

MINISTERUL EDUCAȚIEI NAȚIONALE
INSTITUTUL ROMÂN DE TRACOLOGIE
BIBLIOTHECA THRACOLOGICA
XXIII

IOAN ANDRIȚOIU, AUREL RUSTOIU

SIGHIȘOARA-WIETENBERG
Descoperirile preistorice și așezarea dacică

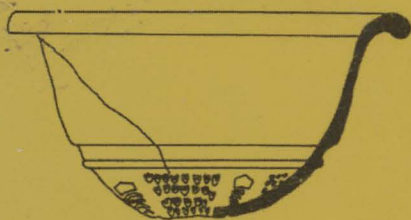

București 1997

SIGHIȘOARA - WIETENBERG
Descoperirile preistorice și așezarea dacică

SIGHIȘOARA - WIETENBERG
Les découvertes préhistoriques et l'emplacement dacique

Au mai colaborat: R. Ardevan, G. Florea,
G. El Susi, A. Comșa, arh. S. Coșoveanu

**Manuscrisele, cărțile și revistele pentru
schimb, precum și orice corespondență,
se vor trimite Colegiului de redacție pe adresa:
INSTITUTUL ROMÂN DE TRACOLOGIE,
70626, strada Schitu Măgureanu 1,
București - România
Tel./Fax (04) 01 3120322**

Editat de : VAVILA EDINF SRL
Tipărit la: SEMNE '94
ISBN: 973-98334-6-2

MINISTERUL EDUCAȚIEI NAȚIONALE
INSTITUTUL ROMÂN DE TRACOLOGIE
BIBLIOTHECA THRACOLOGICA
XXIII

IOAN ANDRIȚOIU - AUREL RUSTOIU

SIGHIȘOARA-WIETENBERG
Descoperirile preistorice și așezarea dacică

București 1997

CUPRINS

I. INTRODUCERE (A.Rustoiu)	9
I.1. Cadrul geografic	9
I.2. Istoricul cercetărilor	10
I.3. Descrierea săpăturilor din 1991-1995 și stratigrafia	11
Note	13
II. DESCOPERIRILE PREISTORICE (I.Andrișoiu)	15
Note	43
III. AȘEZAREA DACICĂ (A.Rustoiu)	61
III.1. Fortificația	61
III.2. Elemente de habitat	64
III.2.1. Locuințe	65
III.2.2. Instalații de încălzit	67
III.2.3. Gropi	68
III.2.4. Alte construcții	70
III.3. Complexe și manifestări rituale și magice	71
III.3.1. Gropi cu schelete umane	71
III.3.2. Gropi cu oase incinerate	76
III.3.3. Groapă conținând un “depozit de vase”	78
III.3.4. Alte manifestări rituale și magice	79
III.4. Inventarul așezării	83
III.4.1. Ceramica (Ceramica pictată, G.Florea)	83
III.4.2. Unelte	102
III.4.3. Materiale de construcție	105
III.4.4. Obiecte de uz casnic	105
III.4.5. Piese de armament, harnașament și de car	108
III.4.6. Obiecte de podobață și de vestimentație	110
III.4.7. Alte categorii de obiecte	119
III.4.8. Descoperiri monetare (R.Ardevan)	120
III.5. Cronologia așezării	122
III.6. Concluzii	125
III.6.1. Economia așezării	125
III.6.2. Configurația etnică și demografia zonei Sighișoarei în sec. II î.e.n.-III e.n.	127
Note	132

IV. ANEXE	151
IV.1. Reconstituirea unor locuințe dacice (Arh. S.Coșoveanu)	151
IV.2. Analize paleozoologice (G. El Susi)	152
IV.3. Analiza antropologică a scheletului din G11/92 (A.Comșa) ..	155
Note	156
 ABREVIERI	 157
 REZUMAT	 159
 ILUSTRAȚIA	 171

SOMMAIRE

I. INTRODUCTION (A.Rustoiu)	9
I.1. Le cadre géographique	9
I.2. L'histoire des recherches	10
I.3. La description des fouilles de 1991-1995 et la stratigraphie ...	11
Notes	13
II. LES DÉCOUVERTES PRÉHISTORIQUES (I.Andrițoiu)	15
Notes	43
III. L'EMPLACEMENT DACIQUE (A.Rustoiu)	61
III.1. La fortification	61
III.2. Éléments d'habitat	64
III.2.1. Habitations	65
III.2.2. Installations de chauffage	67
III.2.3. Fosses	68
III.2.4. Autres constructions	70
III.3. Complexes et manifestations rituelles et magiques	71
III.3.1. Fosses avec des squelettes humains	71
III.3.2. Fosses avec des os incinérés	76
III.3.3. Fosse contenant un dépôt de vases	78
III.3.4. Autres manifestations rituelles et magiques	79
III.4. Inventaire de l'emplacement	83
III.4.1. La céramique (La céramique peinte, G.Florea)	83
III.4.2. Outils	102
III.4.3. Matériaux de construction	105
III.4.4. Objets d'usage ménager	105
III.4.5. Pièces d'armement, d'harnachement și de port	108
III.4.6. Objets d'ornementation et vestimentaires	110
III.4.7. Autres catégories d'objets	119
III.4.8. Découvertes monétaires (R.Ardevan)	120
III.5. Chronologie de l'emplacement	122
III.6. Conclusions	125
III.6.1. Économie de l'emplacement	125
III.6.2. Configuration ethnique et démographique de la zone Sighișoara aux II ^e s. av. J.-C. - III ^e s. ap. J.-C.	127
Notes	132

IV. ANEXES	151
IV.1. Reconstruction de certaines habitations daciques (Arh. S.Coșoveanu)	151
IV.2. Analyse paléozoologique (G. El Susi)	152
IV.3. Analyse anthropologique du squelette de G11/92 (A.Comșa)	155
Notes	156
 ABRÉVIATIONS	 157
 RÉSUMÉ	 159
 ILLUSTRATIONS	 171

I. INTRODUCERE

I.1. CADRUL GEOGRAFIC

Conformația geomorfologică a zonei Sighișoarei a influențat în mare măsură evoluția habitatului uman¹. Târnava Mare formează aici un defileu strâmt, cu terase fertile dispuse pe ambele maluri, spre deosebire de restul cursului râului pe care terasele sunt prezente doar pe stânga văii. Formațiunile deluroase au imprimat un aspect meandrat cursului Târnavei. Pe de altă parte, afluenții sudici, numeroși și dispuși paralel, au tăiat în strate cvasiorizontale o serie de văi cu profil de “canyon”, alternând cu interfluvii secundare cu profil trapezoidal. Aceste văi laterale, alături de terasele Târnavei Mari, au asigurat condiții optime pentru constituirea așezărilor umane.

În general, pătura de sol are o largă amplitudine ecologică pentru vegetația agricolă și cea forestieră. Aceasta din urmă este reprezentată în special de pădurile de fag, alternând cu gorunul pe terasele mai însoțite și mai uscate.

Relieful deluros își pune o puternică amprentă asupra climei. Pe de altă parte, de culoarul Târnavei Mari se leagă variații termice pronunțate în cursul anului (încălziri puternice vara și răcirii excesive iarna). Temperatura medie în iulie depășește 18 grade, iar cea din ianuarie se situează sub -4 grade.

Dealul Wietenberg, cunoscut și sub denumirea de “Dealul Turcului”, constituie o prelungire sudică a masivului deluros înalt care se ridică pe malul drept al Târnavei Mari. Altitudinea maximă este de 390,60 m și de cca. 30 m față de nivelul văii. Relieful accidentat și meandrele râului nu permit vizibilitatea pe o distanță mare, așa cum este cazul poziției altor așezări fortificate din Latène-ul târziu. Totuși, poziția dealului asigură controlul asupra circulației pe cursul Târnavei Mari, acesta fiind un punct obligatoriu de trecere prin defileu.

Pe parcursul acestui secol au fost identificate două zone de interes arheologic. Prima zonă este constituită de extremitatea dealului care a fost tăiată de restul masivului printr-un șanț și un val de pământ. Cu timpul, în zona șanțului de apărare s-a format o viroagă naturală. Această zonă, în care au fost identificate vestigiile preistorice și urmele așezării dacice, cuprinde la rândul ei două părți distincte: platoul dealului având o lungime de cca. 150 m și o lățime cuprinsă între cca. 15 m în partea nord-estică și cca. 40 m în extremitatea opusă; la nord-vest de platou se află situată o terasă largă în partea nordică, îngustându-se spre sud. Atât platoul, cât și terasa, sunt înconjurate pe trei alturi de pante abrupte și de cursul Târnavei Mari.

A doua zonă se află situată în exteriorul așezării, pe coama dealului care coboară în pantă lină spre platou. Aici au fost descoperite gropi având un caracter ritual, dispuse la cca. 50-100 m de așezare.

Conformația celor două zone nu a suferit modificări esențiale din antichitate până astăzi, astfel că cercetările recente au permis reconstituirea, în linii generale, a elementelor de habitat din vechime.

1.2. ISTORICUL CERCETĂRILOR

Stațiunea arheologică de la Sighișoara-Wietenberg constituie unul dintre cele mai cunoscute situri din spațiul central- și sud-est european. Acest lucru se datorează faptului că primele săpături au fost efectuate încă la începutul secolului actual, că vestigiile din epoca bronzului au dat numele unuei culturi și că descoperirile dacice au fost citate în numeroase studii de sinteză ori vizând probleme speciale.

Cercetările s-au desfășurat la intervale mari de timp și au cuprins trei etape.

Prima etapă a fost reprezentată de investigațiile efectuate de C. Seraphin în 1902-1904 și care au fost completate în 1938 de K. Horedt. Cercetările lui C. Seraphin, profesor la Gimnaziul săsesc din Sighișoara, au demarat în urma descoperirii întâmplătoare pe Wietenberg a unor materiale arheologice, publicate de acesta în 1899². În cei trei ani de săpături atenția profesorului sighișorean s-a concentrat asupra platoului superior al dealului, fiind excavat pământul de pe o suprafață de 71,92 ari. A fost identificat un singur strat de cultură în care inventarul arheologic (din epoca bronzului și dacic) era amestecat. De asemenea, au fost dezvelite cca. 100 de gropi. Din păcate, intervențiile lui C. Seraphin nu au fost marcate pe un plan topografic. Dar - așa cum am putut constata cu ocazia săpăturilor recente - complexe surprinse au fost golite de material și pe fundul lor au fost așezate cuie moderne pentru a se indica faptul că ele au fost deja investigate. C. Seraphin a dorit controlarea cercetărilor sale printr-o săpătură de verificare executată de un specialist, fapt care s-a petrecut abia în 1938 prin aportul lui K. Horedt³. Rezultatele investigațiilor menționate au văzut lumina tiparului și mai târziu, în 1971⁴. Cu acel prilej, K. Horedt, referindu-se la caracterul stațiunii dacice de pe Wietenberg, opina că ar putea fi vorba de un loc de cult, o necropolă și o așezare, poate cu gropi de cult, neoptând ferm pentru nici una din variante⁵. În ceea ce privește materialele arheologice din epoca bronzului, acestea au făcut obiectul tezei de doctorat (cu titlul "Cultura Wietenberg - contribuție la epoca bronzului în Transilvania") susținută în 1939 de K. Horedt la Bonn⁶.

A doua etapă a cercetărilor s-a desfășurat între anii 1967-1970. Săpăturile au fost efectuate de Gh. Moldovan (pe atunci directorul Muzeului din Sighișoara) și au vizat atât zona aflată în afara așezării, cât și interiorul așezării. În primul sector menționat au fost descoperite gropi conținând unul sau mai multe schelete umane, precum și gropi cu cenușă, cărbune și ceramică. Din așezare este semnalată descoperirea unor elemente de habitat. Potrivit autorului săpăturilor, materialul arheologic

recoltat, atât din așezare, cât și din “necropolă”, atestă o continuitate a locuirii dacice din sec. II î.e.n. până în sec. III e.n. (?). Din păcate rezultatele acestor cercetări nu au fost publicate niciodată, iar documentația științifică - dacă a existat - nu se mai păstrează⁷. Fotografiiile unor complexe dezvelite în sectorul situat în afara așezării ne-au fost puse la dispoziție cu multă amabilitate de Gh. Baltag, care le-a descoperit în Muzeul din Sighișoara la mulți ani după încheierea investigațiilor acestei etape.

A treia etapă a cercetărilor s-a desfășurat în anii 1991-1995 prin finanțarea Institutului Român de Tracologie⁸. Colectivul a fost format din I. Andrițoiu (responsabil) și A. Rustoiu. La cercetări au mai participat de-a lungul anilor M. Rotea (Muzeul de istorie Cluj) în 1991, I. Pascu (Muzeul din Sighișoara) în 1993 și - pe atunci studenții - G. Rustoiu în 1993-1995 și I. V. Ferencz în 1995. Asupra săpăturilor desfășurate în cea de a treia etapă vom stăruii în continuare.

I.3. DESCRIEREA SĂPĂTURILOR DIN 1991-1995 ȘI STRATIGRAFIA

Obiectivele noilor cercetări au fost constituite de lămurirea stratigrafiei importantului sit arheologic de pe Wietenberg. De asemenea, s-a avut în vedere lămurirea caracterului descoperirilor aparținând epocii bronzului, cu atât mai mult, cu cât, din stațiunea eponimă nu se cunoșteau nici un fel de complexe arheologice și nici informații privind evoluția așezării. Pe aceeași direcție, s-a urmărit evidențierea caracterului stațiunii dacice, precum și natura și atribuirea culturală a fortificațiilor vizibile încă pe teren.

Având în vedere aceste obiective, precum și caracterul și întinderea săpăturilor anterioare, în campania din 1991 au fost executate 2 secțiuni perpendiculare pe platoul superior al dealului. S I a fost dispusă spre extremitatea nord-estică a platoului și a avut dimensiunile de 1 x 15 m, iar S II a fost săpată în zona mediană a platoului și a avut dimensiunile de 1 x 27 m. S-a putut constata faptul că elementele de habitat aparținând așezării dacice (locunțe, gropi) se află dispuse atât spre marginea platoului, cât și în interior. Din punct de vedere stratigrafic, nivelul dacic începe sub humusul vegetal, având o grosime de 0,40 - 0,70 m. Pe alocuri, mai ales în S I, s-au observat porțiuni păstrate dintr-un nivel dacic mai vechi, precum și zone reduse în care stratul de cultură din epoca bronzului nu a fost distrus de nivelările și amenajările din a doua vârstă a fierului.

După evidențierea elementelor stratigrafice menționate, întregul platou a fost “secționat” longitudinal (începând cu aceeași campanie și în anii următori). În extremitatea nord-estică a platoului a fost practicată secțiunea III (S III) care a tăiat valul de pământ în acea zonă (dimensiuni 1,50 X 21 m). Situația din această secțiune o vom analiza atunci când ne vom referi la fortificația așezării dacice. În

continuarea secțiunii III, spre extremitatea sud-vestică a platoului, au fost practicate trei casete de 4 X 4 m, având câte un “martor” de 0,50 m între ele (C8-10/1992). Această porțiune, până la S I, constituie sectorul A al platoului (după cum a fost notat pe planul topografic). Din punct de vedere stratigrafic, sub humusul vegetal, se află un singur strat de cultură aparținând celei de a doua vârste a fierului. De asemenea, menționăm că au fost surprinse foarte puține complexe de locuire: o locuință aflată pe valul de pământ și o groapă având un inventar foarte sărac (a fost golită probabil cu ocazia săpăturilor lui C.Seraphin).

Porțiunea dintre S I și S II constituie sectorul B al săpăturii longitudinale de pe platoul superior. În acest sector au fost practicate o suprafață de 6 X 4 m (Sp I/1991) și un șir de 10 casete (C1-10/1991), având dimensiunile de 4 X 4 m, despărțite una de alta de “martori” de 0,50 m grosime care ulterior au fost demontați. Au fost sesizate numeroase gropi de provizii (unele dintre ele fiind golite deja de C.Seraphin, iar altele săpate parțial de K.Horedt în 1938) și mai multe locuințe, dintre care una de suprafață și restul adâncite. Din punct de vedere stratigrafic, a fost sesizat un singur nivel arheologic gros de cca. 0,50 m aparținând așezării dacice. Nu au fost surprinse zone păstrate ale nivelului din epoca bronzului ori ale celui dacic mai vechi.

Sectorul C este reprezentat de șirul de casete aflat la sud-vest de S II, având aceleași dimensiuni ca și cele descrise anterior (C1-7/1992 și C1-7/1994). Acest sector este încheiat în extremitatea platoului de S IV având dimensiunile de 2 X 12 m. Au fost dezvelite numeroase complexe arheologice dacice (locuințe adâncite și de suprafață, gropi dintre care una conținea un schelet uman, vetre de foc) și o mică groapă de cult aparținând epocii bronzului. Aceasta din urmă nu a putut fi conturată pentru că a fost săpată în lutul galben și acoperită tot cu lut curat. Conținea trei vase în miniatură. În ceea ce privește stratigrafia, situația se prezintă asemănător ca în sectorul anterior însă grosimea nivelului dacic atinge 0,80 m în zona cea mai înaltă a platoului din acest sector. De asemenea, s-au păstrat, pe mici porțiuni, urme ale nivelului din epoca bronzului.

În sfârșit, cercetarea platoului superior a fost completată prin sectorul D reprezentat de un șir de casete perpendicular pe cele care formează sectorul C (C8-11/1994) și prin practicarea secțiunii V având dimensiunile de 1,5 X 19 m și dispusă perpendicular pe S IV în extremitatea platoului. În sectorul D au fost dezvelite o locuință adâncită și numeroase gropi dacice, stratigrafic fiind constatat un singur nivel dacic. În ceea ce privește S V, stratigrafia corespunde situației de pe platou, fiind investigată și fortificația din această zonă.

În ceea ce privește terasa inferioară a dealului, ea a fost secționată de S II, care a fost prelungită până la m 82. De asemenea, au fost executate S VII (având dimensiunile de 2 X 26 m) și S VI (2 X 10 m), paralele cu S II, precum și un șir de casete (C1-6/1995) de 4 X 4 m cu “martori” de 0,50 m între ele. S II a secționat valul de pământ de pe latura vestică a platoului. Apoi în partea superioară a terasei

au fost surprinse două nivele dacice (între m 46-64), în timp ce în partea inferioară a terasei a fost depistat doar ultimul nivel din cea de a doua vârstă a fierului, acesta fiind mai gros datorită pământului scurs din pantă. Această situație stratigrafică a fost surprinsă și în celelalte secțiuni din zona menționată. Marginea terasei nu s-a mai păstrat în conformația inițială, de aici fiind excavat pământ pentru înălțarea șoselei București - Tg.Mureș și a digurilor Târnavei Mari după inundațiile din 1970. De aceea, nu se poate spune dacă marginea terasei a fost fortificată în antichitate.

Săpăturile de pe terasă au dus la dezvelirea unor locuințe, gropi și instalații de foc dacice, aparținând ambelor nivele. În ceea ce privește stratul coresponzător epocii bronzului, acesta - la fel ca pe platoul dealului - nu s-a mai păstrat, fiind distrus de amenajările din a doua vârstă a fierului. A fost descoperit însă un bogat material ceramic și câteva piese de metal, toate aflate în poziție secundară în nivelele sau complexe dacice. Este semnificativ faptul că în unele cazuri fragmentele unor vase întregibile aparținând epocii bronzului au fost utilizate de către daci în realizarea amestecului de lipitură de lut necesar pereților locuințelor. Tot în poziție secundară au fost descoperite și câteva fragmente ceramice aparținând culturii Coțofeni.

În legătură cu stratigrafia sitului mai sunt necesare o serie de precizări. Astfel, menționăm că unele locuințe aflate atât pe platou, cât și pe terasă, au cunoscut două faze de amenajare. Ele sunt delimitate de straturi de lut galben dispuse fie continuu pe toată suprafața locuințelor, fie doar pe anumite porțiuni. Uneori această refacere a însemnat modificarea întinderii spațiale a locuințelor. Aceste aspecte vor fi însă analizate pe larg într-un alt capitol al acestei lucrări.

NOTE

- ¹ Pentru geografia zonei vezi pe larg D. Oancea și colab, *Geografia României*, III, *Carpații românești și depresiunea Transilvaniei*, București, 1987, p. 566-589.
- ² C.Seraphin, în *Korrespondenzblatt des Vereins für Siebenbürgischen Landeskunde*, 22, 1989, p. 1-4.
- ³ Corespondența științifică a lui C. Seraphin, la V. Wollmann, *Briefe zur Geschichte der siebenbürgischen Altertumskunde*, Bukarest, 1983, nr. 162, 173-175, 179-182, 187-190, 201-203, 212.
- ⁴ K. Horedt, C. Seraphin, Sighișoara.
- ⁵ K. Horedt, în idem, *op. cit.*, p. 17-25.
- ⁶ În legătură cu viața și activitatea științifică a lui K. Horedt, vezi V. Wollmann, M. Rusu, în *Ephemeris Napocensis*, III, 1993, p. 320-338.
- ⁷ Informațiile în legătură cu săpăturile lui Gh. Moldovan, la K. Horedt, *op.cit.*, p. 18-19; M. Babeș, în *Dacia*, N.S., XV, 1971, p. 387, nr. 159/a.
- ⁸ Un raport preliminar a fost publicat de I. Andrișoiu, A. Rustoiu, în *Cercetări arheologice în aria nord-tracă*, I, București, 1995, p. 427-471.

II. DESCOPERIRILE PREISTORICE

II.1. AȘEZAREA

Cu siguranță, un ansamblu de factori de natură ecologică, economică, socială și, nu în ultimul rând, strategică au determinat amplasarea pe promontoriul “Wietenberg”, numit de localnici Dealul Turcului, a locuirii care, mai târziu, avea să devină așezarea eponimă a culturii Wietenberg. Acești factori au impus și durata, caracterul, precum și rolul ei în rândul așezărilor din epoca bronzului de pe cursul Târnavei Mari.

Așezarea de la Sighișoara-“Wietenberg”¹ este plasată la 3 km nord de municipiul cu același nume, pe o terasă înaltă (390 m altitudine) de pe malul drept al Târnavei Mari, care se prezintă sub forma unui promontoriu ce pătrunde ca un pînten în lunca râului. Acesta deține o poziție privilegiată din punct de vedere topografic (abrupt pe laturile estică, sudică și vestică, iar spre nord cu acces natural printr-o șa prin care se leagă de lanțul de dealuri de care aparține), dominând și controlând practic valea Târnavei Mari.

Aspectul preistoric al Dealului Wietenberg era total diferit față de cel prezent, datorită amenajărilor de epocă dacică (nivelarea suprafeței promontoriului pentru mărirea spațiului de locuit și ridicarea fortificației). Astăzi, el se prezintă în partea superioară (150 x 100 m) ca o suprafață plană oval-alungită, prelungită pe latura vestică printr-o pantă cu diferență de nivel de cca. 4 m (valul și șanțul dacic de apărare²), cu o terasă ușor înclinată. Construirea, în anii '60, a podului rutier peste Târnavă Mare a afectat latura vestică a promontoriului de unde a fost excavată o mare cantitate de pământ³.

Pornind de la limitele naturale amintite (pante abrupte pe trei laturi) și de la cele antropice (o adâncire transversală accentuată pe șa, amenajată apoi ca val și șanț de apărare în epoca dacică), putem aprecia, cu o oarecare probabilitate, că suprafața locuibilă a așezării din epoca bronzului era de aproape 3000 mp. Prin aceasta, situl de la Sighișoara-“Wietenberg” se înscrie, alături de cele de la Derșida-“Dealul lui Balotă”, Cugir-“Cetate” și, eventual, Sibîșeni-“Deasupra satului”, în rândul așezărilor mari ale culturii Wietenberg⁴.

Lucrările de amenajare ale promontoriului Wietenberg, efectuate în epoca dacică, prin nivelarea solului, au deranjat aproape în totalitate stratul de cultură specific epocii bronzului. Deși în acest loc au fost întreprinse cercetări arheologice în trei etape⁵, chiar și în prezent lipsesc informațiile minime necesare pentru cunoașterea structurilor amenajate în cadrul acestei așezări din epoca bronzului⁶. În cercetările noastre, deși a fost investigată o suprafață de aproximativ 1000 mp (16% din zona locuibilă), nu am reușit să surprindem conservat in situ, în secțiunile sau suprafețele deschise, stratul de cultură sau complexe arheologice

(locuințe, gropi etc.) din epoca bronzului. Vestigiile arheologice caracteristice culturii Wietenberg, interesante și variate, se aflau, în quasi-totalitatea lor, răspândite în stratul de cultură sau în complexele dacice.

Pot fi luate în considerare aici doar cele două vetre ornamentate⁷ (fig. 26), câteva fragmente de stucatură, cu decor geometric⁸, provenind de la o locuință (fig. 20/14, 22/11-12,16) și, eventual, o depunere rituală de trei câni miniaturale (fig. 22/1,5,9) în solul virgin, care, împreună cu unele fragmente de altare portabile, evidențiază componenta spirituală a comunității din epoca bronzului care ocupa această așezare.

În timpul cercetărilor, deși au fost secționate valul și șanțul dacic de pe laturile nordică și vestică, nu au fost sesizate elemente de apărare aparținând epocii bronzului, cum este susținut de către unii cercetători doar pe baza unor investigații de teren⁹.

Pe aceste considerente, estimarea duratei în timp a acestei așezări se poate stabili numai pe baza analizei materialelor arheologice. Din aceleași motive, nu putem face decât sumare aprecieri cu privire la activitățile productive desfășurate în cadrul așezării Wietenberg de la Sighișoara.

Prin plasament, așezarea din epoca bronzului de aici credem că juca un rol aparte, ca veritabil epicentru economic și spiritual într-o zonă a văii Târnavei Mari unde sunt semnalate mai multe așezări secundare¹⁰, probabil subordonate acesteia.

1.1. Vetre ornamentate

La începutul săpăturilor întreprinse de către C. Seraphin la Sighișoara-”Wietenberg” au apărut, la o adâncime de 0,60 m și la o distanță de 7,50 m una de alta, două vetre ornamentate¹¹:

a) Vatră relativ bine conservată, nederanjată de locuirile ulterioare, de formă circulară, amenajată pe solul viu și bogat ornamentată (fig. 26). În momentul descoperirii, vatra, de culoare cenușiu-albicioasă, prezenta fisuri ale suprafeței și deteriorări ale unei porțiuni de pe circumferința exterioră. Din acest motiv dimensiunile inițiale ale amenajării sunt estimate cu aproximație (1,50-1,60 m în diametru).

Ornamentul, complex, constă din mai multe cercuri concentrice. Zona centrală, cruțată, este delimitată de un decor constituit dintr-o bandă în zig-zag realizată prin ștampilare. Spre exterior urmează două benzi decorate cu spirale înălțuite, incizate, constituite din 4 și respectiv 5 rânduri de incizii. Acestea sunt delimitate de câte trei cercuri concentrice și separate de un spațiu liber. Cercul interior este constituit din înălțuirea a 13 spirale mai mici, iar cel exterior, afectat de timp, din care s-au păstrat doar 8, se apreciază că ar fi avut inițial 10-11 spirale¹².

b) Din vatra a doua, lucrată mai neglijent, cu diametrul de aproximativ 1,0 m, se păstrează doar o porțiune redusă¹³. Zona centrală a vetrei era delimitată de o bandă circulară ce are în interior triunghiuri orientate cu vârful spre centru și umplute cu

linii incizate, paralele cu una dintre laturile acestora. Din ornamentul spiralic care se derula în registrul următor se păstrează doar fragmentul a două bucle de spirală constituite dintr-o bandă de patru linii ușor reliefate.

Datorită caracterului descoperirii, care nu a permis efectuarea unor observații stratigrafice, prima vatră a fost atribuită locuirii din epoca bronzului (cultura Wietenberg), pe baze tipologice, prin bogatul său ornament spiralic care se regăsește pe numeroase piese ceramice¹⁴. Dându-i-se diferite interpretări în ce privește caracterul și funcționalitatea, precum și referitor la încadrarea sa cronologică și culturală¹⁵, vatra ornamentată de la Sighișoara-„Wietenberg” a fost pusă în legătură cu influențele iradiate din lumea egeeană¹⁶.

1.2. Descoperiri funerare

Cu prilejul unor lucrări edilitare efectuate în locul numit „Herțeș”, situat pe malul drept al Târnavei Mari, diametral opus față de promontoriul Wietenberg, au fost descoperite fortuit vestigii care atestă o așezare de tip Wietenberg, probabil secundară și trei morminte de incinerare¹⁷ atribuite acestuia¹⁸.

Pe baza datelor restrânse de care dispunem, datorate caracterului fortuit al descoperirii, descrierea grupului de morminte este sumară¹⁹: a) M1 se compunea dintr-o urnă, un vas adiacent, decorat cu motive spiralice și un capac (fig. 25/7-8,10). Pe baza analizei oaselor calcinate se apreciază că aparținea unui copil; b) M2 avea în componență o urnă funerară (fig. 25/9); c) M3 era marcat tot printr-o urnă (fig. 25/11).

II.2. CERAMICA

După compoziția pastei și a tehnicii de ardere, ceramica aparținând culturii Wietenberg de la Sighișoara poate fi clasificată în două mari categorii; a) Ceramica grosieră, lucrată dintr-o pastă frământată superficial, având ca degresant nisip cu bobul mare sau pietriș, iar suprafața pereților zgrunțuroasă și aspră la pipăit. În funcție de ardere, culoarea ceramicii variază de la cărămiziu, maroniu spre maroniu-roșcat sau cenușiu, cenușiu-maroniu, brun-cenușiu, brun-negricios. Gama motivelor ornamentale pentru recipiente de mărime mijlocie sau mare este relativ restrânsă: brâuri, proeminențe, butoni etc. b) Ceramica fină era lucrată îngrijit dintr-o pastă bine frământată, având ca degresant nisipul fin. Vasele, bine arse, au o gamă variată de culori, nuanțele mergând de la galben-cărămiziu la cenușiu și negru. Suprafețele, netezite, sunt acoperite cu slip de culoare maroniu-negricioasă sau brun-negricioasă, cu diferite variante, în majoritatea cazurilor sunt lustruite. Registrul ornamental este foarte bogat, element caracteristic de altfel întregii ceramici fine din aria culturii Wietenberg.

2.1. Forma vaselor

Datorită caracterului fragmentar al materialului ceramic descoperit, formele vaselor au fost definite luându-se în considerare doar forma și proporțiile vaselor, fără a se ține cont de prezența sau absența torșilor.

2.1.1. Vase în formă de sac, de mărime mijlocie, cu pereții arcuiți și deschidere largă la gură, confecționate din pastă grosieră. După profilul părții superioare, acest tip de vas prezintă mai multe variante: a) cu pereți drepecți, cilindrici, și torși plasate sub buza ușor marcată²⁰; b) marginea aproximativ dreaptă și rotunjită (fig. 5/1,12-13); c) marginea ușor marcată sau trasă puțin în exterior²¹ (fig. 3/12, 4/1-2, 25/9,11). Sunt ornamentate uneori pe marginea buzei cu alveole sau sub buză cu brâu alveolar, iar pe umeri cu proeminențe. Acestea apar singure sau în asocierie cu brâuri. Tipul de vas amintit este cunoscut în special din așezări caracteristice fazei a II-a a culturii Wietenberg.

2.1.2. Vase de mărime mijlocie, având profilul arcuit: a) marginea dreaptă, gât cilindric, corp rotunjit și fund drept²²; b) marginea dreaptă sau uneori ușor marcată la exterior, gât tronconic (fig. 3/3-4,6,8,10, 5/10,14-15, 6/5). Unele exemplare au torși plasate pe umăr și sunt decorate pe marginea buzei cu alveole (fig. 3/3,6, 5/15), iar pe gât și pe umăr cu brâuri simple (fig. 5/14), crestate (fig. 3/3, 6/5) sau alveolate (fig. 4/6). Acest tip de vas aparține categoriei de ceramică grosieră sau fină, el întâlnindu-se în toate așezările culturii Wietenberg.

2.1.3. Vase cu corpul bombat, de mărime mijlocie, având fundul drept și relativ mic (fig. 9/8,11,15,17, 17/19,23). Această formă ceramică, frecvent întâlnită în cultura Wietenberg, cunoaște mai multe variante: a) gâtul ușor marcat, iar marginea, dreaptă, este rotunjită, uneori cu o mică bordură exterioară (fig. 3/1, 4/10, 5/7, 6/3, 8/1). Aparține categoriei ceramicii grosiere și semifine, fiind cunoscută din toate așezările culturii Wietenberg. Ca ornamente sunt folosite creștături pe marginea buzei, proeminențe, brâuri alveolate; b) gâtul scurt, arcuit: b1) cu buza ușor răsfrântă și rotunjită (fig. 6/1-2,8) sau b2) teșită oblic spre interior (fig. 3/5,9,15, 4/1,5,7-8, 5/11, 7/10). Recipientele sunt decorate cu incizii, creștături sau alveole pe marginea buzei, proeminențe, brâuri alveolate; c) umerii prelinși, buza ușor răsfrântă, gâtul scurt și arcuit (fig. 18/12). Sunt exemplare neornamentate; d) gâtul este arcuit, corpul puternic bombat și buza evazată, având un prag în interior (fig. 4/12, 5/4, 6/12, 18/11,15). Ca elemente de decor sunt întâlnite creștături, cercuri imprimate, grupuri de proeminențe mici, brâuri incizate.

2.1.4. Vase de dimensiuni mici și mijlocii cu corpul bombat și profil de aspect bitronconic, cu gura largă și buza ușor trasă în afară (fig. 8/2.16, 18/6). Pe umăr are torși în bandă, iar corpul vasului este bogat ornamentat.

2.1.5. Vase cu buza dreaptă, corpul arcuit, fundul drept, neornamentat (fig. 6/6, 7/12, 13/8). Pe gât au plasate două torși în bandă. Acest tip de vas este

întâlnit în toate fazele culturii Wietenberg²³. O formă asemănătoare este cunoscută și din aria culturii Noua²⁴.

2.1.6. Vase cu profil în formă de S, având corpul bombat, buza răsfrântă și fundul drept²⁵ (fig. 4/12, 5/4, 6/12, 14/10, 18/15). Constituie o formă ceramică des întâlnită atât în așezările²⁶, cât și în necropolele culturii Wietenberg²⁷. Reprezintă un tip de vas specific și pentru alte culturi ale epocii bronzului²⁸. Unele exemplare sunt prevăzute, sub buză, cu două torți.

2.1.7. Castroane. Mai puțin numeroase în așezarea de la Sighișoara-”Wietenberg”, castroanele sunt recipiente late, a căror înălțime reprezintă aproximativ 1/3 din diametrul gurii²⁹. Castroanele, întregi sau fragmentare, cunoscute de aici pot fi grupate astfel: a) cu marginea dreaptă, ușor înclinată spre exterior, iar partea inferioară tronconică³⁰; b) gât cilindric, buza mică cu marginea ușor marcată și corp bombat³¹; c) având profilul pereților în S, fundul drept: c1) buza ușor marcată, gât scurt, partea inferioară tronconică³²; c2) buza răsfrântă, cu aspect de pâlnie, gât arcuit, fund marcat³³; d) buza ușor arcuită, evidențiată de lobi³⁴. Uneori, lobi impun peretelui recipientului o arcuire pronunțată spre interior. Majoritatea castroanelor sunt bogat ornamentate. Unele tipuri de castroane cunosc și replici miniaturale³⁵ (fig. 12/26, 28, 14/7, 22/15). Castroanele cunoscute de la Sighișoara-”Wietenberg” își găsesc bune analogii atât în așezările culturii Wietenberg, cât și în ariile culturale învecinate³⁶.

2.1.8. Străchini. Reprezintă categoria ceramică cel mai des întâlnită în așezarea de la Sighișoara-”Wietenberg”, ca de altfel și în alte situri ale culturii Wietenberg³⁷. Putem deosebi următoarele tipuri: a) Strachina de formă tronconică, adâncă: a1 - cu pereții drepecți și marginea rotunjită (a1a, fig. 10/7, 11/3) sau a1b - teșită spre interior (fig. 11/12). Sunt ornamentate cu creștături aplicate pe marginea buzei, benzi de romburi umplute cu hașuri; a2 - pereții ușor arcuiți și marginea rotunjită (a2a, fig. 10/3, 12/5) sau teșită spre interior (a2b, fig. 11/6,8,13). Ca motive ornamentale întâlnim benzi de linii orizontale hașurate, creștături oblice pe umăr; a3 - marginea îngroșată în exterior sub formă de manșetă (fig. 11/5).

Acest tip de strachină este o formă frecventă și comună pentru culturile epocii bronzului din spațiul carpato-danubian³⁸, avându-și prototipul în exemplarele cunoscute din perioada de tranziție³⁹. În spațiul intracarpatic le întâlnim în număr mare în așezări ale culturii Wietenberg⁴⁰.

b) Străchini cu corpul rotunjit sau bombat, tronconic în partea inferioară. Prezintă următoarele subvariante: b1 - gâtul este scurt, ușor arcuit, umărul rotunjit și marginea dreaptă (fig. 10/5,8,10) sau răsfrântă puțin spre exterior (fig. 10/3,13,15,17, 11/1,15,17-18, 12/3,7,15); b2 - gâtul are o arcuire mai pronunțată (fig. 10/9,12,14,16, 11/9,11, 12/1,9,19,22). Toate exemplarele sunt decorate cu benzi umplute cu hașuri, spirale, caneluri oblice, creștături oblice, meandru. Tipurile b1 și b2 reprezintă forme specifice culturii Wietenberg (fazele II-IV)⁴¹. În cul-

turele învecinate apare izolat⁴²; b3 - marginea buzei este mai lată, evazată, iar partea inferioară mai înaltă. Diametrul maxim al recipientului se află la nivelul buzei (fig. 11/9, 12/2, 13/12, 14/4,5, 17/11, 22/17). La unele exemplare pereții primesc, prin arcuire, un aspect bitronconic (fig. 14/6). Decorul constă din benzi orizontale hașurate, benzi cu cercuri imprimate, șiruri de romburi hașurate, triunghiuri imprimate, caneluri. Ele apar cu precădere în așezări din faza a III-a. Acest tip de strachină este o formă comună pentru mai multe culturi ale epocii bronzului⁴³.

Unele exemplare sunt lobate (lobi simpli sau, mai rar, dubli). Lobii dau profilului străchinilor o deschidere spre exterior sau, prin arcuirea peretelui, o închidere spre interior. Procedeele lobării vaselor este comun mai multor culturi ale epocii bronzului mijlociu, după ce acesta a fost utilizat și în neolitic⁴⁴. Intensa lui utilizare în culturile clasice ale bronzului mijlociu⁴⁵ a fost pusă pe seama populației tumulare⁴⁶.

Deși în stadiul actual al cunoașterii nu avem argumente suficiente pentru susținerea unei continuări a utilizării procedeeului, respectiv din neo-eneolitic, utilizarea lui în bronzul timpuriu (în mediul Glina - străchini lobate, ca și la Gornea-Vodneac sau la Pecica, în nivelurile inferioare - Mureș I)⁴⁷, ne face să considerăm ca posibilă existența, pe lângă unele influențe tumulare, și a unei tradiții locale.

Aplicarea lobilor pe diferite tipuri ceramice și multiplele utilizări ale acestora în cadrul culturii Wietenberg⁴⁸ argumentează, credem, în suficientă măsură, producerea lor pe baza unor moșteniri locale.

c) Străchini cu gât mai mult sau mai puțin marcat și corpul de formă semisferică⁴⁹. Prezintă două subvariante: c1 - cu marginea ușor răsfrântă și gâtul scurt, arcuit (fig. 10/4, 11/17-18, 12/6,11,15,21,27); c2 - buza dreaptă sau ușor răsfrântă spre exterior, gâtul mai înalt, aproape cilindric (fig. 11/2,11,16, 12/12-14, 13/13), iar umerii arcuiți sunt marcați uneori printr-un mic prag (fig. 11/7,12/11). Sunt bogat ornamentate prin incizii (benzi hașurate, spirală în diferite variante, triunghiuri umplute cu linii, meandru), imprimare (șiruri de triunghiuri) sau adâncire (caneluri oblice). Este un tip de strachină care apare în faza a II-a a culturii Wietenberg⁵⁰, ea devenind caracteristică pentru etapa următoare⁵¹. În afara ariei Wietenberg, analogiile acestei forme nu sunt numeroase⁵².

d) Strachină de formă semisferică cu gura largă, marginea rotunjită (fig. 10/1-2, 12/16,18,) sau trasă ușor în interior (fig. 10/6, 12/4,6). Unele exemplare au cantul buzei teșit oblic spre interior (fig. 12/10,21). Exemplarele ornamentate au creștături oblice pe marginea buzei, benzi umplute cu x-uri sau hașuri în rețea. Această formă de strachină este prezentă în așezări caracteristice fazelor II-III⁵³. Forme asemănătoare sunt cunoscute din cultura Coțofeni⁵⁴, de unde este probabil preluată și în unele manifestări culturale ale epocii bronzului⁵⁵.

2.1.9. Străchini mici. Prezintă aceleași caracteristici ca și străchinile, fără torți însă (fig. 10/11, 11/19, 12/23-25,28), având un format mai redus (înălțimea - până la 6 cm, diametrul gurii sub 10 cm). Este o formă destul de răspândită în aria culturii Wietenberg⁵⁶, putând fi deosebite aceleași variante ca și la străchini.

2.1.10. Cești. După formă, putem distinge următoarele tipuri principale: a) Cești scunde, cu toarta în bandă, supraînălțată, trasă din buză: a1 - cu buza dreaptă și marginea rotunjită, iar corpul este semisferic (fig. 8/5). Exemplarele ornamentate au un decor canelat; a2 - au corpul rotunjit, gâtul scurt, mai mult sau mai puțin arcuit, buza răsfrântă este rotunjită (fig. 23/12) sau țeșită spre interior (fig. 13/7). Sunt decorate cu hașuri pe marginea buzei, cu benzi de linii incizate umplute cu cercuri imprimate, grupe de linii incizate, verticale. Constituie o formă comună fazelor II-III; a3 - buza arcuită, gâtul scurt, iar corpul, cu aspect semisferic, se sprijină pe un fund mic, drept (fig. 13/15) sau adâncit în interior (fig. 15/7). Sunt piese bogat ornamentate pe buză cu incizii oblice sau triunghiuri mici imprimate, iar pe corp cu benzi incizate spiralate sau cu caneluri oblice; a4 - cu marginea aproximativ dreaptă și rotunjită, toarta ușor supraînălțată, gât scurt, arcuit, iar corpul are aspect bitronconic (fig. 13/4). Ceașca din groapa rituală, zveltă, cu gâtul prelung, are toarta în bandă, supraînălțată (fig. 22/19). Ornamentele sunt plasate pe corp (benzi orizontale umplute cu hașuri și caneluri oblice).

b) Cești adânci, cu corp sferoidal, gât scurt, ușor arcuit, buza trasă în afară sau răsfrântă. Unele piese sunt ornamentate cu creștături, benzi umplute cu împunsături simultane. Sunt cunoscute în fazele II-III ale culturii Wietenberg. Această formă de ceașcă apare pe un larg spațiu începând cu bronzul mijlociu⁵⁷.

c) Cești plate cu buza mică, ușor arcuită, baza umărului marcată, fund mic, profilat și toarta supraînălțată⁵⁸.

2.1.11. Căni. Din așezarea de la Sighișoara-"Wietenberg" cunoaștem un număr redus de exemplare. Ele pot fi grupate în două tipuri principale⁵⁹: a) Căni cu corpul bombat, gâtul scurt, ușor arcuit și fundul drept (fig. 13/9, 22/15). Diametrul maxim al recipientului se află în zona pântecului. Torțile, trase din buză, sunt supraînălțate, ele sprijinindu-se pe umerii prelinși ai căunii. Ornamentele constau din benzi umplute cu incizii⁶⁰. Cănille de acest tip sunt o creație a culturii Wietenberg, faza a III-a⁶¹; b) Căni cu corp bitronconic ușor arcuit, cu partea inferioară mai înaltă, gâtul scurt, puțin marcat, buza trasă în exterior. Aceasta este ridicată în partea opusă torții supraînălțate (fig. 13/13). Unele exemplare sunt ornamentate cu benzi orizontale umplute cu hașuri; c) Căni cu corpul întins, gâtul scurt arcuit, cu buza ușor răsfrântă spre exterior, asemănătoare unor tipuri de străchini, dar prevăzute cu o toartă. Sunt decorate cu caneluri scurte și oblice, delimitate de benzi orizontale incizate (fig. 15/9). Ele sunt considerate ca fiind creații proprii ale culturii Wietenberg⁶².

2.1.12. **Farfurii.** Sunt reprezentate de vase ceramice întinse, cu deschidere largă, joase (înălțimea până la 8 cm). Exemplarele descoperite la Sighișoara pot fi grupate în următoarele categorii⁶³: a) deschiderea în formă de pâlnie, pereții ușor arcuiți⁶⁴; b) gura larg deschisă, buza puțin marcată, pereții oblici spre interior (fig. 15/12-13), uneori cu umărul marcat (fig. 15/10) și fund drept⁶⁵; c) pereții în forma unui S deschis, înclinat, gât scurt și arcuit, umăr marcat⁶⁶ (fig. 13/10, 14/1,4, 15/6,8,14). Constituie o formă tipică pentru cultura Wietenberg.

2.1.13. **Vase scunde cu corp globular, având marginea dreaptă sau gâtul scurt, ușor arcuit și buza evazată** (fig. 8/13, 13/3,6, 23/3). Sunt ornamentate pe corp, umăr sau pe marginea buzei cu hașuri, șiruri de x-uri, spirale.

2.1.14. **Pahare.** Deși au apărut relativ puține exemplare, întregi sau fragmentare, le putem încadra în două tipuri: a) de formă tronconică și fund drept⁶⁷; b) corpul arcuit, gâtul cilindric și buza ușor răsfrântă în afară (fig. 15/3). Reprezintă forme mai puțin întâlnite în cultura Wietenberg.

2.2. Forme aparte

Pe lângă tipurile de vase comune repertoriului de forme al culturii Wietenberg⁶⁸, din așezarea eponimă se cunosc și piese ceramice cu destinații și utilizări aparte, produse de meșterii olari locali. Includem în această categorie următoarele tipuri:

2.2.1. **Capace.** Sunt cunoscute mai multe capace, de mărimi diferite, păstrate întregi sau fragmentar: plate (fig. 15/11, 20/24, 22/10, 23/4), cu partea superioară sub formă de calotă, mai mult sau mai puțin aplatizată ori reliefată (fig. 24/2, 25/7), de clopot (fig. 14/11) și, uneori, cu un prag interior pentru o mai bună atașare la vas. Unele exemplare sunt prevăzute cu două perforații circulare, dispuse simetric sau au o toartă plasată în zona centrală⁶⁹. Câteva capace sunt ornamentate pe bordură cu incizii oblice, iar pe corp cu cârlige de spirală (fig. 23/4).

2.2.2. **Căni miniaturale.** Dintr-o groapă practică în pământul argilos, la 0,50 m adâncime, cercetată spre capătul vestic al promontoriului, în caseta C6/1994 provin, probabil dintr-o depunere rituală, trei vase. Dintre acestea, două sunt căni miniaturale, cu corpul arcuit (fig. 22/1) sau ușor tronconic (fig. 22/5), gât sensibil marcat, buza dreaptă și ridicată în partea opusă torții supraînălțate. Din aria culturii Wietenberg sunt cunoscute mai multe asemenea căni miniaturale⁷⁰.

2.2.3. **Vas de tip askos** (fig. 14/6). Această categorie ceramică este prezentă, în aria culturii Wietenberg, prin descoperiri precum cele de la Sighișoara⁷¹ și Derșida⁷². Piesa ceramică de la Sighișoara-„Wietenberg”, păstrată fragmentar, cu corpul bombat și arcuit, imită corpul unei păsări⁷³, având gâtul relativ înalt, prevăzut, pe partea superioară, cu o toartă și cu buza ușor oblică, iar fundul, mic, plat. Pe corp, buzză și toartă este ornamentat cu benzi incizate, umplute cu linii oblice sau hașuri. Bune analogii și o încadrare cronologică sigură ne oferă, pentru

vasul de la Sighișoara, descoperirile din aria culturii Otomani (Sălacea-nivelul 2-1; Pir, Săcuieni-nivelul superior și Tiream), aparținând fazei a II-a⁷⁴. La sfârșitul acestei etape, vasele askos dispar din uz.

Privitor la originea acestui tip de vas, este acceptată proveniența sa sudică, din lumea helladică, unde este comun bronzului timpuriu (Helladicul timpuriu I-II)⁷⁵. În bazinul carpato-dunărean se apreciază că acest tip de vas a pătruns în două valuri⁷⁶, probabil independente unul de altul. Primul ar corespunde epocilor neo-eneolitice⁷⁷, de tranziție și a bronzului timpuriu⁷⁸, iar următorul, începutului bronzului mijlociu⁷⁹.

2.2.4. Vas-cuptor. Din descoperirile vechi provin câteva fragmente din suportii unor asemenea recipiente (fig. 16/8), unele bogat ornamentate⁸⁰.

2.2.5. Creuzet cu pereții oblici și partea inferioară ascuțită (fig. 21/11), păstrând urme ale metalului topit (cupru sau bronz)⁸¹. Posibil ca una din cele două piese cunoscute de la Sighișoara-"Wietenberg" să aparțină epocii bronzului⁸².

2.2.6. Piese miniaturale. În așezarea de la Sighișoara-"Wietenberg" au apărut și câteva piese miniaturale confecționate din lut⁸³ (fig. 13/6), care reprezintă replici, la scară redusă, ale unor forme din repertoriul artefactelor produse și utilizate de către comunitatea din epoca bronzului, al căror rost practic este mai greu de precizat.

II.3. DECORUL CERAMICII

Sub aspectul ornamentării ceramicii, cultura Wietenberg ocupă un loc aparte în rândul manifestărilor culturale ale bronzului mijlociu din ținutul carpato-dunărean. Produsele ceramice descoperite în așezarea eponimă nu fac excepție de la această regulă. Pentru realizarea de către meșterii olari a bogatului și variatului decor, au fost utilizate următoarele procedee tehnice: a) prin adâncire (incizii, ornamente imprimate sau ștampilate și canelare); b) în relief (brâuri, segmenti de nervuri, proemințe și butoni); c) încrustare cu o pastă de culoare albă a ornamentelor incizate.

3.1. Prin adâncire au fost realizate motive incizate:

a) Linii orizontale (simple, duble sau triple), plasate pe diferite părți ale vaselor și delimitând benzile ornamentale (fig. 3/5, 4/8, 5/9, 6/2,7,8-9, 8/2, 9/1, 10/4-5,8,12-13,15,17), fiind realizate prin incizii sau împunsături succesive (fig. 13/10, 14/8). Acestea din urmă le întâlnim doar pe ceramica atribuită fazei a III-a a culturii. Cu ajutorul liniilor incizate se realizează, în special pe fundul recipientelor⁸⁴, motivul decorativ al crucii, ca simbol solar (fig. 23/4).

b) Bandă îngustă sau mai lată, umplută cu; b1 - linii paralele sau creștături (fig. 4/1, 6/8, 7/11, 7/7, 8/16, 9/1, 10/13, 11/17), dispuse oblic: b2 - hașuri în rețea (fig. 4/7, 10/5,8,12,15, 11/14,18), ornament des întâlnit pe aproape toate tipurile

de vase; b3 - motiv în zig-zag, compus din una sau două benzi incizate (fig. 6/7, 9/1). Acest motiv ornamental este întâlnit pe ceramica fazelor II-III⁸⁵, fiind comun mai multor culturi ale epocii bronzului⁸⁶; b4 - linii oblice, opuse, care formează un motiv unghiular (fig. 12/26, 18/3); b5 - unghiuri (fig. 14/10) sau unghiuri circumscrise având vârful în sus (fig. 4/1, 5/9, 22/17).

c) Bandă îngustă cu x-uri (fig. 4/8, 10/12, 13/3), motiv caracteristic culturii Wietenberg⁸⁷.

d) Triunghiuri umplute cu incizii oblice (paralele cu una din laturi, spațiile dintre acestea fiind umplute cu segmente de linii verticale) sau cu hașuri. Apar dispuse în benzi orizontale, având vârful în sus (fig. 8/16, 9/1, 12/11, 17, 18/1) sau în jos (fig. 14/9, 15/14), pe umerii unor vase și pe marginea buzelor⁸⁸ (interioară sau exterioară). Rar, triunghiurile apar și în poziție culcată, incluse într-o bandă cu o compoziție complicată⁸⁹. Ele reprezintă un motiv decorativ cu largă răspândire în epoca bronzului, fără valoare cronologică⁹⁰.

e) Benzi de romburi umplute cu hașuri oblice și linii segmentate, delimitate de benzi de linii orizontale (fig. 4/7, 10/17, 11/3, 14/5, 18/8). Motivul rombului este întâlnit în culturile perioadei de tranziție⁹¹ și ale epocii bronzului⁹². El este întâlnit și în fazele III-IV ale culturii Wietenberg⁹³.

f) Dreptunghiuri. Sunt utilizate mai puțin în decorul ceramic al comunităților Wietenberg. Ele realizează, prin hașurarea alternativă a suprafețelor rezultate din compartimentarea unor benzi orizontale suprapuse, un motiv decorativ în genul tablei de șah⁹⁴.

g) Spirala reprezintă unul din elementele definitorii ale culturii Wietenberg. Apreciem că rolul ei decorativ în ornamentarea ceramicii este dublat de unul de factură simbolică. Numeroasele variante ale motivului spiralic au ca punct de plecare S-ul culcat, cu ajutorul căruia se obțin frize decorative care se dezvoltă pe corpul vaselor:

g1 - Cârligul spiralic este cel mai simplu motiv, aflat ca terminație a unui decor în cruce ("crucea Wietenberg"), realizat prin incizie⁹⁵ (fig. 23/4). Acest motiv apare sporadic în cultura Coțofeni⁹⁶, iar în epoca bronzului⁹⁷ cunoaște o largă răspândire. În cadrul așezării eponime îl întâlnim încă din faza a II-a a culturii⁹⁸.

g2 - Spirale în formă de S, simple sau duble, care se succed în cuprinsul regiunii decorative, realizate prin incizie⁹⁹ sau împunsături succesive. Acest decor spiralic este dispus ca motiv central pe corpul vaselor, singular sau încadrat într-o bandă incizată.

g3 - Spirale în formă de S culcat, ale căror cârlige sunt pe punctul de a se înlănțui sau se leagă cu cele ale spiralelor alăturate, realizate prin incizie (fig. 16/3, 17/1, 7, 15, 23/1), împunsături succesive sau benzi înguste umplute cu incizii oblice sau prin canelare¹⁰⁰. Uneori, pe o latură sau pe ambele laturi, sunt delimitate de arcade însoțitoare. Acest motiv spiralic este specific fazei a III-a, fiind utilizat și în etapa finală¹⁰¹.

g4 - Spirale înlănțuite și cu capetele formate din mai multe volute, răsucite. Ele sunt realizate prin incizii (fig. 6/9, 8/7, 11/14, 15/4, 17/4,9,18), împunsături succesive (fig. 10/12), canelară sau decor plastic, toate reprezentând un motiv solar¹⁰².

g5 - "Roata cu dinți", o variantă a roții solare, realizată printr-o înlănțuire de spirale culcate și legate într-un duct continuu. O găsim în așezarea eponimă aplicată atât în interiorul/exteriorul unor străchini-capac¹⁰³, ca și în alte câteva așezări ale culturii Wietenberg¹⁰⁴.

g6 - Spirala frântă sau unghiulară, având cârligele în unghi, formate din benzi incizate, umplute cu puncte imprimate (Zahnstempelung). Ornamentul, aplicat pe străchini lobate, ocupă o poziție centrală, fiind delimitat de benzi orizontale executate în aceeași manieră¹⁰⁵. Acest motiv decorativ este de obicei întâlnit în așezări încadrate spre sfârșitul fazei a III-a și începutul celei finale (IV)¹⁰⁶.

Originea acestui motiv decorativ, utilizat în multe din culturile bronzului mijlociu din bazinul carpato-dunărean (Wietenberg, Otomani, Suciul de Sus, Gârla Mare, Verbicioara, Tei și Monteoru)¹⁰⁷ a fost discutată în repetate rânduri. Majoritatea cercetătorilor care au abordat această temă văd în motivul spiralic întâlnit în cultura Wietenberg un rezultat al influențelor eminate din cercul de civilizație miceniană¹⁰⁸. Fără a subestima influențele miceniene, evidente nu doar în domeniul ornamenticii, este posibil ca largă utilizare a decorului spiralic în culturile bronzului mijlociu să fi fost determinată și de existența unei predispoziții a fondului local pentru acest gen de decor, ca urmare a perpetuării unor vechi tradiții¹⁰⁹. A fost chiar sugerată ideea unei posibile apariții și evoluții independente în zonă a motivului spiralic față de influențele sudice, egeene¹¹⁰.

h) Meandru¹¹¹ reprezintă un alt motiv decorativ definitiv al culturii Wietenberg, ordonat totdeauna în benzi. În așezarea eponimă sunt întâlnite: h1 - meandre sub formă de cârlige simple, dispuse oblic, distanțat; h2 - cârlige înlănțuite (fig. 8/10); h3 - cârlige dispuse în sensuri diferite și legate între ele prin benzi de linii înguste, acoperite cu împunsături simultane, creând astfel un motiv decorativ complicat care acoperă o bună parte din suprafața vasului¹¹² (fig. 17/5,8). Este caracteristic fazelor a III-a și IV ale culturii Wietenberg.

Intensa utilizare a decorului meandric în cultura Wietenberg impune decorului ceramicii o amprentă proprie. Motive meandrice, realizate însă într-o manieră diferită de cea cunoscută în cultura Wietenberg, se întâlnesc și în arii culturale de la sud de Carpați¹¹³.

Ornamentele realizate cu ajutorul meandrului, având la bază cârligul meandric, sunt combinate în compoziții complexe. Spațiile interioare ale benzilor meandrice, uneori câmpurile crufate dintre acestea, sunt acoperite cu împunsături simultane (Zahnstempelung). Acest decor tinde să acopere aproape întreaga suprafață a pereților unor categorii de recipiente (străchini și castroane în primul rând) pe care este aplicat.

i) **Incizii scurte sau creștături**, dispuse de obicei oblic. Ele se întâlnesc pe aproape toate tipurile de vase, fiind plasate pe marginea buzei (fig. 3/14, 5/7, 6/3, 7/7, 10/13, 17, 11/12), sub buză (fig. 10/11), pe brâuri (fig. 6/5, 13, 10/13) sau sunt cuprinse într-o bandă incizată (fig. 8/2, 7-8, 10, 16, 12/14, 17/18, 22/5).

3.2. **Decorul imprimat sau șampilat** este realizat cu ajutorul unor ustensile al căror vârf (ascuțit, rotunjit, plat, unghiular sau triunghiular) se imprima în lutul moale. În realizarea acestui decor mai erau utilizate roțițe cu marginile zimțate, diferite ștanțe pentru imprimare simultană sau vârful unghiei. Prin acest procedeu se obțineau:

a) **Alveole**, întâlnite pe recipiente de dimensiuni mijlocii și mari. Ele sunt plasate de obicei pe brâuri (fig. 3/7, 11, 4/4, 5/5, 13, 15, 6/1, 7/3-5), pe marginea buzei sau pe umăr (fig. 3/3, 5/11-12, 8/1, 9/1, 6).

b) **Impresiuni oval-alungite** de forma unor "boabe de grâu" se întâlnesc organizate în șiruri independente (fig. 5/14, 6/1, 3, 7/8, 11/12) sau în asocieri cu alte elemente ornamentale (fig. 6/2, 13, 10/11, 14/8-9).

c) **Puncte imprimate** care formează șiruri orizontale, ca ornament aplicat pe diferite părți ale recipientelor (marginea buzei, pe corp), independent (fig. 10/10) sau în asocieri cu alte motive ornamentale¹¹⁴ (fig. 7/9, 9/8, 11/11, 13/7, 10, 14/8, 17/9/ 18/1, 22/19, 23/12).

d) **Impresiuni unghiulare** folosite ca ornamente complimentare (fig. 4/8, 5/3, 11/7, 9, 14/2, 8, 10). Ele se întâlnesc pe vase atribuite fazei a III-a a culturii Wietenberg.

e) **Triunghiuri imprimate sau șampilate** (fig. 12/23, 16/8, 22/22). Cele din urmă sunt așezate pe două rânduri cu vârfuri opuse, creând ornamentul numit "dinți de lup"¹¹⁵.

f) **Împunsături succesive** în canal îngust (fig. 13/10, 14/8, 12/28) cu ajutorul cărora se realizau benzi orizontale, romburi, triunghiuri¹¹⁶ etc. Uneori sunt folosite pentru umplerea unor suprafețe.

g) **Impresiuni simultane** (Zahnstempelung), executate cu un instrument având mai multe capete ascuțite. Ele sunt folosite la umplerea spațiilor interioare ale unor spirale, meandre (fig. 17/5) sau benzi orizontale.

h) **Cercuri imprimate**¹¹⁷, mai mici sau mai mari, uneori concentrice și cu punct central¹¹⁸. Sunt ordonate în șiruri orizontale, închise în benzi incizate (fig. 15/4, 6, 14), distanțate sau legate între ele prin segmente de linii incizate, oblice și tangente, simple sau duble (fig. 10/12, 15/12, 18/1). Această ultimă combinație este specifică fazei a III-a a culturii Wietenberg.

3.3. **Decorul canelat** a fost realizat în numeroase variante:

a) **Caneluri fără intervale** între ele, dispuse oblic pe umărul sau pe corpul recipientelor (fig. 3/2, 12/8-9, 13, 15/5, 6/6). Ele formează singure un decor sau în asocieri cu linii incizate orizontale.

b) Caneluri distanțate, dispuse oblic (fig. 16/5), formând benzi orizontale, delimitate, pe o latură de alveole.

c) Caneluri cu muchiile intermediare profilate (fig. 7/11, 10/9, 11/11) și oblicitate accentuată apar pe străchini caracteristice fazei a III-a.

d) Caneluri orizontale plasate sub buza unor vase (fig. 3/8).

e) Caneluri late cu ajutorul cărora se obține un decor spiralic înlănțuit (fig. 7/9,13), central, delimitat de benzi incizate și de șiruri de puncte imprimate. Este caracteristic fazei a III-a.

Decorul canelat este întâlnit în majoritatea culturilor bronzului mijlociu din bazinul carpato-dunărean¹¹⁹, fiind însă caracteristic culturilor Wietenberg și Otomani¹²⁰. Pentru perioadele precedente, decorul canelat este întâlnit în culturile Cernavoda III, Kostolac, Baden și Coșofeni¹²¹.

3.4. Ornamentele în relief sunt constituite din:

a) Brâie. Sunt frecvente pe ceramica grosieră și în număr mai redus pe cea fină, realizate prin tragerea pastei crude a vasului spre exterior sau prin atașare. Simple sau duble, ele apar, aplicate de obicei sub marginea vasului, în diferite forme: a1 - brâu simplu, întrerupt uneori de proeminențe în relief (fig. 5/14); a2 - brâu crestă (fig. 3/3, 4/3,10, 5/7, 6/5), asociat uneori de proeminențe în relief; a3 - brâu alveolat simplu sau, mai rar, dublu (fig. 7/4), plasat pe exteriorul buzei recipientelor (fig. 5/11) și sub aceasta (fig. 3/7,11, 4/4,6, 5/5,13, 15, 6/1,3, 8/4). Uneori este asociat cu proeminențe (fig. 8/1,6, 9/4, 18/10).

b) Proeminențe aplatizate. Formează singure (fig. 3/14, 5/8,12, 7/10) sau în asociere cu brâie, un element ornamental.

c) Proeminențe conice, mai mari (fig. 8/15) sau mai mici, aplicate singular sau grupate câte trei pe umărul vaselor (fig. 6/12, 7/5).

d) Butoni cilindrici, scunzi, aflați sub lobii unor străchini (fig. 14/4) sau la îmbinarea unor benzi ornamentale pe aceleași forme¹²².

3.5. Ornamentarea prin încrustație este întâlnită frecvent pe diferite forme ceramice descoperite în așezarea de la Sighișoara-Wietenberg¹²³ (fig. 8/10,16, 9/1, 14/2,6).

În concluzie la acest subcapitol, apreciem că materialele provenite din așezarea eponimă, atât prin diversitatea formelor, cât și prin ornamentica complexă și variată prezentă pe acestea, cultura Wietenberg își impune pregnant individualitatea. Meșterii olari au folosit tehnici și motive ornamentale de o mare varietate, manifestând, de asemenea, o reală înclinare pentru combinarea lor. Motivele ornamentale principale, cu ajutorul cărora s-a realizat cea mai mare parte a decorului ceramicii Wietenberg sunt spirala, meandrul, triunghiul, romb, banda în zig-zag, benzile orizontale, cu diferitele derivate ale acestora. Ele apar, de cele mai multe ori, în combinații complexe, într-o

desfășurare în registru, pe orizontală. De asemenea, ornamentarea aceluiași vas, prin utilizarea a două tehnici diferite, este des întâlnită.

Decorul ceramicii are un caracter tectonic. Numeroase străchini sau cești au deseori atât suprafața exterioară, cât și cea interioară, acoperite cu un decor specific. Motivele ornamentale sunt astfel orânduite și adecvate diferitelor părți ale recipientelor, încât evidențiază intima legătură între forma vasului și ornamentarea lui. Simbolurile solare (spirala, incizii sau benzi sub formă de cruce, "roata cu dinți" etc.) ocupă un loc aparte în cadrul ornamenticii, subliniind rolul predominant al soarelui în universul spiritual al epocii bronzului.

Analiza originii unor motive ornamentale pare să decică așa-zisul ermetism al culturii Wietenberg. Meșterii olari au preluat și au utilizat, cum era și firesc, unele motive comune fondului cultural al epocii bronzului. Procesul respectiv s-a realizat însă nu în mod simplist, ci prin adaptarea motivelor preluate la maniera specifică și caracteristică a culturii Wietenberg, fapt ce a permis și menținerea unui stil propriu acesteia pe întreaga durată a evoluției sale.

II. 4. OBIECTE DIN PIATRĂ, OS, LUT ȘI METAL

Din așezarea de la Sighișoara-"Wietenberg" provin un număr relativ mare de unelte confecționate din piatră, os și metal.

4.1. Obiecte din piatră.

Numărul pieselor de silex (lame, grator pe așchie, răzuitoare, așchii ne-regulate) este redus¹²⁴ (fig.19/4-5, 20/23, 24/11,18-19), la fel ca și în întreaga arie a culturii Wietenberg¹²⁵.

Din piatră au fost confecționate mai multe tipuri de obiecte:

4.1.1. Cuțite curbe (Krummesser), întregi (fig.19/13) sau fragmentare¹²⁶, cu spinarea mai mult sau mai puțin curbată, secțiunea lenticulară și tăișul ascuțit, purtând urme de intensă folosire. Acestea sunt confecționate din gresii cenușii deschis sau din bazalt. Un exemplar este realizat din silex macrolitic, de culoare cenușiu-negricioasă, sticloasă (lungimea - 11,7 cm, fig.15/7), cu secțiunea transversală lenticulară, fiind lucrat în tehnica bifacială. Porțiunea dinspre vârf este puternic lustruită¹²⁷. Folosit sporadic în perioada de tranziție¹²⁸, cuțitul curb este utilizat în culturile bronzului timpuriu¹²⁹, el menținându-se apoi de-a lungul bronzului mijlociu¹³⁰ și chiar în bronzul târziu (cultura Noua)¹³¹.

4.1.2. Cute. Dintre exemplarele de cute, confecționate din gresie, descoperite la Sighișoara-"Wietenberg"¹³², unele aparțin cu siguranță așezării din epoca bronzului. Ele au o formă alungită, cu secțiunea aproximativ rectangulară sau ovală.

4.1.3. Topoare. Aparțin mai multor tipuri: a) Topoare-dălți¹³³, plate și ușor trapezoidale (fig.19/1-2,7), de mici dimensiuni, unul din ele aflat în curs de

prelucrare (fig.19/9). Comune neoliticului¹³⁴, topoarele-dălți continuă să fie utilizate până în bronzul mijlociu¹³⁵; b) Topor cu orificiu de înmănușare transversal, ceafa lată și rotunjită (fig.19/3,8,11). Cunoscut din unele culturi neolitice, acest tip de topor își prelungește existența până în bronzul mijlociu¹³⁶; c) Topor cu corpul zvelt și muchia rotunjită (fig.19/10)¹³⁷; d) Topor robust cu ceafa alungită și rotunjită, prezentând o îngroșare a corpului în zona orificiului de înmănușare¹³⁸ (fig.19/1, 22/21).

4.1.4. Măciuci. Din așezarea de la Sighișoara-"Wietenberg" sunt cunoscute două măciuci de tipuri diferite: a) De formă ovală având pe partea plată un orificiu de înmănușare (fig.16/4). Aceasta constituie un tip de armă comun în epoca bronzului¹³⁹. b) Măciucă cu proeminente (Buckelkeule), confecționată din porfir de culoare brun-roșcată¹⁴⁰ (fig. 19/7). Deși concepută ca armă, măciuca cu bucle reprezenta, în același timp și un semn distinctiv, un simbol al puterii sau al rangului. Pe baza analogiilor ce se pot stabili (prezența unor bucle pe mânerul unor obiecte de metal¹⁴¹), se apreciază că piesa de la Sighișoara-Wietenberg reprezintă rezultatul unor influențe sudice¹⁴².

4.2. Obiecte din os. Numărul pieselor din os descoperite în așezarea de la Sighișoara-"Wietenberg" este relativ redus. Ele constau din: a) străpungătoare de dimensiuni diferite, cu secțiunea circulară, patrulateră sau triunghiulară și vârful ascuțit (fig. 20/6-7,18-19, 22/20); b) placă de formă paralelipipedică, cu laturile lungi oblice, iar cele scurte concave (fig.22/8); c) placă rezultată din cioplirea/șlefuirea unei bucăți de os (fig. 21/5). De formă circular-rotundă, aceasta are baza dreaptă, ceva mai lată, sub care, simetric față de axa longitudinală sunt plasați doi "dinți" de formă triunghiulară¹⁴³.

4.3. Obiecte din lut ars

4.3.1. Fusaiole, în rândul cărora putem deosebi mai multe tipuri: plate, confecționate din pereți de vase (fig.20/22, 24/4-5,14), bitronconice (fig.20/21, 24/8,16) sau rotunde, dintre care unele sunt ornamentate (fig.20/15).

4.3.2. "Capete de băț"¹⁴⁴, piese care au diferite forme: tronconică, bitronconică, sferoidală sau piriformă (fig.13/1-2, 20/4-5,9, 24/3,6-7,10,12), unele fiind ornamentate¹⁴⁵. Nu se cunoaște cu precizie la ce putea fi utilizat acest tip de obiect¹⁴⁶. Deși este apreciată ca o piesă caracteristică pentru cultura Wietenberg, ea este cunoscută și din alte medii culturale¹⁴⁷.

4.3.3. Linguri, în majoritate de format mic, cu cavitatea oval-alungită și coada scurtă¹⁴⁸ (fig.14/3, 20/3). Dintre exemplarele mari, remarcăm unul de forma relativ plată (fig.20/1), cu mânerul perforat longitudinal, probabil pentru introducerea unei cozi/mâner din lemn.

4.3.4. Tuburi de formă tronconică (fig.22/14), perforate longitudinal (Tondüsen), având uneori partea superioară îngroșată printr-o manșetă¹⁴⁹.

4.3.5. Greutăți de lut ("căței de vatră"), de forma trunchiului de con sau de piramidă, prevăzute cu orificii transversale în partea superioară¹⁵⁰.

4.3.6. Suport plin (fig. 23/2), cu secțiunea circular-rotundă, iar baza și partea superioară îngroșate (Dimensiuni: înălțimea -8,57 cm, diametrul bazei - 7,85 cm, diametrul părții centrale - 5,71 cm).

4.3.7. Obiecte de cult.

4.3.7.1. Cărucioare și roțițe de cărucioare¹⁵¹. Din așezarea eponimă a culturii Wietenberg sunt cunoscute un număr relativ mare de cărucioare miniaturale¹⁵², fragmentare, precum și roți provenind de la acestea. Cărucioarele au lada de formă rectangulară¹⁵³ și baza dreaptă, plată, putând fi încadrate în două din subvariantele primului tip stabilit de N. Boroffka: 1a -cu pereții laterali dispuși în unghi drept față de bază¹⁵⁴ (fig.20/ 8,10, 23/5,9,14). Bordurile pereților, ca și pereții sunt decorați cu hașuri simple, delimitate uneori de o bandă, cercuri imprimate sau impresiuni triunghiulare; 1c - cu pereții laterali înclinați spre exterior¹⁵⁵. Lăcașurile de fixare a osiilor, care au un rol funcțional, perforază fie partea inferioară, baza, vehicolului (fig.20/10), fie se prezintă sub forma unor "urechiușe" perforate, prinse sub ladă, la colțuri, pe laturile lungi ale vehicolului¹⁵⁶.

La un fragment de cărucior (fig.23/5), pereții laterali sunt perforați, aspect care ne face să considerăm ca posibilă atârănarea unora dintre piese și, implicit, o diversitate a utilizării lor.

Unele cărucioare sunt prevăzute la colțurile superioare ale îmbinării pereților laterali, uneori supraînălțate, cu butoni¹⁵⁷ sau protome animaliere¹⁵⁸. Probabil, capetele de păsări descoperite la Sighișoara-"Wietenberg"¹⁵⁹ (fig.16/7,9) puteau avea același rol și semnificație.

Privitor la originea cărucioarelor de lut miniaturale¹⁶⁰, este acceptată, în general, părerea că acestea, cunoscute mai întâi în Orientul Apropiat, pătrund în zona carpato-dunăreană pe filieră sudică¹⁶¹, fără a fi exclusă însă și calea dinspre Caucaz, peste stepile nord-pontice.

Roțițele de cărucioare de cult¹⁶² (fig.19/8,10,22/5,9,14-15, 24/1) fac parte din categoria pieselor cu corpul plin, neornamentate, cu butucul proeminent, prevăzută cu o perforație centrală, transversală. Cele mai timpurii piese apar în eneolitic și în perioada de tranziție¹⁶³, pentru ca în epoca bronzului să devină comune mai multor arii culturale¹⁶⁴.

4.3.7.2. Reprezentări zoomorfe și antropomorfe. De la Sighișoara-"Wietenberg", din cercetările mai vechi, provin trei fragmente reprezentând capul unor păsări¹⁶⁵, două dintre ele, decorate (fig.16/7-9), realizate într-o manieră naturalistă¹⁶⁶.

Dintre figurinele antropomorfe descoperite aici¹⁶⁷, este posibil ca unele, fără a le putea preciza însă cu exactitate, să aparțină comunității din epoca bronzului.

4.3.7.3. Altare portabile. În timpul ceretărilor de la Sighișoara-"Wietenberg" au fost descoperite mai multe altare fragmentare (fig.20/11, 23/1-2,6,11), precum și picioare ale acestora (fig.20/30, 23/7), confecționate dintr-un lut de bună calitate și executate îngrijit. Ele au platforma plană, de formă rectangulară, marginile îngroșate sub forma unei borduri, iar la unele colțuri prelungiri care sugerează existența unor mânere. Altarele portabile constituie apariții relativ rare în epoca bronzului¹⁶⁸. Se consideră că ele erau folosite în practicile rituale legate de venerarea focului.

4.3.7.4. "Afumători" ("Räuchergefäße", fig.16/8). Denumire dată de N. Boroffka¹⁶⁹ unei categorii de piese din lut de formă tronconică, cu pereții laterali prevăzuți cu fante alungite, verticale. Peretele din față are o manșetă cu baza dreaptă și partea superioară oval-rotundă. Pe partea superioară este plasată o toartă sub care este practicat un orificiu circular. Datorită dimensiunilor reduse ale exemplarelor întregi (lungime - 10/15 cm, lățime - 10/20 cm, înălțime - 10/20 cm), a trăsăturilor proprii¹⁷⁰, descoperite atât în complexe cultice (Oarța de Sus)¹⁷¹, cât și în așezări¹⁷², aceste piese, a căror utilitate și semnificație ne scapă, se apreciază că sunt caracteristice mediului Wietenberg.

4.4. Obiecte din metal

În prezentarea pieselor de metal (cupru sau bronz) descoperite în așezarea eponimă a culturii Wietenberg am avut în vedere totalitatea acestei categorii de artefacte aflate aici de-a lungul anilor, prin cercetări sistematice sau apariții fortuite. Nu vom analiza originea și tipologia obiectelor, deoarece ele au fost stabilite în cazul majorității pieselor. Din aceste motive, ne limităm doar la a face unele precizări acolo unde este cazul.

4.4.1. Unelte

4.4.1.1. Topor trapezoidal (fig.25/1) cu marginile ridicate (Randleistenbeil), descoperit în așezare, încadrat de Al. Vulpe în varianta Șincai¹⁷³. Pieseile aparținând acestei variante pot fi mai scurte (Șincai, Ploiești) sau mai lungi, mai evoluat, precum exemplarul de la Sighișoara.

Reprezintă un tip de unealtă destul de răspândit în Europa centrală care apare și în spațiul carpato-dunărean într-un număr redus de exemplare¹⁷⁴.

Printre cele mai timpurii piese cunoscute aici și datate în bronzul timpuriu, amintim un topor, piesă de inventar funerar, descoperit la Ploiești-"Triaj" în mormântul 4a din tumulul I¹⁷⁵. Pentru bronzul mijlociu toporul trapezoidal, varianta Șincai, devine specific ariei culturii Wietenberg, cunoscând rare prezențe în afara podișului transilvănean (Banat¹⁷⁶, nord-vestul României¹⁷⁷). Acest tip de topor își prelungește existența, cel puțin ca piesă de depozit, până în bronzul târziu-Hallstatt A (Șpálnaca II¹⁷⁸).

Analogii pentru piesa de la Sighișoara se întâlnesc în descoperiri izolate (Valea lui Mihai, Șincai, Araci, Turț)¹⁷⁹ sau în depozite (Sânzâieni)¹⁸⁰.

4.4.1.2. Seceră de tip arhaic (Rebmesserartige Sichel) (fig.21/2), cu lama curbată și secțiune triunghiulară, în formă de pană¹⁸¹, încadrată de M. Petrescu-Dâmbovița în varianta Deva¹⁸². O formă de turnat pentru acest tip de seceră pare să provină de la Oarța de Sus¹⁸³.

4.4.1.3. Două cuțite (fig.20/1) cu lamă lenticulară și mâner plat, cu secțiune aproximativ dreptunghiulară¹⁸⁴, realizate prin turnare în tipare monovalve și finisate apoi prin ciocănire.

4.4.1.4. Daltă cu toc de înmănușare¹⁸⁵ (fig.20/3). Cele mai vechi dălți de acest tip au forme simple, fiind datate în bronzul mijlociu (Reinecke Br.B2)¹⁸⁶.

4.4.2. Arme

4.4.2.1. Topor de tip Pădureni (fig.25/4) cu secțiunea lamei hexagonală și marginile tubului de înmănușare decupate semicircular, descoperit la 1898 în așezare¹⁸⁷. Ca și exemplarul care provine din împrejurimile Sighișoarei¹⁸⁸, (fig.25/2), acesta prezintă o formă mai zveltă, mai evoluată, fiind încadrat de Al. Vulpe în varianta a doua a toporului de tip Pădureni¹⁸⁹. Specifică ariei culturii Wietenberg (faza a III-a)¹⁹⁰, această variantă¹⁹¹ cunoaște, ca dealtfel și prima variantă a tipului Pădureni, o concentrare a descoperirilor în sud-estul Transilvaniei. Izolat, toporul de tip Pădureni apare și în ariile culturilor Monteoru¹⁹² (Răcăciuni, Parava), Costișa¹⁹³ (Cucuteni) și, probabil, Tei (Sinaia, Teișani, Tătaru)¹⁹⁴.

4.4.2.2. Topor de tip Balșa, având muchea cefei pronunțat rotunjită, lama și tăișul arcuit, descoperit în împrejurimile Sighișoarei¹⁹⁵. Aria de răspândire a acestui tip de topor cuprinde centrul și sud-estul Transilvaniei.

Datorită caracterului izolat al descoperirilor, încadrarea cronologică a topoarelor de tip Balșa se realizează pe baza afinităților tipologice cu tipul Pădureni, a asocierii acestuia, în depozitul de la Hărman, cu un topor prevăzut cu tub de înmănușare¹⁹⁶, precum și a descoperirii în straturile XII-XIV a așezării de la Pecica a unor forme de turnat¹⁹⁷. Pe baza acestor criterii, putem data toporul de tip Balșa la mijlocul bronzului mijlociu.

4.4.2.3. Vârf de lance (fig.25/3), cu lama scurtă, unghiulară, având o nervură longitudinală, descoperit în așezare¹⁹⁸. Partea inferioară a tubului piesei este perforată nu în dreptul lamei, ci pe secțiunea mediană, așa cum o întâlnim și pe exemplarele de la Medieșul Aurit-"Potău"¹⁹⁹, Otomani-"Cetățuia"²⁰⁰, din depozitul de la Păuliș²⁰¹ și de la Hernádkak²⁰². Ele reprezintă cele mai vechi tipuri de vârfuri de lance din bazinul carpato-danubian, datate, prin asociere cu topoarele de tip A1 ale depozitului de la Păuliș, la începutul bronzului mijlociu (Wietenberg II).

4.4.2.4. Pumnal (fig.21/1). Din descoperirile mai vechi provin două piese cu lama triunghiulară alungită²⁰³, unul dintre ele având pe mâner trei orificii de prindere a mânerului. Analogii apropiate pentru acest tip de pumnal le întâlnim la piesele descoperite la Băneasa²⁰⁴ (cultura Tei III), Tiream²⁰⁵ (cultura Otomani), ele fiind caracteristice bronzului mijlociu²⁰⁶.

4.4.3. Obiecte de podoabă

4.4.3.1. Ac de bronz cu capul în formă de teacă (Hülsenkopfnadel), cu tija torsionată²⁰⁷, care provine din descoperirile mai vechi. Un alt exemplar, fragmentar, de dimensiuni mai mari (lungimea actuală - 15,6 cm; diametrul tijeii - 0,5 cm), cu corpul torsionat, având tija îndoită din vechime, a fost descoperit în timpul cercetărilor noastre (fig.22/18). Specific bronzului timpuriu din Europa centrală (cultura Unetice)²⁰⁸, acul de tip Hülsenkopfnadel devine apoi caracteristic unora dintre culturile bronzului mijlociu²⁰⁹. Exemplarele cu tija lungă, în formă de S adesea, se consideră că reprezintă cele mai târzii forme ale acestui tip de ac²¹⁰.

4.4.3.2. Ac de bronz cu capul sferic, perforat vertical (Kugelkopfnadel, fig.20/17), cu tija dreaptă, neornamentat. Caracteristic Europei centrale, cele mai timpurii exemplare ale acestui tip de ac, în diferite variante (cu tija simplă sau torsionată, neornamentate sau ornamentate), apar în bronzul timpuriu (sudul Germaniei, Boemia și Moravia - cultura Unetice)²¹¹, fiind comun apoi și unora dintre culturile bronzului mijlociu²¹². În spațiul intracarpatic, descoperirea noastră, alături de cea de la Band²¹³, reprezintă singurele piese de metal de acest tip pe care le cunoaștem.

4.4.4. Alte descoperiri

De la Sighișoara-"Wietenberg", din descoperiri întâmplătoare sau din cercetări sistematice, provin și unele materiale arheologice care aparțin altor perioade istorice.

4.4.4.1. Bol (fig.23/13) fragmentar, confecționat din pastă fină, nisipoasă, bine arsă și acoperit cu un slip lustruit de culoare maronie, caracteristici care-l încadrează, sub aspect cronologic și cultural, în neoliticul timpuriu²¹⁴.

4.4.4.2. Ceramică de tip Coțofeni. În timpul cercetărilor efectuate de noi, pe platoul superior, au apărut, în poziție secundară, câteva fragmente ceramice de tip Coțofeni, decorate cu linii incizate, specifice fazei a II-a culturii.

De aici sunt semnalate, fără a se cunoaște condițiile de descoperire, "...un vas Coțofeni, brun, cu două torți, o ceașcă puțin bombată, cu buza evazată în afară, decorată în tehnica împunsăturilor succesive"²¹⁵, caracteristic fazei a III-a a culturii Coțofeni.

Aceste materiale, restrânse numeric, nu pot susține existența pe Wietenberg a unei locuiri propriu-zise a purtătorilor culturii Coțofeni.

4.4.4.3. Celturi. De aici provin, probabil, următoarele piese: a). două celturi de tip transilvănean²¹⁶ (fig.21/3-4), unul păstrat fragmentar, încadrate în variantele B1-B2 (M. Rusu²¹⁷) și care pot fi atribuite bronzului târziu (Br.D); b). Celt zvelt, cu laturile ușor arcuite și tăișul drept (dimensiuni: h - 9,1 cm, lățimea tăișului - 3,9 cm, diametrul orificiului de înmănușare - 3,0 x 1,9 cm, Muzeul Agnita, inv.nr. 2449, fig.25/5). Piese asemănătoare se găsesc în depozite de bronzuri aparținând seriilor Moigrad-Tăuteu²¹⁸ (Ha.B1) și Sângiorgiu de Pădure²¹⁹ (Ha.B2); c). Celt

cu plisc, zvelt, cu laturile și tăișul arcuite și secțiunea transversală oval-alungită (dimensiuni: h -13,5 cm, lățimea tăișului - 4,6 cm, diametrul orificiului de înmănușare - 3,9 x 3,0 cm, Muzeul Agnita, inv.nr.2497, fig.25/6). Analogii apropiate pentru acest tip de celt se întâlnesc în depozite de bronzuri ale seriilor Turia-Jupalnic²²⁰ (Ha.A2) și Moigrad-Tăuteu²²¹ (Ha. B1).

4.4.4.4. Ceramică hallstattiană. În timpul cercetărilor au fost descoperite câteva fragmente ceramice de culoare neagră, fină, lustruite, decorate cu caneluri late (fig.22/8,10), posibil de a fi încadrate în Hallstattul timpuriu (Ha.B). Din colecția Haldenwang²²² provine un fragment dintr-o strachină (fig.24/13), confecționat din pastă fină, neagră, lustruită și ornamentată cu o bandă îngustă, umplută cu hașuri fine și incrustație cu o pastă albă. După factură și ornamentație, acest fragment ceramic poate fi atribuit culturii Basarabi.

II. 5. ÎNCADRAREA CRONOLOGICĂ A DESCOPERIRILOR DE LA SIGHIȘOARA-"WIETENBERG"

Cu toate că materialele arheologice recoltate din așezarea eponimă a culturii Wietenberg sunt cunoscute de un secol, doar cercetările întreprinse în ultimele decenii au făcut posibilă elaborarea unor periodizări interne a culturii²²³. Încadrarea cronologică a vestigiilor arheologice provenite din așezarea eponimă, în etapele evolutive ale culturii Wietenberg, datorită caracterului aparte al acestui sit, afectat în întregime de amenajările de epocă dacică, se face, în principal, pe baza materialului ceramic.

Pentru o mai ușoară înțelegere a realităților istorico-arheologice din această așezare, vom opera cu cronologia tradițională a culturii Wietenberg (I-IV), bine cunoscută, urmând a face trimiteri, acolo unde este cazul și la noul sistem cronologic elaborat de N. Boroffka.

Pe baza materialului ceramic, descoperit în așezare, putem aprecia că locuirea din epoca bronzului de aici s-a derulat de-a lungul fazelor II-III/Boroffka A₂-C ale culturii Wietenberg²²⁴.

Ritul funerar al fazei a II-a, relevat de grupul de morminte de la Sighișoara-"Herțeș", era incinerarea în urnă. Evidențiem prezența aici a unei probabile urne gen cenotaf, fără resturi funerare.

Primei etape de locuire, corespunzătoare fazei a II-a a culturii Wietenberg, îi aparțin atât forme ceramice lucrate din pastă grosieră (vase în formă de sac - 2.1.1., vase cu profilul arcuit - 2.1.2 și vase cu corpul bombat - 2.1.3.), cât și din pastă fină. În ultima categorie ceramică predomină numeric formele scunde sau plate (străchini, castroane, cești etc.). Se cuvine subliniat faptul că formele ceramice pe care le întâlnim în această fază continuă să fie utilizate și în etapa următoare.

Dintre castroane remarcăm varianta cu corpul adânc, cu pereții puternic arcuiți și fund plat, care constituie o formă comună pentru mai multe arii culturale ale epocii bronzului. O situație asemănătoare o prezintă și unele din străchinile de formă tronconică (2.1.8a) sau cele cu corpul rotunjit, mai mult sau mai puțin marcat și buza răsfrântă (2.1.8b), iar umerii uneori proeminenți. Recipientele categoriei 2.1.8b1-2 aparțin unor forme generale, întâlnite fiind și în repertoriul ceramic al unora din culturile epocii bronzului. În cadrul acestei etape începe să fie utilizat procedeul lobării buzelor mai multor categorii de forme ceramice, printre care și a unor variante de străchini și castroane. Străchinile mici (2.1.9), întâlnite în multe așezări ale culturii Wietenberg, constituie o formă proprie, originală, realizată de meșterii olari ai acestei culturi.

Specifice fazei a II-a sunt și unele categorii de cești²²⁵. Forma caracteristică pentru cultura Wietenberg o reprezintă ceașca plată, de forma unei calote, având toarta supraînălțată.

În această etapă apar de asemenea o serie de vase miniaturale, capace, roțițe de cărucioare și cărucioare de cult, precum și piesele numite "capete de băț".

Motivul ornamentale utilizate și maniera în care ele sunt realizate pe produsele ceramice, definesc trăsăturile care individualizează stilul decorativ caracteristic al culturii Wietenberg. În cadrul fazei a II-a sunt utilizate, ca noi elemente decorative, spiralele, canelurile și unele motive lineare realizate cu ajutorul inciziei. Decorul spiralic, realizat în tehnici diferite (incizie, canelare, împunsături succesive etc.) apare în această etapă sub formă de cârlig spiralic, plasat la terminațiile unei "cruci Wietenberg", ca S-uri dispuse distanțat sau spirale cu capetele pe punctul de-a se lega sau înlănțuite.

Canelurile, sub diferitele lor forme, sunt întâlnite ca motiv decorativ pe un număr relativ mare de vase. Uneori prin canelare sunt realizate și spiralele.

Largă utilizare au și motivele lineare: benzi umplute cu linii oblice sau cu hașuri în rețea. Frecvente sunt și grupurile de linii dispuse în zig-zag. Alături de acestea apar și motive realizate prin tehnica impresiunilor: alveole oval-alungite de forma unor "boabe de grâu", impresiuni unghiulare ce iau forma unor vârfuri de săgeți.

Caracteristice pentru această fază sunt și unele obiecte de bronz provenite de aici, precum secera de tip arhaic (Rebmesserartige Sichel), toporul plat, trapezoidal (Randleistenbeil), vârful de lance, acul de tip Hülsenkopfnadel cunoscut din descoperirile mai vechi, precum și acul cu capul sferic (Kugelkopfnadel).

Etapei finale a fazei a II-a ar putea să-i aparțină și cunoscuta vatră rituală, bogat ornamentată cu motive spiralice.

Analiza repertoriului formelor ceramice și a ornamentelor cunoscute din așezarea de la Sighișoara-"Wietenberg", specifice fazei a doua a culturii Wietenberg, precum și luarea în considerare a artefactelor din bronz cu valoare

cronologică provenite de aici, corelate cu descoperiri similare din alte așezări²²⁶, ne permit stabilirea cronologiei relative a acestora în limitele perioadelor Reinecke Br.A2-B1, eventual și început de Br.B2²²⁷.

Nici pentru etapa următoare, faza a III-a a culturii Wietenberg, nu putem face vreo referire privitoare la habitat. Cele câteva fragmente de stucatură, prin ornamentul ce-l prezintă, pot fi considerate ca elemente de decor care au aparținut unor locuințe, distruse în totalitate de amenajările profunde efectuate în epoca La Tène.

Produsele ceramice cunosc o îmbogățire, atât a formelor, cât și a repertoriului ornamental. Ponderea categoriei ceramicii fine în ansamblul materialelor ceramice cunoaște o creștere față de etapa precedentă.

Repertoriul de forme specific fazei a III-a, cunoscut din așezarea eponimă, este constituit în primul rând din formele ceramice create în faza a II-a, care-și continuă evoluția și în această perioadă, la care se adaugă unele tipuri noi (castroanele/străchinile lobate). Acestea, în bună parte, sunt specifice ariei culturii Wietenberg. Trebuie remarcată predilecția meșterilor olari pentru realizarea, cu preponderanță, a unor vase de talie mică sau mijlocie.

O situație asemănătoare este întâlnită și în domeniul decorului, componenta care scoate pregnant în evidență trăsăturile caracteristice și fizionomia acestei faze și, implicit, a culturii Wietenberg. Evidențiem faptul că ornamentica are în general un caracter tectonic. Numeroase recipiente descoperite aici (străchini, farfurii)²²⁸ au adesea decorate atât suprafețele exterioare, cât și cele interioare. Atât motivele decorative, cât și modul în care acestea sunt aplicate pe suprafețele (plate, circulare, concave sau convexe) recipientelor sunt perfect adecvate acestora, creându-se astfel o legătură intimă între formă și ornament.

Unele din motivele ornamentale întâlnite în faza a II-a continuă să fie utilizate, acestea fiind incluse în compoziții complexe.

Motivul spiralic cunoaște o largă și variată utilizare, fiind aplicat pe aproape toate categoriile ceramice. Alături de variantele cunoscute apar altele noi: a) spirale cu capetele formate din mai multe volute și înlănțuite (banda spiralică fugătoare); b) spirale însoțite de arcade sau de alte motive ornamentale; c) spirala complexă; d) croșete spiralice (cârlig spiralic elaborat) care redau un desen apropiat de motivul "valurilor care se sparg", cu vârful răsucite²²⁹; e) spirale înlănțuite care reproduc grafic "roata solară", precum și, mai rar, f) spirala frântă. Toate variantele sunt realizate atât prin incizie (linii simple sau multiple, benzi umplute frecvent cu motive incizate sau imprimare), cât și prin impresiuni (puncte, puncte succesive etc.). În redarea ornamentului spiralic este utilizată uneori și canelura. Variatele motive spiralice au ca punct de plecare spirala în formă de S culcat, cunoscută încă din faza a II-a, cu ajutorul căreia se obțin diferite registre-frize decorative (concentrice pe interiorul străchinilor, în jurul unui motiv solar) sau care înfășoară

corpul vaselor. Maniera diferită prin care se realizează succesiunea de spirale, precum și tehnica în care acestea sunt realizate, conferă decorului spiralic o mare varietate și diversitate²³⁰.

Canelurile mai late primesc în această fază o înclinare mai redusă, iar muchiile intermediare sunt uneori profilate. Din categoria motivelor geometrice mai semnalăm triunghiurile umplute cu hașuri (simple sau încrucișate), cercuri imprimate legate prin bare oblice, tangente și romburile.

Alături de acestea, consemnăm și utilizarea meandrului ca nou motiv decorativ, tipic fazei a III-a a culturii Wietenberg. Cârligul simplu meandric²³¹ considerăm că poate fi apreciat ca o rezultată a unei posibile transpuneri a spiralei simple (S culcat), modelată într-o cu totul altă manieră și cu traseul corpului drept, iar cârligele în unghiuri. Realizat prin benzi relativ înguste, trasate prin două linii paralele și acoperite cu impresiuni, motivul meandric propriu-zis, în friza decorativă ce o dezvoltă pe orizontală, alternează cu benzi cruțate din suprafața netedă a vasului. Această succesiune este accentuată în bună măsură de coloritul (maroniu, brun, cenușiu-negricios) al suprafeței cruțate care contrastează puternic cu benzile meandrice încrustate cu pastă albă. Utilizarea motivului meandric, maniera și modalitățile de realizare a diferitelor sale variante, dau o notă aparte produselor ceramice pe care sunt aplicate.

În această etapă, pentru decorarea ceramicii sunt utilizate și unele procedee sau tehnici noi, cu ajutorul cărora se realizează:

a) Împunsături succesive, obținute prin apăsarea repetată în pasta moale a unui instrument cu vârful ascuțit. Se realizau astfel diferite motive lineare sau spiralice²³².

b) Împunsături simultane (Zahnstempelung), realizate cu ajutorul unui instrument, asemănător piaptănelui, cu vârfurile ascuțite²³³. Acest procedeu era utilizat pentru acoperirea diferitelor variante de benzi: lineare, meandrice, spiralete sau a altor spații de pe suprafața recipientelor.

c) Impresiuni realizate cu roțița dințată, procedeu prin care se umpleau benzile meandrice sau spațiile interioare ale altor motive ornamentale (triunghiuri, cârlige meandrice).

d) Impresiuni obținute prin ștampilare cu stanțe de diferite mărimi, în pasta moale. Se obțineau astfel motive triunghiulare sau circulare, simple sau concentrice. Dispuse în șiruri (simple sau duble), acestea însoțesc și scot de obicei în evidență un motiv central.

Cu ajutorul unui vârf triunghiular se obțin și benzi înguste, cruțate din suprafața vasului, dând impresia unui ornament excizat. El rezultă ca urmare a aplicării unui șir orizontal de asemenea impresiuni cu vârful în jos, care alternează cu altele aplicate, într-o bandă relativ îngustă, cu vârful în sus.

e) Încrustarea cu o pastă albă a motivelor incizate sau adâncite. Deși această tehnică de ornamentare nu este proprie culturii Wietenberg, putând fi preluată din ariile culturilor Tei sau Gârla Mare, în așezarea de la Sighișoara-"Wietenberg" o întâlnim utilizată pe un mare număr de piese și de forme ceramice care aparțin în special ceramicii fine.

Trăsătura caracteristică a decorului fazei a III-a o constituie utilizarea în combinații complexe și variate a mai multor elemente ornamentale realizate prin tehnici și metode diferite. De aceea, motivele decorative, deși își păstrează caracterul de friză dezvoltată pe orizontală pe corpul vaselor, tind să ocupe un spațiu cât mai mare din suprafața acestora.

Alături de acestea, și alte categorii de piese (vase miniaturale, "capete de băț", cuțite curbe, acul de tip Hülsenkopfnadel cu tija îndoită și torsionată etc.) contribuie la definirea trăsăturilor așezării din epoca bronzului de pe Wietenberg. Dintre piesele de caracter cultic amintim vetrele rituale, fragmentele de altare portabile, vasele-"afumătoare", protomele de păsări, cărucioarele miniaturale de lut și roțițele de car.

Un aspect mai greu de elucidat îl constituie cel al momentului și al posibilelor cauze care au determinat încetarea locuirii așezării de la Sighișoara-"Wietenberg". Absența stratului de cultură propriu acestei locuiri împiedică în bună măsură și formularea unor ipoteze plauzibile. Materialul ceramic, în primul rând, plasează acest moment cândva spre sfârșitul evoluției fazei a III-a/Boroffka C a culturii Wietenberg.

Absența din așezarea eponimă de la Sighișoara a unor forme ceramice (în primul rând variante ale acestora) sau motive ornamentale²³⁴, întâlnite în alte zone ale ariei culturii Wietenberg permite susținerea unei regionalizări în cadrul acesteia²³⁵, fenomen care s-a produs cândva în timpul fazei a II-a.

Din punct de vedere al cronologiei relative, se poate aprecia că faza a III-a a culturii Wietenberg se înscrie în limitele perioadelor Reinecke Br.B2 (mijloc și sfârșit)/B2 - C (probabil fără partea finală) ale epocii bronzului²³⁶.

II. 6. VIAȚA MATERIALĂ ȘI SPIRITUALĂ A COMUNITĂȚII EPOCII BRONZULUI DIN AȘEZAREA DE LA SIGHIȘOARA-"WIETENBERG"

Încercarea de reconstituire, chiar și parțială, a domeniilor material și spiritual din existența comunității umane ce locuia în epoca bronzului promontoriul "Wietenberg" de lângă Sighișoara este dificilă și, în același timp, riscantă datorită penuriei probelor materiale capabile să susțină un asemenea demers.

Cercetări recente întreprinse în spațiul european²³⁷ confirmă faptul că, în realizarea producției de hrană, epoca bronzului, față de perioada anterioară, neolitică,

impune utilizarea plugului și a carului, ambele implicând folosirea forței de tracțiune a animalelor. De asemenea, poate fi observată o diversificare a strategiei de exploatare a animalelor domestice prin creșterea ponderii de utilizare a produselor animaliere secundare (lactate, lână) în asigurarea necesarului de hrană și îmbrăcăminte al comunităților umane. Acest fapt, a determinat ca zone marginale spațiului agricol să fie introduse în circuitul vieții economice prin dezvoltarea păstoritului transhumant. Noua modalitate de asigurare sau de completare a necesarului de hrană (proteine) pentru comunitățile umane ale epocii bronzului a determinat și firești modificări de ordin demografic, prin apariția unor noi tipuri de așezări, mai mici, față de cele cunoscute în perioada neolitică, cu locuiri de mai scurtă durată²³⁸.

Cu siguranță, tendințele generale amintite, de natură economică în primul rând, constatate în spațiile învecinate zonei carpatice, sunt comune, într-o bună măsură, și acesteia. Deocamdată însă, caracterul cercetării întreprinse în acest areal nu oferă decât vagi detalii asupra mutațiilor survenite în plan economic.

Ca o remarcă generală, putem constata faptul că în epoca bronzului au avut loc transformări de structură în aspectul și caracterul așezărilor, situație confirmată de cercetările întreprinse în așezări precum cele de la Sărata Monteoru, Căndești, Sălacea, Otomani etc. Acestea, în bună parte, sunt de tipul așezărilor deschise, dispuse pe forme de relief diferite, cu precădere pe cele proeminente, cum este și cazul sitului de la Sighișoara-Wietenberg. Datorită distrugerii nivelului de cultură al epocii bronzului de locuirea La Tène, nu putem face nici o remarcă cu privire la amenajările specifice unei asemenea locuiri. Ne rezumăm a remarca faptul că ea se înscrie în categoria marilor așezări ale culturii Wietenberg, cuprinzând o suprafață de aproximativ 3.000 mp.

Comunitățile umane ("satele") ale epocii bronzului erau grupate în jurul unor centre mai importante, cum este și cazul celui de la Sighișoara-"Wietenberg". Acesta prin plasament, întindere și importanța economico-socială și culturală avute, certificată de valoarea vestigiilor care le conținea, a jucat probabil rolul unui veritabil centru economic și spiritual pe valea Târnavei Mari, exercitându-și influența și totodată autoritatea asupra micilor așezări semnalate în împrejurimi.

Condițiile prielnice ale mediului înconjurător au favorizat, desigur ca element comun majorității așezărilor bronzului mijlociu, practicarea unei agriculturi primitive, în zona învecinată sitului de la Sighișoara, pe valea Târnavei Mari, ca ocupație de bază a perioadei respective. Dintre uneltele specifice acestui domeniu, recoltate de aici, singura probă materială o poate constitui secera de tip arhaic descoperită în așezare.

Creșterea animalelor sau păstoritul, ocupație comună de asemenea tuturor colectivităților umane contemporane, a trebuit să aibă o anumită pondere în activitatea economică a comunității din epoca bronzului de la Sighișoara-"Wietenberg", pe care însă nu o putem sesiza sub aspect arheologic.

În procurarea unor resurse suplimentare de hrană, pe lângă ocupațiile amintite, comunitatea de aici a continuat să practice și îndeletnicirile tradiționale, proprii epocilor anterioare: culesul, pescuitul în apele Târnavei Mari sau strângerea scoicilor, precum și vânătoarea.

Utilizarea metalelor în confecționarea diferitelor tipuri de unelte și arme, necesare activităților productive și de apărare, a impus unele mutații în comunitățile epocii bronzului. Deoarece producerea lor presupunea o anumită pricepere sau îndemânare, această activitate era practică de anumiți membri ai comunității, care se îndeletniceau cu prelucrarea metalului. Descoperirea în situl de la Sighișoara a numeroase piese de bronz (unelte, arme, obiecte de podoabă), printre care și un creuzet, care păstrează urme ale bronzului topit, ca și a unei suflante, presupune derularea și în cadrul acestei comunități a unei activități de prelucrare a metalelor, cu o anumită intensitate.

Vestigiile arheologice atestă faptul că prelucrarea pietrei deține încă un loc important în cadrul așezării. Uneltele de piatră utilizate continuă tipurile și formele cunoscute din neolitic (topoare-dălți) și din perioada de tranziție (unele topoare perforate) sau reprezintă transpuneri în piatră a unor piese de metal.

În cadrul meșteșugurilor casnice un loc aparte îl ocupă olăritul. Produsele ceramice, deosebit de importante în viața cotidiană a comunităților din epoca bronzului, constituie, în același timp, principalul element cu ajutorul căruia putem opera delimitările culturale și cronologice, în cazul de față apartenența acestei comunități la cultura Wietenberg, fazele II-III. Abundența produselor ceramice, tehnica superioară de realizare a recipientelor, varietatea formelor, ca și diversitatea motivelor decorative întâlnite în așezarea eponimă a culturii Wietenberg, atestă faptul că meșterii olari de aici au dobândit un înalt nivel în ce privește tehnologia producerii pieselor ceramice. Siluetele și proporțiile vaselor, echilibrul dintre diferitele lor părți, ca și raportul dintre acestea și bogatul decor aplicat, ne dezvăluie un deosebit simț estetic al meșterilor olari din cultura Wietenberg.

Evoluția economică a determinat și o intensificare a schimburilor dintre comunități și triburi în cadrul culturii Wietenberg sau pe arii mult mai largi, pentru procurarea unor materii prime necesare activităților cotidiene ale comunităților din epoca bronzului. Acestea își pierd caracterul lor accidental, dobândind o formă oarecum organizată și, probabil, regulată. Unul din marile drumuri ale preistoriei, care lega Podișul Transilvaniei de câmpia Tisei și Europa centrală trecea de-a lungul văii Mureșului și, în continuare, a Târnavei Mari. Pe această rută erau transportate mari cantități de sare, strict necesară comunităților din spațiul central-european, precum și unele produse finite din bronz sau aur, tipice zonei intracarpatică. Acestui schimb credem că i se datorează prezența în așezarea de la Sighișoara-"Wietenberg" a unor piese de podoabă de factură central-europeană (ace din bronz de tip Hülsenkopfnadel și Kugelkopfnadel). Piese respective marchează, în același timp, extrema estică a ariei lor de răspândire.

Cu toate acestea, comunitatea din așezarea de la Sighișoara își păstrează propria identitate, dovedindu-se refractară, în multe privințe, față de influențele venite din spațiile culturale vecine și contemporane. Excepție de la acest principiu fac doar influențele sudice, miceniene. Așa credem că se poate explica, în bună parte, absența din rândul vestigiilor arheologice recoltate de aici a unor produse ceramice sau sesizarea unor influențe notabile, survenite din mediile culturale Tei sau Monteoru. Aceasta cu atât mai mult, cu cât cele două culturi dovedesc o prezență efectivă în sud-estul Transilvaniei²³⁹.

Înrâurirea exercitată de lumea egeeană și, în special, de civilizația miceniană, în bronzul mijlociu, asupra unui larg spațiu geografic, care include și bazinul carpato-dunărean, a fost în repetate rânduri dezbătută²⁴⁰. Aceasta se face din plin simțită și în așezarea de la Sighișoara. Este suficient să amintim aici doar măciuca din piatră cu proeminențe (Buckelkeule), vatra rituală, ca și unele motive ornamentale (decorul spiralic, meandru etc.).

Transformările și evoluția înregistrate în plan economic trebuie să fi determinat schimbări corespunzătoare și în domeniul social. Dezvoltarea agriculturii și a păstoritului, cu folosirea tot mai intensă a forței de tracțiune a animalelor, precum și a metalurgiei bronzului au determinat creșterea rolului economic și, implicit, social, al bărbatului, el ocupând acum o poziție dominantă în familie și societate. Unele din piesele arheologice descoperite la Sighișoara (măciuca cu proeminențe) par să indice apariția unor structuri "aristocratice" în cadrul comunității umane de aici. Piesele de această factură sunt interpretate ca reprezentând un semn distinctiv, un simbol al puterii sau rangului purtătorului lor.

Caracterul restrâns al surselor noastre de informare, constituite în principal din materiale arheologice, împiedică în prezent descifrarea și cunoașterea unor elemente componente ale complexului domeniu reprezentat de credințele religioase, în special, și de spiritualitatea comunităților umane ale bronzului mijlociu, în general. Componentele credințelor și a cultelor specifice acestei epoci sunt rezultate, în principal, din raportările individului sau ale colectivității umane căreia acesta îi aparține, la forțele naturii ce determină, în ultimă instanță, fertilitatea solului (soare, lună, apă, pământ) sau la aspectele majore care marchează și punctează ritmul vieții cotidiene (naștere, moarte, boli, confruntări militare etc.).

Coroborând rezultatele cercetărilor arheologice întreprinse în mai multe stațiuni ale epocii bronzului din spațiul carpato-dunărean²⁴¹, putem admite faptul că cea mai mare parte a manifestărilor cultice se derulau în interiorul așezărilor. Informațiile noastre privitoare la amenajările speciale și la accesoriile care, probabil, au fost utilizate în exercitarea cultului, cunoscute din cercetările întreprinse la Sighișoara-"Wietenberg", se reduc la câteva categorii de vestigii (vatra de cult, altare portabile, machete de care, roțițe de car, vas de tip askos).

Acestea, în bună parte, se apreciază că au fost utilizate în practicile legate de venerarea cultului soarelui sau al focului. Semnificația și rolul jucat de unele dintre aceste piese în exercitarea unor ritualuri le putem doar presupune.

Vetrelor rituale²⁴² descoperite în așezarea de la Sighișoara-"Wietenberg", una dintre ele bogat ornamentată, li s-au dat diferite interpretări și încadrări cronologice²⁴³. Vatra cea mai bine conservată (fig. 26), constituită dintr-o placă de lut de formă circulară, pe care au fost aplicate ornamente spiralice durabile, plasate în două frize concentrice, face parte din categoria amenajărilor speciale de cult²⁴⁴. Ea a fost mai mult ca sigur utilizată, luând în considerare analogiile ce i se pot aduce²⁴⁵, pentru practicarea unor ritualuri specifice venerării, în principal, a cultului soarelui²⁴⁶. Atributele acestei amenajări de cult ne fac să împărțăm părerea că în jurul ei se strângea întreaga comunitate cu prilejul unor festivități deosebite²⁴⁷. Ca obiecte de cult în aceste ritualuri puteau fi utilizate pentru libații etc. și unele străchini²⁴⁸, al căror decor complex avea o simbolistică solară accentuată.

În strânsă legătură cu vetrele ornamentate amintim și fragmentele de vase "afumătoare" care, datorită contextului în care acest tip ceramic a apărut în alte descoperiri (Oarța de Sus, Albești), ne determină să le considerăm ca având un caracter ritual.

Altarele portabile descoperite la Sighișoara-Wietenberg, deși nu provin dintr-un context arheologic bine precizat, pot fi încadrate în categoria obiectelor de cult utilizate în practicarea unor ritualuri simple, familiale. Amenajarea unor vetre de foc, ca locuri de cult, în interiorul locuințelor familiale sau aparținând întregii comunități, cum este cazul celor două vetre decorate, era desigur precedată sau însoțită de o serie de ritualuri specifice între care putem include și depunerea rituală a unor piese ceramice, precum cele trei cănițe descoperite aici.

Vasele de tip askos, reprezentări simplificate, cu un anumit grad de abstractizare, a păsărilor acvaticice, prezente o perioadă îndelungată, din eneolitic și până în bronzul mijlociu, în culturile bazinului carpato-dunărean²⁴⁹, sunt apreciate ca având o destinație aparte. Ele au fost utilizate în practicarea unor ritualuri²⁵⁰. Strâns legat de acest domeniu amintim aici, din categoria reprezentărilor artei figurative, cele două capete de păsări acvaticice (fig.16/7,9), realizate într-o manieră naturalistă și ornamentate. Acestea ar putea fi puse în legătură cu credințele relative la păsări. Artistul preistoric, prin felul cum le-a modelat, face dovada unui fin spirit de observație, precum și de un simț estetic deosebit.

Semnificația și rolul pe care le-au avut în practicile rituale, în general, și în cele legate de cultul soarelui, în special, machetele de care, precum și roțițele de car²⁵¹, sunt dificil de determinat²⁵². În ce privește rolul cărucioarelor miniaturale și a roțițelor de lut, s-au emis diverse ipoteze²⁵³. Sigur este faptul că aceste piese au avut un anumit rol și o anumită semnificație, atât în viața cotidiană, cât și în cea spirituală a comunităților

umane. În timp, pentru lunga perioadă în care sunt utilizate (eneolitic-Hallstatt), este mai mult ca sigur că atât forma cât și semnificația acestora a evoluat și s-a diversificat. Această concluzie poate fi susținută și dacă avem în vedere doar rolul precumpănitor jucat de divinitățile uraniene în epoca bronzului, față de cele chtoniene, specifice perioadei neo-eneolitice.

Numărul lor mare, aria lor largă de răspândire, varietatea tipurilor și a formelor de realizare, atribuie acestora semnificații majore, pe care nu le putem clar defini, trăsături care sunt comune mai multor arii culturale.

Considerăm că așezarea din epoca bronzului de la Sighișoara-"Wietenberg", prin mulțimea, varietatea, valoarea de unicat a unora din piesele arheologice rezultate în urma cercetărilor sistematice, bună parte din ele prezentate în această lucrare, își merită cu prisosință titlul de așezare eponimă a culturii Wietenberg. Ea va fi succedată, peste un anumit timp, de o altă locuire marcantă, în epoca La Tène.

NOTE

- ¹ În prezentarea noastră vom include, atunci când este cazul, și rezultatele sau concluziile cercetărilor anterioare. Aceasta cu atât mai mult, cu cât așezării eponime a culturii Wietenberg i-au fost atribuite o serie de trăsături (fortificație, acropolă, centru cultic etc.). Pe unele dintre aceste calificative investigațiile noastre nu pot să le susțină cu probe materiale.
- ² I. Glodariu, *Arhitectura dacilor - civilă și militară - (sec.II î.e.n - sec.I e.n.)*, Cluj-Napoca, 1983, p.57.
- ³ Ocazie cu care au fost distruse unele elemente de fortificație de epocă dacică, observabile încă în anul 1938 (K. Horedt, C. Seraphin, *Die prähistorische Ansiedlung auf dem Wietenberg bei Sighișoara-Schässburg*, Antiquitas R.3, 10, Bonn, 1971, fig. 2).
- ⁴ M. Rotea, în *EphNap*, 3, 1993, p.34.
- ⁵ Investigarea sitului de pe Wietenberg de către C. Seraphin (1898-1904) a fost destul de amplă, ea vizând, în special, partea superioară a promontoriului. Doar astfel poate fi explicată cantitatea și valoarea materialelor din epoca bronzului provenite de aici. Neaplicarea unei metodologii riguroase de cercetare împiedică în multe cazuri cunoașterea exactă a contextului în care au apărut vestigiile arheologice. Probabil de aceea cercetarea întreprinsă de K. Horedt în anul 1938 a avut caracterul unui sondaj de verificare în vederea finalizării tezei de doctorat și a publicării, apoi, a celor două sinteze cunoscute asupra culturii Wietenberg (K. Horedt, în *Dacia*, 4, 1960, p.107-137; K. Horedt, C. Seraphin, *op. cit.*).
- ⁶ Nici pentru întreaga arie a culturii Wietenberg nu dispunem în prezent de datele strict necesare pentru a ne putea crea o imagine clară cu privire la arhitectura spațiilor și a zonelor locuite (cf. N. Boroffka, *Die Wietenberg-Kultur. Ein Beitrag zur Erforschung der Bronzezeit in Südosteuropa*, Universität Forschungen zur prähistorischen Archäologie, Bonn, 1994, p.101 și urm.).

- ⁷ K. Horedt, *op. cit.*, p.125, fig.3 ; K. Horedt, C. Seraphin, *op. cit.*, p.74-76, fig.56/9-21.
- ⁸ Din descoperirile vechi sunt amintite, de asemenea, astfel de elemente ornamentale ale locuințelor (K. Horedt, C. Seraphin, *op. cit.*, fig. 56/9-21). Cu ocazia unor lucrări editate, la Geoagiu de Sus (jud. Alba) au fost descoperite recent, alături de un bogat și variat material ceramic de factură Wietenberg, fragmente din pereții unei construcții de cult, decorați cu spirală în relief. Ele făceau probabil parte dintr-o friză ornamentală care decora pereții interiori ai încăperii. Informație amabilă primită de la dr. H. Ciugudean (cf. și catalogul expoziției *The Bronze Age Civilization in Transylvania*, Alba Iulia, 1997, p.11,45, nr.125). Un fragment de vatră ornamentată a fost descoperit la Albești, într-o groapă cu caracter cultic, aflată în asocieră cu material ceramic Wietenberg III/Boroffka, faza C (cf. Gh. Baltag, N. Boroffka, în *SCIVA*, 47, 1996, 4, p. 380, 390, fig. 10/2). Amintim și vatra ornamentată, afectată de locuirile ulterioare, descoperită la Hunedoara-Grădina Castelului de către T. Mariș.
- ⁹ T. Bader, în *Orientalisch-ägäische Einflüsse in der europäischen Bronzezeit*, Römisch-Germanisches Zentralmuseum, Forschungsinstitut für Vor-und Frühgeschichte, Bonn, 1994, p.182, fig.23; N. Boroffka, *op. cit.*, p.100; Cr. Schuster, în *TD*, 17, 1996, p.117. Atribuirea unor fortificații culturii Wietenberg, luând în considerare doar cercetările de teren, rămâne incertă. Săpăturile arheologice efectuate la Cugir, Bernadea și Sighișoara exclud existența în aceste situri a unor sisteme defensive din epoca bronzului (cf. și M. Rotea, *op. cit.*, p.36).
- ¹⁰ V. Lazăr, *Repertoriul arheologic al județului Mureș*, Tg. Mureș, 1995, p.226-237, fig.77, p.229-231 cu bibliografia mai veche (cf. și M. Rotea, *op.cit.*, p.35).
- ¹¹ Despre care știm doar că erau plasate în zona centrală a așezării (cf. C. Seraphin, în *Nachr über deutsche Alterthumsfunde*, 1902, 5, p.73-74, fig.59; K. Horedt, C. Seraphin, *op. cit.*, p.74-76, fig.59).
- ¹² *Ibidem*; N. Boroffka, *op. cit.*, p.103-104.
- ¹³ K. Horedt, C. Seraphin, *op. cit.*, p.76, fig.60.
- ¹⁴ *Ibidem*, p.74.
- ¹⁵ Cf. N. Boroffka, *op. cit.*, p.104. Inițial și N. Boroffka a pus sub semnul întrebării apartenența vetrelor ornamentate la cultura Wietenberg, datorită poziției stratigrafice nesigure și a caracterului lor singular. Descoperirea unui fragment de vatră ornamentată la Albești, într-un context sigur (groapă cu caracter cultic), îl determină pe autor (cf. Gh. Baltag, N. Boroffka, *op. cit.*, p. 380, 390, fig. 10/2) să-și revizuiască concluziile.
- ¹⁶ B. Hänsel, în *Südosteuropa zwischen 1600 und 1000 v. Chr.*, *PAS I*, Berlin, 1982, p.24; K. Horedt, în *Germania*, 66, 1988, 1, p.158-159, fig.3/4.
- ¹⁷ T. Soroceanu, M. Blăjan, T. Cerghi, în *FI*, 4, 1976, p. 67; T. Soroceanu, Gh. Lazarovici, E. Amlacher, M. Mureșan, în *Marisia*, 7, 1977, p. 61-62, pl. 25/1,32/1-4; I. Andrișoiu, în *SCIVA*, 29, 1978, 2, p.254-255, nr.17; N. Boroffka, *op. cit.*, p.77, nr.399.
- ¹⁸ Materialele se află în colecția prof. Alexa Mureșan.
- ¹⁹ Aici sunt amintite de T. Soroceanu (*Marisia*, 7, 1977, p. 61-62) două morminte de incinerare. N. Boroffka (*op. cit.*, p.77, nr.399, pl.129/1-3,7-8), în urma analizei inventarului funerar, stabilește la trei numărul mormintelor. Nu excludem posibilitatea ca, având în vedere componența și caracterul pieselor de inventar din primul mormânt, acesta să fie

un mormânt dublu sau, luând în considerare și caracterul descoperirii, unul din vase să aparțină altei înmormântări.

- ²⁰ N. Boroffka, *op. cit.*, p.121, tip A1b, pl.tip.1/2, 130/14, cu analogiile cunoscute din aria culturii Wietenberg. Varianta este întâlnită în unele culturi ale bronzului mijlociu și târziu: Otomani, faza III (T. Bader, *Epoca bronzului în nord-vestul României. Cultura pretracică și tracică*, București, 1978, pl.26/10,12); Suci de Sus, fazele I-II (*ibidem*, pl.46/6); tumulari (T. Kovács, în *RégFüz.*, 17, 1975, pl.12/1, 16/1; O. Trogmayer, *Das bronzezeitliche Gräberfeld von Tapé*, Budapeșt, 1975, pl.58; Monteoru, faza II (V. Bobi, în *Vrancea*, 4, 1981, fig.16/3; Igrija (N. Chidioșan, I. Ernödi, în *Crisia*, 13, 1983, fig.7/5).
- ²¹ Pentru recipiente asemănătoare în cultura Wietenberg cf. N. Boroffka, *op. cit.*, p.122-124, tipul A2, cu bibliografia descoperirilor. Acest tip de vas și variantele lui sunt întâlnite în mai multe culturi ale epocii bronzului (*ibidem*, p.199).
- ²² N. Boroffka, *op. cit.*, pl.130/7. Asemenea vase sunt cunoscute atât din numeroase așezări, cât și din necropole specifice culturii Wietenberg (*ibidem*, p.126-127, tipurile A3b-A3c).
- ²³ K. Horedt, *op. cit.*, fig.12/D/3; N. Chidioșan, în *Dacia*, 12, 1968, fig.12 - faza I, 7/11 - faza II; idem, *Contribuții la istoria tracilor din nord-vestul României. Așezarea Wietenberg de la Derșida*, Oradea, 1980, pl.11/2 (în continuare *op.cit.*); I. Andrișoiu, *Civilizația tracilor din sud-vestul Transilvaniei în epoca bronzului*, Bibliotheca Thracologica II, București, 1992, p.36, pl.29/7, 37/11 (în continuare *op. cit.*). Se apreciază că pe măsura evoluției culturii Wietenberg numărul exemplarelor decorate se rărește, iar în etapa finală împodobirea lor dispare (cf. I.H. Crișan, în *Materiale*, 9, 1970, fig.9/13, 11/13; T. Soroceanu, Al. Retegan, în *Dacia*, 25, 1981, fig.12/3, 22/13).
- ²⁴ A.C. Florescu, în *ArhMold*, 2-3, 1964, fig.2/3, 3/1, 4/5.
- ²⁵ K. Horedt, C. Seraphin, *op. cit.*, fig.24/9; N. Boroffka, *op. cit.*, p.129, nr.21.
- ²⁶ Cf. N. Boroffka, *op. cit.*, p.129-130 (subvarianta A4c).
- ²⁷ La Bistrița (I.H. Crișan, în *Materiale*, 9, 1970, fig.9/3, 11/5/B) și Sibiișeni (N. Boroffka, *op. cit.*, pl.120/4, 124/3; I. Paul, *Die Wietenberg-Nekropole und-Siedlung von Sibiișeni (Kreis Alba)*, în *Vorgeschichtliche Untersuchungen in Siebenbürgen*, Alba Iulia, 1995, pl.5/1).
- ²⁸ Este întâlnit în culturile Nagyrév (I. Bóna, în *Alba Regia*, pl.2/3,8, 3/6, 5/16, 6/11, 8/1), grupul Livezile (H. Ciugudean, *Epoca timpurie a bronzului în centrul și sud-vestul Transilvaniei*, Bibliotheca Thracologica XIII, București, 1996, fig.15/5, 49/2,8, 66/2, 67/7), Hatvan (N. Kalicz, *op. cit.*, pl.51/9, 93/16), Otomani (T. Bader, *op. cit.*, pl.15/3,7-9,17; I. Bóna, *Die mittlere Bronzezeit Ungarns und ihre süd-östlichen Beziehungen*, Budapeșt, 1975, pl.159/17, 160/4, 161/11, 170/11, 173/9, 176/1), Suci de Sus (T. Bader, *op. cit.*, pl.46/11), Tei (V. Leahu, *op. cit.*, fig.1/2, 25/1,32/2; I. Chicideanu, în *SCIVA*, 28, 1977, fig.4/13), Monteoru (Al. Oancea, în *CercArh*, 2, 1976, fig.10/5; V. Bobi, în *Vrancea*, 4, 1981, fig.8/2), Costișa (M. Florescu, în *Dacia*, 14, fig.8/5), Igrija (N. Chidioșan, I. Ernödi, în *Crisia*, 13, 1983, fig.6/1-2) și Noua (A.C. Florescu, *op. cit.*, fig.4/5, 6/4, 7/1-2,6).
- ²⁹ Pentru tipologia castroanelor din aria culturii Wietenberg cf. K. Horedt, *op. cit.*, fig.12/B/1-6; N. Chidioșan, *op. cit.*, p.32-34, pl.12/4-8, 13/1-6; N. Boroffka, *op. cit.*, p.140-154.

- ³⁰ K. Horedt, *op. cit.*, fig.9/1-2.
- ³¹ *Ibidem*, fig.10/8; K. Horedt, C. Seraphin, *op. cit.*, fig.24/2, 28/1.
- ³² K. Horedt, C. Seraphin, *op. cit.*, fig.24/5; N. Boroffka, *op. cit.*, pl.130/8, 132/5.
- ³³ K. Horedt, *op. cit.*, fig.10/5,7; K. Horedt, C. Seraphin, *op. cit.*, fig.24/7-8, 28/3, 30/3; N. Boroffka, *op. cit.*, pl.130/13, 131/7,132/5.
- ³⁴ K. Horedt, C. Seraphin, *op. cit.*, fig.4/41,43,45, 21/27, 26/6,15,23, 27/26, 29/1,12, 34/11,16-18,26, 35/9, 36/18, 37/9,12, 38/1-28, 39/8; N. Boroffka, *op. cit.*, p.130, pl.130/9.
- ³⁵ N. Boroffka, *op. cit.*, pl.130/8,132/5.
- ³⁶ *Ibidem*, p.142-142,144-146,201.
- ³⁷ I. Andrișoiu, *op. cit.*, p.36.
- ³⁸ I. Nestor, *Der Stand der Vorgeschichtsforschung in Rumänien*, în *22BerRGK*, 1932, p.94; K. Horedt, în *WPZ*, 28, 1941, p.90; idem, *op. cit.*, fig.11/10; D. Popescu, *Die frühe und mittlere Bronzezeit in Siebenbürgens*, București, 1944, fig.35/1 (în continuare *op. cit.*); T. Bader, *op. cit.*, București, 1978, pl.26/5,8,10; N. Chidioșan, *op. cit.*, p.36, pl.15/4-5;
- ³⁹ În culturile Coșofeni (cf. P. Roman, *Cultura Coșofeni*, București, 1976, pl.12/8-15) și Foltești (M. Petrescu-Dâmbovița, M. Dinu, în *Dacia*, 18, 1974, fig.13/1-4, 27/1).
- ⁴⁰ La Derșida (N. Chidioșan, *op. cit.*, p.36, pl.15/4-5), Boiu, Ghirbom-"Sub vii", Cetea, Țelna-"Pe coastă" (I. Andrișoiu, *op. cit.*, p.36-37, pl.30/2-3,8,11-14, 31/1-7), Bădeni, Chintelnic, Cicău, Corpadea, Feldioara, Gârbău, Viștea (N. Boroffka; *op. cit.*, pl.3/7, 36/6, 40/1-3, 43/6, 44/5, 63/11, 74/3, 82/5,7, 142/5, 143/11, 145/2-4).
- ⁴¹ K. Horedt, *op. cit.*, fig.12/E/4,6; I.H.Crișan, *op. cit.*, fig.12/4; N. Chidioșan, *op. cit.*, pl.14/3-6; I. Andrișoiu, *op. cit.*, p.37, pl.31/11-18.
- ⁴² Sunt întâlnite în culturile Otomani (T. Bader, *op. cit.*, pl.24/2) și Gârla Mare (Vl. Dumitrescu, *Necropola de incinerare de la Cârna*, București, 1961, pl.70/131, 73/135).
- ⁴³ Precum în culturile Schneckenberg (A. Prox, *Die Schneckenbergkultur*, Brașov, 1941, fig.18/6); Jigodin (P. Roman, P. János, C. Horváth, în *SCIV*, 24, 1973, 4, pl.2/3, 3/6); Otomani (D. Popescu, în *Materiale*, 2, 1956, pl.19/19, 74/6; T. Bader, *op. cit.*, pl. 27/1), Wietenberg (K. Horedt, *op. cit.*, fig.12/E/10-11; T.Soroceanu, Al. Retegan, în *Dacia*, 25, 1981, pl.22/4; N. Chidioșan, *op. cit.*, pl.15/1-3; I. Andrișoiu, *op. cit.*, p.37, pl.32/1,3,6,8,11,13,16); Suciul de Sus (T. Bader, *op. cit.*, pl.30/17,18), Monteoru (M. Florescu, C. Buzdugan, în *ArhMold*, 7, 1972, fig.12/9) și Noua (A.C. Florescu, *op. cit.*, pl.6/1,7/4).
- ⁴⁴ Procedul lobării este întâlnit în culturile Starčevo-Criș (Gh. Lazarovici, *Neoliticul Banatului*, Cluj-Napoca, 1979, pl. 5/13 - Cuina Turcului, 8/A/5 - Ostrovu Golu), Vinča (*ibidem*, pl. 16/A/5 - Zorlenț;16/E/52, 16/F/1 - Parța; 17/A/35 - Ohaba Mătnic; 18/B/35, 18/C/52 - Zorlenț), Tisa II (Gh. Lazarovici, Z. Kalmar, în *ActaMN*, 19, 1982, fig. 2/2-3 - Vadu Crișului-Peștera Devent; 2/4, 7/10 - Zau de Câmpie; 2/5 - Cluj-Piața cel Mare; S.A. Luca, în *Tibiscum*, 8, 1993, fig. 1/8 - Jupa-Sud), Bodrogkeresztúr (S. A. Luca, în *Analele Banatului*, 2, 1993, fig. 9/22,34, 15/9 - Pecica-Forgaci), Sălcuța (D. Berciu, *Contribuții la problemele neoliticului în România în lumina noilor cercetări arheologice*, București, 1961, fig. 99/1, 114/1) etc.

- ⁴⁵ În spațiul carpato-dunărean acest procedeu este întâlnit în arile culturilor Wietenberg (K. Horedt, *op. cit.*, fig.12/K; N. Chidioșan, *op. cit.*, p.41-42, pl. 21/1-10: I. Andrișoiu, *op. cit.*, p.37); Otomani (I. Ordentlich, în *Dacia*, 7, 1963, fig.15/3; T. Bader, *op. cit.*, pl.18/7, 25/9-10, 31/2); Verbicioara (D. Berciu, în *Dacia*, 5, 1961, fig.7/3, 10/2; M. Gumă, *Epoca bronzului în Banat*, Timișoara, 1977, pl.52c - Curmătura-"Măgura"); Vatina (O. Radu, în *Tibiscus*, 2, 1972, fig.7/1; M. Gumă, *op. cit.*, pl.37/3,5 - Cornești, 49/5 - Moldova Veche-"Ostrov", 50/1, 52a/10 - Liubcova-"Stenca", 52b/9,14 - Gornea-"Păzăriște"); Gârla Mare (Vi. Dumitrescu, *op. cit.*, pl.61/46, 62/56-57, 63/65-66, 65/89, 66/102,105, 67/113,116-117, 68/130 - Cârna; M. Gumă, *op. cit.*, pl.75/7-8 - Liubcova-"Țiglărie"); Balta Sărată (R. Petrovsky, M. Gumă, în *StComCaransebeș*, 1979, pl.6/6,8, M. Gumă, *op. cit.*, pl.59/5,14, 60/7 - Caransebeș-"Balta Sărată", 63/11, 65/8 - Valea Timișului-"Rovina"; M. Gumă, *op. cit.*, pl.63/11,65/9,71/7 - Balta Sărată), tumulari (V. Furmáněk, în *SlovArch*, 25, 1977, pl.8/5,9,15, 9/21, 13/9,15; T. Kemenczei, *Die Spätbronzezeit Nordostungarns*, Budapest, 1984, pl.;4/2,4,6, 13/2).
- ⁴⁶ T. Kovács, în *ArchÉrt*, 93, 1966, 2, p.159-202.
- ⁴⁷ A. Ulanici, G. Trohani, în *CercArh*, 1, 1975, fig.2/4 (Glina); Vi. Dumitrescu, *op. cit.*, p.215; M. Gumă, *op. cit.*, pl.11/2 (Gornea-"Vodneac").
- ⁴⁸ K. Horedt, *op. cit.*, fig.12/K/1-15; N. Chidioșan, *op. cit.*, p.41-42; N. Boroffka, *op. cit.*, p.154-158,202-203.
- ⁴⁹ K. Horedt, C. Seraphin, *op. cit.*, pl.21/18-19,22, 22/15,24-25, 23/3-4, 24/7, 25/26,29, 27/7, 30/1, 31/1,6-9, 32/1-2, 33/1-4.
- ⁵⁰ I. Andrișoiu, *op. cit.*, p.38
- ⁵¹ N. Chidioșan, *op. cit.*, p.35, pl.14/7-8.
- ⁵² Doar în grupurile Balta Sărată (M. Gumă, *op. cit.*, pl.59/9,60/1,18, 61/4-6, 62/9, 64/5, 65/5-6, 66/4) și Lăpuș (C. Kacsó, în *Dacia*, 19, 1975, fig.10/2).
- ⁵³ N. Chidioșan, *op. cit.*, p.35.
- ⁵⁴ P. Roman, *op. cit.*, p.20, pl.12/25-28.
- ⁵⁵ Cum ar fi în grupele Șoimuș (I. Andrișoiu, *op. cit.*, pl.8/1-3,8-9), Livezile (H. Ciugudean, *op. cit.*, pl.7/10, 46/6, 61/6, 62/2) și în culturile Schneckenberg (A. Prox, *op. cit.*, fig.19), Mureș (D. Popescu, *op. cit.*, fig.16/3), Otomani (T. Bader, *op. cit.*, pl.24/1,4,15-18, 25/1-4; I. Bóna, *op. cit.*, pl.157/17 - Hernádkak, 170/2-3,10,13-14, 171/17 - Megyaszó).
- ⁵⁶ Numărul mare de exemplare aparținând acestei forme ceramice este considerat ca un element care individualizează cultura Wietenberg (cf. K. Horedt, *op. cit.*, fig.12/E/1,5,9; Gh. Lazarovici, Z. Milea, în *ActaMN*, 13, 1976, pl.7/1, 8/5, 9/1; T. Soroceanu, în *ActaMN*, 10, 1973, pl.3/1-2,7; N. Chidioșan, *op. cit.*, p.37-38, pl.17/1-12, 18/1-12, 19/1-2; I. Andrișoiu, *op. cit.*, p.38, pl.35/4,6-12,14-15,17, 43/53-59).
- ⁵⁷ În culturile Otomani (T. Bader, *op. cit.*, pl.18/8), tumulari (A. Točik, J. Paulis, în *SlovArch*, 8, 1960, 1, pl.5/1,3, 10, 13; T. Kovács, în *ArchÉrt*, 93, 1966, 2, p.194) și Noua (A.C. Florescu, în *ArhMold*, 2-3, 1964, fig.2/4)
- ⁵⁸ K. Horedt, *op. cit.*, fig.10/3.
- ⁵⁹ Numărul restrâns de căni reprezintă o caracteristică a culturii Wietenberg (cf. K. Horedt, *op. cit.*, p.118, fig.12/2; N. Chidioșan, *op. cit.*, p.40-41, pl.20/1-5).

- ⁶⁰ Acest tip probabil își are prototipul în culturile bronzului timpuriu: Zók, Nagyrev și Hatvan (cf. I. Bóna, în *MűzKöz*, 2/3, 1963, pl.12/5, N. Kalicz, *Die Frühbronzezeit in Nordostungarn*, Budapeșt, 1968, pl.2/1, 81/15, 99/20).
- ⁶¹ Cf. N. Chidioșan, *op. cit.*, p.40-41, pl.20/1-2
- ⁶² *Ibidem*, p.41, pl.20/3, 32/7.
- ⁶³ O tipologie a acestei categorii de piese o realizează N. Boroffka (*op. cit.*, p.158-162).
- ⁶⁴ K. Horedt, *op. cit.*, fig.9/4.
- ⁶⁵ *Ibidem*, fig.9/2/6, 10/1-2; N. Boroffka, *op. cit.*, pl.131/13, 133/8,12.
- ⁶⁶ K. Horedt, *op. cit.*, fig.9/2/1,6; N. Boroffka, *op. cit.*, pl.131/9, 132/2, 133/7,9,13,15.
- ⁶⁷ K. Horedt, *op. cit.*, fig.10/6.
- ⁶⁸ *Ibidem*, fig.12; I.H. Crișan, *op. cit.*, fig.12; N. Chidioșan, *op. cit.*, pl.8-21; I. Andrișoiu, *op. cit.*, pl.74.
- ⁶⁹ K. Horedt, C. Seraphin, *op. cit.*, fig.17/10,12,14,16 ; N. Boroffka, *op. cit.*, pl.129/1, 131/4, 132/1, 133/6.
- ⁷⁰ N. Boroffka, *op. cit.*, 134-135, variantele B1a-B1b (Brașov-"Bartolomeu" - pl.16/10, 17/2; Chintelnic - pl.26/7, 27/6-7,9; Corvinești - pl.65/3; Feldioara - pl.73/4; Gornești - pl.80/6; Lechința-"Săliște"; Pădureni - pl.109/3; Reci - pl.11/9; Sfântu Gheorghe-"Epreștetö" - pl.118/6-10, 119/1-2; Sighișoara-"Wietenberg" - pl.131/15; Sântioara de Mureș - pl.117/9).
- ⁷¹ K. Horedt, *op. cit.*, fig.11/5; K. Horedt, C.Seraphin, *op. cit.*, p.59, fig.36/1-2. Astăzi se păstrează doar părți ale acestui recipient (cf. N. Boroffka, *op. cit.*, p.169-170, pl.132/10).
- ⁷² N. Chidioșan, *op. cit.*, p.45, pl.33/17
- ⁷³ Vl. Miloječić, în *MittDAI*, 3, 1950, p.107-118; T. Kovács, în *FoIArch*, 23, 1972, p.7-28; T. Kovács, I. Stanczik, în *ArchÉrt*, 107, 1980, 1, p.5-12.
- ⁷⁴ T. Bader, *op. cit.*, p.49-50, pl.29/8-10, 33/17. Pentru spațiul ungar a se vedea T. Kovács, *op. cit.*, p.7-27; T. Kovács, I. Stanczik, *op. cit.*, p.44-52.
- ⁷⁵ Vl. Miloječić, în *JahrAth*, 1950-1951, p.106-107. Problematika vaselor de tip askos din spațiul carpato-dunărean a fost abordată de A. Nițu (*ArchMold*, 7, 1972, p.18-28).
- ⁷⁶ T. Bader, *op. cit.*, p.49-50 cu bibliografia problemei.
- ⁷⁷ Cea mai veche formă de tip askos ornitomorf este considerat a fi vasul de la Grivac B (Serbia centrală; cf. B. Gavela, în *Starinar*, 7-8, 1956-1957, p.261, fig.56 ; A. Nițu, *op. cit.*, p.21-22), apoi în culturile Turdaș (A. Nițu, *op. cit.*, fig.3/8), Precucuteni (S. Marinescu-Bălcu, *Cultura Precucuteni pe teritoriul României*, București, 1974, fig.83/4), și în culturile eneolitice (Gumelnița, Cucuteni etc.; A. Nițu, *op. cit.*, p.21 și urm.; V. Marchevici, în *Cucuteni aujourd'hui*, Bibliotheca Memoriae Antiquitatis II, Piatra Neamț, 1996, p.253-254, fig.1/1 -Cosernița).
- ⁷⁸ În culturile Cotofeni (P. Roman, *op. cit.*, p.23, 29/1-4, 97/1, 115/1), Baden (P. Roman, I. Némethi, *op. cit.*, pl.9/1), Schneckenberg (A. Prox, *op. cit.*, pl.23/1,4; Al. Vulpe, în *Festschrift für W.A.v. Brün*, Mainz 1981, fig.1/1,4, 4/9), Monteoru IC4-IC2 (E. Zaharia, în *Dacia*, 31, 1987, fig.17/1); Zók (N. Kalicz, *op. cit.*, Budapeșt, 1968, p.98-99, în continuare *op. cit.*), Makó (*ibidem*, pl.126/9), Nyrség (*ibidem*, pl.127/11), Hatvan (*ibidem*, pl.59/1 - Mezöcsát-"Pastidomb", 114/1a-b - Bökény-"Mindszent", 114/2a-c - Szentes-"Tés"). Cf. și T. Kovács, în *op. cit.*, p.47-52; T. Kovács, I. Stanczik, *op. cit.*, p.44-52.

- ⁷⁹ Otomani II (M. Roska, *ErdRep*, fig.270; I. Ordentlich, în *StComSatuMare*, 1972, p.76, pl.11/1-3; T. Bader, *op. cit.*, p.49-50, pl.29/8-10; Fűzesabony-"Öregdomb" - T. Kovács, *op. cit.*, pl.1/2, T. Kovács, I. Stanczik, *op. cit.*, fig.1/3).
- ⁸⁰ K. Horedt, *op. cit.*, fig.55/14-19, 56/20-21; N. Boroffka, *op. cit.*, p.168-169. Fragmente de vase-cuptor din aria culturii Wietenberg sunt cunoscute de la Ciceu-"Corabia", Dorolțu, Obreja, Viștea (N. Boroffka, *op. cit.*, pl.53/1-3, 70/9, 105/10, 144/12), Derșida (N. Chidioșan, *op. cit.*, pl.24/1-2,9, 33/14), de asemenea în culturile Hatvan (Jászdózsa-"Kápolnahalom" - Catalogul expoziției *Le bel âge du bronze en Hongrie*, Centre Européen d'Archéologie du Mont-Beuvray, p.187, nr.83), Otomani (Fűzesabony-"Öregdomb", Fűzesabony-"Kapolnahalom", Gáborián-"Csapszekpart" - *ibidem*, p.180, nr.63, 189, nr.168, p.192, nr.192).
- ⁸¹ K. Horedt, C. Seraphin, *op. cit.*, fig.13/18; N. Boroffka, *op. cit.*, p.168, pl.130/10.
- ⁸² O piesă asemănătoare provine de la Derșida (cf. N. Chidioșan, *op. cit.*, pl.29/11).
- ⁸³ K. Horedt, C. Seraphin, *op. cit.*, fig.13/12,14-17,20-40, 17/7,9,24; N. Boroffka, *op. cit.*, pl.131/3.
- ⁸⁴ H. Schroller, *op. cit.*, fig.11/5, 16/5; K. Horedt, *op. cit.*, fig.9/1/2,4, 9/2/2-6; K. Horedt, C. Seraphin, *op. cit.*, fig.22/9,23,25, 23/1,4, 31/3.
- ⁸⁵ I. Andrițoiu, *op. cit.*, p.40.
- ⁸⁶ Ornamentul este cunoscut în culturile Mureș (D. Popescu, *op. cit.*, fig.19/2,21/2,4,23/5), Otomani (*ibidem*, fig.37/2, 38/2; T. Bader, *op. cit.*, pl.21/1,23/6,9,15,24/14-15,17), Monteoru (I. Nestor, E. Zaharia, în *SCIV*, 6, 1955, 3-4, fig.5/1; Al. Vulpe, în *Dacia*, 5, 1961, fig.2/5), Tei (V. Leahu, *op. cit.*, fig.17/1,3,5-6, 18/2-3,7, 24/7), Verbicioara (D. Berciu, *op. cit.*, fig.3/2,8), Gârla Mare (Vl. Dumitrescu, *op. cit.*, pl.113/115, 122/331, 136/362) etc.
- ⁸⁷ N. Chidioșan, *op. cit.*, p.55
- ⁸⁸ H. Schroller, *op. cit.*, fig.11/11; K. Horedt, C. Seraphin, *op. cit.*, fig.21/22-25, 27, 22/1-4, 24/9, 33/3.
- ⁸⁹ K. Horedt, C. Seraphin, *op. cit.*, fig.21/26.
- ⁹⁰ Este întâlnit în culturile Nir (T. Bader, *op. cit.*, pl.5/4), Jigodin (P. Roman, P. János, C. Horváth, în *SCIV*, 24, 1973, 4, fig.1/5-6, pl.2/5,7-8, 3/1, 7/18, 8/1-2, 9/7-9,12-13), Tei (V. Leahu, *op. cit.*, 109), Monteoru (E. Dunăreanu-Vulpe, în *Dacia*, 5-6, 1935-1936, fig.5/2,4-5, 8/1,3,7,9; Al. Oancea, în *Dacia*, 25, 1981, fig.14/6), Costișa (M. Petrescu-Dâmbovița, în *Dacia*, 4, 1960, fig.1/1, 2/3-5), Wietenberg (K. Horedt, în *Materiale*, 2, 1956, fig.10/11; idem, *op. cit.*, fig.8/15-16; I. H. Crișan, în *Materiale*, 9, 1970, fig.10/4, 13/6; N. Chidioșan, *op. cit.*, fig.7/11,9/9; I. Andrițoiu, *op. cit.*, p.40-41, pl.25/9, 26/5), Vatina (Gh. Lazarovici, C. Săcărîn, în *Banatica*, 5, 1979, fig.6/1-2) etc.
- ⁹¹ P. Roman, I. Nemeti, *op. cit.*, pl.40/1, 50/8.
- ⁹² Ornament comun grupurilor culturale Jigodin (P. Roman, P. János, C. Horváth, *op. cit.*, pl.8/3,17/21), Livezile (H. Ciugudean, *op. cit.*, pl.15/10, 16/3,6), precum și culturilor Nagyrév (R. Kalicz-Schreiber, în *ActaArchBp*, 27, 1975, fig.3/2), Tei (V. Leahu, *op. cit.*, fig.21/1, 30/6, 43/2-3, 44/1), Verbicioara (D. Berciu, *op. cit.*, fig.8/6), Vatina (Gh. Lazarovici, C. Săcărîn, *op. cit.*, fig.7/1-2), Wietenberg (K. Horedt, *op. cit.*, fig.8/8-9,17-18; N. Chidioșan, în *Dacia*, 12, 1968, fig.12; I. Andrițoiu, *op. cit.*, p.41, pl.26/16, 32/11;

- N. Boroffka, *op. cit.*, pl.tip.15/8-17), Monteoru (Al. Oancea, *op. cit.*, fig.4/13, 15/3, 20/1), Costișa (Al. Vulpe, în *Dacia*, 5, 1961, fig.7/9).
- ⁹³ I. Andrișoiu, *op. cit.*, p.41.
- ⁹⁴ K. Horedt, C. Seraphin, *op. cit.*, fig.34/23.
- ⁹⁵ H. Schroller, *op. cit.*, fig.11/5, 12/26-27, 16/1-4; K. Horedt, *op. cit.*, fig.9/2/4-6; K. Horedt, C. Seraphin, *op. cit.*, fig.29/17-19, 31/1, 32/2, 33/2.
- ⁹⁶ P. Roman, (*op. cit.*, p.28, 55, pl.43/4-7) le consideră ca influențe din mediul Vučedol sau sudice. În bronzul timpuriu este întâlnit în cultura Nir (T. Bader, *op. cit.*, pl.7/7).
- ⁹⁷ Mai ales în culturile din sudul Carpaților: Tei (V. Leahu, *op. cit.*, fig.21/1, 22/6, 23/3, 27/7, 30/4-7), Gârla Mare (M. Gumă, *op. cit.*, pl.75/5-8,10-13, 76/6,9,11,13, 77/4-5,7), precum și în Wietenberg (N. Chidioșan, *op. cit.*, p.58; N. Boroffka, *op. cit.*, pl.tip.19/10-12) sau în grupul Balta Sărată (*ibidem*, pl.58/4, 59/1-2, 65/8, 67/4).
- ⁹⁸ N. Chidioșan, *op. cit.*, p.58.
- ⁹⁹ Ele apar și în culturile Tei (V. Leahu, *op. cit.*, fig.20/3, 21/2,4, 23/1,5, 28/12, 30/1-2, pl.8/2, 9/6, 10/4; idem, în *Dacia*, 10, 1966, fig.6/25, 8/2,5), Vatina, Gârla Mare (Vi. Dumitrescu, *op. cit.*, pl.69/146, 153/a).
- ¹⁰⁰ H. Schroller, *op. cit.*, fig.10/5-6, 11/3,13; K. Horedt, C. Seraphin, *op. cit.*, fig.29/23-26, 30/7-8,20,26, 36/24 (incizie simplă), 4/47, 31/6, 36/26, 37/3 (bandă incizată), 34/2-4 (canel).
- ¹⁰¹ I. Andrișoiu, *op. cit.*, p.41.
- ¹⁰² H. Schroller, *op. cit.*, pl.11/3-7,9,12-14; K. Horedt, *op. cit.*, fig.9/36; K. Horedt, K. Horedt, *op. cit.*, fig.30/12-19,21-24, 31/2,4,7-8,10-24, 32/3-4, 36/22-23, 37/10.
- ¹⁰³ Denumire dată de Vi. Dumitrescu (*Arta preistorică în România*, București, 1974, p.302, fig.321/a-b). În această valoroasă lucrare de sinteză autorul face o pertinentă analiză a ceramicii culturii Wietenberg (p.296-302).
- ¹⁰⁴ I. Andrișoiu, *op. cit.*, pl.35/22 - Deva, 42/4; N. Boroffka, *op. cit.*, pl.57/5,7 -Chintelnic, 90/1 - Lopadea Veche-"Râpa albă".
- ¹⁰⁵ K. Horedt, C. Seraphin, *op. cit.*, fig.26/22.
- ¹⁰⁶ Privitor la originea acestui motiv decorativ utilizat în culturile bronzului mijlociu din bazinul carpato-dunărean cf. I. Andrișoiu, *op. cit.*, p.41-42, notele 268-270.
- ¹⁰⁷ Cf. N. Boroffka, *op. cit.*, p.210-212.
- ¹⁰⁸ Cf. K. Horedt, în *NÉH*, 2, 1960, p.31-44 și T. Bader în *Orientalisch-ägäische Einflüsse in der europäischen Bronzezeit*, Bonn, 1990, p.181-205 cu bibliografia problemei.
- ¹⁰⁹ Întâlnit sporadic încă din neoliticul timpuriu (cultura Starčevo-Criș II), motivul spiralic va constitui elementul ornamental de bază în motivistica culturilor eneolitice: Petrești (I. Paul, *Cultura Petrești*, București, 1992, p.69) și, în special, Cucuteni (Vi. Dumitrescu, *Arta preistorică în România*, București, 1974, p.30, 103 și urm.).
- ¹¹⁰ Al. Vulpe, în *RevIst*, 27, 1974, 2, p.251-252; M. Petrescu-Dâmbovița, în *ArhMold*, p.65. Preferința pentru spirală în redarea motivului solar ar fi mai pregnantă în bazinul carpato-dunărean, față de lumea miceniană unde motivul spiralic avea un rol predominant decorativ. În plus, analiza comparativă a motivelor spiralice utilizate în cele două spații culturale relevă o sensibilă diferență între ele.

- ¹¹¹ Motivul meandric este întâlnit, realizat în diferite maniere și tehnici, în unele culturi neo-eneolitice (Vl. Dumitrescu, *Arta preistorică*, p.40,43, fig.18/2-3 - Dudești, p.47-49, fig.22-25 - Boian, p.60, fig.41/12 - Hamangia, p.136,140, fig.113,121,140,146 - Cucuteni; I. Paul, *op. cit.*, p.69 - Petrești).
- ¹¹² H. Schroller, *op. cit.*, fig.13/26; K. Horedt, C. Seraphin, *op. cit.*, fig.26/15,20, 26/3, 6-8, 12-15, 19-22.
- ¹¹³ În culturile Tei (V. Leahu, *op. cit.*, fig.33/4, 39/5; idem, în *Dacia*, 10, 1966, fig.10/7 - fazele IV-V), Verbicioara (D. Berciu, *op. cit.*, pl.9/1, 10/1, 18/6 - fazele IV-V, S. Morintz, *op. cit.*, fig.36/9, 41/1), Gârla Mare (Vl. Dumitrescu, *op. cit.*, pl.59/25, 78/253, 82/312, 90/412)
- ¹¹⁴ K. Horedt, C. Seraphin, *op. cit.*, fig.25/20, 27/2,6,13,20,24-26, 28/6, 34/10, 36/24.
- ¹¹⁵ H. Schroller, *op. cit.*, pl.12/6, 13/23, 14/6; K. Horedt, C. Seraphin, *op. cit.*, fig.26/1-2,4-5, 28/9,15.
- ¹¹⁶ Procedeu de ornamentare utilizat în culturile Tei (V. Leahu, *op. cit.*, p.157, fig.20/1-5, 21/1-6, 28/1-6, 29/1-10, 33/1-2,4, 40/1,4-5), Gârla Mare (M. Gumă, *op. cit.*, pl.78/3,7,9), Verbicioara (D. Berciu, în *Dacia*, 5, 1961, fig.13/1,5; M. Nica, în *Drobeta*, 7, 1996, fig.16/1-2,5-6,8,10), Monteoru (M. Florescu, C. Buzdugan, *op. cit.*, p.175, fig.19/17, 29/9-10,12, 26/6) și grupa Balta Sărată (M. Gumă, *op. cit.*, pl.58/1-4,11, 59/1,3,10-11,14, 61/6,8,11, 63/7, 65/4,8-9).
- ¹¹⁷ Acest ornament este cunoscut din cultura Coțofeni (K. Horedt, *op. cit.*, fig.11/6; P. Roman, *op. cit.*, pl.43/7-10), realizat în tehnica împunsăturilor succesive, fiind considerat ca element specific ariei Vučedol. În epoca bronzului, cercurile imprimate reprezintă un motiv ornamental larg utilizat (cf. I. Andrișoiu, *op. cit.*, p.42, nota 273).
- ¹¹⁸ H. Schroller, *op. cit.*, pl.12/13, 14/7; K. Horedt, C. Seraphin, *op. cit.*, fig.27/10,12-13,16, 33/4, 36/20,23.
- ¹¹⁹ În culturile Vatina (B. Brukner, B. Ivanović, N. Tasić, Praistorja Vojvodina, Novi-Sad, 1974, 126, V.125; Gh. Lazarovici, Gornea. Preistorie, Reșița, 1977, pl.72/12; M. Gumă, *op. cit.*, pl.50/1-2,5,11,15-16,18,23-25, 51/6, 52a/2), Suciul de Sus (T. Bader, *op. cit.*, 72, pl.45/3-4,6, 49/6-7,10, 50/10, 51/1,11, 53/9), Gârla Mare (Vl. Dumitrescu, *op. cit.*, pl.61/50,53, 69/139, 72/183, 83/191,195), și grupul Balta Sărată (M. Gumă, *op. cit.*, pl.62/9-10, 63/2, 65/5, 68/3, 71/6-7, 72/2-6).
- ¹²⁰ K. Horedt, în *Materiale*, 2, 1956, fig.10/11; I. Berciu, Al. Popa, în *Materiale*, 8, 1964, fig.4/3-4,16; Gh. Lazarovici, Z. Milea, în *ActaMN*, 13, 1976, pl.17/VII/8,12-13,16; K. Horedt, *op. cit.*, fig.7/4-5,13-15; I.H. Crișan, *op. cit.*, fig.13/1-3; N. Chidioșan, *op. cit.*, pl.36/1-10; T. Soroceanu, în *ActaMN*, 10, 1973, pl.10/3,6-7.
- ¹²¹ Nu știm dacă originea canelurilor poate fi legată de cele întâlnite în eneolitic și perioada de tranziție (S. Morintz, P. Roman, în *Dacia*, 12, 1968, p. 55 - Oltenița-Renie, fig. 15/2-3, 18/2,19 - Ulmeni, Cernavoda I; 27/10-11, 16, 29/5 - Dobrotești, 30/5,8,18, 31/5, 33/5,9-10 - Slobozia, 34/a-b, 35/4,10 - Malu Roșu-Giurgiu, 37/1-5,7-8,10,14-16,25 - Cernavoda, Cernavoda III; M. Garașanin, în *Starinar*, 9-10, 1958-1959, p. 34, pl. 2/2-3; P. Roman, *op. cit.*, p. 30, pl. 49/1, 64/7, 73/1, 95/6; P. Roman, I. Némethi, *op. cit.*, p. 30, pl. 23/8, 25/2, 28/6, 29/1, 32/5,36/6, 41/3, 42/4-5). Sub forma unor caneluri paralele, trasate superficial pe marginea interioară a unor străchini (H. Ciugudean, *op.*

- cît, fig.4/9, 13/9), canelura apare, rar, în grupul Livezile. Analogii pot fi găsite în cultura Cernavoda II (I. Berciu și colab., în *SCIV*, 24, 1973, pl.5/2-3,5,9-12), fără a se cunoaște însă veriga intermediară de transmitere spre spațiul intracarpatic (H. Ciugudean, *op. cit.*, p. 90-91, fig. 4/4, 13/9).
- 122 K. Horedt, C. Seraphin, *op. cit.*, fig.4/42-43.
- 123 *Ibidem*, fig.33/2-3, 34/11-12,14-23,25-28, 35/1,5-27,36/1-24, 37/1-9,12-14, 38/19-29.
- 124 De pe Wietenberg sunt amintite și alte silexuri (cf. K. Horedt, *op. cit.*, fig.14/6; K. Horedt, C. Seraphin, *op. cit.*, pl.6/1-11; N. Boroffka, *op. cit.*, p.220).
- 125 Al Păunescu, *Evoluția uneltelor și armelor de piatră cioplită descoperite pe teritoriul României*, București, 1970, p.76.
- 126 K. Horedt, *op. cit.*, p.130, fig.13/9; K. Horedt, C. Seraphin, *op. cit.*, fig.4/7-11, 6/12; N. Boroffka, *op. cit.*, p.218, 221- 222, pl.tip. 30/18-19.
- 127 K. Horedt, *op. cit.*, p.130, fig.13/9; Al Păunescu, *op. cit.*, București, 1970, p.76, fig.48/10 și p.209, anexa III/6 . O analogie apropiată pentru această piesă o întâlnim la Berea-Ciumești (cf. Al. Păunescu, *op. cit.*, fig.48/11).
- 128 În culturile Baden (N. Kalicz, *op. cit.*, p.75), Coțofeni (M. Roska, *ErdRep*, fig.123; P. Roman, *op. cit.*, 18; V. Lazăr, în *Marisia*, 7, 1977, pl.13/3; 8, 1978, p.54 - Șincai) și mai intens în Foltești II (M. Florescu, C. Buzdugan, *op. cit.*, fig.39/9-14).
- 129 Este o piesă comună în cultura Schneckenberg (A. Prox, *op. cit.*, Brașov, 1941, pl.29/1-6,8; D.Popescu, *op. cit.*, fig.12/1-3; Gh. Bichir, în *Materiale*, 7, 1961, p.356, fig.7/8; Al. Vulpe, V. Drâmbocanu, în *SCIV*, 28, 1977, 4, p.175, fig.9/9-10), Glina (E. Tudor, în *Dacia*, 26, 1982, fig.6/9 - Odaia Turcului), în grupurile culturale Șoimuș (I. Andrișoiu, *op. cit.*, p.25, pl.10/12,17) și Livezile (H. Ciugudean, *op. cit.*, p.91, fig.34/32-33) și în aspectul Bogdănești (M. Florescu, C. Buzdugan, *op. cit.*, fig.39/4,6,8-9).
- 130 Ca de exemplu în culturile Wietenberg (K. Horedt, *op. cit.*, p.127, fig.13/9; K. Horedt, C. Seraphin, *op. cit.*, fig.4/7-9, 6/12; N. Chidioșan, *op. cit.*, p.60, pl.38/22-24; I. Andrișoiu, *op. cit.*, p.45, pl.36/15, 39/15-16,18-21; N. Boroffka, *op. cit.*, p.218), Otomani (T. Bader, *op. cit.*, pl.4/7-9), Tei (V. Leahu, *op. cit.*, p.65, pl.1/6), Verbicioara (D. Berciu, în *Dacia*, 5, 1961, fig.1/2,7, 2/5) și Monteoru (M. Florescu, C. Buzdugan, în *op. cit.*, fig.39/1-3,5, 7/10-12,14,16).
- 131 A.C. Florescu, *op. cit.*, fig.9/5,10/1; idem, *Repertoriul culturii Noua-Coslogeni din România*, în *CultCivDunJos*, 9, 1991, fig.160/2-6 (Cavadinești și Gârbovăț), 161/1-6 (Lichitișeni, Gârbovăț, Dorobanțu, Tăvădărești, Valea Lupului), 163/8-9 (Progota, Ghireni), 164/4,6,8,10 (Gârbovăț, Bărboasa, Trușești, Corlăteni); S. Marinescu-Bâlcu, în TD, 2, 1981, fig.1/8-9; I. Winkler, M. Takács, în *Apulum*, 18, 1980, fig.7/1; G. Marinescu, în *ArhSom*, 3, 1975, pl.3/6-7.
- 132 K. Horedt, C. Seraphin, *op. cit.*, fig.4/32, 5/1-27.
- 133 K. Horedt, *op. cit.*, fig.14/4; K. Horedt, C. Seraphin, *op. cit.*, fig.6/5-6,16-19; N. Boroffka, *op. cit.*, p.215-216.
- 134 Pentru culturile Turdaș, Cucuteni (N. Boroffka, *op. cit.*, p.220- 221, cu bibliografia descoperirilor), grupul Suplacu de Barcău (D. Ignat, în *StComSatuMare*, 5-6, 1981-1982, pl.6/1,10-11, 7/1), Petrești (I. Paul, *Cultura Petrești*, București, 1992, p.42,

- pl.14/13, 16/13-15), Coșofeni (P. Roman, *op. cit.*, pl.10/8), Schneckenberg (A. Prox, *op. cit.*, pl.13/12-13; H. Schroller, *op. cit.*, pl.54/14) etc.
- 135 Ca în culturile Monteoru (M. Florescu, Gh. Constantinescu, în *SCIV*, 18, 1967, fig.12/1-2; M. Florescu, C. Buzdugan, *op. cit.*, 7, 1972, fig.40/6); Tei (V. Leahu, *op. cit.*, pl.1).
- 136 Constituie o formă comună întâlnită în culturile Turdaș, Cucuteni (N. Boroffka, *op. cit.*, p.220-221, cu bibliografia descoperirilor), Coșofeni (P. Roman, *op. cit.*, pl.9/3-4,8,11, 10/6,9; V. Lazăr, în *Marisia*, 7, 1977, pl.11/1-6, 12/1-7), Schneckenberg (A. Prox, *op. cit.*, pl.5/1-3,6, 6/1,3, 35/1,3,11; J. Machnik, în *ActaArchCarp*, 24, 1985, fig.5/23), Monteoru (M. Florescu, Gh. Constantinescu, *op. cit.*, fig.12/5; M. Florescu, C. Buzdugan, *op. cit.*, fig.42/8), Tei (V. Leahu, *op. cit.*, fig.6/4), Otomani (T. Bader, *op. cit.*, pl.35/3,7; I. Bóna, *op. cit.*, pl.150/7), Mureș (I. Bóna, *op. cit.*, pl.121/1).
- 137 Este comun mai multor culturi din neolitic și epoca bronzului (cf. N. Boroffka, *op. cit.*, p.220-221).
- 138 Prototipul acestui topor este întâlnit în perioada de tranziție, fiind o piesă des utilizată în cultura Wietenberg (N. Chidioșan, *op. cit.*, p.61, pl.38/17-18; N. Boroffka, *op. cit.*, p.217, pl.141/8, pl.tip.30/14).
- 139 Cunoscută din culturile Monteoru (Poiana), Tei (Băneasa, Cățelu Nou, Tei), Mureș (D. Popescu, *op. cit.*, fig.30/5 - Pecica), Otomani (N. Chidioșan, *op. cit.*, p.62 - Sălăcea) și Wietenberg (N. Chidioșan, *op. cit.*, p.61-61, pl.38/21 - Derșida; K. Horedt, *op. cit.*, fig.14/12 - Sighișoara). Acest tip de armă, lucrată îngrijit din cuarțit alb, reprezenta, probabil și un semn de distincție socială (cf. N. Chidioșan, *op. cit.*, p.61-62).
- 140 K. Horedt, în *MAGW*, 70, 1940, p.286, pl.1/5; idem, *op. cit.*, p.130, fig.14/8; N. Boroffka, *op. cit.*, p.216, 222.
- 141 Mănerul unei săbii din depozitul de la Apa, ca și al cuțitelor de la Periam, Valea lui Mihai (T. Bader, *op. cit.*, p.88-89, pl.85/8, cu bibliografia mai veche), Bretea Mureșană (I. Andrișoiu, *op. cit.*, p.79, pl.73/13) sau din depozitul de la Satu Mare, jud. Arad (B. Milleker, în *Starinar*, 15, 1940, p.13-14, 25, pl.8; B. Hänsel, *op. cit.*, p.48, pl.27/11; M. Petrescu-Dâmbovița, *op. cit.*, p.43-44, pl.9/5) prezintă câte patru bucle, dispuse simetric.
- 142 K. Horedt, *op. cit.*, p.134; idem, în *NÉH*, p.43-44.
- 143 K. Horedt, C. Seraphin, *op. cit.*, fig.10/29; N. Boroffka (*op. cit.*, p.227, pl.130/6), nu este sigur dacă această piesă aparține mediului Wietenberg.
- 144 Sunt denumite astfel de către N. Chidioșan (*op. cit.*, p.50). O tipologie a acestei categorii de obiecte a se vedea la N. Boroffka, *op. cit.*, p.170-171, pl.tip. 7/1-15 (Cf. și G. Rustoiu, în *BCȘS*, 1, Alba Iulia, 1995, p.61-72).
- 145 K. Horedt, C. Seraphin, *op. cit.*, fig.57/31-32,34-39. Descoperirilor mai vechi li se adaugă piesele păstrate în colecția K. Haldenwang (Muzeul Sebeș), provenite de la Sighișoara-"Wietenberg" sau cele descoperite de către noi. K. Haldenwang, comerciant și pasionat colecționar de piese etnografice și arheologice, a recoltat în anul 1905 de la Sighișoara-"Wietenberg" materiale arheologice dintre care, probabil, doar o parte, au intrat în anul 1958 în colecția muzeului din Sebeș (cf. T. Streitfeld, în *Apulum*, 11, 1973, p.874-877).
- 146 V. Leahu (*Cultura Tei*, București, 1967, p.68) le încadrează în categoria fusaiolelor, iar alții le consideră drept accesorii în unele activități casnice (V. Sârbu, P. Damian, în *Istros*, 6, 1992, p.14).

- 147 N. Chidioșan, *op. cit.*, p.50; I. Andrișoiu, *op. cit.*, p.45 și notele 292-293: N. Boroffka, *op. cit.*, p.170-172. Rar se întâlnește și în culturile Otomani (D. Popescu, în *Materiale*, 2, 1956, fig.14/11 - Socodor; N. Kalicz, *op. cit.*, p.58), Tei (V. Leahu, *op. cit.*, fig.9/4,7,10), Monteoru (Al. Oancea, V. Drâmbocanu, în *SCIVA*, 28, 1977, 4, fig.1/3), Verbicioara și Vatina (M. Gumă, în *StComCaransebeș*, 1982, p.334). Acest tip de obiect apare și în unele așezări ale culturii Hatvan (N. Kalicz, *op. cit.*, pl.80/22,24).
- 148 K. Horedt, *op. cit.*, fig.13/16; K. Horedt, C. Seraphin, *op. cit.*, fig.58/1-13; N. Boroffka, *op. cit.*, pl.132/9, p.175-176, cu descoperirile din aria culturii Wietenberg.
- 149 K. Horedt, C. Seraphin, *op. cit.*, fig.39/18; N. Boroffka, *op. cit.*, 176, planșa tipologică 7/41. Aceste tuburi reprezintă duze sau ajutaje utilizate în procesul topirii bronzului. Pentru definirea funcției, utilizarea acestui tip de piese și a ariei de utilizare cf. I. Bóna, în *AnnalesUnivBudap*, 1961, p.20; H. J. Hundt, în *AttiSimplIntern*, 1974, Trento, p.172; N. Chidioșan, *op. cit.*, p.49-50
- 150 K. Horedt, C. Seraphin, *op. cit.*, fig.56/1-5.
- 151 Despre răspândirea în spațiul carpato-dunărean, cât și despre rolul și semnificația acestei categorii de materiale arheologice au fost elaborate numeroase studii (Gh. Bichir, în *Dacia*, 8, 1964, p.67-86; I. Ordentlich, N. Chidioșan, în *Crisia*, 5, 1975, p.27-44; Zs. Székely, în *Aluta*, 17-18, 1985-1986, p.189-196; N. Boroffka, *op. cit.*, p.167-168; Cr. Schuster, în *TD*, 17, 1996, p.117-137). De asemenea, studii ale unor cercetători străini includ și descoperiri din aria bazinului carpato-dunărean (I. Bóna, în *AAH*, 12, 1960, p.83-111; A. Häusler, în *EAZ*, 22, 1981, p.581-647; 24, 1984, p. 629-668; M. Bondár, în *CAH*, 1990, p.77-91).
- 152 K. Horedt, *op. cit.*, p.125, fig.11/1,3,9; K. Horedt, C. Seraphin, *op. cit.*, fig.39/1-10,12-17; N. Boroffka, *op. cit.*, p.167-168.
- 153 Tipologia stabilită recent de N. Boroffka (*op.cit.* p.167-168, pl.tip.5/17,19) ia drept criteriu de bază lada cărucioarelor care are fundul plat.
- 154 K. Horedt, C. Seraphin, *op. cit.*, fig.17/27, 39/1-2,4,10,12-16. Analogii pentru această subvariantă în cadrul culturii Wietenberg sunt cunoscute de la: Derșida (N. Chidioșan, *op. cit.*, pl.25/3,5,7), Geoagiu-"Peștera de sub stâncă" (M. Roska, *ErdRep*, fig.4/7), Gherla-"Petriș" (E. Orosz, în *ArchÉrt*, 35, 1901, fig.124), Novaj (I. Bóna, *op. cit.*, pl.197/5), Aiton, Baraolt, Cluj-str. M. Gorki, Corpadea, Feldioara, Oarța de Sus, Șieu Măgheruș-"Cetate" (N. Boroffka, *op. cit.*, pl.1/5, 8/8, 62/7, 76/1-2, 127/4).
- 155 Gh. Bichir, *op. cit.*, fig.4/2; K. Horedt, C. Seraphin, *op. cit.*, fig.39/9,14. Analogii pentru această subvariantă în cadrul culturii Wietenberg: Bistrița-"ICHV" (Șt. Dănilă, în *Sesiunea de comunicări științifice a muzeelor de istorie*. Decembrie, 1964, I, București, 1971, fig.2/3), Derșida (N. Chidioșan, *op. cit.*, pl.25/1), Gherla-"Petriș" (Gh. Bichir, *op. cit.*, fig.4/3), Voivodeni (M. Petică, în *ActaMP*, 5, 1981, fig.8/3).
- 156 K. Horedt, C. Seraphin, *op. cit.*, fig.39/5; Cr. Schuster, *op. cit.*, pl.3/2.
- 157 K. Horedt, *op. cit.*, p.125, fig.11/1; K. Horedt, C. Seraphin, *op. cit.*, fig.39/14; N. Chidioșan, *op. cit.*, pl.25/7; Cr. Schuster, *op. cit.*, p.118.
- 158 Ca exemplarele de car descoperit la Lechința-"Podei" (Gh. Bichir, *op. cit.*, fig.4/3; N. Boroffka, *op. cit.*, p.167; Cr. Schuster, *op. cit.*, pl.3/7) sau Derșida (N.Chidioșan, *op. cit.*, pl.25/9).

- 159 Cunoscutul cărucior de cult de la Duplajja, din aria culturii Țuto Brdo-Gârla Mare, care probabil reprezintă o divinitate masculină, aflată în poziție șezând într-un vehicul cu trei roți, este tras de trei păsări de apă. Unii specialiști leagă această piesă de tradiția greacă despre Apollo hiperboreanul (cf. M. Oppermann, *Tracii între arcul carpatic și Marea Egee*, București, 1988, p.52, pl.14/24; Cr. Schuster, *op. cit.*, p.119-120).
- 160 Proprii culturilor epocii bronzului din spațiul carpato-dunărean, cărucioarele miniaturale cunosc o densitate mai mare a descoperirilor în Transilvania, în ariile culturilor Wietenberg și Otomani (cf. Cr. Schuster, *op. cit.*, p.119-120; T. Bader, în *Orientalisch-ägäische Einflüsse in der europäischen Bronzezeit*, p.185-186).
- 161 Vezi discuțiile privitoare la căile de pătrundere și bibliografia problemei la Gh.Bichir, *op. cit.*, p.84-85; I. Bóna, în *ActaArchBP*, 12, 1960, p.84-87; Cr. Schuster, *op. cit.*, p.120.
- 162 Pentru descoperirile mai vechi de la Sighișoara a se vedea K. Horedt, C. Seraphin, *op. cit.*, fig.36/13, 39/23, 57/12-16.
- 163 În culturile Gumelnița (Tangâru, Căscioarele - Gh. Bichir, *op. cit.*, p.78), Cucuteni (Bonțești - *ibidem*, p.79), Cernavoda I (Ulmeni - Cr. Schuster, *op. cit.*, p.120), Coțofeni (Boarta - S. Dumitrașcu, Gh. Togan, în *ActaMN*, 8, 1971, pl.7/5).
- 164 Cf. Cr. Schuster, *op. cit.*, p.117-137. Descoperiri similare se întâlnesc și în spațiile culturale învecinate, aparținând culturilor Makó, Nyrség, Hatvan, Otomani, Madarovce etc. (*ibidem*, p.120, cu bibliografia problemei).
- 165 H. Schroller, *op. cit.*, pl.11/10; K. Horedt, C. Seraphin, *op. cit.*, fig.58/17; N. Boroffka, *op. cit.*, p.178, pl.134/6-7.
- 166 Din aria culturii Wietenberg protome de păsări au mai apărut la Noșlac-Șumughi (reprezentare abstractă pe mânerul unei linguri; cf. T. Soroceanu, în *ActaMN*, 21, 1984, pl.9/6, N. Boroffka, *op. cit.*, p.178, pl.134/6-7) și Șimleul Silvaniei (I. Bejinariu, în *ActaMP*, 19, 1995, pl.15/9),
- 167 K. Horedt, C. Seraphin, *op. cit.*, fig.58/22,25-27. Descoperiri asemănătoare din aria culturii Wietenberg provin de la Derșida (N. Chidioșan, *op. cit.*, p.51, pl.38/10), Feldioara, Târnăveni, țelna (N. Boroffka, *op. cit.*, pl.75/11, 135/4,6), Nicoleni (Z. Székely, în *Materiale*, 8, 1963, fig.15-17).
- 168 Din aria culturii Wietenberg piese asemănătoare provin de la Derșida (N. Chidioșan, *op. cit.*, p.48-49, pl.25/11-12, 26/4-6,8), Hăpria (I. Andrițoiu, *op. cit.*, p.46, pl.33/12). Din arii culturale învecinate amintim piesele de la Sălacea, Tiream (N. Chidioșan, I. Ordentlich, în *Crisia*, 1975, pl.9/11,13), Cârna (Vi. Dumitrescu, *op. cit.*, p.153).
- 169 N. Boroffka, *op. cit.*, p.169.
- 170 Conformația piesei, prezența pe toarta unui exemplar întreg de la Oarța de Sus a unui urciur miniatural îl determină pe N. Boroffka (*op. cit.*, p.169) să atribuie acestora un posibil rol într-un anumit ritual. Ele ar fi putut fi utilizate la arderea/evaporarea unor uleiuri pe vatră în cadrul unui ceremonial.
- 171 C. Kacsó, în *Dacia*, 31, 1987, p. 69-70, fig. 28; N. Boroffka, *op. cit.*, p. 60-61, 108-109.
- 172 La Chintelnic, Cicău, Derșida, Feldioara, Sic și Sighișoara (cf. N. Boroffka, *op. cit.*, pl.36/7, 45/9, 46/15, 75/2, 119/3).
- 173 Al. Vulpe, *PBF*, IX/5, 1975, p.66-67, nr.345, pl.37/345.
- 174 *Ibidem*.

- 175 *Ibidem*, p.66, nr.342, pl.37/342
- 176 *Ibidem*, nr.343, pl.37/343
- 177 La Valea lui Mihai și Turț (cf. *ibidem*, p.67, nr.344, 351)
- 178 *Ibidem*, p.67, nr.347.
- 179 *Ibidem*, p.66-67
- 180 Z. Székely, în *SCIV*, 21, 1970, p.202, fig.1/2; Al. Vulpe, *PBF*, IX/5, 1975, p.67, nr.350, pl.38/350.
- 181 K. Horedt, *op. cit.*, p.129, fig.13/1; M. Petrescu-Dâmbovița, în *PBF*, XVIII/1, München, 1978, p.8-9, pl.278/3; N. Boroffka, *op. cit.*, p.233, 240, pl.130/2.
- 182 M. Petrescu-Dâmbovița, *op. cit.*, p.8-9. A. Mozsolics (*Bronzefunde des Karpaten-beckens*, Budapeșt, 1968, p.66) include piesa de la Sighișoara în tipul A. Acest tip de seceră este încadrat de B.Hänsel (*op. cit.*, p.183, nr.6) și M. Petrescu-Dâmbovița (*op. cit.*, p.8) în sau la sfârșitul bronzului timpuriu.
- 183 N. Boroffka, *op. cit.*, p.234.
- 184 K. Horedt, *op. cit.*, fig.13/4-5; K. Horedt, C. Seraphin, *op. cit.*, pl.61/3-4; N. Boroffka, *op. cit.*, p.235, pl.130/1.
- 185 N. Boroffka, *op. cit.*, p.235, pl.130/5.
- 186 Analogii la Sălacea și Boinești (cf. T. Bader, *op. cit.*, p.87).
- 187 I. Nestor, în *22BerRGK*, 1933, p.93, fig.373; K. Horedt, *op. cit.*, p.128, fig.13/6; Al. Vulpe, *PBF*, IX/2, 1970, p.45, nr.149, pl.10/149; N. Boroffka, *op. cit.*, p.234,241.
- 188 M. Roska, *ErdRep*, p.242, fig.299; Al. Vulpe, *PBF*, IX/2, 1970, p.45, nr.145, pl.10/145.
- 189 Al. Vulpe, *PBF*, IX/2, 1970, p.43. Acestui tip de topor de luptă îi aparțin 65 de exemplare care provin: din așezări (4), din depozite (43), iar 18 reprezintă descoperiri izolate (cf. și G. Rustoiu, în *BCȘS*, 1, 1995, Alba Iulia, p.73-81; 2, 1996, p.83-85).
- 190 Descoperirea la Albești (cf. Gh. Baltag, N. Boroffka, *op. cit.*, p. 388-389, fig. 9/1), într-o groapă rituală, a unui topor fragmentar de tip Pădureni, în asociere cu material ceramic Wietenberg III/Boroffka, faza C, oferă posibilitatea unei mai strânse încadrări cronologice a acestui tip de topor.
- 191 Al. Vulpe (*ibidem*, 1970, p.48) pune variantele topoarelor de tip Pădureni în raport direct cu primele două variante ale tipului Monteoru, prima dintre ele sincronizând-o cu fazele MIC3-MIC2, iar pe a doua cu fazele MIC2-MIa.
- 192 *Ibidem*, p.45, nr.134, 142-143, pl.9/134, 10/142-143
- 193 *Ibidem*, p.46, nr.179, pl.10/179.
- 194 *Ibidem*, p.45, nr. 135, 150, pl.9/135, 10/150, 46, nr.154-177, pl.11.
- 195 *Ibidem*, p.51, nr.216, pl.14/216.
- 196 I. Berciu, în *Apulum*, 1, 1942, p.37, fig.5/3; Al. Vulpe, *PBF*, IX/2, 1970, p.44, nr.116, 52, nr.236, 66, nr.292, pl.8/116, 15/236, 18/292. O piesă asemănătoare se află în depozitul de la Apa (cf. T. Bader, *op. cit.*, p.90-91, pl.65/5).
- 197 M. Roska, în *DolgCluj*, 3, 1912, p.32, fig.56/2, 38, fig.67/5; D. Popescu, *op. cit.*, p.66, fig.26/5, 27/3; Al. Vulpe, *PBF*, IX/2, 1970, p.52, nr.224-228, pl.14/224-228.
- 198 K. Horedt, *op. cit.*, p.129, fig.13/3; K. Horedt, C. Seraphin, *op. cit.*, p.78, pl.61/2; N. Boroffka, *op. cit.*, p.234. În mediul Wietenberg vârfuri de lance au mai fost

- descoperite la: Bucerdea Vinoasă (D. Popescu, în *SCIV*, 15, 1964, p.556, nr.38; N. Boroffka, *op. cit.*, vol.I, p.27, nr.92, nr.234), Săndulești (H.G. Hüttel, *PBF*, XVI/2, p.69, nr.44; N. Boroffka, *op. cit.*, vol.I, p.71, nr.365, 234), Boiu-"Măgulicea" (I. Andrițoiu, în *Sargetia*, 14, 1979, p.19, pl.4/1; idem, *op. cit.*, p.82, pl.66/20; N. Boroffka, *op. cit.*, p.234, iar o formă de turnat la Fântânele-"Dâmbul Popii" (T. Soroceanu, în *OmCD*, p.367-373, fig.2/2).
- 199 T. Bader, *op. cit.*, p.96, pl.88/14.
- 200 M. Roska, *ErdRep*, p.218, fig.2260; T. Bader, *op. cit.*, p.96, pl.88/2.
- 201 M. Petrescu-Dâmbovița, *Depozitele de bronzuri din România*, București, 1977, p.49-50, pl.19/10.
- 202 A. Mozsolics, *op. cit.*, pl.77/3.
- 203 K. Horedt, *op. cit.*, fig.13/4-5; K. Horedt, C. Seraphin, *op. cit.*, fig.61/3-4; N. Boroffka, *op. cit.*, p.235, pl.130/1.
- 204 V. Leahu, *op. cit.*, pl.3/3.
- 205 T. Bader, *op. cit.*, p.129, nr.92, pl.88/16.
- 206 Un prototip al acestui tip de pumnal îl întâlnim în cultura Coțofeni, la Băile Herculane (P. Roman, *op. cit.*, p.17, pl. 8/26), precum și în exemplarele provenite din necropola de la Căndești (Monteoru IC3, M. Florescu, în *Carpica*, 10, 1987, fig.10/4,6).
- 207 K. Horedt, *op. cit.*, p.129, fig.13/2; K. Horedt, C. Seraphin, *op. cit.*, pl.62/26; N. Boroffka, *op. cit.*, p.232.
- 208 H. J. Hundt, în *Kommission für das Äneolithikum und die ältere Bronzezeit, Nitra, 1958*, Bratislava, 1961, 169, fig.1/9, harta de răspândire nr.5.
- 209 Analogii întâlnim în culturile Tei, fazalII/III (Novaci - V. Leahu, în *SCIVA*, 39, 1988, fig.5/4 și Gârla Mare (M. Gumă, *op. cit.*, pl.77/3 - Liubcova-"Tiglarie", necropolă); alături de exemplarele de la Sighișoara, acestea reprezintă cele mai sud-estice descoperiri din întinsa arie de răspândire a acului de tip Hülsekopfnadel), Vatina (Vrșac, mormânt - M. Garașanin, în *RadVM*, 3, 1954, p.61, nr.3, fig.7), Vatyá (Dunaújváros, M226 - I. Bóna, *op. cit.*, pl.27/14-15; Izsák - *ibidem*, pl.36/9-10, 47/19), Mureș (Deszk A, M24 - *ibidem*, pl.91/14), Otomani (Hernádkak, M1 - *ibidem*, pl.163/21; Megyaszó, M72-73,78,131,214-215 - *ibidem*, pl.184/10,18, 185/8, 186/12, 187/20, 189/19).
- 210 H. J. Hundt, *op. cit.*, p.154, fig.2/7.
- 211 *Ibidem*, p.152, fig.1/7, 171 (harta 5, de răspândire).
- 212 Analogii pentru acest tip de ac cunoaștem din culturile: Otomani (având 8-10 cm lungime și forma S, de la Megyaszó M61,75,194 - I. Bóna, *op. cit.*, pl.184/7, 186/13, 187/4; Hernádkak (*ibidem*, pl.163/33), Vatyá (Dunaújváros - *ibidem*, p.54, fig.8/5-7, pl.27/21-22, 80/9; Dunakeszi - *ibidem*, pl.36/11-14, 47/10-11, 55/2-3,7-12,14-17), în sudul Poloniei (M. Gedl, *Nadeln in Polen, PBF*, XII/7, pl.3/62-66 - neornamentate, pl.3/67-85 - ornamentate, unele cu tija torsionată), în Italia (G. L. Carancini, *Die Nadeln in Italien, PBF*, XIII/2, pl.31/900-923, 32/925-927) etc.
- 213 I. Kovács, în *DoljCluj*, 4, 1913, fig.30/10-10a; N. Boroffka, *op. cit.*, p.232, pl.tip.32/10. O piesă asemănătoare, confecționată însă din os, provine din așezarea Otomani de la Carei-"Bobald" (cf. P. Roman, I. Némethi, în *TD*, 11, 1990, fig.2/6.

- 214 E. Zaharia, în *SCIV*, 15, 1964, 1, fig.4/2-3; Gh. Lazarovici, în *ActaMP*, 8, 1984, fig.6/3, 12/10 - Starčevo-Criș IIIB, IVB. Cercetătorul I. Paul apreciază că aparține unei etape Criș firzie, cu elemente lineare.
- 215 V. Lazăr, *op. cit.*, p.228.
- 216 N. Boroffka, *op. cit.*, p.235, pl.130/3-4.
- 217 M. Rusu, în *Sargetia*, 4, 1966, p.25.
- 218 M. Petrescu-Dâmbovița, *op. cit.*, pl.308/4 - Iara II, 323/1 - Șieu II.
- 219 *Ibidem*, pl.343/2-4 - Blăjenii de Jos, 351/7-8 - Sângiorgiu de Pădure, 354/9-11 - Tg. Mureș. Analogii întâlnim și în seria de depozite Șomartin-Vetiș (Ha.B3 - *ibidem*, pl.358/5 - Ghirișu Român, 360/4 - Mintiu Gherlei II, 360/10 - Ruși).
- 220 *Ibidem*, pl.288/11 - Dezmir, 289/9-10 - Dârja, 292/4 - Prejmer, 293 - Zlatna II.
- 221 *Ibidem*, pl.303/2 - Cetea, 303/15-17 - Cluj II, 305/2-4 - Cornești, 308/2 - Iara II, 310/7 - Moigrad I, 313/7 - Noul Săsesc, 314/13 - Porumbelii Mari, 315/4 - Săcuieni, 323/1-3 - Suatu, 324/1-3, 325/1-3 - Șpălnaca I, 329/2,4-7 - Tăuteu, 333/1 - Visuia.
- 222 Păstrată în muzeul din Sebeș.
- 223 Prima încercare de schițare a unei periodizări a culturii Wietenberg aparține lui D. Berciu (*Buletinul Muzeului județului Vlașca*, 2, 1937, p.66-68,73) care propune, fără o argumentare concretă, patru faze (I-IV) de evoluție, idee reluată apoi și în alt studiu (*Zorile istoriei în Carpați și la Dunăre*, București, 1966, p.190-195). Cercetările arheologice de la Sf.Gheorghe-"Bedeháza" (K. Horedt, în *Materiale*, 2, 1956, p.7) și, în special cele de la Derșida (N. Chidioșan, în *Actes du VII-e Congrès International des Sciences Préhistorique et Protohistorique, Prague 21-27 aout 1966*, I, Praga, 1970, p.622-624; cf. și I. Nestor, în *IstRom*, p.112-113), au oferit baza concretă necesară elaborării unui sistem cronologic tripartit (I-III) pentru cultura Wietenberg de către K. Horedt (*StComSibiu*, 13, 1967, p.138-141; idem, în *ArctaArchCarp*, 9, 1967, p.8-9, 13), sistem finalizat și detaliat apoi de N. Chidioșan (*Dacia*, 12, 1968, p.155-175). Aceștia T. Soroceanu le adaugă o fază finală (IV; T. Soroceanu, M. Istrate, în *StComSibiu*, 19, 1975, p.21-27), adoptată și de N. Chidioșan (*op. cit.*, p.68-84). N. Boroffka în lucrarea sa de doctorat (*op. cit.*, p.246 și urm.), sesizând lipsa de unitate a acestui sistem, precum și faptul că el a fost elaborat, în principal, pe baza unor realități arheologice observate la Derșida, într-o zonă periferică, cu interferențe culturale din aria Otomani, elaborează un alt sistem cronologic, bazându-se pe corelarea stratigrafiei verticale a așezărilor cu stratigrafia orizontală a cimitirelor. El este compus din patru faze (A- D), din care prima se divide în două subfaze (A1 și A2).
- 224 Pe baza analizei materialelor ceramice și a ornamentelor, N. Boroffka (*op. cit.*, p.258, tabelul cronologic nr.14, hărțile 54-57) apreciază că așezarea de la Sighișoara-"Wietenberg" ar fi evoluat pe parcursul fazelor A2-C ale cronologiei sale. În cronologie absolută, începutul fazei Reinecke Br.B este plasat în jurul anului 1500 î. Ch.
- 225 Remarcăm numărul relativ redus al ceștilor descoperite în așezarea de la Sighișoara-"Wietenberg".
- 226 N. Boroffka, *op. cit.*, p.223 și urm.
- 227 I. Andrișoiu, *op. cit.*, p.51; N. Boroffka, *op. cit.*, p. 286, 288.
- 228 K. Horedt, *op. cit.*, fig.9. VI. Dumitrescu (*Arta preistorică*, p.296, fig.321) le numește străchini-capace.

- 229 K. Horedt, *op. cit.*, fig.9/1/3.
- 230 Vl. Dumitrescu, *Arta preistorică*, p.297.
- 231 *Ibidem*, fig.320/8, 322.
- 232 Întrucât acest procedeu nu poate fi derivat din cultura Coșofeni, între cele două manifestări culturale fiind diferențe temporale consistente, este posibil ca această modalitate tehnică de ornamentare să fi fost preluată din aria culturii Tei (V. Leahu, *op. cit.*, p.157, fig.120/1-5, 21/1-6 - faza II, 28/1-6, 29/1-10 - faza III, 33/1-2,4 - faza IV, 40/1,4-5 - faza V).
- 233 Asemănător celui descoperit la Noșlac-"Șumughi" (T. Soroceanu, în *ActaMN*, 21, 1984, pl.9/9).
- 234 A se vedea în acest sens planșele tipologice din dizertația lui N. Boroffka (*op. cit.*, pl.1-32).
- 235 În aria culturii Wietenberg sunt distinse de către N. Boroffka opt grupe regionale (*ibidem*, p.244-246 și hărțile 9-53).
- 236 Pe baza analizei pieselor de metal descoperite la Oarța de Sus, C. Kacsó (*Dacia*, 31, 1987, p.75, tabel cronologic) consideră că în aria sa nord-vestică faza a III-a a culturii Wietenberg încetează înainte de începutul etapei Reinecke Br.B2. Dacă această limită cronologică am aplica-o și pentru sud-estul Transilvaniei (zona Târnavei Mari), unde realitățile istorice sunt total diferite, ar trebui să ne punem fireasca întrebare referitoare la sfârșitul așezării de la Sighișoara care a avut loc spre finele fazei a III-a. Ce intervenție exterioară ar fi determinat-o și care ar fi manifestările culturale care s-au derulat până la apariția "fenomenului Noua"?. Sunt întrebări la care materialele arheologice nu ne oferă un răspuns. Motiv pentru care o asemenea datare timpurie nu o considerăm posibilă și reală, cel puțin pentru zona și așezarea în discuție. N. Boroffka (*op. cit.*, p. 286, 288) paralizează faza Wietenberg C din cronologia sa (=faza III) cu Hänsel MD/SD I/Reinecke Br.C/Mozsolics B IV, iar sub aspect cultural cu Otomani III (târziu)=Tei IV = Noua (timpuriu); paralelism valabil, probabil, doar pentru finalul fazei C.
- 237 A. Sherratt, *Plough and Pastoralism: Aspects of the Secondary Products Revolution*. Pattern of the Past, Cambridge, 1980, p.261-306; idem, *The Secondary Products Revolution of Animals in the Old World*, în *World Archaeology*, 15, 1982, p.90-104; H. J. Greenfield, *The Origins of Milk and Wool Production in the Old World. A Zooarchaeological Perspective from the Central Balkans*, în *Current Anthropology*, 29, 1988, p.573-593; idem, *Zooarchaeology and aspects of the secondary products revolution: a central Balkan perspective*, în *Archaeozoologia*, 3, 1989, p.191-200. Pentru spațiul intracarpatic la începutul epocii bronzului, această problematică a fost abordată de H. Ciugudean, *op. cit.*, p.113 și urm.
- 238 H. Ciugudean, *op. cit.*, p.114.
- 239 E. Zaharia, în *TD*, 11, 1990, p.33-37; V. Leahu, *op. cit.*, p.11-12,17,22.
- 240 Amintim aici un ultim studiu care aparține lui Tiberiu Bader (*Bemerkungen über die ägäischen Einflüsse auf die alt-und mittelbronzezeitliche in Entwicklung im Donau-Karpatenraum*, în *Orientalisch-ägäische Einflüsse in der europäischen Bronzezeit*, Bonn, 1994).
- 241 I. Ordentlich, N. Chidioșan, în *Crisia*, 5, 1975, p.15-25, 27-44; M. Florescu, în *Carpica*, 10, 1978, p.97-136; 11, 1979, p.57-133.
- 242 Apartenența celor două vetre de cult la cultura Wietenberg credem că nu mai poate fi pusă la îndoială, operante fiind pentru această încadrare nu doar criteriul tipologic

- (ornamentul său spiralic), ci și descoperirea la Hunedoara-"Grădina Castelului" a unei amenajări asemănătoare (cercetare T. Mariș) sau a unor fragmente de perete cu un bogat ornament spiralic la Geoagiu de Sus - jud. Alba, provenind dintr-un posibil lăcaș de cult (sanctuar?; informație H. Ciugudean)
- 243 Cf. N. Boroffka, *op. cit.*, p.103-104, (cu bibliografia problemei).
- 244 *Ibidem.*
- 245 Cf. M. Florescu, în *Carpica*, 11, 1979, p.64-75 (altare în aria culturii Monteoru). În spațiul central al vetrei de la Năstășeni (*ibidem*, p.68, fig.3), delimitat de două cercuri concentrice, era aplicat în relief un motiv radial în relief, asemănător "roșii solare", realizat însă în altă manieră, care simboliza discul solar și razele lui. Pe vatră și pe platforma înconjurătoare s-au descoperit, împrăștiate, boabe de grâu carbonizate care confirmă arderea ofrandelor în timpul desfășurării unor ritualuri.
- 246 Cu siguranță, în așezările din epoca bronzului existau și alte locuri de cult cu o semnificație limitată. Descoperirea unor obiecte de cult în interiorul locuințelor (un exemplu relevant: lângă peretele unei locuințe de la Căndești s-au aflat împreună o roată de car, un fragment de car miniatural și un idol; cf. M. Florescu, *op. cit.*, p.76), ne permite să presupunem existența unor amenajări a vetrei de foc sau în jurul acesteia, unde se efectuau ritualuri simple, la care participau membrii familiei (*ibidem*, p.105-106).
- 247 K. Horedt, C. Seraphin, *op. cit.*, p.75.
- 248 K. Horedt, *op. cit.*, fig.9/1/1-4; Vl. Dumitrescu, *Arta preistorică*, fig.321.
- 249 *Vezi supra* notele 75-79.
- 250 Prezente în culturile Monteoru (M. Florescu, în *Carpica*, 11, 1979, p.93), Otomani (T. Bader, *op. cit.*, p.49-50) și Wietenberg (K. Horedt, *op. cit.*, fig.11/5; N. Chidioșan, *op. cit.*, pl.33/17), ele sunt absente în zona subcarpatică, în mediile culturale Tei și Verbicioara.
- 251 Pentru numărul mare al roților de car, prezente practic în toate siturile majore ale epocii bronzului, în raport cu cel al atelajelor miniaturale, putem găsi, printre altele, o explicație fie și în faptul că ele însele aveau, singure, o semnificație cultică, fie prin aceea că unele modele de car au avut corpul confecționat din materiale organice (lemn), doar roțile lor fiind realizate din lut.
- 252 M. Florescu (în *Carpica*, 11, 1979, p.104) manifestă rețineri față de încadrarea cadelor miniaturale, în general și a celor din culturile Wietenberg și Otomani, în special, cu toate că acestea sunt adesea decorate cu motive solare, în categoria pieselor de cult care întruchipează simbolul divinității solare. Este posibil ca miniaturile modelate asemenea atelajelor folosite în activitățile cotidiene să fi fost realizate cu scopul de a simboliza belșugul recoltelor și, implicit, mulțumirile aduse divinității în cadrul unor ritualuri specifice.
- 253 Despre rolul lor cultic (votiv) sau ca simple jucării din lut a se vedea recentul studiu al lui Cr. Schuster (*op. cit.*, în special paginile 120-122, cu bibliografia).

III. AȘEZAREA DACICĂ

III.1. FORTIFICAȚIA

Unul dintre aspectele neprecizate cu destulă exactitate este constituit de fortificațiile de pe Wietenberg. În legătură cu acestea K.Horedt consemna faptul că între partea nord-estică a platoului superior și dealul care continuă cu o coamă prelungă spre nord-est a existat probabil o diferență de nivel. Marginea platoului a fost fortificată în această porțiune cu un val de pământ și un șanț care desparte platoul de restul masivului deluros. Această fortificație a fost sondată în 1938 de K.Horedt, rezultatele cercetării nefiind publicate mai pe larg. Referindu-se la datarea valului și șanțului, K.Horedt arăta că acestea aparțin epocii bronzului deoarece pe Wietenberg nu a existat o așezare dacică propriu-zisă¹.

În ceea ce privește fortificația de pe latura de vest a dealului, care desparte platoul de terasă, K.Horedt presupunea că aparține tot epocii bronzului. Profesorul clujean considera însă că mai sunt necesare cercetări pentru a preciza dacă nu este vorba de o alunecare de teren posterioară epocii bronzului ori o terasare rezultată în urma lucrărilor agricole².

În 1967-1970, Gh.Moldovan a secționat valul de pământ de pe latura de vest fără să fi publicat sau menționat vreodată observațiile surprinse.

Tot în legătură cu amenajările defensive de pe Wietenberg, reamintim zidul de bolovani legați cu pământ, surprins de C.Seraphin pe o lungime de 27 m³. K.Horedt⁴, urmat apoi de alți cercetători⁵, presupune datarea acestui zid în epoca Latène. Săpăturile actuale nu au dus la identificarea zidului respectiv și nu se pot face nici un fel de precizări suplimentare.

În sfârșit, mai trebuie precizat faptul că marginea vestică a terasei - așa cum se poate observa pe fotografia din 1938 - se termină cu o mică ridicătură, după care coboară brusc în lunca Târnavei Mari. Este posibil ca în locul respectiv să se fi aflat o fortificație sau măcar un gard simplu. Acest lucru nu mai poate fi verificat astăzi pe teren deoarece porțiunea respectivă nu mai există.

Valul de pământ și șanțul de apărare din extremitatea nord-estică a dealului au fost cercetate prin executarea unei secțiuni (S III) având o lungime de 21 m (în plan orizontal) și o lățime de 1,50 m.

Din punct de vedere stratigrafic (fig. 29), între m -13,5 și -3 se constată aceeași situație stratigrafică întâlnită pe întregul platou al dealului. Sub humusul vegetal se află un singur strat de locuire aparținând așezării dacice și având, în general, o grosime de 0,50-0,70 m. În porțiunea m -2 și 1 a fost sesizată panta interioară a valului reprezentată de o lentilă de lut galben. Aceasta suprapune un pământ de culoare neagră conținând pietriș și piatră sfărâmată.

În porțiunea m 1-3 a fost surprinsă o locuință cu două faze care a tăiat valul de pământ. De formă rectangulară, ea era orientată oblic față de secțiune și intra în profilul estic, fiind dezvelită parțial. În prima fază această locuință se adâncea până la 0,80 m de la suprafața solului. La un moment dat, podina locuinței a fost refăcută prin aplicarea unui strat de lut pe toată suprafața locuinței, strat ce delimitază cele două faze ale construcției⁶. Atât din prima fază a locuinței, cât și din ultima, au fost recoltate fragmente ceramice dacice (în special vase-borcan lucrate cu mâna din pastă grosieră), bucăți de chirpic și oase de animale.

Între m 3 și 13 se afla umplutura valului de pământ. Într-o primă fază el a fost ridicat prin depunerea a trei straturi de lut de consistență diferită, dispuse oblic spre pantă. În faza a doua, valul a fost reînălțat prin aplicarea unui nou strat de lut brun cu pietriș fin și a unei mari cantități de pământ cu pietriș rezultată din excavarea șanțului și din nivelările de pe platou. Toate acestea au fost suprapuse de un strat de pământ brun.

În partea inferioară a șanțului de apărare se afla un strat de pământ brun-negricios, cu o grosime maximă de 0,55 m, care constituie umplerea din timpul funcționării valului. Adâncimea maximă a șanțului este de 3,10 m, iar diferența de nivel dintre vârful actual al valului și fundul șanțului este de 8,50 m.

Rezumând cele consemnate până aici, se poate presupune o primă fază de fortificare a marginii platoului superior, moment în care a fost realizat probabil și un șanț de apărare. În faza a doua, valul a fost reînălțat și s-a adâncit șanțul din fața valului, astfel încât nivelul șanțului din prima fază nu a mai putut fi sesizat. Ulterior valul a fost dezafectat pierzându-și rolul defensiv, fapt demonstrat de locuința construită pe culmea fortificației. Asupra datării diferitelor faze ale fortificației, ca și asupra momentului dezafectării sale vom reveni într-un alt capitol. Până atunci mai trebuie precizat faptul că din umplutura valului au fost recoltate puține fragmente ceramice din epoca bronzului și dacice. Din umplutura șanțului de apărare provin de la diferite adâncimi fragmente ceramice lucrate cu mâna și la roata olarului.

Ceramica lucrată cu mâna este reprezentată de fragmente de vase-borcan, un perete de vas decorat cu barbotină și o buză de fructieră din pastă grosieră, de culoare brun-cărămizie (fig. 31/6).

Ceramica lucrată la roată este constituită de un fragment de cană (fig. 31/1), o strachină de mici dimensiuni (fig. 31/3), ambele din pastă fină de culoare cenușie, fragmente de fructiere de culoare cărămizie-gălbuie (fig. 31/2,5) sau gălbuie (fig. 31/4).

Toate aceste fragmente de vase au fost descoperite în umplutura șanțului, unde au ajuns într-un moment când acesta nu mai funcționa ca element defensiv.

Fortificația de pe latura de vest a fost tăiată de secțiunea II (1 X 82 m), care a pornit din marginea estică a platoului și a coborât până în extremitatea vestică a terasei (fig. 30).

Valul de pământ a fost surprins în porțiunea m 38-44. Din punct de vedere stratigrafic, sub humusul vegetal se constată un strat de pământ negru conținând materiale arheologice și aparținând ultimului nivel dacic din așezare. Sub acest strat se află umplutura propriu-zisă a valului, constituită de un strat de pământ negru-gălbui (conținând mult material ceramic dacic și din epoca bronzului). Acest strat suprapune, în porțiunea m 40-42, o depunere de pământ negru-gălbui cu urme de pietriș în care s-au descoperit, de asemenea, fragmente ceramice. La baza inferioară a valului, ca și în zona superioară a acestuia, au fost constatate două lentile de pământ bătut. În porțiunea m 40 a fost surprinsă groapa unui stâlp al palisadei de pe culmea valului. Groapa are un diametru la gură de 0,35 m și se adâncește 0,70 m în umplutura valului. În porțiunea m 35 a fost constatată o altă groapă de stâlp care aparține unei construcții din spatele valului sau adosată fortificației. În sfârșit, în porțiunea m 45-46, a fost surprinsă existența unui mic șanț (care a tăiat primul nivel dacic) practicat, probabil, pentru a drena apa scursă de pe panta valului.

Având în vedere toate acestea, se poate presupune amenajarea pantei naturale a dealului prin depunerea unor straturi succesive de pământ rezultat din nivelarea platoului. Cu ocazia acestei nivelări, elementele de habitat din epoca bronzului și din primul nivel dacic au fost distruse, astfel încât pe platoul dealului nu mai pot fi surprinse decât urmele de locuire din ultima fază a așezării dacice. Așa se explică prezența numeroaselor fragmente ceramice descoperite în mantaua valului de pământ de pe această latură.

Ceramica dacică descoperită în stratul inferior de pământ negru-gălbui (m 40-42), depus la baza valului, este reprezentată de fragmente de vase borcan realizate cu mâna, din pastă grosieră, ornamentate cu brâu alveolar (fig. 32/5), brâu alveolar și creștături pe buză (fig. 32/8), striuri (fig. 32/4). Au fost descoperite, de asemenea, fragmente de vase cu buza mai mult sau mai puțin îngroșată (fig. 32/1-2,6). Ceramica lucrată la roată este constituită de un fragment de cană din pastă fină, cenușie (fig. 32/3) și de un fragment de vas cu buza îngroșată, de culoare brun-cafenie (fig. 32/7).

Următorul strat de pământ din umplutura valului conține cele mai numeroase fragmente ceramice.

Vasele lucrate cu mâna sunt realizate din pastă grosieră. Se remarcă prezența a numeroase fragmente de vase-borcan ornamentate cu butoni, brâuri alveolate, striuri și barbotină (fig. 34/2-4, 35/1-6). Au mai fost descoperite vase cu buza tăiată drept (fig. 33/3), îngroșată (fig. 33/4, 34/7) sau evazată (fig. 33/5-6). Printre vasele lucrate cu mâna mai sunt de menționat un fragment de ceașcă (fig. 34/1) și un picior de fructieră lustruit la exterior (fig. 34/6).

Ceramica lucrată la roată, realizată din pastă fină, cenușie, este reprezentată de o fructieră (fig. 33/7), mai multe străchini (fig. 33/1-2, 34/3,5), un vas ornamentat cu incizii (fig. 35/7) și altul cu linii lustruite (fig. 35/8).

Ceramica provenind din ultimul strat de pământ negru, scurs peste val, corespunzător ultimului nivel al așezării dacice, este reprezentată de vase realizate cu mâna (fig. 36/1,6-7) și la roata olarului (fig. 36/3-5). De remarcat prezența unui fragment de chiup cu buza în trepte, din pastă de culoare cărămizie, descoperit la baza pantei valului (fig. 36/2).

Fortificația de pe latura de vest a fost secționată și prin S V (pl. X). În această zonă, stâlpii palisadei au fost surprinși pe marginea platoului superior. Spre deosebire de zona centrală a acestei fortificații, unde - așa cum s-a văzut - panta a fost amenajată sub forma unui val pe care s-a ridicat palisada, în extremitatea sudică a platoului nu a mai fost necesară realizarea unor astfel de amenajări, panta dealului fiind suficient de abruptă. În aceste condiții, stâlpii palisadei au fost înfițiți direct în lutul galben, la o distanță de cca un metru unul de altul. Gropile stâlpilor au diametrul la gură de 0,35-0,40 m și se adâncesc 0,50 m în lutul galben.

La aproximativ 2,50 m în fața palisadei a fost surprins, din nou, șanțul de drenaj, având forma și dimensiunile asemănătoare porțiunii sesizate în S II. Șanțul respectiv a fost acoperit cu pământ scurs din nivelul dacic de pe platoul superior.

În spatele palisadei a fost surprinsă partea inferioară a unei gropi de provizii, acoperită de un strat de pământ cenușos rezultat probabil de la distrugerea fortificației de pe această latură. Faptul că șanțul de drenaj este suprapus de pământ scurs din ultimul nivel dacic, precum și acoperirea gropii menționate de un strat corespunzător dezafectării palisadei, evidențiază că fortificația de pe latura de vest nu a funcționat pe tot parcursul ultimului nivel dacic.

Asupra cronologiei și semnificației istorice a fortificației dacice de pe Wietenberg ne vom opri mai pe larg într-un alt capitol. Ceea ce trebuie subliniat deocamdată este faptul că fortificația aparține cu siguranță așezării dacice și nu celei din epoca bronzului. De asemenea, dezafectarea sa își găsește analogii în alte stațiuni dacice, ceea ce ridică o serie de probleme de interpretare istorică.

III.2. ELEMENTE DE HABITAT

În acest capitol au fost incluse totalitatea amenajărilor umane necesare desfășurării activităților casnice obișnuite. Ele furnizează informații asupra vieții cotidiene a membrilor comunității dacice din așezarea de la Sighișoara-Wietenberg. Vor fi prezentate locuințele, instalațiile de încălzit și gropile de provizii descoperite în cuprinsul așezării. Ele nu se deosebesc, în esență, de alte complexe de acest gen descoperite în aria daco-getică.

III.2.1. Locuințe

Săpăturile mai vechi nu au furnizat informații suficiente privind locuințele de pe Wietenberg. De altfel, existența lor a fost pusă sub semnul întrebării, K.Horedt îndoiindu-se că ar fi vorba de o așezare⁷. De asemenea, Gh.Moldovan semnalează dezvelirea unei locuințe de suprafață fără a oferi însă amănunte⁸.

În cele 5 campanii desfășurate între 1991-1995 au fost dezvelite 15 locuințe adâncite în pământ⁹ și 6 locuințe de suprafață.

Locuințele adâncite au de obicei o formă ovală. Diametrele lor variază între 2 X 3 m și 3 X 4 m, existând însă și cazuri în care dimensiunile lor sunt mai mari. Adâncimea până la care au fost săpate, în funcție de nivelul de călcare antic, este - în medie - de 0,75 - 0,80 m, existând însă și locuințe care au fost adâncite până la 0,30 - 0,50 m ori până la 1,25 m (L2A/91).

O serie de locuințe, mai ales acelea care au o adâncime mai mare, prezintă trepte de intrare realizate în lut cruțat. Acesta este cazul locuințelor L1/92, L2/91, L4/92, L3/94 etc. În cazul locuințelor L4/92 și L3/94 s-a constatat faptul că intrarea se realiza printr-un "colț" al lor, treptele având o formă semicirculară. Pentru complexele adâncite unde nu s-au surprins trepte de intrare realizate în lut cruțat este de presupus existența unor scări de lemn. Altfel intrarea și ieșirea din locuințe ar fi fost dificilă.

Locuințele L3/92 (pl. VI) și L4/94 (pl. IX) au un aspect deosebit față de restul construcțiilor din așezare. Ele au o formă apropiată de cea a cifrei "8" și dimensiunile de 5 X 2 m, respectiv 3,50 X 2 m. Forma acestor locuințe sugerează faptul că au fost prevăzute cu câte două încăperi, despărțite una de alta printr-un perete situat în zona de mijloc, după cum sugerează treapta din lut cruțat a locuinței L4/94. Într-una din încăperile locuinței L3/92 a fost dezvelit și un cuptor menajer având dimensiunile de 0,80 X 0,60 m.

În ceea ce privește amenajările interioare ale locuințelor, în mai multe cazuri s-a constatat existența unor vetre de foc. Acestea apar însă în cazuri foarte rare în complexele aflate pe platou (L1/91), în schimb fiind numeroase în locuințele de pe terasa inferioară. Vetrele sunt dispuse de obicei în marginea locuințelor, dar există și cazuri în care ele se află în zona centrală (L1/91). În sfârșit, este de menționat faptul că în L3/95 (pl. XIV) a fost descoperită o groapă de provizii realizată în colțul construcției. Groapa are forma obișnuită a celorlalte complexe de acest fel din așezare. În această groapă au fost așezate două lespezi de piatră. Una era fixată orizontal pe fundul gropii, iar cealaltă era dispusă oblic și se sprijinea de marginea gropii. Ele aveau probabil un anumit rol în modul de așezare și manipulare al conținutului gropii. Este posibil ca proviziile să fi fost păstrate în recipiente ceramice. Alte gropi de provizii au fost identificate în L2/93-95. Ele nu au funcționat

concomitent. Peste una dintre aceste gropi a fost amenajată o vatră de foc după ce groapa a fost dezafectată și umplută cu pământ și resturi menajere (pl. XIII).

Pereții locuințelor au fost realizați din bârne de lemn și împletitură de nuiele acoperită cu lipitură de lut amestecată cu materiale organice. În componența structurii de lemn intrau și bârne fasonate cu grijă după cum indică amprentele lăsate pe fragmentele de lipitură descoperite. Lipsa gropilor de stâlpi la majoritatea locuințelor sugerează faptul că pereții și stâlpii de rezistență se sprijineau pe "tâlpi" realizate din bârne de lemn. Această ipoteză este confirmată de observațiile din L2/93-95 de pe terasa inferioară, asupra căreia vom mai reveni. De asemenea, mai trebuie precizat faptul că acoperișul se sprijinea și pe stâlpi de lemn ridicați în interiorul locuințelor, așa cum sugerează situația din L3/94 (de pe platou) și L1/95, L2/93-95 (de pe terasă).

Numeroase locuințe descoperite pe întreaga arie a așezării au cunoscut două faze de utilizare. Este vorba de L1/91, L3/92, L4/92, L5/92, L2/94, L2/93-95, L1/95. Acest fapt sugerează că la un moment dat construcțiile așezării au fost refăcute în limitele planurilor existente anterior. Observațiile cele mai clare au fost obținute în L4/92 de pe platou și în locuințele de pe terasă. Astfel, s-a putut constata că L4/92 a suferit un incendiu violent în urma căruia pereții s-au prăbușit în interior peste vasele aflate în inventar. La scurt timp după acest eveniment, locuința a fost refăcută în vechile limite. Interiorul ei nu a mai fost curățat de resturile rezultate în urma incendiului. Peste acestea a fost aplicat un strat de lut galben gros de cca 25 cm și pereții au fost refăcuți, locuința fiind utilizată în continuare probabil de către aceeași familie.

L1/95 și mai ales L2/93-95 de pe terasă au oferit, de asemenea, informații relevante. Într-o primă fază ambele locuințe au avut un plan mai extins. În marginea locuinței L1/95 se afla o vatră de foc amenajată pe un "pat" de pietre, în timp ce în L2/93-95 s-au descoperit mai multe vetre corespunzând primei faze, ele nefiind probabil contemporane una cu alta. În cazul celei de a doua locuințe a fost surprinsă și bârna de lemn care constituia talpa pe care se sprijinea peretele. La un moment dat, ambele locuințe au fost incendiate. Ele au fost refăcute prin aplicarea stratului de lut menționat deja. Pereții nu au mai fost însă ridicați pe locul celor vechi, ci au fost mutați spre interiorul locuințelor. Talpa de lemn a fost așezată pe câte o fundație de piatră locală.

În ceea ce privește problemele legate de semnificația și momentul acestor refaceri, ele vor fi abordate atunci când vom discuta cronologia întregii așezări.

Locuințele de suprafață sunt mai puțin numeroase în comparație cu cele adâncite. Este vorba de L1/93 aparținând primului nivel dacic de pe terasă și de L2B/91, L3/91, L1/94, L5/94 și L4/95. Locuințele de acest fel au apărut în stratul de cultură și nu au putut fi conturate cu exactitate. Planurile și dimensiunile lor au fost determinate în funcție de aria de răspândire a inventarelor și mai ales a

dărâmăturilor pereților. Forma lor a fost probabil rectangulară iar dimensiunile de cca 2 x 3 m. În nici una din aceste locuințe nu au fost descoperite vetre de foc sau cuptoare menajere. Unele complexe de acest fel au avut un inventar deosebit de bogat. Este cazul locuințelor L2B/91 și L1/94. Credem că nu se poate pune problema interpretării construcțiilor respective ca anexe gospodărești (un fel de magazii) întru-cât în inventarul lor se aflau atât vase de bucătărie, cât și recipiente de calitate deosebită (cum sunt cele pictate). Pe de altă parte, inventarul ceramic este identic, atât în privința formelor, cât și a cantității, cu cel descoperit în locuințele adâncite. Din punct de vedere cronologic, locuințele de suprafață sunt prezente pe toată perioada de funcționare a așezării, însă par a fi mai numeroase în sec. I e.n. Unele dintre aceste locuințe suprapun complexe anterioare. De asemenea, L3/91 a cunoscut două faze de amenajare după cum o demonstrează cele două nivele de călcare și de dărâmătură surprinse.

În ceea ce privește organizarea internă a așezării, nu a putut fi sesizată dispunerea locuințelor în funcție de anumite reguli. Ele sunt prezente pe întreaga suprafață a așezării. Cu toate acestea însă, se poate remarca o anumită aliniere a locuințelor de pe platou la marginea acestuia. Aceeași situație a fost constatată și pe terasa dealului. De asemenea, reamintim faptul că în zona valului de pământ din extremitatea nord-estică nu au fost surprinse complexe de locuire, cu excepția locuinței construite după dezafectarea fortificației. În sfârșit este de consemnat faptul că locuirea de pe platou a fost deosebit de intensă, locuințele aflându-se la distanțe mici una de alta. Acest lucru s-a datorat probabil limitelor restrânse din interiorul așezării.

III.2.2. Instalații de încălzit

Instalațiile de încălzit identificate nu sunt numeroase, dar fragmentele de vetre descoperite într-o serie de gropi indică faptul că numărul lor a fost mai mare. Cele dezvelite până în prezent au fost dispuse atât în locuințe, cât și în afara lor. Printre locuințele în care s-au aflat vetre de foc se numără L1/91, L2A/91 (doar un fragment de vatră), L1/95, L2/93-95 și L3/95. Vetrele descoperite în afara locuințelor sunt în număr de trei și au fost identificate pe platou în casele C7/92, C3/94 și C7/94.

Toate aceste vetre au formă circulară și dimensiunile lor variază de la 0,50 m (majoritatea vetrelor de pe platou) la 0,75 - 1,00 m (vetrele din locuințele de pe terasă). Au fost realizate prin aplicarea unui strat de lut fin, fie direct pe solul antic, fie pe substrucții de pietriș, pietre și fragmente ceramice. În general, se observă că vetrele de dimensiuni mari au fost amenajate cu mai multă atenție, substrucția din pietre fiind mai solidă. În locuința 2/93-95 au fost descoperite cinci vetre. Dintre acestea, patru au funcționat în prima fază a locuinței și una în ultima fază. Așa cum am mai afirmat, vetrele din prima fază nu au funcționat concomitent. VI și

V2 se află la o adâncime mai mare decât V3 și V4, ceea ce înseamnă că vetrele respective au fost amenajate succesiv, iar poziția în locuință a instalației de încălzit s-a modificat în timp. Nu putem ști cărui fapt i s-a datorat această situație. Subliniem însă că doar V2 a fost realizată pe un pat de pietre, celelalte fiind dispuse direct pe nivelul de călcare al locuinței fără o amenajare specială.

Cuptoarele menajere sunt mai puțin numeroase. Au fost descoperite trei astfel de instalații realizate la suprafața solului din lut: una în locuința 3/92 și celelalte două pe terasă în apropierea locuinței 2/93-95. Cuptorul din L3/92 are un diametru de 0,75 m și grosimea pereților de cca 5 cm. Cuptoarele de pe terasă au diametrul de 1,10 m, respectiv 1,45 m. Ultimul menționat s-a conservat în condiții mai bune. Grosimea pereților este de 5 - 10 cm, înălțimea interioară măsurată de pe nivelul vetrei era de 0,45 m, iar cea exterioară de 0,50 m. Toate cele trei cuptoare au fost amenajate pe un "pat" din pietre și fragmente ceramice.

Cuptoarele de acest fel, numite uneori impropriu "cuptoare de pâine", sunt frecvente în spațiul dacic. Menționăm în acest sens cuptoarele descoperite în așezările de la Grădiștea (jud. Brăila)¹⁰, Brad (jud. Bacău)¹¹, Sucidava-Celei (jud. Olt)¹², Cugir (jud. Alba)¹³, Șimleu Silvaniei (jud. Sălaj)¹⁴ etc. Cuptoare asemănătoare sunt documentate și în spațiul scordisc, cele din așezarea de la Gomolava¹⁵ fiind identice cu instalațiile din lumea daco-getică.

III.2.3. Gropi

Gropile sunt nelipsite din așezările dacice. Ele se găsesc în număr mare atât în zonele de câmpie, cât și în cele deluroase unde solul stâncos nu ar permite, la prima vedere, practicarea lor cu ușurință. În acest sens menționez faptul că în așezarea dacică de la Cugir, aflată pe un mamelon înalt, gropile au fost săpate cu dalta în micașist și au dimensiunile celor descoperite în alte regiuni¹⁶. Numărul mare al complexelor de acest fel în mediul dacic l-au determinat pe V.Sîrbu să exclame, pe bună dreptate, că "majoritatea așezărilor geto-dacilor au aspectul unui șvaiter, datorită numeroaselor gropi săpate, de parcă pentru membrii comunității această activitate ar fi fost un adevărat hobby!"¹⁷ Funcționalitatea gropilor a fost discutată de numeroși cercetători. Excețând complexele rituale, marea majoritate a acestor gropi au avut un rol gospodăresc. V.Sîrbu a propus chiar și anumite criterii care trebuie avute în vedere în interpretarea semnificației gropilor din așezări¹⁸.

Așezarea dacică de la Sighișoara-Wietenberg nu face excepție în ceea ce privește numărul gropilor descoperite. Încă la începutul secolului actual C.Seraphin preciza că pe Wietenberg au fost descoperite cca 100 de gropi¹⁹, în acest număr fiind incluse, desigur, și locuințele adâncite. Săpăturile din ultimii ani au scos la iveală 45 de gropi la care se adaugă alte trei complexe care au avut semnificații rituale și de aceea ne vom referi la ele într-un alt capitol.

Gropile au apărut, în general, dipersate pe întreaga suprafață a așezării, printre locuințe, în cazuri rare fiind săpate și în locuințe. Există însă și două zone în care s-ar părea că sunt grupate numai gropi. Este vorba de zona centrală a platoului, în casetele C6-7/92 și C10-11/94.

Din punct de vedere al formei, gropile de la Sighișoara-Wietenberg au un plan rotund, în foarte rare cazuri fiind neregulate. În secțiune, au o formă cilindrică sau sunt în formă de clopot. Toate gropile au fost săpate în lutul galben din structura naturală a dealului. Nu s-a constatat în nici un caz amenajarea specială a interiorului prin dispunerea unor împletituri de nuiele pentru a asigura izolarea gropilor, așa cum este cazul unor complexe de la Slimnic²⁰ și Arpașu de Sus²¹. Nu ar fi exclus însă ca astfel de amenajări să fi fost realizate și pe Wietenberg. De asemenea, nu au fost surprinse urmele unor capace de lemn, care au existat cu siguranță, ele având rolul de a proteja gropile de factorii exteriori și de a preîntâmpina accidente. În unele cazuri, pe marginile unor gropi au fost identificați bolovani (G18/91, G5/94), având probabil o anumită semnificație în legătură cu utilizarea gropilor. Groapa din L3/95 - așa cum am mai remarcat - avea pe fundul ei o lespede de piatră, în timp ce o altă lespede era sprijinită de marginea complexului. Pietrele respective aveau un rol în funcționarea gropii și în manipularea conținutului. În cazul gropii 8/92 s-a constatat existența a două mici trepte realizate în lut cruțat care serveau probabil tot la o manipulare mai lesnicioasă a conținutului. G1/92 avea o formă mai deosebită. Ea are aspectul a două gropi intersectate și, la prima vedere, pare a fi vorba de două complexe realizate succesiv. Ele sunt însă contemporane, adâncimea fundului fiind aceeași.

În privința dimensiunilor, diametrele gropilor variază între 0,75 - 1,50 m la gură și 1,00 - 1,75 m la bază. Ele se adâncesc, în general, până la 1,00 - 1,75 m. Reține atenția G9/94 cu diametrul gurii de 0,87 m, diametrul bazei de 2,00 m și adâncimea de 2,20 m, constituind o adevărată "pivniță".

În ceea ce privește funcționalitatea, majoritatea gropilor au fost utilizate pentru depozitarea rezervelor de hrană. Este foarte probabil ca lutul rezultat în urma săpării gropilor să fi fost reutilizat în scopuri practice (lipitura de pe pereții locuințelor, confecționarea unor piese ceramice), însă destinația inițială a fost aceea de păstrare a proviziilor. Argumente în acest sens sunt furnizate și de izvoarele literare antice ori de analogiile etnografice. Nu putem ști dacă rezervele alimentare au fost depuse direct în gropi ori în recipiente, însă utilizarea acestora din urmă trebuie presupusă cel puțin în parte. Lespedea din groapa aflată în L3/95 putea să constituie baza pe care erau așezate astfel de recipiente.

Gropile de provizii nu au funcționat perioade prea îndelungate, fapt care explică și numărul lor mare. După dezafectarea gropilor (în urma distrugerii lor de factorii exteriori de mediu) ele erau umplute cu deșeuri menajere. Acest fapt nu a constituit o preocupare cu rațiuni "ecologice", ci mai degrabă corespundea nece-

sității practice de a astupa gropile pentru evitarea unor accidente. Prin urmare, așa cum s-a mai remarcat²², trebuie exclusă ideea practicării acestor gropi pentru depozitarea deșeurilor menajere. Ele au fost utilizate astfel numai după pierderea funcționalității inițiale. De altfel, termenul de “groapă menajeră” este impropriu pentru astfel de complexe.

În sfârșit, mai sunt necesare o serie de precizări în legătură cu funcționalitatea G1/95. Ea a fost descoperită în S VII, între m 1-3 și a avut o formă ovală, cu diametrele de aprox. 2 X 2,50 m. S-a adâncit până la 3,75 m (pl. XII). Umplutura gropii se deosebește de a celorlalte complexe din așezare. Astfel, de jos în sus, de la -3,75 m la -1,25 m, umplutura era formată din straturi succesive de pământ de culoare neagră, despărțite de lentile subțiri de lut galben. Doar în partea superioară a gropii conținutul era identic cu al celorlalte gropi de provizii dezafectate: fragmente ceramice provenind de la vase diferite și oase de animale. Aspectul acestei gropi indică faptul că la scurtă vreme după săparea ei, a fost astupată cu pământ rezultat de la excavare, iar partea superioară a servit la aruncarea resturilor menajere. Faptul că ea nu a fost acoperită complet se datorează lipsei unei cantități suficiente de pământ. De aceea, se poate presupune că G1/95 a fost practică în vederea extragerii de lut. După încheierea operațiunii, groapa a fost astupată dar pământul a fost insuficient în condițiile în care lutul a fost utilizat în alte scopuri. Această ipoteză este susținută și de adâncimea mare a gropii, care a penetrat straturile de lut din conformația naturală a dealului. Lutul obținut, având în această zonă o calitate foarte bună, a putut fi utilizat la confecționarea vaselor ceramice.

Numărul mare de gropi din așezările dacice, identice ca formă și dimensiuni cu complexele de la Sighișoara - Wietenberg, face inutilă citarea unor analogii.

III.2.4. Alte construcții

În casele C4-5/91, în apropierea locuinței 7/91, a fost descoperit un ansamblu de gropi care se deosebesc de restul complexelor (pl. IV). Ele au formă cilindrică, cu diametrul cuprins între 0,35 - 0,45 m și se adâncesc față de nivelul de călcare antic cu cca 0,50 cm. Este vorba de un “sistem” de gropi de stâlpi, în zona cărora nu a fost descoperit un inventar arheologic bogat și nici urmele unor pereți din lemn lipiți cu lut. De aceea, nu ar fi exclus să fie vorba de un hambar realizat din bârne și stinghii de lemn.

Existența unor astfel de construcții este de presupus și pentru alte zone ale așezării unde s-au descoperit gropi izolate de stâlpi. Datele pentru reconstituirea lor sunt însă insuficiente.

III.3. COMPLEXE ȘI MANIFESTĂRI RITUALE ȘI MAGICE

Complexele rituale de la Sighișoara - Wietenberg au fost identificate în cele două zone ale sitului care au fost menționate în introducere. Cele din afara așezării au fost cercetate de Gh.Moldovan și de aceea informațiile sunt nesigure. "Sursa" cea mai credibilă continuă să fie K.Horedt. În ceea ce privește descoperirile din interiorul așezării, în afară de descoperirile recente, informațiile furnizate de C.Seraphin pot fi utilizate și astăzi. În sfârșit, imaginea asupra manifestărilor rituale și magice este completată de o serie de complexe și artefacte având astfel de semnificații și care sunt specifice și altor așezări daco-getice.

III.3.1. Gropi cu schelete umane

Gropi conținând schelete sau părți de schelete umane au fost identificate atât în așezare, cât și în afara ei (fig. 1). În legătură cu complexele din afara așezării K.Horedt menționa (potrivit informațiilor furnizate de Gh.Moldovan) 12 gropi rotunde, dintre care 5 conțineau pământ de umplutură cu cărbune, cenușă și ceramică, iar 7 conțineau schelete umane²³. În privința acestora din urmă, K.Horedt preciza că patru dintre ele conțineau câte un schelet de copil, în una erau părți din scheletele a doi copii și un schelet fără craniu, într-o altă groapă se aflau scheletele unui bărbat, unei adolescente și unui copil, iar în ultima s-au găsit aruncate șapte schelete²⁴ (fig. 131-132).

Această sumară consemnare aparținând lui K.Horedt este cel mai adesea citată atunci când se iau în discuție complexele rituale de la Sighișoara- Wietenberg. Cu toate acestea însă, numărul înhumărilor diferă de la un cercetător la altul, totalul lor oscilând între 17 schelete²⁵, 18 "morminte de inhumăție"²⁶, 19 "schelete"²⁷, 28 "morminte"²⁸.

Complexele menționate reprezintă un "câmp de gropi"²⁹, în cazul unora dintre ele fiind vorba evident de sacrificii umane. M.Babeș se gândește chiar la posibilitatea de a fi vorba de jertfe umane, victimele acestor ritualuri provenind din afara comunității respective³⁰. Depunerile de copii par a fi - ca, de altfel, în întreg spațiul dacic - efectuate în condiții normale (schelete întregi dispuse într-o poziție întinsă ori ușor chirchită). Există însă și situații care fac excepție, cum se constată în groapa conținând, pe lângă părți din scheletele a doi copii, un schelet decapitat.

În cazul primei zone de inhumări de la Sighișoara - Wietenberg analogia cea mai apropiată o constituie ansamblul ritual de la Orlea³¹. V.Sîrbu a reluat recent analiza complexelor de acest fel considerând că este vorba de "incinte sacre" având o semnificație aparte care poate fi căutată în domeniul manifestărilor sacre ale spiritualității daco-getice. După părerea cercetătorului menționat, în spațiul daco-

getic există patru tipuri de incinte sacre : a) sanctuare rotunde sau patrulete și construcțiile cu absidă în care nu au fost descoperite încă, pe cale arheologică, resturile ceremoniilor desfășurate în interiorul lor; b) sanctuare în care s-au descoperit reprezentări antropomorfe și zoomorfe, iar “urmele” ceremoniilor au fost depistate prin depunerea lor în gropile învecinate, cum este cazul la Cârломănești (jud. Buzău); c) incinte sacre în care s-au desfășurat ceremonii complicate sesizabile în inventarul unor gropi (Moigrad, jud. Sălaj); d) complexe de cult în care nu s-au descoperit decât rezultatele actelor rituale fără a se putea preciza dacă ceremoniile s-au desfășurat în interiorul lor sau în sanctuarele învecinate³². Acest din urmă caz pare a fi caracteristic și descoperirilor de la Sighișoara - Wietenberg.

Gropi conținând schelete și părți de schelete umane au fost descoperite și în interiorul așezării. Cele mai multe complexe de acest fel au fost descoperite de C.Seraphin, de aceea vom stăruia asupra lor.

Părți de schelete au fost descoperite în trei complexe. Câteva fragmente dintr-un maxilar uman (maxilarul superior) au fost descoperite la 1,40 m adâncime pe suprafața argiloasă. Deasupra acestora stratul de cultură era amestecat cu cenușă. Potrivit lui C.Seraphin, fragmentele de maxilar aparțineau unei femei de 30-40 ani (?)³³.

Într-un vas-borcan cu patru butoni se afla jumătatea stângă dintr-un maxilar superior, aparținând unei femei de cca 20 de ani (?)³⁴

În sfârșit, într-un vas fragmentar au fost găsite câteva oase umane³⁵.

Complexele cu schelete întregi sunt mai numeroase. Astfel, un schelet de copil a fost descoperit la 1,00 m adâncime, așezat într-un vas culcat într-o parte, din pastă grosieră. Printre oasele scheletului se aflau și cioburi de la alte vase, unele ornamentate cu brâu alveolat și incizii în val. Scheletul aparținea - după aspectul dinților - unui copil de 5-6 ani³⁶.

Într-un alt complex au fost găsite scheletele a doi copii (sugari de cel mult 3 luni) aruncate unul peste celălalt. Nu aveau nici un fel de inventar³⁷.

Un schelet de adult (bărbat de 60-70 de ani) a fost descoperit la adâncimea de 1,40 - 1,50 m. Oasele lui erau răvășite și se aflau culcate pe nivelul de lut. deasupra lor este consemnată existența unui strat de cenușă. În apropierea defunctului au fost găsite o jumătate de fusaiolă și 2 seceri de fier fragmentare. Sub craniu a fost descoperită o altă fusaiolă și un vas în miniatură cu toarta trasă din corpul recipientului (probabil ceașcă - n.n.)³⁸.

La 0,30 m adâncime a fost surprins un schelet întins pe spate cu mâna dreaptă pe pântec. Nu avea inventar³⁹.

C.Seraphin consemnează și un caz special, fără analogii exacte în alte stațiuni dacice. La 0,80 m adâncime a fost descoperit un schelet culcat pe partea dreaptă. Lângă cap se afla un “nasture” de argint. Sub schelet începea o groapă rectangulară, care s-a adâncit până la 1,86 m. Pe fundul acestei gropi, conținând

foarte multă cenușă, s-au găsit o coastă umană, “un morman mic de lemn”, 37 cuie de fier și un cuțitaș de fier⁴⁰.

Acestor inhumări descoperite la începutul secolului li se adugă o groapă conținând un schelet uman dezvelită în campania anului 1992 în zona centrală a platoului superior⁴¹ (fig. 93, 130/3).

Scheletul se afla într-o groapă (G11/92) tronconică. Dimensiunile gropii sunt următoarele: diametrul gurii - 1,57 m; diametrul maxim - 1,80 m; adâncime - 1,60 m. Pe fundul gropii s-a constatat un strat de cenușă amestecat cu cioburi și oase de animale. Peste acest strat se afla pământ, ceramică și pietre. În centrul gropii, la acest nivel, a fost dezvelit un schelet de copil (3 - 6 luni, potrivit analizei antropologice realizate de Alexandra Comșa) așezat pe un “pat” de pietre și cioburi, amenajat special în acest scop. Scheletul era orientat cu capul spre sud și picioarele spre nord, fiind așezat pe spate în poziție întinsă. Mâna stângă era îndoită cu antebrațul spre stânga, iar mâna dreaptă așezată pe pântec. Capul era întors spre stânga, în fața maxilarelor fiind pusă o ofrandă de carne (sesizabilă printr-un os de animal - bovideu). Sub cap se afla un os de căprior.

În marginea nord-estică a gropii a fost găsită jumătatea superioară a unui vas-borcan așezat culcat cu gura spre exterior (fig. 94/1). În marginea estică a gropii a fost găsit un vas în miniatură (fig. 96/2, 104/1). Urmele de ardere secundară de pe pereții interiori și de pe buza vasului sugerează folosirea lui ca opaiș. În partea dreaptă a scheletului, în zona picioarelor, s-au constatat bucăți de chirpic și oase de animale. În partea stângă a scheletului se aflau pietre și partea inferioară a unui vas-borcan (fig. 94/2). La acesta din urmă, fundul a fost perforat încă din vechime, dar după confecționarea vasului.

Peste toate acestea a fost depus un strat de lut gros de 15 - 30 cm care căpăcuia întreaga groapă. Deasupra acestui strat de lut s-au constatat urme de cenușă, având o grosime de 10 cm.

Inventarul arheologic al gropii constă din ceramică lucrată în întregime cu mâna. Vasele-borcan sunt realizate din pastă grosieră (fig. 94/1-3, 95/2, 96/3,5) de culoare brun-cărămizie, brun-negricioasă sau brun-cenușie. Există și un exemplar realizat din pastă fină de culoare neagră, lustruit (fig. 95/3). Ornamentele constă din butoni cilindrici și aplatizați, fascicule de striuri, brâu simplu aplicat pe peretele vasului.

Au fost descoperite fragmentele unei singure fructiere din pastă semi-fină de culoare neagră, lustruită (fig. 96/1). Un alt fragment de cupă cu picior sau strachină (?) este realizat în același mod (fig. 95/1).

Vasul în miniatură prezintă o pastă grosieră de culoare brună și a fost utilizat probabil ca opaiș. Aceeași funcționalitate a avut-o și o ceașcă din care a fost recuperată doar toarta executată din pastă grosieră de culoare cărămizie și circulară în secțiune (fig. 96/4).

Ceramica din inventar își găsește analogii în majoritatea așezărilor dacice din sec. I î.e.n. - I e.n.

Inhumările din așezarea dacică de la Sighișoara - Wietenberg ridică o serie de probleme de interpretare. Scheletul descoperit în 1992 a fost depus într-o groapă având - la prima vedere - aspectul uneia menajere și, deci, refolosite pentru practicarea inhumării. Această situație a fost sesizată pentru numeroase alte complexe din spațiul Daciei, considerându-se că, exceptând piesele și ofrandele ce pot fi atribuite cu certitudine defuncțiilor, restul inventarului arheologic a ajuns în acele locuri accidental (materiale existente anterior sau antrenate în pământul de umplutură)⁴². G11/92 a fost executată însă special în vederea inhumării. Pentru acest fapt pledează "capacul" de lut aplicat după depunerea defunctului, precum și observația că atât la nivelul scheletului, cât și sub el, au fost descoperite fragmente ale aceluiași vas. Prin urmare, vasele (mai mult sau mai puțin fragmentare), oasele de animale (ofrande de carne), cenușa, pot fi considerate ca făcând parte din inventar și reprezintă indicii ale unui anumit ritual legat de depunerea cadavrului în groapa respectivă. Stratul de cenușă sesizat deasupra "capacului" de lut aparține - foarte probabil - aceluiași practici la care ne referim. În acest sens amintim faptul că și pentru alte schelete descoperite în așezare se consemnează existența unui strat de cenușă deasupra lor⁴³.

În ceea ce privește inhumările sesizate cu ocazia săpăturilor din 1902-1904, acestea se aflau, în majoritatea cazurilor, la adâncimi de peste 1 m. Faptul menționat sugerează descoperirea lor în gropi, într-o-cât grosimea stratului de cultură de pe Wietenberg este, în general, de 0,50 m, la adâncimea de 0,60 - 0,75 m aflându-se lutul galben, steril din punct de vedere arheologic. În condițiile în care nu dispunem astăzi de inventarul gropilor respective, datarea complexelor este asigurată de cronologia așezării. Există însă o serie de detalii de ritual care ar putea permite o încadrare cronologică mai restrânsă. Astfel, C.Seraphin menționează un schelet de copil așezat într-un vas culcat orizontal. În necropola daco-roamană de la Enisala s-au descoperit câteva morminte de copii care prezintă aceleași caracteristici⁴⁴. Necropola dobrogeană își are începuturile în ultimele decenii ale sec. I e.n., M.Babeș sincronizând debutul ei cu ultimele nivele ale așezărilor dacice de la Răcățâu, Brad, Ocnița⁴⁵. Complexul amintit de la Sighișoara - Wietenberg poate fi datat în aceeași perioadă, eventual până la începutul sec. II e.n. când își încetează existența întreaga așezare.

C.Seraphin menționează descoperirea unui mormânt într-o groapă rectangulară, conținând o coastă umană și resturile unei amenajări de lemn, suprapusă de un alt schelet. Singura analogie oarecum apropiată o constituie "mormântul" descoperit în centrul așezării fortificate de la Sprâncenata, aparținând nivelului III⁴⁶. Restul scheletelor parțiale sau întregi își găsesc analogii în numeroase așezări dacice din sec. II î.e.n. - I e.n.⁴⁷

Gropile rituale conținând schelete umane nu constituie o apariție izolată în zona Sighișoarei. Astfel de complexe au fost dezvelite și în așezări rurale din zonă. În marginea așezării de la Sighișoara - Albești⁴⁸, într-o groapă tronconică, s-au descoperit două schelete umane suprapuse. Primul dintre ele era așezat pe fundul gropii cu fața în jos, oasele corpului fiind răvășite sugerând fragmentarea intenționată a cadavrului. În jurul scheletului se aflau lespezi de piatră. Inventarul era format dintr-un inel de buclă (urmele lui fiind sesizate pe tâmpla dreaptă a craniului) și o bară de fier. În jurul oaselor umane au fost depuse trei vase realizate cu mâna, unul dintre ele fiind așezat cu gura în jos. Peste toate acestea a fost așezată o lespede mare de piatră și pe ea a fost depus cel de al doilea schelet. Acesta era întreg, având capul spre sud, picioarele îndoite, mâna stângă îndoită din cot cu palma adusă în zona gâtului, iar dreapta cu palma în zona pieptului. Nu a fost descoperit nici un fel de inventar. Primul schelet a aparținut unui copil. O serie de detalii de ritual (prezența lespezilor de piatră, orientarea spre sud a celui de al doilea schelet) amintesc de situația surprinsă în G11/92 de pe Wietenberg.

La Sighișoara - Valea Dracului⁴⁹, într-o așezare rurală, a fost descoperit un alt complex de acest fel. Este vorba de o groapă cilindrică situată în marginea terasei pe care se afla așezarea. Pe fundul gropii se aflau trei schelete umane. Primul schelet era întreg, fiind așezat cu capul spre sud, iar restul corpului fiind îndoit pe curbura gropii. Al doilea schelet era așezat lângă primul, însă în sens invers. Capul a fost tăiat și depus la marginea gropii. Al treilea schelet prezenta numai trunchiul, lipsind bazinul, picioarele și capul. A fost așezat la picioarele primului schelet. Defuncții nu aveau nici un fel de inventar. În umplutura gropii au fost găsite fragmentele unei fructiere lucrate cu mâna, ale unei căni de culoare cenușie realizate la roată și alte fragmente ceramice. Pereții gropii au fost căptușiți cu un strat de lut fin. După umplerea gropii, pe centrul ei (la nivelul de conturare) a fost așezată o lespede mare de piatră care marca probabil locul complexului. După aspectul scheletelor se pare că primul constituia personajul principal, iar ceilalți doi defuncți au fost sacrificați la moartea acestuia. Din acest punct de vedere, complexul de la Sighișoara - Valea Dracului prezintă similitudini cu unele situații din zona exterioară a așezării de pe Wietenberg. Datate: sec. I î.e.n. - I e.n.

Toate aceste complexe conținând schelete sau părți de schelete umane au fost interpretate ca rezultat al unor practici rituale de expunere/descompunere a cadavrelor ori al unor sacrificii umane. Analiza textelor antice și a informațiilor surprinse pe cale arheologică l-au condus pe V. Sîrbu la identificarea situațiilor în care în spațiul daco-getic au fost practicate sacrificii umane⁵⁰. Descoperirile din zona Sighișoarei s-ar putea încadra în următoarele împrejurări în care s-a recurs la sacrificii: sacrificii în beneficiul unor divinități; la moartea soțului (groapa descoperită de Gh. Moldovan, conținând scheletul unui bărbat matur, al unei adolescente și al unui copil); sacrificii de copii (majoritatea complexelor din zonă);

sacrificii ilustrând un cult al craniilor (gropile conținând numai părți din cranii); sacrificarea unor prizonieri (groapa cu 7 schelete din zona exterioară așezării de pe Wietenberg). În unele cazuri (gropi din prima zonă de inhumări de la Sighișoara - Wietenberg; primul schelet din groapa de la Sighișoara - Albești; complexul de la Sighișoara - Valea Dracului) sacrificarea violentă a indivizilor a lăsat urme evidente asupra scheletelor. În alte situații uciderea victimelor s-a putut realiza fără a se lăsa dovezi sesizabile arheologic (strangulare, înecare, otrăvire etc.).

Aceste fenomene rituale sesizate în zona Sighișoarei, la fel ca în întregul spațiu daco-getic, reflectă anumite modificări în reprezentările sacre ale populației din Dacia în ultimele două secole înaintea cuceririi romane. Interpretările ample vizând aspectele respective, aparținând în special lui V.Sârbu, ne scutesc deocamdată de alte comentarii.

III.3.2. Gropi cu oase incinerate

Atunci când am vorbit de gropile situate în afara așezării, am arătat că unele dintre ele conțineau pământ de umplutură cu cărbune, cenușă și ceramică. Ele au fost interpretate fie ca morminte de incinerare⁵¹, fie s-au exprimat rezerve asupra acestei păreri⁵². Referindu-se la complexele descoperite în perimetrul așezării, D.Protase opina (în urmă cu peste două decenii) că reprezintă morminte de incinerare în groapă (în număr de peste 100). Cu aceeași ocazie se presupunea că în cadrul stațiunii de pe Wietenberg au existat și câteva morminte de incinerare în urnă, idee sprijinită pe faptul că din săpăturile vechi provin câteva vase care puteau fi utilizate în acest scop (unele prezentând așa-numita "fereastră a sufletului")⁵³. În acest sens trebuie semnalat că însuși C.Seraphin menționa descoperirea unui vas la 1,50 m adâncime, conținând pământ, cenușă și câteva oase calcinate. Datorită stării fragmentare nu putea însă preciza dacă sunt oase umane sau de animale⁵⁴.

Interpretarea gropilor de la Sighișoara - Wietenberg ca morminte de incinerare, înscrie complexele respective în seria descoperirilor de tip Moigrad. Dacă inițial ele erau considerate morminte de incinerare în groapă, cercetările mai recente au condus spre ipoteze potrivit cărora ar fi vorba de gropi rituale⁵⁵. Analiza oaselor provenind din aceste complexe ar fi în măsură de a preciza caracterul funerar sau non-funerar al gropilor în discuție. Singurele analize efectuate până acum pe inventarul osteologic din două gropi de la Moigrad au dus la identificarea unor oase de animale, lipsind în totalitate cele umane⁵⁶.

Revenind la problema gropilor de pe Wietenberg, menționăm faptul că în campania anului 1991 a fost surprinsă o groapă (G15/1991) având un aspect deosebit în privința conținutului față de alte gropi din așezare⁵⁷ (fig. 97). Ea era de formă tronconică, adâncindu-se până la 1,80 m și pornea de sub o locuință de suprafață (L3/91). Pe fundul gropii se afla o lespede semicirculară de piatră în jurul

căreia au fost așezate mai multe vase-borcan și resturile unui șirag de mărgele de coral și sticlă (fig. 133-134). Atât sub lepede, cât și în jurul ei sau în umputura gropii, s-au descoperit numeroase fragmente de oase calcinate și o mare cantitate de oase de animale, cărbune, cenușă.

La prima vedere, aspectul gropii sugerează faptul că ne aflăm în fața unui mormânt de incinerare. Analiza paleofaunistică a precizat însă că absolut toate oasele din groapă aparțin unor specii de animale: *bos taurus*, *ovis aries*, *sus scrofa domesticus*, *canis familiaris*, *sus scrofa ferus*⁵⁸. Acest lucru pune sub semnul întrebării interpretarea gropilor conținând cenușă, cărbune și oase calcinate, drept morminte de incinerare. Este vorba, mai degrabă, de gropi cu destinație rituală.

Incinerarea unor animale a fost constatată în contexte diferite aparținând secolelor anterioare ori contemporane⁵⁹ cu așezarea de la Sighișoara - Wietenberg. Astfel, într-o serie de morminte hallstattiene târzii se aflau, alături de resturile cinerare ale defuncțiilor, oase incinerate de animale⁶⁰. În unele cazuri oasele respective au fost așezate în vase separate, situație care amintește de descoperirea lui C.Seraphin din așezarea de pe Wietenberg. Ofrandelor incinerate de animale sunt rare în interiorul așezărilor, dar acest lucru ar putea fi pus pe seama stadiului cercetărilor. În legătură cu incinerarea unor specii de animale este de amintit și descoperirea de la Conțești - "Lacul lui Bârcă"⁶¹. Într-o pădure, pe malul unui lac, a fost sesizată o zonă de arsură de formă ovală (13,5 X 8,5 m). Au fost recuperate 3400 de fragmente de oase de animale incinerate (ovicaprine, porci, bovine, cai, capră sălbatică și două specii neidentificate), majoritatea aparținând membrilor. S-a considerat că restul corpului a fost utilizat la banchetul ceremonial al comunității care a practicat acest ritual. Datorită locului în care s-a desfășurat ritualul, s-a presupus că acesta era consacrat unei divinități a pădurii sau a apelor.

Incinerarea unor animale oferite divinităților a constituit o practică răspândită la diferite populații indo-europene. În acest sens, referirile lui Hesiod la primul sacrificiu oferit zeilor de către oameni (*Theogonia*, 556) sunt deosebit de relevante. Astfel, atunci când zeii și oamenii au hotărât să se despartă, Prometeu a sacrificat un bou și l-a împărțit în două. Pentru a-i proteja pe oameni și în același timp pentru a-l înșela pe Zeus, Prometeu a acoperit oasele cu grăsime, învelind carnea și măruntaiele în burta animalului. Zeus a ales oasele fiind indus în eroare de grăsime și a lăsat oamenilor carnea. Începând de atunci, spune Hesiod, oamenii ard oasele pe altarele zeilor⁶².

Nu putem ști care erau divinitățile cărora le erau destinate aceste ritualuri. Cert este că astfel de practici se desfășurau atât în așezare, cât și în afara ei. De asemenea, având în vedere prezența gropilor cu schelete umane și a celor conținând cenușă situate în afara așezării de la Sighișoara - Wietenberg, nu ar fi exclus ca ritualurile și banchetele ceremoniale presupuse de incinerarea animalelor să se fi desfășurat concomitent cu unele sacrificii umane.

III.3.3. Groapă conținând un “depozit de vase”

În campania anului 1995 a fost descoperită o groapă (G4/95) care prin inventar se deosebește de restul complexelor similare din așezare (pl. XIV). Groapa în discuție are o formă cilindrică. Diametrul ei este de 1,75 m și se adâncește 1,00 m. Deasupra ei s-a aflat o secțiune practică de Gh. Moldovan, care însă - din fericire - nu a afectat-o. Inventarul gropii a fost dispus pe două adâncimi diferite. Pe fundul gropii se aflau două vase întregi, dintre care unul spart încă din antichitate. Primul vas este un borcan realizat cu mâna din pastă grosieră de culoare neagră. A fost ornamentat cu patru butoni cilindrici prezentând câte o alveolă în mijloc și cu trei șiruri de incizii în val dispuse pe jumătatea superioară a vasului. Dimensiuni: înălțime - 17,4 m; diametrul gurii - 16 cm; diametrul fundului - 10 cm (fig. 98/1).

Al doilea recipient a fost spart intenționat, fiind secționat pe înălțime. Părțile ornamentate cu butoni au fost așezate una peste cealaltă, una din jumătăți fiind dispusă cu buza spre partea inferioară a celeilalte jumătăți. Vasul în discuție este de formă bitronconică și a fost realizat cu mâna din pastă fină, de culoare neagră. Pereții sunt lustruți la exterior. În zona mediană a vasului se află doi butoni aplatizați. Recipientul are un aspect arhaic, însă contextul de descoperire înlătură orice fel de dubii asupra datării lui. Dimensiuni: înălțime - 46,3 cm; diametrul gurii - 32 cm; diametrul fundului, 13,2 cm (fig. 98/2).

Pe fundul gropii au mai fost surprinse și oase de animale izolate.

Deasupra acestor vase a fost depus un strat de pământ gros de 0,30-0,40 m, conținând fragmente ceramice și având aspectul umpluturii gropilor menajere. Peste acest nivel au fost surprinse două vase întregi și fragmente aparținând altor recipiente. Vasele întregi sunt reprezentate de două borcane. Unul dintre ele are o formă tronconică și a fost realizat cu mâna din pastă grosieră de culoare neagră. Pe pereții vasului au fost aplicați trei butoni de formă triunghiulară cu vârful în sus. dimensiuni: înălțime - 16,3 cm; diametrul gurii - 12,8 cm; diametrul fundului - 6,7 cm (fig. 99/1).

Al doilea borcan a fost realizat cu mâna din pastă grosieră de culoare brun-cafenie la exterior și neagră la interior. Fundul vasului a fost perforat pe mijloc, diametrul găurii fiind de 3,5 cm. În zona mediană au fost dispuși patru butoni cilindrici. Dimensiuni: înălțime - 20,1 cm; diametrul gurii - 15 cm; diametrul fundului - 9,4 cm (fig. 100/1).

În același nivel al gropii au fost surprinse fragmentele altor trei vase. Unul dintre ele are o formă de pepene cu diametrul gurii mai mic decât diametrul maxim. A fost realizat cu mâna din pastă semifină de culoare neagră, lustruit la exterior. În groapă a fost depusă doar jumătatea superioară a acestui vas. Dimensiuni: diametrul gurii - 14 cm; diametrul maxim - 22,3 cm; înălțimea păstrată - 26,3 cm (fig. 100/2).

Un alt vas fragmentar este reprezentat de gâtul unui ulcior realizat cu mâna din pastă semifină de culoare neagră la exterior și brun-cărămizie la interior. Toarta este prevăzută cu patru caneluri. Dimensiuni: diametrul gurii - 8,5 cm; înălțimea păstrată - 13,8 cm (99/2).

În sfârșit, al treilea vas fragmentar este reprezentat de o fructieră lucrată cu mâna din pastă semifină de culoare neagră, având pereții lustruiți. Dimensiuni: diametrul gurii - 29,8 cm; înălțimea păstrată - 6,3 cm (99/3).

Atât inventarul, cât și modul de depunere al acestuia, sugerează faptul că groapa în discuție a fost practică în alte scopuri decât cele profane. Astfel de complexe sunt nelipsite din așezările dacice, însă nu dispunem încă de un studiu cuprinzător destinat acestor aspecte. C.Beldiman și J.Szőcs au publicat o listă preliminară a gropilor de acest fel⁶³. Recent, V.Sîrbu atrăgea atenția că semnificația gropilor conținând "depozite de vase" poate fi deslușită numai prin interpretarea conținutului și inventarului fiecărui complex în parte⁶⁴. G4/95 din așezarea de la Sighișoara - Wietenberg ar putea sugera faptul că a fost utilizată în practicarea unor ritualuri agrare. Pentru această ipoteză pledează prezența vasului de provizii și a ceramicii de bucătărie. De asemenea, dispunerea inventarului gropii pe două nivele indică faptul că ritualul practicat s-a desfășurat fie în două etape, fie a fost repetat. Un alt argument în favoarea funcționalității rituale și/sau magice a gropii îl constituie vasul cu fundul perforat. Astfel de perforații au fost interpretate în mod eronat ca reprezentând "fereastra sufletului". În cazul de față rațiunea perforației respective ne scapă. Amintim totuși că astfel de vase sunt prezente și în alte complexe conținând "depozite de vase"⁶⁵ ori având un cert caracter ritual (G11/1992 conținând un schelet uman).

Semnificația gropilor având astfel de inventare este greu de lămurit deocamdată. Analiza exhaustivă a complexelor de acest fel dintr-un număr mare de așezări precum și sugestiile oferite de analogiile etnografice vor contribui probabil în viitor la o cunoaștere mai exactă a acestor aspecte ale spiritualității daco-getice.

III.3.4. Alte manifestări rituale și magice

În așezarea dacică de la Sighișoara - Wietenberg au fost descoperite și o serie de piese având semnificații magice. Printre acestea se numără figurinele antropomorfe realizate din lut. Astfel de obiecte au fost descoperite atât cu ocazia săpăturilor lui C.Seraphin, cât și în timpul cercetărilor noastre. Pentru că ele nu au fost analizate încă în totalitate, le vom prezenta în întregime.

C.Seraphin menționează următoarele figurine antropomorfe care au fost realizate din lut, având o culoare cărămizie sau cenușie:

a) figurină de formă conică având capul și brațele abia schițate; picioarele nu au fost reprezentate. Are înălțimea de 7,9 cm și lățimea de 2,8 cm⁶⁶;

b) figurină cilindrică având brațele și picioarele foarte ușor schițate. Capul este retezat. Înălțimea este de 5,7 cm⁶⁷;

c) figurină asemănătoare cu precedentă însă brațele nu sunt nici măcar schițate. Capul nu se deosebește de restul corpului, iar în partea superioară a fost practică o incizie circulară. Nu sunt menționate dimensiunile, însă ele sunt apropiate de cele ale piesei anterioare⁶⁸;

d) figurină antropomorfă având capul și brațele reprezentate, iar picioarele doar sugerate, de aceea a fost considerată un "produs neterminat". Pasta din care a fost realizată figurina păstrează urmele amprentelor umane. Are o înălțime de 11 cm și lățimea în zona brațelor de 5,3 cm⁶⁹;

e) figurină antropomorfă având redată capul, brațele și picioarele. Prin puncte incizate sunt sugerați ochii, nasul, gura și "urechea dreaptă". Pe corp au fost observate alte trei puncte incizate, interpretate ca fiind buricul, orificiul anal și vaginul. Înălțimea figurinei este de 5,9 cm⁷⁰ (fig. 124/11);

f) figurină antropomorfă de formă cilindrică având picioarele schițate. Capul face corp comun cu restul piesei, este rotunjit și prezintă mai multe puncte și o linie incizată semicircular, reprezentând ochii, nasul și gura⁷¹.

În campania anului 1994, într-o locuință de suprafață de pe platou (L1/94), printre fragmente ceramice și oase de animale, a fost descoperită o nouă figurină:

g) figurină antropomorfă realizată din lut de culoare gălbuie care nu a fost arsă. Cele câteva pete de arsură de pe suprafața piesei se datorează incendiului care a mistuit locuința. Figurina prezintă doar capul și gâtul, având detaliile feței schițate sumar: nasul, gura, urechile și ochii. Unul din ochi este realizat cu mai multă precizie, în acest scop fiind practicat un orificiu oval cu ajutorul unui obiect ascuțit. Nu ar fi exclus ca această perforație să se datoreze practicilor magico-vrăjitoarești desfășurate. Înălțimea este de 4,3 cm, iar lățimea de 3,3 cm. Datarea complexului: a doua jumătate a sec. I e.n. (fig. 124/8).

Din punct de vedere tipologic, figurina notată cu "a" aparține tipului I în clasificarea lui S.Sanie⁷² și grupei I în schema lui V.Sîrbu⁷³. Piesele "b -d" și "f" pot fi încadrate în tipul III la S.Sanie sau grupa I la V.Sîrbu. Figurina notată cu "e" aparține tipului II la S.Sanie și grupei IV la V.Sîrbu, în timp ce ultima piesă ("g") poate fi încadrată în grupa VIII la V.Sîrbu.

Analizând doar descoperirile din așezarea de la Sighișoara - Wietenberg ele pot fi grupate formal în patru tipuri:

1. Figurina de formă conică de la nr. "a".
2. Figurinele de formă cilindrică fără reprezentarea brațelor și cu picioarele doar schițate ("b - c" și "f").
3. Figurinele având reprezentate părțile corpului și unele detalii anatomice. Este vorba de piesele "d" și "e".
4. Figurina "g" având reprezentat doar capul și gâtul.

Studiile consacrate acestor artefacte prezente în numeroase așezări dacice au lămurit o serie de probleme privind forma, contextele de descoperire, originea și cronologia, precum și semnificația lor. În spațiul dacic figurinele antropomorfe se concentrează mai ales în zona est și sud carpatică (Muntenia), descoperirile din Transilvania (cu excepția estului Transilvaniei, pe cursul Oltului, zonă având legături evidente cu spațiul extra-carpatic) fiind mai rare. De aceea, situația de la Sighișoara - Wietenberg, unde au fost depistate șapte piese, nu este lipsită de semnificație. Din punct de vedere al originii și cronologiei, figurinele antropomorfe își fac apariția încă în prima vârstă a fierului, fiind prezente apoi fără întrerupere pe tot parcursul sec. IV î.e.n. - I e.n. Numărul lor crește considerabil în sec. I î.e.n. - I e.n.⁷⁴

Semnificația statuetelor antropomorfe este - așa cum s-a remarcat - una magică. Modul "practic" în care au fost utilizate este sugerat uneori de morfologia pieselor. Practicarea unor împunsături pe diferite părți ale pieselor amintește de convingerea membrilor comunităților arhaice care au practicat magia, așa cum sunt consemnate faptele în sursele etnografice, că persoana vizată prin realizarea figurinei va suferi aceleași neajunsuri⁷⁵. Unele dintre piesele de la Sighișoara - Wietenberg au putut fi utilizate în scopul menționat. Statuetele de formă cilindrică, care nu au reprezentat brațele, ar putea fi interpretate în legătură cu anumite culte phallice⁷⁶.

În sfârșit, figurina "g", având reprezentat doar capul și gâtul, poate fi pusă în legătură cu un cult al craniilor. Analogii pentru această piesă întâlnim la Fedești (jud. Vaslui)⁷⁷ și Dumbrava (jud. Iași)⁷⁸. Cultul craniilor constituie o moștenire preindoeuropeană și presupune credința că în cap se localizează "sursa primară a lui *semen virile* și sediul spiritului"⁷⁹. Acest cult este specific și altor comunități indoeuropene (celți, sciți), fiind presupus și la daco-geți. În ultimii ani au fost descoperite craniile îngropate separat, iar expunerea unor capete umane pe zidurile unor cetăți dacice reprezentate pe Columna traiană ar putea sprijini această ipoteză⁸⁰. Mai mult decât atât, în campania anului 1995 din cetatea dacică de la Divici⁸¹, în dărâmătura zidului de incintă corespunzând părții superioare a fortificației au fost descoperite calote craniene umane care confirmă scenele Columnei. Nu ar fi exclus ca situația de la Divici să se datoreze și influenței exercitate de scordisci, materialul arheologic aparținând acestora crescând cantitativ în ultimul nivel de locuire din cetate.

Figurinele antropomorfe din așezarea de la Sighișoara - Wietenberg au fost utilizate de membrii comunității, beneficiara acestor practici magico-vrăjitoarești fiind în special populația de rând. Acest lucru este documentat de numeroase observații arheologice și de studiul mentalității indoeuropenilor⁸². În ceea ce privește numărul mare de figurine, în comparație cu situația din alte așezări transilvănene, ar putea sugera un aport demografic extra-carpatic, noii veniți aducând cu ei și unele practici magice frecvente în zonele lor de origine. Dar acest aspect va fi analizat și cu alte argumente într-un alt capitol.

Descoperirile dintr-un complex aflat pe terasă ar putea constitui rezultatul altor practici rituale. Este vorba de G5/95 care avea o formă aproape ovală cu diametrele de 1,40 X 1,50 m (pl. XIV). Groapa respectivă conținea multă cenușă, zgură și arsură de culoare neagră provenind probabil de la activități metalurgice. În inventar se afla o lingură de fier pentru topit și turnat cositorul (fig. 113/6), un manșon de fier provenind de la foale (fig. 113/1) și o cană lucrată la roată din pastă fină de culoare cenușie (fig. 88/6). Aceasta din urmă avea fundul retezat. Este evident faptul că în groapa prezentată au fost depuse deșeurile rezultate în urma unor activități metalurgice desfășurate într-un atelier aflat probabil în apropiere, care nu a fost însă identificat. Depunerea unor astfel de reziduri în gropi a fost constatată și în alte așezări⁸³. La Grădiștea (jud. Brăila) alături de materialele din inventarul unui atelier au fost așezate și vase întregi, fapt ce l-a făcut pe autorul săpăturilor să considere că groapa respectivă a avut și un rol ritual⁸⁴. Având în vedere statutul sacru al metalurgului în societățile arhaice, nu ar fi exclus ca și complexul de la Sighișoara - Wietenberg să fie rezultatul unor practici rituale legate de astfel de activități. De aceea, ne vom referi pe scurt la concepțiile arhaice privind metalurgia și activitățile meșterilor.

Rezumând credințele populațiilor arhaice, unele dintre ele transmise în epocile istorice, M.Eliade⁸⁵ sublinia că minele au fost asimilate matricei Mamei - Pământ. Minereurile extrase erau considerate "embrioni" care cresc lent. Extragerea lor din sânul Mamei - Pământ constituia o operație făcută înainte de termen, la fel ca un avort.

Din punct de vedere ritual, operația cea mai grea începea odată cu prelucrarea minereurilor în cuptoare. Meșterul se substituia naturii pentru a accelera și desăvârși "creșterea", cuptoarele constituind o nouă matrice, artificială, în care minereul își desăvârșea gestația. De aici numărul mare de precauții, tabuuri și ritualuri care însoțesc topirea.

Metalurgul era și un "stăpân al focului", prin intermediul căruia făcea altceva decât ceea ce exista deja în natură. De aceea, în societățile arhaice, topitorii și fierarii erau renumiți ca "stăpâni ai focului" alături de șamani, vindecători și magicieni. "Caracterul ambivalent al metalului - încărcat de forțe în același timp sacre și demonice - se transmite metalurgilor; aceștia sunt ținuți la înaltă cinste, dar totodată temuți..."

Ritualurile legate de topirea și prelucrarea metalului sunt numeroase și diverse. Păstrarea secretelor tehnologice în cadrul aceleiași "familii" sau grup de meșteri era dictată de rațiuni magice. Ele nu erau accesibile decât unor inițiați care le transmiteau nealterate de la o generație la alta. În acest sens, nu este întâmplător faptul că la populații diferite aflate pe trepte culturale deosebite există o legătură intimă între arta metalurgului și arta cântecului, a dansului și poeziei menite să transmită mai ușor ritualurile metalurgice.

În sfârșit, menționăm și faptul că o serie de unelte din inventarele atelierelor erau încărcate cu forțe magice. Așa se explică perpetuarea unor piese de acest fel de-a lungul a mai multor generații deși ele nu mai erau utilizate în scopul inițial. Acesta pare a fi cazul unor ștanțe de bronz descoperite la Cățelu Nou⁸⁶ și Radovanu⁸⁷, ori a celei din atelierul de la Pecica⁸⁸.

Având în vedere aspectele prezentate nu ar fi exclus ca inventarul G5/95 să constituie expresia unor ritualuri specifice și nu o simplă abandonare a unor deșeuri rezultate din activitatea metalurgică.

Un ultim aspect la care ne vom referi în acest capitol vizează piesele având rol apotropaic. În G15/1991, având rol ritual, a fost descoperit un șirag de mărgele de coral și sticlă⁸⁹ (fig. 133-134). O altă perlă de coral provine din săpăturile lui C.Seraphin⁹⁰. În antichitate ramurile de coral au fost utilizate pe scară largă drept amulete. Virtuțile apotropaice ale coralului au fost incontestabile, acest lucru fiind menționat de numeroși autori antici. Astfel, se consemnează faptul că tot ceea ce este făcut din această materie are o acțiune benefică. Potrivit lui Plinius, o ramură de coral agățată la gâtul unui copil are asupra lui o acțiune protectoare sigură. De asemenea, în viziunea anticilor, coralul îndepărtează de lângă casă toate influențele malefice. Acest lucru nu poate fi întâmplător din moment ce într-un poem antic se precizează că ramurile de coral au fost oferite oamenilor de către zei⁹¹.

Prezența șiragului de coral în groapa rituală de la Sighișoara - Wietenberg documentează existența unor astfel de convingeri și în mediul comunităților daco-getice.

Complexele și descoperirile cu caracter ritual și magic din așezarea de la Sighișoara - Wietenberg reflectă existența unor practici asemănătoare celor surprinse în întregul spațiu daco-getic. În final este de remarcat "bogăția" și diversitatea manifestărilor surprinse, mai numeroase decât în alte situri similare.

III.4. INVENTARUL AȘEZĂRII

III.4.1. Ceramica

În interpretarea ceramicii dacice pot fi luate în discuție criteriile tehnologice (mod de realizare, calitatea pastei etc.) sau funcționale. În ultimii ani au fost abordate o serie de probleme metodologice vizând analiza recipientelor de lut care au evidențiat importanța formei și funcționalității vaselor în înțelegerea acestor categorii de artefacte în ansamblul inventarelor așezărilor⁹². Ceramica descoperită la Sighișoara - Wietenberg va fi abordată în funcție de criteriile amintite și doar atunci când o serie de categorii ceramice (cum este cazul celei pictate) ridică o

serie de probleme semnificative ele vor fi tratate separat. Din punct de vedere al formei și funcționalității, ceramica din așezarea de pe Wietenberg poate fi împărțită în vase de provizii, vase de bucătărie, vase utilizate pentru consumarea hranei și vase pentru băut. Aceștia li se adaugă o serie de alte tipuri ceramice având funcționalități specifice (cești-opaiț, strecurători, fusaiole etc.).

Vase de provizii

Acest tip cuprinde vasele având capacități mari (cu înălțimea de peste 40 - 50 cm) care au fost utilizate la depozitarea hranei. Astfel de recipiente au fost realizate atât cu mâna, cât și la roată. Din punct de vedere al formei și realizării, ele cunosc mai multe variante.

Vasul bitronconic din G4/95 a fost realizat cu mâna din pastă fină de culoare neagră. Pereții sunt lustruiți la exterior. În zona mediană se află doi butoni aplatizați (fig. 98/2). Astfel de vase sunt frecvente în Hallstatt-ul târziu⁹³, continuând a fi folosite și pe parcursul Latène-ului timpuriu și mijlociu⁹⁴. Vasul de la Sighișoara - Wietenberg poate fi datat, în funcție de context, în sec. I î.e.n.

În G1/93 a fost descoperit un alt vas bitronconic realizat cu mâna din pastă grosieră de culoare brun-cafenie. Fundul prezintă un "omphalos". Are înălțimea de 40 cm, diametrul gurii de 21,5 cm, diametrul fundului de 16 cm și diametrul maxim de 38,5 cm (fig. 77). Astfel de vase sunt mai rare în mediul dacic. Apar deja în secolele anterioare, dar prezintă analogii și în contexte datate în sec. I î.e.n.⁹⁵

Majoritatea vaselor de provizii lucrate cu mâna au aspectul borcanelor, dar dimensiunile sunt mai mari. Exemplare de acest fel au fost descoperite și cu ocazia săpăturilor lui C.Seraphin⁹⁶. Dintre piesele găsite recent amintim un vas descoperit în G9/94, realizat din pastă grosieră, având culoare brun-cafenie la exterior și neagră la interior. A fost prevăzut cu patru butoni alveolați (fig. 80/1). Realizarea și ornamentica vaselor de provizii de acest tip este similară cu a borcanelor și de aceea nu vom mai insista asupra acestor aspecte.

Vasele de provizii realizate la roată sunt reprezentate de forme avându-și originea în spațiul mediteranean (*pythos*). Ele sunt numeroase în așezarea de la Sighișoara - Wietenberg (fig. 36/2, 38/2, 65/1,3, 68/8, 72/6-7, 88/3 etc). Au fost descoperite în L2B/91, L9/91, L1/94, L2/93-95, L3/95, G11/94, G1/95, în nivelul doi de pe terasă, în zona fortificației etc. Sunt lucrate din pastă semifină și fină, având o culoare cărămizie. Arderea este uniformă. Vasele de acest tip au o formă bitronconică, cu pereții arcuiți, buza evazată cu marginea în trepte. Decorul este reprezentat de incizii orizontale mărginind linii dispuse în val. Uneori linia în val este prezentă și pe buza vaselor. Fundul este de obicei inelar. Vasele în discuție au fost datate pe parcursul sec. I e.n. și mai ales în a doua jumătate a veacului respectiv⁹⁷. Cercetările din ultimii ani au evidențiat faptul că astfel de vase apar, într-o serie de așezări, și în complexe datate pe parcursul sec. I î.e.n.⁹⁸ Acest lucru

este confirmat de descoperirile de la Sighișoara - Wietenberg unde există exemplare datate cu certitudine în sec. I î.e.n. Analogiile vaselor de tip *pythos* sunt deosebit de numeroase⁹⁹.

Borcane

Vasele de acest fel sunt cele mai numeroase în mediul dacic. Cantitatea lor se explică prin utilizarea în activități de bucătărie unde riscul distrugerii prin manipulare este foarte ridicat. Au fost realizate cu mâna din pastă grosieră având culori de la cărămiziu la negru. Ingredientii utilizați în pastă sunt reprezentați de nisip, pietricele, cioburi pisate. Pereții sunt arcuiți, în cazuri rare vasele având o formă tronconică. Buza este de obicei evazată și fundul tăiat drept. Ornamentele sunt foarte diverse: butoni cilindrici (uneori alveolați), aplatizați sau triunghiulari; brăuri alveolate dispuse orizontal, vertical sau - mai rar - în ghirlandă; linii incizate în val sau orizontal; striuri dispuse vertical pe toată înălțimea vasului sau doar pe anumite porțiuni; barbotină, uneori organizată; alveole dispuse pe buză sau pe peretele vasului etc.

În rândul borcanelor reține atenția un exemplar de formă tronconică prevăzut cu trei butoni de formă triunghiulară, descoperit în G4/95 (fig. 99/1). Astfel de vase sunt foarte rare în așezarea de la Sighișoara - Wietenberg. Piese similare, dar având pereții arcuiți, au fost descoperite și în L2/93-95 (fig. 59/4, 64/2). Aspectul arhaic al vasului în discuție, precum și contextul de descoperire, ar putea indica o datare numai pe parcursul sec. I î.e.n.

Borcanele având buza evazată și îngroșată, prevăzute cu câte o linie incizată orizontal sub buză și cu striuri verticale pe toată suprafața pereților (fig. 42/3, 50/5, 10, 79/8) imită probabil ornamentele situlelor ceramice cu grafit în pastă.

În sfârșit, mai trebuie semnalat faptul că majoritatea borcanelor prezintă urme de ardere secundară fapt ce dovedește utilizarea lor la prepararea hranei. Vasele în discuție sunt nelipsite din orice așezare dacică și constituie adevărate "cărți de vizită" ale prezenței daco-geților în diferite zone. Prin urmare analogiile sunt deosebit de numeroase pe tot parcursul sec. II î.e.n. - I e.n.¹⁰⁰

Străchini

Străchinile nu sunt prezente în număr mare. Cele realizate cu mâna au fost confecționate din pastă grosieră sau semifină de culoare brun-cărămizie sau neagră și cu pereții lustruiți. Buza este răsfrântă spre exterior și prezintă câte un umăr evidențiat. Fundul este tăiat drept (fig. 81/4, 86/5).

Străchinile lucrate la roată sunt mai numeroase, însă în ansamblu nu iesă în evidență din punct de vedere cantitativ. Au fost realizate din pastă fină și au de obicei culoare cenușie. Există o singură excepție în care strachina este de culoare gălbuie (fig. 48/10). De altfel, excepția menționată se deosebește și ca formă de restul exemplarelor. Străchinile lucrate la roată au buza tăiată drept, prezintă de obicei un inel imprimat sub buză și fundul inelar. Într-un caz, sub buză este

documentat un ornament realizat prin "ciupituri" cu unghia (fig. 33/2). În sfârșit, un exemplar are buza îngroșată și invazată.

Ambele tipuri de străchini sunt prezente pe durata sec. I î.e.n. - I e.n. având analogii într-o serie de stațiuni dacice¹⁰¹. La Sighișoara - Wietenberg se pare că ele sunt specifice mai ales celei de a doua jumătăți a sec. I î.e.n. și sec. I e.n. Spre deosebire de secolele anterioare, când în Transilvania strachina a constituit vesela principală pentru consumarea hranei, în perioada Latène-ului târziu numărul recipientelor de acest fel a scăzut considerabil. Locul lor a fost luat de fructiere.

Fructiere

Numărul fructierelor din așezare este impresionant, această situație fiind similară cu cea din majoritatea stațiunilor daco-getice. Exemplarele lucrate cu mâna sunt realizate din pastă grosieră sau semifină și au o culoare variind de la cărămiziu la negru. Pereții sunt lustruiți în marea majoritate a cazurilor. În ceea ce privește forma buzei, în funcție de care au fost realizate o serie de tipologii¹⁰², aceasta este în cazuri rare fațetată, cel mai frecvent fiind dreaptă, rotunjită ori prezentând un umăr interior.

Fructierele lucrate la roată sunt realizate din pastă fină de culoare cenușie (mai rar gălbuie) și au în general aceleași caracteristici ca și piesele realizate cu mâna. Uneori buza prezintă o șanțuire. Există și piese cu ornamente pictate. La ambele tipuri de recipiente picioarele sunt goale în interior, cele lucrate la roată având un aspect mai îngrijit.

În ceea ce privește datarea, fructierele sunt prezente în complexe încadrabile pe toată perioada de existență a așezării.

În legătură cu funcționalitatea fructierelor, precizările cele mai pertinente au fost aduse de I.Glodariu. Profesorul clujean remarcă, în legătură cu așezarea de la Arpașu de Sus, numărul mic de străchini și abundența fructierelor, considerând că acestea din urmă au înlocuit - funcțional - celelalte vase pentru mâncat. De asemenea, forma vasului (cu picior mai mult sau mai puțin înalt) este cea mai comodă în lipsa mesei din locuințe. Odată cu venirea romanilor o serie de tipuri de străchini au înlocuit fructierele, fapt explicabil, cel puțin parțial, prin schimbări sau transformări ale "mobilierului" obișnuit al locuințelor¹⁰³.

La argumentele lui I.Glodariu se adaugă o descoperire relativ recentă din zona Porților de Fier, de pe malul drept al Dunării¹⁰⁴. În două morminte de incinerare (atribuite scordiscilor) au fost descoperite și ofrandele constituind vesela funerară. În ambele cazuri, vasele pentru mâncat erau reprezentate de câte o fructieră de mari dimensiuni, în timp ce restul recipientelor serviseră la băut ori la depozitarea hranei.

Mai trebuie precizat faptul că prezența unor fructiere într-o serie de morminte tumulare dacice sau complexe rituale nu poate fi interpretată în sensul că aceste vase au un caracter ritual sau de cult. În condițiile în care fructierele

reprezintă vase obișnuite pentru consumarea hranei, utilizarea lor la banchetele funerare sau rituale apare firească. În acest sens amintim faptul că în tumulul II de la Cugir¹⁰⁵, în săpăturile lui C.Seraphin de pe Wietenberg¹⁰⁶ și în G15/91 au fost descoperite fructiere de dimensiuni impresionante. Ele au servit probabil la consumarea hranei de mai multe persoane în cadrul unor banchete ceremoniale.

Așa cum am afirmat, fructierele sunt nelipsite din cadrul așezărilor dacice datate în Latène-ul târziu și de aceea citarea unor analogii nu își are rostul.

Căni și ulcioare

Aceste tipuri constituie recipiente pentru lichide. În funcție de mărime și formă pot fi distinse căni propriu-zise și ulcioare pentru turnat lichidele.

Cănilor și ulcioarele realizate cu mâna au fost lucrate din pastă semifină sau fină având o culoare cărămizie, cenușie sau neagră, pereții fiind lustruiți la exterior. Exemplele de acest fel nu sunt prea numeroase. Din L9/91 provine o cană bitronconică realizată din pastă fină de culoare vineție. Buza este evazată și toarta de dimensiuni mici (fig. 39/3). Astfel de căni au fost descoperite și cu ocazia săpăturilor din 1902-1904¹⁰⁷. Ele au fost utilizate deja în Latène-ul mijlociu după cum sugerează descoperirile de la Morești¹⁰⁸, fiind utilizate și pe parcursul sec. I î.e.n.¹⁰⁹

O altă cană de formă bitronconică realizată din pastă semifină, de culoare neagră are toarta ușor supraînălțată, ovală în secțiune și fundul ușor inelat (fig. 56/3). Vasele de acest fel sunt datate în a doua jumătate a sec. II î.e.n. și în prima jumătate a veacului următor¹¹⁰. Fundul inelar sugerează influența ceramicii lucrate la roată, fapt care ne determină să datăm vasul în discuție pe tot parcursul sec. I î.e.n.

Ulcioarele lucrate cu mâna sunt rare, deși din săpăturile lui C.Seraphin se cunosc mai multe exemplare¹¹¹. Amintim mai multe torți care pot proveni de la astfel de vase, precum și exemplarul fragmentar din G4/95 (fig. 99/2).

Cănilor lucrate la roată din pastă fină de culoare cenușie sunt mai numeroase. Ele sunt prezente pe toată perioada de existență a așezării, dar par a fi folosite pe scară largă mai ales de la jumătatea sec. I î.e.n. Au o formă bitronconică, buza evazată, fundul inelar și sunt ornamentate cu benzi de linii incizate dispuse orizontal, nervuri orizontale, benzi lustruite sau incizii verticale. Astfel de recipiente sunt deosebit de frecvente pe parcursul sec. I î.e.n. - I e.n. în numeroase așezări daco-getice¹¹².

În ceea ce privește torțile cănilor și ulcioarelor lucrate la roată, acestea sunt simple, prevăzute cu caneluri sau în formă de "pișcot" în secțiune, nelipsind nici exemplarele torsionate având o înaltă calitate artistică.

Kantharoi

Vasele de acest fel de la Sighișoara - Wietenberg nu sunt numeroase. Se pot distinge două tipuri. Primul este reprezentat de vasele bitronconice cu două torți, realizate cu mâna (piesă provenind din vechile săpături¹¹³) și la roată. Un exemplar întregibil (fig. 58), lucrat la roată din pastă fină de culoare neagră-cenușie, a fost

descoperit în L1/95 (prima fază). I.H.Crișan considera că recipientele în discuție își au originea în olăria celtică, acestea din urmă fiind inspirate din lumea elevantică¹¹⁴. În mediul celtic central- și sud-est european există într-adevăr piese asemănătoare databile în Latène-ul mijlociu și târziu¹¹⁵. În spațiul daco-getic ele se întâlnesc atât în Transilvania¹¹⁶, cât și în zona extra-carpatică¹¹⁷. În ceea ce privește datarea, vasele de acest fel sunt frecvente mai ales la sfârșitul sec. II î.e.n. și în veacul următor, unele piese fiind folosite însă și mai târziu. Jaloane cronologice importante sunt oferite de contextele din așezările situate la est de Carpați¹¹⁸. La acestea mai adăugăm faptul că tezaurul de podobe dacice de la Sărăcsău (databil de la sfârșitul sec. II î.e.n. până la jumătatea sau al treilea sfert al sec. I î.e.n.) a fost depus într-un astfel de vas¹¹⁹.

Al doilea tip de kantharos este reprezentat de piese lucrate la roată din pastă fină de culoare cenușie, mai rar gălbuie, având pereții drepți sau în unghi, fundul inelar (fig. 37/1, 41/1, 72/3-5 etc). Ornamentele constă în linii lustruite sau benzi pictate. Exemplarele de acest tip sunt mai numeroase, fără însă a atinge cantitatea întâlnită în așezările de pe Valea Siretului unde existau probabil cele mai mari ateliere de producție¹²⁰. I.Glodariu remarcă în urmă cu mai bine de două decenii că vasele în discuție se concentrează în special la răsărit de Carpați¹²¹. Descoperirile din ultimii ani nu au modificat fundamental această imagine. De aceea, nu ar fi exclus ca o parte a pieselor de la Sighișoara - Wietenberg să fi fost importate din centre de pe Siret. De altfel, așa cum se va vedea, unele exemplare pictate își găsesc analogii numai în acea zonă. Din punct de vedere cronologic, în centrele de producție, kantharoi de acest tip sunt datați în sec. I î.e.n. - I e.n., majoritatea însă fiind specifici ultimei părți a intervalului. Exemplarele de la Sighișoara - Wietenberg au fost găsite, în general, în complexe databile la sfârșitul sec. I î.e.n. și pe parcursul sec. I e.n.

Cupe semisferice

În așezarea dacică de la Sighișoara - Wietenberg numărul vaselor de acest fel este mai mare decât în alte situri din Transilvania. Au fost descoperite două tipuri de cupe.

Primul tip este reprezentat de piesele de formă conică nedecorate, având pereții mai mult sau mai puțin arcuiți, buza rotunjită, uneori ușor evazată. Au fost realizate la roată din pastă fină de culoare cenușie-vânăță. Cele patru exemplare găsite cu ocazia săpăturilor noastre provin din primele faze ale locuințelor de pe terasă - L1/95 și L2/93-95 (fig. 57/1, 68/1-2). În legătură cu acest tip de vas s-a presupus că originea lui trebuie căutată fie în cupele de argint (masthoi), fie în cele ceramice cu decor în relief¹²². Forma vaselor este mai apropiată de cea a exemplarelor metalice, de aceea credem că aceasta trebuie să fie și filiația lor. De altfel, și alte tipuri ceramice au imitat de-a lungul timpului recipiente de metal

(situlae, căni etc.). În sfârșit, cupele conice nedecorate sunt răspândite pe aceeași arie în care au fost folosite și prototipurile de argint¹²³. Această filiație indică o datare a pieselor ceramice la sfârșitul sec. II î.e.n. și pe parcursul veacului următor, încadrare confirmată și de o serie de contexte arheologice¹²⁴.

Al doilea tip este constituit de cupele cu decor în relief (fig. 101-102). Au fost confecționate la roată, ornamentele în relief fiind realizate în tipare. Pasta vaselor de acest fel este fină, de culoare cenușie sau neagră. În ceea ce privește forma, cupele cu decor în relief au buza evazată și rotunjită, corpul semisferic și prezintă câte un inel la bază. Decorul constă în nervuri orizontale și verticale la exemplarele cele mai simple și în ornamente vegetale și geometrice la cele cu motivistica mai elaborată (frunze, rozete, cercuri simple, bastonașe etc.). Din săpăturile lui C.Seraphin provin 16 exemplare¹²⁵, în timp ce cu ocazia noilor săpături au fost găsite alte trei fragmente. Cupele cu decor în relief din așezarea dacică de la Sighișoara - Wietenberg constituie peste 50% din exemplarele descoperite în Transilvania¹²⁶. Centrele de producție ale ceramicii în discuție se aflau în Muntenia și în sudul Moldovei unde au fost descoperite tipare pentru realizarea ornamentelor și sunt documentate cele mai multe piese¹²⁷. Numărul mare al exemplarelor de la Sighișoara - Wietenberg ar putea indica faptul că astfel de vase nu constituie numai expresia unor activități comerciale, ci au fost realizate pe loc. Poate fi vorba de activitatea unor meșteri veniți din zona extra-carpatică. Pe de altă parte, succesul acestor piese ceramice în mediul dacic de la Sighișoara - Wietenberg s-ar putea explica și printr-un aport sudic la structura demografică a așezării de pe Târnava Mare. Din punct de vedere cronologic, cupele cu decor în relief au fost datate pe durata sec. II - I î.e.n.¹²⁸, unii cercetători optând și pentru o dată finală la jumătatea sec. I î.e.n.¹²⁹ Piesele de la Sighișoara - Wietenberg au fost utilizate până spre sfârșitul sec. I î.e.n., după cum pare să indice un exemplar aparținând primei faze a locuinței L2/93-95.

Amfore

Amforele de import sau imitațiile sunt rare în întreaga Transilvanie, explicația fiind evidentă: dificultatea transportării lor peste Carpați. De altfel, puținele exemplare existente sunt documentate pe cursurile unor râuri și în special pe Valea Mureșului. În schimb ele sunt deosebit de numeroase în zona extra-carpatică, pe cursul Dunării și al afluenților navigabili¹³⁰. În așezarea de la Sighișoara - Wietenberg este semnalată descoperirea unei imitații cu ocazia săpăturilor lui Gh.Moldovan¹³¹. Singurul exemplar despre care avem informații certe este cel găsit în L1/95, aparținând fazei a doua a complexului respectiv. Este vorba de fragmentul unei amfore locale realizate la roată din pastă semifină de culoare roșie-cărămizie, cu miezul negru. Suprafața pereților este zgrunțuroasă (fig. 57/2). Forme asemănătoare, după care a fost inspirată și piesa de la Sighișoara - Wietenberg, sunt semnalate în sudul Pannoniei, fiind datate pe durata sec. I e.n.¹³²

Formelor ceramice prezentate până acum li se adugă o serie de alte piese având funcționalități diverse ori a căror utilizare nu poate fi precizată cu exactitate.

Capace de vase

Capacele de vase sunt puține și au fost realizate la roată din pastă fină de culoare cenușie. Au o formă tronconică și prezintă o apucătoare de forma unui buton. Marginea este prevăzută cu o bordură pentru fixarea pe vas (fig. 88/4). Din săpăturile mai vechi provine și un capac lucrat cu mâna, prevăzut cu o protomă ornitomorfă¹³³. V.Sîrbu consideră că acestea din urmă nu au constituit simple capace, ci au reprezentat piese cu semnificație rituală¹³⁴. Analogiile pentru ambele tipuri sunt numeroase și nu pot fi date între limite cronologice mai restrânse¹³⁵.

Strecurători

Strecurătorile lucrate la roată din pastă fină de culoare cenușie, prevăzute cu o toartă, sunt prezente pe toată perioada de existență a așezării (fig. 47/5,7, 68/3, 75/5). Astfel de vase au fost descoperite atât în primul nivel dacic de pe terasă (L1/93), cât și în complexe din ultimul nivel (L2/93-95 - faza a doua, G1/93 etc.). Majoritatea exemplarelor au fost descoperite de C.Seraphin¹³⁶. Analogiile și contextele de descoperire indică o datare în sec. I î.e.n. - I e.n.¹³⁷

În L2/94 a fost descoperită și o strecurătoare realizată cu mâna din pastă fină de culoare neagră, lustruită. Este de formă tronconică și are buza evazată (fig. 52/5). Deși unele analogii indică o datare mai timpurie¹³⁸, piesa prezentată se încadrează, în funcție de context, în sec. I î.e.n. și în prima jumătate a sec. I e.n.

Cești-opaițe

Ceștile-opițe, la fel ca în majoritatea așezărilor dacice, sunt deosebit de numeroase. Au forma tronconică specifică și prezintă o toartă circulară, în cazuri rare aceasta fiind trasă din corpul vasului. Au fost realizate cu mâna din pastă grosieră și au de obicei o culoare cărămizie. În cele mai multe cazuri s-au constatat urme de ardere secundară în interior. Acest fapt indică utilizarea ceștilor dacice ca piese de iluminat, în ciuda unor interpretări mai recente potrivit cărora acestea erau folosite la coptul pâinii¹³⁹. Exemplarele de la Sighișoara - Wietenberg au fost utilizate pe toată perioada de existență a așezării.

Sfeșnice

În acest tip sunt încadrate vasele asemănătoare pieselor similare din ziua de astăzi. În literatura de specialitate se întâlnește și denumirea de "vas pentru libații"¹⁴⁰ sau "vas în formă de coloană"¹⁴¹. Exemplarele descoperite la Sighișoara - Wietenberg nu sunt numeroase. Cele lucrate cu mâna sunt realizate din pastă fină de culoare cărămizie sau neagră, lustruite, piciorul fiind cilindric și plin pe dinăuntru (fig. 52/8, 63/1, 89/6, 103/2). Cele mai multe piese confecționate cu mâna sunt în miniatură¹⁴². Nu lipsesc nici exemplarele lucrate la roată din pastă fină de culoare cenușie, unele dintre ele putând constitui însă și cupe cu picior de dimensiuni mai mici. Funcționalitatea vaselor de acest tip nu este clarificată. S-a presupus utilizarea lor ca

opaițe¹⁴³. G.Trohani remarca însă că doar în puține cazuri s-au constatat urme de ardere secundară și că recipientele respective apar uneori în contexte rituale. De aceea, nu ar fi exclus să aibă o anumită funcționalitate în acest domeniu¹⁴⁴. De altfel, unele piese sunt realizate cu deosebită atenție, uneori fiind pictate cu vopsea albă sau roșiatică¹⁴⁵. Majoritatea exemplarelor provin din Muntenia și Moldova, fiind date mai ales pe parcursul sec. II - I î.e.n.¹⁴⁶

Fusaiole și rondele

Piesele ceramice servind la mărirea turației fusului sunt numeroase. Ele au fost realizate de obicei din pastă grosieră prezentând lustru exterior. Au o formă bitronconică sau cilindrică (fig. 123/15-17). Modul de utilizare practică nu mai trebuie subliniat.

În cuprinsul așezării de la Sighișoara - Wietenberg au fost descoperite și piese ceramice “decupate” din pereții unor vase de bucătărie și având suprafața lustruită (fig. 87/1, 124/3-5). În unele cazuri aceste “rondele” sunt perforate, însă mărimea orificiilor este atât de mică încât utilizarea lor ca “fusaiole” este exclusă, deși în literatura de specialitate sunt considerate uneori ca având o astfel de funcționalitate. Lor li se adaugă piesele similare însă neperforate. Astfel de obiecte au fost realizate și din alte materiale¹⁴⁷. Ele sunt documentate o lungă perioadă de timp și pe spații întinse¹⁴⁸. În legătură cu rațiunea lor s-au exprimat opinii diverse: “fise” pentru socotit, pentru vot ori piese dintr-un joc¹⁴⁹. În ciuda argumentelor aduse recent de H.Pop în favoarea ultimei ipoteze¹⁵⁰, funcționalitatea lor rămâne incertă.

“Greutăți” de lut

În numeroase așezări dacice au fost descoperite piese în forma unor trunchiuri de piramidă, perforate în zona mai îngustă. Ele au fost considerate ca fiind greutăți pentru războiul de țesut. Prezența lor în numeroase situații în apropierea sau în jurul vetrelor de foc ridică o serie de semne de întrebare în legătură cu funcționalitatea menționată. Nu ar fi exclus ca “greutățile” respective să fi fost utilizate ca un fel de “căței” de vatră, ele conservând căldura. Perforațiile practicate puteau să permită manipularea și schimbarea locului acestor obiecte încinse din cauza focului¹⁵¹. La Sighișoara - Wietenberg au fost descoperite numeroase exemplare, atât cu ocazia săpăturilor efectuate de C.Seraphin¹⁵², cât și în timpul săpăturilor noastre (fig. 45/2).

Ceramica pictată¹⁵³

Printre piesele descoperite cu ocazia săpăturilor mai vechi se află și numeroase fragmente de vase pictate, unele dintre ele fiind menționate de-a lungul timpului în diverse studii consacrate ceramicii dacice¹⁵⁴.

În cursul săpăturilor din ultimii ani au fost descoperite noi fragmente pictate. O parte dintre acestea se aflau în complexe închise.

În continuare vor fi prezentate piesele provenind din săpăturile lui C.Seraphin ale căror condiții de descoperire nu sunt cunoscute¹⁵⁵, alături de cele

recoltate în timpul noilor cercetări, grupate după criteriul tipologic. Vor fi specificate contextele arheologice din care provin și situația stratigrafică care poate aduce lumină în privința unor eventuale restrângeri ale cronologiei.

Kantharoi. Ambele fragmente cunoscute provin din vechile săpături întreprinse de C.Seraphin. Cele două piese sunt încadrabile în două variante diferite din punct de vedere morfologic.

1. Exemplar fragmentar cu corp bitronconic, rotunjit și torțile ușor supra-înălțate. A fost modelat dintr-o pastă cărămizie, fină netezită la suprafață; pictura (cu culoare roșie-vișinie) a fost așternută direct pe pastă. Fragmentul păstrat poartă o bandă orizontală care marchează diametrul maxim. Imediat sub locul de inserție a torții se mai pot observa urmele a două linii paralele. Este o variantă rară de kantharos pictat în Dacia preromană, analogii apropiate în privința formei fiind descoperite la Merești¹⁵⁶ (variante nepictate) (fig. 105/2).

2. Exemplar fragmentar cu "profil frânt" (nr.inv. Muz. Sighișoara: I 232). A fost modelat din pastă cărămizie, netezită (inclusiv cu un ușor lustru). Pictura a fost aplicată într-un strat gros, în benzi orizontale și linii verticale care marchează profilaturile și canelurile vasului. Analogiile cele mai numeroase provin din marile centre de producție a ceramicii (inclusiv pictate) de la Brad¹⁵⁷, de unde, probabil, aceste variante s-au extins și în alte zone. Poate că piesa de la Sighișoara - Wietenberg este un asemenea exemplu. Prototipurile romane ale acestei variante încep să fie produse începând cu epoca Augustus - Tiberius¹⁵⁸. Tratarea complicată a siluetei vaselor ca și pictura cu roșu pe pasta cărămizie plasează această piesă la granița dintre produsul artizanal și obiectul de artă (fig. 105/1).

Căni sau ulcioare.

1. Fragment de toartă cărămizie fină, pictat cu roșu-vișiniu direct pe pastă (Seraphin, pl. 48/19) (fig. 105/6).

2. În volumul citat care publică rezultatele cercetărilor de la începutul secolului există o fotografie care înfățișează un alt fragment de toartă pictată cu roșu-maroniu. Este imposibil de precizat alte detalii (Seraphin, pl. 48/18).

Între vechile materiale au fost identificate câteva fragmente care după aparențe ar putea aparține acestei forme ceramice:

3. Fragment din pastă cărămizie, pictat cu roșu aprins direct pe pastă (Seraphin, pl. 48/9) (fig. 105/3).

4. Fragment din pastă cărămizie, angobă foarte fină și pictură maroniu-roșcată (fig. 105/4).

5. Fragment din pastă roșie cu dungi roșii-cărămizii (este foarte greu de precizat din pricina stării de conservare precară dacă este vorba de o angobare prealabilă sau de o alteranță a unor dungi albe și roșii) (Seraphin, pl. 48/24) (fig. 105/5).

6. Fragment de cană (?) din pastă cărămizie, angobată cu alb și pictată cu roșu-brun (Seraphin, pl. 49/10) (fig. 108/1).

Cămile, ca și vasele de tip *kantharos*, folosite la masă (pentru turnat și băut) sunt printre formele ceramice pictate cele mai răspândite în mediul dacic. Un exemplu în acest sens îl constituie ansamblul de descoperiri de acest gen de la Brad, după toate probabilitățile cel mai mare centru de producție din Dacia¹⁵⁹, singura stațiune care, deocamdată beneficiază de o statistică pentru această specie ceramică.

În general cămile dacice pot fi împărțite în două categorii, după criteriul funcționalității (implicit al formei și dimensiunilor). Astfel trebuie avut în vedere faptul că recipientele de dimensiuni mari cu o siluetă caracteristică (pântecoase în partea inferioară și cu gât bine marcat) au fost folosite la turnatul lichidelor. Cele mai mici, tot cu o singură toartă, însă cu gura relativ largă și buza corespunzătoare, au fost destinate băutului. Din păcate starea fragmentară a celor câteva piese prezentate mai sus nu permite o încadrare mai precisă.

Strachină. Mai multe fragmente, inclusiv din buza recipientului au fost recoltate în cursul vechilor săpături. Pe baza lor a putut fi reconstituită cea mai mare parte dintr-o strachină de o formă rară, cu pereții ușor arcuiți și apoi drepti în partea lor superioară. Ea a fost modelată dintr-o pastă alb-gălbuie caolinoasă, ușor lustruită. Pictura se desfășoară în benzi de culoare roșu închis, atât la interiorul, cât și la exteriorul recipientului (fig. 105/7).

Fructiere. Cea mai bine atestată formă ceramică este vasul fructieră; el face parte din categoriile care ilustrează vesela de masă. Piesele sunt fragmentare și doar anumite detalii (poate nu întotdeauna semnificative din punct de vedere al schemei generale tipologice) pot constitui criterii de clasificare: buza în speță.

1. Exemplar din pastă fină, gălbuie (cu miez cenușiu); pe angoba aplicată în strat subțire au fost pictate benzi și linii oblice într-un registru exterior al buzei. Piesa iese în evidență prin buza neobișnuit de mult lățită pe orizontală (Seraphin, pl. 48/23) (fig. 106/4).

2. a-b. Exemplare asemănătoare ca profil, modelate din pastă roz-gălbuie (a) și alb-gălbuie (b), netezită la exterior și ușor lustruită. Pictura s-a realizat în benzi pe buza vaselor și, într-unul din cazuri, la interiorul și exteriorul cupei (Seraphin, pl. 48/12-13) (fig. 106/1,3).

3. Exemplar din pastă cărămizie fină, angobat și pictat cu benzi roșii vișinii. Se distinge din punct de vedere al morfologiei prin subțierea marginii buzei sub forma unui cioc de pasăre (desc. 1992, C7/92) (107/1).

4. Exemplar ilustrând aceeași manieră de realizare tehnică. Buza vasului are un unghi de înclinare spre exterior mai accentuat decât precedentele (desc. 1993, S II, din strat) (fig. 107/2).

5. Exemplar (mai deteriorat decât precedentul); a fost pictat direct pe pasta cărămizie fină cu benzi pe buza lățită (provine din suprafața I/1991, L2B/91) (fig. 37/4).

Piedestalele acestui gen de vase sunt ilustrate aici în două variante. Prima, cu profil concav și o ușoară profilatură la exterior (Seraphin, pl. 49/4); acest

exemplar a fost realizat dintr-o pastă gălbuie și pictat cu benzi, cu o vopsea maroniu-roșcată (fig. 107/4).

a. piesa provine de la un exemplar de mari dimensiuni, realizat dintr-o pastă cărămie cu lustru ușor și pictat cu benzi (descoperit în 1992, în șanțul de apărare, S III) (fig. 108/6). Prin mărime ele se aseamănă cu marea fructieră pictată descoperită la Piatra Neamț - Bâta Doamnei¹⁶⁰.

b. pedestal al unei fructiere modelată din pastă cărămie netezită la exterior și acoperită cu un strat foarte fin de angobă albă; a fost pictată cu roșu (Seraphin, pl. 49/2) (fig. 107/3).

Cupă modelată din pastă gălbuie, acoperită cu o angobă subțire și vopsită cu benzi roșii la interior și exterior (Seraphin, pl. 48/17). Probabil se sprijinea pe un picior scurt¹⁶¹. Profilul este asemănător celui al fructierei prin buza răsfrântă și ușoara carenă sesizabilă în partea inferioară a fragmentului; definitorii din punct de vedere tipologic, sunt dimensiunile reduse ale piesei¹⁶² (fig. 106/2).

Fragmente de kantharoi (?) sau boluri (?). Două piese provenind din regiunea mediană a unor vase încadrabile într-una din aceste categorii provin din noile cercetări (1995). Ele au fost confecționate din pastă cenușie-gălbuie, foarte fină. Poartă urme de pictură cu roșu pe pasta ușor lustruită (descoperite în C3/95, locuința 3/95) (fig. 71/1-2).

Fragmente de recipient nedeterminat.

1. A fost realizat dintr-o pastă cărămie, bine netezită cu spatula la exterior (nu și la interior); a fost pictat cu roșu direct pe pastă. S-ar putea să provină de la partea inferioară a unui pedestal de fructieră (fig. 107/5).

2-3. Fragmente ceramice cărămizii gălbui, din pastă fină; au fost pictate cu roșu direct pe pastă (descoperite în 1995, în C1/95) (fig. 108/2-3).

4. Fragment de vas din pastă cenușie-albicioasă, acoperită cu o angobă cărămiziu-gălbuie și pictat cu benzi late roșii-vișinii (Seraphin, pl. 48/10).

5. Fragment din pastă cenușiu-cafenie, netezit la exterior, pictat la interior cu o dungă neagră (a fost descoperit în L4/92). Are aspect neîngrijit, iar faptul că vopseaua a fost aplicată în interiorul recipientului ridică problema dacă nu cumva este vorba, de fapt, de un fragment ceramic pe care meșterul și-a încercat instrumentul sau vopseaua. Ar fi un indiciu pentru existența unui atelier de ceramică pictată în așezarea de la Sighișoara - Wietenberg (fig. 45/1).

Fragmente de vase celtice pictate. Acestea provin din două complexe (primul din G2/95 - fig. 89/1, al doilea din L2B/91), atestând relații cu lumea celtică din apropierea spațiului dacic - fie din nord-vest, de pe teritoriul panonic, fie din teritoriile scordisce. Ambele prezintă particularități tehnice care le scot în evidență din ansamblul materialelor ceramice pictate de la Sighișoara - Wietenberg: arderea oxidantă a suprafețelor exterioare, în timp ce în interior pasta a rămas arsă la cenușiu. Pictura este de asemenea specifică: într-unul din cazuri alternează benzile late albe și roșii, în

celălalt este prezentă doar o parte dintr-o bandă roșie. Aspectul general este cel al unui produs de import și nu de imitație locală.

Legături (de data aceasta - influențe) cu lumea celtică în ceea ce privește producția de ceramică obișnuită sunt atestate și de prezența a cel puțin două vase bitronconice cu două torți suprînălțate (tip kantharos) imitate după prototipuri celtice¹⁶³.

Fragment de perete de chiup. A fost modelat din pastă cărămizie fină și pictat cu culoare roșie cu benzi și linii în val în cel puțin două registre (fig. 108/5). Chiupuri pictate au mai fost descoperite la Răcătău¹⁶⁴ sau la Sarmizegetusa Regia, acesta din urmă datând cu certitudine din ultima fază a locuirii dacice - sec. I e.n.¹⁶⁵ Piesa de la Sighișoara - Wietenberg (descoperire 1993, S II, din strat) ar putea data din aceeași perioadă. Un fragment asemănător provine din vechile săpături ale lui C.Seraphin, fiind decorat cu același tip de motive (Seraphin, pl. 48/22).

Fragment de vas de tip căzanel. Acesta provine din cercetările mai vechi, nefiind cunoscute condițiile de descoperire (fig. 108/4). Buza puțin reliefată la exterior și modelată drept în partea superioară (ca și ușoara arcuire a peretelui) îl apropie de un tip de vas prezent deocamdată doar în marile centre dacice de pe Siret¹⁶⁶. A fost confecționat din pastă cenușie-cărămizie, acoperit cu o angobă subțire albă și pictat cu roșu pe buză și imediat sub ea. Poate că prezența acestui exemplar la Sighișoara - Wietenberg reprezintă indiciul unor legături pe care așezarea de pe Târnava le-a avut cu centre de pe Siret. În favoarea acestei idei poate fi amintită și podoaba de coral sticlă și bronz provenind probabil din aceeași zonă¹⁶⁷.

Aspecte tehnice. Din observațiile făcute asupra materialului ceramic descoperit în timpul vechilor cercetări, ca și a celui recent scos la iveală, rezultă, ca o primă constatare, că acesta nu este foarte omogen din punct de vedere al parametrilor de realizare tehnică. Există din punctul de vedere al modelării atestate ambele procedee: prelucrarea cu mâna, respectiv la roata olarului (evident cel din urmă caracterizând majoritatea pieselor). Cu mâna a fost realizat un singur vas, al cărui fragment pictat cu negru a fost descoperit în L4/92.

Pasta utilizată la realizarea lor este fie cărămizie (cu sau fără angobă), fie alb-gălbuie, uneori cu un aspect caolinis. Și în acest ultim caz uneori a fost aplicată angoba ca suport al picturii secundare. Câteva fragmente ceramice au fost modelate din pastă cenușie. În toate cazurile pasta este fină, cu excepția fragmentului de vas lucrat cu mâna pomenit mai sus.

Uneori a fost netezită pasta la interior, dar mai cu seamă la exterior, până când aceasta a căpătat un ușor lustru. Atunci când există, angoba este foarte subțire, spre diferență, de pildă, de ceramica pictată de la Sarmizegetusa Regia unde acest înveliș este consistent (uneori el se descuamează).

Vopseaua cu care s-a realizat pictura secundară are, de cele mai multe ori, nuanțe variate de roșu-brun sau vișiniu. Excepția o reprezintă, din nou, mai sus

amintitul caz. De asemenea, în ilustrația vechii monografii a fost reprodusă imaginea unui fragment ceramic pictat cu o alternanță de culori închise (probabil tot roșu-brun) cu alb-gălbui, grupate într-o bandă¹⁶⁸.

Tot în cursul vechilor cercetări a fost descoperită o protomă de cal, provenind probabil de la un vas tip *rhyton*¹⁶⁹. Din descrierile autorilor citați rezultă că acest cap de cal cu gât a fost pictat pe ambele părți și pe urechi cu roșu închis. Ochii au fost realizați prin incizii în lutul ars și întărit. Pe fruntea îngustă este o gaură eliptică făcută printr-o împunsătură în lutul moale¹⁷⁰.

Motivistica. Din punct de vedere al motivelor pe care le utilizează, pictura pe ceramică atestată în stațiunea de la Sighișoara - Wietenberg nu iese cu nimic din comun față de ceea ce știm în general despre ornamentica geometrică a ceramicii pictate dacice. Cele mai răspândite sunt benzile de culoare paralele care se întâlnesc pe buzele sau pedestalele fructierelor sau pe corpul kantharoi-lor etc. Mai sunt prezente baghete verticale sau oblice, de asemenea comune mai multor materiale de acest gen.

Câteva din materialele ceramice pictate descoperite pe Wietenberg, atât în cursul vechilor cercetări, cât și al celor mai noi, mărturisesc unele apropieri de artefacte similare din alte centre dacice. Este vorba de marile centre de producție de pe Siret; materialele care au fost descoperite în acestea au caracteristici tehnice și tipologice care prezintă unele asemănări cu anumite vase sau fragmente ceramice pictate de la Sighișoara - Wietenberg¹⁷¹ (pasta, arderea, unele motive decorative). Din punct de vedere al morfologiei tipurilor ceramice, se remarcă similitudinea unuia dintre kantharoi-i descoperiți încă de C.Seraphin (nr. 2) cu o piesă fragmentară găsită la Brad¹⁷². La fel stau lucrurile cu un fragment ceramic de la Sighișoara - Wietenberg care provine de la un vas - căzanel, formă specifică, de asemenea, centrelor dacice din Moldova¹⁷³.

În stațiunea de pe Wietenberg există și alte piese care ar putea proveni de la răsărit de Carpați. Aupra lor ne vom opri mai pe larg în capitolul consacrat concluziilor. Pentru moment ne vom mărgini să afirmăm că nu este deloc neverosimilă ipoteza unor "importuri" sau influențe venite din cele mai mari centre producătoare de ceramică pictată (cum este fără îndoială cel de la Brad) în mediul intra-carpatic, după cum prezența celor câteva fragmente pictate celtice mărturisește unele legături cu teritoriile limitrofe Daciei (zona eraviscă, de unde provine și un denar de argint sau cea scordiscă). Astfel de importuri, care se disting prin tehnica specifică de pictare și ardere, sunt destul de frecvente mai cu seamă pe fâșia de vest a Daciei (Lazuri¹⁷⁴, zona Țării Silvaniei¹⁷⁵, Pecica¹⁷⁶, Divici¹⁷⁷). Asemenea piese au fost scoase la lumină și în alte centre dacice: Ocnița¹⁷⁸, Popești¹⁷⁹ și trebuie interpretate ca fiind expresia acelorși schimburi de natură comercială.

Ceramica pictată de la Sighișoara - Wietenberg îndreptățește, prin caracteristicile ei tehnice, catalogarea acestui centru dacic drept producător de asemenea artefacte. Pe

de altă parte, cum s-a văzut mai sus, aceeași stațiune a intrat și în circulația de bunuri comerciale de acest gen. Din datele prezentate în paginile anterioare, datarea olăriei pictate dacice de pe Wietenberg se plasează în cadrele generale ale ultimelor două veacuri dinaintea cuceririi romane, cu un accent pe primul secol al erei noi.

*Vase în miniatură*¹⁸⁰

Vasele în miniatură descoperite în urma cercetărilor recente, precum și câteva piese provenind din săpăturile vechi ridică o serie de probleme vizând funcționalitatea și semnificația lor. De aceea ele vor fi analizate în detaliu.

1. Vas-borcan realizat cu mâna din pastă grosieră de culoare brună, folosind pietricele ca ingrediente. Este ornamentat cu butoni conici și brâu alveolar. Stare de conservare: fragmentar (a fost întregit grafic). Dimensiuni: înălțime (I) - 6,4 cm; diametrul gurii (D.g.) - 6 cm; diametrul fundului (D.f.) - 4,8 cm. A fost descoperit pe platoul superior, în C11/92, în strat, la 0,25 m adâncime (fig. 104/6).

2. Vas-borcan realizat cu mâna din pastă grosieră de culoare brun-cărămizie. Stare de conservare: fragmentar (a fost întregit grafic). Dimensiuni: I - cca 7,2 cm; D.g. - cca 6,5 cm; D.f. - 4,3 cm. A fost descoperit pe platoul superior în G7/94 (fig. 103/6).

3. Vas bitronconic realizat cu mâna din pastă semifină de culoare cărămizie. Stare de conservare: întreg. Dimensiuni: I - 4,5 cm; D.g. - 2 cm.; D.f. - 1,5 cm. A fost descoperit în nivelul corespunzător fazei a II-a a locuinței 1/1995 (fig. 104/2).

4. Vas asemănător unui creuzet, dar cu fundul drept, lucrat cu mâna din pastă grosieră de culoare brună. În interior se observă urme de ardere secundară. Stare de conservare: întreg. Dimensiuni: I - 5,8 cm; D.g. - 5 cm; D.f. - 3 cm. A fost descoperit pe platoul superior, în G11/92, în care se mai afla un schelet de copil (fig. 104/1).

5. Vas de forma unui castron cu buza invazată, lucrat cu mâna din pastă grosieră de culoare brun-negricioasă, lustruit atât în interior, cât și la exterior. Stare de conservare: întreg. Dimensiuni: I - 4,9 cm; D.g. - 6,4 cm; D.f. - 3,7 cm. A fost descoperit în L2/94 (fig. 103/5).

6. Ceașcă-opaiț lucrată cu mâna din pastă grosieră de culoare brună. Prezintă o toartă "oarbă". Stare de conservare: întreagă. Dimensiuni: I - 4,7 cm; D.g. - 7,1 cm; D.f. - 1,3 cm. A fost descoperită pe platoul superior în C4/94, la 0,25 - 0,45 m adâncime (fig. 103/4).

7. Strecurătoare de formă conică, lucrată cu mâna din pastă grosieră de culoare neagră-cenușie. Fundul a fost perforat, din interior spre exterior, cu trei găuri, înainte de arderea vasului. A patra gaură a fost practică din exterior spre interior fără să perforeze în întregime peretele vasului. Stare de conservare: fragmentar. Dimensiuni: I - 2,4 cm; D.g. - 4,8 cm. A fost descoperit în G7/92 (fig. 103/1).

8. Sfeșnic lucrat cu mâna din pastă fină de culoare cărămizie-gălbui. Pe buză, în interiorul cupei, au fost practicate incizii fine, dispuse oblic. Stare de

conservare: fragmentar (a fost întregit grafic). Dimensiuni: I - 3,8 cm; D.g. - 3,5 cm; D.f. - 1,9 cm. A fost descoperit pe terasa inferioară, în strat la 0,55 - 0,70 m adâncime în S VII (fig. 103/2).

9. Opaț de formă alungită, cu toartă, lucrat cu mâna din pastă semifină de culoare brun-cărămizie. În interior se observă urme de ardere secundară. Imită forma unui opaț roman. Stare de conservare: fragmentar (lipsește calota superioară care a fost ruptă din vechime). Dimensiuni: lungime - 6,1 cm; lățime - 3,2 cm; înălțime - 2,3 cm. A fost descoperit în L2/93-95 - faza I (fig. 103/3).

10. Strachină cu buza evazată, realizată cu mâna din pastă grosieră cu pietricele în compoziție, de culoare brun-cărămizie. Stare de conservare: întreagă. Dimensiuni: I - 4,6 cm; D.g. - 6,1 cm; D.f. - 1,9 cm. Provine din săpăturile lui C.Seraphin. Muzeul Sighișoara, inv. nr. 1844 (fig. 104/3).

11. Vas-borcan lucrat cu mâna din pastă grosieră de culoare brun-negricioasă. Este ornamentat cu o linie incizată dispusă "în val". Stare de conservare: întreg. Dimensiuni: I - 6,8 cm; D.g. - 4,8 cm; D.f. - 2,9 cm. Provine din săpăturile lui C.Seraphin. Muzeul Sighișoara, inv. nr. 178 (fig. 104/4).

12. Vas-borcan lucrat cu mâna din pastă grosieră având pietricele în compoziție, de culoare brun-negricioasă. Este ornamentat cu butoni triunghiulari. Stare de conservare: fragmentar. Dimensiuni: I - 6,7 cm; D.g. - 5,7 cm; D.f. - 2,8 cm. Provine din săpăturile lui C.Seraphin. Muzeul Sighișoara, inv. nr. 182 (fig. 104/5).

Marea majoritate a vaselor în miniatură descrise mai sus constituie replici ale unor vase descoperite în diverse complexe ale așezării. Forma și detaliile ornamentale sunt asemănătoare cu cele specifice recipientelor normale. Unele dintre piesele în miniatură descoperite recent sunt prezente și în repertoriul ceramicii provenite din săpăturile lui C.Seraphin. Este cazul vaselor-borcan¹⁸¹, a vasului bitronconic (nr. 3)¹⁸², a ceștii-opaț (nr. 6)¹⁸³ și a sfeșnicului (nr. 8)¹⁸⁴. Opațul în miniatură, imitând probabil un prototip roman, demonstrează faptul că dacii de la Sighișoara - Wietenberg au cunoscut piesele originale de mărime normală, deși în cursul săpăturilor nu au fost descoperite. Opațele romane sunt documentate într-o serie de cetăți și așezări dacice, dintre care le amintim pe cele de la București¹⁸⁵, Celei (jud. Olt)¹⁸⁶, Crăsani (jud. Ialomița)¹⁸⁷, Grădiștea de Munte (jud. Hunedoara)¹⁸⁸, Grădiștea (jud. Brăila)¹⁸⁹, Ocița (jud. Vâlcea)¹⁹⁰, Poiana (jud. Galați)¹⁹¹, Popești (jud. Giurgiu)¹⁹², Răcățiu (jud. Bacău)¹⁹³, Satulung (jud. Brașov)¹⁹⁴, Tilișca (jud. Sibiu)¹⁹⁵. Unele dintre exemplarele menționate, cum sunt cele de la Grădiștea (jud. Brăila), Crăsani și Popești, au fost datate pe parcursul sec. I î.e.n., perioadă în care astfel de opațe au fost utilizate probabil și la Sighișoara - Wietenberg. De asemenea, este de remarcat faptul că în unele cazuri (București¹⁹⁶, Popești¹⁹⁷) opațele romane au fost imitate de către daci.

În ceea ce privește contextele de descoperire, vasele de la Sighișoara - Wietenberg au fost găsite atât în complexe (locuințe și gropi), cât și în strat. De

obicei ele s-au păstrat întregi, dimensiunile mici făcând posibilă o conservare mai îndelungată, dar există și cazuri în care piesele au suferit deteriorări încă din antichitate (nr. 1,2,8,9).

Vasele în miniatură sunt prezente în majoritatea așezărilor și cetăților dacice¹⁹⁸. De asemenea, ele se întâlnesc și în alte spații culturale din a doua epocă a fierului¹⁹⁹, precum și în epocile anterioare, începând cu neoliticul²⁰⁰. Funcționalitatea acestor piese a fost interpretată în moduri diferite. Astfel, M.Macrea și I.Glodariu considerau că vasele de acest tip au o “destinație greu de precizat: jucării, un fel de păhărele?”²⁰¹ V.Moga, referindu-se la un vas-borcan în miniatură din cetatea de la Căpâlna, opina că a fost “utilizat probabil ca păhărel”²⁰². V.Ursachi arăta că nu putem ști cu certitudine dacă au constituit jucării sau piese de cult²⁰³, în timp ce V.Căpitanu le încadra în rândul pieselor de cult²⁰⁴. S.Sanie sublinia faptul că “din puzderia de vase miniaturale de forme diferite considerate a fi jucării sau recipiente pentru produse farmaceutice unele vor fi avut și destinație culturală”²⁰⁵. În sfârșit, V.Sîrbu, referindu-se la exemplarele din așezarea de la Grădiștea (jud. Brăila), arăta că “utilizarea lor în scopuri utilitare este greu de acceptat pentru marea majoritate a pieselor, datorită dimensiunilor extrem de mici, iar dacă ar fi fost folosite ca jucării nu s-ar fi imitat numai formele autohtone, cele mai multe ar fi trebuit să fie sparte și să se fi descoperit proporțional, în toate tipurile de complexe și în strat”²⁰⁶.

În ceea ce privește alte spații geografice amintim opinia lui J.Meduna care - referindu-se la vasele în miniatură din mediul celtic - arăta că nu se poate exclude posibilitatea ca unele dintre acestea să fi fost jucării, iar că altele au avut un rol votiv²⁰⁷.

După cum se poate observa, opiniile exprimate sunt foarte diverse. În esență însă, există trei posibilități funcționale care sunt enunțate cel mai frecvent de către cercetători: vasele în miniatură au avut semnificații culturale; au avut un rol practic; au fost utilizate ca jucării. Contextele de descoperire ale unora dintre vasele în miniatură sugerează și funcționalitatea lor. În continuare ne vom referi la câteva dintre aceste contexte.

În aria tracică au fost descoperite o serie de “truse” magice analizate recent de V.Sîrbu²⁰⁸. Cronologic ele se eșalonează pe un interval de peste un mileniu (+/- 1000 î.e.n. - 106 e.n.). Au fost repertoriaste 30 de descoperiri în inventarul cărora intrau piese utilizate în practici magico-vrăjitoarești: figurine antropomorfe și zoomorfe, piese de lut de diferite forme, vase în miniatură, cochilii, pietricele, rondoale, zornăitori etc. Vasele în miniatură, în număr de 20 de exemplare (reprezentând 4,5% din ansablul pieselor componente ale “truselor” magice), au fost descoperite în 11 complexe. Miniaturile sunt reprezentate de cești, borcane, cupă cu picior, lingură, capac, vas cu trei picioare și rython.

V. Sîrbu sublinia că “deoarece în comunitățile arhaice magicienii și vrăjitorii erau, de regulă, și medicii acestora, apreciem că vasele în miniatură se foloseau fie la prepararea unor alifii și medicamente necesare vindecării bolnavilor, fie la obținerea unor substanțe cu presupuse calități magice, sau la ambele”²⁰⁹. În acest caz, prezența vaselor în miniatură în inventarele unor truse magice trebuie interpretată în funcție de rostul lor practic: obținerea și depozitarea unor substanțe. În unele cazuri însă vasele respective sunt atât de mici încât este greu de închipuit modul concret de utilizare. De aceea, nu ar fi exclus ca unele piese să fi fost folosite în unele operațiuni magice a căror desfășurare nu o putem bănuși. Rythonul în miniatură aflat într-un complex magic de la Dumbrava (jud. Iași) nu putea avea nici o rațiune practică (în sensul menționat anterior) decât una magică.

Oricum, ipoteza utilizării vaselor în miniatură pentru prepararea sau depozitarea unor substanțe terapeutice ori utilizate în practicile magice este susținută și de alte descoperiri. Ne gândim la o locuință (L25) din așezarea hallstattiană de la Teleac interpretată (datorită caracteristicilor ei) ca sediu în care se oficiau practici culturale sau magice și în care s-au descoperit și vase miniaturale. Ele “au putut servi - potrivit părerii lui V. Vasiliev - la prepararea și păstrarea diferitelor alifii sau licori utilizate în practica de cult și magie sau în încercările de tămăduire”²¹⁰. De asemenea, din inventarul bine-cunoscutei truse medicale de la Grădiștea de Munte făceau parte și cinci căni în miniatură servind la păstrarea unor substanțe terapeutice²¹¹.

În ceea ce privește rolul practic, unele vase în miniatură au fost interpretate ca fiind un soi de păhărele. Această idee nu poate fi exclusă, dar nici acceptată total. Interpretarea funcționalității unor astfel de vase nu poate fi realizată decât prin analizarea contextelor de descoperire, atunci când ele există. Vasul nr. 4 de la Sighișoara - Wietenberg, asemănător unui creuzet, își găsește analogii în alte așezări dacice²¹². Exemplarul în discuție a fost descoperit într-o groapă rituală. Urmele de ardere secundară din interiorul vasului sugerează că a fost folosit ca “opaș” în timpul ritualului desfășurat cu ocazia înhumării defunctului. În acest caz, vasul a avut o funcționalitate practică concretă.

În sfârșit, nu trebuie exclusă posibilitatea ca o parte a miniaturilor ceramice să fi constituit jucării. În așezarea dacică de la Sighișoara - Wietenberg obiectele în discuție au fost descoperite în locuințe, gropi și în stratul arheologic. Ele corespund atât ceramicii fine, cât și celei uzuale. De asemenea, opașul constituie o transpunere în miniatură a unui obiect de import. Acesta din urmă, împreună cu sfeșnicul, strecurătoarea și vasul bitronconic sunt de dimensiuni atât de mici încât nu li se poate atribui o funcționalitate practică. Or o trăsătură a psihologiei infantile din toate epocile este constituită de imitarea realităților din “lumea celor mari”. O astfel de interpretare ar explica prezența opașului și a vasului bitronconic în locuințe obișnuite, a strecurătorii într-o groapă normală și a sfeșnicului “pierdut” în aria așezării.

Vasele în miniatură prezentate se adaugă altor numeroase exemplare descoperite în așezările și cetățile dacice. Așa după cum s-a putut observa, ele au cunoscut funcționalități multiple. Analiza contextelor de descoperire permite avansarea unor ipoteze privind funcționalitatea lor și tentative de reconstituire a unor aspecte spirituale. Dacă în unele cazuri, cum ar fi prezența unora dintre artefacte în "truseie" magice sau medicale, utilizarea miniaturilor ceramice este mai ușor de înțeles, în alte cazuri funcționalitatea lor nu poate fi decât presupusă. Pe de altă parte, o serie de obiecte în miniatură din așezarea dacică de la Sighișoara - Wietenberg atestă cu certitudine utilizarea unor piese similare de mărime normală, deși ele nu au fost descoperite pe calea săpăturilor sistematice. În sfârșit, vasele în miniatură de la Sighișoara - Wietenberg completează repertoriul ceramicii dacice, atât de divers, din așezarea menționată.

Ceramica de tip celtic

În așezarea dacică de la Sighișoara - Wietenberg au fost descoperite și câteva vase care provin din mediul celtic ori care au copiat fidel exemplare celtice.

În timpul cercetărilor din ultimii ani au fost identificate două fragmente de vase lucrate la roată de tip situla având grafit în pastă. Din primul vas se păstrează o bucată de mici dimensiuni din zona buzei (fig. 109/2). Provine din G3/92 aflată pe platou. Al doilea fragment a aparținut unui vas de dimensiuni mai mari, cu buza îngroșată și cu o nervură în relief dispusă sub buză. Pereții erau ornamentați cu striuri verticale (fig. 109/3). A fost descoperit în stratul de cultură de pe platou la o adâncime de 0,20 - 0,35 m. Fragmentul în discuție prezintă în secțiunea rezultată în urma spargerii vasului o porțiune dreaptă creată în urma unei frecări îndelungate pe o suprafață dură²¹³. Același aspect îl are un alt fragment de situla cu grafit în pastă din așezarea de la Sucidava - Celei, fapt ce ne-a condus la ipoteza că astfel de piese au putut servi ca lustruitoare²¹⁴. Piesa de la Sighișoara - Wietenberg confirmă opinia noastră inițială, în ciuda obiecțiilor aduse recent de H.Pop²¹⁵.

Vasele de tip situla cu grafit în pastă își fac apariția pe teritoriul României la sfârșitul Latène-ului B1 și începutul subfazei B2, fiind utilizate până în Latène-ul târziu²¹⁶. Exemplarele de la Sighișoara - Wietenberg aparțin acestei ultime perioade, fragmentul din G3/92 confirmând datarea respectivă. În sec. I î.e.n. aria ceramicii cu grafit în pastă s-a restrâns - cu mici excepții - la zona Transilvaniei unde exista tradiția anterioară a producerii acestor recipiente. Ele au fost confecționate în centre locale, doar grafitul fiind importat din zonele central-europene²¹⁷. Păreră exprimată recent de E.Iaroslavschi privind posibilitatea exploatării de către daci a resurselor locale de grafit din nordul Olteniei²¹⁸, nu poate fi luată în considerare atâta vreme cât tocmai în zonele unde se aflau zăcămintele nu există astfel de vase. Analiza fizico-chimică a componentelor grafitului din zăcăminte și din pasta vaselor ar putea lămuri această problemă.

Un alt vas având origine vestică a fost descoperit de C.Seraphin²¹⁹. Este vorba de un recipient lucrat la roată din pastă fină de culoare cenușie închisă. Întreaga suprafață a pereților a fost puternic lustruită și ornamentată cu motive geometrice realizate în aceeași tehnică și dispuse pe verticală²²⁰ (fig. 109/1). Analogiile din Pannonia indică proveniența vasului respectiv și datarea lui în sec. I e.n.²²¹

Vaselor prezentate li se adugă cele două fragmente ceramice pictate provenite fie din lumea scordiscă, fie din Pannonia, care au fost menționate atunci când s-au discutat problemele legate de ceramica pictată. Ceramica de tip celtic, alături de alte artefacte metalice având aceeași origine documentează, pe de o parte, existența unor moșteniri tehnologice din secolele anterioare, iar pe de altă parte, existența în sec. I î.e.n. - I e.n. a unor legături de natură comercială cu zonele locuite de celți aflate la vest de Dacia.

III.4.2. Unelte

Uneltele utilizate în diverse activități productive au fost realizate în special din fier. În funcție de domeniile în care au fost utilizate, obiectele de acest fel din așezarea de la Sighișoara - Wietenberg pot fi împărțite în unelte agricole, de prelucrare a lemnului și metalurgice.

Unelte agricole

Sape. Două exemplare au fost găsite în timpul cercetărilor recente (una în L2/93-95, iar cealaltă în strat - fig. 110/3, 111/2)²²², iar trei provin din săpăturile lui C.Seraphin (una este fragmentară)²²³. Au fost executate din fier și se încadrează în tipul IIa definit de I.Glodariu și E.Iaroslavschi²²⁴. Piese asemănătoare au fost descoperite la Craiva, Tilișca și în zona capitalei Regatului dac. Datarea sapelor în discuție este foarte largă în întreaga Dacie²²⁵.

Secerile sunt numeroase în toate așezările daco-getice. La Sighișoara - Wietenberg sunt cunoscute trei exemplare descoperite la începutul secolului²²⁶, alte două piese fiind găsite recent (fig. 110/2, 111/3-4). Acestea din urmă sunt fragmentare și provin din L2/93-95²²⁷, respectiv G5/95. Toate exemplarele sunt de tip cu spin la mâner. Analogiile sunt deosebit de numeroase și se datează pe toată perioada sec. II î.e.n. - I e.n.²²⁸

Coasele sunt și ele prezente în descoperiri fără a fi la fel de numeroase ca secerile. La Sighișoara - Wietenberg nu s-au descoperit părți din lama coaselor, însă sunt documentate șapte verigi metalice care serveau la fixarea lamei pe toporișcă. Dintre cele descoperite în ultimii ani, două provin dintr-o groapă rituală (G15/91), iar alte două din stratul arheologic de pe platou (fig. 112/4-9). Analogiile pentru aceste verigi sunt mai numeroase decât lamele de coasă²²⁹.

O serie de alte unelte descoperite au fost utilizate în activități complementare agriculturii. Astfel, *foarfecii* au fost folosiți pentru tunsul oilor. Piese

daco-getice au forma celor utilizate până în zilele noastre: bară de fier îndoită în "U", cu capetele prevăzute cu câte o lamă și lățită în zona mediană pentru a asigura elasticitate uneltei (fig. 114/2,5). Patru exemplare provin din săpăturile lui C.Seraphin²³⁰ și una din cele recente (descoperită în strat la baza pantei valului din zona de vest)²³¹. Și în cazul foarfecilor analogiile sunt numeroase atât în spațiul dacic, cât și în alte zone²³².

În sfârșit, în cadrul uneltelor agricole menționăm și râșnițele realizate din tuf vulcanic. Acestea sunt de tip greco-roman, formate din două părți: *meta* și *catillus*. Sunt deosebit de frecvente în mediul dacic²³³. Majoritatea exemplarelor de la Sighișoara - Wietenberg sunt fragmentare, dar se cunosc și piese întregi descoperite de C.Seraphin²³⁴. Ele par a fi mai frecvente în locuințele de pe terasă (L1/95, L2/93-95, L3/95), de unde provin și alte unelte agricole.

Unelte de tâmplărie

Această categorie de unelte nu avea cum să lipsească din așezarea de la Sighișoara - Wietenberg, având în vedere cantitatea mare de lemn care a trebuit prelucrată în vederea construirii locuințelor și anexelor gospodărești, precum și rolul acestui material în realizarea a numeroase piese utilitare.

Barda este cel mai bine reprezentată, fiind folosită la cioplirea lemnului. Au fost descoperite 5 exemplare. Două aparțin tipului I definit de I.Glodariu și E.Iaroslavschi (piese cu aripioarele din partea superioară îndoite, cu extremitățile apropiate sau distanțate, dar nesudate - fig. 111/1), iar trei pot fi încadrate în tipul II (extremitățile aripioarelor care formează manșonul pentru coadă sunt sudate perfect - fig. 110/1)²³⁵. Dacă piesele specifice tipului I se întâlnesc frecvent și în lumea celtică, de unde au fost probabil preluate de către daci, cele de tipul II constituie - potrivit autorilor citați - rezultatul evoluției locale a acestor unelte. Bărzile de tipul I au fost datate pe toată durata sec. I î.e.n. - I e.n. În legătură cu încadrarea cronologică a bărzilor de tip II, I.Glodariu și E.Iaroslavschi considerau că "nu dispunem de nici un indiciu cronologic pentru datarea apariției tipului II înainte de a doua jumătate a sec. I al erei noastre"²³⁶. Prezența unei astfel de piese în L2/93-95 (faza a doua) documentează apariția exemplarelor de tip II în prima jumătate a sec. I e.n.

Fierăstrău. Un fragment din lama unei astfel de unelte a fost găsită la începutul secolului²³⁷ (fig. 111/5). A fost încadrat de I.Glodariu și E.Iaroslavschi în tipul II: piese cu lama fixată într-o ramă de lemn²³⁸. Analogii: Tilișca și Luncani - Piatra Roșie²³⁹. Fierăstraiele din Dacia au fost inspirate probabil de cele din lumea greco-romană și se datează în sec. I î.e.n. - I e.n.²⁴⁰

Dălțile folosite la prelucrarea lemnului au fost descoperite în cea mai mare parte în urma săpăturilor lui C.Seraphin (patru piese)²⁴¹. Singurul exemplar (fragmentar) găsit în timpul cercetărilor din ultimii ani provine din L1/93²⁴² (fig. 111/6-8, 112/1). Dălțile de la Sighișoara - Wietenberg sunt prevăzute cu toc longitudinal

pentru coadă și pot fi încadrate în tipul IIIa al clasificării lui I.Glodariu și E.Iaroslavschi²⁴³. Piesele aparținând acestui tip se întâlnesc în întreaga Dacie și au fost încadrate în sec. II î.e.n. - I e.n.²⁴⁴

Unelte metalurgice

Un alt grup de unelte este reprezentat de piesele utilizate în metalurgie. Unele dintre ele sunt specifice activităților de prelucrare a fierului. Majoritatea au fost însă utilizate în ateliere de orfeverie.

Printre uneltele frecvente în făurării, dar care au putut fi folosite și la prelucrarea metalelor neferoase, se numără o *daltă* (fig. 112/3) și un *punctator* (fig. 112/2), ambele provenind din L1/95. Au muchia deformată în urma loviturilor repetate cu ciocanul. Daltă este scurtă și are o formă paralelipipedică în secțiune. Forma respectivă este foarte răspândită²⁴⁵. Punctatorul are o formă conică și se încadrează în tipul III al uneltelor de acest gen folosite în făurarie. Și în acest caz există numeroase analogii²⁴⁶.

Uneltele de orfeverie sunt mai numeroase și mai variate.

Un *ciocan* de fier având lungimea de 10,4 cm a fost descoperit de C.Seraphin²⁴⁷. Potrivit fotografiei publicate, acesta ar putea fi încadrat în tipul II al ciocanelor folosite de orfevieri²⁴⁸. Își găsește analogii în exemplare din M.Orăștiei²⁴⁹, Barboși²⁵⁰, Răcățiu²⁵¹, Gomolava²⁵².

Cleștele publicat de C.Seraphin²⁵³ a fost utilizat în același genuri de activități (fig. 113/7). El este de dimensiuni mici (L - 11,2 cm). Analogiile acestui tip de unealtă sunt de dimensiuni mai mari: Grădiștea de Munte (trei exemplare)²⁵⁴ și Ocnița²⁵⁵.

Daltă de bronz descoperită, de asemenea, cu ocazia săpăturilor de la începutul secolului²⁵⁶ are o formă poligonală în secțiune și muchia este deformată datorită lovirii repetate (fig. 113/5). Lungimea piesei este de 7 cm. Ea a fost folosită pentru realizarea unor ornamente fine. Dălțile de acest fel (provenind de la Poiana - Galați și Ocnița) au fost încadrate în tipul II al dălților de bronz²⁵⁷

Metalele neferoase (în special aliajele de bronz, cositorul, plumbul) erau topite și turnate cu ajutorul *creuzetelor* (fig. 113/2-4) sau al *lingurilor din fier* (fig. 113/6). La Sighișoara - Wietenberg au fost găsite trei creuzete de formă conică realizate din lut. Unul dintre aceste creuzete, păstrat fragmentar, se afla în L1/94. El era vitrifiat în urma folosirii. Alte două piese întregi au fost publicate de C.Seraphin²⁵⁸.

În G5/95 a fost descoperită o lingură de fier fragmentară utilizată pentru topirea și turnarea cositorului. Piesele de acest fel au fost preluate din lumea romană unde sunt mai frecvente²⁵⁹. În Dacia, linguri asemănătoare au mai fost identificate la Grădiștea de Munte²⁶⁰ și Craiva (jud. Alba)²⁶¹. Datarea exemplarului de la Sighișoara - Wietenberg: a doua jumătate a sec. I î.e.n. - sec. I e.n.

În sfârșit, în contextul uneltelor de orfeverie, menționăm și un *tub de fier* (descoperit în G5/95) puternic oxidat datorită expunerii îndelungate la o sursă de căldură (fig. 113/1). Este vorba de un manșon care proteja gura foalelor (realizate din piele și lemn) utilizate la întreținerea combustiei în cuptoarele metalurgice. Dimensiunile tubului sunt foarte mici în comparație cu piesele similare descoperite în contextul marilor fărării din Dacia²⁶². Funcționalitatea piesei a fost identificată ca atare prin analogie cu un exemplar similar descoperit în atelierul metalurgic din Napoca romană (prima jumătate a sec. II e.n.)²⁶³. Acesta din urmă prezintă aceleași caracteristici, fapt ce sugerează că și tubul de la Sighișoara - Wietenberg a aparținut unei foale utilizate într-un atelier de orfeverie.

III.4.3. Materiale de construcție

Materialele de construcție din fier sunt abundente în întreaga Dacie²⁶⁴ reflectând existența unei intense activități metalurgice. La Sighișoara - Wietenberg, la fel ca în alte locuri, au fost descoperite materiale diverse utilizate în construcția locuințelor sau a anexelor gospodărești.

Cuiele și piroanele folosite la asamblarea unor părți lemnoase au secțiunea circulară sau rectangulară. Capul lor are, de asemenea, forme diverse: circulare, conice, rectangulare. Unele dintre cuiele și piroanele întregi au servit, potrivit îndoiturilor practicate, la asamblarea unor bârne și stinghii având împreună o grosime de 4 sau 11 cm (fig. 117/1-5,8-9,11,13).

Scoabele serveau la fixarea și prinderea bânelor unor construcții. Au fost descoperite atât piese masive, cât și de dimensiuni mici. Capetele îndoite și ascuțite care erau bătute în lemn sunt fie scurte (în majoritatea cazurilor), fie lungi (fig. 117/6-7,14).

Amintim și o serie de *ferecături* și *balamale* din fier folosite la construcția ușilor, toate descoperite de C.Seraphin²⁶⁵.

În sfârșit, închiderea ușilor se realiza uneori cu sisteme la care se utilizau chei. O astfel de cheie de fier prevăzută cu doi dinți, iar la capătul opus cu un cârlig, a fost găsită de C.Seraphin²⁶⁶ (fig. 117/15). Spre deosebire de alte spații, cheile de fier sunt rare în întreaga Dacie²⁶⁷.

III.4.4. Obiecte de uz casnic

Această categorie de piese se caracterizează, de asemenea, prin varietate și cantitate.

Cele mai frecvente sunt *cușițele* de fier având lama dreaptă sau curbă (fig. 115). Toate sunt prevăzute cu limbă pentru fixarea mânerului, uneori păstrându-se și nitul care asigura fixarea plăselelor. Nouă exemplare provin din săpăturile lui

C.Seraphin²⁶⁸, iar șapte din cercetările recente. Acestea din urmă au fost descoperite în ambele faze ale L2/93-95 (4 exemplare), în L3/91 (2 exemplare) și în G23/94 (un exemplar). Un cuțitaș găsit în L2/93-95 este de mici dimensiuni și are lama curbată în sens invers față de restul pieselor, de aceea ar putea constitui un brici (fig. 115/5).

Frigările realizate din bare de fier sunt reprezentate de un exemplar având mânerul aplatizat la capete, iar în zona mediană torsionat (fig. 114/8). Extremitatea este prevăzută cu cinci dinți, cei aflați în mijloc fiind fixați cu o bandă metalică²⁶⁹. Exemplarul de la Sighișoara - Wietenberg este de dimensiuni mari, la fel ca o piesă descoperită la Luncani - Piatra Roșie²⁷⁰. Alte frigări asemănătoare, dar de dimensiuni mai mici, provin de la Arpașu de Sus, Căpâlna, Răcătău, Poiana etc. și se datează în sec. I î.e.n. - I e.n.²⁷¹

Furculițele de fier sunt de obicei de dimensiuni reduse și sunt prevăzute cu doi dinți. Coada prezintă în unele cazuri un toc. De la Sighișoara - Wietenberg provin două exemplare²⁷². Spre deosebire de majoritatea pieselor similare, acestea au dimensiuni ceva mai mari (15,2 cm, respectiv 12,2 cm lungime) și sunt prevăzute cu trei dinți (fig. 114/6-7). Dintre furculițele prevăzute cu toc le amintim pe cele de la Costești²⁷³ și Brad²⁷⁴.

În L7/91 a fost descoperit un obiect de fier având un capăt îndoit și modelat în forma unui cap de pasăre (?) foarte stilizat, iar celălalt capăt executat sub forma a două brațe care se unesc formând o verigă, astăzi ruptă²⁷⁵ (fig. 114/4). Astfel de piese au mai fost descoperite la Moigrad, Tășad, Bâzdâna și Căpâlna²⁷⁶. La Craiva au fost descoperite două asemenea exemplare unite între ele printr-o verigă, de una din piese fiind fixat un capăt de lanț²⁷⁷. Inițial, obiectele în discuție au fost interpretate, cu probabilitate, drept ivăre pentru închiderea ușilor²⁷⁸. Ulterior, luându-se în considerație exemplarele de la Craiva, s-a presupus că este vorba de cârlige de cremalieră²⁷⁹.

Vasele de metal nu sunt numeroase. În așezarea de la Sighișoara - Wietenberg sunt documentate mai multe fragmente de tablă de bronz provenind de la vase de import roman²⁸⁰ (fig. 120/11-12). Ele au fost reutilizate probabil într-un atelier de prelucrare a bronzului și nu se mai pot determina tipurile de vase cărora le-au aparținut.

De asemenea, C.Seraphin a descoperit o toartă de fier având extremitățile îndoite și modelate în forma unor capete de pasăre²⁸¹ (fig. 114/1). Astfel de piese au intrat în componența unor vase de tip *situla* de proveniență italică. Acesta este cazul situlelor "cu corp ovoidal" (necunoscute în tipologia lui Eggers), care aveau atașele susținute de un cerc metalic de fier dispus pe gâtul vaselor²⁸². De asemenea, unele exemplare de tip Eggers 15 au fost prevăzute tot cu torți de fier²⁸³. Recipientele amintite au fost datate, în general, în Latène-ul târziu. Există și posibilitatea (mai probabilă, după părerea noastră) ca toarta de fier de la

Sighișoara - Wietenberg să fi aparținut unui vas de lemn, așa cum s-a constatat și pentru alte regiuni în Latène-ul târziu²⁸⁴.

În nivelul corespunzător fazei a doua a L2/93-95 a fost descoperit și fragmentul unui vas de bronz (fig. 120/10). Este vorba de o buză de castron ornamentată cu astragale și ovule. Piesa în discuție poate fi încadrată în tipul Eggers 91/92²⁸⁵. Exemplare de același tip, mai mult sau mai puțin fragmentare, au mai fost descoperite în Dacia la Brașov - "Pietrele lui Solomon"²⁸⁶, Cetea (jud. Alba)²⁸⁷, Costești (jud. Hunedoara)²⁸⁸, Craiva (jud. Alba)²⁸⁹, Lunca - Piatra Roșie (jud. Hunedoara)²⁹⁰, Pecica (jud. Arad)²⁹¹, Poiana (jud. Galați)²⁹², Sibiu - Gușterița²⁹³. Ele sunt concentrate în aria intracarpatică și mai ales în zona Sarmizegetusei Regia. Din punct de vedere cronologic, castroanele de acest tip își fac apariția în vremea lui Augustus și sunt întâlnite în prima jumătate a sec. I e.n., uneori și mai târziu²⁹⁴.

Acele de cusut sunt și ele prezente, majoritatea fiind descoperite de C. Seraphin²⁹⁵. Ele au fost executate din bronz. Piesa descoperită de noi în strat a fost realizată dintr-un fir de metal, iar urechea a fost confecționată prin îndoirea uneia din extremități și lipirea ei prin batere cu ciocanul de corpul piesei (fig. 120/8). Astfel de ace au mai fost descoperite în așezările de la Pecica²⁹⁶, Ocnița²⁹⁷, Poiana (jud. Galați)²⁹⁸ etc. și au fost incluse în tipul 1 al acelor folosite în Dacia preromană²⁹⁹.

O piesă cu destinație incertă, dar care a putut fi utilizată în domeniul casnic, o constituie un tub de fier având suprafața prevăzută cu nervuri dispuse perpendicular pe axul piesei (fig. 114/3). Nervurile respective au luat naștere în urma înfășurării pe tub a unei sârme de fier cu diametru gros, care a fost fixată prin martelare. Obiectul în discuție a fost descoperit în L1/93³⁰⁰. Piese asemănătoare ca formă, dar realizate din bronz, au fost identificate la Craiva³⁰¹, Tilișca³⁰², București³⁰³ și Popești³⁰⁴. Exemplarul de la Tilișca a fost perforat la unul din capete probabil pentru a fi fixat cu un cui pe un obiect de lemn. Funcționalitatea întregului lot rămâne însă incertă.

Categoriei obiectelor de uz casnic i se adaugă o serie de piese realizate din os, lut și piatră. În C4/92 la 0,55 m adâncime a fost descoperit un *străpungător* realizat dintr-un os de animal, având capetele ascuțite și întreaga suprafață lustruită. Are lungimea de 5,5 cm (fig. 124/9).

Două *piese tubulare din os* au fost descoperite cu ocazia săpăturilor recente (fig. 124/6-7). Prima provine de pe platou, din stratul arheologic și prezintă o șanțuire transversală la bază. A doua a fost găsită în L2/93-95 (faza I) și este simplă. Obiecte de acest fel au fost folosite în lumea romană ca mânere la diferite artefacte de fier (cuțite, săbii etc.)³⁰⁵. Deși nu poate fi vorba de importuri, piesele de la Sighișoara - Wietenberg fiind simple și ușor de realizat, analogiile sugerează o utilizare similară.

Pietrele de ascuțit realizate din gresie nisipoasă sunt, de asemenea, numeroase. Au o formă paralelipipedică sau cvasicilindrică și au fost confecționate din gresie locală, material deosebit de abundent în zonă.

III.4.5. Piese de armament, harnașament și de car

În categoria armelor defensive sunt de amintit un *umbo de scut* din fier (fig. 116/3) și fragmente de tablă de bronz provenind de la marginea care borda scutul, toate găsite cu ocazia săpăturilor din 1902-1904.

Piesa centrală a unui scut pe care tocmai am amintit-o s-a păstrat fragmentar, dar încă poate fi sesizat faptul că a avut formă circulară, iar calota semisferică. Pe margine au fost practicate găuri pentru nituri³⁰⁶. Astfel de piese sunt frecvente în descoperirile Latene târzii din Europa barbară³⁰⁷. În Dacia preromană au fost descoperite în morminte tumulare databile în sec. I î.e.n.³⁰⁸, dar și în contexte arheologice din secolul următor³⁰⁹ (Grădiștea de Munte, Luncani - Piatra Roșie, Căpâlna, Tilișca etc.). Exemplarul de la Sighișoara - Wietenberg este datat pe întreaga perioadă de existență a așezării.

Garnituri de scut din tablă de bronz au mai fost găsite în cetatea dacică de la Piatra Neamț - Bâta Doamnei³¹⁰, într-un mormânt plan de incinerare de la Răcățeu³¹¹ și în așezarea de la Brad³¹². Piese respective par să fi fost utilizate în confecționarea scuturilor mai ales pe parcursul sec. I e.n., în unele cazuri ele fiind considerate importuri din lumea romană³¹³. Amintim și faptul că o garnitură confecționată de această dată din fier și care a servit aceluiași scopuri a fost descoperită în tumulul II de la Cugir, al cărui inventar este caracteristic sec. I î.e.n.³¹⁴

Armamentul și echipamentul militar daco-getic cu rol defensiv este mai divers. Astfel, se pot menționa coifuri de bronz și fier sau cămăși de zale descoperite în morminte tumulare din sec. I î.e.n.³¹⁵ Obiectele de acest fel lipsesc din așezarea de la Sighișoara - Wietenberg. În schimb, armele ofensive sunt mai numeroase.

Vârfurile de lance sunt reprezentate de 6 exemplare, dintre care unul a fost descoperit în L1/93 aparținând primului nivel dacic de pe terasă³¹⁶. Acesta din urmă este fragmentar și trecut prin foc în urma incendiului care a mistuit clădirea. Tocul pentru coada de lemn s-a păstrat întreg (fig. 116/6). Lama a fost prevăzută cu o nervură mediană rotunjită, caracteristică definitorie a tipului Ia din clasificarea vârfurilor de lănci propusă de I.Glodariu și E.Iaroslavschi³¹⁷. Vârfurile de lănci descoperite de C.Seraphin, cu o singură excepție, par a se încadra în același tip. Excepția amintită (fig. 116/4), identificată în depozitele Muzeului din Sighișoara, era de dimensiuni mai mari, având nervura mediană unghiulară, ceea ce permite încadrarea în tipul Ib.

În ceea ce privește călcăiele de lance din fier care erau fixate la partea inferioară a cozii de lemn, cunoaștem un singur exemplar provenind din săpăturile vechi³¹⁸.

Din punct de vedere cronologic, lăncile de la Sighișoara - Wietenberg se încadrează pe toată perioada de existență a așezării. Vârful de lance din L1/93 se datează, în funcție de context, în a doua jumătate a sec. II î.e.n. și în prima jumătate a veacului următor. Piesele similare din spațiul dacic au însă o cronologie mult mai largă³¹⁹.

Vârfurile de săgeți sunt numeroase, ele fiind utilizate nu numai în luptă, ci și la vânătoare. Majoritatea exemplarelor au fost descoperite de C.Seraphin³²⁰ (șase piese), cu ocazia săpăturilor noastre fiind găsit un singur exemplar (fig. 116/2). Vârfurile de săgeți de la Sighișoara - Wietenberg aparțin tipului I definit de I.Glodariu și E.Iaroslavschi³²¹, fiind reprezentate toate cele trei variante ale tipului respectiv. Majoritatea aparțin variantelor b și c (lama prevăzută cu unul sau doi spini rezultați din prelungirea spre toc a marginii lamei). Exemplarul descoperit de noi poate fi încadrat în varianta a, cu lama rotunjită și profilul lenticular. Vârfurile de săgeți de tip I își găsesc analogii în numeroase stațiuni daco-getice și pot fi date pe toată perioada sec. I î.e.n. - I e.n.³²²

Piese de harnașament sunt reprezentate în special de zăbale. Acestea aparțin mai multor tipuri și ridică o serie de probleme privind proveniența și semnificația lor în mediul dacic de la Sighișoara - Wietenberg.

Primul tip este reprezentat de o zăbală formată din două bare de fier netede, prinse una de alta, care intrau în gura calului, prevăzute la capete cu câte o verigă cu diametrul de 8,4 cm (fig. 116/8). Zăbalele de acest fel au fost incluse de W.M.Werner în tipul XIV, varianta A (*glattes Mundstück*)³²³. Ele sunt frecvente în contexte celtice din bazinul carpatic, dar se întâlnesc și în zona Dunării de Jos, fiind simplu de realizat. Din punct de vedere cronologic, zăbalele încadrate în acest tip sunt prezente pe durata Latène-ului B-C. Dintre exemplarele mai bine date, cel de la Bratei aparține Latène-ului C1, iar o piesă de la Curtuiușeni a fost încadrată în Latène C1/C2³²⁴. Zăbala de la Sighișoara - Wietenberg a fost utilizată probabil în Latène-ul mijlociu de către populația celto-dacică din zonă, ea continuând a fi folosită și de membrii comunității din așezarea de la Sighișoara - Wietenberg după constituirea acesteia. De aceea, piesa în discuție poate fi datată pe parcursul sec. II î.e.n.

Al doilea tip este constituit de un fragment de zăbală provenind din L2/93-95 (faza a doua). Este vorba de extremitatea trapezoidală a unei psalii care mai păstrează încă și unul din orificiile laterale (fig. 116/7). Zăbalele având aceste caracteristici au fost încadrate de I.Glodariu și E.Iaroslavschi în tipul III³²⁵, iar de W.M.Werner în tipul VIII³²⁶. Ele sunt specifice ariei daco-getice, în cazuri rare ajungând până în zone îndepărtate³²⁷. De asemenea, astfel de piese au fost confecționate și din bronz după cum

o demonstrează un tipar pentru turnat psalii din atelierul de la Pecica³²⁸, precum și două astfel de elemente decoperite la Zidovar³²⁹ și în castrul roman de la Augsburg - Oberhausen³³⁰. Din punct de vedere cronologic, zăbalele în discuție se încadrează între sfârșitul sec. II î.e.n. și începutul sec. II e.n.³³¹ Cea de la Sighișoara - Wietenberg, datorită contextului în care a fost descoperită, se încadrează între sfârșitul sec. I î.e.n. și în prima jumătate a sec. I e.n.

Alte două zăbale păstrate fragmentar au psaliile realizate din bară masivă, cu muștiucul în formă de buclă și bară exterioară la unul din capete (fig. 116/9). Aceste zăbale au fost incluse printre cele numite "tracice" specifice tipului I la I.Glodariu și E.Iaroslavschi³³². W.M.Werner a sesizat faptul că așa-numitele zăbale "tracice" se deosebesc de cele în genul pieselor descoperite la Sighișoara - Wietenberg, acestea din urmă fiind mai evolute. Ca urmare au fost incluse de cercetătorul german în tipul XVII³³³. Piese de acest fel sunt numeroase în sud-vestul Transilvaniei și la sud de M.Balcani. W.M.Werner remarca faptul că în zonele cu descoperiri de zăbale tracice (tip XVI), piesele de tip XVII sunt puține³³⁴. În funcție de contextele de descoperire, zăbalele de acest fel au fost date în mediul dacic între sfârșitul sec. II î.e.n. și începutul sec. II e.n.³³⁵

În sfârșit, amintim fragmentul unei alte zăbale descoperite de C.Seraphin care nu a putut fi încadrată tipologic³³⁶.

Zăbalele menționate sunt prezente pe toată perioada de existență a așezării de la Sighișoara - Wietenberg, exemplarul de tip celtic fiind "moștenit" din perioada anterioară. Piese în discuție evidențiază o anumită diversitate tipologică remarcată și pentru alte categorii de artefacte.

În rândul pieselor de harnașament se numără și *pintenii*. Din săpăturile lui C.Seraphin provin două exemplare, unul fiind confecționat din bronz³³⁷, iar celălalt din fier³³⁸. Ambele piese își găsesc numeroase analogii în Dacia³³⁹, astfel că nu vom mai insista asupra lor.

În ceea ce privește piesele de car, amintim un inel de jug descoperit de C.Seraphin³⁴⁰, având analogii la Ardeu³⁴¹, Craiva³⁴², Lunca - Piatra Roșie³⁴³. Piese similare au fost descoperite atât în lumea romană, cât și în mediul celtic, fiind utilizate o perioadă îndelungată de timp³⁴⁴.

În rândul pieselor de car amintim și o roată cu spițe publicată de C.Seraphin³⁴⁵. Ea este o apariție insolită în cadrul inventarului așezării și de aceea nu ar fi exclus să nu aparțină epocii dacice, ci să constituie chiar o piesă modernă.

III.4.6. Obiecte de podoabă și de vestimentație

Această categorie de artefacte oferă repere cronologice importante pentru stabilirea limitelor temporale între care a funcționat așezarea de pe Wietenberg. De asemenea, studierea podoabelor și a accesoriilor vestimentare permite sesizarea

legăturilor dintre comunitatea dacică de la Sighișoara - Wietenberg și alte zone mai apropiate sau mai îndepărtate. Acesta este motivul pentru care vom insista mai pe larg asupra obiectelor menționate, luând în discuție și descoperirile mai vechi.

Brățărilor sunt reprezentate de exemplare aparținând mai multor tipuri. Cele mai numeroase sunt piesele simple realizate din bronz. Au fost descoperite cinci brățări de acest fel³⁴⁶, dintre care două cu ocazia noilor cercetări. Lor li se adaugă o brățară mai veche aparținând variantei cu capetele ornamentate cu protome de șarpe³⁴⁷ (fig. 118/1). Brățărilor de acest fel se întâlnesc în întreaga Dacie și au cunoscut o utilizare largă în sec. I î.e.n. - I e.n.³⁴⁸

Un exemplar realizat din argint, având capetele petrecute și înfășurate, provine din săpăturile lui C.Seraphin³⁴⁹. Și acest tip a fost utilizat intens pe parcursul sec. I î.e.n. - I e.n. Piese similare au fost descoperite atât în tezaurele de argint dacice, cât și într-o serie de așezări, cunoscând și replici în bronz³⁵⁰.

În sfârșit, o brățară realizată din sârme de argint împletite a fost descoperită tot la începutul secolului³⁵¹ (fig. 118/2). Ea aparține unui tip care cuprinde puține piese și care se datează, în general, în sec. I î.e.n., fiind folosite însă și mai târziu³⁵². Menționăm analogiile apropiate tehnologic și în spațiu din tezaurul de la Șaeș (jud. Sibiu)³⁵³.

Cercei. Din așezarea de la Sighișoara - Wietenberg provin doi cercei având una din terminații prevăzută cu un buton conic. Unul dintre ei a fost realizat din bronz³⁵⁴, iar celălalt din argint³⁵⁵ (fig. 118/4). Cerceii de acest tip sunt documentați în număr mare în așezările de pe Siret, dar și în Transilvania (Merești³⁵⁶, Zetea³⁵⁷, Șimleu Silvaniei³⁵⁸) ori la sud de Carpați³⁵⁹. Din punct de vedere cronologic, cerceii ornamentați cu butoni conici apar în grupa mijlocie și în cea târzie a tezaurelor de argint dacice³⁶⁰. De asemenea, descoperirile din așezări și cetăți indică o datare în a doua jumătate a sec. I î.e.n. și pe parcursul sec. I e.n.³⁶¹

Verigile și inelele simple realizate din bronz au avut funcționalități multiple. Unele dintre ele au putut fi utilizate în harnașament, altele în componența unor centuri. În majoritatea cazurilor au fost realizate în tipare monovalve sau bivalve, după cum o demonstrează numeroasele piese descoperite în Dacia³⁶². Verigile simple de bronz sunt nelipsite din majoritatea așezărilor și cetăților dacice³⁶³. De la Sighișoara - Wietenberg se cunoșteau 7 exemplare³⁶⁴, la care se adaugă altele două descoperite recent (fig. 120/5-6).

Piesele tocmai menționate stau la baza genezei verigilor cu noduri. În așezarea de pe Wietenberg au fost descoperite 5 astfel de verigi aparținând mai multor variante ale acestui tip³⁶⁵ (fig. 118/3). Verigile cu noduri sunt frecvente în întregul spațiu daco-getic, dar par a fi mai numeroase în Transilvania³⁶⁶. De asemenea, ele se întâlnesc și în lumea celtică central-europeană, dar mai ales în zonele locuite de scordisci³⁶⁷. I.Glodariu³⁶⁸, care a precizat atât aspectele tipologice, cât și cele vizând cronologia și funcționalitatea artefactelor respective, se îndoia că

exemplarele daco-getice au fost preluate din spațiul celtic. Ele au fost inspirate din mediul elenistic, fiind confecționate apoi în ateliere locale, după cum o dovedesc exemplarele cu defecte de turnare din cetățile dacice de la Costești și Căpâlna. Din punct de vedere cronologic, verigile cu noduri sunt utilizate mai ales pe parcursul sec. I î.e.n., în timp ce în veacul următor numărul lor se rărește treptat³⁶⁹. În ceea ce privește modul de utilizare, verigile cu noduri au avut funcționalități diverse: au intrat în componența unor centuri; în harnașament etc.

Lanțuri - coliere și centuri. În această categorie au fost incluse piesele care erau purtate la gât ca podoabe, precum și cele care aveau rol vestimentar fiind purtate la brâu.

În așezarea de pe Wietenberg nu au fost descoperite lanțuri - coliere de tipul celor aflate în tezaurele de argint dacice. Prezența unui pandantiv - cui din argint, asupra căruia vom stăruia ceva mai jos, indică însă că astfel de piese au existat. Pandantivul menționat este specific mai ales lanțurilor - coliere din zale de sârmă de argint în formă de 8, pliate la mijloc. Nu lipsesc însă nici asocierile cu lanțuri din zale împletite³⁷⁰. Primul tip de lanțuri - coliere este răspândit în special în Transilvania și poate fi datat în sec. I î.e.n., mai ales în prima jumătate a veacului respectiv. Al doilea tip cunoaște o arie de răspândire situată la sud de bazinul Târnavelor, fiind utilizate în a doua jumătate a sec. I î.e.n. și în prima jumătate a sec. I e.n.³⁷¹ Având în vedere toate acestea, este greu de spus care dintre cele două tipuri de lanțuri - coliere au fost prezente în așezarea de la Sighișoara - Wietenberg. Cronologia pandantivelor - cui sugerează mai degrabă că este vorba de un lanț din zale pliate. De altfel, în așezare au fost descoperite și alte piese de argint contemporane cu lanțurile menționate.

Centurile au fost reprezentate de exemplare din piele cu garnituri din tablă de bronz. Așa se explică descoperirea unor bucăți de tablă subțire care au putut fi utilizate în acest mod (fig. 120/1-3). Exemplele asemănătoare sunt numeroase și în alte așezări dacice³⁷². Într-una din gropile cu schelete umane aflată în afara așezării a fost descoperită o centură care permite reconstituirea unor astfel de piese (fig. 119). Pe mijlocul curelei de piele au fost aplicate elemente dreptunghiulare din tablă de bronz, mărginite de o parte și de alta de câte două rânduri de elemente executate din același metal, având o formă rombică. Marginile curelei au fost bordate cu verigi mici din sârmă de bronz. Sistemul de închidere a fost asigurat cu o paftă de fier placată cu tablă de bronz³⁷³. Analogiile curelelor de acest fel sunt prezente atât în mediul local, cât și în aria culturilor Poienești - Lukasevka³⁷⁴, Zarubinți³⁷⁵ și Puchov³⁷⁶, indicând eventual o preluare în lumea daco-getică din zonele nordice. Se datează în sec. I î.e.n., deși unele centuri de piele cu garnituri simple au putut fi utilizate și mai târziu³⁷⁷.

În G1/93 au fost găsite trei elemente de bronz aparținând probabil unei centuri³⁷⁸. Este vorba de obiecte de bronz realizate prin turnare, având forma cifrei

8 (ochiurile fiind pline) și prevăzute în partea dorsală cu două verigi de fixare pe un fir de material organic (fig. 118/10). Principiul de confecționare și utilizare corespunde cu al centurilor cu astragale. Împreună cu elementele amintite a fost descoperit și un obiect de fier de forma unei scoabe, având în partea centrală două perforații (fig. 118/11). Nu ar fi exclus ca acesta să fi constituit elementul de care se prindea capătul firelor pe care erau fixate piesele de bronz, cu atât mai mult, cu cât, distanța dintre găuri este asemănătoare cu a urechilor de pe elementele de bronz. Singura analogie pe care o cunoaștem se află în mormântul 92 din necropola scordiscă de la Belgrad - Karaburma, datat în sec. I î.e.n.³⁷⁹ În funcție de contextul în care a fost decoperită, centura de la Sighișoara - Wietenberg poate fi datată în aceeași perioadă.

În sfârșit, amintim și două elemente de lanț din bronz, descoperite de C.Seraphin³⁸⁰, al cărui tip și funcționalitate nu mai poate fi determinată.

Paftalele de fier placate cu tablă de bronz sunt bine reprezentate. Zece exemplare, mai mult sau mai puțin fragmentare, au fost descoperite la începutul secolului³⁸¹ (fig. 118/9), una a fost găsită într-o groapă cu schelete umane din afara așezării³⁸² (fig. 119) și două provin din săpăturile recente³⁸³ (fig. 118/7-8). Acestea din urmă se aflau în nivele corespunzătoare fazelor timpurii ale L1/95 și L2/93-95. Exemplarul din L1/95 este reprezentat de placa de fier a pftalei, în timp ce acela din L2/93-95 de o bucată de tablă care era aplicată pe suportul de fier.

Paftalele Latène târzii din Dacia au fost analizate pe larg de M.Babeș³⁸⁴. Potrivit sistemului de realizare al balamalei de fixare la centură, piesele în discuție au fost împărțite în două tipuri. Exemplarele de la Sighișoara - Wietenberg cărora li s-a păstrat porțiunea respectivă aparțin primului tip definit de M.Babeș: paftale cu balama alcătuită din trei urechi tubulare (una centrală, realizată din aceeași bucată de metal ca și placa, și două laterale formate prin decuparea garniturii de fixare pe centură); paftaua și centura sunt prinse una de alta printr-un ax de fier care străbate urechile tubulare și este prevăzut la capete cu butoni de fixare³⁸⁵.

Din punct de vedere cronologic, paftalele din Dacia preromană au cunoscut perioada de maximă utilizare în sec. I î.e.n.³⁸⁶, fapt confirmat de exemplarele descoperite recent în complexe închise la Sighișoara - Wietenberg. Unele piese au rămas în uz o perioadă mai îndelungată după cum sugerează descoperirea unei paftale într-un complex din cetatea de la Căpâlna aparținând începutului sec. II e.n.³⁸⁷

Numărul mare de paftale de fier placate cu tablă de bronz din așezarea de la Sighișoara - Wietenberg indică faptul că aici a funcționat un atelier în care au fost produse astfel de artefacte. Unelele metalurgice descoperite pot constitui un argument în acest sens.

Pandantive. Așa cum aminteam anterior, în repertoriul pandantivelor de la Sighișoara - Wietenberg se numără un pandantiv - cui de argint³⁸⁸. Piese asemănătoare au fost agățate, în cele mai multe cazuri, pe lanțuri - coliere de argint

realizate din zale pliate, mai rar de lanțuri - coliere din zale împletite. Majoritatea pandantivelor - cui au intrat în componența unor tezaure descoperite în Transilvania, cele provenind din așezări fiind rare. Asocierile cu alte podoabe dacice indică faptul că pandantivele - cui au cunoscut o perioadă de utilizare maximă în prima jumătate a sec. I î.e.n., după care din a doua jumătate a veacului respectiv numărul lor s-a redus treptat, pentru a dispărea la începutul sec. I e.n.³⁸⁹

Un alt pandantiv descoperit cu ocazia vechilor săpături a fost realizat din bronz, având un capăt cruciform și celălalt prevăzut cu o ureche de prindere. Pandantive de acest fel au mai fost descoperite în Transilvania și în zona extracarpatică³⁹⁰. Cea mai relevantă, din punct de vedere cronologic, este cea de la Conțești (jud. Argeș), unde un exemplar de acest fel se afla într-un context databil în a doua jumătate a sec. II î.e.n. și în prima jumătate a sec. I î.e.n.³⁹¹

Tot din vechile săpături provine un pandantiv de argint fragmentar având o formă rombică (fig. 118/5). Analogiile se concentrează în Oltenia (Poiana, jud. Gorj) și pe malul drept al Dunării (Bare)³⁹², fapt ce indică și zona de proveniență a piesei de la Sighișoara - Wietenberg. Inventarele tezaurelor menționate sugerează o datare a pandantivelor rombice în a doua jumătate a sec. I e.n.

Ultimul pandantiv la care ne vom referi constituie o apariție rară în Dacia. Este vorba de o piesă realizată din bronz, având formă de roată cu patru spițe³⁹³ (fig. 118/6). Analogiile din zonele central-europene³⁹⁴ indică faptul că este vorba de o piesă de import. Datate: a doua jumătate a sec. II î.e.n. - sec. I î.e.n.

Șiraguri de mărgelă. În G15/91, care - așa cum am văzut - a avut un rol ritual, a fost descoperit un șirag de mărgelă de coral, sticlă și bronz. Au fost recuperate 29 de mărgelă de coral (fig. 133/1). Ele au fost realizate din ramuri de coral (*corallium rubrum*) și au fost perforate cu un ac fin pentru a fi prinse pe un fir subțire de materie organică. Datorită trecerii prin foc, și-au pierdut culoarea inițială, având aspectul unor oase incinerate. Alături de aceste piese se aflau trei mărgelă din pastă de sticlă, trecute și ele prin foc, motiv pentru care și-au pierdut culoarea originală (fig. 133/1A-C). Cea mai mică dintre ele are o culoare neagră. A doua a fost de culoare albastră și era ornamentată cu trei "ochi" de culoare galbenă. A treia - inițial, probabil, asemănătoare cu cea descrisă anterior - a fost deformată datorită focului și are o culoare neagră. În sfârșit, piesele prinse în șirag au fost completate cu resorturile a trei fibule de bronz (fig. 133/2, 134/1-2). Ele au fost tăiate de corpul fibulelor în vederea includerii lor în podoaba pe care am prezentat-o. Inițial au aparținut - după toate probabilitățile - unor fibule de tip puternic profilat în varianta lor orientală.

Analogiile pentru mărgelăle de coral și pentru resorturile de fibule indică faptul că șiragul respectiv a fost utilizat în a doua jumătate a sec. I e.n. și că originea podoabei se află în lumea sarmatică. Prezența resorturilor de fibule sugerează că șiragul a ajuns în așezarea de pe Wietenberg prin intermediul dacilor est-carpatici³⁹⁵.

O altă mărgea din pastă de sticlă de culoare neagră-albăstruie a fost găsită pe platou în stratul arheologic (fig. 123/11). Ea se adaugă altor câtorva piese de acest fel descoperite cu prilejul săpăturilor din 1902-1904 (fig. 123/1,3-10) și pe care le vom prezenta în continuare:

- Perlă de culoare brună ornamentată cu cinci proeminențe. Acestea sunt colorate în galben, având vârfulurile albastre³⁹⁶.

- Două perle alungite având culoare brun-negricioasă peste care au fost marcate dungii albe și verzi³⁹⁷.

- Perlă alungită de culoare albă cu pete colorate³⁹⁸.

- Perlă de culoare gălbui-verzuie cu linii paralele albe³⁹⁹.

- Perlă trecută prin foc, de culoare verde cu "ochi" galbeni și albaștri⁴⁰⁰.

- Perlă trecută prin foc, de culoare verde cu "ochi" gălbui și albi⁴⁰¹.

- Perlă cu "coaste" de culoare albastră⁴⁰².

- Perlă fragmentară de culoare albastră, ornamentată cu o linie și un "ochi" de culoare galbenă și albastră⁴⁰³.

- Perlă având inițial o culoare verde-deschis, acum decolorată (probabil trecută prin foc)⁴⁰⁴.

- Trei perle de mici dimensiuni de culoare albă⁴⁰⁵.

- Perlă fragmentară de culoare albă-argintie, ornamentată cu o linie și un "ochi" de culoare albastră⁴⁰⁶.

- Perlă verde-deschis, fixată într-o sârmă de fier, folosită probabil ca pandativ. Fiind descoperită la 0,20 m adâncime, C.Seraphin presupune că poate fi vorba de o piesă modernă⁴⁰⁷.

În categoria mărgelilor menționăm și două piese de lut care le imită pe cele de sticlă (fig. 123/12-13). Una prezintă "coaste" transversale și a fost descoperită în G9/94, iar cealaltă este simplă și provine din faza a doua a L2/93-95.

Mărgelile de sticlă se întâlnesc în cea mai mare parte a Europei pe parcursul Latène-ului. În Dacia preromană astfel de piese sunt frecvente mai ales în așezări, intrând în componența garniturilor de podoabe feminine. Este semnificativ și faptul că uneori mărgelile de sticlă au fost imitate din alte materiale. Celor două exemple menționate mai sus, li se adaugă o mărgică ornamentată cu "coaste" realizată din bronz și aflată în Muzeul din Sighișoara⁴⁰⁸ (fig. 123/2) și un alt exemplar asemănător dar realizat din lut (la fel ca cel de pe Wietenberg) provenind de la Căpâlna⁴⁰⁹.

Podoabe din os. Cu ocazia săpăturilor recente a fost descoperit un ac de păr realizat din os (fig. 124/10). El este de formă circulară în secțiune, ușor îndoit pe lungime, iar capătul ornamentat cu mici proeminențe. În mediul roman astfel de piese sunt deosebit de frecvente⁴¹⁰, în schimb sunt rare în lumea daco-getică⁴¹¹. De aceea, exemplarul de la Sighișoara - Wietenberg poate fi considerat un import din Imperiul roman. Nu se poate data între limite mai restrânse.

Fibulele sunt ultimele - dar și cele mai importante în privința cronologiei - accesorii vestimentare la care ne vom referi. Vor fi prezentate atât piesele descoperite la începutul secolului, cât și cele găsite ulterior și care au putut fi identificate în depozitele Muzeului din Sighișoara.

Cea mai timpurie piesă este o fibulă de fier de schemă Latène C cu arcul inegal boltit (fig. 121/3). Ea este fragmentară, resortul și piciorul fiind rupte. A fost descoperită în C3/94 la 0,40-0,55 m adâncime în stratul de cultură⁴¹². Fibulele de acest tip sunt realizate de obicei din fier, mai rar din bronz, resortul bilateral fiind compus din 4 sau din 2 spire, iar coarda este exterioară. Piciorul este ornamentat uneori cu un nod. I.Németi⁴¹³ încadrează fibulele de acest fel în tipul A18 al pieselor din necropola de la Pișcolt. Ele sunt prezente în morminte aparținând orizontului IV. Exemplare asemănătoare au mai fost descoperite în contexte celtice din Transilvania⁴¹⁴. Ele se datează în perioada finală a Latène-ului C1. În cronologie absolută, fibulele cu arcul inegal boltit pot fi plasate între sfârșitul sec. III î.e.n. și primul sfert sau poate chiar prima jumătate a sec. II î.e.n. Exemplarul de la Sighișoara - Wietenberg a putut fi folosit o perioadă mai îndelungată, dar nu mai mult de sfârșitul sec. II î.e.n. Acesta este și cazul unei fibule de tip Latène C provenind din așezarea de la Slimnic (jud. Sibiu)⁴¹⁵.

Fibulele cu noduri sunt reprezentate de două exemplare⁴¹⁶ (fig. 121/1-2). Primul are resortul format din 13 spire și coardă exterioară. Piciorul repliat este prevăzut cu patru noduri. Al doilea exemplar este fragmentar. Se păstrează o parte din resort și extremitatea arcului care este lătită și ornamentată cu o nervură în relief. Ambele piese au miezul dintr-un aliaj de metal de calitate inferioară peste care a fost aplicată prin forjare o tablă subțire de argint de calitate bună. Acest detaliu este specific și altor podoabe din sec. I î.e.n. - I e.n., reflectând faptul că nu toate atelierele de orfevrie au avut acces la resursele de argint din Dacia preromană⁴¹⁷. Fibulele cu noduri sunt răspândite în aria intra-carpatică, cele de la sud și est de Carpați constituind probabil importuri în aria respectivă⁴¹⁸. De asemenea, ele sunt realizate din argint și doar în zonele limitrofe ariei principale de difuziune au fost constatate exemplare din bronz sau fier⁴¹⁹. În ceea ce privește cronologia relativă, fibulele cu noduri se asociază în tezaure cu fibule de tip Latène târziu, în timp ce fibulele cu scut rombic lipsesc (cu o singură excepție: Sărăcsău⁴²⁰), iar cele de tip linguriță sunt inexistente. Având în vedere că ultimele două tipuri menționate au fost utilizate în a doua jumătate, respectiv de la sfârșitul sec. I î.e.n., rezultă - în date absolute - o perioadă de maximă utilizare a fibulelor cu noduri de la sfârșitul sec. II î.e.n. până la jumătatea sec. I î.e.n.⁴²¹

Fibula de bronz de tip Latène C descoperită de C.Seraphin aparține variantei H - Kostrzewski⁴²². Ea este fragmentară și nu i se mai păstrează resortul și acul. Fibulele de acest tip sunt rare în Dacia⁴²³. Frecvența mare a pieselor respective în mediul bastarnic de la răsărit de Carpați⁴²⁴ sugerează că exemplarul de la

Sighișoara - Wietenberg provine din acea zonă. Tot acolo sunt date în Latène D1, ceea ce corespunde cu sfârșitul sec. II î.e.n. și prima jumătate a sec. I î.e.n.

Cele mai multe exemplare sunt de tip Latène târziu cu resort bilateral și coardă exterioară⁴²⁵ (fig. 121/4-9, 122/8). Ele au fost executate din fier (5 exemplare), bronz (1 exemplar) și argint (1 exemplar). Sunt reprezentate atât piese cu resort bilateral mare (cca. 10 spire), cât și cu resortul scurt. Unele exemplare din fier ar putea aparține tipului cu port-agrafa în formă de cadru⁴²⁶, reprezentative pentru Latène-ul târziu, însă starea fragmentară a fibulelor nu ne permite să avem certitudinea în acest sens. Fibulele de tipul menționat sunt prezente în toată Dacia⁴²⁷. În tezaurele de argint dacice fibulele de schemă Latène D cu resort bilateral și coardă exterioară se asociază atât cu fibule cu noduri, cât și cu fibule cu scut rombic, dar niciodată cu cele de tip linguriță⁴²⁸. Acest lucru evidențiază faptul că fibulele în discuție au fost utilizate în perioada finală de folosire a fibulelor cu noduri și un anumit interval de timp în care au existat fibule cu scut rombic. În cronologie absolută, limitele temporale pot fi fixate între anii 75-25 î.e.n. Exemplarele din fier, având un rol utilitar mai pronunțat, au fost utilizate probabil o perioadă mai îndelungată.

Fibula cu scut rombic din argint publicată de C.Seraphin⁴²⁹ a fost fragmentară, lipsind o parte din resort și acul. Piesele de acest tip sunt întâlnite la sud de bazinul Târnavelor, în zona dintre Dunăre și Carpați, precum și în nordul Bulgariei⁴³⁰. Din punct de vedere tipologic, fibulele cu scut rombic își au originea în cele de tip Orlea-Maglavit, situație acceptată de majoritatea cercetătorilor care le-au studiat cu mai multă insistență⁴³¹. Acest lucru îndeamnă spre o datare în a doua jumătate a sec. I î.e.n. Datarea menționată este confirmată și de analiza combinatorică a tezaurelor de argint dacice: fibulele cu scut rombic se află pe axa temporală între fibulele cu noduri și cele de tip linguriță⁴³².

Tot din vechile săpături provine o fibulă de argint (!?) de tip "unguiform"⁴³³. Este vorba de un exemplar realizat dintr-o singură bucată de metal, având resortul bilateral format din 4 spire și coardă interioară; arcu este bombat în formă de unghie, subțiat spre picior și a fost ornamentat cu linii incizate. Fibulele de acest tip își au originea în Gallia⁴³⁴. În Dacia numărul exemplarelor descoperite este redus și ele apar la sud de Carpați. În Gallia piesele de acest fel au fost datate în a doua jumătate a sec. I î.e.n., dar s-ar putea ca în Dacia să fi pătruns doar în ultima treime a veacului respectiv⁴³⁵. Fibula de la Sighișoara - Wietenberg a fost importată probabil prin intermediul dacilor sud-carpatici.

Fibulele de tip linguriță sunt reprezentate de 5 exemplare, dintre care una este de argint, iar restul de bronz⁴³⁶ (fig. 122/1-3). Dintre exemplarele de bronz, una este întregă, două nu mai au resortul și acul, iar a patra este constituită doar de resort și ac restul piesei fiind pierdută încă din vechime. Fibulei de argint îi lipsesc resortul și acul. Port-agrafa este ajurată. Fibulele-liguriță se întâlnesc în număr mare atât în tezaure, cât și în așezări, la sud de bazinul Târnavelor, în Banat,

Oltenia, Muntenia și în așezări din bazinul Siretului⁴³⁷. Originea pieselor de acest tip se află în fibulele cu resort protejat (*Schüsselfibel*) care au fost folosite în a doua jumătate a sec. I î.e.n. în lumea celto-germanică⁴³⁸. Numeroasele contexte de descoperire din Dacia preromană, precum și evoluția tipologică, indică pentru fibulele de tip linguriță o perioadă de utilizare maximă între sfârșitul sec. I î.e.n. și jumătatea sec. I e.n.⁴³⁹, unele exemplare putând rămâne în uz și mai târziu.

Fibulele cu resort bilateral mare și coarda înfășurată de capătul arcului sunt prezente la Sighișoara - Wietenberg prin 4 exemplare: una din argint, două de bronz (una întregă) și una de fier⁴⁴⁰ (fig. 122/4-6). Toate aparțin variantei cu portagrafa în formă de cadru. Fibulele de acest fel se întâlnesc în număr mare în așezările de pe Siret⁴⁴¹, dar și în Muntenia⁴⁴², în Transilvania⁴⁴³ și Banat (tezaurul de la Remetea Mare)⁴⁴⁴. La Răcățâu și Brad au fost descoperite în ultimele nivele ale așezărilor respective⁴⁴⁵. La Ocnița sunt asociate cu fibule-linguriță dintre care una este ornamentată cu perle⁴⁴⁶. La aceste contexte se adaugă altele care confirmă datarea fibulelor în discuție de la sfârșitul sec. I î.e.n. până la jumătatea sau al treilea sfert al sec. I e.n.⁴⁴⁷

Fibulele filiforme cu resort bilateral scurt și coardă interioară, cunoscute și sub numele de fibule "soldățești", sunt reprezentate de două exemplare de fier (fig. 122/9-10). Ambelor le lipsește acul. Piesele de acest tip cunosc o răspândire largă în întreaga Europă fiind frecvente în mediul militar roman. Ele au fost confecționate și în Dacia preromană, un atelier în care se realizau astfel de fibule fiind localizat la Craiva (jud. Alba)⁴⁴⁸. În lumea romană fibulele "soldățești" au fost datate începând cu epoca lui Domitian⁴⁴⁹ sau, mai larg, din a doua jumătate a sec. I e.n., ele fiind utilizate până în prima jumătate a sec. II e.n.⁴⁵⁰ M. Babeș atrage atenția că în răsăritul Europei aceste fibule își fac apariția mai devreme⁴⁵¹. Existența unor exemplare în nivele mai timpurii ale așezărilor de la Brad și Poiana - Galați confirmă apariția lor din a doua jumătate a sec. I î.e.n.⁴⁵² Au fost utilizate apoi intens până la cucerirea Daciei, o dovadă în acest sens fiind și numărul lor mare.

O altă fibulă de bronz cu resortul (astăzi fragmentar) format din patru spire și coardă interioară provine din săpăturile de la începutul secolului⁴⁵³. Arcul este puternic curbat; între arc și picior se află un nod care marchează punctul de îndoire între cele două părți ale fibulei (fig. 122/7). Piesele de acest fel au fost studiate recent de Thomas Völling care le-a inclus în tipul Almgren 2a⁴⁵⁴. Ele sunt documentate în zona alpină și în regiunile aflate la nord de limesul germanic. În Dacia exemplare asemănătoare sau variante apropiate au fost găsite la Brad și la Răcățâu⁴⁵⁵. De aceea, nu ar fi exclus ca exemplarul de la Sighișoara - Wietenberg să fi ajuns pe Valea Târnavei Mari prin intermediul dacilor est-carpatici. În ceea ce privește cronologia, fibulele în discuție au fost datate la sfârșitul sec. I î.e.n. și în primul sfert al sec. I e.n. Piesele de la Brad provin din nivele databile, prin asociere cu alte artefacte, la sfârșitul sec. I î.e.n. și în prima jumătate a sec. I e.n.

Cele trei resorturi de fibule de bronz pe care le-am amintit ca făcând parte din șiragul de mărgelile de coră și sticlă din G15/91 au aparținut - după toate probabilitățile - unor fibule puternic profilate de tip orientat. Piese de acest fel au resortul format dintr-un număr mare de spire (de obicei mai mult de 10) și coardă exterioară susținută de un cârlig (în unele cazuri coarda este înfășurată de arc). Arcul este ornamentat cu două noduri, iar piciorul cu un buton. R.Košević a sesizat deosebirea dintre fibulele puternic profilate și cele de față și le-a inclus în tipul 12 al schemei sale tipologice, numindu-le "fibule puternic profilate de tip pontic"⁴⁵⁶. De asemenea, exemplarele din nordul Mării Negre aparținând aceluiași tip au fost definite distinct și de A.K.Ambroz⁴⁵⁷. Gh.Bichir le denumea fibule carpo-pontice, afirmând că ele au fost create în spațiul dacic de la răsărit de Carpați sub influența romană⁴⁵⁸. Fibulele în discuție provin, în cea mai mare parte, din așezările dacice de pe Siret⁴⁵⁹. La Brad și Poiana au funcționat ateliere în care erau produse astfel de fibule⁴⁶⁰. De asemenea, ele sunt frecvente în așezări din sud-estul Transilvaniei și se găsesc în număr mare în așezarea de la Ocnița⁴⁶¹. Numeroasele contexte de descoperire din Dacia preromană, dar și cele din provincia traiană sau din mediul carpic⁴⁶², indică o perioadă de utilizare maximă în a doua jumătate a sec. I e.n. și în prima jumătate a sec. II e.n.

Printre fibulele de la Sighișoara - Wietenberg mai este de amintit un resort al unui exemplar de argint aparținând primei faze a L2/93-95⁴⁶³. Resortul este fragmentar și mai păstrează un număr de 14 spire. Dimensiunile și contextul de descoperire ar putea sugera faptul că avem de a face fie cu resortul unei fibule cu noduri, fie, mai degrabă, cu al unui exemplar de tip Latène târziu (unele piese, ca cele din tezaurul de la Ceheșel, având resortul format dintr-un număr mare de spire) ori chiar cu o fibulă cu scut rombic. Identificarea exactă a tipului nu se mai poate însă realiza.

În ansamblu se poate remarca faptul că fibulele de la Sighișoara - Wietenberg, relativ numeroase în comparație cu cele descoperite în alte așezări din Transilvania, acoperă - din punct de vedere cronologic - intervalul cuprins între prima jumătate/jumătatea sec. II î.e.n. și începutul sec. II e.n. când stațiunea a fost părăsită.

III.4.7. Alte categorii de obiecte

Obiectele de toaletă sunt reprezentate de oglinzi și de piepteni. Trei fragmente de *oglinzi* au fost descoperite de C.Seraphin⁴⁶⁴. Ele au fost realizate din "metal alb". Potrivit lui Plinius, este vorba de un aliaj realizat din zinc, plumb și cupru, compoziție confirmată de analizele metalografice efectuate pe o serie de piese de acest fel⁴⁶⁵. În Dacia oglinzile sunt frecvente în așezări. La exemplarele repertoriolate de I.Glodariu și datate în sec. I î.e.n. - I e.n.⁴⁶⁶ s-au adăugat în ultimii

ani multe altele⁴⁶⁷. Având forme simple, oglinzile nu pot fi datate în intervale mai scurte de timp.

Piepteni. În 1902-1904 au fost descoperiți trei piepteni de os de formă trapezoidală, unul dintre ei având partea superioară unghiulară. Sunt ornamentați cu cercuri duble incizate cu punct în mijloc⁴⁶⁸. Deși pieptenii de os apar în unele așezări daco-getice încă din sec. IV-III î.e.n.⁴⁶⁹, majoritatea pieselor din Dacia preromană aparțin sec. I î.e.n. - I e.n.⁴⁷⁰ Exemplarele de la Sighișoara - Wietenberg își găsesc analogii apropiate în pieptenii descoperiți la Sînsimion (jud. Harghita)⁴⁷¹ și Sighișoara - "Dealul Viilor"⁴⁷².

Funcționalitatea altor două piese metalice ne este necunoscută. Este vorba de un obiect tubular de fier terminat la un capăt cu un buton (lungimea de 4,5 cm), descoperit în G1/93 (fig. 116/1) și de un obiect de bronz prevăzut cu o verigă (fig. 120/7), descoperit în strat pe platou.

III.4.8. Descoperiri monetare

Cercetările arheologice recente au produs puține descoperiri monetare la Sighișoara - Wietenberg. Cu totul, dispunem doar de cinci piese, găsite fie în săpătură, fie în stratul de humus de cultură din zonă. Prezentăm în continuare catalogul lor.

Emisiune barbară de tipul "Filip III Arrhidaeus"

1. Drahmă scyphată. Conservare satisfăcătoare, dar suprafețele foarte tocite. 17,4 X 16,7 mm, 2,10 g, axa 8. Argint (aliaj slab).

Av. Cap Herakles tânăr, profil dr. Cerc perlat. Imagine puternic stilizată; nasul redat ca o linie dreaptă, ochiul ca o globulă (inclusă într-un triunghi ?), părul ca niște semilune.

Rv. Zeus Actophoros șezând pe tron spre stânga (?). Se disting picioarele zeului, picioarele și spătarul tronului, precum și resturile legendei verticale stilizate - două rânduri de globule neregulate.⁴⁷³

Este o monedă specifică văii Dunării de Jos. Pare să fi fost emisă în Tracia de nord-est (zona Ruse - Razgrad - Târnovo), cândva în sec. II î.e.n.⁴⁷⁴ Asemenea piese circulă și la nordul Dunării în sec. II î.e.n. Moneda în discuție a fost descoperită în 1996 cu ocazia unei cercetări de suprafață pe platou.

Dyrhachium

2. Drahmă. Conservare bună, flan descentrat, ușor tocită. 17,3 X 15,9 mm, 2,92 g, axa 2. Argint bun.

(M)ENISK(OΣ)/(Δ)IONYΣI(OY)⁴⁷⁵

Sfârșitul sec. II î.e.n. - începutul sec. I î.e.n. (?). Descoperită în 1996 în aceleași condiții ca mai sus.

3. Drahmă. Conservare bună, flan descentrat, patină neagră, circulată, ușor tocită. 17,2 X 16,8 mm, 2,79 g, axa 6. Argint bun.

MENIΣ(KOΣ)/(A)MIEΩ... Pe Rv. litere globulate. E redat invers, Ω aproape ca un A.

Nu figurează nici la A.Maier, nici la H.Ceka. Ar putea fi o imitație barbară, bătută spre începutul sec. I î.e.n.

Descoperită în aceleași condiții ca și monedele precedente.

Republica romană

4. Denar. Cn. Domitius. Conservare bună. 18 X 17,1 mm, 3,82 g, axa 2. Roma, anul 128 î.e.n.⁴⁷⁶

Descoperit în 1995 în S VI pe terasă.

5. Denar. L. Iulius Bursio. Conservare slabă, flan oval, foarte circulat. Pe Av. o incizie în câmp. 19,2 X 18,2 mm, 4,50 g, axa 10. Roma anul 85 î.e.n.⁴⁷⁷

Descoperit în 1991, în S II, m. 21, adâncimea 0,20 m, în nivelul dacic.

La aceste descoperiri se mai adaugă monedele descoperite cu ocazia săpăturilor anterioare⁴⁷⁸:

6. Macedonia, Filip II, monedă de bronz⁴⁷⁹;

7-11. Dyrhachium, 5 drahme de argint⁴⁸⁰;

12. Dacii din Transilvania de sud-vest, tetradrahmă scyphată de tipul Rădulești - Hunedoara⁴⁸¹;

13. Celții eravisci, denar (cca. 50-40 î.e.n.)⁴⁸²;

14. Republica romană, denar, anul 90 î.e.n.⁴⁸³

Cu totul, 14 monete⁴⁸⁴. Cifra este redusă și ilustrează un rol încă minor al monetei în viața de zi cu zi a așezării dacice de pe Wietenberg. Dar această primă constatare trebuie înțeleasă în raport cu situația circulației monetare din așezările dacice contemporane. Or, atât cât o cunoaștem, aceasta nu este mult deosebită nici în alte situri arheologice, unele mult mai importante⁴⁸⁵. Așa că puținele descoperiri monetare de la Sighișoara - Wietenberg dovedesc doar un nivel de dezvoltare firesc pentru o asemenea așezare în epocă.

Pentru a studia dispunerea cronologică a monetelor, se impune o observație: trebuie să avem în vedere nu atât momentul emiterii respectivelor piese, ci mai ales perioada în care ele au circulat efectiv.

Cele mai vechi monete cunoscute până acum în așezarea dacică de la Sighișoara - Wietenberg sunt piesa de bronz emisă de Filip II (nr. 6, dacă nu cumva moneda este din altă parte), imitația după dragma lui Filip III Arrhidaeus (nr. 1) și tetradrahma de tip Rădulești - Hunedoara (nr. 12). Prima putea să fi circulat începând din sec. IV î.e.n., dar până acum în Dacia se cunosc asemenea monete numai în Valea Dunării⁴⁸⁶; piesa noastră este singura semnalată în interiorul arcului carpatic⁴⁸⁷. Așa că perioada ei de circulație trebuie să fi fost mai târzie, în sec. III sau chiar II î.e.n.⁴⁸⁸ Imitațiile de drahme ale lui Filip III Arrhidaeus

sunt folosite în Dacia tot cam în sec. II î.e.n.⁴⁸⁹. În sfârșit, monetele de tipul Rădulești - Hunedoara sunt emise și folosite în orice caz înainte de Burebista⁴⁹⁰. Așa că, împreună, aceste trei piese pot dovedi o locuire încă din sec. II î.e.n., ceea ce corespunde cu datarea arheologică a începutului acestei așezări dacice.

Mai numeroase sunt monetele a căror prezență trebuie plasată în veacul următor. Se includ aici drahmele de Dyrhachium (nr. 2-3, 7-11). Datarea emiterii drahmelor "illyriene" este încă controversată⁴⁹¹, dar este absolut sigur că ele pătrund în Dacia masiv în vremea lui Burebista⁴⁹². Tot aceleași perioade îi aparține și denarul bătut de celții eravisci din Pannonia (nr. 13). În sfârșit, tot în această categorie intră denarii romani republicani (nr. 4-5, 14) care au circulat, potrivit noilor descoperiri⁴⁹³, și în sec. I e.n.

III.5. CRONOLOGIA AȘEZĂRII

Având în vedere stratigrafia așezării, precum și fazele de fortificare, se poate stabili în linii generale succesiunea amenajărilor dacice de pe Wietenberg. De asemenea, o serie de materiale arheologice constituie repere cronologice importante în tentativa de a evidenția evoluția așezării în date absolute.

Inițial așezarea s-a edificat pe coama dealului și pe terasă. Acestui orizont îi corespunde și prima fortificare a pintenului în partea de nord-est (faza I-a a valului din acea porțiune).

La un moment dat, a avut loc o amenajare a platoului și parțial a terasei, prilej cu care au fost nivelate cele două zone. În urma acestui fapt au fost distruse atât urmele așezării din epoca bronzului, cât și cele din primul nivel dacic. Singura zonă neafectată de lucrări este constatată în partea superioară a terasei, unde cele două nivele se succed. Pământul rezultat a fost utilizat în reînălțarea valului de pământ din extremitatea nord-estică a platoului (faza a II-a a valului respectiv) și a fost executat un nou val în partea de vest a dealului, între platou și terasă.

Pe parcursul celei de a doua etape de evoluție a așezării a avut loc reamenajarea unor locuințe. Procedeele utilizate, identice în toate cazurile observate, sugerează că acest fapt s-a petrecut concomitent. Construcțiile respective au fost incendiate, după care la scurtă vreme, aceleași familii, le-au reconstruit fie în vechile limite, fie pe un areal ușor modificat, dar pe același loc. Incendierea locuințelor s-ar putea datora unui atac militar extern, astfel de acțiuni fiind frecvente în epoca respectivă. De asemenea, s-ar putea presupune și o acțiune de "dezinfecare" a unor locuințe în urma unei epidemii. Oricum, înainte de acest moment al refacerii locuințelor, fortificația a fost dezafectată. Acest lucru este dovedit de locuința ridicată pe culmea valului din zona de nord-est (care a cunoscut și ea cele două

faze) și de acumulările de pământ din ultimul nivel dacic peste valul de pe latura de vest.

După renunțarea la fortificație așezarea și-a continuat existența o bună bucată de timp, fiind părăsită după cucerirea Daciei de către romani.

Cronologia absolută a fiecărei etape poate fi presupusă pe baza unor materiale arheologice mai bine datate dintr-o serie de complexe, dar și a unor artefacte cunoscute de mai multă vreme. Ceramica - în general - nu poate furniza indicii mai precise. De altfel, fragmentele descoperite în primul nivel dacic de pe terasă nu se deosebesc de acelea din nivelul superior, întregul lot fiind specific Latène-ului târziu. Absența materialelor celtice din Latène-ul mijlociu indică faptul că așezarea de la Sighișoara - Wietenberg și-a început existența după dispariția celților din zonă⁴⁹⁴. O serie de piese au rămas în uz o anumită perioadă după acest eveniment. Este cazul fibulei cu arcul inegal boltit și al zăbalei de tip celtic, ambele specifice sfârșitului Latène-ului mijlociu. Având în vedere toate acestea, începutul așezării de la Sighișoara - Wietenberg poate fi fixat spre mijlocul sec. II î.e.n. Primului nivel îi pot fi atribuite drachma dacică de argint, moneda de tip Hunedoara descoperită de C.Seraphin, eventual fibula cu noduri de argint, pandantivul-cui, fibula de tip Latène C (variante H - Kostrzewski) etc.

Pentru începutul celei de a doua etape de existență a așezării, respectiv a nivelului doi, datele cele mai semnificative sunt oferite de primele faze ale locuințelor de pe terasă: L1/95 și L2/93-95. Din prima fază a L1/95 provin, alături de ceramica având aspect mai vechi, o cupă conică nedecorată și un fragment de pafta, ambele specifice sec. I î.e.n. În stratul corespunzător primei faze a L2/93-95 au fost descoperite, printre altele, cupe conice cu ornamente în relief, precum și exemplare nedecorate, un fragment de pafta și un resort de fibulă de argint. Toate aceste materiale pot fi plasate în sec. I î.e.n. Prin urmare, începutul celei de a doua etape de funcționare a așezării și refacerea fortificațiilor s-au petrecut cândva în prima jumătate a sec. I î.e.n. sau, mai probabil, spre jumătatea veacului respectiv, când în întreaga Dacie se constată efectuarea unor lucrări de amploare în incinta așezărilor și cetăților⁴⁹⁵. Evenimentele respective au fost legate de creșterea puterii Regatului dac în timpul lui Burebista.

Din faza a doua a locuințelor menționate provin o imitație de amforă romană din sec. I e.n. (L1/95) și un fragment de castron de tip Eggers 91/92 datat la sfârșitul sec. I î.e.n. și pe parcursul primei jumătăți a sec. I e.n., dar și mai târziu. De aceea, momentul refacerii unor locuințe din așezare, în urma incendiilor lor, corespunde sfârșitului sec. I î.e.n. sau începutului veacului următor. Locuința de pe valul de pământ a fost construită cândva în a doua jumătate a sec. I î.e.n. și prima fază nu a durat prea mult. Astfel, dezafectarea fortificației s-a produs cândva în a doua jumătate a sec. I î.e.n., probabil după dispariția lui Burebista. Același lucru s-a constatat și în cazul așezărilor de la Brad și Răcățâu⁴⁹⁶, fapt ce ilustrează un

fenomen mai general la scara ariei daco-getice. Pe parcursul sec. I e.n. nu s-au mai produs modificări notabile care să lase urme de natură arheologică. Materialele corespunzătoare celui de al doilea nivel al așezării sunt numeroase. Dintre acelea care pot fi datate până la refacerea locuințelor amintite, menționăm fibula cu scut rombic, fibulele de tip Latène târziu cu resort bilateral și coardă exterioară, fibula “unguiformă”, pandantivul în formă de roată, centura din elemente de bronz descoperită în G1/93, paftalele de tip Latène târziu etc. Pe parcursul sec. I e.n. au fost utilizate fibulele de tip linguriță (până spre jumătatea veacului respectiv), fibulele cu resort bilateral mare și coardă înfășurată de arc, fibulele “soldațești”, fibula cu “arcul frânt” etc. Numai în a doua jumătate a sec. I e.n. pot fi datate resorturile de fibule puternic profilate de tip oriental și șiragul de mărgelă de coral și sticlă, la care se adaugă pandantivul de formă rombică din argint.

După cum se poate observa așezarea de la Sighișoara - Wietenberg a cunoscut o perioadă de existență de aproximativ două secole și jumătate. Este evident că nici un complex nu a funcționat o perioadă atât de îndelungată. De altfel, chiar în ultimul nivel au fost surprinse uneori suprapuneri de complexe. De aceea, în măsura în care materialele arheologice și contextele stratigrafice ne permit, vom încerca să restrângem cronologia unora dintre locuințele și gropile din așezare.

Cea mai veche locuință este L1/93 care a fost descoperită în primul nivel dacic. Ceramica din inventar este asemănătoare celei din nivelul superior, de aceea nu ar fi exclus ca ea să corespundă sfârșitului primei etape a așezării: sfârșitul sec. II î.e.n. - prima jumătate a sec. I î.e.n.

Din prima jumătate sau numai de la jumătatea sec. I î.e.n. și până la sfârșitul sec. I î.e.n./începutul sec. I e.n. datează primele faze ale locuințelor L1/95, L2/93-95, L1/91, L4/92. În aceeași perioadă au funcționat G1/93, G2/95, G4/95. De asemenea, tot atunci au fost construite unele locuințe care nu au cunoscut două faze, dar care au fost suprapuse mai târziu de locuințe de suprafață: L2A/91, L2/94 și probabil L9/91. În sfârșit, G1/95 a funcționat concomitent cu G2/95, în ambele fiind descoperite oase de la același animal. Mai mult decât atât, potrivit analizei osteologice, în gropile menționate au fost aruncate resturi menajere provenind din L2/93-95.

În prima jumătate a sec. I e.n. și-au continuat existența locuințele L1/95, L2/93-95, L1/91, L4/92 (faza a doua a complexelor respective). Tot atunci au fost ridicate L3/95, L3/92, L7/91, L8/91, L1/92, L3/94, L4/94, unele dintre ele fiind utilizate probabil și în a doua jumătate a veacului. În sfârșit, numai pe parcursul celei de a doua jumătăți a sec. I e.n. și la începutul sec. II e.n. au funcționat o serie de locuințe de suprafață: L2B/91, L3/91, L1/94.

Așezarea dacică de la Sighișoara - Wietenberg și-a încheiat existența la începutul sec. II e.n., în contextul războiului din 105-106. După constituirea provinciei Dacia, în apropiere, la cca. 500 m vest de Wietenberg, pe platoul Podmoale a fost construit un castru de pământ⁴⁹⁷. Unii cercetători au presupus

continuarea locuirii în fosta așezare dacică în sec. II-III e.n.⁴⁹⁸ Opiniile respective s-au bazat pe descoperirea unor monede din perioada respectivă, atât în cursul săpăturilor din 1902-1904, cât și cu ocazia cercetărilor lui Gh.Moldovan⁴⁹⁹. Săpăturile actuale nu au dus la identificarea unor astfel de complexe sau materiale databile în sec. II-III, ceea ce pune sub semnul întrebării autenticitatea informațiilor anterioare. De altfel, K.Horedt se îndoia de apartenența monedelor menționate la monumentul dacic⁵⁰⁰. Este posibil ca unele materiale din sec. II-III să fi fost pierdute înămplător de ocupanții castrului din apropiere ori de locuitorii așezării romane care a luat ființă după dezafectarea castrului. Oricum, din literatura de specialitate trebuie exclusă ideea unei așezări daco-romane în sec. II-III, care cu siguranță nu a existat pe Wietenberg.

Constituirea așezării de la Sighișoara - Wietenberg la jumătatea sec. II î.e.n. este sincronă cu alte situri transilvănene, precum și cu fenomenele central-europene din subfaza Latène C2. Dintre așezările contemporane celei de la Sighișoara - Wietenberg le menționăm pe cele de la Craiva (jud. Alba)⁵⁰¹, Slimnic (jud. Sibiu)⁵⁰², Tilișca (jud. sibiu)⁵⁰³, Cugir (jud. Alba)⁵⁰⁴. Din toate aceste stațiuni lipsește ceramica celtică specifică Latène-ului mijlociu, care ar fi fost semnificativă dacă ele ar fi fost contemporane cu orizontul menționat. Au fost descoperite în schimb o serie de artefacte metalice (brățări, fibule) de tip celtic rămase în uz o perioadă mai îndelungată, vase ceramice locale cu analogii în perioada anterioară ori imitând prototipuri celtice anterioare, precum și materiale arheologice databile la jumătatea ori în a doua parte a sec. II î.e.n. Nașterea acestor așezări, care constituie adevărate *oppida* (cu excepția celei de la Slimnic) similare celor din lumea celtică central-europeană⁵⁰⁵, constituie rezultatul unei evoluții firești și unor modificări la nivelul structurii comunităților din vremea respectivă. În acest sens este semnificativ că în aceeași perioadă, atât din spațiul dacic, cât și dintr-o bună parte a ariei celtice, dispar necropolele obișnuite⁵⁰⁶ și își fac apariția o serie de incinte sacre⁵⁰⁷, fenomene contemporane cu apariția marilor așezări de tip oppidum. Așezarea dacică de la Sighișoara - Wietenberg se înscrie pe linia acestor evoluții și transformări petrecute pe un spațiu vast.

III.6. CONCLUZII

III.6.1. Economia așezării

Așezarea de la Sighișoara - Wietenberg a cunoscut o intensă activitate economică după cum o documentează numeroasele materiale arheologice descoperite. Agricultură și creșterea animalelor au ocupat un loc important în ansamblul economiei așezării. Terasele Târnavei Mari au asigurat condiții ideale pentru

practicarea agriculturii. O dovadă în acest sens este constituită de numeroasele așezări rurale aflate în zonă și situate atât pe terasele râului, cât și pe văile laterale (fig. 125). De asemenea, pe Wietenberg au fost găsite o serie de unelte agricole. Râșnițele întregi sau fragmentare ilustrează și ele cultivarea cerealelor. Cu ocazia săpăturilor mai vechi au fost descoperite și semințe carbonizate, care însă nu au fost încă analizate⁵⁰⁸. În ceea ce privește creșterea animalelor, ponderea celor domestice este covârșitoare în comparație cu mamiferele sălbatice vâdate pentru consum, fapt ce ilustrează importanța acestei ocupații. Potrivit analizei osteologice, suinele au fost cele mai numeroase, însă din punctul de vedere al cantității de carne consumate de locuitorii așezării, bovinele ocupă primul loc. În ansamblu, alimentația cu carne a așezării era bazată pe creșterea și sacrificarea bovinelor, suinelor și ovinelor, doar ocazional fiind consumat calul și o serie de mamifere sălbatice (cerb, bour, mistreț, căprior, iepure)⁵⁰⁹. Preponderența primelor trei specii menționate se reflectă și în inventarul G15/91 care a avut un caracter ritual. La banchetul ceremonial desfășurat cu ocazia respectivă au fost consumate în special bovine, suine și ovine⁵¹⁰. În sfârșit, bovinele au fost utilizate și la tracțiune: în L1/91 a fost descoperită o falangă anterioară de vită deformată în urma unor astfel de activități⁵¹¹.

Olăritul a constituit una din activitățile meșteșugărești care pot fi documentate cu certitudine în așezarea de la Sighișoara - Wietenberg. Deși nu au fost descoperite ateliere propriu-zise, în cuprinsul așezării a fost identificată o groapă care a servit, după toate probabilitățile, extragerii lutului (G1/95). De asemenea, numărul mare de cupe cu decor în relief sugerează faptul că ele au fost produse pe loc, probabil de meșteri veniți din zona extra-carpatică. O parte a ceramicii pictate a fost realizată tot în așezare. În sprijinul acestei idei pot fi reamintite o serie de caracteristici tehnice, precum și un fragment de vas pictat la interior cu o dungă neagră: este vorba de un ciob pe care meșterul și-a încercat instrumentul sau vopsea.

Activitățile metalurgice sunt atestate de uneltele servind la prelucrarea bronzului și argintului, dar și de cele utilizate în făurărie. Numărul mare de obiecte de metal descoperite în așezare indică faptul că cel puțin o parte au fost produse în ateliere locale.

Activitățile meșteșugărești, dar mai ales poziția geografică, au stimulat desfășurarea unui comerț intens, așezarea de la Sighișoara - Wietenberg constituind un punct de tranzit deosebit de important. Dealul pe care s-a situat așezarea se afla la intersecția unor rute comerciale utilizate intens în acea vreme. Unul dintre aceste drumuri urca pe cursul Mureșului până la confluența cu Târnava, de unde pe Târnava Mare se ajungea, prin trecătorile din Carpații Orientali, la răsărit de munți. O ramură a acestui drum urma cursul Târnavei Mici, traversarea munților realizându-se prin aceleași trecători. Rutele menționate au fost jalonate de o serie

de cetăți și așezări fortificate. Ele lipsesc de pe cursul Mureșului superior (la nord de confluența cu Târnava), ceea ce demonstrează că ruta respectivă nu a fost utilizată la fel de intens în Latène-ul târziu. Pe Târnava Mare, de la vest spre est, sunt de menționat așezările de la Șeica Mică⁵¹², Sighișoara - Wietenberg, Porumbenii Mari⁵¹³, Odorheul Secuiesc⁵¹⁴ și Zetea⁵¹⁵, iar pe Târnava Mică cele de la Șona⁵¹⁶, Bernadea⁵¹⁷ și Ghindari⁵¹⁸.

La câteva sute de metri spre est de așezarea de pe Wietenberg se afla intersecția cu un alt drum care urca spre sud pe Valea Șaeșului, de unde continua prin Valea Hirtibaciului spre Valea Oltului, făcând legătura cu zonele sud-carpătice. Carpații Meridionali puteau fi traversați pe unul din drumurile care porneau de la Arpașu de Sus⁵¹⁹ ori de la Breaza⁵²⁰.

Existența rutelor comerciale amintite este sugerată de o serie de materiale arheologice descoperite la Sighișoara - Wietenberg. Unele fragmente ceramice pictate celtice, importurile romane și denarul eravisc mărturisesc relații comerciale cu zonele de la vest de Dacia. Mărgelele de coral, unele vase ceramice pictate sau nu, fibula aparținând variantei H - Kostrzewski, indică relații cu zonele est-carpătice derulate pe durata a două secole. Bolurile cu decor în relief sau vasele de tip "sfeșnic" au putut fi produse în așezare, însă pandantivul de argint de formă rombică a fost importat cu siguranță de la sud de Carpați. Poziția așezării dacice de pe Wietenberg a avut repercursiuni asupra sfârșitului ei și a influențat "strategia" romană în zonă după cucerirea Daciei. Dar aceste aspecte vor fi abordate în subcapitolul următor.

III.6.2. Configurația etnică și demografia zonei Sighișoarei în sec. II î.e.n. - III e.n.

În Latène-ul mijlociu Transilvania a fost locuită de celți și daci. Dacă prezența celților este documentată de numeroase morminte având elementele de rit și ritual funerar specifice, coabitarea cu dacii este atestată de prezența ceramicii lucrate cu mâna având forme tradiționale ale cărei origini se găsesc în vasele hallstattiene târzii. Ceramica dacică provine din necropole ale acestei perioade, dar mai ales din așezări (Morești⁵²¹, Mediaș⁵²², Gligorești⁵²³, Șăușa⁵²⁴, Vințul de Jos⁵²⁵ etc.), în unele cazuri fiind majoritară. La sfârșitul Latène-ului mijlociu se constată dispariția necropolelor celtice din Transilvania și dintr-o mare parte a Europei. Fenomenul respectiv reflectă anumite modificări ale credințelor și concepțiilor privind viața de apoi⁵²⁶. Dar, în timp ce în centru Europei orizontul următor este reprezentat de apariția a numeroase *oppida* cu inventare celtice caracteristice, în Transilvania se perpetuează așezările rurale specifice perioadei anterioare și își fac apariția *oppida*, din ambele tipuri de monumente lipsind însă materialele de tip celtic și în special ceramica respectivă. Dispariția celților din

Transilvania la sfârșitul Latène-ului C1 și începutul subfazei C2 a fost interpretată ca rezultat al unui proces de asimilare în masa dacilor⁵²⁷. Un astfel de fenomen ar fi trebuit să se fi desfășurat lent și nu dispunem încă de date arheologice care să-l ilustreze, așa cum este el surprins în cazul asimilării sciților la sfârșitul Hallstatt-ului⁵²⁸. În schimb, pentru sud-vestul Transilvaniei dispunem de date concludente care documentează o alungare violentă a aristocrației celtice din zonă. Apariția unor morminte de tip Padea - Panaghiurski Kolonii la jumătatea sau în a doua parte a sec. II î.e.n., având analogii în Oltenia, nord-vestul Bulgariei și pe malul drept al Dunării în zona Porților de Fier, indică o "migrație" a unor grupuri războinice în Valea Mureșului⁵²⁹. Complexele respective sunt imediat posterioare necropolelor celtice, fapt care sugerează că războinicii menționați sunt răspunzători de încetarea dominației celtice în acea regiune. Izvoarele literare consemnează pentru aceeași perioadă o "incrementa Dacorum"⁵³⁰ care poate constitui un ecou al evenimentelor în discuție. Este greu de spus dacă autoritatea aristocrației nou-venite în sud-vestul Transilvaniei s-a extins și în bazinul Târnavelor. Cert este că primii locuitori ai așezării de la Sighișoara - Wietenberg au fost dacii care înainte cohabitaseră cu celtii din zonă. Ei au perpetuat o serie de artefacte metalice utilizate în perioada anterioară; iar în sec. I î.e.n. au folosit încă forme ceramice mai vechi, cum sunt vasul bitronconic din G4/95 ori vasul cu "omphallos" din G1/93.

În prima jumătate a sec. I î.e.n. sau spre mijlocul veacului respectiv se constată lucrări de amploare vizând reamenajarea așezării. Tot atunci apar în număr mare o serie de artefacte specifice mai ales sudului Moldovei și Munteniei. Este vorba de cupele cu decor în relief sau de cele nedecorate, "sfeșnicile", rytonul pictat etc. Toate aceste materiale pot constitui expresia unor relații de schimb ori a activității unor meșteri veniți din zona extra-carpatică. Însă utilizarea pe scară largă a "sfeșnicelor", care au avut probabil un rol ritual, nu poate fi explicată doar ca rezultat al unor simple schimburi comerciale. Numai o comunitate obișnuită să folosească astfel de obiecte în scopurile în care erau utilizate în zona extra-carpatică a putut avea nevoie de o astfel de cantitate de piese. De asemenea, descoperirea a șapte figurine antropomorfe din lut este semnificativă. În toată Transilvania, de-a lungul sec. IV î.e.n. - I e.n. sunt documentate șapte piese asemănătoare, provenind din șase localități⁵³¹. Numărul mare al figurinelor de la Sighișoara - Wietenberg indică din nou că populația așezării era obișnuită cu practicile magice așa cum se manifestă ele la sud și la răsărit de Carpați. De aceea, nu ar fi exclus ca ponderea mare de artefacte provenind din Muntenia și sudul Moldovei să reflecte o "migrație" din sud până pe Valea Târnavei Mari. În acest caz ar putea fi vorba de un aport de populație dacică din zona extra-carpatică la ansamblul demografic al așezării de la Sighișoara - Wietenberg. Ipoteza enunțată ar putea fi confirmată și de observațiile lui K.Horedt vizând tezaurele de argint dacice. Profesorul clujean remarca faptul că tezaurele de argint de la sud de bazinul

Târnavelor și cele din Muntenia și Oltenia au în componență podoabe specifice care formează o grupă aparte, în timp ce combinațiile de piese de la nord de Târnave constituie o altă grupă⁵³². Această modă sudică a putut atinge bazinul Târnavelor în urma imigrării în Transilvania a unor comunități sud-carpaticе. Săpăturile sistematice în zonă ar putea confirma sau infirma ipoteza enunțată.

În ceea ce privește numărul locuitorilor din așezarea de la Sighișoara - Wietenberg, acesta poate fi estimat doar cu o mare probabilitate. Cifrele avansate de autorii antici privind populația sau armata daco-getică au fost întotdeauna exagerate. De asemenea, la scara întregii Dacii încercările cercetătorilor moderni de evaluare cantitativă a populației au condus la cifre foarte diferite⁵³³, fapt ce reflectă dificultatea efectuării unor astfel de calcule. Mai recent, V.Vasiliev a încercat să aprecieze cu aproximație populația așezării hallstatiene de la Teleac⁵³⁴, iar M.Macrea și I.Glodariu a celei dacice de la Arpașu de Sus⁵³⁵. În continuare vom încerca să propunem și pentru așezarea de pe Wietenberg un număr estimativ al populației care locuia aici la un moment dat. Locuințele care au cunoscut două faze de amenajare au fost, cel puțin în cea de a doua fază, contemporane (prima jumătate a sec. I e.n.). Este vorba de L1/95, L2/93-95, L1/91, L4/92, L5/92. De asemenea, L2/92, L3/95, L3/92, L7/91, L8/91, L1/92, L3/94, L4/94 pot fi datate în aceeași perioadă. Prin urmare este vorba de 13 locuințe care au funcționat în prima jumătate a sec. I e.n. Având în vedere că a fost cercetată o zonă de cca. 16% din suprafața locuită a așezării, rezultă că în ansamblu au putut funcționa concomitent 68 de locuințe, acesta fiind și numărul aproximativ al familiilor de pe Wietenberg în perioada menționată. Numărul mediu al membrilor unei familii dacice nu poate fi cunoscut. Pentru epocile premoderne istoricii populației operează frecvent cu indici cuprinși între 4 și 6 membrii/familie⁵³⁶. Dacă avem în vedere aceleași cifre, rezultă un număr total al populației din așezarea de la Sighișoara - Wietenberg, în prima jumătate a sec. I e.n., cuprins între 272 - 408 locuitori.

Acestei populații i se adaugă locuitorii numeroaselor așezări rurale din zonă care au gravitat în jurul celei de pe Wietenberg. Astfel, pe platoul Podmoale aflat la cca. 500 m vest de Wietenberg, sub nivele romane, au fost surprinse câteva complexe aparținând unei așezări dacice⁵³⁷. Alte situri cercetate prin săpături de amploare mai mică sau mai mare sunt cele de la Sighișoara - "Dealul Viilor" (locuințe, gropi de provizii)⁵³⁸, Sighișoara - "Valea Dracului" (locuință, gropi de provizii, groapă rituală)⁵³⁹ și Albești - "Valea Șpartocului" (locuințe, gropi de provizii, gropi rituale)⁵⁴⁰. De asemenea, în numeroase alte puncte au fost semnalate, în urma cercetărilor de suprafață, existența unor așezări dacice⁵⁴¹. Totalul siturilor depistate până acum se ridică la unsprezece (fig. 125). Dispunerea topografică a stațiunilor respective indică o predilecție pentru terasele aflate pe văile laterale (Albești - "Valea Șpartocului", Albești - "Lângă Școala Veche", Boiu - "Fața Mică", Criș - "Valea Ciorănelului", Sighișoara - "Valea Cănepii", Sighișoara - "Valea Dracului", Sighișoara - "Pârâul Herțeș", Stejăreni - "Pârâul

Sasului”), dar nu lipsesc nici cele de pe terasele înalte ale Târnavei Mari (Sighișoara - “Podmoale” și “Dealul Viilor). Materialul arheologic recuperat în urma săpăturilor, precum și cel descoperit cu ocazia săpăturilor de suprafață, se încadrează între limitele secolelor I î.e.n. - I e.n. Analogiile cu ceramica descoperită pe Wietenberg indică faptul că toate aceste așezări rurale au fost contemporane și au încetat să existe odată cu constituirea provinciei Dacia. Doar în trei cazuri (Albești - “Valea Șapartocului”, Criș - “Valea Ciorănelului” și Sighișoara - “Valea Dracului”) pe locul fostelor așezări dacice sunt semnalate fragmente ceramice din epoca romană. Dar pentru că săpăturile sunt încă inedite (în primul caz) ori pentru că nu au fost efectuate investigații arheologice (în al doilea caz) nu putem ști cu certitudine dacă stațiunile respective își continuă existența în sec. II e.n. sau este vorba de constituirea altora noi fără nici o legătură cu populația secolului anterior. Săpăturile efectuate în 1995 la “Valea Dracului” par să sugereze mai degrabă cea de a doua posibilitate.

Centrul economic și politic în jurul căruia s-au concentrat toate aceste așezări rurale l-a constituit marea stațiune de pe Wietenberg. Ea și-a încetat existența cu ocazia războiului din 105-106 e.n. Castrul roman de pământ aflat pe platoul Podmoale a fost edificat probabil în contextul acestor evenimente. În urma săpăturilor efectuate de I. Mitrofan s-a presupus că începutul castrului datează din vremea lui Hadrian⁵⁴². El a fost însă ridicat, foarte probabil, în timpul ultimului război daco-roman. Argumente în acest sens sunt oferite de o serie de materiale arheologice (în special monede) aflate în colecțiile vechi ale muzeului sighișorean și provenind de pe teritoriul castrului, care sunt anterioare domniei lui Hadrian⁵⁴³. Fortificația romană a fost utilizată o scurtă perioadă de timp, în a doua jumătate a sec. II e.n. ea fiind dezafectată. Pe locul castrului a luat ființă o așezare civilă care și-a continuat existența până în veacul următor⁵⁴⁴.

În ceea ce privește trupele staționate în castru, I. Mitrofan presupunea că este vorba de un detașament al Legiunii a XIII-a Gemina⁵⁴⁵, fapt confirmat de analizele ulterioare ale ștampilelor tegulare descoperite pe Podmoale⁵⁴⁶. După cum se știe, Leg. XIII Gemina a participat la ambele războaie dacice și a rămas în Dacia odată cu organizarea provinciei. Vexilații ale legiunii au fost răspândite în mai multe părți ale Transilvaniei. Printre misiunile detașamentelor Leg. XIII Gemina s-a numărat și aceea de a supraveghea importanta cale comercială de pe Valea Mureșului⁵⁴⁷. Prezența unui detașament la Sighișoara se explică prin faptul că drumul de pe Târnavă Mare, care continua de pe Mureș, a fost utilizat și după cucerirea Daciei. Această rută și-a pierdut importanța strategică spre mijlocul sec. II sau poate chiar mai devreme și detașamentul din castrul de pe Podmoale a fost retras. Prezența unei vexilații a Legiunii XIII Gemina precum și misiunea pe care a avut-o demonstrează o dată în plus că începutul castrului datează din vremea lui Traian.

Cucerirea romană a determinat și modificări de natură etnică și demografică în zona Sighișoarei. Odată cu ridicarea castrului de pe Podmoale sau la puțin timp

după aceea în regiunea menționată a avut loc o colonizare cu elemente romane provenind din alte provincii. Dio Cassius și Eutropius (VIII, 6, 2) menționează colonizarea masivă a Daciei în vremea lui Traian. Informațiile respective sunt confirmate de o serie de descoperiri arheologice din provincie⁵⁴⁸. La Sighișoara - "Pârâul Hotarului", săpăturile efectuate în anii 1960 și 1968-1973 au dus la identificarea unei necropole aparținând unor astfel de coloniști⁵⁴⁹. Elementele de rit și ritual funerar, inventarul mormintelor și mai ales inscripțiile funerare descoperite indică faptul că este vorba de coloniști celto-iliri din Pannonia.

Colonizarea masivă cu elemente romane din Noricum și Pannonia este documentată în numeroase regiuni din Dacia intra-carpatică. În zona Sighișoarei acest lucru este evidențiat și prin faptul că în perioada sec. II-III e.n. au apărut numeroase așezări rurale⁵⁵⁰. Numărul acestor așezări este de două ori mai mare decât cele anterioare cuceriri Daciei, fapt care nu ar fi fost posibil fără un aport demografic substanțial din exteriorul microzonei studiate (fig. 126). În acest context reamintim și faptul că așezările dacice nu par să-și continue existența și după cucerirea romană. În unele așezări din sec. II-III s-a semnalat descoperirea, alături de vasele provinciale specifice, a unor fragmente ceramice lucrate cu mâna "de tradiție autohtonă" (Daia - "La lac", Stejăreni - "Haltsken", Șaeș - "La intrare în sat"). Este posibil ca ele să aparțină membrilor unor comunități dacice rămase în regiune după constituirea provinciei. Totuși, nu ar fi exclus ca o parte dintre vasele respective să fi fost confundate de cei care le-au descoperit cu recipientele aduse de coloniști din zonele lor de origine, unde tradiția ceramicii de uz comun lucrată cu mâna s-a păstrat până în epoca romană.

Prezența ceramicii lucrate cu mâna în necropola de la Sighișoara - "Kulterberg", punct aflat nu departe de Pârâul Hotarului, i-a determinat pe unii cercetători să presupună că mormintele respective au aparținut unor daci⁵⁵¹. Din păcate, materialul arheologic descoperit de K.Fabritius în 1961 a dispărut. După cum remarca E.Chirilă, prezența mai multor monede într-un singur mormânt își găsește analogii în necropola de la Pârâul Hotarului⁵⁵². De altfel, aspectul înmormântărilor de pe Kulterberg este departe de a fi asemănător cu ceea ce cunoaștem în legătură cu riturile și ritualurile funerare daco-getice anterioare ori contemporane epocii romane⁵⁵³. De aceea, nu ar fi exclus ca și necropola de la Sighișoara - Kulterberg să fi aparținut tot unor coloniști din Pannonia sau Noricum.

În ceea ce privește începutul colonizării romane în zona Sighișoarei, ea trebuie situată la scurtă vreme după constituirea provinciei. Cucerirea romană a determinat deci modificări demografice și etnice de proporții în zona Sighișoarei.

Analizarea dinamicii demografice dintr-o microzonă pe o perioadă de timp mai îndelungată permite sesizarea realităților istorice care au determinat modificări în acest sens. Aspectele respective pot fi surprinse și în evoluția inventarelor diferitelor situri. Așezarea de pe Wietenberg ilustrează din plin această afirmație.

NOTE

- 1 K.Horedt, în K.Horedt, C.Seraphin, *Sighișoara*, p. 6-7.
- 2 *Ibidem*.
- 3 C.Seraphin, în K.Horedt, C.Seraphin, *op. cit.*, p. 37.
- 4 K.Horedt, *loc. cit.*
- 5 I.H.Crișan, *Burebista și epoca sa*, ed. II, București, 1977, p. 314-315, nr. 48; I.Glodariu, *Arhitectura dacilor. Civilă și militară*, Cluj-Napoca, 1983, p. 57, nr. 8; A.Rustoiu, în *ActaMN*, XXII-XXIII, 1985-1986, p. 771, nr. 13.
- 6 Această situație a fost constatată și în cazul altor locuințe din așezare. Vezi *infra*.
- 7 K.Horedt, în K.Horedt, C.Seraphin, *Sighișoara*, p.20.
- 8 Apud M.Babeș, în *Dacia*, N.S., XV, 1971, p. 387, nr. 159/a.
- 9 În literatura de specialitate s-au purtat numeroase discuții asupra terminologiei locuințelor adâncite, fiind fixate "palieri" de adâncime de la care astfel de complexe pot fi considerate "bordeie" sau "semibordeie". Evident că problema constă în soluțiile constructive pe care le presupune una sau alta dintre cele două tipuri de locuințe. În așezarea dacică de la Sighișoara - Wietenberg nu există, cu o singură excepție, locuințe adâncite până la un nivel care le-ar face să fie desemnate ca bordeie propriu-zise. De aceea, am considerat că utilizarea termenului de "locuințe adâncite", cu precizarea elementelor constructive probabile sau sigure, este mai potrivită în acest context.
- 10 V.Sîrbu, *Dava getică de la Grădiștea*, jud. Brăila, I, Brăila, 1996, p. 11, fig. 22.
- 11 V.Ursachi, *Zargidava*, p. 72-74.
- 12 O.Toropu, C.Tătălea, *Sucidava-Celei*, București, 1987, p. 38-39, fig. 10, XXXI/2.
- 13 Inedite. Informații F.Medelet.
- 14 Inedite. Informații H.Pop.
- 15 B.Jovanović și colab., *Gomolava - Late La Tène Settlement*, Novi Sad - Beograd, 1988, p. 94, fig. 34-35.
- 16 Inedite.
- 17 V.Sîrbu, *op. cit.*, p. 12.
- 18 *Idem*, *op. cit.*, p. 12-13.
- 19 C.Seraphin, în K.Horedt, C.Seraphin, *op. cit.*, p. 36-37.
- 20 I.Glodariu, *Așezări dacice și daco-romane la Slimnic*, București, 1981, p. 31.
- 21 M.Ȑăcrea, I.Glodariu, *Așezarea dacică de la Arpașu de Sus*, București, 1976, p. 36-37.
- 22 V.Ursachi, *op. cit.*, p. 95.
- 23 K.Horedt, în K.Horedt, C.Seraphin, *Sighișoara*, p. 18.
- 24 *Ibidem*. Groapa cu scheletele de bărbat, adolescentă și copil a fost analizată din punct de vedere antropologic de D.Nicolaescu-Plopșor, W.Wolski, *Elemente de demografie și ritual funerar la populațiile vechi din România*, București, 1975, p. 143-151. Vezi și A.Comșa, în *Thraco-Dacica*, XII, 1991, p. 156.
- 25 K.Horedt, *loc. cit.*
- 26 D.Protase, *Riturile funerare la daci și daco-romani*, București, 1971, p. 175.
- 27 V.Sîrbu, în *Istros*, IV, 1985, p. 124-125; *idem*, *Credințe*, p. 99.
- 28 M.Babeș, în *Dacia*, N.S., XV, 1971, p. 387, nr. 159/a.

- 29 Termenul aparține lui V.Sîrbu, în *Istros*, IV, 1985, p. 99. M.Babeș, în *SCIVA*, 39, 1988, 1, p. 14, nota 52, consideră că noțiunea de “câmp de gropi” nu poate fi aplicată în cazul unor complexe printre care se numără și cele de la Sighișoara - Wietenberg. În legătură cu această problemă trebuie menționat faptul că în prima zonă de inhumări nu știm să se fi constatat urme de locuire (cf. M.Babeș, în *SCIVA*, 34, 1983, 3, p. 197). În cazul în care acestea nu există, este de presupus utilizarea spațiului respectiv în scopuri rituale, fapt care permite utilizarea termenului de “câmp de gropi”.
- 30 M.Babeș, în *SCIVA*, 39, 1988, 1, p. 15-16.
- 31 E.Comșa, în *Apulum*, X, 1972, p. 65-77; A.Comșa, *op. cit.*, p. 156-160; V.Sîrbu, *Credințe*, p. 97-98, nr. 3.
- 32 V.Sîrbu, în *ActaMN*, 32/1, 1995, p. 313-330. Termenul de “incintă sacră” nu este probabil cel mai potrivit pentru că nu avem certitudinea că spațiile respective au fost delimitate. Noțiunea de “loc de cult” ar fi mai neutră din acest punct de vedere și nu s-ar naște confuzii.
- 33 C.Seraphin, în K.Horedt, C.Seraphin, *Sighișoara*, p. 93, nr. 1.
- 34 Idem, *op. cit.*, p. 93, nr. 2.
- 35 Idem, *op. cit.*, p. 93, nr. 3.
- 36 Idem, *op. cit.*, p. 94, nr. 5.
- 37 Idem, *op. cit.*, p. 94, nr. 6-7.
- 38 Idem, *op. cit.*, p. 94, nr. 8.
- 39 Idem, *op. cit.*, p. 95, nr. 10.
- 40 Idem, *op. cit.*, p. 94, nr. 9.
- 41 A.Rustoiu, A.Comșa, C.Lisovschi-Cheleşanu, în *Ephemeris Napocensis*, III, 1993, p. 84-90; I.Andrișoiu, A.Rustoiu, în *Cercetări arheologice în aria nord-tracă*, I, București, 1995, p. 430.
- 42 V.Sîrbu, în *Istros*, IV, 1985, p. 93-102; M.Babeș, *op. cit.*, p. 14-15.
- 43 C.Seraphin, *op. cit.*, p.93-94, nr. 1, 8.
- 44 M.Babeș, în *SCIV*, 22, 1971, 1, p. 26-27.
- 45 Idem, *op. cit.*, p. 28-31; idem, în *SCIVA*, 39, 1988, 1, p. 8, nota 18.
- 46 C.Preda, *Geto-dacii din bazinul Oltului inferior. Dava de la Sprâncenata*, București, 1986, p. 50-51. În legătură cu datarea nivelului II de la Sprâncenata în prima jumătate a sec. I e.n. (mai târziu decât crede autorul săpăturilor de acolo) vezi A.Rustoiu, A.Comșa, C.Lisovschi-Cheleşanu, *op. cit.*, p. 89, nota 30.
- 47 V.Sîrbu, *Credințe*, p. 86-100.
- 48 Idem, *op. cit.*, p. 95, nr. 5.
- 49 Săpături inedite efectuate de I.Pascu (Muzeul Sighișoara). Materialele și complexele dacice vor fi publicate de A.Rustoiu și I.Pascu. Analiza antropologică este în desfășurare, fiind realizată de A.Comșa.
- 50 V.Sîrbu, *op. cit.*, p. 34-35.
- 51 D.Protase, *op. cit.*, p. 175; I.H.Crișan, în *AIIA*, XVII, 1974, p. 318; D.Nicolaescu-Plopșor, W.Wolski, *op. cit.*, p. 143.
- 52 V.Sîrbu, în *Istros*, IV, 1985, p. 124-125; M.Babeș, în *SCIVA*, 34, 1983, 3, p. 197.

- ⁵³ D.Protase, *op. cit.*, p. 45-46. Așa-numita "fereastră a sufletului" nu își are rostul atunci când defuncții sunt incinerăți, întru-cât actul incinerării are tocmai scopul de a elibera sufletul de corp. Prin urmare, astfel de perforații în anumite recipiente și chiar în cele folosite ca urne funerare au cu siguranță alte rosturi.
- ⁵⁴ C.Seraphin, *op. cit.*, p. 93, nr. 4.
- ⁵⁵ V.Sîrbu, *op. cit.*, p. 71-72; M.Babeș, în *SCIVA*, 39, 1988, 1, p. 3-32.
- ⁵⁶ V.Sîrbu, *op. cit.*, p. 72.
- ⁵⁷ A.Rustoiu, A.Comșa, C.Lisovschi-Cheleşanu, *op. cit.*, p. 90-92; I.Andrițoiu, A.Rustoiu, *op. cit.*, p. 430.
- ⁵⁸ A.Rustoiu, A.Comșa, C.Lisovschi-Cheleşanu, *op. cit.*, p. 91-92.
- ⁵⁹ V.Sîrbu, *Credințe*, p. 102, 105.
- ⁶⁰ D.Nicolaescu-Plopșor, W.Wolski, *op. cit.*, p. 31-111.
- ⁶¹ V.Sîrbu, *op. cit.*, p. 106 (cu bibliografia).
- ⁶² M.Eliade, *Istoria credințelor și ideilor religioase*, I, București, 1991, p. 254.
- ⁶³ C.Beldiman, J.Szöcs, în *Istros*, VI, 1992, p. 259-266, notele 19-20.
- ⁶⁴ V.Sîrbu, *Grădiștea*, p. 48-49.
- ⁶⁵ C.Beldiman, J.Szöcs, *op. cit.*, p. 259-260, pl. III/3.
- ⁶⁶ C.Seraphin, *op. cit.*, p. 74, fig. 58/22.
- ⁶⁷ Idem, *loc. cit.*, fig. 58/23.
- ⁶⁸ Idem, *loc. cit.*, fig. 58/24.
- ⁶⁹ Idem, *loc. cit.*, fig. 58/25.
- ⁷⁰ Idem, *loc. cit.*, fig. 58/26.
- ⁷¹ Idem, *loc. cit.*, fig. 58/27.
- ⁷² S.Sanie, în *Studii dacice*, Cluj-Napoca, 1981, p. 175-178.
- ⁷³ V.Sîrbu, *Credințe*, p. 60.
- ⁷⁴ Idem, *op. cit.*, p. 58-62.
- ⁷⁵ Idem, *op. cit.*, p. 66-67.
- ⁷⁶ S.Sanie, *op. cit.*, p. 178-179.
- ⁷⁷ Idem, *op. cit.*, p. 181-182, pl. III/2.
- ⁷⁸ Idem, *op. cit.*, p. 181, pl. III/3-4.
- ⁷⁹ M.Eliade, *op. cit.*, II, p. 129.
- ⁸⁰ S.Sanie, *op. cit.*, p. 182-183; V.Sîrbu, *op. cit.*, p. 67.
- ⁸¹ Săpături inedite efectuate de M.Gumă și A.Rustoiu. Analiza antropologică a fost efectuată de A.Comșa.
- ⁸² V.Sîrbu, *op. cit.*, p. 65.
- ⁸³ A.Rustoiu, *Metalurgia bronzului*, p. 53-61 (cu bibliografia).
- ⁸⁴ V.Sîrbu, *Grădiștea*, p. 49.
- ⁸⁵ M.Eliade, *Făurari și alchimiști*, București, 1996, passim; idem, *Alchimia asiatică*, București, 1991, passim; idem, *Istoria credințelor și ideilor religioase*, I, București, 1991, p. 60-63.
- ⁸⁶ A.Rustoiu, *op. cit.*, p. 63-64.
- ⁸⁷ Idem, *loc.cit.* Vezi și idem, în *Viață privată, mentalități colective și imaginar social în Transilvania*, Oradea - Cluj, 1996, p. 80-82.

- 88 Idem, *Metalurgia bronzului*, p. 63.
- 89 Idem, în *Ephemeris Napocensis*, IV, 1994, p. 23-31.
- 90 C.Seraphin, *op. cit.*, p. 92, fig. 49/30.
- 91 DA, I/1, 1877, s.v. *Amuletum*, p. 253; I/2, 1887, s.v. *Corallium*, p. 1503.
- 92 S.Sanie, în *ArhMold*, XII, 1988, p. 66-69; V.Sîrbu, *Grădiștea*, p. 16-18.
- 93 V.Vasiliev, *Sciții agatârși pe teritoriul României*, Cluj-Napoca, 1980, pl. 6/1-4; I.H.Crișan, *Ceramica*, pl. III/1-2, 4-6, IV/1, 3-6, V/4, VI/3.
- 94 I.H.Crișan, A.Rustoiu, A.Palkó, în *Ephemeris Napocensis*, V, 1995, p. 35 (cu bibliografia).
- 95 M.Munteanu, în *Istros*, VII, 1994, p. 162, pl. I/1 (cu bibliografia).
- 96 C.Seraphin, în K.Horedt, C.Seraphin, *Sighișoara*, fig. 19/2-4. În legătură cu vasele de provizii "tradiționale" vezi E.Iaroslavschi, în *ArhMold*, XVIII, 1995, p. 51-58.
- 97 I.Glodariu, în *Studii dacice*, Cluj-Napoca, 1981, p. 156-157, 161.
- 98 V.Ursachi, *Zargidava*, p. 169-171; V.Sîrbu, *op. cit.*, p. 18; I.Glodariu, în *ArhMold*, XVIII, 1995, p. 49.
- 99 I.Glodariu, *op. cit.*, p. 45-50 (cu bibliografia).
- 100 I.H.Crișan, *Ceramica*, pl. LXXII-LXXX; C.Preda, *Geto-dacii din bazinul Oltului inferior. Dava de la Sprâncenata*, București, 1986, p. 52; V.Ursachi, *op. cit.*, p. 150-151; V.Sîrbu, *op. cit.*, p. 19 etc.
- 101 V.Ursachi, *op. cit.*, p. 155, 177-178; V.Căpitanu, în *Carpica*, XVIII-XIX, 1986-1987, fig. 44/3-5, 53/4,8, 54/1-4; I.H.Crișan, *op. cit.*, pl. LXXXII/4; idem, *Ziridava*, Arad, 1978, pl. 95/4-5, 96.
- 102 I.H.Crișan, *Ceramica*, p. 128-131; V.Ursachi, *op. cit.*, p. 172-173.
- 103 M.Macrea, I.Glodariu, *Așezarea dacică de la Arpașu de Sus*, București, 1976, p. 87; I.Glodariu, *Așezări dacice și daco-romane la Slimnic*, București, 1981, p. 54, 75-76.
- 104 B.Stalio, în *Cahiers des Portes de Fér*, III, Beograd, 1986, p. 32-35, fig. 28-31; A.Rustoiu, în *Revista Bistriței*, VII, 1993, p. 65, nota 13.
- 105 Inedit.
- 106 C.Seraphin, *op. cit.*, fig. 51/3.
- 107 Idem, *op. cit.*, fig. 14/10-19, 15/4-6.
- 108 K.Horedt, *Morești. Grabungen in einer vor- und frühgeschichtlichen Siedlung in Siebenbürgen*, București, 1979, pl. 21/6.
- 109 V.Kotigoroško, *Ținuturile Tisei Superioare în veacurile III î.e.n. - IV e.n.*, București, 1995, fig. 44/33-36.
- 110 I.H.Crișan, *op. cit.*, p. 121; V.Sîrbu, *Grădiștea*, p. 21.
- 111 C.Seraphin, *op. cit.*, fig. 44/1-2.
- 112 I.H.Crișan, *op. cit.*, pl. XVII; V.Ursachi, *op. cit.*, pl. 97-98; V.Căpitanu, *op. cit.*, fig. 48, 50-51; C.Preda, *op. cit.*, pl. XXXII-XXXIII etc.
- 113 C.Seraphin, *op. cit.*, fig. 16/7.
- 114 I.H.Crișan, *op. cit.*, p. 140-141, 178.
- 115 J.Todorović, *Praistorijska Karaburma*, I, Beograd, 1972, p. 53; idem, *Skordisci. Istorija i kultura*, Novi Sad - Beograd, 1974, p. 242; M.Szabo, *Les Celtes de l'est. Le Second Age du Fer dans la cuvette des Karpates*, Paris, 1992, p. 155-157.

- 116 I.H.Crișan, *loc. cit.*
- 117 V.Ursachi, *op. cit.*, p. 171-172.
- 118 *Ibidem*; V.Sîrbu, *op. cit.*, p. 25.
- 119 O.Floca, *Contribuții la cunoașterea tezaurilor de argint dacice*, București, 1956, p. 8, fig. 2-3.
- 120 V.Ursachi, *op. cit.*, p. 179-181; V.Căpitanu, *op. cit.*, fig. 45-46, 58-61; I.H.Crișan, *op. cit.*, fig. 103.
- 121 I.Glodariu, *Relații comerciale ale Daciei cu lumea elenistică și romană*, Cluj, 1974, p. 143-144.
- 122 *Idem*, *op. cit.*, p. 145.
- 123 *Idem*, *op. cit.*, p. 64-70; K.Horedt, în *Dacia*, N.S., XVII, 1973, p. 143; I.Glodariu, V.Moga, în *Ephemeris Napocensis*, IV, 1994, p. 42-43.
- 124 G.Trohani, în *CA*, II, 1976, p. 123, fig. 18/4; V.Sîrbu, *op. cit.*, p. 25; V.Sîrbu și colab., *Așezări din zona Căscioarele - Greaca - Prundu (mileniile I î.Hr. - I d.Hr.)*, Brăila, 1996, p. 16, 34.
- 125 C.Seraphin, *op. cit.*, fig. 43/9-15, 47/2-11.
- 126 În Transilvania, cupe cu decor în relief au fost descoperite în următoarele localități: 1. Brașov - ? ex.: F.Costea, în *Studii dacice*, Cluj-Napoca, 1981, p. 142; 2. Comana de Jos (jud. Brașov) - 2 ex.: I.Glodariu, F.Costea, I.Ciupea, *Comana de Jos. Așezările de epocă dacică și prefeudală*, f.l., 1980, p. 52, fig. 31/6, 37/2; 3. Craiva (jud. Alba) - 1 ex.: I.Berciu, Al.Popa, H.Daicovicu, în *Celticum*, XII, 1965, p. 134, fig. 18/2; 4. Cugir (jud. Alba) - 1 ex.: inf. F.Medelet; 5. Hărman - ? ex.: F.Costea, *loc. cit.*; 6. Poian (jud. Covasna) - 1 ex.: Z.Székely, în *SCIV*, 24 1973, 3, p. 528, pl. 1/5; 7. Racoș (jud. Brașov) - 1 ex.: inf. F.Costea; 8. Râșnov (jud. Brașov) - 1 ex.: inf. F.Costea; 9. Sighișoara - Wietenberg - 19 ex.; 10. Slimnic (jud. Sibiu) - 2 ex.: I.Glodariu, *Așezări dacice și daco-romane la Slimnic*, București, 1981, p. 41; 11. Șimleu Silvaniei (jud. Sălaj) - 2 ex.: inf. H.Pop; 12. Șura Mică (jud. Sibiu) - ? ex.: F.Costea, *loc. cit.*; 13. Țigmandru (jud. Mureș) - 2 ex.: I.H.Crișan, *Ceramica*, pl. CLXX/1-4.
- 127 Al.Vulpe, M.Gheorghită, în *Dacia*, N.S., XX, 1976, p. 177-179, fig. 3 (cu harta de răspândire și bibliografia).
- 128 I.Glodariu, *Relații comerciale ale Daciei cu lumea elenistică și romană*, Cluj, 1974, p. 145-146; Al.Vulpe, M.Gheorghită, *op. cit.*, p. 182 care consideră că perioada producției maxime se situează între 150 - 50 î.e.n., vasele în discuție dispărând la sfârșitul sec. I î.e.n.; I.Casan-Franga, în *ArhMold*, V, 1967, p. 32.
- 129 V.Sîrbu, *Grădiștea*, p. 25; I.H.Crișan, *op. cit.*, p. 139.
- 130 I.Glodariu, *op. cit.*, p. 27-40, pl. II.
- 131 *Idem*, *op. cit.*, p. 209, nr. 13.
- 132 O.Brukner, *Rimska keramika u Jugoslovenskom delu provincije Donje Panonije*, Beograd, 1981, p. 166, tip 20, pl. 165/91, 93, 95, 166/98.
- 133 C.Seraphin, *op. cit.*, fig. 17/16.
- 134 V.Sîrbu, *op. cit.*, p. 51.

- 135 G.Trohani, *op. cit.*, fig. 17/11; C.Preda, *op. cit.*, pl. XXVI-XXVII; D.Berciu, *Buridava dacică*, București, 1981, pl. 52/3-4; N.Lupu, *Tilișca. Așezările arheologice de pe Cățânaș*, București, 1989, pl. 9/8, 11/10; I.H.Crișan, *Ceramica*, p. 182-184 etc.
- 136 C.Seraphin, *op. cit.*, fig. 43/1-7.
- 137 V.Sîrbu, *op. cit.*, p. 22; I.Glodariu, în *Studii dacice*, Cluj-Napoca, 1981, p. 152-154.
- 138 V.Sîrbu, *loc. cit.*
- 139 K.Horedt, în *Archäologisches Korrespondenzblatt*, 13, 1983, 2, p. 233-234.
- 140 N.Conovici, în *SCIVA*, 32, 1981, 4, p. 572-573.
- 141 G.Trohani, în *CA*, IX, 1992, p. 83-84.
- 142 C.Seraphin, *op. cit.*, fig. 13/36-40, 52/5.
- 143 I.H.Crișan, *op. cit.*, p. 166.
- 144 G.Trohani, *loc. cit.*
- 145 N.Conovici, *loc. cit.*
- 146 G.Trohani, *op. cit.*, p. 83-84, nota 7 cu lista descoperirilor.
- 147 I.H.Crișan, *Ziridava*, Arad, 1978, p. 89, pl. 120/3 (rondelă din sticlă).
- 148 J.Meduna, *Die latènezeitlichen Siedlungen in Mähren*, Praha, 1980, p. 129.
- 149 A.Rustoiu, în *Thraco-Dacica*, XIV, 1993, p. 137 (cu bibliografia).
- 150 H.Pop, în *Viață privată, mentalități colective și imaginar social în Transilvania*, Oradea - Cluj, 1996, p. 71-75.
- 151 L.Vaida, *Piese de lut de utilitate practică*, comunicare la Simpozionul Muzeului Deva, 8-11 octombrie 1997.
- 152 C.Seraphin, *op. cit.*, fig. 56/1-5.
- 153 Analiza ceramicii pictate aparține lui G.Florea. Un studiu mai amplu va fi publicat de G.Florea, A.Rustoiu, în *Ephemeris Napocensis*, VII, 1997.
- 154 K.Horedt, C.Seraphin, *Sighișoara*, p. 65-66; I.H.Crișan, *Ceramica*, p. 198-199 etc.
- 155 Acolo unde s-a putut, am încercat să identificăm piesele păstrate în Muzeul din Sighișoara, cu cele din fotografiile publicate de K.Horedt și C.Seraphin. În aceste cazuri vom menționa corespundențele respective.
- 156 V.Crișan, I.Ferenczi, în *ActaMN*, 31/I, 1994, fig. XXVIII/6-8.
- 157 V.Ursachi, *MemAnt*, XV-XVII, 1983-1985, pl. XIV/2,4,6, XVII/6.
- 158 V.A.Minguez, *La ceramica romana de "paredes finas"*, Zaragoza, p. 146.
- 159 V.Ursachi, *op. cit.*, p. 45.
- 160 A.Buzilă, în *MemAnt*, IV-V, 1972-1973, p. 104.
- 161 I.H.Crișan, *Ceramica*, pl. LIV/7 - provenind de la Sighișoara - Wietenberg în variantă nepictată.
- 162 Vezi exemplarele nepictate descoperite la Căpâlna: I.Glodariu, V.Moga, *Cetatea dacică de la Căpâlna*, București, 1989, fig. 32/4,6,15.
- 163 I.H.Crișan, *Ceramica*, p. 140-141, pl. LXXI/3-5.
- 164 V.Căpitanu, în *Carpica*, XVIII-XIX, 1987, p. 130.
- 165 G.Florea, *Interferențe de civilizație în Dacia preromană. Ceramica pictată*, teză de doctorat, mss., Cluj-Napoca, 1996, p. 129-133.
- 166 V.Ursachi, *Zargidava*, p. 205, pl. 170/3-4, 317/5-6; V.Căpitanu, *op. cit.*, fig. 64/1 - nepictat.

- 167 A.Rustoiu, în *Ephemeris.Napocensis*, IV, 1994, p. 30.
- 168 C.Seraphin, *op. cit.*, p. 65, pl. 48/11.
- 169 Idem, *op. cit.*, p. 66, pl. 49/1; I.H.Crișan, *Ceramica*, p. 201, pl. CLXXXVIII/4; din păcate piesa nu ne-a fost accesibilă.
- 170 C.Seraphin, *loc. cit.*
- 171 V.Ursachi, în *MemAnt*, XV-XVII, 1987, p. 44; V.Căpitanu, în *Carpica*, XVIII-XIX, 1987, p. 129.
- 172 V.Ursachi, *op. cit.*, pl. XVII/6; profilul cu o formă destul de complicată a vasului face din aceasta o variantă rară de kantharos întâlnită deocamdată, după știința noastră, doar la Sighișoara - Wietenberg și în centrele de pe Siret.
- 173 Idem, *op. cit.*, p. 48, pl. XLV/3-4; V.Căpitanu, *op. cit.*, fig. 61/1 (variantă nepictată).
- 174 Inf. Gh.Lazin.
- 175 G.Florea, *op. cit.*, p. 112 sqq. și inf. H.Pop.
- 176 I.H.Crișan, *Ziridava*, Arad, 1978, p. 153.
- 177 Inf. M.Gumă și A.Rustoiu.
- 178 D.Berciu, *Buridava dacică*, București, 1981, pl. 75/6, 119/3.
- 179 R.Vulpe, în *Materiale*, III, 1957, p. 237, fig. 15.
- 180 Vasele în miniatură de la Sighișoara - Wietenberg au fost analizate mai pe larg de A.Rustoiu, în *Marisia*, XXV, 1996, p. 11-20.
- 181 C.Seraphin, *op. cit.*, fig. 13/1-8, 13-14.
- 182 Idem, *op. cit.*, fig. 13/21, 23-25.
- 183 Idem, *op. cit.*, fig. 14/9.
- 184 Idem, *op. cit.*, fig. 13/36-40.
- 185 I.Glodariu, *Relații comerciale ale Daciei cu lumea elenistică și romană*, Cluj, 1974, p. 210-211, nr. 7/g.
- 186 Idem, *op. cit.*, p. 211, nr. 10/d-e.
- 187 Idem, *op. cit.*, p. 212, nr. 19/i.
- 188 Idem, *op. cit.*, p. 213, nr. 25/b-c.
- 189 V.Sîrbu, *Grădiștea*, p. 32, fig. 104/18, 105/5.
- 190 D.Berciu, *Buridava dacică*, București, 1981, pl. 51/1.
- 191 I.Glodariu, *op. cit.*, p. 215-216, nr. 34/62-67.
- 192 Idem, *op. cit.*, p. 217, nr. 35/34.
- 193 Idem, *op. cit.*, p. 219, nr. 37/104-105.
- 194 Idem, *op. cit.*, p. 219, nr. 38.
- 195 Idem, *op. cit.*, p. 220, nr. 44/b.
- 196 Idem, *op. cit.*, p. 222, nr. 6/2.
- 197 Idem, *op. cit.*, p. 229, nr. 41/5.
- 198 R.Vulpe, E.Vulpe, în *Dacia*, III-IV, 1927-1932, p. 283, 285, 293, fig. 99/4-8, 10-13 (Poiana-Galați); V.Căpitanu, *op. cit.*, p. 83-84, fig. 6/1-21 (Răcățău); V.Ursachi, *Zargidava*, p. 199-200 (Brad); S.Sanie, în *ArhMold*, XII, 1988, pl. XXVI/6 (Barboși); V.Sîrbu, *op. cit.*, p. 23-24, 51 (Grădiștea); D.Berciu, *op. cit.*, pl. 49/8, 67/9, 101/2 (Ocnîța); M.Macrea, I.Glodariu, *op. cit.*, p. 53, nr. 8 (Arpașu de Sus); V.Moga, în I.Glodariu, V.Moga, *Cetatea dacică de la Căpâlna*, București, 1989, p. 88, fig. 62/1-2 (Căpâlna) etc.

- 199 J.Todorović, *Praistorijska Karaburma*, I, Beograd, 1972, p. 53-54; idem, *Skordisci. Istorija i kultura*, Novi Sad - Beograd, 1974, p. 66, 243; J.Meduna, *op. cit.*, p. 97.
- 200 H.Ciugudean, în V.Vasiliev, I.AI.Aldea, H.Ciugudean, *Civilizația dacică timpurie din aria intracarpatică a României. Contribuții arheologice: așezarea fortificată de la Teleac*, Cluj-Napoca, 1991, p. 91-92.
- 201 M.Macrea, I.Glodariu, *op. cit.*, p. 53.
- 202 V.Moga, *op. cit.*, p. 88.
- 203 V.Ursachi, *op. cit.*, p. 199.
- 204 V.Căpitanu, *loc. cit.*
- 205 S.Sanie, *op. cit.*, p. 66.
- 206 V.Sîrbu, *op. cit.*, p. 24.
- 207 J.Meduna, *op. cit.*, p. 97.
- 208 V.Sîrbu, în *Banatica*, 12/I, 1993, p. 129-175.
- 209 Idem, *op. cit.*, p. 136.
- 210 V.Vasiliev, în V.Vasiliev, I.AI.Aldea, H.Ciugudean, *op. cit.*, p. 153-154; idem, în *ActaMN*, XXII-XXIII, 1985-1986, p. 88-89.
- 211 C.Daicoviciu, N.Gostar, I.H.Crișan, în *Materiale*, III, 1957, p. 259-263, fig. 2.
- 212 S.Sanie, *op. cit.*, pl. XXVI/6.
- 213 I.Andrițoiu, A.Rustoiu, în *Cercetări arheologice în aria nord-tracă*, I, București, 1996, p. 431-432, fig. 31/3.
- 214 A.Rustoiu, în *Symposia-Thracologica*, 9, 1992, p. 143-144; idem, în *Arhivele Olteniei*, 8, 1993, p. 19-28.
- 215 H.Pop, în *ActaMP*, XVIII, 1994, p. 40 și nota 20 afirmă că țesătura unor buze de vase cu grafit în pastă (cum este cazul fragmentelor de la Simleu Silvaniei - *op. cit.*, pl. A/4 și Marța - *op. cit.*, pl. B/1) se datorează folosirii recipientelor respective cu capac și nu datorită reutilizării fragmentelor ca lustruitoare. Deși această ipoteză nu poate fi exclusă, subliniem încă o dată faptul că fragmentul de la Sighișoara - Wietenberg prezintă "țesirea" pe una din marginile rezultate în urma spargerii vasului. În acest caz, explicația lui H.Pop este imposibilă.
- 216 A.Rustoiu, în *Thraco-Dacica*, XIV, 1993, p. 131-133.
- 217 Idem, *op. cit.*, p. 133-135; idem, în *ActaMP*, XVII, 1993, p. 67-75.
- 218 E.Iaroslavschi, *Tehnica la daci*, Cluj-Napoca, 1997, p. 36-37.
- 219 C.Seraphin, *op. cit.*, fig. 16/3.
- 220 I.H.Crișan, *Ceramica*, p. 323, pl. XCVI/4.
- 221 E.Bonis, *Die kaiserzeitliche Keramik von Pannonien*, DissPann., II, 20, Budapest, 1942, pl. XVIII/16-17, 19.
- 222 I.Andrițoiu, A.Rustoiu, *op. cit.*, fig. 28/3.
- 223 C.Seraphin, *op. cit.*, fig. 67/17-19.
- 224 I.Glodariu, E.Iaroslavschi, *Civilizația fierului la daci (sec. II î.e.n. - I.e.n.)*, Cluj-Napoca, 1979, p. 68.
- 225 *Ibidem*.
- 226 C.Seraphin, *op. cit.*, fig. 68/18-19, 23.
- 227 I.Andrițoiu, A.Rustoiu, *op. cit.*, fig. 28/2.

- 228 I.Glodariu, E.Iaroslavschi, *op. cit.*, p. 71-73.
- 229 Idem, *op. cit.*, p. 73-74.
- 230 C.Seraphin, *op. cit.*, fig. 66/19-22.
- 231 I.Andrișoiu, A.Rustoiu, *op. cit.*, fig. 29/8.
- 232 I.Glodariu, E.Iaroslavschi, *op. cit.*, p. 75.
- 233 V.Ursachi, Zargidava, p. 133-134; I.Glodariu, V.Moga, *Cetatea dacică de la Căpâlna*, București, 1989, p. 114; N.Lupu, *op. cit.*, p. 70 etc.
- 234 C.Seraphin, *op. cit.*, fig. 7/1-4.
- 235 I.Glodariu, E.Iaroslavschi, *op. cit.*, p. 81-82. Pentru descoperirile vechi, C.Seraphin, *op. cit.*, fig. 67/1-3.
- 236 I.Glodariu, E.Iaroslavschi, *op. cit.*, p. 82.
- 237 C.Seraphin, *op. cit.*, fig. 68/2.
- 238 I.Glodariu, E.Iaroslavschi, *op. cit.*, p. 86.
- 239 *Ibidem.*
- 240 *Ibidem.*
- 241 C.Seraphin, *op. cit.*, fig. 67/12-15.
- 242 I.Andrișoiu, A.Rustoiu, *op. cit.*, fig. 29/6.
- 243 I.Glodariu, E.Iaroslavschi, *op. cit.*, p. 90.
- 244 *Ibidem.*
- 245 Idem, *op. cit.*, p. 54.
- 246 Idem, *op. cit.*, p. 54-55; A.Rustoiu, *Metalurgia bronzului*, p. 73.
- 247 C.Seraphin, *op. cit.*, fig. 67/16.
- 248 I.Glodariu, E.Iaroslavschi, *op. cit.*, p. 98; A.Rustoiu, *op. cit.*, p. 71.
- 249 A.Rustoiu, *op. cit.*, fig. 23/9-10.
- 250 S.Sanie, în *SCIVA*, 40, 1989, 1, p. 93; idem, în *ArhMold*, XII, 1988, p. 102, pl. XXIX/8.
- 251 V.Căpitanu, în *Carpica*, XVII, 1985, p. 50, fig. 2/16.
- 252 V.Dautova-Rușevljan, O.Brukner, *Gomolava. The roman period*, 3, Novi Sad, 1992, p. 142, pl. 30/158.
- 253 C.Seraphin, *op. cit.*, fig. 66/23; A.Rustoiu, *op. cit.*, fig. 24/5.
- 254 A.Rustoiu, *op. cit.*, fig. 24/1, 3-4.
- 255 D.Berciu, *op. cit.*, p. 43, pl. 35/7.
- 256 C.Seraphin, *op. cit.*, fig. 61/12; A.Rustoiu, *op. cit.*, fig. 26/16.
- 257 A.Rustoiu, *op. cit.*, p. 73.
- 258 C.Seraphin, *op. cit.*, fig. 13/18-19.
- 259 I.Glodariu, E.Iaroslavschi, *op. cit.*, p. 57; A.Rustoiu, *op. cit.*, p. 67.
- 260 A.Rustoiu, *op. cit.*, fig. 13/4.
- 261 Idem, *op. cit.*, fig. 13/1-2.
- 262 I.Glodariu, E.Iaroslavschi, *op. cit.*, p. 43.
- 263 Informații Sorin Cociș.
- 264 I.Glodariu, E.Iaroslavschi, *op. cit.*, p. 112-119.
- 265 C.Seraphin, *op. cit.*, fig. 66.
- 266 Idem, *op. cit.*, fig. 68/25.

- 267 Chei de fier au mai fost descoperite la Costești, Răcățău și Brad: I.Glodariu, E.Iaroslavschi, *op. cit.*, p. 117; V.Căpitanu, în *Carpica*, XVII, 1985, p. 52; V.Ursachi, *Zargidava*, p. 127.
- 268 C.Seraphin, *op. cit.*, fig. 67/26-34.
- 269 Idem, *op. cit.*, fig. 66/3.
- 270 I.Glodariu, E.Iaroslavschi, *op. cit.*, fig. 65/10.
- 271 Idem, *op. cit.*, p. 120.
- 272 C.Seraphin, *op. cit.*, fig. 67/10-11.
- 273 I.Glodariu, E.Iaroslavschi, *op. cit.*, fig. 64/21.
- 274 V.Ursachi, *op. cit.*, fig. 13/23.
- 275 I.Andrișoiu, A.Rustoiu, *op. cit.*, fig. 30/10.
- 276 I.Glodariu, E.Iaroslavschi, *op. cit.*, fig. 57/8-9; C.M.Tătulea, în *Oltenia. Studii și comunicări*, VII-VIII, Craiova, 1988-1989, p. 26, fig. 8/5; I.Glodariu, V.Moga, *op. cit.*, p. 101, fig. 83/12-13.
- 277 I.Berciu, Al.Popa, H.Daicoviciu, în *Celticum*, XII, 1965, fig. 32A/2.
- 278 I.Glodariu, E.Iaroslavschi, *op. cit.*, p. 116.
- 279 I.Glodariu, V.Moga, *op. cit.*, p. 101.
- 280 C.Seraphin, *op. cit.*, fig. 61/24.
- 281 Idem, *op. cit.*, fig. 67/4.
- 282 M.Bolla, în *La vaiselle tardo-républicaine en bronze*, Dijon, 1991, p. 11-13; J.Wielowiejski, în *BerichtRGK*, 66, 1985, p. 157.
- 283 J.Wielowiejski, *op. cit.*, p. 155-157.
- 284 B.Kull, în *BerichtRGK*, 72, 1991, p. 158 (cu bibliografia).
- 285 H.J.Eggers, *Der römische Import im freien Germanien*, Hamburg, 1951, pl. 9.
- 286 I.Glodariu, *op. cit.*, p. 234, nr. 4.
- 287 Idem, *op. cit.*, p. 235, nr. 9/b.
- 288 Idem, *op. cit.*, p. 235, nr. 10/1-4.
- 289 Idem, *op. cit.*, p. 236, nr. 11/b.
- 290 Idem, *op. cit.*, p. 238, nr. 19/a-c.
- 291 Idem, *op. cit.*, p. 239, nr. 22/a.
- 292 Idem, *op. cit.*, p. 239, nr. 25/a.
- 293 Idem, *op. cit.*, p. 240-241, nr. 30/a.
- 294 V.Sakar, *Roman Imports in Bohemia*, Prague, 1970, p. 63.
- 295 C.Seraphin, *op. cit.*, fig. 62/18-25.
- 296 I.H.Crișan, *Ziridava*, Arad, 1978, pl. 125/6.
- 297 D.Berciu, *op. cit.*, pl. 22/6.
- 298 R.Vulpe, E.Vulpe, în *Dacia*, III-IV, 1927-1932, p. 337, fig. 109/34-37.
- 299 A.Rustoiu, *Metalurgia bronzului*, p. 162.
- 300 Idem, *op. cit.*, fig. 100/10; I.Andrișoiu, A.Rustoiu, *op. cit.*, fig. 29/9.
- 301 A.Rustoiu, *op. cit.*, fig. 100/11.
- 302 Idem, *op. cit.*, fig. 100/12.
- 303 M.Turcu, *Geto-dacii din Câmpia Munteniei*, București, 1979, pl. VIII/4.
- 304 I.Glodariu, *op. cit.*, p. 237, nr. 11/ț.

- 305 S.Cociș, D.Alicu, în *ActaMP*, XVII, 1993, pl. XVIII/1-3.
- 306 C.Seraphin, *op. cit.*, fig. 65/6.
- 307 M.Domaradzki, în *Przeglad Archeologiczny*, 25, 1977, p. 65, 87.
- 308 Al.Vulpe, în *Thraco-Dacica*, I, 1976, p. 213, fig. 14/5; E.Moscalu, în *Dacia*, N.S., XXI, 1977, p. 329-340; A.Rustoiu, în *Studii de istorie a Transilvaniei*, Cluj, 1994, p. 34.
- 309 I.Glodariu, E.Iaroslavschi, *op. cit.*, p. 130.
- 310 S.Sanie, *Civilizația romană la est de Carpați și romanitatea pe teritoriul Moldovei*, Iași, 1981, p. 61, nr. 7, pl. 9/5.
- 311 Al.Vulpe, V.Căpitanu, în *Apulum*, IX, 1971, p. 158, fig. 3/3-5,7.
- 312 V.Ursachi, *op. cit.*, p. 145, pl. 48/14-15,19, 296/15-16.
- 313 S.Sanie, loc.cit.; cf. A.Rustoiu, *Metalurgia bronzului*, p. 151.
- 314 I.H.Crișan, *Civilizația geto-dacilor*, I, București, 1993, p. 117.
- 315 A.Rustoiu, în *Studii de istorie a Transilvaniei*, Cluj, 1994, p. 34; idem, *Metalurgia bronzului*, p. 147-151.
- 316 I.Andrișoiu, A.Rustoiu, *op. cit.*, fig. 29/10.
- 317 I.Glodariu, E.Iaroslavschi, *op. cit.*, p. 132-133.
- 318 C.Seraphin, *op. cit.*, fig. 67/15.
- 319 I.Glodariu, E.Iaroslavschi, *op. cit.*, p. 132-133.
- 320 C.Seraphin, *op. cit.*, fig. 67/20-25.
- 321 I.Glodariu, E.Iaroslavschi, *op. cit.*, p. 135.
- 322 Idem, *op. cit.*, p. 136.
- 323 W.M.Werner, *Eisenzeitliche Trensen an der unteren und mittleren Donau*, PBF, XVI/4, München, 1988, p. 64-65.
- 324 Idem, *op. cit.*, p. 71-73.
- 325 I.Glodariu, E.Iaroslavschi, *op. cit.*, p. 125.
- 326 W.M.Werner, *op. cit.*, p. 48-51.
- 327 Idem, în *SCIVA*, 35, 1984, 4, p. 353-360, fig. 2/1; A.Rustoiu, *Metalurgia bronzului*, p. 155, fig. 96/5.
- 328 A.Rustoiu, *op. cit.*, p. 155.
- 329 *Ibidem*.
- 330 W.M.Werner, *loc. cit.*
- 331 I.Glodariu, E.Iaroslavschi, *loc. cit.*; W.M.Werner, *Eisenzeitliches Trensen an der unteren und mittleren Donau*, p. 51.
- 332 I.Glodariu, E.Iaroslavschi, *op. cit.*, p. 124-125.
- 333 W.M.Werner, *op. cit.*, p. 101-106.
- 334 Idem, *op. cit.*, p. 105, pl. 71B.
- 335 Idem, *op. cit.*, p. 106.
- 336 C.Seraphin, *op. cit.*, fig. 65/14; W.M.Werner, *op. cit.*, p. 1013, nr. 402.
- 337 C.Seraphin, *op. cit.*, fig. 61/9.
- 338 Idem, *op. cit.*, fig. 65/13.
- 339 I.Glodariu, E.Iaroslavschi, *op. cit.*, p. 126-127; A.Rustoiu, *op. cit.*, p. 156-157.
- 340 C.Seraphin, *op. cit.*, fig. 61/8.
- 341 I.Andrișoiu, L.Mărghitan, *Muzeul arheologic din Deva*, București, 1972, fig. 28.

- 342 I.Berciu, Al.Popa, în *Sesiunea de comunicări științifice a Muzeelor de Istorie - dec. 1964*, I, București, 1970, p. 281, fig. 12/5-6.
- 343 C.Daicoviciu, *Cetatea dacică de la Piatra Roșie*, București, 1954, p. 88, pl. XVI/1.
- 344 A.Rustoiu, *op. cit.*, p. 157.
- 345 C.Seraphin, *op. cit.*, fig. 67/5.
- 346 Idem, *op. cit.*, fig. 63/3-5.
- 347 Idem, *op. cit.*, fig. 63/6.
- 348 A.Rustoiu, *Metalurgia bronzului*, p. 93-94, tip 1.
- 349 C.Seraphin, *op. cit.*, fig. 64/22.
- 350 K.Horedt, în *Dacia*, N.S., XVII, 1973, tip D3a; A.Rustoiu, *op. cit.*, p. 94-95, tip 2a.
- 351 C.Seraphin, *op. cit.*, fig. 64/5.
- 352 A.Rustoiu, *op. cit.*, p. 97-98, tip 4.
- 353 L.Mărghitan, *Tezaur de argint dacice. Catalog*, București, 1976, p. 56, pl. XLIII/2-3.
- 354 C.Seraphin, *op. cit.*, fig. 62/16.
- 355 I.Andrișoiu, A.Rustoiu, *op. cit.*, fig. 30/2; A.Rustoiu, *op. cit.*, fig. 51/8.
- 356 V.Crișan, Șt.Ferenczi, în *ActaMN*, 31/I, 1994, p. 380, 387, pl. V/11.
- 357 Z.Székely, *Zetevara*, Sf.Gheorghe, 1949, p. 21, pl. IV/40.
- 358 A.Rustoiu, *op. cit.*, fig. 51/6-7.
- 359 D.Berciu, *Buridava dacică*, București, 1981, p. 51, pl. 37/9; L.Mărghitan, *op. cit.*, pl. XV/3-4; K.Horedt, *op. cit.*, tip E5a.
- 360 K.Horedt, *loc. cit.*; A.Rustoiu, *op. cit.*, p. 102-103.
- 361 A.Rustoiu, *loc. cit.*
- 362 Idem, în *Ephemeris Napocensis*, II, 1992, p. 49-56.
- 363 Idem, *Metalurgia bronzului*, p. 105, tip 1a.
- 364 C.Seraphin, *op. cit.*, fig. 63/14-16, 22-25.
- 365 Idem, *op. cit.*, fig. 63/17-18, 27-28; A.Rustoiu, *op. cit.*, p. 198, nr. 17.
- 366 A.Rustoiu, *op. cit.*, p. 106, fig. 53.
- 367 Idem, *loc. cit.* (cu bibliografia).
- 368 I.Glodariu, în *ActaMN*, XXI, 1984, p. 63-80.
- 369 Idem, *loc. cit.*; A.Rustoiu, *op. cit.*, p. 106-107.
- 370 A.Rustoiu, *op. cit.*, p. 122; K.Horedt, *op. cit.*, tip F1a.
- 371 A.Rustoiu, *op. cit.*, p. 110-111, tip 1-2; K.Horedt, *op. cit.*, tip B1-B2.
- 372 A.Rustoiu, *op. cit.*, p. 116, tip 8 (cu bibliografia).
- 373 M.Babeș, în *SCIVA*, 34, 1983, 3, p. 196-221, fig. 1, 5.
- 374 Idem, *op. cit.*, fig. 8/3-6.
- 375 Idem, *op. cit.*, fig. 9/9.
- 376 K.Pieta, *Die Puchov - Kultur*, Nitra, 1982, pl. XIII/29-30, XXXII/15-18.
- 377 A.Rustoiu, *op. cit.*, p. 116.
- 378 I.Andrișoiu, A.Rustoiu, *op. cit.*, fig. 31/5-6.
- 379 J.Todorović, *Praistorijska Karaburma*, I, Beograd, 1972, pl. XXIX/120 - M92.
- 380 C.Seraphin, *op. cit.*, fig. 64/17,19.
- 381 Idem, *op. cit.*, fig. 61/14-23.
- 382 M.Babeș, *op. cit.*, p. 217-218, nr. 12/a-b, fig. 1, 4/9, 5.

- 383 A.Rustoiu, *op. cit.*, fig. 84/1,3.
- 384 M.Babeș, *op. cit.*, p. 196-221.
- 385 Idem, *loc. cit.*; A.Rustoiu, *op. cit.*, p. 120-121.
- 386 A.Rustoiu, *loc. cit.*
- 387 I.Glodariu, V.Moga, *Cetatea dacică de la Căpâlna*, București, 1989, p. 109.
- 388 C.Seraphin, *op. cit.*, fig. 64/6.
- 389 A.Rustoiu, *op. cit.*, p. 122-123.
- 390 Idem, *op. cit.*, p. 122.
- 391 Al.Vulpe, E.Popescu, în *Thraco-Dacica*, I, 1976, p. 219-222.
- 392 C.Seraphin, *op. cit.*, fig. 64/8. Pentru descoperirile de la sud de Carpați vezi K.Horedt, *op. cit.*, p. 143, tip F4; L.Mărghitan, *op. cit.*, pl. XVII-XVIII; *Antique Siver from Serbia*, Beograd, 1994, p. 209-210, nr. 68-69.
- 393 C.Seraphin, *op. cit.*, fig. 63/2; A.Rustoiu, *op. cit.*, fig. 87/6.
- 394 D. van Endert, *Die Bronzefunde aus dem Oppidum von Manching*, Die Ausgrabungen in Manching, Bd. 13, Stuttgart, 1991, p. 15-18.
- 395 A.Rustoiu, în *Ephemeris Napocensis*, IV, 1994, p. 23-31 (cu bibliografia).
- 396 C.Seraphin, *op. cit.*, p. 59, nr. 1, fig. 63/30.
- 397 Idem, *op. cit.*, p. 59, nr. 2-3, fig. 63/32,34.
- 398 Idem, *op. cit.*, p. 59, nr. 4, fig. 63/33.
- 399 Idem, *op. cit.*, p. 59, nr. 5, fig. 63/35.
- 400 Idem, *op. cit.*, p. 59, nr. 6, fig. 63/36.
- 401 Idem, *op. cit.*, p. 59, nr. 7, fig. 63/37.
- 402 Idem, *op. cit.*, p. 59, nr. 8, fig. 63/38.
- 403 Idem, *op. cit.*, p. 59, nr. 9, fig. 63/39.
- 404 Idem, *op. cit.*, p. 60, nr. 10, fig. 63/40.
- 405 Idem, *op. cit.*, p. 60, nr. 11-13, fig. 63/41-43.
- 406 Idem, *op. cit.*, p. 60, nr. 14, fig. 63/44.
- 407 Idem, *op. cit.*, p. 60, nr. 15, fig. 63/45.
- 408 A.Rustoiu, *op. cit.*, p. 27, fig. 5/2.
- 409 I.Glodariu, V.Moga, *Cetatea dacică de la Căpâlna*, București, 1989, p. 116, fig. 94/5.
- 410 S.Cociș, D.Alicu, în *ActaMP*, XVII, 1993, pl. V-VIII.
- 411 V.Ursachi, *Zargidava*, pl. 29/2.
- 412 Piesa în discuție a fost publicată inițial eronat de I.Andrișoiu, A.Rustoiu, *op. cit.*, p. 433, fig. 30/1 ca fibulă de tip Latène târziu. După curățarea piesei de oxizii aflați pe ea s-a observat că este vorba de o fibulă de schemă Latène mijlocie și a putut fi încadrată corect din punct de vedere tipologic.
- 413 I.Németi, în *Thraco-Dacica*, XIII, 1992, p. 104-105; idem, în *Thraco-Dacica*, XIV, 1993, p. 128, fig. 3,8.
- 414 K.Horedt, *Morești. Grabungen in einer vor- und frühgeschichtlichen Siedlung in Siebenbürgen*, București, 1979, fig. 22/3.
- 415 I.Glodariu, *Așezări dacice și daco-romane la Slimnic*, București, 1981, p. 34, fig. 43/14.
- 416 C.Seraphin, *op. cit.*, fig. 64/16; A.Rustoiu, în *Ephemeris Napocensis*, VI, 1996, p. 46, fig. 2/1-2.

- 417 A.Rustoiu, *op. cit.*, p. 47-52; idem, *Metalurgia bronzului*, p. 49-53.
- 418 K.Horedt, *op. cit.*, p. 131, fig. 3-4; A.Rustoiu, *Fibulele din Dacia preromană (sec. II î.e.n. - I e.n.)*, mss., fig. 11 (în continuare A.Rustoiu, *Fibulele*).
- 419 M.Turcu, *Geto-dacii din Câmpia Munteniei*, București, 1979, p. 148, 197, fig. 23/2 (București); Gh.Bichir, E.Popescu, în *Materiale*, IX, 1970, p. 274, fig. 4/1-2 (Mătășaru); R.Vulpe, E.Vulpe, în *Dacia*, III-IV, 1927-1932, p. 344, nr. 22, fig. 126/1 (Poiana - jud.Galați); P.Popović, în *Starinar*, XL-XLI, 1989-1990, p. 172, fig. 6/1 (Ljubičevac-Ostrvo) etc.
- 420 K.Horedt, *op. cit.*, cat. 56.
- 421 A.Rustoiu, *Fibulele*.
- 422 C.Seraphin, *op. cit.*, fig. 63/8.
- 423 Un exemplar în primul nivel al așezării de la Radovanu: D.Șerbănescu, în *Thraco-Dacica*, VI, 1995, p. 27, fig. 4/2.
- 424 M.Babeș, *Die Poienești - Lukasevka - Kultur. Ein Beitrag zur kulturgeschichte im Raum östlich der karpaten in den Jahrhunderten vor Christi Geburt*, Bonn, 1993, p. 93, tip II4.
- 425 C.Seraphin, *op. cit.*, fig. 63/11, 68/3-6. Exemplarul de argint este inedit.
- 426 În legătură cu acest tip vezi M.Babeș, în *Dacia*, N.S., XIX, 1975, p. 134. M.Feugère, *Les fibules en Gaule Méridionale*, Paris, 1985, p. 188-189, tip 2a1; R.Gebhard, *Die Fibeln aus dem Oppidum von Manching*, Die Ausgrabungen in Manching, Bd. 14, Stuttgart, 1991, p. 22-23, tip 24-26.
- 427 A.Rustoiu, *Fibulele*, fig. 29.
- 428 K.Horedt, *op. cit.*, p. 151.
- 429 C.Seraphin, *op. cit.*, fig. 64/15.
- 430 K.Horedt, *op. cit.*, p. 136; A.Rustoiu, *op. cit.*, fig. 41.
- 431 V.Zirra, în *ArchRoz*, 23, 1971, 5, p. 539, 544; P.Popovic, în *Zbornik narodnog muzeija*, XIV/1, Beograd, 1991, p. 319-324.
- 432 K.Horedt, *loc. cit.*
- 433 C.Seraphin, *op. cit.*, fig. 64/13.
- 434 M.Feugère, *op. cit.*, p. 247-251.
- 435 A.Rustoiu, în *Thraco-Dacica*, XVI, 1995, p. 211-219.
- 436 C.Seraphin, *op. cit.*, fig. 63/9, 19-21, 64/25.
- 437 K.Horedt, *op. cit.*, fig. 3-4; A.Rustoiu, *Fibulele*, fig. 50.
- 438 W.Krämer, în Germania, 49, 1971, p. 124.
- 439 V.Ursachi, *Zargidava*, p. 227-228; R.Vulpe și colab., în *SCIV*, II, 1951, 1, p. 190 (nivel cu denari de la Augustus și fibule puternic profilate); C.Preda, *Geto-dacii din bazinul Oltului inferior. Dava de la Sprâncenata*, București, 1986, p. 63-65; A.Rustoiu, în *Apulum*, XXVI, 1989, p. 138-141; idem, în *Tibiscum*, VIII, 1993, p. 141-143 ș.a.
- 440 C.Seraphin, *op. cit.*, fig. 63/12,13, 64/14. Exemplarul de fier este inedit.
- 441 R.Vulpe, E.Vulpe, în *Dacia*, III-IV, 1927-1932, p. 326, fig. 106/11-12,25,28; V.Căpitanu, în *Carpica*, XVI, 1984, p. 70, fig. 6/12, 7/1-3,5,7-8, 9/6-8.
- 442 M.Turcu, în *București*, 5, 1967, p. 169, 171, pl. II/1, III/1-2; D.Berciu, *op. cit.*, p. 89, 125, fig. 20/4, pl. 102/17.

- 443 I.Berciu, Al.Popa, H.Daicoviciu, în *Celticum*, XII, 1965, p. 138, fig. 33C/19,24; M.Macrea, I.Glodariu, *Așezarea dacică de la Arpașu de Sus*, București, 1976, p. 77, fig. 45/1.
- 444 I.Bleyer, în *ArchErt*, XXVI, 1906, p. 363-364, fig. 1/1,3, 2/1,3.
- 445 V.Ursachi, *Zargidava*, p. 230-231, tip g, h, i.
- 446 D.Berciu, *op. cit.*, p. 89.
- 447 A.Rustoiu, *Fibulele*.
- 448 V.Moga, A.Rustoiu, în *Ephemeris Napocensis*, VII, 1997 (în curs de apariție).
- 449 A.Böhme, în *Saalburg Jahrbuch*, XXIX, 1972, p. 13-14.
- 450 E.Riha, *Die römische Fibeln aus Augst und Kaiseraugst*, Augst, 1979, p. 59-61.
- 451 M.Babeș, în *Dacia*, N.S., XIX, 1975, p. 134.
- 452 V.Ursachi, *op. cit.*, p. 231-232, tip j1; R.Vulpe și colab., în *SCIV*, III, 1952, p. 202, fig. 25/3.
- 453 C.Seraphin, *op. cit.*, fig. 63/10.
- 454 T.Völling, în *BerichtRGK*, 75, 1994, p. 222-226.
- 455 V.Ursachi, *op. cit.*, pl. 204/5-8; *Catalogul expoziției "Civilizația geto-dacilor în bazinul Siretului"*, Galați - Bacău - Roman - Tecuci - Brăila, 1977, nr. 196.
- 456 R.Košević, *Anticke fibule s područja Siska*, Zagreb, 1980, p. 24.
- 457 A.K.Ambroz, *Fibuly juga evropeiskoj časti SSSR*, Moskva, 1966, p. 40.
- 458 Gh.Bichir, *Cultura carpică*, București, 1973, p. 101.
- 459 A.Rustoiu, în *Ephemeris Napocensis*, IV, 1994, p. 28 (cu bibliografia).
- 460 V.Ursachi, *op. cit.*, pl. 205/15; S.Teodor, în *ArhMold*, XIX, 1997 (în curs de apariție).
- 461 D.Berciu, *op. cit.*, p. 196, pl. 20/1-2,4 etc.
- 462 A.Rustoiu, *Fibulele*.
- 463 I.Andrișoiu, A.Rustoiu, *op. cit.*, fig. 29/1.
- 464 C.Seraphin, *op. cit.*, fig. 64/2-4.
- 465 Plinius, *Nat.Hist.*, XXXIII, 45; XXXIV, 48; D. van Endert, *op. cit.*, p. 64-65.
- 466 I.Glodariu, *Relații comerciale ale Daciei cu lumea elenistică și romană*, Cluj, 1974, p. 84-85, 249-250.
- 467 A.Rustoiu, *Metallurgia bronzului*, p. 169.
- 468 C.Seraphin, *op. cit.*, fig. 64/35-36,38.
- 469 V.Sîrbu și colab., *Așezări din zona Căscioarele - Greaca - Prundu*, Brăila, 1996, p. 17, fig. 88/7-8.
- 470 C.Beldiman, în *SCIVA*, 41, 1990, 1, p. 111-113.
- 471 Idem, *op. cit.*, p. 111-112, fig. 1.
- 472 Idem, *op. cit.*, p. 112, fig. 2.
- 473 Cf. C.Preda, *Monedele geto-dacilor*, București, 1973, p. 331, var. 4.
- 474 Idem, *op. cit.*, p. 340-343.
- 475 A.Maier, în *Numismatische Zeitschrift*, Wien, 1, 1900, p. 201; H.Ceka, *Question de numismatique illyrienne*, Tirana, 1972, p. 320.
- 476 M.H.Crawford, *Roman Republican Coinage*, Cambridge, 1989, nr. 261/1.
- 477 Idem, *op. cit.*, nr. 352/1a.
- 478 Monedele imperiale romane nu au aparținut așezării dacice.

- 479 E.Chirilă, N.Gudea, Gh.Moldovan, *Tezaur și descoperiri monetare din Muzeul municipal Sighișoara*, Sighișoara, 1968, p. 5, nr. 1. Această monedă, fiind descoperită de Gh.Moldovan, nu este sigur că a aparținut într-adevăr monumentului dacic.
- 480 K.Horedt, C.Seraphin, *Sighișoara*, p. 23, nr. 2-6.
- 481 Idem, *op. cit.*, p. 22, nr. 1.
- 482 Idem, *op. cit.*, p. 23, nr. 7.
- 483 Idem, *op. cit.*, p. 23, nr. 8.
- 484 Alte informații despre descoperiri de monete antice la Sighișoara sunt fie prea vagi, fie nu privesc situl de pe Wietenberg (I.Glodariu, *Relații comerciale cu lumea elenistică și romană*, Cluj, 1974, p. 272, nr. 71, 292, nr. 280).
- 485 Câteva exemple: Costești (I.Glodariu, *op. cit.*, p. 255, nr. 35, 270, nr. 25, 281, nr. 86); Pecica (idem, *op. cit.*, p. 288, nr. 216), Piatra Neamț (idem, *op. cit.*, p. 288, nr. 220); Piatra Roșie (idem, *op. cit.*, p. 285, nr. 168), Poiana (idem, *op. cit.*, p. 254, nr. 17, 272, nr. 63, 289, nr. 224) Căpâlna (I.Glodariu, V.Moga, *Cetatea dacică de la Căpâlna*, București, 1989, p. 166-122); Tilișca (N.Lupu, *Tilișca. Așezările arheologice de pe Cățânaș*, București, 1989, p. 100-101).
- 486 E.Isăcescu, în *SCN*, IV, 1968, p. 322-323.
- 487 E.Chirilă, *op. cit.*, p. 5, nr. 1.
- 488 Viteza de circulație a unei monete în antichitate era redusă. Vezi V.Mihăilescu-Bârliba, în *ActaMN*, 26-30, I, 1994, p. 43.
- 489 C.M.Petolescu, în *Cercetări numismatice*, București, III, 1980, p. 28; C.Preda, V.Drob, în *SCN*, VIII, 1984, p. 51.
- 490 C.Preda, *op. cit.*, p. 404-406.
- 491 N.Conovici, *Thraco-Dacica*, 6, 1985, p. 59-74; idem, *BSNR*, 77-79, 1983-1985, p. 69-88 (cu literatura mai veche); G.Petranyi, *BSNR*, 86-87, 1992-1993, p. 67-75.
- 492 N.Conovici, *op. cit.*, p. 80-82.
- 493 I.Glodariu, E.Iaroslavschi, A.Rusu, în *Ephemeris Napocensis*, II, 1992, p. 63-68.
- 494 În Latène B2-C1 valea Târnavei Mari a fost populată intens de celți. Amintim în acest sens așezările și necropolele de la Ațel, Bratei, Cristurul Secuiesc, Mediaș, Șaroș-Dumbrăveni, Șeica Mică: I.H.Crișan, în *Sargetia*, X, 1973, p. 49-65, nr. 6,17,36,65-66; idem, în *Din activitatea științifică a Muzeului raional Mediaș*, 3, 1955-1956, p. 45-48; I.V.Ferencz, în *Buletinul Cercurilor științifice studențești*, 2, Alba Iulia, 1996, p. 91-101.
- 495 I.Glodariu, *Arhitectura dacilor. Civilă și militară*, Cluj-Napoca, 1983, passim.
- 496 V.Ursachi, în *Carpica*, XVIII-XIX, 1986-1987, p. 31-51.
- 497 În legătură cu acesta, vezi capitolul următor.
- 498 V.Lazăr, *Revista Bistriței*, VII, 1993, p. 83 (cu bibliografia).
- 499 K.Horedt, C.Seraphin, *Sighișoara*, p. 18, 89.
- 500 K.Horedt, în idem, *op. cit.*, p. 24.
- 501 I.Berciu, Al.Popa, H.Daicoviciu, în *Celticum*, XII, 1965, p. 115-124.
- 502 I.Glodariu, *Așezări dacice și daco-romane la Slinnic*, București, 1981, p. 28-42.
- 503 N.Lupu, *Tilișca. Așezările arheologice de pe Cățânaș*, București, 1989.
- 504 Inedit. Inf. F.Medelet.

- 505 M.Szabo, *Les Celtes de l'est. Le Second Age du Fer dans la cuvette des Karpates*, Paris, 1992, p. 60-64.
- 506 V.Sîrbu, *Credințe*, p. 37-40.
- 507 Idem, în *ActaMN*, 32/I, 1995, p. 313-330 (cu bibliografia).
- 508 C.Seraphin, în K.Horedt, C.Seraphin, *Sighișoara*, p. 90.
- 509 G. El Susi, în *ActaMN*, 33/I, 1996, p. 511-524. Vezi și capitolul semnat de aceeași autoare în acest volum.
- 510 C.Lisovschi-Cheleşanu, în A.Rustoiu, A.Comșa, C.Lisovschi-Cheleşanu, în *Ephemeris Napocensis*, III, 1993, p. 91-92.
- 511 G. El Susi, *op. cit.*, p. 519.
- 512 I.Glodariu, *Arhitectura dacilor. Civilă și militară*, Cluj-Napoca, 1983, p. 106, nr. 28.
- 513 Idem, *op. cit.*, p. 103-104, nr: 24.
- 514 Idem, *op. cit.*, p. 103, nr. 23.
- 515 Idem, *op. cit.*, p. 107-108, nr. 31.
- 516 V.Vasiliev, *Fortifications de refuge et établissements fortifiés du premier âge du fer en Transylvanie*, Bucarest, 1995, p. 125-145.
- 517 I.Glodariu, *op. cit.*, p. 55-56, nr. 2 și informații A.Ursuțiu.
- 518 Idem, *op. cit.*, p. 97, nr. 16.
- 519 M.Macrea, I.Glodariu, *Așezarea dacică de la Arpașu de Sus*, București, 1976.
- 520 T.Nägler, în *StComSibiu*, 14, 1969, p. 91 și urm.
- 521 K.Horedt, *Morești*, București, 1979, p. 35-52.
- 522 I.H.Crișan, în *Din activitatea Muzeului raional Mediaș*, 3, 1955-1956, p. 45-48.
- 523 Informații F.Gogâltan, A.Ursuțiu, G.Florea.
- 524 Informații M.Ciută.
- 525 Informații H.Ciugudean.
- 526 V.Sîrbu, *Credințe*, p. 37 (cu bibliografia).
- 527 I.H.Crișan, *Burebista și epoca sa*, ed. II, București, 1977, p. 31.
- 528 V.Vasiliev, *Scitii agatârși pe teritoriul României*, Cluj-Napoca, 1980, p. 134-140.
- 529 A.Rustoiu, în *Relations Thraco-Illyro-Helléniques*, Bucarest, 1994, p. 295-300; idem, *Metalurgia bronzului*, p. 18.
- 530 Pompeius Trogus - Iustinus, *Proleg.*, 32.
- 531 V.Sîrbu, *op. cit.*, p. 110-122.
- 532 K.Horedt, în *Dacia*, N.S., XVII, 1973, p. 147-148.
- 533 Vezi discuția asupra opiniilor exprimate la I.H.Crișan, *op. cit.*, p. 180-183.
- 534 V.Vasiliev, I.Al.Aldea, H.Ciugudean, *Civilizația dacică timpurie în aria intracarpatică a României. Contribuții arheologice: așezarea fortificată de la Teleac*, Cluj-Napoca, 1991, p. 156-157.
- 535 M.Macrea, I.Glodariu, *op. cit.*, p. 89.
- 536 M.R.Reinhard, A.Armengaud, J.Dupaquier, *Histoire générale de la population mondiale*, Paris, 1968, passim și informații bibliografice oferite cu amabilitate de S.Mitu de la Univ. Cluj.
- 537 I.Mitrofan, Gh.Moldovan, în *ActaMN*, V, 1968, p. 100, nota 8.
- 538 Informații R.Harhoiu și N.Boroffka.

- 539 Informații I.Pascu.
- 540 Informații Gh.Baltag.
- 541 Așezări dacice au fost descoperite în următoarele puncte din zona Sighișoarei: 1. Albești - "Valea Șapartocului" (Gh.Baltag, E.Amlacher, în *AIIA*, XXVIII, 1987-1988, p. 99, nr. 2/a); 2. Albești - "Lângă Școala Veche" (idem, *op. cit.*, p. 99, nr. 2/b); 3. Boiu - "Fața Mică" (T.Soroceanu, Gh.Lazarovici, E.Amlacher, M.Mureșan, în *Marisia*, VII, 1977, p. 58); 4. Criș - "Valea Ciorănelului" (idem, *loc. cit.*; Gh.Baltag, E.Amlacher, *op. cit.*, p. 101-102, nr. 6); 5. Sighișoara - "Valea Cănepii" (Gh.Baltag, E.Amlacher, în *Marisia*, XXIII-XXIV, 1994, p. 184, nr. 24.); 6. Sighișoara - "Valea Dracului"; 7. Sighișoara - "Pârâul Herțeș" (T.Soroceanu și colab., *op. cit.*, p. 61); 8. Sighișoara - "Podmoale" (I.Mitrofan, Gh.Moldovan, *loc. cit.*); 9. Sighișoara - "Dealul Viilor"; 10. Sighișoara - "Wietenberg"; 11. Stejăreni - "Pârâul Sasului" (Gh.Baltag, E.Amlacher, *op. cit.*, p. 186, nr. 26.
- 542 I.Mitrofan, Gh.Moldovan, *op. cit.*, p. 99-108.
- 543 E.Chirilă, N.Gudea, Gh.Moldovan, *Tezaur și descoperiri monetare din Muzeul Municipal Sighișoara*, Sighișoara, 1972, p. 17, 23.
- 544 I.Mitrofan, Gh.Moldovan, *op. cit.*, p. 99-108.
- 545 Idem, *op. cit.*, p. 106-107.
- 546 *IDR*, III/4, București, 1988, p. 147-148.
- 547 V.Moga, *Din istoria militară a Daciei romane. Legiunea XIII Gemina*, Cluj-Napoca, 1985, p. 61-62.
- 548 A.Husar, în *Marisia*, XXIII-XIV, 1994, p. 17-30 (cu bibliografia).
- 549 N.Lupu, A.Mureșan, în *StComSibiu*, 13, 1967, p. 175-183; I.Mitrofan, în *ActaMN*, XVIII, 1981, p. 99-110; *IDR*, III/4, București, 1988, p. 149-155.
- 550 Este vorba de următoarele așezări și necropole: 1. Albești - "La pod" (Gh.Baltag, E.Amlacher, în *Marisia*, XXIII-XXIV, 1994, p. 189, nr. 36); 2. Albești - "Valea Șapartocului" (idem, în *AIIA*, XXVIII, 1987-1988, p. 99, nr. 2/a); 3. Apold (idem, *op. cit.*, p. 100, nr. 3); 4. Criș - "Valea Ciorănelului" (idem, *op. cit.*, p. 102, nr. 6); 5. Criș - "Unghiul lui Schmied" (Gh.Baltag, E.Amlacher, în *Marisia*, XXIII-XXIV, 1994, p. 174, nr. 5); 6. Daia - "În Vii" (idem, *op. cit.*, p. 175, nr. 6); 7. Daia - "Hanfau" (idem, *op. cit.*, p. 176, nr. 7); 8. Daia - "Pârâul Cremenesei" (idem, *op. cit.*, p. 176, nr. 8); 9. Daia - "Lângă Cetățuie" (idem, *op. cit.*, p. 176, nr. 10); 10. Daia - "La Lac" (idem, *op. cit.*, p. 176-177, nr. 11); 11. Seleușul Mare - "În Tău" (idem, *op. cit.*, p. 181, nr. 19); 12. Sighișoara - "Lângă Podmoale" (idem, *op. cit.*, 183, nr. 22); 13. Sighișoara - "Valea Dracului" (idem, *op. cit.*, p. 185, nr. 25); 14. Sighișoara - "Ferma Șoromiclea" (idem, în *AIIA*, XXVIII, 1987-1988, p. 105, nr. 12); 15. Sighișoara - "Kulterberg" (D.Protase, *Riturile funerare la daci și daco-romani*, București, 1971, p. 98-99); 16. Stejăreni - "Halstken" (Gh.Baltag, E.Amlacher, în *Marisia*, XXIII-XXIV, 1994, p. 186, nr. 27); 17. Șaeș - "La intrarea în sat" (idem, *op. cit.*, p. 187, nr. 30); 18. Șaeș - "La ieșirea din sat" (idem, *op. cit.*, p. 187, nr. 31); 19. Șaeș - "În Wosen" (idem, *op. cit.*, p. 188, nr. 32); 20. Șapartoc - "Pârâul Pietros" (idem, *op. cit.*, p. 189, nr. 34); 21. Vulcan I (idem, *op. cit.*, p. 189-190, nr. 37); 22. Vulcan II (idem, *op. cit.*, p. 189-190, nr. 38).
- 551 D.Protase, *loc. cit.*
- 552 E.Chirilă, N.Gudea, Gh.Moldovan, *op. cit.*, p. 20.
- 553 V.Sîrbu, *Credințe*, p. 21-45.

IV. ANEXE

IV.1. RECONSTITUIREA UNOR LOCUINȚE DACICE

L1/95: locuință semiîngropată. Dimensiuni: cca 6 x 10 m, adâncime 0,70 - 1,00 m. S-au sesizat în săpătură: urme de gropi de stâlpi în partea centrală, bolovani de râu și piatră locală, fragmente de lipitură de lut, urme ale unei bârne arse. Propunere de reconstituire: sistem constructiv alcătuit dintr-un șir de stâlpi centrali (3?) cu pană de coamă, căpriorii sprijiniți pe o cunună de bârne dispusă perimetral pe bolovani de râu, asigurând astfel izolarea față de umiditatea solului. Acoperișul era probabil din stuf, care admite o pantă mai mică decât paiele, nu constituie hrană pentru animalele care umblau probabil libere prin așezare și se găsea probabil din belșug în valea învecinată a Târnavei. Se presupune că pereții din pământ erau protejați împotriva eroziunii printr-o împletitură de nuiele cu lipitură de lut.

L3/92: locuință semiîngropată. Dimensiunile și modul de execuție a locuințelor demonstrează că arhitectura așezării nu era o "arhitectură a lemnului". de aceea presupunem că structura de rezistență a locuinței - care avea cca 2 x 4 m, cu un diverticul într-un colț, de cca 1,4 x 1,5 m, și era adâncită în pământ cca. 0,80 m față de nivelul contemporan de călcare - era formată din pari împlântați în pământ și legați la capătul superior, rigidizați printr-o serie de sigle transversale. Intrarea se făcea lateral, prin intermediul unor trepte și era protejată probabil de o polată. Învelitoarea era probabil din stuf sau papură. Forma pereților și a acoperișului era rotunjită, determinată de sistemul constructiv folosit. Există posibilitatea ca încăperea mare să fi fost împărțită în două printr-un perete despărțitor. Cuptorul locuinței era amplasat în diverticolul amintit. Este posibil ca pe interior locuința să fi fost căptușită cu lipitură de lut pe schelet de nuiele.

L1/93: locuință de suprafață. Dimensiunile construcției au fost de cca 2 x 4 m, iar înălțimea probabilă sub 2 m. Ca sistem constructiv se propune existența unui schelet din bârne fasonate sau din piese de lemn nefasonat, între care pe un schelet rigid se aplica o împletitură din nuiele cu lipitură de lut. Intrarea se făcea probabil pe la unul din capete. Ușa putea fi din scândură (?) sau dintr-o ramă de lemn cu împletitură de nuiele căptușită cu piei.

L1/91: locuință semiîngropată circulară. Locuința avea o formă circulară, eventual puțin ovalizată, cu diametrul în jur de 2 m și era îngropată cca 0,70 m. S-a sesizat urma unei trepte de acces. Vatra era centrală. Se presupune că sistemul constructiv adoptat era asemănător cu cel al locuinței 3/92: un schelet din pari de lemn în forma unui cort, rigidizați prin piese de legătură circulare. Intrarea era probabil protejată de o polată. Acoperișul putea fi din stuf sau papură. Se presupune

că și această locuință avea o căptușeală interioară din lipitură de lut pe împletitură de nuiele, fapt dovedit de cantitatea importantă de chirpic sesizată în dreptul nivelului doi de călcare.

IV.2. ANALIZE PALEOZOOLOGICE¹

Cercetările arheologice desfășurate între 1991-1995 în situl de la Sighișoara-Wietenberg au furnizat o însemnată cantitate de resturi faunistice. Obiectul studiului de față îl constituie doar materialul din nivelul dacic superior. Eșantionul cumulează cca. 1450 fragmente, provenite în exclusivitate de la mamifere. Conform statisticilor întocmite, din gropile menajere provin 511 oase (35,2%), iar din locuințe 939 oase. Distribuția materialului pe specii în cadrul complexelor indică spectre faunistice asemănătoare pentru ambele categorii de complexe. Cantități mai însemnate de material s-au recoltat din L1/95, L1/94 și L2/93-95, cca. 100-200 oase. Restul lor abia dacă au furnizat 20-30 de piese.

Ô statistică generală indică preponderența, atât în gropi, cât și în locuințe, a resturilor porcinelor, în proporție de 40%. De menționat că au putut fi racordate o serie de fragmente provenind din diferite complexe, după cum urmează: G1/95 - G2/95, pe baza unei perechi de metatarse de *Ovis*. Cele două gropi se corelează cu L2/93-95 pe baza unor fragmente de radius de cal. De asemenea, L1 și L7/91 conțin oase de la un iepure etc. În baza celor mai sus enunțate am procedat la calcularea NMI (numărul minim de indivizi) pe stațiuni și nu pe complexe, înlăturând astfel șansele de a atribui oase de la același individ la animale diferite.

Suinele domestice cumulează cel mai mult material, în jur de 360 fragmente ce reprezintă cca. 41%. În eșantioanele provenite din gropi, oasele lor reprezintă 51% și doar 35,5% cele din locuințe. Cantitatea însemnată de fragmente de maxilare (cam 40% din lot) a permis o detaliere a grupelor de vârstă pentru cei 51 indivizi estimați. Până la un an s-a sacrificat un procent de 31,3%, 49% între unu și doi ani, doar 19,6% fiind ponderea materialului reproductiv. Dentiția este relativ masivă, caninul fiind prezent în majoritatea cazurilor (sugerează preponderența masculilor). Biometria executată indică valori ce se înscriu în aria dimensională a populațiilor gospodărite în siturile dacice de pe teritoriul României. Față de Banatul sudic acestea apar ceva mai crescute². Înălțimea la greabăn oferă valori de 68,9-79,8 cm ($M=74,1$ cm), deci un greabăn înalt caracteriza porcinele din așezare. Încrucșările spontane cu mistrețul cu siguranță vor fi avut loc; pe material fenomenul a putut fi surprins. Este cazul a doi indivizi cu talii de 79-80 cm. De asemenea, unele piese oferă date metrice aflate în intervalul de variație dintre cele două populații.

Mistrețul oferă material redus, doar 21 fragmente aparținând la cinci indivizi: doi sub 1,5 ani, unul în jur de 3,5 ani și doi maturi. Doar pentru o femelă

de mistreț s-a estimat o talie de 94,4 cm, pe baza a trei oase întregi: un astragal de 54 mm, un calcaneu de 102 mm și un metatars IV de 107 mm.

Bovinele cumulează 253 oase, dintre care 180 provin din locuințe, restul de 73 din gropi. Ca pondere pe ose și NMI, ocupă locul secund după porcine. Materialul aparține speciei domestice, excepție făcând un radius proximal cu lț. suprafeței articulate de 85 mm, lț. prox. de 90,5 mm și DAP proximal de 48 mm. Valorile prelevate aparțin domeniului inferior de variație al femelelor de bour. Nu excludem apartenența fragmentului la un mascul domestic. Măsurătorile realizate pe eșantionul speciei domestice indică valori mai mari față de ale bovinelor din estul țării (în epoca fierului), de pildă: Vlădiceni³, Răcățâu⁴, Grădiștea⁵, întrucâtva asemănătoare cu cele din sudul României. Avem în vedere populațiile de bovine exploatate în așezările dacice de la Zimnicea⁶, Radovanu⁷, Cărlomănești⁸, Piscu Crăsani⁹.

În privința taliei, dimensionarea celor patru metapodii întregi au sugerat valori relativ mari, de 120,2 cm - 124,7 cm (Matolcsi) pentru masculi și sub 110 cm pentru femele.

Din cei 37 indivizi estimați, douăzeci au fost depistați pe baza oaselor provenite din locuințe. O detaliere pe grupe de vârstă indică un procent de 13,5% animale tăiate la un an, 21,6% între 1-2 ani, 13,5% între doi și trei ani și peste 51,3% peste această limită. Așadar, se sacrifică un procent redus de tineret și subadultși (35-36%), prevalând adulții și maturii. Despre implicațiile unei astfel de gospodării vom discuta într-un capitol aparte. În cadrul adulților - maturilor predomină masculii; nu a fost evidențiat fenomenul castrării.

Ovicaprinele însumează 146 de resturi, din care 97 au fost prelevate din locuințe. Oasele de oaie reprezintă cca. 2/3 din eșantionul grupului, adică 80 de fragmente. S-au păstrat doar trei procese cornulare, unul de la o femelă și celelalte două de la masculii.

Cornul de femelă este de tip "caprin", cele ale masculilor sunt mai puțin masive. Procesele cornulare ale caprelor îmbracă aspectul tipic al formei "prisca". Cele câteva metapodii de Ovis au stabilit o variație a înălțimii la greabăn de 58,2-65,5 cm, cu o medie 62,4 cm. Valoarea o depășește sensibil pe cele înregistrate pe material similar din sudul țării¹⁰. Din cei 30 indivizi, 16,6% este procentul de tăieri între 0-1 an, 16,6% între 1-2 ani, 26,6% între 2-3 ani și 26,6% peste 3,5 ani.

Ecvideelor le aparțin 14 oase provenind de la minimum 3 animale: unul de 3,5 ani, al doilea de 5,5-6 ani și al treilea fiind matur-senil. Piesele au fost supuse aceluiași operații de tranșare, tăiere a părților corporale, unele oase având urme datorate acestor intervenții. Nu excludem consumul cărnii acestui mamifer. Fragmentarea oaselor nu a permis unele observații asupra taliei și conformației corporale a indivizilor sacrificați.

Canidele. De la câine provin 6 oase aparținând la două animale adulte. Din G5/91 s-a prelevat o mandibulă dr. cu lungimea jugală de 83 mm, M1 de 22,5 mm,

furnizând o lungime bazală de 196,7. Este o valoare ce caracterizează un exemplar de talie mare comparativ cu material similar din alte așezări dacice¹¹. Având în vedere lungimea moderată a carnasierii, cât și o anumită gracilitate a mandibulei, apreciem că piesa provine de la un exemplar domestic și nu un lup. Nici resturile câinelui nu s-au conservat întregi, ba mai mult, din L1/94 provine un fragment de radius cu urme de tăiere pe diafiză. În acest context este totuși greu de precizat dacă piesa provine de la un animal folosit în consumul uman.

Cervidele au furnizat material redus. De la cerb provin 56 oase aparținând la 8 indivizi. Dintre aceștia trei sunt subadulți, doi adulți tineri și trei adulți maturi. Aproximativ 71% din lotul speciei a fost recoltat din locuințe. De la căprior provin 13 oase atribuite la patru exemplare adulte și unul tânăr (sub un an).

De la *iepure* provin câteva fragmente nedimensionabile.

Nu au fost identificate oase de carnivore mici, pești, moluște, păsări, în special oase de găini domestice. Această specie este comună siturilor geto-dacice de pe teritoriul țării. Mai probabil că oasele lor nu s-au păstrat ori nu au fost adunate.

Exploatarea speciilor

Având în vedere compoziția spectrului faunistic, cât și raporturile interspecifice, se poate aprecia că alimentația comunității era axată pe consumul cărnii de porc. Probabil, existența unor condiții de creștere facilă a acestei specii va fi orientat economia alimentară înspre consumul ei. Faptul în sine nu înseamnă neapărat neglijarea gospodăririi bovinelor și rumegătoarelor mici. Așa cum precizează și vârstele de sacrificare, taurinele și ovicaprinele erau utilizate în principal pentru produsele secundare: lapte, lână, piei, forță de muncă (taurine), reproducere, și în subsidiar ca furnizoare de carne. Utilizarea calului în alimentație nu o excludem.

Ponderea speciilor vâdate este redusă, însumând doar 14%. Este totuși un procentaj mic dacă avem în vedere amplasarea așezării într-o zonă de deal, cu bogate resurse naturale. Probabil că necesitățile alimentare erau suficient acoperite de speciile domestice, pentru a mai recurge la ceea ce oferea vânătoarea, aceasta practicându-se ocazional. În privința valorii raportului specii domestice - sălbatice, o valoare 86 : 14%, situează așezarea noastră într-o poziție intermediară între siturile de la Ziridava¹², Stenca Liubcovei, Divici și cele din sudul țării¹³. Dacă în siturile sud-bănățene ponderea vânatului este de până la 30%, în cele din Câmpia Română atinge 4-5%. Dacă ne referim la ponderea mamiferelor domestice ca NMI în eșantioanele analizate vis-à-vis de așezări relativ contemporane, rezultatele contrastează. Există o categorie de așezări pentru care spectrele faunistice întocmite evidențiază ponderea majoritară a porcinelor. Este cazul așezărilor sud-bănățene, a celor de la Ziridava, Radovanu, Sighișoara - Wietenberg. Unele cercetări preliminare (nepublicate încă) în siturile de la Bordușani - Popina¹⁴ relevă același fapt. Alte așezări cum sunt cele de la Răcățău, Vlădiceni, au bovinele

majoritare, și, în sfârșit, cea de la Cârломănești se caracterizează prin prevalența ovicaprinelor. În esență, absolut toate așezările mai-sus menționate au drept trăsătură comună creșterea bovinelor și a rumegătoarelor mici în scopuri pregnant utilitare, indiferent de procentajul acumulat. Nu este - credem - momentul să recurgem la interpretări ale rezultatelor anterior menționate, atâta vreme cât o serie de situri au eșantioane ce nu depășesc 1500-2000 de piese, inclusiv cel de la Sighișoara - Wietenberg. Probabil că și o serie de particularități locale și regionale își vor fi pus ampena asupra economiilor animaliere respective.

Chiar dacă bovinele se situează pe locul secund după porcine (pe baza NMI estimat), încercând o estimare a cantității de carne furnizată de indivizii prezumați, rezultatele oferă o imagine ușor modificată. Având în vedere talia specifică mare a taurinelor față de restul speciilor de importanță alimentară calculul cantității de carne a înregistrat o preponderență a bovinelor. Astfel aportul lor este de cca. 46% din necesarul proteic, urmând în ordine descrescătoare suinele cu 22,8%, ovicaprinele cu 8,2% și cervideele, calul și bourul cu câte 5,6%. Din cele 21440 kg carne estimată pe baza NMI calculat/așezare, speciile domestice au furnizat aproximativ 17795 kg, adică 82,9%. Și în acest caz tot mamiferele domestice reprezentau baza alimentației carnată a comunității respective.

Paleopatologie

Din L1/91 provine o falangă anterioară de vită cu lg. maximă de 50 mm, lț. proximală de 32 mm prezentând o tasare accentuată ceea ce a dus la o scurtare a piesei. Folosirea animalului respectiv la transportul unor greutăți pare să fi generat o astfel de afecțiune osoasă. Din L2/93-95 provine o porțiune maxilară dreaptă de porc având în alveola lui P1 înghesuși doi dinți; P2 nemaivând loc s-a dezvoltat pe diagonala bordului maxilar. Din aceeași locuință provine un fragment de maxilar stâng tot de la un porc cu P4 înghesuit în șirul de molari. Există și alte cazuri patologice (dacă le putem spune astfel) cu tendințe de scurtare a șirului de dinți ceea ce a dus la "înghesuirea lor". Cazurile mai sus expuse manifestă procese mai accentuate.

IV.3. ANALIZA ANTROPOLOGICĂ A SCHELETULUI DIN G11/92¹⁵

Scheletul ne-a parvenit sub o formă excesiv de fragmentară. Segmentul cefalic este reprezentat prin porțiuni subțiri de neurocraniu (frontal, parietale, occipital, temporal stâng), precum și două fragmente de mandibulă. Judecând după gradul de erupere și mărime a mugurilor dentiției de lapte (molarii 1 și 2 superiori și inferiori 1 incisiv lateral stâng superior și 1 inferior), putem aprecia că vârsta la deces a individului înhumat era cuprinsă între 3-6 luni, aparținând categoriei infans I. Sexul subiectului nu se poate preciza.

Toate încercările de restaurare a neurocraniului s-au concretizat doar prin reconstituirea osului frontal, ce are aspect stenometop prevăzut cu margini paralele. Acest fapt ne permite să afirmăm că restul neurocraniului, care nu a putut fi reconstituit, avea o formă doliocrană, destul de pronunțată.

Scheletul postcranian este reprezentat de diafizele următoarelor oase lungi: 2 humerus, 2 radius, 2 cubitus, 2 femure, 2 tibia, 2 peronee, la acestea adăugându-se resturi costale, mici porțiuni din corpurile vertebrale, din clavicule, omoplați.

NOTE

- ¹ Analiza paleozoologică a fost publicată mai pe larg de G. El Susi, în *ActaMN*, 33/I, 1996, p. 511-524.
- ² Eadem, în *Thraco-Dacica*, XIII, 1992, p. 172.
- ³ S.Haimovici, C.Panove, în *Thraco-Dacica*, XI, 1990, p. 256.
- ⁴ S.Haimovici, în *Carpica*, XX, 1989, p. 310.
- ⁵ M.Șt.Udrescu, în *Istros*, VI, 1992, p. 49-50.
- ⁶ S.Haimovici, în *Analele Științifice ale Univ. Al.I.Cuza Iași*, XVIII, f. 1, 1972, p. 195.
- ⁷ M.Șt.Udrescu, în *Thraco-Dacica*, III, 1982, p. 140.
- ⁸ Idem, în *SCIVA*, 28, 1977, 3, p. 367.
- ⁹ Idem, în *BAR*, 227, 1984, p. 85.
- ¹⁰ Idem, în *Thraco-Dacica*, III, 1982.
- ¹¹ Idem, în *Istros*, VI, 1992, p. 36; S.Haimovici, *op. cit.*, p. 406.
- ¹² S.Haimovici, *op. cit.*, p. 408.
- ¹³ M.Șt.Udrescu, în *BAR*, 227, 1984, p. 83.
- ¹⁴ A.Bălășescu, în *Cronica cercetărilor arheologice*, Cluj-Napoca, 11-14 mai 1995, p. 13.
- ¹⁵ Analiza antropologică a scheletului în discuție a fost publicată de A.Comșa, în A.Rustoiu, A.Comșa, C.Lisovschi-Cheleşanu, în *Ephemeris Napocensis*, III, 1993, p. 91.

ABREVIERI BIBLIOGRAFICE

- AIIA - *Anuarul Institutului de Istorie și Arheologie*, Cluj.
- Alba Regia - *Alba Regia. Az Istvan Kiraly Museum Közleményei*, Székesfehérvár.
- ActaMN - *Acta Musei Napocensis*, Cluj-Napoca.
- ActaMP - *Acta Musei Porolissensis*, Zalău.
- Aluta - *Aluta*, Muz. Sf.Gheorghe.
- Analele Banatului - *Analele Banatului*, Timișoara.
- Apulum - *Apulum. Acta Musei Apulensis*, Alba Iulia.
- ArchÉrt - *Archaeologiai Értesítő*, Budapest
- ArchRozh - *Arheologicky Rozhledy*, Praga.
- Arheologia Moldovei - *Arheologia Moldovei. Institutul de arheologie Iași*, București.
- Arheologija-Sofia - *Arheologija. Organ na Arheologiceskija Institut I Muzei*, Sofia.
- Archäologisches Korrespondenzblatt - *Archäologisches Korrespondenzblatt*, Mainz
- AUB - *Analele Universității București*.
- AVSL - *Archiv des Vereins für Siebenbürgische Landeskunde*, Sibiu.
- Banatica - *Banatica*. Muzeul județean Reșița.
- BCȘS - *Buletinul cercurilor științifice studențești*, Alba Iulia.
- BerRGK - *Bericht der Römisch-Germanischen Kommission des Deutsche Archäologischen Instituts*, Frankfurt am Main.
- BKL - *Bányászati és Kohászati Lapok*, Budapest.
- BMI - *Buletinul Monumentelor Istorice*, București.
- BSNR - *Buletinul Societății Numismatice Române*, București.
- București - *București. Materiale de istorie și muzeografie*, București.
- CA - *Cercetări arheologice*, București.
- CAB - *Cercetări arheologice în București*, București.
- Carpica - *Carpica*. Muzeul de istorie Bacău.
- Celticum - *Celticum. Supplement a l'Ogam. Tradition celtique*, Rennes.
- Cercetări arheologice - *Cercetări arheologice*, București.
- Cercetări istorice - *Cercetări istorice*, Iași.
- Crisia - *Crisia. Muzeul Țării Crișului*, Oradea.
- I.H.Crișan, Ceramica - *I.H.Crișan, Ceramica daco-getică. Cu specială privire la Transilvania*, București, 1969.
- Cumidava - *Cumidava*. Muzeul județean Brașov.
- DA - *Ch.Daremberg, Edm.Saglio, Dictionnaire des antiquites grecques et romaines*, Paris.
- Dacia - *Dacia. Recherches et découvertes archéologiques en Roumanie*, I (1924) - XII (1947); *Revue d'archéologie et d'histoire ancienne*, N.S., I (1957) -, București.
- DissPann - *Dissertationes Pannonicae*, Budapest.

SIGHIȘOARA-WIETENBERG

Les découvertes préhistoriques et l'emplacement dacique

(Résumé)

La station archéologique de Sighișoara-Wietenberg constitue l'un des plus connus sites de l'espace central et du sud-est de l'Europe. Ceci est dû au fait que les premières fouilles ont été effectuées déjà au début de notre siècle, que les vestiges de l'époque de bronze ont donné nom à une culture et que les découvertes daciques ont été citées dans de nombreuses études.

Le présent ouvrage introduit dans le circuit scientifique les résultats des fouilles des années 1991-1995. Sur la base des nouvelles recherches sont aussi réévaluées les anciennes découvertes.

Ayant en vue la stratigraphie de l'emplacement ainsi que les phases de fortification, on peut établir, dans les grandes lignes, la succession des aménagements daciques sur le Wietenberg. De même, une série de matériels archéologiques constitue des repères chronologiques importants pour tenter de mettre en évidence l'évolution de l'emplacement en dates absolues.

Initialement, l'emplacement s'est édifié sur la crête de la colline et en terrasse. A cet horizon correspond aussi la première fortification de la colline dans sa partie nord-est (phase I-a du vallon de cette portion).

A un moment donné, un aménagement du plateau et partiellement de la terrasse a eu lieu, occasion avec laquelle ont été nivelées les deux zones. Ceci a eu pour conséquence la destruction tant des traces de l'époque de bronze que de celles du premier niveau dacique. La seule zone non affectée par les travaux est constatée dans la partie supérieure de la terrasse, où les deux niveaux se succèdent. La terre qui en a résulté a été utilisée pour l'élévation du vallon de l'extrémité nord-est du plateau (phase II-a du vallon respectif) et pour l'exécution d'un nouveau vallon, dans la partie ouest de la colline, entre le plateau et la terrasse.

Durant la deuxième étape d'évolution de l'emplacement, un réaménagement de certaines habitations a eu lieu. Les procédés utilisés, identiques dans tous les cas observés, suggèrent qu'il a eu lieu de façon concomitante. Les constructions respectives ont été brûlées, après quoi, peu de temps après, les mêmes familles les ont reconstruites, dans les anciennes limites ou sur une surface légèrement modifiée, mais au même endroit. L'incinération des habitations pourrait être due à une attaque militaire externe, de telles actions étant fréquentes à l'époque respective. De même, une action de "désinfection" des habitations, après une épidémie, peut être supposée. Quoi qu'il en soit, avant le moment de réfection des

habitations, la fortification a été désaffectée. Ceci est prouvé par l'habitation élevée sur la crête du vallon de la zone nord-est (qui a connu elle aussi les deux phases) et par les accumulations de terre du dernier niveau dacique sur le vallon du côté ouest. Après la rénonciation à la fortification, l'emplacement a continué son existence un bout de temps, n'étant quitté qu'après la conquête de la Dace par les Romains.

La chronologie absolue de chaque étape peut être supposée sur la base de matériels archéologiques mieux datés, d'une série de complexes, mais aussi d'artéfacts connus depuis plus longtemps. La céramique - en général - ne peut pas fournir d'indices plus précis. D'ailleurs, les fragments découverts dans le premier niveau dacique de la terrasse ne diffèrent pas de ceux du niveau supérieur, le lot entier étant spécifique du La Tène tardif. L'absence des matériels celtiques du La Tène moyen indique que l'emplacement de Sighișoara-Wietenberg a débuté son existence après la disparition des Celtes de la zone. Une série de pièces est cependant restée dans l'usage un certain temps après cet événement. C'est le cas de la fibule à arc inégalement cintré et du mors de type celtique, les deux étant spécifiques de la fin du La Tène moyen. Ayant tout cela en vue, le début de l'emplacement de Sighișoara-Wietenberg peut être fixé vers le milieu du II^e.av.J-C. Au premier niveau peuvent être attribués la drachme dacique en argent, la pièce de monnaie de type Hunedoara, découverte par C.Seraphin, éventuellement la fibule à noeuds d'argent, le pendentif-clou, la fibule de type La Tène C (variante H-Kostrzowski), etc...

Pour le début de la première étape d'existence de l'emplacement, respectivement le niveau deux, les dates les plus significatives sont offertes par les premières phases des habitations de la terrasse : L1/ 95 et L2/ 93-95. De la première phase de L1/ 95 proviennent, à côté de la céramique à aspect plus ancien, une coupe cônica non-décorée et un fragment d'agraffe, les deux étant spécifiques du I^{er}.av.J-C. Dans la couche correspondant à la première phase de L2/ 93-95 ont été découverts, parmi d'autres, des coupes côniques à ornementation en relief ainsi que des exemplaires non-décorés, un fragment d'agraffe et un ressort de fibule en argent. Tous ces matériels peuvent être placés dans le I^{er} s. av.J-C. Par conséquent, le début de la deuxième étape de fonctionnement de l'emplacement et la réfection des fortifications se sont déroulées au cours de la première moitié du I^{er}.av.J-C ou, plus probablement, vers la moitié du siècle respectif, quand dans la Dace toute entière s'effectuent des travaux d'ampleur dans l'enceinte des emplacements et des forteresses. Les événements respectifs sont liés au pouvoir grandissant du Royaume dacique du temps de Burebista.

De la deuxième phase des habitations mentionnées proviennent une imitation d'amphore romaine du I^{er}.s.ap.J-C (L1/ 95) et un fragment de pot de type Egges 91/92 daté de la fin du I^{er} s.av.J-C et du cours de la première moitié du

I^{er}s.ap.J-C, et même plus tard. C'est pourquoi, le moment de réfection de certaines habitations de l'emplacement, après leur incinération, correspond à la fin du I^{er}s.av.J-C ou au début du siècle suivant. L'habitation du vallon a été construite au cours de la deuxième moitié du I^{er}s.av.J-C, et la première phase n'a pas duré longtemps. Ainsi, la désaffectation de la fortification s'est produite au cours de la deuxième moitié du I^{er}s.av.J-C, probablement après la disparition de Burebista. La même chose a aussi été constatée dans le cas des emplacements de Brad et Răcățău, ce qui illustre un phénomène plus général, à l'échelle de l'aire daco-gète. Sur le parcours du I^{er}s.ap.J-C n'ont plus eu lieu de modifications notables qui laissent des traces de nature archéologique. Les matériels correspondant au deuxième niveau de l'emplacement sont nombreux. Parmi ceux qui peuvent être datés jusqu'à la réfection des habitations rappelées, nous mentionnons la fibule à bouclier rhombique, les fibules de type La Tène tardif à ressort bilatéral et à corde extérieure, la fibule "unguiforme", le pendentif en forme de roue, la ceinture constituée d'éléments de bronze, découverte en G1/ 93, les agrafes de type La Tène tardif, etc... Sur le parcours du I^{er}s.ap.J-C ont été utilisées les fibules de type "cuillère" (jusque vers la moitié du siècle respectif), les fibules à grand ressort bilatéral et à corde enveloppée par le ressort, les fibules de "soldat", la fibule à "ressort brisé", etc... Ce n'est que de la deuxième moitié du I^{er}s.ap.J-C que peuvent être datés les fibules fortement profilées de type oriental et le collier de perles de corail et de verre, auxquels s'ajoute le pendentif de forme rhombique en argent.

Comme on peut l'observer, l'emplacement de Sighișoara-Wietenberg a connu une période d'existence d'approximativement deux siècles et demi. Il est évident qu'aucun complexe n'a fonctionné durant une période si longue. D'ailleurs, même dans le dernier niveau, des superpositions de complexes ont été parfois surprises. C'est pourquoi, dans la mesure dans laquelle les matériels archéologiques et les contextes stratigraphiques nous le permettent, nous essayerons de resserer la chronologie de certaines des habitations et des fosses de l'emplacement.

La plus ancienne habitation, découverte dans le premier niveau dacique, est L1/ 93. La céramique de son inventaire est semblable à celle du niveau supérieur, c'est pourquoi, il n'est pas exclu qu'elle corresponde à la fin de la première étape de l'emplacement : fin du II^{es}.av.J-C - première moitié du I^{er}s.av.J-C.

De la première moitié ou seulement de la moitié du I^{er}s.av.J-C et jusqu'à la fin du I^{er}s.av.J-C / début du I^{er}s.ap.J-C datent les premières phases des habitations L1/ 95, L2/ 93-95, L1/ 91, L4/ 92. Dans la même période ont fonctionné G1/ 93, G2/ 95, G3/ 95. De même, toujours au même moment ont été construites des habitations qui n'ont pas connu les deux phases, mais qui ont été recouvertes plus tard par des habitations de surface : L2A/ 91, L2/ 94 et probablement L9/ 91. Enfin, G1/ 95 a fonctionné concomitamment avec G2/ 95, les os d'un même

animal ayant été trouvés aux deux endroits. Plus que cela, selon l'analyse ostéologique, des restes ménagers provenant de L2/ 93-95 ont été jetés dans les fosses mentionnées.

Dans la première moitié du I^{er}s.ap.J-C, les habitations L1/ 95, L2/ 93-95, L1/ 95, L4/ 92 (deuxième phase des complexes respectifs) ont continué leur existence. Au même moment ont été élevées L3/ 95, L3/ 92, L7/ 91, L8/ 91, L1/92, L3/ 94, L4/ 94, certaines d'entre elles étant probablement utilisées et dans la deuxième moitié du siècle. Enfin, une série d'habitations de surface (L2B/ 91, L3/ 91, L1/ 94) n'ont fonctionné que durant la première moitié du I^{er}s.ap.J-C et le début du II^es.ap.J-C.

L'emplacement dacique de Sighișoara-Wietenberg a fini son existence au début du II^es.ap.J-C, dans le contexte de la guerre de 105-106. Après la constitution de la province Dace, aux alentours, à approximativement 500m à l'ouest de Wietenberg, un camp a été construit sur le plateau de Podmoale. Certains chercheurs ont supposé que l'ancien emplacement dacique a continué d'être habité au cours des II^e et III^ess.ap.J-C. Les opinions respectives se sont basées sur la découverte de pièces de monnaie de la période respective, tant au cours des fouilles de 1902-1904, qu'à l'occasion des recherches de Gh. Moldoveanu. Les fouilles actuelles n'ont pas conduit à l'identification de complexes ou de matériels qui puissent être datés des II^e et III^ess.ap.J-C, ce qui met sous le signe de l'interrogation l'authenticité des affirmations antérieures. D'ailleurs, K. Horedt doutait de l'appartenance des pièces de monnaie mentionnées au monument dacique. Il est possible que certains matériels des II^e et III^ess.ap.J-C aient été perdus, par hasard, par les occupants du camp avoisinant ou par les habitants de l'emplacement romain qui a pris naissance après la désaffectation du camp. Quoiqu'il en soit, il faut exclure de la littérature de spécialité l'hypothèse d'un emplacement daco-romain, au cours des II^e et III^ess.ap.J-C, qui, à coup sûr, n'a pas existé sur le Wietenberg.

La constitution de l'emplacement de Sighișoara-Wietenberg à la moitié du II^es.av.J-C est concomitante avec celle d'autres sites transylvaniens ainsi qu'avec d'autres phénomènes centre-européens de la sous-phase La Tène C2. Des emplacements contemporains à celui de Sighișoara-Wietenberg, nous mentionnons ceux de Craiva (dép.^t Alba), de Slimnic (dép.^t Sibiu), de Tilișca (dép.^t Sibiu) et de Cugir (dép.^t Alba). De toutes ces stations est absente la céramique celtique, spécifique de la Tène moyen, qui aurait pu être significative si celles-ci avaient été contemporaines de l'horizon mentionné. Par contre, une série d'artefacts métalliques (bracelets, fibules) de type celtique restés en usage une période plus longue, des vases céramiques locaux analogues à ceux de la période antérieure ou imitant des prototypes celtiques antérieurs, ainsi que des matériels archéologiques datables de la moitié ou de la deuxième partie du II^es.av.J-C, ont été découverts. La

LISTE DES ILLUSTRATIONS

- Fig. 1 – Sighișoara – Wietenberg. Plan topographique: 1 – la zone d'établissement; 2 – la zone à fosses rituelles.
- Fig. 2 – Sighișoara – Wietenberg. Plan des fouilles: 1 – 1902-1904 (C.Seraphin); 2 – 1938 (K.Horedt); 3 – 1965(?) - 1970(?) (Gh.Moldovan); 4 – 1991-1995.
- Fig. 3 – Sighișoara – Wietenberg: 1-15 – céramique de l'Age du bronze (culture Wietenberg).
- Fig. 4 – Sighișoara – Wietenberg: 1-13 – céramique de l'Age du bronze (culture Wietenberg).
- Fig. 5 – Sighișoara – Wietenberg: 1-15 – céramique de l'Age du bronze (culture Wietenberg).
- Fig. 6 – Sighișoara – Wietenberg: 1-13 – céramique de l'Age du bronze (culture Wietenberg).
- Fig. 7 – Sighișoara – Wietenberg: 1-13 – céramique de l'Age du bronze (culture Wietenberg).
- Fig. 8 – Sighișoara – Wietenberg: 1-10, 12-16 – céramique; 11 – élément en terre cuite ornementé.
- Fig. 9 – Sighișoara – Wietenberg: 1-8, 10-24 – céramique; 9 – élément en terre cuite ornementé.
- Fig. 10 – Sighișoara – Wietenberg: 1-17 – céramique de l'Age du bronze (culture Wietenberg).
- Fig. 11 – Sighișoara – Wietenberg: 1-19 – céramique de l'Age du bronze (culture Wietenberg).
- Fig. 12 – Sighișoara – Wietenberg: 1-28 – céramique de l'Age du bronze (culture Wietenberg).
- Fig. 13 – Sighișoara – Wietenberg: 1-2 – “extrémités des bâtons”; 3-13 – céramique de l'Age du bronze (culture Wietenberg; d'apr. N.Boroffka).
- Fig. 14 – Sighișoara – Wietenberg: 1-2, 4-10 – céramique; 3 – cuillère en bois; 11 – couvercle (culture Wietenberg; d'apr. N.Boroffka).
- Fig. 15 – Sighișoara – Wietenberg: 1-15 – céramique de l'Age du bronze (culture Wietenberg).
- Fig. 16 – Sighișoara – Wietenberg: 1-3, 5-6 – céramique; 6-7 – protomé des oiseaux; 8 - vase – fumoir (culture Wietenberg; 1-3, 5-8 d'apr. N.Boroffka; 4 – d'apr. K.Horedt).
- Fig. 17 – Sighișoara – Wietenberg: 1-23 – céramique de l'Age du bronze (culture Wietenberg).
- Fig. 18 – Sighișoara – Wietenberg: 1-4, 6-16 – céramique; 5 – “bouton” en terre cuite (culture Wietenberg).

- Fig. 19 – Sighișoara – Wietenberg: 1-3, 5, 8-11 – haches en pierre; 4,6 – objets en silex; 7 – massue (culture Wietenberg; d'apr. K.Horedt).
- Fig. 20 – Sighișoara – Wietenberg: 1,3 – cuillères en terre cuite; 2 – support en terre cuite; 4-5, 9 – “extrémités des bâtons”; 8-10 – chars en miniature; 6-7, 8-19 – ustensiles en os; 11 – autel; 12,16,25,29 – roulettes de char votif; 13 – couteau; 14 – élément décoratif en terre cuite; 17 – épingle en bronze; 23 – objet en silex; 15, 21-22 – toupies; 30 – pied d'autel en pierre.
- Fig. 21 – Sighișoara – Wietenberg: 1-5 – objets en bronze; 6 – objet en os; 7-14 – céramique de l'Age du bronze (culture Wietenberg; d'apr. N.Boroffka).
- Fig. 22 – Sighișoara – Wietenberg: 1,4-5,9,13,1,17,19,22 – céramique de l'Age du bronze (culture Wietenberg); 2 – cuillère en terre cuite; 3,7 – “extrémités des bâtons”; 6 – toupie; 8,20 – objets en os; 11-12, 16 – éléments décoratifs en terre cuite; 14 – ajustage en terre cuite; 18 – épingle en bronze (Hülseknopfnadel); 21 – hache en pierre (culture Wietenberg).
- Fig. 23 – Sighișoara – Wietenberg: 1,3-4,12-13 – céramique de l'Age du bronze; 2, 6-7, 11 – autels fragmentaires; 5,9,14 – chars en miniature en terre cuite; 15 – fragment d'un vase – fumoir (culture Wietenberg); 13 – tesson de l'époque néolithique; 8, 10 – tesson du premier Age du fer.
- Fig. 24 – Sighișoara – Wietenberg: 1 – roulette d'un char votif en terre cuite; 2 – couvercle; 3,6-7,10,12 – “extrémités des bâtons”; 4-5,8-9,14 – toupies; 11,17-18 – objets en silex; 15 – objet en terre cuite (culture Wietenberg; la collection Haldenwang – Mus. Sebeș).
- Fig. 25 – Sighișoara – Wietenberg: 1-6 – objets en cuivre ou en bronze; Sighișoara – Herțeg, mobiliers funéraires des tombes d'incinération: 6,9 – tombe M1, 7 – tombe M2, 10 – tombe M3 (1,2,4 – d'apr. Al.Vulpe; 3 – d'apr. K.Horedt; 8-11 – d'apr. N.Boroffka).
- Fig. 26 – Sighișoara – Wietenberg. La reconstitution d'ornement sur l'âtre rituel (d'apr. K.Horedt).
- Fig. 27 – Fosses daciques sur le plateau.
- Fig. 28 – 1 – Poutre du palissade dans S V; 2 – S II: vue générale; 3 – fosse dacique sur le plateau.
- Fig. 29 – S III, profil d'est: 1 – humus végétal; 2 – le dernier niveau dacique; 3 – la première phase de la hutte sur le vallum; 4 – terre brune; 5 – argile jaunâtre; 6 – terre noire avec de gravier et des pierres brisées; 7 – niveau d'argile dans la hutte; 8 – argile jaunâtre-claire; 9 – argile brune-jaunâtre; 10 – argile avec graviers et pierres; 11 – terre avec beaucoup des graviers; 12 – terre noire dans la fosse du vallum; 13 – terre brune-noirâtre; 14 – terre jaunâtre-sablonneaux; 15 – argile jaune (stérile); 16 – gravier (stérile); 17 – pierres.
- Fig. 30 – S II, profil du sud: 1 – humus végétal; 2 – le dernier niveau dacique; 3 – le premier niveau dacique; 4 – terre noire-jaunâtre; 5 – terre noire-jaunâtre

avec de gavier; 6 – lentille d'argile jaune; 7 – fosses des poutres; 8 – pierres; 9 – fosse moderne; 10 – argile jaune (stérile); 11 – gravier (stérile).

- Fig. 31 – Céramique découverte dans la fosse du vallum, faite à la main (6) et au tour (1-5).
- Fig. 32 – Céramique découverte dans le premier niveau du vallum de la parte de vest, faite à la main (1-2,4-6,8) et au tour (3,7).
- Fig. 33 – Céramique découverte dans le deuxième niveau du vallum de la parte de vest, faite à la main (3-6) et au tour (1-2,7).
- Fig. 34 – Céramique découverte dans le deuxième niveau du vallum de la parte de vest, faite à la main (1-2,4,6-7) et au tour (3,5).
- Fig. 35 – Céramique découverte dans le deuxième niveau du vallum de la parte de vest, faite à la main (1-6) et au tour (7-8).
- Fig. 36 – Céramique découverte dans le niveau superposé sur le vallum de la parte de vest, faite à la main (1,6-7) et au tour (2-5).
- Fig. 37 – Céramique faite à la main (3) et au tour (4 – céramique peinte) découverte dans la cabanne L2B/91.
- Fig. 38 – Céramique faite à la main (3-4) et au tour (1-2) découverte dans la cabanne L2B/91.
- Fig. 39 – Céramique faite à la main (1,3-7) et au tour (2) découverte dans la hutte L9/91.
- Fig. 40 – Céramique faite à la main (1,3-7) et queux en pierre (2) découverte dans la fosse G13/92.
- Fig. 41 – Céramique faite à la main (4-5) et au tour (1-3), découverte dans la hutte L1/91 (2,5) et L3/92 (1,3-4).
- Fig. 42 – Céramique faite à la main découverte dans la hutte L1/91 (3-4) et L3/92 (1-2,5).
- Fig. 43 – Céramique faite à la main découverte dans la hutte L3/91.
- Fig. 44 – Céramique faite à la main (2-7) et au tour (1) découverte dans la hutte L3/91.
- Fig. 45 – Céramique faite à la main (1,3-5; 1 – céramique peinte) et objet en terre cuite (2) découverte dans la hutte L4/92.
- Fig. 46 – Céramique faite à la main (3) et au tour (1-2) découverte dans la hutte L4/92.
- Fig. 47 – Céramique faite à la main (4,6,8-11) et au tour (1-3,5,7) découverte dans la cabanne L1/93.
- Fig. 48 – Céramique faite au tour découverte dans la cabanne L1/94.
- Fig. 49 – Céramique faite à la main et queux en pierre (5) découverte dans la cabanne L1/94.
- Fig. 50 – Céramique faite à la main découverte dans la cabanne L1/94.
- Fig. 51 – Céramique faite à la main découverte dans la cabanne L1/94.

- Fig. 52 – Céramique faite à la main (1-2,4-7,9) et au tour (3,8) découverte dans la hutte L2/94.
- Fig. 53 – Céramique faite à la main (1-4) et au tour (5) découverte dans la deuxième phase de la hutte L1/95.
- Fig. 54 – Vase faite à la main découverte dans la deuxième phase de la hutte L1/95.
- Fig. 55 – Céramique faite à la main et queux en pierre (2) découverte dans la première phase de la hutte L1/95.
- Fig. 56 – Céramique faite à la main découverte dans la première phase de la hutte L1/95.
- Fig. 57 – Céramique faite au tour découverte dans la première phase (1) et dans la deuxième phase (2-3) de la hutte L1/95.
- Fig. 58 – Céramique faite au tour découverte dans la première phase de la hutte L1/95.
- Fig. 59 – Céramique faite à la main découverte dans la première phase de la hutte L2/93-95.
- Fig. 60 – Céramique faite à la main (2-6) et au tour (1) découverte dans la première phase de la hutte L2/93-95.
- Fig. 61 – Céramique faite à la main découverte dans la première phase de la hutte L2/93-95.
- Fig. 62 – Vase faite à la main découverte dans la première phase de la hutte L2/93-95.
- Fig. 63 – Céramique faite au tour découverte dans la première phase de la hutte L2/93-95.
- Fig. 64 – Céramique faite à la main découverte dans la deuxième phase de la hutte L2/93-95.
- Fig. 65 – Céramique faite à la main (2,4-6) et au tour (1,3) découverte dans la deuxième phase de la hutte L2/93-95.
- Fig. 66 – Céramique faite à la main découverte dans la deuxième phase de la hutte L2/93-95.
- Fig. 67 – Céramique faite à la main (1-2,5) et au tour (3-4) découverte dans la deuxième phase de la hutte L2/93-95.
- Fig. 68 – Céramique faite au tour découverte dans la première (1-2) et dans la deuxième phase (3-8) de la hutte L2/93-95.
- Fig. 69 – Céramique faite au tour découverte dans la hutte L3/95.
- Fig. 70 – Céramique faite à la main découverte dans la hutte L3/95.
- Fig. 71 – Céramique faite à la main (4-5) et au tour (1-3; 1-2 – céramique peinte) découverte dans la hutte L3/95.
- Fig. 72 – Céramique faite au tour découverte dans la hutte L3/95.
- Fig. 73 – Céramique faite à la main (1-4,6) et au tour (5,7) découverte dans la cabanne L4/95.

- Fig. 74 – Céramique faite à la main découverte dans la fosse G1/93.
- Fig. 75 – Céramique faite à la main (1-4,6-8) et au tour (5) découverte dans la fosse G1/93.
- Fig. 76 – Céramique faite à la main (1) et au tour (2) découverte dans la fosse G1/93.
- Fig. 77 – Vase faite à la main découverte dans la fosse G1/93.
- Fig. 78 – Céramique faite à la main (1-4,6-7,9) et au tour (5,8) découverte dans la fosse G3/94 (3,5-9) et dans la fosse G4/94 (1-2,4).
- Fig. 79 – Céramique faite à la main découverte dans la hutte L3/94 (1-4,6), dans les fosses G8/94 (5,8) et G5/95 (7,9-10).
- Fig. 80 – Céramique faite à la main découverte dans la fosse G9/94.
- Fig. 81 – Céramique faite à la main (4-6) et au tour (1-3) découverte dans la fosse G9/94.
- Fig. 82 – Céramique faite à la main découverte dans la fosse G9/94.
- Fig. 83 – Céramique faite à la main découverte dans la fosse G11/94.
- Fig. 84 – Céramique faite à la main (2-6) et au tour (1) découverte dans la fosse G16/94.
- Fig. 85 – Céramique faite à la main découverte dans les fosses G19/94 (1,3-4,6) et G20/94 (2,5).
- Fig. 86 – Céramique faite à la main découverte dans la hutte L4/94.
- Fig. 87 – Céramique faite à la main découverte dans la fosse G1/95.
- Fig. 88 – Céramique faite au tour découverte dans les fosses G11/94 (3), G1/95 (1-2,5), G2/95 (4) et G5/95 (6).
- Fig. 89 – Céramique faite à la main (2-3,6-7) et au tour (1,4-5; 1 – céramique peinte) découverte dans la fosse G2/95.
- Fig. 90 – Céramique faite à la main découverte dans le premier niveau dacique.
- Fig. 91 – Céramique faite à la main (1,3) et au tour (2,4-5) découverte dans le premier niveau dacique.
- Fig. 92 – Céramique faite à la main (1-2,4-8) et au tour (3,5-7,9) découverte dans le dernier niveau dacique.
- Fig. 93 – La fosse G11/92; plan et profil.
- Fig. 94 – Céramique faite à la main découverte dans la fosse G11/92.
- Fig. 95 – Céramique faite à la main découverte dans la fosse G11/92.
- Fig. 96 – Céramique faite à la main découverte dans la fosse G11/92.
- Fig. 97 – La fosse G15/91; plan et profil.
- Fig. 98 – Vases faite à la main découverte dans la fosse G4/95.
- Fig. 99 – Céramique faite à la main découverte dans la fosse G4/95.
- Fig. 100 – Céramique faite à la main découverte dans la fosse G4/95.
- Fig. 101 – Coupes à décor en relief (fouilles C.Seraphin).
- Fig. 102 – Coupes à décor en relief (1-2 – fouilles C.Seraphin, 3-4 – découvert dans le niveau dacique, 5 – découvert dans la première phase de la hutte L2/93-95).
- Fig. 103 – Vases miniaturales.
- Fig. 104 – Vases miniaturales.
- Fig. 105 – Céramique peinte (fouilles C.Seraphin).

- Fig. 106 – Céramique peinte (fouilles C.Seraphin).
- Fig. 107 – Céramique peinte (1-2 – découverte dans le niveau dacique, 3-5 – fouilles C.Seraphin).
- Fig. 108 – Céramique peinte (2-3,5 – découverte dans le niveau dacique, 1,4,6, - fouilles C.Seraphin).
- Fig. 109 – Vases de type celtique faite au tour (1 – fouilles C.Seraphin, d'apr. I.H.Crișan; 2 – découverte dans la fosse G3/92, 3 – découverte dans le niveau dacique).
- Fig. 110 – Outils en fer découverte dans la deuxième phase de la hutte L2/93-95.
- Fig. 111 – Outils en fer découverte dans la fosse G5/95 (4), dans le niveau dacique sur la terrasse (1-2) et par C.Seraphin (3,5-8).
- Fig. 112 – Outils en fer découverte dans la cabanne L1/93 (1), dans la hutte L1/95 (2), dans la fosse G15/91 (8-9), dans le niveau dacique (4,7) et dans les fouilles effectuée par C.Seraphin.
- Fig. 113 – Creusets (2-4) et outils métallurgiques en fer (1,6-7) et en bronze (5): 1,6 – découverte dans la fosse G5/95, 2 – dans la cabanne L1/94, 3-5,7 – dans les fouilles effectuée par C.Seraphin.
- Fig. 114 – Objets en fer découverte dans la cabanne L1/93 (3), dans la hutte L7/91 (4), dans le niveau dacique (2) et dans les fouilles effectuée par C.Seraphin.
- Fig. 115 – Couteaux en fer découverte dans la fosse G23/94 (2), dans la hutte L2/93-95 (3-5,11), dans la hutte L3/91 (1,8) et dans les fouilles effectuée par C.Seraphin (6-7,9-10).
- Fig. 116 – Objets en fer découverte dans la fosse G1/93 (1), dans la cabanne L1/93 (6), dans la hutte L2/93-95 (7), dans le niveau dacique (2) et dans les fouilles effectuée par C.Seraphin (3-5,8-9). 8 – d'apr. W.M.Werner.
- Fig. 117 – Clous, crochets d'assemblage et clef en fer découverte dans la hutte L1/95 (2,12), dans la hutte L2/93-95 (11), dans la hutte L3/91 (5), dans la fosse G3/95 (7), dans le niveau dacique (1,4,6,8-9,13-14) et dans les fouilles effectuée par C.Seraphin (10-15).
- Fig. 118 – Objets d'ornement et de vêtement en argent(2,4-5), en bronze (1,3,6,10), en fer (11) et en bronze et fer (7-9). 7 – découverte dans la hutte L2/93-95 (la première phase); 8 – dans la hutte L1/95 (la première phase); 10-11 – dans la fosse G3/93; 4 – dans le niveau dacique; 1-3, 6-9 – dans les fouilles effectuée par C.Seraphin.
- Fig. 119 – Agrafe en bronze et fer et ceinture (d'apr. M.Babeș).
- Fig. 120 – Objets en bronze découverte dans la deuxième phase de la hutte L1/95 (4), dans la deuxième phase de la hutte L2/93-95 (2-3,10), dans le niveau dacique (1,5-9) et dans les fouilles effectuée par C.Seraphin.
- Fig. 121 – Fibules en argent (1-2,5), en bronze (4) et en fer (3, 6-9), découverte dans le niveau dacique sur le plateau (3) et dans les fouilles effectuée par C.Seraphin.
- Fig. 122 – Fibules en argent (2), en bronze (1,3,4-5,7) et en fer (6,8-10) découverte par C.Seraphin.

- Fig. 123 – Perles en verre (1,3-11), en bronze (2) et en terre cuite (12-14); toupies en terre cuite (15-17). 11 – découverte dans la fosse G9/94; 13 – dans la hutte L2/93-95; 14 – dans la hutte L3/95; 16 – dans la hutte L3/91; 17 – dans la fosse G16/94; 11 – dans le niveau dacique; 1,3-10 – par C.Seraphin; 2 – provenance inconnue.
- Fig. 124 – Objets en terre cuite (1-5,8,11) et en os (6-7,9-10) découvertes dans la fosse G3/94 (2), dans la fosse G4/94 (5), dans la hutte L2/93-95 (6), dans la cabanne L1/94 (8), dans le niveau dacique (1,3-4,7,9-10) et dans les fouilles effectuée par C.Seraphin.
- Fig. 125 – Etablissements daciques dans la région de Sighișoara.
- Fig. 126 – Etablissements (1) et nécropoles (2) romaines dans la région de Sighișoara.
- Fig. 127 – La reconstitution de la hutte L1/95 (A), de la hutte L3/92 (B), de la cabanne L1/93 (C) e de la hutte L1/91 (D).
- Fig. 128 – 1-2 – Wietenberg: vues générales; 3 – Cassettes dans le secteur B sur le plateau; 4 – La hutte L1/91.
- Fig. 129 – 1 – S IV et cassettes dans le secteur C sur le plateau; 2 – SV; 3 – La hutte L2/93; 4 – Fosse sur le plateau.
- Fig. 130 – 1 – S II et la cabanne L3/91; 2 – La hutte L9/91; 3 – Le squelette humain dans la fosse G11/92; 4 – La fosse G15/91.
- Fig. 131 – Fosses avec des squelettes humaines dans la zone extérieure (foto Gh.Moldovan).
- Fig. 132 – Fosses avec des squelettes humaines dans la zone extérieure (foto Gh. Moldovan).
- Fig. 133 – Perles de corail et de verre (A-C); 2 – Ressorts de fibules.
- Fig. 134 – Ressorts de fibules en bronze.

LISTE DES PLANCHES

- Pl. I – S I, profil du sud: 1 – le dernier niveau dacique; 2 – le premier niveau dacique; 3 – niveau d'époque du bronze; 4 – humus végétal; 5 – niveau de debris de hutte L1/91; 6 – terre grise-jaunâtre avec des pigments en argile cuite; 7 – section de 1938; 8 – pierres.
- Pl. II – Le plan de la surface I/91: 1 – humus végétal; 2 – niveau dacique; 3 – niveau de démolition des parois; 4 – terre nire contenant du matériel archéologique (la première phase de la hutte L1/91); 5 – lentille de terre noire; 6 – terre glaise avec des pierres; 7 – argile jaune (stérile); 8 – limites probables de la cabanne L2B/91; 9 – âtre; 10 – terre glaise provenant des parois des habitation; 11 – céramique; 12 – pierres.
- Pl. III – S II, profil du sud (la zone du plateau): 1 – humus végétal; 2 – niveau dacique supérieur; 3 – niveau dacique inférieur; 4 – niveau d'époque du bronze; 5 – terre noire avec des cendres, de l'argile cuite

- et des tessons; 6 – fosses modernes; 7 – pierres; 8 – terre glaise des parois des habitations; 9 – céramique; 10 – couteaux en fer.
- Pl. IV – Le secteur B, cassettes 5-7/91: 1 – humus végétal; 2 – niveau dacique; 3 – argile jaune (stérile); 4 – pierres; 5 – céramique; 6 – terre glaise des parois des habitations.
- Pl. V – Le secteur B, cassettes 8-10/91: légende à la pl. IV.
- Pl. VI – Le secteur C, cassettes 1-7/92: 1 – humus végétal; 2 – niveau dacique; 3 – niveau d'argile jaune; 4 – terre noire contenant du matériel archéologique (la première phase de la hutte L4/92); 5 – remplissage de la fosse G11/92 (niveau à squelette humain); 6 – âtres et fours; 7 – cendres; 8 – céramique; 9 – terre glaise; 10 – pierres.
- Pl. VII – Le secteur C, cassettes 1-5/94: 1 – humus végétal; 2 – niveau dacique; 3 – terre noire avec du matériel archéologique (la première phase de la hutte L2/94); 4 – terre cendreuse; 5 – terre brune-jaunâtre avec des traces de cendres; 6 – lentille d'argile jaune; 7 – fragment du niveau de l'époque du bronze; 8 – fosse de pilier; 9 – âtres; 10 – pierres; 11 – céramique.
- Pl. VIII – Le secteur C, cassette 7/94 et un fragment de la section SIV: légende à la pl. VII.
- Pl. IX – Le secteur D, cassettes 8-11/94: légende à la pl. VII.
- Pl. X – S V, plan et profil: 1 – niveau dacique; 2 – lentille d'argile jaune; 3 – terre brune-noirâtre; 4 – terre cendreuse; 5 – terre brune claire; 6 – terre cendreuse jaunâtre; 7 – argile brune-jaunâtre; 8 – fosse de pilier.
- Pl. XI – Cabanne L1/93 et fosse G1/93, sur la terrasse: 1 – humus végétal; 2 – le dernier niveau dacique; 3 – le premier niveau dacique; 4 – argile jaune (stérile); 5 – parois démolis; 6 – fragments céramiques; 7 – pierres; 8 – la limite de la cabanne.
- Pl. XII – S VII, plan et profil: 1 – niveau dacique; 2 – la dernière phase de la hutte L1/95; 3 – la première phase de la hutte L1/95; 4 – lentille d'argile jaune; 5 – terre cendreuse (L4/95); 6 – niveau de gravier (stérile); 7 – âtres; 8 – pierres.
- Pl. XIII – S VI, plan et profil: 1 – niveau dacique; 2 – la dernière phase de la hutte L2/93-95; 3 – la première phase de la hutte L2/93-95; 4 – lentille d'argile jaune; 5 – âtres; 6 – poutre carbonisée; 7 – moulin à bras en pierre volcanique; 8 – céramique; 9 – pierres.
- Pl. XIV – Cassettes 1-5/95 sur la terrasse: 1 – niveau dacique; 2 – section effectuée par Gh. Moldovan; 3 – âtres et fours; 4 – céramique; 5 – pierres; 6 – os d'animaux.

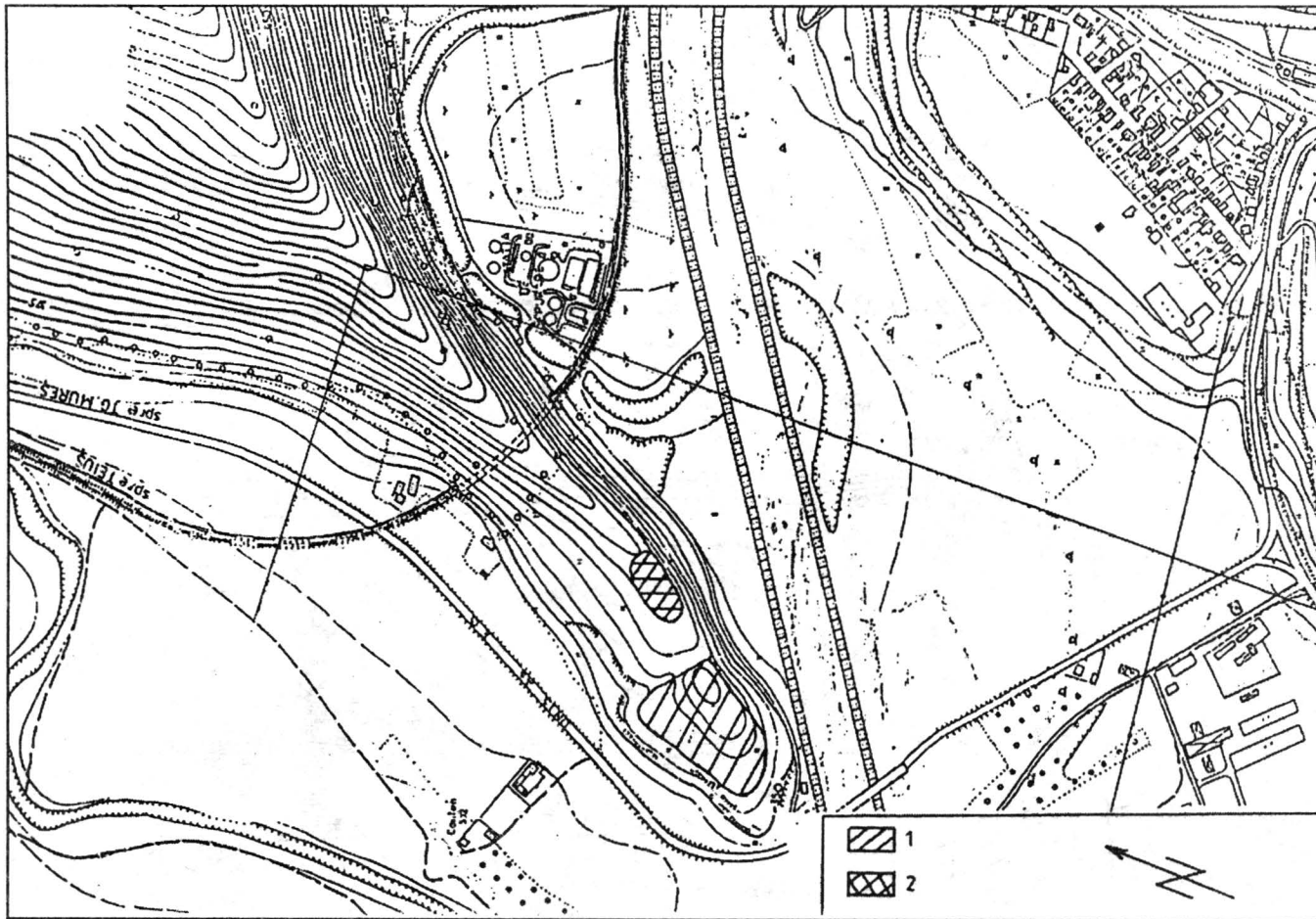

Fig. 1 - Sighișoara - Wietenberg. Plan de situație: 1 - zona așezării; 2 - zona cu gropi rituale din afara așezării.

<https://biblioteca-digitala.ro> / <https://iabvp.ro>

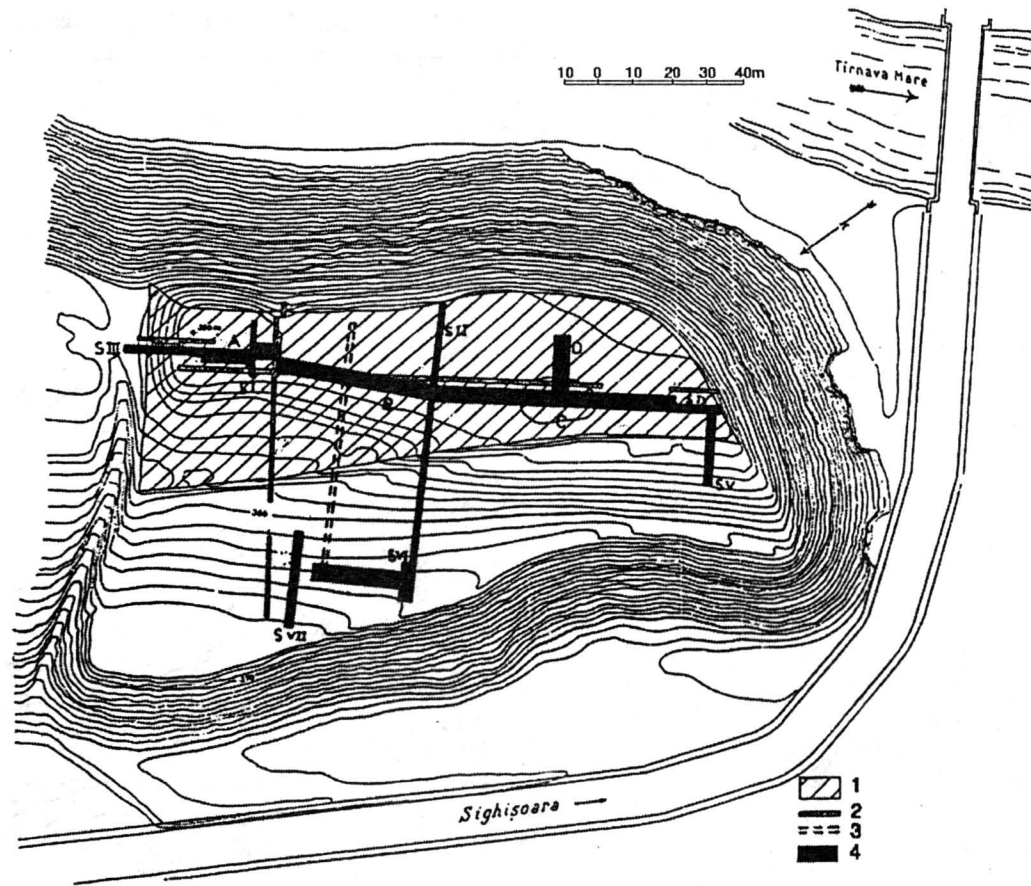

Fig. 2 - Sighișoara - Wietenberg. Planul săpăturilor din așezare: 1 - săpături 1902-1904 (C.Seraphin); 2 - săpături 1938 (K.Horedt); 3 - săpături 1965 (?) - 1970 (?) (Gh.Moldovan); 4 - săpături 1991-1995.

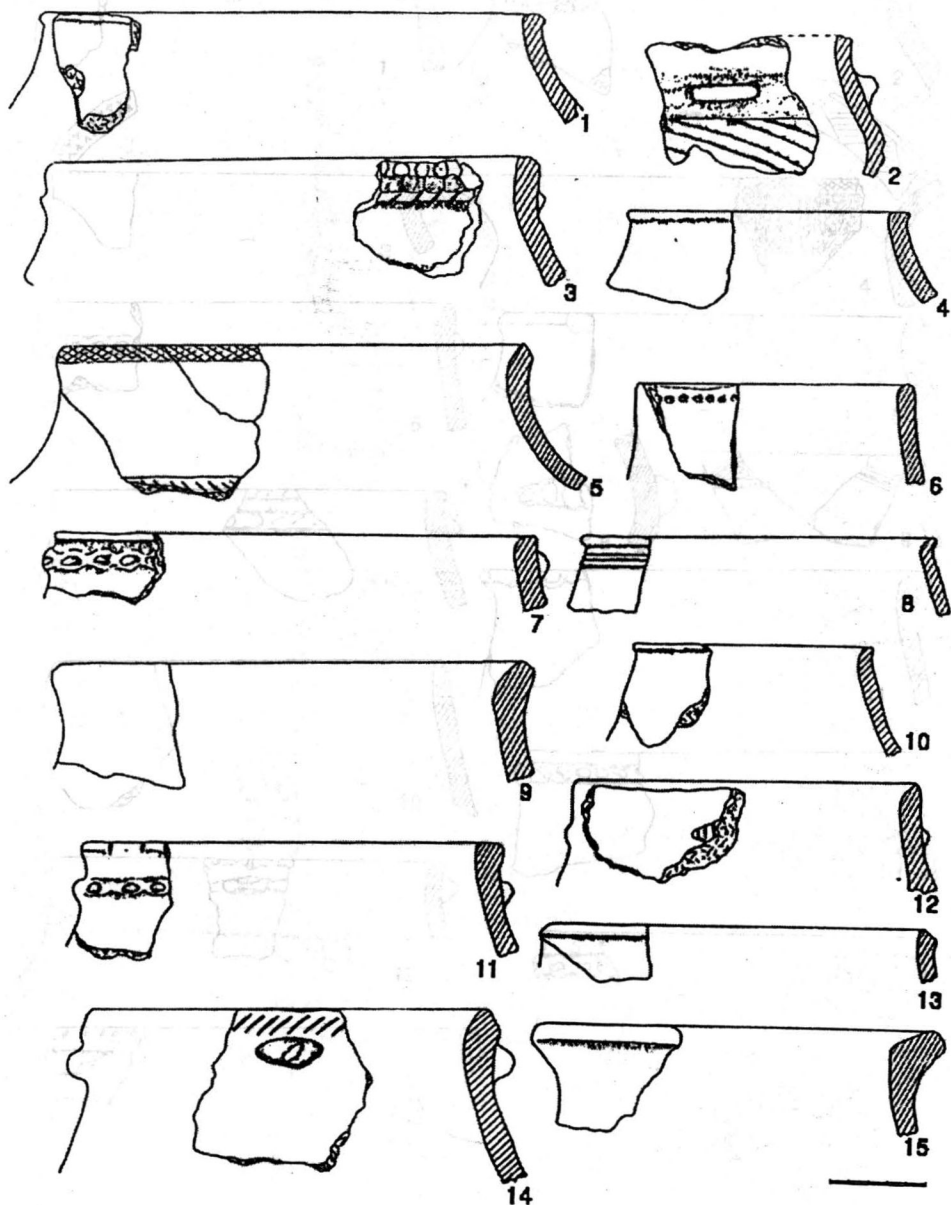

Fig. 3 - Sighișoara-Wietenberg: 1-15 - ceramică din epoca bronzului (cultura Wietenberg).

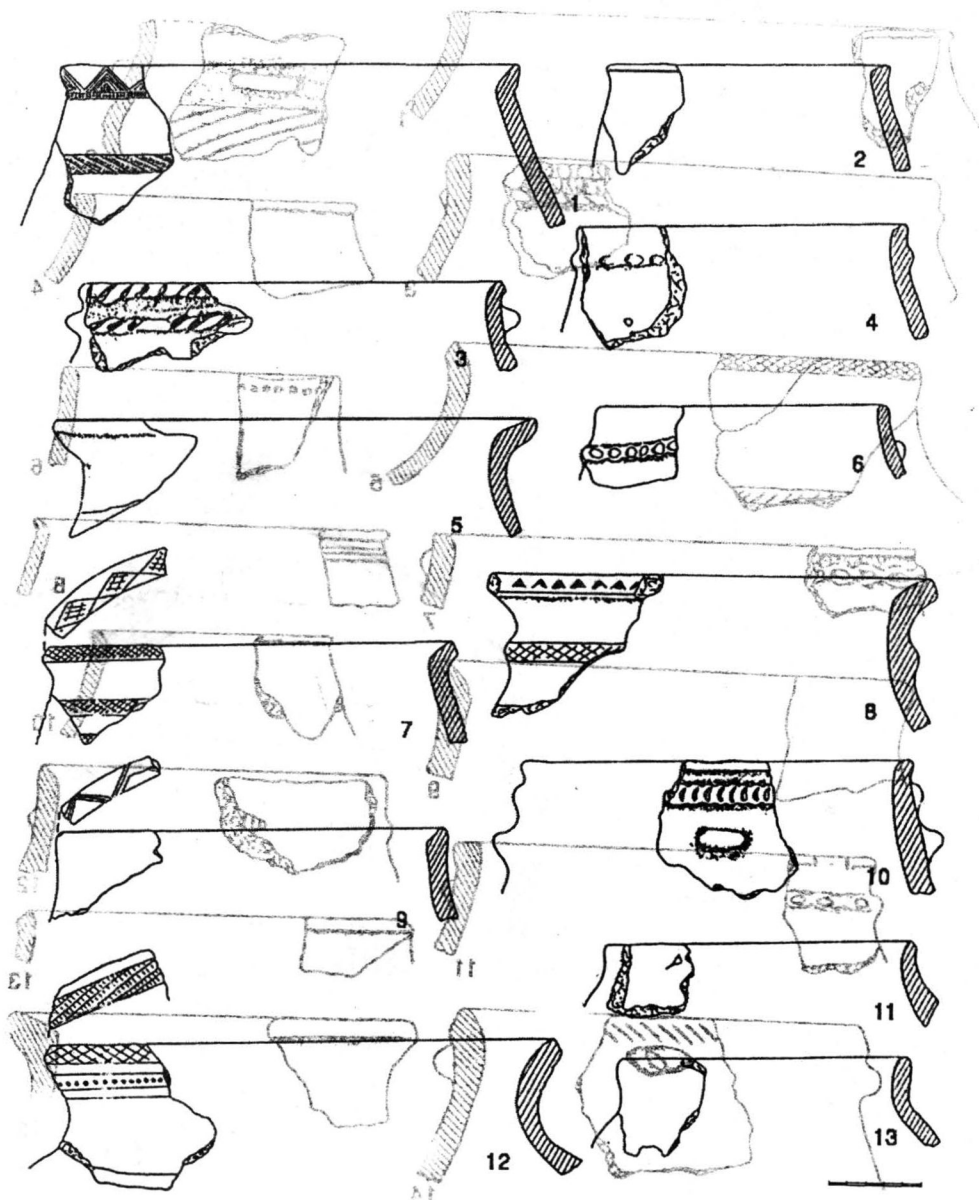

Fig. 4 - Sighișoara-Wietenberg: 1-13 - ceramică din epoca bronzului (cultura Wietenberg).

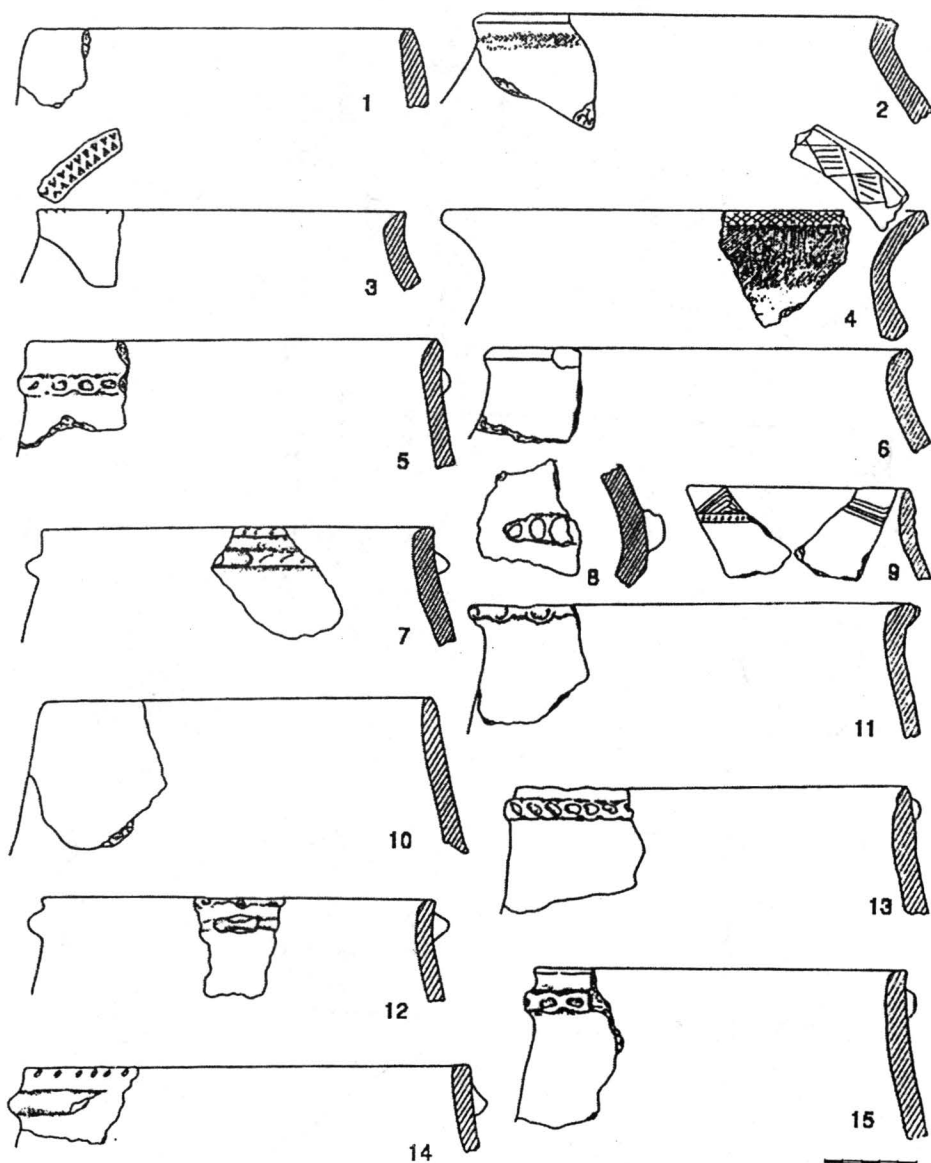

Fig. 5 - Sighișoara-Wietenberg: 1-15 - ceramică din epoca bronzului
(cultura Wietenberg).

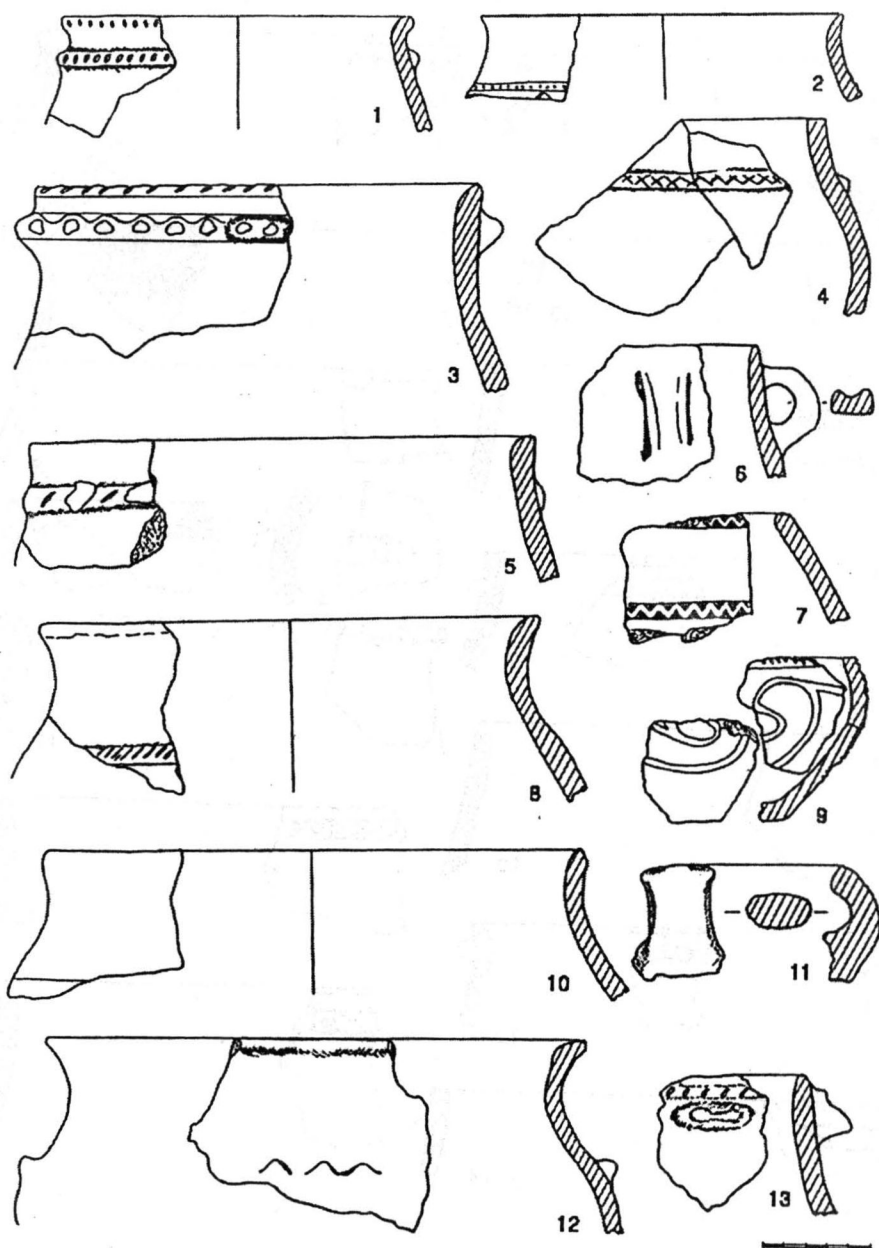

Fig. 6 - Sighișoara-Wietenberg: 1-13 - ceramică din epoca bronzului (cultura Wietenberg).

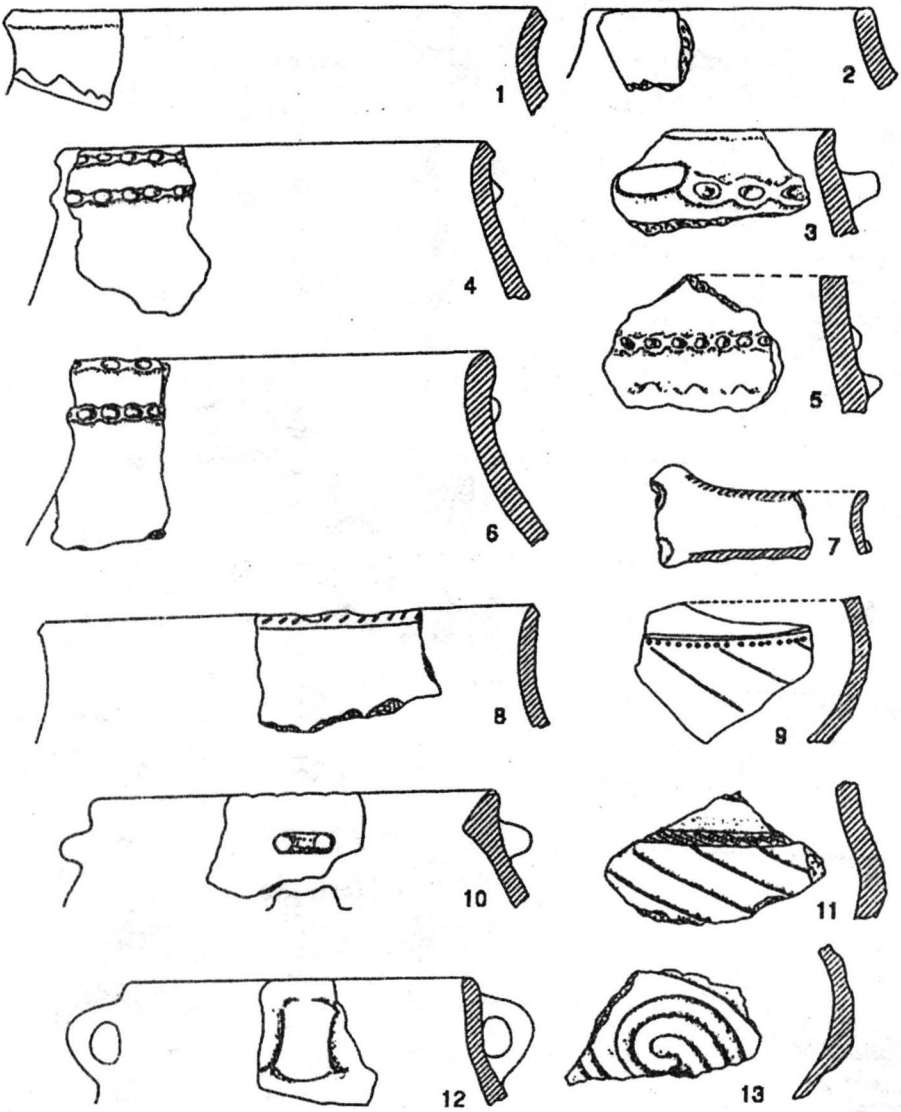

Fig. 7 - Sighișoara-Wietenberg: 1-13 - ceramică din epoca bronzului (cultura Wietenberg).

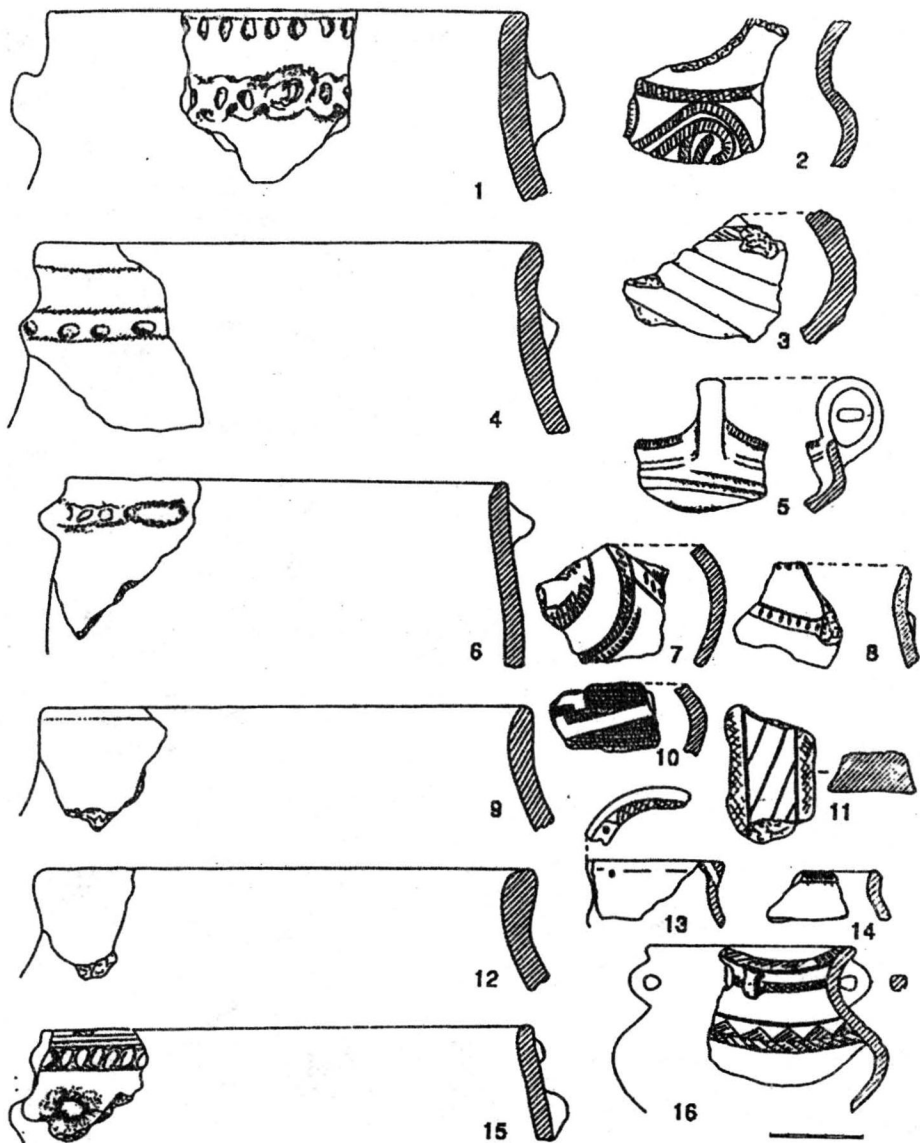

Fig. 8 - Sighișoara-Wietenberg: 1-10,12-16 - ceramică; 11 - element din lut ornamentat (cultura Wietenberg).

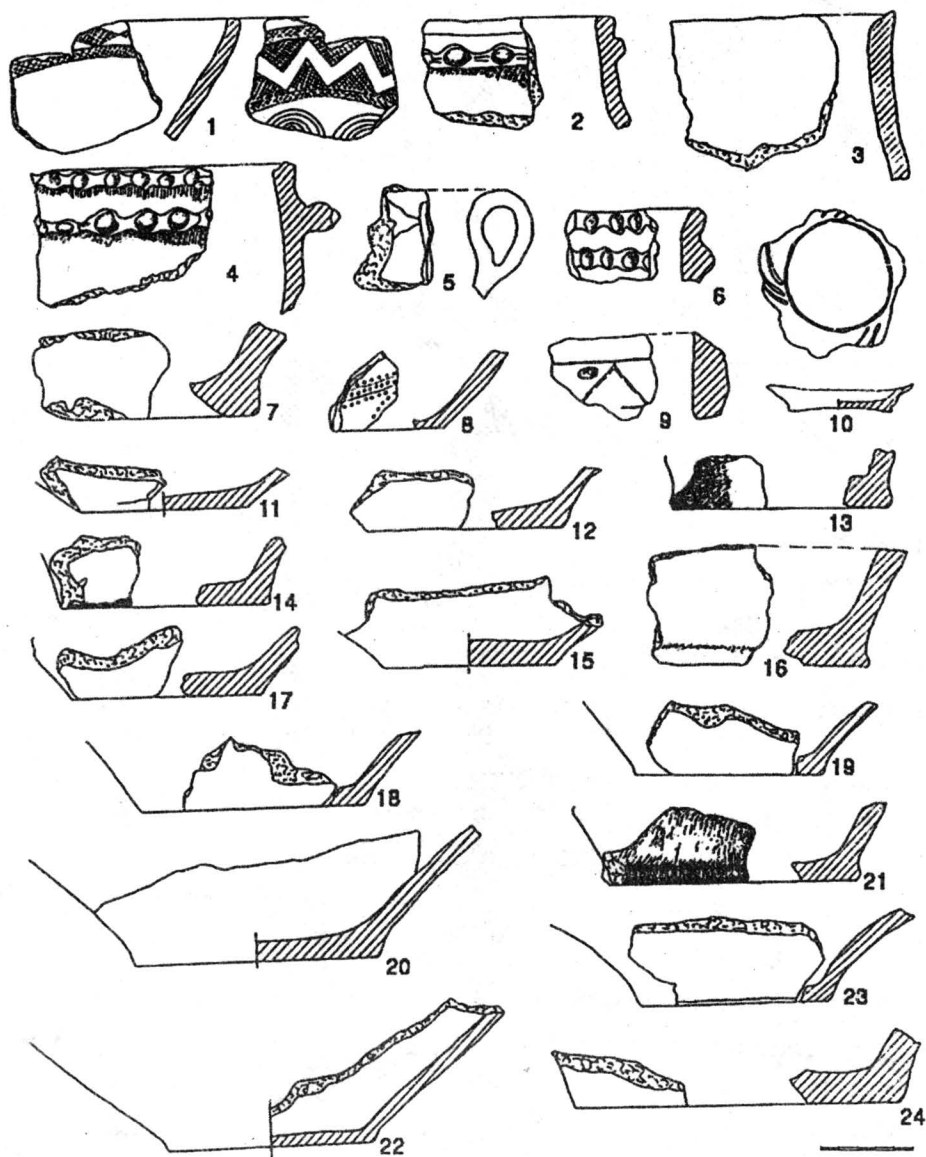

Fig. 9 - Sighișoara-Wietenberg: 1-8, 10-24 - ceramică;
9 - element din lut ornamentat (cultura Wietenberg).

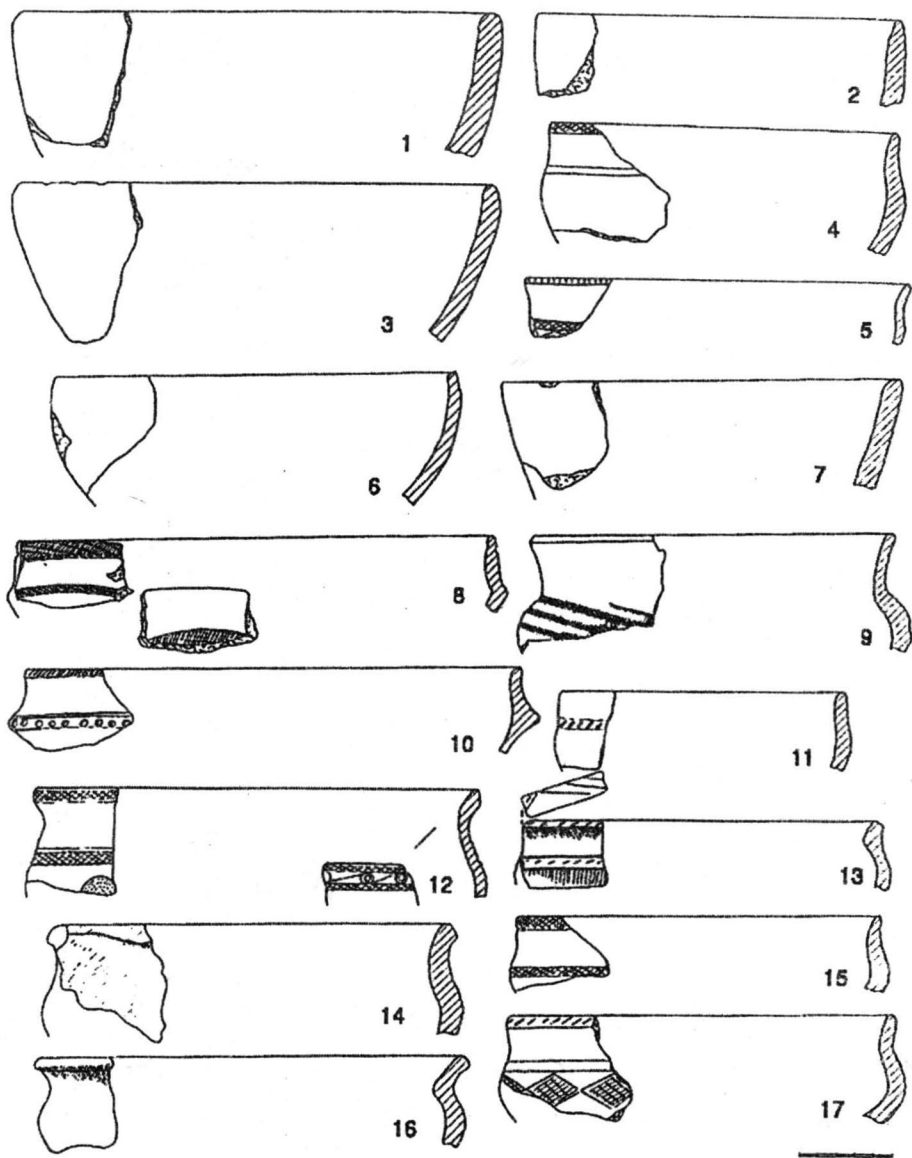

Fig. 10 - Sighișoara-Wietenberg: 1-17 - ceramică din epoca bronzului
(cultura Wietenberg)

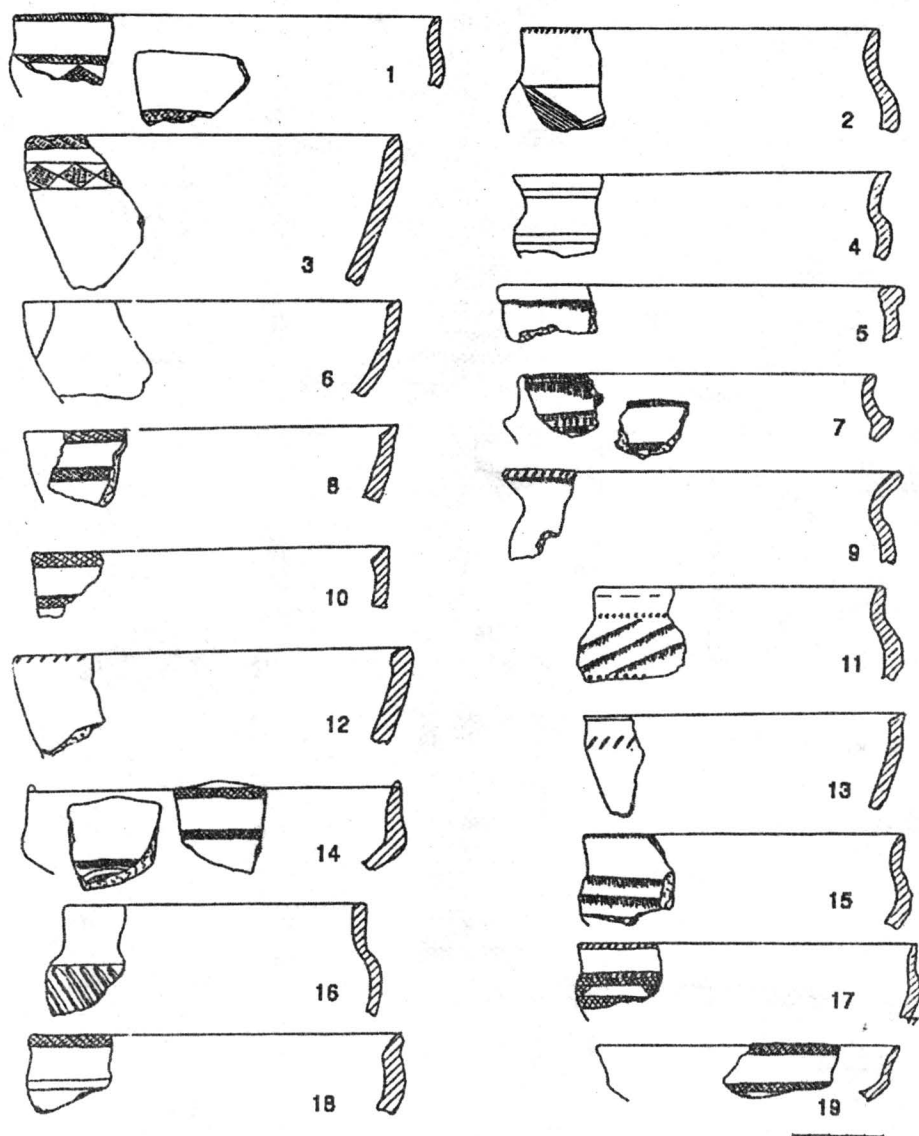

Fig. 11 - Sighișoara-Wietenberg: 1-19 - ceramică din epoca bronzului (cultura Wietenberg).

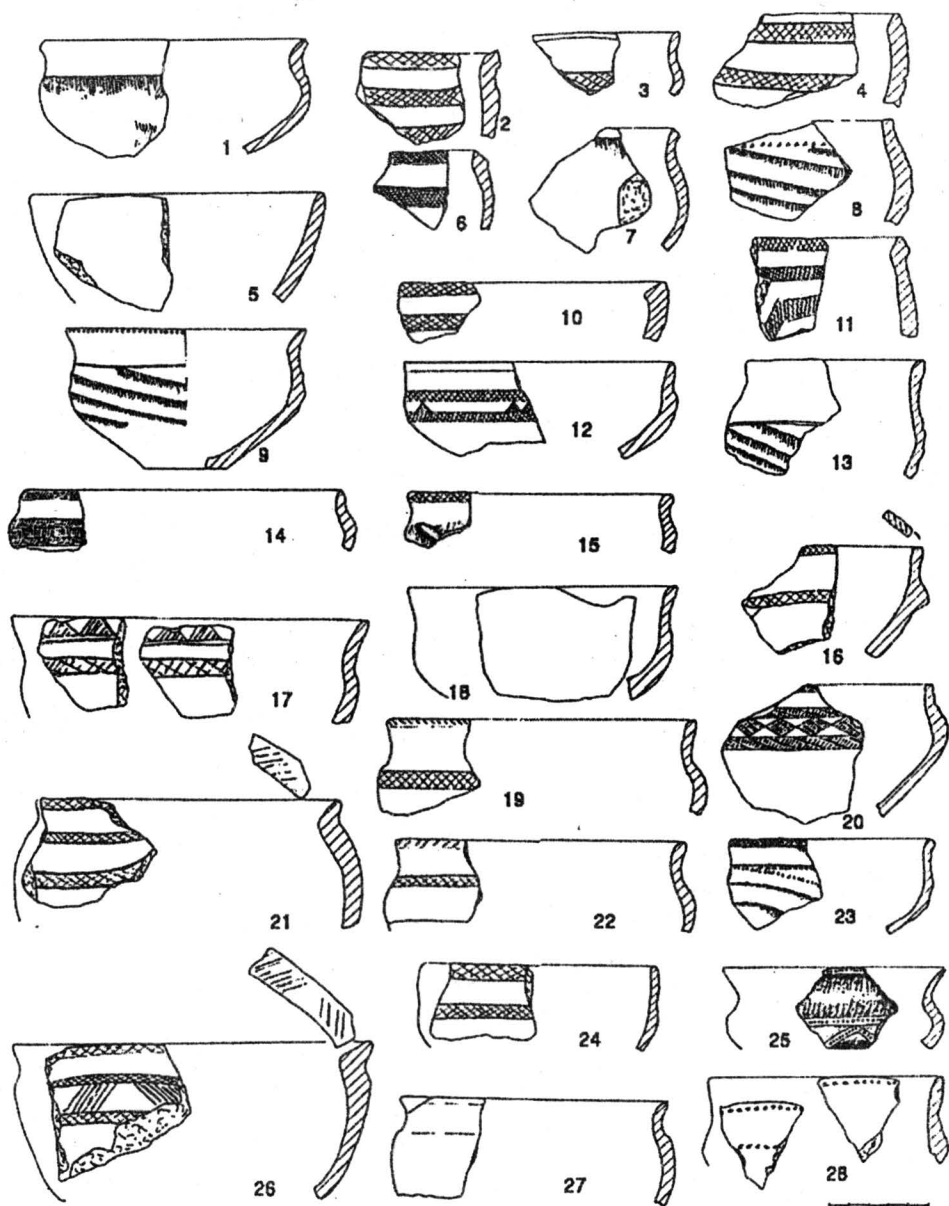

Fig. 12 - Sighișoara-Wietenberg: 1-28 - ceramică din epoca bronzului (cultura Wietenberg).

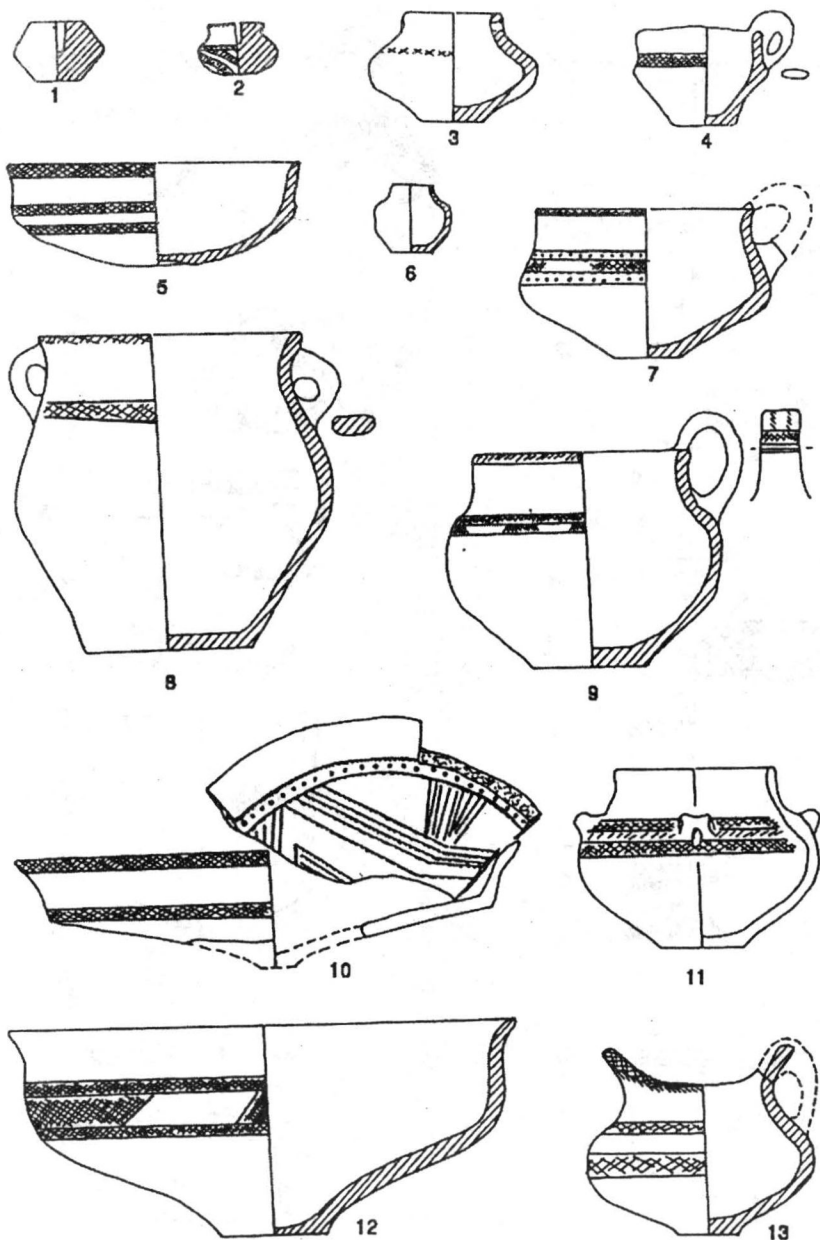

Fig. 13 - Sighișoara-Wietenberg : 1-2 - "capete de băț"; 3-13 - ceramică din epoca bronzului (cultura Wietenberg; după N. Boroffka).

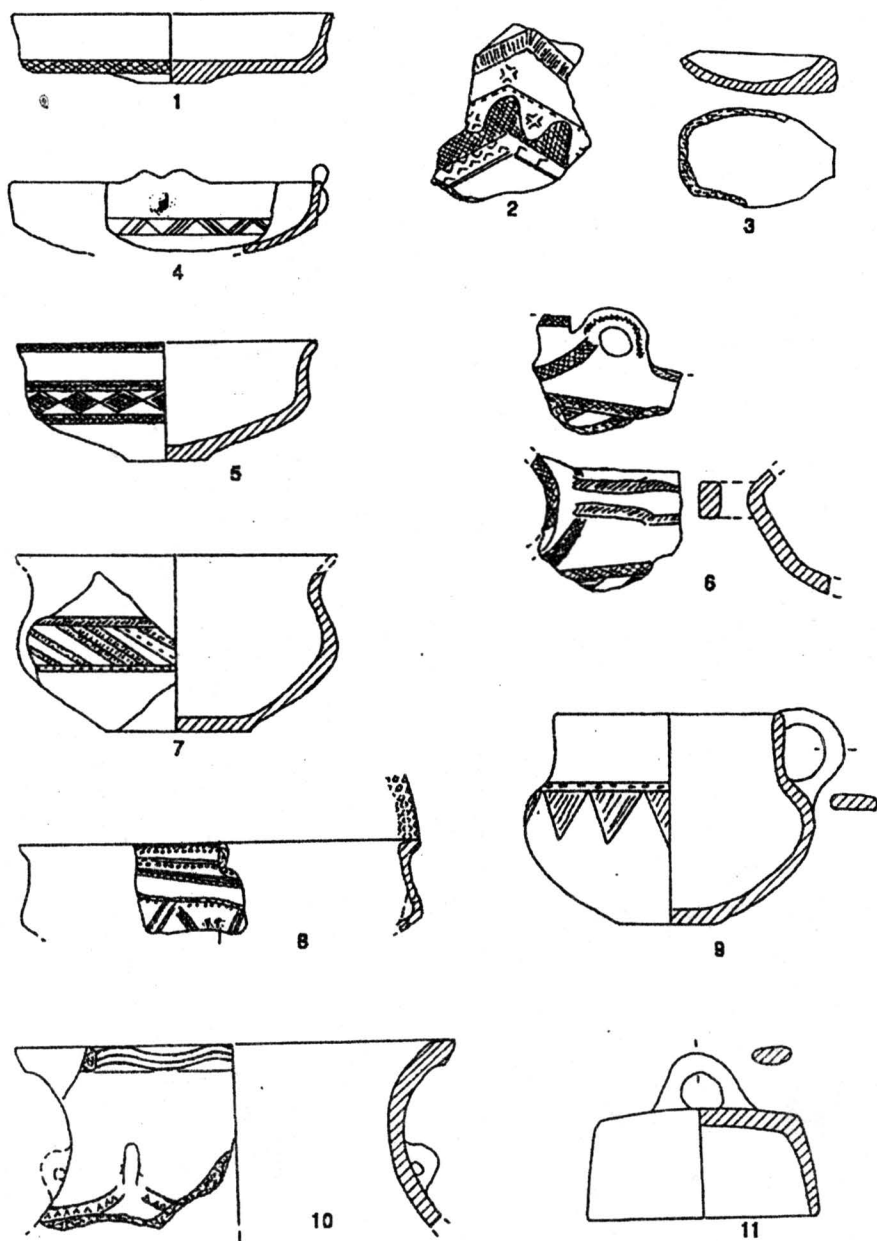

Fig. 14 - Sighișoara-Wietenberg: 1-2,4-10 - ceramică; 3- lingura de lemn;
11- capac (cultura Wietenberg; după N. Boroffka).

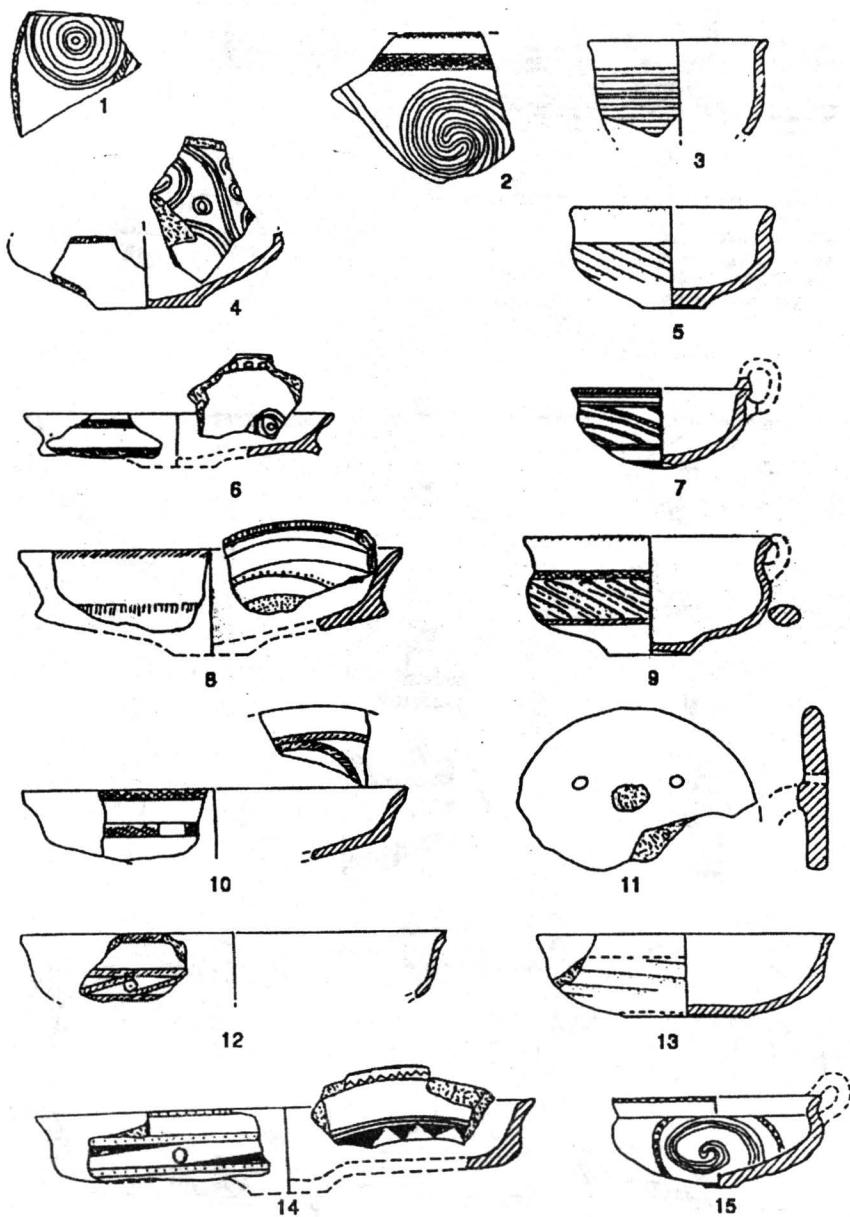

Fig. 15 - Sighișoara-Wietenberg: 1-15 - ceramică din epoca bronzului (cultura Wietenberg; după N. Boroffka).

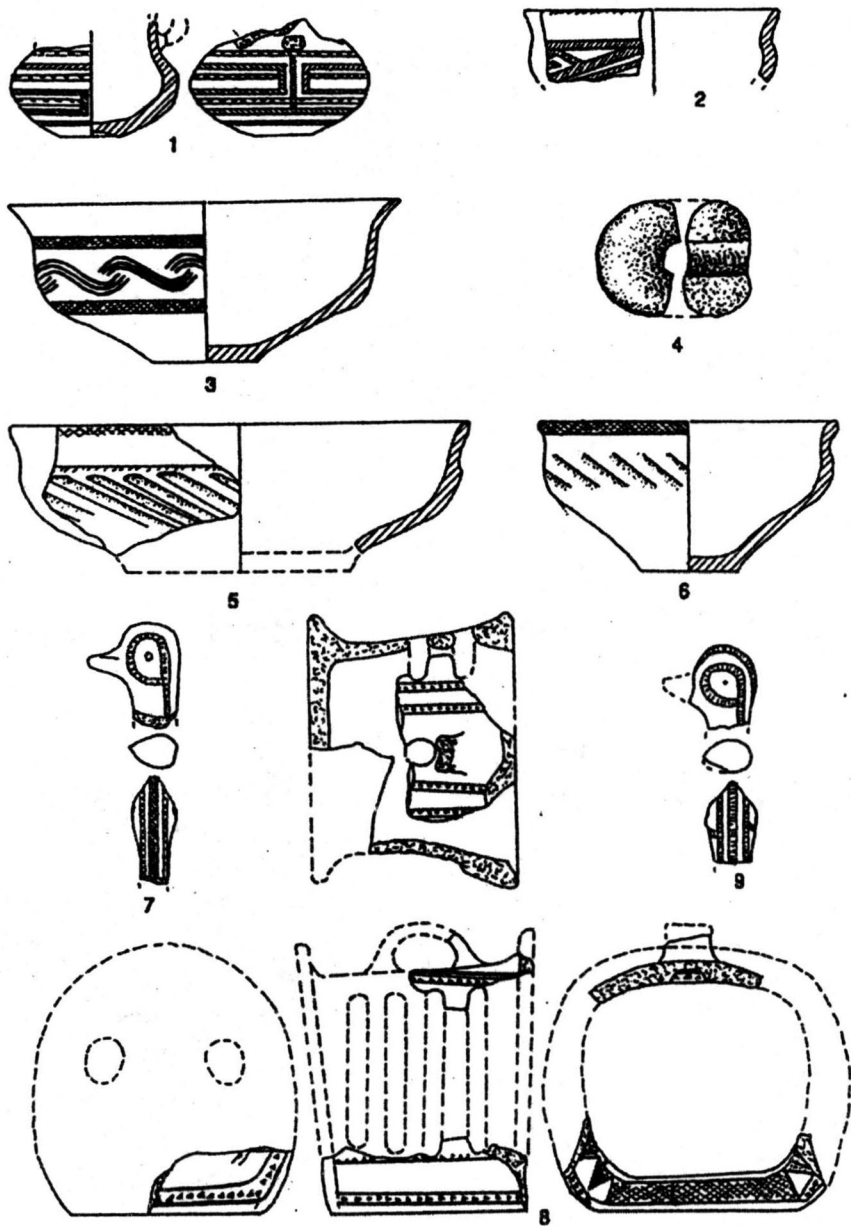

Fig. 16 - Sighișoara-Wietenberg: 1-3, 5-6 - ceramică; 6-7 - capete de pasăre;
 8- vas-afumătoare (cultura Wietenberg; 1-3, 5-8 după N. Boroffka,
 4 - după K. Horedt).

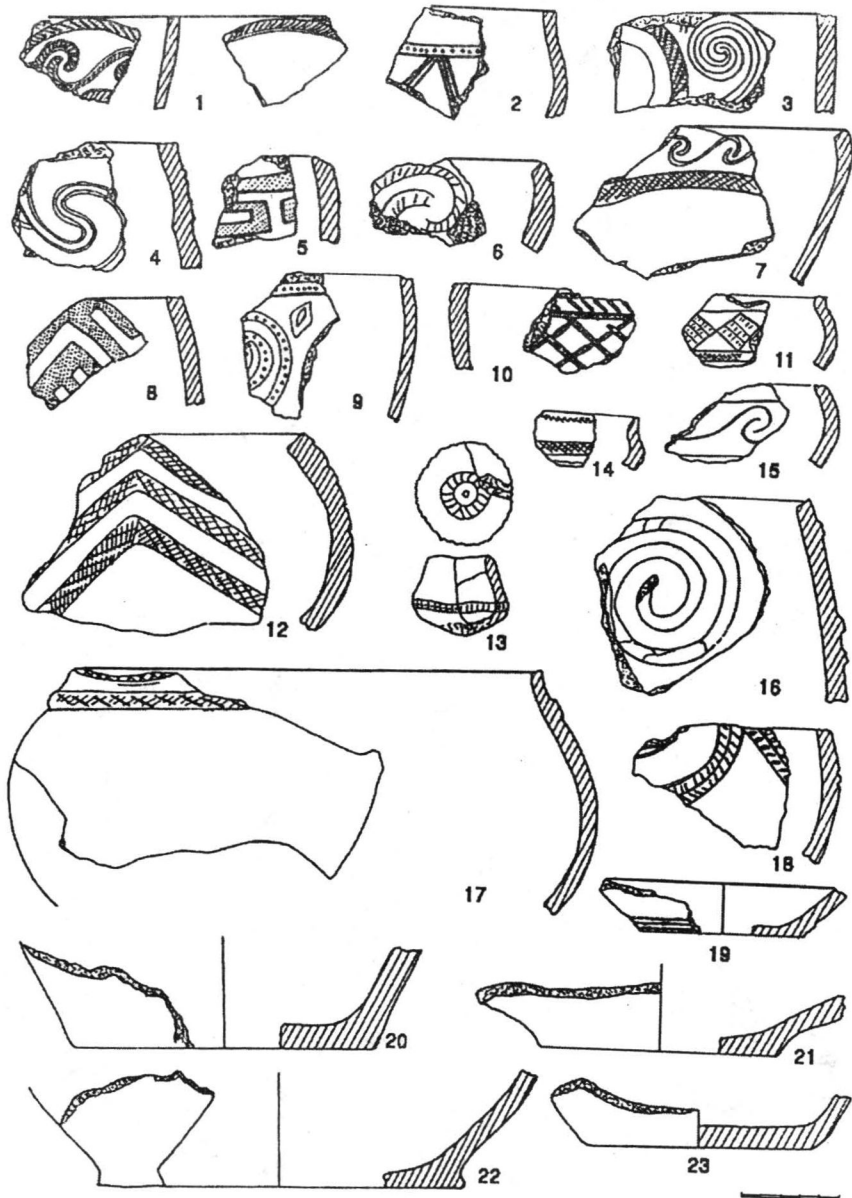

Fig. 17 - Sighișoara-Wietenberg: 1-23 - ceramică din epoca bronzului (cultura Wietenberg).

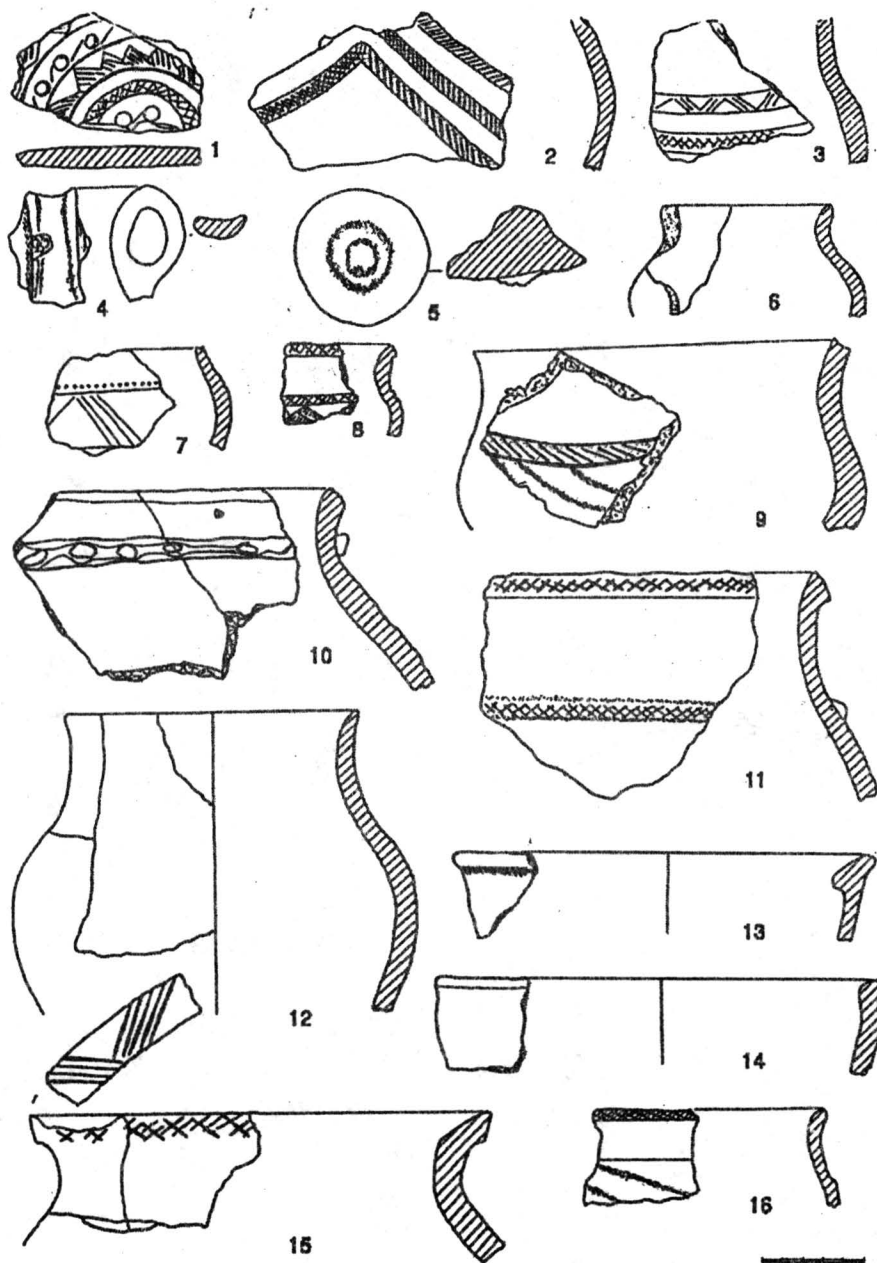

Fig. 18 - Sighișoara-Wietenberg: 1-4, 6-16 - ceramică; 5 - "buton" din lut (cultura Wirttemberg).



Fig. 19 - Sighișoara-Wietenberg: 1-3,5,8-11 -topoare din piatră; 4,6 - silexuri; 7- măciucă cu bucle (cultura Wietenberg; după K. Horedt).

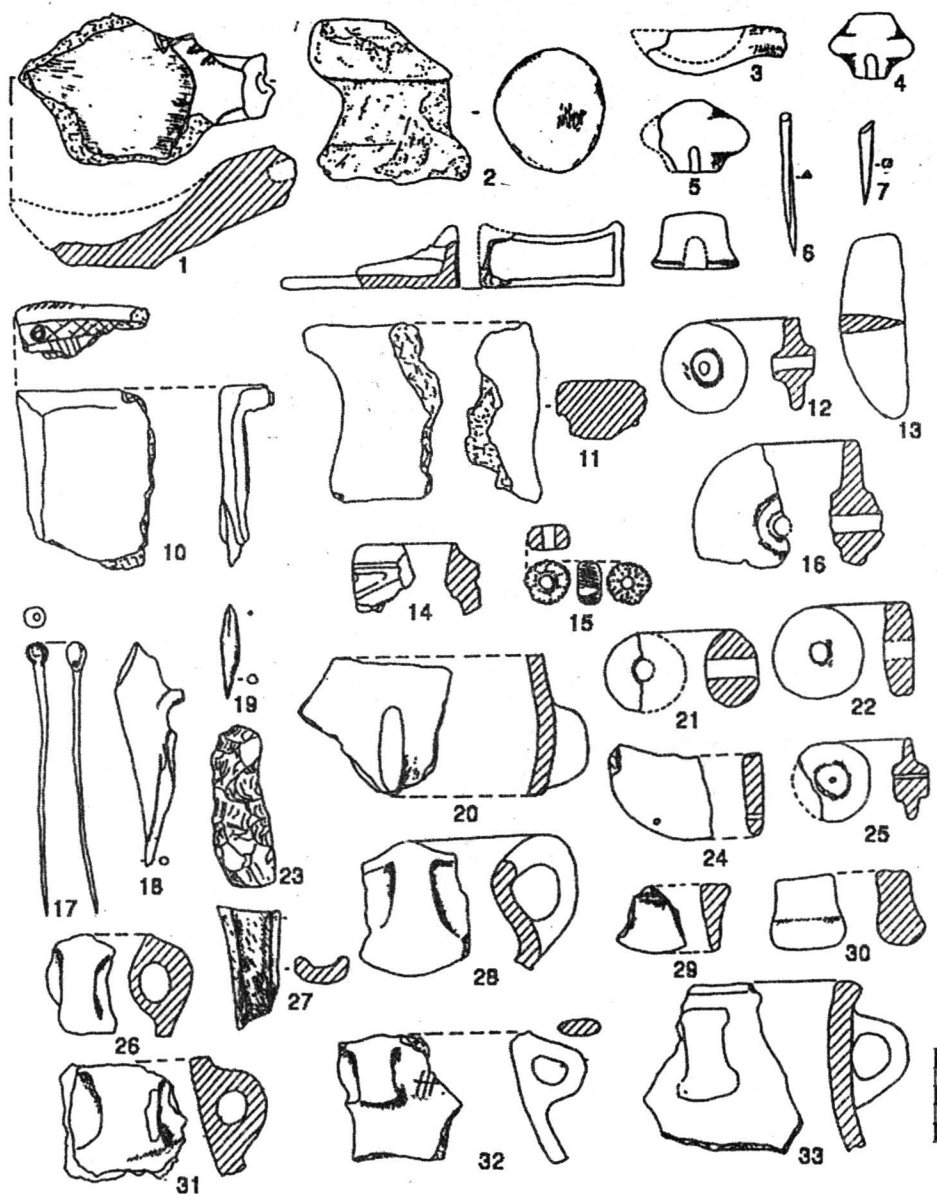

Fig. 20 - Sighișoara-Wietenberg: 1, 3 - linguri din lut; 2- suport din lut; 4-5, 9 - "capete de băț"; 8,10 - care miniaturale; 6-7, 18-19 - unelte din os; 11 - altar votiv fragmentar; 12, 16, 25, 29 - roțițe car votiv; 13 - cuțit curb; 14- element decorativ din lut ornamentat; 17 - ac din bronz; 23 - lamă silex; 15, 21-22 - fusaiole; 30 - picior de altar votiv din piatră (cultura Wietenberg).

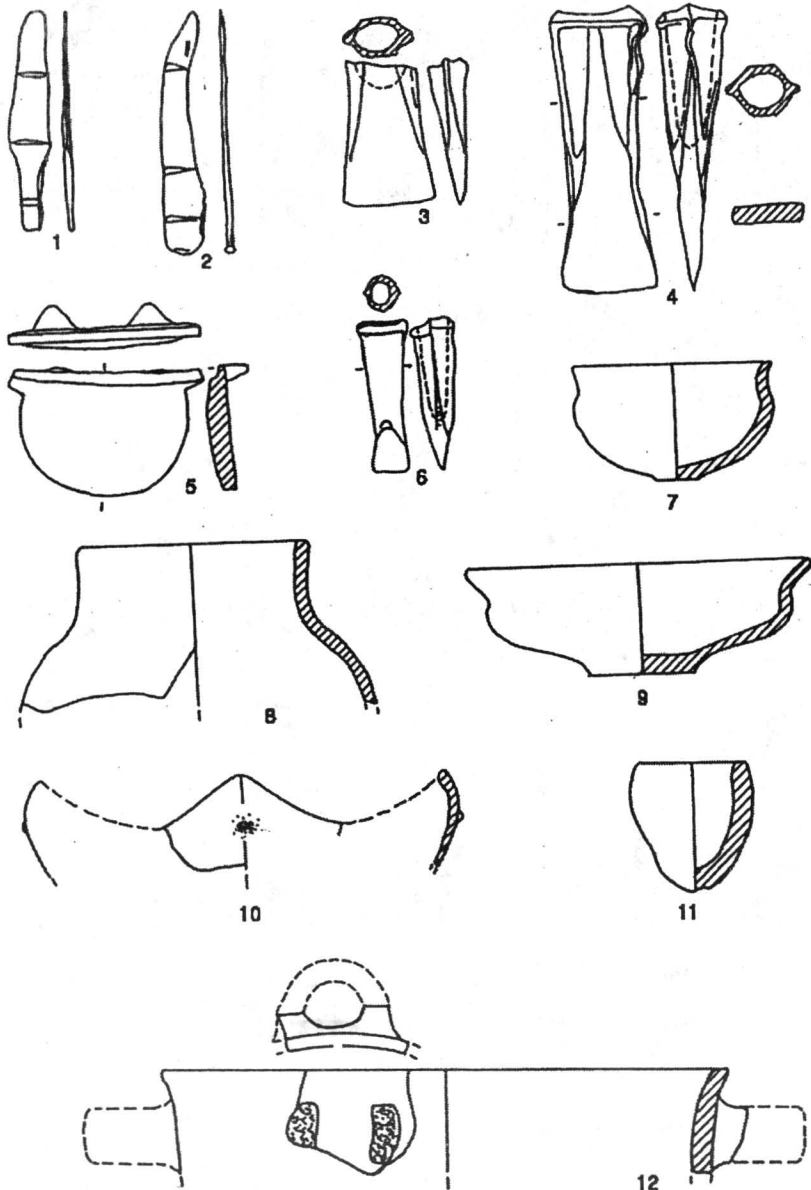

Fig. 21 - Sighișoara-Wietenberg: 1-5 - piese din bronz; 6 - piesă din os; 7-14 - ceramică din epoca bronzului (cultura Wietenberg; după N. Boroffka).

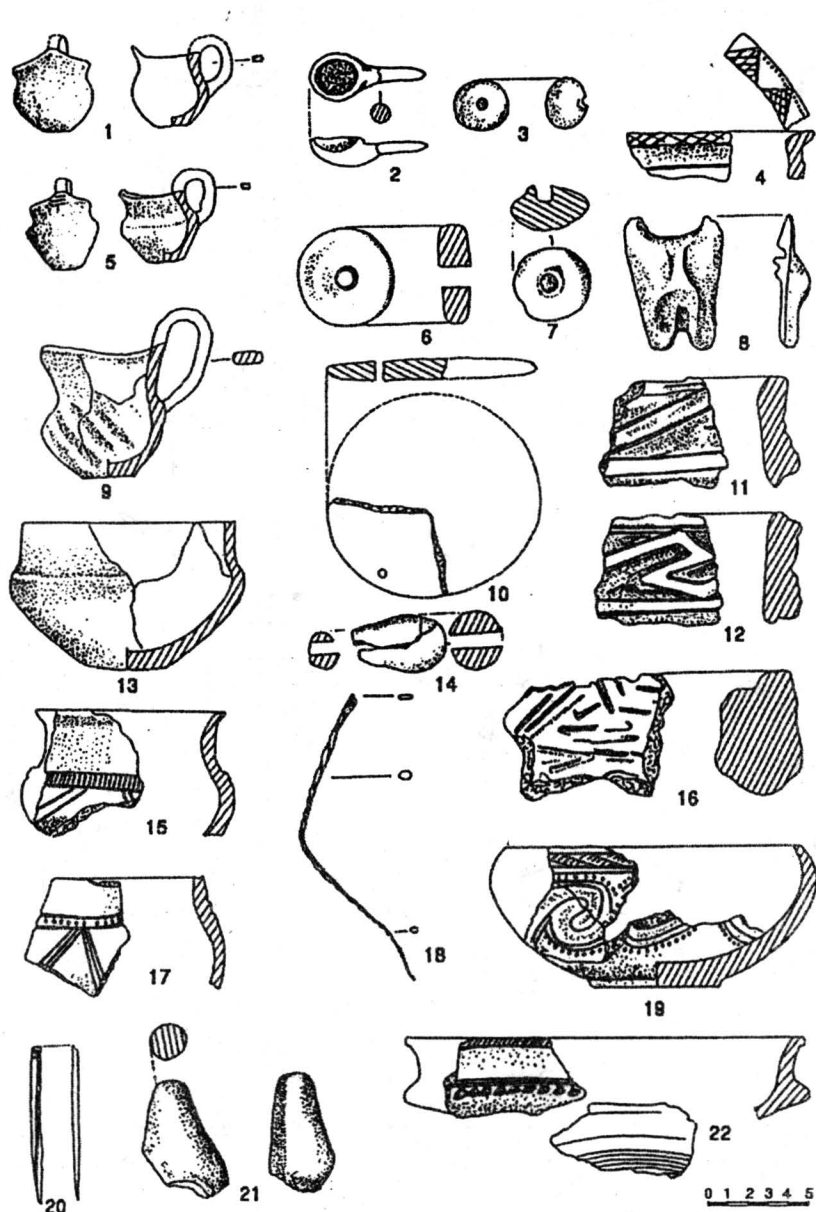

Fig. 22 - Sighișoara-Wietenberg: 1,4-5,9,13,15,17,19,22 - ceramică din epoca bronzului (cultura Wietenberg); 2- lingură de lut; 3,7- "capete de băț"; 6 - fusaiolă; 8,20 - piese din os; 11-12,16 - elemente ornamentale din lut; 14 - duză din lut; 18 - ac din bronz (Hülsenkopfnadel), fragmentar; 21 - topor de piatră fragmentar (cultura Wietenberg).

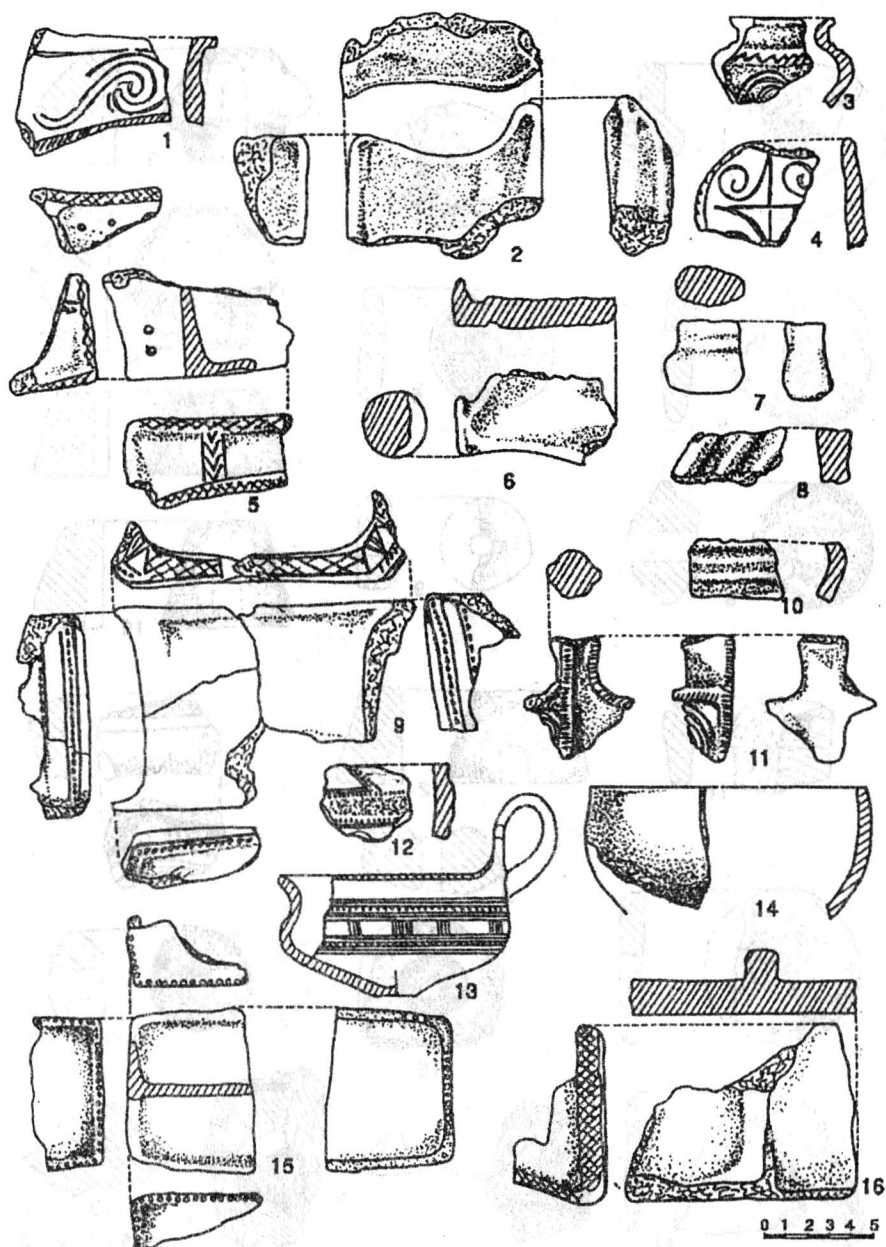

Fig. 23 - Sighișoara-Wietenberg: 1,3-4,12-13 - ceramică epoca bronzului; 2,6-7,11 - altare votive, fragmentare; 5,9,14 - care miniaturale din lut; 15 - fragment de vas-afumătoare (cultura Wietenberg); 13 - fragment ceramic neolitic; 8,10 - fragmente ceramice hallstattiene.

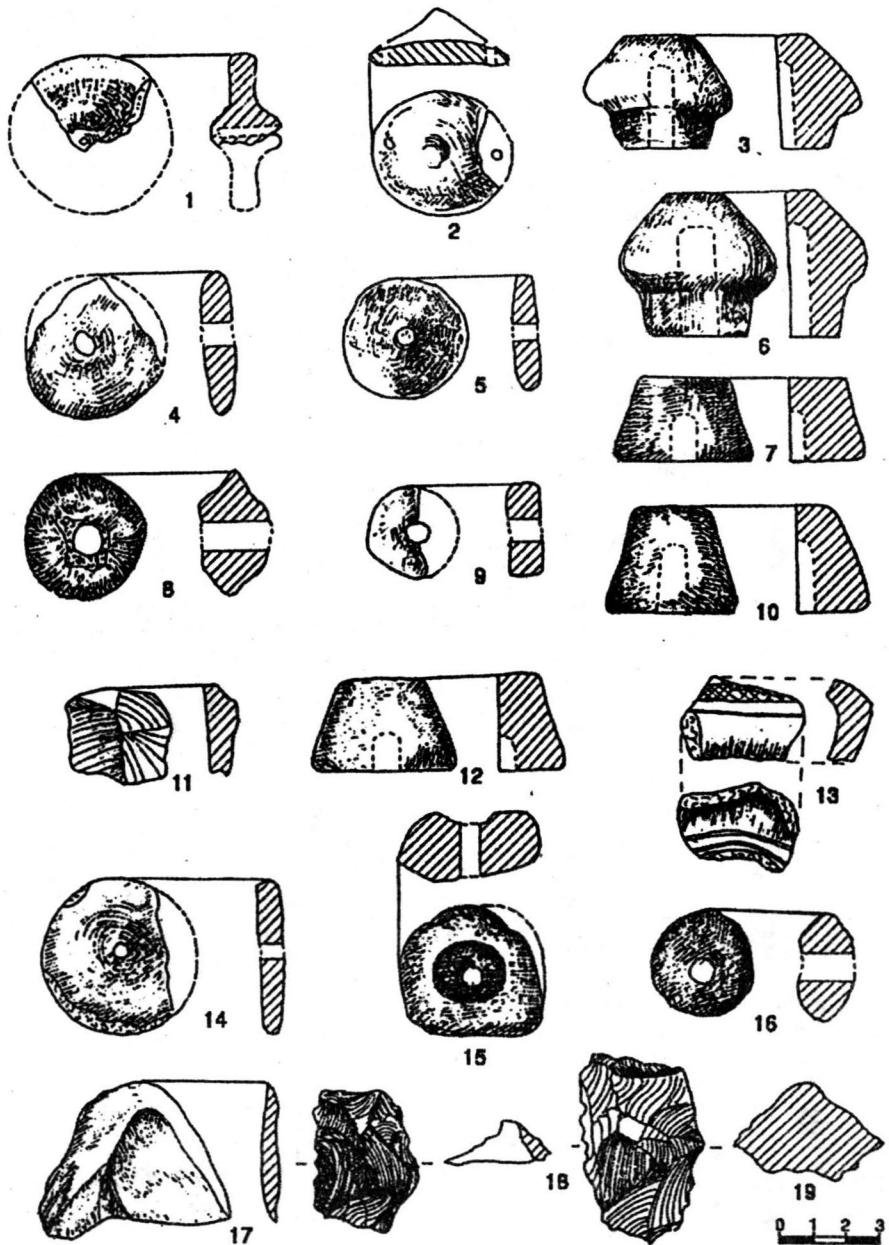

Fig. 24 - Sighișoara-Wietenberg: 1 - roțiță cărucior votiv; 2 - capac vas; 3,6-7,10,12 - "capete de băi"; 4-5,8-9,14 - fusaiolo; 11,17-18 - silexuri; 15 - piesă lut perforată (cultura Wietenberg, colecția Haldenwang - muzeu Sebeș).

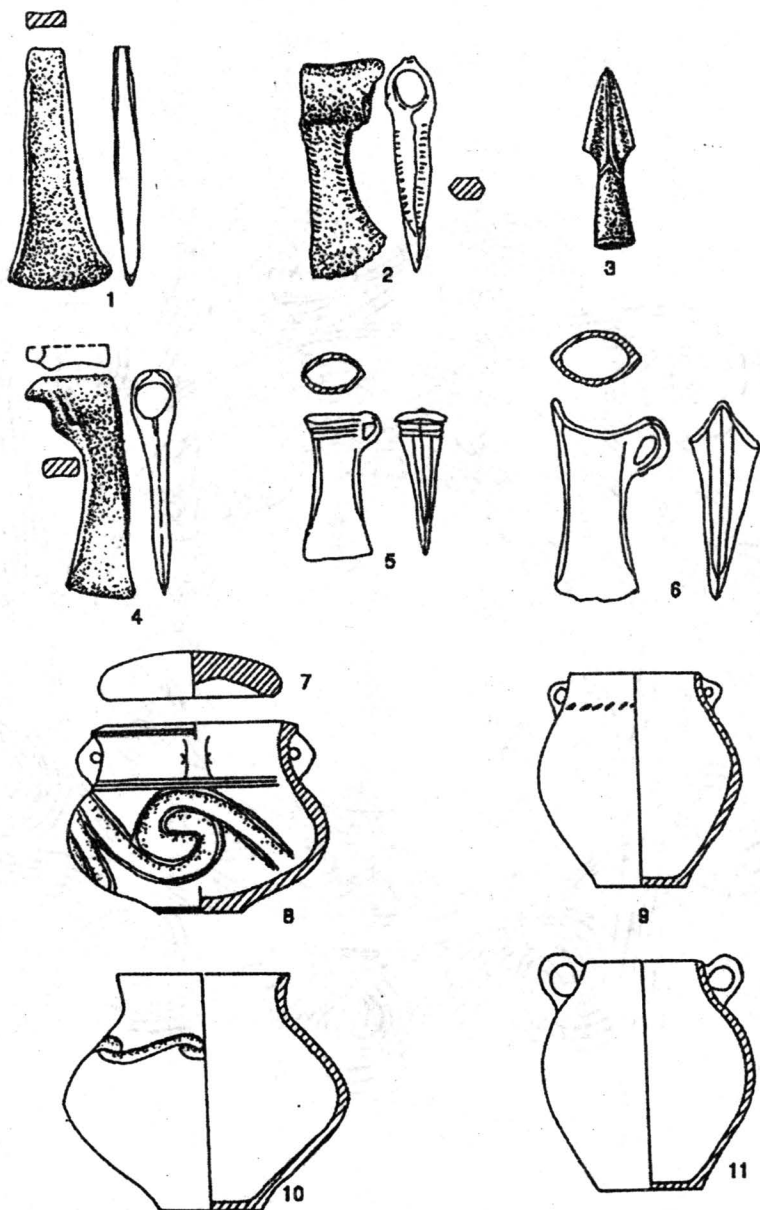

Fig. 25 - Sighișoara-Wietenberg: 1-6 - piese din cupru sau bronz; Sighișoara-Herțeg, piesele de inventar a mormintelor de incineratie: 6,9 - M1, 7 - M2, 10 - M3 (1-2,4 - după Al.Vulpe, 3 - după K. Horedt, 8-11 - după N. Boroffka).

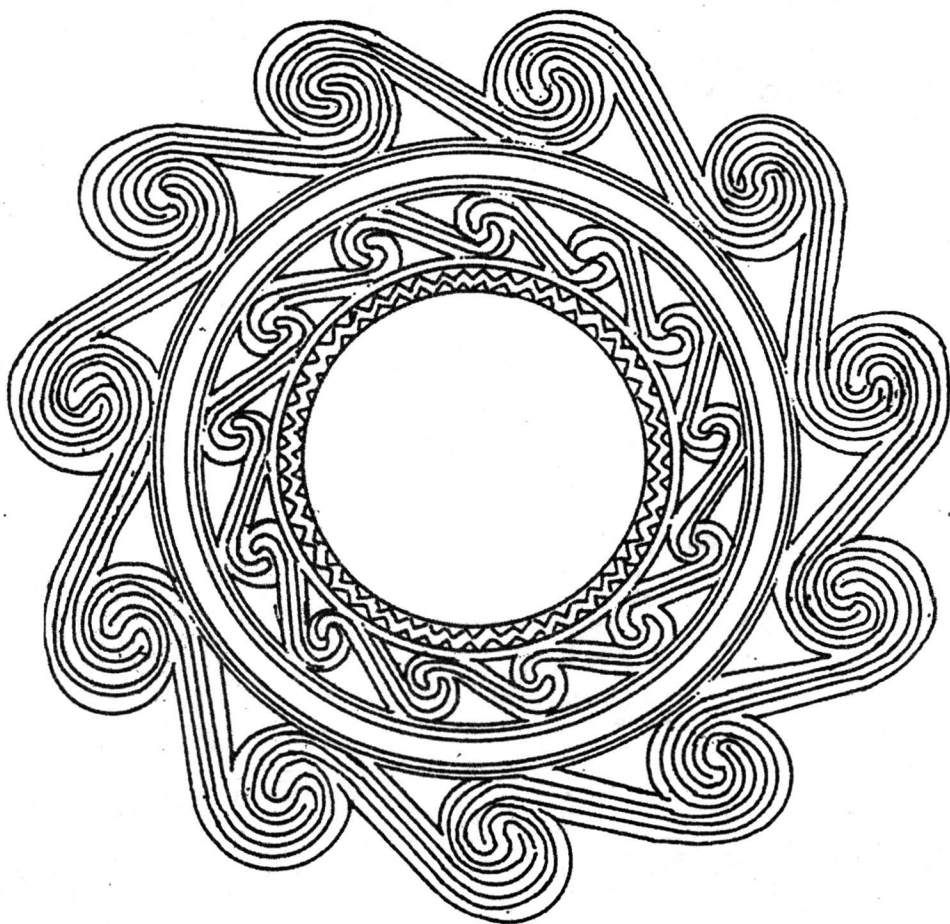
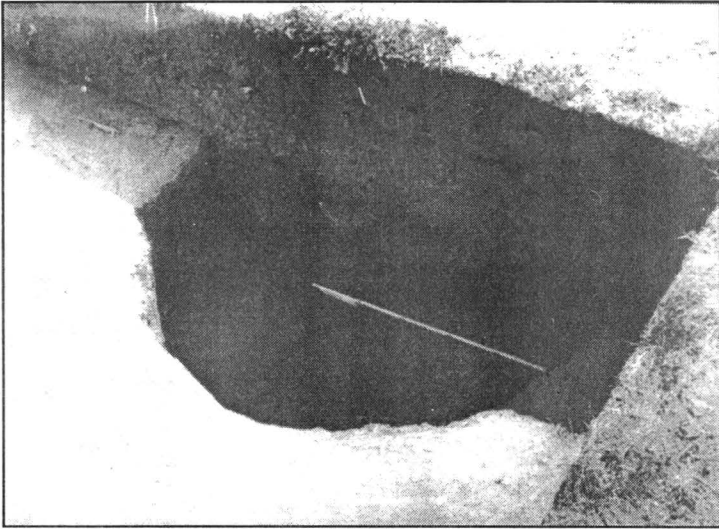
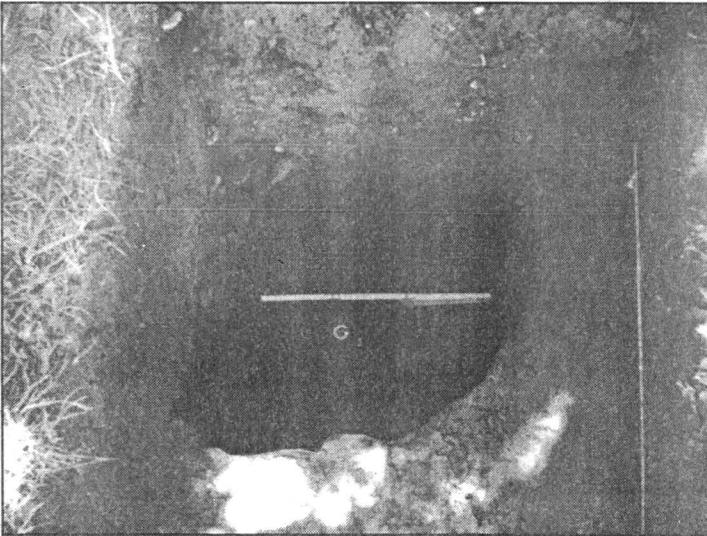

Fig. 26 - Sighișoara-Wietenberg. Reconstituirea ornamentului de pe vatra rituală
(după K. Horedt).



1



2

Fig. 27 - Gropi dacice de pe platou.

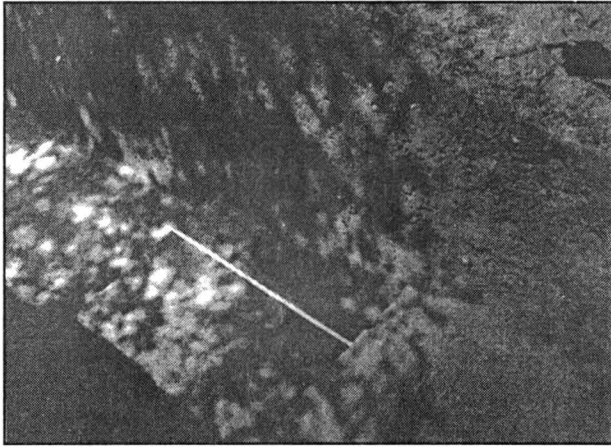

1



2

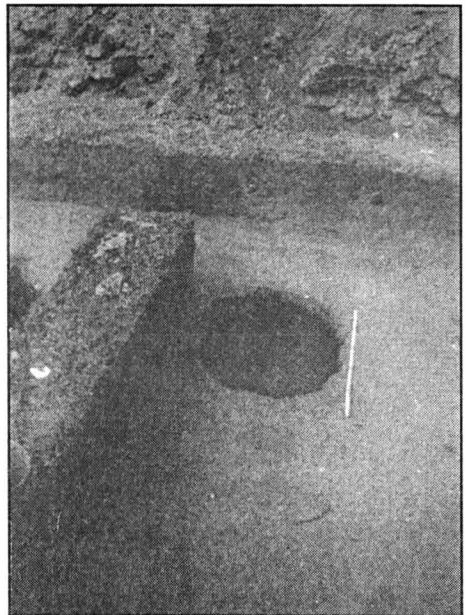

3

Fig. 28 - 1 - Stâlp al palisadei din S V; 2 - S II: vedere de ansamblu;
z3 - Groapă dacică de pe platou.

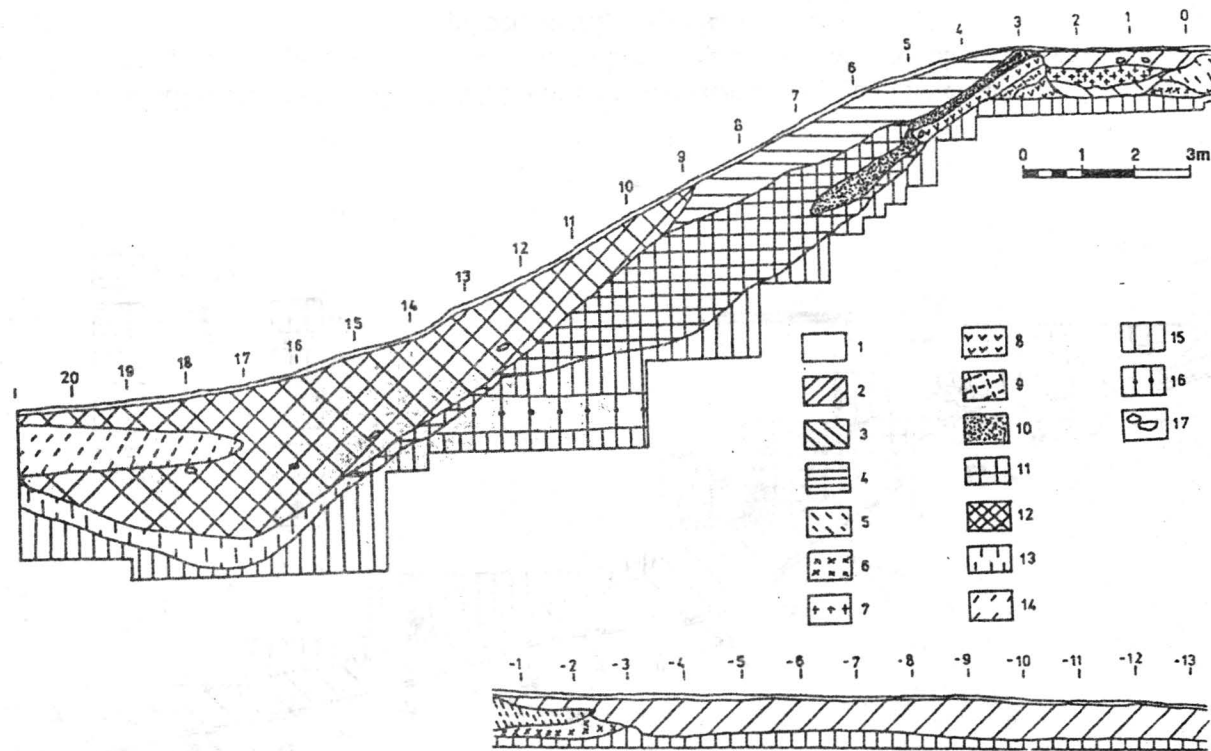

Fig. 29 - S III, profil estic: 1 - humus vegetal; 2 - ultimul nivel dacic; 3 - prima fază a locuinței de pe val; 4 - pământ brun din mantaua valului; 5 - lut galben-marونیu din panta interioară a valului; 6 - pământ negricios cu pietriș și piatră sfărâmată; 7 - lut depus în locuință; 8 - lut galben deschis; 9 - lut brun-gălbui; 10 - lut cu pietriș și nisip; 11 - pământ cu mult pietriș; 12 - pământ negru (din umplutura șanțului); 13 - pământ brun-negricios; 14 - pământ galben nisipos; 15 - lut galben (steril); 16 - pietriș (steril); 17 - pietre.

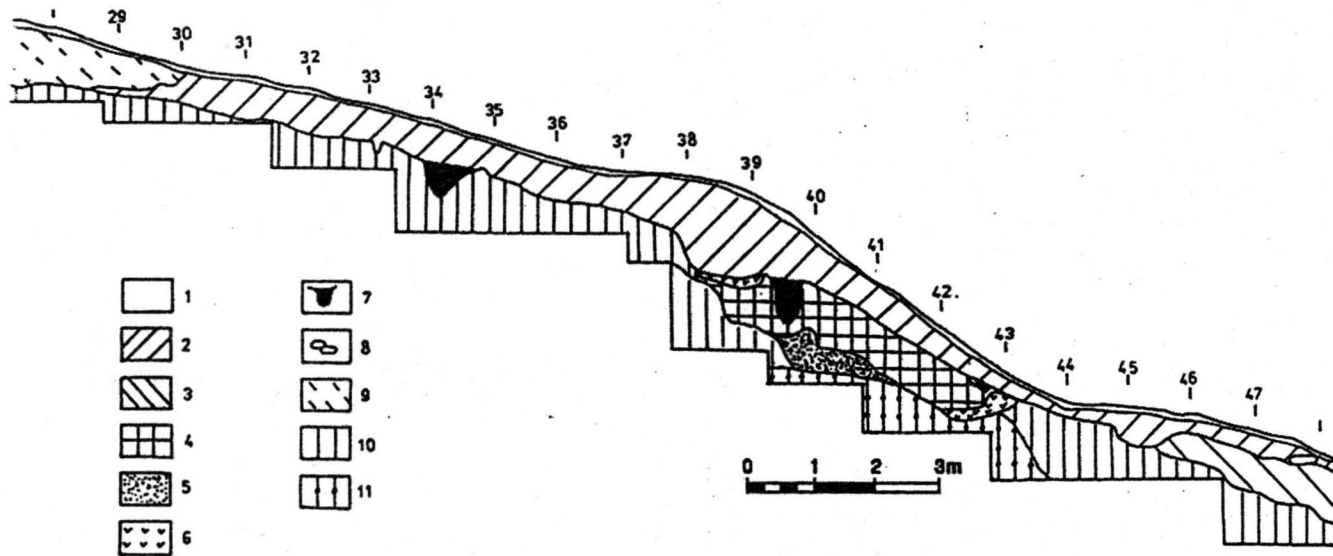

Fig. 30 - S II, profil sudic: 1 - humus vegetal; 2 - ultimul nivel dacic; 3 - primul nivel dacic; 4 - pământ negru-gălbui; 5 - pământ negru-gălbui cu pietriș; 6 - lentile de lut galben; 7 - gropi de stâlpi; 8 - pietre; 9 - groapă modernă; 10 - lut galben (steril); 11 - pietriș (steril).

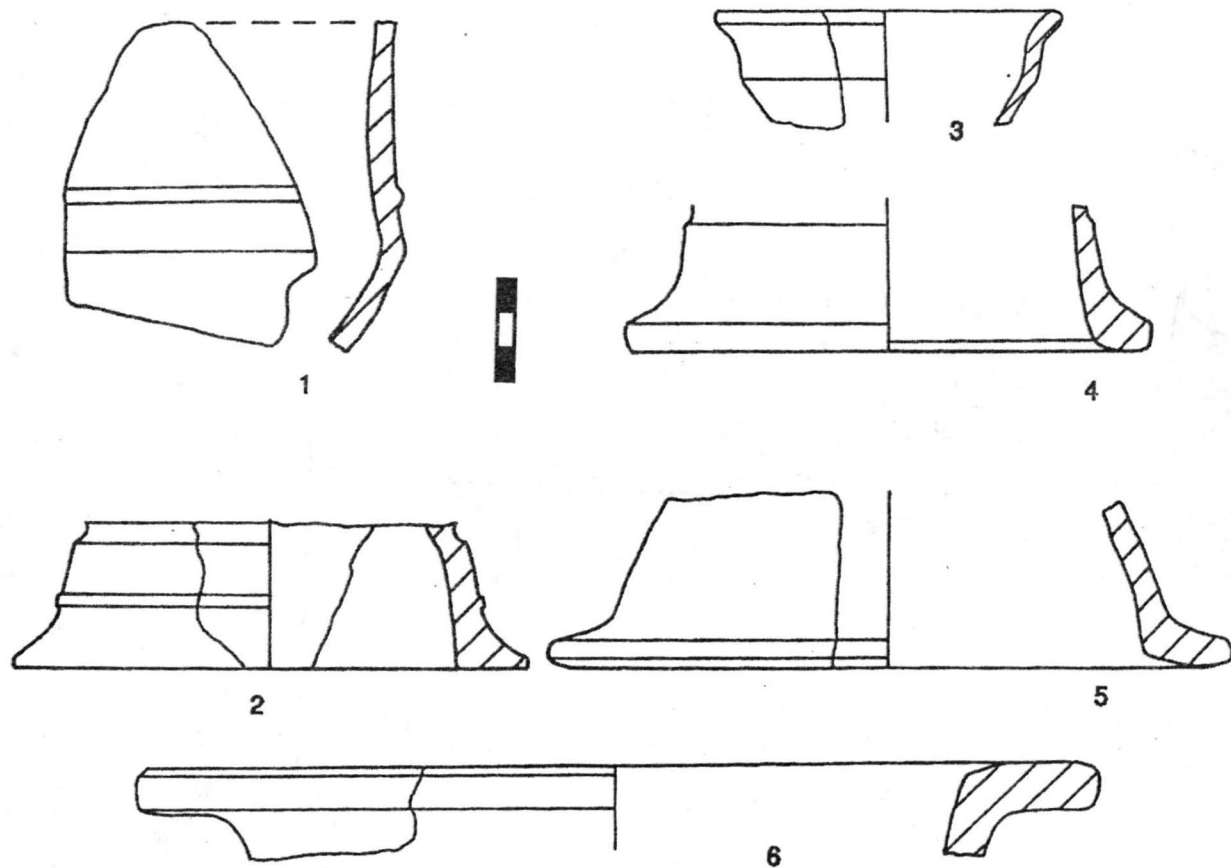

Fig. 31 - Ceramică din șanțul de apărare, lucrată cu mâna (6) și la roată (1-5).

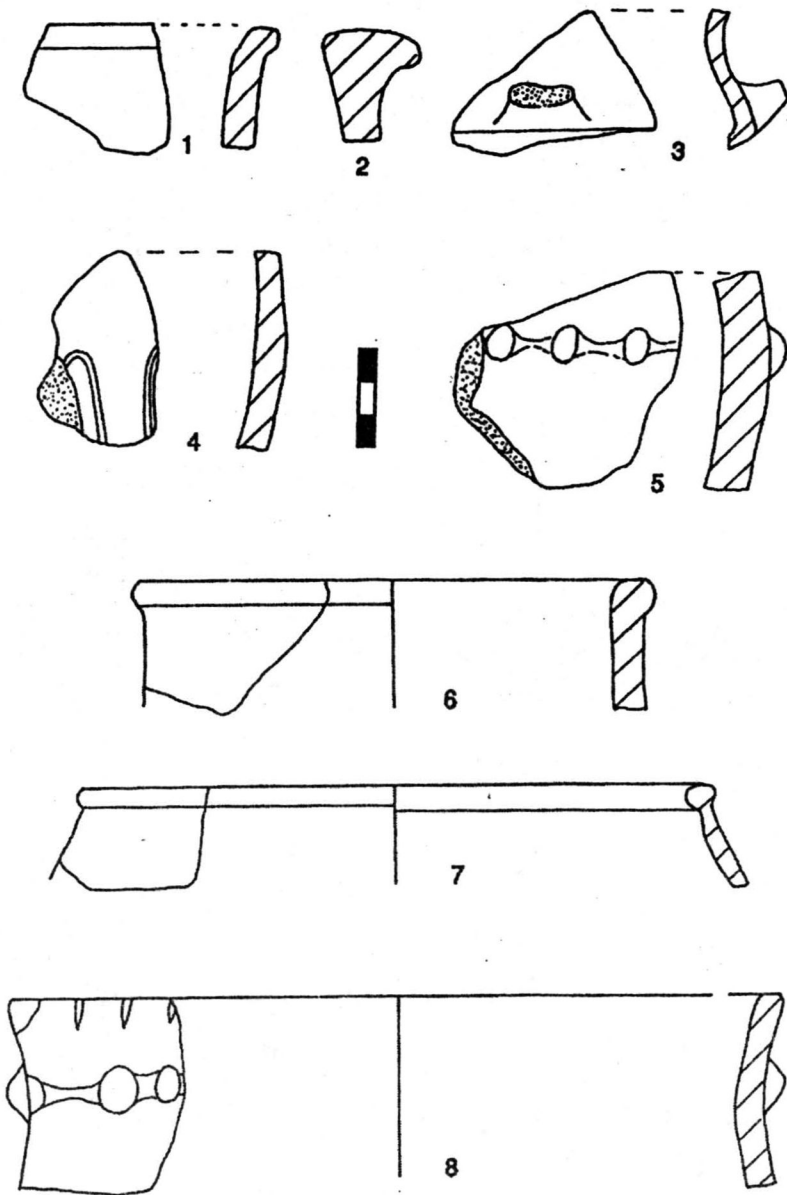

Fig. 32 - Ceramică din prima depunere a valului de pe latura de vest, lucrată cu mâna (1-2, 4-6, 8) și la roată (3, 7).

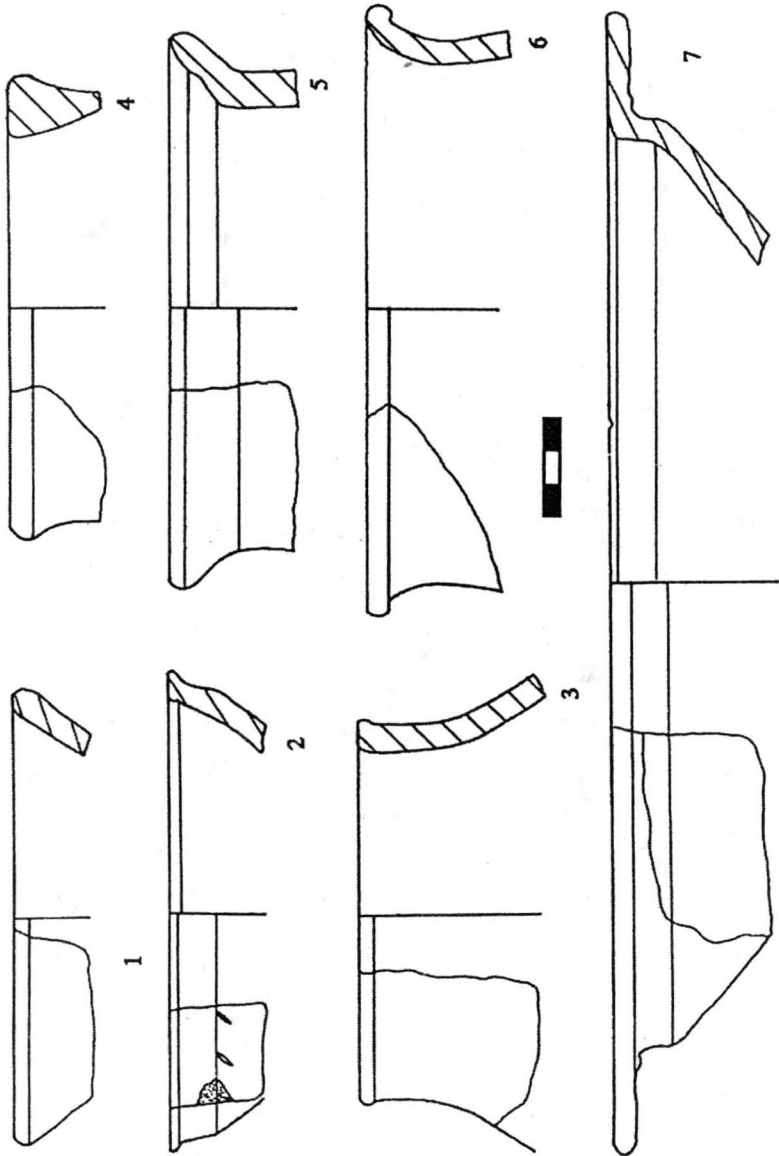

Fig. 33 - Ceramică din a doua depunere a valului de pe latura de vest, lucrată cu mâna (3-6) și la roată (1-2, 7).

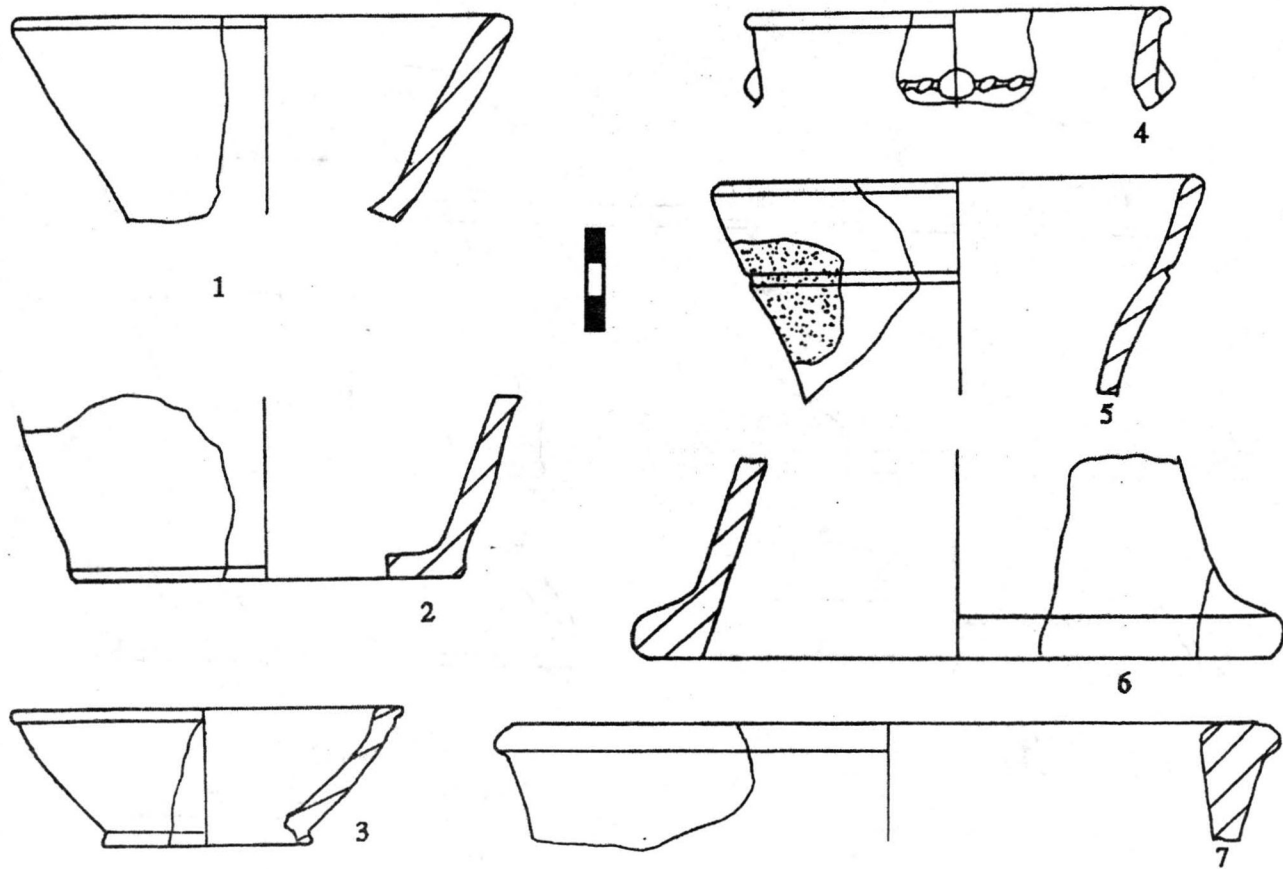

Fig. 34 - Ceramică din a doua depunere a valului de pe latura de vest, lucrată cu mâna (1-2, 4, 6-7) și la roată (3, 5).

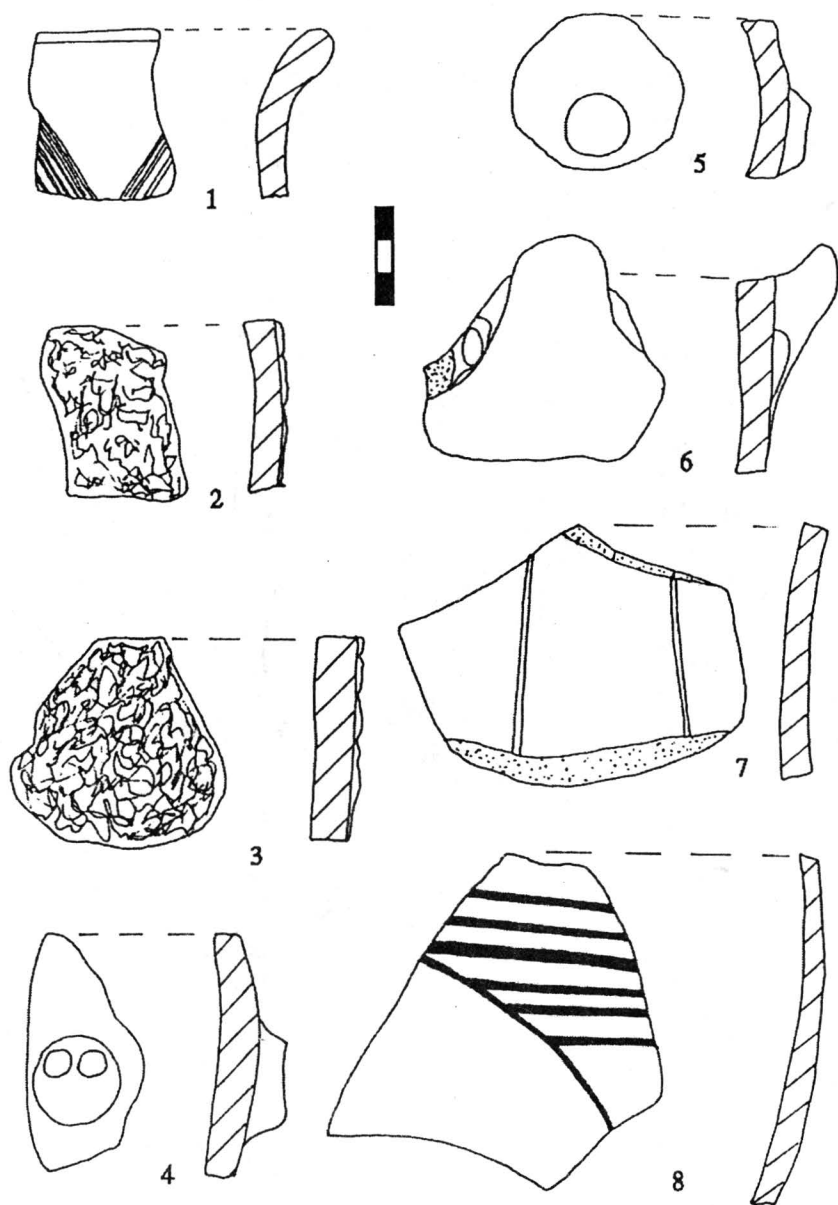

Fig. 35 - Ceramică din a doua depunere a valului de pe latura de vest, lucrată cu mâna (1-6) și la roată (7-8).

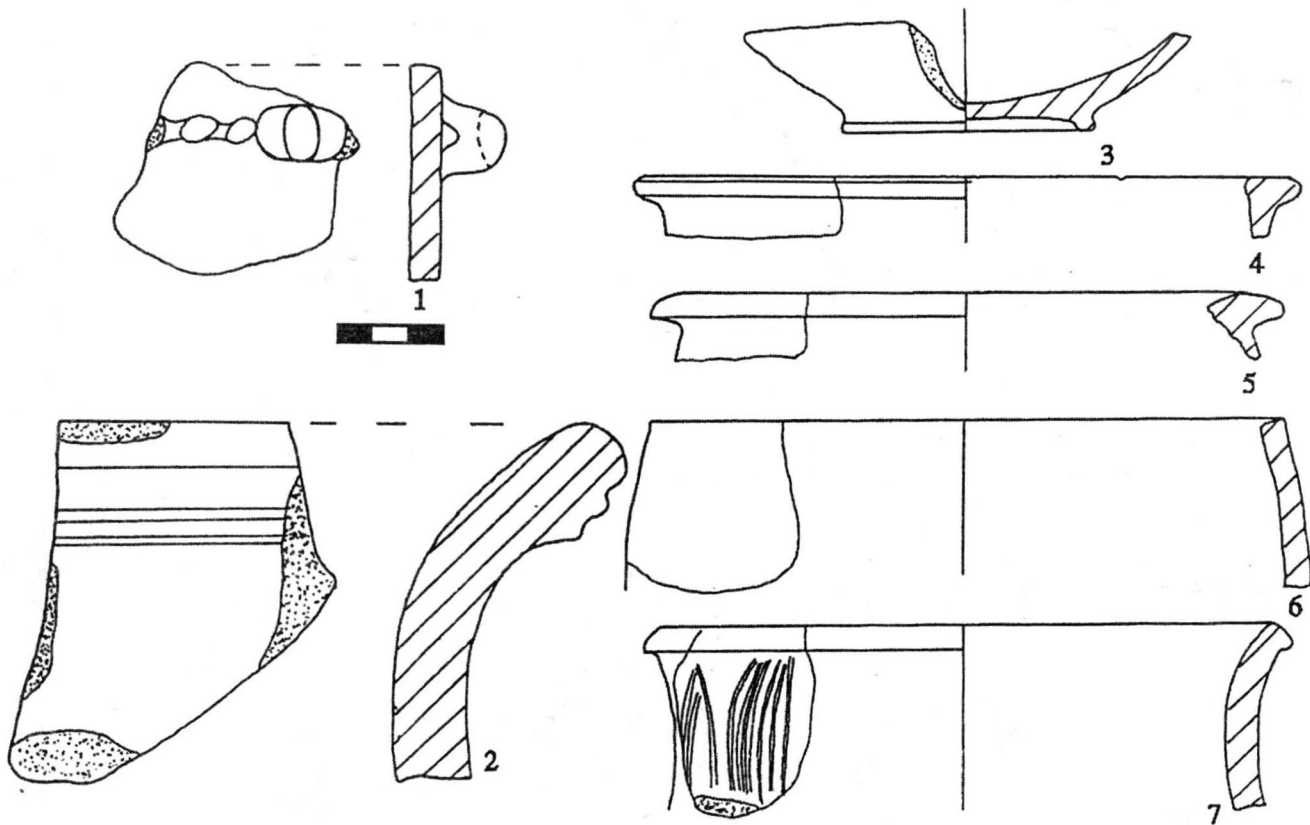

Fig. 36 - Ceramică din nivelul care suprapune valul de pe latura de vest, lucrată cu mâna (1, 6-7) și la roată (2-5).

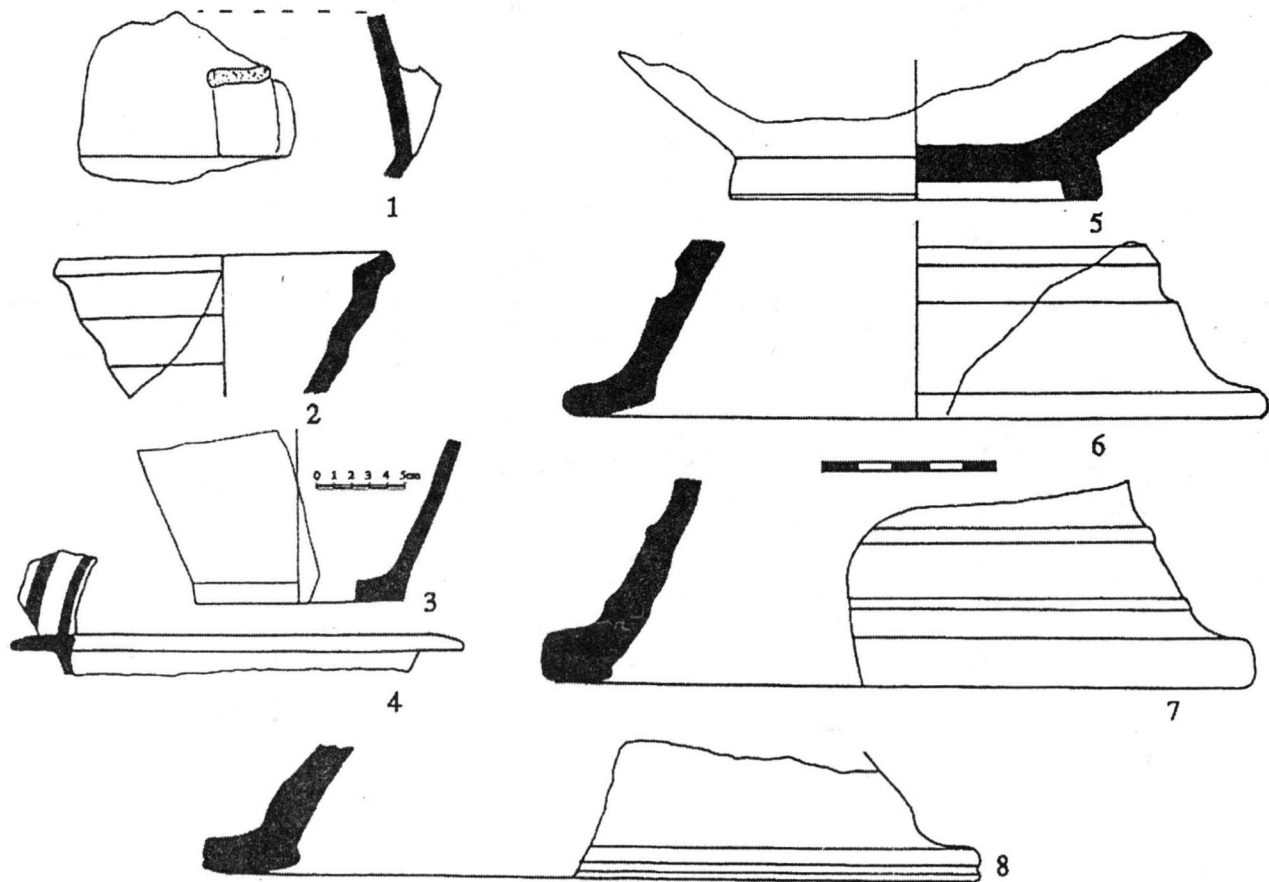

Fig. 37 - Ceramică lucrată cu mâna (3) și la roată (4-pictată) din L2B/91.

<https://biblioteca-digitala.ro> / <https://iabvp.ro>

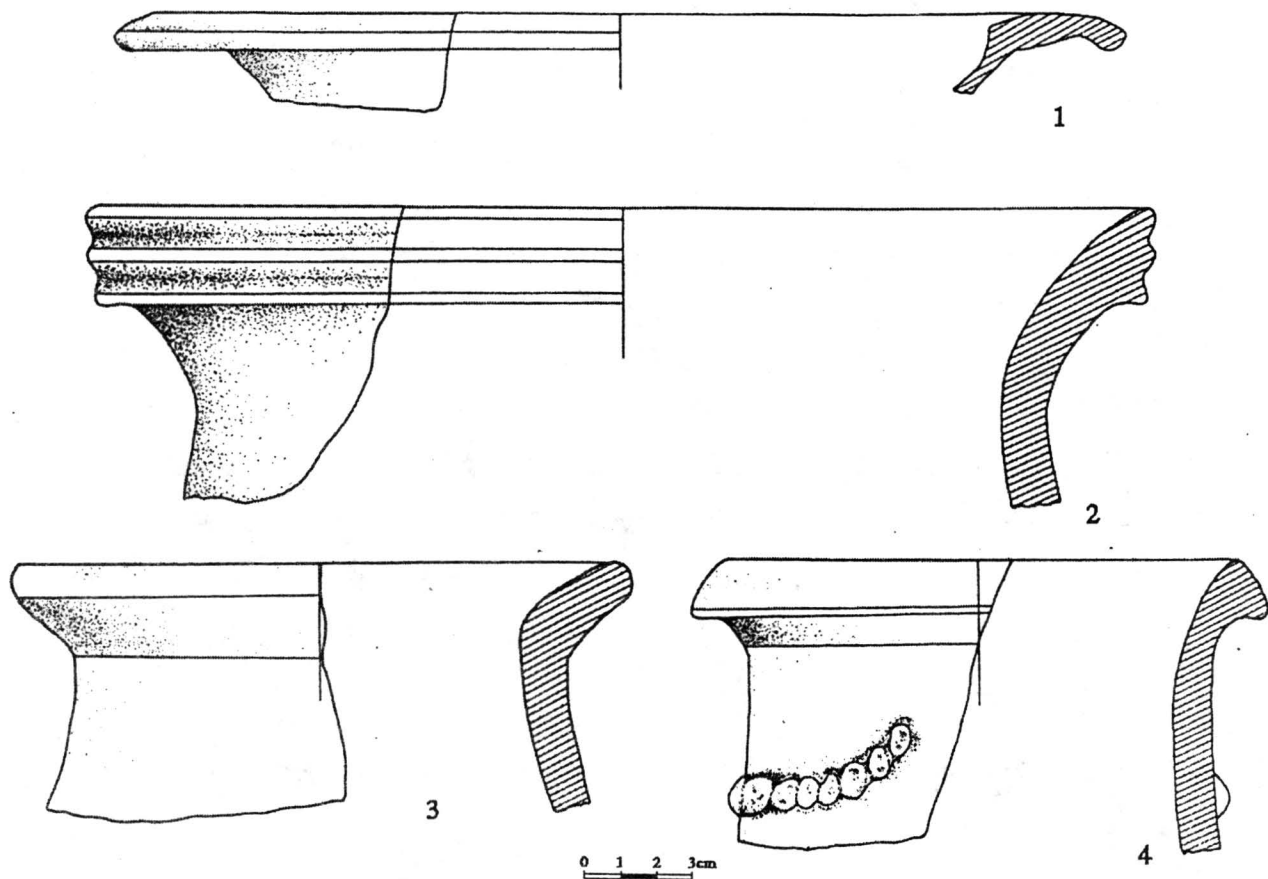

Fig. 38 - Ceramică lucrată cu mâna (3-4) și la roată (1-2) din L2B/91.

<https://biblioteca-digitala.ro> / <https://iabvp.ro>

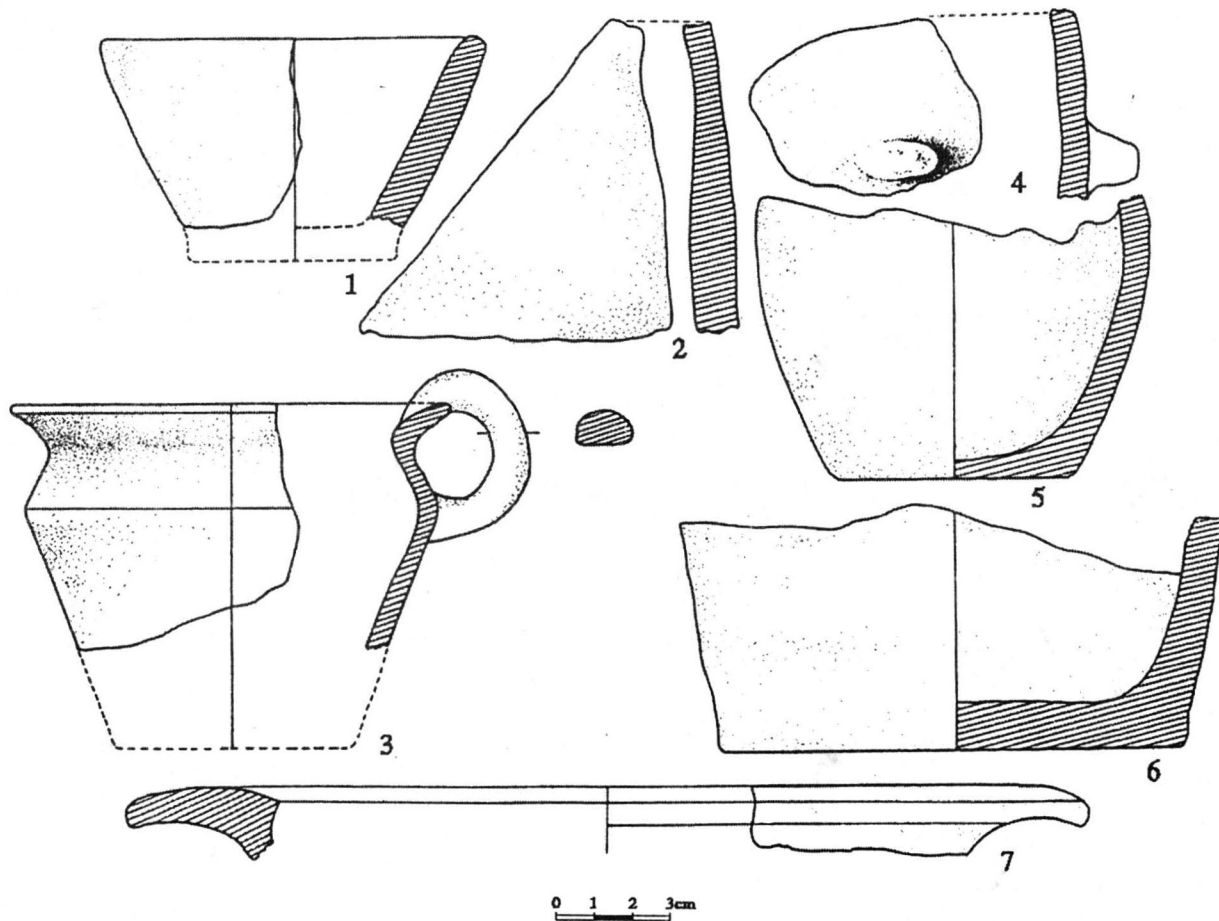

Fig. 39 - Ceramică lucrată cu mâna (1, 3-7) și la roată (2) din L9/91.

<https://biblioteca-digitala.ro> / <https://iabvp.ro>

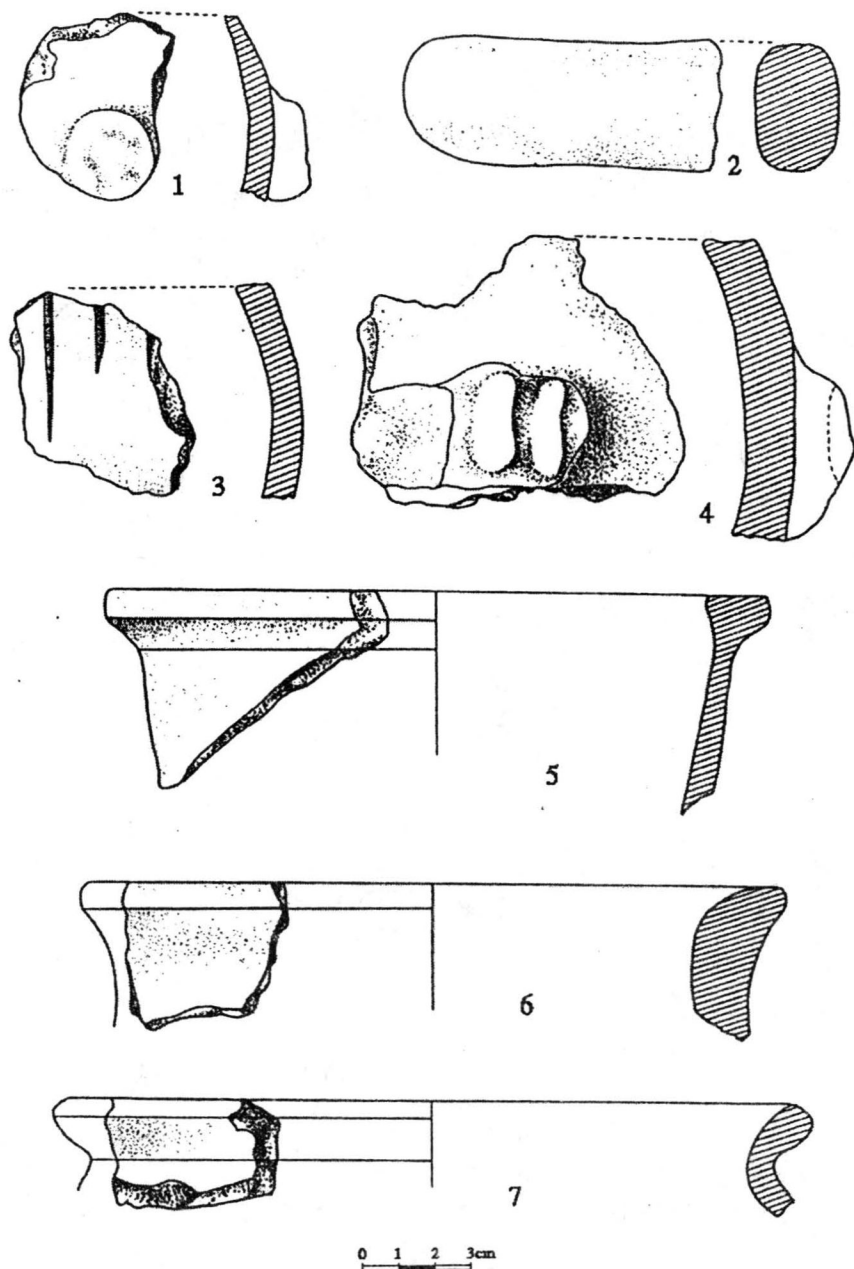

Fig. 40 - Ceramică lucrată cu mâna (1, 3-7) și piatră de ascuțit (2) din G13/92.

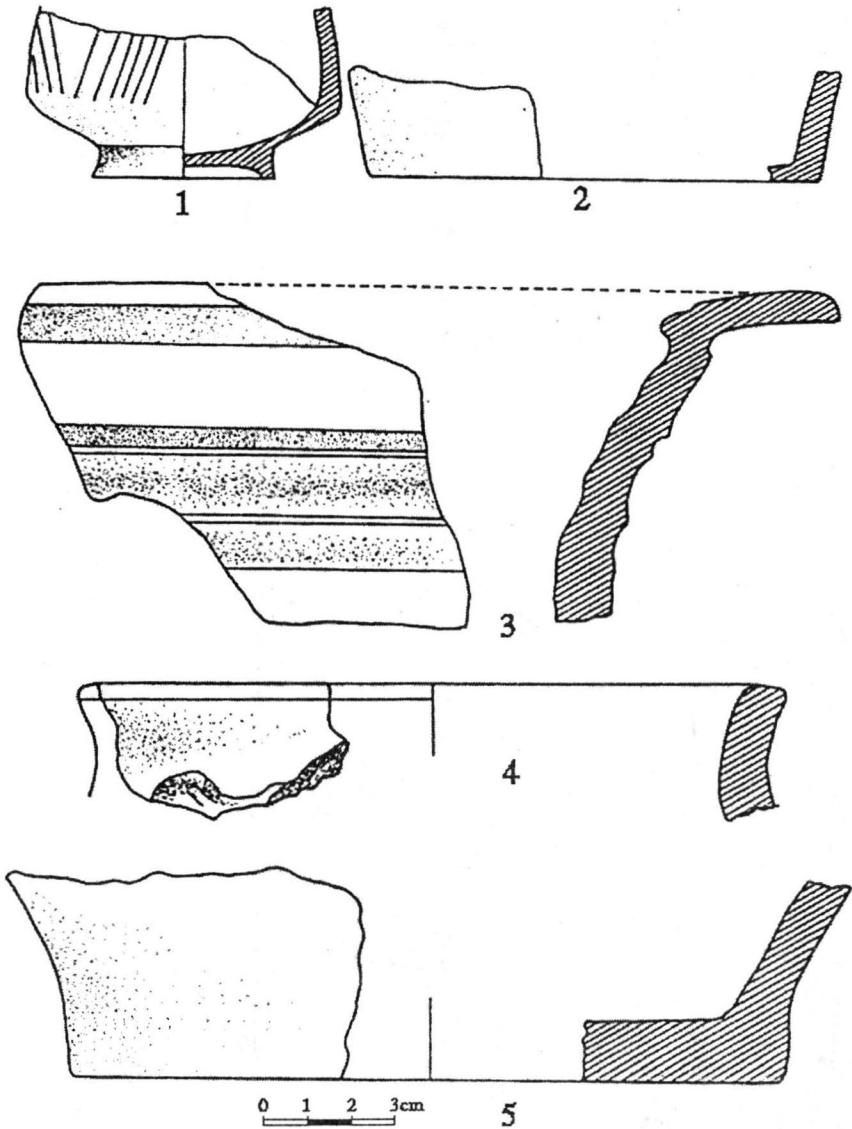

Fig. 41 - Ceramică lucrată cu mâna (4-5), la roată (1-3) din L1/91 (2, 5) și L3/92 (1, 3-4).

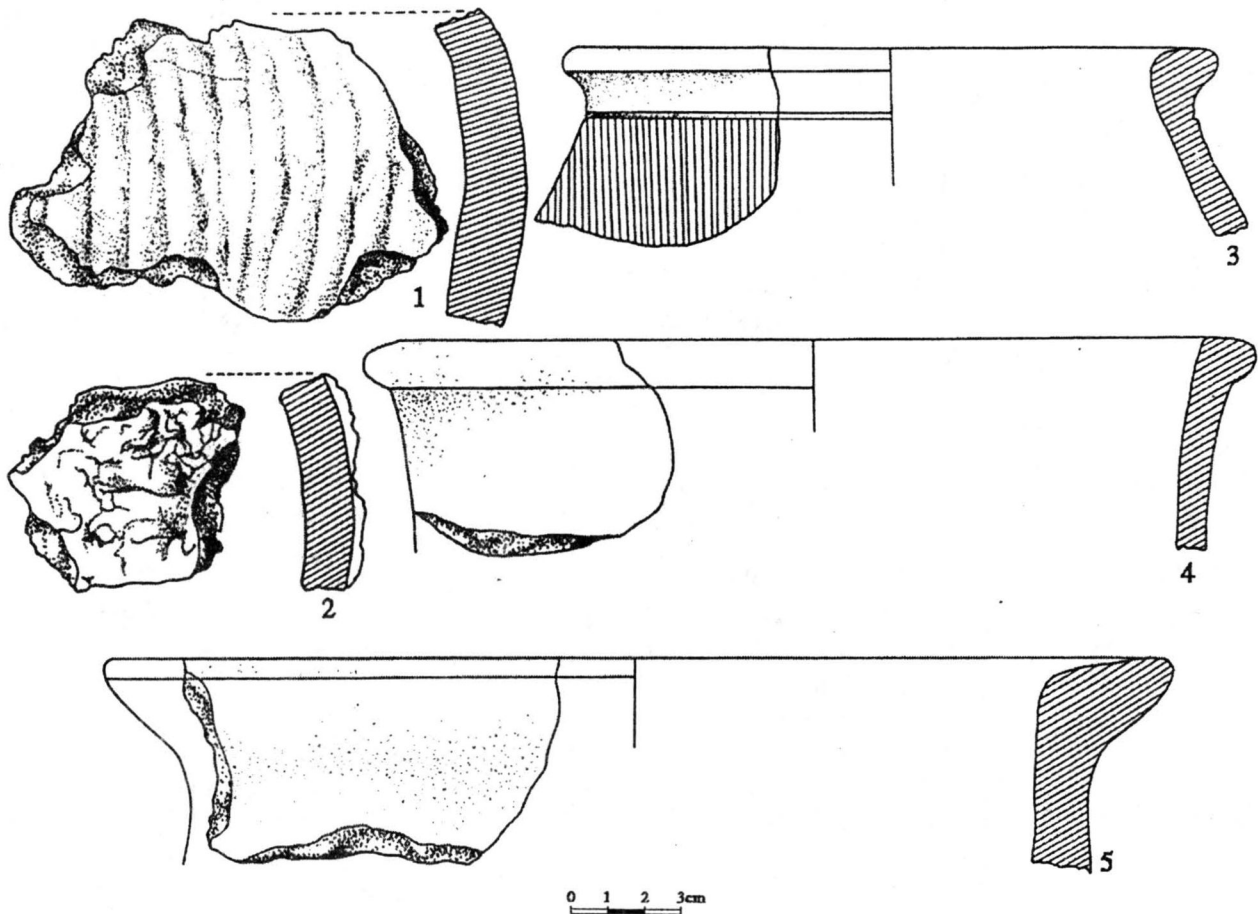

Fig. 42 - Ceramică lucrată cu mâna din L1/91 (3-4) și L3/92 (1-2, 5).

<https://biblioteca-digitala.ro> / <https://iabvp.ro>

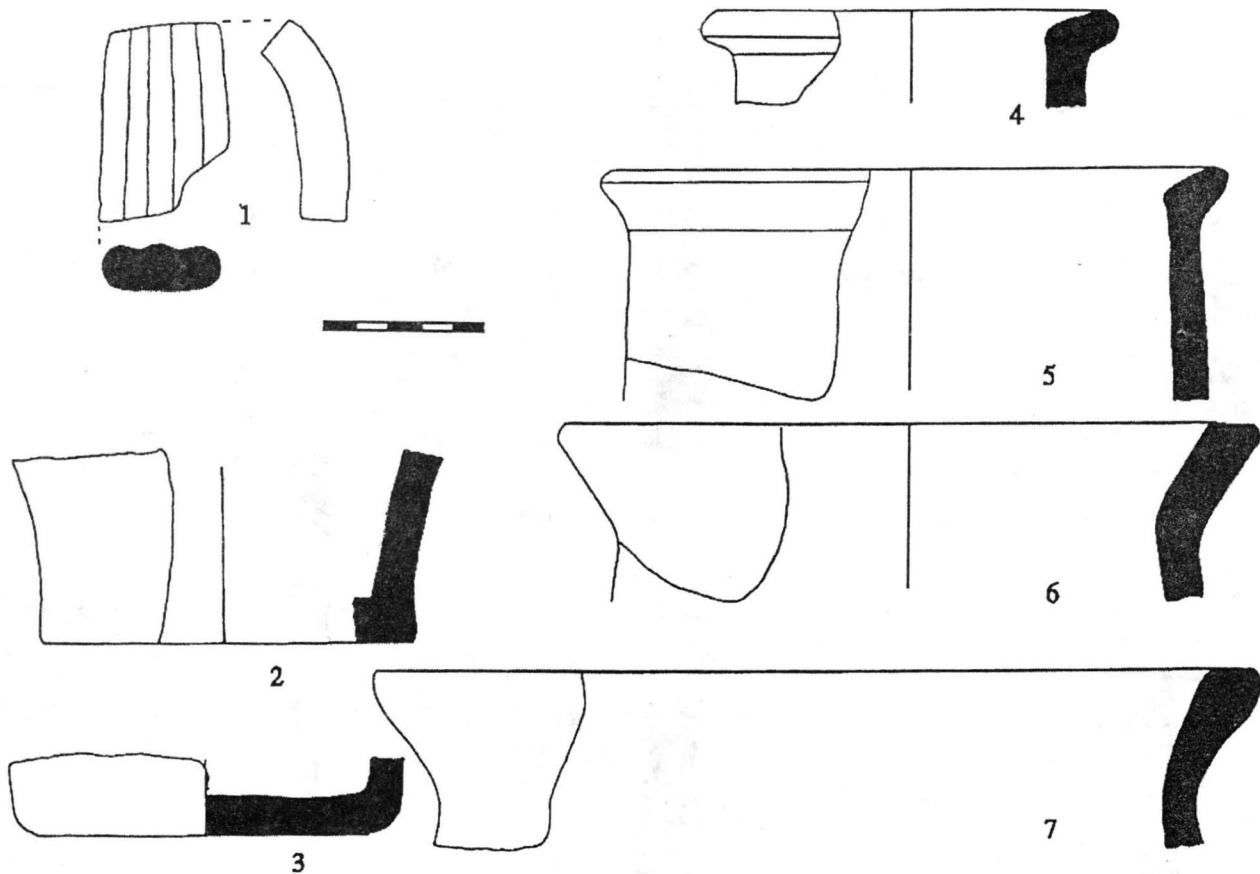

Fig. 43 - Ceramică lucrată cu mâna din L3/91.

<https://biblioteca-digitala.ro> / <https://iabvp.ro>

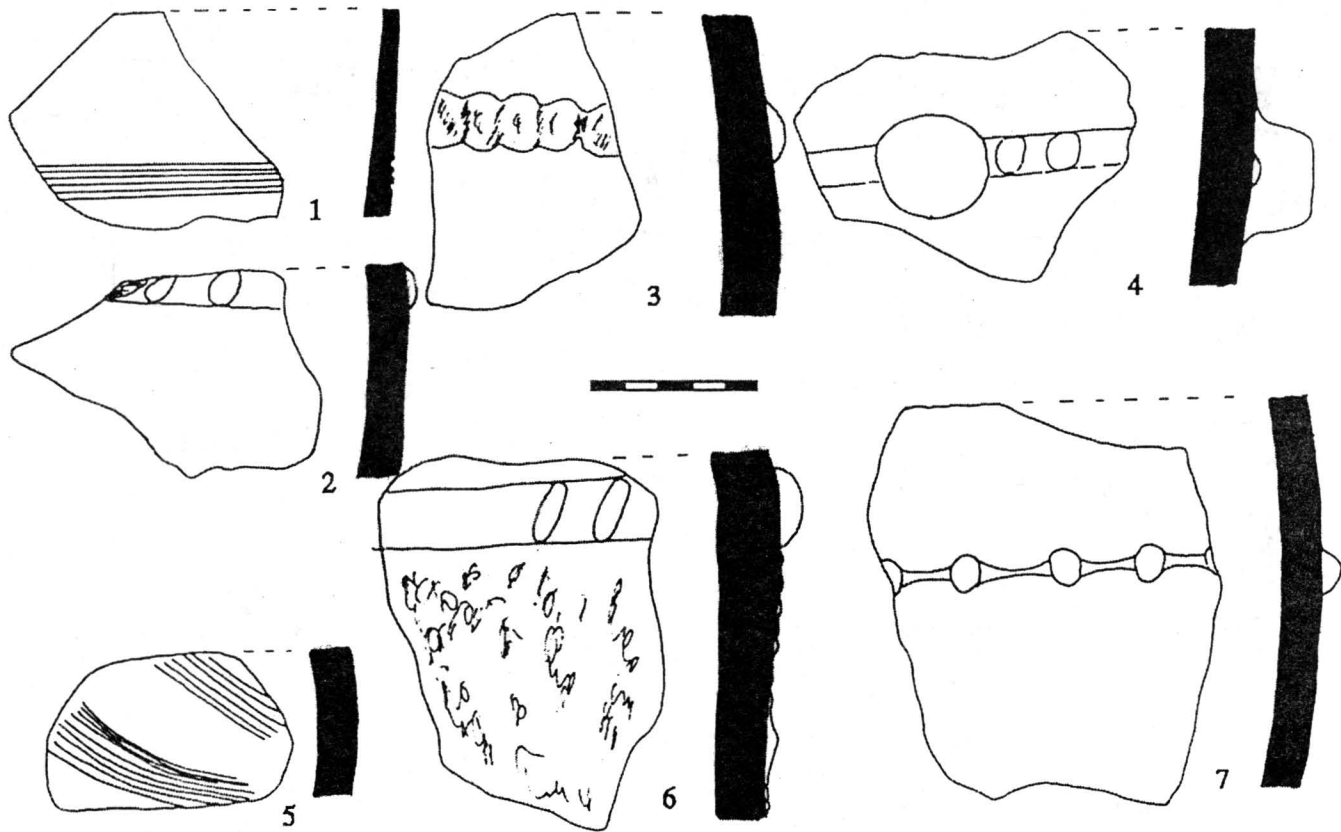

Fig. 44 - Ceramică lucrată cu mâna (2-7) și la roată (1) din L3/91.

<https://biblioteca-digitala.ro> / <https://iabvp.ro>

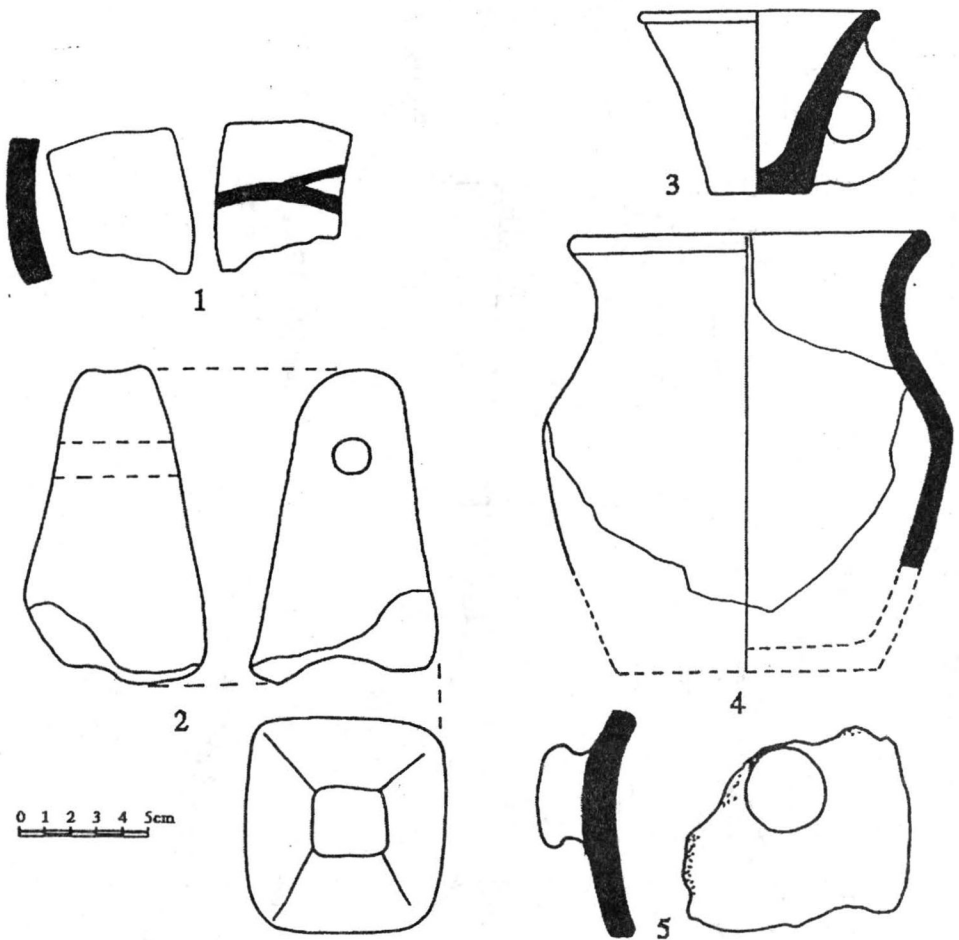

Fig. 45 - Ceramică lucrată cu mâna (1, 3-5; 1-pictată) și "greutate" de lut (2) din L4/92.

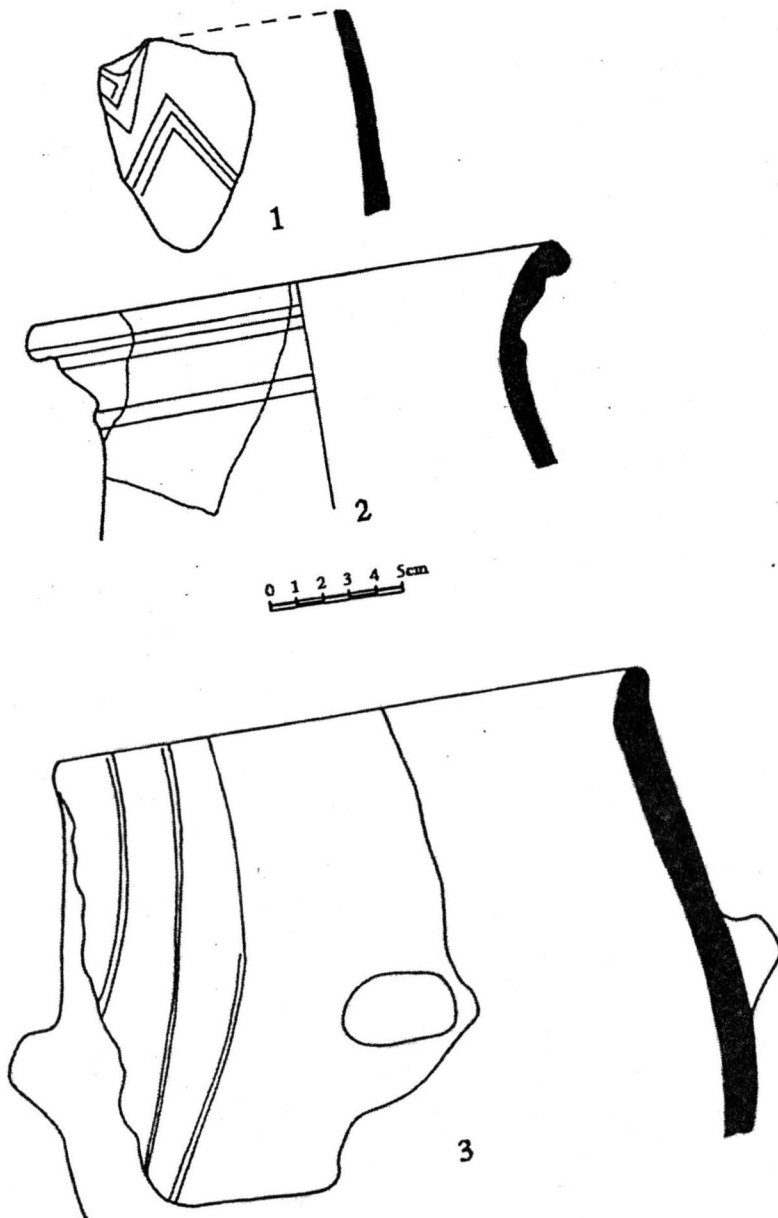

Fig. 46 - Ceramică lucrată cu mâna (3) și la roată (1-2; 2-ornamente lustruite)
din L4/92.

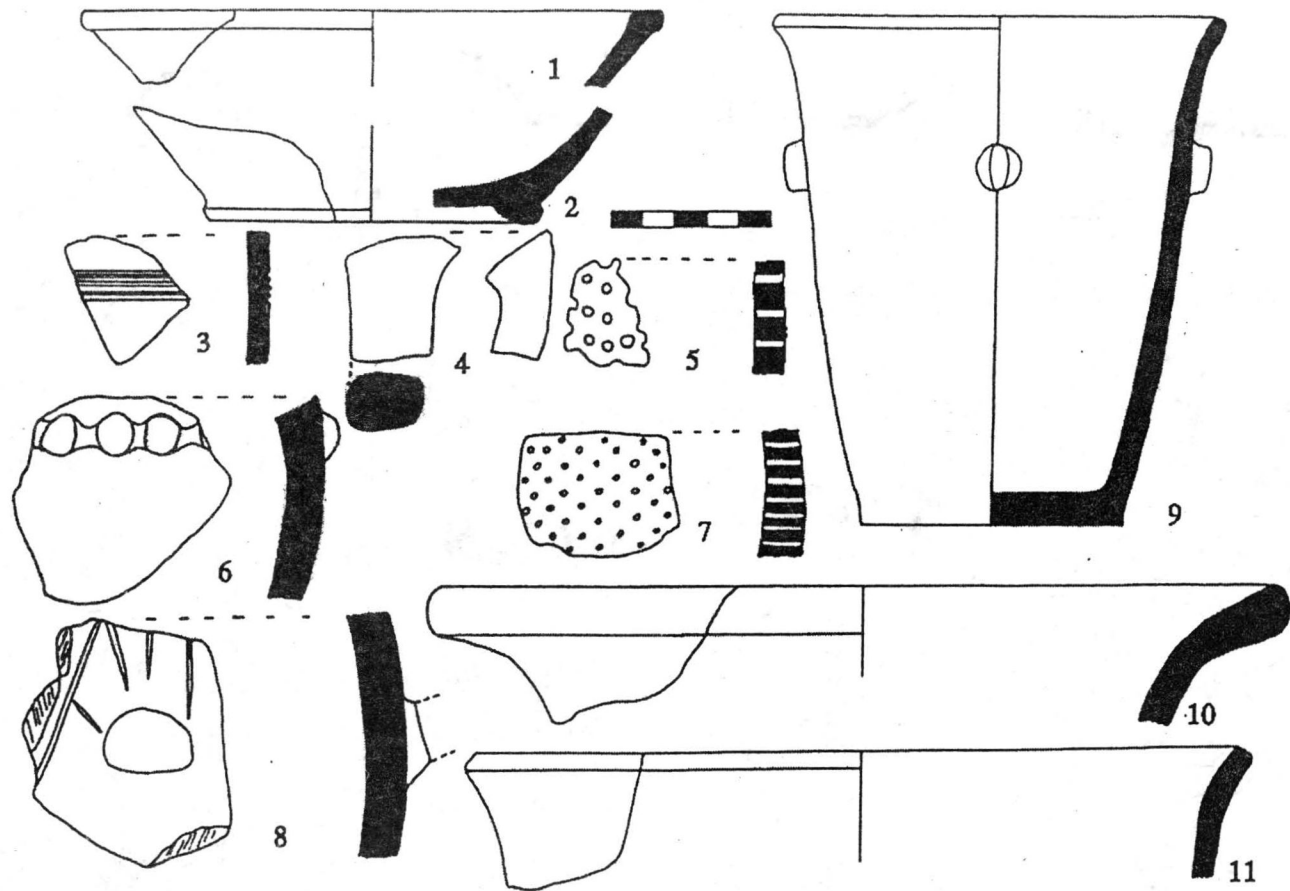

Fig. 47 - Ceramică lucrată cu mâna (4, 6, 8-11) și la roată (1-3, 5, 7) din L1/93.

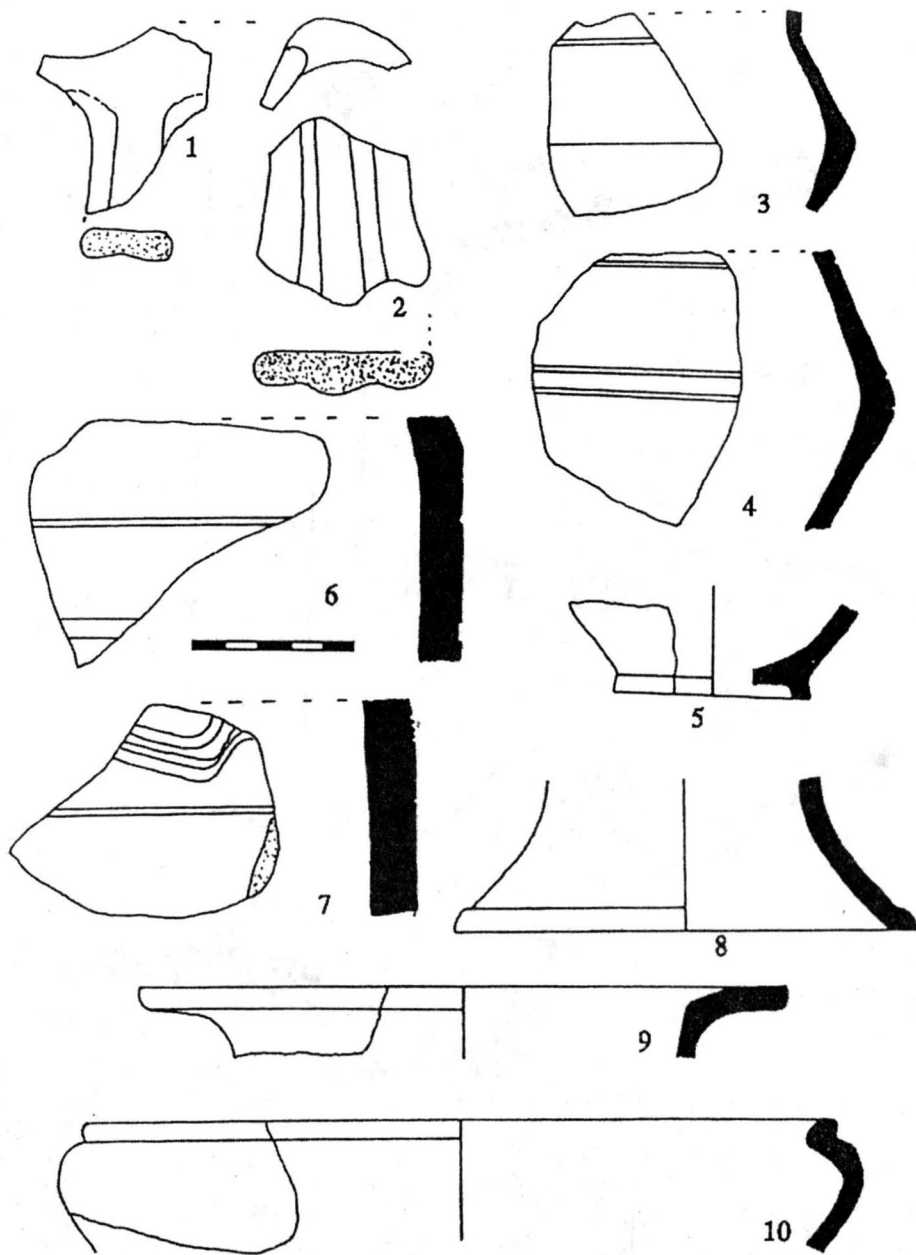

Fig. 48 - Ceramică lucrată la roată din L1/94.

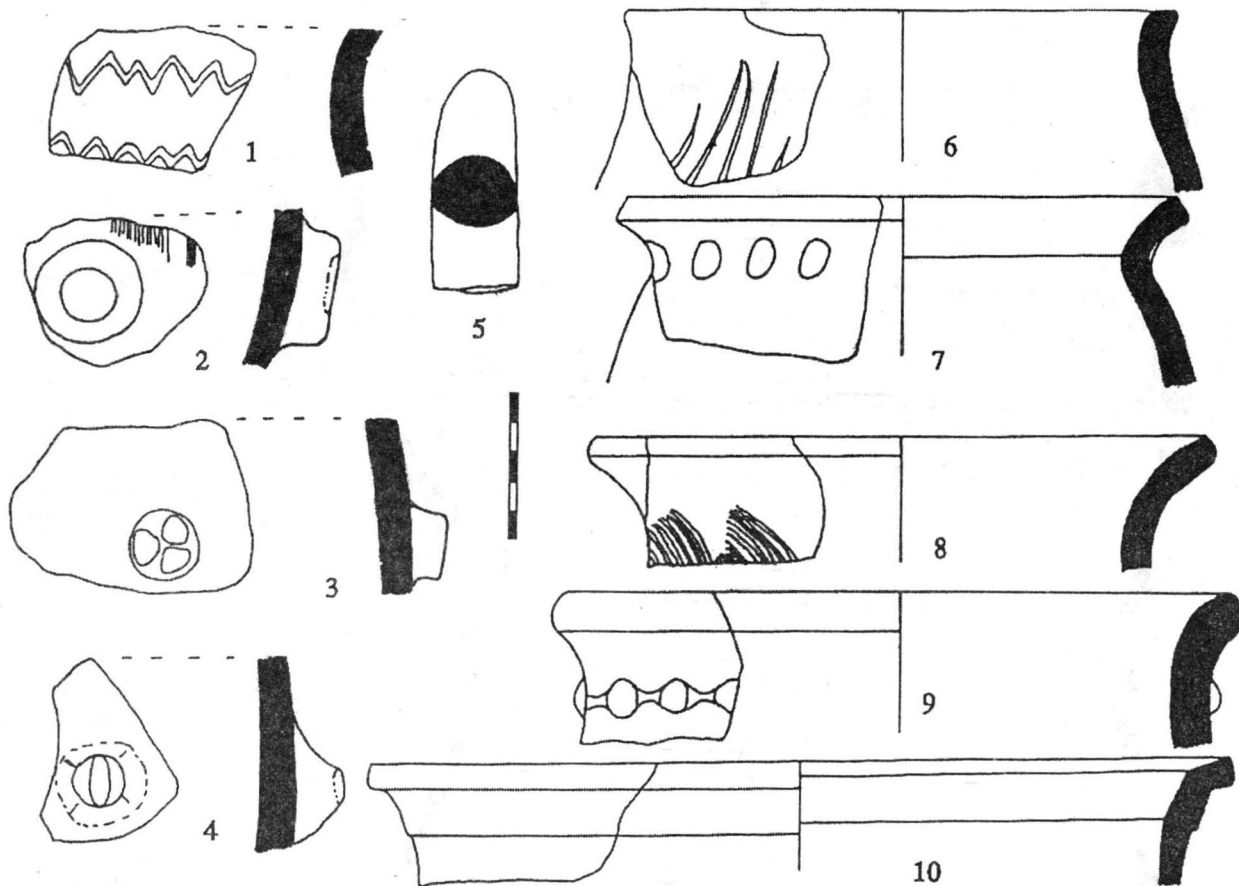

Fig. 49 - Ceramică lucrată cu mâna și piatră de ascuțit (5) din L1/94.

<https://biblioteca-digitala.ro> / <https://iabvp.ro>

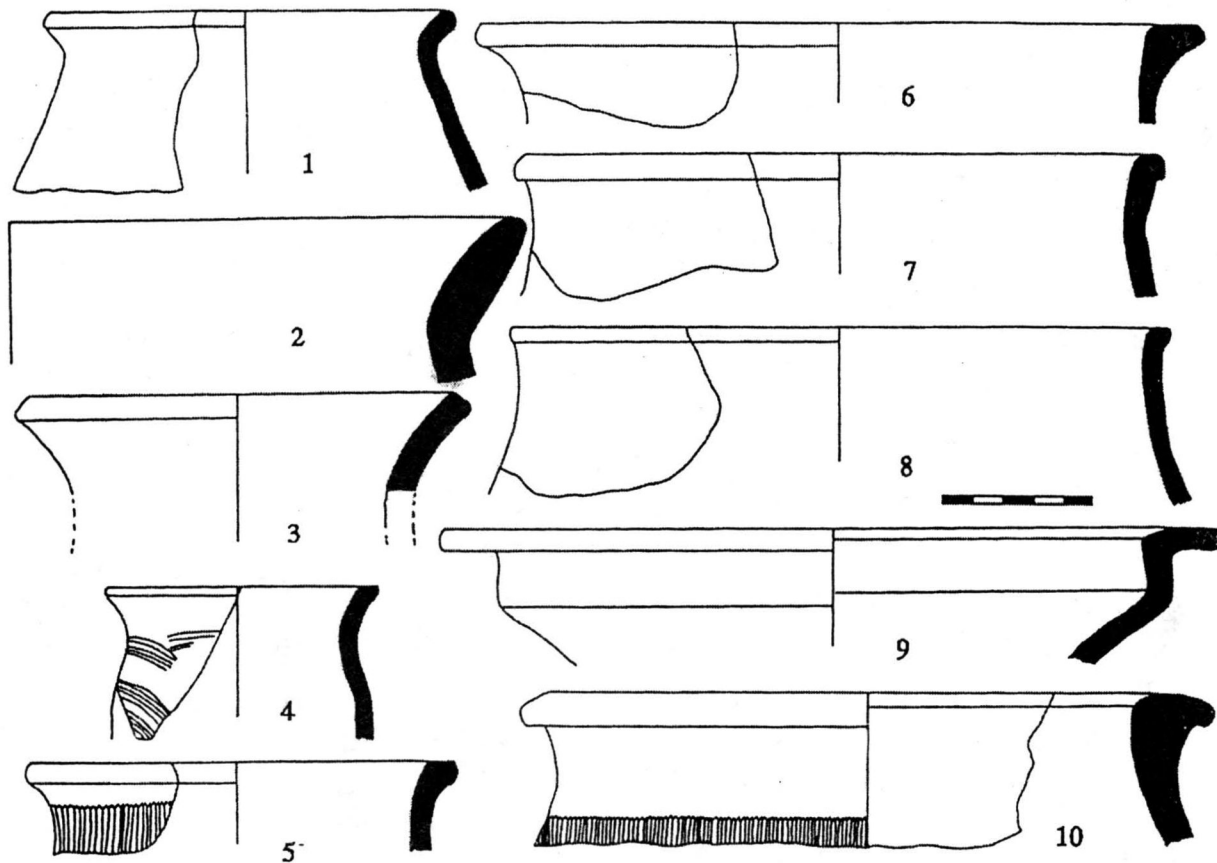

Fig. 50 - Ceramică lucrată cu mâna din L1/94.

<https://biblioteca-digitala.ro> / <https://iabvp.ro>

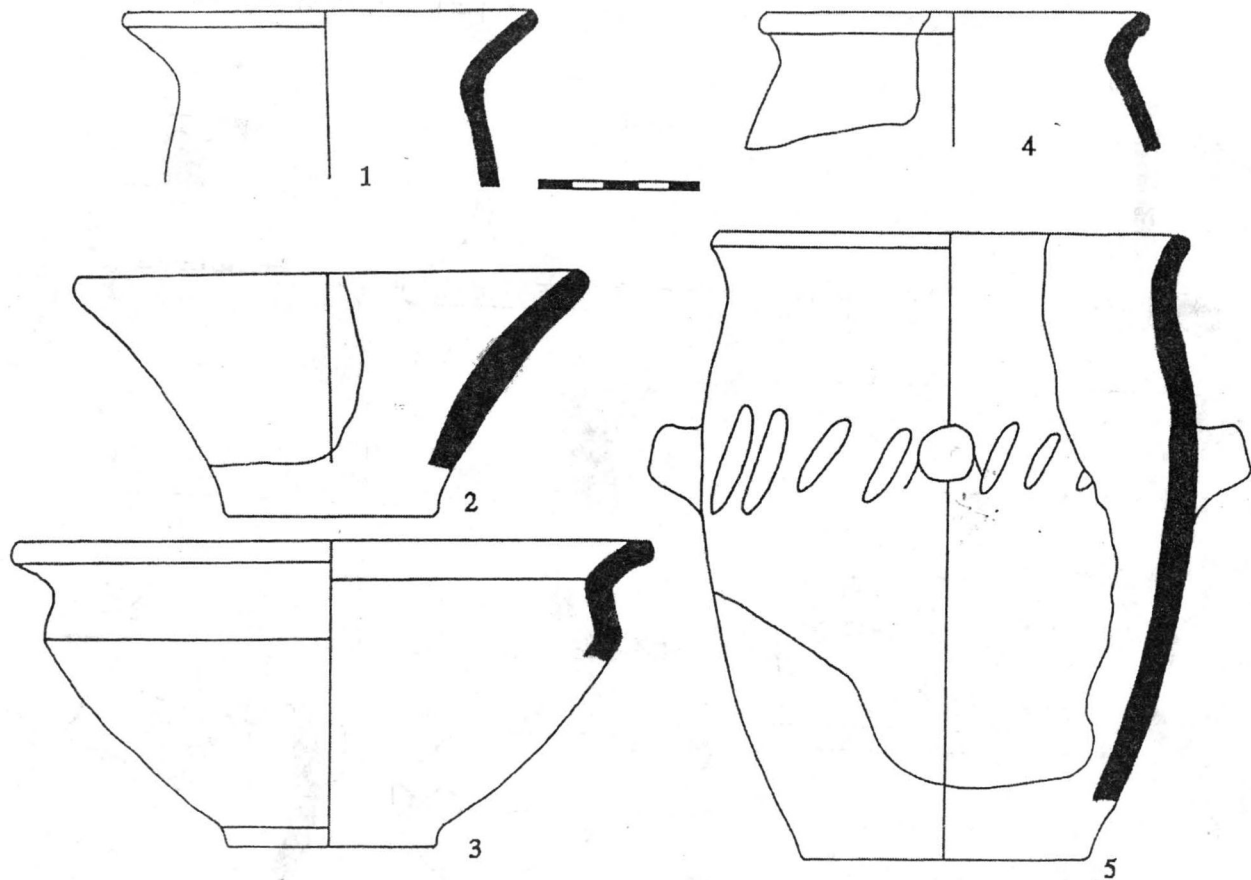

Fig. 51 - Ceramică lucrată cu mâna din L1/94.

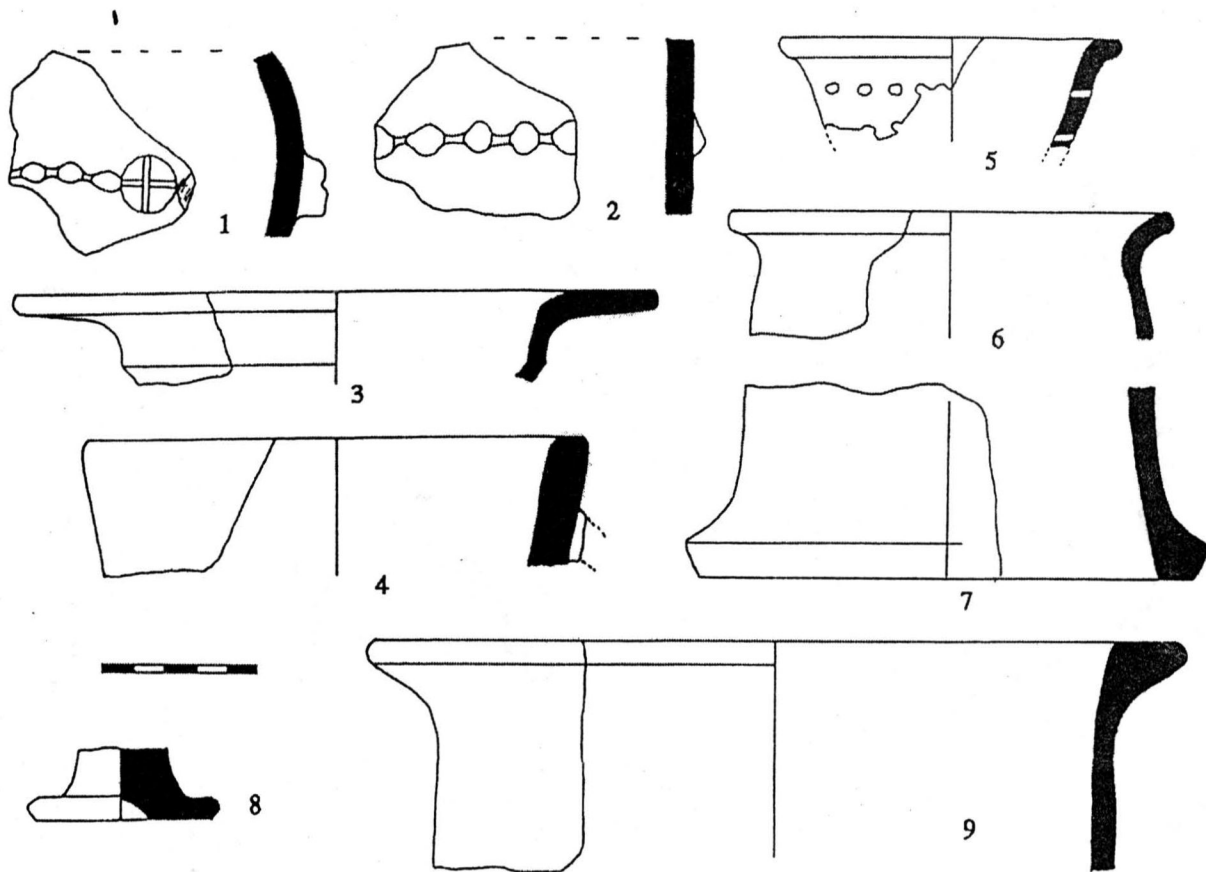

Fig. 52 - Ceramică lucrată cu mâna (1-2, 4-7, 9) și la roată (3, 8) din L2/94.

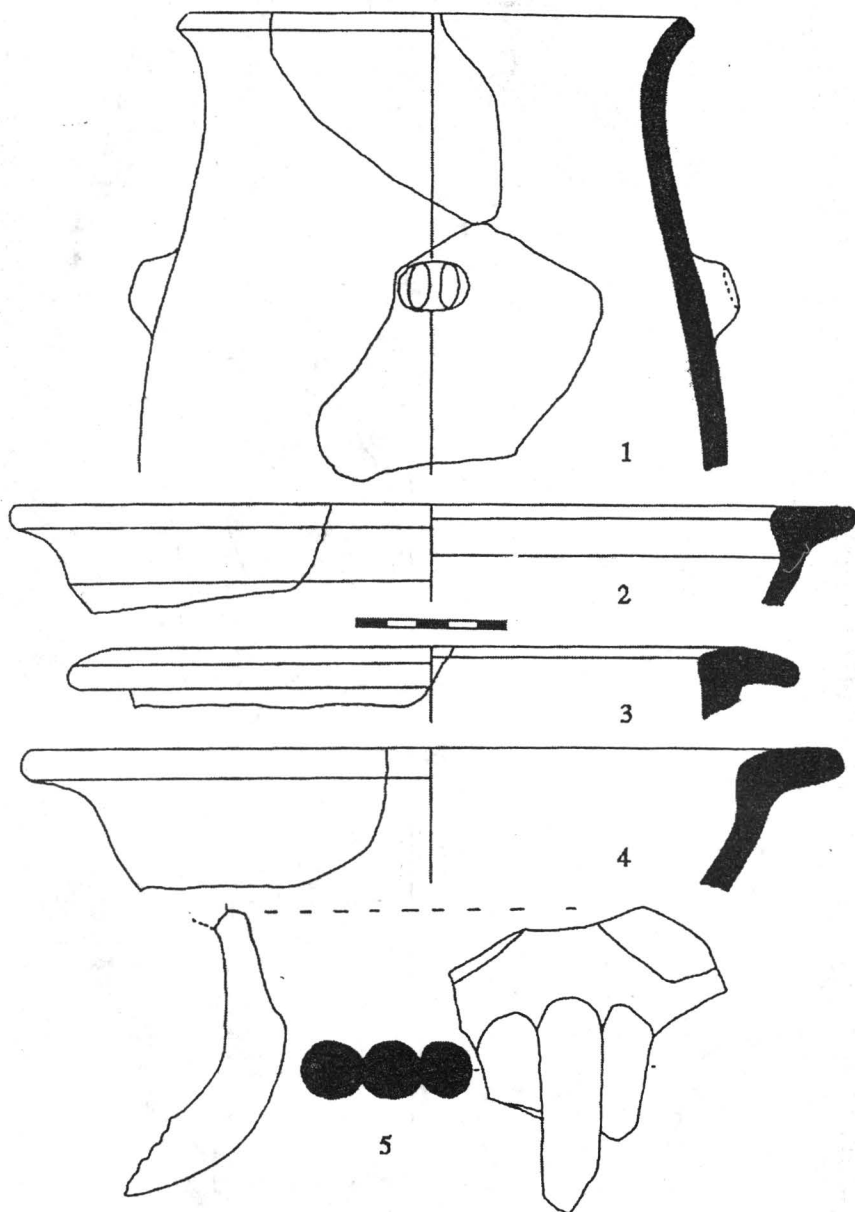

Fig. 53 - Ceramică lucrată cu mâna (1-4) și la roată (5) din a doua fază a L1/95.

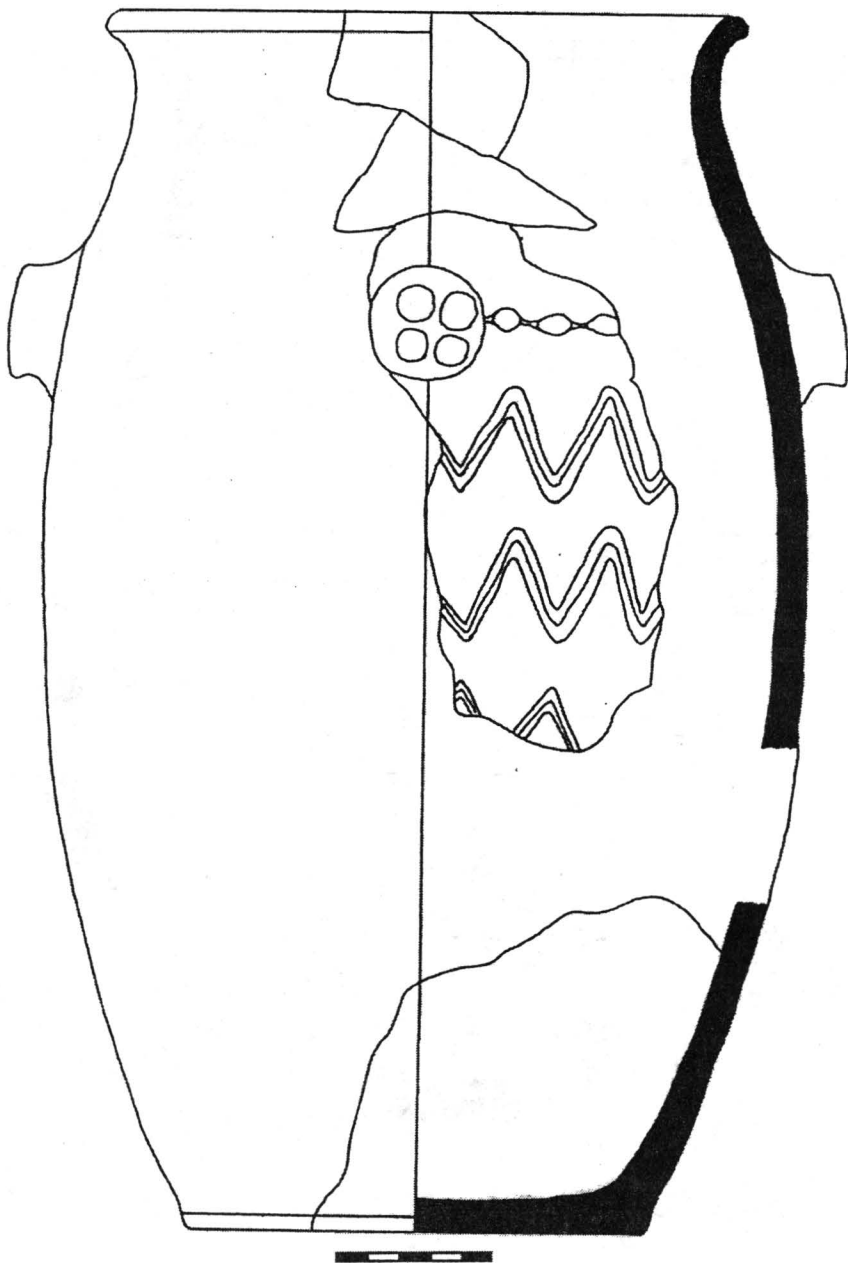

Fig. 54 - Vas lucrat cu mâna din a doua fază a L1/95.

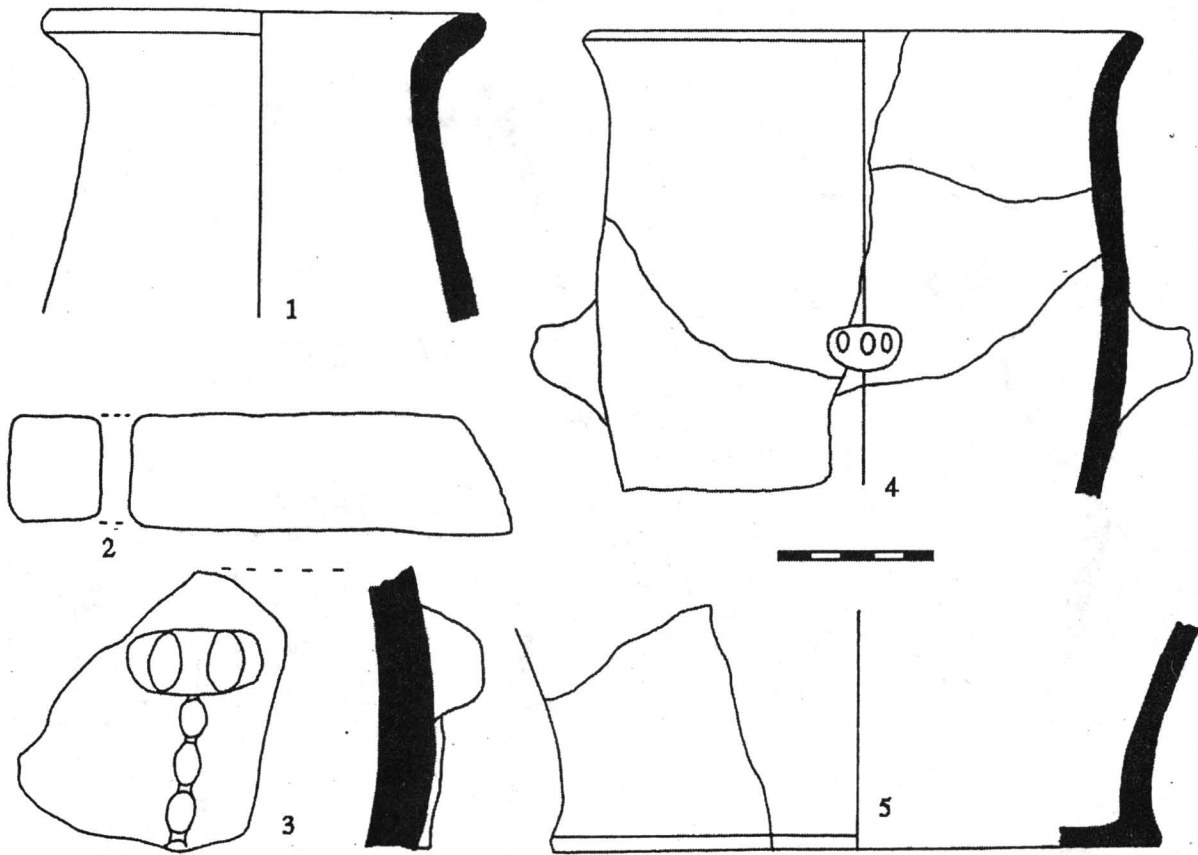

Fig. 55 - Ceramică lucrată cu mâna și piatră de ascuțit (2) din prima fază a L1/95.

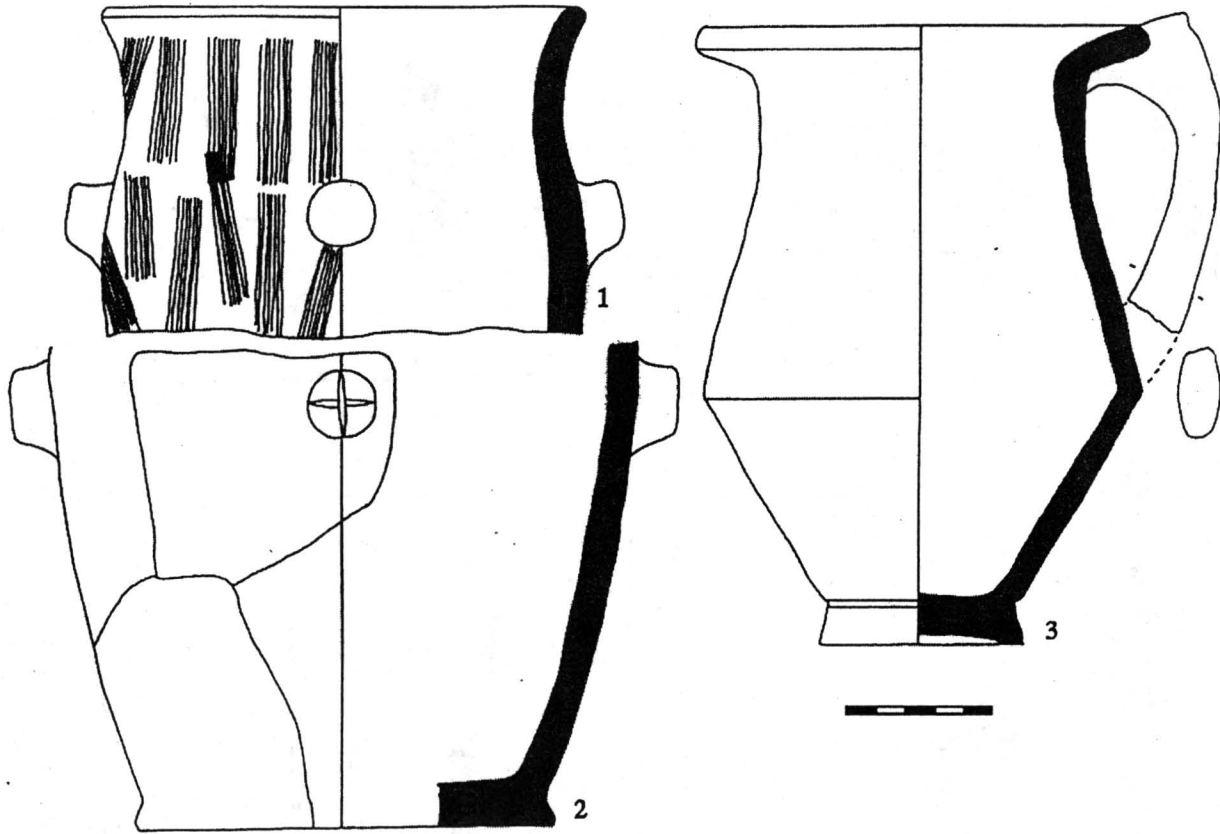

Fig. 56 - Ceramică lucrată cu mâna din prima fază a L1/95.

<https://biblioteca-digitala.ro> / <https://iabvp.ro>

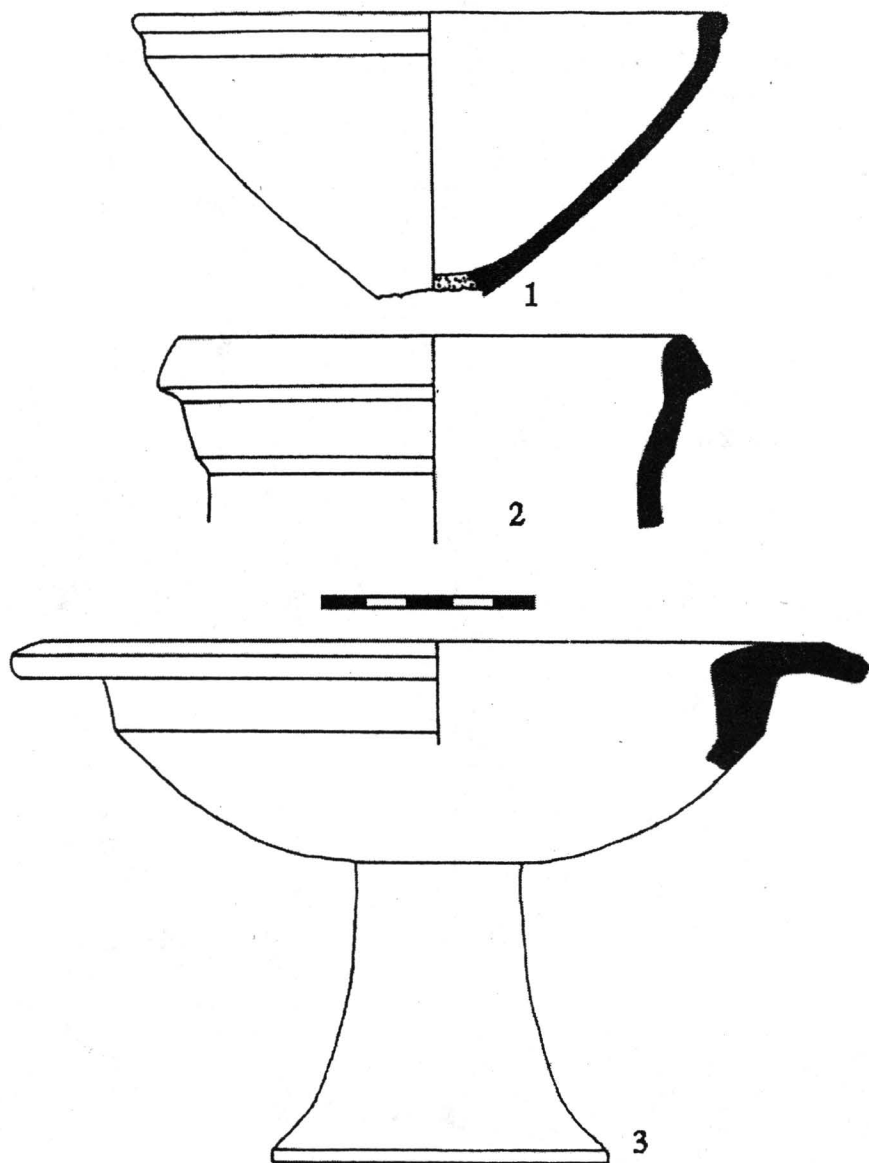

Fig. 57 - Ceramică lucrată la roată din prima (1) și cea de a doua fază (2-3) a L1/95.

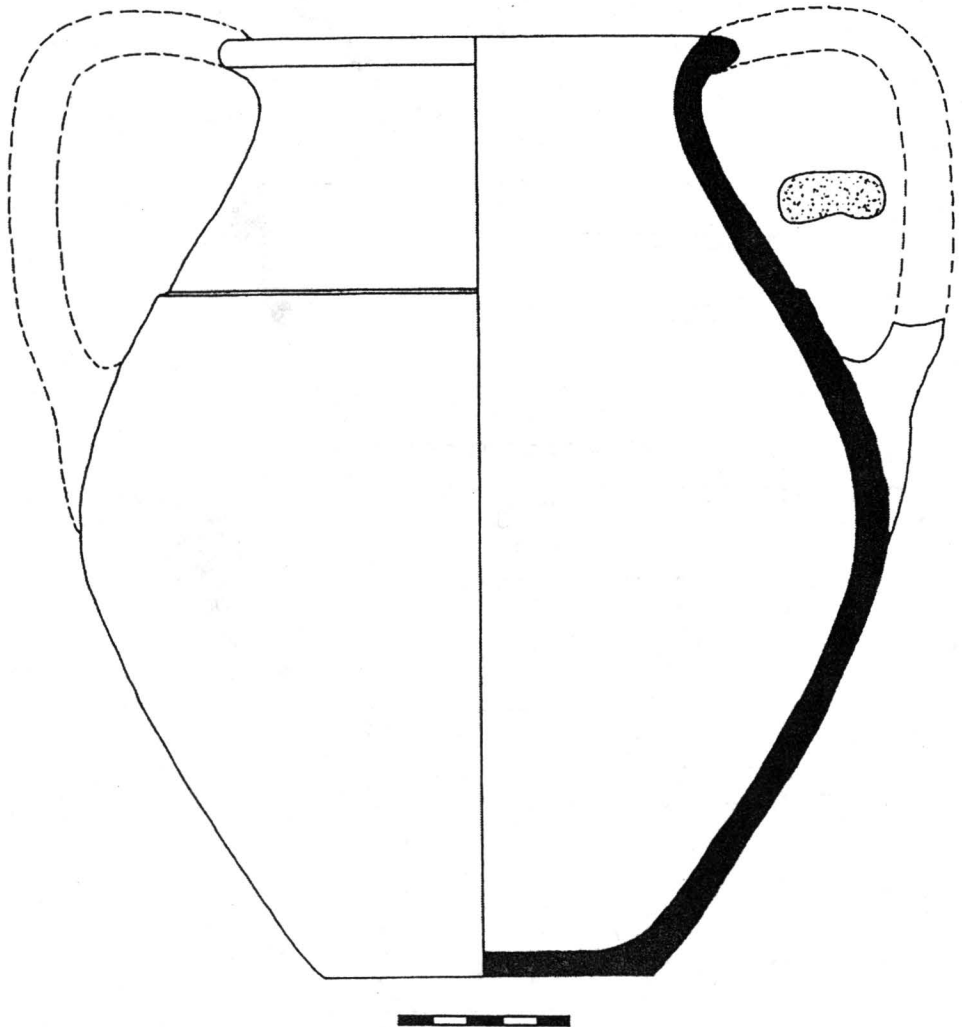

Fig. 58 - Vas lucrat la roată din prima fază a L1/95.

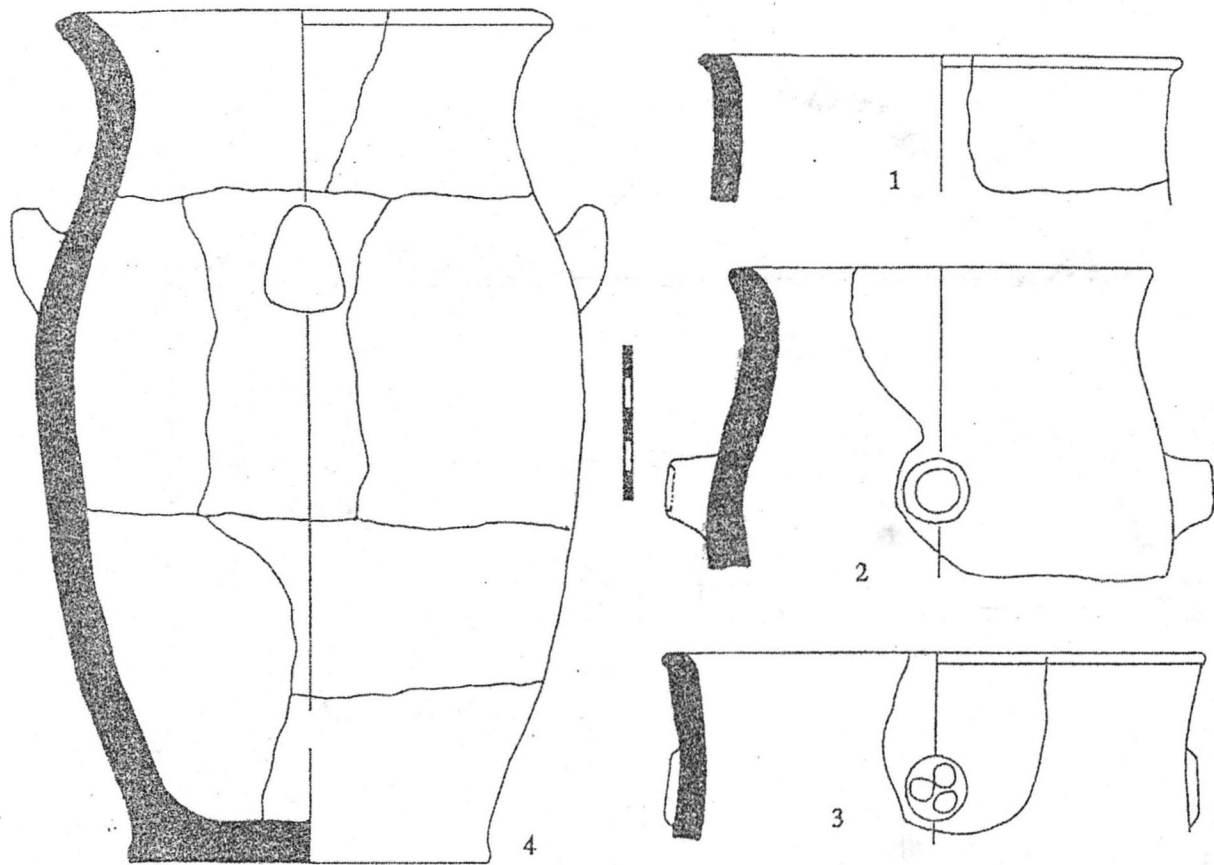

Fig. 59 - Ceramică lucrată cu mâna din prima fază a L2/93-95.

<https://biblioteca-digitala.ro> / <https://iabvp.ro>

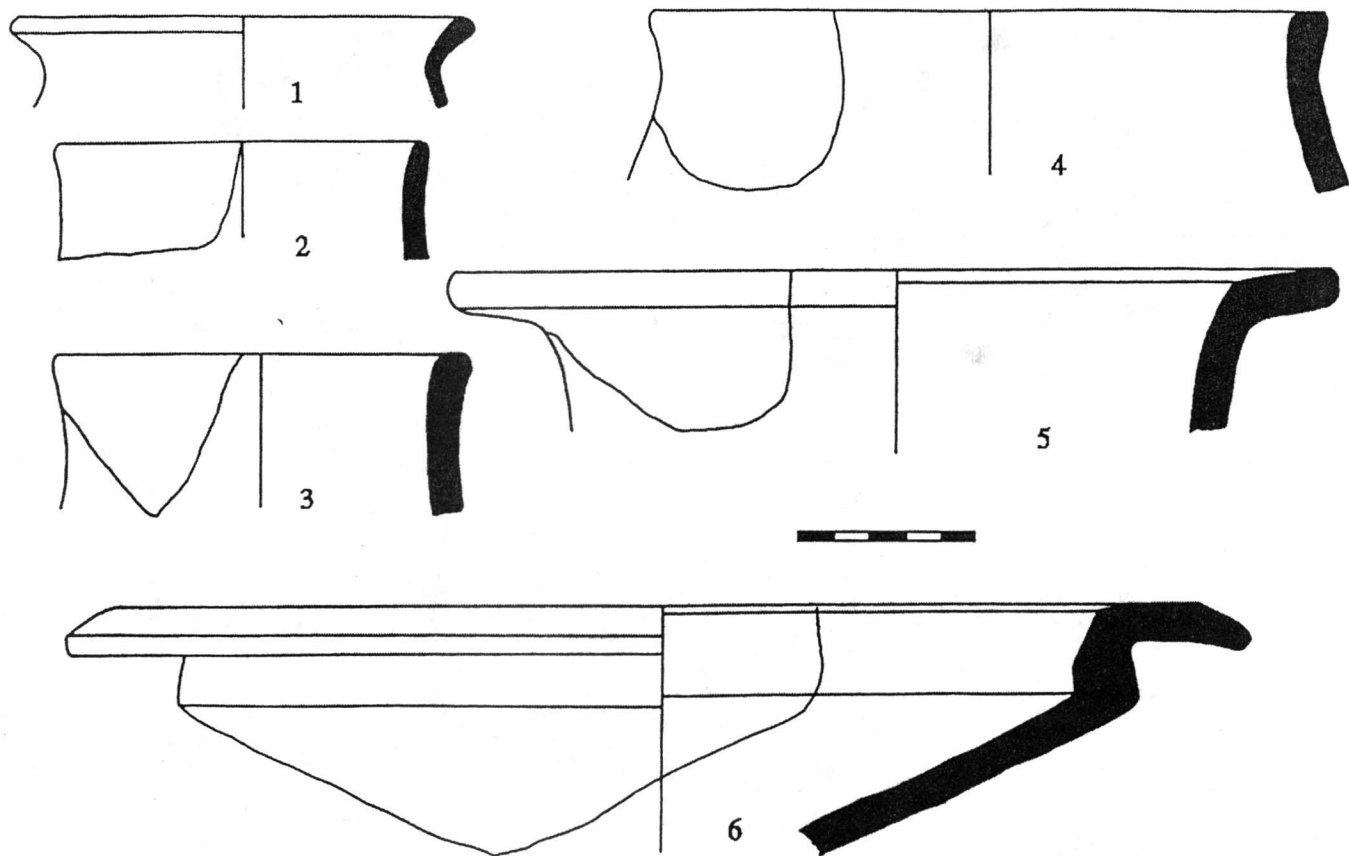

Fig. 60 - Ceramică lucrată cu mâna (2-6) și la roată (1) din prima fază a L2/93-95.

<https://biblioteca-digitala.ro> / <https://iabvp.ro>

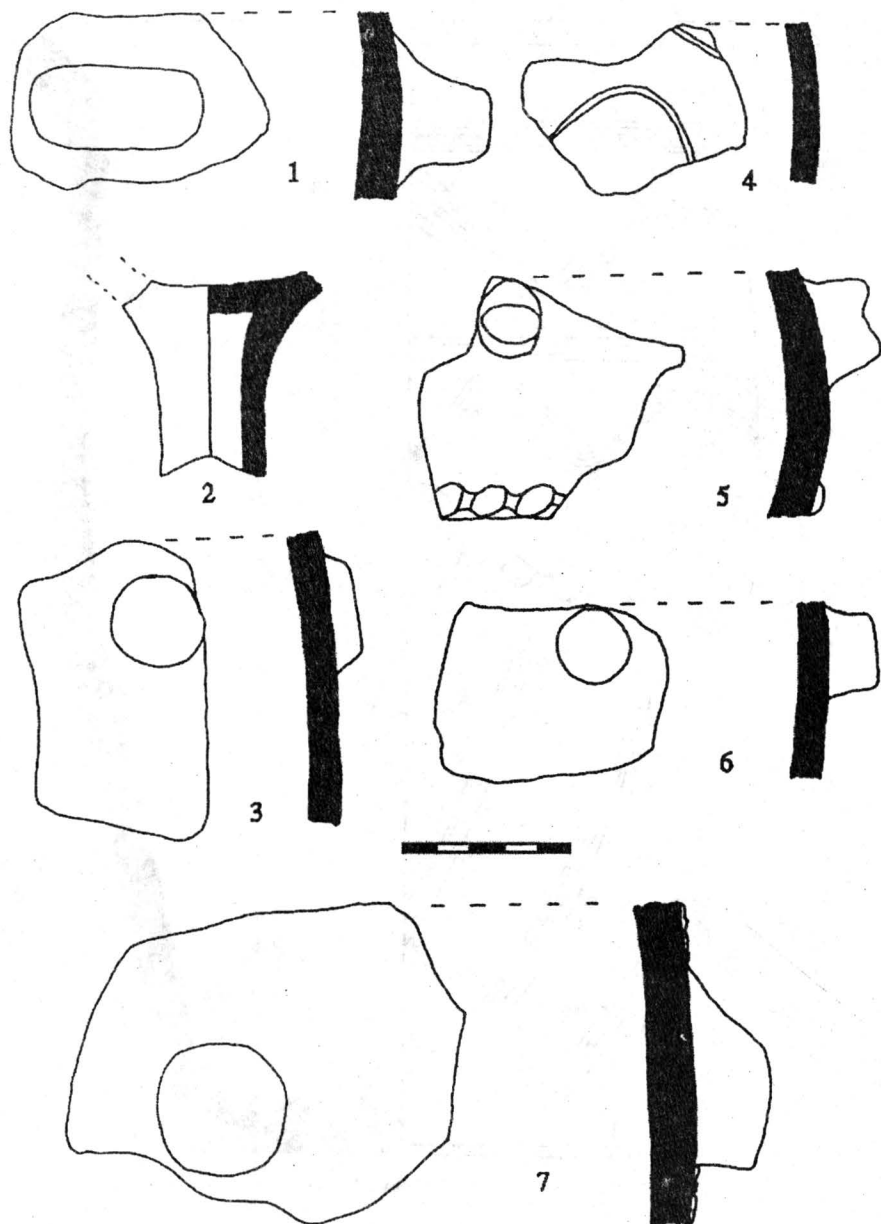

Fig. 61 - Ceramică lucrată cu mâna din prima fază a L2/93-95.

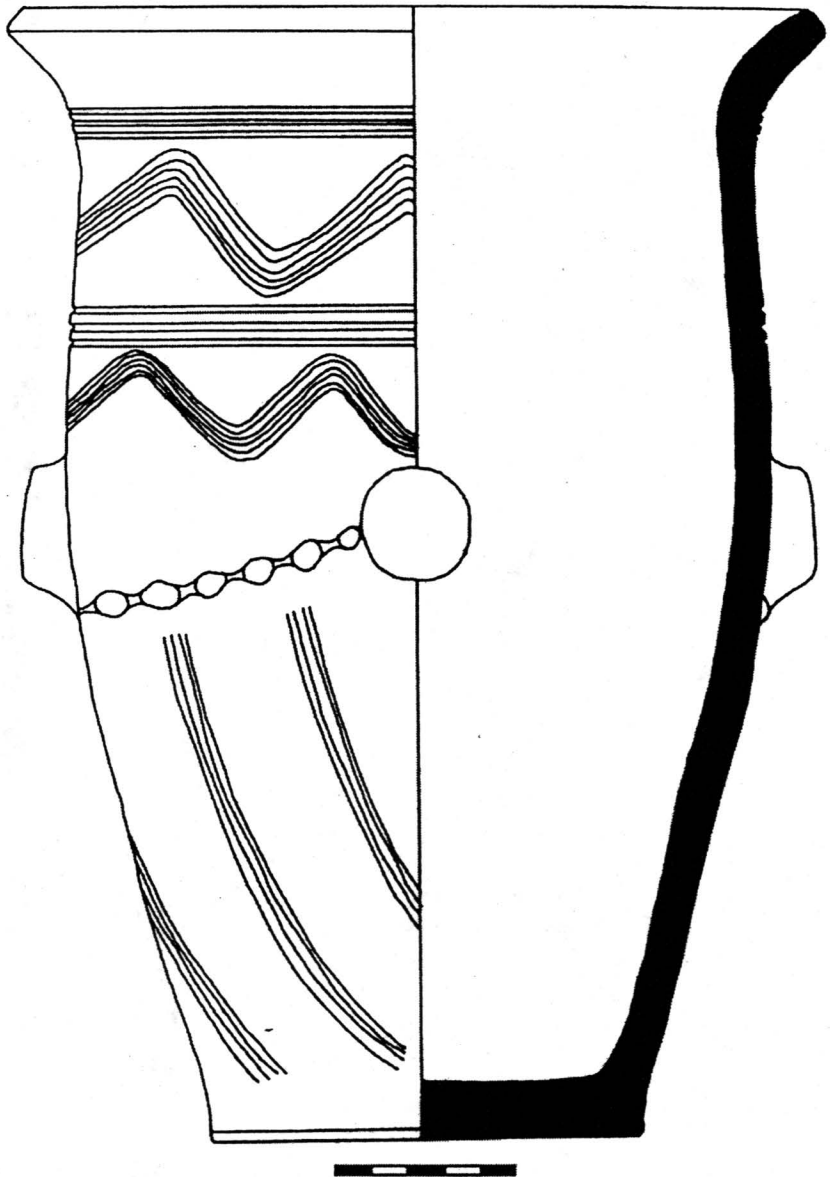

Fig. 62 - Vas lucrat cu mâna din prima fază a L2/93-95.

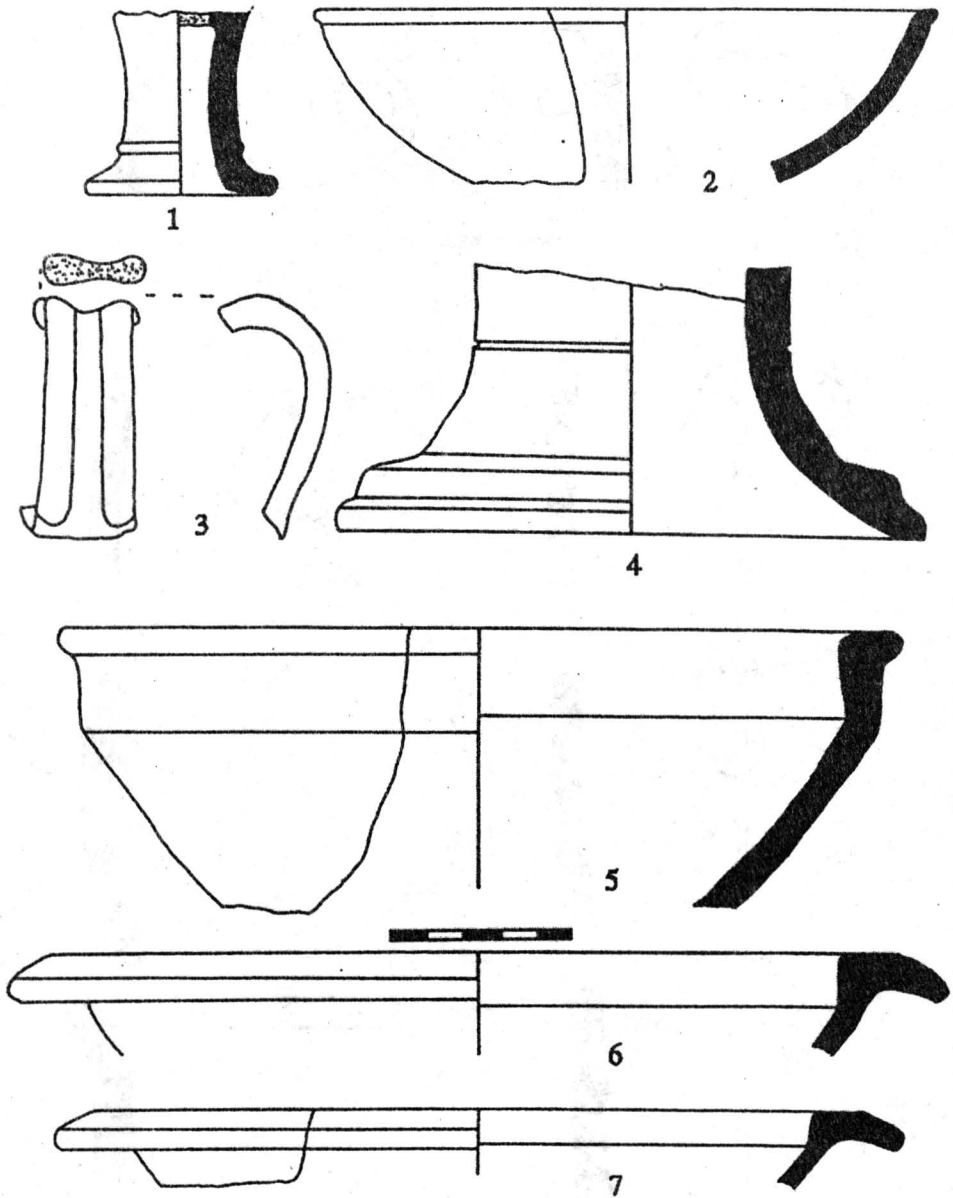

Fig. 63 - Ceramică lucrată la roată din prima fază a L2/93-95.

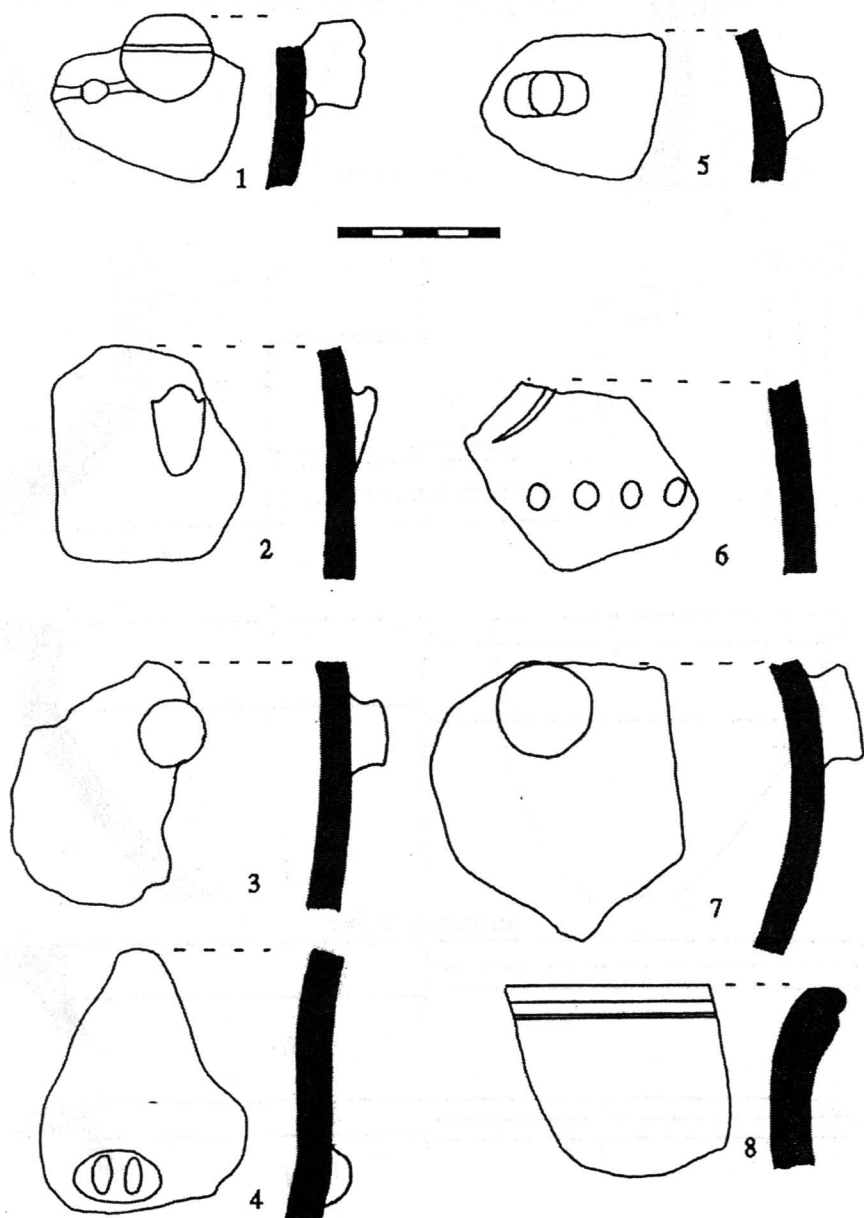

Fig. 64 - Ceramică lucrată cu mâna din a doua fază a L2/93-95.

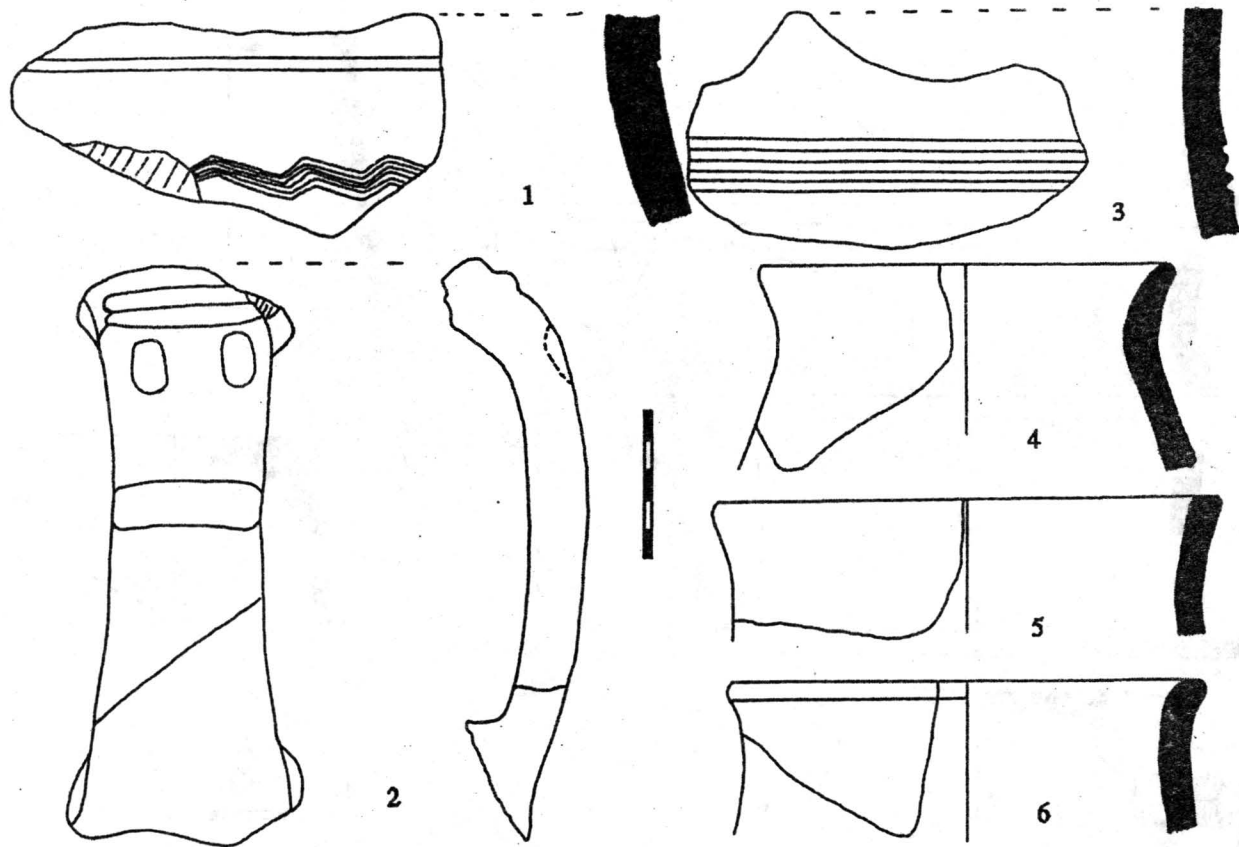

Fig. 65 - Ceramică lucrată cu mâna (2, 4-6) și la roată (1, 3) din a doua fază a L2/93-95.

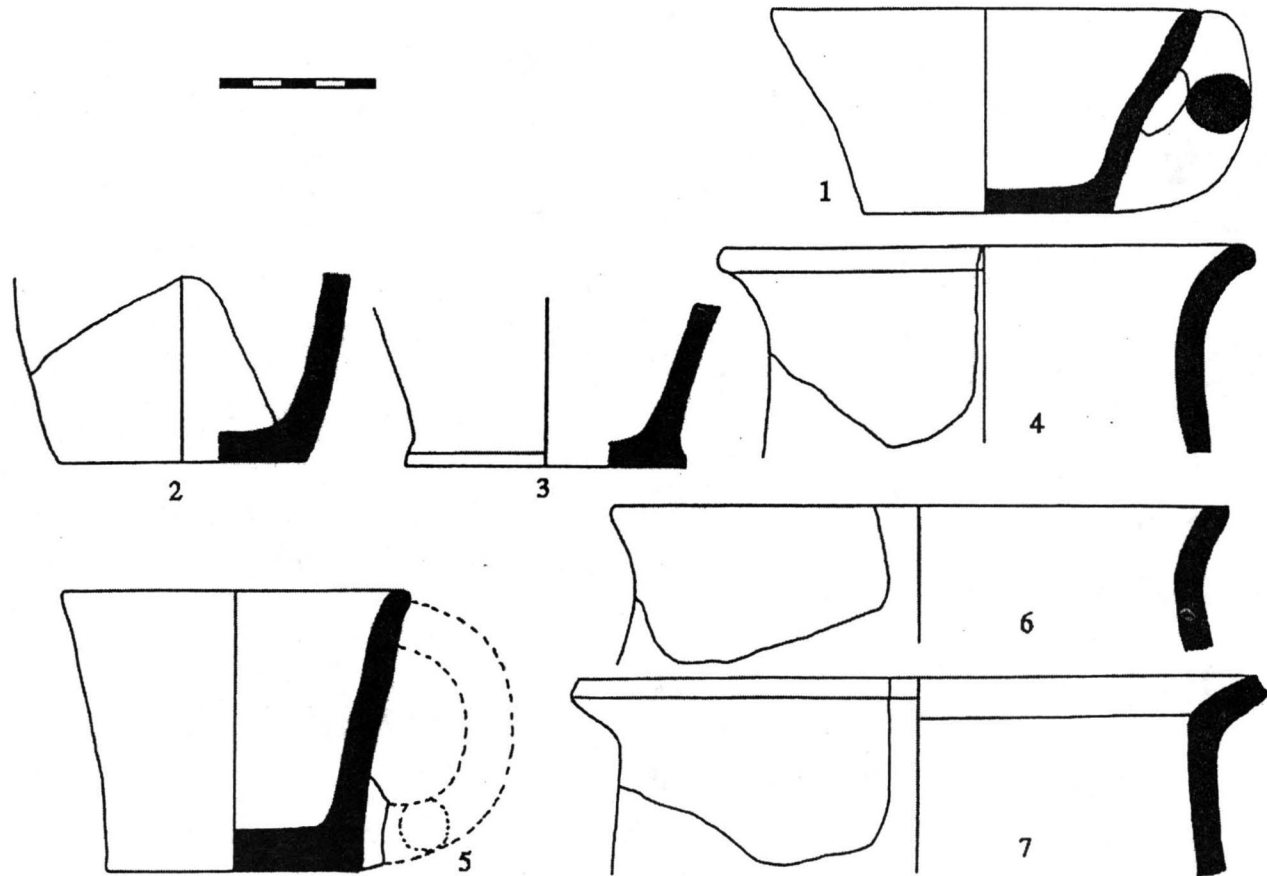

Fig. 66 - Ceramică lucrată cu mâna din a doua fază a L2/93-95.

<https://biblioteca-digitala.ro> / <https://iabvp.ro>

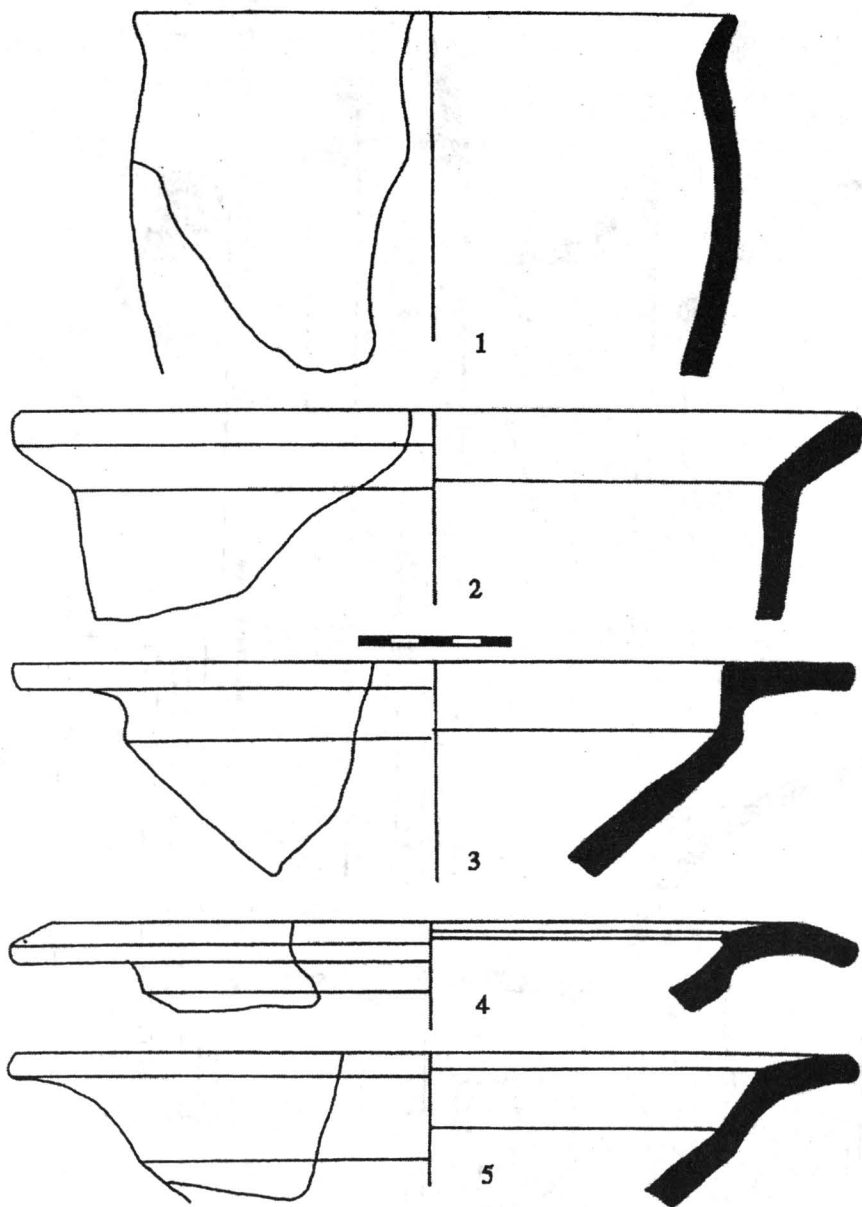

Fig. 67 - Ceramică lucrată cu mâna (1-2, 5) și la roată (3-4) din a doua fază a L2/93-95.

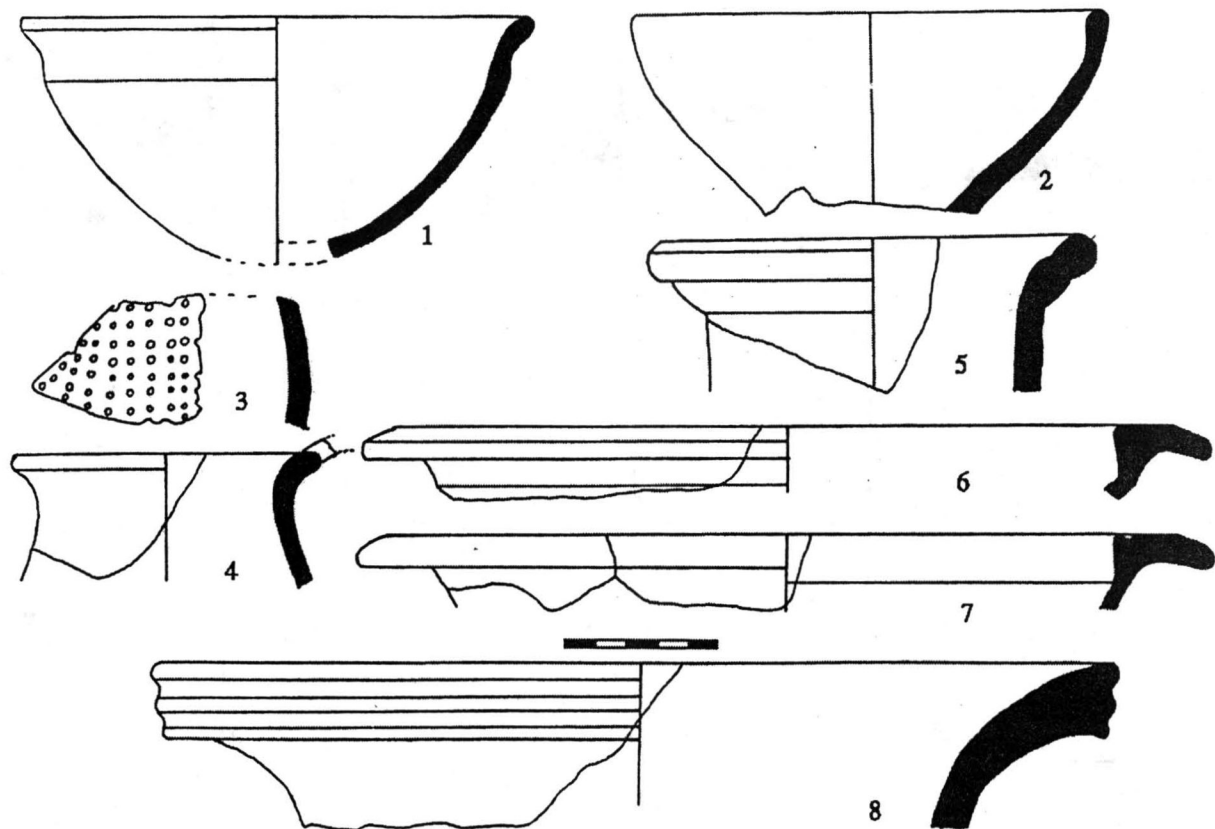

Fig. 68 - Ceramică lucrată la roată din prima (1-2) și cea de a doua fază (3-8) a L2/93-95.

<https://biblioteca-digitala.ro> / <https://iabvp.ro>

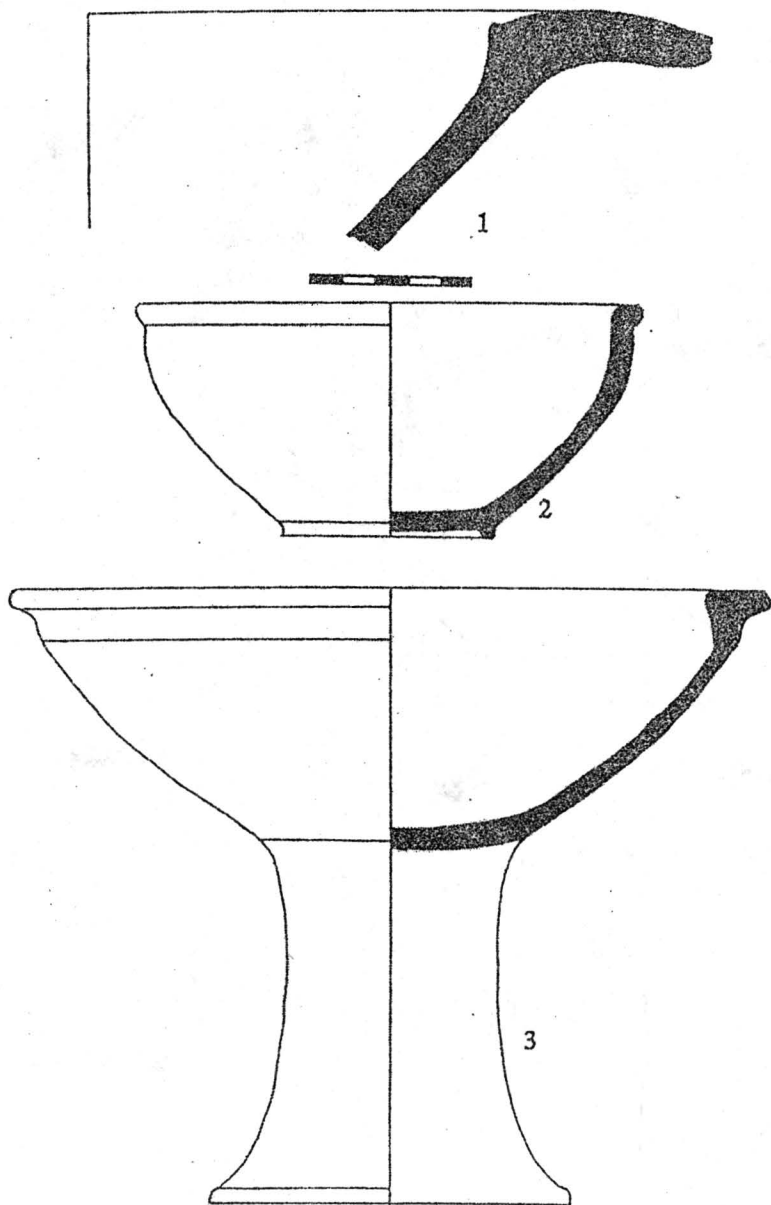

Fig. 69 - Ceramică lucrată la roată din L3/95.

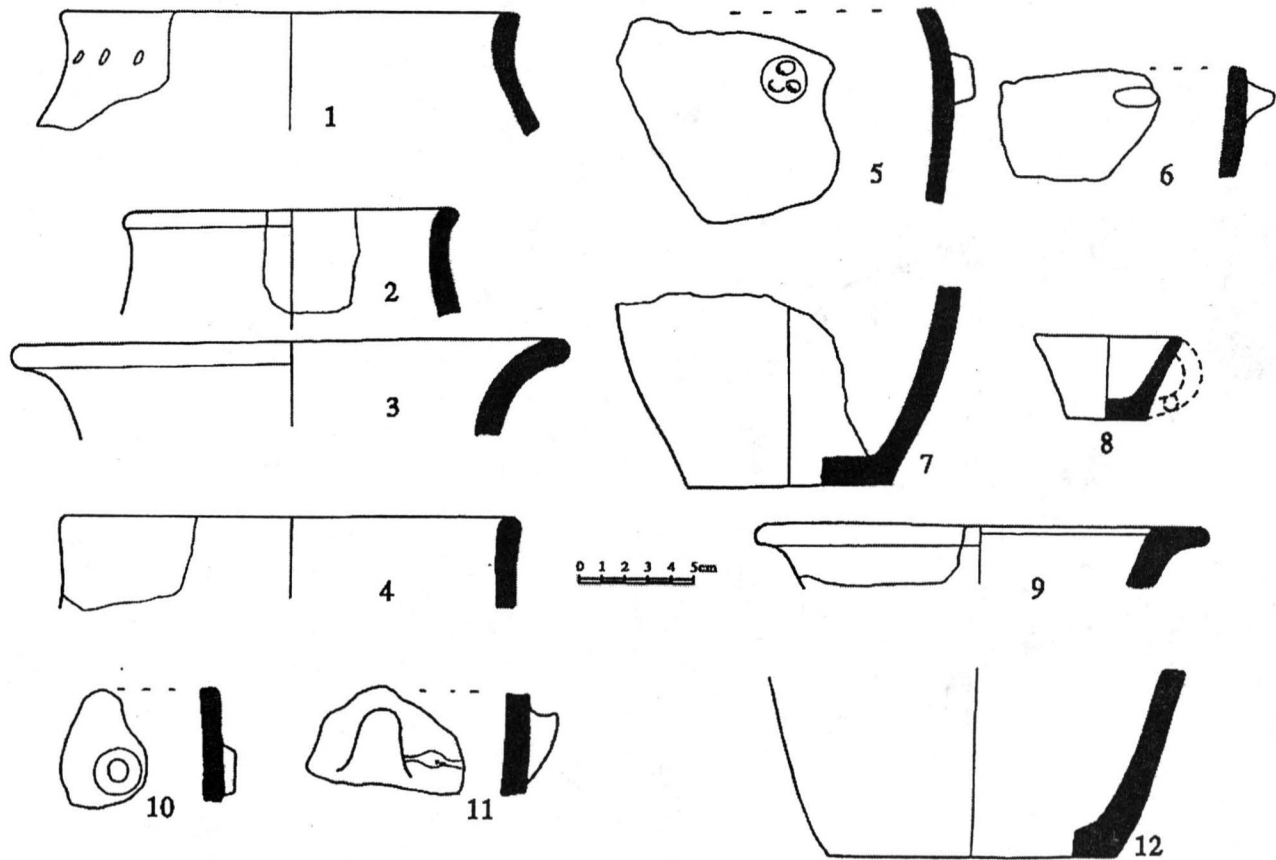

Fig. 70 - Ceramică lucrată cu mâna din L3/95.

<https://biblioteca-digitala.ro> / <https://iabvp.ro>

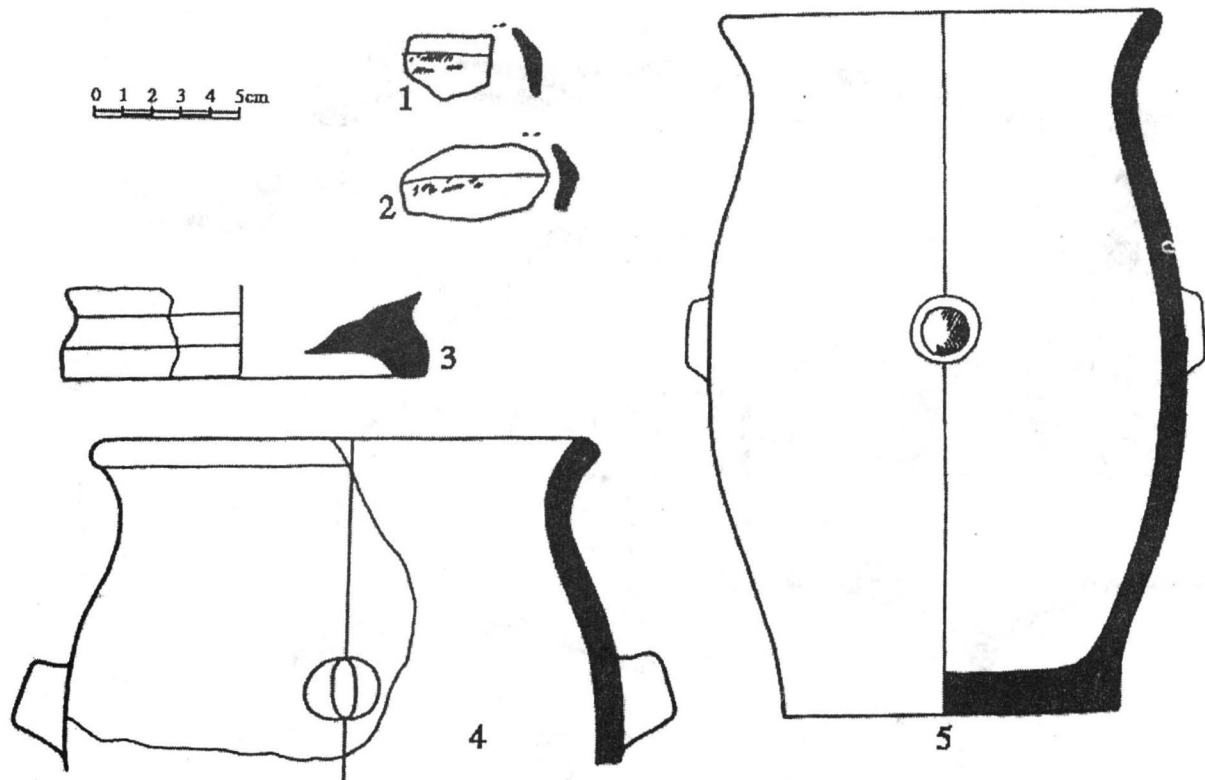

Fig. 71 - Ceramică lucrată cu mâna (4-5) și la roată (1-3; 1-2-pictată) din L3/95.

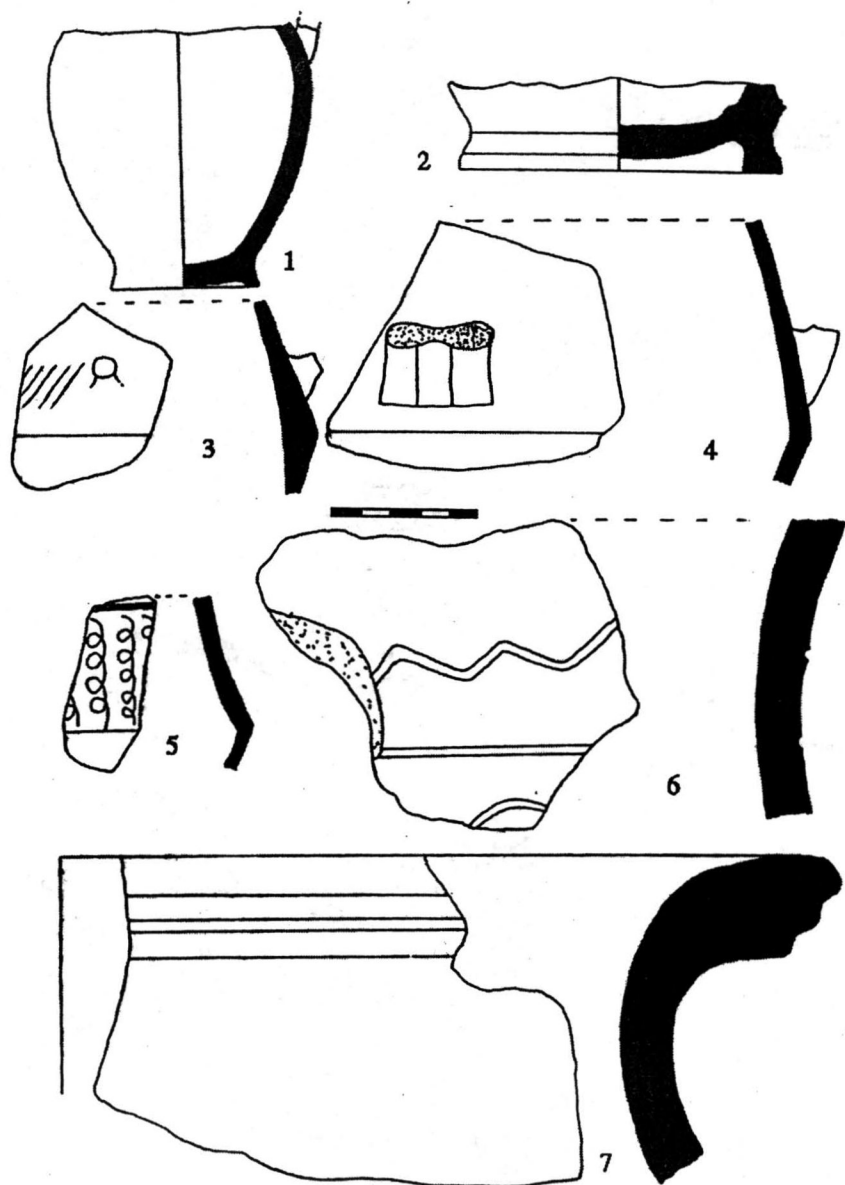

Fig. 72 - Ceramică lucrată la roată din L3/95.

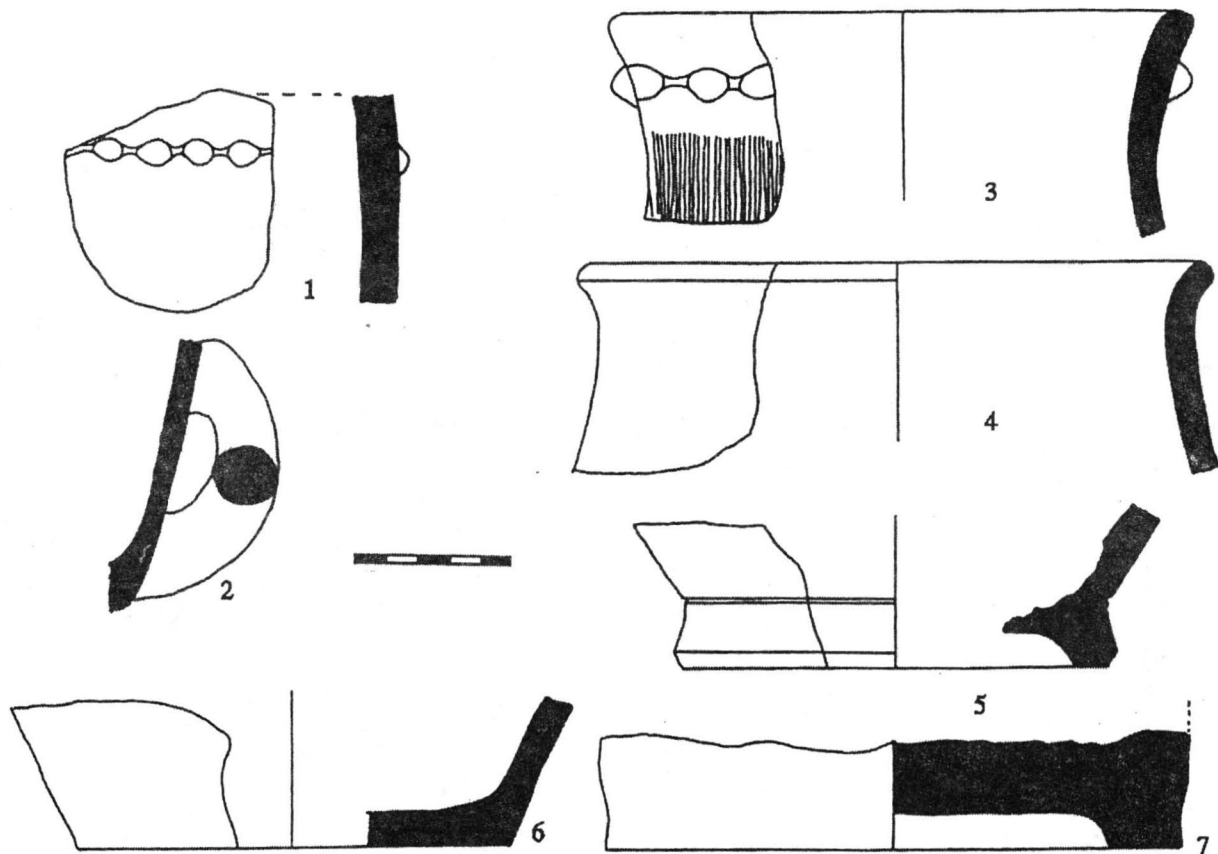

Fig. 73 - Ceramică lucrată cu mâna (1-4, 6) și la roată (5, 7) din L4/95.

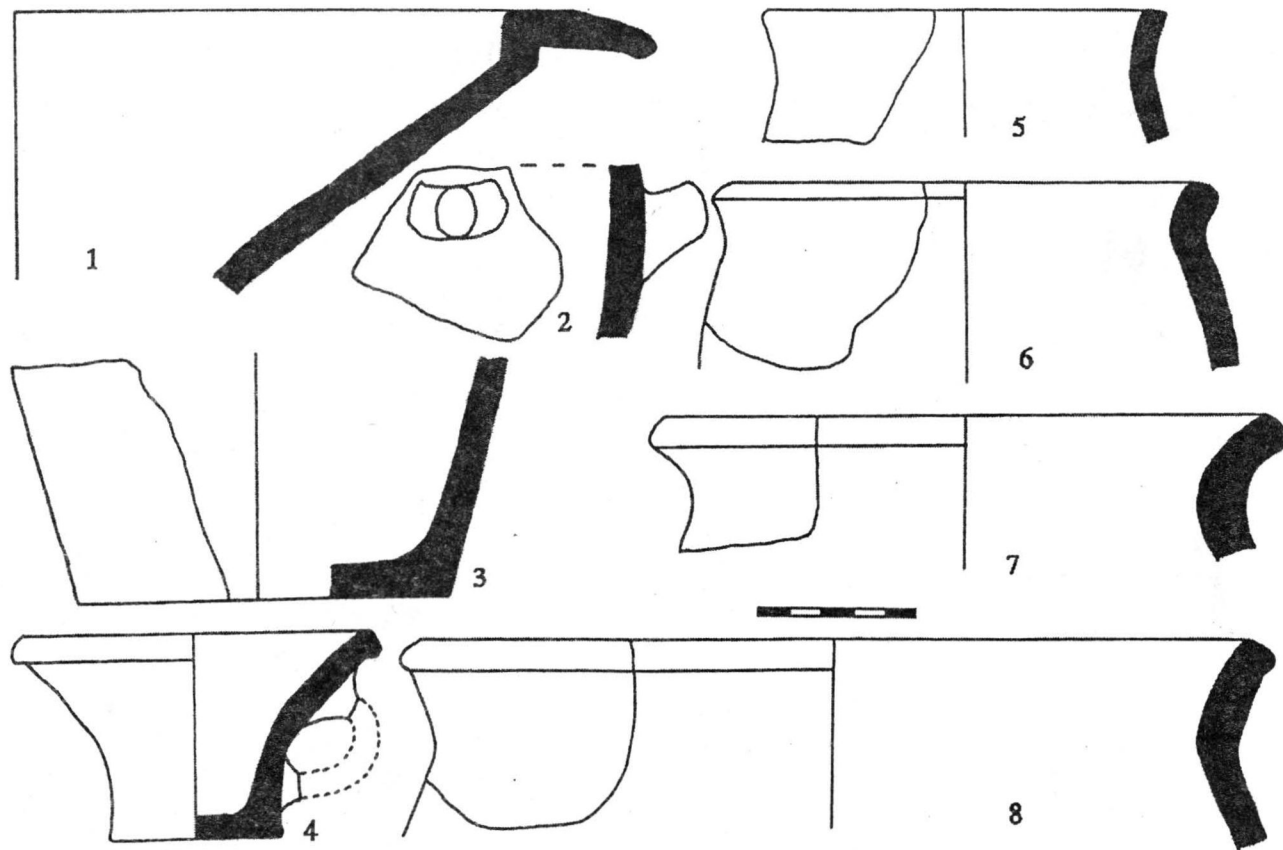

Fig. 74 - Ceramică lucrată cu mâna din G1/93.

<https://biblioteca-digitala.ro> / <https://iabvp.ro>

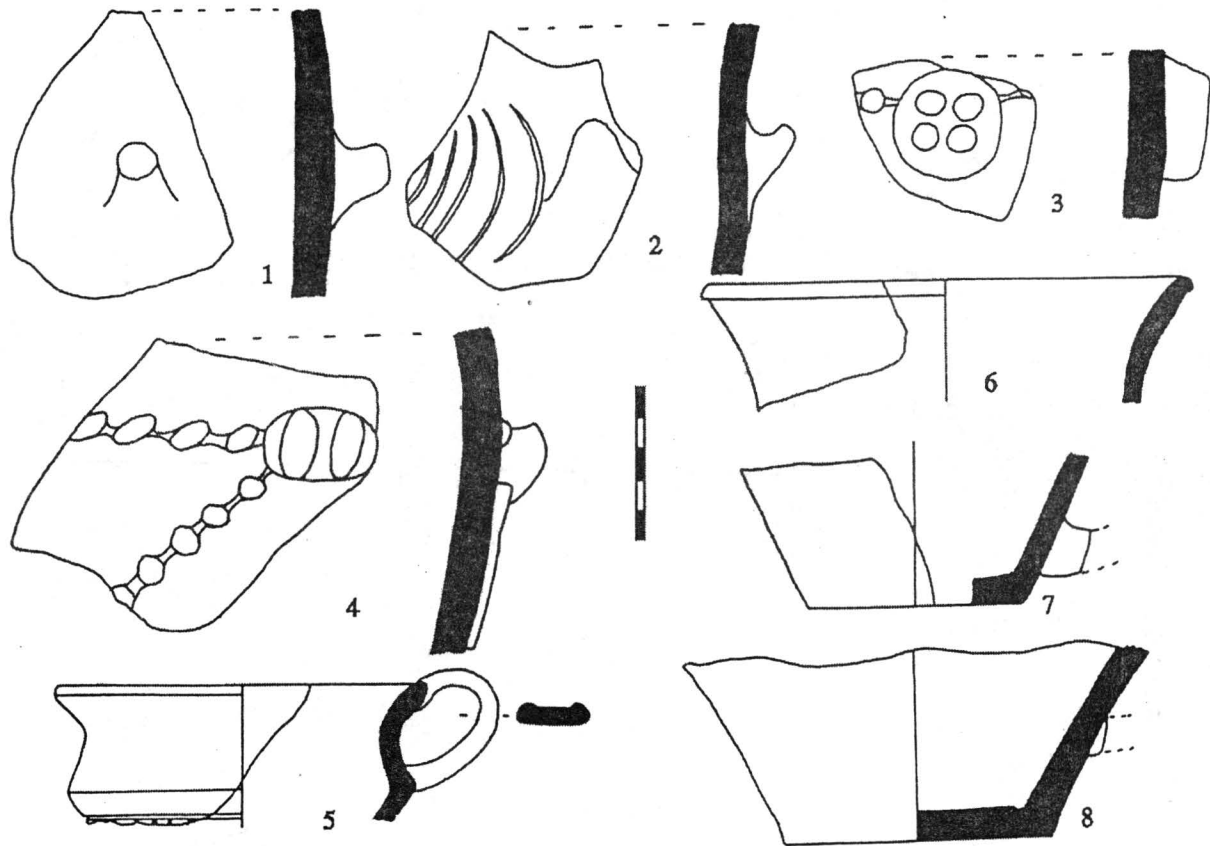

Fig. 75 - Ceramică lucrată cu mâna (1-4, 6-8) și la roată (5) din G1/93.

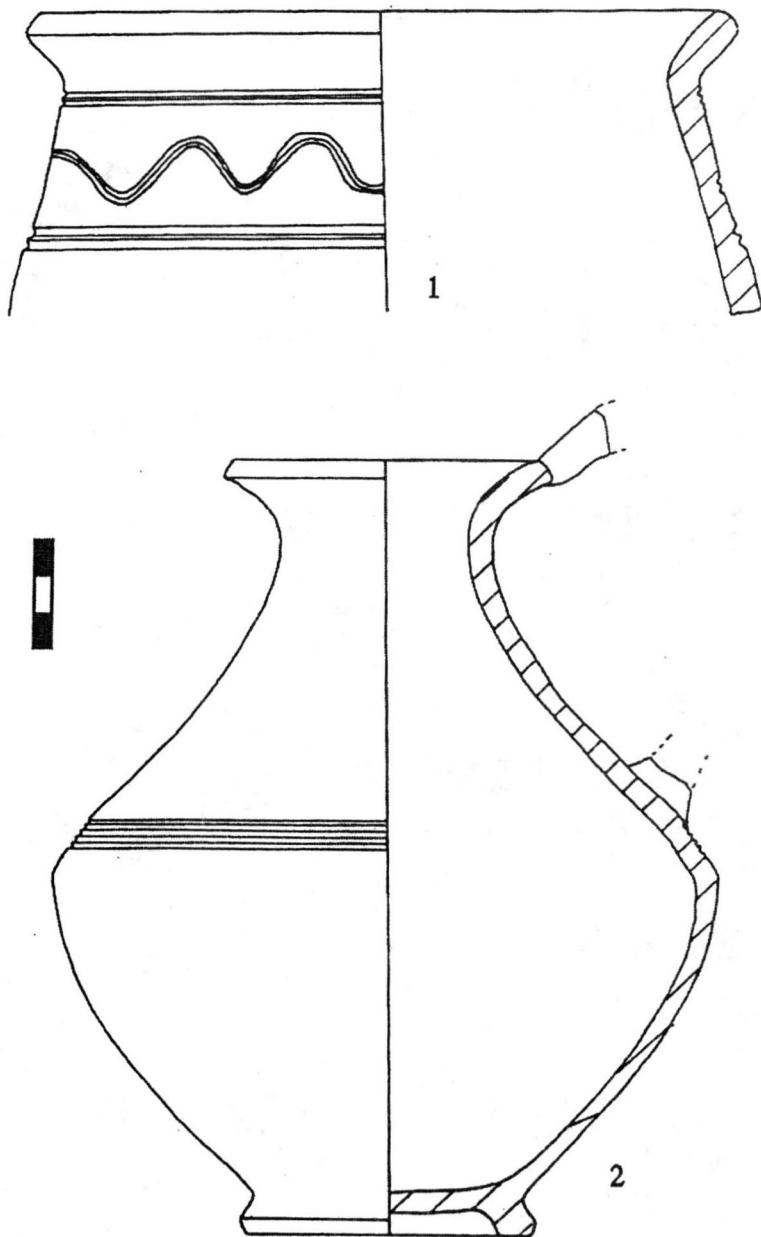

Fig. 76 - Ceramică lucrată cu mâna (1) și la roată (2) din G1/93.

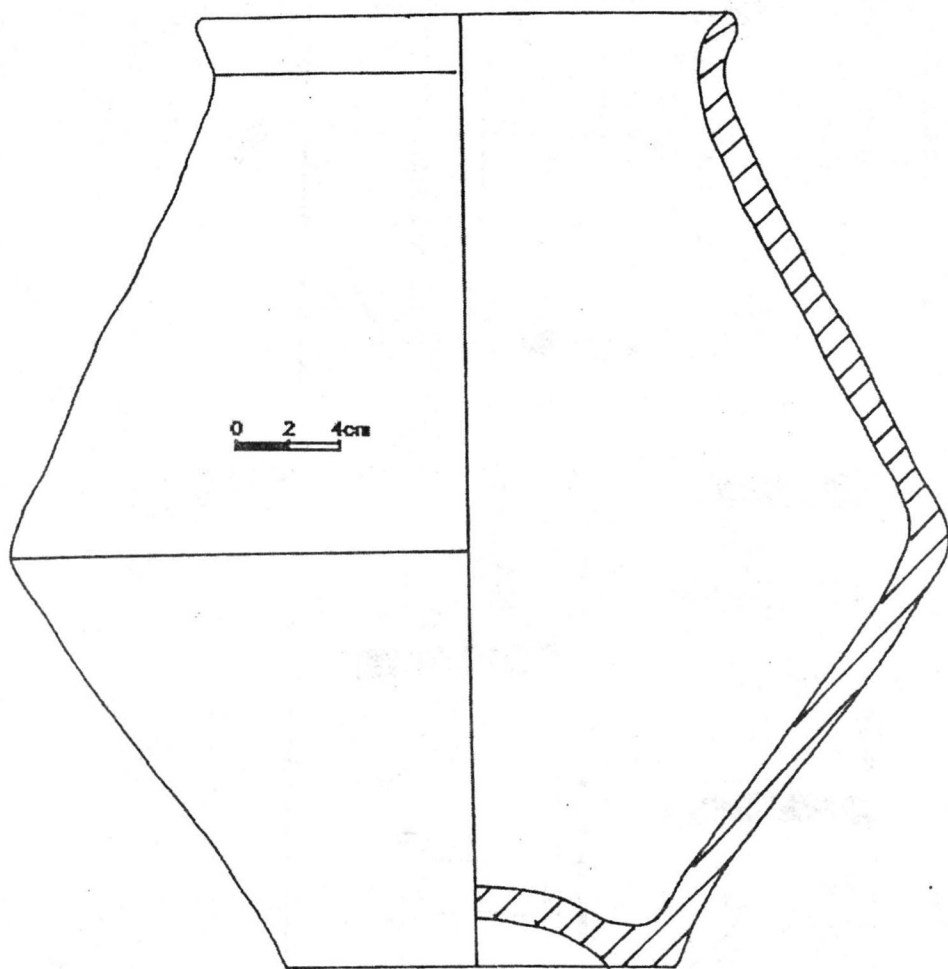

Fig. 77 - Vas lucrat cu mâna din G1/93.

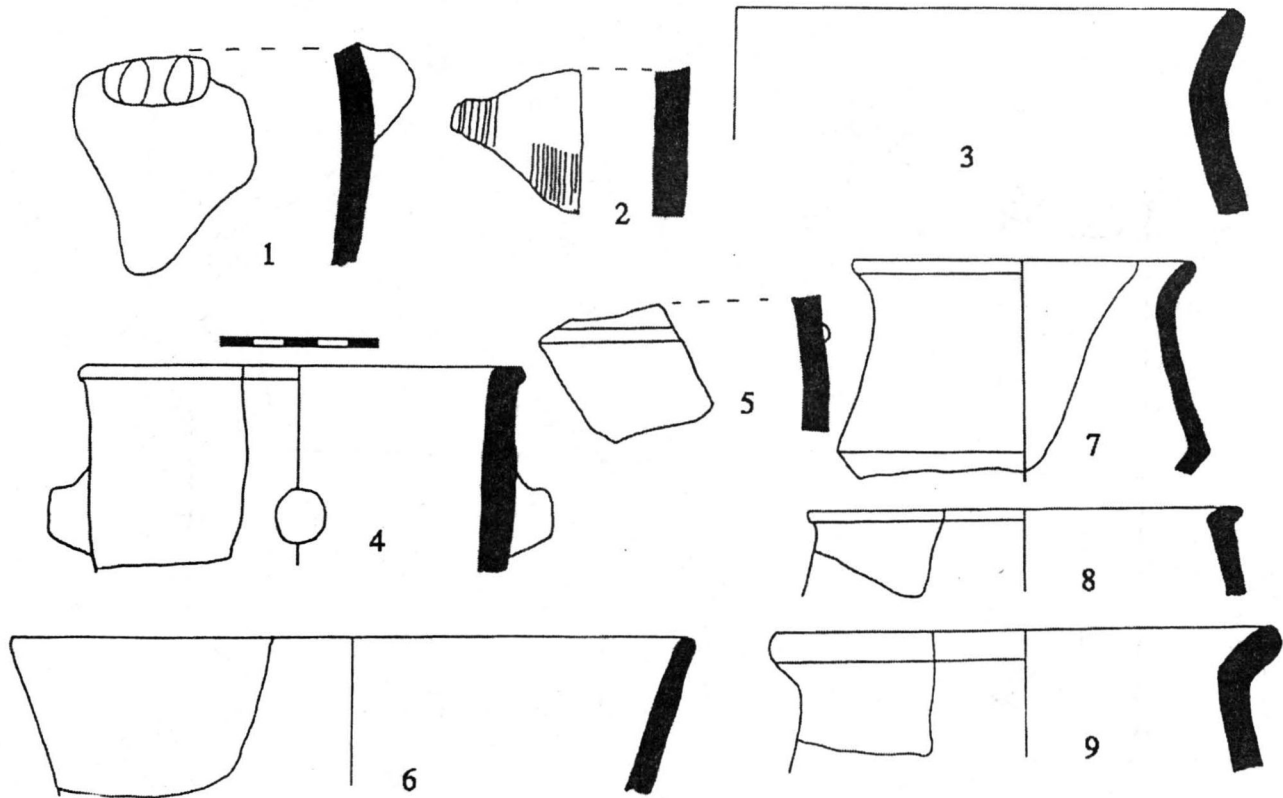

Fig. 78 - Ceramică lucrată cu mâna (1-4, 6-7, 9) și la roată (5, 8) din G3/94 (3, 5-9) și G4/94 (1-2, 4).

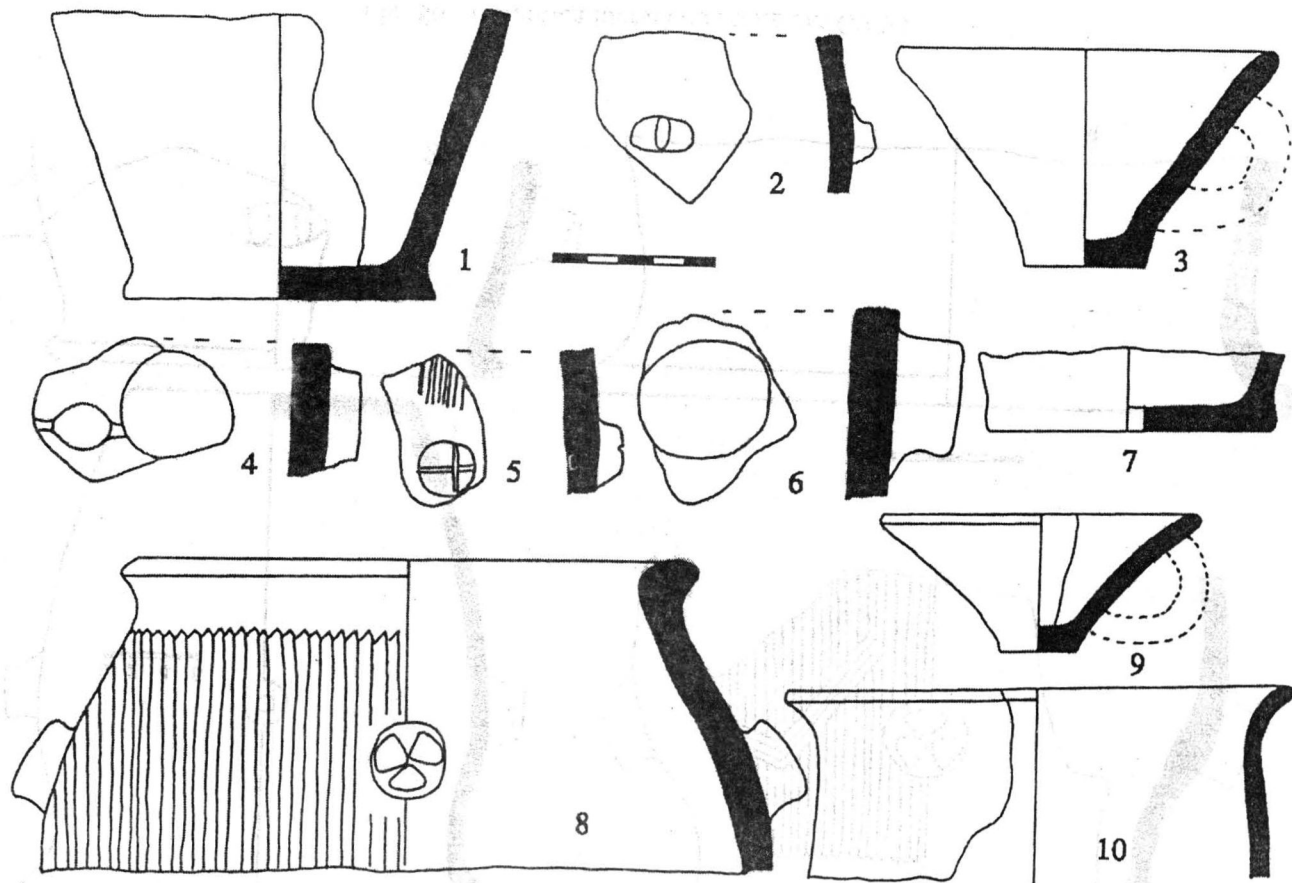

Fig. 79 - Ceramică lucrată cu mâna din L3/94 (1-4, 6), G8/94 (5, 8) și G5/95 (7, 9-10).

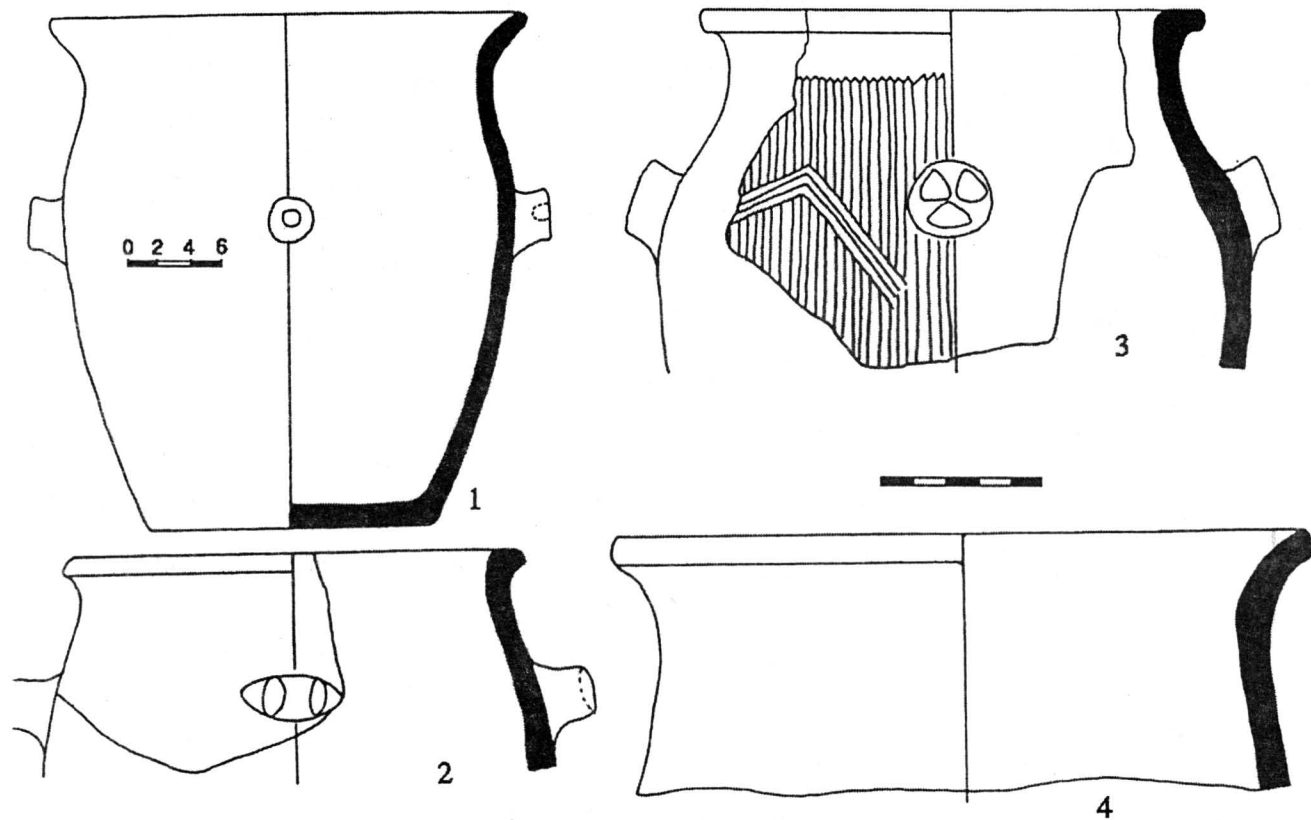

Fig. 80 - Ceramică lucrată cu mâna din G9/94.

<https://biblioteca-digitala.ro> / <https://iabvp.ro>

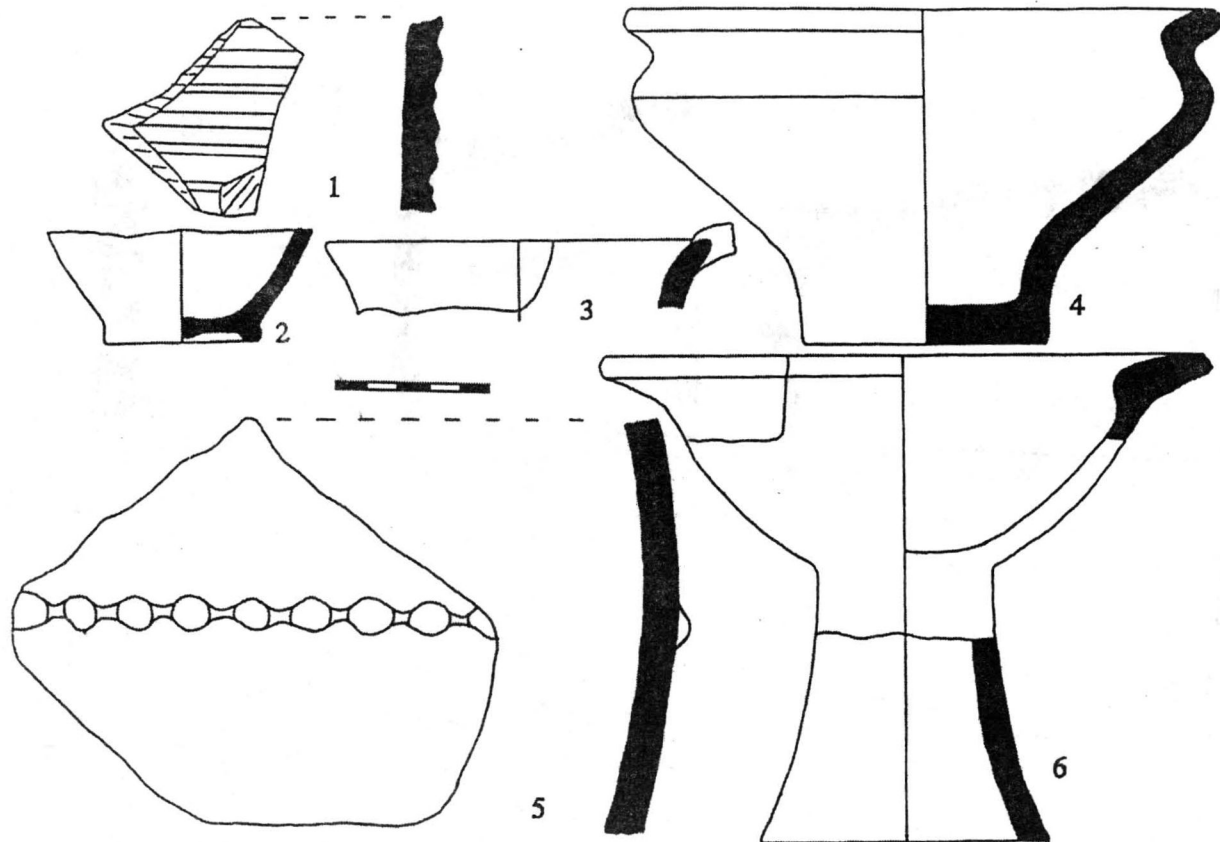

Fig. 81 - Ceramică lucrată cu mâna (4-6) și la roată (1-3) din G9/94.

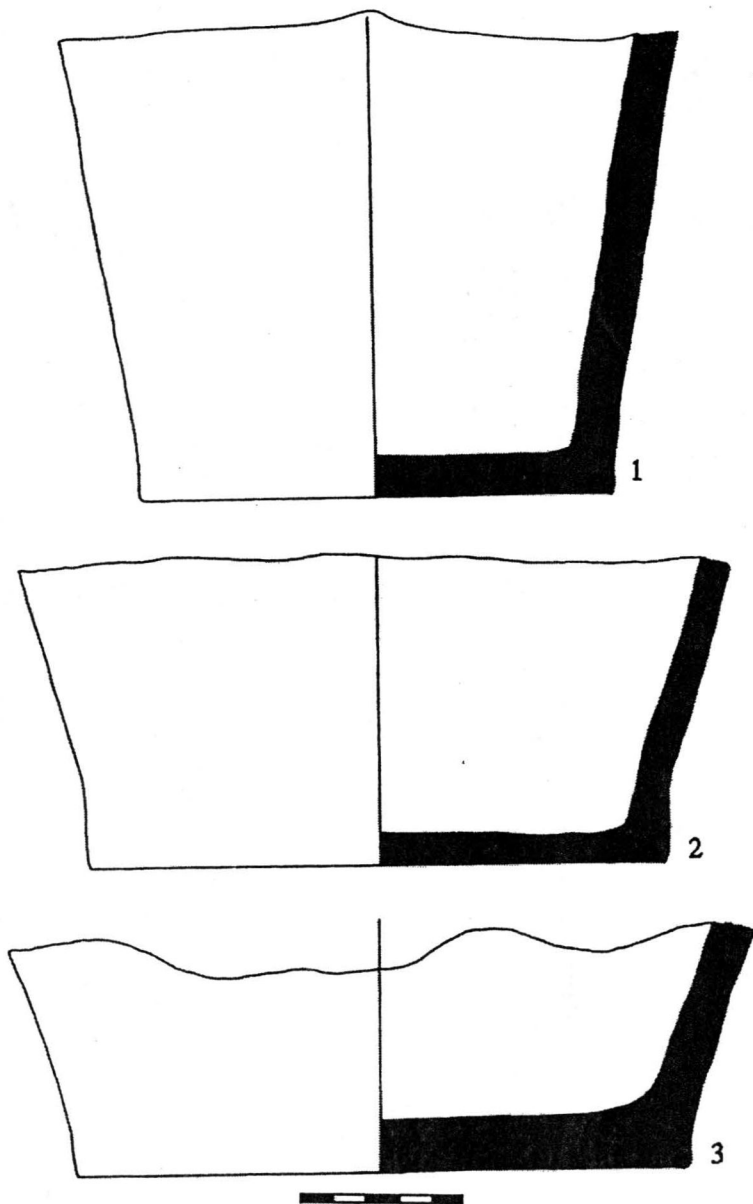

Fig. 82 - Ceramică lucrată cu mâna din G9/94.

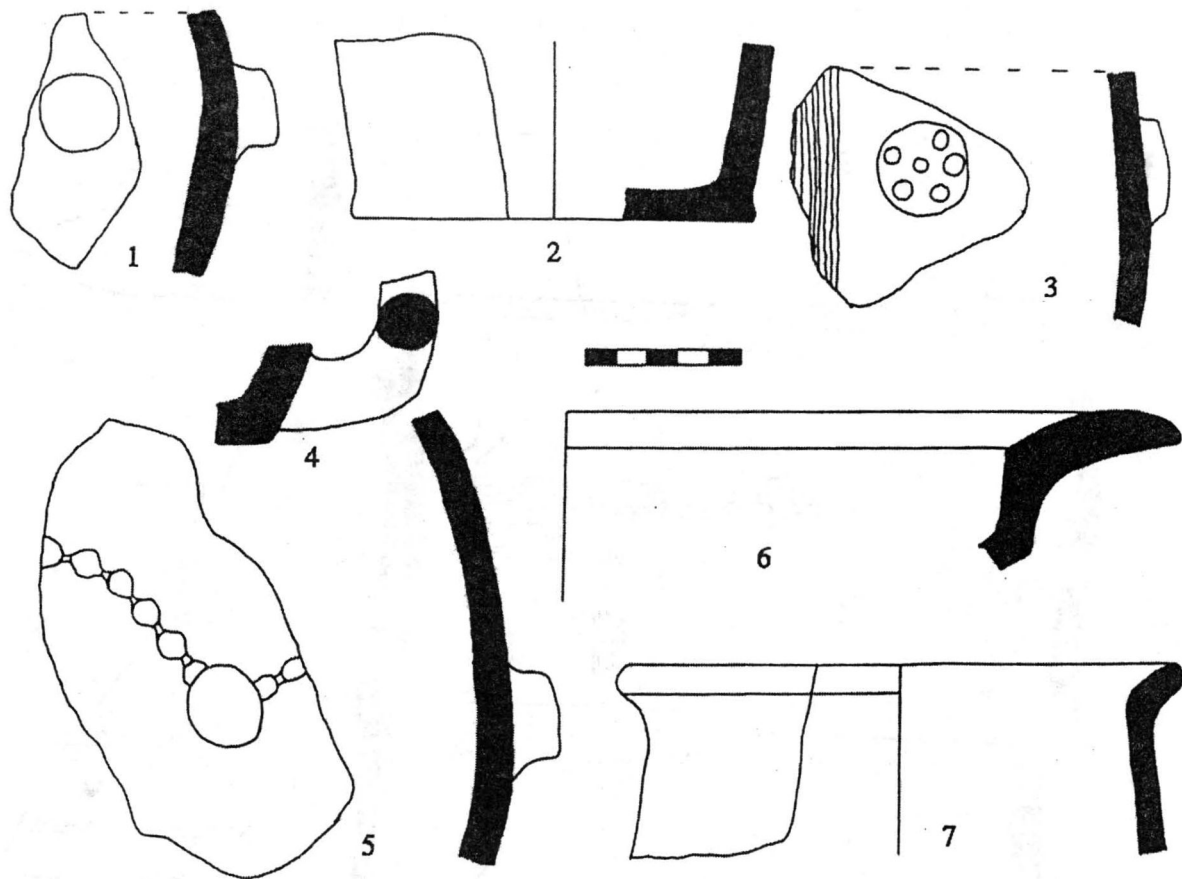

Fig. 83 - Ceramică lucrată cu mâna din G11/94.

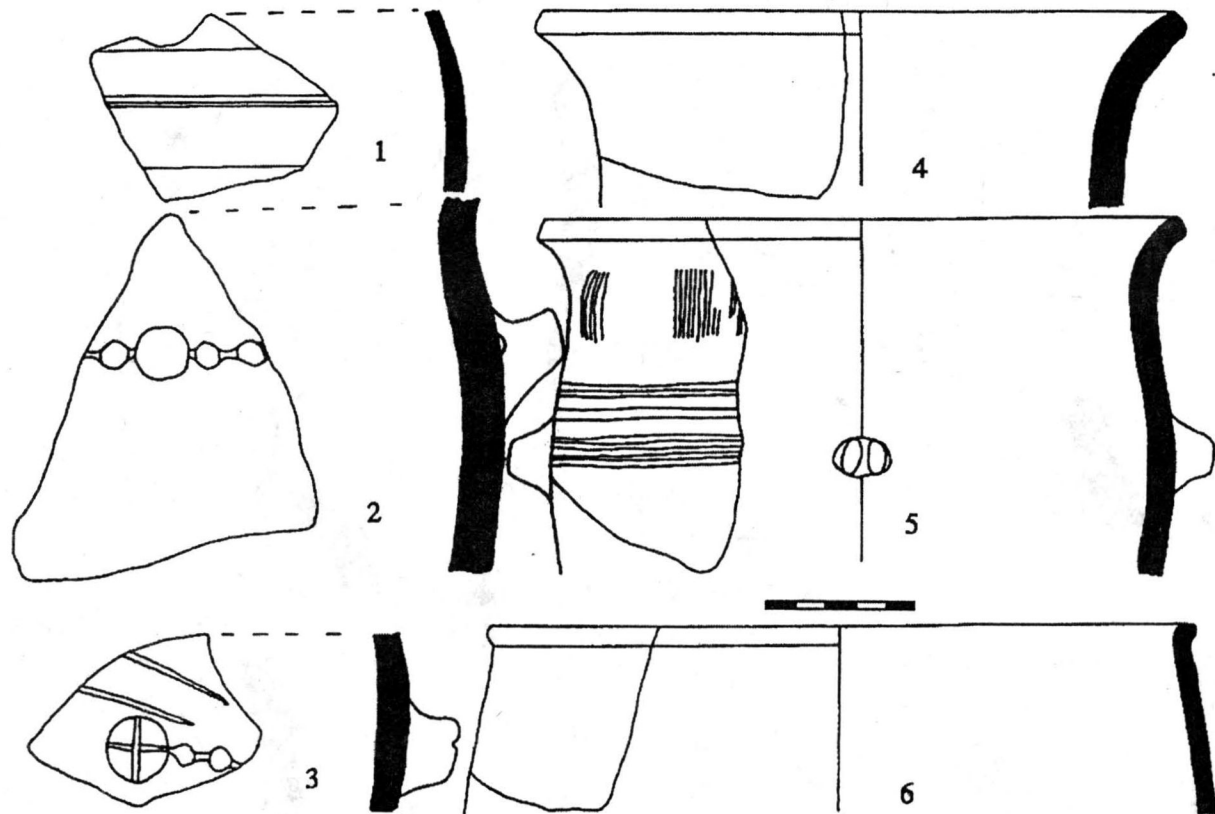

Fig. 84 - Ceramică lucrată cu mâna (2-6) și la roată (1) din G16/94.

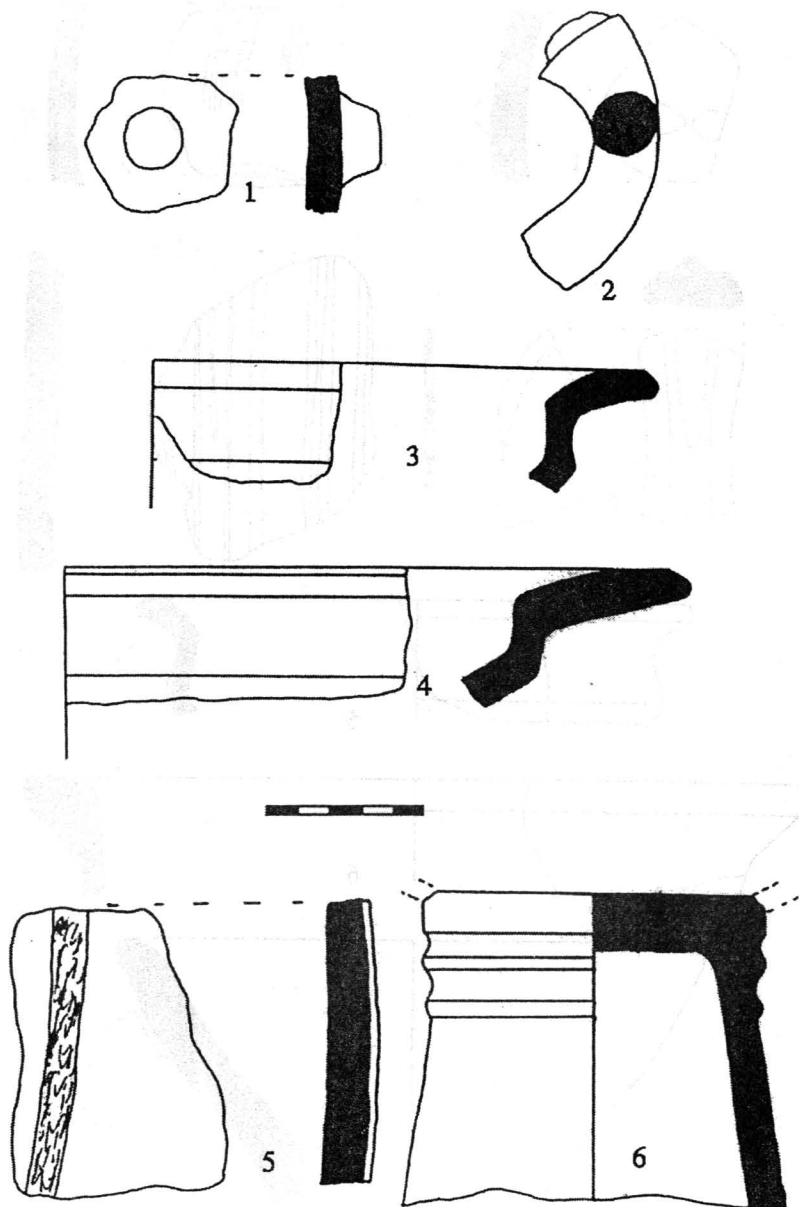

Fig. 85 - Ceramică lucrată cu mâna din G19/94 (1, 3-4, 6) și din G20/94 (2, 5).

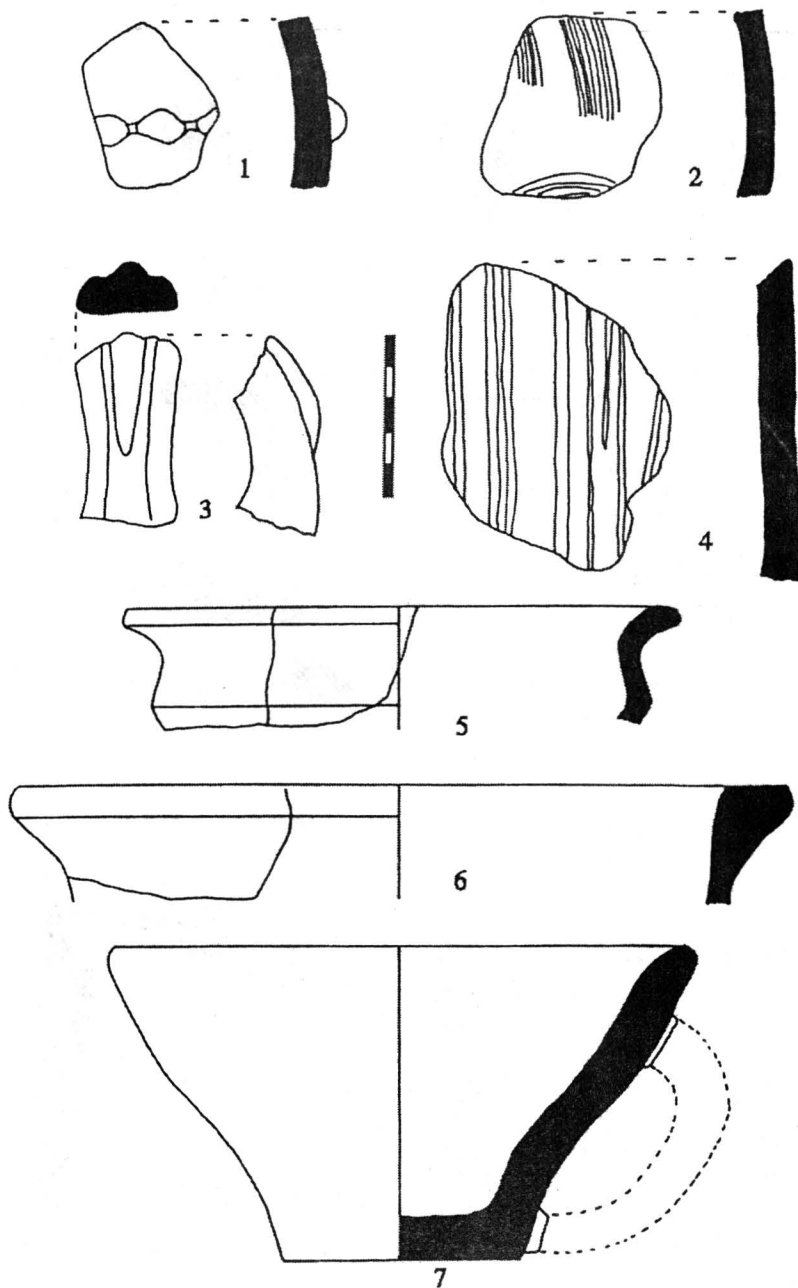

Fig. 86 - Ceramică lucrată cu mâna din L4/94.

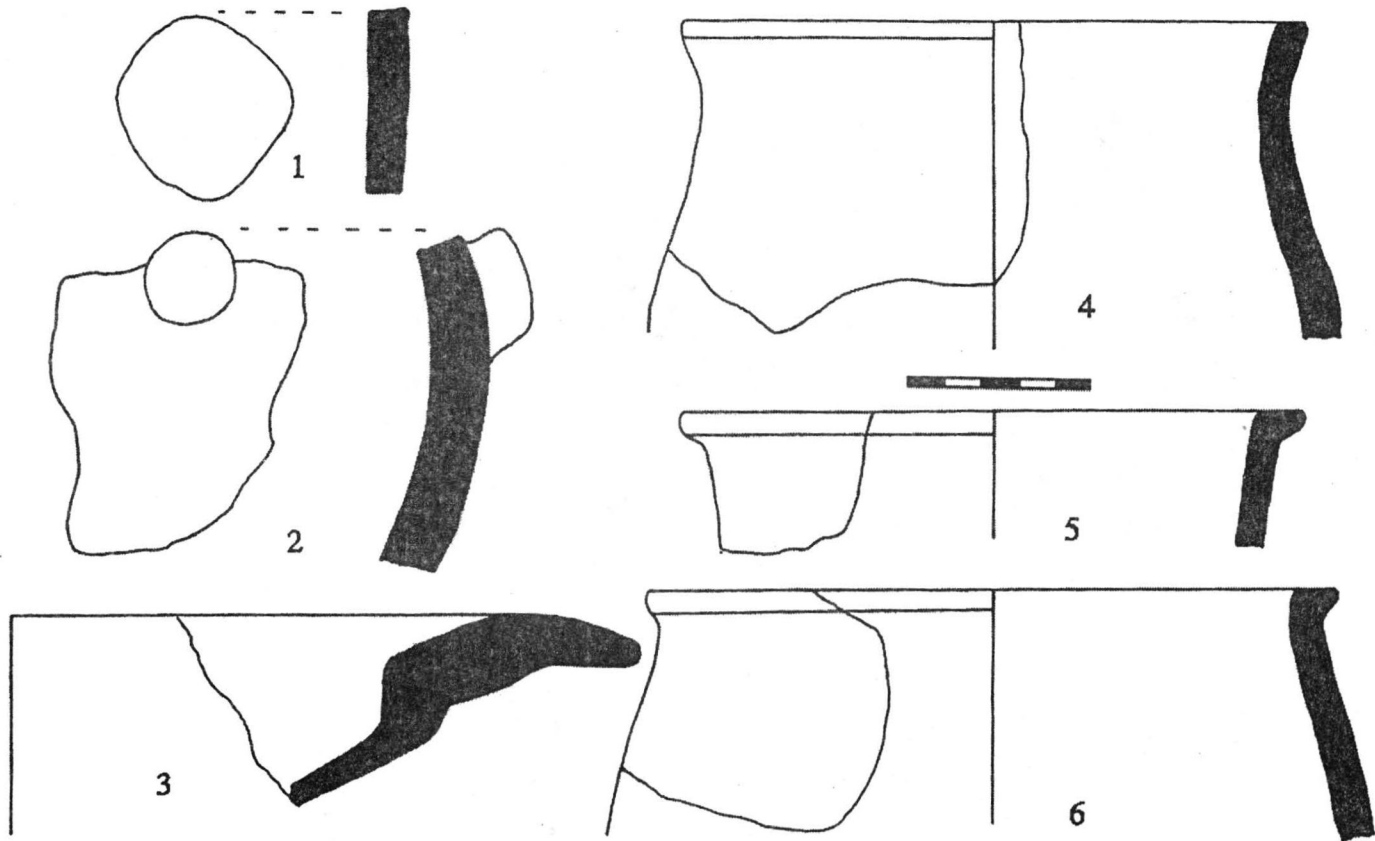

Fig. 87 - Ceramică lucrată cu mâna din G1/95.

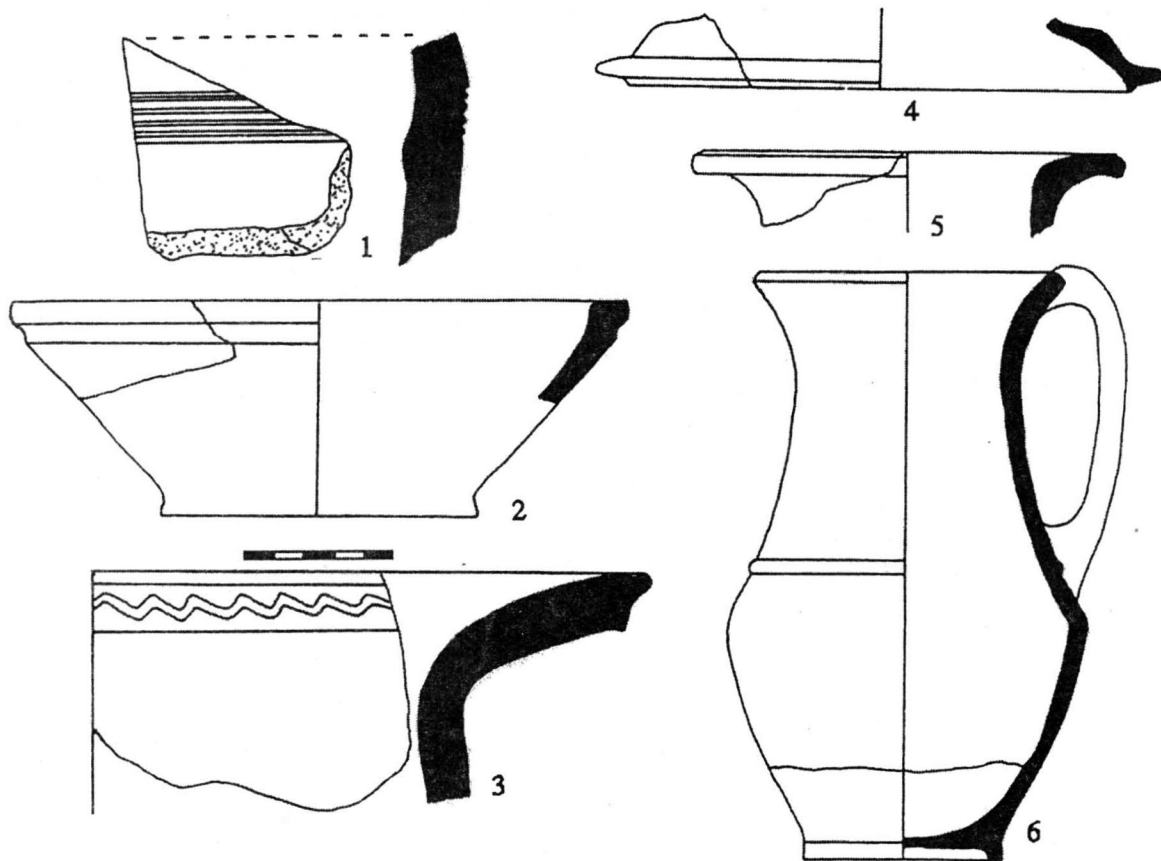

Fig. 88 - Ceramică lucrată la roată din G11/94 (3), G1/95 (1-2, 5), G2/95 (4) și G5/95 (6).

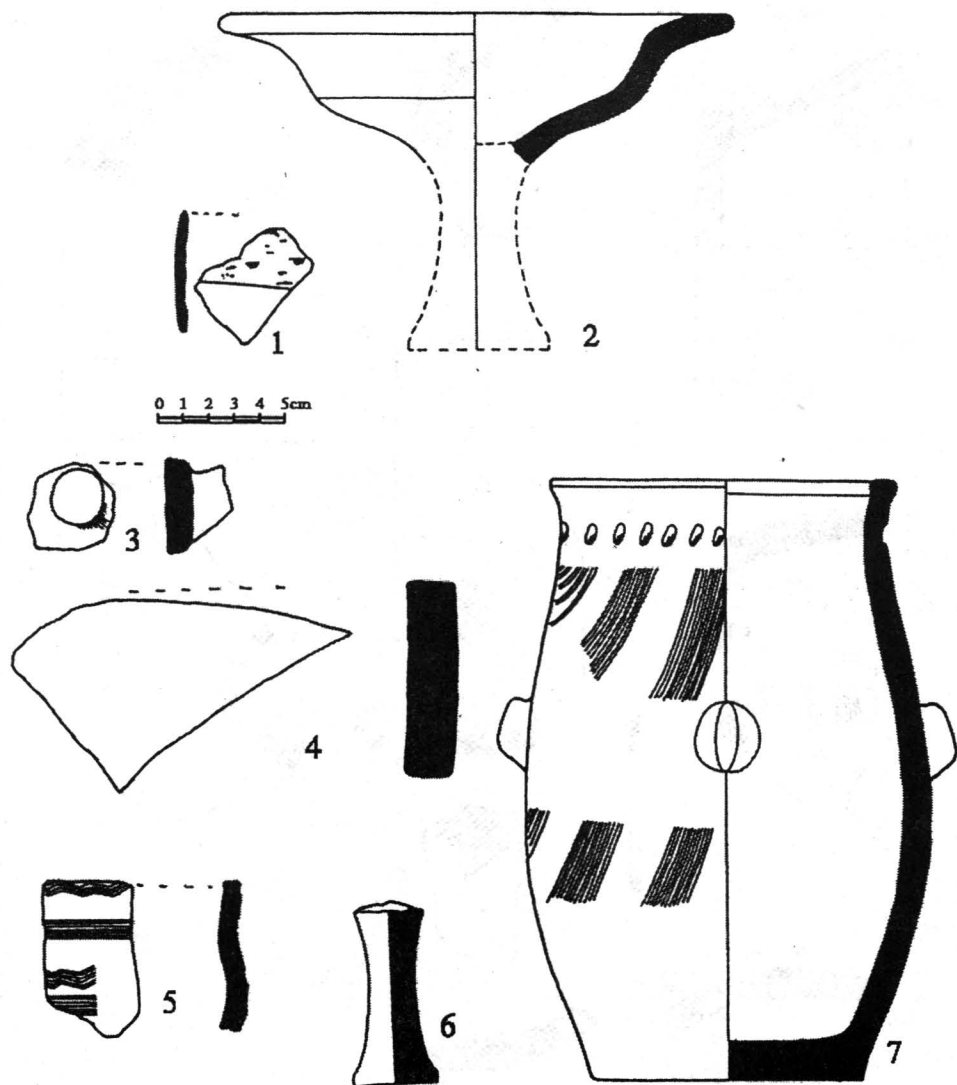

Fig. 89 - Ceramică lucrată cu mâna (2-3, 6-7) și la roată (1, 4-5; 1-pictat) din G2/95.

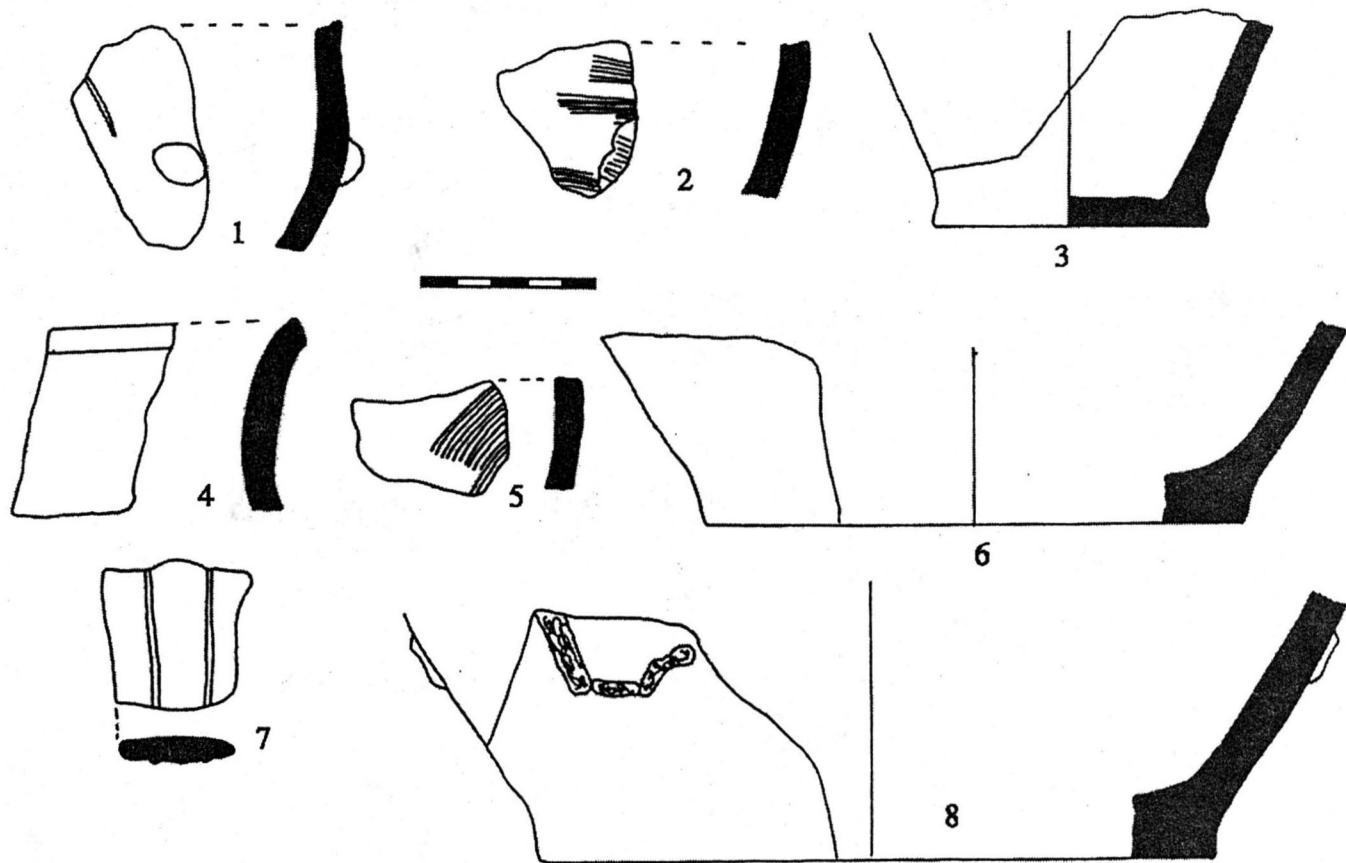

Fig. 90 - Ceramică lucrată cu mâna din primul nivel dacic de pe terasă.

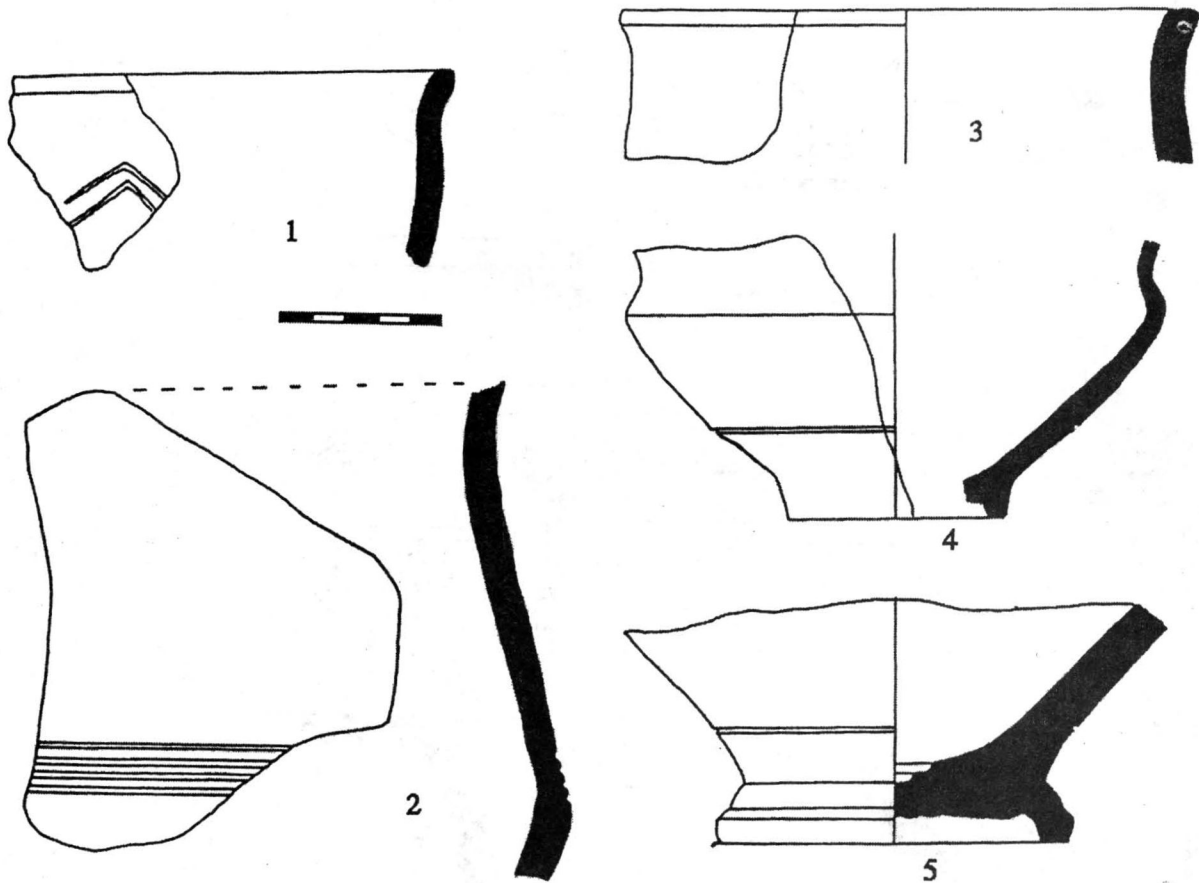

Fig. 91 - Ceramică lucrată cu mână (1, 3) și la roată (2, 4-5) din primul nivel dacic de pe terasă.

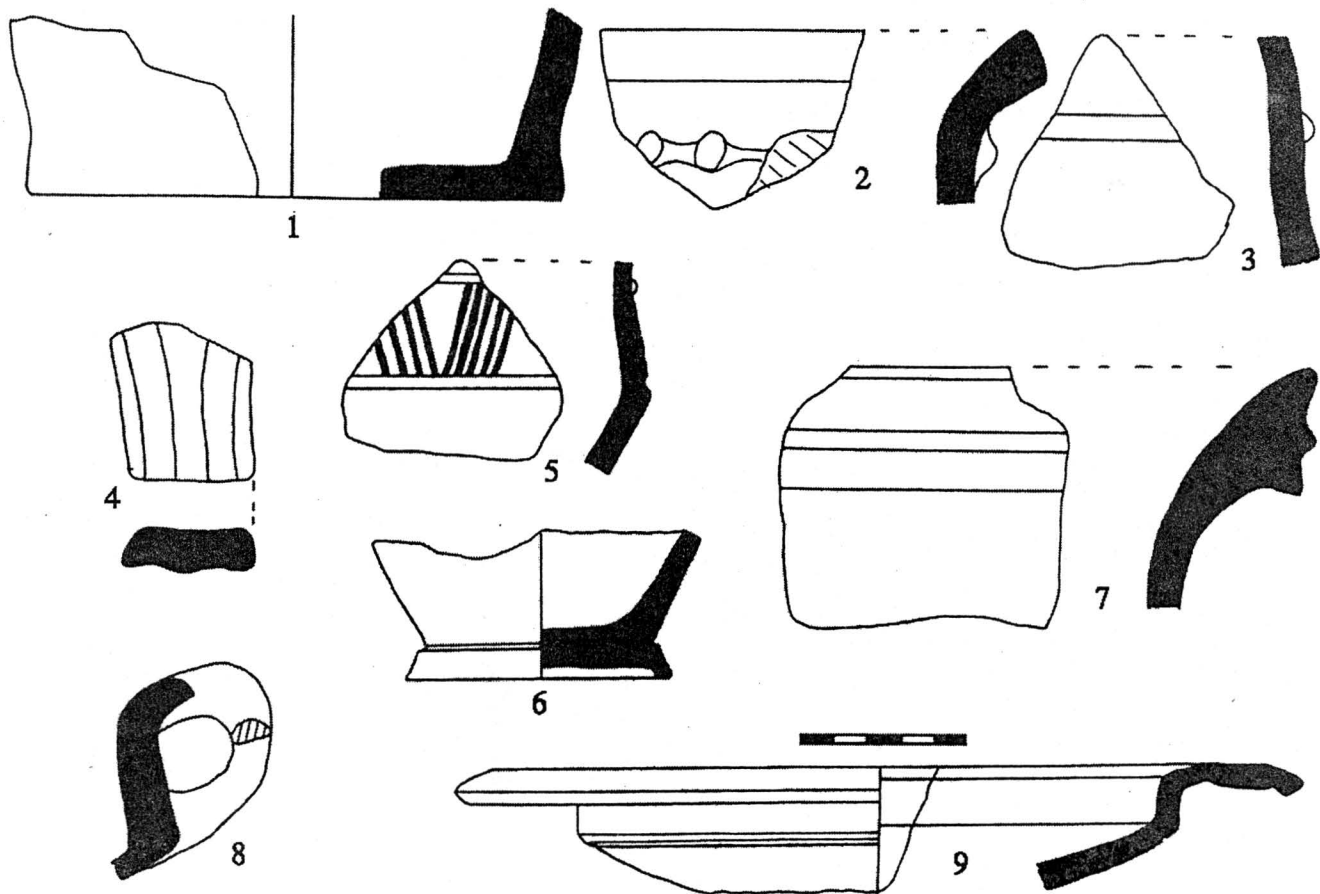

Fig. 92 - Ceramică lucrată cu mâna (1-2, 4, 8) și la roată (3, 5-7, 9) din ultimul nivel dacic de pe terasă.

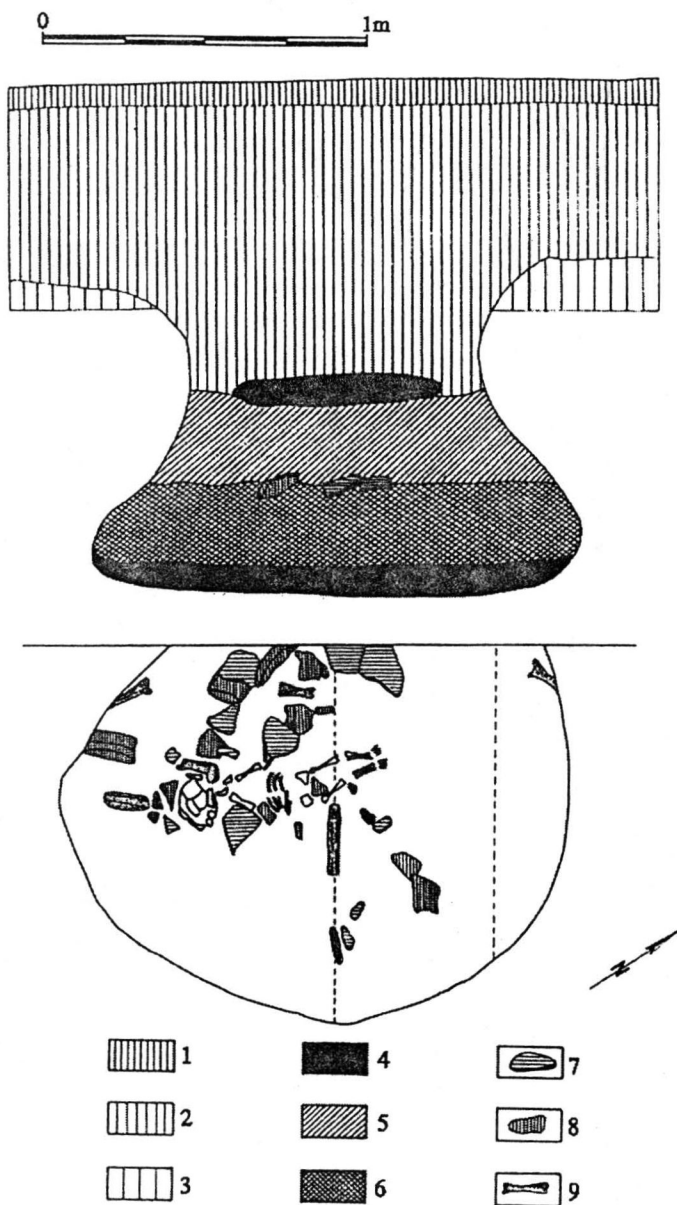

Fig. 93 - G11/92, plan și profil: 1 - humus vegetal; 2 - nivel dacic; 3 - lut galben (steril); 4 - cenușă; 5 - "capac" de lut; 6 - pământ de umplură; 7 - pietre; 8 - ceramică; 9 - oase de animale.

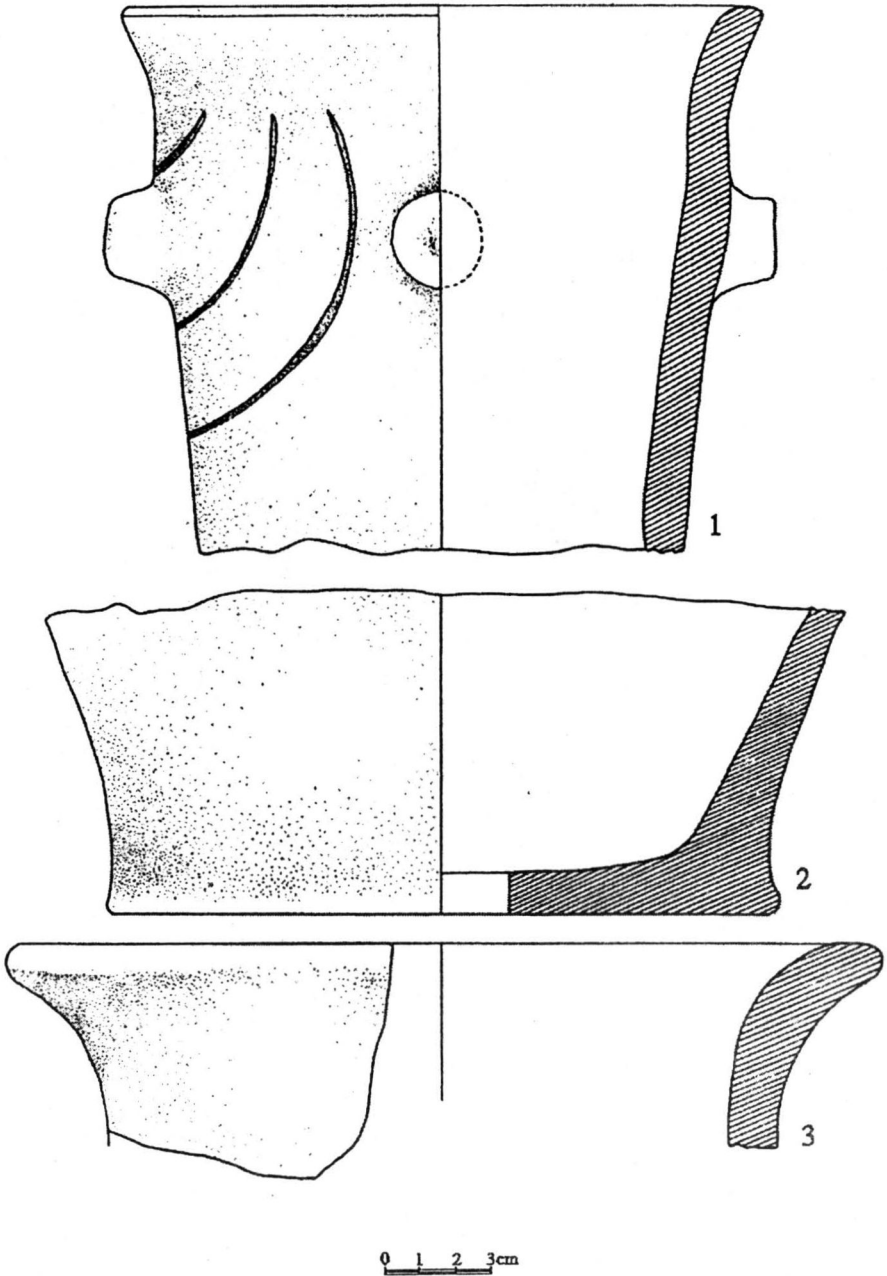

Fig. 94 - Ceramică lucrată cu mâna din G11/92.

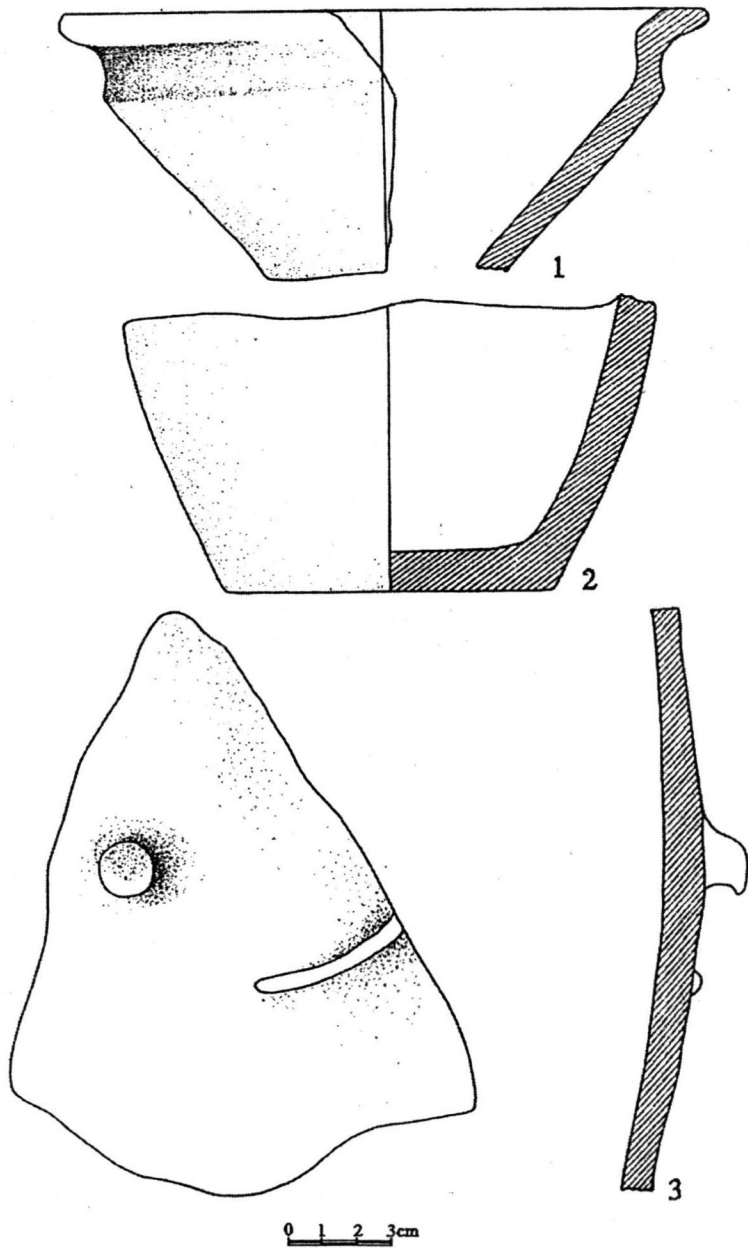

Fig. 95 - Ceramică lucrată cu mâna din G11/92.

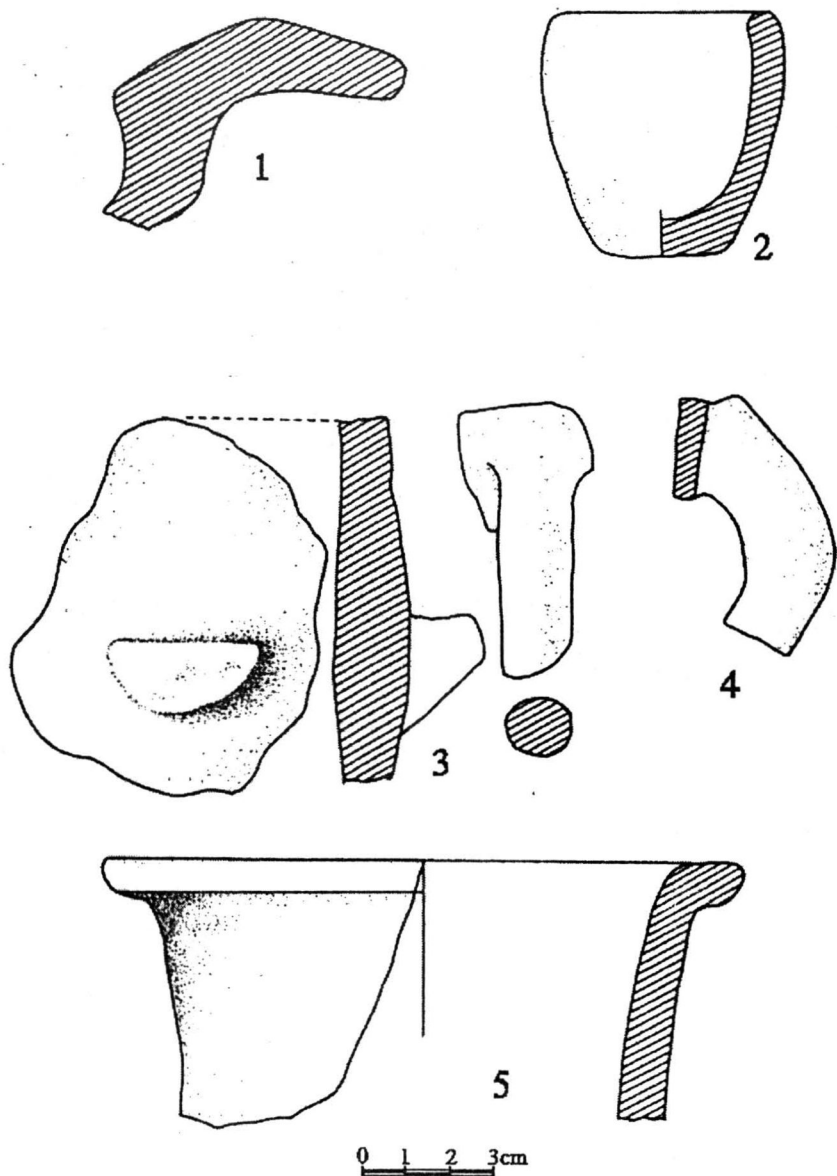

Fig. 96 - Ceramică lucrată cu mâna din G11/92.

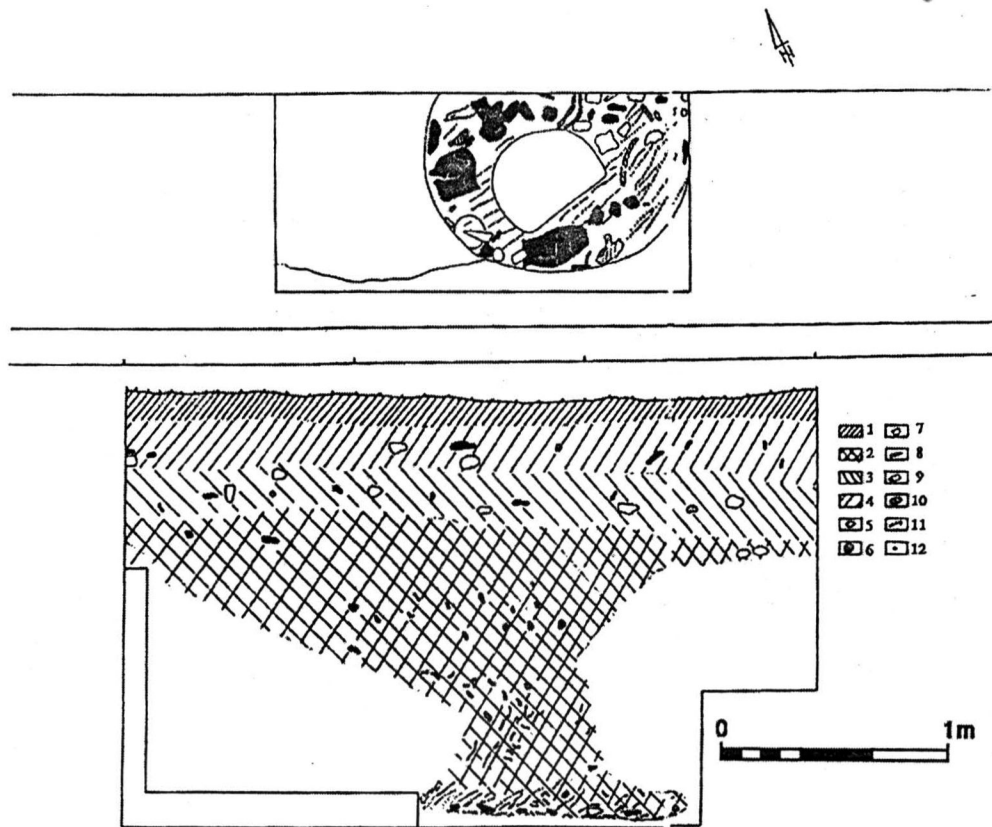

Fig. 97 - G15/91, plan și profil: 1 - humus vegetal; 2 - umplutura gropii 15/91; 3 - L3/91 (prima fază); 4 - L3/91 (a doua fază); 5 - pietre; 6 - ceramică; 7 - lespede de piatră de pe fundul gropii; 8 - oase de animale; 9 - lipitură de lut; 10 - bucăți de vatră; 11 - cenușă; 12 - verigi de coasă din fier.

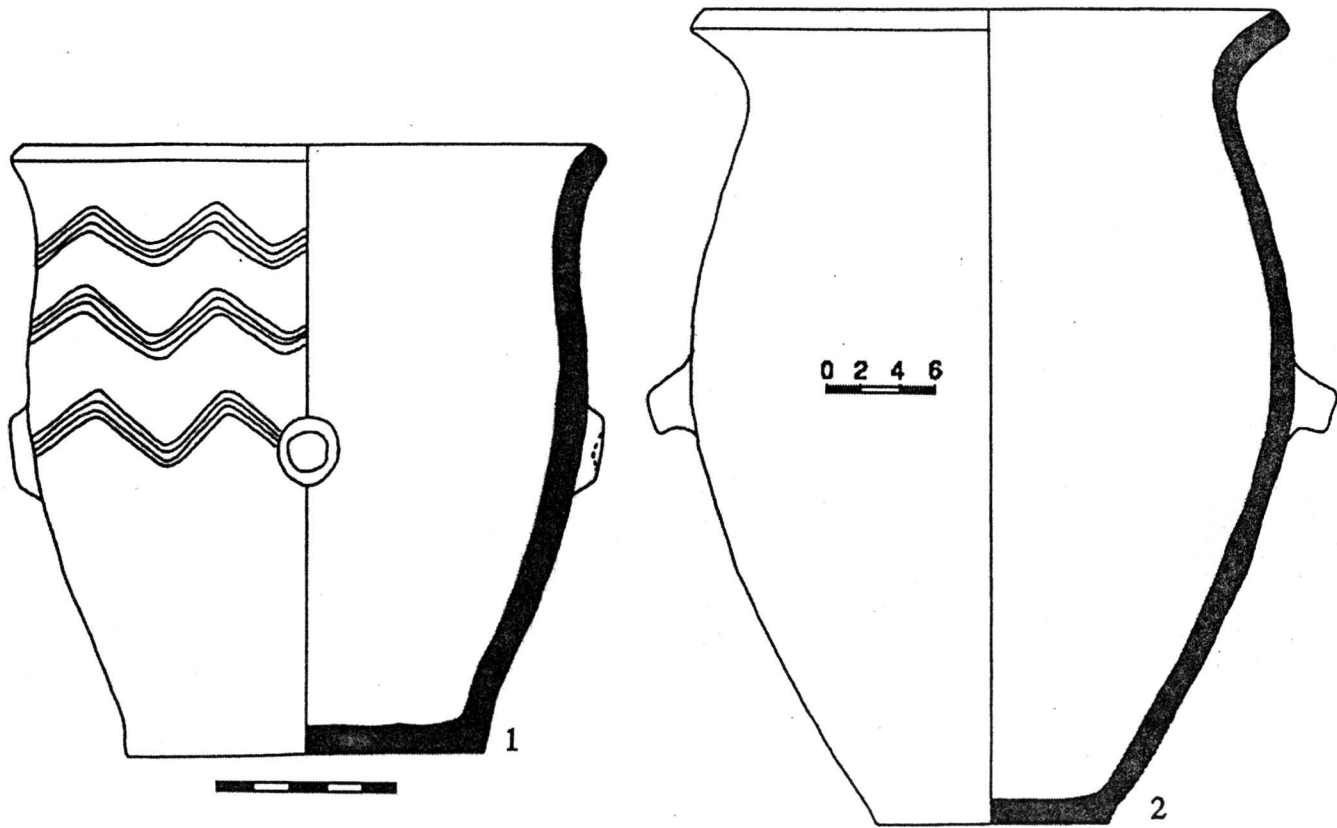

Fig. 98 - Vase lucrate cu mâna din G4/95.

<https://biblioteca-digitala.ro> / <https://iabvp.ro>

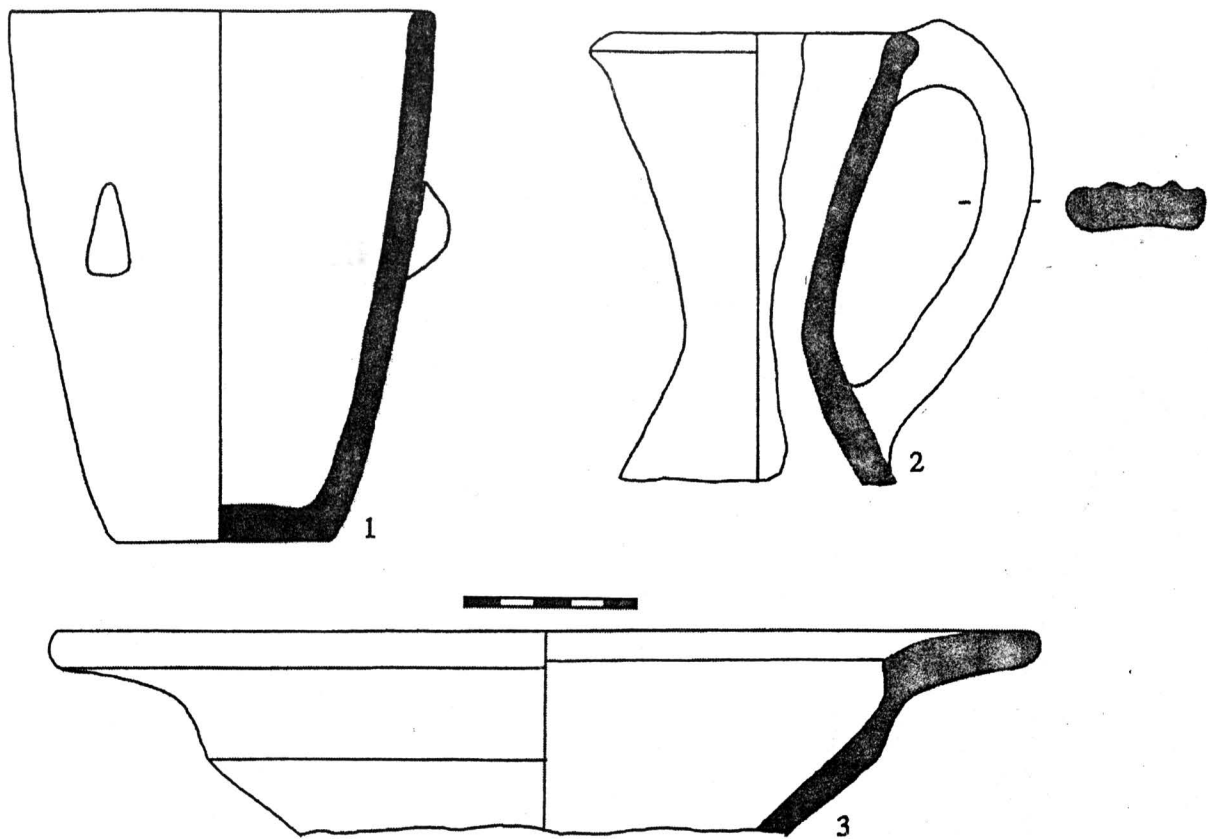

Fig. 99 - Ceramică lucrată cu mâna din G4/95.

<https://biblioteca-digitala.ro> / <https://iabvp.ro>

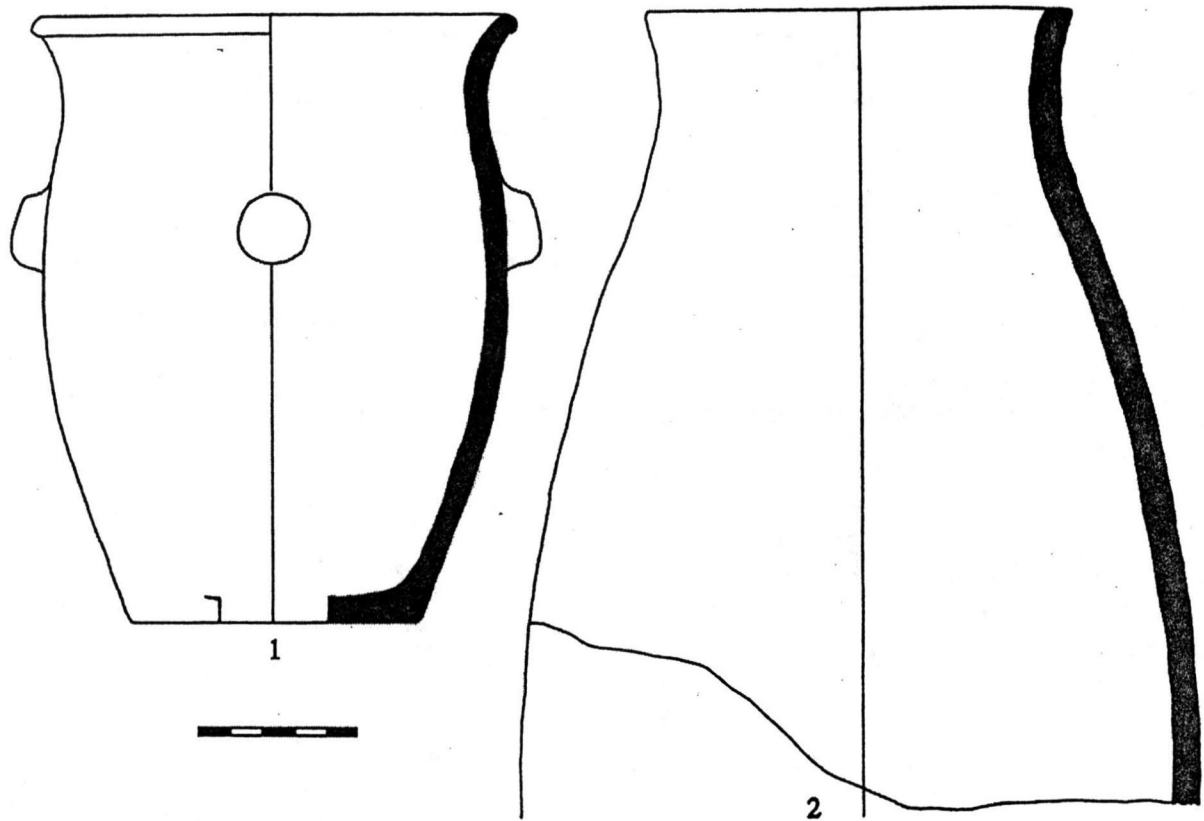

Fig. 100 - Ceramică lucrată cu mâna din G4/95.

<https://biblioteca-digitala.ro> / <https://iabvp.ro>

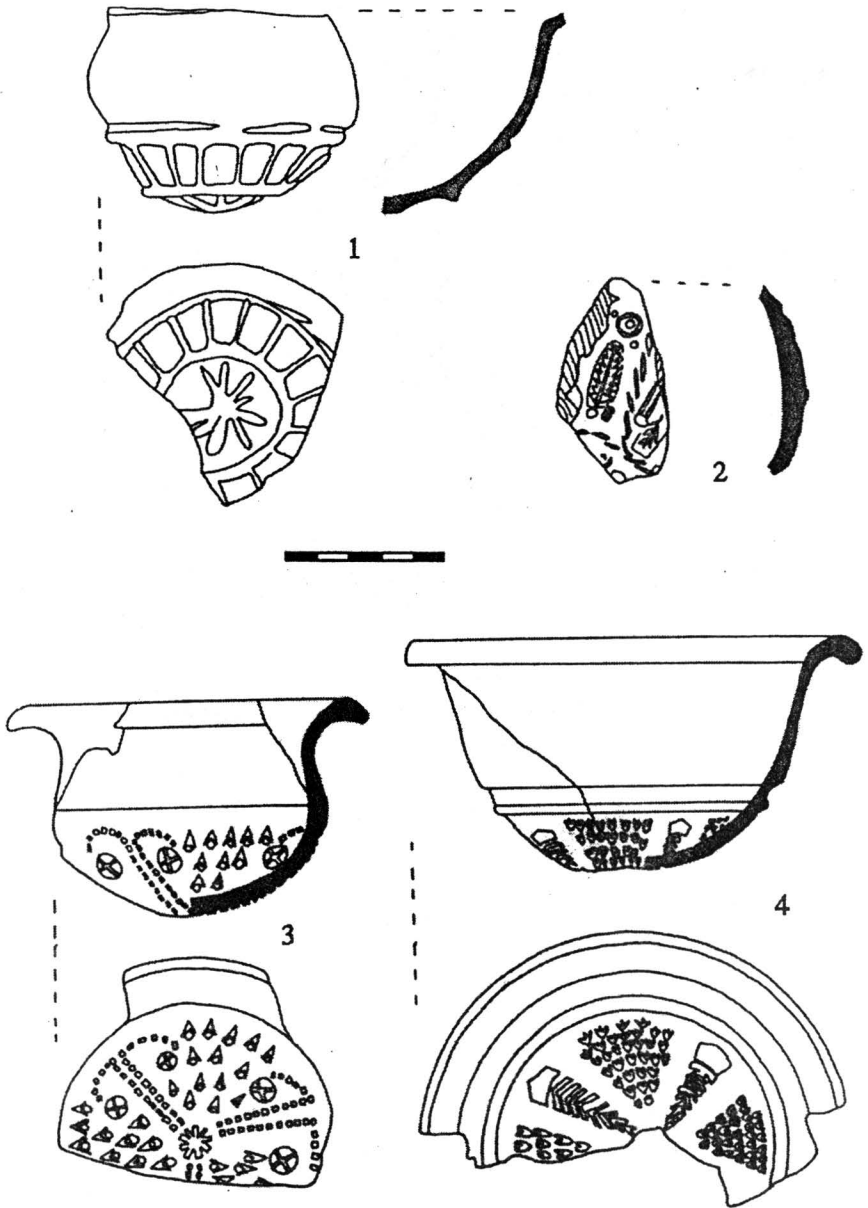

Fig. 101 - Cupe cu decor în relief (din săpăturile lui C.Seraphin).

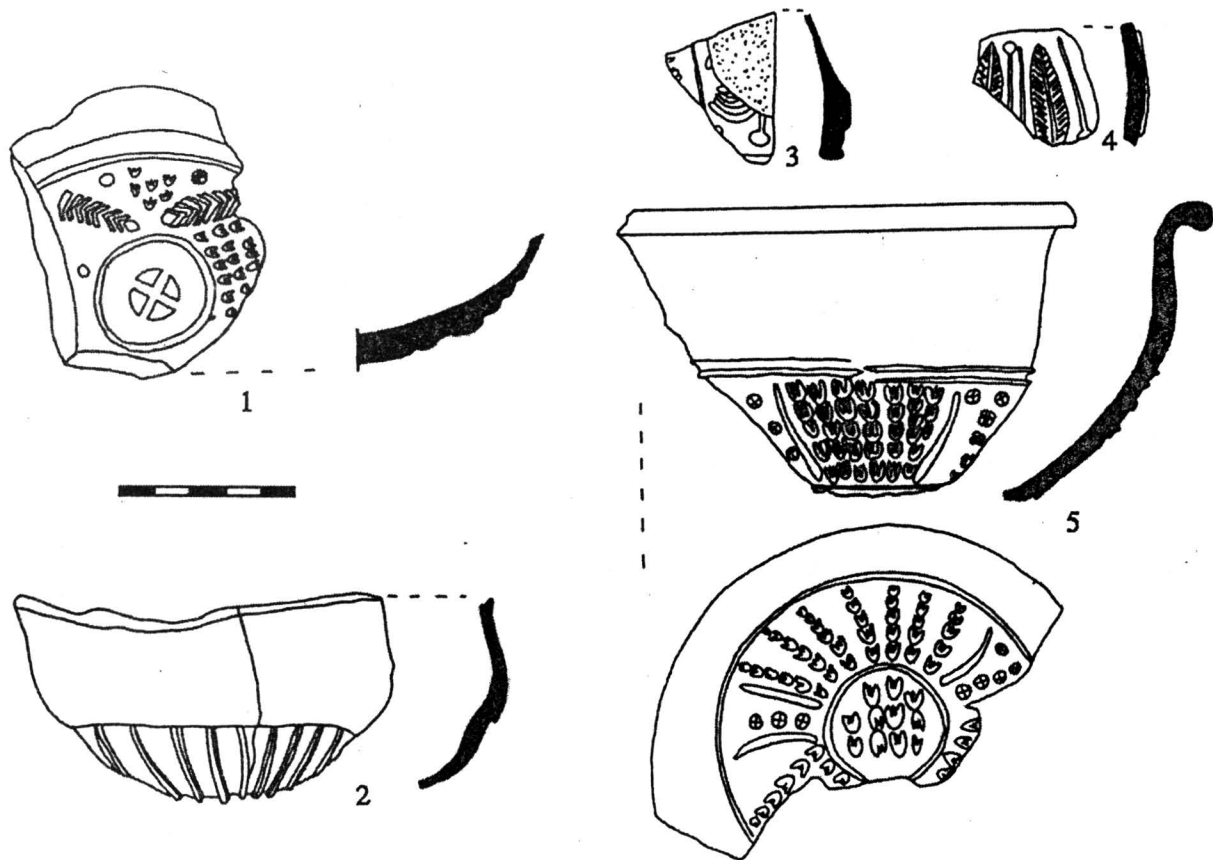

Fig. 102 - Cupe cu decor în relief (1-2 - din săpăturile lui C.Seraphin, 3-4 - din strat, 5 - din prima fază a L2/93-95.

<https://biblioteca-digitala.ro> / <https://iabvp.ro>

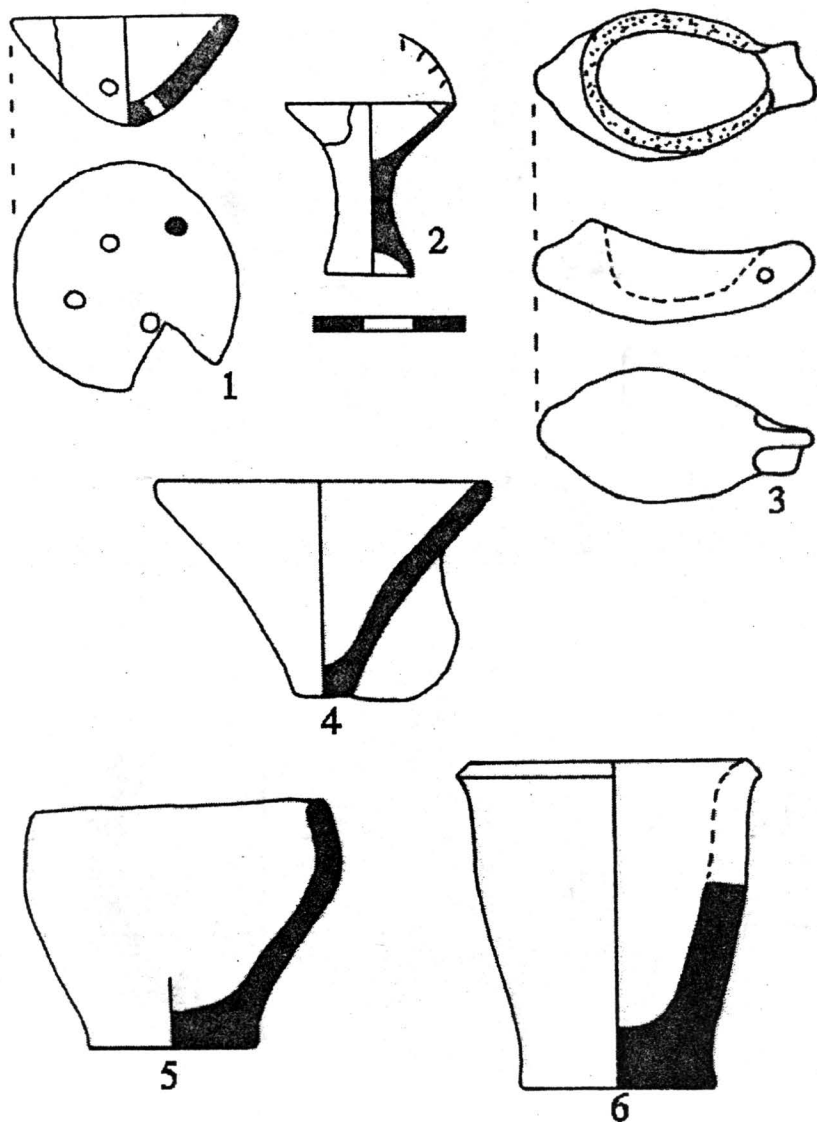

Fig. 103 - Vase în miniatură.

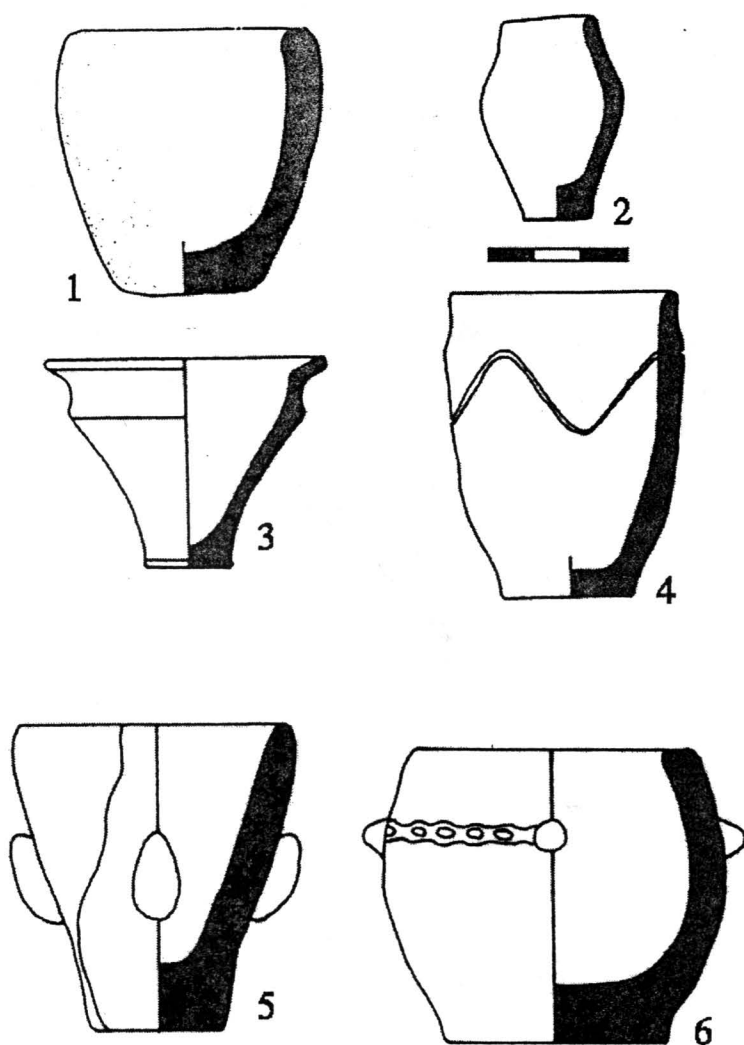

Fig. 104 - Vase în miniatură.

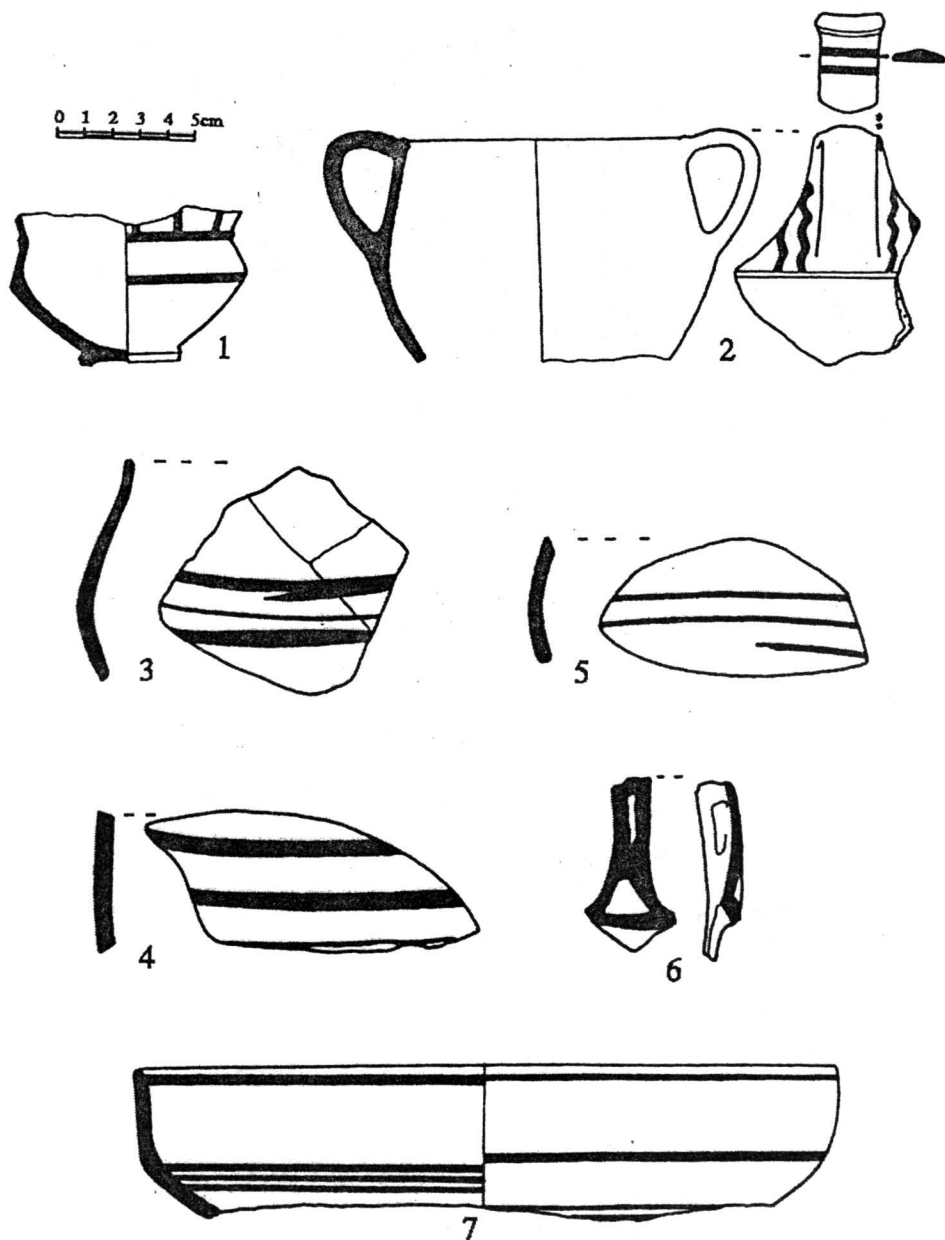

Fig. 105 - Ceramică pictată (din săpăturile lui C.Seraphin).

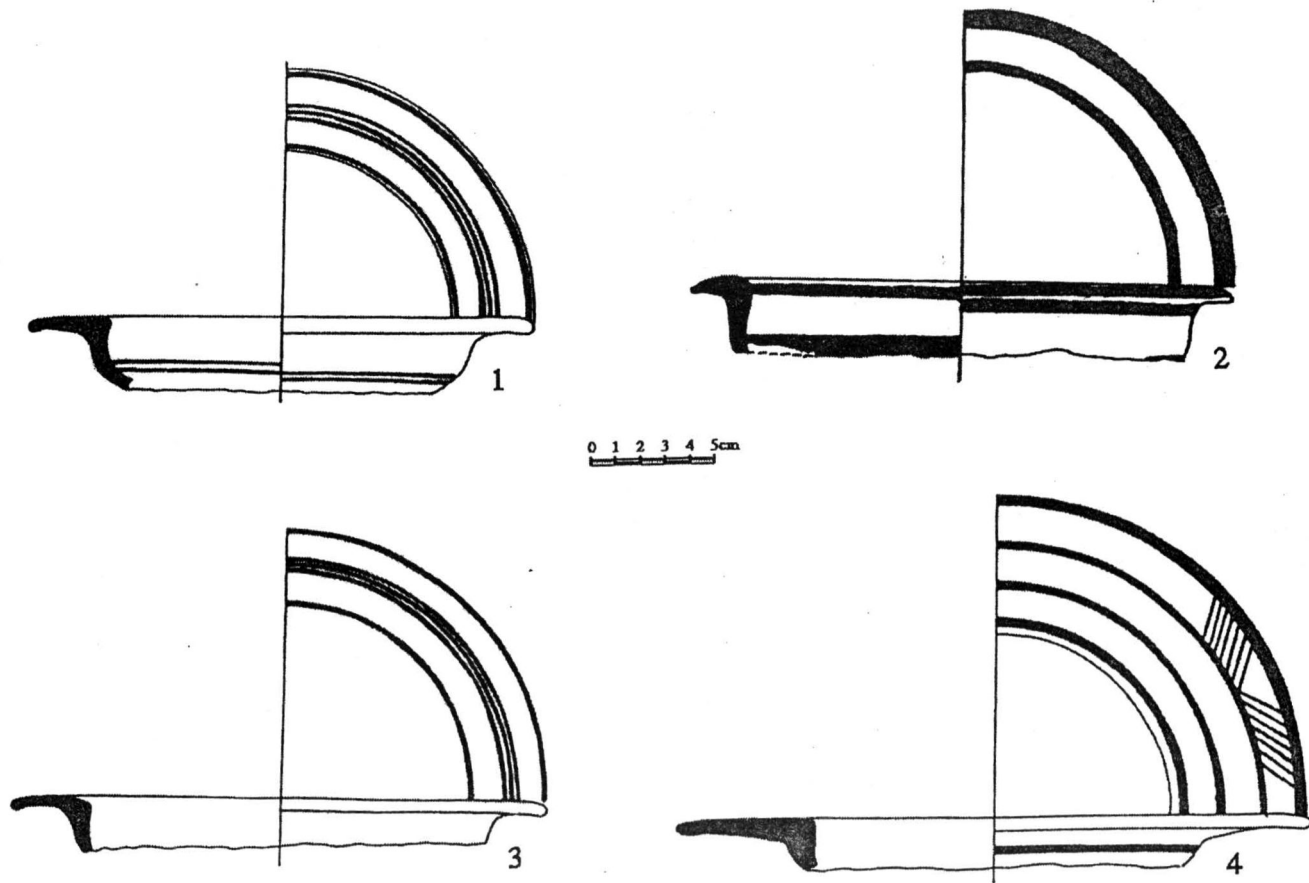

Fig. 106 - Ceramică pictată (din săpăturile lui C.Seraphin).

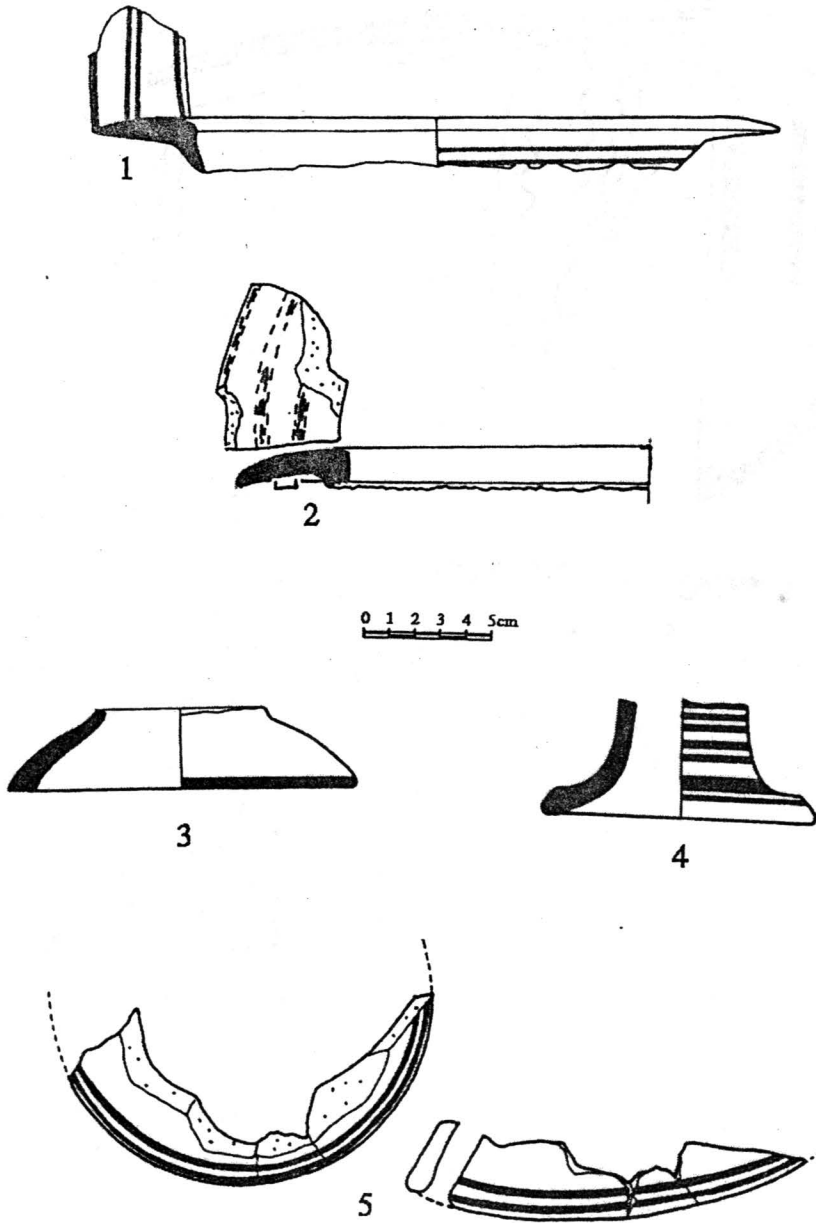

Fig. 107 - Ceramică pictată (1-2 - din strat, 3-5 - din săpăturile lui C.Seraphin).

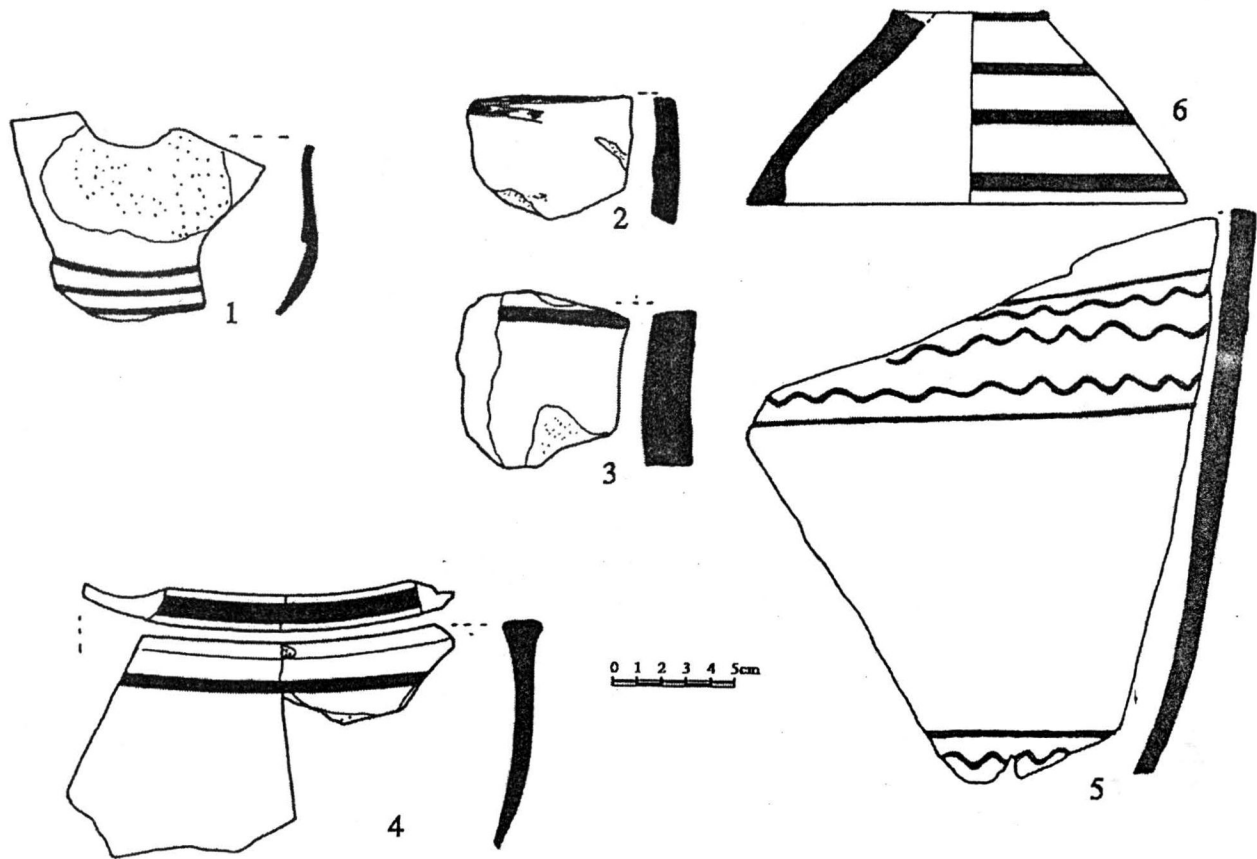

Fig. 108 - Ceramică pictată (2-3, 5 - din strat, 1, 4, 6 - din săpăturile lui C.Seraphin).

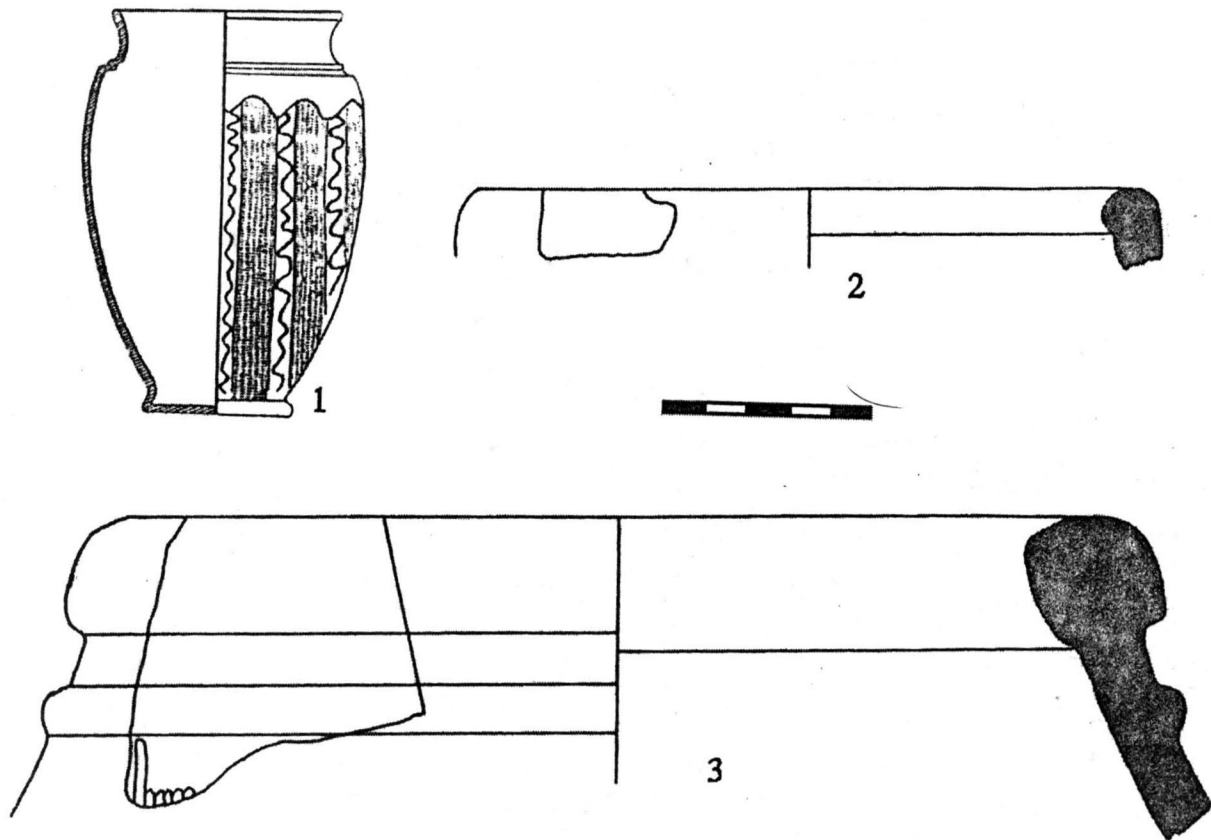

Fig. 109 - Vase de tip celtic lucrate la roată (1 - din săpăturile lui C.Seraphin, după I.H.Crișan, 2 - G3/92, 3 - din strat).

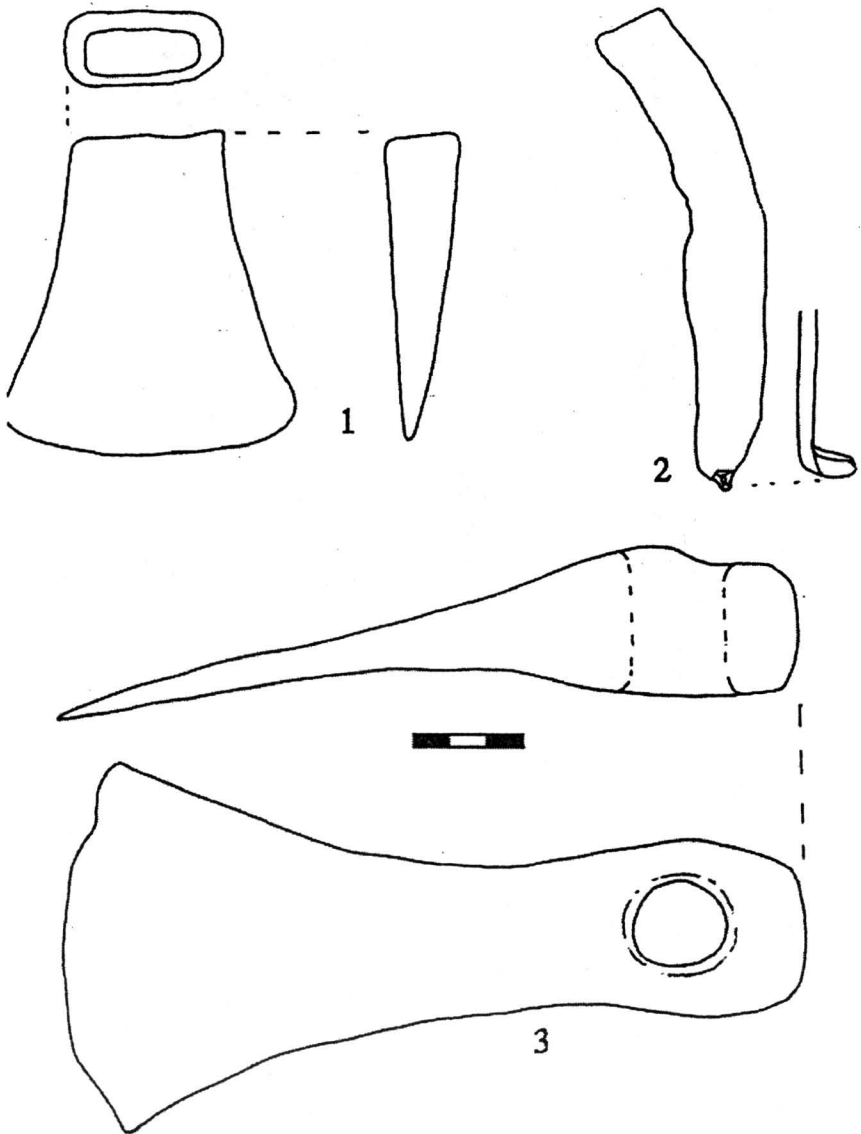

Fig. 110 - Unelte de fier din a doua fază a L2/93-95.

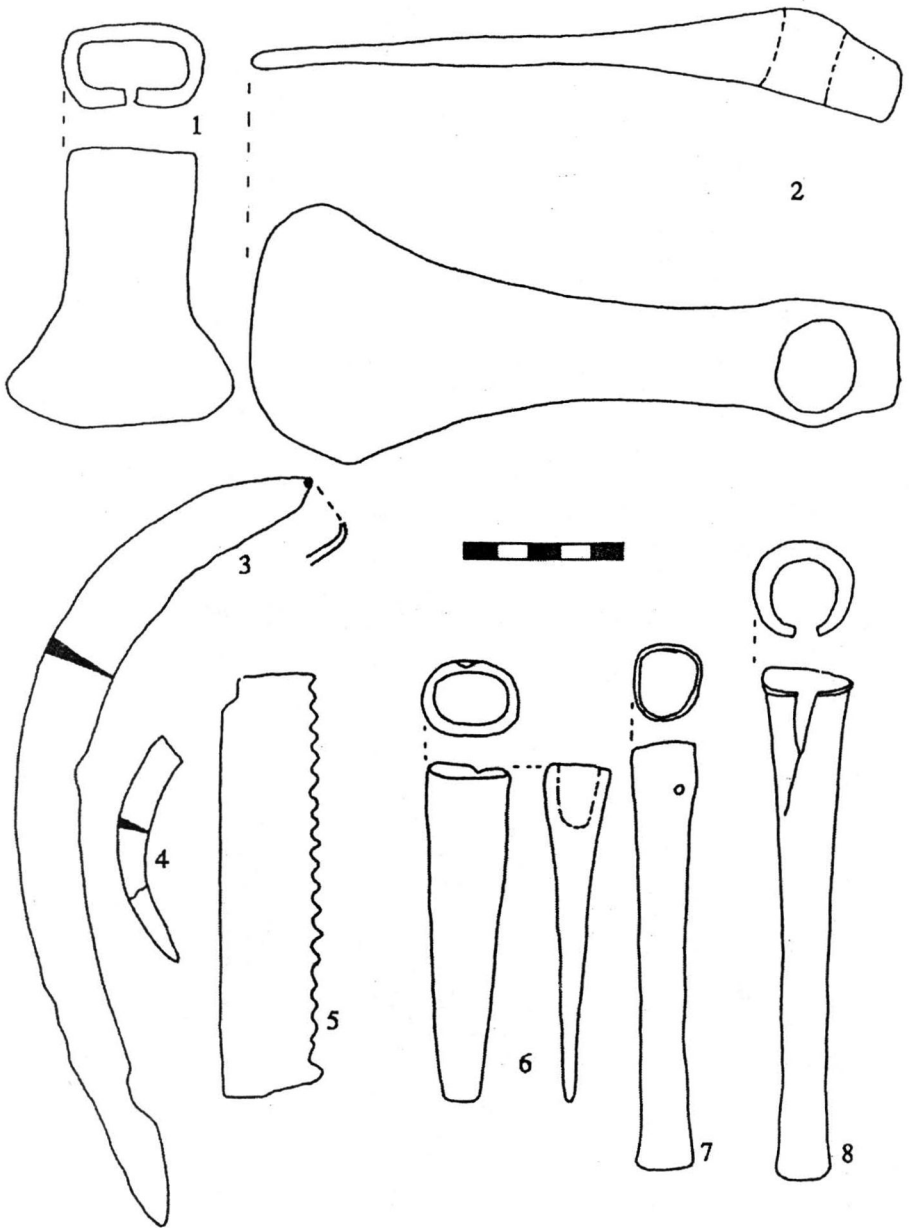

Fig. 111 - Unelte de fier descoperite în G5/95 (4), în nivelul arheologic de pe terasă (1-2) și cu ocazia săpăturilor lui C.Seraphin (3, 5-8).

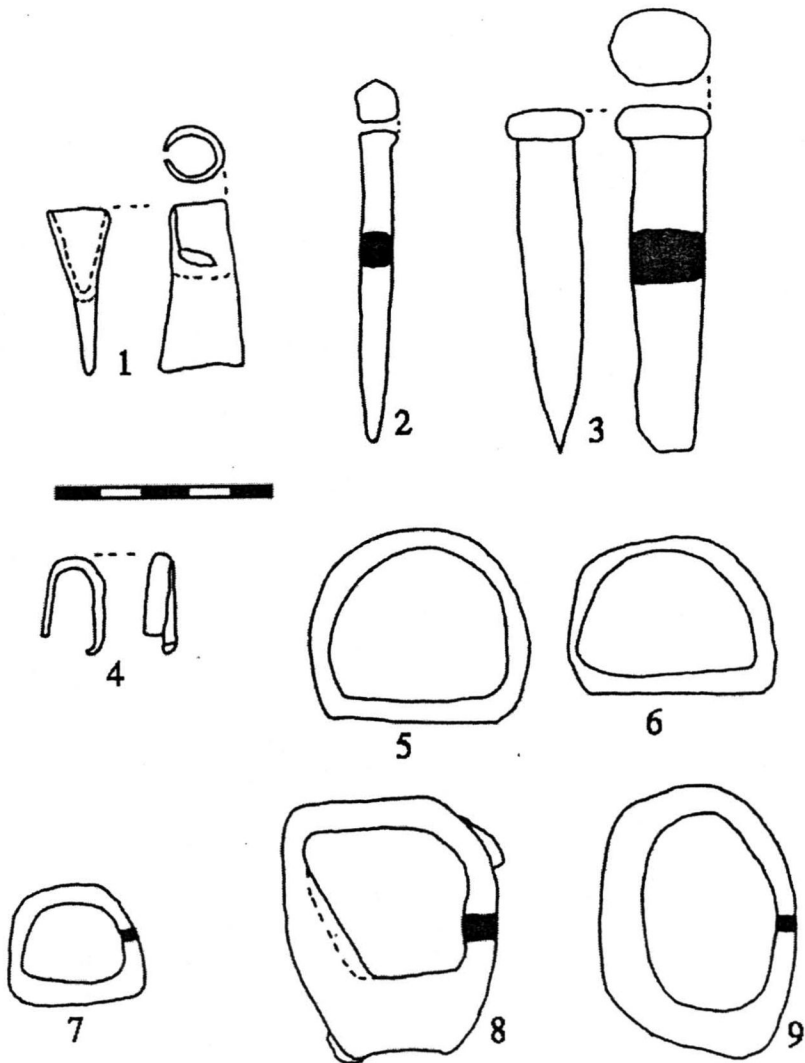

Fig. 112 - Unelte de fier din L1/93 (1), din prima (3) și cea de a doua fază (2) a L1/95, din G15/91 (8-9), din strat (4, 7) și din săpăturile lui C.Seraphin (5-6).

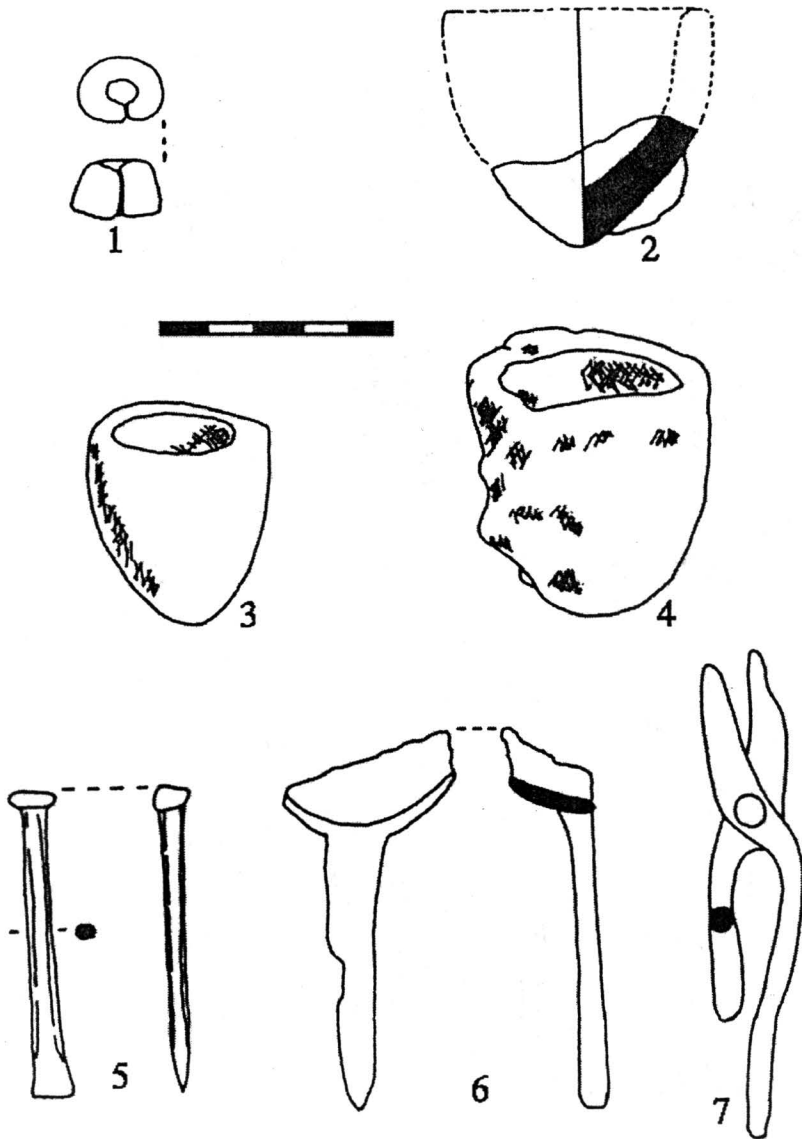

Fig. 113 - Creuzete ceramice (2-4) și unelte metalurgice din fier (1, 6-7) și bronz (5): 1, 6 din G5/95, 2 din L1/94, 3-5, 7 din săpăturile lui C.Seraphin (3-4 după fișele de inventar ale Muz. Sighișoara).

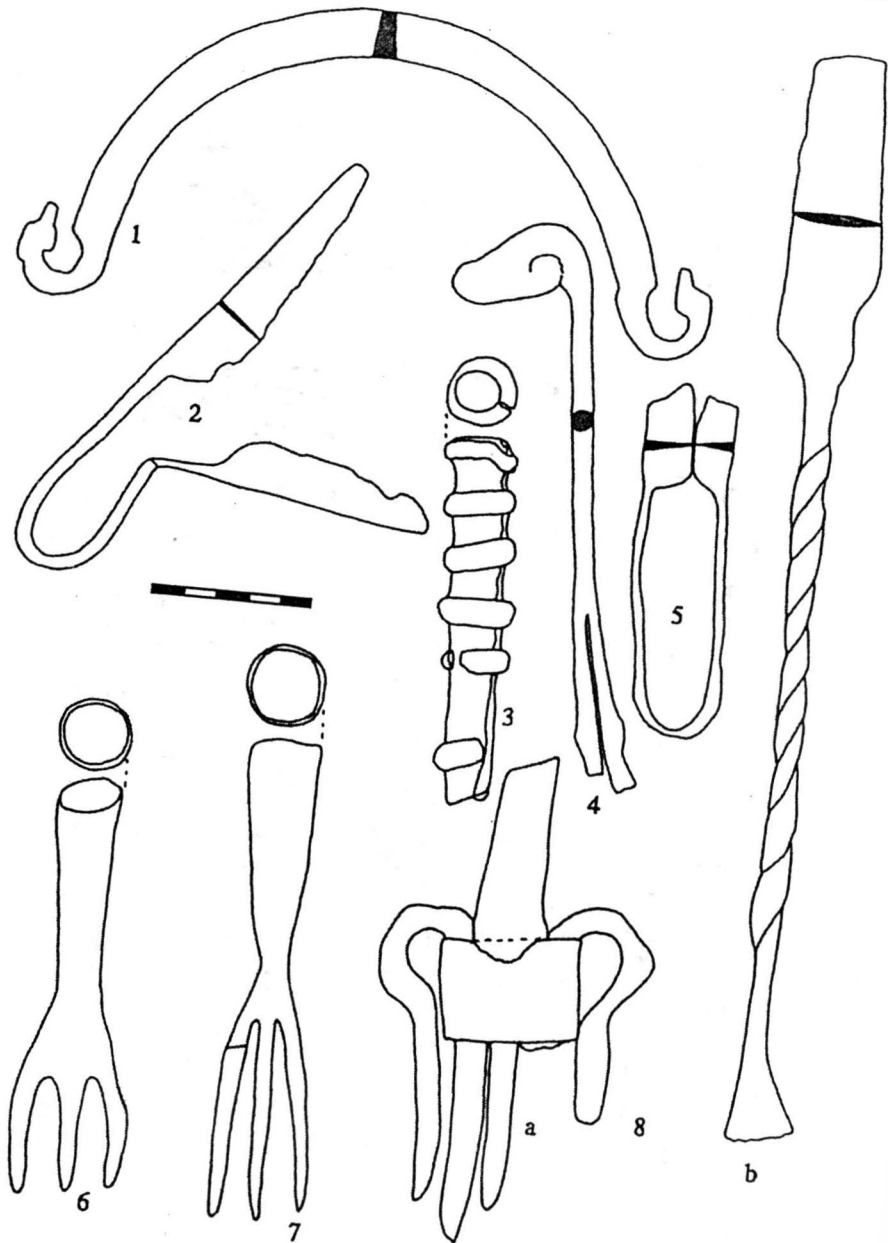

Fig. 114 - Obiecte de fier din L1/93 (3), L7/91 (4), din strat (2) și din săpăturile lui C.Seraphin (1, 5-8).

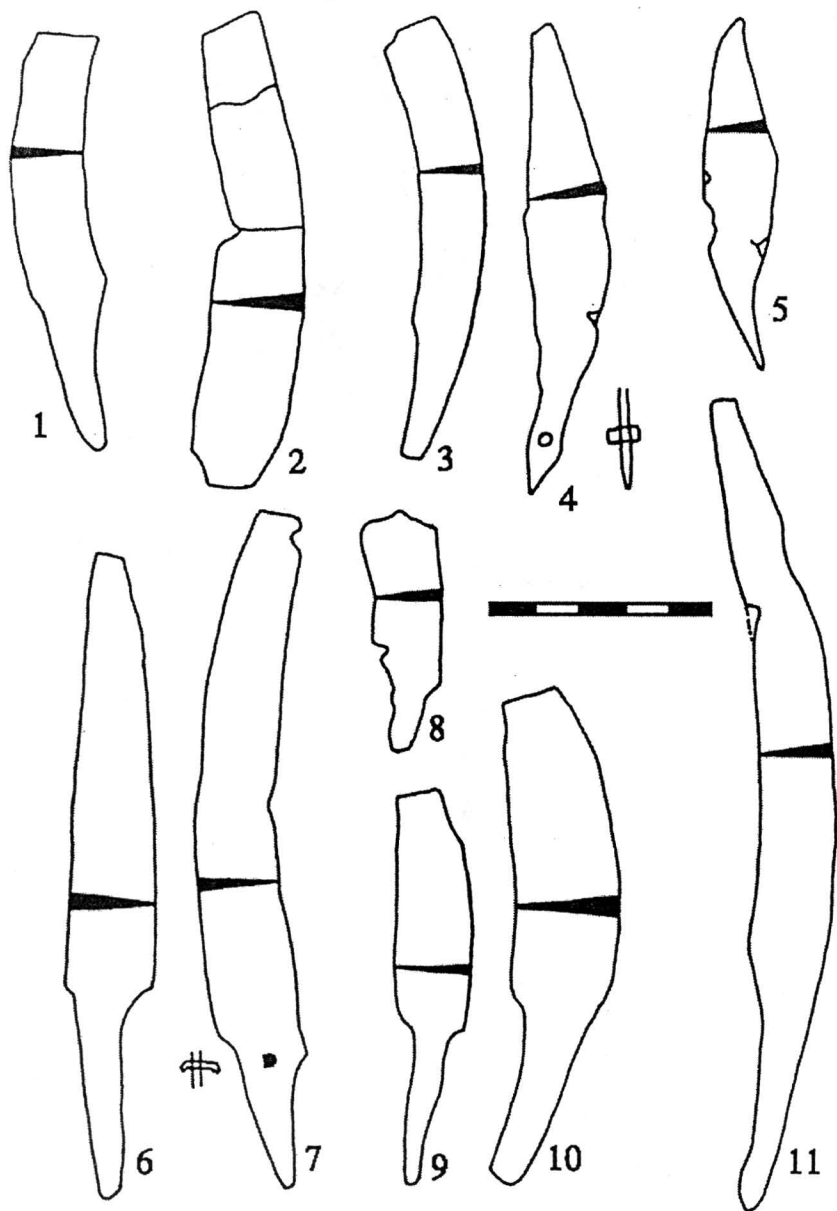

Fig. 115 - Cuțite de fier din G23/94 (2), din prima (5, 11) și cea de a doua fază (3-4) a L2/93-95, din L3/91 (1, 8) și din săpăturile lui C.Seraphin (6-7, 9-10).

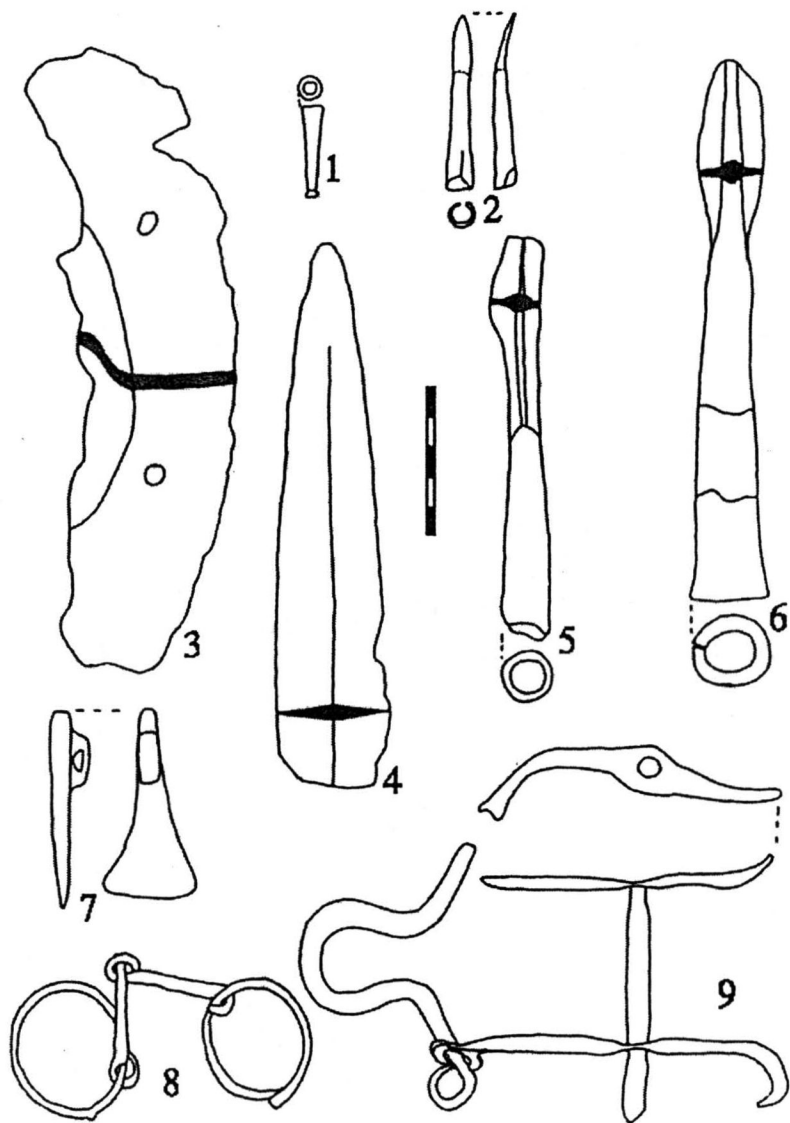

Fig. 116 - Obiecte de fier din G1/93 (1), L1/93 (6), faza a doua a L2/93-95 (7), din strat (2) și din săpăturile lui C.Seraphin (3-5, 8-9). 8 - după W.M.Werner.

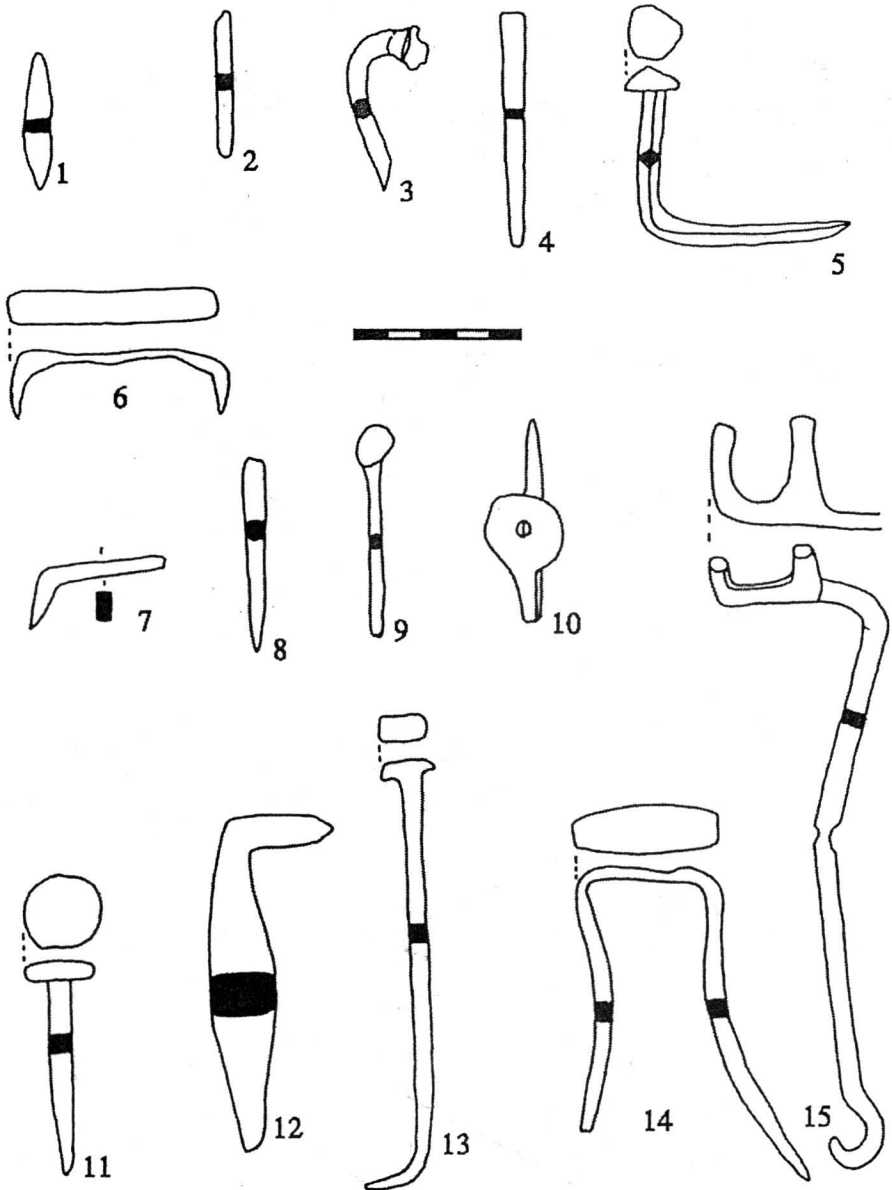

Fig. 117 - Cuie, scoabe și cheie de fier din L1/95 (2, 12), L2/93-95 (11), L3/91 (5), G3/95 (7), din strat (1, 4, 6, 8-9, 13-14) și din săpăturile lui C.Seraphin (10, 15).

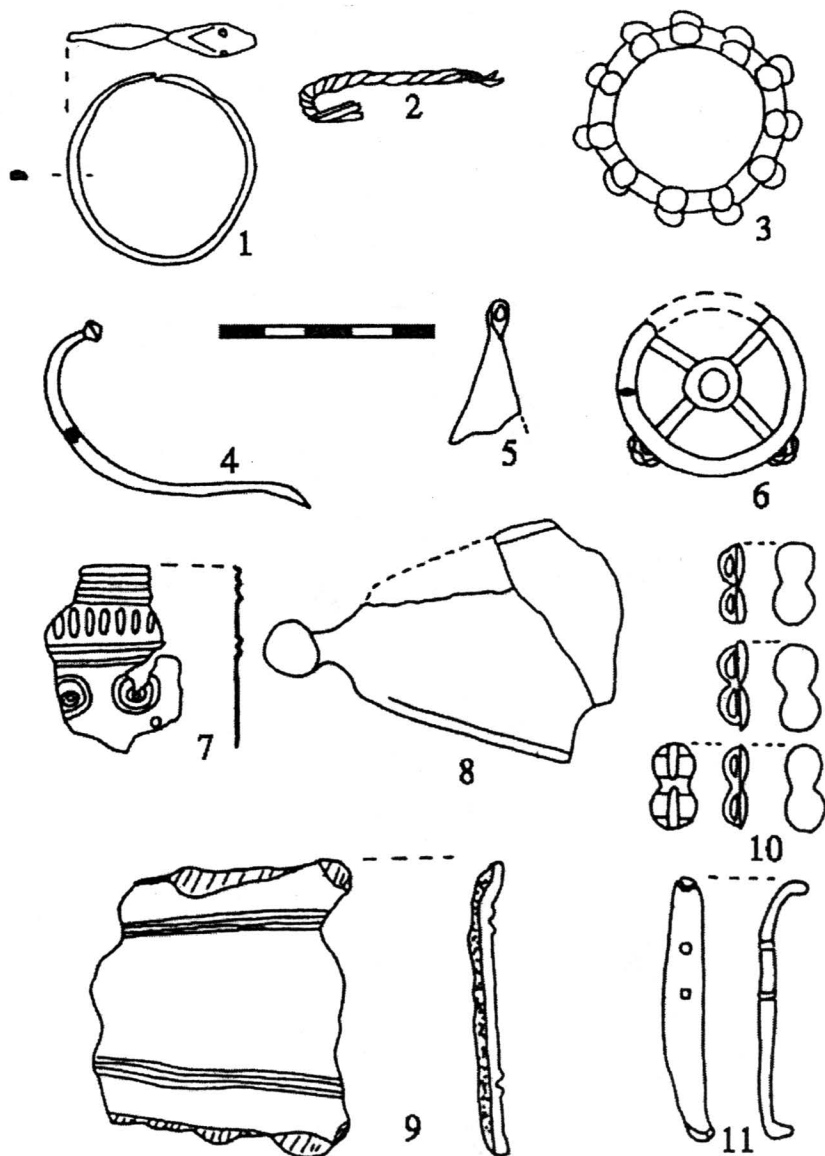

Fig. 118 - Podoabe și accesorii vestimentare din argint (2, 4-5), bronz (1, 3, 6, 10), fier (11), bronz și fier (7-9). 7 - L2/93-95 (prima fază); 8 - L1/95 (prima fază); 10-11 - G3/93; 4 - din strat; 1-3, 6, 9 - din săpăturile lui C.Seraphin.

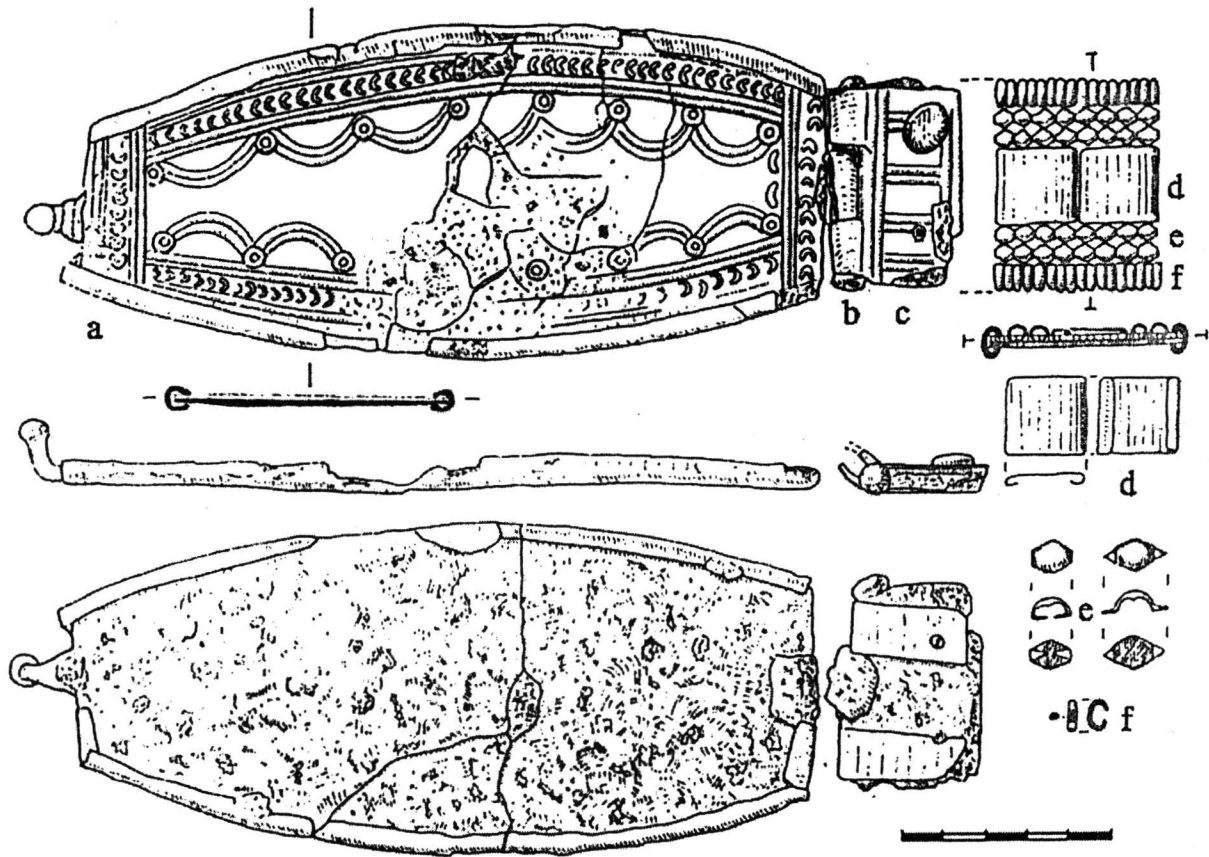

Fig. 119 - Pafta din bronz și fier și centură cu garnituri din tablă de bronz (după M. Babeș).

<https://biblioteca-digitala.ro> / <https://iabvp.ro>

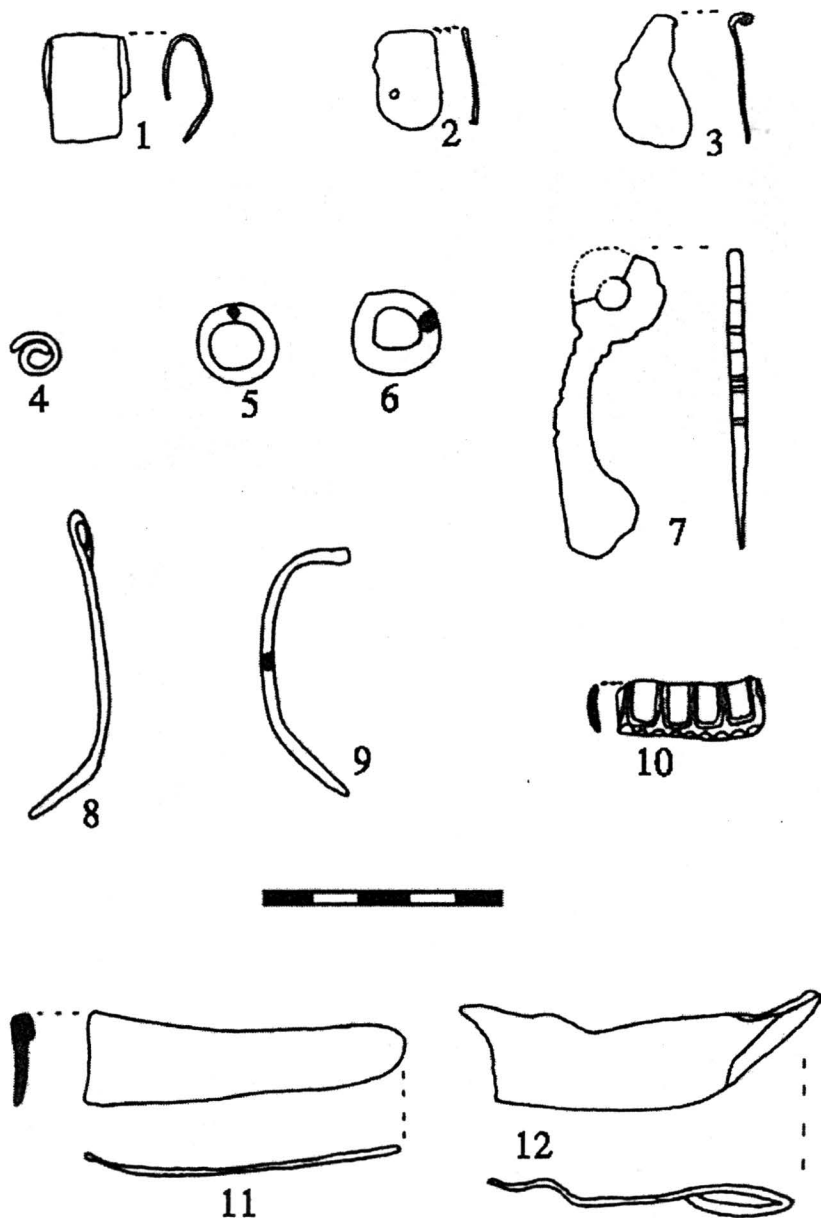

Fig. 120 - Obiecte de bronz din a doua fază a L1/95 (4), a doua fază a L2/93-95 (2-3, 10), din strat (1, 5-9) și din săpăturile lui C.Seraphin (11-12).

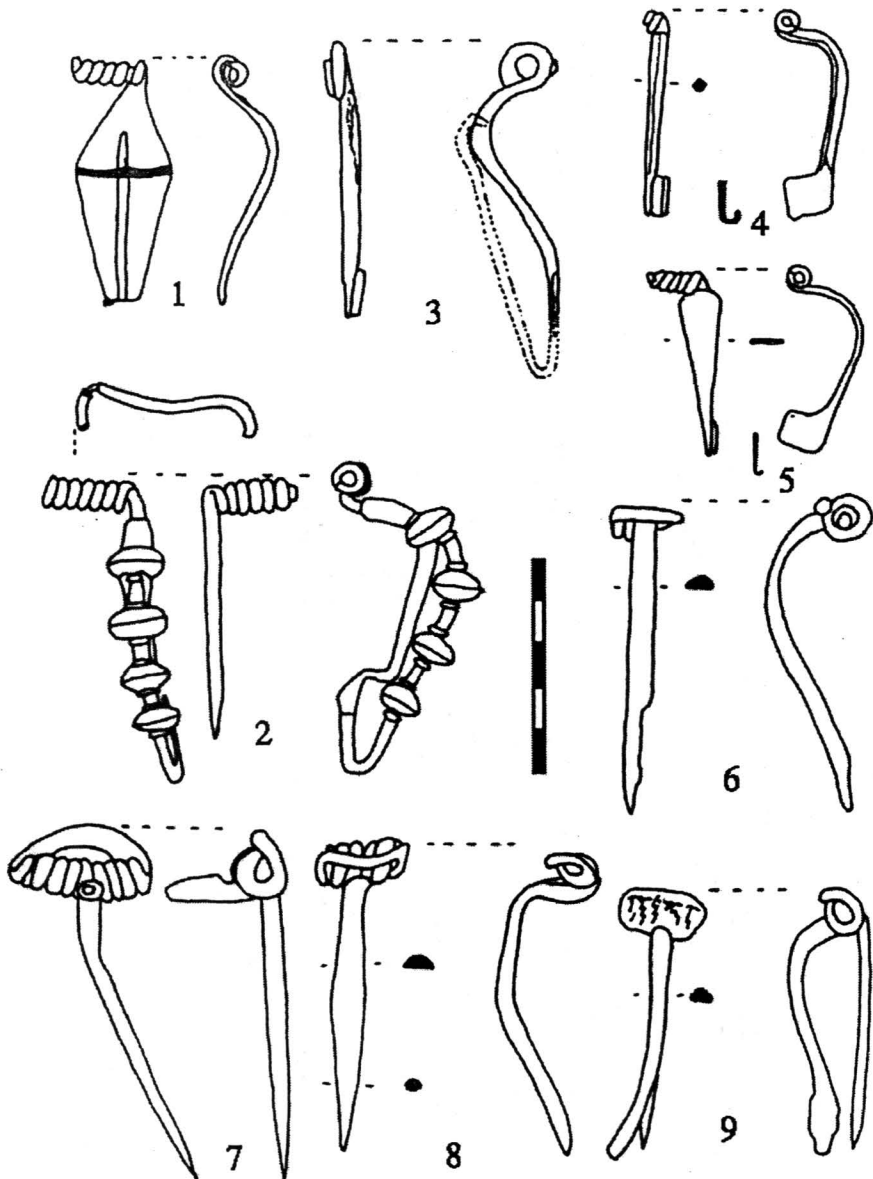

Fig. 121 - Fibule de argint (1-2, 5), bronz (4) și fier (3, 6-9), din nivelul dacic de pe platou (3) și din săpăturile lui C.Seraphin.

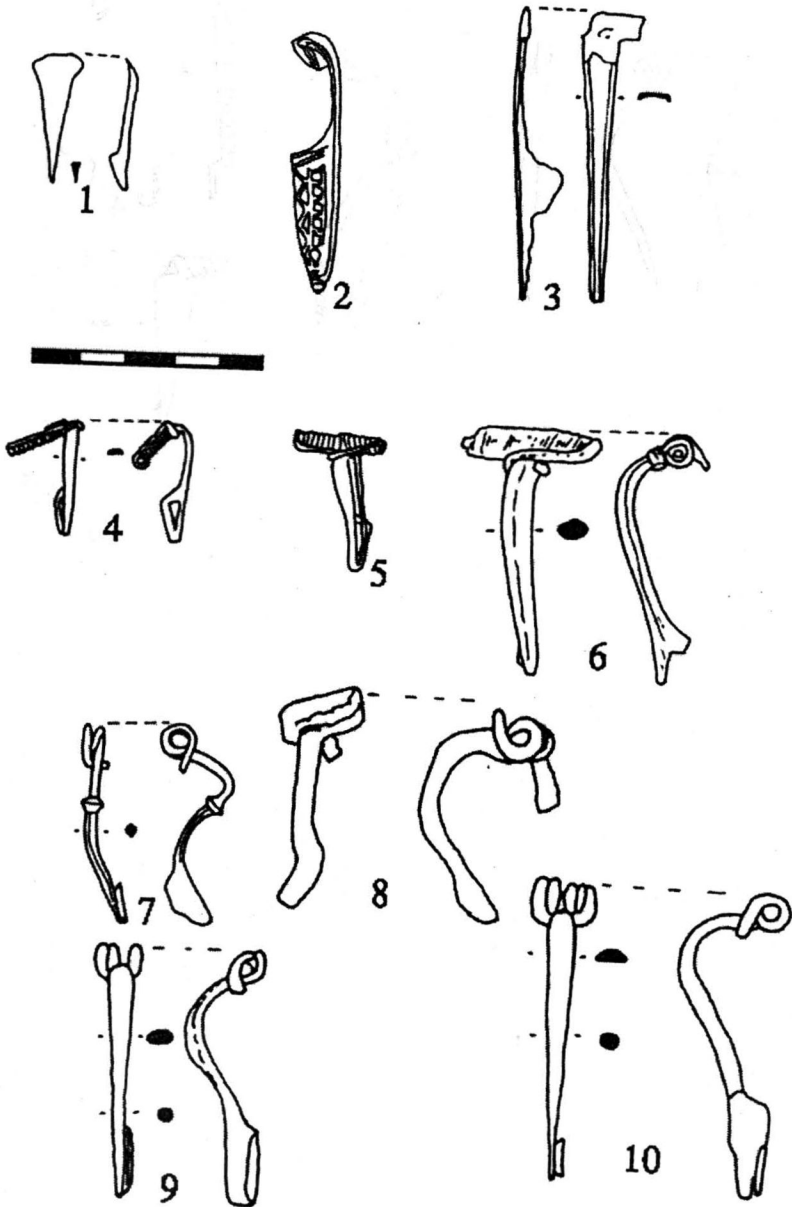

Fig. 122 - Fibule de argint (2), bronz (1, 3, 4-5, 7) și fier (6, 8-10) din săpăturile lui C.Seraphin.

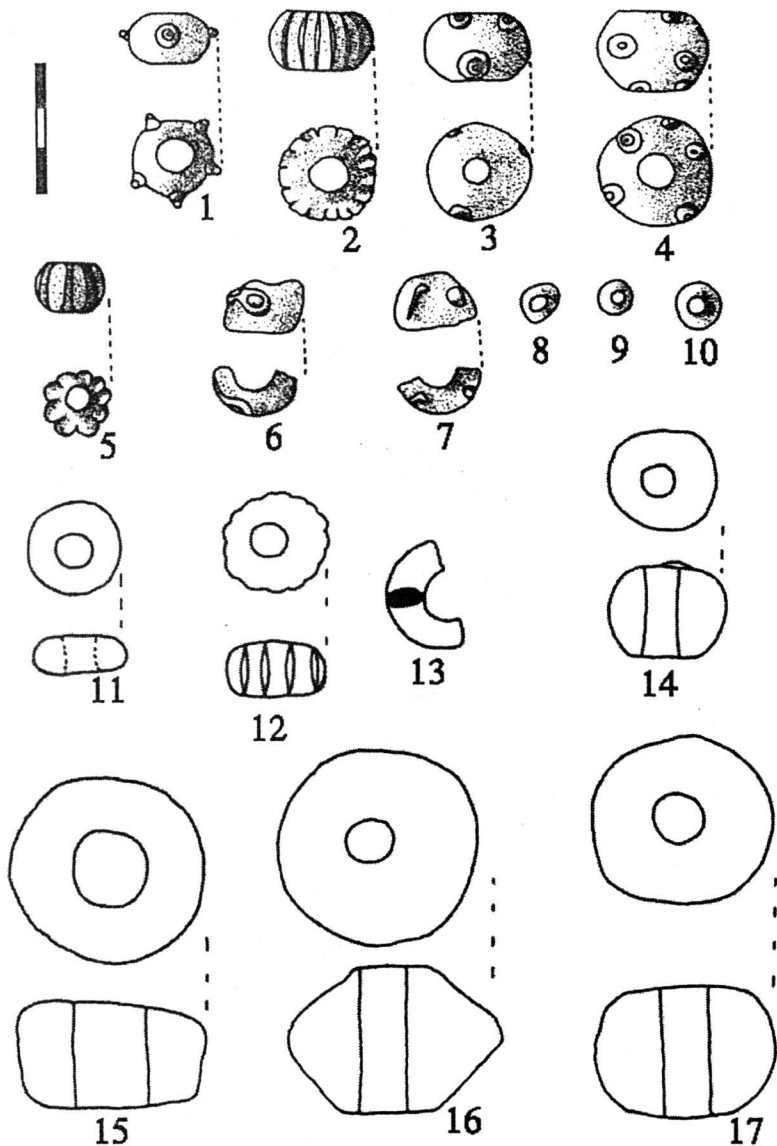

Fig. 123 - Mărgele de sticlă (1, 3-11), bronz (2) și lut (12-14); fusaiole de lut (15-17). 12 - G9/94; 13 - L2/93-95 (faza a doua); 14 - L3/95; 16 - L3/91; 17 - G16/94; 11 - din strat; 1, 3-10 - din săpăturile lui C.Seraphin; 2 - necunoscut.

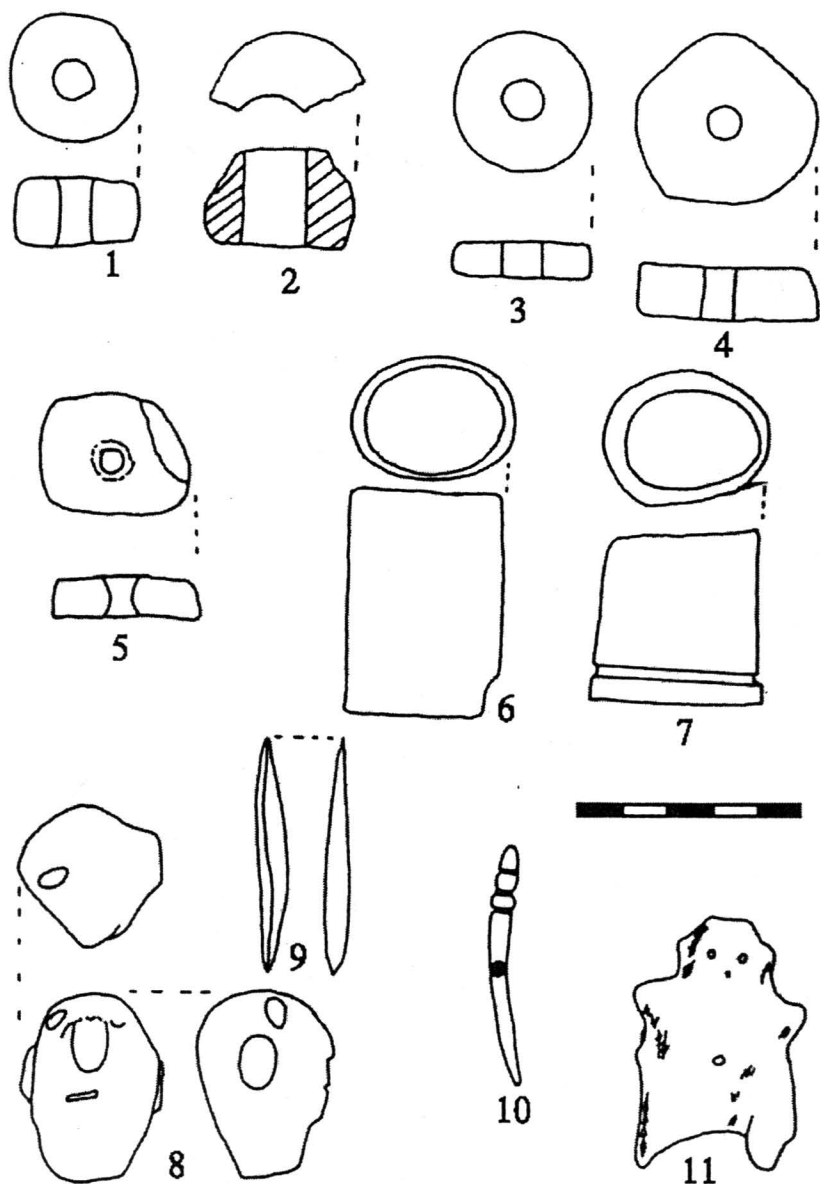

Fig. 124 - Obiecte ceramice (1-5, 8, 11) și de os (6-7, 9-10) din G3/94 (2), G4/94 (5), L2/93-95, prima fază (6), L1/94 (8), din strat (1, 3-4, 7, 9-10) și din săpăturile lui C.Seraphin (11 - după fișele de inventar ale Muz. Sighișoara).

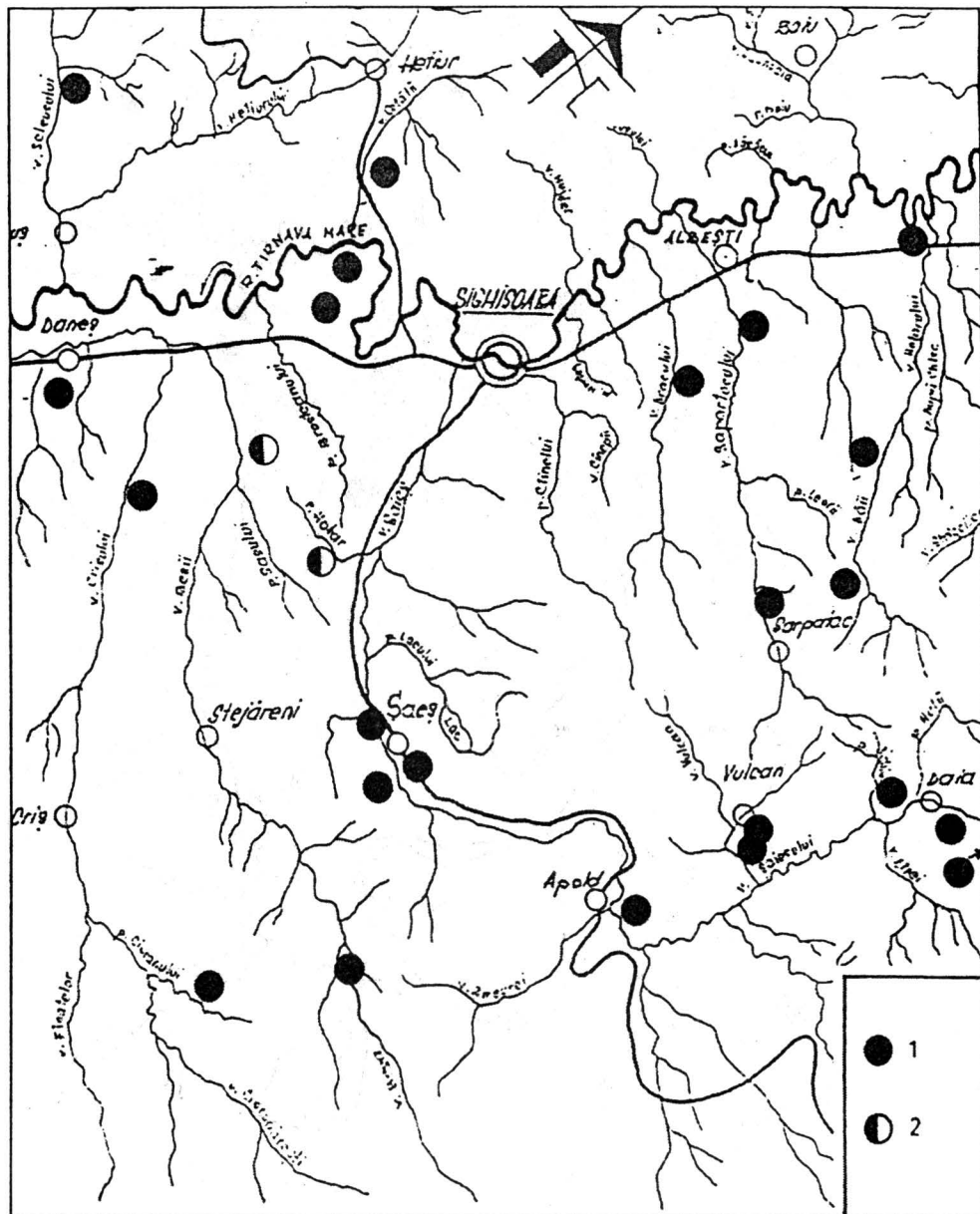

Fig. 126 - Așezări (1) și necropole (2) romane din zona Sighișoara.

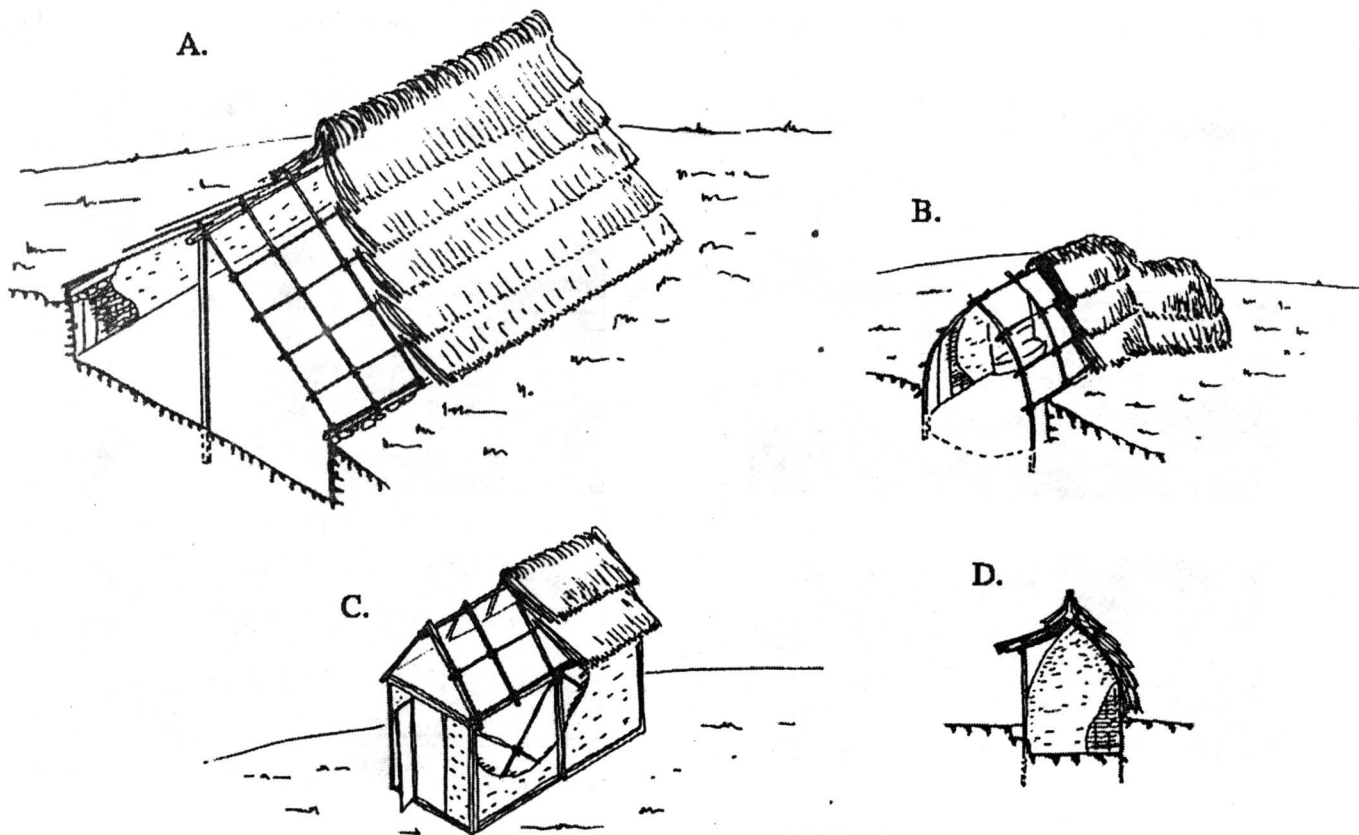
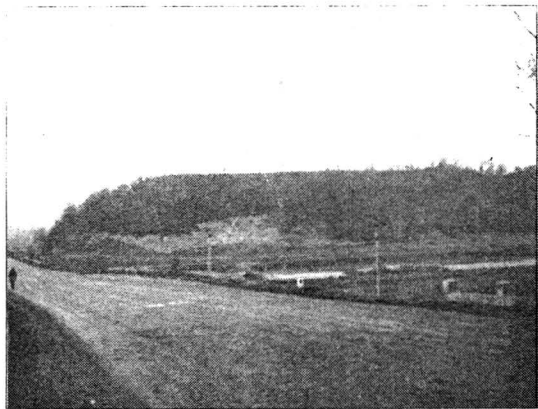

Fig. 127 - Încercări de reconstituire a L1/95 (A), L3/92 (B), L1/93 (C) și L1/91 (D).



1



2



3

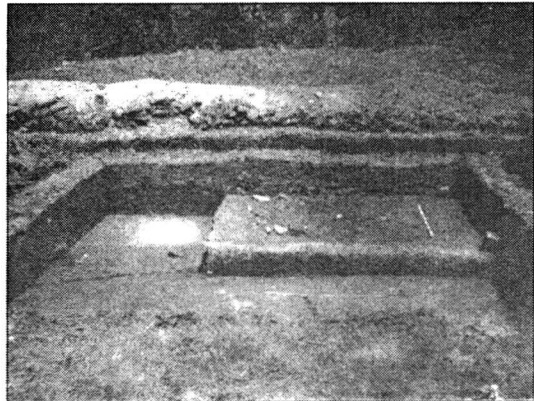

4

Fig. 128 - 1-2 - Wietenberg (Dealul Turcului): imagini de ansamblu; 3 - casete din sectorul B de pe platou; 4 -

Locuinta I/91

<https://biblioteca-digitala.ro> / <https://iabvp.ro>

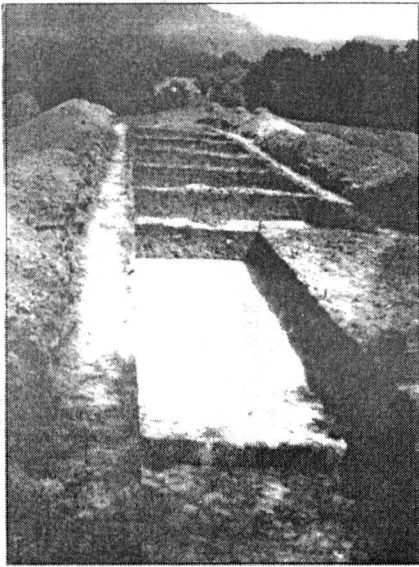

1



2

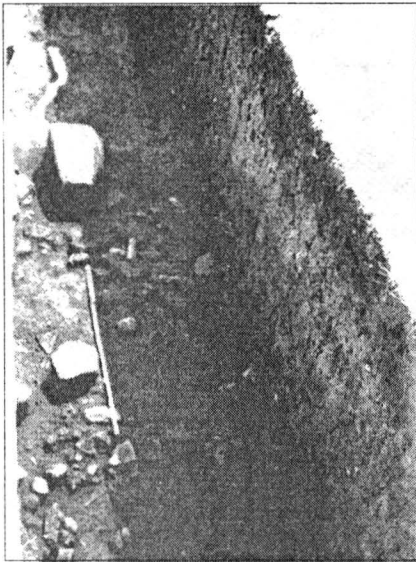

3

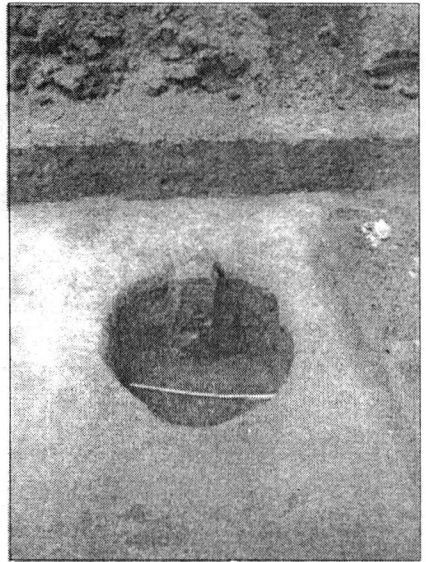

4

Fig. 129 - 1 - Secțiunea IV și casele din sectorul C de pe platou; 2 - secțiunea V;
3 - locuința 2/93; 4 - groapă de provizii de pe platou.

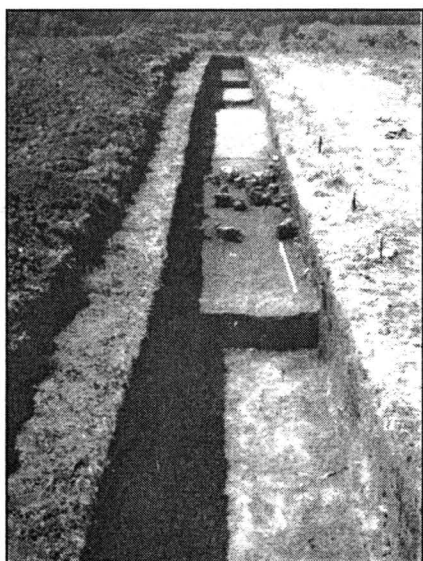

1



2



3

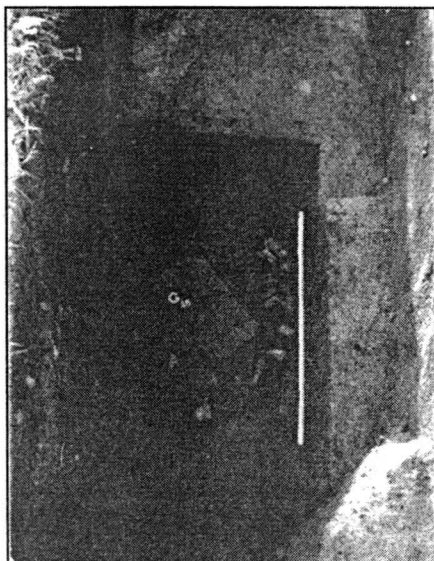

4

Fig. 130 - 1 - Secțiunea II și L3/91; 2 - L9/91; 3 - scheletul din G11/92; 4 - G15/91.

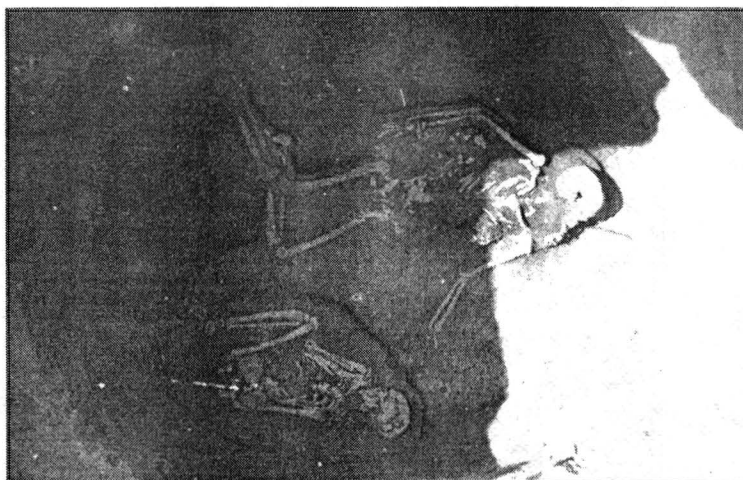

1

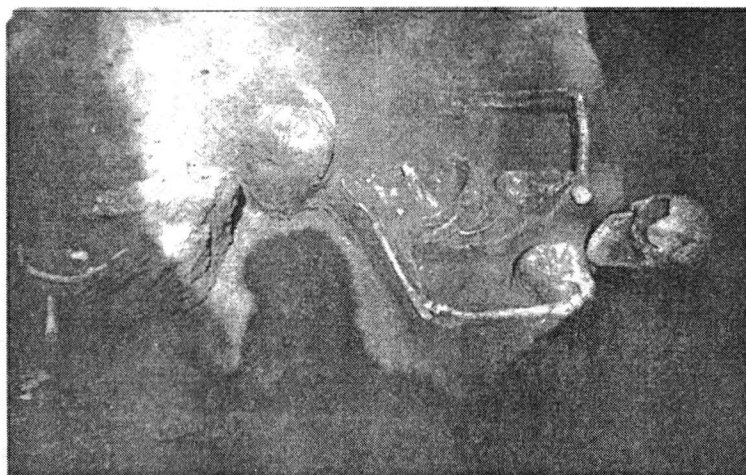

2

Fig. 131 - Gropi cu schelete umane din zona exterioară a așezării
(foto Gh.Moldovan).

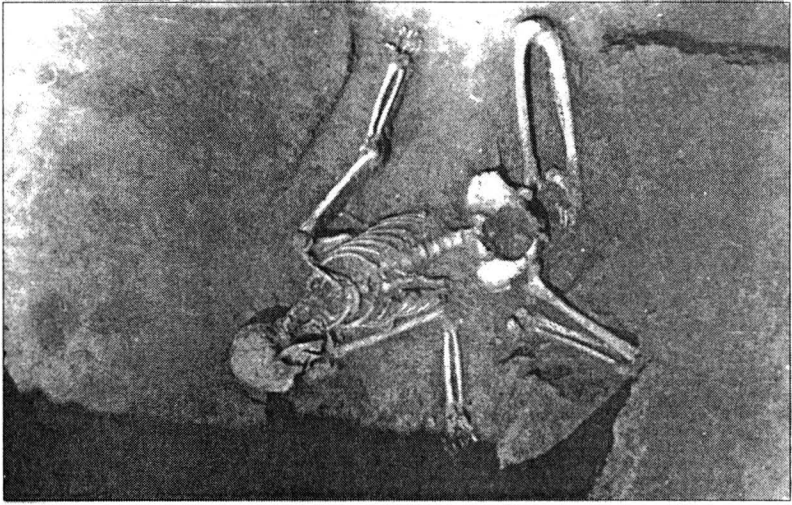

1



2

Fig. 132 - Gropi cu schelete umane din zona exterioară a așezării (foto Gh.Moldovan).



Fig. 133 - 1 - Mărgele de coral și sticlă (A-C); 2 - resorturile de fibule înainte de restaurare.

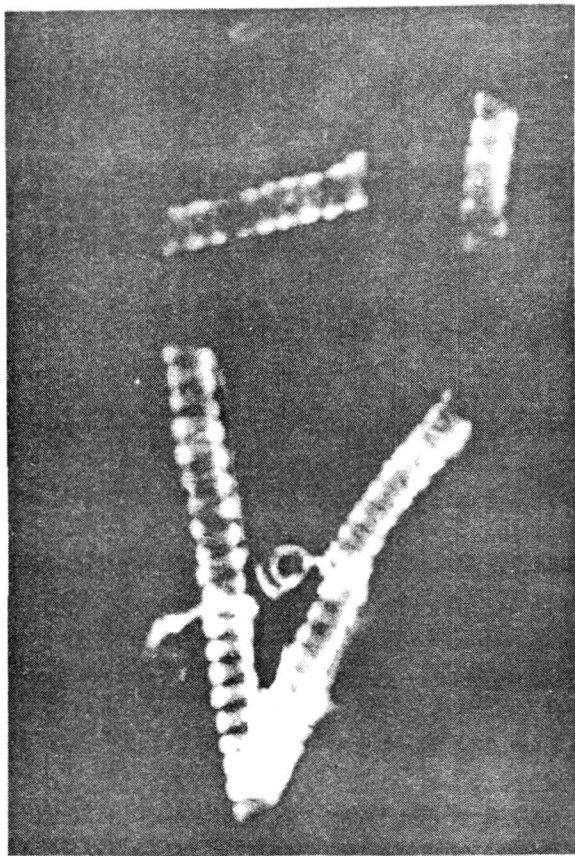

1

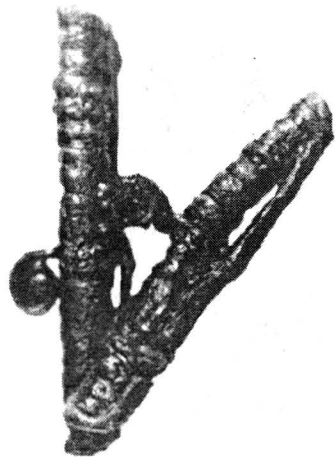

2

Fig. 134 - Resorturile de fibule înainte (1) și după restaurare (2).

<https://biblioteca-digitala.ro> / <https://iabvp.ro>

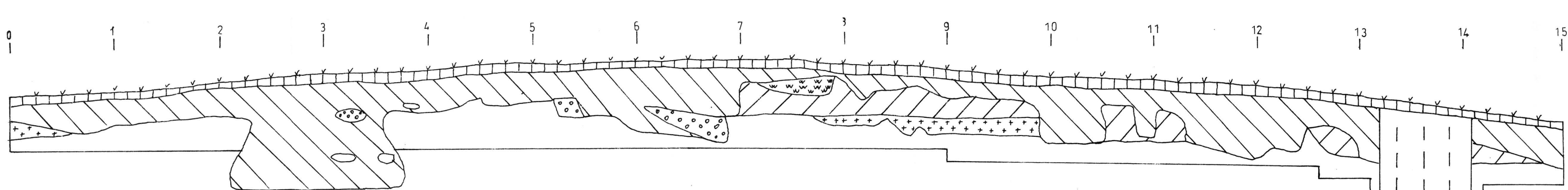

Pl. I - S I, profil sudic: 1 - ultimul nivel dacic; 2 - nivel dacic inferior; 3 - nivel epoca bronzului; 4 - humus vegetal; 5 - nivel de dărâmatură din L1/91; 6 - pământ de culoare cenușie-gălbuie cu pigment de lipitură de lut; 7 - secțiune din 1938; 8 - pietre.

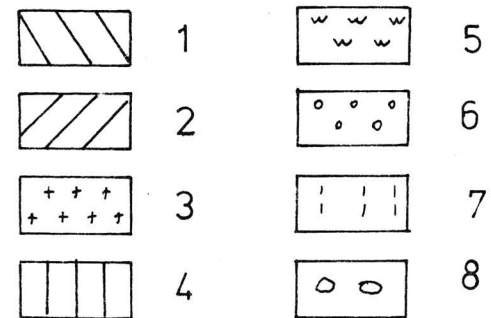

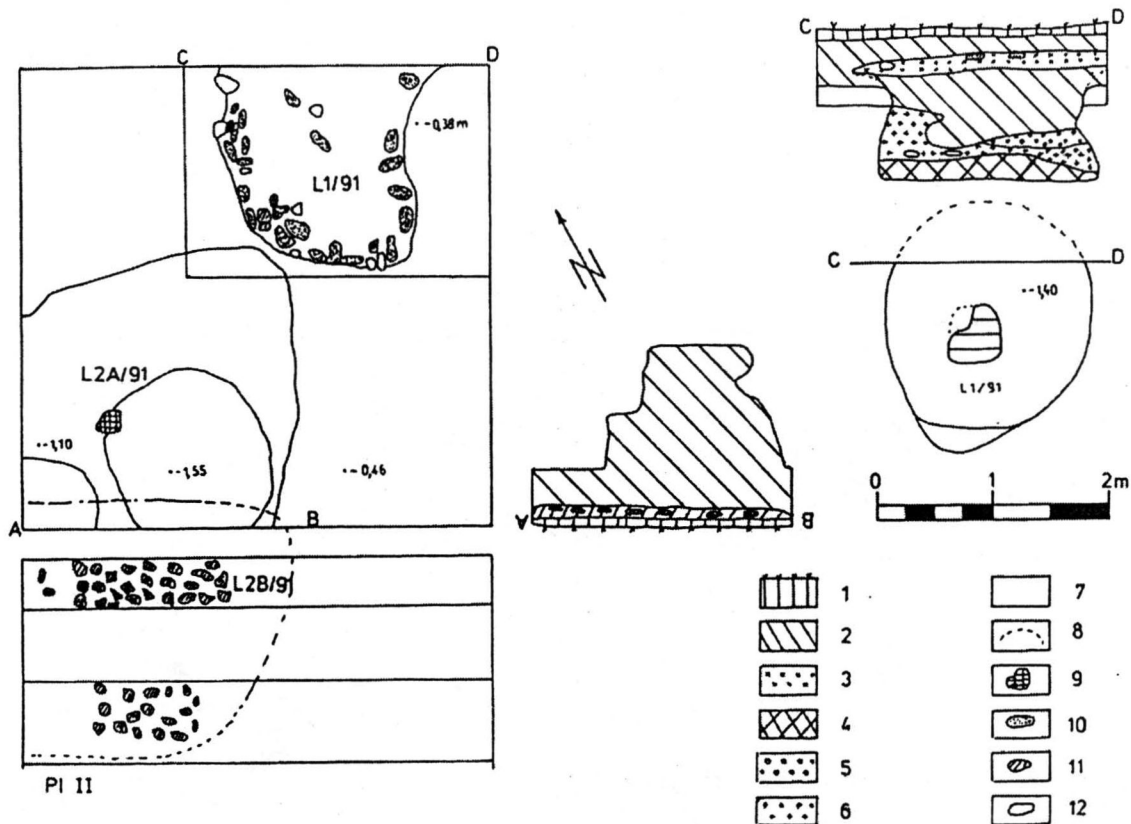

PI. II - Planul suprafeței I/91: 1 - humus vegetal; 2 - nivel dacic; 3 - nivel de dărâmatură al pereților; 4 - pământ negru cu materiale arheologice (prima fază a L1/91); 5 - lentilă de pământ negru de consistență tare; 6 - lipitură de lut cu pietre; 7 - lut galben (steril); 8 - limitele probabile ale L2B/91; 9- vatră de foc; 10 - lipitură de lut de la pereții locuințelor; 11 - ceramică; 12 - pietre.

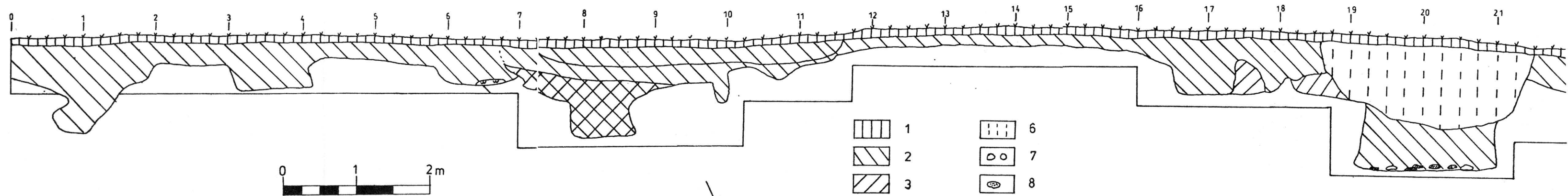

Pl. III - S II, profil sudic (zona platoului): 1 - humus vegetal; 2 - nivel dacic superior; 3 - nivel dacic inferior; 4 - nivel epoca bronzului; 5 - pământ negru cu cenușă, lipitură arsă și fragmente ceramice; 6 - gropi moderne; 7 - pietre; 8 - lipitură de lut de la pereții locuințelor; 9 - ceramică; 10 - cuțite de fier.

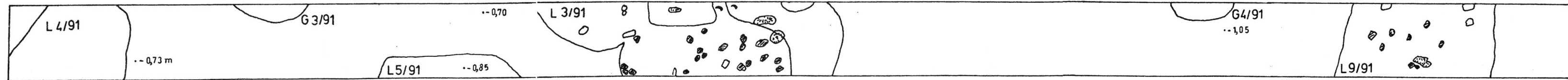

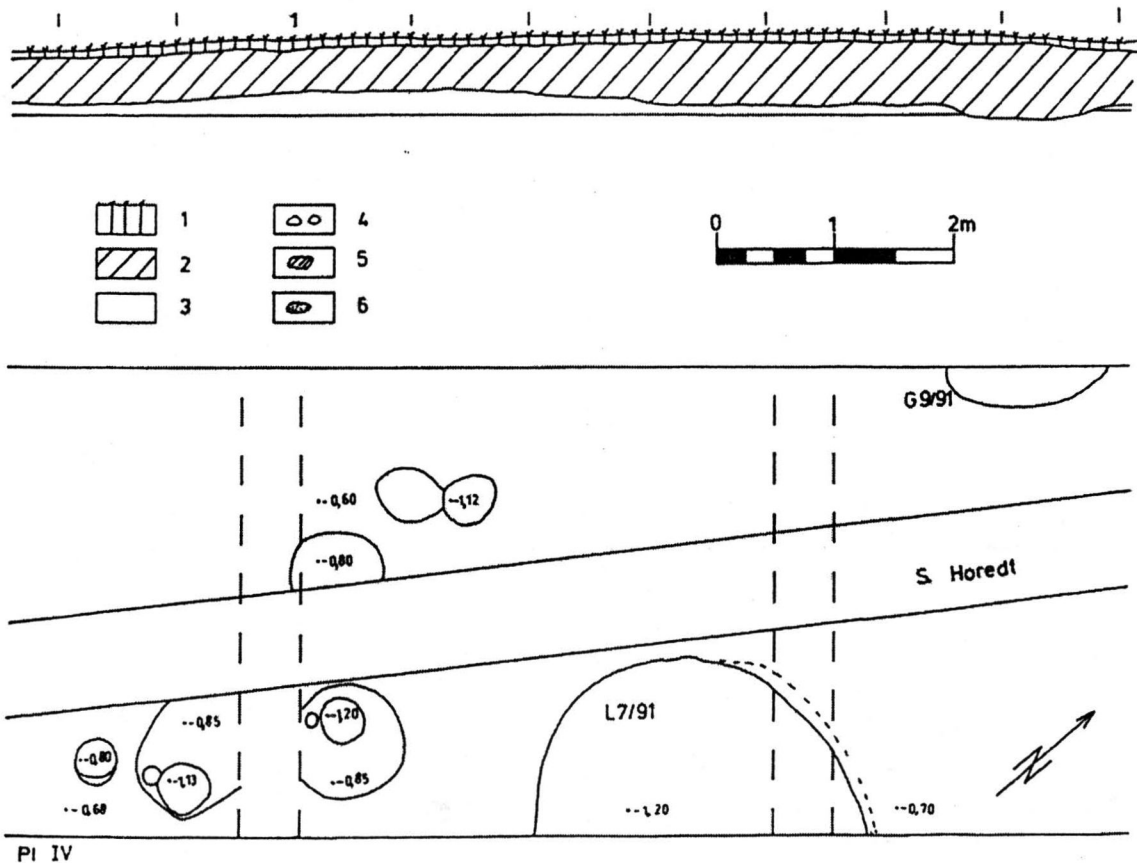

Pl. IV - Sectorul B, casetele 5-7/91: 1 - humus vegetal; 2 - nivel dacic; 3 - lut galben (steril); 4 - pietre; 5 - ceramică; 6 - lipitură de lut de la pereții locuințelor.

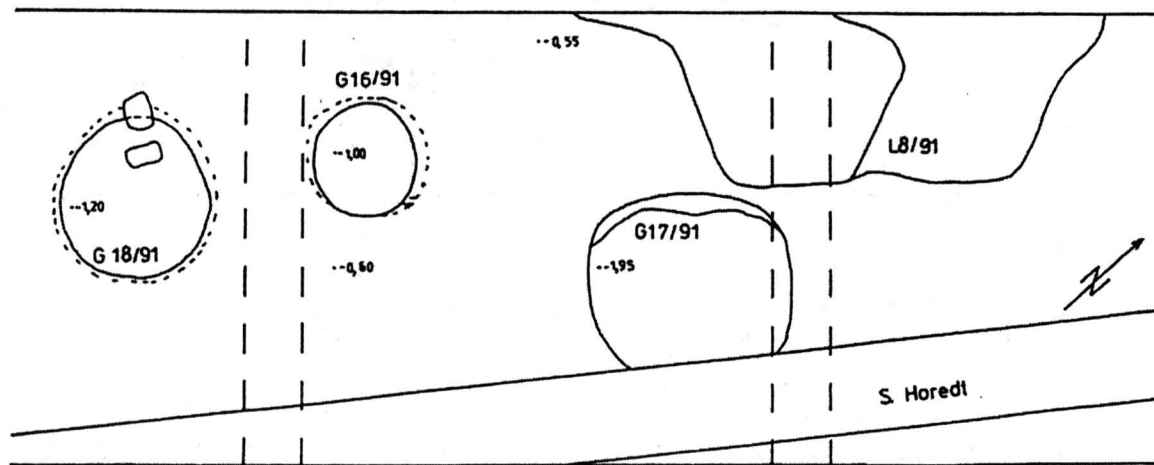
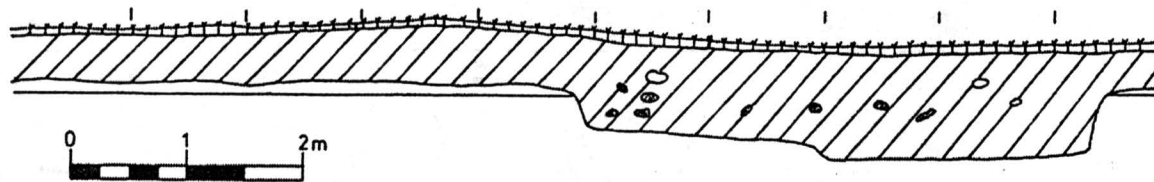

Pl V

Pl. V - Sectorul B, casetele 8-10/91. Legenda la pl. IV.

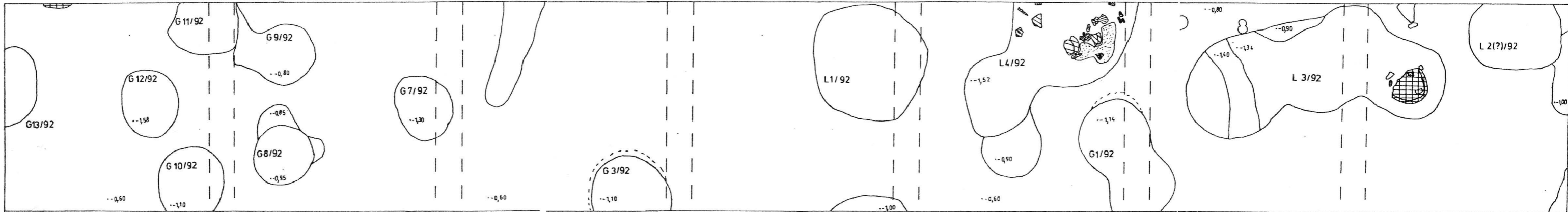
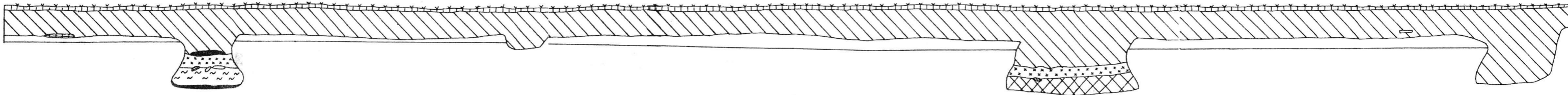

Pl. VI

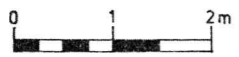

- | | | | |
|--|---|--|----|
| | 1 | | 6 |
| | 2 | | 7 |
| | 3 | | 8 |
| | 4 | | 9 |
| | 5 | | 10 |

Pl. VI - Sectorul C, casetele 1-7/92: 1 - humus vegetal; 2 - nivel dacic; 3 - strat de lut galben; 4 - pământ negru cu materiale arheologice (prima fază a L4/92); 5 - umplutura G11/92 (nivel cu schelet uman); 6 - vetre și cuptoare; 7 - cenușă; 8 - ceramică; 9 - lipitură de lut; 10 - pietre.

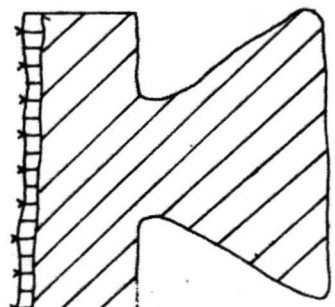
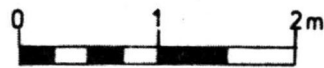
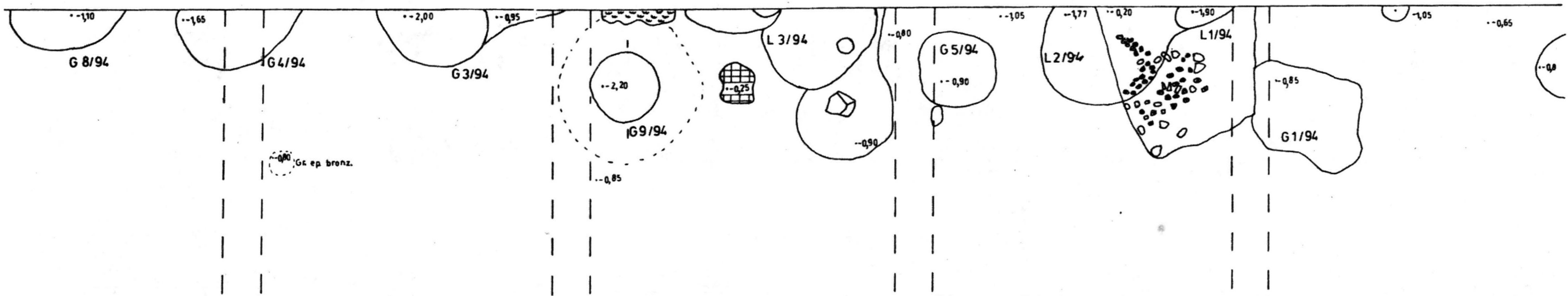
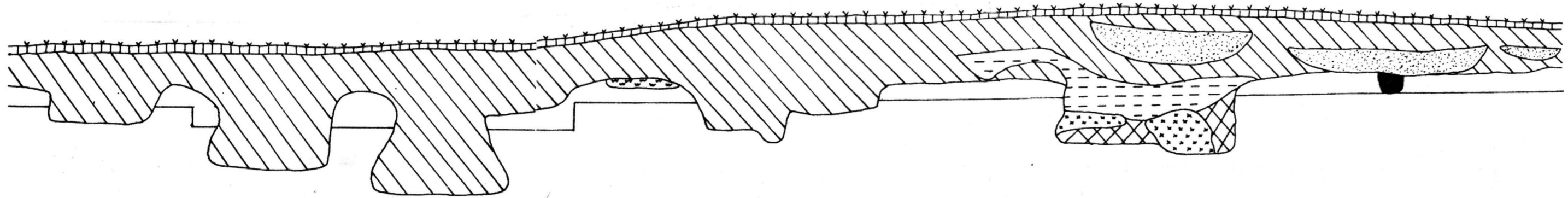

- | | | | |
|--|---|--|----|
| | 1 | | 6 |
| | 2 | | 7 |
| | 3 | | 8 |
| | 4 | | 9 |
| | 5 | | 10 |
| | | | 11 |



Pl. VII - Sectorul C, casetele 1-5/94: 1 - humus vegetal; 2 - nivel dacic; 3 - pământ negru cu materiale arheologice (prima fază a L2/94); 4 - pământ cenușos; 5 - pământ brun-gălbui cu urme de cenușă; 6 - lentilă de lut galben; 7 - porțiune din nivelul de epoca bronzului; 8 - groapă de stâlp; 9 - vetre; 10 - pietre; 11 - ceramică.

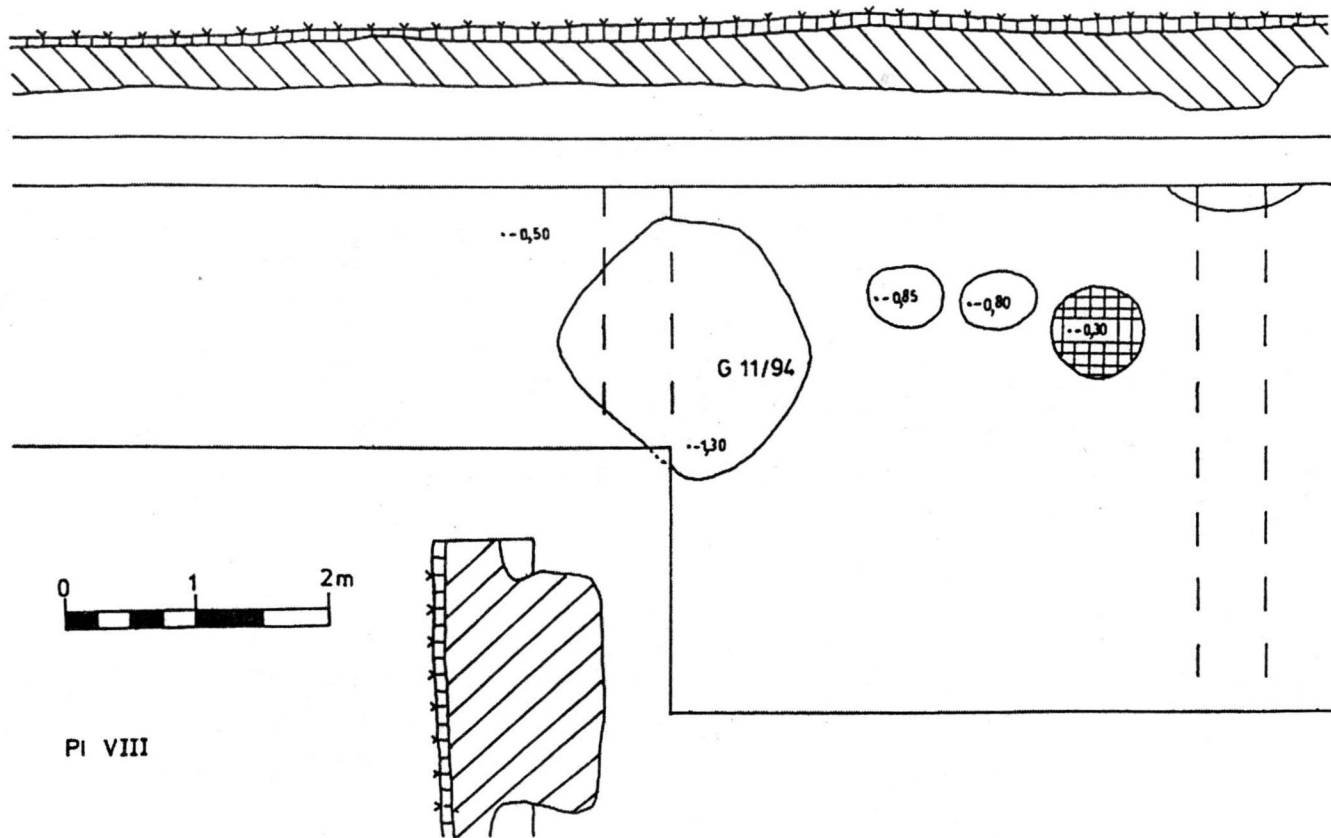

PI VIII

Pl. VIII - Sectorul C, caseta 7/94 și porțiune din S IV. Legenda la pl. VII.

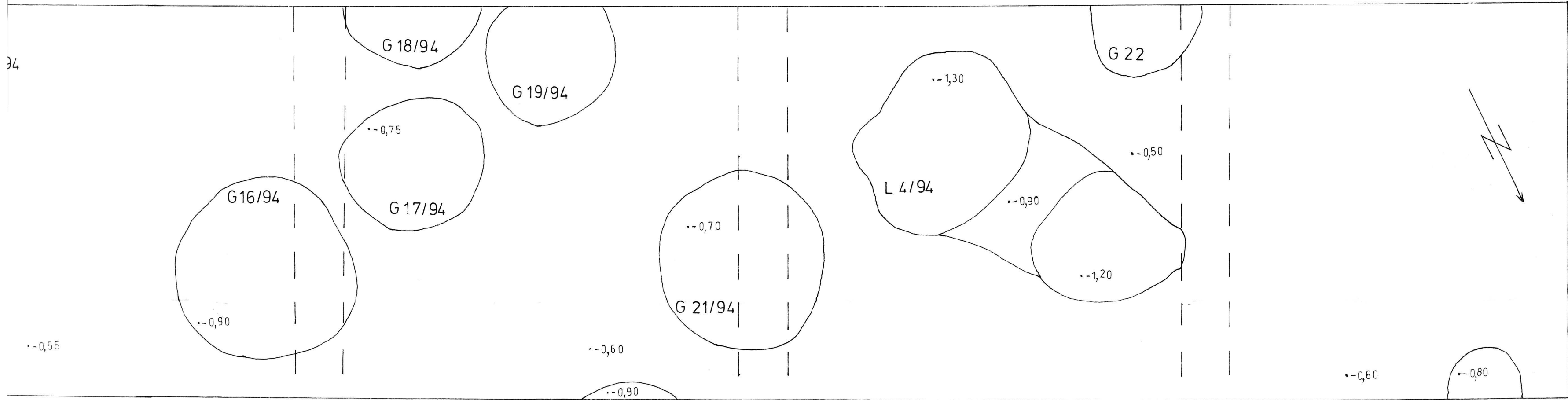
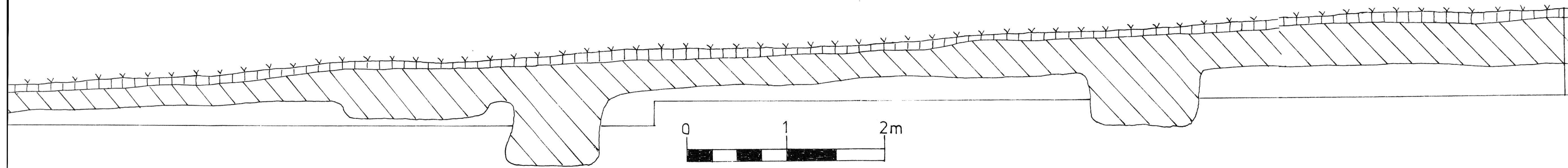

casetele 8-11/94. Legenda la pl. VII.

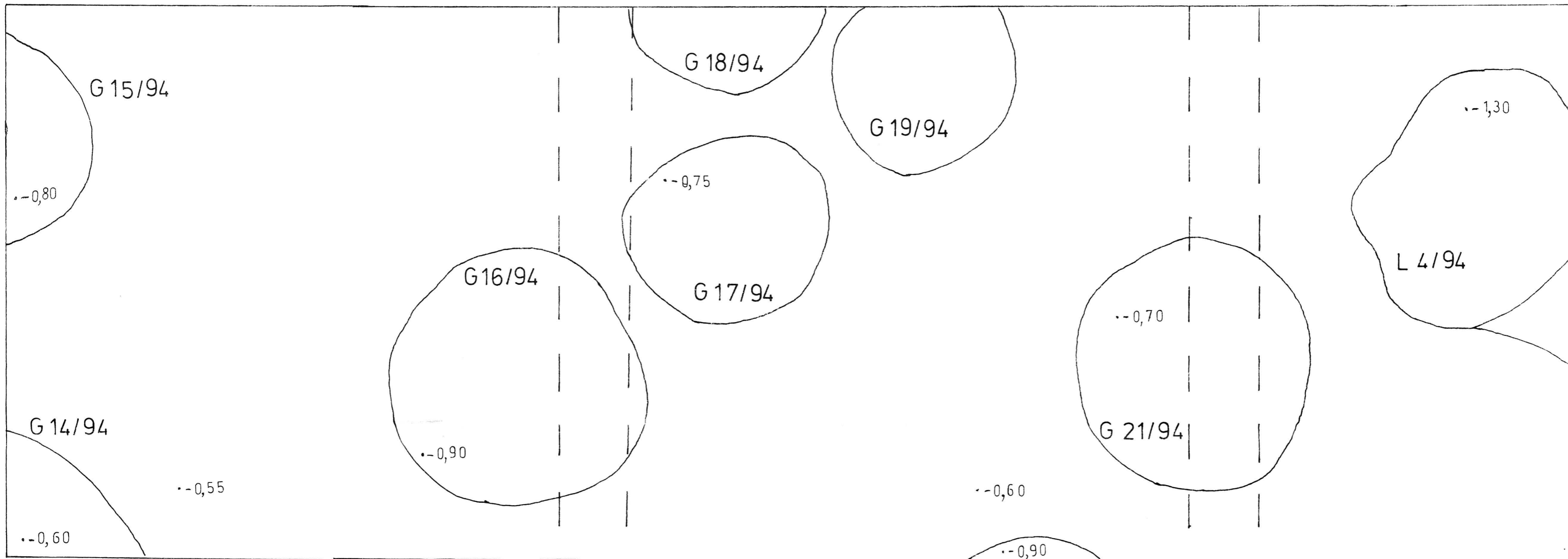
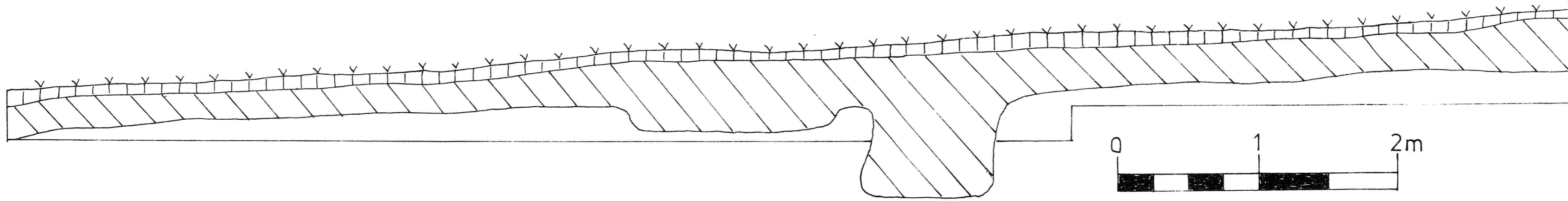

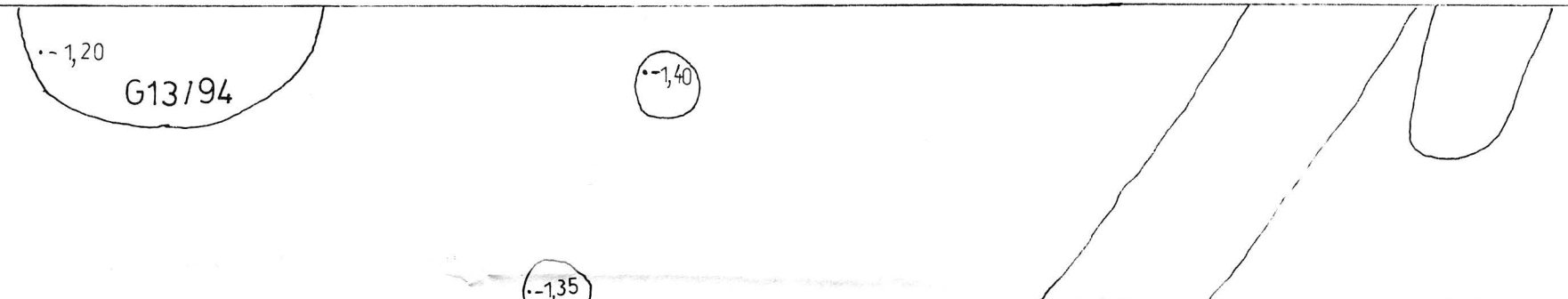
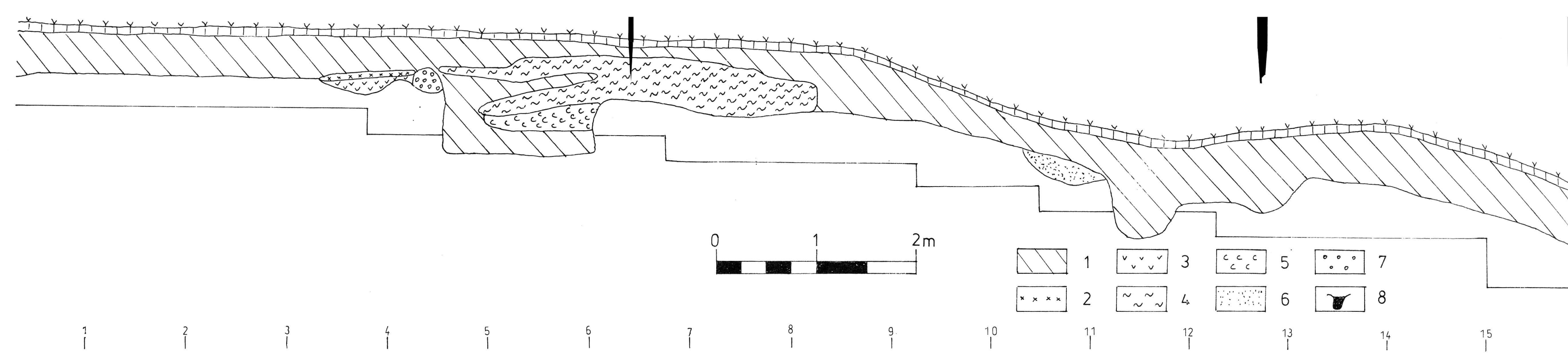

Pl. X - S V, plan și profil: 1 - nivel dacic; 2 - lentilă de lut galben; 3 - pământ brun-negricesc; 4 - pământ cenușos; 5 - pământ brun-deschis; 6 - pământ cenușos-gălbui; 7 - lut brun-gălbui; 8 - groapă de stâlp.

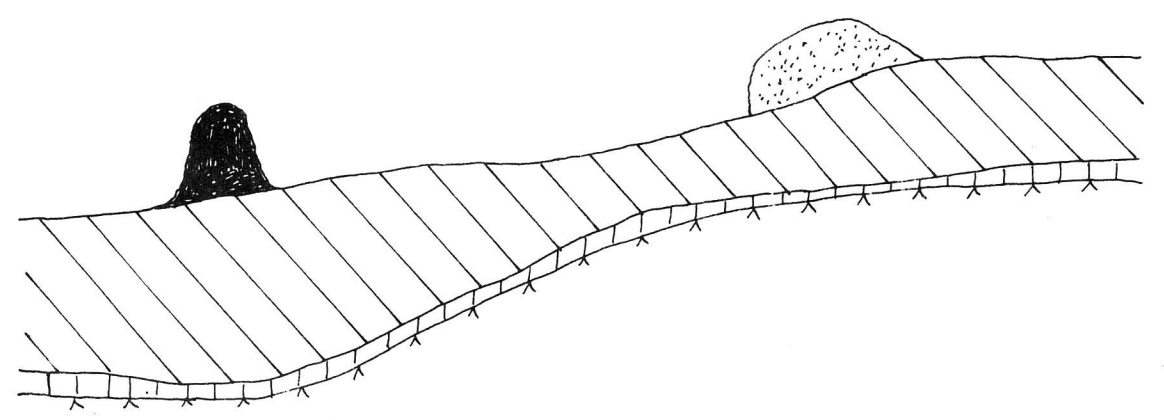

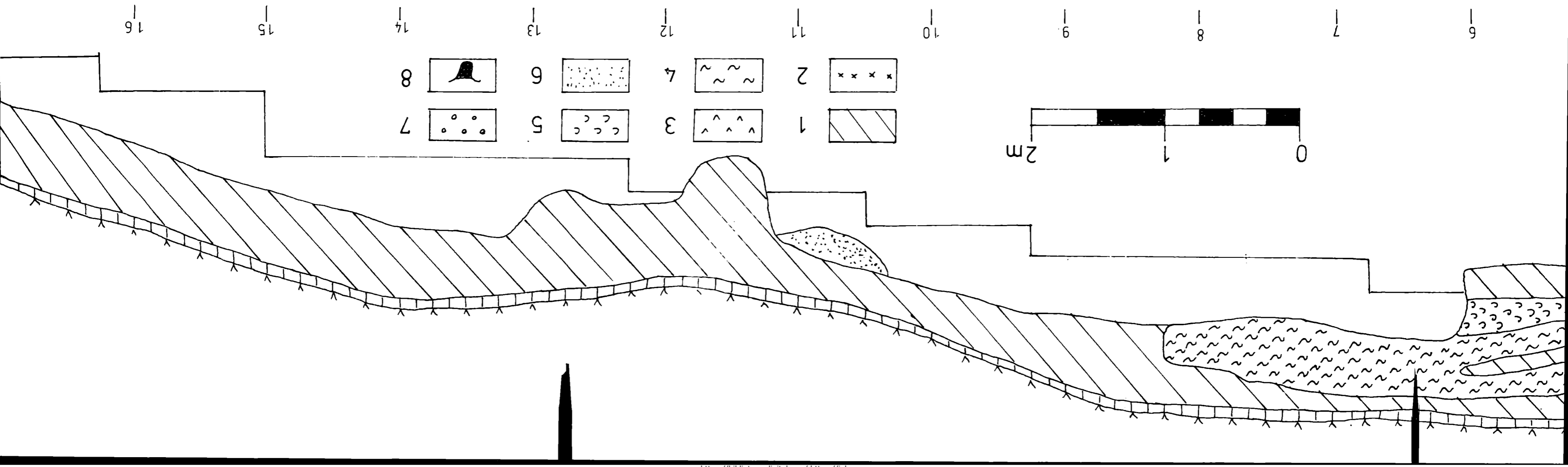
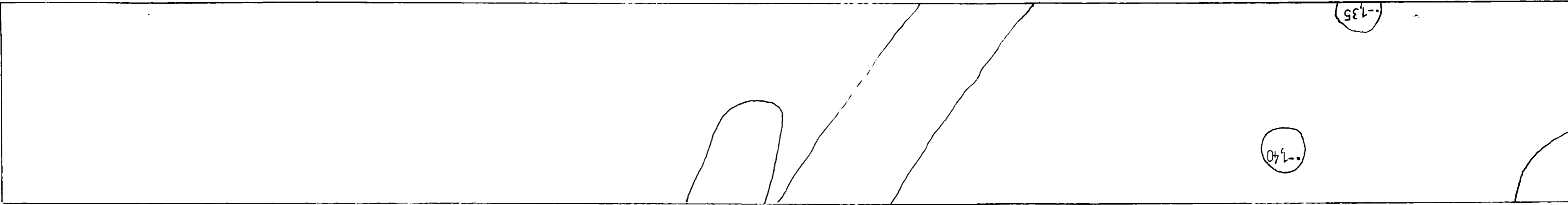
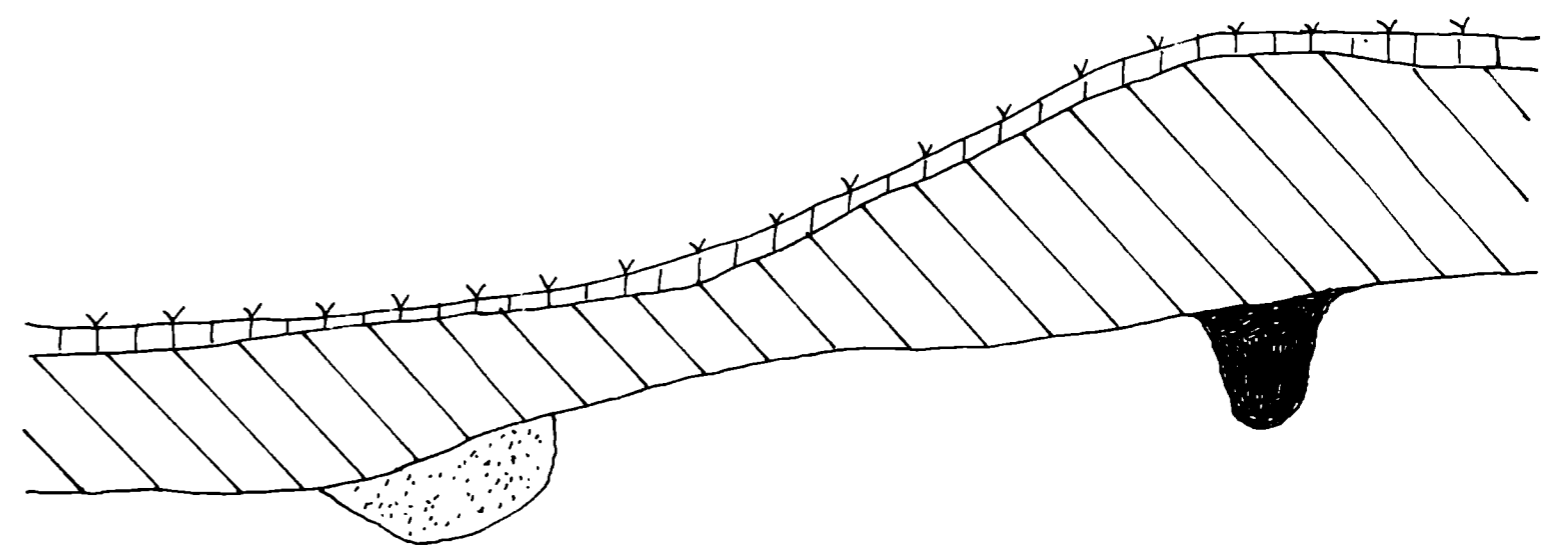

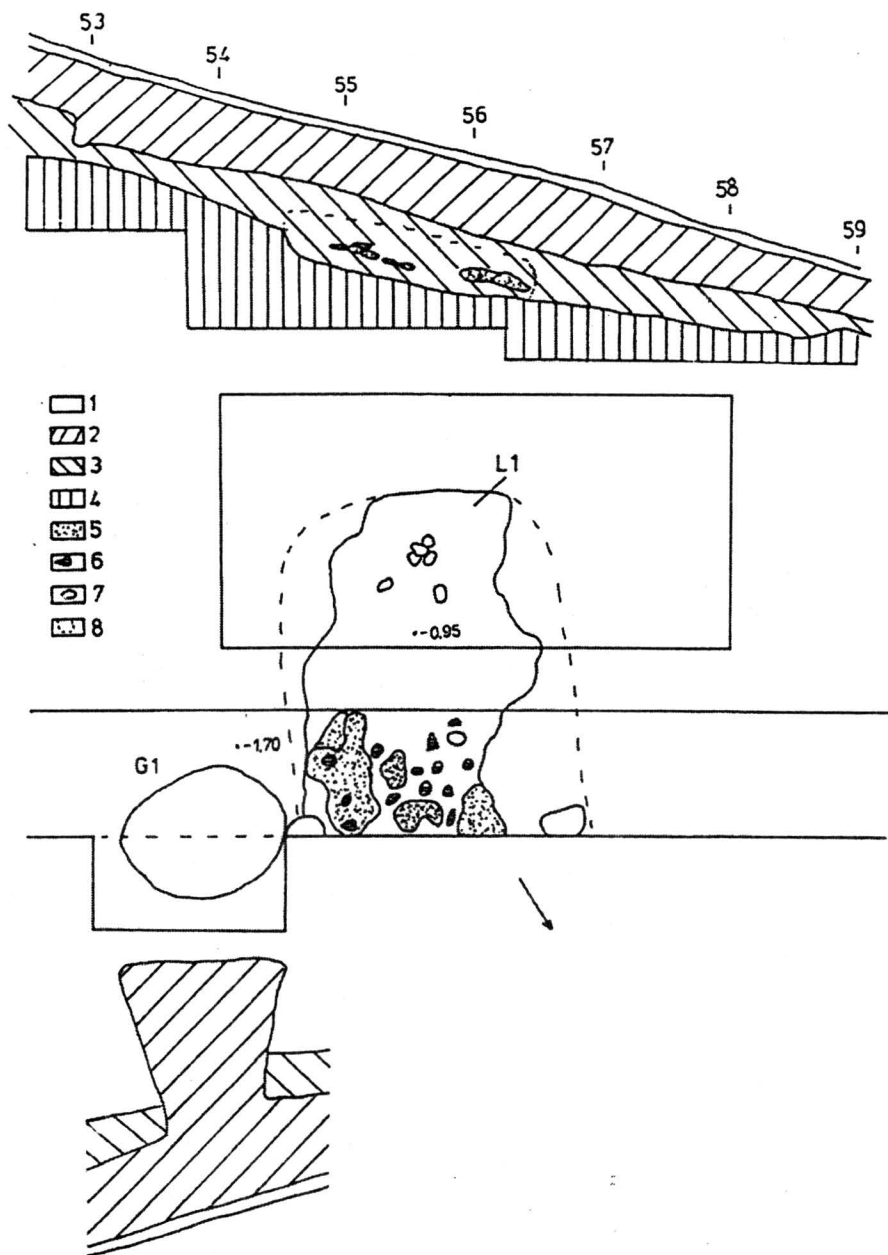

Pl. XI - L1/93 și G1/93 de pe terasă: 1 - humus vegetal; 2 - ultimul nivel dacic; 3 - primul nivel dacic; 4 - lut galben (steril); 5 - pereți dărâmați; 6 - fragmente ceramice; 7 - pietre; 8 - limita locuinței.

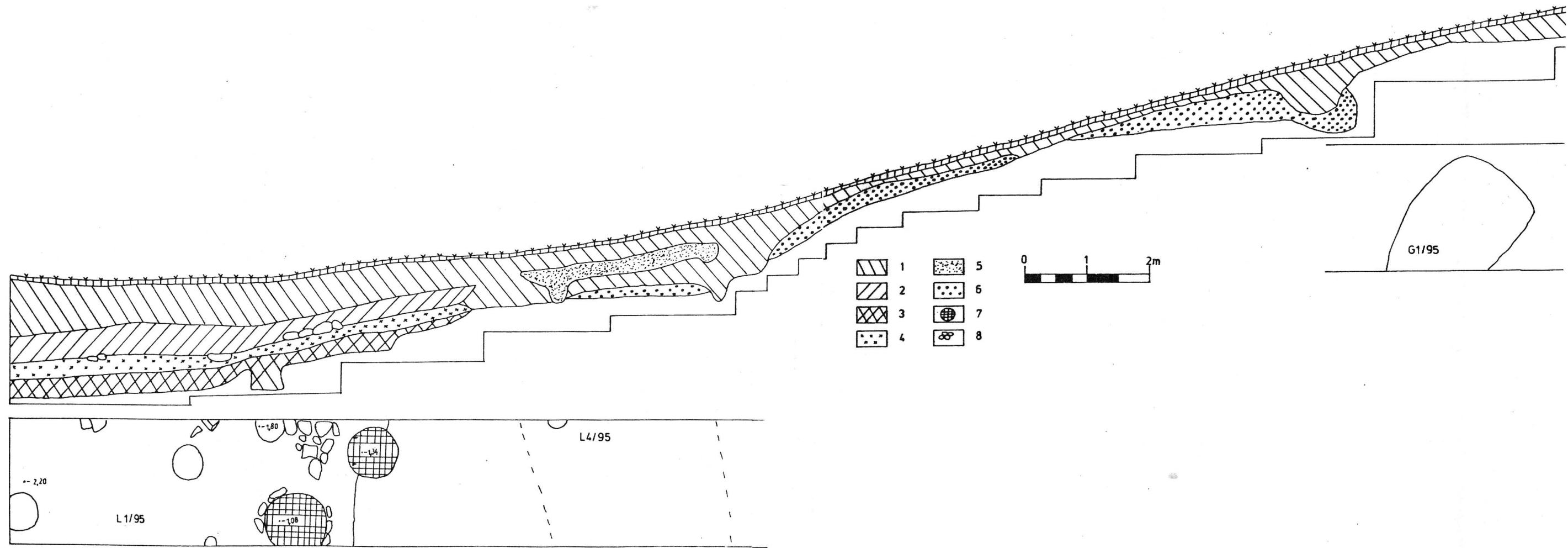

Pl. XII - S VII, plan și profil: 1 - nivel dacic; 2 - ultima fază a L1/95; 3 - prima fază a L1/95;
 4 - lentilă de lut galben; 5 - pământ cenușos (L4/95); 6 - strat de pietriș (steril); 7 - vetre;
 8 - pietre.

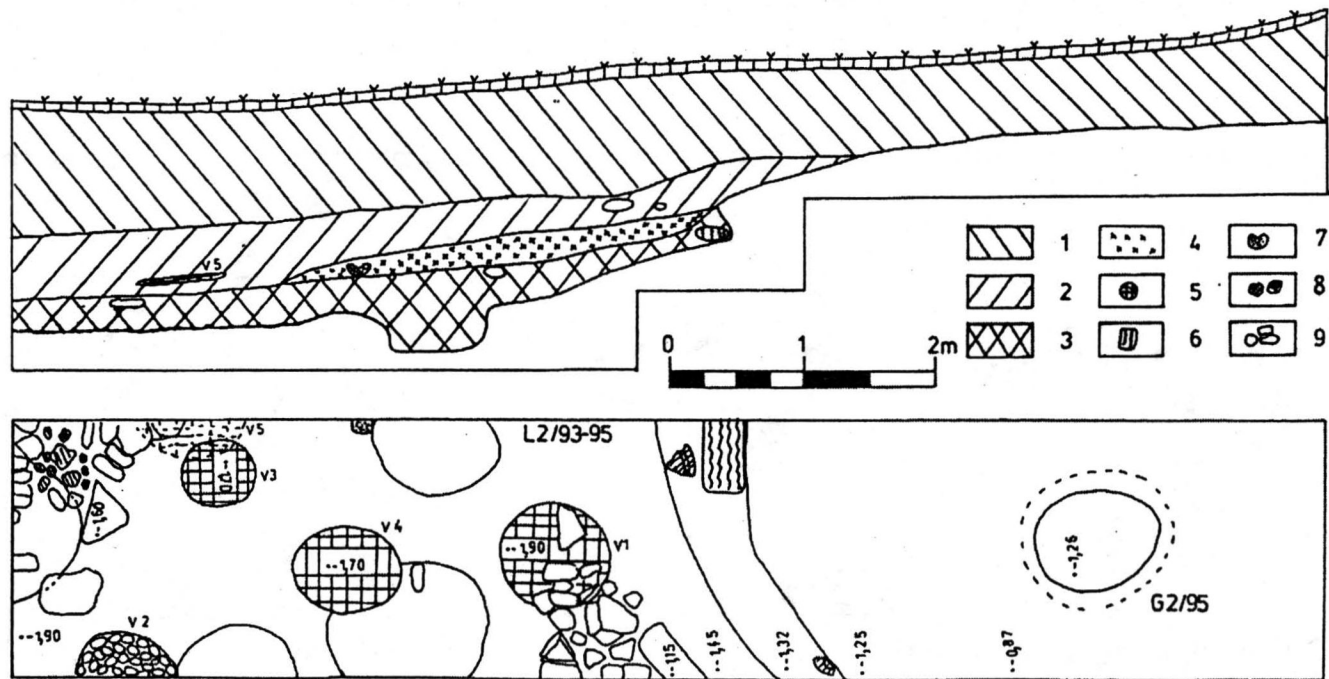

Pl XIII

Pl. XIII - S VI, plan și profil: 1 - nivel dacic; 2 - ultima fază a L2/93-95; 3 - prima fază a L2/93-95; 4 - lentilă de lut galben; 5 - vetre; 6 - bârnă de lemn carbonizată; 7 - râșniță din tuf vulcanic; 8 - ceramică; 9 - pietre.

Pl. XIV - Casetele 1-5/95 de pe terasă: 1 - nivel dacic; 2 - secțiune Gh.Moldovan; 3 - vetre și cuptoare; 4 - ceramică; 5 - pietre; 6 - oase de animale.

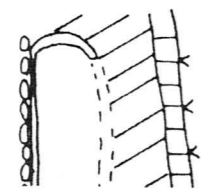
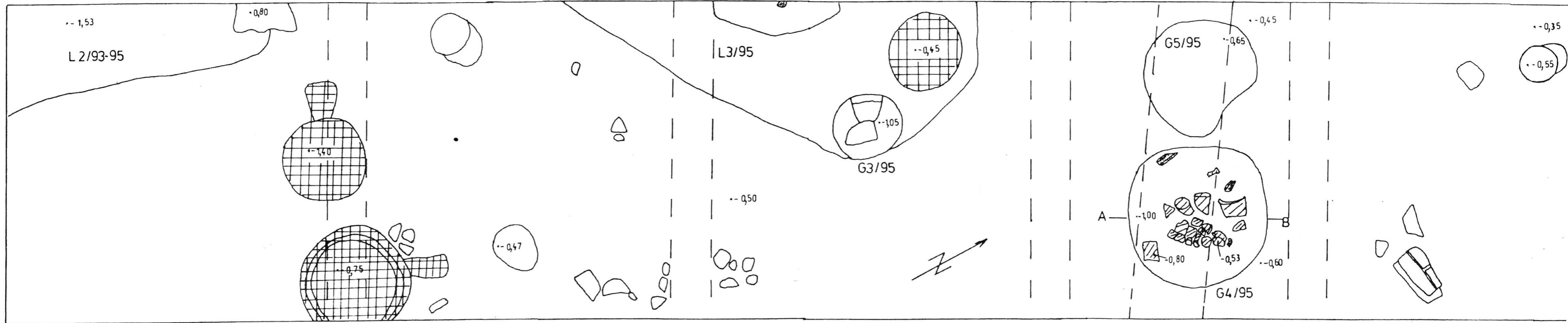
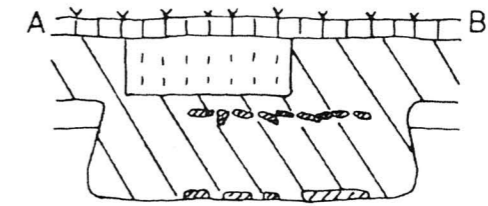
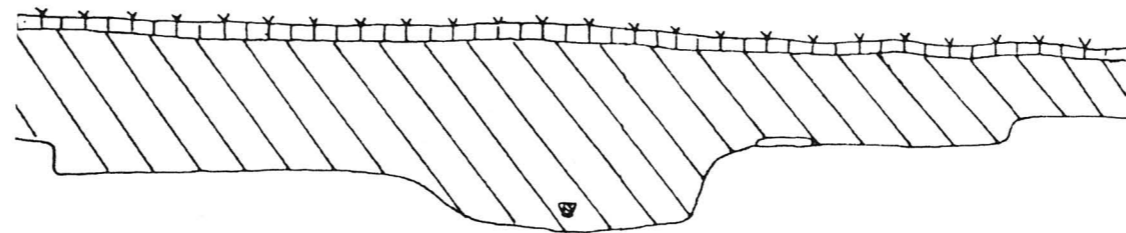

-  1
-  2
-  3
-  4
-  5
-  6



LUCRĂRI

apărute în *Seria Bibliotheca Thracologica*

- I Adrian Florescu, *Repertoriul culturii Noua*, Călărași 1991.
- II Ioan Andrițoiu, *Civilizația tracă în sud-vestul Transilvaniei*, București 1992.
- III Eugen Comșa, *Bibliografia celei de-a doua epoci a fierului*, București 1993.
- IV Marian Gumă, *Prima epocă a fierului în SV României*, București 1993.
- V Mihai Sâmpetru, *Orașe și cetăți romane târzii*, București 1996.
- VI Attila László, *Culturile Gáva-Holíhrady și Corlăteni*, București 1994.
- VII Oleg Levițki, *Hallstattul canelat la răsărit de Carpați*, București 1994.
- VIII Grigore Brâncuș, *Fondul traco-dac al limbii române*, București 1995.
- IX Adrian Poruciuc, *Archaeolinguistica*, București 1995.
- X Vasile Ursachi, *Zargidava*, București 1995.
- XI Viačeslav Kotigoroščo, *Zona Tisei Superioare în perioadele La Tène și romană*, București 1995.
- XII Valentin Vasiliev, *Fortifications de refuge et établissements fortifiés du premier âge du fer en Transylvanie*, Bucarest 1995.
- XIII Horia Ciugudean, *Epoca timpurie a bronzului în centrul și sud-vestul Transilvaniei*, București 1996.
- XIV Serghei Agulnikov, *Necropola tumulară de la Cazaclia*, București 1996.
- XV Aurel Rustoiu, *Metalurgia bronzului la daci*, București 1996.
- XVI Andrei Opaïț, *Aspecte ale vieții economice din provincia Scythia*, București 1996.
- XVII Oleg Levițki, Igor Manzura, Tatiana Demcenco, *Necropola tumulară de la Sărăteni*, București 1996.
- XVIII Nelu Zugravu, *Geneza creștinismului popular al românilor*, București 1997.
- XIX Cătălina Vătășescu, *Vocabularul de origine latină din limba albaneză în comparație cu româna*, București 1997.
- XX Cristian F. Schuster, *Perioada timpurie a epocii bronzului în bazinele Argeșului și Ialomiței superioare*, București 1997.
- XXI Székely Zsolt, *Perioada timpurie și începutul celei mijlocii a epocii bronzului în sud-estul Transilvaniei*, București 1997.
- XXII Aurel Rustoiu, *Fibulele din Dacia preromană (sec. II î.e.n. - I e.n.)*, București 1997.

