

ANGELA PAVELIUC - OLARIU

# ARTA POPULARĂ DIN ZONA BOTOȘANILOR

## Portul popular



ANGELA PAVELIUC - OLARIU

---

ARTA POPULARA DIN ZONA BOTOȘANILOR  
PORTUL POPULAR

**Coperta și supracoperta :**

**JUGĂURS RĂDUȘ**

**Diapozitive color :**

**AL. COMĂNESCU**

**Grafică :**

**ADRIAN CIURARU**

**Traducere franceză :**

**VALERIA KERNBACH**

**Traducere engleză :**

**AL. PASCU**

ANGELA  
PAVELIUC-OLARIU

ARTA POPULARĂ  
DIN ZONA BOTOȘANILOR

---

# PORTUL POPULAR

COMITETUL PENTRU CULTURĂ ȘI EDUCAȚIE SOCIALISTĂ  
AL JUDEȚULUI BOTOȘANI

MUZEUL JUDEȚEAN  
1980



transformarea condițiilor de viață, a determinat introducerea unor piese, ornamente, compoziții decorative sau cromatice noi. Astfel se relevă, legătura cu noul mod de viață, unele transformări reprezentînd un indiciu concludent asupra ridicării nivelului de trai.

Schimburile de experiență între arta populară și cea profesională, reflectate și în port, în anumite zone etnografice și chiar în localități, sînt prezente ca un proces firesc, care determină o evoluție, nu lipsită de sinuoșități, ezitări, tentative, pe baza cărora s-a ajuns la realizarea unor caracteristici zonale, perfect încadrate în unitatea culturii populare românești.

Ilustrația riguros selectată și sistematizată, conferă întregii lucrări calitatea unui valoros instrument de lucru și, putem adăuga, îi sporește interesul și valoarea documentară.

Lucrarea „Portul popular din zona Botoșani” constituie o serioasă contribuție cu bogate valențe științifice și didactice, contribuind la valorificarea și popularizarea creației populare românești.

Dr. GEORGETA STOICA

## ZONA BOTOȘANILOR - ISTORIC

**D**in punct de vedere geografic zona Botoșanilor se situează în cea mai mare parte în cîmpia depresionară a Prutului mijlociu. În partea sa nordică, cunoscută sub denumirea de depresiunea Jijiei superioare, se întinde între Podișul Sucevei spre vest, spre nord fiind delimitată de o șuviță a aceluiași podiș care se arcuiește în lungul Prutului pînă în apropiere de Horodiște.<sup>1</sup> Spre est această cîmpie este delimitată de Prut, iar spre sud linia de dealuri împădurite, dintre Copălău și Cozancea încheie cadrul geografic al zonei care poate fi considerată ca o regiune cu aspect silvostepic, cu relief reprezentat în partea nordică, printr-o zonă deluroasă cu coline ce nu depășesc 200 m altitudine, spre vest cu terase înalte pe malul stîng al Siretului cu înălțimi mai mari de circa 300 m iar spre sud-vest prelungirea nordică a culmei Dealului Mare, atinge altitudinea maximă de 593 m.<sup>2</sup>

Părțile coborîte ca altitudine și mai plane din lungul culmei Siretului „Șeaua” Bucecea, au oferit din foarte vechi timpuri, condiții prielnice pentru așezări omenești, au jucat rolul unei porți de vie circulație omenească între ținuturile de munte și cele de cîmpie.<sup>3</sup>

În urma cercetărilor arheologice s-au descoperit urme de viață omenească din paleoliticul inferior pînă în feudalism.

Popularea constantă a teritoriului dintre Siret și Prut este motivată de condițiile prielnice vieții umane, oferite de relieful cu terase joase, ape la dispoziție și pădure mai puțină (ținut de stepă și silvostepă).

Astfel, paleoliticul este dovedit prin resturile faunistice de la Darabani, Mitoc, Ghireni, Ștefănești, Dorohoi și Flăminzi, prin complexele de mamut, uneltele de silex, „ateliere” de prelucrare a silexului de la Ripiceni etc.

Ceramica, uneltele și obiectele de cult descoperite la Trușești, Drăgușeni, Corlăteni, Hănești, etc. marchează neoliticul pe aceste locuri, remarcîndu-se intensitatea de locuire pentru această epocă. La Drăgușeni, Horlăceni, Crasnaleuca, etc. cultura Cucuteni este bine reprezentată prin bogate și variate resturi materiale evidențiind un dezvoltat spirit gospodăresc și o superioară înțelegere a artei decorative.<sup>4</sup>

Numeroasele descoperiri din epoca bronzului (unelte, ceramică și alte materiale) de la Broscăuți, Ștefănești și Miorcani, remarcabil fiind depozitul

de unelte și arme de bronz de la Ilișeni, comuna Santa Mare, documentează procesul închegării triburilor proto-trace. În aproape 100 puncte arheologice între care și cetățile de pământ de la Stințești, Dersca și Cotu-Copălău sînt mărturii care ilustrează perioada de cristalizare a civilizației traco-getice din prima epocă a fierului.

Împrejurimile orașului Botoșani sînt bogate în materiale aparținînd secolului I î.e.n., – I e.n. (Stințești, Cătămărăști, Răchiți, etc) și perioadei carpice, corespunzătoare provinciei romane – Dacia (Cucorăni, Botoșani, Ipotești, Stăuceni).

Numeroasele așezări și necropole Sîntana de Mureș, din zonă, dintre care amintim : Dealul Căramidăriei – Botoșani, Nichiteni, Hănești, Miorcani ilustrează arheologic și antropologic populația daco-romană, care, după retragerea Imperiului, evoluează pe cuprinsul întregului teritoriu al fostei Dacii.

Fortificațiile de pământ din secolele VII–XI de la Fundul Herții, Baranca, Dersca, Șendriceni, Tudora ș.a. – atestă lupta dirză a românilor împotriva valului tîrziu de popoare în migrație. În legătură cu vechile drumuri care legau regiunile nordice ale Europei de zona mediteraneană, cit și partea occidentală de cea răsăriteană se pun și începuturile orașului Botoșani, pe la mijlocul secolului al XV-lea (1439).<sup>5</sup> Cercetări recente confirmă acestea prin descoperirea la Hudum, în apropierea Botoșanilor a numeroaselor produse meșteșugărești de proveniență orășenească. Și în secolele următoare, negustorii români cit și străini, vor străbate vechile drumuri ce trec pe aici după cum ne-o dovedesc obiectele, monedele descoperite, dar și privilegiile comerciale date negustorilor bistrițeni, polonezi sau brașoveni. Într-un astfel de document<sup>6</sup> se menționa pentru prima dată Dorohoiul (1407), loc în care se plătea vamă pentru comerțul cu Lehia încă de pe vremea lui Alexandru cel Bun.

Pentru secolele XVI–XVII, documentele menționează numeroase așezări pentru zona studiată.<sup>7</sup>

Secolul al XIX-lea marchează o etapă nouă în dezvoltarea așezărilor din zonă.

Mai multă liniște și siguranță, intensificarea producției agricole, îmbunătățirea situației țărănimii, un început de dezvoltare a industriei, duc la apariția târgușoarelor și la o oarecare dezvoltare târgurilor existente. Toate acestea au dat impuls așezărilor omenești, îndeșirii lor.<sup>8</sup>

Ocupațiile principale ale locuitorilor din zona Botoșanilor au fost agricultura și creșterea vitelor – dat fiind condițiile prielnice existente.



## PORTUL POPULAR DIN ZONA BOTOȘANILOR

Studierea costumului popular din zona Botoșanilor, care nu a fost cercetat pînă în prezent, amintindu-se doar întîmplător cîte ceva în tratațele de specialitate<sup>9</sup> sau în unele monografii locale<sup>10</sup>, ridică probleme legate de geneză, evoluție în timp, influențe interetnice, specific local etc.

Studiul amănunțit al portului din zonă impune o anumită „periodizare” în evoluție, aceasta fiind determinată de condițiile social-economice și istorice specifice.

Portul popular de aici ajunge în evoluția sa la apogeul care însumează de fapt elementele tradiționale (rezultatul unei îndelungate practici, a unor îndelungate perfecționări, îmbinate în mod armonios, organic, cu elementele artistice într-un tot unitar), perioadă de maximă înflorire a artei populare zonale, în a doua jumătate a secolului al XVIII-lea și prima jumătate a secolului al XIX-lea. De aceea, vorbind despre costumul popular tradițional, autentic, ne referim la perioada amintită. Începînd cu a doua jumătate a secolului al XIX-lea, se poate sesiza pătrunderea elementelor de împrumut<sup>11</sup>, rezultat al influenței orășenești, exercitată de apropierea târgurilor și orașelor existente, de îmbunătățirea căilor de comunicație etc. Începe procesul de disoluție a portului tradițional. Se renunță la unele piese : ștergar, catrință<sup>12</sup>, în favoarea unor piese de port de factură orășenească, produse de fabrică, importate (barizuri, casinci, fuste din materiale de lînă, confecționate după modele de oraș, cațaveici<sup>13</sup> – haine groase lucrate de croitori specializați etc). Acest proces se continuă și după 1900<sup>14</sup>, cînd costumul popular femeiesc adoptă piese de împrumut și se accentuează tot mai mult tendința de renunțare, de părăsire aproape completă, a unor elemente tradiționale (ștergarul, catrința, cămașa dreaptă de lînă țigaie, chiar cămașa cu altiță).

Se generalizează aproape total portul fustelor largi de factură orășenească, al bluzelor, al rochiilor de lînă, se poatră tot mai mult barize, casinci, basmale (*grimele*).

Cercetarea costumului tradițional din zona Botoșanilor s-a făcut atît pe baza elementelor de port găsite disparat (așa cum este cazul localităților așezate în vestul zonei pe cursul Siretului (Tudora, Vorona, Corni, Vlădeni, Poiana, Virfu Cîmpului etc). În aceste așezări, aflate la hotarul cu

Bucovina, într-o regiune mai bogată în păduri, oarecum mai izolată de rețeaua de drumuri și târguri, portul popular s-a menținut nealterat, mai mult decât în așezările situate în estul zonei, pe malul Prutului, unde portul popular a intrat în disoluție mai de timpuriu (a doua jumătate a secolului al XIX-lea)<sup>15</sup>, datorită rețelei de târguri situate în special de-a lungul râurilor (Ripiceni, Rădăuți-Prut, Darabani etc), precum și a drumurilor comerciale orientate spre Bucovina și Basarabia. Din aceste târguri, negustorii ambulante colindau prin satele apropiate, punând la dispoziția țăranilor stămburi și alte materiale care tentau mai ales prin coloritul viu și ornamentica bogată. Din aceste materiale țărăncile au început să-și confecționeze bluze, rochii și fuste, ce au înlocuit treptat piesele de port tradițional care încep să nu mai placă, par „demodate”. Materialele erau obținute în schimbul produselor agricole sau a banilor.

În nordul zonei (Hudești, Suharău, Concești, Cristinești, Ibănești, Pomirola, Hilișeu-Horia etc) și în sudul zonei (Prăjeni, Nicolae Bălcescu, Flămânzi, Copălău, Bălușeni, Curtești etc), costumele populare au putut fi studiate pe baza pieselor găsite încă pe teren.

Costumul popular femeiesc din zona Botoșanilor se încadrează prin structura sa, în tipologia costumului cu fotă, denumită în Moldova catrință. Are următoarea componență : îmbrăcămintea capului, cămașa, briul (și-toare, *chingă* sau *birneată*), catrința, încălțăminte, iar pentru timpul friguros (se adaugă) pieptarul, bondița, cojocul, sumăica (suman mai scurt).

## Îmbrăcămintea capului

Fetele tinere necăsătorite, purtau capul descoperit. Părul îl aveau pieptănat în două cozi împletite de la ceafă, cu cărare la mijloc. Cozile atârnavă pe spate. (Pl. 1) În cosițe, în zilele de sărbătoare, fetele își puneau flori naturale sau cumpărate din târg și piepteni. Era obiceiul ca după ce o juca un flăcău, fata să-i ofere, acestuia o floare luată din cosiță. De aceea, când mergeau la horă, fetele aveau în păr flori multe, pentru toți cei ce le vor chema la joc.

Femeile căsătorite nu poartă niciodată capul descoperit.

Începând cu ceremonialul ce urmează către sfârșitul nunții, numit „legatul miresei” sau „legatul capului”, când, într-un cadru deosebit, nașa ia cununa de mireasă denumită *floare* și celelalte podoabe de pe cap pieptănind-o și punindu-i *hobotul* (basma adusă de mire) tinăra femeie nu mai are voie să meargă cu capul descoperit : „ii mare păcat”<sup>16</sup>, „să nu vadă soarele cununia”<sup>17</sup>, „dacă mergi cu capul gol arde pământul pe unde calci”<sup>18</sup>, „dacă mergi cu capul gol, te prinde cineva de păr și te trage sub pat”<sup>19</sup> etc. Toate aceste credințe pornesc de la faptul că femeia măritată, conform unor vechi legi, nescrise, nu-și arată capul descoperit decât în fața soțului ei.

Femeile căsătorite se piaptână la fel, în două cozi, cu singura deosebire că unesc cele două cozi la ceafă într-un coc lunguiet, numit *panara*, în care cozile sînt petrecute unele printre altele. (Pl. 2). „Bunica se piaptână cu cărare dreaptă ca lumina și cu cozile prinse în panara”<sup>20</sup>.

Femeile își acopereau capul cu ștergarul din cînepă, în sau bumbac, țesut în cinci ițe, lung de peste 2 metri, cu ornamentul realizat prin neve-

ditură. Cîmpul ștergarului era ornamentat simplu de cele mai multe ori prin dungi transversale, dispuse ritmic, în schimb, capetele erau meșteșugit lucrute cu o gamă întreagă de motive geometrice (pătrate, romburi, triunghiuri), realizate prin țesutul în cinci ițe<sup>21</sup>. Astăzi puține femei mai cunosc țesutul în cinci ițe. Ștergarul de pus pe cap, în zilele de sărbătoare, era împodobit în mod deosebit. La capete se coseau fluturi, iar la franjuri se prindeau cite un rînd de mărgelile mici colorate. În unele localități (Păltiniș) ștergarul de sărbătoare era împodobit cu mult fast. „La margine ștergarul avea gălbănași care se legau de un fel de horboțică.”<sup>22</sup>

Pentru a nu se murdări, a nu luneca de pe păr și pentru a avea un suport, ștergarul se îmbrobodea după ce, în prealabil, părul fusese strîns într-un fes de culoare roșie (Concești, Hudești, Bajura, Păltiniș), sau peste un tulpănegru care avea aceeași menire. Cu ștergarul, femeia se îmbrobodea trecînd capătul drept peste creștet și aducîndu-l în față<sup>23</sup>. (Pl. 3). Cu timpul, ștergarul era purtat doar în zilele de sărbătoare și mai mult la biserică, cum se întîmplă de obicei cu lucrurile care încep să fie părăsite. Acoperămîntul capului cu ștergarul a dispărut cu desăvîrșire. El a mai rămas doar în amintirea bătrînelor, iar ștergarele se pot găsi cu greu uitate în lăzile de zestre.

Remarcăm faptul că, în ținutul Botoșanilor nu s-a purtat marama de borangic.

Începînd din secolul al XIX-lea au pătruns la sate produse de import (barize, casinci, tulpane, berți etc). (Pl. 4).

Bătrînele au început să poarte tot mai mult basmale (grimele) de format triunghiular, din hasa albă cu ploiță lucrată cu iglița, (pe margine avînd și mărgelile colorate). Peste aceste basmale puneau casincile și barizele, păstrînd, într-un fel, modul de îmbrobodire al ștergarului.

## Cămașa femeiască

În zona Botoșanilor se întîlnesc două tipuri de cămași, după sistemul de croială : cămașa dreaptă sau *slobodă* și cămașa încrețită în jurul gîtului. Ca frecvență în timp și spațiu, aproape uniform răspîndită, este cămașa dreaptă. Cămașa încrețită la gît a fost purtată mai mult în vestul zonei, pe valea Siretului (Tudora, Vorona, Sarafinești, Poiana, Brehuiești, Vlădeni etc) și în subzona Dorohoiului. Croitul pieselor de port a îmbrăcat, în anumite perioade pentru zona studiată o semnificație cu totul deosebită. Acesta se desfășura într-un cadru festiv, avînd caracterul unui moment important ce nu putea fi exclus din pregătirea ceremonialului nunții. Astfel, după ce fata cu băiatul se înțelegeau să se căsătorească, „urma băutului rachiului” un fel de logodnă la care se hotăra și data *croielii*. La croială, care avea loc în casa viitoareii mirese veneau de obicei mirele cu părinții, două-trei

*druște* (fete necăsătorite), rude și prieteni apropiați, iar în unele locuri numai mirele și *sfeteuca* (fată necăsătorită) – Flămînzi. Viitoarea mireasă îi aștepta la rîndul ei cu două druște, rude apropiate. Bineînțeles, valurile de pînză mai subțire și mai groasă erau de mult pregătite în lada de zestre.

După o introducere, ce însemna prilej de glume, vorbe de duh și cîteva pahare cu vin, urma croitul. Viitoarea mireasă lua măsurile pentru cămașa mirelui și a socrilor mari sau mai rar chiar pentru întreg costumul mirelui (cămașă, ițari). Urma tăiatul pînzei care era însoțit de ghidușii. Fata spunea că nu-i taie foarfecele. Viitorul mire îi dădea bani, La un nou eșec, primea bani și de la ceilalți participanți, „pentru ață”. În cele din urmă, cămașa era croită. La fel ițarii pentru mire, cămașa lungă de soacră, cămașa de socru. Scripcarul și cobzarul, nelipsiți de la asemenea ocazii, puteau da semnalul pentru începerea jocului. Uneori croiala ținea pînă dimineața.<sup>24</sup> După croială, în fiecare seară, mirele și cu alți flăcăi veneau la mircasă, care, împreună cu cele patru druște, cosea straietele, iar acestea nu uitau nici de năframa ce trebuia să o poarte mirele în briu, nici de batistele pentru vornici. Asta se întimpla pînă la data fixată pentru nuntă.

Costumul mirelui era trimis în dimineața nunții printr-un vornic, iar cămașa soacrei și a socrului mare se ofereau „în dar” la „închinatul paharelor” la nuntă. Soacra era îmbrăcată în cadru festiv cu cămașa lungă și socrul mare la fel. În unele localități (Avrămeni, Manoleasa, deci în estul zonei cercetate), pentru socrul cel mare se lucra numai un prosop frumos.

„Dacă nu știai să țeși și să croiești nu te puteai mărita”.<sup>25</sup>

Cele două cămăși, dreaptă și încrețită la gît au sisteme simple de croi. Cămașa dreaptă (slobodă), este croită din trei lați (foi de pînză). Se îndoaie foaia de pînză peste umăr, se răscoiește rotonjimea gîtului, iar în față se crestează gura cămășii.

Partea de pe piept a cămășii se numește stanul din față, iar cea din spate se numește stanul din spate. La sub-braț se introduc clinii (două fișii drepte de pînză pentru lărgirea cămășii) iar la subsuoară se introduce pava (un pătrățel de pînză), pentru a facilita mișcarea brațului (Fig. 1–6).

Legat de croiul cămășii se întilnesc în zonă diverse practici magice, transmise din generație în generație. Astfel, bucata rezultată din croiul rotonjimei gîtului se taie în formă de cruce „ca să nu-și facă vrăjmașu cămeșă”<sup>26</sup>, „este tăiată mărunt să nu se ascundă diavolul în ea”<sup>27</sup>, „este tăiată mărunt și arsă, iar cenușa este bună de leac pentru durerea de burtă la copii”<sup>28</sup> „este tăiată mărunt și cusută în platca cămășii pentru ca să nu se țină satana după om.”<sup>29</sup>

Cămașa femeiască dreaptă este confecționată din pînză de tort (cinepă în cinepă), pînză de tort și bumbac (cinepă și bumbac), pînză de in sau pînză de bumbac. În sudul zonei (Frumușica, Flămînzi, Poiana, Vlădeni

Deal, Nicolae Bălcescu, Copălău, Cristești, Bălușeni, Orășeni), este prezentă cămașa de lână țigaie. Cămașa dreaptă confecționată din pinză de cînepă sau cînepă și bumbac era purtată în zile de lucru. Practică, lejeră, ușor de croit și de cusut, această cămașă s-a perpetuat pînă azi. Cămașa de lucru nu era ornamentată. Foile cămășii erau îmbinate prin cusătura în urma acului, la mîneci avînd găurele. Gura cămășii era tivită tot în urma acului. La cămașa dreaptă de sărbătoare, confecționată din pinză de bumbac se observă tendința de înfrumusețare. Astfel, foile cămășii sînt unite prin cheițe lucrate cu acul în diverse variante, gura cămășii este mărginită de găurele, zăfșori și bibiluri. Mineca era largă jos și avea zăfșori și găurele. La cămașa de sărbătoare apar mai tirziu și marginile colorate la gură și la mîneci, iar uneori chiar motive geometrice realizate cu arnici colorat (de obicei roșu și negru), dispuse la gură, la mîneacă jos și pe umăr. (Pl. 5, 6).

Cămașa dreaptă, de lucru, era croită într-una cu poalele. Cămașa de sărbătoare, confecționată din bumbac, avea poalele lucrate din pinză de tort (cînepă).

Ca o notă specială, este prezența cămășii drepte, confecționată din pinză de lână țigaie. Toarsă foarte subțire „ca părul din cap”<sup>30</sup>, lina țigaie se folosea de cele mai multe ori nevopsită, – „numai unele bătrîne o vopseau cu paie de ovăz”<sup>31</sup>. Urzeala era din bumbac, iar bătătura din lână țigaie. Confecționată special ca port de sărbătoare, în croiul și ornamentica acestei cămășii se observă o deosebită grijă pentru înfrumusețare. Cămașa de lână țigaie prezintă o particularitate : se „țesea croind”. Încă din stative se marca gura cămășii printr-un chenar realizat de obicei prin alesături, iar la unele cămășii acesta apare și la marginile stanului. (Pl. 7).

Cămășile de lână țigaie sînt considerate deosebit de frumoase. Pinza de lână țigaie are realizată, prin neveditură și alesătură, o gamă de motive geometrice și florale stilizate, în manieră tipic moldovenească. Ornamentul realizat dovedește mult rafinament și măiestrie. Apar alese motive de veche tradiție (brăduțul, simbolizînd arborele vieții)<sup>32</sup>, romb (simbolul soarelui)<sup>33</sup> (Pl. 8–10) în diferite combinații plasate în cîmpul cămășii aerat, fără tendințe de încărcare, fiecare motiv avînd personalitatea lui distinctă. Măiestria țesătoriei este vădită. Nici un amănunt nu-i scapă – găsește soluția potrivită pentru oricare parte a cămășii. Astfel, gura cămășii este marcată printr-un ornament sub forma bradului ce-și desparte coroana în două părți. (Pl. 11).

Foile cămășii sînt unite prin diverse cusături, care s-au dezvoltat de la practic la decorativ. Așa este cazul cusăturii practice înapoia acului, care întărită prin dupăceală, s-a dezvoltat în cheiță cu calități ornamentale. (Pl. 12–15).

În cazul cămășii amintite, marginile pinzei tivite cu găurele sînt unite cu o dantelă, cheița, realizată cu acul de cusut, mai de mult, cu iglița astăzi. Cheița, care reprezintă o tehnică foarte complicată, apare în diverse

variante și constituie unul dintre ornamentele prețioase ale cămășii femeiești. La tivul de la gura cămășii și acela de la poală, întărit de asemenea cu găurele, apar zăfșorii (cusătură de tighel), iar la marginea tivului apar bibilurile (colțișori făcuți cu acul în tehnica cheiței). La cămașa din lină țigaie femeile au purtat odată cu pătrunderea influenței orășenești, fusta confecționată din același material ca și cămașa – avînd croiul și forma fustelor de oraș. (Pl. 17). Acest lucru demonstrează că femeia de la țară nu renunță cu ușurință, în virtutea tradiției, la lucrul de mîină, preia doar forma nouă, materialul și tehnica de lucru rămîn aceleași. Ca o excepție, în sudul zonei, alături de cămășile femeiești din lină țigaie, apar și cămășile din fibre vegetale (bumbac), ornamentate prin alesătură, avînd în cîmpul țesăturii aceleași motive, geometrice și florale stilizate, alese cu saciz. Aspectul de ansamblu al acestor cămăși este foarte plăcut. (Pl. 16, 18).

În nordul zonei (Hudești, Bajura), apare *cămașa femeiască* cu *ciupac*. Prin ciupac se înțelege gulerul drept, pe gît, lat de 1–2 cm. Cămașa cu ciupac are croiul identic cu al cămășii drepte, cu singura deosebire că la aceasta din urmă apare ciupacul. Apariția acestei cămăși, doar în localitățile amintite, poate fi pusă în legătură cu prezența bucovinenilor stabiliți cu mulți ani în urmă pe aceste meleaguri, în al căror port era frecventă cămașa cu ciupac.

*Cămașa cu platcă*. O fază de evoluție a cămășii femeiești este și cămașa cu platcă, influența directă a bluzei de oraș, confecționată de obicei din pînză de bumbac, avînd același croi ca și cămașa dreaptă, cu singura deosebire că apare platca.

Platca este un dreptunghi de pînză, cu răscoială pentru gît, așezat pe umerii cămășii. De platcă sînt prinși staniile cămășii, uneori încrețiiți atît în față cît și în spate. (Pl. 19).

Mîneca dreaptă, este prinsă la umeri de stani. La sub-braț sînt intercalați clinii și pavele.

Decorul acestei cămăși este dispus pe marginile platcei, pe guler și la tivul mîneșilor.

Cămașa cu platcă nu cunoaște o răspîndire prea mare în zonă, în comparație cu cămașa dreaptă sau cea încrețită la gît.

## CĂMAȘA ÎNCREȚITĂ LA GIT

Cămașa femeiască încrețită în jurul gîtului reprezintă un document istoric. O găsim purtată și de femeile dace așa cum figurează pe metopele de la Adamclisi. Ceea ce reprezintă o excepțională valoare documentară a cămășii de Moldova, este forma neschimbată a cămășii tradiționale, perpetuată pînă astăzi aici, dat fiind faptul că pînă în zilele noastre s-a păstrat cămașa încrețită la gît cu o ață denumită *bezărău* sau *brezărău*.

Cămașa fără guler se compune din patru foi drepte încrețite în jurul gîtului, din care două reprezintă stanii din față și spate și două reprezintă mînecele.

Pentru a lărgi cămașa în față, s-a recurs la două formule :

– prima formulă rezultă din îmbinarea a două foi de pînză obținînd astfel gura cămășii marcată de marginile pînzei, fără a mai fi nevoie de tivitură. O parte din fiecare foaie e dusă pînă la spate, care, format dintr-o singură foaie, este mărginit astfel de cei doi clini rezultați din foile din față. Mîneca este croită de obicei dintr-un singur lat. (Fig. 7–14). Acest sistem de croi poate fi considerat cel mai vechi. Al doilea sistem de croi are fața și spatele formate din cîte o foaie avînd clini pe ambele părți, rezultați din jumătăți de foi. Aceștia unesc cele două foi, din față și spate. Gura acestei cămăși se formează prin desplicarea foii din față drept pe mijlocit, tivită fiind cu *drugii*. Mîneca cămășii încrețite la gît este de obicei strîmtă, fără lărgimi inutile. Jos este încrețită sau este lăsată largă. Pentru libertate în mișcări la subsuoară este introdusă pava (Fig. 15–23). Fiind cămăși de sărbătoare, cămășile încrețite la gît sînt mai bogat ornamentate. (Pl. 20, 21).

Cămașa moldovenească se caracterizează în special prin „economie”, printr-o dozare riguroasă a ornamentelor.

Ornamentul este plasat de obicei în părțile mai vizibile și mai puțin supuse uzurii (mîneca în special, mai puțin piepții și spatele). Nimic nu este de prisos, nici un spațiu nu este aglomerat, totul este simplu și de bun gust. Fondul alb al cămășii își spune cuvîntul. Ornamentul este dispus în special pe mînecă după formula cunoscută : *altîță, încreț și rîuri*. (Pl. 22). Altîța la cămășile vechi este îngustă, plasată pe umăr, încadrată de cele mai multe ori de un chenar. Legea de bază a ornamenticii altîței este linia orizontală, fiecare rînd este clar, motivele sînt aerate, plasate independent, fiecare avînd personalitatea sa. Fiecare motiv are caracteristicile lui, nu s-a trecut la interpretări confuze. Și-n ornamentica altîței se păstrează motive străvechi, arborele vieții, motivul soarelui, etc. (Pl. 23, 24).

După altîță, urmează încrețul – porțiune îngustă de 5–8 cm, care inițial avea rolul de a încreți mîneca pentru a da libertate de mișcare brațului. Începînd cu secolul al XIX-lea, încrețul și-a pierdut funcția practică, avînd doar funcție estetică. Astăzi, încrețul are doar rol ornamental. Încrețul la cămășile din zona cercetată este realizat din motive geometrice, cusute de obicei cu arnici de culoare albă sau galbenă (Pl. 25, 26). La o cămașă din Broscăuți – Dorohoi, pe încrețul alb creatoarea cusut cu arnici roșu și negru puncte mici ce dau un aspect deosebit mînecii. (Pl. 27). De la încreț, pornesc în jos pe mînecă, rîuri sau *rîndurile* care alături de altîță și încreț formează ornamentul mînecii. Rîurile sînt așezate pe mînecă costișăt (oblic). (Pl. 28) de cele mai multe ori, mai rar apar rîurile drepte. (Pl. 29). Ornamentul costișăt este, de altfel, o caracteristică a portului femeiesc moldovenesc. Simțul distanțelor este vizibil și în ornamentica mînecii. Distanțele sînt bine dozate atît la altîță, cît și la distribuirea rîuri-



lor costişăte. În amplasarea acestora se respectă principiul alternanței. De obicei, apare un rînd mai lat, urmat de unul sau două mai înguste. La unele cămăși apar rîurile de aceeași dimensiune, amplasate paralel pe mîneacă. De remarcat este simplitatea ornamentului piepților cămășii. Doar două rîuri înguste sînt plasate unul de o parte și altul de cealaltă parte a gurii. (Pl. 30). Spatele uneori este „curat”, altele are tot două rînduri de ornamente similare cu cele de pe piept. (Pl. 31). Gura cămășii tivită în drugi, nu este ornamentată. Ea se deschide totdeauna în față, marcînd mijlocul pieptului, unind cele două foi de pînză care compun fața, sau despiciînd un lat de pînză la mijloc. Motivele sînt aceleași pentru minecă, pentru piepți și spate. Prin croi și ornamentică, cămășile încrețite la gît, purtate în subzona Dorohoiului, nu se deosebesc prin elemente esențiale de cămășile de „tip Bucovina”, așa că aria de răspîndire a acestei cămăși poate fi extinsă pînă aici.<sup>34</sup>

## Podoabe vechi

Podoabele purtate în zona Botoșanilor erau : mărgele de „piatră”, hurmuz (mărgeluțe albe), zgărdițe, cercei (veriguțe făcute de țigani). Pe degete, femeile purtau inele groase lucrate rudimentar (Pl. 32).

## Catrința

În determinarea tipologiei costumului popular moldovenesc, un rol însemnat îl are fota denumită aici catrință.

Catrința, de format dreptunghiular, purtată de la talie în jos, peste poalele cămășii, este fixată sus cu chingă, birneăță, sau cu brîu. Catrința este țesută în două sau patru ițe din lînă (urzeala din păr lucios și rezistent, extras din prelucrarea lînii), băteala din niță (lînă fină tunsă de pe un miel de o vară), este purtată strîns pe trup, fără orețuri, în față avînd suprapuse cele două capete, din care unul, uneori, se poartă ridicat.

Inițial catrința avea culoarea naturală a lînii „bunica purta catrință laie, nu era vopsită”<sup>35</sup>. Cu timpul, aceasta începe să fie ornamentată cu dungii verticale, doar la capete, denumite local vrîste sau genuțe dispuse pe cîmpul negru. La poalele catrinței apare bata, o bordură de culoare roșie.

Determinate de ornamentația catrinței, apar trei variante a tipului de costum în zona studiată.

Astfel, în partea de vest a zonei limitrofă cu zona Sucevei, apare tipul de catrință care prezintă mari similitudini cu cea specifică Bucovinei (Pl. 33).

Fondul acestei catrințe este de culoare neagră cu vrîste verticale de diferite nuanțe, cu bată roșie sus și jos. Aspectul ei este sobru și elegant.

Un alt tip de catrință întâlnit în localități mai retrase (Oneaga, Mindrești etc.) este cel cu cîmpul de culoare neagră brăzdat doar de cîteva vîrste de culoare albă. Considerăm această catrință ca proprie perioadei de tranziție de la cea cu o singură culoare la cea ornamentată, reprezentînd faza inițială în sistemul de ornamentare sau catrința specifică acestei părți? Opinăm pentru a doua ipoteză, deoarece într-o fază de evoluție mai recentă catrința a rămas la fel, cu cîmpul negru și vristele albe, cu mențiunea că lina albă folosită la catrințele vechi, pentru vriste, a fost înlocuită cu peteală la catrințele de sărbătoare. (Pl. 34).

Pe valea Prutului (Rădăuți–Prut, Coțușca, Mitoc, Manoleasa, Ripiceni etc.), bătrinele au purtat un alt tip de catrință total deosebit de celelalte două tipuri descrise pînă aici. Țesută din lină, în două ițe, aceasta se deosebește de celelalte două prin ornamentică și colorit. Fondul este de culoare albastru închis „murie”. La capete are două dungii late roșii, pe șolduri cite o dungă verticală, tot roșie. Ornamentul principal este amplasat la poale unde apare o bandă lată, roșie, în sens orizontal, străbătută de multe dungulițe albe (Pl. 35).

O particularitate demnă de semnalat în cazul catrinței negre cu vriste albe, precum și a catrinței de pe valea Prutului este faptul că bata roșie nu apare chiar la marginea de jos, ci după o porțiune de culoarea cîmpului. Acest element comun, deosebește catrințele amintite de cea specifică vestului zonei, așa numita catrință de Bucovina care are bata roșie amplasată imediat la marginea de jos a catrinței, precum și la marginea de sus a acesteia.

## Șitoarea, chinga, bîrneața

În ansamblul costumului popular femeiesc din zonă ce se remarcă prin sobrietate deosebită în colorit, șitoarea, chinga sau bîrneața este piesa cu valoare artistică deosebită. Femeia își încinge mijlocul peste cămașă cu un briu, care în zona Botoșanilor poartă denumirea de șitoare, chingă sau bîrneață, fiind similar cu betele care se leagă peste catrință și care sînt mai înguste, purtînd aceeași denumire.

Atît betele cît și briul sînt țesute din păr (urzeala și băteala) pentru a fi rezistente, distingîndu-se printr-un colorit vioi, bazat pe tonuri de roșu, verde, albastru și galben, ornamentate cu motive geometrice realizate prin alesătură sau neveditură. (Pl. 36). La aceeași catrință, femeile aveau mai multe șitori pe care le purtau cu schimbul. Element de veche tradiție în portul popular femeiesc, șitoarea este amintită și în unele documente<sup>36</sup>.

În prezent, cînd în tot cuprinsul zonei, portul popular nu se mai poartă decît întîmplător și în special în localitățile limitrofe cu Bucovina, șitoarea

este elementul de port care s-a păstrat, fiind folosită în portul modern cu fustă și bluză, datorită calităților de ordin practic – acelea de a proteja și susține mijlocul împotriva frigului și oboselii.

## Haine groase

În timpul friguros, femeile se îmbrăcau cu cojoace și sumane pînă în secolul al XIX-lea, cînd în portul țărăncilor din zona Botoșanilor au pătruns cațaveicile și polcile, după moda orașului. Dintre cojoace, femeile purtau bonzi (cheptare) și cojoace de trup, lungi pînă mai jos de mijloc.

Bonzile (cheptarele) erau cojoace fără mîneci, deschise în față, lungi pînă mai jos de mijloc, cu răscoială largă la mîneci, confecționate din două piei mai mari sau 3 mai mici. De obicei, bonzile nu erau ornamentate, ele erau „curate”, fără flori. Aveau doar *prim*, o bordură din blană de miel de culoare neagră, în față, la mîneci și jos la poale.

Cu timpul, în locul primului de culoare neagră este întilnit tot mai mult primul de culoare brumărie.

Bonzile purtate în zilele de sărbătoare erau uneori ornamentate cu motive geometrice sau florale stilizate, cusute cu lină cumpărată de la oraș, *strămătura*. (Pl. 37,38), (Fig. 24–28).

Mai recent ornamentele au început să fie cusute cu mătase și ață colorată, iar motivele florale predomină. Sumanele (sumăielele) au fost purtate în special în vestul zonei în unele localități limitrofe cu Bucovina (Corni, Tudora, Vorona, Brehuiești, Vlădeni). Acestea erau confecționate din material lucrat de casă, lucrate de sumănari și aveau același croi ca cele bărbătești, cu singura deosebire că cele femeiești erau mai scurte ;

În afara acestor haine produse ale industriei casnice, femeile au purtat în anotimpul friguros și cațaveică – haină lungă, pînă aproape de genunchi – lucrată de croitorii din oraș, din stofă cumpărată (postav) cu căp-țușeală de blană de miel și guler mare de vulpe.

La sfîrșitul secolului al XIX-lea și începutul secolului al XX-lea, cațaveica făcea parte integrantă din zestrea fetelor, „fără cațaveică nu se mărită fata”<sup>37</sup>.

## Încălțăminte

Femeile erau încălțate cu opinci din piele de porc. Dintr-o piele de porc ieșeau pînă la 8–10 perechi<sup>38</sup>. Acestea aveau format caracteristic moldovenesc. Un dreptunghi de piele de porc, încrețit la vîrf „în gurgui”, cu un șnur de piele. La spate, la călcîi erau la fel încrețite. Opincile se legau

cu nojițe (sfoară din păr de cal, vopsită negru) de jur împrejur pe picior, peste ciorapii (colțunii) de culoare albă, pînă aproape de genunchi. În vechime s-au purtat în loc de ciorapi, obiele din suman alb.

Colțunii de sărbătoare erau din lînă albă, lucrați cu iglița sau împlețiți cu andrele. În partea de sus aveau cîteva dungi decorative lucrate cu lînă colorată. Începînd din secolul al XIX-lea femeile au purtat ciuboțele de tip orășenesc.

Fiind mai puțin receptivi la schimbările intervenite în modă, costumele bărbătești din zona Botoșanilor este mai bine conservat, prezentându-se unitar, cu unele mici variante locale, lipsite de o importanță deosebită, legate în special de ornamentica cămășii.

Croiul pieselor de port, element de bază în stabilirea variantelor costumului popular, este același peste tot în zonă, ca de altfel în întreaga Moldovă. Prin componența sa – cămașă, ȋțari – costumele bărbătești este un costum de tradiție străveche dacică. ȋțarii încrețiți, specifici zonei, figurează după cum se știe, pe metopele de la Adamclisi, făcând parte din costumele dacice ca și cămășile purtate peste ȋțari. Costumele bărbătești se compune din cămașă, ȋțari sau izmene, brîu, chimir, curea și încălțăminte. (Pl. 39). Pentru anotimpul friguros se adaugă : sumanul, cojocul, mantaua.

## Îmbrăcămintea capului

Bărbații purtau părul lung pînă la umeri, tuns rotund „cu strachina”. Cînd fata se mărita era întrebată : „vrei să te măriți, dar știi să-ți lăi și să tunzi bărbatul ?”<sup>39</sup>.

Uneori, era pusă și la o probă practică, care să-i dovedească vrednicia în acest sens.

Bărbații purtau vara pe cap pălării din pislă cu calota rotundă și cu borul (*zagara*, *vizară*, *arichi*) foarte mare, „se purtau pălării cu zagara mare”<sup>40</sup>, „bătrînii purtau pălării cu vizară mare”<sup>41</sup>, „bunicul avea pălării cu arichi mari”<sup>42</sup>.

În jurul calotei pălăriile aveau o panglică (cordică). Într-o parte erau cusuți șase nasturi (bunghe) de culoarea panglicei. Tinerii purtau la pălării pene de păun prinse în panglică.

Iarna bărbații purtau pe cap căciulă (cușmă) confecționată din pielică de miel neagră și mai recent brumărie. „Căciula brumărie este de sărbătoare, ea nici nu-și pierde colorul”<sup>43</sup>.

Căciula era de obicei înaltă, țuguită, țurcănească<sup>44</sup> și mai rar rotundă. De remarcat este modul în care se purta, cu virful aplecat în față, spre spate, într-o parte, sau drept. Mai rar se purtau căciulile rotunde, deoarece nu erau considerate practice „nu se scurgea așa de pe ele”<sup>45</sup>.

## Cămașa bărbătească

Confecționată din pînză de cînepă, cînepă cu bumbac, in și bumbac, lînă țigaiie, cămașa bărbătească din zona Botoșanilor prezintă diferite tipuri, întîlnite în evoluție.

Cămașa dreaptă – *cămeșoiul*, este cea mai veche, purtată altădată de bătrîni atît în zilele de lucru, cît și în cele de sărbătoare. Cămașa de lucru „purtăreață” era din pînză de cînepă, iar cămașa de sărbătoare din pînză de cînepă cu bumbac, din pînză de in sau pînză de bumbac în bumbac. (Pl. 40, 41).

Avînd forma dreaptă, practică la purtat, ușor de confecționat, cu croi simplu, cămeșoiul este și astăzi purtat de bătrîni, în special la munca cîmpului. O dovadă a vechimii acestei piese de port o constituie și practicile magice ce însoțeau croiala cămășii. Într-un cămeșoi intrau 3–4 lați de pînză. Se măsoară înălțimea persoanei, în așa fel încît cămașa să ajungă pînă sub genunchi (în decursul timpului se observă tendința de a scurta cămașa). Bătrîni de altădată purtau cămașa mult mai lungă, pînă sub pulpe, cu timpul aceasta a ajuns pînă sub genunchi „așa-i mai frumos”<sup>46</sup>.

Cămașa se croia dintr-un lat (foaie) de pînză care se trece peste umăr spre spate. În jurul gîtului se răscoiește, după forma acestuia, iar în față se despică gura cămășii.

Porțiunea din față este stanul din față, iar porțiunea din spate este stanul din spate. Mineca largă, jos „slobodă” este prinsă la umăr de staniile cămășii. La sub-braț se intercalează doi clini pentru a se lărgi cămașa, iar subsoară se introduce un pătrățel de pînză denumit pavă, pentru a permite mișcarea brațului. (Fig. 29–32). Inițial cămașa nu a avut guler. Acesta a apărut mai tîrziu, însă totdeauna sub formă dreaptă „în chicioare”, (Pl. 42) avînd o lățime variabilă : de 5 cm în vestul zonei și mai îngust (2 cm) în est. Cămașa este legată la început cu ață, cu ciucure (*fleonc*). Mai recent, ațele au fost înlocuite cu nasturi (bunghi) de culoare neagră sau albăstră. În prezent se pun nasturi albi.

Este de remarcat simplitatea acestei cămăși, de obicei neornamentată. La cămășile purtărețe, foile sînt unite prin cusătura practică, în urma acului. La mîneci și la poale avea uneori găurele. Cu timpul, la cămașa de sărbătoare se observă tendința de a se îmbogăți ornamental. Apar cheițele, zăfușorii, stîlpișorii, bibilurile, țuchii și orzurele, uneori ajur. (Pl. 43–

45). În general, gulerul nu este ornamentat, cu excepția câtorva localități (Draxini, Cristești, Fundu-Herții, Zăicești etc), unde apar pe guler motive geometrice sau florale stilizate, cusute cu arnici colorat.

## Cămașa cu fustă

Apare mai târziu, la începutul secolului al XIX-lea. După opiniile unor cercetători <sup>47</sup>, această cămașă poate fi considerată ca avînd fustanela românească de origine ilirică. Fustanela este introdusă la cămașa de sărbătoare mai mult din considerente de ordin practic. În timpul jocului cămașa nu se ridică, stanul fiind separat de poale. Acestui considerent i se adaugă cel de ordin estetic : fusta poate avea o lărgime considerabilă, 4 pînă la 6 lați, iar cînd era croită în lungul pinzei (pentru persoanele scunde), avea o lărgime de cca 1,5 m, ceea ce contribuie la bogăția și fastul costumului de sărbătoare. (Fig. 29–38). Fiind, cămașă de sărbătoare, cămașa cu fustă este ornamentată mai bogat. (Pl. 46). (Fig. 39–41). Ornamentul este realizat de cele mai multe ori din ajur, cheițe în diverse variante, găurele, zăfușori, painganași, biluri etc. Gulerul este de obicei lucrat în ajur care mărginește și gura cămășii pe ambele părți. (Pl. 49). Mîneca este strînsă cu betițe care unesc *făldurașii* (pliuri) formați prin tighel. Betița este de asemenea ajurată. Ajurul lucrat prin scoaterea firelor, cunoaște foarte multe variante în sudul zonei (Flăminzi, Poiana, Vlădeni, N. Bălcescu, Rădeni etc). La o singură cămașă din Flăminzi găsim trei feluri de ajur : la guler – *ajur în patru flori*, la poale – *ajur într-o floare*, la gura cămășii – *ajur în nouă flori*. (Pl. 47–49). Betițele erau lucrate în ajur în patru flori. Ajurul mai lat era la pieptul cămășii, în nouă flori – „în două săptămîni ieșeai cu-n stan, dacă stăteai de el” <sup>48</sup>. Bătrînele cunoșteau toate aceste variante, lucrîndu-le cu măiestrie și răbdare.

Începînd cu a doua jumătate a secolului al XIX-lea, în ornamentica cămășilor cu poale apar motivele geometrice sau florale cusute cu arnici roșu și negru, iar mai târziu gama coloristică se îmbogățește cu nuanțe de verde, albastru etc. Ornamentele acestea sînt dispuse la guler (este vorba de gulerul răsfrînt), la poale, la mîneci, pe umeri și pe piepți (Pl. 50–52).

Începînd de la sfîrșitul secolului al XIX-lea, trebuie semnalată în zonă prezența *cămășii cu patru mîneci* <sup>49</sup>, cu *stănuț* <sup>50</sup>, cu *mînecuțe* <sup>51</sup>. Despre ce este vorba ? În dorința de a îmbogăți și înfrumuseța costumul de sărbătoare, la cămașa cu poale ce avea mîneci largi, se introduce al doilea rînd de mîneci cu bentiță pe dedesubt. Care era scopul ? Acela de a nu se vedea mina goală în timpul jocului cînd mîneca largă alunecă către umăr ; în acest caz rămînea cea de a doua mîneacă cu betițe care avea cusute ornamente florale și geometrice pe bentițe. Mînecele cu bentițe

se prindeau de umărul cămășii sau se introduceau niște mînecuțe prinse cu ață mai sus de cot. Alteori s-a renunțat la cele două soluții – confecționîndu-se un stănuț (partea de sus a cămășii), acesta avea guler înalt, drept, iar mînecele erau cu bentițe. Gulerul, piepții și bentițele erau bogat ornamentate.

Această cămașă era purtată doar de oamenii mai tineri. „Mergea să porți cămașa asta pînă la 40 de ani”<sup>52</sup>. În sudul zonei este prezentă cămașa cu poale confecționată din pînză de lînă țigaie.

## Cămașa cu platcă

Această cămașă apare în zona cercetată în ultimii 60–70 de ani, ca rezultat al influenței orășenești. Platca este de format dreptunghiular, plasată pe umeri. În platcă se răscoiește gura cămășii, de ea sînt prinși stanii cămășii, în față și în spate. Mineca este prinsă de stan avînd la subsuoară pava. Aceste cămăși au gulerul răsfrînt. Cămașa cu platcă are fusta croită la fel ca la cea fără platcă, amintită anterior (Pl. 53).

## Ițarii

Într-o zonă cu climat aspru cu ierni lungi și grele, cu veri scurte și puțin călduroase, țăranul a trebuit să-și confecționeze obiectele de îmbrăcăminte, în așa fel, încît acestea să-i asigure căldura necesară și în același timp să nu-l stingherească în mișcări, la lucru. Criteriul practic a stat și la baza confecționării ițarilor cu o lungime considerabilă (2 m), *ițari cu 101 creți purtați în zona Botoșanilor*. (Pl. 54).

Ițarii sînt creți, reprezentînd tipul ițarilor din Moldova, singura regiune care a păstrat această formă. Se presupune că originea acestei forme de ițari creți ar fi chiar în portul dacilor. Ițarii sînt confecționați dintr-o țesătură avînd urzeala din bumbac și băteala din lînă țigaie. Fiecare crac era croit dintr-o foaie de țesătură. Se măsura înălțimea omului și se croia un crac. De aceasta se coase *turul* (fundul) ițarilor, de o mărime considerabilă, se croia „cîtu-i pînza de lată drept în corn”<sup>53</sup>. Se croia apoi și cel de al doilea crac care se cosea la rîndul lui de fund (Fig. 42–44).

Interesant este faptul că nu se taie de loc materialul la croitul cracilor. Din spirit de economie țăranca îndoia materialul, nu-l tăia niciodată. Ițarii sînt lungi, dar strîmți, aderă pe picior și se purtau încrețiți pînă la genunchi. Sus, la bată, aveau o sfoară terminată la un capăt cu o bucățică de lemn (lungă de 3–4 cm), numită *căluș*. Capătul sforii rămas liber, se învîrtea după căluș și astfel ițarii erau fixați pe mijloc. Ițarii prezintă și destule dezavantaje : se îmbracă și se dezbracă foarte greu, se murdă-



resc ușor etc. În zilele de lucru se purtau ȋțari cu mai puțini creții, iar varda se purtau izmene (Pl. 55.) confecționate din pinză de tort, avind croi asemănător cu cel al ȋțarilor (Fig. 45–48).

Începînd din secolul al XX-lea, țărani au început să poarte iarna și pantaloni de șiac. ȋțarii nu sînt ornamentați. Uneori materialul lucrat în stative, din care sînt confecționați ȋțarii de sărbătoare avea diverse motive geometrice (romburi, pătrate), realizate prin neveditură. (Pl. 56).

## Brîul sau chinga

Piesa care înviora aspectul costumului bărbătesc lipsit de ornamente colorate, a fost brîul sau chinga. Țesut în două sau patru ȋțe, cu urzeala și băteala din păr lung de aproape doi metri, brîul avea o lățime variabilă. În sudul zonei (Vlădeni, Flămînzi, N. Bălcescu, Copălău, Poiana, etc) era lat de aproximativ 50 cm, de culoare roșie iar la unul din capete apar motive alese (X-uri, romburi, pătrate etc) vopsite diferit (alb, albastru, galben, etc) și ciucuri la ambele capete. (Pl. 57). În restul zonei se purta de cele mai multe ori brîul roșu, simplu, lat doar de 25–30 cm, menționat și în documente<sup>54</sup>. Brîul lat se purta îndoit, avind capătul cu alesături în față, cu ciucurii lăsați pe ambele șolduri, sau numai pe unul (Pl. 58).

Ca o particularitate, demnă de semnalat, este faptul că la Călărași acest brîu se poartă neîndoit, iar ciucurii sînt repartizați uniform în partea din spate a cămășii.

Peste brîu bărbații purtau uneori cureaua lată de circa 5 cm, lungă de 2,50 m, împodobită cu ruzete, bumbi de aramă fixați unul lingă altul. Aceasta era înfășurată de 3 ori în jurul mijlocului.

Este un element specific de port moldovenesc și constituie o dovadă a bogăției celui care o poartă.

Bătrînii purtau chimire, de format mai lat, din piele, încheiate cu trei sau cinci catarama în față și prevăzute lateral cu un buzunăraș în care ȋși păstrau tutunul, amnarul și iasca.

## Încălțăminte

Opincile erau încălțăminte de fiecare zi a țaranului. Se confecționau din piele de porc, mai rar din piele de vită, prelucrată. Piciorul e înfășurat în obiele, de formă pătrată confecționate din suman alb. Opinca se încălța peste obiele și se lega cu nojițe, din păr de cal, pe pulpa piciorului. Mai recent s-au purtat ciorapi albi. Nojițele se înfășurau peste ciorapi și obiele. În zilele de sărbătoare bărbații purtau cizme de format obișnuit sau cu tureatca încrețită (Tudora, Corni, Concești etc).

# Haine groase

În anotimpul friguros, costumul popular bărbătesc este completat cu cojoace, sumane, sarici, mântăi etc.

## Tipurile de cojoace

Aproape în fiecare așezare erau cojocari, iar cele în care nu existau meșteri specializați, se aflau în imediata apropiere a orașelor în care se aflau bresle de meșteșugari. În zonă întâlnim mai multe tipuri de cojoace între care deosebim două grupe mari : cheptarele scurte, care nu au mîneci și cojoacele cu mîneci care pot fi lungi pînă la șolduri, pînă la genunchi sau pînă la glezne.

## Boanda (cheptarul)

La costumele moldovenești boanda (cheptarul) face parte integrantă din portul bărbătesc, purtată chiar și vara, fiind piesa cea mai prețuită în concepția țaranului de aici. Din această cauză boanda este ornamentată, adeseori, spre deosebire de cojoace care, avînd funcția practică predominantă, nu sînt ornamentate (Pl. 59).

Confecționată din trei pielicele de miel, boanda nu avea niciodată mîneci. De obicei era răscoită adînc la umeri pentru a permite libertate în mișcări mînecii largi de la cămașă, dînd în felul acesta posibilitatea să se vadă și cusătura cămășii, pe umeri. Lungimea bonzilor este variabilă în raport cu vechimea pieselor respective. Bătrînii purtau bonzi lungi, dar începînd cu secolul al XX-lea se constată o tendință vădită de reducere a lungimii, ajungîndu-se în final la bonzile, de azi, scurte pînă la brîu (Pl. 60, 62).

În prezent bătrînii mai poartă bonzi lungi, doar în sudul zonei (Flămînzi, N. Bălcescu, Copălău, Poiana etc).

În privința ornamenticii, aceasta prezintă particularități, de la o subzonă la alta. În sudul zonei (Flămînzi, Frumușica, Vlădeni, Rădeni etc.) întâlnim bonzile în care ornamentul de bază este cel geometric, iar ornamentul floral stilizat apare într-o măsură mai redusă. În vestul zonei (Tudora, Vorona, Poiana, Corni etc.) ornamentul floral predomină, fără a fi îmbinat cu cel geometric (rozete, frunze) (Pl. 61, 63). Aceste motive erau cusute cu lînă fină strămătură, cumpărată, sau cu fir de lînă țigaie tors și vopsit, în care se foloseau de obicei nuanțe de roșu, verde, negru și gal-

ben. Ornămentica bonzilor vechi era completată de motive realizate cu găitan verde și roșu.

În general, în întreaga zonă, bonzile de sărbătoare aveau la deschizătura măneșilor, la față și la poale, prin negru sau mai recent brumăriu.

Bonzile, de purtat, erau simple, neornamentate, având doar aplicată deasupra cusăturilor o bentiță îngustă de 2–3 cm de piele vopsită (tăsmăluță) care infrumuseța, oarecum, aceste piese de port. (Pl. 64).

## Truparul

Este croit drept, cu mîneci, despîcat în față, încheiat cu nasturi, lung pînă la șolduri. Se confecționa din trei piei de oaie : una pentru spate, una pentru față și a treia pentru mîneci.

După ce se croiau, pieile erau unite prin cusătură cu ață de cînepă răsucită. Peste aceste cusături se aplica tasmaua, din meșină albă, cusută pe margini cu ață neagră, în cruciulițe, acesta fiind singurul decor al cojocului. Cojocul genuncher (mînteanul) lung așa cum îl arată numele – pînă peste genunchi – era confecționat din patru piei de oaie. Era lucrat în tehnica cojocului scurt, despîcat în față, însă se deosebea de celălalt prin clinii evazați, introduși de la talie în jos, pe ambele părți și prin primul negru cu care era brodat. Avea același decor de tasma aplicat prin cusătură în cruci.

Cojocul genuncher cu timpul începe să aibă guler răsfrînt confecționat din pielică de miel.

Cojocul lung cu poală era folosit de cele mai multe ori la drumuri lungi, la căraușie. Lung pînă aproape de călcii, cojocul era confecționat din cinci piei de oaie, croit din două părți : partea superioară – stanul – drept și partea de jos croită în clini denumită poală. De jur împrejur, la mîneci și la gît avea prim negru.

## Sumanul

Sumanul este haina groasă purtată frecvent în tot cuprinsul zonei cercetate dat fiind faptul că este, am putea spune, marca costumului popular moldovenesc. (Pl. 65, 66). Alături de cojoc, este piesa de port care s-a păstrat în costumele populare pînă în zilele noastre. Este confecționat din țesătura care poartă același nume (cu urzeala din păr și băteală din lînă) țesute în patru ițe. În acest scop se folosea de obicei lîna nevopsită. Pentru sumanele de sărbătoare se alegea nița (lîna de pe miei de o vară), de culoare frumoasă, neagră. După țesut sumanul era dat la piuă. În localitățile

izolate, departe de piua de la Dolhasca-Fălticeni, unde se duceau de obicei sumanele la piuat, era cunoscut un procedeu arhaic de bătut sumanele. Pe o leasă pusă pe șase țărushi, era întins sumanul. Deasupra se turna apă caldă, iar mai mulți flăcăi băteau sumanul cu palmele pînă cînd nu se mai distingea urzeala de băteală. Se organizau clăci cu muzică, în care flăcăii satului se rînduiau la bătutul sumanului (Fundul Herții). Într-un suman intrau de la 8<sup>1</sup>/<sub>2</sub> pînă la 9 coți de material<sup>55</sup>.

Croiul sumanului. Părțile componente ale unui suman sînt: stanul, poalele, mînecele, clinii mari și mici, pavele și gulerul. Se măsoară lungimea sumanului, se îndoie materialul și se croiesc staniile, dinaintii și spatele. În spate era lăsată lățimea întregă a materialului, iar pentru dinaintii foaia era tăiată în jumătate pe mijloc. O parte pentru un dinainte, a doua parte pentru cel de al doilea. La dinaintii se mai adaugă cîte un clin pe toată lungimea, sus mai îngust și jos mai lat. Mîneca este dreaptă și are subsoară, pavă. Gulerul sumanelor vechi era drept. Sumanele se confecționau uneori de la început ca sumane de lucru și sumane de sărbătoare cînd se uza devenea suman de purtat.

Sumanele vechi erau drepte fără clini pe margine. La sumanele mai noi se adaugă cîte doi clini pe margine. De obicei, clinul din spate era format la rîndul lui din doi clini mai mici, *pui*. Cu timpul (începutul secolului al XX-lea), se observă tendința de a introduce un pui și la clinul din față, (Fig. 49–51). Ornamentica sumanelor din zona Botoșanilor este variată. Motivele cusute cu sarad sînt de o diversitate remarcabilă (Pl. 67, 68). Saradul sau găitanul se lucra din lînă sau pînă. Pînă și lina erau vopsite negru, după tors. Se răsucea, în două. Se împleteau aceste fire în trei, ca la codițe. La un suman intrau pînă la 300 m de sarad<sup>56</sup>.

În ornamentica sumanelor mai noi (50–60 de ani) apar *bunghișorii*, (Pl. 69) realizați de obicei din lînă neagră cumpărată, pentru că „e mai frumoasă decît lina obișnuită”<sup>57</sup>. Acești bunghișori sînt dispuși pe cusături, mîrginiți fiind, de șireturi de schinișori, realizate cu sarad. Mai rar pe sumane apar și motive florale stilizate. Toate acestea au apărut ca urmare a influenței hainei militare asupra portului bărbătesc. Ornamentația prea bogată a sumanelor noi supără adeseori prin exces. Sumanele vechi se încheiau cu nasturi (bunghi) din sarad împletit. Sumanele mai noi încep să aibă nasturi cumpărați care strică aspectul de ansamblu al hainei.

## Mantaua

Mantaua este confecționată din același material ca și sumanele. Este folosită de către căruțași la drumuri lungi, ca o haină de protecție. Se îmbracă deasupra cojocului. Croiul mantalei este simplu-drept. Lungă pînă aproape de călcii, mantaua este o haină mai puțin practică pentru îmbră-

cat în fiecare zi. Spre deosebire de suman, mantaua nu este ornamentată cu sarad. Cîteodată mantaua are pe spate glugă. Fiind folosită ocazional, necesitînd mult material pentru confecționare, mantaua a fost părăsită de aproximativ 50–60 de ani în urmă, fiind înlocuită cu haine mai practice și mai puțin costisitoare.

## Jaletca sau vesta

Din portul bătrînilor, de acum 70–80 de ani în urmă, nu lipsea vesta sau jaletca lucrată din suman sau postav. Croită drept, fără mînci, lungă pînă mai jos de mijloc, de cele mai multe ori fără guler, jaletca era purtată pe cămașă, încheiată cu nasturi.

## Gluga

Gluga – confecționată din șiac alb – are „creastă și baiere”. Este ornamentată cu motive lucrate cu ață de păr de cal, pe creastă și pe restul glugii. Pe glugă se întîlnesc motivele : soarele, crucea etc. Pe timp frumos, gluga se lasă pe spate și în ea se păstrau alimente.

Zona Botoșanilor, a avut în partea de nord a țării o situație oarecum specială. Incepînd din prima jumătate a secolului al XIX-lea se crează o rețea de târguri răspîndite aproape uniform în întreg ținutul<sup>58</sup>. Întemeiate, pentru a supraviețui, a trebuit ca fiecare târg să aibă un „hinterland” de sate, care să-i asigure posibilitatea unui schimb comercial. În aceste târguri a locuit o populație eterogenă, care se ocupa în mare majoritate cu comerțul. Negustorii practicau uneori și comerțul ambulant. Plecau prin sate cu produse de fabrică (stămberi, stofe ieftine) și luau de la țărani produse agricole, făcînd un adevărat schimb în natură. Așa se explică pătrunderea în această zonă a elementelor de port orășenesc care au determinat grăbirea procesului de dispariție a portului popular tradițional. Procesul a fost de lungă durată și cu rezultate diferite de la o subzonă la alta. Astfel, în localitățile situate în vestul zonei pe cursul Siretului, portul popular a rezistat mai mult și datorită vecinătății cu Bucovina – unele piese de port întîlnindu-se frecvent și astăzi (catrința, boanda, șitoarea).

În întreg cuprinsul zonei, ca urmare a propagandei făcută în școli, la radio și televiziune, se constată un proces de revenire la portul popular tradițional, îmbrăcat la ocazii festive (serbări, spectacole date de formațiile de amatori în cadrul căminelor culturale, etc).

Costumul popular actual, cunoscut sub denumirea de costum național, este uniform pentru întreg cuprinsul zonei.

## Costumul femeiesc

Costumul femeiesc de astăzi se compune din cămașă cu altiță, catrință, șitoare, bondiță. (Pl. 70). Cămașa femeiască cu altiță păstrează croiul cămășilor încrețite la gît. Ornamentica cămășii de astăzi este mai bogată, în special pe piepți și spate. Se mențin încă motivele geometrice alături de motivele florale, întîlnite mai des. Gama cromatică este mai variată (pe lîngă negru și roșu, apare verdele, galbenul, albastrul, etc).

Catrința ia tot mai mult aspectul celei de Bucovina (poate și datorită faptului că-n Bucovina costumul popular este purtat frecvent). Și-n ornamentica catrinței se observă tendința tot mai accentuată către îmbogățirea decorului. Se combină vrîste de diferite culori, se folosește firul sau beteala pentru a obține efecte decorative deosebite. Șitoarea sau

birneța este piesa din costumul popular care se păstrează aproape neschimbată și în evoluția căreia nu au intervenit schimbări în ornamentală. Trebuie subliniat faptul că materia primă, materialul folosit, în confecționarea pieselor de port din costumul actual, este total diferit de tot ce a fost folosit în costumul vechi, tradițional.

Pinza de cînepă, de in, de bumbac, este înlocuită frecvent cu material de fabrică oarecum asemănător cu cel de casă și însușiri care permit executarea pe fir a unor motive decorative.

Catrințele nu mai sînt lucrate din lînă ci din ață de fabrică. La o catrință intră mai multe jurubițe<sup>59</sup>. La fel și chinga sau șitoarea.

În picioare femeile poartă pantofi cumpărați.

Piese de costum femeiesc descrise mai sus alcătuiesc așa cum arătam, costumul național îmbrăcat în zile festive mai mult de tineret. Ce s-a păstrat însă din costumul tradițional, în portul de fiecare zi ? Datorită însușirilor despre care am amintit, ale cămășii drepte, slobode, ea este frecvent purtată de bătrîne, cu rol de cămașă în adevăratul sens al cuvîntului, peste care se îmbracă apoi bluza, piesă de port modernă. Cămașa dreaptă are același croi și aceeași sumară ornamentală ca a cămășii de tip vechi. Cămașa de tipul amintit se poartă frecvent în toată zona. Pentru calități de ordin practic (ține cald, este rezistentă la purtat etc), precum și în virtutea tradiției care există mai vie în vestul zonei, se mai poartă catrința, în zilele de lucru, chiar de femeile mai tinere (30–40 ani). Catrința este asociată bluzei de tip orășenesc și este considerată ca făcînd parte din costumul de lucru, excluzîndu-se aproape în totalitate prezența ei în portul de sărbătoare. În restul zonei cercetate, se întîlnesc catrințe purtate în zilele de lucru cu totul întîmplător și sînt privite cu oarecare îngăduință. De altfel, toate schimbările intervenite în costumul popular femeiesc, au fost recepționate de autorul anonim, luîndu-se atitudine critică, ironică, față de renunțarea la tradiție, față de părăsirea unor piese de port : „Te rideau de poznă / cînd purtai cămașă de „americă” spunînd : lo-te că nu știe a țese !”<sup>60</sup>, sau

„Știi leliță-n patru ițe ? /  
Ba, badiță nici în două,  
N-ai purta cămeșă nouă ?  
Oî purta, c-oî cumpăra !”<sup>61</sup>

„Oî sărmana, bine sare !  
Poală la cămeșă n-are !”<sup>62</sup>

Bondița a rămas prezentă în portul de toate zilele și uneori în portul de sărbătoare. Ornamentală sumară cu tasma, fără prim, iar uneori îmbrăcată în material de oraș, bondița este păstrată, fiind practică și necesară pentru anotimpul friguros. În rest, costumul de toate zilele al țărănilor, nu se deosebește cu nimic de costumul de oraș (baticuri, broboade cumpărate, bluze, fuste, rochii, paltoane etc).

# Costumul bărbătesc

Studiul costumului popular, în genere, arată că în procesul de dispariție a pieselor de port tradițional, rezistă mai mult timpului și împrejurărilor de ordin social, istoric, economic, piesele de port, ale căror calități de ordin practic primează. Am observat și la costumul femeiesc, că au rămas piesele de port a căror înlocuire cu altele mai practice a fost dificilă. Concepția asupra frumosului s-a schimbat în conștiința generațiilor mai tinere, dar, utilul a rămas preponderent și-n existența țaranului de astăzi. Femeile au adoptat mai repede moda nouă (încă din secolul al XIX-lea) renunțând la cămașa cu altiță ce necesită mult timp pentru lucru, la cămașa de lână țigăie, din aceleași motive, la ștergarul (de pus pe cap), neparctic și pretențios, din cauza culorii albe, în schimb mai păstrează catrința tot din considerente de ordin practic.

Ce se întâmplă cu costumul bărbătesc, păstrat în zonă, pînă în secolul al XX-lea, într-o formă nealterată, unitară, pe tot cuprinsul acesteia ?

Din motivele amintite, costumul bărbătesc purtat în zilele de lucru a dispărut aproape cu desăvîrșire. De ce ?

Costumul tradițional compus din ȋtari, izmene, cămașă dreaptă (cămășoi), cămașă cu fustă, brîu și chingă, nu mai este la fel de practic. (Pl. 71). Materialul din care se confecționa costumul cere timp. Culoarea albă predominantă constituie un impediment serios, nu este de loc practică în munca de fiecare zi. Așa se face că, s-a renunțat la cămașa albă, cu ușurință, preferîndu-se cămașa colorată, din comerț, comodă la purtat și spălat. S-a renunțat la portul ȋtarilor, în favoarea pantalonilor de culori mai închise. S-a menținut într-o oarecare măsură portul brîului, pentru sănătate. În evoluția costumului popular se mai poate urmări un aspect legat de ornamentica pieselor de port tradiționale. Acestea, inițial erau ornamente foarte simplu sau deloc. În evoluția lor s-a înregistrat o perioadă, (sfîrșitul secolului XVIII – începutul secolului XIX), cînd în ornamentică și colorit s-a manifestat tendința de îmbogățire a decorului (perioadă de mare înflorire a artei noastre populare).

În prezent, rolul practic al tuturor pieselor de port purtate zilnic, fiind preponderent, ca la început, (datorită schimbării intervenite în concepția despre frumos) aceste piese de port sînt iarăși foarte simplu ornamentate, ajungîndu-se la soluțiile cele mai utile și puțin costisitoare. Și în costumul popular bărbătesc se păstrează boanda, – deloc ornamentată. Sumanul a dispărut aproape cu desăvîrșire. Îl mai păstrează bătrînii care îl îmbracă rar și îl împrumută tinerilor pentru sărbătorile de iarnă.

Cojoacele lungi se poartă din ce în ce mai rar. Se mai poartă cojoacele scurte cu mineci, truparele. Portul orășenesc, costumele moderne, paltoanele, au luat locul costumului popular tradițional, viu încă în amintirea bărbaților.



Costumul popular tradițional din zona Botoșanilor se încadrează prin structura sa, în aria mai largă a costumului din Moldova de Nord, prezentându-se ca un costum unitar pe întreg cuprinsul zonei. Unitatea costumului este vădită în sistemul de croială, în ornametică, în colorit. Croiala are la bază foile drepte, iar economia de material este legea de bază pe care o respectă țărăncile din această parte a țării.

Ornamentica costumului de Botoșani excelează printr-o tendință de simplitate și sobrietate mai accentuată ca în alte zone ale Moldovei (Bucovina, Vrancea etc).

Coloritul, un alt element în stabilirea unității costumului de Moldova este redus de cele mai multe ori la culorile primare : negru, roșu și alb. Mai tirziu apare asociat verdele, albastrul și galbenul – într-o măsură mai redusă. Unitatea menționată se manifestă și prin componența ca atare a costumului popular. Aceleași piese alcătuiesc costumul popular femeiesc din întreaga Moldovă (ștergarul de pus pe cap, cămașa, catrința, birneța). Costumul bărbătesc este și mai uniform : ițari, cămașă, suman, cojoc, etc. În cadrul acestei unități varietatea costumului popular din zona cercetată este marcată de particularitățile de ornametică și croi, neesențiale. Unitatea costumului de Botoșani cu cel de Moldova, înseamnă de fapt unitatea costumului amintit cu costumul popular din întreaga țară.



1. V. Tufescu, *Dealul Mare Hirlău*, în Buletinul Societății Reg. de Geografie, LVI, 1937, p. 50 și următoarele.  
C. Martiniuc, *Geografia fizică a R.P.R.*, 1955, capit. Podișul Moldovenesc, p. 514.
2. N. Bucur și N. Barbu, *Complexul fizico-geografic din regiunea masivelor deluroase Copălău – Cozancea – Guranda*, în Analele științifice ale Universității Iași, secția II, T. VII. 1961, fascicola L, p. 155-156.
3. Victor Tufescu, *Dealul Mare Hirlău*, București, p. 132-133.
4. M. Petrescu-Dîmbovița, *Les princepeaux résultats des fouilles de Trușești*, în Analele științifice ale Universității Iași, III, T. 3, f. 1-2, 1957.  
Vladimir Dumitrescu, *Originea și evoluția culturii Cucuteni – Tripolie (I)*, în SCIV, XIV, 1, 1963.  
Idem, *Unele probleme ridicate de așezarea cucuteniană de la Drăgușeni*, în : Din trecutul județului Botoșani, 1964, p. 37, 38, 39.
5. Grigore Ureche și Simion Dascălu, *Letopisețul Țării Moldovei*, Craiova, 1934, p. 20.
6. C. C. Giurăscu, Dinu C. Giurăscu, *Istoria românilor din cele mai vechi timpuri pînă astăzi*, București, 1971, p. 223.
7. M. Costăchescu, *Documentele moldovenești înainte de Ștefan cel Mare*, vol. I, (1374–1437) ; II (1438–1456), Iași, 1931–1932.  
Idem, *Documente de la Ștefan cel Mare*, Iași, 1948.  
Idem, *Documentele moldovenești de la Ștefăniță voievod, (1517–1527)* Iași, 1943. Documenta Romania Historica, Seria A, vol. I–II, București, 1975.
8. V. Tufescu, *Tirgușoarele din Moldova și importanța lor economică*, în Buletinul Societății Reg. de geografie – tom. LX, 1941, p. 128.
9. \* \* \* *Arta populară românească*, București, 1969, p. 350.  
N. Iorga, *Portul popular românesc – Vălenii de Munte*, 1912, p. 19.  
V. Tufescu, *Tirgușoarele din Moldova și importanța lor economică*, în Buletinul Societății Reg. de geografie – tom. LX, 1941, p. 132.  
I. Ionescu, *Agricultura română din județul Dorohoi – 1866*, p. 498.
10. \* \* \* *Monografia județului Dorohoi*, editată de Banca Națională a Dorohoiului, p. 26 și 79.  
\* \* \* *Monografii – Prefectura județului Botoșani*, dosar nr. 276/1938.
11. N. Iorga, *Portul popular românesc – Vălenii de Munte*, 1912, p. 19.
12. I. Ionescu, *Agricultura română din județul Dorohoi, 1866*, p. 498.
13. N. Iorga, *Studii și documente cu privire la Istoria românilor*, vol. 21, p. 197-202.
14. \* \* \* *Monografia județului Dorohoi*, editată de Banca Națională a Dorohoiului, 1938, p. 26.
15. V. Tufescu, *Tirgușoarele din Moldova și importanța lor economică*, p. 132.
16. Informatoare Avădaniei I. Ruxandra, 68 ani, Flămînzii, Botoșani.
17. Informator Anisie V. Gheorghe, 77 ani, Păltiniș.
18. Informator C. Tibuleac, 75 de ani, Ipotești, Botoșani.
19. Informatoare Ileana Pricop, 78 de ani, Rădeni, Frumușica.
20. Informatoare Aștefanei Elisabeta, 86 de ani, Trușești.
21. N. Iorga, *Studii și documente cu privire la istoria românilor*, vol. 21, București, 1911, p. 197-202.
22. Informator Anisie V., 77 de ani, Păltiniș.
23. Informatoare Amălinei Emilia, 65 de ani, Bajura, Darabani.

24. Informator C. Sauciu, 73 de ani, Draxini.
25. Informatoare Luca V. Maria, 70 de ani, Zăicești.
26. Informatoare Pricop Ileana, 60 de ani, Rădeni, com. Frumușica.
27. Informatoare Avădaniei Ruxandra, 75 de ani, Flămânzi.
28. Informator Țibuleac Constantin, 75 de ani, Ipotești, com. Mihai Eminescu.
29. Informator Amarinei I. Gheorghe, 70 de ani, Fundu Herții.
30. Informatoare Sauciu Catinca, 73 de ani, Draxini.
31. Informatoare Sauciu Catinca, 73 de ani, Draxini.
32. Paul Petrescu, *Motive ornamentale celebre*, București, 1971, p. 9 și 39.
33. Ibidem.
34. N. Iorga, *Portul popular românesc*, 1911, p. 19.
35. Informator Țibuleac Constantin, 75 de ani, M. Eminescu.
36. N. Iorga, *Studii și documente cu privire la Istoria Românilor*, vol. 21, București, 1911, p. 197-202.
37. Informatoare Pricop Ileana, 78 de ani, com. Frumușica.
38. Informator Țibuleac Constantin, 75 de ani, M. Eminescu.
39. Informatoare Sauciu Catinca, 73 de ani, Draxini.
40. Informatoare Vetcu I. Saveta, Ibănești.
41. Informator Vieru V. Dumitru, 70 de ani, Avrămeni.
42. Informator N. Cărâmidaru, 88 de ani, Corni.
43. Informator Toader Ilie, 78 de ani, Huțani.
44. Informator N. Cărâmidaru, 88 de ani, Corni.
45. Informator Martiniuc Al. Ion, 78 de ani, Manoleasa.
46. Informatoare Grădinaru Grapina, 79 de ani, Bălușeni.
47. \* \* \* *Arta populară românească*, București, 1969, p. 391.
48. Informatoare Avădaniei Ruxandra, 75 de ani, Flămânzi.
49. Informator I. M. Siminiceanu, 68 de ani, Corni.
50. Informator Amarinei Teodor, 70 de ani, Fundu Herții.
51. Informator Amarinei Teodor, 70 de ani, Fundu Herții.
52. Informator Luca Gh. Vasile, 76 de ani, Zăicești.
53. Informatoare Avădăniei Ruxandra, 75 de ani, Flămânzi.
54. N. Iorga, *Studii și documente privitoare la Istoria românilor*, vol. 21, București, 1911, p. 132.
55. Informator Bănărescu I., 71 de ani, Rădăuți-Prut.
56. Informatoare Palaghia I. M., 70 de ani, Brehuiești.
57. Informator Luca Vasile, 68 de ani, Zăicești.
58. Tufescu V., *Țirgușoarele din Moldova și importanța lor economică*.
59. Informatoare Grădinaru Grapina, 79 de ani, Bălușeni.
60. Informatoare Pricop Ileana 70 de ani, Rădeni, com. Frumușica.
61. Informatoare Pricop Ileana, 70 de ani, Rădeni, com. Frumușica.
62. Informatoare Pricop Ileana, 70 de ani, Rădeni, com. Frumușica.

- Avramescu, Elena ș. a., *Broderiile la români*, 1959.
- Apolzan, Lucia, *Portul și industria casnică în Munții Apuseni*, București, 1944.
- Bănățeanu, T., *Portul popular românesc*, București, 1965.
- Bănățeanu, T., *Portul popular din regiunea Maramureș*, București, 1965.
- Bănățeanu, T., Gh. Focșa, Em. Ionescu, *Arta populară în R.P.R. Port, țesături, cusături*, București, 1957.
- Cornescu, El., *Cusături românești*, București, 1906.
- Cuparencu, Elena, *Cusături românești din regiunea Vrancea*, București, 1942.
- Dunăre, Nicolae, *Portul popular din Bihor*, București, 1957. (Caiete de artă populară).
- Dunăre, Nicolae, *Portul popular din țara Zarandului*; în „Sargetia IV”, București, 1967.
- Dunăre, Nicolae, Focșa, Marcela, *Portul buciumarilor din Munții Apuseni*, București, 1957.
- Dunăre, Nicolae, *Textile populare românești*, E.S.P.L.A., București, 1959.
- Enăchescu – Cantemir, Alexandrina, *Portul popular românesc*, București, 1971.
- Florescu, Fl. B., *Opincile la români*, București, 1957.
- Florescu, Fl. B., *Portul popular din Moldova de nord*, București, 1956. (Caiete de artă populară).
- Florescu, Fl. B., *Portul popular din Țara Vrancei*, București, 1958. (Caiete de artă populară).
- Formagiu Hedviga – Maria, *Portul popular din România*, București, 1974.
- Iarga, N., *Portul popular românesc*, Vălenii de Munte, 1912.
- Irimie, C., *Portul popular din Țara Oltului, Zona Avrig*, București, 1957. (Caiete de artă populară).
- Irimie, C., *Portul popular din Zona Branului*, București, 1960. (Caiete de artă populară).
- Irimie, C., *Portul popular din Țara Oltului, Zona Făgăraș*, București, 1956. (Caiete de artă populară).
- Irimie, C., *Portul popular din zona Perșanilor Țara Oltului*, București, 1958. (Caiete de artă populară).
- Kogălniceanu, M., *Album istoric și literar*, Iași, 1854 (Portul național și dispariția lui în Moldova spre deosebire de Oltenia, p. 129-130).
- Miller Verghi, M., *Izvoarele strămoșești*, București, 1911.
- Nicolescu, Corina, *Date cu privire la istoria costumului în Moldova*, Studii și cercetări de istoria artei, 3 (1956) nr. 3-4.
- Petrescu, Paul, Secoșan Elena, Aurelia Doagă, *Cusături românești*, București, 1973.
- Petrescu, Paul, *Motiye decorative celebre*, București, 1971.
- Petrescu, Paul, *Costumul popular românesc din Transilvania și Banat*, București, 1959.
- Pavel, Emilia, *Portul popular moldoveanesc*, Iași, 1976.
- Pavel, Emilia, *Portul popular din zona Iașului*, Iași, 1969.
- Stoica, Georgeta, Vasilescu Virgil, *Portul popular din Gorj*, București, 1971.
- Tomida, D. Ecaterina, *Cusăturile și broderiile costumului popular din România*.
- Vuia, Romulus, *Portul popular al pădurenilor din regiunea Hunedoara*, București, 1958, (Caiete de artă populară).
- Vuia, Romulus, *Portul din Țara Hațegului*, București, 1962.



Du point de vue géographique, la majorité de l'étendue de la zone de Botoșani se situe dans la dépression de la plaine du Prout moyen. Dans la direction du nord, qu'on connaît sous le nom de „depression de la Jijia supérieure“, la zone s'étend vers l'ouest entre le plateau de Suceava, étant délimitée au nord par une bande étroite de terre du même plateau, qui se courbe en arc le long du Prout jusqu'aux environs de Horodiște<sup>1</sup>. Vers l'est, cette plaine est délimitée par le Prout, cependant qu'au sud les collines boisées entre Copălău et Căzancea, enclosent le cadre géographique de la zone qui peut être considérée comme une région ayant l'aspect d'une steppe boisée et un relief représenté au nord par une zone de collines qui ne dépassent pas 200 m. d'altitude. À l'ouest il y a des terrasses hautes sur la rive gauche du Siret, ayant une altitude d'environ 300 m., tandis que vers le sud-ouest, le prolongement nordique de la cime de Dealu Mare, atteignant un maximum d'altitude de 593 m.<sup>2</sup>.

Les régions basses et planes existant le long de la cime du Siret et la dépression de Bucceca, offrirent depuis toujours des conditions propices aux établissements humains, jouant le rôle d'une porte de vive circulation humaine entre les zones de la montagne et celles de la plaine<sup>3</sup>.

Comme une conséquence des recherches archéologiques, on a découvert des vestiges de vie humaine déjà depuis le paléolithique inférieur et jusqu'à l'époque féodale.

Cet état d'habitation constante entre la Siret et le Prout est motivé par les conditions propices à la vie humaine, offertes par le relief à terrasses basses, par les cours d'eau et par les forêts peu nombreuses (région de steppe et de sylvo-steppe).

Ainsi, les restes de faune de Darabani, Mitoc, Ghireni, Ștefănești, Dorohoi et Flămînzii, attestent le paléolithique par les complexes de mammoth, les outils en silex, les „ateliers“ de l'usage du silex de Ripiceni, etc.

La céramique, les outils et les objets de culte découverts à Trușești, Drăgușeni, Corlăteni, Hănești, etc., marquent le néolithique dans ces parages, se remarquant par l'intensité de l'habitation à cette époque. À Drăgușeni, Horlăceni, Crasnaleuca, etc., la culture „Cucuteni“ est remarquablement représentée par les restes matériels riches et variés, qui mettent en évidence une ample aptitude pour la bonne administration des biens et une supérieure compréhension de l'art décoratif<sup>4</sup>.

Les nombreuses découvertes de l'époque du bronze (outils, céramique et autres matériaux) de Broscăuți, Ștefănești et Miorcani, parmi lesquelles le remarquable dépôt d'outils et armes en bronze d'Ilișeni, commune Santa Mare, servent à documenter le processus de formation des tribus proto-thraces. Il y a à peu-près 100 points archéologiques, parmi lesquels les établissements de Ștefănești, Dersca et Cotu-Copălău, où l'on trouve des témoignages qui illustrent la période de cristallisation de la civilisation thraco-gète de l'époque précoce du fer.

Les environs de la ville de Botoșani sont riches en matériaux appartenant au dernier siècle avant notre ère et au premier siècle de notre ère (Stințești, Cătămărăști, Răchiți, etc.), aussi bien qu'à la période carpique qui correspond à la province romaine – la Dacie – (Cucorăni, Botoșani, Ipotești, Stăuceni).

Les nombreux établissements et nécropoles „Sîntana de Mureș” de la zone, dont nous mentionnons : Dealu Căramidăriei–Botoșani, Nichiteni, Hănești, Miorcani, représentent du point de vue archéologique et anthropologique, la population daco-romaine qui, après la retraite de l'empire, évolue sur toute l'étendue du territoire de l'ancienne Dacie.

Les fortifications bâties en terre des siècles VII–XI de Fundu Herței, Baranca, Dersca, Sendriceni, Tudora, etc. – attestent la lutte acharnée du peuple contre l'invasion tardive des peuples migratoires. Relativement aux vieilles routes qui faisaient la liaison entre les régions du nord de l'Europe et la zone méditerranéenne, elles liaient également l'occident à l'orient vers le milieu du XV-ème siècle, époque qu'on suppose être le moment de la fondation de la ville de Botoșani (1439)<sup>5</sup>. Les recherches récentes confirment cette hypothèse par la découverte à Hudum, aux environs de Botoșani, de nombreux produits du métier des artisans de provenance citadine. Aux siècles suivants les commerçants roumains, autant que les étrangers, traverseront eux aussi les vieilles routes qui se croisaient là bas et la découverte des objets, des monnaies, ainsi que les privilèges commerciaux accordés aux commerçants de Bistrița, de la Pologne et de Brașov, en attestent cette activité. Un tel document<sup>6</sup> mentionnait pour la première fois la ville de Dorohoi (1407), lieu où l'on payait la douane pour le commerce avec la Pologne, déjà du temps d'Alexandre le Bon.

Pour les siècles XVI–XVIII les documents<sup>7</sup> mentionnent de nombreux établissements dans la zone étudiée.

Le XIX-ème siècle marque une nouvelle étape dans le développement des établissements de la zone.

À cette époque on constate plus de calme et de sûreté, une intensification de la production agricole, l'amélioration de la situation des paysans, le début du développement de l'industrie qui mène à l'apparition des petits bourgs et à un certain développement des bourgs déjà existants. Tout cela contribue à un essor des établissements humains, à un accroissement de leur nombre<sup>8</sup>.

Les occupations principales des habitants de la zone de Botoșani furent l'agriculture et l'élevage – étant données en ce sens les conditions favorables existantes.

Des témoignages en faveur de la cultivation primitive des plantes et de l'élevage, existent déjà depuis le néolithique.



## LE COSTUME POPULAIRE ROUMAIN DE LA ZONE DE BOTOȘANI

### Considérations générales

L'étude du costume populaire de Botoșani, qui jusqu'à présent ne fut pas recherché, n'étant que par hasard mentionné dans les traités de spécialité<sup>9</sup> ou dans certaines monographies locales<sup>10</sup>, soulève des problèmes relatifs à genèse, à son évolution le long des temps, à l'influence inter-ethnique, au spécifique local, etc.

L'étude détaillée du costume de la plaine moldave impose une certaine division de son évolution en périodes déterminées par les conditions sociales-économiques et historiques, spécifiques à la zone.

Le costume populaire de cette zone arrive, dans son évolution, à un apogée qui en réalité renferme tous les éléments traditionnels (le résultat d'une pratique de longue durée, de perfectionnements prolongés, joints de manière harmonieuse, organique, aux éléments artistiques, en un tout unitaire), période de maximum développement de l'art populaire zonal, pendant la deuxième moitié du XVII-ème siècle et la première moitié du suivant. Et puisqu'il s'agit du costume populaire traditionnel authentique, on se réfère à la période mentionnée. A partir de la première moitié du XIX-ème siècle, on peut discerner la pénétration des éléments d'emprunt<sup>11</sup>, résultat de l'influence citadine exercée par le rapprochement des bourgs et des villes existantes, par l'amélioration des voies de communication, etc. C'est le moment de la dissolution du costume traditionnel. On renonce à certaines pièces : au fichu (ștergar), à la cotte (catrința)<sup>12</sup>, en faveur d'autres pièces de costume de facture citadine, produits de fabrication importés : barèges (barizuri), fichus (casinci), jupes en laine, confectionnés d'après la mode citadine, manteaux fourrés (cațaveici)<sup>13</sup>, confectionnés par des tailleurs spécialisés, etc. Ce processus continue également après 1900<sup>14</sup>, quand le costume populaire de femme adopte des pièces d'emprunt et quand les tendances de renonciation, d'abandon presque complet de certains éléments traditionnels s'accroissent toujours plus (le fichu, la cotte, la chemise droite en laine fine frisée et même la chemise au carré brodé en couleurs sur l'épaule (altîța).

Le port des jupes larges de facture citadine se généralise, ainsi que celui des blouses, des robes en laine ; on voit de plus en plus des barèges, des fichus, des fanchons.

La recherche du costume traditionnel dans la zone de Botoșani fut effectuée ayant comme base de travail les éléments de costume trouvés de manière disparate, comme c'est le cas des localités emplacements à l'ouest de la zone, sur le cours du Siret (Tudora, Vorona, Corni, Vlădeni, Poiana, Virfu Cîmpului, etc.). Dans ces établissements situés aux confins de la Moldavie avec la Bucovine, dans une région riche en forêts, plus ou moins isolée du réseau de routes et des bourgs, le costume populaire est entré en dissolution de bonne heure (dans la deuxième moitié du XIX-ème siècle)<sup>15</sup> à cause du réseau de bourgs (Ripiceni, Rădăuți-Prut, Darabani, etc.) situés en général le long des rivières et

des routes commerciales orientées vers la Bucovine et la Bessarabie. De ces bourgs, les commerçants ambulants allaient et venaient dans les villages voisins, mettant à la disposition des paysans du calicot et autres matériaux qui tentaient surtout par leurs couleurs vives et leur ornementation riche. De ces matériaux, les paysannes commencèrent à se confectionner des blouses, des robes et des jupes, qui remplacèrent peu à peu les pièces du costume traditionnel qui commençait à leur déplaire et leur semblait „démodé”. Ces matériaux, elles les obtenaient en échange de leurs produits agricoles ou pour de l’argent.

Au nord (Hudești, Suharău, Concești, Cristinești, Ibănești, Pomîrla, Hilișeu-Horia, etc.) et au sud de la zone (Prăjeni, Nicolae Bălcescu, Flămînzii, Copălău, Bălușeni, Curtești, etc), l’étude du costume populaire fut faite ayant comme principal élément les pièces qu’on trouvait encore sur le terrain.

Le costume populaire de la zone de Botoșani s'inclue par sa structure, dans la typologie du costume avec un genre de cotte en laine, appelée en Moldavie „catrința”. Il se compose des pièces suivantes : les couvre-chefs, la ceinture (șitoare, chinga ou birneața), la cotte (catrința), les chaussures ; pour le temps frais, on ajoute : la veste fourrée sans manches (pieptarul), la veste sans manches en peau de mouton (bondița), la touloupe (cojocul), la bure curte (sumăica).

### Le couvre-chef

Les jeunes filles, non-mariées, avaient la tête nue. Les cheveux étaient coiffés en deux nattes partant de la nuque, avec une raie au milieu (Pl. 1). Les nattes pendaient sur le dos. Les jours de fête, les jeunes filles mettaient dans leurs cheveux des fleurs naturelles ou achetées au bourg et des peignes. La jeune fille, après avoir dansé avec un jeune homme, lui offrait une fleur de ses tresses. C'est pourquoi quand elles allaient danser la ronde paysanne, les jeunes filles avaient dans leurs cheveux plusieurs fleurs, destinées à ceux qui allaient les danser.

Les femmes mariées n'allaient jamais la tête nue.

À partir du cérémonial qui a lieu vers la fin des noces, appelé „le nouage de la mariée” ou „le nouage de la tête”, dans un cadre particulier, lors du moment où la marraine prend la couronne de la mariée appelée *fleur*, ainsi que les autres éléments de parure de la tête, lui donnant un coup de peigne et lui mettant „*hobotul*” (mouchoir de tête offert par le marié) sur la tête, la jeune femme n'a plus la permission d'aller la tête nue : „c'est un grand pêché”<sup>16</sup>, „le soleil ne doit pas voir la couronne”<sup>17</sup>, „si tu vas la tête nue, la terre où tu vas mettre les pieds brûlera”<sup>18</sup>, „si tu vas la tête nue, quelqu'un va te tirer les cheveux et te mettre sous le lit”<sup>19</sup>, etc. Toutes ces superstitions ont comme point de départ le fait que la femme mariée, conformément à d'anciennes lois non-écrites, n'étale pas sa tête nue que devant son mari.

Les femmes mariées ont la même coiffure, avec deux nattes ; la seule différence c'est qu'elles joignent les deux nattes sur la nuque dans un chignon allongé appelé „*panara*”, où les nattes sont tressées entre elles. „La grand-mère se coiffe avec une raie droite comme un cierge et les nattes nouées en „*panara*”<sup>20</sup> (Pl. 2).

Par le passé les femmes couvraient leur tête d'un fichu en chanvre, lin, ou coton, tissé à cinq lisses, de 2 mètres de long, avec un ornement réalisé en suivant une armure donnée. Le fond du fichu avait des ornements simples, le plus souvent des raies transversales, disposées de manière rythmique ; en échange, les bouts du fichu étaient artistiquement ouvragés, avec une gamme de motifs

géométriques (carrés, losanges, triangles), réalisés par le tissage à cinq lisses<sup>21</sup>. (Aujourd'hui il n'y a que peu de femmes qui connaissent le tissage à cinq lisses).

Le fichu à mettre sur la tête les jours de fête était orné de manière particulière. Les bouts étaient ornés de paillettes, et les franges, de petites perles en verre colorées. Dans certaines localités (Păltiniș) le fichu pour les fêtes était orné fastueusement. „En marge le fichu avait des petites pièces en or qui étaient fixées à un genre de dentelle“<sup>22</sup>.

Pour ne pas le salir, pour ne pas glisser et pour avoir un support, on ne mettait le fichu qu'après avoir ramassé les cheveux sous un fez de couleur rouge (Concești, Hudești, Bajura, Păltiniș), ou sur un serre-tête noir qui avait la même mission. La femme s'enveloppait du fichu, passant le bout droit au-dessus de la tête et ensuite le ramassant au devant<sup>23</sup> (Pl. 3). Petit à petit, le fichu ne fut plus porté que les jours de fête et surtout à l'église, comme il arrive d'habitude aux choses qui commencent à être abandonnées. Aujourd'hui ce couvre-chef a disparu totalement, ne restant plus que dans le souvenir de quelque vieille femme, ces fichus ne pouvant plus être trouvés que difficilement, oubliés dans les coffres de dot.

On remarque le fait que dans la région de Botoșani on n'a pas rencontré le voile tissé en soie grège (*marama*).

À partir du XIX-ème siècle commencèrent à pénétrer dans les villages des produits importés (barèges, fichus, serre têtes, châles, etc.) (Pl. 4).

Les vieilles femmes commencèrent à se servir de plus en plus de mouchoirs de tête de forme triangulaire, en chiffon blanc, garnis de „*ploiță*“ (dentelle au crochet, ayant en marge des perles en verre colorés). Au-dessus de ces mouchoirs elles mettaient des fichus (*casinci*) et des barèges, conservant à peu près la manière de nouage du fichu (*ștergar*).

## La chemise de femme

Dans la zone de Botoșani on rencontre deux types de chemise d'après le système de coupe : la chemise droite ou „relâchée“ et la chemise froncée autour du cou. Comme fréquence dans le temps et dans l'espace, la chemise droite est presque uniformément répandue. La chemise froncée autour du cou est rencontrée surtout dans l'ouest de la zone, dans la vallée du Siret (Tudora, Vorona, Sarafinești, Poiana, Brehuești, Vlădeni, etc.), aussi bien que dans la sous-zone de Dorohoi. Le cérémonial de la coupe des pièces du costume eût, pour la zone recherchée, en certaines périodes, une signification tout à fait particulière. Il se déployait dans un cadre de fête, ayant le caractère d'un moment important qui ne pouvait pas être exclu du cérémonial des noces. En effet, quand une jeune fille et une jeune homme décidaient de se marier, avait lieu „le boire de l'eau-de-vie“, un genre de fiançailles, où l'on décidait aussi la date de *la coupe*. La coupe, qui avait lieu à la maison de la future mariée, se faisait avec la participation du marié et ses parents, de deux ou trois „*druște*“ (demoiselles d'honneur), de parents et amis intimes ; en certains lieux il n'y avait que le marié et la „*sfeteuca*“ (fille non-mariée), par exemple à Flămînzii. La future mariée les attendait à son tour accompagnée de deux „*druște*“, proches parentes. Bien entendu, les pièces de toile enroulée, fine ou plus épaisse, étaient depuis longtemps déposées dans le coffre de dot.

Après une introduction, qui n'était qu'une occasion pour plaisanteries, mots d'esprit et quelques verres de vin, suivait la coupe. La future mariée prenait les mesures pour les chemises du marié et des beaux-parents ou, rarement, pour le costume du marié tout entier (chemise, pantalons col-

lants francés, caleçons). Suivait ensuite la coupe de la toile, toujours accompagnée d'espiègleries. La jeune fille disait que ses ciseaux ne taillaient pas. Le futur marié lui donnait de l'argent. À un nouvel échec, la fille recevait également de l'argent de la part des autres participants „pour le fil à coudre“. Finalement la chemise était coupée. On procédait de la même manière pour les pantalons du marié, la chemise longue de la belle-mère, la chemise du beau-père. Le violoniste et le joueur de „cobza“, toujours présents en ces occasions, pouvaient enfin donner le signal pour le commencement de la danse. Des fois, la coupe durait jusqu'au matin<sup>24</sup>. Chaque soir après la coupe, le marié et d'autres jeunes hommes arrivaient chez la mariée, qui, accompagnée des quatre „druște“ coussaient les vêtements, „druștele“ n'oubliant pas le mouchoir en toile fine que le marié devait porter à sa ceinture, aussi bien que les mouchoirs pour les garçons d'honneur. Cela arrivait chaque soir jusqu'à la date fixée pour les noces.

Le costume du marié lui était remis le jour des noces par un garçon d'honneur, cependant que la chemise de la belle-mère et celle du beau-père étaient offertes „en cadeau“ au moment des toasts (de noces). Dans un cadre d'apparat, la belle-mère était habillée avec cette chemise longue, et le beau-père aussi. Dans certaines localités (Avrămeni, Manoleasa, donc à l'ouest de la zone recherchée) le beau-père ne recevait qu'un bel essuie-mains.

„Si une jeune fille ne savait pas tisser et tailler, elle ne pouvait pas se marier“<sup>25</sup>.

Les deux chemises, la droite et la froncée autour du cou, avaient un système simple de coupe. La chemise droite „flottante“ était coupée en trois laizes de toile. On passait la toile pliée en deux sur l'épaule, on faisait une échancrure sur la rondeur du cou et on incisait l'ouverture de la chemise.

La pièce du devant de la chemise s'appelle „stanul“ du devant, et celle de derrière s'appelle „stanul“ du dos. Sous le bras on introduit les gaussets (deux bandes droites en toile qui servent à élargir la chemise) et sous l'aisselle on introduit „pava“ (un petit carré en toile) pour faciliter le mouvement du bras (Fig. 1–6).

Au sujet de la coupe de la chemise on rencontre dans la zone diverses pratiques de magie, transmises de génération en génération. Ainsi, le morceau résulté de l'échancrure du cou est taillé en forme de croix pour empêcher l'ennemi d'en faire une chemise<sup>26</sup>, „elle est taillée en menus morceaux pour empêcher le diable à s'y cacher“<sup>27</sup> „elle est taillée en menus morceaux et brûlée, les cendres qui en résultent étant un bon remède pour les coliques des enfants<sup>28</sup>, „elle est taillée en menus morceaux et cousue dans l'empiecement de la chemise, pour que Satan ne poursuive pas l'homme“<sup>29</sup>.

La chemise droite de femme est confectionnée en toile de chanvre (chaîne et trame), toile de coton. Au sud de la zone (Frumușica, Flămînzii, Poiana, Vlădeni-Deal, Nicolae Bălcescu, Copălău, Cristești, Bălușeni, Orășeni), on rencontre la chemise en laine fine frisée. La chemise droite confectionnée en toile de chanvre ou toile de chanvre et coton, était pour les jours de travail. Pratique, légère, facile à couper et à coudre, cette chemise s'est perpétuée jusqu'à présent. La chemise pour le travail n'avait pas des ornements. Les pièces de la chemise étaient assemblées par la couture à point arrière, ayant aux manches un petit ajour. L'échancrure de la chemise était ourlée toujours à point arrière. On remarque à la chemise droite pour les jours de fête, confectionnée en toile de coton, une tendance d'embellissement. Ainsi, les pièces de chemise sont assemblées par „cheițe“ (ajour en zig-zag) exécutées à l'aiguille en diverses variantes, l'échancrure de la chemise étant bordée de „găurele“ (ajour), „zăfușori“ et „bibiluri“ (dentelles à l'aiguille). Le bas de la manche est large, bordé de „zăfușori“ et „găurele“. Plus tard, la chemise pour les jours de fête a, au bord des

manches et à l'échancrure, des ornements colorés et parfois même des motifs géométriques réalisés en fil de coton teint (d'habitude en rouge et noir), disposés à l'échancrure, au bas des manches et sur l'épaule (Pl. 5, 6).

La chemise droite pour le travail était coupée longue, servant aussi de jupe. La chemise pour les jours de fête, confectionnée en coton, avait la jupe en toile de chanvre.

Comme une remarque spéciale, on constate la présence de la chemise droite confectionnée en toile de laine fine. Finement filée „comme les cheveux de la tête”<sup>30</sup>, plus souvent on utilisait cette laine naturelle, non teinte – „seules quelques vieilles femmes la teintaient avec des poilles d'avoine”<sup>31</sup>. La chaîne était en coton et la trame en laine fine frisée. Confectionnée exprès pour le costume de fête, on observe à la coupe et l'ornementation de cette chemise un soin particulier pour l'embellissement. La chemise en laine fine présente une particularité : „on tissait et on coupait en même temps”. Sur le métier à tisser même, on marquait l'échancrure de la chemise par une bordure rééalisée d'habitude en motifs suivant une armure donnée, certaines de ces chemises ayant aussi ces motifs aux bords du „stan” (Pl. 7).

Les chemises en laine fine sont appréciées comme remarquablement belles. Sur la toile en laine fine on réalise, par le montage de la chaîne et suivant une armure donnée, une gamme de motifs géométriques et floraux stylisés en manière moldave typique. L'ornement réalisé témoigne du raffinement et de l'art. On peut y voir de fins motifs d'ancienne tradition (le petit sapin, symbole de l'arbre de la vie)<sup>32</sup>, la losange (symbole du soleil)<sup>33</sup> (Pl. 8-10) en diverses combinaisons, placés sur le fond aéré de la chemise, sans en être de trop, chaque motif ayant sa personnalité. L'art de la tisserande est bien évident. Pas un seul détail ne lui échappe – elle trouvant la solution adéquate pour chacune des pièces de la chemise. Ainsi, l'échancrure de la chemise est marquée par un ornement ayant la forme d'un sapin qui bifurque sa couronne (Pl. 11).

Les pièces de la chemise sont jointes par diverses coutures qui se sont développées en partant du pratique au décoratif. C'est le cas de la couture à point arrière, qui, consolidée par „dupăceală” (couture spéciale), s'est transformée en „cheiță” (dentelle en zig-zag) qui a des qualités ornementales (Pl. 12-15).

Au cas de la chemise mentionnée, les bords de la toile ourlés à „găurele” (ajour) sont joints par une dentelle, „cheiță”, réalisée autrefois à l'aiguille et aujourd'hui au crochet. „Cheiță” qui représente une technique très compliquée, apparaît en diverses variantes et constitue l'un des ornements précieux de la chemise de femme. À l'ourlet de l'échancrure, aussi bien qu'à celui de la jupe, toujours consolidés par „găurele”, apparaissent „zăfușorii” (couture à point piqûre), l'ourlet ayant au bord „bibilurile” (dentelle à l'aiguille réalisée par la technique de la „cheiță”). À côté de la chemise en laine fine les femmes ont adopté, par la suite de la pénétration de l'influence citadine, la jupe confectionnée du même matériel que la chemise – ayant la coupe et la forme des jupes de la ville (Pl. 17). Cela démontre que la paysanne, en vertu de la tradition, ne renonce pas facilement au travail fait à la main ; elle ne fait que s'assimiler la forme nouvelle, le matériel et la technique de travail restant les mêmes. Comme une exception, au sud de la zone, à côté des chemises de femme en laine fine, il y a aussi les chemises en fibres textiles (coton), ornementées pendant le tissage, le tissu ayant sur le fond les mêmes motifs géométriques et floraux stylisés, réalisés au colophane. L'aspect d'ensemble de ces chemises est très agréable (Pl. 16, 18).

Au nord de la zone (Hudești, Bajura) il y a aussi la chemise de femme à „ciupac”. Par „ciupac” on entend un col droit sur le cou qui a une largeur de 1-2 cm. La chemise à „ciupac” a la coupe identique à la chemise droite, la seule différence étant ce „ciupac” même. L'apparition de

ces chemises dans les localités mentionnées peut être mise en relation avec la présence des habitants de la Bucovine établis il y a longtemps dans ces parages, cette chemise à „ciupac” faisant partie de leur costume.

La CHEMISE À EMPIÈCEMENT. Une phase de l'évolution de la chemise de femme est aussi la chemise „à empiècement”, influence directe de la blouse citadine, confectionnée d'habitude en toile de coton, ayant la même coupe que la chemise droite, la seule différence étant cet empiècement même.

L'empiècement est un rectangle de toile avec une échancrure pour le cou, fixé sur les épaules. On attache à cet empiècement „staniî” (les pièces) de la chemise, quelquefois froncés autant au devant qu'au dos de la chemise (Pl. 19).

La manche droite est jointe aux épaules par les „staniî”. Sous le bras on intercale les mêmes gaussets et les petits carrés („pave”).

Le décor de cette chemise est emplacé sur les bords de l'empiècement, sur le col, et sur l'ourlet des manches.

La chemise à empiècement n'a pas une très grande diffusion dans la zone, par comparaison à la chemise droite ou froncée au cou.

## La chemise froncée au cou

La chemise de femme froncée autour du cou représente un document historique. On la trouve comme une pièce de costume des femmes daces, ainsi que l'on remarque sur le monument d'Adamclissi. Cette chemise moldave a une valeur documentaire exceptionnelle par sa forme traditionnelle invariable, perpétuée jusqu'à nos jours. À présent aussi on fronce cette chemise au cou avec un fil appelé „bezărău” ou „brezărău”.

La chemise sans col se compose de quatre pièces droites froncées autour du cou, dont deux représentent le devant et le dos („staniî”) et les deux autres les manches.

Pour élargir le devant de la chemise, on a recours à deux formules :

– la première résulte de la combinaison entre deux laizes de toile formant ainsi l'échancrure de la chemise, marquée par les bords de la toile, sans avoir besoin d'un ourlet. Un morceau de chacune de ces laizes de toile est prolongé sur le dos, formant ainsi une seule pièce à laquelle s'ajoutent les deux gaussets résultés des pièces du devant. La manche d'habitude est coupée dans une seule laize de toile. Ce système de coupe peut être considéré comme le plus ancien (Fig. 7–14).

– Le second système de coupe a le devant et le dos formés chacun d'une seule, laize, ayant des deux côtés les gaussets résultés d'un morceau de toile coupée longitudinalement en deux. Ceux-ci joignent les deux pièces du devant et du dos. L'échancrure de cette chemise est formée par une fente dans la pièce du devant, juste au milieu, étant ourlée de „drugî” (couture faite à deux morceaux de toile appliqués l'un sur l'autre, bord à bord). La manche de la chemise froncée au cou est d'habitude étroite, sans largeur inutile. En bas elle est toujours froncée ou flottante. Pour la liberté des mouvements on introduit sous l'aisselle la „pava” (le petit carré de toile) (Fig. 15–23) Etant destinées pour s'en servir les jours de fête, les chemises froncées au cou sont richement ornementées (Pl. 20, 21).

La chemise moldave est caractérisée en général par l'économie et par un dosage rigoureux des ornements.

L'ornement est placé d'habitude sur les endroits plus visibles et moins soumis à l'usure (la manche ayant la priorité, le devant et le dos étant moins ornés). Rien n'est de trop, aucun espace n'est pas aggloméré, tout est simple et de bon goût. Le fond blanc de la chemise exprime tout cela. L'ornement est placé surtout sur la manche d'après la formule bien connue : „altița” (un carré à motifs colorés, placé sur l'épaule), „încrețul” pièce en toile, étroite de 5–8 cm., ayant aujourd'hui un rôle décoratif et les files. (Pl. 22). „Altița” des anciennes chemises est étroite, placée sur l'épaule, encadrée le plus souvent d'une bordure. La loi de base de l'ornementation de l'„altița” c'est la ligne horizontale, chaque rangée est claire, les motifs sont aérés, placés indépendamment, chacun ayant sa personnalité. Chaque motif a ses caractéristiques ; on ne fait pas des interprétations confuses. L'ornementation de l'„altița” conserve elle aussi les anciens motifs : l'arbre de la vie, le motif du soleil, etc. (Pl. 23, 24).

Sous l' „altița” il y a „încrețul” – portion étroite de 5–8 cm. qui au début avait le rôle de froncer la manche pour donner au bras la liberté de mouvement. À partir du XIX-ème siècle „încrețul” a perdu sa fonction pratique, n'ayant plus qu'une fonction esthétique. Aujourd'hui „încrețul” n'a qu'un rôle ornemental. Aux chemises de la zone recherchée „încrețul” est réalisé en motifs géométriques, cousus d'habitude au fil de coton blanc ou jaune (Pl. 25, 26). Sur „încrețul” blanc d'une chemise de Broscăuți–Dorohoi, la créatrice a exécuté en coton rouge noir des petits points sur la manche, qui sont d'un effet particulier. Sous l'„încrețul”, jusqu'au bord de la manche, il y a les „riuri” ou les files qui, à côté de l'„altița” et de l'„încrețul”, forment l'ornement de la manche (Pl. 27). Les files sont placées sur la manche „costișăt” (obliquement) (Pl. 28), mais le plus souvent les files sont droites (Pl. 29). L'ornement „costișăt” est d'ailleurs une caractéristique du costume de femme de Moldavie. Le sens des distances est visible aussi dans l'ornementation de la manche. Les distances sont bien dosées, autant en ce qui concerne l'„altița”, que dans la distribution des files „costișăte”. À l'emplacement de celles-ci on respecte le principe de l'alternance. Ordinairement il y a une file plus large, suivie d'une ou deux étroites. Sur certaines chemises les files ont la même dimension, emplacements parallèlement sur la manche. Il est à remarquer la simplicité de l'ornement du devant de la chemise. Rien que deux files étroites placées d'un côté et de l'autre de l'échancrure (Pl. 30). Le dos est quelquefois sans ornements, d'autres fois ayant toujours deux files d'ornements similaires à celles du devant (Pl. 31). L'échancrure de la chemise, ourlée à „drugii”, n'est pas ornementée. Son ouverture est toujours sur le devant, marquant le milieu de la poitrine, joignant les deux pièces de toile qui composent le devant, ou fendant la toile au milieu. Les motifs sont en général les mêmes pour toutes les pièces : manches, devant, dos. Par la coupe et l'ornementation, les chemises froncées au cou, portées dans la zone de Dorohoi, ne diffèrent pas par des éléments essentiels des chemises de „type Bucovine”, l'aire d'expansion de cette chemise pouvant être établie jusque là<sup>34</sup>.

## Vieux Bijoux

Les bijoux habituels dans la zone de Botoșani c'étaient les perles „en pierre”, perles en verre (petites perles blanches), petits colliers, boucles d'oreille (petits anneaux confectionnés par les bohémiens). Aux doigts, les femmes portaient de gros anneaux travaillés de manière rudimentaire (Pl. 32).



## Catrința (la cotte)

Pour la détermination de la typologie du costume populaire moldave, un rôle important revient à ce genre de jupe en laine, appelée en Moldavie „catrința”.

„Catrința”, de forme rectangulaire, qu'on porte en dessous de la taille, sur les pans de la chemise, est fixée par une ceinture appelée „briu” ou „bîrneață”. „Catrința” est tissée en laine (la chaîne étant de „păr” – poil de laine – et la trame de „niță” – laine fine d'un agneau âgé de quatre mois-), à deux ou quatre lisses. „Catrința” est serrée sur les hanches, sans fronces, ayant les deux bouts superposés devant, dont un est quelquefois relevé.

Initialement „catrința” avait la couleur naturelle de la laine „la grand-mère portait „catrința laie”, elle n'était pas teinte”<sup>35</sup>. Petit à petit „catrința” commence à être ornementée avec des raies verticales aux deux bouts, appelées localement „vrîste” ou „genuțe”, disposées sur le fond noir de la „catrința”. Au bord de la „catrința” apparaît plus tard „bata”, une bordure de couleur rouge.

Dans la zone étudiée il y a trois variantes du type de costume populaire, déterminées par l'ornementation de la „catrința”.

En effet, à l'ouest de la zone limitrophe de Suceava il y a le type de „catrința” qui présente des similitudes accentuées avec la „catrința” spécifique à la Bucovine (Pl. 33).

Le fond de cette „catrința” est noir avec des raies verticales de diverses nuances et „bata” (bande) rouge en haut et en bas. L'aspect de la „catrința” est sobre et élégant. Un autre type de „catrința” rencontré dans les localités plus retirées (Oneaga, Mindrești, etc) c'est la „catrința” ayant le fond noir rayé de quelques raies blanches. Faut-il considérer cette „catrința” comme caractéristique pour la période transitoire, c'est-à-dire le moment où l'on passe de la „catrința” unicolore à la „catrința” ornementée, qui représente la phase initiale dans le système de l'ornementation de la „catrința”, ou bien comme une „catrința” spécifique à cette région ? Nous opinons pour la deuxième hypothèse, étant donné que dans une phase d'évolution plus récente „catrința” est restée la même, ayant le fond noir et les raies blanches, avec la mention que la laine blanche utilisée pour les raies d'autrefois, fut remplacée par des fils d'argent pour les „catrințe” de fête (Pl. 34).

Sur la vallée du Prout (Rădăuți-Prut, Coțușca, Mitoc, Manoleasa, Ripiceni, etc.), les vieilles femmes ont porté un autre type de „catrința”, totalement différent des deux autres types décrits plus haut. Tissée en laine à deux lisses, cette „catrința” est différente des deux autres par l'ornementation et le coloris. Le fond de cette „catrința” est bleu-foncé, „couleur d'azur”. Aux deux bouts elle a deux bandes larges de couleur rouge. L'ornement principal est emplaced en bas, où il y a une bande large rouge en sens horizontal, traversée de nombreuses petites raies blanches (Pl. 35).

Une particularité digne à signaler au cas de la „catrința” à raies blanches, aussi bien qu'à celle de la vallée du Prout, c'est le fait que la bande rouge n'est pas placée au bord d'en bas, mais au dessus d'une portion qui a la couleur du fond ; en haut elle est également absente. Cet élément commun différencie les „catrințe” mentionnées de la „catrința” spécifique à l'ouest de la zone, l'ainsi nommée „catrința de Bucovine”, qui a la bande rouge emplacede juste au bord d'en bas, en ayant une aussi au bord d'en haut.

ȘITOAREA, CHINGA, BÎRNEAȚA (ceinture brodée portée par les paysannes). Dans l'ensemble du costume populaire de la zone, remarquable par sa sobriété particulière et son coloris, „șitoarea”, „chinga” ou „bîrneața” c'est la pièce qui a une valeur artistique spéciale. La femme entoure sa taille au-dessus de la chemise, d'une ceinture qui à Botoșani s'appelle „șitoare”, „chingă” ou „bîrneață”, similaire aux ceintures („bete”) qu'on met sur les „catrințe”, mais plus large et ayant le même nom.

Les „bete”, aussi bien que le „brîu”, sont tissés en fil de laine résistant (la chaîne et la trame), se distinguant par un coloris vif, fondé sur des nuances de rouge, de vert, de bleu et de jaune, ornements avec des motifs géométriques réalisés sur le métier à tiser. Pour une seule „catrința” les femmes ont plusieurs „șitori” qu’elles changent à tour de rôle. Élément d’ancienne tradition pour le costume populaire de femme, „șitoarea” est mentionnée aussi dans les vieux documents<sup>36</sup> (Pl. 36).

À présent, quand sur toute l’étendue de la zone le costume populaire n’est plus utilisé que par hasard et surtout dans les localités limitrophes à la Bucovine, „șitoarea” c’est l’élément de costume qui s’est conservé, étant utilisée au costume moderne avec jupe et blouse, grâce à ses qualités d’ordre pratique – et notamment celles de protection et soutien de la taille, contre le froid et la fatigue.

## Vêtements gros

Durant la saison froide les femmes s’habillaient de „cojoace” (touloupes) et de „sumane” (bures) jusqu’au XIX-ème siècle, quand, sous l’influence de la mode citadine, le costume des paysannes de la zone de Botoșani remplace les bures par les „cațaveica” (manteau fourré) et les „polca” (sorte de corsage que portent les paysannes). Parmi les „cojoace” il y avait la „bonda” ou „cheptar” (veste fourrée sans manches) et les touloupes longues jusqu’à la taille.

„Bonzile” („cheptarele”) étaient des touloupes sans manches, ouvertes devant, d’une longueur qui dépassait la taille, largement échancrées sous le bras, confectionnées de deux peaux de dimension moyenne ou de trois plus petites. D’habitude la „bonda” n’avait pas des ornements, elle était unie, sans fioritures. Elle n’avait que du „prim”, une bordure en fourrure d’agneau de couleur noire, au devant, à l’échancrure des manches et en bas.

Peu à peu, à la place du „prim” de couleur noire, on rencontre de plus en plus souvent le „prim” de couleur grise.

La „bonda” pour les jours de fête était quelquefois ornementée par des motifs géométriques ou floraux stylisés, cousus avec de la laine achetée à la ville („strămătura”) (Fig. 24–28) (Pl. 37, 38).

Récemment, les ornements commencèrent à être brodés aux fils de soie et de coton colorés, les motifs floraux étant prédominants. Les bures („sumăiele”) furent portées surtout à l’ouest de la zone, en certaines localités limitrophes à la Bucovine (Corni, Tudora, Vorona, Brehuiești, Concești, Vlădeni). Celles-ci étaient confectionnées par les „sumănari” (personne qui les confectionne), ayant la même coupe que pour les hommes, à la seule différence qu’elles étaient plus courtes ; le matériel était tissé à la maison, sur un métier à tisser.

En dehors de ces vêtements, produits de l’industrie domestique, les femmes portaient aussi pendant la saison froide, la „cațaveica” – longue à peu-près jusqu’aux genoux – confectionnée par les tailleurs de la ville en drap fourrée au mouton et ayant un grand col de renard.

À la fin du XIX-ème siècle et au début du suivant, la „cațaveica” faisait partie intégrante du dot des jeunes filles ; „sans la cațaveica la fille ne peut pas se marier”<sup>37</sup>.

La „polca” que les femmes portaient pendant la saison froide, est un vêtement court jusqu’à la hanche, confectionné en étoffe achetée à la ville, ouaté avec de la laine ; „les tailleurs venaient dans les villages et cousaient à domicile”.

## Les chaussures

Les femmes étaient chaussées de „opinci“ en peau de porc. D'une de ces peaux on confectionnait de 8–10 paires de „opinci“<sup>38</sup>. Ces „opinci“ avaient une forme nettement moldave ; un rectangle de peau de porc froncé au bout et recourbé, ayant une lanière en peau. Par derrière, au talon, „opinca“ était froncée. Les „opinci“ étaient ficelées avec des „nojițe“ (ficelles en crin de cheval teintes de noir). Celles-ci étaient enroulées autour de la jambe, au-dessus des bas („colțunii“) de couleur blanche, à peu-près jusqu'aux genoux. Par le passé, au lieu de bas, on utilisait les „obiele“, pièces de drap en bure blanche.

Les bas de fête étaient en laine blanche, crochetés ou tricotés aux aiguilles. En haut ils avaient quelques raies décoratives, réalisées en laine colorée. À partir du XIX-ème siècle, les femmes chaussèrent des bottines de type citadin.

## LE COSTUME D'HOMME

Les hommes étant moins réceptifs aux changements de la mode, le costume d'homme de la zone de Botoșani est mieux conservé, se présentant d'une manière unitaire, avec quelques petites variantes locales sans importance particulière, se rapportant surtout à l'ornementation de la chemise.

La coupe des pièces du costume, élément de base pour établir les variantes du costume populaire, c'est la même, partout dans la zone, comme d'ailleurs dans toute la Moldavie. Par sa composition – chemise, pantalons collants froncés –, le costume d'homme est de très ancienne tradition dace. Les pantalons froncés, spécifiques pour la zone, sont présents comme l'on sait, sur les métopes d'Adamclisși, faisant partie du costume des daces, ainsi que les chemises portées au-dessus des pantalons. Le costume d'homme se compose d'une chemise, d'un pantalon collant ou caleçon, d'une ceinture en laine, d'une autre ceinture large en cuir, d'une lanière et de chaussures. (Pl. 39). Pour la saison froide on ajoute : la bure, la touloupe, le manteau.

### Les couvre-chefs

Les hommes portaient les cheveux longs jusqu'aux épaules, coupés en rond „à l'écuelle”. Quand une jeune fille se mariait, elle était questionnée : „tu veux te marier, bon ; mais sais-tu laver la chevelure de ton mari et lui couper les cheveux ?”<sup>39</sup> Quelquefois elle subissait même un examen pratique, qui devait démontrer son application en ce sens.

Les hommes portaient en été des chapeaux en feutre avec la calote ronde et le bord („zagara”, „vizara”, „arichi”) très large ; „on portait des chapeaux à „zagara” (bord) large”<sup>40</sup> ; „les vieux portaient des chapeaux à „vizara” „(bord) „large”<sup>41</sup> ; „le grand-père avait des chapeux à grandes ailes (arichi)”<sup>42</sup>.

Autour de la calote les chapeaux avaient un ruban („cordică”) avec, d'un côté, six boutons („bunghi”) de la même couleur que le ruban. Les jeunes mettaient à leurs chapeaux des plumes de paon, attachées au ruban du chapeau.

En hiver les hommes portaient sur la tête un bonnet de fourrure („cușma”) confectionné d'une peau d'agneau noir et plus tard gris. „Le bonnet gris est pour les fêtes, il ne perd pas sa couleur”<sup>43</sup>.

D'habitude le bonnet était haut, pointu, „țurcănească”<sup>44</sup> et rarement rond. Il est à remarquer le mode d'emploi : la pointe était penchée tantôt en avant, tantôt en arrière, tantôt d'un

côté, ou droite. Rarement on portait des bonnets ronds, ceux-ci n'étant pas considérés pratiques : „l'eau ne s'en écoulait pas“<sup>45</sup>.

## La chemise d'homme

Confectionnée en toile de chanvre, chanvre et coton, lin et coton, laine fine, la chemise d'homme de la zone de Botoșani présente différents types le long de son évolution.

La chemise droite „cămeșoiul“, est la plus ancienne, portée autrefois par les vieux, autant les jours de fête, que ceux de travail. La chemise de travail, „purtăreață“, était en toile de chanvre et coton, en toile de lin, ou simplement en toile de coton (Pl. 40, 41).

Ayant une forme droite, pratique, facile à confectionner, une coupe simple, la chemise („cămeșoiul“) est aujourd'hui même portée par les vieux, surtout aux travaux agricoles. Une preuve de l'ancienneté de cette pièce de costume est constituée par les pratiques de la magie qui accompagnaient la coupe de la chemise. Pour la confection d'une chemise on utilisait 3–4 laizes de toile. On mesurait l'hauteur de la personne, la chemise devant arriver jusque sous les genoux (petit à petit on remarque une tendance à écourter la chemise). Les vieux d'autrefois portaient la chemise beaucoup plus longue, jusqu'au mollet ; peu à peu elle arrive jusque sous les genoux : „c'est plus beau ainsi“<sup>46</sup>.

On coupait la chemise dans la largeur de la toile, qu'on passait sur l'épaule, vers le dos. On coupait ensuite autour du cou, fendant au devant l'échancrure de la chemise.

L'une des pièces constitue „stanul“ du devant, l'autre constituant „stanul“ du dos. La manche large, flottante, est unie sur l'épaule aux „stani“ de la chemise. Sous le bras on intercale deux gaussets pour élargir la chemise et sous l'aisselle on introduit le petit carré de toile („pava“) (Fig. 29–32) pour permettre les mouvements du bras. Initialement la chemise n'avait pas de col. Celui-ci apparut plus tard, ayant une forme droite („în chicioare“) (Pl. 42) et une largeur variable : 5 cm. à l'ouest de la zone et plus étroit (2 cm.) à l'est. La chemise était nouée au début avec un fil à pompon („fleonc“). Plus tard, des boutons noirs au bleus remplacèrent le fil („bunghi“).

Il est à remarquer la simplicité de cette chemise, en général sans ornements. Les pièces de la chemise de travail sont jointes par cette couture pratique „à point arrière“. Quelquefois la chemise a aux manches et en bas une broderie ajour („găurele“). Petit à petit on observe une tendance d'enrichissement de l'ornement de la chemise. Apparaissent ainsi plusieurs ornements, comme : „cheițe“, „zăfușori“, „bibiluri“ et à la bordure d'en bas „țuchi“, „orzurele“ et des fois un autre ajour. (Pl. 43–45). En général le col n'est pas ornementé, à l'exception de certaines localités (Draxini, Cristești, Fundu Herței, Zăicești, etc.), où l'on voit sur le col des motifs géométriques ou floraux stylisés, exécutés en fil de coton teint.

## La chemise à jupe

Celle-ci apparaît plus tard, vers le début du XIX-ème siècle. D'après les opinions de certains chercheurs<sup>47</sup>, cette chemise peut être considérée comme la fustanelle roumaine d'origine illyrienne. La fustanelle est un supplément de la chemise pour les fêtes, utilisé plutôt pour des motifs d'ordre pratique. Durant la danse, la chemise ne se soulève plus, „stanul“ étant séparé du bas de la che-

mise. Un autre avantage est d'ordre esthétique : la fustanelle peut avoir une largeur considérable, de 4–6 laizes de toile et si elle est coupée le long de la toile (pour les personnes de petite taille), elle peut avoir une largeur de cca 1,5 m., ce qui contribue à la richesse et au faste du costume de fête (Fig. 29–38). Étant confectionnée exprès pour les fêtes, la chemise à jupe a des ornements plus riches (Pl. 46) (Fig. 39, 41). L'ornement est réalisé le plus souvent d'une broderie ajour, de „cheițe” en diverses variantes : „găurele”, „zăfușori”, „painganași”, „bibiluri” etc. Le col est d'habitude ornémenté d'une broderie à jour, qui borde également l'échancrure de la chemise, des deux côtés (Pl. 49). Le bas de la manche est ramassé sur une petite bande étroite („betița”), qui unit les petits plis („făldurașii”) formés par la couture „à point arrière”. „Betița” est elle aussi ajourée. L'ajour réalisé en tirant le fil de trame de la toile, connaît de nombreuses variantes au sud de la zone (Flăminzi, Poiana, Vlădeni, N. Bălcescu, Rădeni, etc.). Sur une seule chemise de Flăminzi on trouve trois genres d'ajour : au col – „ajour à quatre fleurs”, en bas de la jupe – „ajour à une fleur” – à l'échancrure de la chemise – „ajour à neuf fleurs” – (Pl. 47–49). Les petites bandes, „betițele”, sont travaillées en „ajour à quatre fleur. Sur le devant de la chemise il y a un ajour plus large – „à neuf fleurs”, – „réalisé en deux semaines de travail soutenu”<sup>48</sup>. Les vieilles femmes connaissent toutes ces variantes, en les exécutant avec art et patience.

À partir de la deuxième moitié du XIX-ème siècle, dans l'ornementation des chemises à jupe apparaissent les motifs géométriques ou floraux, exécutés en fil de coton rouge et noir, la gamme des couleurs s'enrichissant plus tard avec des nuances de vert, de bleu, etc. On reconte ces ornements au col (il s'agit du col rabattu), aux bords, aux manches, aux épaules et sur le devant (Pl. 50–52).

Depuis la fin du XIX-ème siècle on doit signaler dans la zone la présence de la chemise à quatre manches<sup>49</sup>, „é stănuți”<sup>50</sup>, „à minecuțe” (petites manches)<sup>51</sup>. De quoi s'agit-il ? Dans le désir d'enrichir et embellir le costume de fête, on introduit en dessous de la chemise à jupe et manches larges, une seconde paire de manches à petite bande („bentiță”). Dans quel but ? Celui de ne pas mettre à nu la main du danseur pendant la danse, quand la manche large glisse vers l'épaule ; dans ce cas il y a cette seconde manche à petite bande, qui est ornémentée de motifs floraux et géométriques. Les manches à „bentițe” sont jointes à l'épaule de la chemise, ou, comme une variante, on introduit les petites manches („minecuțe”) au-dessus du coude. D'autres fois on renonce à ces deux solutions et on confectionne un petit „stan”, (pièce du devant de la chemise), ayant un haut col droit et des manches à petites bandes („bentițe”). Le col, le devant et les petites bandes, sont richement ornémentées.

Cette chemise n'était portée que par les jeunes. „On pouvait porter cette chemise jusque vers quarante ans”<sup>52</sup>. Au sud de cette zone on constate la présence d'une chemise à jupe confectionnée en toile de laine fine.

## La chemise à empiècement

Cette chemise parût dans la zone recherchée les derniers 60–70 ans, comme résultat de l'influence citadine. L'empiècement est formé d'un rectangle placé sur les épaules. Dans cet empiècement on tille l'échancrure de la chemise, puis on joint les pièces („stani”) du devant et du dos. La manche est attachée au „stan”, ayant sous l'aisselle la „pava”. Ces chemises ont le col rabattu. La chemise à empiècement a la jupe coupée de la même manière que l'autre sans empiècement, décrite plus haut (Pl. 53).

## Les pantalons collants froncés

Dans une zone au climat rigoureux, aux hivers longs et durs et aux étés courts et peu chauds, le paysan roumain a été obligé à se confectionner les pièces de son costume de manière à pouvoir s'assurer la chaleur nécessaire, s'assurant en même temps la liberté des mouvements à son travail. Ce critère pratique fut aussi à la base de la confection des pantalons, qui avaient une longueur considérable (2 m.), „pantalons à 101 fronces”, spécifiques pour la zone de Botoșani (Pl. 54).

Le pantalon froncé représente le type de pantalon moldave, la seule région qui a conservé cette forme. On suppose que l'origine de cette forme de pantalon froncé soit le costume même des daces. Le matériel pour la confection de ces pantalons est un tissu ayant la chaîne en coton et la trame en laine fine. Chaque jambe de pantalon est coupée dans une laize de tissu. On mesure la hauteur de l'homme et on taille une jambe de pantalon. À celle-ci on joint le dos („turul”) du pantalon, d'une dimension considérable, coupé „sur toute la largeur de la toile”<sup>53</sup>, On coupe ensuite la deuxième jambe du pantalon, qu'on joint aussi au dos (Fig. 42–44).

Ce qui est digne d'attention, c'est que le matériel où l'on coupait les jambes du pantalon, n'était pas taillé. Par esprit d'économie, la paysanne pliait le matériel, sans jamais le tailler. Le pantalon est long, mais étroit, adhérent à la jambe et froncé jusqu'aux genoux. En haut, à la ceinture, il y a une ficelle terminée à l'un des bouts par un petit morceau de bois de 3-4 cm., appelé „căluș”. L'autre bout resté libre, est roulé autour du „căluș” et ainsi le pantalon reste fixé sur la taille. Ces pantalons présentent également des inconvénients : on les enfle et on les enlève avec difficulté, on les salit facilement, etc. Pour les jours de travail il ya des pantalons moins froncés (Pl. 55) en été on porte des caleçons confectionnés en toile de chanvre, dont la coupure ressemble aux pantalons collants (Fig. 45–48).

À partir du XX-ème siècle les paysans commencèrent à porter en hiver des pantalons en „șiac” (genre de drap grossier).

Les pantalons collants n'ont pas des ornements. Quelquefois le matériel dont on confectionne les pantalons de fête, tissé à la maison sur un métier à tisser, a des motifs géométriques (losanges, carrés), réalisés par le montage de la chaîne. (Pl. 56).

## La ceinture et la sangle

La pièce qui vivifie l'aspect du costume d'homme dépourvu d'ornements colorés, c'est la ceinture ou la sangle. Tissée à deux ou quatre lisses, ayant comme chaîne et trame le fil long extrait de la laine, elle est longue d'environ 2 m. et de largeur variable. Au sud de la zone (Vlădeni, Flămînzii, N. Bălcescu, Copălău, Poiana, etc.), la largeur est d'environ 50 cm., de couleur rouge, ayant à l'un des bouts des motifs géométriques (des X, des losanges, des carrés, etc.) de diverses couleurs (blanche, bleu, jaune, etc.) et des pompons aux deux bouts. Dans le reste de la zone, la majorité des hommes portent la ceinture rouge, simple, large d'environ 25–30 cm., comme elle est mentionnée dans les documents<sup>54</sup>. La ceinture large est mise pliée en deux, ayant le bout à motifs géométriques devant, les pompons pendant sur les deux hanches ou seulement sur l'une d'elles (Pl. 57, 58).

Comme une particularité digne à remarquer, à Călărași, c'est que cette ceinture est portée non pliée, les pompons étant répartis de manière uniforme au dos.

Au-dessus de cette ceinture les hommes portent parfois une courroie ornée de „ruzete” (boutons en cuivre rangés l'un à côté de l'autre), large d'environ 5 cm. et longue de 2,50 m. L'homme s'en entoure la taille 3 fois. C'en est un élément spécifique du costume moldave d'homme et constitue un témoignage d'aisance pour celui qui la porte.

Les vieux portaient de larges ceintures en cuir, fermées par le devant à trois ou cinq boucles et prévues latéralement d'une petite poche où l'on tenait le tabac, le briquet et l'amadou.

## La chaussure

La chaussure de tous les jours du paysan c'étaient les „opinci” On les confectionnait en cuir de porc, rarement en cuir de boeuf façonnée. Le pied était enveloppé en „obieie” de forme carrée, confectionnées en bure blanche. L'„opinca” se chaussait par-dessus les „obieie” et se nouait avec des lanières en crins de cheval, sur les chevilles. Les temps derniers on portait aussi des bas blancs. Les lanières s'enroulaient par-dessus les bas ou les „obieie”. Les jours de fête les hommes chaussaient des bottes d'une forme courante ou ayant la tige froncée (Tudora, Corni, Concești, etc.).

## Vêtements gros

Durant la saison froide, le costume populaire d'homme était complété avec des touloupes, des bures, des „Sarica” (fourrure de mouton à longs poils), des manteaux, etc.

## Les types de touloupes

Chaque établissement à peu près avait ses pelletiers et là où ils n'étaient pas qualifiés, on s'adressait à ceux de la ville organisés en corporations. Dans la zone on rencontre plusieurs types de touloupes, distinguées en deux grandes catégories : les vestes fourrées courtes qui n'ont pas de manches, et les touloupes à manches qui peuvent avoir des longueurs différentes : jusqu'aux hanches, jusqu'aux genoux, ou jusqu'aux chevilles.

## Boanda (cheptarul) (Vestes courtes fourrées)

„Boanda” est une partie intégrante du costume populaire d'homme de Moldavie, portée même en été, étant la pièce la plus appréciée dans la conception du poysen de la région. C'est pourquoi „boanda” est souvent ornementée, pendant que les touloupes qui ont une fonction pratique prédominante, ne le sont pas (Pl. 59).

Confectionnée en trois peaux d'agneau, „boanda” n'a jamais de manches. D'habitude elle est profondément coupée aux épaules pour permettre la liberté de mouvement des manches larges de la chemise, aussi bien que pour la mise en évidence des motifs colorés cousus aux épaules. La longueur des „boande” est variable, par rapport à leur ancienneté : plus elles sont anciennes, plus elles sont longues. Les vieux portaient des „boande” longues, mais à partir du XX-ème siècle on



constate une tendance visible de réduction de la longueur, arrivant finalement aux „boande” d'aujourd'hui, courtes jusqu'à la taille (Pl. 60, 62).

À présent il n'y a plus que les vieux qui portent de longues „boande”, au sud de la zone, (Flăminzi, N. Bălcescu, Copălău, Poiana, etc).

En ce qui concerne l'ornementation, celle-ci présente des particularités d'une sous-zone à l'autre. Au sud de la zone (Flăminzi, Frumușica, Vlădeni, Rădeni, etc.) on rencontre les „boande” où l'ornement de base est géométrique, cependant que l'élément floral stylisé n'est pas vu que rarement. À l'ouest de la zone (Tudora, Vorona, Poiana, Corni, etc.), l'ornement floral est prédominant sans être associé à celui géométrique (rosettes, feuilles) (Pl. 61, 63). Ces motifs sont exécutés en laine fine, achetée en ville („strămătură”), ou à un fil de laine finement filé et teint, en utilisant d'habitude des nuances de rouge, de vert, de noir et de jaune. L'ornementation des „boande” anciennes était complétée par des motifs réalisés en passement vert et rouge.

En général, dans toute la zone, les „boande” de fête ont à l'échancrure des manches, au devant et aux bords, une bande étroite de fourrure de mouton („prim”), noire ou grise.

Les „boande” pour le travail sont simples, sans ornements, n'ayant qu'une petite bande étroite en cuir teint („tăsmăluță”), appliquée sur les coutures, pour embellir d'une certaine manière ces pièces de costume (Pl. 64).

Au deuxième groupe de touloupes, les touloupes à manches, appartiennent : la touloupe courte jusqu'aux hanches („truparul”), la touloupe longue jusqu'aux genoux („genuncherul” ou „minteianul”) et la touloupe longue à pans.

### **„Truparul” (touloupe courte jusqu'aux hanches)**

Longue jusqu'aux hanches, elle est coupée droite, a des manches, est fendue au devant et fermée à boutons. Pour la confection on en emploie trois peaux de mouton : une pour le dos, une pour le devant et la troisième pour les manches. Après la coupe, les peaux sont jointes par une couture au fil de chanvre tordu. Sur ces coutures on applique „tasmaua” (bande de cuir teint) en basane blanche, cousue aux bords au fil noir, à croisettes, qui est le seul ornement de la touloupe (photo 64). La touloupe jusqu'aux genoux („genuncherul” ou „minteianul”), ayant la longueur déjà indiquée -c'est-à-dire au-dessous des genoux- est confectionnée en quatre peaux de mouton. La technique de travail est la même que pour la touloupe courte, fendue au devant, mais comme une particularité, elle a des empiècements en biais, évasés, introduits des deux côtés, en dessous de la taille, ayant comme garniture une bordure de „prim” noir (bande étroite en peau de mouton). Comme décor, elle a la même bande de cuir teint (tasmaua), appliquée par une couture „en croix”.

La touloupe jusqu'aux genoux commence à avoir, avec le temps, un col rabattu confectionné en peau d'agneau.

LA TOULOUPPE LONGUE à pans était utilisée le plus souvent, pour les voyages longs, dans les transports. Longue à peu-près jusqu'aux talons, la touloupe était confectionnée en cinq peaux de mouton et ayant deux pièces principales : la partie d'en haut, coupée droite – „stanul” – et la partie d'en bas coupée en biais, formant les pans et appelée „poala”. Tout autour, aux manches et au cou, elle était garnie de „prim” noir.

La bure est ce vêtement gros porté fréquemment sur toute l'étendue de la zone recherchée, étant donné qu'elle est, si l'on peut dire, la marque du costume populaire moldave (Pl. 65, 66). À côté de la touloupe, c'est la pièce de costume qui s'est conservée jusqu'à nos jours. Elle est confectionnée d'un tissu portant le même nom (chaîne de poil et trame de laine), tissé à quatre lisses. Dans ce but on utilise d'habitude la laine non teinte. Pour les bures de fête on emploie la „nița”, laine d'une belle couleur noire. Après le tissage la bure est bruie. Par le passé on connaissait un procédé archaïque pour bruire, surtout dans les localités isolées, situées loin de Dolhasca ou Fălticeni, où l'on bruissait les bures. Sur une claie posée sur six pieux, on étendait la bure. Au-dessus on versait de l'eau chaude, cependant que plusieurs jeunes hommes battaient la bure de leurs paumes jusqu'à en mêler la chaîne et la trame ainsi qu'on ne les puisse plus distinguer l'une de l'autre. On organisait des veillées à musique, les jeunes gens du village faisant à tour de rôle le battage de la bure (Fundu Herței). Pour la confection d'une bure on employait 8<sup>1</sup>/<sub>2</sub>–9 coudées de matériel<sup>55</sup>.

**LA COUPE DE LA BURE.** Les parties composantes de la bure sont les suivantes : „stanul” (partie supérieure), „poalele” (les pans), „clinii” (les empiècements en biais) grands et petits, „pavele” (les petits carrés d'étoffe) et le col. On mesure la longueur de la bure, on plie le matériel en deux, on coupe la partie supérieure („stani”), c'est-à-dire le devant et le dos. Pour le dos, la largeur du matériel est laissée telle quelle, tandis que pour le devant le matériel est taillé en deux sur sa largeur, un morceau étant mis à droite et l'autre à gauche du devant. On ajoute au devant encore deux empiècements en biais, sur toute la longueur, l'un à gauche et l'autre à droite. Ces empiècements sont plus étroits en haut et plus larges en bas. La manche est droite, ayant sous l'aisselle le petit carré d'étoffe („pava”). Le col des anciennes bures était droit. Au début on confectionnait les bures séparément, pour le travail et pour les fêtes. Mais le plus souvent la bure de fête devenait bure de travail, lors de sa détérioration.

Les anciennes bures étaient droites, sans empiècement des deux côtés. Aux bures de date plus récente on ajoute deux empiècements, un de chaque côté. En général, l'empiècement du dos était formé à son tour de deux empiècements plus petits, appelés „pui”. Peu à peu (au début du XX<sup>e</sup>-ème siècle) on observe la tendance d'en introduire un de plus à l'empiècement du devant, probablement dans le désir d'enrichir l'ornementation de la bure, par l'emploi du passement („sarad”) en abondance (Fig. 49-51). L'ornementation des bures de la zone de Botoșani est variée (Pl. 67, 68). Les motifs réalisés au passement („saradul”) est confectionné en laine ou poil de laine. Le poil et la laine sont teints en noir, Après le filage, le fil est retordu en deux. Ensuite on tresse ce fil retordu, comme les nottes. Pour une bure on emploie environ 300 m. de „sarad” (passement)<sup>56</sup>.

Le type de bure plus récent a un ornement plus riche. Plus la bure est neuve, plus elle est richement ornementée. Le passement („sarad”) est appliqué en diverses formes décoratives sur les coutures de jointure des pièces du tissu, l'ornement changeant de motif en fonction de la place où il est appliqué.

Aux manches, au col, aux grands et petits empiècements, au dos, il y a des ornements à motifs géométriques (losanges, triangles), dans des combinaisons connues sous le nom de „schinișori”, „gîndul miței”, etc. Pour varier, on combine le passement en deux couleurs : naturel et teint. Aux bures anciennes on mettait parfois du passement rouge.

Dans l'ornementation des bures plus récentes (50–60 ans) apparaissent „bunghișorii”, (Pl. 69) réalisés d'habitude en laine noire achetée à la ville, celle-ci étant „appréciée plus belle que la laine

naturelle" <sup>57</sup>. Ces „bunghișori" sont disposés sur les coutures, étant bordés de rangées de „schinișori" réalisés en „sarad". Rarement on voit sur les bures des motifs floraux stylisés. On doit cela à l'influence de la tunique militaire sur le costume d'homme. L'ornementation trop riche des nouvelles bures dérange souvent par l'excès. Les anciennes bures étaient fermées par des boutons („bunghi") en passement („sarad") entrelacé. Les bures nouvelles commencent à avoir des boutons achetés, qui gâtent l'aspect d'ensemble du vêtement.

## **Le manteau**

Le manteau est confectionné du même matériel que la bure. Il est utilisé par les charretiers comme un vêtement de protection pour les longs voyages. On le met par dessus la touloupe. La coupe du manteau est droite et simple. Long à peu-près jusqu'aux talons, le manteau est un vêtement moins pratique comme vêtement pour tous les jours. À l'encontre de la bure, le manteau n'est pas orné de passement („sarad"). Parfois le manteau a un capuchon sur le dos. N'étant utilisé qu'occasionnellement et nécessitant beaucoup de matériel pour la confection, le manteau fut abandonné il y a approximativement 50–60 ans ; il fut remplacé par des vêtements plus pratiques et moins coûteux.

## **Le gilet ou la veste**

Le gilet ou la veste faisait partie intégrante du costume des vieux d'il y a 70–80 ans, étant confectionnée en drap de bure. Coupée droite, sans manches, longue (dépassant la taille), le plus souvent sans col, la veste était portée au costume de travail, aussi bien qu'à celui de fête, directement sur la chemise, étant fermée à boutons.

## **Le capuchon**

Le capuchon – confectionné en drap blanc– a „une crête et des ganses". Il est orné de motifs réalisés en fil de crins de cheval sur la crête, comme sur le reste. Sur le capuchon il y a des motifs représentant le soleil, la croix, etc. Quand il fait beau temps, le capuchon pend sur le dos et on y met des aliments.

La zone de Botoșani qui est au nord du pays, eut une situation plus ou moins spéciale. À partir de la première moitié du XIX-ème siècle on créa un réseau de bourgs répandus presque uniformément dans la région toute entière<sup>58</sup>. Une fois fondés, ces bourgs avaient besoin, pour survivre, d'un „hinterland“ de villages, qui leurs assurent la possibilité des échanges commerciaux. Ces bourgs étaient habités par une population hétérogène qui, en majorité, s'occupait du commerce. Les marchands pratiquaient parfois aussi le commerce ambulancier. Ils allaient et venaient dans ces villages avec des produits fabriqués (du calicot, des étoffes bon marché), recevant en échange les produits agricoles des paysans et exerçant donc un véritable troc. C'est ainsi qu'on explique la pénétration dans cette zone, des éléments du costume citadin, qui ont déterminé la rapidité de la disparition du costume populaire traditionnel. Le processus fut quand même de longue durée, ayant des résultats différents d'une sous-zone à l'autre. Ainsi, dans les localités situées à l'ouest de la zone sur le cours du Siret, le costume populaire a résisté plus longtemps, grâce à la proximité de la Bucovine – certaines pièces de costume se rencontrant fréquemment aujourd'hui encore (catrința, boanda, șitoarea).

Dans toute la zone, comme résultat de la propagande poursuivie dans les écoles, à la radio et la télévision, on constate un processus de retour au costume populaire traditionnel, utilisé à l'occasion des fêtes (festivités, spectacles offerts par les artistes amateurs dans le cadre des maisons de culture, etc.).

Le costume populaire actuel, connu sous le nom de costume national, est uniforme pour toute l'étendue de la zone.

Le costume de femme d'aujourd'hui se compose d'une chemise à carré en couleurs placé sur l'épaule („altița“), d'une cotte („catrința“), d'une ceinture („șitoarea“) et d'une veste sans manches en peau de mouton („bondița“) (Pl. 70). La chemise de femme avec „altița“ conserve la coupe des chemises froncées au cou. L'ornementation de la chemise d'aujourd'hui est plus riche, et notamment celle du devant et du dos. On maintient encore les motifs géométriques à côté des motifs floraux rencontrés plus souvent. La gamme chromatique est plus variée (à côté du noir et du rouge, il y a aussi le vert, le jaune, le bleu, etc.).

La cotte („catrința“) prend de plus en plus l'aspect de la cotte de type Bucovine (probablement parce qu'en Bucovine le costume populaire est fréquemment porté). On observe aussi dans l'ornementation de la cotte la tendance toujours plus accentuée de l'enrichissement du décor. On combine les raies de diverses couleurs, on utilise le fil d'or ou d'argent pour obtenir des effets décoratifs particuliers. La ceinture (șitoarea ou birneța) c'est la pièce du costume populaire qui s'est conservée à peu-près la même et dont l'évolution n'a pas subi des changements dans l'ornementation. Il faut souligner le fait que la matière première, le matériel utilisé pour la confection des pièces du

costume actuel, diffèrent totalement de tout ce qu'on utilisait pour le costume ancien, traditionnel.

La toile de chanvre, de lin, de coton, est remplacée fréquemment par un matériel fabriqué, plus ou moins ressemblant à la toile faite sur un métier à tisser et avec des propriétés qui permettent l'exécution sur le fil, de certains motifs décoratifs.

Les cottes ne sont pas confectionnées en laine, mais en fil de fabrique. Pour une cote on emploie plusieurs echeveaux<sup>59</sup>. De même pour la ceinture („chinga" ou „șitoarea").

Comme chaussures, les femmes portent des souliers achetés.

Les pièces du costume de femme décrites plus haut constituent, comme on l'a déjà démontré, le costume national porté les jours de fête surtout par les jeunes. Mais qu'a-t-on donc conservé du costume traditionnel dans le costume qu'on porte tous les jours ? Grâce aux qualités de la chemise droite relâchée („slobodă") dont on a déjà parlé, elle est fréquemment portée par les vieilles, ayant le rôle de chemise dans le vrai sens du mot ; sur cette chemise on endosse ensuite la blouse, pièce de costume moderne. La chemise droite a la même coupe et la même ornementation sommaire que la chemise de type ancien. La chemise du type mentionné est portée fréquemment dans la zone toute entière. Pour ses qualités d'ordre pratique (chaude, résistante, etc.) et en vertu de la tradition qui est plus vive à l'ouest de la zone, la „catrința" est portée encore les jours de travail, même par les jeunes femmes (de 30–40 ans). „Catrința" est associée à la blouse de type citadin, étant considérée comme partie intégrante du costume de travail. En échange, sa présence est presque totalement exclue du costume de fête. Dans le reste de la zone recherchée on rencontre encore moins les „catrințe" portées les jours de travail, elles étant regardées avec une sorte d'indulgence. D'ailleurs, tous les changements intervenus dans le costume populaire de femme furent reçus d'un oeil critique par le poète populaire anonyme, qui a une attitude ironique vis-à-vis de la renonciation à la tradition et à l'abandon de certaines pièces de costume : „On se moquait copieusement de toi quand tu portais la chemise en toile d'Amérique, et on se disait : la voilà qui ne sait pas tisser !" <sup>60</sup>. Ou :

- „Tisses-tu, belle, à quatre lisses ?
- Non mon beau, pas même à deux !
- Tu n'auras pas de chemise !
- J'en aurai, j'achèterai !" <sup>61</sup>

Ou :

- „Oh lap auvre, comme elle saute !
- La chemise lui fait faute !" <sup>62</sup>.

„Bondița" reste présente dans le costume pour tous les jours et parfois même dans le costume pour les jours fériés. Ornementée sommairement avec „tasma" et sans „prim", des fois revêtue de drap acheté à la ville, „bondița" est conservée, étant pratique et nécessaire pour la saison froide. Au reste, le costume pour tous les jours des paysannes ne diffère en rien du costume citadin (baticks, fichus achetés, blouses, jupes, robes, manteaux, etc.).

## Le costume d'homme

L'étude du costume populaire démontre en général qu'au cours du processus de disparition des pièces du costume traditionnel, résistent mieux au temps et aux circonstances d'ordre social,

historique et économique, les pièces de costume dont les qualités d'ordre pratique l'emportent sur les autres. Cette observation est valable aussi pour le costume de femme, dont le remplacement de certaines pièces de costume qui étaient pratiques, fut difficile. La conception du beau a changé dans la conscience des jeunes générations, mais l'utile est toujours prépondérant dans l'existence du paysan d'aujourd'hui. Les femmes adoptèrent plus vite la mode nouvelle (déjà dès le XIX-ème siècle), renonçant à la chemise à „altița” qui nécessite beaucoup de travail, à la chemise en laine fine, pour la même raison, au fichu pour la tête qui est prétentieux et pas pratique, à cause de sa couleur blanche. En échange, elles conservent aujourd'hui encore la chemise droite, la ceinture („șitocărea”) et par endroits la „catrința”, pour les mêmes raisons d'ordre pratique.

Mais que se passe-t-il avec le costume d'homme, conservé dans la zone jusqu'au XX-ème siècle, sous une forme non altérée, unitaire, sur toute son étendue ?

Pour les motifs déjà mentionnés, le costume d'homme endossé les jours ouvrables, a disparu presque totalement. Pourquoi donc ?

Le costume traditionnel composé de pantalons collants, caleçons, chemise droite („cămeșoi”), chemise à jupe, ceinture et sangle, n'est plus tout à fait pratique (Pl. 71). Le matériel dont on fait le costume demande beaucoup de travail et de temps pour l'obtenir. La couleur blanche prédominante constitue une entrave sérieuse, n'étant point du tout pratique pour le travail de tous les jours. C'est ainsi qu'on a renoncé facilement à la chemise blanche et qu'on a préféré la chemise colorée achetée dans le commerce, pratique à porter et facile à laver. On a renoncé aussi aux pantalons collants froncés, en faveur des pantalons de couleur foncée. En une certaine mesure on a maintenu le port de la ceinture („briul”), pour des motifs de santé. Dans l'évolution du costume populaire on peut poursuivre aussi un aspect relatif à l'ornementation des pièces du costume traditionnel. Celles-ci étaient au début simplement ou pas du tout ornementées. Dans leur évolution on a enregistré une période (la fin du XVIII-ème siècle – le début du XIX-ème) où l'on manifestait une tendance pour l'enrichissement du décor en ce qui concerne l'ornementation et le coloris (période de grand essor de notre art populaire).

À présent le rôle de toutes ces pièces de costume étant prépondérant comme il „l'était jadis (la conception du beau ayant changé), elles sont de nouveau très simplement ornementées, jusqu'à arriver aux solutions les plus pratiques et peu coûteuses. Le costume populaire d'homme conserve lui aussi la „boanda”, pratique à porter et pas du tout ornementée. La bure a disparu presque totalement. On ne la voit plus que chez les vieux qui l'endossent rarement, servant plutôt aux jeunes pendant les fêtes d'hiver.

Les touloupes longues sont portées de plus en plus rarement. Ce qu'on porte encore, ce sont les touloupes courtes à manches, „truparele”. Le costume citadin moderne, les manteaux, ont remplacé le costume traditionnel, pourtant très vif encore dans le souvenir des gens.

## **Brèves conclusions**

Le costume populaire de la zone de Botoșani s'encadre par sa structure, dans l'aire plus large du costume de la Moldavie du nord, se présentant comme un costume unitaire sur toute l'étendue de la zone. Son unité est bien évidente dans le système de coupe, dans l'ornementation, dans le coloris. La coupe a à sa base les laizes droites, cependant que l'économie du matériel est la loi primordiale que les paysannes de ce côté du pays respectent.

L'ornementation du costume de Botoșani excède par une tendance à la simplicité et la sobriété, plus accentuée que dans les autres zones de la Moldavie (la Bucovine, Vrancea, etc.).

Le coloris, un autre élément qui établit l'unité du costume moldave, est réduit le plus souvent aux couleurs primaires : le noir, le rouge et le blanc. Plus tard on associe le vert, le bleu et le jaune – mais avec mesure. Le costume de Botoșani est le même que celui de la Moldavie toute entière. Cette unité se manifeste en premier lieu par les pièces qui composent le costume populaire. Ces pièces sont partout les mêmes dans toute la Moldavie (la chemise, la cotte, la ceinture, le fichu de tête). Le costume d'homme est encore plus uniforme : pantalon collant, chemise, bure, touloupe, etc. Dans le cadre de cette unité, la variété du costume populaire de la zone recherchée est marquée par les particularités de l'ornementation et de la coupe, qui ne sont pas essentielles. La ressemblance du costume de Botoșani à celui de toute la Moldavie signifie en réalité l'unité du costume mentionné avec le costume populaire du pays tout entier.





From a geographical point of view the area of Botoșani is situated mostly in the depression fields of the middle part of the river Prut. In its northern part known under the name of the depression of upper Jijia it is bordered by the plateau of Suceava, and to the north by a part of the same plateau which arches along the river Prut up to the limits of Horodiste. To the east part it is limited by the river Prut, and to the south by a line of wooded hills between Copalau and Cazancea enclosing the geographical frame of the area which may be considered as a region with a silvo-steppe aspect of a hilly northern relief heights not exceeding 200 m altitude, with high plateaus on the left side of the river Siret with heights of over 300 m, and with northern extensions of the height Dealu-Mare with a maximum altitude of 593 m. to the south west.

The lower and plane surfaces along the river Siret named 'the saddle of Bucecea' offered from early times good conditions for human settlements, and played the role of a gate for the traffic from the mountains to the valley regions.

After archaeological investigations traces of human inhabitation since inferior palaeolithic until feudal period were discovered.

The constant inhabitation of the territory between the two rivers Siret and Prut is reasoned by the good conditions for human life offered by the relief with low terraces, waters and less woods (this being a steppe and silvo-steppe region).

Thus the palaeolithic is evidenced by the reminiscences of fauna in Darabani, Mitoc, Ghi-  
reni, Stefanesti, Dorohoi and Flaminzi, by mammoth complexes, pilex tools, "workshops" of silex processing in Ripiceni, etc.

Ceramics, cult tools and objects discovered in Trusesti, Draguseni, Corlateni, Hanesti, etc. marked the neolithic on this area, remarking the intensity of the inhabitation on this territory. In Draguseni, Horlaceni, Crasnaleuca, etc. the culture of Cucuteni is well represented by rich and various material relics bringing into evidence a developed householding spirit and a superior understanding of decorative art. The numerous discoveries belonging to the Bronze Age (tools, ceramics and other materials), in Broscuti, Stefanesti, Miorcani and Iliseni, belonging to the commune Santa Mare, are documents for the process of the formation of proto-Thracian tribes. On almost 100 archaeological sites among which are the earthen cities of Stefanesti, Dersca, Cotu-Copalau are testimonies which illustrate the period of Thraco-Gaetic civilization of the first Iron Age.

The surroundings of the city of Botosani are rich in materials belonging to the 1<sup>st</sup> century B.C. and the 1<sup>st</sup> century of our era (Stincesti, Catamaresti, Rachiti, etc.) and to the Carpic period, corresponding to the Roman province of Dacia (Cucorani, Botosani, Ipotesti, Stauceni).

Numerous settlements and necropoles in Sintana de Mures among which we remind Dealul Caramidariei, Botosani, Nichiteni, Hanesti, Miorcani illustrate archaeologically and anthropologically a Dacian-Roman population which, after the withdrawal of the Empire developed on the territory of Dacia.

The earthen fortifications in the 7<sup>th</sup> to 11<sup>th</sup> centuries from Fundu-Hertii, Baranca, Dersca, Sendriceni, Tudora prove the audacious struggle of Romanians against the later wave of migratory peoples. In connection with the old roads which offered the passage from the north regions of Europe to the Mediterranean areas, as well as those which connected the Western world with the Eastern places the beginnings of the town of Botosani is placed at the middle of 15<sup>th</sup> century (1439). Recent investigations confirmed this opinion by the discovery in Hudum near Botosani of numerous manufactured products of urban origin. In the centuries which followed Romanian merchants and foreigners passed on the old ways as it is proved by the discovered objects and coins, as well as the documents by which numerous commercial privileges were given to the merchants from Poland, Bistrita and Brasov. In such a document the town of Dorohoi was mentioned for the first time (1407), a place where the customs was paid the commerce with Poland during the reign of Alexander the Good. There are many documents testifying numerous villages in this area.

The 19<sup>th</sup> century marked a new stage in the development of the villages. Quietness and safety, intensified agricultural activity, the improvement of peasants' situation, a beginning of industrial development led to the appearance of small towns and the development of the existing ones. These facts determined an impuls to the settlements and their increase in number.

The main activities of the inhabitants of the area of Botosani were agriculture and breeding animals partly due to the existing good conditions of this region. There are evidences that since the neolithic the inhabitants of this region primitively grew plants and bred animals.

## FOLK COSTUME OF BOTOȘANI AREA – A GENERAL SURVEY

The study of the folk costume of Botoșani area which has never been researched until now – except very few things given in some special treaties or in some local monographies – raises certain problems regarding its genesis, evolution, inter-ethnic influence, local characteristics a.s.o.

The detailed study of the folk costume of this area implies a certain division into periods of its evolution determined by the socio-economic and historical conditions specific to this area. This folk or rustic costume comes to the head of its evolution which in fact sums up traditional elements (the result of old practices and long improvements harmoniously mingled with artistic elements in a single whole) – a period of flourishing folk art during the second half of 18<sup>th</sup> century and the first half of 19<sup>th</sup> century. That is why, speaking about the traditional genuine folk costume we refer to the above mentioned period. Starting from the first half of the 19<sup>th</sup> century one could apprehend the penetration of borrowed elements, as a result of urban influence exercised by the nearness of the towns and cities as well as the improvement of communication means. Now it begins the dislocation process of traditional costume. The peasants give up some pieces of garment: the towel (headkerchief), and *catrintza* (a rectangular homespun skirt for women worn from waist downwards) in favour of pieces of urban clothing made of imported manufactured products (*bariz* – a square headkerchief of fine wool, *casinca* – fringed square headkerchief of fabric, woolen skirts made according to urban fashion, *catzaveica* – long, often fur-trimmed jacket worn by countrywomen), thick coats made by tailors, etc. This process goes on after 1900 when women's folk costume adopts borrowed pieces and stresses the tendency of renouncing or even complete leaving of certain traditional elements (the towel, *catrinza*, straight skirt of prime wool, and the shirt orned with *altitza* – decorative pattern picked in the loom or sewn on the shoulder of women's shirt).

It is almost generalised the costume consisting of urban large skirt, of blouses, wolen dresses, *bariz casinca* – headkerchiefs of wool and fabric, respectively.

The investigation of the traditional folk costume of Botosani area has been carried out on the basis of dispersed elements (as it is the case of the villages placed on the west side of the river Siret – Tudora, Vorona, Corni, Vladeni, Poiana, Virfu Cimpului, etc.) In these villages on the border with Bucovina, somehow isolated from the network of roads and little towns, the folk costume maintained unaltered in contrast with the villages on the east part of the area on the riverside of Prut where the folk costume witnessed an earlier process of dissolution (the second half of 19<sup>th</sup> century), due to the network of the towns mainly situated along rivers (Ripiceni, Radauți–Prut, Darabani, etc.) or near commercial roads to Bucovina and Bessarabia. From these towns vagrant merchants wandered through appropriate villages selling printed calico and other materials which tempted mainly due

to their vivid colours and rich ornaments. The countrywomen started to make blouses, dresses and skirts of such materials which gradually replaced the pieces of traditional clothing which began to be disliked and felt to be out of fashion. These materials were obtained in exchange of agricultural produces or money.

In the north (Hudesti, Suharau, Concesti, Cristinești, Ibañesti, Pomirla, Hiliseu–Horia) and south parts of the area (Prajeni, Nicolae Balcescu, Flaminzi, Copalau, Baluseni, Curtesti, etc) the folk costume could be investigated on the basis of the pieces still found in villages.

The women's folk costume of Botosani area enframes itself by its structure into the typology of the costume with *fota* – in Moldavia named *cartintza* – rectangular homespun skirt. It consists of : headwear, girdle (named *sitoare*, *chinga*, *birneatza*), *catrinza*, footwear, and for cold weather *pieptar* (sleeveless coat made of shep or lamb skin, front buttoned), *bonditza* (a similar coat), *cojoc* (sheepskin waistcoat), *sumaica* (short coarse-stuff coat).

### The headwear

The young, unmarried girls were bare-headed. They combed their hair in two pitgails braided on the backhead, parted in the middle. The pitgails were left to hang on the back. (Pl. 1). On festival days the maids used to put natural flowers and combs in their hair. It was the custom that after a lad danced with a maid she offered him a flower from her hair tress. So, when they went to *hora* – Romanian round dance – the girls had many flowers on their heads all the lads would invite them to dance.

Married women are never bare-headed. Beginning with the ceremony that comes to the end of the wedding the bride is dressed with specific married women clothing. At this moment of the ceremony the godmother takes bride's garland– named "Flower" – and the other ornaments from bride's head, and after combing her hair she puts instead a "hobot" – the headkerchief brought by the bridegroom to be worn by the bride at the end of the wedding – and from now on the woman is no longer allowed to go bare-headed. Folk sayings say for those who do not obey this custom : "it is a great sin", "do not let the sun see the wed", "if you go bare-headed the ground where you trod on burns out", "if you go bare-headed someone will get hold of your hair and drag you under the bed", etc. These beliefs start from the fact that the married woman, according to certain old unwritten laws, does not show her bare head but to her husband.

Married women are similarly combed with two pitgails save that they join them at backhead in a longish loop of hair named *panara* in which the pitgails are passed (Pl. 2). "Grandma combs her hair with a straight parting like a candle and pitgails in *panara*".

Women covered their heads with a hempen, flaxen or cotton towel, two metres long, woven in five shedding harnesses and orned by *neveditura* – the distribution of threads through shedding harnesses. The field of the towel was simply ornamented often with transversal stripes rhythmically placed while the ends of it were masterfully made with many geometric motives (squares, rhombs,

triangles) achieved by the weaving in five harnesses. Today there are very few women to know this kind of weaving in five harnesses. The towel is put on head on festival days and is beautifully decorated. At the ends of the towel they sew butterflies and to the fringes is caught a line of small coloured glass pearls. In some villages (Paltinis) the festive towel was adorned with much pomp. "At the end of her towel she had yellow tassels tied with a sort of *horbotica*" – a piece of lace worked with the crochet.

Not to get dirt or slide from the head and to get a support the towel was wrapped after the hair had been gathered in a red fez (Concesti, Hudesti, Bajura, Paltinis) or was wrapped over a black muslin headkerchief. The towel was wrapped by passing the right end over the head crown and bringing it to the forehead (Pl. 3). With time the towel was worn only on festival days mostly in the church as it happens with things that start disappearing. Head covering towel disappeared almost completely. It remained only in the memory of old countrywomen and the towels are hardly to be found forgotten in bottom drawers.

We remark the fact that in the county of Botosani the floss silk headkerchief has never been worn.

Beginning with the 19<sup>th</sup> century some imported products (*barize*, *casinci*, silken headkerchiefs, etc) penetrated the villages of this area (Pl. 4).

The old countrywomen began to wear more and more headkerchiefs – named *grimele* – triangular in shape, of white *hasa* – manufactured linen with lace worked with the crochet on both sides and coloured glass pearls. Over these triangular headkerchiefs the women put *casinci* and *barize* preserving thus the way of wrapping the towel.

## Women's shirt

In the area of Botosani are encountered two types of shirts according to the system of the cut : the straight shirt or "free" shirt and the shirt waved or pleated round the neck. As frequency in time and space the straight shirt is almost uniformly spread. The shirt waved round the neck was mostly worn in the west part of the area on the valley of Siret river (Tudora, Vorona, Sarafinesti, Poiana, Brehuiești, Vladeni, etc.) and on the sub-area of Dorohoi. The cut of the costume had, in certain periods, a distinct significance for the Field of Moldavia. The cutting of the shirt took place as a festive event bearing the character of an important moment which could not be avoided in the preparation of wedding ceremonies. Thus, after a maid and a lad came to an agreement to marry each other it followed "the drinking of the brandy" – a kind of betrothal in which it is decided the "date of cutting". At that date which took place in the bride's house usually came the bridegroom and his parents accompanied by two or three *druste* – young girls – together with close friends and relatives or, in some places, only the bridegroom and *sfeteuca* – an unmarried girl – (Flaminzi). The future bride waited for them in her turn with two *druste* – close relatives. The rolls of linen were of course prepared in the bottom drawers. After an introduction, a good occasion for jokes, witty phrases and some glasses of wine, it followed the cutting of the shirt. The future wife took the measurements of the bridegroom for his shirt and his parents' shirts, and rarely for the entire suit of the bridegroom (shirt, trousers, drawers). The cutting of the linen was accompanied by jokes. The bride used to say first that the scissors is not sharp enough so the bridegroom had to give her some money to sharpen it. At a new failure she got money from the other people in the house "for

thread". At last the shirt was cut. The same was done for the homespun trousers – *itzari* – of the bridegroom and the long shirts of the bridegroom's parents. The fiddler and kobsa player, never-failing to be present on such occasions, could give the signal for the beginning of the dance. Sometimes the cutting lasted till early morning. After the cutting, every evening, the bridegroom and some of his friends came to the bride's house who, together with the four *druste* sewed the clothes and the kerchief which the bridegroom was to wear at his belt during the wedding and the handkerchiefs for the best men. This ceremony took place until the fixed date for the wedding.

The bridegroom's suit was sent to him in the morning of the wedding with a best man and the shirts of the parents-in-law were offered as a gift during "glass raising" of the wedding. The mother-in-law and the father-in-law were dressed with the long shirts in a festive background. In some villages (Avrameni, Manoleasa, i.e. in the east part of the area under investigation) for the bridegroom's father was worked up only a beautiful towel. They used to say: "If you do not know to weave and to cut you cannot marry."

The two types of shirts – straight and waved at the neck – have simple systems of cut. The straight "free" shirt is cut from three widths of linen. One width of linen is bent over the shoulder and the roundness of the neck is cut out and in front the "mouth" of the shirt is notched. The front part of the shirt which covers the chest is named the front *stan*, and that covering the back is the back *stan*. Under the armpit are introduced the *clini* (two straight bands of linen) to enlarge the shirt and the *pava* – (a little square of linen – to facilitate the movements of the arm.) (Fig. 1–6).

Connected with shirt cutting in this area there are certain magic practices handed down from generation to generation. Thus, the piece of cloth that results from the cutting of the roundness of the neck is cut again in the shape of a cross "in order that the enemy should not make a shirt for himself", or "is cut in small pieces so that Satan might not hide in it", or "it is cut in small pieces and burned and the ashes are very good as a medicine against children's stomach ache", or "it is thinly cut and sewn on the inset of the shirt so that Satan could not follow the man".

Woman's straight shirt is made of spun yarn (hemp in hemp), spun yarn and cotton (hemp and cotton), flaxen or cotton linen. In the south of the area (Frumusica, Flaminzi, Poiana, Vladeni Deal, Nicolae Balcescu, Copalau, Cristesti, Baluseni, Oraseni) one may also find the shirt made of prime wool. The straight shirt made of flaxen or hempen linen or cotton is worn on working days. It is practical, light, easy to cut and sew so it was preserved until nowadays. The working shirt was not ornamented. The two parts of the shirt were joined with a special way of sewing named "after the needle", with little holes. The mouth of the shirt was hemmed in the same manner. It is noticed a tendency to beautify the festive straight shirt made of cotton linen. Thus the widths are joined by lace worked up in various manners, and the mouth of it is bordered with little holes, *zafusori* – ornament achieved by middle joining of two little holes, and *bibiluri* – lace worked with the needle by knots for the sides of the seam. The sleeves were large on their lower parts and ornamented in the same way. Later on festive shirts appeared coloured borders at the mouth and the sleeves of the shirt, and sometimes even geometric motives achieved by means of coloured twisted cotton. The colours used were usually red and black (Pl. 5, 6).

The working – day straight shirt was cut in one piece with the hem. The festive shirt made of cotton had the skirts worked of hempen linen. Worth mentioning is the presence of the straight shirt made of prime wool thinly spun "like a piece of hair". The prime wool remained mostly unpainted – "there were only some old women who painted them with oat straws" – they say. The warp was made of cotton, and the weft of prime wool. Specially made as a festive costume

in its ornaments it is noticed a distinct care for its beauty. The shirt of prime wool has a peculiarity: it is woven and cut in the same time. Still in the weaving loom the mouth of the shirt was marked by a border usually through *alesatura* – hand introduction of a piece of thread of different colour through the warp –, and this border appears sometimes at the sides of the *stan* – the part of the shirt which covers the body (Pl. 7).

The shirts made of prime wool were considered to be very beautiful. The linen made of prime wool has, by *neveditura* and *alesatura* (see the meanings above) a large scale of geometrical and floral motives stylized in a typical Moldavian manner. The ornament proves craftsmanship and refinement. There are motives of old tradition – the fir-tree (symbolizing the tree of life), the rhomb (the symbol of the sun) in various combinations aerated on the field of the shirt every motive having its distinct features (Pl. 8–10). The mastership of the weaver is obvious. She does not forget any detail and finds the best solution for each part of the shirt. Thus, the mouth of the shirt is marked through on ornament under the form of a fir-tree with its crown divided into two parts (Pl. 11).

The widths are joined by various sewings which developed from a practice to a decoration taste. This is the case of the practical sewing known under the name of "after the needle", which enforced by hemming, developed in the ornament called *cheita* – lace used for joining two pieces of linen (Pl. 12–15).

The above mentioned shirt has the edges hemmed with little holes and joined with a piece of lace – *cheita* – made once with the needle and today with the crochet. *Cheita* – which has a very complicated technique – appears in many variants and is one of the most precious ornaments of woman's shirt. On the hem which borders the mouth and the edge of the skirt, enforced with little holes, are trimmed some ornaments called *zafusori* (see the meaning above) which is sewn on the stitch, and on the side of the hem appear pieces of lace – *bibiluri* (made with the needle by little knots). With the shirt made of prime wool the women used to wear, with the penetration of urban influences, skirts of the same material but cut in the same manner, as urban skirts (Pl. 17). This fact proves that the countrywoman does not easily give up needlework, and, maintaining old traditions, takes over the new shape while the material and the working technique remain the same. As an exception, in the north of the area, besides the women's shirts of prime wool appear the shirts made of vegetal fibres (cotton) with various ornaments in the field of the shirt usually handmade, representing geometrical and floral motives in thick cotton. Their general aspect is nice and interesting (Pl. 16, 18).

To the north part of the area (Hudesti, Bajura) appeared the shirt with a high (2–3 cm) collar named *ciupac*. This shirt has the same cut as the straight shirt, the *ciupac* being the only alteration. The appearance of this shirt only in the above mentioned villages may be connected with the presence many years ago in these places of the people from Bucovina who used to wear such shirts with high collars.

## The shirt with inset

An evolution phase of women's shirts is the so called "the shirt with inset", a direct influence of urban blouse, usually made of cotton linen with the same cut as the straight shirt with the only difference that for this particular shirt the inset is used. Te inset is a rectangular piece of linen, with a cut out for the neck, placed on the shoulders of the shirt. On the inset are attached the two *stan* (parts) of the shirt which are sometimes waved or pleated. The right sleeve is fixed to the parts on the



shoulder. (Pl. 19). Under the arm the gussets are inserted alternatively with the *pava* (square of linen or stuff in order to facilitate the movement of the arm). The ornaments are placed at the edges of the inset, on the collar and on the hem of the sleeves. As compared with the straight or neck-waved shirts the shirt with inset is less frequent.

## The neck-waved ir pleated shirt

The woman's shirt waved round the neck is a historic document. It was worn by Dacian women as they are represented on the monument of Adamclisi. What gives an exceptional documentary value to the Moldavian shirt is the unchanged shape of the traditional shirt perpetuated in this area until nowadays. The neck-waved shirt was preserved in its genuine form and preserved the word for the thread used to achieve the pleats : it is called *bezarau* and sometimes *brezarau*.

Without collar this shirt consists of four widths of linen waved round the neck ; two of them are the front and the back *stan* and the other two are the sleeves. In order to enlarge the front part of the shirt they resort to two formulae : the first one results from joining two widths of linen which give the mouth of the shirt marked by the edge of the linen needing thus no hem. A part of each width is placed over the back which, being made of only one width is bordered by the two gussets given by the two front widths. Usually the sleeve is cut in one width (Fig. 7-14). This system of cutting may be considered to be the oldest, one. The second system of cutting has the front and the back made of two widths of linen with gussets on both parts resulted from the halves of the widths. The gussets join the two widths. Its mouth is formed by splitting the front width in the middle and is then hemmed with a special ornament named *grugi*. Its sleeve is usually narrow without useless breadths. The lower part is either waved or left straight. *Pava* is introduced under the armpit in order to make the movements of the arm easier (Fig.15-23). Being shirts for festival days they have richer ornaments (Pl. 20, 21). Moldavian shirts are particularly characterized by "economy", a rigorous dosage of the ornaments. It is usually placed on visible and less subjected to worn parts (especially the sleeve and less the front and the back part). Nothing is useless, no crowded spaces, every detail is simple and in good taste. The white background of the shirt is brought into relief. The ornament is placed on the sleeve according to the well-known formula : *altitza* – decorative model sewn or picked in the weaving loom for the shoulder of woman's shirt –, waves and lines (Pl. 22). *Altitza* is, on old shirts, narrow, on the shoulder, usually enframed by a border. The basic law of this ornament is the horizontal line, each line is clear, the motives are aerated with particular features, without any possibility to be confused. It maintains old motives symbolizing the tree of life, the sun, etc. (Pl. 23, 24).

After this ornament it comes the pleat, named *incretul* – a narrow part of 5–8 cm which initially played the role of waving the linen of the sleeve and to facilitate in this way the movements of the arm. Beginning with the 19<sup>th</sup> century the wave lost its practical aim and gained an aesthetic function preserved until nowadays. The wave is achieved with geometric motives sewn with white or yellow twisted cotton. (Pl. 25, 26). On a shirt from the village Broscauti–Dorohoi, on the whitewave the woman sewed little points of red and black cotton which give a distinct aspect of the whole shirt. (Pl. 27). Down the sleeve, from where the wave finishes start the lines (*riuri* = streams) as the third ornament on the sleeve. The streams are slanting (*costisat*), and they are rarely straight (Pl. 28, 29). The slanting ornament is in fact characteristic for Moldavian woman's shirt. In the ornaments of the sleeves the sense of distance is also visible. The blank spaces are well dosed in both ornaments pla-

ced according to the principle of alternation. As usual there is a broader line followed by two narrow lines. In some cases the lines are equally placed in parallel on the length of the sleeve. The ornament of the front part of the sirt is remarkable due to its simplicity. There are only two streams on both sides of the mouth of the shirt (Pl. 30). The back of it is sometimes "clean" but other times it has ornaments similar with those on the front part. The mouth of the shirt is hemmed with special sewings called *drugi* made to enforce and to stiffen the edges and it is not orned (Pl. 31). The mouth opens usually in front marking the middle of the chest, and joining the two widths of linen which form the front part of the shirt or splitting a width of linen in the middle. The motives of the ornaments are sometimes the same for the front and back parts of the shirt as well as for the sleeves. The sirts waved round the neck cannot be distinguished by essential elements from the shirts of "Bucovina" type a fact that enables us to asses that the area of spreading of this shirt may be extended to this part of the country.

## Old decorations

The decorations worn in the area of Botosani were : "stone" pearls, white glass pearls (*hur-muz*), little necklaces (*zgarditza*), ear rings (small rings made by gipsies). On fingers the women wore rings worked in a rudimentary manner. (Pl. 32).

### CATRINTZA – rectangular homespun skirt

For the determination of the typology of Moldavian folk costume, an important role is played by the skirt named *catrintza*. This skirt, rectangular in shape, worn from waist downwards over the hems of the shirt was fixed to the waist with a belt or a girdle named in Romanian *chinga*, *birneata* or *briu*. The skirt is woven in wool (the warp of shiny and lasting hair and the weft made of fine wool sheared from a one summer old lamb) in two or four shedding harnesses. The skirt is tight on the body without pleats having superposed in front the two ends one of which is sometimes raised.

In early times this skirt was of the natural colour of the wool ("Grandma wore whitish *catrintza*, not painted"). Later, it was orned with vertical stripes named *vriste* or *genute* placed on the black background of the skirt. On the hems of the skirt appears a border of red colour named *bata*. Determined by the ornaments there are three variants of the type of costume in this area. Thus, to the east part of it appeared the type of skirt very similar with the skirt worn by women in Bucovina (Pl. 33). The background of this type of skirt is sober and elegant.

Another type of skirt is encountered in remote places (Oneaga, Mindresti) being of black colour striped with lines of white colour. We consider this type as belonging to the period of transition to the ornamented skirt representing the initial phase of the system of ornaments or the skirt specific to this area. We stand for the latter hypothesis since in a phase of more recent evolution the skirt remained with black field and white lines. In old skirts the white lines were made of tinsel instead of wool for the skirts worn on festive occasions (Pl. 34).

On the valley of Prut river (Radauti-Prut, Cotosca, Mitoc, Manoleasai Ripiceni, etc.) old countrywomen wore skirts completely different from the two types described above. Woven in wool in two shedding harnesses this skirt is different from the other two by ornaments and colour. The field of this skirt is dark blue (*murie*). At both ends it has two broad red stripes. On the hips there are other two stripes vertical and red. The main ornament is placed on the hems where a horizontal red band with many white lines is placed (Pl. 35).

A worth mentioning peculiarity of the black skirt with white lines and of the skirt worn by the women from the valley of Prut river is the fact that the narrow (10 cm) red part does not appear on the lower part of the skirt but after a band of the colour of the field. This common element distinguishes them from the skirt specific to the west of the area, the so-called "catrintza of Bucovina" which has two red bands on the higher and on the lower part of the skirt.

## The belt and girdle (Sitoarea, chinga, birneata)

Within women's folk costume it is remarked, due to distinct colours, usually extremely sober, the belt or the girdle – a piece of garment with a high artistic value. The woman girdles her waist over the shirt with a girdle named with the words mentioned above, which is very similar with the narrow parts of the skirt, and which is even narrower and bears the same name.

Both of them are woven of wool (both the warp and the weft) so that they might be durable, and they are remarkable due to their vivid colours based on red, yellow, green and blue tints, orned with geometric motives achieved in the traditional manners by *alesatura* and *neveditura*. (Pl. 36). Women used to have several girdles for the same skirt and they used them in turns. Traditional element, this girdle is reminded in old documents.

Nowadays, when the folk costume is only accidentally worn, especially in the villages neighbouring Bucovina, the girdle is the only element preserved in the modern wear characterized by skirt and blouse due to its practical qualities – to protect and support the waist against cold and tiredness.

## Thick Clothes

During cold seasons women dressed with sheepskin waistcoats and coarse stuff coats until the 19<sup>th</sup> century when the folk costume of this area was penetrated by *cataveica* (long – often fur-trimmed – jacket) and *polca* (another sort of jacket, made of stuff), according to urban fashion. Among the waistcoats women preferred (*bonzi* (*cheptare*)) (sorts of jackets made of fur) and waistcoats tight on the body a little lower than the waist.

BONZI (*cheptar*) are fur-trimmed sleeveless waistcoats, open in front, a little lower than the waist, largely cut out at the place of the sleeves, made of two large or three middle-size lamb skins. Usually these waistcoats bore no ornaments, being "clean", without flowers. They had only a trim – a border of fur of black colour in front, at the sleeves and hems. In its evolution this trim changed its colour from black into gray. The waistcoats worn on festive days were sometimes orned with geometric and floral motives sewn with urban made wool named *stramura* (Pl. 37, 38) (Fig. 24-28). Later the ornaments began to be made of silk or coloured thread, the floral motives predominating. The coarse-stuff coats (*suman*) were mainly worn in the villages neighbouring Bucovina (Corni, Tudora, Vorona, Brehuești, Vladeni). These coats were worked by special craftsmen and had the same cut as the coats worn by men, being only shorter. The material was homemade.

Besides these homemade coats, women used to wear during cold weather another coat called *cataveica* – a long coat to the knees – made by tailors in towns of current stuff, with inside lining of lamb skin and large fox collar.

At the end of the 19<sup>th</sup> century and the beginning of the 20<sup>ie</sup>th century *catzaveica* was a part of maidens' dowry ("the maid does not marry without *catzaveica*").

POLCA which was put on by women against cold weather is a sort of a jacket made of urban stuff, wool wadded ("tailors went from village to village and cut it in peasants' homes").

## Footwear

Women used to wear *opinca* (peasants' shoes) made of pigskin. Out of a whole skin of a pig they made 8–10 pairs of *opinca*. Their shape was characteristically Moldavian. A rectangle of skin creped at the cap and tied with a leathercord. This footwear was creped at the heel too. These shoes were fixed with a cord made of horse hair painted black called *nojitza*. They were fixed round the ankles, over the white hose (*coltzuni*) up the knees. In old times the peasants used to wear white coarse stuff instead of hoses.

The hoses used for festive days were woven of white wool or knitted with the needle. On the upper part they had some decorative stripes made of coloured wool. Beginning with the 19<sup>th</sup> century women started to wear high boots of urban type.

Less receptive to the changes of fashion, the way of men's dressing in the area of Botoșani is better preserved. In general it is unitary with little local variants and utterly unimportant connected mainly with the ornaments of men's shirt.

The cut of the pieces of garment – basic element in establishing the variants of the folk costume – is the same for the whole area, as it is in fact for the whole Moldavia. According to its pieces – shirt and trousers (*itzari*) – man's costume is of old Dacian tradition. The waved trousers which are specific to this area are carved on the metops of Adamclisi, belonging to the Dacian costume as well as the shirts worn over them. Man's folk costume consists of shirt, *itzari* or *izme-ne* (trousers), belt, *chimir* (a sort of girdle), and footwear. For cold seasons it is added the coarse-stuff coat (*suman*), sheepskin coat (*cojoc*), and mantle. (Pl. 39).

## The headwear

Men had long hair to their shoulders, roudly cut "with the plate". When the maid was to marry she was usually asked : "You want to get married, but do you know to wash your husband's head and cut his hair?" Sometimes such a girl was even tested to prove her industry in this sense.

In summer men used to wear thick hats with round calotte and very large brims (*zagara*, *vizara*, *arichi*). They used to say : "My grandpa had hats with large *zagara*", "Old men had hats with large *vizara*", or "Grandpa had a hat with large *arichi*".

Round the calotte the hats had a hatband *cordica*, Which had on one side six buttons (*bunghi*) of the same colour as the hatband. The young men had on one side of their hats, fixed to the hatband a peacock feather.

In winter men wore fur-caps (*cusma*) made of lamb black and only recently gray skin. ("The gray fur-cap is for festive days as its colour does not fade out").

The fur-cap was usually high, tapering and only rarely round. It is remarkable the way it was worn straight, or bent forwards, backwards or to both sides. The round fur-caps were rare since they were considered unpractical as "water does not flow down from them".

## Men's shirt

Made of hempen, hempen and cotton, flaxen and cotton, or prime wool, linen the man's shirt of the area of Botosani shows several types along its evolution.

The straight shirt named *comesoiul* is perhaps the oldest worn in old times by old people on both working and festive days. The shirt to wear *any time* was made of hempen linen while the one to wear on festive days was made of hempen and cotton, or flaxen linen (Pl. 40, 41).

Having a straight shape, being practical to wear, and easy to make, with a simple cut, this shirt is still worn by old men, especially for work in the fields. An evidence of its oldness is given by the magic practices which accompanied the cut of the shirt. Such a shirt needed 3–4 widths of linen. First the size of the man is measured, so as the shirt should come to his knees (lately it is noticed the tendency to shorten the shirt). In old times the old men use to wear very long shirts and only later it was shortened as "so it is more beautiful".

The shirt was cut in a width of linen which was then passed over the shoulder to the back. Round the neck it is cut according to its shape, and in front the width is split to form the mouth of the shirt. The front part is named *front stan* and the back is the *back stan*. The sleeve is large, free and fixed on the shoulder to the *stan*. Under the armpit are two gussets to enlarge the shirt and a *pava* – a little square of linen to facilitate the movement of the arm. (Fig. 29-32) Initially this shirt had not a collar (Pl. 42). It appeared later, and always it straight with a variable width – 5 cm in the west of the area and 2 cm in the east of it. At the beginning the shirt was tied up with a piece of thread having tassels at its ends. Only recently it was changed with buttons (*bunghi*) of black or blue colour.

It is worth remarking the simplicity of this shirt, usually with no ornaments. For working shirts the widths are joined by a practical sewing named *behind the needle*. Sometimes on hems and sleeves it had little holes. For the shirts used on festive days it is noticed the tendency to enrich the ornaments, with *cheite* (lace used to join two width of linen) *zafusori* (ornament based on joining pairs of little holes) *stilpitori* (ornament achieved by double holes after picking out pieces of weft) *bibiluri* (lace worked with the needle) and at hems are *tuchi* (ornaments for the margins) *orzurele* (ornament with floral motives), (Pl. 43-45) and sometimes pierced work. In general, the collar is not orned save some places (Dracsini, Cristesti, Fundu Hertii, Zaicesti), where appear geometrical and floral motives sewn with coloured thread.

## The shirt with skirt

This sort of shirt appeared later at the beginning of 19<sup>th</sup> century. According to some opinions this shirt might be considered as Romanian fustanella of Illyric origin. This fustanella was introduced to the festive shirt for practical reasons. During the dance the shirt no longer raises the *stan* being separated by hems. An aesthetic reason is added :the skirt may be considerably large – 4–6 widths of linen – and when cut along the width for short persons it was 1.5 m large a fact that contributed to its richness and pomp. (Fig. 29-38). Being worn on festival days it was richly orned (Fig. 39, 41). (Pl. 46) The ornament is usually achieved with pierced work and all the ornaments mentioned above. The collar is also orned with pierced work which bordered the mouth of the shirt (Pl. 49). The sleeve is fixed with narrow bands of linen which wave the linen and join the pleats formed by stitch. The narrow bands of linen are also bordered with pierced work. This kind of work achieved by picking out shedding harnesses has several variants in the south of the area (Flaminzi, Poiana, Vladeni, N. Balcescu, Radeni). In only one shirt from Flaminzi village we find three kinds of pierced work : on the collar a pierced work "in four flowers", on hems "in one flower", on the mouth of the shirt "in nine flowers", and the band

"in four flowers" (Pl. 47-49). Old countrywomen knew all these variants and they would work them masterfully and with much patience.

Beginning with the second half of the 19<sup>th</sup> century the ornaments of this shirt in geometric and floral motives are sewn with black and red twisted cotton and later the colours were enriched with tints of green and blue. The ornaments are placed on the turned up collar, on hems, sleeves, on shoulders and on breast pieces (Pl. 50-52).

At the end of the last century it is signalled in this area the presence of the shirt "with four sleeves", and *stan* with little sleeves. Wishing to enrich and beautify the shirts for festival days to the shirt with skirt which had large sleeves it is introduced a second pair of sleeves. The aim of it was to hide the bare arm during the dance. When the arm was raised and one of the sleeves rolled down on the shoulder it remained the second sleeve with band beneath and with geometric and floral ornaments on it. The sleeves with bands of linen were fixed to the shoulder or there were small sleeves tied with piece of thread on the arm above the elbow. Sometimes they gave up the two solutions and they used a small *stan* (the upper part of the shirt) with high collar and the sleeves had bands. The collar, breast pieces and the bands were richly orned.

This shirt was worn only by young men. They say "You can wear this shirt until you are forty". In the south of the area the shirt with skirts is made of linen of prime wool.

### The shirt with inset

This shirt appeared in the area in the last 60-70 years as a result of urban influences. The inset is rectangular in shape placed on shoulders. In it the mouth of the shirt is cut out, and on it are fixed the front and the back parts (*stan*). The sleeve is fixed on the *stan* and under the armpit there is the *pava*. The collar is turned up. The shirt with inset has its skirt cut similarly with the shirt mentioned above, without inset (Pl. 53).

### Itzarii (the trousers)

In an area with inclement weather, with long and cold winters and short and less warm summers the peasant had to make his garments so that it might provide the necessary warmth and at the same time it should not disturb his movements during work. The practical criterion stood at the basis of making the trousers, *itzari* 2 metres long and with 101 pleats (Pl. 54).

The *itzari* are pleated representing the type of Moldavian trousers, the only region which preserved this shape. It is supposed that the origin of this pleated trousers can be traced in old Dacian costume. *Itzarii* are made of a texture with cotton warp and prime wool weft. Each leg was made of one width of material to which the seat was sewn and then the second leg was fixed (Fig. 42-44).

It is interesting to notice that the material is not divided at cutting. To save the material the countrywoman used to fold the material but never to cut it. This kind of trousers were long and narrow, they stuck to the leg and were pleated up to the knees. At the band they had a string ended with a small piece of wood 3-4 cm long named *caus*. The free end of the string was put round this piece of wood and in this way the trousers were fixed at the middle. This kind of trousers have several disadvantages

– they are difficultly put on and off, get easily dirty etc. On working days the peasants used to wear *itzarii* with fewer pleats and in summer they wore *izmene* (trousers made of linen) (Pl. 55) which had the same cut (Pl. 45–48).

Beginning with the 19<sup>th</sup> century the peasants used to wear trousers made of rough woolen fabric. *Itzarii* have no ornaments. Sometimes they are where tobacco, flint steel and the touchwood were on festival days, and only then the material has geometrical motives (rhombs or squares) (Pl. 56).

## The belt and the girdle

The piece which brightened up the general aspect of man's costume lacking coloured ornaments was the girdle. Woven in two or four shedding harnesses with the warp and weft made of hair (obtained after wool processing), about two metres long and variable width. In the south of the area (Vladeni, Flaminzi, N. Balcescu, Copalau, Poiana, etc.) it was about 50 cm wide, red coloured, at one end orned with selected motives (Xes, rhombs, squares etc.) in various colours (white, blue, yellow) and tassels at both ends (Pl. 57). In the rest of the area the peasants had the simple red girdle 25–30 cm wide, as it is mentioned in some documents. The wide girdle was folded the orned end being tied in front or on one of the hips (Pl. 58).

As a peculiarity which is worth mentioning is the fact that in the village of Calarasi this girdle is not folded, and the tassels are uniformly distributed on the back piece of the shirt.

Over the girdle the peasants wore sometimes a belt 5 cm wide and 2.50 m long orned with copper buttons (*ruzete*). It was put three times round the waist.

This is a specific element of Moldavian costume and it was also an evidence of the richness of the one who owned it. Old men wore leather girdles a bit wider fixed with three buckles in front. On one side it was provided with a small pocket where tobacco, flint steel and the touchwood were kept.

## The footwear

The *opinca* was the most important footwear of the peasant. They were made of pigskin, and only rarely of processed cow hide. The foot is wrapped in square pieces of white rough material. *Opinca* was put over this piece and was tied on the leg with long horse hair lacing. Later they started to wear white socks. The lacing was put round the leg over the socks. On festival days men wore high boots of current shape or with waved boot legs (Tudora, Corni, Concesti).

## Thick clothes

On cold weather the usual costume of men was completed with sheepskin waistcoats, coarse furcoats, mantles, etc.



## Types of sheepskin waistcoat

In almost each village there were waistcoats makers, and in those villages where they were absent, the peasants could go to make them in towns where there were craftsmen guilds. In the area there were several types of waistcoats among which two large groups can be distinguished: short jackets (cheptare) without sleeves and the waistcoats with sleeves which may be as long as to reach the hips, the knees or even to the ankle.

### Boanda, cheptarul (sleeveless short jacket)

*Boanda* or *cheptarul* is a part of man's costume worn even in summer time being the most precious piece of clothing for the peasants of these places. That is the reason the *boanda* is orned in contrast with the waistcoat which having a predominant practical character has no ornaments. (Pl. 59).

Made of three pieces of lamb skin, *boanda* had no sleeves. Usually it was deeply cut out on shoulders in order to facilitate the movement of the arm in the large sleeve of the shirt, and offering the possibility that the ornaments of the shirt could be viewed. The length of this jacket varied according to the age of it. Old men used to wear long jackets, but beginning with the 20<sup>th</sup> century there is a noticeable tendency to reduce the length of it, and finally they came to be today up to the waist (Pl. 60, 62). Long jackets are worn today only old men in the south of the area (Flămînzii, N. Bălcescu, Copalau, Poiana).

As to the ornaments used they have peculiarities different from place to place. In the south of the area (Flămînzii, Frumusica, Vlădenii, Radeni) one can meet jackets on which the basic ornament has geometric motives, the floral motives being considerably reduced. In the west part of the area (Tudora, Vorona, Poiana, Cornii), the floral ornament prevails without being combined with the geometric one (rosette, leaves) (Pl. 61, 63). These motives were sewn with fine wool named stramatură, or with thread made of painted prim wool of various colours: red, green, black, yellow. The ornaments on old jackets were completed with motives achieved with red and green braid lace.

Generally in the whole area the jackets for festival days were trimmed with black and recently gray fur. The usual jackets for everyday wear had no ornaments except a narrow band applied on the line of the sewing. This band was made of painted leather (*tasmatuta*) (Pl. 64).

### Trupar

The second group of waistcoats with sleeves belong the waist coat to the hips named *trupar*, the long coat to the knees (*genuncherul*) and the longest coat, to the ankles named the long coat with skirts.

It is straightly cut, with sleeves, parted in front, with buttons, up to the hips. It was made of three pieces of sheepskin: one for the back piece, one for the front piece and the third for the sleeves.

After cutting the pieces of skin were joined by sewing with twisted hempen thread. On the sewings it was applied a leather band named *tasmaua* sewn on margins in black crosses that remained as the only ornament of this coat named *cojoc*.

GENUNCHERUL (genunchi = knee) as its name suggests is up to the knee and made of four pieces of sheepskin. It was made by using the same technique as in the case of the waistcoat, parted in front but it was different by the large gussets, introduced from the waist downwards, on both sides, and by the black trim with which it was embroidered. It had the same band of black leather applied under the form of small crosses. With time this kind of coat gets a turned up collar made of lamb skin.

THE LONG COAT WITH SKIRTS was used for long journeys, in carting trade. Long almost to the heels it was made of five pieces of sheep skin cut in two parts: the upper part named the straight *stan* and the lower part cut in gussets and named skirts. It was trimmed – at the neck and sleeves – with black fur.

THE LONG COARSE-STUFF COAT named *suman* is the thick coat worn on the whole territory of this area and is, we could say, the distinguishing stamp of Moldavian folk costume (Pl. 65, 66). Besides the *cojoc* it is the piece of garment which was preserved in folk costume of the peasants until nowadays. The coarse stuff bears the same name (the warp is of hair and the weft is of wool) woven in four shedding harnesses. The wool is unpainted. For the coats for festival days it was selected the wool from lambs one summer old named *nitza* which was bright black. After it was woven the material was proceeded through the felting machine. In isolated villages at a long distance from the felting machine situated in Dolhasca-Falticeni, it was known an old manner of swingling this material. On a hurdle work placed on six piles the stuff was spread. On it was poured warm water and several young men were slapping it until one could not distinguish the warp from the weft. On such occasions they organized voluntary collective work accompanied by music and the young men of the village arranged in turns to slap the stuff (Fundu-Hertii). In a *suman* entered eight to nine *coti* (1 *cot* = 1 *ell*) of stuff.

THE CUTTING OF THE COAT. The component parts of a *suman* are: *stan* (front and back pieces), the skirts, large and small gussets, *pava*, and the collar. The length of the coat is measured the stuff is folded and the *stans* are cut. For the back *stan* it is left the whole width of the stuff and for the front piece it is cut in the middle for the two breast pieces. On the whole length a gusset is added. This is narrow in the upper part and larger in the lower part. The sleeve is straight and coats (one work and one for festival days) but is straight. At first the peasants used to make two later when the festive coat become worn out it was used for work.

The old coats were straight without gussets on the sides. These are added later, two gussets on each side. Usually the back gusset was formed by two small gussets named *pui* (kids). At the beginning of the 20<sup>th</sup> century it is noticed the tendency to introduce a kid (*pui*) in the front gusset in the aim of enriching the aspect of the coat (Fig. 49–51). The ornaments of the coat in the area of Botoșani is varied and the motives sewn with braid lace are of a remarkable diversity (Pl. 67, 68). The lace was made of wool or hair of black colour twisted after spinning and then braided into hree. For a coat it was necessary to have almost 300 metres of braided lace.

The new type of *suman* is richer in ornaments. The newer the coat the richer the ornaments. The braided lace is applied in decorative manners on the sewings at the joints and the ornament changes its motives according to the place where it is sewn.

On sleeves, collars, large and small gussets there are ornaments with geometric motives (rhombs, triangles) in combinations known as *schinisorii*, *gîndul mişii*, etc. The braid lace combined the natural colour and painted lace. Old coats had sometimes red lace.

The ornaments of newer coats (50–60 years ago) are sometimes called *bunghisori* (Pl. 69) and are achieved of bought black wool as 'it is nicer than the common wool'. These ornaments are placed on sewings and bordered with braid lace. Floral motives rarely appear. All these ornaments disappeared as a result of the influence that military costume had on man's costume. When they are too rich such ornaments irritate by excess. The old coats were buttoned with buttons made of braid lace. The newer coats have bought buttons and they spoil the general aspect of the coat.

## The mantle

THE MANTLE is made of the same coarse stuff as the *suman*. It is used by carters in long journeys as a protective coat. It is put over the waistcoat (*cojoc*). The cut of the mantle is simple and straight. Long almost to the heels the mantle is a less practical garment for daily dressing. In contrast with the coat, the mantle has no ornaments of braid lace. Sometimes it has a rain bonnet or a hood on the back. Being a piece of garment for special occasions and taking much stuff the mantle was given up 50–60 years ago being replaced with more practical and cheap coats.

## The vest (*jaletca* or *vesta*)

The costume of old men 70–80 years ago comprised a kind of vest made of coarse stuff. Cut straight, sleeveless, to the waist, often without collar it was used as a coat for work and on festival days it was worn over the shirt buttoned with nice buttons.

## The hood (bonnet)

The hood is made of white rough woolen fabric and has a tuft and strings. It has ornaments sewn with horse hair on the tuft and on the rest of the hood. The motives symbolize the sun, the cross, etc. On fine days it was left on the back and used to carry food in it.

The area of Botosani enjoyed a somewhat special situation in the north part of the country. Beginning with the first half of the 19<sup>th</sup> century it is created a network of little towns uniformly spread on the whole territory. To survive these towns had to have "hinterlands" of villages round them to provide them with possibilities of commercial goods. The towns were inhabited with eterogenous people occupied mainly with commerce. The merchants were in many cases vagrant. They went from village to village with mill products (printed calico and cheap stuffs) sold for agricultural produces – a natural exchange. This is the explanation of the penetration in this area of the elements of urban way of dressing which determined the process of the disappearance of the traditional folk costume. This process was long in time and had results which varied from place to place. Thus in the villages situated in the west part of the area, due to the neighbouring with Bucovina bordered by the river Siret the folk costume was better preserved certain pieces can be found even today (*catrintza, boanda, sitariul*) (Pl. 70).

On the whole territory of this area, as a consequence of the propaganda made by radio and television broadcasts it is noticed a process of returning to the traditional folk costume, usually worn on festival days (festivals, shows, etc.).

The folk costume is today called national costume and it is uniform for the whole area. Woman's costume of today consists of the shirt orned with *altitza, catrintza, sitoare, bonditza*. Women's shirt preserves the cut of the old shirts pleated at the neck. The ornaments are richer, especially on the breast and back pieces. Geometrical and floral motives are preserved, the latter being more frequent. The colour is varied, besides black and red appeared green, yellow and blue) *Catrintza* has more and more the aspect of Bucovinean skirt (maybe because the folk costume is more frequently worn by people in Bucovina). In ornaments of the skirt it is noticed the same tendency to enrich the colours and the motives. It is used a multi-coloured streaming of both thread and tinsel to obtain distinct aesthetic effects. The girth or the girdle known as *sitoare* or *birneatza* is the piece of folk costume which was preserved almost unaltered as to the colour and ornaments. It is necessary to underline the fact that the materials used to make the pieces of today's folk costume is completely different from the traditional ones. The hempen, flaxen and cotton linen is replaced with manufactured materials similar with homespun linen and having qualities which allow the sewing with thread of various motives of ornaments. *Catrintza* is no longer made of sheep wool but of a manufactured material used to work also the girdle. Women's footwear consists completely of urban shoes. The pieces of women wear described above represent today the national costume worn on festival days especially by young women. For working days they preserved from the traditional costume some pieces due to their practical elements. Thus, old countrywomen wear the straight "free' shirt which plays

the role of petticoat over which the blouse is put on, the blouse being a modern piece of dressing. The shirt has the same cut as the traditional shirt and the same ornaments being worn all over the area. For qualities of practical order (it is warm, and lasting) as well as for its traditional character which is more vivid in the west part of the area the *catrintza* for working days is preserved and worn by young women. *Catrintza* is associated with the blouse of urban type and is almost exclusively worn on working days. In the rest of the area this skirt is only accidentally worn and is looked at with leniency. In fact all the changes brought about in women's costume have been received by the anonymous author who adopted a critical attitude, sometimes ironical against the renouncement of tradition, and the leaving aside of some pieces of the traditional costume. There are many examples of folk poetry in which the new costumes are ridiculed.

*Bonditza* (fur-trimmed waistcoat) remained and is worn on both working and festival days. Rarely orned or trimmed and often made of manufactured materials this waistcoat was preserved mainly as a coat against cold weather. In general the costume of countrywomen is not different from the manner of dressing of women in towns (skirt, blouse, dressesh, overcoats and headkerchiefs).

## Men's costume

The research of the folk costume points out the fact that in the process of disappearance of the pieces of Romanian folk costume, the pieces with practical qualities are preserved in spite of time and historic and social circumstances. This was the case with women's pieces of which replacing had been extremely difficult. The conception of beauty has changed in the conscience of the young generation but usefulness remained a preponderous criterion for today's peasant Women were the first to adopt the new fashion beginning with the second half of the last century, giving up the costume with the shirt with *altitza* which takes a long time to be made, the shirt made of prime wool from the same reasons, the headkerchief which proved less practical than the modern fashion, but they preserved the straight shirt, the girdle and sometimes even the *catrintza*, considered to be practical dressing. Let us see now what happened with men's costume, preserved on this area until the 20<sup>ie</sup>th century in a unitary, unaltered manner. From the reasons mentioned above, the costume the men used for work disappeared almost completely. The explanation is simple : the traditional costume consisting of *itzari*, *izmene* (trousers), straight shirt, shirt with skirts, girdle and belt is not at all practical and the stuff it is made of takes a long time to be done (Pl. 71). The white predominant colour proved to be a serious impediment for the new more technical activities of the peasant. So they gave easily up the white shirt preferring coloured shirts that can be bought everywhere which can be readily washed and worn. The same happened with the trousers. For health reasons they maintained the girdle. In the evolution of the ornaments that can be found on the folk costume it is noticed a tendency to enrich both the motives and colours, especially at the end of the 18<sup>th</sup> century – a period of flourishing of our folk arts.

Nowadays, due to the practical role played by each piece of clothing as well as to the change of the conception regarding beauty such pieces have again simple ornaments, using the most practical and cheapest solutions.

Men's costume preserves a practical though ornamentless jacket (*boanda*). The long coarse-stuff coat disappeared almost entirely. It is preserved by old men who use to lend them to young

people for winter festival days. The long fur-coats are rarely worn. More frequent is the waistcoat made of sheepskin (*trupar*). Urban dressing took the place of the traditional costume which remained vivid only in the memory of the people.

## Conclusions

The traditional folk costume in the area of Botosani is situated due to its structure within the larger area of Moldavian folk costume, being a unitary manner of dressing on the whole territory of the county. The unity of this costume is obvious in the system of cut, ornaments, and colour. The cut is based on straight width of material and the economy of the linen is a basic law obeyed by the countrywomen in this part of the country. The ornaments of the costume of the area of Botosani excell through a tendency toward simplicity, soberness, which is more obvious in comparison with other places of the country. (Bucovina, Vrancea, etc.) The colour, another element able to establish the unity of Moldavian costume, is reduced to primary colours : white and black and red. Later, appeared green blue, and less frequently yellow. The unity of Botosani costume with the more general Moldavian folk costume is manifested first of all by their similar componence : shirt, *catrintza*, *girdle*, headkerchief). Men's costume is even more unitary : *itzari*, shirt, *suman*, *cojoc*, etc. Within this unity the variety of the folk costume in this area is marked by the peculiarities of the cutting and ornaments which are not essential. The unity of Botosani and Moldavian costume is in fact the unity of the above mentioned costume with the folk costume which may be found in our whole country.

- ALESĂTURĂ - introducerea, cu mina a unui fir de culoare diferită de cea a fondului, printre firele de urzeală, urmărind realizarea unui anumit motiv.
- ALTIȚĂ - model decorativ ales în stative sau cusut, pentru umărul cămășii femeiești.
- ARNICI - bumbac răsucit, vopsit în culori diferite.
- AJUR - ornament realizat prin scoaterea firelor din pînză.
- A SE LĂI - a se spăla pe cap.
- ARICHI - bor lat la pălăriile purtate de bătrîni, altădată.
- BARIZ - broboadă pătrată, din lînă foarte fină.
- BERTĂ - broboadă pătrată, din lînă croșetată, cu franjuri.
- BIBILURI - dantelă executată cu acul, pe principiul aței inodate. Apare la marginea tivurilor.
- BEZĂRAU - ață cu care se încrețesc cămășile la gît.
- BRIU - cingătoare de lînă, țesută în casă.
- BIRNEAȚĂ - cingătoare de lînă, țesută în casă, mai îngustă decît briul.
- BĂTEALĂ - firele care se introduc cu ajutorul suveicii prin rostul firelor de urzeală pentru a forma țesătura.
- BATĂ - porțiune îngustă, de circa 10 cm aflată la partea de sus și de jos a catrinței.
- BETIȚĂ - porțiune îngustă de pînză aflată la partea de jos a mîneicii avînd rolul de a încreți mîneca.
- BUNGHI - nasturi.
- CASINCA - broboadă pătrată din material de fabrică, cu franjuri de jur împrejur.
- CHEIȚĂ - dantelă lucrată cu acul sau iglița pentru unirea a două foi de pînză.
- CIUPAC - guler înalt de 2-3 cm întilnit la cămășile femeiești.
- CLIN - bucată triunghiulară de pînză sau stofă, folosită pentru a lărgi piese de îmbrăcăminte.
- CATRINȚĂ - țesătură de casă, de format dreptunghiular, purtată de femei, de la talie în jos.
- CHIMIR - briu lat, de piele, prevăzut cu cătărămi și buzunare.
- COLȚUNI - ciorapi.
- CUȘMĂ - căciulă.
- CĂLUȘ - bețișor lung de 3-4 cm cu creștătură la mijloc.
- DUPĂCEALĂ - tivitură.

- DRUGI - cusătură cu ajutorul căreia se întărește marginea pânzei.
- FLEONC - ciucure.
- FĂLDURAȘI - pliușori mici.
- GRIMEA - basma triunghiulară, din pînză, folosită la îmbrobodit.
- GENUȚE - dungii realizate într-o țesătură.
- HORBOȚICĂ - dantelă lucrată cu iglița.
- HASA - pînză de fabrică.
- HOBOT - basma adusă de mire pentru a fi îmbrobodită mireasa, după luarea podabelor de pe cap, către sfîrșitul nunții.
- INCREȚ - bandă lată de 5-8 cm situată pe mîneca cămășii femeiești, sub altiță, inițial avînd funcție practică, astăzi cu funcție decorativă.
- LAIE - culoare naturală a lînii, definînd o nuanță mai deschisă de negru spre gri.
- MEȘINĂ - piele de oaie tăbăcită.
- NEVEDITURĂ - operație de pregătire a țesutului, ce constă în repartizarea firelor printre ițe.
- OBIELE - bucăți de postav, țesut în casă, cu care oamenii de la țară își înfășoară picioarele, în opinci.
- PĂR - fire lungi, aspre și rezistente obținute prin scărmanatul lînii cu pieptenii.
- PLATCA - dreptunghi de pînză răscoit pentru gît, așezat pe umerii cămășii.
- PAVĂ - pătrat de pînză sau stofă introdus la subsuoară pentru a facilita mișcarea brațului.
- PIEPTĂR (BONDIȚĂ) - cojocel scurt din piele de miel sau oaie, fără mîneci, încheiat în față.
- POLCĂ - haină de stofă, croită pe talie, lungă pînă la șolduri, cu mîneci.
- PAIANGĂNAȘ - trei găurele duble unite la mijloc, în formă de paianjen.
- PRIM - fișie de blană de miel sau de oaie ce se pune pe marginea cojocelor sau a bondițelor.
- STAN - partea de sus a cămășii ce acoperă corpul pînă la brîu.
- STÎLPIȘORI - găurele întoarse, duble, lucrate după scoaterea firelor din pînză.
- SARAD (GĂITAN) - fir de lînă, răsucit în două și împletit în trei, folosit la împodobirea sumanelor.
- STRĂMĂTURĂ - lînă fină, de fabrică, vopsită diferit.
- SACIZ - bumbac gros.
- TASMA - fișie de meșină albă, ce se aplică peste cusăturile care unesc două piei.
- ȚUCHI - ornamente executate cu acul la marginea pânzei.
- VIZARĂ - bor lat la pălăriile purtate de bătrîni altădată.
- VRISTE - dungii decorative, realizate într-o țesătură cu suveica, de la o margine la alta.
- ZĂFȘOR - ornament realizat prin unirea la mijloc a două găurele duble.
- ZAGARA - bor lat, la pălăriile purtate de bătrîni altădată.



- Fig. 1, 2 Coupe de la chemise droite de femme
- Fig. 3- 6 Coupe de la chemise droite de femme  
– le petit sapin – ornement qu'on rencontre sur les chemises de femme
- Fig. 7-14 Coupe de la chemise de femme froncée au cou (I-e variante) :  
– motifs ornementaux qu'on rencontre sur les chemises froncées au cou
- Fig. 15-21 Coupe de la chemise de femme froncée au cou (II-e variante) :  
– motifs ornementaux sur les chemise froncées au cou
- Fig. 22-23 Chemise froncée au cou (II-e variante de coupe)
- Fig. 24-28 Veste sans manches en peau de mouton  
– coupe  
– motifs ornementaux
- Fig. 29-32 Coupe de la chemise droite d'homme
- Fig. 33-36 Coupe du „stan” (pièce de toile formant le devant ou le dos de la chemise) aux chemises de femme à jupe
- Fig. 37-38 Coupe des jupes aux chemises d'homme
- Fig. 39-41 Motifs ornementaux qu'on rencontre sur les chemises de femme à jupe
- Fig 42-44 Coupe des pantalons collants
- Fig. 45-48 Coupe des caleçons
- Fig. 49-51 Coupe de la bure
- Fig. 52- Diffusion territoriale du costume populaire dans la zone de Botoșani

- Fig. 1, 2 Cut of women's straight shirt.
- Fig. 3- 6 Cut of women's straight shirt.  
Fir-tree-ornament on women's shirt.
- Fig. 7-14 Cut of women's shirt pleated at the neck (1 st. variant)  
– Ornamental motives on shirts pleated at the neck
- Fig. 15-21 Cut of women's shirt pleated at the neck (2 nd variant)  
– Ornamental motives on shirts pleated at the neck
- Fig. 22-23 Shirt pleated at the neck (2 nd. variant of cut)
- Fig. 24-28 Woman's *bonditza*  
– cut  
– ornaments
- Fig. 29-32 Cut of man's long shirt
- Fig. 33-36 Cut of the *stan* fir woman's shirt with skirt
- Fig. 37-38 Cut of the Schirt of man's Schirt
- Fig. 39-41 Ornamental motives on woman's shirt wirth skirt
- Fig. 42-44 Cut of *itzari* (trousers)
- Fig. 45-48 Cut of *izmana* (trousers)
- Fig. 49-51 Cut for *suman* (homemade spun coat)
- Fig. 52 Territorial spreading of folk costume on Botoșani area



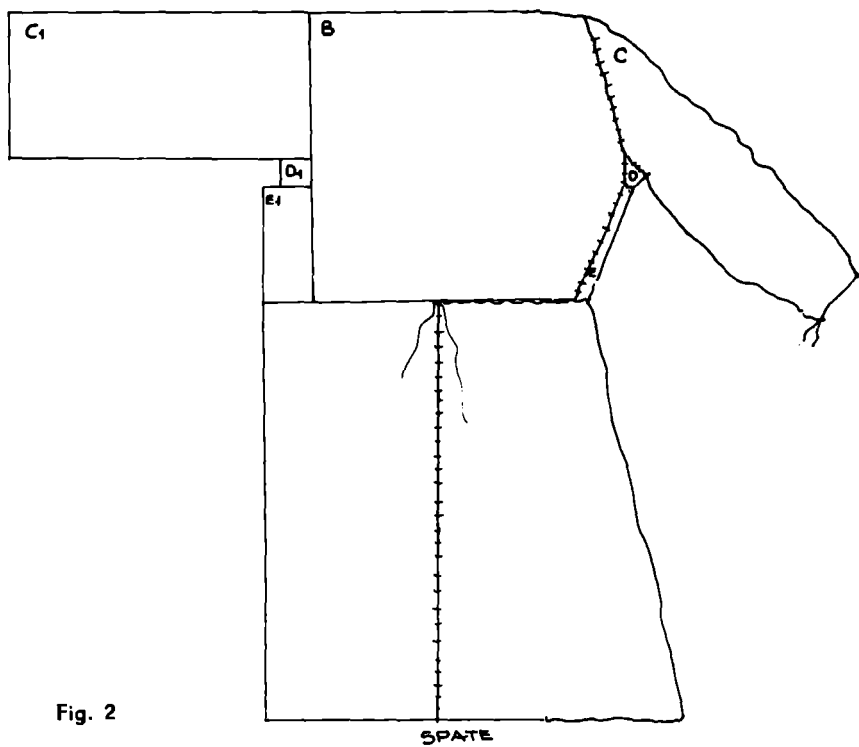
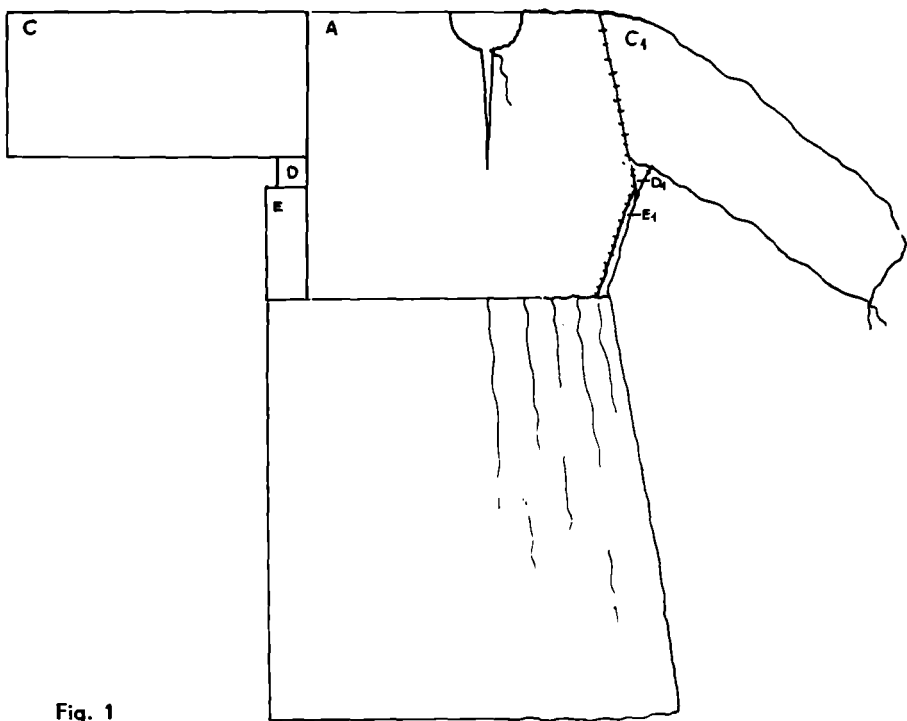


Fig. 1. 2. Croiul cămășii drepte femeiești

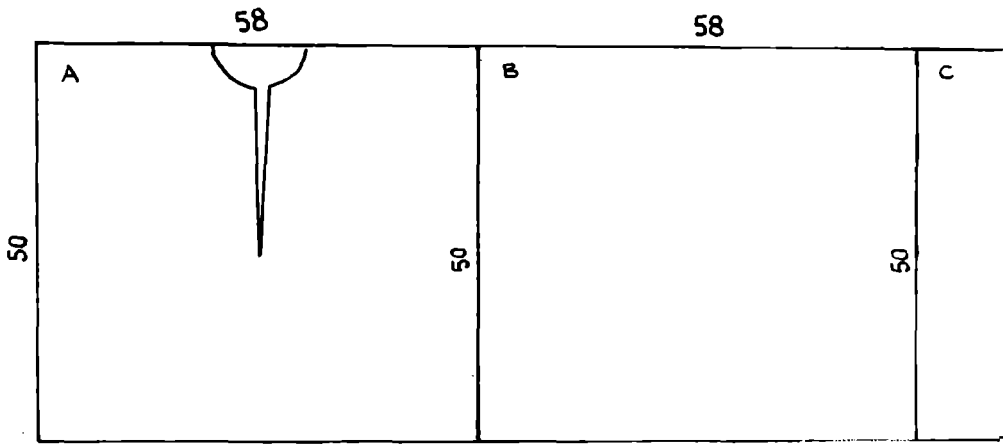
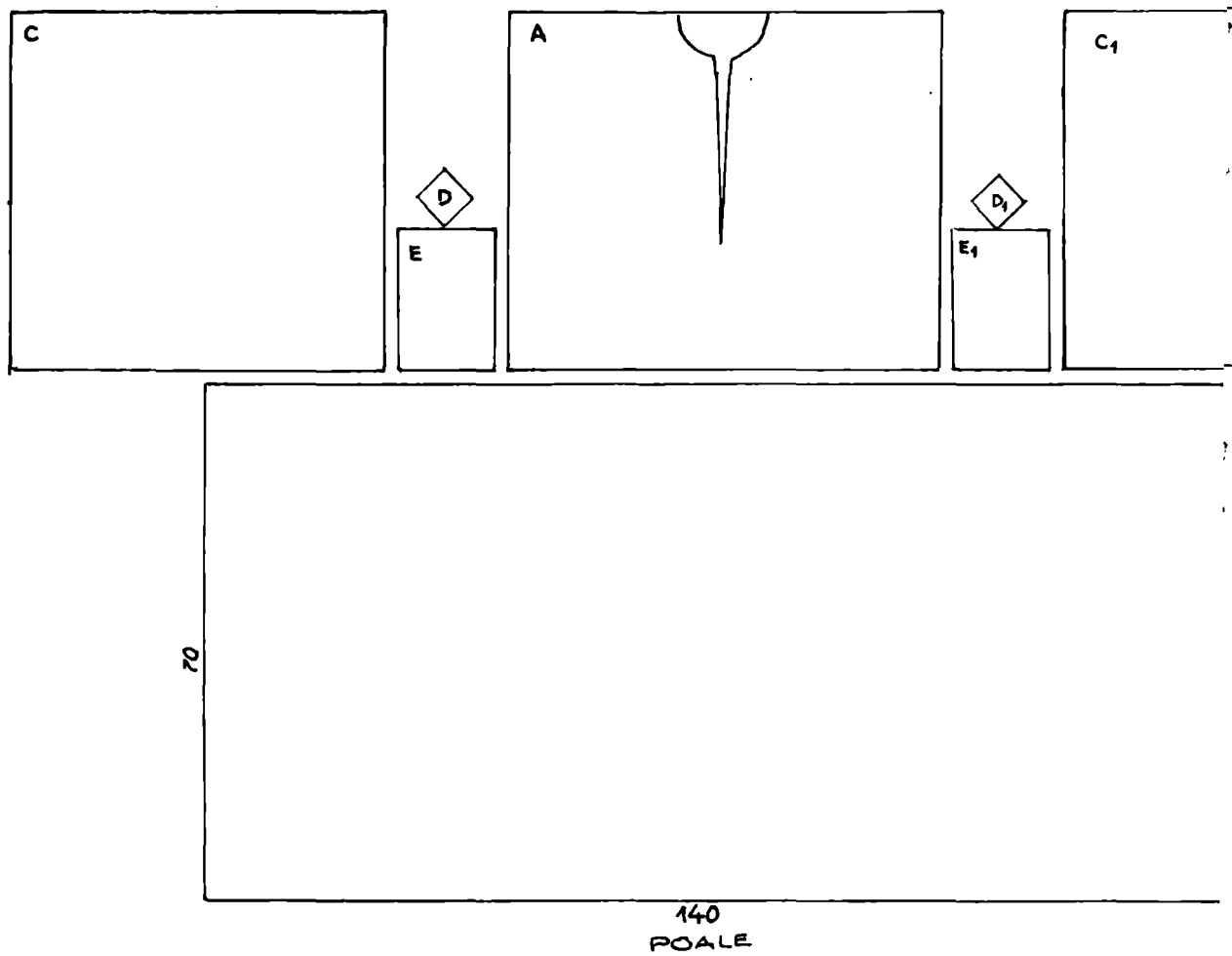


Fig. 3

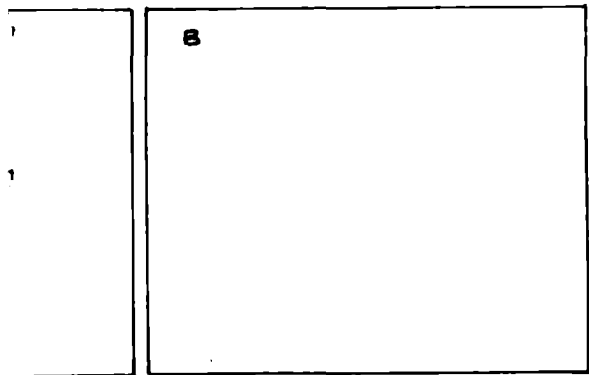
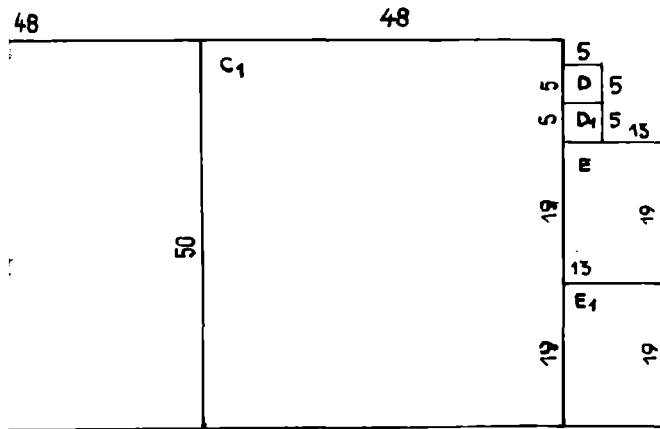


140  
POALE

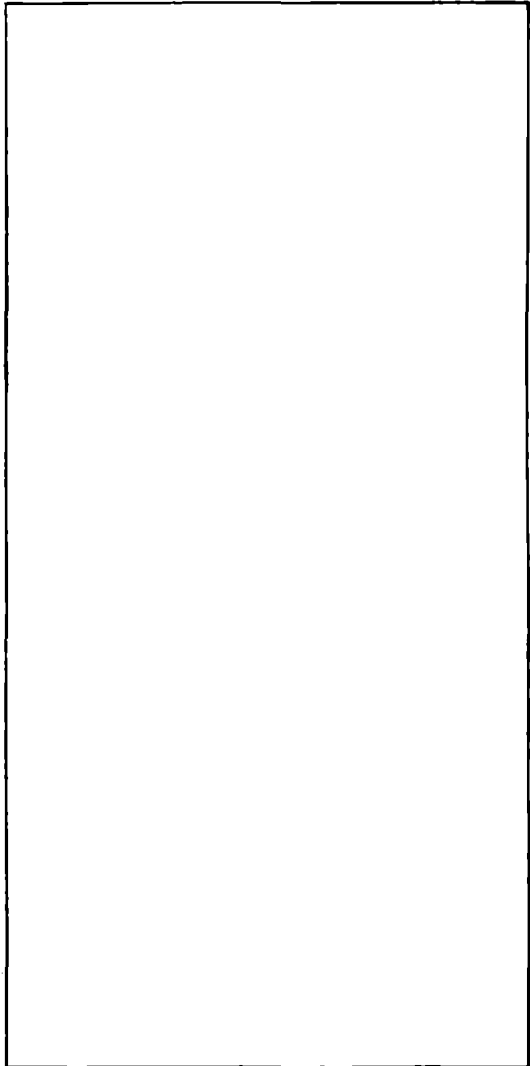
Fig. 5

Fig. 3-6 - Croiul cămășii drepte femeiești

<http://www.artigianal.ro> - Biblioteca online de croșet și țesuturi



440



140

70  
DOALA  
Fig. 4

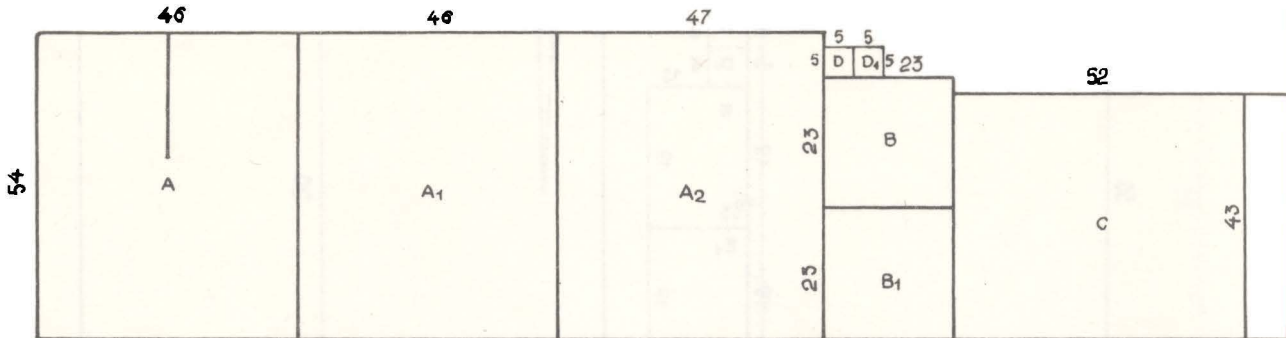


Fig. 7

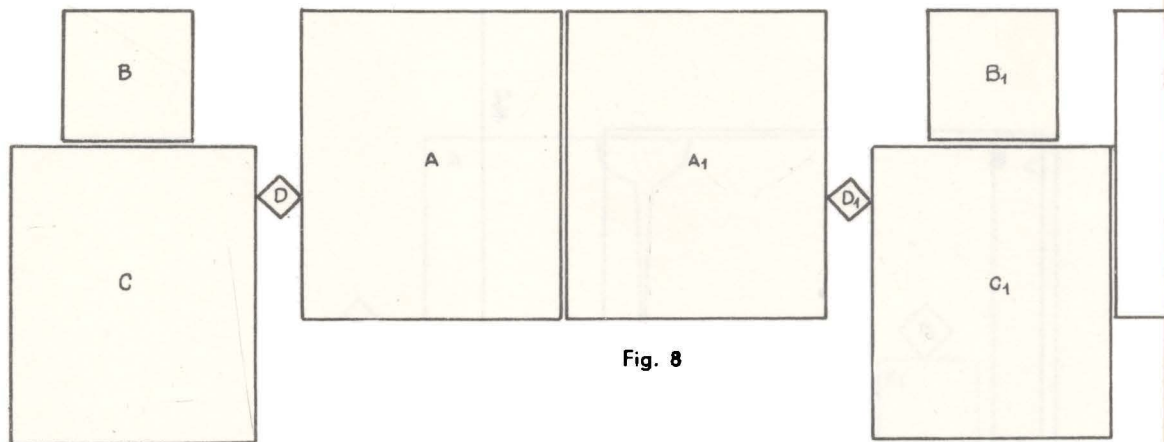
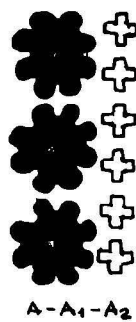


Fig. 8



A-A<sub>1</sub>-A<sub>2</sub>

Fig. 11

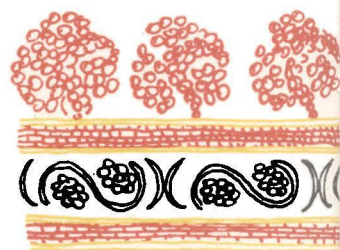


Fig. 12

Fig. 7-14 - Croiul cămășii femeiești încrețite la gât (1 variantă)  
- Motivele pentru tălătură și decorație la cămășile încrețite la gât

C1

45

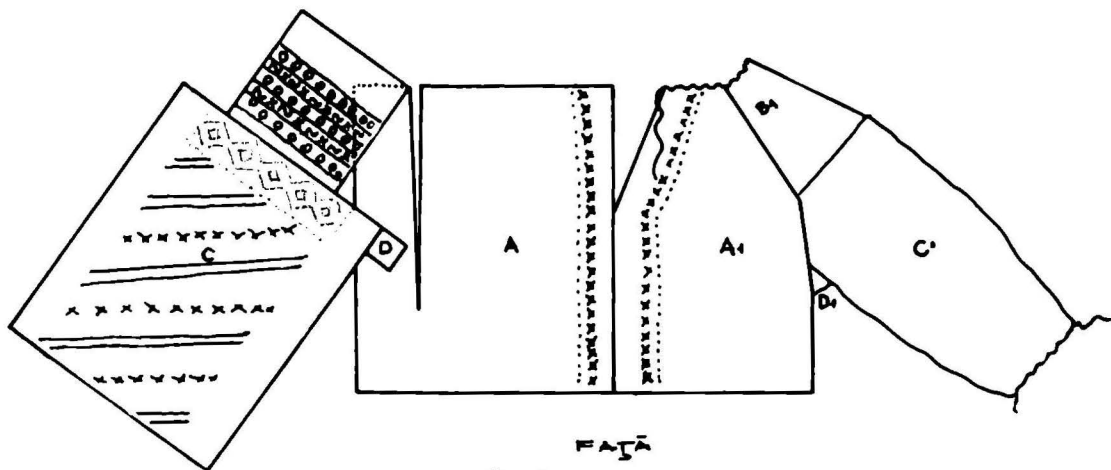


Fig. 9

A2

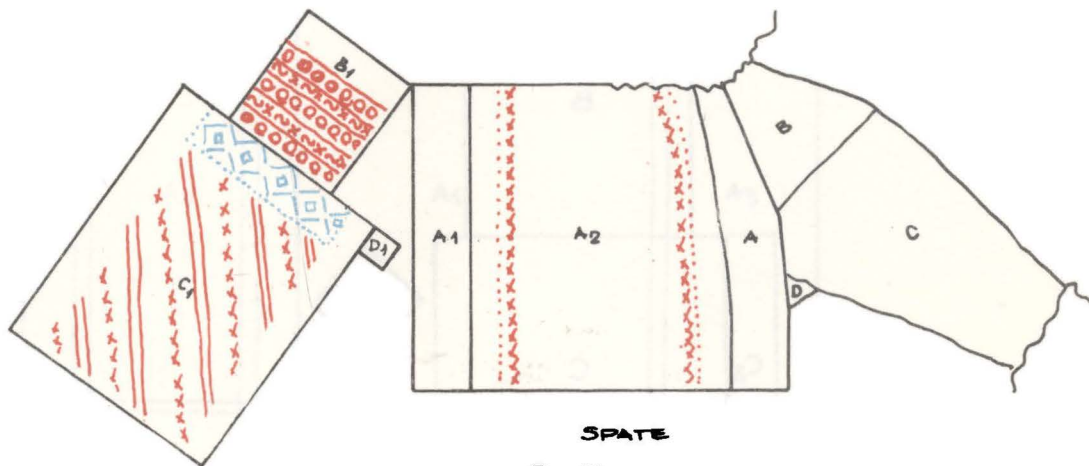


Fig. 10

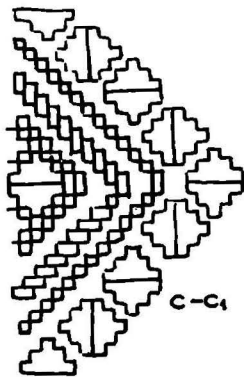


Fig. 13

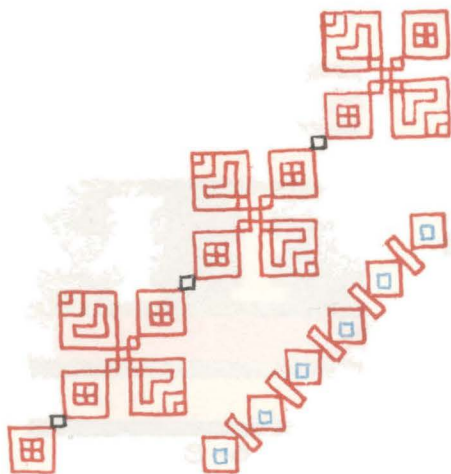


Fig. 14

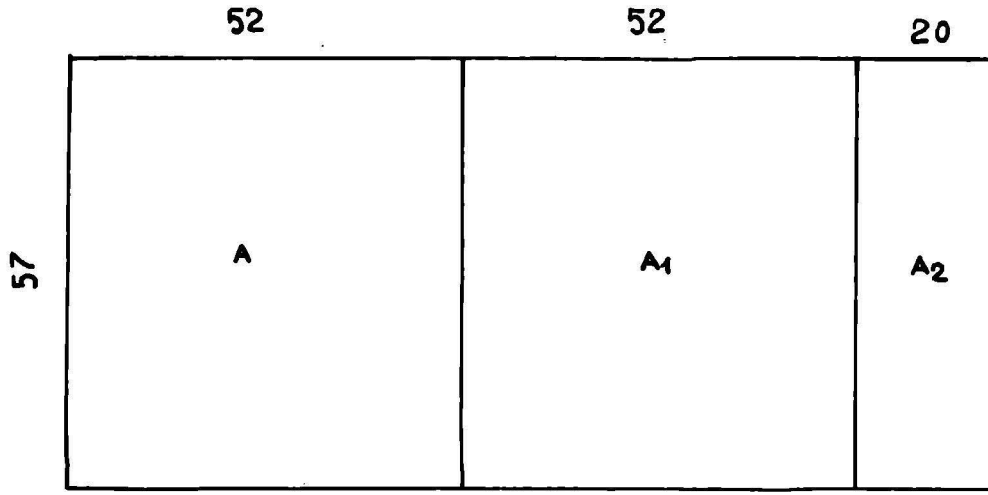


Fig. 15

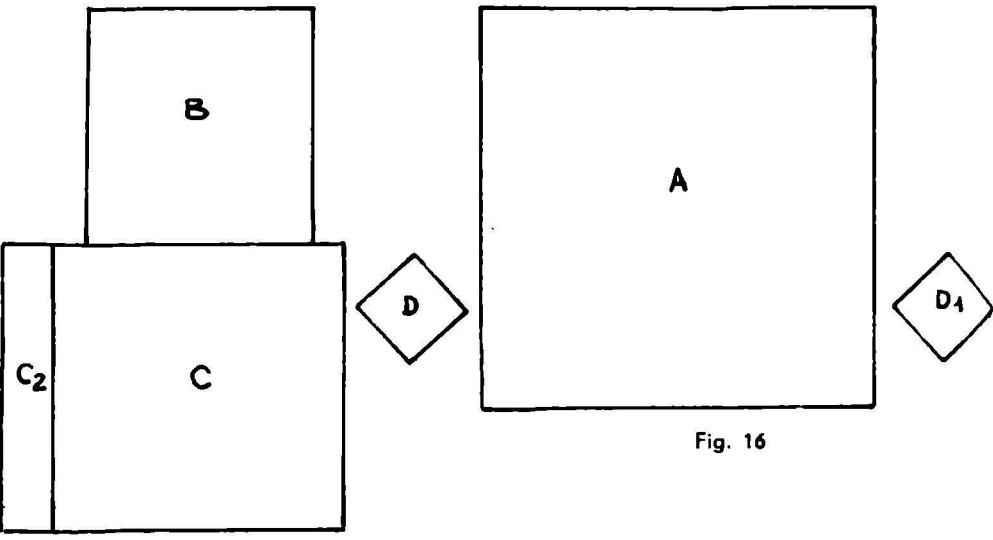


Fig. 16



Fig. 17



Fig. 18

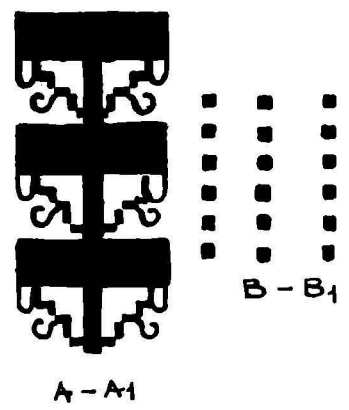


Fig. 19

Fig. 20

Fig. 15-21 - Croiul cămășii femeiești, încrețite la gît (a II-a variantă)

- Motive ornamentale de pe cămășile încrețite la gît



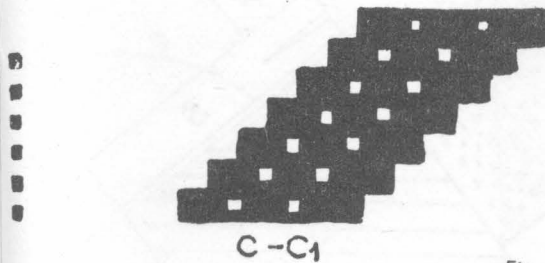
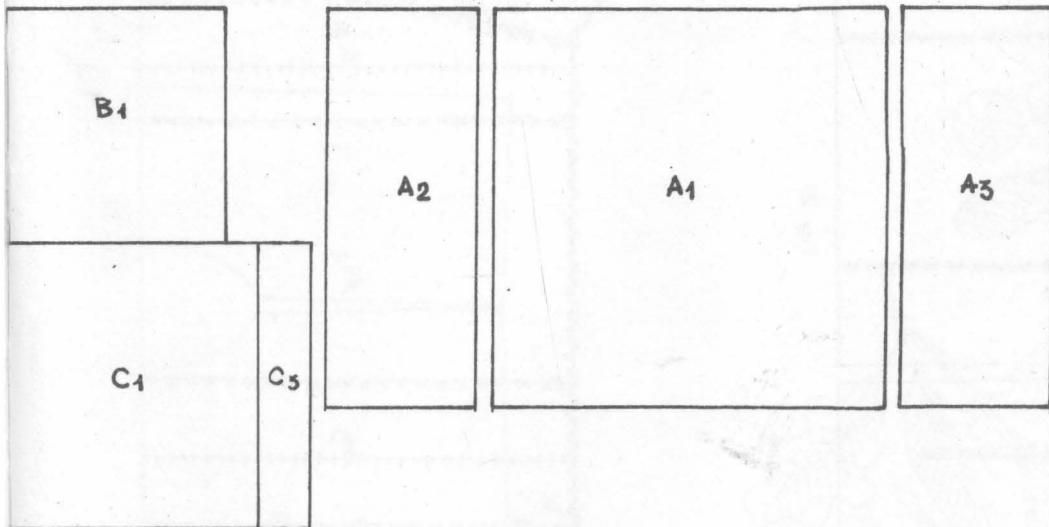
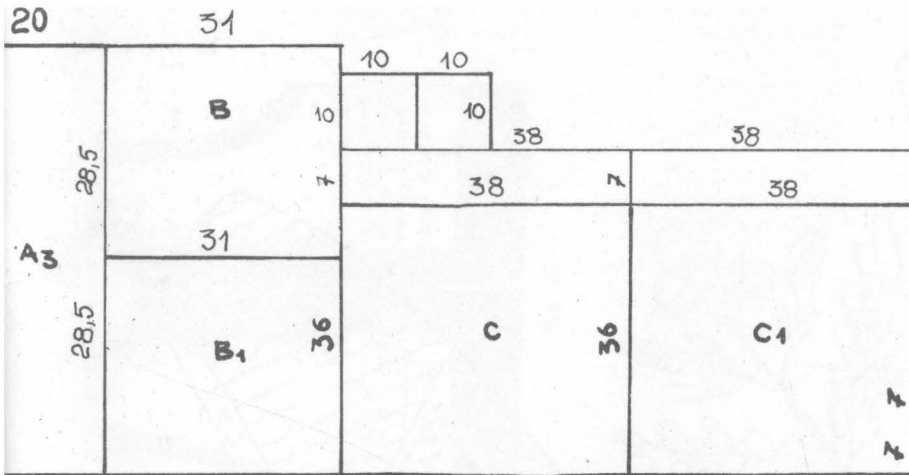


Fig. 21

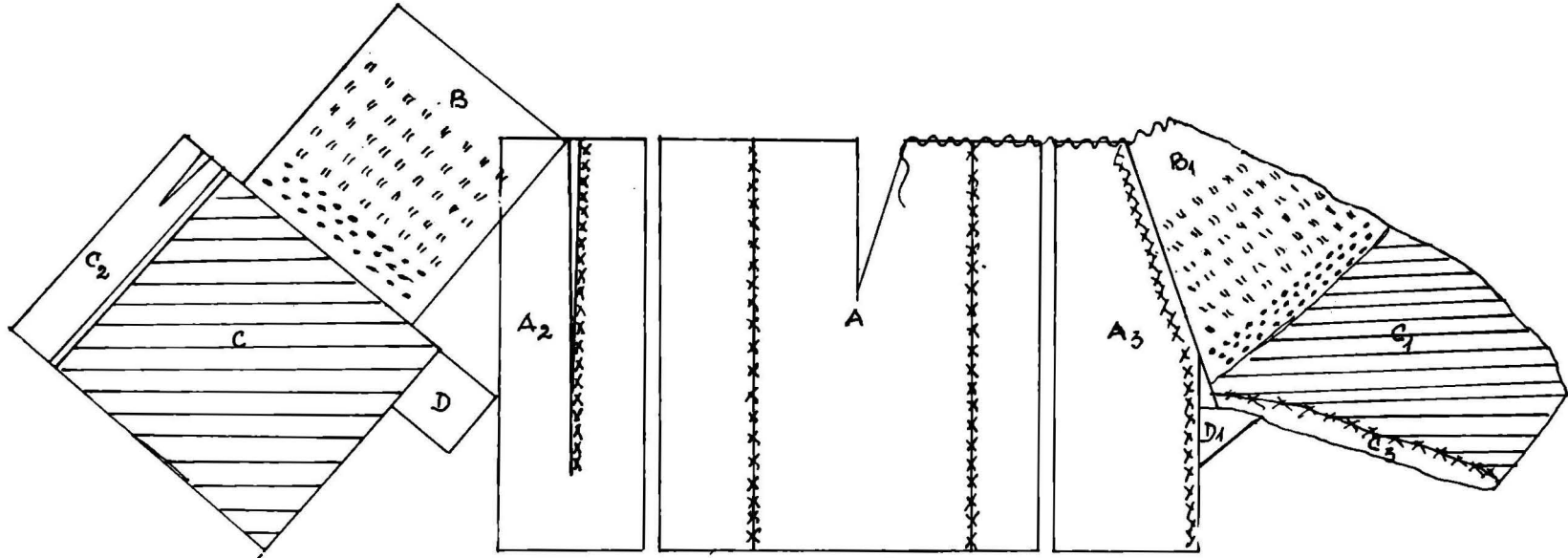


Fig. 22

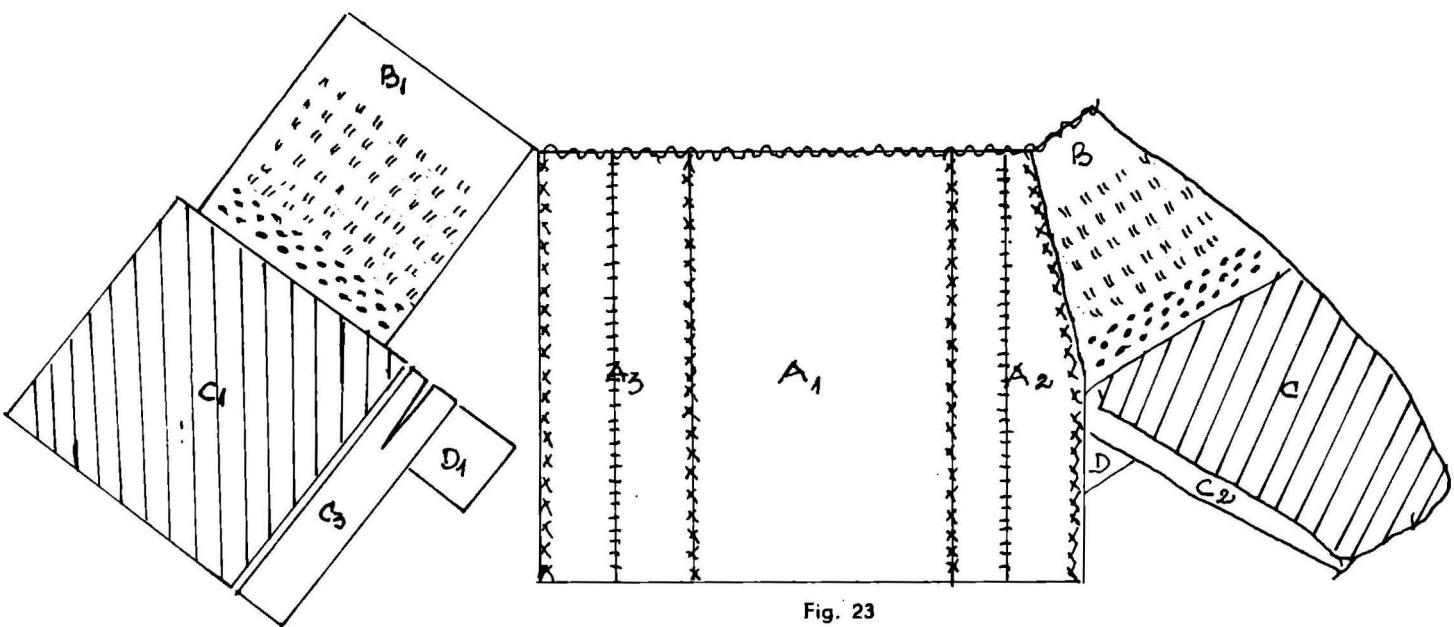


Fig. 23

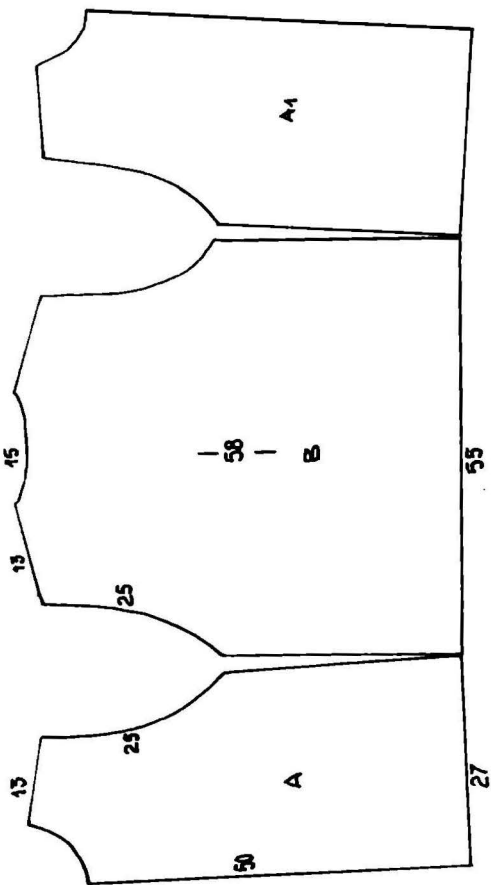


Fig. 24

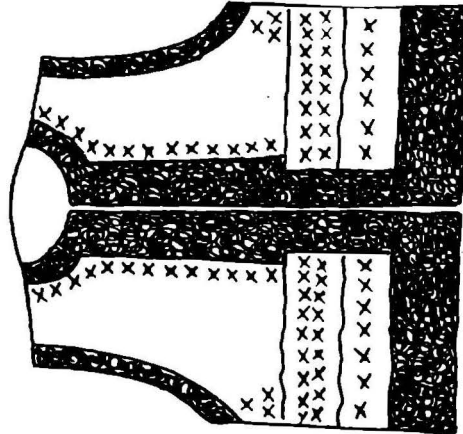


Fig. 25



Fig. 26



Fig. 27



Fig. 28

Fig. 24-28 Bondața femeiască – Croi  
– Motive ornamentale

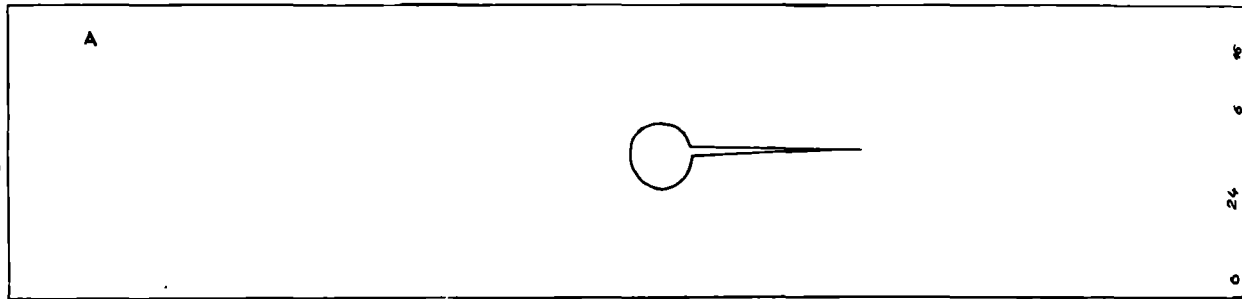


Fig. 29

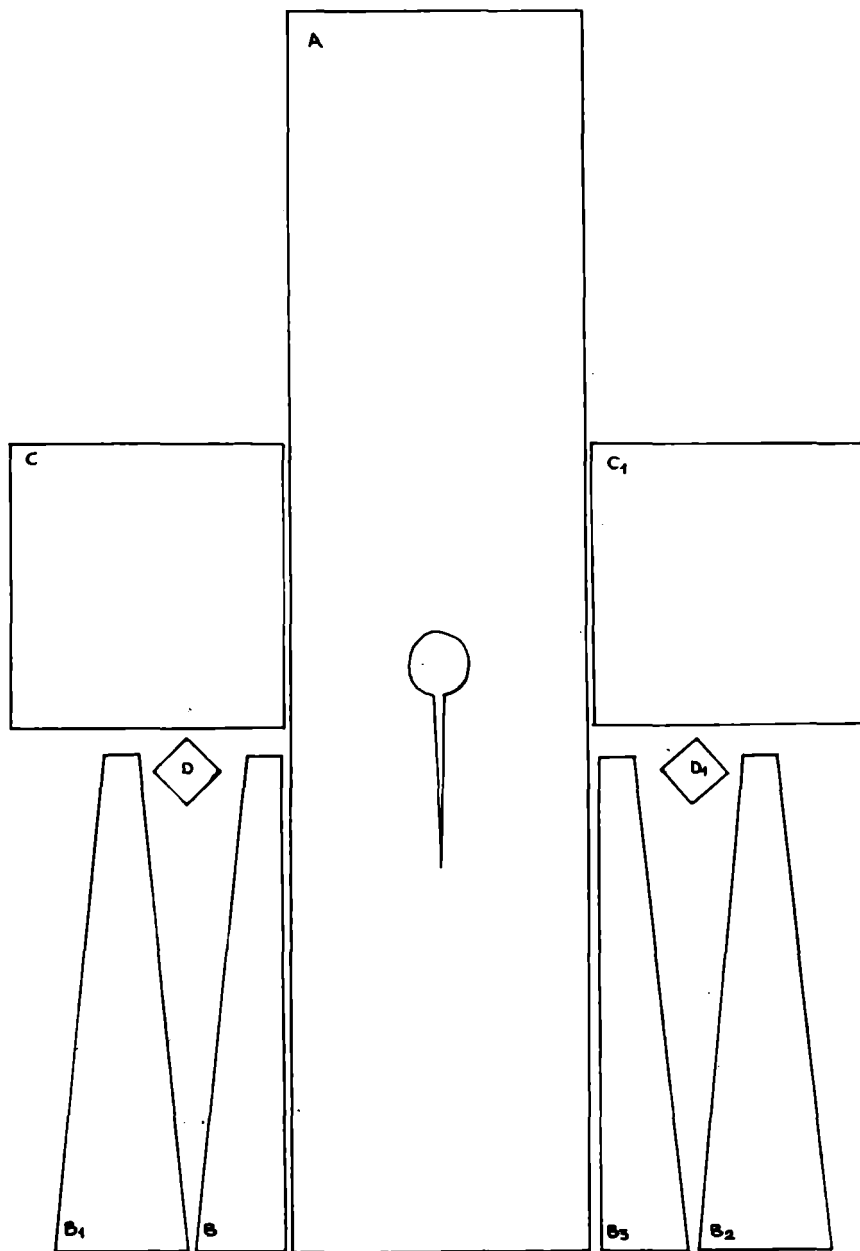
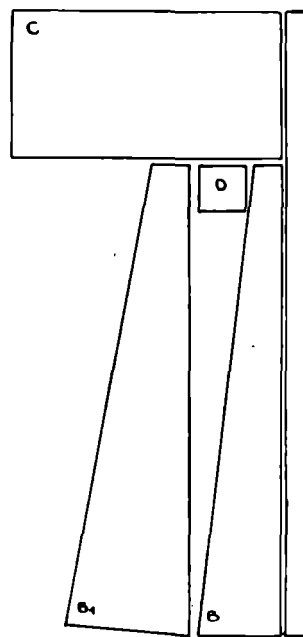
Fig. 30 <https://biblioteca-digitala.ro>

Fig. 31

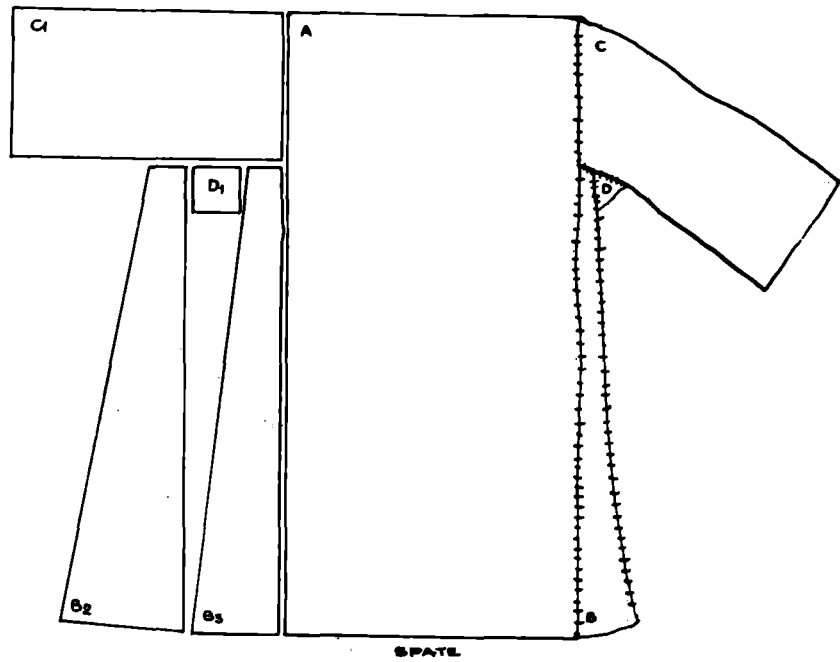
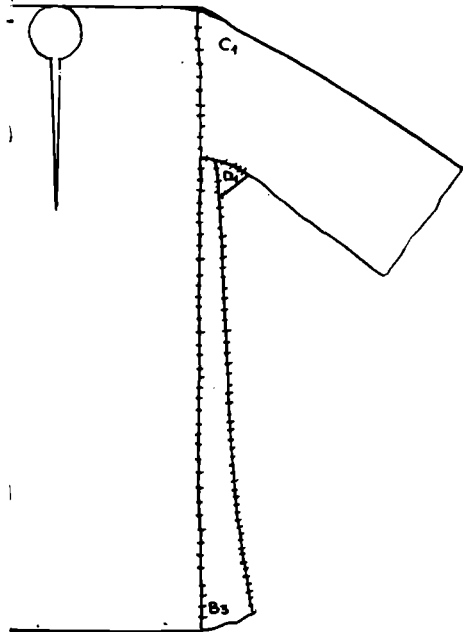
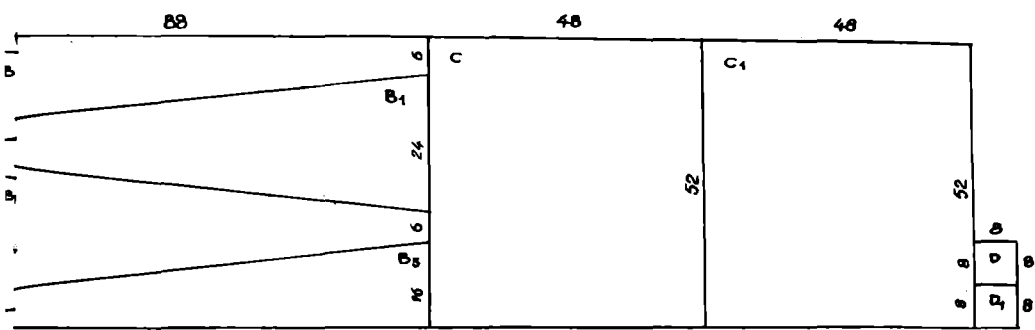


Fig. 32

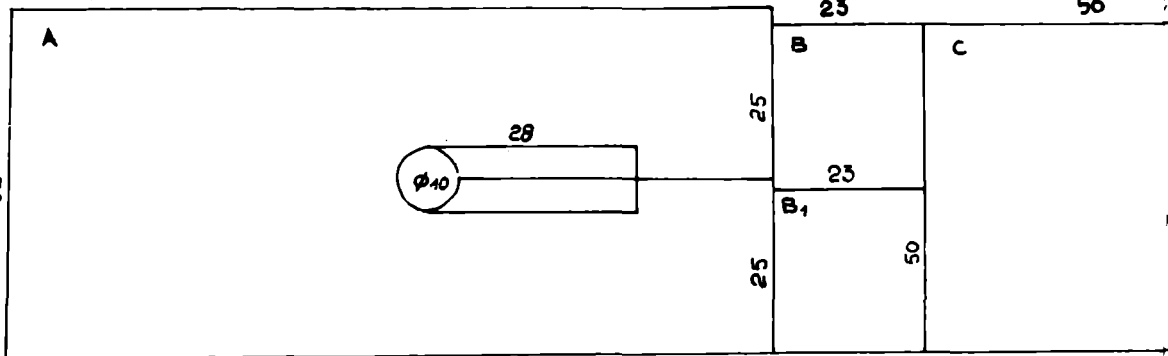


Fig. 33

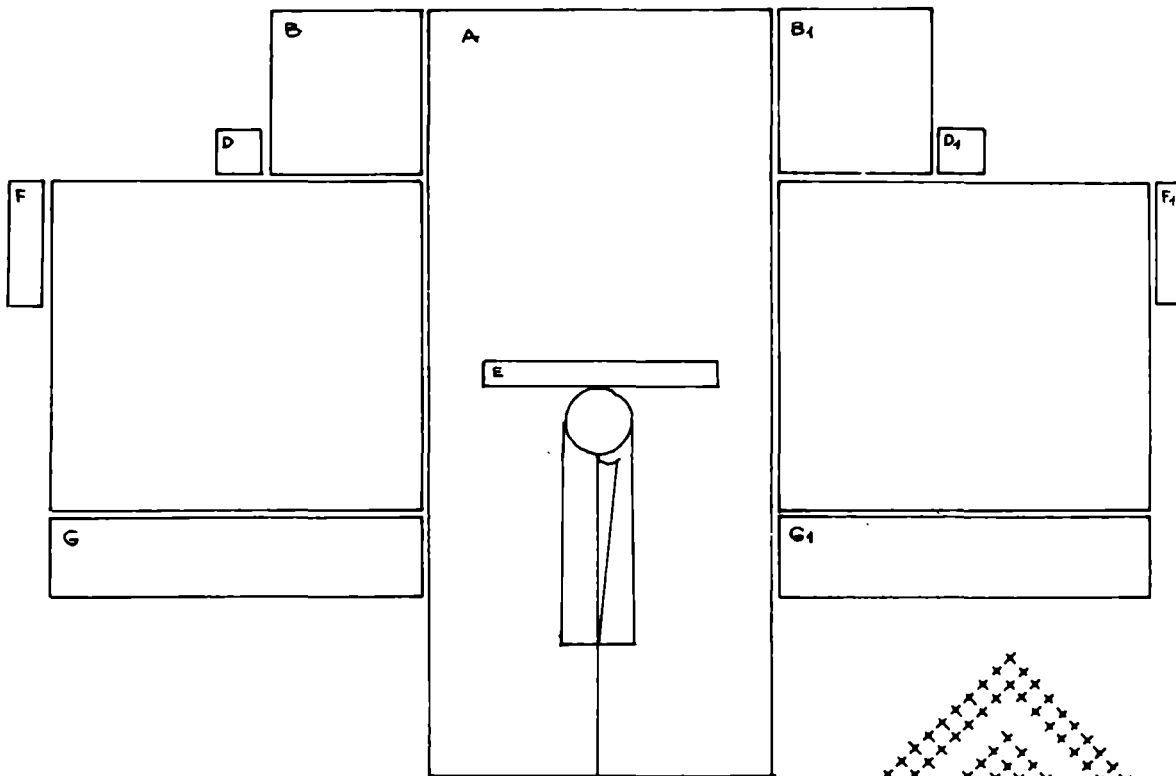
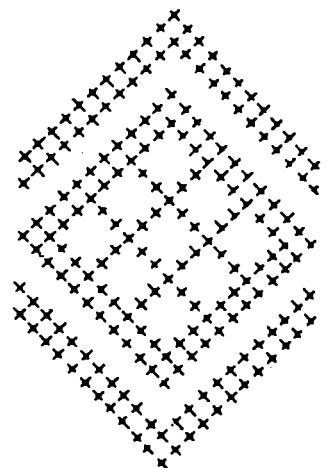


Fig. 34



56

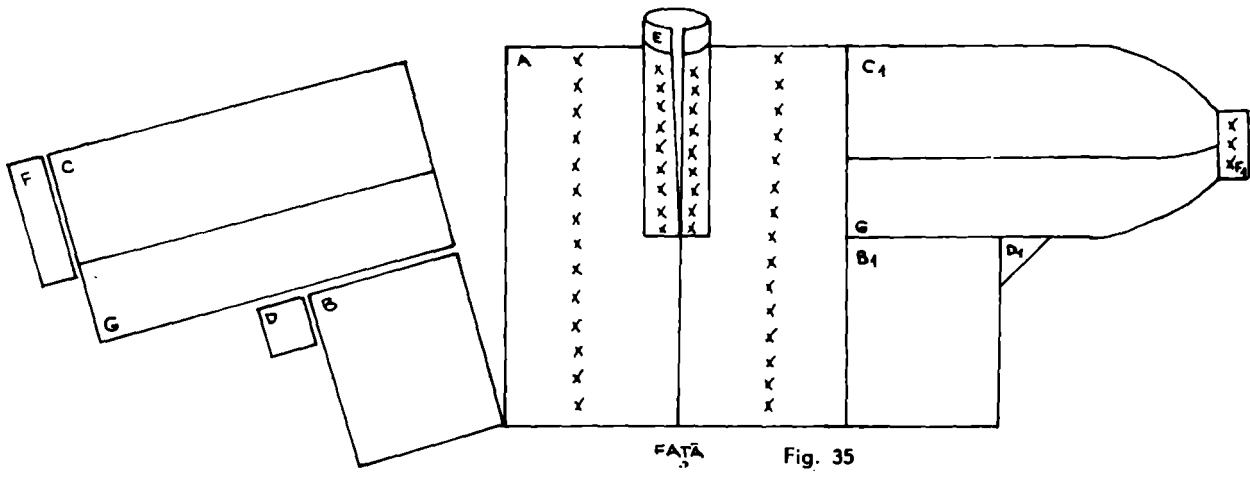
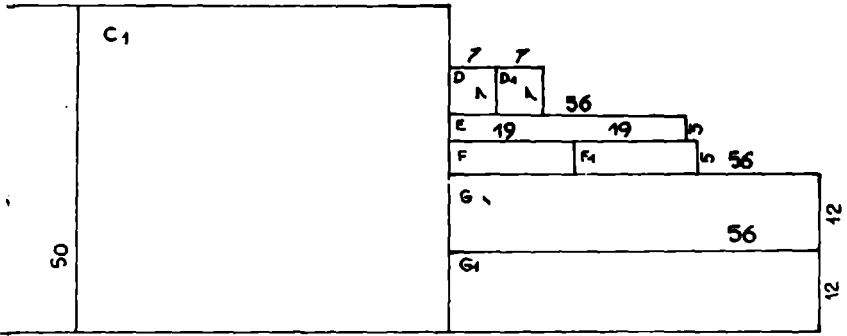
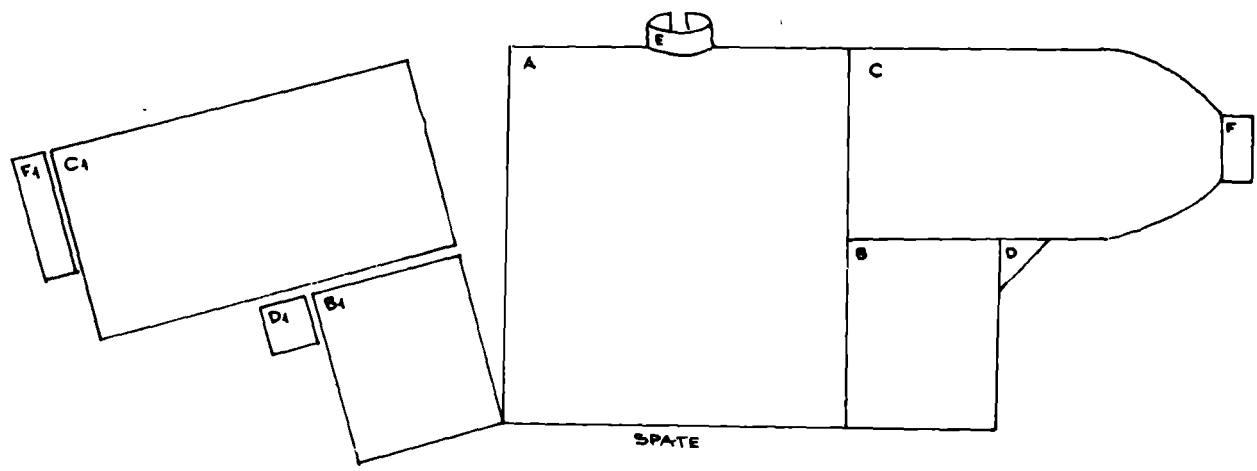


Fig. 35



SPATE

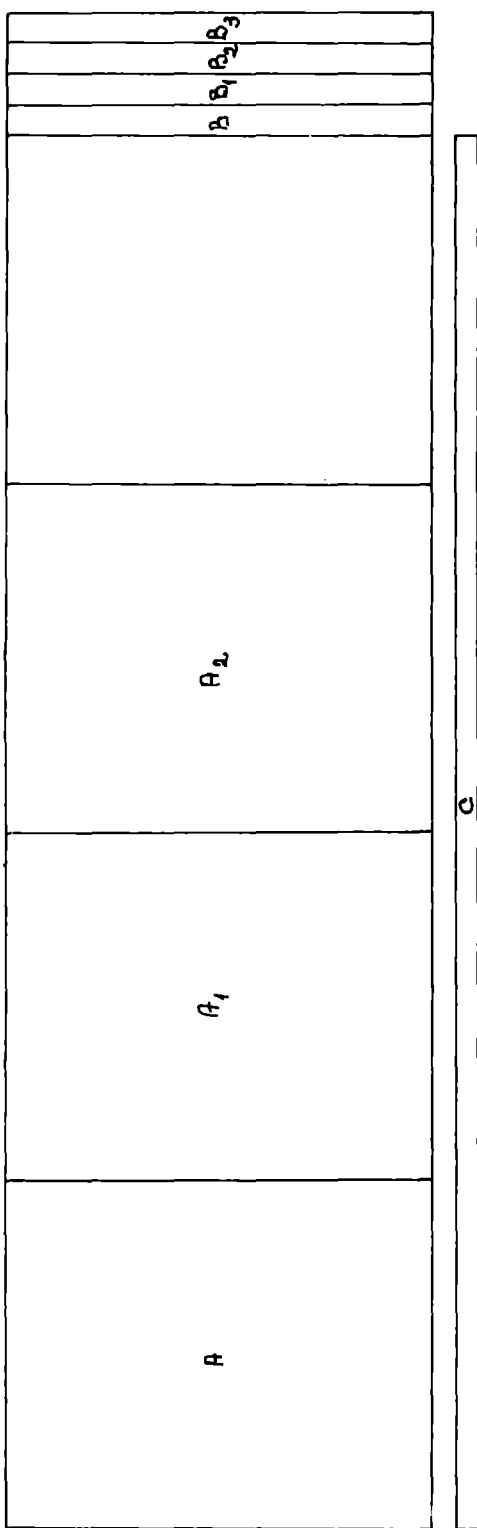


Fig. 37

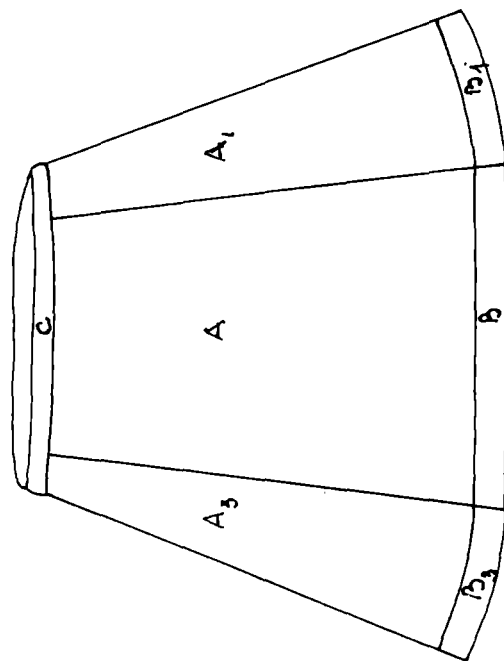


Fig. 38

Fig. 37-38 – Croiul fustei, la cămășile bărbătești



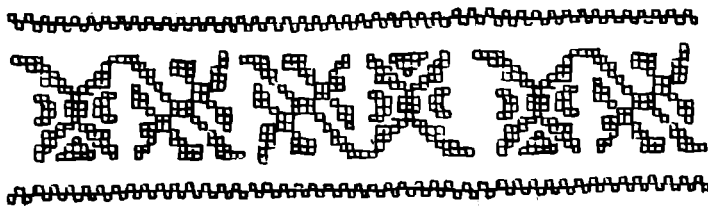


Fig. 39

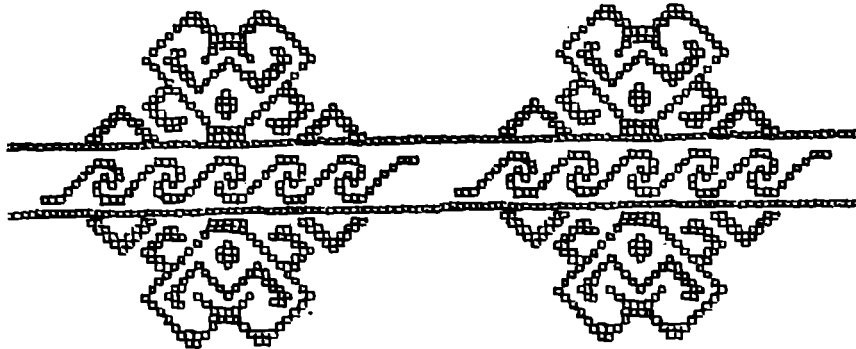


Fig. 40

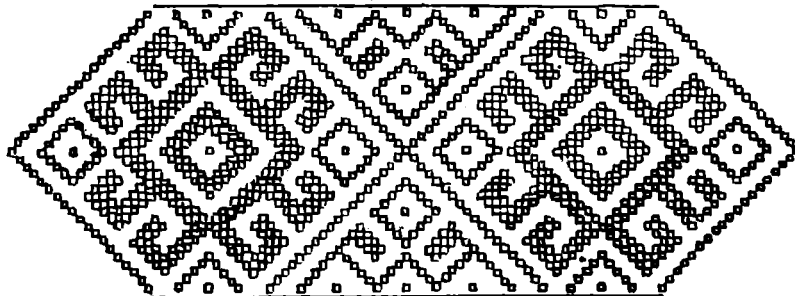


Fig. 41

Fig. 39-41 – Motive ornamentale întâlnite pe cămășile bărbătești cu fustă

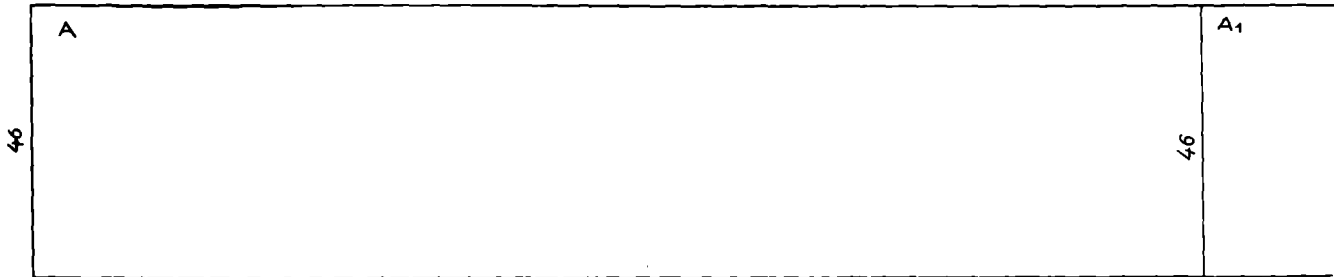


Fig. 42

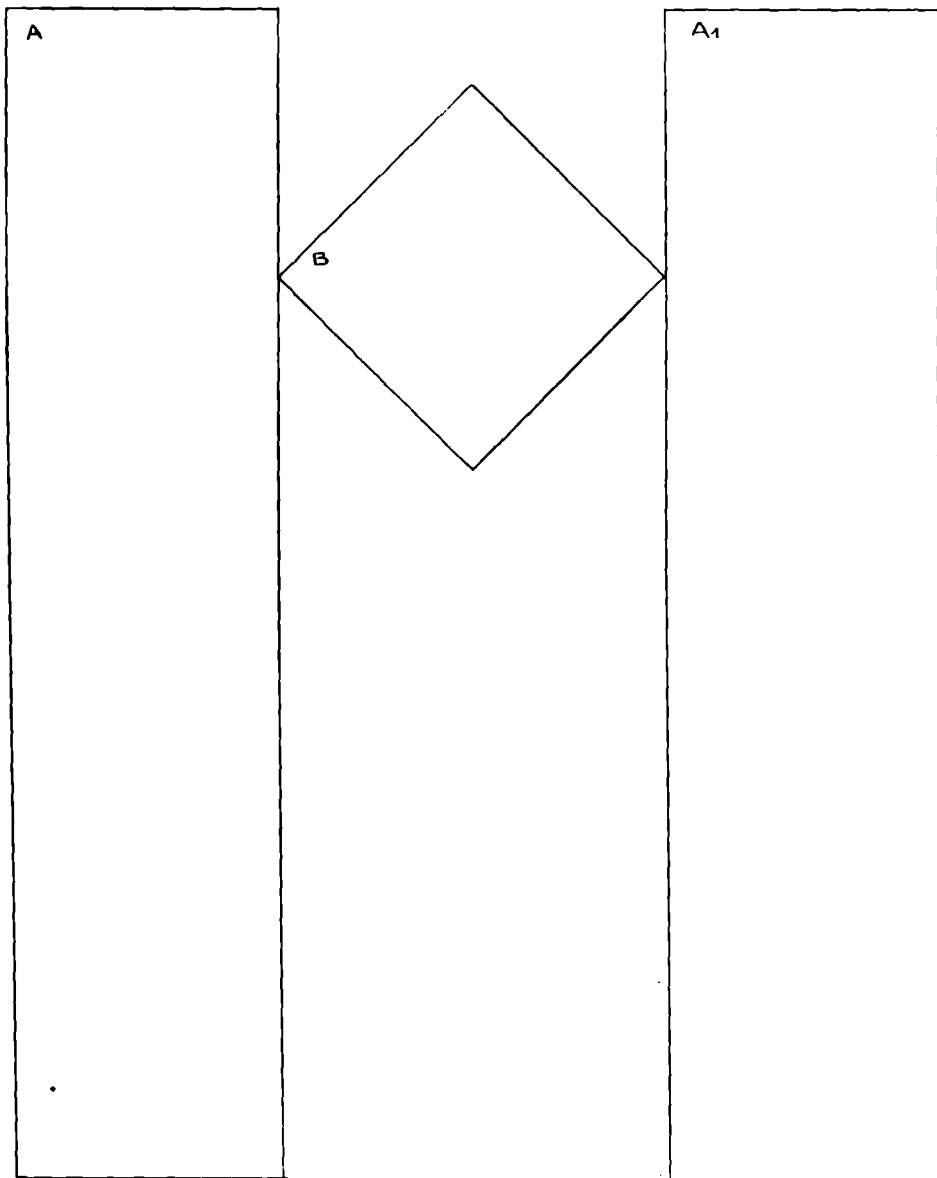
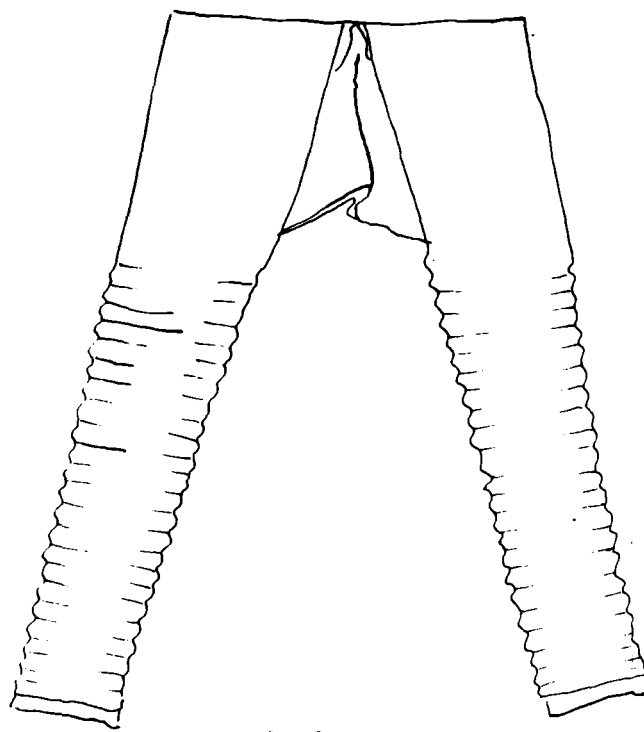


Fig. 43 <https://biblioteca-digitala.ro>

B

46

46



FATĂ - SPATE

Fig. 44

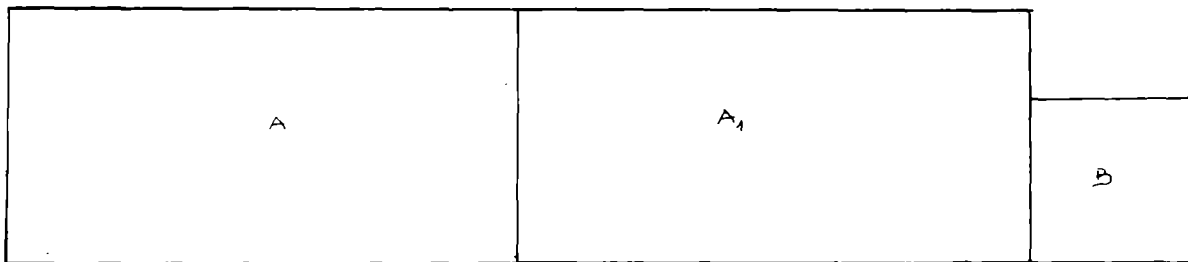


Fig. 45

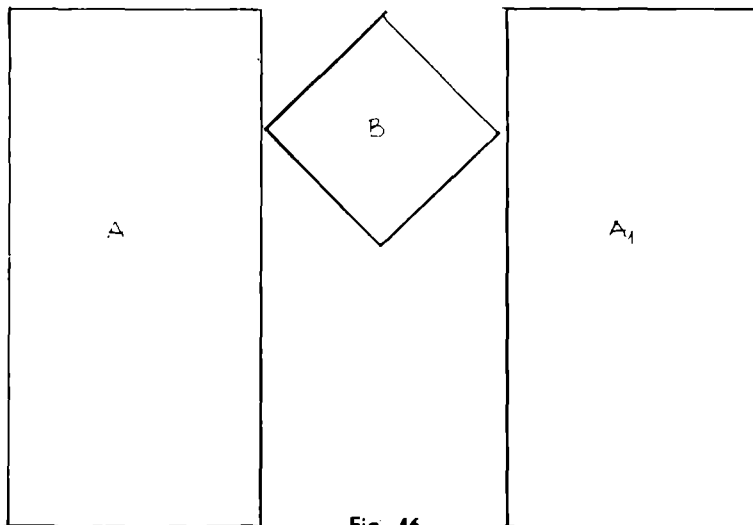


Fig. 46

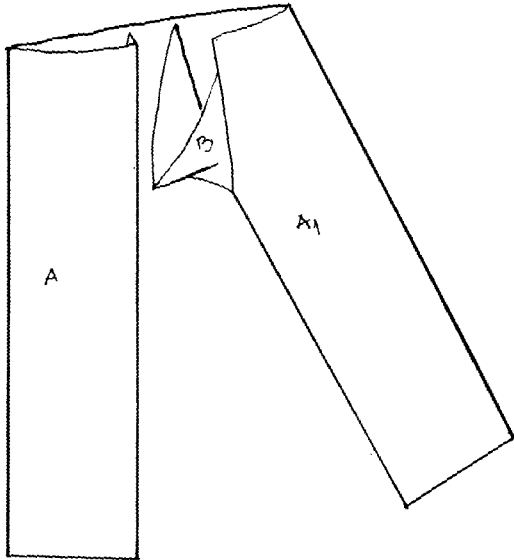


Fig. 47

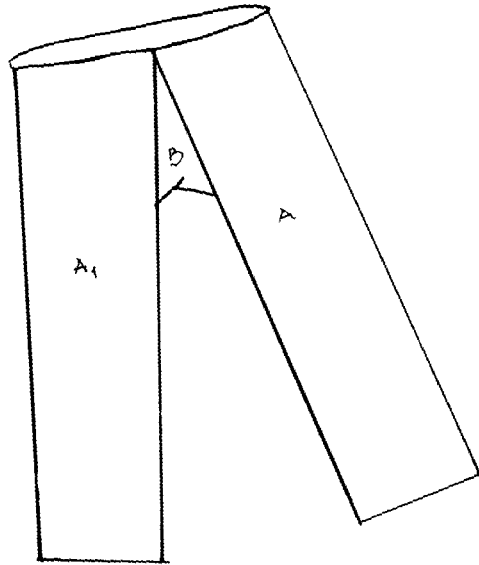


Fig. 48

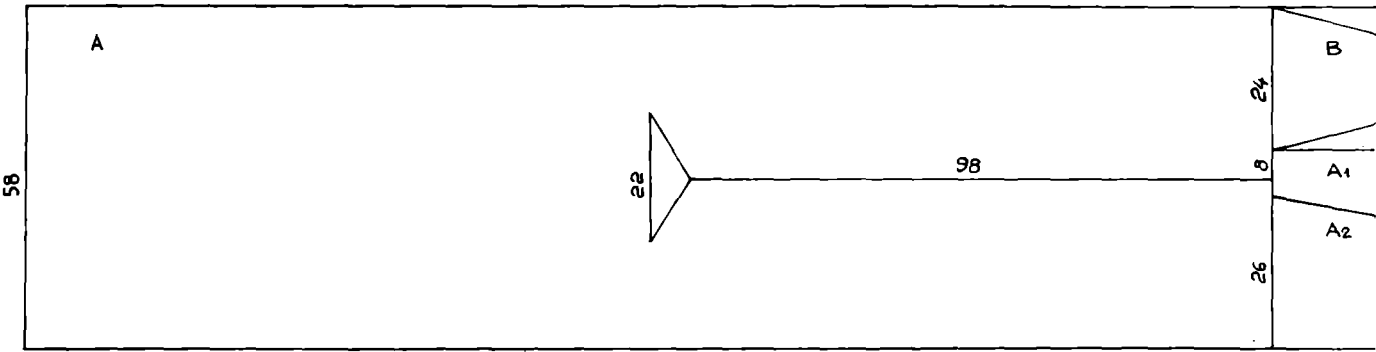


Fig. 49

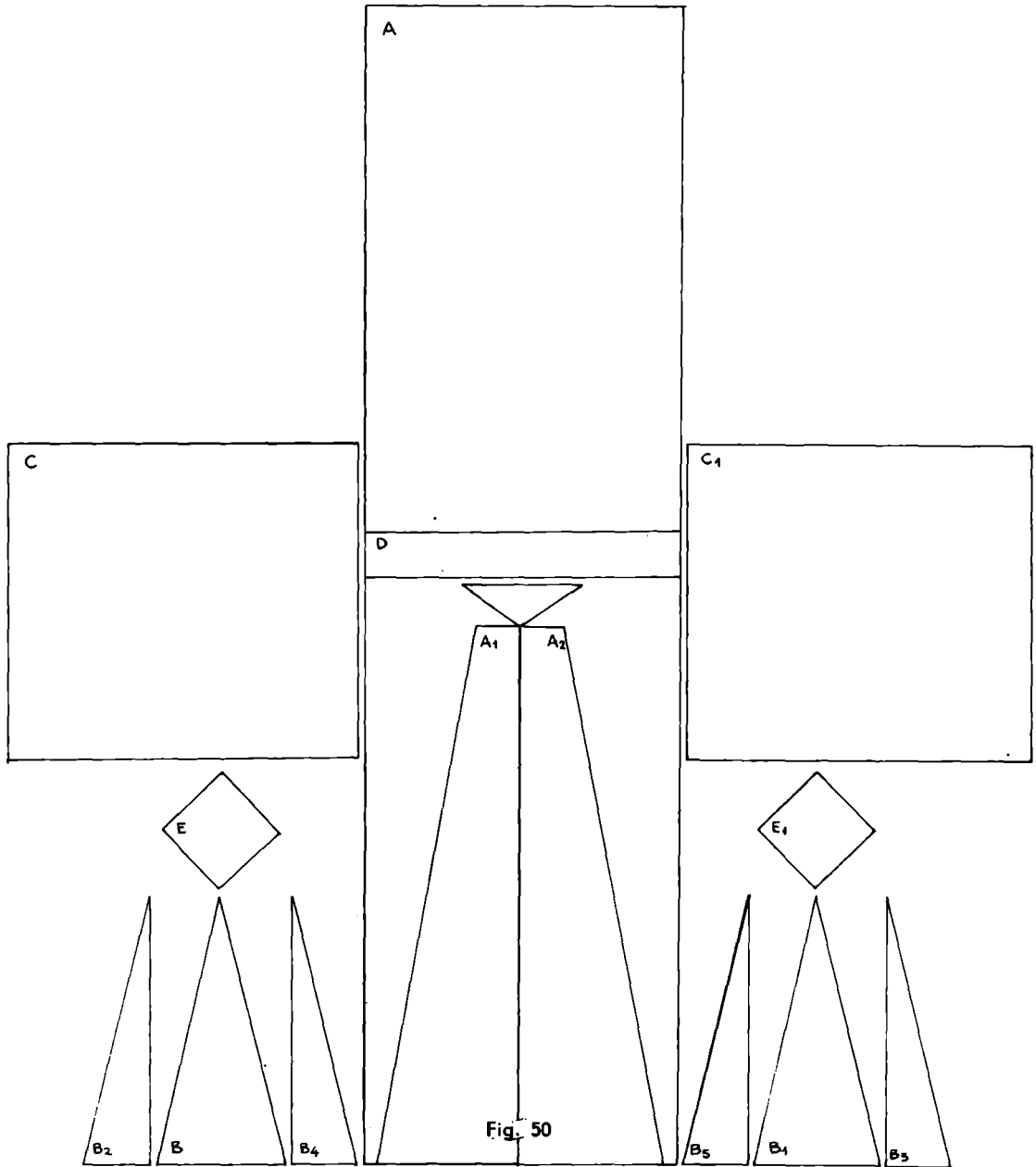


Fig. 50

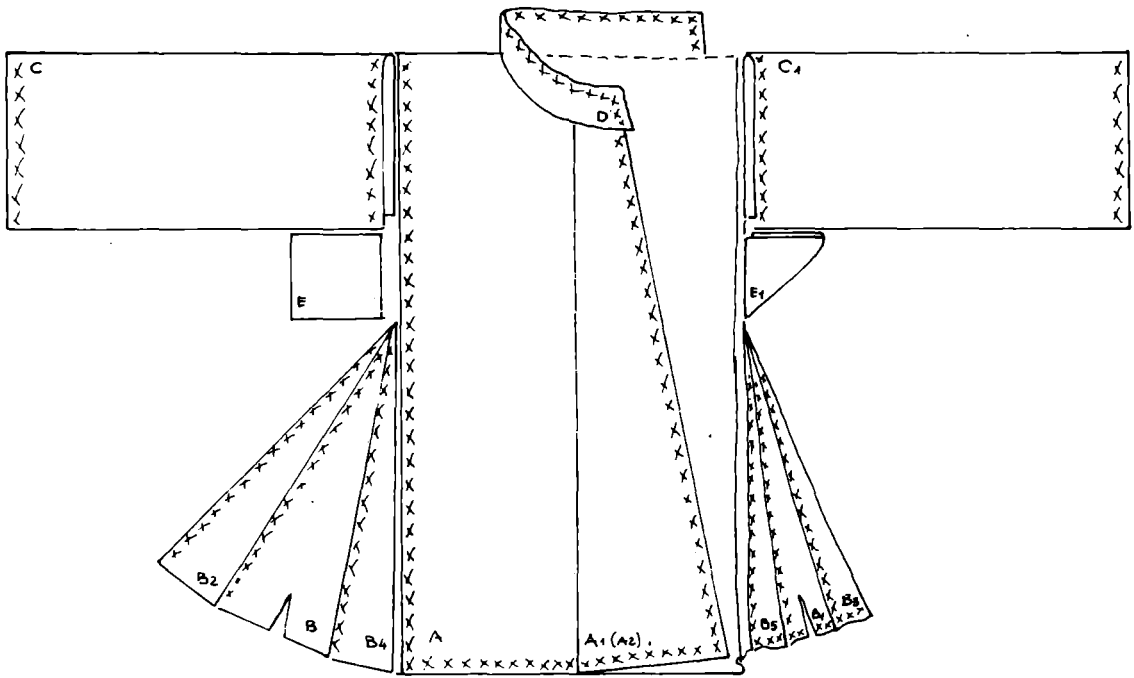
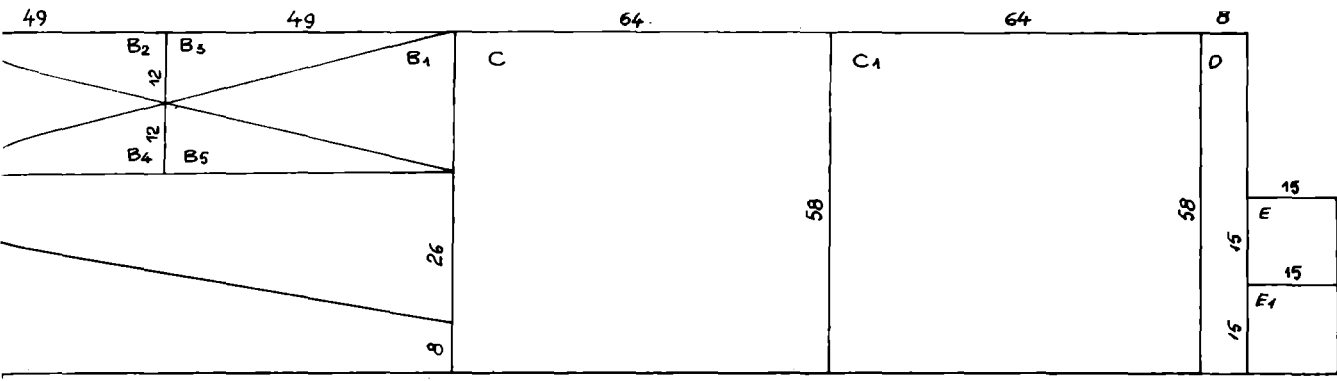


Fig. 51



Fig.52 - Răspândirea costumului popular tradițional în zona Botoșanilor





Pl. 1. Pieptănătura fetelor  
La coiffure des jeunes filles  
Girl's way of combing



Pl. 2. Cocul „panara”  
Le chignon „panara”  
Loop of hair named “panara”



Pl. 3. Îmbroboditul cu ștergar  
Le couvre-chef appelé „ștergar“  
Wrapping up with a towel

Pl. 4. Îmbroboditul cu casincă  
Le couvre-chef appelé „casincă“  
Wrapping up with a headkerchief

Pl. 5. Flori la „gura“ cămășii  
Motifs floraux à l'échencrure de la  
chemise  
Flowers at the mouth of the shirt



Pl. 6. Cămășoi femeiesc purtat în zile de lucru  
Chemise longue de femme pour les jours ouvrables  
Long women shirt for work-days



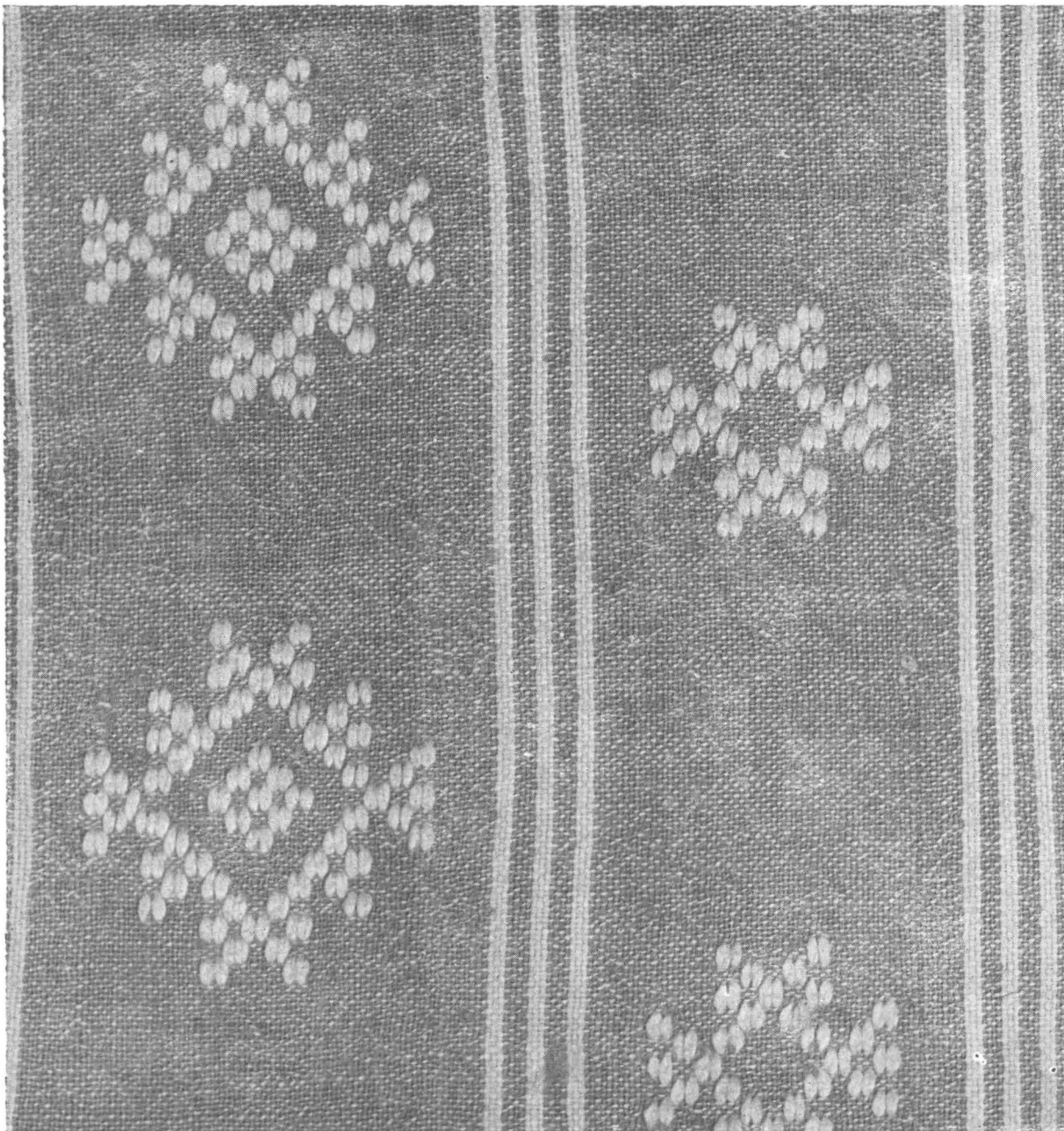
Pl. 7. Cămașă dreaptă din lână țigaie  
Chemise droite en laine fine frisée  
Straight shirt of prime wool



Pl. 8. Detaliu — motivul brăduțului  
Detail — le motif du petit sapin  
Detail — motive of small fir-tree



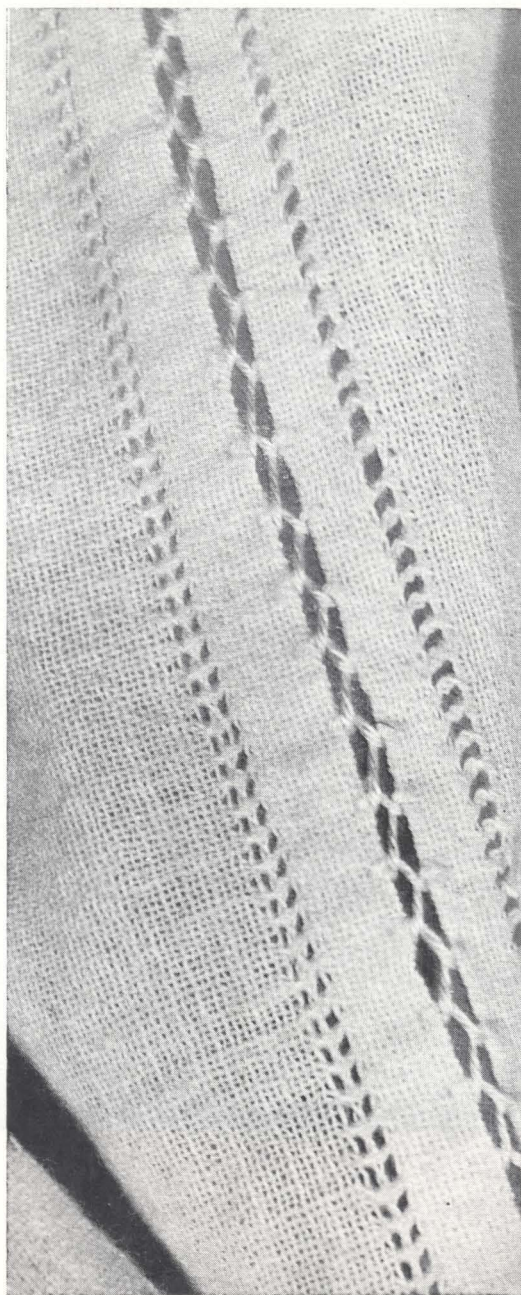
Pl. 9. Detaliu — motivul brăduțului  
Détail — le motif du petit sapin  
Detail — motive of small fir-tree



Pl. 10. Detaliu — motivul rombului  
Détail — le motif de la losange  
Detail — motive of rhombs

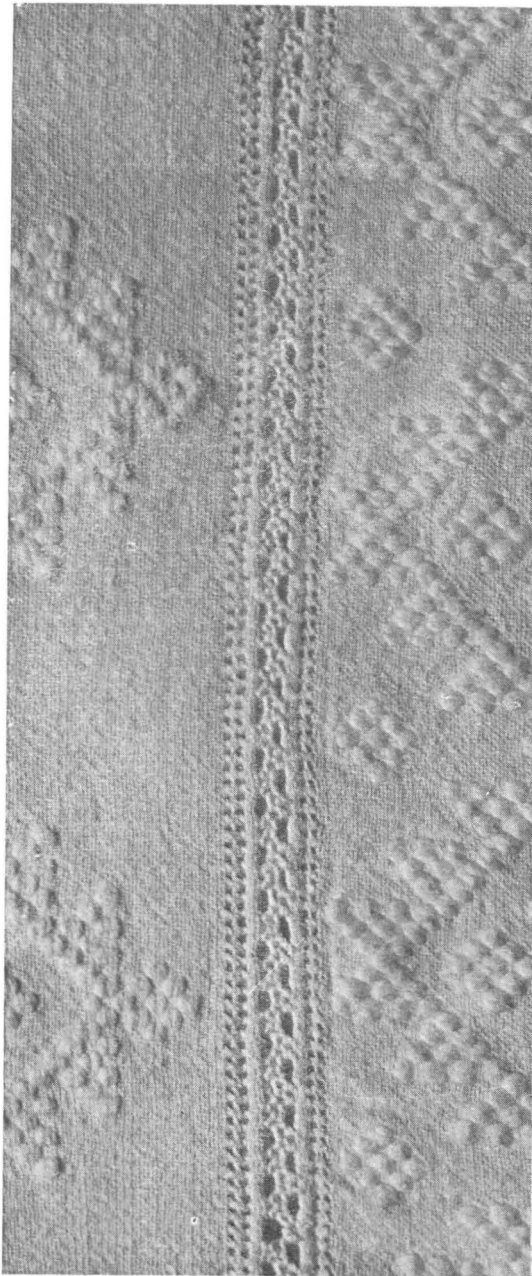


Pl. 11. „Gura“ cămășii de lână țigaie  
L'échancrure de la chemise en laine fine frisée  
Mouth of shirt of prime wool

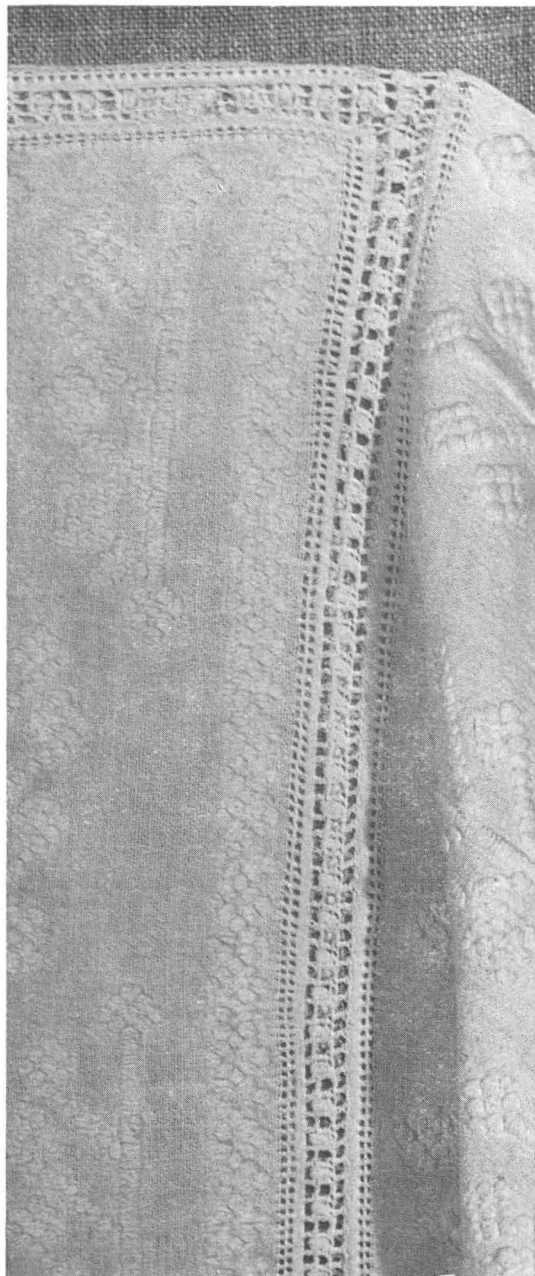


Pl. 12. Detaliu — cheiță lucrată cu acul  
Détail — ajour en zig-zag à l'aiguille  
Detail — key worked by needle





Pl. 13. Detaliu — cheiță lucrată cu acul  
Détail — ajour en zig-zag à l'aiguillée  
Detail — key worked by needle

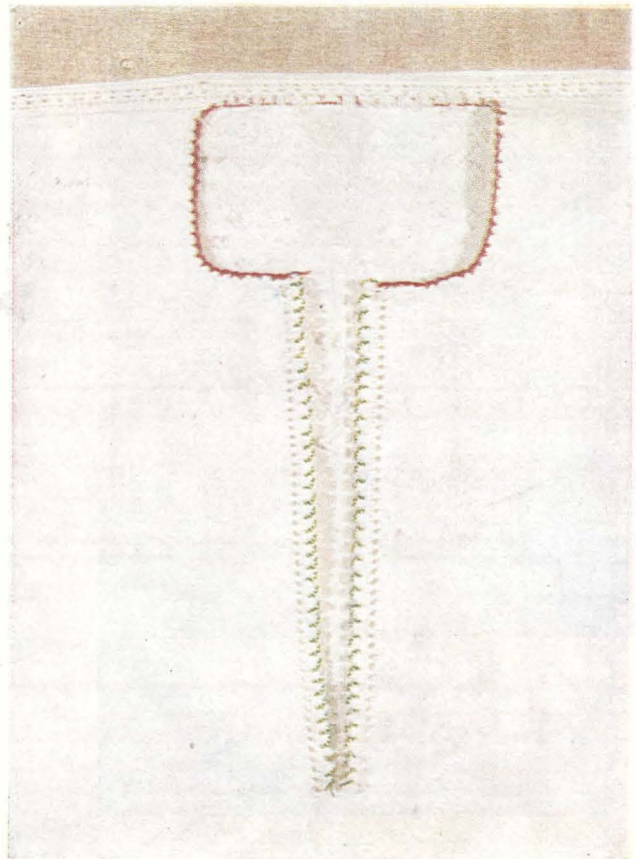


Pl. 14. Detaliu — cheiță lucrată cu iglița  
Détail — ajour en zig-zag au crochet  
Detail — key worked by crochet



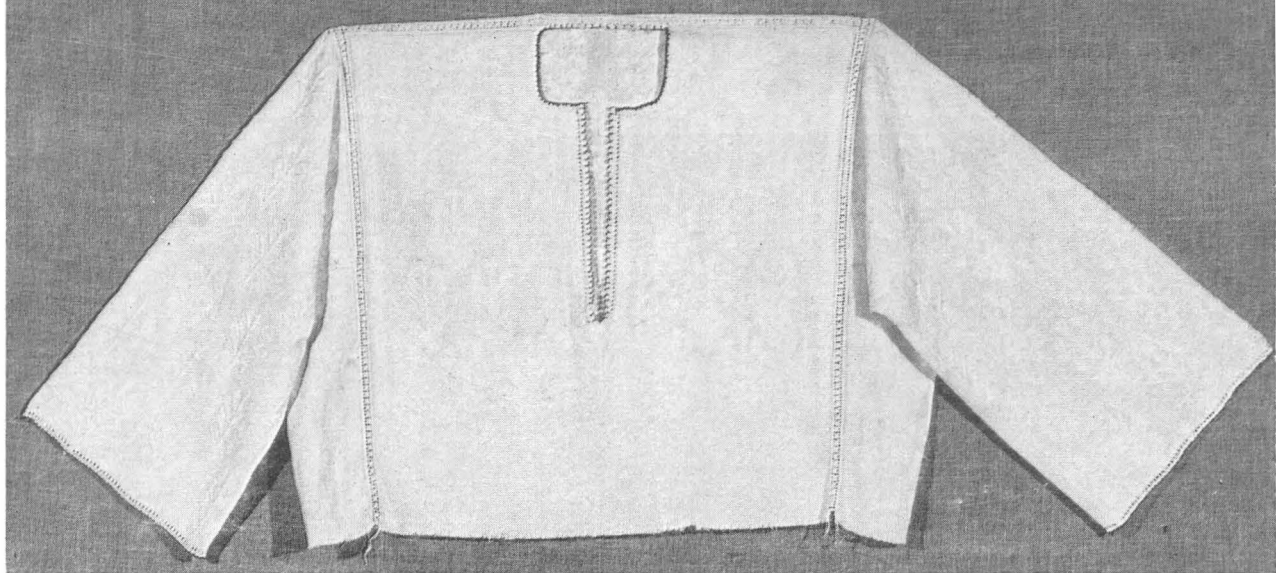
Pl. 15. Detaliu — cheiță lucrată cu iglița  
Détail — ajour en zig-zag au crochet  
Detail — kee worked by crochet

Pl. 16. Detaliu — gura cămășii de bumbac  
L'échancrure de la chemise en coton  
Mouth of cotton shirt — detail





Pl. 17. Fustă de lână țigaie purtată astăzi  
Le jupe paysanne en laine fine frisée, portée également à présent  
Skirt of prime wool — modern wear



Pl. 18. Cămașă dreaptă de bumbac  
La chemise droite en coton  
Cotton straight shirt

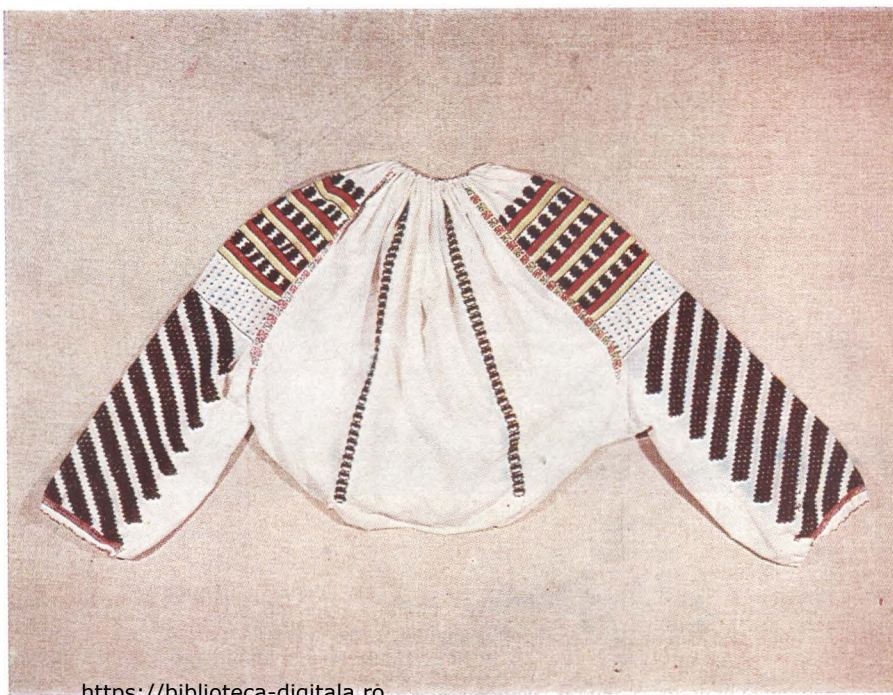
Pl. 19. Cămașă cu platcă  
La chemise à empiècement  
Shirt with inset



Pl. 20. Cămașă încrețită la gît,  
lucrată din pînză de cînepă  
La chemise en toile de  
chanvre froncée autour du cou  
Shirt of hemp linen  
pleated at neck



Pl. 21. Cămașă încrețită la gît,  
lucrată din pînză de bumbac  
La chemise en toile de  
coton, froncée autour du cou  
Shirt of cotton linen  
plated at neck





Pl. 22. Dispunerea ornamentului pe mîneacă  
L'arrangement de l'ornement sur la manche  
Place of sleeve ornament

Pl. 23. Motive geometrice pe altiță  
Motifs géométriques sur l'épaule  
Geometric motives on altitza



Pl. 24. Altiță cu motive florale  
Altiță à motifs floraux  
Altitza with floral motives



Pl. 25. — 26. Inceț ornamentat cu motive geometrice  
„Inceț” (portion étroite de la manche, ayant 5—8 cm) ornamentée à  
motifs géométriques  
Pleat ornamented with geometric motives







Pl. 27. Increț realizat din puncte  
„Increț“ ornamente à points  
Pleat ornamented with dots

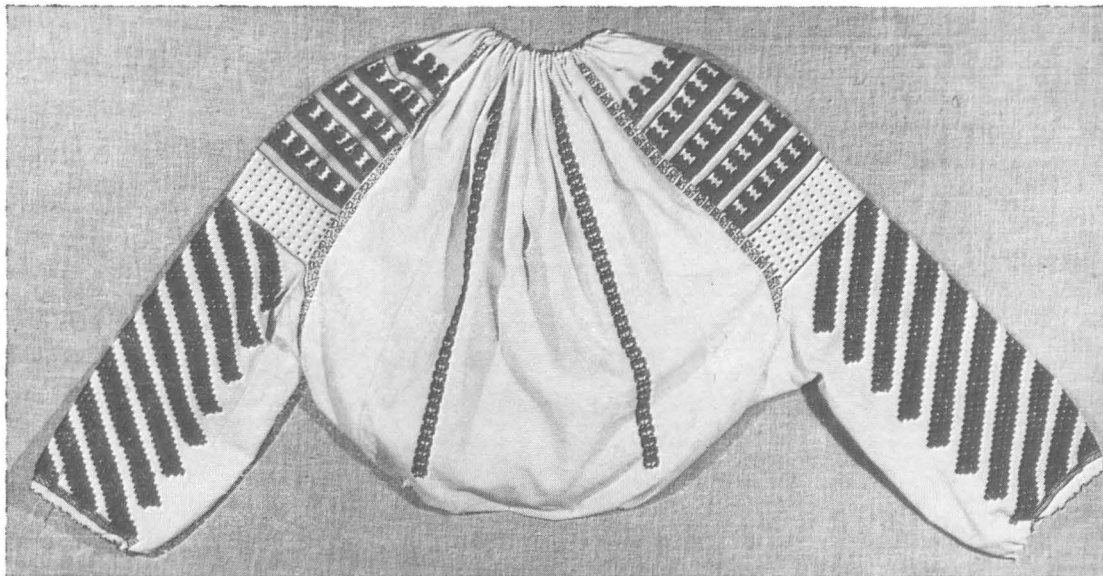


Pl. 28. Riuri „costișăti“ pe mîncă  
Les files obliques (costișätt) sur la manche  
Sloping streams on sleeve

Pl. 29. Riuri drepte pe mîneca  
Les files obliques (costișate) sur la manche  
Straight streams on sleeve



Pl. 30. Riuri pe piepți  
Files sur le devant de la chemise



Pl. 31. Spatele cămășii încrețite  
Le dos de la chemise froncée  
Back of pleated shirt

Pl. 32. Tinere fete cu podoabe  
Bijoux  
Ornaments



Pl. 33. Catrința specifică vestului  
zonei  
Cotte spécifique pour  
l'ouest de la zone  
Catrința specific to the  
west of the area



Pl. 34. Catrința specifică  
centrului zonei  
Cotte spécifique pour  
le centre de la zone  
Catrința specific to  
the centre of the area



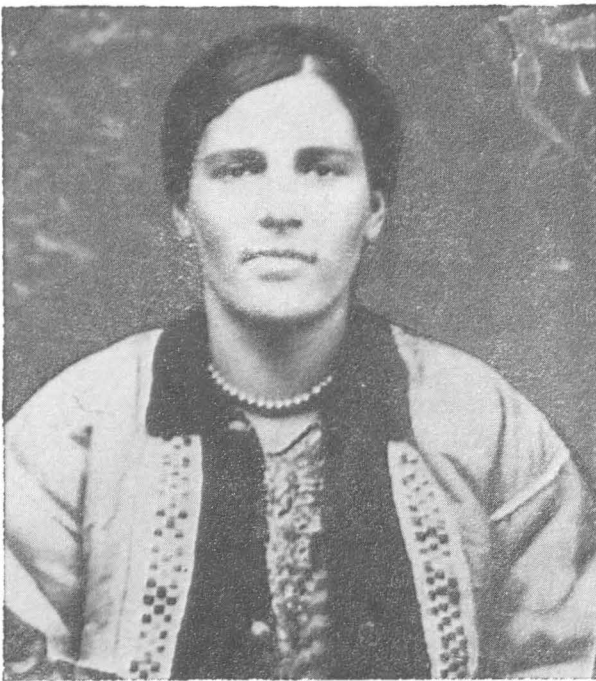


Pl. 35. Catrința specifică estului zonei  
 La cotte (catrința), jupe paysanne spécifique  
 pour la sous zone de l'est  
 Catrintza specific to the east of the area



Pl. 36. Birnețe  
 Ceintures „birnețe” brodées  
 Girdle

Pl. 37. Femeie îmbrăcată cu „trupar”  
Femme portant la touloupe  
Women wearing “trupar”



Pl. 38. Bondiță purtată de femei  
Veste fourrée (bondiță) portée par les femmes  
Bonditza worn by women



Pl. 39. Bărbați în costum popular specific zonei  
Hommes en costume populaire  
Man wearing folk costumes specific to the area

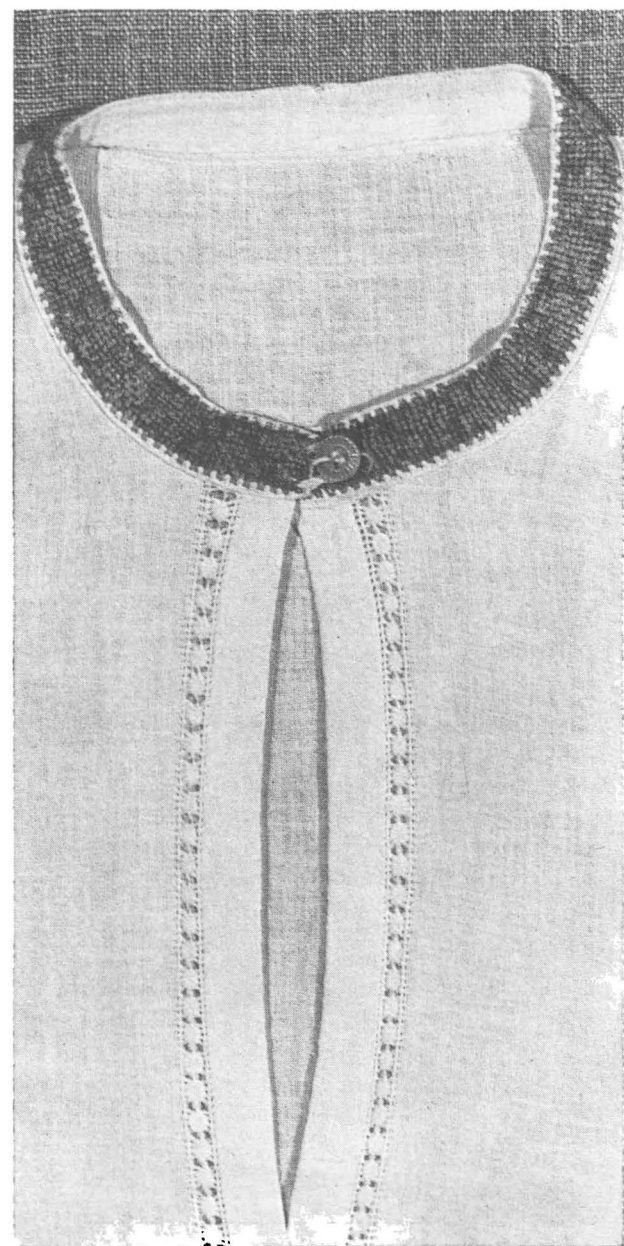


Pl. 40. Cămășoi bărbătesc, de purtat  
Chemise d'homme pour le travail  
Man's long shirt

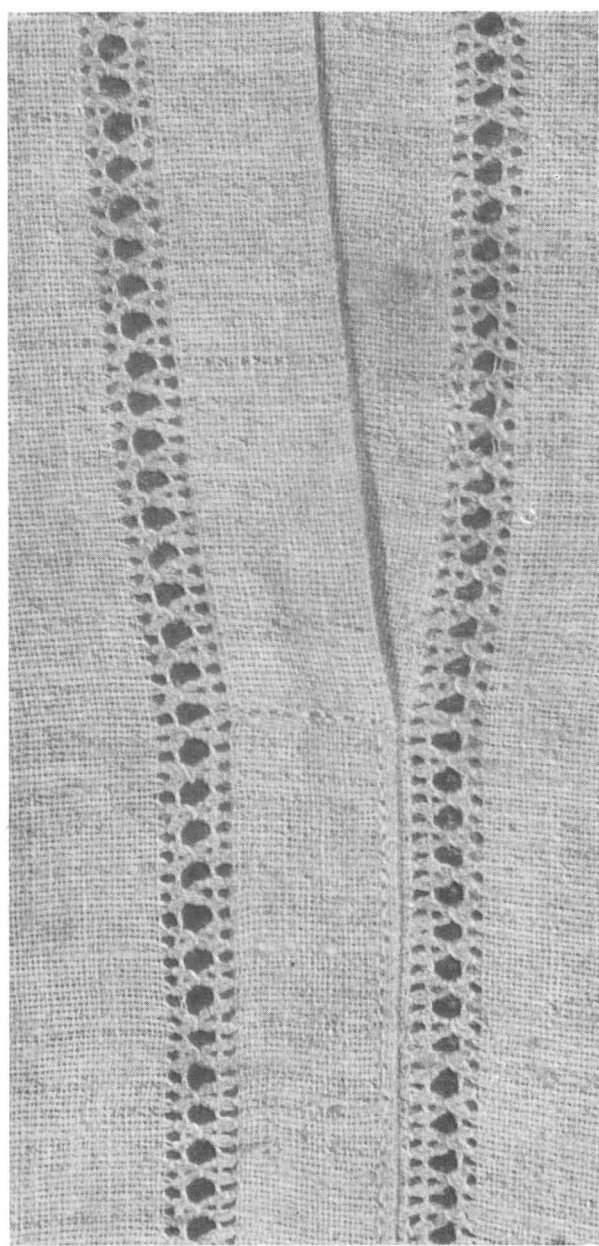




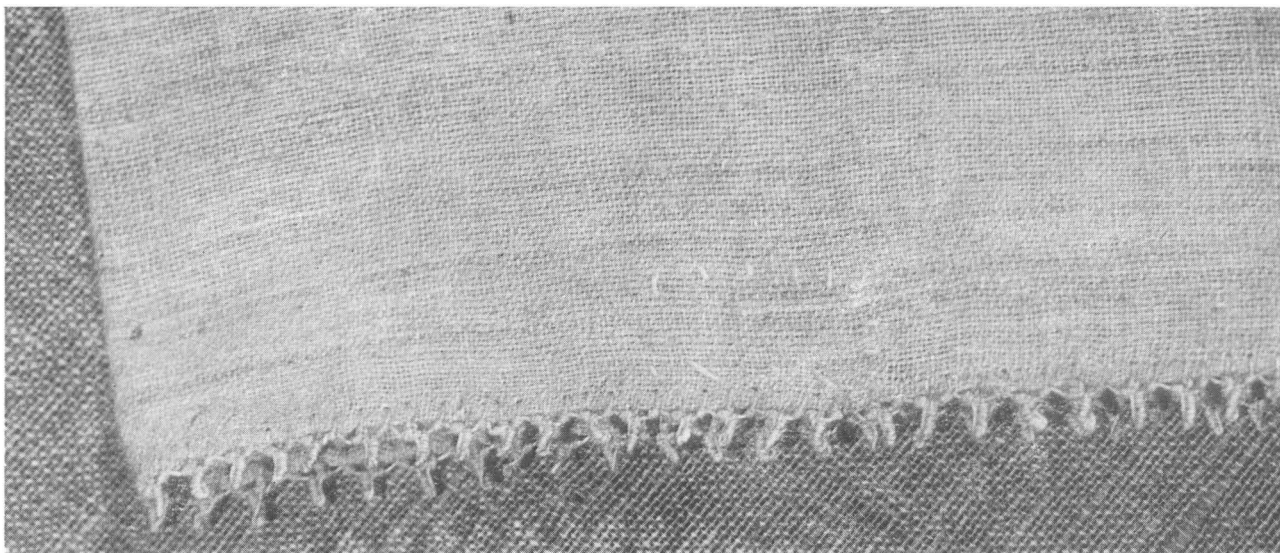
Pl. 41. Cămășoi bărbătesc, de sărbătoare  
Chemise d'homme pour les jours de fête  
Man's long shirt for festival days



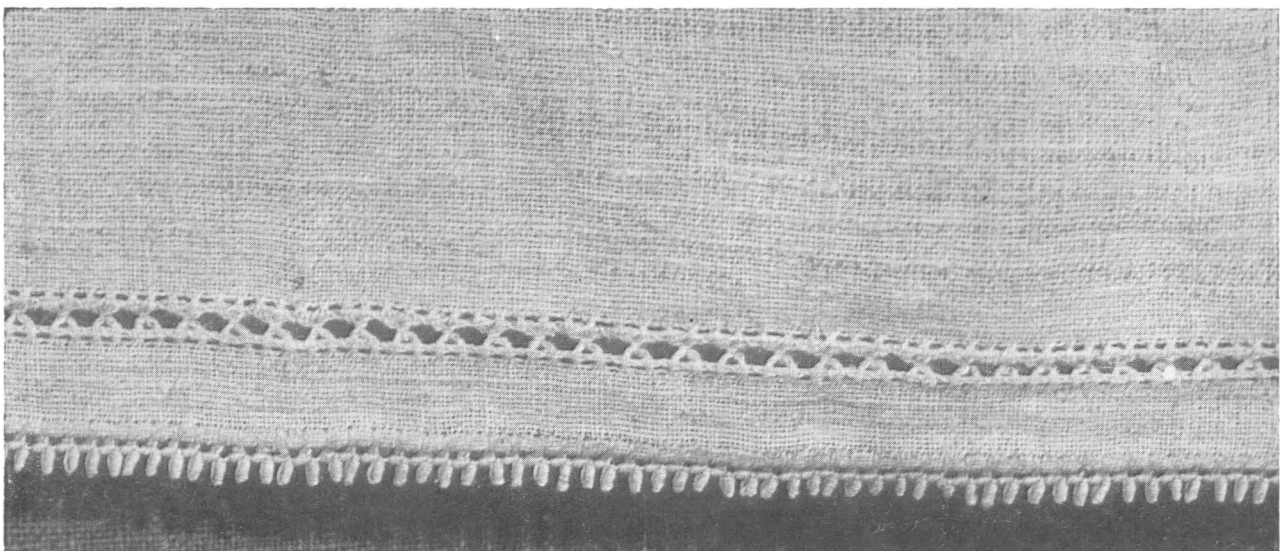
Pl. 42. Detaliu — guler îngust  
Détail — col droit  
Narrow collar — detail



Pl. 43. Detaliu — ornament la gura cămășii  
Détail — ornement à l'échancrure de la chemise  
Ornament at the mouth of the shirt — detail



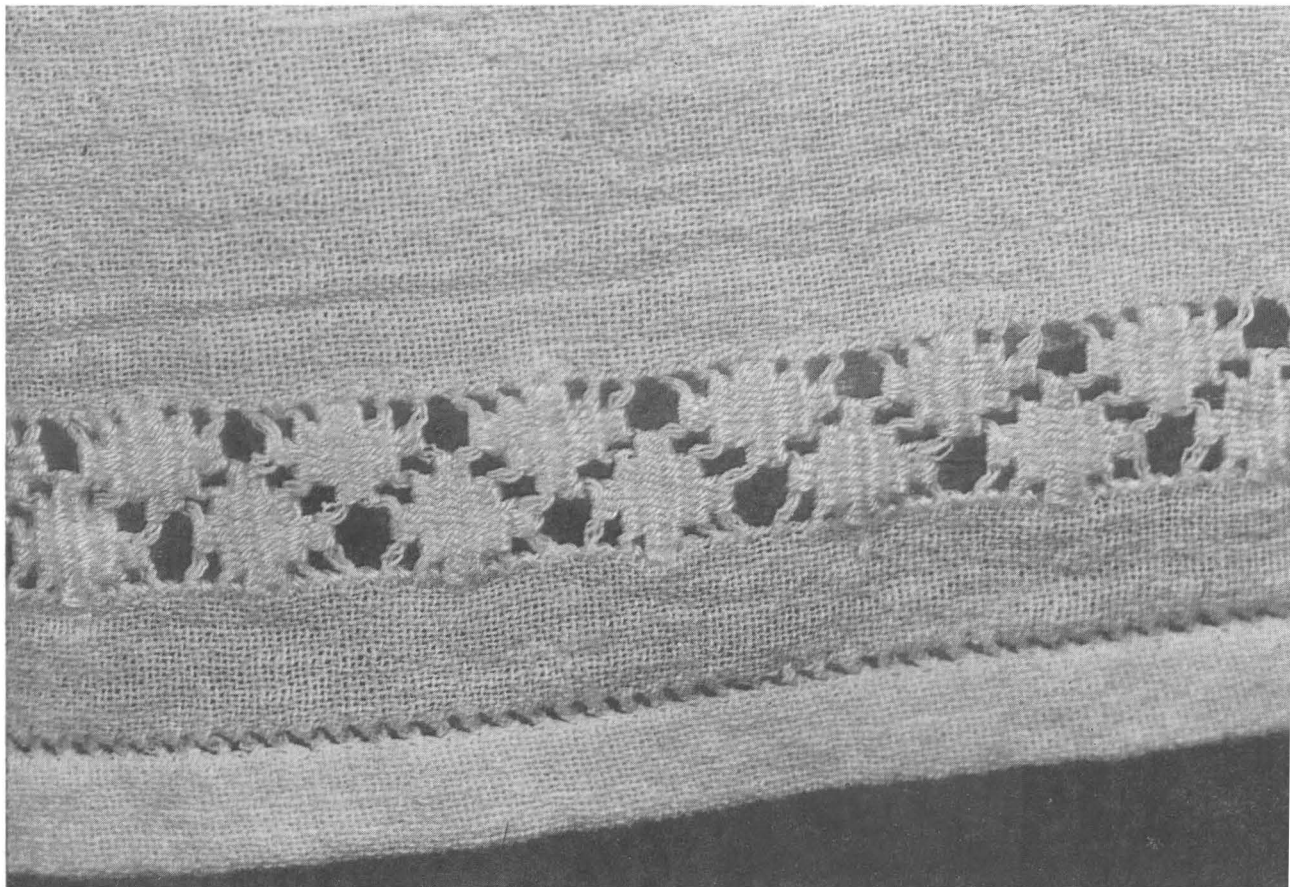
Pl. 44. Detaliu — „tuchi“ la mîneacă  
Détail — ornements (tuchi) à la manche  
“Tzuchi” on sleeve — detail



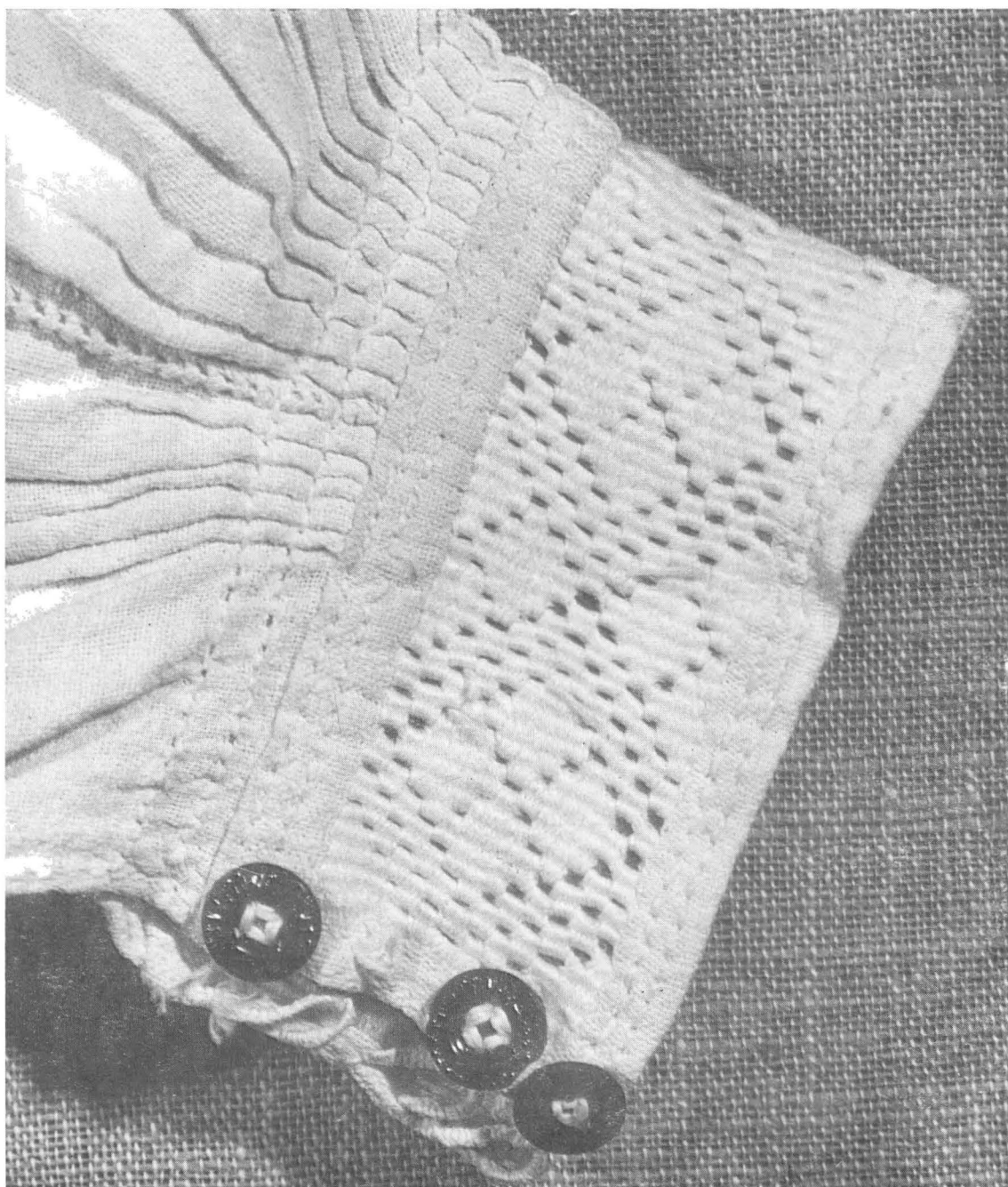
Pl. 45. Detaliu — „tuchi“ și „zăfșori“ la mîneacă  
Détail — ornements („tuchi“ et „zăfșori“, couture à point pique) à la manche  
“Tzuchi” and “zafusori” on sleeve — detail



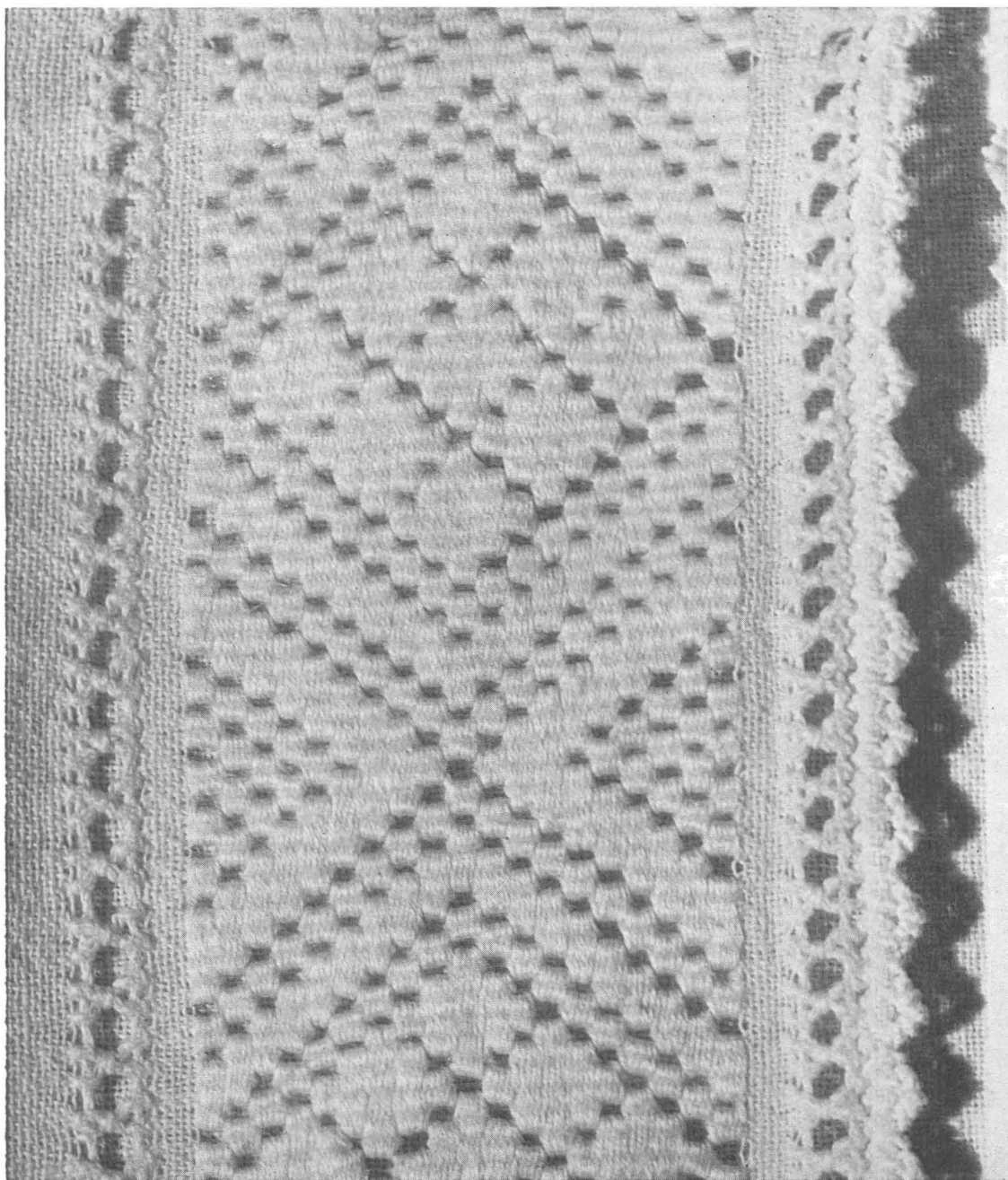
Pl. 46. Cămașă bărbătească cu poale  
Chemise d'homme à pans  
Man's shirt with hems



Pl. 47. Detaliu — ajur „într-o floare“ la poalele cămășii  
Détail — ajour „à une fleur“ sur les pans de la chemise  
Openwork “in a flower” at hems — detail



Pl. 48. Detaliu — ajur „în patru flori“ la betața minecii  
Détail — ajour „à quatre fleurs“ sur la petite bande étroite de la manche  
Openwork “in four flowers” — detail



Pl. 49. Detaliu — ajur „în nouă flori“ la gura cămășii  
Détail — ajour „à neuf fleurs“ sur l'échancrure de la chemise  
Openwork “in nine flowers” — detail



Pl. 50. Cămașă tinerească de sărbătoare  
Chemise de fête pour les jeunes  
Young man's shirt for festival days



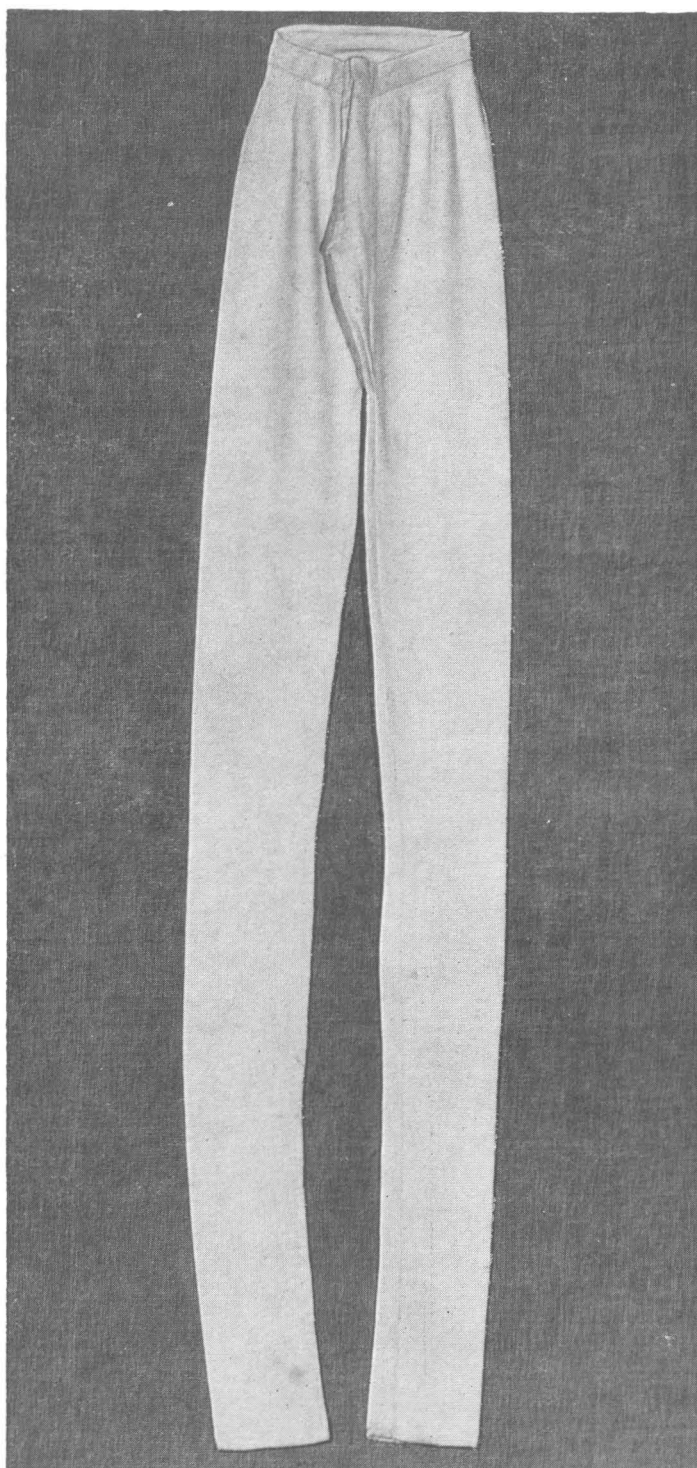
Pl. 51. Detaliu — piepții cămășii  
Détail — le devant de la chemise  
Chest of shirt — detail



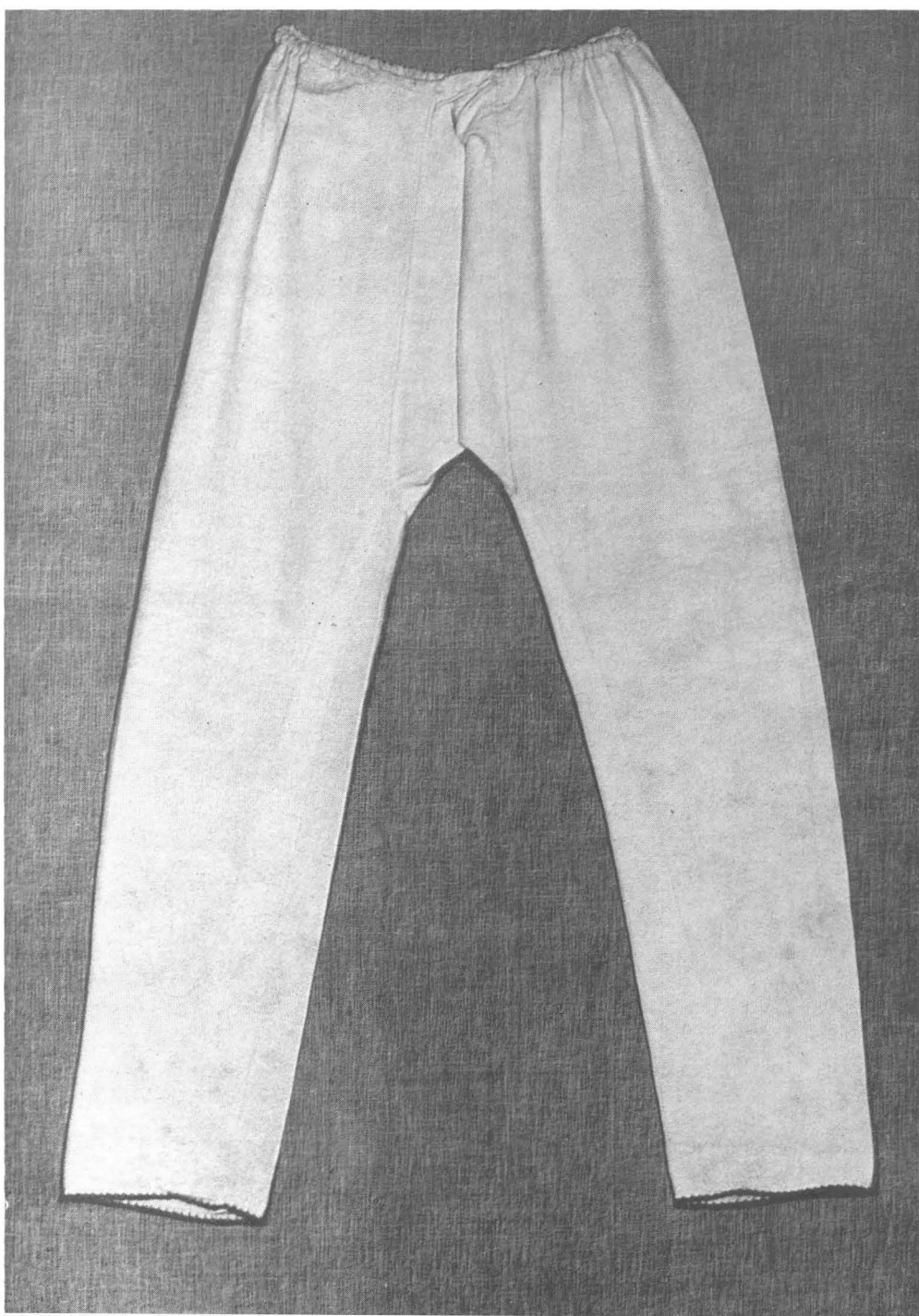
Pl. 52. Detaliu — mîneca cămășii  
Détail — la manche de la  
chemise  
Sleeve of shirt — detail



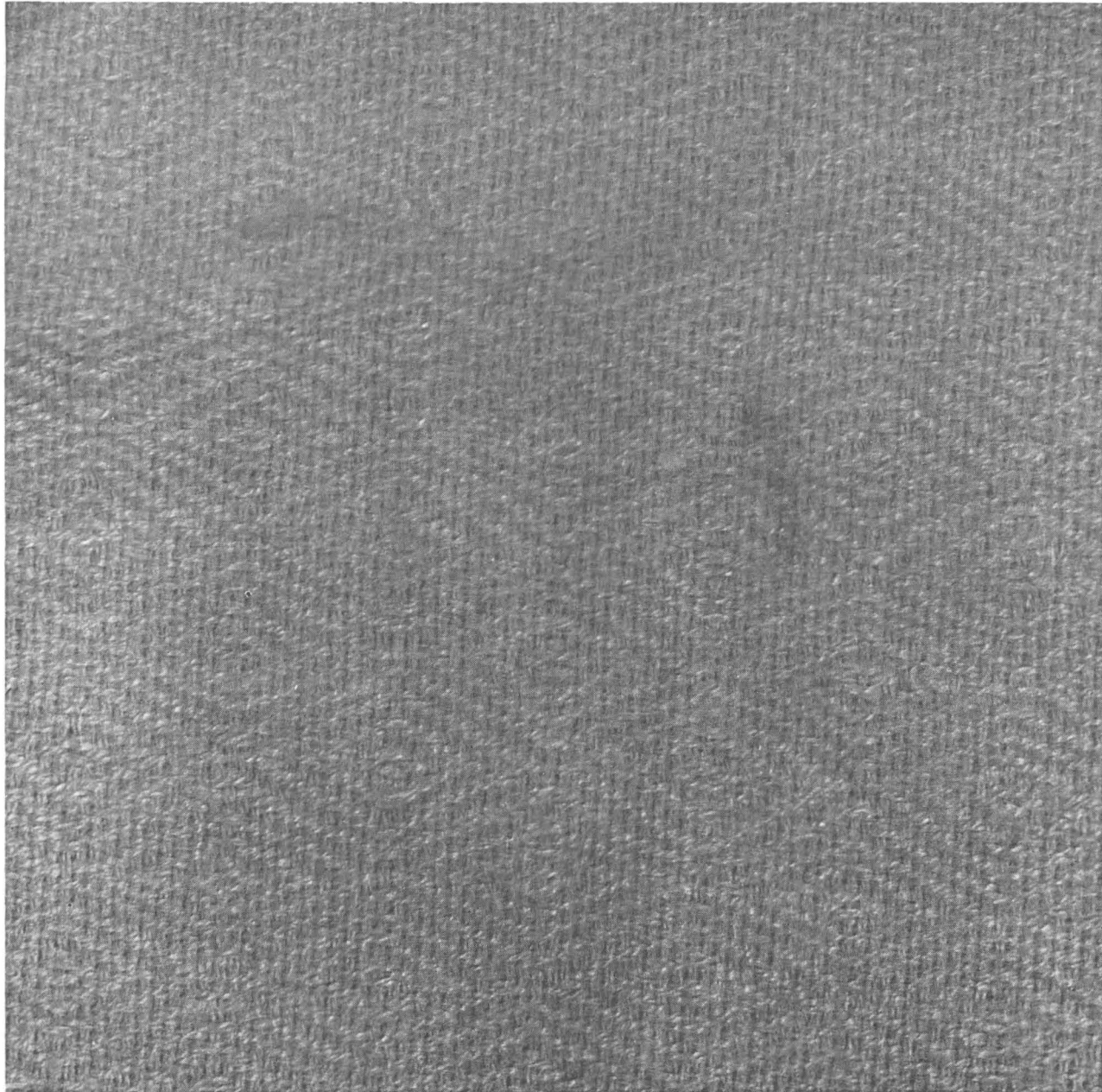
Pl. 53. Cămașa cu platcă  
La chemise à empiècement  
Shirt with inset



Pl. 54. Ițari „cu 101“ creți  
Pantalons collants (ițari) à „101 fronces“  
Itzari with 101 pleats



Pl. 55. Izmene  
Caleçons  
Trousers



Pl. 56. Detaliu — motivul rombului  
Détail — le motif de la losange  
Rhomb motive

Pl. 57. Briie bărbătești înguste  
Ceintures étroites  
Narrow man's girdle



Pl. 58. Briu lat  
Ceinture large  
Wide girdle



Pl. 59. Bărbați îmbrăcați cu bonzi scurte, purtate astăzi  
Hommes portant la veste courte fourrée (bonza), utilisée aussi à présent  
Man wearing short modern sheepskin coats

Pl. 60. Cheptar lung  
Veste fourrée longue  
Long coat



Pl. 61. Detaliu — motive ornamen-  
tale de pe cheptar  
Détail — motifs ornementaux  
Ornamental motives on coats  
— detail



Pl. 62. Bondiță bărbătească  
Veste fourrée pour  
homme  
Man's sheepskin coat



Pl. 63. Detaliu — motive ornamentale  
Détail — motifs ornementaux  
Ornamental motives — detail



Pl. 64. Bonzi purtate în zile de lucru  
Veste fourrée pour les jours ouvrables  
Sheepskin coat for work-days



Pl. 65. Suman vechi cu guler înalt  
Vieille bure à haut col  
Old coarse stuff coat with high collar



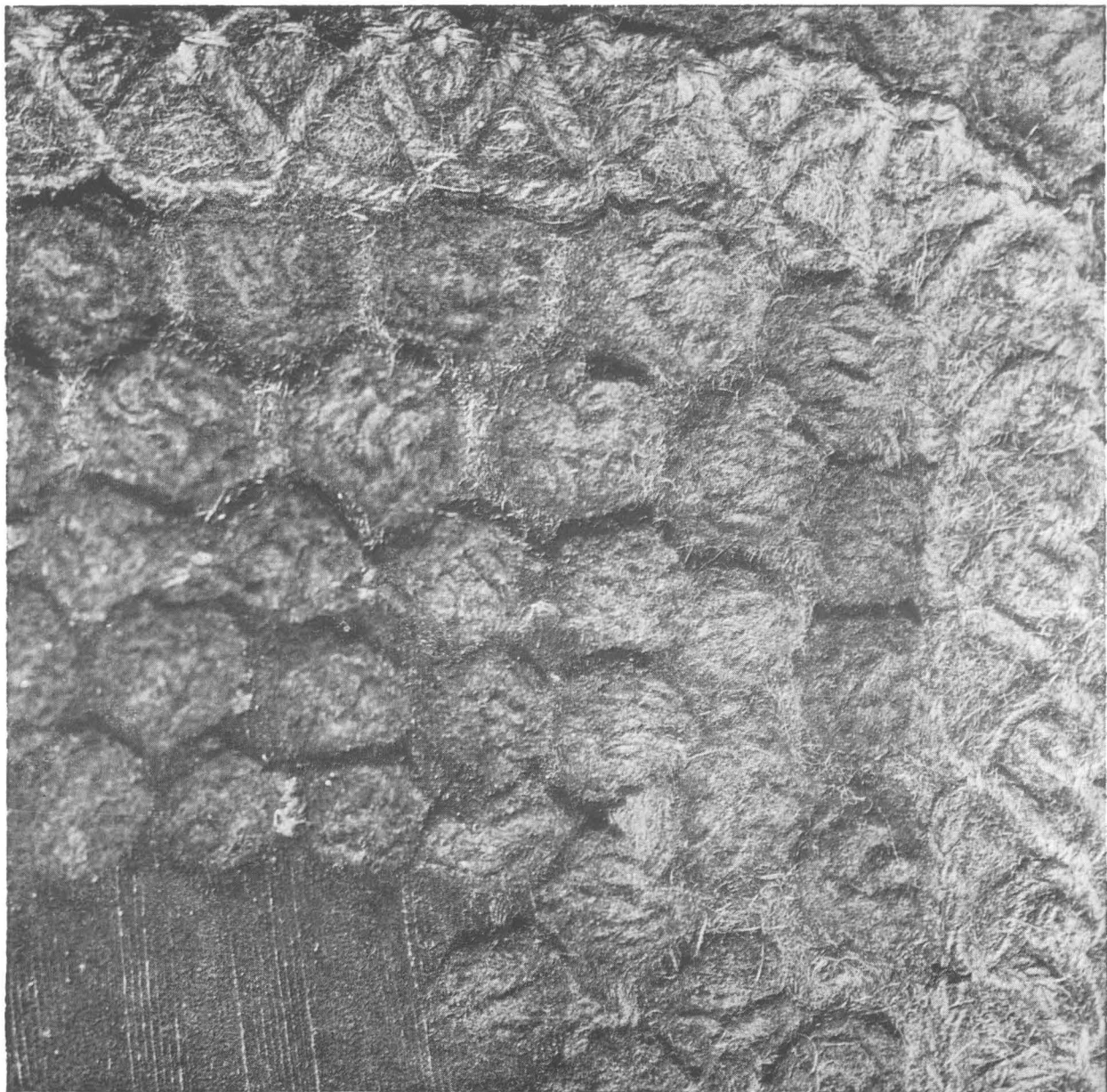
Pl. 66. Suman nou cu guler răsfrînt  
Bure neuve, richement ornementée, à col rabattu  
New coarse stuff coate with turned up collar



Pl. 67. Detaliu — motivul „schinișori“  
Détail — le motif „schinișori“  
Motive of “schinișori” — detail



Pl. 68. Detaliu — motivul „gîndul mîței“  
Détail — le motif „gîndul mîței“  
Motive of “cat's thought” — detail



Pl. 69. Detaliu — motivul „bunghișori“  
Détail — le motif „bunghișori“  
Motive of “bunghișori” — detail



Pl. 70. Costumul femeiesc  
popular de astăzi  
Le costume actuel  
de femme  
Today's women's folk  
costume



Pl. 71. Costumul bărbătesc popular  
de astăzi  
Le costume actuel d'homme  
Today's men's folk costume



Cuvînt înainte . . . . .	5
Zona Botoșanilor – istoric . . . . .	7
Portul popular din zona Botoșanilor (considerații generale)	9
Costumul femeiesc . . . . .	11
Costumul bărbătesc . . . . .	21
Portul popular actual . . . . .	30
Concluzii . . . . .	33
Note . . . . .	35
Bibliografie selectivă . . . . .	37
Versiunea franceză a textelor . . . . .	39
Versiunea engleză a textelor . . . . .	65
Glosar . . . . .	87
Lista figurilor . . . . .	89
Grafică și ilustrații . . . . .	91

Țehnoredactori :  
JUGĂURS PARASCHIVA  
BUJDEI MIHAI  
Traducere franceză :  
KERNBACH VALERIA  
Traducere engleză :  
AL. PASCU

---

Apărut 1980, Format 54×48/16.  
Tiraj 1000 ex. legate 1/1 pînză

---

Țiparul executat la Intreprinderea poligrafică  
Bacău, sub comanda 5005/979.

COMITETUL PENTRU CULTURĂ  
ȘI EDUCAȚIE SOCIALISTĂ  
AL JUDEȚULUI BOTOȘANI ·  
MUZEUL JUDEȚEAN BOTOȘANI

„Continuitatea artistică neîntreruptă în decurs de aproape cinci mii de ani dovedește că neclintite din aceste regiuni s-au succedat, unele după altele, generațiile purcese de la tracii, pe care însuși Homer, îi laudă pentru îndeletnicirile lor artistice, pînă la urmașii lor de azi, țărani zilelor noastre”.

AL. TZIGARA-SAMURCAȘ  
(Inaugurarea Muzeului de Artă Națională)

