

ACADEMIA DE ȘTIINȚE SOCIALE ȘI POLITICE A
REPUBLICII SOCIALISTE ROMÂNIA
INSTITUTUL DE ISTORIE ȘI ARHEOLOGIE „A. D. XENOPOL” IAȘI
BIBLIOTECA DE ARHEOLOGIE
XXX

M. PETRESCU-DÎMBOVIȚA

DEPOZITELE DE BRONZURI DIN ROMÂNIA

EDITURA ACADEMIEI REPUBLICII SOCIALISTE ROMÂNIA
BUCUREȘTI, 1977

Deposits of bronze hoards in Romania
Склады бронзовых предметов в Румынии

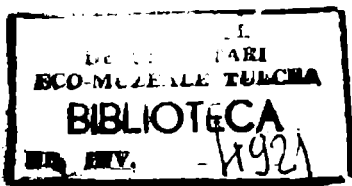

EDITURA ACADEMIEI REPUBLICII SOCIALISTE ROMÂNIA
cod poștal 71021 *Calea Victoriei 125, telefon 50.76.80*
BUCUREȘTI

<i>Cuvtnt înainte</i>	7
<i>Abrevieri</i>	9
<i>Introducere</i>	15

**CORPUS-UL DEPOZITELOR DE BRONZURI DE PE TERITORIUL ROMÂNIEI
DIN BRONZUL MIJLOCIU PÎNĂ ÎN HALLSTATTUL TÎRZIU INCLUSIV**

I. BRONZ MIJLOCIU (SECOLELE XVI—XIV î.E.N.)

A. Depozite sigure	39
a. Transilvania	39
b. Moldova	46
c. Muntenia	47
d. Oltenia	48
e. Dobrogea	48
B. Depozite nesigure	49
a. Transilvania	49
b. Moldova	50
c. Dobrogea	50

**II. BRONZ TÎRZIU ȘI HALLSTATT TÎMPURIU (SECOLELE
XIII—VIII î.E.N.)**

A. Depozite sigure	51
1. <i>Bronz tîrziu (secolul al XIII-lea î.e.n.)</i>	51
a. Transilvania	51
Seria Uriu—Domănești	51
b. Moldova	73
Seria Rîșești—Băleni	73
c. Muntenia	78
Seria Drajna de Jos—Oinac	78
d. Oltenia	79
c. Dobrogea	80
Seria Nicolae Bălcescu—Gura Dobrogei	80
2. <i>Hallstatt timpuriu (secolele XII—VIII î.e.n.)</i>	80
a) Hallstatt A ₁ (secolul al XII-lea î.e.n.)	80
a. Transilvania	80
Seria Cincu—Suseni	80

b. Moldova	119
c. Oltenia	120
d. Dobrogea	120
Seria Techirghiol	120
β) Hallstatt A ₂ (secolul al XI-lea î.e.n.)	121
a. Transilvania	121
Seria Jupălnic—Turia	121
b. Muntenia	125
c. Oltenia	125
γ) Hallstatt B ₁ (secolul al X-lea î.e.n.)	125
a. Transilvania	125
Seria Moigrad—Tăuteu	125
b. Moldova	139
Seria Rafaila	139
c. Muntenia	139
Seria Boldești	139
d. Dobrogea	140
Seria Sîmbăta Nouă	140
δ) Hallstatt B ₂ (secolul al IX-lea î.e.n.)	140
a. Transilvania	140
Seria Singeorgiu de Pădure—Fizeșu Gherlii	140
b. Moldova	144
Seria Brljad	144
ε) Hallstatt B ₃ (secolul al VIII-lea î.e.n.)	145
a. Transilvania	145
Seria Șomartin — Vetiș	145
b. Dobrogea	146
B. Depozite din fază neprecizată	147
a. Transilvania	147
b. Moldova	152
c. Muntenia	153
C. Depozite nesigure	153
a. Transilvania	153
III. HALLSTATT MIJLOCIU (SECOLUL AL VII-LEA Î.E.N.)	161
A. Depozite sigure	161
a. Transilvania	161
Seria Vințu de Jos — Vaidei	161
b. Oltenia	164
Seria Blivănești — Ghidici	164
B. Depozite nesigure	165
a. Oltenia	165
IV. HALLSTATT TÂRZIU (SECOLUL AL VI-LEA Î.E.N.)	165
<i>Résumé</i>	<i>166</i>
<i>Planșe</i>	<i>170</i>
<i>Hărți</i>	<i>375</i>
<i>Indicații privilegiate la proveniența ilustrațiilor</i>	<i>385</i>
<i>Indice de locuri</i>	<i>387</i>

IN ACEST volum, conceput și realizat ca un corpus, sînt incluse depozitele de bronzuri din România, publicate, în curs de tipărire și inedite, datînd din secolele XVI—VI î.e.n., aflate în muzeele din România, precum și din străinătate.

În felul în care se prezintă lucrarea de față este prima de acest fel din literatura română de specialitate. În legătură cu aceasta menționăm că în 1972 s-a întocmit de același autor, pentru volumul *Secerile de bronz din România, din colecția Prähistorische Bronzefunde, de sub redacția prof. dr. H. Müller-Karpe de la Frankfurt a/M., corpus-ul depozitelor, majoritatea cu seceri, de la sfîrșitul epocii bronzului și începutul Hallstattului din România, care este în curs de tipărire la editura C. Beck din München. Spre deosebire însă de acest corpus, lucrarea de față cuprinde toate depozitele de bronzuri, din Bronzul mijlociu și pînă în Hallstattul tîrziu inclusiv, precum și mai multe descoperiri ulterioare de depozite. În afară de aceasta, organizarea figurilor în planșe și numerotarea lor este acum diferită, iar denumirea localităților corespunde Indicatorului localităților din România, București 1974.*

Pentru realizarea acestei lucrări s-au întreprins în ultimii 30 de ani numeroase călătorii de studiu la muzeele din țară și străinătate, desenîndu-se de către autor piesele de bronz din depozitele respective.

În ceea ce privește muzeele din străinătate care conțin bronzuri din această vreme de pe teritoriul României, incluse în lucrarea de față, menționăm pe acelea din R. P. Ungară (Budapesta, Debrecin și Nyitregyháza), R. S. F. Iugoslavia (Vršef), Austria (Viena), Republica Federală Germania (Mainz, Berlinul Occidental) și Suedia (Göteborg).

De un real folos în întocmirea acestui volum ne-a fost lucrarea în manuscris Repertoriul arheologic al României, atît în ceea ce privește condițiile de găsire și conținutul depozitelor, cit și literatura privitoare la ele. Verificîndu-se datele din acest Repertoriu cu acelea din registrele inventare ale muzeelor din țară și străinătate, precum și din literatura privitoare la aceste descoperiri, operație migăloasă făcută îndeosebi cu ajutorul dr. Mircea Rusu, s-a ajuns să se precizeze mai bine, să se completeze și uneori chiar să se modifice textul inițial al Repertoriului arheologic de la care s-a pornit. În afară de aceasta, studiul direct al pieselor din muzeu a permis să se illustreze corespunzător textele privitoare la depozite, precum și să se introducă numerele de inventar, indicîndu-se pentru unele muzeu mari din București, Sibiu, Oradea, Timișoara, Alba-Iulia ș.a. nu numai numerele de inventar noi, ci și cele vechi.

Desigur, avîndu-se în vedere faptul că o parte destul de mare din depozitele de bronzuri din Transilvania* datează din secolul trecut, precum și răsפîndirea

* Referirile la Transilvania din prezenta lucrare cuprind și Maramureșul, Crișana și Banatul.

pieselor din inventarul lor în diferite muzee și colecții din țară și străinătate, se poate deduce că reconstituirea conținutului unora din depozite este încă susceptibilă de îmbunătățire. Dealtfel, în acest sens s-au exprimat unele îndoieli în text, iar în planșe s-au separat prin linii punctate piesele despre care nu există certitudinea că aparțin depozitelor respective.

Din punct de vedere metodologic s-au deosebit depozitele sigure de cele nesigure din Bronzul mijlociu, precum și cele sigure de cele nesigure și din fază neprecizată din Bronzul târziu și Hallstattul timpuriu. În cadrul acestor categorii, depozitele respective sînt prezentate în ordine cronologică, pe serii, și regională, menționîndu-se pentru fiecare serie, în ordine alfabetică, depozitele din regiunile intra- și extracarpătice, precum și din Dobrogea. În acest fel s-a urmărit să se cunoască pentru fiecare etapă a epocii Bronzului și Hallstattului frecvența depozitelor de bronzuri atît pentru tot teritoriul României cît și regional, recte pentru Transilvania, Moldova, Muntenia, Oltenia și Dobrogea. Pentru fiecare depozit s-au avut în vedere condițiile de găsire, atît cît se cunosc, conținutul, literatura respectivă, în cazul în care există, precum și informațiile din registrele inventar ale muzeelor sau de la diferite persoane.

În partea finală a lucrării sînt introduse 403 planșe cu desene, însoțite de scări grafice, precum și zece hărți.

Nu putem încheia acest cuvînt înainte fără să exprimăm toată recunoștința pe care o datorăm regretatului profesor I. Nestor, cu care ne-am consultat deseori în timpul elaborării acestei lucrări.

Mulțumiri speciale adresăm apoi dr. M. Rusu, care, pe lângă faptul că ne-a pus la dispoziție informațiile de care dispunea pentru bronzurile din Muzeul din Cluj-Napoca și din alte muzee din Transilvania, a avut bunăvoința să revadă textul lucrării și să verifice literatura menționată.

La fel, aducem și pe această cale cele mai bune mulțumiri colegilor de la muzeele din țară: Octavian Floca și I. Andrișoiu (Deva), Zoltan Székely (Sfîntu Gheorghe), M. Moga și O. Radu (Timișoara), Iuliu Paul (Sibiu), Iv. Ordentlich (Oradea), E. Dörner (Arad), I. Pop (Brașov), I. Berciu, A. Popa și I. Aldea (Alba Iulia), I. Stratan (Lugoj), Șt. Dănilă și Gh. Marinescu (Bistrița), Fr. Nistor (Sighetu Marmăției), V. Lucăcel (Zalău), I. Némethi (Carei), T. Bader (Satu Mare), C. Kacsó (Baia Mare), I. Zrinyi (Tirgu Mureș), L. Chișu și M. Takács (Aiud), M. Davidescu (Drobeta-Turnu Severin), V. Leahu și Gh. Trohani (București), V. Palade (Bîrlad), V. Ursache (Roman), Gr. Foiț (Suceava), I. T. Dragomir (Galați), A. Aricescu și C. Irimia (Constanța) ș.a., care, pe lângă od ne-au ajutat, verificînd și completînd conținutul lucrării de față, ne-au permis să publicăm și descoperirile inedite. De asemenea, sîntem recunoscători și regretatului dr. E. Andrásy (Valea lui Mihai) pentru binevoitorul său concurs.

Aceleași mulțumiri adresăm și colegilor dr. A. D. Alexandrescu și A. Vulpe din București pentru informațiile pe care au avut bunăvoința să ni le transmită.

În ceea ce privește specialiștii din străinătate, mulțumirile autorului se îndreaptă în primul rînd către dr. Amalia Mossolics de la Muzeul Național din Budapesta și Rastko Rašajski, directorul Muzeului din Vîrșeț, pentru binevoitorul și prețiosul concurs, în timpul cît am studiat numeroasele piese din depozitele de bronzuri din Transilvania și Banat aflate în colecțiile acestor muzee, precum și pentru permisiunea de a le publica. De asemenea, sîntem recunoscători, pentru sprijinul acordat, și următorilor arheologi și muzeologi din străinătate, care ne-au facilitat studierea pieselor de bronz din Transilvania, aflate în colecțiile diferitelor muzee: István Balogh, Módy György și Mesterházy Károly (Debrecin), Csallány Dezső (Nyíregyháza), W. Angeli (Viena), Olaf Höckmann (Mainz), Adrian V. Müller (Berlinul Occidental) și Carl Orel Moberg (Göteborg).

În încheiere, aducem mulțumirile noastre desenatorilor Ec. Petrovici, I. L. Smîntîniod și Waldtraut Delibaș, pentru strădaniile depuse la ilustrarea acestei lucrări.

PERIODICE ȘI CULEGERI

<i>ACMIT</i>	= Anuarul Comisiunii monumentelor istorice, Secția pentru Transilvania (Cluj)
<i>ActaArch-Budapest</i>	= Acta Archaeologica Academiae Scientiarum Hungaricae (Budapesta)
<i>ActaArch Carpathica</i>	= Acta Archaeologica Carpathica (Cracovia)
<i>ActaArch-Kopenhagen</i>	= Acta Archaeologica (Kopenhaga)
<i>AE</i>	= Archaeologiai Értesítő (Budapesta)
<i>AGO</i>	= Anuarul Gimnaziului mixt din Orșova
<i>AJ</i>	= Archaeologia Jugoslavica (Belgrad)
<i>AJA</i>	= American Journal of Archaeology (New York)
<i>AIIC</i>	= Anuarul Institutului de istorie și arheologie Cluj-Napoca
<i>AISC</i>	= Anuarul Institutului de studii clasice (Cluj-Sibiu)
<i>AK</i>	= Archaeologiai Közlemények a hazai műemlékek ismeretének előmozdítására (Budapesta)
<i>AMN</i>	= Acta Musei Napocensis (Cluj-Napoca)
<i>AnBan</i>	= Analele Banatului (Timișoara)
<i>AöG</i>	= Archiv für Kunde österreichischen Geschichtsquellen (Viena)
<i>Apulum</i>	= Apulum. Acta Musei Apulensis (Alba Iulia)
<i>Arad Mon</i>	= <i>Aradvármegye monographiája</i> , II, 1893 (Arad)
<i>Archeologija</i>	= Arheologija. Organ na arheologičeskija Institut a Musei pri Bolgarskata Akademija na Naukite (Sofia)
<i>ArhMold</i>	= Arheologia Moldovei (București-Iasi)
<i>ATG</i>	= Arta și tehnica grafică (București)
<i>AVSL</i>	= Archiv des Vereins für siebenbürgische Landeskunde (Sibiu)
<i>Balcantu</i>	= Balcania. Revue de l'Institut d'études et recherches balcaniques (București)
<i>BBSM</i>	= Bericht des Burzenländer sächsischen Museums in Kronstadt (Brașov)
<i>BCMI</i>	= Buletinul Comisiunii monumentelor istorice (București)
<i>BKL</i>	= Bányászati és kohászati lapok (Budapesta)
<i>BNRTÉ</i>	= A Biharvármegyei és Nagyváradai Régészeti és Történelmi Egylet Évkönyve (Oradea)
<i>Bonner Jahrb</i>	= Bonner Jahrbücher des Rheinischen Landesmuseums in Bonn (Bonn)
<i>BRGK</i>	= Bericht der Römisch-Germanischen Kommission (Frankfurt a.M.).

BSG	= Buletinul Societății geografice române (București)
BSNR	= Buletinul Societății numismatice române (București)
<i>Carpica</i>	= Carpica. Muzeul de istorie Bacău (Bacău)
<i>Dacia</i>	= Dacia. Recherches et découvertes archéologiques en Roumanie (București)
<i>Dacia, N.S.</i>	= Dacia. Revue d'archéologie et d'histoire ancienne, nouvelle série din 1957 (București)
<i>Diss Pann</i>	= Dissertationes Pannonicae (Budapesta)
<i>Dolg</i>	= Dolgozatok – Travaux (Cluj)
<i>Dolg Szeged</i>	= Dolgozatok aM. Kir. Ferencz József Tudományegyetem Archaeologiai Intézetéből (Szeged)
<i>FD</i>	= Ephemeris Dacoromana (București – Roma)
<i>EMKE kalauz</i>	= EMKE úti kalauz
<i>EMU</i>	= Ethnologische Mitteilungen aus Ungarn (Budapesta)
<i>ErdMúz</i>	= Erdélyi Múzeum (Cluj)
<i>Erd. Múz. Évk.</i>	= Erdélyi Múzeum-Egyesület Évkönyve (Cluj)
<i>Erd. Múz. Vánd.</i>	= Erdélyi Múzeum-Egyesület vándorgyűlésének emlékkönyvei (Cluj)
<i>ESA</i>	= Eurasia Septentrionalis Antiqua (Helsinki)
<i>ETTK</i>	= Értkezések a Történelmi tudományok köréből (Budapesta)
<i>Festschrift RGZM</i>	= Festschrift des Römisch-Germanischen Zentralmuseums in Mainz zur Feier seines hundertjährigen Bestehens, vol. 2, Mainz, 1952
<i>Folia Arch</i>	= Folia Archaeologica (Budapesta)
<i>Germania</i>	= Germania. Anzeiger der Römisch-Germanischen Kommission des Deutschen Archäologischen Instituts (Frankfurt/a.M. – Berlin)
<i>HOMÉ</i>	= A Herman Otto Múzeum Évkönyve Miskolc
<i>HTRTÉ</i>	= Hunyadmegyei Történelmi és Régészeti Társulat Évkönyve (Deva)
<i>InventArch</i>	= Inventaria Archaeologica. Corpus des ensembles archéologiques, Roumanie (București)
<i>Izvestiia-Institut</i>	= Izvestiia – Bulletin de l'Institut archéologique bulgare (Sofia)
<i>Jahrb RGZM</i>	= Jahrbuch des Römisch-Germanischen Zentralmuseums Mainz
<i>JCC</i>	= Jahrbuch der K. K. Central – Commission (Viena)
<i>JDM</i>	= Jelentés Debrecen Város Múzeuma 1910. évi állapotáról (Debrecin)
<i>JSKV</i>	= Jahrbuch des siebenbürgischen Karpathenvereins (Sibiu)
<i>JSzNM</i>	= Jelentés a Székely Nemzeti Múzeum állapotáról (Sfintu Gheorghe)
<i>KorrbVSL</i>	= Korrespondenzblatt des Vereins für siebenbürgische Landeskunde (Sibiu)
<i>Közl</i>	= Közlemények az Erdélyi Nemzeti Múzeum Érem – és Régiség-tárából (Cluj)
<i>KSIMK</i>	= Kratkie Soobštenija Instituta Istorii Materialnoj Kultury Akademii Nauk SSSR

<i>MAGW</i>	= Mitteilungen der Anthropologischen Gesellschaft (Wien)
<i>Mannus</i>	= Mannus Zeitschrift für deutsche Vorgeschichte (Würzburg: de la vol. 9: Leipzig)
<i>MarbSt</i>	= Marburger Studien, herausgegeben von Ernst Sprockhoff (1938)
<i>Materiale</i>	= Materiale și cercetări arheologice (București)
<i>MBBM</i>	= Mitteilungen aus dem Baron Brukenthalischen Museum (Sibiu)
<i>MCC</i>	= Mitteilungen der K.K. Central-Commission zur Erforschung und Erhaltung der Baudenkmale (Wien)
<i>MKÉ</i>	= Múzeumi és Könyvtári Értesítő (Budapest)
<i>MNA</i> Dosar	= Dosarul Muzeului național de antichități (București)
<i>MPK</i>	= Mitteilungen der prähistorischen Kommission (Wien)
<i>MTudAkadÉvk</i>	= A Magyar Tudományos Akadémia Évkönyve (Budapest)
<i>OMMIK</i>	= Az Osztrák-Magyar Monárchia irásban és képen (Budapest)
<i>OpArch</i>	= Opuscula Archaeologica (Zagreb)
<i>OTTÉ</i>	= Orvos-természettudományi Értesítő (Budapest)
<i>PBF</i>	= Prähistorische Bronzefunde, herausgegeben von Herman Müller-Karpe (Frankfurt a.M.)
<i>Pontica</i>	= Pontica. Muzeul de arheologie Constanța (Constanța)
<i>Programm Bistritz</i>	= Programm des evangelischen Gymnasiums in Bistritz (Bistrița)
<i>Programm Hermannstadt</i>	= Programm des evangelischen Gymnasiums in Hermannstadt (Sibiu)
<i>Programm Kronstadt</i>	= Programm des evangelischen Gymnasiums in Kronstadt (Brașov)
<i>Programm Schässburg</i>	= Programm des evangelischen Gymnasiums in Schässburg (Sighișoara)
<i>PZ</i>	= Prähistorische Zeitschrift (Berlin)
<i>Rad VojvodMuz</i>	= Rad Vojvodanskih Muzeja (Novi Sad)
<i>RevMuz</i>	= Revista muzeelor (București)
<i>RevUntoIasi</i>	= Revista Universității „Al. Cuza” și a Institutului Politehnic Iași (Iași)
<i>RIR</i>	= Revista istorică română (București)
<i>RISBC</i>	= Revista Institutului social Banat-Crișana (Timișoara)
<i>RLV</i>	= Reallexikon der Vorgeschichte (Berlin), herausgegeben von M. Ebert
<i>RPAN</i>	= Revista de preistorie și antichități naționale (București)
<i>SA</i>	= Sovjetskaia Arheologija (Moskva)
<i>Sargetia</i>	= Sargetia. Acta Musei Regionalis Devensis (Deva)
<i>Satu Mare</i>	= Satu Mare. Studii și comunicări (Satu Mare)
<i>SCIV</i>	= Studii și cercetări de istorie veche (București) din 1975: SCIVA
<i>SCȘIași</i>	= Studii și cercetări științifice (Iași)
<i>SzDE</i>	= Szolnok-Doboka megyei Irodalmi, Történelmi és Etnographiai Társulat Évkönyve (Dej)
<i>Szilágyv. Mon.</i>	= Szilágy vármegye Monographiája I (Budapest)
<i>Szolndob. Mon.</i>	= Szolnokdoboka vármegye Monographiája (Dej)
<i>Transilvania</i>	= Transilvania. Periodische Zeitschrift für Landeskunde I – II (Sibiu) și III (Brașov)
<i>TRÉT</i>	= Történeti és Régészeti Értesítő a délmagyarországi Történeti és Régészeti Értesítő a délmagyarországi Történeti és rég. Múzeum Társulat (Timișoara)
<i>TTK</i>	= Természettudományi Közöny (Budapest)

UR

= Ungarische Revue (Budapest)

WPZ

= Wiener Prähistorische Zeitschrift (Vienna)

ZfE

= Zeitschrift für Ethnologie (Berlin)

LUCRĂRI

Åberg, N.,

Chronologie, V

= *Bronzezeitliche und frühisenzeitliche Chronologie, V* (1935)

Alexandrescu, A. D.,

Dacia, N. S., X, 1960

= *Die Bronzeschwerter aus Rumänien, Dacia, N.S., 10, 1966, p. 117 și urm.*

Berciu, D., *Arheologia preistorică a Olteniei*

= *Arheologia preistorică a Olteniei, Arhivele Olteniei, 101 – 104, Craiova (1939)*

Brunn, W.A.v.,

Mitteldeutsche Hortfunde

= *Mitteldeutsche Hortfunde der jüngeren Bronzezeit, Römisch-Germanische Forschungen, vol. 29, Berlin (1968)*

Childe, V.G., *Danube*

= *The Danube in Prehistory, Oxford (1929)*

Csáky, M., *Skizzen*

= *Skizzen zu einem Führer durch das Brukenthal'sche Museum, Sibiu (1895)*

Daicoviciu, C., *La*

Transylvanie

= *La Transylvanie dans l'antiquité, București (1945)*

Déchelette, J., *Manuel*

= *Manuel d'archéologie préhistorique celtique et gallo-romaine, 11, Paris (1910)*

Filip, Jan,

Enz. Handbuch

= *Enzyklopädisches Handbuch zur Ur- und Frühgeschichte Europas, Praga I (1966), II (1969)*

Földtény, St., *Chronologie*

= *Zur Chronologie der Bronzezeit des Karpatenbeckens, Bonn (1955)*

Gallus, S.-Horváth, I.,

Un peuple préscythique

= *Un peuple cavalier préscythique en Hongrie, DissPann, 11, 9, Budapesta (1939)*

Gimbutas, M.,

Bronze Age

= *Bronze Age Cultures in Central and Eastern Europe, Huga (1965)*

Goos, C., *Chronik*

= *Chronik der archäologischen Funde Siebenbürgens, 1876 (Sibiu)*

Hachmann, R.,

Ostseegebiet

= *Die frühe Bronzezeit im westlichen Ostseegebiet und ihre mittel- und südosteuropäischen Beziehungen (Chronologische Untersuchungen), 6. Beiheft zum Atlas der Urgeschichte, Hamburg (1957)*

Hampel, J., *Antiquités*

= *Antiquités préhistoriques de la Hongrie, Esztergom (1877)*

Idem, *Bronzkor, I – III*

= *A bronzkor emlékek Magyarhonban, Budapesta, I (1886), II (1892), III (1896)*

Idem, *Catalogue*

= *Catalogue du I-ère exposition préhistorique des Musées de province, Budapesta (1876)*

Idem, *Trouvailles*

= *Trouvailles de l'âge du bronze en Hongrie, Budapesta (1886)*

Hänsel, B., *Beiträge*

= *Beiträge zur Chronologie der mittleren Bronzezeit im Karpatenbecken, Beiträge zur ur- und frühgeschichtlichen Archäologie des Mittelmeerkulturräume, vol. 7, Bonn (1968)*

Hencken, H., *Tarquinia*

= *Tarquinia Villanovans and Etruscans, I – II, Cambridge – Massachusetts (1968)*

Herepey, K., Cserni, B.,

AFM

= *Alsófehérvármegye monographiája, 11, 1, Alsófehérvármegye történelme (1901)*

Hoernes, M.,

Urgeschichte

= *Die Urgeschichte des Menschen, Viena (1892)*

Holste, Fr.,

Chronologie

= *Zur Chronologie der südosteuropäischen Depotsfunde der Urnenfelderzeit, Marburg/Lahn (1962)*

- Idem, *Ehingen* = *Der frühhallstattzeitliche Bronzegefäßfund von Ehingen*, *Prähistorica* 5 (1938)
- Idem, *Hortfunde* = *Hortfunde Südosteuropas*, Marburg/Lahn (1951)
- Jung, J., *Fasten* = *Fasten der Provinz Dacien* (1894)
- Junghans, S., Sangmeister E., Schröder, E., = *Kupfer und Bronze Kupfer und Bronze in der frühen Metallzeit Europas*, II, 1 – 3 (1968); II, 4(1974)
- Kiss, I., *Kép* = *A nemes székelly nemzet képe*, Debrecin, I – III (1939)
- Kossack, G., *Symbolgut* = *Studien zum Symbolgut der Urnenfelder- u. Hallstattzeit*, Berlin (1959)
- Kőváry, L., *Erdrég* = *Erdély régtségei*, Pesta (1852), ed. a doua, Cluj (1891)
- Marțian, I., *Rep. I* = *Archäologisch-prähistorisches Repertorium für Stebenbürgen*, MAGW, XXXIX, 1909, 321 și urm.
- Idem, *Rep. II* = *Repertoriu arheologic pentru Ardeal, Bistrița* (1920)
- Milleker, B., *Délm* = *Délmagyarország régtségelelei*, Timișoara, I (1897), II (1899), III(1906)
- Idem, *Ujabb Délm* = *Ujabb Délmagyarországi őstelepek*, Timișoara (1883)
- Idem, *Starinar* = *Vorgeschichte des Banats, Starinar*, XV, 1940, 21 și urm.
- Mozsolics, A., *Bronzefunde* = *Bronzefunde des Karpatenbeckens. Depofundhorizonte von Hajdúsámson und Kosziderpadlás*, Budapesta (1967)
- Idem, *Bronze- und Goldfunde* = *Bronze- und Goldfunde des Karpatenbeckens. Depofundhorizonte von Forro und Ópalyi*, Budapesta (1973)
- Much, M., *Kupferzeit* = *Die Kupferzeit in Europa*, Jena (1893)
- Müller-Karpe, H., *Chronologie* = *Beiträge zur Chronologie der Urnenfelderzeit nördlich und südlich der Alpen*, Römisch-Germanische Forschungen, 22, Berlin (1959)
- Idem, *Vollgriffschwerter* = *Die Vollgriffschwerter der Urnenfelderzeit aus Bayern*, Münchener Beiträge zur Vor- und Frühgeschichte, 6, München (1961)
- Neugebauer, J. F., *Dacien* = *Dacien aus den Überresten des klassischen Altertums*, Brașov (1851)
- Nestor, I., *MarbSI* = *Die verzerrten Streitäxte mit Nackenseithe aus Westrumänien*, Marburger Studien, Darmstadt (1938)
- Idem, *Stand* = *Der Stand der Vorgeschichtsforschung in Rumänien*, 22. BRGK, Frankfurt a.M. (1932)
- Orbán, B., *Székelystöld* = *A Székelystöld leírása*, I – VI, Budapesta (1869–1871)
- Orosz, E., I = *Szolnok-Doboka megye őskori leleteinek repertoriuma. A Szolnok-Doboka megyei Irodalmi, Történelmi és Etnographiai Társulat I. Évkönyve* (1900)
- Orosz, E., II = *Első pótlék a „Szolnok-Doboka megye őskori leleteinek repertoriumához”*, III. Évkönyv (1902)
- Ortvay, T., *Temesvm. Tört.* = *Temesvármegye és Temesvárváros története. I Őskor* (1896), II Régibb-középkor (1914)
- Párvan, V., *Getica* = *Getica. O protoistorie a Daciei*, București (1926)
- Petrescu-Dimbovița, M., *Studia Balcanica*, V = *Quelques considérations concernant la fin de l'âge du bronze et le début du Hallstatt dans l'espace carpatobalkanique*, *Studia Balcanica*, 5, L'ethnogénese des peuples balkaniques. Sofia (1971)
- Petri, M., *Szilágyvm. Mon.* I – VI = *Szilágyvármegye, Monographiája* I – VI (1901–1904)
- Popescu, D., *Bronzezeit* = *Die frühe und mittlere Bronzezeit in Siebenbürgen*, București (1944)
- Pósta, B., *Útmutató* = *Útmutató az Erdélyi Országos Múzeum Érem-és Régiségltárában*, Cluj (1903)

- Potratz, I, *Pferdelrensen* = *Die Pferdelrensen des Alten Orient*, Roma (1966)
- Pulszky, F., *MagyArch* = *Magyarország archaeológiája*, I – II, Budapesta (1897)
- Roska, M., *Székelyföld* = *A Székelyföld őskora. Különlenyomat a Székely Nemzeti Múzeum 50 éves jubiláris Emlékkönyvéből* (Cluj 1929)
- Idem, *Rep.* = *Erdély régészeti repertoriuma*, I, Cluj (1942)
- Rusu, M., *Dacia*, N.S., VII, 1963 = *Die Verbreitung der Bronzehorte in Transsilvanien, Dacia*, N.S., VII, 1963, 177 și urm.
- Sacken/Kenner, *Katalog* = *Katalog. Die Sammlungen des k.k. Münz- und Antikencabinetns Wien (1866)*
- Simu, Tr., *Indicatorul* = *Indicatorul obiectelor mai importante păstrate în muzeul județului Severin (1943)*
- Szöregy, J., *Vezelő Debreceni Múz.* = *Vezelő a Déri Múzeum régészeti osztályában (1939)*
- Sprockhoff, E., *Handelsgesch* = *Zur Handelsgeschichte der germanischen Bronzezeit, Vorge-schichtliche Forschungen*, Heft 7 (1930)
- Idem, *Vollgriffschwerter* = *Die germanischen Vollgriffschwerter der jüngeren Bronzezeit, Römisch Germanische Forschungen* 9 (1934)
- Téglás, G., *Hunyadvm. lórt.* = *Hunyadvármegye földjének története az őskortól a honfoglalásig (1902)*
- Teutsch, J., *Burzenland* = *Das sächsische Burzenland einst und jetzt (1925)*
- Toaltescu, Gr., *Dacia* = *Dacia înainte de romani*, București (1880)
- Torma, K., *Adalék* = *Adalék északnyugati, Dácia föld-és helyiratához, A Magyar Tudós Társaság Évkönyvei*, 1862–1868, II, 3 și urm.
- Idem, *Limes* = *A limes dacteus felső része (1880)*
- Vitos, M., *Csíkmsüz* = *Csíkmezei füzetek (1894)*
- Vulpe, A., *PBF*, IX. 2, 1970 = *Äxte und Beile in Rumänien, I, Prähistorische Bronzefunde*, IX. 2 (München 1970)
- Idem, *PBF*, IX, 5, 1975 = *Äxte und Beile in Rumänien, II, Prähistorische Bronzefunde*, IX. 5 (München 1975)

IN LUCRAREA de față fiind adunate la un loc toate depozitele de bronzuri de pe teritoriul României, din Bronzul mijlociu și pînă în Hallstattul tîrziu inclusiv, se impun unele considerații generale privitoare la evidența prin publicații a acestor descoperiri, repartitia teritorială și caracteristicile lor, categoriile de depozite și semnificația lor, cronologia depozitelor și sincronizarea lor cu așezările și necropolele contemporane cu ele, precum și relativ la datele analizelor chimice și spectrale¹.

Astfel, în ceea ce privește evidența prin publicații, depozitele din Bronzul mijlociu au atras mai demult atenția specialiștilor români și străini, care, în lucrările lor, de sinteză sau speciale, s-au referit atît la depozitele din această vreme și cronologia lor, cît și la unele tipuri de obiecte.

Depozite din această vreme, precum și unele descoperiri izolate de obiecte de bronz, contemporane cu ele, din Transilvania, s-au publicat cu mai multe sau mai puține detalii de către J. Hampel², B. Milleker³, E. Orosz⁴, I. Nestor⁵, D. Popescu⁶, I. Berciu⁷, D. Berciu⁸ ș.a.

Pentru regiunea extracarpatică a României și Dobrogea menționăm lucrările lui Vl. Dumitrescu⁹, K. Horedt¹⁰, A. Vulpe¹¹, M. Zamosteanu¹², M. Irimia¹³, M. Florescu și I. Căpitanu¹⁴ ș.a., în care se descriu și se discută asemenea descoperiri din Bronzul mijlociu.

¹ Considerații de acest fel s-au mai făcut de autor pentru depozitele de la siturile epocii Bronzului și Hallstatt-ului timpuriu în *Les dépôts tardifs de bronzes sur le territoire de la Roumanie. Actes du VIII^e Congrès International des sciences préhistoriques et protohistoriques*, vol. I, Belgrad, 1971, p. 175 — 192, precum și în volumul *Die Sieben in Rumänien mit Corpus der jung- und spät-bronzezeitlichen Horte Rumäniens*, în colecția *Prähistorische Bronzefunde* de sub redacția prof. H. Müller-Karpe (în curs de tipărire la editura C. Beck din München). În textul de față s-au reprodus, cu unele modificări și completări, introducerile din aceste două lucrări, adăugîndu-se considerațiile cu privire la depozitele de bronzuri din Bronzul mijlociu, Hallstatt-ului mijlociu și tîrziu.

² J. Hampel, *Magyarohni régészeti leletek repertoriuma*, AK, XIII, 1880, 39 și urm.; idem, *Bronzkor*, II, p. 43 și urm., 139 și urm.; idem, *AE*, 1892, p. 374, fig. V.

³ B. Milleker, *Délm*, I, 1897, p. 99 și urm., și III, 1906, p. 127; idem, *Starinar*, p. 21 și urm.

⁴ E. Orosz, *SzDE*, I, 1900, p. 18 și urm. și III, 1902, p. 54 și urm.

⁵ I. Nestor, *Dépôts de bronzes de Medgidia (Dobrogea)*, Dacia, V — VI, 1935 — 1936, p. 175 și urm.; idem, *Sabia de bronz de la Boiu. Contribuție la studiul primelor săbii cu limbă la mîner din Europa centrală*, *Sargelia*, I, 1937, p. 155 și urm.

⁶ D. Popescu, *À propos de deux haches en bronze à douille transversale, récemment découvertes en Roumanie*, Dacia, V — VI, 1935 — 1936, p. 191 și urm.; idem, *Dépôts de bronzes de Apa*, Dacia, VII — VIII, 1937 — 1940, p. 119 și urm.

⁷ I. Berciu, *Depozitul de bronz de la Ighiel, jud. Alba*, *Apulum*, I, 1939 — 1942, p. 24 și urm.

⁸ D. Berciu, *Asupra unor topoare de bronz din Transilvania*, *Însemnări arheologice*, București, 1941, p. 24 și urm.

⁹ Vl. Dumitrescu, *Rapière en bronze de type mycénien, trouvée au Sud-Ouest de Bucarest*, Dacia, V — VI, 1935 — 1936 p. 169 și urm.

¹⁰ K. Horedt, *Siebenbürgen und Mykenä, Nouvelles études d'histoire*, II, București, 1970, p. 31 și urm.

¹¹ A. Vulpe, *Cu privire la unele topoare de aramă și bronz din Moldova*, *ArhMold*, II — III, 1964, p. 127 și urm.; idem, *PBF*, IX, 2, 1970, *passim*.

¹² M. Zamosteanu, *Depozitul de topoare de bronz de la Borlești*, *ArhMold*, II — III, 1964, p. 453 și urm.

¹³ M. Irimia, *Das mykenische Bronzeschwert aus Medgidia*, Dacia, NS., 14, 1970, p. 389 și urm.

¹⁴ M. Florescu și I. Căpitanu, *Descoperiri recente de topoare de aramă și bronz în Moldova, Carpați*, I, 1968, p. 49 și urm.

Pentru prima dată cele mai multe din depozitele din Bronzul mijlociu de pe teritoriul României au fost incluse în 1966 de către D. Popescu și M. Rusu într-o fasciculă din *Inventaria Archaeologica*, conținând 14 asemenea descoperiri, dintre care 13 din Transilvania, (Apa, Ighiel, Oradea, Păuliș, Pecica, Rimetea, Roșiori, Săpînța, Sînnicolau Român, Șandra, fostul județ Turda, Valea Chioarului — Gaura) și una din Moldova (Borlești)¹⁵. La acestea se adaugă depozitul de la Satu Mare (jud. Arad)¹⁶ și descoperirea, problematică ca depozit, de la Medgidia (jud. Constanța)¹⁷, necuprinse în această fasciculă.

La rîndul lor, depozitele din Bronzul mijlociu din România au fost incluse și în monografia lui A. Mozsolics din 1967, în care, în afară de cele publicate de D. Popescu și M. Rusu în 1966, au mai fost introduse încă patru : Larga (probabil depozit) și Șimleu Silvaniei, din faza Hajdúsámson și Gepiu și Satu Mare din faza Kosziderpadlás¹⁸.

Avîndu-se în vedere importanța deosebită a unora din aceste descoperiri, ele au fost incluse și în alte lucrări, elaborate de specialiști români și străini, care le-au discutat atît din punct de vedere tipologic, cît și cronologic. Dintre aceste lucrări ale specialiștilor români menționăm pe acelea ale lui I. Nestor¹⁹, D. Popescu²⁰, K. Horedt²¹, A. D. Alexandrescu²² și A. Vulpe²³, iar dintre acelea ale specialiștilor străini pe acelea ale lui P. Reinecke²⁴, Vl. Milojević²⁵, J. Werner²⁶, St. Foltiny²⁷, R. Hachmann²⁸, H. Müller-Karpe²⁹, E. Lomborg³⁰, M. Gimbutas³¹, B. Hänsel³² ș.a.

Date cu privire la depozitele și descoperirile izolate de bronzuri din Bronzul mijlociu de pe teritoriul României se găsesc și în repertoriile arheologice, îndeosebi în acela al lui M. Roska privitor la Transilvania³³, precum și în *Repertoriul arheologic al României*³⁴.

Dintre tipurile de obiecte din aceste depozite și descoperiri izolate, de o atenție deosebită s-au bucurat topoarele și săbiile, întocmindu-se pentru aceste categorii de unelte și arme studii speciale de către arheologii români. Astfel, în ceea ce privește topoarele, pe lângă lucrarea mai veche, de bază, a lui I. Nestor din 1938 cu privire la topoarele de luptă cu disc și spin³⁵, a căror clasificare a constituit ulterior obiectul unor discuții complementare³⁶, s-au studiat de către A. Vulpe, în afară de acestea, și topoarele cu gaură de înmănușare transversală, topoarele ciocane și topoarele cu tăișul în formă de halebardă³⁷, precum și alte tipuri de topoare³⁸.

¹⁵ D. Popescu și M. Rusu, *InventArch*, 1, 1966.

¹⁶ B. Milleker, *Starinar*, p. 14, pl. 8 jos.

¹⁷ I. Nestor, *Dacia*, V — VI, 1935 — 1936, p. 175 și urm.

¹⁸ A. Mozsolics, *Bronzefunde*, p. 127 și urm. și 167 și urm.

¹⁹ I. Nestor, *Stand*, p. 79 și urm.

²⁰ D. Popescu, *Bronzezeit*, p. 107 și urm.

²¹ K. Horedt, *Nouvelles études d'histoire*, II, 1955 p. 31 și urm.

²² A. D. Alexandrescu, *Dacia*, N.S., 10, 1966, p. 117 și urm.

²³ A. Vulpe, *PBF*, IX, 2, 1970, *passim*.

²⁴ P. Reinecke, *Zu neueren Funden aus dem Sildosten*, WPZ, 29, 1942, p. 98 și urm.

²⁵ Vl. Milojević, *Zur Frage der Chronologie der frühen und mittleren Bronzezeit in Ostungarn*, *Actes de la 11^e Session. Congrès international des sciences préhistoriques et protohistoriques*, Zürich, 1950 (1953), p. 256 și urm.; idem, *Zur Chronologie der jüngeren Stein- und Bronzezeit Südost- und Mitteleuropas*, Germania, 37, 1959, p. 65 și urm.

²⁶ J. Werner, *Mykenae — Siebenbürgen — Skandinavien. Atti del 1^o Congresso Internazionale di preistoria e protoistoria mediterranea*, Firenze — Napoli — Roma, 1950, p. 294 și urm.

²⁷ St. Foltiny, *Chronologie*.

²⁸ R. Hachmann, *Die frühe Bronzezeit im westlichen Ostseegebiet und ihre mittel- und südosteuropäischen Beziehungen*, 6, *Beiheft zum Atlas der Urgeschichte*, Hamburg, 1957.

²⁹ H. Müller-Karpe, *Chronologie*.

³⁰ E. Lomborg, *Donauländische Kulturbeziehungen und die relative Chronologie der frühen nordischen Bronzezeit*, *ActaArch — Kjøbenhavn*, 1959 (1960), p. 51 și urm.

³¹ M. Gimbutas, *Bronze Age*.

³² B. Hänsel, *Belträge*.

³³ M. Roska, *Rep.*

³⁴ Lucrare în manuscris la Institutul de arheologie al Academiei de Științe Sociale și Politice a Republicii Socialiste România.

³⁵ I. Nestor, *Die verzierten Stellaxte mit Nackenscheibe aus Westrumänien*, *Marburger Studien*, Darmstadt, 1938, p. 178 și urm.

³⁶ D. Berciu, *Însemnări arheologice*, București, 1941, p. 24 și urm. și recenzie M. Petrescu-Dimbovița, *RIR*, XIII, 1943, p. 85 și urm.; idem, *Două topoare tractate din județul Arad*, *RIR*, XIV, 1944, p. 354 și urm. și recenzie I. Nestor, *Bulcania*, IV, 1946, p. 535 și urm.; D. Popescu, *Bronzezeit*, p. 109 și urm.; idem, *Zu etnigen bronzzeitlichen Hortfunden aus Transsilvanien*, *Dacia*, N.S., VII, 1963, p. 429 și urm. A. Mozsolics, *Bronzefunde*, p. 33 și urm.

³⁷ A. Vulpe, *PBF*, IX, 2, *passim*.

³⁸ *Ibidem*.

La rândul lor, săbiile au fost și ele studiate, mai de mult de către I. Nestor, într-o lucrare fundamentală privitoare la tipul Boiu-Sauerbrunn³⁹ și apoi de către A. D. Alexandrescu într-un studiu de sinteză relativ la săbiile de bronz de pe teritoriul României⁴⁰.

De o anumită atenție s-au bucurat și apărătoarele de braț din spațiul carpato-dunărean, a căror tipologie, cronologie și răspindire au preocupat pe D. Popescu⁴¹, A. Mozsolics⁴², T. Kemenczei⁴³, B. Hänsel⁴⁴, T. Bader⁴⁵ ș.a.

În ceea ce privește repartitia teritorială a depozitelor din Bronzul mijlociu din Transilvania se constată o grupare mai mare a lor în aria culturii Otomani din nord-vestul României, pe văile Someșului și Crișului⁴⁶. În rest, mai sînt cîteva descoperiri din această vreme în centrul Transilvaniei, în aria culturii Wietenberg, pe valea Mureșului, pe care o depășește spre sud doar depozitul de la Satu Mare, din apropiere de Periam (jud. Timiș)⁴⁷, a cărui prezență aici poate fi pusă în legătură cu răspindirea spre sud a culturii Otomani.

Relativ la regiunile extracarpatică și Dobrogea, întrucît se cunosc doar cîteva depozite din această vreme, este încă dificil să ne pronunțăm asupra repartitiei lor teritoriale.

Din punct de vedere al caracteristicilor lor, cele mai multe din depozitele din Bronzul mijlociu din Transilvania se remarcă, în primul rînd, prin numărul mai mare de arme, constituit din topoare de luptă cu disc, săbii cu mînerul plin, pumnale, virfuri de lance și apărători de braț. Față de aceste depozite, numărul aceloră cu piese de podoabă (pandantive, brățări spiralice sau simple și cu capetele spiralice, aplice și ace) este mult mai mic. În general, în aceste depozite sînt foarte puține unelte de bronz. În schimb, situația este total deosebită în regiunile extracarpatică și Dobrogea, întrucît aici predomină topoarele cu sau fără nervură în relief pe manșonul pentru mîner.

Deci, după conținutul lor, se pot deosebi mai multe categorii de depozite din Bronzul mijlociu: cu arme (cele mai multe), cu arme și podoabe, cu arme, unelte și podoabe, ori numai cu podoabe (foarte puține). Întrucît răspindirea depozitelor cu arme corespunde, în general, cu aceea a culturilor Otomani și Wietenberg, se poate deduce caracterul războinic al purtătorilor acestor culturi⁴⁸ dar în stadiul actual al cercetărilor este dificil să se precizeze în ce măsură aceste îngropări de depozite s-ar datora numai unor vremuri de neliniște sau eventual și altor cauze.

Din punct de vedere cronologic, D. Popescu și M. Rusu au deosebit, în 1966, trei faze ale depozitelor, corespunzătoare începutului, mijlocului și sfîrșitului Bronzului mijlociu. După acești autori, din prima fază datează depozitele de la Apa, Oradea și Borlești, din a doua depozitele de la Valea Chioarului (Gaura), Păuliș, Rimetea, Ighiel, Săpînța, Vârșand și Șandra, iar din a treia depozitele din fostul județ Turda, Roșiori și Sinnicolau Român⁴⁹.

Tot trei faze au fost deosebite și de B. Hänsel pentru depozitele Bronzului mijlociu dintre Carpați și Dunărea mijlocie, în care se includ și cele din Transilvania, cu observația că cele mai multe depozite din acest teritoriu datează din primele două faze ale Bronzului mijlociu dunărean (M D I — M D II), fiind cu totul rare în faza a treia (M D III)⁵⁰, ceea ce corespunde, în general, și cu frecvența depozitelor, pe faze, din spațiul carpato-dunărean. Spre deosebire însă de datările lui D. Popescu și M. Rusu, B. Hänsel încadrează depozitele de la Valea Chioarului (Gaura), Ighiel și Vârșand nu în a doua, ci în prima fază a Bronzului mijlociu dunărean (M D I)⁵¹.

³⁹ I. Nestor, *Sargetia*, I, 1937, p. 160 și urm.

⁴⁰ A. D. Alexandrescu, *Dacia*, N.S., 10, 1966, p. 119 și urm.

⁴¹ D. Popescu, *Dacia*, VII — VIII, 1937—1940.

⁴² A. Mozsolics, *Bronzefunde*, p. 73 și urm.; idem, *Bronze-und Goldfunde*, p. 62 și urm.

⁴³ T. Kemenczei, *Die Chronologie der Hortfunde vom Typ Rimaszombat, HOMÉ*, V, 1965, p. 111 și urm.

⁴⁴ B. Hänsel, *Beiträge*, p. 102 și urm.

⁴⁵ T. Bader, *Apărătorul de braț în bazinul carpato-dunărean, Satu Mare*, 1972, p. 85 și urm.

⁴⁶ Pînă în prezent nu a fost studiată problema răspîndirii depozitelor de bronzuri din spațiul carpato-dunărean în Bronzul mijlociu.

⁴⁷ Vezi nota 16.

⁴⁸ *Istoria României*, I, București, 1960, p. 111 și urm. (I. Nestor).

⁴⁹ D. Popescu și Mircea Rusu, *InventArch*, 1, 1966, *passim*.

⁵⁰ B. Hänsel, *Beiträge*, p. 169.

⁵¹ *Ibidem*, p. 163.

În schimb, după A. Mozsolics, aceste depozite, ca și altele din Transilvania, ar aparține etapelor Hajdúsámson și Kosziderpadlás, faza III⁵², încadrându-se, printre altele, în etapa Hajdúsámson depozitele de la Valea Chioarului (Gaura) și Păuliș, care după D. Popescu și M. Rusu aparțin mijlocului Bronzului mijlociu, iar în faza Kosziderpadlás depozitul din fostul județ Turda, datat de aceiași autori la sfârșitul Bronzului mijlociu⁵³.

La rîndul lor, depozitele din Bronzul mijlociu de pe teritoriul României, publicate în 1966 de D. Popescu și M. Rusu, au fost sincronizate de autorii respectivi cu culturile contemporane cu ele, după cum urmează: din prima etapă cu culturile Otomani și Costișa, din etapa a doua cu culturile Otomani, Suciul de Sus, Wietenberg și Gîrla Mare sau Vatina și din etapa a treia cu culturile Pecica, Otomani și Sighisoara-Wietenberg⁵⁴, fără de precizări relative la fazele acestor culturi. În această privință, se impune sincronizarea acestor trei etape din cronologia depozitelor din Bronzul mijlociu cu cele două faze principale ale culturilor din această vreme, la care se referă A. Vulpe, prima corespunzînd cu Monteoru I C₃ — I A, Verbicioara I — III, Tei — Cățelu și Tei — Tei, Pecica, Otomani II (trecerea de la Otomani II la Otomani III), Wietenberg I și II și Costișa I, iar a doua cu Monteoru II A — II B, Tei — Tei și Tei — Stejar, Verbicioara IV, Gîrla Mare, Vatina, Otomani III, Wietenberg III și Costișa tîrzie⁵⁵. Cu acest prilej va trebui să se precizeze paralelismele, la care se referă autorul, dintre aceste două faze și culturile din centrul Europei: Ūnětice (Reinecke A₁ și A₂) și a mormintelor tumulare (Reinecke B și C)⁵⁶.

Tot în legătură cu problema cronologiei, este știut că pe baza sincronismelor și a legăturilor cu lumea miceniană, bine studiate de J. E. Forssander, J. Werner, Vl. Milojević, R. Hachmann, A. Mozsolics și K. Horedt, precum și a studiilor lui Vl. Milojević, H. Müller-Karpe și W. Kimmig cu privire la sfârșitul Bronzului mijlociu dunărean, s-a datat epoca mijlocie a Bronzului dunărean între sfârșitul secolului al XVI-lea și începutul secolului al XIII-lea i.e.n.⁵⁷.

În fine, nu putem încheia aceste cîteva considerații generale privitoare la depozitele din Bronzul mijlociu de pe teritoriul României fără să menționăm că, spre deosebire de bronzurile din Bronzul tîrziu și Hallstatt, s-au făcut mai multe analize comparativ cu numărul total al depozitelor.

Aceste analize, spectrografice, executate de *Arbeitsgemeinschaft für Metallurgie des Altertums* de la Württembergisches Landesmuseum din Stuttgart și publicate în 1968 de Siegfried Junghans, Edward Sangmeister și Manfred Schröder⁵⁸ au fost incluse și în fascicola din *Inventaria Archaeologica* întocmită în 1966 de D. Popescu și M. Rusu⁵⁹.

Din comparația datelor acestor analize, pe faze, nu se pot stabili, deocamdată, deosebiri esențiale în compoziția metalului din cele trei faze. Astfel, procentul de cositor variază între 0,04% și 9,8% în prima fază, 1,9% și 7,1% în faza a doua și între 4,1% și 8,4% în faza a treia, iar în ceea ce privește impuritățile se întîlnesc aceleași elemente: Ps, As, Sb, Ag, Ni, din care în mod excepțional Sb depășește 1%, ajungînd la 1,2% și 1,3%, iar As atinge proporții ceva mai mari de 1,35% (Roșiori) și 1,95% (Rimetea).



Depozitele de bronzuri de la sfârșitul epocii Bronzului și începutul Hallstattului ne rețin atenția mai mult, intrucît din această vreme datează cele mai multe descoperiri de acest fel din spațiul carpato-danubian.

⁵² A. Mozsolics, *Bronzefunde*, p. 121 și urm. și hărțile pentru depozite: fig. 35 (grupul Hajdúsámson) și fig. 36 (grupul Kosziderpadlás).

⁵³ *Ibidem*.

⁵⁴ D. Popescu și M. Rusu, *InventArch*, 1, 1966, *passim*.

⁵⁵ A. Vulpe, *PBF*, IX, 2, 3.

⁵⁶ *Ibidem*.

⁵⁷ B. Hänsel, *Beiträge*, p. 170, unde se menționează și literatura respectivă.

⁵⁸ S. Junghans, E. Sangmeister, M. Schröder, *Kupfer und Bronze*, p. 59.

⁵⁹ D. Popescu și M. Rusu, *InventArch*, 1, 1966, în care autorii reproduc datele analizelor spectrale ale bronzurilor din depozitele de la Apa, Oradea, Borlești, Valea Chioarului (Gaura), Păuliș, Rimetea, Ighiel, Vârșand, Roșiori, Sînnicolau Român și Pecica.

În legătură cu aceasta, menționăm că se cunosc astăzi peste 400 depozite din acest spațiu, corespunzătoare fazelor Reinecke A și Hallstatt A și B din Europa centrală, datate de H. Müller-Karpe și alți arheologi în secolele XIII—VIII î.e.n., faze încadrate ulterior de către acesta în etapele nouă (Reinecke D și Hallstatt A) și tirzie (= Hallstatt B) ale epocii bronzului⁶⁰. Dintre aceste depozite, peste 360 provin din Transilvania și 37 din regiunea extra-carpatică, după cum urmează: 23 din Moldova, 10 din Muntenia, 4 din Oltenia, precum și 7 din Dobrogea.

Deci, cum este și firesc, majoritatea depozitelor provin din Transilvania, lucru explicabil dacă se are în vedere bogăția în minereuri de cupru din acest teritoriu. În schimb, pare paradoxal numărul mic de asemenea descoperiri din Oltenia, cu toate că și în această regiune sînt zăcăminte cu minereuri de cupru. Față de acestea, au sporit în ultimii ani descoperirile de depozite din această vreme din Muntenia și îndeosebi din Moldova, de unde provin pînă în prezent cele mai multe depozite de bronzuri din regiunea extracarpatică a României. O adevărată revelație au constituit-o mai recent depozitele de bronzuri de la sfîrșitul epocii Bronzului și începutul Hallstattului din Dobrogea, ieșite pentru prima dată la iveală în ultimele două decenii în această regiune cu minereuri de cupru.

În cele ce urmează ne vom referi la unele probleme de bază în legătură cu depozitele de bronzuri de la sfîrșitul epocii Bronzului și începutul Hallstattului de pe teritoriul României, arătînd care este stadiul cercetărilor în acest domeniu.

Astfel, în ceea ce privește evidența prin publicare a unor asemenea descoperiri de pe teritoriul României, pînă la sfîrșitul celui de-al doilea război mondial, s-au bucurat de o mare atenție acelea din Transilvania (inclusiv Maramureș, Crișana și Banat), prin includerea lor în unele repertorii sau cataloage, întocmite de C. Goos⁶¹, G. Téglás⁶², J. Hampel⁶³, E. Orosz⁶⁴, B. Milleker⁶⁵, I. Marțian⁶⁶ și M. Roska⁶⁷, precum și în alte lucrări speciale mai restrînse ori mai generale, sub formă de monografii ale fostelor județe. Dintre acestea, o mențiune aparte merită *corpus*-ul lui J. Hampel, datorită grijii cu care au fost publicate unele depozite mai importante, descoperite pînă la apariția lui, precum și, îndeosebi, *Repertoriul* lui M. Roska, care, prin numărul descoperirilor incluse și literatura citată pentru fiecare din ele, poate fi utilizat și astăzi cu folos, exceptînd unele erori, inerente unei lucrări de asemenea proporții.

În afară de aceste lucrări, unele din depozitele din Transilvania au mai fost incluse în monumentală operă a lui V. Pârvan, *Getica*⁶⁸, precum și în lucrarea de sinteză a lui I. Nestor din 1932⁶⁹.

În ceea ce privește restul teritoriului României, avîndu-se în vedere numărul limitat al acestor descoperiri, ele nu au mai constituit, singure sau împreună cu altele, obiectul unor repertorii sau *corpus*-uri, fiind doar prezentate, cu mai multe sau mai puține detalii, în lucrările lui I. Andrieșescu⁷⁰, V. Pârvan⁷¹, I. Nestor⁷² ș.a.

⁶⁰ Autorul folosește denumirile de „sfîrșitul epocii Bronzului” (Bronz D) și „începutul Hallstatt-ului” sau „Hallstatt-ul timpuriu” (Hallstatt A și B), spre deosebire de alți autori, la care se întîlnesc termenii de „epoca Bronzului tirzie” sau „dezvoltată” ori de „epoca Bronzului nouă” și „tirzie”. În legătură cu aceste din urmă denumiri a se vedea K. Horedt, *Problemele ceramicii din perioada bronzului evoluat în Transilvania, Studii și comunicări*, vol. 13, Muzeul Brukenhal 1817—1967, Sibiu, 1961, p. 137 și H. Müller-Karpe, *Zur Definition und Benennung chronologischer Stufen der Kupferzeit, Bronzezeit und älteren Eisenzeit, Jahresbericht des Instituts für Vorgeschichte der Universität Frankfurt a.M.*, 1974, p. 7 și urm.

⁶¹ C. Goos, *Chronik*, AVSL, XIII, 1876, p. 203 și urm.; idem, *Skizzen zur vorrömischen Kulturgeschichte der mittleren Donaugegenden*; aceeași publicație, XIII, 1877, p. 407 și urm. și XIV, p. 47 și urm.

⁶² G. Téglás, *OLTÉ*, II, 1887, 1—3, p. 1 și urm.

⁶³ J. Hampel, *Antiquités*; idem, *Bronzkor* și traducerea în limba germană *Allertümer der Bronzezeit in Ungarn*, Budapest, 1890, ed. a II-a; idem, *Trouvailles*.

⁶⁴ E. Orosz, *SzDÉ*, I, 1900, p. 18 și urm. și III, 1902, p. 54 și urm.

⁶⁵ B. Milleker, *Délm.*; idem, *Starinar*, XV, 1940, p. 21 și urm.

⁶⁶ I. Marțian, *Rep.* I, 1909, p. 321 și urm. și II, 1920.

⁶⁷ M. Roska, *Rep.*

⁶⁸ V. Pârvan, *Getica*.

⁶⁹ I. Nestor, *Stand*.

⁷⁰ I. Andrieșescu, *Nouvelles contributions sur l'âge du bronze en Roumanie; le dépôt de bronzes de Drajna de Jos et l'épée de Bucium*, Dacia, II, 1925, p. 345 și urm.

⁷¹ V. Pârvan, *Getica*, p. 2, 4, 363, 759, 762 (Drajna de Jos), 390, 762 (Rafaila).

⁷² I. Nestor, *Stand*, p. 128 și urm. (Drajna de Jos și alte depozite).

După cel de-al doilea război mondial s-a acordat o atenție din ce în ce mai mare acestor descoperiri, prin publicarea de liste pentru Transilvania, cu comentariile respective, de către M. Rusu ⁷³, precum și de lucrări speciale pentru Moldova de M. Petrescu-Dîmbovița ⁷⁴ și pentru Dobrogea de A. Aricescu ⁷⁵. În afară de acestea, unele din depozitele din Transilvania au fost incluse și în cataloagele cu ilustrații ale lui Fr. Holste, publicate *post mortem*, în 1951⁷⁶ și 1962⁷⁷, de către Seminarul de preistorie al Universității din Marburg.

La rîndul lor, depozitele de bronzuri din România, de la sfîrșitul epocii Bronzului pînă în Hallstatt B inclusiv, au fost incluse de W. A.v. Brunn în monografia sa din 1968, într-un context mai larg central-european, fiind inserate cronologic în lista depozitelor din această vreme din regiunea Dunării inferioare și a arcului carpatic ⁷⁸. De asemenea, o parte din aceste depozite, aparținînd în general sfîrșitului epocii bronzului, au fost introduse de A. Mozsolics în cel de-al doilea volum al monografiei sale privitor la depozitele de bronz și tezaurele de aur din faza Ópályi ⁷⁹.

Unele depozite au fost publicate prin grija lui I. Nestor, în colecția *Inventaria Archaeologica* de sub direcția lui M.-E. Mariën ⁸⁰.

La acestea se adaugă *Repertoriul arheologic al României* (ms.) ⁸¹ și lucrarea monografică a lui M. Rusu privitoare la metalurgia bronzului în Transilvania în faza Hallstatt A ⁸², care conține *corpus*-ul depozitelor din această fază și ilustrația respectivă, precum și numeroase alte publicații de depozite în revistele de specialitate din țară ⁸³.

Paralel cu aceste lucrări, după ani de cercetări în muzeele din țară, precum și din străinătate, în care se află bronzuri din această vreme de pe teritoriul României, s-a întocmit de către autorul acestei lucrări *corpus*-ul depozitelor de bronzuri de la sfîrșitul epocii Bronzului și începutul Hallstattului din acest spațiu, în care se prezintă, pe cît posibil, în mod critic conținutul fiecărui depozit, însoțit de ilustrații, numere de inventar și de bibliografia respectivă ⁸⁴. Alături de depozitele sigure, orînduite cronologic, au fost luate în considerație și acelea de fază incertă sau nesigure.

În acest fel se umple un gol mult resimțit în literatura de specialitate cu privire la această problemă, continuînd și, în același timp, completînd lucrările anterioare, care, exceptînd *Repertoriul arheologic al României*, se refereau cu prioritate la depozitele de bronzuri din această vreme din Transilvania.

Desigur că o asemenea lucrare este și ea susceptibilă de îmbunătățiri, avîndu-se în vedere imposibilitatea, pentru moment, de stabilire cu exactitate a conținutului tuturor depozitelor, datorită pierderii unor piese sau amestecului altora din depozite diferite, precum și a informațiilor incomplete de care dispunem uneori relativ la aceste descoperiri.

În ceea ce privește repartitia teritorială a depozitelor din această vreme de pe teritoriul României s-au scos în evidență în 1938 de către I. Nestor, pe baza studierii topoarelor de luptă cu disc pe ceafă și spin, grupul de depozite din nord-vestul Transilvaniei, precum și legăturile lui cu descoperirile de acest fel din zonele vecine ⁸⁵.

Pentru prima dată însă problema răspîndirii depozitelor de bronzuri de la sfîrșitul epocii Bronzului și începutul Hallstattului din Transilvania a fost tratată în 1963 de M. Rusu, care a întocmit și hărți de răspîndire a acestor descoperiri ⁸⁶. La rîndul lui, autorul

⁷³ M. Rusu, *Dacia*, N.S., VII, 1963, p. 177 și urm.

⁷⁴ M. Petrescu-Dîmbovița, *SCIV*, IV, 1953, 3 — 4, p. 460 și urm.; idem, *Dacia*, N.S., IV, 1960, p. 153 și urm.; idem, *ArhMold*, II — III, 1964, p. 265 și urm.

⁷⁵ Andrei Aricescu, *SCIV*, 16, 1965, 1, p. 17 și urm.; idem, *Pontica*, III, 1970, p. 25 și urm. Vezi și M. Irimia, *Un depozit de bronzuri la Constanța*, *Pontica*, 1, 1968, p. 89 și urm.

⁷⁶ Fr. Holste, *Hortfunde*.

⁷⁷ Idem, *Chronologie*.

⁷⁸ W. A. v. Brunn, *Mitteldeutsche Hortfunde*.

⁷⁹ A. Mozsolics, *Bronze- und Goldfunde*.

⁸⁰ Pînă în prezent relativ la depozitele de la sfîrșitul epocii Bronzului (Bronz D) s-au publicat următoarele

fascicule la București : A. D. Alexandrescu, *Dépôts de l'âge du bronze tardif de Bălent*, 4, 1967 ; T. Bader, *Dépôts de l'âge du bronze tardif du Nord-Ouest de la Transilvanie*, 6, 1971 ; M. Petrescu-Dîmbovița și M. Florescu, *Dépôts de l'âge du bronze tardif*, 7, 1971.

⁸¹ Vezi nota 34.

⁸² M. Rusu, *Metalurgia bronzului din Transilvania la începutul Hallstatt-ului* (partea a II-a), 1972, teză de doctorat.

⁸³ De ex. în *SCIV*, *Dacia*, *ArhMold*, *AMN*, *Apulum*, *Sargetia*, *Pontica*, *Carpica* ș.a.

⁸⁴ M. Petrescu-Dîmbovița, *PBF*, XVIII, 1 (în curs de tipărire).

⁸⁵ I. Nestor, *MarBSI*, p. 178 și urm.

⁸⁶ M. Rusu, *Dacia*, N.S., VII, 1963, p. 181, fig. 1.

acestul volum, în 1953 și 1960, a studiat și caracterizat depozitele de bronzuri din Moldova⁸⁷. În 1966, alături de acestea, s-au luat în considerație, de către același autor, și celelalte depozite din restul teritoriului României⁸⁸, contemporane cu seria Uriu-Domănești din Transilvania⁸⁹.

În volumul de față, *corpus*-ul depozitelor de la sfârșitul epocii Bronzului și începutul Hallstattului este însoțit de liste de răspindire, care permit să se deosebească atât repartitia teritorială, pe faze, a acestor descoperiri, cât și frecvența lor în anumite teritorii. În legătură cu această problemă, au fost studiate de autorul acestui volum grupele regionale de bronzuri de la sfârșitul epocii Bronzului din spațiul carpato-dunărean⁹⁰. Cu acest prilej au fost deosebite trei grupe locale de depozite în Transilvania, ilustrate prin peste 90 depozite, caracterizate printr-un aflux de piese de origine locală și central-europeană, față de care acelea de origine răsăriteană și sudică sînt rare.

Prima din aceste grupe, din aria ocupată de culturile Otomani și Suciul de Sus, este localizată în nord-vestul Transilvaniei, prezentînd legături directe cu descoperirile corespunzătoare din zonele vecine.

Cea de-a doua grupă, din aria culturilor Wietenberg și Noua, este situată în centrul Transilvaniei, fiind ilustrată și ea prin numeroase depozite.

În fine, cea de-a treia grupă, tot din aria culturii Noua, se plasează în sud-estul Transilvaniei, fiind atestată doar prin câteva depozite, care, prin caracteristicile inventarului lor, prezintă legături atât cu depozitele din centrul Transilvaniei, putînd fi considerată ca o prelungire a celei grupe de depozite din centrul Transilvaniei, cât și cu cele de la est și sud de Carpați.

În ce privește restul teritoriului, adică regiunea extracarpatică și Dobrogea, s-au deosebit două grupe locale importante de depozite de la sfârșitul epocii bronzului, dintre care una răsăriteană și alta sudică.

Grupa răsăriteană, aparținînd seriei Rîșești — Băleni⁹¹, localizată pe teritoriile Moldovei și Munteniei, în aria culturii Noua și a *facies*-ului Coslogeni⁹², este reprezentată prin 19 depozite. Acestea se caracterizează printr-o frecvență mai mare de unelte, arme și podobe de origine răsăriteană, cu analogii spre est în aria grupului Noua — Sabatinovka⁹³. Alături de tipurile de origine răsăriteană, puse în legătură cu participarea grupului *Srubny* la geneza culturii Noua⁹⁴, s-a constatat că se întîlnesc în această grupă, este adevărat într-un număr mai restrîns, și altele de origine transilvăneană și central-europeană⁹⁵.

⁸⁷ M. Petrescu-Dimbovița, SCIV, IV, 1953, 3 — 4, p. 476, fig. 16; idem, Dacia, N.S., IV, 1960, p. 153 și urm.; idem, *ArchMold*, II — III, 1964, p. 252, fig. 1.

⁸⁸ Idem, *Quelques problèmes concernant les découverts de pièces en bronze de la fin de l'âge du bronze en Roumanie, Actes du VII^e Congrès international des sciences préhistoriques et protohistoriques, 1966*, Praga, 1970, p. 684 și urm.

⁸⁹ Relativ la denumirea fazei Uriu — Domănești, cu toate că aceasta se folosește în mod curent în literatura de specialitate este de observat că depozitul Domănești nu poate fi considerat un depozit închis, întrucît la Muzeul național din Budapesta piesele acestui depozit sînt inventariate împreună cu altele din depozitul de la Olcsvaapáti (A. Mozsolics, *Bronze- und Goldfunde*, p. 128). Din aceste motive în lucrarea de față ne-am limitat la piesele publicate de J. Hampel. Avîndu-se în vedere această situație, este poate mai indicat să se folosească, pentru seria respectivă de bronzuri, denumirea de Uriu — Dragomirești, în loc de Uriu — Domănești (vezi pentru aceasta și A. Vulpe, *PBF*, IX, 2, p. 5, nota 4). Totuși, pentru a se evita unele confuzii, în lucrarea de față s-a păstrat denumirea de Uriu — Domănești.

⁹⁰ M. Petrescu-Dimbovița, *op. cit.*, *Actes du VII^e Congrès international des sciences préhistoriques et protohistoriques, 1966*, Praga, 1970, p. 684 și urm.; idem,

Les dépôts tardifs de bronzes sur le territoire de la Roumanie (de Bronze D au Hallstatt B inclusivement), Actes du VIII^e Congrès international des sciences préhistoriques et protohistoriques, vol. 1, Rapports généraux, Belgrad, 1971 p. 175 și urm.

⁹¹ Această serie, denumită de noi mai înainte Rîșești — Ulmi Liteni sau Rîșești — Ulmi Liteni — Ilișeni, a fost numită ulterior, tot de noi, Rîșești — Băleni, întrucît la Băleni s-a găsit, pînă în prezent, cel mai reprezentativ depozit din Moldova.

⁹² Privitor la cultura Noua vezi A. C. Florescu, *Contribuții la cunoașterea culturii Noua, ArchMold*, II — III, 1964, p. 143 și urm.; idem, *Sur les problèmes du bronze tardif carpato-danubien et Nord-Ouest Pontique*, Dacia, N.S., 11, 1967, p. 59 și urm. Relativ la *facies*-ul Coslogeni, vezi Seb. Morintz și Niță Angelescu, *O nouă cultură a epocii bronzului în România, Cultura de tip Coslogeni*, SCIV, 21, 3, 1970, 373 și urm.

⁹³ A. C. Florescu, Dacia, N. S., 11, 1967, p. 75 și urm.

⁹⁴ *Ibidem*.

⁹⁵ Această leză a fost susținută de autorul acestui volum în lucrările sale menționate în notele 74 și 90, ca și în *Quelques considérations concernant la fin de l'âge du bronze et du début du Hallstatt dans l'espace carpato-balcanique, Studia Balcanica*, V, *L'Ethnogenèse des peuples balcaniques*, Sofia, 1971, p. 109 și urm.

constatări interesante s-a făcut și relativ la grupa sudică, care se localizează în restul regiunii extracarpatică și Dobrogea, fiind ilustrată prin șase depozite, aparținând la două subgrupe locale, dintre care una în Oltenia și Muntenia și o alta la sud de Dunăre, în Dobrogea⁹⁶.

Prima din aceste subgrupe, susceptibilă de a fi subîmpărțită și ea în viitor în alte două sau trei subgrupe, corespunzătoare aspectelor culturale Vlădești II — Fundenii Doamnei⁹⁷ și Zimnicea — Plovdiv⁹⁸, este atestată prin trei depozite, caracterizate, în Oltenia, prin anumite tipuri de unelte (forma aparte a variantei răsăritene a celtului de tip transilvănean), cu unele analogii în depozitul de la Vârbița⁹⁹ din Muzeul de la Sofia, cel mai important pentru seria de bronzuri din această vreme din spațiul balcano-dunărean.

În afară de aceste obiecte de factură sudică, în aria aspectelor culturale Zimnicea — Plovdiv și Vlădești II — Fundenii Doamnei se mai întâlnesc și altele, în număr mai redus, de proveniență transilvăneană și central-europeană.

În schimb, s-a constatat că pe teritoriul Munteniei sînt mai frecvente tipurile de unelte și arme de origine transilvăneană și central-europeană, după cum o atestă în special depozitul de la Drajna de Jos¹⁰⁰. Nu lipsesc însă nici unele tipuri de obiecte cu analogii la sud de Dunăre (secerile cu ciotul de la turnat neîndepărtat) sau la est de Carpați (variantea răsăriteană a celtului de tip transilvănean, numită de către unii și Oinac¹⁰¹).

În fine, în ceea ce privește subgrupa din Dobrogea, atestat deocamdată prin trei depozite (N. Bălcescu, Gura Dobrogei și Constanța-Palas)¹⁰², prin unele tipuri de unelte din inventarul său (forma specială a variantei răsăritene a celtului de tip transilvănean și seceră cu ciotul de la turnat neîndepărtat), s-a precizat că prezintă unele analogii cu descoperirile de bronzuri dintre Dunăre și Balcani, de unde s-au răspîndit aici aceste unelte, de altfel ca și la nord de Dunăre, pe teritoriile Olteniei și Munteniei¹⁰³. În afară de acestea, s-au răspîndit în Dobrogea și unele unelte din grupul estic, din aria culturii Noua (variantea răsăriteană a celtului de tip transilvănean). În schimb s-a constatat că nu sînt încă atestate aici tipuri din Transilvania¹⁰⁴, prezența lor nefiind însă exclusă, avîndu-se în vedere răspîndirea spre est și sud a obiectelor de origine transilvăneană la sfîrșitul epocii bronzului.

Deci, în afară de Dobrogea, produsele puternicului centru metalurgic din Transilvania s-au răspîndit în regiunea extracarpatică a României și mai departe spre est în spațiul ucrainean și într-o oarecare măsură și la sud de Dunăre, pe teritoriul Bulgariei.

Tot din Transilvania s-au introdus în regiunea extracarpatică a României și unele piese de origine central-europeană. Din acest punct de vedere, cum s-a subliniat deja în repetate rînduri, munții Carpați nu au constituit o barieră pentru legăturile triburilor din Transilvania

⁹⁶ Vezi mai sus notele 90 și 95.

⁹⁷ Pentru acest aspect cultural vezi V. Leahu, *O nouă fază în evoluția culturii Noua, faza Fundenii Doamnei, Cercetări arheologice în București*, București, 1963, p. 339 și urm.; idem, *Cultura Tei*, București, 1966, p. 36 și urm.; idem, *Aperçu de la périodisation de l'évolution de la civilisation de Tei*, Dacia, N.S., 10, 1966 p. 191 și urm.; D. Berciu, *Aperçu des problèmes suscités par la civilisation de Verbitcoara (récentement découverte en Roumanie) et le problème de la fin de l'âge du bronze dans la région des Portes de Fer et du Bas-Danube*, *Sbornik Narodnog Museja*, IV, 1964, p. 319 și urm.; Valeriu Leahu, *Cu privire la sfîrșitul epocii bronzului în Muntenia*, SCIV, 20, 1, 1969, p. 17 și urm.

⁹⁸ În legătură cu acest grup de la Dunărea de Jos prezintă interes descoperirile lui A. D. Alexandrescu din necropola de la Zimnicea (*La nécropole du bronze récent de Zimnicea (dép. de Teleorman)*, Dacia, N.S., 17, 1973, p. 77 și urm.); depozitul de vase de lut ars de la Plovdiv, publicat de Peter Detev (*Kolektivna nahodka ot glineni szdove v Plovdiv*, *Arheologija*, VII, 4, 1964, 66 și urm.), ca și săpăturile de la Razkapanița ale aceluiași autor (*Traces de la civilisation de Razkapanitzte en Transyl-*

vanie, Apulum, VII, 1968, fig. 27 și 28). Relativ la această problemă vezi și M. Petrescu-Dîmbovița, *Studia Balcanica*, V, Sofia, 1971, p. 112 și urm.

⁹⁹ De la Vârbița provin două depozite, din care unul inedit se află în Muzeul național de arheologie de la Sofia și altul publicat în Muzeul din Plevna (Teodora Kovăčeva, *Nova kolektivna nahodka ot bronzovanița epoha pri s. Vârbița, Plevenski okrąg*, *Arheologija*, IX, 1967, 2, p. 1 și urm.

¹⁰⁰ Pentru acest depozit vezi I. Andrieșescu, Dacia, II, 1925, p. 345 și urm. și A. D. Alexandrescu, *Invent Arch*, 2, 1966.

¹⁰¹ Vezi Silvia Marinescu-Bîlcu, *Klad bronzovâh isdelii v Oinake*, Dacia, N.S., VII, 1963, p. 524.

¹⁰² Andrei Aricescu, SCIV, 16, 1965, 1, p. 17 și urm.; idem, *Pontica*, III, 1970, p. 25 și urm.; M. Irlinia, *op. cit.*, *Pontica*, I, 1968, p. 89 și urm.

¹⁰³ M. Petrescu-Dîmbovița, *Studia Balcanica*, V, Sofia, 1971, p. 110.

¹⁰⁴ Andrei Aricescu, SCIV, 16, 1965, 1, p. 36; idem, *Pontica*, III, 1970, p. 71.

ca cele din regiunea extracarpatică a României și chiar de mai departe, din Ucraina subcarpatică și sudul Ucrainei. Nu însă toate bronzurile de origine transilvăneană, ca de altfel și cele de tip central-european sau răsăritean, au fost introduse prin schimburi la triburile din regiunea extracarpatică a României, întrucît unele forme de turnat și bucăți de bronz brut, descoperite în aceste teritorii, constituie dovezi că cel puțin unele din aceste piese au fost produse la fața locului.



Metalurgia bronzului a continuat să se dezvolte în prima fază a Hallstatt-ului (Hallstatt A₁), după cum o dovedesc cele peste 90 de depozite din seria Cincu-Suseni, căreia îi aparțin și marile depozite-turnătorii de la Uioara, Șpálnaca, Gușterița, Dipșa, Band și Aiud, cu obiecte de bronz în greutate de circa 5 000 kg, adică mai mult decît toate depozitele la un loc de la sfîrșitul epocii bronzului din Transilvania.

Examinîndu-se harta răspîndirii depozitelor din faza Hallstatt A₁, se constată cinci grupări de asemenea descoperiri în Transilvania¹⁰⁵.

Prima dintre acestea, localizată în nord-vestul Transilvaniei, în podișul Someșului și nordul cîmpiei de vest, se caracterizează prin tipuri de unelte, arme, piese de harnașament și obiecte de podoabă în strînsă legătură cu cele din etapa anterioară. Alături de acestea se mai întîlnesc și unele tipuri de obiecte de origine central-europeană sau chiar nordică, cum ar fi de exemplu un ac cu capul în formă de fus și cu gîtul modelat (*Speindelkopfnadel mit gegliedertem Hals*) din depozitul nesigur de la Baia Mare, tip frecvent în Hallstatt-ul timpuriu din Silezia, Slovacia și Ungaria, semnalat însă și în cîteva descoperiri din R.S.F. Iugoslavia¹⁰⁶.

Cea de-a doua grupă, din centrul Transilvaniei, este ilustrată printr-un număr tot atît de mare de depozite, ca și grupa din nord-vestul Transilvaniei. Spre deosebire însă de sfîrșitul epocii Bronzului, în această etapă a Hallstatt-ului timpuriu sînt ceva mai multe depozite în centrul Transilvaniei, caracterizate printr-un număr mai mic de arme și piese de harnașament. Pe lîngă tipurile de obiecte mai vechi, care se continuă, apar și unele noi, cum ar fi de exemplu fibula de tip *passementerie*, de origine est-central-europeană; placa de centură, decorată în tehnica „*au repoussé*”, piesă frecventă în centrul și nordul Europei; ace cu capul sferic și gîtul decorat cu nervuri, întîlnite deseori în depozitele și mormintele din Europa centrală, avînd centrul de producție la est de Alpi și în vestul Carpaților, de unde s-au răspîndit pînă departe spre vest și est, inclusiv pe teritoriul României; perla de chihlimbar, de origine nordică, întîlnită în descoperirile din centrul Europei în faza tirzie a mormintelor tumulare și timpurie a cîmpurilor de urne¹⁰⁷ ș.a.

Cea de-a treia grupă de depozite din Hallstatt A₁ din Transilvania, localizată în zona Mureșului Mijlociu, reprezentînd de fapt continuarea spre sud-vest a Podișului Transilvaniei, este ilustrată prin mai puține depozite decît grupele de asemenea descoperiri din nord-vestul și centrul Transilvaniei. Ele sînt grupate pe un spațiu restrîns, atestînd, prin prezența marilor depozite-turnătorii de la Uioara, Șpálnaca și Gușterița, o activitate metalurgică foarte importantă¹⁰⁸, ilustrată printr-un număr impresionant de mare de obiecte de bronz, întregi și fragmentare, de origine locală sau central-europeană, precum și prin cantități mari de turte de bronz și de deșeuri de bronz. În genere, prin caracteristicile inventarului lor, aceste mari depozite-turnătorii nu sînt specializate, în sensul producerii cu predilecție a unor anumite tipuri de obiecte de bronz.

Numărul mare de obiecte de bronz din aceste turnătorii de pe Mureșul Mijlociu s-a pus în legătură cu exploatarea mai intensă în această etapă a aurului, aramei și a sării, marile turnătorii fiind în apropierea zăcămintelor de sare, precum și cu sporirea populației, atestată atît prin numărul mare de așezări, cit și prin intensificarea relațiilor de schimb¹⁰⁹. Foarte

¹⁰⁵ *Ibidem*, 185, fig. 2. Cf. și M. Petrescu-Dimbovița, *Actes du VII^e Congrès International des sciences préhistoriques et protohistoriques*, 1966, Praga, 1970, p. 685 și urm.

¹⁰⁶ T. Kemenczei, *Die Chronologie der Hortfunde vom*

Typ Rimaszombat, HOMÉ, V, 1965, p. 119.

¹⁰⁷ Marija Gimbutas, *Bronze Age*, p. 122 și urm.

¹⁰⁸ M. Rusu, *Dacia*, N.S., VII, 1963, p. 184 și nota 23.

¹⁰⁹ *Ibidem*, p. 184.

probal că prin aceste din urmă relații, efectuate îndeosebi pe bază de sare, s-au introdus dinspre nord-vest (Boemia și Saxonia) barele de cositor pur din turnătorile de la Uioara și Gușterița, dinspre nord perlele de chihlimbar din depozitele de la Cioclovina, Pecica, Alțina și din alte locuri, iar dinspre sud perlele de sticlă albastră din depozitele de la Cioclovina și Dobrocina¹¹⁰. Deci, legături economice cu regiuni mai mult sau mai puțin îndepărtate, reflectate în descoperirile de bronzuri din regiunea Mureșului Mijlociu.

Cea de-a patra grupă de bronzuri, localizată pe Mureșul Inferior, este reprezentată doar prin câteva depozite, conținând tipuri de obiecte care continuă în parte pe cele din etapa anterioară.

În fine, cea de-a cincea grupă de depozite de bronzuri, localizată în Banat, conține și ea obiecte de bronz de la sfârșitul epocii Bronzului, cu toate că această din urmă etapă aproape că nu este ilustrată în regiunea respectivă. Alături de tipurile de bronzuri din estul Europei centrale, inclusiv Transilvania, se întâlnesc și altele din sud-estul Ungariei și nordul Iugoslaviei.

Acestea sînt, pe scurt, considerațiile cu privire la principalele caracteristici ale depozitelor de bronzuri din cele cinci zone mai sus menționate din Transilvania.

Spre deosebire de etapa anterioară, a Bronzului târziu, grupările de depozite din Hallstatt A₁ sînt mai puțin deosebite între ele, prezentînd destul de multe trăsături comune. Din acest punct de vedere este indicat să se vorbească mai curînd de grupări teritoriale de depozite cu anumite particularități, decît de variante locale.

Foarte caracteristic pentru depozitele de bronzuri din această etapă din Transilvania este aflulxul de elemente de origine central-europeană, introduse treptat atît prin relații de schimb, influențe culturale și eventual meșteri ambulauți, cît și prin purtătorii grupului Lăpuș-Gáva, datorită cărora s-a considerat de către unii cercetători că au fost ascunse în pămînt depozitele de bronzuri din seria Cincu-Suseni¹¹¹.

În ceea ce privește regiunile extracarpătice ale României, nu se cunosc în mod sigur depozite din această vreme în Moldova, Muntenia și Oltenia. Nu ar fi însă exclus ca unele din depozitele din Moldova (de ex. Ilîșeni, jud. Suceava¹¹², și eventual Doljești, jud. Bacău¹¹³), din care lipsesc piesele de origine răsăriteană, tipice grupului Noua, să dateze nu numai de la sfârșitul epocii Bronzului, ci și din Hallstatt A₁, din vremea corespunzătoare așezărilor hallstattiene timpurii de la Corlăteni¹¹⁴, cu analogii directe în așezările din această vreme de pe teritoriul dintre Prut și Nistru, care urmează după așezările culturii Noua¹¹⁵. Aceasta cu atît mai mult cu cît tipurile de unelte (culturi transilvănene și seceri cu buton, cu limbă la mîner și cu cîrlig) și de arme (săbii cu limbă la mîner) din inventarul lor se întâlnesc și în depozitele din Hallstatt A₁ din Transilvania, ca supraviețuiri din etapa anterioară a Bronzului târziu.

În ceea ce privește Dobrogea, prezența celor două depozite de la Techirghiol și Sîmbăta Nouă 2 constituie un indiciu relativ la o grupă locală de asemenea descoperiri, caracterizată prin piese de origine transilvăniană și central-europeană¹¹⁶, ajunse aici prin filieră transilvăniană.

În continuare, urmărindu-se pe hartă răspîndirea celor 15 depozite din faza Hallstatt A₂ din Transilvania (inclusiv Banat), aparținînd seriei Jupalnic — Turia¹¹⁷, se constată două grupări de asemenea descoperiri, una în centrul și alta în sud-estul Transilvaniei, ceea ce indică o deplasare a centrului de greutate al acestor descoperiri din nord-vestul Transilvaniei

¹¹⁰ *Ibidem*, și nota 23.

¹¹¹ *Ibidem*, p. 189.

¹¹² Grigore Foiț, *Depozitul de obiecte de bronz de la Ilîșeni (raionul Suceava)*, *ArhMold*, 11 — 111, 1964, p. 461 și urm.

¹¹³ I. Teștiban, *Depozitul de obiecte de bronz de la Doljești, raionul Roman*, *SCȘIași*, VIII, 1, 1957 p. 221 și urm.

¹¹⁴ Pentru *factes*-ul Corlăteni vezi I. Nestor și colaboratori, *Șanțterul Valea Jiției*, SCIV, III, 1952, p. 91 și

urm. și M. Petrescu-Dîmbovița, *Dacia*, N.S., IV, 1960, p. 145 și urm.

¹¹⁵ G. I. Smirnova, *Poselenie posdnebronzovogo veka I rannego železa vostoč. s. Magala Černovičkol oblasti*, KSIIMK, 70, 1957, p. 102, fig. 37 și 103, fig. 38.

¹¹⁶ Relativ la prezența elementelor de tip transilvănian în aceste depozite, vezi Andrei Aricescu, SCIV, 16, 1, 1965, p. 26 și urm.; și idem, *Pontica*, III, 1970, p. 34 și urm.

¹¹⁷ M. Rusu, *Dacia*, N.S., VII, 1963, p. 191, fig. 3.

Înpre centrul și sud-estul acestei provincii. Din inventarul acestor depozite fac parte unelte, arme și obiecte de podoabă, evaluate în cea mai mare parte din acelea ale fazei anterioare, precum și altele de tip nou, care se continuă și în seria următoare, Moigrad — Tăuteu ¹¹⁸, din Hallstatt B₁. Dealtfel, cu toate că în această fază apar noi tipuri de unelte, arme și podoabe, cu greu pot fi deosebite uneori depozitele din această vreme de cele din Hallstatt B₁.

În ceea ce privește regiunea extracarpatică a României, s-a crezut că aparține acestei faze depozitul de la Rafaila (jud. Vaslui) ¹¹⁹, care însă, prin particularitățile celor două fibule *passementerie* din inventarul său, se încadrează mai curînd în Hallstatt B₁. În schimb, se poate atribui, cu mai multă siguranță, acestei faze depozitul de la Sălcioara, com. Smeeni (jud. Buzău) ¹²⁰ și depozitul de forme de turnat de la Plenița (jud. Dolj) ¹²¹.

În comparație cu depozitele de la sfîrșitul epocii Bronzului și începutul Hallstattului timpuriu (Hallstatt A), acelea din etapa următoare a Hallstattului timpuriu (Hallstatt B) au fost mai puțin luate în considerație sub aspectul repartiției lor teritoriale. În afară de M. Rusu, nu s-a mai ocupat nimeni de această problemă în Transilvania, iar în ceea ce privește regiunea extracarpatică a României, pînă în prezent nu s-a întreprins încă nimic în această direcție.

Lucrul acesta se impune însă, întrucît în această etapă se plasează un număr destul de mare de depozite din Transilvania îndeosebi în Hallstatt B₁, corespunzător seriei Moigrad-Tăuteu, căreia îi aparțin 40 de depozite. Acestea au în general aceeași răspîndire ca și acelea de la sfîrșitul epocii Bronzului, constituind trei grupări mai importante, în nord-vestul, centrul și sud-estul Transilvaniei, lipsind cu totul din Banat.

Inventarul acestor depozite se caracterizează printr-o uniformitate de tipuri, dintre care unele continuă pe cele din etapa anterioară, iar altele sînt noi, apărînd acum pentru prima dată (de exemplu săbiile cu cupă la miner, cazanele cu atașe cruciforme, ceștile de tip Kirkendrup și Fuchsstadt ș.a.).

În ceea ce privește originea acestor tipuri de obiecte, pe lîngă cele de origine locală și central-europeană, au fost semnalate și altele de proveniență nordică, cum ar fi de exemplu: fibula cu disc (*flache Scheibenkopffibel*), atestată prin exemplarul de la Sebeș și prin forma de turnat de la Geoagiu, tip de fibulă ajuns pînă în această regiune prin schimburi, după cum pe aceeași cale s-au răspîndit și de aici spre nord unele forme de vase de bronz ¹²².

În restul teritoriului României, din această fază sînt doar cinci depozite, dintre care patru din regiunea extracarpatică și anume unul din Moldova (Rafaila, jud. Vaslui) ¹²³ și trei din Muntenia (Boldești, com. Boldești, Grădiștea, jud. Buzău și Pietrosu, com. Costești, jud. Buzău) ¹²⁴, precum și unul din Dobrogea (Sîmbăta Nouă 1, com. Topolog, jud. Constanța) ¹²⁵. La încadrarea în această fază a depozitului de la Rafaila s-au avut în vedere caracteristicile celor două fibule *passementerie* din inventarul lui, și anume discul spiralic mare din dreptul portagrafei și discurile spiralice mici de pe arcu acestor fibule ¹²⁶.

Deci, ca și pentru etapa anterioară, a Hallstattului A₁, se cunosc foarte puține asemenea descoperiri din Hallstatt B₁, provenind din regiunile extracarpatică ale României și Dobrogea. Dealtfel, și pentru seria următoare din Transilvania, Fizeșu Gherlei — Singeorgiu de Pădure, corespunzătoare Hallstattului B₂, numărul depozitelor de bronzuri este mai mic (22), acestea fiind repartizate îndeosebi în centrul și sud-estul Transilvaniei ¹²⁷.

În inventarul acestor depozite din Transilvania, pe lîngă tipurile mai vechi de obiecte, continuate cu dimensiuni reduse și cu ușoare transformări ale formelor (de exemplu la celturi și vase de bronz), se întîlnesc și altele noi (de exemplu cuțite, săbii cu antene, fibule ochelari ș.a.), alături de care sînt prezente și unele piese de fier ¹²⁸.

¹¹⁸ *Ibidem*, p. 190 și urm.

¹¹⁹ V. Părvan, *Geltea*, p. 390, pl. 19/2; I. Nestor, *Stand*, p. 137 și urm. și nota 547; M. Petrescu-Dîmbovița, *SCIV*, IV, 1953, 3 — 4, p. 461.

¹²⁰ *Inedit. Informație V. Teodorescu.*

¹²¹ D. Berciu, *Arheologia preistorică a Olteniei*, fig. 175.

¹²² M. Rusu, *Dacia, N.S.*, VII, 1963, p. 192 și urm.; *idem*, *Fibulele nordice în Transilvania, Studii și comunicări*, vol. 12, Muzeul Brukenthal, Sibiu, 1965, p. 199 și urm.

¹²³ Vezi nota 119 de mai sus.

¹²⁴ *Inedit. Informație V. Teodorescu.*

¹²⁵ Andrei Aricescu, *SCIV*, 16, 1965, 1, p. 28 și urm.; *idem*, *Pontica*, III, 1970, p. 37 și urm.

¹²⁶ Cf. pentru aceasta W.A.v. Brunn, *Mitteldeutsche Hortfunde*, p. 48 și urm.

¹²⁷ M. Rusu, *op. cit.*, p. 196, fig. 5.

¹²⁸ *Ibidem*, p. 194 și urm.

Din regiunea extracarpatică a României este un singur depozit, de la Birlad, care, prin asocierea pieselor de bronz și fier, datează din această fază, dacă nu chiar puțin mai târziu ¹²⁹.

În fine, ultima fază a Hallstattului timpuriu (Hallstatt B₂), corespunzătoare seriei de depozite Șomartin-Vetiș, este documentată printr-un număr redus de depozite (9), provenind din nord-vestul și centrul Transilvaniei ¹³⁰. Aceste depozite se caracterizează printr-o asociere de tipuri de obiecte de bronz de origine locală, cimmericiană (piese de harnașament), cu analogii în descoperirile similare de bronzuri de pe teritoriile Ungariei, Austriei și Iugoslaviei ¹³¹. La acestea se adaugă obiectele de fier, în număr mai mare, care înlocuiesc treptat pe cele de bronz ¹³².

Problema deosebit de importantă a categoriilor de depozite și a semnificației lor, de la sfârșitul epocii Bronzului și începutul Hallstatt-ului, de altfel ca și pentru Bronzul mijlociu și Hallstatt-ul mijlociu, nu a constituit încă pentru spațiul carpato-dunărean obiectul unor studii speciale, ea fiind tratată doar incidental în unele lucrări de o mai mare sau mai mică întindere.

Ea a fost discutată ceva mai pe larg de M. Rusu, care, după conținutul depozitelor, a deosebit trei categorii de asemenea descoperiri: depozite-turnătorii, aparținând unor meșteri ambulanți sau unor comunități; depozite cu obiecte de uz, ascunse din anumite motive, și depozite mixte, cu o parte din obiecte pentru turnare și cu o alta utilizabile ¹³³. Același autor a mai deosebit depozitele și după anumite categorii de obiecte din inventarul lor (arme, unelte, piese de podoabă și de harnașament), în care se reflectă, după el, preocupările și ocupațiile de bază ale posesorilor lor ¹³⁴.

În ceea ce privește cauzele îngropării depozitelor, s-au discutat mai ales factorii interni (transformările sociale și luptele dintre triburi) și externi (invaziile), subliniindu-se în cazul acestora din urmă rolul invaziilor din est (grupul Noua-Sabatinkovka și cimmericienii) și din vest (cultura cimpurilor de urne) în procesul depozitării de obiecte de bronz ¹³⁵. Această din urmă teză, preluată de la P. Reinecke și de V. Pârvan și de alți arheologi români, are cei mai mulți adepți.

În stadiul actual al cercetărilor, nestudiindu-se în mod special condițiile de găsimă ale depozitelor de la sfârșitul epocii Bronzului și începutul Hallstatt-ului de pe teritoriul României, nu s-au putut deosebi, în mod concludent, mai multe categorii de depozite de bronzuri, ca pentru alte regiuni, de exemplu din centrul și nordul Europei, unde asemenea studii sînt mult mai înaintate ¹³⁶. Așa se explică faptul că, în afara categoriilor de depozite menționate, nu au fost semnalate decît incidental și altele, votive ¹³⁷. În legătură cu această problemă, luîndu-se în considerație condițiile în care s-au descoperit depozitele de bronzuri din spațiul carpato-dunărean, s-ar putea deduce că acelea găsite în rîuri sau lângă o stîncă, ori în alte condiții speciale, să fi fost votive.

¹²⁹ M. Petrescu-Dimbovița, *Objets hallstattiens trouvés à Birlad, Dacia, N.S., II, 1958, p. 59 și urm.*

¹³⁰ M. Rusu, *op. cit.*, p. 197, fig. 6.

¹³¹ *Ibidem*, p. 195 și urm. Relativ la această problemă vezi și Gy. Gazdapusztai, *Caucasian relations on the Danubian Basin in the Early Iron Age, ActaArch-Budapest, 1967, p. 307 și urm.*; D. Garașanin, *Studje is metalnog doba Srbije, Starinar, V - VI, 1954-1955, p. 337 și urm.*

¹³² M. Rusu, *op. cit.*, p. 183; idem, *Depozitele de bronzuri de la Rebrisoara, ArhMold, II - III, 1964, p. 246*. Vezi și M. Garașanin, *Contributions à l'interprétation historique des dépôts de l'âge du fer en Serbie, A.J., 1964, p. 21 și urm.* privitor la îngroparea depozitelor de bronzuri din Serbia, ca și relativ la alte probleme de clasificare și cronologie ale acestor descoperiri din teritoriul respectiv.

¹³³ M. Rusu, *Dacia, N.S., VII, 1963, 180 și urm.*; idem, *ArhMold, II - III, 1964, p. 245 și urm.*

¹³⁴ *Ibidem*.

¹³⁵ Idem, *Dacia, N.S., VII, 1963, p. 183 și urm.* Din epoca cimpurilor de urne este binecunoscut deosebit grupul Vatina - Gîrla Mare, care a pătruns în regiunea

de dincoace de Porțile de Fier, probabil sub presiunea purtătorilor culturii mormintelor tumulare. Problema presiunii exercitate de purtătorii acestei culturi în regiunile estice și sud-estice ale Pannoniei a preocupat în mod special pe A. Mozsolics în *Archäologische Beiträge zur Geschichte der grossen Wanderung, ActaArch - Budapest, VIII, 1958, p. 119 și urm.*, de unde tezele autoarei au fost preluate și de alți arheologi. Elemente ale culturii mormintelor tumulare în România au fost semnalate și de K. Horedt în *Einflüsse der Hügelgräberkultur und der Velaticeerkultur in Siebenbürgen, Germania, 45, 1 - 2, 1967, p. 62 și urm.*; idem, *Studii și comunicări*, vol. 13, Muzeul Brukenthal, Sibiu, 1967, p. 141 și urm.

¹³⁶ Relativ la această problemă vezi W.A.v. Brunn, *Mitteldeutsche Horfunde*, p. 230 și urm. Din punct de vedere metodologic prezintă interes lucrarea lui Helmut Geisslinger, *Horle als Geschichtsquelle dargestellt an der völkerverwanderungs-und merowingerzeitlichen Funden des südwestlichen Ostseeraumes*, Neumünster, 1967, p. 9 și urm.

¹³⁷ Fr. Nestor și A. Vulpe, *Depozitul de brățări de bronz de la Vadul-Izei, SCIV, 21, 1970, 4, p. 630.*

Cu toată bogăția și varietatea de obiecte din depozitele și descoperirile izolate de bronzuri de la sfârșitul epocii Bronzului și începutul Hallstatt-ului din spațiul carpato-dunărean, totuși până în prezent există puține studii speciale cu privire la tipologia acestor obiecte. Unele încercări în această direcție s-au făcut mai demult, încă din ultimele decenii ale secolului trecut și la începutul acestui secol, de către J. Hampel¹³⁸ și alți arheologi maghiari¹³⁹.

Cu mult mai târziu, în 1935, cu prilejul publicării depozitului de la Moigrad de către I. Nestor au fost studiate de către acesta în mod special cazanele cu atașe cruciforme pentru toarte și ceștile de tip Fuchsstadt și Kirkendrup, stabilindu-se faza Moigrad — Hajdu — Bös-zörmény, corespunzătoare cu etapa IV₁ din clasificarea lui P. Reinecke¹⁴⁰.

Originea, evoluția și răspândirea acestor tipuri de vase de bronz, ca și ale altor tipuri de asemenea vase din spațiul est-central-european, au preocupat în mod deosebit și pe G. v. Merhart, într-un studiu fundamental din 1952¹⁴¹, precum și pe alți specialiști.

O altă dată importantă pentru studiul tipologiei obiectelor de bronz din spațiul est-central-european este anul 1938, când a apărut lucrarea lui I. Nestor cu privire la topoarele de luptă cu disc și spin¹⁴², rămasă fundamentală până astăzi, în acest domeniu, cu toate completările și alte încercări de clasificare ale acestei categorii de obiecte, făcute ulterior, îndeosebi de A. Mozsolics¹⁴³ și A. Vulpe¹⁴⁴.

În același an M. Roska a studiat culturile de tip transilvănean și secerile cu cîrlig, preocupîndu-se mai ales de răspîndirea și asocierea acestor două tipuri de unelte¹⁴⁵.

După cel de-al doilea război mondial au continuat cercetările în acest domeniu, publicîndu-se unele lucrări de tipologie și altele sînt în curs de elaborare. Astfel, în 1948 au fost studiate de către K. Horedt acele cu protuberanțe, urmărindu-se răspîndirea lor paralel cu aceea a ceștilor cu buton și creastă de tip Noua¹⁴⁶. În 1960 autorul volumului de față a cercetat fibulele de tip *passementerie* de pe teritoriul României¹⁴⁷. Un studiu amănunțit asupra pieselor de harnașament a fost scris în 1960 de M. Rusu¹⁴⁸. În acest studiu autorul a precizat cadrul tipologic și cronologic al psaliilor, zăbalelor și al altor piese, subliniind că prezența acestora în depozitele din Bronzul târziu pînă în Hallstatt B inclusiv atestă importanța folosirii calului în Transilvania de către populația locală, în această vreme dinaintea venirii cimmericilor¹⁴⁹. În această privință, cu toate rezervele acestui autor privitoare la cadrul istoric și apartenența etnică a acestor piese, el are meritul de a fi scos unele din aceste piese (zăbalele și psaliile) din cercul mult discutat traco-cimmerian, atribuindu-le populației locale¹⁵⁰. A. Mozsolics a procedat în același fel în 1956 pentru piesele de garnituri de roți¹⁵¹.

Un alt studiu, tot atît de bine documentat, este acela din 1966 al lui A. D. Alexandrescu relativ la săbiile de bronz de pe teritoriul României¹⁵². Autoarea, bazîndu-se pe materialul cunoscut, precum și pe rezultatele obținute cu privire la tipologia și cronologia acestei categorii de obiecte, analizează tipurile de săbii din spațiul carpato-dunărean din Bronzul mijlociu și pînă în Hallstatt-ul timpuriu, luînd în considerație și culturile respective din mediul cărora provin obiectele studiate. Precizînd tipurile de săbii și cronologia lor, autoarea a ținut seama de cercetările în acest domeniu ale lui J. D. Cowen¹⁵³ și H. Müller-Karpe¹⁵⁴, exprimînd și unele opinii personale, îndeosebi relativ la săbiile cu antene, precum și cu cupă la mîner.

¹³⁸ J. Hampel, *Bronzkor*, III, 1896, p. 5 și urm.

¹³⁹ I. Márton, *A magyarhont fibulák osztályozása*, **AE**, XXXI, 1911, p. 341 și urm.

¹⁴⁰ I. Nestor, *Ein Bronzedept aus Moigrad (Rumänien)*, **PZ**, XXVI, 1/2, 1935, p. 24 și urm.

¹⁴¹ G. v. Merhart, *Studien über einige Gattungen von Bronzegefäßen*, *Festschrift RGZM*, 1952, p. 4 și urm.

¹⁴² I. Nestor, *Magb St.* 1938, p. 178 și urm.

¹⁴³ A. Mozsolics, *Bronzefunde*, p. 34 și urm.

¹⁴⁴ A. Vulpe, *PBF*, IX, 2, 1970, p. 66 și urm.

¹⁴⁵ M. Roska, *Über die Herkunft, der sog. Hakensicheln*, **ESA**, XII, 1938, p. 153 și urm.

¹⁴⁶ K. Horedt, *Cercetările arheologice din regiunea Hoghitz-Ugra și Teius, Materiale*, I, 1953, p. 806 și urm.

¹⁴⁷ M. Petrescu-Dimbovița, *Fibulele de tip „passe-*

menterie” de pe teritoriul R.P.R., Omagiu lui Constantin Daicoviciu, București, 1960, p. 431 și urm.

¹⁴⁸ M. Rusu, „*Dokimeryskie” detali konoj sbrut iz Transilvanii*, Dacia, N.S., IV, 1960, p. 161 și urm.

¹⁴⁹ *Ibidem*, p. 178 și urm.

¹⁵⁰ *Ibidem*.

¹⁵¹ A. Mozsolics, *Azurnye povosoinye nakladki posdne-bronzovoj epohi*, *ActaArch* — Budapesta, 7, 1956, p. 1 și urm.

¹⁵² A. D. Alexandrescu, Dacia, N.S., 10, 1966, p. 117 și urm.

¹⁵³ J. D. Cowen, *Eine Einführung in die Geschichte der bronzenen Griffzungenschwerter in Süddeutschland und den angrenzenden Gebieten*, 36, **BRGK**, 1955 (1956), p. 52 și urm.

¹⁵⁴ H. Müller-Karpe, *Vollgriffschwerter*.

În afară de aceste studii speciale s-a mai încercat o clasificare a culturilor de tip transilvănean de M. Rusu în 1966¹⁵⁵, precum și a unor forme de vase de bronz de P. Patay în 1969¹⁵⁶.

La acestea se mai pot adăuga considerațiile tipologice din unele lucrări de sinteză, datorate lui G. Kossack¹⁵⁷, St. Foltiny¹⁵⁸, H. Müller-Karpe¹⁵⁹, Marija Gimbutas¹⁶⁰, W. A. v. Brunn¹⁶¹ ș.a.

În cadrul colecției *Prähistorische Bronzefunde*, de sub direcția lui H. Müller-Karpe, au apărut în 1970 și 1975 două volume privitoare la topoarele de aramă și bronz (A. Vulpe)¹⁶² și sint programate să apară încă alte câteva relativ la seceri (M. Petrescu-Dimbovița), brățări și verigi de picior (M. Petrescu-Dimbovița), centuri (M. Rusu), culturi (M. Rusu și A. Vulpe), ace (A. C. Florescu și M. Florescu), pandantive (Eug. Zaharia) ș.a.

Participarea specialiștilor români, alături de alți arheologi europeni, la această activitate de cooperare științifică cu caracter internațional este binevenită, întrucât permite ca prin eforturi conjugate și în același timp bine orientate să se ajungă la o cunoaștere cât mai exactă, din punct de vedere geografic, tipologic, funcțional și cronologic a diferitelor categorii de obiecte de bronz din România și din alte teritorii ale Europei.

Problema cronologiei depozitelor de bronzuri de la sfârșitul epocii Bronzului și începutul Hallstatt-ului din spațiul carpatodunărean a preocupat în mai multe rânduri pe arheologii români și străini. În această privință, V. Pârvan și unii colaboratori ai săi au folosit mai mult sau mai puțin sistemul cronologic al lui P. Reinecke, stabilit inițial pentru sudul Germaniei și extins apoi în estul Europei centrale, inclusiv în Transilvania¹⁶³.

Prima încercare de a crea un sistem cronologic propriu pentru această din urmă regiune se datorește lui I. Nestor, care, bazându-se pe datele studiilor sale tipologice mai sus menționate, a reușit, în 1935 și 1938, să stabilească în evoluția depozitelor de bronzuri din acest spațiu următoarele serii: Uriu — Domănești (= Reinecke D), Moigrad — Hajdu — Böszörmény (= Reinecke IV₁ și IV₂) și Fizeșu Gherlii — Singeorgiu de Pădure (= Reinecke IV₃)¹⁶⁴.

În 1961, autorul acestui volum, completând cu piese noi inventarul depozitului de la Tăuteu (jud. Bihor), a dat seriei Moigrad — Hajdu — Böszörmény denumirea de Moigrad — Tăuteu¹⁶⁵, care este în uz și astăzi.

De asemenea, după apariția în 1959 a monografiei lui H. Müller-Karpe privitoare la cronologia cimpurilor de urne de la nord și sud de Alpi¹⁶⁶, prin care s-a precizat mai nuanțat sistemul cronologic al lui P. Reinecke, s-au completat seriile din sistemul lui I. Nestor cu altele noi, corespunzătoare unor faze din schema cronologică a lui H. Müller-Karpe.

Ținând seama de această cronologie, arheologii români, în colaborare cu W. A. v. Brunn, au stabilit seriile depozitelor de la sfârșitul epocii Bronzului și începutul Hallstatt-ului din Transilvania. Astfel, în 1963, M. Rusu a deosebit următoarele serii de depozite de bronzuri din această vreme, corespunzătoare fazelor respective din sistemul cronologic al lui H. Müller-Karpe: Uriu — Domănești (= Bronz D), Cincu — Suseni (= Hallstatt A₁), Turia — Jupalnic (= Hallstatt A₂), Moigrad — Tăuteu (= Hallstatt B₁), Fizeșu — Gherlii — Singeorgiu de Pădure (= Hallstatt B₂) și Șomartin — Vetiș (= Hallstatt B₃)¹⁶⁷.

La rindul său, W. A. v. Brunn a deosebit în 1968 următoarele patru serii de depozite de bronzuri între Dunărea Mijlocie și Carpați, pe care le-a sincronizat cu fazele corespunză-

¹⁵⁵ M. Rusu, *Depozitul de bronzuri de la Balsa, Sargetia*, IV, 1966, p. 23 și urm.

¹⁵⁶ P. Patay, *Utóbronzkori bronzedényekről*, AÉ, 95, 1, 1968, p. 66 și urm.; idem, *Der Bronzefund von Mezökövesd*, ActaArch — Budapesta, XXI, 3 — 4, 1969, p. 167 și urm.

¹⁵⁷ G. Kossak, *Studien zum Symbolgut der Urnenfelder in der Hallstattzeit Mitteleuropas, Römisch — Germanische Forschungen*, 20, 1954, *passim*.

¹⁵⁸ St. Foltiny, *Chronologie*, *passim*.

¹⁵⁹ H. Müller-Karpe, *Chronologie*.

¹⁶⁰ Marija Gimbutas, *Bronze Age*, *passim*.

¹⁶¹ W.A.v. Brunn, *Mitteldeutsche Hortfunde*, *passim*.

¹⁶² A. Vulpe, *PBF*, IX, 2, 1970 și IX, 5, 1975.

¹⁶³ Relativ la sistemul cronologic folosit de V. Pârvan în *Getica* vezi și I. Nestor, *Stand*, p. 104 și urm.

¹⁶⁴ I. Nestor, *PZ*, XXVI, 1 — 2, 1935, p. 57 (fazele Moigrad-Hajdu-Böszörmény și Fizeșu-Gherlii — Singeorgiu de Pădure); idem, *MarbSt*, 1938, p. 192 (faza Uriu — Domănești).

¹⁶⁵ M. Petrescu-Dimbovița, *Date noi cu privire la depozitul de bronzuri de la Tăuteu (r. Marghita, reg. Crișana)*, *ArchMold*, I, 107.

¹⁶⁶ H. Müller-Karpe, *Chronologie*, p. 1 și urm. și p. 182 și urm.

¹⁶⁷ M. Rusu, *Dacia*, N.S., VII, 1963, p. 179.

care din sistemul lui H. Müller-Karpe : Uriu — Domănești (= Reinecke D), Kisapáti — Angyeltóti (= Hallstatt A₁), Jászkarajenő — Uzsavölgy (= Hallstatt A₂) și Rohod-Szentes — Hallstatt B₁)¹⁶⁸.

În ceea ce privește restul teritoriului României, pe lângă seriile din Moldova : Rîșești — Aleni (= Uriu — Domănești), Rafaila (= Hallstatt B₁) și Birlad (= Hallstatt B₂), stabilite mai demult de autorul prezentului volum¹⁶⁹, se mai pot adăuga următoarele serii : Drajna — Dinac (= Uriu — Domănești) pentru Muntenia și Nicolae Bălcescu — Gura Dobrogei (= Uriu — Domănești), Techirghiol (= Cincu — Suseni) și Simbăta Nouă I (= Moigrad — Tăuteu) pentru Dobrogea¹⁷⁰.

În felul acesta, posedăm un sistem complet de serii ale depozitelor de bronzuri din Transilvania și fără câteva etape pentru restul României.

Acest sistem cronologic, stabilit mai ales prin asocierile directe și crucișe ale obiectelor de bronz din depozite cu un inventar asigurat, este, în genere, compatibil cu cronologia relativă a depozitelor din spațiul carpato-dunărean, precum și cu evoluția unor tipuri de obiecte de bronz din acest spațiu. În ceea ce privește acestea din urmă, după cum s-a remarcat de către W. A. v. Brunn, numai tipurile din seriile sale 1 și 4 se exclud, în timp ce celelalte, intermediare, sînt de tranziție¹⁷¹, durata tipurilor fiind deosebită nu se pot stabili întotdeauna asocieri de tipuri clar separate cronologic, în sensul seriilor cu mai multe tipuri contemporane înlocuite prin altele¹⁷². De asemenea, este uneori dificil să se încadreze cronologic depozitele din seriile de tranziție cu tipuri de obiecte din două faze care se succedă, rezolvîndu-se această problemă, în mod curent prin datarea depozitului după piesele mai noi, ceea ce, după cum s-a arătat îndeosebi de Z. Vinski și Ks. Vinski — Gasparini, nu corespunde întotdeauna realității¹⁷³. De fapt, obiectele cele mai noi corespund de obicei etapei îngropării depozitului și nu vremii colectării lui, din care datează majoritatea pieselor din depozitul respectiv¹⁷⁴.

În ceea ce privește seriile depozitelor de bronzuri din arcu carpat, s-a pus în discuție problema corelației lor cu seriile sincronice din alte sisteme cronologice ale acestor descoperiri din centrul și sud-estul Europei. În acest scop, J. D. Cowen a încercat, pe baza studiului comparativ al săbiilor cu limbă la minier din depozite și morminte bine datate, să stabilească o schemă preliminară a corelațiilor depozitelor de la sfîrșitul epocii Bronzului și începutul Hallstatt-ului din acest spațiu¹⁷⁵. În felul acesta, autorul, examinînd frecvența fiecărui tip, în ordinea cronologică determinată de H. Müller-Karpe, a stabilit seriile de corelații dintre diferitele tipuri de săbii cu limbă la minier și succesiunea lor, precum și relațiile lor cronologice cu tipurile corespunzătoare din afara spațiului studiat spre vest și nord¹⁷⁶.

În fine, din punct de vedere al cronologiei absolute, seriile de depozite de bronzuri din spațiul carpato-dunărean de la sfîrșitul epocii Bronzului și începutul Hallstatt-ului sînt datate, în general, între secolele al XIII-lea și al VIII-lea î.e.n., conform cronologiei lui H. Müller-Karpe¹⁷⁷, fără ca, deocamdată, să se facă vreo deosebire între cronologia absolută a acestor descoperiri din Transilvania și cronologia acelorora din restul teritoriului României.

¹⁶⁸ W.A.v. Brunn, *Mitteldeutsche Hortfunde*, p. 28 și urm.

¹⁶⁹ M. Petrescu-Dîmbovița, *Dacia*, N.S., IV, 1960, p. 157 și urm.; idem, *ArchMold*, II — III, 1964, p. 265 și urm.; idem, *Actes du VII^e Congrès international des sciences préhistoriques et protohistoriques*, 1966, Praga, 1970, p. 686; idem, *Studia Balcanica*, V, Sofia, 1971, p. 109 și urm.

¹⁷⁰ Idem, *Actes du VIII^e Congrès international des sciences préhistoriques et protohistoriques*, 1971, Belgrad, 1971, p. 184.

¹⁷¹ W.A.v. Brunn, *Mitteldeutsche Hortfunde*, p. 29.

¹⁷² *Ibidem*.

¹⁷³ Z. Vinski-Ks. Vinski Gasparini, *Prolegomena k statistici i kronologiji prethistorijskikh ostava u Hrvatskoj*, *OpArch*, I, 1956, p. 66.

¹⁷⁴ *Ibidem*.

¹⁷⁵ J. D. Cowen, *A correlation of some Late Bronze Age hoards within the Carpathian Ring*, *Atti del VI Congresso internazionale delle scienze preistoriche e protoistoriche*, Roma, 1965, p. 446 și urm.

¹⁷⁶ *Ibidem*.

¹⁷⁷ H. Müller-Karpe, *Chronologie*, p. 226 și urm.

În această privință, avîndu-se în vedere datarea de către unii autori a culturii Noua propriu-zisă (Noua II) în secolele XIII — XII î.e.n.¹⁷⁸, s-ar putea presupune un anumit decalaj în ceea ce privește cronologia scriei de depozite Rîșești — Băleni, contemporană cu această cultură, din partea de răsărit a României. Nu știm însă în ce măsură s-ar putea pune în același fel problema și pentru cronologia absolută a scriei de depozite Techirghiol, din Dobrogea, care, prin tipurile de obiecte de bronz pe care le conține, se încadrează în grupul meridional al depozitelor de bronzuri din spațiul carpato-dunărean, prezentînd legături, din punct de vedere tipologic, atît cu bronzurile din estul României, din aria culturii Noua, cît și cu cele de la sud de Dunăre, din aria grupului Zimnicea — Plovdiv.

În continuare ne întrebăm în ce măsură poate fi vorba de un asemenea decalaj și pentru cronologia absolută a celorlalte serii de depozite de bronzuri din celelalte regiuni ale României datate deocamdată în secolele XII — X î.e.n. (Hallstatt A) și X — VIII î.e.n. (Hallstatt B). Dealtfel, în această privință se știe că H. Müller-Karpe a avut puncte de sprijin cronologic pentru prima (Bronz D) și a șasea fază (Hallstatt B₃) din sistemul său cronologic, bazîndu-se pentru prima pe asocierile ceramicii tîrzii miceniene din Helladicul tîrziu III B (secolul al XIII-lea î.e.n.) din Egipt și Italia și pentru ultima, a șasea, pe date istorice în legătură cu începuturile colonizării grecești în Italia (secolul al VIII-lea î.e.n.)¹⁷⁹. Intervalul dintre aceste faze s-a umplut de către el, ca și pentru Grecia, cu alte patru faze de cîte un secol fiecare, corespunzătoare ultimei faze a micenianului tîrziu din Helladicul tîrziu III C₁ (secolul al XII-lea î.e.n.), Submicenianului (secolul al XI-lea î.e.n.), Protogeometricului (secolul al X-lea î.e.n.) și Geometricului timpuriu (secolul al IX-lea î.e.n.)¹⁸⁰.

În stadiul actual al cercetărilor, scriile de depozite de bronzuri de la sfîrșitul epocii Bronzului și începutul Hallstatt-ului din spațiul carpato-dunărean nu pot fi considerate în mod izolat, ci în legătură cu așezările și necropolele contemporane cu ele. Aceasta presupune o cunoaștere din ce în ce mai bună a acestora din urmă. În această privință se știe că în ultima vreme s-a acordat o atenție mai mare complexelor și aspectelor de cultură din perioada respectivă, ajungîndu-se să se cunoască mult mai mult decît se știa mai înainte. Rezultatele acestor cercetări mai noi sînt incluse în lucrări de o mai mare sau mai mică întindere, elaborate de A. Vulpe¹⁸¹, Eug. Zaharia¹⁸², V. Leahu¹⁸³, D. Berciu¹⁸⁴, A. C. Florescu¹⁸⁵, S. Morintz și P. Roman¹⁸⁶, Z. Székely¹⁸⁷, K. Horedt¹⁸⁸, A. László¹⁸⁹, M. Rusu¹⁹⁰, de autorul acestui volum¹⁹¹, precum și de alți arheologi români.

¹⁷⁸ M. Petrescu-Dimbovița, *Dacia*, N.S., IV, 1960, p. 151 (secolele XIII — XII î.e.n.); A. C. Florescu, *ArhMold*, II — III, 1964, p. 200 (secolele XIII — XII î.e.n.); idem, *Dacia*, N.S., 11, 1967, p. 93, nota 143 (limita cronologică superioară a grupului Noua în a doua jumătate a secolului al XII-lea sau chiar poate la limita secolului al XII-lea); A. I. Terenojkin, *Osnovy kronologii predskifskogo perioda*, SA, 1, 1965, p. 84 (tabel cronologic); G. I. Smirnova, 1969, p. 33; V. A. Sazonov, *Datirovka Borodinskogo klada*, *Problemy Arheologii*, I, 1968, p. 120 și urm. (după autor mai curînd secolul al XII-lea î.e.n. decît al XIII-lea î.e.n.).

¹⁷⁹ H. Müller-Karpe, *Chronologie*, p. 226 și urm.

¹⁸⁰ *Ibidem*, p. 228 și fig. 64 (tabel sinoptic).

¹⁸¹ A. Vulpe, *Dacia*, N.S., 8, 1964, p. 319 și urm.

¹⁸² Eug. Zaharia, *Das bronzzeitliche Gräberfeld von Balntestli — Cioinași*, *Dacia*, N.S., VII, 1963, p. 139 și urm.; idem, *Remarques sur le Hallstatt ancien de Transylvanie*, *Fouilles et trouvailles de Medtaș*, 1958, *Dacia*, N.S., 9, 1965, p. 83 și urm.

¹⁸³ V. Leahu, *Cercetări arheologice în București*, 1963, p. 339 și urm.; idem, *Cultura Tei*, București, 1966, p. 36 și urm.; idem, *Dacia*, N.S., 10, 1966, p. 191 și urm.; idem, *SCIV*, 20, 1, 1969, p. 17 și urm.

¹⁸⁴ D. Berciu, *Sbornik Narodnoy Museja*, IV, 1964, p. 49.

¹⁸⁵ A. C. Florescu, *ArhMold*, II — III, 1964, p. 181 și urm.; idem, *Dacia*, N.S., 11, 1967, p. 59 și urm.

¹⁸⁶ Seb. Morintz, *Quelques problèmes concernant la période ancienne du Hallstatt au Bas-Danube à la lumière des fouilles de Babadag*, *Dacia*, N.S., 8, 1964, p. 101 și urm.; Seb. Morintz și P. Roman, *Un nou grup hallstattian timpuriu în sud-vestul României, Insula Banului*, *SCIV*, 20, 3, 1969, p. 393 și urm.

¹⁸⁷ Z. Székely, *Așezări din prima vîrstă a fierului în sud-estul Transilvaniei*, București, 1966; idem, *Beiträge zur Kenntniss der Frühhallstattzeit und zum Gebrauch des Eisens in Rumänien*, *Dacia*, N.S., 10, 1966, p. 209 și urm.

¹⁸⁸ K. Horedt, *Studii și comunicări*, vol. 13, Muzeul Brukenthal, Sibiu, 1967, p. 137 și urm.; idem, *Germania*, 45, 1—2, 1967, p. 42 și urm.

¹⁸⁹ A. László, *Considerații asupra ceramicii de tip Gáva din Hallstattul timpuriu*, *SCIV*, 24, 4, 1973, p. 575 și urm.

¹⁹⁰ M. Rusu, *Dacia*, N.S., VII, 1963, *passim*.

¹⁹¹ M. Petrescu-Dimbovița, *SCIV*, IV, 1963, 3 — 4, p. 153 și urm.; N. Zaharia, M. Petrescu-Dimbovița și Em. Zaharia, *Așezări din Moldova de la paleolitic pînă în secolul al XVIII-lea*, București, 1970, p. 41 și urm.

S-a studiat însă mai puțin problema sincronizării așezărilor și necropolelor din perioada respectivă cu depozitele de bronzuri contemporane cu ele. Această problemă a fost luată în considerație în mod special doar de M. Rusu pentru Transilvania¹⁹² și de către A. C. Florescu¹⁹³ și autorul acestui volum¹⁹⁴ pentru Moldova.

Astfel, relativ la sfârșitul epocii bronzului (Bronz D), pe baza datelor din Transilvania concluse în aceste studii, seria Uriu — Domănești se poate sincroniza cu culturile Noua, Suciul Sus și Otomani (etapa a III-a), cu necropolele de la Cruceni (etapa a II-a) și Bobda (etapa a I-a) depozitul de vase de la Timișoara, eventual, cu faza tîrzie a culturii Wietenberg, în timpul în care, așa cum se susține de unii arheologi români, această cultură se continuă pînă la Bronzul tîrziu¹⁹⁵.

La rîndul lor, seriile de depozite de bronzuri de la sfârșitul epocii Bronzului descoperite la Bișești — Băleni din Moldova, Drajna — Oinacu din Muntenia și Techirghiol din Dobrogea pot și ele sincroniza cu cultura Noua, aspectul Coslogeni, precum și cu grupurile Vlădești II — Fundenii Doamnei și Zimnicea — Plovdiv.

În ceea ce privește seriile de depozite de bronzuri din Hallstatt-ul timpuriu, ținînd seama de anumite elemente cronologice și culturale (vasele de lut ars conținînd depozite de bronzuri, obiectele de bronz din așezări sau necropole etc.) ele se sincronizează astfel: seria Cincu — Suseni (Hallstatt A₁), careia îi aparține depozitul în vas de lut ars de la Pecica (Pecica II), a fost sincronizată cu grupul Lăpuș — Gáva¹⁹⁶, precum și cu faza a doua a necropolei de la Bobda (Bobda II)¹⁹⁷. Pentru regiunea extracarpatică a României este posibil ca în Moldova așezările grupului Corlăteni, care urmează după cultura Noua, să fie contemporane cu o serie de depozite insuficient precizată, careia, eventual, s-ar putea să-i aparțină și depozitul de la Ilișeni (jud. Suceava).

În continuare, seriilor Jupalnic — Turia (Hallstatt A₂) și Moigrad — Tăuteu (Hallstatt B₁) le corespund așezările grupului Mediaș din Transilvania, care încep în Hallstatt A₂ și se continuă apoi în Hallstatt B¹⁹⁸. În ceea ce privește regiunea extracarpatică, avîndu-se în vedere mormîntul de incinerare hallstattian timpuriu de la Trifești (jud. Iași)¹⁹⁹, nu este exclusă posibilitatea ca faza Hallstatt A₂ să fie ilustrată în Moldova și prin unele descoperiri de bronzuri.

Seria următoare, Fizeșu-Gherlii — Singeorgiu de Pădure, s-ar putea sincroniza cu grupul Reci II — Cernat din sud-estul Transilvaniei²⁰⁰, iar seria Șomartin — Vetiș (Hallstatt B₃) cu unele așezări și necropole din centrul Transilvaniei și Oltenia²⁰¹.

La rîndul lor, seriile de depozite de bronzuri din Hallstatt-ul timpuriu din România pot fi sincronizate cu grupurile marelui complex cultural Babadag și cu aspectele culturale

¹⁹² M. Rusu, *op. cit.*, *passim*.

¹⁹³ A. C. Florescu, *ArhMold*, II — III, 1964, p. 189 și urm.; idem, *Dacia*, N.S., 11, 1967, p. 75 și urm.

¹⁹⁴ M. Petrescu-Dimbovița, *SCIV*, IV, 1953, 3 — 4, p. 45 și urm.; idem, *ArhMold*, II — III, 1964, p. 262 și urm.; idem, *Dacia*, N.S., IV, 1964, p. 149 și urm.; idem, *Actes du VIII^e Congrès international des sciences préhistoriques et protohistoriques 1971*, Belgrad, 1971, p. 185 și urm.

¹⁹⁵ M. Rusu, *op. cit.*, p. 180 și urm.; K. Horedt, *Studii și comunicări*, vol. 13, Muzeul Brukenthal, Sibiu, 1967, p. 137 și urm. Pentru faza tîrzie a culturii Otomani (Otomani III) vezi: I. Ordentlich, *Otomani v svete poslednih raskopok*, *Dacia*, N.S., VII, 1963, p. 133 și urm.; idem, *Un depozit de vase de tip Olomani de la Valea lui Mihai*, *Studii și comunicări*, vol. 12, 1965, Muzeul Brukenthal,

Sibiu, p. 181 și urm.; idem, *Depozitul de bronzuri de la Olomani*, *AMN*, V, 1968, p. 402 și urm.

¹⁹⁶ Pentru grupul Gáva vezi A. László, *SCIV*, 24, 1973, 4, p. 575 și urm.

¹⁹⁷ M. Rusu, *op. cit.*, p. 188 și urm.; K. Horedt, *Studii și comunicări*, vol. 13, Muzeul Brukenthal, Sibiu, 1967, p. 148 și urm.

¹⁹⁸ M. Rusu, *op. cit.*, p. 190 și urm.; E. Zaharia, *Dacia*, N.S., 9, 1965 p. 102 și urm.

¹⁹⁹ I. Ioniță, *Săpăturile de salzare de la Trifești*, *Materiale*, VIII, 1962, p. 735, fig. 3.

²⁰⁰ M. Rusu, *op. cit.*, p. 195 (grupul Reci provine în întregime din Hallstatt B₂); Z. Székely, *Dacia*, N.S., 10, 1966, 217 și urm. (numai fazele Reci II și Cernat datează din Hallstatt B).

²⁰¹ M. Rusu, *op. cit.*, p. 199.

inrudite pe teritoriile Ucrainei, Serbiei și Bulgariei, precum și de mai departe din nord-vestul Anatoliei, din aşezarea Troia VII B₂ ²⁰².

Astfel, depozitele de bronzuri din Banat, aparținând seriilor Cincu — Suseni și Turia — Jupalnic sînt contemporane cu grupul Insula Banului ²⁰³. De asemenea, depozitele din seriile Techirghiol și Simbăta Nouă I din Dobrogea se sincronizează cu cultura Babadag și acelea din seriile Rafaila și Birlad din Moldova cu aspectul Stoicani — Brad ²⁰⁴ al acestei culturi.

În fine, o ultimă problemă asupra căreia ne vom opri este aceea a analizei obiectelor de bronz de la sfîrșitul epocii Bronzului și începutul Hallstatt-ului de pe teritoriul României. În legătură cu această problemă, menționăm că pînă în prezent s-au făcut, în general, puține analize ale obiectelor de bronz din perioada respectivă, cu toate că interes pentru asemenea analize a existat încă din secolul trecut, după cum o atestă, printre altele, analiza unor piese din depozitul-turnătorie de la Gușterița (jud. Sibiu) ²⁰⁵.

Unele analize au fost publicate și în deceniile doi și trei ale secolului nostru de către C. Niculescu-Otin (1913) ²⁰⁶ și ing. Butescu (1928) ²⁰⁷, rezultatele lor fiind comentate de I. Nestor ²⁰⁸. Cu această ocazie I. Nestor a scos în evidență faptul că deosebirea făcută de C. Niculescu-Otin între cele două centre ale metalurgiei aramei, din Oltenia și Transilvania, pe baza lipsei argintului din amestec cu arama în Oltenia și a prezenței acestuia în minereurile de aramă din Transilvania nu este concludentă, fiind bazată pe un număr restrîns de analize ²⁰⁹.

În ultimii 20 de ani s-au mai efectuat analize ale obiectelor de bronz din depozitele de la sfîrșitul epocii Bronzului și începutul Hallstatt-ului din Transilvania, Moldova și Dobrogea ²¹⁰, numărul acestor analize este însă redus în raport cu marea cantitate de bronzuri din epoca respectivă. Din aceste motive, datele acestor analize trebuie considerate cu prudență, neputîndu-se generaliza pe baza lor particularitățile produselor de bronz din această vreme în ceea ce privește frecvența anumitor elemente din compoziția obiectelor de bronz, precum și în funcție de aceasta eventual locul de proveniență al minereurilor respective.

În această privință, analizele unor piese de bronz de la sfîrșitul epocii Bronzului (Bronz D) din Moldova indică un procent scăzut de cositor ²¹¹, în timp ce la unele obiecte de bronz din aceeași vreme din Transilvania procentul de cositor este mai ridicat ²¹². În ceea ce privește Hallstatt-ul timpuriu, analizele unor obiecte de bronz din Transilvania și Dobrogea indică un procent mai ridicat de cositor ²¹³.

Asemenea analize, pe cale chimică și spectrografică, sînt absolut necesare pentru stabilirea caracteristicilor, pe etape, a structurii chimice a bronzurilor din această vreme, în vederea determinării locurilor de proveniență ale minereurilor respective, confirmîndu-se și, în același timp, completîndu-se pe această cale concluziile de ordin tipologic și cronologic.



²⁰² Pentru complexul Babadag și analogiile sale vezi Seb. Morintz, *Dacia*, N.S., 8, 1964, p. 101 și urm. și S. Morintz și P. Roman, *SCIV*, 20, 3, 1969, p. 393 și urm. În ceea ce privește analogiile cu Troia VII B₂, s-au pus în legătură cu pătrunderea tracilor la Troia. Această problemă a fost tratată pe baza izvoarelor scrise și a datelor lingvistice și arheologice de D. P. Dimitrov, în *Troia VII B₂ i Balkanskite Trakijski i Misijski plemena*, *Arheologija*, X, 4, 1968, p. 1 și urm., ca și în *Troia VII b 2 und die thrakischen und moesischen Stämme auf dem Balkan*, *Studia Balcanica V*, Sofia, 1971, p. 63 și urm. Din punct de vedere arheologic această problemă a fost discutată de Maria Čičikova, în *Keramika ot starata železna epoha v Trakie*, *Arheologija*, X, 4, 1968, p. 15.

²⁰³ Pentru acest grup vezi Seb. Morintz și P. Roman, *SCIV*, 20, 3, 1969, p. 393 și urm.

²⁰⁴ *Ibidem*, 420, relativ la grupul Stoicani-Brad.

²⁰⁵ I. Reissenberger, *Der neueste Fund bei Hammersdorf*, *AVSL*, X, 1872 p. 8 și urm.

²⁰⁶ C. Niculescu-Otin, *Contribuțiuni la metalurgia*

antică a cuprului în țările locuite azi de Români, *Academia Română, Publicațiile fondului Vasile Adamachi*, nr. XXXVIII, București, 1913 (ședința din 5 aprilie 1913).

²⁰⁷ Ing. Butescu, *Contribution à l'étude métallurgique des bronzes antiques, Annales des Mines*, martie 1928, Paris; vezi și recenzia lui I. Nestor asupra acestui studiu în *Dacia IX — X*, 1941—1944, p. 543 și urm.

²⁰⁸ I. Nestor, *Etudes sur l'exploitation préhistorique du cuivre en Roumanie. Le dépôt de barres-collers de Deva*, *Dacia*, IX — X, 1941—1944, p. 173 și urm.

²⁰⁹ *Ibidem*.

²¹⁰ E. Stoicovici, *Contribuții la cunoașterea structurii și a compoziției bronzurilor hallstattiene din România*, *SCIV*, 16, 1965, 3, p. 463 și urm.; cf. S. Junghans, E. Sangmeister, M. Schröder, *Kupfer und Bronze, passim*.

²¹¹ *Ibidem*, 246, nr. 8 800 — 8 808 (Ulmi-Liteni).

²¹² *Ibidem*, 256, nr. 9 092 — 9 103 (Șant); nr. 9 104 — 9 117 (Uriu).

²¹³ Relativ la Dobrogea vezi A. Aricescu, *SCIV*, 16, 1965, 1, p. 37 și urm.

În comparație cu depozitele de bronzuri de la sfârșitul epocii Bronzului și din Hallstatt-ul timpuriu, acelea din Hallstatt-ul mijlociu sînt extrem de puține. Se cunosc, în total, 14 depozite din această vreme pe teritoriul României ²¹⁴, dintre care 10 din Transilvania ²¹⁵ și 4 din Oltenia ²¹⁶.

O bună parte din depozitele din Transilvania sînt incluse în aceleași cataloage și repertorii ²¹⁷, ca și celelalte descoperiri de acest fel din epoca bronzului și Hallstatt-ul timpuriu.

De asemenea, cele mai multe dintre ele sînt menționate și în lucrările de sinteză ale lui V. Pârvan ²¹⁸, I. Nestor ²¹⁹, D. Berciu ²²⁰, precum și în studiile și articolele altor autori, dintre care menționăm în primul rînd pe acelea ale lui M. Rusu ²²¹.

Dintre depozitele din Transilvania, au fost publicate în mod special doar acelea de la Coldău ²²², Vaidei ²²³ și Vințu de Jos ²²⁴, autorii respectivi făcînd cu acest prilej considerații pertinente de ordin chorologic, tipologic și cronologic relativ la principalele piese din inventarul acestor descoperiri.

La rîndul lor, depozitele din Oltenia s-au bucurat și ele de atenție, îndeosebi din partea lui Al. Bărcăcilă, Al. Oancea și Corneliu Mărgărit Tătulea, care s-au ocupat în mod special de depozitele de la Bilvănești ²²⁵ și Ghidici ²²⁶. La acestea se adaugă unele mențiuni relativ la depozitele de la Bilvănești și Desa din lucrările lui C. Moșil ²²⁷, I. Nestor ²²⁸, D. Berciu ²²⁹, M. Rusu ²³⁰ și Al. Oancea ²³¹.

În ceea ce privește problema răspîndirii depozitelor din Hallstatt-ul mijlociu, din harta întocmită de M. Rusu ²³² se desprind trei grupări de asemenea descoperiri, dintre care două, de pe văile Someșului și ale Mureșului și ale Mureșului Mijlociu, au atras, prin numărul mai mare de descoperiri, atenția autorului ²³³, care a scos în evidență în special importanța depozitelor de pe Mureșul Mijlociu (Alba Iulia — Partoș, Blandiana, Vaidei și Vințu de Jos), în directă legătură, după el, cu bogăția în fier din zona respectivă ²³⁴.

Gruparea a treia, din valea Dunării, în zona Olteniei și Banatului, cartată parțial de autor, s-a completat printr-o descoperire mai veche (Desa), precum și, îndeosebi, prin alte două mai noi (Ghidici și Hunia), caracteristice, prin inventarul lor, pentru zona balcano-dunăreană.

Prima din aceste grupări, de pe valea Someșului, este atestată prin patru depozite (Șimleu Silvaniei, Coldău, Arcalia și Dextrad), caracterizate prin piese de port: coliere torsionate (Coldău); brățări cu capetele deschise, cu sau fără decor, din bară de secțiune rotundă sau ovală (Dextrad); verigi cu bara de secțiune rotundă (Dextrad); vase de bronz (Șimleu Silvaniei) și roți de care de luptă asociate cu brățări (Arcalia).

²¹⁴ M. Rusu menționează 18 depozite din Hallstatt-ul mijlociu, aparținînd seriei sale Bilvănești-Vinț (Dacia, N.S., VII, 1963, p. 210). Dintre acestea, am menționat în lucrarea de față numai depozitele de bronzuri care, în stadiul actual al cercetărilor, pot fi considerate ca aparținînd Hallstatt-ului mijlociu.

²¹⁵ În cazul în care se atestă că piesele depozitelor de la Alba Iulia—Partoș și Blandiana aparțin unui singur depozit, cum se sugerează de către Al. Popa și I. Berciu, pe baza informațiilor primite de la K. Horedt (Dacia N.S., 8, 1964, p. 94 și nota 7), atunci în loc de 10 sînt 9 depozite din Hallstatt-ul mijlociu în Transilvania. Fînd atunci, din lipsă de dovezi, în volumul de față s-au prezentat deosebit aceste două depozite.

²¹⁶ Dintre acestea, acela de la Desa a fost trecut în categoria depozitelor nesigure, întrucît pe de o parte lipsesc date certe cu privire la condițiile lui de găsire, iar pe de alta nu este sigură asocierea dintre cele șapte pandantive circulare și fragmentul de fibulă de tip ochelari.

²¹⁷ De exemplu ale lui C. Goos, G. Téglás, J. Hampel, E. Orosz, I. Marțian, M. Roska ș.a., precum și în *Repertoriul arheologic al României* (ms.), menționate mai sus.

²¹⁸ V. Pârvan, *Geltea*.

²¹⁹ I. Nestor, *Stand*.

²²⁰ D. Berciu, *Arheologia preistorică a Olteniei*, Craiova, 1939.

²²¹ M. Rusu, *op. cit.*, p. 199 și urm. și p. 210.

²²² Idem, *Depozitul de coliere de la Coldău*, Apulum, VI, 1967, p. 85 — 100 (il.).

²²³ D. Berciu, *Depozitul de bronz de la Orăștie*, Apulum, I (1939—1942), p. 80 — 97 (il.).

²²⁴ Al. Popa și I. Berciu, *Contribution à l'étude des dépôts hallstattiens*, Dacia, N.S., 8, 1964, p. 87—100 (il.).

²²⁵ Al. Bărcăcilă, BCMI, 1915, p. 170 — 175 (il.); idem, *Antiquités pré- et protohistoriques de Turnu Severin*, Dacia, I, 1924, p. 296 — 297 (il.); D. Berciu, Apulum, I, 1939—1942, p. 85 — 86 (il.).

²²⁶ Al. Oancea, *Depozitul de bronzuri de la Ghidici*, SCIV, 23, 1972, 4, p. 537 — 552 (numai 46 obiecte); Al. Oancea și Corneliu Mărgărit Tătulea, *Depozitul de bronzuri de la Ghidici — Addenda*, SCIV, 25, 1974, 2, p. 255 — 263 (se adaugă încă 59 obiecte).

²²⁷ C. Moșil, BCMI, 4, 1911, p. 84.

²²⁸ I. Nestor, *Stand*, p. 141; idem, *Zu den Pferdegeschirrbronzen aus Stillfried a. March*, N.—Ö., WPZ, 21, 1934, p. 124.

²²⁹ D. Berciu, *Arheologia preistorică a Olteniei*, p. 176, 180 și fig. 221/4—5 și 222/4.

²³⁰ M. Rusu, *op. cit.*, p. 199 și urm.

²³¹ Al. Oancea, SCIV, 23, 1972, 4, p. 540 și nota.

²³² M. Rusu, *op. cit.*, p. 200.

²³³ *Ibidem*, p. 199.

²³⁴ *Ibidem*.

Cea de-a doua grupare, de pe valea Mureşului Mijlociu, pe lângă coliere torsionate, care predomină (Alba Iulia — Partoş, Vaidei şi Vinţu de Jos), brăţări simple nedecorate sau decorate, cu bara de secţiune plan-convexă ori ovală (Alba Iulia — Partoş, Blandiana şi Vinţu de Jos), sau masive şi decorate, secţiunea barei fiind rotundă sau plan-convexă (Alba Iulia — Partoş), şi verigi de picior cu bara de secţiune rotundă (Alba Iulia — Partoş), mai conţine, ca obiecte de port : brăţări spiralice (Blandiana şi Vinţu de Jos), fibule de tip ochelari cu buclă în formă de opt (Alba Iulia — Partoş, Blandiana şi Vinţu de Jos) şi fibule de tip Vače cu nodozităţi pe arc (Alba Iulia—Partoş). La acestea se adaugă câteva piese de harnaşament : o psalie, un lanţ ornamental cu pandantive, o psalie cu buclă perforată, o bară (Vaidei), o verigă decorată cu bara de secţiune plan-convexă (toate de la Vinţu de Jos), trei pandantive semilunare (Blandiana) şi patru piese ornamentale (Şura Mică), precum şi trei unelte de fier : un celt cu gura concavă, o dală şi un ciocan cu aripioare (toate de la Vinţu de Jos).

La rîndul ei, cea de-a treia grupare, din valea Dunării Inferioare, din sudul Olteniei, conţine ca piese de port : coliere torsionate, cu bara de secţiune plan-convexă (Bilvâneşti, Ghidici şi Hunia); brăţări spiralice (Ghidici), fibule de tip ochelari cu buclă în formă de opt (Bilvâneşti şi Desa) şi fibule de tip Vače cu nodozităţi pe arc (Bilvâneşti şi Ghidici). Pe lângă aceste obiecte, care fac parte şi din inventarul depozitelor din celelalte două grupări de asemenea descoperiri din văile Someşului şi ale Mureşului Mijlociu, se mai întîlnesc aici ca piese de harnaşament : pandantive circulare, care predomină (Ghidici, Hunia şi Desa), cu analogii în regiunea balcano-dunăreană şi a Dunării Mijlocii ²³⁵, protome de pasăre cu verigă de prindere (Ghidici, Hunia), originare din zona Dunării iugoslave ²³⁶, butoni concavi cu urechiuşe de prindere pe dos (Ghidici) şi saltaleoni (Ghidici şi Hunia). La acestea se adaugă următoarele obiecte de fier : două topoare duble de tip Bilvâneşti — Teleac ²³⁷ (Bilvâneşti) şi o verigă (Hunia), precum şi un colţ de mistreţ perforat la o extremitate (Hunia).

O poziţie aparte ocupă, prin tipul deosebit de coliere cu nodozităţi din inventarul său, depozitul din vestul Banatului ²³⁸, care, neputînd fi localizat precis, nu ştim în ce măsură poate fi pus în legătură cu cea de-a treia grupare de depozite, din valea Dunării Inferioare.

Deci, prin conţinutul lor, depozitele din Hallstatt-ul mijlociu din cele trei grupări menţionate mai sus se caracterizează în primul rînd prin numărul mare de obiecte de bronz în comparaţie cu cele de fier, cu care se asociază doar în trei depozite, dintre care unul din Transilvania (Vinţu de Jos) şi două din Oltenia (Bilvâneşti şi Hunia). În al doilea rînd, depozitele de bronzuri pot fi clasificate în cele mai multe cazuri în depozite cu piese de port (Alba Iulia — Partoş, Coldău, Dădrad şi Vaidei) sau cu piese de port şi de harnaşament (Blandiana, Ghidici şi Desa) şi numai rar în depozite cu vase de bronz (Şimleu Silvaniei) sau cu roţi de care de luptă (Arcalia). La rîndul lor, depozitele din piese de bronz şi fier se pot împărţi în depozite cu piese de port de bronz şi arme de fier (Bilvâneşti) sau cu piese de port şi de harnaşament de bronz, asociate cu unelte de fier (Vinţu de Jos), ori cu piese de podoabă de fier (Hunia).

Din punct de vedere tipologic, deşi pînă în prezent nu s-au făcut studii speciale aprofundate relativ la piesele din aceste categorii de depozite, totuşi, cu prilejul publicării unor depozite (îndeosebi Coldău, Vaidei, Vinţu de Jos şi Ghidici), s-au analizat de către autorii respectivi câteva tipuri de obiecte de port şi de harnaşament de bronz, sub aspect chorologic, tipologic şi cronologic, precum şi al semnificaţiei lor.

Astfel, în ceea ce priveşte obiectele de port, au fost studiate, sub aceste aspecte, de M. Rusu ²³⁹ colierele torsionate şi de Al. Popa şi I. Berciu ²⁴⁰ fibulele ochelari.

Din analiza colierelor torsionate, corespunzătoare variantelor A cu tortiţă şi B cu bara în formă de T ale lui D. Berciu ²⁴¹ ori IIIa din clasificarea lui M. Rusu ²⁴², rezultă că acest tip de obiect, datat la sfîrşitul Hallstatt-ului B₁ pînă la Hallstatt-ul tîrziu inclusiv, a apar-

²³⁵ Al. Oancea, *op. cit.*, p. 540.

²³⁶ *Ibidem*, p. 547.

²³⁷ Pentru această denumire vezi M. Rusu, *op. cit.*, p. 199.

²³⁸ Dr. G. Severeanu, *Podoabe şi valori monetare geto-dacice*, BSNR, XXIII, 1928, p. 65 — 68 şi pl. 11/12 şi

I. Nestor, *Stund*, p. 119, fig. 22/3.

²³⁹ M. Rusu, *Apulum*, VI, 1967, p. 85 şi urm.

²⁴⁰ Al. Popa şi I. Berciu, *Dacia*, N.S., 8, 1964, p. 93 şi urm.

²⁴¹ D. Berciu, *Apulum*, I, 1939—1942, p. 87.

²⁴² M. Rusu, *op. cit.*, p. 95.

ținut aristocrației tribale, ca semn de distincție socială²⁴³. Întrucât multe exemplare de acest fel provin din mediul iliric, s-a presupus că tipul respectiv de obiect din spațiul carpato-dunărean trebuie pus în legătură cu o expansiune iliră, eventual a siginilor, în acest spațiu²⁴⁴.

La fel, din studierea de către Al. Popa și I. Berciu²⁴⁵ a fibulelor de tip ochelari, varianta cu bucla în formă de T, se desprinde concluzia că acest tip de obiect de la sfârșitul Hallstatt-ului B și din Hallstatt-ul mijlociu²⁴⁶, analizat de G. v. Merhart, pe baza descoperirilor de pînă în 1952²⁴⁷, este originar din spațiul carpato-dunărean, avînd o mare răspîndire, din Europa centrală și est-centrală pînă la Mediterana și Balcani²⁴⁸.

În ceea ce privește celelalte obiecte de port de pe teritoriul României, de exemplu brățările, cu toate că sînt în număr apreciabil, nu s-au bucurat încă de atenția cuvenită²⁴⁹. La fel, nici fibulele de tip Vače, din Hallstatt-ul mijlociu, cu analogii la sud de Dunăre, pe teritoriile Bulgariei și Iugoslaviei²⁵⁰.

În schimb, au fost luate în considerație unele piese de harnașament de către Al. Oancea, ca de exemplu pandantivele circulare și protomele de păsări cu verigi de prindere²⁵¹.

Pentru pandantivele circulare, derivate probabil din pandantivele circulare din epoca Bronzului, s-a întocmit harta răspîndirii lor²⁵², susținîndu-se originea lor dunăreană și prezența sub formă de importuri în Transilvania și Ungaria, precum și în zona Belgrad-ului²⁵³.

De asemenea, s-a încercat să se explice și funcția lor, atît de a produce zgomot în timpul mersului calului, prin suspendarea lor, împreună cu protomele de pasăre, de cercuri de bronz atîrnate de gîtul cailor, cît și, eventual, de a împodobi harnașamentul²⁵⁴.

Relativ la protomele de pasăre cu verigă de prindere, cartate și ele de Al. Oancea și datate la sfârșitul Hallstatt-ului timpuriu și în Hallstatt-ul mijlociu, s-a scos în evidență originea lor în zona Dunării iugoslave, din plastica locală de la sfârșitul epocii Bronzului, precum și răspîndirea lor sub formă de importuri la Dunărea Mijlocie, Tisa și Nistrul Superior²⁵⁵. De asemenea, s-au deosebit, după tratarea capului, trei tipuri, reliefîndu-se asemănarea pasărească, cu semnificație de simboluri ale unei divinități solare²⁵⁶.

În ceea ce privește celelalte piese de harnașament, s-au făcut doar considerații sumare relativ la originea, răspîndirea și cronologia unor piese din Hallstatt-ul B—C și C din grupul „traco-cimmerian” din depozitul de la Vințu de Jos (falera cu buclă cu orificiu, psalia și lanțul ornamental)²⁵⁷.

La fel s-a procedat cu uneltele de fier (dalta, celtul și ciocanul cu aripioare) din același depozit²⁵⁸.

Avîndu-se în vedere semnificația de însemne ale rangului ale unora din piesele de port din bronz ale acestor depozite din Hallstatt-ul mijlociu (coliere, brățări spiralice), precum și asocierea lor cu piese de harnașament și într-un caz și cu roți de care de luptă, s-au interpretat aceste depozite ca aparținînd virfurilor aristocrației gentilice, ca și unele morminte de luptători cu inventar relativ bogat din necropolele Hallstatt-ului mijlociu²⁵⁹. Mai mult încă, prezența acestor depozite la Dunăre și pe Mureșul Mijlociu a fost pusă în legătură cu o expansiune ilirică în teritoriile respective²⁶⁰.

Depozitele din Hallstatt-ul mijlociu din spațiul carpato-dunărean au fost încadrate de M. Rusu în seria Bilvănești — Vinț, avînd în vedere piesele din inventarul lor, care, după autor, s-ar deosebi esențial de acelea ale depozitelor contemporane din centrul și nordul Transilvaniei, corespunzătoare grupării de asemenea descoperiri de pe valea Someșului²⁶¹. În realitate,

²⁴³ *Ibidem*, p. 98 și urm.

²⁴⁴ *Ibidem*, nota 33.

²⁴⁵ Al. Popa și I. Berciu, *Dacia*, N.S., 8, 1964, p. 93 și urm.

²⁴⁶ *Ibidem*, p. 95.

²⁴⁷ G. v. Merhart, *Festschrift RGZM*, 1952, p. 61, harta 9.

²⁴⁸ Al. Popa și I. Berciu, *op. cit.*, p. 94.

²⁴⁹ Această situație este în curs de remediere prin includerea volumului *Armringe und Fussringe* (în curs de redactare de M. Petrescu-Dimbovița) în colecția PBF.

²⁵⁰ Al. Oancea, *op. cit.*, p. 547.

²⁵¹ *Ibidem*, p. 540 și urm., 546 și urm.

²⁵² *Ibidem*, p. 545, fig. 1.

²⁵³ *Ibidem*, p. 547.

²⁵⁴ *Ibidem*, p. 546, nota 10.

²⁵⁵ *Ibidem* și harta.

²⁵⁶ *Ibidem*, p. 548 și nota 47.

²⁵⁷ Al. Popa și I. Berciu, *op. cit.*, p. 46 și urm.

²⁵⁸ *Ibidem*, p. 97.

²⁵⁹ M. Rusu, *Dacia*, N.S., VII, 1963, p. 203.

²⁶⁰ *Ibidem* și idem, *Apulum*, VI, 1967, p. 98 și nota 33.

²⁶¹ M. Rusu, *op. cit.*

cum s-a putut deduce din cele menționate mai sus, această din urmă grupare de depozite prezintă și unele asemănări, în primul rând prin colierele torsionate, cu grupările de depozite din această vreme de pe Mureșul Mijlociu și din zona Dunării oltene. În legătură cu această problemă, considerăm că, în stadiul actual al cercetărilor, este mai indicat ca pentru spațiul carpato-dunărean, în locul unei singure serii de depozite de bronzuri din Hallstatt-ul mijlociu, Bilvănești — Vințu ²⁶², să se deosebească două serii : Vințu — Coldău pentru depozitele din Transilvania și Bilvănești — Ghidici pentru cele din Oltenia, întrucât acestea corespund mai bine realităților arheologice din teritoriile respective. În această privință, sincronizarea depozitului de la Ghidici cu grupul sudic al culturii Basarabi, denumit Bosut, din zona estuarului Savei la Dunăre și din regiunile vecine, atât pe baza pandantivelor circulare de bronz, cât și a câinii din așezarea de la Ghidici ²⁶³ ar putea fi invocată în sprijinul tezei seriei sudice Bilvănești — Ghidici a depozitelor din Hallstatt-ul mijlociu de pe teritoriul României.

Dealtfel, același interes îl prezintă și sincronizarea depozitului de la Vințu de Jos din seria Vințu — Coldău cu așezarea fortificată de la Drimbar-Teleac, precum și cu descoperirea de vase de lut de la Alba Iulia — Lumea Nouă ²⁶⁴, din aria transilvăneană a culturii Basarabi.

În felul acesta, în locul unei sincronizări cu caracter general a depozitelor de bronzuri din Hallstatt-ul mijlociu din seria Bilvănești — Vințu cu cultura Basarabi ²⁶⁵, se impune să se studieze posibilitățile de sincronizare ale celor două serii de depozite din această vreme, Bilvănești — Ghidici și Vințu — Coldău, cu aspectele culturii Basarabi din Oltenia și Transilvania.

În fine, tot cu acest prilej, va trebui să se stabilească, pe baza analizelor chimice sau spectrale, deosebiri și asemănări dintre aceste două serii de depozite de bronzuri din Hallstatt-ul mijlociu. În această privință, deocamdată, pe baza analizei spectrale efectuată de E. Stoicovici la șase coliere torsionate de bronz, dintre care cinci întregi ²⁶⁶ și unul fragmentar ²⁶⁷, din depozitul de la Coldău, s-a precizat că procentul de staniu oscilează între 1,9 % ²⁶⁸ și 8,2 % ²⁶⁹. De asemenea, din analiza texturii a rezultat că piesele respective au fost prelucrate intens mecanic ²⁷⁰.



În ceea ce privește ultima etapă a Hallstatt-ului (Hallstatt D), până nu demult se considera că lipsesc depozite de bronz din această vreme în Transilvania ²⁷¹. În schimb, asemenea descoperiri erau cunoscute în Ungaria și Cehoslovacia, prezența lor acolo fiind pusă în legătură atât cu tradițiile hallstattiană și italică, cât și cu pătrunderea sciților, datorită cărora, pe lângă ascunderea de depozite din această fază, în teritoriile respective s-a intensificat și metalurgia fierului la triburile locale ²⁷².

Prin încadrarea însă în Hallstatt-ul D a depozitului de la Drencova din Banat, din inventarul căruia fac parte o garnitură de teacă și verigi duble de bronz cu cîte patru lobi ²⁷³, se impune să se lărgască cadrul cronologic al depozitelor de bronz, cel puțin deocamdată pentru Banat, până în prima fază a Hallstattului D (secolul al VI-lea î.e.n.).

Fiind vorba însă de un singur depozit și acesta cu puține piese în inventarul său, este prematur să se facă considerații de ordin chorologic, tipologic și cronologic, ca pentru celelalte serii de depozite de bronzuri de pe teritoriul României din Bronzul mijlociu și până în Hallstatt-ul mijlociu inclusiv.



Toate aceste depozite de bronzuri, în număr de 450, grupate în serii succesive, atestă o activitate metalurgică remarcabilă desfășurată timp de un mileniu de triburile tracice din spațiul

²⁶² *Ibidem*, p. 179 și 190 și urm.

²⁶³ Al. Oancea, *op. cit.*, p. 549 și urm.

²⁶⁴ Al. Popa și I. Berclu, *Dacia*, N.S., 8, 1964, p. 100.

²⁶⁵ M. Rusu, *op. cit.*, p. 201.

²⁶⁶ E. Stoicovici, *Compoziția și textura unor coliere de bronz de la Coldău*, *Apulum*, VI, 1967, 101 și urm.

Colierele întregi au nr. inv. 1 882—1 883, 1 888—1 891.

²⁶⁷ *Ibidem*, 101. Fragmentul de colier are nr. inv. 1 884.

²⁶⁸ *Ibidem*, Fragmentul de colier cu nr. inv. 1 884.

²⁶⁹ *Ibidem*, Colierul cu nr. inv. 1 882.

²⁷⁰ *Ibidem*.

²⁷¹ M. Rusu, *op. cit.*, p. 204 și nota 72.

²⁷² *Ibidem*.

²⁷³ E. Iaroslavschi, Un depozit de bronzuri de la Drencova (jud. Caraș-Severin), *Banatica*, 2, 1973, p. 79 și urm.

carpato-dunărean, din Bronzul mijlociu (secolul al XVI-lea î.e.n.) și până în Hallstatt-ul târziu (secolul al VI-lea î.e.n.). În același timp, varietatea și mulțimea tipurilor de unelte, vase, arme și obiecte de podoabe, îndeosebi de la sfârșitul epocii Bronzului și din Hallstatt-ul timpuriu din Transilvania, scot în evidență atât bogăția excepțională, cât și originalitatea produselor de bronz din spațiul respectiv din această vreme, când metalurgia bronzului a atins aici cea mai mare dezvoltare din estul Europei centrale, datorită, în primul rând, zăcămintelor de cupru, precum și legăturilor de schimb, în care sarca a avut, firește, un rol important ²⁷⁴.

Pe de altă parte, activitatea de extracție a minereurilor locale de cupru și de prelucrare a obiectelor de bronz, prin turnare directă în forme simple ori complexe, sau indirectă, prin procedeul cerii sau al formei pierdute, presupun o specializare în domeniul meșteșugului bronzului, care începe să se despartă într-o formă primitivă de agricultură, unii dintre meșteșugari, și probabil și din mineri, lucrând nu numai pentru triburile cărora le aparțineau, ci și pentru alte comunități care aveau nevoie de ei și de produsele lor ²⁷⁵.

În felul acesta, precum și prin schimburi, se explică și celelalte serii de depozite de bronzuri din Moldova, Muntenia, Oltenia și Dobrogea, care, în ciuda unor aspecte de caracter regional, datorate particularităților atelierelor locale și legăturilor de schimb cu triburile vecine sau mai îndepărtate, prezintă destul de numeroase trăsături comune cu seriile centrului metalurgic din Transilvania, după cum o dovedesc numeroase unelte, arme și obiecte de podoabă de bronz din aceste teritorii.

La acestea se adaugă importanța deosebită pe care o au depozitele de bronzuri din vremea respectivă pentru problema procesului de diferențiere social-economică a societății tracice din spațiul carpato-dunărean, precum și în ceea ce privește ideologia ei ²⁷⁶. În acest sens, depozitele de bronzuri, prin conținutul lor, oferă date semnificative relativ atât la desprinderea unor vîrfuri ale aristocrației tribale, cât și la cultul soarelui.

Rămîne ca, prin cercetările viitoare, să se lămurească mai bine cauzele ascunderii în pămînt a depozitelor de pe teritoriul României, precum și contextul istoric în care au avut loc aceste depozitări.

²⁷⁴ *Istoria României*, I, București, 1960, p. 149.

²⁷⁵ *Ibidem*.

²⁷⁶ *Ibidem*.

Corpus-ul depozitelor de bronzuri de pe teritoriul României din Bronzul mijlociu pînă în Hallstattul tîrziu inclusiv

I. Bronz mijlociu (secolele XVI—XIV î.e.n.)

A. DEPOZITE SIGURE

a. TRANSILVANIA

APA, jud. Satu Mare (hartă 1/1)

Muzeul de istorie al R.S.R., 16 945 — 16 946, 17 159 — 17 162

(transfer Muzeul național de antichități, București, IV 623 — 628).

La circa 3 km vest de comună, pe locul fostei ferme Ingrass, la aproximativ 0,50 m adîncime, cu prilejul săpării unor tranșee s-a descoperit în 1939 un depozit constituit din două săbii cu mînerul plin decorat (pl. 1/1—2); un topor de luptă cu disc decorat (pl. 1/3); un topor de luptă cu ceafa prelungită decorat (pl. 1/4); un topor de luptă de tip Křtenov cu tub cilindric pentru mîner terminat la un capăt cu un disc (pl.1/5) și o brățară apărătoare (pl.1/6).

Analizele spectrale 8 700 — 8 707, executate la Muzeul din Stuttgart (S. Junghans, E. Sangmeister, M. Schröder, *Kupfer und Bronze*, 1968, p. 242—243; D. Popescu—M. Rusu, *InventArch*, 1966, 1, R 1; Fr. Schubert, E. Schubert, anexă la A. Mozsolics, *Bronzefunde*, p. 192 — 193):

Pl.	nr. inv.		Sn	Pb	As	Sb	Ag	Ni	Bi	An	Zn	Co	Fe	Nr. analiză
1/1	17 161/IV 627	mîner	7,2	0	0,26	0,2	0,1	0,15	0	0	0	0	++	8 705
		lamă	7,0	urmă	0,74	0,16	0,03	0,29	0	0	0	0	++	8 706
1/2	17 160/IV 626	mîner	9,8	0	0,11	0,21	0,05	0,72	0	0	0	0	+	8 703
		lamă	7,0	urmă	0,83	0,00	0,02	0,54	0	0	0	0	+	8 704
1/3	17 159/IV 625		5,3	0	0,9	0,05	0,03	0,48	0	0	0	0	+	8 702
1/4	16 945/IV 624		6,2	0	0,94	0,03	0,02	0,59	0	0	0	0	+	8 701
1/5	16 946/IV 623		6,0	0	0,75	0	0,02	0,029	0	0	0	0	+	8 700
1/6	17 162/IV 628		6,2	0	0,74	0,12	0,04	0,53	0	0	0	0	+	8 707

D. Popescu, *Dacia*, VII—VIII, 1937—1940, p. 119 — 125; P. Reinecke, *WPZ*, 20, 1942, p. 98 și urm. (cu il.); D. Popescu, *Bronzezeit*, p. 111 și urm.; R. Hachmann, *Ostseegebiet*, p. 31 și urm. (il.); E. Lomborg, *Acta Arch København*, 30, 1959, p. 69 și urm.; A. D. Alexandrescu, *Dacia*, N.S., X, 1966, p. 123 și urm., 170, nr. 12 — 13 (il.); D. Popescu, M. Rusu, *Invent Arch*, 1966, 1, R 1; A. Mozsolics, *Bronzefunde*, p. 128 (il.); B. Hänsel, *Beiträge*, p. 13, 15 și urm., 25 — 35, 36 și urm.; 43, 48, 52, 56 și urm., 63, 80, 103, 161, 163, 173, 185, 188 și urm., 213, 237 (il.); A. Vulpe, *PBF*, IX, 2, 1970, p. 9, 16, 18, 49, 53 și urm., nr. 238, p. 56, 66, ur. 291 p. 67, 68 nr. 299 p. 69, 71, 102 (il.)

CEHĂLUȚ III, com. Cehal, jud. Satu Mare (hartă 1/2)

Muzeul Satu Mare.

Depozit de forme de turnat topoare cu gaură pentru mîner transversală (Pl. 2/1 — 3):

A. Vulpe, *PBF*, IX, 2, 1970, p. 49 și urm., nr. 209—211 (il.).

DEVA I, jud. Hunedoara (hartă 1/3)

Muzeul Deva, 1 600, 5 089, 5 090, 5 092 — 5 095, 5 100 — 5 101, 5 216 — 5 218.

Depozit, descoperit în 1907, din care s-au păstrat 10 coliere de aramă, din care 8 întregi și două fragmentare (pl. 2/4 — 7) și două seceri de tip arhaic, din care una întreagă (pl. 2/8) și alta fragmentară (pl. 2/9).

Analizele spectrale 9 130 — 9 142, executate la Muzeul din Stuttgart (S. Junghans, E. Sangmeister, M. Schröder, *Kupfer und Bronze*, 1968, p. 256 — 257 și 258 — 259) :

Pl.	Nr. inv.	Sn	Pb	As	Sb	Ag	Ni	Bi	An	Zn	Co	Fe	Nr. analiză
2/4	5 216	0	0	1	1,65	0,59	0	0,055	Urme	0	0	0	9 137
2/5	5 090	0	0	1,3	1,2	0,39	0	0,075	0	0	0	0	9 131
2/6	5 218	0,34	0	0,26	0,56	0,52	0,01	0,018	0	0	0	0	9 135
2/7	5 089	0	0	1,25	1,65	0,49	0	0,05	0	0	0	0	9 139
2/8	5 101	0,38	urmă	0,72	0,66	0,39	~0,01	0,039	0	0	0	0	9 141
2/9	5 100	0,28	0,05	1,4	1,1	0,45	0	0,042	0	0	0	urme	9 140
—	5 095	0	0	1,35	0,92	0,43	urmă	0,14	0	0	0	0	9 130
—	1 600	0	0	1,35	0,94	0,37	0	0,089	0	0	0	0	9 132
—	5 217	0	0	1,5	0,87	0,41	0	0,078	0	0	0	0	9 133
—	5 092	0,31	0,03	0,67	0,9	0,56	0,02	0,039	0	0	0	urme	9 134
—	5 093	0	0	1,55	1,25	0,58	urmă	0,078	0	0	0	0	9 136
—	5 094	0	0	1,73	1,05	0,6	0,035	0	0	0	0	0	9 138
—	5 355	-0,01	0	0,43	0,53	0,62	0,01	0,03					

A.É. XVI, 1907, p. 136 (șase coliere), XVII, 1908, p. 60 — 61 (10 coliere), XXI, 1912, p. 59 (10 coliere); M. Roska, *Rep.*, p. 67, nr. 36 (7 coliere dintr-un depozit din bronzul tirziu, descoperit pe „Dealul Serhedului” (Szárhely); I. Nestor, *Dacia*, IX — X, 1941—1944, p. 165 — 181 (il.); A. Mozsolics, *Bronzefunde*, p. 132; B. Illänsel, *Beiträge*, p. 52, 183.

IGHIEL, com. Ighiu, jud. Alba (hartă 1/4)

Muzeul Alba Iulia, I 5 376—5 381.

La circa 2 km NV de sat, pe locul „La Grui” de pe dealul „Gruiul Făgetului”, s-a descoperit în 1938, la aproximativ 0,15 m adâncime, un depozit de bronzuri într-un vas de lut ars, ale cărui resturi nu au mai fost regăsite. Din inventarul depozitului fac parte două topoare de luptă cu disc decorate (pl. 3/5; 4); patru brățări apărătoare, dintre care trei întregi (pl. 3/2 — 4) și una fragmentară (pl. 3/1).

Analizele spectrale 8 939—8 944, executate la Muzeul din Stuttgart (S. Junghans, S. Sangmeister, M. Schröder, *Kupfer und Bronze*, 1968, p. 250—251); D. Popescu, M. Rusu, *Invent Arch*, 1966, I, R 7; Fr. Schubert, E. Schubert, anexă la A. Mozsolics, *Bronzefunde*, p. 194 — 195) :

Pl.	Nr. inv.	Sn	Pb	As	Sb	Ag	Ni	Bi	Av	Zn	Co	Fe	Nr. analiză
3/1	15 381	4,3	0	0,55	0,93	0,03	0,84	0	0	0	0	urmă	8 941
3/2	15 379	~5,8	urmă	0,83	0,12	0,02	0,69	0	0	0	0	+	8 944
3/3	15 380	4,1	urmă	0,63	0,38	0,05	0,69	0	0	0	0	urmă	8 942
3/4	15 378	~5,1	urmă	0,75	0,15	~0,01	0,84	0	0	0	0	urmă	8 943
3/5	15 377	4,3	urmă	0,22	0,13	<0,01	0,18	0	0	0	0	urmă	8 940
4	15 376	3,4	urmă	0,72	0,3	0,04	0,88	0	0	0	0	+	8 939

I. Berciu, *Apulum*, I, 1939—1942, p. 24 — 38 (il.); idem, *Însemnări arheologice*, 1941, p. 24 și urm.; D. Popescu, *Bronzezeit*, p. 112 — 113 (il.); idem, *Dacia*, N.S., VII, 1963, p. 105—107, 113; D. Popescu, M. Rusu, *Invent Arch*, 1966, I, R 7; A. Vulpe, *PBF*, IX, 2, 1970, p. 16 și urm., 19 și urm., 70,72, nr. 315 — 316 (il.)

ORADEA, jud. Bihor (hartă 1/5)

Muzeul Oradea.

La circa 1 km de oraş, pe terenul cărămidăriei Knapp, lângă riul Criş, s-a descoperit în 1900 un depozit constituit dintr-o sabie cu minerul plin de tip Apa decorată (pl. 5/1) şi dintr-un pumnal spart în trei bucăţi (pl. 5/2).

Analizele spectrale 9 262—9 263, 9 270, executate la Muzeul din Stuttgart (S. Junghans, E. Sangmeister, M. Schröder, *Kupfer und Bronze*, 1968, p. 260—261, loc de găsim necunoscut; D. Popescu, M. Rusu, *InventArch*, 1966, 1, R 2):

Pl.	Nr. inv.	Sn	Pb	As	Sb	Ag	Ni	Bi	Au	Zn	Co	Fe	Nr. analiză
5/1	—	miner 6,0	0	0,81	0,24	0,09	0,5	0,006	0	0	0	urmă	9 263
		lamă 6,0	urmă	1,1	0,18	0,05	0,85	0,005	urmă	0	0	+	9 262
5/2	—	~6,3	0	0,66	0,11	0,02	0,69	0	0	0	0	+	9 270

Cséplő Péter, *AÉ*, XX, 1900, p. 78 — 79; A. D. Alexandrescu, *Dacia*, N.S., X, 1966, p. 123 şi urm., 170, nr. 14 (il.); D. Popescu, M. Rusu, *InventArch*, 1966, 1, R 2.

PĂDURENI mai înainte Beşeneu, com. Moacăsa, jud. Covasna (hartă 1/6)

Depozit descoperit în 1874 (pl. 5/3 — 17), constituit din 20 sau mai multe topoare, din care 14 au ajuns în muzee şi restul în colecţii particulare, putându-se considera ca pierdute.

Muzeul Sftntu Gheorghe, 94/1 904; pl. 5/16.

Un exemplar din şapte, probabil însă 11 după A. Vulpe, intrucît G. Nagy şi I. Nestor au desenat încă alte 4 piese neidentice (la A. Vulpe, *PBF*, IX, 2, 1970, nr. 119, 121 — 122, 126) (il.). După M. Rusu şi piesa cu locul de găsim indicat Biefalău în catalogul muzeului (nr. inv. 967) provine tot din depozitul de la Pădureni, pe baza unor date din ms. Zsófia Torma din Muzeul de la Cluj.

Muzeul Cluj, I 726 şi IV 2 576; pl. 5/11, 15.

Alte două exemplare.

Muzeul Aiud, I 309; pl. 5/17.

Un exemplar, a cărui apartenenţă la acest depozit este nesigură, ultimul în catalogul muzeului, se indică ca loc de găsim Beşeneu, com. Sînpaul, jud. Mureş.

Analiza spectrală 9 125, executată la Muzeul din Stuttgart (S. Junghans, E. Sangmeister, M. Schröder, *Kupfer und Bronze*, 1968, p. 216 — 257 : Beşeneu)

Pl.	Nr. inv.	Sn	Pb	As	Sb	Ag	Ni	Bi	Au	Zn	Co	Fe	Nr. analize
5/17	1 309	0,03	0,02	0,58	urmă	0,04	0,24	0	0	0,15	0	+	9 125

AÉ, 2, 1882, p. 29; A. Székely, *Nemz. Múz. Értéslője*, I, p. 49; G. Nagy, *AÉ*, 33, 1913, p. 314 (il.); D. Popescu, *Bronzzeit*, p. 35 (il.); M. Roska, *Apulum*, III, 1947, p. 72; B. Hänsel, *Beiträge*, p. 186, 188; A. Vulpe, *PBF*, IX, 2, 1970, p. 6 — 44 şi urm., nr. 119 — 128, p. 46, nr. 190, p. 48, 63, nr. 273, autorul încearcă să reconstituie conţinutul depozitului, folosindu-se nu numai de desenele lui G. Nagy, singurele publicate, ci şi de cele ale lui I. Nestor. De asemenea, el arată că în mod greşit M. Roska (*loc. cit.*) pentru exemplarul din Muzeul Cluj I 726 a indicat Ilişua de Jos şi J. Hampel (*Bronzkor*, I, pl. 31, 4) Turia de Jos pentru piesa cu nr. 122 din lucrarea lui A. Vulpe.

PÉCICA I, jud. Arad (hartă 1/7)

Muzeul Arad, 12 458—12 461; pl. 6/1,6—8,10—11.

La nord de comună, cu prilejul construirii căii ferate Arad-Cenad, s-a descoperit în 1882 un depozit, din care au ajuns la Muzeul din Arad un topor de luptă cu disc pe ceafă (pl. 6/1);

două brățări decorate cu capetele deschise și bara de secțiune plan-convexă (pl. 6/10—11); un ac cu capul în formă de pecete (pl. 6/8) și două spirale cu bara de secțiune rotundă (pl. 6/6—7)

Muzeul național, Budapesta, 16/1883; pl. 6/2 — 5,9.

Din același depozit au ajuns la Muzeul Național din Budapesta un topor de luptă cu disc pe coafă (pl. 6/2); un pumnal cu placa mînerului trapezoidală și cu două nituri (pl. 6/3); o brățară decorată cu capetele deschise și bara de secțiune plan-convexă (pl. 6/9) și două inele de buclă de aur decorate, compuse din cîte trei lame în formă de barcă (pl. 6/4—5).

Analizele spectrale 9 210—9 214 (Pecica) și 9 197 — 9 198 (Pecica — Sântul Mare) executate la Muzeul din Stuttgart (S. Junghans, E. Sangmeister, M. Schröder, *Kupfer und Bronze*, p. 258 — 259 și 260 — 261; D. Popescu, M. Rusu, *InventArch.* 1966, 1, R 14):

Pl.	Nr. inv.	Sn	Pb	As	Sb	Ag	Ni	Bi	Au	Zn	Co	Fe	Nr. analiză
6/1	12 459	~ 5,8	0	urmă	0,11	urmă	0,1	0	0	0	0	+	9 211
6/6		8,7	0,07	0,5	1,3	0,02	0,43	urmă	0	0	0	+	9 197
6/7		~ 8,3	urmă	0,38	1,2	0,01	0,42	0	0	0	0	++	9 198
6/8	12 458	~ 5,6	0,11	0,67	0,37	0,01	0,35	0	0	0	0,04	+	9 210
6/10	12 460	~ 5,6	0,11	0,69	1,05	0,04	0,21	0	0	0	0	++	9 212
6/11	12 461	6,2	0,09	0,75	0,72	0,02	0,25	0	0	0	0	+	9 213

S. Márki, *AradMon.*, 11, 1, 1892, p.16; M. Roska, *Rep.*, p. 225, nr. 46 și p. 226 (il.), autorul menționează greșit că cele două inele de buclă sînt de bronz și că provin de la Pir; D. Berciu, *RIR.* 14, 1944, p. 354 și urm. (il.) și D. Popescu, *Bronzzeit.*, pl.15/4, menționează că toporul de luptă cu disc pe coafă din Muzeul Arad provine dintr-o localitate necunoscută din jud. Arad; D. Popescu, *Dacia*, NS, VII, 1963, p. 96 (il.); D. Popescu și M. Rusu, *InventArch.* 1966, 1, R 14; A. Mozsolics, *Bronzefunde*, p. 155 (il.); B. Hänsel, *Beiträge*, p. 190 — 209; A. Vulpe, *PBF*, IX, 2, 1970, p. 74 nr. 327, p. 75, nr. 331, p. 76 și urm. (il.).

PREDEAL I, jud. Brașov (harta 1/8)

Muzeul de istorie al R.S.R., 15 816 (transfer Muzeul național de antichități, I 5 380—5 384).

Pe înălțimea Zambroi s-a descoperit în 1880 un depozit de coliere, din care s-au păstrat șase exemplare (pl. 7/1—5 și unul neilustrat).

Analizele spectrale 8 768, 8 770—8 771, 8 774 — 8 775, executate la Muzeul din Stuttgart (S. Junghans, E. Sangmeister, M. Schröder, *Kupfer und Bronze*, 1968, p. 244 — 245):

Pl.	Nr. inv.	Sn	Pb	As	Sb	Ag	Ni	Bi	Au	Zn	Co	Fe	Nr. analiză
7/1	15 816/ 5 383	5,4	0,6	0,46	0,28	0,05	0,54	0,009	0	0	0	+	8 768
7/2	15 816/ 5 382	6,9	0,98	0,62	0,4	0,07	0,69	0,011	0	0	0	urmă	8 770
7/3	15 816/ 5 381	6,8	0,85	0,44	0,36	0,06	0,84	0,1	0	0	0	urmă	8 771
7/4	15 816/ 5 380	6	1	0,69	0,45	0,06	0,51	0,012	0	0	0	urmă	8 774
7/5	15 816/ 5 384	5,5	1	0,6	0,41	0,05	0,51	0,011	0	0	0	urmă	8 775

I. Nestor, *Dacia*, 9—10, 1941—1944, p. 177 și urm.; A. Mozsolics, *Bronzefunde*, p. 155

BIMETEA, jud. Alba (harta 1/9)

Muzeul Cluj-Napoca, 107, 193.

Dintr-un depozit, descoperit în condiții necunoscute în 1870 (?), într-o peșteră de pe muntele „Piatra Secuiului, fac parte o daltă cu tub (pl. 7/6); un pumnal cu mînerul plin

fragmentar (pl. 7/7) și brățară cu capete spiralice (pl. 7/8) și alte două brățări cu capetele ușor ascuțite și deschise.

Analizele spectrale 9 059, 9 071, executate la Muzeul din Stuttgart (S. Junghans, E. Sangmeister, M. Schröder, *Kupfer und Bronze*, 1968, p. 254 — 255; D. Popescu, M. Rusu, *InventArch*, 1966, 1, R 6) :

Pl.	Nr. inven.	Sn	Pb	As	Sb	Ag	Ni	Bi	Au	Zn	Co	Fe	Nr. analiză
7/8	107	~8,5	0	0	urmă	urmă	0,02	0	0	0	0	+	9 071
7/7	193	0,42	0	1,95	0,18	0,11	0,41	0,006	0	0	0	+	9 059

B. Orbán, *Székelyföld*, V, 1871, p. 192; C. Goos, *Chronik*, p. 255, 487; J. Hampel, *Bronzkor*, II, p. 139 și urm.; M. Roska, *Rep.*, p. 56, nr. 18 (il.) și p. 290, nr. 72; D. Popescu și M. Rusu, *InventArch*, 1966, 1, R.6.

ROȘIORI, com. Diosig, jud. Bihor (hartă 1/10)

Muzeul Oradea, 524, 529, 2 085—2 087; pl. 8.

Depozit descoperit în condiții necunoscute în 1892, din care fac parte în Muzeul din Oradea trei topoare de luptă cu disc pe ceafă (pl. 8/1—3); două topoare cu prag de tip boemian (pl. 8/4 — 5) și două bucăți de bronz brut (pl. 8/6 — 7).

Muzeul național, Budapesta, 66/1890/3; pl. 7/9.

Un topor de luptă cu disc decorat (pl. 7/9).

Analizele spectrale 9 260—9 261, 9 271—9 273, executate la Muzeul din Stuttgart (S. Junghans, E. Sangmeister, M. Schröder, *Kupfer und Bronze*, 1968, p. 260 — 261, Gepiu; D. Popescu, M. Rusu, *InventArch*, 1966, 1, R 12; Fr. Schubert, E. Schubert, anexă la A. Mozsolics, *Bronzefunde*, p. 196 — 197) :

Pl.	Nr. inven.	Sn	Pb	As	Sb	Ag	Ni	Bi	Au	Zn	Co	Fe	Nr. analiz
8/1	2 086	~5,8	0,03	0,45	0,31	0,03	0,21	0	0	0	0	+	9 273
8/2	2 085	~5,2	urmă	0,3	0,35	0,02	0,37	0	0	0	0	+	9 272
8/3	2 087	4,3	~0,02	0,89	0,43	~0,01	0,32	urmă	0	0	0	+	9 271
8/4	529	5,2	0	1,05	0,18	0,01	0,24	0	0	0	0	+	9 260
8/5	524	4,3	urmă	1,35	0,19	0,01	0,25	0	0	0	0,05	++	9 261

J. Hampel, *AÉ*, 1892, p. 374 (il.); idem, *Bronzkor*, II, pl. 250, 1; I. Nestor, *MarbSt*, p. 188; D. Popescu, *Dacia*, N.S., VII, 1963, p. 95 (il.) (din greșeală Gepiu în loc de Roșiori); D. Popescu, M. Rusu, *InventArch*, 1966, 1, R 12; A. Mozsolics, *Bronzefunde*, p. 139 (il.) (greșit Gepiu); A. Vulpe, *BPF*, IX, 2, 1970, p. 19, 72, nr. 317, p. 73, nr. 318—320, p. 75 — 76 (il.).

RUSU DE JOS, aparține de orașul Beclean, jud. Bistrița Năsăud (hartă 1/11)

Muzeul național, Budapesta, 1/1907.

Depozit din trei forme de turnat topoare cu gaură pentru mîner transversală (pl. 9/1—3).

F. Kőszegi, *Folta Arch*, 9, 1957, p. 48 (il.); A. Vulpe, *PBF*, IX, 2, 1970, p. 52, nr. 220 — 231 (il.).

SATU MARE, com. Secusigiu, jud. Arad (hartă 1/12)

Muzeul Virșeș.

În 1907 Muzeul din Virșeș a achiziționat un depozit de bronzuri descoperit într-o vatră, din care făceau parte un topor cu disc (pl. 9/6); două cuțite, dintre care unul în formă de seceră cu limba mînerului ascuțită ca un cui (pl. 9/4) și altul cu dungi în relief pe mînerul masiv terminat cu patru proeminente (pl. 9/5); o brățară apărătoare (pl. 9/7). După F. Müller,

din aceeași descoperire, Muzeul din Virșeț a mai achiziționat în 1970 șapte verigi de buclă, de aur, rotunde și cordiforme (pl. 9/8 — 14) și o piesă de chihlimbar. După A. Mozsolics acestei descoperiri îi mai aparțin cinci pandantive, din care două semilunare, unul rotund, unul perforat și altul cu dungii circulare și un buton mic în mijloc.

Vezi B. Milleker, *Starinar*, p. 13 — 14, 26 (il.); R. Hachmann, *Ostseegebiet*, p. 221 (il.); A. Mozsolics, *Bronzefunde*, p. 168, și urm.; B. Hänsel, *Beiträge*, p. 28, 48, 52, 63, 99, 103, 163, 182 și urm., 190, 213, 223 și urm., 226, 237 (il.); A. Vulpe, *PBF*, IX, 2, 1970, p. 73 și urm., 76 (il.).

SĂPÎNȚA, jud. Maramureș (hartă 1/13).

Muzeul Sighet.

La circa 2 km SV de comună, pe locul Prisaca, cu prilejul plantării de arbori, s-a descoperit în 1961 un depozit constituit dintr-un topor de luptă cu disc pe ceafă decorat (pl. 10/1), o brățară spiralică (pl. 10/2) și două brățări apărătoare, dintre care una întreagă (pl. 10/6) și una fragmentară, din două bucăți (pl. 11/1). Efectuându-se un sondaj pe acest loc în 1962 s-au mai găsit, la 0,60 m adâncime, într-un vas de lut ars (pl. 11/4) de lângă depozit, următoarele obiecte mici de bronz: un inel de buclă (pl. 10/3); fragmente de 10 pandantive semilunare (pl. 11/2—3) și două brățări spiralice fragmentare (pl. 10/4 — 5).

Dorin Popescu, *Dacia*, N.S., VII, 1963, p. 99 (il.); D. Popescu, M. Rusu, *InventArch*, 1966, 1, R 8a—b; A. Mozsolics, *Bronzefunde*, p. 163 și urm. (menționează greșit că inelul de buclă este de aur); B. Hänsel, *Beiträge*, p. 62, 103, 107, 116, 189, 213, 215 și urm., 223; A. Vulpe, *PBF*, IX, 2, 1970, p. 67 și urm. nr. 302, 69 și urm., 76 (il.).

SÎNNICOLAU ROMÂN I, com. Cefa, jud. Bihor (hartă 1/14)

Muzeul Oradea, 2 072, 2 074—2 075, 2 080.

Depozit, descoperit în condiții necunoscute în jurul anului 1884, din care fac parte două brățări spiralice, dintre care una întreagă (pl. 11/6) și alta fragmentară (pl. 11/5); o brățară cu capetele spiralice (pl. 11/8); două fragmente de brățări-apărătoare (pl. 12/1—2) și un cap de ac cu discul decorat (pl. 11/7). După D. Popescu și M. Rusu unitatea depozitului nu este sigură, intrucât piesele lui au fost achiziționate de muzeu în două rînduri, în 1884 (pl. 11/5—6; 12/1—2) și 1888 (pl. 11/7—8).

Analizele spectrale 9 265—9 266, 9 268—9 269, executate la Muzeul din Stuttgart (S. Jung-hans, E. Sangmeister, M. Schröder, *Kupfer und Bronze*, 1968, p. 260—261; D. Popescu, M. Rusu, *InventArch*, 1966, 1, R 13; Fr. Schubert, E. Schubert, anexă la A. Mozsolics, *Bronzefunde*, p. 198 — 199):

Pl.	Nr. inven.	Sn	Pb	As	Sb	Ag	Ni	Bi	Au	Zn	Co	Fe	Nr. analiză
11/6	2 075	8,3	0	0	0,07	0,37	0,02	0	0	0	0	urmă	9 269
11/8	2 072	8,4	0	0	0	urmă	0,04	0	0	0	0	urmă	9 268
12/1	2 074	4,1	0	0,31	urmă	0,01	0,28	0	0	0	0	urmă	9 265
12/2	2 080	4,5	0	0,20	urmă	0,01	0,27	0	0	0	0	urmă	9 266

D. Popescu și M. Rusu, *InventArch*, 1966, 1, R 13.

ȘANDRA, com. Biled, jud. Timiș (hartă 1/15)

Cu prilejul construirii unei case, în centrul comunei, s-a descoperit în 1896, la 2 m adâncime, un vas de lut, conținând un depozit de bronzuri constituit din patru brățări, dintre care două spiralice și două din placă de bronz, cu capetele triunghiulare și torsionate în formă de tub cilindric; 35 butoni cu două perforații (pl. 12/3 — 16), dintre care 13 în formă de calotă semi-sferică și 22 de formă conică, dintre care unele decorate; două plăci de bronz și o măciucă din gresie de formă globulară și cu orificiu rotund pentru fixare.

Muzeul Baia Mare.

Dintre aceste obiecte, 35 aplica se află din 1904 la Muzeul din Baia Mare.

Patru brățări, măciuca și vasul au rămas în această colecție.

B. Milleker, *Délm.*, I, 1897, p. 99 – 101; *ibidem*, III, 1906, p. 127 – 128; A. Nagybánat Múzeum *Értesítője*, 1904, p. 53; D. Popescu, M. Rusu, *InventArch*, 1966, 1, R 10; A. Mozsolics, *Bronze- und Goldfunde*, p. 175 – 176.

ȘIMLEU SILVANIEI I, jud. Sălaj (harta 1/16)

Muzeul național, Budapesta, 55/1 889/1—3.

Dintr-un depozit, descoperit cu prilejul săpării unei pivnițe, fac parte trei topoare cu gaură pentru miner transversală (pl. 13/1 — 3).

Analizele spectrale 12 516, 12 518, 12 519 executate la Muzeul din Stuttgart (E. Schubert, Fr. Schubert, anexă la A. Mozsolics, *Bronzefunde*, p. 198 — 199) :

Pl.	Nr. inv.	Sn	Pb	As	Sb	Ag	Ni	Bi	Au	Zn	Co	Fe	Nr. analiză
13/1	55/1 889/1	~5,1	0	0,52	0,06	0,02	0,32	0	0	0	0	+	12 518
13/2	55/1 889/2	~7,0	0	0,3	urme	<0,01	0,23	0	0	0	0	+	12 516
13/3	55/1 889/3	~5,0	0	0,43	urme	0,02	0,31	0	0	0	0	++	12 519

M. Roska, *Rep.*, p. 274, nr. 224; F. Kőszegi, *FoliaArch*, 9, 1957, p. 48 (il.); A. Mozsolics, *Bronzefunde*, p. 167 (il.); B. Hänsel, *Beiträge*, p. 186. A. Vulpe, *PBF*, IX, 2, 1970, p. 43, 45, nr. 151—152, 49, nr. 201, p. 57 (il.).

TURDA, fost județ

Muzeul de istorie naturală, Viena, 35 262—35 267.

Depozit descoperit în condiții necunoscute într-un vas de lut, conținând 12 topoare de luptă cu disc pe ceafă, dintre care 11 întregi (pl. 13/4—5; 14/1—4) și un fragment (pl. 14/5) și trei bucăți de bronz brut (pl. 14/6).

Analizele spectrale 5 143—5 154, executate de Muzeul din Stuttgart (S. Junghans, E. Sangmeister, M. Schröder, *Kupfer und Bronze*, 1968, p. 140—141; Fr. Schubert, anexă la A. Mozsolics, *Bronzefunde*, p. 202 — 203) :

Pl.	Nr. inv.	Sn	Pb	As	Sb	Ag	Ni	Bi	Au	Zn	Co	Fe	Nr. analiză
	35 264/1	7,5	0	0,34	0,34	0,02	0,41	0	0	0	0	0	5 143
	" /2	5,1	0,04	0,75	0,69	~0,01	0,39	0	0	0	0	urmă	5 144
	" /3	6,8	0	0	0	0	0	0	0	0	0	0	+ 5 145
	" /4	4,1	1,7	0,49	0	urmă	0,06	0	0	0	0	++	+ 5 146
	" /5	6,5	0	0,32	0,42	<0,01	0,31	0	0	0	0	0	5 147
	" /6	7,4	0	urmă	0	urmă	0,74	0	0	0	0	+	+ 5 148
	" /7	7	0,04	0,57	0,41	~0,01	0,4	0	0	0	0	+	5 149
	" /8	4,6	0,35	0	0,3	urmă	0,34	0	0	0	0	0	+ 5 150
	" /9	5,1	0,05	0,8	0,46	~0,01	0,55	0	0	0	0	+	5 151
	35 265	6,1	0	0,67	0,58	~0,02	0,27	0	0	0	0	+	5 152
	35 262	6,2	0	0,44	0,94	urmă	0,47	0	0	0	0	urmă	5 153
	35 263	8,5	0	0,63	0,56	~0,02	1,25	0	0	0	0	+	5 154

M. Hoernes, *AE*, XXIV, 1904, p. 206, 210 (il.); D. Berciu, *Însemnări arheologice*, 1931, p. 30; I. Nestor, *MarbSt*, p. 183 și urm.; I. Berciu, *Apulum*, I, 1939—1942, p. 36 și urm.; M. Roska *Rep.* p. 284, nr. 62 (il.); D. Popescu, *Bronzezeit*, p. 111 și urm.; J. Werner, *Mykene-Stebenbürgen-Skandinavien*, 1950, p. 300; D. Popescu, *Dacia*, N.S., VII, 1963, p. 110; D. Popescu și M. Rusu, *InventArch*, 1966, I, R 11 a—c; M. Mozsolics, *Bronzefunde*, p. 171 (il.); B. Hänsel, *Beiträge*, p. 63, 190, 238 (il.); A. Vulpe, *PBF*, IX, 2, 1970, p. 19 — 20, 70—71, nr. 303, 72, nr. 314, p. 73, nr. 304—313, p. 75 — 76 (il.).

Dintr-un depozit, descoperit în condiții necunoscute în 1879, făceau parte trei topoare de luptă cu disc pe ceafă decorate și trei brățări apărătoare, dintre care una întregă și două fragmentare.

Col. Egger; pl. 15/1.

Două topoare de luptă decorate, astăzi pierdute (pl. 15/1).

Muzeul Cluj-Napoca, 200; pl. 15/2.

Un topor de luptă decorat (pl. 15/2).

Analiza spectrală 9 083, executată la Muzeul din Stuttgart (S. Junghans, E. Sangmeister, M. Schröder, *Kupfer und Bronze*, 1968, p. 256—257; D. Popescu, M. Rusu, *InventArch*, 1966, 1, R 4; Fr. Schubert, E. Schubert, anexă la A. Mozsolics, *Bronzefunde*, p. 200—201):

Pl.	Nr. invent.	Sn	Pb	As	Sb	Ag	Ni	Bi	Au	Zn	Co	Fe	Nr. analizei
15/2	200	~6	0	1	0,09	~0,01	0,54	0	0	0	0	+	9 083

J. Hampel, *AK*, XIII, 1880, p. 39—43; idem, *Bronzkor*, I, pl. 82—83 și II, p. 43—46; S. Egger, *Catalogue...*, Viena, 1891, p. 11 și 18; I. Nestor, *MarbSt*, p. 103; D. Popescu, *Bronzezeit*, p. 111; D. Popescu și M. Rusu, *InventArch*, 1966, 1, R 4; A. Mozsolics, *Bronzefunde*, p. 146; B. Hänsel, *Beiträge*, p. 28, 62, 99, 103, 190, 213; A. Vulpe, *PBF*, IX, 2, 1970, p. 14—16, 18 și urm., 67 și urm., nr. 300, 301, p. 69, 71, 76 (il.).

VĂRSAND com. Pîlu, jud. Arad (hartă 1/18)

Muzeul de istorie al R.S.R. (transfer Muzeul național de antichități, București, IV, 85, 530—531).

În marginea de vest a satului, cu prilejul săpăturilor efectuate în 1949 de Muzeul național de antichități în stațiunea din epoca Bronzului de pe locul „Movila dintre vii”, s-a descoperit, la 0,50 m adâncime, un depozit, constituit din 4 ace, dintre care două întregi: unul în formă de seceră (pl. 16/2) și altul cu capul în formă de pecete (pl. 16/1) și două fragmentare în formă de seceră (pl. 16/4) și de tip neprecizat (pl. 16/5); un vîrf de lance (pl. 16/3); un fragment de saltaleoni (pl. 16/6) și trei dinți de animal perforați (pl. 16/7—9).

Analizele spectrale 8 743—8 745, executate de Muzeul din Stuttgart (S. Junghans, E. Sangmeister, M. Schröder, *Kupfer und Bronze*, 1968, p. 244—245; D. Popescu, M. Rusu, *InventArch*, 1966, 1, R 9; Fr. Schubert, E. Schubert, anexă la A. Mozsolics, *Bronzefunde*, p. 200—201);

Pl.	Nr. inven.	Sn	Sb	As	Sb	Ag	Ni	Bi	Au	Zn	Co	Fe	Nr. analizei
16/1	IV 531	~7,8	0	0,31	0	< 0,01	0,4	0	0	0	0	+	8 745
16/2	IV 530	~8,7	0,13	0,57	0,38	~ 0,01	0,75	0	0	0	0	+	8 744
16/6	IV 85	~8,7	0	0,41	urmă	< 0,01	0,31	0	0	0	0	+	8 743

D. Popescu, *Matertale*, II, 1956, p. 85—86 (il.); *Acta Arch-Budapesta*, 7, 1956, p. 305 (il.) și 306; D. Popescu și M. Rusu, *InventArch*, 1966, 1 R 9; A. Mozsolics, *Bronzefunde*, p. 139; B. Hänsel, *Beiträge*, p. 74 și urm., 88, 135, 144, 163, 197, 199, 220, 238 (il.).

b. MOLDOVA

BORLEȘTI, jud. Neamț (hartă 1/19)

Muzeul Piatra Neamț, 3 119 a—b.

La circa 1 km de satul Ursiți, pe versantul de SV al Dealului Runcu, cu prilejul lucrărilor de plantație a unei vii, s-a descoperit în 1958, într-un vas de lut (pl. 16/15), un depozit constituit din șase topoare cu gaură de înmănușare transversală, din care s-au păstrat numai cinci (pl. 16/10—14), dintre care două sînt de aramă (pl. 16/10—11) și trei de bronz (pl. 16/12—14).

Analizele spectrale 8 816—8 820, executate la Muzeul din Stuttgart (S. Junghans, E. Sangmeister, M. Schröder, *Kupfer und Bronze*, 1968, p. 246—247; D. Popescu, M. Rusu, *InventArch*, 1966, 1, R 3):

Pl.	Nr. inv.	Sn	Pb	As	Sb	Ag	Ni	Bi	Au	Zn	Co	Fe	Nr. analiză.
16/1	3 119 a	~0,04	0,26	0,31	urmă	<0,01	0,67	0	0	0	0	+	8 820
16/2	3 112 c	0,63	<0,01	0,19	~0,03	0,046	0,31	0	urmă	0	0	+	8 819
16/3	3 119 b	~7,8	0	urmă	urmă	0,024	0,079	0	urmă	0	0	+	8 817
16/4	3 114 d	~5,8	1,65	1,1	urmă	0,1	0,12	0,02	0	0	0	+	8 818
16/5	3 119 e	5,1	0	0,31	0	0,027	0,3	0	urmă	0	0	urmă	8 816

M. Zamosteanu, *ArchMold*, II—III, 1964, p. 453—460; A. Vulpe, în aceeași publicație, p. 129—130, 137; D. Popescu, M. Rusu, *InventArch*, 1966, 1, R 3; A. Mozsolics, *Bronzefunde*, p. 184; B. Hänsel, *Beiträge*, p. 190; A. Vulpe, *PBF*, IX. 2, 1970, p. 19, 43 și urm., 46, 48, 70, 73, 76 (il.).

c. MUNTENIA

SINAIA, jud. Prahova (harta 1/20)

Muzeul de istorie al R.S.R., 15 809—15 815, 16 549—16 552, 16 555, 17 137 (transfer Muzeul național de antichități, București, I 5 388—5 412).

Depozit constituit din 27 topoare de bronz, din care 25 au ajuns la Muzeul național de antichități (pl. 17/1—6), unul la Mănăstirea Sinaia, astăzi pierdut, și altul a fost reținut de descoperitor.

Analizele spectrale 8 637—8 661, executate la Muzeul din Stuttgart (S. Junghans, E. Sangmeister, M. Schröder, *Kupfer und Bronze*, 1968, p. 240—241 și 242—243):

Pl.	Nr. inven.	Sn	Pb	As	Sb	Ag	Ni	Bi	Au	Zn	Co	Fe	Nr. analiză
17/1	15 809/5 388	2,6	urmă	0,2	0	0,01	0,15	0	0	0	0		8 637
17/2	15 809/5 389	2,6	urmă	0,1	0	0,02	0,02	0	0	0	0		8 638
17/3	15 809/5 390	2,7	urmă	0,11	0	0,02	0,03	0	0	0	0	urmă	8 639
	16 550/5 391	3,1	0,29	0,4	0	0,01	0,03	0	0	0	0	urmă	8 654
	15 810/5 392	2,2	0,01	0,12	0	0,02	0,03	0	0	0	0	urmă	8 640
	17 317/5 393	2,3	urmă	0,14	0	0,01	0,02	0	0	0	0	urmă	8 055
	15 811/5 394	2,3	0,06	0,35	0	0,02	0,02	0	0	0	0		8 641
	16 555/5 395	2,2	urmă	0,02	0	0,01	0,05	0	0	0	0	0	8 656
	15 812/5 396	2,6	0,02	0,18	0	0,02	0,03	0	0	0	0	urmă	8 642
	15 812/5 397	2	urmă	0,14	0	0,02	0,01	0	0	0	0	urmă	8 643
	15 812/5 398	2,5	0,35	0,17	0	0,01	0,02	0	0	0	0	urmă	8 644
	15 812/5 399	1,7	0,2	0,11	0	0,01	0,01	0	0	0	0	urmă	8 645
	16 551/5 400	2,8	0,02	0,37	0	0,01	0,02	0	0	0	0		8 657
	15 813/5 401	1,15	1,4	0,34	0,05	0,02	0,02	0	0	0	0	urmă	8 646
	15 813/5 402	2,4	urmă	urmă	0	0,01	0,03	0	0	0	0	urmă	8 647
17/16	15 813/5 403	3,5	0,02	0,27	urmă	0,02	0,02	0	0	0	0	urmă	8 648
	15 813/5 404	2,0	0	0,34	0,04	0,02	0,02	0	0	0	0	urmă	8 649
	15 813/5 405	3,4	0,04	0,37	0	0,02	0,02	0	0	0	0		8 658
17/19	15 813/5 406	2,7	0,04	1,25	0	0,02	0,01	0	0	0	0		8 650
	15 813/5 407	3,2	urmă	0,16	0	0,01	0,02	0	0	0	0		8 659
	15 813/5 408	2,3	0,01	0,2	0	0,02	0,01	0	0	0	0	urmă	8 651
17/22	16 552/5 409	1,9	0	urmă	0	0,01	0,02	0	0	0	0		8 660
	15 814/5 410	3	urmă	0,13	0	0,01	0,01	0	0	0	0		8 052
	16 549/5 411	2,4	0	urmă	0	0,01	0,02	0	0	0	0		8 661
	15 815/5 412	3,6	0,05	0,2	0	0,01	0,04	0	0	0	0	urmă	8 653

I. Andrieșescu, *Asupra epocii de bronz în România*. 1. Un depou de bronz la Stnata. 2. Obiectele de bronz de la Predeal, *BCMI*, 1915, p. 157 și urm.; B. Hänsel, *Beiträge*, p. 28, 62, 99, 103, 190, 213; A. Vulpe, *PBF*, IX. 2, 1970, p. 9, 43, 46—47.

În 1958 la baza terasei superioare de pe malul drept al Argeșului, în marginea de nord a satului, cu prilejul săpării unei gropi pentru scos lut, s-a descoperit un depozit constituit dintr-un topor cu gaură pentru minier transversală (pl. 17/8); un topor de bronz decorat cu ceafa cilindrică (pl. 17/7) și două mici verigi de aur (pl. 17/9—10).

Se presupune că acest depozit a fost inițial sus pe terasă și apoi, printr-o prăbușire de teren, a ajuns în locul inundabil în care s-a găsit.

A. Vulpe, *SCIV*, 10, 1959, 2, p. 265 și urm. (il.); M. Gimbutas, *Bronze Age*, p. 56; A. Vulpe, *PBF*, IX, 2, 1970, p. 22, 33, nr. 71, p. 34, 63 și urm., nr. 277 (il.).

d. OLTENIA

MAGLAVIT, jud. Dolj (harta 1/22)

Muzeul de istorie al R.S.R., 16 431—16 443, 16 479 (transfer Muzeul național de antichități, București, III 5 966—5 979).

Depozit constituit din șase coliere cu bara de secțiune rotundă sau plan-convexă, dintre care patru de aramă (pl. 17/12—14; 18/1; unul de bronz (pl. 17/11) și unul de aramă sau bronz (pl. 17/15); o brățară de bronz cu capetele deschise și apropiate din bară plată de secțiune plan-convexă (pl. 17/16) și șapte brățări întregi și fragmentare spiralice, cu capetele simple sau brațele romboidale, dintre care două de aramă (pl. 18/4,7), două de bronz (pl. 18/5—6) și trei de aramă sau bronz (pl. 18/2, 3, 8).

Analizele spectrale 8 772, 8 776—8 781, executate la Muzeul din Stuttgart (S. Jung-hans, E. Sangmeister, M. Schröder, *Kupfer und Bronze*, 1968, p. 244—245 și 246—247):

Pl.	Nr. inven.	Sn	Pb	As	Sb	Ag	Ni	Bi	Au	Zn	Co	Fe	Nr. analiză
17/11	III 5 966	4,8	0	0	0	0,03	0,08	0	0	0	0	urmă	8 776
17/12	III 5 967	0	0	2	1,45	0,54	<0,01	0,049	0	0	0	0	8 777
17/13	III 5 968	0	0	1,8	1,6	0,38	<0,01	0,06	0	0	0	0	8 779
17/14	III 5 969	0	0	1,25	1,5	0,27	~0,02	0,024	0	0	0	urmă	8 778
18/1	III 5 970	0	0	1,75	1,45	0,6	urmă	0,098	0	0	0	0	8 780
18/2	III 5 973	10	1,8	0,51	0,84	0,36	0,32	0,031	0	0	0,006	+	8 772
18/5	III 5 976	5,9	0	1,6	urmă	0,05	0,25	0	0	0	0	0	8 781
18/6	III 5 977	10	0	0	0	<0,01	0,03	0	0	0	0	+	8 784
18/7	III 5 979	0	0	0	0	0,02	~0,01	0	0	0	0	+	8 782
18/8	III 7 978	0	<0,01	1,5	2	0,66	urmă	0,012	0	0	0	urmă	8 783

D. Berciu, *Arheologia preistorică a Olteniei*, p. 139.

e. DOBROGEA

POARTA ALBĂ, jud. Constanța (harta 1/23)

Muzeul de istorie al R.S.R. (transfer Muzeul național de antichități, 272—273, V 5 402—5 412, 5 414—5 422, 5 424—5 430, 6 399—6 401, 6 431—6 455).

În 1951, cu prilejul unor lucrări de interes obștesc, în apropiere de complexul școlar din dreptul km 37,625, s-a descoperit la 0,50 m adâncime un vas de lut ars, se pare protejat cu câteva pietre în jur, conținând 27 conuri din foaie de bronz (pl. 18/11—12), folosite probabil ca piese de podoabă pentru harnașament, precum și două obiecte în formă de trunchi de con, decorate în tehnica „au repoussé” (pl. 18/9—10), din foaie de aur de circa 23 carate, de întrebuințare neprecizată. Acest depozit a fost datat la sfârșitul Bronzului mijlociu (seria Săpînța-Pecica) sau cel mult la începutul Bronzului târziu (seria Uriu-Domănești).

E. Comșa, *SCIV*, 16, 1965, 1, p. 149—158.

BIHOR, județ
Muzeul Oradea.

Dintr-o localitate necunoscută provine un pumnal (pl. 19/1), care prin formă, nituri și decor se aseamănă cu sabia din depozitul de la Apa. Împreună cu acesta s-ar mai fi găsit și un pumnal mai mic cu placă la mîner (Gussplatte).

A. Mozsolics, *Bronzefunde*, p. 51, 130 (il.); B. Hänsel, *Beiträge*, p. 173, nr. 1 a.

HĂRMAN, jud. Brașov (hartă 1/24)
Muzeul Brașov, 2 259—2 261.

Depozit (?) constituit dintr-un topor cu ceafa prelungită în dreptul găurii pentru mîner (pl. 19/4) și probabil un alt topor cu gaura pentru mîner transversală (pl. 19/3), la care s-a mai adăugat și un topor decorat, cu tub pentru mîner și ceafa în formă de evantai (pl. 19/2).

D. Berciu, *Însemnări arheologice*, 1941, p. 25 (il.); I. Berciu, *Apulum*, I, 1939—1942, p. 37 (il.); A. Vulpe, *PBF*, IX. 2, 1970, p. 44, nr. 116, p. 45, 52, nr. 236, p. 66 nr. 292 (il.).

ICLUD, jud. Cluj (hartă 1/25)
Fosta colecție Montessori.

27 topoare de bronz. După M. Roska, nu ar fi exclus să facă parte din acest depozit și un topor de luptă cu disc (*AE*, XVII, 1897, p. 105, fig. 57), din fosta colecție Temesváry, lung de 19 cm, pe care însă A. Vulpe îl consideră descoperire izolată.

AE, XVII, 1897, p. 105 (il.); M. Roska, *Rep.*, p. 193—194, nr. 38; A. Vulpe, *PBF*, IX. 2, 1970, p. 17, 19—20, 70, 74, nr. 329, descoperire izolată (il.); A. Mozsolics, *Bronze- und Goldfunde*, p. 158 (Orizontul Ópályi IV b).

LARGA, com. Suci de Sus, jud. Maramureș (hartă 1/26)
Muzeul Cluj-Napoca, IV 1 888—1 889.

Din fosta colecție Domokos Teleki, un topor de luptă cu disc și lama arcuită (pl. 19/6) și un topor cu gaură pentru mîner transversală (pl. 19/5), care s-ar putea să provină din aceeași descoperire.

Analizele spectrale 9 053 și 9 082, executate la muzeul din Stuttgart (S. Junghans, E. Sangmeister, M. Schröder, *Kupfer und Bronze*, 1968, p. 254—255 și 256—257; Fr. Schubert, E. Schubert, anexă la A. Mozsolics, *Bronzefunde*, p. 196—197):

Pl.	Nr. inven.	Sn	Pb	As	Sb	Ag	Ni	Bi	Au	Zn	Co	Fe	Nr. analiză
19/5	IV 1 888	6,7	0	0,37	0,11	0,02	0,43	0	0	0	urmă	+	9 053
19/6	IV 1 889	4,3	0,07	1,8	0,72	0,16	1,3	0,009	0	0	0,06	+	9 082

AE, 22, 1902, p. 414; M. Roska, *Rep.*, p. 280, nr. 17 (il.); *Archaeologica Folia* 9, 1957, p. 63—66; A. Mozsolics, *Bronzefunde*, p. 168.

PĂULIȘ, jud. Arad (hartă 1/27)
Muzeul Arad, I 692—1 696.

Dintr-un probabil depozit, descoperit în condiții necunoscute în 1899, fac parte un topor de luptă cu disc pe ceafă-decorat (pl. 19/7); trei virfuri de lance cu tub (pl. 19/8—10), dintre care unul decorat (pl. 19/8) și o brățară apărătoare (pl. 20/1).

Analizele spectrale 9 201, 9 204—9 207, executate la Muzeul din Stuttgart (S. Junghans, E. Sangmeister, M. Schröder, *Kupfer und Bronze*, 1968, p. 258—259 și 260—261; D. Popescu,

Pl.	Nr. invent.	Sn	Pb	As	Sb	Ag	Ni	Bi	Au	Zn	Co	Fe	Nr. analiză
19/7	1 694	4,9	0	0,47	0,07	~ 0,01	0,21	0	0	0	0	+	9 201
19/8	1 693	6,2	0	0,59	0,09	~ 0,01	0,61	0	0	0	0	+	9 205
19/9	1 692	7,1	0	0,43	0,71	~ 0,03	0,41	0	0	0	0	+	9 206
19/10	1 696	1,9	0	0	0	urmă	0	0	0	0	0	urmă	9 207
20/5	1 695	4,1	0	0,55	0,05	~ 0,01	0,36	0	0	0	0	+	9 204

B. Milleker, *Délm*, p. 89; S. Márki, *Arad Mon.*, II, p. 186; I. Nestor, *MarbSt.*, p. 186; D. Berciu, *Insemnări arheologice*, 1941 p. 24 și urm. și de același *RIR*, 14, 1945, p. 355—367; D. Popescu, *Bronzezeit*, p. 110, 125; de același, *Dacia*, N.S., VII, 1963, p. 93 și urm. (il.); A. Vulpe, *Dacia*, N.S. VII, 1963, p. 511 și urm.; D. Popescu și M. Rusu, *InventArch*, 1966, 1, R 5; A. Mozsolics, *Bronzefunde*, p. 153 (il.); B. Hänsel, *Beiträge*, p. 62, 75, 189, 213; A. Vulpe, *PBF*, IX, 2, 1970, p. 66 și urm. nr. 293, p. 69 și urm. (il.).

ȘIMLEU SILVANIEI II, jud. Sălaj (harta I(16))

Muzeul național, Budapesta, 104/1 889/1—2.

Un pumnal fragmentar cu minerul plin decorat (pl. 20/2) și o brățară decorată cu capetele deschise din bară de secțiune plan convexă (pl. 20/3).

AÉ, 9, 1889, p. 375; A. Mozsolics, *Bronzefunde*, p. 167 (il.).

b. MOLDOVA

IZVOARE, jud. Neamț (harta 1/28)

Muzeul Piatra Neamț.

Un topor mic de luptă cu disc pe ceafă care aparține, probabil, unui depozit, de pe același loc mai provenind un fragment de sabie găsit mai demult, astăzi pierdut, precum și o lamă de pumnal.

A. Vulpe, *Dacia*, N.S., VII, 1963, p. 511 și urm. (il.); A. Mozsolics, *Bronzefunde*, p. 184; B. Hänsel, *Beiträge*, p. 190; A. Vulpe, *PBF*, IX, 2, 1970, p. 19, 32, 73, nr. 324, p. 76.

„MOLDOVA”

Muzeul arheologic, Sofia.

Două topoare cu spinarea găurii pentru mîner prelungită, provenind probabil dintr-un depozit din o localitate necunoscută din Moldova (pl. 20/5—6).

A. Cilingirov, *Izvestiia-Institut*, Sofia, 3, 1912, p. 88 și urm. (il.); A. Vulpe, *PBF*, IX, 2, 1970, p. 55, nr. 243—244 (il.).

c. DOBROGEA

MEDGIDIA, jud. Constanța (harta 1/29)

Muzeul de istorie al R.S.R. (transfer Muzeul național de antichități, București, V 6 498—6 500).

În 1933, în grohotișul unei cariere, situată la 2 km NE de Medgidia, s-a găsit un depozit (?), constituit dintr-un fragment de seceră de tip neprecizat (pl. 20/7); un ac de podoabă fragmentar cu capul din placă rombică decorată în tehnica „au repoussé” (pl. 20/8) și o brățară cu capetele deschise subțiate din bară de secțiune lenticulară (pl. 20/9).

Pl.	Nr. invent.	Sn	Pb	As	Sb	Ag	Ni	Bi	Au	Zn	Co	Fe	Nr. analiză
20/7	V 6 499	0,53	0,09	p,14	0,06	0,01	0,35	0,004	0	0	0	urmă	8 794
20/8	V 6 498	3,4	0,16	0,22	0,13	0,01	0,41	urmă	0	0	0	urmă	8 785
20/9	V 6 500	2,2	0,06	0,15	0,07	0,01	0,39	0	0	0	0	0	8 795

I. Nestor, *Dacla*, V — VI, 1935—1936, p. 175 — 189 (il.); M. Gimbutas, *Bronze Age*, p. 466 (il.); B. Hänsel, *Beiträge*, p. 52 și 183, nr. 5 (seceră cu buton mare pe capătul lamei).

II. Bronz târziu și Hallstatt timpuriu (secolele XIII—VIII î.e.n)

A. DEPOZITE SIGURE

1. BRONZ TÂRZIU (SECOLUL AL XIII-LEA î.e.n)

a. TRANSILVANIA

Seria Uriu-Domănești

ALEȘD I, jud. Bihor (hartă 2/1)

Muzeul Déri, Debrecin, 1 910/1 188—1 194.

Un topor cu aripioare mediane și prag (pl. 21/1); două celturi, dintre care unul de tip transilvănean (pl. 21/2) și altul cu marginea concavă și cu secțiunea corpului hexagonală (pl. 21/3); două seceri cu buton (pl. 21/4—5); o seceră cu limba la minier (pl. 21/6) și o brățară cu bara de secțiune rotundă (pl. 21/7).

Holste, *Hortfunde*, pl. 38, 1 — 7; Mircea Rusu, *Dacla*, N. S., VII, 1963, p. 205, nr. 1; WAV. Brunn, *Mitteldeutsche Hortfunde*, p. 32, 35, 289 (il.); B. Hänsel, *Beiträge*, p. 70, 184, 195; A. Vulpe, *PBF*, IX. 5, 1975, p. 75, nr. 412 (il.)

ARCUȘ, com. Valea Crișului, jud. Covasna (hartă 2/2)

Muzeul Déri, Debrecin, IV.37/1907.22—29; pl. 21/8—13, 22/1—3.

Un fragment de seceră cu limbă la minier (pl. 21/8); o spatulă (pl. 21/9); patru brățări întregi, dintre care una decorată cu bara de secțiune rotundă (pl. 21/10), două decorate cu creștături cu bara de secțiune rotundă (pl. 21/11) și un fragment de brățară nedecorată cu bara de secțiune rombică (pl. 21/12) și două ace, dintre care unul cu capul ușor îngroșat (pl. 21/13) și un altul cu capul bitroneonic (pl. 22/1).

Muzeul Sfîntu Gheorghe, 15 313—15 314; pl. 22/2—3.

Două celturi varianta răsăriteană a celtului de tip transilvănean (pl. 22/2—3).

M. Roska, *Rep.*, p. 30, nr. 10, care citează *AE*, XXXV, p. 124 (Sepsiárkos), menționind un ac cu capul conic, două brățări, două fragmente de seceri și o verigă; M. Rusu, *Dacia*, N.S., VII, 1963, p. 205, nr. 2.

ARDUD, jud. Satu Mare (hartă 2/3)

Muzeul Baia Mare

Dintr-un depozit un fragment de teacă (pl. 22/4) și două brățări decorate cu creștături (pl. 22/5—6).

Informații M. Rusu și C. Kacsó.

AUGUSTIN, com. Ormeniș jud. Brașov (hartă 2/4)

Muzeul Sfîntu Gheorghe, 5 165—5 168 (astăzi lipsă).

Dintr-un depozit, descoperit în 1872 cu prilejul construirii liniei ferate, un celt de tip transilvănean, cu toarta ruptă (pl. 22/7); partea superioară a unui celt, varianta răsăriteană a tipului transilvănean (pl. 22/8); o daltă cu gaură pentru înmănușare (pl. 22/9) și o brățară rotundă decorată, cu capetele subțiate, cu bară de secțiune rotundă (pl. 22/10). Împreună cu aceste bronzuri s-au mai găsit o fusaiolă și două greutăți de lut ars.

Pe lângă mențiunile din *JSzNM*, 1913, p. 15 și *AÉ*, XXXIV, 1914, p. 158, vezi M. Roska, *AÉ*, I, 1937, p. 141, fig. 83 și p. 230; idem, *ESA*, XII, 1938, p. 183; idem, *Rep.*, p. 29, nr. 5 (il.) M. Rusu, *Dacia*, N. S., VII, 1963, 205, nr. 3; W. A. v. Brunn, *Mitteldeutsche Hortfunde*, 289; A. Mozsolics, *Bronze- und Goldfunde*, p. 116.

AUREL VLAICU, com. Șibot, jud. Hunedoara (hartă 2/5)

Muzeul Alba Iulia, 5 939–5 940 = P 4 411–4 412.

Dintr-un depozit, descoperit în 1957 cu ocazia unor lucrări de terasament în stațiunea Aurel Vlaicu, două fragmente dintr-o seceră cu cîrlig (pl. 22/12) și un fragment dintr-o sabie cu limbă la miner (pl. 22/11).

I. Berclu și Al. Popa, *Acta Arch Carpathica*, VII, 1965, 1–2, p. 78–80 (il.); idem, *Apuhum*, VI, 1967, p. 81–82 (il.); M. Rusu, *Dacia*, N. S., VII, 1963, p. 205, nr. 4; Al. Alexandrescu, *Dacia*, N.S., X, 1966, p. 175, nr. 76 (il.).

BALC, jud. Bihor (hartă 2/6).

Muzeul național, Budapesta, 23/1899.1–43.

Treizeci falere de dimensiuni diferite, mai arcuite sau mai plate (pl. 22/13–14, 18); doi butoni cu toartă (pl. 22/15 și unul, neilustrat, lipsă în catalog); șase tutuli (pl. 22/16–17); două brățări decorate cu bară de secțiune rotund-ovală (pl. 22/19–20); un fragment de brățară apărătoare (pl. 23/1) și încă două fragmente de brățară (pl. 23/2), dintre care unul cu buton lipsește din catalog.

AÉ, XIX, 1899, p. 377; M. Roska, *Rep.*, p. 35, nr. 50; Fr. Holste, *Hortfunde*, 16 (il.); M. Rusu, *Dacia*, N.S., VII, 1963, p. 205, nr. 5; W.A.v. Brunn, *Mitteldeutsche Hortfunde*, p. 33, 46, 73, 97, 280, 293; B. Hänsel, *Beiträge*, p. 214.

BALȘA, jud. Hunedoara (hartă 2/7)

Muzeul Orăștie.

Depozit găsit în anii 70 ai secolului trecut în peștera „Piatra Șincoinșului”, din inventarul căruia fac parte șapte celturi de tip transilvănean (pl. 23/3–9) și un fragment de celt (pl. 23/10); două fragmente de seceră cu limbă la miner (pl. 23/11–12); un fragment de seceră cu cîrlig (pl. 24/1); o brățară decorată cu bara de secțiune rotundă (pl. 24/2) și două bucăți de bronz brut (pl. 24/3–4).

M. Rusu, *Dacia*, N. S., VII, 1963, p. 205, nr. 6; idem, *Sargetia*, IV, 1966, p. 17–40 (il.).

Tot în același loc, în jurul anului 1870, s-au descoperit și alte obiecte de bronz, care ulterior au fost distruse.

G. Téglaș, *AÉ*, XV, 1885, p. 302; *OTTÉ*, XII, 1887, p. 45, 75, nr. 73; I. Marțian, *Rep.*, I, nr. 52; II, nr. 45; M. Roska, *Rep.*, p. 32, nr. 20; W. A. v. Brunn, *Mitteldeutsche Hortfunde*, p. 32, 37, 190 (Hallstatt A₁); A. Mozsolics, *Bronze- und Goldfunde*, p. 120.

BĂTARCI, jud. Satu Mare (hartă 2/8)

Muzeul de istorie al R.S.R., 1 553–1 602 (transfer Muzeul Baia Mare, 123–161).

Depozit, găsit în 1952, compus din șase celturi cu gura concavă și cu corpul de acțiune hexagonală, dintre care patru întregi și două fragmentare (pl. 24/5–10) și două fragmente de celturi, partea inferioară (pl. 24/11–12); un fragment de topor cu aripioare mediane (pl. 24/13); paisprezece seceri cu buton întregi și fragmentare (pl. 25/1–11); un topor de luptă cu disc (pl. 25/12) și două fragmente de același tip (pl. 25/13, 26/1); un fragment dintr-un topor (pl. 26/3); două topoare cu ceafa profilată în formă de coif și cu aripioare pe prelungirea părții inferioare (pl. 26/2, 6); un pumnal cu mînerul plin (pl. 26/4); un vîrf de lance (pl. 26/5); șapte brățări întregi și fragmentare rotund-ovale, din bară de secțiune rotundă, dintre care șase sînt decorate cu creștături și unul cu benzi de dungi verticale și triunghiuri hașurate dispuse orizontal (pl. 26/7–13); un fragment dintr-o toartă de la un vas decorat cu

crestături puțin adânci (pl. 26/15); două bare de bronz, dintre care una fragmentară, de secțiune rotundă (pl. 26/14) și o alta, ruptă recent în două, de secțiune trapezoidală (pl. 26/16); un fragment dintr-un obiect neprecizat din tablă de bronz (pl. 26/17); opt bucăți de bronz brut; patru verigi mici de aur, dintre care trei de secțiune rotundă, decorate cu crestături (pl. 27/1—3) și unul de secțiune rombică nedecorat (pl. 27/4) și zece fragmente ceramice dintr-un vas (pl. 26/18).

M. Rusu, *Dacia*, N. S., VII, 1963, p. 205, nr. 8; W. A. v. Brunn, *Mitteldeutsche Hortfunde*, p. 32, 36, 289; A. Vulpe, *PBF*, IX, 2, 1970, p. 58, nr. 265—266, p. 59, 85 și urm., nr. 448, p. 91, nr. 503, p. 94 nr. 535, p. 97 (il.); T. Bader, *InventArch*, 6, 1971, 25 a—b; M. Macrea—C. Kacsó, *Satu Mare*, 2, 1972, p. 101 și urm. (il.); A. Mozsolics, *Bronze- und Goldfunde*, p. 120; A. Vulpe, *PBF*, IX, 5, 1975, p. 74, nr. 388 (il.).

BELTIUG (Belchiugul Codrului), jud. Satu Mare (hartă 2/9)

Muzeul național, Budapesta, 55/1913.1—20.

Dintr-un depozit, descoperit în albia pârului Boldad, patru celturi, dintre care două de tip transilvănean, unul întreg (pl. 27/8) și altul din două bucăți (pl. 27/5) și alte două cu gura concavă, unul întreg (pl. 27/6) și altul fragmentar (pl. 27/7); trei seceri cu buton, dintre care două întregi (pl. 27/9, 11) și una fragmentară (pl. 27/10); patru seceri cu limbă la miner, dintre care una întreagă (pl. 27/15) și trei fragmentare (pl. 27/12—13, 16); trei fragmente de seceri nedefinite ca tip; două topoare de luptă cu disc pe ceafă (pl. 28/1—2); un fragment dintr-o lamă de sabie (pl. 27/14); un ac cu disc și patru proeminențe la partea superioară (pl. 27/17) și o bucată de bronz brut, care lipsește. S-ar putea ca din același depozit să mai fi făcut parte două topoare de luptă cu disc semnalate de către Dorin Popescu în fosta colecție a Prefecturii județului Satu Mare, care însă nu pot fi identificate astăzi cu precizie.

Informație T. Bader; A. Vulpe, *PBF*, IX, 2, 1970, p. 82 și urm., nr. 371, p. 93, nr. 513, p. 97 (il.); A. Mozsolics, *Bronze- und Goldfunde*, p. 152 (il.).

BICACI, com. Cefa, jud. Bihor (hartă 2/10)

Muzeul Oradea, 1 912—1 926.

Dintr-un depozit descoperit în 1908 în pădurea Peri, trei brățări masive subțiate la capete și decorate (pl. 28/3—5); două pandantive, dintre care unul conic ajurat de tip *ampyx* (pl. 28/7) și altul în formă de scut beoțian (pl. 28/6); două discuri buton (pl. 28/8—9); doi tutuli (pl. 28/10—11); un fragment de placă subțire și zimțată (pl. 28/12); o mărgică spiralică și trei fragmente ceramice (pl. 28/13—15). În afară de aceste obiecte s-a mai găsit și un fragment de os calcinat.

F. Ardoș, *Familia*, ser. III, an III, 1936, nr. 1, p. 68, menționează următoarele descoperiri întâmplătoare: brățări, piese de barnasament, seceri cu urechi; Holste, *Hortfunde* (pl. 49/22—27), menționează că se aflau în 1908 în Muzeul din Oradea trei brățări, două proeminente, doi tutuli și două pandantive și trimite în mod greșit la M. Roska, *Rep.*, p. 225, nr. 46, unde se face confuzia cu Pîr (Pér); M. Rusu, *Dacia*, N. S., VII, 1963 p. 205, nr. 7; W. A. v. Brunn, *Mitteldeutsche Hortfunde*, p. 289,

BREB, com. Budești, jud. Maramureș (hartă 2/11)

Colecția Fr. Nistor, Sighet.

Topor de luptă cu disc și spin (pl. 29/1); o brățară simplă cu bara rotundă din două fragmente (pl. 29/3) și o altă jumătate din o asemenea brățară (pl. 29/2).

M. Rusu, *Dacia*, N. S., VII, 1963, p. 205, nr. 9; Fr. Nistor și A. Vulpe, *SCIV*, 20, 1969, 2, p. 181 (il.); A. Vulpe, *PBF*, IX, 2, 1970, p. 85 și urm., nr. 447, p. 98 (il.); A. Mozsolics, *Bronze- und Goldfunde*, p. 124.

CARA, com. Cojoena, jud. Cluj (hartă 2/12)

Muzeul Brașov, 528—535; pl. 29/4—10.

Au intrat în 1906 trei celturi, dintre care unul de o formă specială a tipului transilvănean fără toartă (pl. 29/4), un altul cu gura ușor concavă deteriorată parțial (pl. 29/5) și un al treilea, astăzi lipsă, fiind scos în 1940 din Muzeu și patru seceri cu cârlig, dintre care una întreagă (pl. 29/7), alta tot întreagă, din două bucăți (pl. 29/8) și alte două mai mult sau mai puțin fragmentare (pl. 29/6, 9).

Muzeul Brukenthal, Sibiu, 1 453—A 999; pl. 29/10.

Seceră cu cîrlig fragmentară, care s-ar putea să facă parte din aceeași descoperire.

BBSM, 1908—1909, p. 10; M. Rusu, *Dacia*, N.S., VII, 1963, p. 205, nr. 10; informație Iuliu Paul.

CĂPLENI, com. suburbană a orașului Carei, jud. Satu Mare (hartă 2/13)

Muzeul național, Budapesta 106/1897.15—20.

În 1897 a fost achiziționat un depozit constituit din șase brățări, dintre care una masivă cu capetele subțiate și bara de secțiune rotundă (pl. 29/11), două cu bară de aceeași secțiune și decorate cu grupe de linii verticale (pl. 29/12—13), alte două probabil de tip apărătoare de braț fragmentare (pl. 29/14; 30/1) și una pierdută.

T. Bader, *Epoca bronzului în NV Transilvaniei* (manuscris).

CĂTINA, jud. Cluj (hartă 2/14)

Muzeul Gherla, 97—98, 114.

Un celt (pl. 30/2) și două seceri cu cîrlig (pl. 30/3—4).

L. Mártonfi, *OTTÉ*, XVI, 1891, p. 156 și 186; M. Roska, *ESA*, XII, 1938, p. 158; idem, *Rep.* p. 118, nr. 38; M. Rusu, *Dacia*, N. S., VII, 1963, p. 205, nr. 11.

CĂUȘ I, jud. Satu Mare (hartă 2/15)

Depozit într-un vas descoperit în 1895 într-o vie pe locul lui Kovács Istvan și ajuns apoi la Zaláu, constituit dintr-un fragment de topor sau daltă; un fragment de topor cu tub pentru mîner lung de 6 cm și cu diametrul de 3 cm; un pumnal lung de 21 cm și cu lama lată de 5 cm; patru seceri și mai multe bucăți de bronz brut, precum și din trei brățări de aur cu capetele subțiate și ascuțite.

J. Fetzner, *AE*, XVI, 1896, p. 191—192; M. Petri, *SzilágyumMon*, I, 1901, p. 32—33; M. Roska, *Rep.*, p. 80, nr. 8; M. Rusu, *Dacia*, N. S., VII, 1963, p. 205, nr. 13; A. Mozsolics, *Bronze- und Goldfunde*, p. 131, 193.

CĂUȘ II, jud. Satu Mare (hartă 2/15)

Muzeul Cluj Napoca, I 1667—1674.

O seceră cu limbă la mîner (pl. 30/5) și trei fragmente de seceră probabil de același tip (pl. 30/6—7); două fragmente dintr-un topor de luptă cu disc pe ceafă (pl. 30/8—9) și trei bucăți mai mici de bronz brut.

M. Roska, *Rep.* p. 80, nr. 8; M. Rusu, *Dacia*, N. S., VII, 1963, p. 205, nr. 42; A. Vulpe, *PBF*, IX, 2, 1970, p. 84 nr. 378—379, (il.), care include în mod greșit o parte din piese în depozitul Căuș III; A. Mozsolics, *Bronze- und Goldfunde*, p. 131 (unde se arată că nu poate fi vorba de un depozit Căuș III și că piesele considerate ca aparținînd depozitului Căuș II s-ar putea să facă parte tot din depozitul Căuș I), p. 193.

CEHĂLUȚ I, jud. Satu Mare (hartă 2/16)

Muzeul național, Budapesta, 11/1873.1—11.

Depozit descoperit în 1873, din inventarul căruia făceau parte: două fragmente din două centuri (pl. 32/1—2); 10 brățări cu capetele subțiate, decorate sau nedecorate, din bară de secțiune ovală sau plan-convexă, din care una lipsește (pl. 32/5—13) și alte două brățări din bandă lată, decorate cu nervuri orizontale (pl. 32/3—4); 65 falere întregi și fragmentare, din care lipsesc 20 de exemplare (pl. 30/10—12; 31/1—9) și un *ampyx* fragmentar (pl. 32/14).

J. Hampel, *Trouvailles*, p. 82—83 (il.); idem, *Bronzkor*, II, p. 79 și pl. LV/14; M. Petri, *SzilágyumMon*, I, p. 32; *ESA*, IX, 1934, p. 188; M. Roska, *Rep.* p. 150—151, nr. 24; A. Mozsolics, *Acta Arch-Budapesta XV*, 1963, p. 74 (pentru detalii în legătură cu greutatea brățărilor); M. Rusu, *Dacia*, N. S., VII, 1963, p. 205, nr. 15; W. A. v. Brunn, *Mitteldeutsche Hortfunde*, p. 289; A. Mozsolics, *Bronze- und Goldfunde*, p. 154—155 (il.).

CEHĂLUȚ II, jud. Satu Mare (hartă 2/16)

Muzeul Carei, 198—200.

Trei topoare de luptă cu disc și spin (pl. 33/1), descoperite împreună în 1962 pe locul grajdului C.A.P. Cehăluț și intrate în muzeu în 1967. Cu ocazia unui sondaj efectuat în 1967 pe acest loc s-au identificat urmele unei așezări de la sfîrșitul epocii Bronzului.

T. Bader, *InventArch*, 1971, R 28; A. Vulpe, *PBF*, IX, 2, 1970, p. 83 nr. 370 a—c; A. Mozsolics, *Bronze- und Goldfunde* p. 163 (Celtal).

CHERECHIU, jud. Bihor (hartă 2/17)

Posta colecție Dr. Penkerth M., Săouăeni.

Dintr-un depozit mai mare : două celturi de tip transilvănean ; o seceră cu limbă la mîner și două pumnale cu nervură mediană.

M. Roska, *ESA*, 12, 1938, p. 156, nr. 28 ; idem, *Rep.*, p. 127, nr. 174 ; M. Rusu, *Dacia*, N. S., VII, 1963, p. 205, nr. 16 și informare M. Rusu (depozit nesigur din Hallstatt A)

CIOCAIA, com. Săcueni, jud. Bihor (hartă 2/18)

Muzeul Săcueni, I 087 — I 091, I 096.

În 1958, arîndu-se lângă marginea de nord-vest a satului, înspre frontieră, s-a găsit un depozit, din care s-au achiziționat de Muzeul din Săcueni în 1973 următoarele piese : un topor de luptă cu disc pe ceafă (pl. 33/2) ; un lanț ornamental, cu placă și șase șiruri de verigi de pandantive la capete (pl. 33/3) și trei brățări cu capetele deschise, din bară de secțiune rotundă, dintre care una mai mare nedecorată (pl. 33/5) și două mai mici decorate cu creștături (pl. 33/6) sau cu motive în formă de os de pește (pl. 33/4). Nu se știe dacă din același depozit mai face parte o „apărătoare de ac” (pl. 40/7).

Nánási Zoltán, *Crisia*, IV, 1974, p. 179 (il.).

CIREȘOIA II (Dicea), com. Braniștea, jud. Bistrița-Năsăud (hartă 2/19)

Muzeul Național, Budapesta, I/1 907/75—83, 88—89.

În punctul „Uriși” s-a descoperit un depozit constituit din 17 brățări care, după ce au fost în colecția F. Floth din Beclean, au fost achiziționate în 1907 de Muzeul național din Budapesta.

Din reconstituirea făcută de Mircea Rusu și M. Petrescu-Dîmbovița, pe bază de literatură și desene, se poate deduce că 17 din următoarele 18 brățări, păstrate astăzi la Muzeul național din Budapesta ca fiind din fostul jud. Someș, provin din depozitul I de la Cireșoia : zece cu creștături (pl. 34/3—4,7), una cu o secțiune rombică (34/1) și o alta la fel decorată cu creștături (pl. 34/2), două cu decor din benzi de dungi verticale alternînd cu altele în formă de căpriori (pl. 34/5) sau de triunghiuri dispuse orizontal (pl. 34/6), două cu capetele subțiate, dintre care una fără decor (34/8) și o alta indoită parțial și cu decorul șters (pl. 34/9) și două verigi cu creștături (34/10) și un exemplar neilustrat.

AE, XV, 1895, p. 166 (il.), p. 284 ; *SzolnodMon*, I, p. 117—118, II, p. 551, 560 ; J. Hampel, *Bronzkor*, p. 248/3 ; E. Orosz, *SzDE*, I, 1900, p. 29, nr. 62 și 111, p. 59, nr. 34 ; I. Martlan, *Rep.*, I, p. 399 și II, p. 229 ; M. Roska, *Rep.*, p. 151, nr. 28 (se separă acest depozit cu 17 brățări de depozitul de celturi din Hallstatt B₂).

CIZER, jud. Sălaj (hartă 2/20)

Într-o colecție particulară.

Depozit într-un vas, între Cizer și Crasna, constituit din trei brățări ; un fragment de verigă ; două pandantive semilunare ; un buton calotiform cu forțită ; un disc cu proeminență centrală și trei ace, dintre care două cu capul îngroșat sferic și unul cu capul sferic turtit.

M. Roska, *Rep.*, p. 62, nr. 76 ; A. Mozsolics, *Bronze- und Goldfunde*, p. 126.

CORNUTEL, com. Păltiniș, jud. Caraș-Severin (hartă 2/21)

Muzeul Lugoj, 2 264.

Depozit descoperit în 1938 pe Dealul Cozlar, la 1 m adîncime, într-un vas de lut ars (pl. 35/1), conținînd două brățări masive decorate (pl. 35/2—3) ; trei brățări cu capetele răsucite spiralic (pl. 35/4—6) ; două falere (pl. 36/1—2) ; doi tutuli (pl. 35/9—10) ; un ac cu capul decorat și cu virful rupt (pl. 35/7) și un fragment de buclă de păr în formă de bărcuță din tablă subțire (pl. 35/8).

M. Rusu, *Dacia*, N. S., VII, 1963, p. 205, nr. 17 ; Ion Stratan, *SCIV*, XV, 1961, 4, p. 523—528 (il.).

CORUND, jud. Harghita (hartă 2/22).

Muzeul Cluj-Napoca, IV 6 618—6 621 a.

Dintr-un depozit, două celturi de tip transilvănean (pl. 36/3—4) ; un celt-ciocan (pl. 36/5) o seceră cu cîrlig întreagă (pl. 36/6) și alte trei fragmente de seceri de același tip (pl. 36/7—9) și un fragment de seceră de tipul probabil cu buton (pl. 36/10).

Probabil din alt depozit fac parte o verigă și un fragment de brățară (pl. 36/11), păstrate tot la Muzeul din Cluj-Napoca.

B. Pósta, *Útmutató*, p. 17; I. Marțian, *Rep.*, I, p. 352 și II, p. 196; M. Roska, *Rep.*, p. 136, nr. 249 (pentru o brățară, specificându-se că în mod greșit Marțian, *Rep.*, I, nr. 352 și II, nr. 196 și B. Pósta, *Útmutató*, p. 17, menționează brățări); M. Rusu, *Dacia*, N. S., VII, 1963, p. 205, nr. 18; W. A. v. Brunn, *Mitteldeutsche Hortfunde* p. 290 (Hallstatt A₁); A. Mozsolics, *Bronze- und Goldfunde*, p. 151 (il.).

COȘTIUI I, com. Rona de Sus, jud. Maramureș (hartă 2/23)

Muzeul de istorie naturală, Viena 34 892 — 34 894; pl. 37/1,3—6.

Dintr-un depozit descoperit în 1863 pe locul la Finațe, lângă Dealul Calvaria (în catalogul muzeului se menționează în împrejurimile unei saline), se păstrează: două celturi cu gura concavă (pl. 37/1,3); o seceră cu buton (pl. 37/4) și două brățări cu creștături (pl. 37/5—6).

Muzeul național, Budapesta, 77/1863.1—2; pl. 37/2.

Un celt cu gura concavă și corpul de secțiune hexagonală (pl. 37/2) și o brățară cu capetele subțiate astăzi lipsă.

F. Römer, *AK*, IV, 1864, p. 162 (celt); *AÖG*, XXXIII, p. 102 — 104; J. Hampel, *AK*, XIII/2, 1880, p. 63; idem, *Trouvailles*, p. 94; idem, *Bronzkor*, II, p. 78, 128; M. Roska, *Rep.*, p. 239, nr. 54; M. Rusu, *Dacia*, N. S., VII, 1963, p. 205, nr. 19 (Coștiui); A. Mozsolics, *Bronze- und Goldfunde*, p. 173.

COȘTIUI II, com. Rona de Sus, jud. Maramureș (hartă 2/23)

Fosta colecție Kiss Tibor, Sighet, pierdută în 1944.

Dintr-un depozit, descoperit cu prilejul construirii șoselei Coștiui-Petrova, în dreptul km 6 + 700, fac parte patru brățări întregi, dintre care două decorate cu creștături (pl. 37/9, 12) și două nedecorate (pl. 37/7—8), precum și alte două fragmente de brățări decorate cu creștături (pl. 37/10—11).

D. Popescu, *Dacia*, IX — X, 1941—1944, p. 541 — 542 (il.).

CRĂCIUNEȘTI, com. Boecoiu Mare, jud. Maramureș (hartă 2/24)

Colecția Fr. Nistor, Sighet; pl. 37/13—16; 38—39/1—5.

În 1972, pe locul pompei de apă, cu prilejul instalării unei conducte, de pe terasa a treia a Tisei, s-a descoperit, la o adâncime neprecizată, un depozit, constituit din patru celturi cu gura concavă și corpul de secțiune hexagonală (pl. 37/13—16); 12 topoare de luptă cu disc pe ceafă, dintre care 10 întregi cu cusăturile de la turnat neindepărtate totdeauna în mod îngrijit (pl. 38/1—4, 39/1) și două fragmente (pl. 38/5—6); un topor de luptă cu ceafa prelungită în dreptul găurii pentru miner (pl. 39/2); 11 brățări, dintre care una cu bara de secțiune ovală și cu capetele alăturate (pl. 39/5), alta, masivă, îngroșată la mijloc (pl. 39/3), două cu bara mai subțire și cu capetele apropiate (pl. 39/4, 6) și 7 decorate cu creștături, dintre care 6 întregi (pl. 39/7—10; 40/1, 3) și una fragmentară (pl. 40/2); o brățară cu creștături cu bară de secțiune trapezoidală suspendată (pl. 40/4); o altă bară de aceeași secțiune (pl. 40/5) și patru bucăți de bronz brut.

Colecție particulară, Petroșani.

Un topor, probabil cu disc pe ceafă, care este posibil să se fi pierdut.

Fr. Nistor și A. Vulpe, *Depozitul de bronzuri de la Crăciunești, Maramureș*, în *SCIV*, 25, 1974, I, p. 5 — 18 (il.).

CRISTIAN, jud. Brașov, (hartă 2/25)

Muzeul Brașov, 545—548; 3 361 — 3 362.

Dintr-un depozit au intrat în muzeu în 1905 șase seceri, dintre care două cu cirlig (pl. 40/6—7) și alte patru, astăzi lipsă, din care două achiziționate în 1905 și două în 1913. Din cele menționate în inventarul vechi al muzeului rezultă că au fost găsite în 1905, la arat, 12 seceri legate între ele cu o sîrmă și în 1911 alte opt.

J. Teutsch, *MPK*, I, 6, 1903, p. 397; idem, *ErdMúzVánd*, IV, 1908, p. 89; idem, *Burzenland*, p. 12 - 13 (il.); I. Marțian, *Rep.*, I, nr. 306; idem, *MPK*, I, 1903, p. 397 (12 piese); I. Nestor, *Stand*, p. 138 (greșit „Satu Nou”); M. Roska, *Rep.*, p. 121, nr. 85 (opt seceri cu cirlig și două cu limba la miner); M. Rusu, *Dacia*, N. S., VII, 1963, p. 205, nr. 20; A. Mozsolics, *Bronze- und Goldfunde*, p. 145 (opt seceri cu cirlig și două cu buton).

CURTUIȘENI, jud. Bihor (hartă 2/26)
Muzeul Oradea, 1915 - 1928.

Dintr-un depozit, descoperit la Urgeș, partea superioară a unui topor cu aripioare mediane (pl. 40/8); două seceri cu limbă la miner, dintre care una întreagă (pl. 40/9) și alta cu vârful lamei rupt (pl. 40/10); trei brățări cu capetele subțiate (pl. 40/11 - 13); și nouă bucăți din deșeuri de la turnat de forme neregulate.

Informații E. Andrassy; M. Rusu, *Dacia*, N. S., VII, 1963, nr. 22; Nánási Zoltán, *Crisia*, IV, p. 179 și urm. (il.); A. Vulpe, *PBF*, IX, 5, 1975, p. 74, nr. 380 (il.).

DEVA II, jud. Hunedoara (hartă 2/27)
Muzeul Deva, 5 098, 5 102 - 5 108.

Depozit, descoperit pe locul „Cetate”, conținând două celturi întregi, dintre care unul de tip transilvănean (pl. 41/1) și altul varianta răsăriteană a celtului de tip transilvănean (pl. 41/2) și un fragment de celt cu gura concavă (pl. 41/3); un fragment de vas (?) de bronz (pl. 41/7); trei discuri fragmentare (pl. 41/4 - 6) și o verigă mică (pl. 41/8).

În inventarul muzeului din Deva se menționează că aceluiași depozit îi mai aparțin două topoare de luptă cu disc (5 096 - 97), precum și un frumos ac cu protuberanțe decorat (5099)

După E. Orosz, *Szolndob. Mon.* I, p. 34, nr. 89 s-a susținut de A. Vulpe, că cele două topoare de luptă nu provin din depozitul Deva II, cum se arată în inventarul Muzeului, ci din acela de la Glod. După informațiile lui G. Téglaș (*OTTÉ*, XII, 1887, 301, nr. 312), este posibil ca și acul cu protuberanțe să provină de la Glod.

M. Roska, *Rep.*, p. 67 - 68, nr. 36; informații I. Nestor și O. Floca; W. A. v. Brunn, *Mitteldeutsche Hortfunde*, p. 32, 37, 290 (Hallstatt A₁ sau mai vechi?); M. Rusu, *Sargetia*, 4, 1966, p. 36, 52; O. Floca, *Sargetia*, 6, 1969, 15 și urm. (il.); A. Mozsolics, *Bronze- und Goldfunde*, 127.

DOBROCINA, com. Gilgău, jud. Sălaj (hartă 2/28)
Muzeul Cluj-Napoca, 904 - 978; D 574, D 576.

Depozit, descoperit într-un vas de lut, conținând un celt cu gura concavă și corpul de secțiune hexagonală (pl. 41/9); cinci brățări cu bara de secțiune rotundă și rotund ovală (pl. 41/10 - 12), dintre care una frumos decorată cu motive triunghiulare (pl. 41/12) și un fragment de brățară cu bara de secțiune rotundă (pl. 41/13). Din același depozit se consideră că mai fac parte și mai multe perle de sticlă.

ErdMúz, VI, 1879, p. 64; E. Orosz, *SzDÉ*, I, 1900, p. 25; M. Roska, *Rep.*, p. 69, nr. 63 (il.) I. Marțian în *Rep.*, II, nr. 236 greșete când menționează mărgelile de sticlă și fragmente ceramice eneolitice); M. Rusu, *Dacia*, N. S., VII, 1963, p. 207, nr. 26 (Hallstatt A₁), după autor (*op. cit.*, p. 194, nr. 23) nu sînt verigi cum menționează M. Roska, ci mărgelile de sticlă.

Este posibil ca din acest depozit să mai fi făcut parte și două topoare de luptă cu disc și spin (pl. 41/14; 42/1), descoperite pe locul „Poieni”.

M. Roska, *Rep.*, p. 69, nr. 63 (il.); A. Vulpe, *PBF*, IX, 2, 1970, p. 80 și urm., nr. 344, p. 84, nr. 375, p. 95, 97 (il.) și pl. 75C; A. Mozsolics, *Bronze- und Goldfunde*, p. 127.

DOMĂNEȘTI I, com. Moftinu Mic, jud. Satu Mare (hartă 2/29)
Muzeul național, Budapesta, 92/1883.I - 100 nu toate piesele aparțin acestui depozit); 37/1883.I - 4.

Un depozit, descoperit în 1880, într-unul sau în mai multe vase de lut (astăzi numai fragmente din ele) și achiziționat de acest muzeu în 1883 din colecția I. Péchy. Din inventarul acestui depozit, publicat parțial de J. Hampel, făceau parte 357 piese, din care se cunosc circa 182, fără a avea siguranța că tot ceea ce figurează în catalogul muzeului din Budapesta ca provenind de la Domănești aparține cu adevărat acestui depozit. Din aceste motive, recon-

stătuirea depozitului este aproximativă, fiind bazată încădeosebi pe cele publicate de către J. Hampel. Astfel reconstituit se poate admite că fac parte din acest depozit următoarele piese: două celturi întregi cu gura concavă (pl. 42/2—3) și un fragment de asemenea celt (pl. 42/4); un celt cu topor perforat turnat odată cu el (pl. 42/12); 10 fragmente de celturi (pl. 42/5—11, 14—16); un celt ciocan (pl. 42/13); 27 fragmente de seceri cu buton și limbă la miner (pl. 42/17—22); o sabie fragmentară (pl. 44/1); trei virfuri de lance mai mult sau mai puțin fragmentare (pl. 43/1—3); 23 topoare de luptă cu disc și spin (pl. 43/4—18; pl. 44/2; 4, 6, 8, 10 12, pl. 45/1); un topor de luptă cu ceafa prelungită (pl. 44/11); patru topoare de luptă fragmentare cu câte două brațe (pl. 44/3, 5, 7, 9); 16 brățări cu bara de secțiune rotundă sau rotund-ovală și cu capetele subțiate (pl. 45/2—8) și șase bucăți de bronz brut.

Din literatură mai rezultă că au mai făcut parte probabil din același depozit tiparul unui celt și o spirală dublă în formă de ochelari.

Analizele spectrale 19 724—19 753, executate la Muzeul din Stuttgart (E. Sangmeister, anexă la A. Mozsolics, *Bronze- und Goldfunde*, p. 236—237):

Pl.	Nr. inv.	Sn	Pb	As	Sb	Ag	Ni	Bi	Au	Zn	Co	Fe	Nr. analiză
42/2	92/1 883/	12	7,00	0,07	0,20	~0,51	0,02	0,52	urmă	0	0	+++	19 750
42/3	" "	13	7,10	0,16	urmă	0,23	0,04	0,29	0,013	0	0	++	19 751
42/7	" "	17	8,10	2,60	0,59	0,53	0,15	0,57	0,029	0	0	÷+	19 752
42/13	" "	15	11	0,30	0,28	0,17	0,04	0,66	0,015	0	0	÷	19 753
43/1	" "	5	11,50	0,47	0,35	0,23	0,08	0,43	0,022	0	0	++	19 749
43/5	" "	24	2,00	0,54	0,12	0,09	~0,01	0,53	0,007	0	0	+	19 726
43/7	" "	24	9,80	0,15	0,71	0,12	0,02	1,10	0,009	0	0	÷+	19 728
43/8	" "	24	4,70	0,33	0,51	0,22	0,03	0,73	0,007	0	0,05	÷+	19 727
43/9	" "	24	4,10	~4,70	1,40	0,28	0,07	0,35	0,016	0	urmă	++	19 725
43/10	" "	23	5,30	0	urmă	0	urmă	0,08	0	0	0	+	19 741
43/11	" "	24	4,50	0,25	0,50	0,15	0,02	0,49	0,007	0	0	+	19 724
43/12	" "	24	9,50	0,09	1,00	urmă	0,05	1,30	0,013	0	0	++	19 729
43/13	" "	22	0,62	0,07	0,15	0,21	0,02	0,47	0,005	0	urmă	++	19 730
43/14	" "	22	7,40	0,25	0,61	0,30	0,02	0,88	urmă	0	0	++	19 731
43/15	" "	22	3,70	0,37	0,36	0,13	0,04	0,50	0,009	0	0	÷+	19 732
43/16	" "	20	5,70	0,25	0,55	0,42	0,01	0,88	0	0	0	÷+	19 736
44/1	(partea sup.)	9	7,40	0,35	1,05	2,00	0,09	0,92	0,016	0	urmă	++	19 745
44/1	"	10	7,90	0,40	1,00	2,00	0,09	0,83	0,017	0	urmă	++	19 746
44/2	(partea inf. 2 fragmente)	25	2,50	0,17	0,30	0,18	0,04	0,31	0,011	+	0	++	19 737
44/3	" "	32	9,80	0,38	0,67	urmă	0,08	1,70	0,016	0	urmă	÷+	19 744
44/4	" "	23	3,50	0,09	urmă	urmă	<0,01	0,58	0	0	0	÷+	19 740
44/5	92/1 883/	31	9,60	0,13	0,27	urmă	0,08	0,74	0,018	0	0	÷	19 748
44/6	" "	22	14,00	0,50	0,48	0,32	0,06	1,30	0,013	0	0	÷+	19 735
44/7	" "	33	8,50	0,12	urmă	urmă	0,09	0,46	0,017	0	0	++	19 747
44/8	" "	23	5,30	0,07	0,75	0,06	~0,01	1,40	0	0	0	++	19 733
44/9	" "	30	9,10	0,08	urmă	0,17	0,02	1,00	0	0	urmă	÷+	19 713
44/10	" "	23	3,90	0,48	urmă	0,16	0,05	0,70	0,016	0	urmă	÷+	19 742
44/11	" "	29	1,60	0,08	0,18	0,07	0,08	0,47	0,005	++	0	++	19 739
44/12	" "	26	0,22	0,08	0,33	>5,00	0,21	0,07	0,027	÷	0	++	19 738
45/1	" "	22	4,60	0,36	1,90	0,12	~0,01	3,30	0	0	0,10	++	19 734

J. Hampel, *AE*, XIV, 1880, p. 342; idem, *Trouvailles*, p. 43—44; *UR*, IV, 1884, p. 321—329 (il.); idem, *ZfE*, XXXVIII, 1896, p. 80; idem, *Bronzkor*, I, pl. 122—124 și II, 25; F. Pulszky, *MagyArch*, I, p. 32—36 (il.), 86—91; M. Much, *Kupferzeit*, p. 62; V. G. Gildede, *Danube*, p. 179, 389; I. Nestor, *Stand*, p. 129, nota 525 și 131, nota 530; idem, *PZ*, XXVI, 1935, p. 44; M. Roska, *Rep.*, p. 69, nr. 57; M. Rusu, *Dacia*, N.S., VII, 1963, p. 205, nr. 23; A. D. Alexandrescu, *Dacia*, N. S., 10, 1966, p. 176, nr. 89 (fragmente de săbii); W. A. v. Bruun, *Mitteldeutsche Hortfunde*, p. 13, 31 și urm., 35, 55, 289; B. Hänsel, *Beiträge*, p. 188, 192; A. Vulpe, *PBF*, IX, 2, 1970, p. 6, 16, 58 nr. 255, p. 82, 86, nr. 456—458, 461—479, p. 91, nr. 506, p. 92, 93 (nr. 519—520, p. 94, nr. 536—537, p. 95 (il.) și pl. 84; A. Mozsolics, *Bronze- und Goldfunde*, p. 128—129 (il.).

DOMĂNEȘTI II, Moftinu Mic, jud. Satu Mare (harta 2/29)
 Muzeul Satu Mare, 6 062—6 066, 6 068—6 069, 6 071—6 080, 6 082—6 094,
 6 096—6 109, 6 111—6 134, 6 167—6 168.

Săpindu-se în 1962 o groapă de siloz, lângă crescătoria de porci nr. 1, s-a găsit, la 0,60 m adâncime, un depozit constituit din următoarele 73 obiecte: o daltă cu gaură pentru minier (pl. 45/9); patru topoare de luptă cu disc (pl. 45/10—12, 46/1); opt aplice în formă de opturi cu una din fețe bombată și cealaltă plată (pl. 45/13—14); patru butoni semisferici cu torți de fixare lungi pe dos, dintre care unul rupt (pl. 45/15—16); un opritor-buton de la o zăbală (pl. 45/17); patru verigi cu bara de secțiune plan convexă (pl. 45/19—20); 15 falere, dintre care două mari în formă de disc, cu corpul ușor convex și cu toartă de fixare semiovală (pl. 46/3 și un exemplar neilustrat), cinci de formă rotundă, cu un orificiu median pentru fixare (pl. 46/5), cinci de mărime mijlocie cu toartă mică de fixare (pl. 46/6) și trei cu virf conic și tortiță semiovală, decorate cu două cercuri concentrice pe margine (pl. 46/2,4); și 35 brățări și verigi, în parte decorate (pl. 46/7—23); un pandantiv fragmentar (pl. 45/18).

T. Bader, *Satu Mare*, 1969, p. 73—80 (il.); idem, *InventArch*, 1971, R 24 (il.); A. Mozsolics, *Bronze- und Goldfunde*, p. 129.

DOȘTAT, jud. Alba (harta 2/30)

Muzeul Brukenthal, din fosta colecție Astra, A 6 622, 6 626, 6 636.

Un depozit, conținând un celt de tip transilvănean cu gura dreaptă (pl. 46/24); un topor-ciocan (pl. 46/25) și o daltă de bronz decorată și cu o răsucire spiralică (pl. 46/26).

Analiza spectrală 8 925, executată la Muzeul din Stuttgart (S. Junghans, E. Sangmeister, M. Schröder, *Kupfer und Bronze*, 1968, p. 250—251).

Pl.	Nr. inv.	Sn	Pb	As	Sb	Ag	Ni	Bi	An	Zn	Co	Fe	Nr. analiză
46/25	A 6 622	4	0,84	0,82	0,96	0,1	0,56	0,015	0	0,08	urmă	+	8 925

Informație Vl. Zirra; M. Rusu, *Dacia*, N.S., VII, 1963, 205, nr. 24.

DRAGOMIREȘTI, jud. Maramureș (harta 2/31)

Fosta colecție Dr. E. Andrásy, Valea lui Mihai.

Muzeul național, Budapesta, 8/1950. 43—45.

Dintr-un depozit: un celt cu gura concavă și corpul de secțiune rectangulară (pl. 47/1); un topor de luptă cu disc și spin (pl. 47/2); un topor cu ceafa prelungită în formă de coif și cu aripioare la partea inferioară (pl. 47/3); trei brățări cu crestături, dintre care una întreagă (pl. 47/5) și două fragmentare (pl. 47/7—8) și două brățări decorate cu bara de secțiune rotundă (pl. 47/4,6). Dintre aceste obiecte celtul (pl. 47/1), toporul de luptă cu disc și spin (pl. 47/2) și o brățară cu bara groasă (pl. 47/5) se află la Muzeul național Budapesta.

M. Roska, bazindu-se pe datele din AÉ, X, 1876, p. 294, menționează că în colecția Școlii normale se mai aflau o sabie de bronz și un topor de luptă.

M. Roska, *Rep.*, p. 69—70, nr. 64 (il.); M. Rusu, *Dacia*, N.S., VII, 1963, p. 205, nr. 25; M. Gimbutas, *Bronze Age*, p. 128 (il.); W.A.v. Brunn, *Mitteldeutsche Hortfunde*, p. 32—34, 55, 289; B. Hänsel, *Beiträge*, p. 199, 212; A. Vulpe, *PBF*, IX, 2, 1970, p. 58, nr. 262, p. 59, 85, nr. 434, p. 88, 98 (il.); T. Bader *InventArch*, 6, 1971, R 30; A. Mozsolic, *Bronze und Goldfunde*, p. 129—130 (il.).

FODORA, com. Gilgău, jud. Sălaj (harta 2/32)

Muzeul Cluj-Napoca, 1642—1651.

Dintr-unul sau mai multe depozite: un celt cu gura concavă (pl. 47/9); o daltă cu tub (pl. 47/10); o daltă simplă cu bara de secțiune rectangulară (pl. 47/11); cinci seceri cu buton (pl. 47/12—13) și două verigi de aur cu bara de secțiune rectangulară și cu capetele subțiate.

C. Coos, *Stenochelone*, p. 42; idem, *AVSL*, XIV, 1877, p. 65; Gr. Tocilescu, *Dacia*, p. 804, 822; G. Téglás, *ErdMúz*, IV, 1877, p. 151; J. Hampel, *Trouvailles*, p. 88; G. Téglás, *OTTE*, XII, 1887, p. 300, nr. 298; J. Hampel, *Bronzkor*, II, p. 106; V. Russu, *BSG*, X, 1889, p. 344; *AÉ*, XII, 1892, p. 408; B. Pósta, *Útmutató*, p. 15; *SzolnokdobMon*, I, p. 119, și III, p. 458; I. Marțian, *Rep.*, I, nr. 316 și II, nr. 269 (menționează șase culturi în mod greșit); M. Roska, *Rep.*, p. 207, nr. 16; M. Rusu, *Dacia*, N. S., VII, 1963, p. 206, nr. 26; A. Mozsolics, *Bronze- und Goldfunde*, 163.

GHEJA, oraș Luduș, jud. Mureș (harta 2/33)

Muzeul Cluj-Napoca, 143.

Un celt cu gura ușor concavă suspendat de un lanț din cinci brățări, piese descoperite cu ocazia construirii liniei ferate către Bogata de Mureș (pl. 47/14).

M. Roska, *Rep.*, 157 — 158, nr. 84, explicația fig. 182. În schimb, același autor ocupându-se de Gheja p. 161, nr. 91, menționează că cellul suspendat de lanțul de brățări s-a găsit la 30 m de drumul ce duce la Gara Luduș; M. Rusu, *Dacia*, N. S., VII, 1963, p. 206, nr. 27 (autorul, bazându-se pe datele inventarului muzeului din Cluj, precizează că această descoperire provine în mod sigur de la Gheja și nu, de la Gheja sau eventual de la Bogata de Mureș" cum menționează M. Roska, *Rep.*, p. 161, nr. 91 și p. 157 — 158, nr. 84 (il.).

GÎRBOU (Giachi-Girbou), jud. Sălaj (harta 2/34)

Muzeul Cluj-Napoca, 139—140; D 573.

Dintr-un depozit, descoperit pe locul „Ruini”, provin următoarele obiecte: un celt cu gura concavă și corpul de secțiune ovală (pl. 48/2); o daltă cu tub (pl. 48/1) și un virf de lance, fost mai înainte în Muzeul din Dej.

Fosta colecție a lui János Temesváry din Gherla.

O seceră de bronz.

ErdMúz, VI, 1879, p. 280; *SzolnokdobMon*, I, p. 121; II, p. 354; B. Pósta, *Útmutató*, p. 15; E. Orosz, *AÉ*, XXVI, 1896, p. 372; I. Temesváry, *AÉ*, XVII, 1897, p. 434 (seceră); E. Orosz, *SzDE*, I, 1900, p. 24, nr. 23; II, 1901, p. 13; III, 1902, p. 56; I. Marțian, *Rep.*, I, nr. 110 și II, nr. 163; M. Roska, *Rep.*, p. 53, nr. 8; M. Rusu, *Dacia*, N. S., VII, 1963, p. 206, nr. 30.

GURUSLĂU, com. Hereclean, jud. Sălaj (harta 2/35)

Muzeul Zalău, 810—825.

Depozit, descoperit în 1939, conținând trei culturi cu gura concavă (pl. 48/3—5); șapte brățări, dintre care două masive, una de secțiune ovală (pl. 48/7) și alta de secțiune rombică (pl. 48/6) și alte cinci mai mari și mai subțiri cu bara de secțiune rotundă (pl. 48/8—12); patru falere întregi și fragmentare (pl. 48/13—16); un lanț ornamental din verigi, disc, placă ajurată și pandantive (pl. 48/18); un obiect fragmentar nedeterminat (pl. 48/17) și mai multe fragmente de obiecte mici, îndeosebi verigi de lanț.

M. Moga, *Dacia*, XI — XII, 1945 — 1947, p. 257 — 264 (il.); M. Rusu, *Dacia*, N. S., VII, 1963, p. 206, nr. 31; W.A.v. Brunn, *Mitteldeutsche Hortfunde*, p. 32, 34 și urm., 289 (il.).

HĂLCHIU, jud. Brașov (harta 2/36)

Cinci tipare de piatră pentru turnarea următoarelor obiecte: topor, pumnal, buton, ace de podoabă (pl. 49/1—5), găsite în 1938 într-o groapă din cuprinsul unei așezări de la sfârșitul epocii Bronzului.

A. Prox, *Germania*, XXXII, 1939, p. 225 — 226 (il.); *MBBM*, IV, 1940, p. 87 — 92 (il.); D. Popescu, *Bronzezeit*, p. 83; I. Nestor, *RIR*, X, 1940, p. 422; K. Horedt, *WPZ*, XXVIII, 1941, p. 94; B. Hänsel, *Beiträge*, p. 92, 206, 237 (il.).

HĂȘMAȘ, com. Rus, jud. Sălaj (harta 2/37).

Muzeul Cluj-Napoca, D 589—590, 592—598.

Dintr-un depozit, descoperit în 1898 în pădurea „Tigle”, compus din aproximativ patru seceri și 26 brățări, au ajuns în Muzeul din Cluj o seceră cu cirliș și 10 brățări și verigi, cu sau fără decor (pl. 49/6—8).

Din acest depozit au mai ajuns patru brățări în colecția E. Orosz și un virf de lance în colecția Crăciunaș.

E. Orosz, *AÉ*, XXVI, 1906, p. 370 — 372; idem, *SzDE*, II, 1901, p. 54, nr. 2; M. Roska, *ESA*, XII, 1938, p. 154; idem, *Rep.*, p. 18, nr. 52 (il.); M. Rusu, *Dacia*, N. S., VII, 1963, p. 206, nr. 32; B. Hänsel, *Beiträge*, p. 212; A. Mozsolics, *Bronze- und Goldfunde*, p. 117 — 118.

HOROATU CEHULUI (Horoatu Român), oraşul Cehu Silvaniei, jud. Sălaj (harta 2/38)

Muzeul Zalău, 27—30.

Din fosta colecţie Szikszai mai multe piese de bronz dintr-un depozit descoperit în 1874, după M. Roska, într-o cutie de lemn, din care au făcut parte iniţial un celt cu gura concavă, un altul rupt în două şi un fragment de celt; un topor fragmentar; un topor cu arpioare cu capetele rupte; două seceri; patru topoare de luptă cu disc şi cinci brăţări. Din acestea au putut fi identificate în Muzeul din Zalău de Mircea Rusu următoarele piese, care pot fi socotite ca aparţinând eventual acestui depozit: un fragment de celt (din exemplarele cu nr. 22—24); patru topoare de luptă cu disc (pl. 49/9—12) şi cinci brăţări (din exemplarele cu nr. 61—62, 64—68).

K. Torua, *Limes*, p. 108; *AÉ*, XVII, 357 şi urm.; J. Hampel, *Trouvailles*, p. 88 şi *Bronzkor*, II, p. 100 (o daltă cu tub pentru mîner, un topor de luptă cu disc, patru seceri şi două verigi); M. Roska, *Rep.*, p. 208, nr. 19; M. Rusu, *Dacia*, N. S., VII, 1963, p. 206, nr. 33 şi informaţii de acelaşi, care a reconstituit parţial depozitul; A. Vulpe, *PBF*, IX, 2, p. 93, nr. 515 — 518 (il.) „Jud. Sălaj”, foarte probabil Horoatul Cehului; A. Mozsolics, *Bronze- und Goldfunde*, p. 163.

IARA I, jud. Cluj (harta 2/39)

Muzeul Cluj-Napoca, I 573—1 587.

Dintr-un depozit, două lame de ferestrău din cite două fragmente (pl. 50/1) şi alte trei fragmente din lame de ferestrău; un pumnal cu limbă la mîner (pl. 50/2) şi o lamă de pumnal de tip Peschiera (pl. 50/3); două fragmente de coliere torsionate (pl. 50/4—5); o sîrmă (pl. 50/6); un ac cu protuberanţe (pl. 50/10) şi alte două ace decorate cu capul şi gitul umflute (pl. 50/8—9); un pandantiv triunghiular cu baza crestată şi cu mici protuberanţe rotunde pe ambele feţe (pl. 50/7), precum şi alte două fragmente de piese de podoaabă menţionate în inventarul Muzeului.

ErdMúz, III, p. 181; Pulszky, *MagyArch.*, I, pl. XXXVIII/1, pl. XLI/2 — 3, pl. LXI/4 — 6; J. Hampel, *Trouvailles*, p. 62; idem, *Bronzkor*, I, pl. XVIII/2 — 3; pl. LII/4 — 6; B. Pósta, *Útmutató*, p. 15 — 16; I. Marţian, *Rep.*, I, nr. 13; II, nr. 347; M. Roska, *Emlékkönyv SzNM*, fig. 46; idem, *Rep.*, p. 19, nr. 54 (il.); M. Rusu, *Dacia*, N. S., VII, 1963, p. 206, nr. 34; B. Hänsel, *Beiträge*, p. 92, 206 („Iara de Jos”); A. Mozsolics, *Bronze- und Goldfunde*, p. 118.

IEUD, jud. Maramureş (harta 2/40)

Muzeul Baia Mare, 209—213 = 1 036 — 1 040.

Din fosta colecţie J. Mihály, patru sau cinci topoare de luptă cu disc (pl. 50/11).

AÉ, X, 1876, p. 294; C. Goos, *AVSL*, XIII, 1876, p. 471, 517 (cinci exemplare); M. Roska, *Rep.*, p. 114, nr. 13 (patru exemplare); M. Rusu, *Dacia*, N. S., VII, 1963, p. 206, nr. 35 şi informaţii cu privire la reconstituirea depozitului; A. Vulpe, *PBF*, IX, 2, 1970, p. 82, 84, nr. 419 — 423, p. 85, 95 şi urm., 98 (il.); A. Mozsolics, *Bronze- und Goldfunde*, p. 141.

ILBA, com. Cicirlău, jud. Maramureş (harta 2/41)

Muzeul naţional, Budapesta, 864/112.1.

Un topor de luptă cu disc (pl. 50/12) şi eventual un celt decorat, astăzi pierdut, care provin probabil dintr-un depozit constituit din topoare de luptă şi celturi, descoperit în 1864 într-o groapă lipită cu lut de pe locul „Satul Pustiu”.

F. Römer, *AK*, IV, 1864, p. 163, 167; A. Vulpe, *PBF*, IX, 2, 1970, p. 22, 85, nr. 440 (il.).

Muzeul Oradea.

Încă un topor de luptă cu disc, care s-ar putea să fi făcut parte din aceeaşi descoperire.

J. Hampel, *AK*, XIII, 1880, p. 44; idem, *Bronzkor*, II, p. 60 (gresit „Idoba”).

ILEANDA, jud., Sălaj (hartă 2/42)
Muzeul Cluj-Napoca, 160—163.

Dintr-un depozit un fragment de celt cu gura concavă și corpul de secțiune hexagonală (pl. 50/13); o seceră cu buton (pl. 50/15); o brățară cu capetele deschise, din bară de secțiune ovală (pl. 50/16) și un rest de obiect neprecizat din tablă, rupt din vechime (pl. 50/14). A mai fost un celt, foarte asemănător cu acela fragmentar amintit, care a fost trimis în 1876 la expoziția de la Budapesta.

ErdMúz, III, 1876—1877, p. 181; E. Orosz, SzDE, I, 1900, p. 31, nr. 70; B. Pósta, Útmutató, p. 18; StolindobMon, I, p. 121; I. Marțian, Rep., I, nr. 482 și II, nr. 358 (greșit); M. Roska, Rep., p. 194, nr. 39; A. Mozsolics, Bronze- und Goldfunde, p. 158.

JIBOU, jud. Sălaj (hartă 2/43).

Dintr-un depozit, descoperit pe locul „Sub pogor”, provin șase topoare de luptă cu disc și bucați de bronz brut, care împreună cu cinci topoare au fost topite.

M. Roska, Rep., p. 312, nr. 5; M. Rusu, Dacia, N.S., VII, 1963, p. 208, nr. 36.

LĂPUȘ (Lăpușu Român), jud. Maramureș (hartă 2/44)

În hotarul comunei la locul numit „Secătura Sairului” sau „Copacii cei rari”, aflat la circa 500 m sud de necropola tumulară de pe terasa „Podeance”, s-a descoperit în 1932, la rădăcina unui copac răsturnat, un depozit din 13 piese (două celturi, o daltă, două săbii cu mînerul plin decorat și opt brățări), din care patru piese au ajuns la Muzeul din Cluj și alte două la Muzeul din Baia Mare. În 1961, pe același loc, la 2 m distanță s-au mai găsit 30 obiecte de bronz, la care se adaugă un fragment de turtă, descoperit cu prilejul sondajului de C. Kacsó. După M. Rusu unitatea depozitului este asigurată prin patina asemănătoare, exceptând mînerul săbiei cu antene, care, prin patina deosebită, se presupune că s-ar putea să aparțină unei alte descoperiri.

Muzeul Cluj-Napoca, 12 158 — 12 162; pl. 1, 3, 6—8.

Două celturi, dintre care unul cu gura concavă (pl. 51/1) și altul simplu (pl. 51/3); o seceră cu buton (pl. 51/6) și o daltă, precum și două brățări decorate cu creștături, dintre care una întreagă (pl. 51/7) și alta fragmentară (pl. 51/8).

Muzeul Baia Mare; pl. 51/2, 4—5, 9—17.

Două celturi, dintre care unul cu gura concavă (pl. 51/2) și altul cu gura dreaptă și decor (pl. 51/4); un topor cu tub de înmănușare decorat (pl. 51/5) și 15 brățări și verigi de picior, dintre care două nedecorate, cu bara de secțiune rombică (pl. 51/15—16), șapte decorate cu creștături și cu bara de secțiune rotundă (pl. 51/9—14), una nedecorată din bară de secțiune rotundă și cinci verigi de picior nedecorate și cu capetele suprapuse și secțiunea barei rotundă (pl. 51/17).

M. Rusu, Dacia, N. S., VII, 1963, p. 206, nr. 37; informația M. Rusu; A. Vulpe, PBF, IX, 2, 1970, p. 65, nr. 280 (în mod greșit Tîrgu Lăpuș); A. Mozsolics, Bronze- und Goldfunde, p. 155, la fel greșit Tîrgu Lăpuș IV.

LELEI, com. Hodod, jud. Satu Mare (hartă 2/45)

Muzeul Cluj-Napoca, IV 2 582—2 583.

Două brățări cu creștături (pl. 51/18) și un exemplar neilustrat dintr-un depozit descoperit în 1876 în punctul „Dealul Nou”, conținând 25 brățări. Alte două brățări în colecția unui profesor din Zalău.

K. Torma, Limes, p. 107; Mon. I, p. 34; M. Roska, Rep., p. 146, nr. 16 (il.); M. Rusu, Dacia, N. S., VII, 1963, p. 206, nr. 38; B. Hänsel, Beiträge, p. 212 (25 brățări, din care două în Muzeul din Cluj-Napoca); A. Mozsolics, Bronze- und Goldfunde, p. 153.

LEPINDEA, com. Bahnea, jud. Mureș (hartă 2/46)

Muzeul Cluj-Napoca, I 305—1 307.

Trei seceri cu cîrlig, dintre care una întreagă (pl. 51/19) și două fragmentare (pl. 51/20—21).

LIVADA, jud. Satu Mare (hartă 2/47)

Muzeul Satu Mare, 128—130; pl. 51/22; 52/1—3.

Dintr-un depozit cu opt topoare de luptă cu disc au fost achiziționate în 1894 de muzeu patru exemplare (pl. 51/22; 52/1—2).

Colecția Nagy Béla, Baia Mare; pl. 52/3.

Un topor de luptă cu disc.

Informații T. Bader, pe baza desenului executat de M. Petrescu-Dimbovița.

M. Rusu, *Dacia*, N.S., VII, 1963, p. 206, nr. 40; T. Bader, *InventArch*, 1971, R 27 (il.); A. Vulpe, *PBF*, IX, 2, 1970, p. 84, nr. 377, p. 86, nr. 450, p. 91, nr. 500, p. 94, nr. 539, p. 95, 97 (il.) și pl. 86B; A. Mozsolics, *Bronze- und Goldfunde*, p. 176 (se întreabă dacă aceste bronzuri nu au aparținut depozitului de la Prilog).

LOZNA, jud. Sălaj (hartă 2/48)

Muzeul Cluj-Napoca, II 3 123—3 130 și *Dej* 111—114.

Dintr-un depozit, descoperit cu prilejul arăturii în 1910 pe locul „Sub deluț” din hotarul Comoruța, făceau parte următoarele obiecte, găsite într-un vas de lut, din care se păstrează doar câteva fragmente (Muzeul Cluj-Napoca: pl. 52/19): un celt de tip transilvănean (pl. 52/4); un topor de luptă cu disc (pl. 52/20: Muzeul Dej); două virfuri de lance (pl. 52/9—10) și patru psalii (pl. 52/5—8: Muzeul Cluj-Napoca și Muzeul Dej); două brățări (pl. 52/21—22); patru verigi (pl. 52/15—18); un buton mic de harnașament (pl. 52/11) și alte două butoane (pl. 52/12—13) și un ac cu gîtul umflat (pl. 52/14: Muzeul Dej). Ar mai fi fost și un lanț, care s-a pierdut, ca și alte obiecte.

M. Roska, *Dacia*, III—IV, 1927—1932, p. 356—358 (il.); idem, *ESA*, XII, 1938, p. 158; I. Nestor, *MarbSt*, p. 192; M. Roska, *Rep.*, p. 195, nr. 50; D. Bereiu, *SCIV*, I, 2, 1950, p. 52; M. Rusu, *Dacia*, N. S., VII, 1963, p. 206, nr. 41; M. Gimbutas, *Bronze Age*, p. 128 (il.); W. A. v. Brunn, *Mitteldeutsche Hortfunde*, p. 289; B. Hänsel, *Beiträge*, p. 269; A. Vulpe, *PBF*, IX, 2, 1970, p. 21, 80, nr. 348, p. 89 (il.) și pl. 78 A; A. Mozsolics, *Bronze- und Goldfunde*, p. 158 (il.).

MARCA, jud. Sălaj (hartă 2/49)

Muzeul Cluj-Napoca, VI 4 188—4 190.

Dintr-un depozit, găsit în apropiere de riul Bereteu, partea inferioară a unui celt de tip transilvănean (pl. 53/1); un fragment de sabie (pl. 53/2) și un fragment dintr-o turtă de bronz. În afară de acestea, din aceleași depozit mai făceau parte patru culturi, două fragmente de alte culturi, un topor cu aripioare, o secure și un fragment de brățară.

AÉ, XXX, 1910, p. 69—70; M. Roska, *Rep.*, p. 171, nr. 146; idem, *ErdMuzÉvk*, 1943, p. 38; M. Rusu, *Dacia*, N. S., VII, 1963, p. 206, nr. 43.

MĂGHERANI, jud. Mureș (hartă 2/50)

Muzeul Tîrgu Mureș, 2 755—2 758.

În fosta colecție a Gimnaziului romano-catolic din Tg. Mureș, patru seceri dintr-un depozit descoperit în 1873, provenite din fosta colecție F. Kovács, din care trei cu cîrlig (pl. 53/3—5) și una cu limbă la minier (pl. 53/6).

G. Téglás, *OTTE*, XII, partea 2, X, p. 87, nr. 140 (patru seceri de tip transilvănean); M. Roska, *ESA*, XII, 1938, p. 158; idem, *Rep.*, p. 205, nr. 6; M. Rusu, *Dacia*, N. S., VII, 1963, p. 206, nr. 44.

MICĂSASA, jud. Sibiu (hartă 2/51)

Muzeul Blaj, 181, 184—192.

Dintr-un depozit nouă seceri cu cîrlig, dintre care șapte întregi (pl. 53/7—10) și două fragmentare. S-ar putea ca aceluiași depozit să-i mai aparțină încă o seceră cu cîrlig întreagă (pl. 53/11), tot din Muzeul Blaj.

Șt. Manciulea, *Cultura creștină*, Blaj, 1940, 1—2 și 3—4.

MIERCUREA CIUC, jud. Harghita (hartă 2/52)

Muzeul Miercurea Ciuc.

Cu prilejul lucrărilor la o carieră de piatră din marginea orașului, s-a descoperit în 1966 un

depozit, constituit din următoarele șase piese, risipite la cea 150 m de locul exploziei : patru celturi de tip transilvănean (pl. 54/1—4); o daltă de secțiune rectangulară (pl. 54/5); o seceră cu cîrlig cu virful rupt (pl. 54/6) și un virf de lance cu lama lățită la bază (pl. 54/7). La început au fost aduse la muzeu patru obiecte și mai târziu încă alte două.

Z. Székely, *SCIV*, 21, 1970, 3, p. 473 — 479 (il.); A. Mozsolics, *Bronze-und Goldfunde*, p. 126.

MINIȘU DE SUS (Felmeș), com. Tăuț, jud. Arad (hartă 2/53)

Muzeul național, Budapesta, 75/1886.1—10 (pierdute piesele cu nr. inv. 1, 3—6).

Dintr-un depozit 101 butoni, din care sînt astăzi numai șase exemplare (pl. 55/1); două falere fragmentare (pl. 55/3); un nasture (pl. 55/2); opt fragmente de saltaleoni (pl. 55/4) și 15 fragmente din pandantive și alte obiecte (pl. 55/5—11).

M. Roska, *Rep.*, p. 80, nr. 27; M. Rusu, *Dacia*, N. S., VII, 1963, p. 206, nr. 45.

MIȘCA, înglobat oraș Oradea, jud. Bihor (hartă 2/54)

Depozitul, cu condiții de descoperire necunoscute, a fost achiziționat de Muzeul din Oradea și de dr. E. Andrásy. După M. Rusu, reconstituirea conținutului lui este dificilă, deoarece unele piese s-au pierdut sau au fost introduse aici în mod greșit.

Muzeul de istorie al R.S.R., 1684—1719 (transfer Muzeul Oradea, 2 032—2 068, 2 070).

Un celt cu pseudo-aripioare (pl. 55/12); un fragment de seceră (pl. 55/13); două pumnale; două „apărătoare de ac”; un disc spiralic de la o brățară apărătoare (pl. 56/14); cinci fragmente de sirmă; un pandantiv; două pandantive triunghiulare cu verigi la capete (pl. 56/1—2); un lanț ornamental pentru harnașament (pl. 55/25) și un fragment (pl. 56/5); patru pandantive în formă de scut beoțian (pl. 56/15—18); opt ampyx-uri (pl. 56/19); patru butoni cu urechiuși în formă de roți cu patru spițe (pl. 56/3—4) și un fragment; doi butoni, trei tutuli și două falere (pl. 55/17—21, 23—24 și încă 11 exemplare neilustrate, dintre care un tutul și 10 falere); un ac cu tortiță (pl. 56/6); fragment de spirală (pl. 55/22); fragment de brățară decorată cu patru nervuri paralele (pl. 56/7) și patru fragmente mici de obiecte neprecizate (pl. 55/16; 56/8—10). În afară de acestea au mai fost și alte obiecte, care s-au pierdut.

M. Roska, *Rep.*, p. 181, nr. 226 (il.) din lanțul ornamental numai o jumătate); M. Rusu, *Dacia*, N. S., IV, 1960, p. 175 și urm. (il.); id., *Dacia*, N. S., VII, 1963, nr. 46; A. D. Alexandrescu, *Dacia*, N. S., X, 1966, 175, nr. 77 (sablă, il.); W. A. v. Brunn, *Mitteldeutsche Hortfunde*, p. 34 — 35, 38, 46, 55, 72 și urm., p. 280, 289 (il.); A. Mozsolics, *Bronze-und Goldfunde*, 157 (il.), menționează încă un celt cu gura concavă; două seceri cu buton și două lame de seceri, un cuțit sau pumnal cu verigă la mîner; două brățări cu capetele deschise; un ac cu tortiță și o brățară cu capetele deschise, decorată cu creștături; N. Chidioșan, *Depozitul de bronzuri de la Mișca*, SCIVA, 28, 1977, 1, p. 55 — 70 (il.)

Din informațiile transmise de Ivan Ordentlich rezultă că nu trebuie confundată Mișca cu o fermă din apropierea Oradei, lângă Episcopia Bihorului, așa cum s-a întîmplat deseori în literatura de specialitate. În *Repertoriul* lui M. Roska depozitul nu este trecut la Micske (Mișca), de la nr. 225, ci la Micske-pusztă de la nr. 226, menționîndu-se că o parte din depozit se află la Muzeul din Oradea și o altă în posesia dr. E. Andrásy. În legătură cu aceasta din urmă parte, Ivan Ordentlich ne-a informat că ea nu figurează în inventarul colecției dr. E. Andrásy acesta notînd pe exemplarul său din *Repertoriul* lui M. Roska, în dreptul pasajului care se referă la această parte, că: „a fost” în această colecție.

MOCIU, jud. Cluj (hartă 2/55)

Muzeul Cluj-Napoca, 53—66.

Un depozit descoperit în 1878, constituit dintr-o seceră cu buton, ruptă în două (pl. 56/21); opt seceri cu cîrlig (pl. 56/23—25); un fragment probabil de seceră cu cîrlig (pl. 56/22); două virfuri de lance, dintre care unul cu lama simplă foliformă (pl. 56/26) și altul cu lama lățită la bază (pl. 56/27) și patru bucăți de bronz brut.

ETTK, X, 1878, p. 326; *ErdMúz*, VI, 1879, p. 64, 116, 280 și VII, p. 147 — 148; M. Roska, *ESA*, XII, 1938, p. 158 (il.); *Rep.*, p. 184, nr. 247 (il.); M. Rusu, *Dacia*, N. S., VII, 1963, p. 206, nr. 47; W. A. v. Brunn, *Mitteldeutsche Hortfunde*, p. 36, 289; A. Mozsolics, *Bronze-und Goldfunde*, p. 157.

NADIȘ I, orașul Cehu Silvaniei, jud. Sălaj (hartă 2/56)
Fosta colecție Szikszay.

Dintr-un depozit patru celturi, dintre care trei de tip transilvănean; o seceră sau secure?; trei topoare cu disc, dintre care unul cu cinci butonașe în jurul spinului și un topor mai mic.

Muzeul Cluj-Napoca, IV 2578; pl. 56/28

Un topor de luptă cu disc, care aparține probabil aceluiași depozit, ea și piesele asemănătoare din fosta colecție Szikszay.

AE, XVII, 1897, p. 358; M. Roska, *Rep.*, p. 273, nr. 218 (il.); M. Rusu, *Dacia*, N. S., VII, 1963, p. 206, nr. 48; A. Vulpe, *PBF*, IX, 2, 1970, p. 86, 88, nr. 482, p. 95 (il.); A. Mozsolics, *Bronze- und Goldfunde*, p. 180.

OȘORHEI, jud. Bihor (hartă 2/57)

Muzeul de istorie naturală, Viena, 34 898—34 900.

Trei valve de tipare de gresie pentru două seceri cu buton (pl. 57/3), un pumnal (pl. 57/1) și un virf de lance (pl. 57/2), aparținând unei turnătorii, descoperite în 1874 și preluate în 1899 de Colecția de antichități a Casei imperiale.

J. Hampel, *AE*, XIII, 1879, p. 132 - 134 (il.); idem, *Trouvailles*, p. 45 (il.); idem, *Bronzkor*, II, p. 42; M. Hoernes, *AE*, XXIV, 1904, p. 205, 208 (il.); S. Rákóczy, *BKL*, L., 1910, p. 594 și urm.; V. Pârvan, *Getica*, p. 318, nota 2 și 409; F. Ardoș, *Familia*, seria III, nr. 4, 1936, p. 67; M. Roska, *Rep.*, p. 95, nr. 115; M. Rusu, *Dacia*, N. S., VII, 1963, p. 206, nr. 50.

PANTICEU, jud. Cluj (hartă 2/58)

Muzeul național, Budapesta, 65/1891. 1—25.

Un depozit provenind de pe locul „Hosszúalj”, după registrul inventar al Muzeului național din Budapesta, compus dintr-un celt cu gura concavă și corpul de secțiune ovală (pl. 57/4) și două fragmente de celturi, dintre care unul de la un exemplar de tip transilvănean (pl. 57/5—6); șapte seceri întregi și fragmentare, dintre care șapte cu buton (pl. 57/8—9; 58/2—5) și una fragmentară cu limbă la miner (pl. 58/1); un miner de pumnal (pl. 58/14); două virfuri de lance, dintre care unul întreg (pl. 58/6) și altul fragmentar (pl. 58/7); două fragmente din topoare de luptă cu disc (pl. 58/8—9); cinci brățări, dintre care două întregi decorate (pl. 58/11, 16) și una întreagă nedecorată cu bara de secțiune rotundă (pl. 58/10) și alte două cu bara de secțiune rectangulară, dintre care una întreagă (pl. 58/12) și alta fragmentară (pl. 58/15); un obiect neprecizat cu lama efilată de secțiune cruciformă (pl. 58/13); o bucată de bronz brut de secțiune triunghiulară (pl. 58/17); un miez de la turnatul unei dălți (pl. 57/7) și un rest de la turnat.

Analizele spectrale 19 712—19 723, executate la laboratorul Muzeului din Stuttgart (E. Sangmeister, anexă la A. Mozsolics, *Bronze- und Goldfunde*, p. 236—237).

Pl.	Nr. inv.	Sn	Pb	As	Sb	Ag	Ni	Bi	An	Zn	Co	Fe	Nr. analiză
57/6	65/1 881/ 1	6,30	0,32	0,81	0,69	0,05	0,74	0,014	0	0	0	++	19 714
57/8	" " 2	4,00	0,26	0,60	0,92	0,03	0,61	0,008	0	0	0	++	19 716
58/1	" " 13	5,60	0,32	0,82	0,89	0,05	0,76	0,015	0	0	0	++	19 722
58/2	" " 7	4,90	0,70	0,64	0,58	0,08	0,73	0,017	0	0	0	++	19 717
58/4	" " 10	9,40	1,75	0,80	0,94	0,11	1,20	0,015	0	0	0	++	19 718
58/8	" " 15	5,10	0,25	0,50	0,64	0,04	0,63	0,009	0	0	0	++	19 713
58/9	" " 14	3,90	0,07	0,56	0,44	0,02	0,51	0,009	0	0	urmă	++	19 712
58/11	" " 18	7,20	0,36	0,37	0,51	0,05	0,60	0,014	0	0	0	+	19 720
58/12	" " 21	6,30	0,15	0,27	0,56	0,07	0,55	0,017	0	0	0	+	19 721
58/13	" " 17	6,80	2,20	0,88	0,92	0,10	0,86	0,011	0	0	0	+	19 715
58/16	" " 23	3,20	1,20	1,30	2,30	0,03	1,15	0,010	0	0	0	++	19 723
	" " 25	6,40	0,29	0,40	0,43	0,04	0,67	0,013	0	0	0	++	19 719

AE, XII, 1892, p. 277; J. Hampel, *Bronzkor*, II, p. 112, pl. CXLIII; *SzolindobMon*, I, p. 128 - 129; I. Andreșescu, *Dacia*, II, 1925, p. 269 - 376; I. Martian, *Rep.*, nr. 540, II, nr. 496; I. Nestor, *Stand*, p. 131 și urm., nota 530; idem, *PZ*, XXVI, 1935, p. 43; M. Roska, *ESA*, XII, 1938, p. 158; idem, *Rep.*, p. 220 - 221, nr. 18; M. Rusu, *Dacia*, N. S., VII, 1963, p. 206, nr. 52; W.A.v. Brunn, *Mitteldeutsche Hortfunde*, p. 31, 36 și urm, 290; B. Hänsel, *Beiträge*, p. 193; A. Vulpe, *PBF*, IX, 2, 1970, p. 91, nr. 501 - 502 (il.); A. Mozsolics, *Bronze- und Goldfunde*, p. 167 - 168 (il.).

PETERITEA, com. Vima Mică, jud. Maramureș (hartă 2/59)
Fosta colecție J. Temesváry, Gherla.

Un topor de luptă.

Fosta colecție ing. Serlegi.

Un topor cu o gaură pentru mîner.

Muzeul Debrecin.

Din fosta colecție ing. Pataki Victor: un topor de luptă. Ambele topoare de luptă provin dintr-un depozit, descoperit într-un vas de lut în 1885 pe locul „Sub Deal”, din care mai făceau parte cinci topoare de luptă, o sîrmă de aur asemănătoare unei brățări și o spirală de bronz.

J. Temesváry, *AE*, XVII, 1897, p. 433; *SzolndobMon*, I, 117 (il.) și V, p. 450; J. Hampel, *Bronzkor*, I, pl. XXXI/2; E. Orosz, *OTTE*, XXVI, 1901, p. 35; M. Roska, *Rep.*, p. 222 — 223, nr. 37 (toporul de luptă menționat de J. Temesváry, în *AE*, XVII, 1897, p. 433 nu provine, ca la M. Roska, de la Peteritea, ci, după A. Vulpe, de la Suci de Sus); M. Rusu, *Dacia*, N. S., VII, 1963, p. 206, nr. 53; A. Vulpe, *PBF*, IX, 2, 1970, p. 58, nr. 261, p. 93 (il.); A. Mozsolics, *Bronze- und Goldfunde*, p. 169.

PETROȘANI I, jud. Hunedoara (hartă 2/60)

Muzeul Deva, 5 236, 5 274—5 276.

Dintr-un depozit, descoperit în 1868 pe locul gării, un celt de tip transilvănean (pl. 59/1) și două variante ale acestui tip de celt cu decor (pl. 59/2—3) și un vîrf de lance (pl. 59/4).

Analize efectuate în laboratorul C. S. Hunedoara:

Pl.	Nr. inv.	Cu	Sn	Pb	Zn	Fe	Al	Ni	Ag	Mg
59/1	5 275	9,24	5,23	0,90	0,54	—	—	0,82	—	0,17
59/2	5 276	95,24	2,33	0,66	0,76	—	—	0,78	—	0,10
59/3	5 236	93,48	4,10	1,04	0,24	—	—	0,97	—	0,15
59/4	5 274	84,92	12,60	0,52	0,65	—	—	0,60	—	0,20

C. Téglás, *HTRTE*, III, 1883—84, p. 60; idem, V, 1885, p. 55; *ErdMúz.*, IV, 1887, p. 142; M. Roska, *ESA*, XII, 1938, p. 158, nr. 49 și 110, nr. 72 (pentru celtul cu nr. 5 276, care este considerat ca provenind de la Dobra); M. Roska, *Rep.*, 224, nr. 44; M. Rusu, *Dacia*, N. S., VII, 1963, p. 206, nr. 54; idem, *Sargetia*, IV, 1966, p. 36, nr. 54 (celtul cu nr. 5 236 provine de la Dobra, în mod greșit după M. Roska) și p. 97, nr. 95; L. Mărghitán, *Sargetia*, V, 1968, p. 23 — 25 (il.); I. Stanca, *AMN*, IX, 1972, p. 385; Informații I. Nestor și O. Floca (celtul cu nr. 5 236 provine din depozitul Petroșani I, nu de la Dobra).

PRILOG, com. Orașu Nou, jud. Satu Mare (hartă 2/61)

Muzeul Nyiregyháza, 58.110.1—11.

Zece topoare de luptă cu disc (pl. 59/5—12, 60/1—2); două bare de secțiune plan-convexă (pl. 59/13—14); patru bucăți de bronz brut, precum și 15 resturi de la turnare, dintr-un depozit descoperit în 1868 într-un loc neprecizat, după Vécsey de către un silvicultor, într-un punct spălat de apă; de asemenea, deseori este menționată această descoperire ca provenind de la Livada Nouă, cu toate că J. Hampel în *Bronzkor* II, p. 129, a arătat că depozitul respectiv este de la Prilog. Din literatură rezultă că au fost 13 topoare de luptă, trei bare, șapte bucăți de bronz și foarte multe resturi de la turnat.

J. Vécsey, *AE*, II, 1870, p. 132 — 133; J. Hampel, *Trouvailles*, p. 53; idem, *Catalogue*, 34; idem, *Antiquités*, pl. XV/12 — 16 (greșit Sárközújlak); idem, *Bronzkor*, II, p. 129 și urm.; M. Roska, *Rep.*, p. 239, nr. 60 (menționează 13 topoare de luptă și opt turte de bronz); M. Rusu, *Dacia*, N. S., VII, 1963, p. 206, nr. 56; T. Bader, *InventArch*, 1971, R 26 (il.); A. Vulpe, *PBF*, IX, 2, 1970, p. 84, nr. 399—442, p. 90, nr. 492, p. 91, nr. 504, p. 92 — 93, nr. 508 — 512, p. 95 și urm. (il.) și pl. 80; A. Mozsolics, *Bronze- und Goldfunde*, p. 173.

RĂCHITA, com. Săsciori, jud. Alba (hartă 2/62)

Muzeul Alba Iulia, 5 382—5 384 = P 4 222 — 4 224; pl. 60/3—5.

Depozit compus din trei celturi, dintre care două întregi de tip transilvănean (pl. 60/3—4) și un fragment (pl. 60/5).

Colecția școlii din Răchita.

Pină în 1942 se afla un al patrulea celt, care nu este sigur dacă aparține acestui depozit.

D. Berciu și I. Berciu, *Apulum*, III, 1947—49, p. 35; M. Rusu, *Dacia*, N. S., VII, 1963, p. 206, nr. 57.

REBRIȘOARA I, com. Săsciori, jud. Alba (harta 2/63).

Muzeul de istorie al R.S.R. 1 998—2 008 (transfer Muzeul Năsăud 431, 434—435, 437—438, 451—456).

Un depozit, descoperit în 1876 într-o groapă, constituit din trei celturi, dintre care două de tip transilvănean (pl. 60/6—7) și unul cu gura ușor concavă și marginea îngroșată (pl. 60/8), care, după informațiile ulterioare ale lui M. Rusu, nu este sigur că aparține depozitului; un topor cu aripioare mediane (pl. 60/9); un vîrf de lance în formă de frunză (pl. 60/10) și șase topoare de luptă, reprezentate prin patru exemplare întregi (pl. 60/12—13, 15—16), unul fragmentar (pl. 60/14) și partea superioară a unui alt exemplar (pl. 60/11). Din același depozit mai făcea parte și o sabie, care s-a pierdut.

C. Goos, *Chronik*, p. 47; idem, *AVSL*, XIII, 1876, p. 474 și XIV, 1878, p. 55; Gr. Tocilescu, *Dacia*, p. 483; J. Hampel, *Trouvailles*, p. 93; idem, *Bronzkor*, II, p. 126; G. Téglás, *OTTÉ*, XII, (partea a 2-a, IX, 1887, p. 302, nr. 315; idem, *AÉ*, XII, 1892, p. 406, seceri; M. Rusu, *BSG*, X, 1889, p. 365; I. Marțian, *AÉ*, XXIII, 1903, p. 286; I. Nestor, *Stand*, p. 129, nota 525; M. Roska, *Rep.*, p. 128, nr. 193; M. Rusu, *Dacia*, N. S., VII, 1963, p. 206, nr. 58; idem, *ArchMold*, II—III, 1964, p. 237—240 (il.); A. D. Alexandrescu, *Dacia*, N. S., X, 1960, p. 189, nr. 301 (sabie); A. Vulpe, *PBF*, IX, 2, 1970, 86, nr. 441—445, p. 90, nr. 491 și pl. 82 A; A. Mozsolics, *Bronze- und Goldfunde*, p. 148 (il.); A. Vulpe, *PBF*, IX, 5, 1975, p. 74, nr. 383 (il.).

REBRIȘOARA II, com. Săsciori, jud. Alba (harta 2/63)

Muzeul Cluj-Napoca, IN 2 200—2 213.

Din fosta colecție I. Marțian un depozit, constituit dintr-un celt de tip transilvănean (pl. 61/1) și un altul cu gura concavă; patru topoare de luptă, dintre care două întregi (pl. 61/2—3) și două fragmentare (pl. 61/4,7); un topor cu gaură pentru minier și cu capătul cefei puternic prelungit (pl. 61/5); un topor cu ceafa în formă de coif și cu o umflătură la o extremitate (pl. 61/6); patru brățări decorate cu creștături (pl. 68/8—11) și o verigă de lut ars.

I. Marțian, *Rep.*, I, p. 334 și urm.; II, p. 32 și urm.; M. Roska, *Rep.*, p. 128, nr. 193; M. Rusu, *Dacia*, N. S., VII, 1963, p. 206, nr. 59; id., *ArchMold*, II—III, 1964, p. 240—242 (il.); W. A. v. Brunn, *Mitteldeutsche Hortfunde*, p. 32, 36, 290; A. Vulpe, *PBF*, IX, 2, 1970, p. 19, 57 și urm., nr. 256, 263, p. 86, nr. 446, p. 88, 90, nr. 489—490 (il.) și pl. 68 C; A. Mozsolics, *Bronze- und Goldfunde*, p. 148 (il.).

ROȘIA DE SECAȘ, jud. Alba (harta 2/64)

Muzeul Cluj-Napoca, II 4 084—4 087.

Dintr-un depozit mai mare s-au salvat un celt de tip transilvănean (pl. 62/1); o seceră cu limbă la minier (pl. 62/2); o verigă (pl. 62/3) și un fragment de brățară cu creștături (pl. 62/4).

M. Roska, *ESA*, XII, 1938, p. 160 (il.); idem, *Rep.*, p. 303, nr. 57 (il.); M. Rusu, *Dacia*, N. S., VII, 1963, p. 206, nr. 61; idem, *Sargetia*, 1966, p. 37 și 108 (Hallstatt A₁); A. Mozsolics, *Bronze- und Goldfunde*, p. 180.

ROZAVLEA III, jud. Maramureș (harta 2/65)

Muzeul Baia Mare, 689—694, 710—716.

Depozit, descoperit în 1971 într-un vas de lut cu lustru negru, din care o parte a ajuns la Muzeul din Baia Mare, iar o altă parte în colecția Institutului pedagogic din Bacău, care a retrocedat-o apoi tot Muzeului din Baia Mare. Astfel reconstituit, depozitul conținea 15 celturi, dintre care opt zvelte și cu decor din benzi de linii arcuite sub gura concavă (pl. 62/5); șapte celturi cu gura concavă și corpul de secțiune hexagonală (pl. 62/6); un topor cu aripioare mediane (pl. 62/7); un fragment de cuțit de fier cu buton de bronz (pl. 62/10); un

topor de luptă cu disc (pl. 62/14) și două lame de pumnal (pl. 62/12—13) și o brățară cu capetele deschise din bară de secțiune rotundă, subțiată la capete (pl. 62/9).

C. Kacsó și I. Mitrea, *Depozitul de bronzuri de la Rozavlea (jud. Maramureș)*, SCIVA, 27, 1976, 4, p. 537—548.

SARASĂU II, jud. Maramureș (harta 2/66)

Colecția Fr. Nistor; pl. 63/1—4.

Depozit din 10 topoare de luptă cu disc (pl. 63/1—4 și șase ca fig. 1—3), nefiind exclusă posibilitatea să fi fost inițial mai mare, descoperit în 1961, cu prilejul arăturilor cu tractorul, pe terasa superioară stângă a Tisei, la cca 300 m N de șoseaua națională Satu-Mare — Sighetu Marmăției, pe drumul zis „Răstoale” pe locul Cocenștea proprietatea G.A.S. Sighet.

M. Rusu, *Dacia*, N. S., VII, 1963, p. 200, nr. 63; Francisc Nistor și A. Vulpe, *SCIV*, 20, 1969, 2, p. 182, 185 — 186 (il.); A. Vulpe, *PBF*, IX, 2, 1970, p. 82, 85, nr. 424—429, p. 86, nr. 452, p. 91 nr. 497 — 499, 94 și urm. (il.) și pl. 81 A; A. Mozsolics, *Bronze- und Goldfunde*, p. 179.

Scoala generală de 10 ani Sarasău.

Trei topoare de luptă cu disc.

Informații C. Kacsó și N. Brunn.

SĂLIȘTE, com. Băsești, jud. Maramureș (harta 2/67)

Dintr-un depozit, descoperit între 1920 și 1925, un celt cu gura concavă și corpul de secțiune ovală (pl. 63/5) și un topor de luptă cu disc (pl. 63/6).

Fr. Nistor și A. Vulpe, *SCIV*, 20, 1969, 2, p. 193 (il.); A. Vulpe, *PBF*, IX, 2, p. 91, nr. 496 (il.); A. Mozsolics, *Bronze- und Goldfunde*, p. 136.

SELEUȘ, com. Daneș, jud. Mureș (harta 2/68)

Muzeul Sighișoara, 2 446, 2 456—57, 2 460—61, 2 499, 2 504, 2 514—2 515, 2 517, 2 520—30, 2 553, 3 300, 3 331—32, 3 338, 3 441—3 444.

Din fosta colecție a liceului german din Sighișoara un depozit în greutate de 5,775 kg, descoperit în 1865 în str. Nader, cu ocazia săpării unei fântini, al cărui inventar era constituit din trei celturi cu gura concavă, dintre care două întregi (pl. 63/8—9) și un fragment (pl. 63/13) și alte șapte fragmente de celturi (pl. 63/14—15); un fragment de celt-ciocan (pl. 63/7); o seceră cu buton (pl. 63/18) și alte patru fragmente de seceri (pl. 63/16—17); un fragment de lamă de sabie (pl. 63/11); un rest dintr-un disc (pl. 63/10); un obiect neprecizat (pl. 63/12) și 17 bucăți de bronz brut. Inventarul acestui depozit, reconstituit cu ajutorul mențiunilor din registrul inventar al Muzeului din Sighișoara, nu corespunde întru totul cu datele din bibliografie. Din literatură rezultă că două fragmente prezintă urme de rugină de fier.

C. Goos, *Chronik*, p. 9; idem, *AVSL*, XIII, 1877, p. 60; Gr. Toiclescu, *Dacia*, p. 797, 824; G. Tég-lás, *OTTE*, XII (partea a 2-a, IX), 1887, p. 195, nr. 273; J. Hampel, *Trouvailles*, p. 50 — 51; idem, *Bronzkor*, II, p. 100 — 101; I. Marțian, *Rep.*, I, 495 și II, 614; M. Roska, *Rep.*, p. 120, nr. 75; M. Rusu, *Dacia*, N. S., VII, 1963, p. 207, nr. 53 și informații M. Rusu (mai curînd Halstatt A₁).

SÎMBOIENI, com. Sînmartin, jud. Cluj (harta 2/69)

Muzeul Dêri, Debrefin, 38/1904.1—3.

Două celturi de tip transilvănean (pl. 64/2—3) și un topor de luptă cu disc și spin (pl. 64/1), descoperite pe teritoriul satului, nefiind exclusă posibilitatea ca ele să provină dintr-un depozit. Din alte informații s-ar mai fi găsit trei topoare de forme diferite, un buzdugan și un vîrf de lance.

E. Orosz, *SzDE*, III, 1902, p. 57, nr. 21; L. Zoltai, *AE*, XXXV, 1915, p. 124 (un topor de luptă cu disc și două celturi); I. Marțian, *Rep.*, I, nr. 167 și II, nr. 581; M. Roska, *Rep.*, p. 75, nr. 24; A. Vulpe, *PBF*, IX, 2, 1970, p. 78, nr. 335, p. 102 (il.); A. Mozsolics, *Bronze- und Goldfunde*, 131

SÎNNICOLAU ROMÂN II, com. Cefa, jud. Bihor (harta 2/70)

Muzeul Oradea, 2076—2080.

Dintr-un depozit se află o disc spiralică cu la o brățară spiralică (pl. 64/6); două fragmente de brățară cu bara de secțiune plan convexă decorată (pl. 64/5); un rest de brățară spiralică (pl. 64/4) și două fragmente de bare.

M. Rusu, *Dacia*, NS, VII, 1963, p. 206, nr. 65.

SÎRBI, com. Fărcașa, jud. Maramureș (hartă 2/71)

Colecția Fr. Nistor, Sighetu Marmăției.

Depozit din 12 topoare de luptă cu disc, dintre care șapte întregi (pl. 64/9—11) și șase fragmentare (pl. 64/7—8), descoperit în 1947, sub o grămadă de bolovani la circa 0,50 m adâncime, pe locul săteanului P. Iurcă din punctul „Pe vale” de pe malul drept al Văii Popii, lângă locul numit Virtoapele. A fost achiziționat în 1954.

Fr. Nistor, și A. Vulpe, *SCIV*, 20, 1969, 2, p. 182 (il.); A. Vulpe, *PBF*, IX, 2, 1970, p. 82 și urm., nr. 403—412, p. 85 și urm., nr. 454, p. 91, nr. 505, p. 95 (il.); A. Mozsolics, *Bronze- und Goldfunde*, p. 180.

STÎNA (Stîna de Sus), com. Socond, jud. Satu Mare (hartă 2/72)

Muzeul național, Budapesta, 135/1913.1—6.

O seceră cu limbă la minier fragmentară (pl. 64/14); două topoare de luptă cu disc și spin (pl. 64/12; 65/1) și un fragment dintr-un topor de luptă de același tip (pl. 64/13); o brățară decorată cu bara de secțiune ovală (pl. 64/16) și un rest de la o brățară spiralică apărătoare (pl. 64/15). Aceste obiecte fac parte probabil dintr-un depozit — atelier mai mare descoperit în 1873, conținând celturi, seceri, tirnăcoape, verigi, spirale și fragmente de bronz brut. Din acest depozit au intrat în fosta colecție Péchy Jenő două fragmente de seceri, un fragment de lamă de sabie și patru turte de bronz.

K. Torma, *Limes*, p. 106; V. Rusu, *BSG*, X, 1889, p. 392—393; P. Ortway, *TemesumTört.*, p. 113, 143; J. Hampel, *Trouwailles*, p. 41; idem *Bronzkor*, II, p. 35; M. Roska, *Rep.*, p. 88, nr. 38; M. Rusu, *Dacia*, N. S., VII, 1963, p. 206, nr. 67; A. D. Alexandrescu, *Dacia*, NS., X, 1966, p. 189, nr. 305 (fragment de sabie); W. A. v. Brunn, *Mitteldeutsche Hortfunde*, p. 200; A. Vulpe, *PBF*, IX, 2, p. 85, nr. 430—432, p. 98 (il.) și pl. 82 B; A. Mozsolics, *Bronze- und Goldfunde*, p. 134 (il.).

STUPINI, com. Sînmihaiu de Cîmpie, jud. Bistrița-Năsăud (hartă 2/73)

Muzeul Bistrița, 4 101—4 106.

Un depozit constituit dintr-un celt de tip transilvănean (pl. 65/2); cinci zăbale (pl. 65/5); două vîrfuri de lance (pl. 65/3—4); două brățări decorate cu bara de secțiune rombică (pl. 65/7) și o verigă cu capetele deschise alăturate (pl. 65/6).

Șt. Dămilă, *SCIVA*, 26, 1975, 1, p. 225 și urm.

SUCIU DE JOS I, com. Suciul de Sus, jud. Maramureș (hartă 2/74)

Muzeul Cluj-Napoca, 169—171.

Două celturi cu gura concavă și corpul de secțiune hexagonală (pl. 65/8—9) și un altul cu un început de plise și cu corpul de secțiune ovală (pl. 65/10), descoperite în partea de hotar „Gura Văii”.

I. Marțian, *Rep.*, I, 22 și II, 642; E. Orosz, *SzDE*, I, 1900, p. 21, nr. 5; M. Roska, *Rep.*, p. 21, nr. 76.

SUCIU DE JOS II, jud. Maramureș (hartă 2/74)

Muzeul Cluj-Napoca; pl. 65/17.

Un topor de luptă cu disc și spin, dintr-un depozit descoperit în 1960 la „Grădina Curții”, pe terasa superioară a văii Suciului.

Colecția Fr. Nistor, Sighetu Marmăției.

Alte două topoare de luptă de același tip din acest depozit.

Colecția școlii normale, Sighet.

Un alt topor de luptă de același tip din acest depozit.

Informație Fr. Nistor; M. Rusu, *Dacia*, N. S., VII, 1963, 206, nr. 69; A. Vulpe, *PBF*, IX, 2, 1970, p. 80, 82, nr. 364, p. 84, nr. 376, p. 97 și pl. 75 E; A. Mozsolics, *Bronze- und Goldfunde*, p. 118.

ȘIEU I com. Rozavlea, jud. Maramureș (hartă 2/75).

Fosta colecție dr. Kiss Tibor, Sighet, pierdută în 1944.

Dintr-un depozit, descoperit în 1913 și astăzi pierdut, făceau parte două topoare de luptă cu disc (pl. 65/15—16); un virf de lance cu urme de rugină de fier (pl. 65/14) și trei brățări, dintre care două decorate cu creștături (pl. 65/12—13) și una nedecorată (pl. 65/11).

Din inventarul acestui depozit au mai făcut parte seceri de bronz (patru după A. Mozsolics), obiecte de aur etc.

D. Popescu, *Dacia*, VII—VIII, 1937—1940, p. 145—146 (il.); M. Roska, *Rep.*, p. 240, nr. 3; M. Rusu, *Dacia*, N. S., VII, 1963, p. 206, nr. 70; W. A. v. Brunn, *Mitteldeutsche Hortfunde*, p. 290; A. Vulpe, *PBF*, IX, 2, 1970, p. 81, nr. 359, p. 92 și urm., nr. 532, p. 97 (il.) și pl. 81 B; A. Mozsolics, *Bronze- und Goldfunde*, p. 173—174.

ȘIMIȘNA, com. Rus, jud. Sălaj (hartă 2/76)

În 1927 s-a găsit un depozit într-un vas de lut, constituit din șase topoare de luptă cu disc, dintre care unele au fost topite, iar altele au ajuns în o colecție particulară. Din informațiile transmise rezultă că unele din aceste topoare erau de dimensiuni neobișnuit de mari.

M. Rosa, *Rep.*, 244, nr. 45; M. Rusu, *Dacia*, N. S., VII, 1963, p. 206, nr. 71; A. Vulpe, *PBF*, IX, 2, 1970, p. 95, 102; A. Mozsolics, *Bronze- und Goldfunde*, p. 176.

TÎRGUȘOR, com. Cherechiu, jud. Bihor (hartă 2/77)

Muzeul Cluj-Napoca.

Depozit descoperit în 1962, constituit din șase topoare de luptă cu disc (pl. 66/1—5) și un fragment de sabie (pl. 66/6).

A. D. Alexandrescu, *Dacia*, N. S., X, 1966, p. 175, nr. 75 (fragment de sabie, IN 20 168); informație M. Rusu; A. Vulpe, *PBF*, IX, 2, 1970, p. 80, nr. 362—363, p. 86, și urm., nr. 459—460, p. 93, nr. 521—522, p. 95 și urm.

TÎRGU LĂPUȘ I, jud. Maramureș (hartă 2/78)

Muzeul național, Budapesta, I/1907.47—48, 51.

Din fosta colecție Fr. Floth din Beclean: două topoare de luptă cu disc plan-convex, dintre care unul întreg (pl. 66/7) și altul cu manșonul fragmentar (pl. 66/8) și un topor cu ceafa prelungită (pl. 66/9). Reconstituirea acestui depozit s-a făcut de M. Rusu și M. Petrescu-Dimbovița, cu ajutorul datelor din AÉ, XV, 1895, p. 192, 284 și a desenelor făcute de ultimul în Muzeul din Budapesta.

AÉ, XV, 1895, p. 192, 284 (il.); J. Hampel, *Bronzkor*, II, pl. 248/1—2 și 3 (greșit Magyar Lajos); G. Téglás, AÉ, XXXIII, 1913, p. 315, nr. 44 a (il.); Orosz, *SzDE*, I, 1900, p. 30, nr. 63—64; I. Marțian, *Rep.*, I, nr. 404 și II, nr. 387; I. Nestor, *Stand*, p. 128, nota 527 c (Magyar Lajos); M. Roska, *Rep.*, p. 153, nr. 44; M. Rusu, *Dacia*, N. S., VII, p. 206, nr. 37; A. Vulpe, *PBF*, IX, 2, 1970, p. 58, nr. 258, p. 99, nr. 567, p. 100, nr. 569, fostul jud. Someș; A. Mozsolics, *Bronze- und Goldfunde*, p. 155 (de două ori topor cu gaură pentru mner tip E).

TOPLIȚA, com. Letca, jud. Sălaj (hartă 2/79)

Muzeul Cluj-Napoca, 205—206; pl. 67/2—3.

Două seceri cu cîrlig (pl. 67/2—3).

Muzeul Arad, 12 399—12 400; pl. 67/1,4.

Alte două seceri, donate de Muzeul din Cluj-Napoca, din care una cu buton (pl. 67/1) și o alta cu cîrlig (pl. 67/4), toate patru provenind dintr-un depozit.

SzolnodbMon, I, p. 121; I. Marțian, *Rep.*, I, nr. 689 și II, nr. 692 (greșit Toplița Mureșului); M. Roska, *ESA*, XII, 1938, p. 156, nr. 34; *idem*, *Rep.*, p. 253, nr. 16.

TRANSILVANIA (MAI PROBABIL JUD. SATU MARE, DUPĂ A. VULPE)

SATU MARE I (hartă 2/80)

Muzeul național antichități, București, IV 3 215—3 222.

Opt topoare de luptă cu disc de tip B 3 a Nestor, din care șapte întregi (pl. 93/5—9) și

unul fragmentar, provenind dintr-o localitate necunoscută din Transilvania. Aceste piese au fost obținute prin schimb cu Muzeul militar central.

H. Dumitrescu, *Dacia*, VII–VIII, 1937–1940, p. 141 (il.).

SATU MARE II (hartă 2/80)

Muzeul Baia Mare, 267–270.

Din colecția fostei prefecturi a județului Satu Mare, patru topoare de luptă cu disc (pl. 68/1–2).

D. Popescu, *Dacia*, VII–VIII, 1937–1940, p. 145, nota 2; A. Vulpe, *PBF*, IX, 2, 1970, p. 86, nr. 455, p. 90 (nr. 485), p. 92–93 (nr. 533–534) (il.) și pl. 83 A; A. Mozsolics, *Bronze- und Goldfunde*, p. 179–180.

TURIA II, jud. Covasna (hartă 2/81)

Muzeul Sfintu Gheorghe.

Un celt de tip transilvănean (pl. 68/3) și două seceri cu cîrlig (pl. 68/4–5). La acestea se adaugă alte celturi și un topor de luptă cu disc descris de J. Hampel.

J. Hampel, *Bronzkor*, II, p. 4–5; *Dolg*, II, p. 181; M. Roska, *Rep.*, p. 21, 79 (il.) menționează și alte bronzuri; M. Rusu, *Dacia*, N.S., VII, 1963, p. 206, nr. 74; A. Mozsolics, *Bronze- und Goldfunde*, p. 118.

URIU (Uriu de Sus), jud. Bistrița-Năsăud (hartă 2/82)

Muzeul Cluj-Napoca, 5 957–6 044.

Depozit descoperit în 1911 în partea de hotar „Mezuina petroasă” într-un vas de lut, din care s-au păstrat cîteva fragmente, conținînd două celturi de tip transilvănean (pl. 68/6–7) și șase celturi cu gura concavă și corpul de secțiune hexagonală, dintre care patru întregi (pl. 68/8–11) și două fragmentare (pl. 68/12–13); un topor cu aripioare mediane (pl. 68/14); două seceri cu buton (pl. 68/15–16) și două seceri cu limbă la minier (pl. 68/17–18); opt topoare de luptă cu disc (pl. 69/1–8); un virf de lance (pl. 69/11); o sabie cu limba la minier (pl. 69/10); 12 brățări rotunde cu bara de secțiune rotundă, dintre care 11 decorate cu creștături și motive „în căpriori” (pl. 69/12–15, 18–20) și una nedecorată (pl. 69/17); o verigă de picior (pl. 69/16) și patru turte de bronz.

Analizele spectrale 9 104–9 113, executate la Muzeul din Stuttgart (S. Junghans, E. Sangmeister, M. Schröder, *Kupfer und Bronze*, 1968, p. 256–257 și E. Sangmeister, anexă la A. Mozsolics, *Bronze- und Goldfunde*, 238–239):

Pl.	Nr. inv.	Sn	Pb	As	Sb	Ag	Ni	Bi	An	Zn	Co	Fe	Nr. analiză
68/9	II 5 960	4,50	0,19	0,70	0,78	0,043	0,63	0,012	0	0	0	+	9 109
68/12	II 5 991	~ 6,10	0,31	0,28	0,45	0,046	0,52	0,011	0	0	0	+	9 110
68/13	II 5 987	1,08	0,035	1,60	1,15	0,060	1,20	0	0	0	0,082	++	9 105
68/15	II 5 985	4,15	0,22	0,67	0,88	0,054	0,48	0,012	0	0	0	++	9 104
69/3	II 5 979	~ 5,20	3,00	0,96	0,87	0,082	0,93	0,012	+	0	0	++	9 113
69/8	II 5 984	4,30	0,53	1,08	1,30	0,040	0,60	0,008	0	0	0	++	9 112
69/10	II 5 989	4,50	0,40	0,91	0,77	0,064	0,71	0,011	urmă	0	0	++	9 111
69/11	II 5 990	~ 7,30	0,25	0,92	0,84	0,074	0,58	0,015	++	0	0,084	++	9 108
69/12	II 5 968	2,40	0,16	1,50	0,70	0,016	0,78	0	0	0	0,078	++	9 106
69/18	II 5 974	1,92	0,042	1,65	0,54	0,02	0,68	urmă	0	0	0,19	++	9 107

C. Goos, *AVSL*, XIII, 1876, p. 474; B. Pósta, *ErdMúz Évk*, 1911, p. 46; *SzolndobMon* I, 97, p. 115; M. Roska, *ACMIT*, III, 1930–1931, p. 76–79 (il.); idem, *ESA*, XII, 1938, p. 186; idem, *Rep.*, p. 86, nr. 29 (il.) (menționează și alte bronzuri, la care se referă o parte din literatură); M. Rusu, *Dacia*, N.S., VII, 1963, p. 206, nr. 75; A. D. Alexandrescu, *Dacia*, N.S., X, 1960, p. 174, nr. 71; W.A. v. Brunn, *Mitteldeutsche Hortfunde*, p. 13, 32 și urm., p. 36 și urm., p. 55, 60, 78, 290 (il.); B. Hänsel, *Berträge*, p. 64, 101, 176, 192 și urm., p. 212; A. Vulpe, *PBF*, IX, 2, p. 16, 80, nr. 341, p. 82, nr. 366–369, p. 88, 90, nr. 494–495, p. 92 și urm., nr. 530, p. 94, nr. 540, p. 96 și urm. (il.), pl. 76–77; A. Mozsolics, *Bronze- und Goldfunde*, p. 133 (il.); A. Vulpe, *PBF*, IX, 5, 1975, p. 73, nr. 377 (il.).

UROI, oraș Simeria, jud. Hunedoara (harta 2/83)

Muzeul Cluj-Napoca, 119—120.

Două culturi de tip transilvănean (pl. 70/1—2) descoperite pe „Dealul Uroiului”.

B. Postá, *Útmutató*, p. 15; *ErdMúzÉvk*, VI, p. 64; G. Téglás, *OTTÉ*, XII, 1887 (partea 2. IX), p. 60, nr. 19; M. Roska, *Rep.*, p. 27, nr. 101 (menționează o secură și un celt); M. Rusu, *Dacia*, N.S., VII, 1963, p. 206, nr. 76.

VADU IZEI, înglobat în orașul Sighetu Marmăției, jud. Maramureș (harta 2/84)

Muzeul Sighetu Marmăției.

În 1968, cu prilejul săpăturilor la o carieră de piatră de pe coasta dealului Brînduș din zona La Căitai, proprietatea C.A.P. Vadul Izei, la cca 5—6 km SV de sat, s-a descoperit, la 0,50 m adâncime, printre pietre de andezit, un depozit constituit din 12 brățări, decorate cu creștături și motive triunghiulare, din bară de secțiune rotundă, îngroșată la mijloc și ușor subțiată la capete (pl. 70/3—12; 71/1—2). Aceste brățări au în general greutatea în jur de 60 g și 75—81 g, și în două cazuri în jur de 100 g.

Fr. Nistor și A. Vulpe, *SCIV*, 21, 1970, 4, p. 423—431 (il.).

VALEA LARGĂ, jud. Mureș (harta 2/85)

Muzeul Cluj-Napoca, 1 633—1 654.

Depozit, constituit din două culturi de tip transilvănean (pl. 71/4—5); o seceră cu buton (pl. 71/3); 20 seceri cu cîrlig, dintre care șase mai mult sau mai puțin întregi (pl. 71/6—9) și 14 fragmentare (pl. 71/10—12) și cinci bucăți de bronz brut.

Kiss, *Kép*, I, p. 70; M. Roska, *Emlékkönyv SzNM*, p. 280, nr. 291 (il.); idem, *ESA*, XII, 1938, p. 158, 186; idem, *Rep.*, p. 176, nr. 177 (il.); I. Nestor, *Stand*, p. 131, nota 530; Fr. Holste, *Horlfunde*, p. 24 (il.); M. Rusu, *Dacia*, N.S., VII, 1963, p. 206, nr. 77; W. A. v. Brunn, *Mitteldeutsche Horlfunde*, p. 290; A. Mozsolics, *Bronze- und Goldfunde*, p. 156 (il.).

VALEA LUI MIHAI II, jud. Bihor (harta 2/86)

Muzeul Oradea, 1 225—1 228.

Din fosta colecție dr. E. Andrassy din Valea lui Mihai provin următoarele cinci piese dintr-un depozit, descoperit în 1929 cu ocazia scoaterii de nisip din str. Meseriașilor nr. 65: patru culturi, dintre care două de tip transilvănean (pl. 72/1), unul varianta răsăriteană a celtului de tip transilvănean (pl. 72/2) și un fragment de celt (pl. 72/3) și un rest de seceră cu cîrlig din două bucăți (pl. 72/4). Din acest depozit mai făcea parte încă o bucată dintr-o turtă de bronz, care s-a pierdut.

M. Roska, *Rep.*, p. 81—82, nr. 14 (il.), unde se menționează din eroare str. Meseriașilor 165; M. Rusu, *Dacia*, N.S., VII, 1963, p. 206, nr. 78; W.A.v. Brunn, *Mitteldeutsche Horlfunde*, p. 290; A. Vulpe, *PBF*, IX. 2, 1970, p. 58, nr. 257, p. 85, nr. 433 (il.) și pl. 68 A; A. Mozsolics, *Bronze- und Goldfunde*, p. 132 (il.), cu observația că nu se poate pune problema apartenenței acestor piese la depozitul de la Valea lui Mihai descoperit în 1909.

VĂDAȘ, com. Neaua, jud. Mureș (harta 2/87)

Muzeul Cluj-Napoca, 6 834—6 836.

Dintr-un depozit un celt de tip transilvănean (pl. 72/5) și două fragmente de seceră cu cîrlig (pl. 72/6 și un exemplar neilustrat). În mod greșit se atribuie acestui depozit un topor de luptă cu disc din Muzeul național Budapesta (52.32.81), care în realitate provine din Transilvania (după A. Mozsolics, *Bronzefunde*, II, 1973, p. 177; J. Hampel în *Trouvailles*, p. 59 și *Bronzkor* I, pl. XXX, 7, se atribuie toporul de luptă cu disc din depozitul de la Vădaș, iar în *Bronzkor* II, p. 168, rectifică arătând că această piesă nu provine de la Vădaș, ci din Transilvania).

J. Hampel, *Trouvailles*, p. 59; idem, *Bronzkor*, I, pl. 30/7 și II, p. 168; *ErdMúz.*, VIII, 1891, p. 253; I. Martjan, *Rep.*, I, nr. 711 și II, nr. 721; M. Roska, *ESA*, XII, 1938, p. 160 (il.); idem, *Rep.*, 295, nr. 1 (il.); M. Rusu, *Dacia*, N.S., VII, 1963, p. 206, nr. 79; A. Vulpe, *PBF*, IX. 2, 1970, p. 78, nr. 337 (il.); A. Mozsolics, *Bronzefunde*, II, p. 177, 187.

Două topoare de luptă cu disc (pl. 72/7—8).

A. Vulpe, *PBF*, IX, 2, 1970, p. 21, 80, 82, nr. 370, p. 90, nr. 493, p. 95, 97 (il.) și pl. 79 B;
T. Bader, *Invent Arch*, 6, 1971, R 29 (il.); A. Mozsolics, *Bronze- und Goldfunde*, p. 184—185.

VINĂTORI (Vădaș), com. Mișca, jud. Arad (hartă 2/89)

Muzeul național, Budapesta, 128/1870. 1—6.

Un fragment de celt (pl. 72/9); un fragment de seceră (pl. 72/10); o brățară nedecorată cu capetele subțiate și cu bara de secțiune ovală (pl. 72/15); un fragment de colier (?) cu corpul torsionat și cu cirlig; un fragment mic dintr-un obiect neprecizat și o bucată de bronz brut (pl. 72/16) dintr-un depozit, descoperit în 1870 la cărămidăria de pe malul stîng al pîriului „Frunzoi”, din care mai făceau parte o daltă lungă de 0,09 m; cinci fragmente de seceri; un fragment dintr-un obiect în formă de pilnie; un fragment de sîrmă răsucită și o aplică discoidală. Din acestea se mai păstrează trei fragmente de seceră (pl. 72/11—12) și alte două de cuțite (pl. 72/13—14).

J. Hampel, *Trouvailles*, p. 59; idem, *Bronzkor*, I, pl. 30/7a și II, p. 168; T. Ortway, *Temesum. Förtl.*, p. 142; S. Márki, *Arad Mon*, I, p. 14 și II, p. 1, 13—16; M. Roska, *Rep.*, p. 295—296, nr. 2; M. Rusu, *Dacia*, N.S., VII, 1963, p. 206, nr. 81; B. Hänsel, *Beiträge*, p. 192; A. Mozsolics, *Bronze- und Goldfunde*, p. 177; S. Junghaus, E. Sangmeister, M. Schröder, *Kupfer und Bronze*, nr. 19 616 (toporul citat ca fiind de la Vinători provine de fapt dintr-o descoperire izolată din Transilvania).

6. MOLDOVA

Seria Rîșești—Băleni

BĂLENI, jud. Galați (hartă 2/90)

Muzeul Galați, 7 393—7 427.

Depozit, din 269 piese întregi și fragmentare, descoperit în 1963 cu prilejul lucrărilor de terasament, pe panta de pe locul „Rădiu”, în strătul de loess, la 0,60 m adîncime. Din inventarul depozitului fac parte următoarele obiecte: un fragment din lama cu tăiș a unui celt (pl. 73/1); două seceri cu cirlig, dintre care una întreagă (pl. 73/2) și alta fragmentară (pl. 73/3); două fragmente de seceri, probabil de același tip ca cele de mai sus (pl. 73/4—5); un cuțit întreg (pl. 73/12); două fragmente din lama unui cuțit (pl. 73/8) și alte zece fragmente de cuțite (pl. 73/6—7, 9—11, 13—17); două fragmente din lame de ferăstrău (pl. 73/18—19); cinci sule (pl. 73/26, 27) patru dălți; două ace (pl. 73/28); șase pumnale de tip răsăritean, dintre care unul întreg (pl. 73/20) și cinci fragmentare (pl. 73/21—25); șase pandantive „antropomorfe”, dintre care două întregi (pl. 74/1—2) și patru fragmentare (pl. 74/3—4, 7—8), un pandantiv fragmentar acroșat printr-o spirală la un alt pandantiv din trei inele (pl. 74/5), un pandantiv cu toarta răsucită (pl. 74/28) și un altul cu două discuri spiralice (pl. 74/42) și probabil un fragment de la o piesă de acest tip; o verigă (pl. 74/6); o piesă piriformă cu orificiu tubular (pl. 74/9); fragment de zăbală (pl. 74/13); 25 butoni-aplică, dintre care unul cu toartă (pl. 74/14) și 24 cu cirlig (pl. 74/15—26); o aplică cu buton central (pl. 74/27); trei aplice cruciforme pentru curea (pl. 74/29—31); patru *saltaleoni* (pl. 74/32—33, 36); patru perle tubulare (pl. 74/34—35); o aplică din foaie metalică ondulată, ușor curbată (pl. 74/37); două verigi, dintre care una cu bara de secțiune rombică (pl. 74/38) și alta cu bara de secțiune rotundă (pl. 74/39) și o altă verigă mică (pl. 74/40); patru bucle de păr de tip Drslavice (pl. 74/11, 41, 43—44); două discuri spiralice din sîrmă de bronz de secțiune rotundă (pl. 74/12); un manșon din foaie de tablă, deformat (pl. 74/10); 20 ace, dintre care trei fragmentare de tip Medgidia (pl. 74/51—52; 75/1), unul fragmentar de formă foliacee cu capul bilobat și nervură mediană (pl. 75/2), unul fragmentar cu capul în formă de verigă, nouă întregi cu capul ușor plat și răsucit (*Kollennadel*) (pl. 74/45, 48), două întregi de tip cipriot (*Schleifennadel*) (pl. 74/46), unul întreg cu capul globular perforat (pl.

74/47), două întregi cu capul în formă de calotă emisferică perforat (pl. 74/50) și unul întreg cu protuberanțe (*Warzennadel*) (pl. 74/49); 120 brățări întregi și nouă fragmentare, dintre care șase decorate cu bara de secțiune plan-convexă (pl. 75/3—4, 6—7; 76/13 și un exemplar nedecorat, de același tip ca acela din planșa 75/4), una decorată cu bara de secțiune ovală (pl. 75/5), 33 decorate cu bara de secțiune mai mult sau mai puțin rombică și biconvexă (pl. 75/8—13; 76/1—12; 77/1—15), încă două exemplare de tipul aceleia din pl. 76/5, 18 nedecorate cu bara mai îngustă de secțiune plan-convexă (pl. 77/14; 78/1), 48 nedecorate cu bara de secțiune biconvexă (pl. 78/2—4), 21 nedecorate cu bara de secțiune rombică (pl. 78/5), una nedecorată cu bara de secțiune rectangulară (pl. 78/6); o verigă (78/7); un fragment de brățară (?) cu bara lată și subțire (pl. 78/12); două fragmente din obiecte de tablă de bronz (pl. 78/10—11); un fragment din marginea unui vas (?) mare din bronz decorat cu linii scurte verticale și orizontale întretăiate (pl. 78/9); o aplică tubulară decorată „au repoussé” (pl. 78/8); patru resturi de la turnat; două fragmente din piese nedeterminate din tablă de bronz; trei resturi de la turnat și două deșeuri informe.

I. T. Dragomir, *Congrès International Prague, 1966, Prague, 1970*, p. 689 și urm.; idem, *InventArch*, 4, 1967, R 18.

BOZIA (Bozia Nouă), com. Fălciu, jud. Vaslui (harta 2/91)
Muzeul Bîrlad, 6 204—6 210.

Depozit descoperit la 1,50 m adâncime, cu prilejul unor lucrări de interes obștesc din anii 1959—1960, în cuprinsul unei așezări aparținând culturii Noua de pe un martor din terasa inferioară din dreapta Prutului, cuprins între șoseaua Fălciu—Berezeni la vest, Balta Prundului la est, satul Bozia Nouă la sud și Satul Nou la nord.

Din acest depozit s-au recuperat: un celt de tip transilvănean (pl. 78/13); trei seceri cu cîrlig (pl. 78/14—16) și trei bucăți de bronz brut. Din informațiile lucrătorilor, în vara anului 1960, s-ar mai fi descoperit pe același loc alte cîteva bucăți de bronz brut, care nu au mai putut fi recuperate.

Marin Dinu și Ghenuță Coman, *ArhMold*, II—III, 1964, p. 471—474 (il.); M. Petrescu-Dîmbovița și M. Florescu, *InventArch*, 7, 1971, R.

CIORANI, com. Pufești, jud. Vrancea (harta 2/92)
Muzeul Iași, 846—851; pl. 78/17—19; 79/1—2.

Dintr-un depozit, descoperit în 1956 în apropierea unei așezări cu resturi Monteoru de pe locul „Țintirim”, s-au recuperat: un celt, varianta răsăriteană a tipului transilvănean (pl. 78/17); o seceră cu două orificii pe limba la miner (pl. 78/18) și patru seceri cu cîrlig (pl. 78/19; 79/1—2).

Muzeul Bacău, 2 089, 5 350; pl. 79/3—4.

Două seceri cu limba la miner din același depozit (pl. 79/3—4).

M. Petrescu-Dîmbovița, *Dacia*, N.S., IV/1960, p. 153, nota 49; idem, *ArhMold*, II—III, 1964, p. 255 (il.); M. Petrescu-Dîmbovița și M. Florescu, *InventArch*, 7, 1971, R 32; informații N. Zaharia.

CRIVEȘTI, com. Vinători, jud. Iași (harta 2/93)
Colecția Traian Bița, Pașcani; pl. 79/5—9.

În 1971 cu prilejul lucrărilor agricole de pe dealul Bordei, la cca 0,25 m adâncime, s-au achiziționat dintr-un depozit două culturi de tip transilvănean (pl. 79/5—6), dintre care unul deteriorat parțial recent și două seceri cu cîrlig, dintre care una inițial întreagă, păstrată astăzi parțial (pl. 79/8) și alta fragmentară (pl. 79/9).

În primăvara anului 1973 pe același loc s-a mai găsit un alt fragment de seceră cu cîrlig (pl. 79/7), cu ocazia unei recunoașteri efectuată de Traian Bița.

Muzeul Iași.

O seceră cu cîrlig fragmentară din aceeași descoperire.

Informații Traian Bița.

DOLJEȘTI, jud. Iași (harta 2/94)
Muzeul Roman, 78—85.

Dintr-un depozit, descoperit în 1945 aproximativ în mijlocul satului, pe o terasă de pe stînga Siretului, s-au recuperat : un celt de tip transilvănean (pl. 80/1) și șapte seceri cu cîrlig, dintre care trei întregi (pl. 80/2—4) și patru fragmentare (pl. 80/5—8). Alte cîteva lame de seceri de același tip s-ar fi pierdut.

I. Teștiban, *SCȘ Iași, VIII/1957, 1, p. 221—222 (il.)*; M. Petrescu-Dimbovița, *Dacia, N.S., IV, 1960, p. 153, nota 49*; idem, *ArhMold, II—III, 1964, p. 255*; M. Petrescu-Dimbovița și M. Florescu, *InventArch, 7, 1971, R 33.*

DUDA, com. Epureni, jud. Vaslui (harta 2/95)
Muzeul Huși, 1 336—1 339, 1 398.

Dintr-un depozit, descoperit în 1962 pe locul „Matran”, la 0,70 m adîncime, cu prilejul săpăturilor pentru desfundatul viței de vie, fac parte : două celturi, dintre care unul varianta răsăriteană a celtului de tip transilvănean (pl. 80/9) și altul scund și lat (pl. 80/10); trei seceri cu cîrlig, dintre care două întregi (pl. 80/11—12) și una fragmentară (pl. 80/13) și un alt fragment, probabil de la o seceră de același tip (pl. 80/14) și un pumnal de tip răsăritean (pl. 80/15).

M. Petrescu-Dimbovița, *ArhMold, 1966, p. 345—350 (il.)*; M. Petrescu-Dimbovița și M. Florescu, *InventArch, 7, 1971, R 34.*

GHERMĂNEȘTI, jud. Vaslui (harta 2/96)

În 1966, pe coasta dealului de pe locul „Biserica Veche” înspre rîpa Barboși, la sud de terasa livezii C.A.P. și la circa 300 m sud de fîntîna de piatră, în arăturile adînci făcute cu tractorul s-a găsit un depozit, din care 16 piese au ajuns la muzeul din Huși, iar restul de 6 în colecția școlii din Ghermănești.

Muzeul Huși, 1 491 a—s; pl. 81/1—3, 7—17; 82/1—3.

Trei celturi de tip transilvănean (pl. 81/1—3); 11 seceri, dintre care două cu limbă la mîner (pl. 81/7—8), șapte cu cîrlig (pl. 81/9—10, 11—15) și un fragment de mîner de același tip (pl. 81/16), precum și un virf de seceră de tip neprecizat (pl. 81/17); două brățări, dintre care una întregă decorată (pl. 82/1) și alta fragmentară din trei bucăți (pl. 82/2) și două bucăți de bronz brut (pl. 82/3 și o alta aproape asemănătoare).

Colecția școlii, Ghermănești; pl. 81/4—6.

Un celt, varianta răsăriteană a tipului transilvănean (pl. 81/4); o dălțiță cu gaură pentru mîner (pl. 81/5); o seceră cu două perforații pe limbă la mîner (pl. 81/6), o brățară de același tip cu acela din pl. 82/1 și o bucată de bronz brut.

Gh. Melinte, *Depozitul de bronzuri de la Ghermănești (jud. Vaslui)*, în *ArhMold, VIII, 1975, p. 309—313 (il.)*; M. Petrescu-Dimbovița și M. Florescu, *InventArch, 7, 1961, R 35.*

HELEȘTENI, jud. Iași (harta 2/97)

Colecția arheologică a Institutului pedagogic, Bacău, 25—37.

În 1969, în punctul „În Țigănimie”, pe malul drept al iazului, la cea 150 m sud-vest de biserică, cu ocazia demolării unei pivnițe, în urma surpării malului din capătul estic al acesteia, la adîncimea de cca 1 m, s-a descoperit un depozit în greutate de 2,150 kg, constituit din următoarele piese : un celt de tip transilvănean (pl. 82/4); zece seceri, dintre care patru cu limbă la mîner de tip răsăritean (pl. 82/5—6, 10—11), patru cu cîrlig (pl. 82/7—8, 12—13) și două fragmente de același tip (pl. 82/9, 14); o faleră (pl. 82/17); un buton (pl. 82/15) și un rest de bară (pl. 82/16).

I. Mișca, *Memoria antiquitatis, III, 1971, p. 183—192 (il.)*; M. Petrescu-Dimbovița și M. Florescu, *InventArch, 7, 1971, R 36.*

MÎNDRIȘCA, com. Valea Seacă, jud. Bacău (harta 2/98)

Muzeul Bacău, 723—725, 5 041—5 043; pl. 83/1—6.

Dintr-un depozit într-un vas (astăzi pierdut), descoperit în 1945 cu prilejul lucrărilor agricole de pe locul Drugăria de pe terasa Siretului, s-au recuperat cinci seceri cu cîrlig, dintre

care trei întregi (pl. 83/3—5) și două fragmentare (pl. 83/2,6). A șasea seceră de acest tip a fost găsită de Gheorghe Bichir cu prilejul unui sondaj executat în 1960 pe acest loc (pl. 83/1).

Informații Gh. Bichir; M. Petrescu-Dimbovița, *ArchMold*, II—III, 1964, p. 256—257; M. Petrescu-Dimbovița și M. Florescu, *InventArch*, 7, 1971, R 37.

Colecția Bisericii, Rădăciuni; pl. 83/7—8.

Alte cinci seceri cu cîrlig din același depozit, din care patru întregi (pl. 83/7—8 și două exemplare ca în pl. 83/5) și unul fragmentar (ca în pl. 83/6).

Informații preot V. Heisu (aproximativ 50—60 (l) seceri în mai multe rînduri în vas).

MOȘNA, jud. Iași (hartă 2/99)

Muzeul național de antichități, 6 013—6 014, 6 016—6 021; pl. 83/10—17.

În 1886 au ajuns la Muzeul următoarele obiecte dintr-un depozit descoperit pe locul „Cetățuia”: două culturi și zece seceri cu cîrlig întregi și fragmentare (pl. 83/10—17).

G. Téglás, *AE*, XXV, 1905, p. 94; *Dosar Muzeul național de antichități*, 1886, nr. 45, p. 129; C.M. oisil, *BCMI*, III, 1910, p. 174; I. Andrieșescu, *Dacia*, II, 1925, p. 362, notă (cîteva culturi); I. Nestor, *Stand*, p. 138 (cîteva culturi); informații A. D. Alexandrescu, datorită căreia s-au identificat la Muzeul național de antichități cele opt seceri cu cîrlig din acest depozit; M. Petrescu-Dimbovița și M. Florescu, *InventArch*, 7, 1971, R 38.

Muzeul Iași; pl. 83/9.

O seceră cu cîrlig, care provine din același depozit.

M. Petrescu-Dimbovița, *SCIV*, IV, 1953, 3—4, p. 460—461 (il.); idem, *Dacia*, N.S., IV, 1960, p. 153, nota 49.

NEGREȘTI, jud. Vaslui (hartă 2/100)

Muzeul Iași, 853—859.

Pe locul „Brigadă” s-a descoperit în 1963 un depozit, conținând: cinci culturi, dintre care trei de tip transilvănean (pl. 84/1—3) și două aparținînd variantei răsăritene a tipului transilvănean (pl. 84/4—5); trei seceri, dintre care una cu cîrlig (pl. 84/6) și două cu ciotul de la turnat neîndepărtat (pl. 84/7—8), precum și cinci fragmente de seceri și un tub de la vîrf de lance, care nu au fost achiziționate de muzeu.

Informație A. C. Florescu.

RĂDENI, jud. Iași (hartă 2/101)

Muzeul de istorie al R.S.R., 3 963—3 968 (transfer Muzeul Iași, 884—889); pl. 84/9—13,15.

Dintr-un depozit, descoperit în 1962, la 0,55—0,60 m adîncime, cu ocazia plantării unor pomi, fac parte: un celt de tip răsăritean cu două torți (pl. 84/10); două dălți, dintre care una plată (pl. 84/9) și o alta cu tub la partea superioară (pl. 84/11) și trei bare cu placa capului rombică (pl. 84/12—13, 15).

Muzeul Iași, 890; pl. 84/14.

O bară cu placa capului rombică (pl. 84/14).

Informație A. C. Florescu.

RÎȘEȘTI, com. Drinceni, jud. Vaslui (hartă 2/102)

Colecție particulară, București.

La o dată neprecizată, între anii 1893—1901, probabil lângă Movila Răbâii, s-a descoperit un depozit, constituit din patru culturi de tip transilvănean, varianta răsăriteană (pl. 85/1—4); o daltă cu tub pentru mîner (pl. 85/5); o seceră cu două orificii pe limba minerului (pl. 85/6) și un ac cu patru protuberanțe (pl. 85/7).

BUGINOASA, com. Dulcești, jud. Neamț (harta 2/103)

Muzeul Roman, 5 809—5 825, 5 896.

La aproximativ 2 km nord de satul Ruginoasa, pe Dealul Frățeștilor, în apropiere de confluența pârâului Frățești cu Valea Seacă, cu prilejul lucrărilor agricole, s-a descoperit în 1962, la cca 0,40 m adâncime, în cuprinsul unei așezări hallstattiene timpurii, un depozit, constituit din următoarele 18 piese, în greutate de 4,387 kg: două celturi de tip transilvănean (pl. 85/8—9); o daltă cu tub (pl. 85/10); 14 seceri cu cîrlig, dintre care 10 întregi (pl. 85/11—13) și patru mai mult sau mai puțin fragmentare (pl. 85/14—15) și o bucată de bronz brut.

Ursachi Minodora, *Carptca*, I, 1968, p. 27—34 (il.); M. Petrescu-Dimbovița și M. Florescu, *Invent Arch*, 7, 1971, R 40.

TANSA, jud. Iași (harta 2/104)

Colecție particulară.

Un mic depozit din trei seceri cu cîrlig (pl. 86/1—3), descoperit în 1943, cu prilejul arăturilor.

O. Mărculescu, *RIR*, XVI, 1944, p. 513—514 (il.); idem, *An. Lit. Kogălniceanu*, Vaslui, 1935—1936, p. 74 (toate cele trei seceri sînt de tipul cu cîrlig și nu numai două cum afirmă greșit autorul, a treia fiind cu limbă la mîner); M. Petrescu-Dimbovița, *SCIV*, IV, 1953, 3-4, p. 463 (il.); idem, *Dacia*, N.S., IV, 1960, p. 153, nota 49; idem, *ArchMold*, II—III, 1964, p. 255.

TOMEȘTI, jud. Vaslui (harta 2/105)

Muzeul Bîrlad, 3 465—3 495.

În 1971, cu prilejul prășitului, s-a găsit la suprafață, spre poalele dealului de pe locul „Cuibul Vulturului”, un depozit, constituit dintr-un celt de tip transilvănean (pl. 86/4); o seceră cu buton fragmentară (pl. 86/6); o seceră cu două orificii pe limbă la mîner (pl. 86/7); 22 seceri cu cîrlig, dintre care 14 întregi (pl. 86/8—11; 87/1—4, 6) și 8 fragmentare (pl. 87/5,7); o piesă de harnașament (?) (pl. 87/9); o psalie (pl. 87/8); o bară de secțiune rectangulară (pl. 86/5); un obiect neprecizat din bară de secțiune rectangulară îndoită, prevăzută cu doi spini și cu o sferă la un capăt (pl. 86/12); un fragment de falceră (pl. 86/13) și un rest de bronz brut (pl. 86/14).

V. Palade, *SCIVA*, 27, 1976, 2, p. 233—245 (il.).

ȚIGĂNEȘTI, com. suburbană Munteni, municipiul Tecuci, jud. Galați (harta 2/106)

Muzeul Tecuci.

Dintr-un depozit două seceri cu cîrlig (pl. 88/1—2) și una cu ciotul de la turnat neîndepărtat (pl. 88/3).

ULMI (Umi-Liteni), com. Belcești, jud. Iași (harta 2/107)

Muzeul Iași, 834, 892—905.

În lutăria de la marginea satului, în cuprinsul unei așezări de la sfîrșitul epocii Bronzului, aparținînd culturii Noua, s-a descoperit în 1957 un depozit de bronzuri compus dintr-un celt fără toartă (pl. 88/4); două dălțițe (pl. 88/5—6); o seceră cu cîrlig (pl. 88/9); un cuțit cu limbă la mîner (pl. 88/8); un pumnal (?) mic fragmentar (pl. 88/7); două pandantive antropomorfe ajurate și cu o verigă de suspensie (pl. 88/10—11); trei verigi de la pandantive sau ace (pl. 88/12—14); o brățară fragmentară (pl. 88/15); un buton (pl. 88/17); nouă fragmente de *saltaleoni* (pl. 88/16) și 21 mărgelile din pastă sticloasă (pl. 88/18).

Pl.	Nr. inv.	Sn	Pb	As	Sb	Ag	Ni	Bi	Au	Zn
88/4	894	4,75	0,16	0,15	0,15	0,01	0,49	0	0	0
88/5	897	2,62	0,13	0,082	0,14	~ 0,01	0,43	0	0	0
88/6	895	4,75	0,47	0,29	0,21	0,036	0,44	0,009	0	0
88/7	898	5	0,15	0,29	0,57	0,016	0,68	0	0	0
88/8	892	1,17	0,38	urmă	0,1	< 0,01	0,42	0	0	0
88/9	893	0,35	0,17	0,79	0,25	< 0,01	0,6	0,012	0	0
88/10	896	2,8	0,17	urmă	0,14	< 0,01	0,4	0	0	0
88/12	903	5,6	0,18	0,45	0,29	0,018	0,63	0	0	0
88/16	900	2,65	0,42	0,21	0,29	< 0,01	0,5	0	0	0

M. Florescu, *ArhMold*, I, 1961, p. 115—127 (il.); M. Petrescu-Dimbovița, *Dacia*, N.S., IV, 1960, p. 153, nota 94 (il.); idem, *ArhMold*, II—III, 1964, p. 257—258 (il.); M. Petrescu-Dimbovița și M. Florescu, *InventArch*, 7, 1971, R 41.

c. MUNTENIA

Seria Drajna de Jos-Oinac

DRAJNA DE JOS, com. Drajna, jud. Prahova (hartă 2/108)

Muzeul de istorie al R.S.R., 15 827—16 040, 16 447, 16 532—16 546 (transfer
Muzeul național de antichități, 3 700—3 735, 3 737, 5 144—5 151 (?), 5 152—5 346).

În 1914, pe locul „lingă drumul văii” de pe malul stîng al Teleajenului, cu prilejul săpării unei gropi pentru scoaterea de lut, s-au găsit la 0,40 m adîncime, 13 celturi și mai multe obiecte, așezate unele lingă altele. În 1916, săpîndu-se pe același loc, s-au mai găsit, imediat mai jos, peste 200 piese de bronz, seceri și virfuri de lance, dintre care secerile erau depuse în cerc, iar virfurile de lance în mijloc. Preciziuni în legătură cu locul descoperirii, condițiile de găsire și cu inventarul depozitului au fost obținute prin cercetarea la fața locului efectuată de către I. Andrieșescu, care a constatat că în afară de cele 240 piese achiziționate de către Muzeul de antichități au mai fost și altele, risipite cu ocazia descoperirii depozitului. În aia ră de acestea, în timpul primului război mondial au mai dispărut trei fragmente de săbii, fiind sustrate din Muzeu în condiții neprecizate. Acestea din urmă sînt însă cunoscute, întrucît au fost desenate.

Din inventarul acestui depozit se află în colecția Muzeului de istorie al R.S.R. următoarele piese: 12 celturi, dintre care nouă de tip transilvănean (pl. 89/1—2), două variante răsăritene ale tipului transilvănean (pl. 89/3—4) și unul cu gura concavă (pl. 89/5); un ciocan-celt (pl. 89/6); 198 (199 după I. Andrieșescu) seceri, dintre care una cu limbă la miner (pl. 90/12), 124 cu cîrlig (pl. 89/7—10, 90/1—7), la care se adaugă încă 17 piese probabil pierdute); 72 cu ciotul de la turnat neîndepărtat (pl. 90/8—11); două topoare de luptă cu disc, varianta Nestor B 3 a (pl. 91/1—2); un „sceptru” (pl. 91/3, pierdut); un topor cu orificiu transversal pentru miner și cu manșonul decorat (pl. 91/4); un topor de luptă cu ceafa din dreptul minerului prelungită (pl. 91/5); opt fragmente de sabie, dintre care unul de sabie miceniană (pl. 92/3), altul de lamă de sabie, varianta tîrzie a tipului Unip-Uriu (pl. 92/2) și încă un virf de sabie asemănător dispărut, un fragment de lamă de sabie (pl. 92/1), un fragment de virf de sabie (92/4), un fragment de sabie cu limbă și miner de tipul Neuzingen (pl. 92/5) și alte două fragmente neilustrate și 15 virfuri de lance (la I. Andrieșescu greșit 16, întrucît exemplarul de la pl. II/7 este virf de sabie miceniană și nu virf de lance), dintre care 13 cu lama simplă (pl. 93/2—4, 6—11 și patru exemplare neilus-

trate ca pl. 93/7 <în comparație cu exemplarul din Dacia, II, pl. II/4 lipsește tubul vârfului de lance>, 93/8, 93/9 <în comparație cu exemplarul din Dacia, pl. II/10 lipsește tubul vârfului de lance și o aripă a fost spartă recent> și 93/10) și două cu lama umflată la bază: simplă (pl. 93/5) sau cu nervuri (pl. 93/1).

În afară de aceste piese, este posibil ca din același depozit să mai facă parte 11 seceri întregi și fragmentare, arse și deformate, aduse de la Universitate la Muzeul, național de antichități, dintre care patru cu cîrlig (trei fragmentare: ca exemplarele din pl. 90/1,8 și un cîrlig), trei de tipul cu ciotul de la turnat neîndepărtat (două întregi: ca exemplarul din pl. 90/10 și un talon) și patru vârful de seceri de tip neprecizat. La acestea se mai adaugă șapte sau opt piese, care probabil s-au pierdut.

I. Andrieșescu, *Dacia*, II, 1925, p. 345–348 (il.); V. Pârvan, *Getica*, p. 2, 4, 363, 759, 762; I. Nestor, *Stand*, p. 128–132 (il.); idem, *Analyses chimiques de quelques bronzes préhistoriques de Drajna de Jos, Dacia IX–X*, 1941–1944, p. 54; H. Müller-Karpe, *Chronologie*, p. 185 (il.); M. Gimbutas, *Bronze Age*, p. 131, 136–138, 230, 299, 327 (il.); A. D. Alexandrescu, *Dacia, N.S., X*, 1966, p. 177–178 (il.), patru săbii; idem, *InventArch*, 2, 1966; W. A. v. Brunn, *Mitteldeutsche Hortfunde*, p. 32, 37, 43, 60, 289 și B. Hänsel, *Beiträge* p. 188; A. Vulpe, *PBF*, IX, 2, 1970, p. 17, 57, 59, nr. 268, p. 60, 64 și urm., nr. 279, p. 99, nr. 563–565), p. 100; informație A. D. Alexandrescu, după care seceră cu buton publicată de I. Andrieșescu ca fiind de la Drajna de Jos provine mai mult ca sigur din lotul de la Șpălnaca, Intrucil nu numai că prezintă aceeași patină ca obiectele de la Șpălnaca dar s-a folosit același lac pentru numerele de inventar ca și pentru obiectele de la Șpălnaca.

LIVADA (vezi *Putreda*).

OINACU, jud. Ilfov (hartă 2/109)

Muzeul național de antichități, I/5 992 – 6 006.

În perioada 1930–1935, fără alte precizări, a intrat în colecțiile muzeului un depozit descoperit pe teritoriul satului Oinacu, compus din 15 culturi, varianta răsăriteană a celtului de tip transilvănean, dintre care 13 întregi sau aproape întregi (pl. 94/1–9; 95/1–2, 4,6) și două fragmentare (pl. 95/3,5).

Silvia Marinescu-Bilcu, *Dacia, N.S.*, VII, 1963, p. 517–526 (il.); idem *RevMuz*, III, 4, 1966, p. 349–352 (il.).

OLTENI, jud. Prahova (hartă 2/110)

Muzeul național de antichități, 3 736, 5 347–5 352.

Șapte seceri, dintre care patru cu cîrlig: trei întregi (pl. 95/7–8) și una fragmentară (pl. 95/9) și trei cu ciotul de la turnat neîndepărtat (pl. 95/10–12).

A. D. Alexandrescu, *InventArch*, 2, 1966, R16.

~~PUTREDA~~ (astăzi *Livada*) com. Grebănu, jud. Buzău (hartă 2/111)

Muzeul militar central, 14 760, 14 764–14 766, 37 288.

Dintr-un depozit, descoperit în 1926, în marginea de vest a comunei, pe locul „La Canton”, de către niște copii în timp ce erau cu vitele la păscut, au ajuns, în 1936, în colecția muzeului două culturi, dintre care unul de tip transilvănean decorat (pl. 96/1) și altul varianta răsăriteană a acestui tip de celt (pl. 96/2); o seceră cu cîrlig (pl. 96/3) și o verigă (pl. 96/5), iar în 1956 un vîrf de lance (pl. 96/4). Alte două verigi, făcînd parte din același depozit, s-au pierdut. Prin cercetările efectuate la fața locului, în 1955, s-a precizat că depozitul acesta a fost dat la iveală prin roaderea malurilor de către apa scursă de pe acest loc în urma ploilor.

Elena Isăcescu, *ArhMold*, V, 1967, p. 327–330 (il.).

d. OLTENIA

LOGREȘTI — Moșteni, jud. Gorj (hartă 2/112)

Colecția Istrati Capșa.

Trei forme de turnat culturi de tip transilvănean (pl. 96/6–8).

C. Moisil, *BCMI*, 1911, p. 84 (il.); I. Andrieșescu, *Dacia*, II, 1925, p. 362, notă; I. Nestor, *Stand*, p. 140; D. Berciu, *Arheologia preistorică a Olteniei*, p. 138 (il.).

Seria Nicolae Bălcescu—Gura Dobrogei

CONSTANȚA-PALAS, înglobat orașului Constanța (harta 2/113)

Muzeul Constanța, 15 562—15 559.

În 1966, cu prilejul săpării unui șanț pentru instalarea cablului electric, s-a descoperit, la 10 m sud de poarta fabricii de mobilă, într-o groapă de 1 m adâncime, un depozit constituit din următoarele 38 de obiecte, în greutate totală de 7,226 kg: 12 celturi, varianta răsăriteană a celtului transilvănean (pl. 97/1—5); 23 seceri, dintre care trei cu buton (97/9—10), 17 seceri cu ciotul de la turnat neîndepărtat, dintre care 13 întregi (pl. 97/6,8; 98/1—3) și patru fragmentare, una cu un cîrlig incipient (pl. 97/7) și alte două de un tip deosebit cu lama lată și peduncul subțire (pl. 98/4—5); un vîrf de cuțit și două bucăți de bronz brut (pl. 98/6).

M. Irimia, *Pontice*, I, 1968, p. 89—105 (il.).

NICOLAE BĂLCESCU, jud. Constanța (harta 2/114)

Muzeul Constanța, 2 683—2 698.

În 1962, tractoriștii, cu prilejul prașilei porumbului, au găsit un depozit, la 0,30 m adâncime, constituit din următoarele 18 piese, în greutate totală de 2,458 kg: opt celturi, forme speciale ale variantei răsăritene a celtului de tip transilvănean (pl. 98/7—9; 99/1 și încă un celt de tip deosebit, fără toartă și decorat (pl. 99/2) și nouă seceri cu ciotul de la turnat neîndepărtat, dintre care șapte mai mult sau mai puțin întregi (pl. 99/3—6) și două fragmentare.

Andrei Aricescu, *SCIV*, 16, 1965, 1, p. 19—21 (il.); idem, *Pontica*, III, 1970, p. 26 și urm. (il.).

GURA DOBROGEI, com. Cogealac, jud. Constanța (harta 2/115)

Muzeul Constanța, 2 701—2 724.

În 1962, cu prilejul aratului, au fost date la iveală de către tractor majoritatea obiectelor, aflate la 0,30 m adâncime, restul (două seceri întregi și una fragmentară, două cuțite, un brici și o turtă) a fost găsit prin sondajul efectuat ulterior pe locul respectiv. Din acest depozit fac parte următoarele 24 obiecte în greutate totală de 2,520 kg: un celt varianta răsăriteană a tipului transilvănean (pl. 99/7); 18 seceri, dintre care cinci cu buton (pl. 99/8—10; 100/1—2), șapte cu ciotul de la turnat neîndepărtat, din care cinci întregi (pl. 100/3—4, 6—7) și două fragmentare, cinci fragmente probabil de același tip și un exemplar întreg de un tip puțin obișnuit (pl. 100/5); trei cuțite cu limbă la minier, dintre care două întregi (100/8, 10) și unul fragmentar (pl. 100/9); un brici (pl. 100/11) și o bucată de bronz brut (pl. 100/12).

Andrei Aricescu, *SCIV*, 16, 1965, 1, p. 21—23 (il.); idem, *Pontica*, III, 1970, p. 129 și urm. (il.).**2. HALLSTATT TIMPURIU (SECOLELE. XII-VIII I.E.N.)****α) HALLSTATT A, (SECOLUL AL XII-EA I.E.N.)****a. TRANSILVANIA****Seria Cincu—Suseni**

AIUD, jud. Alba (harta 3/1)

Muzeul Aiud, 7 807—8 324.

Cu ocazia lucrărilor de construcție a unui bloc în microraioul III de pe terasa superioară a Mureșului, s-a descoperit în 1971, într-o groapă în formă de ceaun, adîncă de 0,75 m și cu diametrul de 1,20 m, un mare depozit-turnătorie din aproape 600 piese întregi și frag-

mentare și 1 324 turte de bronz care a fost achiziționat în frăgime de Muzeul din Aiud. Piesele au fost depuse fără o anumită ordine în mijlocul gropii, între 0,35 și 0,75 m adâncime, fiind bine protejate de turtele de bronz atât de pe marginile gropii cât și de peste ele. Efectuându-se săpături la fața locului s-au mai găsit două gropi în formă de clopot, care, pe baza materialului ceramic din ele, sînt considerate contemporane cu depozitul. Din inventarul acestui depozit-turnătorie fac parte următoarele piese: 107 celturi întregi și fragmentare de tip transilvănean, precum și variantele acestora, inclusiv cea răsăriteană, cu sau fără decor, 11 celturi cu decor unghiular, precum și alte opt celturi diferite (pl. 101/1—14; 102/1—15); șase celturi-ciocane, din care patru întregi și două fragmentare (pl. 103,1; 14 topoare cu aripioare, întregi și fragmentare (pl. 103/2—4); o daltă; 202 seceri întregi și fragmentare, dintre care 57 cu buton întregi și fragmentare (pl. 103/5—10; 104/1—10), 27 cu limbă la minier întregi și fragmentare (pl. 105/1—11; 106/1—5), două cu cîrlig (pl. 106/10), zece cu ciotul de la turnat neîndepărtat (pl. 104/11), 46 fragmente de minere de seceri, 39 vîrfuri (pl. 106/6—9), 22 fragmente de lamă și un fragment de lamă de seceră cu zimiți de ferăstrău; 18 lame de ferăstrău întregi și fragmentare; trei lame de cuțite; trei minere de brici (?) (pl. 106/12); un fragment dintr-un topor de luptă cu disc; 14 fragmente de săbii (pl. 106/13—14, 19); șase pumnale, dintre care unul întregit din două bucăți (pl. 107/2) și cinci fragmentare (pl. 106/15—18; pl. 107/1); două vîrfuri de lance, dintre care unul întreg (pl. 107/3) și altul fragmentar (pl. 107/4); un stilet; două fragmente de tablă, probabil de la platoșă sau din vase de bronz (pl. 107/8); cinci fragmente de bucșe de la care de luptă (pl. 107/5—7); un buton pentru harnașament (pl. 106/11); 102 fragmente de centuri, din care s-au întregit total sau parțial peste 30 exemplare decorate cu diferite motive din linii punctate (pl. 107/9—11; 108/1—6); 45 brățări apărătoare cu disc spiralic de diferite dimensiuni, în parte decorate cu linii incizate sau prevăzute la mijlocul discului spiralic cu un buton cu cap discoidal sau conic, dintre care 6 întregi (pl. 109/1—3; 110/1—2) și 39 mai mult sau mai puțin fragmentare (pl. 109/4—7; 110/3—4), de unul fiind suspendate trei pandantive în formă de lanțetă, iar de altul a fost fixat un inel de tîmplă cu trei brațe în formă de barcă (pl. 109/4); șase brățări cu capetele deschise, dintre care două masive decorate cu linii incizate (pl. 112/2,4), una lată decorată cu bara de secțiune concavă (pl. 112/3), una mică cu capetele subțiate (pl. 112/1), una spiralică (pl. 111/11) și un fragment dintr-un exemplar din tablă (pl. 112/5); un colier decorat (pl. 112/6); un disc spiralic desfăcut, care s-ar putea să fie în legătură cu o fibulă de tip *passementerie* (pl. 111/10); un ac mare cu capul conic decorat (pl. 112/11); o sîrmă de bronz cu care au fost legate celturile; șase fragmente de bare de secțiune triunghiulară; șase cioturi de la turnat; patru plăcuțe și bucăți de zinc (pl. 112/7—8); trei bulgări de staniu și trei de plumb (pl. 112/9—10) și 1 324 turte de bronz sau cupru, precum și șase obiecte legate între ele.

La acestea se mai adaugă o cantitate de staniu pulverizat, precum și bucăți de sare de salpetru (?), găsite cu prilejul cercetărilor efectuate la fața locului.

Informații M. Rusu, L. Chițu și M. Takács.

ALȚINA, jud. Sibiu (harta 3/2)

Muzeul de istorie al R.S.R., 462—479 (transfer Muzeul Brukenthal, Sibiu, 1 828—1 834, 1 836—1 854).

Depozit, descoperit în 1886, într-un vas de lut, din care s-au păstrat câteva fragmente, conținând cinci seceri, dintre care una cu buton (pl. 113/1) și patru cu cîrlig (pl. 113/2); șapte brățări cu bara rotundă decorate cu creștături și motive unghiulare (pl. 113/4—6, 9—11); un fragment de ac cu capul sferic decorat (pl. 113/7); un fragment de saltaleoni (pl. 113/8); un buton de la harnașament; o placă dreptunghiulară de bronz (pl. 113/3); o perlă de chihlimbar și o alta din pastă neagră decorată cu puncte roșii.

H. Müller, *Korrbl VSL*, X, 1887, p. 9 și urm.; G. Téglás, *OTTE*, XII, 1887, p. 189; idem, *AE*, XI, 1892, p. 406; M. Hoska, *Rep.*, p. 15, nr. 15 (citează și topoare); K. Horedt, *MBBM*, IX—X, 1944, p. 99; M. Rusu, *Dacia*, N.S., VII, 1963, p. 207, nr. 1; informații M. Rusu.

Dintr-un depozit, descoperit în 1933 în punctul Sărături, fac parte următoarele piese, depuse într-un vas de lut de culoare brun-roșcată, care s-a spart în mai multe bucăți: două celturi, dintre care unul cu gura concavă (pl. 114/1) și altul varianta tipului transilvănean (pl. 114/2); trei fragmente de seceri cu limbă la mîner (pl. 114/3—5); un fragment din lama unui cuțit (pl. 114/6); un vîrf de lance (pl. 114/10); o undiță (pl. 114/8); doi butoni cu tortiță (pl. 114/7) și o verigă mică; un fragment dintr-o placă de bronz (din centură sau vas) (pl. 114/9); 23 brățări (pl. 114/11—14, trei exemplare ca pl. 114/11 și unul ca pl. 114/14 ș.a.) și bucăți de bronz masiv. Dintre acestea, nouă brățări sînt în Muzeul din Cluj, iar restul pieselor în colecția A. Podoabă din Aluniș.

M. Moga, *Dacia*, V—VI, 1935—1936, p. 235 și urm. (il.), nouă brățări; idem, *AISC*, IV, 1941—1943, p. 266 și urm. (il.), completare; M. Roska, *ESA*, XII, 1938, p. 159; idem, *Rep.*, p. 254, nr. 25, în fig. 314 se reproduc alte 11 brățări; M. Rusu, *Dacia*, N.S., VII, 1963, p. 207, nr. 2; W.A.v. Brunn, *Mitteldeutsche Hortfunde*, p. 291; B. Hänsel, *Beiträge*, p. 212; A. Mozsolics, *Bronze- und Goldfunde*, p. 179.

BAND, jud. Mureș (harta 3/4)

Muzeul Tîrgu Mureș, 5878/1—2 467.

Depozit mare, în greutate de circa 260 kg, descoperit în 1960 într-o groapă, la punctul „La Vii”, cu prilejul lucrărilor de construcție a unui grajd de la Gostat Band (cătunul Valea Rece). Cu prilejul săpăturilor efectuate în 1960 de A. Zrinyi pe locul respectiv s-au mai găsit cîteva bucăți de turte de bronz și fragmente ceramice hallstattiene. Din acest depozit fac parte 13 fragmente de celturi, dintre care unul de tip transilvănean (?) (pl. 114/16) și șapte cu decor (pl. 114/15); 42 seceri cu buton, dintre care trei întregi (pl. 114/17—18) și 39 fragmente (pl. 114/19); 79 seceri cu limbă la mîner, dintre care una întregă (pl. 115/1) și 78 fragmentare (pl. 114/20—22; 115/2—4); o seceră cu cîrlig răsucită și două fragmente dintr-o seceră cu cîrlig, căreia îi lipsește mînerul (pl. 115/5); 25 vîrfuri de seceri de tip neprecizat și 76 mijloace de seceri de tip neprecizat, o mică daltă cu secțiunea rotundă și un fragment; 28 lame de ferăstrău mai mult sau mai puțin întregi (una cu un cui), dintre care unele îndoite (pl. 115/9); 332 fragmente de lame de ferăstrău, dintre care una cu un orificiu și alte trei cu o ușoară nervură mediană; o lamă mai lată și ușor îndoită și fără zimți, poate de ferăstrău nereușit (pl. 115/6); 110 fragmente de centură decorate sau nedecorate, provenind din două centuri întregibile parțial (pl. 115/13); trei fragmente de topoare cu aripioare mediane (pl. 115/7); cinci fragmente de vîrfuri de lance (pl. 115/10); cinci fragmente de mîncere de cuțit cu limbă la mîner (pl. 115/8); trei fragmente de lame de sabie cu limbă la mîner (pl. 115/11); cinci fragmente de pumnal, dintre care unul cu lama umflată și cu o nervură mediană accentuată (pl. 115/12); 10 fragmente de brățări (?) și din obiecte neprecizate din tablă mai groasă și de secțiune lenticulară și uneori cu o nervură mediană, dintre care două au un capăt în formă de cîrlig (pl. 116/1—6,9); nouă fragmente de benzi de tablă înguste, dintre care unul este răsucit (pl. 116/24); trei fragmente de brățări, dintre care una cu crestături (pl. 116/16), iar alte două cu nervuri orizontale (pl. 116/15) ca la Suseni; un fragment decorat de cui cu buton (pl. 116/29); trei fragmente de „apărătoare de ac”, dintre care unul cu o verigă pe un braț (pl. 116/10—11); două fragmente de pandantivo semilunare (pl. 116/12—13); un fragment de obiect neprecizat de formă ovală (pl. 116/14); un fragment de verigă cu protuberanțe (pl. 116/18); trei fragmente de bară îndoită de secțiune rotundă (pl. 116/17); un fragment răsucit din tablă de bronz; două fragmente de bară rectangulară îngroșată și alte cinci mai late; două fragmente de bară mai groasă de secțiune planconvexă (pl. 116/7) și alte două fragmente din o asemenea bară mai subțire; un fragment de bară de secțiune rombică (pl. 116/30); o mică dăltiță cu corpul de secțiune rotundă și un fragment de dăltiță; un cercel cu o verigă de care este suspendat un inel de timplă în formă de barcă dublă (pl. 116/21); trei fragmente de ace, dintre care unul decorat; un pandantiv în formă de lanțetă (pl. 116/8); o aplică ovală din tablă, cu trei orificii și decorată (pl. 116/28), precum și alte două fragmente; 14 *saltaleoni* (pl. 116/19); 15 aplice ovale din

tablă de dimensiuni mici și mai mari, de formă convexă și cu câte două orificii (pl. 116/22, 25—26); o sirmă de care sînt suspendate un ac fragmentar, un rest de placă de centură decorat și patru aplice fragmentare rotunde cu câte două orificii (pl. 116/20); doi butoni mici cu câte un cîrlig rupt la capăt (pl. 116/27); o verigă mică fragmentară (pl. 116/31); cinci fragmente din bandă îngustă; un fragment de centură îndoit legat cu sirmă (pl. 116/23); sirmă înfășurată într-o bandă îngustă de tablă; 11 fragmente din obiecte neprecizate din tablă mai groasă decît aceea pentru centuri (unele din vase?), 48 deșeuri de la turnat și diverse fragmente din tablă din obiecte neprecizate; cinci bucăți de materie primă, păstrînd forma creuzetului și goale în interior, precum și numeroase bucăți de materie primă (circa 230 kg), dintre care unele prezintă urme de oxizi de fier.

Informații A. Zrliny și M. Rusu.

BERZASCA, jud. Caraș-Severin (hartă 3/5)

Muzeul Virșeț, 1 160—1 173; pl. 116/32—38; 117/1—2,4—6.

Depozit din circa 50 obiecte, în greutate totală de 9 kg, descoperit în 1883 între localitățile Berzasca și Gornea într-un vas mare de lut, la stîncea de la Liupcova, pe vîrfurile dealului, sub o lespede mare de piatră. Piesele în parte s-au împrăștiat, ajungînd pe la diferite muzee și colecții particulare. La Muzeul din Virșeț au ajuns în 1902: un celt cu gura dreaptă și decor unghiular în relief (pl. 117/1); două fragmente din alte culturi, din care unul cu decor unghiular (pl. 116/32); o seceră cu limba la mîner cu vîrfurile rupte (pl. 117/2); două lame de ferăstrău; două fragmente de pumnal (pl. 116/33); un fragment din lama unei săbii (pl. 117/5); un vîrf de lance fragmentar (pl. 117/6); o brățară masivă cu bara de secțiune plan-convexă decorată (pl. 117/4); șase fragmente de brățări decorate din bară de secțiune plan-convexă (pl. 116/34—38); o turtă de bronz și șase resturi de la turnare.

Colecția școlii Moldova Nouă și colecția particulară Tyll Gustav.

Un celt și o seceră cu limba la mîner, două fragmente mari de lamă de sabie și o brățară cu cinci spire și cu nervură mediană proeminentă terminată la capete cu câte o spirală. Unele din aceste piese ar fi ajuns la muzeul din Viena(?).

J. Hampel, *Trouvailles*, p. 102; idem *Bronzkor*, II, p. 48; B. Milleker, *Délm*, I, p. 76; idem, III, p. 19—21 și 92 și urm.; idem, *AÉ*, XXIV, 1904, p. 94, unde se menționează că în 1903 au fost donate 31 piese din turnătoria de la Berzasca muzeului din Virșeț; idem, *Starinar*, XV, 1940, p. 21 și urm.; 24; K. Willvonseder, *WPZ*, XXX, 1943, p. 210—211; M. Roska, *Rep.*, p. 38, nr. 89; Fr. Holste, *Hortfunde*, p. 12 și pl. 21, 1—11; D. Garašanin, *RadVojbMus*, 1956, p. 17 și urm.; M. Rusu, *Dacia*, N.S., VII, 1963, p. 207, nr. 5; A.D. Alexandrescu, *Dacia*, N.S., X, 1966, p. 186, nr. 260—261; W.A.v. Brunn, *Mitteldeutsche Hortfunde*, p. 36, 290 și informații M. Rusu și Rašajski (Virșeț).

Muzeul Timișoara, IV 1 335, 1 535—1 540=III 2 064, 2 080; pl. 117/3,7—11; 118/1.

Următoarele piese au fost achiziționate în 1930: un celt cu marginea îngroșată la exterior și cu decor unghiular (pl. 117/3); șase brățări, dintre care una masivă decorată cu bara de secțiune plan-convexă (pl. 118/1) și alte cinci mai subțiri cu bara de aceeași secțiune și decorate (pl. 117/7—11).

C. Daicovicu și I. Miloia, *AnBan*, III, 1930, p. 131—132; M. Moga, *AISC*, IV, 1941—1942, p. 262 și urm. (il.), care completează inventarul depozitului cu încă trei brățări. Din informațiile lui M. Moga, tot din acest depozit face parte și brățara cu nr. IV 1 464 = III 2 123.

În literatură se mai menționează că ar fi ajuns la Viena probabil un depozit de bronzuri în greutate de circa 8 kg, descoperit în 1882 într-un vas mare de lut la Gornea în timp ce se lucra la tăiatul pietrei, din inventarul cărui făceau parte culturi, seceri, o lamă de sabie îndoită și cu mînerul rupt și brățări terminate spiralic. În realitate este vorba de același depozit, de la Berzasca, punctul unde s-a găsit depozitul fiind situat între cele două localități. În 1905 a mai fost achiziționată o brățară cu capete spiralice.

B. Milleker, *Délm*, I, p. 76; III, p. 92 și urm.; J. Hampel, *Trouvailles*, p. 102 și *Bronzkor*, II, p. 48; M. Roska, *Rep.*, p. 89, nr. 53; informație M. Rusu, care a făcut precizarea că este vorba de un singur depozit Berzasca.

Dintr-un depozit, descoperit în 1873 în malul piriului Coșmeu, în apropierea Cetății de pământ, s-au achiziționat în 1876 și 1884 următoarele piese, care nu ar fi exclus să aparțină la două depozite, cu toate că patina și compoziția obiectelor sînt unitare: partea inferioară a unui celt de tip transilvănean (pl. 118/2); patru seceri cu buton fragmentare; o seceră cu limbă la mîner (pl. 118/3); două fragmente de seceră de tip neprecizat; o lamă de cuțit de tipul cu limbă la mîner (pl. 118/4); un virf de lance (pl. 118/5); un *ampyx* (pl. 118/6); o verigă mare cu bara de secțiune rombică (pl. 118/19); 22 brățări, dintre care șase cu capetele deschise și decorate cu linii incizate (pl. 118/8—11, 13, 15), cinci nedecorate (pl. 118/18), un fragment cu bara de secțiune trapezoidală și 10 fragmente cu capetele deschise și subțiate (pl. 118/7, 12, 14, 16, 20); o brățară din bară plată cu capetele deschise ciocănite, decorată cu două linii longitudinale în zig-zag; un tutul; un pandantiv în formă de roată cu patru spițe (pl. 118/17).

J. Hampel, *Bronzkor*, I, pl. LIV, p. 2; Fr. Holste, *Horlfunde*, pl. 48, 26 și o bară de bronz ușor torsionată de la o brățară (?), ascuțită la unul din capete (pl. 118/20).

În afară de acestea, au mai fost un fragment de seceră de tip neprecizat; o brățară și un pandantiv cu benzi de dungi verticale, alternînd cu motivul „în căpriori”. În ceea ce privește falera, menționată de J. Hampel (pl. 34/3) ca provenind din depozitul de la Oradea, chiar dacă face parte din depozitul de la Biharia nu se mai păstrează în Muzeul din Oradea. După M. Rusu, probabil că lotul din încă 40 brățări întregi și fragmentare, achiziționate de muzeu, în 1884, un *ampyx* și alte piese nu provin din acest depozit, ci dintr-un altul de la Biharia sau dintr-o localitate necunoscută din fostul comitat Bihar.

Muzeul Sfîntu Gheorghe

Înainte de 1882 au fost achiziționate un celt de tip transilvănean și un fragment dintr-un celt, două pandantive în formă de roată cu patru spițe și bucăți din turtă de bronz, care nu mai există în colecția acestui muzeu.

G. Nagy, *AE*, II, 1882, p. 31; *SzNMÉrt* I, p. 51; J. Hampel, *Trouvailles*, p. 41 (il.); idem, *Bronzkor*, I, XXXIV/3 și LIV/2; și II, p. 13 și urm.; M. Hoernes, *Urgeschichte*, pl. XIII—XIV; I. Nestor, *Stand*, p. 119, nota 490 (pandantivul de la p. 137, fig. 30, 2 nu provine de la Cornești, ci de la Biharia); M. Roska, *ESA*, XII, 1938, p. 155; idem, *Rep.*, p. 40, nr. 106 (menționează mai puține obiecte din Muzeul din Oradea); Fr. Holste, *Horlfunde*, pl. 48, 25—28; M. Rusu, *Dacia*, N.S., VII, 1963, p. 207, nr. 7; W.A.v. Brunn, *Mitteldeutsche Horlfunde*, p. 290 și informații M. Rusu privitoare la bibliografia pentru ceramica aflată împreună cu depozitul.

Muzeul Britanic, Londra

Două pandantive în formă de roată cu patru spițe, care provin probabil din același depozit.

I. Nestor, *Stand*, p. 120, nota 490; F. Pulszki, *Magy. Arch*, pl. LXXIV; V. G. Childe, *The Danube*, p. 378; I. Nestor, *Stand*, p. 109; D. Popescu, *Bronzezeit*, p. 95, fig. 34, 2—7; M. Rusu, *AIIC*, 1960, p. 8; idem, *Sargetia*, IV, 1966, p. 35, 15.

BÎRSANA, jud. Maramureș (harta 3/7)

Muzeul de istorie al R.S.R., 15 581/ (toate piesele) (transfer Muzeul național de antichități) 5 980/5 988.

Depozit, probabil într-un vas de lut ars, descoperit în 1935 pe locul „Cetate”, cu prilejul aratului și achiziționat de Muzeul național de antichități în 1938. La prima brazdă a ieșit vasul de lut ars, iar la a doua obiectele de bronz, vasul fiind lăsat pe locul descoperirii a dispărut fără urmă. În ceea ce privește obiectele din bronz, au ajuns la muzeu două celturi cu gura concavă și corpul de secțiune ovală (pl. 119/1—2) și șapte brățări decorate (probabil din opt), dintre care șase sînt întregi (pl. 119/3—7,9) și una fragmentară (pl. 119/8).

M. Petrescu-Dîmbovița, *AIIC*, V, 1944—1948, p. 264—281 (il.); M. Rusu, *Dacia*, N.S., VII, 1963, p. 208, 1 (Hallstatt A₂); W.A.v. Brunn, *Mitteldeutsche Horlfunde*, p. 292 (Hallstatt A₂).

BOCȘA (Bocșa Română), jud. Caraș-Severin (hartă 3/8)
Muzeul Virșeț, 717—718; pl. 120/1—3.

Două brățări decorate (pl. 120/1—2) dintr-un depozit descoperit în 1901, cu prilejul lucrării pământului, într-un vas de lut, din inventarul căruia făceau parte circa 30 piese : patru coliere decorate (după B. Milleker, 5); un cuțit cu limbă la miner; două virfuri de lance; șase brățări decorate cu linii incizate, din care două au ajuns la Muzeul din Virșeț (pl. 120/1—2), o brățară decorată cu două capete spiralice; două brățări din sîrmă răsucită spiralic de nouă ori și cu spirale în formă de disc la capete; două brățări din placă de bronz cu nervură mediană (tip Pecica).

Z. Daróczy, *AE*, XXIV, 1904, p. 94 și 353 și urm.; idem *AE*, XXV, 1905, p. 90; B. Milleker, *Délm*, III, p. 22 și 23; idem, *Starinar*, XV, 1940, p. 22; M. Roska, *Rep.*, p. 238, nr. 45 și informații M. Rusu.

Muzeul Cluj-Napoca, I 5011.

Un colier decorat, care face parte probabil din același depozit (pl. 120/3).

M. Rusu, *Aputum*, VI, 1965, p. 95, nota 21 (il.).

BOCȘA (Bocșa Montană), jud. Caraș-Severin (hartă 3/9)

Muzeul național, Budapesta, 103/886.1—110.

Dintr-un depozit, descoperit în 1886 la poalele stîncii „Colțani”, lângă cuptoarele de var, cu ocazia construirii unuia din aceste cuptoare, fac parte următoarele piese : un celt de tip transilvănean, varianta răsăriteană (pl. 120/5); trei seceri cu limbă la miner, dintre care una întreagă (pl. 120/6), una ruptă în două (pl. 120/7) și una cu virful rupt (pl. 120/8); două verigi întregi și una fragmentară cu bara de secțiune rombică (pl. 120/19); șapte brățări cu capetele deschise, din bară de secțiune plan-convexă și rotundă, dintre care una decorată cu creștături (pl. 120/9), două cu benzi de linii oblice, alternînd cu altele verticale (pl. 120/10), una cu linii în arcade și alte patru fragmente (pl. 120/11—12, 14, 16); un fragment de brățară (?) (pl. 120/15); un buton cu tortița pe dos (pl. 120/13); două discuri spiralice probabil de la o fibulă de tip *passemantarie* (pl. 120/17—18) și câteva bucăți de bronz brut. În afară de acestea, este sigur că din inventarul depozitului mai face parte și un topor plat (pl. 120/4).

G. Halaváts, *AE*, VII, 1887, p. 49 și urm. (il.); J. Hampel, *Bronzkor*, III, p. 102, pl. CLXIV; B. Milleker, *TRÉT*, III, p. 44—45 și XIII, p. 127; idem, *Délm*, I, p. 24—26 (il.); idem, *Starinar*, XV, 1940, p. 21 (il.); A. Iepure, *RISBC*, XXXIII—XXXVI, 1940, p. 434; M. Roska, *Rep.*, p. 204, nr. 107; M. Rusu, *Dacia*, N.S., VII, 1963, p. 207, nr. 8.

BOGATA (Bogata de Mureș), jud. Mureș (hartă 3/10)

Muzeul Cluj-Napoca, 175, 207—218, 223—239.

Dintr-un depozit, descoperit probabil cu ocazia construirii liniei ferate, au fost achiziționate următoarele 28 piese : cinci celuri din care patru fragmentare (pl. 121/1—5); 19 seceri cu limbă la miner, fragmentare (pl. 121/6—15; 122/1—9); un virf de lance (pl. 122/10); o lamă de sabie (pl. 122/11); o bară de secțiune plan-convexă (pl. 122/12); două brățări fragmentare, dintre care una de secțiune plan-convexă (pl. 122/13) și o alta rotundă și cu creștături (pl. 122/14) și un fragment de colier răsucit (pl. 122/15).

ErdMuzÉvk, I, 1874, p. 40; B. Orbán, *Székelyföld*, V, p. 56 (15 seceri și două celuri); C. Goos, *Chronik*, p. 15; J. Hampel, *Trouvailles*, p. 83 și II, p. 88 (două celuri și 26 fragmente din seceri, virfuri de lance, sabie, ferăstraie); M. Roska, *Rep.*, p. 157—158, nr. 84; M. Rusu, *Dacia*, N.S., VII, 1963, p. 207, nr. 9; idem, *Sargella*, 1966, p. 37, nr. 17; A. D. Alexandrescu, *Dacia*, N.S., 1966, p. 186, nr. 257; W.A.v. Brunn, *Mitteldeutsche Hortfunde*, p. 37, 290; A. Mozsolics, *Bronze- und Goldfunde*, p. 156.

BOGATA (Bogata de Jos), com. Vad, jud. Cluj (hartă 3/11)

Muzeul Cluj-Napoca, 1 611—1 613, 1 814—1 823.

Dintr-un depozit au intrat, înainte de 1876, două loturi de obiecte de bronz, inventariate la numere deosebite. Din primul lot fac parte o psalie (pl. 123/1) și două brățări din bară

de secțiune rotundă cu crestături (pl. 123/2—3). Lotul al doilea este constituit din 10 brățări cu bara de secțiune rectangulară-rotundă cu crestături sau nedecorate (pl. 123/4—13).

Asemănările dintre brățările crestate din aceste două loturi, ca și aceeași patină, pledează pentru un singur depozit.

A. Goos, *Chronik*, p. 42; idem, *AVSL*, XIII, 1876, p. 479, 488 și XIV, 1877, p. 55 (zăbala); J. Hampel, *AE*, XIV, 1881, p. 322, nr. 69; idem, *Bronzkor*, I, I., 1 (brățară, de fapt Pudpoloc, Ungaria și nu Bogata) și 2 (brățară de la Szendre, Ungaria, nu Bogata); idem, *op. cit.*, II, p. 105 și I, LX, 1 (zăbala); idem, *Trouvailles*, p. 51; F. Pulszky, *MagyArch*, I, LXIII și LXXXI, 1 (brățară); G. Téglás, *OTTÉ*, XII, 1887, p. 301, nr. 311 (două brățări cu proeminențe și alte nouă brățări, două sirme și cinci coliere); E. Orosz, *SzDE*, I, 1900, p. 31, nr. 74; G. Téglás, *OTTÉ*, XXVI, 1901, p. 33 și urm.; I. Martjan, *Rep.*, I, 513 și II, 77 (11 brățări, șase coliere, două spirale, o zăbală de bronz și o sirmă de argint, probabil dacică); S. Gallus — T. Horvath, *Un peuple préscythique*, 9, 1939, p. 60; H. A. Potratz, *PZ*, 30—31, 1939—1940, p. 1464; M. Roska, *Rep.*, p. 207, nr. 11 (11 brățări: 1813—1824); idem, *Közl.*, IV, 1914, p. 43 (il.); J. Harmatta, *AE*, 1946—1948, p. 109; M. Rusu, *Dacia*, N.S., IV, 1960, p. 163 și passim (cu bibliografia mai nouă și datarea în Bronz D și nu Hallstatt A); idem, *Dacia*, N.S., VII, 1963, p. 207, nr. 10; H. A. Potratz, *Die Pferdetransporten des Alten Orient*, 1966, fig. 55 e și informații M. Rusu.

Tot din aceeași localitate în punctul Ogradeasa s-ar fi găsit într-un vas de bronz o verigă de bronz și alte două mai mici de aur.

Analize chimice (E. Stoicovici, *SCIV*, 16, 1965, 3, p. 171):

Pl.	Obiect	Nr. inv.	Sn
123/1	Psalie	1 613	19,05
123/3	Brățară	1 612	13,27

G. Téglás, *OTTÉ*, XXVI, 1901, p. 33—34; M. Roska, *Rep.*, p. 157, nr. 84.

BORȘA, jud. Maramureș (harta 3/12)

În grădina lui E. Szabó s-a descoperit în 1855 un tezaur de obiecte de aur și un depozit de bronzuri, constituit dintr-un cercel din două semiove legate între ele; două fragmente de ochiuri de lanț, trei inele cu secțiunea rombică și două brățări masive din aur (Muzeul Viena). Dintre obiectele de bronz sînt semnalate: o spirală discoidală, o faleră (?) decorată cu cercuri concentrice și un obiect neprecizat. Obiectele de bronz au ajuns în colecția lui M. Grafenried.

I. G. Seidl, *AöG*, XV, 1856, p. 316 și urm.; *ibidem*, XXIV, 1862, p. 351; Fr. Kenner, *AöG*, XXIX, 1863, p. 303; C. Gos, *AVSL*, XIII, 1876, p. 489; Gr. Tocilescu, *Dacia*, p. 815, 853; J. Hampel, *Trouvailles*, p. 66; idem, *Bronzkor*, II, p. 18; G. Téglás, *AE*, XII, 1892, p. 409; V. Pârvan, *Getica*, p. 343, 443; M. Roska, *Rep.*, p. 46, nr. 176; D. Popescu, *Matertate*, II, 1956, p. 230; M. Rusu, *Dacia*, N.S., VII, 1963, p. 207, nr. 11; A. Mozsolics, *Bronze- und Goldfunde*, p. 123—124.

BRÎNCOVENEȘTI, jud. Mureș (harta 3/13)

Muzeul Cluj-Napoca, IV 1 872—1 873.

Două situle de bronz (*situlae*) de tip Kurd, descoperite cu puțin înainte de 1885, în malul „Pirului de la Cetatea Fetiș”, dintre care una este aproape întreagă și decorată la exterior cu benzi de triunghiuri cu o pastă de culoare neagră (bitumen?) (pl. 124/1) și alta deteriorată, nedecorată și cu lipsuri (pl. 124/2). Aceste vase au fost la început în colecție particulară și apoi din 1918 au fost donate Muzeului din Cluj, inventariindu-se la început greșit, ca provenind de la Tetétlén, cum au și fost publicate inițial de către M. Roska, în *Dolgozatok*, Sz., IV, 1928, 244 — 256.

F. Kovács, *AE*, V, 1885, p. 335—337; G. Téglás, *OTTÉ*, XII, 1887, p. 87; I. Martjan, *Rep.*, I, nr. 439; V. Pârvan, *Getica*, p. 309, 677, 756—757, 761, 765, 770; M. Roska, *Dolgozatok*, IV, 1928, p. 244 (două situle de la Brincovenești au fost considerate greșit de la Tetétlén); idem, *Dolgozatok*, VII, 1931, p. 234; idem, *Mannus*, XXIV, 1932, p. 540—547 (se corectează Brincovenești); idem, *Rep.*, p. 167, nr. 123 (il.); I. Nestor, *Stand*, p. 137, nota 545; idem, *PZ*, XXVI, 1935, p. 47—48; M. Roska, *Rep.*, p. 167, nr. 123 (il.); G.v. Merhart, *Jahrb RGZM*, II, 1952, p. 69; M. Rusu, *Dacia*, N.S., VII, 1963, p. 187, nr. 30 și p. 207, nr. 12.

172 piese dintr-un depozit, în greutate de circa 4 kg, descoperit în 1883 pe teritoriul orașului Caransebeș și cumpărat în același an de la un negustor în piața orașului, de la care a fost achiziționat în 1894 de Muzeul din Vîrșeț, unde se păstrează și astăzi. Din acest lot de obiecte fac parte 12 celturi, dintre care trei întregi și restul fragmentare, majoritatea cu decor unghiular în relief (pl. 124/3—8); o daltă îngustă (pl. 124/9); 18 seceri, dintre care cinci cu buton, din care una întreagă (pl. 124/11) și patru fragmentare (pl. 124/10) și trei exemplare neilustrate; nouă fragmentare cu limbă la mîner (pl. 124/12; 125/1—6) și patru de tip neprecizat; un cuțit fragmentar cu găuri de nit pe limba la mîner (pl. 125/7); 22 lame de ferăstrău fragmentare (pl. 125/8—9); un fragment de vas mic de bronz (pl. 125/10) și 12 fragmente de vase sau torți de vase de bronz (pl. 125/11); două fragmente de lamă de sabie (pl. 125/13—14); un fragment de pumnal (pl. 125/15); trei vîrfuri de lance fragmentare (pl. 125/12, 16, 18); doi butoni cu patru brațe pentru harnașament (pl. 125/20—21); două *ampyx*-uri (pl. 125/17); o piesă de harnașament cu trei brațe goale în interior (pl. 125/19); un rest de bucsă de la roata unui car (pl. 126/37); 11 brățări întregi și fragmentare decorate sau nedecorate (pl. 125/22; 126/1—8); patru fragmente de coliere torsionate sau decorate cu motive gravate (pl. 126/15—16, 23—24); 13 butoni calotiformi, dintre care 10 cu două orificii (pl. 126/17—18) și unul cu urechiușe (pl. 126/9), unul plat (pl. 126/11) și unul cu spin (126/10); trei pandantive, dintre care două în formă de lanțetă (pl. 126/12) și unul în formă de roată cu patru spițe; șapte *saltaleconi* (pl. 126/25); opt tuburi de tablă, dintre care unele decorate (pl. 126/19—20); o mărgică tronconică din placă de bronz (pl. 126/36); 13 fragmente din plăcă de centură decorată (pl. 126/27—35); 15 bucăți de bronz brut și alte fragmente mărunte din diferite obiecte (pl. 126/26).

B. Milleker, *UjabbDél*, p. 12 și urm. (il.); idem, *Dél*, I, p. 52 și urm.; idem, *AÉ*, XVI, 1896, p. 91 și urm.; idem, *TRÉT*, IX, p. 176—180; idem, *Starinar*, XV, 1940, p. 23; J. Hampel, *Bronzkor*, II, p. 62; M. Roska, *Rep.*, p. 118, nr. 31; Fr. Holste, *Hortfunde*, pl. 18, 1—32 (incomplet și cu unele desene greșite); M. Rusu, *Dacia*, N.S., VII, 1963, p. 207, nr. 14; A. D. Alexandrescu, *Dacia*, N.S., X, 1966, p. 187, nr. 263—264; W.A.v. Brunn, *Mitteledeutsche Hortfunde*, p. 40, 42, 153, 200, 290; informații R. Rașajski (Vîrșeț).

CĂLINEȘTI, jud. Maramureș (hartă 3/15)

În 1863 sau 1865 s-au descoperit probabil două depozite de bronzuri, care nu pot fi reconstituite cu siguranță, deoarece unele piese au intrat în colecția I. Mihály, iar altele în colecția liceului din Sighet. Din literatură rezultă că sabia cu cupă la mîner ar fi o descoperire izolată, deoarece numai ea se află în colecția I. Mihály (Muzeul de istorie al R.S.R. 1 615, transfer Muzeul Baia Mare 157).

În colecția liceului din Sighet se aflau în 1876 următoarele piese: două celturi, două cuțite arcuite în formă de seceră, 12 brățări și o bară de bronz.

Intrucît sabia a fost considerată ca făcînd parte din depozit, împreună cu brățările și celelalte obiecte, depozitul respectiv a fost datat în Hallstattul B₁ (M. Rusu, *Dacia*, N.S., VII, 1963, p. 208 nr. 8 și A. D. Alexandrescu, *Dacia*, N.S., X, 1966, p. 173 nr. 43). Ulterior, M. Rusu și C. Kacsó, pe baza literaturii și a manuscrisului lui I. Mihály, ajungînd la concluzia că sabia este o descoperire izolată, datează depozitul în Hallstatt A₁.

După C. Kacsó nu este exclusă posibilitatea să mai fi fost și un al doilea depozit de la Călinești, în fosta colecție a Liceului reformat din Sighet, din care ar fi făcut parte mai multe celturi de tip neprecizat; două seceri, dintre care una probabil de tipul cu limba la mîner și o alta fragmentară și patru centuri, din care două în stare aproape întreagă.

AÉ, I, 1869, p. 268; N, 1876, p. 294 (se menționează încă două centuri); Gr. Tocilescu, *Dacia*, p. 439; J. Hampel, *Trouvailles*, p. 73; idem, *Bronzkor*, II, p. 39—40 (autorul menționează brățările și încă două centuri în colecția liceului, care, după M. Roska, provin din Cimpulung la Tisa — Maramureș. Din informația lui C. Kacsó este posibil ca centurile să provină de la Călinești, intrucît sînt amintite într-un manuscris al lui I. Mihály ca fiind din această localitate); M. Roska, *Mannus*, XXIV, p. 544 (menționează un căzanel italic, care însă nu mai este amintit în *Rep.*, p. 99, nr. 48, precum și alte trei brățări. Din toate aceste obiecte, M. Roska a văzut în 1929 în colecția

I. Mihály, *numal sabia și o brățară apărătoare, care se păstrează astăzi la Muzeul din Baia Mare*, aceasta din urmă provenind mai mult ca sigur din o descoperire izolată de la Sarasău; M. Rusu, *Dacia*, N.S., VII, 1963, p. 208, nr. 8 (a datat depozitul în Hallstatt B₁, considerind că sabia a fost descoperită împreună cu brățările); A. D. Alexandrescu, *Dacia*, N.S., X, 1966, p. 173, nr. 43 (II.); Informații M. Rusu și C. Kacsó.

CĂUȘ III, jud. Satu Mare (hartă 3/16)

Muzeul Carei, 28—31.

Depozit constituit dintr-un celt cu gura concavă (pl. 127/1); o daltă cu tub pentru minier (pl. 127/2); o seceră cu buton (pl. 127/3) și o brățară masivă cu capetele subțiate și bara de secțiune ovală (pl. 127/4).

M. Rusu, *Dacia*, N.S., VII, 1963, p. 207, nr. 16 și informații Ioan Némethi (Carei).

CETATEA DE BALTĂ, jud. Alba (hartă 3/17)

Muzeul Tîrnăveni.

Pe locul „Sub coastă”, la circa 3,5 km sud-est de comună, în apropiere de o așezare din Hallstatt A, s-a descoperit în 1964 un depozit, constituit din următoarele 20 piese: trei celturi, din care unul de tip transilvănean (pl. 127/5), altul varianta răsăriteană a acestui tip (pl. 127/6) și al treilea decorat pe margine cu trei linii în relief (pl. 127/7); o daltă cu tub pentru minier (127/8); trei undițe (pl. 127/12—13); trei seceri cu buton (pl. 127/11) și una cu ciotul de la turnat neindepărtat (pl. 127/10); o brățară decorată (pl. 127/16); două fragmente de verigi (pl. 127/14—15); o faleră (pl. 127/17); trei bare de bronz (pl. 127/9) și două bucăți de bronz brut.

V. Pepelca, *AMN*, X, 1973, p. 517—521 (II.).

CHERGHEȘ, com. Cîrjiți, jud. Hunedoara (hartă 3/18)

Muzeul Deva, 5 239—5 252.

Depozit, descoperit la o dată neprecizată, compus din trei brățări cu capetele deschise, dintre care una cu creștături accentuate (pl. 127/24), a doua neornamentată cu bara rotundă (pl. 128/1) și o a treia cu bara plan-convexă (pl. 128/4); o brățară cu capetele răsucite spiralice (pl. 127/25); o verigă decorată (pl. 128/2); un colier decorat (pl. 128/3); trei *ampyx*-uri cu ferestre triunghiulare (pl. 127/21—23); două fragmente de *saltaleoni* (pl. 127/19—20); două bucăți de sîrmă de bronz (pl. 127/18), dintre care una cu o răsucire spiralică la un capăt și o turtă de bronz. Probabil că din același depozit a făcut parte și un pandantiv în formă de roată, aflat la British Museum.

I. Nestor, *Stand*, p. 127, notele 490 și 517; S (mith) R. A., *The British Museum Quarterly*, I, nr. 4, p. 92, 150; M. Roska, *Rep.*, p. 121, nr. 89; M. Rusu, *Dacia*, N.S., VII, 1963, p. 207, nr. 16; idem, *Apulum*, VI, 1967, p. 95; A. Mozsolics, *Bronze- und Goldfunde*, p. 145; I. Andrițoiu, *Apulum*, IX, 1971, p. 83 și urm. (II.).

CHEȘEREU, com. Cherechiu, jud. Bihor (hartă 3/19)

Muzeul Déri, Debrețin, IV 1914/64, 1—5.

Dintr-un depozit achiziționat în 1914: un celt fără tortiță și cu decor unghiular (pl. 128/5); trei seceri cu limbă la minier, dintre care două întregi (pl. 128/6, 8) și una fragmentară (pl. 128/7) și un virf de lance (pl. 128/9). După M. Rusu, nu este exclus ca din același depozit să mai facă parte următoarele obiecte din Muzeul Oradea: un celt cu manșon și fără toartă, decorat cu triunghiuri; un celt cu gura concavă și un virf de sabie de tip Unip.

L. Zoltai, *AÉ*, XXXV, 1915, p. 127; *MKE*, IX, 1915, p. 51; M. Roska, *Rep.*, p. 80, nr. 9; Fr. Holste, *Hortfunde*, p. 22 și pl. 41, 1—5; M. Rusu, *Dacia*, N.S., VII, 1963, p. 207, nr. 17; idem, *Sargatta*, IV, 1966, p. 35, nr. 29; W.A.v. Brunn, *Mitteldeutsche Hortfunde*, p. 37, 290; Z. Nánási, *Crista*, IV, 1974, p. 177 și urm. (II.).

CINCU (Cincu Mare), jud. Brașov (hartă 3/20)

Muzeul Brukenthal, Sibiu, 12 065—12 094 = A 4 758—4 792.

Un depozit mai mare, descoperit în 1888 într-un șanț de pe locul „Poiana învecinată”, din care fac parte următoarele piese: o daltă cu tub pentru minier (pl. 129/1) și o alta cu bara

de secțiune rectangulară (pl. 129/2); șase seceri cu limbă la miner (pl. 129/4, 6-8; 130/1-2) și două fragmente (pl. 129/5); 15 fragmente de seceri, dintre care unele de tipul cu buton (pl. 129/3); lama unui brici mic cu un singur tăiș; o lamă de cuțit (pl. 130/3); o lamă de ferăstrău (pl. 130/4); o margine de vas din tablă de bronz (pl. 130/7); fundul rotund al unui vas de bronz cu o canelură concentrică (pl. 130/5); un fragment de margine a unei strecurători din tablă de bronz (pl. 130/6); un fragment dintr-un pumnal de tip Peschiera (pl. 129/9), un alt fragment de pumnal cu minierul scurt perforat (pl. 129/11) și un virf de pumnal (pl. 129/10); 20 virfuri de lance cu lama în formă de frunză simplă sau umflată la bază (pl. 130/8-13); nouă brățări întregi și fragmentare cu capetele deschise nedecorate sau decorate, din bară de secțiune plan-convexă, rotundă și rectangulară (pl. 131/1-7); trei ace de bronz serpentiforme și cu un capăt răsucit spiralic (pl. 131/14); un ac fragmentat fără cap; două fibule fragmentare, dintre care una cu placa oval-ascuțită de tip Spindlersfeld (pl. 131/11) și alta de tip *passementerie* (pl. 131/8); un pandantiv în formă de lanțetă și cu verigă de la o fibulă *passementerie* (pl. 131/12, astăzi pierdută); un *ampyx* cu două capete de păsare (pl. 131/10); un *ampyx* ajurat (pl. 131/15); mai multe bucăți mici din plăci de bronz; o placă de bronz; o bară ușor îndoită (pl. 129/12) și un fragment dintr-un obiect neprecizat (brici?) de bronz (pl. 131/9); o bucată dintr-o bară de bronz, semicirculară și 14 bucăți de bronz brut (pl. 131/13).

KorbIVSL, XI, 1888, p. 94; P. Reinecke, *AE*, XIX, 1899, p. 328; E. Sprockhoff, *MarbSt*, 1938, p. 228, nota 68; K. Horedt, *MBBM*, XII, 1947, p. 2; M. Rusu, *Dacia*, N.S., VII, 1963, p. 184 și urm. și p. 207, nr. 18; W.A.v. Brunn, *Mitteldeutsche Hortfunde*, p. 36, 38, 40-43, 46, 60, 290.

CIOCLOVINA, com. Boșorod, jud. Hunedoara (harta 3/21)

Muzeul de istorie al R.S.R., 16 062-16 079, 16 453-16 458 (transfer *Muzeul național de antichități, București*, IV 638-675, 677-687, 701-850, 31 001-32 710); pl. 132/1-10.

Depozit descoperit în 1953 în peștera „Cioclovina cu apă” de Traian Orghidan, directorul Institutului de speologie din București. În urma cercetărilor făcute la fața locului s-a precizat că piesele acestui depozit au fost grupate în două loturi la distanță de circa 2 m unul de altul, într-o încăpere a peșterii a cărei intrare a fost blocată cu pietre la origine. Primul lot zăcea sub blocuri de piatră lângă peretele peșterii, iar al doilea era risipit printre blocurile de piatră din mijlocul încăperii, largă în acel loc de 4 m. Unele din piese erau scurse pe panta abruptă a stîncii. Din inventarul acestui depozit fac parte 68 *ampyx*-uri conice, cu câte patru deschideri triunghiulare (pl. 132/1); trei falere rotunde decorate cu cercuri concentrice în relief (pl. 132/2-3); 1 528 tutuli (pl. 132/5); 14 „apărătoare de ace” (pl. 132/6); opt spirăle cu capete conice din sîrmă de bronz cu virful ușor îndoit (pl. 132/4, 7); 251 saltaleoni întregi și fragmentari, dintre care unele păstrează încă urme de fire din lînă (pl. 132/10); cinci volute din sîrmă de bronz; cinci aplici circulare cu spin pe spate; 17 inele cu capetele din bară de secțiune rombică deschise; două psalii din corn de cerb cu decor incizat (pl. 132/8); 3 043 perle (pl. 132/9 și 9 a-9 g), dintre care circa 1 000 de chihlimbar de diferite forme și dimensiuni, circa 500 de faianță de diferite dimensiuni și circa 1 500 mici din stiela albastră, rotunde, simple și mai rar duble. În afară de acestea, s-au găsit în apropiere și resturi ceramice, aparținînd, după E. Comșa, culturii Sintana-Lăpuș-Gáva.

E. Comșa, *ActaArchCarpathica*, VIII, 1-2, 1966, p. 169-174 (il.); M. Rusu, *Dacia*, N.S., VII, 1963, p. 184 și 207, nr. 19; W.A.v. Brunn, *Mitteldeutsche Hortfunde*, p. 38, 72, 193, 280, 290; A. Mozsolics, *Bronze- und Goldfunde*, p. 126 și urm. (se întreabă dacă psaliile de os aparțin acestui depozit).

Muzeul Oradea.

Dintr-o altă galerie a peșterii provine un inel de tîmplă în formă de barcă.

Informații M. Rusu.

Colecția I. Ermödi, Oradea.

În 1969 au mai fost descoperite în același loc, de I. Ermödi din Oradea, următoarele piese, care au intrat în colecția sa: un *ampyx*; o faleră; 300 tutuli; doi butoni circulari; o spirală;

10 — 12 „apărătoare de ac”; patru saltaleoni întregi și doi fragmentari; o psalie de os întreagă și una fragmentară decorate, peste 500 mărgelile, dintre care circa 400 de chihlimbar și sticlă, 100 de faianță și 10 — 12 din staniu (?).

Informații I. Ermödi prin Mircea Rusu.

CIUMEȘTI, comuna Sănișlău, jud. Satu Mare (hartă 3/22)

Muzeul de istorie al R.S.R., 1 603—1 608 (transfer muzeul Baia Mare, 7 478—7 496).

Depozit din forme de turnat, descoperit în 1961, cu ocazia săpării unor gropi, pe locul numit astăzi „La silozuri”, situat la vest de comună. Acest depozit cuprinde 19 valve de tipar din lut ars pentru turnat celturi, dălți cu tub pentru miner, piese de harnașament (verigi opritori de la zăbale cu capetele discoidale), virf de lance, brici semilunar, brațară, pandantive și unele obiecte neprecizate (pl. 132/11—14; 133/1—15).

Cu prilejul sondeajului efectuat pe locul respectiv s-a precizat că depozitul, însoțit de ceramică hallstattiană, provine dintr-un bordei, la adâncimea de 0,80 m, probabil atelier pentru turnatul bronzului.

Informații E. Kovács (Baia Mare); M. Rusu, *Dacia*, N.S., VII, 1963, p. 207, nr. 20; idem, în Filip, *EnzHandbuch*, I, 1966, p. 236 și informații M. Rusu.

COASTA vezi Giula

CÎMPULUNG LA TISA, jud. Maramureș (hartă 3/23). Vezi Călinești.

Postă colecție a Liceului reformat, Sighet.

După M. Rusu, cele două centuri nedecorate, dintre care una întreagă și alta fragmentară, ca și un virf de lance, provin din depozitul de la Cîmpulung la Tisa și nu de la Călinești.

În ceea ce privește cele două topoare de luptă cu disc din Muzeul Budapesta (10/1899, 1—2), descoperite pe locul Fabricii de cherestea, nu este sigur, după același autor, că aparțin acestui depozit.

AE, X, 1876, 294; *AK*, XIII, 1880, p. 44; J. Hampel, *AE*, XIX, 1899, p. 377; idem, *Bronzkor*, II, p. 59 și 39 (Călinești); M. Roska, *Rep.*, p. 109, nr. 66; A. Vulpe, *PBF*, IX, 2, 1970, p. 84, nr. 374 (il.), descoperire izolată; informații M. Rusu.

CRASNA, jud. Sălaj (hartă 3/24)

Muzeul Cluj-Napoca, 1 609—1 610 și fosta colecție Szikszay (astăzi Muzeul Zalău).

Două discuri spiralice cu buton (pl. 134/1—2) dintr-un depozit descoperit înainte de 1876, care pe lângă aceste două piese mai conținea probabil două celturi de tip transilvănean (pl. 134/3); trei seceri cu limbă la mîner; un virf de lance (pl. 134/4) și o verigă de picior din fosta colecție L. Szikszay.

C. Goos, *Chronik*, p. 31; *Erd. Múz*, III, 1876, p. 181; *AK*, XIII, 1879, p. 45—46; K. Torma, *Limes*, p. 107; J. Hampel, *Trouvailles*, p. 19; idem, *Bronzkor*, I, XII/4 și XXVII/7 și II, p. 73; J. B. Fetzer, *AE*, XVII, 1897, p. 358; G. Téglás, *OTTÉ*, XII, 1887, p. 304, nr. 329; Dr. M. Petri Mor, *Sztlágyom Mon*, I, p. 31—32 (il.), pentru un celt de tip transilvănean și un virf de lance; I. Nestor, *Stand*, p. 131, nota 530; M. Roska, *ESA*, XII, 1938, p. 156; idem, *Rep.*, p. 142, nr. 312 (il.) (discurile spiralice considerate greșit ca fibule ochelari); M. Rusu, *Dacia*, N.S., VII, 1963, p. 207, nr. 21 și p. 209, nr. 4 (discurile spiralice considerate greșit fibule ochelari, după literatură, și datate în Hallstatt B₃, autorul revenind recent asupra datării; A. Mozsolics *Bronze- und Goldfunde*, p. 152 (menționează, după J. Hampel, trei seceri cu cirlig).

CUBULCUT, com. Săcueni, jud. Bihor (hartă 3/25)

Muzeul Oradea, 2 127—2 131.

În 1900 au intrat următoarele obiecte de bronz, descoperite în 1889 pe locul „Curpeniș” și colectate de la diferite persoane: un virf de lance (pl. 134/5); un fragment de placă de centură (pl. 134/7); o „apărătoare de ac” (pl. 134/9); doi tutuli din 212 (pl. 134/8); 10 *ampyx*-uri conice cu triunghiuri ajurate (pl. 134/10—11); trei pandantive de formă triunghiulară (pl. 134/12—13); un pandantiv în formă de scut beoțian (pl. 134/14) și un fragment dintr-un lanț ornamental (pl. 134/6).

Dintre aceste obiecte, cele ilustrate aici au fost văzute de către autor în 1946 în Muzeul de la Oradea, unde nu se mai păstrează astăzi decît o parte din ele (nr. inv. 2 127 — 2 151). Restul s-a pierdut.

Gy. Középesy, *AE*, XXI, 1901, p. 365; M. Rusu, *Dacia*, N.S., VII, 1963, p. 205, nr. 21; W.A.v. Brunn, *Mitteleuropäische Hortfunde*, p. 34, 72, 193, 289 (Bronz D) și informații I. Ordenlich și M. Rusu (depozit nesigur din Halstatt A).

CUGIR, jud. Alba (harta 3/26)

Muzeul Alba Iulia.

În 1973, cu ocazia lucrărilor de construcție de pe locul „Piriului Bugului”, la adîncimea de 3 m, s-a descoperit un depozit, constituit din 12 fragmente de celturi, dintre care două de tip transilvănean (pl. 134/15, 17), unul cu gura concavă (pl. 134/18) și altul cu gura dreaptă (pl. 134/16), un tăiș și șapte fragmente mai mici de tip neprecizat; 23 fragmente de seceri, dintre care una cu buton (pl. 134/19) și restul cu limbă la mîner (pl. 134/20—22); trei fragmente de cuțite cu limba la mîner (pl. 134/23—25); peste 60 lame de ferăstrău, în cea mai mare parte fragmentare (pl. 135/1); un fragment de psalie (pl. 135/2); un fragment de pumnal (pl. 135/3) și un altul de virf de săgeată (pl. 135/4); 8 fragmente de brățări, dintre care 3 cu bara de secțiune rotundă și decorată (pl. 135/6—7) și 5 cu baza de secțiune plan-convexă și într-un caz decorată (pl. 135/8); o verigă torsionată (pl. 135/9) și un rest de brățară torsionată (pl. 135/12); un buton (pl. 135/13); un fragment de fibulă cu corpul în formă de scut oval ascuțit (pl. 135/10); un tub fragmentar (de virf de lance?) (pl. 135/5); șapte fragmente de verigi și bare mici; trei bare (pl. 135/11); 30 deșeuri și fragmente de obiecte neprecizate; nouă bucăți de bronz brut și 24 verigi de aur, întregi și fragmentare, cu capetele deschise sau suprapuse, dintre care trei de 15 carate și restul de 18 carate, în greutate totală de 285,22 g (pl. 135/14—20). Toate aceste obiecte, de bronz și aur, erau depozitate în trei vase de lut ars (pl. 135/21—23), dintre care unul mai mic bitronconic, din pastă neagră cenușie, conținea obiectele de aur, iar alte două, mai mari, din pastă cărămizie și neagră—cenușie, pe cele de bronz.

Informații I. Aldea (Alba Iulia).

DENSUȘ, vezi *Dumesti*

DEVA III, jud. Hunedoara (harta 3/27)

Muzeul Deva, 5 109—5 163, 5 205.

Depozit descoperit la o dată neprecizată, în afara Cetății de sub dealul Sărhegi, conținînd cinci fragmente de celturi, dintre care două cu decor (pl. 135/24, 26) și trei de tipuri nedefinite; un fragment de daltă cu tub (pl. 135/25); nouă fragmente de seceri, dintre care una probabil cu buton (pl. 135/30), două cu limbă la mîner (pl. 135/27—28) și șase tipuri nedefinite (pl. 135/29); un cuțit cu limbă la mîner, fragmentar (pl. 136/2); o daltă cu tub pentru mîner (pl. 136/5) și un fragment de asemenea daltă; trei fragmente din lame de ferăstrău (pl. 136/3); un fragment dintr-un vas de bronz (pl. 136/1); două fragmente din lame de săbii (pl. 136/6—7); un pumnal (pl. 136/8); o „apărătoare de ace” (pl. 136/4); un pandantiv rotund ajurat (pl. 136/18) și un altul fragmentar (pl. 136/15); două ace cu gîtul umflat și fațetat și capul bitronconic (pl. 136/11—12) și un exemplar rupt în două de același tip (pl. 136/13); un ac cu corpul serpentiform și capul spiralic (pl. 136/27); patru brățări întregi cu bara de secțiune rotundă sau ovală (pl. 136/23—26) și două cu bara de secțiune plan-convexă (pl. 136/19—20) și trei fragmente de brățări, dintre care una cu bara de secțiune plan-convexă (pl. 136/21) și două cu bara torsionată (pl. 136/22) și încă alte două fragmente de brățări; doi tutuli (pl. 136/16—17); un buton (pl. 136/14); două bucăți de bară de secțiune triunghiulară (pl. 137/1); o bucată de sîrmă de bronz; șase fragmente din obiecte neprecizate, de tablă sau placă de bronz (pl. 137/2—4) și trei bucăți de bronz brut. În afară de aceste piese, după reconstituirile făcute în 1944 de I. Nestor și O. Floca, din inventarul acestui depozit ar mai face parte următoarele obiecte: două virfuri de lance (pl. 136/9—10, în inv. Blandiana) și o brățară (în inv. Blandiana).

I. Nestor, *Stand*, nota 525 k; M. Roska, *ESA*, XII, 1938, p. 155; idem, *Rep.*, p. 67—68, nr. 36; O. Floca, *SCIV*, I, 1950, 2, p. 220; M. Rusu, *Dacia*, N.S., VII, 1963, p. 207, nr. 24; idem *Sargetia*,

DEVA IV, jud. Hunedoara (harta 3/27)

Muzeul Deva.

M. Rusu a încercat să reconstituie și un alt depozit (Deva IV), căruia i-ar fi aparținut, după el, următoarele piese descoperite pe „Cetate”: trei celturi, dintre care două de tip transilvănean și un fragment cu gura concavă; un fragment de seceră de tip neprecizat; trei topoare de luptă cu disc, dintre care două întregi și unul fragmentar, care, după Al. Vulpe, ar fi provenit, împreună cu un ac cu protuberanță, de la Glod; o verigă-inel; un ac cu capul decorat cu protuberanțe; trei fragmente de disc de la o faleră și un fragment de placă decorată, precum și probabil două lunule, o brățară deschisă decorată și alte două brățări de bronz.

Informații M. Rusu.

DIPȘA, com. Galații Bistriței, jud. Bistrița Năsăud (harta 3/28)

Muzeul Brukenthal, Sibiu 3 424—3 452, 5 494—5 873; pl. 137/5—13; 138—140.

Dintr-un mare depozit-turnătorie descoperit în 1911, într-o groapă de pe locul „La Buturugi”, se află cea mai mare parte (406 piese), constituită din 45 celturi întregi și fragmentare, dintre care cinci de tip transilvănean (pl. 137/5—8), opt cu gura concavă (pl. 137/9—10,23), 16 exemplare întregi și fragmentare, majoritatea decorate (pl. 137/11—13,15, 17—22) și 16 fragmente de tipuri neprecizate; un fragment de topor cu aripioare la partea superioară (pl. 138/3) și alte trei fragmente de tip neprecizat; patru celturi-ciocan întregi și fragmentare (pl. 138/1—2); 140 seceri întregi și fragmentare, dintre care 11 cu buton (pl. 138/4—11), 45 cu limbă la mincr (pl. 138/12—28; 139/1—7), zece cu cîrlig, din care două întregi (pl. 139/8—9) și 8 fragmente (pl. 139/10 și șapte neilustrate), 38 vîrfuri de seceră de tip neprecizat, 26 mijloace de seceri de tip neprecizat și alte opt fragmente de seceri de tip neprecizat și un vîrf arcuit puternic înafară; trei dălți întregi sau fragmentare (pl. 139/11—12); un topor de cupru fragmentar (pl. 139/14); șase cuțite fragmentare (pl. 139/17); opt lame de ferăstrău întregi sau fragmentare (pl. 139/13); un fragment eventual din buza unui vas de bronz și un fragment din toarta unui vas de bronz (pl. 139/15); 7 fragmente de tablă de bronz din diferite obiecte (pl. 139/16, 18—19); un fragment de centură frumos decorată (pl. 140/19); 15 bare și sirme de bronz (pl. 139/20—21); zece fragmente de săbii (pl. 139/22; 140/1,3); un topor de luptă fragmentar (pl. 140/2); opt fragmente de pumnale (pl. 140/4—5); opt vîrfuri de lance fragmentare (pl. 140/6, 8, 18); șase pandantive semilunare fragmentare (pl. 140/13); un ac de podoabă cu acul perforat și corpul decorat (pl. 140/11); un fragment de la o piesă de harnașament (cîrmă?) (pl. 140/9); două „apărătoare de ace” (pl. 140/12); 16 brățări întregi și fragmentare (pl. 140/7, 14—17, 20—21) și un fragment de brățară din bandă lată, decorată (pl. 140/10); șase verigi întregi sau fragmentare; două perle de bronz și șase butoni (pl. 140/22); un obiect de formă conică (pl. 140/24); o sîrmă subțire răsucită provenind probabil de la o fibulă de tip pas-sementerie (pl. 140/23); șapte cioturi de la turnare; două fragmente de bronz nedeterminate ca funcție și 112 turte de bronz.

Muzeul Bistrița, 185—195; pl. 141/4.

Probabil din același depozit: un ac; șase brățări întregi și fragmentare decorate sau nedecorate (pl. 141/1—4); două verigi; două fragmente de coliere torsionate sau decorate cu dungi incizate și un fragment de bronz (pierdut).

Muzeul de istorie naturală, Viena, 47 870—76.

Două celturi de tip transilvănean; un celt fragmentar; fragmentul unui topor cu aripioare; un fragment de daltă și două turte de bronz.

Pl.	Nr. inv.	Sn	Pb	As	Sb	Ag	Ni	Bi	Au	Zn	Co	Fe	Nr. analiză
202/5	5 055	1,95	0	urmă	1,15	0,01	0,05	0	0	0	0	++	+ 8 910
	5 684 =	0	0	0	0	0,14	0,03	0,12	0	0	0	0	+ 8 933
	A 2 434												

K. Horedt, *MBBM*, IX—X, 1944, p. 95; M. Rusu, *Dacia*, N.S., VII, 1963, p. 184, 207, nr. 25; idem, *Sargelia*, IV, 1966, p. 36, nr. 35; A. D. Alexandrescu, *Dacia*, N.S., X, 1966, p. 170, nr. 125—132; W. A. v. Brunn, *Mitteleuropäische Hortfunde*, p. 30, 34, 37, 40, 43, 46, 72, 290; A. Vulpe, *PBF*, IX, 2, 1970, p. 217; A. Vulpe, *PBF*, IX, 5, 1975, p. 76, nr. 438, p. 80, nr. 465—467 (ii).

DUMBRAVA, jud. Timiș, (hartă 3/29)

Muzeul Lugoj, 146, 178—179, 181, 189, 193.

Dintr-un depozit, achiziționat în 1931 de Muzeul din Lugoj și reconstituit cu rezerve, fac parte un celt cu gura concavă decorat (pl. 141/5); o seceră cu limbă la minier (pl. 141/6); o lamă de ferăstrău; o sabie cu limbă la minier; o brățară cu bara de secțiune plan-convexă și cu decor adâncit pronunțat (pl. 141/9); o altă brățară cu bara de secțiune rotund-ovală și cu decor crescat (pl. 141/7); cinci brățări cu bara de secțiune rotund-ovală și uneori cu decor (pl. 141/8, 11); două brățări cu capetele subțiri din bară de secțiune rotundă (pl. 141/13); 13 fragmente de brățări, dintre care 11 cu bara de secțiune plan-convexă (pl. 141/10, 14 și două cu bara de secțiune rotundă; două resturi de brățară spiralică (pl. 141/15—16) și o verigă (pl. 141/12). Bronzurile de la Dumbrava nu sînt trecute în actele vechi ale muzeului, ci numai în inventarul din 1931, fără a se specifica data precisă.

Tr. Simu, *Indicatorul*, fig. 10 (dreapta), 12 (sus), 13 și 14; A.D. Alexandrescu, *Dacia*, N.S., X, 1966, p. 187, nr. 271 (se afirmă greșit că sabia provine dintr-o localitate necunoscută); M. Roska, *Rep.*, p. 110, nr. 1; informații I. Stratan și M. Rusu (depozit nesigur din Hallstatt A).

DUMEȘTI, com. Vorța, jud. Hunedoara (hartă 3/30)

Muzeul Deva, 5 263—5 273.

Depozit, descoperit în 1895, cuprinzînd un celt cu margine îngroșată și cu decor (pl. 142/1); două fragmente de seceri cu limbă la minier (pl. 142/2—3) și un fragment din o seceră de tip nedefinit (pl. 142/8); o daltă cu tub pentru minier (pl. 142/4); două fragmente din lame de ferăstrău (pl. 142/5); două fragmente din bară de secțiune triunghiulară (pl. 142/7) și două bucăți de placă de bronz, dintre care una decorată (pl. 142/6) și alta nedecorată

HTRÉ, VIII, 1893—1896, p. 143; G. Téglás, *ErdMúz*, XV, 1898, p. 436; idem, *Hunyadvmtört*, I, 1902, p. 10; M. Roska, *Rep.*, 71, nr. 73 și p. 66, nr. 21 (citează piese care nu pot face parte din acest depozit). Informații I. Nestor și O. Floca, potrivit cărora s-au trecut la Dumești, pe bază de cercetări de arhivă publicate și a caracteristicilor obiectelor, unele piese menționate în inventarul muzeului ca provenind de la Blandiana (un fragment de virf de lance: 5 207), Hărău (un celt de tip transilvănean: 1 282) și Petroșani (un fragment de virf de lance: 5 274). Dealtfel, în inventarul muzeului nici nu figurează Dumești. Informații M. Rusu (depozit nesigur din Hallstatt A).

FEIURD, vezi Răscruci

FELNAC, jud. Arad (hartă 3/31)

Muzeul Arad, 14 904—14 913, 14 915.

Depozit, descoperit în 1972, cu prilejul construirii unor grajduri pentru porci, din inventarul căruia fac parte un pumnal fragmentar (pl. 142/9); cinci brățări, dintre care patru întregi și una fragmentară, decorate și nedecorate, cu bara de secțiune rombică (pl. 142/10), ovală (pl. 142/11—12) sau rotundă (pl. 142/15—16); trei ace decorate, dintre care unul drept și cu capul conic (pl. 142/17) și alte două îndoite și cu capul discoidal (pl. 142/13—14) și două bucăți de bronz brut.

Informații Egon Dörner (Arad).

Muzeul Dej.

Depozit constituit din două celturi, dintre care unul varianta celtului transilvănean (pl. 143/31 și altul cu decor unghiular și fără tortiță (pl. 143/1); un topor cu aripioare la partea superioară (pl. 143/2); o seceră cu limbă la mâner (pl. 143/4); o lamă de ferăstrău (pl. 143/5); patru virfuri de lance întregi (pl. 143/6—9) și un fragment (pl. 143/10); „o apărătoare de ac” (pl. 143/16); un pandantiv semilunar (pl. 143/18); un buton de harnașament cu patru brațe (pl. 143/19); trei brățări (pl. 143/13—15) și una fragmentară din bandă lată (pl. 143/11); un inel din cinci spire (pl. 143/17); un buton cu cui (pl. 143/12); un buton cu toartă (pl. 143/20) și un obiect neprecizat (pl. 143/21).

M. Rusu, *Dacia*, N.S., VII, 1963, p. 207, nr. 27; idem, *Sargetta*, 1966, p. 36, nr. 91 și informații M. Rusu, care cunoștea depozitul de la F. Gavrilescu (Dej); A. Vulpe, *PBF*, IX, 5, 1975, p. 76, nr. 421 (il.).

GAD, com. Ciacova, jud. Timiș (hartă 3/33)

Muzeul Timișoara, IV 1 547—1 561 = III 2 040—2 042, 2 045, 2 047—2 048, 2 050 2052, 2 054, 2 057—2 059.

Cu prilejul săpării unui canal s-a descoperit în 1901, la circa 3 km sud de comună, un depozit constituit din două celturi și un fragment de celt (neidentificat); cinci fragmente de lame de ferăstrău (pl. 144/1); două fragmente de lamă de sabie (pl. 144/12); un pumnal, care, după M. Rusu, a fost inventariat greșit ca fiind de la Cuvin, și un virf de pumnal (neidentificat); tubul unui virf de lance ajurat la bază (pl. 144/8); o brățară cu creșături (pl. 144/4); o brățară cu capetele suprapuse (pl. 144/2) și o brățară masivă decorată; două falere (pl. 144/5—6); un fragment torsionat în formă de verigă, dintr-un colier (pl. 144/3); o verigă din bară de secțiune rombică (neidentificată); un ac cu capul răsucit (pl. 144/7) și un altul răsucit și decorat cu capul în formă de vas (pl. 144/11); un fragment de obiect neprecizat frumos decorat (pl. 144/10) și o bucată din placă de bronz (pl. 144/9). Piesele acestea erau asociate și cu o ceașcă de lut cu toarta ruptă.

I. Berkeszi, *TRÉT*, XVII, 1901, p. 96 și urm.; B. Milleker, *Délm*, III, p. 59 și urm.; idem, *Starinar* XV, 1940, p. 23; idem, *AE*, 1903, p. 380; A. Iepure, *RISBC*, 1936—1940, p. 434; M. Rusu, *Dacia*, N. S., VII, 1963, p. 207, nr. 28; A. Vulpe, *Dacia*, N. S., IX, 1965, p. 129, nota 93, fig. 5,11 (Hallstatt A₂); A. D. Alexandrescu, *Dacia*, N. S., X, 1966, p. 197, nr. 267; W. A. v. Brunn, *Mitteldeutsche Hortfunde*, 291.

GALOȘPETREU, com. Tarcea, jud. Bihor (hartă 3/34)

Muzeul Oradea, 1 042—1 104, 2 319—2 322.

Depozit, descoperit în 1953, la 0,25—0,30 m adâncime, pe locul „Ferma mică” din zona inundabilă a riului Er, conținând următoarele 63 obiecte, în greutate de 6 kg: trei celturi cu gura concavă și corpul de secțiune hexagonală, dintre care unul întreg (pl. 144/13), unul cu pliscul rupt din vechime și altul fragmentar; un celt cu gura ușor concavă și corpul de secțiune ovală (pl. 144/14); un celt cu gura îngroșată la exterior, fără toartă și cu decor unghiular în relief (pl. 144/15) și patru fragmente de celturi; un topor cu aripioare mediane (pl. 144/16) și două fragmente dintr-un alt topor de același tip; 13 seceri cu buton, dintre care trei întregi (pl. 145/2—3,5) și zece fragmentare (pl. 145/1, 4, 6); patru seceri cu limbă la mâner întregi (pl. 145/7—9); un fragment de seceră; o lamă de ferăstrău; o undiță (pl. 145/10); un fragment de sabie; două pumnale cu limbă la mâner (pl. 145/11—12); două lame de pumnal (pl. 145/13); șapte virfuri de lance, dintre care șase întregi (pl. 146/1—4) și unul fragmentar; un fragment de brici (pl. 146/6); un fragment de vas de bronz cu două nituri (pl. 146/11); două „apărătoare de ac” (pl. 146/5); opt brățări decorate sau nedecorate cu capetele deschise, subțiate sau nesubțiate, dintre care una de picior nedecorată (pl. 146/8, 10, 12—17); o verigă (pl. 146/9); o bară subțiată spre unul din capete (146/7); două discuri spiralice (pl. 146/18); un pandantiv de formă triunghiulară (pl. 146/19); două bare de secțiune plan-convexă (pl. 146/20); două fragmente din tablă de bronz de întrebuințare neprecizată; patru bucăți de bronz brut (piesele din fosta colecție Dr. J. Andrassy nu se află la Muzeul din Oradea) și două resturi de bronz de la turnat.

Pe locul depozitului s-au efectuat sondaje în 1954, cu care prilej s-au mai găsit șase piese, în 1959, de M. Rusu și dr. E. Andrásy, stabilindu-se că depozitul respectiv a fost aruncat inițial în apa Erului, fiind împrăștiat pe circa 1 m².

M. Rusu, *ArhMold*, II—III, 1964, p. 244 și urm.; idem, *Dacia*, N.S., VII, 1963, p. 206, nr. 28 (Bronz D); A. D. Alexandrescu, *Dacia*, N.S., X, 1966, p. 176, nr. 87—88; W. A. v. Brunn, *Mittel-deutsche Hortfunde*, p. 32—34, 36 și urm., p. 43, 72, 289 (Bronz D); informații Dr. E. Andrásy; A. Vulpe, *PBF*, IX, 5, 1975, p. 74, nr. 378—379 (il.).

GIULA, com. Borșa, jud. Cluj (harta 3/35).

Muzeul Cluj-Napoca, 638—903.

Dintr-un depozit, descoperit în 1879, fac parte următoarele obiecte, depuse probabil într-un vas de lut: nouă fragmente dintr-o centură decorată (pl. 147/6—7) și mai multe resturi ale unei alte centuri simple, nedecorate; 129 apărătoare de ace întregi și fragmentare, cu două sau trei ramuri (pl. 147/1—4) și 133 *saltaleoni* (pl. 147/5).

Analiza chimică a fragmentelor centurii decorate (nr. 638—639): 94, 85% Cu și 5,15% Sn și ale centurii nedecorate (640): 84,44% Cu și 15,56% Sn.

ErdMúzÉvk., VI, 1879, p. 64, 106 și VII, p. 147; G. Téglás, *OTTÉ*, XII, 1887, p. 300; B. Kuzinszky, *AE*, VIII, 1888, p. 341; B. Pósta, *Útmutató*, p. 19; I. Martian, *Rep.* I, nr. 347 și II, nr. 295; J. Hampel, *Bronzkor*, II, p. 49 (s-a trecut greșit depozitul la localitatea Gyula, com. Békes din Ungaria, la fel M. Roska, *Dolg Szeged*, IV, 1928, p. 248, 254); M. Roska, *Mannus*, XXIV, 1932, p. 542, 544; idem, *Rep.*, p. 131, nr. 226; idem, *Közl*, III, 1943, p. 127 și urm. (il.); M. Rusu, *Dacia*, N. S., IV, 1960, p. 171 (il.); idem, *Dacia*, N. S., VII, 1963, p. 207, nr. 29; W. A. v. Brunn, *Mittel-deutsche Hortfunde*, p. 42, 72, 193, 290.

GORNEA, vezi *Berzasea*.

GUȘTERIȚA II, înglobat orașului Sibiu, jud. Sibiu (harta 3/36)

Depozit—turnătorie în greutate totală de peste 800 kg, din care 600 kg erau sturtele de bronz sau cupru și resturile de la turnare, descoperit în 1870 într-o groapă, la arat, pe un lot al bisericii evanghelice din Gușterița, la nord-est de sat. După descoperirea obiectelor, ele au fost vândute la Sibiu și de aici cumpărate în parte de L. Reissenberger pentru Muzeul Brukenenthal, unde au ajuns trei loturi din această parte, în trei ani. O parte mai importantă din acest depozit—turnătorie a fost achiziționată de Fl. Rómer pentru Muzeul național din Budapesta. Un lot mic de obiecte a ajuns la Muzeul de istorie naturală din Viena. În fine, alte piese din acest depozit—turnătorie au intrat în colecțiile muzeelor din Cluj, Mediaș, Brașov, Sf. Gheorghe, Sighișoara, Linz și Zürich.

Muzeul Brukenenthal, Sibiu, 326—703=A 326—703; 7 890, 7 892=A 3 698, 3 700; pl. 147/8—9; 148/4, 11—13, 16—17, 22; 149/2, 4—10, 12—18; 150/1—3, 6, 9; 151/4; 153/14; 154/9, 12—14, 16—20; 155/1, 3—4, 7—8, 10—14, 16; 156/1, 3—6, 8, 10—17, 19—25; 157/1—6, 13—14; 158/1, 4, 6—10, 15—16, 18—21; 160/1—2, 6—17, 19—20, 23—27, 29—30, 32, 35, 37, 39—42, 44—47.

Următoarele piese întregi și fragmentare: 27 culturi, dintre care 12 de tip transilvănean (pl. 147/8—9; 148/4), unul cu gura concavă și cu secțiunea rectangulară a corpului (pl. 148/17), șapte cu decor unghiular (pl. 148/22; 149/2, 4—5, 9), unul cu decor în formă de scuturi (148/16), două forme speciale ale variantei răsăritene a celtului de tip transilvănean (pl. 148/11—12), unul cu gura turtită, conținând fragmente de seceră și de lamă de ferăstrău (pl. 148/13), unul greșit la turnat și două de tip nedefinit; trei culturi-ciocane (pl. 149/7—8); două topoare cu gaură transversală pentru mîner (pl. 149/17—18); șapte dălți cu tub pentru mîner (pl. 149/6, 10, 12—14); șapte topoare cu aripioare, dintre care șase cu aripioare mediane (pl. 149/15—16; 150/1—2) și unul probabil cu aripioare la partea superioară (pl. 150/3); o undiță pierdută (pl. 150/6); 26 seceri, dintre care una cu buton (pl. 150/9) și un fragment cu limba la mîner (pl. 151/4), șase cu cirilg (pl. 153/14), una cu ciotul de la turnat neîndepărtat (pl. 154/9), trei vîrfuri și fragmente din alte opt seceri; 12 cuțite fragmentare, dintre care unele cu limbă la mîner (pl. 154/13—14, 16—20); un cuțit-brici (pl. 154/12); două topoare-tîrnăcop cu aripioare, pentru minier (pl. 155/1), în afară de care Reissenberg, *op. cit.*, mai jos, p. 16, mai menționează alte două vîrfuri de asemenea unelte, care în 1904 nu mai erau în colecție;

28 lame de ferăstrău întregi sau fragmentare (pl. 155/3—4); 21 plăci mai mari sau mai mici, cu sau fără decor, dintre care unele din vase de bronz (pl. 155/7—8, 10—14, 16); 14 săbii cu limbă la minier fragmentare (pl. 156/1, 3—6); 14 pumnale întregi și fragmentare, dintre care unele cu limbă la minier (pl. 156/8, 10—12, 14—17, 20), la care se mai adaugă probabil unul fragmentar (pl. 156/13); 13 vîrfuri de lance (pl. 156/21—25); două resturi de coif, dintre care un buton (pl. 156/19) și un fragment; 37 brățări cu bara de secțiuni diferite, cu și fără decor (pl. 157/1—6, 13—14; 158/1, 4, 6—9), din care cinci pierdute; 33 verigi, dintre care 31 simple, cu și fără decor (pl. 158/12—13, 16) și două îmbrucate și decorate cu creștături (pl. 158/15), precum și două verigi spiralice (pl. 158/10; 160/7); 25 plăci din centuri în cea mai mare parte decorate (pl. 158/18—21); un pandantiv conic ajurat (pl. 160/13); două obiecte de podoabă cu un cap de pasăre la partea superioară (pl. 160/1—2); o placă oval-ascuțită decorată; un cercel (pl. 160/25); 8 ace (pl. 160/9—12) și un altul greșit la turnat; o „apărătoare de ac” (pl. 160/8); 14 butoni și discuri, dintre care majoritatea cu urechiușe la partea inferioară (pl. 160/14—16, 19, 23); șase perle tronconice din placă de bronz și o fusaiolă bitronconică (pl. 160/17); două fragmente de fibule (pl. 160/6 și 160/40 pierdute); 22 resturi de obiecte de bronz nedeterminate (brățări ș.a.) (160/20, 24, 26—27, 29—30, 32, 35); o bară cu cap spiralic (pl. 160/39); un fragment de obiect în formă de tub cilindric cu braț; 38 bare și deșeuuri de la turnat (pl. 160/37, 44, 47); 17 resturi de bronz brut (pl. 160/42) și șase bucăți de staniu (pl. 160/41, 45—46).

Analiză spectrală 8 926, executată la Muzeul din Stuttgart (S. Junghans, E. Sangmeister, M. Schröder, *Kupfer und Bronze*, 1968, p. 250—251):

Pl.	Nr. inv.	Sn	Pb	As	Sb	Ag	Ni	Bi	Au	Zn	Co	Fe	Nr. analiză
149/18	694	4,5	urmă	0,4	urmă	0,08	0,14	0	urmă	0	0	+	+ 8 926

Muzeul național, Budapesta, 238/1870. I—XXIII; pl. 147/10—14; 148/1—3, 5—10, 14—15, 18—21; 149/1, 3, 11; 150/4, 7—8, 10—14; 151/1—11; 152/1—18; 153/1—15; 154/2—8, 10—11, 15; 155/2, 5—6, 9, 15; 156/7, 9, 18; 157/8—10; 158/2—3, 5, 11, 14; 159/1—3; 160/3—5, 18, 21—22, 28, 31, 33—34, 36, 38, 43, 48.

S-au achiziționat următoarele piese întregi și fragmentare: 39 celturi, dintre care 26 de tip transilvănean (pl. 147/10—14; 148/1—3, 5—8) și două varianta răsăriteană a acestui tip (pl. 148/9—10) și 6 de tipul cu decor unghiular (pl. 148/18; 149/1, 3), două cu gura concavă (pl. 148/20—21) și trei de tipuri diferite (pl. 148/14—15, 19); o daltă cu tub pentru minier (pl. 149/11); trei topoare cu aripiore mediane fragmentare (pl. 150/4); 145 seceri întregi și fragmentare, dintre care cinci cu buton (pl. 150/7—8, 10), 71 cu limbă la minier (pl. 150/11—13, 15 151/1—3, 5—11, 152/1—18; 153/1—9); 39 seceri cu cîrlig (pl. 153/10—13, 15; 154/2—8), trei cu ciotul de la turnat neîndepărtat (pl. 154/10) și două de tip neprecizat (pl. 150/14); o seceră-cuțit (pl. 154/11); un fragment de cuțit (pl. 154/15); o daltă plată (pl. ≠ 155/2); 26 lame întregi sau fragmentare de ferăstrău; cinci fragmente de vase de bronz (pl. ≠ 155/5—6, 9, 15); două fragmente de sabie (pl. 156/7); trei fragmente de pumnal (pl. 156/9); patru vîrfuri de lance fragmentare (pl. 156/18); 10 brățări diferite, dintre care două cu bara masivă de secțiune triunghiulară (pl. 158/2) sau planconvexă (pl. 158/5), șapte cu bara lată (pl. 157/8—10; 158/11, 14) și una cu bara îndoită semicircular (pl. 158/3); câteva fragmente de verigi decorate și nedecorate, pierdute; șase bucăți de placă decorată din două centuri (pl. 159/1—3) și un fragment de placă de centură perforată; două pandantive, din care unul în formă de lanțetă, probabil de la o fibulă passementerie (pl. 160/5) și altul neidentificat în mod sigur (pl. 160/34); trei perle bitronconice (pl. 160/18) și alte două pierdute neilustrate); o buclă de bronz; o placă cu trei orificii (pl. 160/36); cinci fragmente dintr-o placă perforată; o placă semiunghiulară cu zimți, îndoită (160/38); un minier cu două găuri de nit; două fragmente de plăci decorate cu cercuri

concentrice, probabil de la discuri solare (pl. 160/22); resturi indoite din patru plăci, probabil din brătări și vase (pl. 160/3—4, 21, 33); trei plăci rotunde perforate; un obiect rotund prevăzut cu două orificii și două verigi, pierdute; două obiecte neprecizate (pl. 160/28, 31); resturi din mai multe plăci și bare de secțiune triunghiulară și rectangulară (pl. 160/43, 48); mai multe cioturi de la turnat; patru bucăți de bronz brut și câteva bucăți de plumb și staniu.

Muzeul de istorie naturală, Viena, 34 905—34 914; pl. 150/5; 154/1; 156/2; 157/7, 11—12; 158/17.

La secția de preistorie a Muzeului de istorie naturală din Viena se află următoarele obiecte din acest depozit-turnătorie: două celturi de tip transilvănean; un celt cu decor unghiular; un topor cu aripioare mediane fragmentar (pl. 150/5); două seceri cu cîrlig (pl. 154/1); trei fragmente de lamă de ferăstrău; un fragment dintr-o sabie cu limbă la minier (pl. 156/2); trei fragmente de brătări cu bara fațetată (pl. 157/7, 11—12); o verigă fragmentară decorată cu creștături (pl. 158/17) și trei bucăți de bronz brut. Aceste piese au fost în colecția de anti-chități a Casei imperiale, de unde s-au preluat în 1899.

Muzeul Brașov, 2 345.

S-ar putea ca din același depozit-turnătorie să mai facă parte un fragment de lamă de ferăstrău din Muzeul Brașov.

Analiza chimică a unor bronzuri, neidentificate, publicată de L. Reissenberger, *AVSL*, X, 1873, 28—29;

Nr. crt.	Piesă	Cu	Sn în %	Fe	S
1.	Fragmentul unei seceri	94,66	5,34	urme	—
2.	Fragmentul unei lame de ferăstrău	92,59	7,41	„	—
3.	Fragmentul unui inel	92,61	7,39	„	—
4.	Fragmentul unui celt	91,13	8,87	„	—
5.	Fragmentul unei săbii	90,26	9,74	„	—
6.	Fragmentul unei bare prismatice	88,21	11,79	„	—
7.	Fragmentul de tablă	88,13	11,87	„	—
8.	Fragmentul unui vîrf de lance	86,07	13,93	„	—
9.	Bucăți mici de cesitor	—	100,0	—	—
10.	Fragment de turtă	97,83	0,71	1,40	urme

La acestea se adaugă, după L. Reissenberger, încă trei probe din turte, din care două erau din cupru nativ cu cantități mici de sulf (S) și fier (Fe), iar a treia conținea și 1,20% cositor (Sn).

Fl. Römer, *AE*, III, 1870, p. 269—275 (il.); IV, 1870, p. 12—14; *Programm Schässburg*, 1870/71, p. 53; L. Reissenberger, *AVSL*, X, 1872, p. 8—37 (il.); C. Goss, *Chronik*, p. 25—27; Gr. Tocilescu, *Dacia*, p. 798, 800, 813, 815, 819, 820 (il.); J. Hampel, *Catalogue*, p. 152—3; idem, *Antiquités*, p. 39, 41 (il.); idem, *Trouvailles*, p. 54—58; idem, *Bronzkor*, II, 143—155 și III, p. 189; Hr. Olhausen, *ZfE*, 15, 1883, p. 100; (depozitul central 600 kg turte de bronz și câteva bucăți de staniu); idem, XXX, 1898, p. 516; *Programm Kronstadt*, 1884—5, p. 60; P. Csáky, *Skizzen zu einem Führer durch das Baron Brukenthalische Museum*, 1895, p. 114; P. Reinecke, *AE*, XIX, 1899, p. 324; M. Hoernes, *AE*, XXIV, 1904, p. 208; A. Mahr, *WPZ*, 1914, p. 152 (il.); V. Pärvan, *Getica*, p. 291, 432, 441, 443; I. Nestor, *Stand*, p. 133, notă; M. Roska, *Mannus*, 1932, 546; idem, *ESA*, XII, 1938, p. 160; idem, *Rep.*, p. 264, nr. 130; K. Horedt, *MBBN*, XII, 1947, p. 2 (extras); Fr. Holste, *Hortfunde*, p. 14 (il.); M. Rusu, *Dacia*, N. S., VII, 1963, N.S., p. 184 și urm. și p. 207, nr. 31; idem, *Sargetia*, IV, 1966, p. 36 și 70; A. D. Alexandrescu, *Dacia*, N. S., X, 1966, p. 178, nr. 107—122; W. A. v. Brunn, *Mitteldeutsche Hortfunde*, p. 30, 37, 42, 47, 54, 67, 148, 164, 234, 290; H. Hencken, *Tarquinia*, II, p. 300 și urm.; A. Vulpe, *PBF*, IX, 2, 1970, p. 43, 45, nr. 148, p. 65, nr. 284; idem, *PBF*, IX, 5, 1975, p. 74, nr. 387—394, 399, p. 76, nr. 416—420, p. 78, nr. 451, p. 80, nr. 464, 468 (il.).

HĂRĂU, jud. Hunedoara (harta 3/37)
Muzeul Deva, 5 282—5 290.

Dintr-un depozit, descoperit la o dată neprecizată și în împrejurări necunoscute, un celt de tip transilvănean (pl. 161/1); o brățară din bară de secțiune ovală (pl. 161/2); trei *saltaleoni* (pl. 161/5—7); un fragment de brățară din placă decorată cu nervuri (pl. 161/4) și două fragmente din obiecte neprecizate din placă de bronz (pl. 161/3, 8). În același muzeu se mai află un celt de tip transilvănean (pl. 161/9), care, după I. Nestor și O. Floca, ar proveni de la Hărău și nu de la Dumesti.

M. Roska, *ESA*, XII, 1938, p. 156; idem, *Rep.*, p. 67, nr. 36 (piesele cu nr. Inv. 5 284—5 293 provin de la Deva, punctul „VII”); idem, *Rep.*, p. 104, nr. 13; M. Rusu, *Dacia*, N.S., VII, 1963, p. 207, nr. 32; idem, *Sargetia*, IV, 1966, p. 36, nr. 73.

HUNEDOARA I, județ

Muzeul Deva, 5 221, 5 224—5 228; pl. 161/10—14.

Dintr-un depozit, un celt de tip transilvănean (pl. 161/10); o seceră cu limbă la minier (pl. 161/11); o brățară, precum și alte trei brățări cu bara de secțiune plan-convexă (pl. 161/12—14). Din catalogul inventar al muzeului rezultă că din același depozit mai face parte un fragment de daltă și un altul de brățară. Celtul decorat este tipic pentru Hallstatt B₁.

Muzeul Cluj-Napoca, II 3 985—3 986; pl. 161/15—16.

Un celt de tip transilvănean (pl. 161/15) și o seceră cu cîrlig (pl. 161/16), care după M. Rusu aparțin aceluiași depozit.

M. Roska, *ESA*, XII, 1938, p. 156, nr. 23; id., *Rep.*, p. 110, nr. 73 (relativ la unele obiecte); M. Rusu, *Dacia*, N. S., VII, 1963, p. 208, nr. 16; idem, *Sargetia*, IV, 1966, 36, nr. 74; informații M. Rusu, după care nu ar fi exclus ca piesele respective să aparțină depozitului de la Strei Singeorgiu: 5 229—5 233).

IABLANIȚA II, jud. Caraș-Severin (harta 3/38)

În 1890 pe locul „Cheia Globului”, la 1 km de gară, au fost descoperite 18 celturi, care au intrat apoi în colecțiile muzeelor din Viena (nu se mai păstrează), Virșeț, școlii civile din Orșova și fostei școlii normale greco-ortodoxe din Caransebeș.

Muzeul Virșeț, 804; pl. 161/17.

Un celt de tip transilvănean.

Muzeul Iugoș, 54; pl. 161/18.

Un celt decorat, provenind din fostul muzeu de la Băile Herculane.

M. Milleker, *AE*, XX, 1900, p. 99; idem, *Délm*, I, p. 48 și III, p. 83; idem, *Starinar*, XV, 1940, p. 23; I. C. Buracu, *Muzeul Băile Herculane*, 15; M. Roska, *Rep.*, p. 39, nr. 103; M. Rusu, *Dacia*, N. S., VII, 1963, p. 207, nr. 34 și informație M. Rusu (depozit nesigur din Hallstatt A).

IGRIȘ, com. Sînicolau Mare, jud. Timiș (harta 3/39)

Muzeul Timișoara, IV 5 540—5 554.

Din fosta colecție L. Kühn, depozit descoperit în 1959 cu prilejul unor lucrări și achiziționat în același an de muzeul din Timișoara. Din inventarul lui face parte: două celturi fără toartă, dintre care unul întreg decorat (pl. 162/5) și un altul fragmentar; 11 seceri, din care una cu buton fragmentar (pl. 162/8) și zece întregi cu limbă la minier (pl. 162/1—4, 7, 9—10, 163/1) și un tub de la virf de lance (pl. 162/6).

Informații M. Moga.

LĂȚUNAȘ, com. Jamu Mare, jud. Timiș (harta 3/40)

Muzeul Timișoara, IV 6 137—6 140, 6 142, 6 233, 6 245, 6 263—6 26=5III 2 080, 2 202—2 208, 2 212, 2 293.

Dintr-un depozit, descoperit în 1887 într-un vas de lut, două celturi cu manșon și decor unghiular, dintre care unul întreg, avînd în interior un rest de brățară decorată (pl. 163/2) și altul

fragmentar (pl. 163/3); trei fragmente de seceri cu buton și limbă la minier (pl. 163/5); cinci lame de ferăstrău (pl. 163/4); o bară și o bucată de bronz brut.

B. Milleker, *TRÉT*, IV, 1888, p. 39, 97; idem, *Délm*, I, p. 74 și III p. 91; idem, *Starinar*, XV, 1940, p. 23; J. Hampel, *Bronzkor*, II, p. 74; M. Rusu, *Dacia*, N. S., VII, 1963, p. 207, nr. 37; W. A. v. Brunn, *Mitteldeutsche Hortfunde*, p. 37, 291.

În afară de aceste piese, probabil că din același depozit a mai făcut parte un celt, care în 1898 a ajuns într-o colecție particulară.

LUGOJ, jud. Timiș (hartă 3/41)

Muzeul Lugoj, 2 200—2 202.

Dintr-un depozit, descoperit pe locul fabricii de cărămidă „Mondial” secția din str. Timișoara, un fragment de celt (pl. 163/6); o brățară masivă cu capetele subțiate și decorată (pl. 163/7) și două fragmente de brățări (pl. 163/8).

Informație M. Rusu (depozit nesigur din Hallsattatt A) și I. Stratan (Lugoj).

MĂRTINEȘTI, jud. Hunedoara (hartă 3/42).

Muzeul Deva, 5 255—5 262 și probabil 5 178, 5 210, 5 230.

Dintr-un depozit, descoperit în 1887 într-un loc dintre sat și Tămășasa, un fragment de celt (pl. 163/12); două topoare cu aripioare mediane (p. 163/10—11); două fragmente de seceri cu cîrlig (pl. 163/9, 13); trei „apărătoare de ace” (pl. 163/14—16) și două bucăți de bronz brut. În afară de aceste piese, în catalogul muzeului, după corecturile lui I. Nestor și O. Floca, mai sînt menționate ca făcînd parte din același depozit încă trei fragmente de seceri (pl. 163/17, în loc de Blandiana; 163/19, în loc de Strei Singeorgiu și 163/18, în loc de Poșaga).

G. Téglás, *HTRTÉ*, V, 1889, p. 58; idem, *OTTÉ*, XIII, 1888, p. 74; idem, *Hungarom*, Tört., I, 1902, p. 17; I. Nestor, *Stand*, p. 126, nota 513; M. Roska, *Rep.*, p. 169, nr. 126; M. Rusu, *Dacia*, N. S., VII, 1963, p. 207, nr. 38; informație M. Rusu, care nu este de acord cu atribuirea celor trei seceri cu nr. de inv. 5 178, 5 210 și 5 230 depozitului de la Mărtinești, întrucît aparțin depozitelor de la Poșaga Blandiana și Strei Singeorgiu; A. Vulpe, *PBF*, IX, 5, 1975, p. 74 nr. 406—407 (II.).

MOLDOVA VECE I, localitate componentă a orașului Moldova Nouă, jud. Caraș-Severin (hartă 3/43)

Muzeul Vîrșeț, 978—997, 999—1 020, 1 023 — 1 046.

Dintr-un depozit descoperit în iarna 1924—1925, constituit din 59 piese, fac parte trei fragmente de celt (pl. 164/1—2); șapte fragmente de seceri, dintre care una cu buton (pl. 164/7) și restul cu limbă la minier (pl. 164/3, 5, 10) și de tip neprecizat (pl. 164/4, 6, 11); o daltă (pl. 164/14); patru cuțite de tipul cu limbă la minier (pl. 164/8—9, 12—13); 20 lame de ferăstrău (pl. 164/15—34); un fragment de lamă de sabie (pl. 165/1) și un altul de pumnal (pl. 165/2); trei vîrfuri de săgeată (pl. 165/3—5); 11 brățări întregi și fragmentare, una cu capetele deschise și decorate (pl. 165/9), o alta cu capetele subțiate și cu creștături (pl. 165/8), două fragmente de brățară din placă decorată (pl. 165/10—11), șapte fragmente de brățări, verigi sau din coliere torsionate (pl. 165/12—16, 18—19); o verigă cu capetele spiralice (pl. /25); un *ampyx* (pl. 165/33); un tutul (pl. 165/26); un ac cu capul semisferic (pl. 165/7) și fragmente din alte două ace (pl. 165/6); o spirală mică, probabil de la o fibulă de tip *passementerie* (pl. 165/28); patru fragmente din sirmă, dintre care unele transformate în inele (pl. 165/17, 20—21); trei verigi torsionate cu cite o verigă mai mică tot torsionată (pl. 165/22—24); un fragment de pandantiv în formă de simbură (pl. 165/27) și unul din placă (pl. 165/30); un fragment dintr-un obiect neprecizat (pl. 165/29) și două fragmente de turtă de bronz (pl. 165/31—32).

Informații Rastko Rašajski, după planșele căruia s-a reconstituit lotul din muzeul de la Vîrșeț; B. Milleker, *Starinar*, 15, 1940, p. 25 (II.); Fr. Holst, *Hortfunde*, pl. 18, 33—35; M. Rusu, *Dacia*, N. S., VII, 1963, p. 207, nr. 39; A. D. Alexandrescu, *Dacia*, N. S., X, 1966, p. 186, nr. 262; W. A. v. Brunn, *Mitteldeutsche Hortfunde*, p. 85, 291.

MOLDOVA VECHE II, localitate componentă a oraşului Moldova Nouă, jud. Caraş-Severin (hartă 3/43)

Muzeul Lugoj, 156, 197—198, 202—204.

Dintr-un depozit, descoperit pe insula Moldova, fac parte un celt decorat (pl. 166/1); o seceră cu limbă la minier (pl. 166/2); o brăţară cu capetele subţiate (pl. 166/3) şi alte patru cu bara mai subţire (pl. 166/4—7); un cap de ac (pl. 166/8) şi un cîrlig mai mic.

Informaţii I. Stratan şi M. Rusu, după care ar mai face parte din acest depozit următoarele obiecte: două culturi decorate; opt brăţări cu capetele deschise, dintre care una decorată cu creştături; un rest dintr-o brăţară spiralică; patru verigi cu bara de secţiune rombică; un fragment de brăţară cu bara torsionată, transformată în inel; cinci inele de buclă şi o fibulă în formă de arc de violină.

MOLDOVA VECHE III, localitate componentă a oraşului Moldova Nouă, jud. Caraş-Severin (hartă 3/43)

Muzeul Lugoj.

Un lanţ din şapte verigi (pl. 166/9).

Informaţii I. Stratan.

MOLDOVA VECHE IV, localitate componentă a oraşului Moldova Nouă, jud. Caraş-Severin (hartă 3/43)

Muzeul de istorie al R.S.R., 1 361 (transfer muzeul Timişoara, IV 1 223).

În anul 1930 a fost achiziţionat de la C. Georgescu un lanţ din 43 verigi cu diametrele între 3 şi 4 cm, de care sînt suspendate trei urne în miniatură, de bronz, cu înălţimea de 4 cm, un berbec de bronz stilizat, înalt de 6 cm, şi un pandantiv inelar, înalt de 6 cm. După descoperitor acest lanţ provine de la Pescari, locul „La Varniţi”.

I. Miloia, *An Bar*, II, 3, 1929, p. 62 şi urm.; idem, III, 1930, 4, p. 131; informaţii M. Rusu, V. Boreancă şi O. Radu (Timişoara).

OCNA DE FIER, comună suburbană a oraşului Bocea, jud. Caraş-Severin (hartă 3/44).

Muzeul naţional, Budapesta, 190/1890.1—15.

Într-un depozit, descoperit în 1890 în cariera de piatră „Juliana”, se află o seceră cu limbă la minier (pl. 167/1); o brăţară întreagă (pl. 167/6) şi alte 13 fragmente cu bara de secţiune planconvexă, dintre care patru nedecorate (pl. 167/2, 5) şi zece decorate la fel (pl. 167/3—4) şi o bară spiralică.

J. Hampel, *AÉ*, XI, 1891, p. 82; idem, *Bronzkor*, II, p. 169; B. Milleker, *Délm.*, I, p. 122; id., *Starnar*, 1940, p. 25; M. Roska, *Rep.*, p. 298, nr. 28; M. Rusu, *Dacia*, N. S., VII, 1963, p. 207, nr. 40.

OCNA SIBIULUI, jud. Sibiu (hartă 3/45)

Muzeul Braşov, 536—539 şi probabil 541—542.

Un celt-ciocan cu decor unghiular (pl. 167/7); un fragment de seceră cu cîrlig (pl. 167/8); un virf de lance (pl. 167/9) şi o bucată de bronz brut (pl. 167/10), provenind dintr-un depozit. În afară de aceste piese, în inventarul vechi al muzeului mai sînt menţionate un celt şi un obiect de bronz, neprecizat, astăzi lipsă, care făceau parte probabil din aceeaşi descoperire.

AÉ, 1877, p. 158 şi urm.; M. Roska, *Rep.*, p. 305, nr. 85 (pentru celtul-ciocan de bronz); informaţii M. Rusu (depozit nesigur din Hallstatt A).

OBMENIŞ, jud. Braşov (hartă 3/46)

Muzeul Brukenthal, Sibiu, 1 634 — 1 636 = A 1 154 — 1 156; 4 072 — 4 073 = A 1 884—1 885.

A intrat în 1905 un mic depozit descoperit în 1904 pe locul „Dealul tinerilor”, cuprinzînd trei culturi, dintre care două de tip transilvănean (pl. 167/12, 14) şi unul cu două nervuri orizontale pe git (pl. 167/13) şi o seceră cu limbă la minier (pl. 167/11) şi un virf de lance (pl. 167/15).

Cu toate că celtul cu nervurile orientabile pe git este mai nou din punct de vedere tipologic, totuși în inventar se specifică că a fost descoperit la 4 noiembrie 1904 împreună cu celelalte obiecte mai sus menționate.

M. Rusu, *Dacia*, N. S., VII, 1963, p. 207, nr. 3 (din greșeală se menționează Armeniș în loc de Ormeniș); idem, *Sargetia*, IV, 1966, p. 35, nr. 6; W. A. v. Brunn, *Mitteledeutsche Horifunde*, p. 37, 292 (Hallstatt A); informații Iuliu Paul, potrivit cărora este vorba de Ormeniș și nu de Armeniș ca la M. Rusu.

OTOMANI, com. Sălacea, jud. Bihor (hartă 3/47)

Muzeul Oradea, 3 562—3 660.

Depozit, descoperit în 1966 cu prilejul unor lucrări de irigare, în cuprinsul unei locuințe din nivelul superior de la „Cetatea de Pământ” (insulă), la 0,40 m adâncime, din inventarul căruia fac parte 17 falere (pl. 168/1—5); 7 tutuli (pl. 168/6—12); patru butoni (pl. 168/13—16); două ace, dintre care unul cu proeminență pe git (pl. 168/18) și un altul cu capul în formă de disc și cu tortiță sub gîtul umflat (pl. 168/17) și 69 saltaleoni (pl. 168/19—20).

I. Ordentlich, *AMN*, V, 1968, p. 397—404 (il.).

PĂLTINIȘ, com. Rășinari, jud. Sibiu (hartă 3/48)

Muzeul Brukenthal, Sibiu.

Depozit, descoperit în 1947 la „Vălari”, la sud de șoseaua spre Păltiniș, lângă cota 1315, constituit dintr-un celt decorat (pl. 169/1); două seceri cu limbă la miner fragmentare (pl. 169/3—4) și un vîrf de sabie (pl. 169/2).

K. Horedt, *RIB*, XVII, 1947, p. 158 și urm. (il.); D. Berciu, *SCIV*, I, 1950, p. 60; M. Rusu, *Dacia*, N. S., VII, 1963, p. 207, nr. 42; A. D. Alexandrescu, *Dacia*, N. S., X, 1966, p. 186, nr. 256 (Rășinari în loc de Păltiniș).

PECICA II, jud. Arad (hartă 3/49).

Muzeul național, Budapesta, 120/1901.1—128.

Depozit, descoperit în 1901 într-un vas de lut de culoare neagră, înalt de 0,43 m, decorat cu caneluri și proeminențe (pl. 169/8) și acoperit probabil cu o strachină, achiziționat de muzeu de la L. Dömötör din Arad. Din acest depozit fac parte trei fragmente de celt (pl. 169/5—7); 18 seceri cu buton (4 pierdute), dintre care 11 întregi (pl. 169/10—13) și trei fragmentare; două fragmente de cuțit (pl. 169/17) și un altul probabil de cuțit; 27 lame de ferăstrău întregi și fragmentare (pl. 169/9 și 22 neilustrate); două fragmente dintr-o centură (pl. 171/ab) și un alt fragment de centură (pl. 172/abc); o sabie (pl. 170/1) și șase fragmente dintr-o altă sabie cu limbă la miner (pl. 169/18); patru fragmente din două vîrfuri de lance (pl. 169/15—16); opt brățări, dintre care cinci întregi cu bara de secțiune plan-convexă decorată (pl. 175/2—6), una întreagă cu bară rotundă torsionată (pl. 175/1), una cu bara de secțiune plan-convexă nedecorată (pl. 176/1) și un fragment din bară de secțiune rotundă (pl. 176/2); 10 „apărătoare de ace” întregi și fragmentare (pl. 176/15, 20—23); 4 brățări spiralice din bandă lată decorată și cu capetele spiralice, două avînd la capetele superioare câte 6 respectiv 7 verigi (pl. 173/1—2; 174/1—2); un fragment de brățară spiralică (?) din bandă decorată și cu nervura mediană; patru fragmente de spirale probabil de la fibule de tip passementerie (pl. 176/10—13); un buton calotiform decorat (pl. 176/14); opt nasturi calotiformi cu câte două orificii (pl. 176/3—8), din care se păstrează astăzi numai șase exemplare; o verigă din bandă decorată (pl. 176/9); 220 conuri din tablă de bronz (pl. 170/2—6), dintre care unele decorate, păstrîndu-se astăzi numai 165; fragmente din tablă de bronz din obiecte neprecizate, probabil și din vase de bronz (pl. 176/16—19); patru saltaleoni; opt bucăți de bronz brut; opt perle, dintre care șase întregi, bitronconice, de chihlimbar și alte două fragmente și două de sticlă, din care se păstrează astăzi numai una.

L. Eber, *EMU*, IX, 1905, p. 9—12; (il.), unde se prezintă depozitul și se reproduc citeva din piesele caracteristice; idem, 1906, p. 61; B. Milleker, *TRÉT*, XXI, 1905, p. 34; E. Orosz, *AE*, 1907, p. 73 și urm.; L. Marton, *AE*, XXVIII, 1908, p. 53 și XXIX, 1909, p. 409 (il., centuri); V. Párvan, *Getica*, p. 318, 327 și urm., 400, 431 (il.); V. G. Childe, *Danube*, fig. 222; I. Nestor, *Stand*, p. 115; N. Åberg, *Chronologie*, V, p. 42 (il.); M. Roska, *ESA*, XII, 1932, p. 158, nr. 46; idem, *Rep.*, p. 154,

nr. 56; G. v. Merhart, *Bonner Jahrb.*, 147, 1942, p. 45, 82; J. Harmatta, *AE*, VII—IX, 1946—1948, p. 147; Fr. Holste, *Hortfunde*, pl. 48/1—15; J. Boná, *HOMÉ*, 1963, p. 25 și urm.; M. Rusu, *Dacia*, N. S., IV, 1960, p. 163 (il.); idem, *Dacia*, N. S., VII, 1963, p. 186 și 207, nr. 43; idem, *Sargetia*, IV, 1966, p. 37, nr. 97; A. D. Alexandrescu, *Dacia*, N. S., X, 1966, p. 133, nr. 2(il.); W. A. v. Brunn, *Mitteldeutsche Hortfunde*, p. 42, 78, 291 (Bonz D); H. Hencken, *Tarquinia*, 11, p. 444 și urm.

PECICA III, jud. Arad (hartă 3/49)

Muzeul Arad, 14 405, 14 428, 14 431—14 432, 14 434.

Dintr-un depozit, descoperit în 1966 pe locul „Vii”, aproximativ în acea parte a viilor în care în 1901 s-a descoperit depozitul Pecica II, au intrat în 1966 următoarele piese: două celturi, dintre care unul întreg, varianta tipului transilvănean (pl. 176/24) și altul fragmentar cu decor (pl. 176/26) și o seceră fragmentară cu limbă la mîner (pl. 176/25). Aceluiași depozit îi aparțin probabil și următoarele piese, achiziționate de la alte două persoane: un celt întreg de tip transilvănean (pl. 176/27) și un fragment de seceră de tip neprecizat (pl. 176/28).

Egon Dörner, *Materialie*, IX, 1970, p. 460 (il.).

PECICA IV, jud. Arad (hartă 3/49)

Muzeul Arad, 14 702—14 800.

Cu prilejul lucrărilor agricole de pe locul „Între vii” s-a descoperit în 1969 un depozit, constituit din două celturi de tip transilvănean (pl. 176/29—30); o seceră cu buton (pl. 176/32); o sulă-dălțiță într-un mîner de os (pl. 176/33); 15 fragmente din lame de ferăstrău (pl. 176/31); un fragment de cuțit (pl. 177/3); un pumnal fragmentar (pl. 177/2); un vîrf de lance (pl. 177/1); o brățară decorată (pl. 178/1); o verigă (pl. 177/10); o bară torsionată răsucită în formă de verigă (pl. 177/4); două fragmente de brățară din bandă lată (pl. 177/5, 9); trei tutuli (pl. 177/6—8); trei falere cu tortițe pe dos (pl. 177/11—13) și 54 fără de asemenea tortițe, cu două orificii, decorate sau nedecorate (pl. 177/14—15, 19—21, 24—34); doi butonași de aceeași formă și cu orificii (pl. 177/17—18); un ac îndoit, cu capul în formă de disc și cu două umflături rotunde sub el (pl. 177/16); un *saltaleon* (pl. 177/22); un fragment din o bară plată (pl. 177/23) și cinci bucăși de bronz brut.

Informații E. Dörner (Arad).

PETROȘANI II, jud. Hunedoara (hartă 3/50)

Muzeul Deva, 20 091—20 094.

Din fosta colecție ing. E. Bordan au intrat în muzeu în 1966 patru celturi, dintre care unul varianta celtului de tip transilvănean (pl. 178/3), un al doilea cu o dungă verticală în relief (pl. 178/5), un al treilea cu gura concavă (pl. 178/4) și al patrulea cu decor și fără toartă (pl. 178/2).

M. Rusu, *Dacia*, N. S., VII, 1963, p. 206, nr. 55; L. Mărghitan, *Sargetia*, V, 1968, p. 23 și urm. (il.); S. Stanca, *AMN*, IX, 1972, p. 385 (bronzuri din mai multe puncte); informații O. Floca și M. Rusu (depozit nesigur din Hallstatt A). Din literatură rezultă că ar fi fost mai multe celturi întregi și fragmentare și un vîrf de lance în colecțiile E. Bordan, Gross și Buda.

POEȘTI, com. Baci, jud. Cluj (hartă 3/51)

Muzeul Cluj-Napoca, I 6 219—6 239, II 491; pl. 178/9, 12—20; 179/3.

Dintr-un depozit, descoperit la arat în 1906, pe locul „Cărarea Morii”, într-un vas mare de lut decorat cu proeminențe și caneluri, din care s-au păstrat 26 fragmente, fac parte: două celturi, dintre care unul întreg de tip transilvănean (pl. 178/9) și altul fragmentar; o seceră cu buton (pl. 178/12) și patru fragmente de seceri cu cîrlig (pl. 178/17); o picșă de harnașament (cîrmă pentru frînă, după M. Rusu, *Dacia*, N. S., IV, 1960, p. 163), achiziționată mai tîrziu (pl. 178/19) și un fragment de psalie (pl. 178/14); un vîrf de lance (pl. 178/15); un topor de luptă cu disc și spin din fosta colecție A. Szereday (178/13); un ac cu capul în formă de disc și gîtul umflat (pl. 178/16); cinci brățări (pl. 178/18, 20; 179/3); cinci fragmente de bronz brut și deșeuri.

Pl.	Obiect	Nr. inv.	Sn
178/19	Cîrmă	II 491	6,55

A. Bıyduy, *ErdMüzEvok*, 1906, p. 64; E. Orosz, *AE*, XXVII, 1907, p. 73 și urm.; M. Roska, *ESA*, XII, 1938, p. 158, nr. 46; idem, *Rep.*, p. 199, nr. 95 (din acest depozit s-au achiziționat de F. Orosz un celt de tip transilvănean (fig. 239,2), două fragmente de seceri, patru brățări, dintre care două întregi și două fragmentare și resturi de plăci de bronz, de către A. Szereday un topor de luptă cu disc (fig. 239,1), iar la fierarul satului a ajuns lanțul din șapte verigi); Fr. Holste, *Hortfunde*, pl. 48/1-15; M. Rusu, *Dacia*, N. S., IV, 1960, p. 163 (il.); idem, *Dacia*, N. S., VII, 1963, p. 178, 207, nr. 45; idem, *Sargetia*, IV, 1966, p. 37, nr. 97; W. A. v. Brunn, *Mitteldeutsche Hortfunde*, p. 290 (Bronz D).

Fosta colecție E. Orosz; pl. 178/6-8, 10-11, 21; 179/1-2.

Din informațiile lui M. Rusu (a se vedea și *Dacia*, N. S., IV, 1960, p. 163), pe bază desenelor păstrate, rezultă că din același depozit mai fac parte următoarele piese din fosta colecție Orosz: un celt întreg cu gura concavă (pl. 178/8) și alte fragmente de celturi de același tip (pl. 178/6-7); patru fragmente de seceri; două brățări întregi de secțiune rotundă și cu capetele subțiate (pl. 179/1-2) și trei fragmente de brățări; un lanț din nouă verigi întregi și una fragmentară de secțiune rombică (pl. 178/21); trei fragmente din tablă de bronz probabil din centuri sau vase de bronz; un fragment de bară de secțiune rectangulară (pl. 178/10), un altul de secțiune rotundă (pl. 178/11) și 10 deșeuri. Deci, rezultă că M. Roska a menționat numai o parte din piesele existente în fosta colecție Orosz.

POȘAGA DE SUS, com. Poșaga, jud. Alba (harta 3/52)

Muzeul Deva, 5 167-5 196.

Dintr-un depozit, descoperit în secolul trecut într-un vas de lut pe malul piriului satului, fac parte un fragment de celt (pl. 179/4); trei fragmente de seceri, dintre care două de tipul cu limbă la minier (pl. 179/6-7) și una de un tip neprecizat (cu cîrlig?); cinci fragmente de lame de ferăstrău (pl. 179/8); un fragment de *torques* (pl. 179/5); o „apărătoare de ac” fragmentară (pl. 179/19); 10 brățări (în literatură numai 7 brățări) cu bară de secțiune rotundă sau rombică și decorată uneori cu creștături ori cu benzi de dungi dispuse rombic, unghiular sau simplu vertical (pl. 179/9-15); o sirmă de bronz cu un fragment de *saltaleon*; cinci pandantive în formă de scut beoțian și cu tortiță (pl. 179/16-18 și două exemplare neilustrate); un tutul (pl. 179/20) și o spirală probabil de la o fibulă (pl. 179/21); un fragment de seceră de tip nedefinit (cu cîrlig?), menționat în literatura de specialitate ca fiind din acest depozit (M. Roska, *Emlékkönyv SzNM*, p. 270 (il.)), după reconstituirea inventarului depozitului făcută de I. Nestor și O. Floca provine de la Mărtinești (pl. 163/18). De asemenea, în literatura indicată (ibid.) sînt amintite numai șapte brățări.

G. Téglaş, *AE*, VI, 1886, p. 148-151 (il.); XXI, 1901, p. 239; J. Hampel, *Bronzkor*, II, p. 119, pl. 165-166; I. Marțian, *Rep.*, II, nr. 527; V. Pârvan, *Getica*, p. 410, 410, 450, 687; M. Roska, *Emlékkönyv SzNM*, p. 290 (il.); idem, *Rep.*, p. 89, nr. 59; I. Nestor, *Stand.*, p. 216, nota 505 b; M. Rusu, *Dacia*, N. S., VII, 1963, p. 207, nr. 44; W.A.v. Brunn, *Mitteldeutsche Hortfunde*, p. 46, 73, 149, 280, 291.

RAPOLTU MARE, jud. Hunedoara (harta 3/53)

Muzeul Deva, 15 729-15 814.

În 1960, cu prilejul lucrărilor de împădurire de pe coasta văii Taurului, la circa 3 km de sat, la 0,20 m adîncime, sub o lespede de piatră, s-a descoperit un depozit, din care următoarele piese au ajuns la Muzeul din Deva: trei celturi, dintre care două de tip transilvănean, din care unul cu gura concavă rupt în două (pl. 180/1) și altul fragmentar (pl. 180/2) și un altul decorat (pl. 180/3); o seceră cu buton (pl. 180/4) și fragmente de seceri, dintre care cinci de tipul cu limbă la minier (pl. 187/7-10) și 13 de tip neprecizat (pl. 180/6); două fragmente de bronz;

10 fragmente de lame de ferăstrău (pl. 180/14); nouă fragmente din placă de bronz (probabil de la centuri sau vase de bronz); două fragmente de cuțite (pl. 180/5) și probabil încă unul; două fragmente de lănci (pl. 180/13, 16); cinci fragmente din plăci indoite cilindric (pl. 180/20) și încă alte trei; un fragment probabil de brătară; un fragment dintr-o placă decorată cu trei nervuri și cu două rînduri de butonași în relief între ele, probabil de la platoșă sau coif (pl. 180/19); un fragment de ac decorat (pl. 180/21); patru fragmente de brătară decorate (pl. 180/11—12, 17); patru fragmente de bare probabil de brătară cu secțiunea rombică (pl. 180/24—25); o brătară spiralică ruptă în două (pl. 180/23); un fragment de verigă; un buton decorat (pl. 180/22); un obiect rotund, gol în interior și cu proeminență, probabil un deșeu de la turnare; o bară cu secțiunea ovală; cinci fragmente de obiecte neprecizate, dintre care unul în formă de protomă de pasăre (pl. 180/18) și 15 deșeuri și bucăți de bronz brut.

M. Rusu, *Dacia*, N. S., VII, 1963, p. 207, nr. 46; B. Bassa, *Sargetia*, V, 1968, p. 31—47 (il.).

RĂBĂGANI, jud. Bihor (hartă 3/54)

Muzeul Oradea, 1 810—1 856.

Dintr-un depozit, descoperit în 1872, se află următoarele piese întregi și fragmentare: un fragment de pumnal (pl. 180/26); 30 *ampyx*-uri ajurate (din 35), întregi și fragmentare (pl. 180/31—33) și un *ampyx* fragmentar în formă de pilnie (pl. 180/37); șase falere cu buton (pl. 180/35); șapte „apărătoare de ac”, dintre care patru întregi (pl. 180/27—30) și trei fragmentare; un fragment de brătară (pl. 180/38); un tutul (pl. 180/36); 13 fragmente de centură (pl. 181/1—2) și un disc spiralic de la o fibulă (pl. 180/34).

B. Kuzsinsky, *AE*, 1888, p. 342; J. Hampel, *Bronzkor*, II, p. 127; *BiharvumMon.*, p. 448; M. Roska *Mannus*, 1932, p. 542, 545; idem, *Közlml* III, 1943, p. 129—130 (cingătoare); idem, *Rep.*, p. 238, nr. 37; M. Rusu, *Dacia*, N. S., VII, 1963, p. 207, nr. 47; W. A. v. Brunn, *Mitteldeutsche Hortfunde*, p. 38, 42, 46, 72, 193, 280, 291; A. Mozsolics, *Bronze- und Goldfunde*, p. 172.

RĂSCRUCI, com. Bonțida, jud. Cluj (hartă 3/55)

Muzeul de istorie naturală, Viena, 34 921, 34 924 (Fejérd).

Dintr-un depozit, descoperit în 1853 în malul piriului Borșa, în apropierea de confluența acestuia cu Someșul Mic, au fost achiziționate în 1899 de muzeul din Viena trei celturi (pl. 181/3—5) și garnitura unei teci de sabie cu cîte două protome de pasăre pe fiecare parte (pl. 181/6). Din literatură rezultă că din acest depozit, ajuns întîi la Academia din Viena și apoi la Kunst. Hist. Hofmuseum, avînd ca loc de descoperire Răscruți și alteori în mod greșit Feiurd (de unde era descoperitorul), mai făceau parte: un celt; două fragmente de topoare de luptă cu disc și o brătară decorată. În afară de acestea, i s-a mai atribuit și o oglindă scitică de bronz (găsită probabil nu pe locul depozitului, ci în apropierea lui), pe baza căreia V. Pârvan a presupus că diferite tipuri de obiecte de bronz au persistat de la sfîrșitul epocii Bronzului pînă în secolul al V-lea î.e.n.

J. G. Seidl, *AbG*, XIII, 1854, p. 135 și urm.; N. J. Ackner, *JCC*, 1856, p. 36; idem, *MCC*, I, 1856, p. 130; C. Goos, *Chronik*, p. 60; idem, *AVSL*, XIII, 1876, p. 505; E. von Sacken — Fr. Kenner, *Die Sammlungen des KK Münz- und Antiken Cabinetts*, Viena, 1866, p. 291, nr. 845a (il.); idem, *Katalog*, p. 347, nr. 1742; G. Téglás, *HTRTE*, V, 1889, p. 59; J. Hampel, *Trouvailles*, p. 71 și 107; idem, *Bronzkor*, II, p. 34, 168; idem, *AE*, 1893, p. 394; P. Reinecke, *ZfE*, 1896, p. 15, 22—23; M. Hoernes, *AE*, 1904, p. 208 și urm.; Gr. Toculescu, *Dacia*, p. 828; V. Pârvan, *Getica*, p. 356, 373; I. Nestor, *Stand*, p. 143; nota 578 a; M. Roska, *Mannus*, 1932, p. 542, 544; idem, *Rep.*, p. 84, nr. 12 și p. 298, nr. 31; M. Rusu, *Dacia*, N. S., VII, 1963, p. 204.

RĂȘINARI, vezi Păltiniș

RĂZBOIENI-CETATE, localitate componentă a orașului Ocna Mureș, jud. Alba (hartă 3/56)

Muzeul Cluj-Napoca, 1 826, 1 839—1 842, 1 892—1 900.

Dintr-un depozit: un virf de lance (pl. 182/2); trei ace, dintre care unul cu gîtul umflat și decorat (pl. 182/1), un altul cu capul discoidal și tortiță (pl. 181/12) și al treilea cu capul în formă de bulb de ceapă (pl. 181/7); cinci brățări cu capetele deschise din bară de secțiune rotundă, din care una decorată (pl. 182/3) și patru nedecorate (pl. 181/8—11) și trei verigi (pl. 182/4—6).

C. Goos, *Chronik*, 20; *ErdMüz.*, VI, 1876, p. 181; Gr. Tocilescu, *Dacia*, p. 801; G. Téglás, *OTTE*, XII, 1887, p. 84, nr. 119; J. Hampel, *Bronzkor*, II, p. 139; B. Posta, *Úmutató*, p. 20; I. Marțian, *Rep.*, I, nr. 645 și II, nr. 256; M. Roska, *ESA*, XII, 1938, p. 160; idem, *Közl*, I, 1941, p. 80; idem, *Rep.*, p. 268, nr. 174; M. Rusu, *Dacia*, N. S., VII, 1963, p. 207, nr. 48 și informații M. Rusu (după care s-ar putea să mai facă parte din același depozit o seceră cu cirlig (222), un virf de lance (1 627) și un virf de săgeată : (1626).

RUS, jud. Sălaj (harta 3/57)

Muzeul Cluj-Napoca, 89, 156, 1 614—1 617; pl. 182/7—10, 12—13.

Dintr-un depozit, descoperit probabil în 1864, două celturi, dintre care unul cu gura concavă și fără tortiță (pl. 182/7) și altul cu decor unghiular (pl. 182/8); o psalie (pl. 182/14); o faleră cu tortiță (pl. 182/12); două inele din bară de secțiune triunghiulară, dintre care unul întreg (pl. 182/13) și altul fragmentar (pl. 182/9) și un ac cu gitul umflat și decorat (pl. 182/10).

Analiza chimică (E. Stoicovici, *SCIV*, 16, 1965, 3, p. 471):

Pl.	Obiect	Nr. inv.	Sn
271/6	Psalie	1 641	13,89

Muzeul de istorie naturală, Viena, 3 492; pl. 182/11.

O psalie (pl. 182/11). O psalie de același tip cu cele două, din muzeele din Cluj-Napoca și Viena, se află la Muzeul central romano-german din Mainz (020 962), fără ca să se poată preciza dacă această psalie, descoperită în 1864, provine sau nu din același depozit.

Fosta colecție a gimnaziului evanghelic, Reghin.

Un celt, care s-ar putea să facă parte din același depozit.

C. Goos, *Chronik*, p. 42 și urm.; idem, *AVSL*, XIII, 1876, p. 474, 479, 530—531 (il.); Gr. Tocilescu, *Dacia*, p. 802, 808, 821 (il.); G. Téglás, *OTTE*, XII, 1887, p. 303; J. Hampel, *Trouwattes*, p. 89—90, pl. LIV, 2, 9 b; XLVII, 4; idem, *Bronzkor*, I, pl. LX; idem, II, p. 110—111; P. Reinecke, *AE*, XIX, 1899, p. 318; V. Pârvan, *Getica*, p. 319, 382, nota 2; S. Gallus—T. Horváth, *Un peuple préscythique*, p. 60; M. Roska, *Rep.*, p. 214, nr. 67; idem, *Közl*, IV, 1—2, 1944, p. 48 (il.); J. Harmatta, *AE*, VII—IX, 1946—1948, p. 124, 128, nota 110; S. Foltiny, *Chronologie*, 1955, p. 109 și urm.; M. Rusu, *Dacia*, N. S., IV, 1960, p. 163 (il.); idem, *Dacia*, N. S., VII, 1963, p. 207, nr. 51; J. Potratz, *Pferdetrensen*, p. 132, fig. 55d.

SATU MARE, jud. Satu Mare (harta 3/58)

Muzeul național, Budapesta, 162/1872. 1—2.

Dintr-un depozit, descoperit în 1871 în albia riului Someș, două celturi cu gura concavă și corpul de secțiune hexagonală (pl. 182/15—16); o barcă votivă (fibulă după M. Rusu) cu protome de pasăre (pl. 182/17). După J. Hampel nu ar fi exclus ca din aceeași descoperire să fi făcut parte și două topoare.

J. Hampel, *Trouwattes*, p. 99; idem, *Bronzkor*, II, p. 136, pl. LXIX, 7 a și b; M. Hoernes, *Urgeschichte*, p. 495; J. Déchelette, *Manuel*, II, p. 441; Ec. Dunăreanu-Vulpe, *ED*, III, 1925, p. 82 și urm.; V. Pârvan, *Getica*, p. 317; M. Roska, *Mannus*, 1932, p. 544; idem, *ESA*, 1934, p. 188; M. Roska, *Rep.*, p. 256, nr. 38; S. Foltiny, *Chronologie*, p. 110, pl. 76/11; G. Kossak, *Symbolgul*, p. 109, nota 226; H. Hencken, *Tarquinia*, p. 515, 518, fig. 478/h; A. Mozsolics, *Bronze- und Goldfunde*, p. 178—179 (riul Someș la Satu Mare) și informații M. Rusu, după care mai sînt încă două topoare de luptă cu disc.

SĂLAJ, fostul județ

Muzeul de istorie al R.S.R., 15 573 (pentru toate piesele) (transfer *Muzeul național de antichități*, IV 5 995—6 007).

Au fost achiziționate în 1938, în două etape, următoarele obiecte, care pare să fi făcut parte din același depozit: trei celturi, dintre care unul de tip transilvănean (pl. 183/1), unul cu gura foarte ușor concavă (pl. 183/2) și unul cu decor unghiular (pl. 183/3); un virf de lance cu virful rupt (pl. 183/4); șase brățări decorate (pl. 183/5—10) și trei nedecorate (pl. 184/1—3).

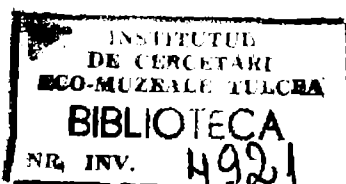

Cu toate că prăvălii brăţărilor decorate este mai deschisă la culoare decât aceea a brăţărilor nedecorate, iar a celturilor ceva deosebită, totuşi piesele acestea par a face parte din acelaşi depozit.

H. Dumitrescu, *Dacia*, VII—VIII, 1937—1940, p. 133—137 (il.).

SFĂRAŞ, com. Almaşu, jud. Sălaj (harta 3/59)

Muzeul naţional, Budapesta, 52/1900.1—69.

Dintr-un depozit, descoperit în 1898, au fost achiziţionate în 1900 următoarele piese: trei celturi cu gura concavă, dintre care unul cu secţiunea corpului hexagonală (pl. 184/4), al doilea cu aceeaşi secţiune ovală (pl. 184/8) şi al treilea decorat cu nervuri verticale (pl. 184/14); un celt cu gura dreaptă şi cu decor în formă de aripioare la partea superioară (pl. 184/5); trei fragmente de celt; trei fragmente de seceri cu buton (pl. 184/6); două seceri cu limba la miner (pl. 184/9—10) şi patru fragmente de seceri de acest tip (pl. 184/13; 185/1—2); patru fragmente de seceri de tip nedefinit (pl. 184/12); un topor cu aripioare mediane (pl. 184/11); o lamă de ferăstrău (pl. 184/7) şi un fragment; un vîrf de lance (pl. 185/3); un topor de luptă cu disc şi spin (pl. 185/4) şi un disc de la un alt asemenea topor (pl. 185/5); un fragment de lamă de sabie cu nervură mediană; două fragmente de bară, dintre care unul de secţiune rectangulară (pl. 185/6) şi altul de secţiune triunghiulară; două fragmente de obiecte neprecizate şi 39 turte de bronz, din care sînt astăzi în muzeu numai 31 piese. Acest depozit, cu mai multe piese caracteristice sfîrşitului epocii Bronzului (Bronz D), poate fi considerat, după tipurile de celt, că a fost îngropat în faza Hallstatt A₁.

J. Hampel, *AE*, XXI, 1901, p. 186; *AE*, XXVIII, 1908, p. 379 (il.); I. Nestor, *Stand*, p. 129; idem, *MarbSt*, p. 184, nota 24; M. Roska, *Rep.*, p. 183, nr. 7; Fr. Holste, *Horfunde*, p. 17, pl. 32/16—32; M. Rusu, *Dacia*, N. S., VII, 1963, p. 208, nr. 64 (greşit Sflraş şi datat în Bronz D) şi informaţii M. Rusu (Hallstatt A₁ şi se adaugă un fragment de ac); W. A. v. Brunn, *Mitteldeutsche Horfunde*, p. 2, 36, 51, 55, 290 (Bronz D); A. Vulpe, *PBF*, IX, 2, 1970, p. 94, nr. 541—542; A. Mozsolles, *Bronze- und Goldfunde*, p. 132; A. Vulpe, *PBF*, IX, 5, 1975, p. 74, nr. 382 (il.).

SICHEVIŢA, jud. Caraş-Severin (harta 3/60)

Muzeul Reşiţa.

Într-un loc neprecizat dintre Valea Sicheviţei şi Valea Ravensca s-a descoperit, în 1964 sau 1965, un depozit, din care s-au achiziţionat de muzeu: un celt fragmentar de tip transilvănean (pl. 185/7); un fragment de sabie (pl. 185/8); un obiect de tip neprecizat, din bară de bronz arcuită cu o verigă la capăt şi cu cinci creste pe o latură (pl. 185/9) şi un rest dintr-o turtă de bronz.

Informaţii M. Rusu (depozit nesigur din Hallstatt A); I. Uzum, Gh. Lazarovici şi I. Dragomir, *Banatica*, II, 1973, p. 413 (il.).

De pe valea Sicheviţei, la circa 100 m est de locuinţa lui Gruită, mai provine un depozit, descoperit în 1972 pe marginea unei terase surpate, din inventarul căreia fac parte: două celturi, două seceri cu buton şi două vîrfuri de lance. Acest depozit, în curs de prelucrare, nu ar fi exclus să dateze din aceeaşi vreme.

Ibidem, p. 416.

SIGHETU MARMAŢIEI I, (Valea Blidarului), jud. Maramureş (harta 3/61)

Colecţia Fr. Nistor, Sighetu Marmaţiei.

Depozit descoperit în 1941 pe drumul care urcă din Valea Blidarului, în pădure, într-un vas de lut ars, conţinînd şase celturi întregi şi fragmentare, dintre care unul fragmentar de tip transilvănean şi altul întreg, variantă a acestui tip (pl. 185/10); două cu gura concavă, dintre care unul întreg (pl. 185/11) şi altul deteriorat la gură; alte două cu decor unghiular, dintre care unul întreg (pl. 185/12) şi altul fragmentar (pl. 185/13); 16 seceri fragmentare, dintre care trei cu buton (pl. 186/2) şi 13 cu limbă la miner (pl. 186/3—10); un topor cu aripioare la partea superioară (pl. 185/15); două pumnale fragmentare (pl. 185/14; 186/1); un fragment

de topor de luptă cu disc (pl. 185/17); un fragment de bară de secțiune triunghiulară (pl. 185/16) și 21 deșeuri și bucăți de bronz brut (pl. 185/18), dintre care unele prezintă pe dos urme de verigi de fier.

K. Horedt, *Așezarea fortificată de la Sighetu Marmăției*, 1966, p. 16, M. Rusu, *Dacia*, N. S., VII, 1963, p. 208, nr. 55; A. D. Alexandrescu, *Dacia*, N. S., X, 1966, p. 187, nr. 270; Fr. Nistor și Al. Vulpe, *SCIV*, 20, 1969, 2, p. 183 (il.); idem, *PBF*, IX, 5, 1975, p. 76, nr. 415 (il.).

SIGHETU MARMAȚIEI II (Valea Blidarului), jud. Maramureș (hartă 3/61)
Colecția Fr. Nistor, Sighetu Marmăției.

Dintr-un depozit, descoperit în 1941 în Valea Blidarului, la hotarul SE al orașului Sighet, se mai păstrau un rest de vas de bronz decorat (pl. 186/16); un fragment de bară de secțiune plan-convexă (pl. 186/14) și o bucată dintr-un obiect din tablă de bronz (pl. 186/15). Restul de vase și de alte obiecte au fost reîngropate la rădăcina unui copac, nemaifiind găsite. Nu este exclus ca acest mic depozit să dateze mai curînd din Hallstatt B₁, avîndu-se în vedere fragmentul de vas.

Fr. Nistor și Al. Vulpe, *SCIV*, 20, 1969, 2, p. 183 (il.); A. Vulpe, *PBF*, IX, 2, 1970, p. 81, 95, nr. 562.

SÎNNICOLAU DE MUNTE, com Săcuieni, jud. Bihor (hartă 3/62)
Muzeul Săcuieni 105—109, 852—859.

În 1942, la arat, s-au găsit într-un vas, care s-a pierdut, 13 „apărătoare de ace” (pl. 186/11—13).

Z. Nánási, *Crista*, IV, 1974, p. 183 (il.).

SÎNPETRU GERMAN, com Secusigiu, jud. Arad (hartă 3/63)
Muzeul național, Budapesta, 112/1897. 1—17; pl. 186/17—18; 187/1—2, 7—12, 15.

Dintr-un depozit, descoperit în 1896 într-o vie, s-au achiziționat în 1897 trei lame de ferăstrău (pl. 187/15); două fibule fragmentare de tip passementerie (pl. 186/17—18); un disc spiralic probabil de la o fibulă de același tip (pl. 187/2); un disc în formă de roată (pl. 187/1) și 10 verigi-inele cu bara de secțiune triunghiulară (pl. 187/7—12).

Muzeul Timișoara, 6 117, 6 122, 6 125—6 127, 6 131, 6 135, 6 149, 6 152; pl. 187/3—6, 13—14, 16—17.

Probabil din același depozit un celt fragmentar turtit la partea superioară (pl. 187/3) și partea inferioară a unui alt celt (pl. 187/4); un topor cu aripioare mediane (pl. 187/17); șase seceri cu limbă la mîner întregi și fragmentare (pl. 187/5—6, 13—14, 16) și o bucată de bronz brut.

L. Dömötör, *AE*, 1897, p. 264; B. Milleker, *Délm*, I, p. 90 și urm.; idem, *Starinar*, 1940, p. 25; M. Roska, *Rep*, p. 204, nr. 110; M. Rusu, *Dacia*, N. S., VII, 1963, p. 208, nr. 56; W. A. v. Brunn, *Mitteldeutsche Hortfunde*, p. 36, 291; A. Vulpe, *PBF*, IX, 5, 1975, p. 74, nr. 398 (il.).

SUSENI, jud. Mureș (hartă 3/64)
Muzeul de istorie al R.S.R., 2 639—2 646 (transfer muzeul Tîrgu Mureș, 160, 164, 175, 182, 205, 207, 213, 219).
Muzeul Tîrgu Mureș, 125—159, 161—163, 165—174, 176—181, 183—204, 206, 208—212, 214—218, 220—231.

Într-o cărămidărie de pe partea dreaptă de lingă intrarea în sat, s-a descoperit în 1924, într-un vas de lut ars, ale cărui fragmente s-au pierdut, un depozit constituit din 10 culturi, dintre care trei de tip transilvănean (pl. 188/2—3,10), unul cu gura concavă (pl. 188/6), două cu decor unghiular (pl. 188/1, 7), unul cu decor de benzi de linii arcuite (pl. 188/8), două cu dungii paralele orizontale pe gură (pl. 188/4—5) și altul fragmentar de tip neprecizat (pl. 188/9); 15 seceri, dintre care una întregă cu buton (pl. 188/11) și 13 cu limbă la mîner, dintre care două întregi (pl. 188/12—13) și 11 fragmentare (pl. 188/14—16; 189/1—7); patru cuțite cu limbă la mîner (pl. 189/8—11); o toartă de vas (pl. 189/16) și un fund de vas de bronz (pl.

189/17); șase fragmente de la o sabie cu limbă la mincr (pl. 190/6) și partea superioară a unei lame de sabie de același tip; opt virfuri de lance (pl. 189/12—14; 190/1—5); un fragment de psalie (pl. 189/15); 32 brățări întregi și fragmentare, dintre care una masivă de tip Riegsee (pl. 191/4) și încă 11 întregi sau aproape întregi (pl. 190/7—9, 12—14; 191/5, 9, 11, 13—14) și restul fragmentare din bară simplă de secțiune rotundă, plan-convexă sau lată de secțiune rectangulară (pl. 190/10—11; 191/1—3, 6—8, 10, 12); un ac fragmentar cu capul discoidal (pl. 192/3); o fibulă *passementerie* cu disc oval-ascuțit și pândantive (pl. 192/1a—b); o fibulă simplă cu două spirale (pl. 191/15); cinci spirale de fibule fragmentare *passementerie* sau de alt tip (pl. 191/16—18); un buton cu două cuie de fixat (pl. 192/5); unsprezece resturi de plăci de centură decorate (pl. 192/7—13); un tub (pl. 192/15); trei obiecte de întrebuințare neprecizată (pl. 192/6, 14, 16); o bucată de bronz brut și un fragment de sîrmă de aur de 15 cm lungime, dintr-un ghem de sîrmă de aur vindut unui necunoscut.

A. Filimon, *Dacia*, I, 1924, p. 343—358 (il.); V. Pârvan, *Dacia*, I, 1924, p. 359—363 (il.); idem, *Getica*, p. 325, 378, 407, 422 (il.); V. G. Childe, *Danube*, p. 390; N. Åberg, *Chronologie*, V, p. 33, 44, 100 (il.); I. Nestor, *Stand*, p. 127—128; idem, *PZ*, XXVII, 1935, p. 265; I. Andrieșescu, *ATG*, 4—5, 1938, p. 4 (il.); G. v. Merhart, *Bonner Jahrb.*, 147, 1942, p. 3 (il.); M. Roska, *Rep.*, p. 160—161, nr. 90; H. Müller-Karpe, *Beiträge*, p. 103; M. Petrescu-Dimbovița, *Omagiul lui C. Daicoviciu*, p. 436 și urm.; M. Rusu, *Dacia*, N. S., VII, 1963, p. 184 și urm., 208, nr. 59; idem, *Sargetia*, IV, 1966, p. 37, 223; J. Alexander, *AJA*, 69, 1965, p. 13, 21; A. D. Alexandrescu, *Dacia*, N. S., X, 1966, p. 179, nr. 123; W. A. v. Bruun, *Mitteldeutsche Hortfunde*, p. 42, 46, 48, 60, 62, 89 și urm., 92, 108, 200, 291; B. Hänsel, *Chronologie*, p. 112, 176, 212.

ȘANȚ — RODNA NOUĂ, vezi Ungureni

ȘPĂLNACA II, com. Hopirta, jud. Alba (harta 3/65)

În muzeele din Aiud, București, Cluj-Napoca, Deva, Alba Iulia și Budapesta un mare depozit-țurnătorie în groutate de circa 1 000—1 200 kg, descoperit nu departe de locul Podac (circa 1 000 pași), în apropiere de confluența pîrîului Silvaș cu Șumughi, într-o groapă adîncă de 0,50 m și lată de 1,10 m de pe terenul lui Maței Nandrea, de pe locul „La Dudău”.

Muzeul Aiud, 80—82, 97—98, 102, 110, 112—113, 121—122, 124, 126, 131—133, 135—136, 139, 146, 148—201, 203, 205—208, 211—219, 221—243, 245—251a, 252, 260—270, 273—276, 278—284, 289, 291, 293—353, 3 238—41, 3 248—52; *pl.* 193/11—12, 18; 194/5; 195/4, 6, 12, 14, 18, 26, 31; 196/1—2, 7—9, 11; 197/3, 7—13; 198/6—9, 17; 199/3—4; 200/3—4, 11, 16—17, 20, 22, 25—26; 201/1, 3, 7—8, 10, 13, 15, 24; 202/3—5, 8, 12—14, 24; 203/1—6; 204/3; 205/2, 4—5, 10—12, 15, 17—18; 206/4—6, 8—13; 207/1; 208/5—9; 210/28; 211/1, 5, 17—19, 22—24, 27—28, 32; 212/4—7, 9—10, 13—17, 19, 23, 27, 29—30.

25 celturi, dintre care două întregi de tip transilvănean (pl. 193/11) și șapte fragmentare (pl. 193/12), patru variante ale celtului de tip transilvănean (pl. 193/18), un celt întreg cu decor (pl. 195/4) și opt fragmente, uneori cu decor (pl. 194/5; 195/6) și trei fragmente de celturi de tip nedefinit; un celt-ciocan întreg (195/12) și alte două fragmentare (pl. 195/14); nouă dălți, dintre care două cu tub pentru mincr (pl. 195/18, 26) și alte șapte simple, nefiind exclusă posibilitatea ca unele dintre acestea să fie părți inferioare cu tăiș de celturi; un topor cu aripioare mediane întreg (pl. 196/1) și două fragmente de topor cu aripioare (pl. 195/31), precum și un topor cu aripioare finale (pl. 196/2); 28 seceri întregi și fragmentare, dintre care una de tipul cu talonul îngroșat (pl. 196/7), șase de tipul cu buton (pl. 196/8—9, 11; 197/3, 8) și una fragmentară, două de tipul cu limbă la mincr (pl. 197/12; 198/17) și 11 fragmente (pl. 197/10—11, 13; 198/6—9; 199/3), patru fragmente de seceri cu cîrlig (pl. 199/4) și trei exemplare de tipuri neprecizate; nouă fragmente de cuțite (pl. 200/3—4); două lame de brici (pl. 200/22); 36 lame de ferăstrău mai mult sau mai puțin fragmentare (pl. 200/16—17) și alte două fragmente dintr-o lamă de ferăstrău (?); două fragmente de vase de bronz (pl. 200/14, 20); 17 fragmente de săbii, dintre care șase de tipul cu limbă la mincr (pl. 200/25—26; 201/1, 8, 10, 13), unul de tip special (pl. 201/15), unul de sabie cu mincrul plin (pl. 201/7) și nouă de tip neprecizat; 11 virfuri de lance, dintre care două întregi (pl. 201/24;

202/3) și nouă fragmente (pl. 202/4—5); trei vîrfuri de săgeată, dintre care două mai mult sau mai puțin întregi (pl. 202/8, 12—13) și unul fragmentar (pl. 202/14); 22 fragmente de placă, dintre care 9 provin de la centuri (pl. 202/24; 203/1—6; 204/3) și 13 din obiecte neprecizate; două fragmente de „apărătoare de ace“ (pl. 210/28); 46 brățări întregi și fragmentare, dintre care nouă întregi cu bara de secțiune rotundă, ovală și plan-convexă (pl. 205/2, 5, 12, 15, 17—18; 206/10; 207/1) și 13 fragmente cu aceeași secțiune a barei (pl. 205/4, 10, 11; 206/4—6, 8—9, 11—13), trei fragmente, dintre care unul din bandă torsionată (pl. 208/5) și două cu banda lată (pl. 208/6—7), un fragment de brățară spiralică din sîrmă de bronz (pl. 208/9), un fragment de spirală de la o brățară apărătoare din bară masivă și cu un buton conic (pl. 211/1) și alte 23 resturi de brățări, nefiind exclus ca piesele cu nr. 201 și 249 să fie în legătură cu aceeași brățară apărătoare; trei verigi; patru tutuli (pl. 211/18—19); o mărgică de bronz (pl. 211/5); un *ampyx*; trei butoni (pl. 211/17; 212/13—14); un pandantiv în formă de protomă de pasăre și alte cinci fragmente de pandantive în formă de lanțetă și de alt fel; cinci fragmente de discuri solare (pl. 211/22—24, 27—28); fragment dintr-o fibulă pas-sementerie (pl. 211/32) și încă un fragment de fibulă; nouă fragmente de obiecte nedetermi-nate decorate și nedecorate (pl. 208/8; 212/4—7, 9—10, 15—17, 19, 23); șapte fragmente de bară de secțiune triunghiulară (pl. 212/27, 29—30); 11 bucăți de bronz brut de diferite forme și dimensiuni, precum și o bucată mică de cositor.

Muzeul de istorie al R.S.R., 15 677—15 782 (transfer Muzeul național de anti-chități IV, 5 276—5 286, 5 288—5 351, 5 353—5 373, 5 385, 5 389—5 390, 5 431—5 433, 5 438, 5 446—5 455, 5 457—5 467, 5 469—5 491, 5 493—5 818, 5 820—5 821, 5 823—5 943, 5 945—5 970, 5 972—5 976, 6 010, 6 023—6 320, 6 322—6 361, 6 340, 6 364—6 365, 6 367—6 368, 6 371, 6 374—6 375, 6 472; pl. 192/18—19; 193/3, 8—10, 14, 17, 19, 21—22; 194/3, 7—10, 12—13, 18—20, 22—23; 195/5, 8—11, 13, 16, 19, 21, 24, 29, 32; 197/1; 198/12, 16; 199/9; 200/5—7, 10, 15, 24, 27; 201/2, 4, 12, 14, 16, 19—23, 25; 202/6, 9—10, 16, 18—23; 204/15—20; 205/6, 14; 206/7; 207/2; 208/1—3; 209/1—11; 210/17, 26—27; 211/4, 6—12, 20—21, 30—31; 212/2—3, 11.

27 celturi întregi și 51 fragmentare. Dintre exemplarele întregi șase sînt de tip transilvănean (pl. 193/3, 8—9), două varianta răsăriteană a tipului transilvănean (pl. 193/10, 19), șapte variante ale tipului transilvănean (pl. 193/14; 195/11) și 12 cu decor (pl. 193/17, 21—22; 194/7, 9—10, 13, 18—20; 195/5, 8), la acestea încă două, din care unul cu decor aparte (pl. 194/8) și altul de formă specială, poate daltă (pl. 195/19). Dintre fragmente, 11 sînt de celturi de tip transilvănean și variantele acestuia (pl. 195/29 (daltă?)), 27 cu decor (pl. 194/3, 12, 22—23) și 51 fragmentare; un topor cu prag de tip boemian (pl. 192/19); trei celturi ciocan, dintre care unul întreg (pl. 195/10) și două fragmentare (pl. 195/9, 13); un fragment de ciocan (pl. 192/18); două topoare cu aripioare fragmentare (pl. 195/24, 32); o daltă cu tub pentru mîner (pl. 195/21); alte două dălți fragmentare cu lungimea de 5,5 cm și 4,5 cm, precum și o daltă foarte mică de 0,90 cm lungime; două sule fragmentare (pl. 195/16); 228 lame de ferăstrău cu zîmți pe una din laturi sau pe ambele margini, dintre care patru întregi (pl. 200/15) și 19 îndoite; trei seceri cu buton (pl. 197/9) și probabil încă un exemplar atribuit în mod greșit, din informația lui A. D. Alexandrescu, depozitului de la Drajna de Jos și opt frag-mente de seceri cu buton (pl. 197/1); șase seceri cu limbă la mîner întregi și fragmentare (pl. 198/12, 16); șase seceri cu cîrlig, dintre care două întregi (pl. 199/9) și patru fragmentare, precum și cîrligul unui exemplar neconservat și alte 59 fragmente de seceri de tip neprecizat; opt fragmente din minere de cuțite cu găuri de nit (pl. 200/5—7) și 13 fragmente de lame de cuțite (pl. 200/10); 18 fragmente de mîner de cuțit și 127 cuțite fragmentare; un cîrlig de undiță (pl. 200/24) și 10 fragmente de lamă de sabie (pl. 201/12, 14) și mai multe fragmente de minere de săbii de tipul cu limbă la mîner, dintre care menționăm două exemplare (pl. 201/2, 4) și alte două fragmente înregistrate în inventar, care astăzi nu mai există (pl. 200/27; 201/3); un pumnal (pl. 201/16); 12 vîrfuri de lance, dintre care șapte mai mult sau mai puțin întregi (pl. 201/19—23, 25; 202/6) și cinci fragmentare; două vîrfuri de săgeată frag-mentare, dintre care unul triunghiular (pl. 202/9) și altul cu peduncul (pl. 202/10); o opri-

toare buton de la o zăbală; zece brățări ovale decorate cu bara de secțiune plan-convexă (pl. 205/6; 207/2; 208/1—3; 209/2—3, 5) sau rotundă (pl. 209/1) și una fragmentară (pl. 206/7), cinci decorate, de formă mai mult sau mai puțin rotundă; un fragment de altă brățară sau eventual de centură cu nervură mediană pe bandă lată (pl. 202/22), un exemplar cu bara subțire (pl. 205/14) și șapte fragmente decorate cu creștături din 19 brățări întregi și 39 fragmente menționate în inventar, o brățară mare, nedecorată, cu bara de secțiune plan-convexă (pl. 209/4) și o alta cu capetele subțiate, două resturi din brățări spiralice (pl. 209/7—8) și un fragment de brățară din bandă lată decorată (pl. 209/6); două fragmente de verigi de secțiune ovală; trei lanțuri din două și trei verigi netede sau cu creștături (pl. 209/9—10) și unul din șapte verigi (pl. 209/11); 40 fragmente din plăci de centură, vase etc., din care 20 decorate (pl. 202/16, 18—21, 23; 204/15—20) și 20 nedecorate; mai mulți butoni de formă rotundă sau ovală și cu două orificii pe margini (pl. 211/10); șase butoni cu capul conic și uneori decorat (pl. 211/8—9) sau rotund, bombat ori plat și prevăzut uneori cu un peduncul ori cu o verigă pe dos (pl. 211/6, 11—12); o faleră (pl. 211/7); doi tutuli (pl. 211/20—21); un ac fragmentar cu capul bitronconic (pl. 210/17); două spirale din sirmă subțire probabil de la fibule *passementerie* (pl. 211/30—31); două sirme serpentiforme, probabil de la o brățară (pl. 210/26—27); patru obiecte, dintre care unul de formă semicirculară și cu buton plat (pl. 212/23), al doilea din placă subțire triunghiulară decorată (pl. 212/11), al treilea tronconic cu un orificiu (pl. 212/2) și al patrulea cu nervuri longitudinale; cinci fragmente de bare de secțiune rotundă și rombică; opt resturi de tablă de bronz; două deșeuri (pl. 212/3) și peste 300 fragmente de scorii și deșeuri de la turnat.

Piesa ajurată (pl. 211/4), considerată ca făcând parte din acest lot de obiecte de bronz (*Dacia*, V—VI, 1935—1936, p. 222, fig. 13/7), este, după M. Rusu, din epoca romană.

Muzeul Cluj-Napoca, 4 415—4 446, 6 636—6 693, 6 826—6 831; pl. 193/2; 195/1—2; 199/6; 201/18; 202/2; 204/13; 205/1,3; 206/2; 212/12.

Trei loturi de obiecte, corespunzătoare nr. inv. 4 415—4 446, 6 636—6 693 și 6 826—6 831, ultimul achiziționat în 1890.

Patru celturi, dintre care două de tip transilvănean (pl. 193/2) și două cu decor (pl. 195/1—2); șase fragmente de seceri, dintre care una de seceră cu limbă la mîner, două de seceră cu cirlig (pl. 199/6) și trei de seceri de tip neprecizat; 12 fragmente de lămo de ferăstrău; un fragment de pumnal (pl. 201/18); trei virfuri de lance, dintre care două întregi (pl. 202/2) și unul fragmentar; trei brățări întregi, dintre care două nedecorate cu bara de secțiune rotundă (pl. 205/1, 3) și una decorată cu bara de secțiune plan-convexă (pl. 206/2); un fragment de brățară din placă; patru fragmente de tablă de bronz, din care două din vase de bronz (pl. 212/12) și două din centuri și 65 bucăți de bronz brut.

Muzeul Deva, 5 231—5 233, 5 277—5 280, 5 297—5 298; pl. 195/15, 27; 208/10; 211/14; 212/8.

Un fragment de daltă cu tub pentru mîner (pl. 195/27); un fragment de brățară cu capăt spiralice (pl. 208/10); un fragment dintr-o placă de bronz cu două creștături pe laturile înguste (pl. 212/8) și un rest de bară de secțiune rectangulară.

În afară de aceste obiecte, după I. Nestor și O. Floca, mai provin din depozitul Șpălnaca II următoarele trei obiecte, înregistrate în inventarul muzeului ca fiind de la Strei-Singorgiu: o daltă din metal alb cu bara de secțiune rectangulară (pl. 195/15); un fragment dintr-o lamă de sabie (5232) și un rest dintr-un virf de lance (5231). De asemenea, este posibil să provină tot din acest depozit și doi butoni cu două orificii pe margini (pl. 211/14), care sînt menționați în inventarul muzeului ca fiind de proveniență necunoscută.

Muzeul Alba Iulia și colecția bibliotecii Batthyáneum.

Din informațiile lui M. Rusu cîteva piese, printre care un celt ciocan, despre care se menționează în inventarul muzeului că provine dintr-o localitate necunoscută. Din aceeași informație rezultă că și alte piese cu aceeași patină, considerate ca fiind de proveniență necunoscută, apar-

țin probabil aceluiași depozit, ca și unele bronzuri din colecția bibliotecii Batthyáneum din Alba Iulia.

Din acest depozit se aflau în 1958 la Muzeul național din Budapesta 501 piese din 1 058, din care sînt menționate aici numai 488, întrucît 13 nu aparțin în mod sigur acestei turnătorii.

Muzeul național, Budapesta (loturile a-c):

a) Lotul 52.31. 1-86; pl. 193/1,4-7, 13, 15-16,20; 194/1-2, 4, 6, 11, 14-17; 195/7, 20, 22-23, 25, 28; 196/6, 10, 12-13; 197/2, 4-5; 198/5, 10; 199/2; 200/1, 8-9, 11-13, 19; 201/5-6, 11; 202/15; 203/7-15; 204/1, 4, 10-14; 212/20, 24.

Piesele cu nr. 1-30 și fragmentele de centuri, după J. Hampel, aparțin în mod sigur turnătoriei de la Șpálnaca, iar restul, cu nr. 31-86, este atribuit acestei turnătorii numai după caracteristicile patinei.

119 celturi, dintre care șapte celturi de tip transilvănean (pl. 193/1, 4-7) și 48 fragmente (pl. 193/15); un exemplar fragmentar, aparținînd variantei răsăritene a celtului de tip transilvănean (pl. 193/13), un celt cu gura concavă (pl. 193/20) și alte patru fragmente (pl. 193/16; 194/2; 195/20); trei celturi cu decor (pl. 194/1,11) și 26 fragmente (pl. 194/4, 6, 14-17; 195/23, 25, 28) și 36 fragmente din tipuri de celt mai mult sau mai puțin neprecizate (pl. 195/7); un tăiș bont de topor (ciocan?); trei fragmente de dălți cu tub pentru mîner (pl. 195/22); un fragment de topor cu aripioare; 32 seceri, dintre care două seceri cu buton (pl. 196/6, 10, 12-13; 197/2, 4-5); o seceră cu buton îndoită și 12 fragmente de seceri cu buton, patru fragmente de seceri cu limbă la mîner (pl. 198/5, 10; 199/2), o seceră îndoită cu ciotul de la turnat neîndepărtat (pl. 200/1) și două fragmente de seceri de tip neprecizat; 17 fragmente de mîner și lame de cuțit (pl. 200/8-9, 11-13); 117 fragmente de lame de ferăstrău; un mîner de vas (?) și un fragment din tablă de bronz, probabil dintr-un vas (pl. 202/15); 19 fragmente de sabie (pl. 201/5, 6, 11); un vîrf de lance fragmentar și încă alte trei fragmente de vîrfuri de lance (?); 48 fragmente din plăci de centură cu și fără decor (pl. 203/7-15; 204/1, 4, 12-14); un fragment de placă de bronz cu marginea răsucită (pl. 204/11); un fragment din tablă de bronz cu două orificii pe margine (pl. 204/10), despre care în catalogul muzeului se menționează că s-ar putea să provină dintr-un coif; o placă rectangulară cu două orificii alungite (pl. 212/20); două fragmente din tablă de bronz (pl. 212/24), un obiect neprecizat de formă cilindrică; 16 bucăți de deșeuri și de bronz brut de diferite forme și dimensiuni.

b) Lotul 18/1896.1-23 cumpărat în 1896 de la Fenieh Iacob; pl. 194/21; 211/13, 15.

Un celt întreg fără decor (pl. 194/21) și un fragment cu decor; o daltă; un vîrf de seceră de tip neprecizat; șase fragmente din lame de ferăstrău; un vîrf de lance fragmentar; doi butoni decorați (pl. 211/13, 15); un fragment din tablă de bronz; 10 bucăți de bronz brut de diferite forme și dimensiuni.

c) Lotul 97/1906; pl. 192/17, 20; 195/3, 17, 30; 196/3-5; 197/6; 198/1-4, 11, 13-15; 199/1, 5, 7-8, 10; 200/2, 18, 21, 23, 28; 201/9, 17; 202/1, 7, 11, 17; 203/16; 204/2, 5-9; 205/7-9, 13, 16; 206/1, 3; 207/3-6; 208/4; 210/1-16, 18-25; 211/2-3, 16, 25-26, 29; 212/1, 18, 21-22, 25-26, 28.

Un topor (pl. 192/20); un topor fragmentar cu tub pentru mîner transversal (pl. 192/17); un celt cu decor (pl. 195/3) și 21 fragmente de celturi; două dălți cu tub pentru mîner (pl. 195/30); două mici dălți de secțiune rectangulară și ovală; o sulă (pl. 195/17) și un fragment de tăiș de daltă sau celt; patru fragmente de dălți cu tub; două fragmente de topoare cu aripioare la partea superioară (pl. 196/3-4) și un alt fragment de topor cu aripioare cu partea inferioară în formă de ciocan (pl. 196/5); 174 seceri, din care trei cu cîrlig întregi (pl. 199/5, 7, 10) și șase fragmente de seceri de acest tip (pl. 199/8), 119 fragmente din vîrfuri de seceri, în cea mai mare parte de tipurile cu limbă la mîner și cîrlig și numai cîteva seceri cu buton, 35 fragmente de mîner de seceri cu limbă la mîner (pl. 197/6; 198/1-4, 11, 13-15; 199/1); trei seceri cu ciotul de la turnat neîndepărtat (pl. 200/2); opt fragmente de seceri de tip neprecizat; 84 fragmente din lame de ferăstrău; un fragment din lamă de cuțit; un fragment de vas; șase fragmente de mîner și lame de sabie (pl. 200/28; 201/9); șase fragmente

de pumnal (pl. 201/17); un virf de lance (pl. 202/1) și 9 fragmente (pl. 202/7, 11); o psalie (pl. 202/17); șapte fragmente din placă de centură decorate (pl. 203/16; 204/2, 5-9); 36 brățări, dintre care 23 întregi și în parte decorate, din care patru cu bara de secțiune rotundă nedecorată (pl. 205/7-9) și 12 masive cu bara de secțiune plan-convexă în majoritatea cazurilor decorate (pl. 205/16; 206/1, 3; 207/3-6; 208/4; 210/1-3), șapte cu bara subțire decorate de obicei cu creștături (pl. 210/4-5, 9-10, 13) și 13 fragmente, dintre care una nedecorată din bară de secțiune plan-convexă, masivă (pl. 210/8), trei nedecorate, dintre care două din bară de secțiune rotundă (pl. 210/7) și una de secțiune plan-convexă (pl. 205/13), nouă decorate cu creștături, din bară subțire de secțiune rotundă (pl. 210/6, 11-13); trei verigi (pl. 210/14, 19); două fragmente de mîner de vas (?) torsionate (pl. 200/21); un ac decorat cu capul bitronconic (pl. 210/18); două pandantive în formă de lanțetă (pl. 210/15-16) și un fragment dintr-un *ampyx* (pl. 210/22); patru sirme cu capete spiralice (pl. 210/20-21) și încă patru fragmente de sirmă; un cap de cui (pl. 210/23); două fragmente de obiecte cilindrice (pl. 210/24-25); un fragment dintr-o piesă ajurată de la car (?) (pl. 211/25); 13 fragmente din plăci de centură din tablă de bronz cu sau fără decor (pl. 211/26 (cinci exemplare), 29 (patru exemplare)); un rest de *saltaleoni* înfășurat cu sirmă (pl. 211/2); un buton rotund decorat (pl. 211/3) și un altul fragmentar turtit, cu decor pe margine (pl. 211/16); 33 fragmente din tablă de bronz; 12 fragmente din obiecte neprecizate (pl. 200/18, 23; 212/1, 18, 21-22); 27 fragmente din bare de secțiune rectangulară, rotundă și triunghiulară (pl. 212/25-26, 28); 16 deșeuri de bronz și două bucăți de bronz brut și un rest de cositor.

Analiza chimică (Otto Helm, *ZfE*, XXVII, 1895, p. 763):

Pl.	Obiect	Cu	Sn	Sb	Pb	As	Ag	Su	Ni	Zn	Co	Fe
	Turtă	84,83	—	0,36	0,35	—	—	0,04	—	0,13	—	0,29
	Placă	83,04	13,38	1,54	1,50	—	urme	0,38	0,81	—	0,07	0,28
	Fragm. celt	94,22	—	4,01	0,23	0,84	—	0,29	0,25	—	—	0,16

G. Téglás, *ErdMúz*, IV (1887), p. 331-334; idem, *OTTÉ*, XIII, 1888, p. 73-74; idem, *AÉ*, XII (1892), p. 406-407; *Zs. Reiner*, *AÉ*, 1888, p. 14 și urm. (20 culturi întregi și 153 fragmentare); idem, *AÉ*, 1892, p. 406 și urm.; Fr. Müller, *Korrbl. VSL*, XI, 1888, p. 6, *Dosar Gr. Tocilescu*, 1888, 34-35, nr. 41; O. Helm, *ZfE*, XXVII, 1895, p. 762-768 (analiza bronzului); J. Hampel, *AÉ*, XVI, 1896, p. 281; idem., *Bronzkor*, II, pl. CXLIIV-CL; C. Herepey-B. Cserni, *AFM*, II/1, p. 41-53, 88 și urm., p. 552 și urm., p. 554 și urm. (il.); H. Schmidt, *ZfE*, XXXVI, 1904, p. 410; I. Marjjan, *Rep.*, I, nr. 672; V. Pârvan, *Getica*, p. 295, 315 și urm., p. 327 și urm., p. 331, 378, 395, 399 și urm., p. 409 și urm., p. 414, 431 și urm., nota 2, p. 434 și urm., nota 1, p. 447, 450, 550, 677, 690, 756, 761, 763, 766, 770 (il.); V. G. Ghilde, *Danube*, p. 389, nota; I. Nestor, *Stand.*, p. 123; idem, *PZ*, XXVI, 1935, p. 43; H. Dumitrescu, *Dacia*, V-VI (1935-6), p. 195-225 (il.); M. Roska, *Mannus*, XXIV, 1932, p. 545; idem, *ESA*, XII, 1938, p. 156; idem, *Rep.*, p. 111 și urm., nr. 19; N. Åberg, *Chronologie*, V, p. 38 (il.); D. Popescu, *Bronzzeit*, p. 108; G. v. Merhart, *Bonner-Jahrb.*, 147, 1942, p. 3, nota 2; Gallus-Horvarth, *Un peuple préscythique*, p. 16, 34 (il.); I. Berciu, *Apulum*, I, 1939-42, p. 27 (istoric al descoperirilor); J. Harmatta, *AÉ*, VII-IX, 1946-48, p. 127 și urm. (il.) (zăbală); M. Petrescu-Dimbovița, *Istoria României*, I, 1960, p. 147 și urm.; D. Berciu, *SCIV*, 1-2, 1950, p. 62, 67; V. Canarache, *SCIV*, I, 1950, 2, p. 87; M. Rusu, *Dacia*, N. S., IV, 1960, p. 164 (il.); idem, *Dacia*, N. S., VII, 1963, p. 184 și urm. și p. 208, nr. 57; idem, *Sargelta*, IV, 1966, p. 28 și p. 37, nr. 131, idem, *Apulum*, VI, 1967, p. 88; A. D. Alexandrescu, *Dacia*, N.S., 1966, p. 171, nr. 20-21, p. 183-186, nr. 203-248; I. Potratz, *Pferdelrensens*, p. 187 (il.); W. A. v. Brunn, *Mitteldutsche Hortfunde*, p. 30, 32 și urm., 36 și urm., 39 și urm., 42, 44, 51 și urm. 73, 148, 234, 255, 291, 293; B. Hänsel, *Beiträge*, p. 176; A. Vulpe, *PBF*, IX, 5, 1975, p. 67, nr. 347, p. 74, nr. 435-436, p. 80, nr. 469 și 471.

TĂȘAD, com. Drăgești, jud. Bihor (harta 3/66)

Muzeul Oradea.

În 1972, cu prilejul săpăturilor arheologice din o așezare hallstattiană timpurie, s-a descoperit la 0,28 m adâncime, într-o groapă mică cu diametrul de 0,30 m, un depozit, constituit dintr-un celt (pl. 213/2); două lame de ferăstrău (p. 213/1); două sule (pl. 213/3); 13 ace (pl. 213/4-6), dintre care trei cu o umflătură în dreptul orificiului de pe gît (pl. 213/6) și trei cu capul bi-

troneonic sau în formă de mac (pl. 318/5), precum și din 13 fragmente de *saltaleoni* de diferite dimensiuni (pl. 213/7).

Informații N. Chidioșan.

TĂUT, com. Batâr, jud. Bihor (hartă 3/67)

Muzeul național, Budapesta, 84/1884.1—22.

Depozit, descoperit în 1884 într-un vas de lut ars, conținând un celt cu gura foarte ușor concavă și decorat cu o dungă verticală (pl. 213/8); două seceri cu buton fragmentare (pl. 213/9) și încă două fragmente de vîrf de seceră; un cuțit cu limbă la mîner (pl. 213/10); o toartă de vas de bronz decorată (pl. 213/32); o sîrmă de bronz (pl. 214/2); șapte fragmente decorate din placă de centură de bronz (pl. 213/35); o brățară spiralică apărătoare de braț (pl. 213/16) și un fragment de disc spiralic (pl. 213/17); trei brățări din bară de secțiune oval-rotundă, dintre care două decorate (pl. 213/13, 15) și una nedecorată (pl. 213/11) și o brățară mică cu bara de secțiune rotundă (pl. 213/14); 433 butoni calotiformi și prevăzuți cu cîte două orificii și în parte decorați (pl. 213/18—31); 46 tutuli (pl. 214/1); trei falere cu toartă pe dos (pl. 213/33—34); trei verigi din bară de secțiune rectangulară, astăzi dispărute, dintre care una (pl. 213/12) am văzut-o în 1956, și 14 *saltaleoni*. Inventarul depozitului este nesigur. Dealtfel, M. Roska afirmă că a văzut în 1933, la un colecționar din Oradea, resturile unui depozit de bronzuri, dintre care și o aplică semisferică perforată, primite în schimb de la muzeul din Budapesta. În muzeul din Oradea nu se mai află nici o piesă din acest depozit.

F. Pulszky, *AE*, VI, 1885, p. X; J. Hampel, *Trouvailles*, p. 72; idem, *Bronzkor*, II, p. 34; M. Roska, *Rep.*, p. 140—141, nr. 279 (greșit Tăuți); Fr. Holste, *Hortfunde*, p. 18, pl. 31/1—7; A. Mozsolics, *ActaArch — Budapest*, 15, 1963, p. 74 (pentru detalii în legătură cu greutatea a trei brățări decorate); M. Rusu, *Dacia*, N. S., VII, 1963, p. 206, nr. 72 (Bronz D); idem, *Sargetia*, IV, 1966, p. 37, nr. 133; W. A. v. Brunn, *Mitteldeutsche Hortfunde*, p. 32, 289 (Bronz D); B. Hänsel, *Beiträge*, p. 104, 214.

TIMIȘOARA, jud. Timiș (hartă 3/68)

Muzeul Timișoara, IV 1 450—1 451, 1 453—1 455, 1 457—1 458, 1 461, 1 464, 1 466—1 467, 1 520, 4 112, 6 170—6 171 = III 1 967, 2 116—2 117, 2 119, 2 123—2 124, 2 129—2 130, 2 137, 2 160, 2 180, 2 196.

În primăvara anului 1876, în grădina de lângă locuința brigadierului silvic din „Pădurea Verde” (sau „Parcul Vinătorilor”), s-a găsit un depozit din 28 bronzuri, care a fost apoi achiziționat de muzeul din Timișoara. Vasele acestui depozit nu se mai pot identifica cu toată siguranța, cu ajutorul inventarului muzeului, întrucît s-au amestecat cu alte bronzuri, descoperite izolat, la date deosebite, în diferite puncte de pe teritoriul orașului.

După B. Milleker din acest depozit fac parte următoarele obiecte: un celt cu toarta ruptă (pl. 214/3); o seceră cu buton (pl. 214/7), precum și patru fragmente de seceri de tip neprecizat; un fragment de lamă de ferăstrău (pl. 214/9); un fragment de cuțit decorat (pl. 214/8); probabil două fragmente de lamă de sabie (pl. 214/6), ca și încă o piesă pierdută; trei fragmente de pandantive tubulare decorate, din care unul identificat cu un pompon (pl. 214/4); un ac cu vîrfurile rupte; o brățară masivă decorată (pl. 214/12) și alte trei decorate (pl. 214/10, 13—14), precum și încă trei fragmente de brățări neidentificate; un colier (pl. 214/11); cinci fragmente de sîrmă neidentificate și două bucăți de bronz brut.

TRÉT, II, 1876, p. 104; B. Milleker, *Délm.*, I, p. 111 și urm.; idem, *Starinar*, XV, 1940, p. 25; A. D. Alexandrescu, *Dacia*, N.S., X, 1966, p. 135 și 187 nr. 266 și informații M. Moga, potrivit cărora brățara din pl. 214/12 provine din depozitul de la Berzasca.

TIREAM, jud. Satu Mare (hartă 3/69)

Muzeul Carei, 102—103

Dintr-un depozit două brățări decorate (pl. 215/1—2 : 102—103), descoperite împreună în 1958 în punctul Tăul Hodos și intrate în muzeu în 1966.

Informații Ioan Némethi și T. Bader (Carei).

TIROL, com. Doelin jud. Caraș-Severin (hartă 3/70)

Muzeul Timișoara, IV 1 479—1 485 = III 1 921—1 929 (două fără numere actuale : 1 928—1 929).

Dintr-un depozit, descoperit în 1873, fac parte patru celturi, dintre care două întregi de tipul transilvănean (pl. 215/3—4) și două fragmentare (pl. 215/5); o seceră cu limbă la mîner (pl. 215/6); două brățări decorate, dintre care una de secțiune plan convexă (pl. 215/8) și alta din bară de secțiune rotundă (pl. 215/7) și două verigi din bară de secțiune rotundă, dintre care una mai mică decorată nu mai există (pl. 215/9).

Z. Ormós, *TRÉT*, I, 1874, p. 16—17; B. Milleker, *Délm*, I, p. 69—70; idem, *Startnar*, XV, 1940, p. 23; J. Hampel, *Catalogue*, p. 112; idem, *Trouvailles*, p. 81; idem, *Bronzkor*, II, p. 70 și urm.; M. Roska, *Rep.*, p. 123, nr. 123; Holste, *Hortfunde*, p. 22, pl. 41/27—33; M. Rusu, *Dacia*, N. S., VII, 1963, 208, nr. 65; idem, *Sargetia*, IV, 1966, p. 37, nr. 134; W. A. v. Brunn, *Mitteledeutsche Hortfunde*, p. 290.

TÎRGU LĂPUȘ, II, jud. Maramureș (hartă 3/71)

Muzeul național, Budapesta, 1/1907/104 și număr șters.

Din fosta colecție F. Floth din Beclean un celt fragmentar cu decor unghiular (pl. 215/11); o seceră întreagă și una fragmentară (nu pot fi identificate dintre exemplarele cu nr. 37—42) și un fragment dintr-un topor cu disc și spin (pl. 215/10). Reconstituirea depozitului s-a făcut de M. Rusu și M. Petrescu-Dimbovița, pe baza informațiilor din *AÉ*, XV, 1895, p. 192, 284 și a desenelor din Muzeul de la Budapesta.

Literatura la fel ca pentru Lăpuș I. Se mai adaugă E. Orosz, *SzDE*, I, 1900, p. 30, nr. 63—64; I. Marțian, *Rep.*, II, 387; B. Pósta, *Útmutató*, p. 17; M. Roska, *Rep.*, p. 153, nr. 44; A. Mozsolics, *Bronze- und Goldfunde*, p. 155.

TREZNEA, com. Agrij, jud. Sălaj (hartă 3/72)

În 1876, cu prilejul aratului pe locul numit „Dosul Boznii”, s-a descoperit un depozit, din care o parte a ajuns la muzeul din Cluj-Napoca și o alta în fosta colecție Sziksay din Zalău.

Muzeul Cluj-Napoca, 123, IV 2 579—2 581.

O seceră cu buton (pl. 216/3) și trei brățări cu capetele subțiate, din care una decorată cu bara de secțiune rotundă (pl. 216/1), una nedecorată cu bara de secțiune rombică (pl. 216/2) și o alta nedecorată.

Aceluiași depozit îi mai aparțin (după J. Hampel, *Bronzkor*, II, p. 108) următoarele obiecte : trei celturi, din care două cu gura concavă și unul masiv cu manșon și decor unghiular, trei seceri, dintre care una cu buton și două cu limba la mîner; 16 brățări, din care 15 decorate cu bara de secțiune rotundă și una nedecorată cu bara de secțiune rombică, precum și o bucată de bronz brut.

După M. Rusu nu ar fi exclus ca acestui depozit să-i aparțină și bronzurile menționate în literatură ca fiind găsite într-o carieră de piatră de lângă Aghireș sau „într-o stîncă” sau pe coasta dealului din fața locului „La Șanț”, unde a fost probabil un castru roman. Alteori acest depozit este confundat cu al doilea depozit de la Nădiș, întrucît locul „Dosul Boznii” se află între aceste două localități.

G. Téglás, *ErőMúz*, VI, 1879, p. 280 și VII, 1880, p. 152; K. Torma, *Limes*, p. 69; J. Hampel, *Trouvailles*, p. 51—52; idem, *Bronzkor*, II, p. 108 și urm.; J. F. Fetzer, *AÉ*, XVII, 1879, p. 358; A. Bielz, *JSKV*, XVIII, 1898, p. 61; *EMKKolauz*, p. 90; M. Petri, *SzilágyumMon*, I, p. 31; *Dosar Gr. Tocilescu*, nr. 5137, foaia 345; I. Marțian, *Rep.*, I, nr. 697; M. Roska, *Rep.*, p. 215—216, nr. 78 (il.) și 273, nr. 218; M. Rusu, *Dacia*, N. S., VII, 1963, p. 208, nr. 64.

UIOARA DE SUS, localitate componentă a orașului Oena Mureșului, jud. Alba (hartă 3/73)

În primăvara anului 1909, cu prilejul aratului pe o parcelă de pământ situată în partea de hotar „Tăul Mare”, s-a descoperit un topor de bronz și în urma săpăturilor din jur, la circa 30 cm adîncime, s-au găsit alte numeroase obiecte de bronz. Continuîndu-se săpăturile, s-a scos tot depozitul-turnătorie, care se afla într-o groapă mare cu diametrul de 1,50 m și adîn-

cimele de 1,20 m. Scurt intervalul depozitului acesta, constituit din 5 812 piese, în greutate de circa 1 100 kg, a fost achiziționat de către muzeul din Cluj. Efectuându-se la câteva zile după aceea săpături metodice pe locul descoperirii depozitului de către Dr. István Kovács de la Muzeul din Cluj, s-au mai găsit câteva fragmente de bronz brut, precum și o bucată de staniu pur, cum au dovedit analizele efectuate ulterior de prof. I. Stoicovici.

Alte 15 piese din acest depozit-turnătorie au ajuns în 1921, în condiții neprecizate, în colecția muzeului din Göteborg (Suedia), unde se află și astăzi. După M. Rusu, nu ar fi exclus ca obiectele acestea să provină dintr-un alt depozit de la Ocna Mureșului.

Muzeul Cluj-Napoca, III 1 788-7 600; pl. 216/4-13; 217/1-11, 13-15; 218-247/1-6, 8-16, 19-33; 248-250/1-15, 17-22; 251-268/1-4, 6-34, 36-54; 269/1-5, 7-29, 31-33; 270-273/1-7.

355 celturi de diferite tipuri, dintre care 78 întregi și 277 fragmentare : 27 de tip transilvănean și variantele lui (pl. 216/4-9, 11-12; 217/1-3), 22 celturi cu gura concavă, dintre care 17 cu secțiunea corpului hexagonală (pl. 217/4-8) și cinci cu secțiunea corpului ovală, 70 celturi masive cu sau fără tortiță și cu decor unghiular (pl. 218/1-3, 5-15; 219/1-10, 13, 16), patru celturi de același tip și cu decor în formă de arcade (pl. 219/14, 18), șase celturi de același tip dar cu decoruri diferite (pl. 217/15; 219/11-12), 14 celturi ornamentate și neornamentate (pl. 216/13; 217/9, 11-12; 218/4), patru celturi decorate cu 3-8 caneluri la partea superioară (pl. 217/13; 219/15, 17), patru celturi de diverse tipuri (pl. 216/10; 217/10; 217/14) și 206 fragmente de celturi de diferite tipuri ce nu pot fi precizate cu certitudine, aparținând în cea mai mare parte la tipurile menționate mai sus (de ex. lame cu tăiș); nouă celturi-ciocan, dintre care unele cu decor unghiular (pl. 220/1-4); 22 dălți, dintre care 11 cu tub pentru mîner (pl. 220/5-8, 15) și opt simple (pl. 220/10-11), la care se adaugă încă două cu nervuri în relief la capătul superior (pl. 220/9, 12) și una plată decorată (pl. 220/14); un baros fragmentar pentru sfărîmat minereul sau sarea (pl. 220/13); un topor de tip caucazian cu gaură de înmănășur (pl. 220/16); șapte ciocane întregi sau fragmentare cu arpioare pentru spargerea drobilor de sare (pl. 220/17-19; 221/1, 5); 45 topoare cu arpioare de diferite tipuri, întregi și fragmentare (pl. 221/2-4, 6-7; 222/1-10; 1 303 seceri întregi și fragmentare, dintre care 58 cu buton (pl. 223/1-14), 506 cu limbă la mîner (pl. 224/1-12; 225/1-15; 226/1-10; 227/1-9; 228/1-12; 229/1-11; 230/1-12; 231/1-10; 232/1-12; 233/1-12; 234/1-15; 235/1-15; 236/1-16; 237/1-13; 238/1-13; 239/1, 3), 24 seceri cu cîrlig, întregi și fragmentare (pl. 239/2, 4-9; 240/1-3), un fragment de seceră (?) de tip neprecizat (pl. 240/4), un mîner de seceră cu ciotul de la turnat neîndepărtat (pl. 223/15), 339 vîrfuri de seceri de tipuri neprecizate (pl. 240/5-6; 240/7-14, 16), 374 mijloace de seceri (pl. 240/15, 17-18), la acestea se adaugă 19 exemplare cu o șanțuire, trei cu două șanțuiri, 95 fără nervuri, 33 cu două nervuri și unul cu trei nervuri, 13 mijloace cu lama lată, 25 cu lama îngustă și 67 taloane de seceri (pl. 240/19-24); 261 plăci și fragmente de tablă de bronz, dintre care 56 fragmente de vase de diferite forme (situle, cazane, cești), dintre acestea unele ornamentate cu caneluri, linii incizate oblice sau în zigzag, linii punctate etc. (pl. 241/1-20; 242/1-7; 243/1-7; 9-10) și 205 fragmente din tablă de bronz mai subțire sau mai groasă, probabil din vase, precum și alte obiecte neprecizate din cele cu nr. inv. III 5 787-5 926, 5 989-6 032, la care se mai adaugă peste 58 resturi din plăci de bronz cu alte numere de inventar, un mîner de la un vas de bronz terminat cu un cap de pasăre (pl. 242/8); 384 lame de ferăstrău, dintre care 18 întregi și 366 fragmentare (pl. 243/11); cinci brice fragmentare (pl. 243/12-15); 126 cuțite și pumnale de diferite tipuri (cu mînerul plin, cu limbă la mîner sau cu verigă), întregi și fragmentare (în ultimul caz neputîndu-se deosebi totdeauna ușor), dintre acestea cinci cuțite întregi sau aproape întregi (pl. 243/17, 20-22), 34 fragmente de cuțite (pl. 243/16, 18-19, 23-26; 244/1-3) (împreună cu un rest de celt), trei mijloace de lame și 12 minere de cuțite sau pumnale (pl. 244/4-10); 45 pumnale întregi și fragmentare de diferite tipuri (pl. 244/11-22; 245/1-19; 246/1-13), precum și 30 fragmente neprecizate de cuțite sau pumnale; 93 piese de harnașament : zăbale, psalii, opritori, cirne, *ampyx*-uri, falere, butoni, pendantsive etc. (pl. 246/14-23; 247/1-6, 8-16, 19-33; 248/1-36); 93 săbii

fragmentare, dintre care două de tip Kiegssee (pl. 249/1—2), 29 o limbă la minier la diferite tipuri (pl. 249/3—18; 250/1—3 și 62 lame sau virfuri de lame de săbii de diferite tipuri (pl. 250/4—14); o buterolă de sabie (pl. 250/15); 55 virfuri de lance de diferite tipuri (pl. 250/17—22; 251/1—15, 20); 5 virfuri de săgeți de diferite tipuri (pl. 251/16—19); nouă fragmente de plăci de la coifuri din bronz (pl. 251/21—23; 252/1—5); șapte fragmente de plătoșe (pl. 252/6—8); 35 topoare cu disc și spin, dintre care unul întreg (pl. 254/1) și restul mai mult sau mai puțin fragmentare (pl. 252/9—15; 253/1—13; 254/2—8); opt fragmente de centuri înguste cu decor „au repoussé” (pl. 257/1—8) și 34 fragmente mai mari sau mai mici de centuri late decorate cu diverse motive combinate obținute prin tehnica „au repoussé” sau prin incizie (pl. 255/1—5; 256/1—8; 257/9—21); 48 coliere (?), majoritatea fragmentare torsionate (unele poate brățări), neornamentate sau decorate cu benzi de linii oblice incizate (pl. 258/1—20); 208 brățări întregi și fragmentare decorate sau nedecorate cu bara de secțiune rombică, rotundă, ovală sau plan-convexă (pl. 259/1—10; 260/2—30; 261/1—8; 262/1, 3—14; 263/1—16, 19—22; 267/24, 27); două brățări spiralice (pl. 263/17—18); două verigi de picior (pl. 259/11—12) și probabil încă una (pl. 260/1); 167 brățări întregi sau fragmentare din plăci decorate cu cercuri, arcade, romburi, benzi de liniuțe incizate sau reliefate și alte motive (pl. 264/1—30; 265/1—12; 266/1—28; 267/1—9, 11—12, 14—17); 57 verigi, parțial cu altele mai mici suspendate, uneori în formă de lanț (pl. 267/10, 13, 18, 23, 25—26, 28—32); 18 spirale, discuri, protome și alte resturi de fibule (pl. 268/11—18); 45 ace întregi sau fragmentare de diferite tipuri (pl. 268/19—34, 36—54); 35 pandantive întregi sau fragmentare, dintre care 27 în formă de semilună (pl. 269/1—5, 7—25) și patru de alte tipuri; trei fragmente de diademă (?) (pl. 268/8); două perle bitronconice (pl. 269/28—29); nouă *saltaleoni* (pl. 268/9—10; 269/31—32); 10 tuburi cilindrice sau conice din plăci subțiri de bronz (pl. 269/33); 17 fragmente de roți solare decorate cu 3—4 caneluri late (pl. 270/1—4), toate din piese care nu se întregesc; șase fragmente din tablă de bronz decorată; 106 bare de bronz de diferite forme cu secțiunea triunghiulară, pătrată, rombică, ovală sau rotundă (pl. 270/13—14, 16; 271/1, 9—10, 15, 19—23, 25—26, 28, 30—31, 33, 36—42, 44; 272/3, 7, 9—29); circa 2378 turte și bucăți de bronz brut sau resturi de la turnare și diferite fragmente de obiecte nedeterminate (pl. 273/1—7).

Muzeul Göteborg, 7 963—7 976; pl. 217/12; 247/7, 17—18; 250/16; 262/2; 268/5, 35; 269/6, 30.

În 1921 secția de preistorie a muzeului din Göteborg a intrat în posesia următoarelor 15 piese, menționate ca fiind din acest depozit-turnătorie în catalogul muzeului și a căror publicare a fost permisă lui L. Franz de intendentul Georg Sarauw: trei celturi, dintre care unul cu gura concavă și corpul de secțiune hexagonală (la fel cu ex. din pl. 217/4), altul cu decor unghiular (la fel cu ex. din pl. 218/3, numai că are patru dungi unghiulare) și al treilea cu decor simplu și două orificii în loc de toartă (pl. 217/12); o seceră cu limba la minier (la fel cu ex. din pl. 228/3, 5); un virf de lance (pl. 250/16); o brățară decorată cu motive incizate (pl. 262/2); o verigă (pl. 268/5); un ac cu capul conic (pl. 268/35); o „apărătoare de ac” (la fel cu ex. din pl. 247/15); două pandantive semilunare (pl. 247/7; 269/6); doi butoni (pl. 247/17—18) și o perlă bitronconică de bronz (pl. 269/30).

Analiză spectrală 9 077, executată la Muzeul din Stuttgart (S. Junghans, E. Sangmeister, M. Schröder, *Kupfer und Bronze*, 1968, p. 254—255):

Pl.	Nr. inv.	Sn	Pb	As	Sb	Ag	Ni	Bi	Au	Zn
220/16	III 4 974	1,5	0,17	0,65	0,52	0,04	0,76	0,008	0	0

Pl.	Obiect	Nr. inv.	Sn
246/15	Psalie	III 7 384	10,63
246/21	Zăbală	III 6 211	8,26
	Psalie	III 5 756	5,56
272/22	Bară bronz	III 5 753	2,42
	Turtă cupru	III 6 363	0
	Fișie de plumb		0
	Pulbere staniu		87,47
			93,14

ErdMüzÉvk, 1909, p. 36; M. Roska, *PZ*, 1909—1910, p. 407, nota 1; idem, *DolgSzeved*, IV, 1926, p. 219 și urm.; L. Franz, *WPZ*, IX, 1922, p. 67 și urm. (pentru lotul de obiecte din Muzeul din Göteborg); A. Tallgren, *ESA*, II, 1926, p. 165; V. Pârvan, *Getica*, p. 352; I. Nestor, *Stand*, p. 123, 126; M. Roska, *Mannus*, 1932, p. 545; idem, *ESA*, XII, 1938, p. 156, nr. 17; idem, *Rep.*, p. 91, nr. 82; N. Åberg, *Chronologie*, V, p. 39 și urm.; II. Dumitrescu, *Dacia*, V—VI, 1935—1936, p. 195, nota 3; Fr. Holste, *Hortfunde*, 1951, p. 24, pl. 44—46; idem, *Vollgriffschwerter*, p. 29, 52; H. Müller-Karpe, *Beiträge*, 1959, p. 111 și urm., 159; M. Petrescu-Dimbovița, *Istoria României*, I, 1960, p. 147 și urm.; M. Rusu, *Dacia*, N. S., IV, 1960, p. 164; idem, *Dacia*, N. S., VII, 1963, p. 184 și urm., 208, nr. 66; idem, *Sargetia*, IV, 1966, p. 38, 143; idem, *Apulum*, VI, 1967, p. 88; E. Stoicovici, *SCIV*, XVI, 1965, 3, p. 466 și urm.; J. A. N. Potratz, *Die Pferdelrensen*, 1966, p. 131 (il.); M. Gîmbutas, *Bronze Age*, 1965, p. 121 și urm.; A. D. Alexandrescu, *Dacia*, N. S., X, 1966, p. 170, nr. 18—19, p. 179 și urm., nr. 133—202; W.A.v. Brunn, *Mitteldeutsche Hortfunde*, 1968, p. 30 și urm., 36 și urm., 39 și urm., 42 și urm., 60 și nr. 72, 143, 156, 234, 291; A. Vulpe, *PBF*, IX, 2, 1970, p. 5, 63, nr. 275, p. 80 și urm., nr. 365, p. 86, nr. 451, p. 89, 91, nr. 507, p. 92, nr. 524—527, p. 95, nr. 543—561, p. 96 și urm.; idem, *PBF*, IX, 5, 1975, p. 72, nr. 374; p. 76, nr. 423—433, p. 80, nr. 457—463, 474—513 (il.).

UNGURENI II, jud. Maramureș (harta 3/74)

Depozit, descoperit probabil în 1885, într-un vas de lut ars, pe locul „La Poienile Budăi”, la sud de această localitate, ale cărui piese au ajuns la muzeele din Cluj și Sibiu. În ceea ce privește proveniența depozitului, s-a presupus o localitate necunoscută din Transilvania (M. Roska, *Közl*, IV, 1944, p. 47 și urm.) și apoi Șanț — Rodna Nouă (M. Rusu, *Dacia*, N.S., IV, 1960, p. 164, nota 12), pe baza unei corecturi făcute de A. Puday în inventarul muzeului din Cluj, ca ulterior tot M. Rusu, verificând informațiile din literatură, să ajungă la concluzia că depozitul s-a găsit la Ungureni. Din aceste motive a fost inclus aici tot depozitul de la Ungureni.

Muzeul Cluj-Napoca, 8 053—8 080, 10 182; pl. 273/8—12; 274—275/1—7

Din lotul inventariat ca provenind dintr-o localitate necunoscută și apoi de M. Rusu ca fiind din punctul Șanțurile Romane, de la Șanț — Rodna Nouă, fac parte 11 piese de harnașament, din care cinci psalii (pl. 273/8—9, 11—12; 274/1); un buton opritoare (pl. 273/10); cinci verigi (pl. 274/19—23); trei falere (pl. 275/1—3); șase topoare de luptă cu disc (pl. 274/2—6, 8); patru topoare cu ceafa prelungită (pl. 275/4—7); 27 nituri cu capetele semisferice (pl. 274/9—13) și 210 verigi cu diametrul de 1—1,5 cm (pl. 274/14—17) și 13 verigi în formă de 8 (pl. 274/18). La acestea se adaugă un topor de luptă cu disc înregistrat în inventarul muzeului ca provenind de la Ungureni (pl. 274/7).

Analize spectrale 9 092—9 103, executate la muzeul din Stuttgart (S. Junghans, E. Sangmeister, M. Schröder, *Kupfer und Bronze*, 1968, p. 256—257, Șanț și cu aceeași localitate la

Pl.	Nr. inv.	Sn	Pb	As	Sb	Ag	Ni	Bi	Au	Zn	Co	Fe	Nr. analiză
273/11	8 056	9,8	1,35	0,5	2,1	0,14	0,44	0,011	0	0	0	÷ +	9 103
274/2	8 073	6	0,8	0,54	0,35	0,071	0,63	0,009	0	0	0	+	9 098
274/3	8074 + 8075	10	3,2	0,54	0,62	0,12	0,52	0,02	0	0	0	+	9,099
274/4	8077 + 8077a	>10	0,41	0,32	0,11	~0,01	0,33	0	0	0	0	+	9 102
274/5	8 072	5,2	1,13	0,5	0,2	0,074	0,76	0,018	0	0	0	+	9 097
274/6	8 076	10	0,38	0,59	0,35	0,07	0,49	0,025	0	0	0	+	9 101
274/8	8 071	8,1	0,34	0,73	0,13	0,012	0,65	0	0	0	0	+ +	9 096
275/1	8 070	8,8	0,43	0,38	0,19	0,039	0,73	0,013	0	0	0	urmă	9 095
275/5	8 068	9,2	0,63	0,33	0,27	0,033	0,55	0,014	0	0	0	÷	9 093
275/6	8 069	10	~5	0,57	0,49	0,081	0,75	0,024	0	0	0	+ +	9 002
275/7	8 067	10	0,5	0,27	0,21	0,045	0,52	0,023	0	0	0	urmă	9 094
	Verigă	9,2	0,9	0,36	0,27	0,12	0,45	0,018	0	0	0	÷	9 100

Analize chimice (E. Stoicovici, *SCIV*, 16, 1965, 3, p. 471, Şanţ-Rodna Nouă):

Pl.	Obiect	Nr. inv.	Sn
273/11	Psalic	8 056	22,07
274/4	Topor luptă cu disc	8 077	17,27

Muzeul Brukenthal, Sibiu, A, 1 155.

Din fosta colecție Astra, un topor cu disc și spin, un vîrf de lance și cîteva fragmente ceramice.

Muzeul Baia Mare, 1 038.

O sabie, care probabil provenea din același depozit.

Gy. Primics, *TTK*, XVIII, 1886, p. 317 (menționează încă un depozit din săbii și seceri, care au fost găsite de un fierar); H. Finály, *ErdMúz*, III, 1886, p. 205; *OTTE*, X, 1885, p. 31—36, 286; *SzoldMon*, I, p. 117 și II, p. 292; E. Orosz, *SzDE*, I, 1900, p. 23 și urm. și III, 1902, p. 55 și urm.; M. Roska, *Rep.*, p. 50, nr. 218; idem, *KézI*, IV, 1944, p. 47 și urm. (il., loc de găstre necunoscut; Hallstatt B—C); D. Popescu, *Dacia*, VII—VIII, 1937—1940, p. 145; J. Harmatta, *AE*, VII—IX, 1946—1948, p. 27; A. Mozsolics, *ActaArch-Budapest*, III, 1953, p. 165 și urm.; idem, *Bronze- und Goldfunde*, p. 176 și urm. (localitate necunoscută din Transilvania), 185 și urm. (Şanţ); M. Rusu, *Dacia*, N.S., IV, 1960, p. 164, nota 12; idem, *Dacia*, N. S., VII, 1963, p. 208, nr. 60; W. A. v. Brunn, *Mitteleuropäische Hortfunde*, p. 290; A. Vulpe, *PBF*, IX, 2, 1970, p. 57 și urm., nr. 249—252, p. 59, 81, nr. 360, p. 85, nr. 435—436, p. 85, nr. 453, p. 94, nr. 538, p. 95 și urm., 100, nr. 568, pl. 79 A.

VALEA LUI MIHAI I, jud. Bihor (harta 3/75)

Muzeul Déri, Debrefin, 1 074—1 096

Depozit descoperit într-un vas de lut cu proeminențe (pl. 275/8), în cartierul nou de la marginea comunei, cu prilejul săpării unei gropi. Din inventarul lui fac parte șase celturi, dintre care unul de tip transilvănean (pl. 275/9), două cu gura concavă (pl. 275/10—11) și două cu decor (pl. 275/1—2) și unul fragmentar (pl. 276/3); șase fragmente de seceri, dintre care una cu buton (pl. 276/5) și trei de tipul cu limbă la miner (pl. 276/6, 9—10) și două de tip neprecizat (pl. 276/7—8); un topor cu aripioare mediane (pl. 276/4); două topoare de luptă cu disc și spin (pl. 276/12); un topor cu ceafa prelungită (pl. 276/11); opt brățări, dintre care două cu bara de secțiune rombică (pl. 276/14) și alte șase cu bara rotundă sau ovală nedecorată (pl. 276/13) și decorată (pl. 276/15; 277/1—2) și 18 bucăți de bronz brut (pl. 277/3—6).

L. Zoltay, *JDM*, 1910, p. 29 (il.); idem, *AE*, XXXV, 1915, p. 127; N. Åberg, *Chronologie*, V, p. 139 (il.); J. Söregy, *Vezető Debreceni Déri Múz.*, 1939, p. 50 (il.); M. Roska, *ESA*, XI, 1938,

ZAU DE CÎMPIE, jud. Mureș (hartă 3/76)

Muzeul Cluj-Napoca, 1 629—1 632, 1 836—1 838.

Depozit constituit din patru lame de ferăstrău (pl. 277/7—9); cinci ace întregi și fragmentare, dintre care trei torsionate la partea superioară (pl. 277/10, 11, 13) și alte două decorate (pl. 277/12).

Nu se știe dacă celul trimis în 1876 de Muzeul din Cluj la expoziția din 1876 de la Budapesta, împreună cu obiectele din depozit, face parte din acest depozit.

C. Goos, *Chronik*, p. 43; *ErdMúz*, III, 1876, p. 181; G. Téglás, *OTTE*, XII, 1887, p. 299; J. Hampel, *Trouvailles*, p. 85; idem., *Bronzkor*, II, p. 91; B. Pósta, *Útmutató*, p. 16, 20; I. Marțian, *Rep.*, I, nr. 457 și II, nr. 757; M. Roska, *Rep.*, p. 180, nr. 218; M. Rusu, *Dacia*, N. S., VII, 1963, p. 206, nr. 82 (Bronz D).

ZIMANDU NOU, jud. Arad (hartă 3/77)

Muzeul național, Budapesta, 112/1897.86—101.

Dintr-un depozit, descoperit în 1896, trei celturi, dintre care unul întreg (pl. 277/14) și două fragmentare (pl. 277/15—16), pierzându-se restul din trei fragmente de seceri; cinci butoni; o verigă; două plăci de centură fragmentare decorate; un pandantiv semilunar și un fragment de turtă de bronz.

L. Dömötör, *AÉ*, XVII, 1897, p. 262; M. Roska, *Rep.*, p. 311, nr. 21; M. Rusu, *Dacia*, N. S., VII, 1963, p. 208, nr. 69.

ZLATNA III, jud. Alba (hartă 3/78)

Muzeul Alba Iulia, 5 921—5 938 = P 4 393—4 410.

Depozit, descoperit în 1958, la 0,60—0,90 m adâncime, pe locul „Făguleț”, cu prilejul săpării unui șanț de canalizare. Acest depozit este constituit din șapte celturi întregi și fragmentare, dintre care unul aproape întreg de tip transilvănean (pl. 278/1), două cu gura concavă și decor (pl. 278/2—3), unul întreg cu decor unghiular (pl. 278/4), unul întreg mai îngust (pl. 278/5) și două fragmente cu decor din benzi verticale (pl. 278/6—7); o măciucă (pl. 278/12); o seceră cu buton (pl. 278/8) și alte trei fragmente de seceri (pl. 278/9—11), dintre care una de tipul cu cîrlig (pl. 278/11); un fragment de ac (pl. 278/13); un fragment de lamă de sabie cu limbă la minier (pl. 278/14); două virfuri de lance (pl. 278/15—16); un fragment dintr-o fibulă de tip passementerie cu sîrma ruptă în două (pl. 278/17) și patru discuri ale unor fibule de același tip (pl. 278/18—21); trei fragmente de bară subțire de bronz de secțiune pătrată mai mult sau mai puțin răsucită (pl. 278/22—24) și o bucată de bronz brut (pl. 278/25).

I. Berciu și Al. Popa, *ActaArchCarpathica*, VII, 1—2, 1965, p. 69—78 (il.); M. Rusu, *Dacia*, N. S., VII, 1963, p. 208, nr. 70; idem, *Sargetia*, IV, 1966, p. 38, nr. 154; A. D. Alexandrescu, *Dacia*, N. S., X, 1966, p. 173, nr. 78; I. Berclu și Al. Popa, *Apulum*, VI, 1967, p. 73—81 (il.); W. A. v. Brunn, *Mitteldeutsche Hortfunde*, p. 36 și urm., 292.

b. MOLDOVA

LIȘENI, com. Santa Mare, jud. Botoșani (hartă 3/79)

Muzeul de istorie al R.S.R., 1 839—1 871 (transfer *Muzeul Succava*, 1 911—1 929, 1 931—1 942, 1 944—1 945).

La aratul unui loc de sub înălțimea Holm, la circa 300 m de malul stîng al pîriului Corogea, s-a descoperit în 1960 un depozit, constituit din trei celturi de tip transilvănean (pl. 279/1—3); patru seceri cu buton, din care trei întregi (pl. 279/4—6) și una fragmentară (pl. 279/7); o seceră cu limbă la minier fragmentară (pl. 279/8); 22 seceri cu cîrlig, din care 15 întregi (pl. 279/9—11, 13—14, 16—17, 19; 280/1—2, 4—7), două rupte în două bucăți (pl. 279/18; 280/3)

și cinci mai mult sau mai puțin fragmentare (pl. 279/12, 15; 280/8—10; două săbii cu limbă la miner, din care una din cinci bucăți, cu umărul ușor arcuit (pl. 280/12) și o alta fragmentară cu umărul drept, din care, în afară de limba la miner ruptă recent, s-a păstrat [partea superioară (pl. 280/11), precum și un virf de lance (pl. 280/13).

Grigore Folt, *ArchMold*, II—III, 1964, p. 461—474 (il.); A. D. Alexandrescu, *Dacia*, N. S., X, 1966, p. 133, 176, nr. 79—80 (il).

c. OLTEANIA

SACOȚI, com. Slătioara, jud. Vâlcea (harta 3/80)

Muzeul Râmnicu Vâlcea.

În 1959, cu prilejul unor săpături pentru scoaterea de pământ necesar pentru a face cărămizi, în partea de est a botului de deal dintre Lunca Tării la vest și pirul de la Mititei cu Valea Gorunului la Est, s-a descoperit, la adâncimea de 0,50 m, un depozit, din care s-a reușit, să se achiziționeze în 1962 : cinci celturi (patru întregi și un fragment), din care trei de tip transilvănean (pl. 281/1—3), unul cu decor în formă de aripioare (pl. 281/4) și o lamă cu tăiș de la un tip neprecizat (pl. 281/5); cinci seceri (una întreagă și patru fragmentare), din care trei cu limbă la miner (pl. 281/6, 8) una cu cîrlig (pl. 281/9) și un virf de la un tip neprecizat (281/10); un fragment de cuțit (pl. 281/14) și un altul probabil de lamă de ferăstrău (pl. 281/13); o sulă indoită (pl. 281/17); două virfuri de lance (pl. 281/11—12); un tub din tablă decorat (281/15); o fibulă simplă în formă de arcuș de vioară de tip Peschiera (pl. 281/16); un fragment de colier (pl. 281/18); un *saltaleon* (pl. 281/19); două fragmente dintr-o brățară cingătoare decorată (de centură sau de brățară apărătoare), cu marginile indoite și întărite cu o sîrmă de bronz de secțiune rotundă (pl. 282/1); 31 brățări (20 întregi și 11 fragmentate), din care două cu bara de secțiune plan-convexă și decorată cu creștături (pl. 282/2) sau motive gravate din benzi unghiulare, alternînd cu altele verticale (pl. 282/3), șase cu bara de secțiune rotundă și decorate cu motive gravate din benzi orizontale, alternînd în trei cazuri cu motive în formă de X sau unghiulare (pl. 282/4—6) sau numai cu benzi orizontale (pl. 282/7—9), șase cu bara de secțiune rombică și nedecorată (pl. 282/10—13; 283/15, 16), trei cu bara de secțiune ovală (pl. 282/14; 283/12, 17), șase cu bara de secțiune rotundă (pl. 282/15; 283/1—2, 11, 13—14), opt cu mai multe spirale (pl. 283/3—10) și o bucată de bronz brut (pl. 283/18).

Ion Nania și Sever Holtei, *Depozitul de bronzuri de la Sacoți — Slătioara județul Vâlcea, Buridava*, 1972, p. 173 și urm. (il.) și informații A. Vulpe.

SOCU, com. Barbotești, jud. Gorj (harta 3/81)

Muzeul Drobeta-Turnu Severin.

Din fosta colecție Istrati Capșa, patru celturi, din care două de tip transilvănean (pl. 284/1—2), unul cu decor unghiular (pl. 284/4) și un altul cu un început de gură concavă (pl. 284/5), precum și partea superioară a unui celt decorat cu dungi orizontale pe margine (pl. 284/3).

D. Berciu, *Arheologia preistorică a Olteniei*, p. 138 (il.).

d. DOBROGEA

Seria Techirghiol

SÎMBĂȚA NOUĂ II, com. Topolog, jud. Tulcea (harta 3/82)

Muzeul Constanța, 2 675—2 682.

În toamna anului 1961 un tractorist a descoperit un depozit, constituit dintr-un celt (pl. 284/6) și cinci seceri, dintre care una cu limbă la miner (pl. 284/8) și patru cu cîrlig (pl. 284/9—12). La acestea, în primăvara lui 1962, la arat, s-au mai găsit un celt (pl. 284/7) și o bucată de bronz brut (pl. 284/13).

A. Aricescu, *SCIV*, 16, 1965, 1, p. 26—27 (il.); idem, *Pontica*, III, 1970, p. 34 și urm. (il.).

În 1959, cu prilejul lucrărilor agricole din grădina de zarzavat a gospodăriei de cooperatie din Techirgiol, s-a găsit pe un versant, care coboară lin spre lac, la 0,70 m adâncime, un depozit din 28 de obiecte în greutate de 2,383 kg, constituit din trei celturi, din care unul întreg decorat pe gît cu dungi orizontale (pl. 285/1), un altul fără toartă și cu dungi în relief verticale și cu tăișul lipsă (285/2) și din al treilea numai tăișul (pl. 285/3); 10 seceri, din care una întregă cu cîrlig (pl. 285/13), șapte seceri cu limba la mîner mai mult sau mai puțin fragmentare (pl. 285/4—10) și două vîrfuri de seceră de tip neprecizat (pl. 285/11—12); mînerul unei săbii cu limbă la mîner (pl. 285/15); o lamă de sabie de același tip (pl. 285/14); un vîrf de coif (pl. 285/16), la care se adaugă încă opt fragmente mici și foarte subțiri de coif, din care trei decorate (pl. 285/17—19) și cinci fragmente obișnuite de coif, ca și patru bucăți de bronz brut (pl. 285/20—23).

A. Aricescu, *SCIV*, 16, 1965, 1, p. 23—26 (il.); idem, *Pontica*, III, 1970, p. 32 și urm. (il.); A. D. Alexandrescu, *Dacia*, N. S., X, 1966, p. 176, nr. 81—82.

β) HALLSTATT A₂ (SECOLUL AL XI-LEA î.e.n.)

a. TRANSILVANIA

Seria Jupalnic — Turia

CĂPUȘU DE CÎMPIE, com. Iolănzul, jud. Mureș (harta 4/1)

Muzeul Sfîntu Gheorghe, 1 292, 1 296—1 297 ab, 1 298; pl. 286/1 — 3, 6—8, 10—19.

Dintr-un depozit, achiziționat în 1882, două celturi decorate (pl. 286/1—2); o daltă cu tub pentru mîner (pl. 286/6); șapte seceri cu buton și cu limbă la mîner și fragmente din acestea (pl. 286/3); două cuțite cu limbă la mîner (pl. 286/10—11), dintre care unul cu verigă la mîner (pl. 286/11); șapte lame de ferăstrău și fragmente din acestea (pl. 286/7—8); un vîrf de lance (pl. 286/14) și 14 brățări întregi și fragmentare (pl. 286/15—19) și un obiect de întrebuintare neprecizată (pl. 286/12). Din acestea se mai păstrează trei fragmente de seceră și patru lame de ferăstrău.

Muzeul Odorhei, 1297; pl. 286/4

Un vîrf de seceră împrumutat de la muzeul din Sfîntul Gheorghe (pl. 286/4).

Muzeul Tîrgu Mureș, 2 760, 2 766, 2 778—2 780; pl. 286/5, 9, 13, 20—22.

Din fosta colecție Kovács Ferencz se află următoarele piese, care aparțin probabil aceluiași depozit: un fragment de seceră cu limbă la mîner (pl. 286/5); trei fragmente dintr-o lamă de ferăstrău (pl. 286/9); un rest dintr-un obiect neprecizat (pl. 286/13); o brățară (pl. 286/20) și două verigi de picior din bară de secțiune ovală (pl. 286/21—22).

Din același depozit ar mai fi făcut parte o sabie întregă și alte două fragmente din sabie; un brici; 21 lame de ferăstrău; 22 brățări; două turte de bronz și un brici, care după M. Rusu s-ar putea să facă parte din alt depozit (?).

G. Nagy, *AE*, II, 1882, 31; idem, *SzNMÉrt*, I, p. 50 (tot inventarul depozitului); G. Téglás, *OTTE*, XII, 1887, p. 85, nr. 128; idem, *OTTE*, XIII, 1888, p. 70, nr. 23 (se menționează și alte piese); M. Roska, *Emlékkönyv SzNM*, p. 291, nr. 14; idem, *Rep.*, p. 177, nr. 183 (il.); I. Nestor, *Stand*, p. 134 (il.); N. Åberg, *Chronologie* V, p. 74; M. Rusu, *Dacia*, N. S., VII, 1963, p. 190, nota 41 și 208, nr. 3; W. A. v. Brunn, *Mitteldeutsche Horifunde*, p. 293; H. Hencken, *Tarquinta*, II, p. 470.

CENAD, jud. Timiș (harta 4/2)

Din fosta colecție Ludwig Kühn, 35 piese, în greutate de 3,64 kg dintr-un depozit, achiziționat de muzeu în 1966, găsit cu prilejul săpării unei gropi în curte, într-un vas de lut ars, care s-a

pierdut. Din acest depozit, după catalogul muzeului, mai făceau parte : un virf de lance ; o brătară și o faleră, alte piese ar fi ajuns la Muzeul național din Budapesta.

Muzeul Timișoara, 6 844/a—c, 6 845/1—2, 6 846/1—2, 6 847, 6 848/1—4, 6 849, 6 850/1—5, 6 851, 6 852/1—2.

Două celturi cu decor, mai mult sau mai puțin întregi (pl. 286/23—24) și două fragmente de celt, dintre care unul dintr-un exemplar cu lama cu tăiș lată (pl. 286/25) și altul dintr-un celt de tip neprecizat ; două seceri cu buton (pl. 286/26—27) și 10 seceri întregi cu limbă la miner, dintre care unele au virful mai mult sau mai puțin recurbat (pl. 287/1—6) și un fragment de seceră de același tip ; un fragment de sabie din două bucăți (pl. 287/7 a b), precum și alte trei fragmente de săbii (pl. 287/8) și o bucată de bronz brut.

Informații M. Moga ; L. C. Kühn, *Katalog*, pl. XXII—XXIV.

CLUJ-NAPOCA I, jud. Cluj (harta 4/3)

Muzeul de istorie naturală, Viena, 34 919—34 920.

Un celt cu decor (pl. 288/1) și un miner de sabie de tip Liptau (pl. 288/2), descoperite în 1834 și achiziționate de muzeu în 1899.

MAGW, XV, 1855, pl. III/40 ; AF, XXIV, 1904, 208 ; M. Roska, *Rep.*, p. 132, nr. 228 ; M. Rusu, *Dacia*, N. S., VII, 1963, p. 208, nr. 4 ; A. D. Alexandrescu, *Dacia*, N. S., X, 1966, p. 171, nr. 29 (il.).

CRIȘANA I

Colecția Liceului nr. 1, Oradea.

Patru celturi, dintre care trei variante ale tipului transilvănean (pl. 288/3—5) și unul decorat cu o linie în zigzag sub o bandă de dungi horizontale (pl. 288/6), achiziționate prin 1957—1958 în două rînduri, la început două piese și apoi alte două, nefiind exclusă posibilitatea să provină din jurul orașului Oradea.

T. Roșu, *RevMuz.*, VI, 4, 1960, p. 354 (il.) ; M. Rusu, *Dacia*, N. S., VII, 1963, p. 207, nr. 22 (Halstatt A1) și informații M. Rusu, după care mai există un celt întreg (12 558) și un altul fragmentar (12 559) în Muzeul Oradea, care provin probabil din același depozit.

DACIA (Stenea) com. Jibert, jud. Brașov (harta 4/4)

Muzeul Brukenthal, Sibiu, 711 = A 711, 1 624—1 625 = A 1 144—1 145, 12 010 = A 4 703.

Dintr-un depozit, descoperit puțin înainte de 1834, două celturi masive decorate (pl. 288/7—8) ; un topor cu aripioare la partea superioară (pl. 288/9) ; un cuțit cu verigă ovală la miner (pl. 288/10) și două fragmente de sabie. La acestea se adaugă, pe baza informațiilor din literatură, un celt cu gura concavă (probabil 1 642) și un altul cu decor unghiular (probabil 1 639) ; un virf de lance și un altul de săgeată (de la Rupea, după M. Rusu).

M. J. Ackner, *Transilvania*, II, 1834, p. 275 și urm. (pl. I/4—5 și II/1—3, 5—6) ; idem, *JCC*, 1856, p. 31 ; F. Müller, *AVSL*, III, 1858, p. 336—7, (il.) ; G. Goos, *Chronik*, p. 55 ; Gr. Toctlescu, *Dacia*, p. 798, 823 ; G. Téglás, *OTTE*, XII, 1887, p. 187, nr. 176 (menționează greșit seceri în loc de săbii) ; J. Hampel, *Bronzkor*, II, p. 43, pl. XVI/7 ; I. Marțian, *Rep.*, I, nr. 214 și II, nr. 635 ; M. Roska, *Rep.*, p. 96, nr. 11 ; K. Horedt, *MBM*, IX—X, 1944, p. 98 și 108 ; M. Rusu, *Dacia*, N. S., VII, 1963, p. 208, nr. 5 și informații M. Rusu (depozit nesigur din Hallstatt A).

DEZMIE, jud. Cluj (harta 4/5)

Muzeul Cluj-Napoca.

Depozit descoperit în 1964, în apropierea unor ziduri romane de la o *villa rustica*, în partea de hotar „Bocominia”, cu ocazia efectuării unor arături adânci pentru plantarea viței de vie (0,70—0,80 m). Pe locul descoperirii s-a făcut imediat un sondaj de V. Pinteș și M. Rusu, cu care prilej s-au mai descoperit bucăți de bronz și câteva fragmente ceramice hallstattiene, în afară de care s-au identificat în apropiere și două bordeie hallstattiene. Din inventarul depozitului fac parte 14 celturi întregi și fragmentare, din care șase celturi cu gura concavă și corpul de secțiune ovală (pl. 288/11—12), unul cu decor în franjuri (pl. 288/17) și altul fragmentar de același tip, altul cu manșon și fără de toartă (pl. 288/16), trei mai mici cu decor din dungi horizontale (pl. 288/14—

15) sau în formă de aripioare (pl. 288/13) și două fragmente din tipuri neprecizate; nouă fragmente de seceri, din care opt cu buton (pl. 289/1—5) și unul cu cirlig (?); două brățări fragmentare, dintre care una cu bara de secțiune rectangulară (pl. 289/7) și alta de secțiune rotundă (pl. 289/6); un rest de la turnat; 13 bucăți de bronz brut, precum și mai multe fragmente ceramice nedecorate sau decorate cu caneluri, aflate împreună cu depozitul, neputându-se preciza dacă depozitul a fost sau nu introdus într-un vas de lut ars.

M. Rusu, E. Dörner, V. Pintea, T. Bader, *InventArch*, 1977, 8, R 43.

DÎRJA, com. Panticeu, jud. Cluj (harta 4/6)

Muzeul Cluj-Napoca.

Depozit, descoperit în 1966 la punctul „Între piraie”, la 0,25 m adâncime, cuprinzând 30 celturi, 25 aproape întregi și 5 fragmentare, dintre care 18 (15 întregi și trei fragmentare) cu gura concavă (pl. 289/8—11, 13, 15—16 și 11 neilustrate), cincei sînt decorate cu motive unghiulare (pl. 289/12, 14; 290/1—2, 7), două cu motive în formă de aripioare (pl. 290/5—6) și trei (două întregi și unul fragmentar) sînt nedecorate (pl. 289/17; 290/3—4), unul de formă aparte cu lama cu tăiș mult lățită (pl. 290/8) și o lamă cu tăiș de un tip neprecizat; un fragment de vîrf de lance (290/9) și nouă turte de bronz. Acest depozit, exceptînd două celturi cu decor în formă de franjuri, care pot data din Hallstatt B₁, conține piese tipice pentru Hallstatt A₂.

M. Rusu, E. Dörner, V. Pintea, T. Bader, *InventArch*, 1977, 8, R 44.

FÎNAȚE, astăzi Budești-Finațe, com. Budești, jud. Bistrița Năsăud (harta 4/7)

Muzeul Cluj-Napoca, IN 10 612—10 622.

Depozit într-un vas de lut, descoperit în 1958, cu prilejul rigolării unui teren pentru plantare de vie, pe vîrf ușor aplatizat al unei movile naturale, aproximativ ovală, la circa 0,40 m adâncime, sub solul cu humus gros de circa 0,30 m. Această movilă este situată deasupra izvorului denumit „Fîntîna bătrînă”. Cercetîndu-se imediat la fața locului de către M. Rusu, s-a achiziționat în întregime depozitul, găsindu-se și o parte din fundul vasului (pl. 290/10). Din acest depozit fac parte: șase celturi, dintre care două cu gura concavă (pl. 290/11—12) și un fragment probabil de acest tip (pl. 290/16) și trei exemplare cu decor în formă de aripioare, asociat cu benzi de dungi orizontale, unghiulare și semicirculare (pl. 290/13—15); o lamă de sabie, probabil de la un exemplar cu disc pe miner, ruptă în patru cu prilejul descoperirii depozitului (pl. 291/1); o brățară rotundă din bară de secțiune ovală neregulată, ruptă în cinci bucăți cu aceeași ocazie (pl. 290/17) și două bucăți de bronz brut (pl. 290/18—19).

M. Rusu, *Omagiul lui Constantin Daicoviciu*, 1960, p. 485—495 (il.); idem, *Dacia*, N. S., VII, 1963, p. 208, nr. 6; A. D. Alexandrescu, *Dacia*, N. S., X, 1966, p. 172, nr. 34 (il.); W. A. v. Brunn, *Mitteldeutsche Hortfunde*, p. 293.

JUPALNIC, localitate componentă a orașului Orșova, jud. Mehedinți (harta 4/8)

Posta colecție a gimnaziului, Orșova.

Dintr-un depozit, descoperit în 1899, într-un vas de lut care s-a pierdut, în lunca „Pe vale”, lângă pîriul Aluniș, pe locul numit „Balta cu rogoz”, la 3 km de sat, nouă celturi, dintre care 8 întregi decorate (pl. 291/3—10) și unul fragmentar nedecorat (pl. 291/2); două seceri cu limbă la miner (pl. 291/11—12) și trei vîrfuri de lance (pl. 291/13—15). În afară de acestea, au mai fost opt piese, din care două au ajuns la preotul din Vîrciorova.

S. Mihalik, *MKE*, II, 1908, p. 12—14 (il.); B. Milleker, *Délm*, III, p. 197—199 (il.); idem, *Starinar*, XV, 1940, p. 26, 28; D. Laitin, *AGO*, XXIV, 1942—1945, p. 7; M. Rusu, *Dacia*, N. S., VII, 1963, nr. 7; W. A. v. Brunn, *Mitteldeutsche Hortfunde*, p. 48, 50, 292 (greșit Orșova).

PREDEAL II, jud. Brașov (harta 4/9)

Muzeul de istorie al R.S.R., 15 583, 15 817, 16 451 (transfer Muzeul național de anticități, I 5 385—5 387).

Dintr-un depozit, găsit în condiții necunoscute, probabil în 1906, fac parte un celt, varianta răsăriteană a tipului transilvănean (pl. 292/2); un cuțit fragmentar (pl. 292/3) și o sabie de tipul cu disc la miner, din două bucăți și cu vîrf lipsă (pl. 292/1).

Gr. Tocilescu, *Catalog MNA*, 1906, f. 46 și urm., nr. 19, 63, 361; C. Moisil, *BCMI*, 1910, p. 121; I. Andrieșescu, *BCMI*, VIII, 1915, p. 160—166 (il.); G. Wilke, Ebert *RLV*, X, p. 245; *ibidem*, II, p. 167, pl. 36; I. Nestor, *Stand*, 140; H. Müller-Karpe, *Vollgriffschwerter*, 103, pl. 24/12; M. Rusu, *Dacia*, N. S., VII, 1963, p. 208, nr. 8; A. D. Alexandrescu, *Dacia*, N. S., X, 1966, p. 127, nr. 31; W. A. v. Brunn, *Mitteldeutsche Hortfunde*, 1968, 292.

PREJMER, jud. Brașov (hartă 4/10)

Muzeul Brașov, 2 269, 2 272 — 2 274.

Dintr-un depozit, descoperit în 1871, pe locul „Țiglarie” și achiziționat de muzeu în 1910, face parte un celt cu gura concavă (pl. 292/4). Aceluiași depozit îi mai aparțin o sabie cu minierul plin de tip Liptau (pl. 292/6) și două vîrfuri de lance (pl. 292/5).

Programm Kronstadt, 1870/1, p. 35; C. Goos, *Chronik*, p. 55; idem, *AVSL*, XIII, 1876, p. 467, 529 (il.); G. D. Teutsch, *KorbVSL*, II, 1879, p. 85; Gr. Tocilescu, *Dacia*, p. 437 (il.), 797; C. Goos, *KorbVSL*, 14, 1891, p. 9; J. Hampel, *Bronzkor*, II, p. 119; *ZfE*, XXX, 1898, p. 515; J. Jung, *Fasten* 156; J. Teutsch, *ErdMúzVánd*, IV, 1908, p. 89; idem, *Burzenland*, p. 14 (il.); V. Pârvan, *Getica*, 460, 523, 774, 784; I. Nestor, *Stand*, p. 138 (il.); M. Roska, *Doly Szeged*, X, 1934, p. 124, 161; idem, *Rep.*, p. 232, nr. 82 (il.). H. Müller-Karpe, *Vollgriffschwerter*, p. 103, 110; M. Rusu, *Dacia*, N. S., VII, 1963, p. 190, 208, nr. 9; A. D. Alexandrescu, *Dacia*, N. S., X, 1966, nr. 32 (se menționează că desenul săbiei la Gr. Tocilescu și M. Roska este greșit).

SĂRĂȚENI, sat ce aparține orașului Sovata, jud. Mureș (hartă 4/11).

Muzeul Sîngeorgiu de Pădure.

Dintr-un depozit, descoperit în 1957 pe malul stîng al piriului Cetății, în partea vestică a satului, au fost achiziționate trei celturi de bronz, cu decor (pl. 292/7—9). Este posibil, după M. Rusu, ca aceleiași depozit să-i mai aparțină alte patru celturi cu decor, preluate de Muzeul Tg. Mureș de la Muzeul Sîngeorgiu de Pădure

Z. Székely, *Material*, VII, 1961, p. 186 (il.); M. Rusu, *Dacia*, N. S., VII, 1963, p. 208, nr. 10 și informații M. Rusu.

STOBORU, com. Cuzăplac, jud. Sălaj (hartă 4/12)

Muzeul Sălaj.

Trei săbii, descoperite în 1970, în grădina lui Vacă Laurențiu, cu ocazia inundațiilor din acel an, cînd apele de pe valea Stoborului au rupt o bucată din malul terasei. Cu ocazia cercetărilor la fața locului, făcute în același an de către M. Rusu, s-a precizat că cele trei săbii au fost depuse cu vîrfurile în sus într-o groapă ovală, adîncă inițial de 1,50 sau 1,70 m și umplută apoi cu pămînt, peste care s-au aruncat, probabil, în mod natural, doi bolovani de gresie.

M. Rusu, E. Dörner, V. Pîntea, T. Bader, *InventArch*, 1977, 8, R 42.

TURIA I, jud. Covasna (hartă 4/13)

Muzeul Cluj-Napoca, 151—153, 196.

Dintr-un depozit, descoperit înainte de 1876, în condiții neprecizate, trei celturi cu decor (pl. 293/3) și o sabie de tipul cu cupă la minier (pl. 293/2).

ErdMúzÉvk, III, 1876, p. 182; C. Goos, *Chronik*, p. 50; Gr. Tocilescu, *Dacia*, p. 438; G. Téglás, *OTTE*, XII, p. 185, nr. 161; J. Hampel, *Bronzkor*, II, p. 4—5; I. Marțian, *Rep.*, I, nr. 27 și II, nr. 702; M. Roska, *Rep.*, p. 21, nr. 79 (il.); M. Rusu, *Dacia*, N. S., VII, 1963, p. 190, 208, nr. 11 și informații M. Rusu, după care la C. Goos, G. Téglás și J. Hampel se introduce greșit localitatea Turia pentru sabia de la Odorhei din muzeul Cluj-Napoca (195); A. D. Alexandrescu, *Dacia*, N. S., X, 1966, p. 172, nr. 38.

VARIAȘ, jud. Timiș (hartă 4/14)

Muzeul Timișoara.

Dintr-un depozit, achiziționat de muzeu în 1968, face parte trei celturi : cu gura concavă și decor (pl. 293/4), cu decor în formă de aripioare (pl. 293/5) sau unghiular (pl. 293/6); o seceră cu buton (pl. 293/7); două fragmente dintr-un cuțit cu limbă la minier (pl. 293/8) și lama decorată

a unui alt cuțit (pl. 293/9), precum și un vîrf de lance (pl. 293/10), care prin caracteristicile lor datează depozitul mai curînd în Hallstatt A₂ decît în Hallstatt B₁.

Informație M. Moga.

ZLATNA II, jud. Alba (harta 4/15)

Muzeul național, Budapesta, 101/1907, 1—7.

Trei celturi, dintre care unul cu gura concavă (pl. 293/11) și două cu decor (pl. 294/1—2); două topoare cu aripioare la partea superioară (pl. 294/4—5) și două vîrfuri de lance (pl. 294/7, 9) dintr-un depozit, cunoscut ca provenind de la „Gura Ampelzini, nefiind exclusă posibilitatea unei confuzii cu „Gura Ampoiții” (Amporta), localitate la peste 20 km est de Zlatna. Probabil că din același depozit să mai facă parte încă un celt cu decor (pl. 293/12); un topor cu tub pentru mîner prelungit (pl. 294/3); un vîrf de lance (pl. 294/8) și un vîrf de sabie (pl. 294/6), aflate la muzeul național din Budapesta ca provenind din Zlatna, fiind achiziționate în același an, 1907, de la aceeași persoană.

M. Roska, *Rep.*, p. 309, nr. 6 și informații M. Rusu, după care nu ar fi exclus ca acest depozit să provină de la Ampoița, la circa 20 km de Zlatna; A. Vulpe, *PBF*, IX, 5, 1975, p. 75, nr. 411—413 (il.).

b. MUNTENIA

SĂLCIOARA, com. Smeeni, jud. Buzău (harta 4/16)

Colecția muzeului sătesc, Smeeni.

Dintr-un depozit, descoperit în 1970, un celt și șapte vîrfuri de lance, din care s-au achiziționat în același an numai celtul (pl. 295/3) și două vîrfuri de lance (pl. 295/1—2). Vîrfurile de lance erau de două tipuri, din care cele două piese din muzeul sătesc reprezintă cîte unul.

Informație V. Teodorescu (Ploiești).

c. OLTENIA

PLENIȚA, jud. Dolj (harta 4/17)

Muzeul Craiova, 4 478—4 480, 4 482, 4 485—4 486

Pe dealul Bobului, în apropierea cimitirului, s-au găsit mai multe forme de turnat din piatră pentru diferite tipuri de celturi, din care șapte se află în Muzeul Craiova (295/4—10).

M. Demetrescu — C. S. Nicolăescu-Plopșor, *Călăuză, Muzeul Regional al Olteniei*, 1933, p. 53 (il.); D. Bereiu, *Arheologia preistorică a Olteniei*, p. 138 (il.).

γ) HALLSTATT B₁ (secolul al X-lea i.e.n.)

a. TRANSILVANIA

Seria Moigrad — Tăuteu

ARAD II, jud. Arad (harta 5/1)

Muzeul Arad, 14 501—14 551.

Dintr-un depozit, descoperit în 1967, cu prilejul lucrărilor de fundație la noul hotel turistic, se află 20 celturi, dintre care 16 întregi (pl. 296/1—10) și patru fragmentare (pl. 296/11—12); un fragment de topor cu gaură pentru mîner; o daltă cu tub (pl. 296/15); două topoare cu aripioare finale (pl. 296/13—14); opt seceri cu limbă la mîner (pl. 296/16; 297/1—4); două vîrfuri de lance (pl. 297/5—6); 16 brățări, dintre care 10 cu bara de secțiune rotundă sau ovală (pl. 297/7—10; 298/2), două de secțiune ovală ascuțită (pl. 298/4), două de secțiune rectangulară (pl. 298/1) și două cu banda lată (pl. 298/3) și o bucată de bronz brut.

M. Rusu, E. Dörner, V. Pintea, T. Bader, *Inventarch* 1977, 8, R 46 (il.). A. Vulpe, *PBF*, IX, 5, 1975, p. 78, nr. 447—448 (il.).

ARCHIUD, com. Teaca, jud. Bistrița-Năsăud (harta 5/2).
Muzeul Bistrița, 3 313, 4 870.

Pe înălțimea Dealul Fragilor, la est de sat, în apropiere de șoseaua spre Teaca, s-a găsit, la 0,60 m adâncime, un depozit, constituit din piese de harnașament; virfuri de lance și săbii; circa 16 verigi de bronz și alte obiecte neprecizate. Din inventarul risipit al acestui depozit, s-au achiziționat pentru muzeu de Șt. Dănilă, prin cercetările întreprinse la fața locului, numai două cercuri îngroșate la extremități, cu diametrul de 12,5 cm, din bandă lată de 3,5 cm și groasă de 0,3 cm (pl. 298/5), folosite probabil pentru roți de car.

Șt. Dănilă, *Materiale*, IX, 1970, p. 435 (il.).

BANCU, com. Ciucsîngeorgiu, jud. Harghita (harta 5/3)

Muzeul Sfîntu Gheorghe, 3 790—3 822; pl. 1 298/6—11; 299/1—3, 5—10.

Dintr-un depozit 15 culturi, dintre care unele cu decor simplu unghiular sau în formă de franjuri (pl. 298/6—11; 299/1); nouă seceri întregi și fragmentare, dintre care șapte cu cîrlig și două cu limbă la mîner (putîndu-se identifica numai exemplarele din pl. 299/3, 6 nu și cele din pl. 299/2, 5); două lame de ferăstrău; două virfuri de lance, dintre care unul cu limba simplă (pl. 299/7); trei fragmente de vase și cinci brățări decorate și nedecorate (pl. 299/8—10).

Dintre acestea s-a păstrat o parte, restul pierzîndu-se. Cele mai multe dintre obiecte au fost găsite lângă o vatră circulară și numai cîteva (un topor și cinci brățări) lângă un pîriu.

Muzeul Cristuru Secuesc, 3 816; pl. 299/4.

Un fragment de seceră cu cîrlig, fost mai înainte la muzeul Sfîntu Gheorghe.

Colecția fostului gimnaziu romano-catolic, Miercurea Ciucului.

Două culturi.

Fosta colecție Dr. Nagy Jenő, Sînmartin, jud. Harghita.

Donă culturi și un virf de lance.

JS:NM, 1910—1911, p. 63—64; M. Roska, Emlékkönyv SzNM, 1929, fig. 48; idem, AE, I, 1937, fig. 81, 3; idem, Rep., p. 58, nr. 44; I. Nestor, Stand, p. 133, fig. 24; M. Rusu, Dacia, N. S., VII, 1963, p. 208, nr. 3; W. A. v. Brunn, Mitteldeutsche Hortfunde, p. 31.

BĂDENI, com. Moldovenesti, jud. Cluj (harta 5/4)

Muzeul Cluj-Napoca.

Dintr-un depozit, descoperit între 1940 și 1943 la arat, pe locul „Apa sărată”, la sud de sat, trei culturi decorate cu o dungă verticală (pl. 299/12) și cu dungi arcuite în formă de aripioare (pl. 299/13—14); o seceră cu limbă la mîner (pl. 299/15); un virf de lance (pl. 299/11) și două falere decorate (pl. 300/1—2).

Informații M. Rusu și Gh. Lazarovici.

BELIN, jud. Covasna (harta 5/5)

Muzeul Sfîntu Gheorghe, 79/885.

Dintr-un depozit, descoperit în 1885 într-un vas, în pădurea „Umbra luncii”, două fragmente de celt (pl. 300/3—4), dintre care unul se păstrează și astăzi (pl. 300/4); trei topoare întregi și fragmentare cu aripioare la partea superioară și finală (pl. 300/5—6); opt seceri fragmentare (pl. 300/7); două resturi de cuțite; un vas de bronz reconstituit; trei psalii (pl. 301/1—3); 17 fragmente de brățări și verigi; șapte plăci; o faleră cu toartă (pl. 301/4). Se menționează că acestui depozit îi mai aparține încă un topor, probabil cu tub pentru mîner.

G. Téglás, OTTÉ, XII, 1887, p. 185, nr. 166; G. Nagy, SzNMÉ, I, 1890, p. 49; *Háromszék Emlékkönyv*, p. 254; I. Marțian, Rep., I, nr. 95 și II, nr. 54; M. Roska, *Emlékkönyv SzNM*, p. 278, 288 (il.); idem, *Mannus*, XXIV, 1932, p. 542, 546 (tot aici se menționează că toporul cu aripioare nr. 79/885 provine probabil din acest depozit); idem, *ESA*, XII, 1938, p. 155; idem, *Rep.*, p. 48, nr. 194 (il.); I. Nestor, *Stand*, p. 134, notele 505 a și 537 (il.); J. Harmatta, *AE*, VII—IX, 1946—1948, p. 127; M. Rusu, *Dacia*, N. S., VII, 1963, p. 208, nr. 4; W. A. v. Brunn, *Mitteldeutsche Hortfunde*, p. 292; Z. Székely, *SCIVA*, 27, 1976, 2, p. 267 și urm. (vasul din Hallstatt A₁ sau Hallstatt A₂); A. Vulpe, *PBF*, IX, 5, 1975, p. 77, nr. 411, p. 78, nr. 453 (il.).

BRAD, jud. Hunedoara (hartă 5/6)

Muzeul de istorie al RSR, 1 131—1 132 (transfer Muzeul Arad, 14 485—14 486).

Depozit, descoperit cu prilejul lucrărilor de cale ferată de lângă Brad, cuprinzând un celt cu decor în formă de aripioare (pl. 301/5); un vîrf de lance decorat (pl. 301/6) și două brățări cu capetele suprapuse din bandă de secțiune plan-convexă, decorate cu benzi de linii verticale și unghiulare însoțite de linii scurte oblice (pl. 301/7—8). În muzeu se găsesc astăzi numai aceste două brățări.

L. Dömötör, *AE*, XII, 1892, p. 70 și urm. (il.); J. Hampel, *Bronzkor*, II, p. 19 și III, pl. CCXLIX; *HungarvmTört.*, I, p. 15 (il.); M. Roska, *Rep.*, 50, nr. 202 (il.); M. Rusu, *Dacia*, N. S., VII, 1963, p. 206, nr. 6.

BRĂDUȚ, jud. Covasna (astăzi Tălișoara) (hartă 5/7)

Muzeul de istorie naturală, Viena, 34 901 — 34 902, 35 079, 35 082; pl. 302/1 — 13.

Depozit, descoperit în 1858 și preluat de muzeu în 1899, provenind de pe teritoriul satului Brăduț. Acest depozit era constituit din două căldăruse decorate, din bronz, cu toate și atașe cruciforme (pl. 302/3—4), dintre care una conținea șase topoare, printre care erau și două celturi, din care unul cu gura concavă (pl. 302/1) și altul cu decor și lama tăișului lățită (pl. 302/2); două seceri; un fragment de sabie (pl. 302/5); două verigi de bronz; câteva turtă de bronz și 25 verigi de aur de la un lanț de podcoabă (pl. 302/6—13).

Muzeul Cluj-Napoca, 1 866, 7 940—7 944; pl. 302/14—17.

O seceră cu limba la minier fragmentară (pl. 302/14) și trei brățări (pl. 302/15—16); două fragmente de undiță (?) (pl. 302/17) și o verigă de aur decorată.

M. J. Ackner, *MCC*, V, 1860, p. 88—90; E. Kenner, *AbG*, XXIV, 1860, p. 388—391 (il.); C. Goos, *Chronik*, p. 12—13; idem, *AVSL*, XIII, 1876, p. 500 și pl. VIII/9 și XIV/65; Gr. Tocilescu, *Dacia*, p. 797, 815, 822, 826 (il.); *ErdMúzÉvk*, XII, p. 242; P. Reinecke, *AE*, XIX, 1899, p. 324; Ec. Vulpe-Dunăreanu, *ED*, III, 1925, p. 80; V. Pârvan, *Getica*, p. 308 și urm., p. 402, 404, 412, 414, 456, 677, 756 (il.); V. G. Childe, *Danube*, p. 376; M. Roska, *Emlékkönyv SzNM*, 1929, p. 281—282, 288, 291; idem, *Rep.*, p. 33—34, nr. 30; E. Sprockhoff, *Handelsgeschichte*, p. 117, 120, 123; I. Nestor, *PZ*, XXVI, 1935, p. 49; N. Åberg, *Chronologic*, V, p. 93; Fr. Holste, *Ehtngen*, p. 12; N. Mitrea, *Dacia*, VII—VIII, 1937, p. 40, 155; M. Rusu, *Dacia*, N. S., VII, 1963, p. 208, nr. 7 (Brăduț); A. D. Alexandrescu, *Dacia*, N. S., X, 1966, p. 188, nr. 281 (Tălișoara); W. A. v. Brunn, *Mitteldeutsche Horifunde*, p. 51 și urm. 54, 60, 293; A. Mozsolics, *AE*, 96, 1969, p. 66.

CFTEA, com. Galda de Jos, jud. Alba (hartă 5/8)

Muzeul Aiud, 354—357, 360—366, 368—374; pl. 302/18—20; 303/1—4, 6—11, 13.

Dintr-un depozit de 23 piese, descoperit în cuprinsul unei așezări din epoca bronzului de pe locul Gruinul Lucăi de pe valea pîrîului Cetița, la 2 km de cătunul Iazuri, au ajuns în acest muzeu următoarele 21 obiecte: nouă celturi, dintre care unul fragmentar, de tip transilvănean (pl. 302/18), altul varianta răsăriteană a tipului transilvănean (pl. 302/19), trei exemplare cu gura concavă, dintre care unul fragmentar decorat pe părțile late (pl. 302/20) și două nedecorate (pl. 303/1—2) și alte patru decorate (pl. 303/3—4, 6—7); o daltă cu tub pentru minier (pl. 303/8) și o altă daltă; un obiect nedeterminat; un fragment de placă de la un obiect neprecizat și două vîrfuri de lance (pl. 303/10—11); două bucăți de bronz brut în formă de turtă (pl. 303/13) și două fragmente de placă de cositor. Nu este sigur dacă din acest depozit face parte și un fragment de toartă de vas (pl. 303/9).

Muzeul Cluj-Napoca, 1 328—1 334; pl. 302/21; 303/5, 12.

Trei celturi, dintre care două cu gura concavă (pl. 302/21) și unul cu decor în formă de arcade și aripioare (pl. 303/5); un vîrf de lance (pl. 303/12); un rest de placă decorată și două fragmente de fibulă.

C. Goos, *Chronik*, p. 16; K. Torma, *ErdMúzÉvk*, VI, 1879, p. 31—32, 116 și XXV (vol. III din seria nouă), p. 169; *Útmutató*, p. 13; M. Roska, *Rep.*, p. 54, nr. 9; M. Rusu, *Dacia*, N. S., VII, 1963, p. 208, nr. 9; idem, *Apulum*, 6, 1967, p. 88, nota 8.

Analiza chimică (Otto Helm, *ZfE*, XXVII, 1895, p. 764 și urm.):

Pl	Obiect	Cu	Sn	Sb	Pb	As	Ag	Su	Ni	Zn	Co	Fe
	Ac	82,47	1,18	3,33	10,10	1,05	0,71	0,11	0,63	—	—	0,12
	Vîrf lance	77,04	5,59	0,44	12,57	0,09	—	0,04	urme	4,02	—	0,21
	Două fragmente placă (centură?)	86,99	12,26	0,26	—	—	0,07	0,11	0,31	—	—	—

CLUJ-NAPOCA, II jud. Cluj (harta 5/9)

Muzeul Cluj-Napoca, 67—77.

Depozit, descoperit în 1881 pe locul „Filléres” și constituit din opt celturi, dintre care trei cu gura concavă și corpul de secțiune ovală (pl. 303/15—17), patru cu gura dreaptă și decor (pl. 303/14; 304/1—3) și unul cu gura dreaptă și cu decor în formă de scuturi pe laturile lungi înguste (pl. 304/4); o seceră cu buton (pl. 304/5); două fragmente din partea superioară a unei săbii cu antene (pl. 304/7) și un vîrf de lance fragmentar (pl. 304/6).

ErdMúzÉvk, VIII, p. 126; M. Roska, *Rep.*, p. 135, nr. 231; M. Rusu *Dacia*, N. S., VII, 1963, p. 208, nr. 10; A. D. Alexandrescu, *Dacia*, N. S., X, 1966, p. 174, nr. 66 (il.); W. A. v. Brunn, *Mitteldeutsche Hortfunde*, p. 293.

COBOR, com. Ticușu Vechi, jud. Brașov (harta 5/10).

Muzeul de istorie al R.S.R., 16 939 (transfer *Muzeul Brukenthal, Sibiu*, 318 = A 318; pl. 304/8—9.

Muzeul Brukenthal, Sibiu, 12 026 = A 4 719

O sabie decorată cu cupă (pl. 304/8—8a) și o brățară cu bară de secțiune rotundă (pl. 304/9), descoperite în 1858 în hotarul satului și apoi predate muzeului de primarul din Rupea la aceeași dată. Nu este exclus ca aceste două piese să facă parte din același depozit.

Muzeul Sighișoara.

Trei celturi, despre care nu se poate preciza dacă aparțin sau nu aceluiași depozit. Astăzi aceste piese nu mai pot fi identificate în muzeul din Sighișoara.

C. Goos, *Chronik*, p. 30; idem, *AVSL*, XIII, 1876, p. 467, 529 (il.); J. Hampel, *Catalogue*, p. 153; Gr. Tocilescu, *Dacia*, p. 435 și urm. (il.); I. Marțian, *Rep.*, I, nr. 345 și II, nr. 187; M. Roska, *Rep.*, p. 130, nr. 221 (il.) (menționează două fragmente de verigi din sîrmă și nu o brățară); K. Horedt, *MBBM*, IX—X, 1944, p. 98 (il.); M. Rusu, *Dacia*, N. S., VII, 1963, p. 208, nr. 12; II. Müller-Karpe, *Vollgriffschwerter*, pl. 38/9; A. D. Alexandrescu, *Dacia*, N. S., X, 1966, p. 172, nr. 40 (il.).

CORNĚȘTI, jud. Mureș (harta 5/11)

Depozit mai mare, descoperit pe locul „După grădini”, în jurul anului 1887, după care la scurt timp s-a împărțit în mai multe loturi, a ajuns la muzeele din Sibiu, Sfîntul Gheorghe și Debrețin, precum și în colecțiile Dindar, Thorocke, Orosz și a colegiului greco-catolic din Cluj.

Muzeul Brukenthal, Sibiu, 1 623 = A 1 143, 11 317 = A 4 181 (13 piese), 12 033 = A 4 696, 12 005 = A 4 698, 12 029 = A 4 722, 12 036—12 037 = A 4 729—4 730; 13 042 = A 5 729; pl. 305/1, 12—13, 15; 306/12, 20.

Din acest depozit s-au achiziționat în 1888 următoarele 24 obiecte: un celt, varianta tipului transilvănean (pl. 305/1) și un fragment din partea superioară a unui celt, probabil de același tip; o seceră cu buton fragmentară (pl. 305/12); o seceră cu limbă la minier fragmentară 305/13) și un fragment de seceră de același tip (pl. 305/15), precum și un vîrf de seceră de același tip; un minier de cuțit și un tăiș de cuțit; cinci bucăți de lame de ferestruu; un

fragment de daltă; un fragment de ciocan; două brățări, dintre care una întreagă decora-
rată cu bara de secțiune rectangulară (pl. 306/20) și alta fragmentară și cu bara de secțiune
rotundă; o verigă fragmentară cu creștături (pl. 306/12); un rest de sirmă indoită și trei
bucăți de bronz brut. În afară de aceste piese, în catalogul muzeului se menționează și un
topor nereușit la turnare.

Muzeul Sfintu Gheorghe, 44—93; pl.305/9; 306/3—6, 8—11, 14—15.

Se aflau următoarele piese: un topor cu aripioare la partea superioară (pl. 305/9), reprodus
după M. Roska, *Rep.*, p. 48, fig. 46, 1); 13 celturi întregi și fragmentare, dintre care două cu
gura concavă; o lamă de ferăstrău; o seceră cu limba la mîner; o sabie fragmentară; o verigă
plată; trei fragmente de brățări; o brățară plată; o fibulă de tip *passementerie* (pl. 306/11),
reprodusă după I. Nestor (*Stand*, p. 137, fig. 30/1); trei fragmente dintr-o centură; fragmente
din vase de bronz și două plăci de tablă cu nervuri în tehnica „au repoussé” și șapte bucăți
de bronz brut. Dintre acestea, se mai păstrează astăzi trei fragmente din celturi cu decor;
o lamă de ferăstrău; o bară de secțiune rectangulară și mai multe fragmente din două cazane și
dintr-un alt vas de bronz (pl. 306/3—6, 8—10) și două fragmente de brățări (pl. 306/14—15).

Informație Z. Székely (Sfintu Gheorghe).

Muzeul Odorhei, 44 i/3 1893, 44—93; pl. 306/16.

Au fost împrumutate de la Muzeul Sfintu Gheorghe un fragment de celt cu tăișul lat și un
fragment de lamă de sabie (pl. 306/16).

*Muzeul Déri, Debretin, IV. 37/1904. 1—21, 32—54; pl. 305/2—8, 10—11, 14,
16; 306/1—2, 7, 13, 17—19, 21.*

12 celturi, dintre care șapte cu gura concavă (pl. 305/2—4) și cinci cu gura dreaptă și cu decor
(pl. 305/5), precum și un alt celt, din care am văzut numai partea inferioară (48); un celt-
ciocan (pl. 305/11); o seceră cu limbă la mîner (pl. 305/16) și două fragmente de seceri de același
tip (pl. 305/14), precum și un fragment de seceră de tip neprecizat; o daltă cu tub spartă
(pl.305/10); un topor de tip boemian (pl.305/8); un topor, pe care nu l-am văzut; un cuțit cu verigă
la mîner rupt în trei bucăți (pl. 306/1), un altul spart în două bucăți, un cuțit fragmentar cu
limbă la mîner (pl. 306/2), precum și o lamă de ferăstrău din două bucăți (pl. 306/7) și alte trei
fragmente de același obiect; un fragment din lama unei săbii din două bucăți (pl. 306/17)
și alte două fragmente de lamă de sabie; trei virfuri de lance (pl. 306/18—19); un fragment
din placă mică de bronz; trei brățări întregi, dintre care două cu bara de secțiune plan-convexă
(pl. 306/13, 21) și una cu bara de secțiune ovală, precum și două fragmente de brățări și trei
bucăți de bronz brut.

Colecția Dindăr.

Două celturi, un fragment de seceră și unul de sabie.

Colecția A. Thorocke.

Un celt, o brățară și o verigă.

Colecția E. Orosz și a fostului colegiu greco-catolic, Cluj.

Alte obiecte.

G. Téglás, *OTTE*, XIII, 1888, p. 73, nr. 41 (numai fibulă); H. Müller, *KorrblVSL*, 1888, p. 16
și urm.; *SzNMÉrt.*, I, 1890, p. 50—51; *AE*, VIII, 1888, p. 245 (lotul din Muzeul Brukenthal);
E. Orosz, *AE*, XXVI, 1906, p. 375 (în loc de Kertmege se citează Várfalva alsó láb); *AE*, XXXIV,
p. 57—58 (o sabie aparținând probabil acestui depozit). După Dindăr (citată de M. Roska,
p. 248, nr. 59), din depozit fac parte 50 piese, dintre care cele mai multe sînt celturi; I. Marțian,
Rep., I, nr. 602; II, nr. 669; M. Roska, *Emlékkönyv SzNM*, fig. 36/1 și 54 (pandantivul în formă
de roată provine de fapt de la Biharea și nu de la Cornești); idem, *Mannus*, XXIV, 1932, p. 542,
545; I. Nestor, *Stand*, p. 137, fig. 30 (minus pandantivul, care provine de la Biharea) și nota 546;
I. Kiss, *Kép.*, p. 20; M. Roska, *Rep.*, p. 248—249, nr. 59 (il.) (cu aceeași observație în ceea ce pri-
vește pandantivul în formă de roată); M. Rusu, *Dacia*, N. S., VII, 1963, p. 208, nr. 13; A. D.
Alexandrescu, *Dacia*, N. S., X, 1966, p. 188, nr. 278—280 (il.) W. A. v. Brunn, *Mitteldeutsche
Hortfunde*, p. 53, 293; A. Vulpe, *PBF*, IX, 5, 1975, p. 69, nr. 359, p. 78, nr. 444.

Dintr-un depozit fac parte următoarele obiecte întregi și fragmentare : două celturi, dintre care unul cu gura concavă și decorat (pl. 307/1) și altul cu gura dreaptă și decor (pl. 307/2); două seceri, dintre care una fragmentară cu limbă la mîner (pl. 307/3) și alta un fragment de tip nedefinit (pl. 307/4); patru fragmente de brățări cu capete ușor subțiate și bară de secțiune rotundă (pl. 307/5—6, 8—9); o piesă de car (?) cu bara de secțiune unghiulară (pl. 307/7) și patru pandantive semilunare cu capetele subțiate și cu corpul perforat între cele două nervuri în relief de pe partea centrală a lor (pl. 307/10—13).

ErdMúzÉvk., II, p. 136 și III, p. 181; J. Hampel, *Trouvailles*, p. 89; idem, *Bronzkor*, II, p. 109—110, pl. XIV/7, LIV/13; F. Pulszky, *MagyArch.*, I, pl. XXXI/6 (seceră); C. Goos, *Chronik*, p. 42; *Mon.*, I, p. 123—124; B. Pósta *Útmutató*, p. 16; G. Téglás, *OTTE*, XII, 1887, p. 303, nr. 321; E. Orosz, *SzDE*, I, p. 32, nr. 79; M. Roska, *Rep.*, p. 217, nr. 79 (il.); M. Rusu, *Dacia*, N. S., VII, 1963, p. 208, nr. 14; W. A. v. Brunn, *Mitteldeutsche Horfunde*, p. 31.

GIURGIOVA, com. Goruia, jud. Caraș-Severin (harta 5/13)
 Muzeul Reșița.

În 1957, pe un teren din Giurgiova, la cîteva sute de metri sud de riul Caraș, pe versantul din dreapta al înălțimii Rimnești, s-a descoperit, la 0,20 m adîncime, într-un strat de nisip și pietriș, un depozit din aproape 200 obiecte (celturi, vîrfuri de lance, săbii și un fel de bare prismatice), care s-au împrăștiat pe la diferite persoane. Din acest depozit, în care, după informațiile descoperitorilor, mai bine de jumătate din numărul total al pieselor era constituită din celturi, s-a reușit să se achiziționeze pentru muzeul din Reșița următoarele șase obiecte : cinci celturi cu decor, din care trei întregi (pl. 307/14—15, 18) și două aproape întregi (pl. 307/16—17) și un vîrf de lance cu decor la partea inferioară a tubului pentru mîner (pl. 307/19).

Analizele chimice, executate la Combinatul siderurgic Reșița (Octavian Răuț, *Rev. Muz.*, IV, 1, 1967, p. 45 și urm.):

Pl.	Cu	Su	Pb	As	Sb	Ag	Ni	Zn	Al	Fe
307/14	89,36	7,85	0,76	—	0,39	0,06	0,33	0	0	0
307/15	87,08	10,85	0,12	0,42	0,60	urme	0,23	0	urme	0,15
307/16	91,38	6,18	0,05	—	0,66	0,12	0,40	0	0	0
307/17	90	6,28	0,17	0,75	1,74	0,06	0,31	0	0	0
307/18	93,04	2,53	0,43	—	1,98	0,10	0,36	0	0	0
307/19	90,21	8,30	0	—	—	0,05	0,19	0	0	0

Octavian Răuț, *Rev. Muz.*, IV, 1, 1967, p. 44—47 (il.); informație M. Rusu (Hallstatt A₂)

IARA II, jud. Cluj (harta 5/14)

Muzeul Cluj-Napoca, 95—98, 1 572; pl. 308/1—5.

Dintr-un depozit cinci celturi, dintre care două cu gura concavă (pl. 308/1—2) și două cu gura dreaptă (pl. 308/3—4), precum și probabil un alt celt cu gura concavă (pl. 308/5).

Muzeul Tîrgu Mureș, 2 744; pl. 308/1.

Un celt cu decor, care nu este exclusiv să facă parte din același depozit.

M. Roska, *Rep.*, p. 19, nr. 54 (il.); M. Rusu, *Dacia*, N. S., VII, 1963, p. 208, nr. 17.

JIBERT, jud. Brașov (harta 5/15)

Muzeul Cluj-Napoca, I 17 933; pl. 308/7.

Un celt decorat

Muzeul de istorie al R.S.R., 3 432 (transfer Muzeul Sighișoara, 299/41); pl. 308/8.

O sabie cu cupă la mâner, găsită pe Valea Eriolor, despre care nu se știe dacă aparține aceleiași descoperiri.

Fosta colecție M. v. Steinberg din Rupea.

Opt pină la zece seceri.

C. Goos, *Chronik*, p. 51 și urm.; *AVSL*, XIII, p. 467, pl. II/3 (sabria), *AÉ*, XI, 1877, p. 54; G. Téglás, *OTTÉ*, XII, 1887, p. 186—187, nr. 173; Gr. Tocilescu, *Dacia*, p. 437; J. Hampel, *Bronzkor*, II, p. 31; idem *Bronzkor*, II, p. 133—134; I. Marțian, *Rep.*, I, nr. 754 și II, nr. 377; M. Roska, *Rep.*, p. 312, nr. 4 (il.); M. Rusu, *Dacia*, N. S., VII, 1963, p. 208, nr. 18 (depozit); A. D. Alexandrescu, *Dacia*, N. S., X, 1966, p. 173, nr. 54 (il. : sabla descoperire izolată); informații M. Rusu (depozitul de la Jibert este deosebit de depozitele de la Stenea și Rupea).

JOSANI, com. Căbești, jud. Bihor (hartă 5/16)

Muzeul Oradea, 1927—1933, 1935—1954; pl. 303/9—14; 309—310/1—5.

Dintr-un depozit 18 celturi întregi și fragmentare, dintre care majoritatea cu gura îngroșată la exterior și decorate și numai foarte puține cu gura concavă (pl. 308/9—14; 309—1/8); 11 seceri întregi și fragmentare, din care opt cu limbă la mâner (pl. 309/9—13; 310/1—2) și trei arcuite rotund (pl. 310/3—5) cu analogii în depozitul de la Sălard; un fragment din placă de bronz și zece bucăți din turte de bronz. Acestui depozit i s-au mai atribuit și alte piese, care, după cum s-a arătat de I. Ordentlich în *AM*, II—III, 1964, 475 și urm., aparțin în realitate depozitului de la Sălard.

Citeva obiecte din acest depozit provin din colecția Liceului nr. 4 din Oradea (de ex. pl. 309/9—13; 310/3—5).

P. Cséplö, *BNRTÉ*, 1896/1897, p. 40—41; V. Pârvan, *Getica*, 410; M. Rusu, *Dacia*, N. S., VII, 1963, p. 208, nr. 19; I. Ordentlich, *ArchMold*, II—III, 1964, p. 475—476 (piesele din fig. 1/8, 10—11; 2/1, 4, 7, 10; 3/2—3, atribuite de J. Hampel, *AÉ*, XIV, 1894, p. 196, pl. I/2—5, 8—9, 12, 16—17, 19 (= Hampel, *Bronzkor*, III, CCV/2, 3, 5, 8—9, 14, 16—17, 19) depozitului de la Josani, aparțin în realitate depozitului de la Sălard); W. A. v. Brunn, *Mitteldeutsche Hortfundc*, p. 31.

MEȘENDORF, com. Bunești, jud. Brașov (hartă 5/17)

Muzeul Sighișoara, 2 552.

Din fosta colecție a Gimnaziului romano-catolic din Sighișoara, un celt, o seceră și un mâner de sabie, dintre care s-a putut identifica la Muzeul din Sighișoara numai mânerul de sabie cu cupă la mâner (pl. 310/6). Se mai menționează și un vîrf de lance ca provenind dintr-o colecție particulară.

A. J. Ackner, *JCC*, II, 1857, 94; F. Müller, *AVSL*, 1858, p. 336—338; F. Kenner, *AöG*, XXIV, 1860, p. 402; C. Goos, *Chronik*, p. 36; J. F. Neigebaur, *Dacien*, p. 292; J. Hampel, *Bronzkor*, II, p. 90; Gr. Tocilescu, *Dacia*, p. 798, 804, 824; I. Marțian, *Rep.*, I, nr. 465 și II, nr. 449 (greșit Muzsna); M. Roska, *Rep.*, p. 173, nr. 170; A. D. Alexandrescu, *Dacia*, N. S., X, 1966, p. 173, nr. 45 (il.).

MOIGRAD I, com. Mirșid, jud. Sălaj (hartă 5/18)

Muzeul Charlottenburg, Berlin, IV d 4 147 a—p.

Depozit achiziționat în 1914, cuprinzînd trei celturi cu gura concavă (pl. 310/7—9) și două tăișuri de celt (pl. 310/10—11); o daltă cu tub (pl. 310/12); două fragmente de margine dintr-un cazan cu atașe cruciforme (pl. 311/1); patru torți de cazan (pl. 311/4); două margini din alt cazan (pl. 311/7); o ceașcă fragmentară (pl. 311/3); fragment din partea superioară a unei cești (pl. 311/2); fragment din fundul unei cești decorate (pl. 311/5); o toartă de ceașcă (pl. 311/6); fragment dintr-un obiect nedeterminat din tablă de bronz; fragment de mâner de sabie cu urme de rugină de fier (pl. 310/13) și trei vîrfuri de lance (pl. 310/14—16); două brățări rotunde (pl. 311/8—9); 22 brățări mai mult sau mai puțin întregi (pl. 312/1, 3, 5, 8, 10—16) și alte șase fragmente de brățări (pl. 312/2, 6—7, 9); o verigă plată (pl. 311/10) și două bucăți de bronz brut. În ceea ce privește brățările din acest depozit, spre deosebire de ceea ce s-a publicat de I. Nestor, aici sînt prezentate despărțite brățările din acele patru grupuri din lucrarea

în marginea de vest a satului, ca și două culturi cu decor (pl. 314/9—10), descoperite în 1956 în hotarul comunei. Aceste piese fac parte dintr-unul sau două depozite.

Informații Z. Mîlea (Turda).

PORUMBENI MARI com. Mugeni, jud. Harghita (hartă 5/23)

Muzeul Cluj-Napoca, IV 2 590, 10 062—10 063; pl. 314/14, 17—18.

Două culturi, descoperite în 1887 cu prilejul construirii căii ferate (pl. 314/14, 17) și un vîrf de lance (pl. 314/18).

Muzeul Cristuru Secuiesc, 45, 49; pl. 314/15, 19.

Două culturi cu decor (pl. 314/15, 19).

Muzeul Sfîntu Gheorghe, 25/1891, 27/1891; pl. 314/13, 16.

Două culturi, dintre care unul cu gura concavă (pl. 314/13) și un altul cu decor șters (pl. 314/16).

Despre piesele din aceste două muzee nu se știe dacă s-au găsit în același loc cu celelalte obiecte din muzeul din Cluj.

I. Marțian, *Rep.*, II, nr. 525; M. Roska, *Rep.*, p. 192, nr. 31; M. Rusu, *Dacia*, N. S., VII, 1963 p. 209, nr. 21.

PRUNENI, com. Aluniș, jud. Cluj (hartă 5/24)

Muzeul Cluj-Napoca, I 618—1 619.

Două vîrfuri de lance (pl. 315/1—2), dintr-un depozit, din care făceau parte și alte obiecte (culturi) din fosta colecție J. Temesváry din Gherla.

C. Goos, *Chronik*, p. 30 (mai multe culturi și un vîrf de lance); Gr. Tocilescu, *Dacia*, p. 801, 804, 821; G. Téglás, *OTTÉ*, XII, 1887, p. 303, nr. 322 (preia greșala din C. Goss, *Chronik*, p. 30); J. Temesváry, *AE*, VII, 1887, p. 434; J. Hampel, *Bronzkor*, II, p. 63; E. Orosz, *SzDE*, I, 1900, p. 27, nr. 46; *Mon*, I, p. 128 (după C. Goos, *Chronik*, p. 30, menționează greșit mai multe culturi în muzeul Cluj); J. F. Neigebaur, *Dacien*, p. 195; I. Marțian, *Rep.*, I, nr. 295, și II, nr. 154 (adaugă greșit vase și un creuzet de aramă); M. Roska, *ESA*, XII, 1938, p. 156; idem, *Rep.*, p. 120, nr. 65; *Mannus*, XXIV, 1932, p. 544 (se corectează eroarea că ar proveni de aici un vas de bronz); I. Nestor, *PZ*, XXVI, 1935, p. 47, nota 33; M. Rusu, *Dacia*, N. S., VII, 1963, p. 209, nr. 23; informații M. Rusu.

SAROȘU PE TÎRNAVE. Vezi Șoars

Se menționează uneori ca provenind de aici depozitul cu coifuri italice de la Șoars.

SĂCUCENI, jud. Bihor (hartă 5/25)

Muzeul Oradea, I 783—1 809 și 2 213 (număr vechi).

Șase culturi întregi și fragmentare, dintre care trei cu gura concavă : două întregi (pl. 315/3—4) și unul fragmentar (pl. 315/5) și trei cu decor (pl. 315/6—8); un ciocan întreg (pl. 315/10) și un fragment de ciocan (pl. 315/11); o daltă cu tub fragmentară, astăzi pierdută (pl. 315/9); șase cuțite mai mult sau mai puțin fragmentare (pl. 315/12—16), dintre care două cu lama decorată (pl. 315/12, 14); două lame de ferăstrău (pl. 315/18—19); un fragment de lamă de pumnal (?) (pl. 315/17); două vîrfuri de lance (pl. 315/20—21); patru fragmente de sîrmă (pl. 315/25); o brățară cu capetele deschise decorată (pl. 315/22) și o brățară mare cu capetele suprapuse (pl. 315/24), de care sînt înălțuite cinci verigi : una cu capetele suprapuse (pl. 315/24), prinsă de brățară și patru închise (pl. 315/23), suspendate de veriga cu capetele suprapuse; o piesă perforată și ciocănită și un deșeu de la turnat (pl. 315/26).

AE, XVI, 1896, p. 383—384; J. Hampel, *Bronzkor*, III, CCXXVI și, după el, V. Pârvan, *Getica*, p. 374, fig. 257, menționează jud. Bihor și nu Săcueni; M. Rusu, *Dacia*, N. S., VII, 1963, p. 209, nr. 25 (identifică depozitul din jud. Bihor cu cel de la Săcueni pe baza înregistrărilor din registrul inventar al muzeului Oradea); W. A. v. Brunn, *Mitteldeutsche Hortfunde*, p. 33, 51, 274, 293.

SĂLARD, jud. Bihor (hartă 5/26)

Muzeul Oradea, 534—540, 556—609

Depozit descoperit în 1894 pe teritoriul satului Sălard, constituit din trei culturi cu manșon și decor (pl. 316/1—3) și unul fragmentar (pl. 316/4); 23 seceri întregi și fragmentare, dintre care

trei cu buton (pl. 316/5—7), 14 cu limbă la minier și cu arcuirea accentuată a lamei (pl. 316/8—19; 317/1—2) și șase de formă specială, de tipul cu limbă la minier, îndoită rotund și cu capetele apropiate sau suprapuse (pl. 317/3—5); 32 brățări deschise: 14 întregi și 18 fragmentare, dintre care cinci de formă ovală din bară de secțiune plan-convexă (pl. 317/6—7, 9—11), 26 nedecorate (10 întregi și 16 fragmentare), din bară mai puțin masivă de secțiune oval-rotundă și subțiată treptat spre capete (pl. 318/1—4) și un fragment de brățară decorată de secțiune oval-rotundă (pl. 317/8); două bucle de car (pl. 318/5—6) și trei fragmente de bronz brut.

J. Hampel, *AÉ*, XIV, 1894, p. 193 și urm. (il.); idem, *Bronzkor*, III, pl. CCIV și CCV; F. Ardos, *Familia*, III/4, 1930, p. 70; N. Åberg, *Chronologie*, V, Stockholm, 1935, p. 93 (il., Josani, nu Sălard); Fr. Holste, *Horlfunde*, 1951, p. 25, pl. 47/31—38; I. Ordentlich, *ArchMold*, II—III, 1964, p. 475—485 (il.); M. Rusu, *Dacia*, N. S., VII, 1963, p. 209, nr. 26; W. A. v. Brunn, *Mitteldeutsche Horlfunde*, p. 33, 47, 50, 52—53, 55, 275, 293 (il.).

SIBIU, jud. Sibiu (hartă 5/27)

Muzeul Brukenthal, Sibiu, 712, 715 = A 712, 715.

Două topoare cu aripioare la partea superioară și finale (pl. 318/7—8), provenind dintr-o singură descoperire făcută în 1878 în apropierea cimitirului militar din Sibiu.

M. Rusu, *Dacia*, N.S., VII, 1963, p. 209, nr. 27; A. Vulpe, *PBF*, IX, 5, 1975, p. 78, nr. 446, 452 (il.).

SIG, jud. Sălaj (hartă 5/28)

Muzeul Zalău.

În 1972, cu prilejul săpăturilor pentru scoaterea de pământ necesar confecționării de cărămizi s-a descoperit, la 0,60 m adâncime, pe locul „Coasta pisicii” din centrul satului, un depozit, constituit din două celuri cu gura îngroșată și decor (pl. 318/9—10); două fragmente de seceri, dintre care una cu limbă la minier (pl. 318/11) și alta de tip neprecizat (pl. 318/12); un fragment de lamă de ferăstrău (pl. 318/13); un coif fragmentar (pl. 318/14); un vîrf de lance (pl. 319/1); cinci cești cu sau fără decor „au repoussé”, dintre care trei întregi (pl. 319/4—6) și două fragmentare (pl. 319/2—3); mai multe fragmente dintr-o găleată de bronz decorată (pl. 320/1—2) și două torți (pl. 320/3—4); două bucăți mai mari dintr-un disc; 21 brățări, dintre care una decorată din bară masivă de secțiune plan-convexă (pl. 320/7) zece cu capetele deschise, mai mult sau mai puțin apropiate (pl. 320/8—10; 321/2, 4) și zece cu capetele suprapuse (l. 321/1, 3, 5—8).

Informații M. Rusu și V. Lucăcel.

SÎNCRĂIENI I, jud. Harghita (hartă 5/29)

Muzeul Déri, Debrețin, IV. 36/1904. 1—27; pl. 321/9—13.

Depozit constituit dintr-o căldărușă semisferică cu două toarte cu atase cruciforme (pl. 321/13); o ceașcă cu toartă (pl. 321/12); un polonic (pl. 321/11); 21 brățări, dintre care trei cu bara de secțiune plan-convexă (pl. 321/9—10) și restul cu bara de secțiune ovală, grupate în două loturi, din care unul din șase brățări cu diametre (8—8, 3—8, 5—9, 9, 3—10, 1 cm) și secțiuni (trei ovale și trei plan-convexe) deosebite și un altul din 12 brățări cu diametre deosebite (7, 5—8—8, 1—2 × 8, 5—9—9, 1—9, 2—2 × 10—10, 5 cm); un deșeu de la turnat și două bucăți de bronz brut.

M. Vitos, *Csikműz.*, p. 264; L. Zoltai, *MKE*, III, 1909, p. 134—136 (il.); idem, *AÉ*, XXXV, 1915, p. 124 (il.); M. Roska, *Emlékkönyv SzNM*, 300 (il.); idem, *Mannus*, XXIV, 1932, p. 542—546; idem, *Rep.*, p. 60, nr. 13; I. Nestor, *Stand*, p. 136—137 (il.); idem, *PZ*, XXVI, 1935, p. 47; I. Kis, *Kép.*, I, p. 21 (il.); V. G. Childe, *Danube*, p. 375, notă; N. Åberg, *Chronologie*, V, p. 93; Fr. Holste, *Ehingen*, 12; G. v. Merhart, *Festschrift RGZM*, p. 63, pl. 1, 5 („Sincraieni”); M. Rusu, *Dacia*, N. S., VII, 1963, p. 209, nr. 28; W.A.v. Brunn, *Mitteldeutsche Horlfunde*, p. 51, 293.

Posta colecție D. Teleki.

O brățară cu capetele deschise, care aparține probabil aceleași descoperiri.

M. Roska, *Rep.*, p. 60, nr. 63.

Depozit, descoperit în 1960, cuprinzând șase celturi cu gura concavă, dintre care două decorate (pl. 322/1—6) și 16 celturi întregi și fragmentare cu marginea ușor îngroșată și cu decor de benzi din dungii în relief orizontale, verticale și unghiulare sau în formă de aripioare (pl. 322/7—22); două fragmente de topoare cu aripioare (pl. 322/23—24); patru seceri, dintre care două cu buton (pl. 322/25—26) și două cu limbă la mîner (pl. 322/27—28); două fragmente de sabie (pl. 322/29—30) și o verigă torsionată prinsă în urechea unui celt cu gura concavă (pl. 322/3).

M. Rusu, *Dacia*, N. S., VII, 1963, p. 209, nr. 30; A. Vulpe, *PBF*, IX, 5, 1975, p. 80, nr. 472—473 (il.); M. Rusu, E. Dörner, V. Pintea, T. Bader, *InventArch*, 1977, 8, R45.

ȘIEU II, com. Rozavlea, jud. Maramureș (hartă 5/31)

Muzeul Baia Mare, 697—707

Pe locul „Dealul Cetății” s-a descoperit, în 1971, într-un vas cu lustru negru la exterior, reconstituit parțial (partea inferioară), un depozit, constituit din cinci celturi cu decor (pl. 323/1—3); un topor-cioacă (pl. 323/4) și cinci seceri cu limbă la mîner (pl. 323/5—9).

Informații K. Kacsó (Baia Mare)

ȘOARȘ, jud. Brașov (hartă 5/32)

Muzeul Brukenthal, Sibiu, 1 614—1 617 = A 1 134—1 137, 1 620 = A 1 140
11 986 = A 4 679, 11 992 = A 4 685, 12 000 = A 4 693; pl. 324/1—6, 8—9.

Depozit, care conținea peste 30 celturi, două virfuri de lance și două seceri, toate depuse în două coifuri de bronz de tip italian. Din acest depozit se află în acest muzeu următoarele obiecte: cinci celturi (pl. 324/1—5), despre care în catalogul muzeului se menționează că au fost găsite, împreună cu alte 16 celturi, într-un coif (pl. 324/8), descoperit în 1833 și intrat în muzeu în 1876, precum și cu o seceră cu limbă la mîner (pl. 324/6) și un virf de lance (pl. 324/9). Este posibil ca aceste obiecte să fi fost descoperite la 1833, fiind apoi achiziționate de muzeu la date diferite, de exemplu în 1835 (nr. 1 616—1 617), 1836 (nr. 1 614—1 615) și 1876 (nr. 11 992).

Fosta colecția Ackner; pl. 32/7.

O seceră cu limba la mîner, un coif fragmentar (pl. 324/7) și alte obiecte au ajuns apoi în colecția de istorie naturală din Sibiu, de unde au trecut la Muzeul Brukenthal.

Colecție particulară, Hanovra.

Un coif și trei topoare din bronz.

M. Ackner, *Transilvania*, II, 1833, p. 274—277; J. F. Neigebaur, *Dacien*, p. 275 (menționează la nr. 2: trei virfuri de lance; la nr. 3: un fragment de fibulă aflat la Muzeul Brukenthal; la nr. 4—5: două virfuri de lance; la nr. 6: un coif); *JCC*, 1856—1857, p. 29; E. Müller, *AVSL*, III, 1858, p. 336—337, 342—343, 348, 353, 378—379 (il.); A. Ipolyi, *AK*, II, 1861, p. 247—248; F. Kenner, *AbG*, XXIX, 1863, p. 320; C. Goos, *Chronik*, p. 50; idem, *AVSL*, XIII, 1876, p. 476, 522, 530 (il.); Gr. Tocilescu, *Dacia*, p. 801, 804, 821, 824; J. Hampel, *Trouvailles*, p. 96; G. Téglás, *ÓTFÉ*, XII, 1887, p. 198, nr. 262; idem, XVII, 1892, p. 406; E. A. Bielz, *JSKV*, XIX, 1899, p. 10; I. Marțian, *Rep.*, I, nr. 636 și II, nr. 651; V. Pârvan, *Getica* p. 384—385, 399, 683, 762; M. Roska, *Mannus*, XXIV, 1932, p. 542, 546; idem, *Rep.*, 260, nr. 86; G. v. Merhart, *BRGK*, XXX, 1940 p. 11—12, 8 (il.); K. Horedt, *MBBM*, IX—XI, 1944, p. 98, 108 (il.); M. Rusu, *Dacia*, N.S., VII, 1963, p. 209, nr. 31; W. A. v. Brunn, *Mitteldeutsche Hortfunde*, p. 52, 293.

ȘPĂLNACA I, com. Hopârța, jud. Alba (hartă 5/33)

Din informațiile din literatură rezultă că în 1881 s-au găsit 120 obiecte de bronz într-un vas mare de lut pe locul numit „Podac” pe locul lui I. Podai din Șpălnaca, situat nu departe de punctul „La Dudău”, unde s-a descoperit în 1887 marea depozit—turnătorie. O parte din depozit și un fragment din vasul de lut se află la Muzeul din Cluj-Napoca, iar altă parte la Muzeul din Aiud.

Muzeul Cluj-Napoca, 1 161—1 206, 6 823, 6 825, 6 828—6 831; pl. 324/10—11; 325/4—6, 9—10, 14—15; 326/5—7, 9, 14; 327/1—2, 5—8, 10, 12—13; 328/1, 4—7, 16—17.

14 celturi, dintre care patru cu gura concavă: trei întregi (pl. 324/10—11) și unul fragmentar (pl. 325/5), patru cu decor unghiular și franjuri (pl. 325/6, 9—10, 14) și patru cu decor în formă

de aripioare (pl. 326/3—7); un fragment de topor cu aripioare (pl. 326/9); 16 seceri, dintre care una cu buton (pl. 326/14), 12 cu limbă la minier, dintre care patru mai mult sau mai puțin întregi (pl. 327/1—2, 6—7) și opt fragmente de seceri de acest tip (pl. 327/5, 8, 10, 12—13; 328/1, 4—5), un fragment de seceră cu cîrlig (pl. 328/7) și două de tip neprecizat; un cuțit cu minier în formă de cap de rață (pl. 328/6); două verigi înlănțuite cu bara de secțiune biconvexă (pl. 328/16—17); un fragment din tablă de bronz; șase fragmente de bară, dintre care cinci de secțiune triunghiulară și unul de secțiune rotundă și 16 bucăți de bronz brut. În afară de aceste obiecte, mai sînt inventariate ca făcînd parte din același lot încă trei celturi, care însă tipologic sînt mai vechi, aparținînd mai mult ca sigur depozitului-turnătorie Șpălnaca II, din care motiv nu au fost trecute aici, la depozitul Șpălnaca I. În schimb, alte două celturi (pl. 325/15), atribuite depozitului turnătorie Șpălnaca II, sînt mai noi, făcînd parte din depozitul Șpălnaca I.

Muzeul Aiud, 83—92, 94—96, 99—101, 103—106, 108—109, 111, 114—120, 123, 127—130, 134, 137—138, 140—141, 143—145, 147, 251 b—c, 259, 3 242—3 247; pl. 324/12—13; 325/1—3, 7—8, 11—13, 16; 326/1—4, 8, 10—13, 15; 327/3—4, 9, 11; 328/2—3, 8—15.

19 celturi, dintre care cinci cu gura concavă (pl. 324/12—13; 325/1—3), 12 cu decor unghiular și franjuri, din care șapte întregi (pl. 325/7—8, 13; 326/1—3) și trei fragmente (pl. 325/11—12, 16), unul cu decor în formă de aripioare (pl. 326/4) și un altul cu decor aparte (pl. 326/8); un fragment de daltă cu tub (pl. 326/10); un fragment de topor cu aripioare mediane; 10 seceri, dintre care patru cu buton: trei întregi (pl. 326/12—13, 15) și un fragment (pl. 326/11) și șase cu limbă la minier: unul întreg (pl. 327/11) și cinci fragmentare (pl. 327/3—4, 9; 328/2); un cuțit fragmentar (pl. 328/3); patru fragmente de lamă de ferăstrău (pl. 328/8); un fragment de lamă de sabie (?); un fragment de vas de bronz; un vîrf de lance (pl. 328/9); 10 brățări întregi și fragmentare (pl. 328/10—13; 328/14); o verigă închisă (pl. 328/15); șapte fragmente de bare; un ciot de la turnat; două turte de bronz și 13 bucăți de bronz brut. În afară de aceste obiecte, s-a mai inventariat în acest lot și un celt (88), care aparține, după tip, depozitului -turnătorie Șpălnaca II, din care motiv nu a fost inclus aici, în depozitul Șpălnaca I. La fel, din cele opt fragmente de bronz brut, inventariate ca aparținînd acestui lot (3 242, 3 246—3 252), numai unele fac parte din acest depozit, compus din 120 piese (ambele loturi din muzeele de la Cluj-Napoca și Aiud).

G. Téglás, *OTTE*, XII, 1887, p. 83 și XIII, 1888, p. 73; idem, *AE*, VIII, 1888, p. 73; Zs. Reiner, *AE*, VIII, 1888, p. 10—25 și XIII, 1892, p. 406—407; H. Dumitrescu, *Dacia*, V—VI, 1935—1936, p. 196; M. Roska, *Rep.*, p. 111, nr. 19; Fr. Holste, *Hortfunde*, pl. 47/1—25 (nu toate obiectele); M. Rusu, *Dacia*, N. S., VII, 1963, p. 209, nr. 20; W. A. v. Brunn, *Mitteldeutsche Hortfunde*, p. 293

TĂUTEU jud. Bihor (hartă 5/34)

Muzeul de istorie al R.S.R., 15 818 — 15 826 (transfer *Muzeul național de anti-chități*, IV 5 374—5 389, 5 414, 5 416—5 424, 5 426—5 441).

În 1934 s-a descoperit pe panta spălată de ape a dealului Sălaș, la cca 600 m SV de marginea comunei Tăuteu și la 120 m nord de bucla pîrului Sălaș, la numai 5 cm adîncime, un vas mare spart, de lut ars, conținînd un depozit de bronzuri, fără nici un aranjament, precum și un mic vas de lut ars (pl. 331/12), în care erau depozitate cinci verigi de aur (pl. 313/13—17). După descoperire piesele s-au risipit, reușindu-se să se achiziționeze în 1935 pentru Muzeul național de anti-chități doar o parte, totalizînd 27 bronzuri și verigile de aur, publicate de VI. Dumitrescu. O altă parte, constituită din 16 obiecte, a fost achiziționată în 1940 pentru același muzeu, cu indicația falsă ca provenind din Terebeș, cum s-a dovedit de către noi atît pe baza analizei pieselor la muzeu, cît și prin cercetarea la fața locului. Cu prilejul sondajului efectuat în 1945 de către autorul acestui text și Corneliu Mateescu s-au găsit în pămîntul de asvirlitură 11 fragmente din vasul amintit și un bulgăre mic de patină de culoare verde deschis, precizîndu-se în acest fel cu exactitate locul descoperirii depozitului, precum și faptul că pe acest loc nu a existat nici o așezare. Din inventarul obiectelor de bronz al acestui depozit, constituit din două loturi, fac parte următoarele 43 de obiecte întregi și fragmentare: un fragment de topor cu aripioare mediane (pl. 329/1); 11 celturi, dintre care șase cu gura concavă (pl. 329/2—7), trei cu decor

(pl. 329/8—10) și unul fără decor (pl. 329/12); patru seceri, dintre care două cu buton (pl. 330/1—2) și două cu limbă la minier (pl. 330/3—4), dintre care una cu început de prag pe spinarea îngroșată (pl. 330/3); un cuțit cu limbă la minier și lama tăișului ușor arcuită (pl. 330/11); patru lame de ferăstrău din unul sau mai multe fragmente (pl. 330/5—8); două virfuri de lamă de întrebuințare neprecizată, dintre care unul cu o nervură mediană pe una din fețe (pl. 330/9—10); 12 brățări deschise întregi și fragmentare, nedecorate sau decorate, de formă ovală sau oval rotundă din bară de secțiune ovală, rotundă sau plan-convexă de aceeași grosime sau uneori îngustă la capete (pl. 330/12—19; 331/1—3,6); doi butoni (pl. 331/4—5) și cinci bucăți de bronz brut (pl. 331/7—11).

VI. Dumitrescu, *Dacia*, V—VI, 1935—1936, p. 225—234 (il.) (gresit Tăuteni); Ardos Frideric, *Familia*, III, 4, 1936, p. 12; M. Roska, *Rep.*, p. 292, nr. 80; M. Petrescu-Dimbovița, *Arch Mold.*, I, 1961, p. 80—114 (il.); M. Rusu, *Dacia*, N.S., VII, 1963, p. 209, nr. 32; W.A.v. Brunn, *Mitteldeutsche Hortfunde*, p. 60, 275, 294; A. Vulpe, *PBF*, IX, 5, 1975, p. 76, nr. 437 (il.)

TELNA, com. Ighiu, jud. Alba (harta 5/35)

Muzeul național, Budapesta, 77/1892.2—9; pl. 332/1—8.

Depozit constituit din opt celturi cu și fără decor, dintre care șapte sînt întregi (pl. 332/1—7) și unul fragmentar (pl. 332/8).

AĖ, XII, p. 374; M. Roska, *Rep.*, p. 52, nr. 5; Fr. Holste, *Hortfunde*, pl. 34/1—8; M. Rusu, *Dacia*, N.S., VII, 1963, p. 209, nr. 35; W.A.v. Brunn, *Mitteldeutsche Hortfunde*, p. 294.

Muzeul Cluj-Napoca, IV 1844; pl. 332/9.

Un celt cu decor, care nu ar fi exclus să aparțină acestui depozit.

M. Roska, *Rep.*, p. 52, nr. 5 (il.).

VĂRD I, înglobat orașului Agnita, jud. Sibiu (harta 5/36)

Muzeul Brukenthal, Sibiu, 1 628—1 631 = A 1 148—1 151; 10 995 = A 3 959 (20 piese), 10 996 = A 3 960 (cinci piese), 10 997 = A 3 961 (cinci piese), 10 998 = A 3 962.

Depozit, descoperit în 1865 într-o groapă rotundă, constituit din cinci celturi, dintre care unul fragmentar de tip transilvănean (pl. 332/10), două cu gura concavă (pl. 332/11—12), unul cu manșon și cu lama cu tăiș lățită (pl. 332/13), precum și un fragment de celt (pl. 332/14); trei seceri cu buton, dintre care două aproape întregi (pl. 332/18, 20) și una fragmentară (pl. 332/19) și un fragment de seceră cu limbă la minier (pl. 332/17); o daltă (pl. 332/21); o lamă de cuțit (pl. 332/16); o lamă de ferăstrău fragmentară (332/21 a); capul discoidal al unui ac decorat cu cercuri concentrice în relief (pl. 332/15) și un alt ac; un obiect neprecizat și cinci bucăți de bronz brut.

Fragmentul de celt nu se mai află astăzi în muzeu, specificîndu-se în inventar că în 1940 a fost înapoiat, iar în ceea ce privește cele patru celturi (pl. 332/10—13) se menționează că provin de la Vărd, fără indicarea locului, necunoscîndu-se cum au intrat în muzeu. În fine, în inventar la nr. 10 095 sînt amintite 20 obiecte de bronz (fragmente de celturi, ciocane, seceri etc). Este probabil ca unele din aceste piese să aparțină unui alt depozit, ca de exemplu fragmentele de celt de tipul transilvănean și de celt ciocan, acul cu capul discoidal, un ac cu protuberanțe etc. În legătură cu aceasta, se presupune că acestui depozit îi aparține acul (13 631 = A 5 718) și patru bucăți de bronz brut (13 041 = A 5 728), care au fost preluate în 1883 de la preotul din Vărd.

AVSL, X, p. 36, nota 29 și XIII, 1876, pl. IX /14; C. Goos, *Chronik*, p. 62; Gr. Tocilescu, *Dacia*, p. 805, 821, 824; G. Téglás, *OTÉ*, XII, 1887, p. 199, nr. 263; AĖ, XII, 1892, p. 406; J. Hampel, *Trouvailles*, p. 59—60; idem, *Bronzkor*, II, p. 169—170; I. Martian, *Rep.*, I, nr. 730 și II, nr. 731; V. Pârvan, *Getica*, p. 442; M. Roska, *Rep.*, p. 304, nr. 70; M. Rusu, *Dacia*, N.S., VII, 1963, p. 209, nr. 37; informații Iuliu Paul.

În 1971, cu prilejul unei alunecări de teren, s-a descoperit pe locul „Țigle” un depozit, constituit din trei celturi, dintre care unul cu gura concavă (pl. 333/1), al doilea cu gura dreaptă (pl. 333/2) și al treilea cu decor (pl. 333/3); 12 seceri cu limbă la minier, de un tip special (pl. 333/4—8); resturi din două cazane cu atașe cruciforme pentru torți (pl. 335/1a—b, 2—3) și neilustrate: două torți, o atașă cruciformă și fund; două brățări decorate, cu capetele alăturate (pl. 333/9—10) și 24 verigi, dintre care 11 decorate (pl. 334/1—6) și 13 nedecorate (pl. 334/7—12 și 13 bucăți de bronz brut (pl. 335/4—5).

Ștefan Dănilă, *Depozitul de bronzuri de la Visuia (com. Aricești de Cîmpie, jud. Bistrița-Năsăud)*, SCIVA, 27, 1976, 1, p. 61—75 (il.).

VURPĂR, com. Vințu de Jos, jud. Sibiu (hartă 5/38); p. 61—75 (il.)

Muzeul Săcele-Brașov, 203.

Dintr-un depozit, descoperit în 1877, o seceră cu cîrlig întreagă (pl. 336/1), intrată în 1914 în muzeul din Brașov și aflîndu-se astăzi la muzeul din Săcele-Brașov.

Muzeul Brukenthal, Sibiu, 11 993—11 994, 13 060, 13 181 = A 4 686—4 687, 5 747, 5 864.

Două seceri cu cîrlig, dintre care una întreagă (pl. 336/2) și alta fragmentară (pl. 336/3); două bușe de roți (pl. 4—5) și trei brățări. Din însemnările din inventarul muzeului rezultă că aceste obiecte au fost găsite și vîndute împreună, cu toate că bușele de roți par a fi, după aspect și execuție, mai tîrzii.

K. Horedt, *Dacia*, IX—X, 1941—1944, p. 189 (il.); I. Nestor, *Dacia*, IX—X, 1941—1944, p. 548 (se critică atribuirea de către K. Horedt a acestor piese celților); M. Rusu, *Dacia*, N.S., VII, 1963, p. 209, nr. 39.

ZAGON I, jud. Covasna (hartă 5/39)

Muzeul Sfîntu Gheorghe, A 777—821, A 1 292 (mai înainte muzeul Imeni); pl. 336/6—13; 337/1—12; 338/1—3.

Dintr-un depozit de 55 piese, descoperit în 1877 într-un vas de lut în pîriul din pădurea Stejăriș, s-au achiziționat inițial de muzeul din Imeni 52 piese, iar alte trei au ajuns într-o colecție particulară. Ulterior s-au achiziționat de muzeul din Sfîntu Gheorghe 52 piese: șapte celturi, dintre acestea, după literatură, unul aparte și șase cu decor unghiular (pl. 336/7—8); un topor cu aripioare mediane pe laturile înguste (pl. 336/9); 16 seceri, dintre care una cu buton (pl. 336/6) și 15 cu limbă la minier, întregi și fragmentare (pl. 336/10—13; 337/1—5); un cuțit cu limbă la minier (pl. 337/6); partea superioară a unei cești (pl. 337/7); o piesă de harnașament (opritoare) din trei verigi cu pandantive (pl. 337/8); 22 brățări întregi și fragmentare (pl. 337/9—12; 338/1) și două discuri decorative (pl. 338/2—3).

Muzeul Odorhei, 820; pl. 337/13.

Un fragment de brățară.

G. Goos, *Korbl. VSL*, I, 1878, p. 98 și urm.; G. Nagy, *AE*, II, 1882, p. 30 (greșit Cseremias); idem, *SzNM Ért.*, I, 1891, p. 47—48; G. Téglás, *OTTÉ*, XIII, p. 69, nr. 15 (greșit Cseresnés); J. Hampel, *Trouvailles*, pl. XIV/I și LXII/2; idem, *Bronzkor.*, I, pl. LXII/2; idem, II, p. 171; I. Marțian, *Rep.*, I, nr. 745; idem, II, nr. 752; V. Pârvan, *Getica*, p. 440 și fig. 310 (greșit Sfîntu Gheorghe); M. Roska, *Emlékkönyv SzNM*, fig. 56; idem, *Rep.*, p. 309, nr. 10 (il.); I. Nestor, *Stand*, p. 134—135 (il.) și notele 505 a și 537; idem, *PZ*, XXVI, 1935, p. 51; N. Åberg, *Chronologie*, V, p. 53; M. Rusu, *Dacia*, N.S., IV, 1960, p. 165 (il.); idem, *Dacia*, N.S., VII, 1963, p. 209, nr. 41; W. A. v. Brunn, *Mitteledeutsche Hortfunde*, p. 50, 52, 294; A. Vulpe, *PBF*, IX, 5, 1975, p. 79, nr. 456 (il.).

ZAGON II, jud. Covasna (hartă 5/39)

Dintr-un depozit, descoperit în 1888 pe o arătură de pe dealul Meta, cu prilejul scoaterii de piatră, s-au achiziționat 42 piese de muzelele din Sfîntu Gheorghe și Aiud.

Muzeul Sfantu Gheorghe; pl. 338/6—8, 10—12, 14—16; 339/3 5—8. Opt celturi, dintre care trei cu decor unghiular (pl. 338/6—8), patru cu decor în formă de franjuri (pl. 338/10—12, 14) și unul nedecorat (pl. 338/15); o seceră cu limbă la miner, cu virful rupt (pl. 338/16); și trei virfuri de lance (pl. 339/3, 5—6) și două verigi (pl. 339/7—8).

Muzeul Aiud, 72—76, 78—79, 3 582—3 583; pl. 338/4—5, 9, 13; 339/1—2, 4. Patru celturi, dintre care unul de tip transilvănean (pl. 338/4) și unul cu gura concavă și decorat (pl. 338/5) și alte două cu decor în formă de franjuri (pl. 338/9, 13); două seceri cu limbă la miner (pl. 339/1—2) și două virfuri de lance (pl. 339/4) și unul neilustrat.

Probabil din același depozit mai sînt, tot la muzeul din Aiud, un celt de tip transilvănean și o brățară decorată cu creștături. Din cele publicate de M. Roska nu rezultă că aceste piese descoperite la Zagon și aflate la Muzeul din Aiud provin din punctul Meta. În schimb, din inventarul muzeului reiese că piesele respective, descoperite în 1888, sînt din acest punct.

În literatură sînt menționate 16 celturi, două seceri întregi și două fragmentare, 10 virfuri de lance și trei brățări.

SzNMÉrt, I, 1891, p. 47; AĖ, II, p. 28—32; M. Roska, *Emlékkönyv SzNM*, fig. 55; idem, *ESA*, XII, 1938, p. 160; idem, *Rep.*, p. 309—310, nr. 10 (il.); I. Nestor, *Stand*, p. 132—133 (il.); idem, *PZ*, XXVI, 1935, p. 51; N. Åberg, *Cronologie*, V, p. 53 (il.); M. Rusu, *Dacia*, N.S., VII, 1963, p. 209, nr. 40; W. A. v. Brunn, *Mitteldeutsche Hortfunde*, p. 50—52, 294.

b. MOLDOVA

Seria Rafaila

RAFAILA, com. Todirești, jud. Vaslui (harta 5/40)

Muzeul de istorie al R.S.R., 15 570, 15 580 (transfer Muzeul național de antichități II 5 374, 5 376); pl. 339/9—12.

Muzeul național de antichități II 5 377—5 378.

Două fibule de tipul *passementerie* (pl. 339/11—12), găsite înainte de 1900 împreună cu un celt fragmentar (pl. 339/9), astăzi lipsă, și cu un virf de lance (pl. 339/10). Una din aceste fibule a fost trimisă la Expoziția universală din New York din anul 1939, de unde nu s-a mai înapoiat.

C. Moisil, *BCMI*, III, 1910, p. 173; V. Pârvan, *Gelica*, p. 390, pl. 19/2, autorul, în nota de la p. 390, arată că fibulele au fost menționate și de Gr. C. Buțureanu la p. 103 din lucrarea sa în ms. din 1898, astăzi pierdută; I. Nestor, *Stand*, p. 137 și urm. și nota 547; M. Petrescu-Dîmbovița, *SCIV*, IV, 1953, 3—4, p. 461 (il.); idem, *Omagiul lui Constantin Daicoviciu*, 19, p. 434 (il.); idem, *ArhMold.*, II—III, 1964, p. 265 și urm.; idem, *Dacia*, N.S., IV, 1960, p. 157 (il.); W. A. v. Brunn, *Mitteldeutsche Hortfunde*, p. 293 (Hallstatt B₁).

c. MUNTENIA

Seria Boldești

BOLDEȘTI, com. Boldești-Grădiștea, jud. Prahova (harta 5/41)

Colecția liceului, Mizil (prof. Dragomirescu).

Dintr-un depozit, descoperit în 1967, constituit din 9 piese, s-au achiziționat în același an opt celturi, dintre care șapte decorate cu motive unghiulare, în formă de franjuri sau benzi de dungi orizontale (pl. 340/1—7) și unul nedecorat (pl. 340/8).

Informații Victor Teodorescu (Ploiești).

PIETROSU, com. Costești, jud. Buzău (harta 5/42)

Colecția Școlii generale nr. 10, Buzău (prof. Mocanu).

Un depozit descoperit în 1968 și recuperat în același an, constituit din două celturi cu decor (pl. 340/9—10) și un mic fragment de celt (pl. 340/11).

Informații Victor Teodorescu (Ploiești).

Seria Simbăta Nouă

SIMBĂTA NOUĂ I, com. Topolog, jud. Tulcea (harta 5/43)
Muzeul de istorie al R.S.R., 44 (pentru toate piesele) (transfer Muzeul Constanța, 101—104)

Depozit ascuns într-un vas bitroneonic mai mare, reconstituit parțial (pl. 341/1), îngropat la 0,20 m adâncime. Din acest depozit fac parte următoarele 44 piese, în greutate totală de 17,305 kg, din care 24 au fost găsite de săteni, iar restul de 20 în timpul sondajului efectuat ulterior : 34 celturi, dintre care patru cu gura concavă (pl. 341/2), patru cu decor în formă de franjuri (pl. 341/3, 5—6,8), trei în legătură, ca decor, cu celturile mai vechi (Bronz D) din spațiul balcano-dunărean (pl. 341/4, 7), două mai mici decorate și cu lama lățită (pl. 341/9—10) și 21 cu dungi în relief oblice și paralele pe gură (pl. 341/11—12); opt seceri cu limbă la minier (pl. 342/1—8) și două turte de bronz (pl. 342/9—10).

A. Aricescu, *SCIV*, 16, 1965, 1, p. 28—33 (il.); idem., *Pontica*, III, 1970, p. 37 și urm. (il.).

δ) HALLSTATT B₂ (secolul al IX-lea î.e.n.)

a. TRANSILVANIA

Seria Singeorgiu de Pădure — Fizeșu Gherlii

BLĂJENII DE JOS, com. Șintereag, jud. Bistrița-Năsăud (harta 6/1)
Muzeul Bistrița, 495—500, 516.

Depozit, descoperit în 1952 în malul unui pîrîu de pe locul „Pe Șes”, din care s-au păstrat cinci celturi, dintre care unul cu gura concavă (pl. 343/1) și patru cu marginea dreaptă și colțul posterior al tăișului tras puțin înapoi (pl. 343/2—5) și două seceri cu limbă la minier, dintre care una întreagă și alta fragmentară (pl. 343/6—7). Alte două celturi au fost pierdute.

M. Petrescu-Dîmbovița, *Rev. Untolasi*, 1954, I, p. 277—292 (il.); M. Rusu, *Dacia*, N. S., VII, 1963, p. 209, nr. 1.

BORȘA, jud. Cluj (harta 6/2)
Colecții particulare.

Cinci celturi, dintre care patru în colecția învățătorului I. Székely (pl. 343/8—11) și unul la un profesor din Cluj, precum și o seceră cu limbă la minier, toate găsite într-o ceașcă de bronz spartă, cu diametrul de 14,3 cm.

Informații M. Rusu.

BUNEȘTI, jud. Brașov (harta 6/3)
Muzeul de istorie al R.S.R., 16 940 (transfer Muzeul Brukenthal, Sibiu, 319 = A 319).

Muzeul Brukenthal, Sibiu, 316—317 = A 316—317

Depozit descoperit în 1883 pe locul „Șes” la est de sat și achiziționat de muzeu în 1885, conținând trei săbii de bronz cu minerul plin cu capul în formă de disc plat (pl. 343/12), cu început de de cupă (pl. 343/13) și cu antene (pl. 343/14).

F. Teutsch, *KorblVSL*, VII, 1884, p. 125; *AE*, VI, 1886, p. 378; B. Kuzinsky, *AE*, VIII, 1888, p. 245 (il.); J. Hampel, *Bronzkor*, II, p. 15; E. Sprockhoff, *Vollgriffschwerter*, p. 35, 107, nr. 84 (il.); M. Roska, *Rep.*, p. 257, nr. 52 (patru săbii); K. Horedt, *MBBM*, IX—X, 1944, p. 107, nr. 3 (il.); H. Müller-Karpe, *Vollgriffschwerter*, pl. 43/12 și pl. 50/4; M. Rusu, *Dacia*, N.S., VII, 1963, p. 209, nr. 2; A. D. Alexandrescu, *Dacia*, N. S., X, 1966, p. 171, nr. 28 și p. 174, nr. 55 și 58.

BURU, com. Iara, jud. Cluj (hartă 6/4)

Muzeul național, Budapesta, 55.81—55.83

Dintr-un depozit, descoperit într-o crăpătură în stinca de pe malul Arieșului, se păstrează o căldărușă decorată pe margini și cu două minere răsucite prinse în câte două aplice cruciforme (pl. 344/1) și două cești de bronz neornamentate (pl. 344/2—3). Împreună cu aceste vase au fost și mai multe celturi, pe care însă nu le-am găsit în muzeul din Budapesta.

M. Roska, *Mannus*, XXIV, 1932, p. 540—547 (il.); I. Nestor, *PZ*, XXVI, 1935, p. 48, 56; M. Roska, *Rep.*, p. 46, nr. 169 (il.); M. Rusu, *Dacia*, N. S., VII, 1963, 209, nr. 3.

CĂMIN, com. Căpleni, înglobat orașului Carei, jud. Satu Mare (hartă 6/5)

Muzeul național, Budapesta, 106/1897.1—14.

Au intrat, în 1897, următoarele obiecte, descoperite cu prilejul săpării unui canal: nouă celturi cu sau fără decor (pl. 344/4—12) și încă un celt, care astăzi lipsește; un topor cu aripioare, care lipsește; două seceri cu limbă la mîner (pl. 344/13 și una lipsă) și un vîrf de lance.

Fr. Holste, *Hortfunde*, pl. 33/17—26; M. Rusu, *Dacia*, N. S., VII, 1963, p. 209, nr. 4; W. A. v. Brunn, *Mitteldeutsche Hortfunde*, p. 31, 51.

CIREȘOAI I (Dicea), com. Branîștea, jud. Bistrița-Năsăud (hartă 6/6)

Muzeul național, Budapesta, I 1907/54, 58, 59, ?.

Depozit, descoperit în 1882, conținând mai multe celturi și brățări, din care sigur este doar un celt (*AE*, XV, 1895, p. 166 și J. Hampel, *Bronzkor*, III, pl. CCXLVIII/3, care a fost achiziționat din colecția Fr. Floth în 1907 de Muzeul Brukenthal din Sibiu (pl. 345/1). Probabil tot din acest depozit mai fac parte și alte celturi din aceeași fază (pl. 345/2—4).

AE, XV, 1859, p. 166 și 284; J. Hampel, *Bronzkor*, III, pl. CCXLVIII/3; E. Orosz, *SzDE*, I, p. 29, nr. 62 și III, p. 69, nr. 34; I. Marțian, *Rep.*, I, nr. 399 și II, nr. 229; M. Roska, *Rep.*, 151, nr. 28.

DELNIȚA, com. suburbană Păuleni-Ciuc, localitate componentă a orașului

Miercurea Ciuc, jud. Harghita (hartă 6/7)

Muzeul Miercurea Ciuc, 274—276; pl. 345/5—6.

Trei celturi cu decor (pl. 345/5—6).

Informații P. János (prin M. Rusu).

Muzeul Satu Mare, pl. 345/7—8

Două celturi cu decor (pl. 345/7—8).

Informații T. Bader (prin M. Rusu).

DUPUȘ, com. Ațel, jud. Sibiu (hartă 6/8)

Muzeul Sighișoara, 3 314, 3 326.

Colecții particulare.

Două celturi; două fragmente de căldărușe cu toarte prinse cu atase cruciforme; o lamă indoită a unei săbii și alte două fragmente de săbii și eventual două fibule. Dintre aceste piese se păstrează la Muzeul din Sighișoara două bucăți din o lamă de sabie indoită (pl. 345/9) și o toartă torsionată de la un cazan de bronz (pl. 345/10), în timp ce al doilea exemplar, de același fel, fragment menționat în catalogul făcut de J. Misselbacher, s-a pierdut.

J. F. Neigebauer, *Dacien*, p. 254 (se menționează greșit că depozitul a fost descoperit la Ațel); F. Müller, *AVSL*, III, 1858, p. 336—337 (il.); C. Goos, *AVSL*, XIII, 1876, p. 500 (il.); Idem, *Chronik*, p. 56; Gr. Tocilescu, *Dacia*, p. 438, 798, 802, 804, 821, 826; G. Teutsch, *KorrbVSL*, III, 1880, p. 110; J. Hampel, *Bronzkor*, II, p. 163; G. Téglás, *OTTE*, XII, 1887, p. 198, nr. 256; J. Marțian, *Rep.*, I, nr. 680 și II, nr. 245; V. Pârvan, *Getica*, p. 311, 677, 756; M. Roska, *Mannus*, XXIV, 1932, p. 542, 546; Idem, *Rep.*, p. 282, nr. 46 și 71, nr. 2; E. Spruckhoff, *Handels-gesch.*, p. 118; Fr. Holste, *Ehtngen*, p. 12; K. Horedt, *MBBM*, XII, 1947, p. 2; M. Rusu, *Dacia*, N. S., VII, 1963, p. 209, nr. 6; A. D. Alexandrescu, *Dacia*, N. S., X, 1966, p. 189, nr. 296.

Din fosta colecție J. Temesváry din Gherla, am identificat în 1973, la biblioteca Batthyáneum, depozitul descoperit în Pădurea Fizeșului, conținând 30 celturi cu marginea dreaptă, mai mult sau mai puțin îngroșată, cu decor în relief și corpul despărțit în mod accentuat de lama cu tăiș, a cărei latură posterioară este deseori trasă puțin înapoi (pl. 345/11—18; 346/1—10); șase cești, dintre care trei nedecorate (pl. 346/11—13) și trei decorate (pl. 346/14—16); două atășe cruciforme (pl. 346/17—18) și una pierdută; două torți torsionate din cazan de bronz (pl. 347/4—5); un vîrf de lance (pl. 347/3); o măciucă cu patru protuberanțe (pl. 346/19); două brățări cu capetele deschise alăturate (pl. 347/1); două fibule ochelari (pl. 347/6—7) și un pandantiv în formă de roată cu patru spițe (pl. 347/2).

AÉ, XV, 1895, p. 196—201, 436 și XIX, p. 328; J. Hampel, *Bronzkor*, III, pl. CCXVIII—CCXIX; *Monum. Bihor*, I, p. 124—127; G. Téglás, *OTTE*, XXVI, 1901, p. 36—37; I. Martian, *Rep.*, I, nr. 537 și II, nr. 267; AÉ, XXXI, 1911, p. 351 (fibule în formă de ochelari); E. Orosz, *SzDE*, I, p. 32 și urm., nr. 80; V. G. Childe, *Danube*, p. 390; V. Párvan, *Getica*, p. 291, 295, 311, 314, 318—319, 327, 372, 388—390, 395, 404, 413—414, 436—437, 445, 456—457, 677, 684, 711, 756, 763, 791 și fig. 203; M. Roska, *Dolyszeged*, IV, 1928, p. 248, 254; Idem, *Mannus*, XXIV, 1932, p. 542, 544; idem, *Rep.*, p. 217—218, nr. 79; I. Nestor, *Stand*, notele 540, 546; idem, *PZ*, XXVI, 1935, p. 54; N. Åberg, *Chronologie*, V, 119, fig. 201; D. Bereiu, *Apulum*, I, 1939—1942, p. 83, nota 52; M. Rusu, *Dacia*, N. S., VII, 1963, p. 209, nr. 7.

GLÓD, com. Strimtura, jud. Maramureș (harta 6/10)

Colecția Fr. Nistor, Sighetu Marmăției.

În 1958, în punctul „Ponoare”, cu prilejul lucrărilor agricole de primăvară, s-a descoperit un depozit constituit din nouă celturi, dintre care majoritatea cu decor unghiular sau în formă de franjuri (pl. 347/8—13); precum și din două vîrfuri de lance (pl. 347/10—11).

Fr. Nistor și A. Vulpe, *SCIV*, 20, 1969, 2, p. 183 și urm. (il.).

GUȘTERIȚA I, înglobat orașului Sibiu (harta 6/11)

Muzeul Brukenthal, Sibiu, 1 762, 7 889, 7 891, 11 987, 12 016, 12 038 = A 1 234, 3 697, 3 699, 4 680, 4 704, 4 731; pl. 348/1—6.

Dintr-un depozit, descoperit înainte de 1834: două celturi cu decor (pl. 348/1—2); un fragment de lamă de sabie (pl. 348/6); un topor cu aripioare decorat (pl. 348/3); o atășă pentru foarta unui vas de bronz (pl. 348/4) și un vîrf de lance (pl. 348/5).

J. F. Neugebauer, *Dacien*, 263; I. G. Seidl, *AöG*, 1853, p. 164; F. Müller, *AVSL*, III, 1858, p. 336—7; C. Goos, *AVSL*, XIII, 1876, p. 495; K. Horedt, *MBBM*, XI, 1947, 2 (extras); M. Rusu, *Dacia*, N.S., VII, 1963, p. 209, nr. 9; A. D. Alexandrescu, *Dacia*, N. S., X, 1966, p. 188, nr. 288.

HAȘAG, com. Loamneș, jud. Sibiu (harta 6/12)

Muzeul Brukenthal, Sibiu, 1 596—1 597 = A 1 116—1 117.

Dintr-un depozit au fost achiziționate în 1878 două celturi cu decor unghiular (pl. 348/7—8). După custodele Fr. Müller, aceste obiecte ar putea proveni de la Gușterița. Probabil din același depozit a ajuns un celt în colecția Gimnaziului din Mediaș.

C. Goos, *Chronik*, p. 27; idem., *AVSL*, XIII, 1876, p. 474; Gr. Tocilescu, *Dacia*, p. 804; G. Téglás, *OTTE*, XII, 1887, p. 196, nr. 241; J. Hampel, *Bronzkor*, III, p. 58; I. Martian, *Rep.*, I, nr. 253, și II, nr. 320 (în loc de topor se menționează sabie); M. Roska, *Rep.*, p. 105, nr. 20; M. Rusu, *Dacia*, N. S., VII, 1963, p. 209, nr. 11; informații Iuliu Paul (locul de descoperire este Gușterița și nu Hașag).

HIDA, jud. Sălaj (harta 6/13)

Muzeul Cluj-Napoca, I, 3 080—3 105.

Pe un deal, situat la nord de sat, s-a descoperit în 1903 un depozit, într-un vas de lut, distrus, conținând zece celturi, dintre care nouă cu decor (pl. 348/9—17) și unul fragmentar de tip nedeterminat (pl. 348/18); nouă sceeri cu limbă la minier, întregi și fragmentare (pl. 348/19; 349/

/1-8) și una cu lama arcuită rotund (pl. 349/9); trei virfuri de lance (pl. 350/2-4); două fragmente dintr-o sabie cu limbă la miner (pl. 350/1); antena ruptă în două a unei săbii (pl. 350/5) și minerul de bronz al unui cuțit de fier (pl. 350/6).

M. Roska, *Mannus*, XXIV, 1932, p. 542, 544; N. Åberg, *Chronologie*, V, p. 126 (il.); I. Nestor, *PZ*, XXVI, 1935, p. 64; G. Szabó, *Közl.*, III, 1943, p. 123-126 (il.); M. Roska, *Rep.*, p. 105, nr. 34; M. Rusu, *Dacia*, N. S., VII, 1963, p. 209, nr. 10; A. D. Alexandrescu, *Dacia*, N. S., X, 1966, p. 174, nr. 65 și p. 188, nr. 287; W. A. v. Brunn, *Mitteldeutsche Hortfunde*, p. 31.

HUNEDOARA II, județ.

Muzeul Cluj-Napoca, 134-136; pl. 350/7-9.

Dintr-un depozit trei celturi cu decor (pl. 350/7-9).

Muzeul Deva, 5 222; pl. 350/10.

Celt care s-ar putea să facă parte din același depozit.

M. Rusu, *Dacia*, N. S., VII, 1963, p. 209, nr. 12.

SILVAȘU DE CÎMPIE, jud. Bistrița-Năsăud (hartă 6/14)

Muzeul de istorie al R.S.R., 344 (transfer *Muzeul Aiud*, 62); pl. 350/13.

Muzeul Aiud, 52, 63; pl. 350/11-12.

Trei săbii, din șase descoperite inițial, dintre care două cu cupă la miner (pl. 350/11-12) și una cu antenă la miner (pl. 350/13).

AE, VIII, 1888, p. 339; M. Roska, *Rep.*, p. 180, nr. 210; H. Müller-Karpe, *Vollgriffschwerter*, pl. 43/13; M. Rusu, *Dacia*, N. S., VII, 1963, p. 209, nr. 13; A. D. Alexandrescu, *Dacia*, N. S., X, 1966, p. 173, nr. 52, 53 și p. 174, nr. 59.

SÎNGEORGIU DE PĂDURE I, jud. Mureș (hartă 6/15)

Muzeul de istorie al R.S.R., 1 937 (transfer *Muzeul Cluj-Napoca*, I 4 836); pl. 352/10.

Muzeul Cluj-Napoca, I 4 807-4 835, 4 837-4 839; pl. 351-352/1-9, 11.

Dintr-un depozit 22 celturi, din care majoritatea sînt decorate (pl. 351/1-20; 352/1-2); o daltă cu tub de înmănușare decorată (pl. 352/3); patru cupe simple cu gura largă (pl. 352/6-9); o ceașcă cu minerul în formă de cap și gît de lebădă (pl. 352/4); o ceașcă decorată cu toartă (pl. 352/5); un cazan cu atase cruciforme (pl. 352/10); o piesă de harnașament constituită din trei verigi înlănțuite, de care sînt suspendate șase pandantive (pl. 352/11); un fragment de brățară și două bucăți de bronz brut.

Muzeul Tîrgu Mureș, 123-124; pl. 353/1-3.

Două căldărușe cu toarte răsucite, prinse cu atase cruciforme (pl. 353/1-2), care fac parte din același depozit. În 1962 s-a achiziționat de către același muzeu un fragment de toartă torsionată, care provine de la căldărușă cu nr. 124 (pl. 353/3).

M. Roska, *Emtökkönyv SzNM*, p. 34-35 (il.); idem, *Mannus*, XXIV, 1932, p. 540; idem, *Rep.*, p. 75, nr. 23; I. Nestor, *Stand*, p. 135-136 (il.), notele 540, 547; idem, *PZ*, XXVI, 1935, p. 48, 54-55; N. Åberg, *Chronologie*, V, p. 120, fig. 202; D. Popescu, *RIR*, V-VI, 1935-1936, p. 219-221 (il.); A. Mozsolics, *Közl.*, I, 1941, p. 100-108 (il.); M. Rusu, *Dacia*, N. S., IV, 1960, p. 165; id., *Dacia*, N. S., VII, 1963, p. 209, nr. 14; W.A.v. Brunn, *Mitteldeutsche Hortfunde*, p. 31; informații Zrinji Andrei.

ȘIMLEU SILVANIEI, III, jud. Sălaj (hartă 6/16)

Muzeul național, Budapesta, 11/1929. 6; pl. 354/1.

O sabie cu antene, achiziționată în 1929 și trei inele de aur cordiforme decorate, obținute în 1894.

Colecție particulară; pl. 354/2.

Sabie cu antene, despre care nu se știe în mod sigur că face parte din același depozit.

Tot din această localitate mai sînt menționate și alte obiecte de bronz (vezi depozitul din fază incertă), care nu au nimic de-a face cu această descoperire.

N. Åberg, *Chronologie*, V, p. 125, fig. 213; M. Roska, *Rep.*, p. 274, nr. 224; H. Müller-Karpe, *Vollgriffschwerter*, pl. 50/3 și 53/4; M. Rusu, *Dacia*, N. S., VII, 1963, p. 209, nr. 15; A. D. Alexandrescu, *Dacia*, N. S., X, 1966, p. 174, nr. 60 și 61 (il.).

TÎRGU MUREȘ, jud. Mureș, hartă 6/17)*Muzeul național, Budapesta, 84/1890.1—25.*

Dintr-un depozit 21 celturi întregi, cu latura posterioară a tăișului trasă puțin sau mai mult înapoi, dintre care cinci cu gura concavă (pl. 354/4—8) și 15 cu gura dreaptă și în cea mai mare parte decorate (pl. 354/3,9—13; 355/1—9) și jumătatea inferioară a unui celt cu decor (pl. 355/10); o daltă cu tub de îmănușare decorată (pl. 355/11). Se consideră că acestui depozit îi aparține și o brățară cu capetele răsucite spiralic, patinată însă deosebit și care tipologic este mai veche (pl. 355/12).

J. Hampel, *AE*, XI, 1891, p. 82; idem, *Bronzkor*, II, p. 89; M. Roska, *Rep.*, p. 166, nr. 21; Fr. Holste, *Hortfunde*, pl. 29/1—23; M. Rusu, *Dacia*, N.S., VII, 1963, p. 209, nr. 33 (Hallstatt B₁).

TÎRGU SECUIESC I, jud. Covasna (hartă 6/18)*Muzeul Cluj-Napoca, I 1857—1862.*

Depozit, constituit din șase celturi, dintre care unul cu gura concavă și latura posterioară a lamei cu tăiș trasă puțin înapoi (pl. 355/13), unul cu marginea dreaptă nedecorat (pl. 355/14) și alte patru decorate (pl. 355/15—16; 356/1—2).

J. F. Neigebaur, *Dacien*, p. 281, nr. 10, 13—14; *AVSL*, III, p. 342 (numaș celtul); M. Roska, *Emlékkönyv SzNM*, p. 35 (il.); I. Nestor, *Stand*, p. 132; I. Kiss, *Kép.*, I, 1939, p. 20 (il.); M. Roska, *Rep.*, p. 123, nr. 115 (il.); M. Rusu, *Dacia*, N.S., VII, 1963, p. 209, nr. 16.

TÎRGU SECUIESC II, jud. Covasna (hartă 6/18)*Muzeul Lvov, 71/94, 72/95, 73—74/96, 75/98, 76/99, 77/100, 80—83/100.*

Depozit, constituit din două celturi întregi cu gura concavă și latura posterioară a tăișului trasă înapoi (pl. 356/3—4) și un fragment din alt celt cu gura concavă (pl. 356/5); o daltă cu tub pentru mîner mult deteriorată (pl. 356/6); trei fragmente de cuțite (pl. 356/7—9); un fragment de lamă de brici (pl. 356/10); o măciucă în formă de disc cu colți (pl. 356/11), un disc cu toartă fragmentar (pl. 356/12); un colier cu capetele conice (pl. 356/13) și o brățară masivă din bară rotundă decorată la capete (pl. 356/14).

Katalog des Lubomirski Museum, Lwów, 1877, p. 12 și 1889, p. 12; T. Sulimirski, *RPAN*, I, 1037, p. 335—336 (il.); M. Rusu, *Dacia*, N. S., VII, 1963, p. 209, nr. 34 (Hallstatt B₁).

TURIA III, jud. Covasna (hartă 6/19)*Muzeul Sfîntu Gheorghe, 639—641/902.*

Dintr-un depozit se păstrau două celturi, dintre care unul cu gura concavă (pl. 356/15) și altul cu gura dreaptă și decor (pl. 356/16) și un vîrf de lance (pl. 356/17).

M. Roska, *Emlékkönv SzNM*, 1929, p. 44 (il.); idem, *Rep.*, p. 117, nr. 26 (il.); M. Rusu, *Dacia*, N.S., VII, 1963, p. 209, nr. 18.

b. MOLDOVA**Seria Bîrlad****BÎRLAD, jud. Vaslui (hartă 6/20)***Muzeul de istorie al R.S.R., 805 (transfer Muzeul Bîrlad, 1006)**Muzeul Bîrlad, 963, 1005, 1007—1008.*

La circa 3 km sud-est de oraș, în plantațiile de pe Dealul Mare dinspre locul „Trestiana” s-a descoperit în 1936, la o adîncime neprecizată, între 0,60 și 1,00 m, cu ocazia săpăturilor pentru o groapă de mari dimensiuni, un depozit de obiecte de bronz și fier, compus dintr-un celt de bronz de mici dimensiuni, decorat, cu gura foarte ușor concavă și tăișul lat (pl. 357/1); o fibulă de bronz de tip passementerie aproape întreagă (pl. 357/2); un disc terminal de bronz provenind de la o fibulă de tip passementerie (pl. 357/3) și două topoare plate de fier cu

aripioare laterale (pl. 357/4—5). Cu prilejul cercetărilor întreprinse după scurt timp pe locul respectiv și la muzeul din Birlad, s-a dedus că piesele de bronz nu au fost în contact direct cu cele de fier, ci la o oarecare distanță unele de altele, ceea ce nu exclude unitatea acestei descoperiri. Obiectele de bronz nu prezentau nici o urmă de oxid de fier, iar cele de fier de carbonat de cupru.

M. Petrescu-Dîmbovița, *Dacia*, N.S., II, 1958, p. 59—67 (il.); idem, *Dacia*, N. S., IV, 1964, p. 157 (il.); idem, *ArchMold.*, II—III, 1964, p. 255 (il.); W.A.v. Brunn, *Mitteldeutsche Hortfunde*, p. 292 (Hallstat A₂).

e) HALLSTATT B₂ (SECOLUL AL VIII-LEA î.e.n.)

a. TRANSILVANIA

Seria Șomartin — Vetis

CRIZBAV, com. Hălchiu, jud. Brașov (hartă 7/1)

Muzeul Aiud, 3 573—3 576

Depozit, constituit din trei celturi, dintre care unul cu gura concavă (pl. 358/1), al doilea cu gura dreaptă și decorat (pl. 358/2) și un al treilea, mic, cu lama tăișului mult lățită și separată în mod accentuat de corp (pl. 358/3), precum și dintr-un vas de bronz (pl. 358/4).

M. Roska, *Rep.*, p. 143, nr. 328 (il.); M. Rusu, *Dacia*, N. S., VII, 1963, p. 209, nr. 5.

GHIRIȘU ROMÂN, com. Mociu, jud. Cluj (hartă 7/2)

Muzeul Cluj-Napoca, IN 21 581—21 615.

Depozit, descoperit în 1963, cuprinzând cinci celturi decorate (pl. 358/5—9) și două fragmente (pl. 358/10—11); o daltă cu tub pentru mîner (pl. 358/12); o seceră cu limbă la mîner (pl. 358/13) și un fragment de altă seceră de același tip (pl. 358/14); șapte lame de ferăstrău (pl. 358/15—17; 359/1—4); două virfuri de lance (pl. 359/5—6); o placă triunghiulară decorată *au repoussé* (pl. 359/7); o fibulă în formă de arcuș de vioară înrudită cu tipul Unter-Radl (pl. 359/8); o verigă (pl. 359/12); două ace decorate cu capul bitronconic (pl. 359/9—10) și un alt fragment de ac (pl. 359/11); opt bare cu nervuri longitudinale ca de brățări nefinisate (pl. 359/13—19) și șase bucăți de bronz brut (pl. 359/20—25).

M. Rusu, E. Dörner, V. Pîntea, T. Bader, *InventArch*, 1977, 8, R 47.

IARA III, jud. Cluj (hartă 7/3)

Muzeul Cluj-Napoca, 91—92.

Două celturi cu decor și lama tăișului lățită (pl. 360/1—2).

M. Roska, *Rep.*, p. 19, nr. 54 (il.) (consideră că aceste celturi ar face parte din depozitul Iaza I, iar un alt celt, aflat în colecția fostului liceu romano-catolic din Tirgu Mureș, provine probabil din același depozit).

M. Rusu, *Dacia*, N.S., VII, 1963, p. 209, nr. 8.

MINTIU GHERLI II, județul Cluj (hartă 7/4)

Muzeul Gherla, 6 033 a b, 6 035—6 039.

Trei celturi decorate (pl. 360/3—5) și patru celturi nefinisate (pl. 360/6—9), descoperite în 1954, cu prilejul săpării gropii pentru pilonii podului peste apa Fizeșului, pe drumul Cluj-Dej, la circa 2 km nord de Gherla, în dreptul km 47, 659, la 3 m adîncime. În afară de acestea, din aceeași descoperire, mai făceau parte și circa cinci piese de bronz.

N. Steiu, *Buletinul cercurilor științifice studențești*, Cluj, 1955—1956, p. 277 și urm. (il.); M. Rusu, *Dacia*, N. S., VII, 1963, p. 210, nr. 9 și informații M. Macrea.

Ruși, com. Slimnic, jud. Sibiu (hartă 7/5)

Muzeul Brukenhal, Sibiu, 1 611—1 613 = A 1 131—1 133.

Trei celturi decorate (pl. 360/10—12), care, după datele din inventar, se pare că au fost găsite împreună în anul 1871 și apoi donate Gimnaziului evanghelic din Sibiu. Din literatura menționată mai jos rezultă că sînt numai două celturi de bronz și o brățară de aramă.

Programm Hermannstadt, 1864—1865, p. 27 (o brățară) și 1871—1872, p. 31 (două celturi); C. Goos, Chronik, p. 48 (două celturi de bronz și o brățară de aramă); G. Téglás, OTTÉ, XII, p. 199, nr. 272; J. Hampel, Catalogue, p. 153; idem, Bronzkor, II, p. 129; I. Marțian Rep., I, nr. 586 și II, nr. 566; M. Roska, Rep., p. 240, nr. 74 (după J. Hampel și I. Marțian, menționează două celturi de bronz și o brățară de aramă); M. Rusu, Dacia, N. S., VII, 1963, p. 210, nr. 11; informații lui Paul.

ȘOMARTIN, com. Bruuiu, jud. Sibiu (hartă 7/6)

Muzeul Brukenhal, Sibiu, 1 605—1 606, 11 556, 12 095, 13 047 = A 1 125—1 127, 4 406—4 407, 4 788, 4 937.

Depozit, descoperit întimplător în 1887 într-un vas de lut, din care s-au păstrat opt fragmente (pl. 361/6—12), conținînd trei celturi (pl. 360/13—15), patru cupe de bronz (pl. 361/1—4); un rest dintr-o placă mică semirotondă cu marginea ridicată (pl. 361/5); două fragmente de fier, dintre care unul dintr-un topor (pl. 360/16) și altul dintr-un obiect neprecizat.

P. Reinecke, ZfE, XXXI, 1899, p. 521; AÉ, XIX, p. 328; V. Pârvan, Getica, p. 319, 388; Fr. Holste, Germania, XXV, 1941, p. 251; M. Roska, Rep., p. 171, nr. 150; K. Horedt, MBBM, IX—X, 1944, p. 100, 109 (il.); idem., Dacia, XI—XII, 1945—1947, p. 7—15 (il.); M. Rusu, Dacia, N.S., VII, 1963, p. 210, nr. 13.

UNGURAȘ, jud. Cluj (hartă 7/7).

Muzeul Cluj-Napoca, 154—157.

Patru celturi de dimensiuni mici și cu decor (pl. 361/13—15, dintre care două cu latura posterioară a lamei cu tăiș trasă puțin înapoi (pl. 361/14—15). În afară de acestea, se menționează ca făcînd parte din colecția G. Bethlen, celturi și vase de bronz, un virf de lance și alte obiecte. Se amintește și o sabie de bronz, care provine de fapt de la Turia de Jos.

J. F. Neigebauer, Dacien, p. 291; M. J. Aekner, JCC, 1856, p. 40; AK, II, p. 254; Mon, I, p. 112; E. Orosz, SzDE I, 1900, p. 11; C. Goos, AVSL, XIII, 1876, p. 500; J. Hampel, Trouvaillies, p. 63; idem., Bronzkor, II, p. 7—8; G. Téglás, OTTÉ, XII, 1887, p. 303, nr. 325; I. Marțian, Rep., I, nr. 53; V. Pârvan, Getica, p. 377, 682, 761; M. Roska, Mannus, XXIV, 1932, p. 542 și 544; I. Nestor, PZ, XXVI, 1935, p. 47, nota 33; M. Roska, Rep., 35, nr. 49; M. Rusu, Dacia, N.S., VII, 1963, p. 210, nr. 15.

VETIȘ, jud. Satu Mare (hartă 7/8)

Muzeul Satu Mare, 5 292—5 307

Depozit, descoperit în 1961, la 1,20 m adîncime, cu ocazia săpăturilor pentru seos lut din curtea lui Nagy Carol, constituit din nouă celturi, dintre care opt întregi și unul fragmentar cu sau fără decor și cu colțul posterior al lamei tăișului tras puțin înapoi (pl. 361/16—19; 362/1—5); patru psalii (pl. 362/6—9); o zăbală cu două opritoare (pl. 362/10) și doi butonași (pl. 362/11—12).

M. Rusu, Dacia, VII, N. S., 1963 p. 195 și p. 210, nr. 16; M. Rusu, E. Dörner, V. Pintea, T. Bader, InventArch, 1977, 8, R 48.

6. DOBROGEA

NASTRADIN vezi Pădureni

PĂDURENI (Nastradin), jud. Constanța (hartă 7/9)

Muzeul Constanța, 145—148, 165—174, 538—549

Depozit, descoperit de tractoriști în 1960, în timpul aratului, la 0,40 m adîncime, într-un vas, care s-a spart. Din acest depozit fac parte următoarele 27 piese în greutate de 1,497 kg: patru

falere, din care două decorate au reconvulsă și cu partea centrală bombată (pl. 363/1—2) și alte două simple (pl. 363/3—4) și 25 brățări întregi și fragmentare cu capetele subțiate, din care una singură este decorată cu motivul în formă de frunzulițe de brad (pl. 363/5—29).

A. Aricescu, *SC/V*, 16, 1965, 1, p. 33—35 (il.); idem., *Pontica*, III, 1970, p. 46 și urm. (il.).

B. DEPOZITE DIN FAZĂ NEPRECIZATĂ

a. TRANSILVANIA

ALBEȘTI, comună suburbană a municipiului Sighișoara, jud. Mureș (harta 8/1).

La „Ripa Faurului” s-a descoperit un depozit, constituit dintr-un celt și șase seceri. Celtul și o seceră au ajuns în colecția fostului gimnaziu evanghelic din Sighișoara.

C. Goos, *Chronik*, p. 62; J. Hampel, *Bronzkor*, II, p. 33; I. Marțian, *Rep.*, I, nr. 173 și II, 261; M. Roska, *Rep.*, p. 84, nr. 20.

APOȘ, com. Birghiș, jud. Sibiu (harta 8/2)

Muzeul Agnita, C 59.

O seceră cu cirlig, achiziționată în 1959, care ar fi făcut parte dintr-un depozit descoperit pe la 1920 la arat și apoi împrăștiat (pl. 364/1).

Informație Andree Erhard (Agnita).

ARAD I, jud. Arad (harta 8/3)

Muzeul național, Budapesta, 83/1893.93 c.

Din fosta colecție Kölcsey din Arad o unealtă cruciformă, descoperită într-o oală de lut, în cartierul Gai, cu prilejul construirii unei case, precum și trei turte de bronz (pl. 364/2).

L. Dömötör, *AÉ*, XI, 1891, p. 255—257 și XVII, 1897, p. 260—262; M. Roska, *Rep.*, p. 26, nr. 98.

CHEREȘA, com. Santău, jud. Satu Mare (harta 8/4)

Muzeul Zalău, 70—71.

Din fosta colecție a liceului maghiar din Zalău, dintr-un loc neprecizat, șase plăci; două falere mici; un disc mai mare și o verigă. Falera cu toarta pe dos (pl. 364/3) și fragmentul de placă cu buton pe dos (pl. 364/4) din muzeul din Zalău nu au locul descoperirii precizat.

M. Petri, *SzittágyymMon*, I, p. 32; M. Roska, *Rep.*, p. 80, nr. 12.

CIRȚA, jud. Sibiu (harta 8/5)

Depozit pierdut, descoperit prin 1802, lângă zidul bisericii, cuprinzând o sabie scurtă (?). Un fragment de căldare cu toartă dublă răsucită; cești de bronz și o figurină de bronz, reprezentând un cal (?).

L. Kövály, *ErdReg*, 1852, p. 55; B. Orbán, *Székelyföld*, II, p. 88; I. Ferencz, *ErdMűz*, XI.VIII, 1943, p. 416—421; M. Rusu, *Dacia*, N. S., VII, 1963, p. 209, nr. 5 (Hallstatt B₂).

CLUJ-NAPOCA III, jud. Cluj (harta 8/6)

Fosta colecție a liceului german, Bistrița.

Depozit, descoperit lângă gară, cu prilejul construirii căii ferate, cuprinzând patru celțuri; un celt-ciocan; o seceră cu cirlig și un alt fragment de seceră; două vîrfuri de lance și un fragment; o brățară și un fragment de brățară. Astăzi aceste obiecte nu mai există, fiind pierdute din pricina războiului, în 1944.

AÉ, VIII 1888, p. 353—354; M. Roska, *Rep.*, p. 135, nr. 231.

Coasta, com. Bonțida, jud. Cluj (hartă 8/7)
Muzeul Cluj-Napoca, 82.

Un topor cu aripioare mediane, provenind dintr-un depozit, constituit din două celturi și mai multe topoare cu aripioare, care s-au pierdut.

*ErdMúz, V, 1876, p. 181; C. Goos, Chronik, p. 25; AK, XIII, 2, 1879, p. 43; J. Hampel, Bronz-
kor, II, p. 49; M. Roska, Rep., p. 103, nr. 25 (il.).*

DOMNEȘTI, com. Mărișelu, jud. Bistrița-Năsăud (hartă 8/8)
Fosta colecție a gimnaziului evanghelic, Bistrița.

Două celturi de tip transilvănean

M. Roska, Rep., p. 42; nr. 124; A. Mozsolics, Bronze – und Goldfunde, p. 122.

DRĂGUSENI, com. Cața, jud. Brașov (hartă 8/9).

Depozit, descoperit între 1810 și 1812, constituit din 30 celturi, dispuse în cerc în jurul unei săbii de bronz.

*C. Goos, Chronik, p. 19; AVSL, XIV, 1877, p. 55; J. Hampel, Trouvailles, p. 68; idem, Bronz-
kor, II, p. 23 (greșit Daroc), p. 26 (Dszas), p. 186, nr. 172; I. Marțian, Rep., I, nr. 143 și
II, nr. 240; M. Roska, Székelyföld, p. 34 (greșit localizează Homoróddaróc în fostul jud. Odorhei);
idem, Rep., p. 65, nr. 7.*

DUMBRĂVENI, jud. Sibiu (hartă 8/10)

Dintr-o informație nesigură rezultă că în 1870 s-ar fi descoperit întâmplător un depozit de
bronzuri în greutate de 448 kg, cuprinzând diferite topoare, un cazan cu minere de fier, o
ceașcă cu proeminențe, o căldare largă, alte obiecte, precum și un bulgăre de bronz brut
în greutate de 336 kg.

*S. Rákóczy, BKL, XLIII, 1, 1910, p. 596–597 (il.); T. Ortway, Temesom, Tört., p. 270–272;
informații M. Rusu, după care probabil confuzie cu depozitul-turnătorie de la Gușterița.*

GĂLEȘTI, jud. Mureș (hartă 8/11)

Probabil un depozit pierdut ulterior.

*G. Téglás, OMMIK, XX (7), p. 22; I. Marțian, Rep., I, nr. 505 (după G. Téglás menționează
numai o dallă de bronz) și II, nr. 277; M. Roska, Rep., p. 205, nr. 4.*

GHINDA, localitate componentă a orașului Bistrița, jud. Bistrița-Năsăud
(hartă 8/12)

Fosta colecție a liceului german, Bistrița.

Un celt și un fragment de seceră, descoperite în 1886 pe locul „Tufele lui Fugarosi”. Astăzi
aceste piese nu mai există, fiind pierdute din pricina războiului din 1944. În afară de aceste
piese, M. Roska menționează un depozit, constituit dintr-un celt de tip transilvănean și patru
seceri cu cîrlig, care pot data din Bronz D sau Hallstatt A₁.

*Programm Bistritz, 1886–1887, p. 70; M. Roska, ESA, XII, 1938, p. 160; idem, Rep., p. 305, nr. 77
(se menționează un celt de tip transilvănean și patru seceri cu cîrlig de bronz, fără să se indice
locul de proveniență); M. Rusu, Dacia, N. S., VII, 1963, p. 206, nr. 29 (Bronz D); A. Mozsolics,
Bronze – und Goldfunde, p. 188.*

IABLANIȚA I, jud. Caraș-Severin (hartă 8/13).

Mai multe obiecte de bronz, descoperite în 1882 într-un loc neprecizat, din care s-au achi-
ziționat șapte celturi de către preotul ortodox din localitate.

B. Milleker, Dalm, I, p. 48; M. Roska, Rep., p. 39, nr. 103.

LUDUȘ, jud. Mureș (hartă 8/14).

Muzeul Cristuru Secuiesc, I 254–I 257.

Dintr-un depozit, descoperit cu prilejul aratului, au fost achiziționate în 1959 patru seceri
cu cîrlig (pl. 364/6). Alte piese au fost donate muzeului din Luduș.

MALNAȘ, jud. Covasna (hartă 8/15).

Muzeul Sfântu Gheorghe.

Dintr-un depozit, descoperit lângă o carieră de bazalt și andezit, se păstrau șase seceri cu cirlig; un fragment de daltă; un cuțit cu limbă la miner; mai multe bucăți dintr-un vas de bronz; un virf de lance; o brățară întregă și șase fragmente de brățări. Depozitul poate fi datat în Bronz D sau Hallstatt A₁.

M. Roska, *EmlékkönyvSzNM*, 51 (il.); I. Nestor, *Stand*, p. 133; I. Kiss, *Kép.*, I, p. 20 (il.); M. Roska, *Rep.*, p. 170, nr. 137 (il.); M. Rusu, *Dacia*, N.S., VII, 1963, p. 206, nr. 42 (Bronz D.)

MOIGRAD II, com. Mirșid, jud. Sălaj (hartă 8/16)

Două topoare cu disc; un virf de lance; o fibulă; o brățară și o verigă. Din aceste obiecte M. Roska menționează un topor de luptă cu disc în Muzeul din Cluj (nr. inv. 243).

AK, XIII, p. 51; *ErdMúz.*, III, p. 181; AVSL, XIII, 1876, p. 474; OTTÉ, XII, p. 304, nr. 335; J. Hampel, *Trouvailles*, p. 23; idem, *Bronzkor*, II, p. 93; M. Roska, *Rep.*, p. 184, nr. 252.

MOIGRAD III, com. Mirșid, jud. Sălaj (hartă 8/16)

Fosta colecție Andrássy, Gîrceni.

Din punctele Măgura sau Pomeț: celturi; topoare cu gaură transversală; virfuri de lance și de săgeată. Se pune întrebarea dacă acest lot de bronzuri nu face parte din depozitul Moigrad I, care a fost achiziționat de Muzeul din Berlin de la groful Andrássy din Gîrceni.

MTudAkadÉvk, XIV, p. 2, 17; C. Torma, *Adalék*, p. 17; idem, *Limes*, p. 108; C. Goos, *Chronik*, p. 37; AVSL, XIV, 1877, p. 15; J. Hampel, *Trouvailles*, p. 23; idem *Bronzkor*, II, p. 93; I. Nestor, *PZ*, XXVI, 1935, p. 25, nota 3; M. Roska, *Rep.*, p. 184, nr. 252.

MOIGRAD IV, com. Mirșid, jud. Sălaj (hartă 8/16)

Fosta colecție Sércs Béla, Zaldu.

Depozit, constituit din două brățări; piese de harnașament și două săgeți.

M. Roska, *Rep.*, p. 184, nr. 252.

MOIGRAD V, com. Mirșid, jud. Sălaj (hartă 8/16).

Depozit, descoperit în Pădurea Moigrad înainte de 1864, constând din mai multe celturi împreunate prin topire, precum și din alte obiecte de bronz.

K. Torma, *Adalék*, 1864, p. 17-18; C. Goos, *Chronik*, p. 37; I. Nestor, *PZ*, XXVI, 1935, p. 25; M. Roska, *Rep.*, p. 184, nr. 252.

NADIȘ, II, sat ce aparține de orașul Cehu Silvaniei, jud. Sălaj (hartă 8/17).

Fosta colecție Szikszay.

Șapte brățări de bronz și o daltă, descoperite în partea de hotar „Dosul Boznii”.

J. F. Felzer, *AE*, XVII, 1897, p. 358 și urm.; M. Roska, *Rep.*, p. 273, nr. 218.

NIREȘ, comună suburbană Mica, jud. Cluj (hartă 8/18)

Fosta colecție a gimnaziului românesc, Blaj.

Șase topoare din bronz.

SzoldobMon, I, p. 121; I. Marțian, *Rep.*, I, nr. 633 și II, nr. 609; J. Kádár, *Dést Emlék*, Dej, 1887, p. 41 (se menționează șase topoare); M. Roska, *Rep.*, p. 259, nr. 81; M. Rusu, *Dacia*, N. S. VII, 1963, p. 206, nr. 49 (Bronz D).

ODRIHEI, com. Coroisimărtin, jud. Mureș (hartă 8/19)

Fosta colecție a gimnaziului evanghelic, Sighișoara.

Depozit, descoperit cu ocazia construirii șoselei naționale, cuprinzând, din informațiile din literatură, celturi (?), topoare și cuțite, care astăzi nu mai pot fi identificate. Din acestea, un topor a ajuns în fosta colecție a gimnaziului evanghelic din Sighișoara.

C. Goos, *Chronik*, 59; idem, AVSL, XIII, 1876, p. 474; J. Hampel, *Bronzkor*, II, p. 169; OTTÉ, XII, p. 198, și 254; I. Marțian, *Rep.*, II, nr. 730; M. Roska, *Rep.*, p. 299, nr. 36; A. Vulpe, *PBF* IX, 2, 1970, p. 65, nr. 288-290.

OȘORHEL, com. Bobilna, jud. Cluj (hartă 8/20)

Fosta colecție I. Temesváry, Gherla.

Probabil dintr-un depozit: o seceră cu limbă la miner; un fragment de cuțit cu limbă la miner lung de 0,16 m și două fragmente de brățări.

I. Temesváry, *AE*, XVII, 1897, p. 344; E. Orosz, *SzDE*, I, 1900, p. 32, nr. 77; idem, *Mon*, I, p. 122; I. Marțian, *Rep.*, I, nr. 523 și II, nr. 189; M. Roska, *Rep.*, p. 210, nr. 34; M. Rusu, *Dacia*, N. S., VII, 1963, p. 206, nr. 51 (Bronz D).

PESCARI (Coronini), jud. Caraș-Severin (hartă 8/21)

Muzeul Timișoara, IV 1 524 (= III 2 059).

Un lanț din 16 verigi (pl. 364/7), din care 14 mai mici de secțiune rotundă și două mai mari la capete de secțiune rombică, care s-ar putea să dateze din Hallstatt A₁.

Informații M. Rusu (Moldova IV) și O. Radu.

POPENI, com. Mirșid, jud. Sălaj (hartă 8/22)

Fosta colecție Andrássy, Gîrceni.

Depozit, descoperit într-o pădure de pe teritoriul satului, cuprinzând mai multe celturi, unelte, arme, bucăți de bronz brut și alte obiecte de bronz.

C. Goos, *Chronik*, p. 43; G. Téglás, *OTTE*, XII, 1887, p. 207, nr. 318 (localitatea confundată cu alta, Paptelke, din fostul județ Someș); J. Hampel, *Trouvailles*, p. 26; idem, *Bronzkor*, II, p. 112; E. Orosz, *SzDE*, I, 1900, p. 33, nr. 81; I. Marțian, *Rep.*, I, nr. 549, și II, nr. 523 (greșit Paptelke); M. Roska, *Rep.*, p. 220, nr. 12 și 273, nr. 220 (localizare justă).

ROMÂNAȘI, jud. Sălaj (hartă 8/23)

Colecția prof. Tiberiu Pop de la școala elementară, Românași.

Dintr-un depozit mai mare, descoperit de un elev în 1959 în albia unui piriu, situat în apropierea satului, trei seceri cu buton (pl. 365/1—3) și două bucăți de bronz brut (pl. 365/4—5).

Informații Tiberiu Pop și M. Rusu (depozit nesigur din Hallstatt A).

RONA, sat ce aparține de orașul Jibou, jud. Sălaj (hartă 8/24)

Fosta colecție E. Benkő, Sălățig.

La 1880 se afla o parte dintr-un depozit, descoperit probabil pe dealul Rákóczy, între Rona și Turbuța, la 10 m adâncime, în mina de sare din localitate. Depozitul se compunea din celturi; topoare de luptă și virfuri de lance.

Colecția particulară, Cluj-Napoca.

La aceeași dată se afla un topor de luptă cu disc și spin. Depozitul datează din Bronz D sau Hallstatt A₁.

Szilagyom Mon, I, p. 37 și IV, p. 692; M. Roska, *Rep.*, p. 273, nr. 222 și 293, nr. 98; M. Rusu, *Dacia*, N. S., VII, 1963, p. 206, nr. 60 (Bronz D).

ROZAVLEA II, jud. Maramureș (hartă 8/25).

Depozit, descoperit în 1935, apoi dispărut, fără nici un fel de precizii.

M. Roska, *Rep.*, p. 239, nr. 59.

SÎNCRĂIENI II, jud. Harghita (hartă 8/26)

Muzeul Miercurea Ciuc, 282, 286—287.

Dintr-un depozit se află următoarele piese (poate din Hallstatt A₁): patru fragmente de seceri cu limbă la miner (pl. 365/6—9) și opt verigi de picior, dintre care două întregi (pl. 365/10—11) și șase fragmente, probabil de la alte trei verigi de picior (pl. 365/12—15).

Informații P. János prin M. Rusu.

SOCOLU DE CÎMPIE, com. Cozma, jud. Mureș (hartă 8/27).

Muzeul național, Budapesta, 1871/86—88.

Dintr-un depozit, descoperit în 1871, trei brățări de secțiune plan-convexă, bogat decorate cu linii și puncte, care datează probabil din Hallstatt A₁.

J. Hampel, *Catalogue*, p. 22; idem, *Trouvailles*, p. 102; idem, *Bronzkor*, II, p. 158; M. Roska, *Rep.*, p. 180, nr. 211 și informații M. Rusu (depozit nesigur din Hallstatt A₁).

Fosta colecție Lehóczky.

Un fragment de vîrf lance; o brățară și două verigi de os.

SOMEȘ I, fostul județ.

Fosta colecție a gimnaziului, Dej.

Două celturi și două topoare de luptă cu disc și spin, care pot data din Bronz D sau Hallstatt A₁.

M. Roska, *Rep.* p. 277, nr. 246.

SOMEȘ II, fostul județ.

Muzeul Dej.

Șase celturi; două seceri cu limbă la miner și un fragment; trei lame de ferăstrău întregi și una fragmentară; un fragment de pumnal: o brățară cu patru spire și o verigă plată.

M. Roska, *Rep.*, p. 277, nr. 246.

STEJERIS, com. Moldovenesti, jud. Cluj (hartă 8/28).

Două celturi; o seceră și două brățări.

J. F. Neigebaur, *Dacien*, p. 197—198, nr. 16—18 (greșit Keesed); C. Goos, *Chronik*, p. 30; G. Teglás, *OTTE*, XII, 1887 p. 85, nr. 125; I. Marțian, *Rep.*, I, nr. 301 și II, nr. 128; M. Roska, *Rep.*, p. 120, nr. 79; M. Rusu, *Dacia*, N. S., VII, 1963, p. 206, nr. 68 (Bronz D).

ȘIMLEU SILVANIEI IV, jud. Sălaș (hartă 8/29).

Colecție particulară.

Patru brățări dintr-un depozit.

M. Roska, *Rep.*, p. 274, nr. 224 (depozitul se datează la sfîrșitul epocii Bronzului).

TÎRGU LĂPUȘ III, jud. Maramureș (hartă 8/30)

Fosta colecție F. Floth, Beolean.

Dintr-un depozit un celt și o brățară nedecorată cu capetele deschise.

M. Roska, *Rep.*, p. 153, nr. 44 (se referă la J. Hampel, *Bronzkor*, III, pl. CCXLVIII/3 (Magyar-déce); A. Mozsolics, *Bronze — und Goldfunde*, p. 155,

UNGBA, jud. Brașov (hartă 8/31)

Celturi; diferite topoare; cuțite; vîrfuri de lănci și de săgeți; un miner de pumnal sau de sabie și un fragment de sabie, dintre care unele au ajuns în fosta colecție M. J. Ackner, iar altele în Muzeul Brukenthal din Sibiu.

J. F. Neigebaur, *Dacien*, 275, 277—278, nr. 11—16, 19, 23—29, 31—34, 36; *JCC*, 1856, p. 291; F. Müller, *AVSL*, III, 1858, p. 336—337 și XIII, 1876, p. 495; *AE*, VIII, p. 118; C. Goos, *Chronik*, p. 22; Gr. Toculescu, *Dacia*, p. 804, 823 (il.); *SzNMÉrt*, II, p. 14; Teglás, *OTTE*, nr. XII, p. 187—188, nr. 187; F. Pulszky, *Rézkor*, p. 27; I. Marțian, *Rep.*, II, nr. 713; *ESA*, XI, 192; M. Roska, *Rep.*, p. 261, nr. 93.

UNGURENI I, com. Cupșeni, jud. Maramureș (hartă 3/74)

Depozit pierdut, descoperit înainte de 1881, constituit din seceri și alte obiecte de bronz.

G. Primics, *TTK*, 18, 1886, p. 317 și informații M. Rusu.

VALEA LUNGĂ I, com. Zalha, jud. Sălaj (hartă 8/32)
Depozit, descoperit în valea „Sirbi”.

G. Téglás, *AÉ*, XIX, 1899, p. 93.

VALEA LUNGĂ II, com. Zalha, jud. Sălaj (hartă 8/32)
Depozit, descoperit în 1890 în pădurea „Strincea”, care apoi s-a pierdut.

E. Orosz, *AÉ*, XXVI, 1906, p. 372; M. Roska, *Rep.*, p. 110, nr. 67.

VEȚCA, jud. Mureș (hartă 8/33)

Muzeul Sfintu Gheorghe, 27/1891.

Două seceri întregi cu cîrlig și două fragmentare.

Muzeul Brukenthal, Sibiu, 11 981; pl. 366/1.

O seceră cu cîrlig.

M. Roska, *ESA*, XII, 1938, p. 160; idem, *Rep.*, p. 271, nr. 190.

VISCRI com. Bunești, jud. Brașov (hartă 8/34)

Muzeul Sighișoara, 25/4.

O seceră cu cîrlig dintr-un depozit (pl. 366/2), fost în colecția liceului german din Sighișoara, conținând un celt și 11, sau, după alte informații, șase seceri, celelalte cinci seceri ajungînd în colecția Steinburg.

C. Goos, *Chronik*, p. 62; Gr. Tocilescu, *Dacia*, p. 824; J. Hampel, *Bronzkor*, II, p. 33; M. Roska, *Rep.*, p. 84, nr. 10.

VIȘTEA, com. Gîrbău, jud. Cluj (hartă 8/35)

Fosta colecție a seminarului teologic greco-catolic, Cluj.

Depozit, descoperit lângă drumul Răchita, conținând un fragment de celt; un fragment de seceră cu limbă la mîner; o daltă mică; un mîner de cuțit; o sulă; două fragmente de verigă și turte de bronz.

M. Roska, *Rep.*, p. 155, nr. 65; M. Rusu, *Dacia*, N. S., VII, 1963, p. 206, nr. 80 (Bronz D).

ZLATNA I, jud. Alba (hartă 8/36)

Depozit, descoperit în 1869 pe un deal la est de Zlatna, la 0,50—0,70 m adîncime, conținând trei securi plate; patru brățări, dintre care două întregi și două fragmentare; o sîrmă de bronz; două fragmente de ace și un fragment de aplică circulară plată.

A. Könyöki, *AÉ*, X, 1890, p. 95—96; J. Hampel, *Bronzkor*, II, p. 172; K. Herepey — B. Cserni, *AFM*, II, 1, p. 555—557; M. Roska, *Rep.*, p. 309, nr. 6.

b. MOLDOVA

BASARABI, com. Preutești, jud. Suceava (hartă 8/37)

În cuprinsul stațiunii neolitice cu ceramică pictată de tip Cucuteni, cercetată de N. Beldiceanu și Gr. Buțureanu, s-a descoperit înainte de anul 1900 un depozit, care, din informațiile transmise, era compus din trei topoare (celturi?), din care primul cu tub de înmănușare și cu tăișul bine ascuțit și recurbat, al doilea din aramă (?) și al treilea fragmentat și cu tăișul mai redus; securi; un cuțit; un fragment dintr-un vas de bronz; virfuri de lance și un virf de săgeată și o brățară.

V. Ciurea, *Dacia*, III—IV, 1927—1932, p. 51; M. Petrescu-Dîmbovița, *SCIV*, IV, 1953, 3—4, p. 460; idem, *Dacia*, N. S., IV, 1964, p. 153, nota 49; idem, *ArchMold.*, II—III, 1964, p. 255; informații I. Nestor, din care rezultă că depozitul a fost reprodus în manuscrisul lui Gr. Buțureanu din 1898.

DERSCA, jud. Botoșani (harta 8/38)

Colecțiile Muzeului Industrial, Cracovia.

O seceră cu cirlig (pl. 366/3), dintr-un depozit, compus din 12 seceri cu cirlig, găsit pe teritoriul comunei mai demult.

Tadeusz Sulimirski, *RPAN*, I, 1, 1937, p. 35 (il.); M. Petrescu-Dimbovița, *SCIV*, IV, 1953, 3-4, p. 460 (il.); idem., *Dacia*, N. S., IV, 1964, 153, nota 49; idem., *ArchMold*, II-III, 1964, p. 255.

c. MUNTENIA

CÍRLIGU MARE, com. Glodeanu-Siliștea, jud. Buzău (harta 8/39)

Colecția liceului, Mizil (prof. Dragomirescu).

O seceră cu ciotul de la turnat neindepărtat (pl. 366/4), recuperată în 1967, dintr-un depozit descoperit în 1964, constituit din circa 20-25 seceri și 3-5 turte de bronz.

Informații Victor Teodorescu (Ploiești).

C. DEPOZITE NESIGURE

a. TRANSILVANIA

ALEȘD II, jud. Bihor (harta 9/1)

Muzeul Oradea, 526, 532.

Un celt cu marginea îngroșată și decor (pl. 366/5) și o seceră cu limbă la minier cu lama lată (pl. 366/6), care, prin caracteristicile lor tipologice, se deosebesc net de acelea din depozitul din aceeași localitate din seria Uriu-Domănești, aparținând unci descoperiri din seria Moigrad-Tăuteu.

ALUNIȘ, jud. Mureș (harta 9/2)

Fosta colecție a liceului romano-catolic, Tîrgu Mureș.

Cinci seceri de bronz.

M. J. Ackner, *JCC*, 1856, p. 25; I. Marțian, *Rep.*, I, nr. 407 și II, nr. 415; M. Roska, *Rep.*, p. 154, nr. 49; informații I. Ferenczi.

AȘCHILEU MARE, jud. Cluj (harta 9/3)

Fosta colecție E. Orosz, Cluj.

Două celturi de tip transilvănean, dintre care unul cu urechiușa ruptă și cu tăișul uzat, ambele cu patină verde-albăstruie.

Informații Vl. Zirra (București).

BAIA MARE, jud. Maramureș (harta 9/4).

Muzeul Déri, Debrețin IV. 38/1904.2, 70/1904, 72/1904-73/1904, 75/1904, 76/1904.1-6, 77/1904, 78/1904.1, 79/1904.1-3, 80/1904.1-3, 81/1904, 82/1904.1-29, 83/1904-96/1904.

Din împrejurimile orașului Baia Mare provin mai multe obiecte, făcînd parte inițial din două colecții particulare, care în 1904 au fost achiziționate de muzeul din Debrețin. Nu ar fi exclus, ca cel puțin în parte următoarele obiecte să aparțină la două depozite: un celt transilvănean (pl. 366/7) și alte două celturi fragmentare cu decor (pl. 366/8-9); patru seceri cu limbă la minier fragmentare (pl. 367/2-4) și două fragmente de seceră de tip neprecizat (pl. 367/1); un cuțit cu limbă la minier (pl. 367/6); o daltă cu tub de înmănușare (pl. 367/5) și o altă daltă; un fund de vas (pl. 367/7); un fragment de topor de luptă (pl. 367/8); două fragmente de sabie cu limbă la minier (pl. 367/9-10) și o lamă îndoită de sabie (pl. 367/11); trei vîrfuri

de lance (pl. 367/12—13) ; 33 brățări întregi și fragmentate sau capetele alăturate sau supra-puse (pl. 368/1—9) ; o brățară spiralică (pl. 367/14) și una din bandă lată cu nervuri (pl. 368/10) ; șase verigi (pl. 368/11—12) ; trei ace, dintre care unul cu capul bitronconic și cu două umflături pe git (pl. 367/16), altul cu capul în formă de vas (pl. 367/15) și un al treilea serpentiform, precum și un fragment de ac foarte fin ; două fibule și un fragment ; un disc spiralic de la o fibulă (pl. 367/17) ; două pandantive (pl. 367/18) ; un obiect în formă de cap de pasăre cu gitul lung și un fragment ; două verigi din obiecte neprecizate (pl. 367/19—20) ; două fragmente de *saltaleoni* (pl. 367/21) ; o sîrmă de bronz răsucită ; cinci cuie de bronz ; două spirale din sîrmă foarte subțire și șase obiecte de întrebuințare neprecizată (pl. 367/22—24), dintre care trei în formă de ghiară de pasăre, un cub de bronz și o bucată de bronz brut.

L. Zoltai, *AE*, XXXV, 1915, p. 124 ; M. Roska, *Rep.*, p. 186, nr. 10 (se menționează mai puține obiecte) ; M. Rusu, *Dacia*, N. S., VII, 1963, p. 207, nr. 6 (Hallstatt A₁) ; A. D. Alexandrescu, *Dacia*, N. S., X, 1966, p. 175, nr. 73—74 (il.).

BERECUȚA com. Gătaia, jud. Timiș (hartă 9/5)
Muzeul Timișoara, IV 6 207 a—d = III 2 081—2 084.

Patru brățări din bară de secțiune rombică (pl. 368/13—16).

Informații M. Rusu (Cluj-Napoca).

BOIAN, com. Bazna, jud. Sibiu (hartă 9/6)
Muzeul Sfîntu Gheorghe, R 8 141 ; pl. 369/2—3.

Două celturi cu decor (pl. 369/2—3), care este posibil să provină dintr-un depozit din Hallstatt B₁.

M. Roska, *Rep.*, p. 17, nr. 35 ; M. Rusu, *Dacia*, N. S., VII, 1963, p. 208, nr. 5 (Hallstatt B₁).

Muzeul Brukenthal, Sibiu, 12 316 = A 5 008 ; pl. 369/1.

Un celt cu gura concavă și corpul de secțiune ovală (pl. 369/1), descoperit pe locul „Șanțul Dracului”, care piesă eventual ar putea face parte din depozit.

BUCHIN, jud. Caraș-Severin (hartă 9/7)
Fosta colecție Șt. Volovan.

În 1890 se aflau câteva celturi și alte obiecte de bronz, care constituiau probabil un depozit.

B. Milleker, *D&M*, I, p. 27 ; M. Roska, *Rep.*, p. 48, nr. 193.

CHIUZBAIA, înglobat orașului Baia Sprie, jud. Maramureș (hartă 9/8)
Muzeul Sfîntu Gheorghe, I 60.

Un celt cu colțul laturii posterioare a lamei tăișului tras puțin înapoi (pl. 369/4), care provine probabil dintr-un depozit, descoperit pe virful Rozali (Rozavlea) din Munții Gutinului. Din lipsă de alte informații, nu se poate preciza cu toată siguranța această proveniență (vezi și textul pentru depozitul din faza neprecizată de la Rozavlea.

CIUBANCA, com. Recea-Cristur, jud. Cluj (hartă 9/9)

Brățări și coliere, fără alte precizări, provenind probabil dintr-un depozit, descoperit în valea spre Ciubăncuța.

Fosta colecție E. Orosz.

Un virf de lance din aceeași localitate, neștiindu-se dacă aparține sau nu aceleiași descoperiri.

E. Orosz, *AE*, XXVI, 1906, p. 372 ; idem, *S&DE*, I, p. 21, nr. 2 ; I. Marțian, *Rep.*, I, nr. 11 și 11, nr. 177 ; M. Roska, *Rep.*, p. 17, nr. 40.

CLUJ-NAPOCA, IV, jud. Cluj (hartă 9/10)
Muzeul Cluj-Napoca, 8 098—8 099, 8 102, 8 104—8 106, 8 113—8 115, poate și 1 621—1 624.

Patru brățări (pl. 369/5–8), inventariate cu loc de găsimă nespecificat. În inventarul muzeului se menționează că au fost donate de V. Fröhlich, despre care se știe că a donat muzeului din Cluj un depozit de bronzuri, descoperit în grădina sa din cartierul Grigorescu (Horia). Deci, nu ar fi exclus ca și aceste patru brățări să facă parte din acest depozit, constituit din celturi (pl. 370/1–4); topoare ciocanc; seceri, dintre care una cu buton (pl. 370/6); dălți cu tub pentru mîner (pl. 370/5); un pumnal cu limbă la mîner (pl. 370/7); brățări (pl. 370/9–10) și verigi (pl. 370/8).

Analizele spectrale 9 001–9 002 (două topoare ciocanc), executate la Muzeul din Stuttgart (S. Junghans, E. Sangmeister, M. Schröder, *Kupfer und Bronze*, 1968, p. 252–253):

Pl.	Nr. inv.	Sn	Pb	As	Sb	Ag	Ni	Bi	Au	Zn	Co	Fe	Nr. analiză
	8098	0	0	0	0	0	0	0	0	0	0	0	+9002
	8101	0	0	0	0	0	0	0	0	0	0	0	+9001

COLDĂU I, orașul Beclan, jud. Bistrița-Năsăud (harta 9/11)

Muzeul Cluj-Napoca, 177–178.

Două topoare de luptă cu disc (pl. 370/11–12).

A. Vulpe, *PBF*, IX, 2, 1970, p. 83 și urm., nr. 380–381, p. 95 (il.); A. Mozsolics, *Bronze- und Goldfunde*, p. 187–188 (sint menționate coliere și obiecte cu miez de fier din Hallstatt C).

CRIȘANA II

Colecție particulară.

Probabil dintr-un depozit din Hallstatt A₁, descoperit în timpul războiului într-o localitate necunoscută din Crișana: trei *ampyx*-uri (pl. 371/1–3); două brățări spiralice (pl. 371/4–5); o brățară decorată (pl. 371/6); un disc spiralic (pl. 371/7); trei verigi spiralice (pl. 371/8–10); un inel cu capete spiralice (pl. 370/13) și patru verigi cu capetele deschise cu corpul de secțiune rectangulară (pl. 371/11–14).

Informații A. Vulpe și M. Rusu.

DRAGU, jud. Sălaj (harta 9/12)

Muzeul Cluj-Napoca, IV 1 878–1 879, 1 881–1882; pl. 371/15; 372/1–3.

Două celturi, dintre care unul de tip transilvănean (pl. 372/1) și altul cu gura concavă și corpul de secțiune rectangulară (pl. 372/2); un topor de luptă cu disc și spin (pl. 371/15) și un vîrf de lance (pl. 372/3), care nu ar fi exclus ca să provină dintr-un depozit din seria Uriu – Domănești.

M. Roska, *Rep.*, p. 69, nr. 66 (il.); B. Hänsel, *Beiträge*, p. 192; A. Vulpe, *PBF*, IX, 2, 1970, p. 84, nr. 384 (descoperire izolată); A. Mozsolics, *Bronze- und Goldfunde*, p. 129.

Muzeul național de antichități, IV 486, 488; pl. 372/4–5.

Din fosta colecție Gabor Bethlen o sabie cu cupă la mîner (pl. 372/4), care nu este sigur că provine din acest depozit și un sceptru (?) (pl. 372/5).

A. D. Alexandrescu, *Dacta*, N.S., X, 1966, p. 172, nr. 41 (il.); informații M. Rusu.

FELDIOARA, jud. Brașov (harta 9/13)

Muzeul Brașov, I 4 641–4 643

Trei seceri cu cîrlig (pl. 372/6–8)

FIRTUȘU, com. Lupeni, jud. Harghita (harta 9/14)

Muzeul Odorhei, 42, 44; pl. 372/9–10.

Două celturi de tip transilvănean (pl. 372/9–10).

Muzeul Tîrgu Mureș, 2 741; pl. 372/11.

Un celt varianta răsăriteană a celtului de tip transilvănean, preluat din fosta colecție a liceului romano-catolic din Tîrgu Mureș.

Nu există certitudinea că aceste piese provin dintr-un depozit.

M. Roska, *Rep.*, p. 93—94, nr. 99; M. Rusu, *Sargetta*, IV, 1966, p. 20, nr. 59.

GLOD, com. Gilgău, jud. Sălaj (harta 8/15)

Muzeul Cluj-Napoca, 126; pl. 373/1.

În literatură sînt menționate mai multe celturi, dintre care unul varianta răsăriteană a tipului transilvănean a ajuns la muzeul din Cluj-Napoca (pl. 373/1).

Muzeul Deva, 5 096—5 097, 5 099; pl. 373/2—3.

Probabil tot de la Glod, Muzeul Deva a primit, prin donația lui G. Jósika, două topoare de luptă cu disc (pl. 373/2—3) și un ac cu capul decorat. Pentru aceste piese, care se datează din Bronz D, vezi textul relativ la depozitul Deva II. După A. Vulpe, din inventarul acestui depozit fac parte: două topoare de luptă cu disc și probabil un fragment de celt cu gura concavă; un celt de tip transilvănean, un ac și mai multe dălți.

C. Goos, *Chronik.*, p. 54; G. Téglás *OTTE*, XII, 1887, 301 și urm. nr. 312; E. Orosz, *SzDE*, I., p. 34 nr. 89; J. Hampel, *Bronzkor*, II, p. 135; Marțian I, nr. 607 și II, nr. 301 (celturi); M. Roska, *Rep.*, p. 253, nr. 23; O. Floca, *Sargetta*, VI, 1969, p. 15, 17 (il.); A. Vulpe, *PBF*, IX, 2, 1970, p. 85, nr. 438—439, 103 (il.); A. Mozsolics, *Bronze- und Goldfunde*, p. 179.

GORNEȘTI, (?), jud. Mureș (harta 9/16)

Muzeul Tîrgu Mureș, 1 738—1 742.

Un fragment de celt cu decor (pl. 373/4) și patru virfuri de lance (pl. 373/5—8), preluate din fosta colecție Teleki Domokos de la Gornești, fără să se poată afirma cu siguranță că provin de la Gornești.

MAIDAN, localitate înglobată orașului Oravița, jud. Caraș-Severin (harta 9/17)

Fosta colecție a școlii civile de băieți, Oravița.

Două brățări înlănțuite.

B. Milleker, *Délm.*, I., p. 45; M. Roska, *Rep.*, p. 156, nr. 68.

MAIOREȘTI, com. Rușii-Munte, jud. Mureș (harta 9/18)

Cinci seceri

I. Marțian, *Rep.*, II, nr. 415; M. Roska, *Rep.*, p. 164, nr. 103.

MINTIU GHERLII I, jud. Cluj (harta 9/19)

Fosta colecție a gimnaziului, Gherla.

Din colecția Montessori două celturi; o daltă și un obiect de bronz nedeterminat, care s-ar putea să fi făcut parte dintr-un depozit mai mare.

M. Mártonfi, *OTTE*, XVII, 1891, p. 153 și 186; *AE*, XI, 1891, p. 153; E. Orosz, *SzDE*, I., 1900, p. 97, nr. 95; I. Marțian, *Rep.*, I, nr. 615 și II, nr. 440; Roska, *Rep.*, p. 255, nr. 29.

OCNA MUREȘ, jud. Alba (harta 9/20)

Muzeul Sebeș, 1 366; pl. 373/9.

Un celt cu decor, descoperit în 1957, din informații, împreună cu alte două piese asemănătoare, cu ocazia săpării unei conducte de gaz metan pe sub fostul castel. Celelalte două piese nu au putut fi achiziționate.

Informații I. Al. Aldea (Sebeș).

Muzeul național, Budapesta și colecția G. Téglás.

Fără precizări topografice ; o turtă de bronz și două virfuri de lance de la sfârșitul epocii Bronzului, considerate ca provenind din această localitate. Nu ar fi exclus ca acestea să facă parte din depozitul-turnătorie Șpálnaca II, descoperit în apropiere.

G. Téglás, *OTTÉ*, XII, 1887, p. 83 ; K. Herepey, *AFM*, 11/1, p. 87, pl. IX/86 ; I. Martlan, *Rep.*, nr. 454 ; M. Roska, *Rep.*, p. 166, nr. 125 ; C. Daicoviciu, *La Transilvanie*, p. 20.

ORȘOVA, jud. Mehedinți (hartă 9/21)

Muzeul național, Budapesta 108/1899

Dintr-un depozit, achiziționat în 1899, șapte brățări, dintre care patru întregi și trei fragmentare ; o placă și un pandantiv semilunar.

M. Roska, *Rep.*, p. 214, nr. 68 ; M. Rusu, *Dacla*, N.S., VII, 1963, p. 207, nr. 41 și informații M. Rusu (Hallstatt A).

PETROȘANI III, jud. Hunedoara (hartă 9/22)

La fundația unei case, situată pe drumul spre Livezeni, s-au găsit cinci celturi, care s-au pierdut.

Alte șase celturi (pl. 374/1—6), trecute inițial la depozitul Petroșani III, provin, în realitate, din informațiile lui I. Andrițoiu, din depozitul Petroșani II.

Informații F. Bordan, O. Floca, M. Rusu (Petroșani II) și I. Andrițoiu ; S. Stanca, *AMN*, IX, 1972, p. 385.

PIETROASA, com. Moldovenesti, jud. Cluj (hartă 9/23)

Muzeul Cluj-Napoca, IV 2 591.

Probabil dintr-un depozit provin seceri și alte obiecte neprecizate, descoperite în „Peștera cu stalactite” sau „Gaura Ceaghizului”, piese socotite de obicei ca descoperite pe teritoriul comunei Remetea. Nu se știe în ce măsură face parte din aceeași descoperire un virf de lance din Muzeul din Cluj-Napoca (pl. 374/7).

B. Orbán, *Szekelyföld*, V, 1871, p. 188 ; M. Roska, *Rep.*, p. 56, nr. 18 (il.) (menționează că în muzeul din Cluj-Napoca sînt : un pumnal, un topor și o verigă de bronz). (fig. 52/5).

PÎNCOTA, jud. Arad (hartă 9/24)

Muzeul național, Budapesta, 1.85/1 884.2, 8, 10.

O daltă ; o faleră (pl. 374/8) și cinci bucăți de bronz brut (pl. 374/9—10).

AradMon, II, 1, p. 13 ; M. Roska, *Rep.*, p. 219, nr. 9.

RÎMET, jud. Alba (hartă 9/25)

Fosta colecție a colegiului Bethlen, Aiud.

De pe locul „La Cruce” provin o daltă și celturi, dintre care unul cu gura concavă.

M. Roska, *Rep.*, 236, nr. 17 ; A. Mozsolics, *Bronze- und Goldfunde*, p. 170.

ROZAVLEA I, jud. Maramureș (hartă 9/26)

Muzeul național, Budapesta.

Două celturi, descoperite în 1849 și achiziționate de muzeu în 1890. Nu ar fi exclus ca din aceeași descoperire să fi făcut parte și celtul cu lama tăișului trasă puțin înapoi (ca la exemplarele de acest fel din Hallstatt B₂), considerat ca provenind de la Chiuzbaia, din Muzeul Sfintu Gheorghe (pl. 369/4). Relativ la această din urmă descoperire, vezi textul pentru depozitul nesigur de la Chiuzbaia.

SARMIZEGETUSA, jud. Hunedoara (hartă 9/27)

Muzeul Deva, 5 297—5 319, 5 353.

22 butoni cu două orificii ; o brățară răsucită (5 533) și un fragment de brățară (5 319), care, cu toate că sînt menționate de V. G. Childe, V, Pârvan și I. Nestor ca provenind de la Deva-

Cetate, iar în inventarul stă indicat ca fiind de proveniență necunoscută, totuși, prin trimiterea la inventarul vechi, s-ar putea deduce că provin de la Sarmizegetusa.

AVSL, III, p. 350; AÉ, XXXIII, p. 199–200 (locul de găsim greșit); V. G. Childe, *Danube*, p. 390; V. Pârvan, *Getica*, p. 383, 438; I. Nestor, *Stand*, nota 488; M. Roska, *Rep.*, p. 300, nr. 44; A. Mozsolics, *Bronze- und Goldfunde*, p. 209.

SEBEȘ, jud. Alba (harta 9/28)

Muzeul de istorie al R.S.R., 489 (transfer *Muzeul Brukenthal, Sibiu, 14 702 = A 6 402*).

Muzeul Brukenthal, Sibiu, 14 695 – 14 701 = A 6 395–6 401.

Șapte celturi (pl. 375/1–7) și un disc decorat de la o fibulă de tip nordic (pl. 375/8), din colecția dr. Fr. Mauksch, intrate în muzeu în 1938. Nu este sigur că aceste piese, găsite în „împrejurimile Sebeșului”, provin dintr-un depozit, întrucât colecția dr. Fr. Mauksch este alcătuită de obicei din piese de proveniență deosebită.

M. Rusu, *Dacia*, N. S., VII, 1963, p. 210, nr. 12 (depozit din Hallstatt B₂); idem, *Studii și comunicări*, 12, Sibiu, 1965, p. 199 (il.); pentru fibulă, informații Iuliu Paul.

SIGHIȘOARA, jud. Mureș (harta 9/29)

Muzeul național, Budapesta, 38/1890. 1–2.

Două brățări spiralice cu 10 spire (pl. 375/9–10), intrate în muzeu în 1890, care s-ar putea să facă parte dintr-un depozit.

AÉ, XI, 1891, p. 83; M. Roska, *Rep.*, p. 243, nr. 42.

SÎNGEORGIU DE PĂDURE II, jud. Mureș (harta 9/30).

Muzeul Cristuru Secuiesc, 0 889–0 890.

Două celturi, dintre care unul nedecorat (pl. 375/12) și un altul cu decore (pl. 375/11), descoperite în mijlocul comunei, pe terasa riului Tîrnava Mică, cu ocazia săpării unei fundații de casă, lângă clădirea fostului tribunal.

Informații Ștefan Molnar (Cristuru Secuiesc).

SLIMNIC, jud. Sibiu (harta 9/31).

Muzeul Brukenthal, Sibiu, 312–315 = A 312–315.

Patru săbii cu limbă la minier, descoperite în 1884 și achiziționate în 1889, dintre care trei mai mult sau mai puțin întregi și una fragmentară. Una (pl. 376/1) a fost găsită pe „pământul lui Simion Duri”, alta fragmentară (pl. 376/4) în „marginea pădurii cetății” și alte două (pl. 376/2–3) la „Socebeul”, fără ca să se poată preciza dacă aceste săbii aparțin sau nu unui depozit, cum rezultă din alte informații.

M. Kimakowicz, *Korrbh, VSL*, 1907, p. 94 și urm.; K. Horedt, *MBBM.*, IX–X, 1944, p. 98; M. Rusu, *Dacia*, N. S., VII, 1963, p. 207, nr. 54 (Hallstatt A₁); A. D. Alexandrescu, *Dacia*, N. S., X, 1966, p. 153 și urm. 187, nr. 272–275 (il.) (Hallstatt A₂); informații M. Rusu (depozit nesigur din Hallstatt A).

STREISÎNGEORGIU, sat aparținând orașului Călan, jud. Hunedoara (harta 9/32).

Muzeul Deva, 5 230–5 233.

Două brățări cu capetele suprapuse (pl. 376/5–6), care s-ar putea să provină dintr-un depozit.

Un fragment de seceră (5 230), menționat în inventarul muzeului ca provenind de la Strei Sîngeorgiu, aparține, după informațiile lui I. Nestor și O. Floca, mai curînd depozitului de la Mărtinești.

De asemenea, o daltă fără tub pentru minier (5 233), un fragment dintr-o lamă de sabie (5 232) și un rest dintr-un virf de lance (5 231), după M. Roska sabie fragmentară la acest număr, menționate în inventarul muzeului ca fiind de la Strei Sîngeorgiu, provin mai curînd din marele depozit-turnătorie Șpálnaea II.

G. Téglaș, *Hunyadom Tört.*, I, p. 10; idem, *OTTE*, XI, 1886, p. 191 și III, 1887, p. 70, nr. 51; idem, *HTRTE*, XXV, 1903–1904, p. 161; AÉ, XLVII, 1934, p. 155, 157, 209; M. Roska, *Rep.*, p. 279.

SVINIȚA, jud. Mehedinți (hartă 9/33)

Muzeul Lugoj, 51, 178, 203.

Un celt cu manșon și decor unghiular (pl. 376/7) și două seceri cu limbă la miner (pl. 376/8—9), care aparțin probabil unui depozit din această localitate.

Tr. Simu, *Indicatorul*, 1943, p. 12 (il.); informații Ioan Stratan (Lugoj), potrivit cărora piesele cu nr. inv. 202 și 203 din Muzeul Lugoj, precum și o brățară mai grosă (156), patru brățări mai mici și egale ca mărime (198) și un ac fragmentar (197) ar proveni mai curând de la Moldova Veche.

ȘAMȘUD, jud. Sălaj (hartă 9/34)

Muzeul Sfântu Gheorghe.

Un celt de tip transilvănean și un topor de luptă fragmentar cu disc.

SzNMÉrt. I. p. 51; G. Tégfás, *OTTÉ*, XII (partea a II-a, IX), p. 299, nr. 290; M. Roska, *Rep.*, p. 178—179, nr. 202; A. Mozsolics, *Bronze- und Goldfunde*, p. 156.

TÎRNAVA MICĂ, fostul județ

Muzeul Cluj-Napoca, II 8 170—8 175.

Două celturi cu decor (pl. 377/1—2); o seceră; o lamă de ferăstrău; un fragment dintr-o placă de bronz și o bucată de bronz brut (pl. 377/3) provin probabil dintr-un depozit, din care ar fi făcut parte și un vîrf de lance.

M. Roska, *Rep.*, p. 127, nr. 179.

TRANSILVANIA I

Muzeul Brukenthal, Sibiu, 1 588, 1 639—1 640, 1 642—1 647, 1 650, 1 652—1 656 = A 1 109, 1 159—1 160, 1 162—1 167, 1 170, 1 172—1 176.

15 celturi întregi și fragmentare, dintre care unul cu gura concavă (pl. 377/4), nouă cu decor unghiular sau în formă de franjuri ori aripioare (pl. 377/5—13), unul mic și cu colțul posterior al lamei tăișului tras puțin înapoi (pl. 377/14) și patru fragmente din tipuri neprecizate (pl. 377/15—18). Întrucît toate aceste piese au fost achiziționate de muzeu în 1876, pare plauzibilă unitatea depozitului și încadrarea lui mai curînd în seria depozitelor din faza Hallstatt B₂, cu toate că din inventarul lui fac parte și unele piese tipice pentru depozitele din Hallstatt B₁.

Informații M. Rusu; idem, *Dacia*, N. S., VII, 1963, p. 209, nr. 17.

TRANSILVANIA II

Muzeul Brukenthal, Sibiu, 11 982—11 984, 11 986, 12 002 = A 4 675—4 677, 4 689, 4 695.

Cinci seceri cu cîrlig (pl. 378/1—5), care s-ar putea să aparțină unui depozit din Hallstatt B₁.

Informații M. Rusu; idem, *Dacia*, N. S., VII, 1963, p. 209, nr. 17.

TRANSILVANIA III

Muzeul Brukenthal, Sibiu, 13 963—13 966 = A 6 298—6 301.

Două celturi, dintre care unul întreg cu decor unghiular și fără toartă (pl. 378/8) și un fragment de alt celt (pl. 378/6) și două topoare cu aripioare, dintre care unul întreg cu aripioare mediane (pl. 378/9) și un fragment de topor cu aripioare (pl. 378/7).

Informații M. Rusu; id., *Dacia*, N. S., VII, 1963, p. 209, nr. 17.

TRANSILVANIA IV

Muzeul Brukenthal, Sibiu, 11 998—11 999, 12 001, 12 004, 12 008 = A 4 691—4 692, 4 694, 4 697, 4 701.

Patru seceri cu limbă la miner (pl. 378/10—11; 379/1—2) și un cuțit cu minierul plin terminat cu o placă semicirculară perforată (pl. 379/3).

TURULUNG, jud. Satu Mare (hartă 9/35)

Două topoare de luptă cu disc (pl. 379/4—5), ilustrate în arhiva fotografică a Muzeului național din Budapesta.

A. Mozsolics, *Bronze- und Goldfunde*, p. 185 (II).

VADU CRIȘULUI I, jud. Bihor (hartă 9/36)

Dintr-o nișă în stîncă o brățară și 12 ace cu capul în formă de disc și cu tortiță.

M. Roska, *Rep.*, p. 237, nr. 31; A. Mozsolics, *Bronze- und Goldfunde*, p. 171 (Vadu Crișului II, intrucit la Vadu Crișului I menționează trei obiecte de aur).

VADU CRIȘULUI II, jud. Bihor (hartă 9/36)

Fosta colecție I. Szász junior.

Un celt și o daltă cu tub (pl. 379/6—7), descoperite cu prilejul construcției tunelului de la Vadu Crișului.

M. Roska, *Rep.*, p. 237, nr. 31 (II.); A. Mozsolics, *Bronze- und Goldfunde*, p. 171 (Vadu Crișului III).

VADU CRIȘULUI III, jud. Bihor (hartă 9/36)

Colecție particulară.

Sabie cu cupă la minier, făcînd parte probabil din aceeași descoperire cu o sabie cu antenă (pl. 379/8).

E. Sprockhoff, *Vollgriffschwerter*, p. 107, nr. 90; M. Roska, *Rep.*, p. 237, nr. 31; H. Müller-Karpe, *Vollgriffschwerter*, p. 52, 113 (II.), A. D. Alexandrescu, *Dacla*, N. S., X, 1966, p. 174, nr. 57 și 62 (II.). A. Mozsolics, *Bronze- und Goldfunde*, p. 171 (Vadu Crișului IV).

VADU CRIȘULUI IV, jud. Bihor (hartă 9/36)

Muzeul Oradea, 2 083.

Un celt decorat

Școala elementară din Vadu Crișului.

Se aflau aici două celturi (pl. 379/9).

Nu este exclus ca depozitul să dateze din Hallstatt B₂ și nu din Hallstatt B₁.

Informații M. Rusu; Id. *Dacla*, N. S., VII, 1963, p. 209, nr. 36.

VALEA POMILOR (Mocirla), com. Șamșud, jud. Sălaj (hartă 9/37)

Muzeul Zalău, 739/966.

Fosta colecție I. Szikszay.

De pe locul „Dealul Mare” un celt și un topor de luptă cu disc, probabil dintr-un depozit.

Congrès Intern. d'Anthrop. et d'Arch. préh., Budapesta, 1876, pl. III/9; A. Vulpe, *PBF*, IX, 2, 1970, p. 83 și urm., nr. 413 (toporul de luptă descoperire izolată); A. Mozsolics, *Bronze- und Goldfunde*, p. 157 (probabil face parte dintr-un depozit); informații I. Andrițoiu.

VĂRD II, înglobat orașului Agnita, jud. Sibiu (hartă 9/38)

Muzeul Brukenthal, Sibiu, 13 031, 14 041 = A 5 718, 5 728.

S-au achiziționat în 1883 de la preotul din Vărd: un ac cu proeminențe și patru bucăți de bronz brut.

VEȚEL, jud. Hunedoara (hartă 9/39)

Muzeul Cluj-Napoca, 5 020.

Un virf de lance (pl. 379/10) și patru topoare, menționate în catalogul muzeului ca provenind din această localitate.

J. F. Neigebauer, *Dacien*, p. 60—62; M. Roska, *Rep.*, p. 301, nr. 53.

Un celt decorat (pl. 379/11) și un topor cu aripioare finale (pl. 379/12), descoperite în vara anului 1954 în curtea lui N. Aszadi din str. L. Kossuth nr. 11, care susține însă că s-ar fi găsit la Moigrad în 1931 de către fratele său.

Informații V. Lucăcel (Zalău).

ZĂRNEȘTI, jud. Brașov (Harta 9/41)
Muzeul Brukenthal, Sibiu, A 6 618, 6 642, 6 768.

Dintr-un depozit, descoperit în condiții necunoscute, două celturi, dintre care unul întreg cu decor unghiular și altul fragmentar cu gura concavă și un vîrf de lance.

M. Rusu, *Dacia*, N.S., VII, 1963, 206, nr. 83; informații M. Rusu, care presupune că s-ar putea să aparțină acestui depozit și alte obiecte din muzeul Brukenthal, considerate ca provenind din o localitate necunoscută.

III. Hallstatt mijlociu (secolul al VII-lea î.e.n.)

A. DEPOZITE SIGURE

a. TRANSILVANIA

Seria Vințu de Jos — Vaidei

ALBA IULIA — PARTOȘ, jud. Alba (hartă 10/1)
Muzeul Cluj-Napoca, I 534—1 559.

Depozit constituit din trei fibule ochelari (pl. 380/1—3) și două fragmente de fibule de tip Glasinac cu noduli sferici turtiți din foaie de bronz placată pe fir gros de fier (pl. 380/4—5); un *torques* întreg (pl. 381/1) și două fragmentare (pl. 2—3); 12 brățări, dintre care patru decorate cu bara de secțiune rotundă (pl. 381/4—5) și plan convexă (pl. 381/6—7) și opt nedecorate cu bara de secțiune plan-convexă (pl. 381/8—10; 382/1—5) și șase verigi de picioare cu bara de secțiune rotundă, dintre care cinci întregi (pl. 382/6) și una fragmentară. După Al. Popa și I. Berciu, pe baza informațiilor lui K. Horedt, s-ar putea ca acest depozit să fie identic cu cel de la Blandiana, fiind notat în acest caz Partoș (= Blandiana).

J. Hampel, *Trouvailles* p. 30; idem, *Bronzkor*, II, p. 88—89 și pl. XLII/ 2—3; G. Téglás, *HTRTÉ*, V., 1889, p. 60; F. Pulszky, *MagyArch*, I, p. 166 (il.); B. Pósta, *Útmutató*, p. 20; V. Pârvan, *Getica*, p. 351, 390, 438; *AE*, XXXI, p. 351; I. Marțian, *Rep.*, I, 434 și II, nr. 479; I. Nestor, *Stand*, notele 488 și 570; M. Roska, *Rep.*, p. 165, nr. 111 (il.); D. Berciu, *Apulum*, I, 1939—1942, p. 92, nota 47; Al. Popa și I. Berciu, *Dacia*, N.S. VIII, 1964, p. 94, nota 3 și urm. (fibulele ochelari și identitatea Partoș-Blandiana, pe baza informațiilor lui K. Horedt); M. Rusu, *Dacia*, N.S., VII, 1963, p. 210, nr.1; *Iliri și dacl*, Cluj-București, 1972, 217—219, și pl. XIV/1 116, 132, 136, 138, 140.

ARCALIA, com. Măgheruș, jud. Bistrița-Năsăud (hartă 10/2)

Două roți cu patru spițe simple sau cu nervuri inelare (pl. 383/1—2) și șapte brățări, descoperite în 1793.

K. Hodor, *Doboka, vármegye természeti és polgrártl esmértetese*, Cluj, 1837; J. F. Neugebauer, *Lacien*, p. 291; *AK*, II, p. 257 și VII, p. 181; *AE*, I, 1869, p. 34—37; *OTTE*, XII, p. 303, 324 (în muzeul din Cluj o perla); C. Goos, *Chronik*, p. 11; *Arnth*, *Arch. Analekt*, VI, pl. XIX (o roată); *AVSL*, III, p. 350—351, 379 și pl. I/14 și XIII, 1876, p. 479 și pl. IV/14; J. Hampel, *Trouvailles*, I, IX/2; idem, *Bronzkor*, II, p. 6 și pl. LIX/2; F. Pulszky, *MagyArch*, I, pl. LXXIV/4; *AE*, XXXV, p. 445; *OMMIK*, XX (VII), p. 231; *Mon*, I, p. 118, 143; E. Orosz, *SzDE*, I, nr. 8; I. Marțian, *Rep.*, I, nr. 40 și II, nr. 25 (menționează perle de bronz și un vîrf de lance de fier); V. Pârvan, *Getica*, p. 294, 319 și urm., 375, 398 și urm., p. 414, 440, 456, 676, 672, 685, 761, 764 și fig. 208; *Mannus*, 1932, p. 42 și 44; *Allerth. unserer heidn. Vorzeit*, III, p. 4, pl. I/5; M. Roska, *Rep.*, p. 30, nr. 11; M. Rusu, *Dacia*, N. S., VII, 1963, p. 210, nr. 2.

Depozit, descoperit în 1923 în vestul Banatului, constituit din 11 coliere, din care opt cu nodozități (pl. 384/1—8), două mai mici cu decor geometric și unul torsionat; 12 brățări simple nedecorate și trei cu decor geometric și un inel. Dintre aceste obiecte au fost identificate numai opt coliere ca aparținând în mod sigur depozitului respectiv.

Dr. G. Severeanu, *BSNR*, XXIII, 1928, 65—68, p. 15 (il.); (se menționează și trei fibule, dintre care două de tipul *sanguisuga*, decorate cu motive geometrice, despre care în *București* 1, 1935, se arată că provin de la Chiusi, Italia); I. Nestor, *Stand*, p. 119 (il.); M. Rusu, *Dacia*, N. S., VII, 1963, p. 210, nr. 5.

BLANDIANA, jud. Alba (hartă 10/3)

Muzeul Deva, 5 152, 5 197—5 198, 5 200—5 201, 5 203, 5 213—5 215, 5 350—5 351.

Depozit constituit dintr-un celt; șase fibule ochelari, dintre care cinci întregi (pl. 385/1—3; 386/1—2) și un fragment (pl. 386/3); două brățări întregi, dintre care una decorată din bară de secțiune rotundă (pl. 386/4) și alta nedecorată din bară de secțiune ovală (pl. 386/5), precum și dintr-un fragment de brățară spiralică (pl. 386/6) și din trei pandantive semilunare. Pentru eventuala identitate cu Partoș a se vedea cele menționate la Partoș.

G. Téglás, *HTRÉ*, V, 1889, p. 60; *AÉ*, XXI, 380; M. Roska, *Mannus*, XXIV, 1932, p. 542 și 545; idem, *Rep.*, p. 162—163, nr. 98 și 47, nr. 181 (trei fibule ochelari considerate greșit ca provenind de la Boș); I. Nestor, *Stand*, p. 141, nota 570 (fibulele ochelari, greșit de la Boș); D. Berciu, *Apulum*, I, 1939—1942, p. 93, nota 48 (fibulele ochelari, greșit de la Boș); M. Rusu, *Dacia*, N.S., VII, 1963, p. 210, nr. 4; Al. Popa și I. Berciu, *Dacia*, N.S., VIII, 1964, p. 94 și notele 4—7 (fibulele ochelari și identitatea probabilă a depozitelor Blandiana și Alba Iulia-Partoș, precum și cu piesele din Muzeul național de la Budapesta, semnalată autorilor de către K. Horedt) și informații I. Nestor și O. Floca, potrivit cărora cele trei fibule din Muzeul Deva, considerate ca provenind de la Boș, fac parte în realitate din depozitul de la Blandiana.

COLDĂU II, orașul Beclean, jud. Bistrița Năsăud (hartă 10/4)

În preajma anului 1872, în partea de nord a satului, la poalele podgoriei, sub niște pietre mari, s-a găsit un depozit, compus din 20 coliere, din care 16 au ajuns la Muzeul din Cluj și patru la Muzeul național din Budapesta. Alte piese (trei fibule în formă de ochelari; două fibule cu noduli de tip Vače; patru brățări, din care una fragmentară și o fibulă mică indoită și fără arc), menționate de C. Goos și alții, ca făcând parte din acest depozit, provin în realitate din depozitul de la Alba-Iulia-Partoș, fiind înregistrate ca alare în inventarul muzeului din Cluj (nr. 1 534—1 559).

Muzeul Cluj-Napoca, 1 876—1 891; pl. 386/7; 387—388/1—5.

16 coliere din bară de secțiune rotundă, cu bara torsionată pe aproximativ 2/3 din lungimea ei și răsucită spiralic la capete, având diametrele între 11,5 cm și 17,6 cm (pl. 386/7; 387—388/1—5).

Muzeul național, Budapesta, 203/1872.

Patru coliere din bronz de același tip cu cele din muzeul din Cluj, având diametrele între 14,5 cm și 16,5 cm.

H. Finály, *ErdMúz*, III, 1876, p. 180; C. Goos, *AVSL*, XIII, 1876, p. 232, 484, 488; idem, *AVSL*, XIV, 1877, p. 55; S. Torma, *ErdMúz*, VI, 1879, p. 203; Gr. Tocilescu, *Dacia*, p. 808, 811, 814, 821; G. Téglás, *OTTÉ*, XII, 1887, p. 305; B. Kuzsinsky, *AÉ*, 1888, p. 341; V. Rusu, *BSGR*, X, 1889, p. 364; J. Hampel, *Bronzkor*, II, 1892, p. 73 (menționează șapte piese trimise la Congresul arheologic de la Budapesta din 1876, precum și cele patru coliere intrate în 1872 la Muzeul național din Budapesta și inventariate sub nr. 203 și III, p. 125 (13 coliere); E. Orosz, *SzDE*, I, p. 28 și urm.; V. Pârvan, *Getica*, p. 377; M. Roska, *Rep.*, p. 300 și urm., nr. 45; M. Rusu, *Dacia*, N.S., VII, 1963, p. 210, nr. 8; idem, *Apulum*, VI, 1967, p. 85—100 (il); A. Mozsolics, *Bronze- und Goldfunde*, p. 87—188.

DEDRAD, com. Batoș, jud. Mureș (hartă 10/5)

Muzeul Brukenthal, Sibiu, 12 041—12 042, 12 045 = A 4 734—4 735, 4 738.

În 1884 au fost achiziționate trei verigi de picior, dintre care două întregi (pl. 388/7—8), una fragmentară (pl. 388/6), precum și două brățări cu bara de secțiune rotundă și cu capetele alăturate, dintre care una decorată (pl. 389/1) și alta nedecorată (pl. 389/2).

ȘIMLEU SILVÂNIEI V, jud. Sălaj (harta 10/6)

Muzeul *Déri, Debreșin.*

Două vase de bronz cu minier (pl. 389/3-4).

Vezetb Déri Múzeumban, 1939, p. 61 (il.); M. Rusu, *Dacia*, N.S., VII, 1963, p. 210, nr. 13.

ȘURA MICĂ, jud. Sibiu (harta 10/7)

Muzeul *Cluj-Napoca*, I 7 263-7 266

Patru piese ornamentale de bronz de același tip (torți de vase) (pl. 389/5).

DolgSzeged, VII, 1916, p. 1-70 (i.); M. Roska, *Rep.*, p. 125, nr. 143; M. Rusu, *Dacia*, N. S., VII, 1963, p. 210, nr. 14.

VAIDEI, com. Romoș, jud. Hunedoara (harta 10/8)

Muzeul de istorie naturală, *Viena*, 34 915-34 918.

În 1834, în împrejurări necunoscute, s-a descoperit un depozit, constituit din 20 coliere torsionate pe jumătate din lungimea lor și cu capetele răsucite, avind diametrele între 13 și 21,50 cm (pl. 390/2); un colier torsionat pe o porțiune mai mare și cu extremitățile în formă de bară perpendiculară pe corp (pl. 390/1); două brățări cu capetele deschise și bara de secțiune plan-convexă (pl. 390/3) și o bară de formă dreptunghiulară lățită la un capăt și ruptă în două din vechime (pl. 390/4).

Analiză spectrală executată la Viena (H. Neuninger și R. Piltoni, *Archaeologia Austriaca*, 6, 1963, p. 26):

Nr. analiză	Obiect	Cu	Sn	Ag	As	Fe	Mn	Ni	Pb	Sb	Zn	Bi	Cr	Au	Co	Te
3 725	Colier 34915/1	>10%	++++	+	urmă	-	+	++	+	-	+	urmă	urmă	urmă	-	-
3 726	Colier 34915/2	>10%	++++	+	+	-	+	++	+	-	+	urmă	-	urmă	-	-
3 727	Colier 34915/3	>10%	++++	+	+	-	+	++	+	-	+	urmă	?	urmă	-	-
3 728	Colier 34915/4	>10%	++++	+	+	-	urmă	++	+	urmă	+	urmă	urmă	-	urmă	-
3 729	Colier 34915/5	>10%	++++	urmă	urmă	-	urmă	++	urmă	-	urmă	urmă	urmă	-	-	-
3 730	Colier 34915/6	>10%	++++	+	+	-	urmă	++	+	urmă	+	urmă	urmă	?	urmă	-
3 731	Colier 34915/7	>10%	++++	urmă	urmă	?	urmă	++	urmă	+	+	urmă	urmă	urmă	-	-
3 732	Colier 34915/8	>10%	++++	urmă	urmă	urmă	urmă	++	+	urmă	+	urmă	urmă	?	urmă	-
3 733	Colier 34915/9	>10%	+++	+	urmă	?	-	+	++	+	-	urmă	-	-	urmă	-
3 734	Colier 34915/10	>10%	++++	urmă	urmă	-	+	++	+	-	urmă	urmă	-	urmă	-	-
3 735	Colier 34915/11	>10%	++++	urmă	urmă	-	+	++	+	-	urmă	urmă	?	urmă	-	-
3 736	Colier 34915/12	>10%	++++	urmă	+	-	urmă	++	+	urmă	+	urmă	urmă	-	urmă	-
3 737	Colier 34915/13	>10%	++++	urmă	urmă	?	urmă	++	urmă	?	urmă	urmă	urmă	urmă	-	-
3 738	Colier 34915/14	>10%	++++	+	+	-	+	++	+	-	+	-	-	urmă	-	-
3 739	Colier 34915/15	>10%	++++	urmă	urmă	-	+	++	+	-	urmă	?	?	urmă	-	-
3 740	Colier 34915/16	>10%	++++	urmă	urmă	?	urmă	++	urmă	-	urmă	urmă	urmă	-	-	-
3 741	Colier 34915/17	>10%	++++	+	urmă	-	+	++	+	-	+	?	+	urmă	-	-
3 742	Colier 34915/18	>10%	++++	+	urmă	urmă	+	++	+	-	+	urmă	urmă	urmă	-	-
3 743	Colier 34915/19	>10%	++++	urmă	urmă	?	urmă	++	urmă	-	+	urmă	urmă	-	-	-
3 744	Colier 34915/20	>10%	++++	+	urmă	-	+	++	+	-	+	urmă	?	urmă	-	-
3 745	Colier 34915/21	>10%	++++	urmă	urmă	-	urmă	++	+	urmă	+	urmă	urmă	?	urmă	-
3 746	Colier 34916	>10%	++++	+	+	-	+	++	++	-	+	urmă	urmă	urmă	-	-
3 747	Brățară 34917/1	>10%	++++	+	+	-	+	++	++	-	+	urmă	urmă	urmă	-	-
3 748	Brățară 34917/2	>10%	++++	+	+	-	+	++	++	-	+	urmă	urmă	urmă	-	-
3 749	Colier 34918/1	>10%	++++	urmă	urmă	urmă	urmă	++	urmă	urmă	urmă	urmă	urmă	urmă	-	?
3 750	Bară 34918/2	>10%	++++	urmă	urmă	urmă	urmă	++	urmă	urmă	urmă	?	urmă	-	-	-

C. Goos, *AVSL*, XIII, 1876, pl. VII/8; V. Pârvan, *Getica*, 437, nota 2; D. Berciu, *Apulum*, I, 1939-1942, 80-97 (il.); M. Roska, *Rep.*, 262, nr. 99; M. Rusu, *Dacia*, NS, VII, 1963, p. 210, nr. 16; Al. Popa și I. Berciu, *Dacta*, N.S., VIII, 1964, p. 94, notele 8 și 9; M. Rusu, *Apulum*, VI, 1976, p. 88, nota 18 (se precizează că depozitul provine de la Vaidei și nu de la Orăștie cum este amintit în literatura mai veche).

VINȚU DE JOS, jud. Alba (harta 10/9)

Muzeul Alba Iulia, P 4 367-4 391 = 5 895-5 919.

În 1962, cu prilejul unor lucrări de săpă, efectuate pe locul „Conul Chișcheșului”, s-a descoperit, la 1,50 m adâncime, într-un vas de lut ars, din care s-a păstrat doar un fragment, un depozit, constituit din următoarele 22 obiecte de bronz: o fibulă ochelari (pl. 391/1); 11 brățări cu capetele deschise și bara de secțiune plan-convexă, din care 9 întregi (pl. 391/2-9; 392/1) și două fragmentare (pl. 391/10; 392/2); două brățări spiralice, dintre care una ruptă în două (pl. 392/3-4); o faleră prevăzută pe față cu o bulă cu două orificii, în interiorul căreia se află o bilă, care emite un sunet când piesa se mișcă, iar pe dos un inel de fixare (pl. 392/6); o verigă decorată (pl. 392/7); patru coliere cu corpul torsionat și cu extremitățile romboidale terminate cu câte o răsucire spiralică, dintre care trei întregi (pl. 392/8-9; 393/1) și una fragmentară (pl. 392/10); un fragment de psalie cu o verigă pentru friu (pl. 392/5); un lanț ornamental cu două brațe suspendate de o piesă centrală, dintre care unul fragmentar are un singur element ornamental, iar celălalt trei asemenea elemente (pl. 393/2); precum și din trei piese de fier: o daltă (pl. 393/3); un celt (pl. 393/4) și un topor plat cu aripioare (pl. 393/5). De pe locul respectiv mai provine un fragment ceramic dintr-un vas hallstattian de format mai mic decât acela menționat mai sus, care nu ar fi exclus să facă parte dintr-un al doilea vas de lut ars din acest depozit, întrucât prin cercetările efectuate nu s-a semnalat nici o urmă de așezare pe acest loc.

Al. Popa și I. Berciu, *Dacia*, N. S., VIII, 1964, p. 87-100.

b. OLTEANIA

Seria Bîlvănești-Ghidici.

BÎLVĂNEȘTI, jud. Mehedinți (harta 10/10)

Muzeul Drobeta-Turnu Severin.

În 1913, într-o regiune de munte, cu prilejul despăduririi unei coline de pe proprietatea comunei Bîlvănești, s-a descoperit un depozit de obiecte de bronz și fier într-un vas de lut ars, din care rămăsese doar un fragment mic din pîntecul unui vas mare, probabil bitronconic. Depozitul era constituit din următoarele piese de bronz: două fibule ochelari (pl. 394/1-2); o fibulă fragmentară cu nodozități pe corp, pierdută; o sirmă de secțiune rotundă și răsucită ușor la ambele capete, servind probabil pentru producerea unei fibule ochelari; 10 *torques*-uri cu corpul de secțiune rotundă torsionat și cu extremitățile de secțiune rectangulară terminate cu câte o răsucire simplă, dintre care nouă întregi (pl. 394/3-4; 395/1-3, 5-6; 396/1-2) și unul fragmentar (pl. 395/4); un colier fragmentar de același tip, cu extremitățile terminate în formă de bară perpendiculară pe capătul lor inferior (pl. 396/3) și 50 brățări cu bara de secțiune plan-convexă, dintre care 11 întregi sau aproape întregi (pl. 396/4-7; 397/1-7) și 39 mai mult sau mai puțin fragmentare (pl. 397/8-9; 398/1-11 și restul neilustrate). La acestea se adaugă două topoare bipene de fier cu gaură mediană pentru mîner (pl. 398/12).

Al. Băreacăllă, *BCMI*, 1915 (1916), p. 170-175 (il.); idem, *Dacia*, I, 1921, p. 295-296 (il.); I. Nestor, *Stand*, p. 141; D. Berciu, *Arheologia preistorică a Olteniei*, p. 174-176 (il.); idem, *Apulum*, I, 1939-1942, p. 83-86 (il.); M. Rusu, *Dacia*, N.S., VII, 1963, p. 210, nr. 3; Al. Popa și I. Berciu, *Dacia*, N. S., VIII, 1964, p. 94 și nota 12.

GHIDICI, com. Piscu Vechi, jud. Dolj (hartă 10/11)

Muzeul de istorie al R.S.R., 1 491 (pentru toate piesele publicate în SCIV, 23, 1972, 4, p. 537—552).

Muzeul Olteniei, Craiova.

Depozit, descoperit întâmplător înainte de 1966, din inventarul căruia fac parte următoarele 105 piese de harnașament și de costum întregi și fragmentare: 72 pandantive circulare (pl. 399/1—30; 400/1—11 și 31 neilustrate, din care 23 ca exemplarele din pl. 399/26—30 și 8 ca cele din pl. 400/1—11); trei protome de păsări acvatice cu verigă de prindere (pl. 400/12—13); trei butoni discoidali și cu verigă de prindere pe dos (pl. 400/14—16); un arc de fibulă de tip Vače (pl. 400/17); cinci brățări spiralice, dintre care una cu trei spire cu capetele subțiate și ascuțite (pl. 401/2) și altele cu una (pl. 401/1), două (pl. 400/20), șase (pl. 400/19) și nouă (pl. 400/18) spire și cu capetele rupte, precum și cinci brățări simple, dintre care una întreagă (pl. 401/6) și patru fragmentare (pl. 401/3—5,7) și 16 fragmente de *saltaleoni* (pl. 401/8—23).

Alexandru Oancea, *SCIV*, 23, 1972, 4, p. 537—552 (numai 46 obiecte); Alexandru Oancea și Corneliu Mărgărit Tătulea, *SCIV*, 25, 1974, 2, p. 255—263 (completarea depozitului cu încă 59 obiecte).

HUNIA, com. Maglavit, jud. Dolj (hartă 10/12)

Colecția școlii, Hunia.

La circa 100 m NV de satul Hunia, cu prilejul unor terasări efectuate pe locul „Birlad”, s-a descoperit în 1968 un depozit, constituit din 15 pandantive circulare (pl. 401/24—33; 402/1—5), înșirate pe o sîrmă cu un capăt rupt recent (pl. 402/15); cinci fragmente de *saltaleoni* (pl. 402/6—10); un arc de fibulă de tip Vače (pl. 402/12); două brățări, dintre care una întreagă (pl. 402/14) și alta fragmentară (pl. 402/11); un buton cu toartă pe dos (pl. 402/13); o protomă de pasăre cu verigă de prindere (pl. 402/16); o verigă de fier (pl. 402/17) și un colț de mistreț perforat la o extremitate (pl. 402/18).

Onoriu Stolca și Vasile Cloamă, Un depozit de bronzuri descoperit la Maglavit, *SCIVA*, 26, 1975, 4, p. 561—565 (il.).

B. DEPOZITE NESIGURE

a. OLTENIA

DESA, jud. Dolj (hartă 10/13)

Muzeul Drobeta-Turnu Severin, I 4 381.

Din fosta colecție Istrati-Capșa, șapte pandantive circulare cu un mic apendice la partea opusă pedunculului (pl. 402/19—24), care aparțin probabil unui depozit. Din aceeași localitate mai provine și un fragment de fibulă ochelari, care nu se știe dacă face parte sau nu din aceeași descoperire.

C. Moisi, *BCMI*, 4, 1911, p. 84; I. Nestor, *WPZ*, 21, 1934, p. 124; D. Berciu, *Arheologia preistorică a Olteniei*, p. 176, fig. 221/4—5 și 222/4; Al. Oancea, *SCIV*, 23, 1972, nr. 4, p. 540 și nota 2.

IV. Hallstatt târziu (Hallstatt D)

DRENCOVA, com. Berzasca, jud. Caraș-Severin (hartă 10/14)

Muzeul Reșița.

În partea de vest a satului, cu ocazia construirii noului drum național de pe malul Dunării s-a descoperit, la 0,50 m adîncime, un depozit de bronzuri, constituit din o garnitură decorată de teacă (pl. 403/1); două verigi duble cu cite patru protuberanțe (pl. 403/3—4); o brățară cu capetele deschise și ușor suprapuse (pl. 403/2) și fragmente din mai multe *saltaleoni* (pl. 403/5).

Eugen Iaroslavschi, *Banatica*, I, p. 79—84 (il.).

Les dépôts de bronzes de la Roumanie

R É S U M É

Dans ce volume, le premier dans ce domaine en Roumanie, sont compris les dépôts de bronzes de la Roumanie déjà publiés, en cours de publication ou inédits, du Bronze moyen jusqu'au Hallstatt tardif (XVI^e—VI^e siècles av.n.è.), conservés dans les musées de Roumanie et de l'étranger.

A la différence du corpus des dépôts de bronzes de la fin de l'âge du bronze et du début du Hallstatt, rédigé par le même auteur pour le volume *Die Sichel in Rumänien*, qui paraîtra dans la collection *Prähistorische Bronzefunde* sous la direction du prof. H. Müller-Kaipe de Frankfurt a/M., le présent ouvrage contient tous les dépôts de bronzes de Roumanie du Bronze moyen jusqu'au Hallstatt tardif, ainsi que plusieurs découvertes récentes de dépôts de bronzes. En outre, diffèrent la disposition des figures en planches et leurs numéros.

Pour réaliser cet ouvrage, ont été entrepris ces 25 dernières années de nombreux visites d'études dans les musées roumains et à l'étranger, au cours desquels l'auteur a dessiné les pièces en bronze des dépôts respectifs.

En ce qui concerne les musées à l'étranger où se trouvent des bronzes de cette époque provenant des territoires roumains, inclus dans le présent ouvrage, nous mentionnons ceux de Hongrie (Budapest, Debrecen et Nyíregyháza), de Yougoslavie (Višac), d'Autriche (Wien), de la République Fédérale d'Allemagne (Mainz), de Berlin (partie occidentale) et de Suède (Göteborg).

L'étude des pièces effectuée directement dans les musées nous a donné la possibilité d'illustrer d'une manière exhaustive les textes concernant les dépôts, et d'introduire les numéros d'inventaire, en indiquant, pour certains musées plus importants, non seulement les nouveaux numéros d'inventaire, mais aussi les numéros anciens.

D'une réelle utilité pour ce volume a été le manuscrit du Répertoire archéologique de la Roumanie, dont les données ont été complétées avec celles des inventaires des musées roumains et étrangers, ainsi qu'avec celles des publications relatives à ces découvertes, travaux très méticuleux effectués avec le bienveillant concours du Dr. M. Rusu de l'Institut d'Histoire et Archéologie de Cluj-Napoca.

Sans doute, la reconstitution de l'inventaire des certains de ces dépôts, surtout de Transylvanie (y compris le Maramureş, Crişana et le Banat), est encore susceptible d'amélioration, car, d'une part, leur découverte date du XIX^{ème} siècle et, d'autre part, les pièces de leur inventaire ont été éparpillées dans différents musées et collections privées. C'est ce qui explique quelques doutes exprimés dans le texte, ainsi que la séparation par des pointillés dans les planches des pièces pour lesquelles nous n'avons pas la certitude qu'elles appartiennent aux dépôts respectifs.

Du point de vue de la méthode, on a distingué les dépôts sûrs de ceux incertains du Bronze moyen et du Hallstatt moyen, ainsi que les dépôts sûrs de ceux incertains appartenant à

une phase non précisée du Bronze tardif ou du début du Hallstatt. Dans le cadre de ces catégories, les dépôts respectifs sont présentés dans l'ordre chronologique, en séries et par régions, et, pour chaque région sont mentionnés, selon l'alphabet, les dépôts de l'intérieur et de l'extérieur des Carpates, ainsi que de la Dobroudja. De cette manière, on s'est efforcé de faire connaître pour chaque étape de l'âge du bronze et du Hallstatt la fréquence des dépôts de bronzes, aussi bien pour tout le territoire de la Roumanie que par régions, c'est-à-dire pour la Transylvanie (y compris le Maramureș, Crișana et le Banat), la Moldavie, la Valachie, l'Olténie et la Dobroudja. Pour chaque dépôt, on a tenu compte des conditions connues de la découverte, du contenu, des ouvrages publiés, ainsi que des informations fournies par les registres inventaires des musées ou par différentes personnes.

Dans la partie finale de cet ouvrage ont été incluses 403 planches reproduisant des dessins, 10 cartes, ainsi que les indications concernant la provenance des illustrations et l'index des lieux.

Le corpus des dépôts de bronzes est précédé d'une introduction d'où résultent les constatations suivantes :

1. La métallurgie du bronze sur le territoire de la Roumanie datant du Bronze moyen jusqu'au Hallstatt tardif a été particulièrement active surtout en Transylvanie (y compris le Maramureș, Crișana et le Banat), ainsi qu'il résulte des 393 dépôts de bronzes de cette région, dont 24 du Bronze moyen, 358 de la fin de l'âge du bronze — début du Hallstatt et 11 du Hallstatt moyen.

Cette activité a été plus restreinte dans la région extracarpatique de la Roumanie, d'où proviennent 45 dépôts, dont 6 du Bronze moyen, 34 de la fin de l'âge du bronze — début du Hallstatt et 4 du Hallstatt moyen.

De même en ce qui concerne la Dobroudja, d'où proviennent 9 dépôts, dont 2 du Bronze moyen et 7 de la fin de l'âge du bronze et du Hallstatt ancien.

L'activité la plus intense a été déployée durant le Hallstatt A₁, auquel appartiennent les grands dépôts-fonderies d'Uioara, Gușterița, Șpălnaca, Cincu, Band et Aiud, qui contiennent approximativement 10 000 pièces.

2. Ces dépôts n'ont été publiés que partiellement, un corpus pour l'espace carpatodanubien étant en cours de publication, concernant seulement les découvertes de la fin de l'âge du bronze — début du Hallstatt, comme annexe au volume *Die Sichel in Rumänien*, rédigé par l'auteur du présent ouvrage.

3. Du point de vue de la répartition territoriale on a constaté que les dépôts du Bronze moyen de la Transylvanie sont groupés surtout dans l'aire de la civilisation du NO de la Roumanie, le long des vallées du Someș et du Criș; ils sont moins fréquents dans l'espace de la civilisation Wietenberg sur la vallée du Mureș.

Pour les régions extracarpatiques et la Dobroudja il est difficile de discuter ce problème, parce qu'on ne connaît que quelques dépôts de cette époque.

Quant au bronze tardif, dans l'aire des civilisations Suciu de Jos, Otomani, Wietenberg et Noua du N.O., du centre et du S.E. de la Transylvanie, on a distingué trois groupes de dépôts (série Uriu-Domănești), caractérisés par un afflux de pièces d'origine locale et centrale-européenne, à l'égard desquelles celles d'origine orientale et méridionale sont assez rares. Pour le reste du territoire correspondant aux régions extracarpatiques et à la Dobroudja, on a constaté l'existence de deux groupes, dont l'un oriental dans l'aire de la civilisation Noua (série Rîșești — Băleni) et l'autre méridional dans l'aréol des civilisations Noua, Coslogeni, Vlădești — Fundenii Doamnei et Zimnicea — Plovdiv (série Drajna de Jos — Oinac), qui, en dehors des pièces d'origine transylvaine et centrale-européenne, contient aussi d'autres pièces de type oriental.

Cinq autres groupes de semblables dépôts ont été identifiés pour la phase Hallstatt A, de Transylvanie (série Cincu — Suseni), étant localisés dans le N.O. de la Transylvanie, dans la zone du Mureș Moyen et Inférieur, ainsi que dans le Banat. Ces groupes contiennent des pièces en majorité d'origine transylvaine et centrale-européenne et, en bien moindre quantité, d'origine méridionale et nordique, présentant d'assez nombreux traits communs. A ce point de vue il convient de mentionner plutôt des groupes de dépôts territoriaux ayant certaines particularités, que des variantes locales.

Pour la région extracarpatique, on ne connaît pas avec certitude des dépôts en Moldavie, Munténie et Olténie datant de cette époque. Cependant il n'est pas exclu que certains dépôts de Moldavie, d'où manquent les pièces d'origine orientale, typiques pour la civilisation Noua, datent de cette époque.

Cependant on a signalé un tel groupe de dépôts en Dobroudja, caractérisé par des pièces d'origine transylvaine et centrale-européenne.

Deux groupes de dépôts ont été identifiés au centre et au S.E. de la Transylvanie (y compris le Banat), datant de la phase Hallstatt A₂ (série Jupalnic-Turia) et caractérisés par des pièces évoluées, pour la plupart, à partir de celles de la phase antérieure, ainsi que d'autres d'un nouveau type qui continuent pendant la phase suivante du Hallstatt B₁.

Pour la région extracarpatique de la Roumanie, on ne peut attribuer à la phase Hallstatt A₂ que quelques dépôts en Munténie et en Olténie.

Les dépôts de bronzes de Transylvanie appartenant à la phase Hallstatt B₁ (série Moigrad — Tăuteu) ont généralement la même répartition territoriale que les dépôts de la fin de l'âge du bronze, constituant trois groupes plus importants au N.O., au centre et au S.E. De leur inventaire, en dehors des pièces d'origine locale et centrale-européenne, font partie aussi quelques pièces d'origine nordique.

De même que pour l'étape antérieure du Hallstatt A₁, on connaît très peu de dépôts du Hallstatt B₁, provenant de la région extracarpatique de la Roumanie et de la Dobroudja.

D'ailleurs, aussi pour la phase suivante le Hallstatt B₂ (série Fizeșu-Gherlei — Singeorgiu de Pădure), on connaît moins de dépôts, surtout au centre et au S.E. de la Transylvanie; ils contiennent aussi quelques pièces en fer, tel le dépôt de Birlad, le seul remontant à cette phase qui soit situé dans la région extracarpatique.

Enfin, de la dernière phase du Hallstatt ancien, le Hallstatt B₃ (série Șomartin — Vetîș), datent quelques dépôts du N.O. et du centre de la Transylvanie, de l'inventaire desquels fait partie un plus grand nombre d'objets en fer.

Quant au problème de la diffusion des dépôts du Hallstatt moyen, on a distingué trois groupes de pareilles découvertes, dont deux en Transylvanie, dans les vallées du Someș et du Mureș Moyen (série Vințu — Coldău) et l'un en Olténie (série Bilvănești — Ghidici) et dans le Banat, caractérisés par certaines pièces de parure, de costume, de harnachement, par des vases et des roues de char de combat en bronze, ainsi que par quelques outils en fer.

Une position spéciale, par type de collier aux nodosités, est celle du dépôt de l'ouest du Banat. Du fait qu'il ne peut être localisé avec précision, nous ne savons dans quelle mesure il pourrait être mis en liaison avec le troisième groupe de dépôts de la vallée du Danube Inférieur.

Pour le Hallstatt tardif, l'on ne connaît actuellement qu'un seul dépôt à Drencova, dans le Banat, ayant un petit nombre de pièces dans son inventaire; il serait donc prématuré de faire des considérations d'ordre typologique et chronologique comme pour les autres dépôts de bronzes du territoire roumain, datant du Bronze moyen jusqu'au Hallstatt tardif.

4. Le problème des catégories de dépôts et de leur signification n'a pas encore fait l'objet d'études spéciales pour l'espace carpto-danubien. On a seulement mentionné plusieurs catégories de dépôts, dans lesquelles se reflètent les préoccupations et les occupations de base de leurs possesseurs.

En ce qui concerne les causes de la thésaurisation des dépôts, la discussion a eu surtout pour objet les facteurs internes (transformations sociales et luttes entre tribus) et externes (invasions). En tenant compte aussi des conditions dans lesquelles ont été découverts quelques dépôts (dans les rivières, auprès d'un rocher, etc.), on a supposé que quelques-uns de ces dépôts pourraient être votifs.

5. Du point de vue typologique, on a distingué, dans l'inventaire des dépôts de bronzes, des types d'origine locale, centrale-européenne, orientale, méridionale et nordique. Leur étude et la publication des résultats dans la collection *Prähistorische Bronzefunde*, sous la direction de H. Müller-Karpe, donnent la possibilité d'obtenir une évidence précise des types et des variantes des objets en bronze datant du Bronze moyen jusqu'au Hallstatt moyen.

6. En ce qui concerne la chronologie des dépôts de bronzes, pour le Bronze moyen on a distingué trois phases de dépôts, qui correspondent au début, au milieu et à la fin de cette époque, et ces phases ont été synchronisées avec les civilisations contemporaines. De même, pour la fin de l'âge du bronze — début du Hallstatt, ont été établies six phases pour la Transylvanie, le Maramureș, la Crișana et le Banat, correspondant aux classifications chronologiques de H. Müller-Karpe et W.A.v. Brunn. Quant à la région extracarpatique de la Roumanie, y compris la Dobroudja, ont été distinguées moins de phases, étant attestées actuellement seulement quelques phases contemporaines à celles de la Transylvanie. Est en cours d'étude le problème des corrélations de ce système chronologique avec d'autres de la même espace du centre, du sud-est et de l'est de l'Europe.

Pour les dépôts du Hallstatt moyen on a précisé deux séries de dépôts de bronzes, dont une pour les dépôts de Transylvanie (série Vințu — Coldău) et l'autre pour les dépôts de l'Olténie (série Bîlvănești — Ghidici), séries synchronisées avec les aspects de la civilisation Basarabi de l'Olténie et de Transylvanie.

7. Les séries de dépôts de bronzes se synchronisent aujourd'hui mieux avec les établissements et les nécropoles de cette époque de l'espace carpatodanubien, constituant ainsi une base plus large pour le système chronologique propre à cette époque.

8. Il faudrait résoudre le problème des analyses chimiques et spectroscopiques des objets de bronzes datant surtout de la fin de l'âge du bronze jusqu'au Hallstatt moyen. Il sera nécessaire d'effectuer prochainement un grand nombre d'analyses pour établir les particularités des centres de production des objets en bronze de ces époques dans l'espace carpatodanubien.

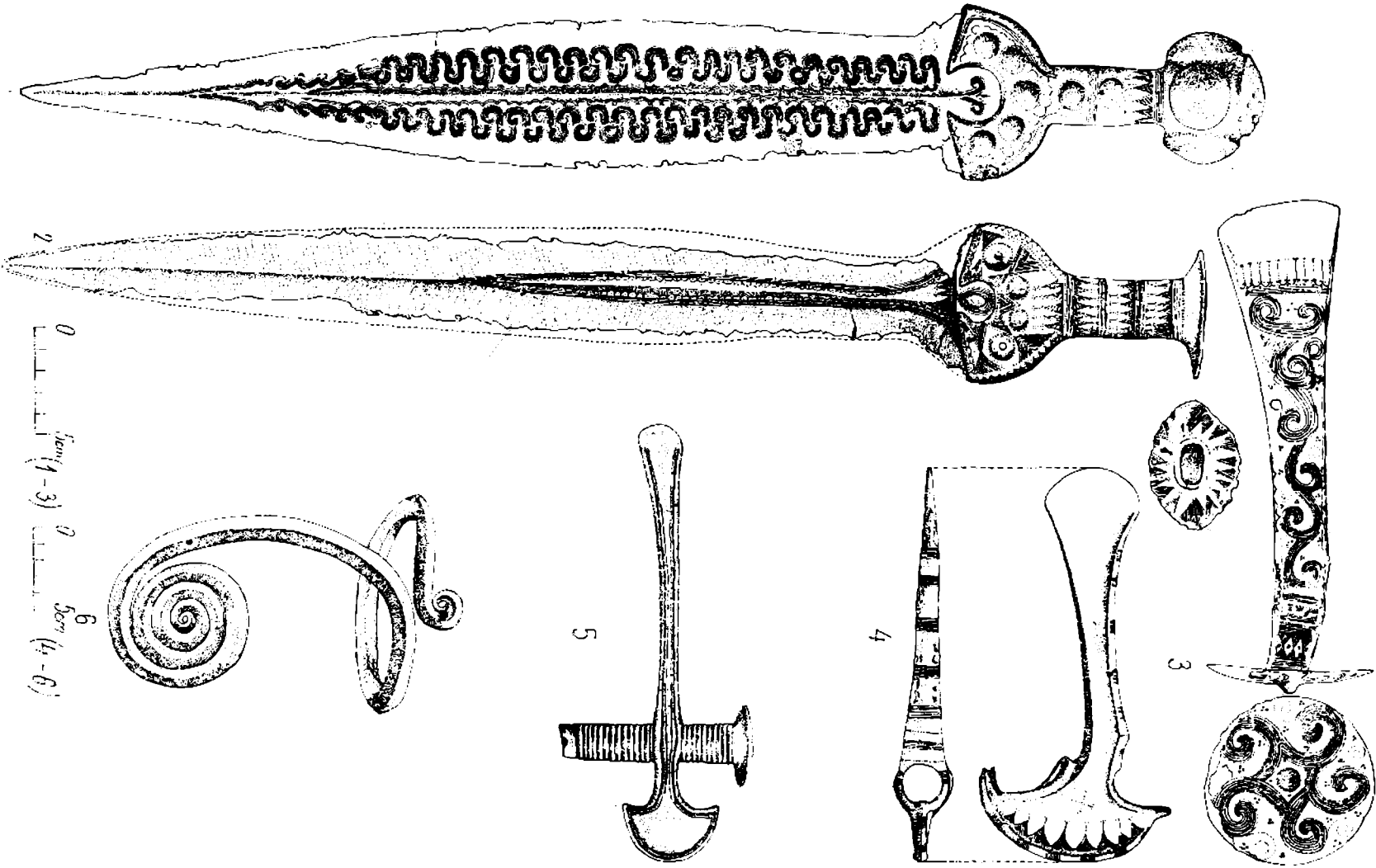

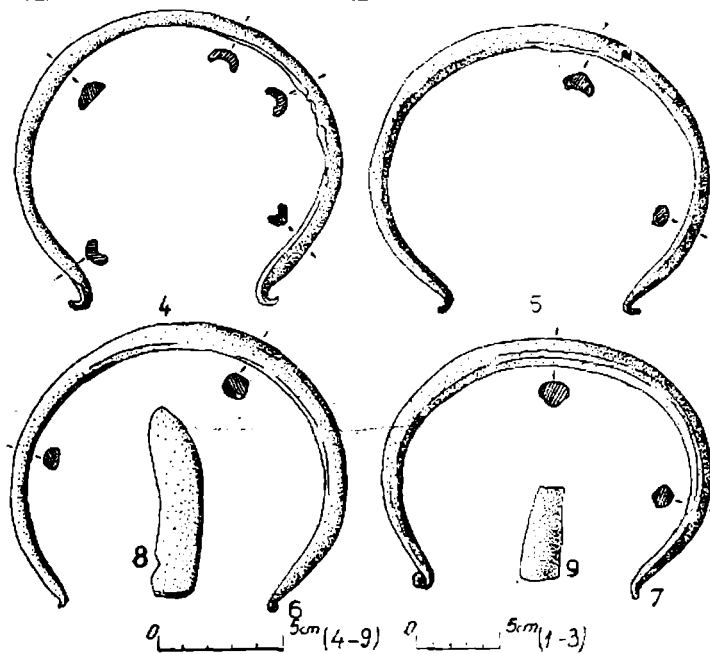
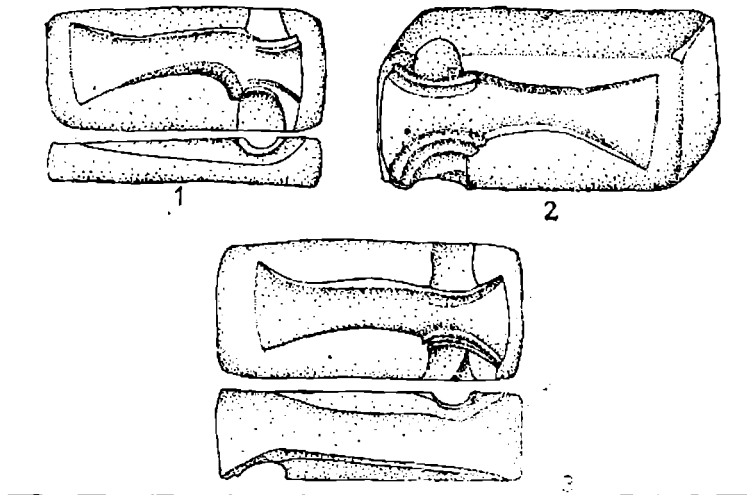

Pl. 2. — Cehăluț III (1 -3); Deva I (4 -9).

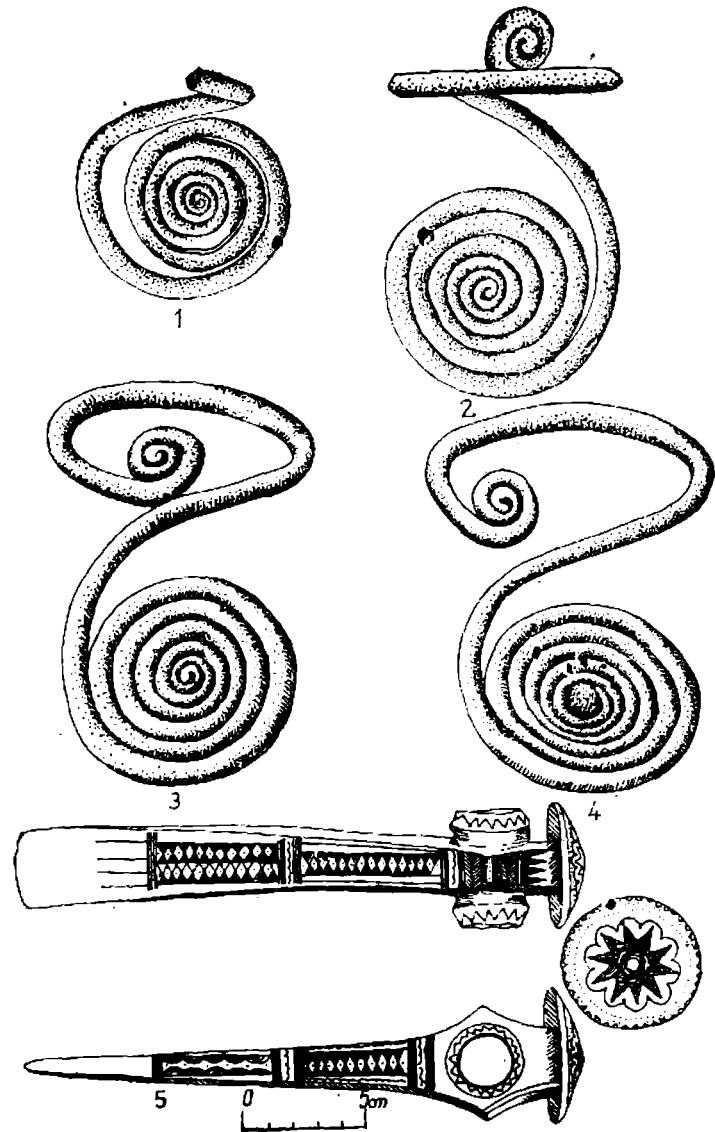

Pl. 3. — Ighieș.

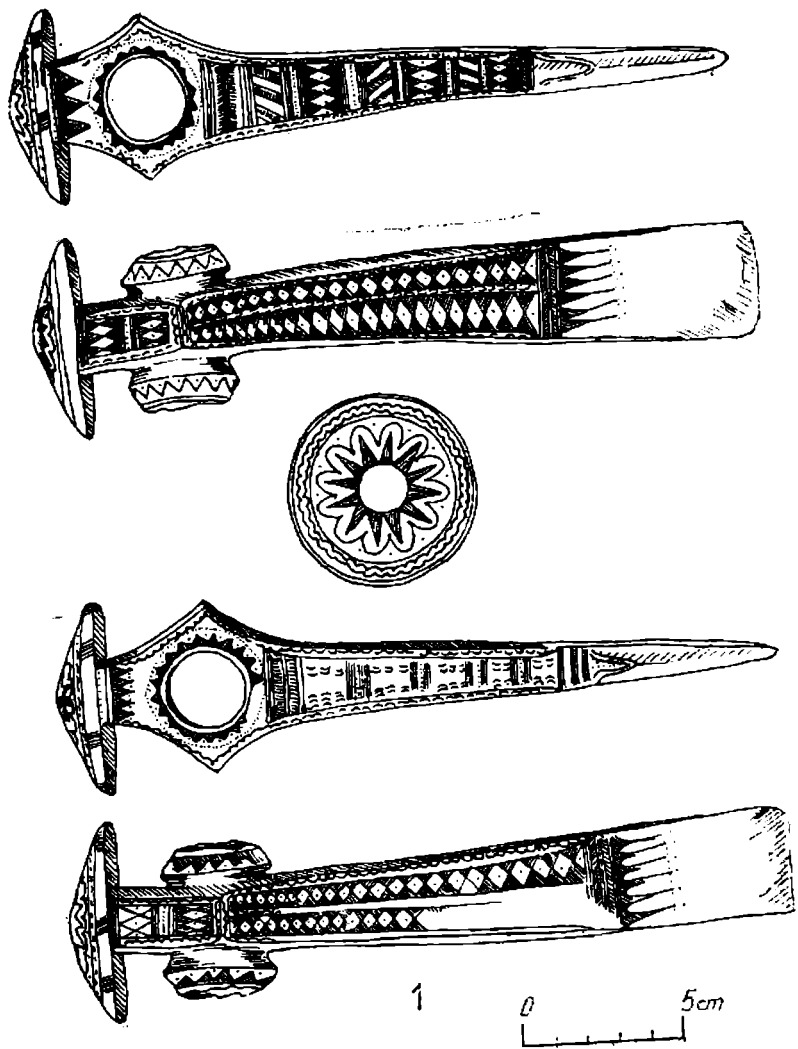

Pl. 4. -- Ighiel.

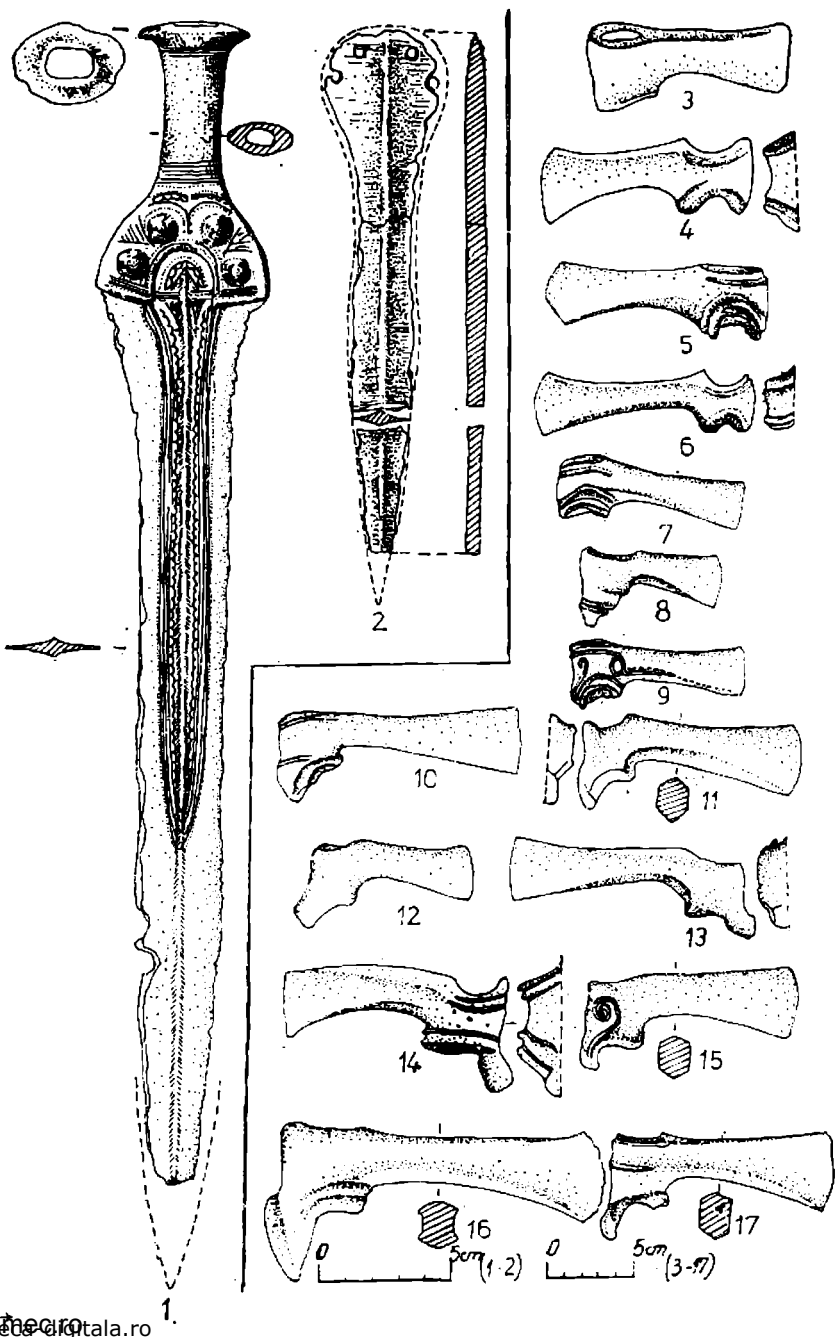

Pl. 5. -- Oradea (1-2); Pădureni (3-17) et cetera
<https://www.musee-argentina.ro>

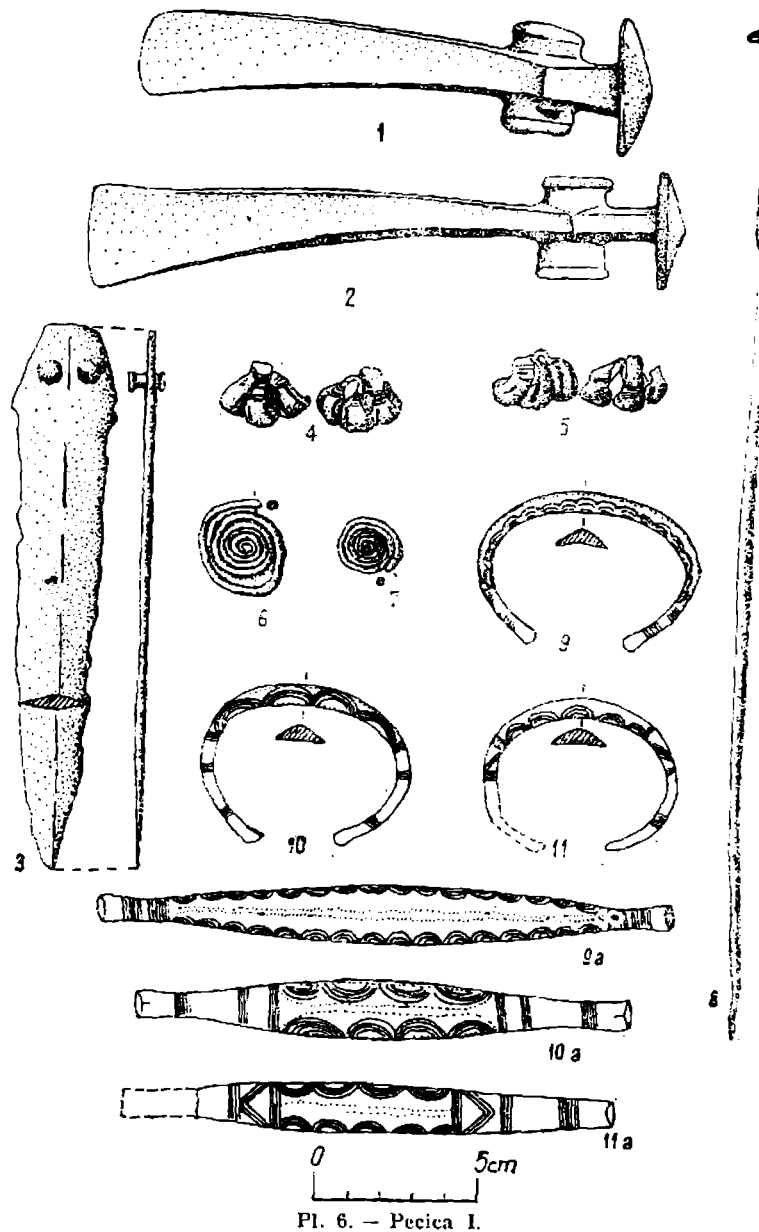

Pl. 6. — Pecica I.

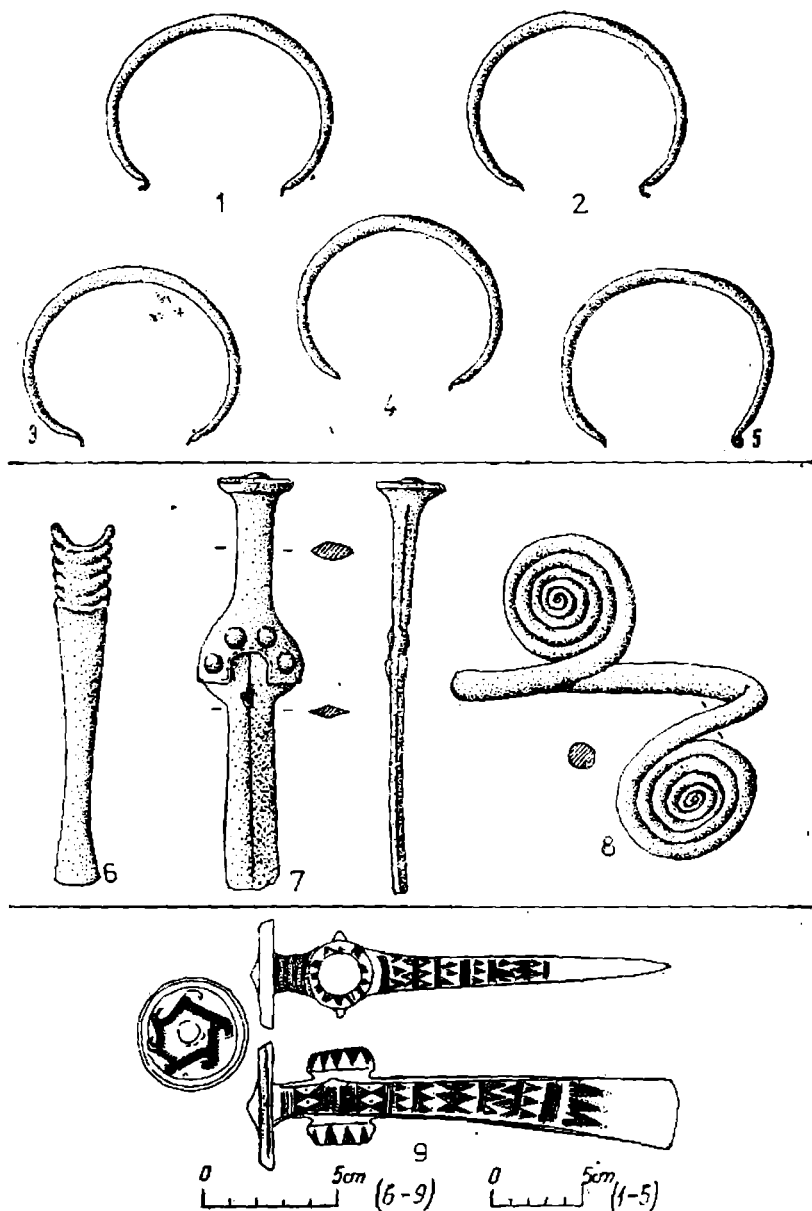

Pl. 7. — Predeal I (1-5); Rimetea (6-8); Roșiori (9).

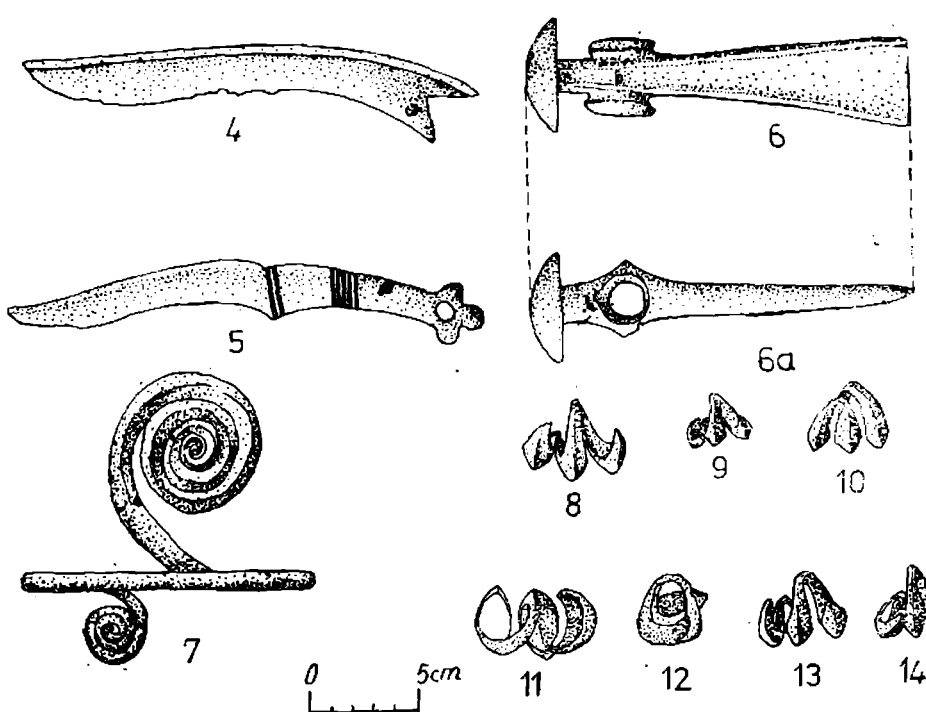
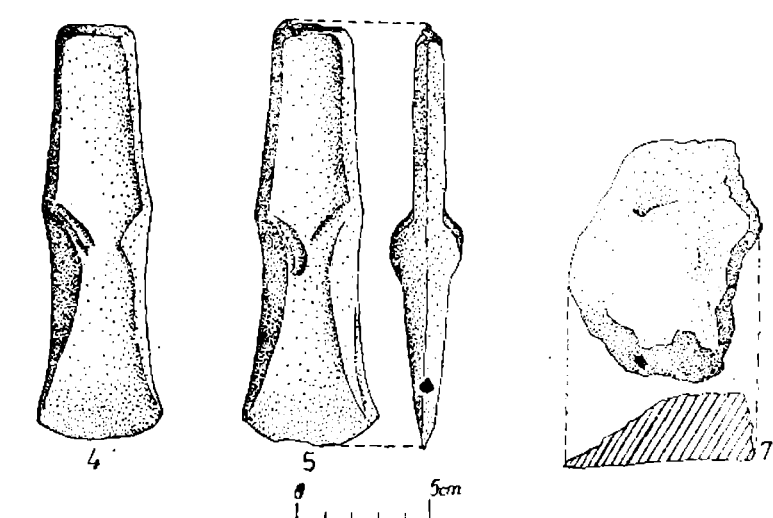
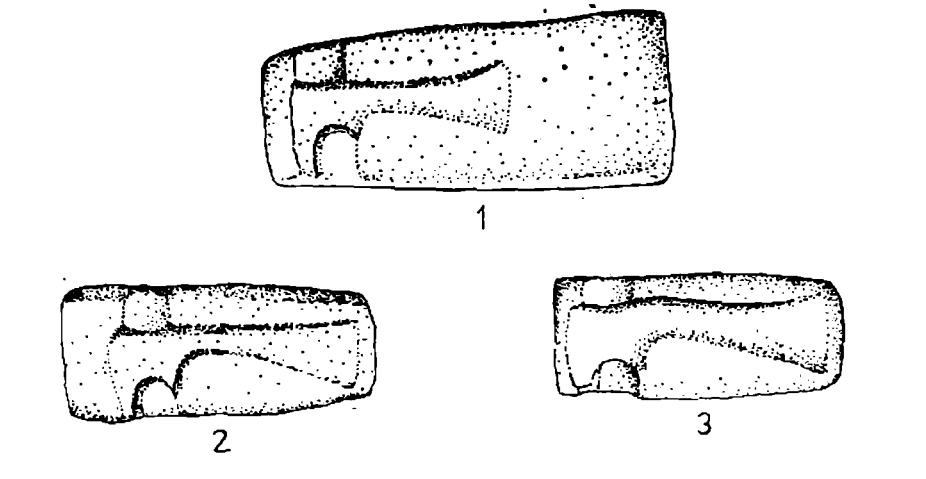
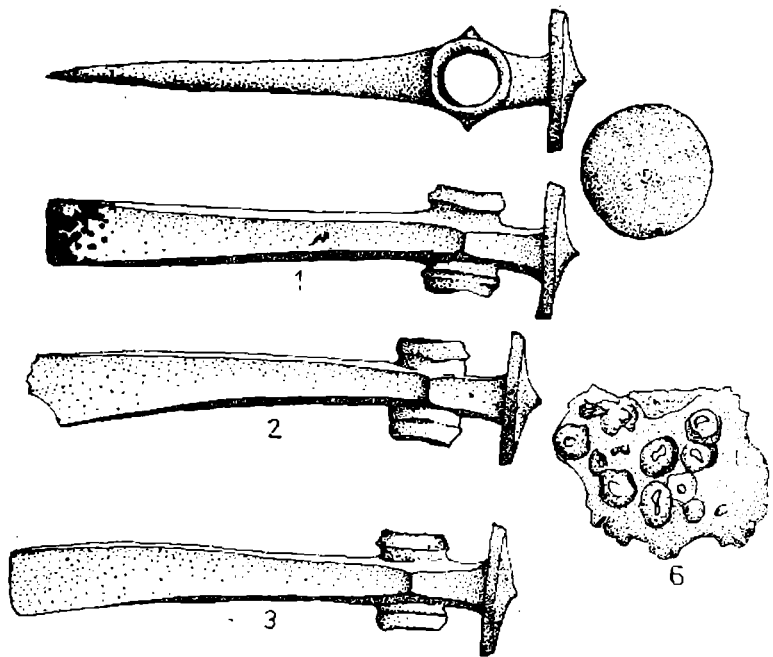

Fl. 8. — Roşiori.

https://www.digitala.ro/1. 9. — Rusu de Jos; (1-3) Satu Mare (4-14).

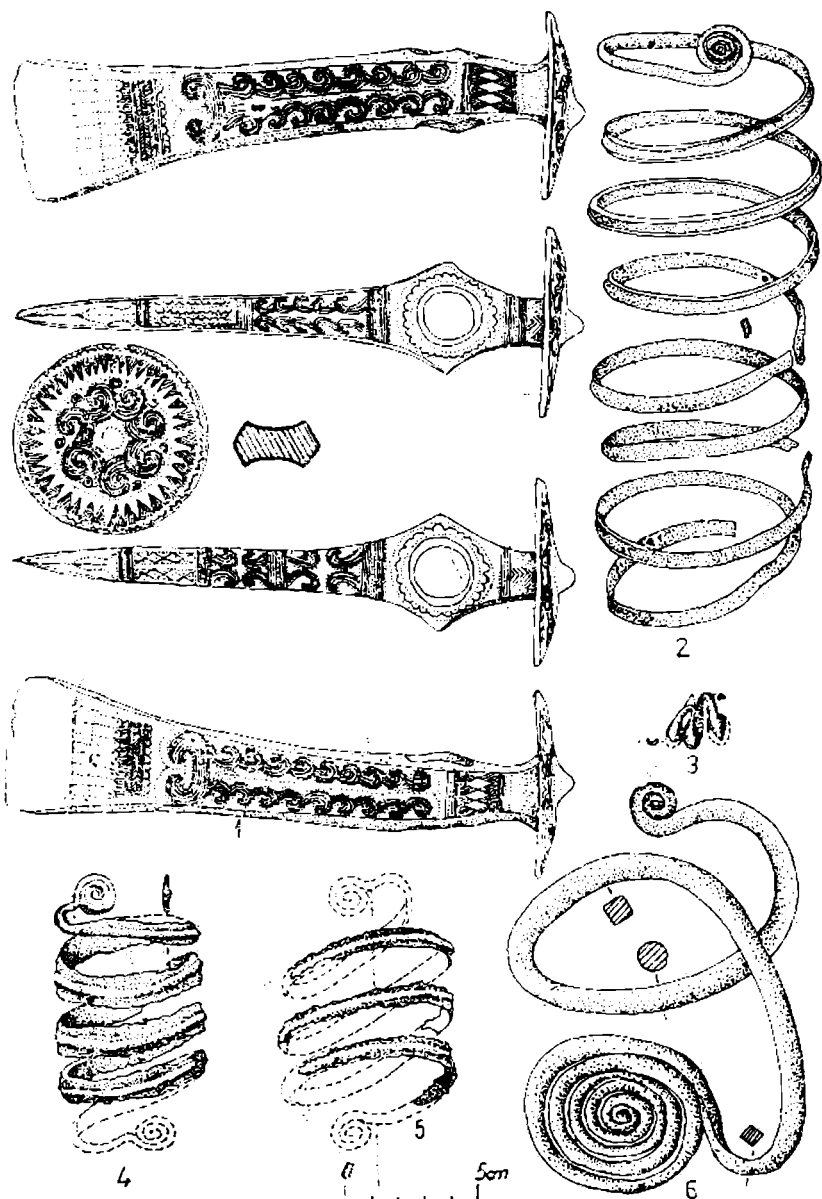

Pl. 10. - Săpînta.

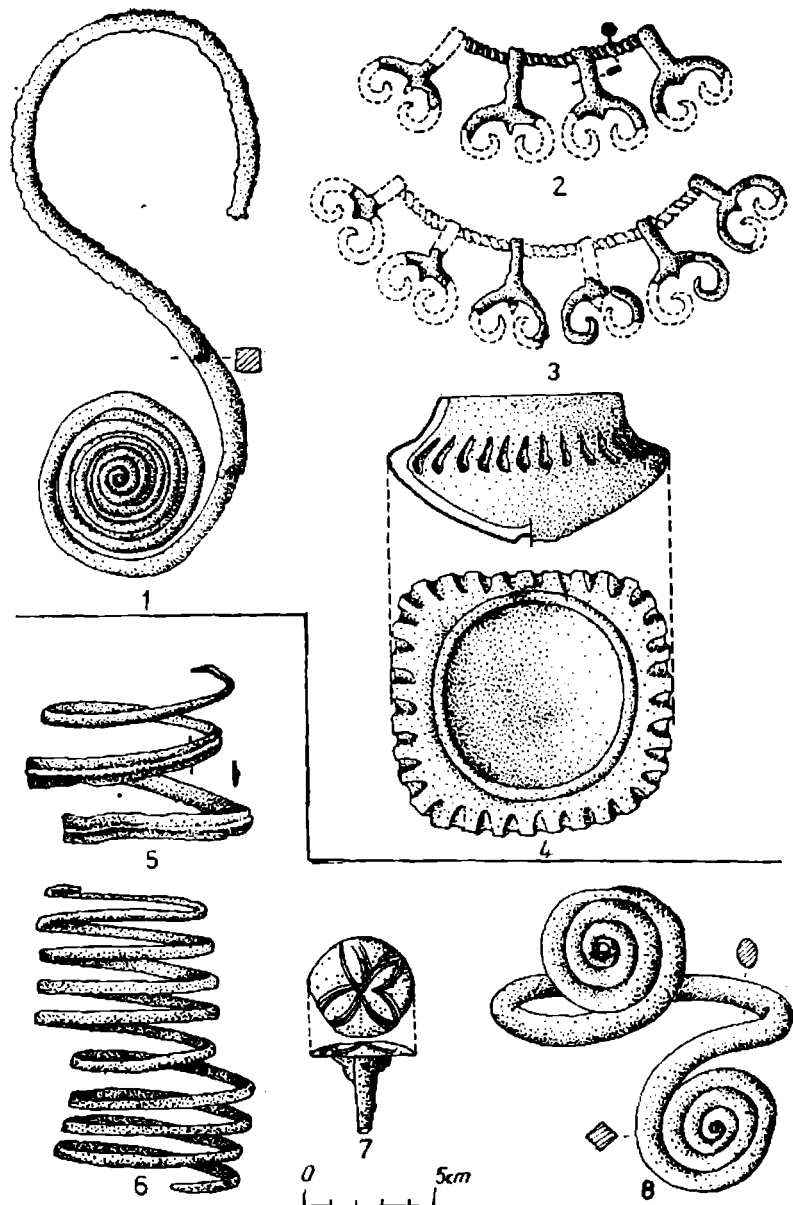

Pl. 11. - Săpînta (1-4); Șuicelau Român I (5-8).

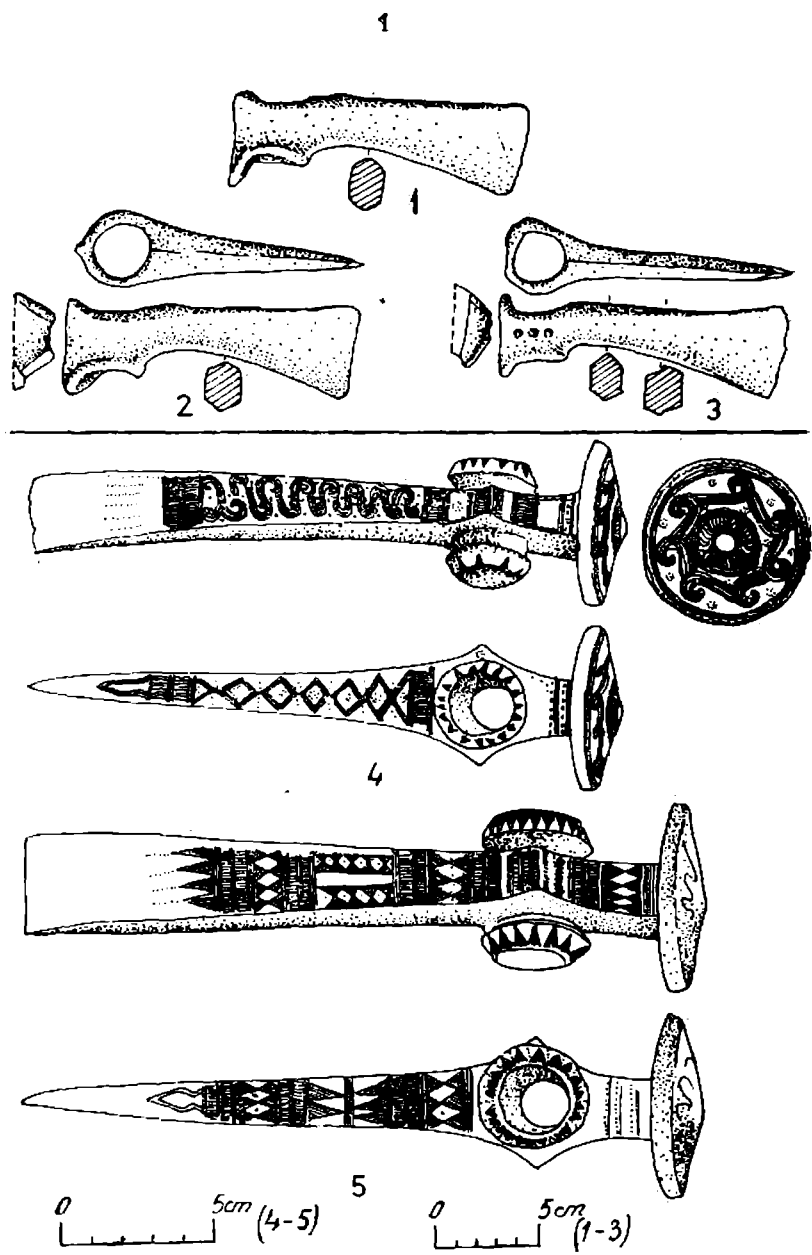
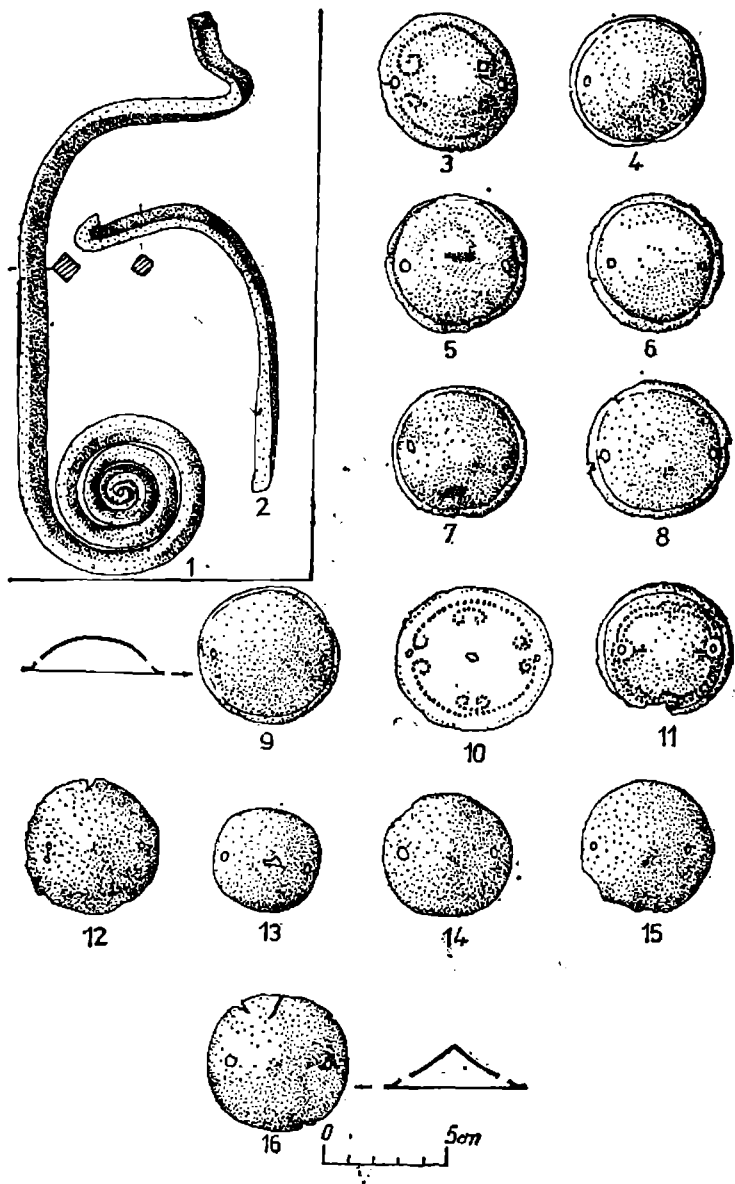

Pl. 12. — Sinicolau Român I (1-2); Șandra (3-16). Pl. 13. — Șimleu Silvaniei I (1-3); Turda (4-5).

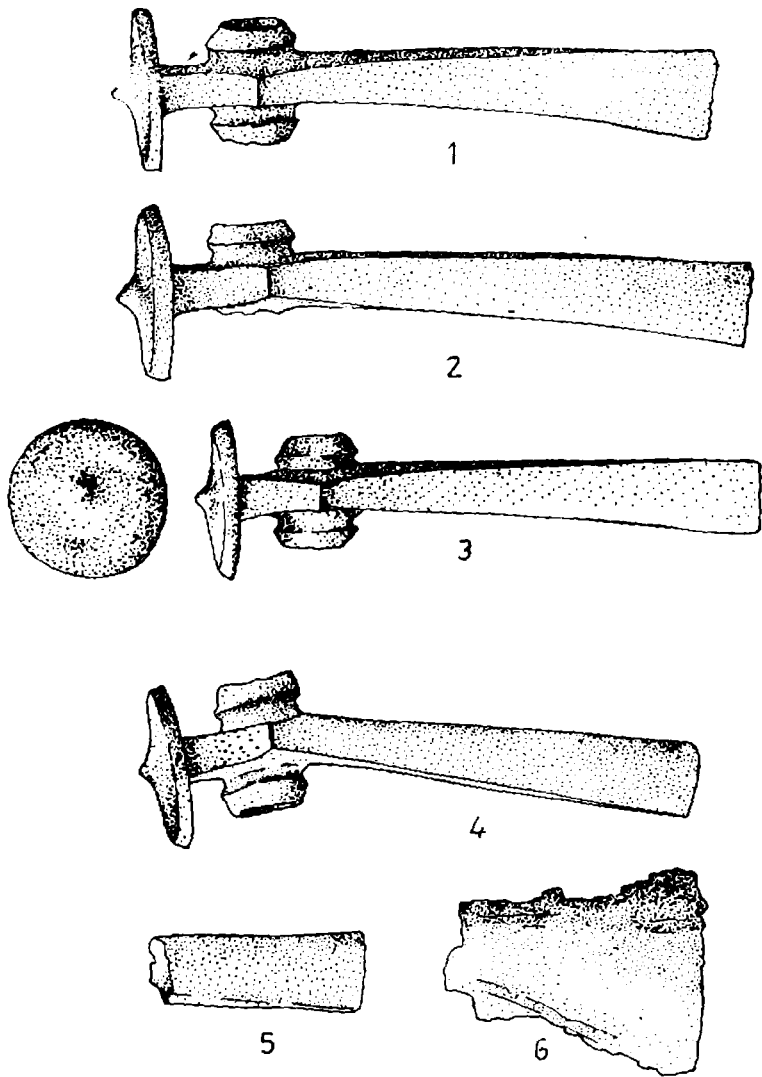

0 5cm

Pl. 14. - Turda.

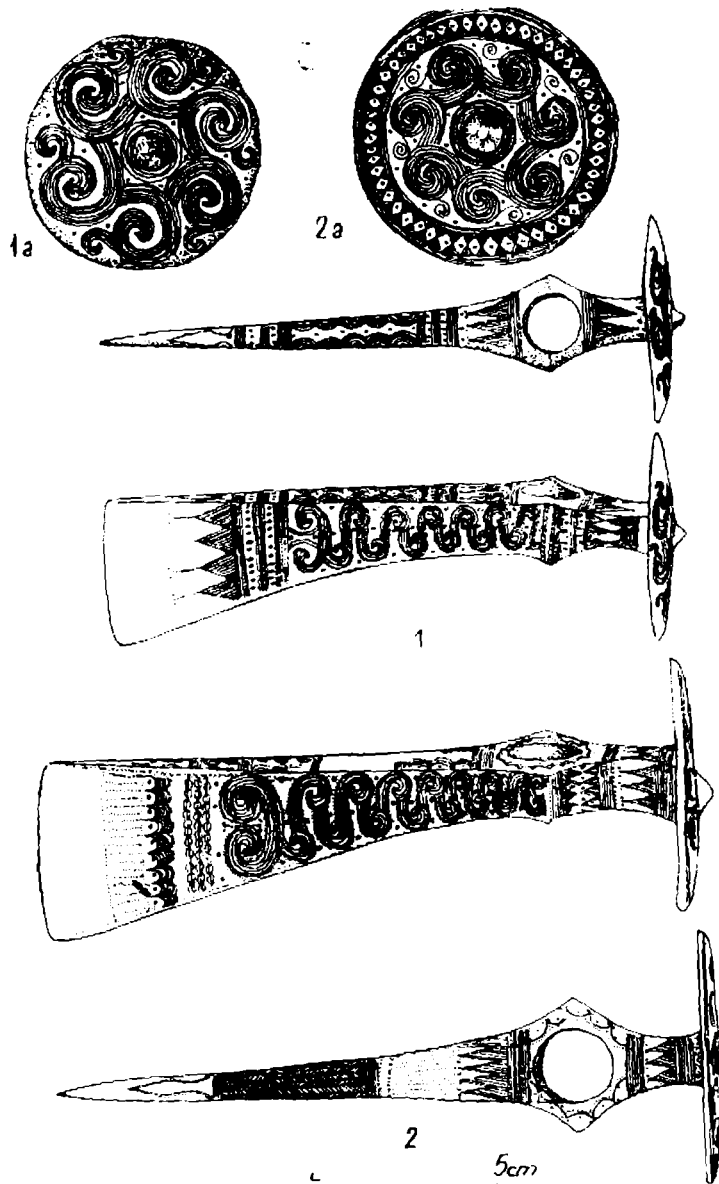

0 5cm

Pl. 15. - Valea Chioarului.

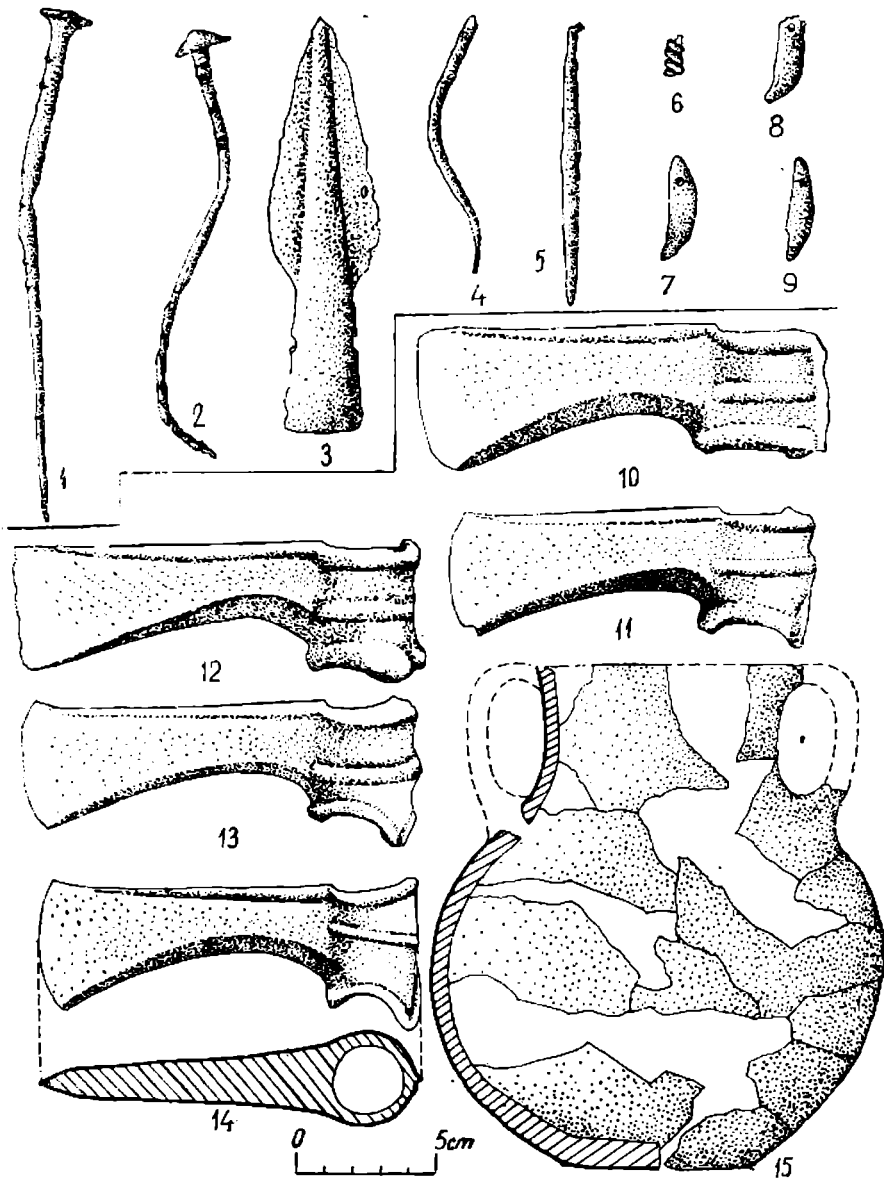

Pl. 16. — Vârșand (1 — 9); Borlești (10 — 15).

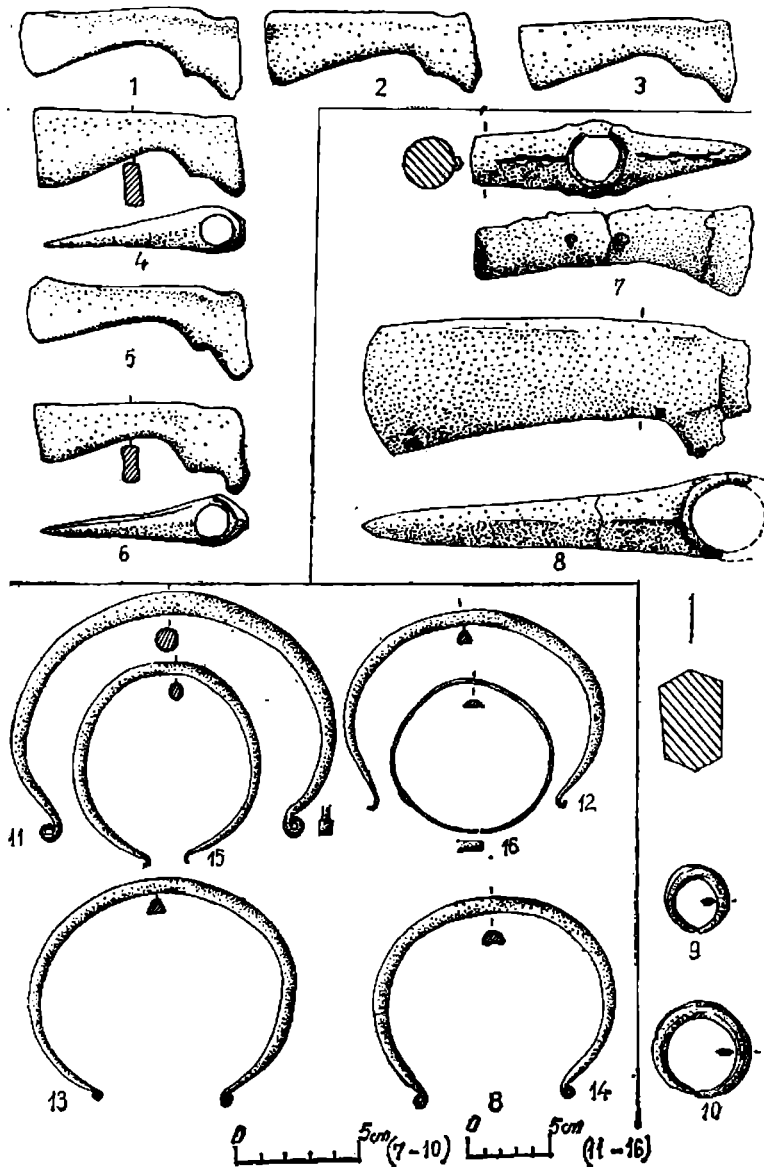

Pl. 17. — Sinaia (1—6); Tufa (7—10); Maglavit (11—16).

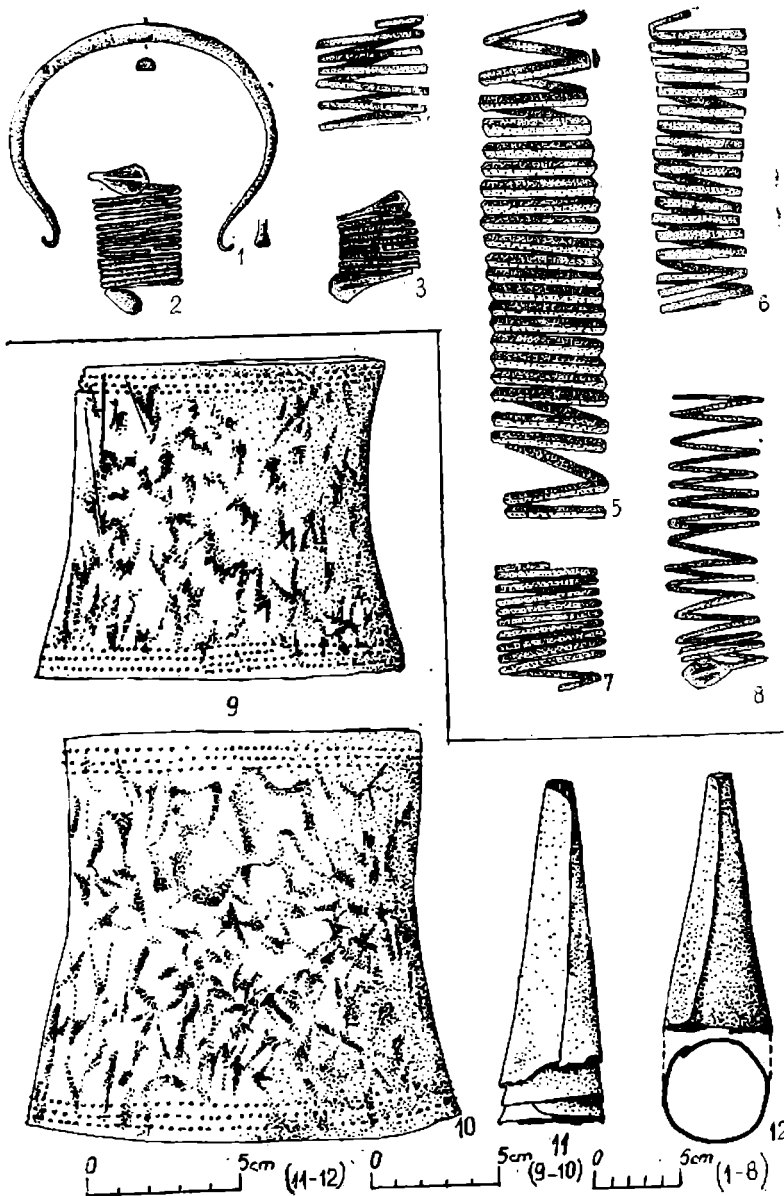

Pl. 18. — Maglavit (1-8); Poarta Albă (9-12).

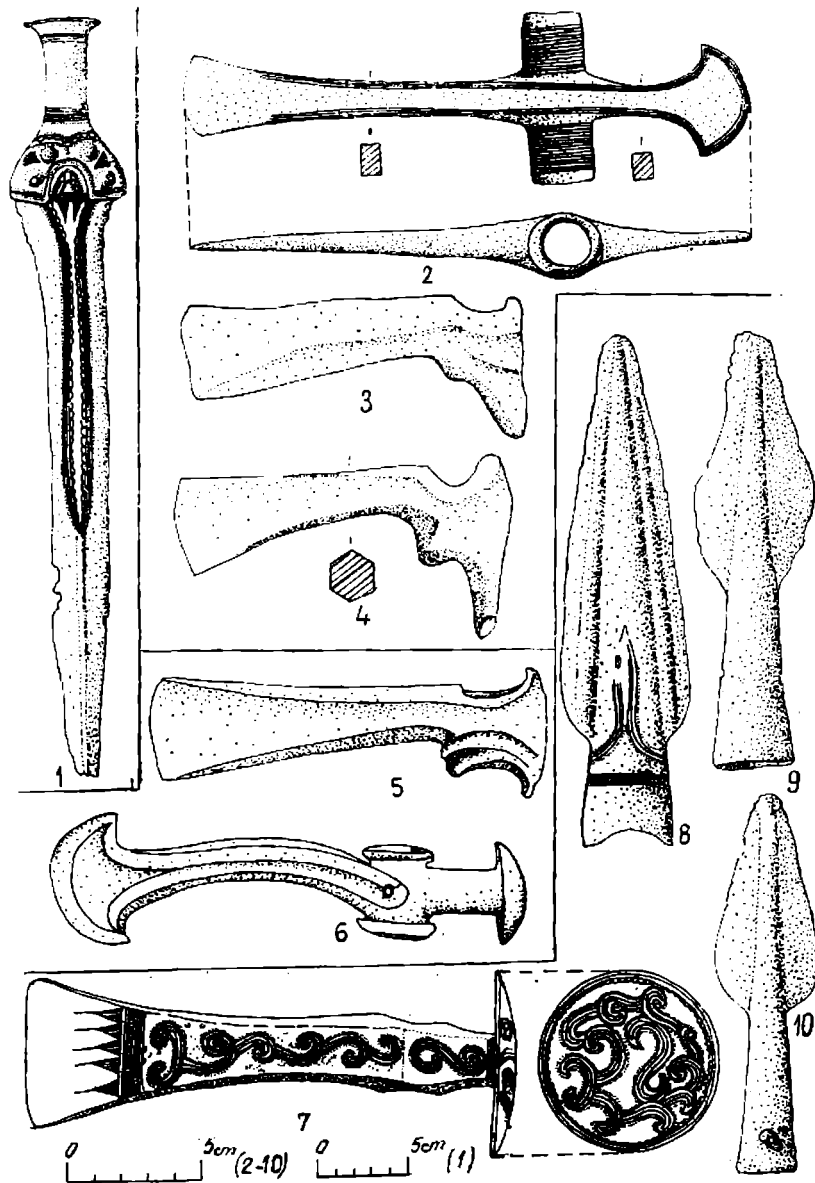

Pl. 19. — Bihor (1); Hărman (2-4); Larga (5-6); Păuliș (7-10).

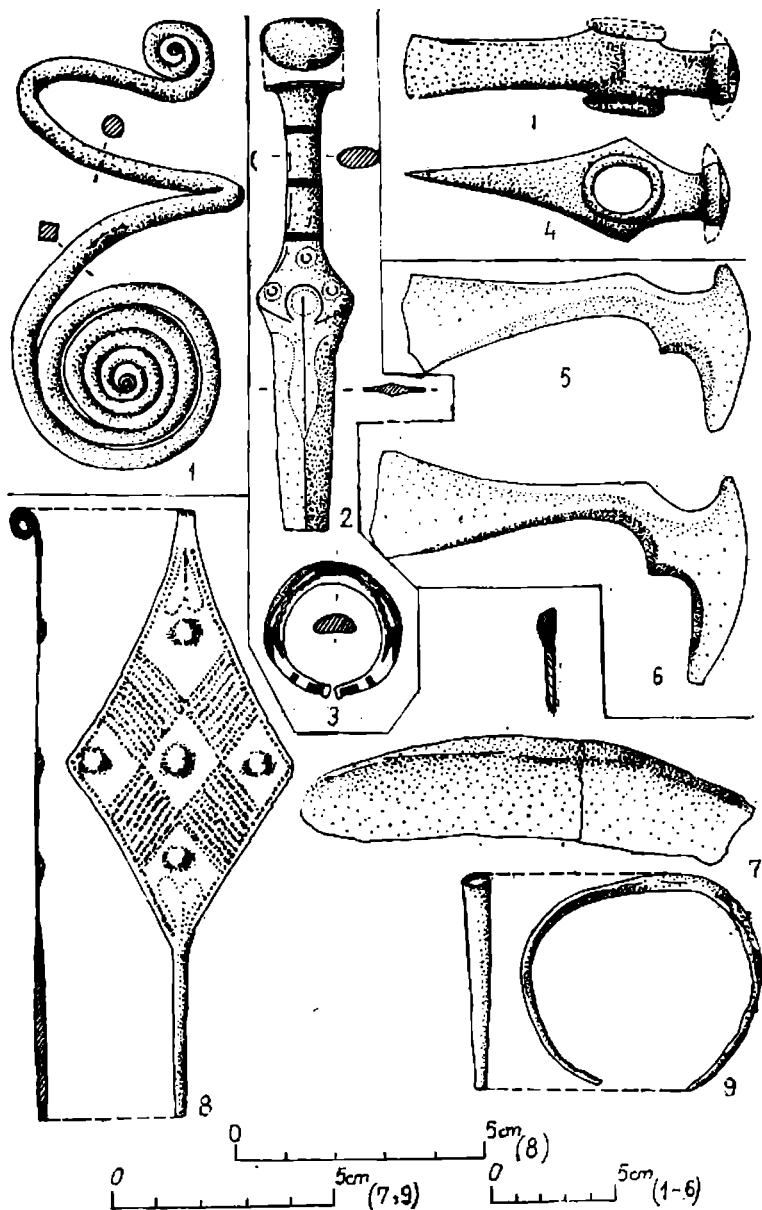

Pl. 20. — Păuliș (1); Șimleu Silvaniei II (2-3); Izvoare (4); „Moldova” (5-6); Medgidia (7-9).

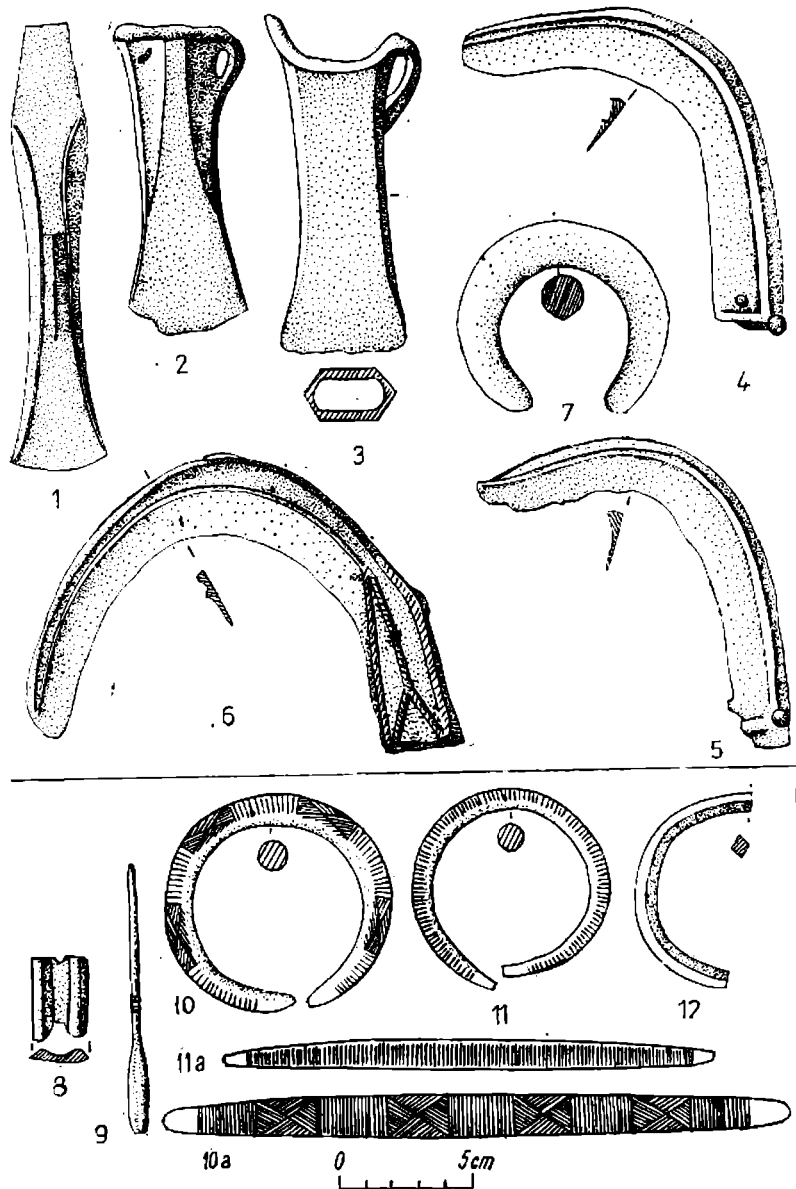

Pl. 21. — Alesd I (1-7); Arcuș (8-13).

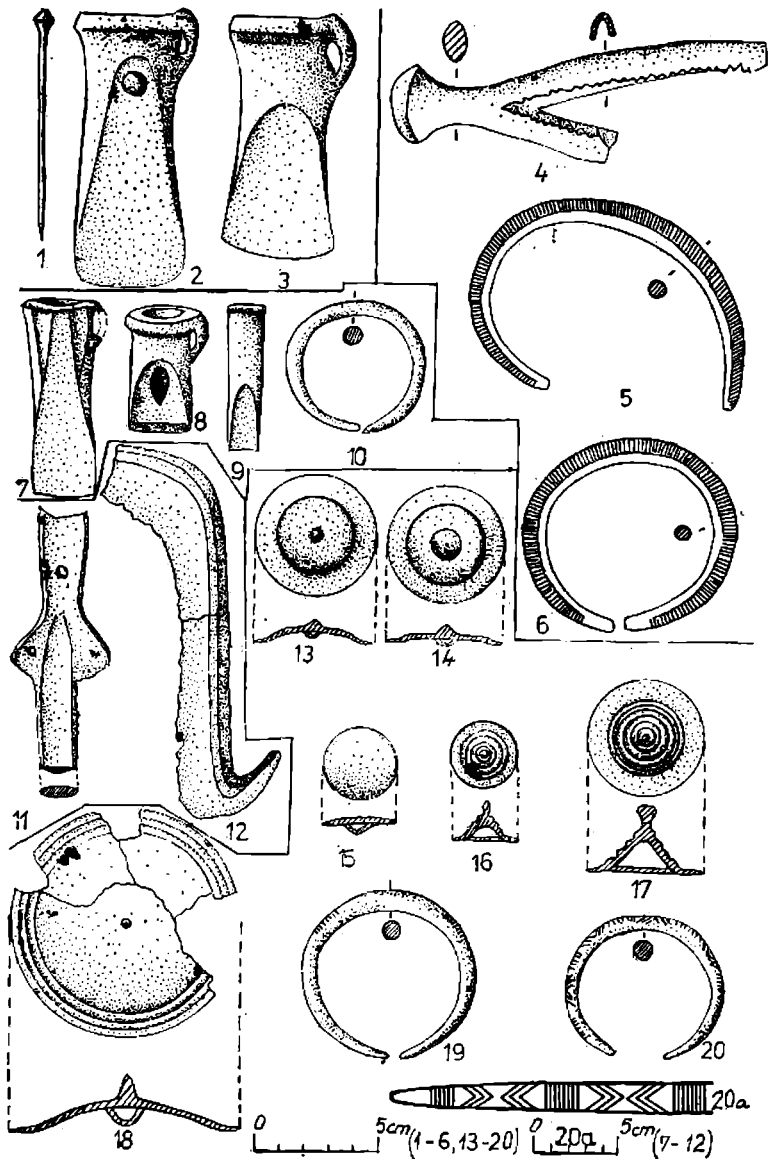

Pl. 22. — Arenus (1-3); Ardu (4-6); Augustin (7-10); Aurel Vlaicu (11-12); Bale (13-20).

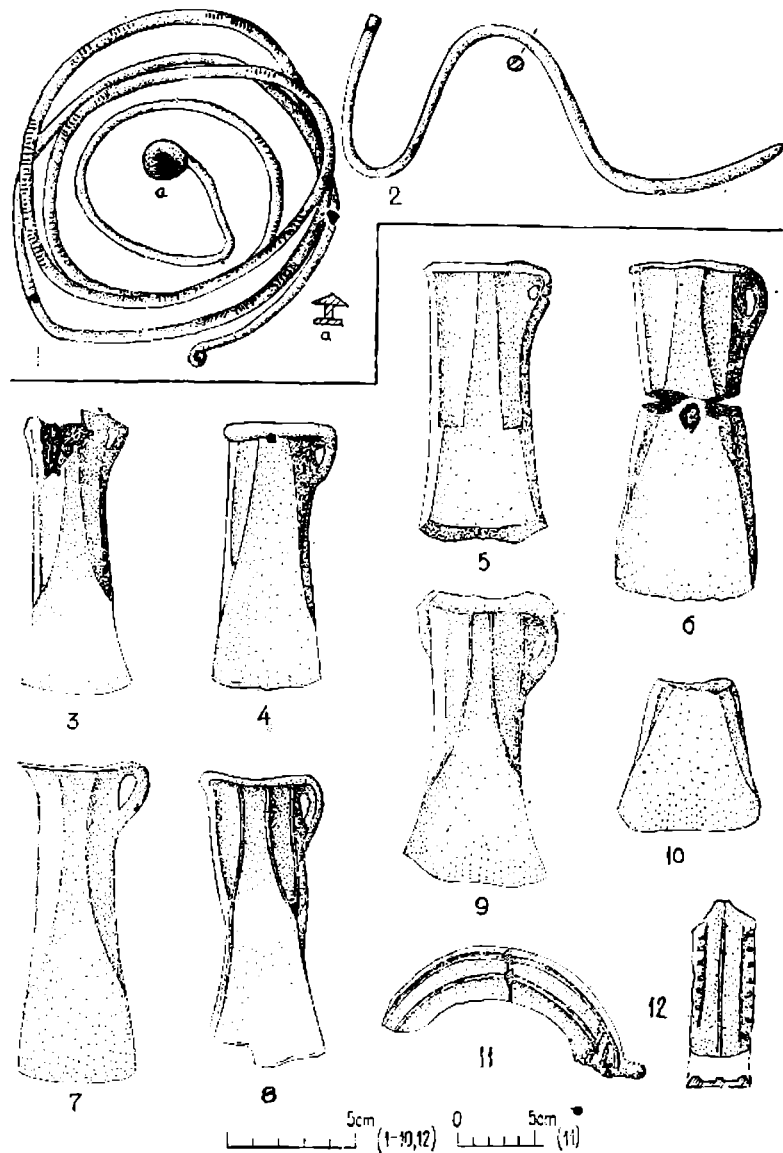

Pl. 23. — Bale (1-2); Balșa (3-12).

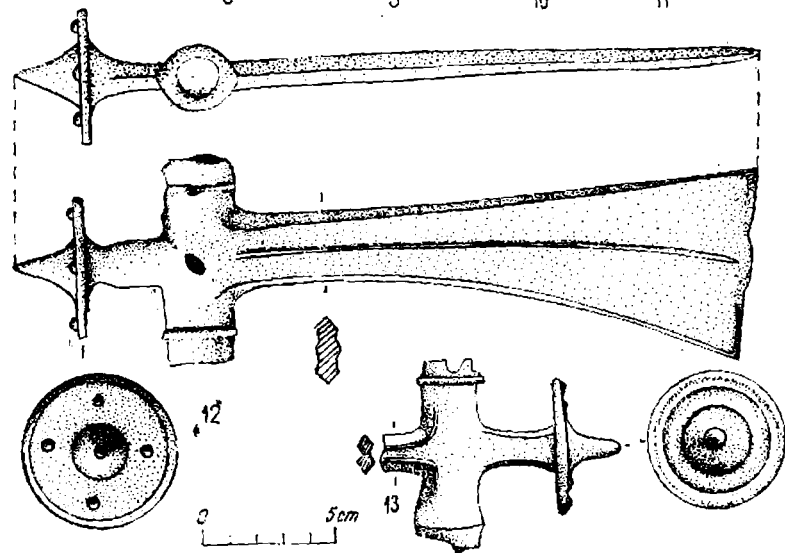
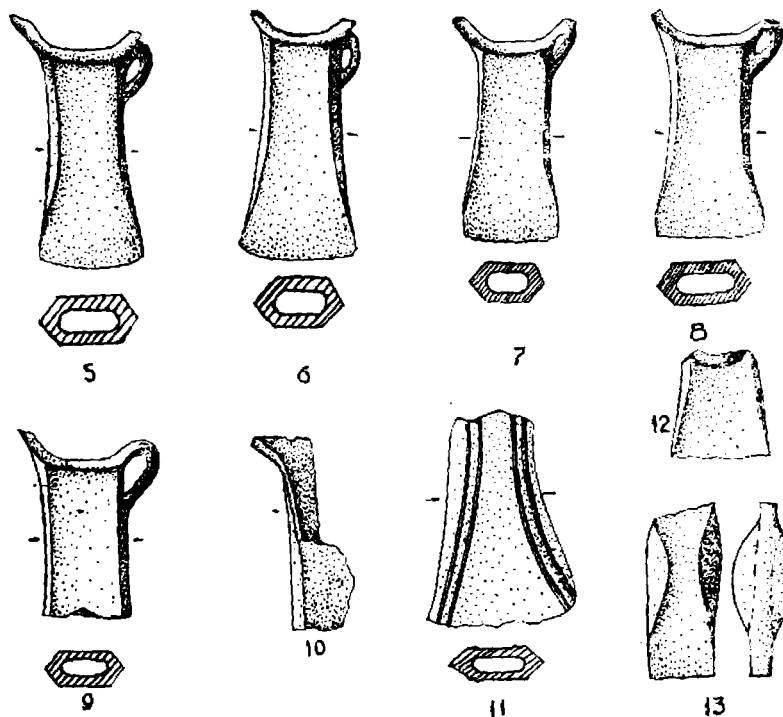
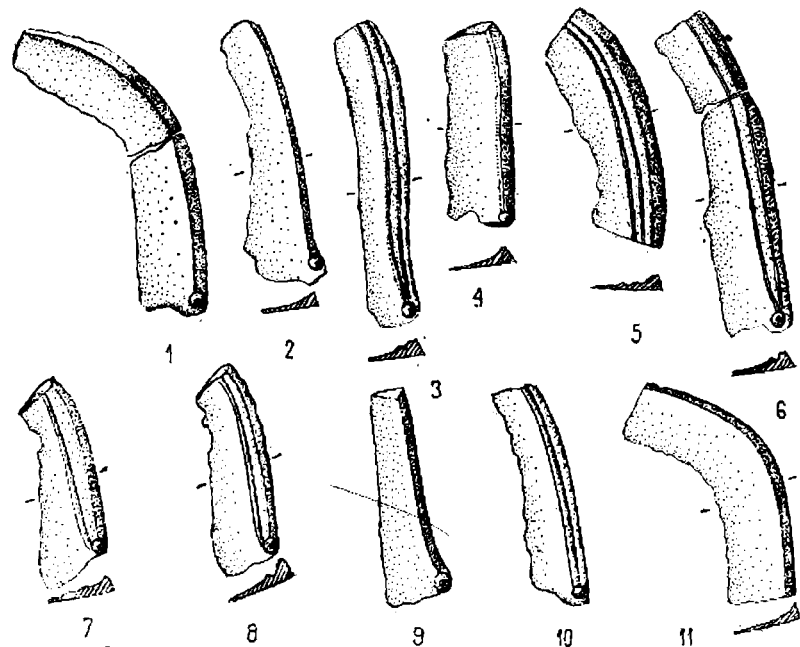
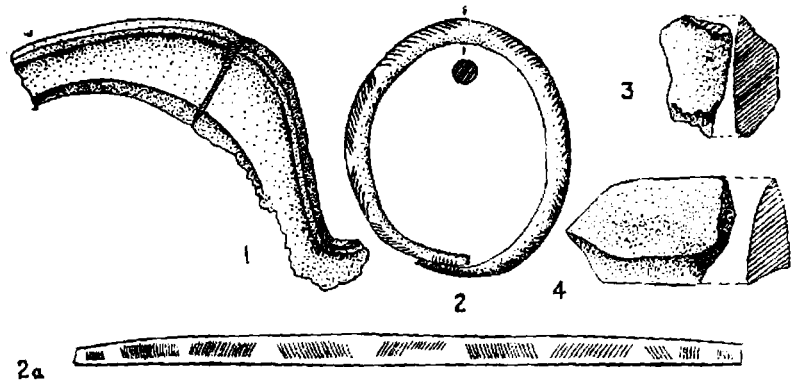

0 5cm (2-13) 0 5cm (1)

0 5cm

Pl. 25. — Bătareci.

Pl. 21. — Balșa (1-4); Bătareci (5-13). <https://www.cimec.ro>

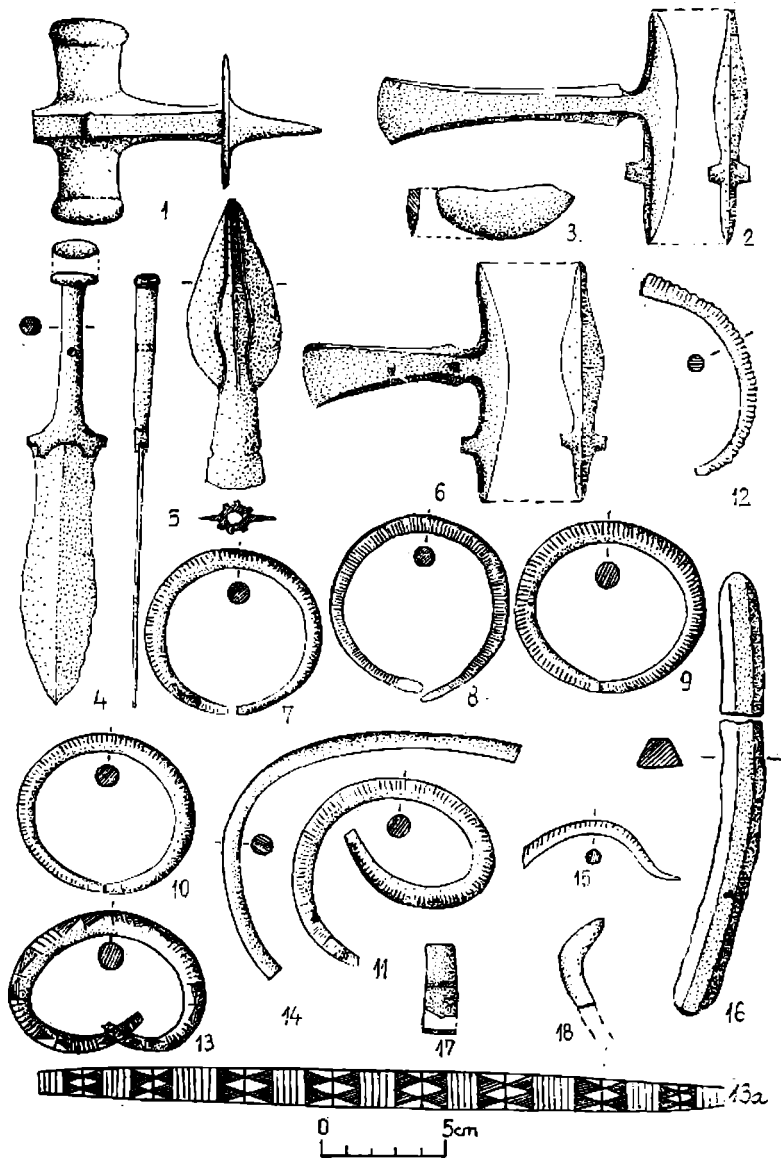

Pl. 26. — Bătarci.

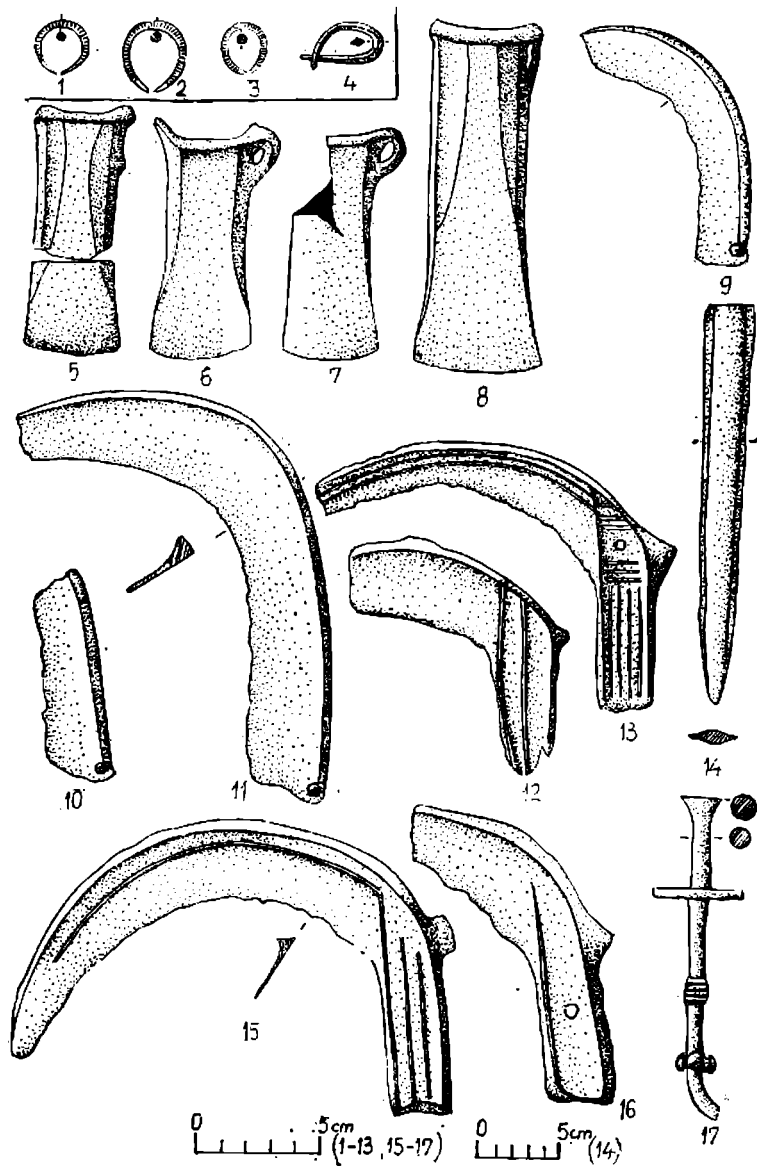

Pl. 27. — Bătarci (1-4); Belliug (5-17).

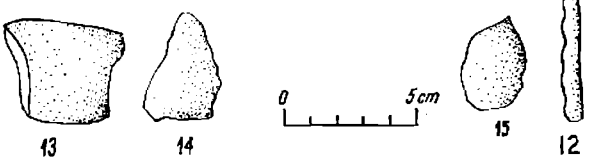
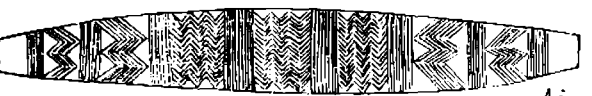
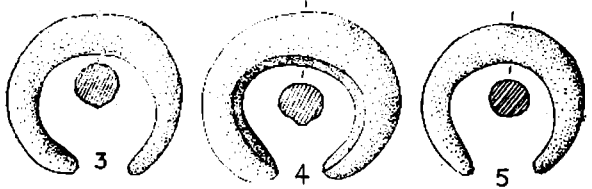
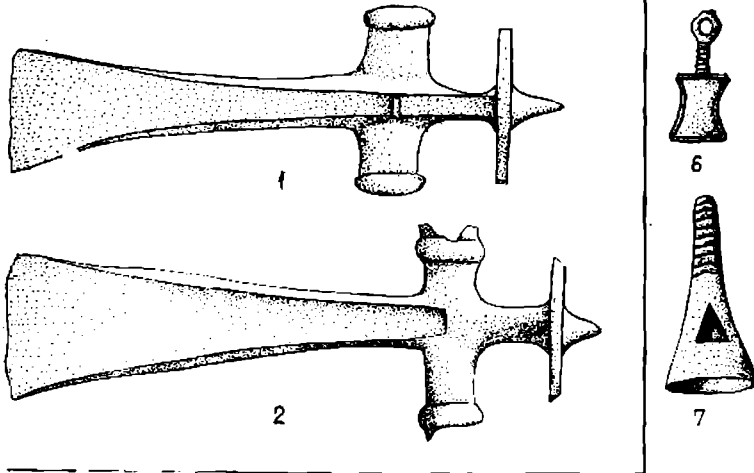

0 5cm

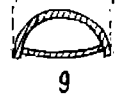
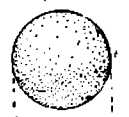
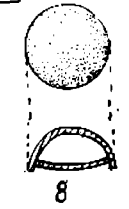
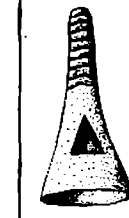
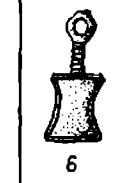

0 5cm

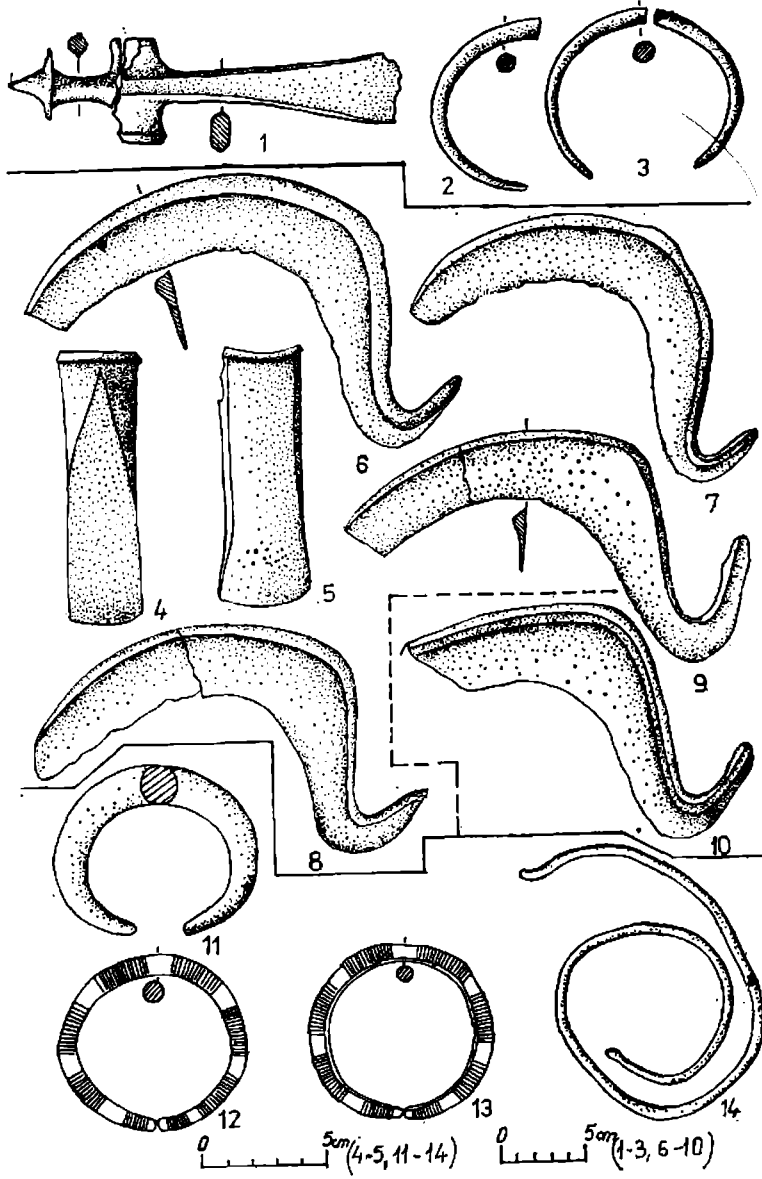

0 5cm (4-5, 11-14)

0 5cm (1-3, 6-10)

Pl. 28. - Belciug (1-2); Bicaci (3-15).

Pl. 29. - Breb (1-3); Cara (4-10); Căpleni (11-14).

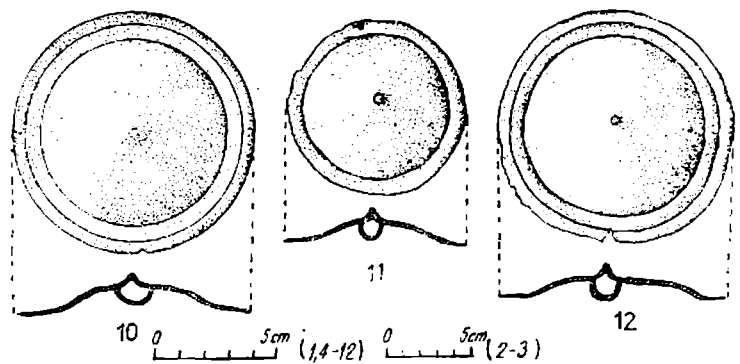
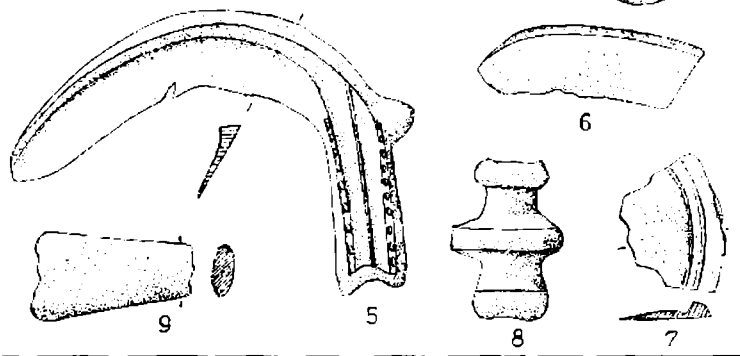
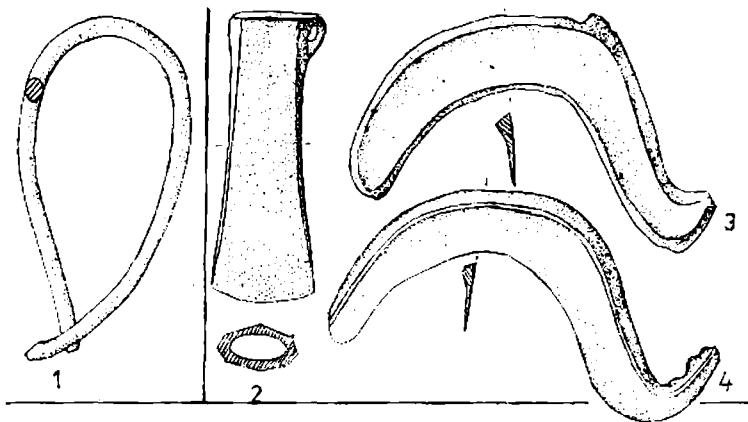

Pl. 30. — Căpleni (1); Cătina (2-4); Căuș II (5-9); Cehăluț I (10-12).

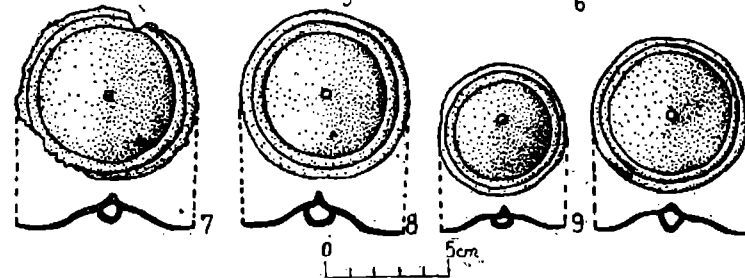
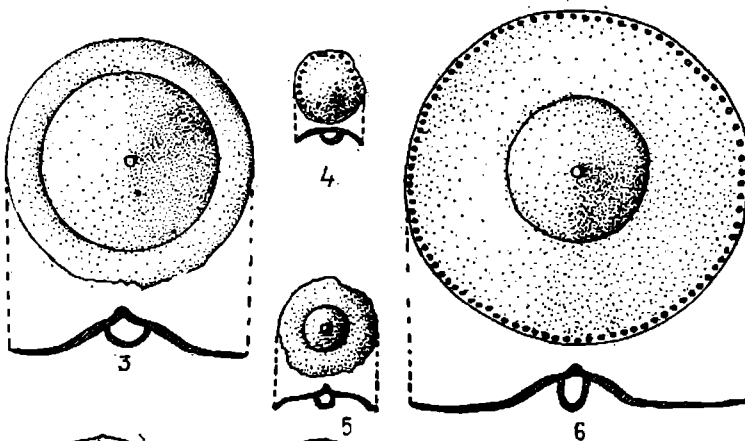
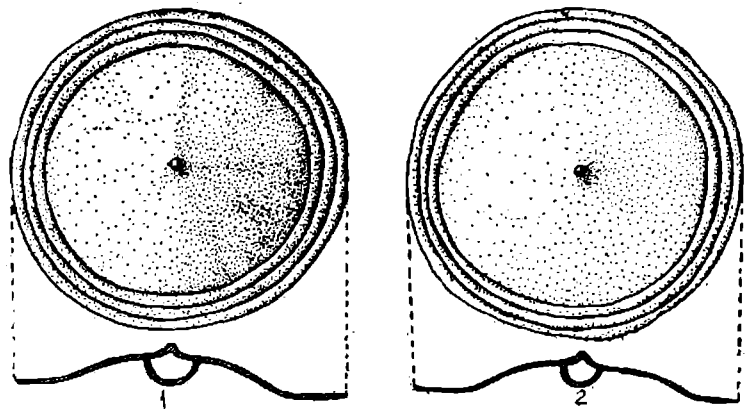

Pl. 31. — Cehăluț I.

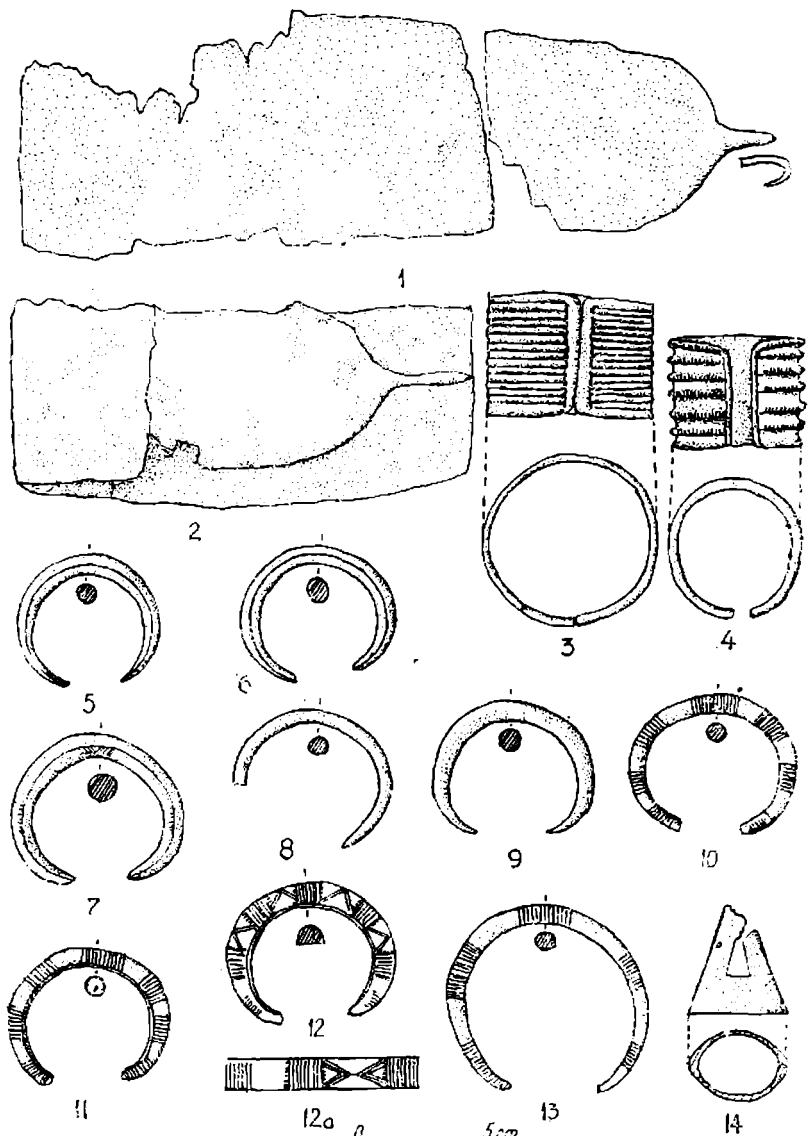

Pl. 32. — Cehăluț I.

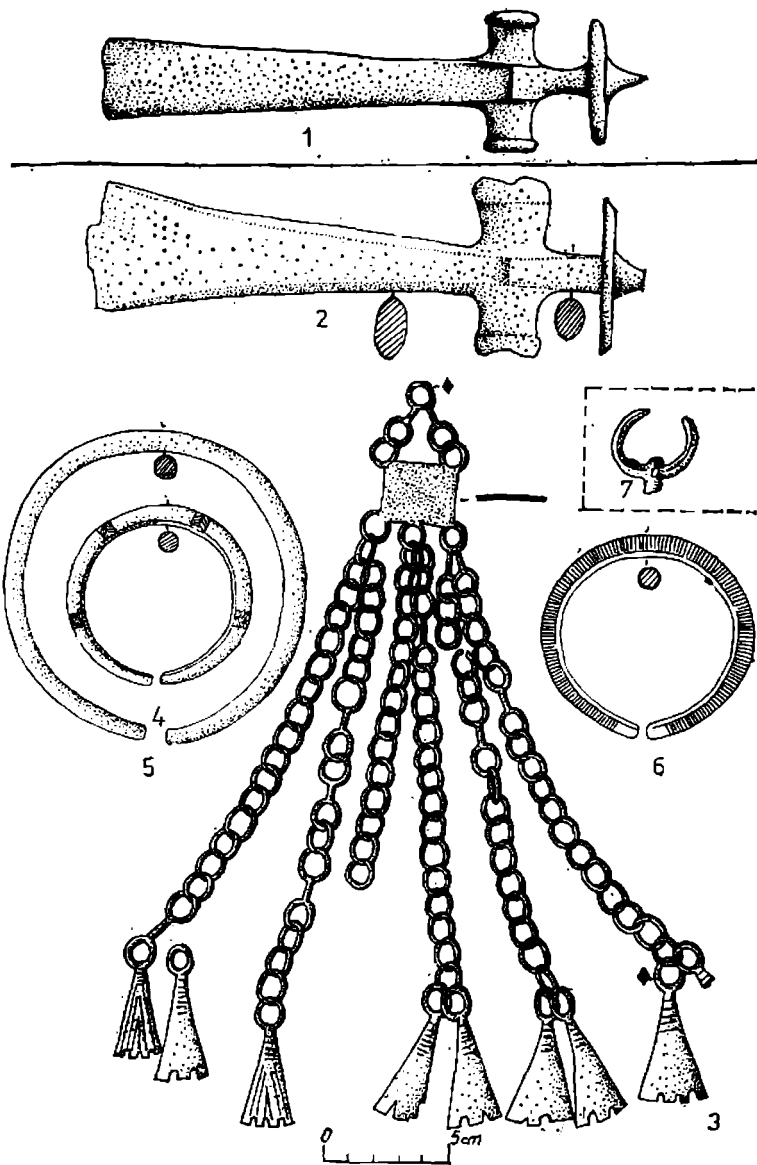

Pl. 33. — Cehăluț II (1); Ciocăia (2-7).

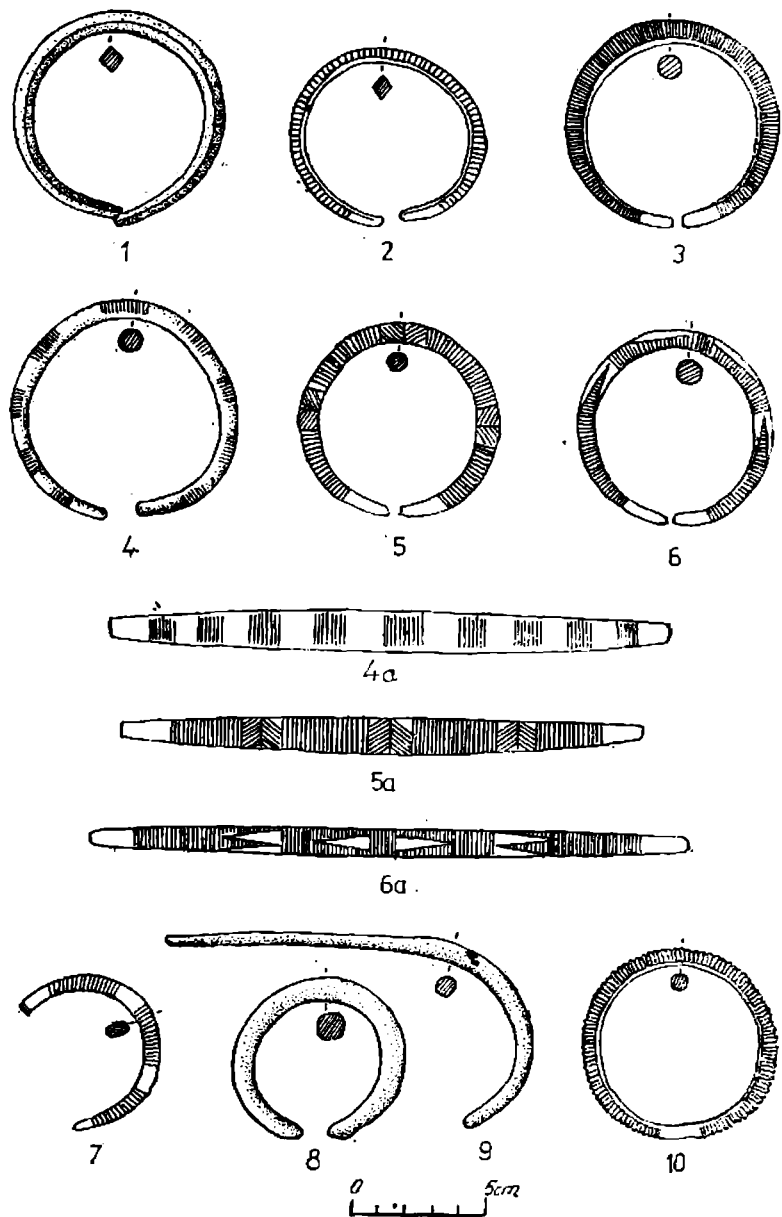

Pl. 31. — Giresoaia II.

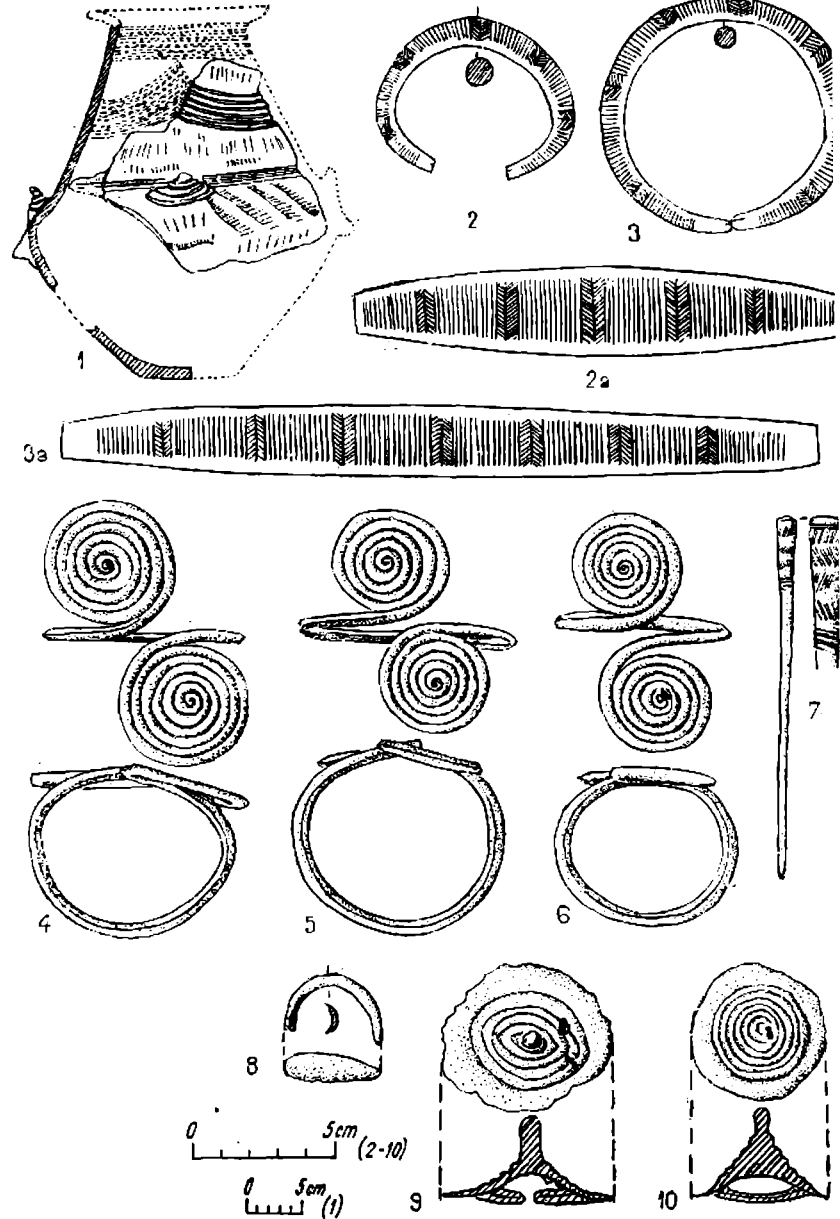

Pl. 35. — Cornuțel.

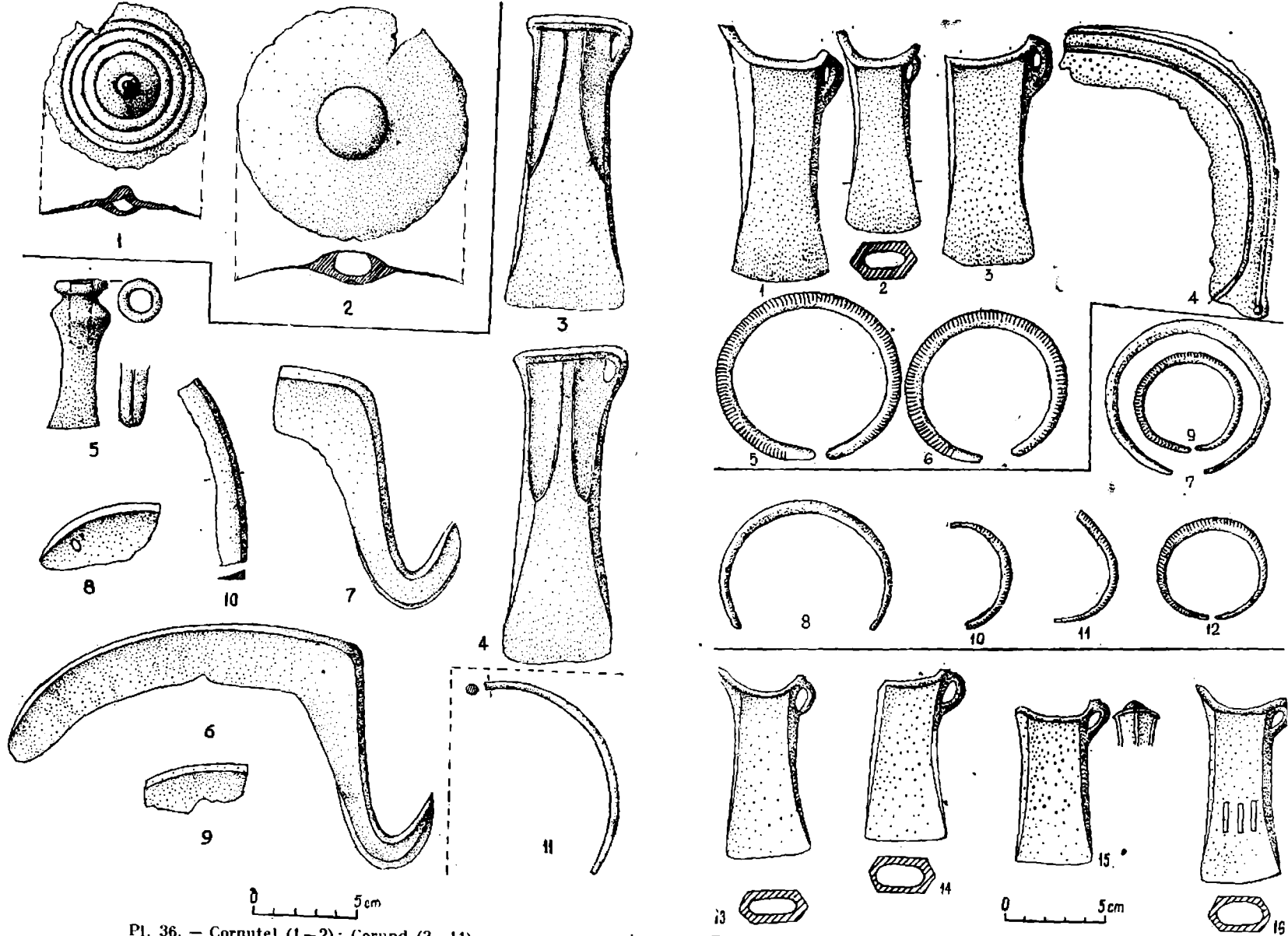

Pl. 36. — Cornuțel (1-2); Corund (3-11).

Pl. 37. — Costiui I (1-6); Costiui II (7-12); Crăciunești (13-16).

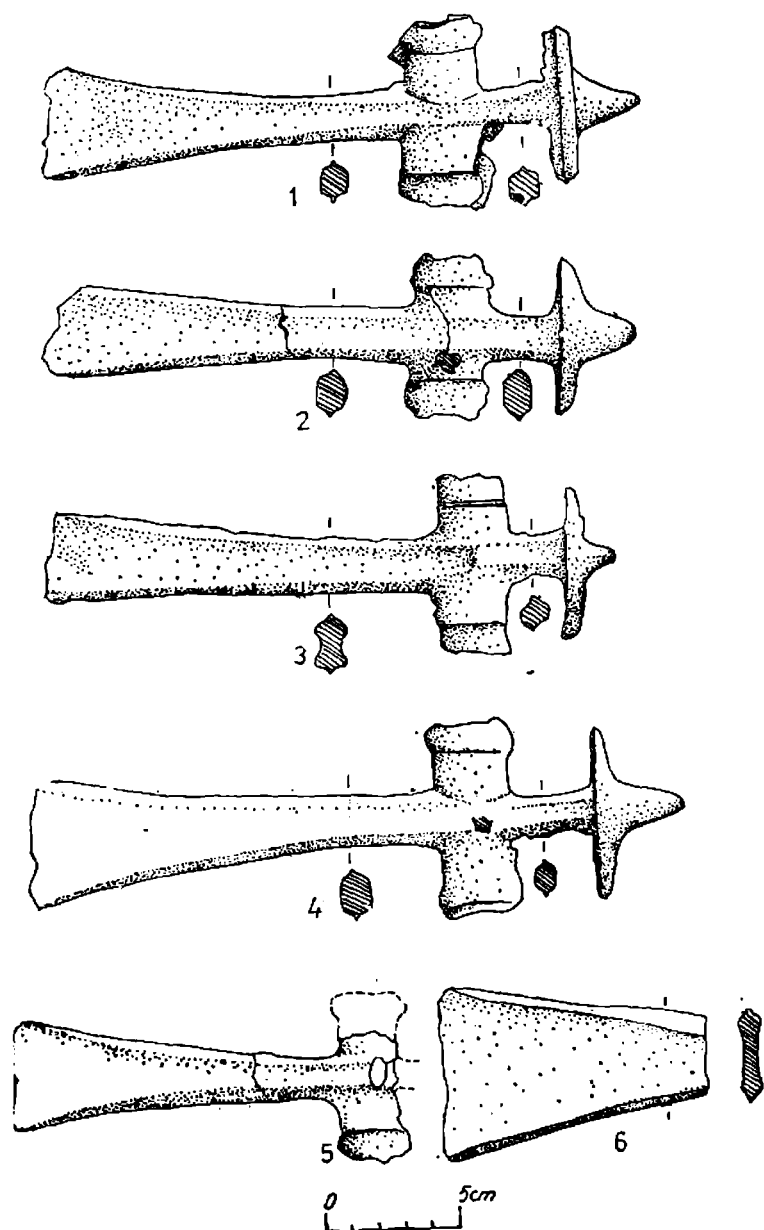

Pl. 38. — Crăciunești.

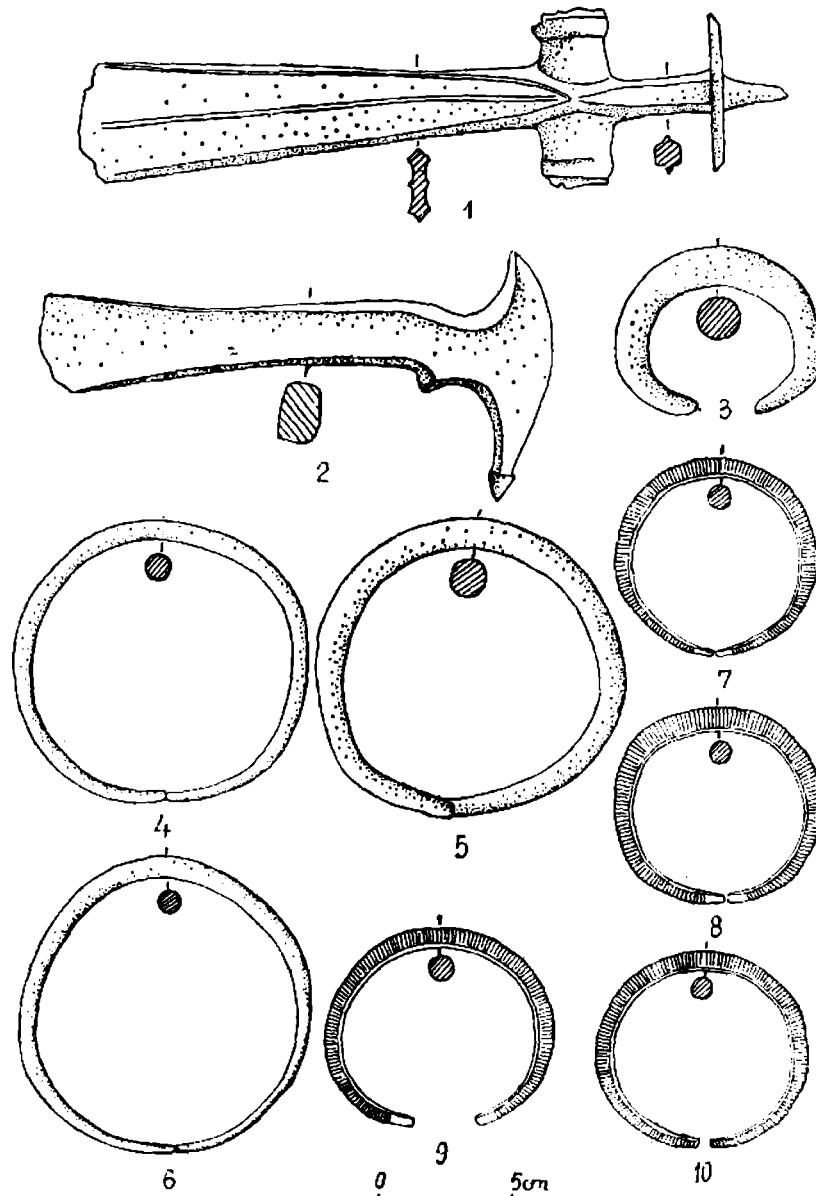

Pl. 39. — Crăciunești.

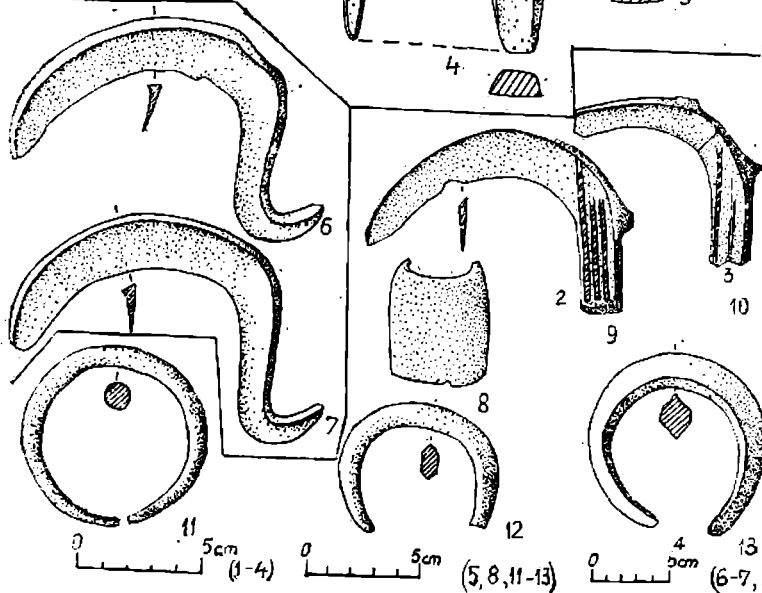
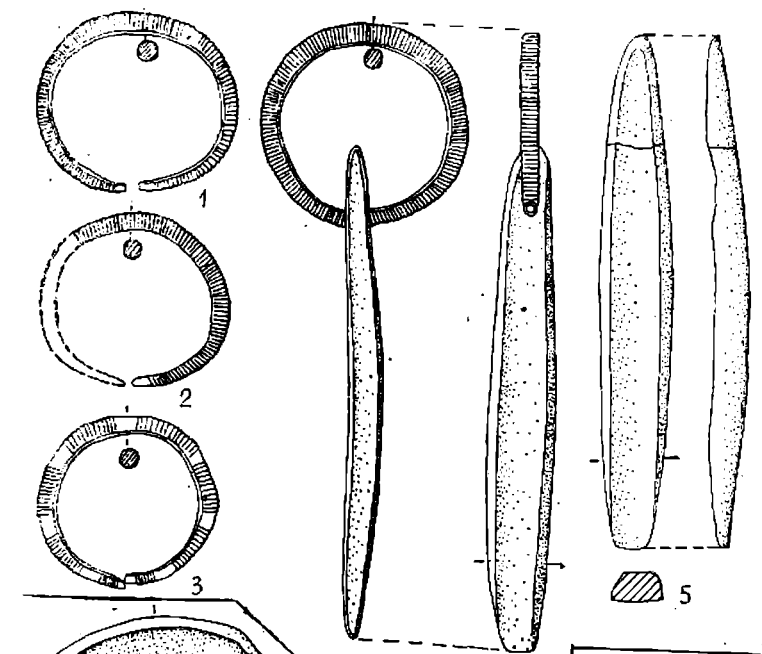

0 5cm (1-4) 0 5cm (5, 8, 11-13) 0 4 3cm (6-7, 9-10)

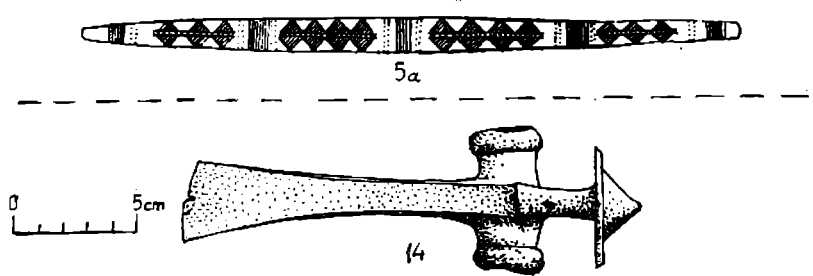
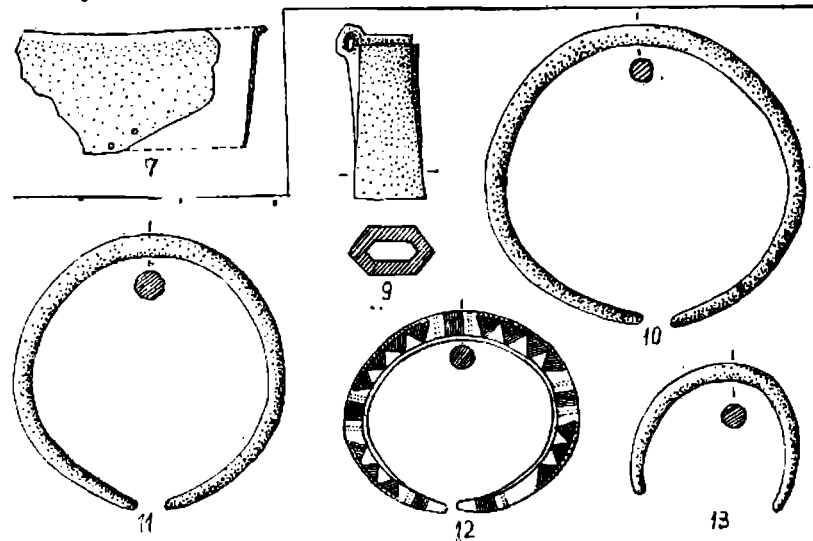
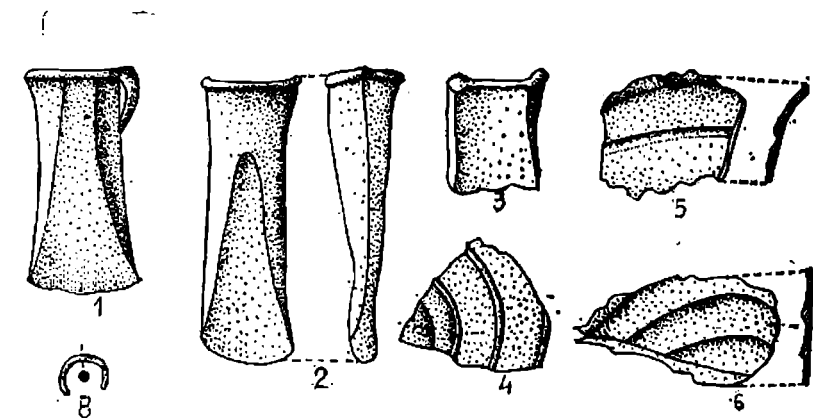

0 5cm

Pl. 40. — Crăciunești (1-5); Cristian (6-7); Curlușeni (8-13).

Pl. 41. — Deva II (1-8); Dobrocina (9-14).

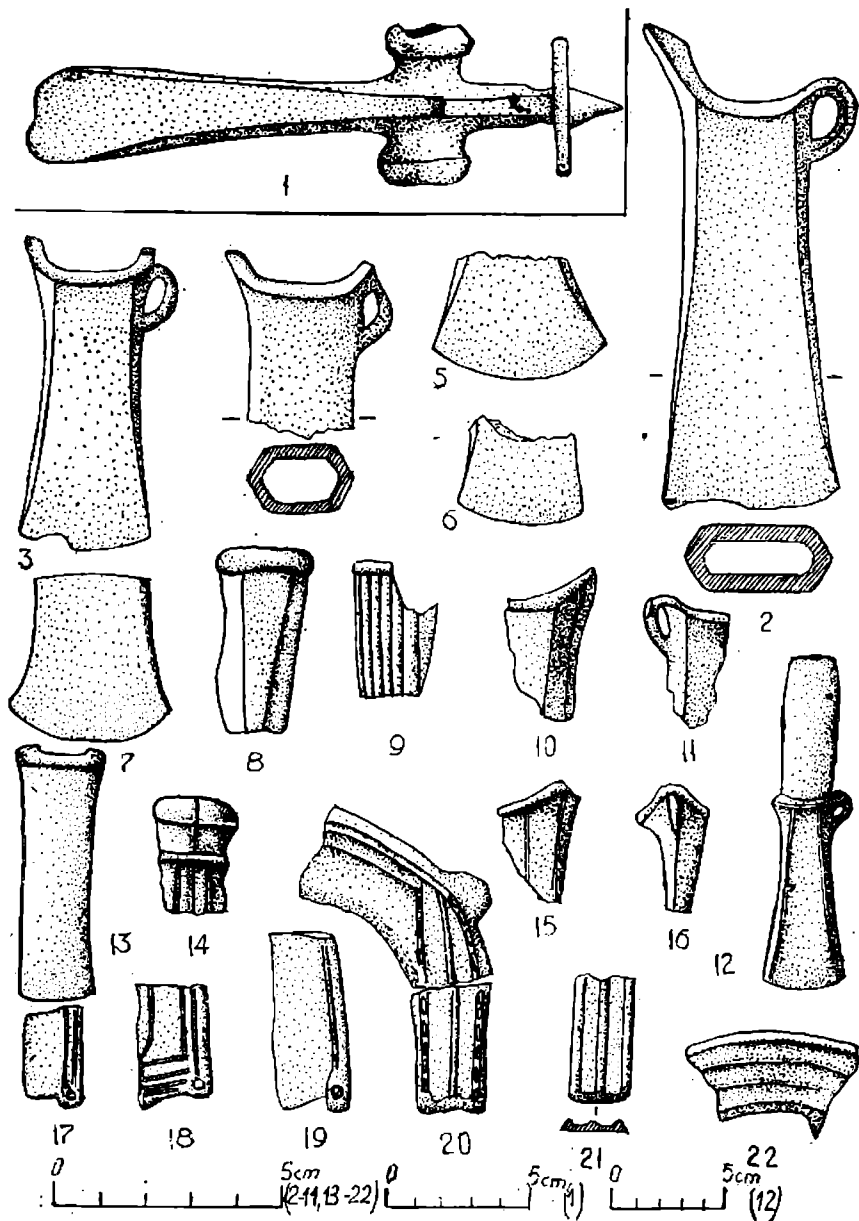

Pl. 42. — Dobrocina (1); Domănești (2-22). <https://www.museu-gala.ro>

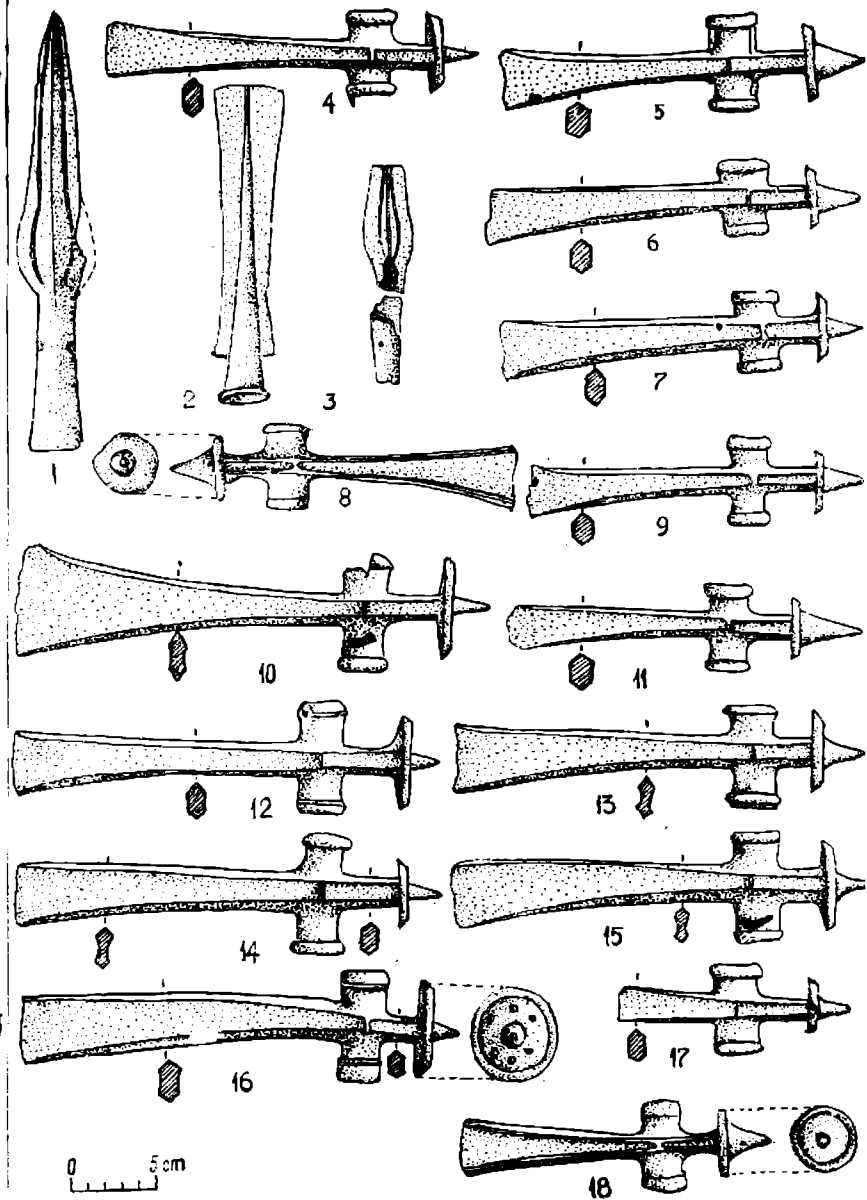

Pl. 43. — Domănești I.

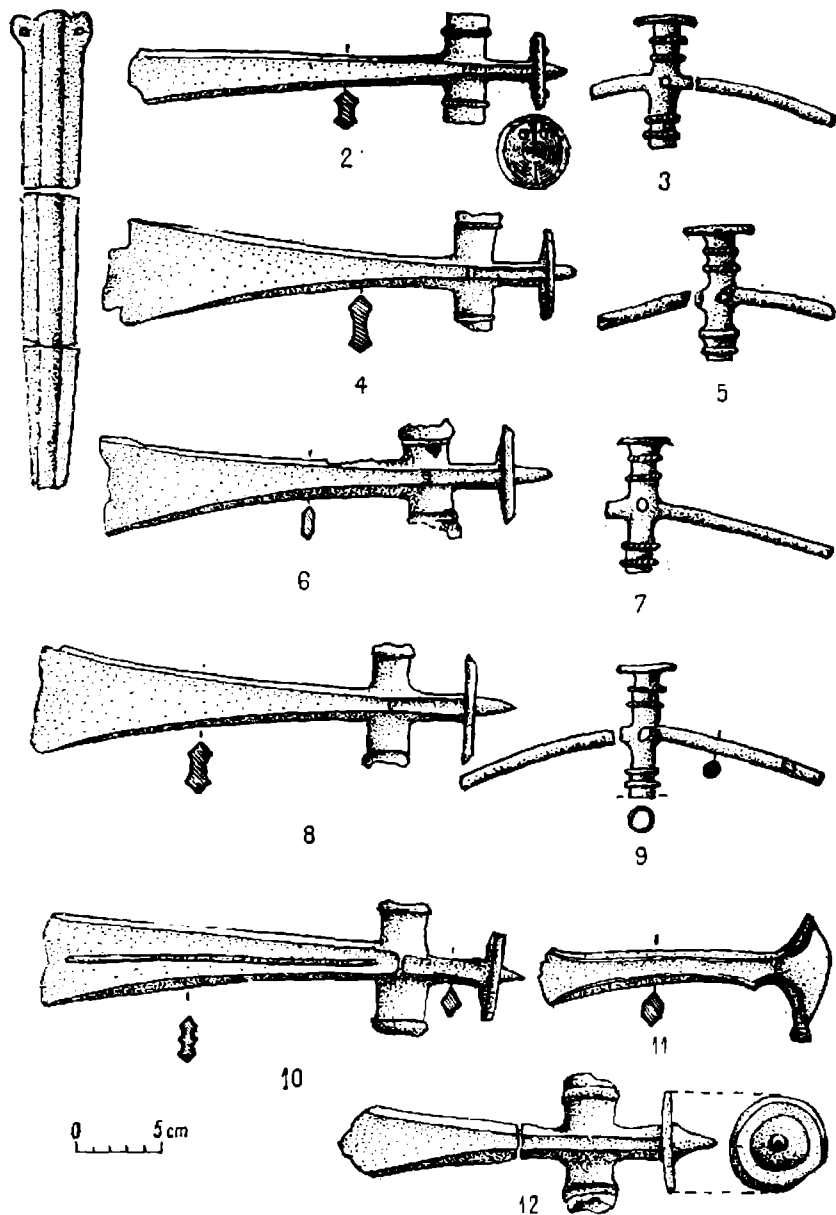

Pl. 44. — Domănești I.

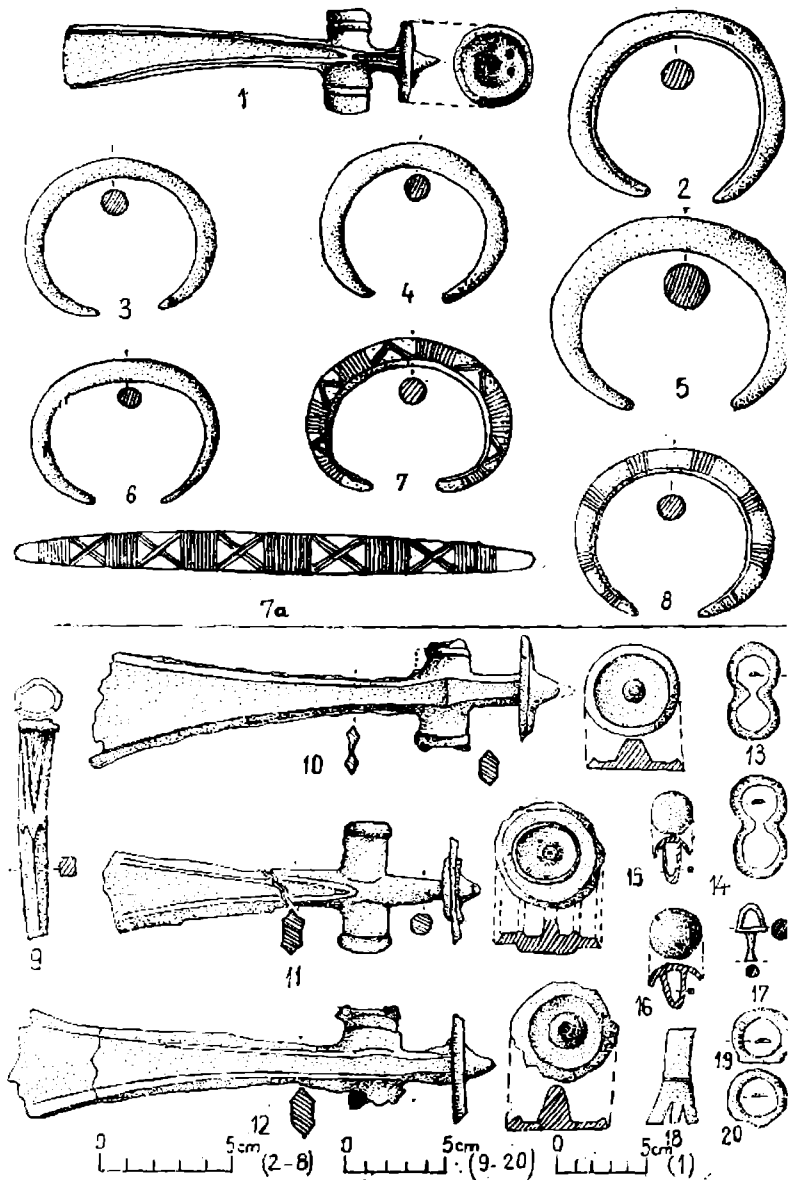

Pl. 45. — Domănești I (1-8); Domănești II (9-20).

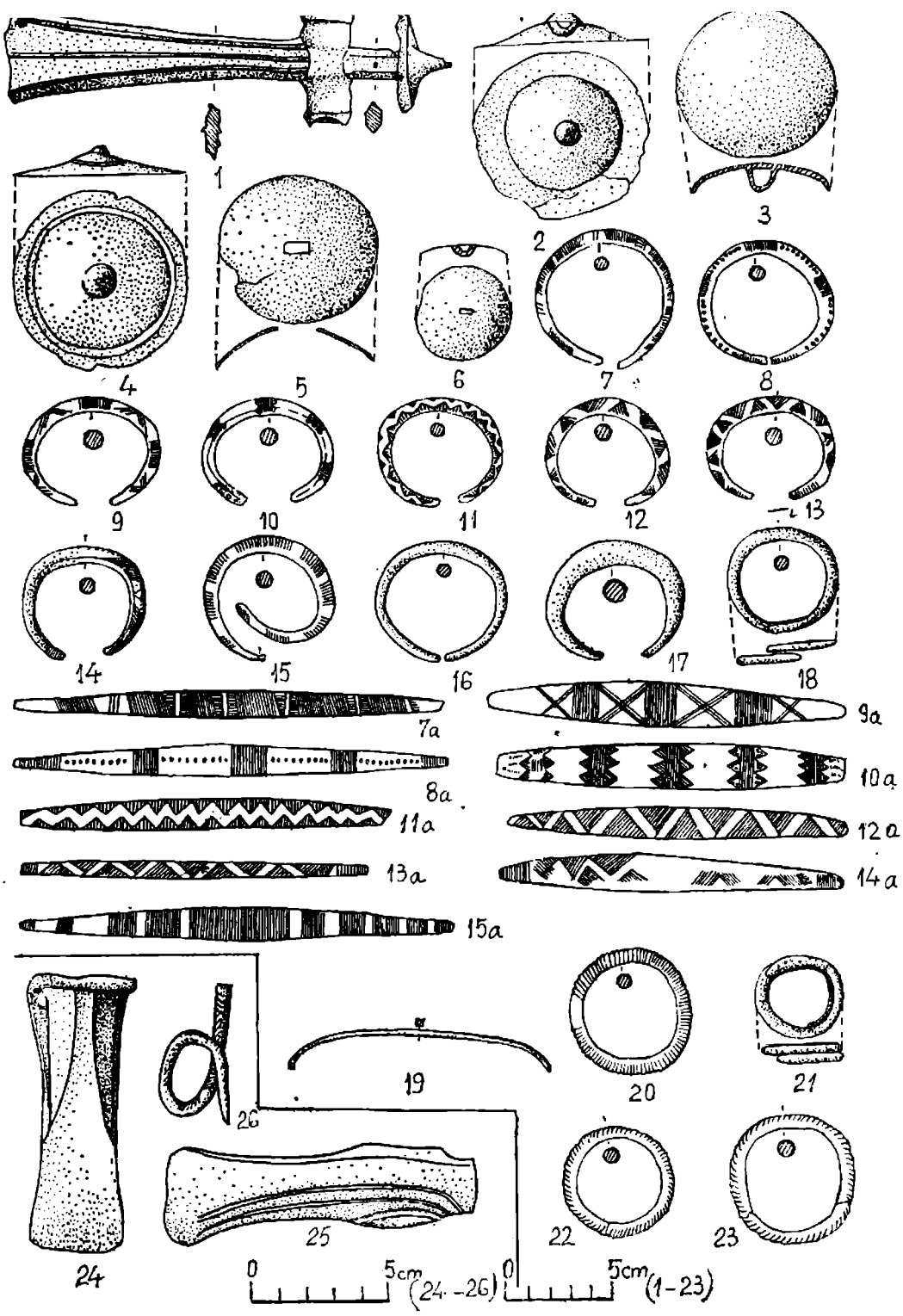

Pl. 46. — Domănești II (1–23); Doștat (24–26).

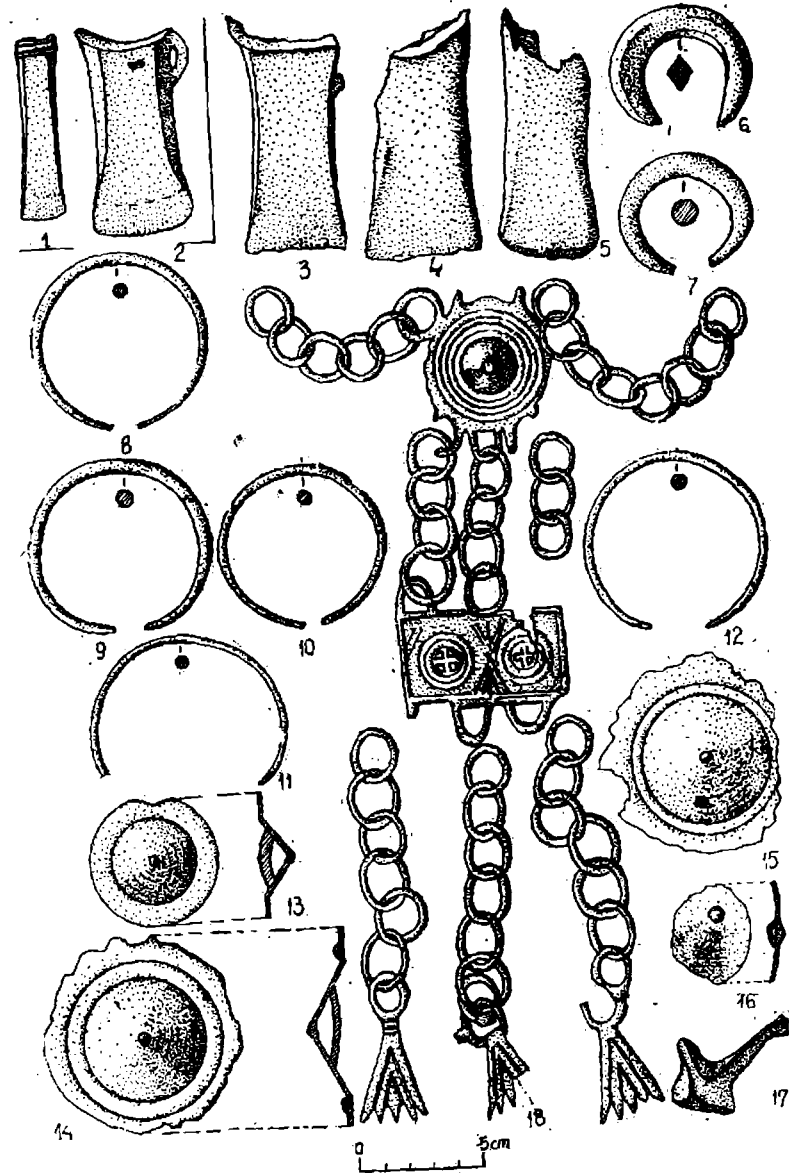
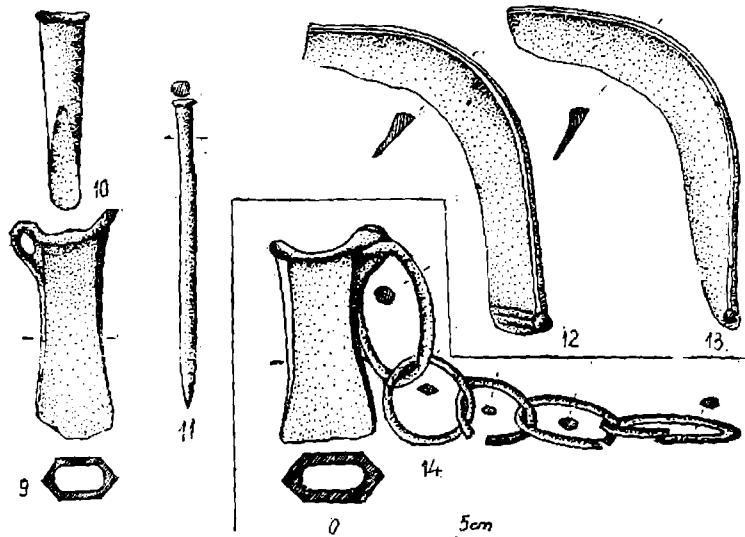
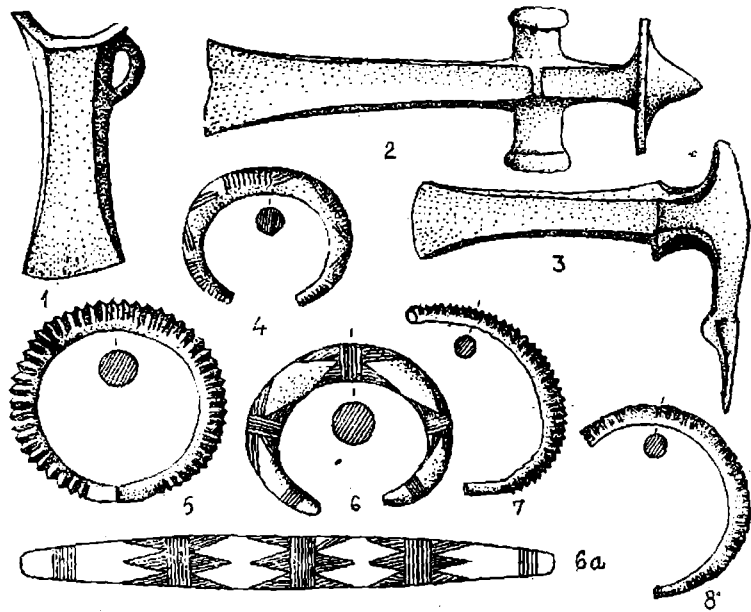

Pl. 47. — Dragomirești (1–8); Fodora (9–13); Gheja (14).
<https://www.museu-giganta.ro>

Pl. 48. — Gîrbou (1–2); Guruslău (3–18).

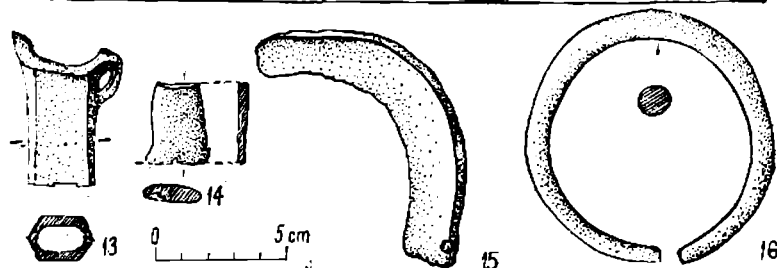
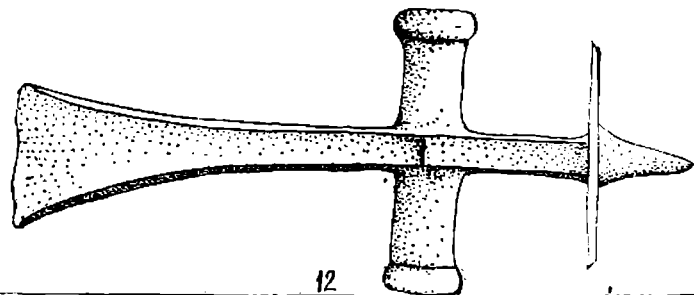
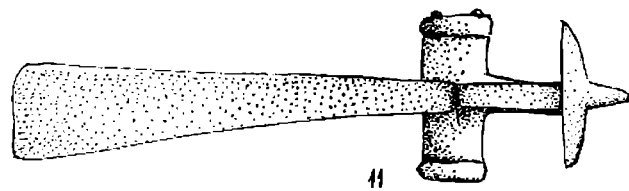
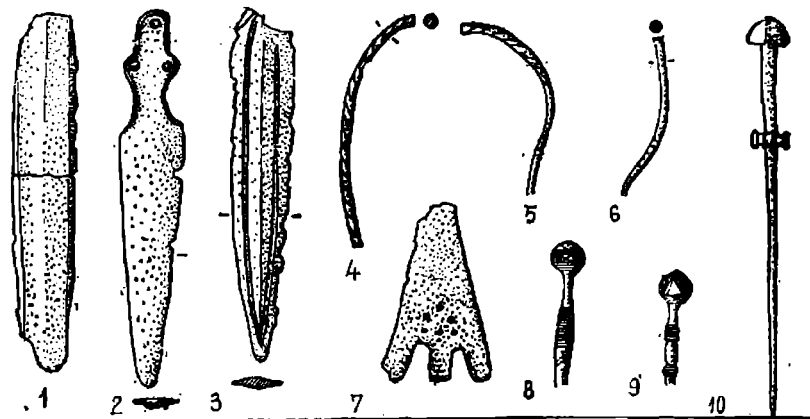
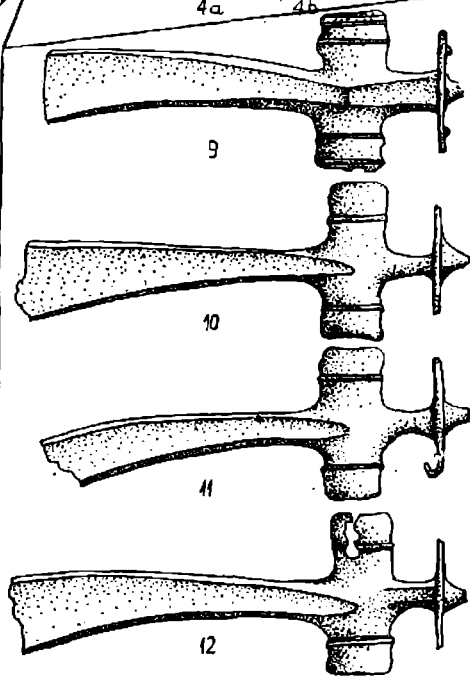
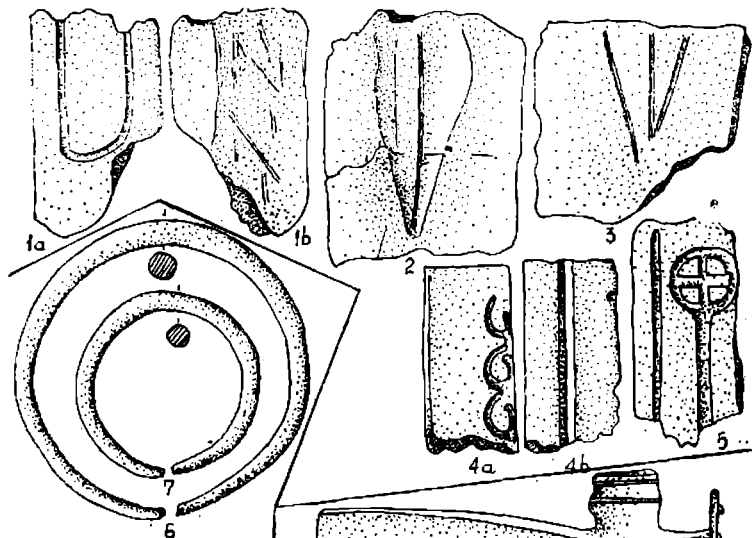

Pl. 49. — Hălchiu (1-5); Hășmaș (6-8); Horoatu Cehului (9-12).

Pl. 50. — Iara I (1-10); Teud (11); Ilba (12) Ilcanda (2-5).

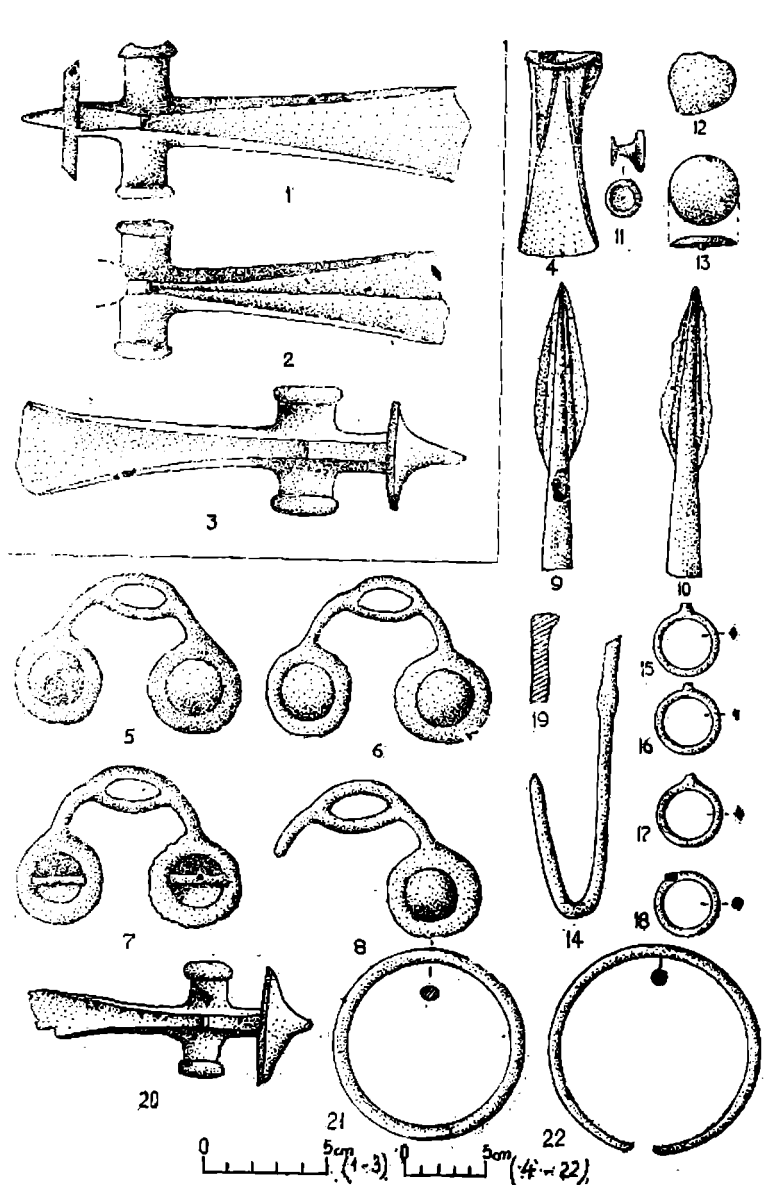
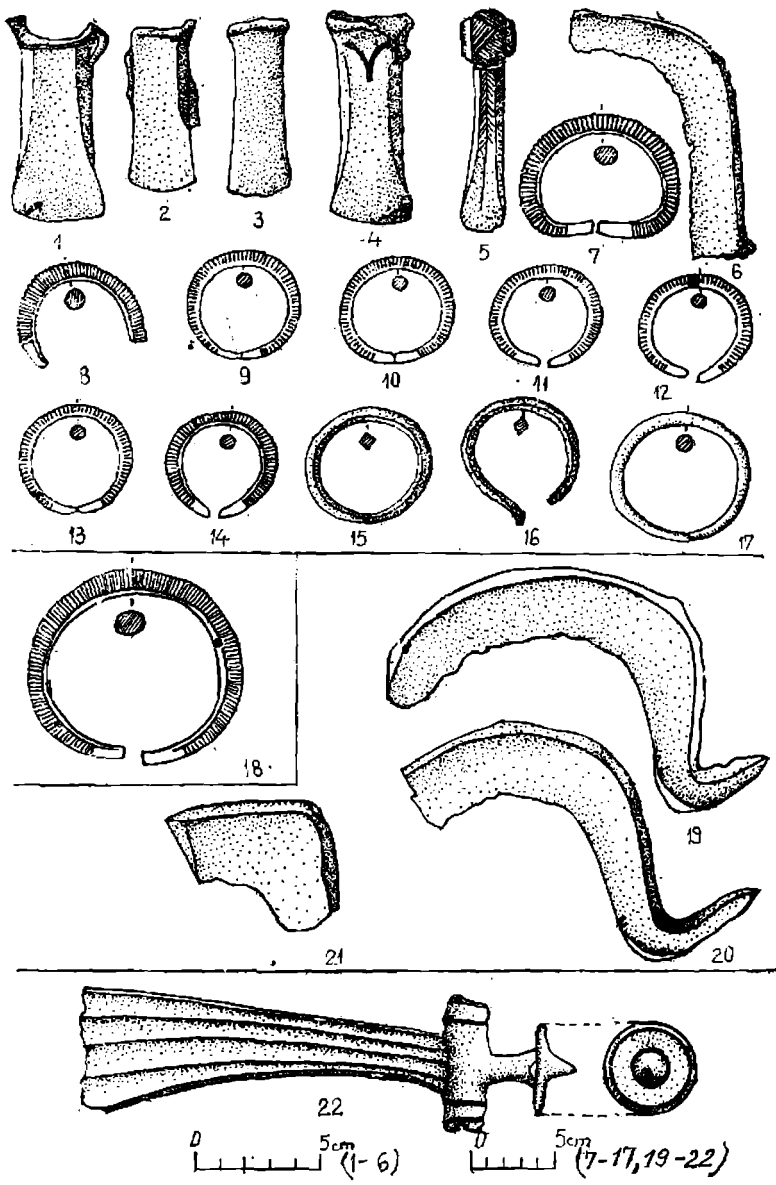

Pl. 51. — Lăpuș (1-17); Lelei (18); Lepindea (19-21); Livada (22) <https://musee.cer.ro>

Pl. 52. — Livada (1-3); Lozna (4-22).

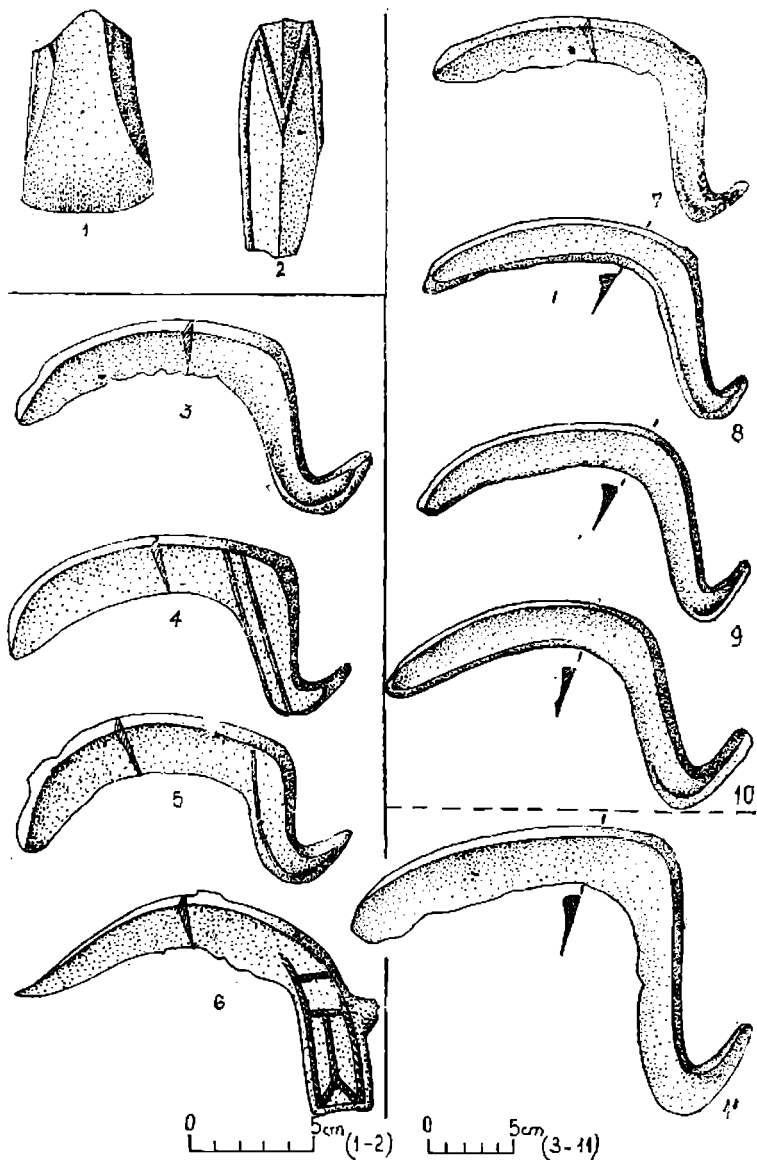

Pl. 53. — Marca (1-2); Măgherani (3-6); Micăsasa (7-11).

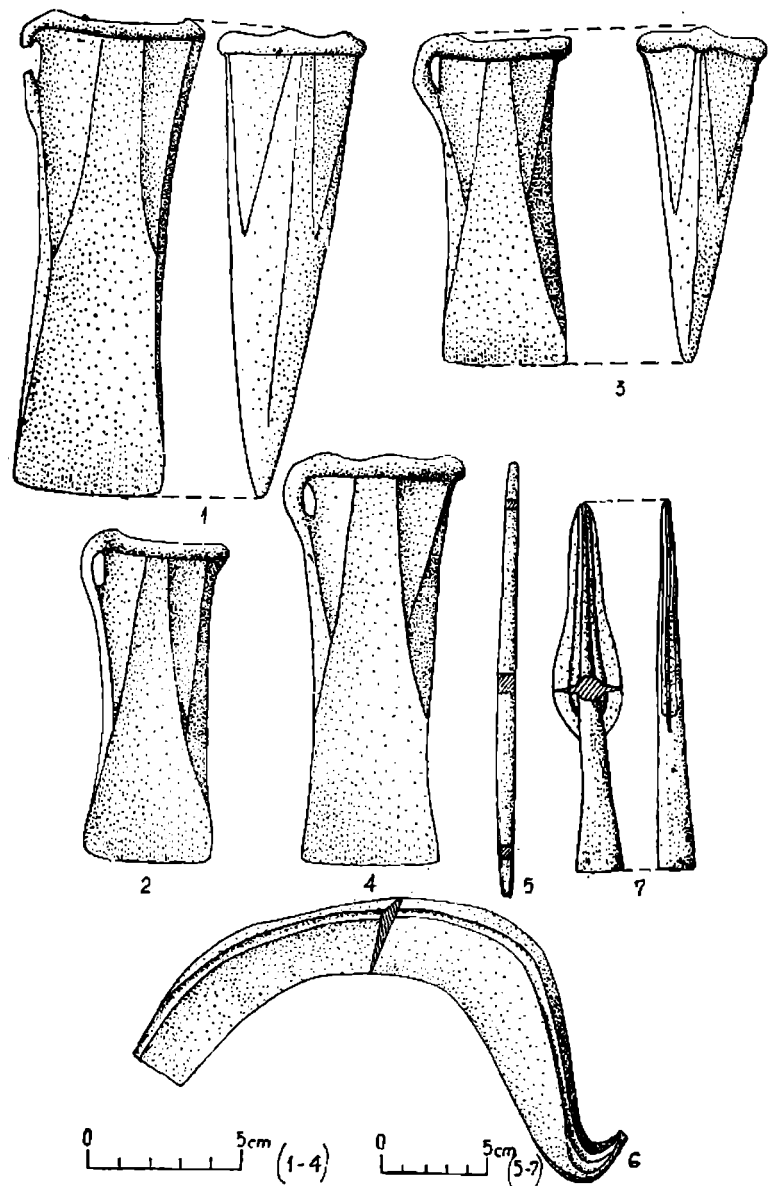

Pl. 54. — Miercurea-Ciuc.

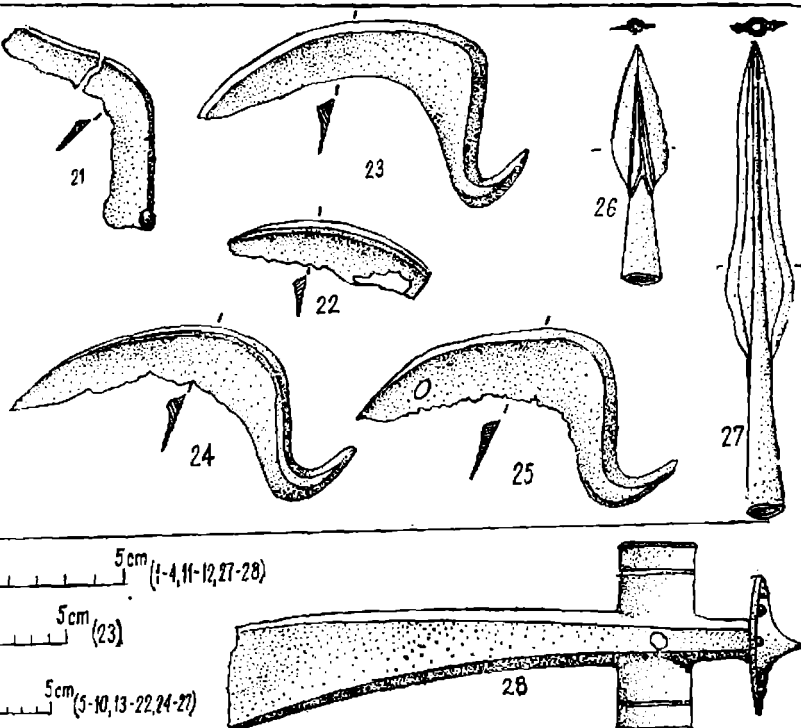
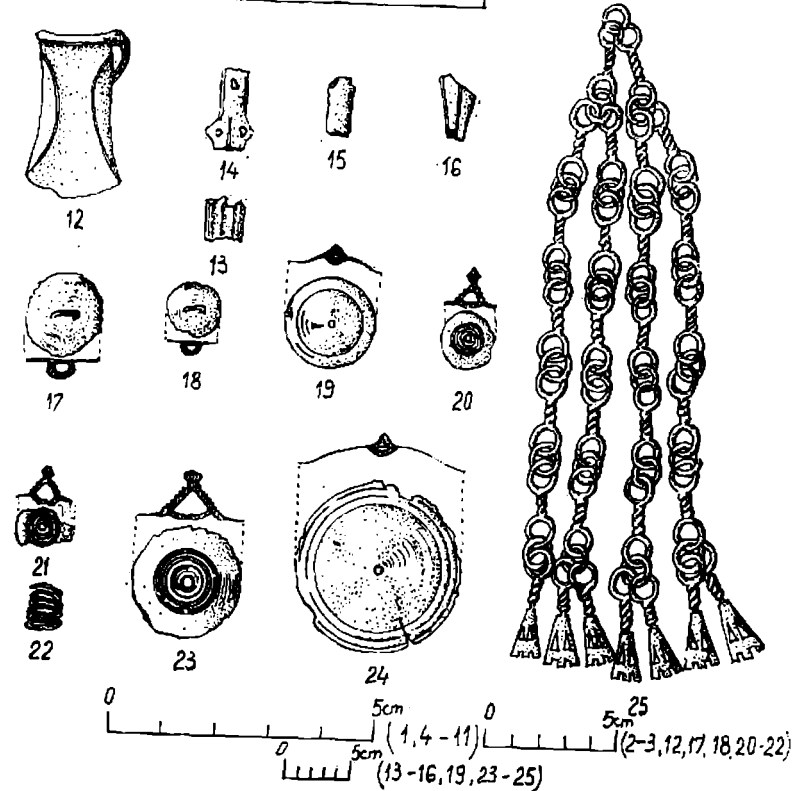
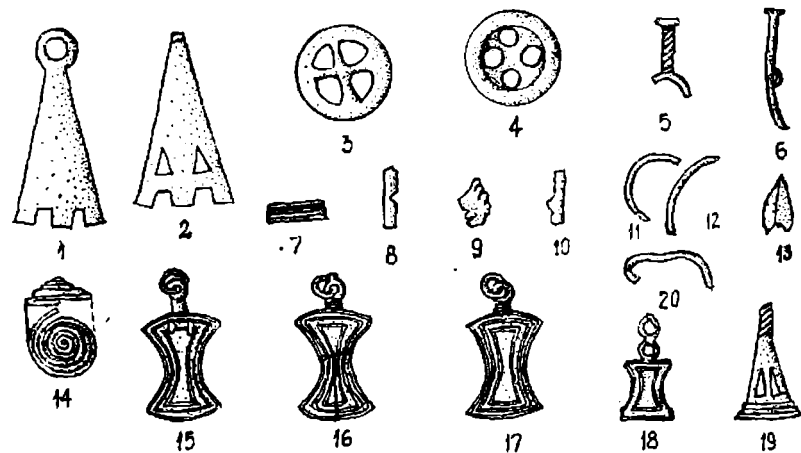
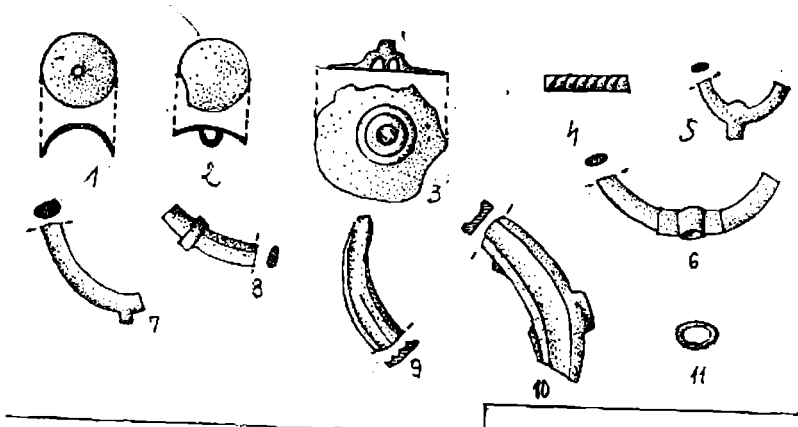

Pl. 55. — Minișu de Sus (1-11); Mișca (12-25).

Pl. 56. — Mișca (1-20); Mociu (21-27); Nadiș I (28).

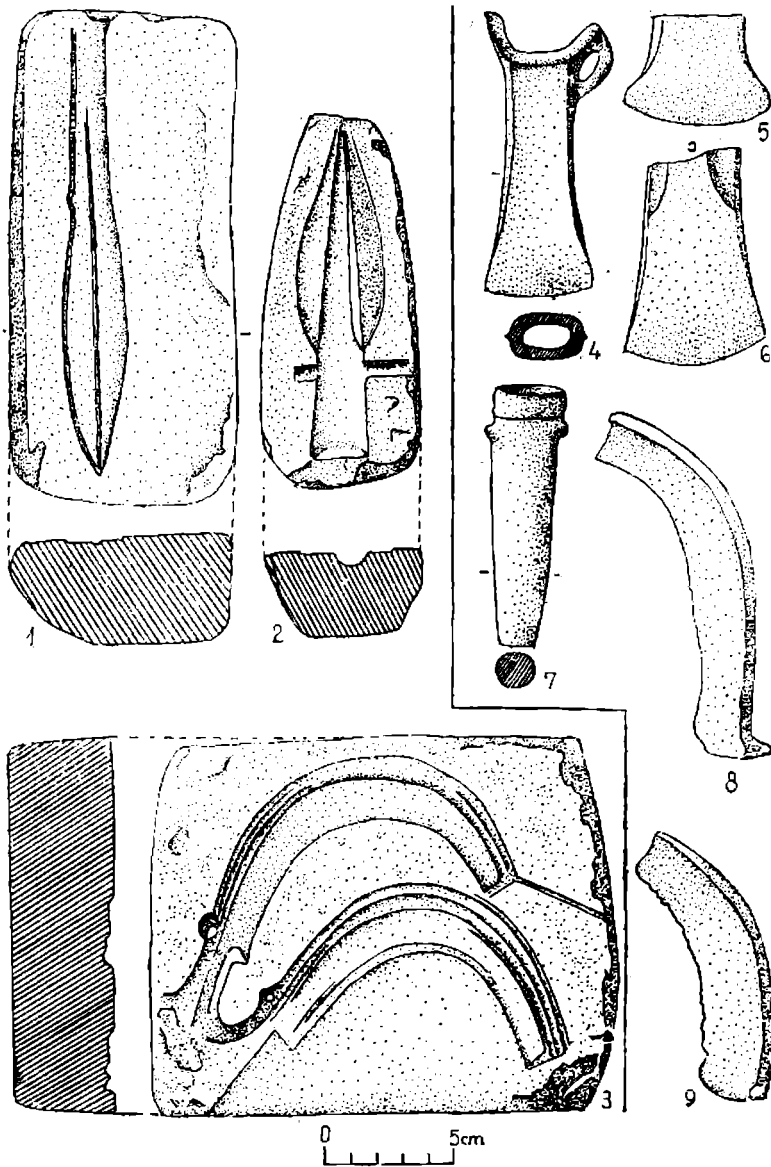

Pl. 57. — Oșorhei (1-3); Panticeu (4-9).

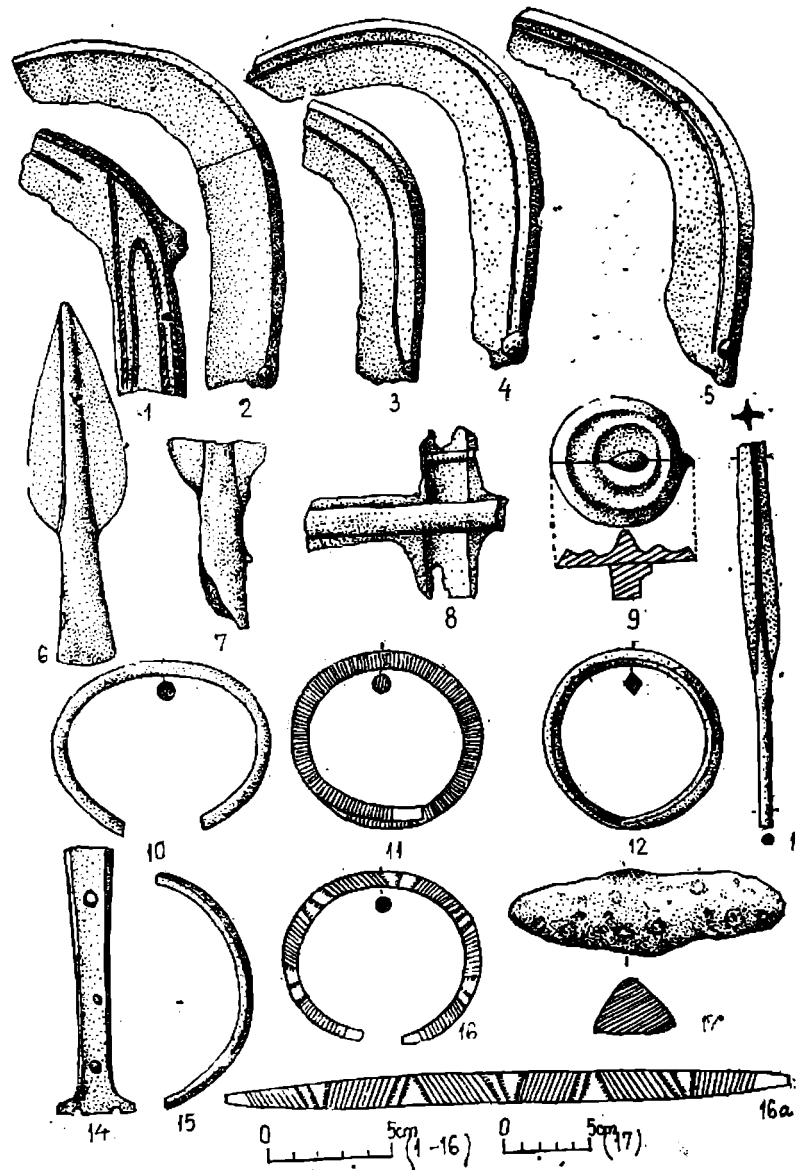

Pl. 58. — Panticeu.

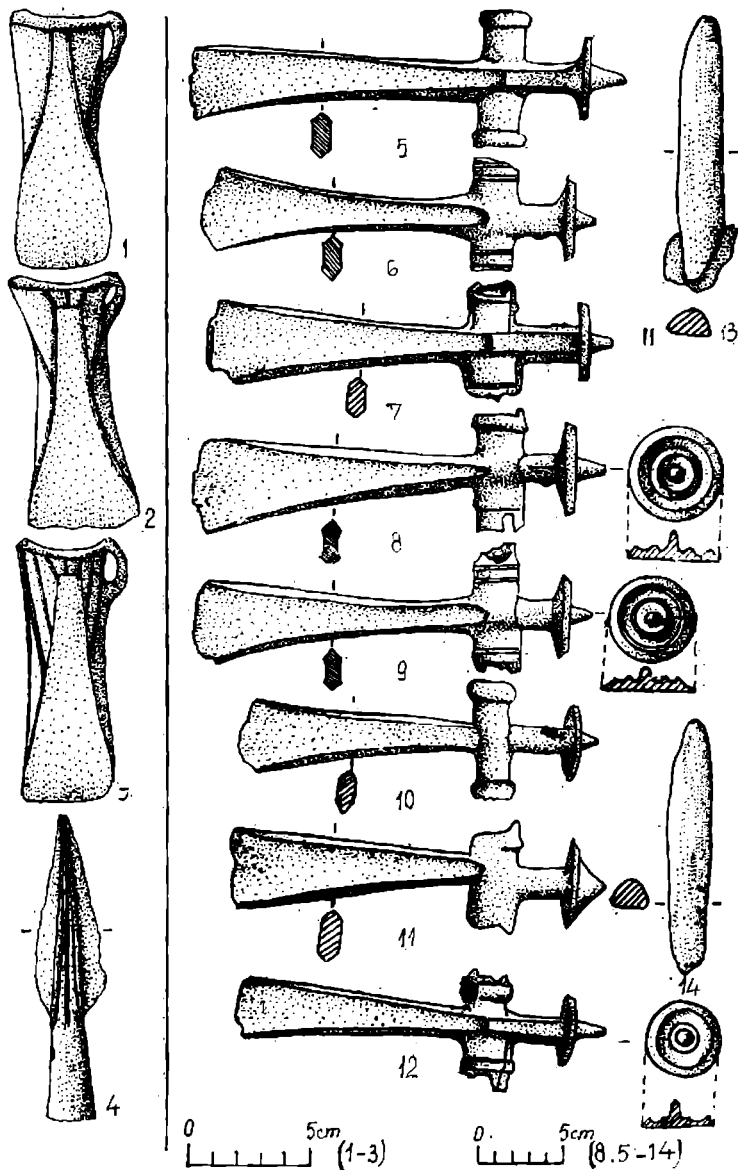

Pl. 59. — Petroșani I (1- 4); Prilog (5-14).

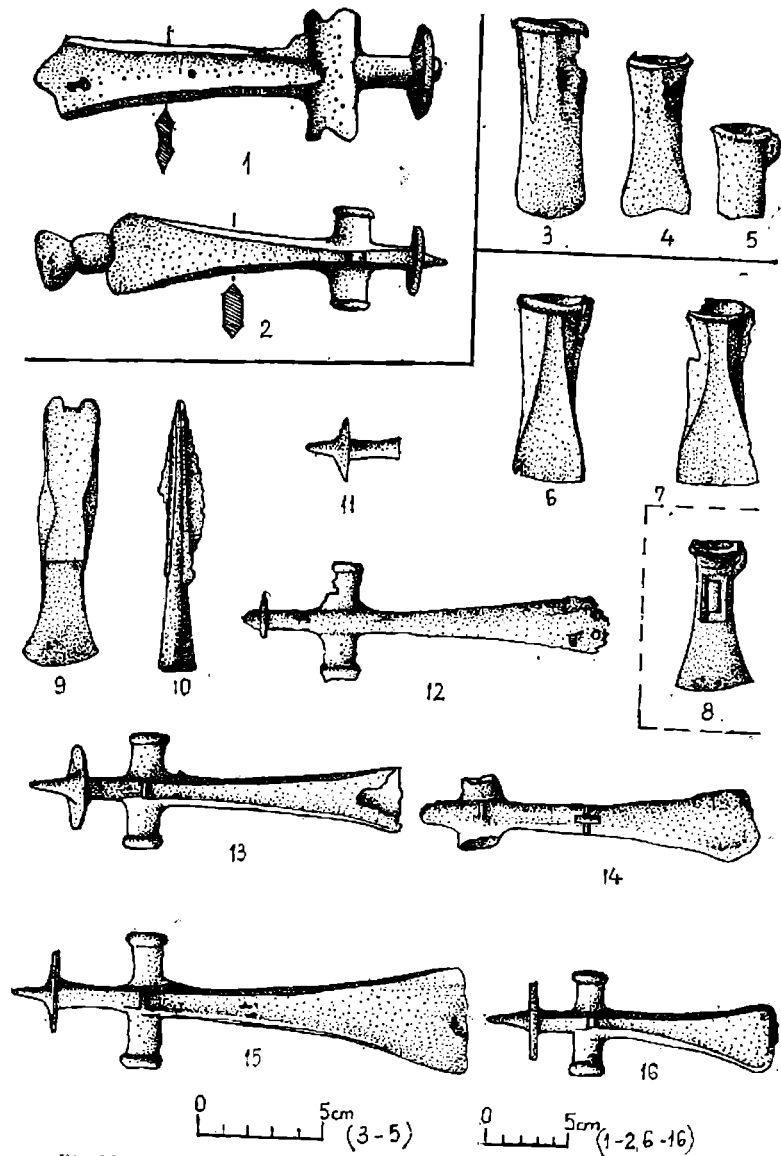

Pl. 60. — Prilog (1-2); Răchita (3-5); Rebrîșoara I (6-16).

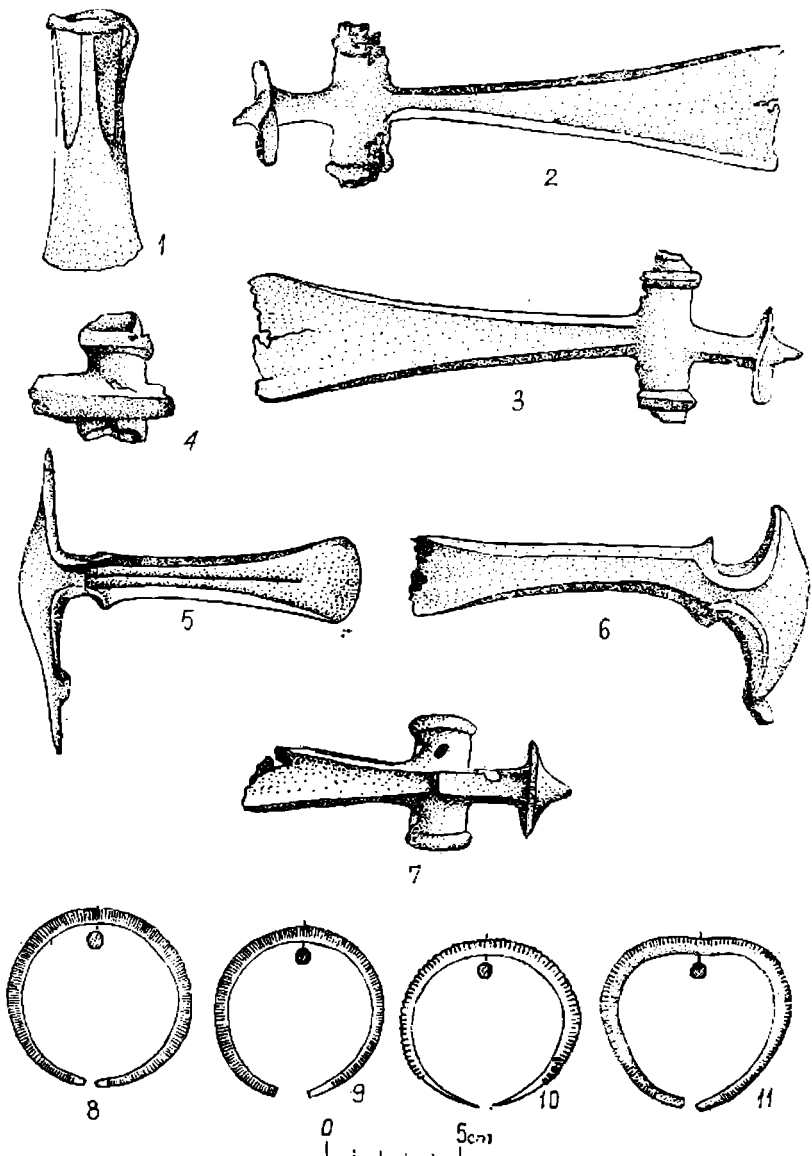

Pl. 61. — Rebrisoara II.

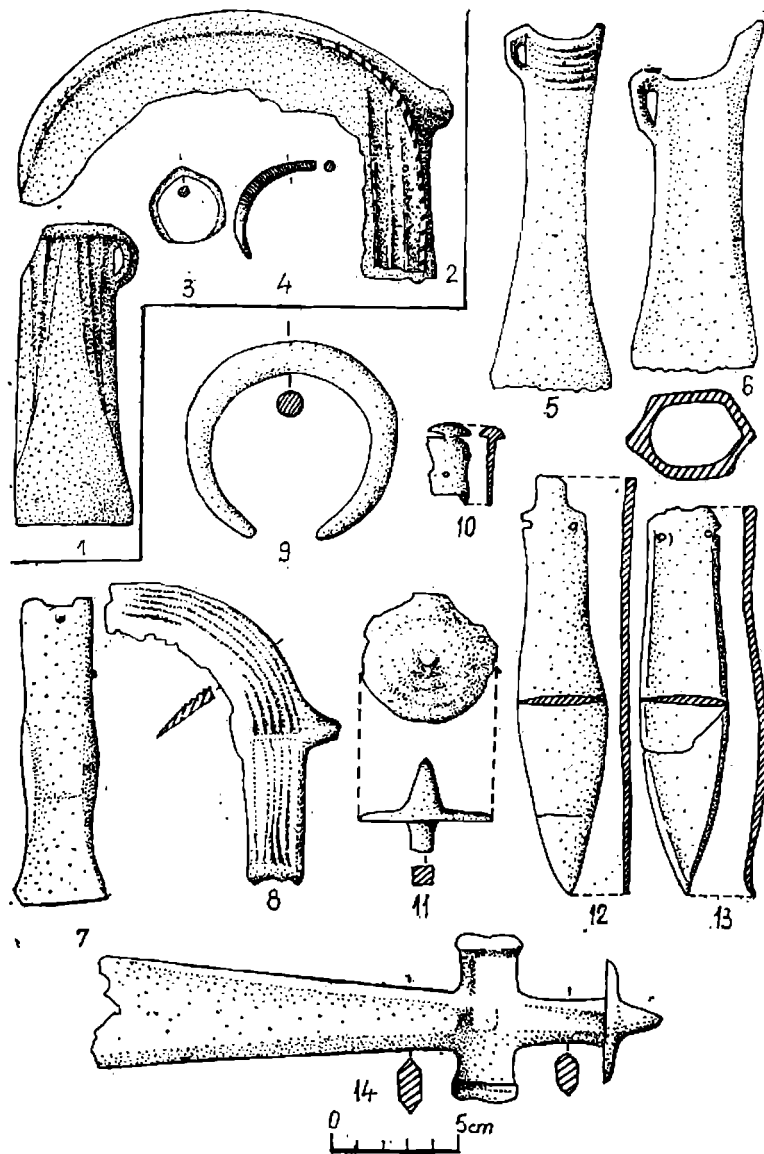

Pl. 62. — Roșia de Secaş (1-4); Rozavlea III (5-14).

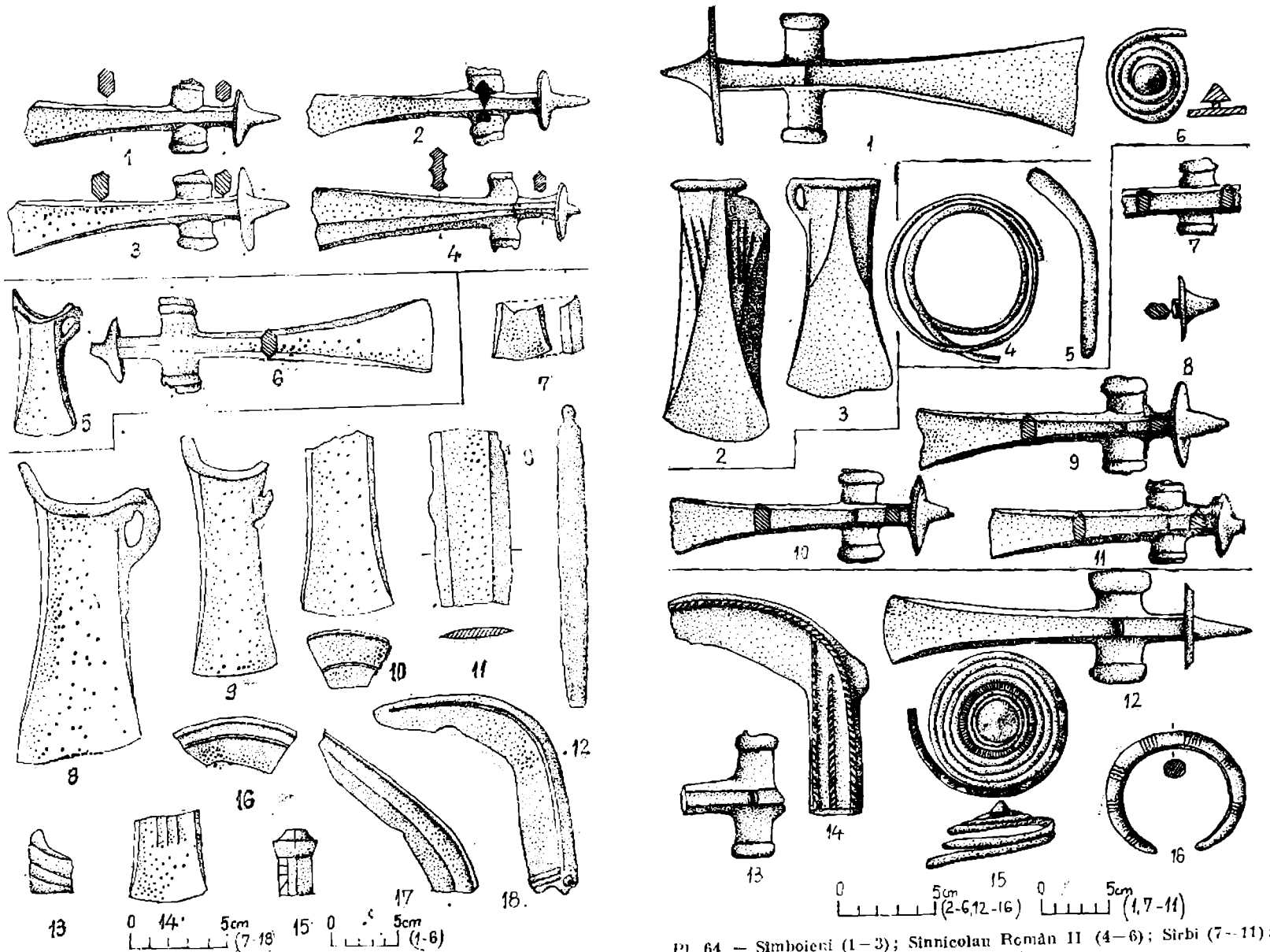

Pl. 63. — Sarasău (1-4); Săliște (5-6); Seieșu (7-18).

Pl. 64. — Simboierii (1-3); Sînnicolan Român II (4-6); Sirbi (7-11); Stîna (12-16).

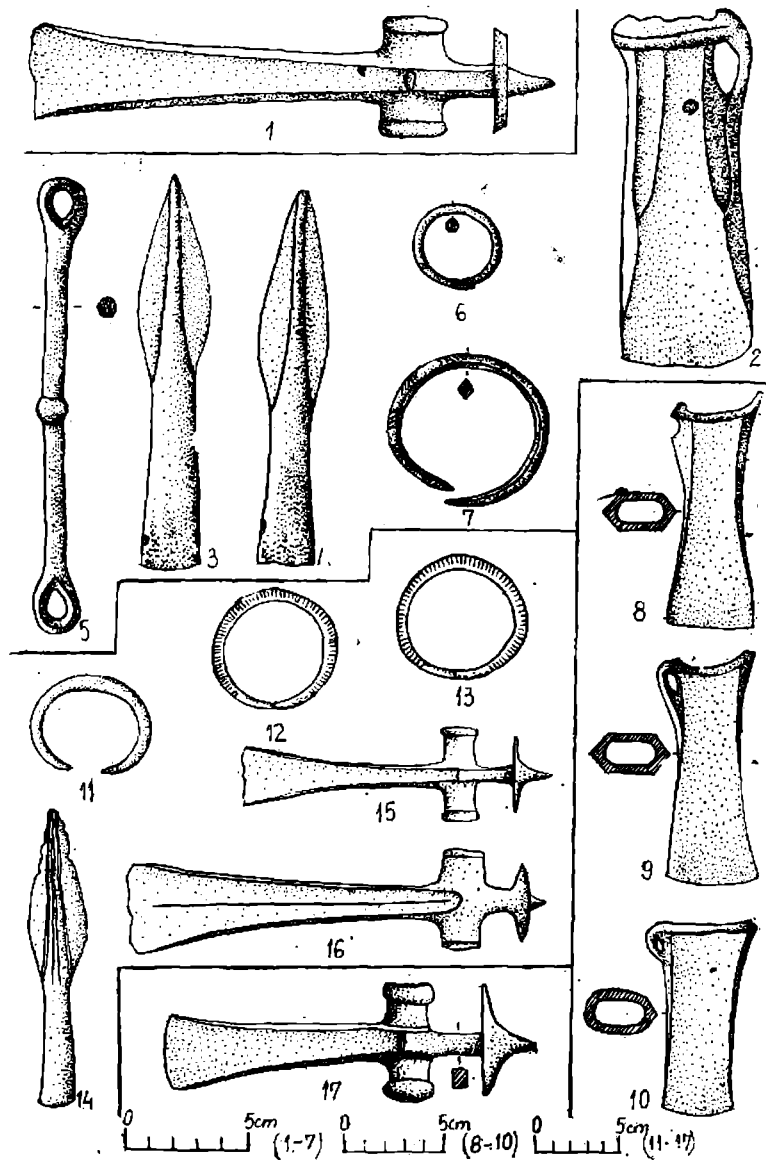

Pl. 65. — Sfîna (1); Stupini (2-7); Suciul de Jos I (8-10); Suciul de Jos II (17); Şieu (11-16).

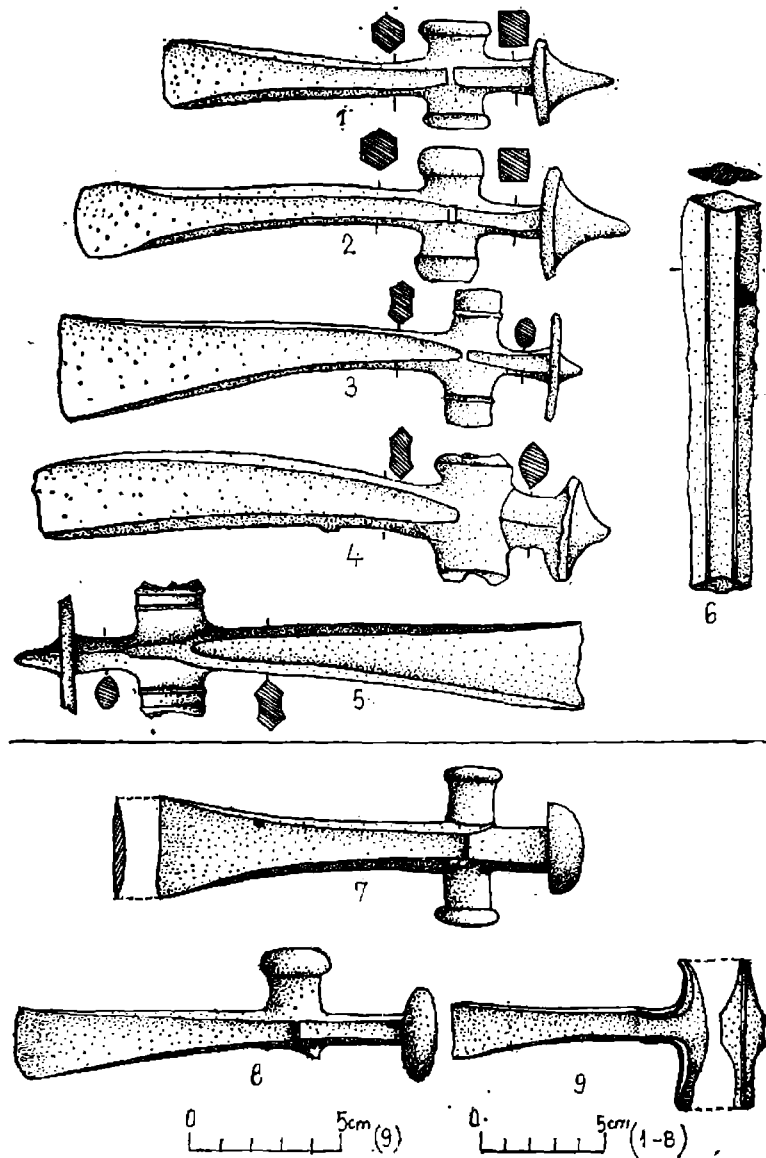

Pl. 66. — Tirguşor (1-6); Tirgu Lăpuş I (7-9).

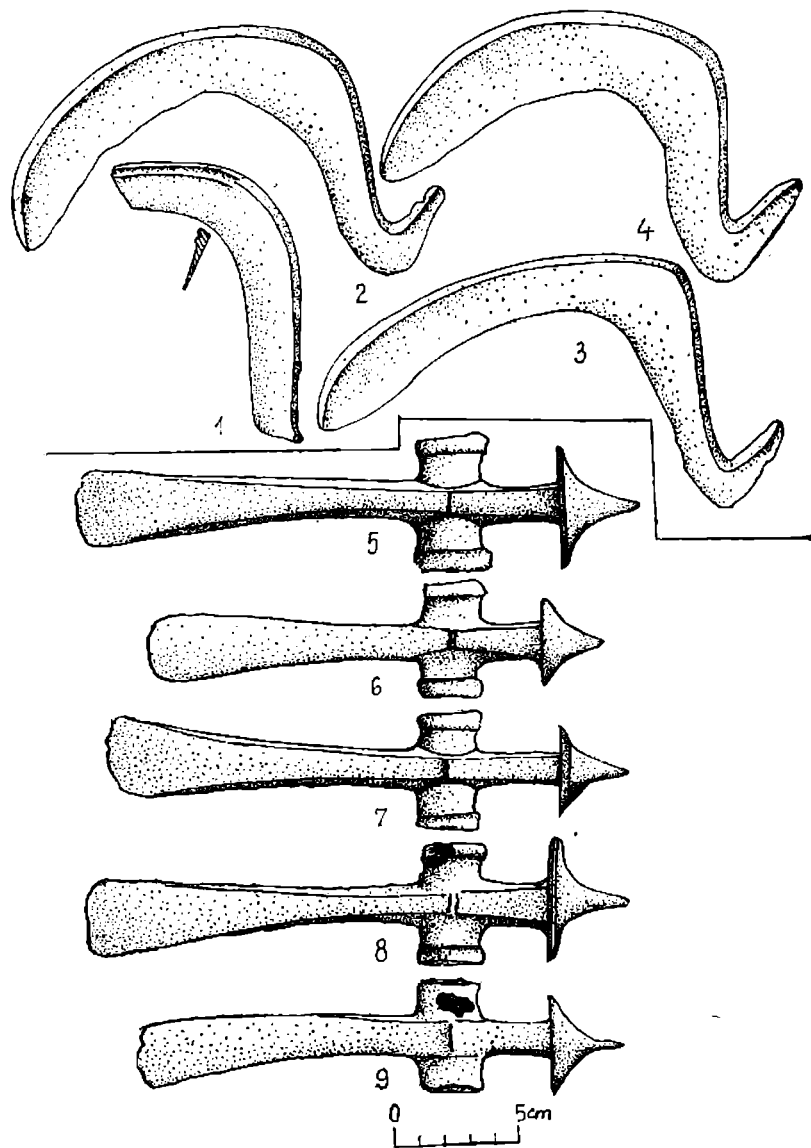

Pl. 67. — Toplita (1-4); Satu Mare I (5-9).

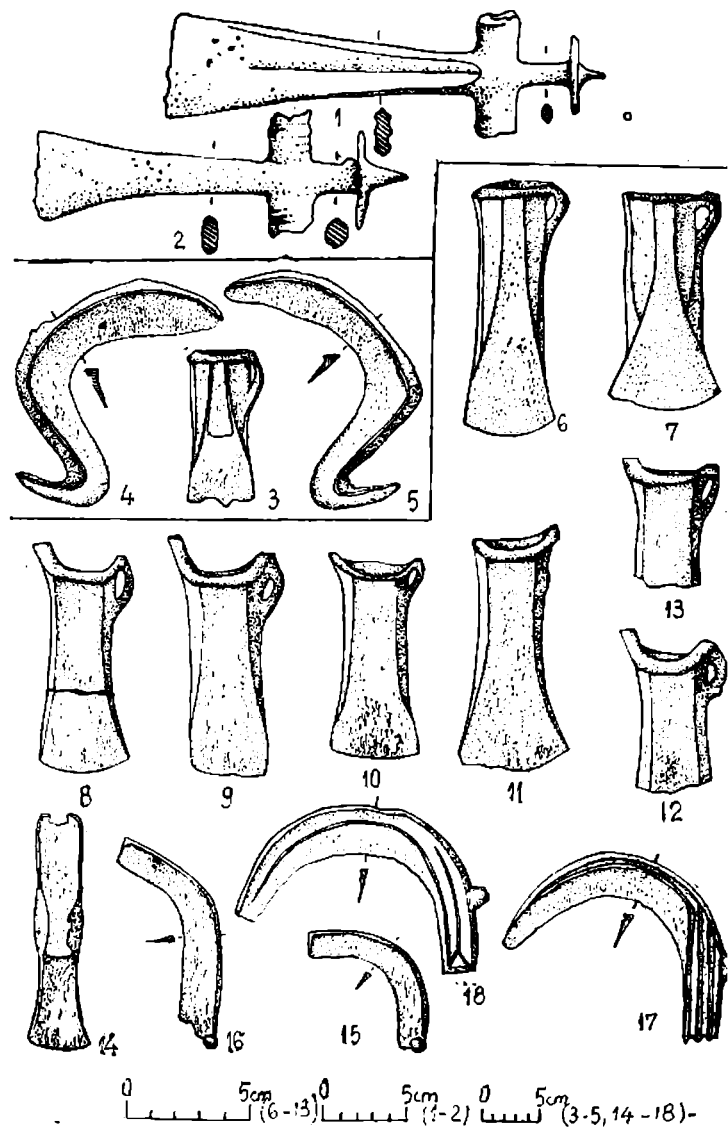

Pl. 68. — Satu Mare II (1-2); Turia II (3-5); Uriu (6-18).

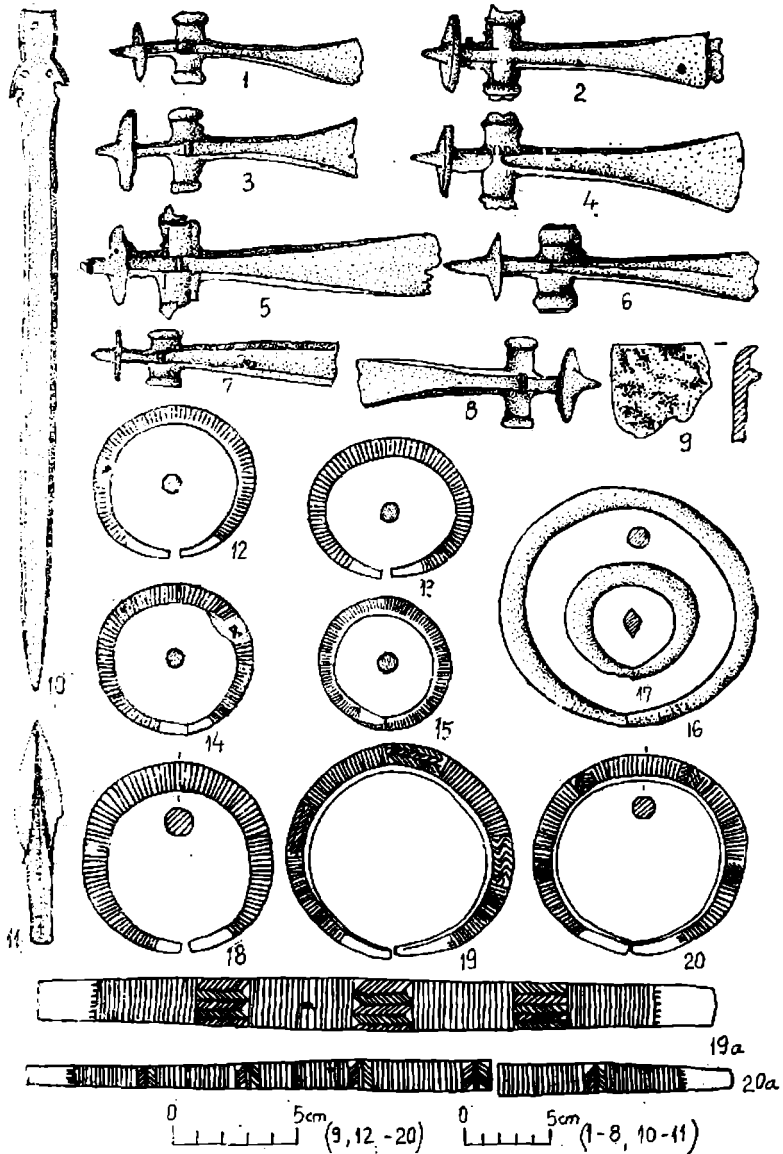

Pl. 69. — Uriu.

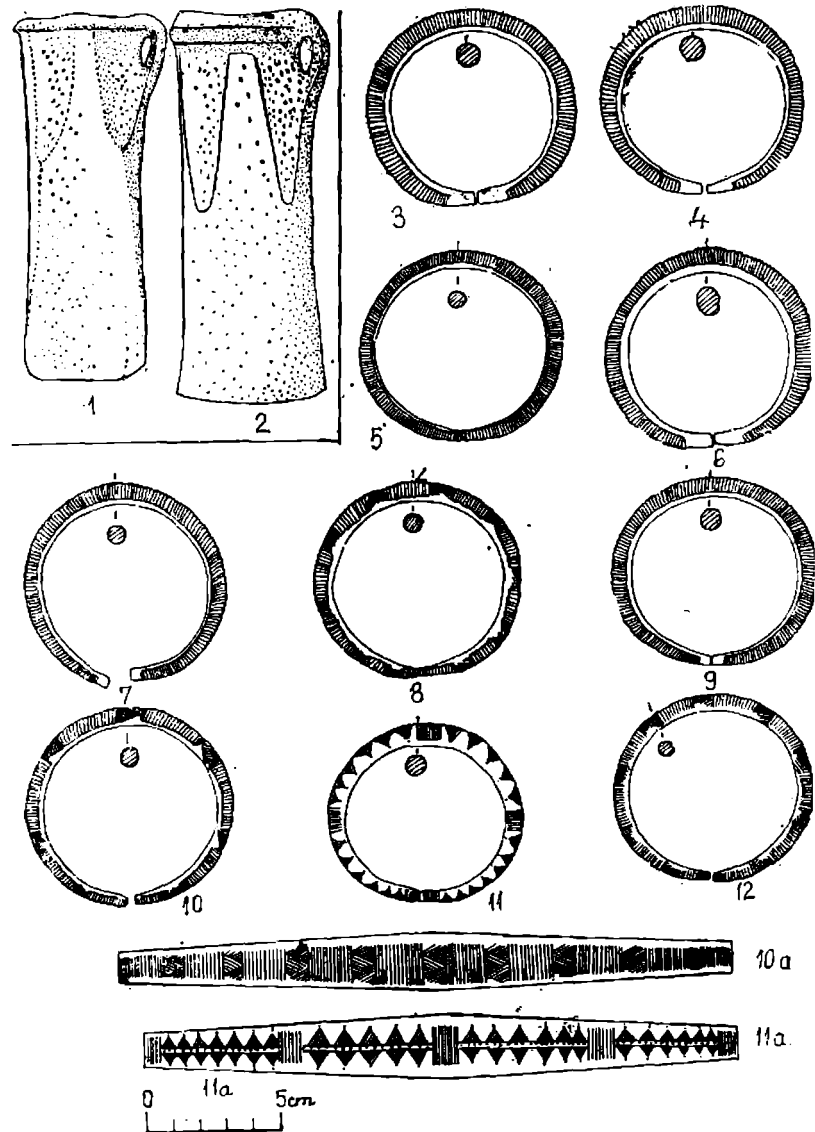

Pl. 70. — Uroi (1-2); Vadu Izei (3-12).

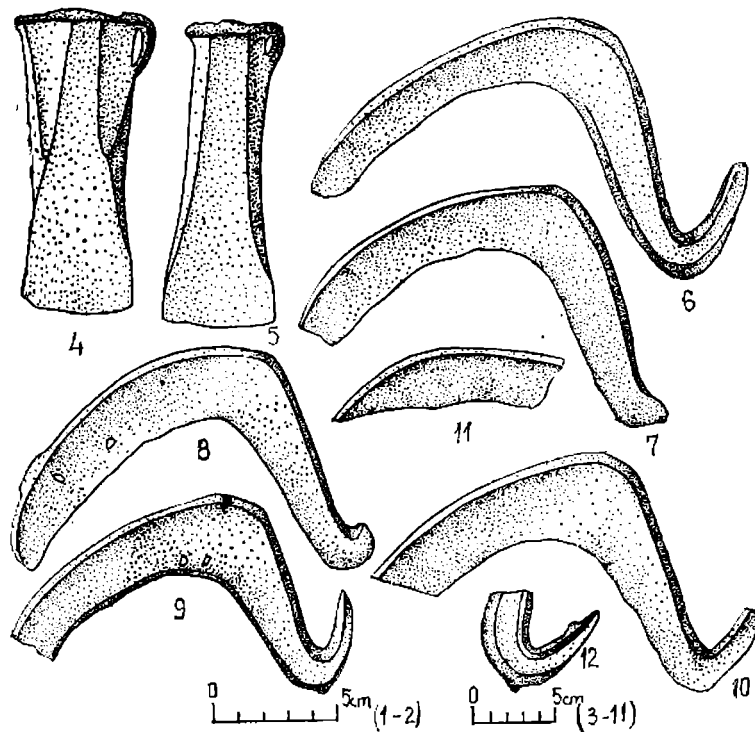
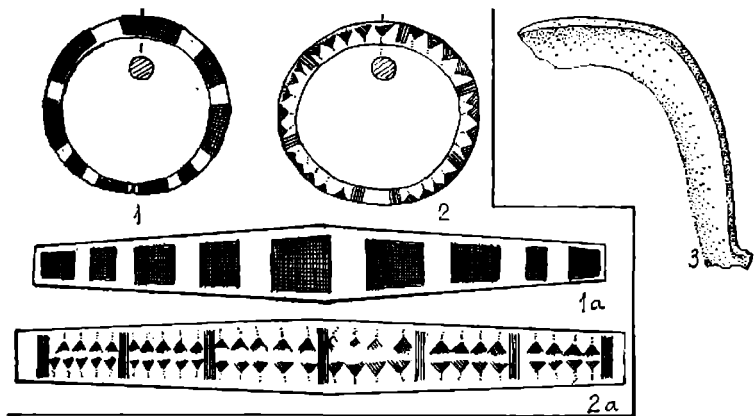

Fl. 71. — Vadu Izei (1-2); Valea Largă (3-12).

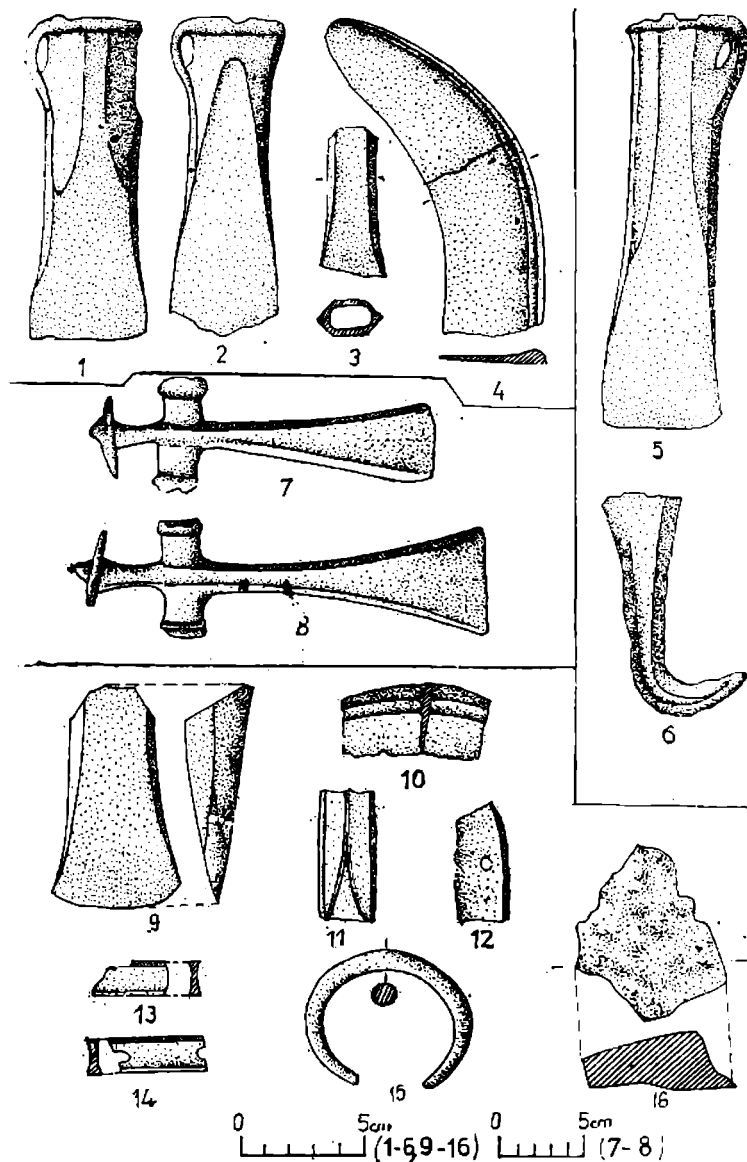

Fl. 72. — Valea lui Mihai II (1-4); Vădaș (5-6); Vima Mare (7-8); Vinători (9-16).

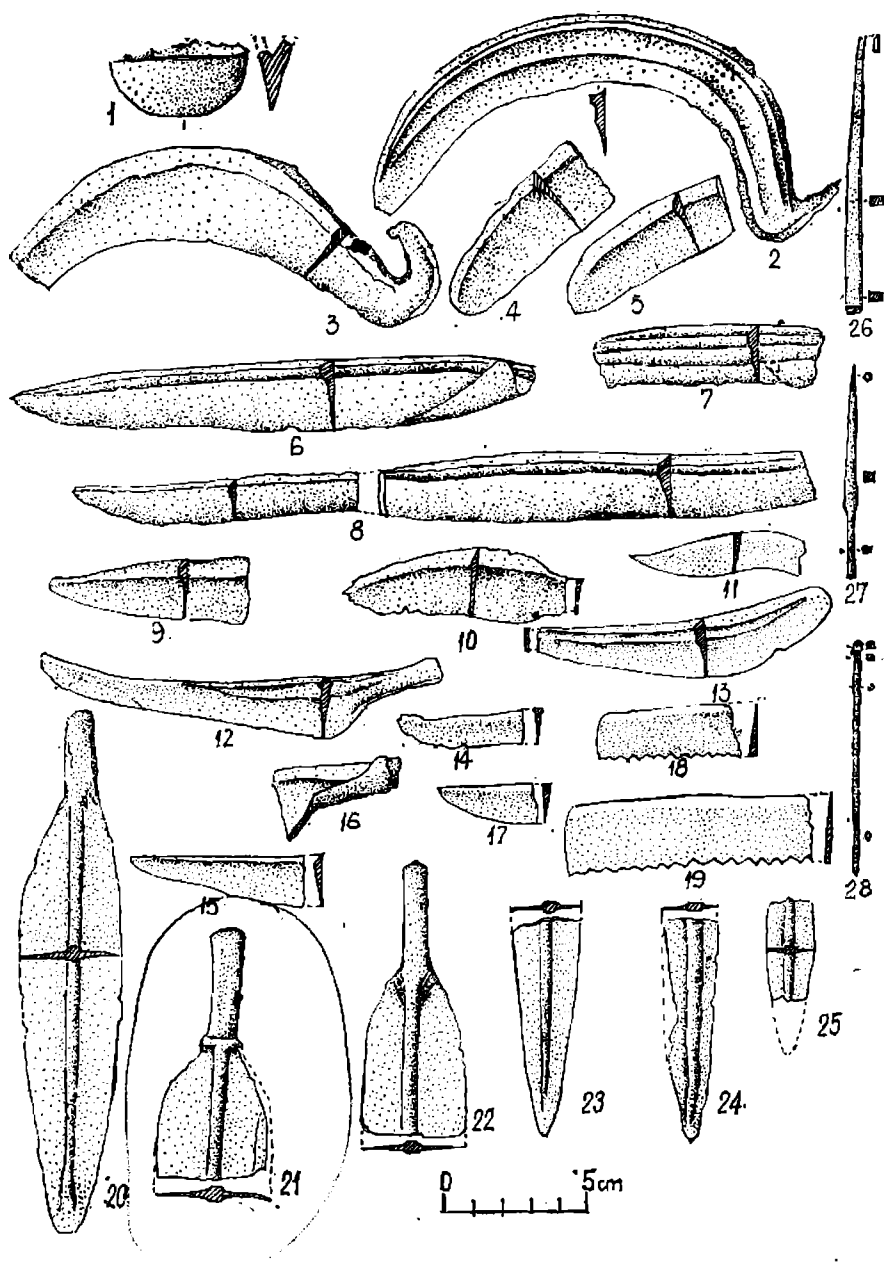

Pl. 73. — Băleni.

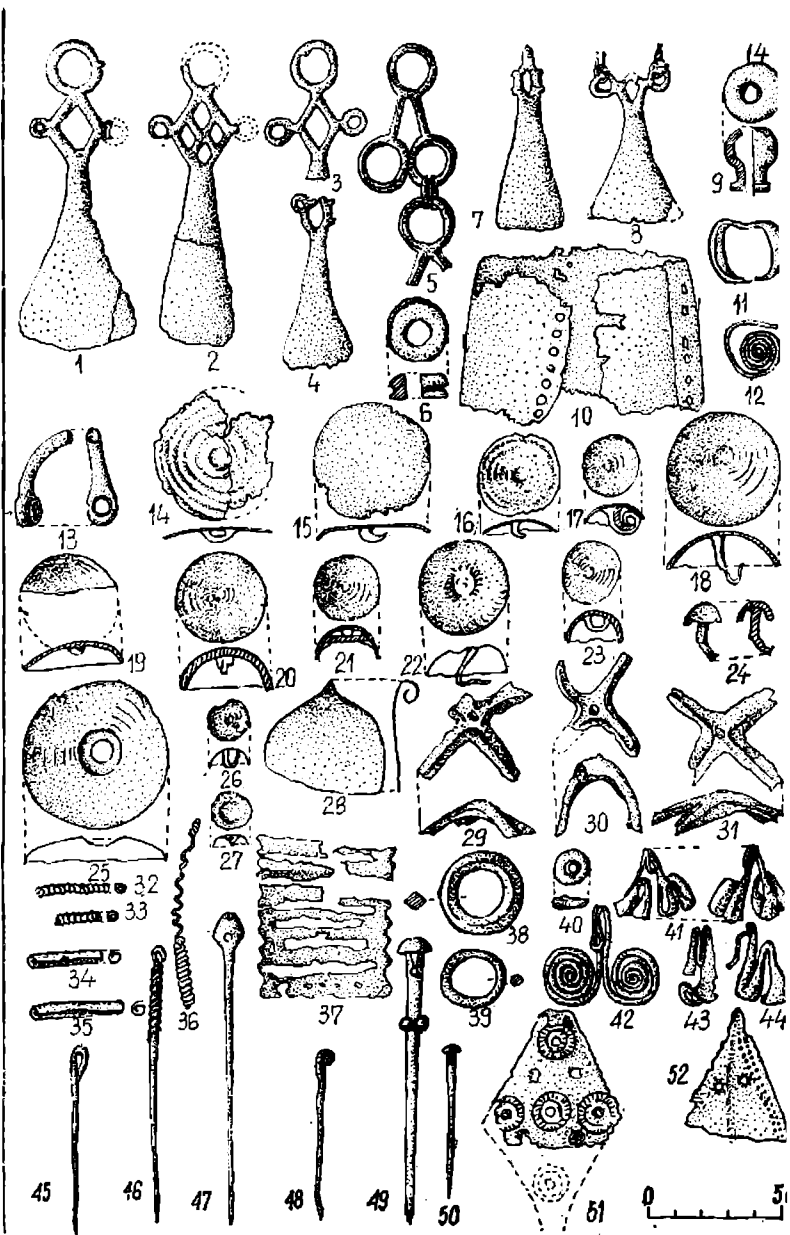

Pl. 74. — Băleni.

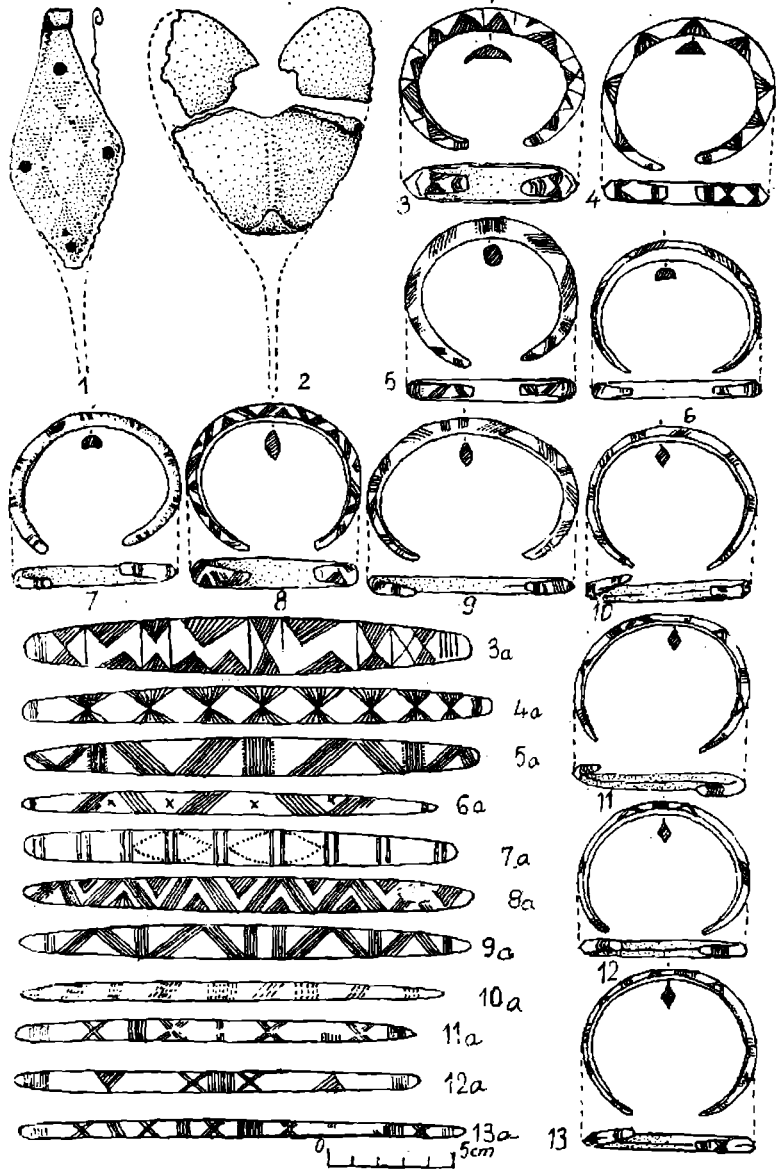

Pl.75. — Băleni.

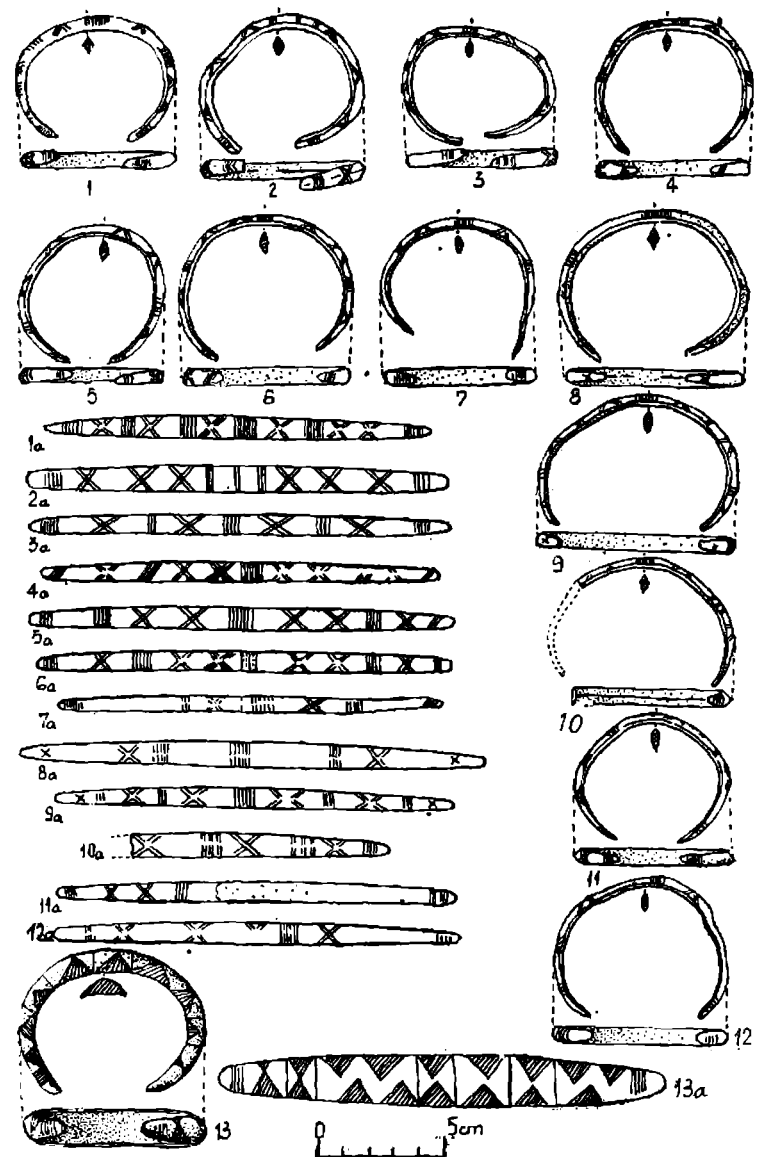

Pl. 76. — Băleni.

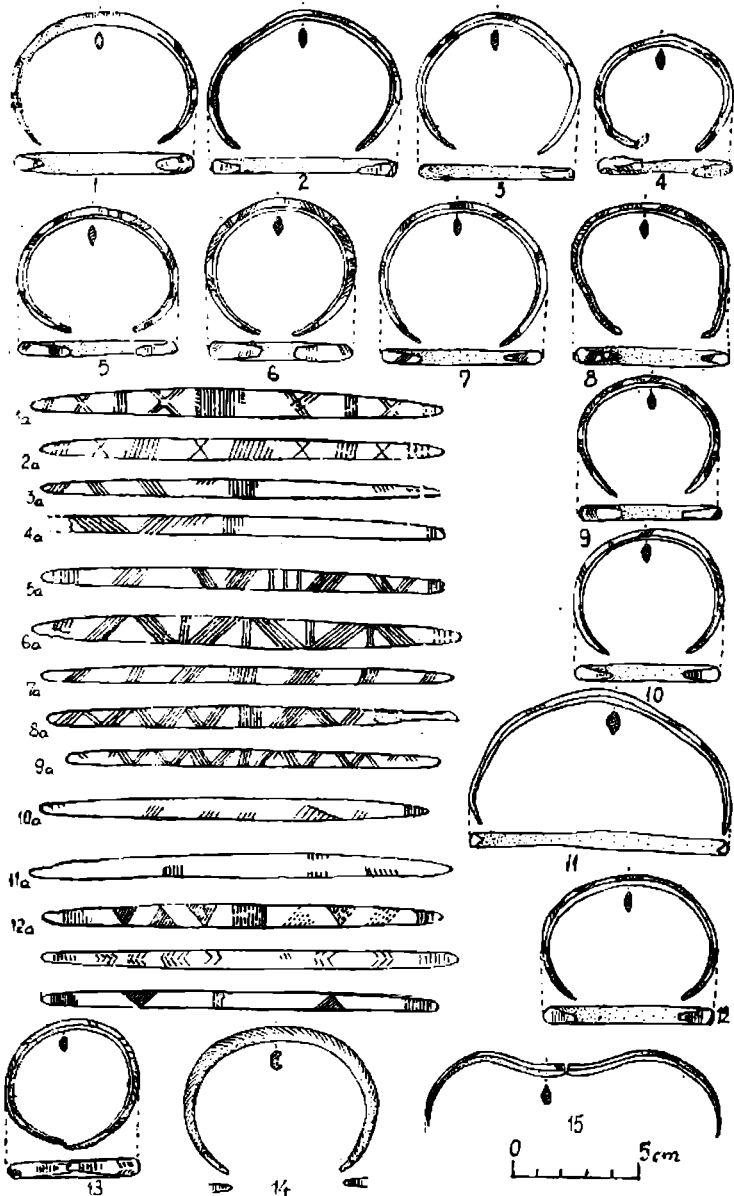

Pl. 77. — Băleni.

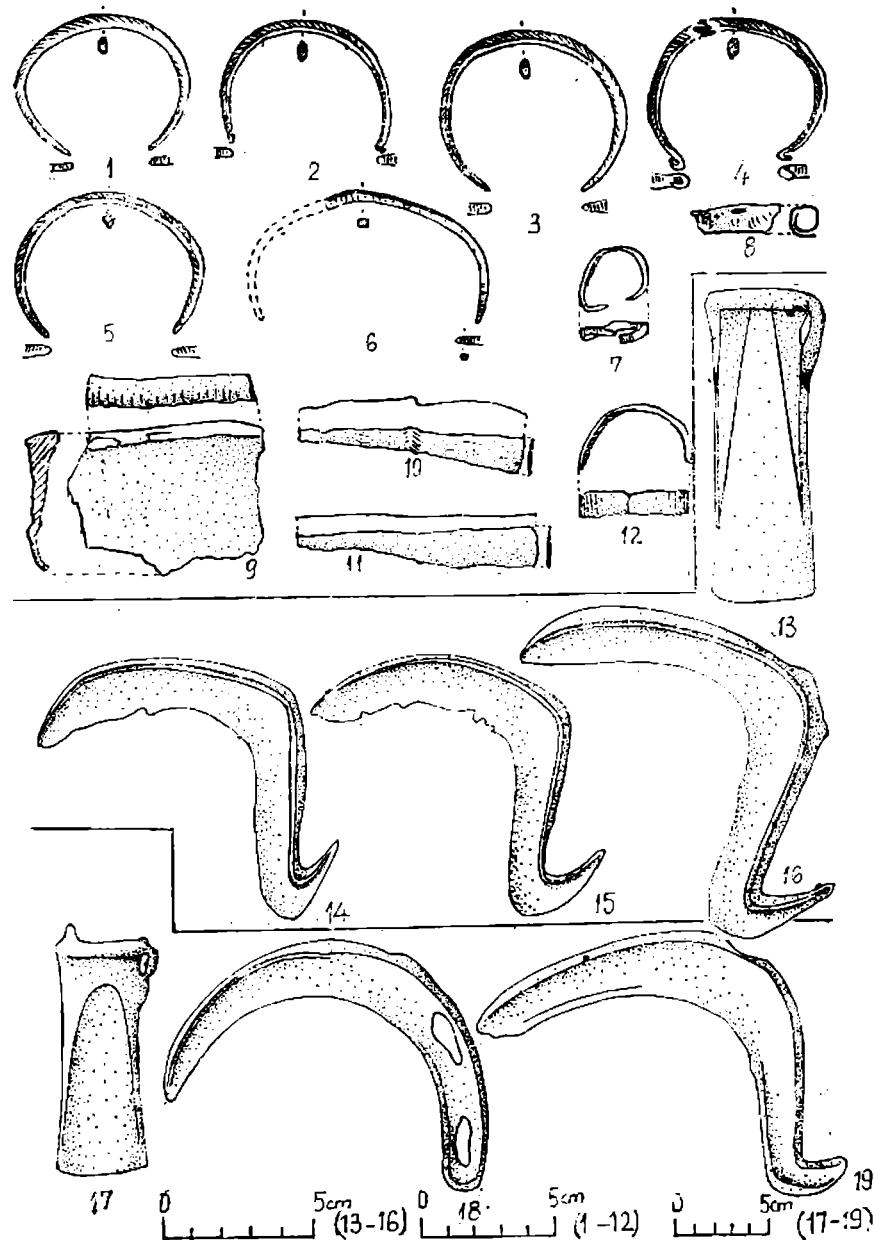

Pl. 78. — Băleni (1-12); Bozia (13-16); Ciorani (17-19).

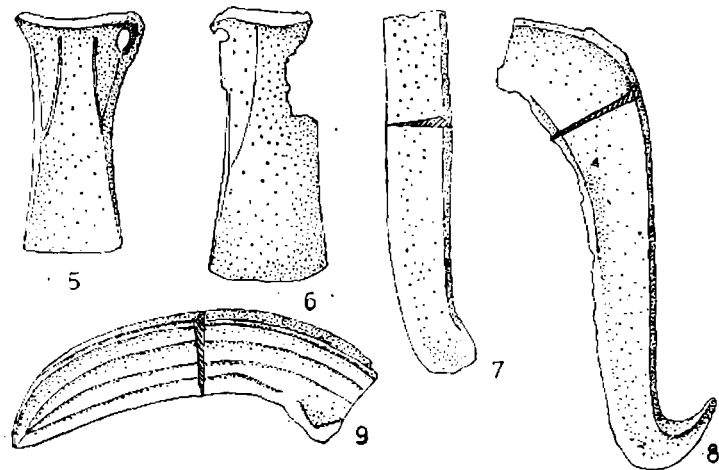
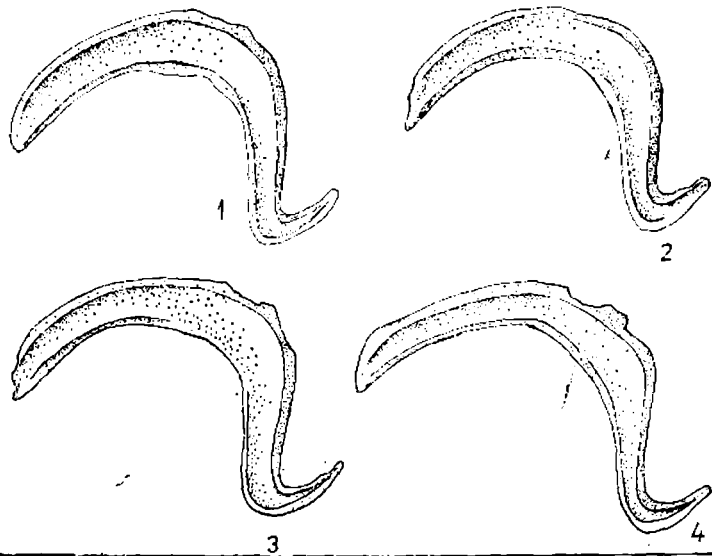

0 5cm (5-9) 0 5cm (1-4)

Pl. 79. - Ciorani (1-4); Crivești (5-9).

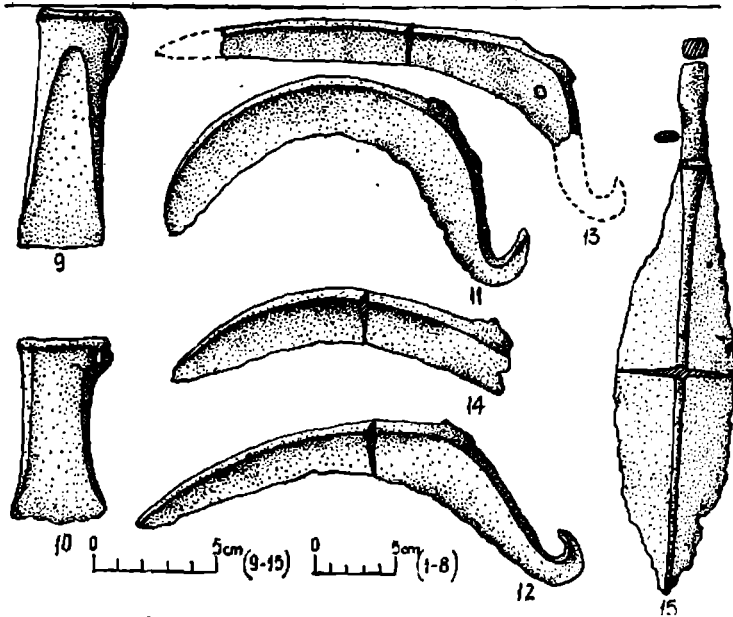
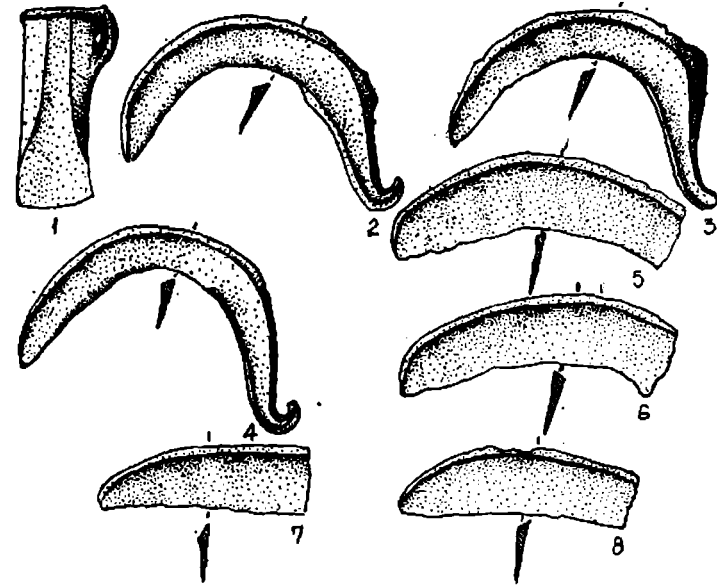

10 0 5cm (9-15) 0 5cm (1-8)

Pl. 80. - Doljești (1-8); Duda (9-15).

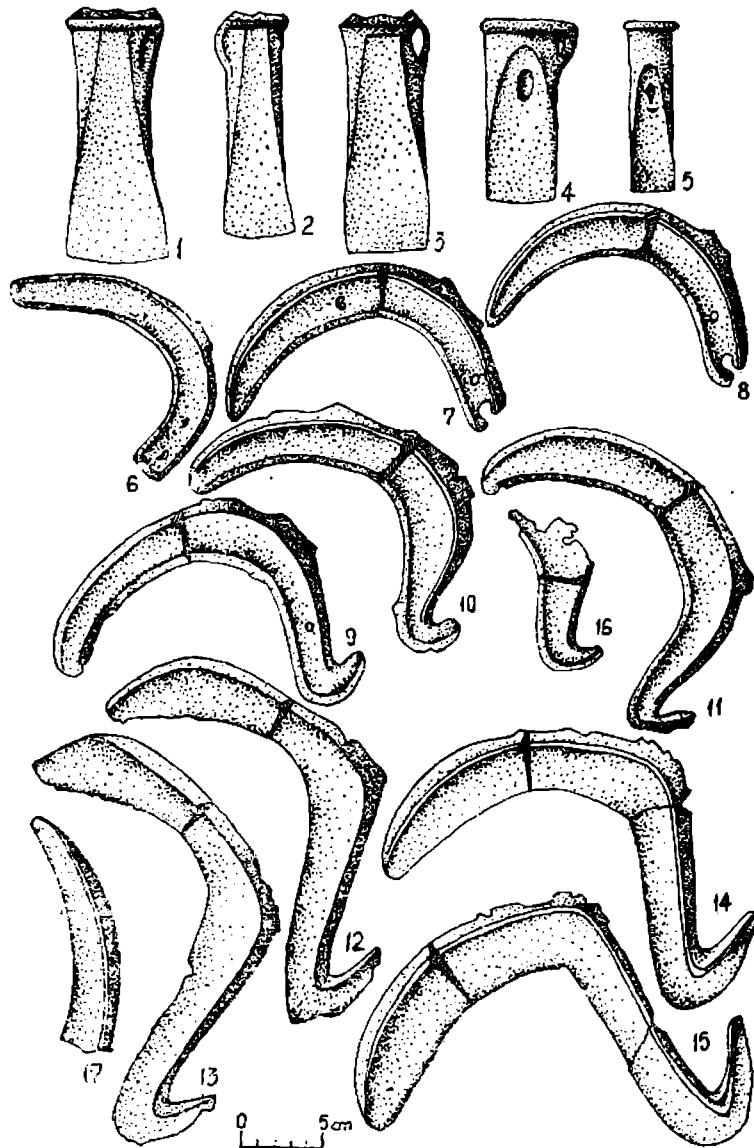

Pl. 81. — Ghermănești.

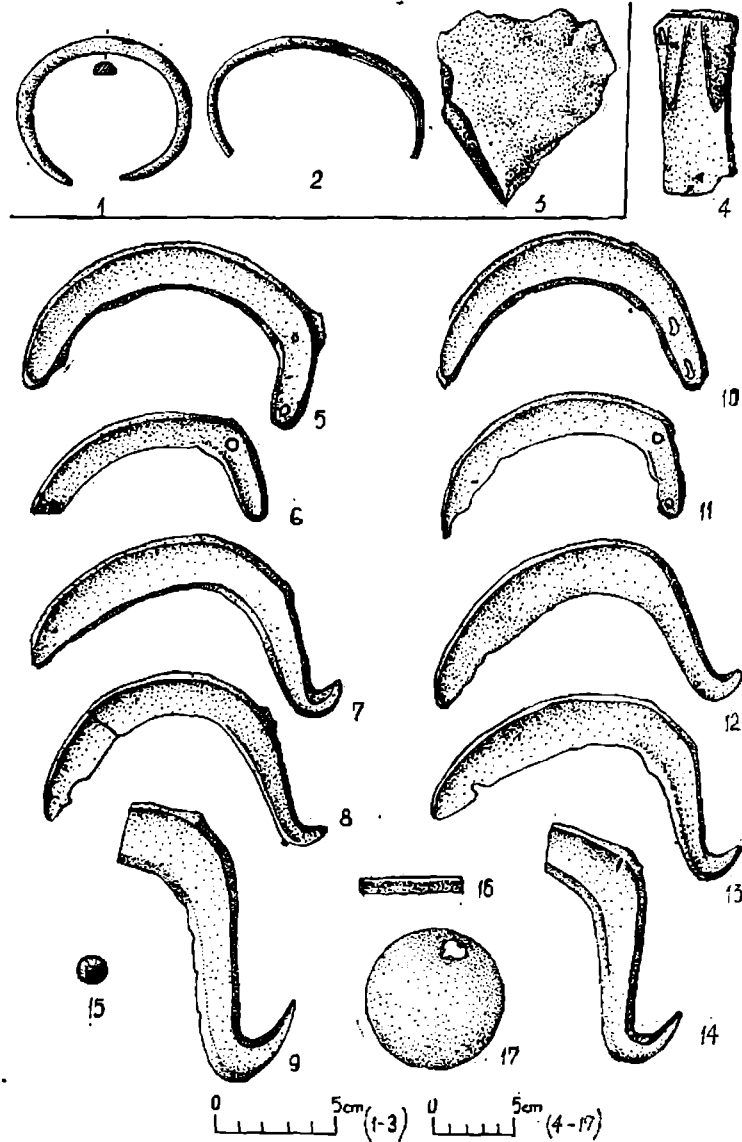

Pl. 82. — Ghermănești (1-3); Heleştu'n' (4-17).

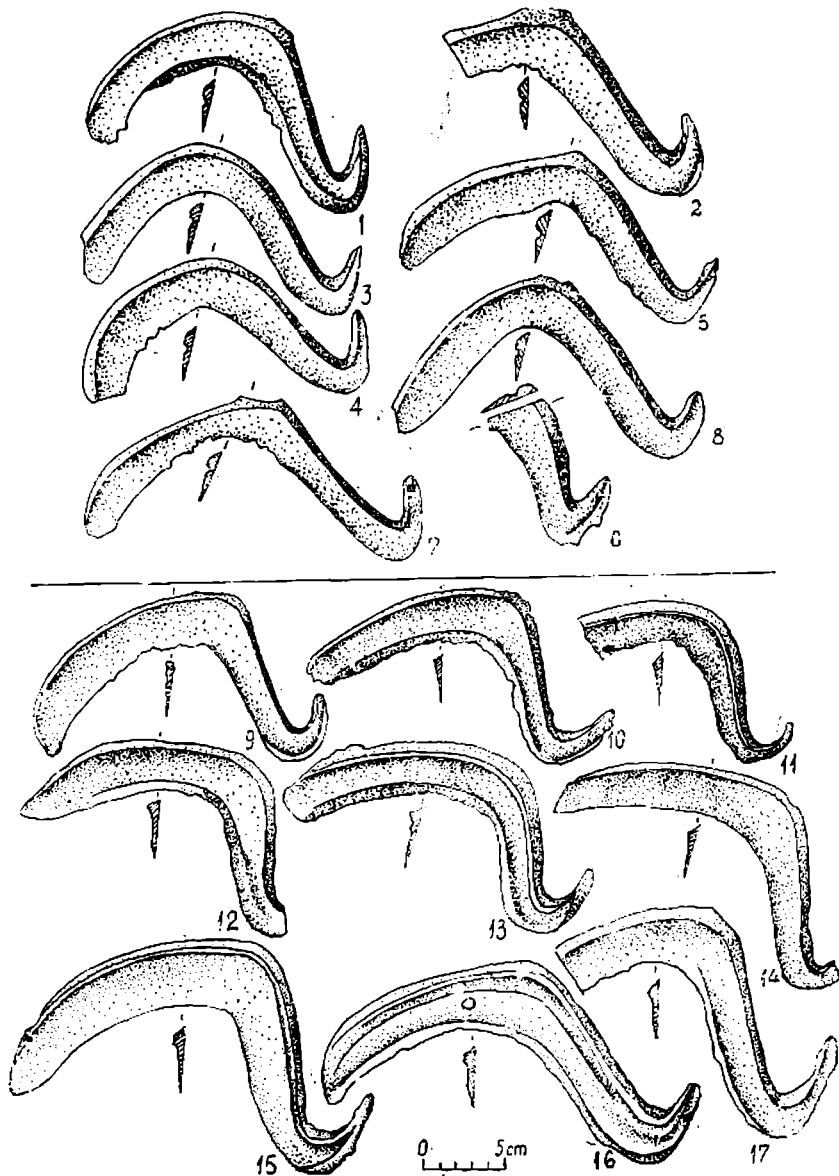

Pl. 83. — Mindrișca (1-8); Moșna (9-17).

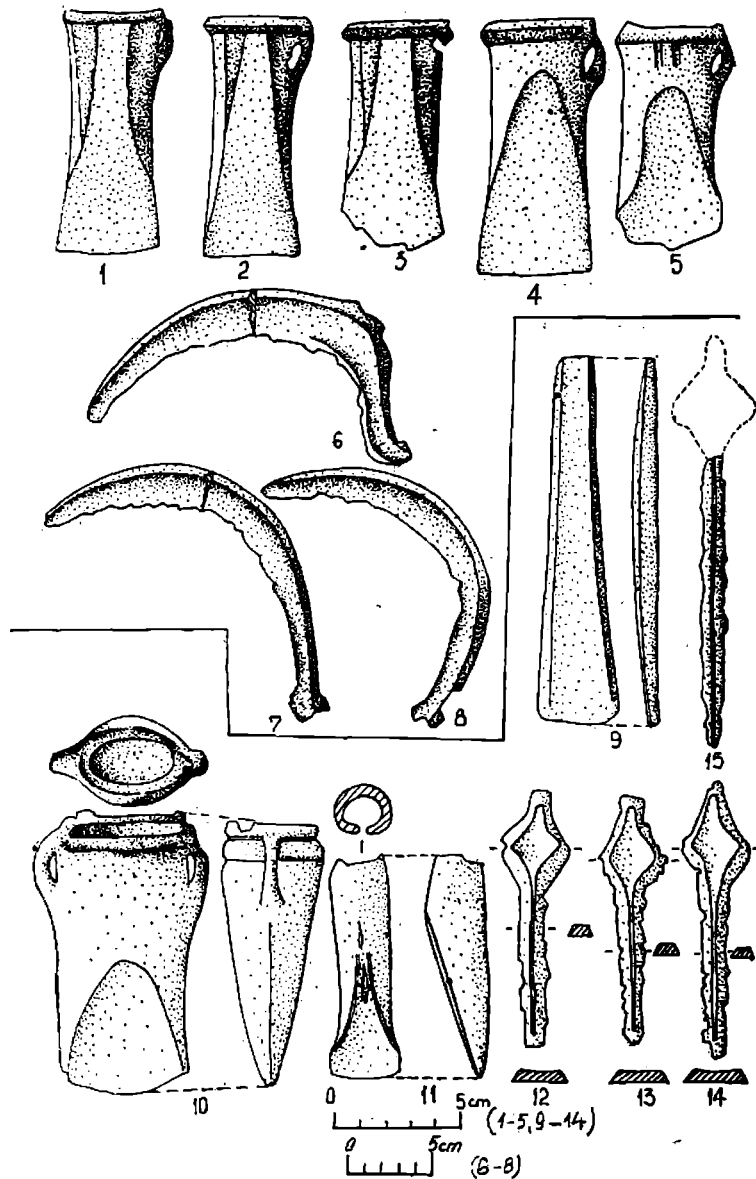

Pl. 84. — Negrești (1-8); Rădeni (9-15).

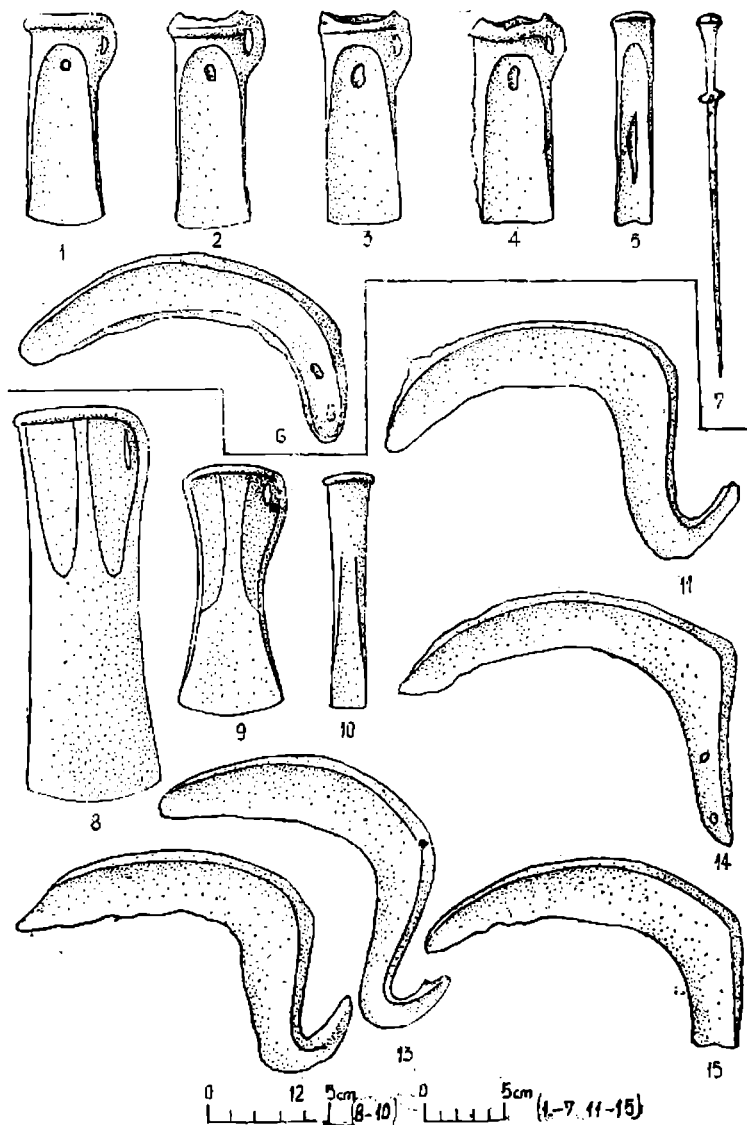

Pl. 85. - Rișești (1-7); Ruginoasa (8-15).

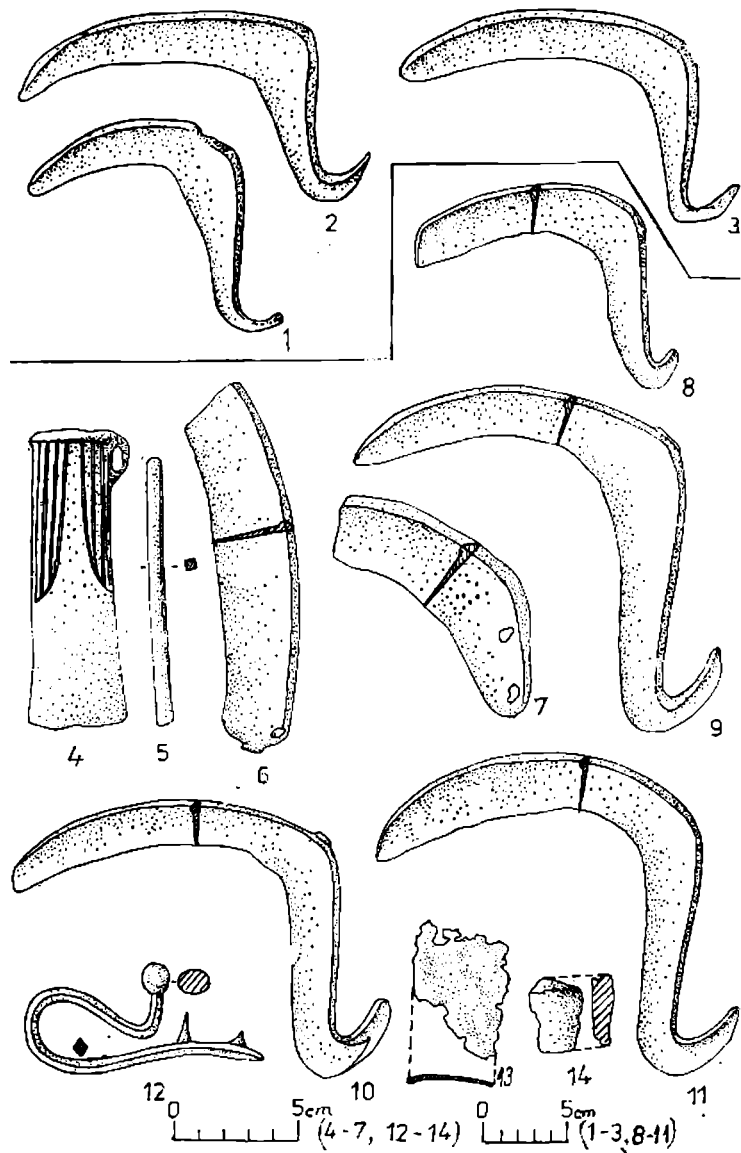

Pl. 86. - Tansa (1-3); Tomești (4-14).

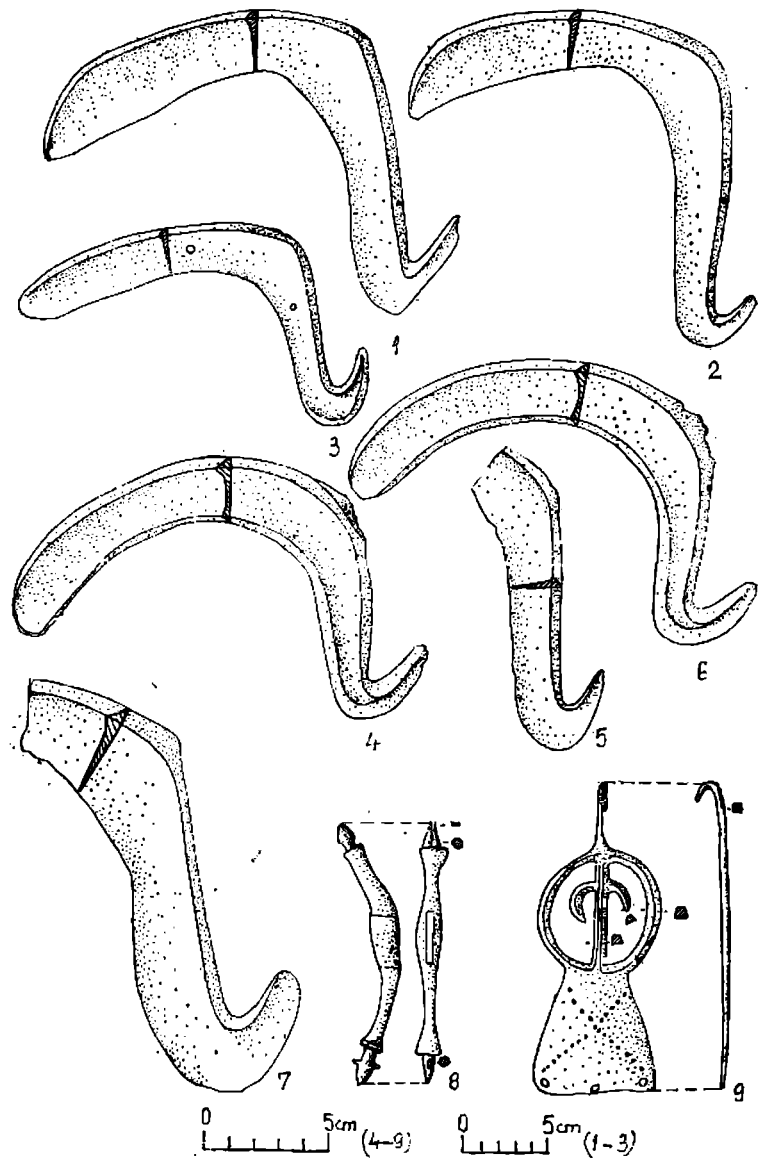

Pl. 87. - Tomesti.

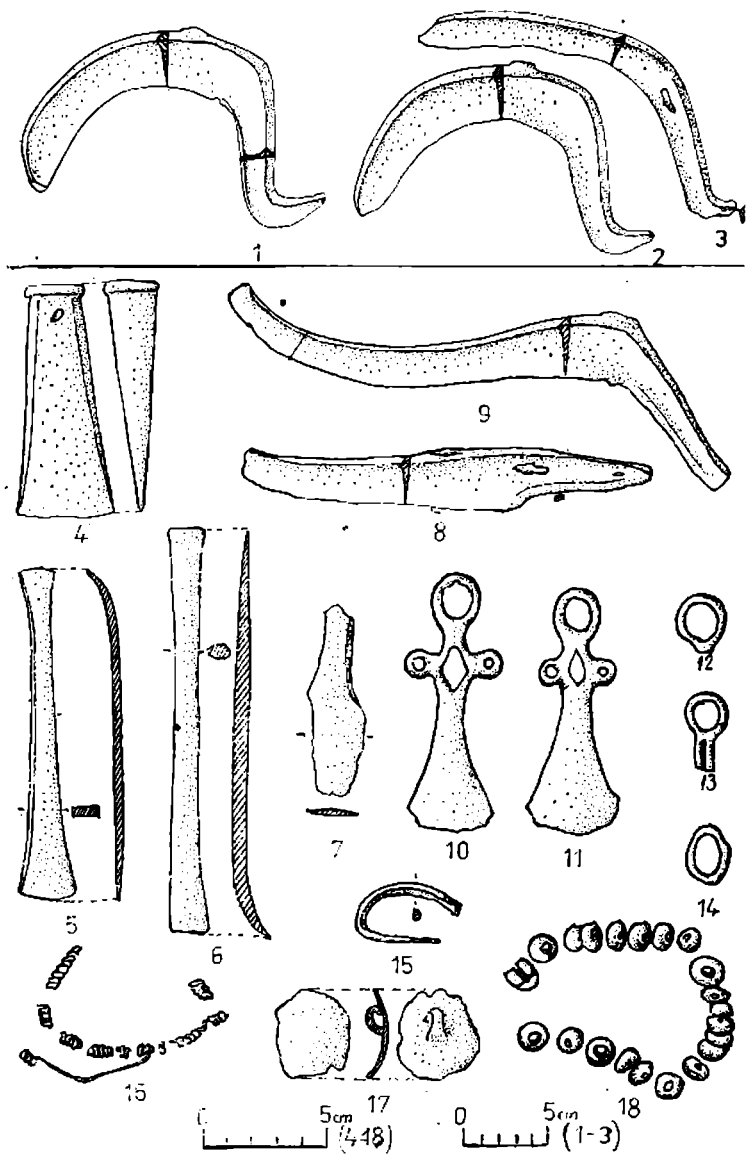

Pl. 88. - Tigănești (1-3); Ulmi (4-18).

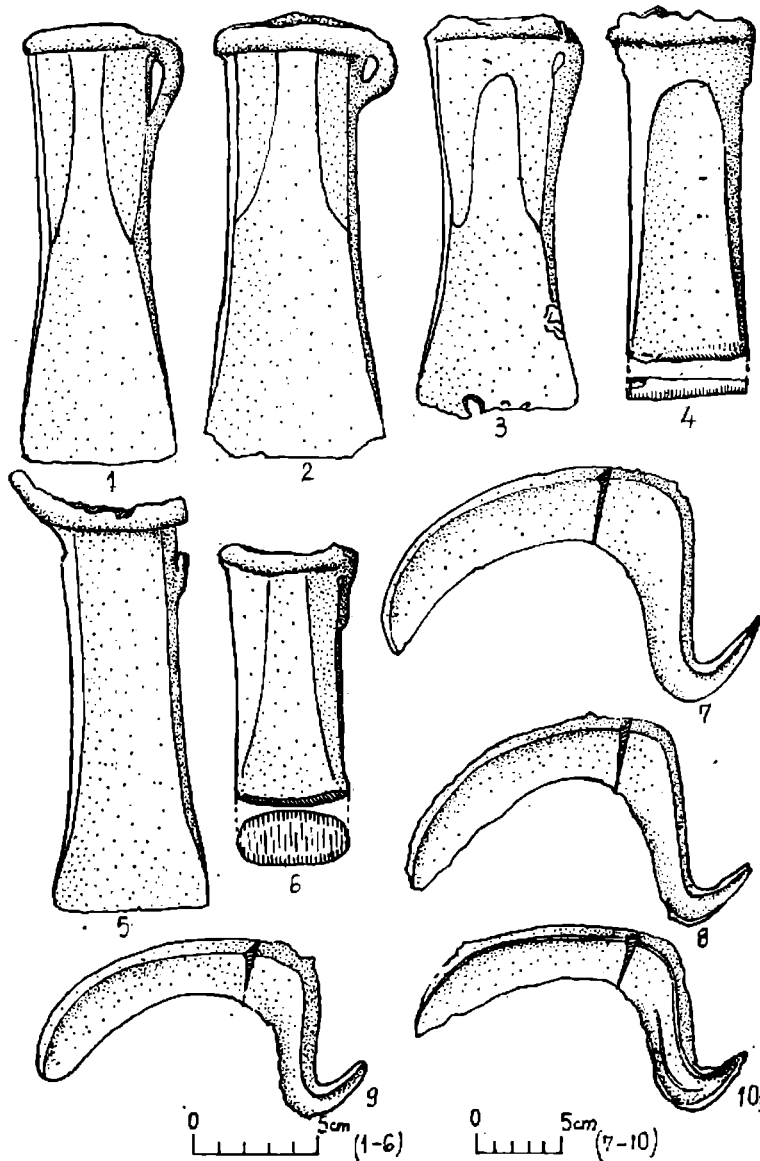

Pl. 89. — Drajna de Jos.

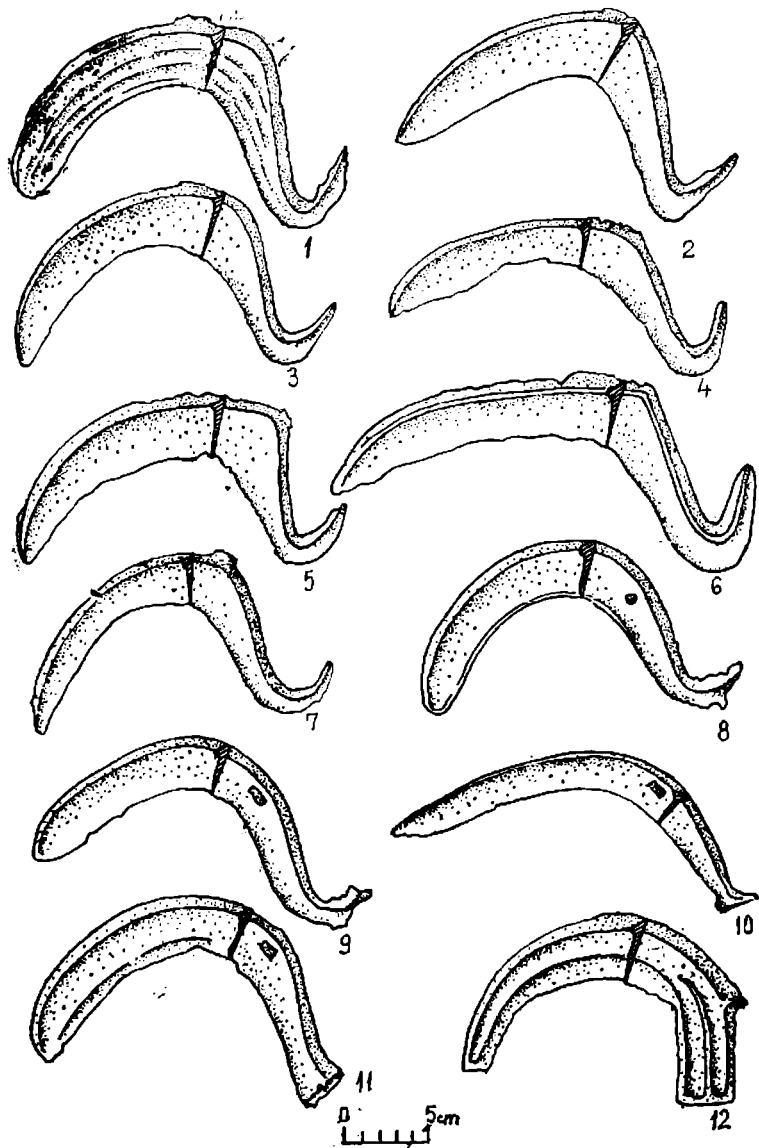

Pl. 90. — Drajna de Jos.

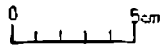
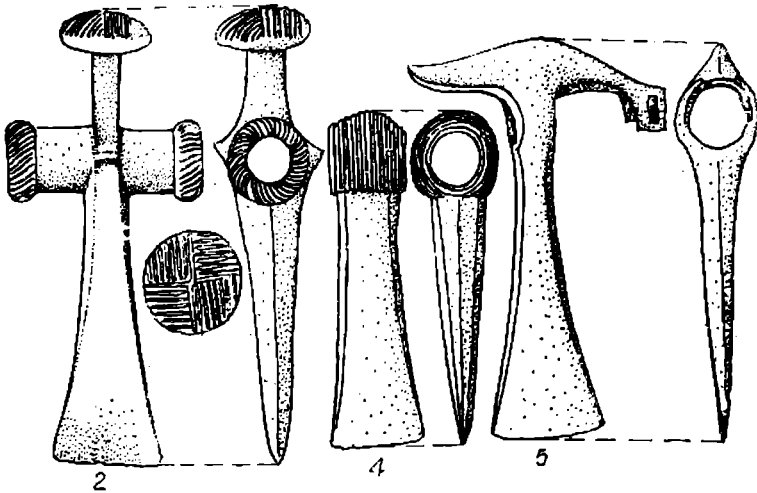
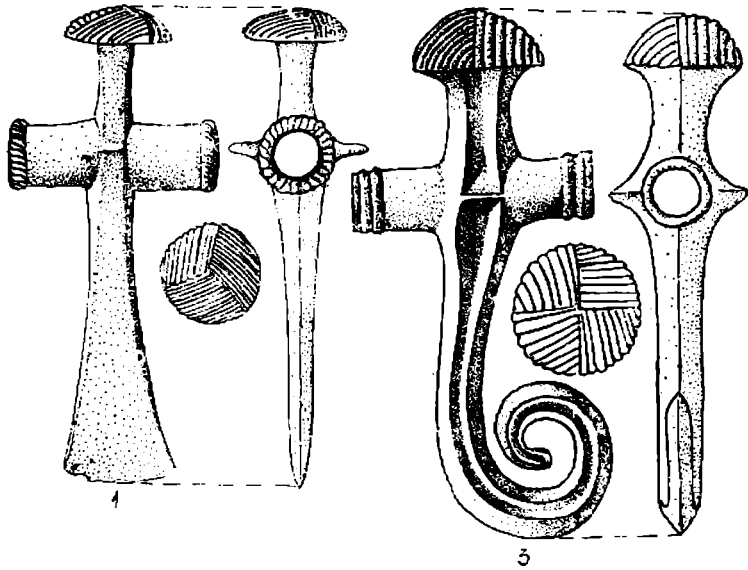

Pl. 91. — Drajna de Jos.

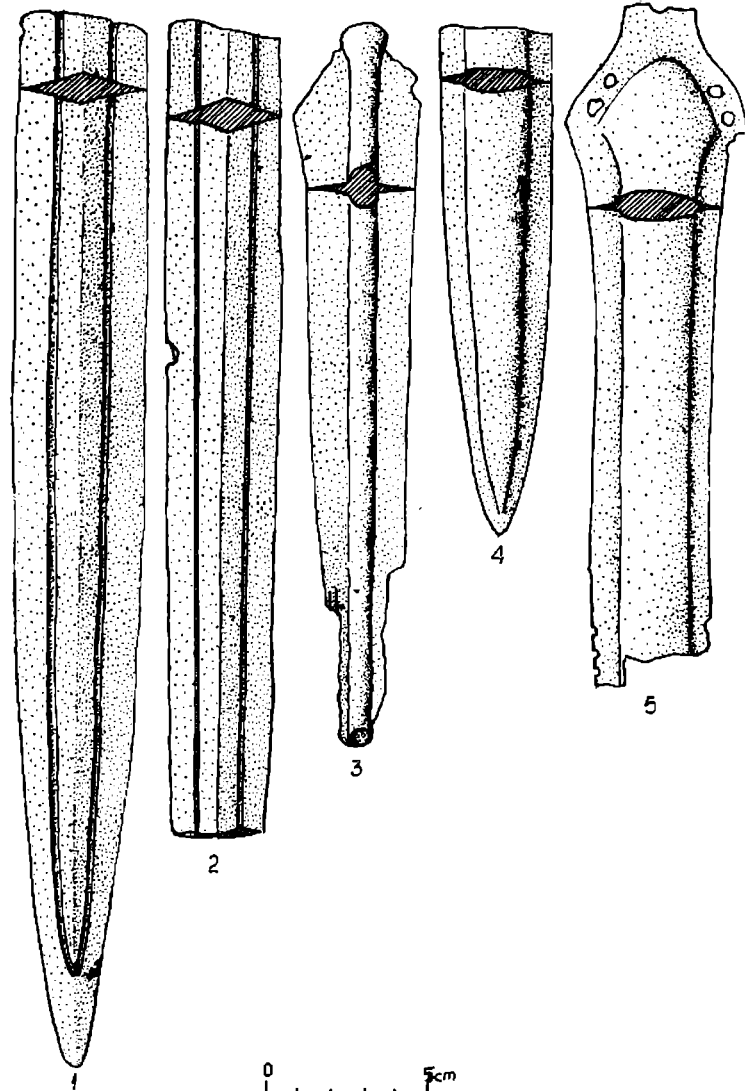

Pl. 92. — Drajna de Jos.

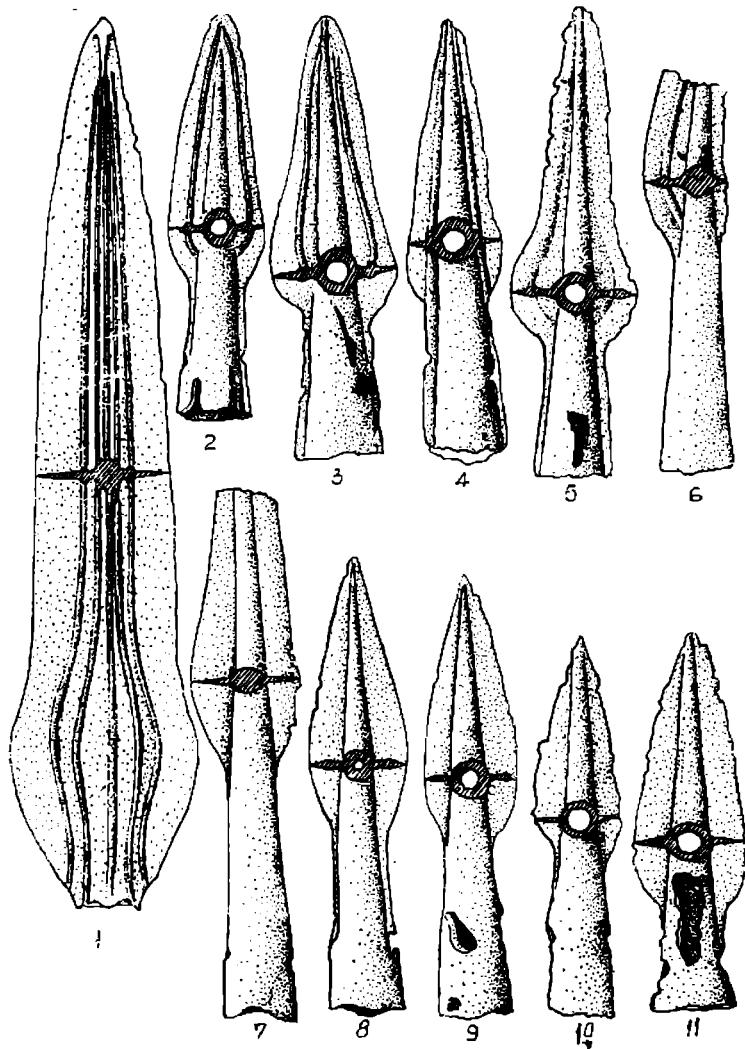

Pl. 93. — Drajna de Jos.

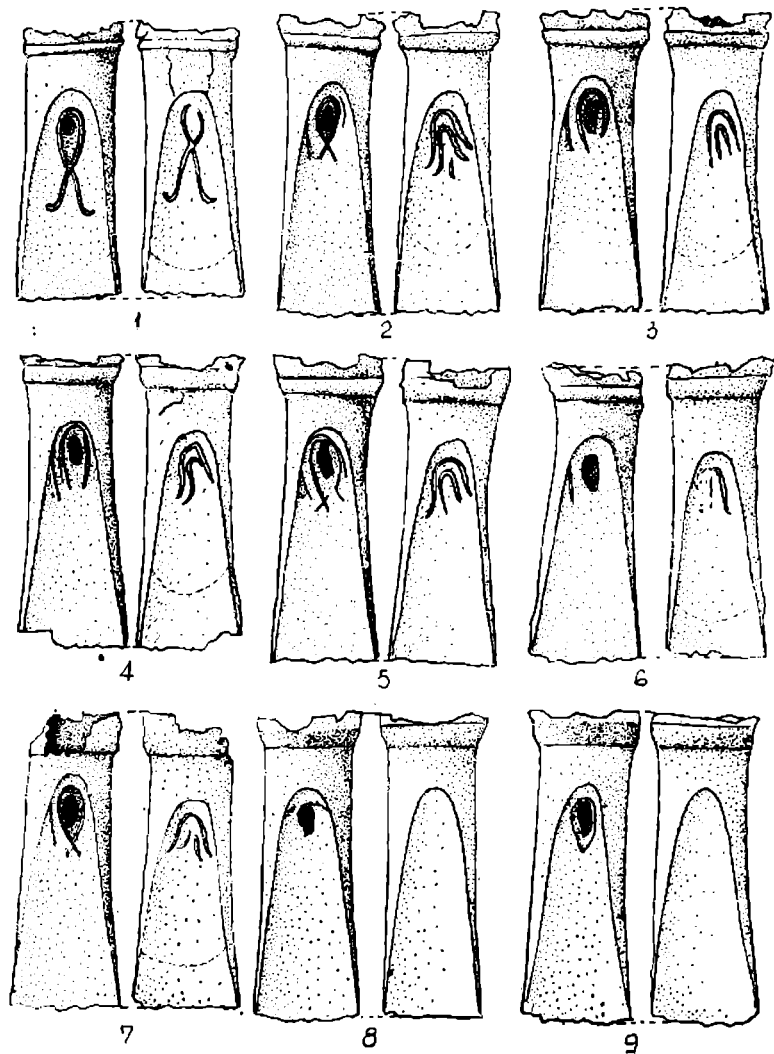

Pl. 94. — Oinaeu.

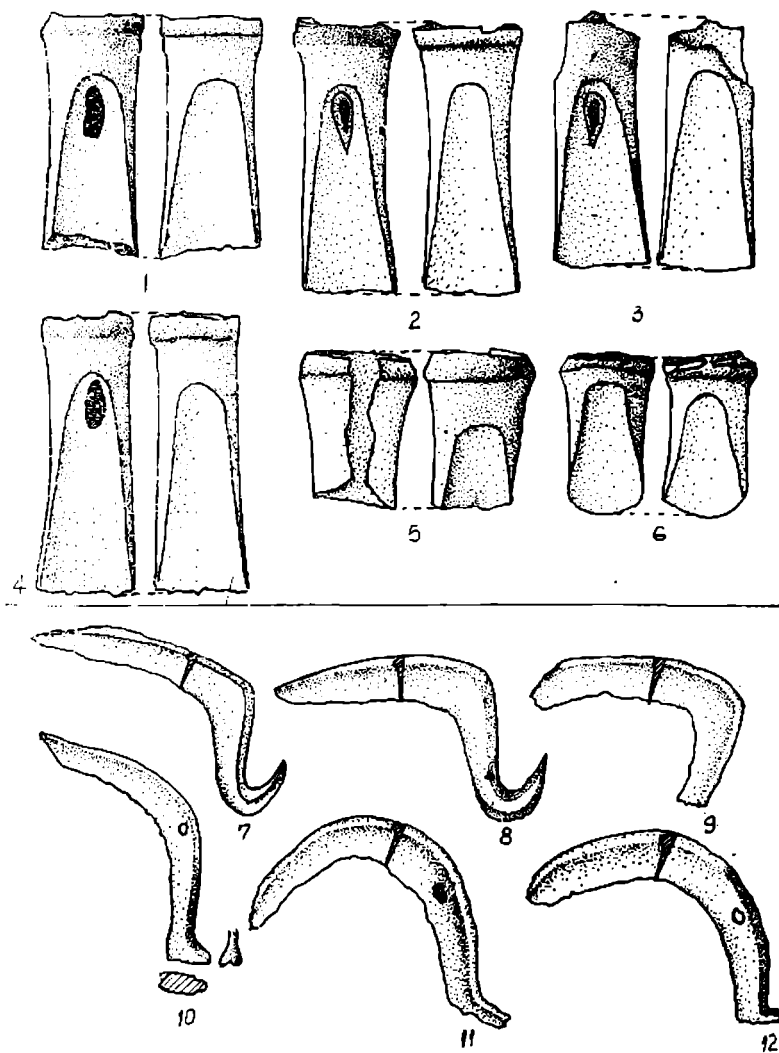

Pl. 95. — Oinacu (1-6); Olteni (7-12).

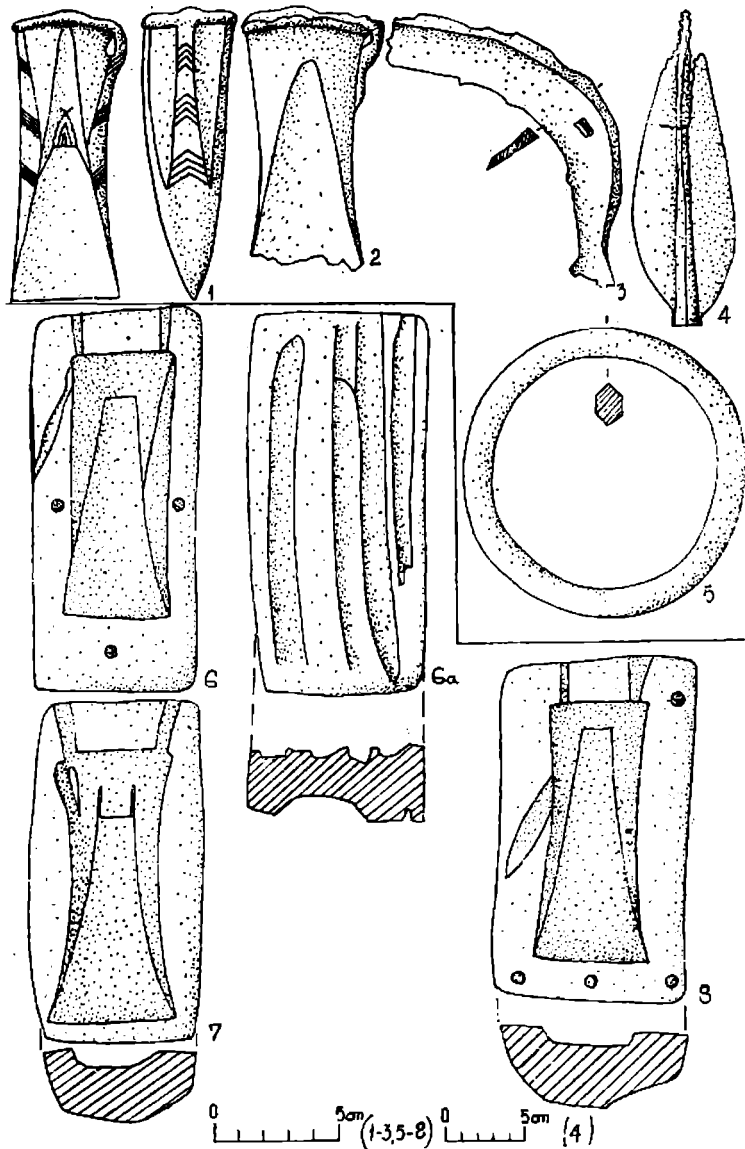

Pl. 96. — Putreda (1-5); Logresli (6-8).

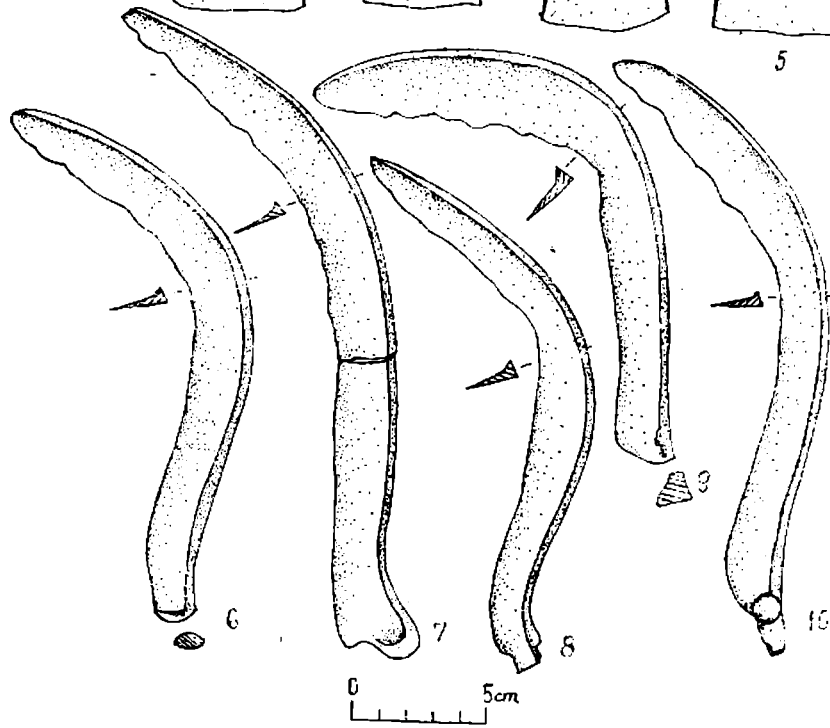
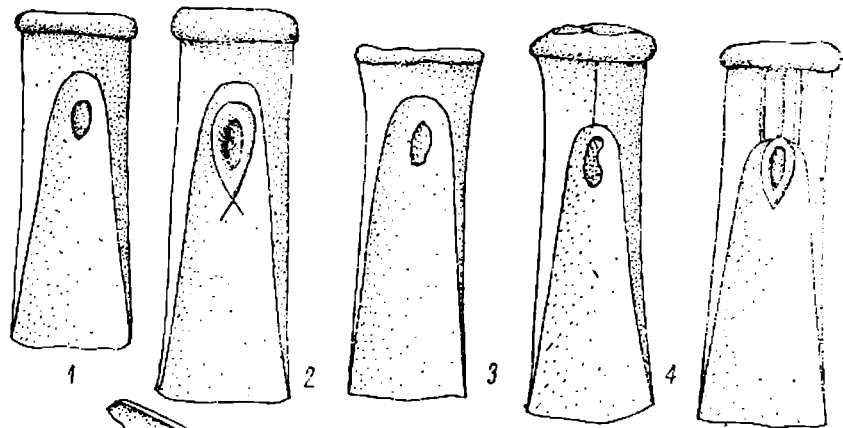

Pl. 97. Constanța -- Palas.

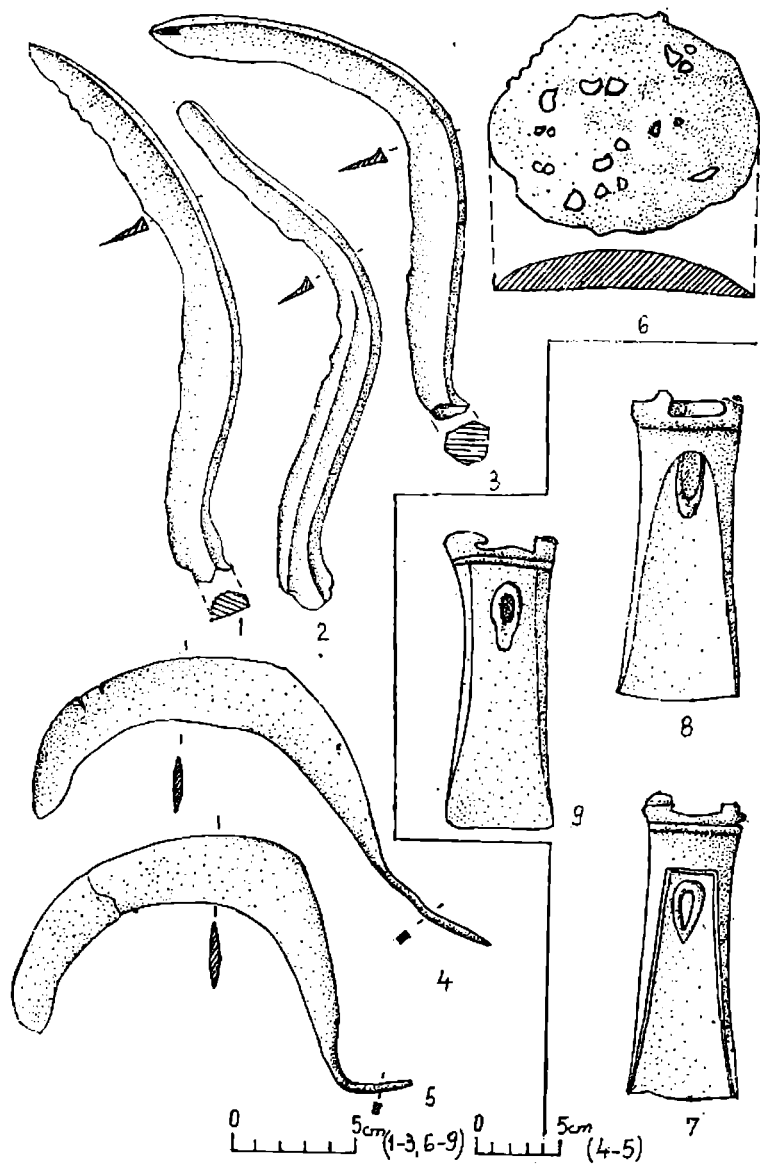

Pl. 98. - Constanța - Palas (1-6); Nicolae Bălcescu: (7-9).

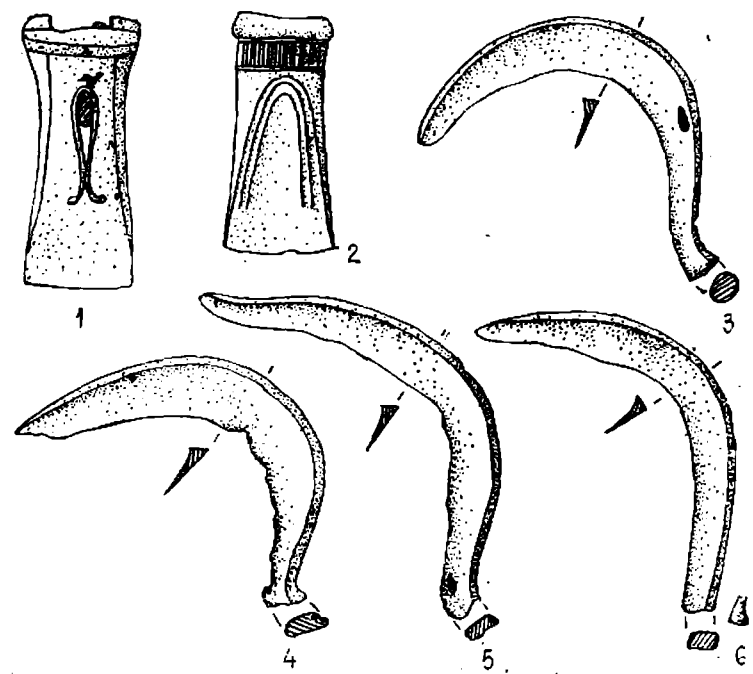

Pl. 99. — Nicolae Bălcescu (1-6); Gura Dobrogei (7-10).

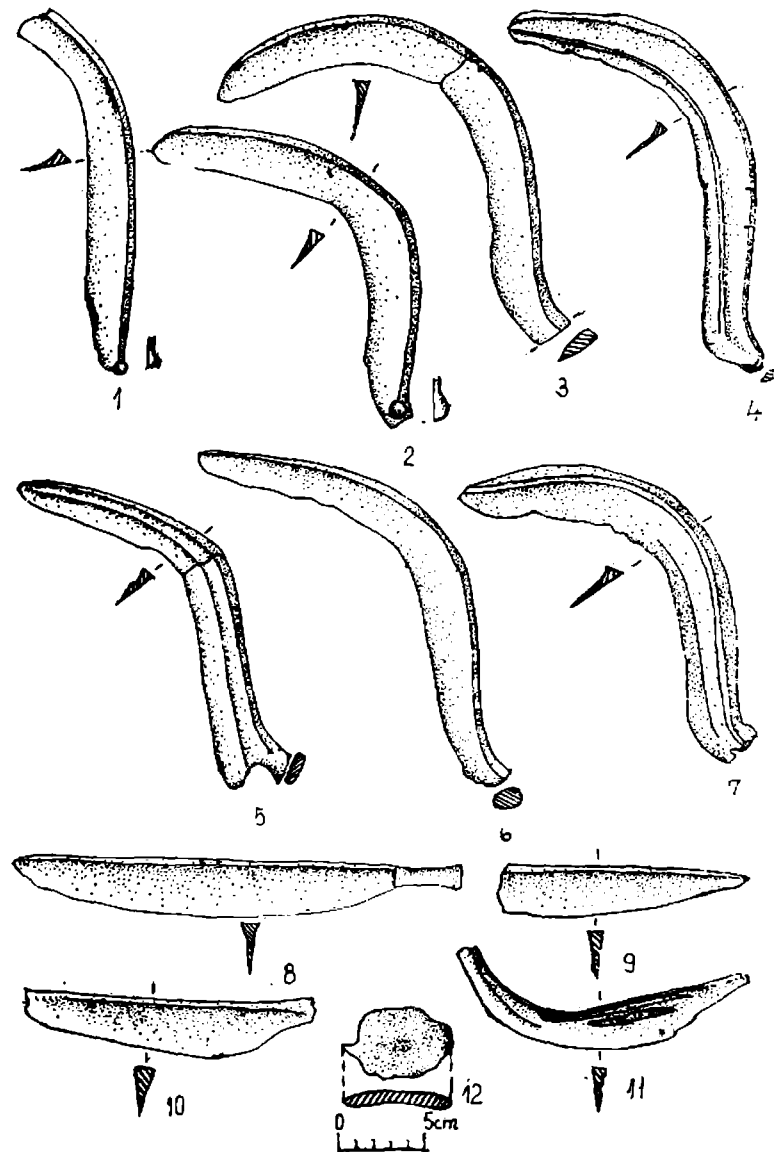

Pl. 100. — Gura Dobrogei.

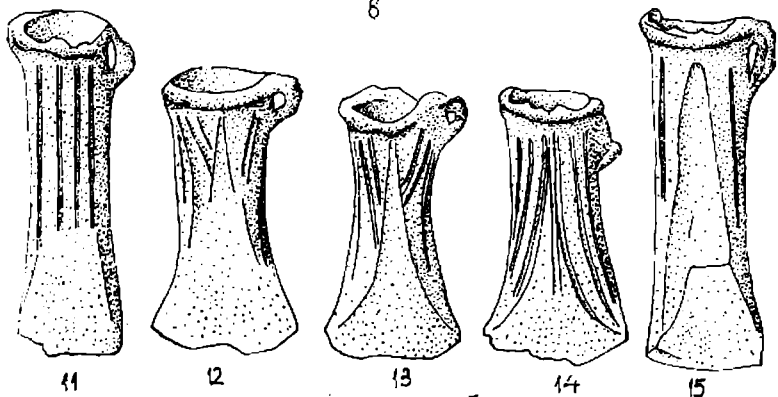
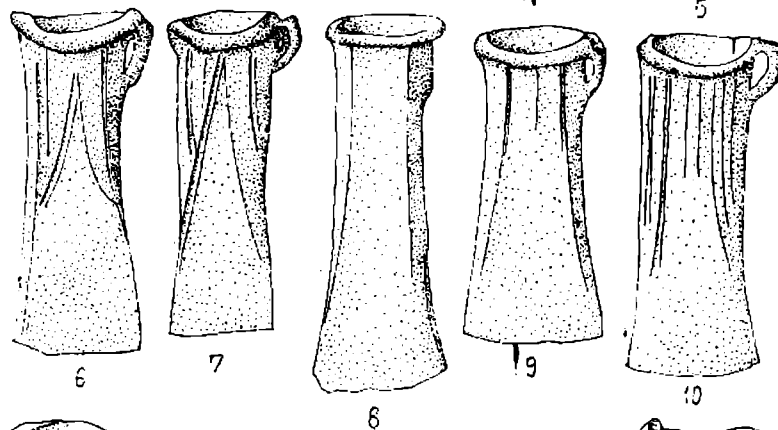
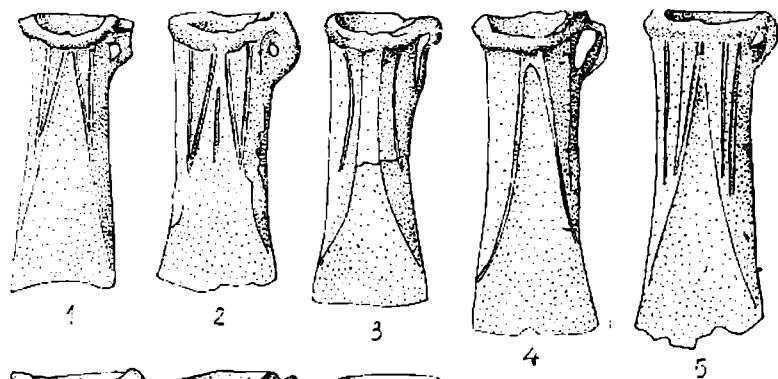

Pl. 101. — Aiud.

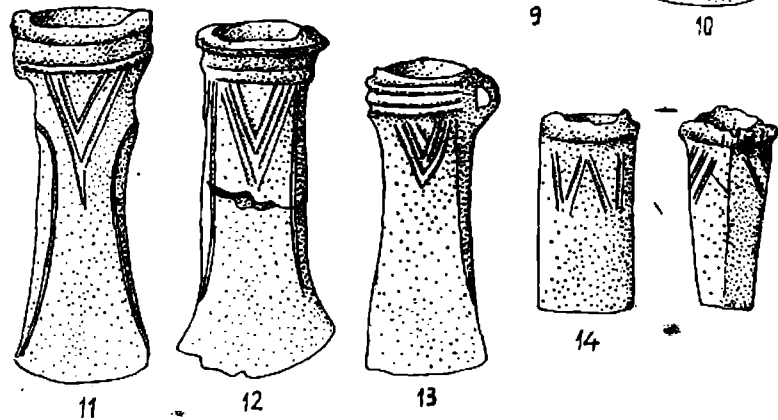
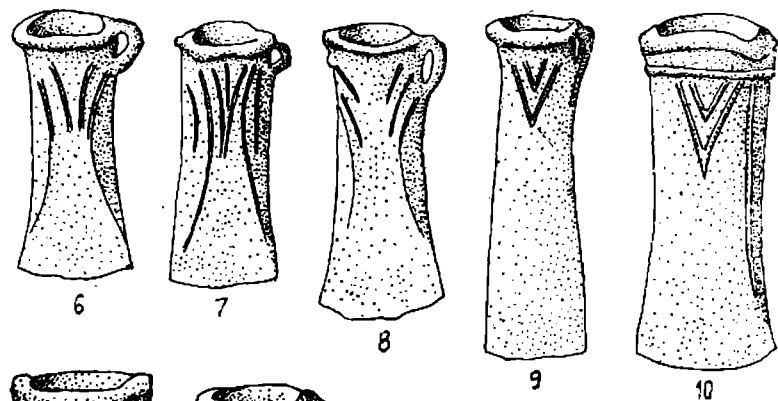
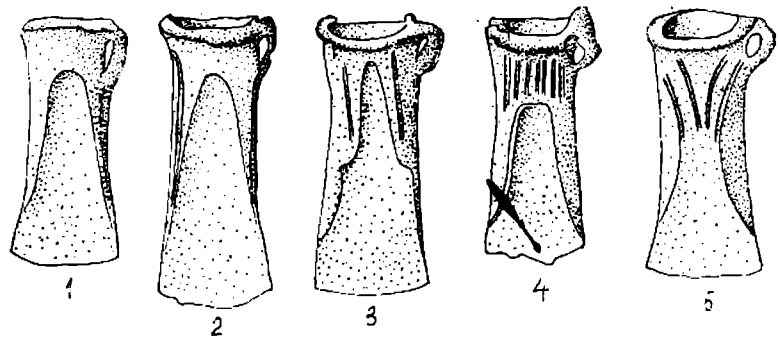

Pl. 102. — Aiud.

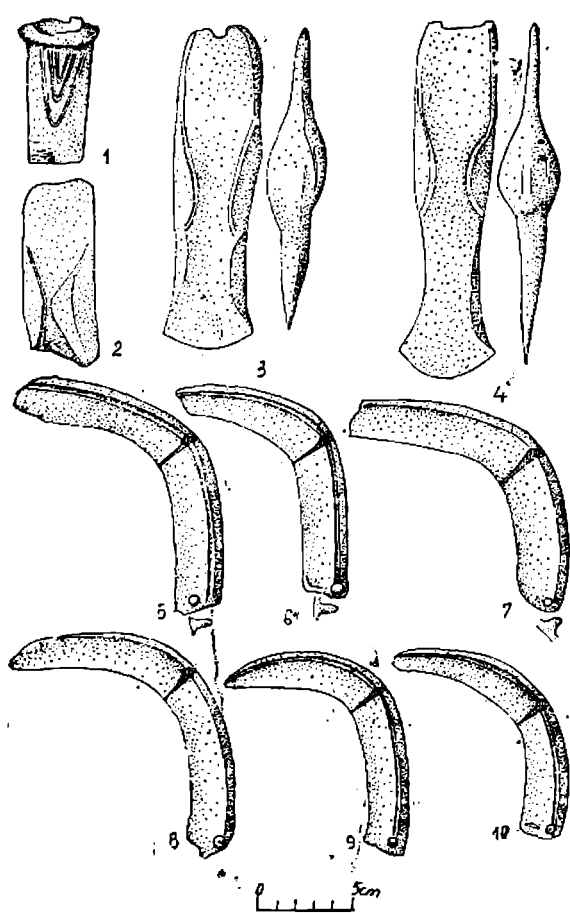

Pl. 103. — Aiud.

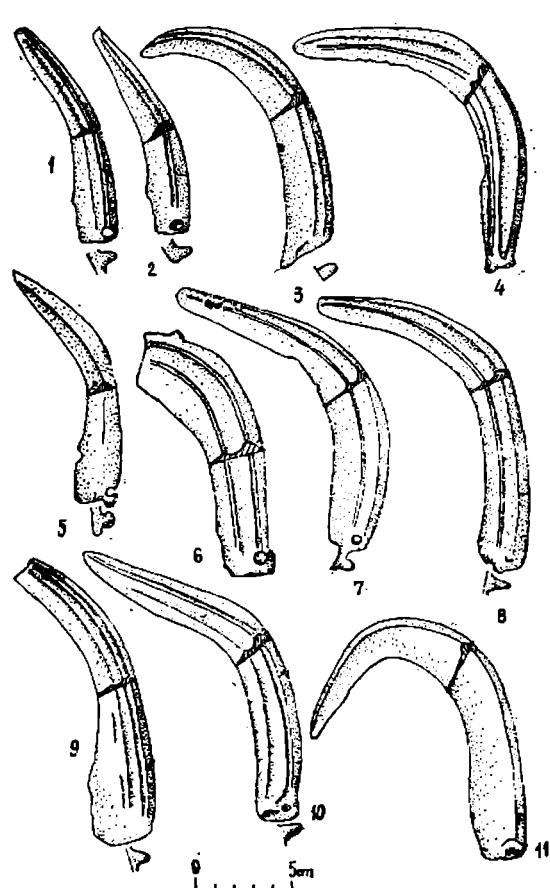

<https://www.kitnet.ro>

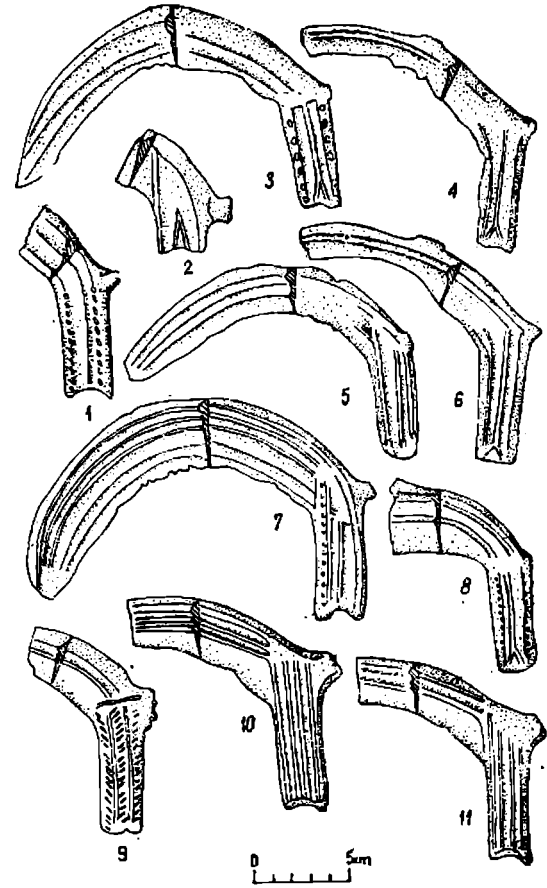

Pl. 105. — Aiud.

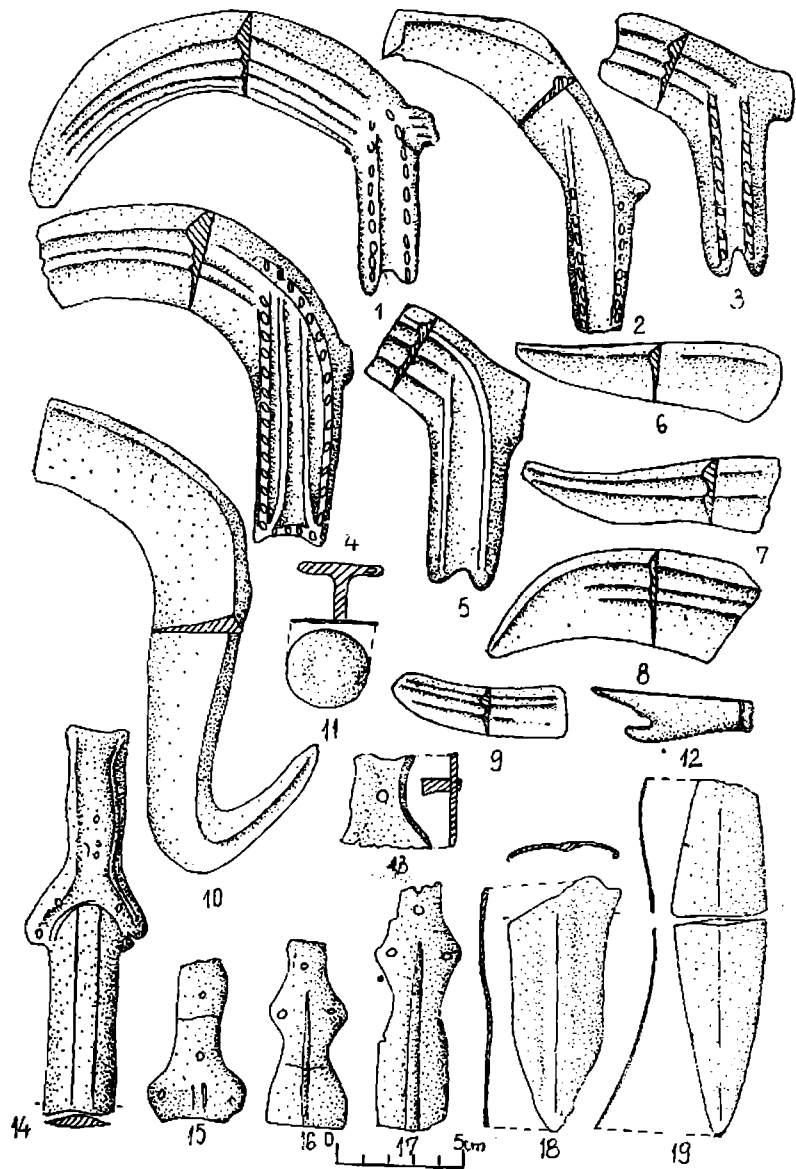

Pl. 106. — Aiud.

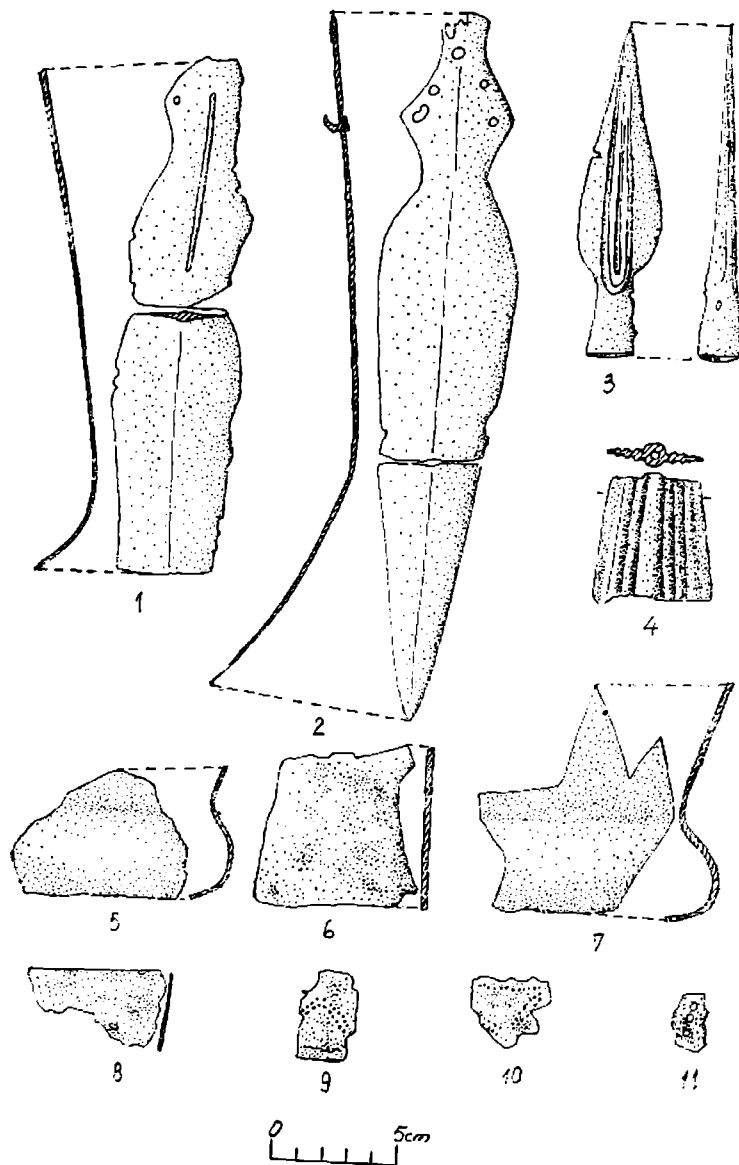

Pl. 107. — Aiud.

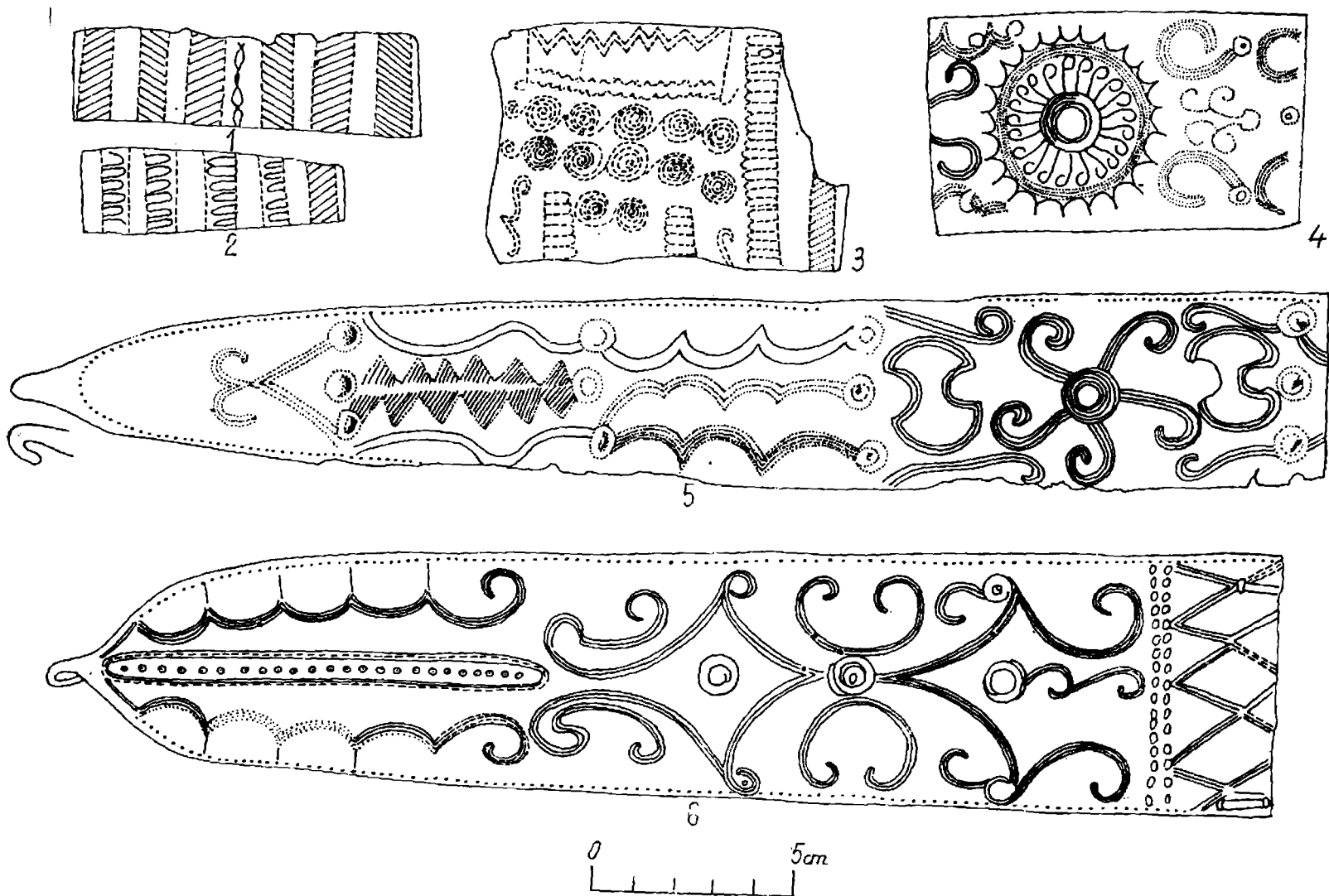

Pl. 108. - Aiud.

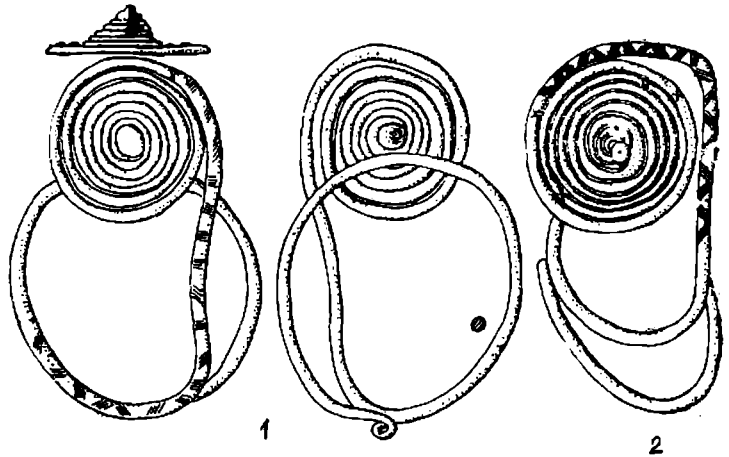

1

2

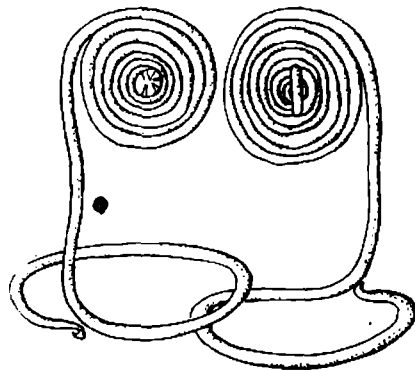

3

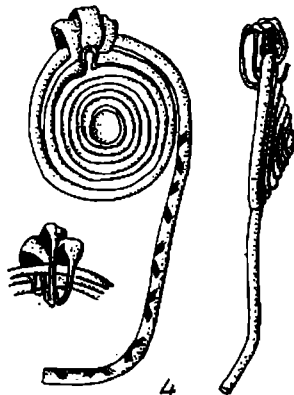

4

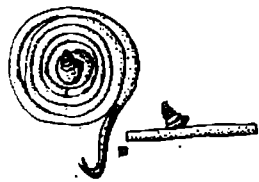

5



6

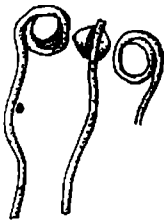

7

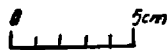

Pl. 109. — Aiud.

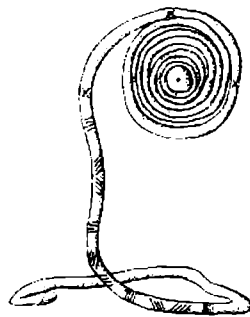

1

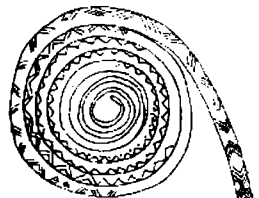

2

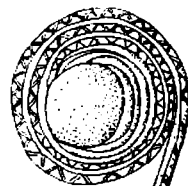

3



4

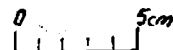
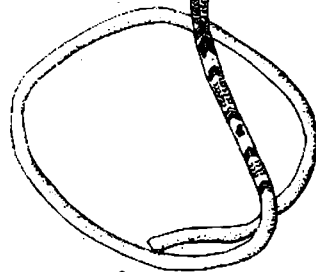

Pl. 110. — Aiud.

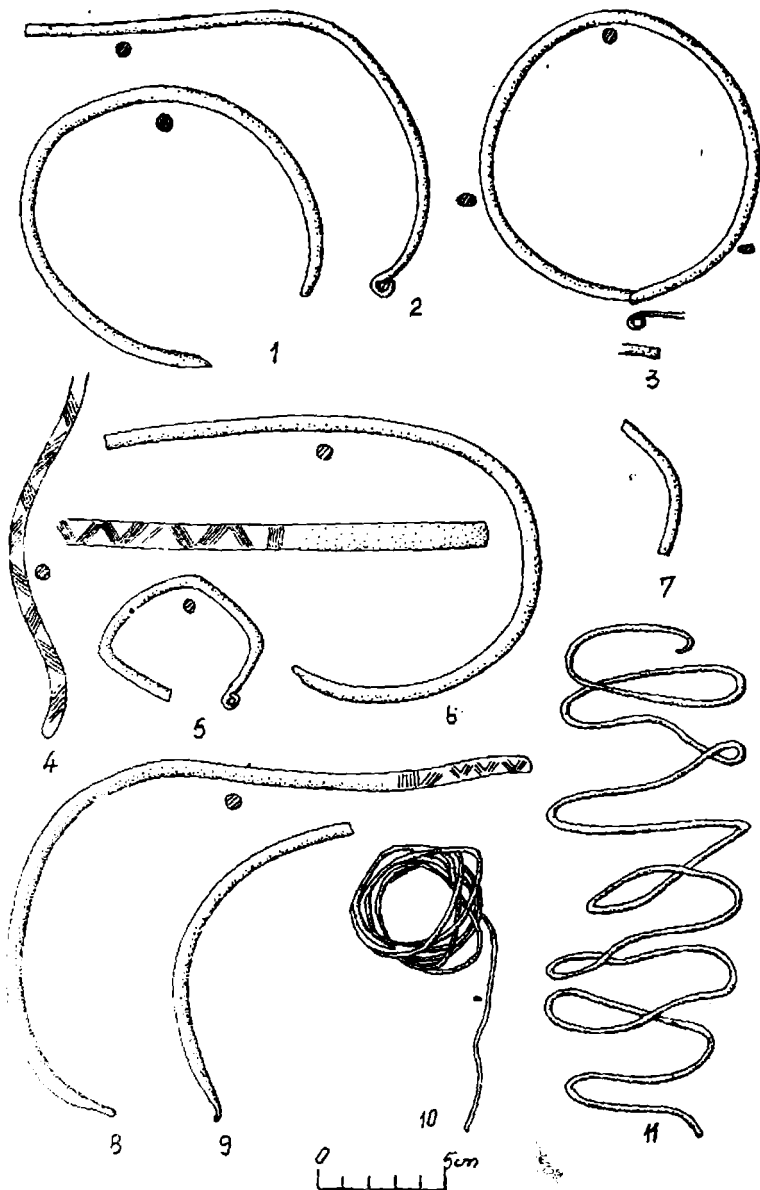

Pl. 111. - Aiud.

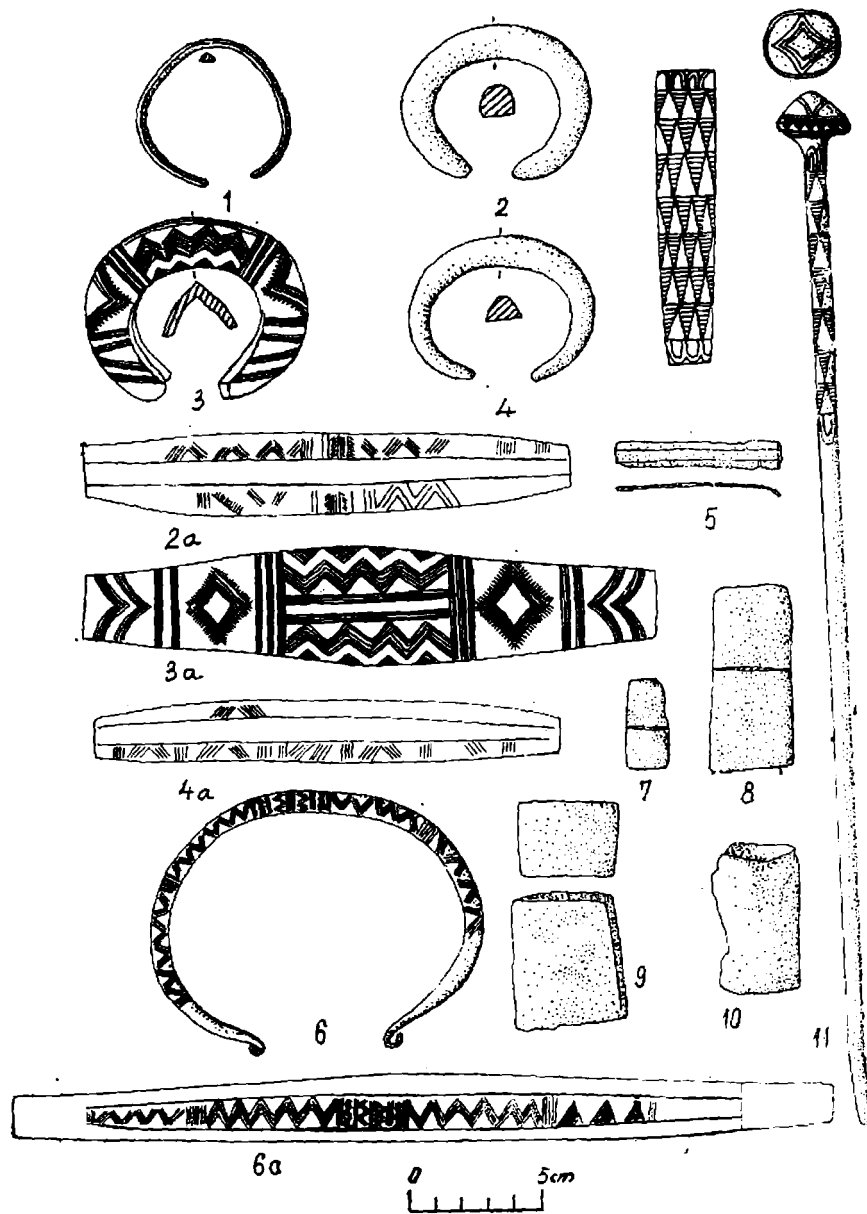

Pl. 112. - Aiud.

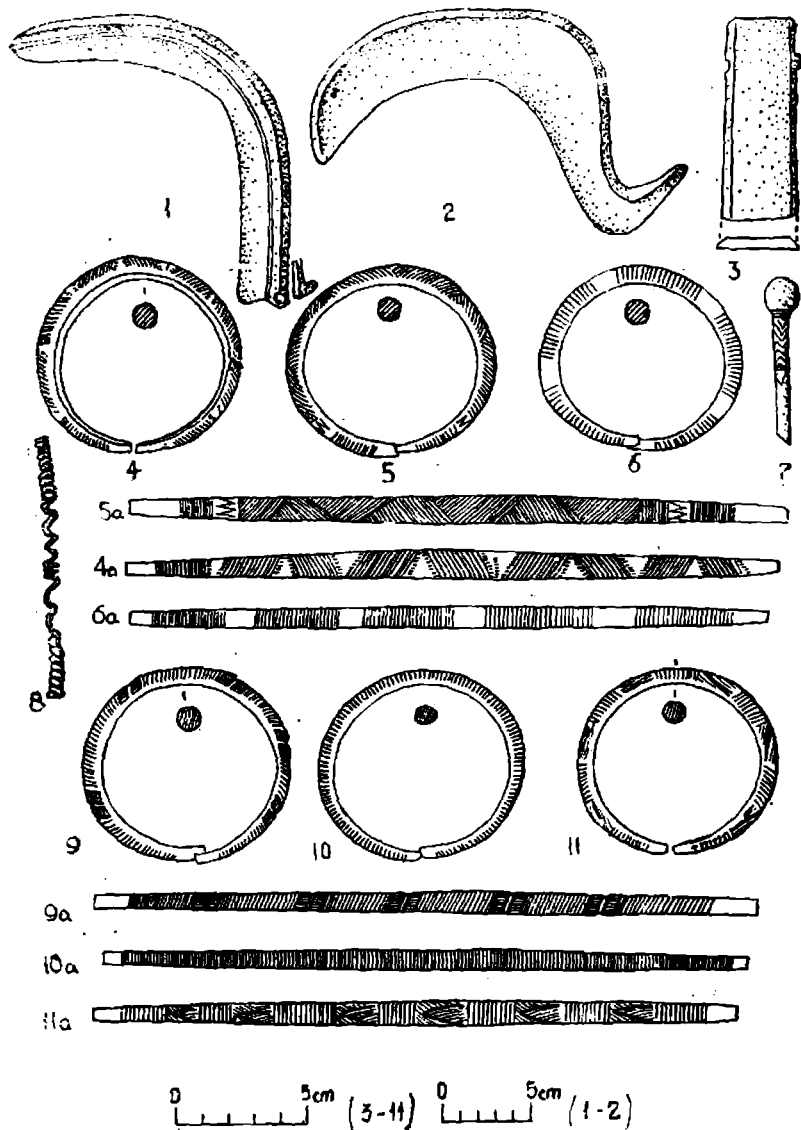

Pl. 113. — Altina.

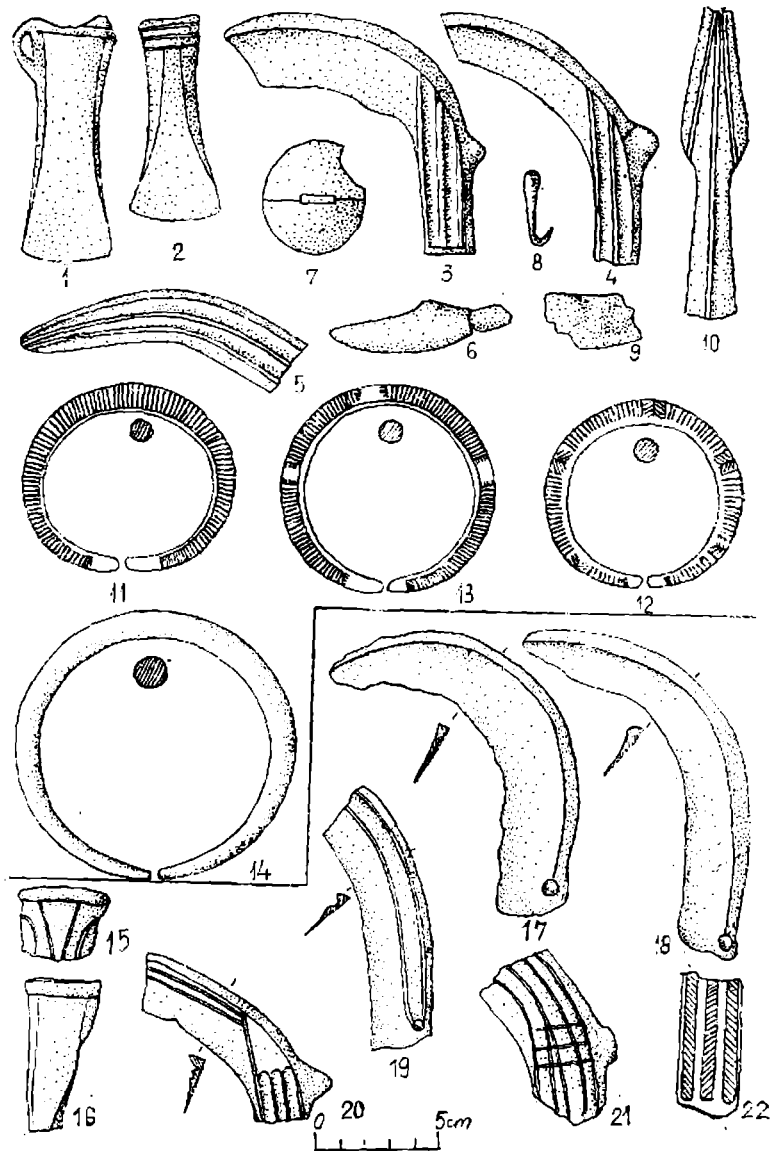

Pl. 114. — Aluniș (1-14); Band (15-22).

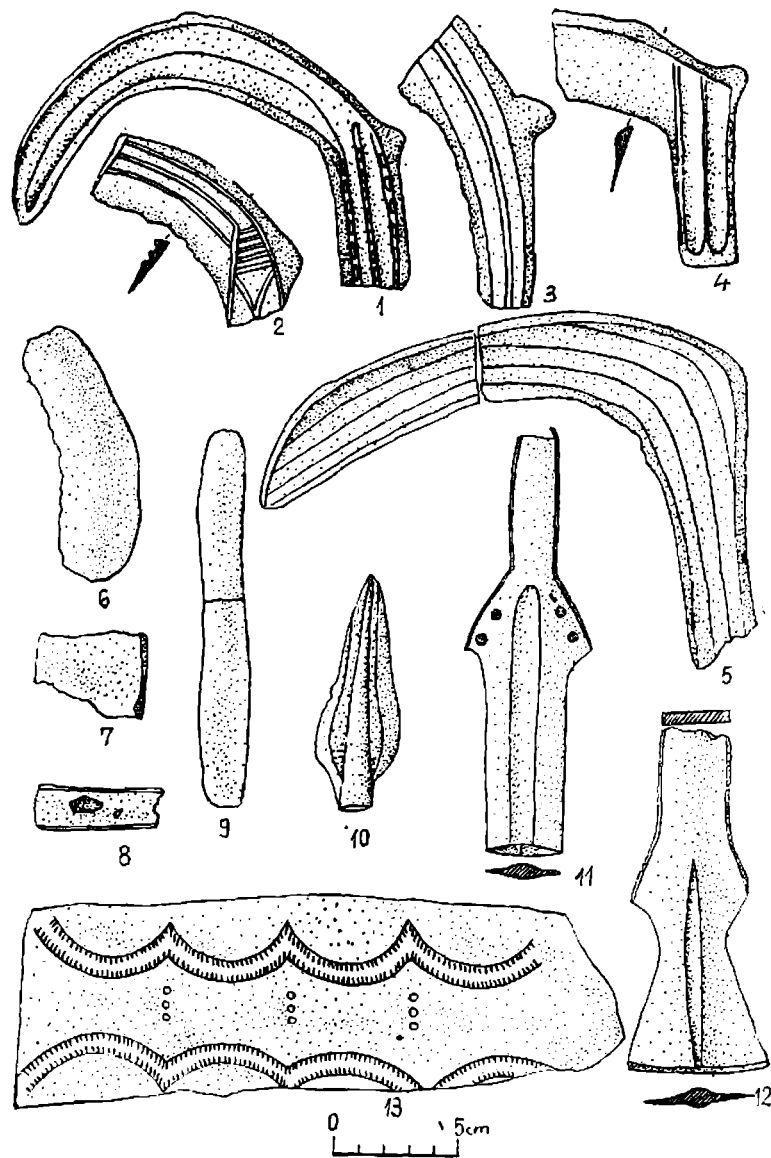

Pl. 115. - Band.

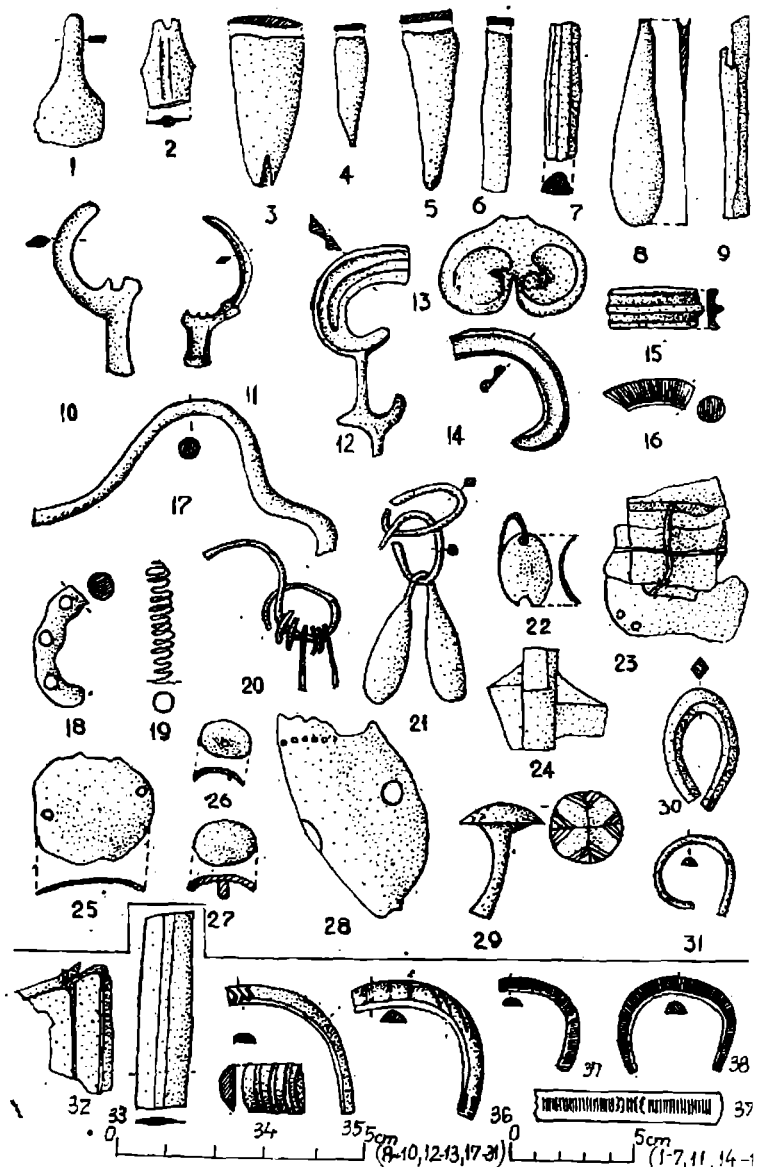

Pl. 116. - Band (1-31); Berzasca (32-38).

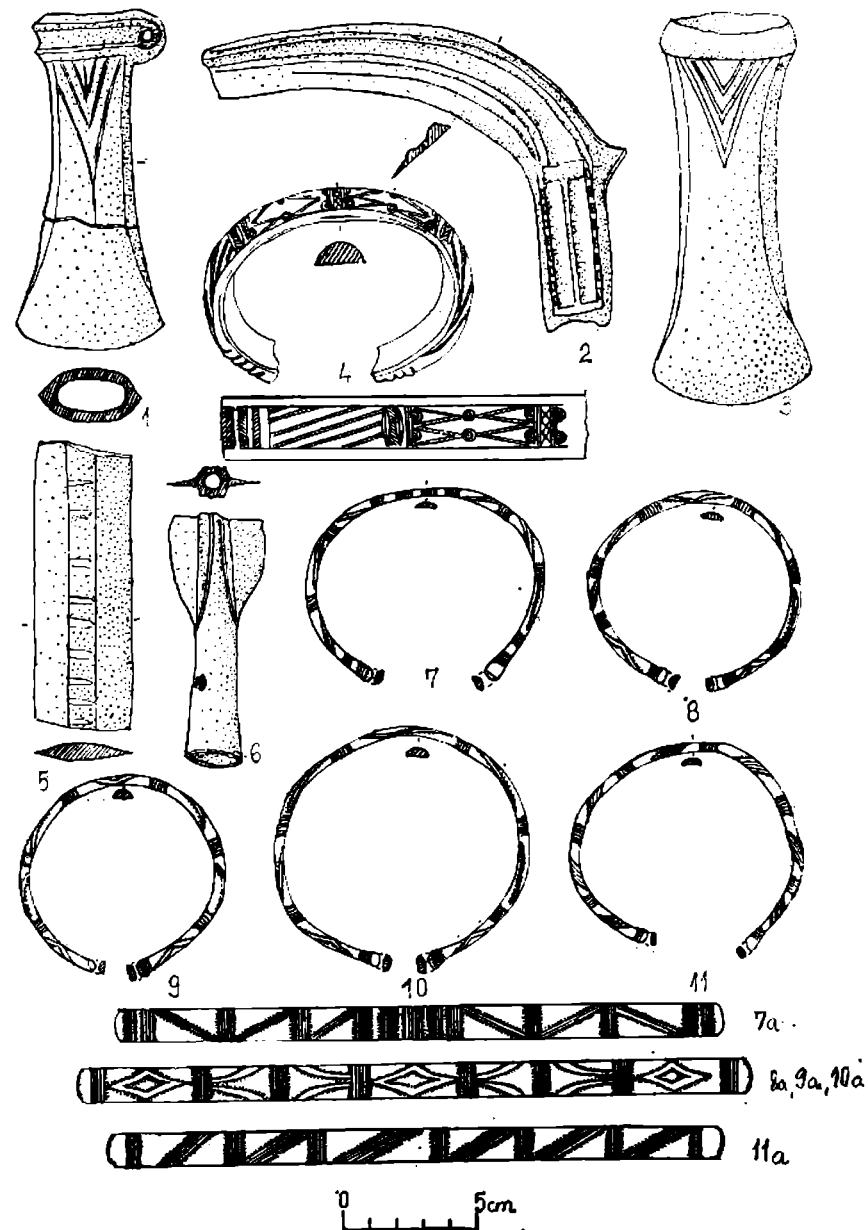

Pl. 117. — Berzasca.

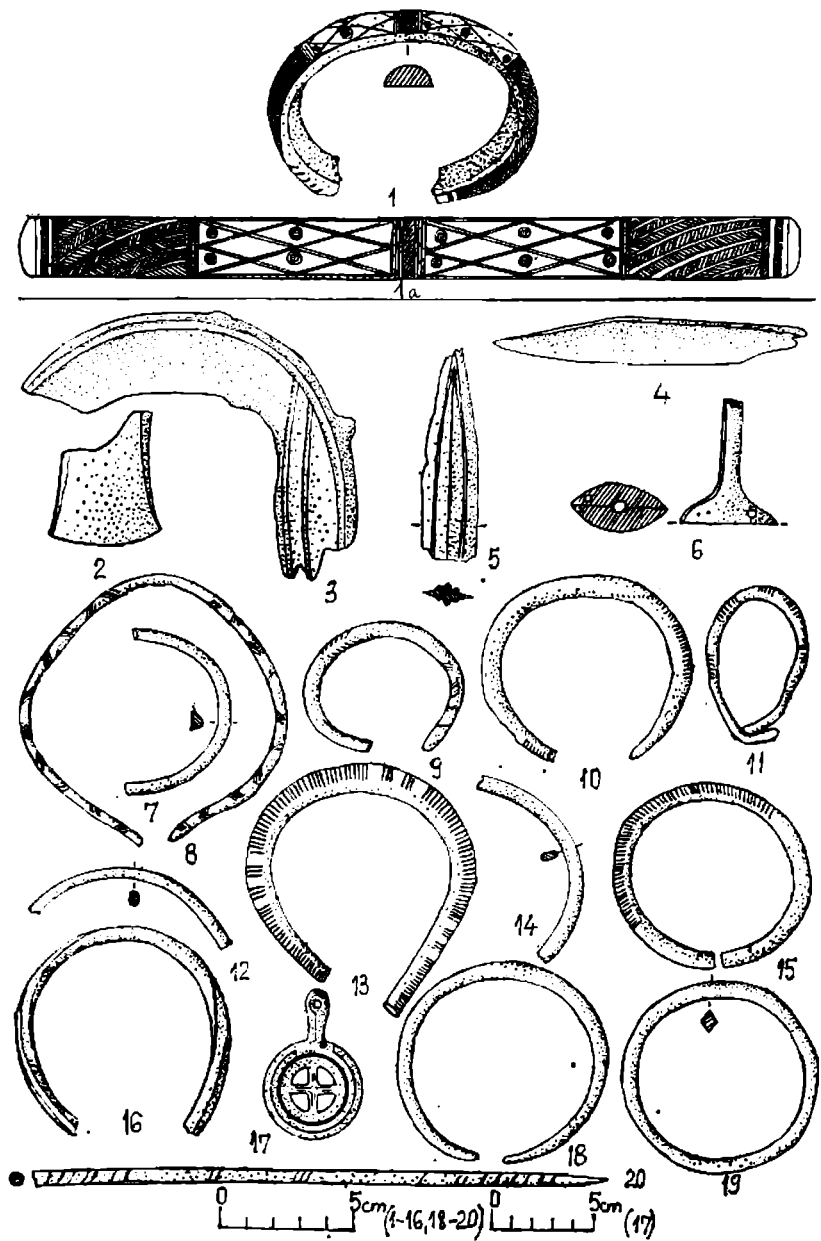

Pl. 118. — Berzasca (1); Biharia (2-20).

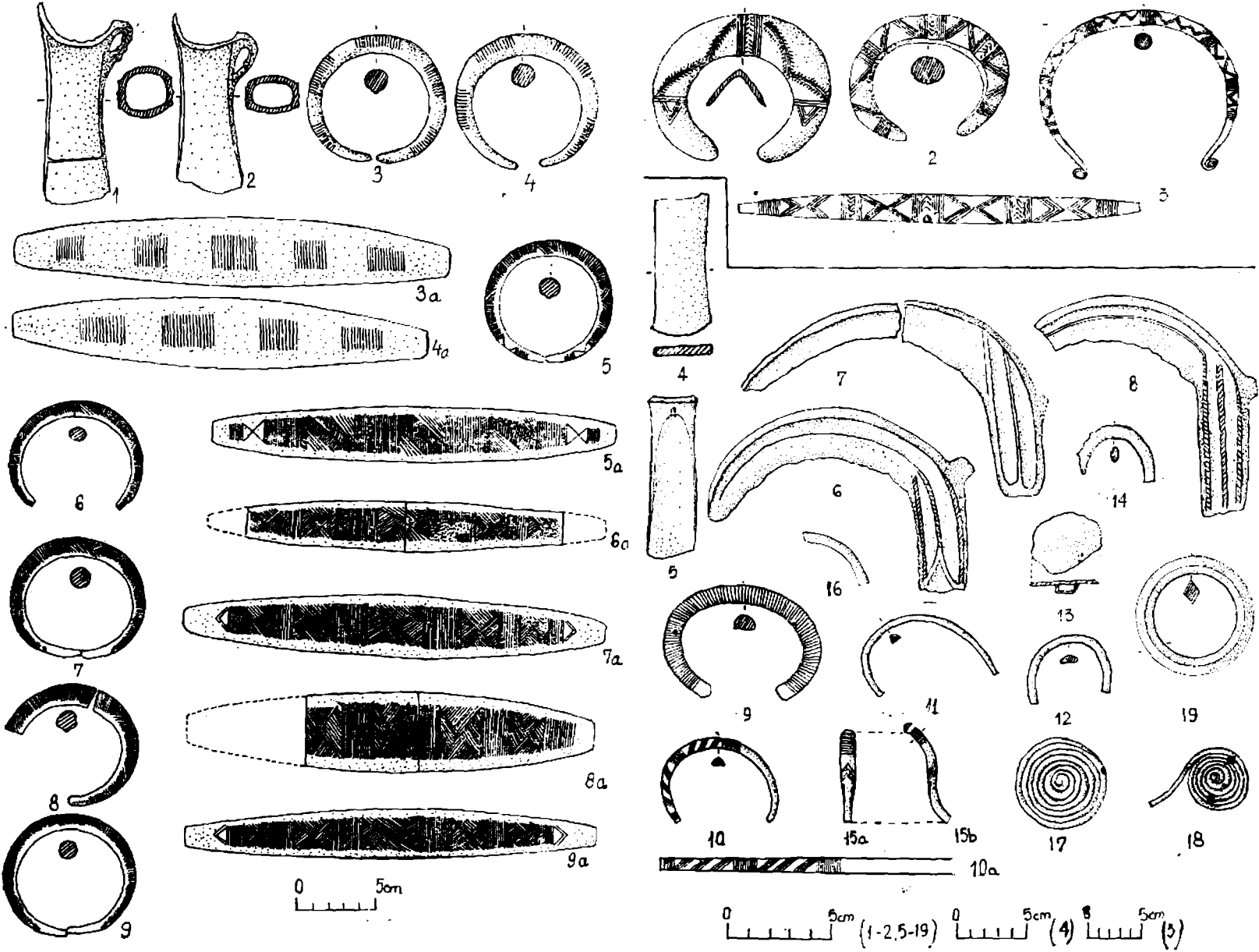

Fl. 119. - Birsana.

https://www.researchgate.net/publication/3261120 - Bocşa (Bocşa Română) (1-3); Bocşa (Bocşa Montană) (4-19).

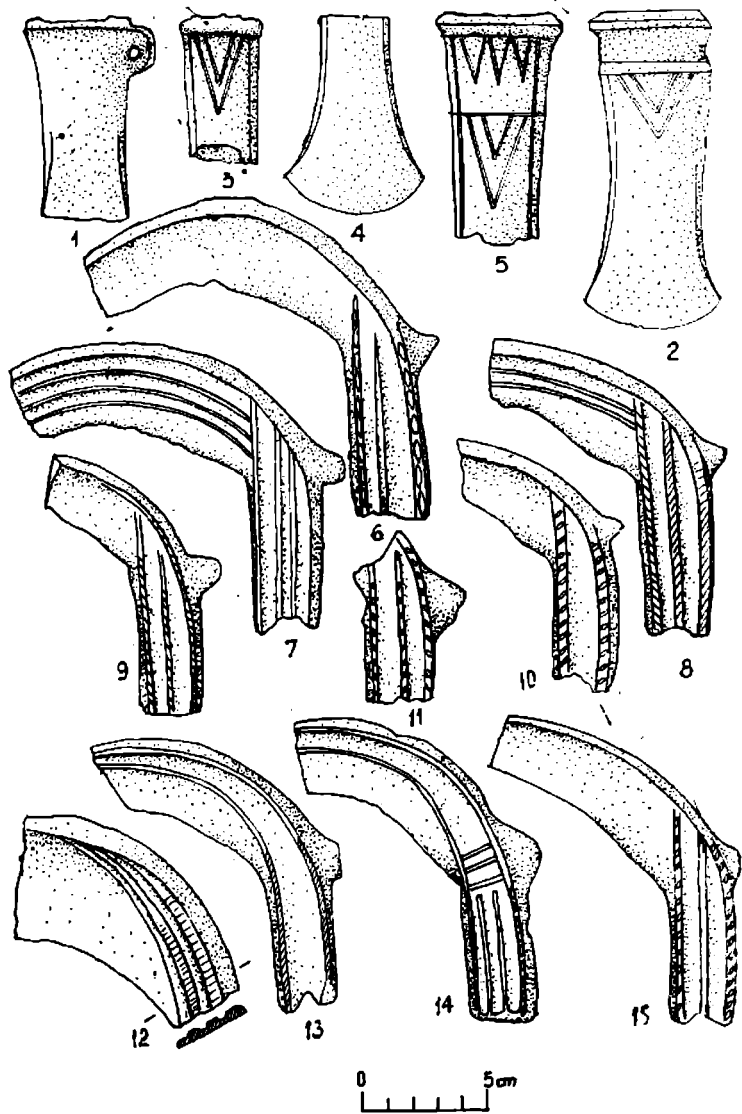

Pl. 121. — Bogata (Bogata de Mures).

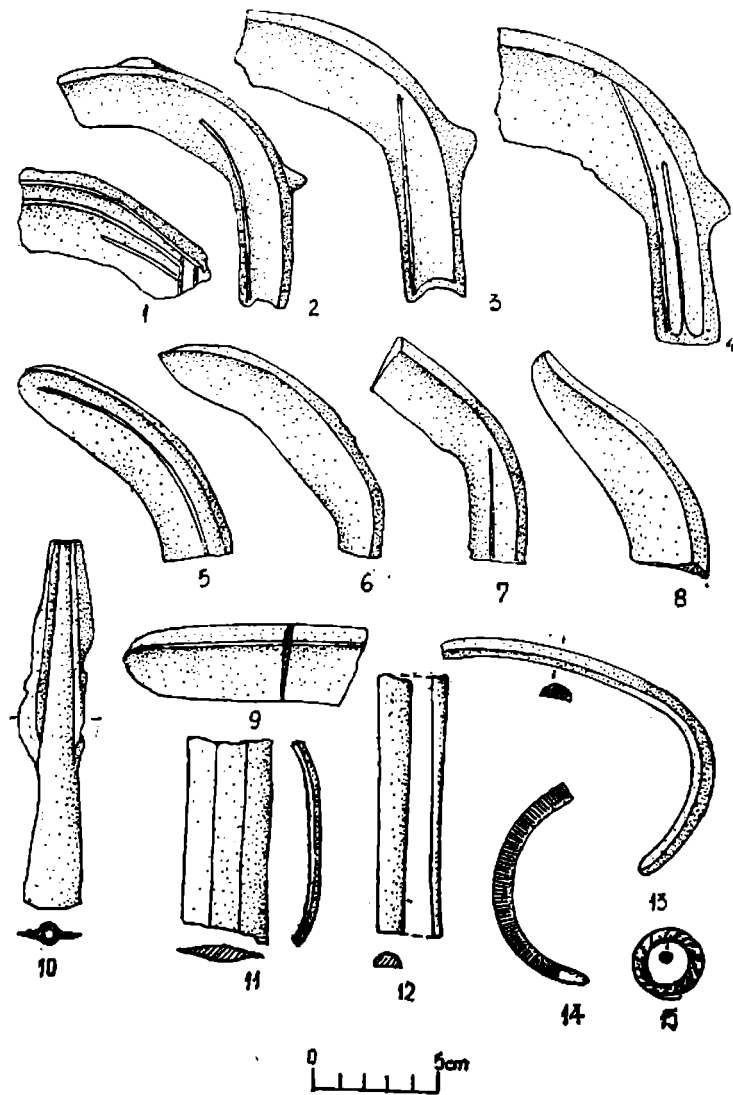

Pl. 122. — Bogata (Bogata de Mures).

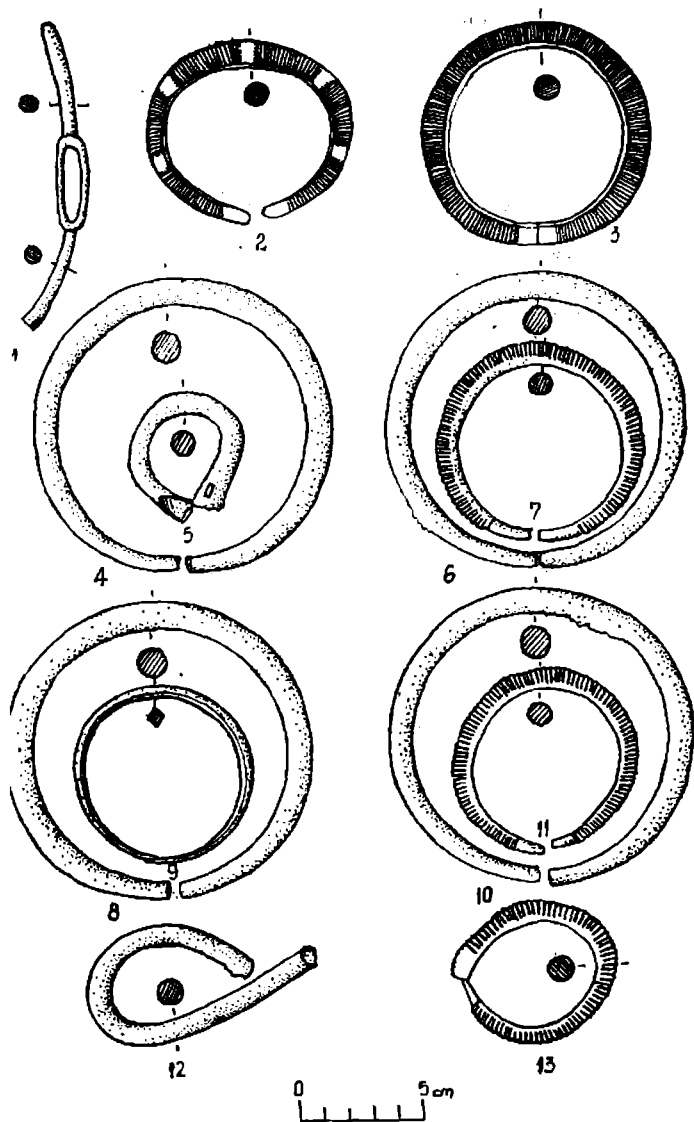

Pl. 123. — Bogata (Bogata de Jos).

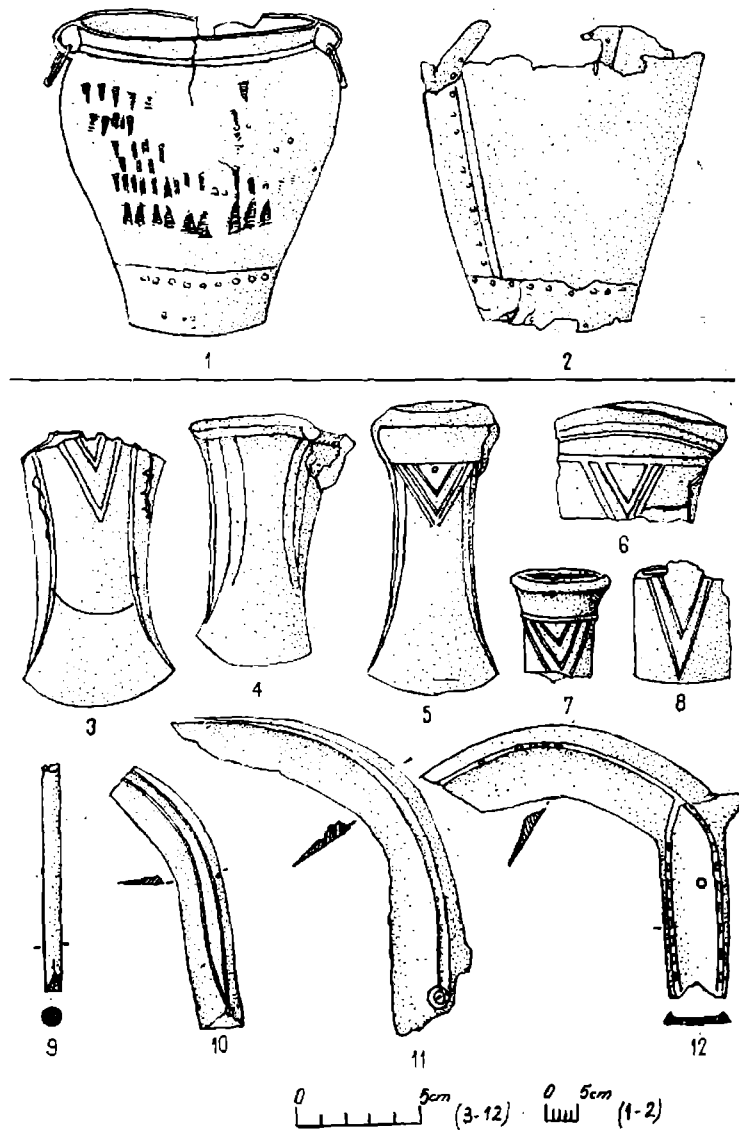

Pl. 124. — Brincovenesti (1-2); Caransebes (3-12).

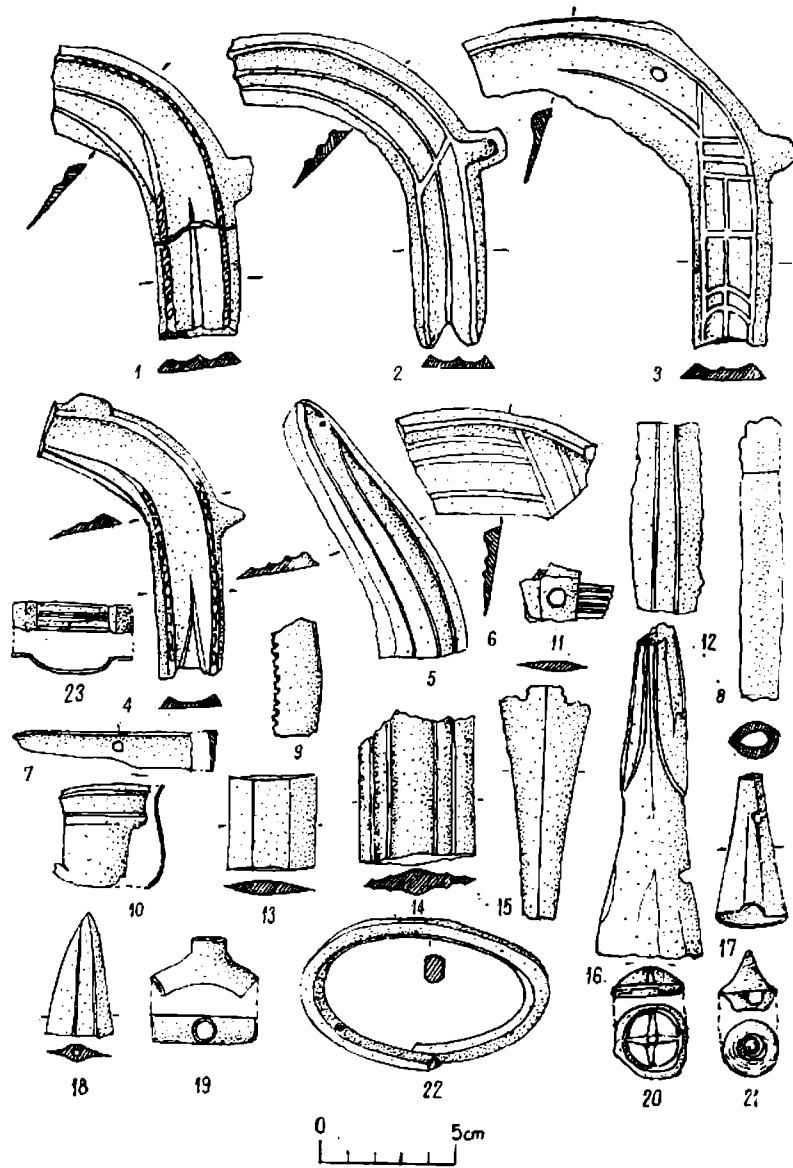

Pl. 125. — Caransebeș.

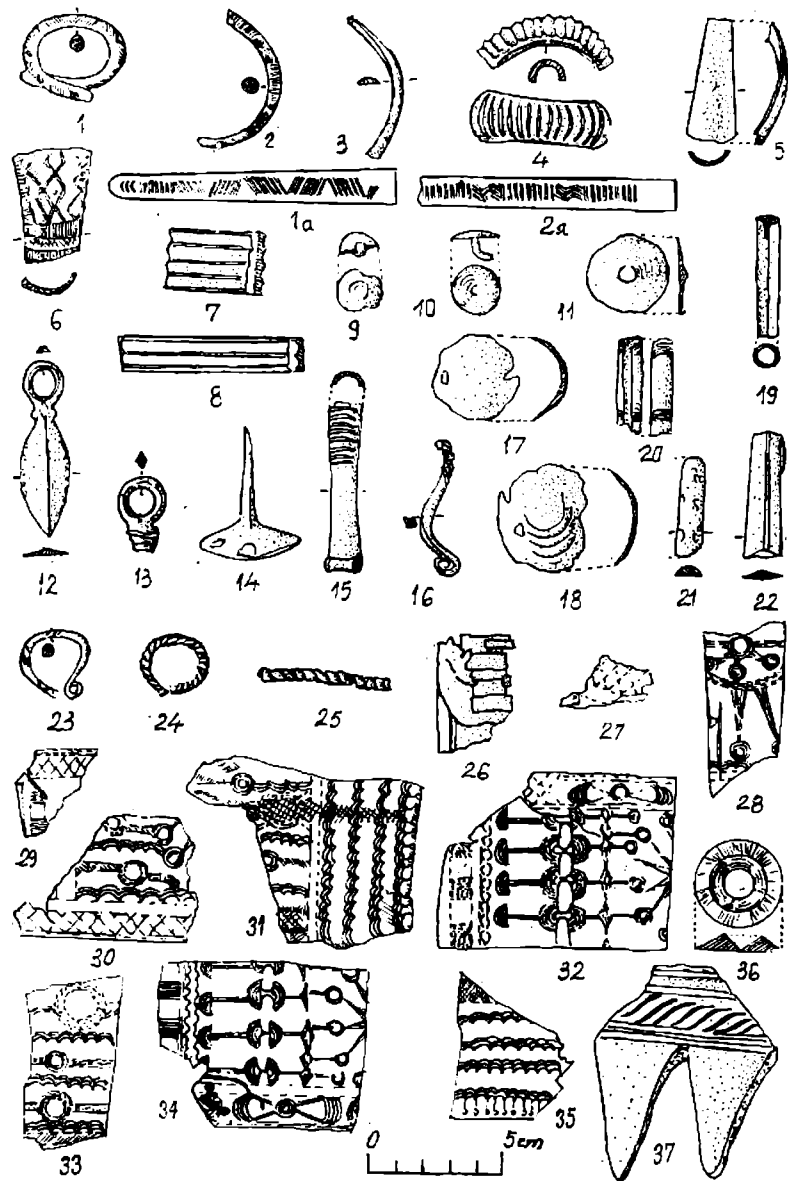

Pl. 126. — Caransebeș.

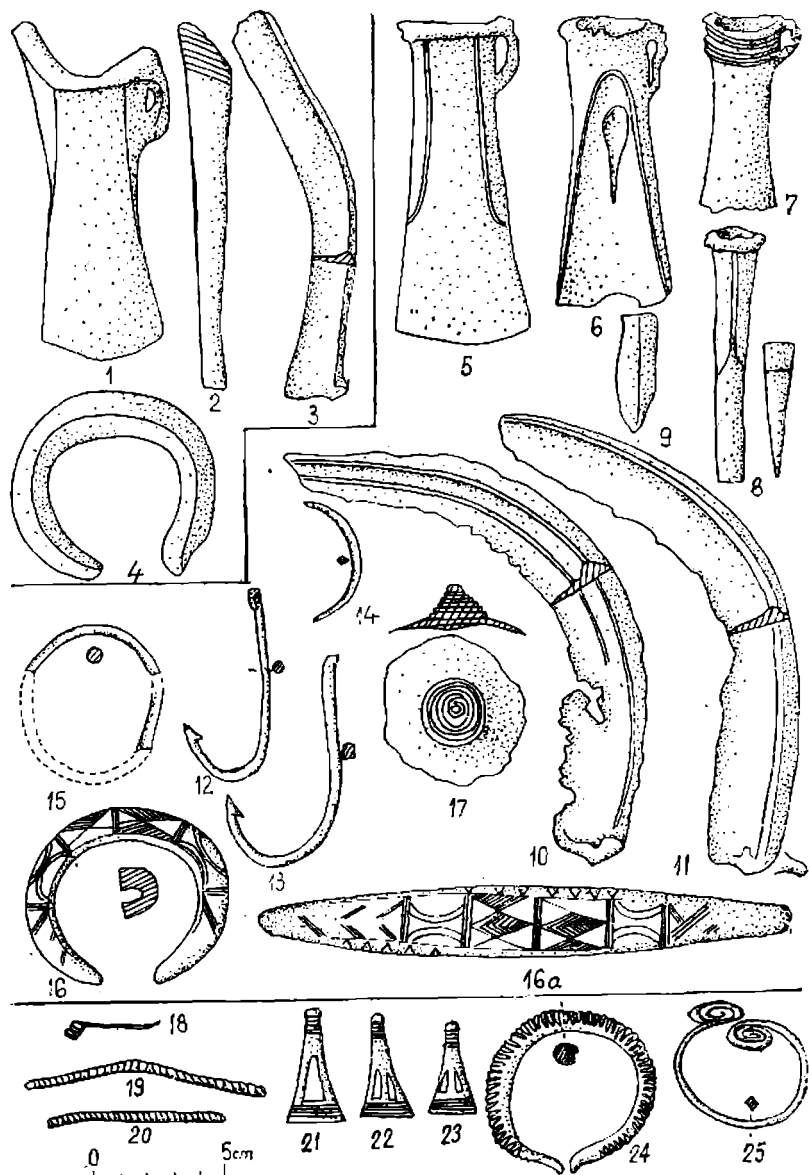

Pl. 127. — Cănaș III (1-4); Cetatea de Baltă (5-17); Chergheș (18-25).

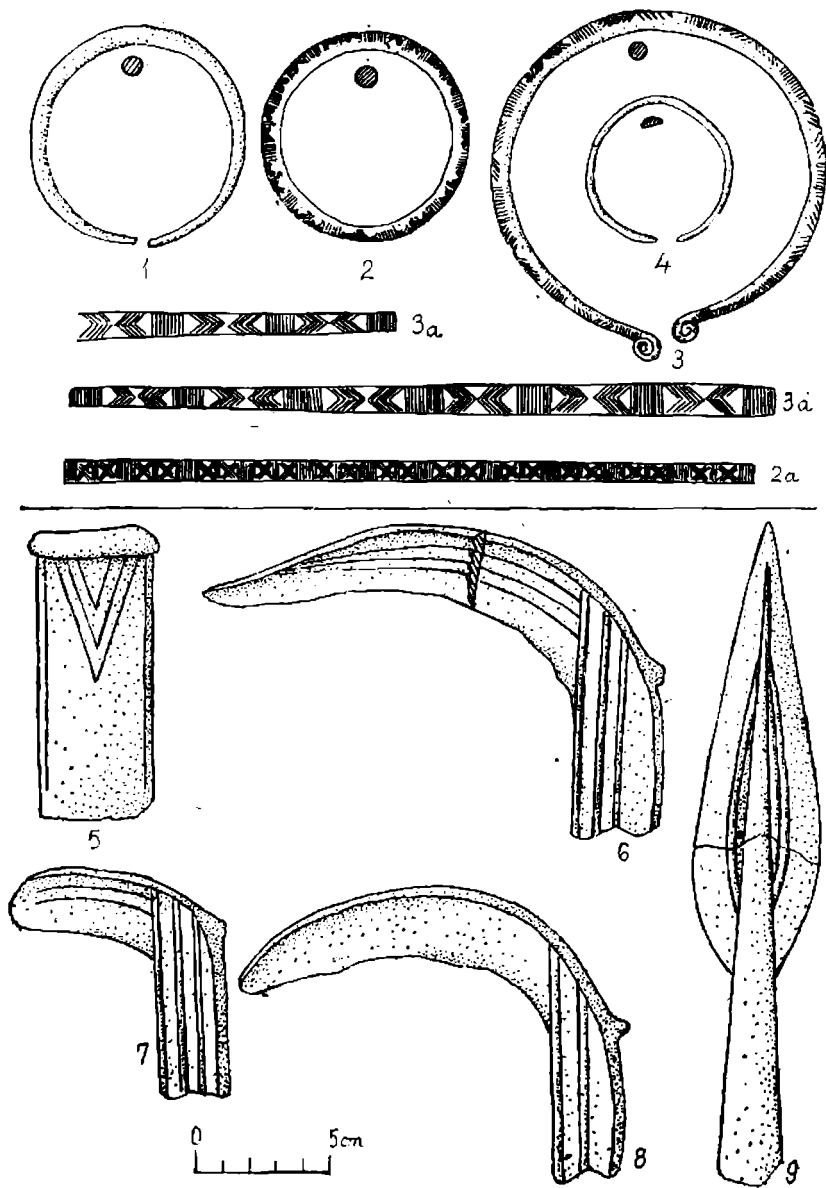

Pl. 128. — Chergheș (1-4); Cheșereu (5-9).

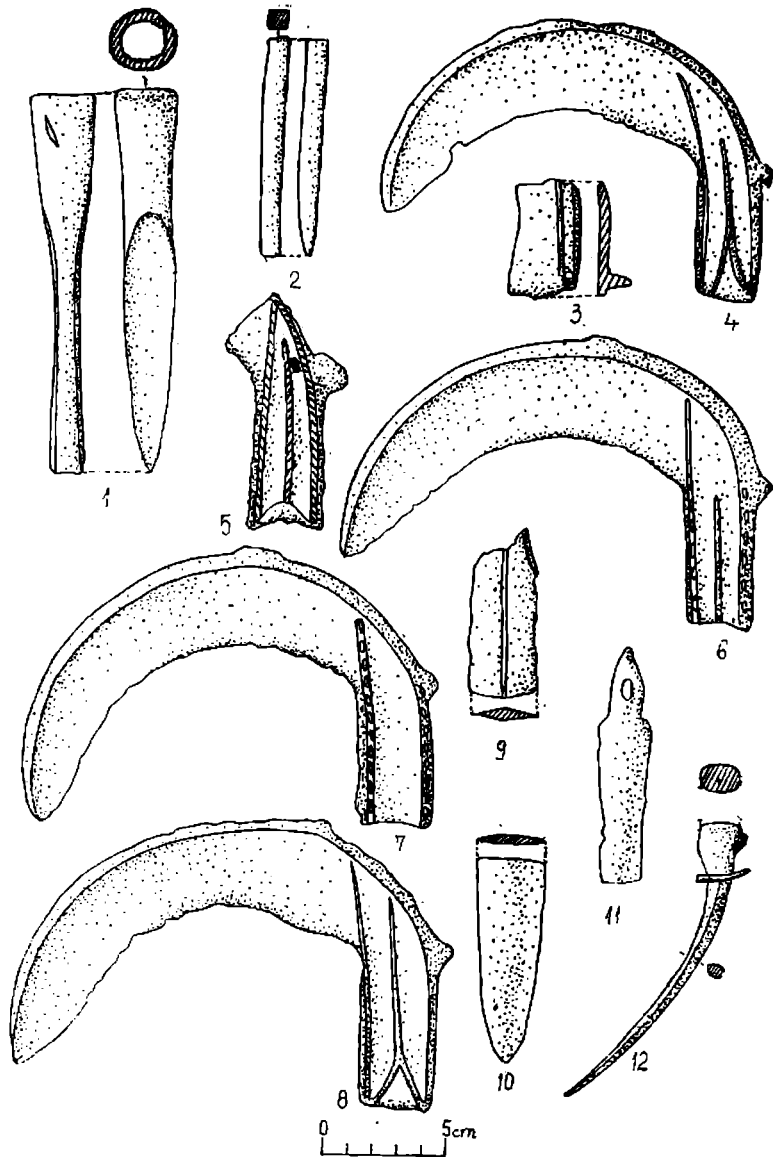

Pl. 129. — Cincu.

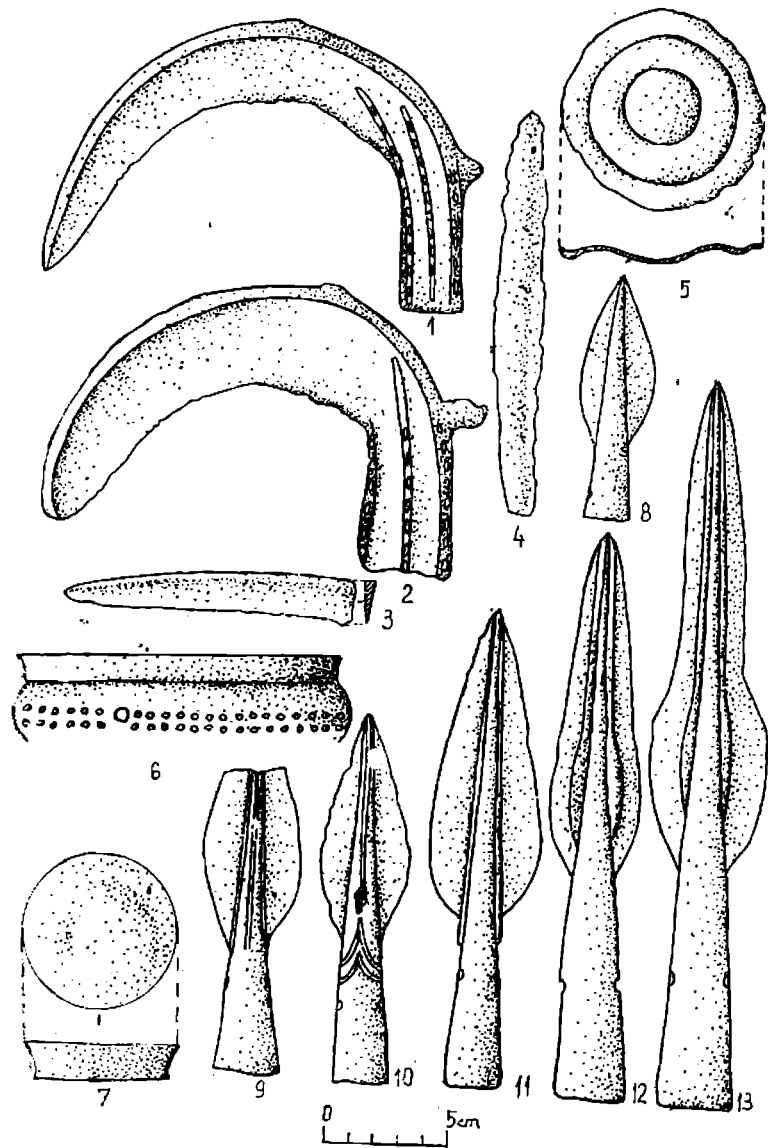

Pl. 130. — Cincu.

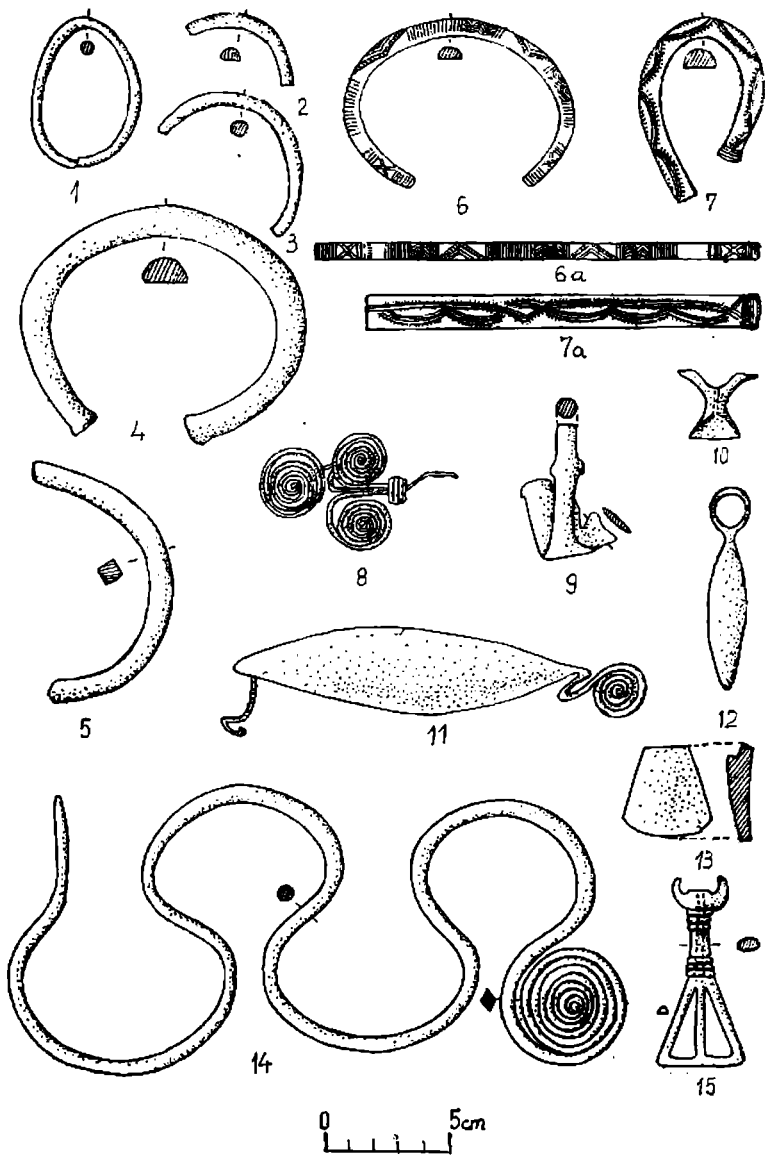

Pl. 131. — Ciucu.

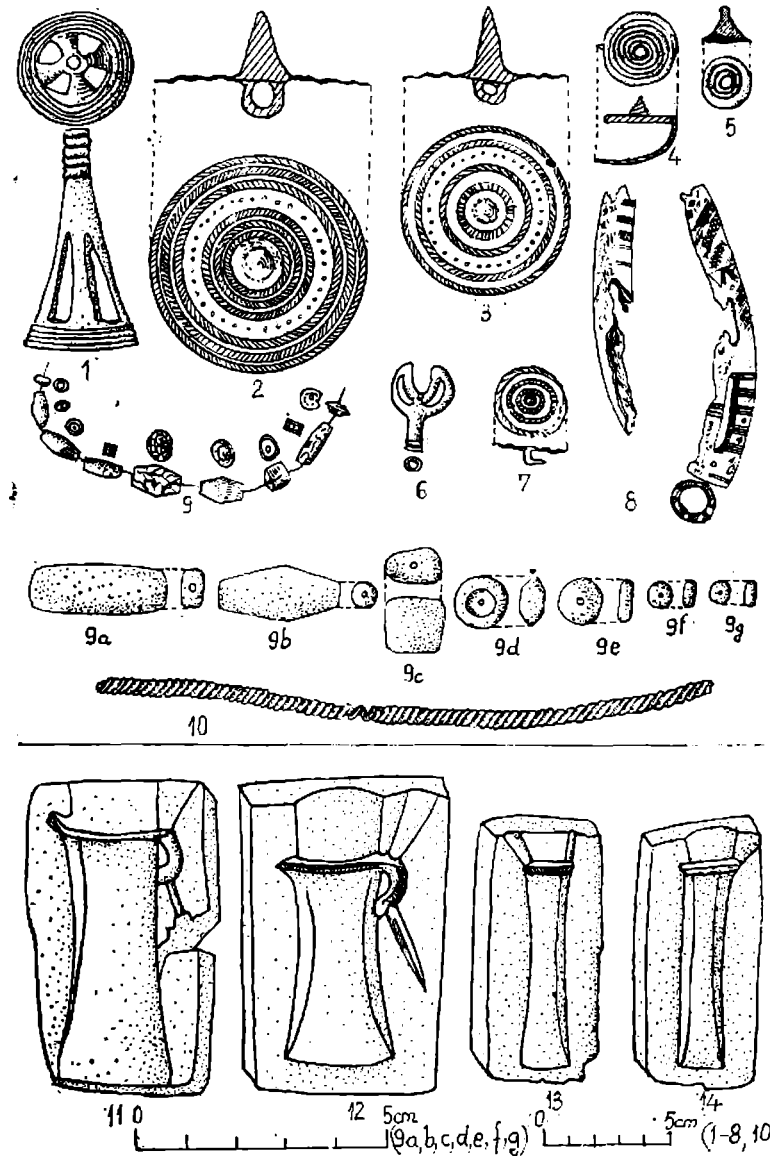

Pl. 132. — Cioclovina (1-10); Ciamești (11-14).

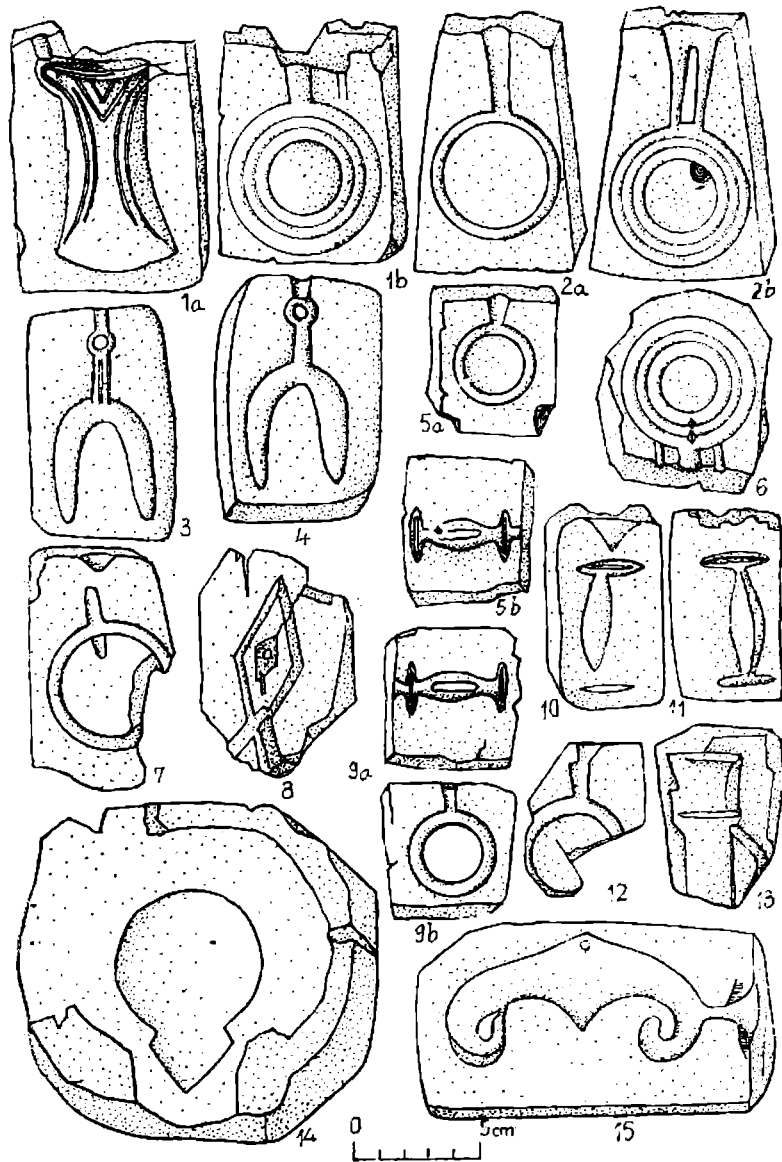

Pl. 133. - Ciamești.

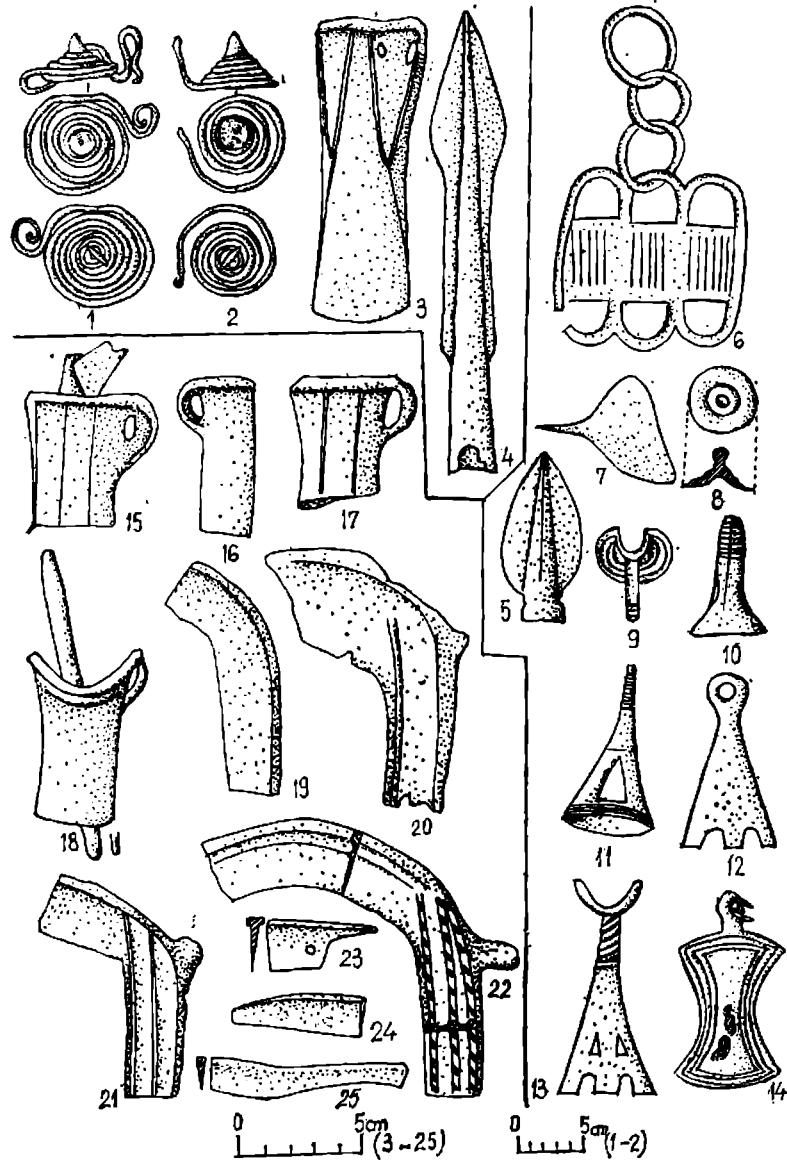

Pl. 134. - Crasna (1-4); Cubulcut (5-14); Cugir (15-25).

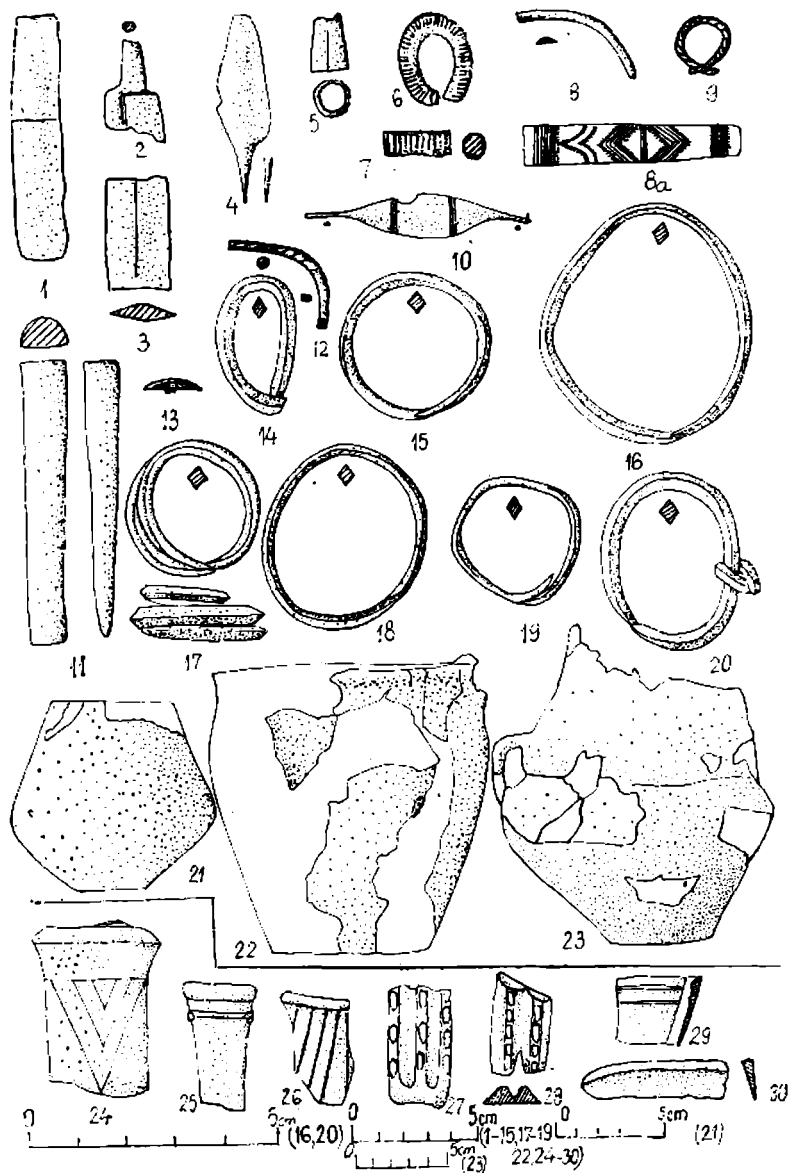

Pl. 135. — Cugir (1-23); Deva III (24-30).

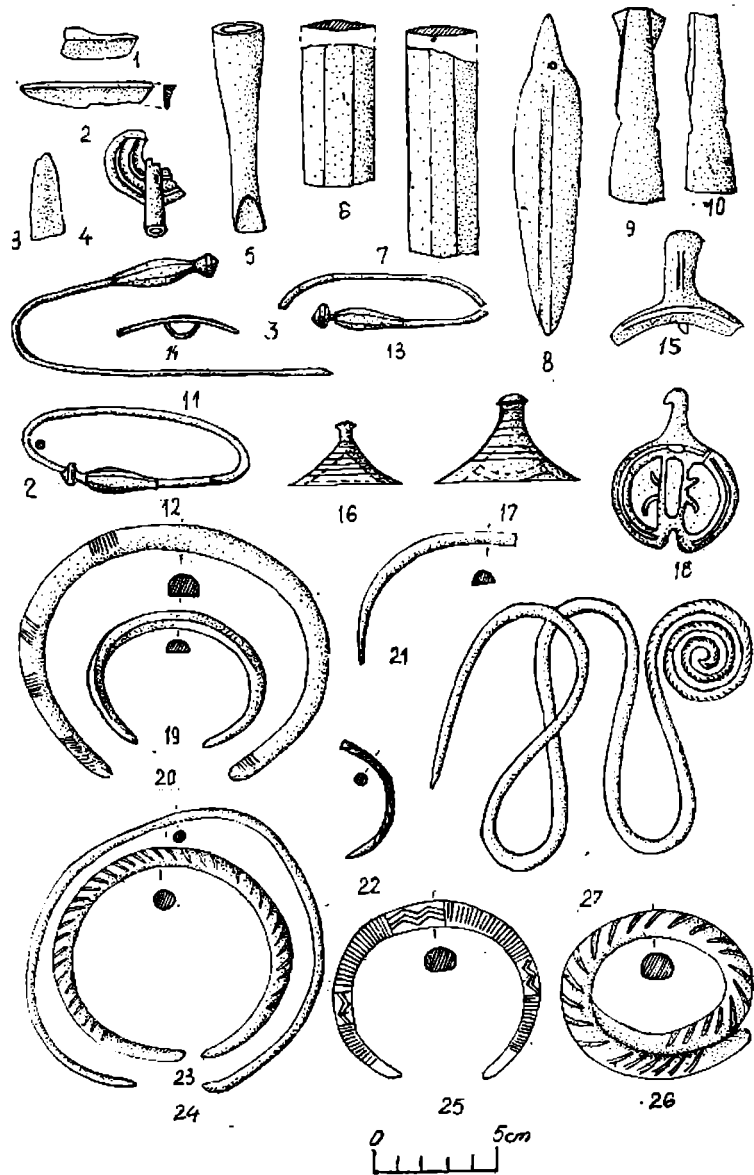

Pl. 136. — Deva III.

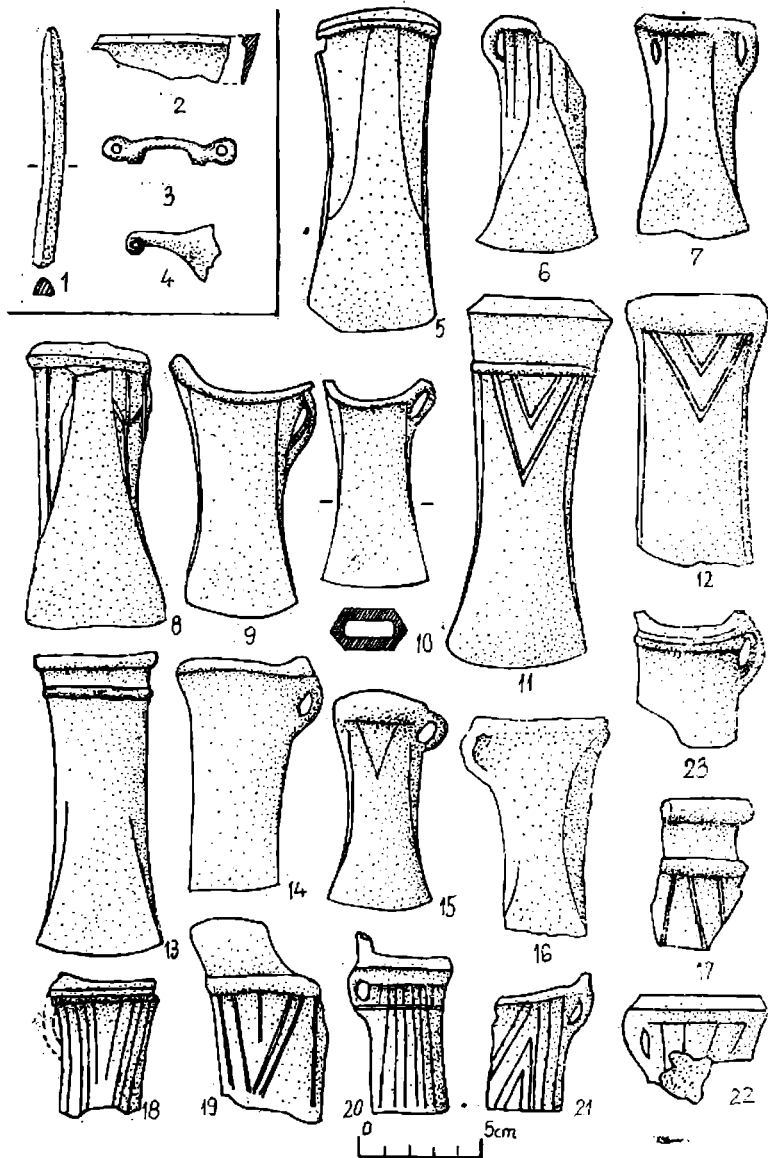

Pl. 137. - Deva III (1- 4); Dipsa (5-22).

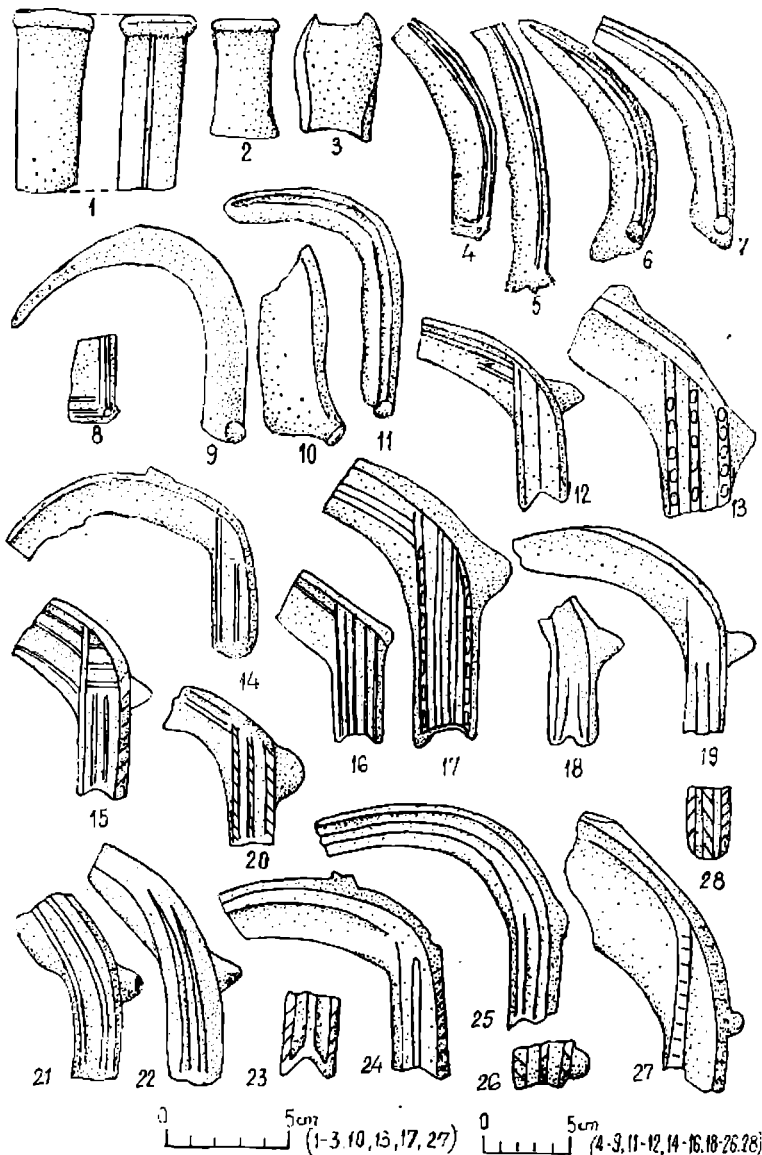

Pl. 138. - Dipsa.

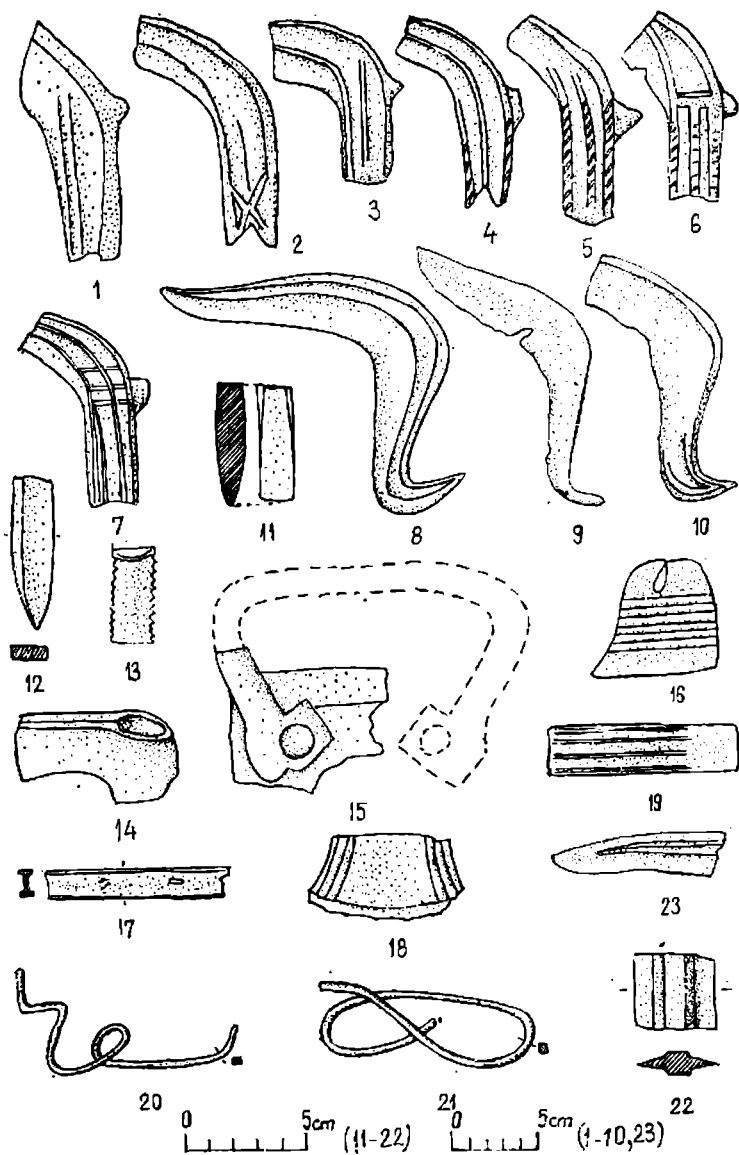

Pl. 139. — Dipsa.

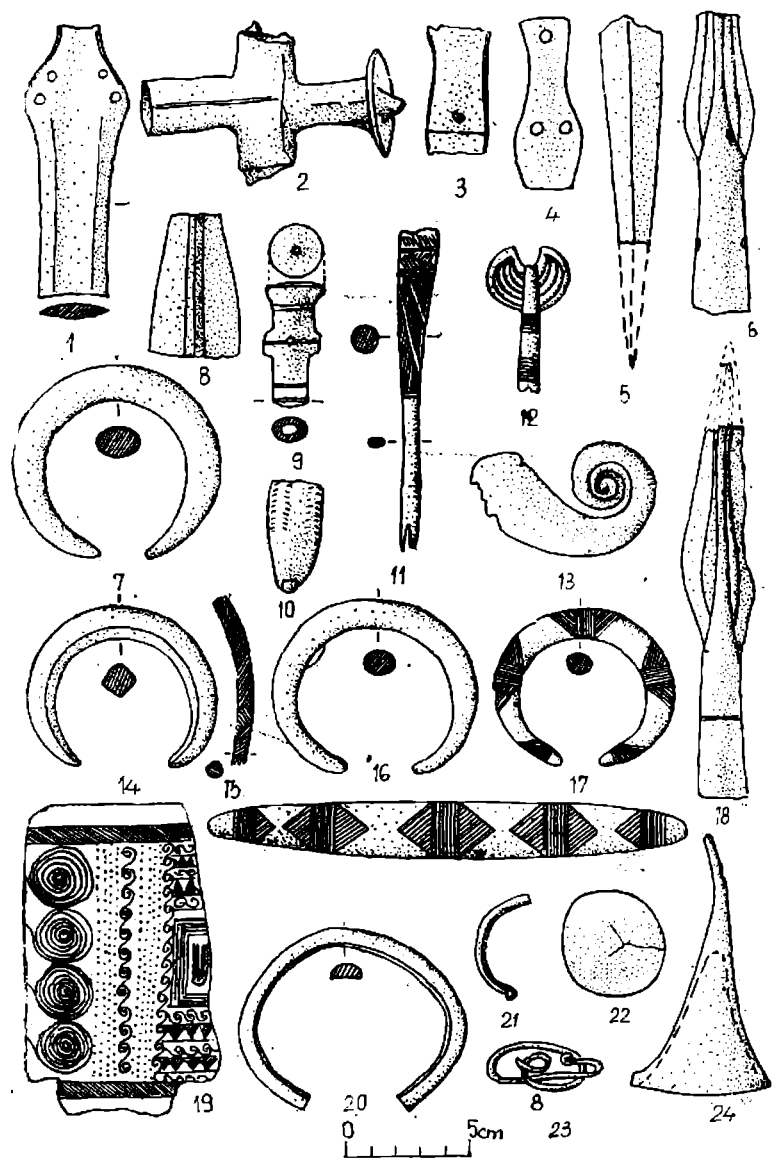

Pl. 140. — Dipsa.

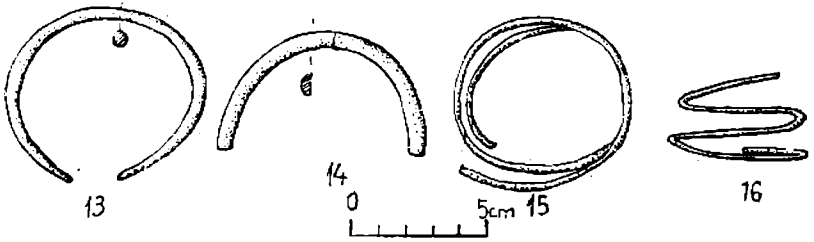
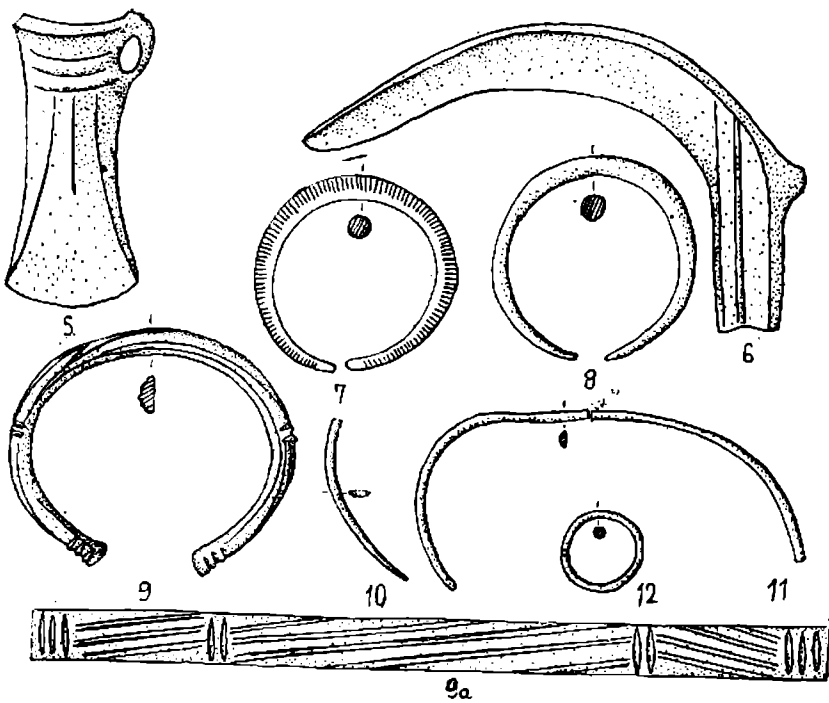
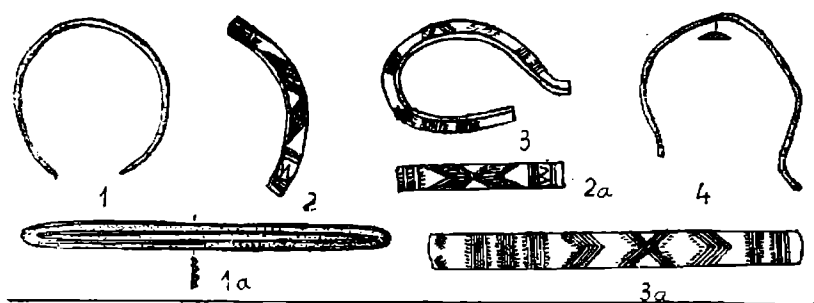

Pl. 141. — Dipsa (1-4); Dumbrava (5-16).

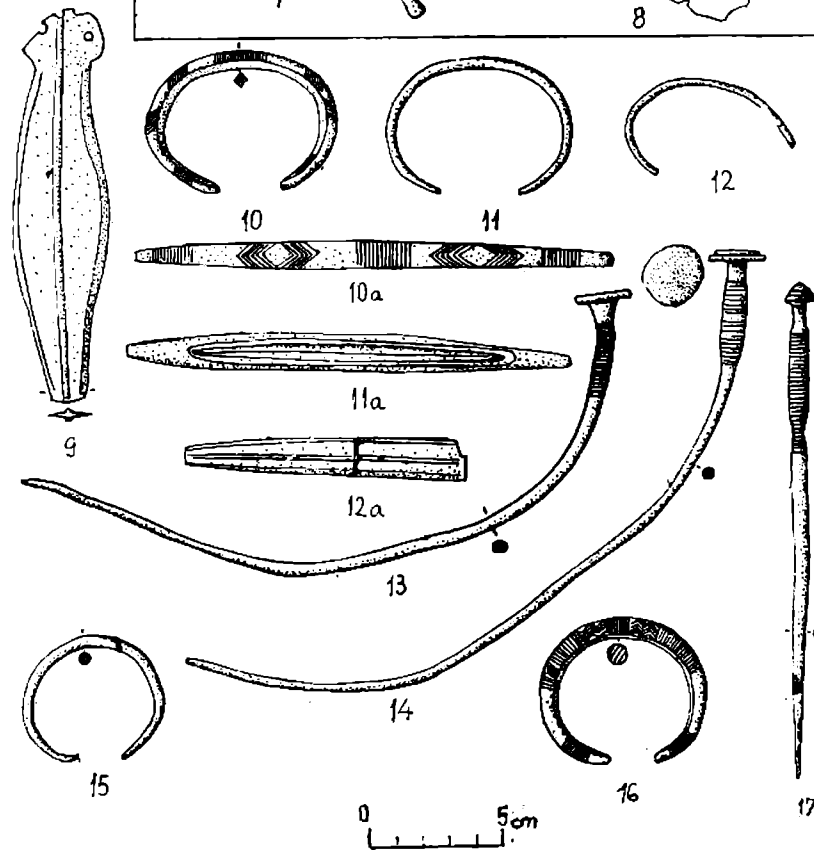
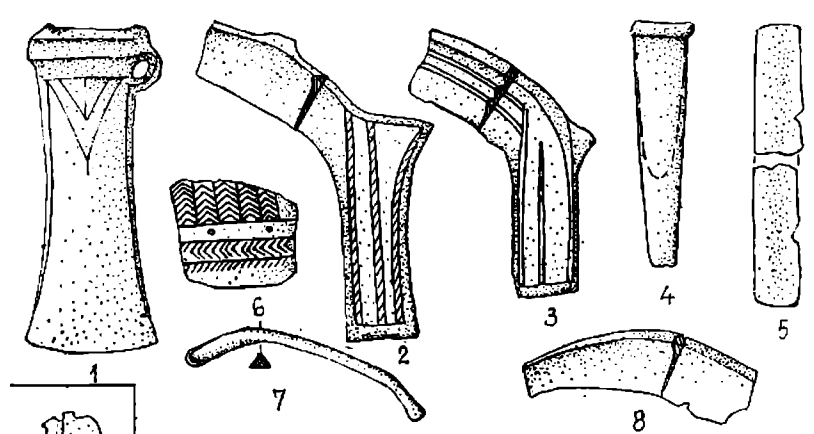

Pl. 142. — Dumesti (1-8); Felnac (9-17).

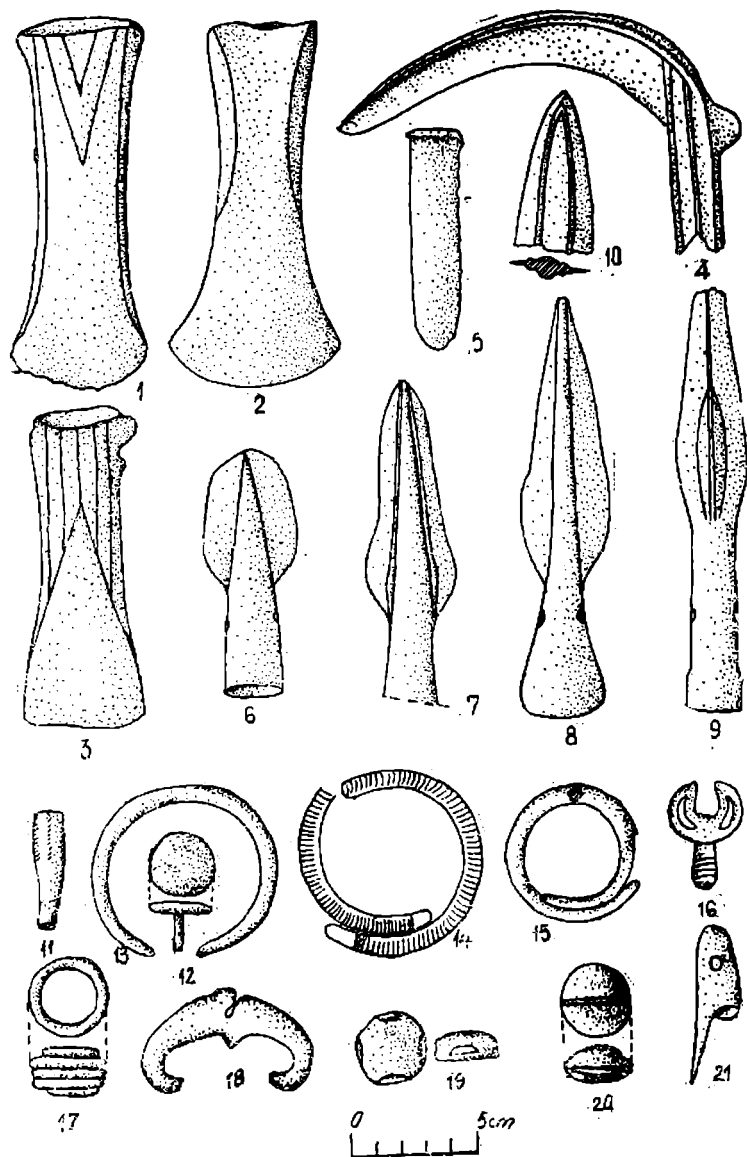

Pl. 143. — Ertecinii de Piatra.



Pl. 144. — Gad (1-12); Galospetreu (13-16).

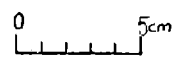
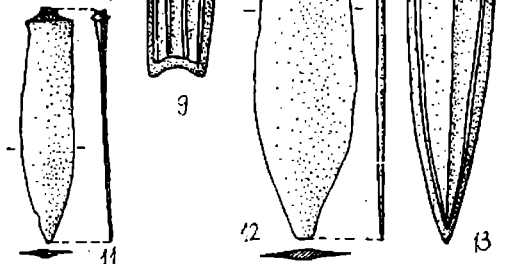
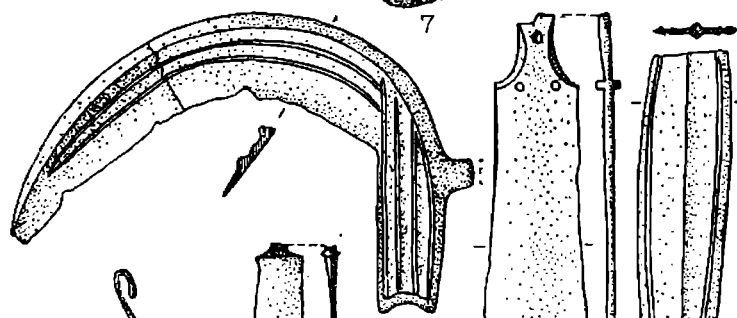
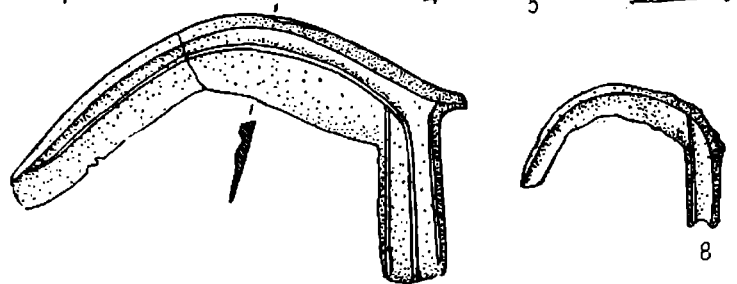
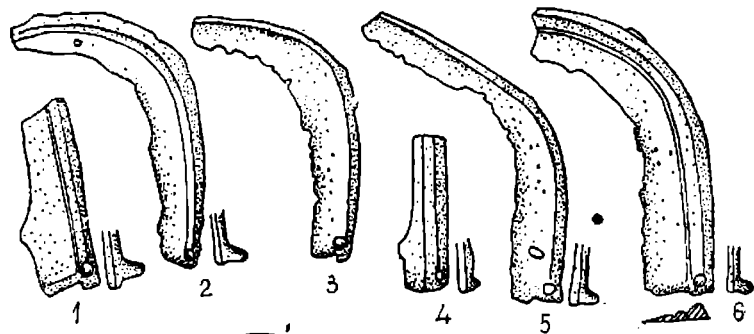

Pl. 145. — Galospetreu.

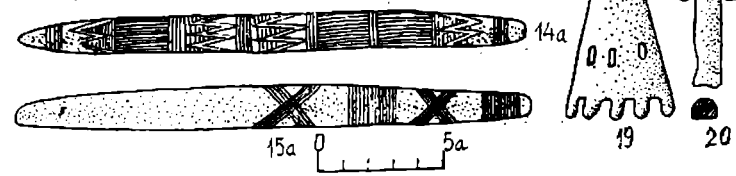
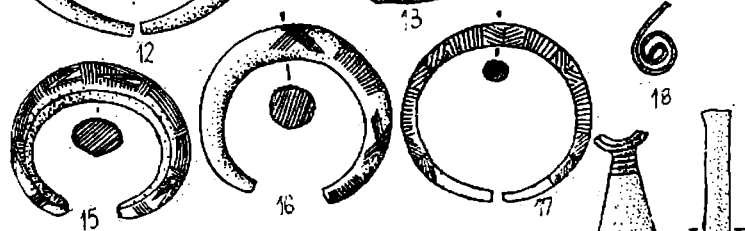
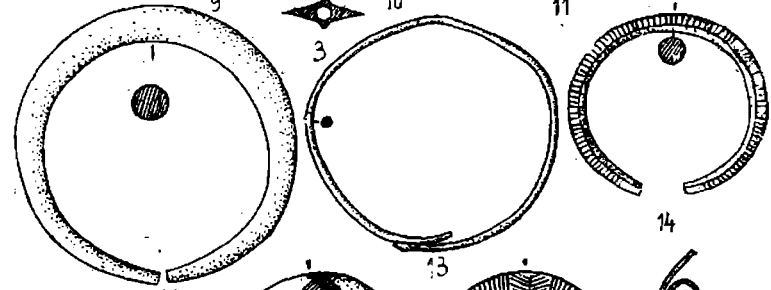
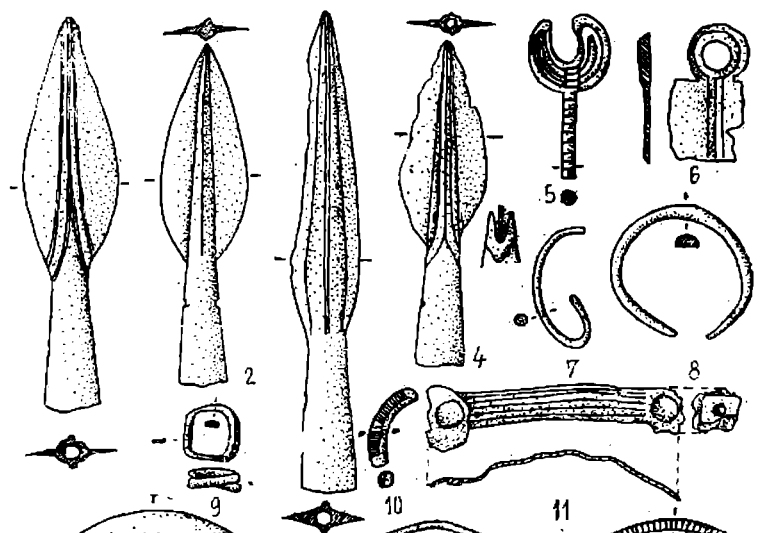

Pl. 146. — Galospetreu.

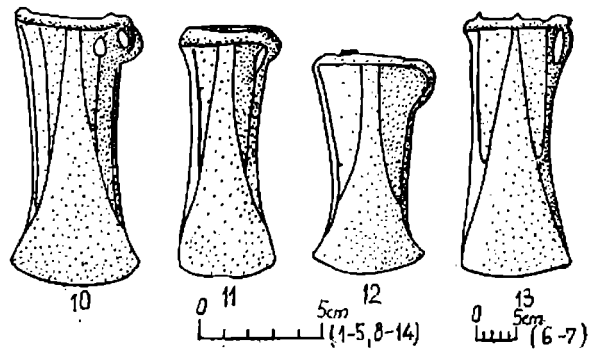
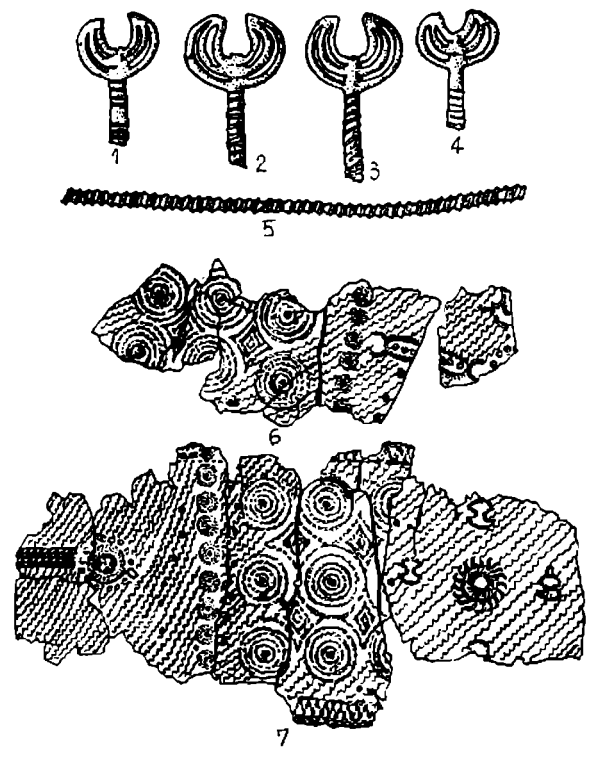

Pl. 147. — Giula (1-7); Gusterița II (8-14).

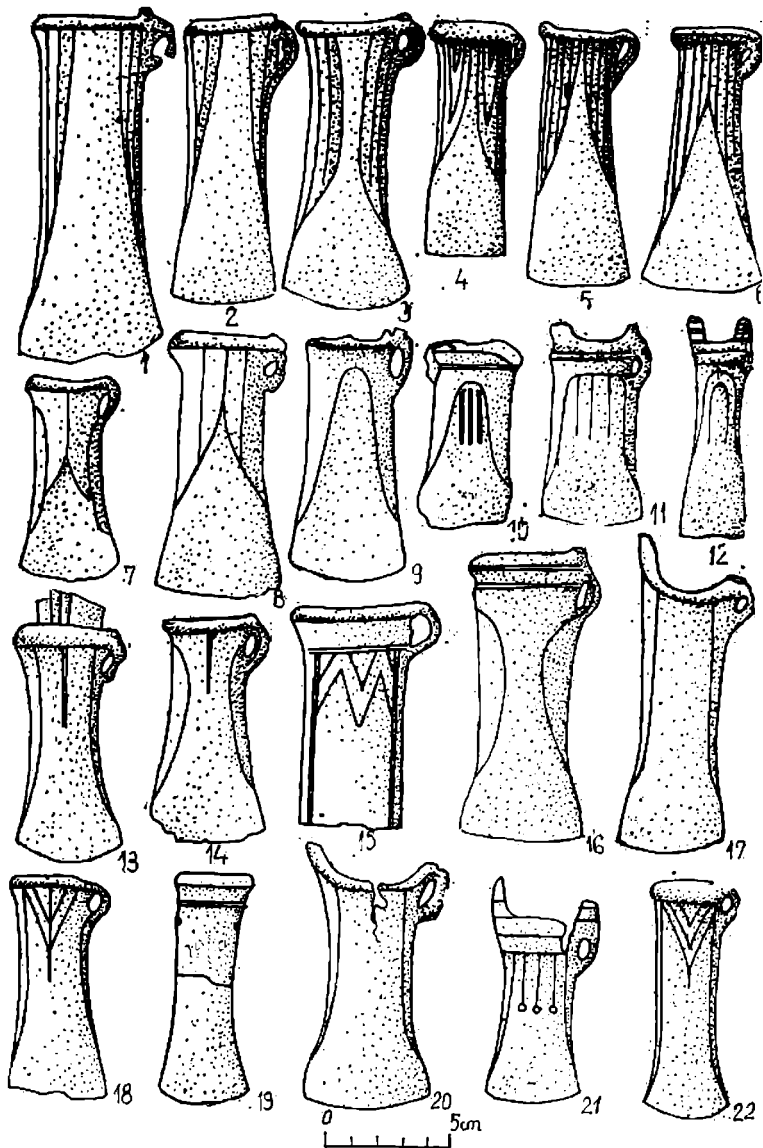
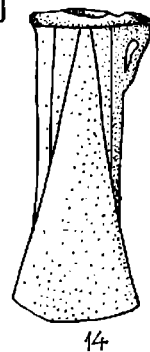
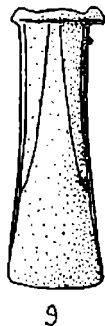
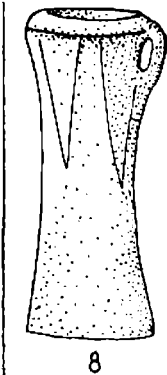

Pl. 148. — Gusterița II.

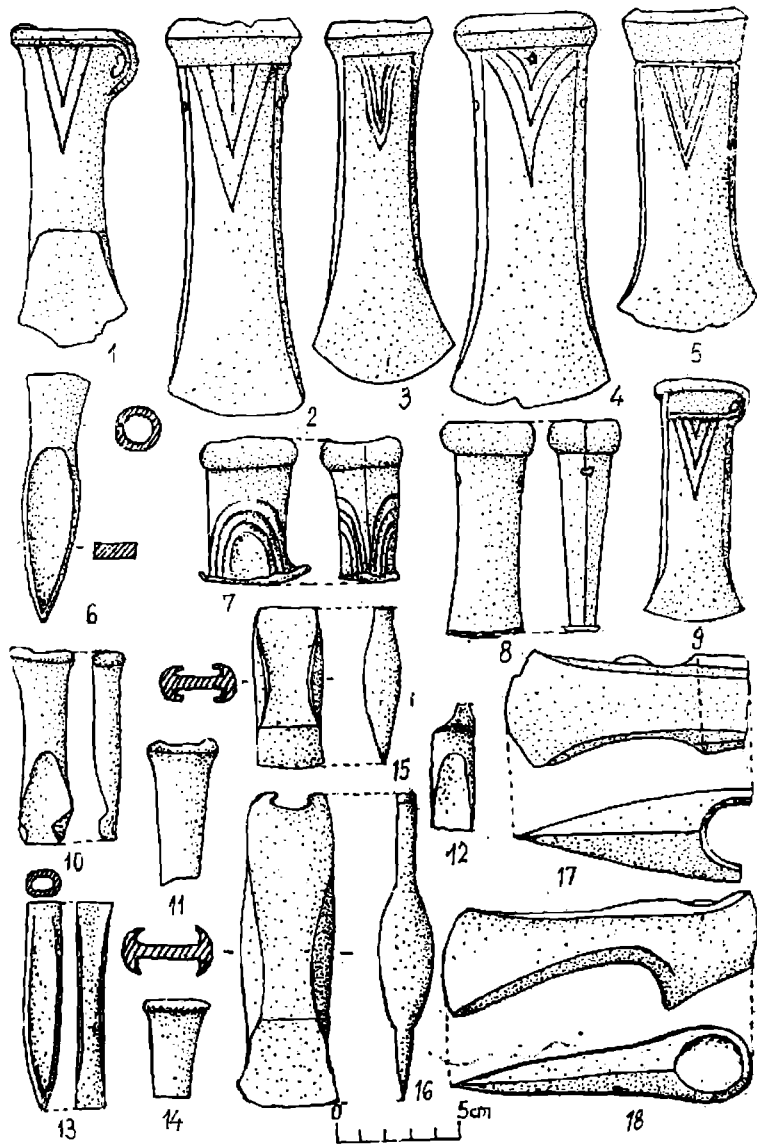

Pl. 149. — Gușterita II.

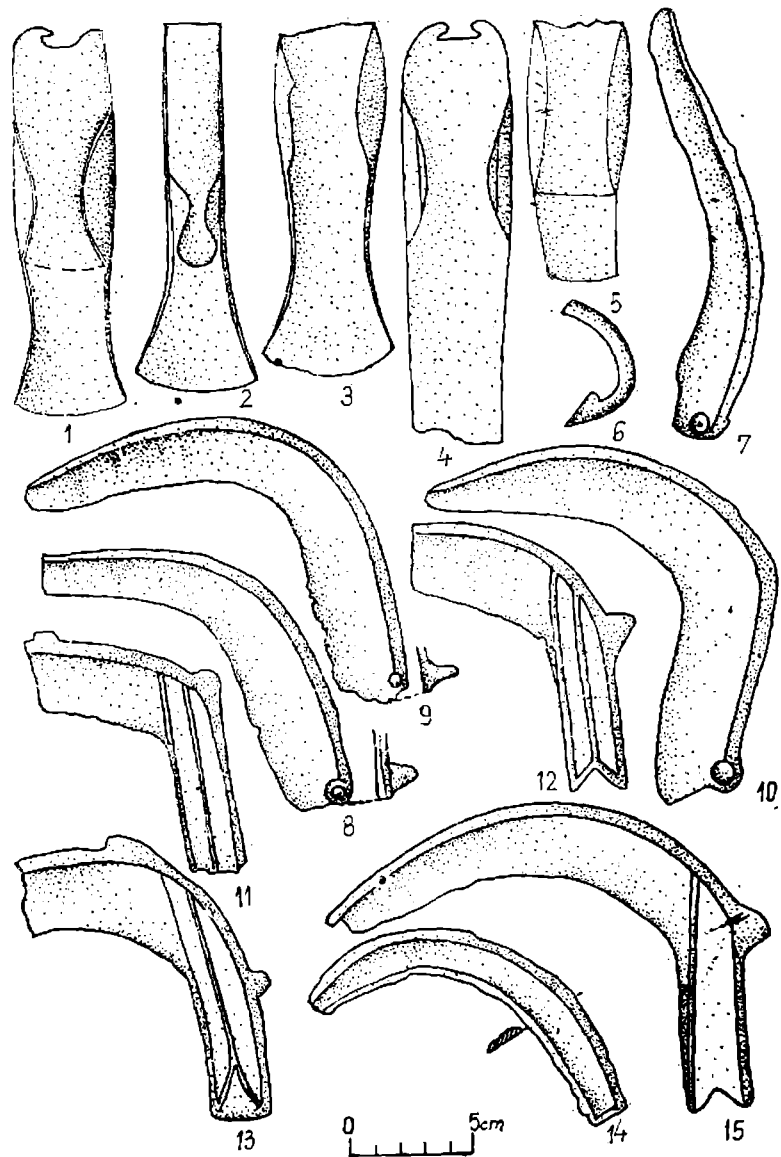

Pl. 150. — Gușterita II.

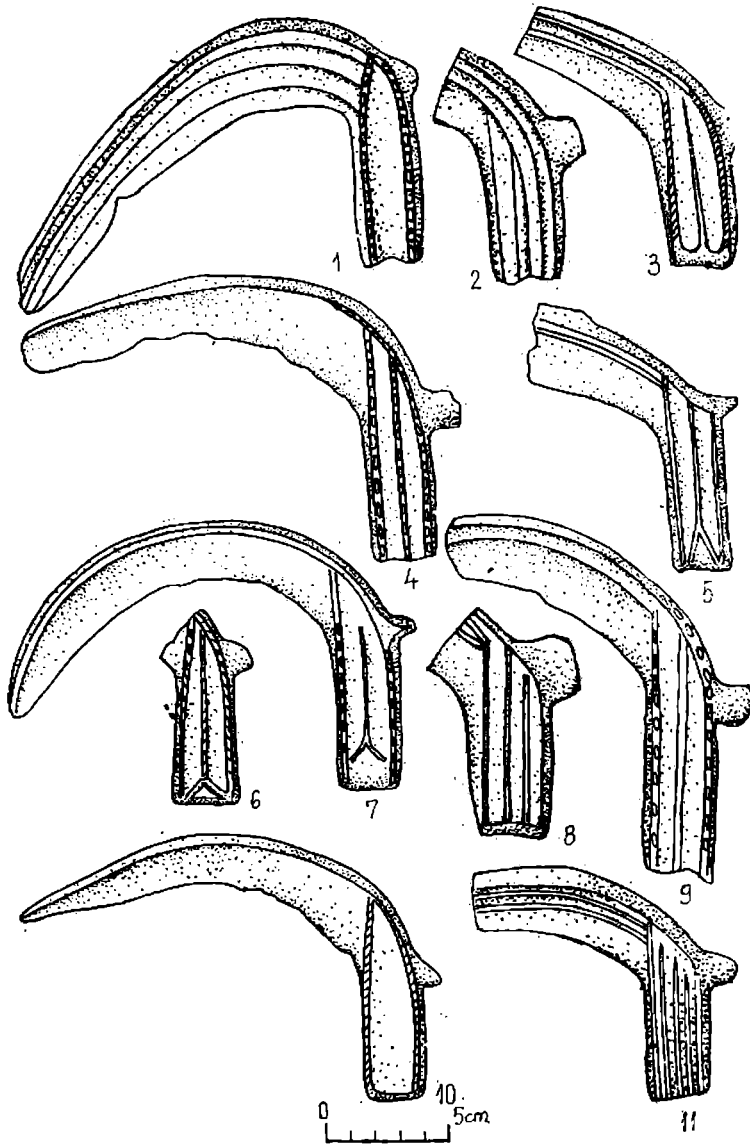

Pl. 151. — Găsterița II.

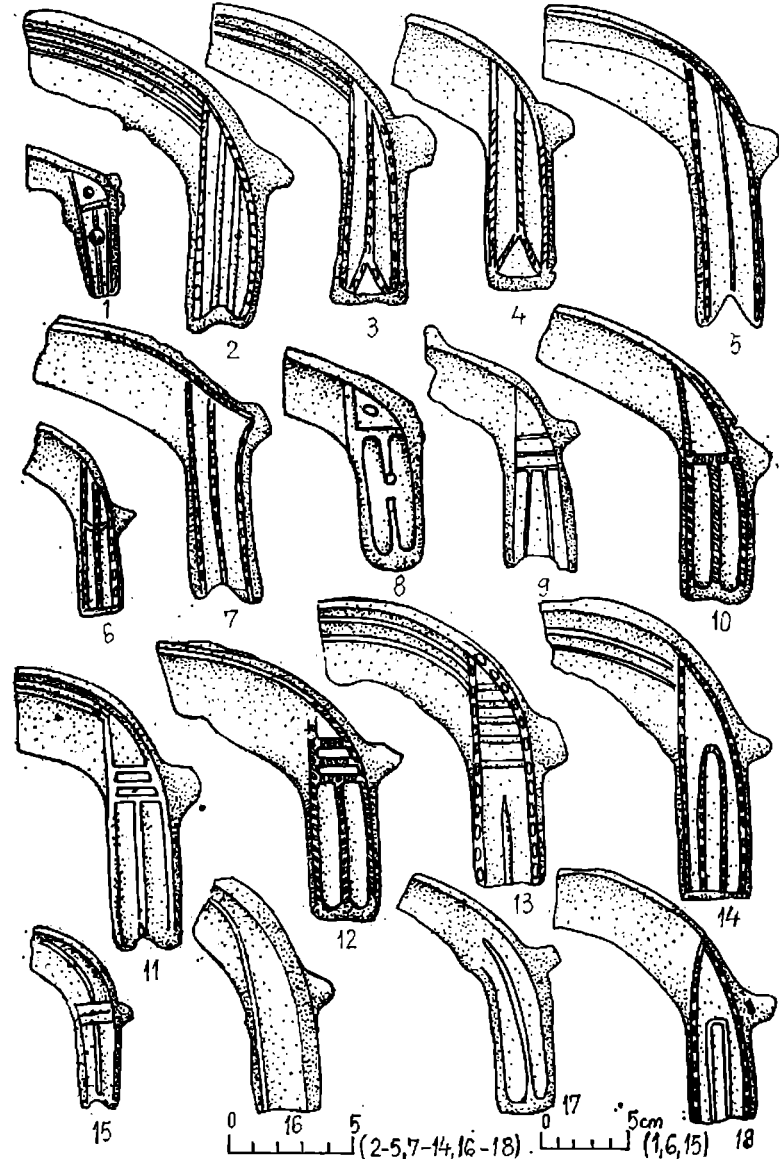

Pl. 152. — Găsterița II.

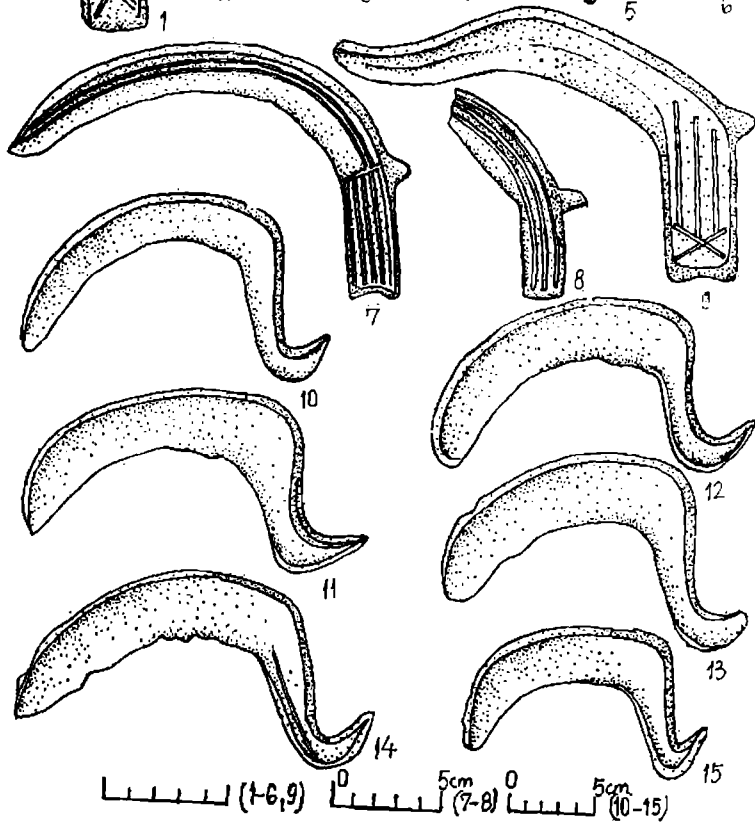
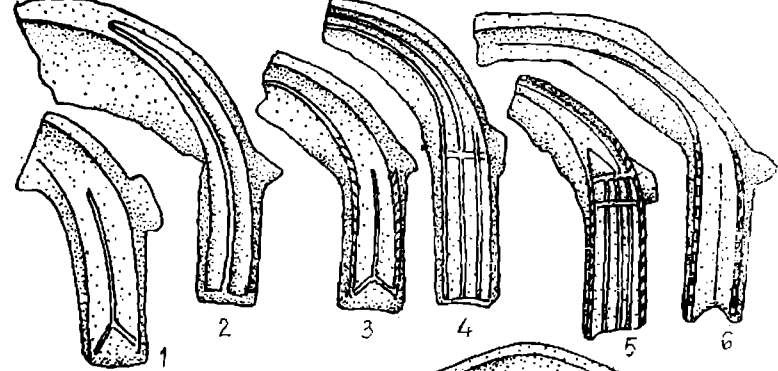

0 5cm 0 5cm 0 5cm
 (1-6,9) (7-8) (10-15)

Pl. 153. — Gusterița II.

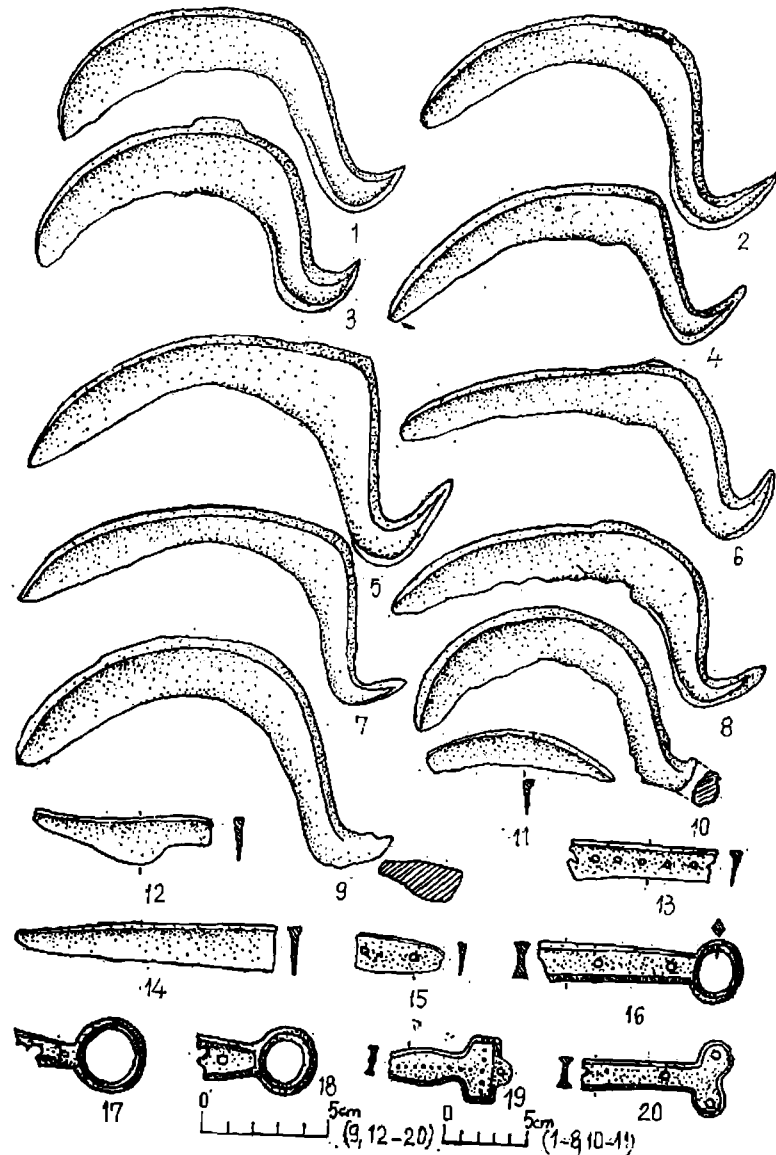

0 5cm 0 5cm 0 5cm
 (9, 12-20) (1-8, 10-11)

Pl. 154. — Gusterița II

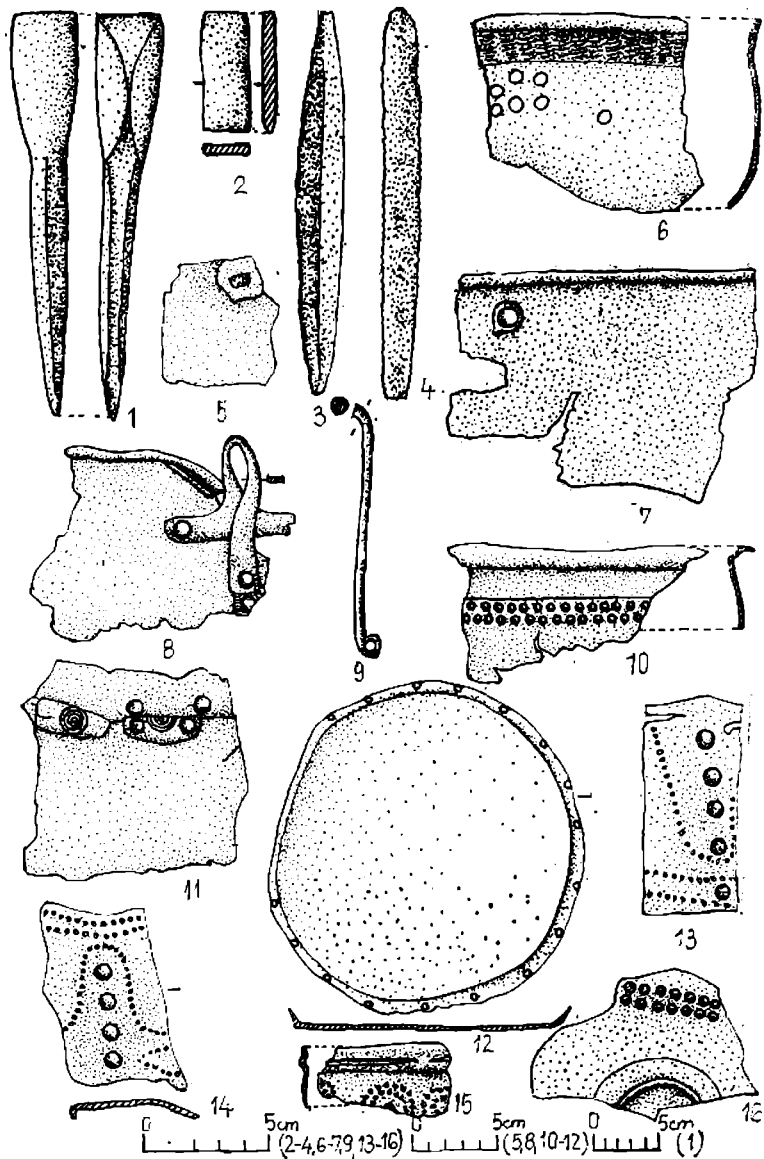

Pl. 155. — Gusterița II. <https://www.museu-galeria.ro>

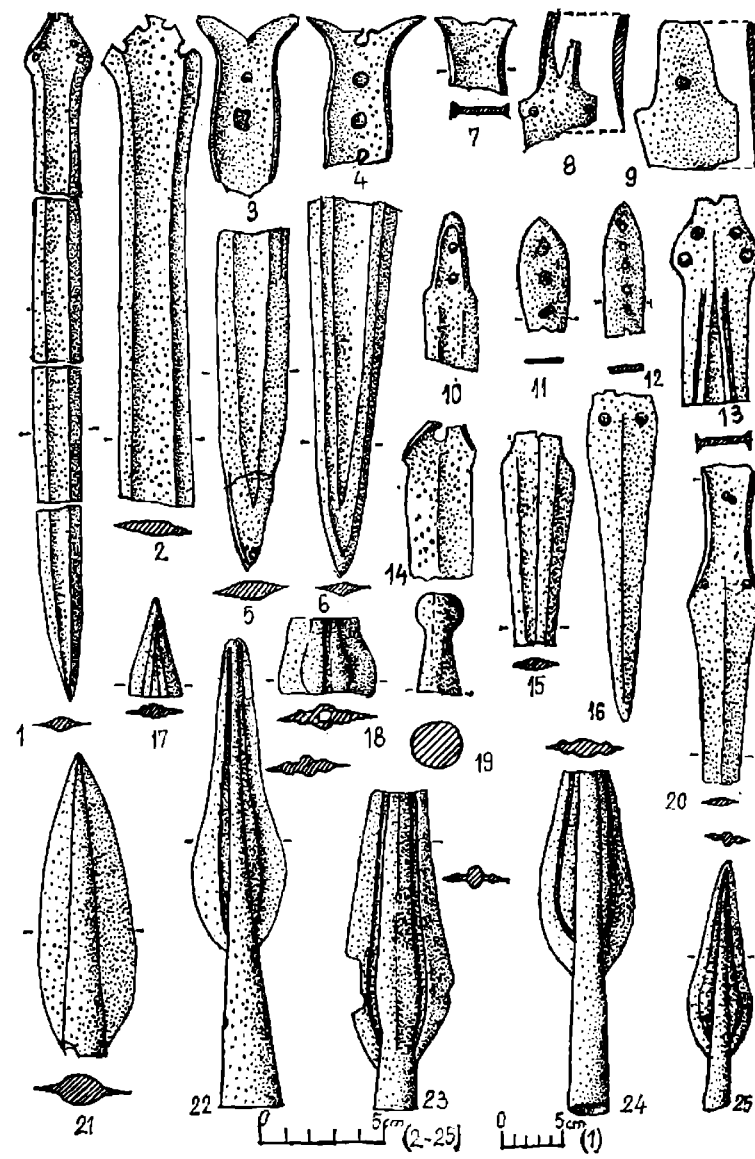

Pl. 156. — Gusterița II.

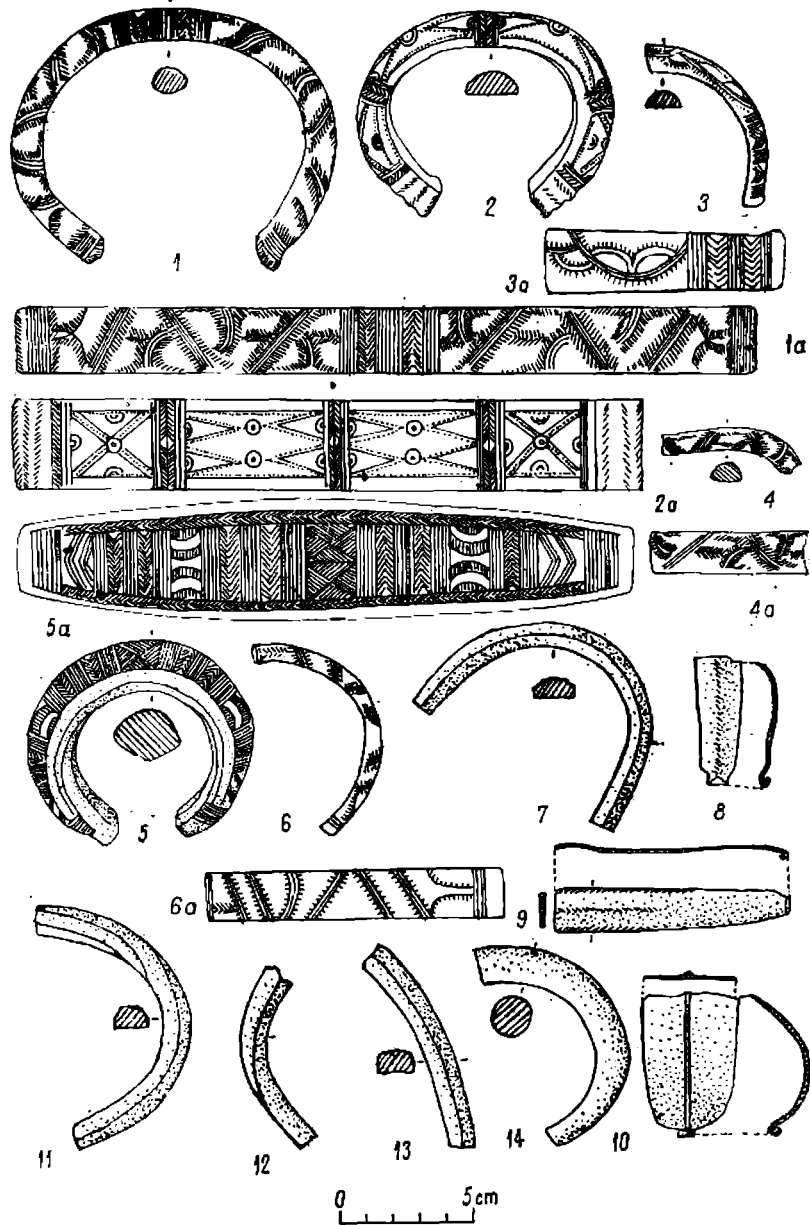

Pl. 157. — Gusterița II.

<https://www.metallurg.ro>

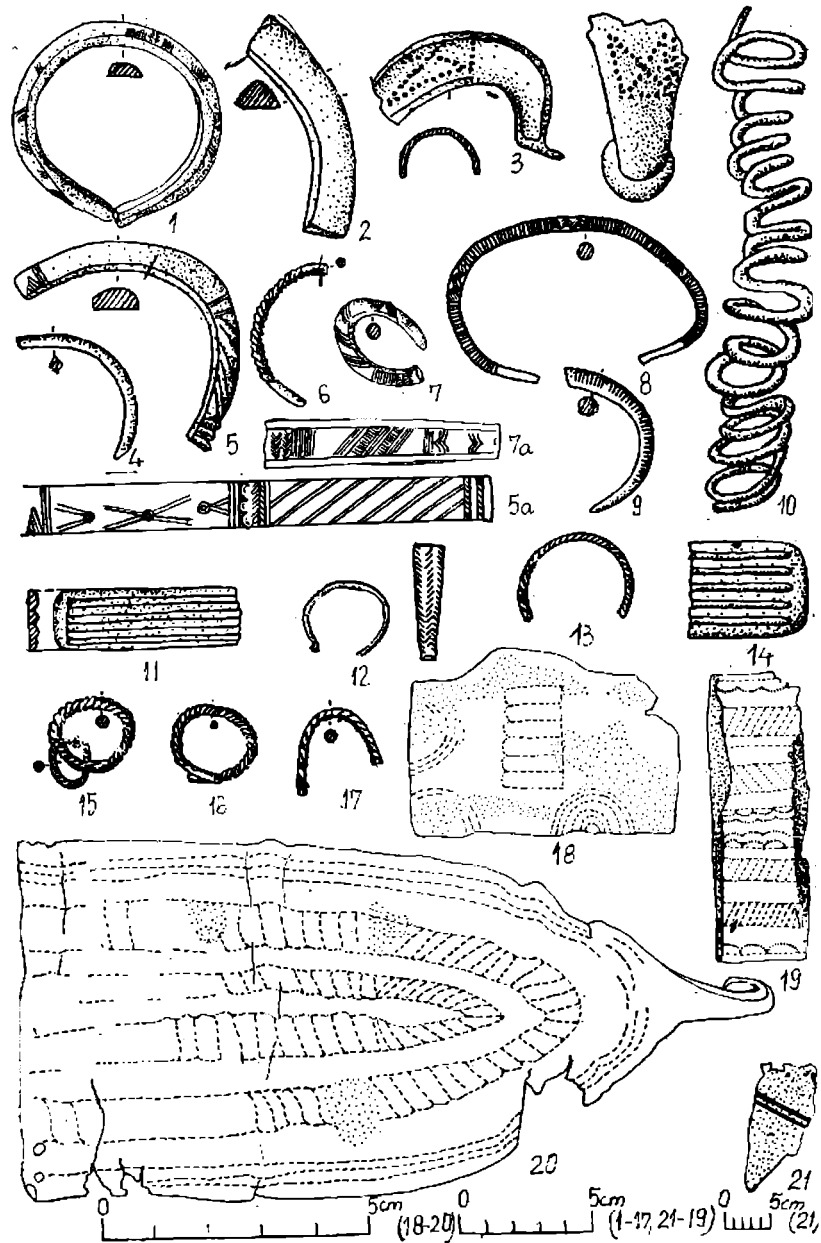

Pl. 158. — Gusterița II.

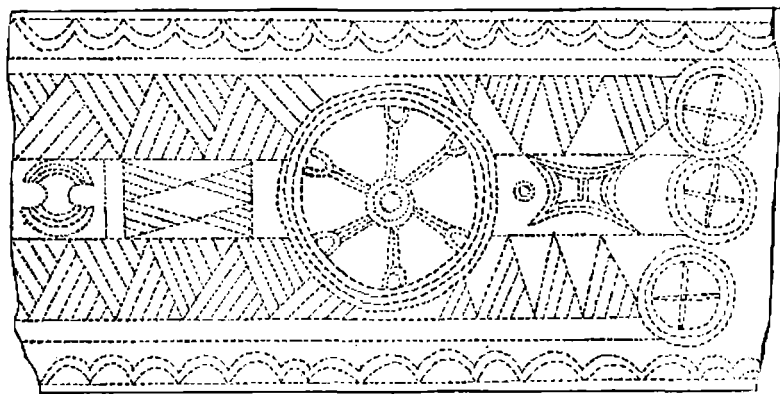

1

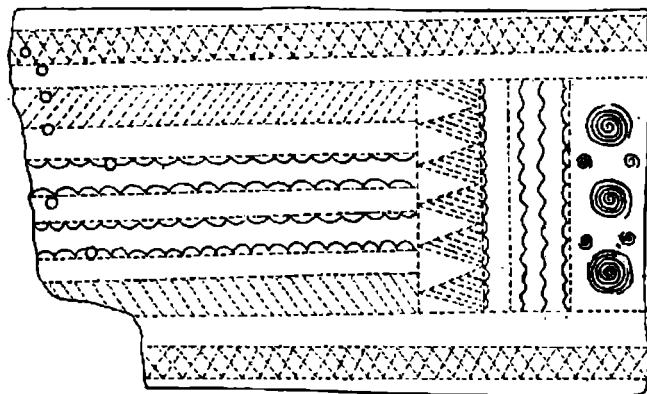

2

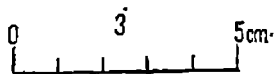
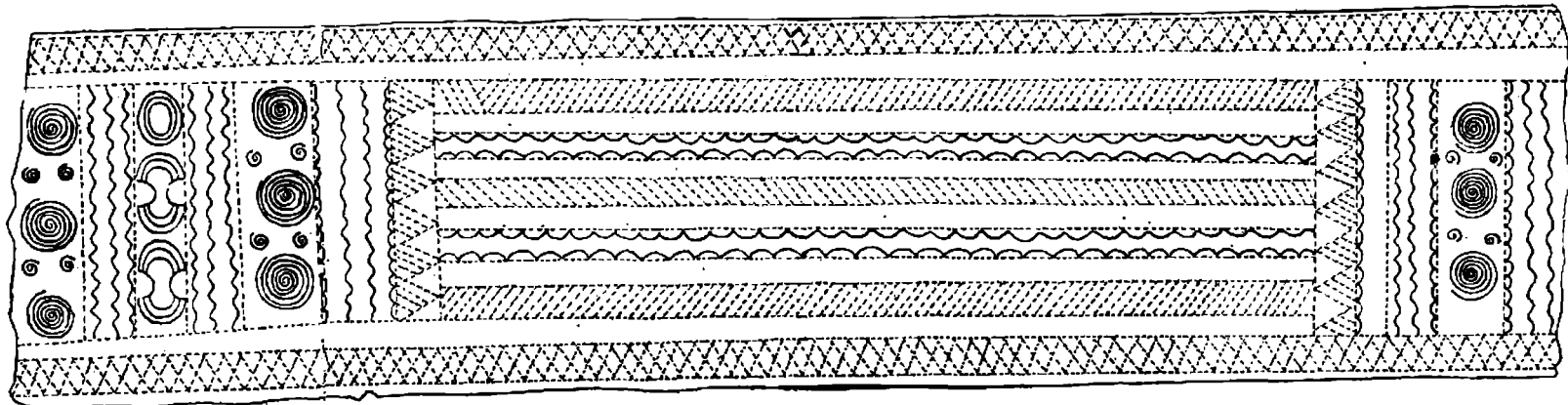

Pl. 159. — Gușterița II.

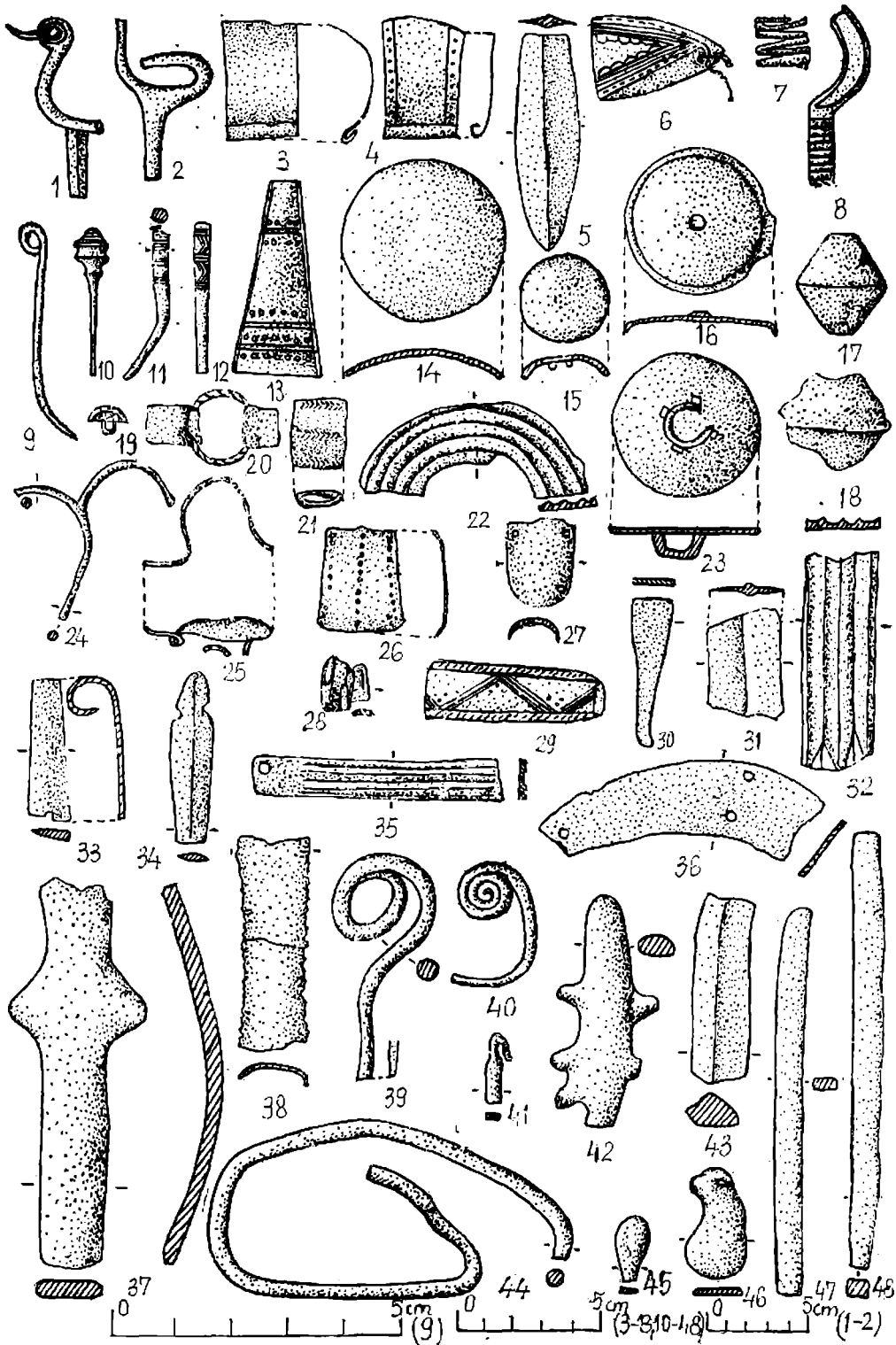

Pl. 160. — Gușterița 11.

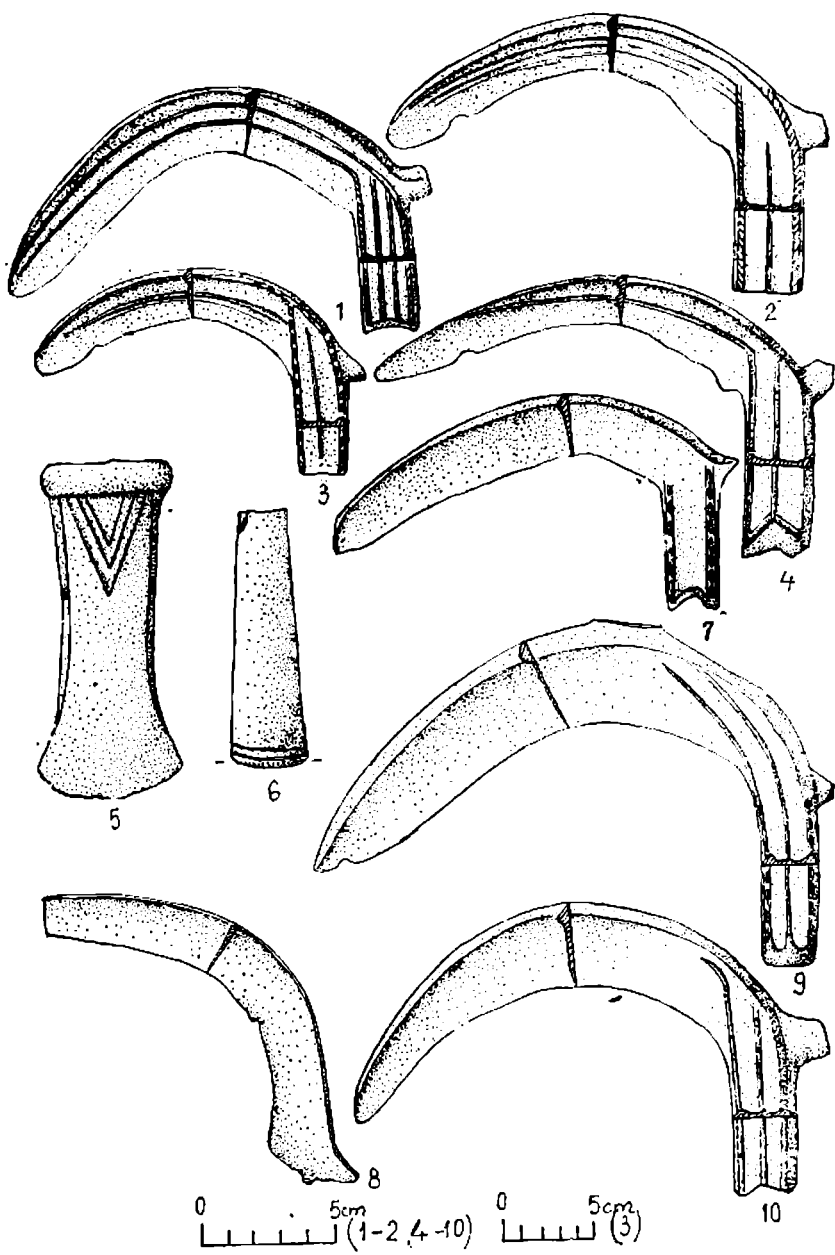
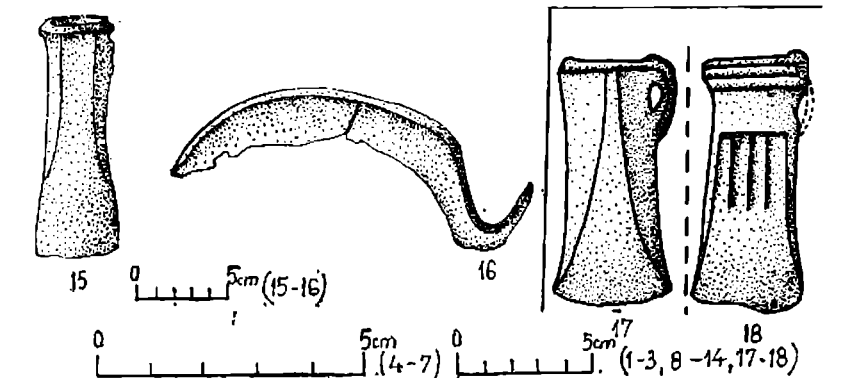
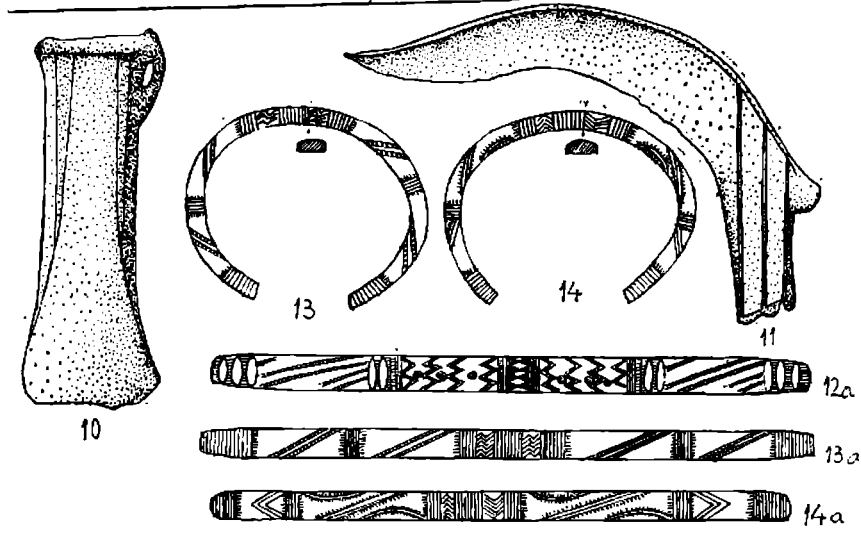
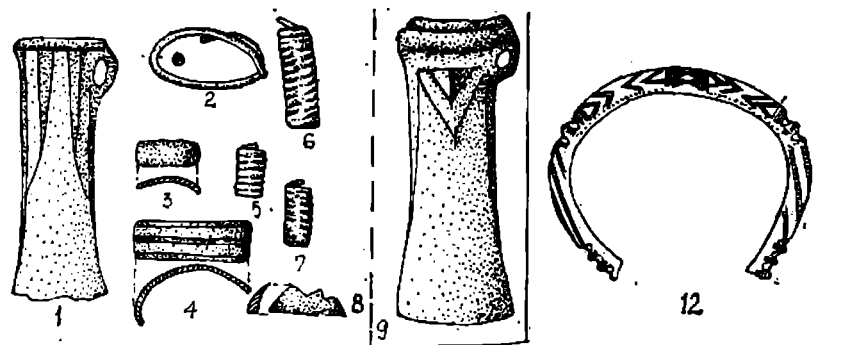

Pl. 161. -- Hărău (1-9); Hunedoara I (10-16); Iablanța II (17-18) <http://www.geogebra.org>

Pl. 162. -- Igris.

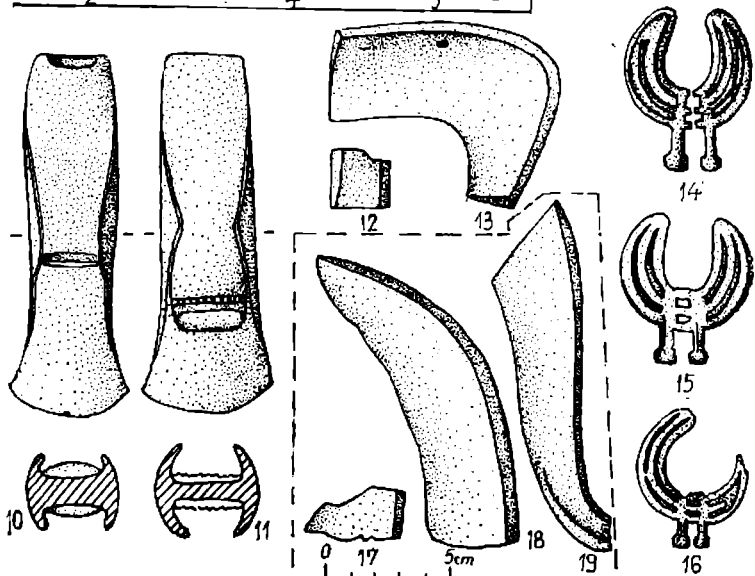
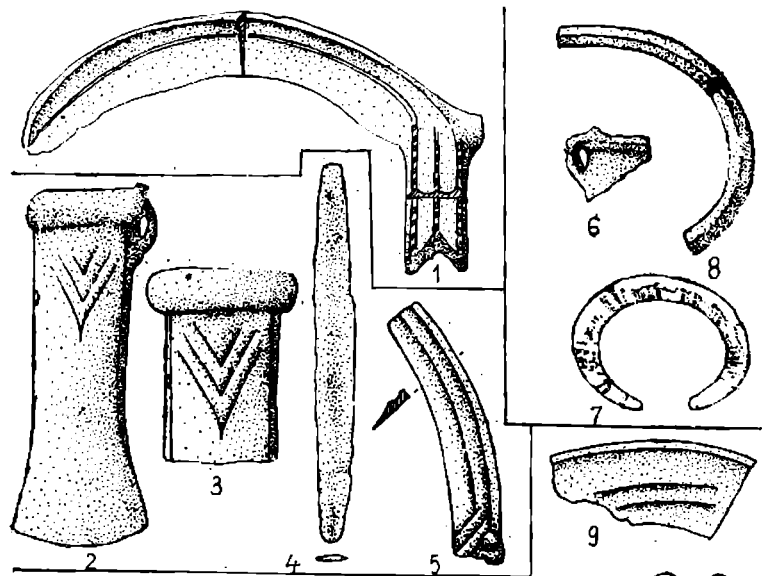

Pl. 163. — Igrış (1); Lățunaș (2–5); Lugoș (6–8); Mărtinești (9–19).

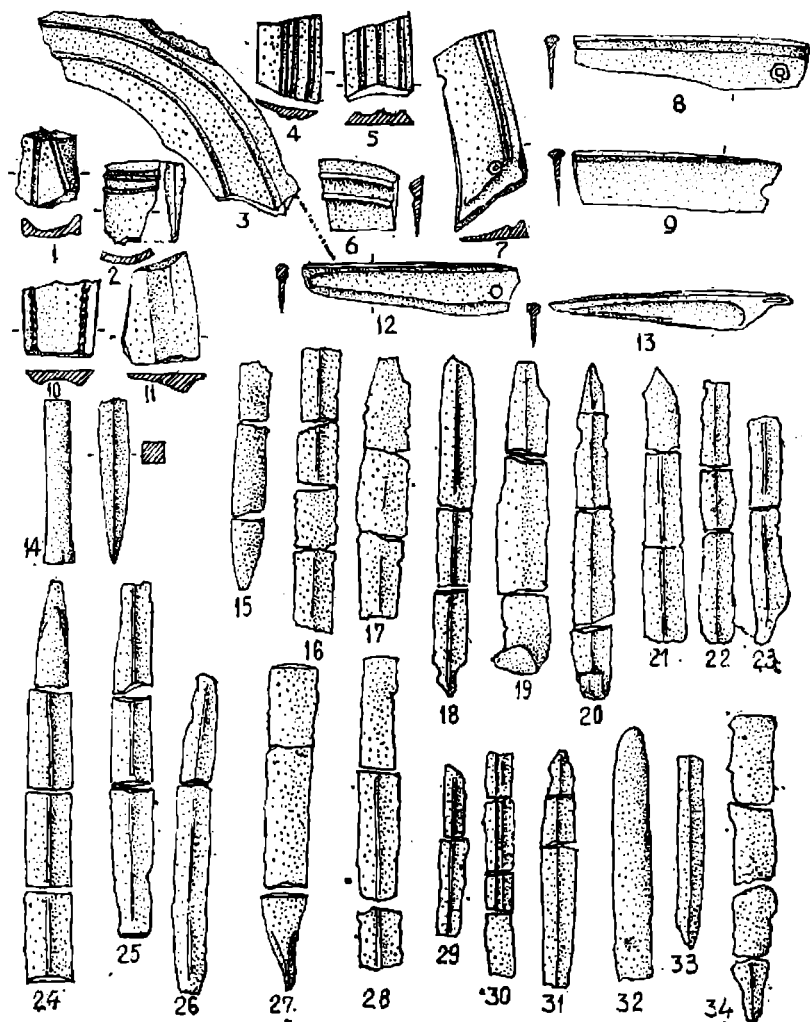

Pl. 164. — Moldova Veche I.

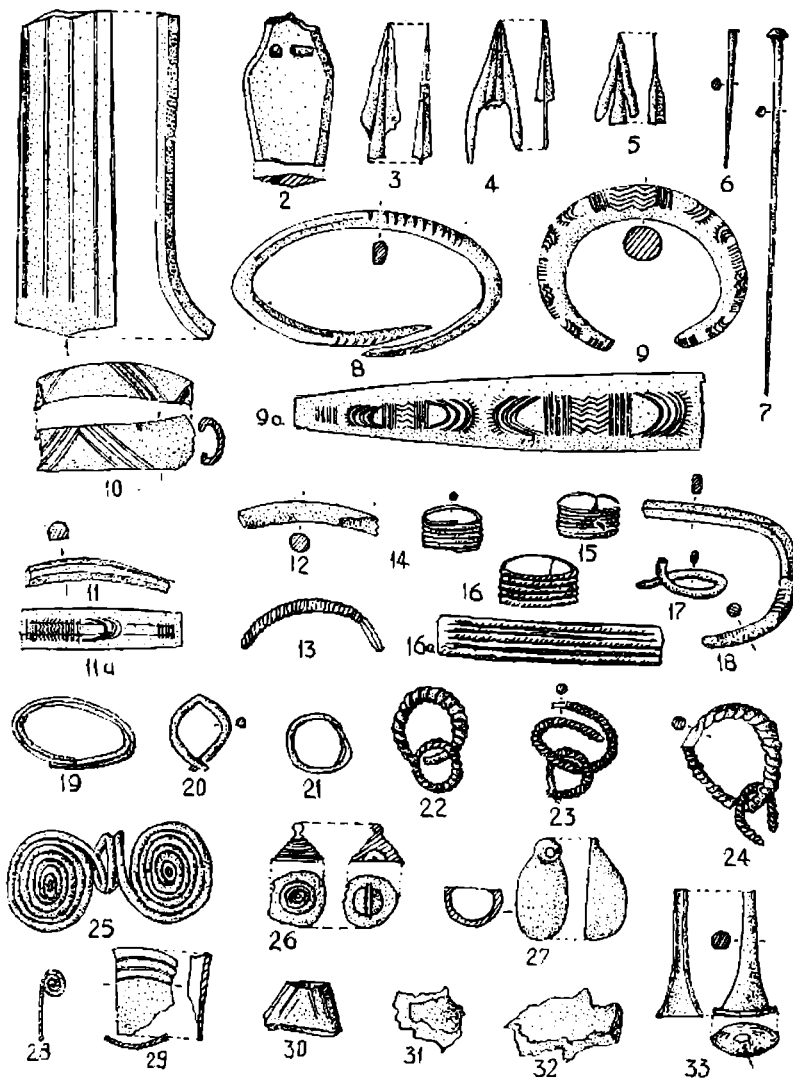

Pl. 165. — Moldova Veche I.

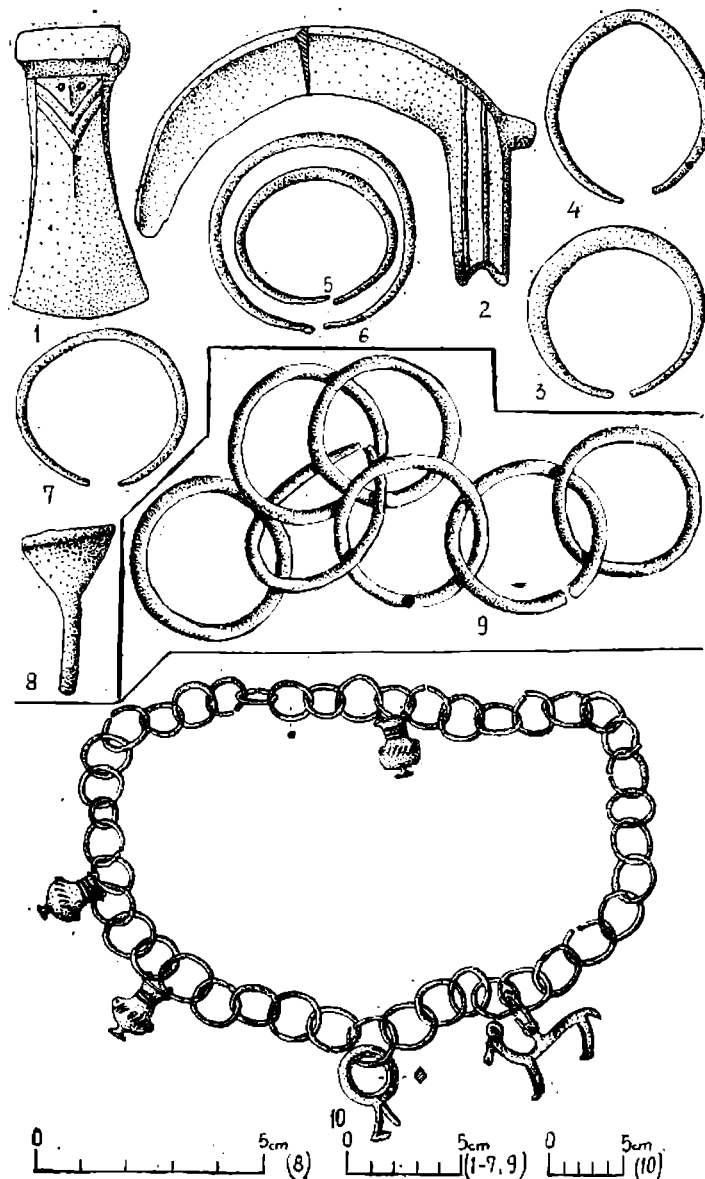

Pl. 165. — Moldova Veche II (1-9); Moldova Veche III (9); Moldova Veche IV (10).

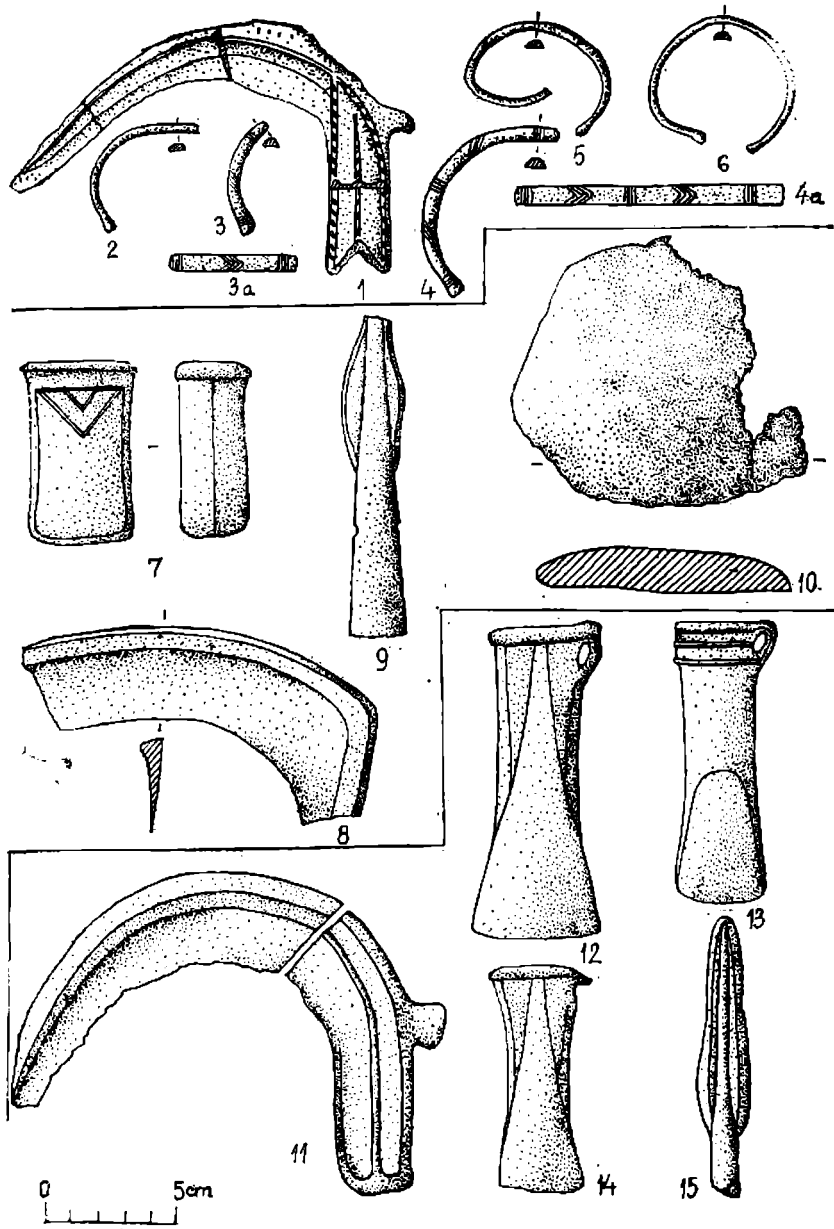

Pl. 167. — Oena de Fier (1–6); Oena Sibiului (7–10); Ormeniș (11–15).

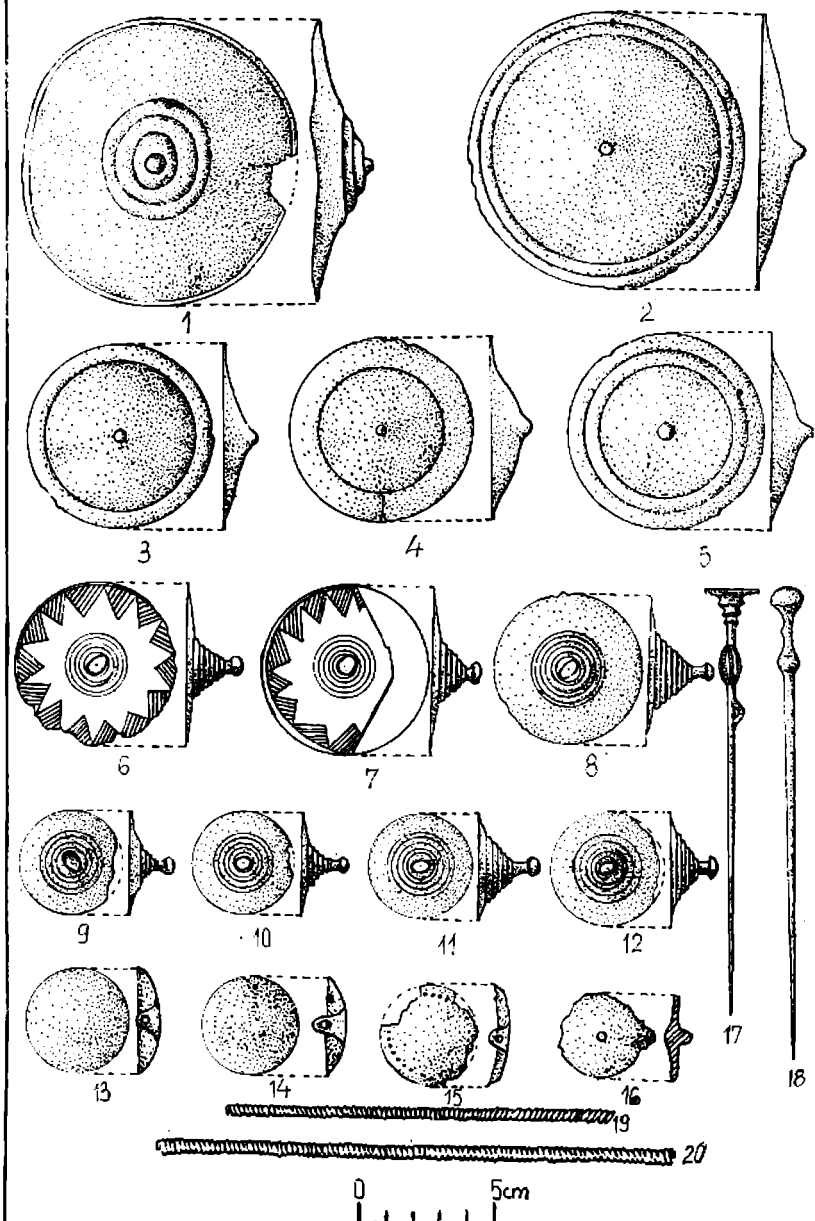

Pl. 168. — Otomani.

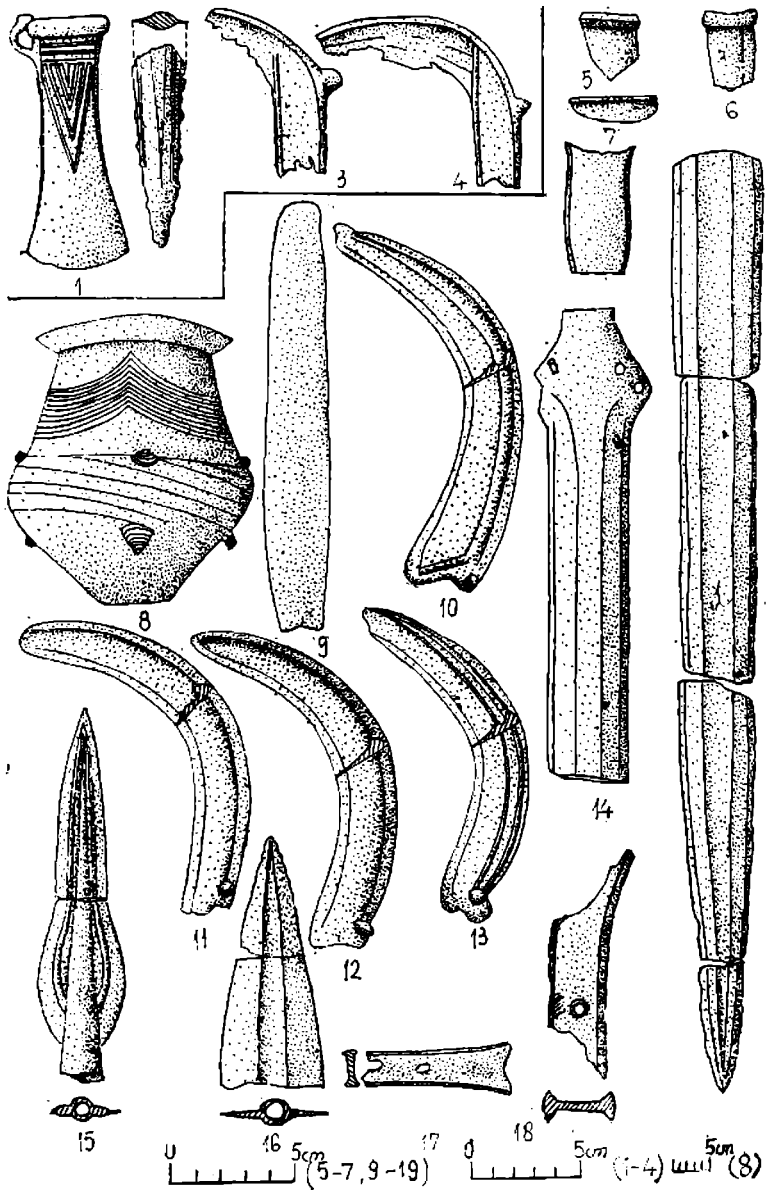

Pl. 169. — Páltinis (1-4); Pecica II (5-18).

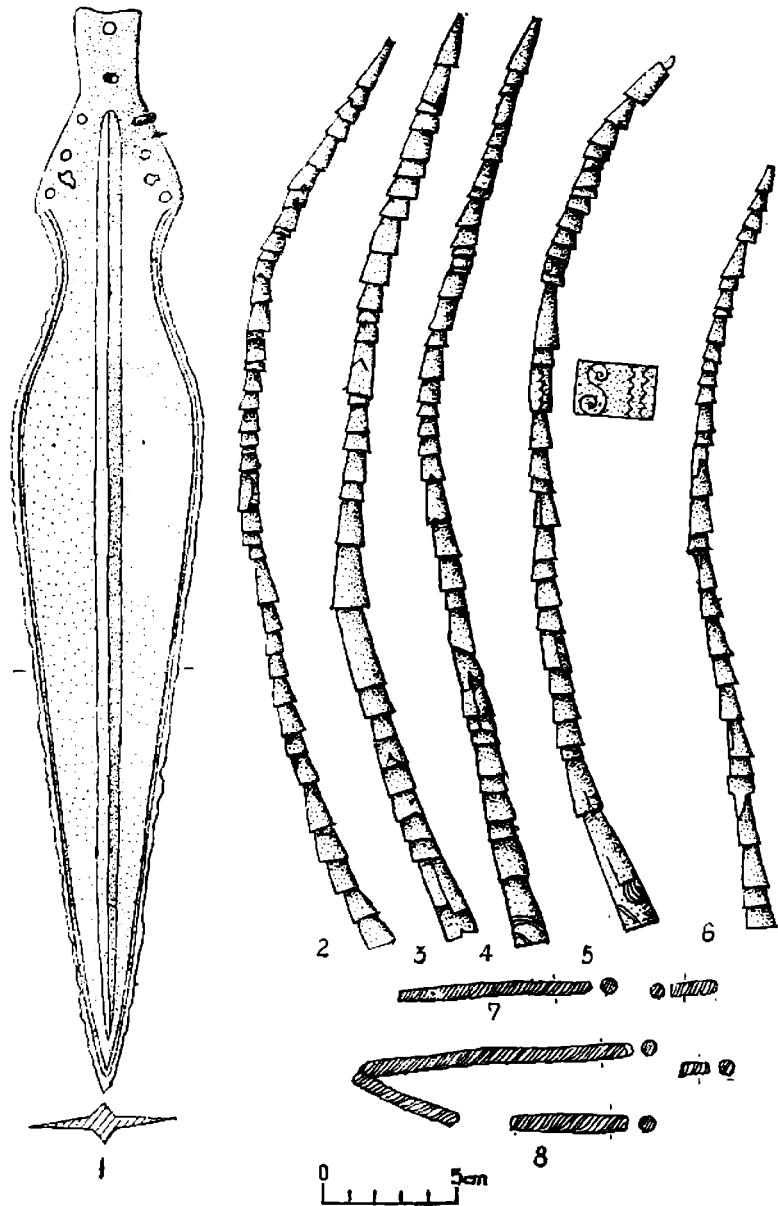

Pl. 170. — Pecica II.

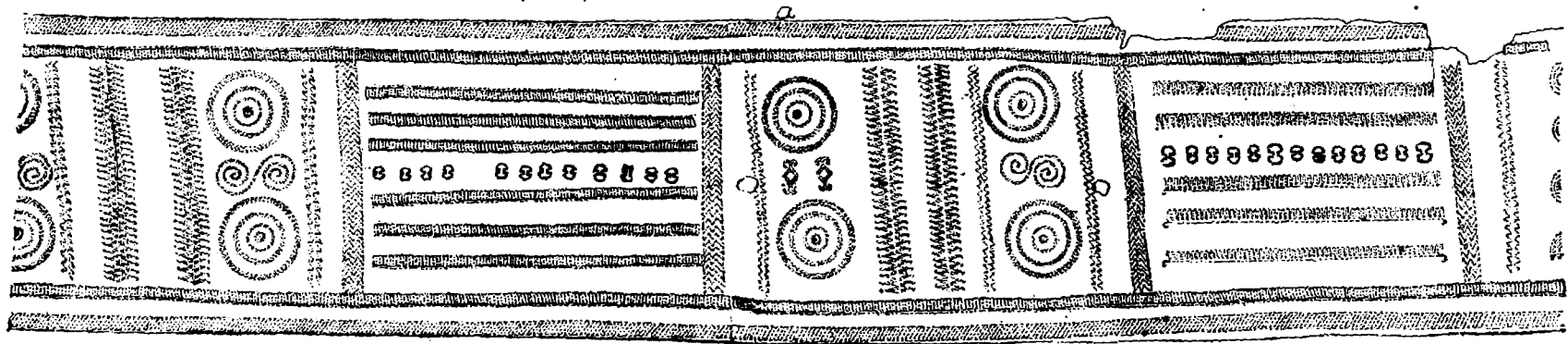
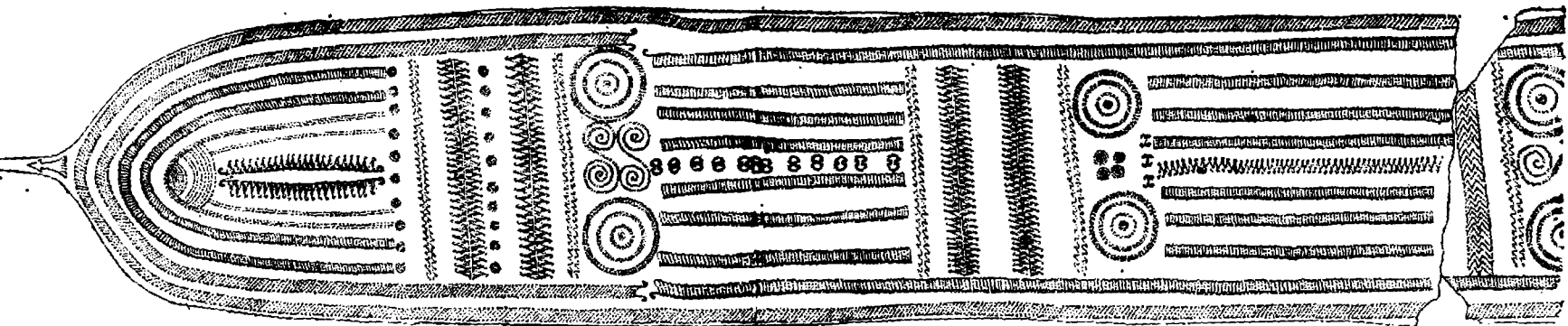

D

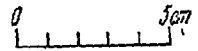
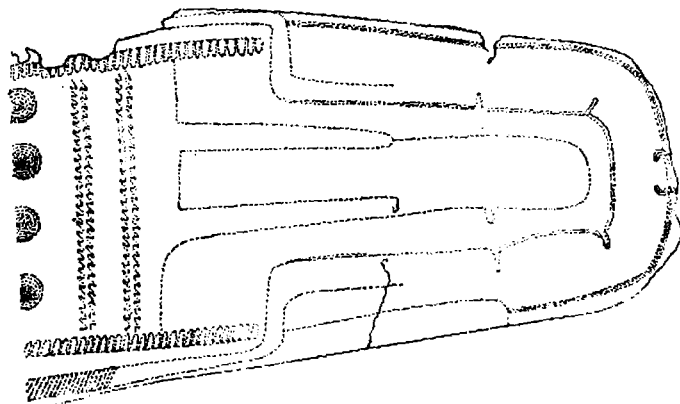

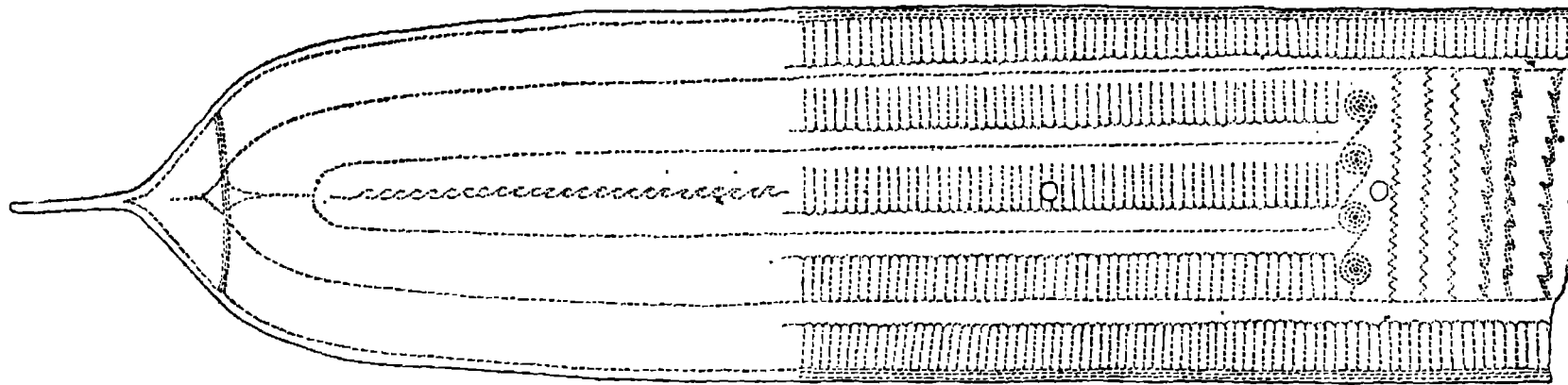

a

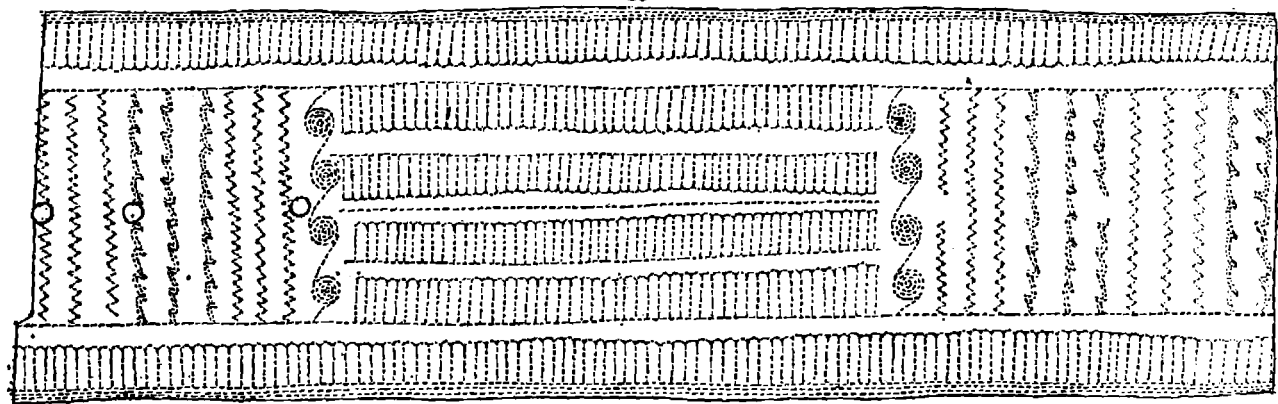

b

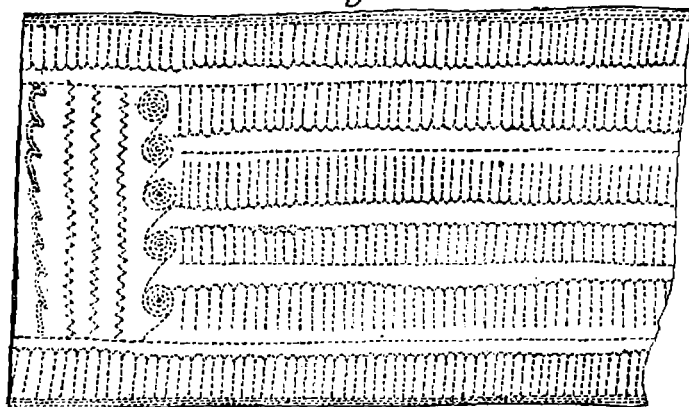

Pl. 172. — Pecica II.



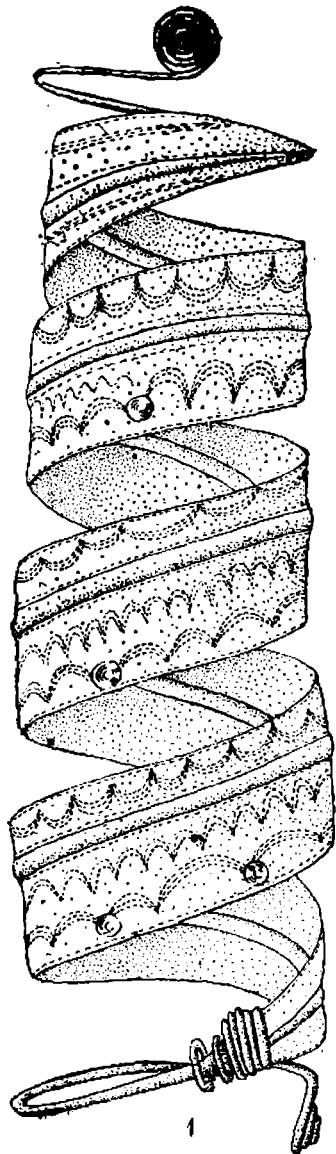

1

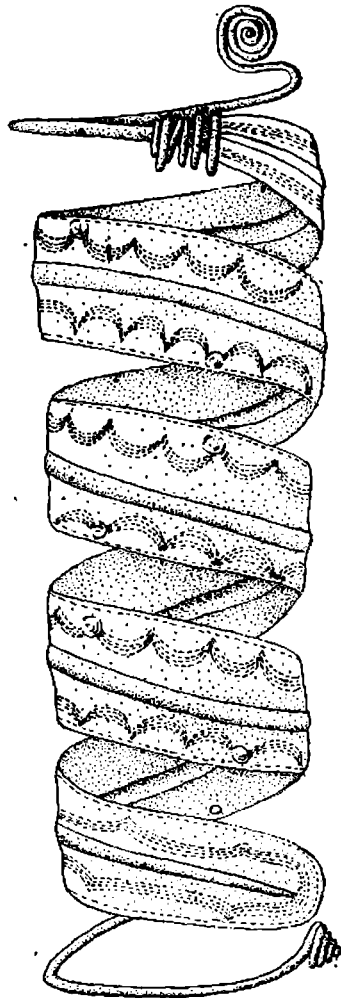

2

0 5cm

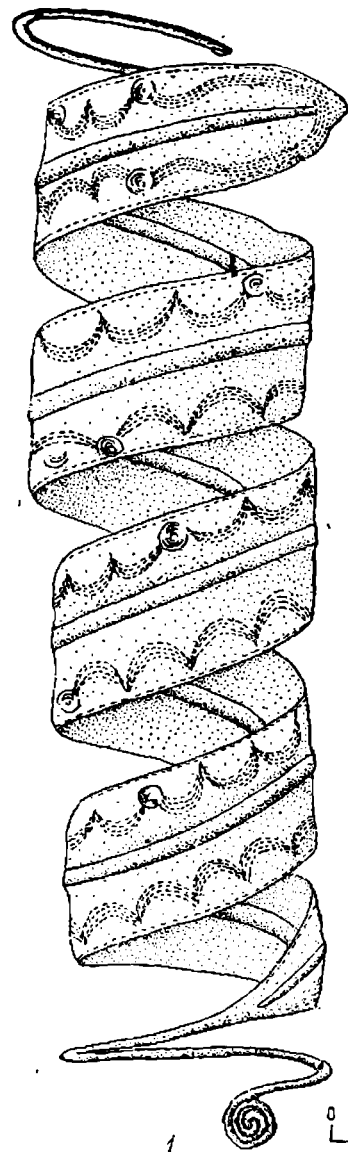

1

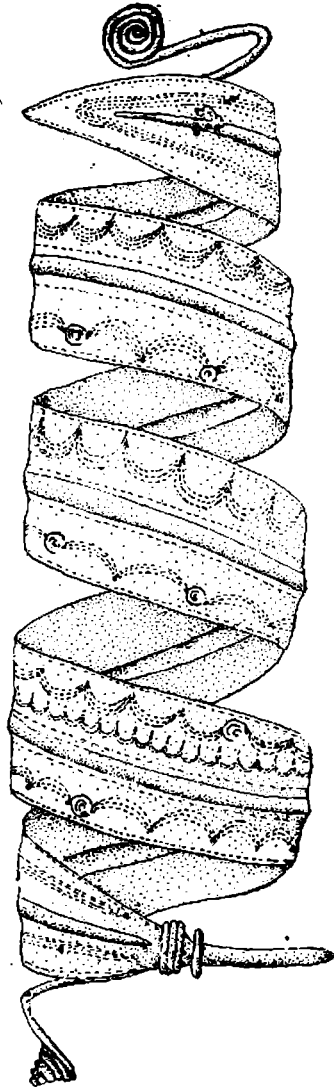

2

0 5cm

Pl. 173. — Pecica II.

Pl. 174. — Pecica II.

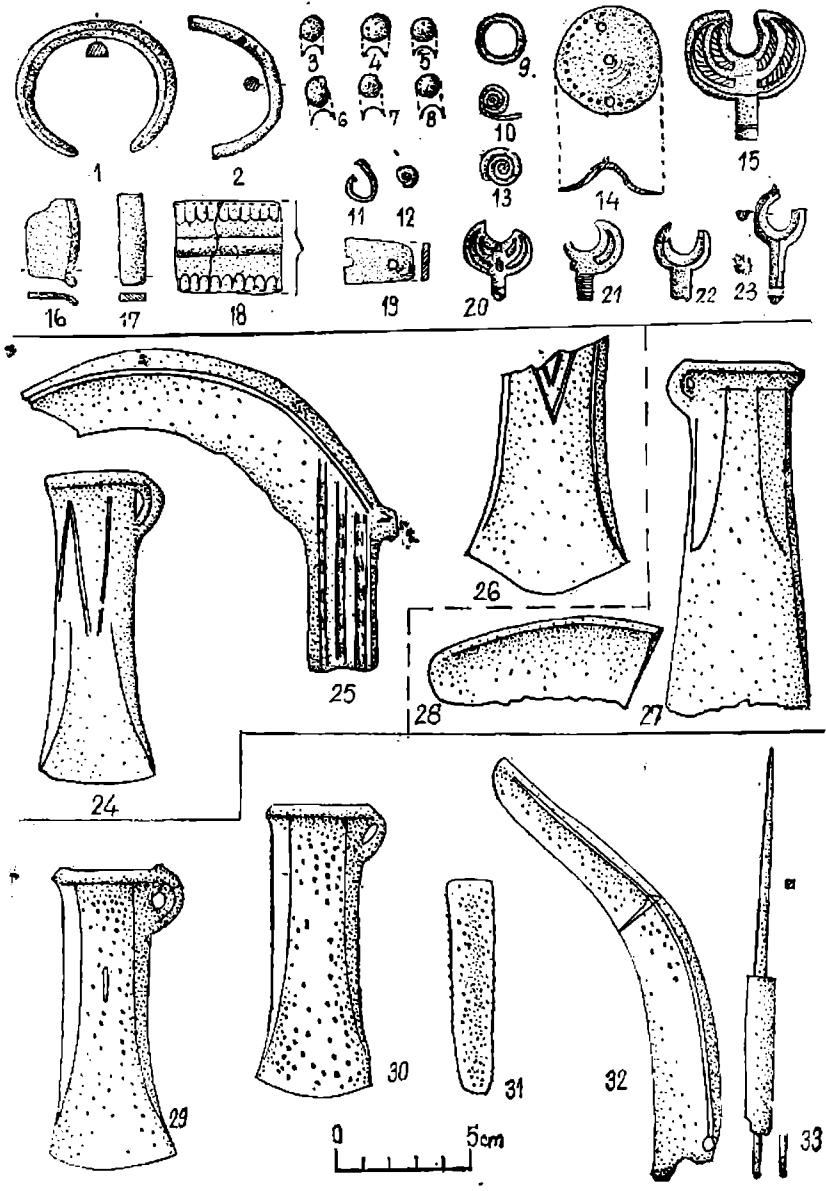
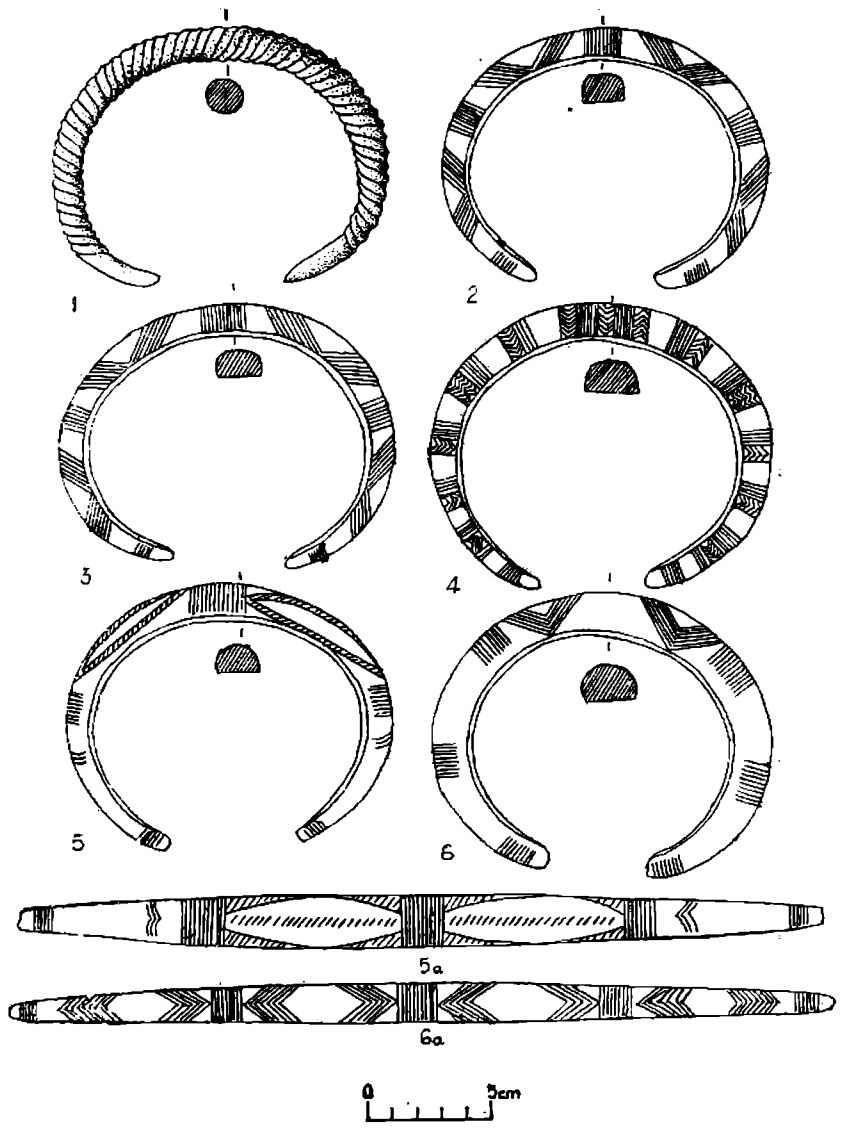

Pl. 175. — Pecica II.

https://www.researchgate.net/publication/311766661/figure/fig/1/176. — Pecica II (1-23); Pecica III (24-28); Pecica IV (29-33).

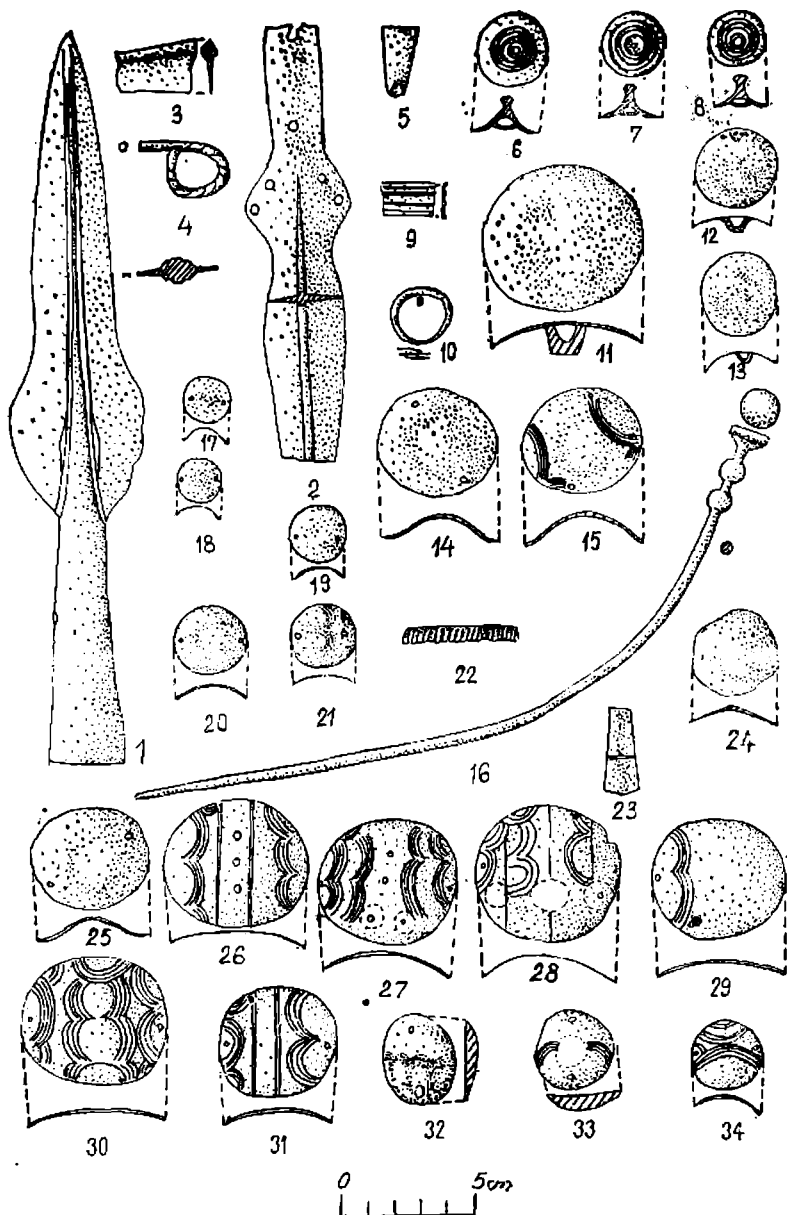

0 5cm

Pl. 177. — Pecica IV.

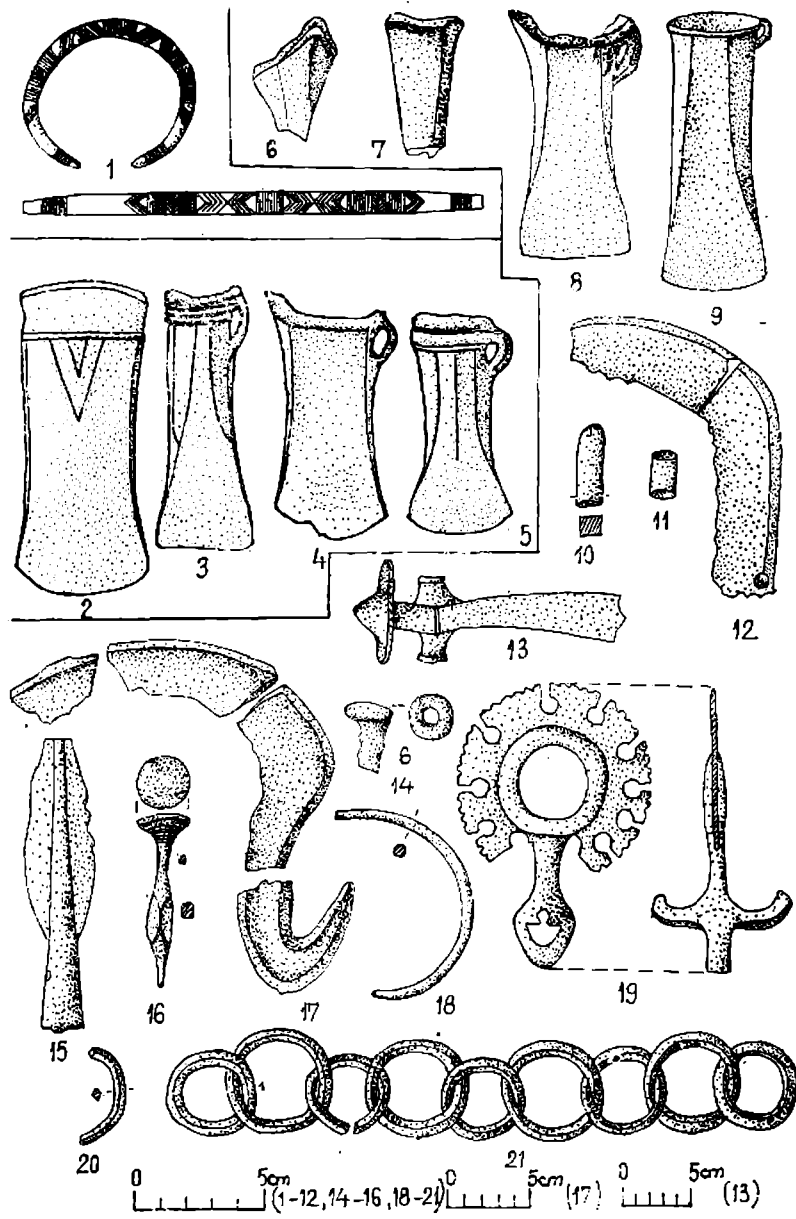

0 5cm 21 0 5cm (17) (13)

Pl. 178. — Pecica IV (1): Petroseni II (2-5): Popesti (6-21).

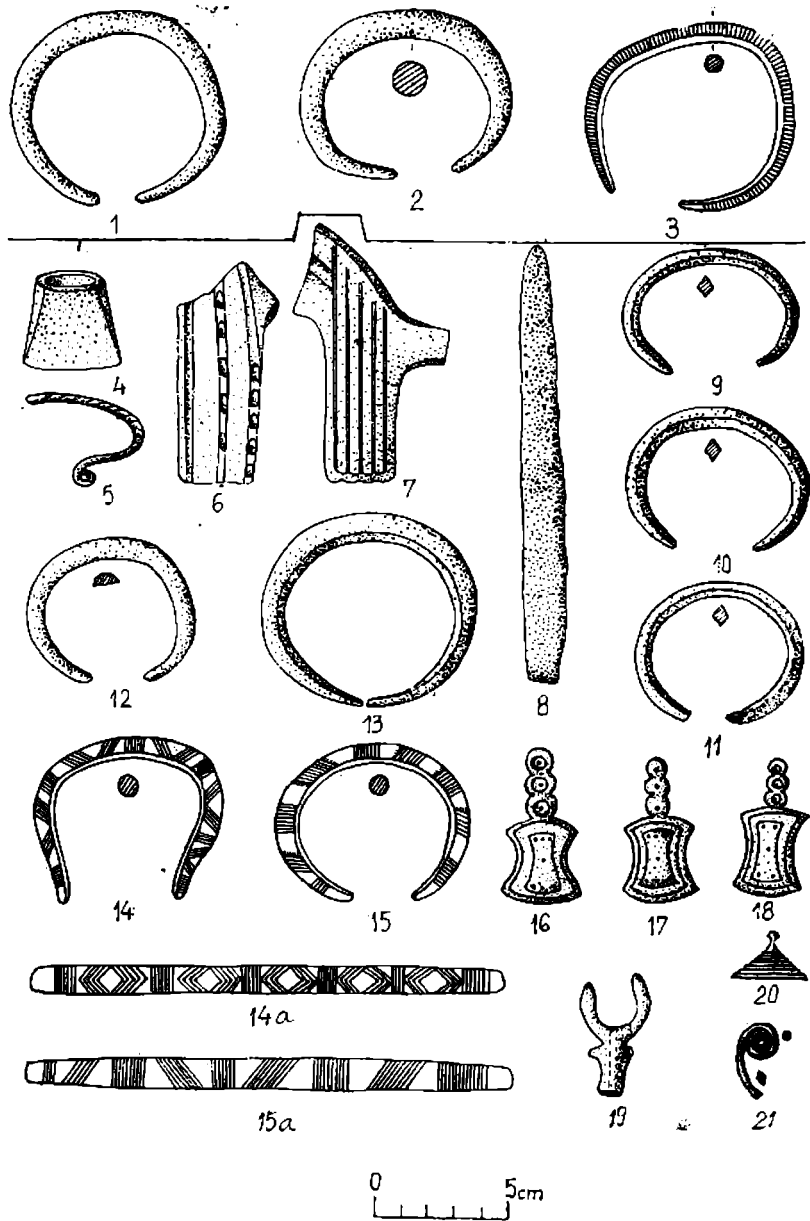

Pl. 179. — Poștea (1-3); Poșaga de Sus (4-21).

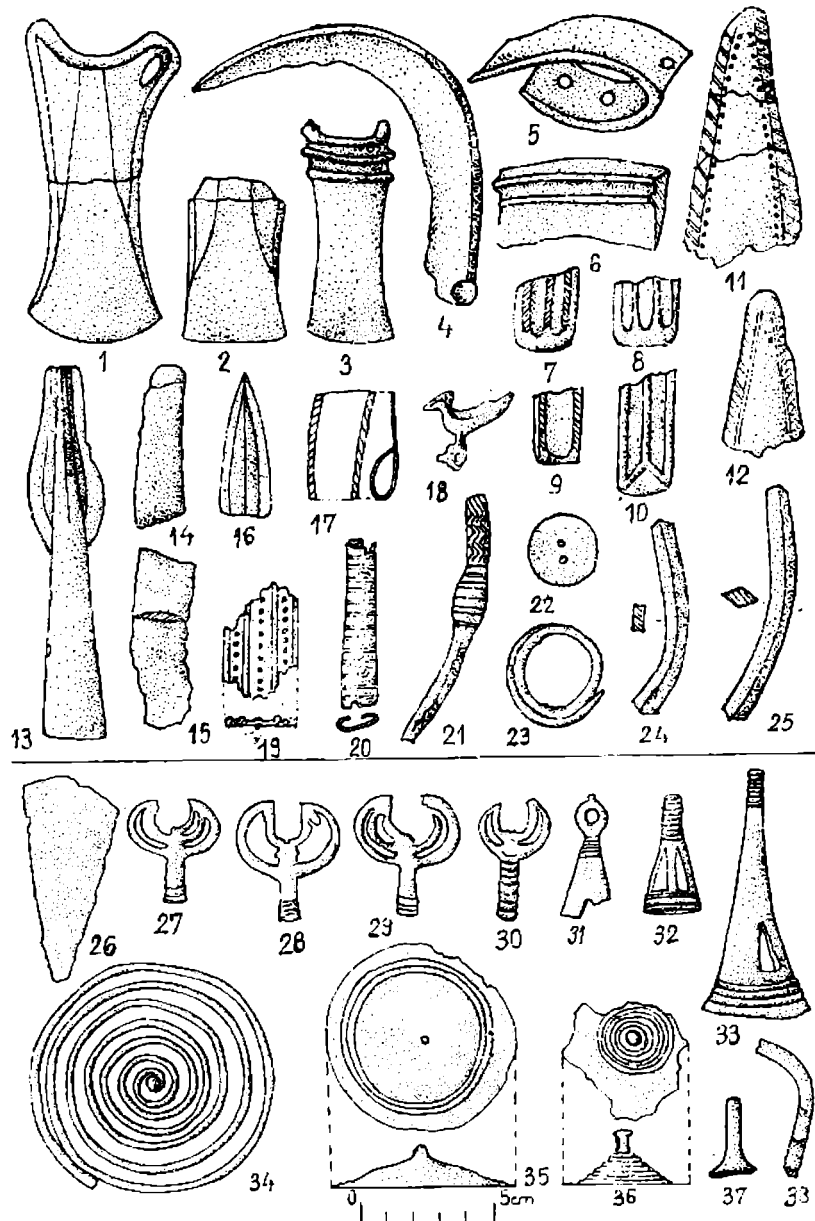

Pl. 180. — Rapoltu Mar (1-25); Răbăgani (26-38).

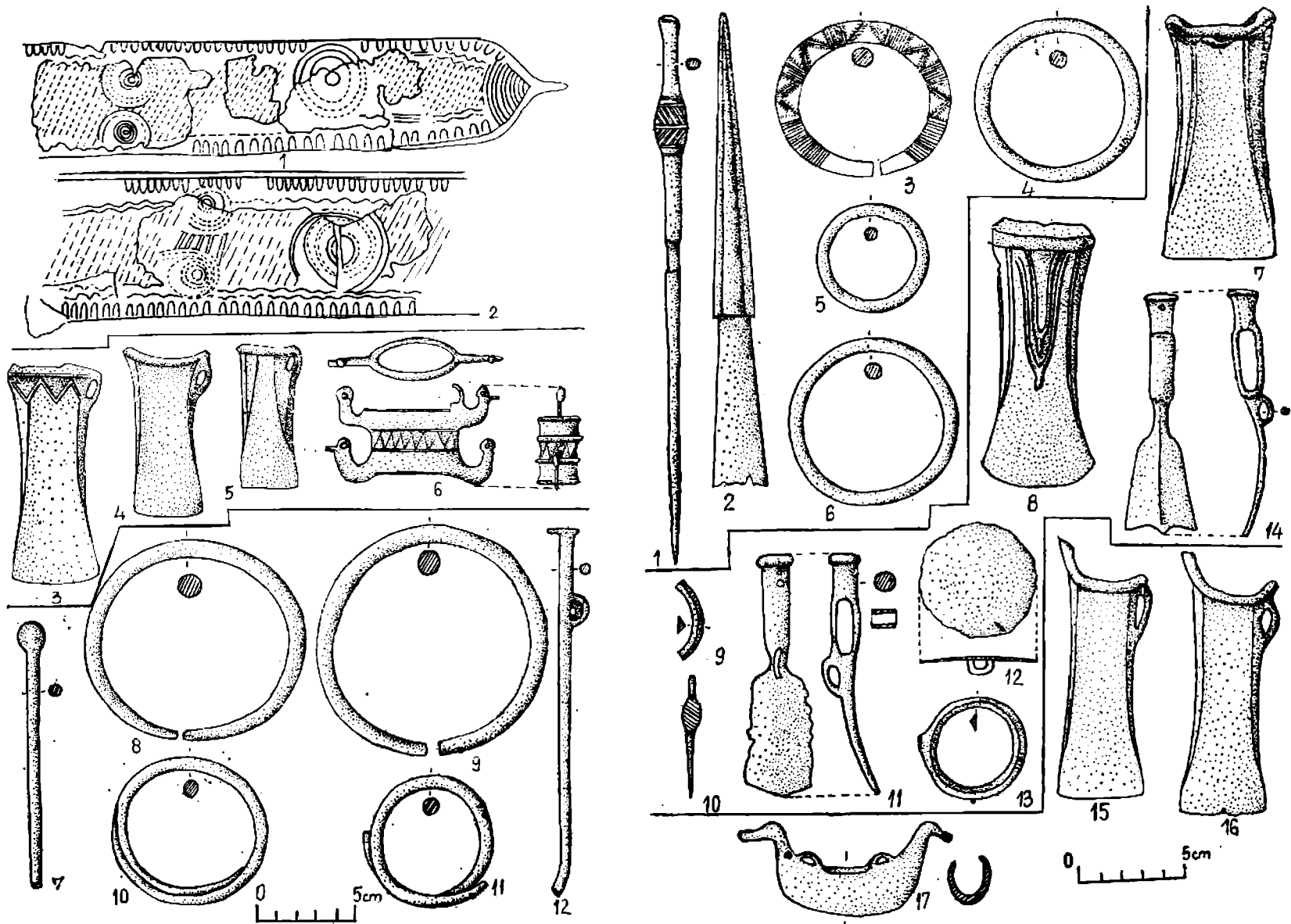

Pl. 181. — Răbăgani (1-2); Răscruci (3-6); Războieni-Cetate (7-14); Satu Mare (15-17).

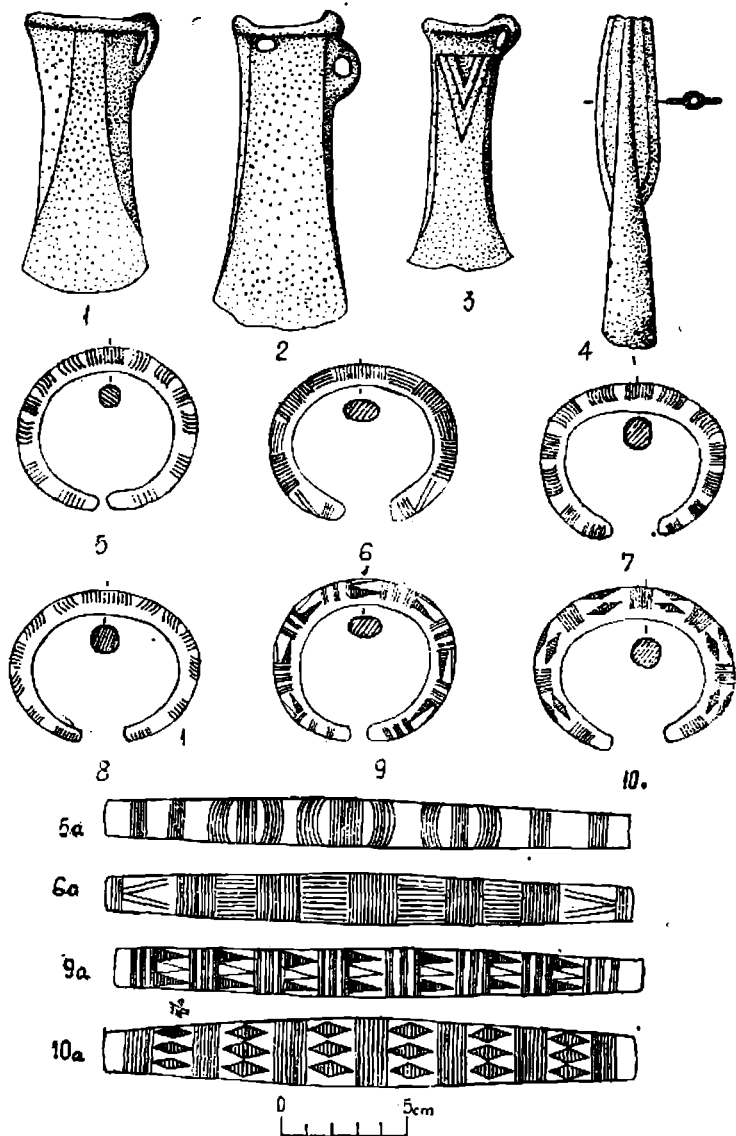

Pl. 183. — Sălaj.

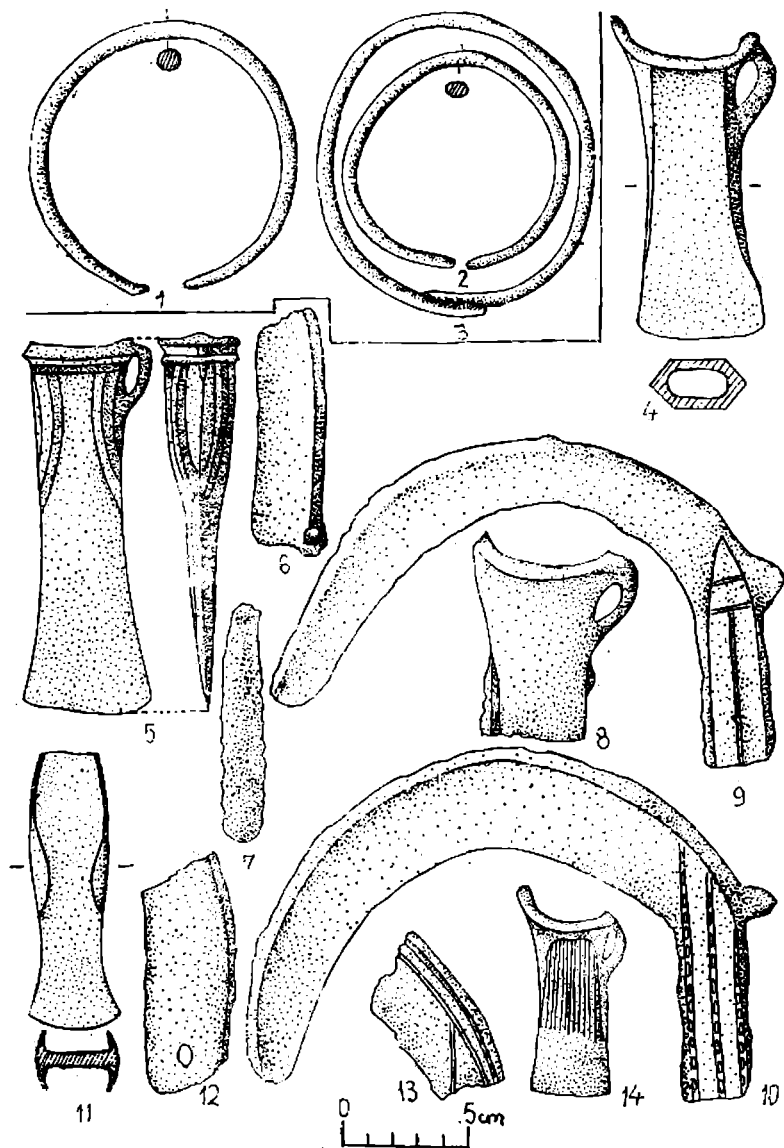

Pl. 184. — Sălaj (1-3); Sfăraș (4-14).

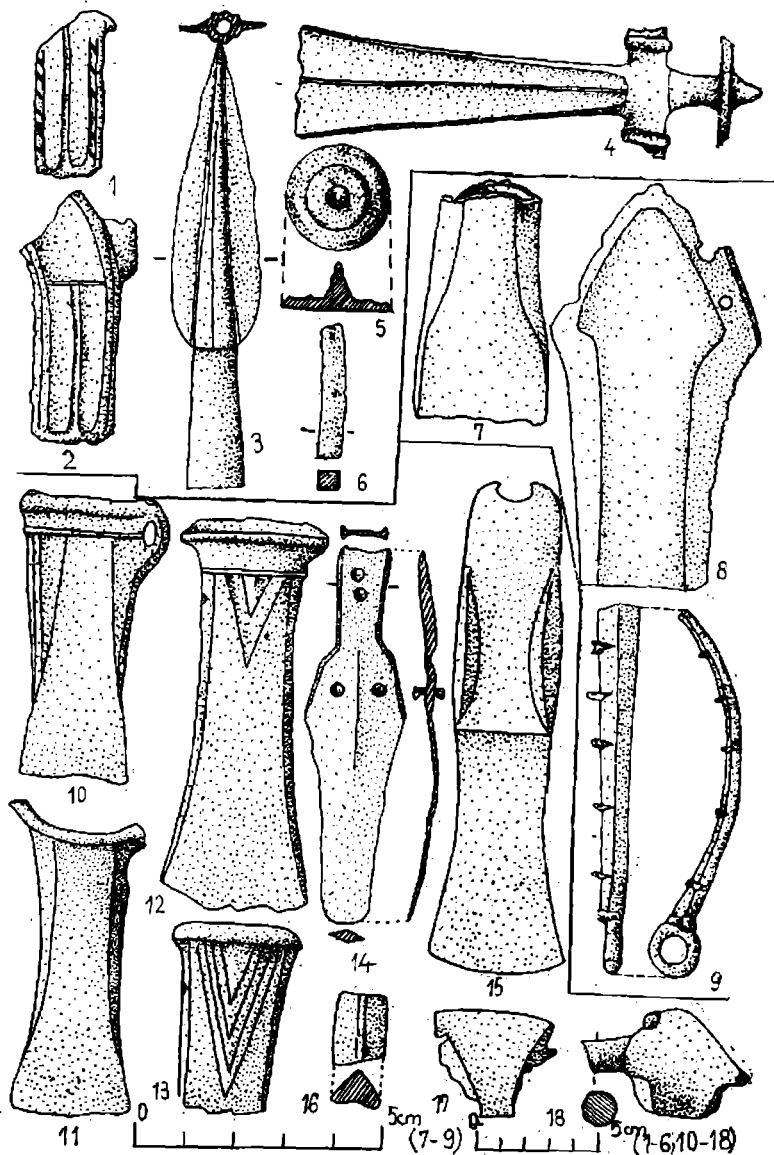

Pl. 185. — Sfâraș (1–6); Sichevița (7–9); Sighetu Marmăției I (10–18).

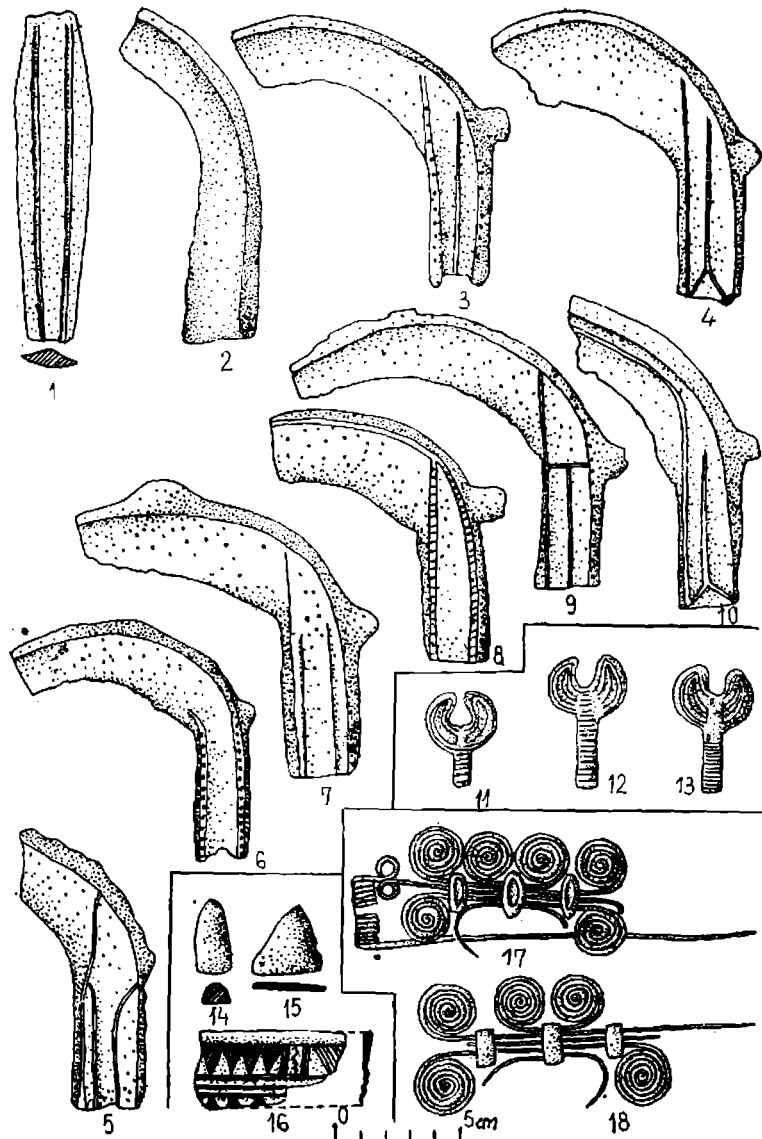

Pl. 186. — Sighetu Marmăției I (1–10); Sighetu Marmăției II (14–16); Stănicolău de Munte (11–13); Sîmpetru German (17–18).

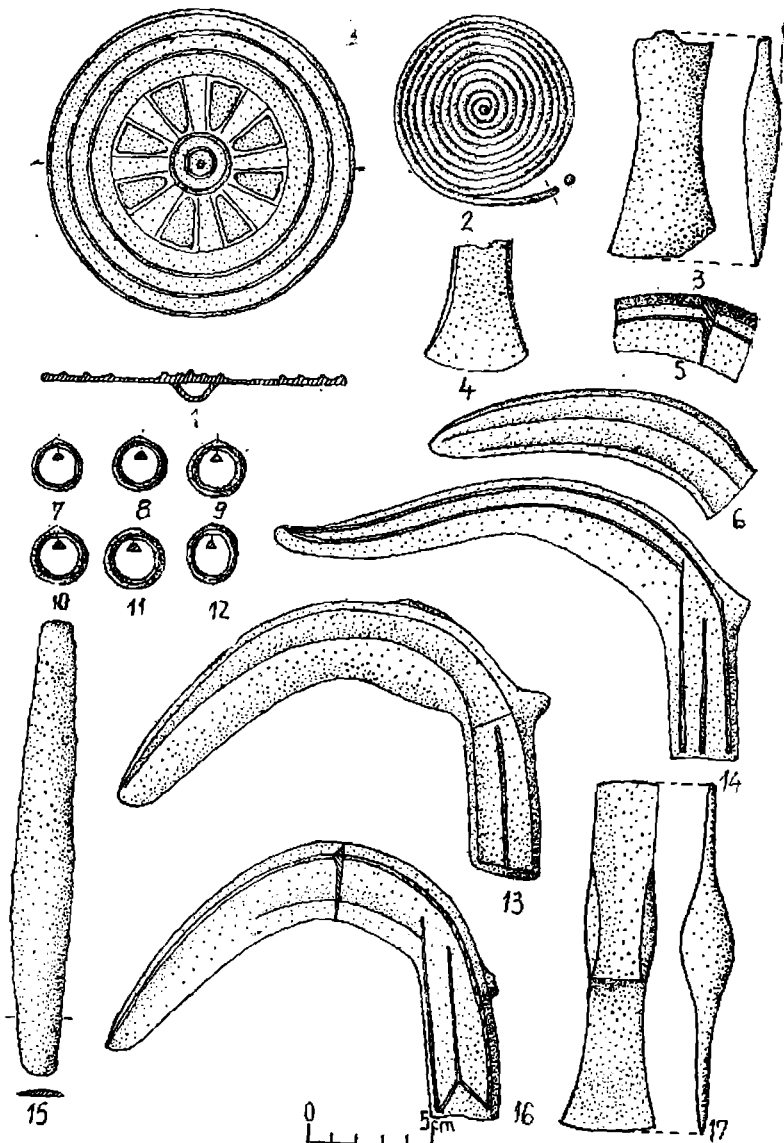

Pl. 187. — Sinpetru German.

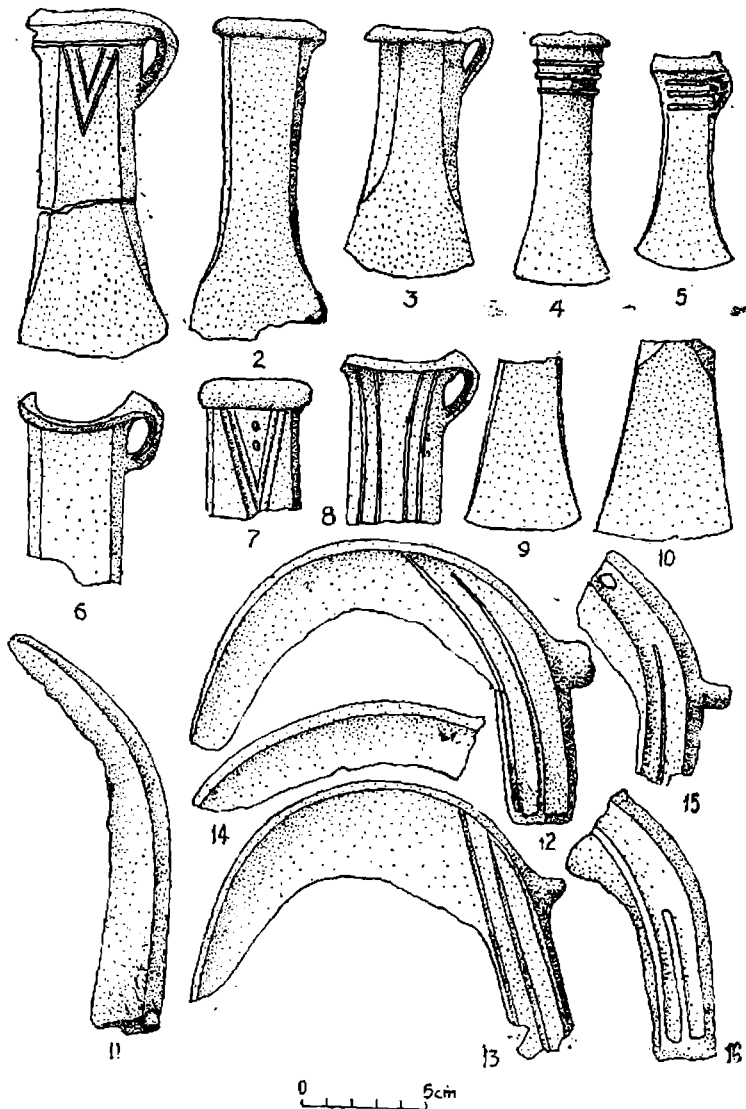

Pl. 188. — Suseni.

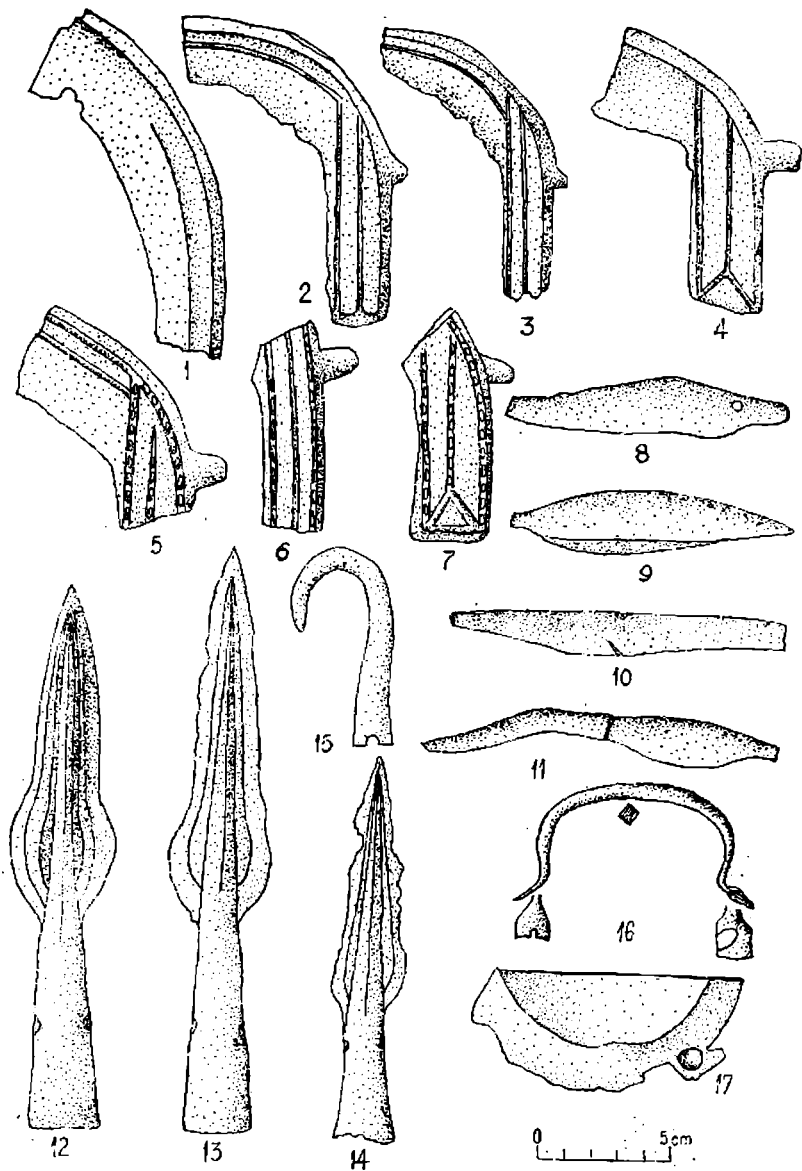

Pl. 189. — Suseui.

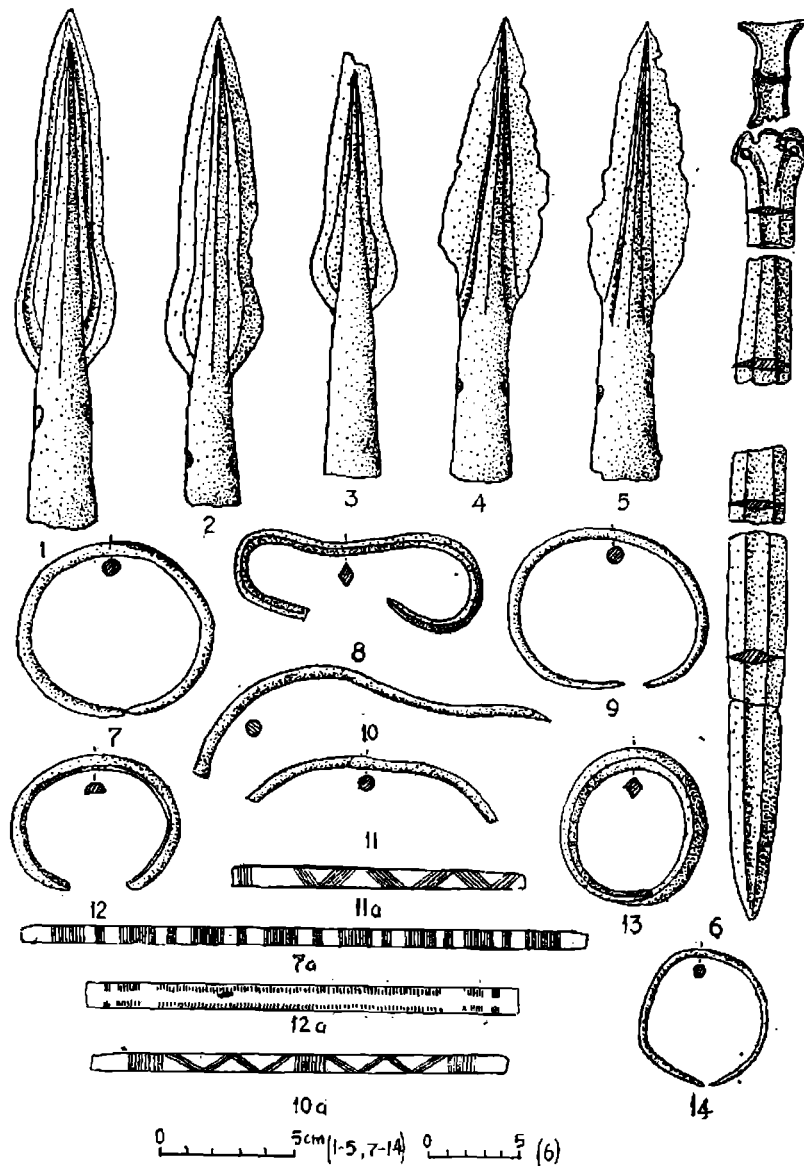

Pl. 190. — Suseui.

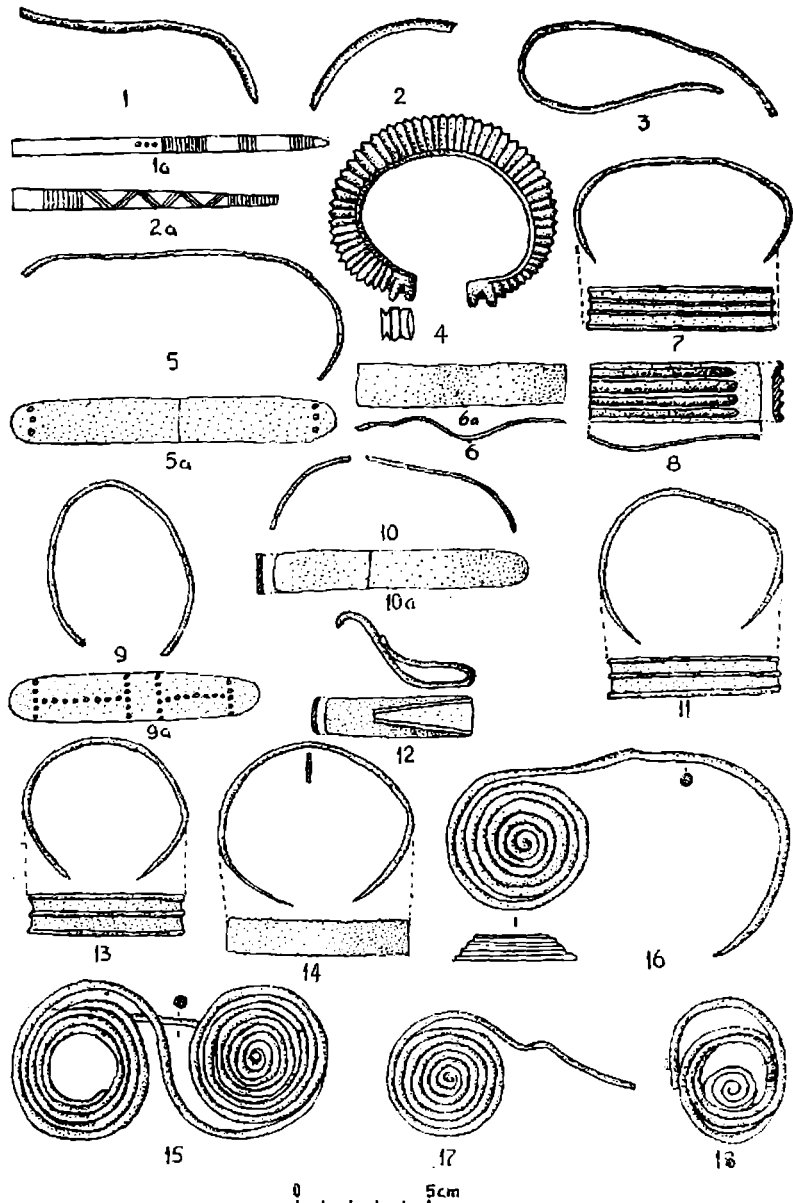

Pl. 191. — Suseni.

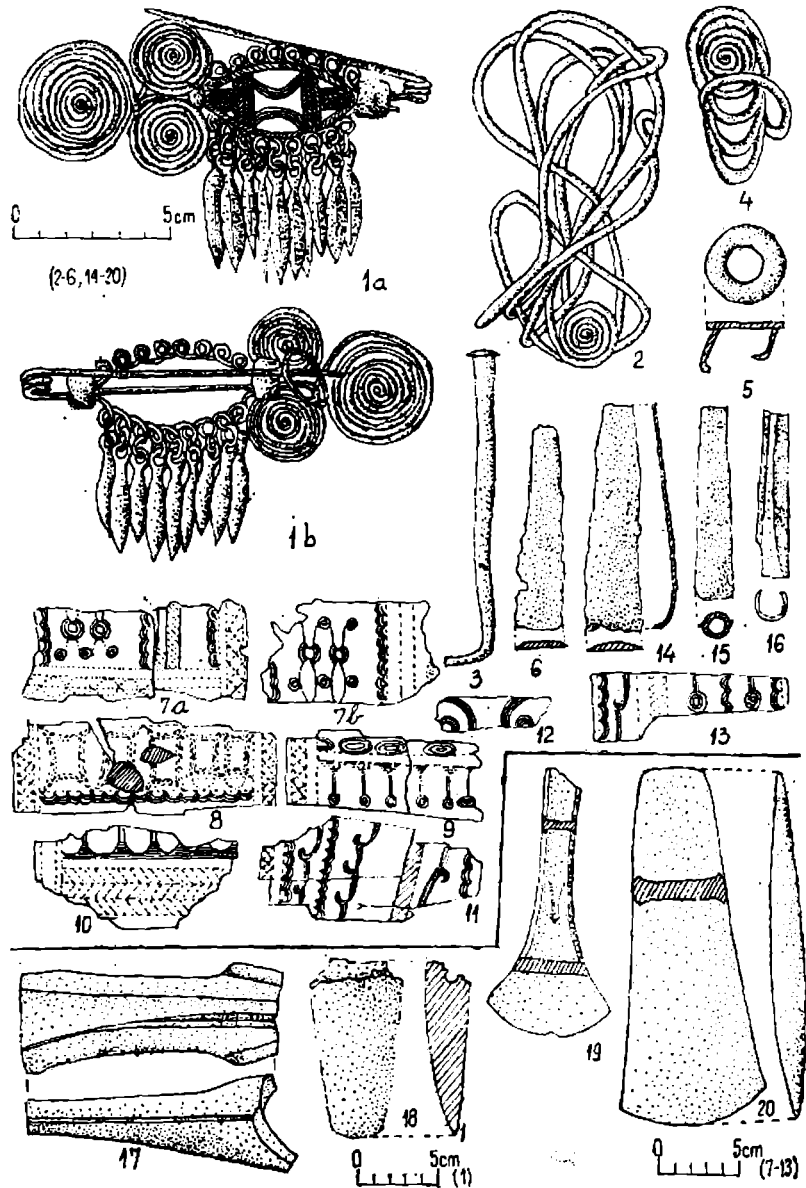

Pl. 192. — Suseni (1–16); Șpălnaca II (17–20).

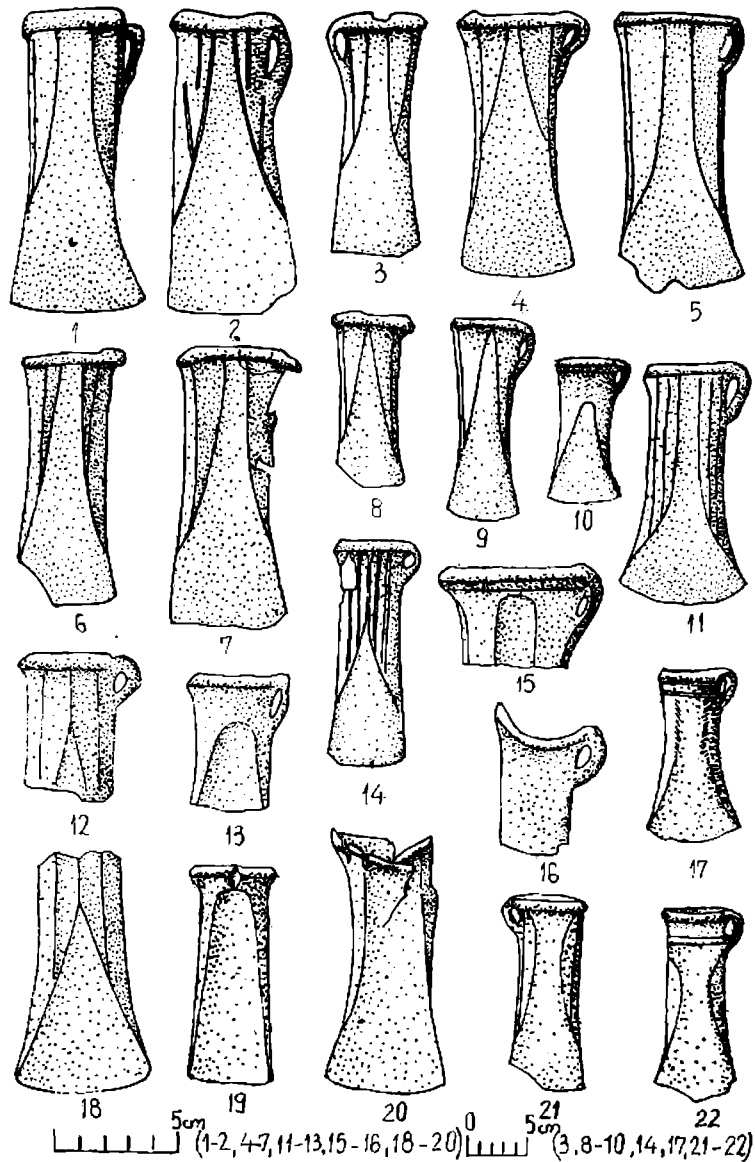

Pl. 193. — Spálnaca II.

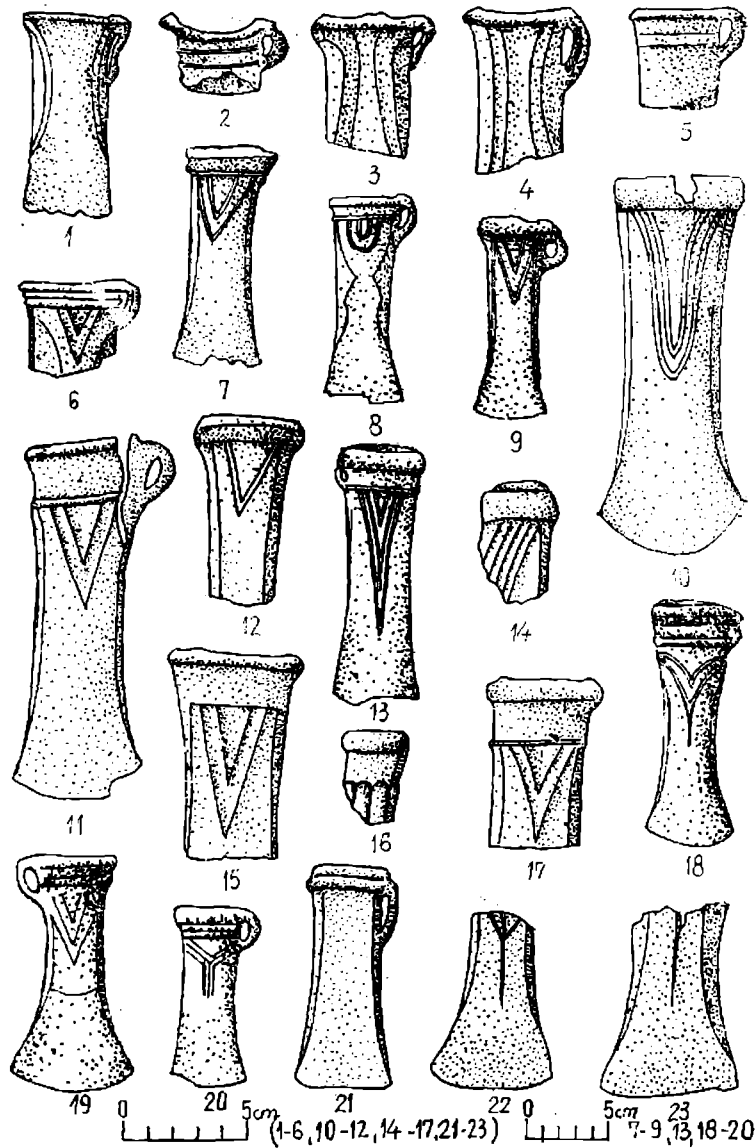

Pl. 194. — Spálnaca II.

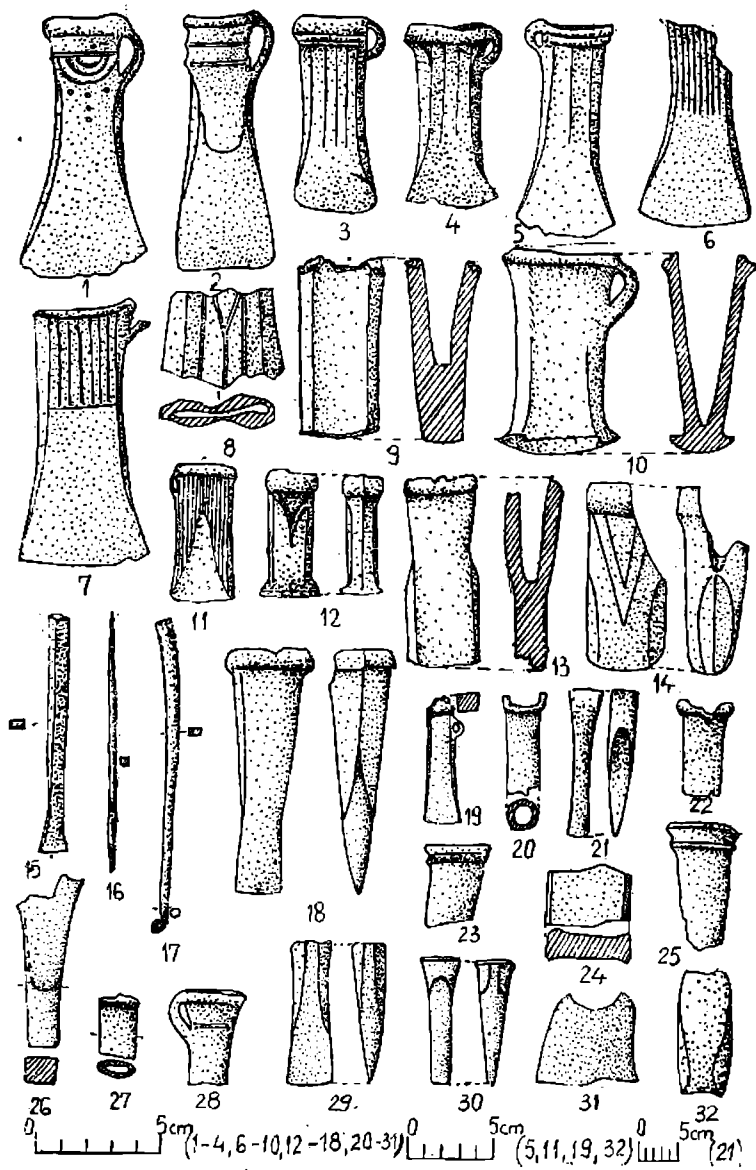

Pl. 195. — Șpălnăca II.

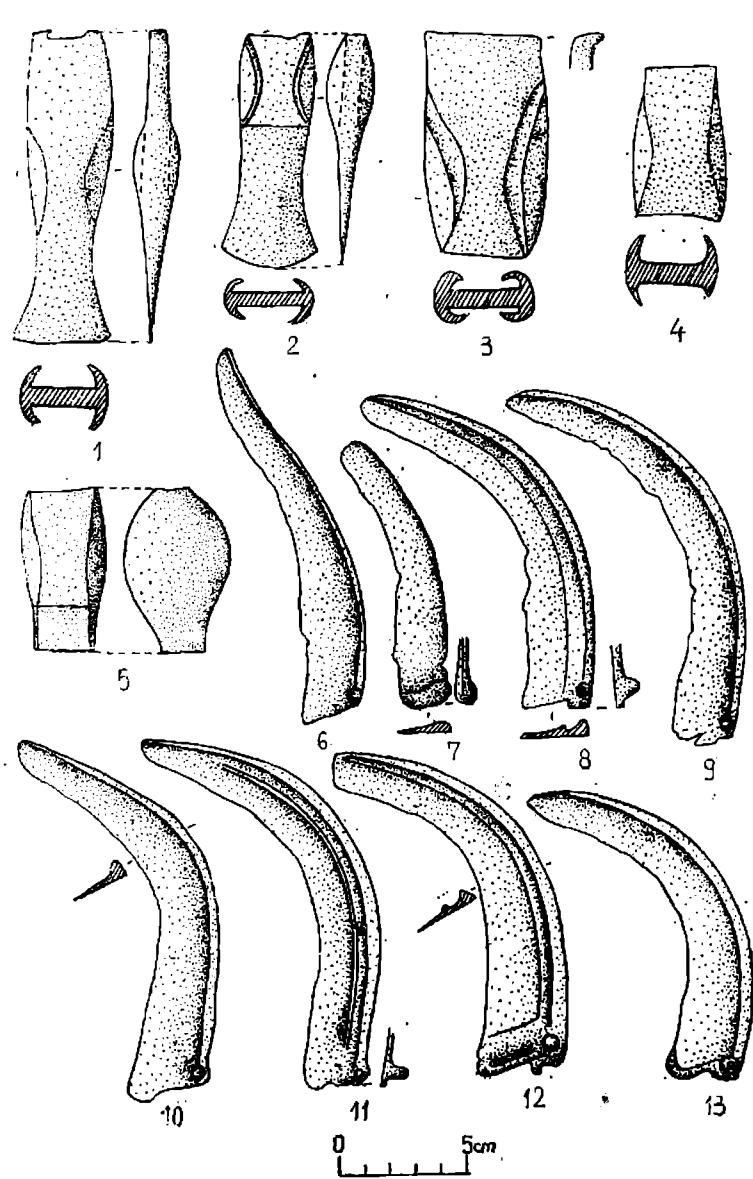

Pl. 196. — Șpălnăca II.

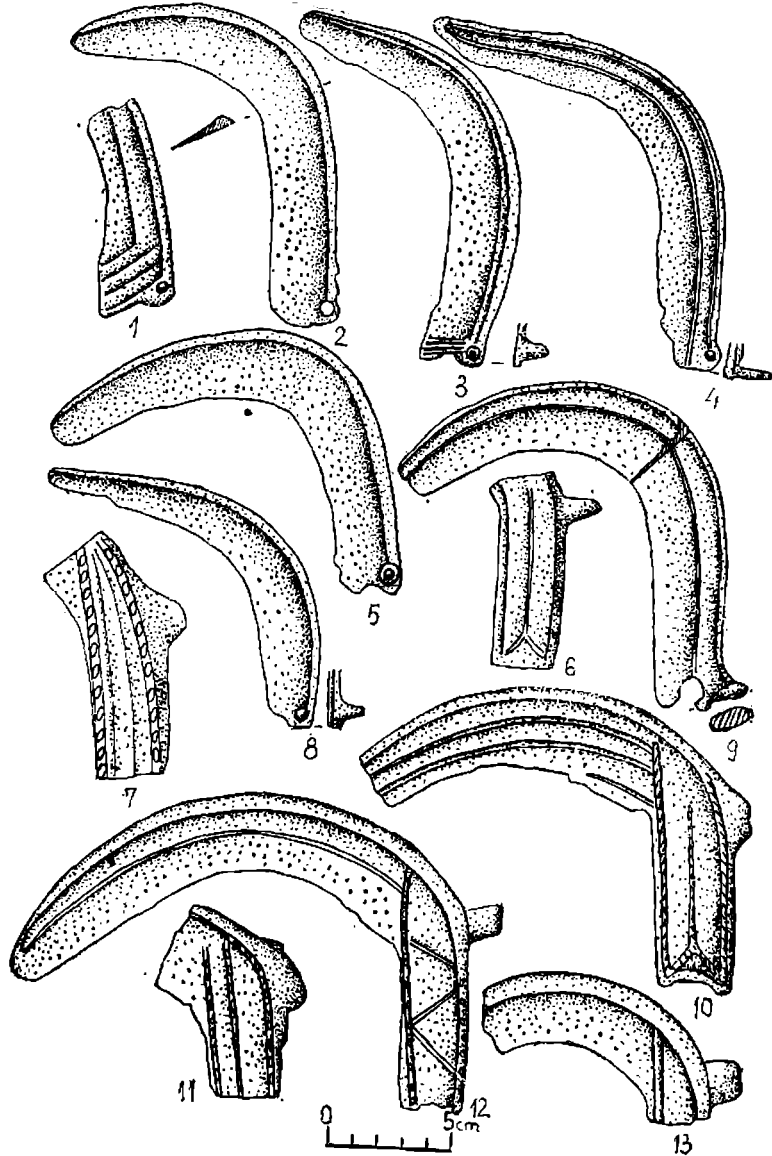

Pl. 197. — Spálnaca I.

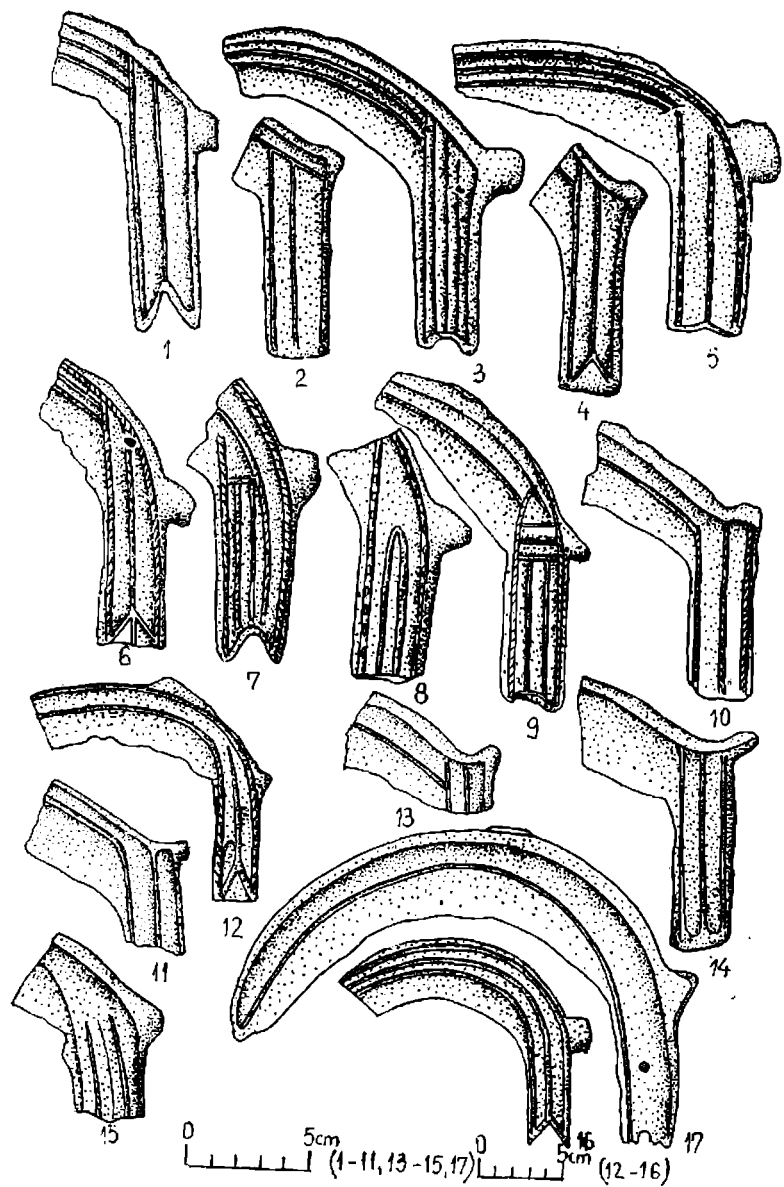

Pl. 198. — Spálnaca II.

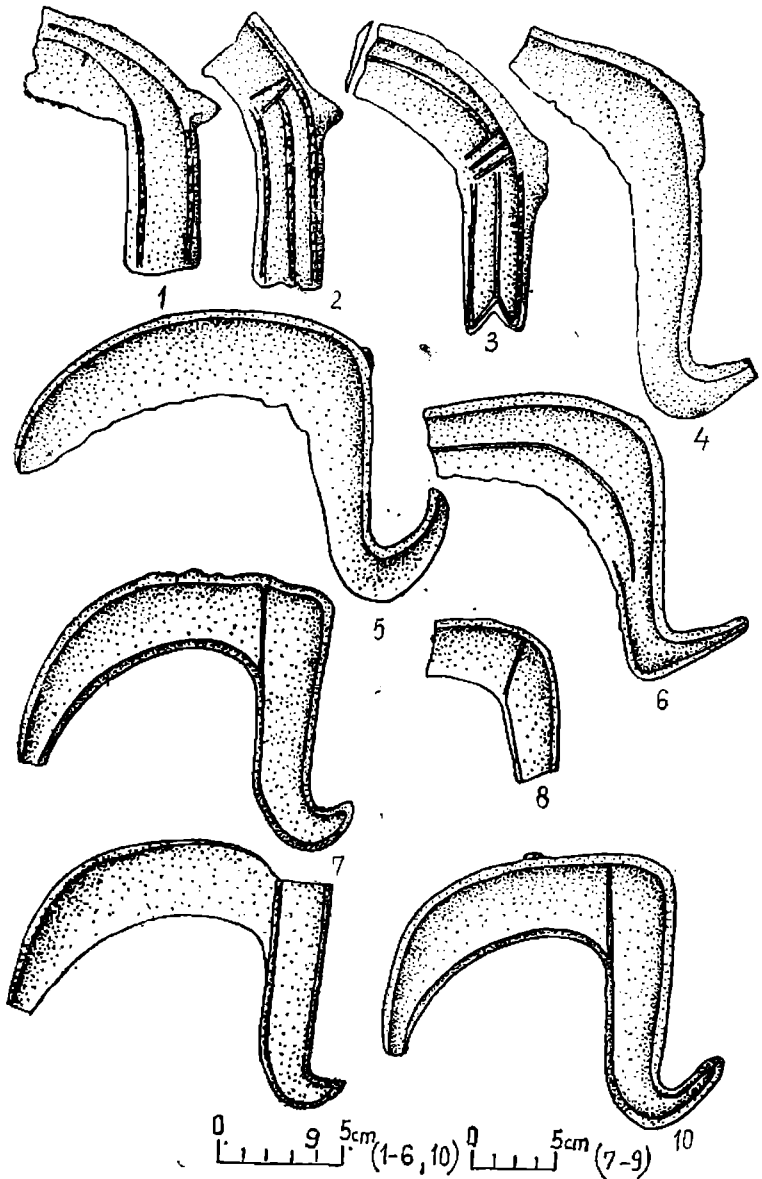

Pl. 199. — Șpălnaca II.

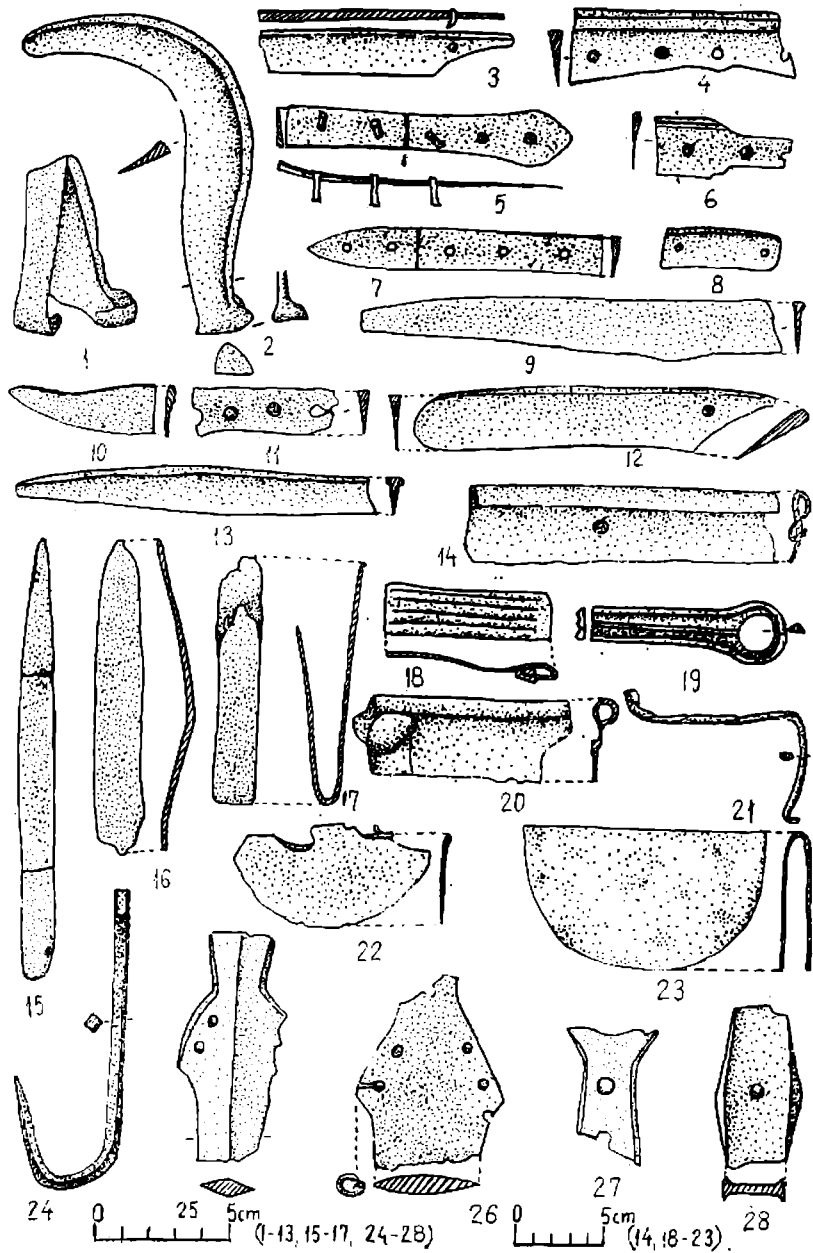

Pl. 200. — Șpălnaca II.

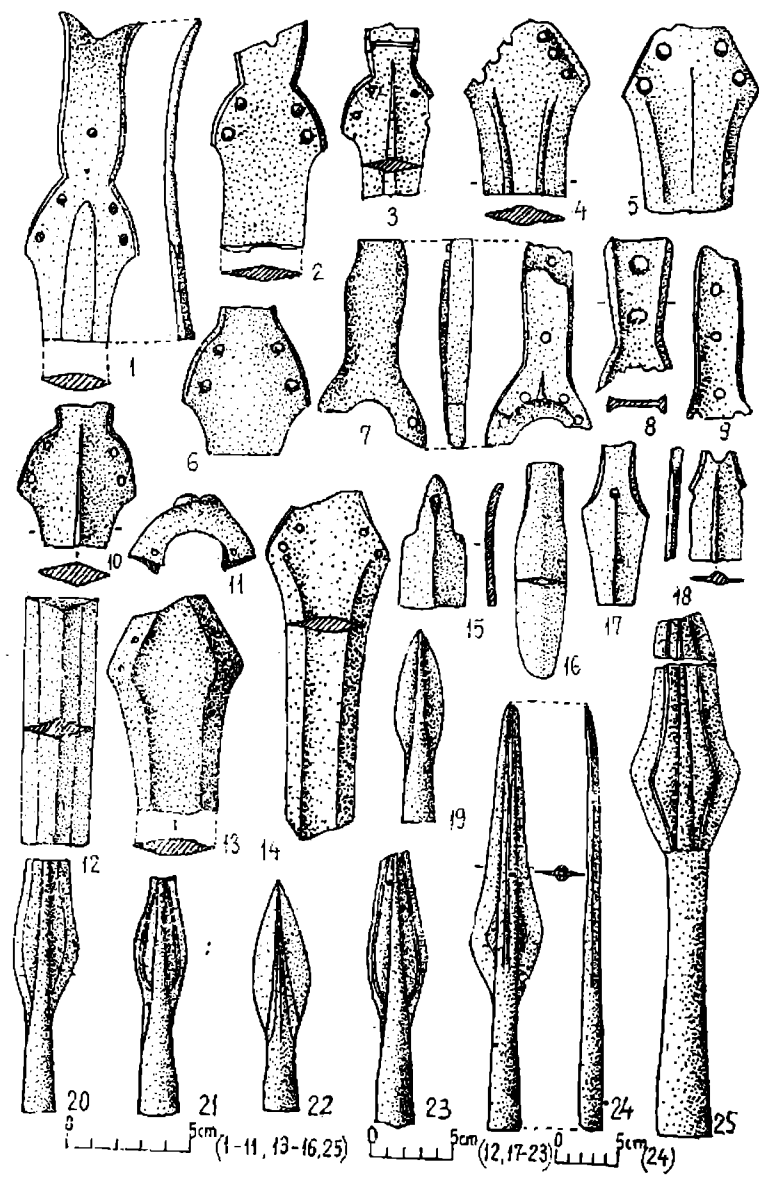

Pl. 201. - Șpálnaca II.

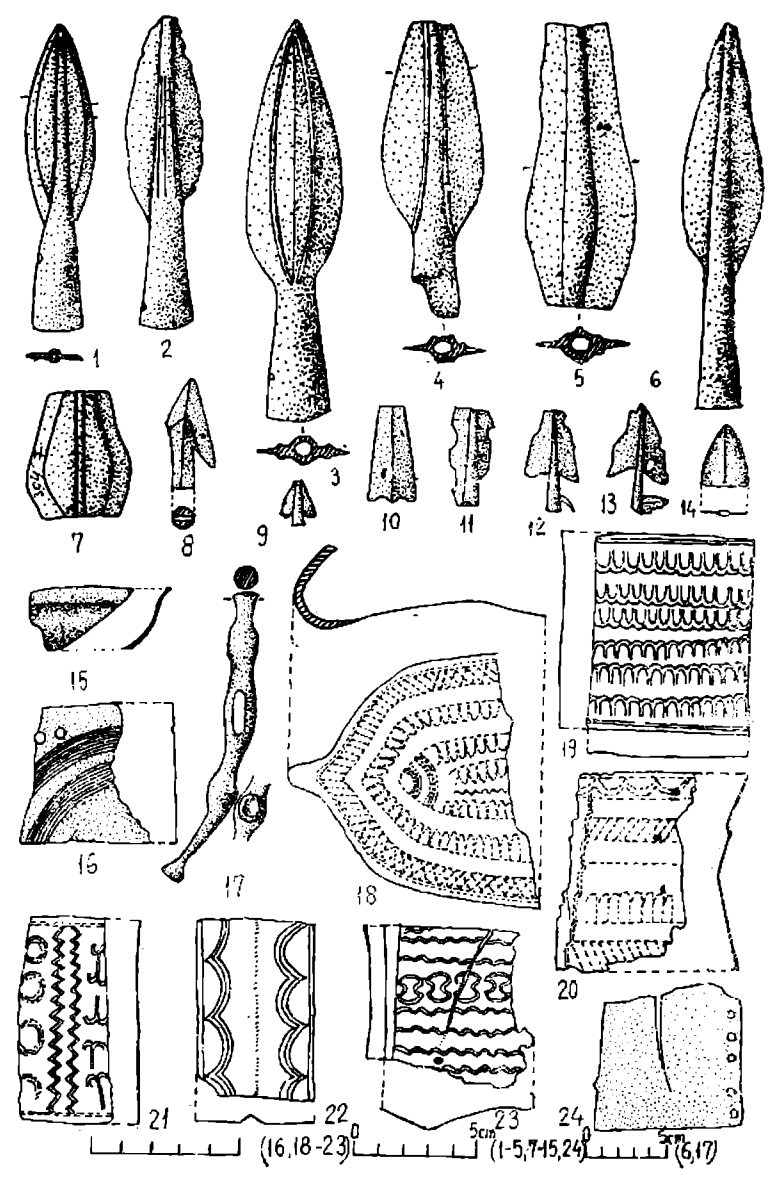

Pl. 202. - Șpálnaca II.

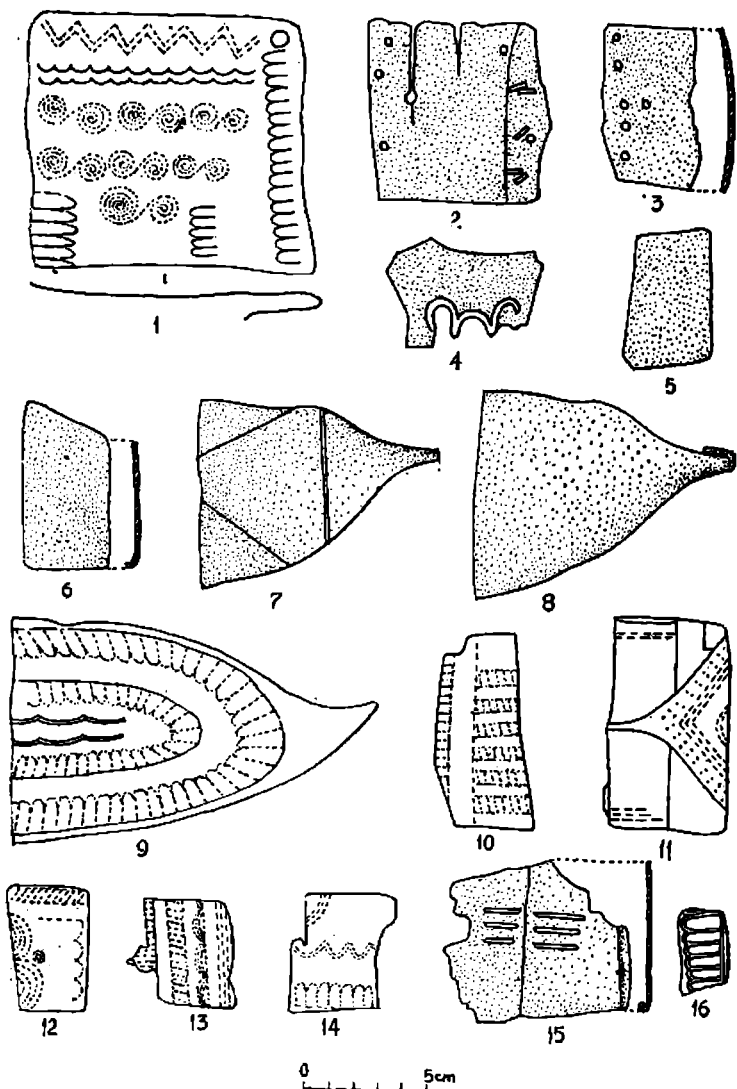

0 5cm

Pl. 203. — Șpălnaca II.

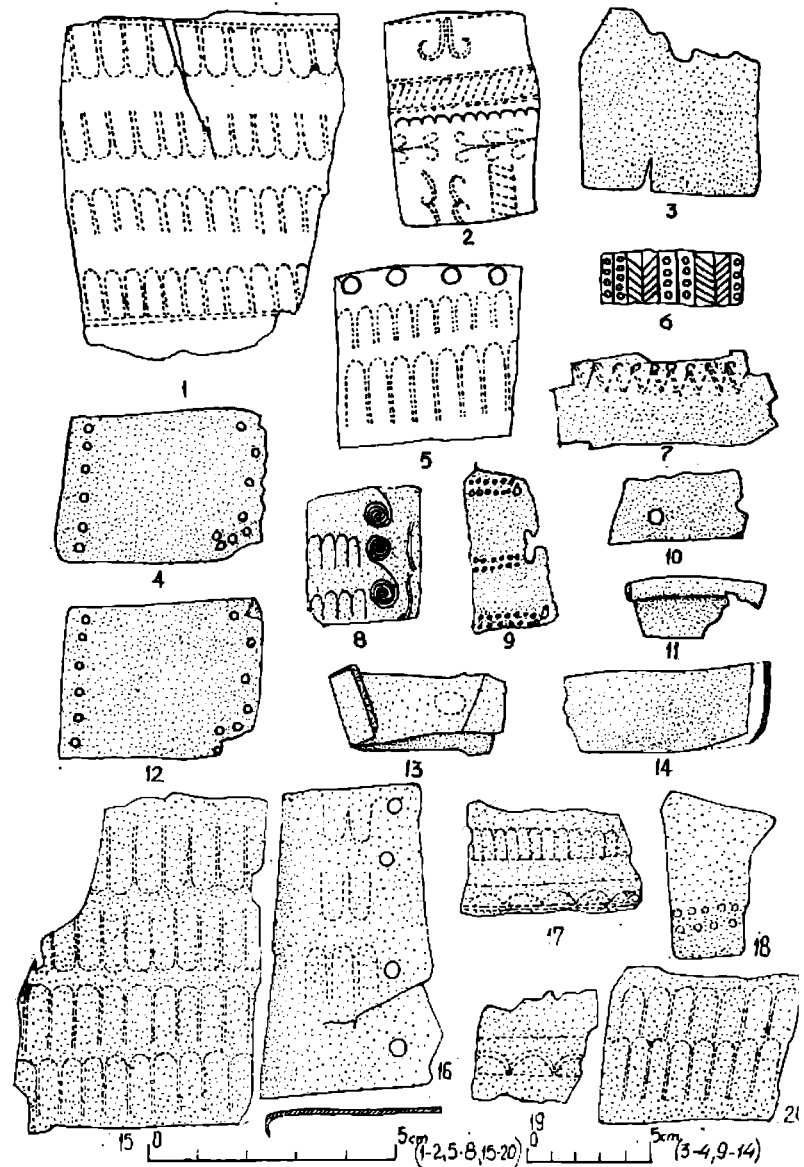

0 5cm (1-2,5-8,15,20) 0 5cm (3-4,9-14)

Pl. 204. — Șpălnaca II.

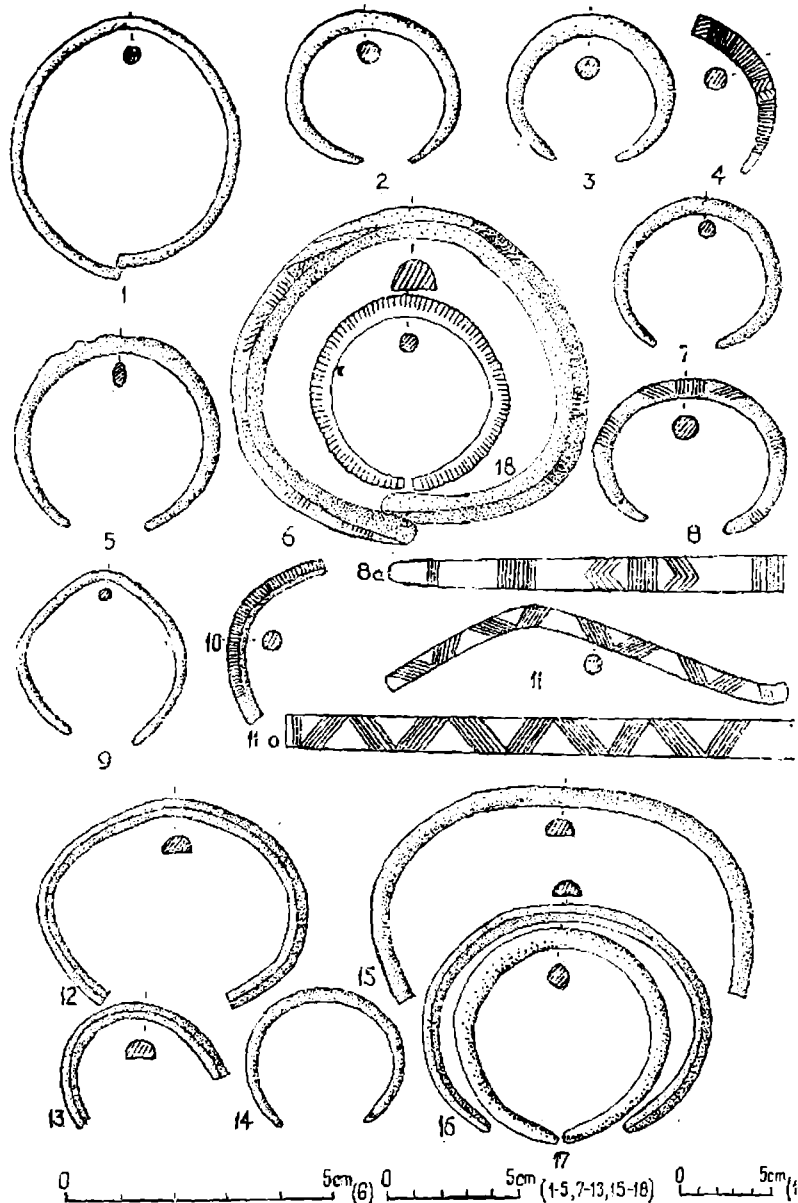

P. 205. — Șpălnaca II.

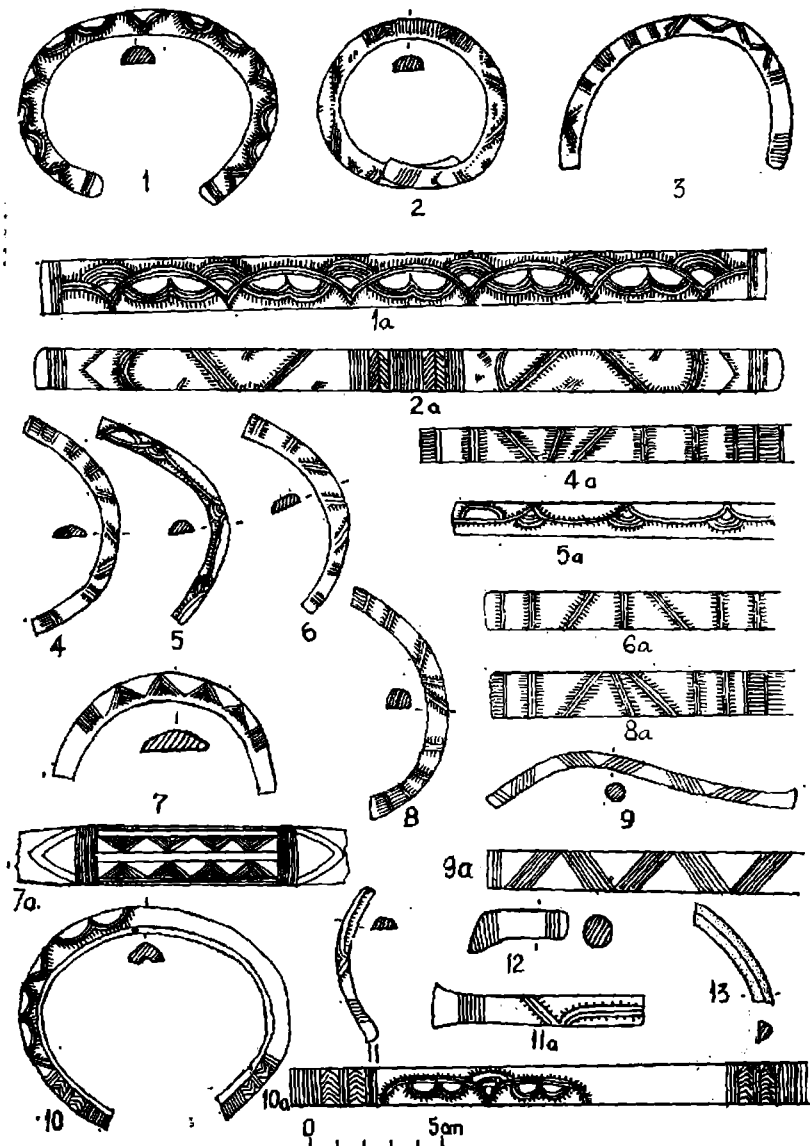

Pl. 206. — Șpălnaca II.

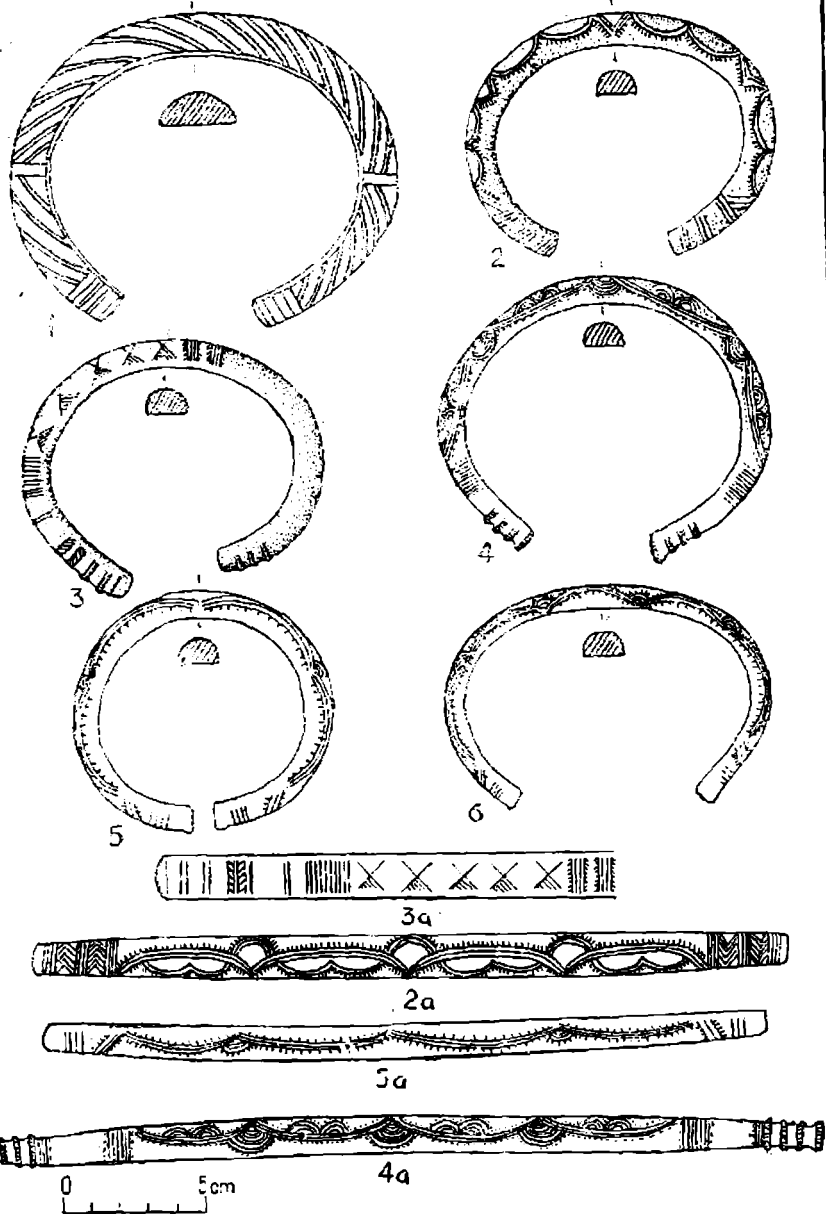

Pl. 207. — Spâlnaca II.

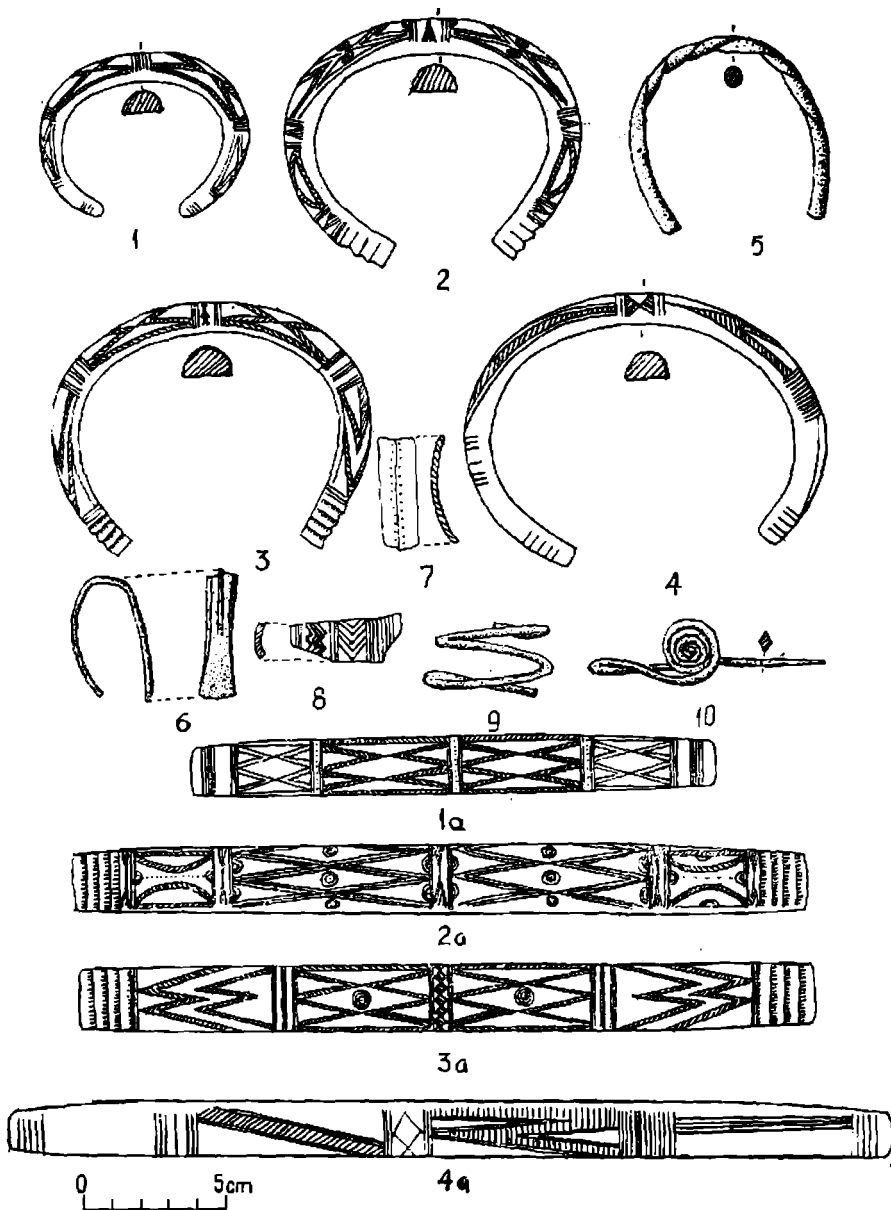

Pl. 208. — Spâlnaca II.

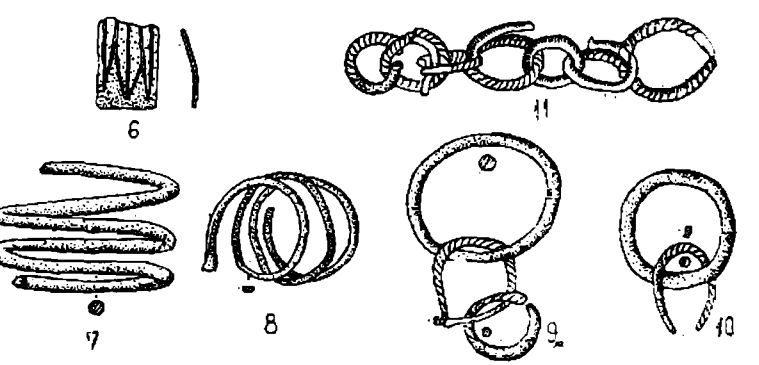
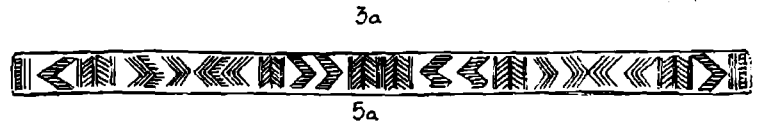
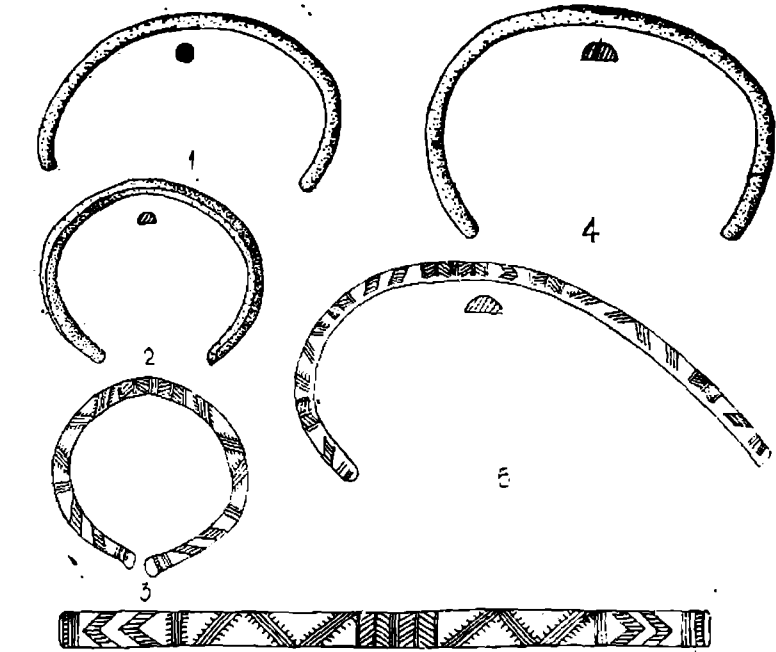

Pl. 209. — Șpálnaca II.

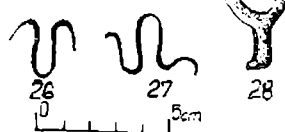
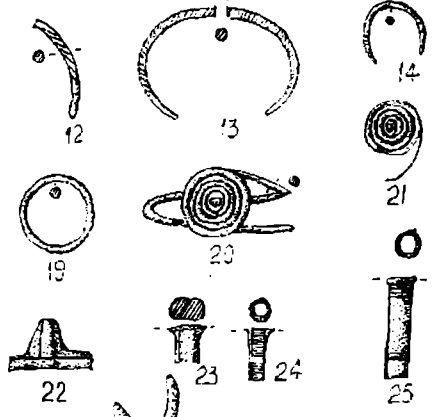
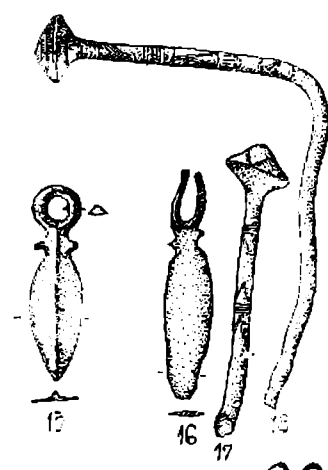
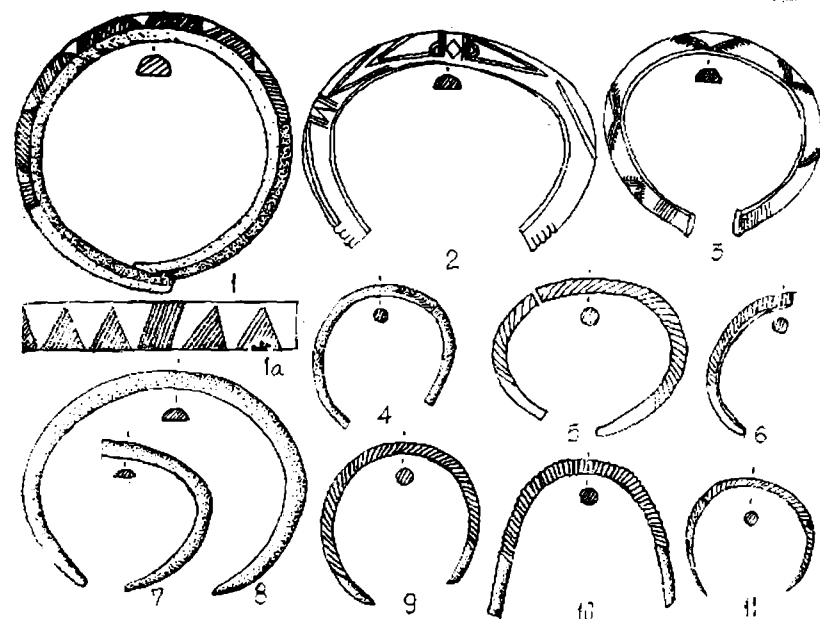

Pl. 210. Șpálnaca — II.

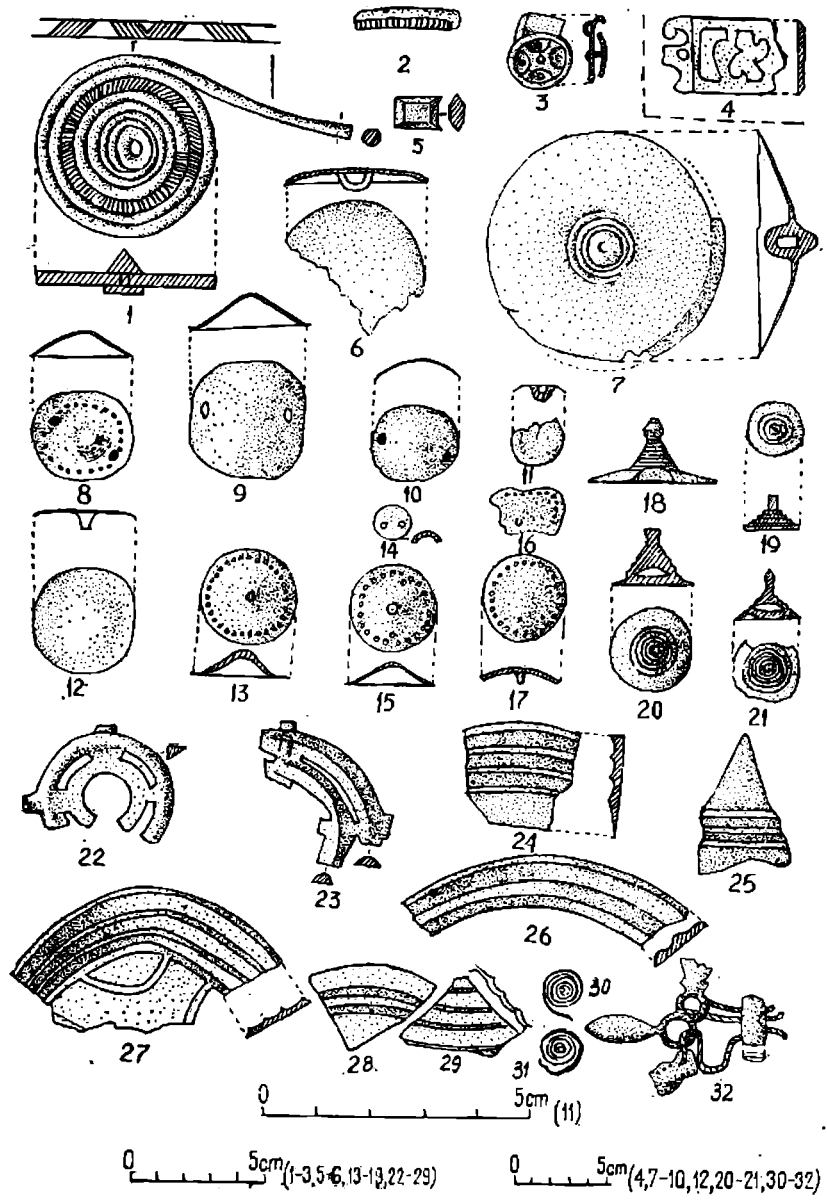

Pl. 211. - Spálnaca II.

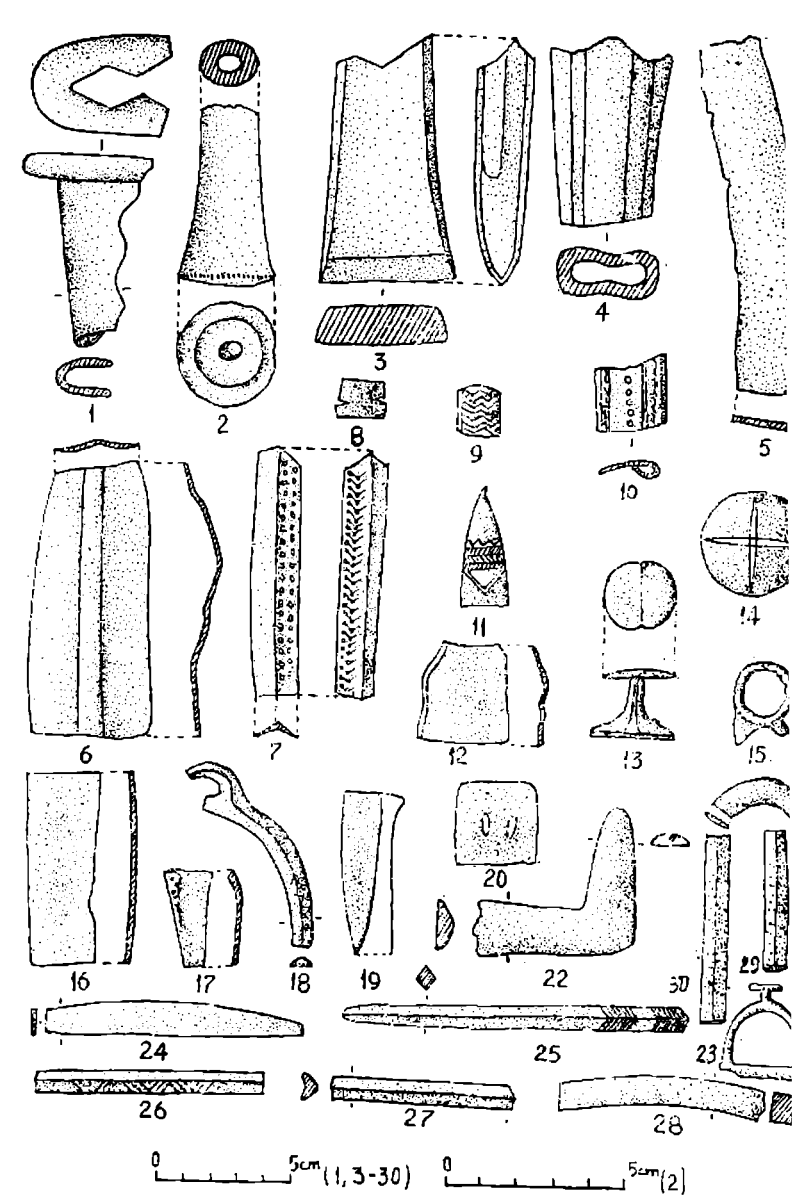

Pl. 212. - Spálnaca II.

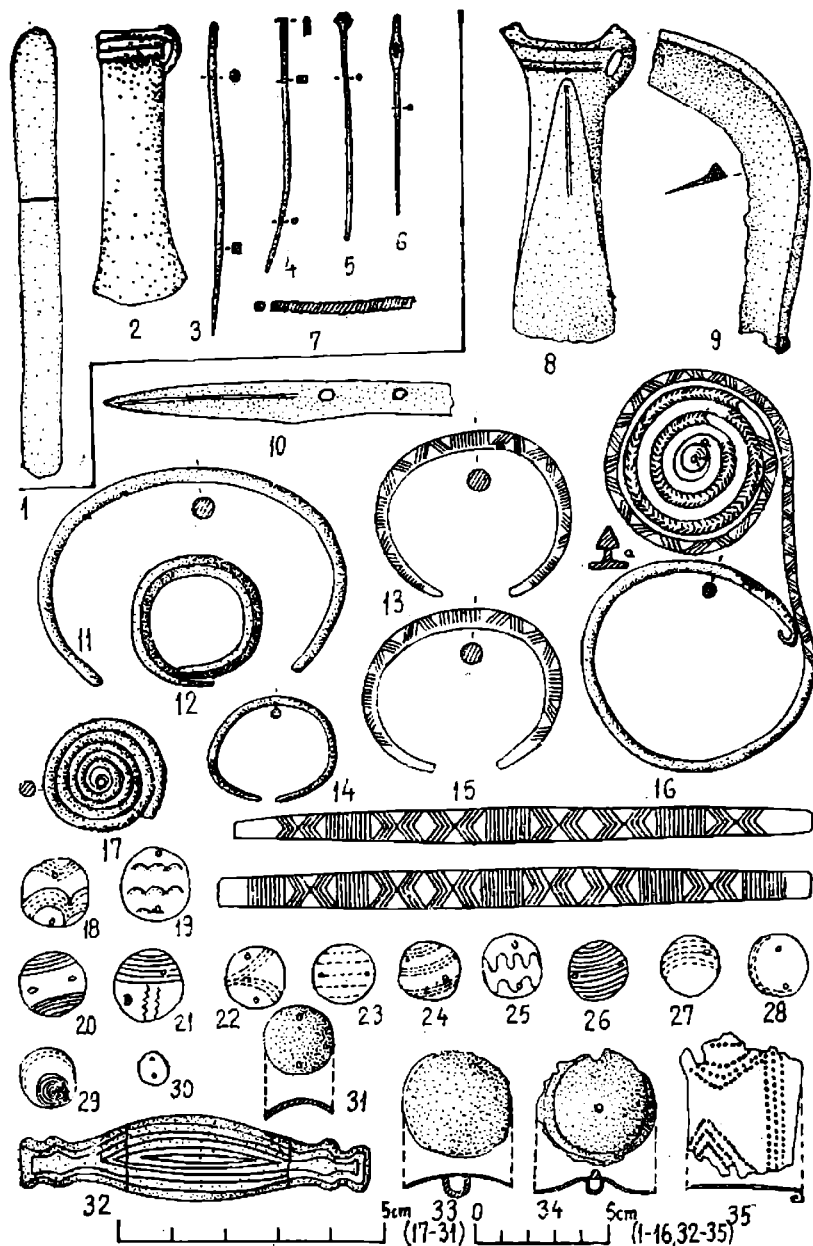

Pl. 213. — Tășad (1-7); Tăut (8-35)

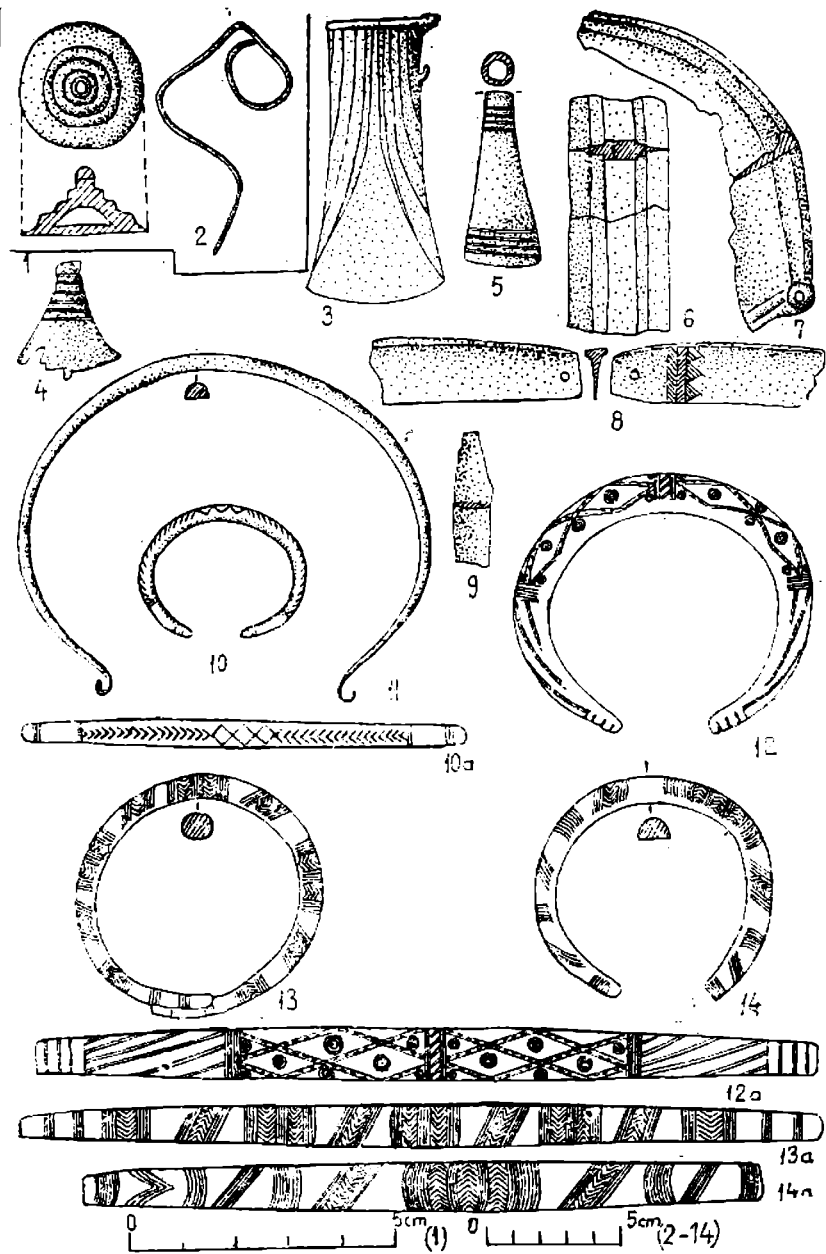

Pl. 214. — Tăut (1-2); Timișoara (3-14).

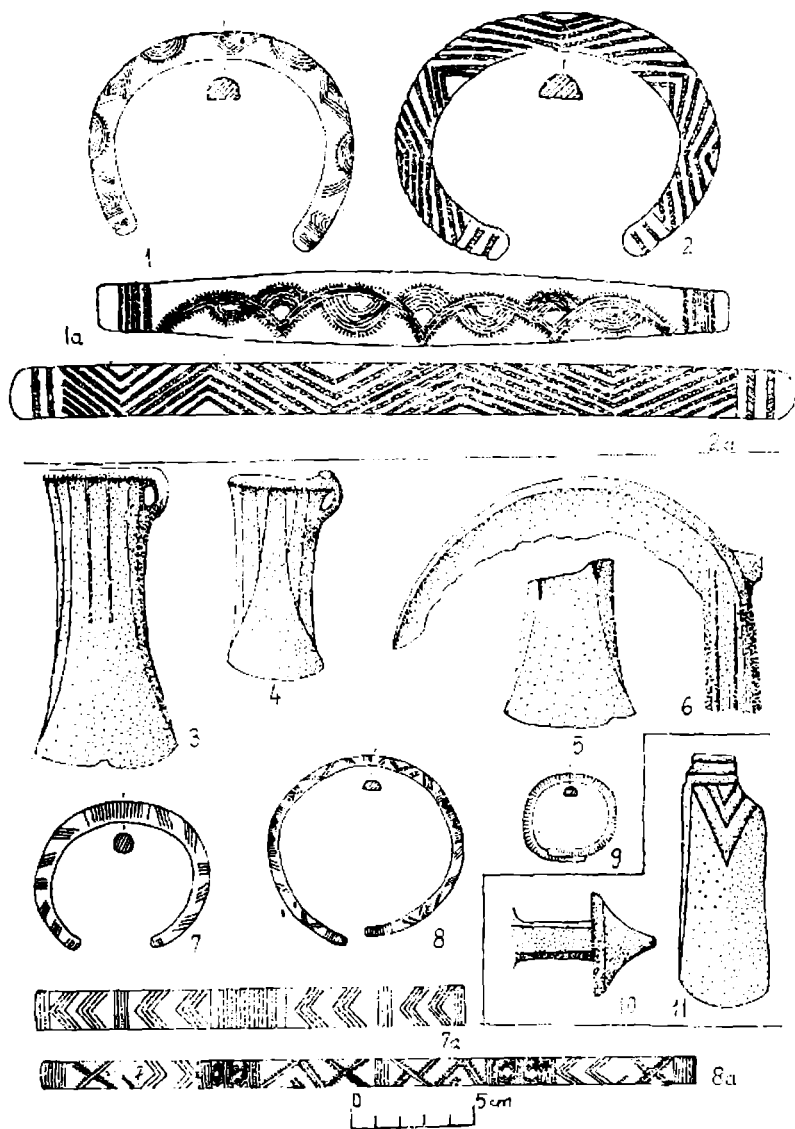

Pl. 215. — Tircam (1-2); Tirol (3-9); Tirgu Iăpuș; II (10-11).

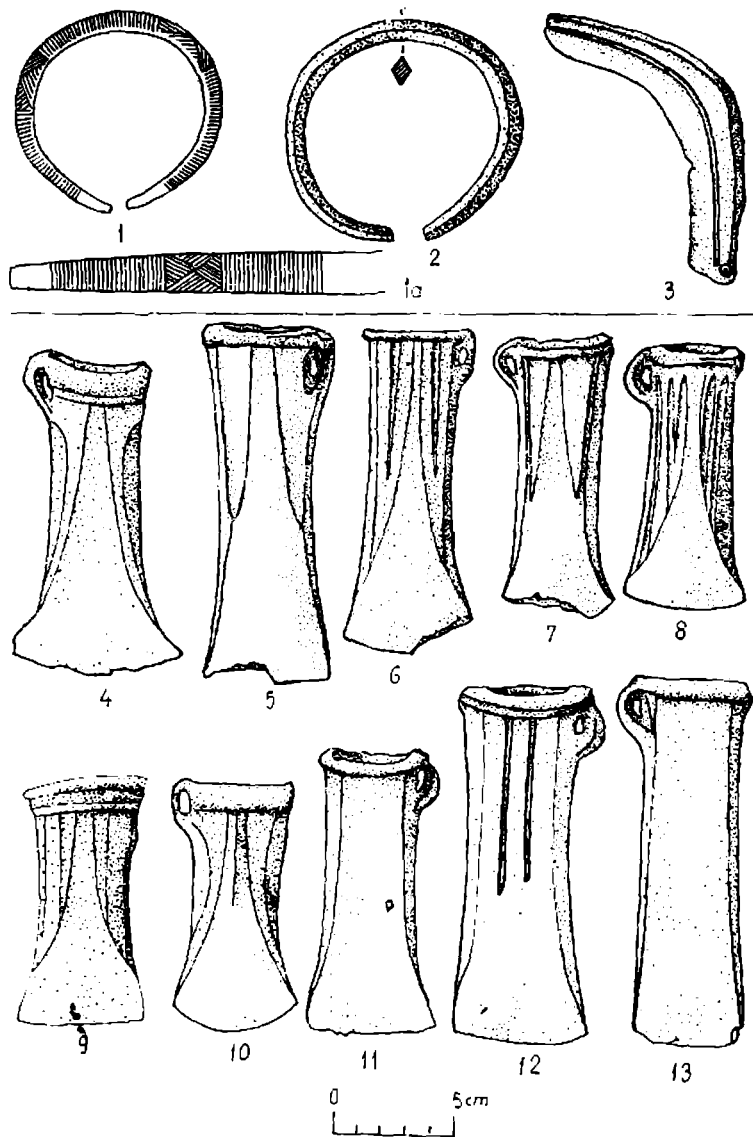

Pl. 216. — Treznea (1-3); Cioara de Sus (4-13).

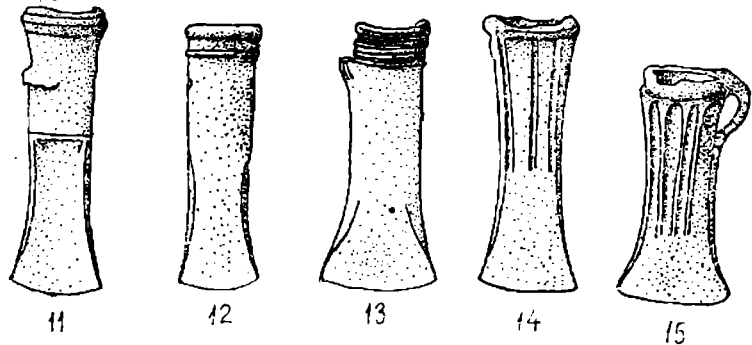
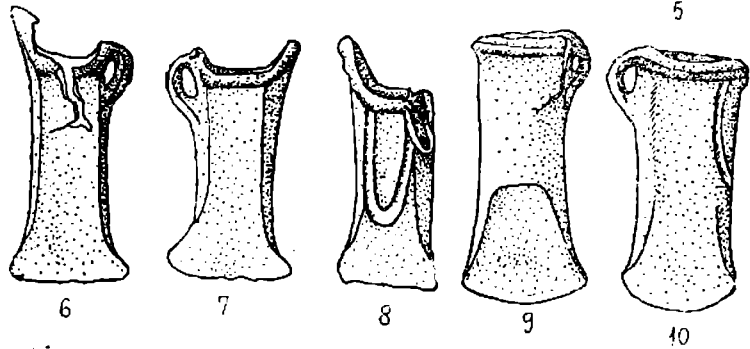
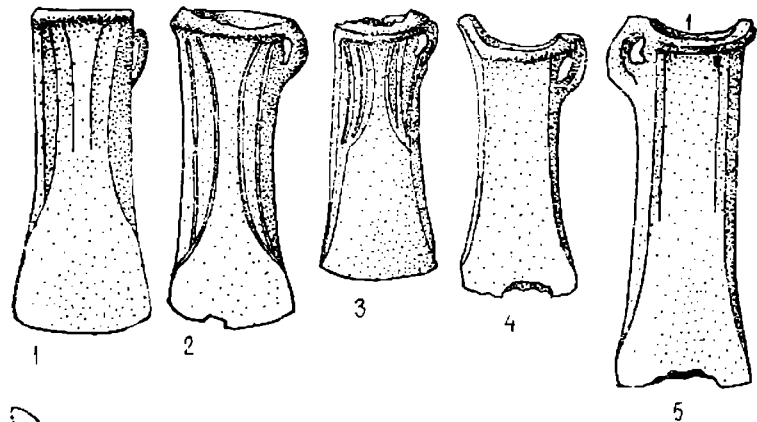

Pl. 217. — Uioara de Sus.

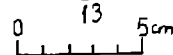
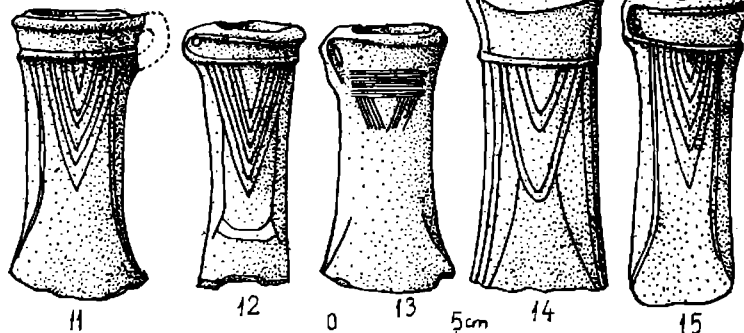
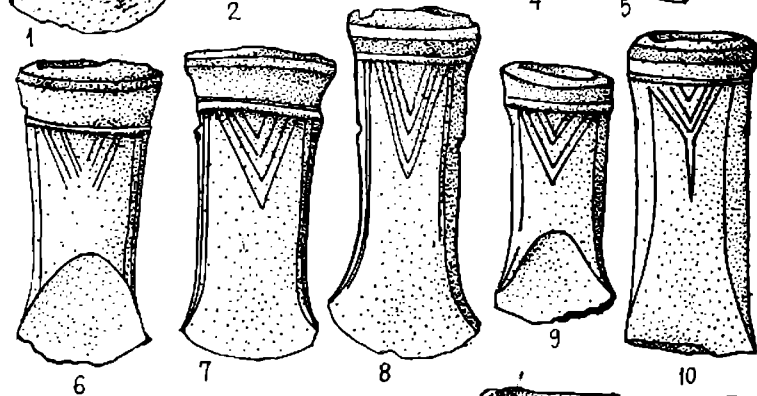
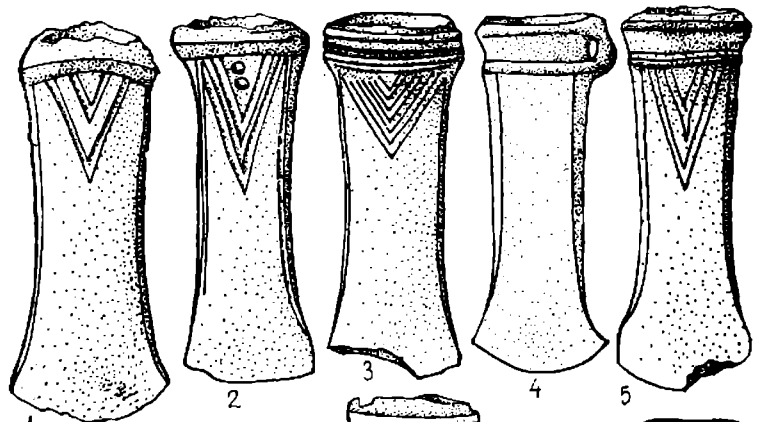

Pl. 218. — Uioara de Sus.

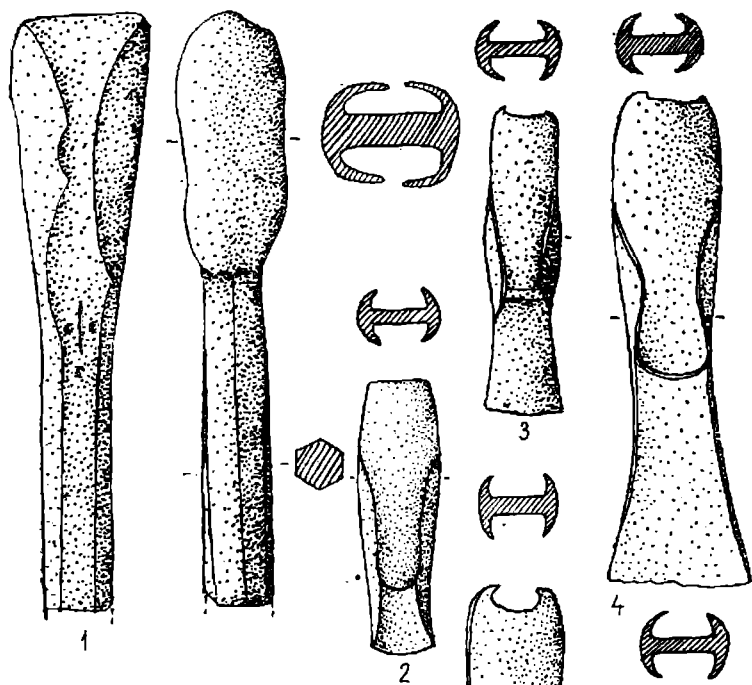

0 5cm (2-4, 6-7) 0 5cm (1, 5)

Pl. 221. — Uioara de Sus.

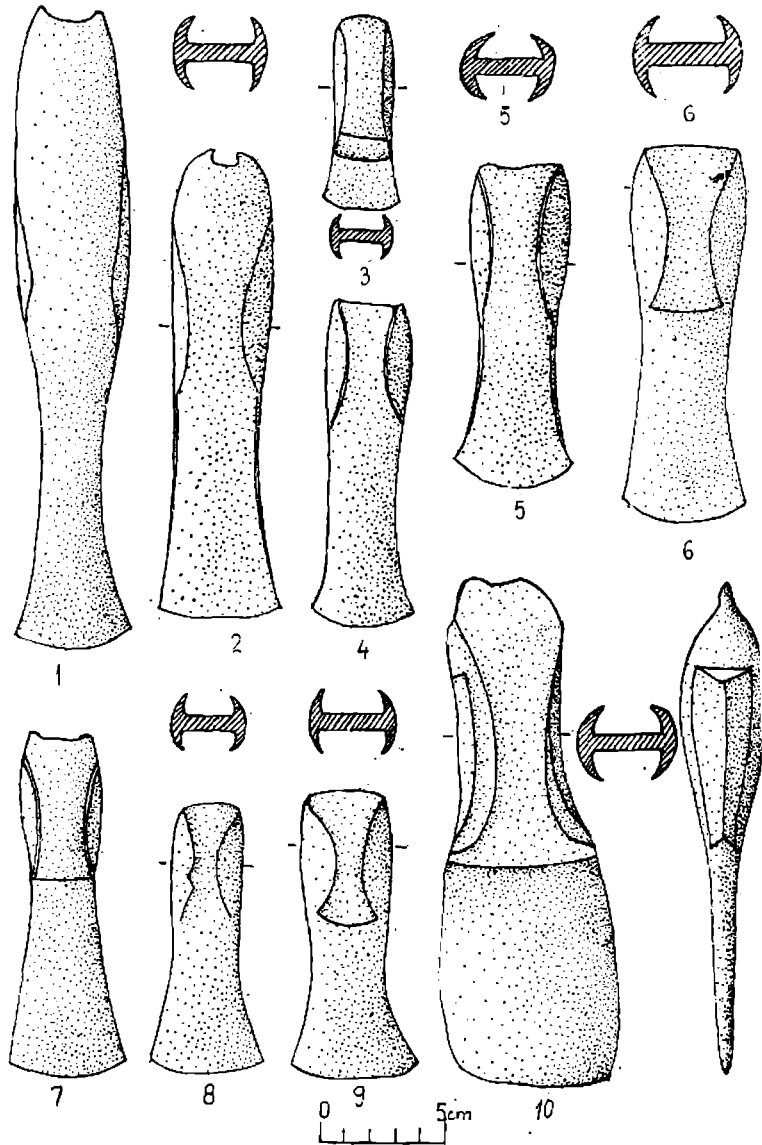

Pl. 222. — Uioara de Sus.

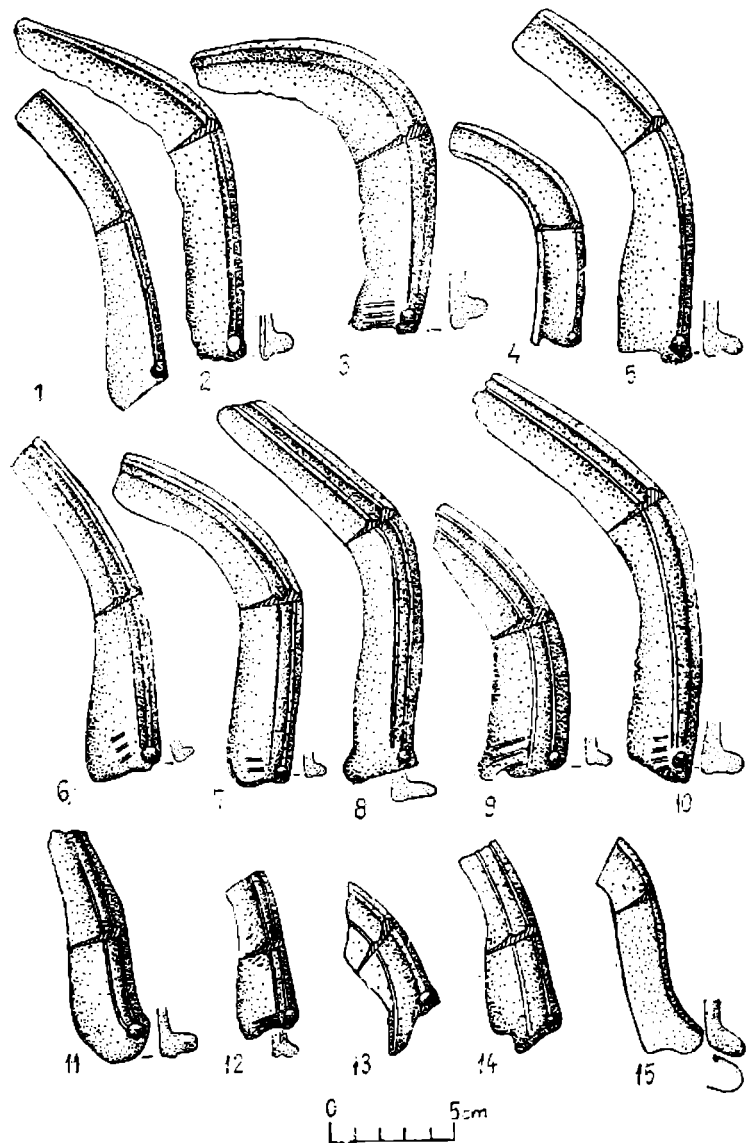

Pl. 223. — Uioara de Sus.

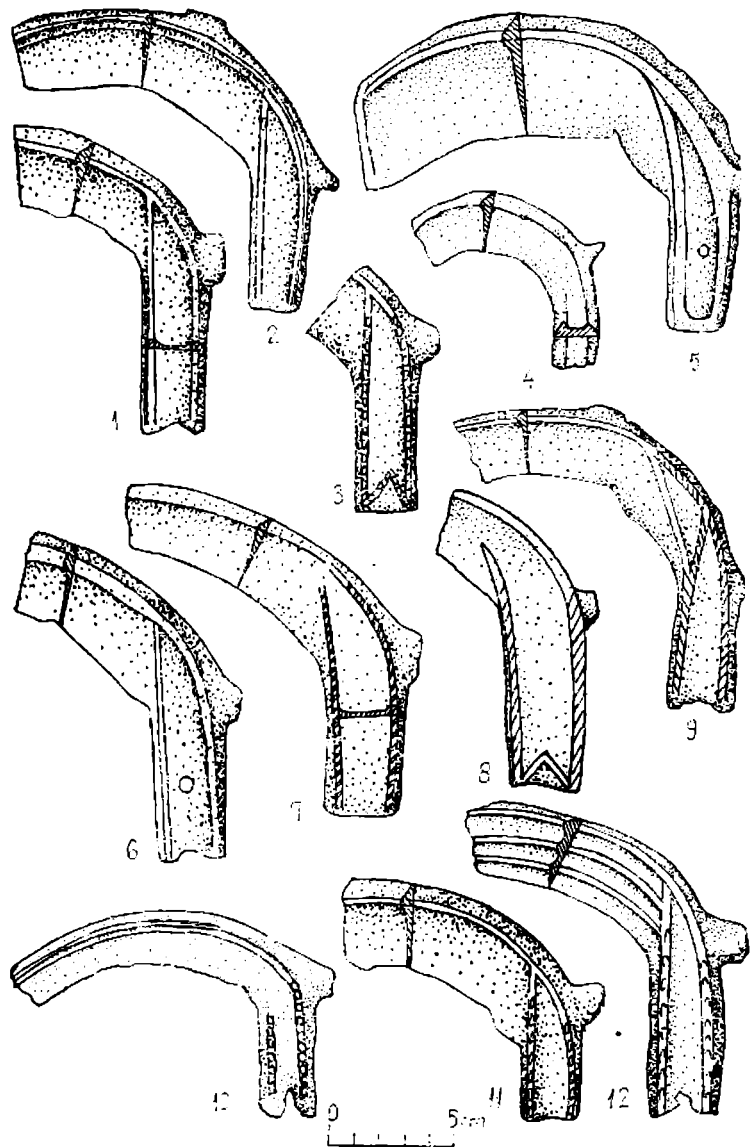

Pl. 224. — Uioara de Sus.

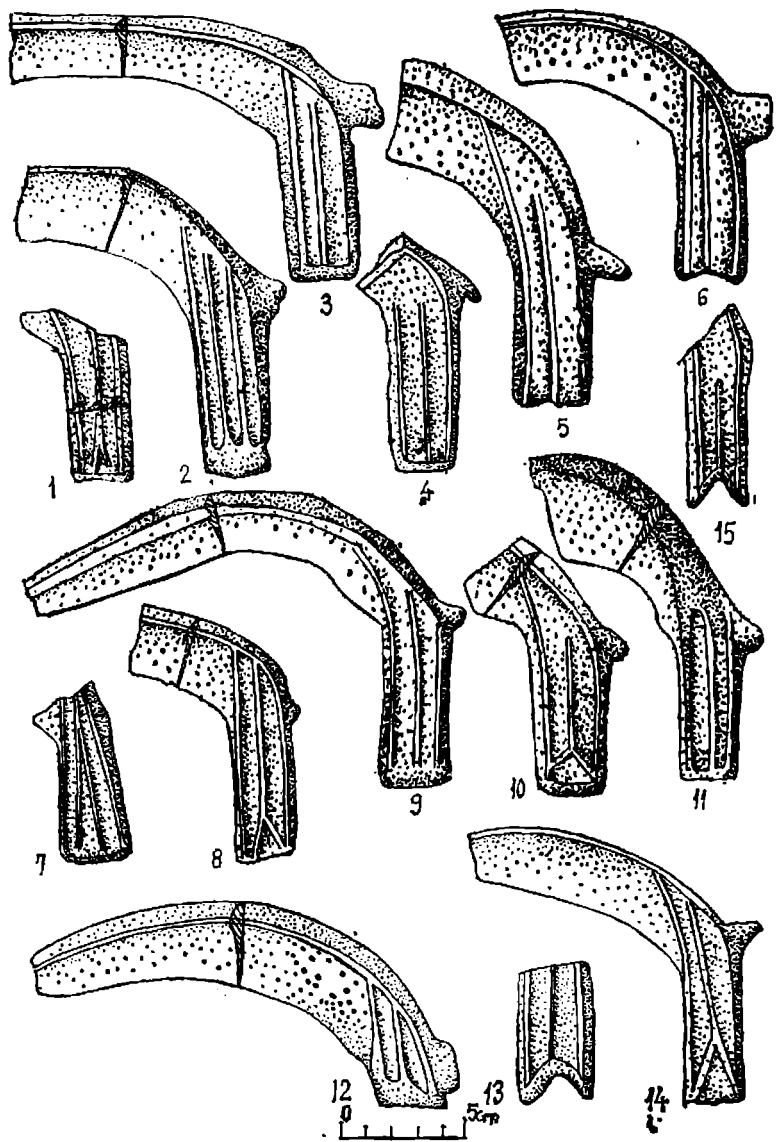

Pl. 225. - Uioara de Sus.

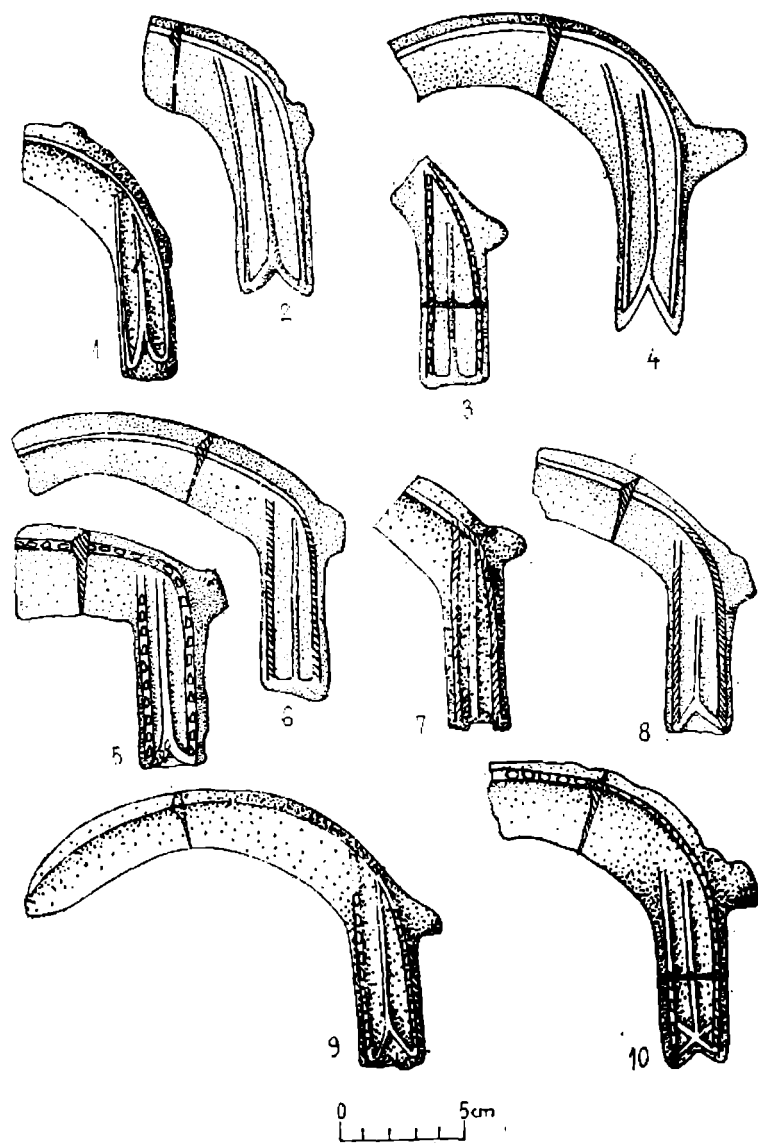

Pl. 226. - Uioara de Sus.

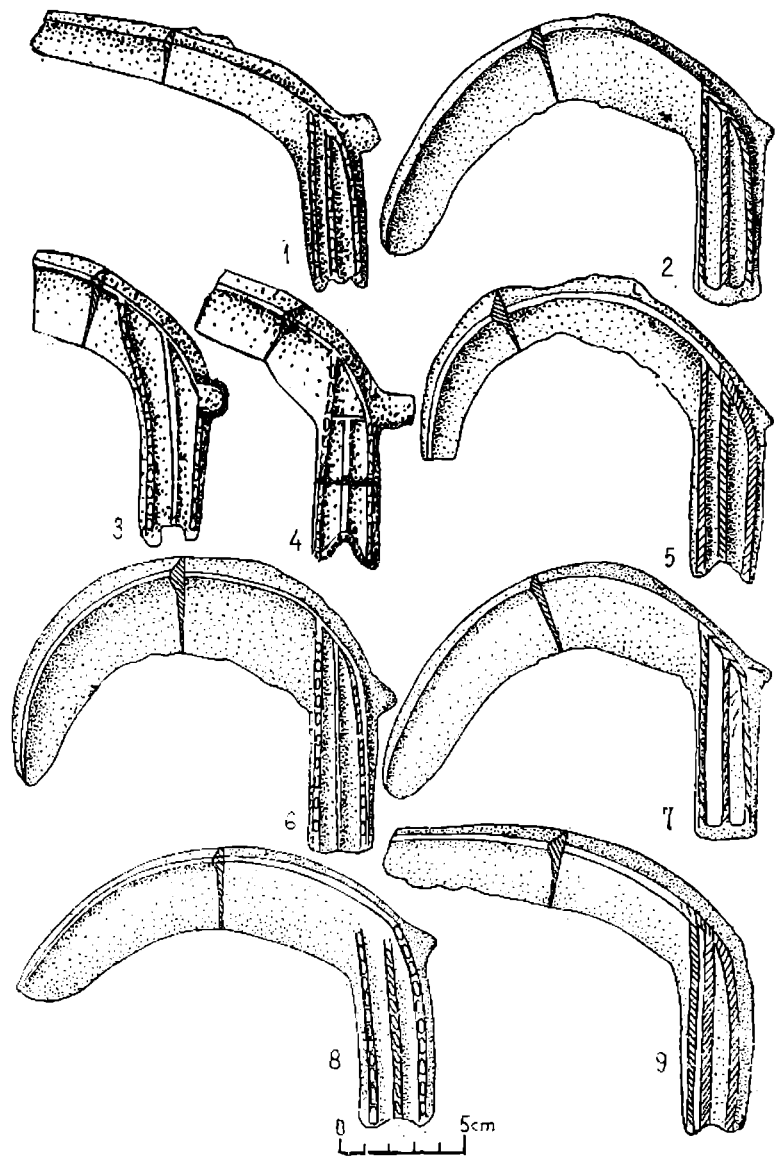

Pl. 227. — Uioara de Sus.

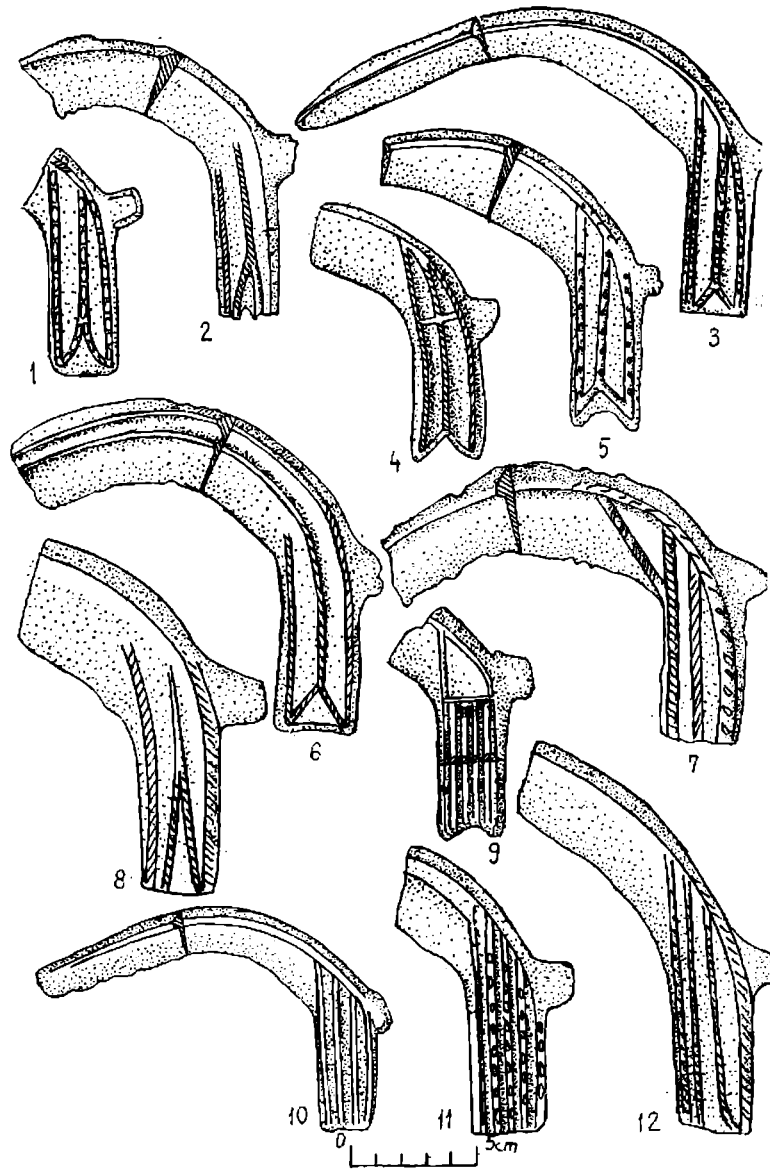

Pl. 228. — Uioara de Sus.

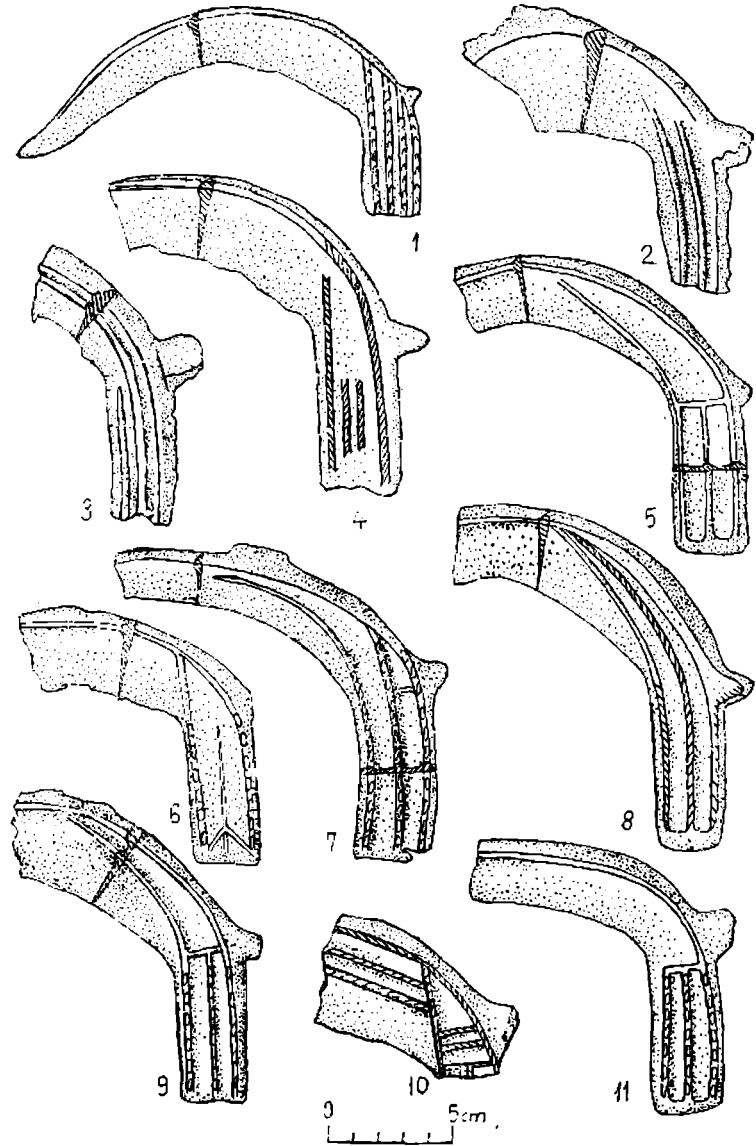

Pl. 229. — Uioara de Sus.

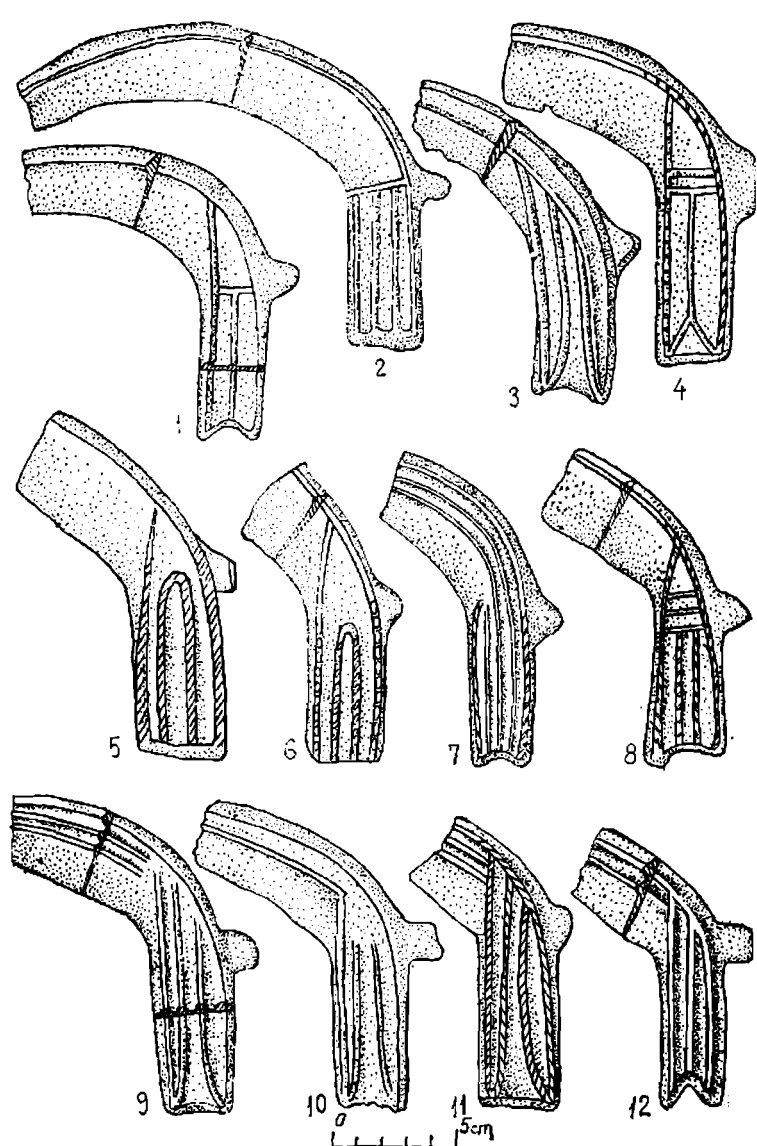

Pl. 230. — Uioara de Sus.

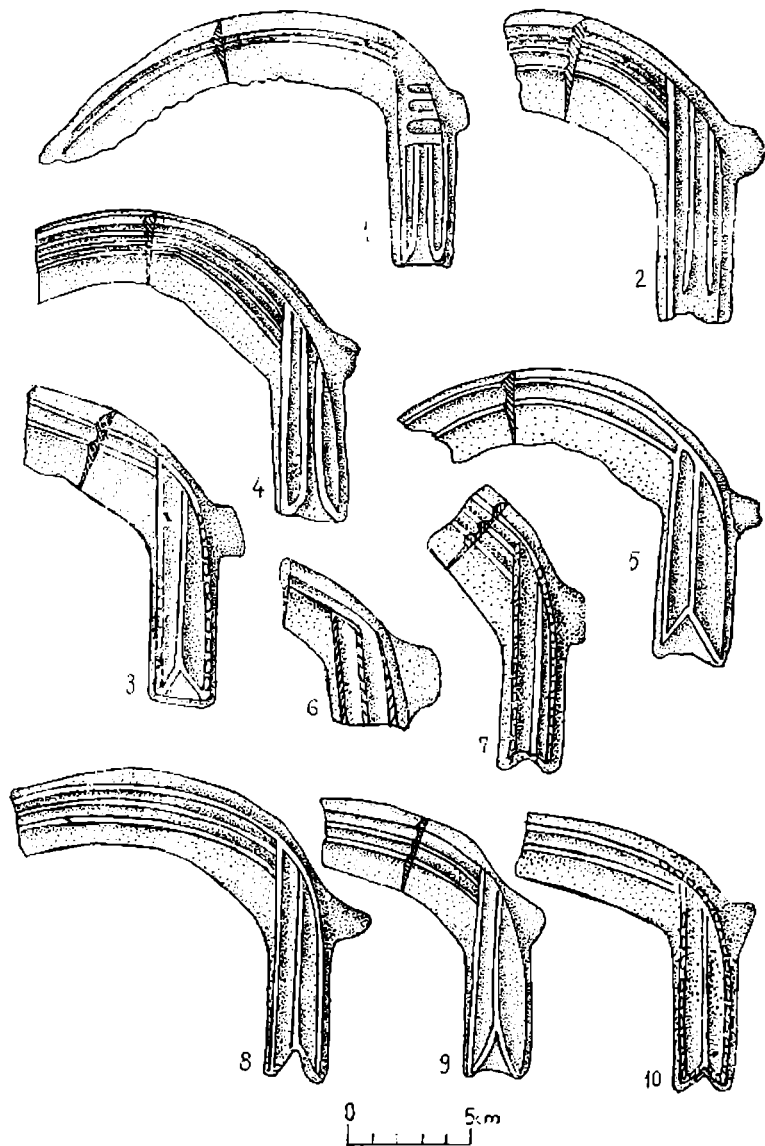

Pl. 231. - Uioara de Sus.

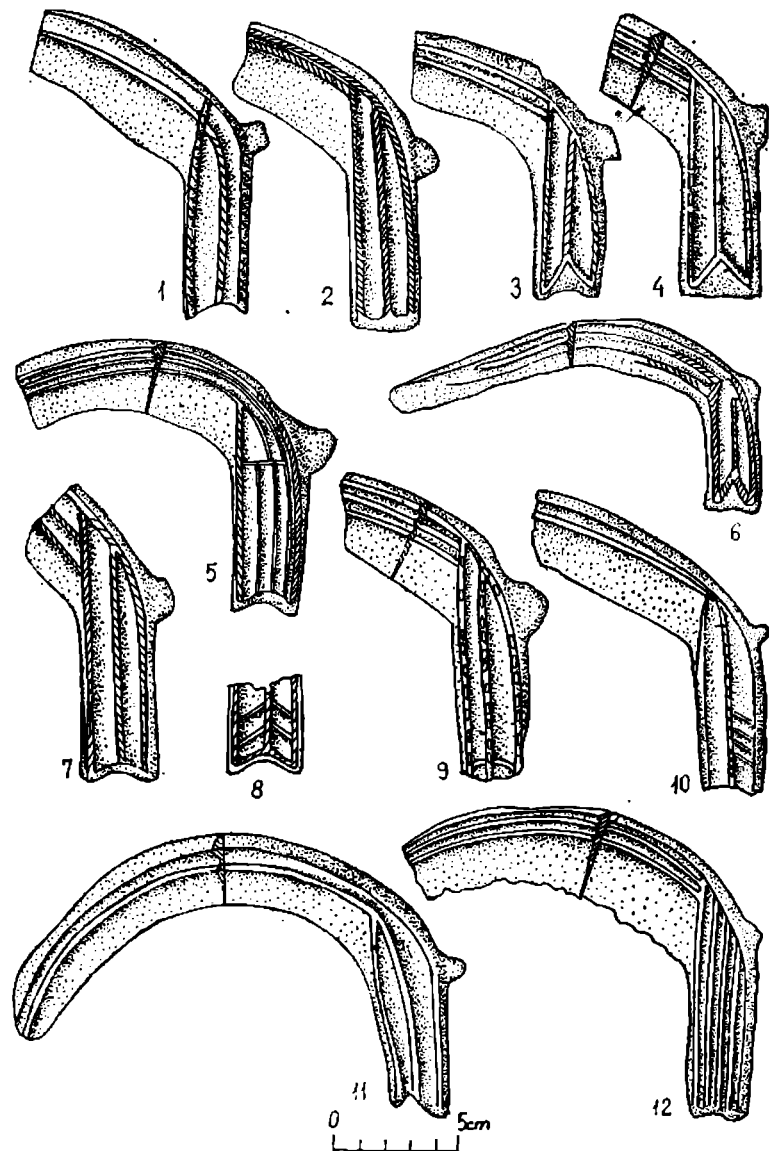

Pl. 232. - Uioara de Sus.

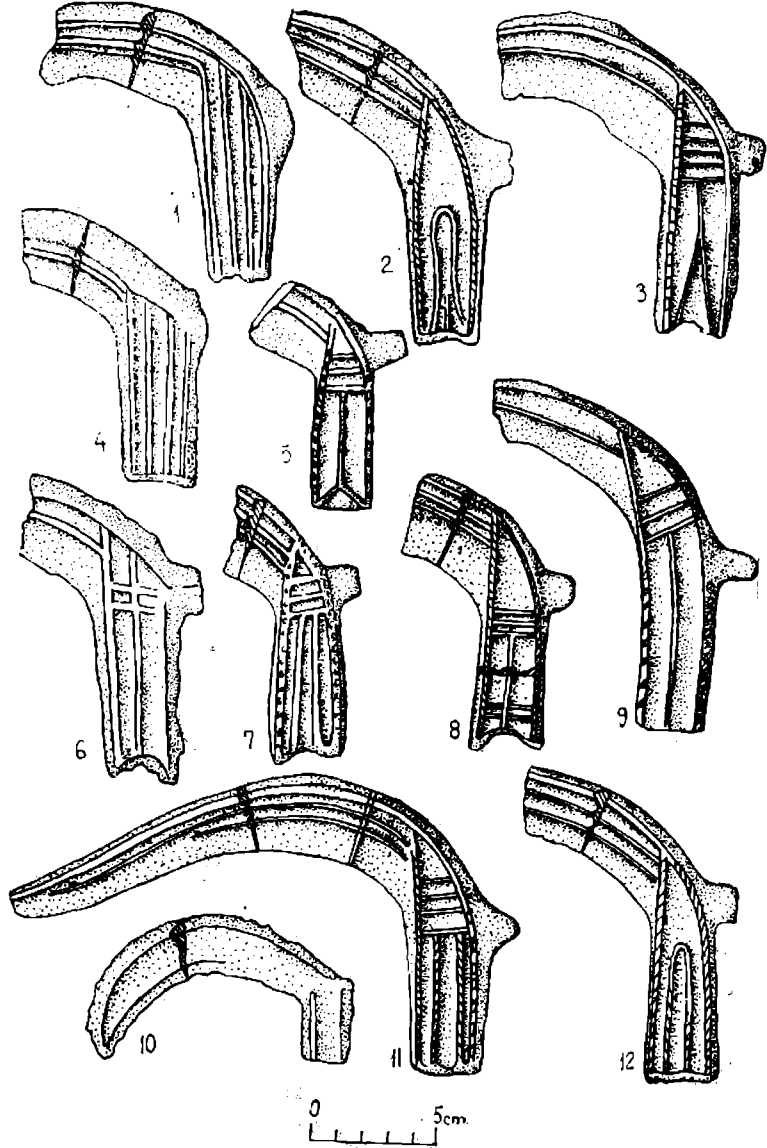

Pl. 233. — Cioara de Sus.

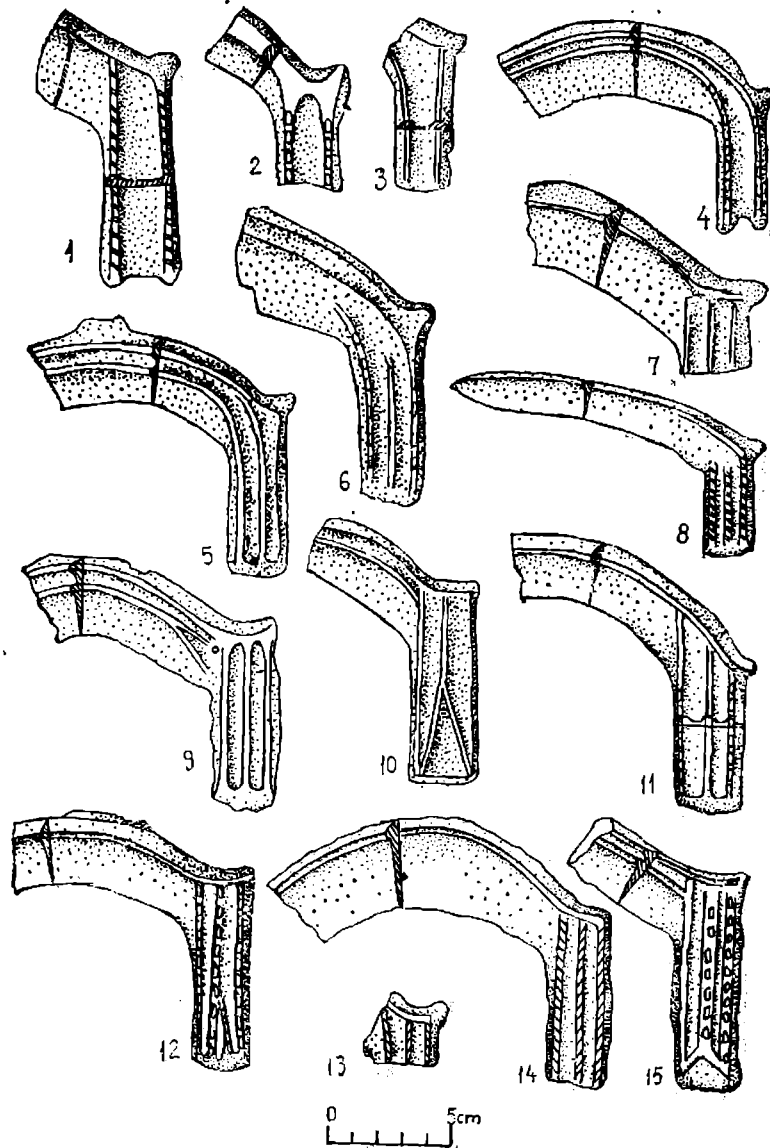

Pl. 231. — Cioara de Sus.

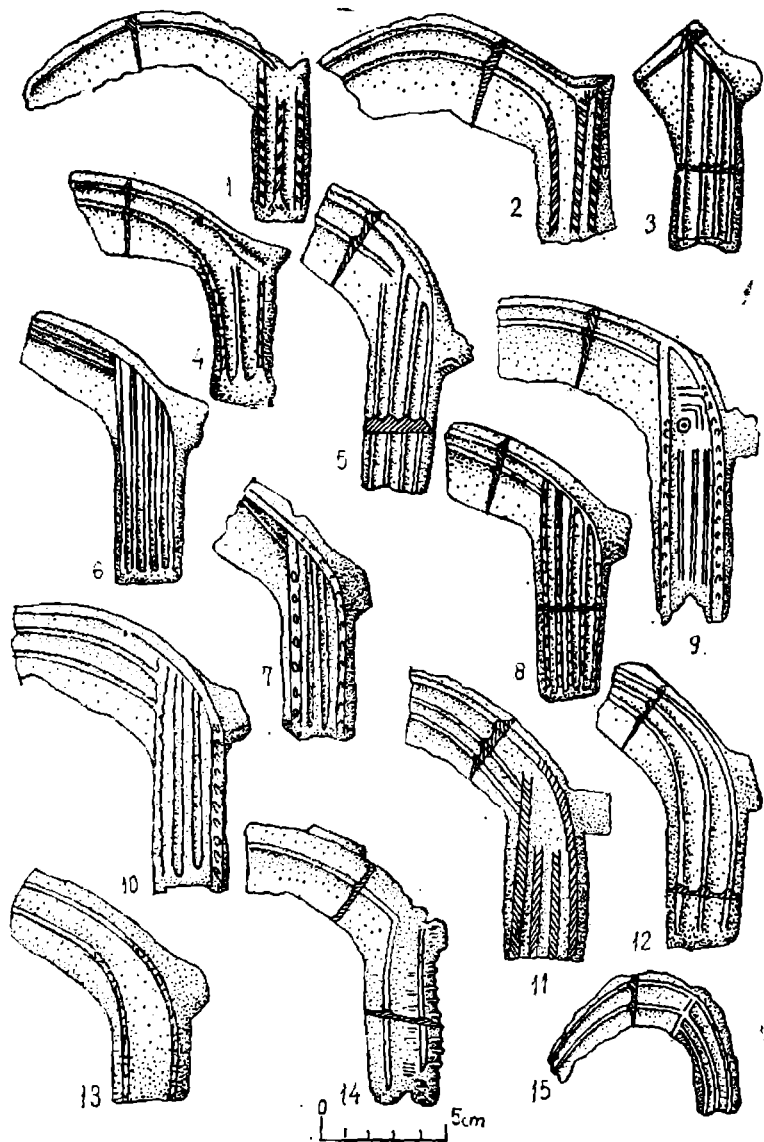

Pl. 235. — Uioara de Sus.

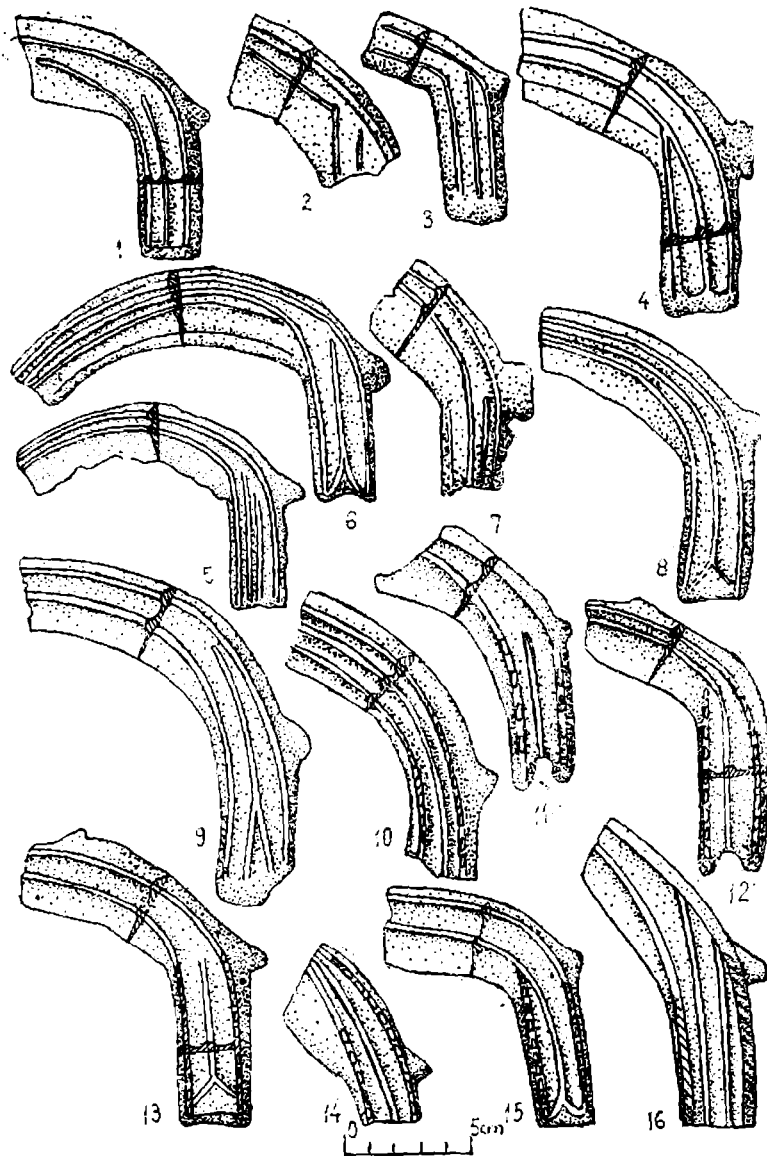

Pl. 236. — Uioara de Sus.

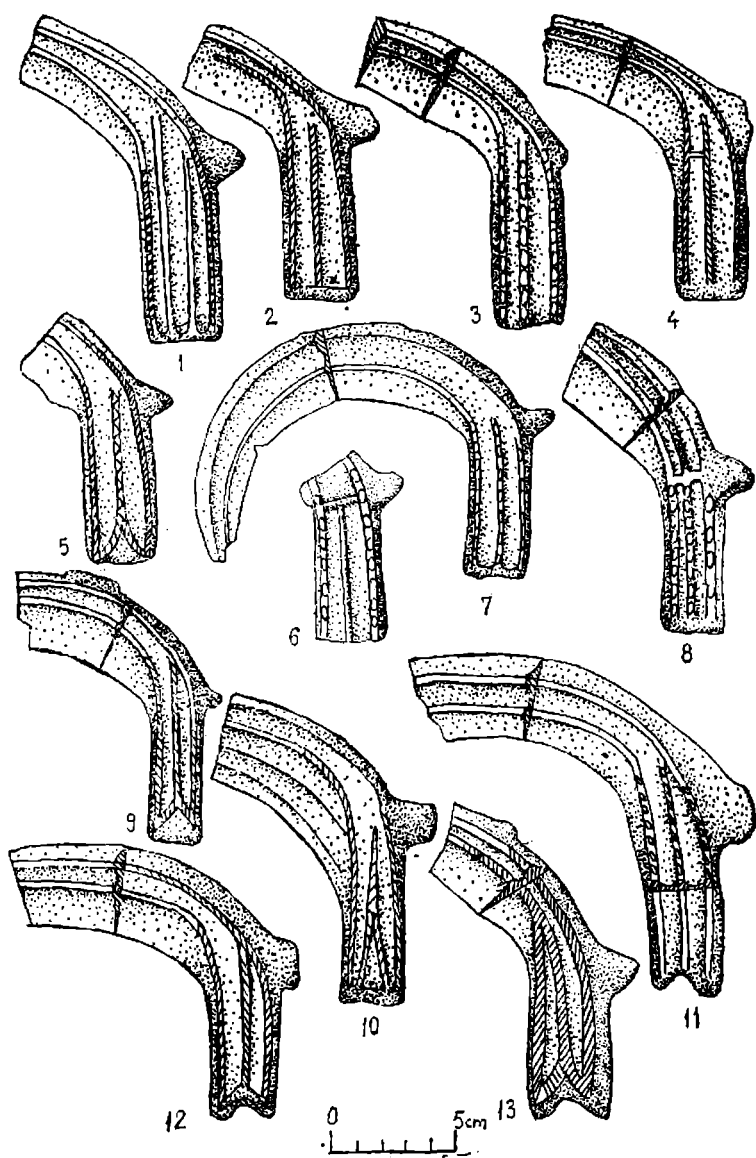

Pl. 237. — Uioara de Sus.

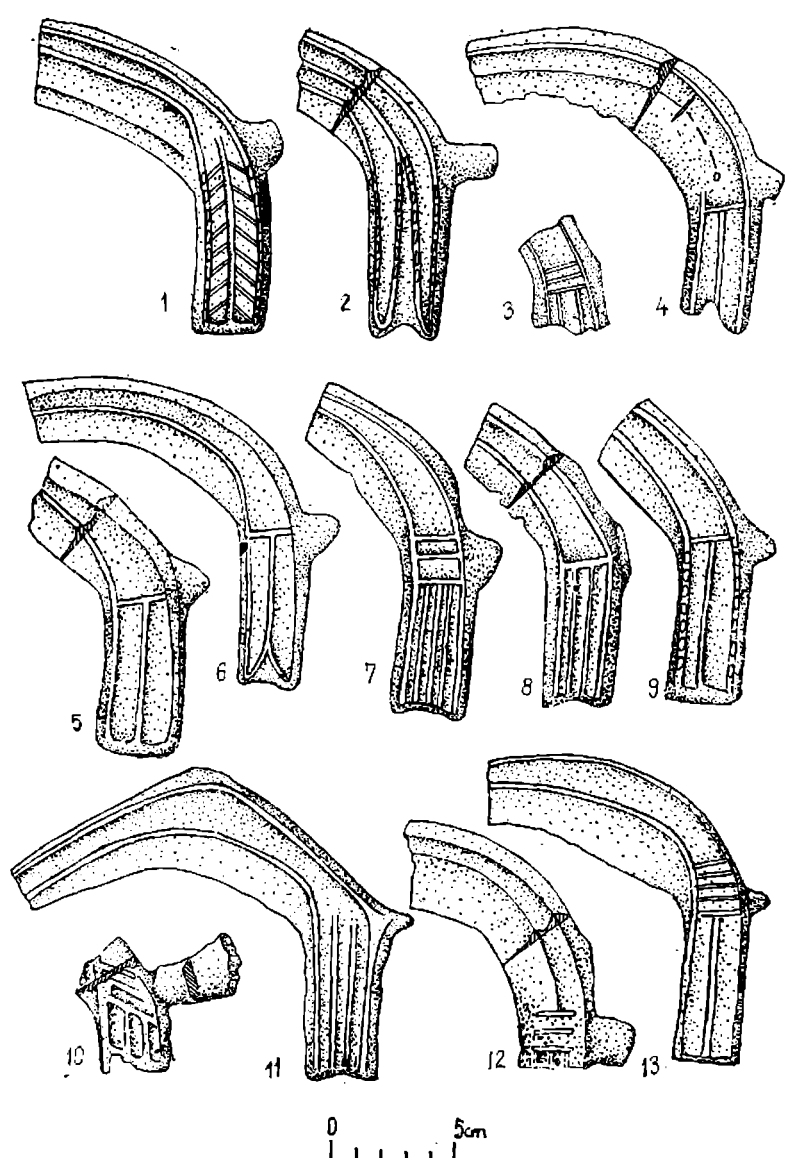

Pl. 238. — Uioara de Sus.

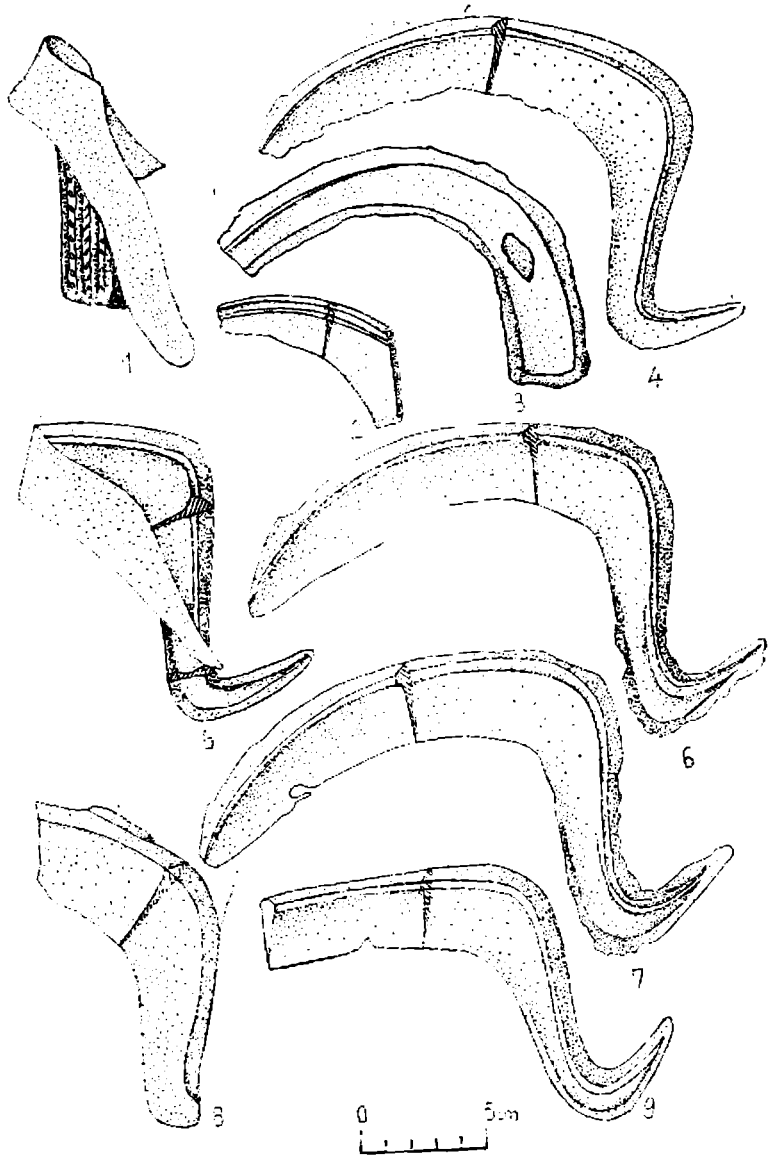

Pl. 239. — Uicra de Sus.

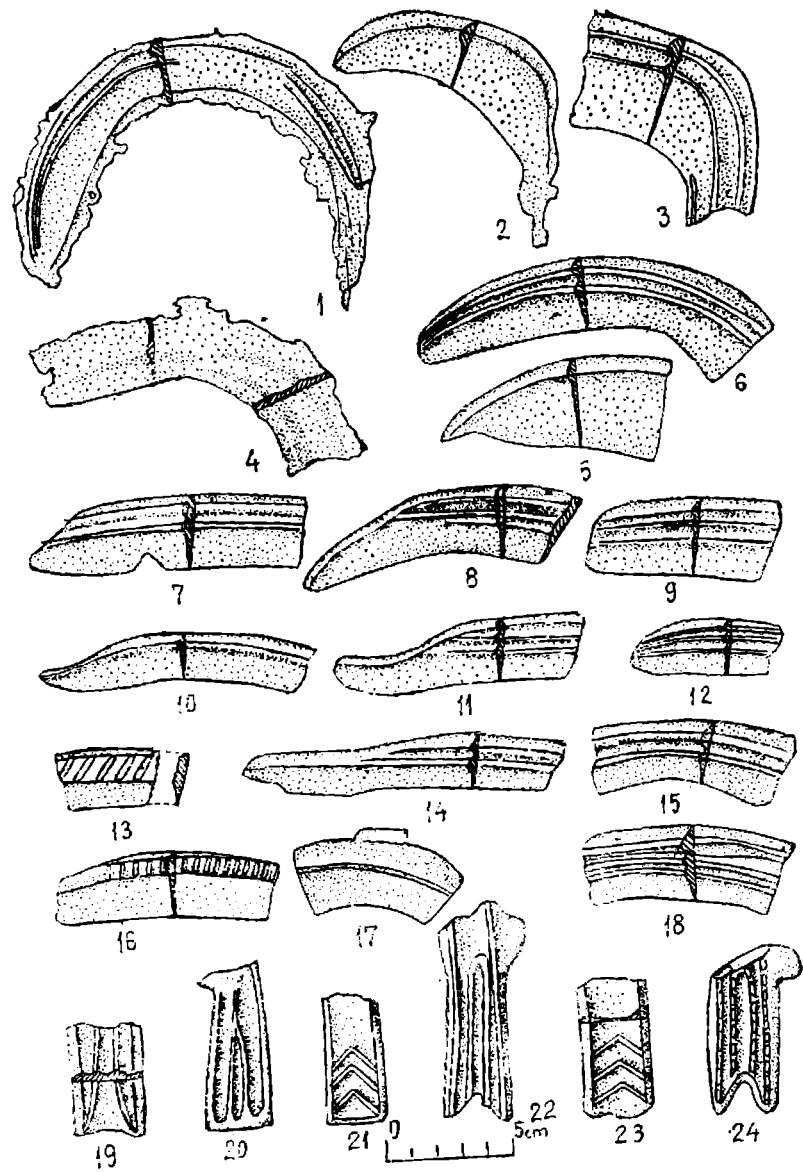

Pl. 240. — Uicra de Sus.

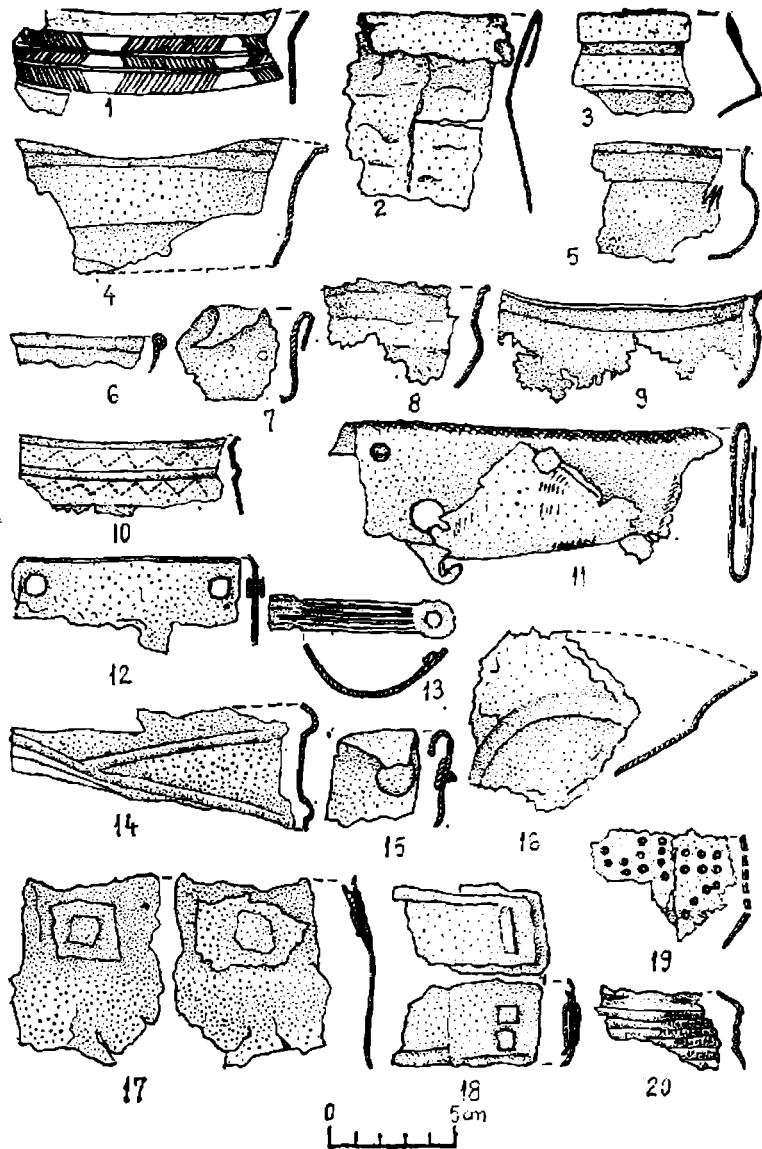

Pl. 241. — Uioara de Sus.

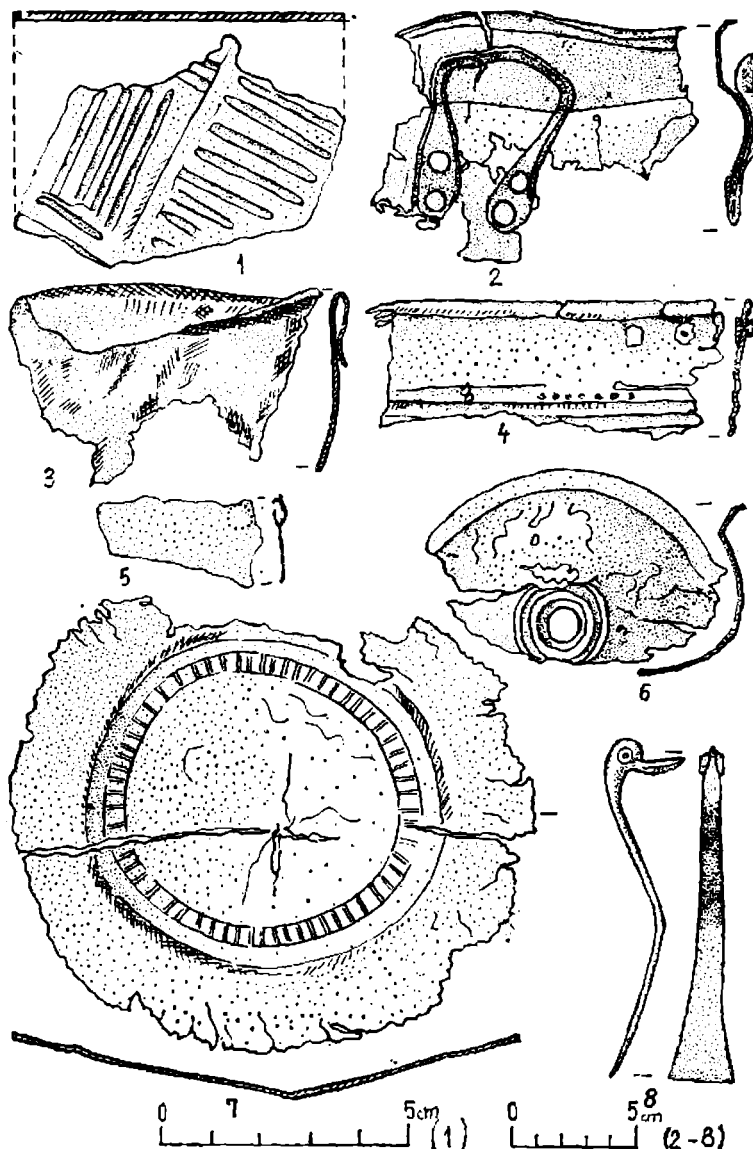

Pl. 242. — Uioara de Sus.

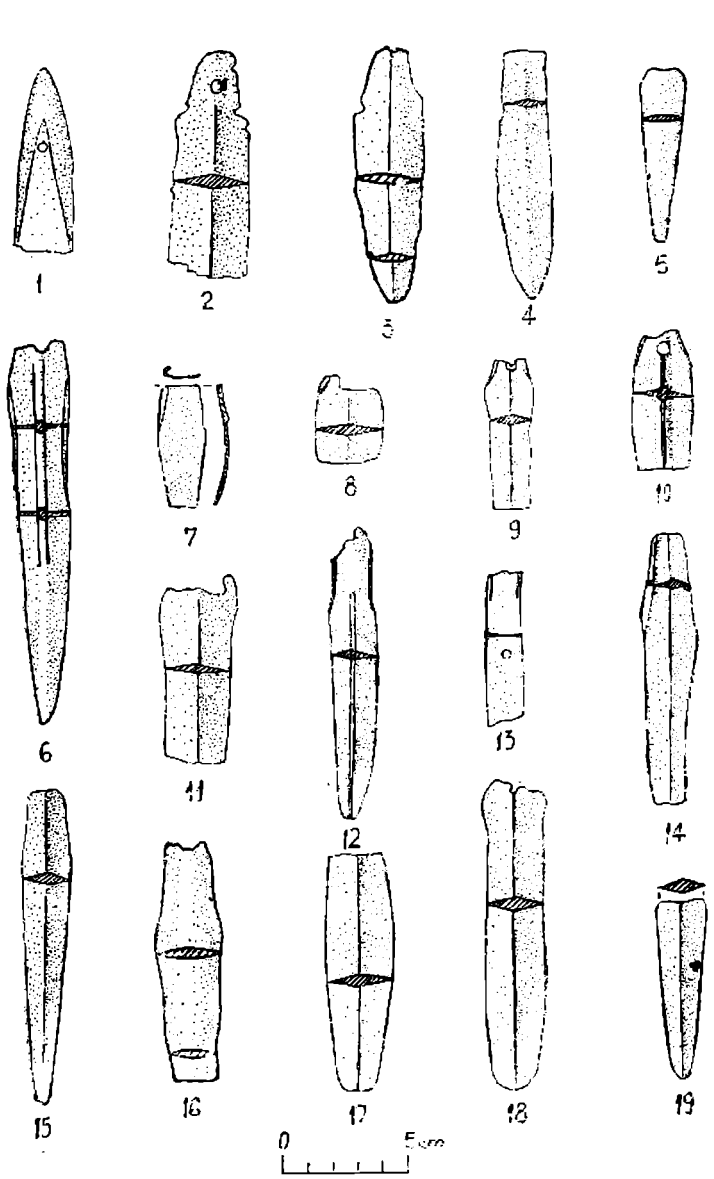

Pl. 245. — Uioara de Sus.

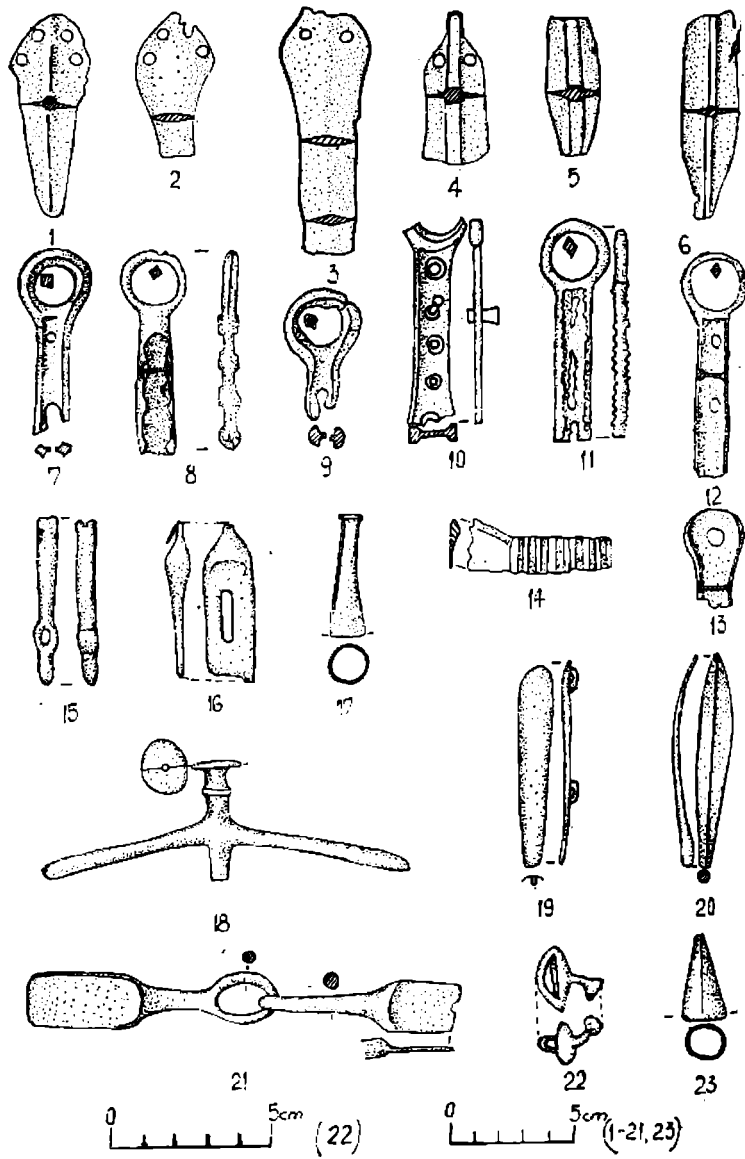

Pl. 246. — Uioara de Sus.

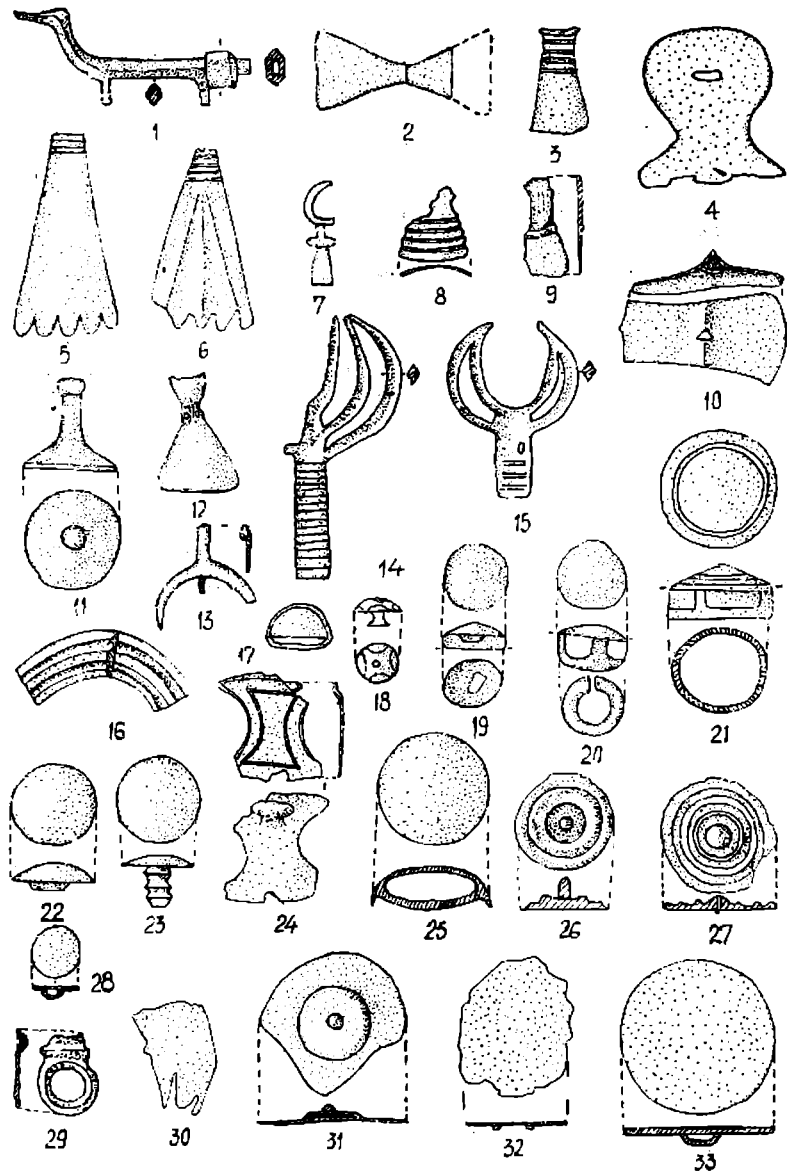

0 5cm (11, 14-15)

0 5cm 1-10, 12-13, 16-33)

Pl. 217. — Uioara de Sus.

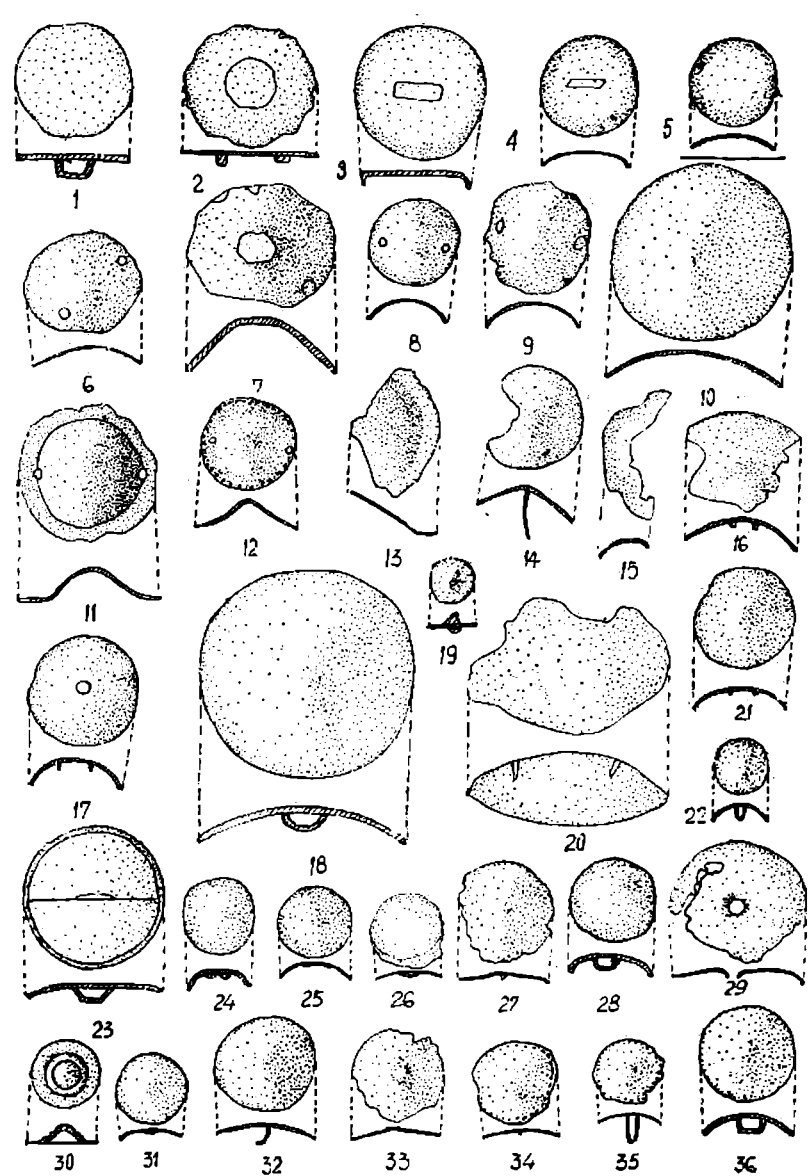

0 5cm 37-9, 15-16, 20, 32-33, 36

0 5cm (1-2, 4-6, 10-14, 17-19, 21-31, 34-35)

Pl. 218. — Uioara de Sus.

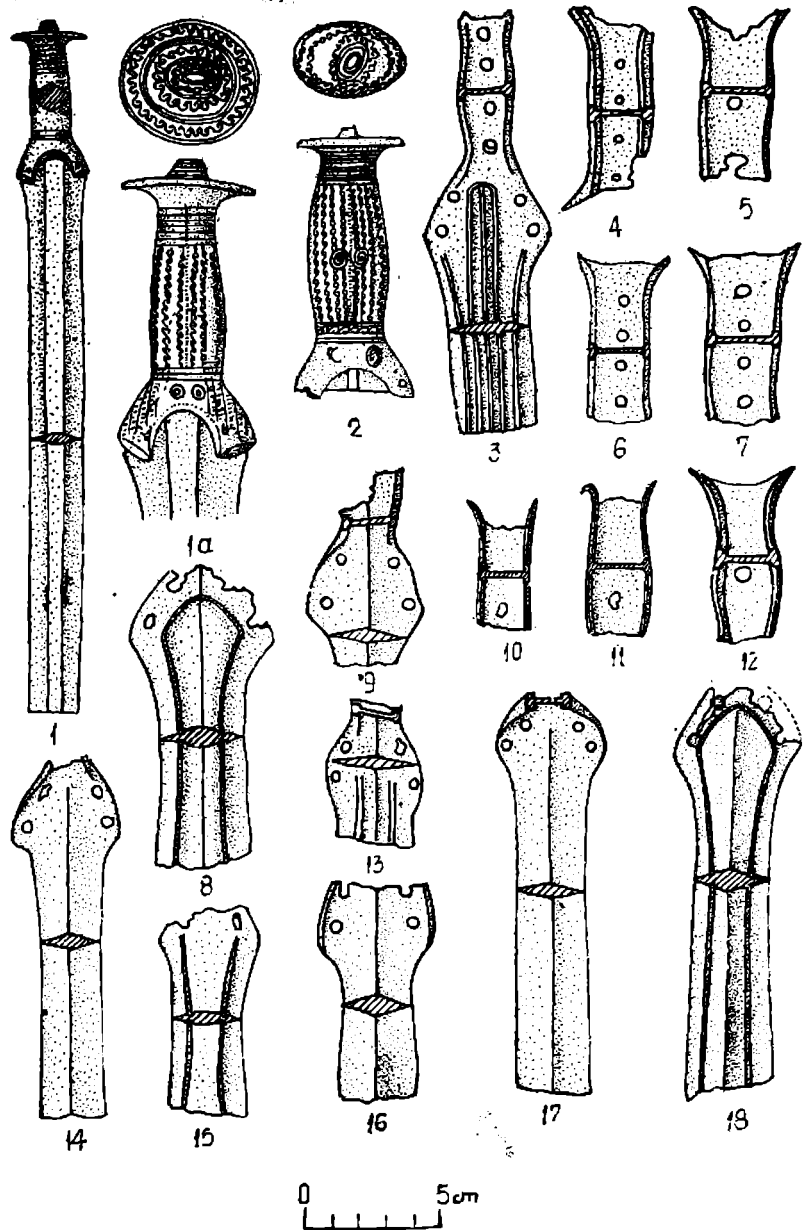

Pl. 249. — Uioara de Sus.

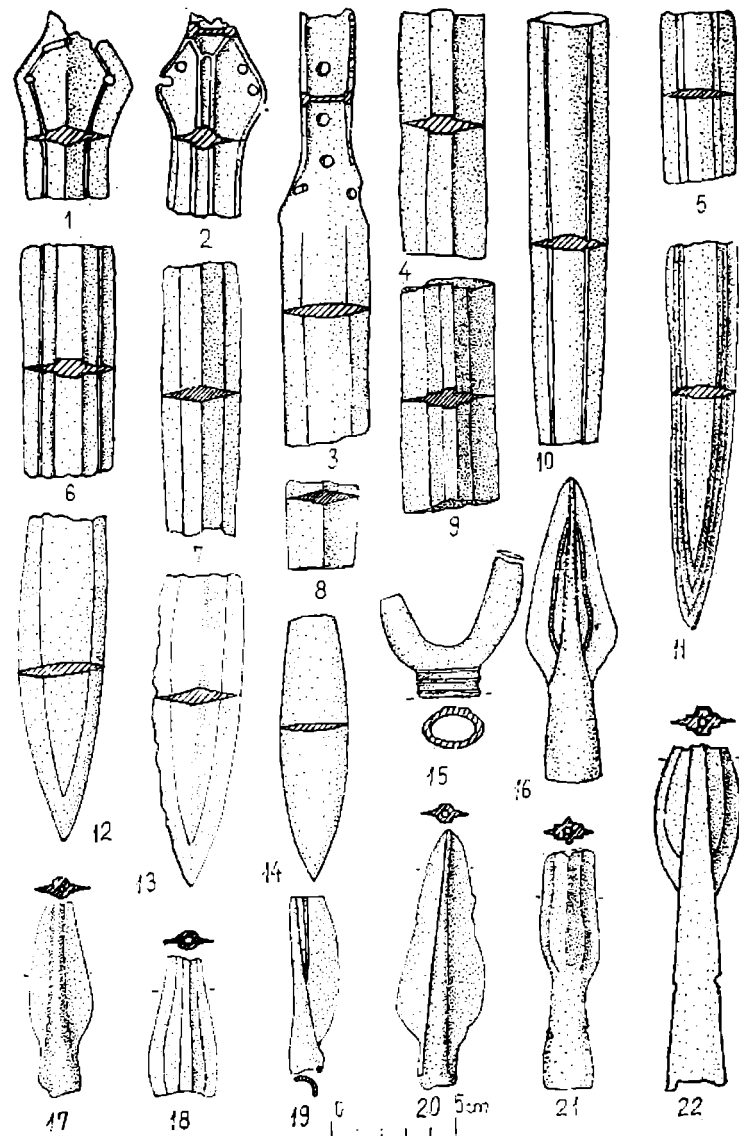

Pl. 250. — Uioara de Sus.

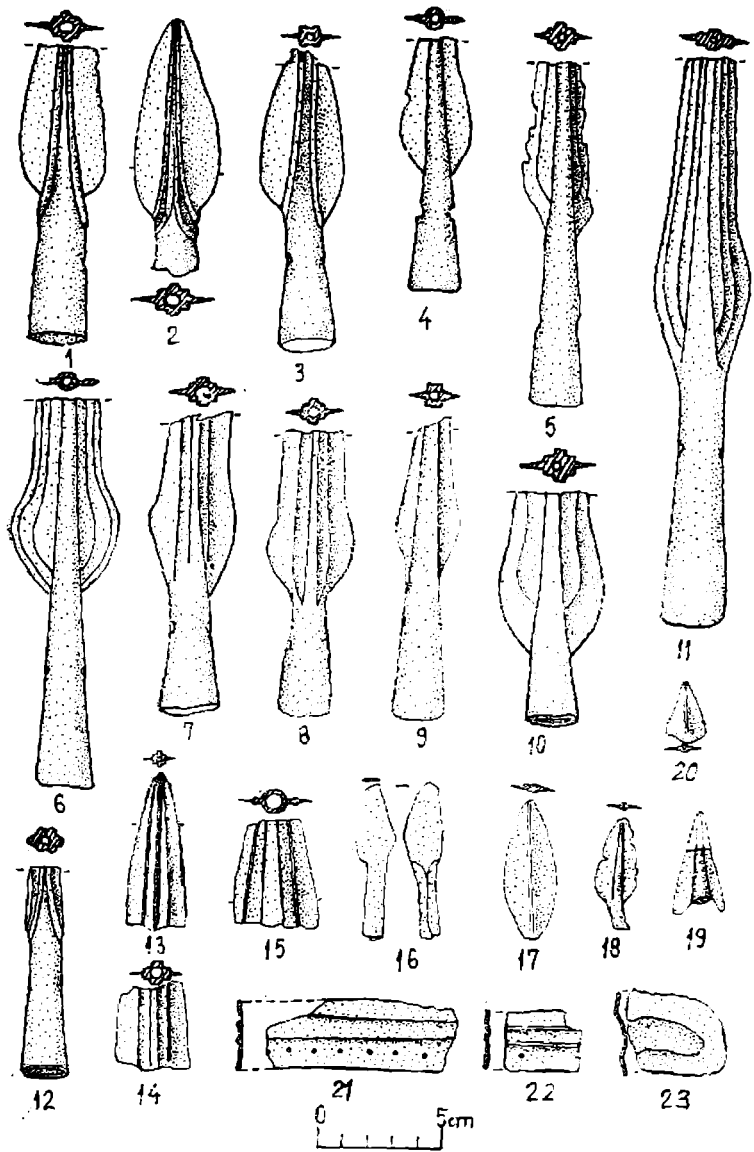

Pl. 251. — Uioara de Sus,

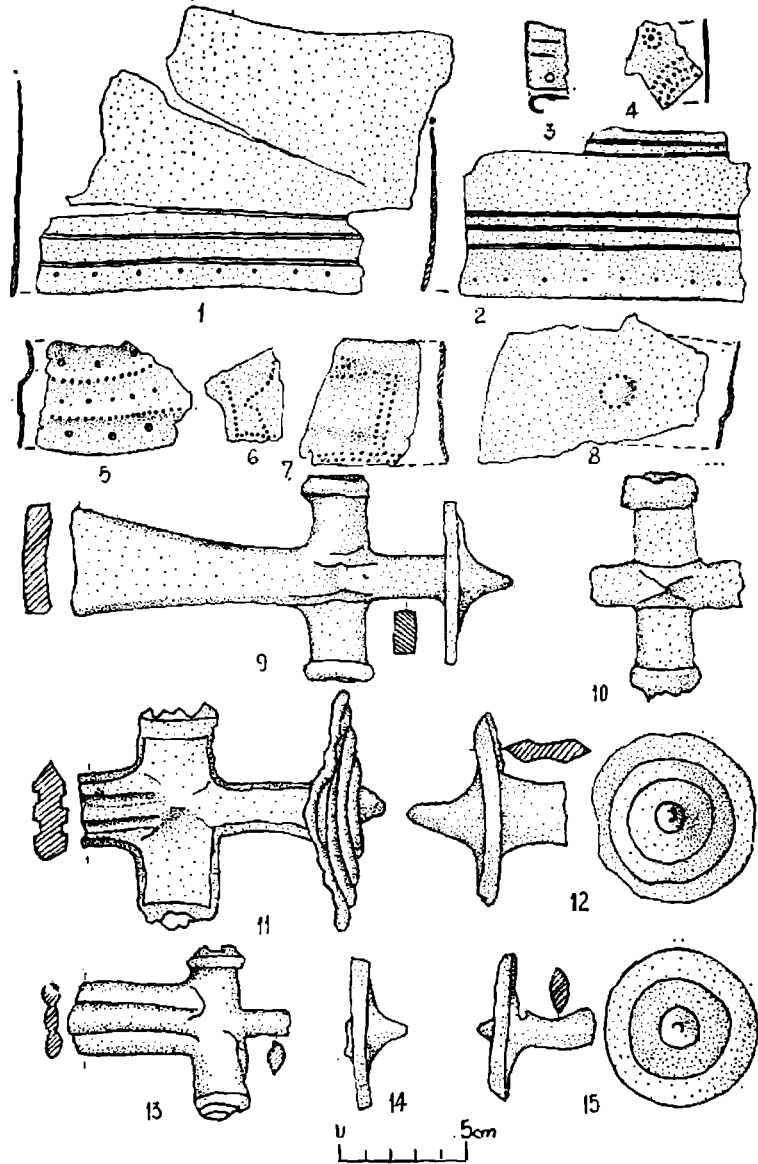

Pl. 252. — Uioara de Sus.

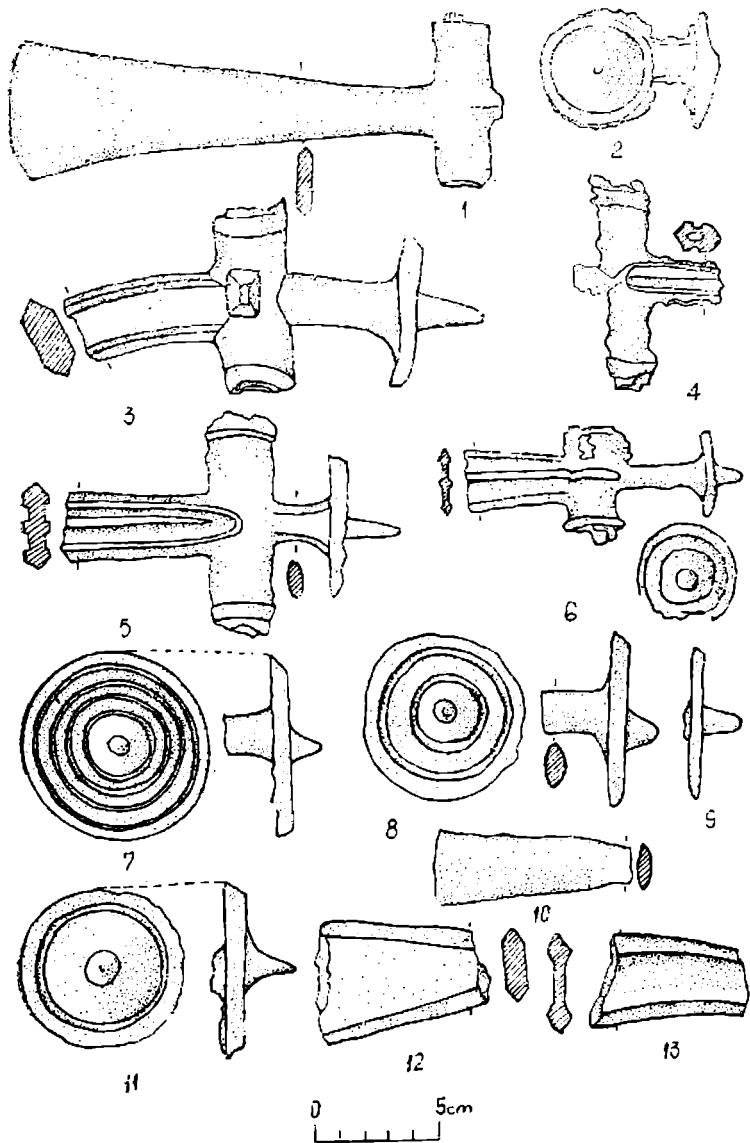

Pl. 253. — Uioara de Sus.

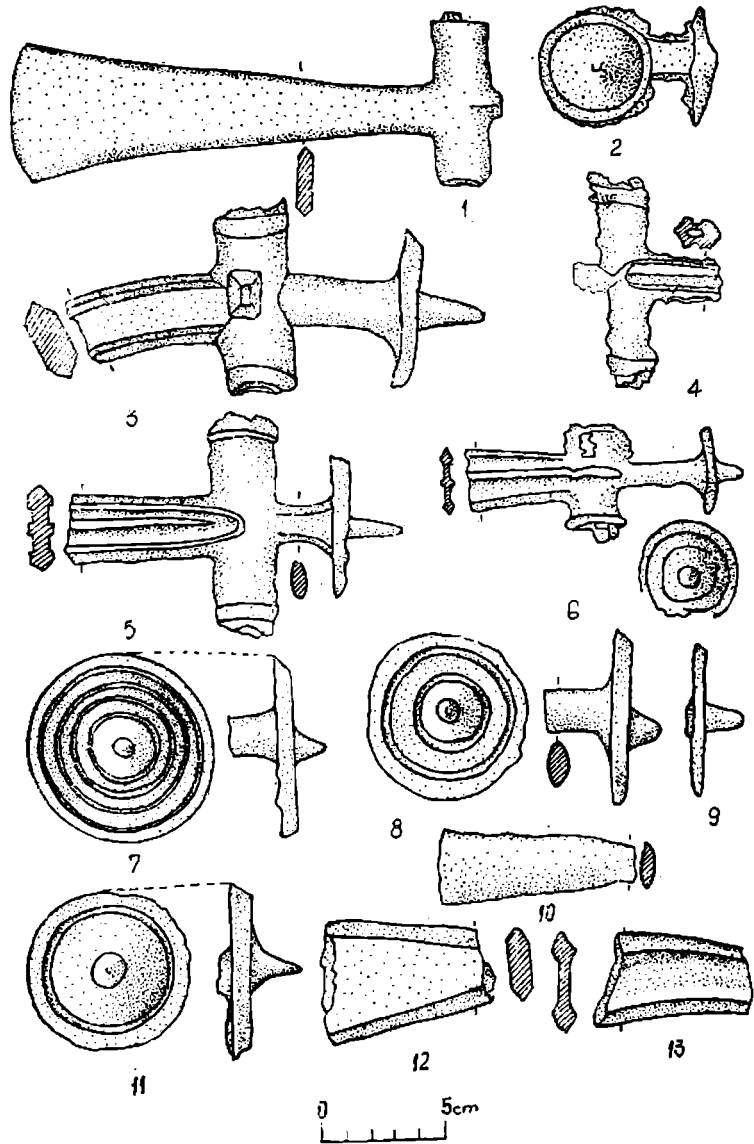

Pl. 254. — Uioara de Sus.

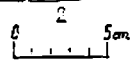
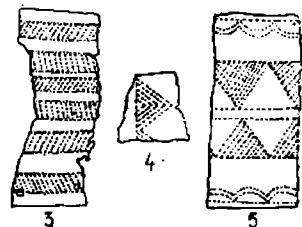
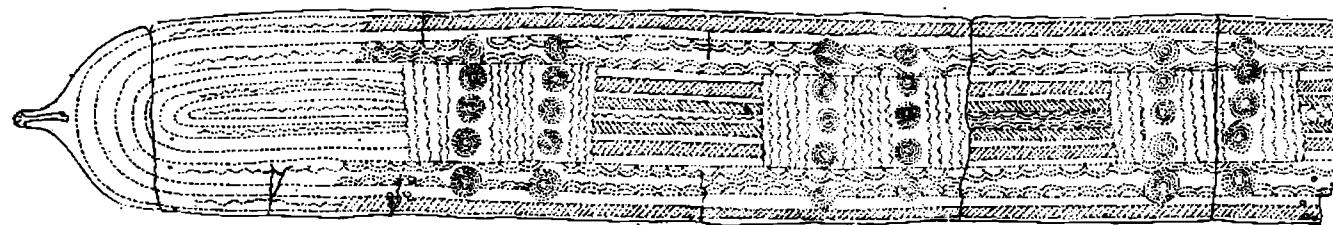
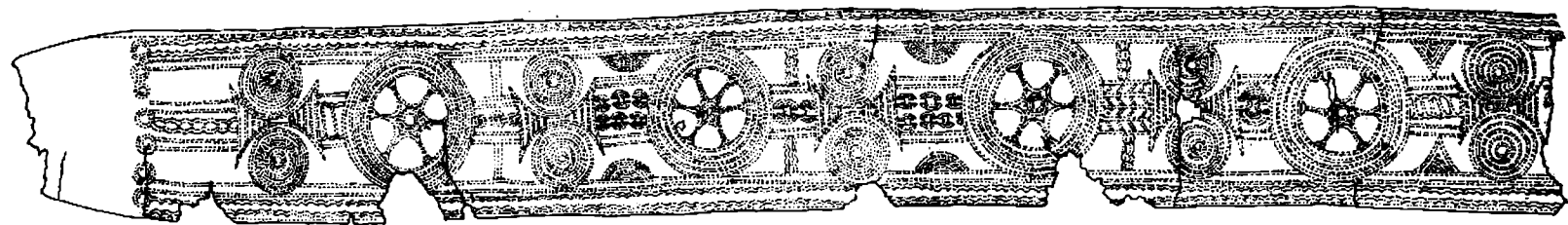

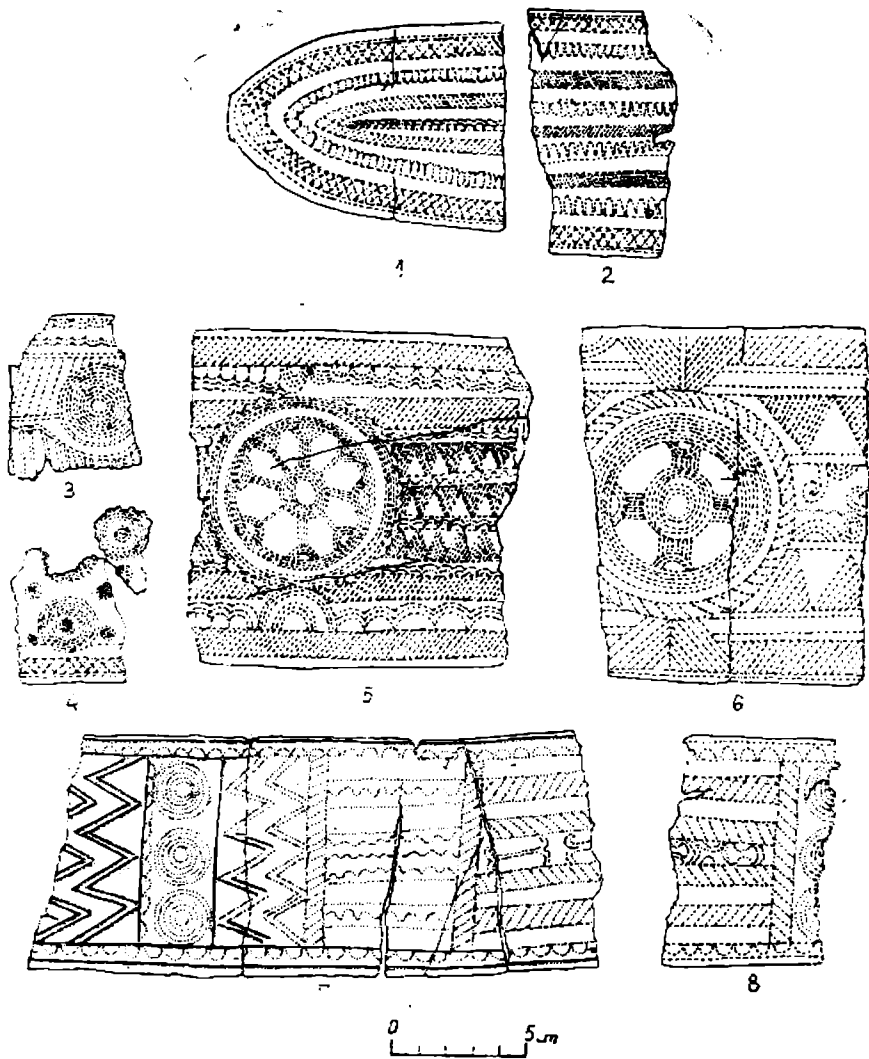

Pl. 256. — Uioara de Sus.

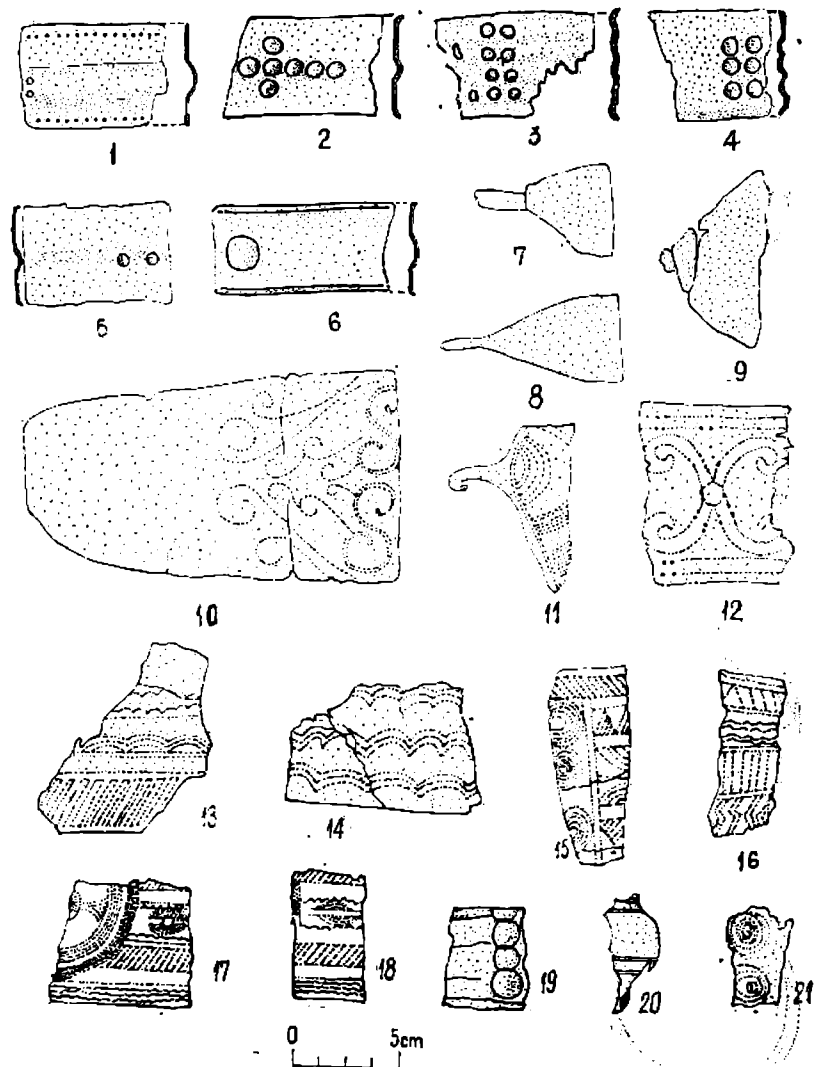

Pl. 257. — Uioara de Sus.

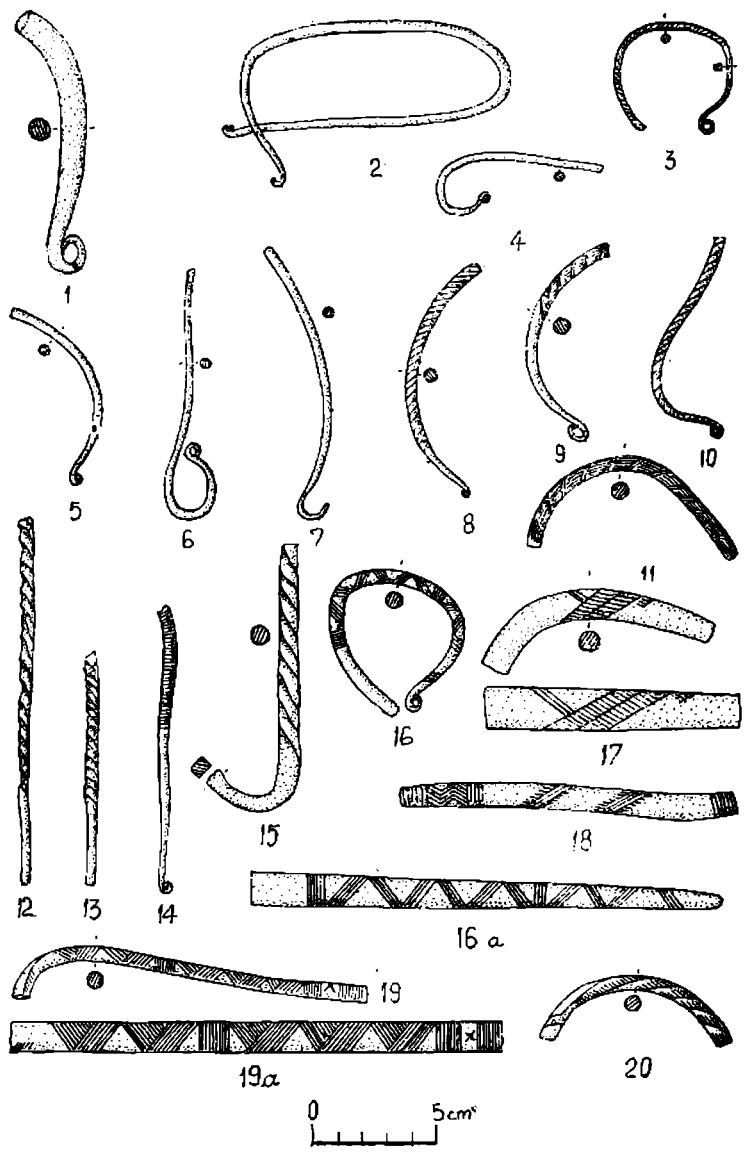

Pl. 258. -- Uioara de Sus.

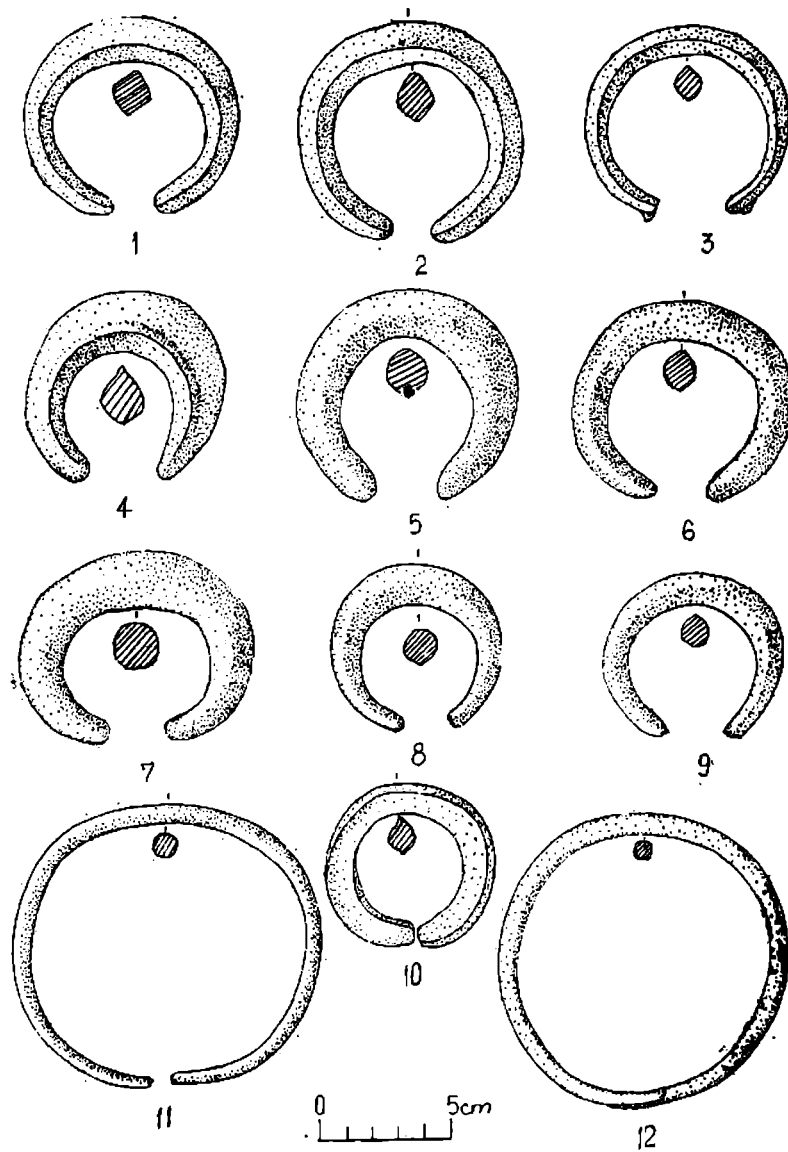

Pl. 259. -- Uioara de Sus.

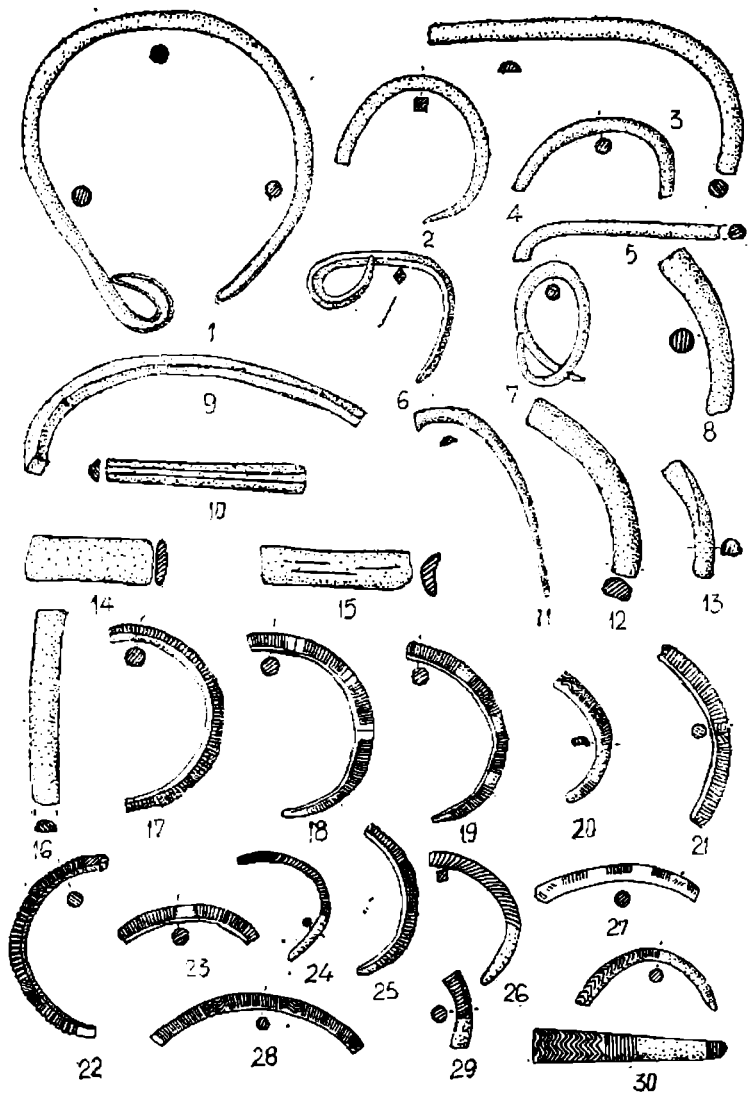

Pl. 260. — Uioara de Sus.

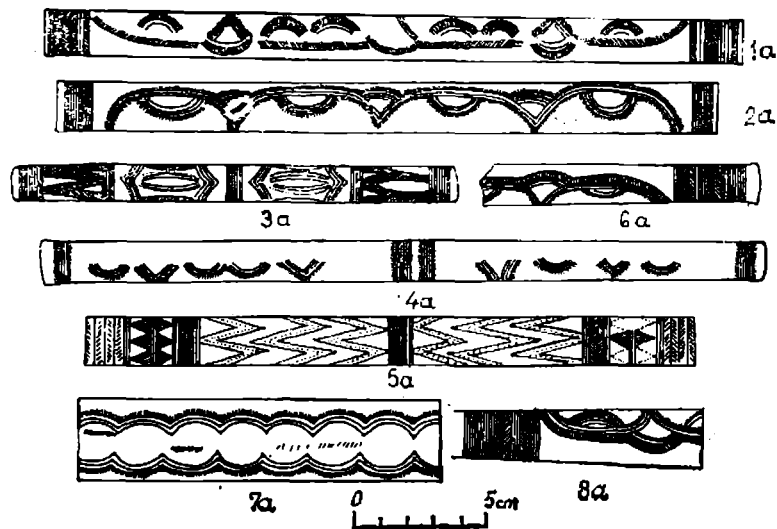
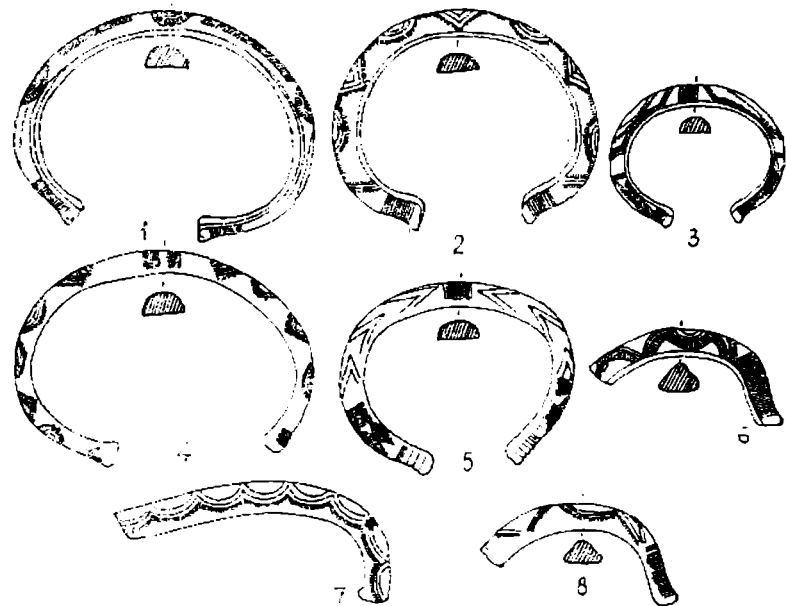

Pl. 261. — Uioara de Sus.

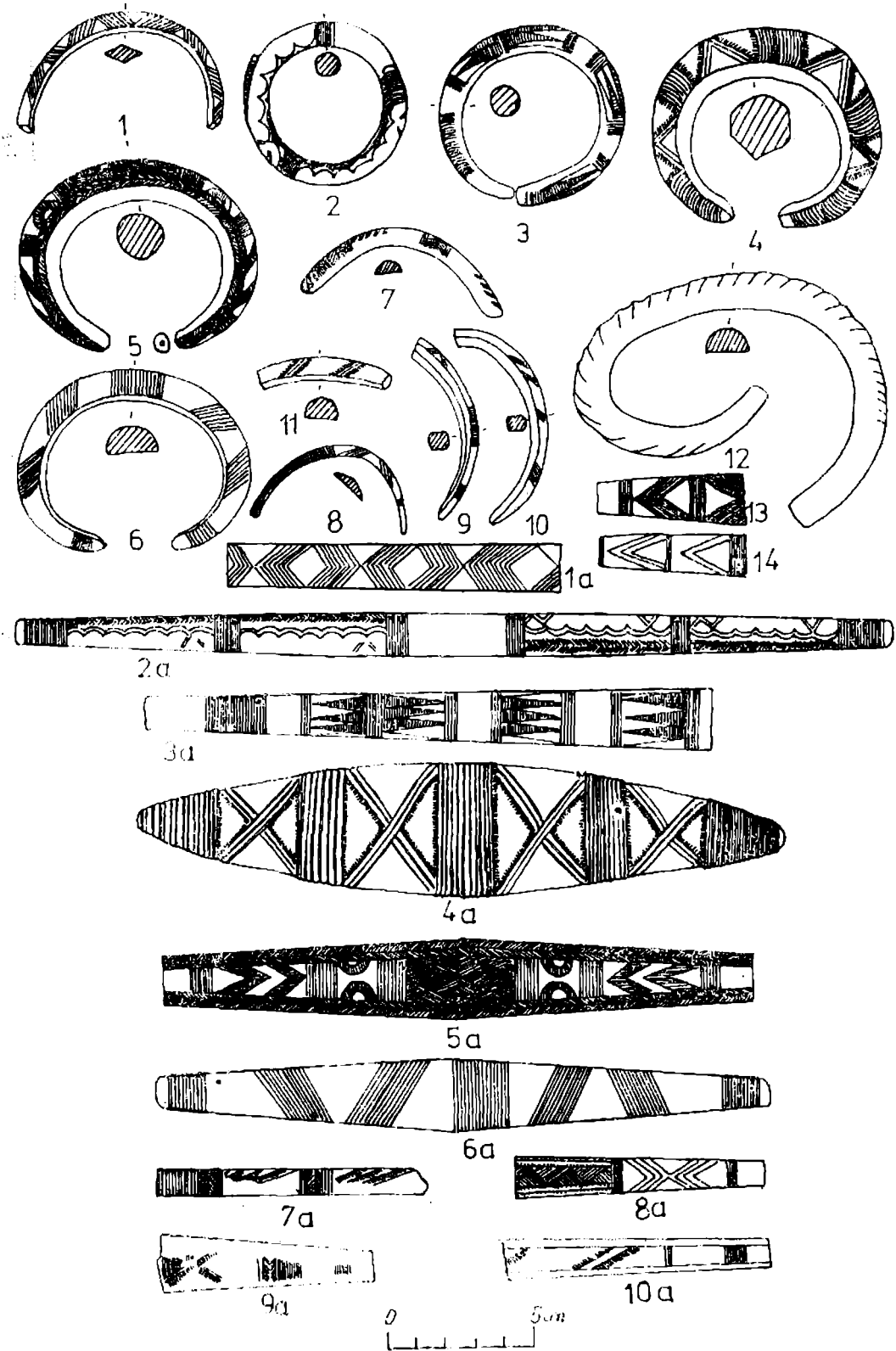

Pl. 262. — Uioara de Sus.

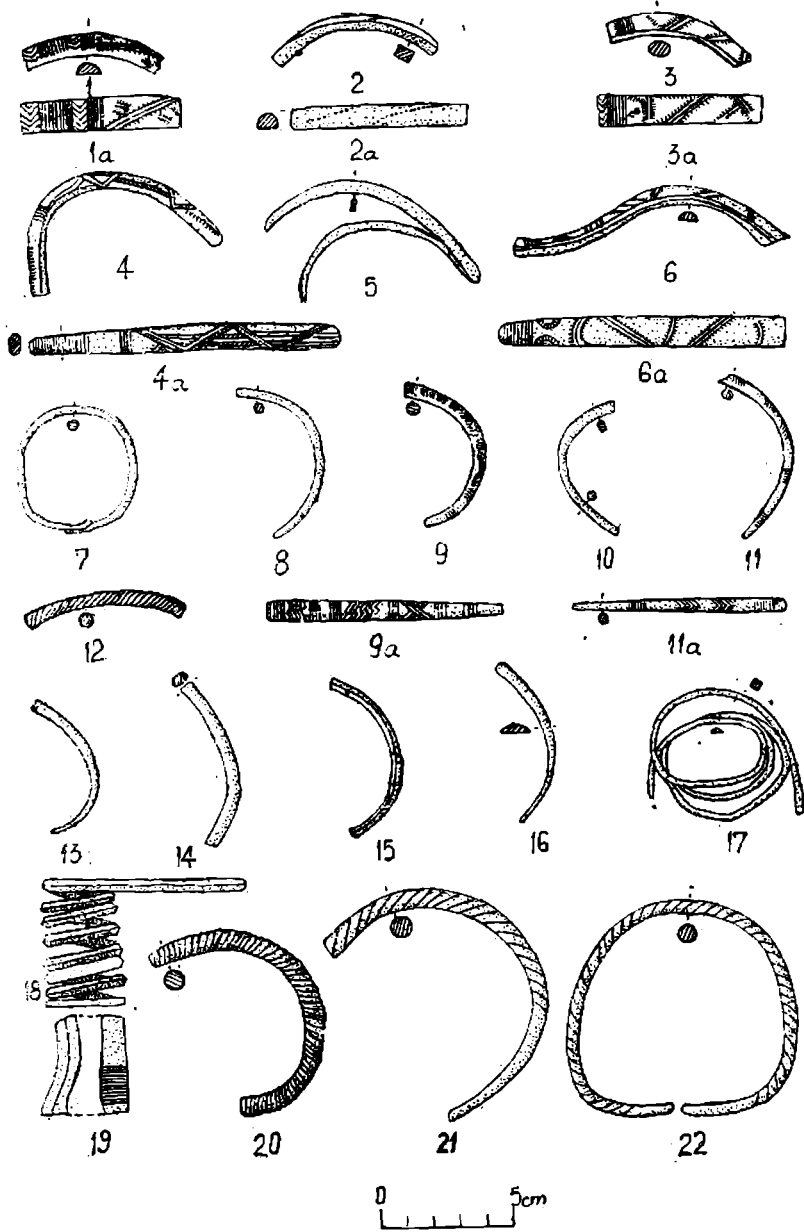

Pl. 263. — Cioara de Sus.

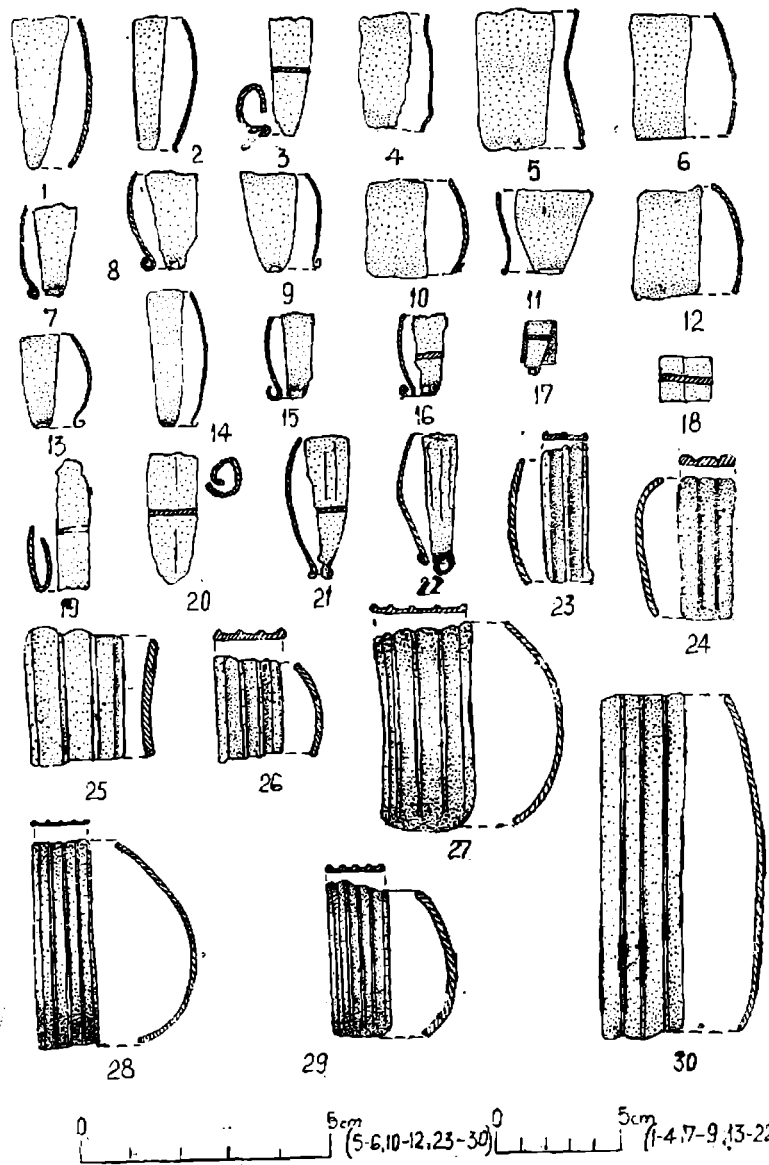

Pl. 264. — Cioara de Sus.

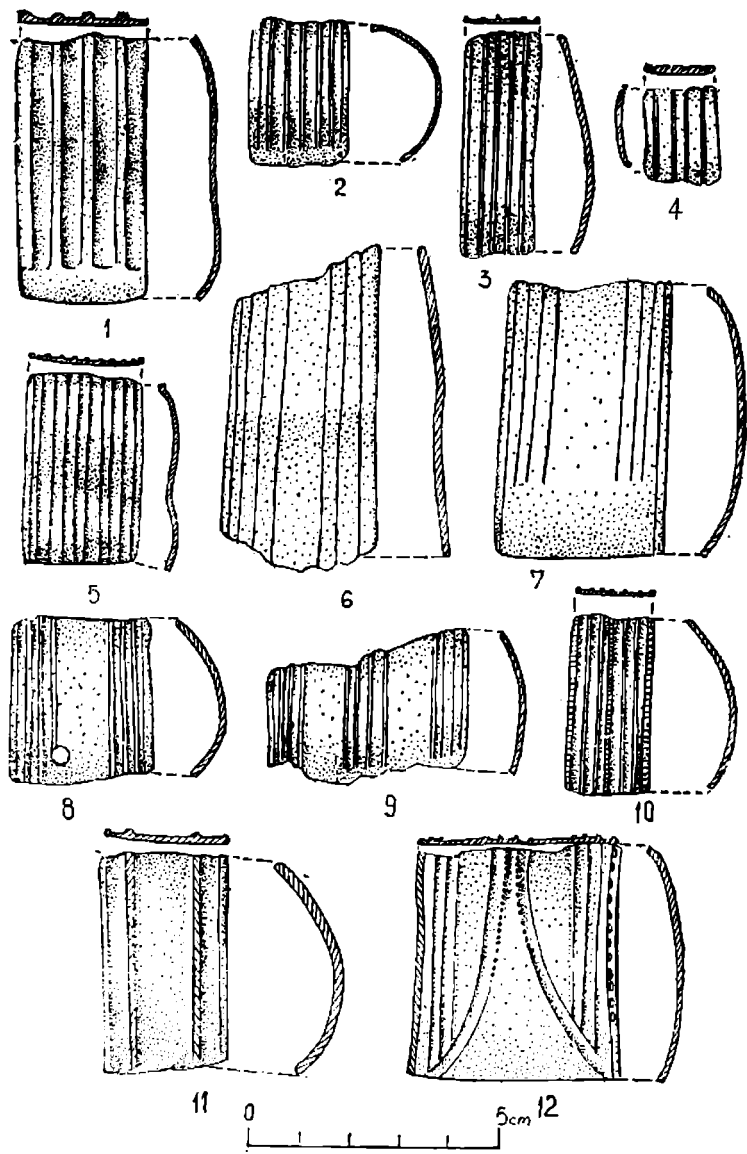

Pl. 265. — Uioara de Sus.

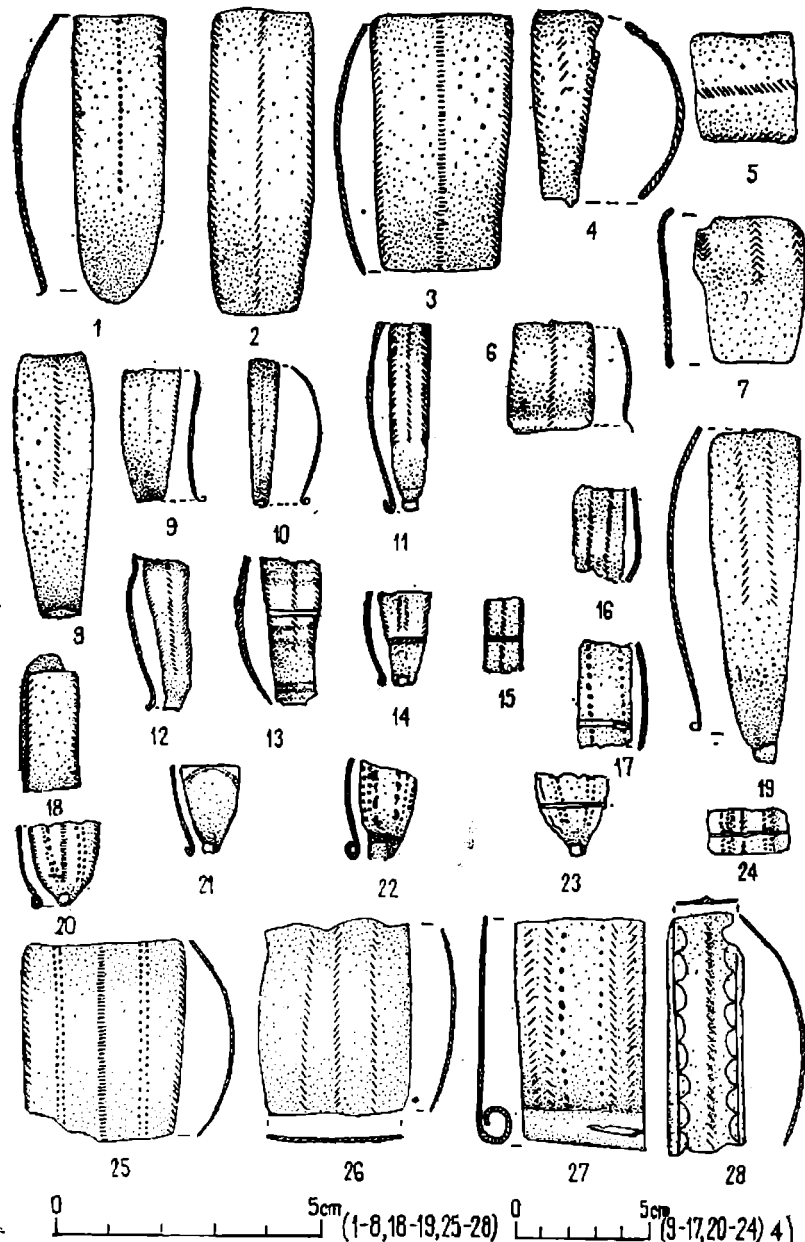

Pl. 266. — Uioara de Sus.

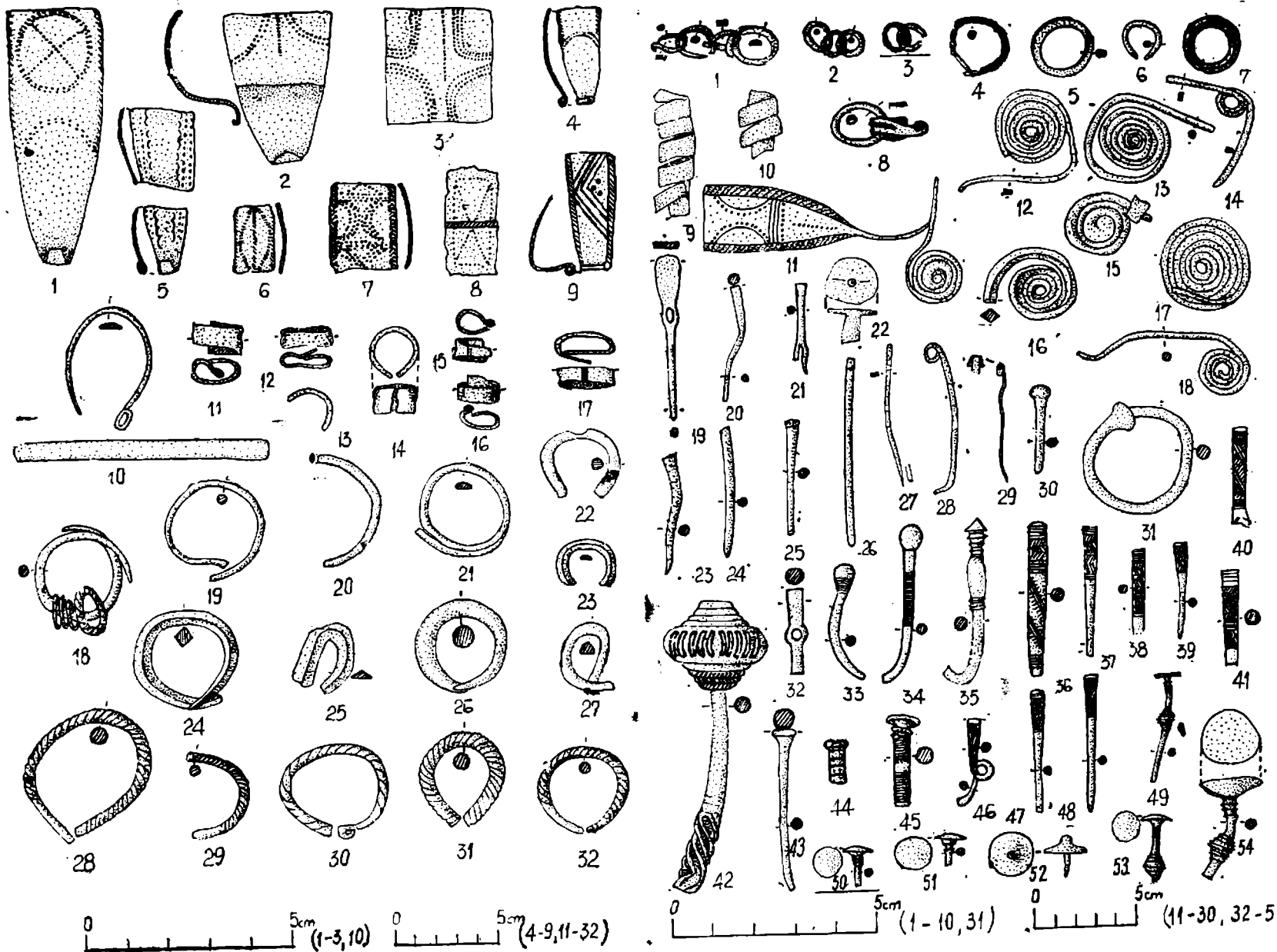

Pl. 267. — Uioara de Sus.

Pl. 268. — Uioara de Sus.

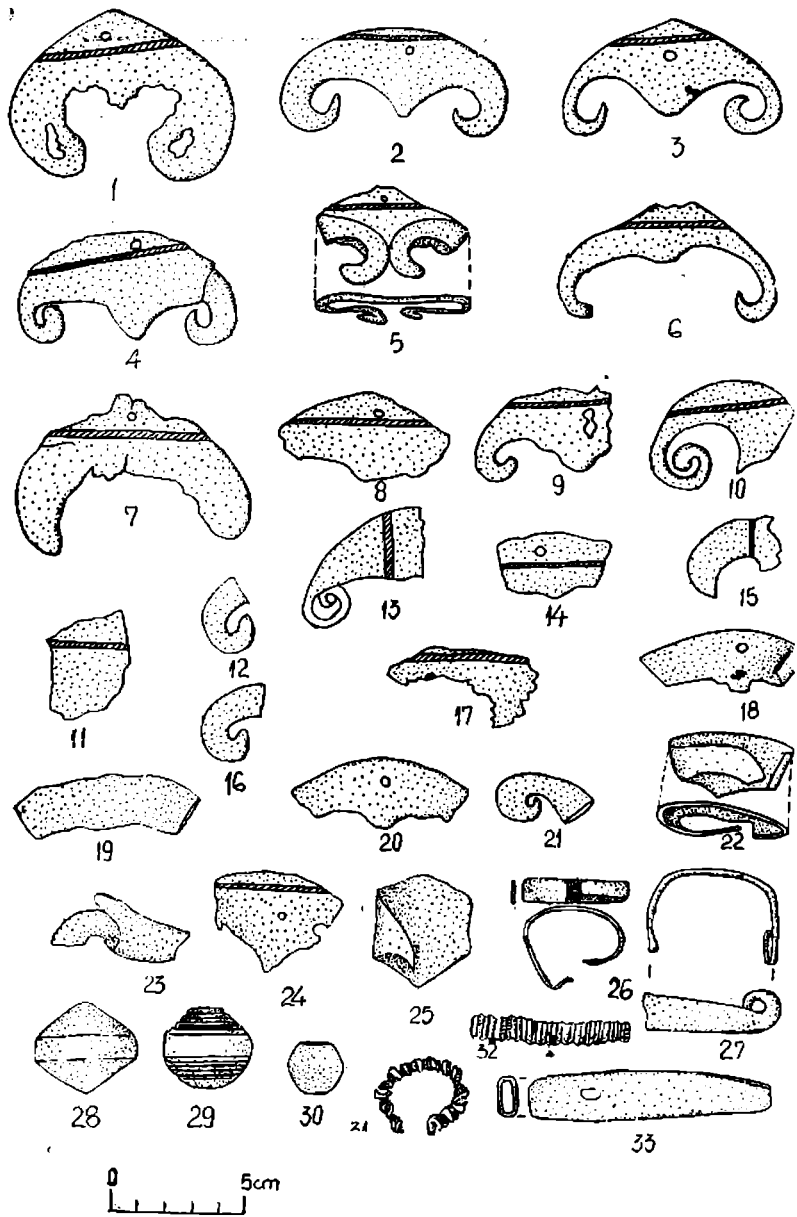

Pl. 269. - Uioara de Sus.

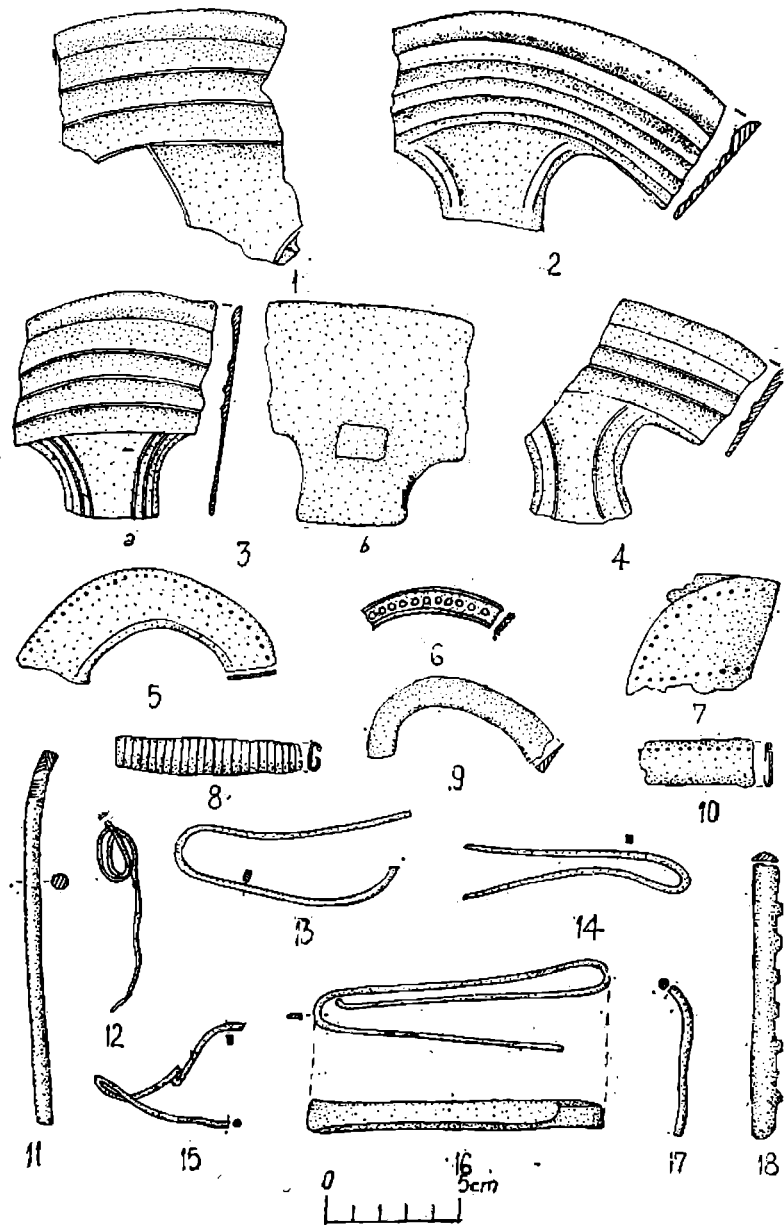

Pl. 270. - Uioara de Sus.

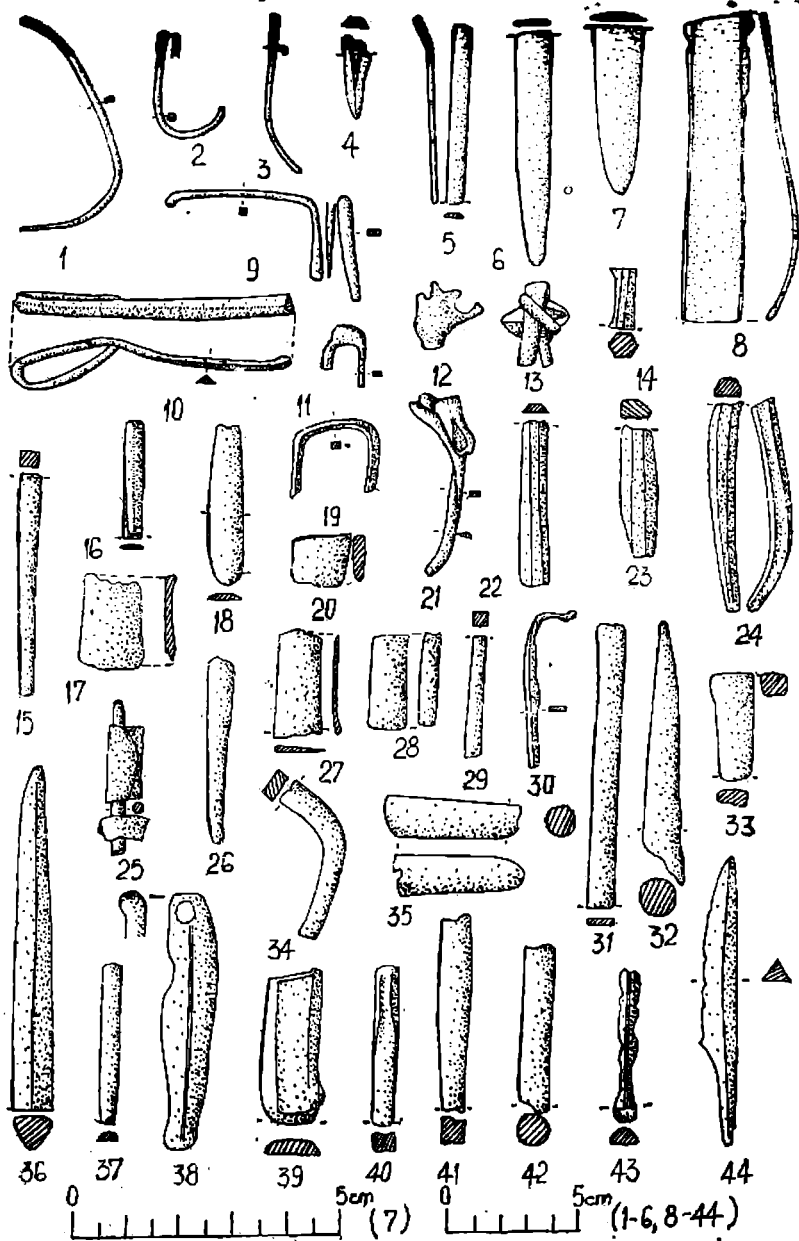

Pl. 271. — Uioara de Sus.

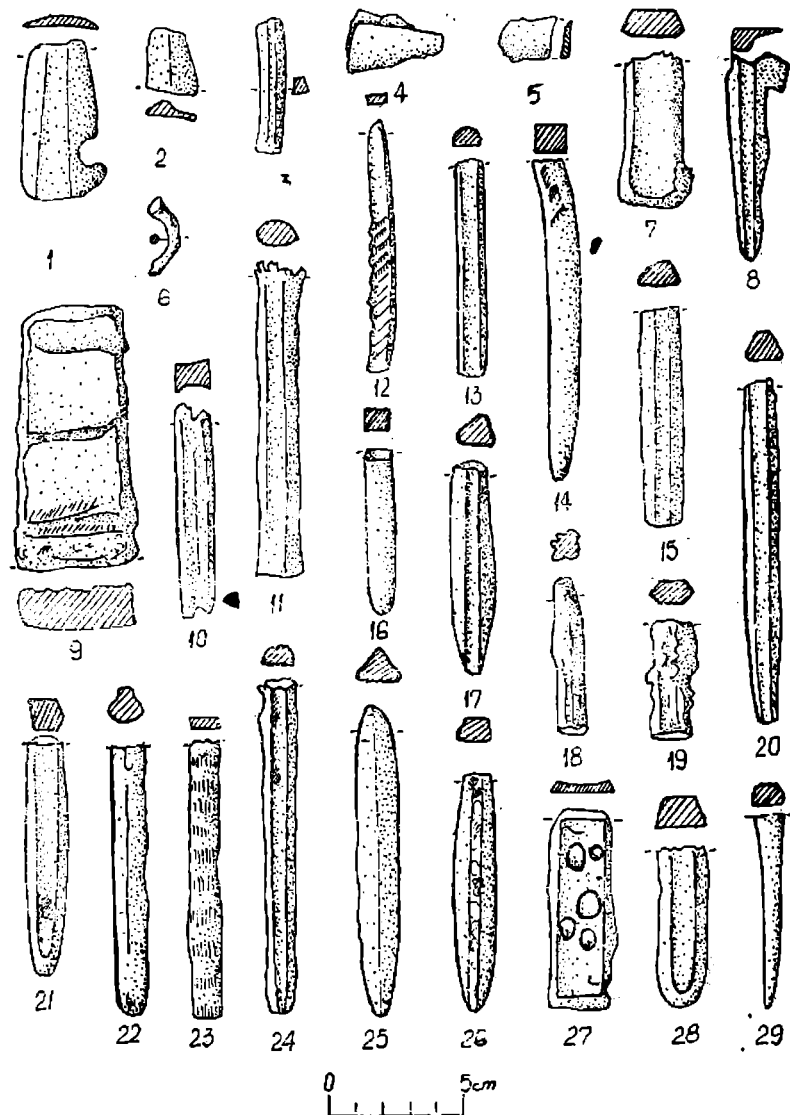

Pl. 272. — Uioara de Sus.

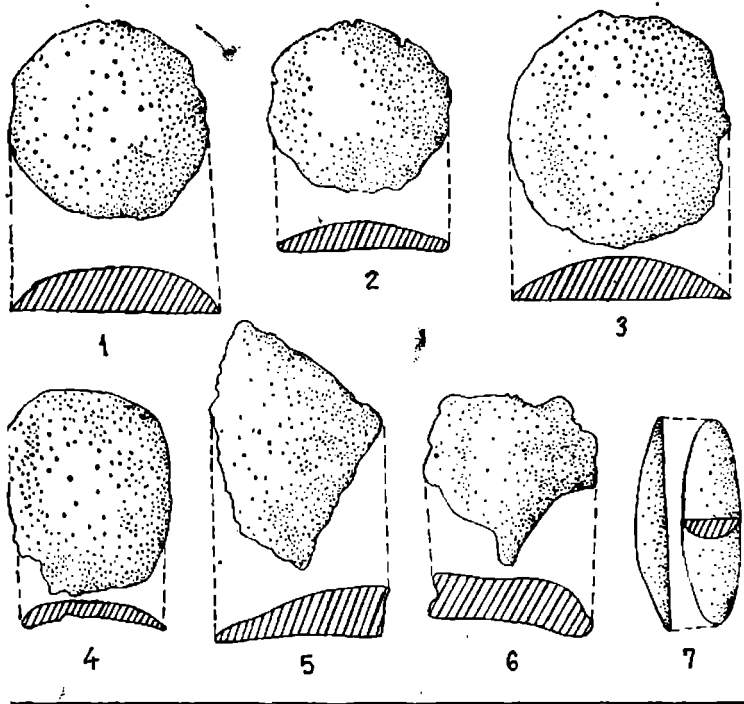

Pl. 273. — Uioara de Sus (1-7); Ungureni II (8-12).

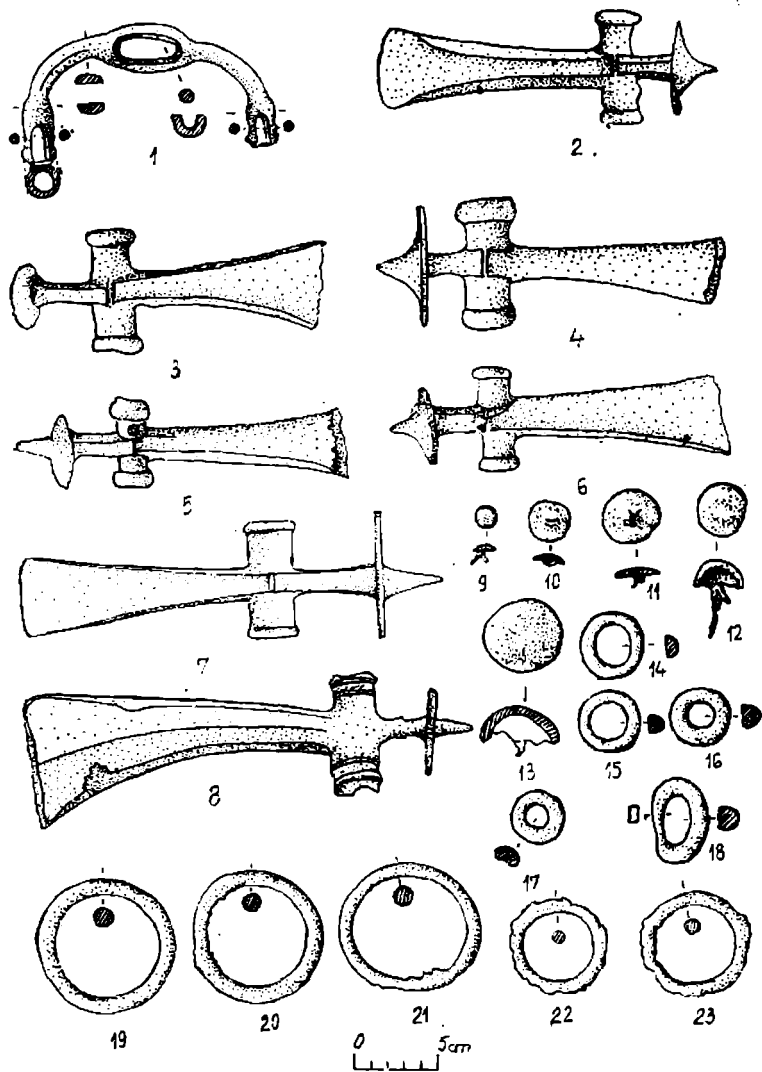
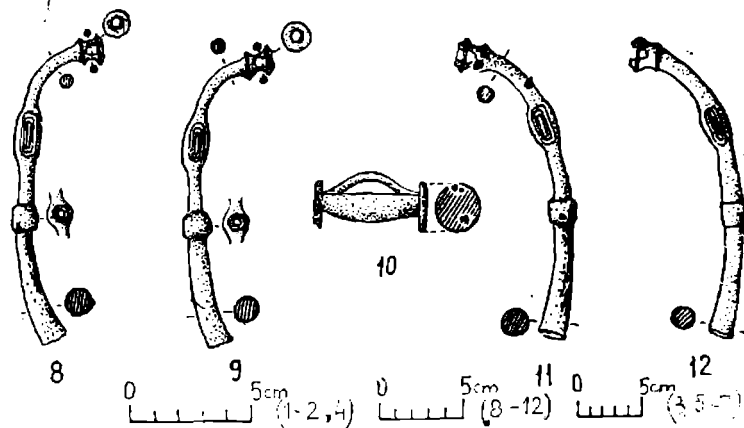

Pl. 274. — Ungureni II.

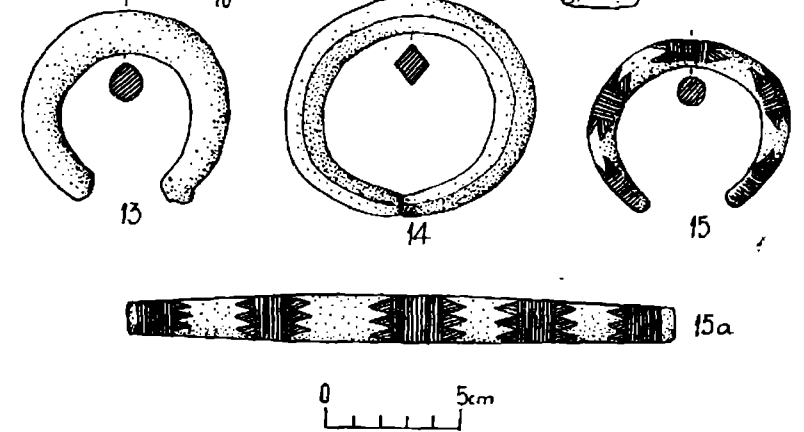
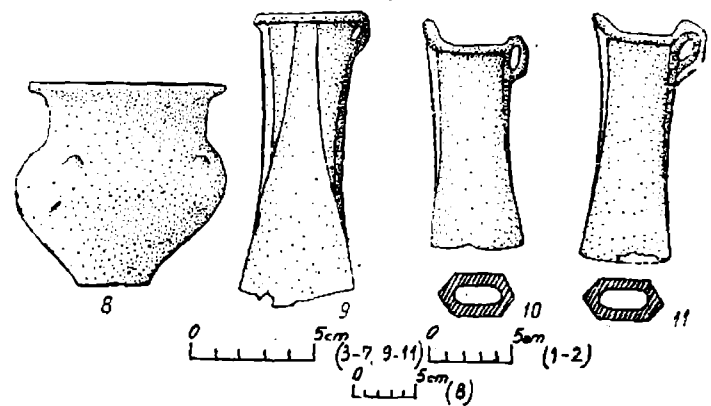
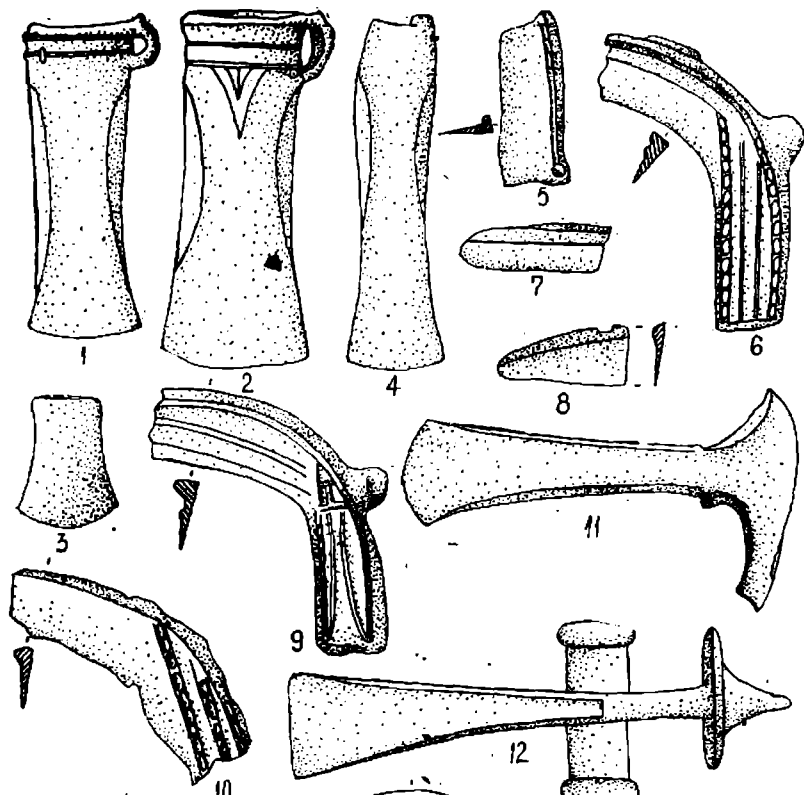
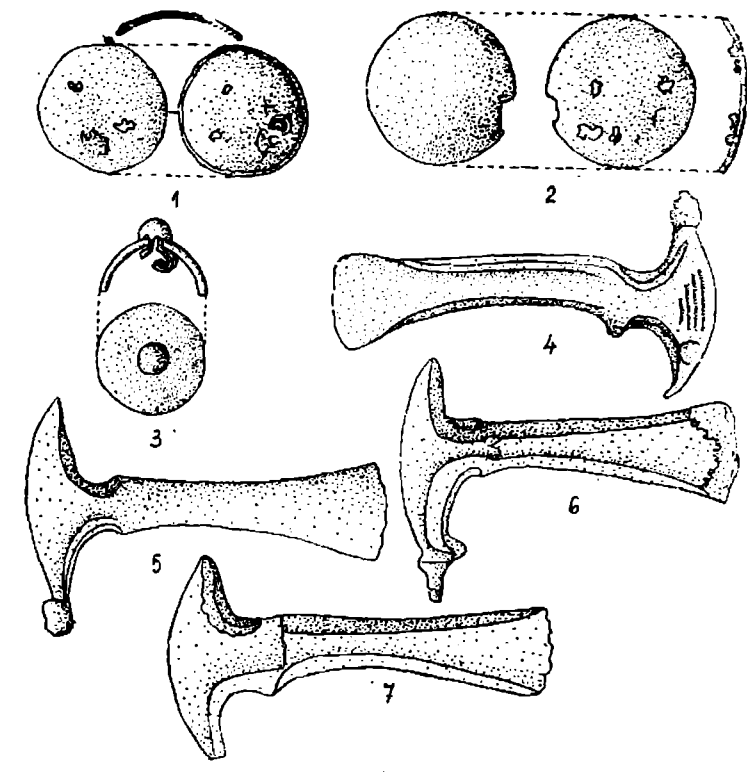

Pl. 275. — Ungureni II (1-7); Valea lui Mihai I (8-11).

Pl. 276. — Valea lui Mihai I.

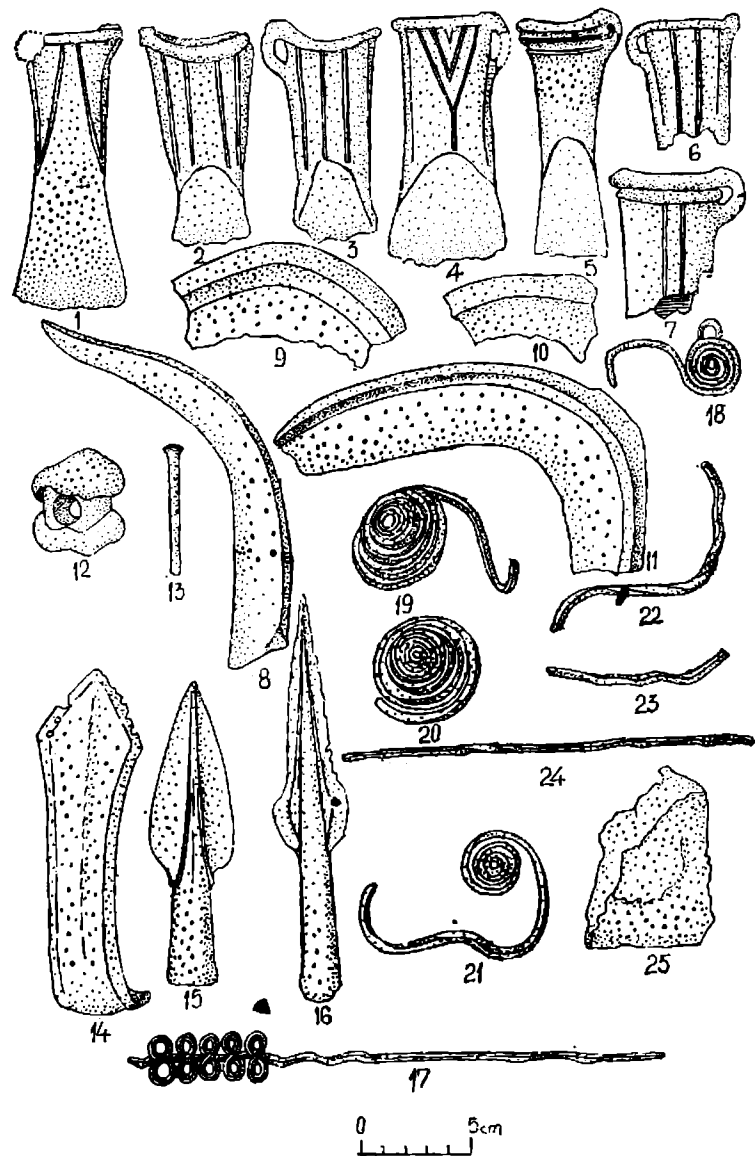
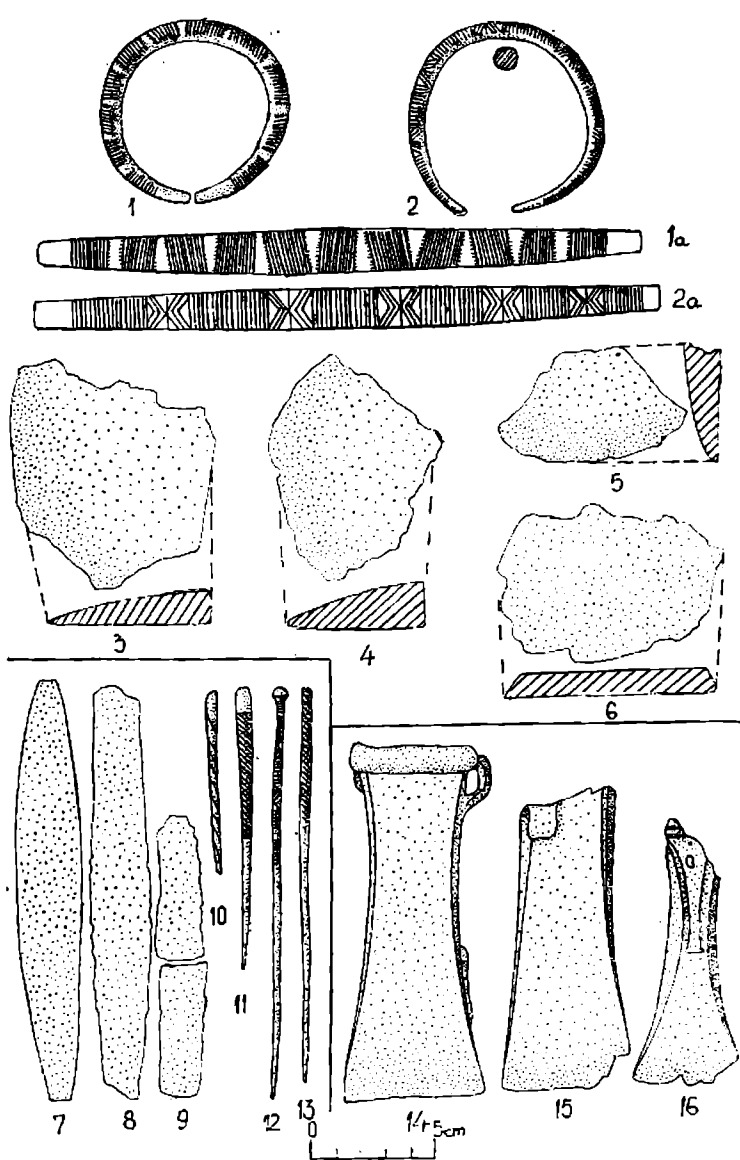

Pl. 277. - Valca lui Mihai I (1-6); Zau de Clmpie (7-13); Zimandu Nou (14-16).

Pl. 278. - Zlatna III.

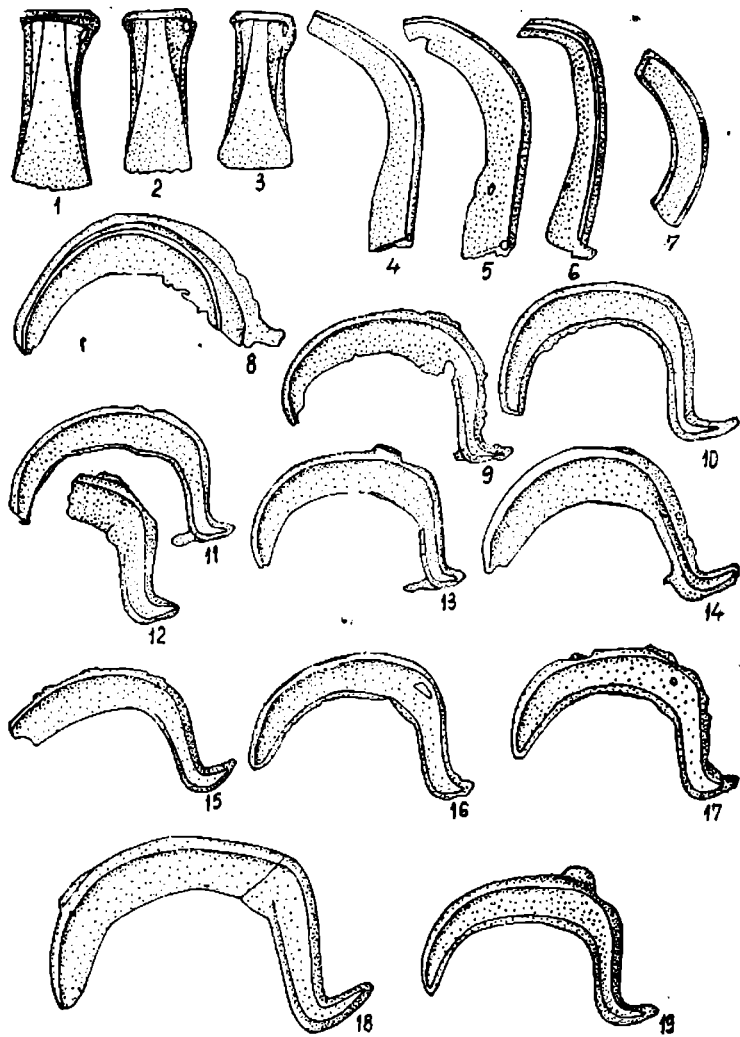

Pl. 279. — Ilșeni.

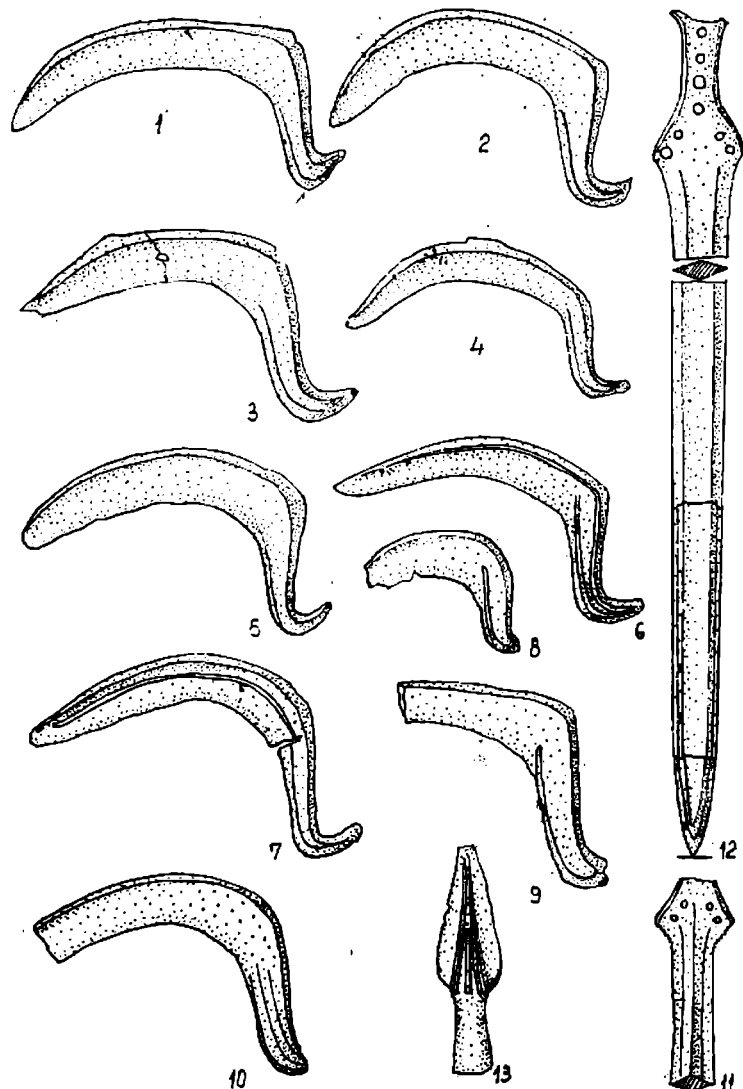

Pl. 280. — Ilșeni.

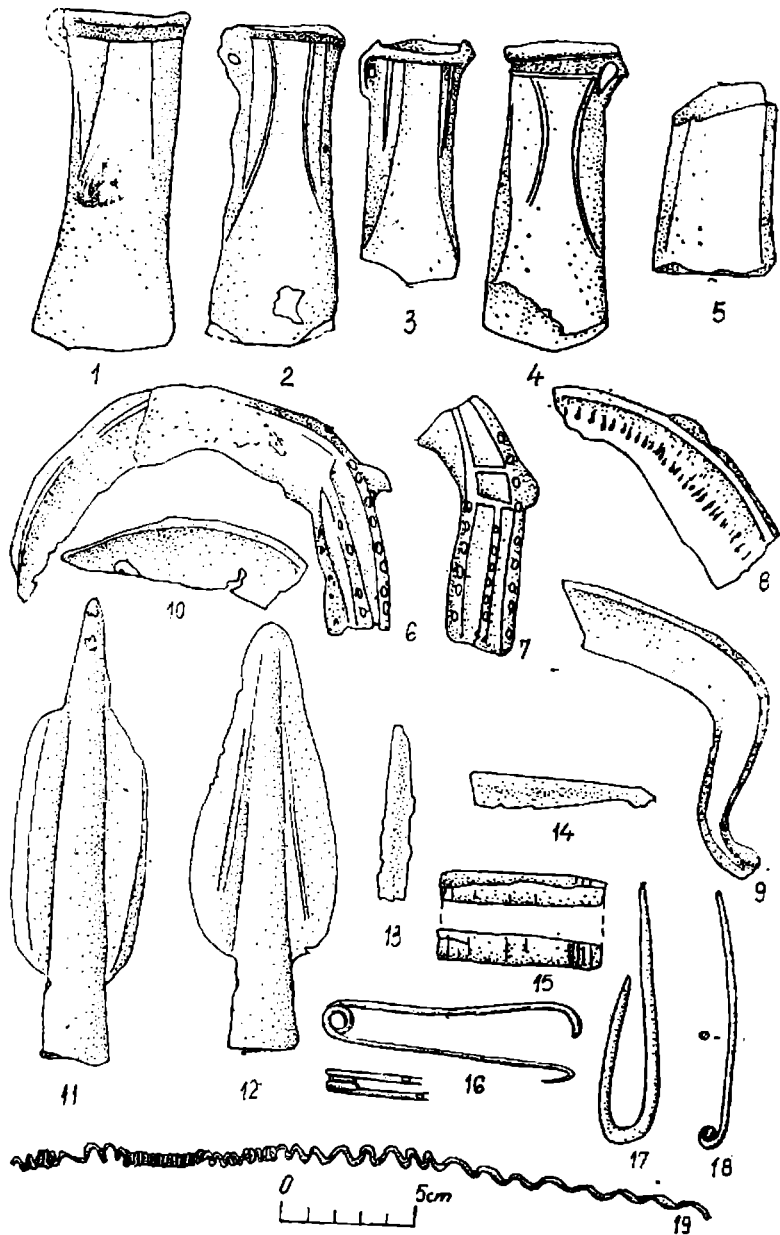

Pl. 281. — Sacofl.

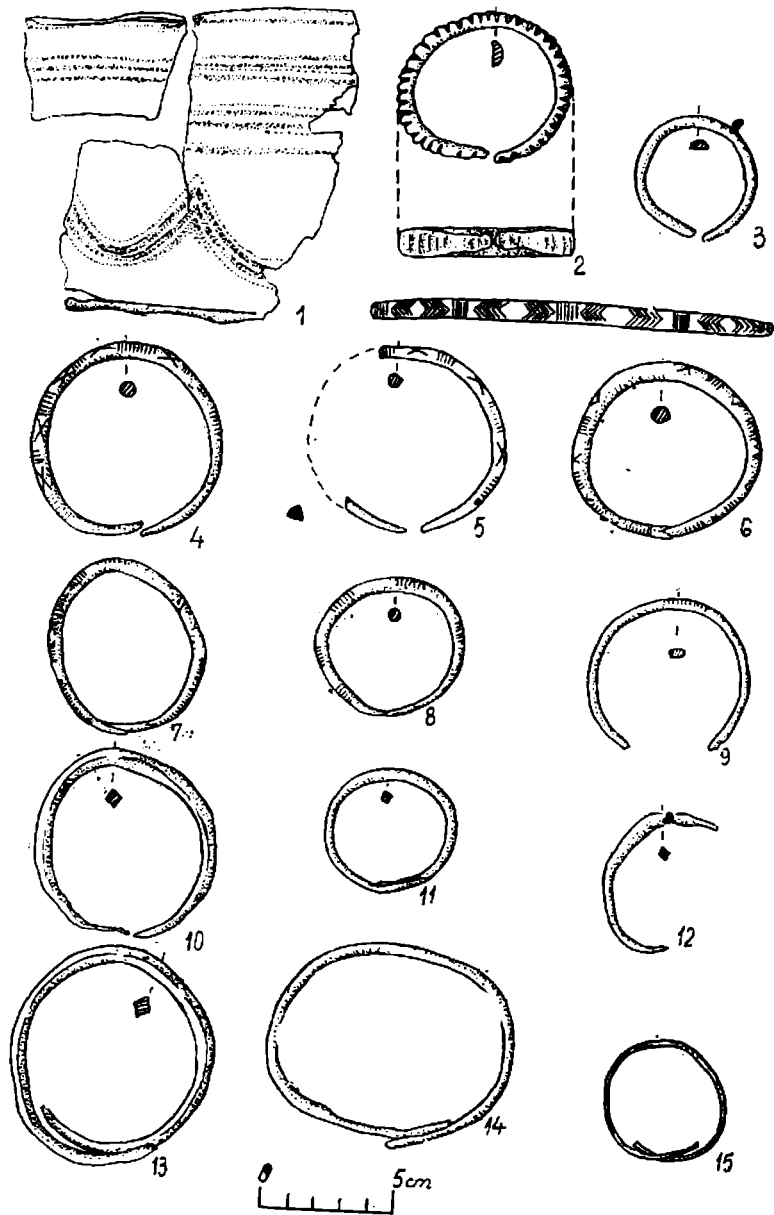

Pl. 282. — Saco II.

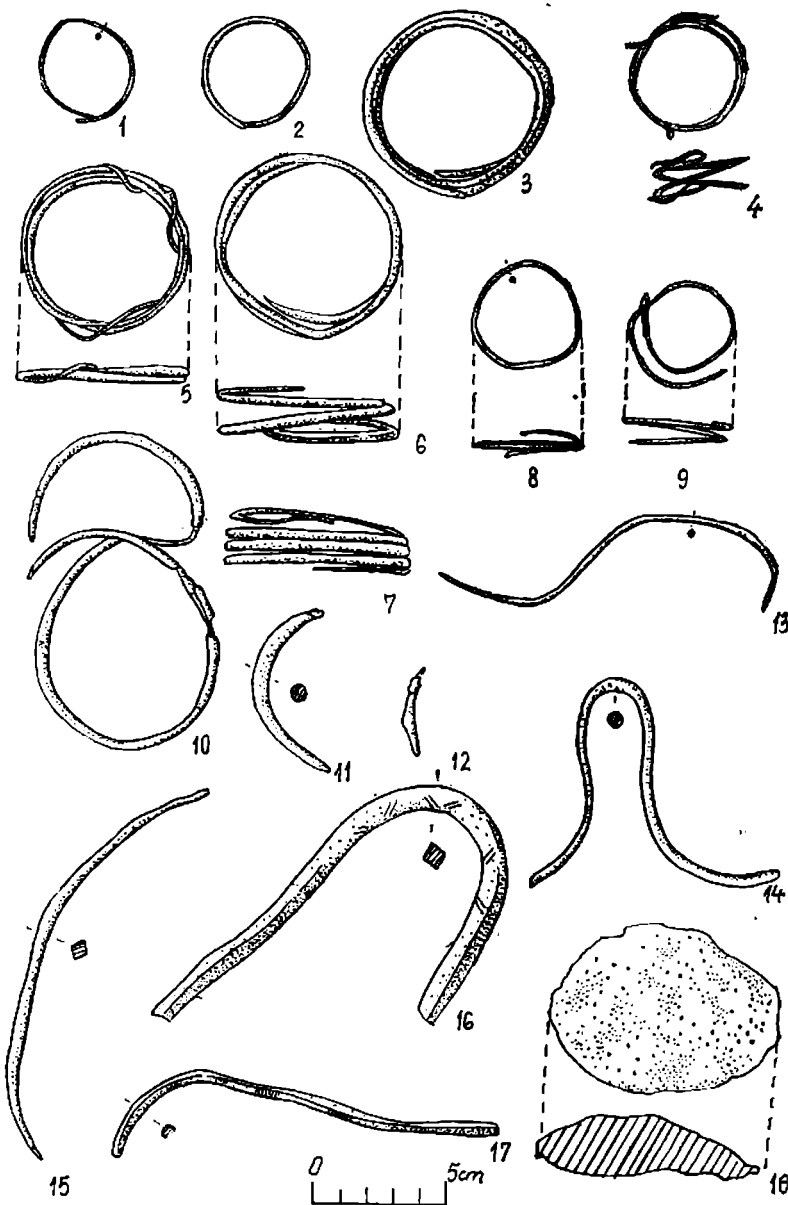

Pl. 283. — Sacoți.

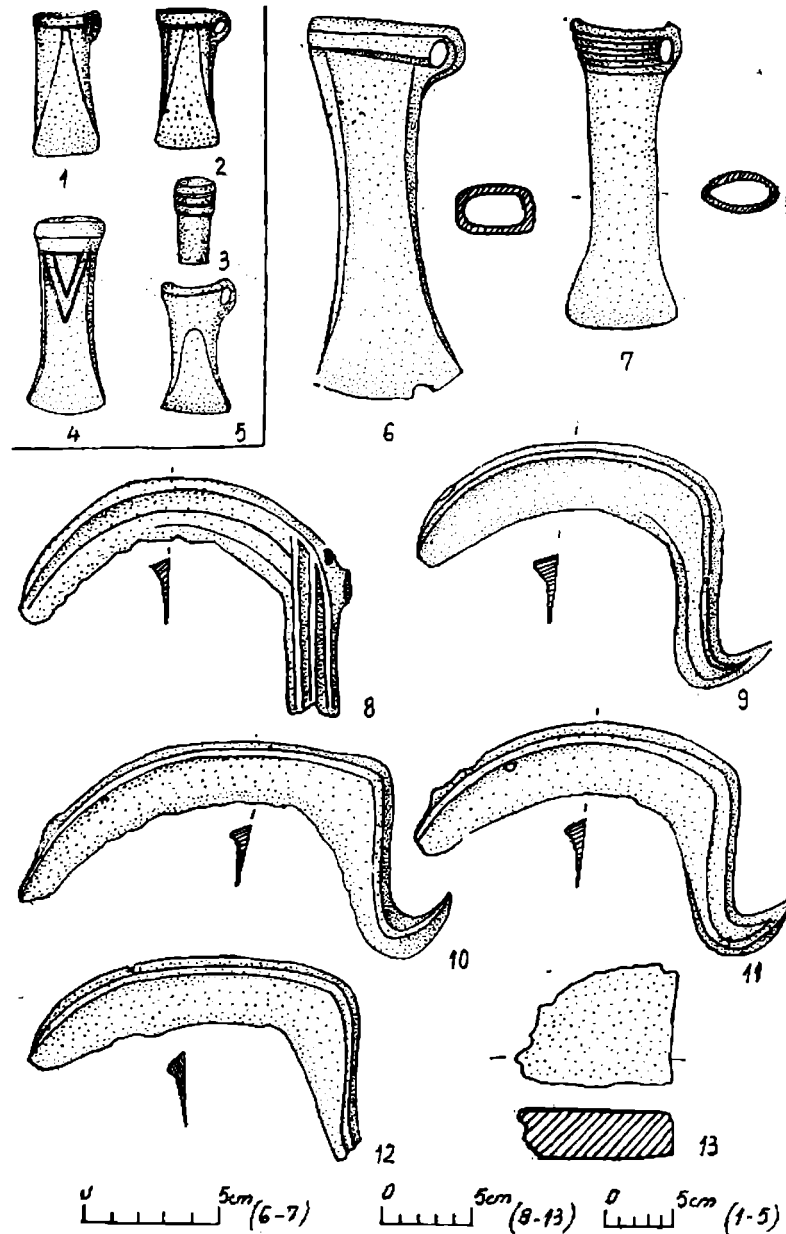

Pl. 284. — Socu (1-5); Simbăta Nouă II (6-13).

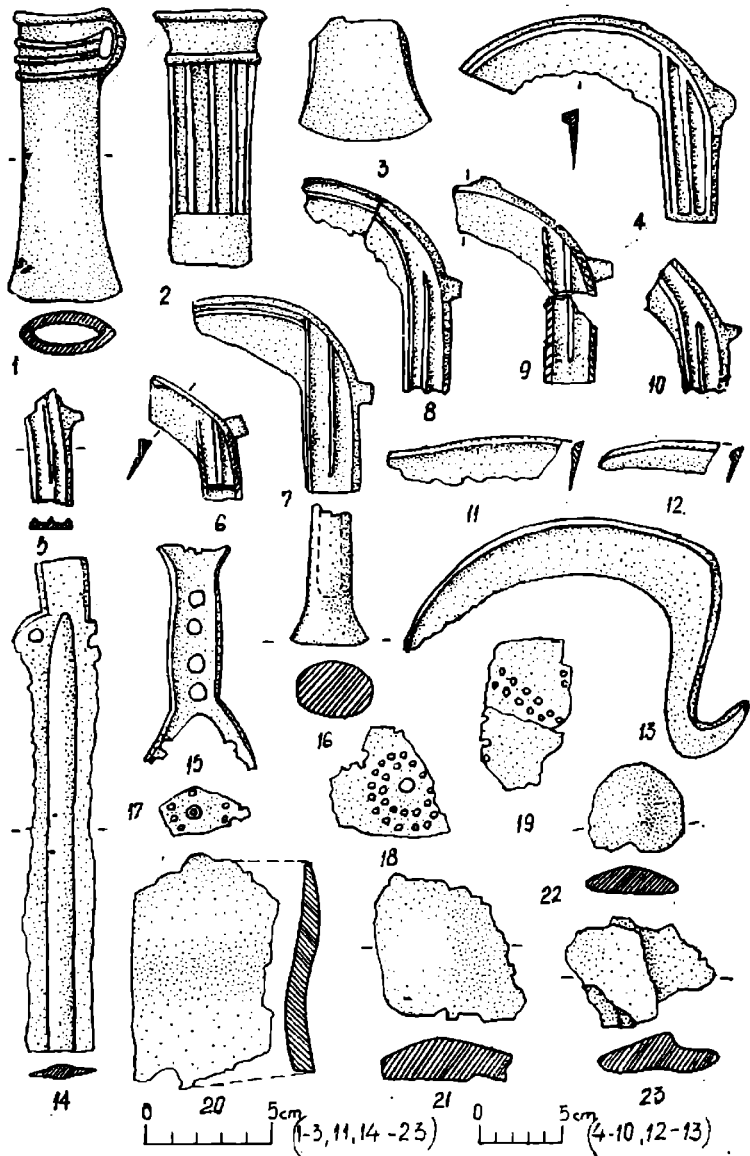

Pl. 285. — Techirghiol.

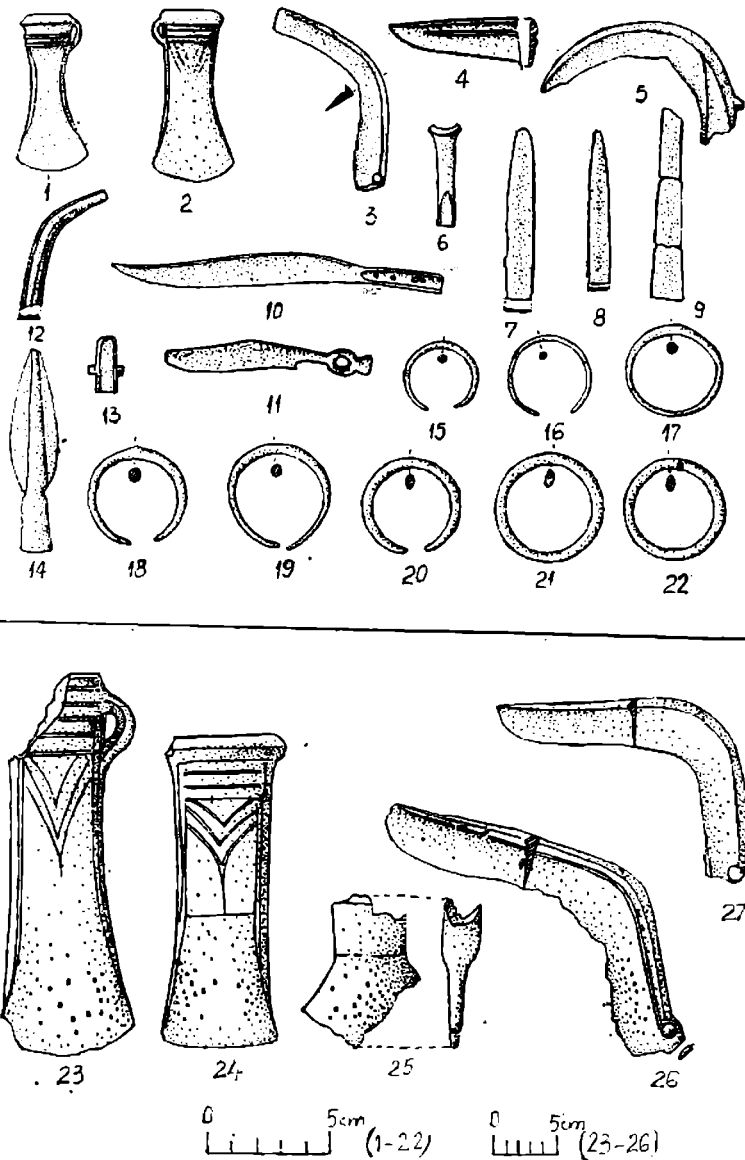

Pl. 286. — Căpușu de Cîmpic (1-22); Cenad (23-27).

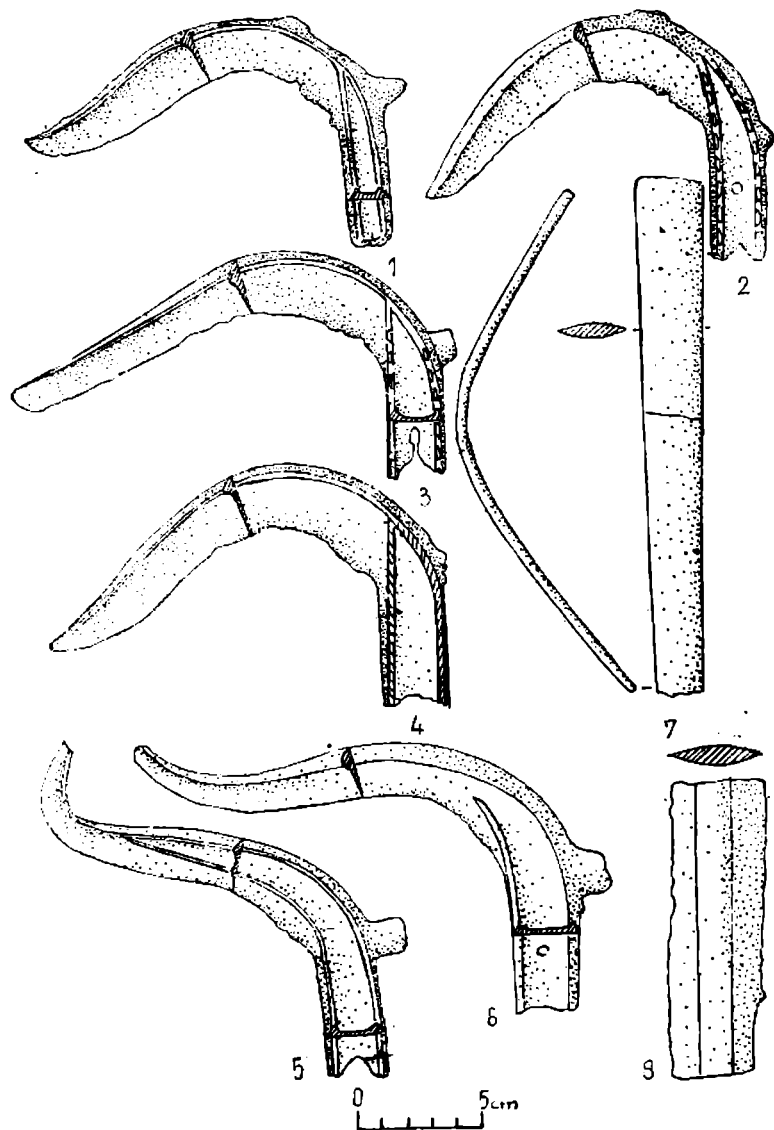

Pl. 287. -- Cenad.



Pl. 288. -- Cluj-Napoca I (1-2); Crisana I (3-6); Dacia (7-10); Dezmi (11-17).

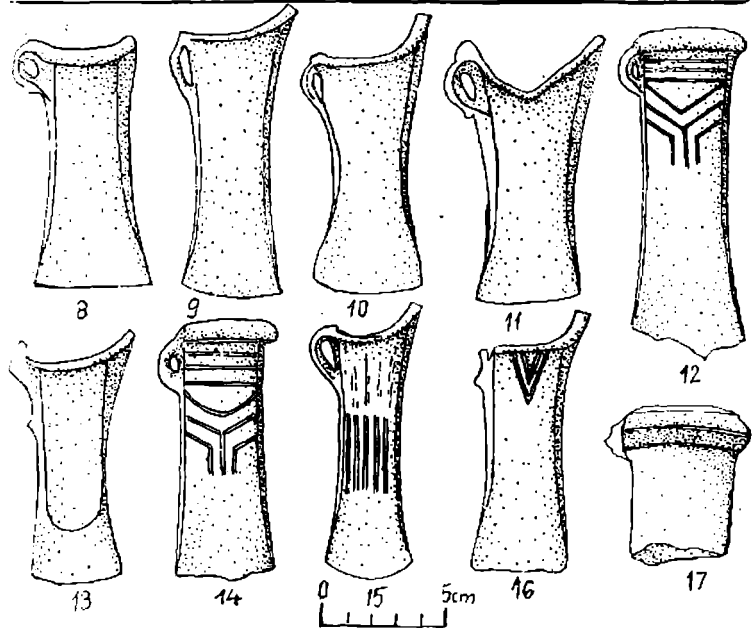
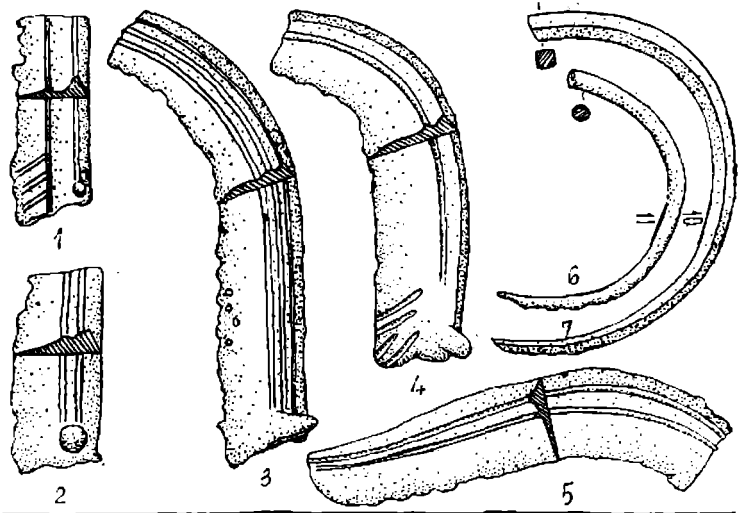

Pl. 289. — Dezmir (1–7); Dirja (8–17).

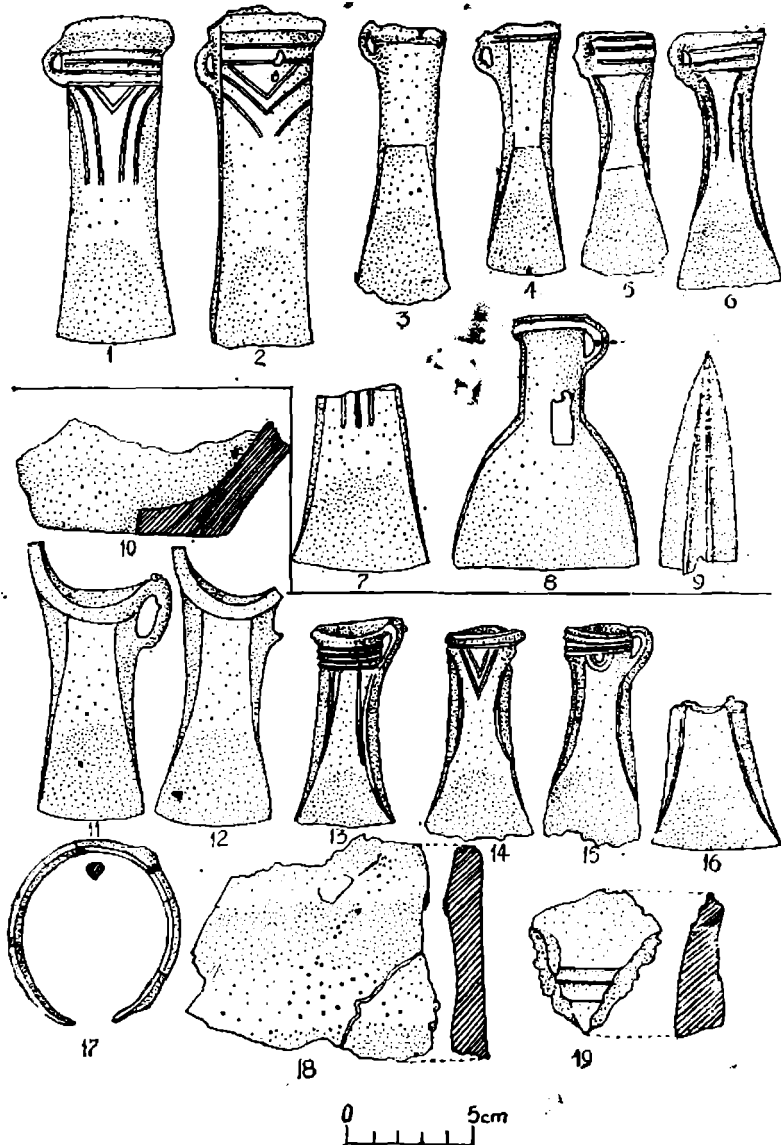

P. 290. — Dirja (1–9); Finațe (10–19).

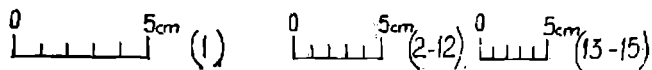
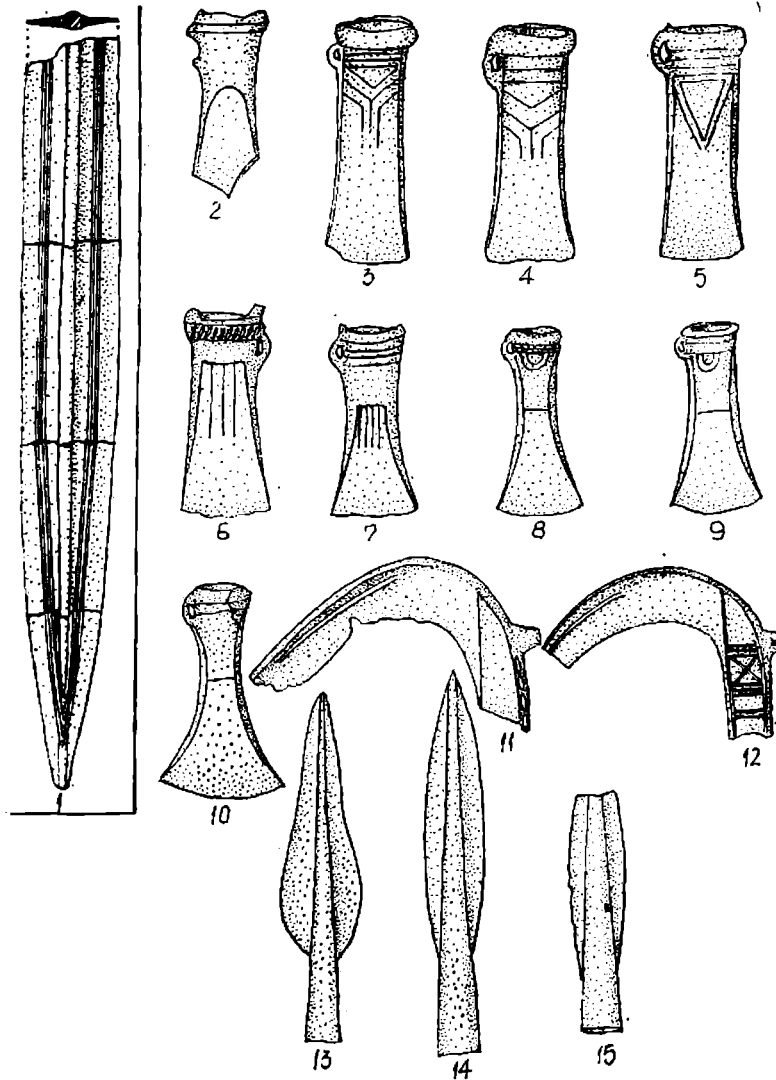

Pl. 291. — Finațe (1); Jupălnic (2-15).

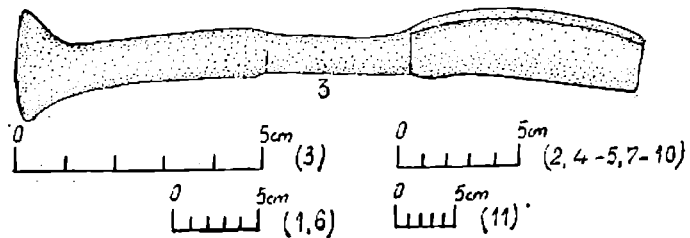
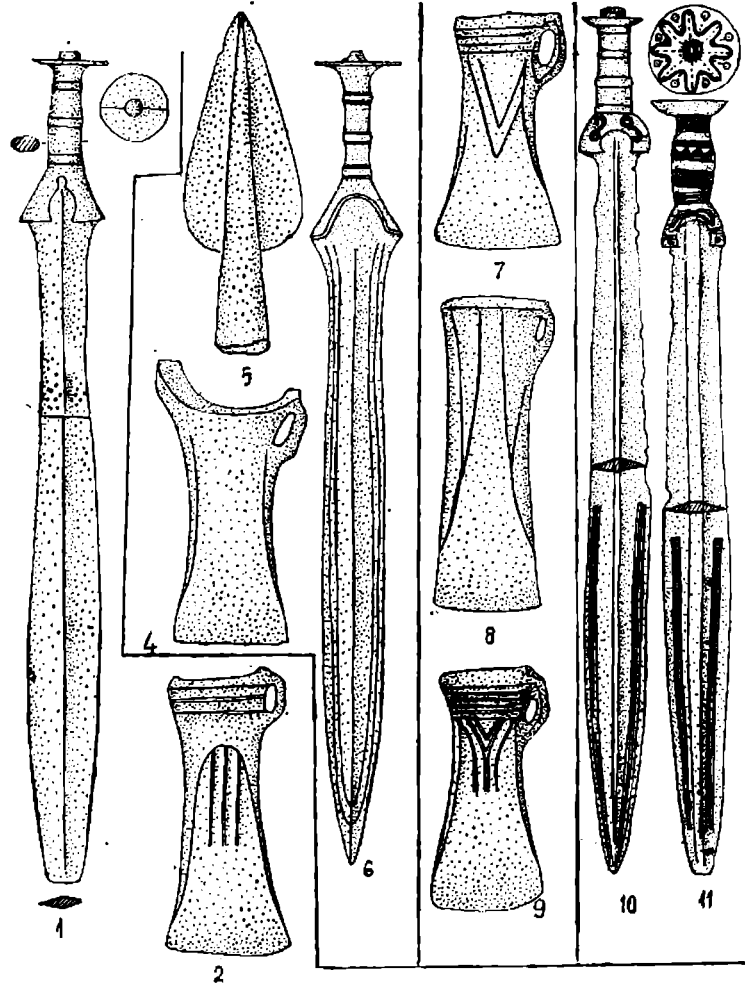

Pl. 292. — Predeal II (1-3); Prejmer (4-6); Sărățeni (7-9); Stoboru (10-11).

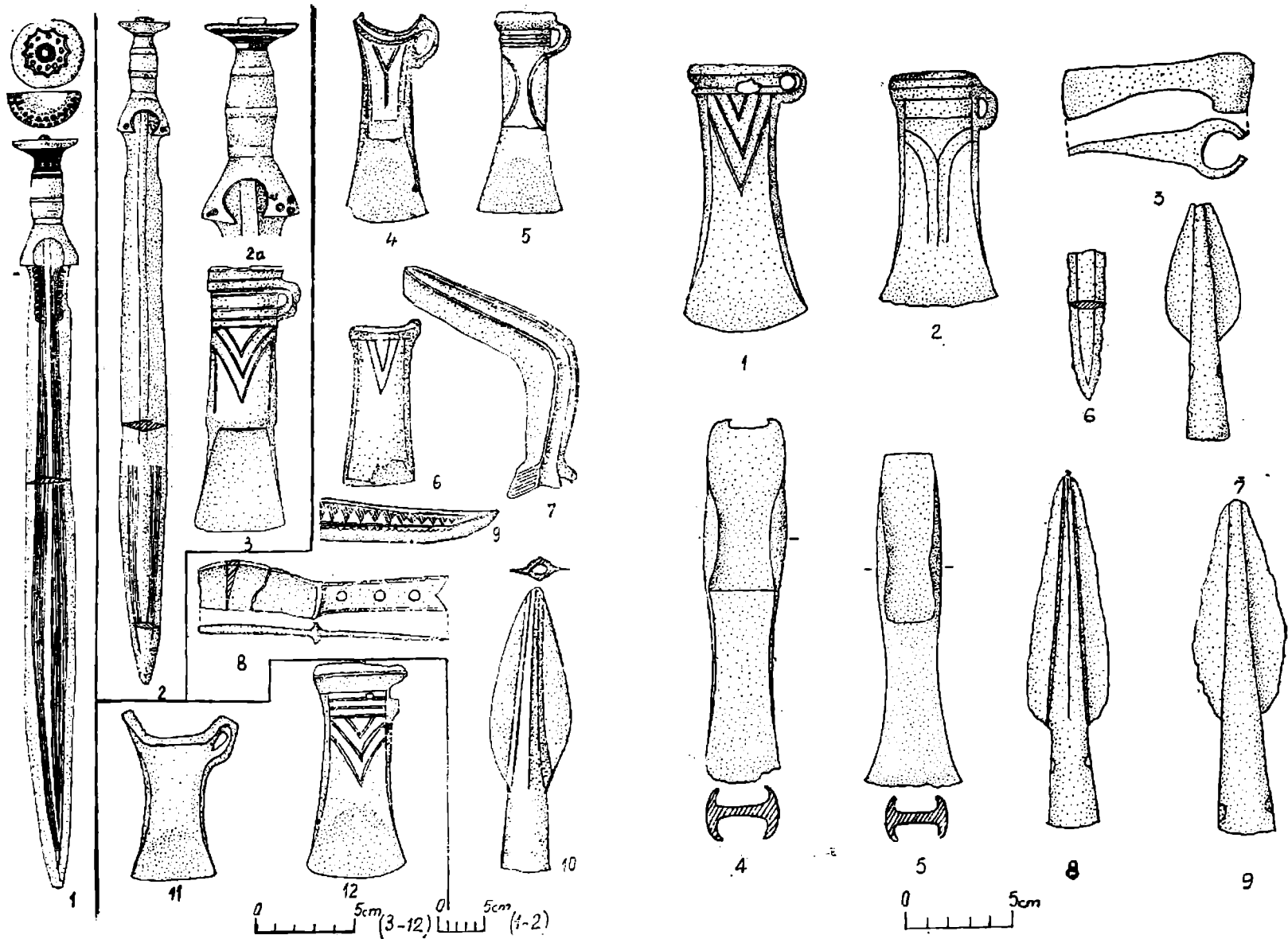

Pl. 293. -- Stoboru (1); Turia I (2-3); Varias (4-10); Zlatna II (11-12).

Pl. 294. -- Zlatna II.

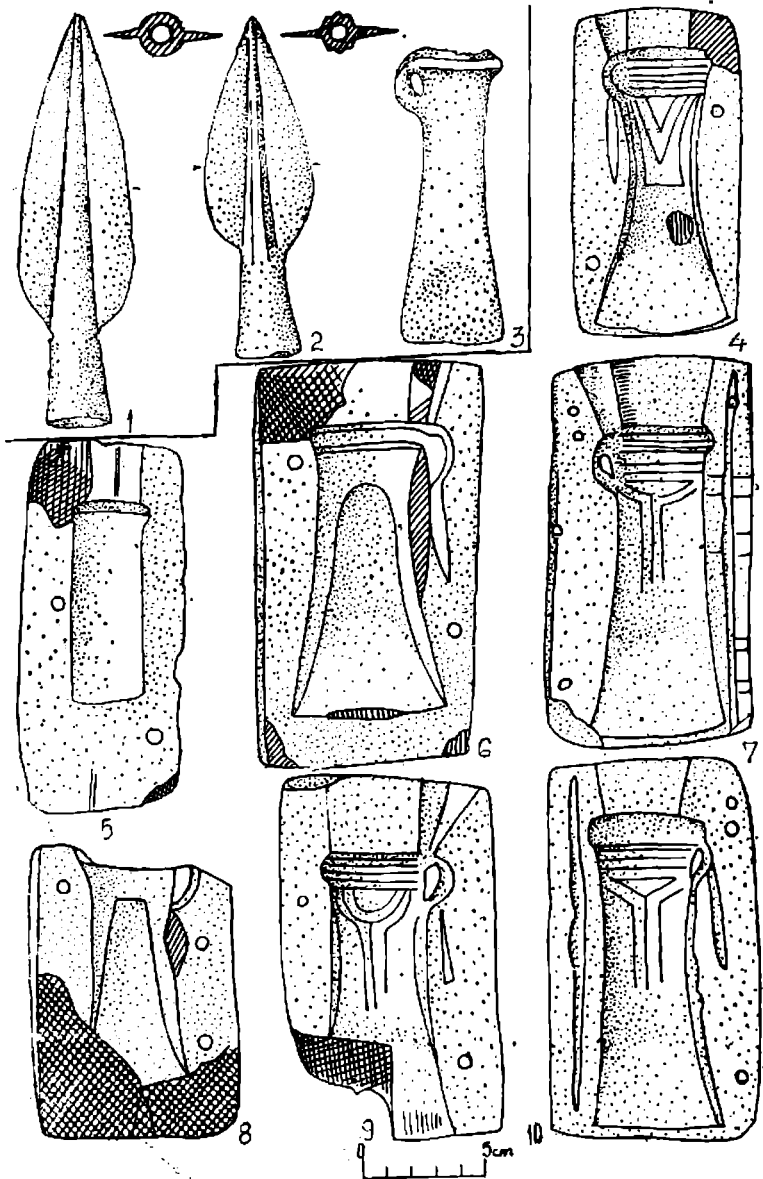

Pl. 295. — Sălcioara (1-3); Plenița (4-10).

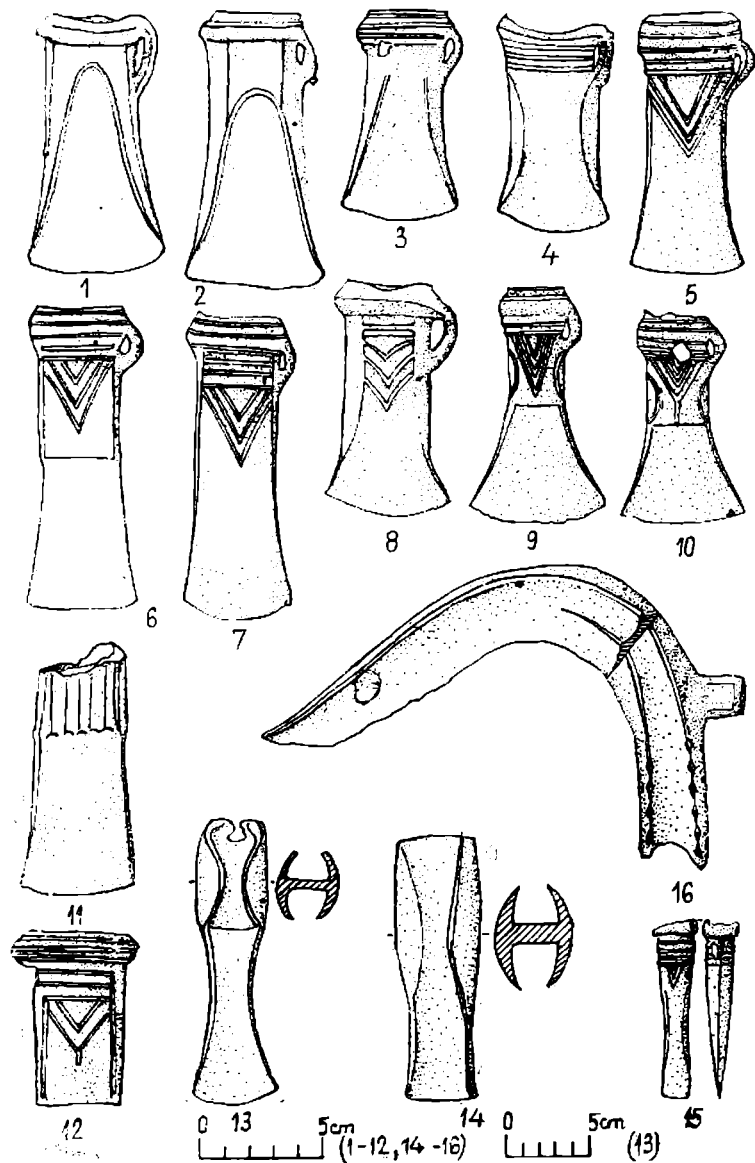

Pl. 296. — Arad II.

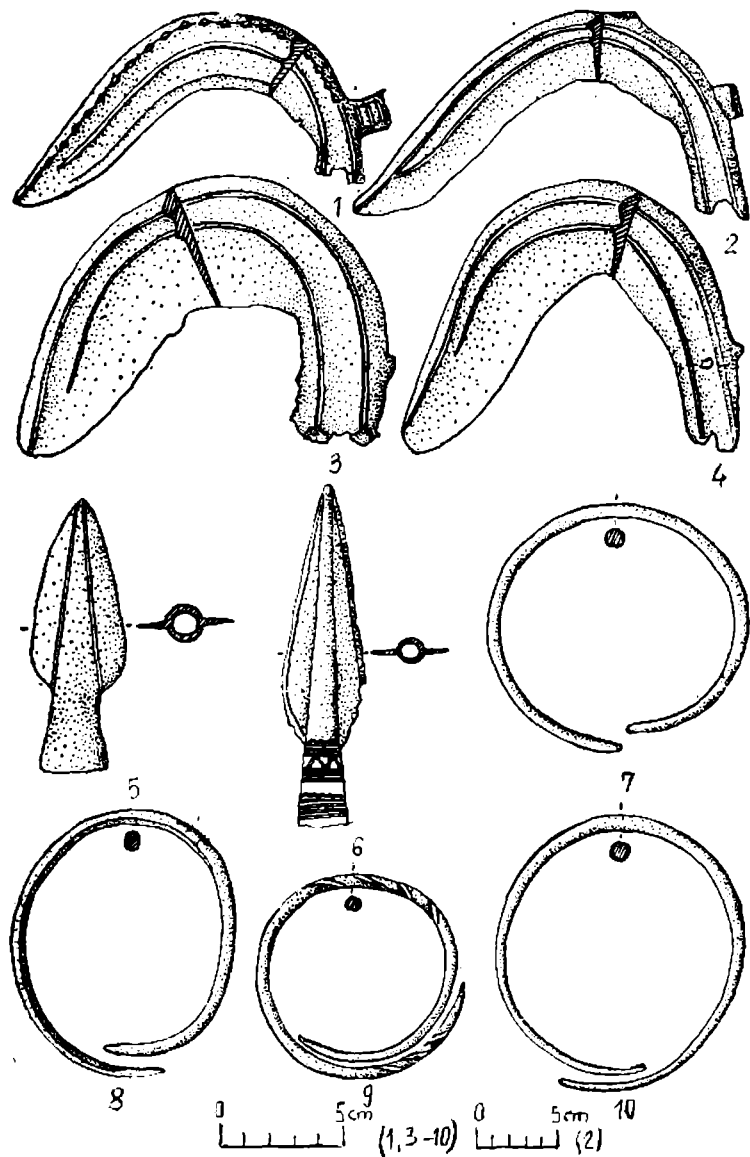

Pl. 297. — Arad II.

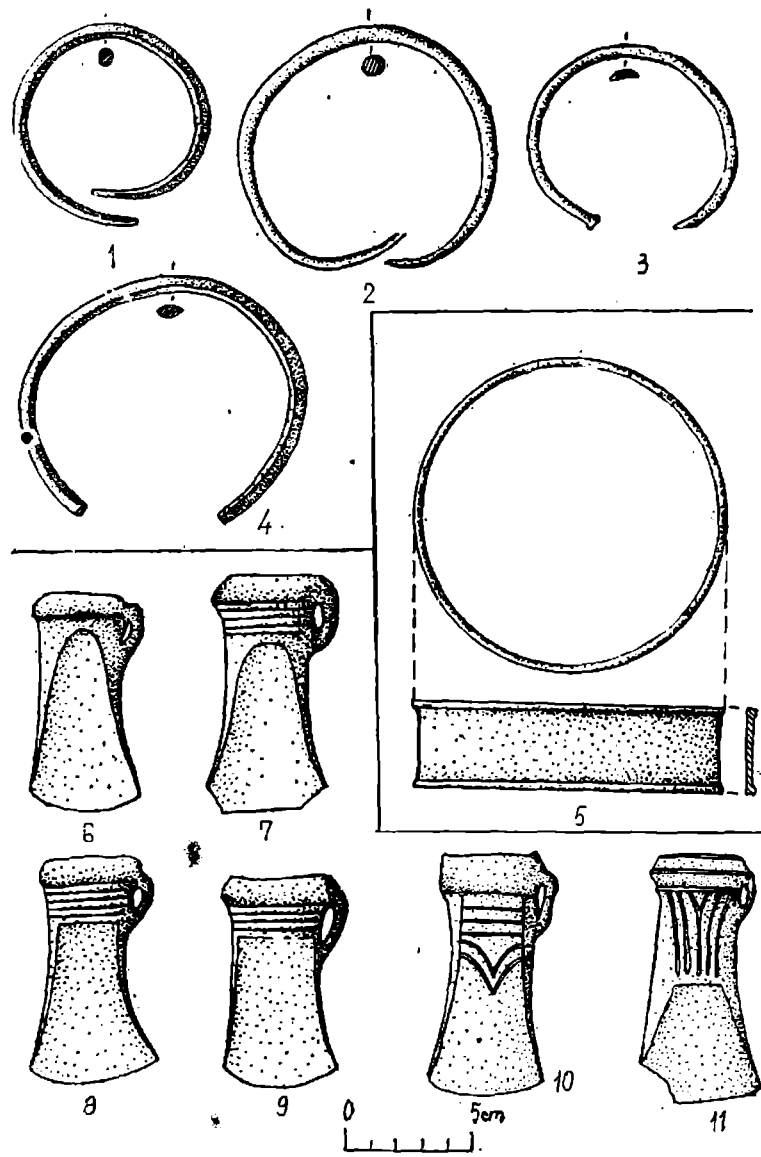

Pl. 298. — Arad II (1-4); Archiud (5); Bancu (6-11).

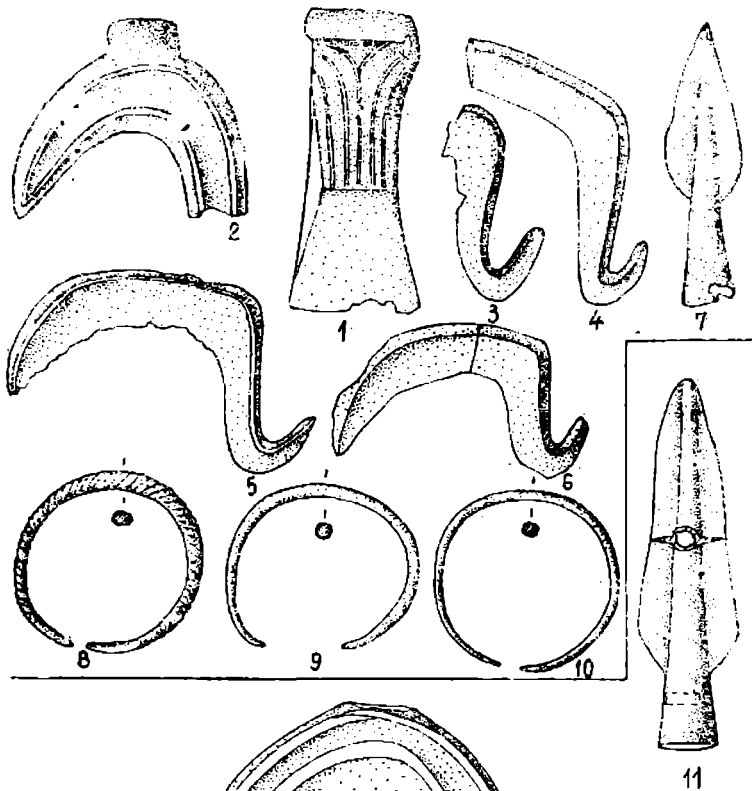

Pl. 299. — Baneu (1-10); Bădeni (11-15).

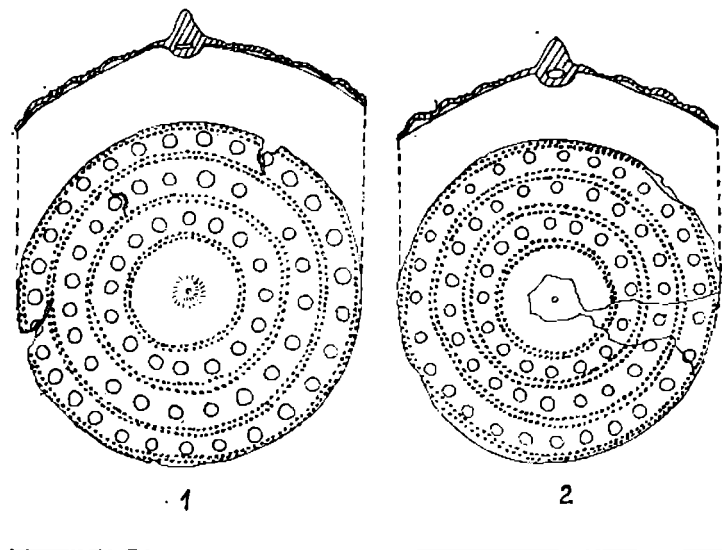

Pl. 300. — Bădeni (1-2); Belin (3-7).

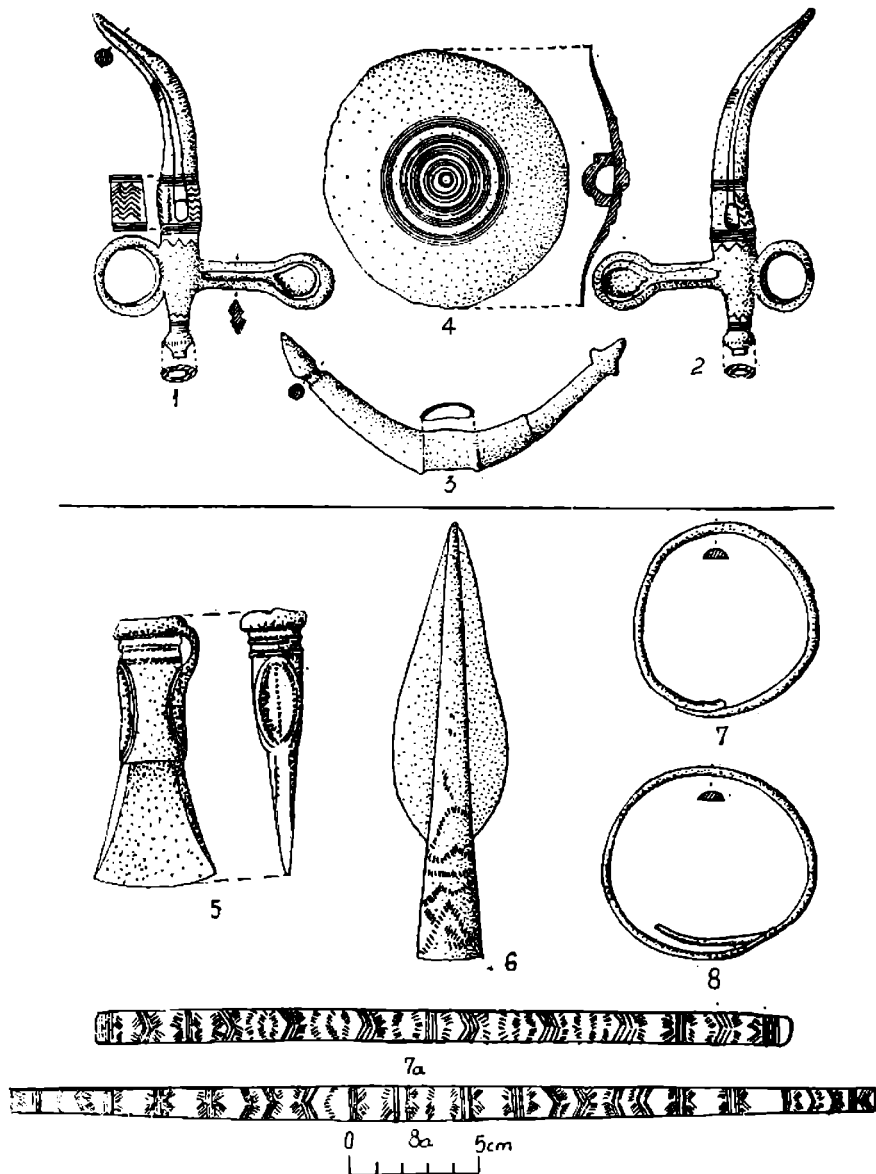

Pl. 301. - Belin (1-4); Brad (5-8). <https://www.getica.ro>

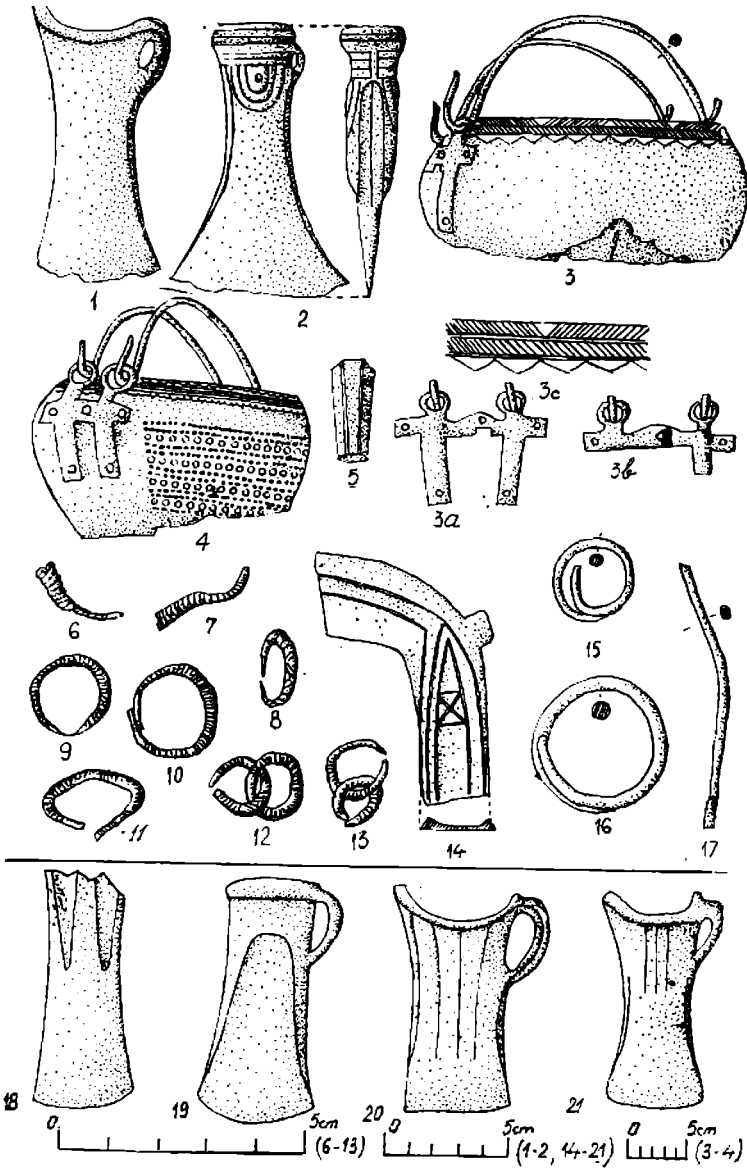

Pl. 302. - Brăduț (1-17); Cetea (18-21).

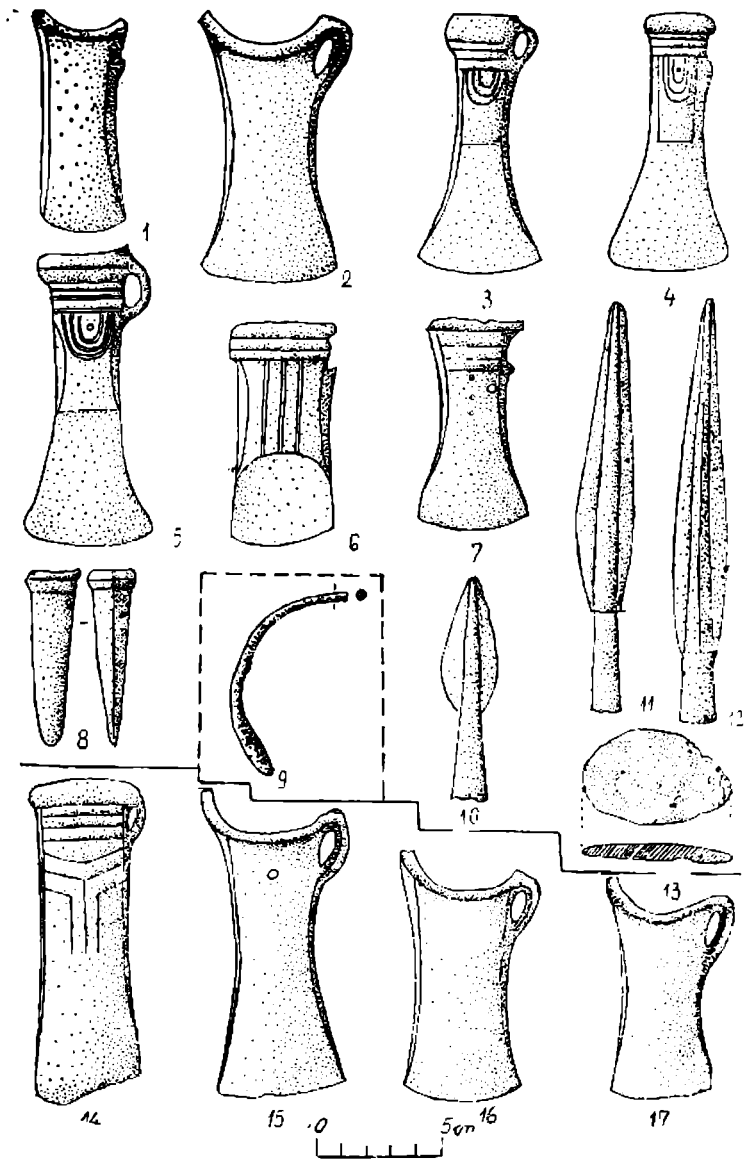

Pl. 303. — Cetea (1-13); Gluj-Napoca II (14-17).

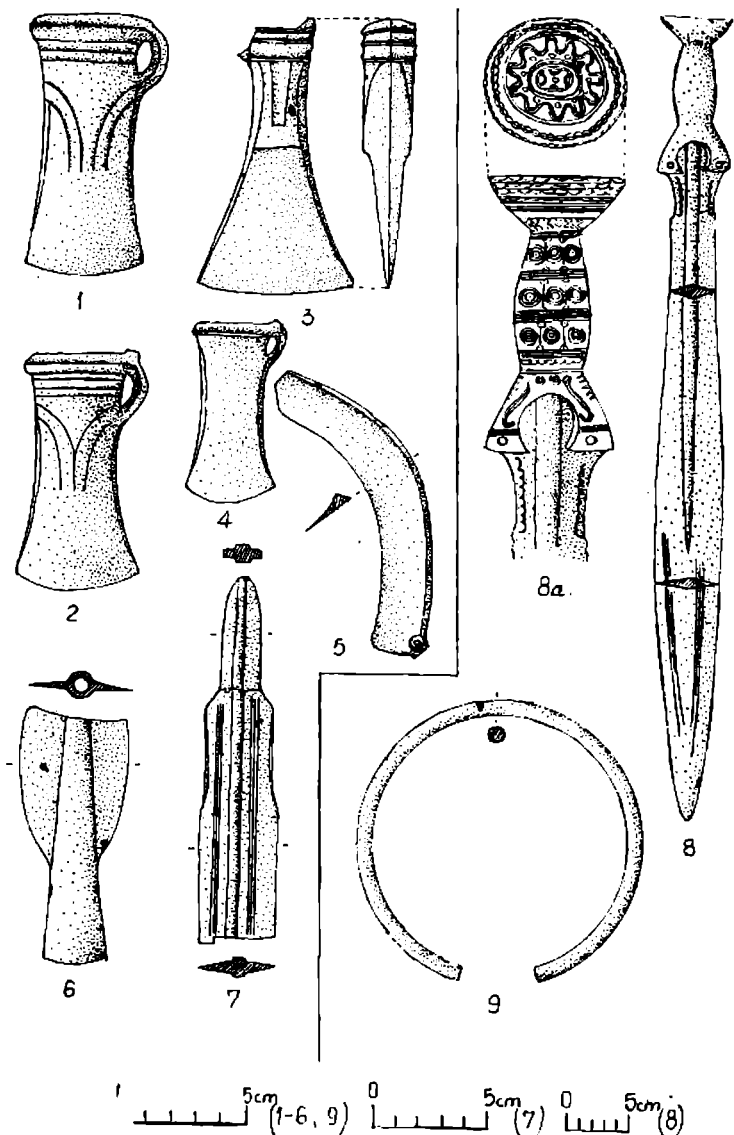

Pl. 304. — Gluj-Napoca II (1-7); Cobor (8-9).

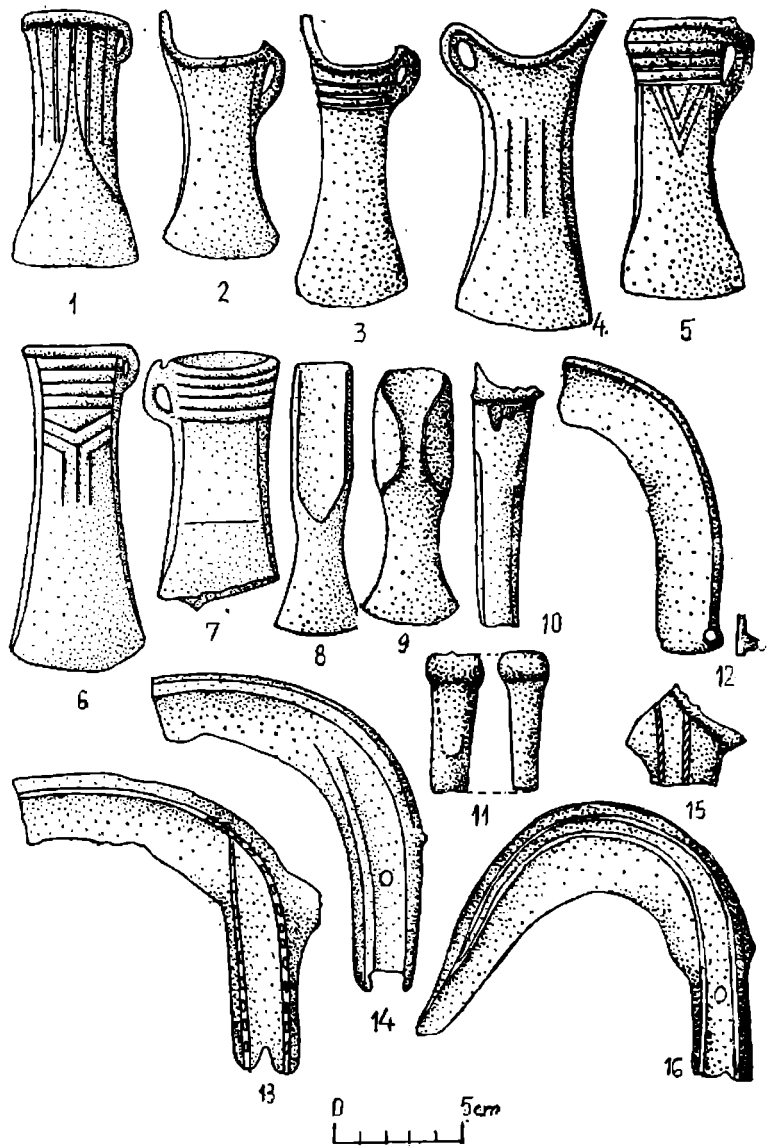

Pl. 305. — Cornești.

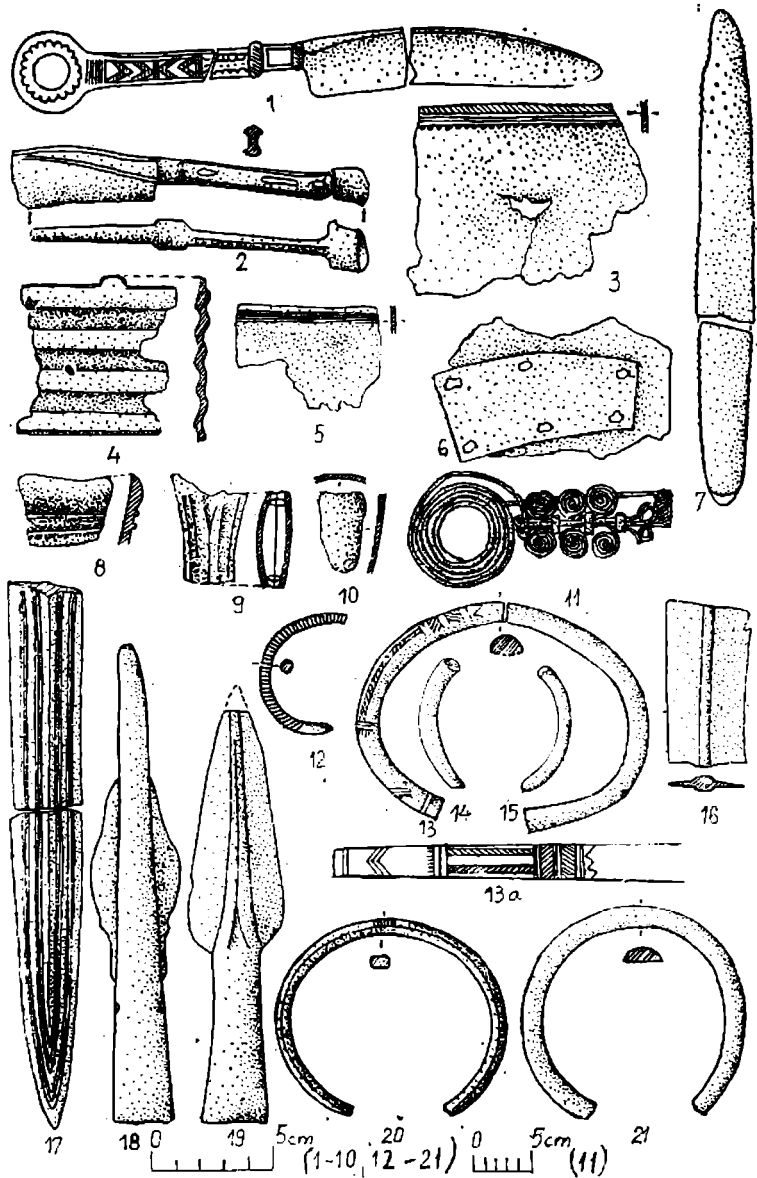

Pl. 306. — Cornești.

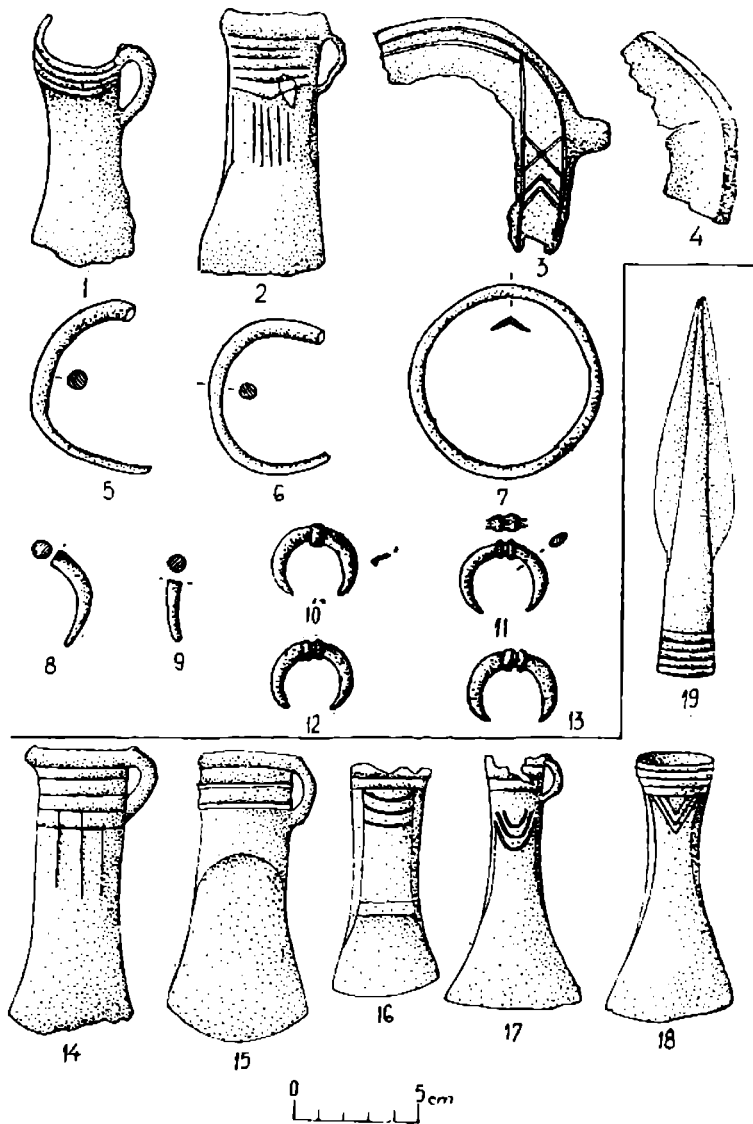

Pl. 307. — Fizeșu Gherlii I(1-13); Giurgiova (14-19).

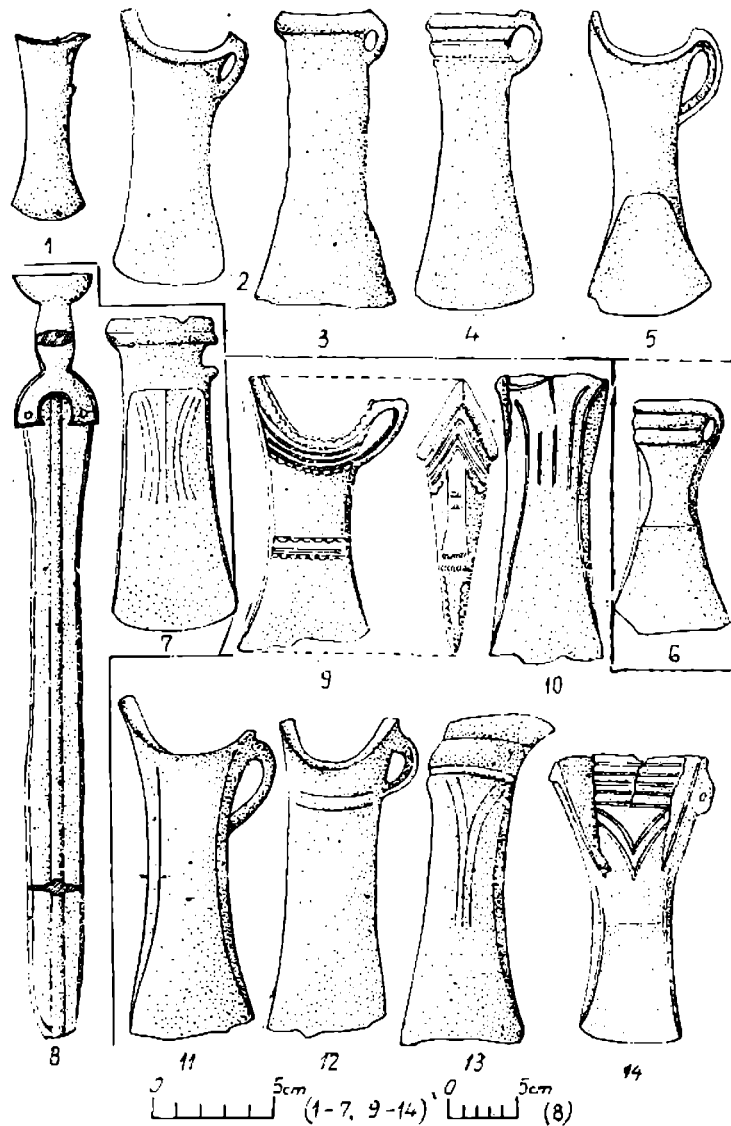

Pl. 308. — Iara II (1-4); Jibert (7-8); Josani (9-14).

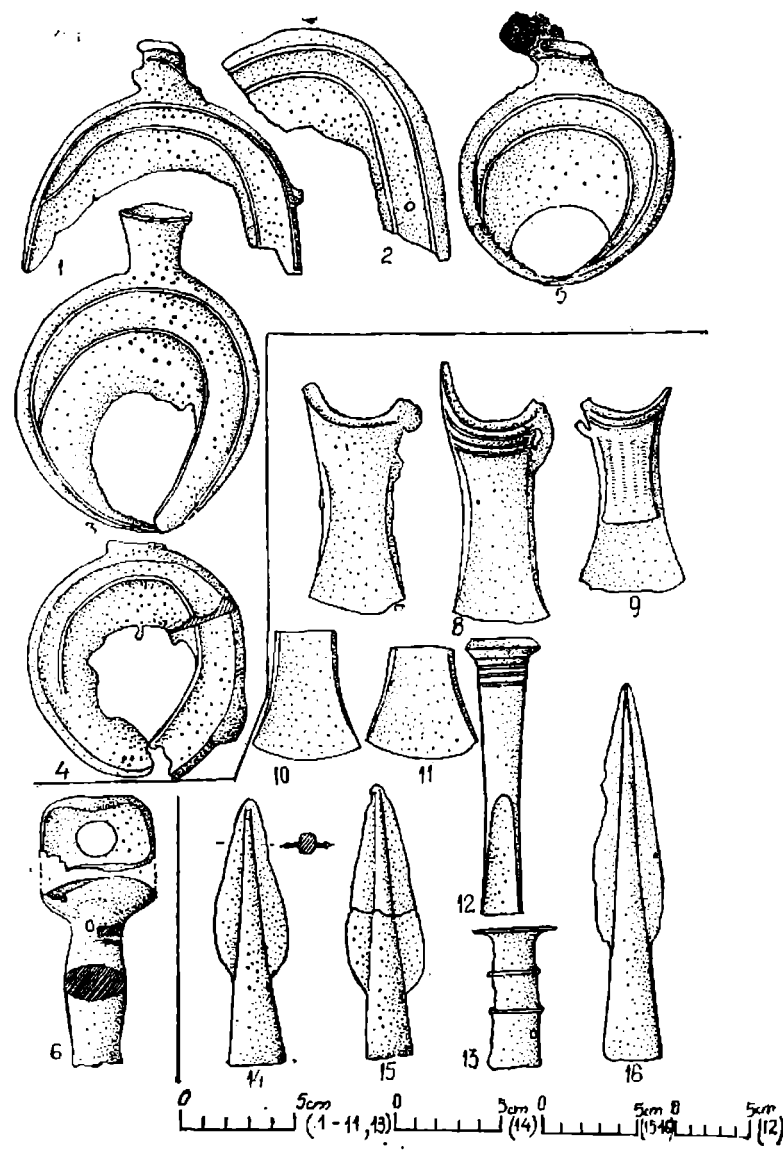
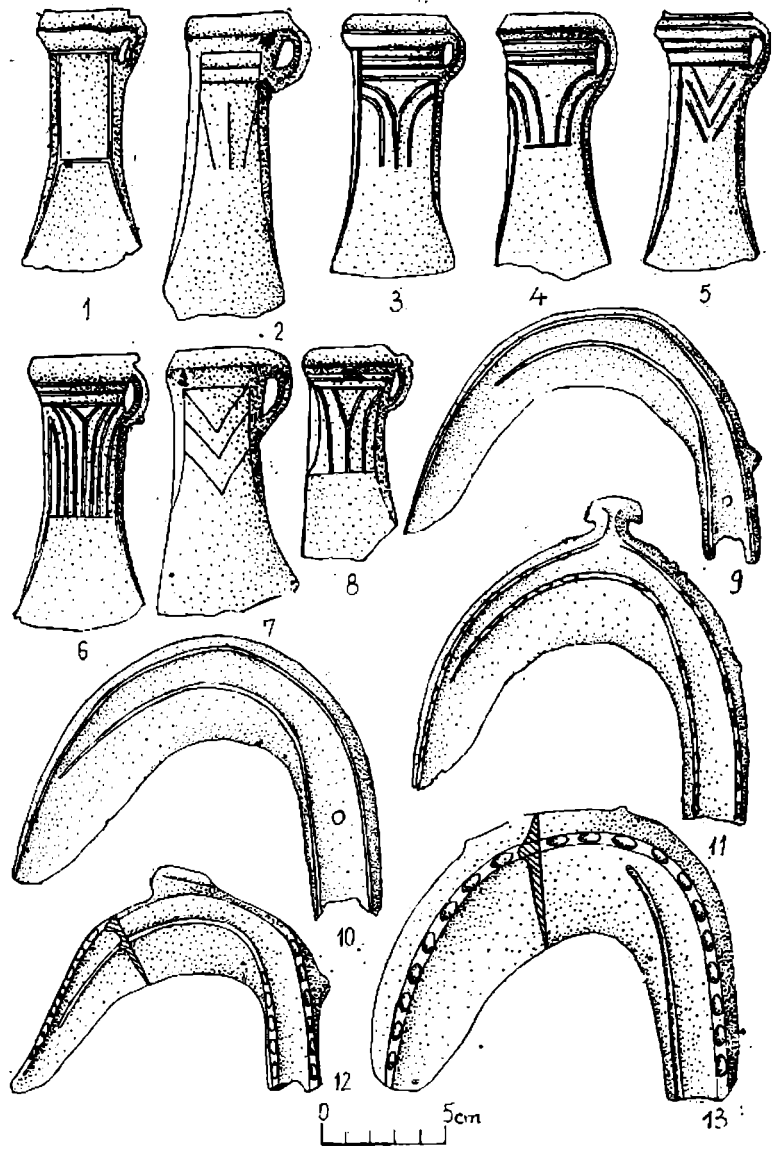

Pl. 309. — Josani.

https://www.istoria.ro/... Pl. 310. — Josani (1-5); Mesendorf (6); Moigrad I (7-16).

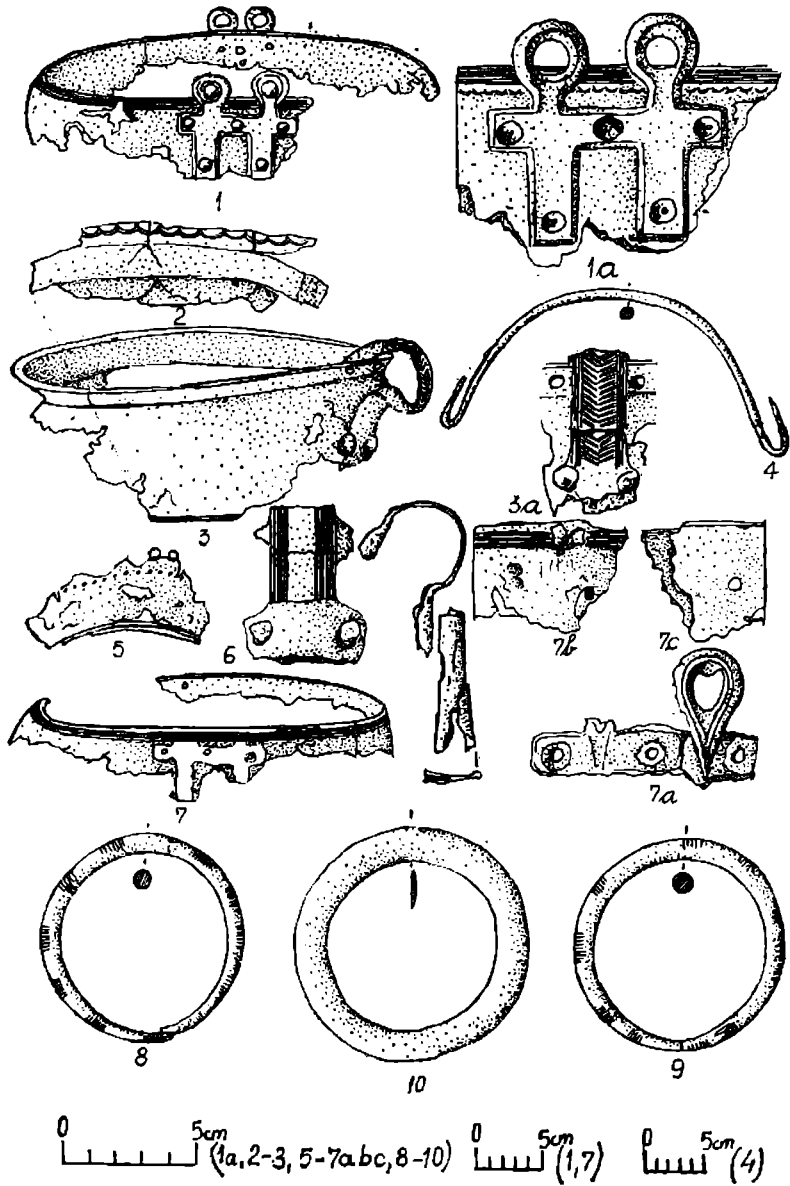

Pl. 311. — Moigrad I.

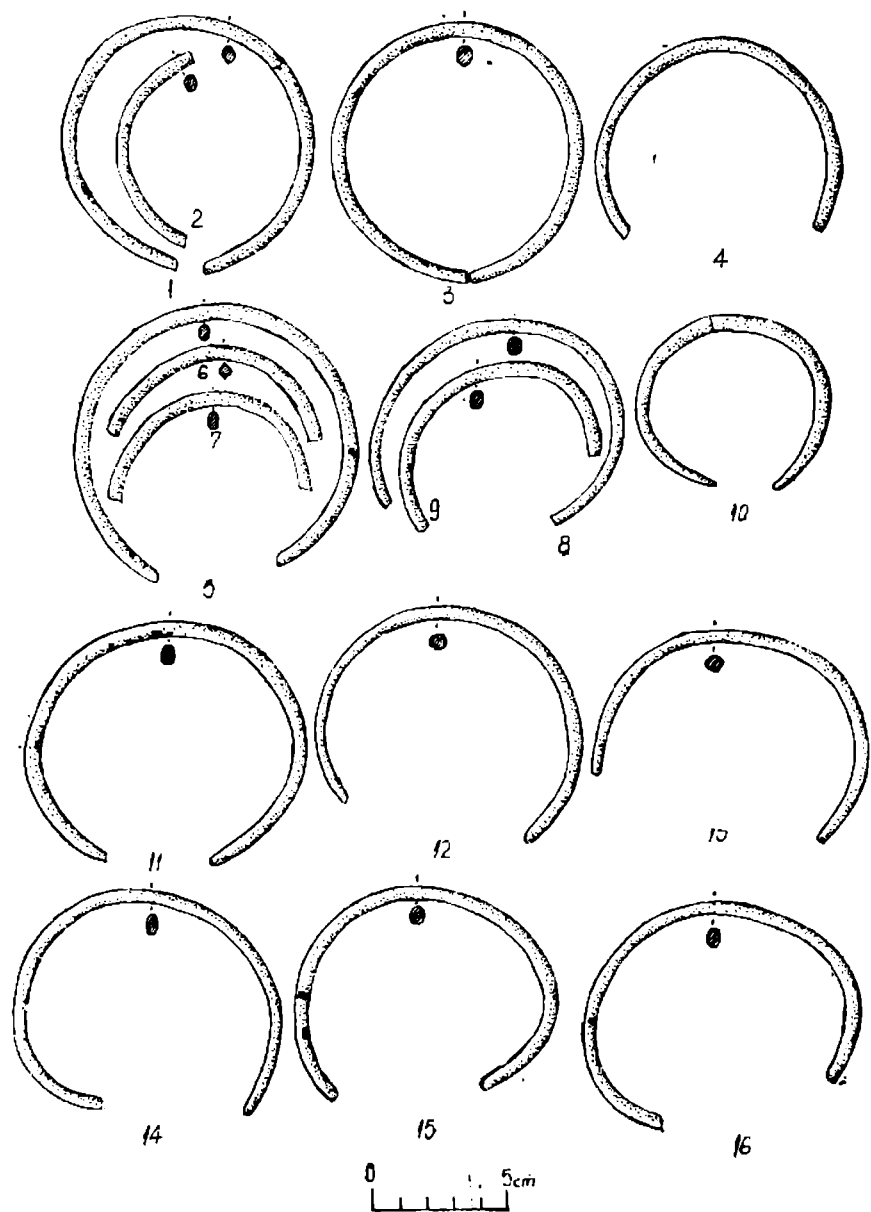

Pl. 312. — Moigrad I.

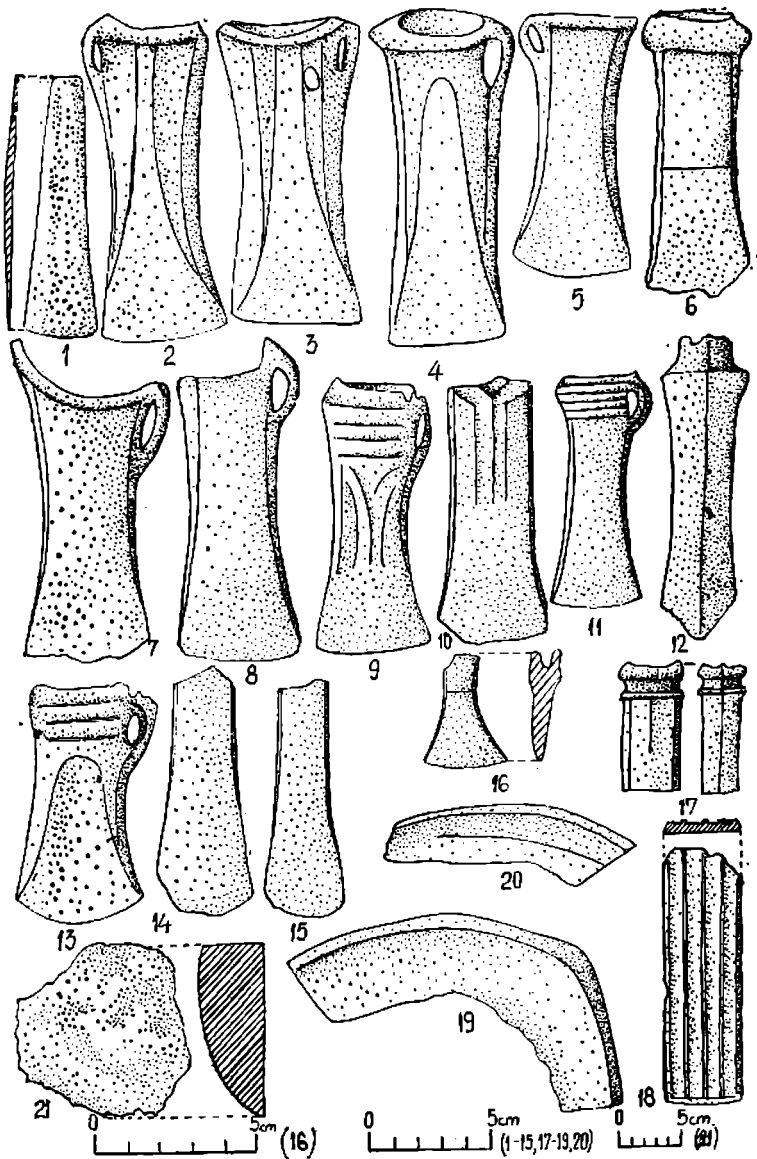

Pl. 313. — Nou Săseșc.

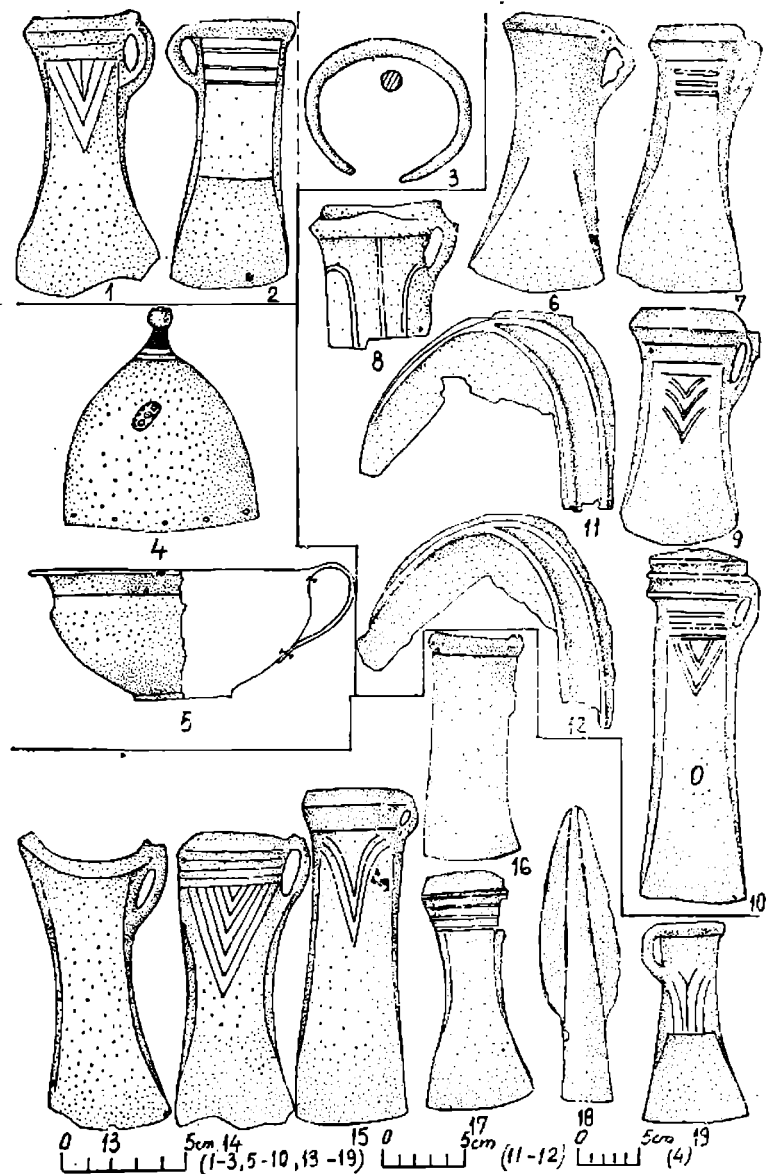

Pl. 314. — Planu de Sus (1-3); Pișcolț (4-5); Plăiești (6-12); Porumbeni Mari (13-19).

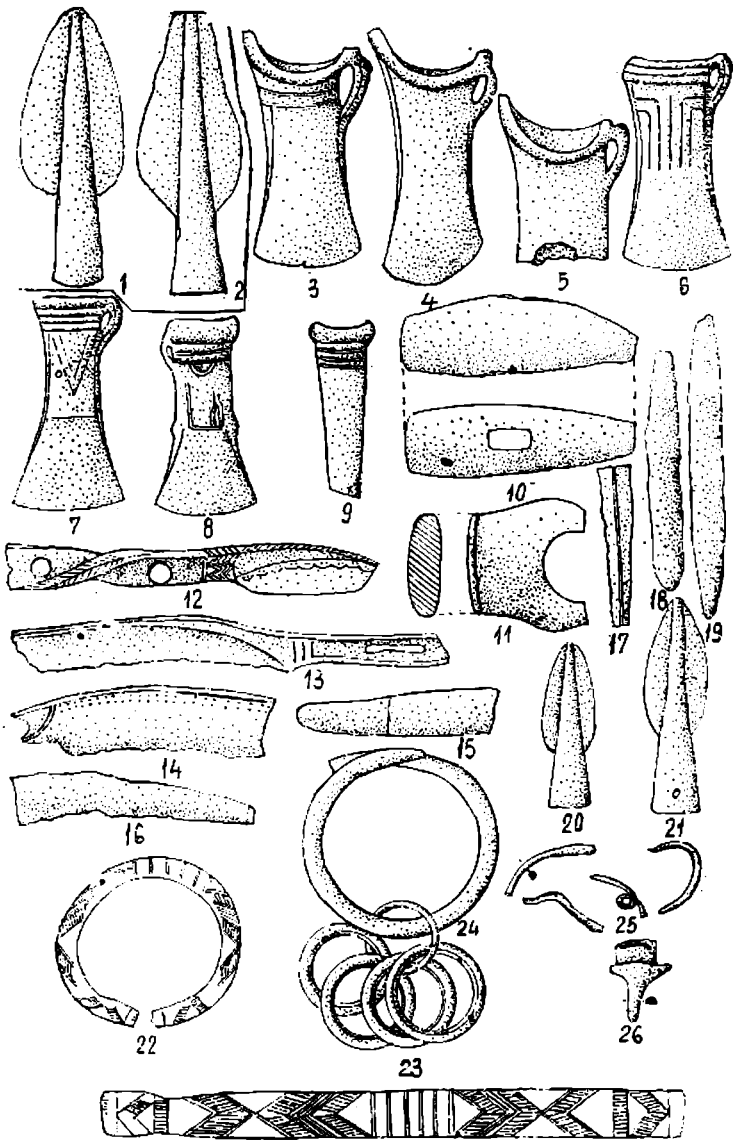

0 5cm 22a 0 5cm
 (1-14, 18-26) (15-17)

Pl. 315. — Pruneni (1-2); Săcueni (3-26).

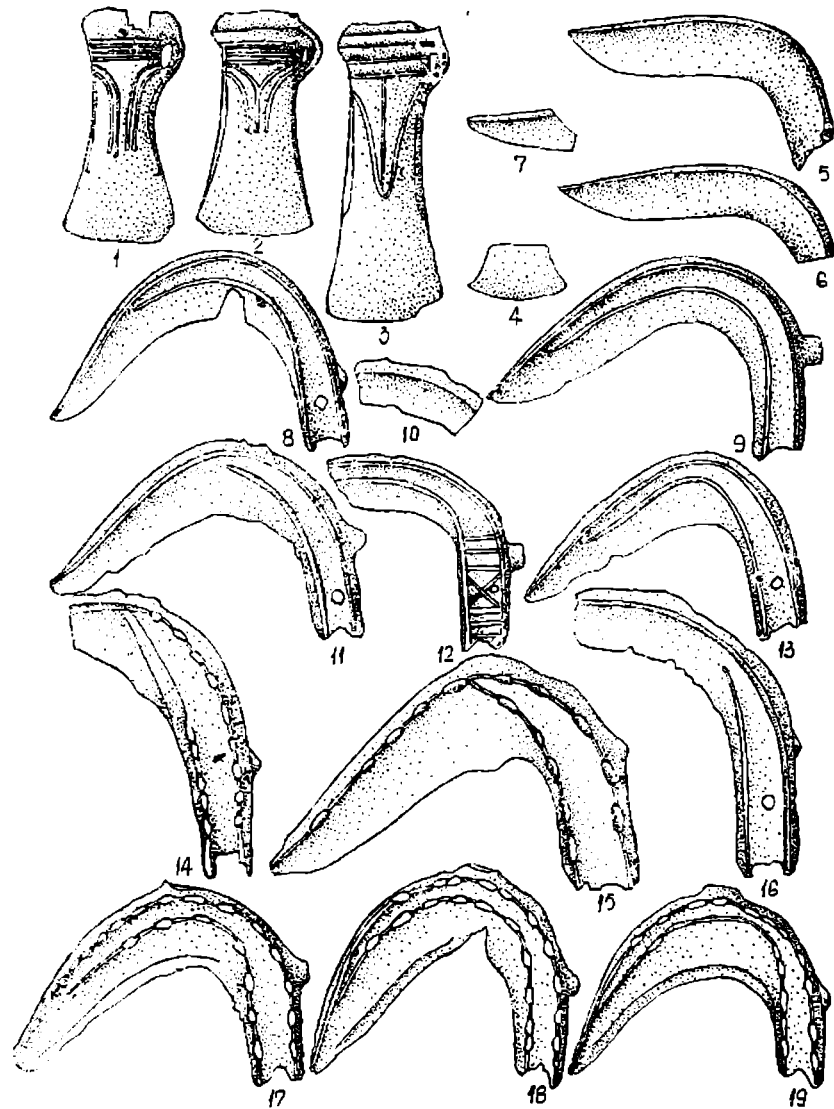

0 5cm

Pl. 316. — Sălărd.

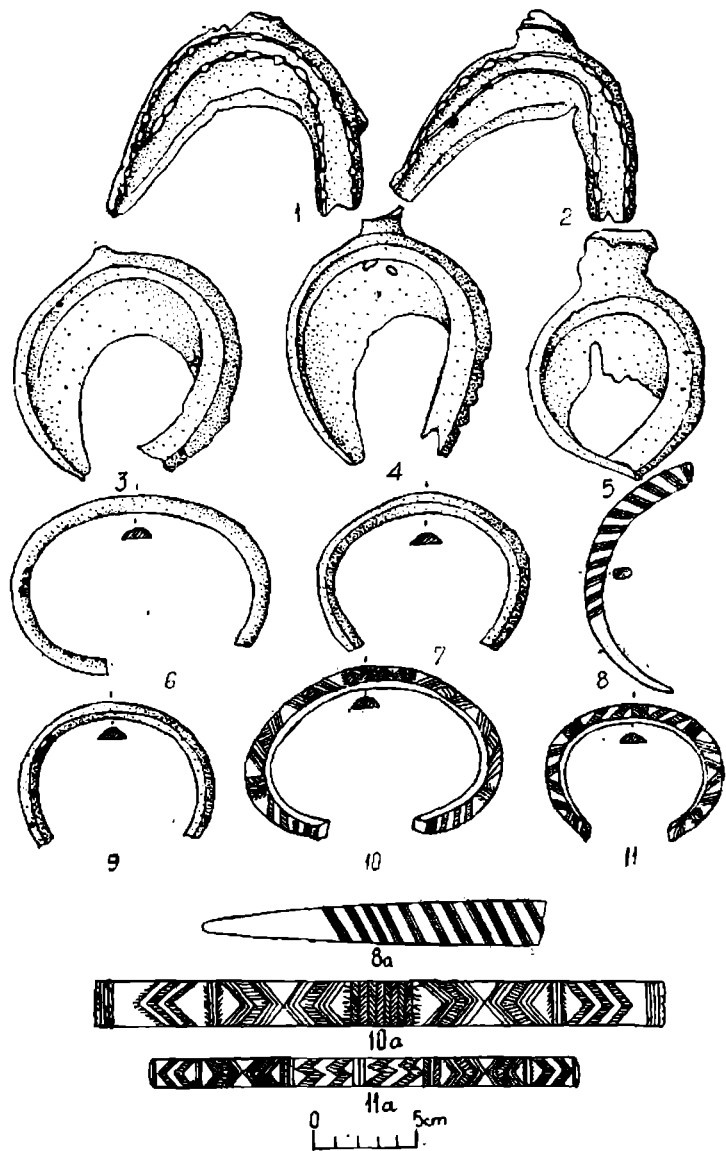

Pl. 317. — Sălard.

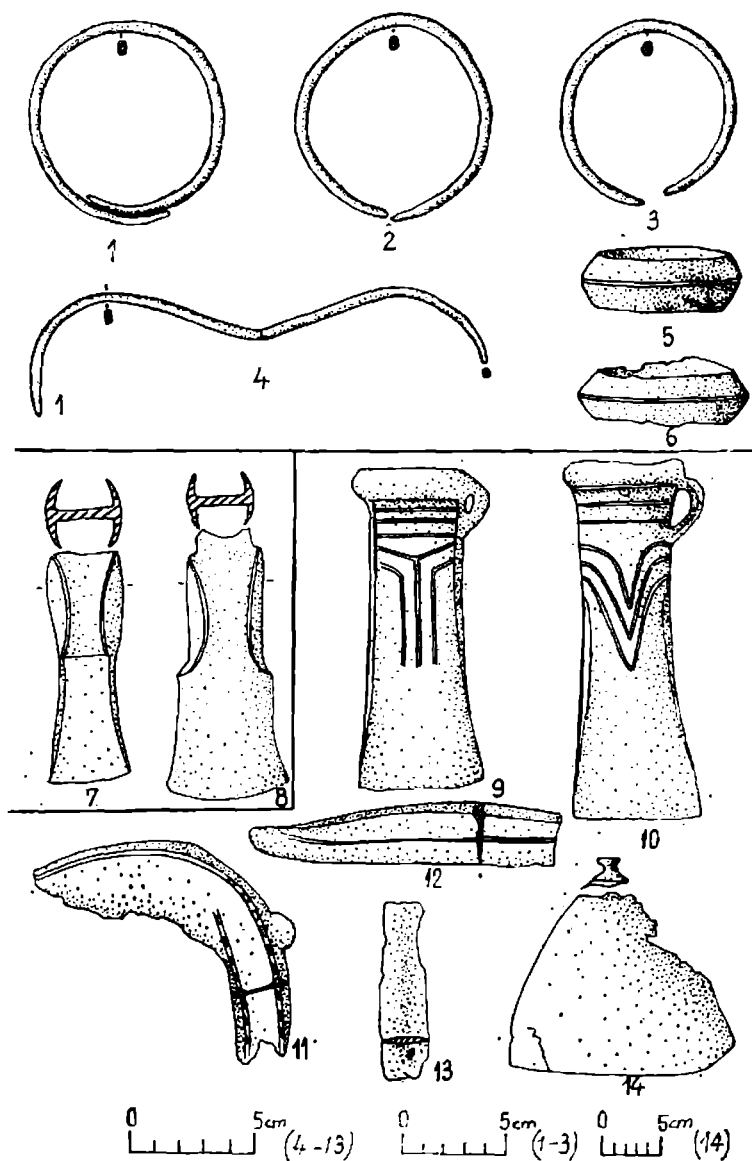

Pl. 318. — Sălard (1-6); Siblu (7-8); Sig (9-14).

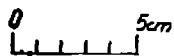
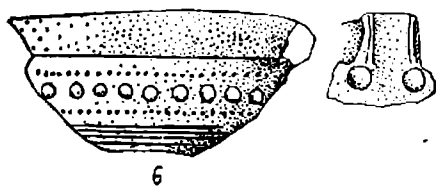
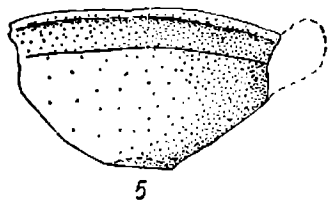
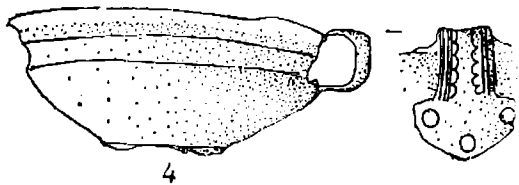
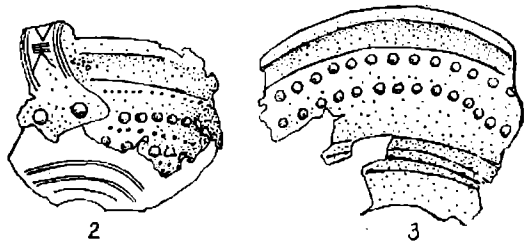
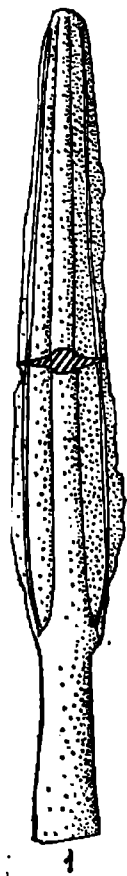

Pl. 319. — Sig.

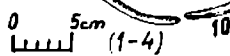
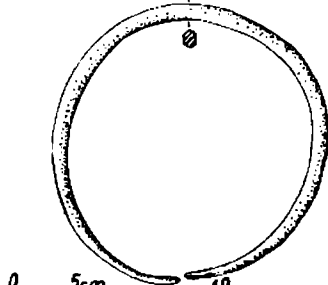
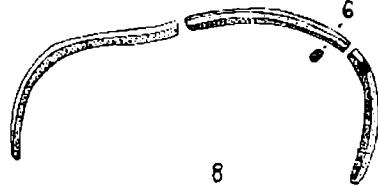
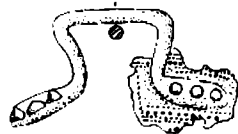
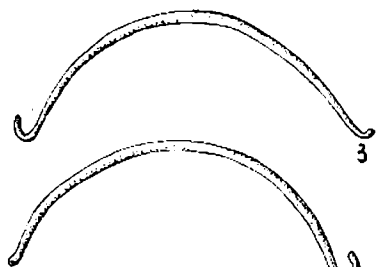
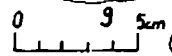
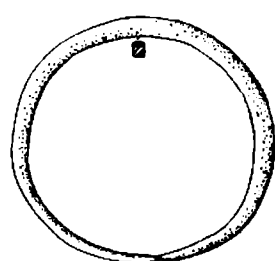
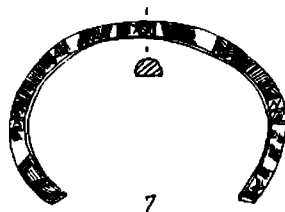
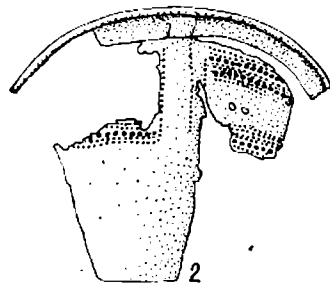
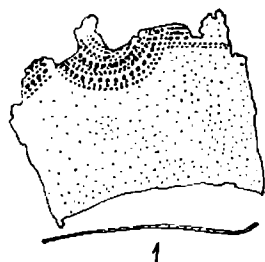

Pl. 320. — Sig.

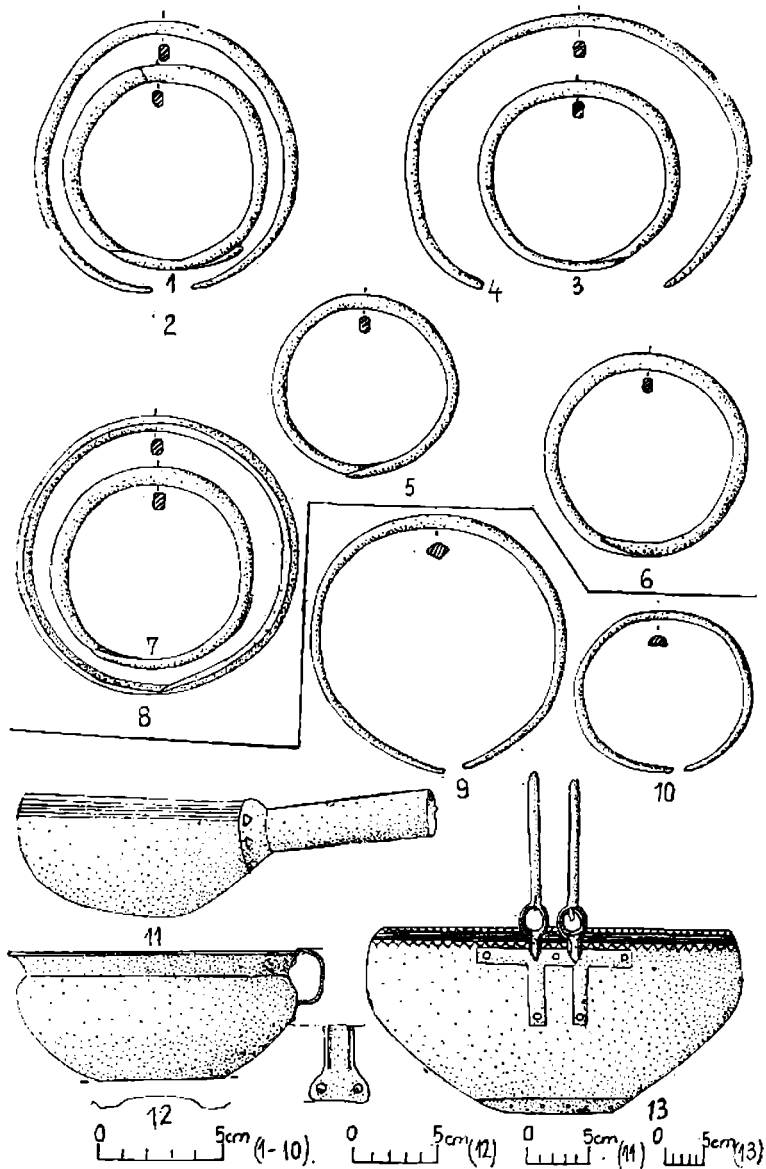

Pl. 321. — Sig (1-8); Suerăieni I (9-13).

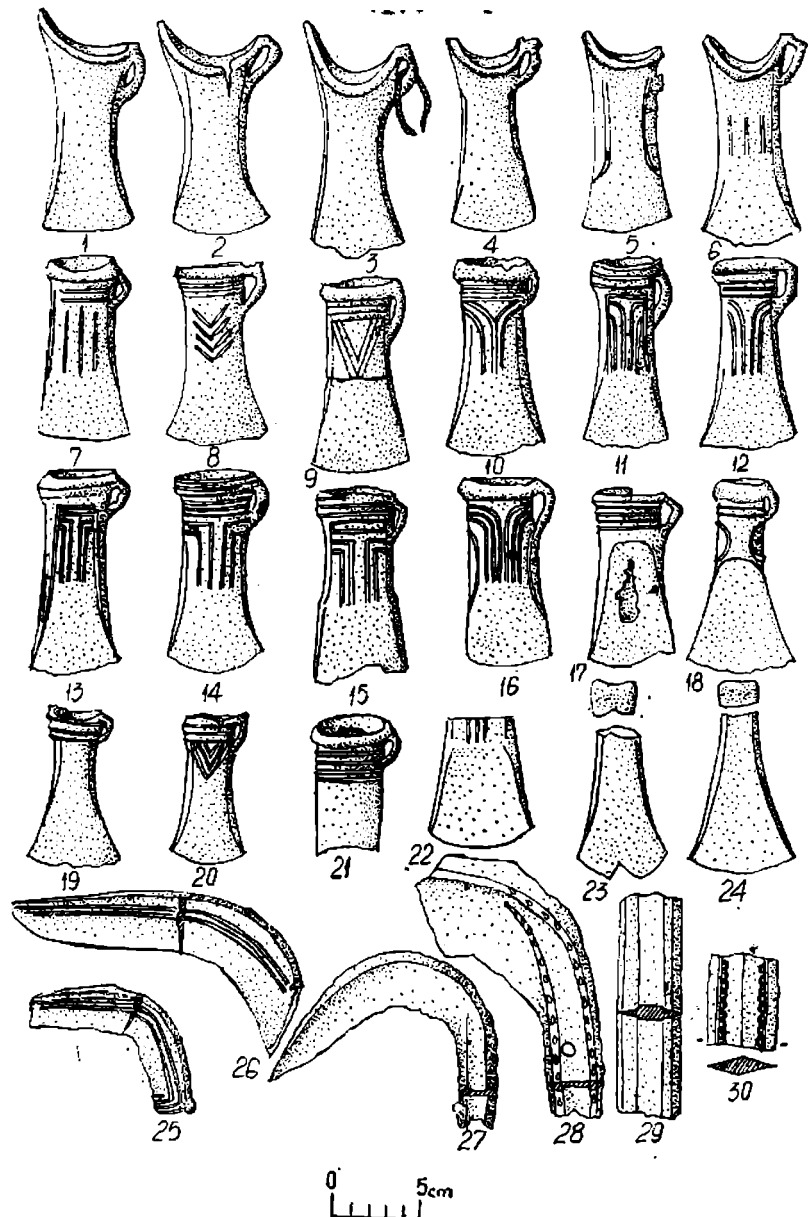

Pl. 322. — Suatu.

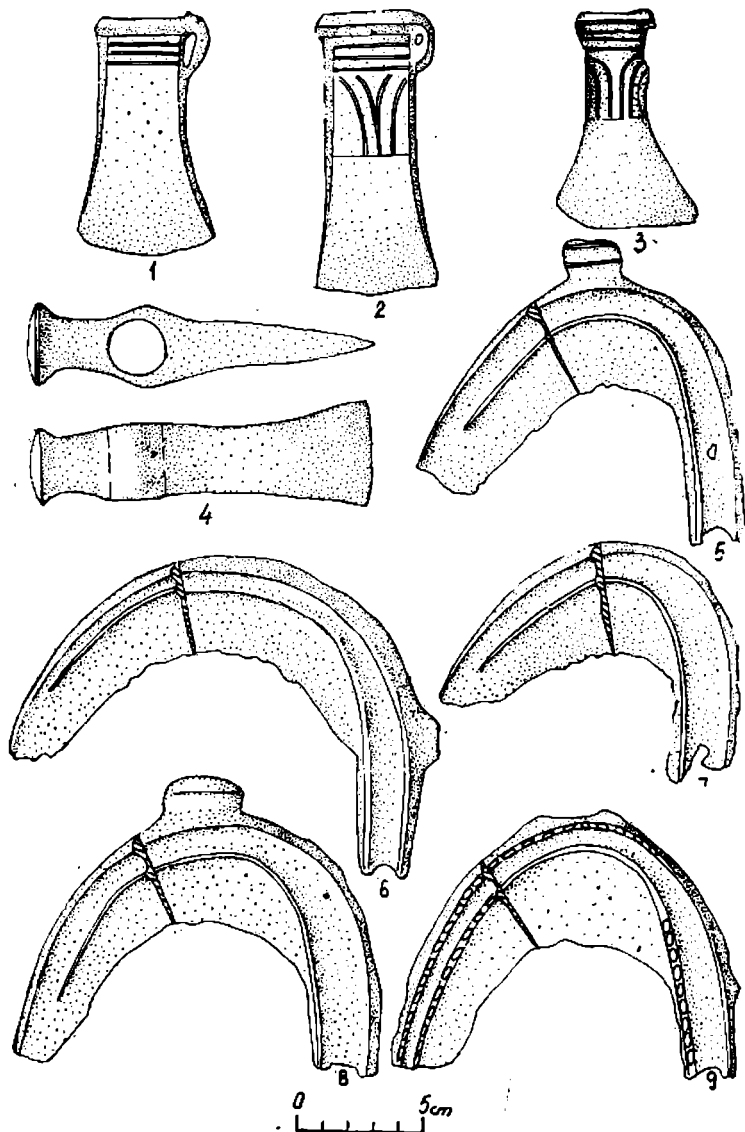

Pl. 323. — Șieu II.

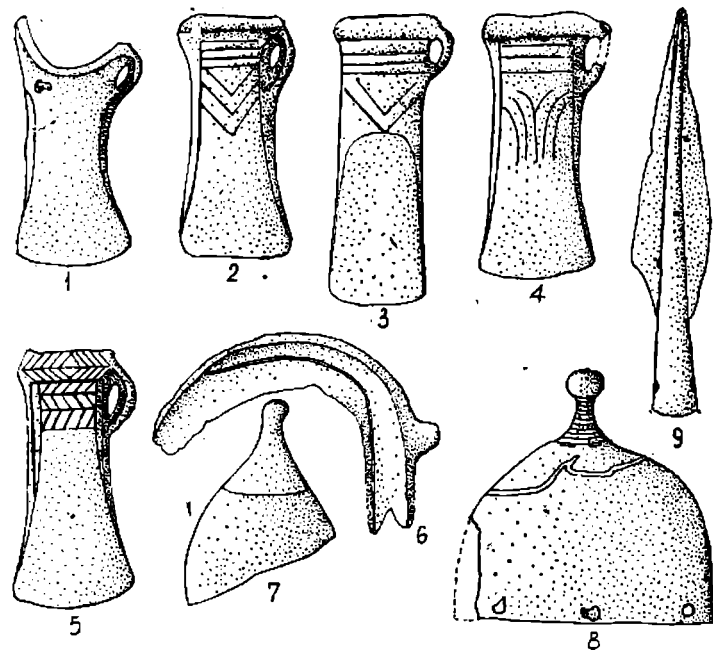

Pl. 324. — Șoars (1-9); Spălnaca I (10-13).

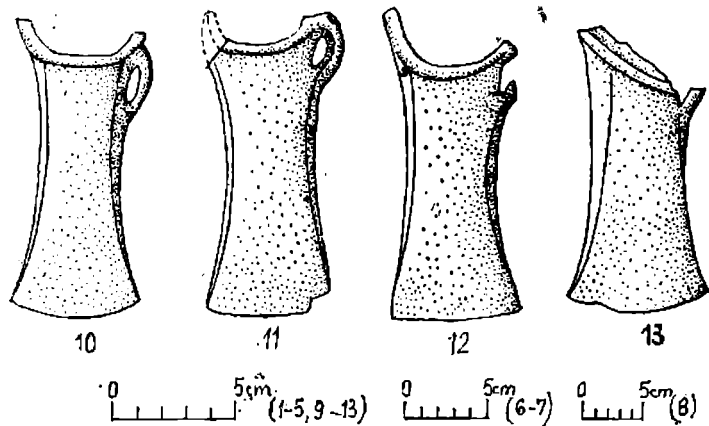

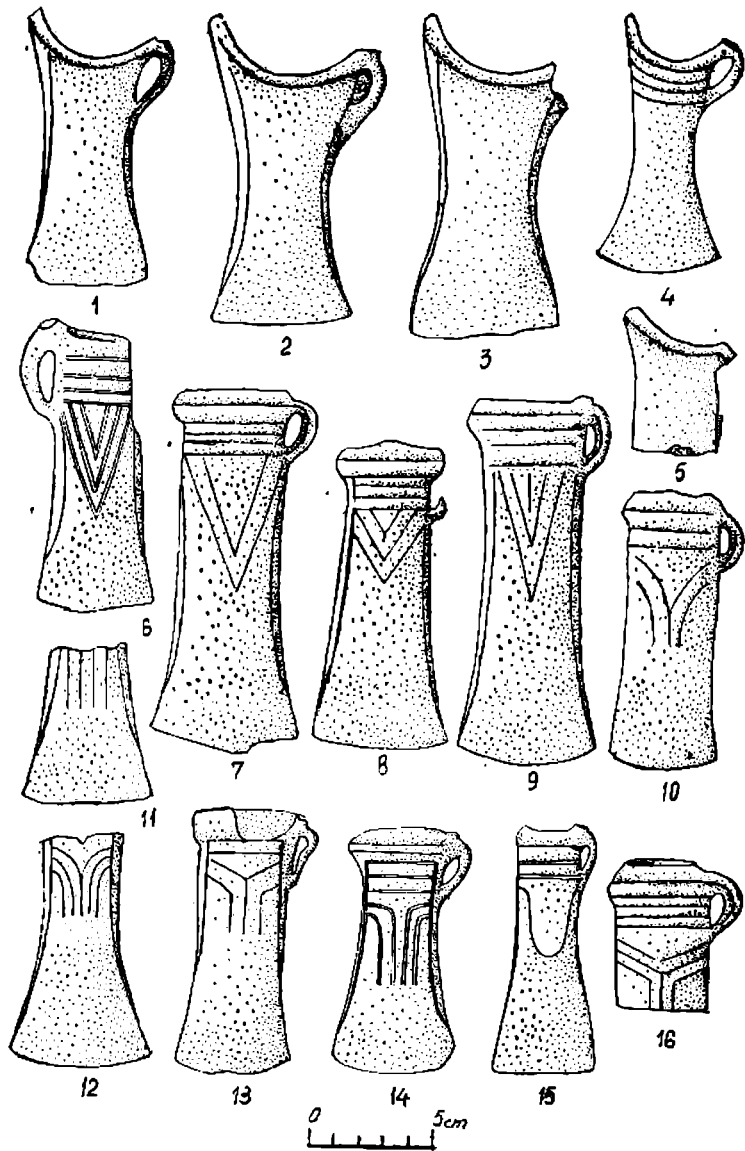

Pl. 325. — Șpălnaca I.

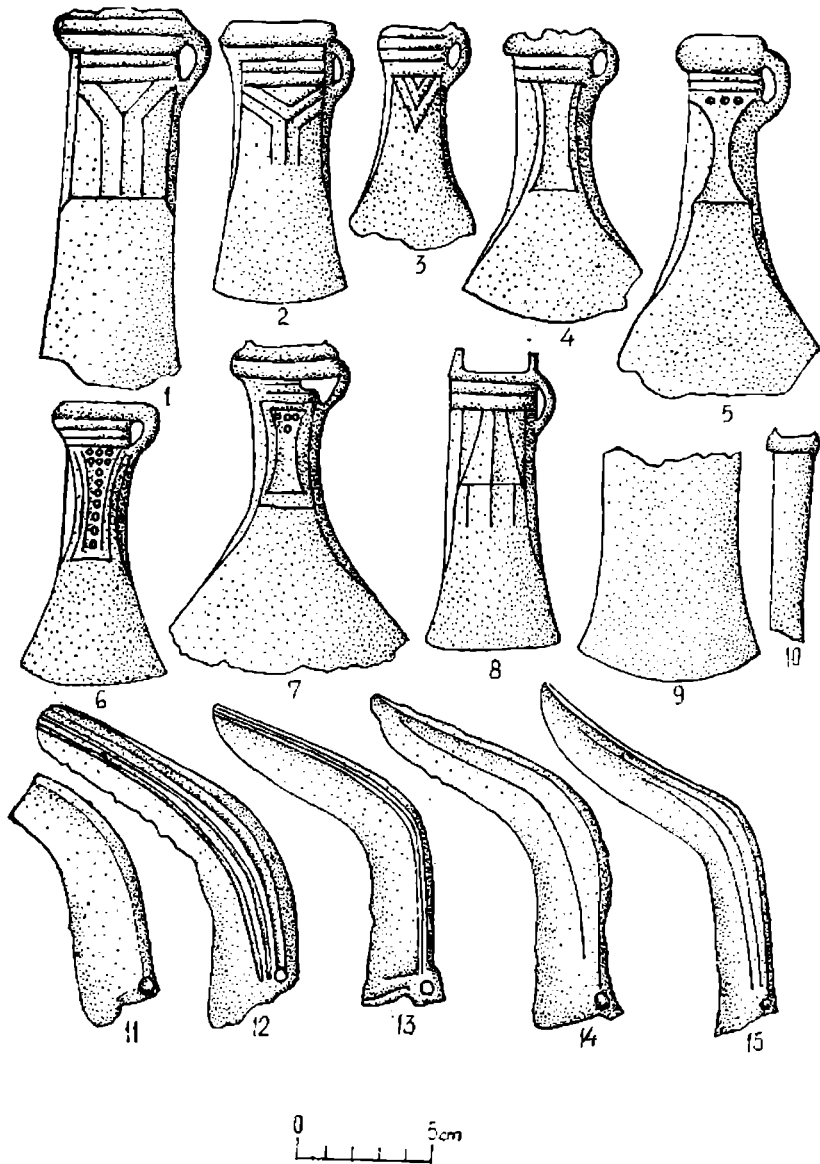

Pl. 326. — Șpălnaca I.

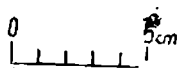
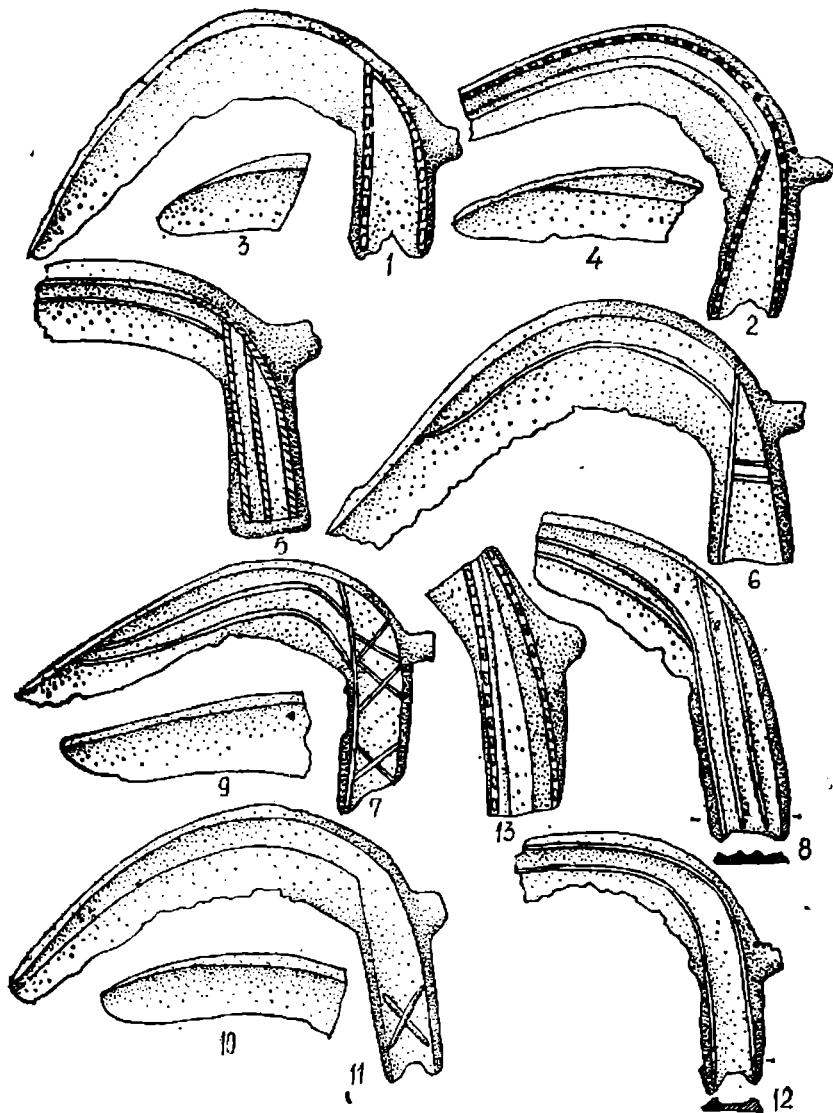

Pl. 327. — Spálnaca I.

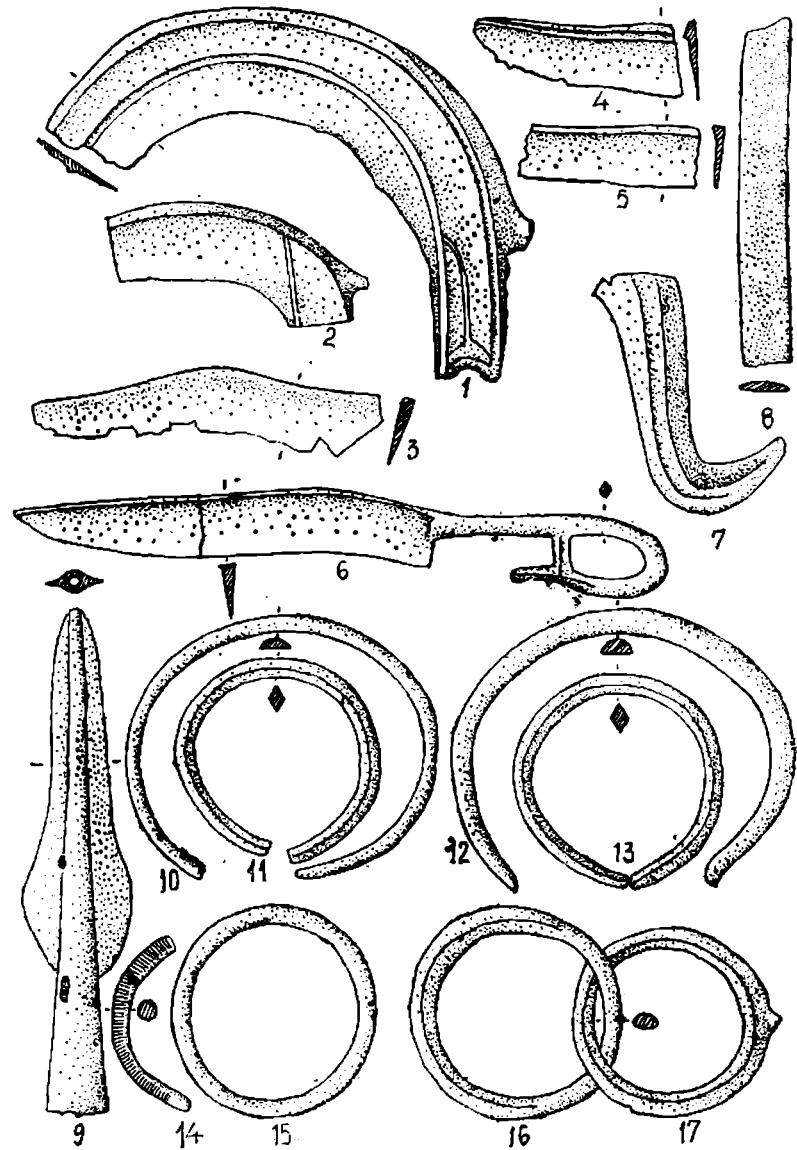

Pl. 328. — Spálnaca I.

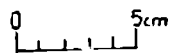
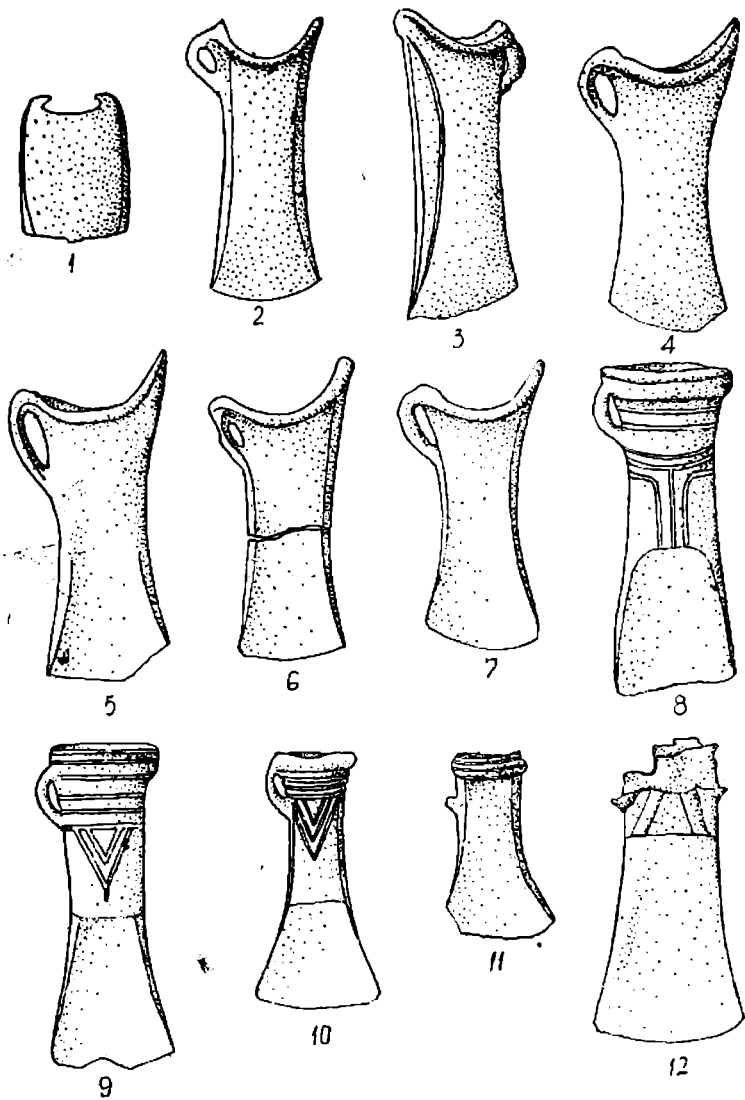

Pl. 329. — Tăuteu.

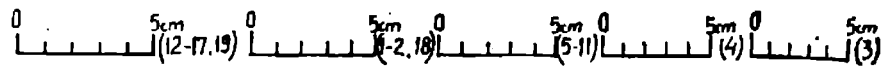
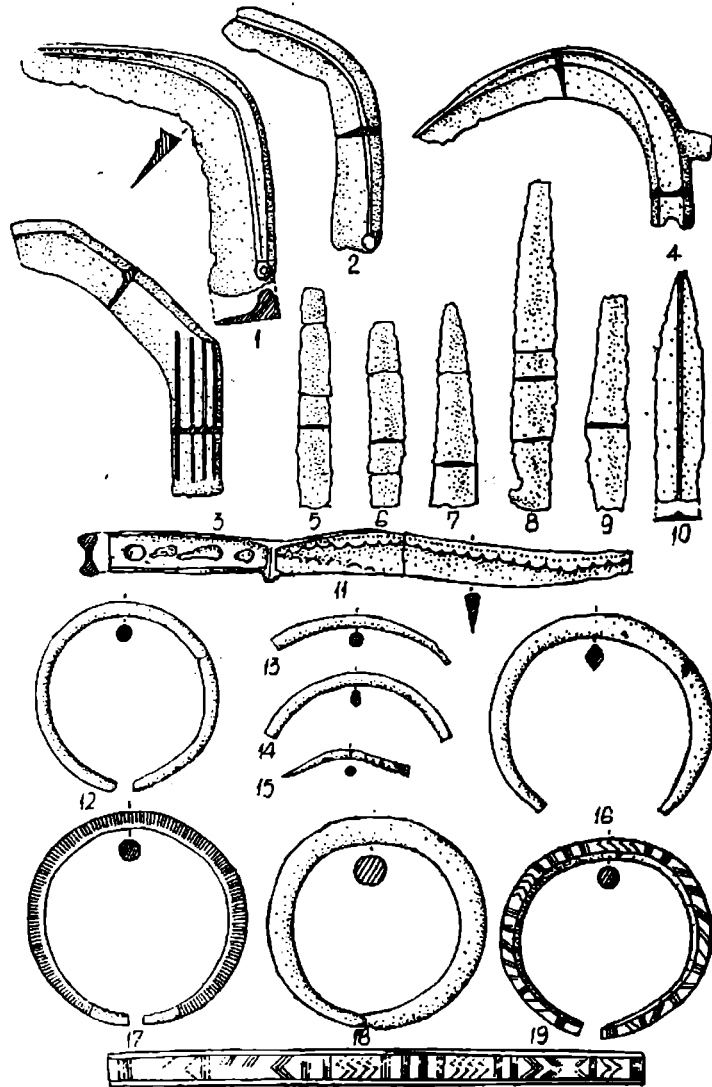

Pl. 330. — Tăuteu.

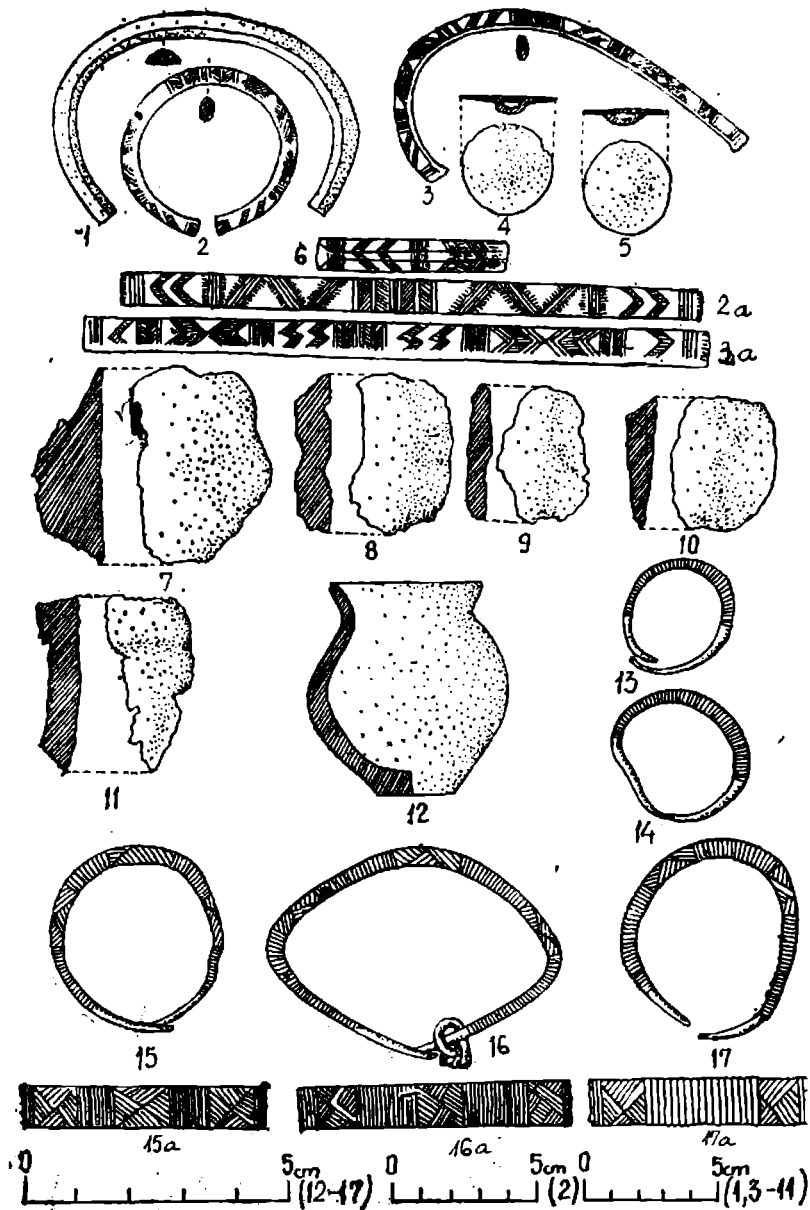

Pl. 331. — Tăuteu.

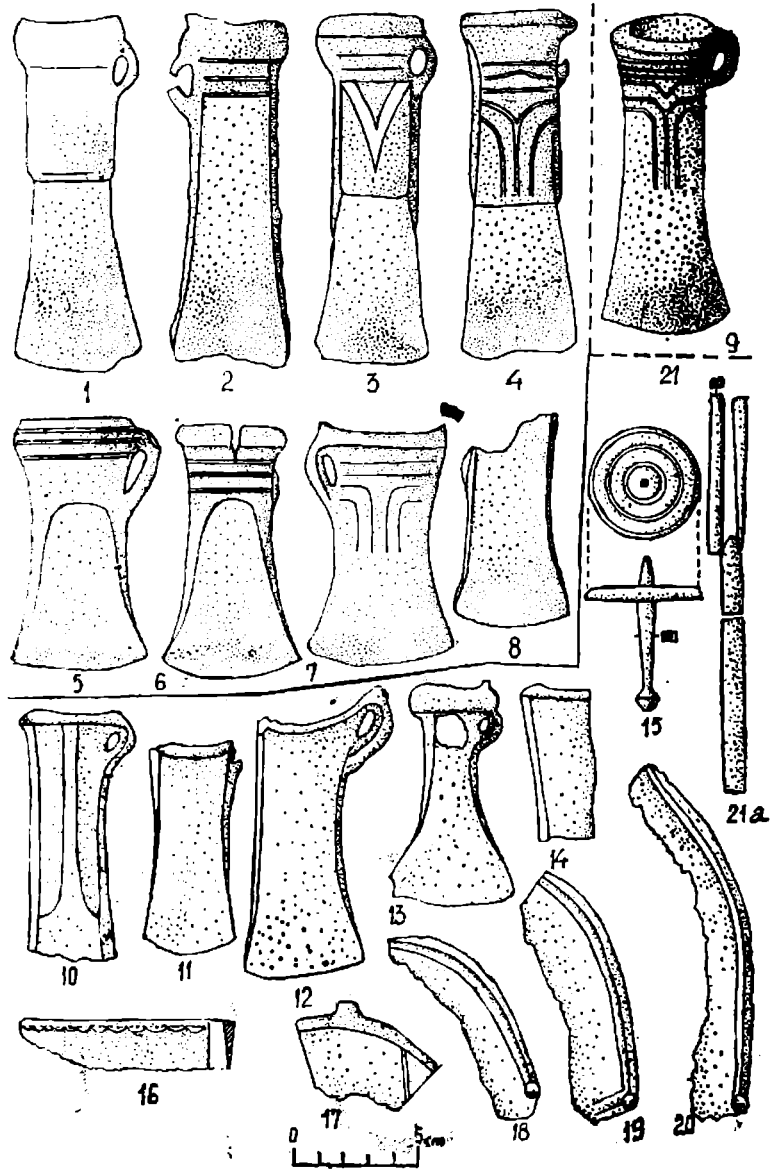

Pl. 332. — Telna (1-9); Vărd I (10-21).

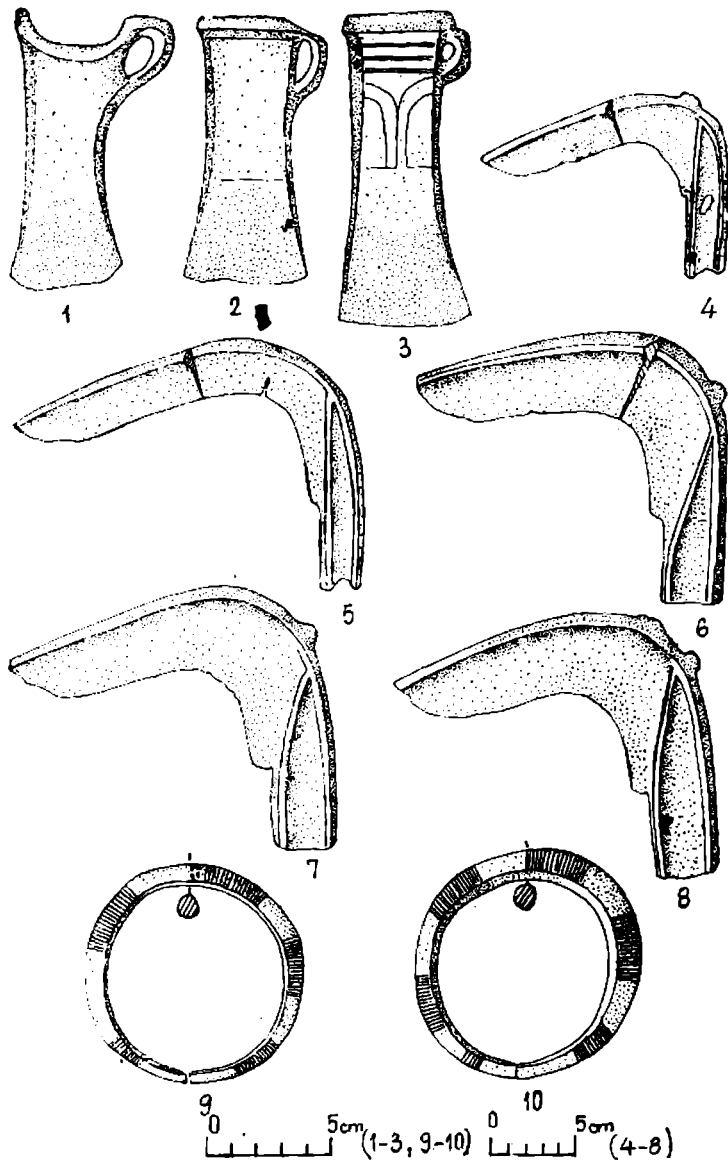

Pl. 333. - Visuia.

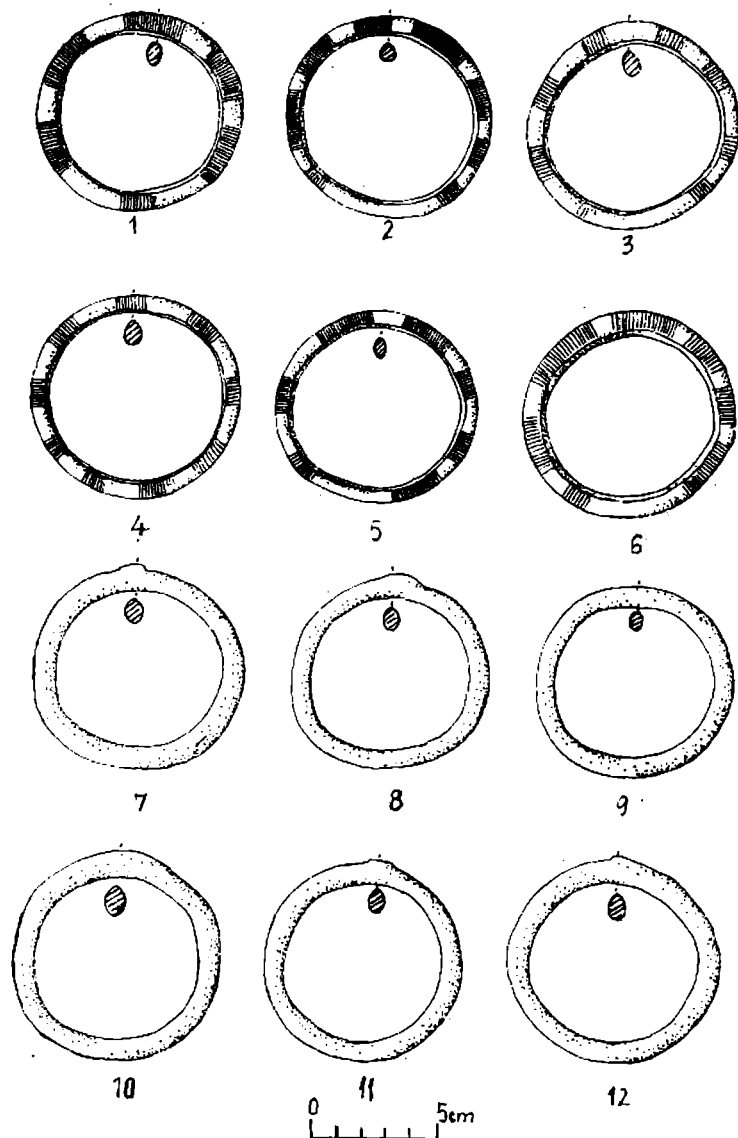

Pl. 334. - Visuia.

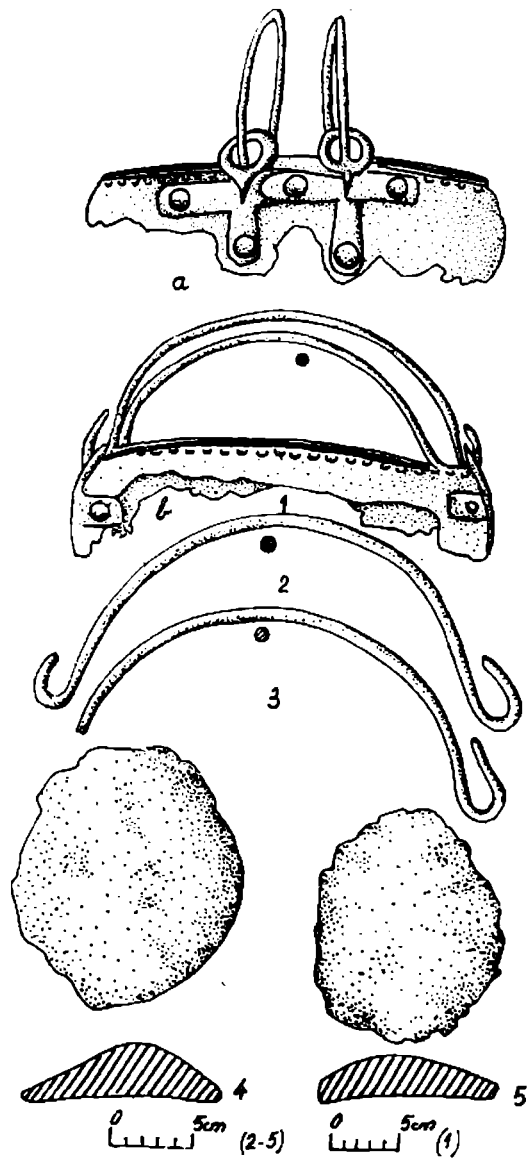

Pl. 335. — Visuia.

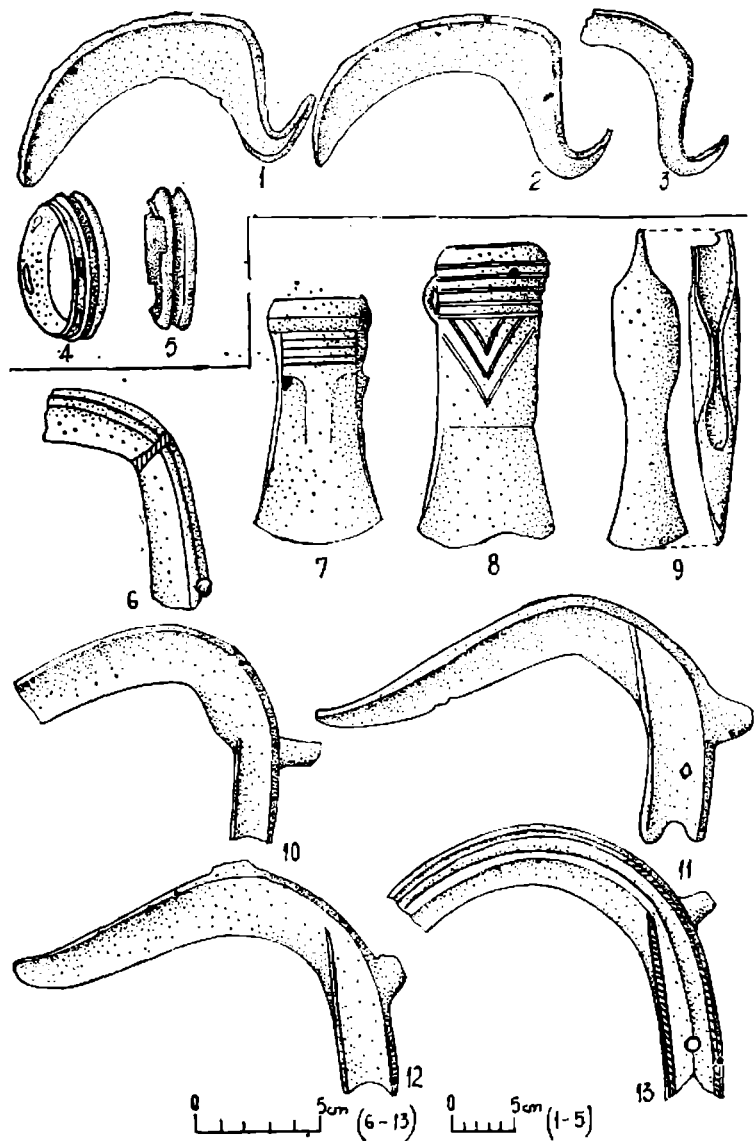

Pl. 336. — Vurpâr (1-5); Zagon I (6-13).

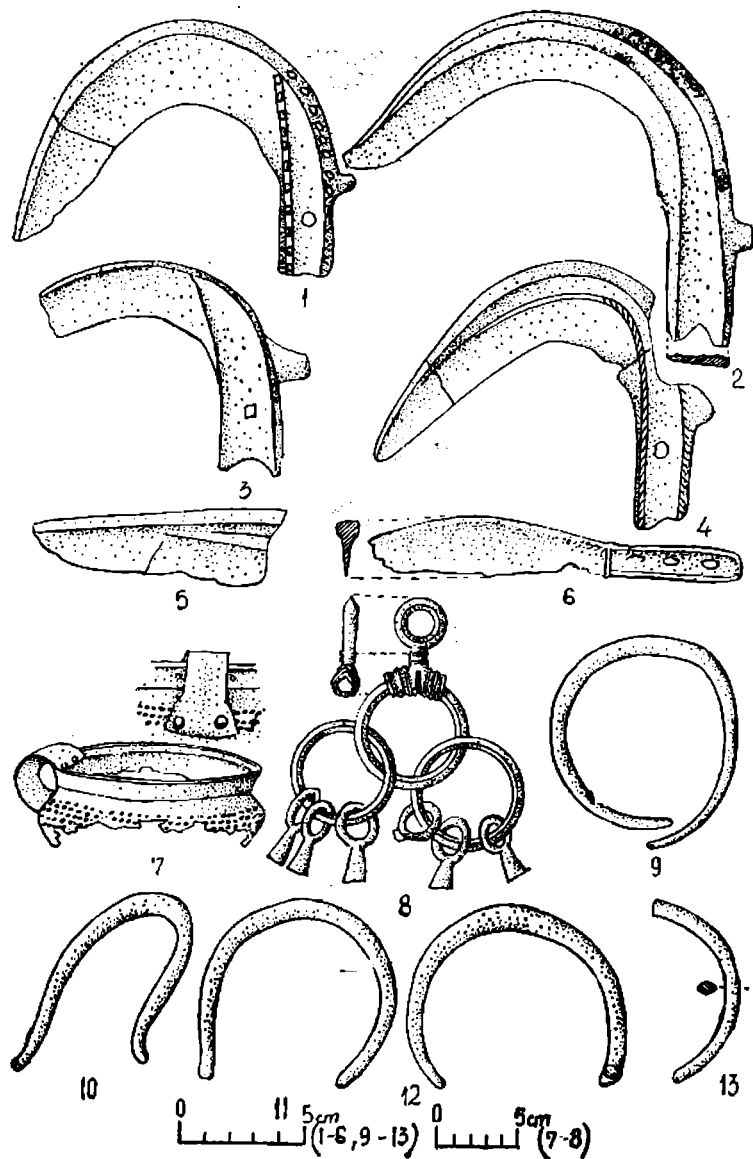

Pl. 337. — Zagon I.

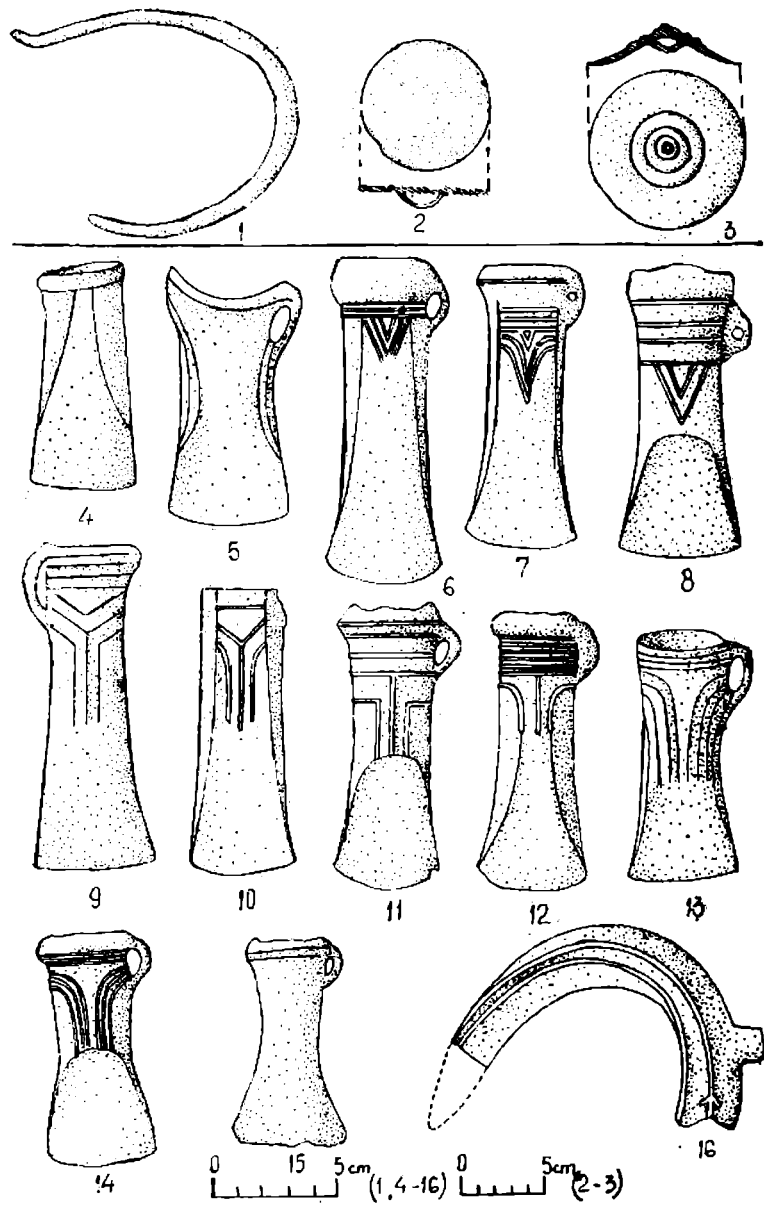

Pl. 338. — Zagon I (1-3); Zagon II (1-16).

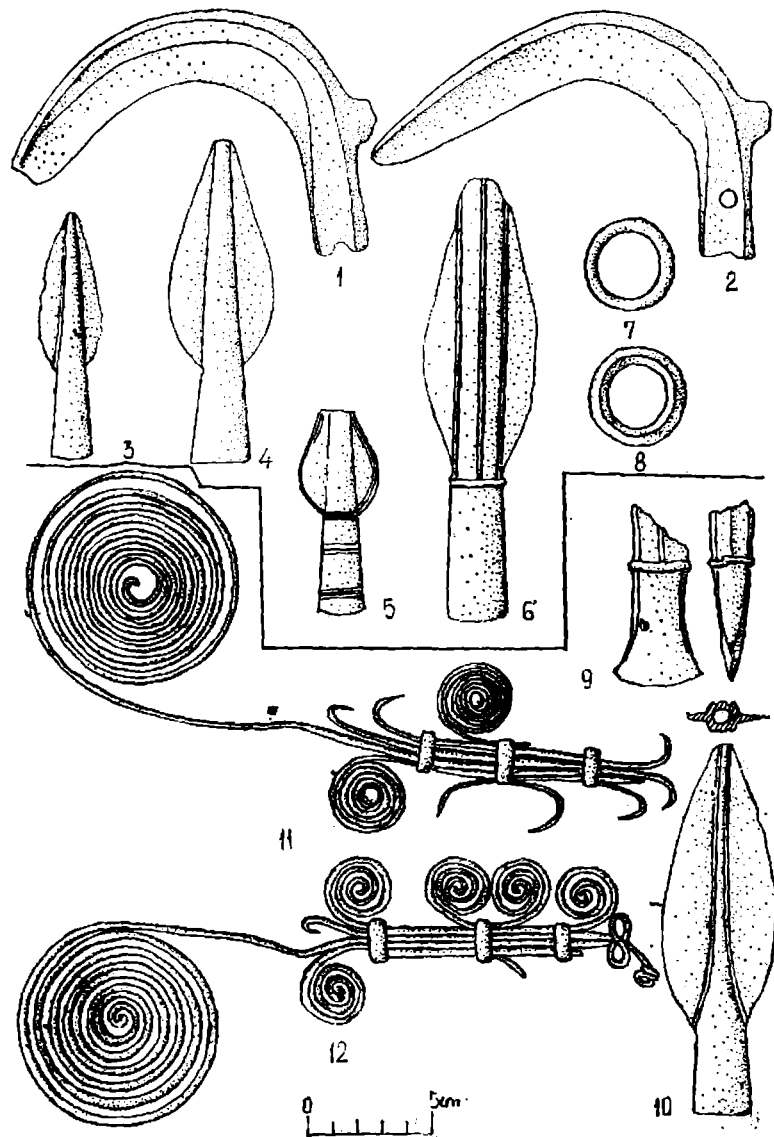

Pl. 339. — Zagon II (1-8); Rafaila (9-12).

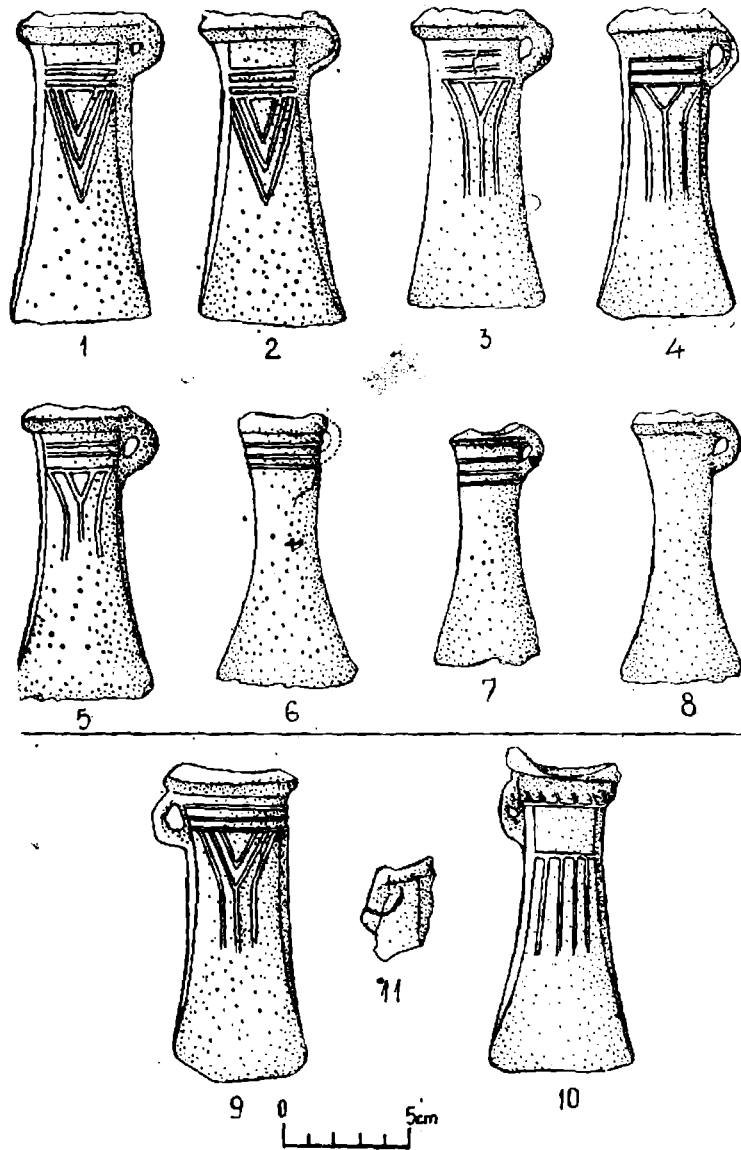

Pl. 340. — Boldești (1-8); Pietrosu (9-11).

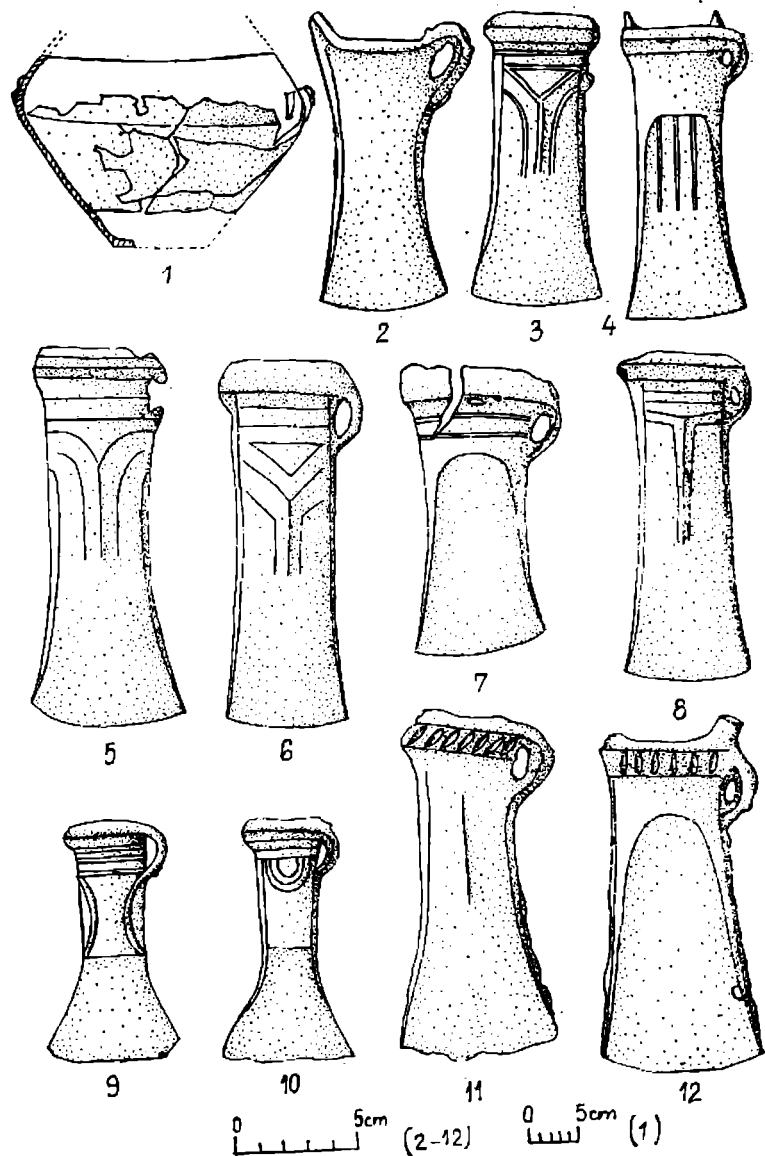

Pl. 341. — Simbăta Nouă I.

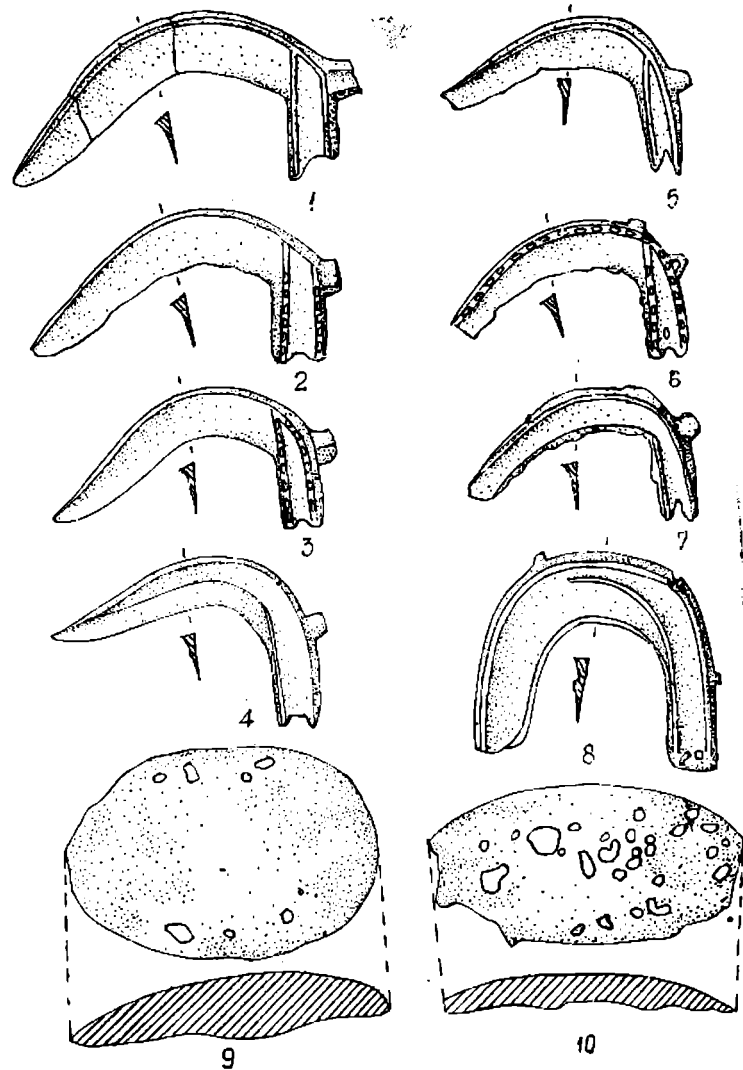

Pl. 312. — Simbăta Nouă I.

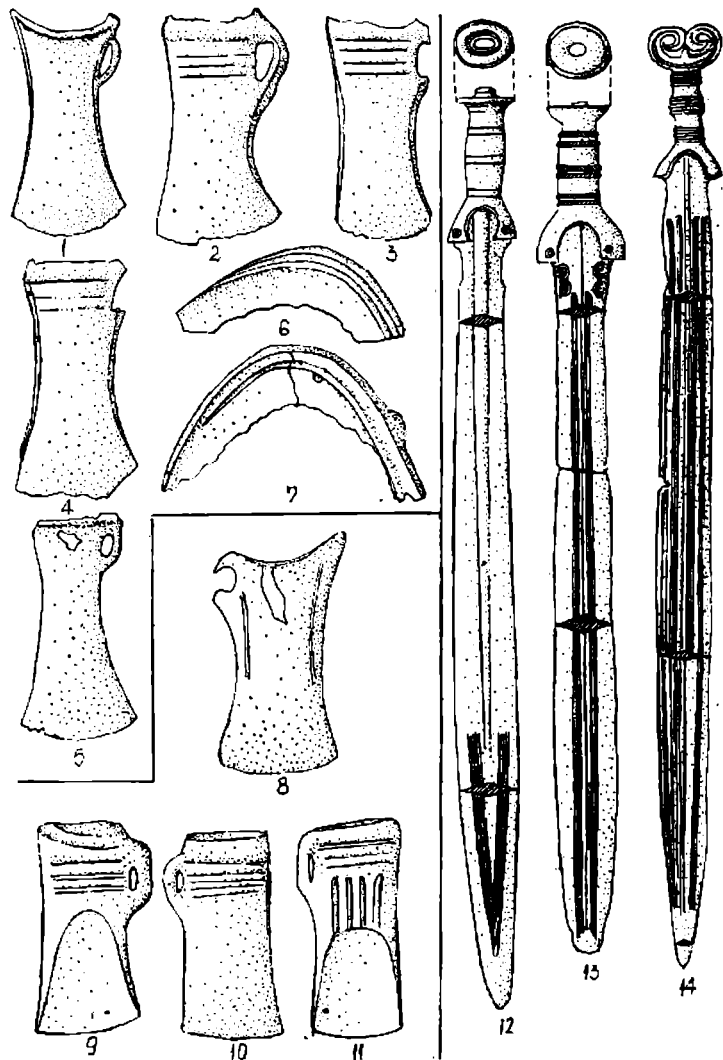

0 5cm 0 5cm 0 5cm 0 5cm
 (1-11) (12) (13) (14)

Pl. 343. — Blăjenii de Jos (1-7); Borșa (8-11); Bunești (12-14).

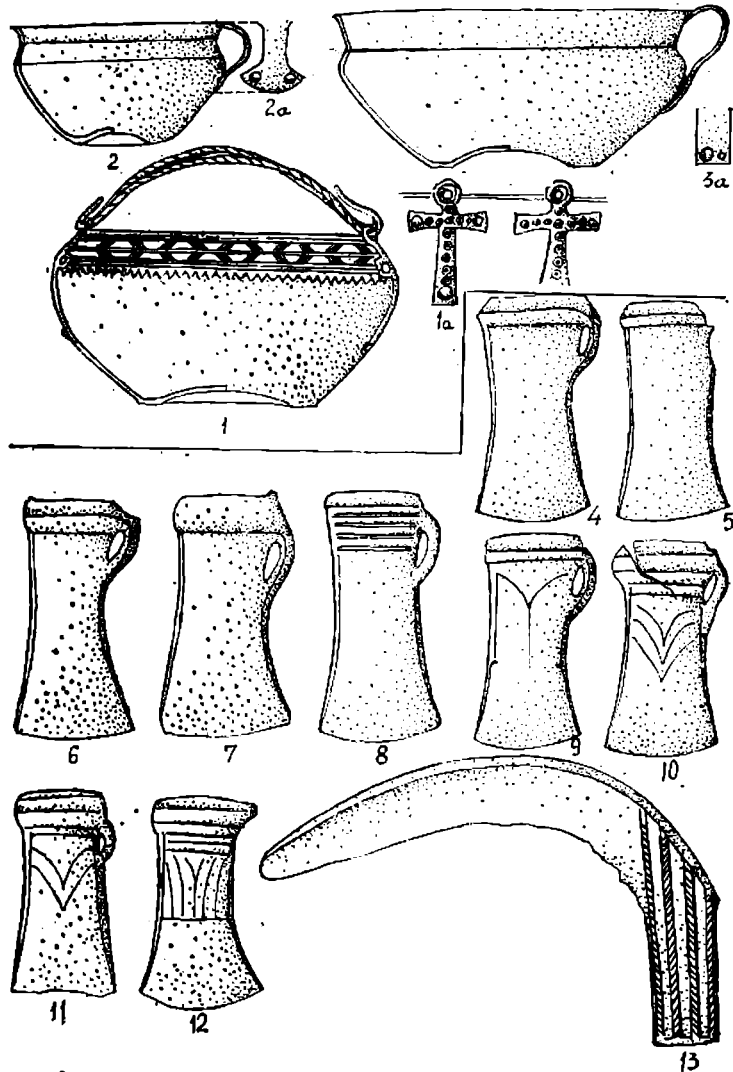

0 5cm 0 5cm 0 5cm
 (4-13) (2-3) (1)

Pl. 344. — Buru (1-3); Cămin (4-13).

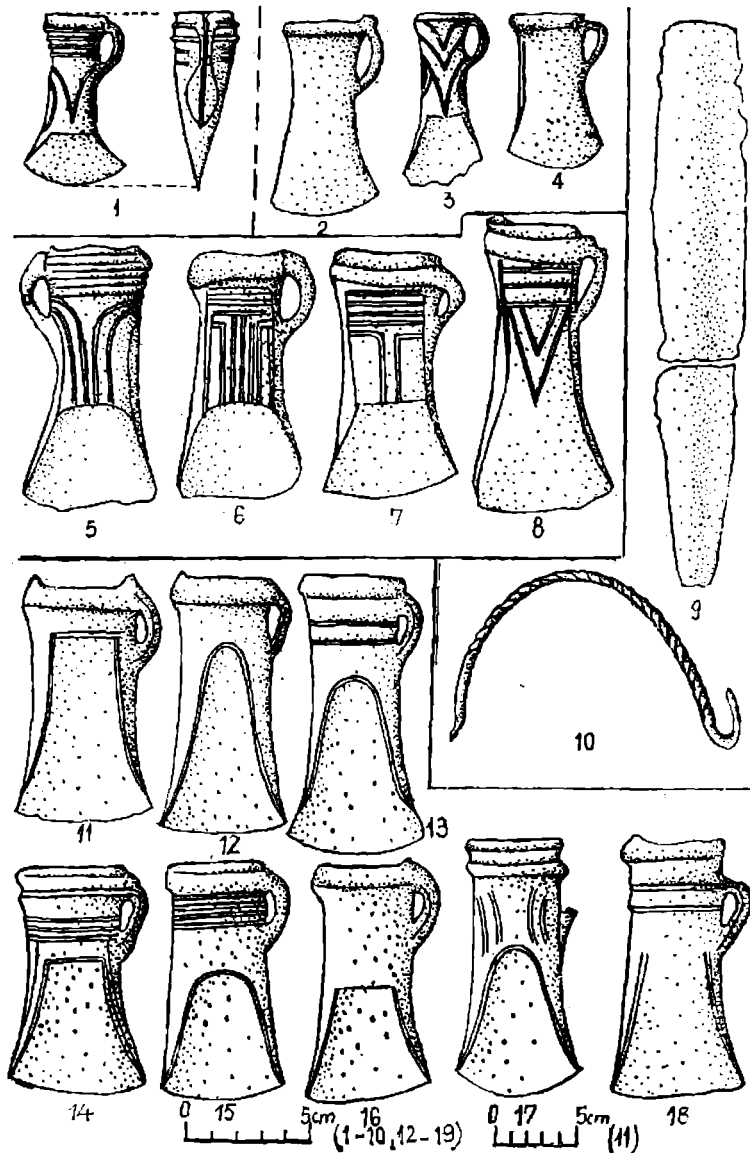

Pl. 345. — Ciresoia I (1-4); Delnița (5-8); Dupuș (9-10);
Fizeșu Gherlii II (11-18).

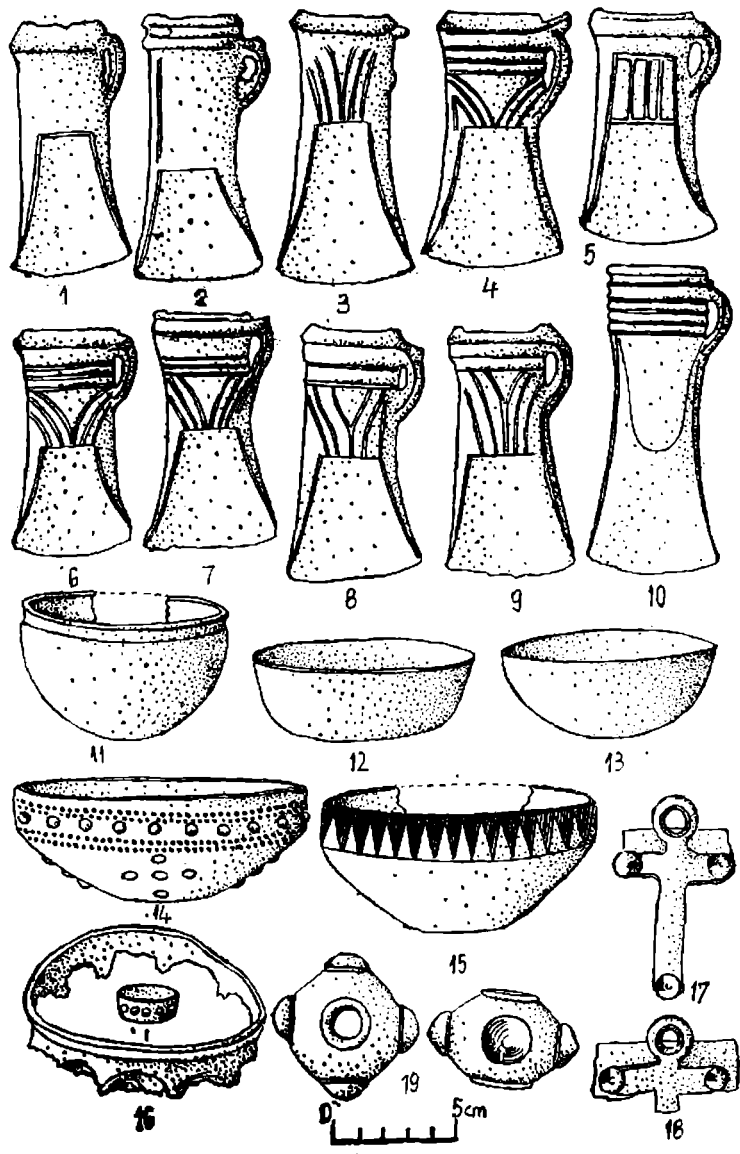

Pl. 346. — Fizeșu Gherlii II.

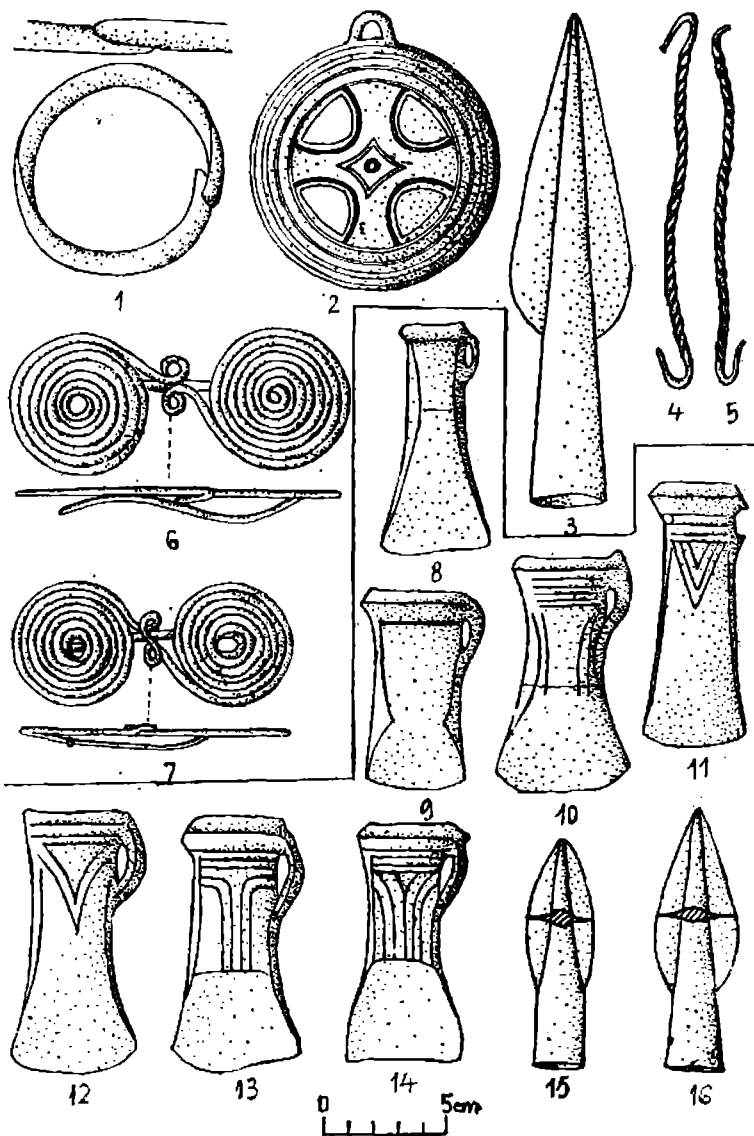

Pl. 347. — Fizeșu Gherlii II (1-7); Glod (8-16).

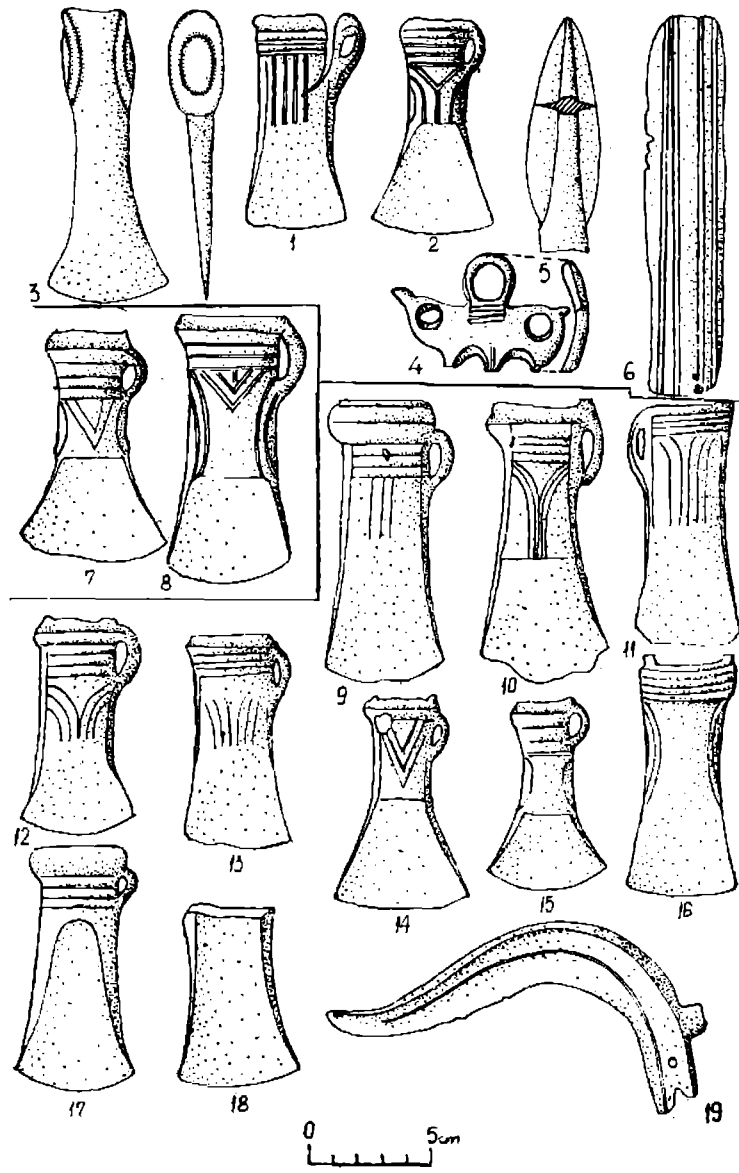

Pl. 348. — Cușterita I (1-6); Hașag (7-8); Hida (9-19).

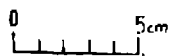
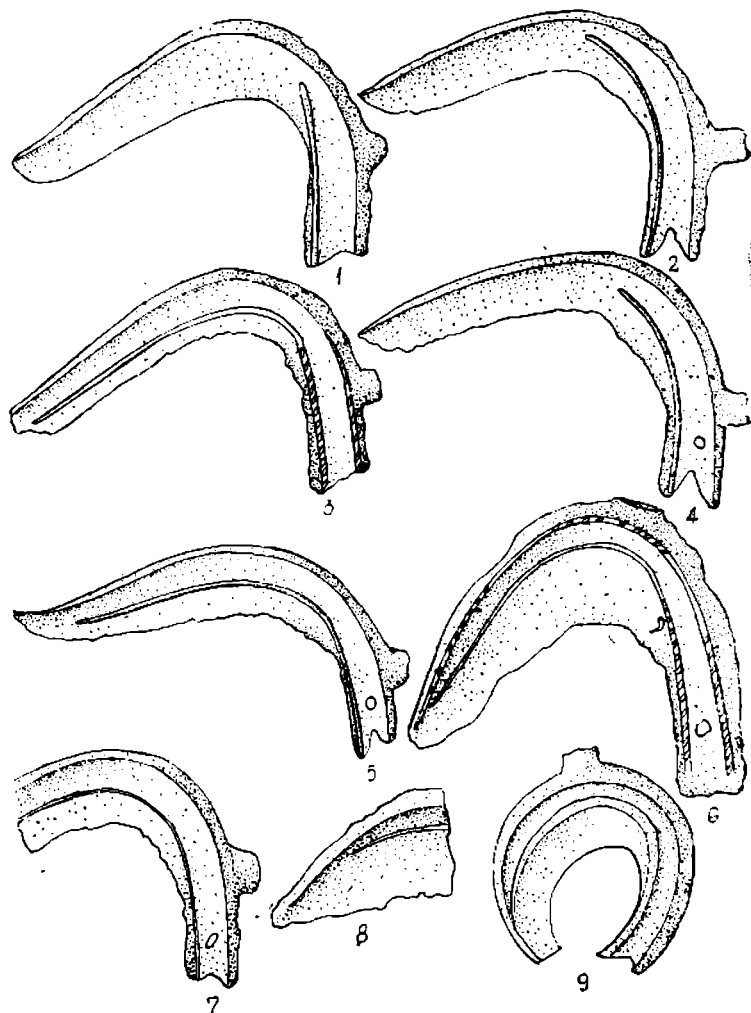

Pl. 349. — Hida.

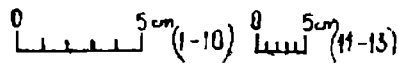
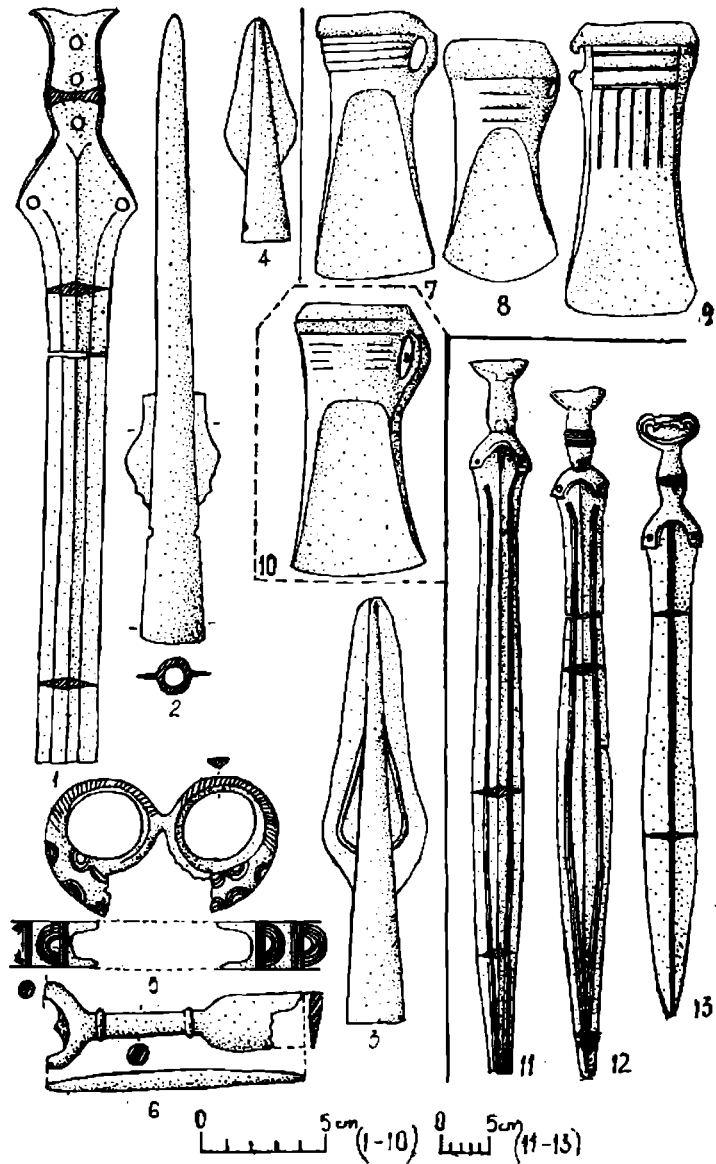

Pl. 350. — Hida (1-6); Hunedoara II (7-10); Silvașu de Cîmpie (11-13).

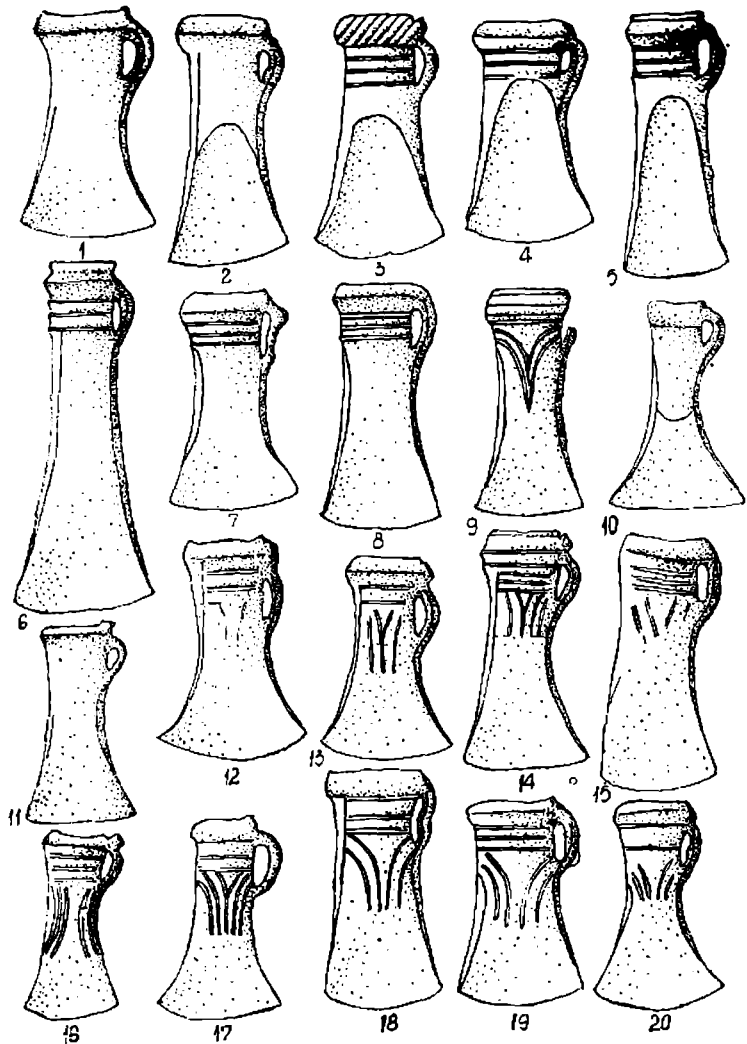

Pl. 351. — Singeorgiu de Pădure I.

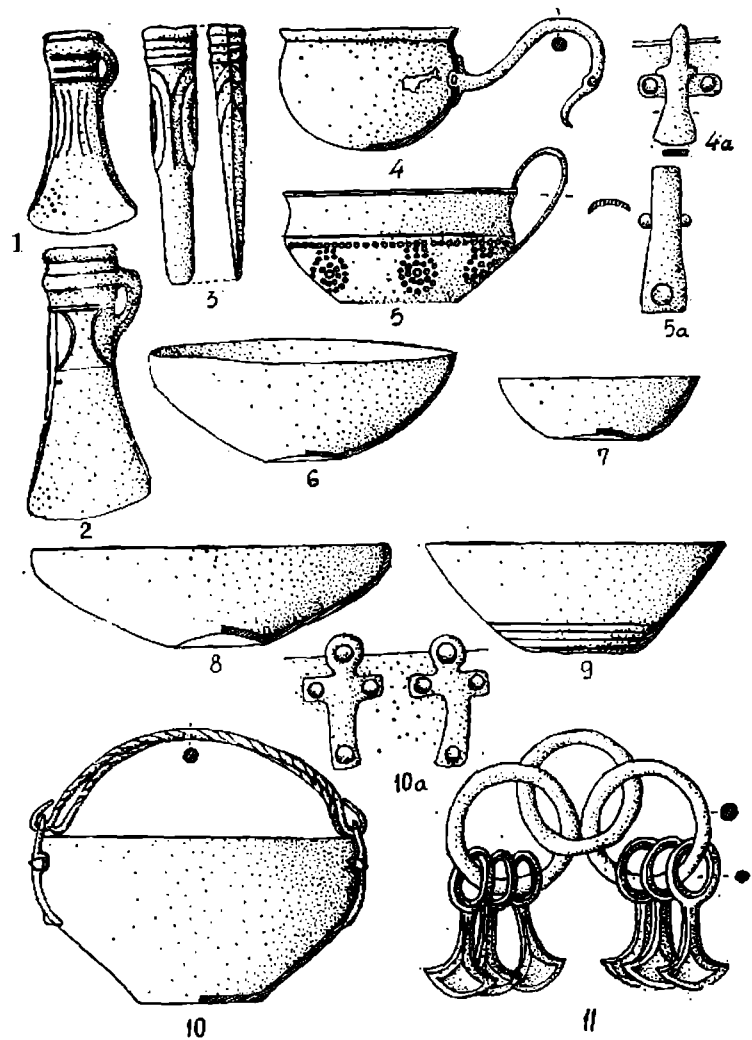

Pl. 352. — Singeorgiu de Pădure I.

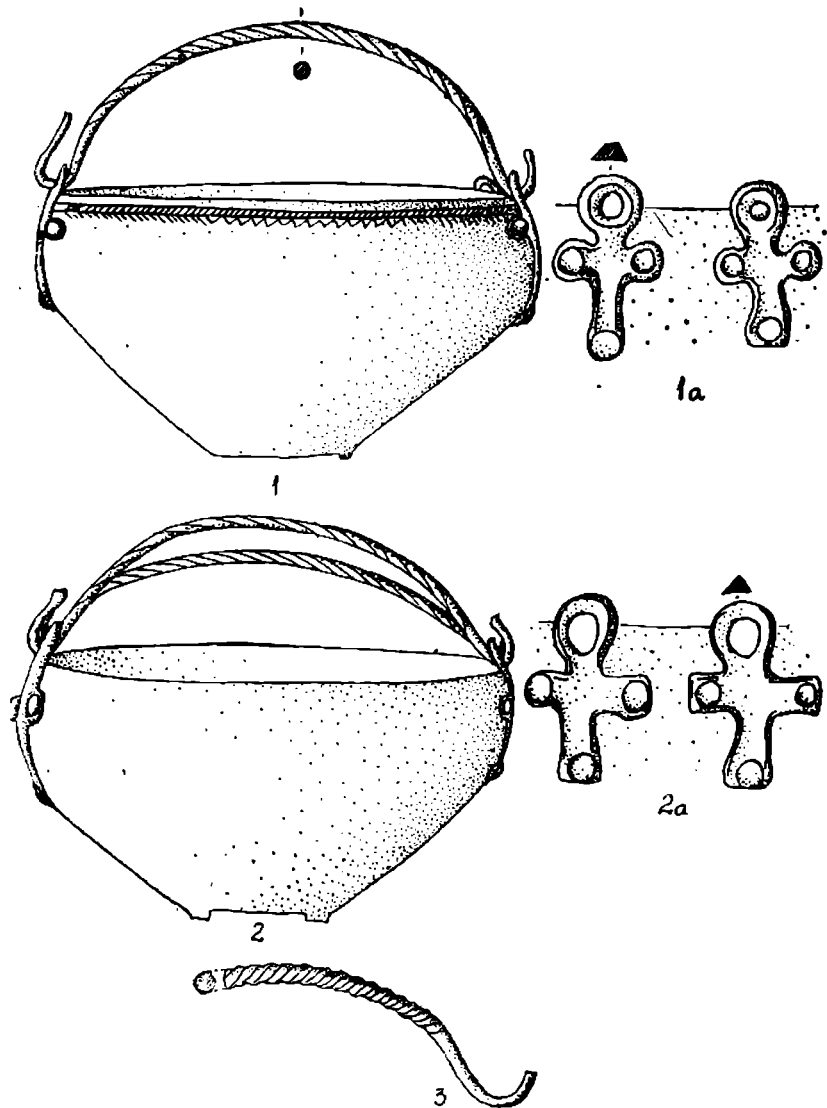

Pl. 353. — Singorgiu de Pădure I.

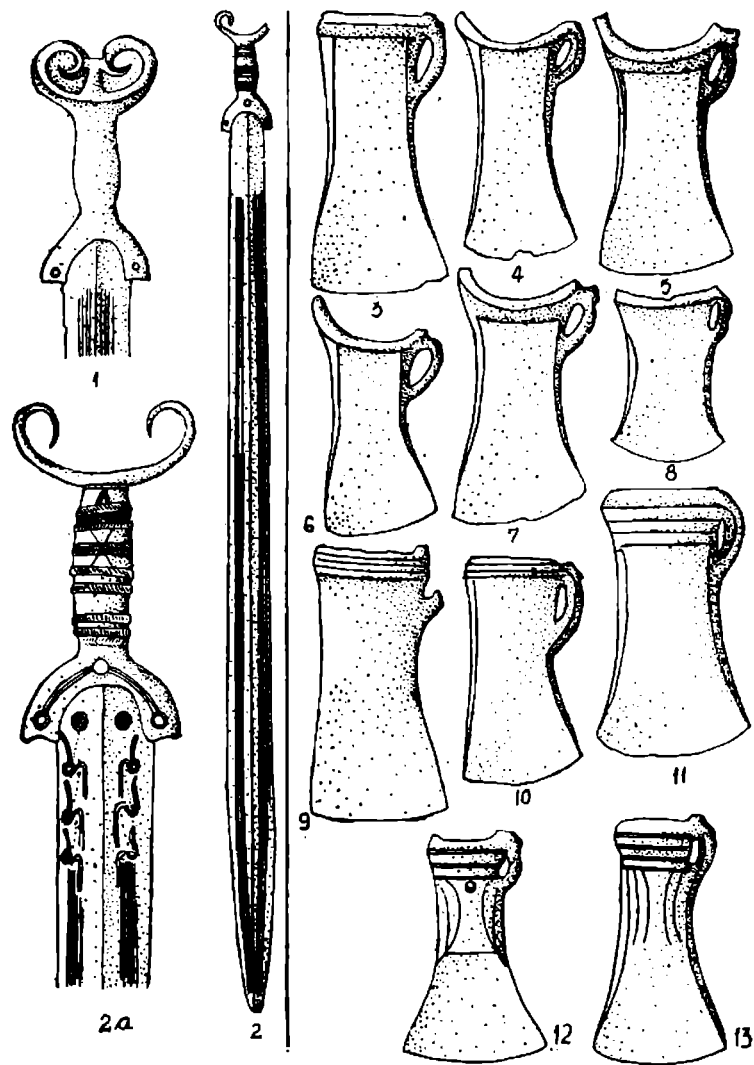

Pl. 354. — Șimleu Silvaniei III (1-2); Tirgu Mureș (3-13).

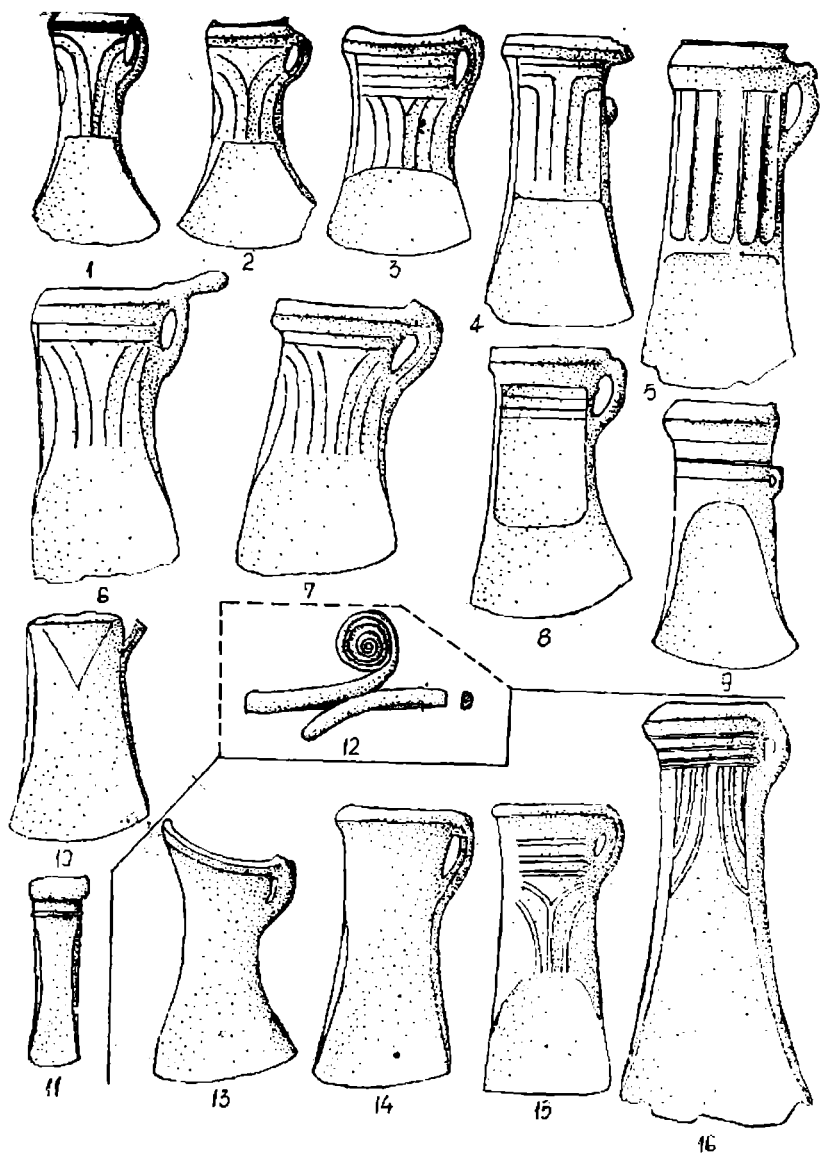

Pl. 355. — Tirgu Mures (1–12); Tirgu Secuiesc I (13–16).

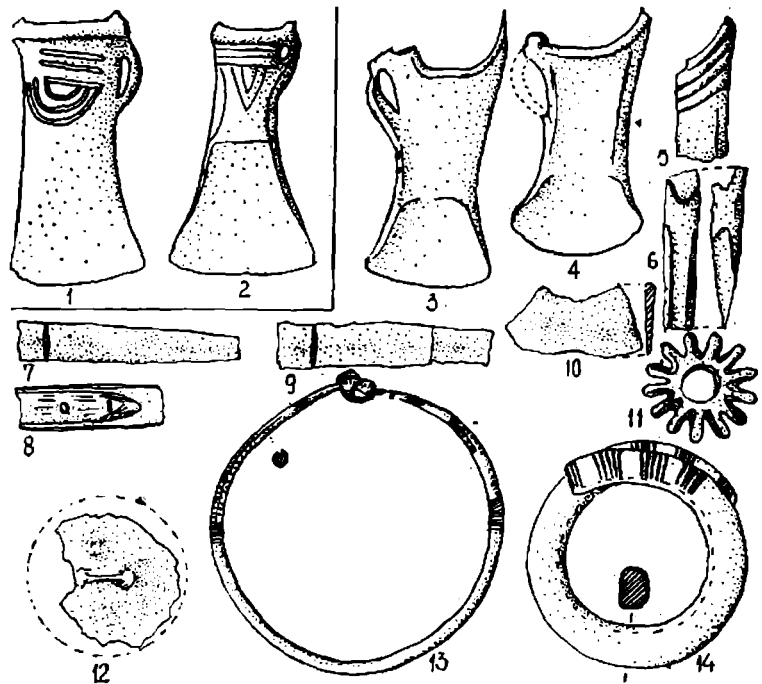

Pl. 356. — Tirgu Secuiesc I (1–2); Tirgu Secuiesc II (3–14); Turia III (15–17).

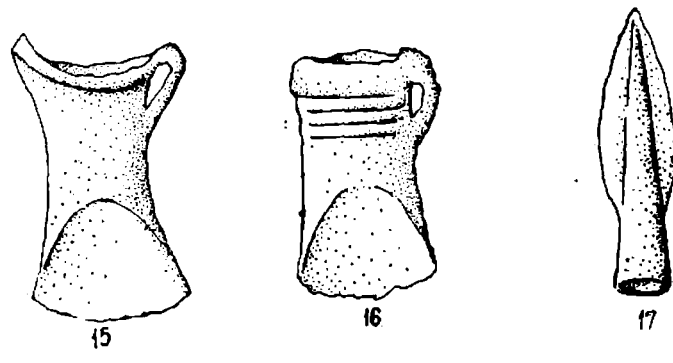

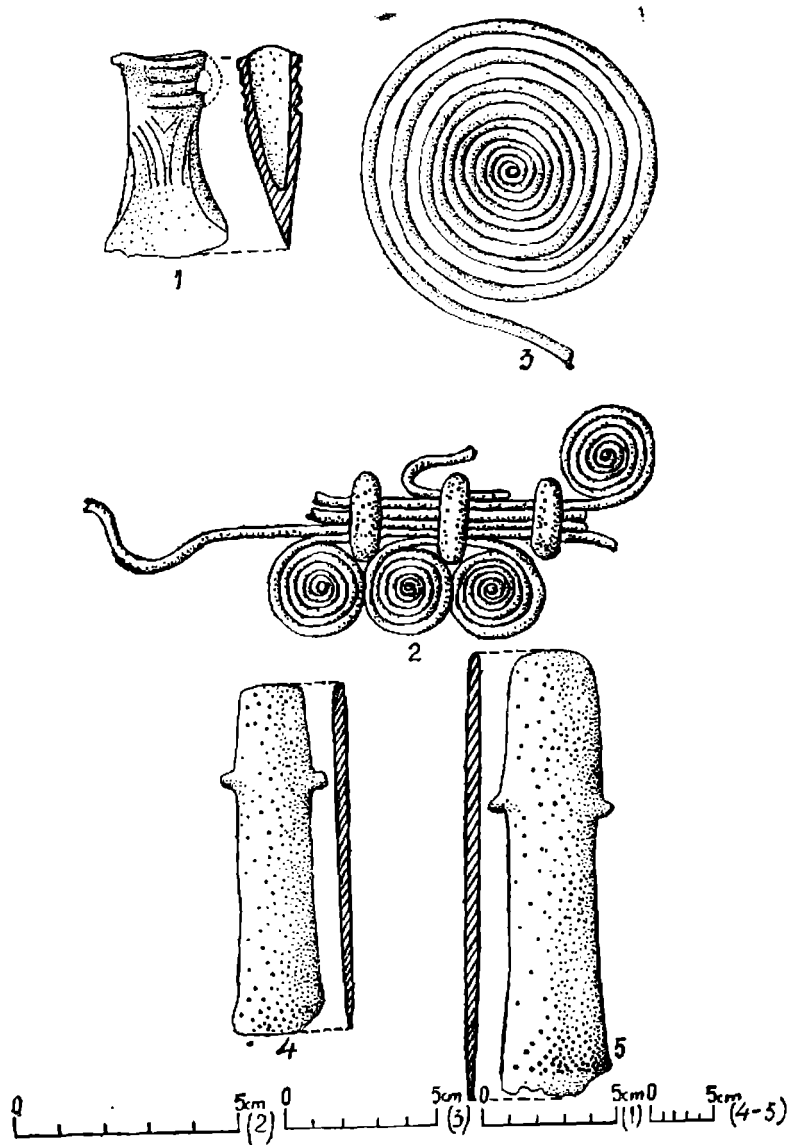

Pl. 357. — Birlad.

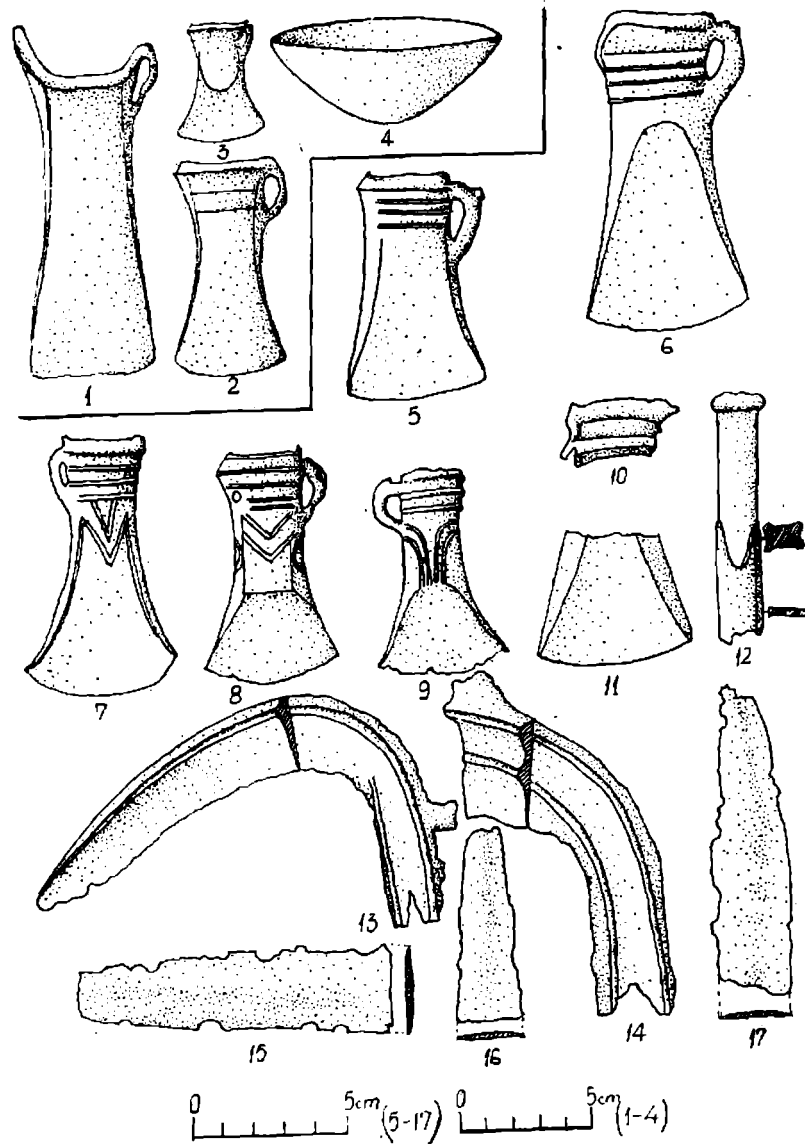

Pl. 358. — Crizbav (1-4); Ghirîșu Român (5-17).

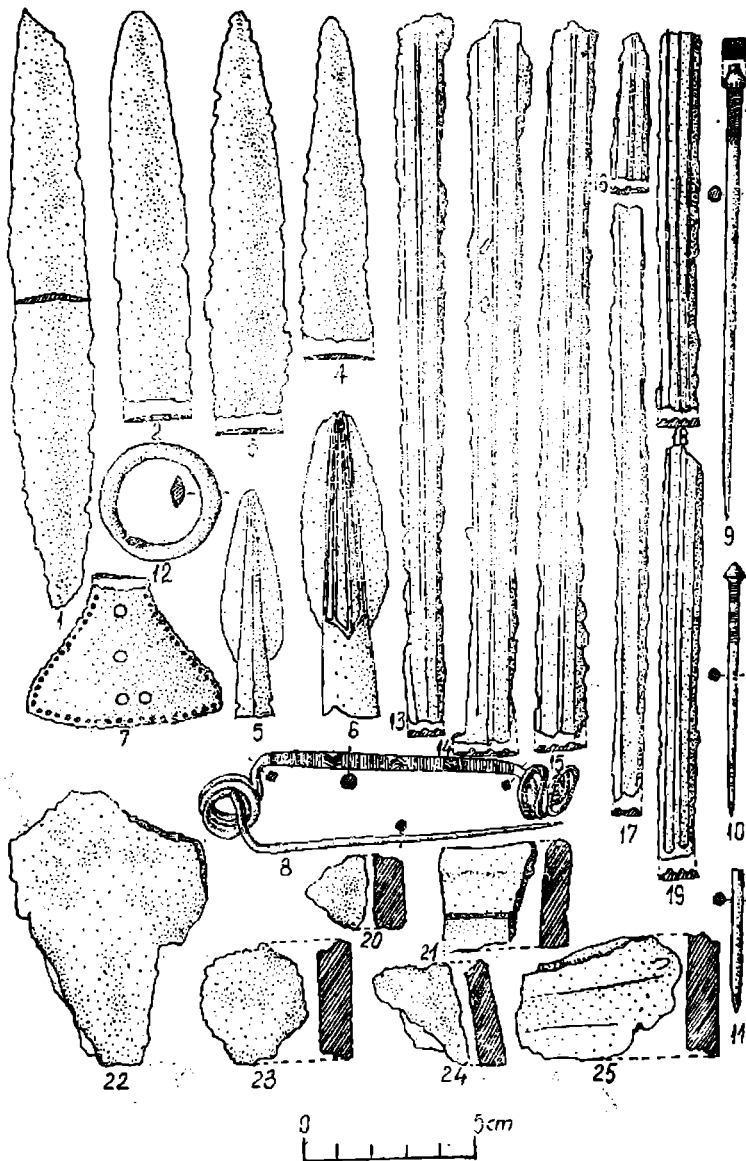

Pl. 359. — Ghirțu Român

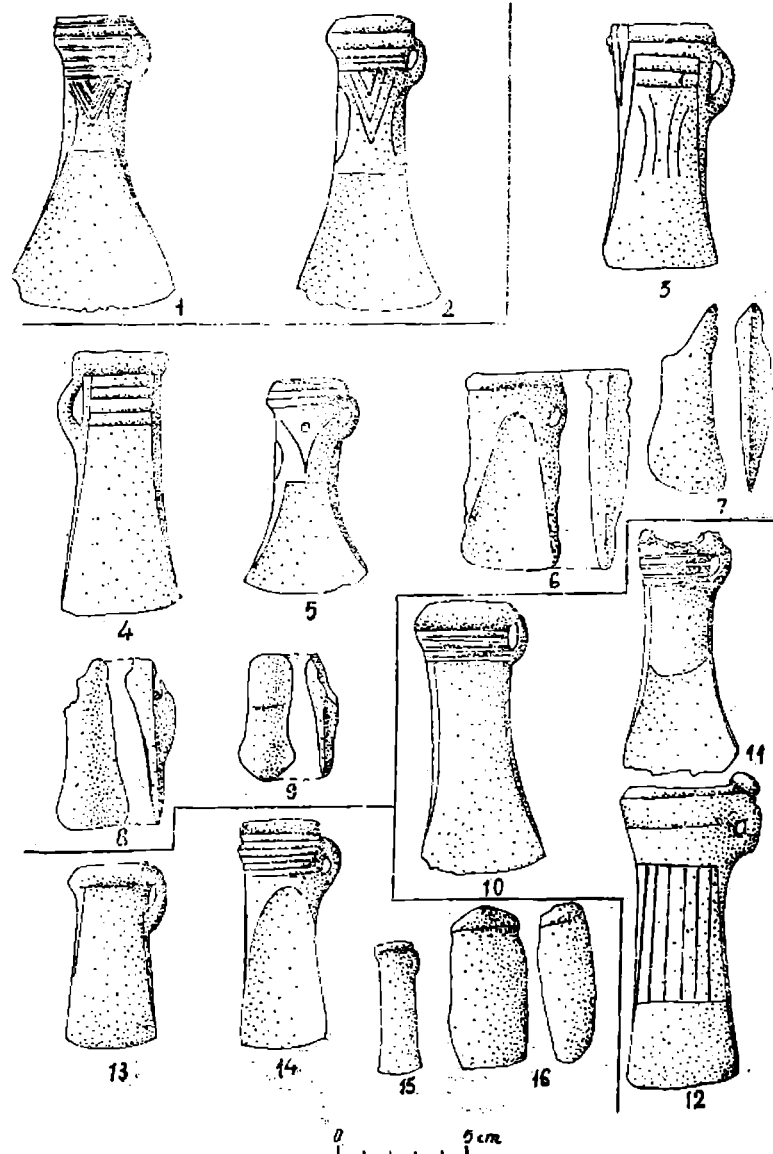

Pl. 300. — Lara III (1-2); Mintiu Gherlii II (3-9); Ruși (10-12); Șomartin (13-16).

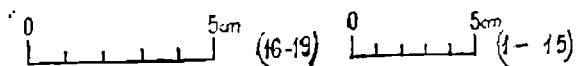
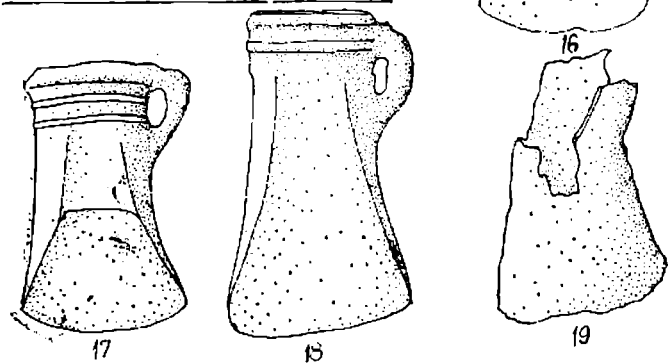
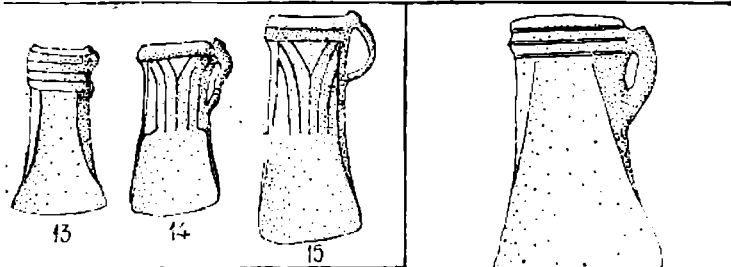
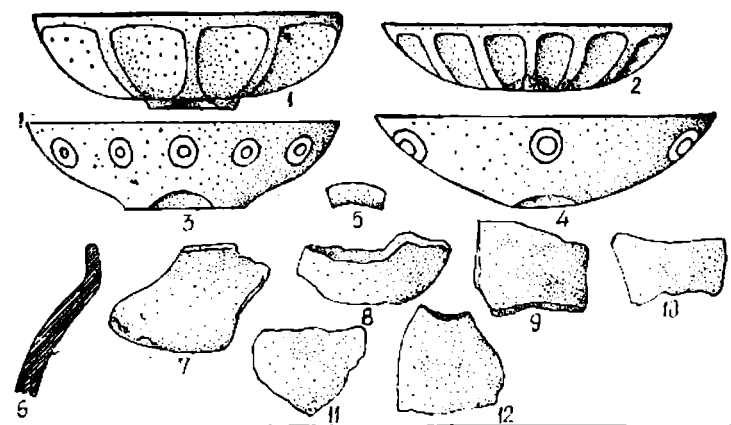

Pl. 361. — Şomartin (1-12); Unguraş (13-15); Vetiş (16-19).

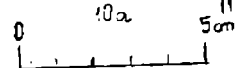
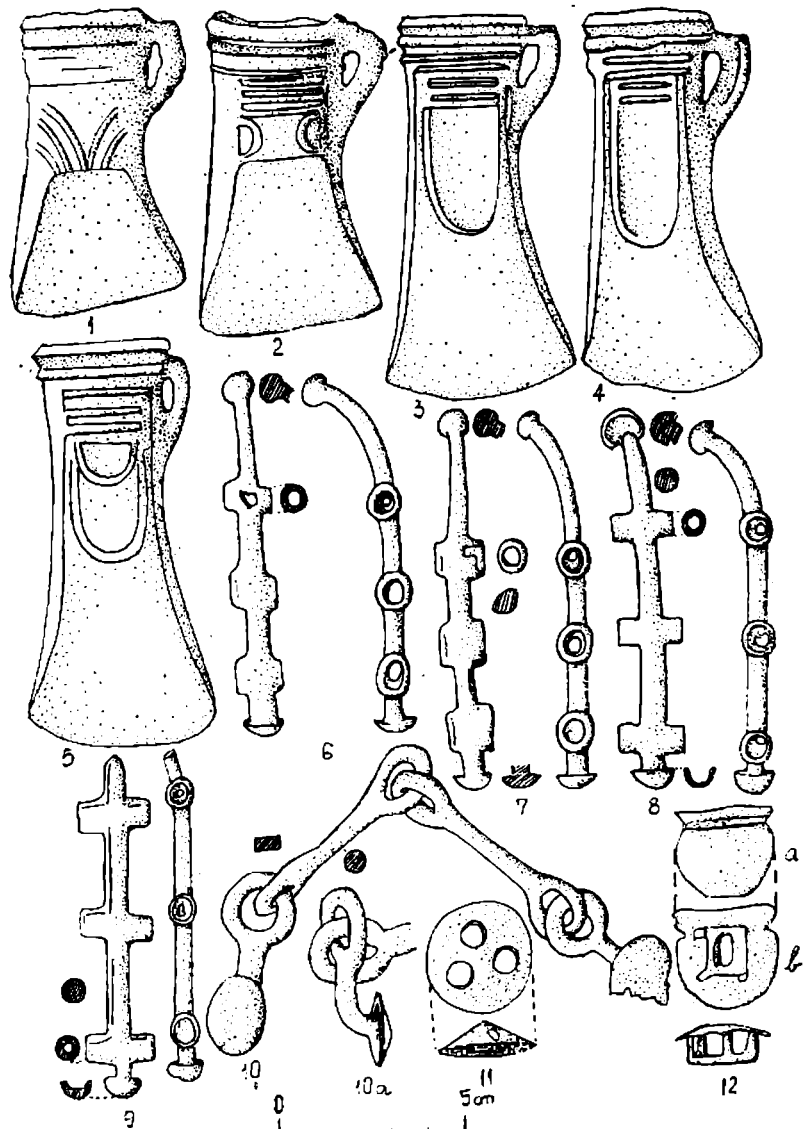

Pl. 362. — Vetiş.

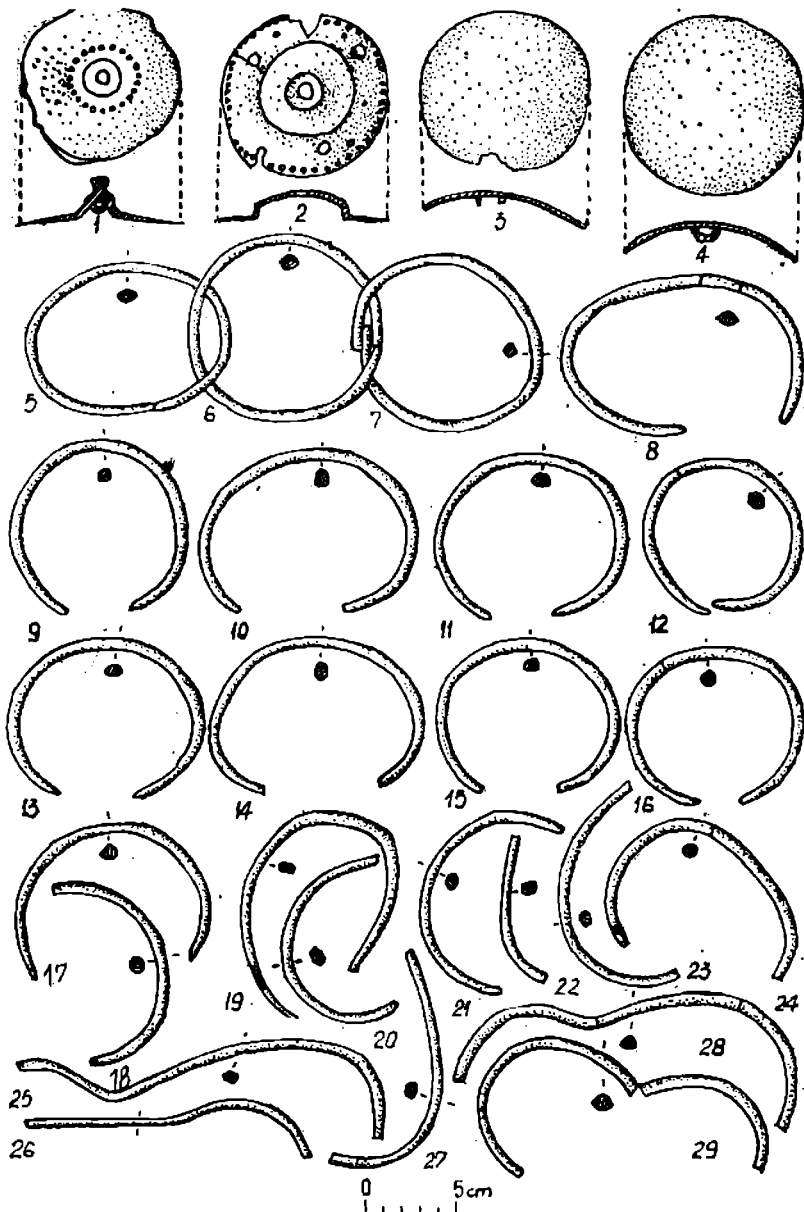

Pl. 363. — Pădureni (Nastradin).

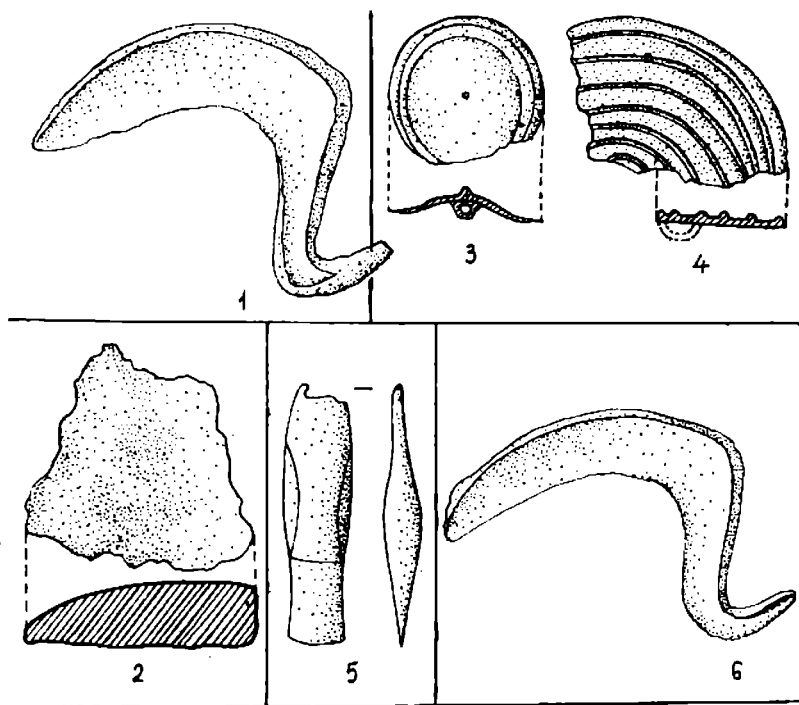

Pl. 364. — Apoș (1); Arad I (2); Chereușa (3-4); Coasta (5); Luduș (6); Pescari (7).

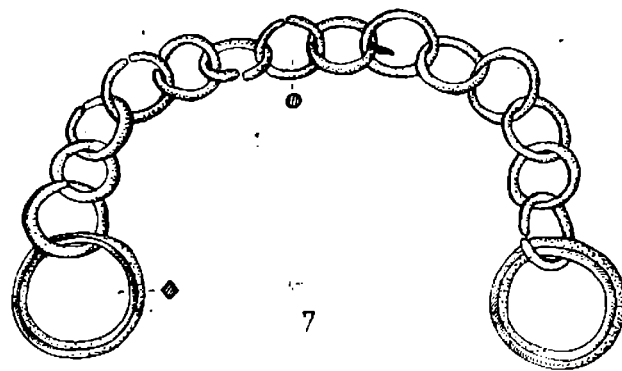

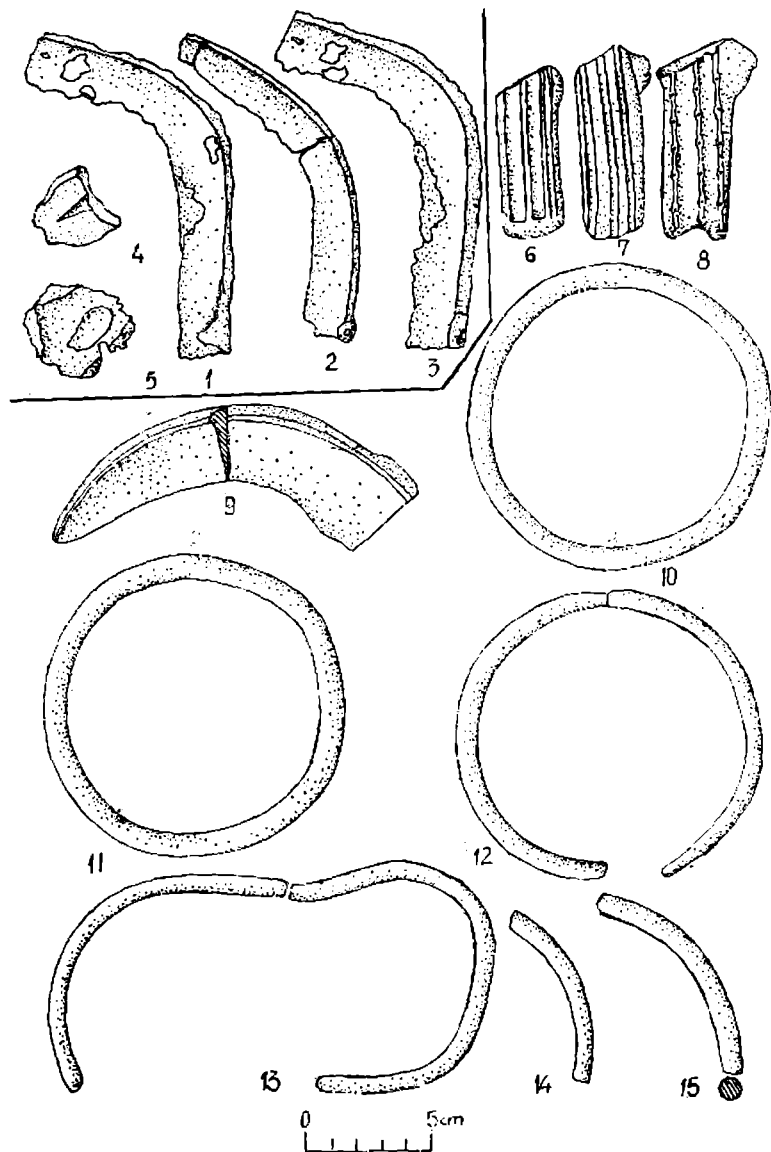

Pl. 365. — Românași (1-5); Sincrăieni II (6-15).

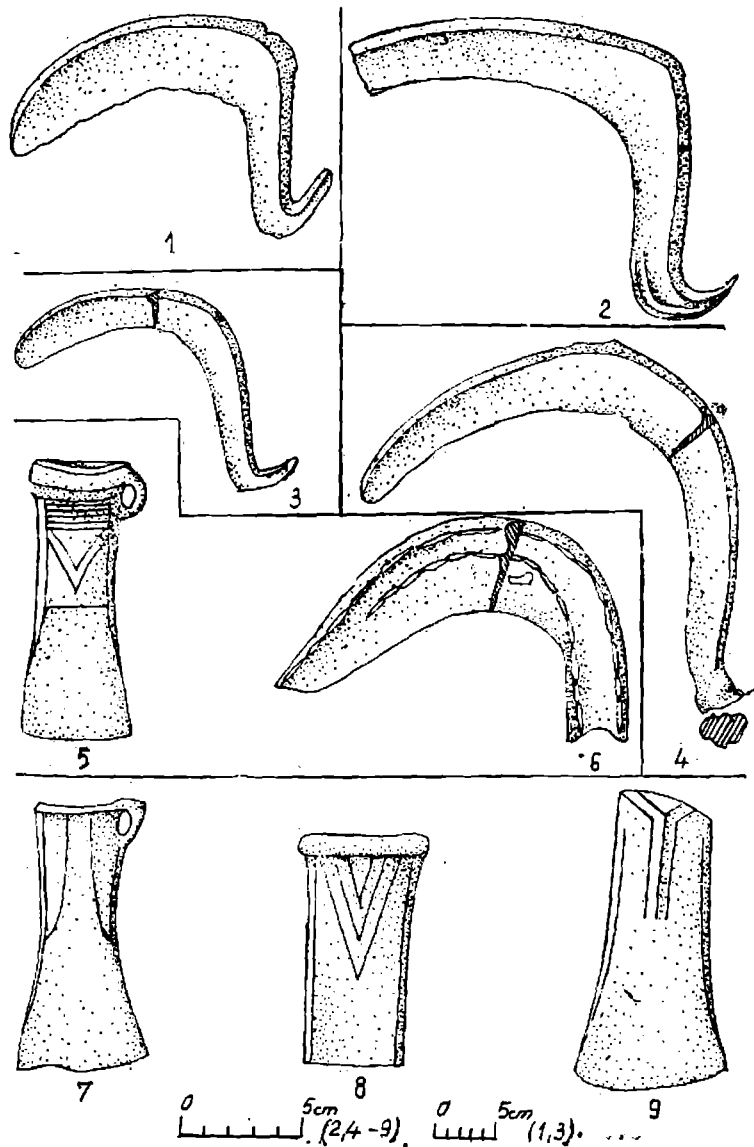

Pl. 366. — Vețca (1); Viscri (2); Dersca (3); Cîrligu Mare (4); Aleșd II (5-6); Baia Mare (7-9).

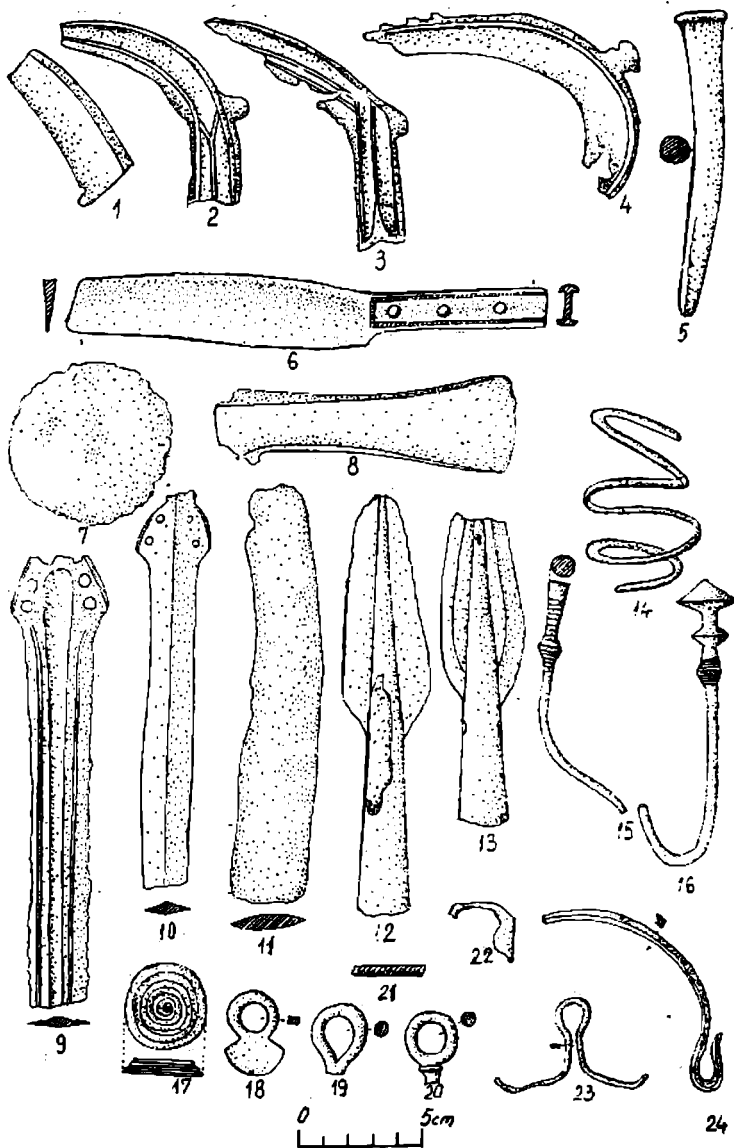

Pl. 367. — Baia Marc.

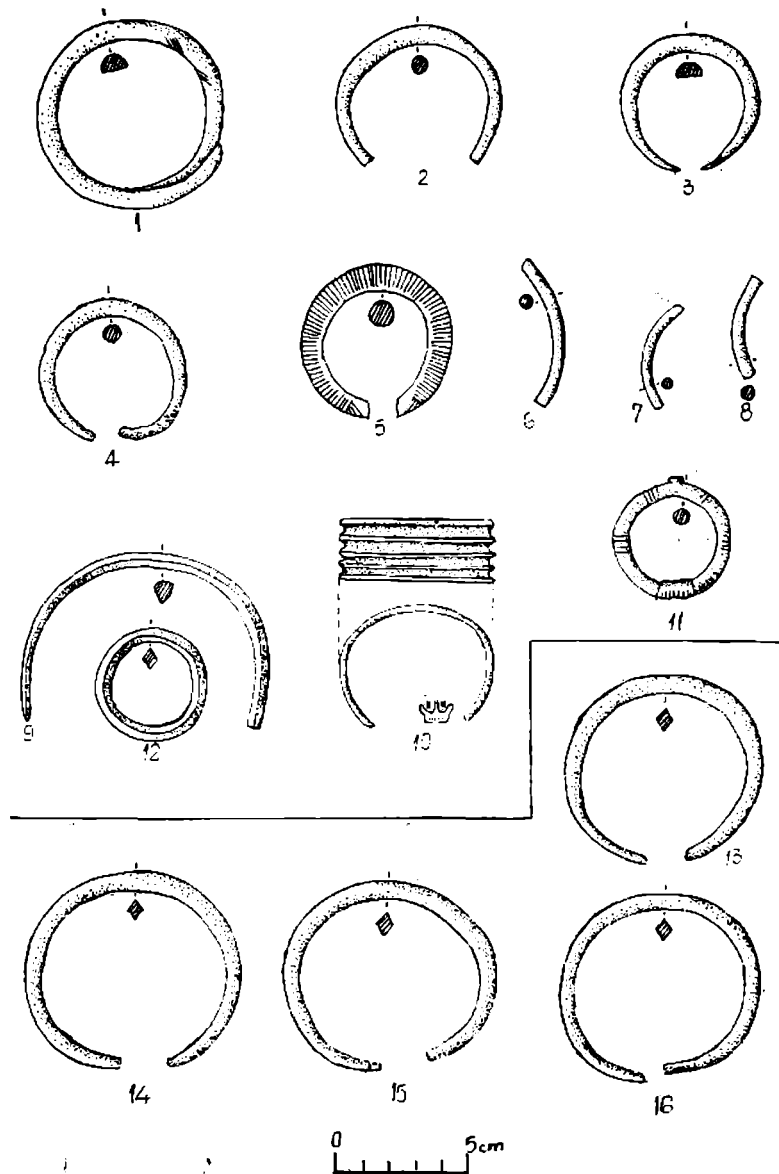

Pl. 368. — Baia Marc (1-12); Berecuța (13-16).

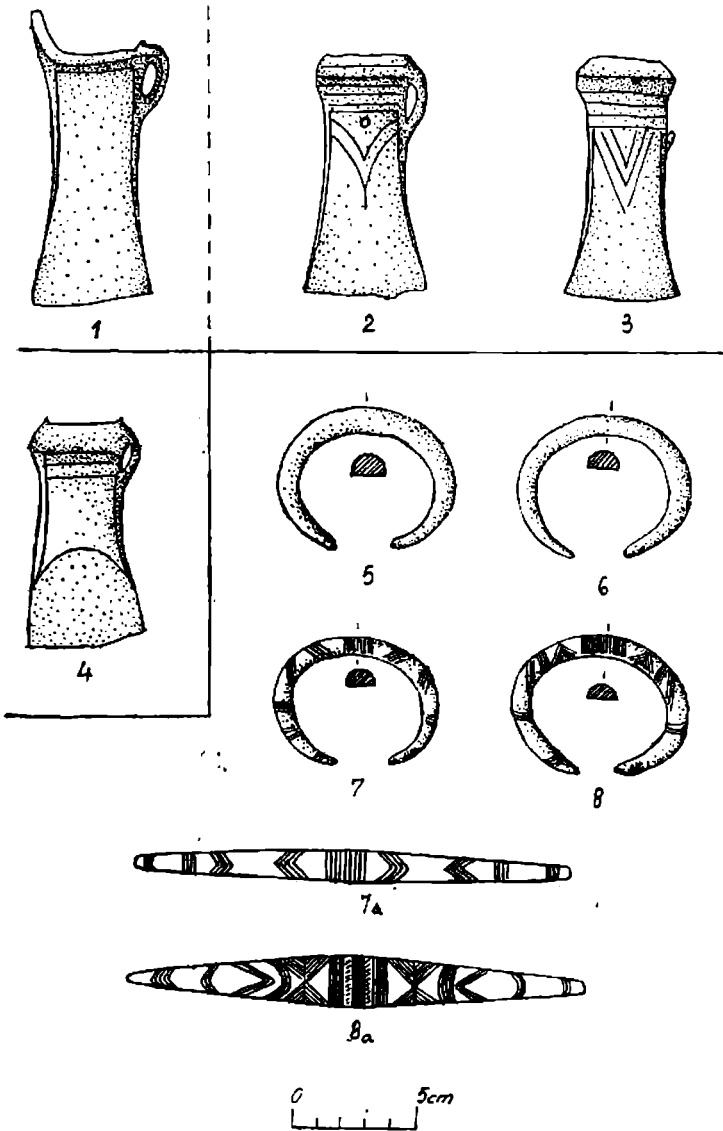

Pl. 369. — Boian (1-3); Chiuzbaia (4); Cluj-Napoca IV (5-8).

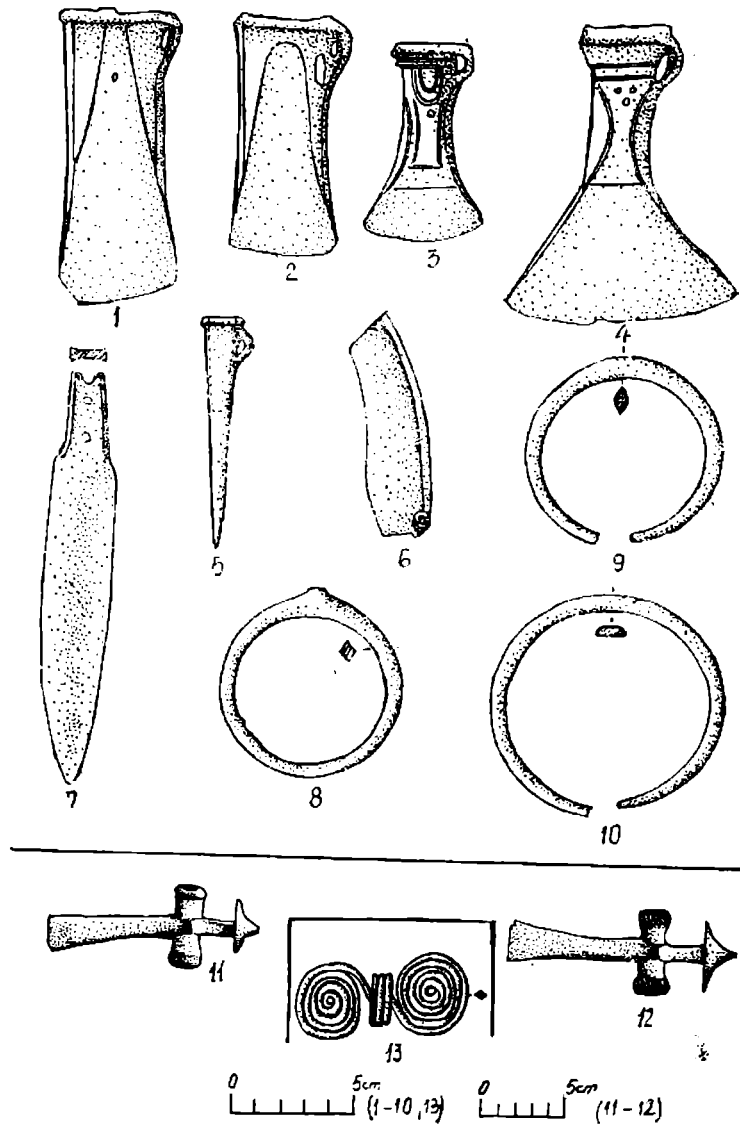

Pl. 370. — Cluj-Napoca IV (1-10); Coldău I (11-12); Crișana II (13).

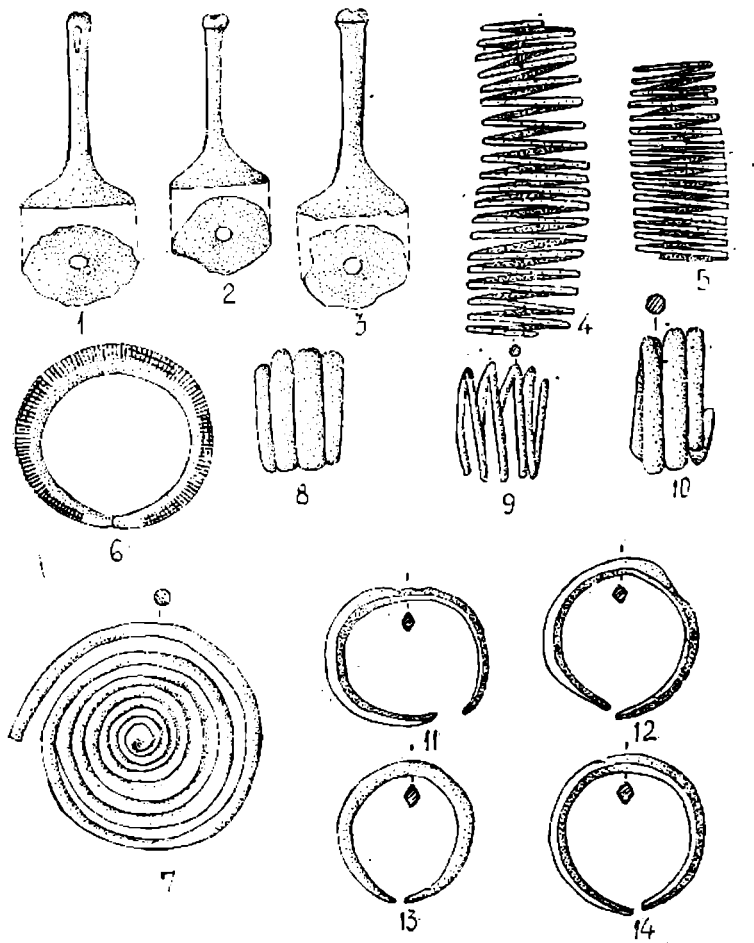

0 5cm. 15 0 5cm.
 (6-8, 10) (11-5, 9, 14-15)

Pl. 371. - Crișana II (1-14); Dragu (15).

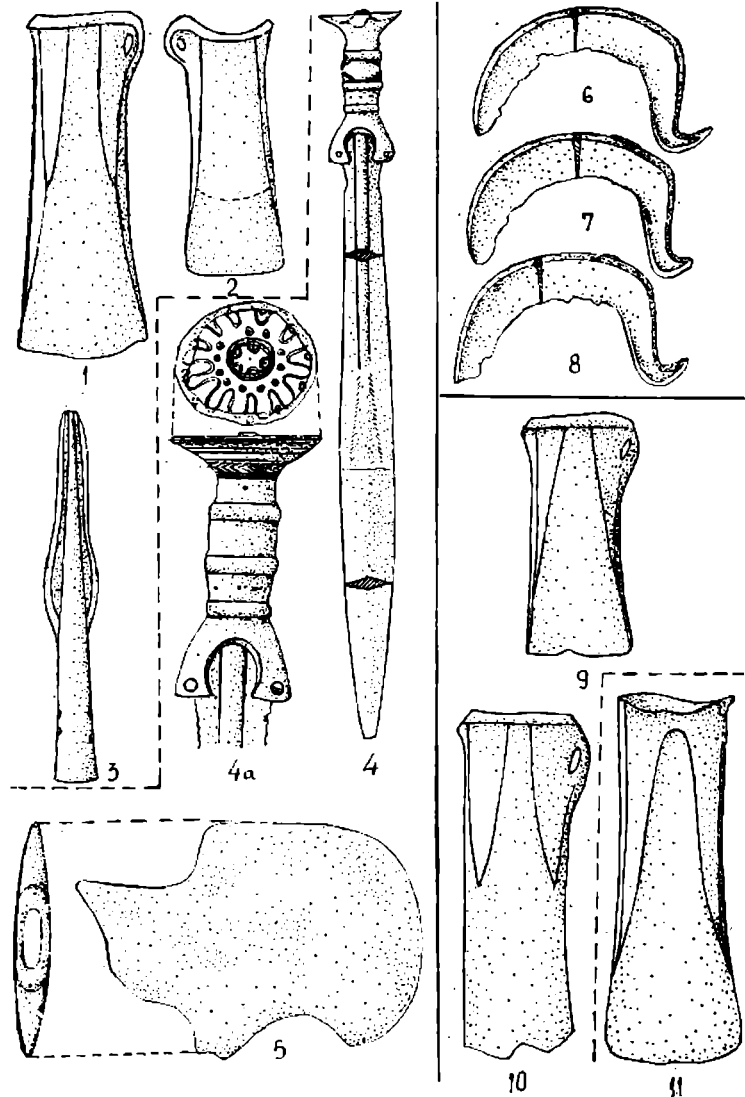

0 5cm. 0 5cm. 0 5cm.
 (1, 2, 5, 9-11) (3) (4, 6-8)

Pl. 372. - Dragu (1-5); Feldioara (6-8); Firtușu (9-11).

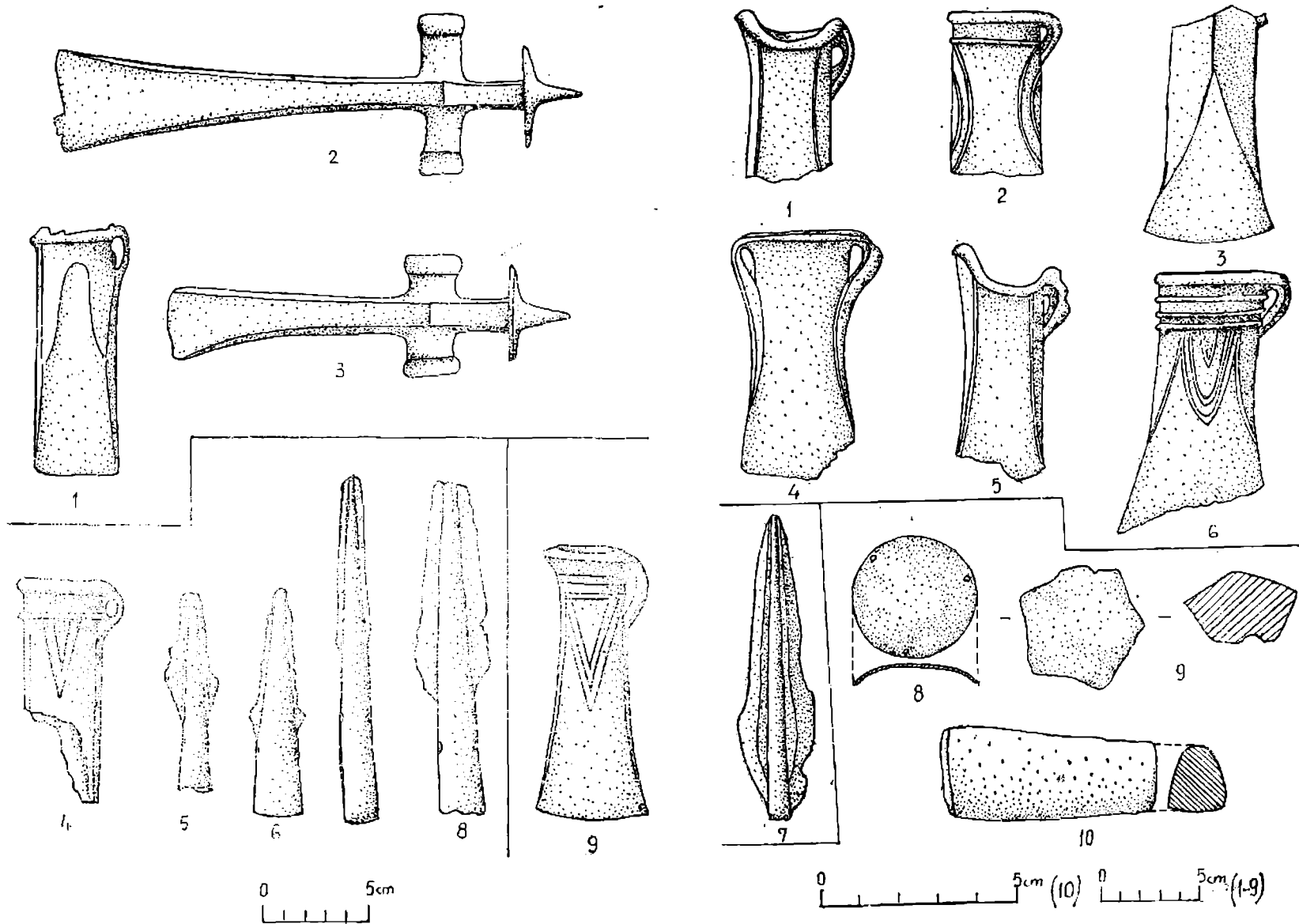

Pl. 373. — Glod (1-3); Gornești (?) (4-8); Oena Mureșului (9); Petroșani III (1-6); Pietroasa (7); Pincota (8-10).

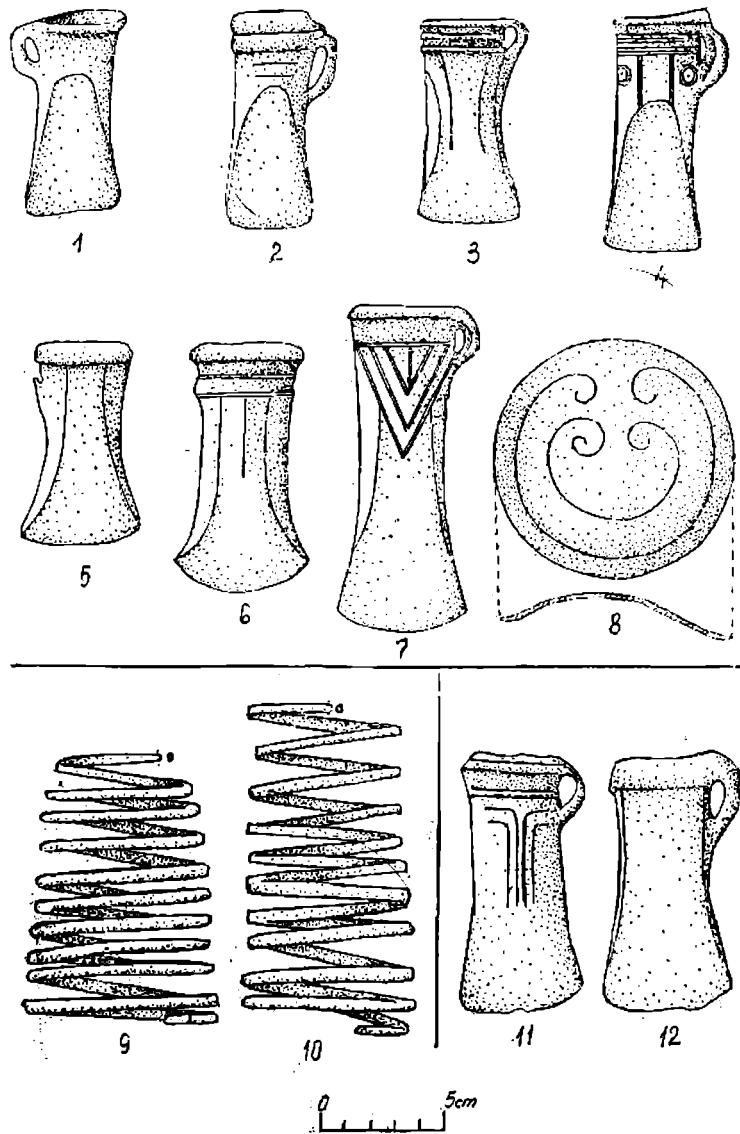

Pl. 375.—Scbeș (1 — 8); Siglișoara (9 — 10); Singeorgiu de Pădure II (11—12).

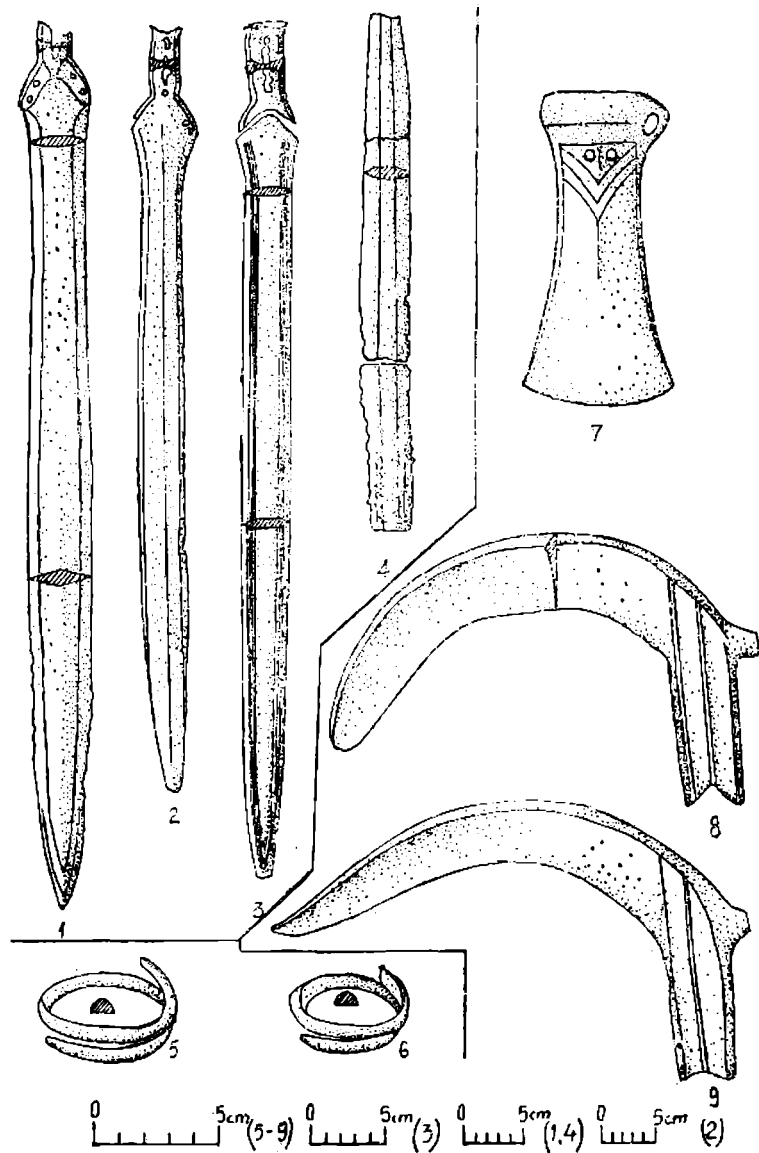

Pl. 376. — Slișnic (1—4); Strei Singeorgiu (5—6); Svința (7 — 9).

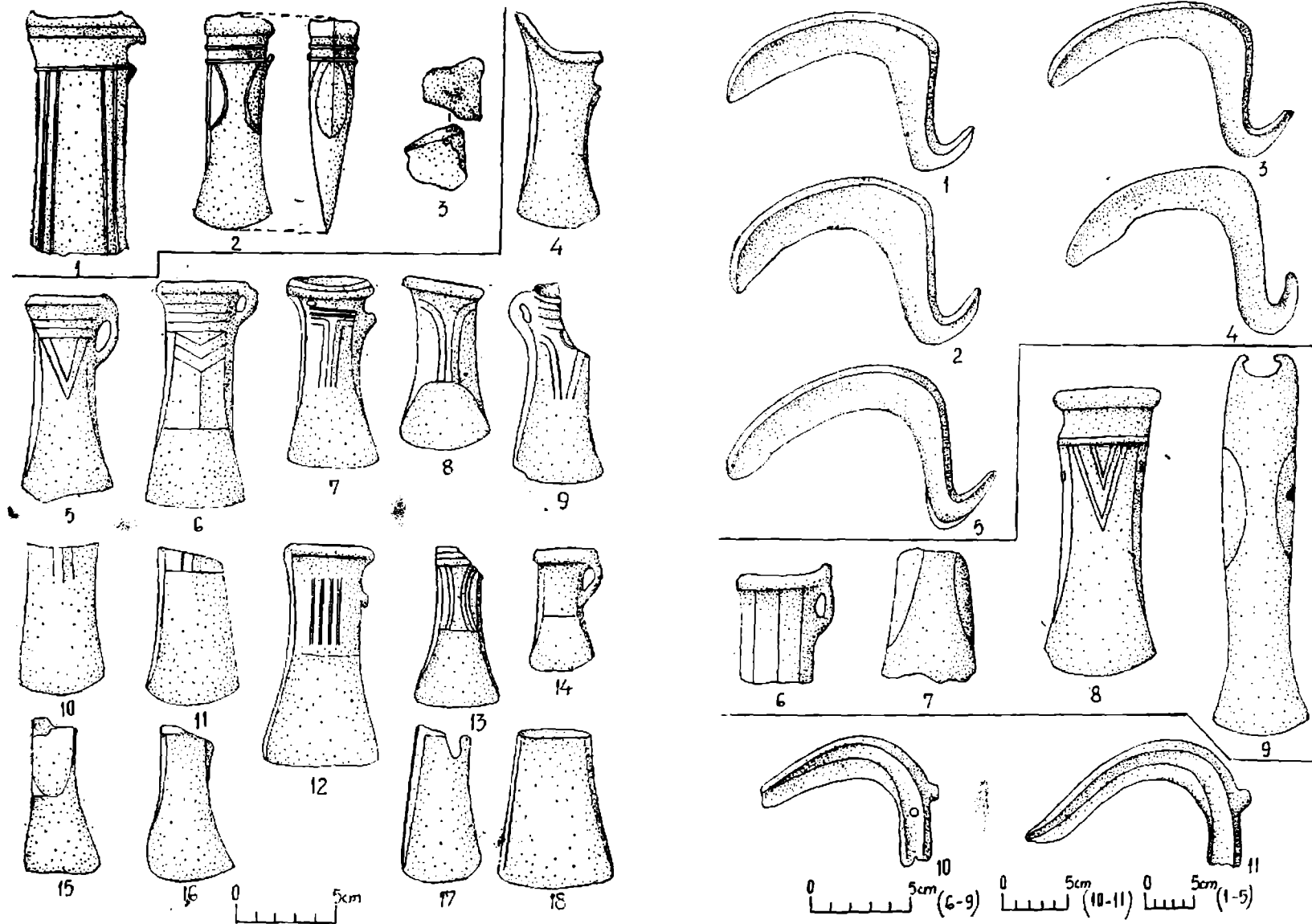

Pl. 377. -- Tirnava Mică (1-3); Transilvania I (4-18). Pl. 378. -- Transilvania II (1-5); Transilvania III (6-9); Transilvania IV (10-11).

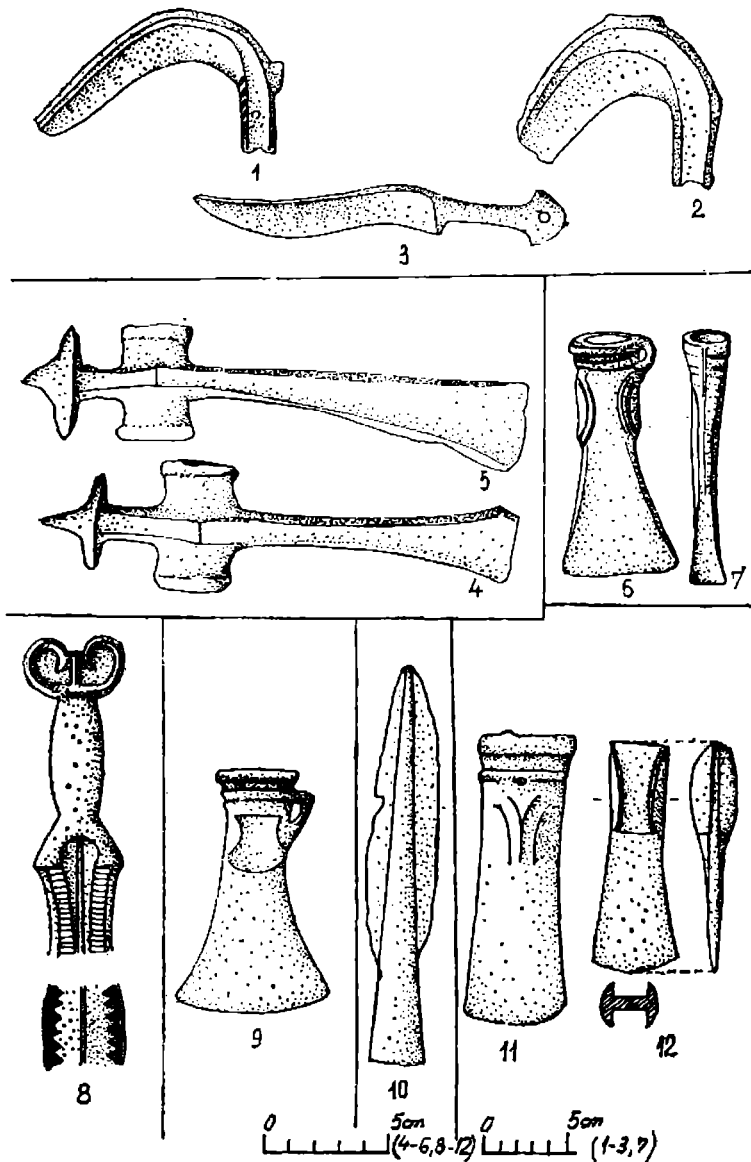

Pl. 379. — Transilvania IV (1—3); Turulung (4—5); Vadu Crișului II (6—7);
Vadu Crișului III (8); Vadu Crișului IV (9); Vețel (10); Zalău (11—12).

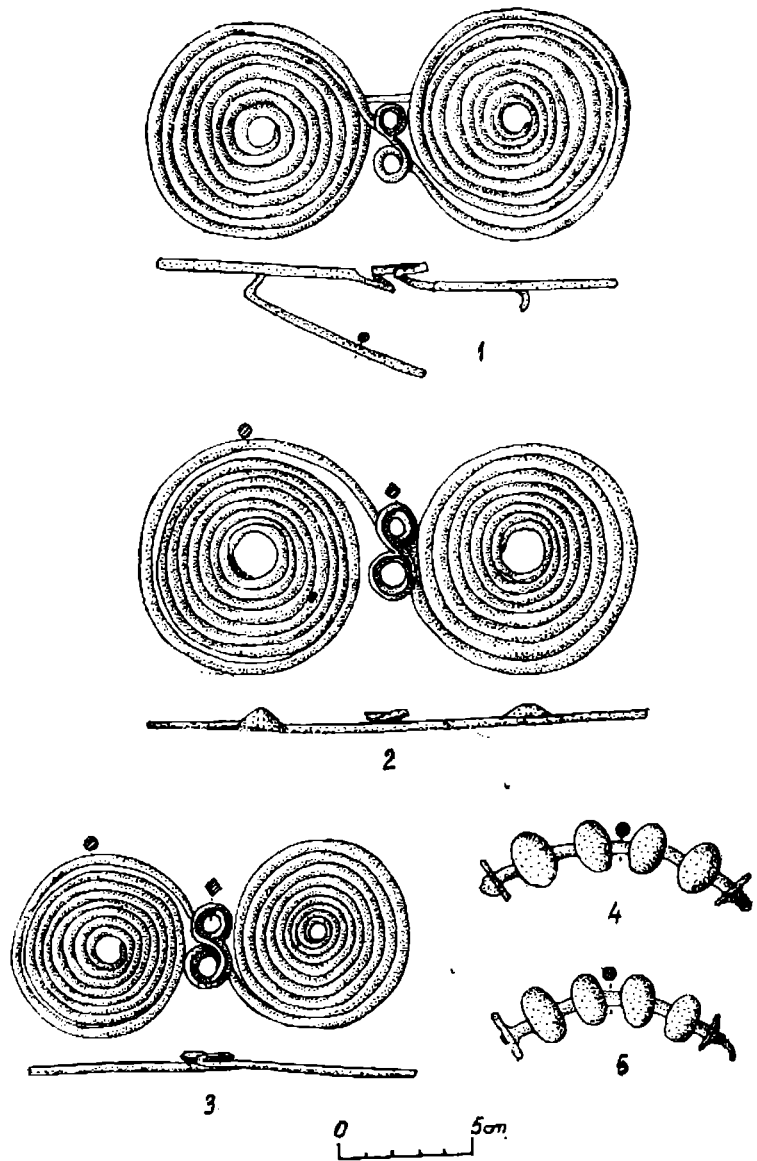

Pl. 380. — Alba Iulia — Partoș.

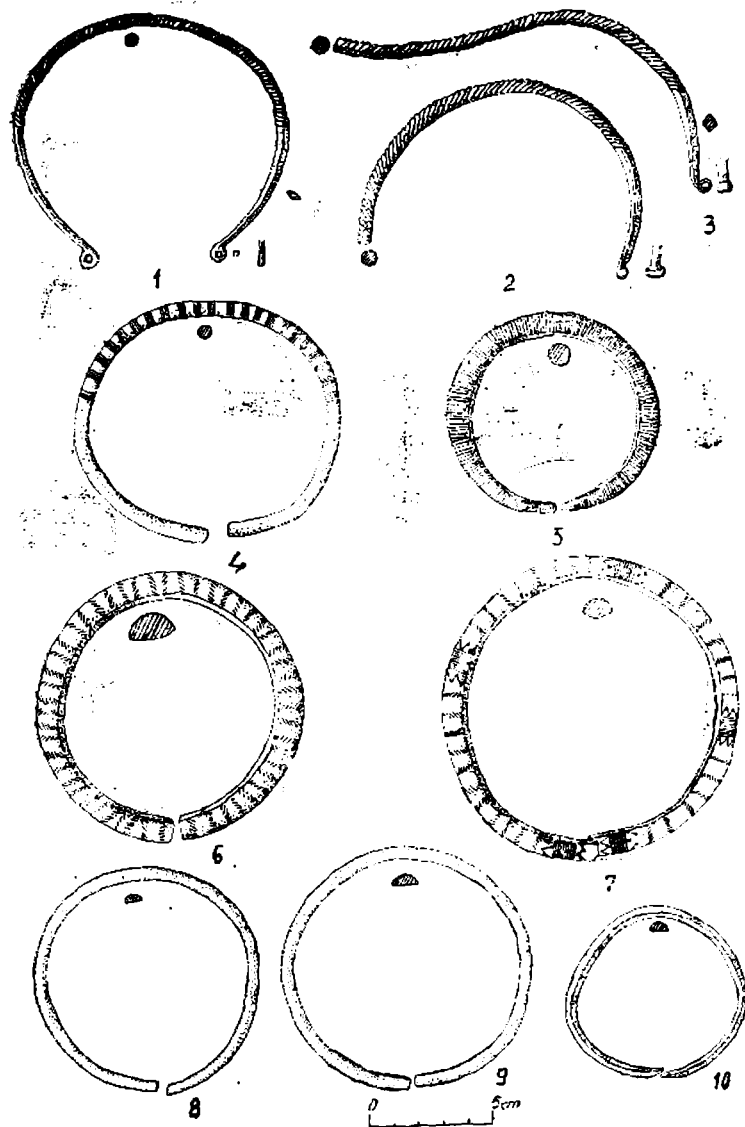

Pl. 381. — Alba Iulia — Partoș.

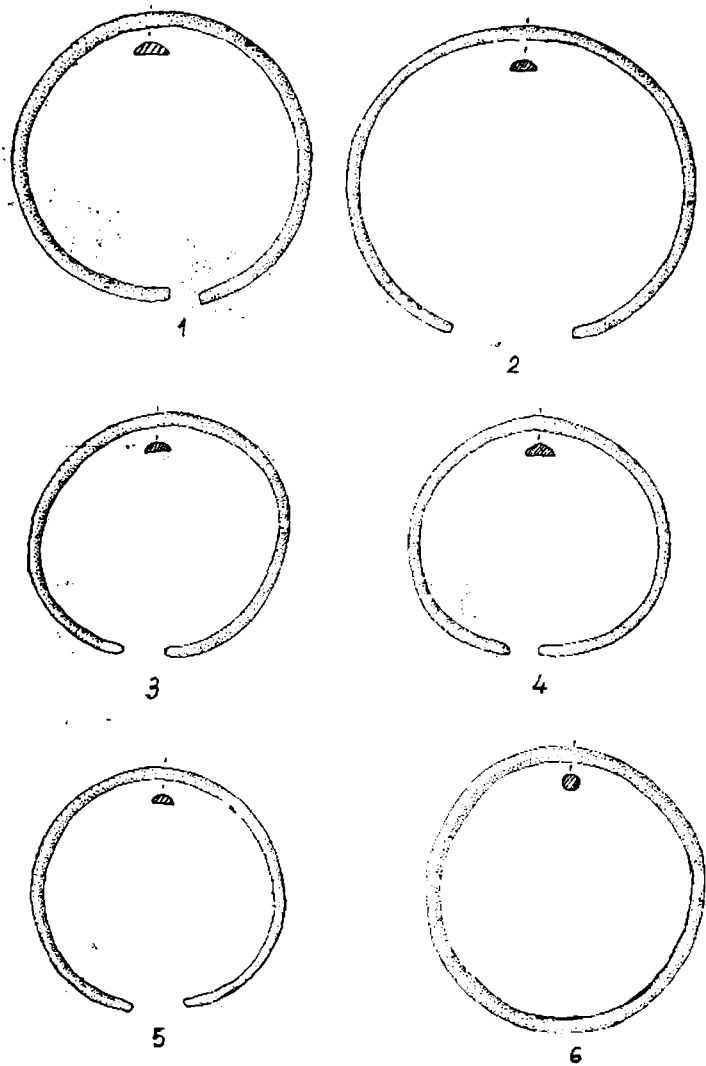

Pl. 382. — Alba Iulia — Partoș.

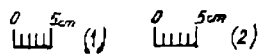
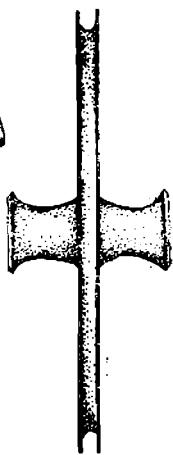
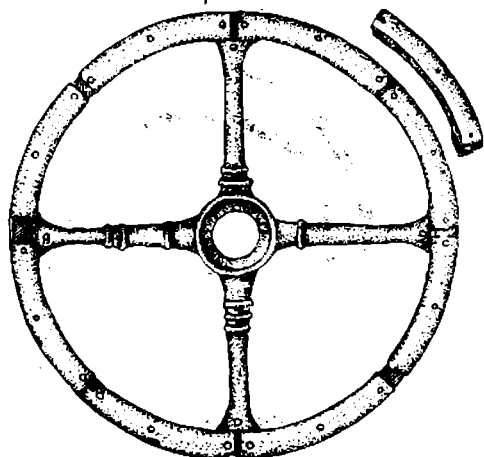
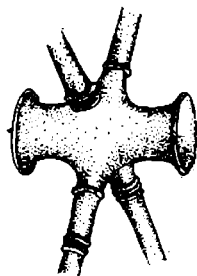
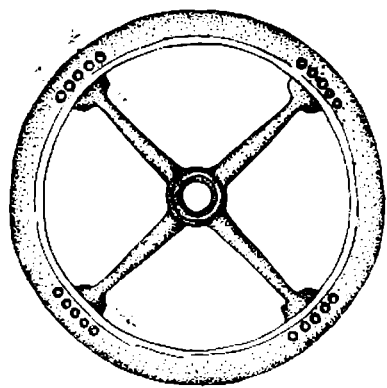

Pl. 383. — Arcaia.

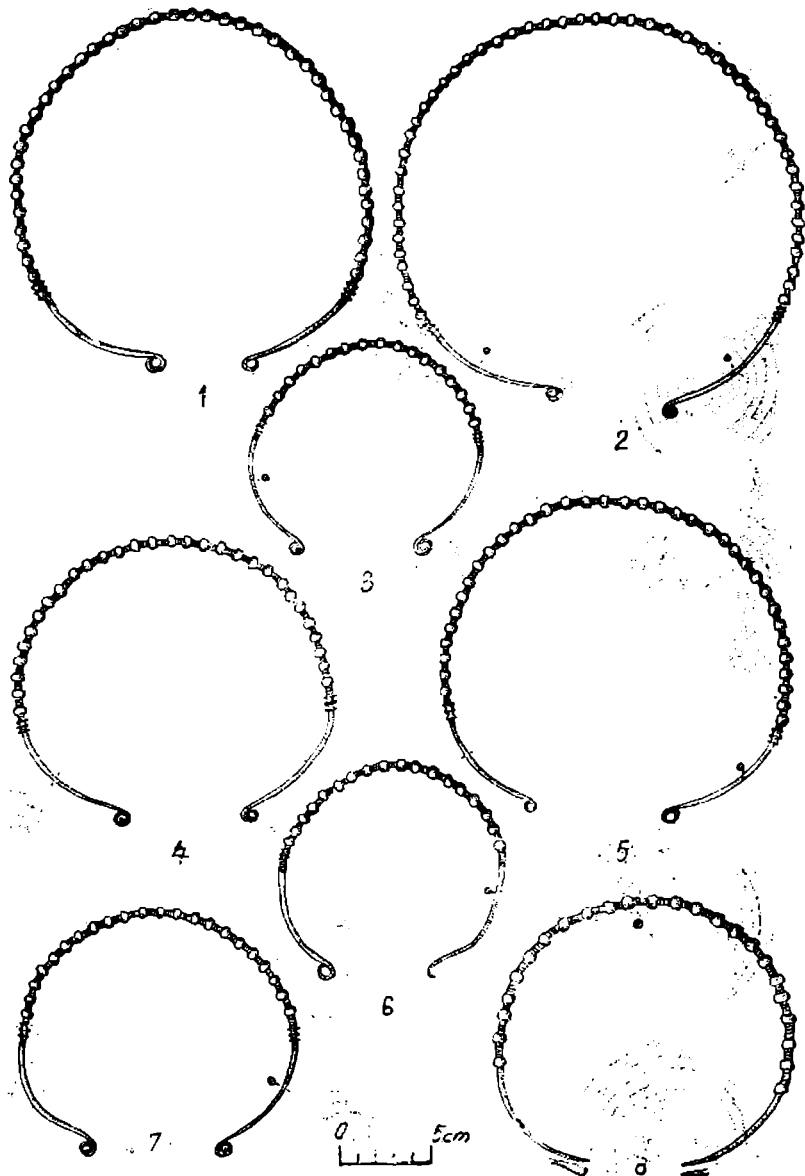

Pl. 384. — Bauat

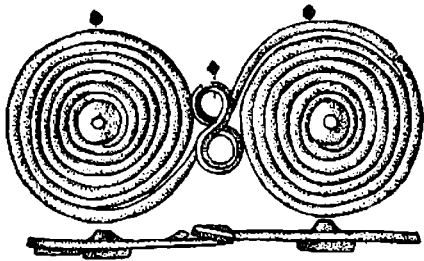

1

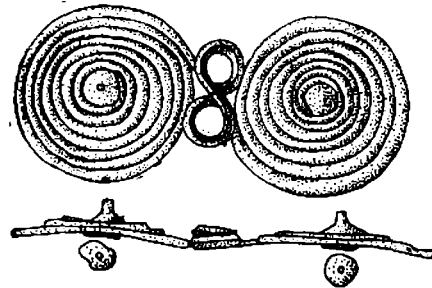

1

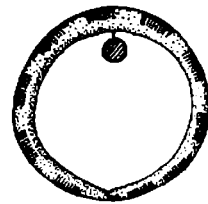

4

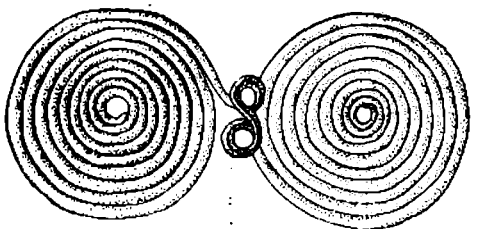

2

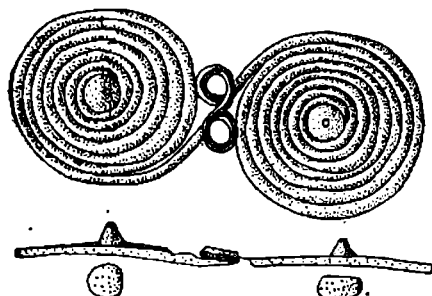

2

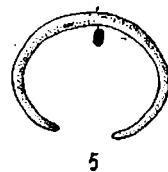

5



6

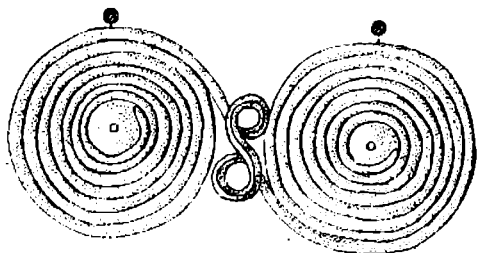

3

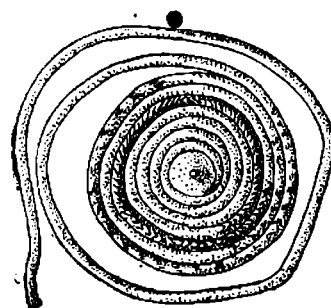

3



Pl. 385. - Blandiana.

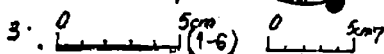

Pl. 386. - Blandiana (1-6); Coldău II (7).

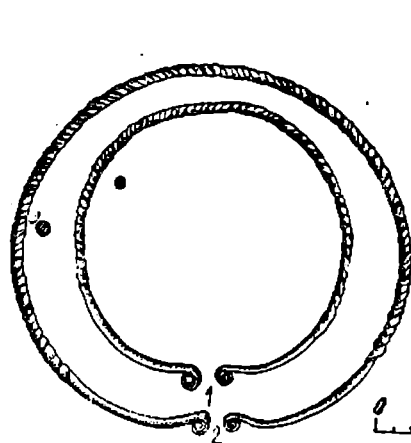

1

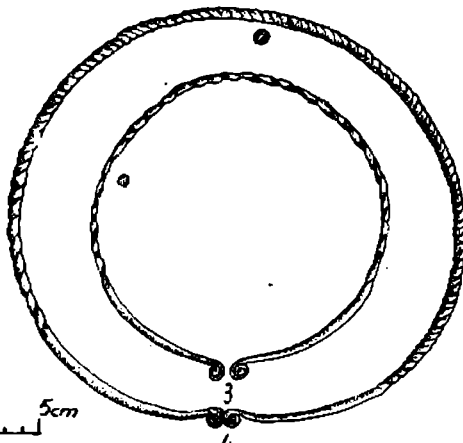

2



Pl. 387. - Coldău II.

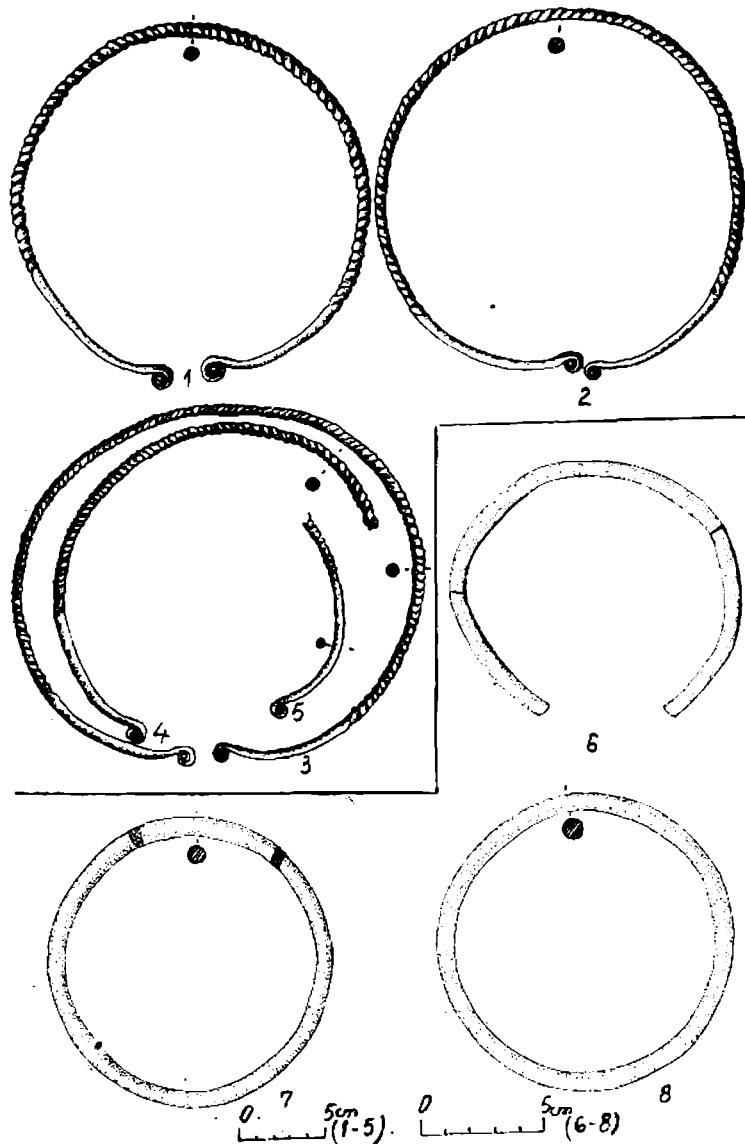

Pl. 388. — Coldău II (1-5); Dedrad (6-8).

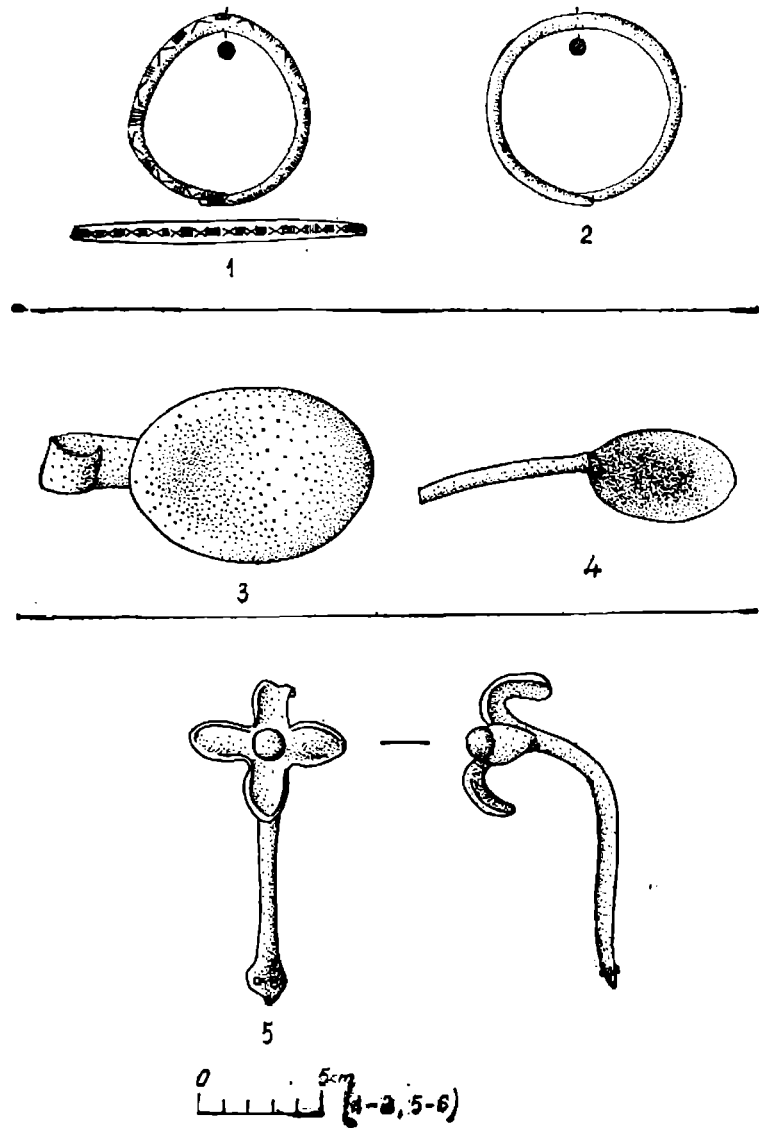

Pl. 389. — Dedrad (1-2); Șimleu Silvaniei IV (3-4); Șura Mică (5)

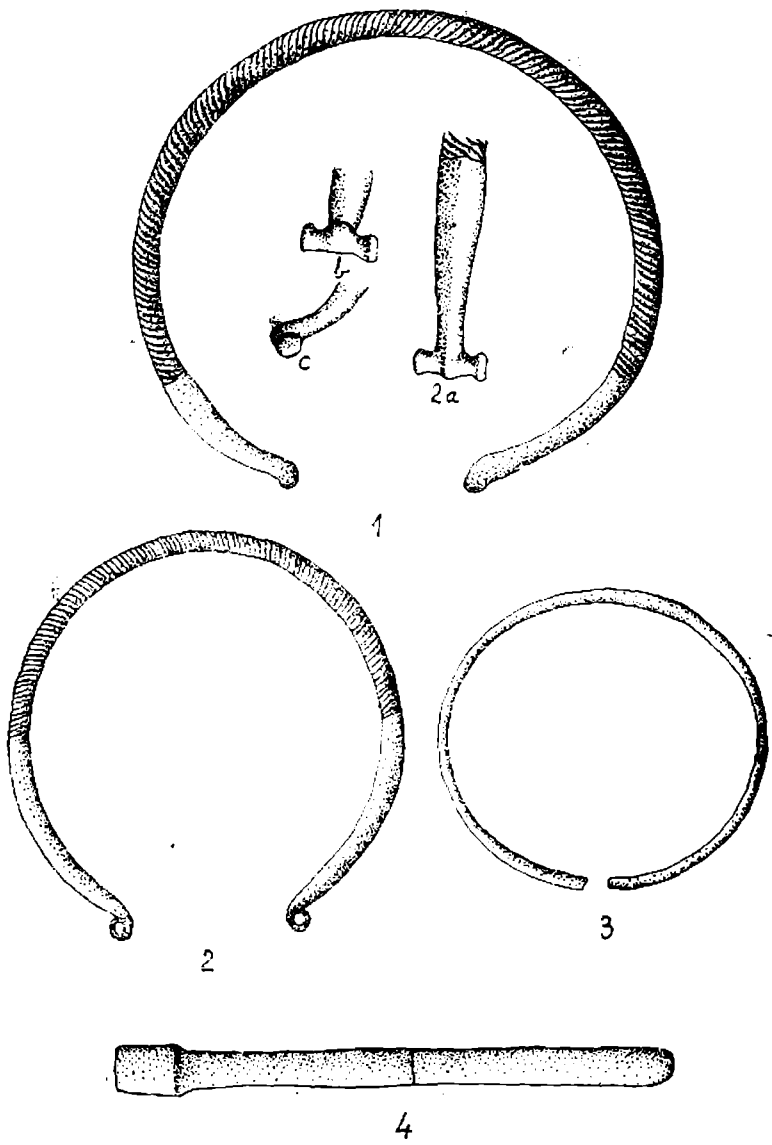

0 5cm (1-3) 0 5cm (4)

Pl. 390. - Vaidel.

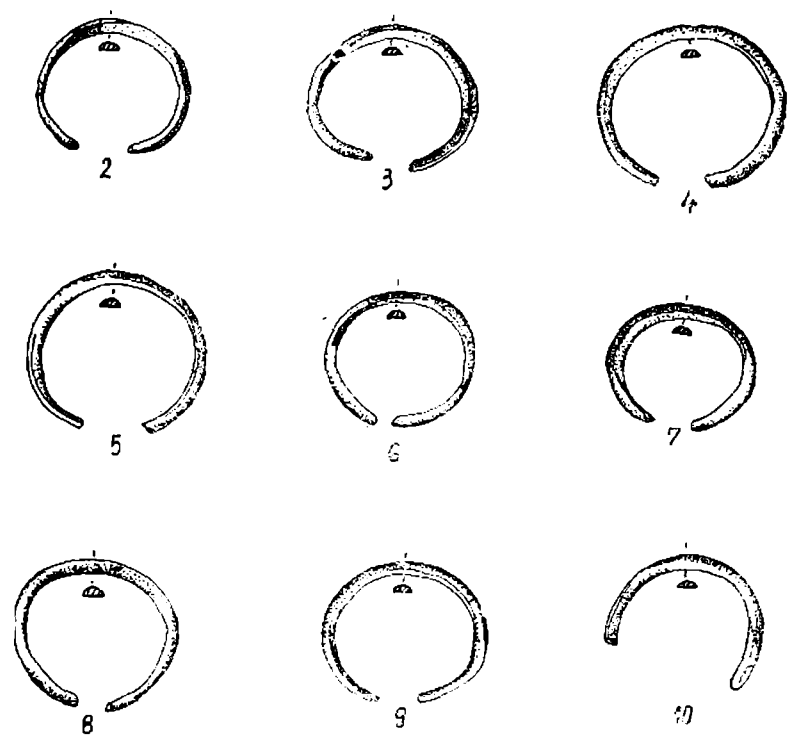
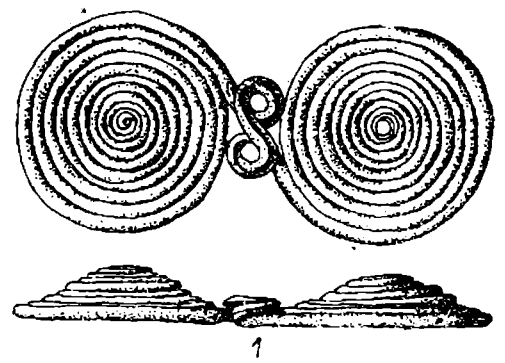

0 5cm (1) 0 5cm (4-5, 8, 10) 0 5cm (2-3, 6-7, 9)

Pl. 391. - Vinu de Jos.

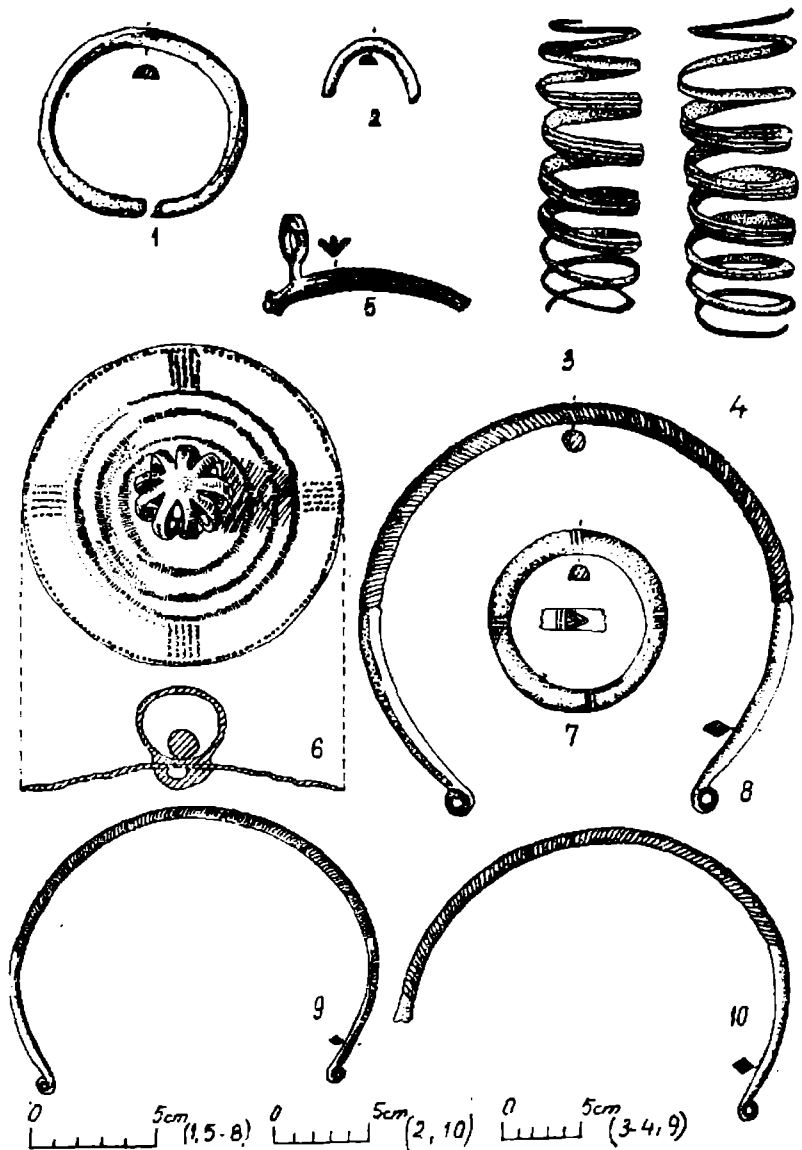

Pl. 392. - Vinu de Jos.

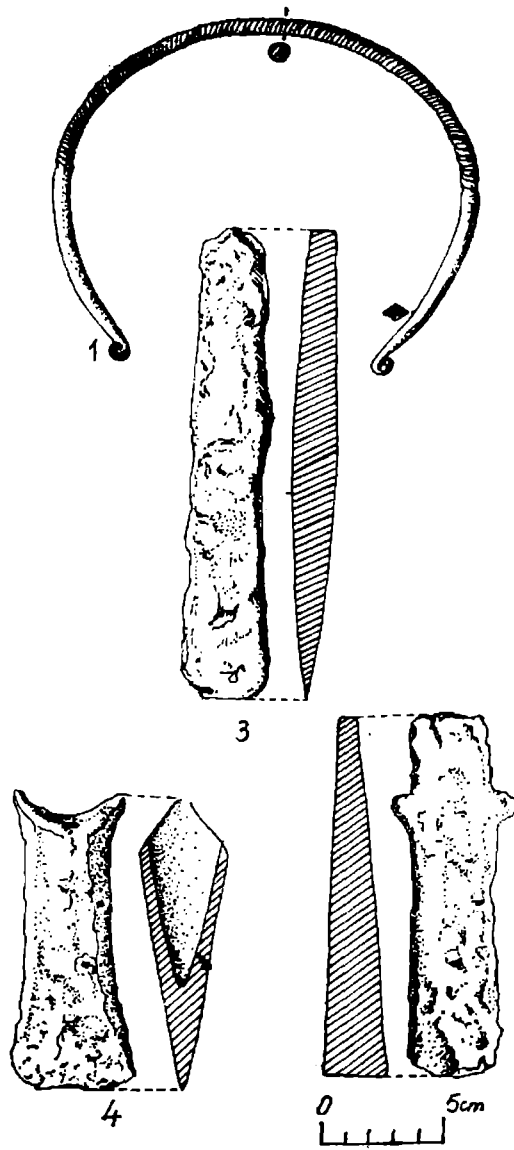

Pl. 393. - Vinu de Jos.

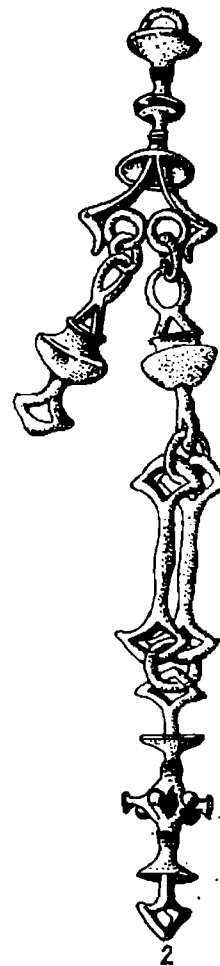

2

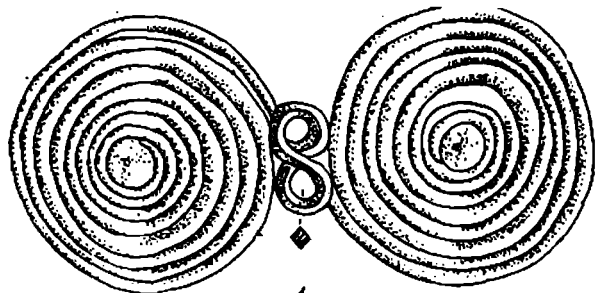

1

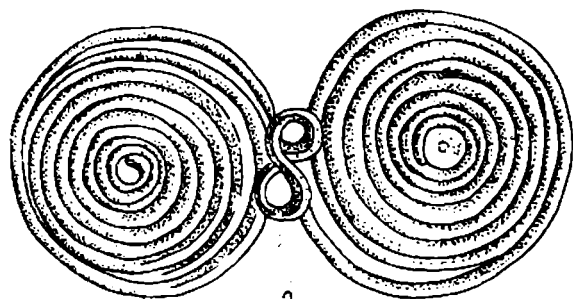

2

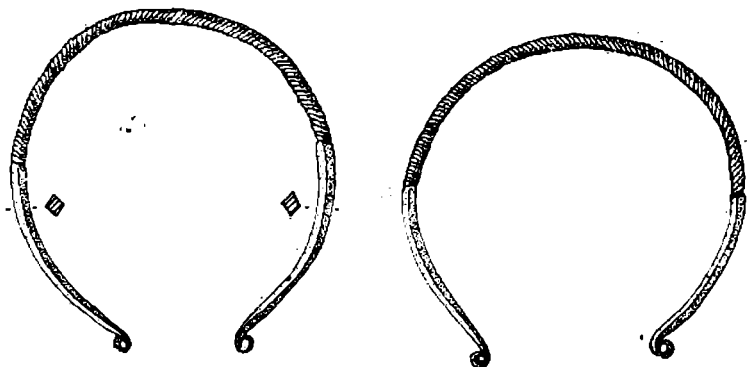

3

4



Pl. 394. — Bilvănești.

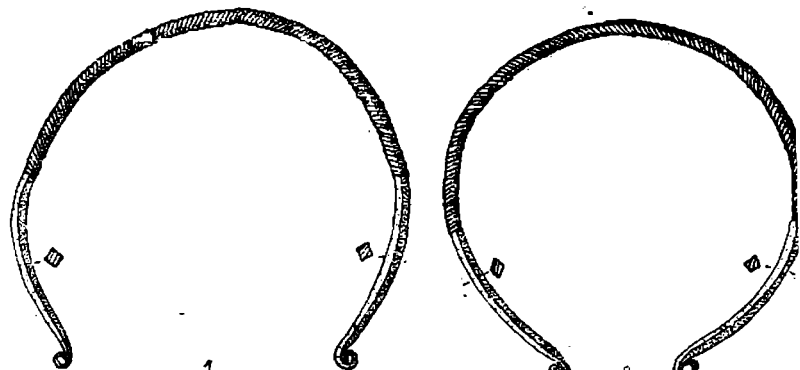

1

2

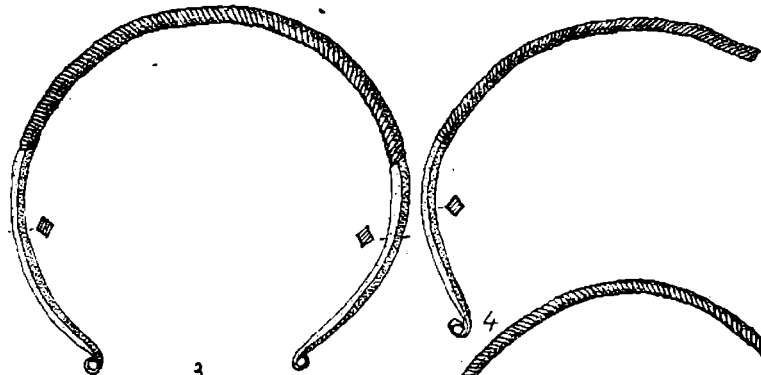

3

4

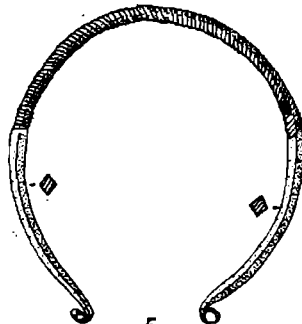

5

6



Pl. 395. — Bilvănești.

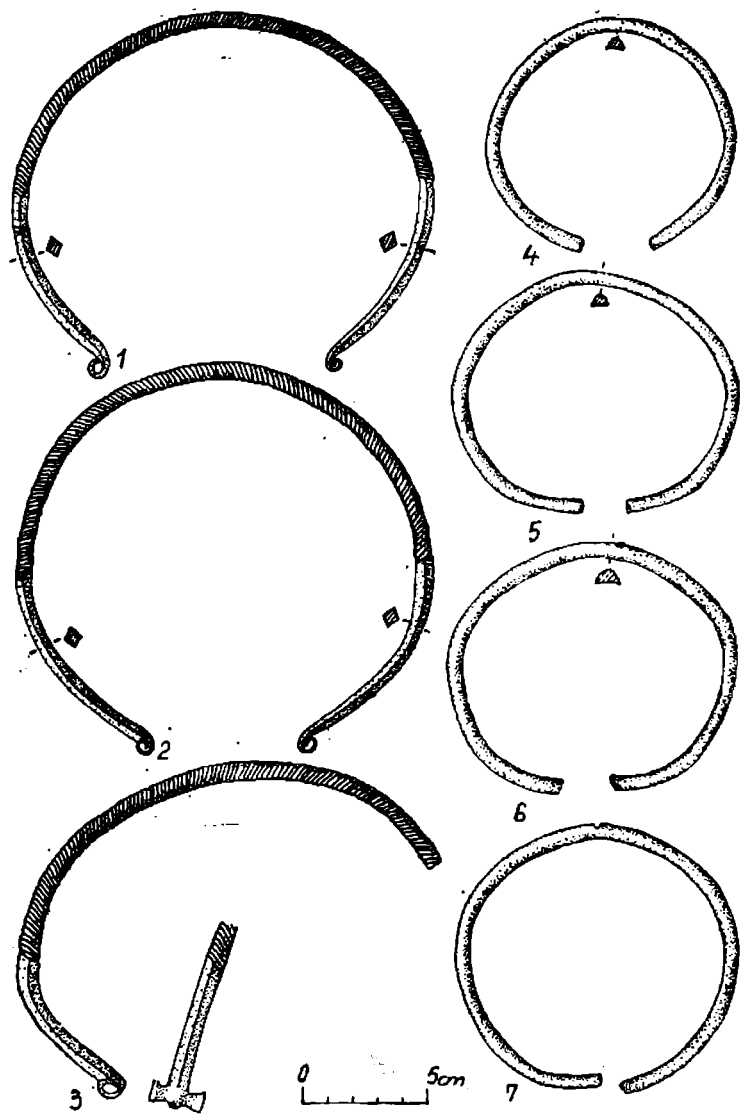

Pl. 396. — Bilvănești.

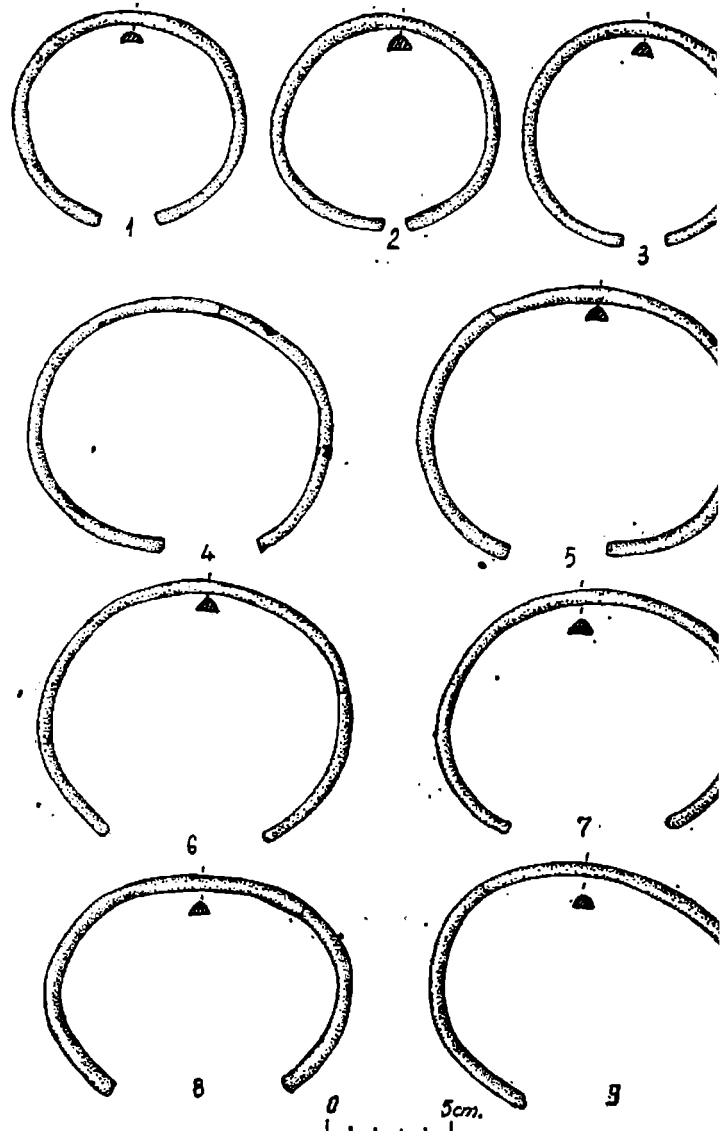

Pl. 397. — Bilvănești.

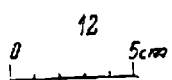
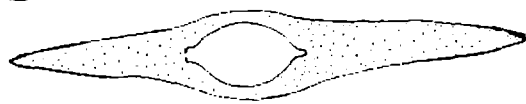
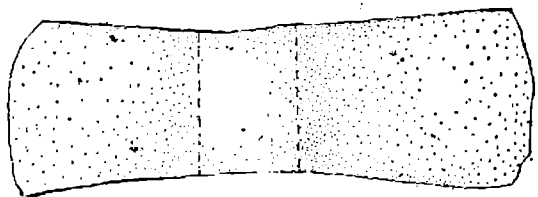
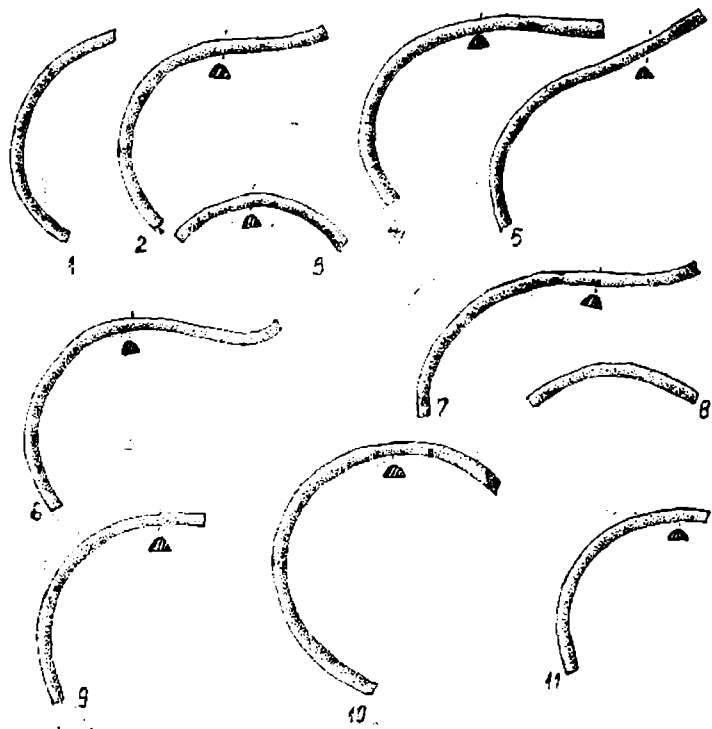

Pl. 398. — Bilvănești.

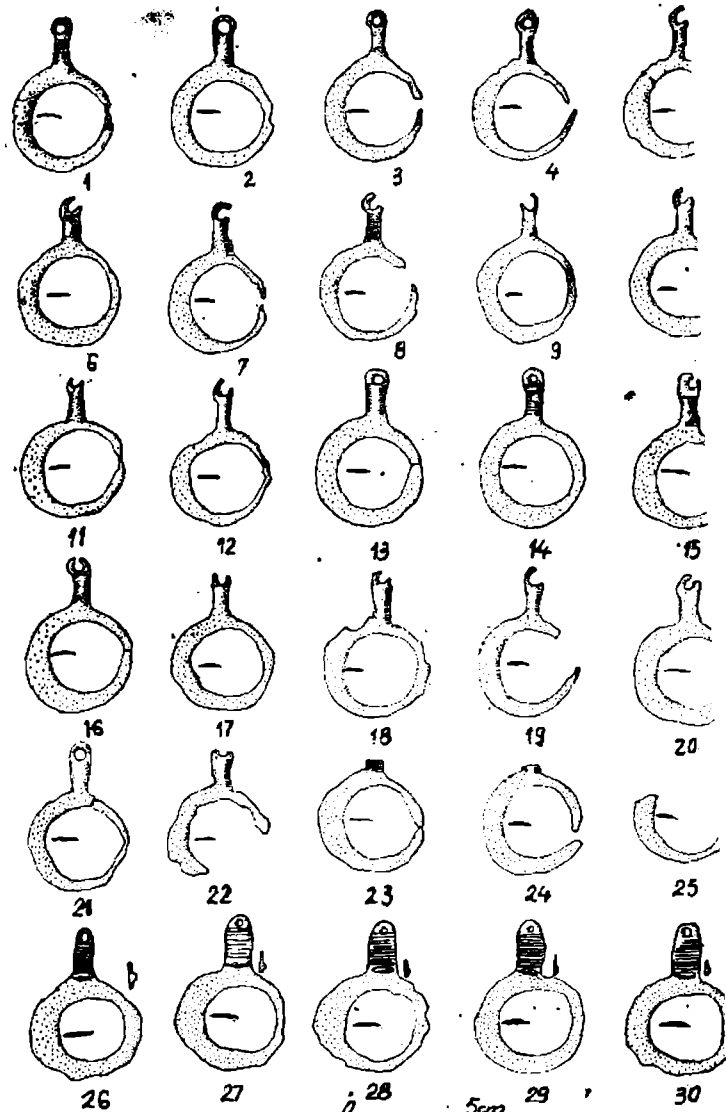

Pl. 399. — Ghidici.

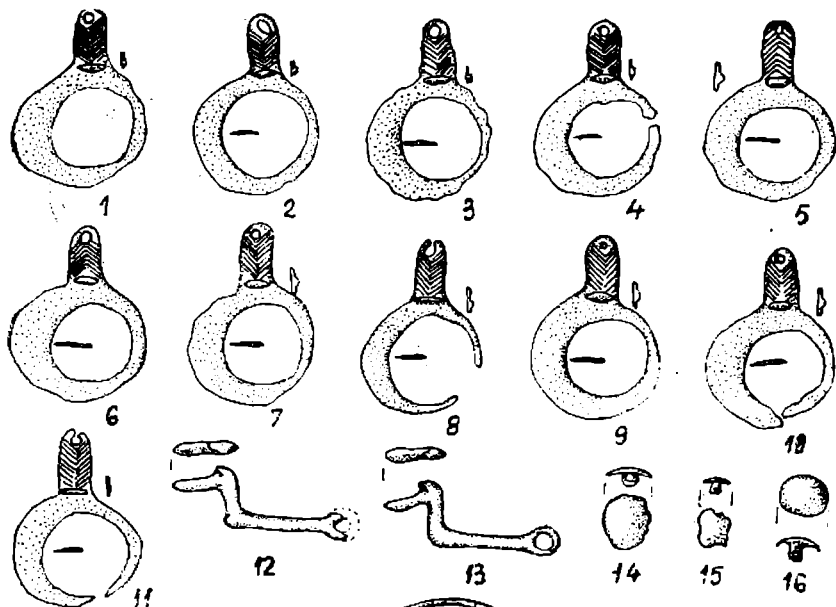

Pl. 400. - Ghidici.

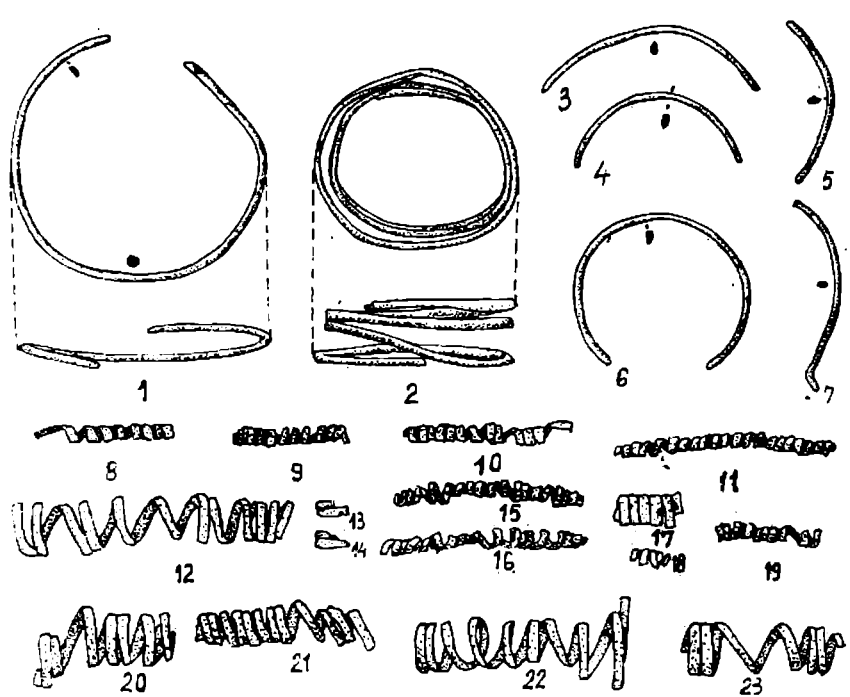

Pl. 401. - Ghidici (1-23); Hunta (24-33).

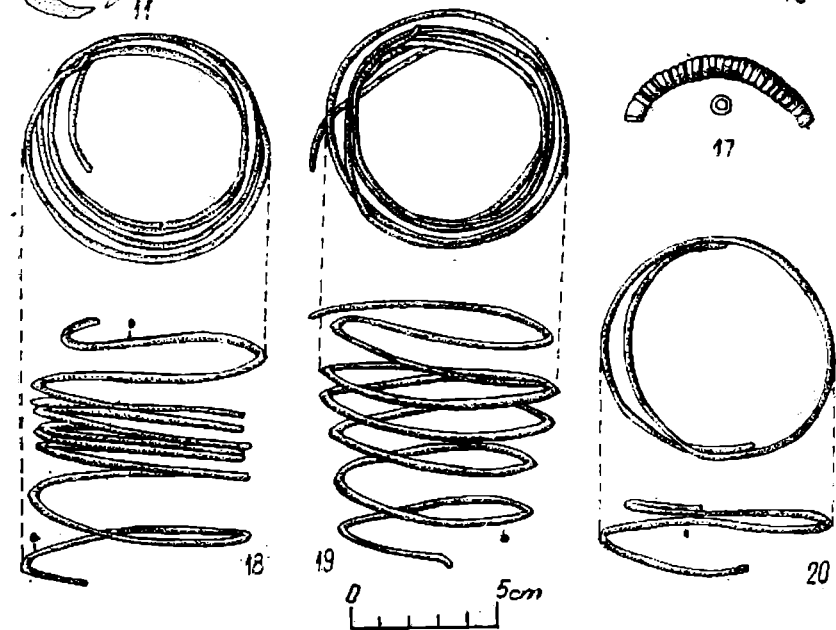

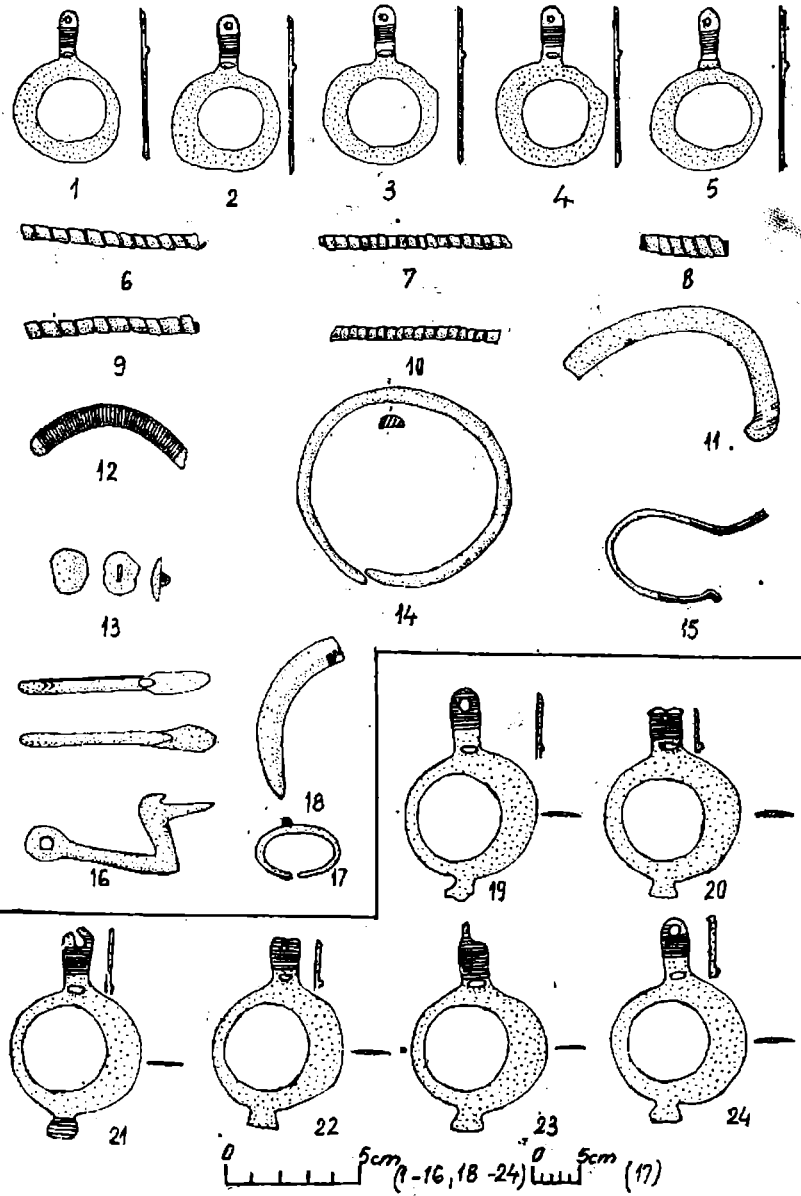

Pl. 402. - Hunia (1-18); Desa (19-24).

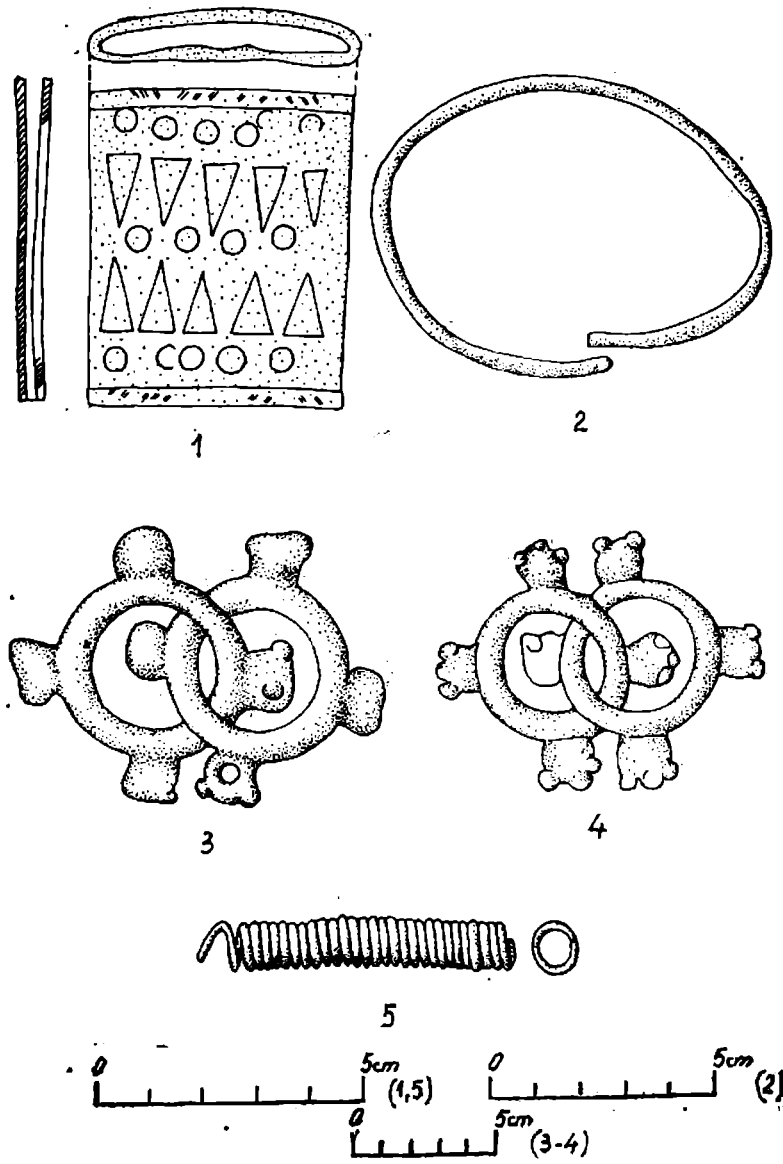

Pl. 403. - Drencova.

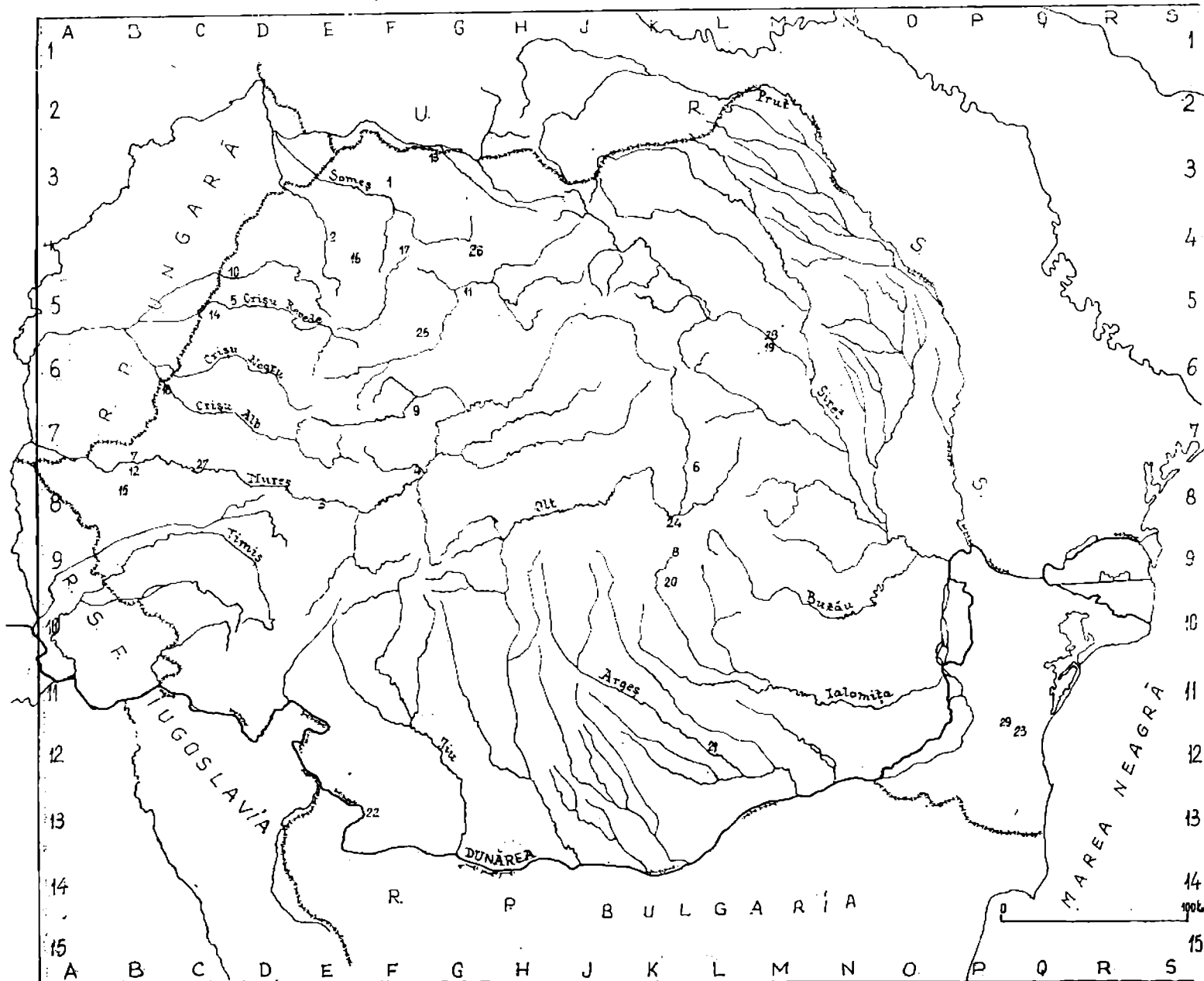

Hața 1. — Depozitele de bronzuri din Bronzul mijlociu.

<https://www.musee-digitala.ro>

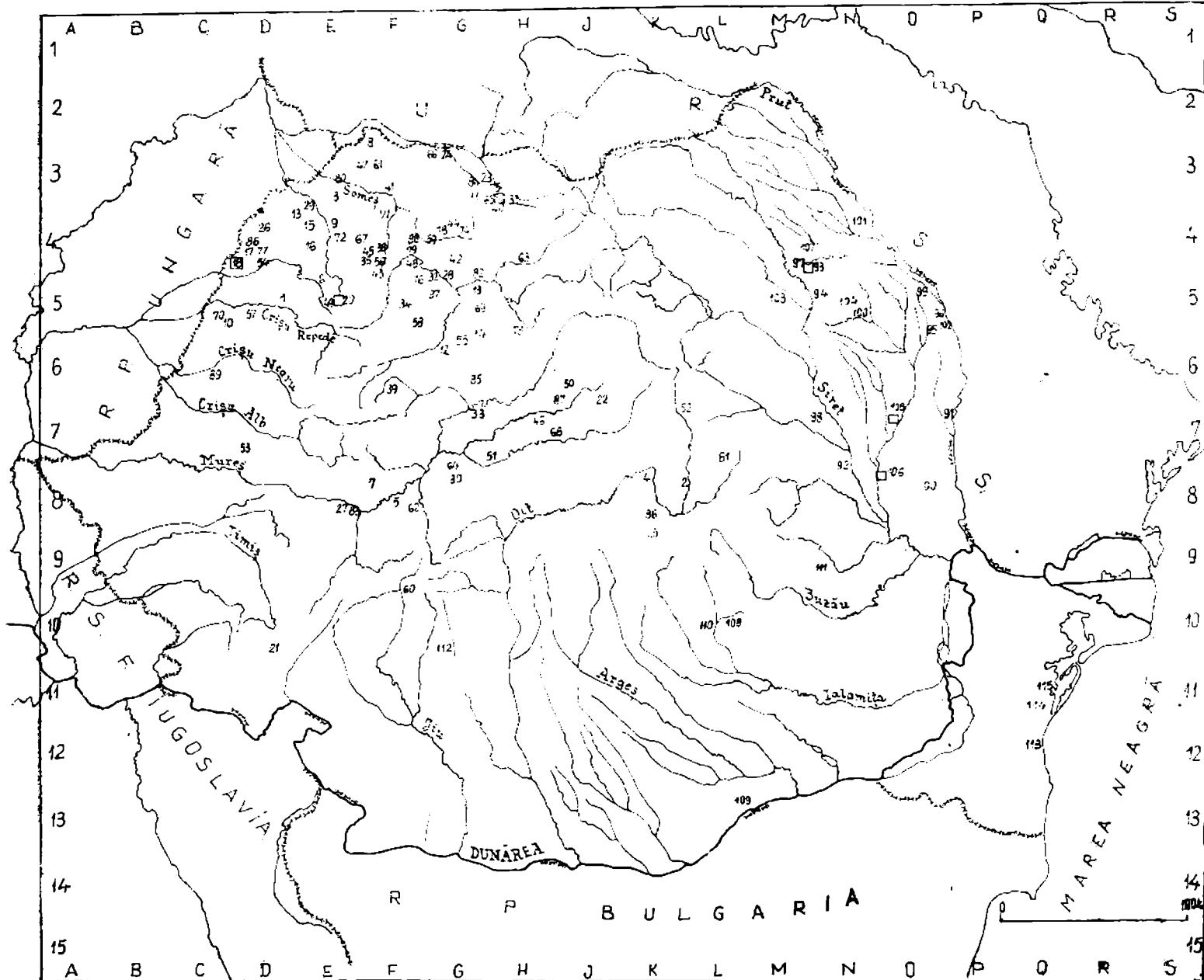

Harta 2. - Depozitele de bronzuri din Bronzul Urziu.
<https://www.istoria.ro>

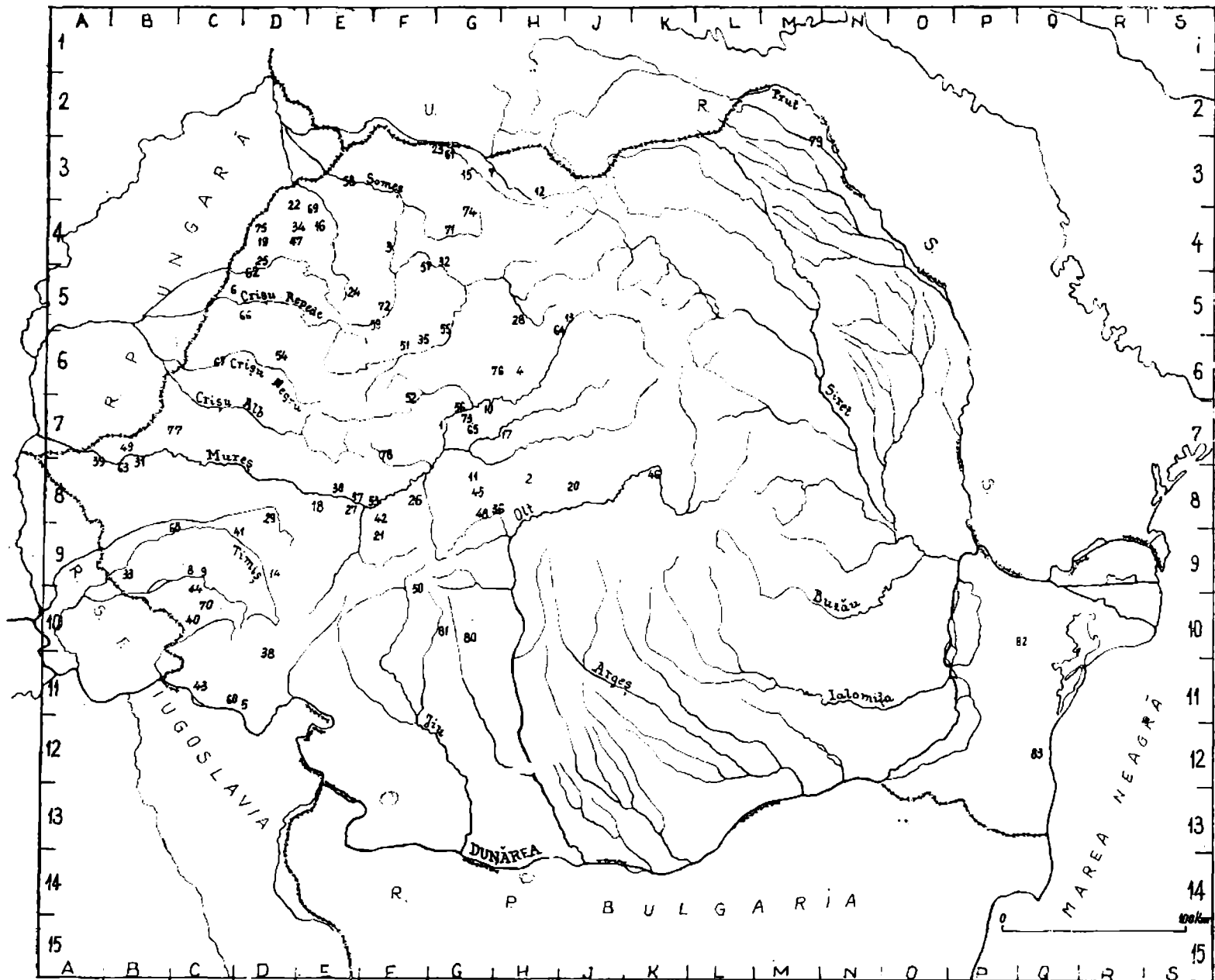

Harta 3. — Depozitele de bronzuri din Hallstatt A 1.

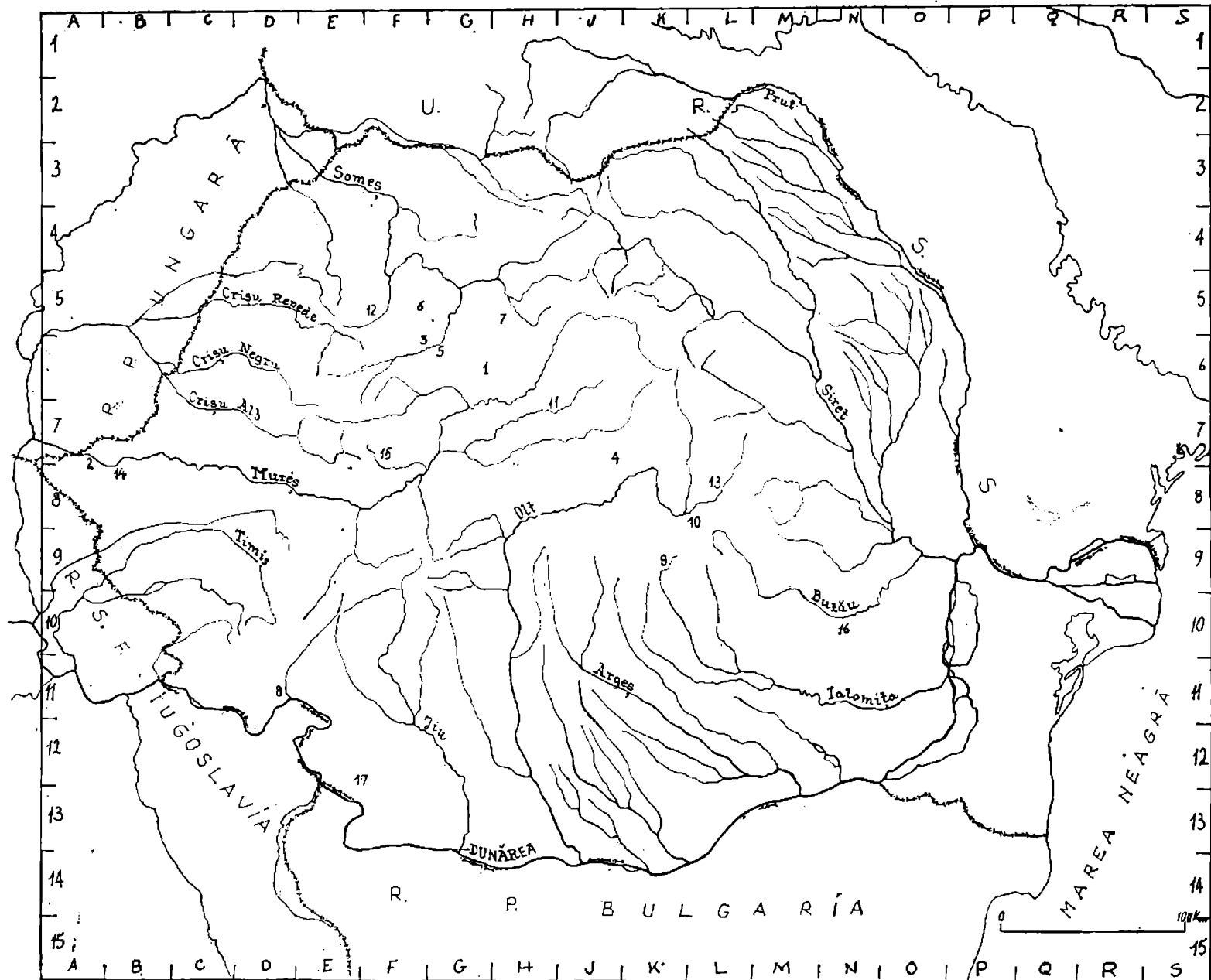

Harta 4. — Depozitele de bronzuri din Hallstatt A 2.

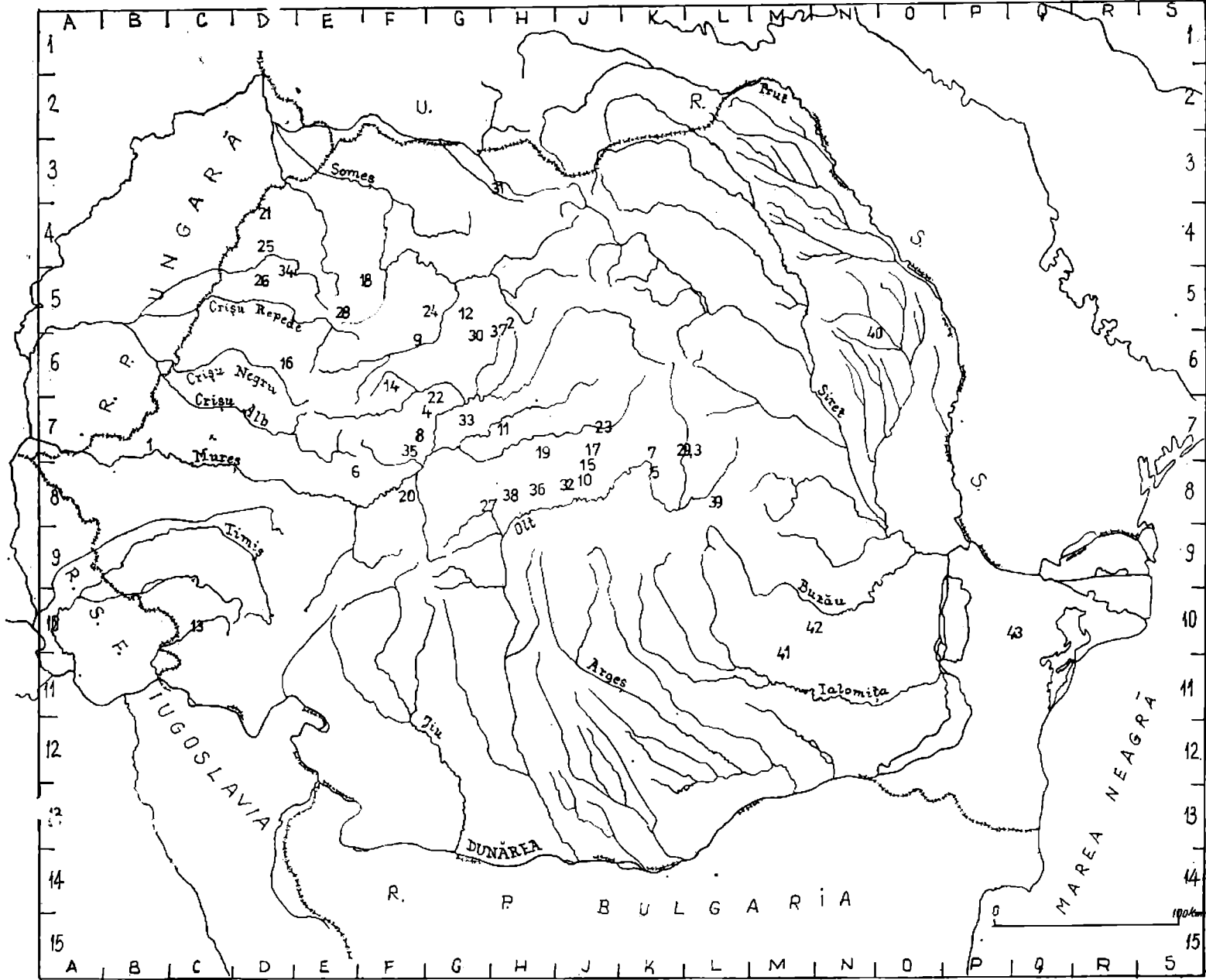

Harta 5. — Depozitele de bronzuri din Hallstatt B 1.
<https://www.musee-civ.ro>

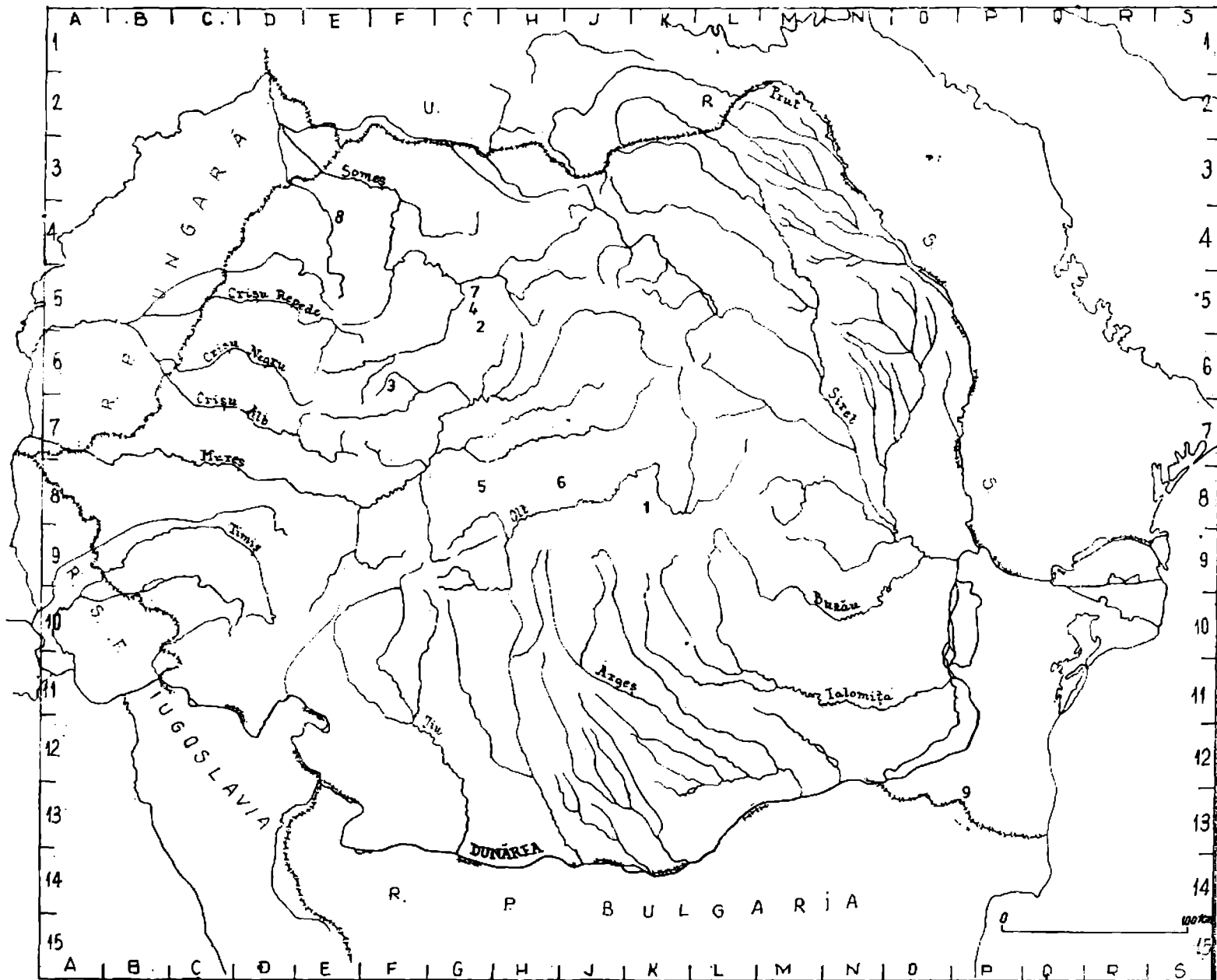

Harta 7 - Depozitele de bronzuri din Hallstatt B 3.

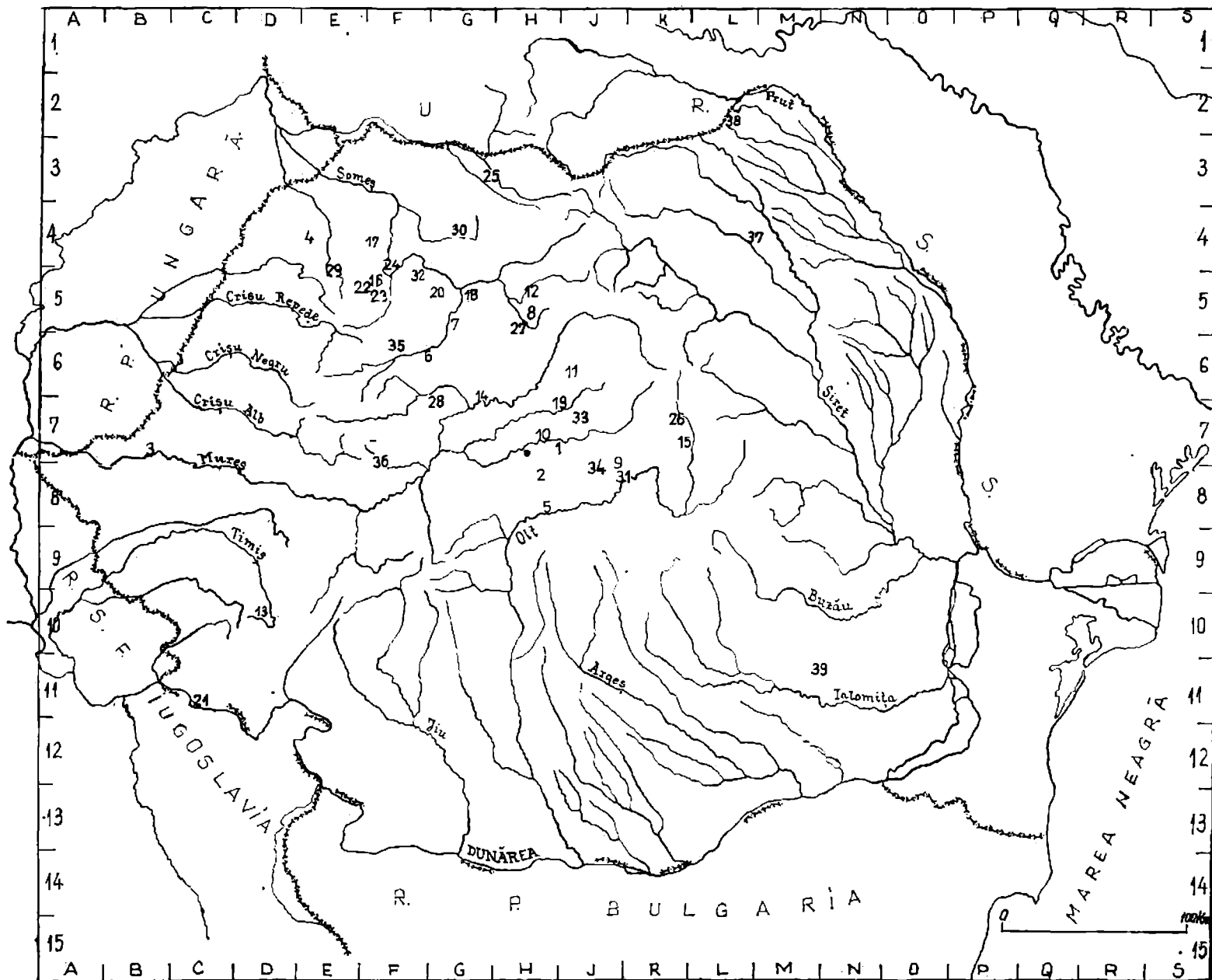

Harta 8. – Depozitele de bronzuri din fază neprecizată din Bronzul timpuriu și Hallstattul timpuriu.

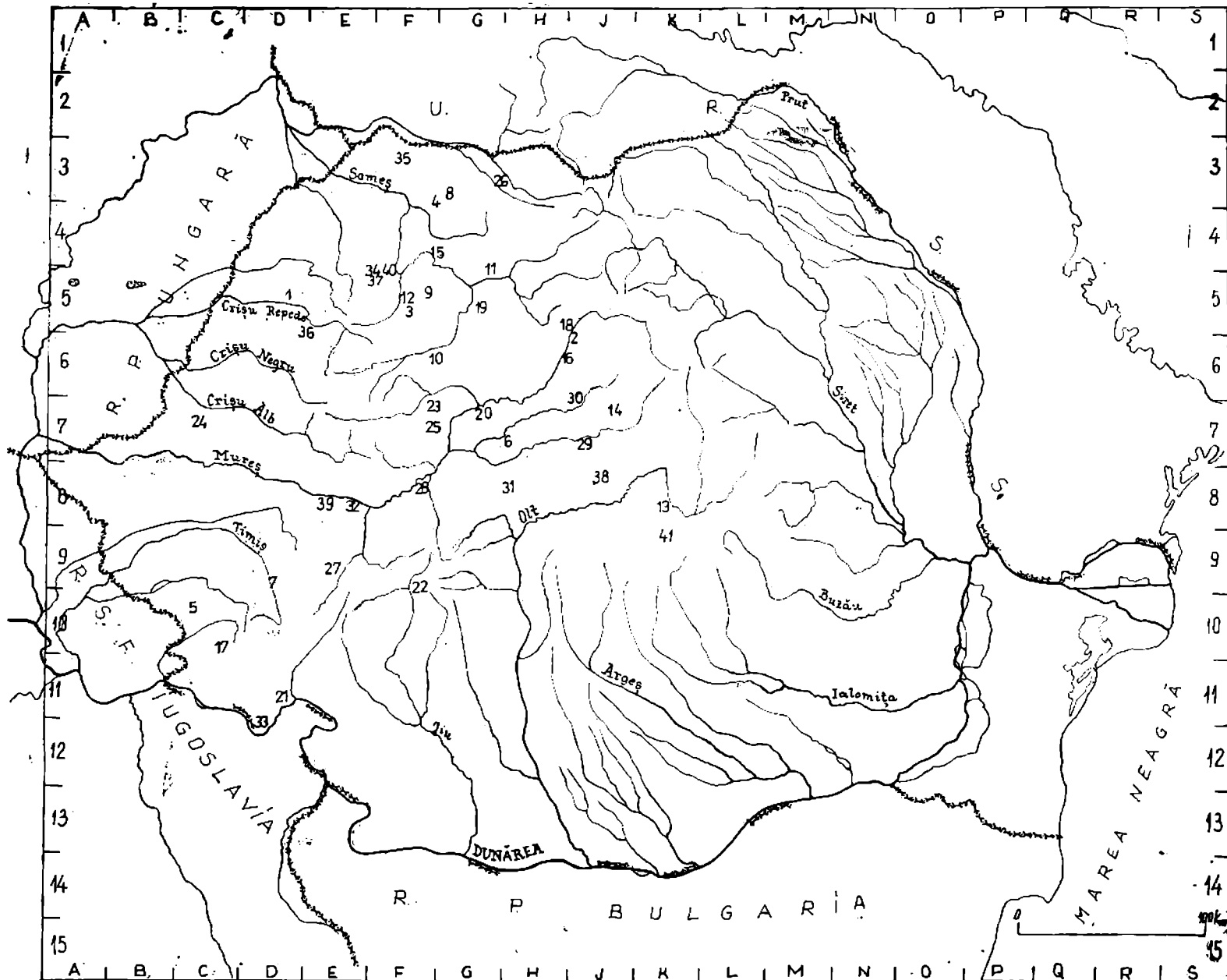

Harta 9. - Depozitele de bronzuri negiure din Bronzul trziu și Hallstattul timpuriu.

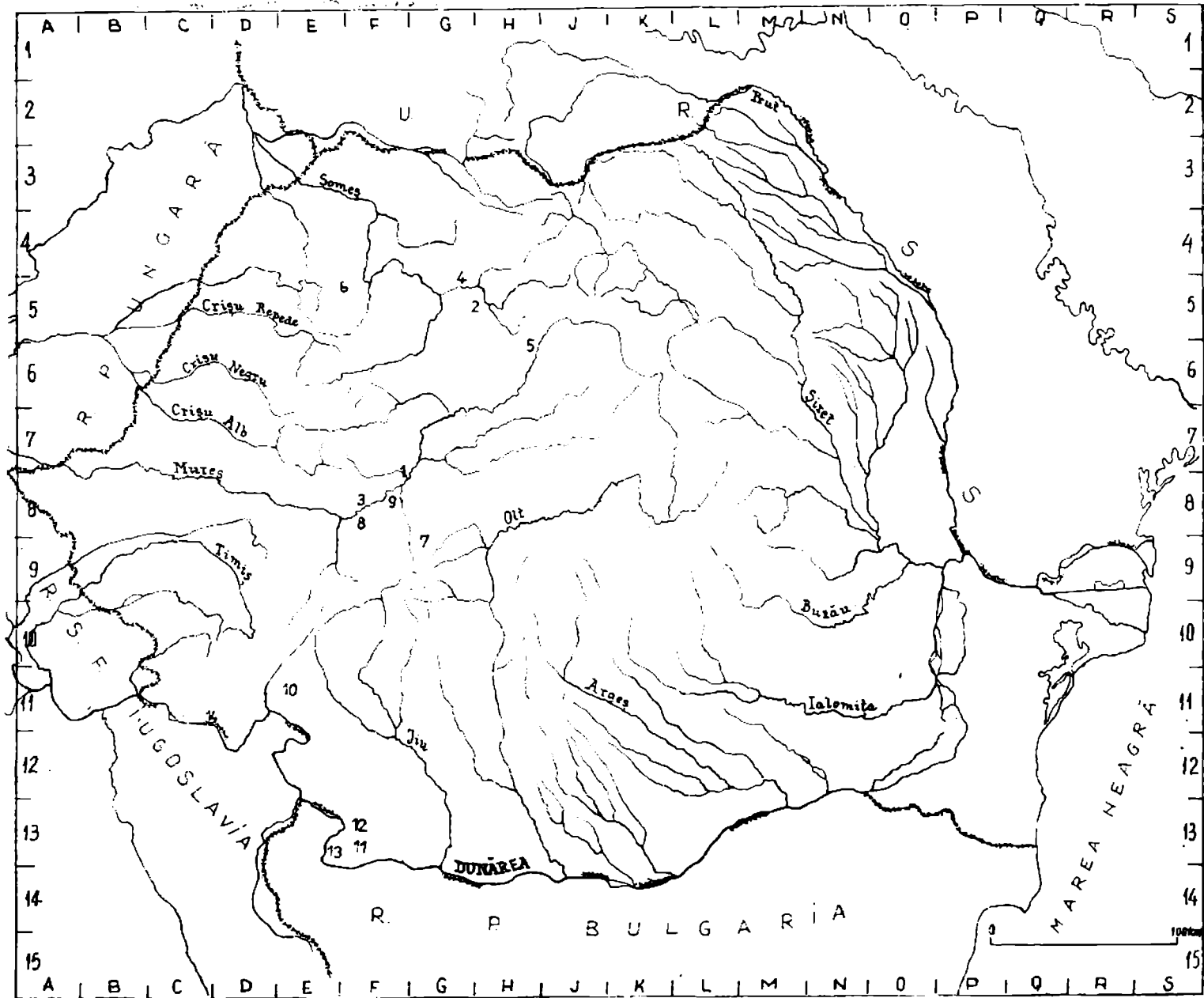

Harta 10. -- Depozitele de bronzuri din Hallstattul mijlociu (1-13) și târziu (14).

Indicații privitoare la proveniența ilustrațiilor*

- Aldea, I.: pl. 373/9
 Alexandrescu, A.D.: pl. 89-93; 95/7-12; 219-250/1-11; 304/8; 308/8; 343/12-14; 350/11-13; 354/1-2; 372/4; 376/1-4; 379/8
 Andrieșescu, I.: pl. 7/1-5; 292/1-3
 Aricescu, A.: pl. 98/7-9; 99-100; 284/6-13; 285; 341-342; 363
 Bader, T.: pl. 29/11-14; 30/1; 45/9-20; 46/1-23; 51/22; 52/1-3; 72/7-8
 Bassa, B.: pl. 180/1-25
 Berciu, D.: 284/1-5; 390
 Berciu, D. și Berciu, I.: pl. 60/3-5
 Berciu, I. și Popa, Al.: pl. 22/11-12; 278
 Bordan, E.: pl. 59/1-4; 178/2-5; 374/1-6
 Chidioșan, N.: pl. 213/1-7
 Comșa, F.: pl. 18/9-12; 132/1-10
 Dănilă, Șt.: pl. 65/2-7; 298/5; 333-335
 Dinu, M. și Coman, Gh.: pl. 78/13-16
 Dörner, E.: pl. 176/24-33; 177-178/1; 296-298/1-4
 Dragomir, I.T.: pl. 73-78/1-12
 Dumitrescu, H.: pl. 183-184/1-3; 192/18-19; 193/3, 8-10, 14, 17, 19, 21-22; 194/3, 7-10, 12-13, 18-20, 22-23; 195/5, 8-11, 13, 16, 18-19, 21, 29, 32; 197/1, 9; 198/12, 16; 199/9; 200/5-7, 10, 15, 24, 27; 201/2, 4, 12, 14, 16, 19-23, 25; 202/6, 9-10, 16, 18-23; 204/15-20; 205/6; 206/7; 207/2, 208/1-3; 209/1-11; 210/17, 26, 27; 211/4, 6-12, 20-21, 30-31; 212/2-3, 11, 23
 Filimon, A.: pl. 192/1, 2, 4, 7-13
 Florescu, A.C.: pl. 84/1-15
 Florescu, M.: pl. 88/4-18
 Foit, Gr.: pl. 279-280
 Hampel, J.: pl. 42/2-22; 43-45/1-8; 57/1-3; 66/7-9; 315/23-24; 345/11-18; 346-347/1-7; 383
 Hänsele, B.: pl. 9/4-14
 Iloredt, K.: pl. 169/1-4; 336/1-5; 360/13-16; 361/1-12
 Iaroslavschi, I.: pl. 403
 Irinla, M.: pl. 97-98/1-6
 Isăcescu, E.: pl. 96/1-7
 Kacsó, C.: pl. 323
 Kovács, E.: pl. 132/11-14; 133
 Lazarovici, Gh.: pl. 185/1-2
 Marinescu-Bileu, S.: pl. 94-95/1-6
 Mărculescu, O.: pl. 86/1-3
 Melinte, Gh.: pl. 81-82/1-3
 Milleker B.: pl. 291/2-15
 Mitrea, I.: pl. 82/4-17
 Moga, M.: pl. 48/3-18; 114/1-14; 117/3, 7, 11; 162-163/1; 286/23-27; 287; 293/4-10
 Mozsolics, A.: pl. 20/2-3; 351-352/1-4, 6-11; 379/4-5
 Nania, I., Holtei, S. și Vulpe, A.: pl. 281-283
 Nestor, I.: pl. 20/7-9; 292/4-6; 310/7-11, 13-16; 311/1-9
 Némethi, I.: pl. 215/1-2; 314/4-5
 Nistor, Fr. și Vulpe, A.: pl. 29/1-3; 37/13-16; 38-40/1-5; 63/5-6; 64/7-11; 65/1; 70/3-12; 71/1-2; 347/8-16
 Oancea, A. și Tătulea, C.: pl. 399-401/1-23
 Ordentlich, I.: pl. 168; 316-318/1-6
 Palade, V.: pl. 86/4-14; 87
 Pârvan, V.: pl. 339/9-12
 Pepelea, V.: pl. 127/5-16
 Popa, Al. și Berciu, I.: pl. 391-393
 Popescu, D.: pl. 37/7-12; 65/11-16; 37/7-12
 Popescu, D. și Rusu, M.: pl. 1-4; 5/1-2; 6-7/6-9; 8; 10-13/4-5; 14-16; 19/1, 7-10; 20
 Pósta, B.: pl. 389/5
 Prox, A.: pl. 49/1-5
 Rašajski, R.: pl. 116/32-38; 117/1-2, 4-6; 120/1-3; 124/3-12; 125-126; 164-165
 Răuț, O.: pl. 307
 Roska, M.: pl. 19/5-6; 22/7-10; 47/1-8; 49/6-8; 52/4-22; 62/1-4; 68/3-17; 69; 71/3-12; 123-124/1-2; 134/1-4; 147/1-7; 286/1-22; 293/2-3; 298/6-11; 299/1-10; 300/3-7; 301/1-4; 336/8-9; 337/2, 6-8; 338/6, 9-16; 339/3, 5; 355/13-14, 16; 356/1-2, 15-17
 Rusu, M.: pl. 60/6-16; 61; 65/8-10; 66/1-6; 101-112; 120/1-3; 181/7-12; 182/1-6; 216/4-13; 217-222; 241-248; 250/13-22; 251-273/1-12; 274-275/1-7; 288/11-17; 289-291/1; 292/10-11; 293/1; 322; 343/1-4; 345/5-8, 358-359; 365; 375/8; 377/4-18; 378/1-5; 379/9; 386/7; 387-388
 Rusu, M. și Bader, T.: pl. 361/16-19; 362
 Rusu, M. și Gavrilescu, F.: pl. 143
 Rusu, M. și Kacsó, C.: pl. 51/1-17
 Rusu, M. și Lazarovici, Gh.: pl. 299/11-15; 300/1-2
 Rusu, M. și Radu, O.: pl. 166/10
 Stolca, O. și Cioamă, V.: pl. 401/24-33; 402/1-18
 Stratan, I.: pl. 35-36/1-2
 Sullmirski, T.: pl. 356/3-14; 366/3
 Székely, Z.: pl. 54; 292/7-9
 Szöregy, J.: pl. 389
 Teodorescu, V.: pl. 295; 340/1-11; 366/4
 Teștiban, I.: pl. 80/1-8
 Ursachi, M.: pl. 85/8-15
 Vasiliu, C.D.: pl. 85/1-7
 Vulpe, A.: pl. 5/3-17; 9/1-3; 13/1-3; 17/1-10; 19/2-4; 20/4-6; 33/1; 49/9-12; 63/1-4; 65/17; 67/5-9; 68/1-2; 370/11-13; 371/1-14
 Zirra, Vl.: pl. 46/24-26

* Figurile din planșe fără indicații au fost desenate de autorul acestui volum.

Indice de locuri

Cifrele obișnuite indică paginile în care se menționează în text localitățile cu descoperiri de depozite de bronzuri, cele cu aldine paginile în care se descriu depozitele de bronzuri și cele cursive paginile în care se află ilustrația pentru aceste depozite.

- Alud 23, 80-81, 167, 101-112
Alba Iulia-Partoș 33-34, 36, 161-162, 303-364
Aleșd 51, 153, 180, 356
Alțina 24, 81, 227
Aluniș 82, 153, 227
Ampoița 125
Apa 16-18, 39, 170
Apoș 147, 355
Arad 125, 147, 321-322, 355
Arcaha 33-34, 161-162, 365
Archiud 126, 322
Arcuș 51, 180-181
Ardud 51, 181
Așchileu Mare 153
Ațel 141
Augustin 51-52, 181
Aurel Vlaicu 52, 181
- Baia Mare 23, 153-154, 356-357
Balc 52, 181
Balșa 52, 181-182
Banat 34, 162, 167, 365
Bancu 126, 322-323
Band 23, 82-83, 167, 227-228
Basarabi 152
Bădeni 126, 323
Băleni 21, 31, 73-74, 207-209
Bătarci 52-53, 182-183
Belin 126, 323-324
Belting 53, 183-184
Berecuța 154, 357
Berzasca 83, 95, 228-229
Beșeneu 41
Bicaciu 53, 184
Biharia 84, 129, 229
Bihor, județ 49, 133, 179
Birlad 144-145, 352
Blivănești 33-34, 164, 370-372
Bîrsana 84, 230
Blandiana 33-34, 93, 99, 162, 366
Blăjenii de Jos 140, 345
Bocșa 85, 230
Bogata (Bogata de Jos) 85-86, 232
Bogata (Bogata de Mureș) 85, 231
Boian 154, 358
Boldești 25, 139, 343
Borlești 16-18, 46-47, 178
Borșa, jud. Cluj 140, 345
Borșa, jud. Maramureș 86
Boș 162
Bozia (Bozia Nouă) 74, 209
Brad 127, 324
Brăduț 127, 324
Breb 53, 184
- Brincovenesti 86, 232
Buchin 154
Bunești 140, 345
Buru 141, 345
- Cara 53-54, 184
Caransebeș 87, 232-233
Călinești 87-88, 90
Cămin 141, 345
Căpleni 54, 184-185
Căpușu de Cîmpie 121, 316
Cătina 54, 185
Căuaș 54, 88, 185, 234
Cehal 54
Cehăluț 39, 54, 171, 185-186
Cenad 121-122, 316-317
Cetatea de Baltă 86, 234
Cetea 127-128, 324-325
Cherechiu 55
Chereușa 147, 355
Cherghes 88, 234
Cheșereu 88, 234
Chluzbaia 154, 368
Cincu 88-89, 167, 235-236
Ciocăia 55, 186
Cioclovina 24, 89-90, 236
Ciorani 74, 209-210
Cireșoala 55, 141, 187, 346
Ciubanca 154
Ciumești 90, 236-237
Cizer 55
Cîmpulung la Tisa 90
Cîrligu Mare 153, 356
Cîrța 147
Cluj-Napoca 122, 128, 147, 154-155, 317, 323, 368
Coasta 90, 148, 355
Cobor 128, 325
Coldău 33-34, 36, 155, 162, 358, 366-367
Cornești 128-129, 326
Constanța-Palas 22, 80, 219
Cornuțel 55, 187-188
Coronini 150
Corund 55-56, 188
Coștiui 56, 188
Crasna 90, 237
Crăciunești 56, 188-190
Cristian 56-57, 190
Crișana 122, 155, 317, 358-359
Crivești 74, 210
Crizbav 145, 352
Cubuleuț 90-91, 237
Cușir 91, 237-238
Curtușeni 57, 190

Dacia 122, 217
 Dedrad 33-34, 163, 368
 Delnița 141, 3
 Densuș 91
 Dersca 153, 356
 Desa 33-34, 165, 375
 Deva 40, 57, 91-92, 98, 171, 190, 238-239
 Dezmîr 122-123, 317-318
 Dicea 55, 141
 Dipșa 23, 92-93, 239-241
 Dirja 123, 318
 Dobrocina 24, 57, 190-191
 Doljestei 24, 75, 210
 Domănești 21, 57-59, 191-193
 Domnești 148
 Doștat 59, 193
 Dragomirești 59, 191
 Dragu 155, 359
 Drajna de Jos 19, 22, 31, 78-79, 215-217
 Drăgușeni 148
 Drencova 36, 165, 167
 Duda 75, 210
 Dumbrava 93, 241
 Dumbrăveni 148
 Dumești 91, 93, 241
 Dupuș 141, 346

 Feiurd 93
 Feldioara 155, 359
 Felnac 93, 241
 → Firtușu 155-156, 359
 Fizeșu Gherlii 130, 142, 327, 346-347
 Finațe 123, 318-319
 Fodora 59-60, 194
 Frîncenii de Piatră 94, 242

 Gad 94, 242
 Galospetreu 94-95, 242-243
 Gaura 16-18, 46
 Geoagiu 25
 Gepiu 16, 43
 Gheja 60, 194
 Ghermănești 75, 211
 Ghidici 33-34, 36, 164, 373
 Ghinda 148
 Ghirișu Român 145, 352-353
 Giulia 90, 95, 244
 Giurgiova 130, 327
 Gîrbou 60, 194
 Glod, jud. Maramureș 142, 360
 Glod, jud. Sălaj, 156, 347
 Gornești 156, 360
 Gornea 95
 Grădiștea 25
 Gura Dobrogei 22, 80, 220
 Guruslău 60, 194
 Gușterita 23-24, 32, 95-97, 142, 167, 244-261, 347

 Hașag 142, 347
 Hălchiu 60, 195
 Hărău 93, 98, 252
 Hărman 49, 179
 Hășmaș 60, 61, 195
 Heleșteni 75, 211
 Hida 142, 143, 347-348
 Horoatu Cehului 61, 195
 Hunedoara, jud. 98, 143, 252, 348
 Hunia 33-34, 164

 Iablanița 98, 148, 252
 Iara 61, 130, 145, 195, 327, 353

 Iclod 49
 Ieud 61, 195
 Ighiel 16-18, 40, 171
 Igrîș 98, 252-253
 Ilba 61, 195
 Ileana 62, 195
 Iliești, 24, 31, 119-120, 313
 Ilisua de Jos 41
 Izvoare 50, 180

 Jibert 130-131, 327
 Jibou 62
 Josani 131, 134, 327-328
 Jupalnic 123, 319

 Larga 16, 49, 179
 Lăpuș 62, 196
 Lățunaș 98-99, 253
 Lelei 62, 196
 Lepindea 62-63, 196
 Livada 63, 79, 196
 Logrești-Moșteni 79, 218
 Lozna 63, 196
 Luduș 148, 355
 Lugoș 99, 253

 Maglavit 46, 178-179
 Maidan 156
 Maiorești 156
 Malnaș 149
 Marca 63, 197
 Măgherani 63, 197
 Mărtinești 99, 253
 Medgidia 18, 50-51, 180
 Meșendorf 131, 328
 Micăsasa 63, 197
 Miercurea Ciuc 63-64, 197
 Minișu de Sus 64, 198
 Mintiu Gherlii 145, 156, 353
 Mișca 64, 198
 Mindrișca 75-76, 212
 Mociu 64, 198
 Moigrad 131-132, 149, 328-329
 Moldova 50, 180
 Moldova Veche 99-100, 253-254
 Moșna 76, 212
 Muszna 131

 Nadiș 65, 149, 198
 Nastradin 146
 Negrești 76, 212
 Nicolae Bălcescu 22, 80, 219-220
 Nireș 149
 Nou Săsesc 132, 330

 Oena Mureș 156-157, 360
 Oena de Fier 100, 255
 Oena Sibiului 100, 255
 Odorhei, fost județ 124
 Odrihel 149
 Oinacu 31, 79, 217-218
 Olteni 79, 218
 Oradea 16-18, 41, 172
 Orăștie 164
 Ormeniș 100-101, 255
 Orșova 123, 157
 Oșorhei 65, 199
 Oșorhel 150
 Otomani 101, 255

 Panticeu 65, 199
 Păptelke 150

Pădureni, jud. Covasna 41, 172
Pădureni, jud. Constanța 146—147, 355
Păltiniș 101, 104, 256
Păuliș 16—18, 49—50, 179—180
Pecica 16, 18, 24, 31, 41—42, 101—102, 173, 256—261
Pescari 150, 355
Peterița 66
Petroșani 66, 93, 102, 157, 200, 261, 360
Pianu de Sus 132, 330
Pietroasa 157, 360
Pietrosu 25, 139, 343
Pir 42
Pișcolț 132, 330
Pincota 157, 360
Plăiești 132—133, 330
Plenița 25, 125, 321
Poarta Albă 48, 179
Popeni 150
Popoști 102—103, 261—262
Porumbenii Mari 133, 330
Poșaga de Sus 99, 103, 262
Predeal 42, 123—124, 173, 319
Prejmer 124, 319
Prilog 63, 66, 200
Pruneni 133, 331
Putreda 79, 218

Rafaila 25, 139, 343
Rapoltu Mare 103—104, 262
Răbăgani 104, 262—263
Răchita 66—67, 200
Rădeni 76, 212
Rădești 132
Răscruți 93, 104, 263
Râșinari 104
Râzboieni-Cetate 104—105, 263
Rebrîșoara 67, 200—201
Rîmetea 16, 18, 42—43, 173
Rîmeț 157
Rîșești 31, 76—77, 213
Românași 150, 356
Rona 150
Roșia de Secaș 67, 201
Roșiori 16—18, 43, 173—174
Rozavlea 67—68, 150, 157, 201.
Ruginoasa 77, 213
Rupea 131
Rus 105, 263
Rusu de Jos 43, 174
Ruși 146, 353

Sacoți 120, 314—315
Sarasău 68, 202
Sarmizegetusa 157—158
Saroșu pe Tirnave 133
Satu Mare, jud. Arad 16, 43—44, 174
Satu Mare, jud. Satu Mare 70—71, 105, 204, 263
Satu Nou 57
Săcueni 133, 331
Sălaj, jud. 61, 105—106, 264
Sălărd 131, 133—134, 331—332
Sălcioara 25, 125, 321
Săliște 68, 202
Săpînța 16—17, 44, 175
Sărăteni 124, 319
Sebeș 25, 158, 361
Seleușu 68, 202
Sfăraș 106, 264—265
Sibiu 134, 332
Sichevița 106, 265

Sighetu Marmăției 106—107, 265
Sighișoara 150, 361
Silvașu de Cîmpie 143, 348
Sinaia 47, 178
Slig 134, 332—334
Sîmbăta Nouă 120, 140, 315, 344
Sîmboieni (Sîmbou) 68, 202
Sîncrăieni 134, 150, 334, 356
Sîngorgiu de Pădure 143, 158, 349—350, 361
Sînnicolau de Munte 107, 265
Sînnicolau Român 16—18, 44, 68—69, 175—176, 202

Sînpetru German 107, 265—266
Sirbi 69, 202
Sliușnic 158, 361
Socolu de Cîmpie 151
Socu 120, 315
Someș, fost județ 151
Stejeriș 151
Stenea 122, 131, 317
Stîna 69, 202—203
Stoboru 124, 319—320
Strei Sîngeorgiu 98—99, 158—159, 361
Stupini 69, 203
Suatu 135, 334
Suciu de Jos 69, 203
Suciu de Sus 66
Suseni 107—108, 266—268
Svinița 159, 361

Șamșud 159
Șandra 16—17, 44—45, 176
Șant-Rodna Nouă 108
Șieu 70, 135, 335
Șimișna 70
Șimlic Silvaniei 16, 33—34, 45, 50, 143, 151, 163, 176,
180, 350, 368
Șoarș 133, 135, 335
Șomartin 146, 353—354
Șpălnaca 108—112, 135—136, 167, 268—278, 335—337
Șura Mică 34, 163, 368

Tansa 77, 213
Tălișoara 127
Tășad 112—113, 279
Tăut 113, 279
Tăuteu 28, 136—137, 338—339
Techirghiol 24, 31, 121, 316
Timișoara 113, 279
Tîream 113, 280
Tirol 114, 280
Tîrgușor 70, 203
Tîrgu Lăpuș 62, 70, 114, 151, 203, 280
Tîrgu Mureș 144, 350—351
Tîrgu Secuiesc 144, 351
Tîrnava Mică, fost județ 159, 362
Tomești 77, 213—214
Toplița 70, 204
Toplița Mureșului 70
Transilvania, 70, 73, 159, 362—363
Treznea 114, 280
Tufa 48, 178
Turda, fost județ 16—18, 45, 176—177
Turia 71, 124, 144, 204, 320, 351
Turulung 160, 363

Țelna 137, 339
Țicud 72
Țigănești 77, 214

Ufoara de Sus, 23—24, 114—117, 167, 230—310
Ulmi (Ulmi-Liteni) 77—78, 214
Ungra 151
Unguraș 146, 364
Ungureni 108, 117—118, 151, 310—311
Uriu 71, 204—205
Uroi 72, 205

Vadu Crișului 160, 363
Vadu Izei 72, 205—206
Vaidei 33—34, 163, 368
Valea Chioarului 16—18, 46, 177
Valea Largă 72, 206
Valea lui Mihai 72, 118—119, 311—312
Valea Lungă 152
Valea Pomilor 160
Variaș 124—125, 320
Vădaș 72 206
Vârbița 22

Vârșand 17—18, 48, 173
Vărd 137, 160, 339
Vetiș 146, 364
Vețca 152, 366
Vețel 160, 363
Vîma Mare 73, 206
Vințu de Jos 33—34, 36, 168, 369—370
Viseri 152, 366
Visuia 138, 340—341
Viștea 152
Vinători 73, 206
Vurpăr 138, 341

Zagon 138—139, 341—343
Zalău 161, 363
Zău de Clmpic 119, 312
Zărnești 161
Zlmandu Nou 119, 312
Zlatna 119, 125, 152, 312, 320

Redactor: MIHAELA UDRESCU
Tehnoredactor: SONIA BĂRZANU

*Bun de tipar 23.VII.1977. Tiraj 1200 ex. Format 8/54 x 84.
Cott de tipar 49.*

*C.Z. pentru bibliotec mari }
C.Z. pentru bibliotec mici } 5.71.3 (498)*

Întreprinderea poligrafică Informația,
str. Brezolanu nr. 23-25, București
REPUBLICA SOCIALISTĂ ROMÂNIA