

TÜZRENDÉSZETI KÖZLÖNY

AZ ORSZ. TŰZOLTÓ-SZÖVETSÉG HIVATALOS LAPJA.

MEGJELENIK MINDEN HÓNAP MÁSODIK SZOMBATJÁN.

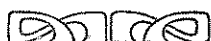

SZERKESZTI:

MARKUSOVSKY BÉLA

a garamszentkereszti tűzoltóság fisztb. parancsnoka, stb.

NEGYEDIK ÉVFOLYAM.

1906.

LAPTULAJDONOS:

A MAGYAR ORSZÁGOS TŰZOLTÓ-SZÖVETSÉG,

mely tagtestületeinek a lapot ingyen küldeti.

A negyedik évfolyam tartalomjegyzéke.

I. Vezércikkek:

	Melyik hónapban?
1. Ajkay Zoltán: <i>A tűzoltói egyenruha kérdéséről</i>	Augusztus
2. Alfa: { <i>Alapszervezetünk módosítása</i>	Március
{ <i>Az előadói javaslatához</i>	Március
{ <i>Országos szaktanfolyam</i>	Junius
3. Dr.: <i>Országos szaktanfolyam</i>	Julius
4. Glósz Kálmán dr.: <i>Rendszerváltoztatás</i>	Május
5. Janicsek Andor: <i>Az új alapszabálytervezetthez</i>	November
6. Jászberényi Miklós: <i>Hajnalodik</i>	Január
7. Markusovszky Béla: <i>Follmann Alajos</i>	December
8. Ranezay József: <i>Egy-két szó az egyenruháról</i>	Október
9. Sz—s.: <i>Az egyenruha kérdéséhez</i>	Szeptember
10. Vass János dr.: <i>Bírálat</i>	Február

II. Mivel foglalkozott az elnökség 1906. év ülésein.

	Oldal		Oldal
A cetyien-kongresszus	186	O rszágos tanfolyam	88, 90, 122, 154
A lapszabálymódosítás	4, 37, 90, 107, 154, 155, 187	O sztrák császári XXV. é. szolgálati érem	4
A lapszabályok véleményezése	38, 73, 89, 107, 123, 186	O rszágos tanfolyam egyéni felszerelése	106
A sványolajok tartása	73	O rszágos levéltár tűzbiztonsága	123
"A tűzoltás és mentés szakközlőnye"	4, 37	P app Ferenc tisztvizsgája	3
B orsodvármegyei tanfolyam	37	P écsi közig. tanfolyam tűzoltó tanfolyama	86
B reuer Szilárd jubileuma	87, 88	P énztári zárszámadás 1905. II. feléről	37
B udapesti közig. tanfolyam tűzoltó tanfolyama	36, 105	P ortómentés	72, 106
C sákvári földmives iskolában tartott tanfolyam	122	P ortómentesség	88, 186
C sendőrök részére tankönyv	4, 187	R obbanásmentes edények	3, 36, 37, 72, 106, 123
D ebreceni közig. tanfolyam tűzoltó tanfolyama	122	R ösch Frigyes jubileuma	73, 187
D iszokmány	37, 72	S egédtitkári állás	106, 122, 154
D ohányzási tilalom az ifjuságnál	154, 186	S egélyző-pénztár 1905 évi zárószámadása	38
E gyenruházati szabályzat módosítása	155, 186	S omogyvármegyei tanfolyam	155
E xtinktörök és kézfecskendők összehasonlító pró- bája	88	S opronvármegyei tanfolyam	72
F ollmann Alajos halála	185	S opronvármegyei gyakorlati szabályzat	73
F ürdők tűzrendészete	155	S termann gyufagyáros gyufajáruléka	38, 89, 123, 186
G logoni tűzoltótestület községi segélyezése	37, 72	S zabó Ferenc könyvének bírálata	4, 36
G ölnicbánya város vízvezetéke	123	S zegedi nagygyűlés határozatai	186
H átralékos testületek	88, 90	S zegedi parancsnoki állás	73
H atvan község tűzoltószerei	36	S zepesvármegyei tanfolyam	155
H evesvármegyei tanfolyam	72, 105	S zombathelyi közig. tanfolyam tűzoltó tanfolyama	72, 122
J ózsef kir. hercegnél kihallgatás	36	T anszergyűjtemény	187
J ózsef kir. herceg látogatása	187	T elefon állomások díjkedvezménye	186
J ózsef főherceg-alapítvány	4, 36	T orontálvármegyei szövetség javaslatai	37
K assai közig. tanfolyam tűzoltó tanfolyama	122	" vármegyei tanfolyam	88, 155
K ézsmárki szövőiskolai tűzoltó tanfolyam	72	T űzpróbák bemutatási ideje	4
K irályi XXV. éves szolgálati érem	89	T űzrendészeti szab. rendeletek véleményezése	73, 89, 107, 122, 123, 155
K ismartoni tanfolyam	186	„Tűzoltók hőse” c. mű	106, 123, 154, 185
K iküldött szakközegek jelentéstétele	155	Ü vegfecskendő	37, 106, 154
K ocsifecskendő beszerzése	73	V ármegyei tanfolyamok	37, 72, 88, 105, 155, 186
K olozsvári közig. tanfolyam tűzoltó tanfolyama	122	V asvármegyei szövetség határozata	106, 154, 185
K özs. közig. tanfolyamok eredményei	105	V asvármegyei tűzr. szab. rendelet	106, 154
M agyar Tudósító	37, 72	V asvármegyei tanfolyam	155
M ilanói kongresszus	4, 38, 73, 87, 88, 90, 106	V asuti kedvezményes-jegy	186
M ihajlovics Tódor kiténtetésre való felterjesztése	71	V eszprémi mászófal	37
M inimax	38, 72	V eszprémvármegyei tanfolyam	72, 105
M olnár József tisztvizsgadíja	3, 37	V eres sapka viselése	106
N emzetközi szövetségi tagdíj	89	V ida Pál jubileuma	185
N épies tankönyv pályázat eredménye	36, 155, 186	Z artler Alajos tűzjelző berendezése	38
N yitott kémények kötelező seprése	155, 186		

III. Rendeletek.

	Oldal		Oldal		
Belügy- miniszter :	a milánói kongresszus tárgyában	5	Kereskedelem- ügyi miniszter :	a gyulékony anyagok ki- és be- rakása a fiumei kikötőben	20
	a közigazgatási tanfolyamok „	19		a vasuti üzletszabályok némely szakaszának módosításáról	92
	a Henze-féle robbanásmentes edé- nyek szerkezetéről	40		a kéményseprő munkakerületek adományozásának jogáról	118
	az acetylén gyártásának szabályo- zásáról	157		az acetylén rendelet némely módo- sítása	170
Közigazgatási bírótság :	robbanó folyadékokról szóló ren- delet felfüggesztése	50	az acetylénfejlesztő - készülékek kezelésére képesítő vizsgákról	189	
	az önkéntes tűzoltó egyesületek beadványainak bélyegmentes- ségéről	138			

IV. Idézett törvények.

	Oldal		Oldal
1867. évi 131. t. c. 6. §-a	32	1881. évi XLI. t. c. 20. §-a (kisajátítási törvény)	52
1876. „ VI. „ „ (rendőri törvény)	182	1884. „ XVII. „ „ (ipartörvény)	146
1879. „ XL. „ „ 117. §-a (kihágási törvény)	182	1893. „ XXXIII. „ „ 3. 16. 32. §§-ai	182

V. Közlemények.

	Oldal		Oldal		
Apáthi Vilmos : Mezei és erdei tűzek	5, 22, 45	Markusovszky Béla :	Villamos kapcsolók a köz- szolgálat céljaira	100	
Balogh Dezső dr. :	Glück Lajos robbanásmentes edénye		136	Tűzrendészeti nyilvántartó kezelése	160
	A brassói vigadó tűzrendészeti szemléje		170	Benzinrobbanások	172
	A szövetség zárszámadása, költségvetése a hivatalos részben		39, 59	Villamvilágítás a vidéken	173
Breuer Szilárd :	Egy harmadik statisztikai kérdőív	44	Uj színház Kolozsvárt	175	
	A milánói nemzetközi kongressz- szus	62, 91	Elektromos berendezések	191	
	A XV-ik országos szaktanfolyam tanrendje	124	A hőfátyol	192	
Dr. B. : A tűzveszélyes petroleum	176	Papp Ferenc : Szértiskertek védelme	126		
Gerber Sándor :	Kazaltűzek és azok oltása	109	Kossuth Lajos tűzoltói	7	
	Kémények hibás építése	163	Részletek Kossuth Lajos rendeleteiből	45	
Glober :	A szentföldi tűzrendészete	63	A robbanó folyadékok tartásáról szóló rendelet	26	
	Egyiptom	126	Kéményseprő kerületek szaporodása a fő- városban	27	
Goczigh József :	Tűzrendészet a Himaláján	141	Menekülés lehetősége a templomokban	30	
	A tűzkirály parancsa (angolból)	163	Négyszeresen működő fecskendő	63	
Hauszegger Árpád : A melbourne-i tűzoltóság	192	R : A 25 éves tűzoltói szolgálat legfelsőbb ki- tüntetése	13		
Jászberényi Miklós : Hevesvármegye tűzrendészete	161, 177, 195	Lapszemlék	14, 29, 48, 80, 99, 115, 179, 194		
Kállay Imre : Petroleumfinomító gyárak megelőző tűzrendészete	7	A bécsi modell-színház tűzpróbáiról Dittmann	164		
Kolarits Mirkó : A horvát-szlavon orsz. tűzoltó- szövetség szkupstinája	177	Mennyibe kerül egy kisebb villamos telep be- rendezése	164		
Kovács Miksa : Benzinmotoros fecskendő	75	Színházak tűzbiztonságáról Seeling	127, 143		
Lukáts Gyula : A Schön - Harmatta-féle állítólag robbanásmentes edény	74	Besztercebánya fejlődése	176		
Markusovszky Béla :	A milánói versenyek sza- bályzata	43	T : Harminc éves szolgálati jubileum Szathmárt	26	
	Szakértekezlet	61	Scserbovszki Szaniszló : { Pékműhelyek hőszabá- lyozó csöveinek sep- rése	27	
	Bizottsági értekezlet	153, 168		A bécsi modellszínház tűzpróbái	141
	A londoni kongresszus meg- nyitása	78	Szabados Imre : A kaposvári eset	196	
A milánói taktikai feladat	95	Szabó Jenő : Ujpesti közszégi tűzoltósága	162		
Üvegtetővel befedett udvarok	112	Széchenyi Viktor gróf : Milánói felkőszöntő	108		
A XV-ik országos szaktan- folyam	139	Szily József dr. : { Schön Lajos robbanásmentes edénye	40		
			Pályaművek bírálata	39	
		„ „ „	188		
		Szolgabíró : Szerük és tűztávlatok	147		
		Szvetics Bernát : A tűzbiztonság és a kéményseprők	146		
		Upriny Mihály : Gyári tűzoltóságok	12		
		Vas János dr. : Az új alapszabálytervezet (előadói javaslat)	41		

VI. Apróságok.

	Oldal		Oldal
A cetylen-kongresszus	117	N agykanizsa	15
A dorján Antal	180	Ó vári Ferenc dr	14, 50, 67, 82, 133, 197
A lmádi	165, 181	Ö rökégő kályha	181
A lmády Géza	194	P app Ferenc	16, 101
A utomobilok	165	P etroleum finomítók	83, 101
B alpataky Imre	197	„ keletkezése	83
B etonfödém	83	„ lámpa feltalálója	16
B onyhád	83	R eményi Samu	50, 67
B reuer Szilárd	82, 116, 197	R oburítgyár	197
B ucskó Korjolan	31	R ösch Frigyes	117, 180
B udapest	102, 180	S onnberger Henrik	67
B udapesti új gázgyár	83	S opron vízvezetéke	12
D obsina	51	S ylvester Gyula	67
E gyesült tűzoltó szergyarak	165	S zabados Imre	67
F a olvasztott	197	S zász Róbert	133
F ának megvédése tűz ellen	102	S zéchenyi Ödön gróf	50, 165
F estőművészet és tűz	197	S zéchenyi Viktor gr. 31, 50, 67, 82, 87, 101, 116, 133, 148, 165	165
F iumei pályázat	134, 198	S zeged	51, 101
F riess Hermann	102	S zékesfővárosi tűzoltóság felszerelése	52
G őz hatása a fára	149	„ „ költségvetése	31
G őzmalomok	149	„ „ tűzoltósegédtisztai állás	50
G yújtogató tűzoltó	84	S zékesfehérvár vízműve	133, 165
H elpa	117	S zilý József dr.	50
I mpregnálás	102, 117	T ömlők csersavval itatva	118
I skolakijárat	149	T riumph	15
J anicsek Andor	133	T üzember	133
J ózsef főherceg emlékezete	101	T űzimádók	32
J ózsef főherceg	31	T űzkárbiztosító állami	50
K állay Imre	117	„ kölcsönös	84
K émények ellenőrzéséért járó díjak	181	„ ügynökök proviziója	15
K éményseprők derékszíja	52	T űzoltói összejövetelek	117
„ igazolványa	166	T űzrendészeti törvényjavaslat ügye	197
K éménydöntés	148	Ú dvarok befedése vastag üveggel	112
K irályi várpalota tűzorsége	15	V ereinsmayerei	51
K lotild főhercegnő	50	V ers a tanfolyamról	150
K olozsvár vízműve	165	V eszprémi színház	197
K onthy Gyula	117	V ida Pál	197
K öhler István	51	V igszínház méretei	182
K özgazgatási tanfolyamok	133	V illamos áram okozta halál	181
M ilanói kitüntetettek	116, 148	„ világítás veszélyei	16, 150
M ilmann Géza	31	V ízszerezés és városok vízvezetéke	181
M inimax	67	V ulcanus	181
M űselyem	16	W alsler Ferenc	51, 101

VII. Külföldi szövetségek és városok.

	Oldal		Oldal
A acheni tűzoltóközgyűlés	83, 101	M oszkva	148
A merikai biztosítás	149	N ewyork	83
A ngol gyermekmese pályázat	51, 82	N émet szövetségek	166
„ hivatásos tűzoltók szövetsége	15	O dessza	180
A usztriában leégett szertár	83	O sztrák szövetség	31, 117, 148
B adeni szövetség	117	P áris	15, 67, 82
B erlin	67, 148	P oroszországi biztosító-intézetek	15
B ucarest	165	R adomischl	180
C ourrieres	67	R ajnamelléki szövetség	117
D öbernitz	15	S vájci szövetség	15
F rancia szövetség	148	S zászországi szövetség	165
F iladelfia	31	W estfáliai Witten	197
G lasgow	16	W ien	16, 67, 84, 165, 166
H amburg	149, 165	W iesbaden	15, 51, 166
L ondon	133, 197	W ürttemberg	117
M ilanó	82, 148		

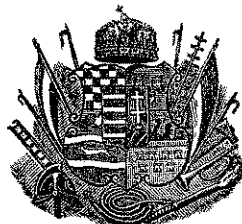

TÜZRENDÉSZETI KÖZLÖNY

AZ ORSZ. TŰZOLTÓ-SZÖVETSÉG HIVATALOS LAPJA.

Megjelenik minden hó második szombatján. Hirdetéseket felvenni a kiadóhivatal egyedül jogosított. A lap szétküldésére vonatkozó felszólalásokat az országos szövetség elnökségéhez kell intézni; a hová az előfizetések s hirdetések díja is küldendő.	Laptulajdonos: A MAGYAR ORSZÁGOS TŰZOLTÓ-SZÖVETSÉG. Kiadóhivatal: az Országos Tűzoltó-Szövetség Irodája VII., Kerepesi-út 38. Telefon 90-33.	Előfizetési ára, egész évre, 5 korona. Tagtestületeinknek ingyenpéldány jár. A szerkesztő címére irányított oly kéziratokra, melyekért írjuk díjazásra formál igényt, kérjük rávezetni a megjegyzést, hogy „tisztellett-díjért.”
--	---	--

Felelős szerkesztő: MARKUSOVSKY BÉLA, VIII., Kun-utca 2.

Hajnalodik. *)

Mintha augusztusi éjszaka után, a hajnal hasadását látnám. Biborpiros kárpitot von az égaljára s megszólaltatja a rengetegnek milliárd, édes dalosát.

Evolúció!

Uj eszmék, tértfoglaló erővel, jelennek meg a porondon; belekiáltanak a sötétségbe s kelet felől feltűnik a hajnal. Jó a virradat.

Magam is beállok a teljes világosság keresők közé s segítek fujni tele tudóval az „ébresztőt”.

*

Dr. Vass János cikke a szabadság jegyében született. Ő, aki soha semmi téren nem nyügzözi le magában a „hazafi“-t: mint tűzoltó is a nemzeti eszmék édes zsongásával teszi aranyossá amugy is utólérhetlen irányát. Ezen a téren alig bírom követni. Az én irányom a szürke próza. Semmi csengés-bongás; szürke betűkben: szürke gondolatok.

*

A Magyar Országos Tűzoltó-szövetség méhében most lesz megfogalmazandó a szövetség jövő működésének iránya.

*) A beérkezés sorrendjében, egyelőre minden commentár nélkül, adjuk a Vass János dr. felhívására reflektáló cikkeket. Jászberényi Miklós fenti cikke, melyet az országos szövetség titkársága utján kaptunk, az első e sorban.

A szerk.

Az eddigi iránnyal t. i. nincsenek megelégedve a taggyuletek, a melyek nem türnek többé békót a kézen, hanem akarataikat, tudásukat értékesíteni akarják a közjó érdekében s erre tágabb teret követelnek, érvényesülni szándékozván.

Az elnökség — a szegedi nagygyűlés hatása alatt — belemegy a reformokba és azt munkába veszi. S itt áll elő dr. Vass egy egészséges indítvánnyal, a nagygyűlés keretében a „szakosztályrendszer“ behozatala kérdésének felvetésével. Én ennek a rendszernek hívévé szegődöm, de, nem titkolom, látom annak hátrányait is.

A nagygyűlések eddigi lefolyása — talán a szegedit kivéve — tényleg nem volt egyéb, mint az elnökség előterjesztéseinek tudomásulvétele, tiszteletteljes köszöntések, üdvözlések s a felmentvények megadása.

Szakszerű, tárgyilagos bírálatot elmondani, uj eszméket felvetni s azokat megvilágítani: óh be picziny idő az a 3—4 óra, amelyre a nagygyűlés ideje szabva van.

Hát én legislegelőször minden Isten áldott esztendőben tartanék országos közgyűlést, még pedig, ha az versenyekkel nem lenne összekötve: Budapesten; s minden harmadik évben egyet, versenygyakorlattal: kint a vidéken. Esetleg a versenynélküli közgyűléseket is megtartanám a vidéken,

mondjuk egy kisebb városban, ha erre meghívást kapnék. Mert, bocsánatot kérek, nem áll ám a magyar tűzoltóügy szénája olyan rendben, hogy azt meg-megforgatgatni szükséges ne volna. És nem bír az ember elég tüdővel ahhoz, hogy annyiszor tudja követelni a jót és a jogosat, amíg azt ebben a szerencsétlen országban meghallják.

Másodsorban nem szedném szét a közgyűlés idejét apróra és nem a leg-tűzveszélyesebb augusztusban tartanám azt; hanem az egész időt a közgyűlés ügyeinek szánnám.

Például: első nap délelőtt 9 órakor a közgyűlés ünnepélyes megnyitása, elnöki jelentések megtétele stb. és a szakosztályok kiküldése. Nyomban a közgyűlés felfüggesztése után a szakosztályok megalakulása; elnök, előadó s jegyző választás. Délután szakosztályülések, este felolvasások, — másnap ugyanaz és a versenygyakorlatok tartása és harmadik nap reggel a közgyűlés folytatása, azon a szakosztályelnökök jelentésének meghallgatása, a díjak kiosztása stb. Még emellett a parádéra is jutna egy kis idő, de a komoly munkára . . . valamivel több.

Micsoda ideális egy állapot lenne az, ha abban a bizonyos szakosztályban éles bonckés alá lehetne venni ügyünknek egy-egy rothadt részét s irtogatni a fekélyt s friss vért csapolni a béna részbe.

Nagy tudások és akaraterők érvényesülésének semmi gátja; új eszmék felvetésének s ápolásának puha melegágya: ez lenne a szakosztály.

S én a dr. Vass által említett szakokhoz még hozzátenném a versenybíró s a pénzügyi szakosztályt is.

Csak egy a bökkenő! Senkisémmel lehetne jelen csak egy-két szakosztályban; a többiekben lefolyó épületes, tanulságos vitáknak nem lehetne tanuja. S ezen csak úgy lehetne segíteni, ha minden szakosztály ülésén gyorsíró lenne jelen, aki a tanácskozást jegyezné és az a hivatalos lapban, még a nagy, illetve közgyűlés bezárása előtt egy rendkívüli számban megjelennék.

Aztán még van egy bökkenő! A versenyeket azért nézi a tűzoltó, hogy tanuljon belőlök. Már pedig, ha ugyanabban az időben, mikor a versenygyakorlatok tartatnak, hat szakosztály tartja üléseit: akkor ki lesz jelen a versenyeken? Ezen is volna mód segíteni úgy, hogy a versenyek idejében ne tartson más szakosztály ülést, hogy mindenki végig nézhesse azokat. Igen ám! de mikor a versenyek — mint láttuk — minden alkalommal egy egész napot vesznek igénybe, ha ezen idő alatt a szakosztályok nem ülésezhetnek, akkor csak az első nap délutánja s az utolsó nap reggelének 8—10 órája marad üresen számukra. S ez nem elegendő idő arra, hogy azalatt komoly, eredményes munkát lehessen végezni.

A versenyeknek több napon át, megszakításokkal való megtartása, vagy a köz- illetve nagygyűlés idejének még egy nappal való kitoldása pedig lehetetlen. Hát ez a bökkenő az, amelyikből én nem találok kiutat. Ha ezt megoldhatnók: úgy a kérdés egyszerre világos és tiszta lenne előttünk. Ámde ezt az utat, módot megtalálnom nem sikerült. Más szerencsésebb kézzel bogozgathatja ki a gombolyagot.

Még valamit:

Az új alapszabályokban szabad utat engednék az elnökségnek arra, hogy — meghívásra — az elnökségi üléseket vidéken is tarthassa meg, hol az ottani tűzoltóság köteles előtte tudását bemutatni.

A gyakorlatból tudom, hogy mennyire elősegíti a vérkeringést ebben a mi egyesületi életünkben egy-egy ilyen megjelenése a legnagyobb tűzoltási tényezőknél. Felfrissíti a tűzoltók akarateréjét; hiveket hoz a zászló alá; rákényszeríti a községeket hogy tűzoltási eszközeiket minden kívánalomnak megfelelő állapotba helyezték. Apostoloskodás lenne ez az ügy érdekében és igen-igen hasznos gyümölcsöket érlelne meg.

Annyit már látok, hogy az új alapszabálytervezet nem avatatlan bábák kezébe került. S ha nehéz lesz is

világrajövele: csak aztán egészséges és életerős legyen!

*

Hajnalodik, — pitymallik!

Az előretörő napot, a minden homályt elűző fényességet utjában meg-

gátolni nem lehet. Nemes eszmék térthódító erővel törtetnek előre.

Mindenhol ott susog a szabadság szellője. Ilyenkor születik maga az életerő.

Jászberényi Miklós.

Hevesvármegye tűzrendészeti felügyelője.

HIVATALOS RÉSZ.

1895.
1905. sz.

Felhívás.

A magyar országos tűzoltó-szövetség „József főherceg” alapítványának kamatai 1906. március 2-án kiosztás alá kerülnek. Boldogult védnökünk emlékére alapított ezen alapítvány célja oly tűzoltói szolgálat közben megsérült tűzoltóknak vagy hátramaradottjaiknak segélyezése, akik sem a magyar országos tűzoltó-szövetség segélyző-pénztárából, sem az I. m. ált. bizt. t. jubileumi alapítványából segélyben többé bármi okból nem részesülhetnek, de arra még rá vannak szorulva. Segélyért folyamodhatik illetékes parancsnoksága útján Magyarország azon tűzoltóságainak segélyre szorult tagja, amely tűzoltóságok a magyar országos tűzoltó-szövetség tagjai sorába tartoznak vagy a kérvény alapján szolgáló baleset alkalmával tartoztak. A kérvényhez melléklendő a következő bélyegtelen igazolvány:

a) hatósági igazolvány arról, hogy folyamodó magyar honos, segélyre szorult és érdemes s hogy sérülése tűzoltói szolgálat közben történt;

b) hatósági orvos igazolványa arról, hogy a sérülés miben állt és a munkaképtelenség hány napig tartott;

c) tűzoltóparancsnoksági igazolvány arról, hogy folyamodó a sérülés történetkor a testület tagja volt s hogy a sérülés szolgálat közben s mikép történt.

Kimutatandó egyttal az is, hogy folyamodó más alapokból eddig milyen segélyben részesült.

A bélyegtelen kérvény mellékleteivel együtt 1906. évi február 10-ig a magyar országos tűzoltó-szövetség elnökségéhez (Budapest, VII., Kerepesi-ut 38. sz.) küldendő be.

Budapest, 1905. december 20-án.

Gróf Széchényi Viktor
elnök.

Breuer Szilárd
titkár.

1886.
1905. sz.

Jegyzőkönyv.

Felvétel Budapest, 1905. december 16-án a magyar országos tűzoltó-szövetség elnökségének ülésében.

Elnök: Széchényi Viktor gróf, majd dr. Óvári Ferenc alelnök. Jegyző: Breuer Szilárd titkár.

Jelen voltak: Hellebronth Géza, dr. Marinovich Imre, Sendlein János felügyelőbizottsági tagok, dr. Balogh Dezső pénztárnok, Apáthy Vilmos, Barabás István, dr. Glósz Kálmán, Lukáts Gyula, Szabados Imre, Szabó Gyula, dr. Szily József, Varga Lőrinc, dr. Vass János, Vida Pál előadók. Elmaradásukat kimentették: gróf Széchényi Frigyes és Polcz Rezső felügyelőbizottsági tagok.

296. Elnöklő alelnök az ülést megnyitván, megemlékezik gróf Széchényi Imre elhalálozásáról s indítványozza, hogy az elnökség a jegyzőkönyvben adjon kifejezést az elnököt ért szomorú eset feletti részvételének.

Egyhangulag elfogadtatott.

297. Bejelenti továbbá, hogy a felügyelő bizottság december 16-án délelőtt a bankban elhelyezett értékek revideálását, folytatólag pedig, az 1904. évre visszaterjedőleg is, a pénztár vizsgálatát megejtette s mindent rendben talált.

Tudomásul vétetett.

298. Titkár, mint a vizsgabizottság elnöke, jelenti, hogy Papp Ferenc (Szeged) a tiszti vizsgát december 8-án sikerrel kiállította s ennek folytán a tiszti okmány részére kiállítatott. Minthogy pedig a szabályzat a vizsgabizottság tagjainak illetményeit nem állapítja meg, kéri azoknak megállapítását és a felmerült 4 K. 80 f. költség utalványozását.

Az elnökség a jelentést tudomásul vevén, a vizsgabizottság tagjai részére egyenként 20 K. díjat és az utiköltségek megtérítését engedélyezi, a felmerült költségeket kiutalványozza és a vizsgánál közreműködő önk. tűzoltó-testületnek köszönetet szavaz.

299. Breuer Szilárd ezzel kapcsolatban bejelenti, hogy a reá eső vizsgadíjat a segélyző pénztárnak adományozza.

Tudomásul vétetett.

300. Molnár József (Monor) eredménytelen tisztivizsgálója után a segélyző pénztárhoz csatolt 50 K. díjnak visszautalványozását kérvén, az elnökség e kérelmet teljesíthetőnek nem találta s folyamodót azzal elutasítja.

301. Az Ált. villamossági társulat értesítése, hogy a villamos áram árát 15%-kal leszállítja,

Tudomásul vétetett.

302. Titkár bejelentvén azt, hogy a robbanásmentes edényeknek november 30 ikára hirdetett próbája a gyárosok készületlensége miatt elmaradt, bemutatja a Belügyminister újabb leiratát, mely szerint december 21-én ismét próba fog tartatni, amelyhez valakit kirendelni kér, egyben azt is felemlíti, hogy a kiküldött ezentul valószínűleg díjazásban fog részesülni.

Lukáts Gyula javasolja, hogy ilyen próbákhoz két előadó delegáltassék, a gyárosok pedig hivassanak fel arra, hogy a szövetségnek külön is mutassák be a próbát, hogy a tárggyal behatóbban lehessen foglalkozni.

Elnök ezalatt átvevén az elnöklést, Sendlein János bemutatja Schön L. bécsi cég kipróbálandó edényeit, majd

Szabados Imre azon tapasztalatának ad kifejezést, hogy a kannák cinnezése az aetherben oldódik.

Dr. Szily József szükségesnek tartja, hogy a gyárosok a próbához elhozandó anyagok felől előre kitanitassanak.

Az elnökség a jelentést tudomásul vevén, a december hó 21-iki próbához képviselőben ismét dr. Szily József előadót küldi ki; elhatározza, hogy ily próbákhoz legalább két előadót delegál s amennyiben a hivatalos kiküldött a Ministerium részéről díjazásban részesül, e második kiküldöttnek az utiköltségen felül napi 5 K., illetve 9 K. díjat engedélyez; a jelen

próba-hoz másod helyen Lukáts Gyula előadót küldi ki és kívánatosnak jelzi, hogy a gyárosok előzőleg az elnökségnek is rendezzenek egy külön bemutatási próbát a tárgy behatóbb tanulmányozása céljából.

303. Titkár bejelenti, hogy tudomására jutott, miszerint a honvédelmi Ministerium a „Militärfeuerwehr“ című osztrák mű lefordításától eltekint és a csendőrök részére készülő könyvet egyuttal a honvédség használatára is bocsátandja.

Tudomásul vétetett.

304. Titkár bejelenti, hogy a polgármesteri hivatalnál Ádám J. István bejelentette, miszerint december hóban „A tűzoltás és mentés szakközlönye“ címen havonként megjelenő szaklapot indít.

Tudomásul vétetett.

305. Titkár bejelenti, hogy az osztrák császár az osztrák tűzoltóságok részére XXV éves **szolgálati érmet** alapított, mely a hatóságok útján bármilyen, t. i. önkéntes, hivatásos vagy kötelezett tűzoltók által kérelmezhető, 32 mm. átméretű, elől a császár arcképével, hátul lángoszloppal, XXV számmal és „fortitudini, virtuti et perseverantiae“ felirattal ellátott érem és a jubileumi emlékérem után 39 mm. széles narancssárga szalagon viselendő.

Tudomásul vétetett; minthogy pedig az ezen ügyben annak idején a Belügyministeriumhoz intézett feliratunkra válasz nem érkezett, a jelenlegi politikai helyzetet pedig nem tartja további lépések tételére alkalmasnak, az elnökség ezidőszert e tárgyban további intézkedések szükségét nem látja.

306. A **József főherceg-alapítvány** kamatai március 2-án kifizetendők lévén,

az elnökség elrendeli, hogy a felhívás a hivatalos lap január havi számában közzététessék, a beérkezett folyamodványok pedig a február havi ülésen elbíráltassanak.

307. Dr. Vass János betérjesztvén a **Szabó Ferenc** neve alatt a „Gyakorlati közigazgatási könyvtár és döntvénytar“ VI. füzeté gyanánt megjelent „A tűzrendészet kezelése a közigazgatási hatóságok által“ című könyv bírálatát, konstatálja, hogy a 159 oldalból 37 oldal a szerző által íródott, míg 122 oldalon idegen, többnyire szövetségi szabályzatok foglaltatnak; hogy az eredeti szöveg, kritikán aluli stylusban, telve van közigazgatási abszurdumokkal, a többi pedig plagizált dolog, mivel szerző a forrást nem nevezi meg, eredeti művének tünteti fel, sőt még az utánnyomást is tiltja. Tekintettel arra, hogy ez az 1881. évi XVI. t.-c. 5. §-a szerint a szerzői jog bitorlása, javasolja, hogy a megtorlással elismert ügyvéd bizassék meg, mivel így elérhető, hogy a mű összes példányai elkoboztatnak és ily ponyvairodalmi termék a forgalomból kivétetik; szükséges ez azért, mert a mű eredeti része alkalmas a hatóságok félrevezetésére és mert kívánatos, hogy az arra nem hivatottak az ehhez hasonló és káros munkásságtól elriasztassanak.

Dr. Szily József ez okból kívánatosnak tartja, hogy dr. Vass János kritikája a hivatalos lapban közzététessék.

Dr. Glósz Kálmán feliratot intézne a Belügyministerhez, amelyben kérjük, hogy a községek e mű vásárlásától rendeletileg óvja.

Alelnök elnök távoztával ismét elfoglalván az elnöki széket, a birói eljárást illetőleg Edvi Illés Károly ügyvéd véleményét kikérni

óhajtja és azért azt a jövő ülésig függőben hagyni kéri.

Az elnökség dr. Vass János jelentését tudomásul vevén, elrendeli, hogy az teljes egészében a hivatalos lapban közzététessék, a Belügyministerhez pedig felirat intéztessék aziránt, hogy a községek a könyv beszerzésétől rendeletileg óvassanak, végül a birói eljárást illető határozatának meghozatalát a legközelebbi ülésig függőben tartja.

308. Dr. Óvári Ferenc, mint a balatoni szövetség alelnöke és az Almádi kör elnöke, arra kéri az elnökség engedélyét, hogy nevezett egyesületek üléseit a szövetség üléstermében tarthassák meg.

Megengedetett.

309. Dr. Szily József, mint a Budapesti szövetség elnöke engedélyt kér arra, hogy a Budapesti szövetség az ülésteremben tarthassa gyűléseit és tisztii felolvasó-estélyeit, amelyek elseje január 9-én leend, s egyben felajánlja a felmerülő költségek megtérítését.

Az elnökség az engedélyt megadja, de a költségek megtérítésére ez idő szerint igényt nem tart.

310. Dr. Vass János szükségesnek tartja, hogy a milanói nemzetközi kongresszusra a hazai tűzoltóságok figyelme felhívassék*) és az utazás iránya ésköltsége felől némi utmutatás közzététessék.

Az elnökség dr. Vass János javaslatát helyesnek találván, utasítja titkárt, hogy a milanói rendező bizottsághoz a rendezés részletei iránt kérdést intézzen, amely részletek alapján azután a kirándulás terve kidolgozható lesz s tegyen erről annak idején jelentést.

311. Dr. Vass János, mint az **alapszabályokat** revideáló bizottság tagja, látván azt, hogy a bizottság a kiszabott határidőre tervezetével nem készülhet el, kéri e határidő meghosszabbítását.

Az elnökség a tervezet betérjesztésének határidejét a február havi ülésig meghosszabbítja.

312. A legközelebbi ülés határidejéül

az elnökség 1906. február hó 17-ének d. u. 3 óráját állapítja meg azzal, hogy január hóban csak az esetben tart ülést, ha azt fontos tárgyak időközben szükségessé tennék.

313. Dr. Marinovich Imre azon kívánságának ad kifejezést, hogy a netán rendezendő tűzpróbák, bemutatások idejéről a felügyelő bizottság tagjai is értesíttessenek.

Az elnökség utasítja az irodát, hogy alkalomadtán ezen kívánságnak megfelelően a felügyelő bizottság tagjait is értesítse.

314. A jegyzőkönyv hitelesítésére felkértek Lukáts Gyula és dr. Szily József előadók.

Kmft.

Gróf Széchenyi Viktor,
elnök.

Dr. Óvári Ferenc,
alelnök.

Breuer Szilárd,
titkár.

Hitelesítjük:

Lukáts Gyula,
előadó.

Dr. Szily József,
előadó.

*) Lásd a következő oldalt.

A szerk.

A Belügyminister 124437/905—III-c. sz. körrendelete valamennyi törvényhatósághoz az 1906. évi május hónapban Milanóban tartandó nemzetközi tűzoltó-kongresszus tárgyában.

A Budapesten székelő olasz királyi főkonzul f. évi november hó 24-én 1751. sz. a. kelt megkeresésében értesít, hogy az olasz tűzoltó-szövetség az 1906. évben Milanóban rendezendő nemzetközi kiállítás alkalmával május hónapban az olasz király magas védnöksége alatt és a kir. kormány támogatása mellett a tüzesetek megelőzése és oltása érdekében versenyekkel egybekötött **nemzetközi tűzoltó-kongresszust** tart s felkér, hogy erről az illetékes körök a kongresszuson, illetőleg az ezzel egybekötött versenyeken való minél tömegesebb részvétel végett értesítsenek.

A midőn ezt az érdekelt tűzoltó-egyletekkel való közlés végett tudomására hozom, egyuttal felhivom, hogy közölje, miszerint az említett kongresszuson esetleg résztvenni óhajtó tűzoltó-egyletek a kongresszus programját illetőleg a Belügyministerium III-c. (közrendészeti) alcsoportjában a hivatalos órák alatt bővebb értesítést nyerhetnek.

Budapesten, 1905. évi december hó 13-án.

A minister jóváhagyásából:

Szabó László, s. k.
ministeri tanácsos.

655.
1905. sz.

Jegyzőkönyv.

Felvételek Budapest 1905. december 16-án a magyar országos tűzoltó-szövetség segélyző-pénztára elnökségének ülésében.

Elnök: dr. Óvári Ferenc alelnök. Jegyző: Breuer Szilárd titkár. Jelen voltak: Hellebronth Géza felügyelőbizottsági tag, dr. Balogh Dezső pénztárnok, Barabás István, Szabados Imre, Szabó Gyula, dr. Szily József, Vida Pál előadók. Elmaradását kimentette: gróf Széchényi Frigyes és Polez Rezső felügyelőbizottsági tag.

77. Elnök az ülést megnyitván, titkár jelenti, hogy Szokoly Ignác, Jerger Péter, Fuchs József, Mokány János és Györki Lajos segélyezése a felterjesztésnek megfelelően kiutalványoztatott.

Tudomásul vétetett.

78. Albert János (Péterréve) aug. 26-án tűznél a lábán keresztül mennő szerkocsitól 7 nap alatt gyógyuló zuzódást szenvedvén, az I. m. ált. alapítványához elnöki leg 14 kor. segélyre felterjesztetett.

Jóváhagyólag tudomásul vétetett.

79. Bella János (Mezőkovácsháza) október 26-án tűznél a tető lehuzása közben reá hulló és őt feldöntő tetőtől zuzódást szenvedett és meghült, minek folytán 37 napig munkaképtelen volt.

Az I. m. ált. alapítványához 70 kor. segélyre felterjeszteni határoztatott.

80. Wallinger Dániel (Szarazvám) október 26-án tűznél meghülvén, mellhártyagyulladás és tüdőlobot kapott és 77 éves kora folytán november 14-én belehalt. A hátramaradt 13 gyermek mind felnőtt, nagykorú egyén.

Az I. m. ált. alapítványhoz oly felterjesztés intézése rendeltetett el, hogy nevezett tűzoltó hátramaradottjainak a szárazvámi önk. tűzoltó-testület útján 200 kor. segély utalványoztassék.

81. László István (Kishegyes), Mehr Henrik (Zombor) és Simon József (Várpalota) segélyezése az adatok bevétele kapcsán a jövő ülés napirendjére tüzetett ki.

Kmft.

Dr. Óvári Ferenc
alelnök.

Breuer Szilárd
titkár.

Mezei és erdei tüzek.

Irta és a magyar tűzoltó-szövetség 1905. évi szegedi nagygyűlésén felolvasta

Apáthi Vilmos

gölnicbányai köteles tűzoltóság parancsnoka és városi erdőmester.

Tisztelt Uraim! A mezei és erdei tüzekkel való bajlódás a rendszeres tűzoltóságoknak csak úgyszólván mellékfoglalkozását képezi és pedig mennél nagyobb és tökéletesebb az a tűzoltóság, rendszerint annál kevesebb dolga akad mezei és erdei tüzeknél. Ennek természetes oka abban rejlik, mert nagyobb tűzoltóságok rendszerint nagyobb városokban vagy gyártelepeken vannak, melyeknek közeléből a sűrű lakottság és beltérjesebb mező, sőt kerti gazdálkodás a mezei és erdei tüzeknek kedvező objektumokat, nagyobb területű erdő, legelő, de sőt még a veteményes táblákat is távolabb szorították.

Ezen tüzek tehát leginkább ott szoktak fellépni és sokszor nagyon is érezhető károkat okozni, hol nagyobb mezőgazdasági uradalmak egyneműen kezelt vetéstáblái több száz holdat foglalnak el egy tagban, hol a legelő területeknek határait a kerek égboltozat zárja le, emberi lakások csak gyéren vannak s a tüzek legtermészetesebb ellenségét, a vizet: csak a délibáb csalóka képe ringatja, mint p. o. a hortobágyi pusztá rónatájain. Az erdei tüzek székhelyei szép hazánk erdőkoszorúza határhegységei, hol a suttagó lombdők és zugó fenyvesek

tengerét csak itt-ott tarkítják a csekély lakosságú és a völgyek menedékében meghuzódó szerény hegyi falvacskák szigetei.

Pedig hogy milyen terjedelmet vehetnek ezek a tüzi veszedelmek, elég, hogy reá mutassak az ecsedi lának ezelőtt két évvel való égésére és hogy megemlítem, hogy a múlt évben is például a tűzveszélyes április és május havában a felsővidéken, ha felkapaszkodtunk egy kimagaslóbb hegyesúcsra, nem jártathattuk körül tekintetünket az erdőpalásttal burkolt hegyláncokon anélkül, hogy valahonnan az erdei tüzek sötét füstfelhői ne borították volna a szürke gyász színébe Isten legszebb templomának, a derült kék ég kupolájának egyes részeit. Éjjelenként pedig hosszú tűzgyöngyfűzések adtak szomorú ékességet a hegyek ormainak. S hogy ezek milyen károkat okoztak a közvagyonban, az statisztikailag ma még megkérdelhetően sines kipuhatolva, de elég, ha megemlítem, hogy p. a Kassa-oderbergi vasut vonalai mentén elhuzódó erdőkben a mozdonyok szikrái által okozott erdei tüzek és ebből kifolyó károsításokért csak egy erdőbirtokosnak, Kassa városának a múlt évben 20,000 koronánál nagyobb kártérítést fizetett; és mi ez a többi erdei tűzkárokhöz képest, melyet csak a jó Isten tart számon.

Hogy nemzetgazdasági szempontból is mily nagy fontosságú dolog az, hogy az erdő, mely Magyarország közvagyonának mintegy 27%-át

képezi és 13.108,042 kat. holdat foglal el; elég, ha arra a tényre reá mutatok, hogy az erdő közvetlen vagy közvetve a lakosság mintegy 2/3 részének nyújt megélhetést; közgazdaságilag pedig hogy mily fontos tényező, utalhatok azon beigazolt tényre, hogy vendégszerető házigazdánk, Szeged város 1879. évi rettenetes pusztulásának is közvetett oka az volt, hogy a tiszta felsővidéken az erdők nem részesülvén a kellő kíméletben nem tartották vissza és nem osztották el egyenletesen a tavaszi esapadékokat, hanem engedték, hogy hirtelen zuduljon le áldott alföldünk békés tájaira a pusztító áradat.

A mezei tüzek alatt általában azokat a tüzeket értjük, melyek mezőgazdaságilag művelt területek vagy mezei legelők növényzetét az eredeti termőhelyen pusztítják. A mezei tüzek leggyakoribb előfordulásának ideje azon évszak, midőn a mezőkön kinmaradt előző évi növényzet a tavaszi szárító szelek folytán természetes növényi vagy magába szivott téli nedvességét elveszítvén, száraz avarrá válik, mely rendkívül gyúlékony anyagot képez s ha valamely okból meggyullad, tápláltatván a bőjti szelektől, csakhamar óriási területekre elharapódzhatnak az égés. Második veszedelmes időszak az aratás utáni forró kánikula ideje, midőn a beláthatatlan tarlóablákat a nyári nap tüze pozdorjává aszalta, ha ezek felgyulnak, mértföldre éghetnek, elpusztítván a marhának a tarlóban amugy is gyér legelőjét. Tehát főként március és április, azután július és augusztus hónapok a mezei tüzek évszaka.

A mezei tüzek első fajtája a talajtűztőzeg és lépégés.

Hazánk alföldi vidékein a folyószabályozás előrehaladtával folytonosan több és több olyan terület maradt állandóan szárazon és használatik kaszáló, majd egyéb gazdasági célokra, mely azelőtt állandó mocsár volt. A mocsárvidékek dús növényzete az idők hosszú folyamán azonban ezen területeken nem enyészett el, mert a mocsári növényzet egyedei, ha életüket leélték és elhaltak, a mocsár fenekére süppednek, ott az őket borító víz által a levegőtől elzárva nem rothadnak, nem bomlanak fel elemeikre, hanem az idők folyamán összegyülekezvén képezik a nagyobb vagy kisebb vastagságú tőzegrétegeket, melyek valamely geológiai körülmény következtében, hazánkban a Duna folyónak a vaskapu áttörésénél mind mélyebbülő medre következtében és ennek folytán a belvizek apadása folytán, vagy újabb időben mesterséges vízlevezetés, folyószabályozás következményeképp tartamosan elviztelezve, teljes művelhető földet képez, mélyebb rétegében azonban a közhasználatban is jól ismert és tüzelésre, műtrágyagyártásra stb.-re használt tőzegrétegeket rejt magában; p. o. Esztergommegye tőzegtelepei, Mosonmegye hansága, Tolnamegye síó- és sárvizvidéki sárköze, az ecsedi láp vidéke stb.

Ha ezen tőzegtelepek valamely körülményfogyva tüzet fognak, lassu senyvedéssel hóna-

pokig is eléghetnek, elpusztítván a felette levő növényzetet, de még a borító talaj termőképességét is hosszú időre tönkre téve. Emlékezzünk csak vissza az ecsedi láp égésére. Ez a talajtűz leggyakoribb fajtája. Eloltására más mód nincs, mint óriási erővel körül árkolni a veszélyeztetett területet, oly távolságban kezdvén a munkát, hogy az árok mélységet és a rendelkezésre álló munkaerőt jól számításba vevén, a munkánkban a tűz által meg ne lepettesünk, fél munkát végezvén, hátrálni kénytelenek ne legyünk, hogy újból most már még hosszabb vonalon előlről kezdjük a védekezést. Ezen határoló ároknak az egész tőzegréteget át kell metszeni vagy legalább oly mélyre kell vele lehatolni, hol az állandó talajvíz a tűz továbbterjedésének gátat vet. Ezen elszigetelő árkoknak oly széleseknek kell lenni, hogy a tőzegtűz, ha ezek faláig elérkezett, ott feltétlenül gátat találjon, de emberek által is járható legyen, kik az árokig harapódzott tüzet öntözés, tőzegmentes föld ráhányásával elnyomhassák. Ezen munkánál bizony a szegedi kubikusoknak több hasznát lehet venni, mint a legkitünőbb gőzfejszkendő tőzoltóságoknak.

A másik neme a mezei tüzeknek a gyeprés mesgyeégés, azután a tarlótűz.

Ha a tavaszi nap felengesztelte a föld fagyát, ha a tavaszi szelek ellopkozták a föld színéről a téli nedvességet, sárga, száraz avar hajlong és zizeg az árokpártokon és legelőterületeken; de a déli órákban már kellemesen bizserogteti meg a derült napfény a téli hidegtől még elgémberedett tagjainkat, kivonul a tanyák reményteljes ifjusága, hogy a hosszú télen át az istállóban tartott marhát kissé kijártassa. Míg a jószág körülöttük ténferog, hamar összemarkolnak egy kis avart, azután az akácának szél által levért száraz galyait s ha az első szál gyufával nem sikerül, hát az utolsóelőttivel bizonyosan sikerül s pár perc alatt vigan lobog a pásztortűz, melynél oly jól esik leguggolva a pipát gyujtogatni; de a marha már elunta a ténfergést, már ott távol bogarászik, nosza hajrá utána, megkeríteni. Mire kezdik terelni a jószágot, rémülve látja a 2 gyerek, hogy ég a gyeprés, de meg már a legelő jó részén is fut az apró láng, mintha lába volna. Azután mindig szélesebb lesz, mindig gyorsabban terjed, mert a szél is, mintha csak hívták volna, most még jobban hajtja a lángot neki a laposnak, hol a tavalyi hosszú ősz még a sarjú kaszálás után is jókora fűvet növesztett, amit a marha az ősz derékáig nem győzött legelni s most még ég szélteben és egyenesen a tanyának huzódik, jó szerencse, ha az összefutott tanyai nép a szérűskertben a kis tavalyi almozó szalmát, meg a tanyai épületeket meg tudja menteni, de a szőlő végében a fiatal kis gyümölcsösnek, meg a kis akácoknak, honnan egy kis szerszámfa, meg tüzelő rözse került, vége van.

(Folytatása következik).

Petroleumfinomító gyárak megelőző tűzrendészete.

Irta: Kállay Imre.

Mint a budapesti ásványolaj-gyár munkás-csapatának gyakorló-mestere, évek óta alkalmam nyílt a vegyész urak szives felvilágosításai nyomán a kőolajdesztilláció menetét, az azzal járó tűzveszélyt és a gyors beavatkozási módokat megismerni. Minthogy pedig a petroleum-gyárak tűzveszélyessége mindnyájunk előtt ismeretes: szerzett tapasztalataimat, mint általános érdekűket, a t. Szerkesztő úr engedelmével, bátorodom nyilvánosságra hozni.

A „petroleumfinomító” neve alatt ismert gyárak, a petroleum mellett benzint és kenőolajokat termelnek, úgy hogy e gyárak helyes elnevezésükben, az „ásványolaj-gyár” gyűjtő fogalma alá vonhatók.

A gyártás nyersanyagának: az ásványolaj vagy kőolajnak (naphtha) fajsúlya könnyebb mint a vízé, ő maga tehát s minden terméke uszik a vizen. A nyers ásványolaj egész sorát tartalmazza — alacsony hőmérsékletnél, nulla C° alatt is — könnyebben és nehezebben illó, többé-kevésbé gyulékony anyagoknak. Innen a tűzveszélyessége. De nemcsak gyulékony természetű vegyületek e gyárak termékei, hanem tűzveszélylyel kapcsolatban hatalmas robbanásokat is idéznek elő, melyek könnyen egész gyárak pusztulását vonhatják maguk után. A robbanások mindig bizonyos feltételek mellett mennek végbe, mely körülmények jórészt ismeretek is. Hőmérsékleti viszonyok, levegő vagy víz jelenléte tényezői és okozói lehetnek az explozióknak, különösen a levegőnek és a termékek könnyen gyuló forró gőzeinek keveredése lehetnek előidézői végzetes robbanásoknak.

A gyárba a nyersanyag e célra szerkesztett s általánosan ismert vasuti tartányokban érkezik. A tartány fedelének főkélléke, hogy jól zárjon, nehogy a mozdony kürtőjéből távozó szikra tűzveszedelmet idézzon elő. A tartányok fedelének mindenkor becsukva kell lennie, mert még az üres tartány is tartalmazhat gyulékony gőzöket. Legyen a tartányok állomása akár a gyárban akár a gyár közelében, úgy itt, mint a gyár egész területén s minden helyiségében

a dohányzás szigorú tilalma a tűz elleni védekezés legelőnyösebb követelményeihez tartozik.

A gyár üzemében előfordulható veszélyek és az azok ellen való védekezési módok és rendszabályok megismerése céljából kövessük most az ásványolaj feldolgozási útját.

A nyers ásványolaj a vasuti tartányból a kazánba, vagy esetleg egy másik tartányba szivattyúztatik. Maga az átszivattyúzás — ha az anyag nem forró — nem veszélyes. A desztilláló kazánba került nyers anyag alatt, miután meggyőződtek róla, hogy a kazán rendben van, megkezdik a tüzelést. E tüzelésnek megfelelő szabályozása biztosítja a desztilláció (lepárlás) zavartalan és veszélytelen menetét. Lepárlás közben, vagyis a nyers ásványolaj hevítésére gőzök távoznak el; először a könnyebben illók, amelyek egyszersmind a gyulékonyabbak is. A távozó gőzök azután lehűtetnek s tulajdonságaik szerint külön-külön felfogatnak.

Micsoda veszélyek fordulhatnak elő a lepárlás közben? Lássunk egy példát.

Tegyük fel, a távozó gőzök megszabott útja eldugul, a dolgot nem vesszük észre, a kazán tüzelése tovább folyik s a benne fejlődő gőzök eltávozni nem tudnak, hanem felhalmozódva feszítik a kazán falát. A kazán engedve a nyomásnak, rendszerint a szöges koszoru mentén, felszakad. A nyomás a falazást szétdobja s a forró anyag kiömlik. Most a levegővel érintkezve, vagy robbanás és tűz, vagy csupán tűz keletkezik; hogy melyik, az mindig a lepárlás azon szakától függ, melyben a kazán a katasztrófa idejében volt.

Hogy ezt elkerüljük, ügyelnünk kell arra, hogy a kazán nyomás alatt ne legyen s ezt az ellenőrző csappal konstatálhatjuk. Viszont nem ritkán előfordul, hogy a lepárlástól távozó gőzök lehűtésük előtt utat nyernek a szabadba, ilyenkor is támadhat kisebb tűz, mely azonban könnyen kerülhető el, ha minden rész teljesen tömítve van.

Egyébként kazántüzeknél leghelyesebben akkor járunk el, ha a tüzelést azonnal beszüntetve lehető leggyorsabban az összes nyílást befalazzatjuk (miért is állandóan alkalmazott kö-

Kossuth Lajos tűzoltói.

A „Zemplén” című lapban Dongó G. Géza érdekes dolgokat frissít fel a feledésből: Kossuth Lajos eddig nem ismert „Rendeléseit” a gyuladások és a tüzek ellen 1827-ből. Az érdekes cikkből átvesszük a következőket:

Az Urnak ebben az ő példátlanul „száraz és tüzes” esztendejében, 1904-ben, mely Boldzás-Ujlak helységét is — szomorú példájául annak, hogy jó tűzoltóság nélkül minden község rossz helység — Boldogasszony napján oly boldogtalanná tette, hogy földig porrá égette, sőt ugyanakkor és ugyanott még hét ember tűzhálalát is követelte az emberi nembánomság kiengesztelő áldozatául a tűzistene: elmondom, miként szervezte az ifju Kossuth Lajos a helyi tűzoltóságot 1827-ben, az Urnak akkor szintén oly száraz és tüzes esztendejében, az öreg Sátoralja-Ujhely számára, melyről azt az emlékeztetést találjuk följegyezve, nem is ritka, de sűrű esetekben, (4—6 évi időközben,) az akkori krónikásoktól, hogy „... oppi-

dum Uyhell subortis incendiis fere ex integro conflagravit” (Ujhely mezővárost a támadt tüzek majdnem egészen elhamvasztották.)

Kossuth Lajos, 1827-ben Sátoralja-Ujhely városnak már híres „ügyvéd”-je, szive, esze, tekintélye egy személyben, tisztában volt avval, hogy csak úgy régi divat szerint, imára összetett kézzel, Szent Flórián segítségül hívásával, a város lakosságának közbátorlétét, életének és vagyonának közbiztosságát beaszkurálnak hinni félkegyelmű emberi dőreség.

Mig tehát polgártársainak egy bizonyos többsége megismétlődhető tűzveszedelem, mint akkor mondták „incendium” esetére biztosítva érezte magát a „Szent-Flórián- adójá”-nak lerovásával, vagyis avval, hogy a tüzek ellen megvédő szent tiszteletére, egy spanyol lovag forma kőszobrot faragtatott s azt a templom főbejárata elé állíttatva, talapzatára bevéslette ezt a krónosztikonos fősóhajtást: „SanCte FLorIane! aVerte a nobIs InCenDÍa, te rogaMVs” (Szent Flórián, kérünk téged,

mives-csapat legyen éjjel-nappal szolgálatban) s utána rögtön homokszáncot vetünk, hogy az esetleges szétfutó tüzet szűkebb határra szoríthassuk.

A távozó gőzök hőmérséklete fokozódólag 50°—60°-tól 330°—350°-ig terjed. Tehát csak gondosan hűtve szabad érintkeznie a lehűtött s immár cseppfolyós párlatnak a levegővel.

A lehűtött termékek lefolyásukban egy kis szekrényen haladnak keresztül, melyből mintát vehetünk a desztillátumból. Előfordul, hogy e szekrényeknél tűz támad, amennyiben a forrón lefolyó termék a levegővel érintkezve meggyulad. Főkélléke azért e szekrényeknek, hogy jól záró ajtajuk legyen. Különben az ilyen kisebb tűz homokkal igen gyorsan elfojtható.

A termékek azután csővezetékben, zárt tartányba vezetnek s természetes dolog, úgy a vezetékek, mint a tartányok elhelyezése olyan kell, hogy legyen, hogy minden tűzveszély lehetősége kizárassék.

Térjünk vissza a kazánhoz. A benne maradt üledéket kiszivattyuzzuk, de az az üledék forró, tehát meg kell várni, míg lehetőleg azon hőfokot éri el, a melynél már gyulékony gázok belőle nem távozhatnak s csak ekkor kezdjük meg az üledék kiszivattyuzását. Az üledéket rendszeren további feldolgozás végett újabb kazánba visszük, de bárhova is szivattyuzzuk a következők szem előtt tartandók. A szivattyu vezetékait gőzzel előmelegítjük s a szivattyut eleinte csak igen lassan engedjük működni s csak mikor már az üledék felmelegítette a vezetéket és a kazánt vagy tartányt: csak akkor szabad a szivattyut rendszeren működtetni. Ugy a vezeték, mint a kazán vagy tartány előmelegítésének célja az, hogy a forró anyag meggyulladását megakadályozza. Általában tilos, mert tűzveszélyes meleg anyagot hideg vezetékben, hideg kazánba vagy tartányba bocsátani, nemkülönben megfelelő berendezés nélkül hidegebb anyagot tartalmazó kazánba melegebbet avagy fordítva utána tölteni.

Az asphaltszerű maradékot tartalmazó kazánból a forró folyékony asphalot gőzzel is ki-

nyomathatjuk. A kitóduló forró asphalot egy újabb tartányba fogatván fel.

Redkívül fontos dolog, hogy a gőz vízmentes legyen s mielőtt vele nyomást végeztetnénk, mindig le kell bocsátani belőle a lecsapódott vizet. A víz esetleges jelenléte ugyanis kazánrobbanást hozhat létre.

Veszélyes művelet még a lepárolt kazán kibontása, mert ha a benne maradt gyulékony gőzök kitódulnak, úgy azok a levegőn meggyulladhatnak. Mielőtt tehát a kazánt kibontanánk, belebocsátott száraz gőzzel kiűzzük a benne maradt gyulékony gőzöket s csak mikor ezután a kazán lehűlt: akkor nyitjuk ki egyenként a buvónyílásokat.

A felsorolt előfordulható veszedelmek mellett még számos fel nem sorolható körülmények s az üzem munkáján kívül eső dolgok okozhatnak tüzet. Például igen fontos a világítás; nyílt világ mellett dolgozni nem szabad. A villanyvilágítás dróthálózata olyképen legyen elrendezve, hogy az u. n. rövidzárlatot kizárja. A tűzveszélyes helyiségek és helyek megvilágítása kettős védőüveggel ellátott izzólámpából (kívül vezetve [a vezeték] vetítés által történjék. Veszélyes lehet a zsinórlámpa, melynek izolációja a sok hurcolás folytán a kopásnak van kitéve. Ebből már nem egyszer támadt tűz s ezért összesodrott vezetékülámpát oly helyen alkalmazni, hol könnyen gyuló anyag van, tilos.

Az eddig felsorolt veszedelmek ellen a fenti szabályok szigorú betartása a legjobb védekezés. De nem elégedhetünk meg csupán e szabályok betartásával, hanem egyébként is kell biztosítani magunkat. Minden ez irányú intézkedésünk oda irányuljon, hogy a veszélyt — mely rendszerint tűz — az ezt éltető elemétől, a levegőtől elzárjuk. Ha pedig az óvberendezések dacára mégis tűz támad, úgy gondoskodnunk kell, hogy az lehetőleg csirájában elfojtható legyen. Nevezetesen: a kazánokat, tartányokat, szivattyu s más helyiségeket, szükséges gőzvezetékkel kell ellátni, hogy tűzveszély esetén az illető helyiség gőzzel legyen megtölthető. Ezen helyiségek ajtóit és ablakainak jó záró vasbádoggal fedője legyen s a gőzbe vezető csapokat kívül kell elhelyezni és jelekkel ellátni.

távoztasd el tőlünk a tűzveszékeny!): addig Kossuth Lajos, a város tanácsában és társadalmában, a tettek, az alkotás mezejére lépve, lelket lehelt a kömerek szivekbe és Sátoralja-Ujhely „elváult” polgárságával fölerezette a fülébe harsogtatott ezt az igazságot „Segit magadon — Szent Flórián is segít!”

Dictum: faktum. Szó után jött a tett. Kossuth a szó és a tett nagy embere volt már akkor Sátoralja-Ujhelyben, jövőre országos, később világhírű elhivatásának ebben az ő elemi iskolájában.

Ujhely rendezett tanácsu városnak rendezés alá most került hivatalos régi írásai közt sikerült megtalálnom Kossuth Lajos fogalmazásában a „Rendelések”-et (ma az effélének Szabályrendelet a magyar csuf neve) és megtaláltam a hozzátartozó statisztikai nyers anyagot is, mely kettőnek segítségével el bírom képzelni az olvasóval, hogy mily hatalmas, párját hét vármegyében ritkító helyiintézménnyé nőtte ki magát a Kossuth Lajos

600—700 főnyi fegyelmezett tűzoltósága, melynek külön „cigánybanda”-ja is volt.

1827-től egész 1863-ig, tehát harminchat esztendő hosszán működött ez a Kossuth Lajos teremtette tűzoltóság, nem engedvén kénye-kedve szerint tobzódó önkényű fajolni emberek élete és vagyona fölött a tűzveszedelmet.

Hogyha rászállott a „vörös kakas” vala melyik házra, éjjel vagy nappal: a vigyázó és virrasztó „várta” adta köztudomásra puskaszóval a vármegyeháza kapujából. Mikor így „tüzet lőtt” a vármegye hajduja: nosza talpon volt, mint nyüzsgő hangyaboly, ha valami megháborgatja, a Kossuth tűzoltóságának nagyja, apraja.

A „Rendelések”-ből, szinte látjuk, mint két emberbaráti nemes versengésre egymással Kossuthnak mind a huszonhét fajta tűzoltója: a beesületes csizmadia, (számuk szerint 192 tűzoltó), a szabó (58), kalapos (62), varga (62), gubás (38) és a többi mester és mesterlegény, mindenik

SZÖVETSÉGEINK KÖRÉBŐL.

A budapesti tűzoltó-testületek szövetsége december 14-én ülést tartott, melynek főtárgyát dr. Szily József elnöknek az ünneplése képezte. A XXV éves tűzoltói szolgálat jubilánsát ezuttal Ehrlich Manó alelnök üdvözölte, a szövetség ajándékképp egy ezüst dohányszelencét és cigaretta-tárcát nyújtván át. Szily a szíves ovációt megköszönő beszédében hangsúlyozta, hogy a megnyilvánult kitüntetéssel olybá veszi, mintha ez jövőben való fokozottabb munkásságára szóló előleg volna. E nagyobb munkásság kifejtésére most, hogy az országos szövetség titkári tendői alul feloldoztatott, inkább lesz képes, mint eddig volt.

Az ülés további folyamán örvendetes tudomásul vették, hogy dr. Marinovich Imre, akit az országos szövetség szegedi nagygyűlése a felügyelő-bizottság tagjává választott meg, a budapesti alszövetségnek pártoló tagja kíván lenni.

Csiszér Elek titkár bejelentése felett a döntést elhalasztották. Csiszér ugyanis a Máv. nyugati főműhely tűzoltóságának volt parancsnoka s testületével, mint ilyen lett tagjává a budapesti szövetségnek. A főműhelyt azonban időközben a Rákospalota határába eső Istvántelekre helyezték ki. Kérdés, mint folytatólag nem többé Budapesten, hanem immár Pest vármegye területén működő testület, bennmaradhat-e a főműhelyi tűzoltóság a budapesti szövetségben, avagy a Pest vármegyei alszövetség kötelékébe kell átlépnie?

A Magyar Államvasutak gépgyárának még mindig köztartozó tűzoltóságát még egyszer és utóljára felkérjük, hogy csatlakozzék a budapesti szövetséghez; Köhler István gyárosnak pedig felhívjuk a figyelmét arra, hogy tűzoltóságával ne közvetlenül, hanem a budapesti alszövetség útján érintkezzen az Országos Szövetséggel.

Legfontosabb határozata pedig az volt a szövetségnek, hogy ami a tűzoltó-tisztek országos egyesületének mindezideig csupán a programjában szerepel, azt a budapesti szövetség meg is valószínűsíti, t. i. felolvasásokat rendez, melyek helyéül az országos szövetség új üléstermékét szemelte ki s kapta meg. Az első felolvasást maga az elnök, Szily József dr. — miként erről lapunkban még külön megemlékezünk — január 9-én este 1/28 órakor tartotta meg.

**A Nagybecskereken, 1905. évi október hó 1-én,
a főispáni kisteremben, Torontál-
vármegyei tűzoltó-szövetség közgyűlésén felvett
Jegyzőkönyvből.**

Jelen voltak: dr. Dellimanics Lajos főispán, szöv. elnök, Stoltz Adolf szöv. alelnök, Menczer Lipót szöv. pénztáros, Mohaupt Gyula, Tomas Antal, Tóth Károly, Kele József jár. tűzfelügyelők, a tagtestületek képviselőit pedig: Kovács Sándor, Bene Géza, Kaufmann István, Löw Gyula, Zwipp Rezső, Szávics Sándor, Retzler Frigyes, Kühn János, dr. Brájjer Lajos és Strosz Béla szöv. titkár.

22. kgy. 90/905. sz. Olvástattott az elnöki jelentés az 1905. évi július 8-tól 15-ig tartott vármegyei tűzoltó-tanfolyam lefolyásáról. Az előkészítő munkákról jelentí az elnök, hogy a vármegye valamennyi főszolgabírájához, polgármesteréhez, község előljáróságához, a kir. tanfelügyelőséghez megfelelő felhívás intéztetett s mindannyival a tanfolyam-szabályzat, tanrend közöltetett, egyidejűleg megfelelő számú jelentkezési lap is kilderett.

Jelentkezett a tanfolyamra a 14 járásból 209 község közül 55 községből 69 s a 2 rendezett tanácsú városból 20: összesen tehát 89 egyén. Ebből a tanfolyam megnyitása napján megjelent 43 községből 68 egyén, akikkel a tanfolyam megkezdett s velük július hó 15-én az elnök és szép számú érdeklődő jelenlétében vizsga is tartatott, amely után a részvételeiről szóló bizonyítványok kiosztattak.

Jelentkezés a párdányi járásból volt a legnépesebb, amennyiben 14 község közül 12-ből 11 egyén jött be, ellenben a bánlakai járás 17 községből, a csenei járás 15 községből és a perjámosi járás 11 községből egyetlen ember sem jött be. Sajnálatos, hogy azok a községek is, amelyek a rendeletnek megfelelően, nagyjából oly csekély mérvben támogatták kiküldöttjüket, hogy ezek alig voltak képesek magukat fentartani.

Jelenti továbbá az elnök, hogy a tanfolyam hallgatói közül 44 egyén a vármegye alispánja által átengedett közig. tanfolyam internátusában kapott ingyenes elszállásolást, Nagybecskerek városa részéről pedig ágyamával lett ellátva.

Az elméleti előadásokra a polgári iskola rajzterme, a gyakorlatiakra pedig a helybeli önkéntes tűzoltó-testület helyiségei és szerelvényei használtattak.

A hallgatósból 44 egyén kért és kapott kedvezményes ellátást, amit a közig. tanfolyam internátusának vállalkozója naponként s fejenként 1 korona 20 fillérért szállított; az étkezés az internátus éttermében történt.

A tanfolyam hallgatói részére a m. kir. kereskedelemügyi minisztériumtól kedvezményes vasuti jegyeket kért s kapott az elnökség.

A tanfolyam előadói tisztjét Szabó Gyula központi előadó töltötte be, akinek legnagyobb elismerésre méltó buzgalmaért az elnök a vizsga alkalmával köszönetet mondott.

Jelenti továbbá az elnök, hogy: ámbár a tanfolyam eredetileg úgy tervezett, hogy azon tisztí minősítés legyen szereshető, az országos tűzoltó-szövetség időközben kiadott új szabályzata folytán ez lehetlenné vált és így a 84 órás tanfolyam megtartása célravezetőnek nem mutatkozott. Ez okból az országos tűzoltó-szövetség meghallgatása után 49 órára redukáltatott a tanfolyam órarendje, tekintettel arra, hogy az ily tanfolyamot végzettek is megszerezhetik Budapesten a tisztí minősítést, ha előbb két évig működő tűzoltók. Ezt az intézkedést indokoltnak látja, mert nem tűzoltó-tisztekre, hanem jól képzett tűzoltókra van szükségünk.

A tanfolyam költségeire előirányzott összeg nem használtatott fel teljesen.

Elnök javasolja, hogy a tanfolyamon részt vett azon hallgatóknak, akiknek nem volt módjában a tanfolyamon szükségelt egyenruhát beszerezni s ennek folytán hivatalból ruháztattak fel, ez az egyenruha jutalomképpen, díjtalanul engedtessek át.

Végül indítványozza, hogy Strosz Béla szöv. I. titkárnak a tanfolyam rendezése körül tanusított önfeláldozó tevékenységeért, valamint Szávics Sándor nagybecskereki alparancsnok buzgó közreműködéseért jegyzőkönyvi köszönet szavazzassék.

Kaufmann István meglelégedéssel látja, hogy a tanfolyamon a tanítószág szépen volt képviselve.

Szávics Sándor a jövőben rendezendő tanfolyamok sikere érdekében indítványozza, hogy a vármegye két részre osztassék és még egy arra alkalmas egyén bizas-

sék meg, hogy a vármegyei tűzfelügyelővel egyetértőleg az előkészítő munkát végezze.

A Torontál vármegyei tűzoltó-szövetség közgyűlése az elnöki jelentésben foglaltakat jóváhagyólag tudomásul veszi és a ruházat körül felmerült költségeknél meg nem térült 98 kor. 45 fillér kiadást méltányosságból elengedi. Továbbá kimondja a közgyűlés, hogy Strosz Béla szöv. I. titkárnak a tanfolyam rendezése körül tanúsított sikeres működéseért, valamint Száviics Sándor nagybecsű kerek alparancsnoknak buzgó közreműködéseért jegyzőkönyvi köszönetet mond.

Egyidejűleg felkéri a közgyűlés Kaufmann István urat, hogy mint a legközelebb tartandó tanítógyűlés elnöke, azon a gyűlésen a tűzoltó-ügyet propagálni sziveskedjék. Felkéri továbbá az elnököt, hogy ez irányban a kir. tanfelügyelőhöz is átiratot intézzon.

Végül föl hívja a közgyűlés Stolz Adolf vármegyei tűzfelügyelőt, hogy a Száviics-féle, indítvány értelmében a vármegye területének megosztása tekintetében tegyen javaslatot.

Strosz Béla szöv. I. titkár jelenti, hogy a neki adott 200 koronás előlegről a szöv. pénztárossal leszámolt és előadja, hogy a tűzoltó-tanfolyam alkalmából a következő kiadások merültek fel.

1. Előadók tiszteletdíja:	
Szabó Gyula	389 kor. 08 fill.
Dr. Menczer Izidor	50 " — "
2. egyenruhákra	299 " 58 "
3. sapkákra	64 " 92 "
4. nyomtatvány	81 " — "
5. segélyekre	5 " — "
6. egyéb apróbb kiadásokra	58 " 80 "
Összesen	946 kor. 33 fill.

Ezen összegből megtérült:

1. ruhaárak címén	216 kor. 20 fill.
2. sapkaárak címén	49 " 80 "
Összesen	266 kor. — fill.

Marad készkiadás összesen 680 kor. 33 fill.

Stolz Adolf várm. tűzfelügyelő a vármegyei tűzoltó-szövetség közgyűlésnek 20. kgy. számú határozata folytán javasolja, hogy az önkéntes tűzoltó-testületeknél minden második vagy harmadik évben, a tűzrendészeti felülvizsgálattal egybekötve a vármegyei tűzfelügyelő előtt és annak vezetése alatt ösztöndíjak és illetve ösztöndíjak tartassanak. Ezek sikerének érdekében terjedelmes javaslatot tesz az egyes testületek által követendő eljárást illetőleg.

A vármegyei tűzoltó-szövetség közgyűlése a javaslat elfogadásával felhívja a vármegye területén lévő összes szervezett tűzoltó-testületeket, hogy 1. a téli hónapokban a tűzoltókkal iskolát tartsanak, amikor is a parancsnok vagy a parancsnokság tagjai és a testületekben lévő olyan egyének, akik már vármegyei vagy orsz. tűzoltó-tanfolyamot végeztek, valamint a testületi, orvos, a helyi viszonyoknak megfelelő elméleti előadást tartsanak, a tűzrendészeti, a tűzoltási és mentési szolgálatra vonatkozólag a tűzoltószerek ismertetésével és kisebb gyakorlatokkal. A tavaszi, nyári és őszi hónapokban pedig vasárnaponként délelőtt vagy délután szerek kezelése, mászási és mentési gyakorlatok, tüztámadási gyakorlatok tartassanak.

Az elméleti előadások tartásánál alkalmas segéd könyvül ajánlja a közgyűlés Szabó Gyula sopronvármegyei szöv. alelnök „Tűzoltók Könyve” című munkáját, amely Sopronban vagy Kismartonban magyar és német nyelven a szerzőtől beszerezhető. A gyakorlatoknál pedig az országos tűzoltó-szövetség „egységes gyakorlati szabályzata” használandó, amelyet az országos szövetség minden tagtestületnek kívánatra 1 példányban ingyen küld meg. Az életmentés és első segélyre vonatkozólag a budapesti mentő-egyesület által kiadott kis tankönyv használandó.

Mindazokat a tűzoltó-testületeket és községeket, amelyekben még tűzoltó-tanfolyamot végzett egyének nincsenek, felhívja a közgyűlés, hogy a legközelebbi, valószínűleg a jövő év nyarán tartandó vármegyei tűz-

oltó-tanfolyamra okvetlenül küldjenek, lehetőleg katonaviselt, értelmes, magyarul is tudó egyéneket, akik azután hivatva lesznek otthon a tűzoltóság kiképzésénél közreműködni.

Az ösztöndíjakat a következő részekből fognak állani:

1. a rendgyakorlat és fegyelem, 2. tűzjelzés, 3. fecskendő-szerelés, 4. mászó-szerek kezelése, 5. mentő-szerek alkalmazása, 6. felvonulási gyakorlat a szerekkel, 7. rendfentartók gyakorlata, 8. támadási gyakorlatok vezényszó és kurtjelzéssel, 9. első segély, 10. testületi szervezet-isme.

Az ösztöndíjakat azoknál a testületeknél, amelyben tanfolyamot végzett tűzoltók vannak, 1906. évi szeptember hóban a vármegyei tűzfelügyelő 8 nappal előbb az illető parancsnoksággal történt megállapodás után fogja vasárnap vagy ünnepnapra kitűzni s egy nap alatt megtartani.

A megtartott ösztöndíjak eredményéről a vármegyei tűzfelügyelő évnegyedenként jelentést tesz.

Az ösztöndíjakat alkalmával a vármegyei tűzfelügyelő a tűzfelügyelői szabályzat szerinti vizsgálatot is teljesíti. — Erről a tagtestületek, valamint a járási tűzfelügyelők s a vármegye alispánja és főszolgabírái értesítenek.

2b. kgy. sz. Olvastatott Strosz Béla szöv. I. titkár jelentése az 1905. évi augusztus 12—15-ig Szegeden tartott XVI. orsz. tűzoltó-szövetségi nagygyűléséről.

Száviics Sándor indítványozza, írjon fel vármegyei tűzoltó-szövetség a m. kir. Belügyminiszteriumhoz és hívja fel annak figyelmét arra a szabálytalanságra, amelylyel a költségvetés és számadás a nagygyűlésen tárgyalatott és elfogadtatott; kérje, hogy az alapszabályokba vétessék fel, hogy számadás és költségvetés csak névszerinti szavazással legyen elfogadható. Indítványozza, hogy a vármegyei szövetség ne vegye (?) tudomásul a nagygyűlés idevonatkozó határozatait.

Kaufmann István indítványozza, hogy kérje a vármegyei szövetség az országos szövetséget, hogy a jövőben alapszabályszerűen kezeltesse a költségvetés és számadás és a történeteket vegye sajnálattal tudomásul. A jövőre nézve javasolja, hogy a vármegyei szövetség kiküldöttjei szervezkedve jelenjenek meg a nagygyűléseken, hogy ott a vármegyei szövetség megfelelően érvényesülhessen.

Stolz Adolf indítványozza az előtte szóló indítványnak kiegészítéséül, hogy a nagygyűlések alkalmával a vármegyei szövetség tagtestületeinek segély adassék, hogy a gyűléseken résztvehessenek és tétessék intézkedés, hogy Varga Lőrinc temesvári központi előadóval minél élénkebb összeköttetésben álljon szövetségünk. Indítványozza, tétessék előterjesztés az orsz. szövetség elnökségéhez, hogy a nagygyűlések programja akként állapíttassék meg a jövőben, hogy első nap legyen a gyűlés és csak utána az ünnepélyek stb.

Száviics Sándor indítványát visszavonja és Kaufmann István és Stolz Adolf indítványaihoz csatolkozik.

A vármegyei tűzoltó-szövetségi közgyűlés a titkári jelentésből örvendetes tudomásul veszi, hogy a törökkanizsa—józseffalvai tagtestület az 1905. évi szegedi orsz. versenyen díjat nyert, ellenben sajnálattal veszi tudomásul azt, hogy a szőregyi testület a versenyből kilépett, továbbá azt, hogy a versenybírák között Torontálvármegye képviselve nem volt.

Örvendetes tudomásul veszi a közgyűlés, hogy az orsz. szövetség védnökéül József kir. herceg ő Fensége és annak elnökéül gróf Széchenyi Viktor választott meg.

Sajnálattal veszi tudomásul a titkári jelentésnek a nagygyűlés lefolyásáról szóló részét és felkéri az elnököt, hogy a titkári jelentésben foglaltak értelmében egy a versenyekre, mint az orsz. szövetségi költségvetésekre és számadásokra vonatkozólag, valamint a nagygyűlések rendjét illetőleg az orsz. szövetséghez írjon fel; továbbá ugyancsak a titkári jelentés értelmében a kötelezett tűzoltóságokat illetőleg a vármegye alispánjához írjon

át; végül a tagtestületeknek az orsz. szövetség segélypénztárába való belépését ajánlja s őket hívja fel, hogy a vármegyei szövetséggel élénkebb összeköttetésben álljanak s kérje fel az alispánt, hogy a nagyobb tűzesetekről tétessen körülményes jelentést, hogy azok az orsz. szövetséggel közölhetők legyenek.

Kimondja végül a közgyűlés, hogy a jövőben minden évi költségvetésben nagyobb összeg lesz előirányozandó a nagygyűlésekre menő tagtestületek segélyezésére és felir az orsz. szövetséghez, hogy a nagygyűlések alkalmával első napon tartassanak az ülések s csak azután az ünnepélyek. Erről az elnök értesítettik.

26. kgy. sz. Strosz Béla I. titkár indítványozza, hogy a szöv. alapszabályok a ministeri záradék megváltoztatása iránt tett lépések sikertelenségére való tekintettel, kinyomattassanak.

Az elnökség felhatalmaztatik az alapszabályok kinyomtatására. Erről az elnök értesítettik.

27. kgy. sz. A nagybecskereki önkéntes tűzoltó-testület jelenti, hogy 1904. és 1905. évben a helyben állomásozó honvédség legénységét tűzoltó-oktatásban részesítette. Kéri, hogy költségeire 14 napra a 5 kor. = 70 kor. utaltassék ki. Egyben kéri, hogy a jövőben évente erre a célra oktatói díj és szerek rongálása címén 100 korona segélyben részesíttessék. — Elnök a költség megtérítését véli megkísérlelni.

A közgyűlés a tűzoltó-tanfolyamra előirányzott összegnél mutatkozó megtakarítás terhére 70 koronát megszavaz s ezen összeget a nagybecskereki önkéntes tűzoltó-testületnek kifizetni rendeli.

Megbizza az elnököt, hogy a m. kir. belügyministeriumtól a honvédelegénységnek tűzoltói működésre való kiképzése címén évi 100 korona segélyt kérjen. — Erről az elnök s a nagybecskereki önkéntes tűzoltó-testület értesítettik.

39. kgy. sz. Száviics Sándor indítványozza, hogy Mészáros Ferenc nagybecskereki önkéntes tűzoltó-testületi tagnak, a ki már másodszer mentett életet, elismerés és köszönet szavaztassék, esetleg legfelsőbb kitüntetésre ajánltassék.

Dr. Dellimanics Lajos főispán elnök kijelenti, hogy tudomása szerint Kühn János nagybecskereki parancsnoknak is vannak e téren érdemei, azért Száviics indítványához csatlakozva, Kühn Jánosnak is elismerést szavazna s mindkettőre nézve kér határozni.

A közgyűlés úgy Kühn Jánosnak, mint Mészáros Ferencnek érdemeit ismerve, nekik emberbaráti működésükért köszönetet és elismerést szavaz; megbizza az I. titkárt, hogy életrajzi adataikat összegyűjtve, az elnökségnek mutassa be, amelyet felkér, hogy mindkét érdemes tűzoltót a vármegye főispánjának ajánlja legfelsőbb kitüntetésre. — Erről az elnök, Kühn János és Mészáros Ferenc értesítettik.

K. m. f.

Látta:

Jegyezte:

Dr. Dellimanics s. k.
főispán, elnök.

Strosz s. k.
szövets. I. titkár.

Száviics Sándor s. k.
hitelesítő.

Menczer Lipót s. k.
hitelesítő.

— Sopron városa a vízvezeték megvétele tárgyában rendkívüli közgyűlést tartott, mely igen zajos lefolyású volt, amennyiben a közgyűlésnek mezőgazdasággal foglalkozó tagjai, attól tartva, hogy a vízvezeték használata a jövőben minden házban kötelező lesz, a tranzakciót elleneztek és az ellenzék végre ki is vonult a teremből, mire a közgyűlés negyvennyolc szavazattal kimondotta a vízvezeték átvételét és e célra 900'000 korona költséggel felvételét. A közgyűlés Töpler Kálmán polgármesternek ez alkalomból jegyzőkönyvi köszönetet szavazott.

A gyári tűzoltóságok.

Irta és a magyar országos szövetség szegedi nagygyűlésén felolvasta

Uprimny Mihály,

okl. tűzoltó-tiszt, a m. á. v. nyugoti műhely tűz. test. alparancsnoka.

Bármily lényegtelennek látszik is a tűzoltó intézmény egyik ágát képező gyári tűzoltóság (tűzvédelmi készenlét), nemzetgazdasági és közgazdasági tekintetben mégis fontos szerepet játszik.

Vidéki városok nagy súlyt fektetnek arra, hogy a fővárosokhoz hasonló rohamossággal fejlődjenek és természetesen ezzel együtt jár a városok egyes részeinek átalakulása gyárvárossá. Az illetékes köröknek azonban a közgazdaság minden egyes részére többé-kevésbé kiterjed a figyelme, a tűzrendészetet kivéve. Maga a normális városfejlődésünk megkíváná, hogy ezen rendészeti ággal is foglalkozzanak és lépést tartsanak a fejlődő viszonyokkal. Mert a tűzveszélynek ama, nem természetszerű fokozódása, amit a gyárak elszaporodása okoz a városban, szükségessé teszi, hogy a tűzvédelemmel behatóbban foglalkozzanak. Jelenleg csak akkor kerül szóba a tűzrendészet, ha a tűz már alapos pusztítást vitt véghez és amellett még emberéletben is nagy kár esett, de ilyenkor is csak a közvélemény lecsillapultáig. Gyári tűzoltóságok hivatalosan volnának elcsúszni mindama tűzesély-fokozódást, amely gyárak létesítésével keletkezett és így képzhető amaz ideális és gyakorlatban jól bevált rendszer, hogy a tűzoltóságok a város több részében nyernének elhelyezést és mintegy a készenlétét képeznék egy jól szervezett, központi, önkéntesekkel kiegészített és minden időben rendelkezésre készen álló tűzoltóságnak. E szervezet mellett a gyári tűzoltóságok képeznék a város extinktörjeit.

A gyári tűzoltóságok feltétlenül a szövetségek ellenőrzési joga alá vonandók, hogy időközönként ott szigorú vizsgálatot megállapítható legyen, vajjon megfelelnek-e a követelményeknek és a tűzoltó testületek nem-e csak papíron léteznek.

A mulasztások kihágásoknak volnának minősítendők s a mit az önkéntes tűzoltóságoknál nehezen érhetünk el, a tökéletességet, itt elérhetjük, mert a megtorlás után sem fenyeget a testület feloszlásának a veszélye. Az ilyen alapon szervezett tűzoltóságok kiegészítik a hiányos városi tűzoltóságokat, sőt első segélynyújtásra is (az orvos odaérkezéséig) kiképezhetők és ezzel nagyban buzdíthatják a városi önkéntes tűzoltóságokat, hasonló eredmények elérésére. Magának a gyárnak, illetve felszerelésének is természetesen a tűzrendészet követelményeinek megfelelőnek kell lennie, mert jól szervezett és képzett gyári tűzoltóság sem képes pótolni a megelőző tűzrendészet mulasztásait.

Súlyt kell fektetni arra is, hogy a gyári tűzoltóság fegyelmezett legyen és ez könnyen

el is érhető, miután állandóan alkalmazottakról van szó. A kiképzésre nagy súlyt kell fektetni, ez pedig úgy érhető el, ha a gyár vezetősége nem tartja a tűzoltóságot — szüklátása folytán — szükségtelennek és feleslegesnek. Viszont csupán tűzoltói szolgálatot teljesítő tűzoltók, azaz tűzörök — tekintettel a költségre — csak az esetben volnának alkalmazandók, ha a gyár kiterjedése azt megkívánná; egyebekben csakis a gyárban alkalmazottak képeznék a tűzoltóság működő tagjait, akik szakszerű begyakorlásban részesítendőek és éjjeli szolgálatra a M. Á. V. műhelyi tűzoltóságának a mintájára osztandók be. Meg kell győzni a gyárvezetőségeket ezen rendszer nagy fontosságáról és a működő tagok serkentéseül egyesületi életet kell létesíteni, úgy, hogy a gyakori változások elkerülhetők legyenek. Minden gyári tűzoltóság készenléte egy meghatározott kerületben tartozék segínyt nyújtani, azaz tűzvédelmet gyakorolni, miután ugyanazon kerületre nézve okozhat nagyobb esélyű tűzveszedelmet. Kivonulás, azaz segédkezés esetén is tartozik azonban gondoskodni a saját készenlétéről, amely ez esetben védelmi állást foglalván el, ténykedésével kettős értéket képvisel.

Vidéki városokban, a hol nem képesek a rendészet ezen ága iránti közönyből kivetközni, csakis így lehet anyagi áldozatok nélkül a tűzveszedelmet megbízhatóan csökkenteni, anélkül, hogy a gyár üzemi költsége tetemesen nagyobbodnék, sőt az ily tűzoltósággal bíró gyáraknak a biztosító társaságoknál díjkedvezményben kellene részesülniök*) s így e költségeknek már eleve is részben fedezete volna.

Rendes szervezésre azért van feltétlen szükség, hogy tűz esetén az arra hivatott parancsnok rendelkezék (mostanában a legtöbb gyárban nem a tűzoltó parancsnok, hanem az ügyeletes gyári alkalmazott intézkedik és rendelkezik), továbbá, hogy minden épületesoportban az alkalmazottaknak legalább egy bizonyos hányada legyen a tűzoltóság működő tagja, akik a telep minden részében nyerjenek elhelyezést.

A gyári tűzoltóság létszáma a gyár nagyságához és gyártási rendszerének tűzveszélyességéhez képest állapítandó meg. A megállapítás mérve szigorúan betartandó, olyannyira, hogy a telep, illetve gyári üzem engedélyezéséhez szakvélemény volna kikérendő és kellő véleményezés hiányában az engedély közrendészeti szempontból megtagadandó volna. Az egyes gyári tűzoltóság rendszeresítésének hatósági megállapításánál a hivatott fórumnak természetesen a gyár viszonyaihoz kell alkalmazkodnia, hogy ne gépiesen történjék e nagy fontosságú intézkedés.

A gyári tűzoltóságok felszerelését nem a gyárak állapítják meg, hanem a felszerelésnél

*) Minthogy részesülnek is. A szerk.

a gyári épületek és a gyártott anyagok minősége legyen mérvadó.

Ez a legegyszerűbb módja, hogy ellen-sulyozhassuk csekély tőkebefektetés és költséggel ama nagyobb tűzesélyt, a melyet a gyárak — létesítésükkel önkéntelenül — okoztak.

Hogy mennyire okadatolt a gyári tűzoltóság kötelező létesítése, kitűnik az alantiakból: a M. Á. V. műhelyeiben — beleértve a budapesti főműhelyeket — átlag csak minden 9—10. tűznél szükséges a hivatásos tűzoltóság beavatkozása, mert — ámbar minden tűzeset jeleztetik — azok tulnyomó részt a gyári tűzoltóságok által oltatnak el; míg gyári tűzoltóság hiányában (bár ezen tűzek egyrésze háziilag is eloltható) igen könnyen tűzvészszé fajulnának, különösen a gyárakban felhalmozott könnyen gyuló és égő anyag égésekor. Ilyenkor jól befektetett tőkének bizonyul a gyári tűzoltóság fentartásának aránylag kis költsége.

Arra is hozhatnék fel példákat, hogy mily veszedelmeknek vette már elejét a gyári tűzoltóság, azonban részletekbe bocsátkozni és a gyárakban a megelőző tűzrendészet mikénti betartását itt részletezni ez alkalommal feleslegesnek tartom s csupán általánosságban foglalkozván e kérdéssel, határozott meggyőződéssem az, hogy tűzrendészeti kormányrendelettel volnának a gyárak szervezett tűzoltóságok létesítésére kötelezendők és a tűzoltó szövetségek feladatát képeznék ezen testületeket hathatósan ellenőrizni, hogy ezen tűzoltóságok ne csak papíron létezzenek.

A 25 éves tűzoltói szolgálat legfelsőbb kitüntetése.

Ő felsége mult év november hava 24-én végre elhatározta, hogy a tűzoltás és mentés terén 25 éven át szerzett érdemek legfelsőbb elismeréseül, az erre méltókat, egy a mellen viseendő, tehát látható érdemjellel tünteti ki. Adtál uram esőt: nincs köszönet benne!

Évekkel ezelőtt több ízben a magyar országos szövetség is tett lépéseket illetékes helyen e legfelsőbb kitüntetés kieszközlése céljából. De mindaddig, amíg az internationalis kongresszust el nem hoztuk Budapestre, az ügy Goluchowski uramnál süket fülekre talált. És csak mikor arról volt szó, hogy külföldi államok uralkodóinak hasonló alkalmakból adományozott kitüntetéseit kellene viszonzni: akkor sietett végre, mulasztását pótlendő, előterjesztést tenni Ő felségének az érem alapítás dolgában. Amde ekkor is inkább csak azért,

hogy kibujhasson egy oly nemzetközi illendőség parancsolta kötelezettség alul, mely — mellékesen — Magyarország önálló államiságát is dokumentálhatta volna. — Így akarják a koalíciós magyarokat puhítani. Az alapított érem szabályzata a következő:

1. §.

Az érem címe „A tűzoltás és mentés terén huszonöt éven át méltón végzett tevékenység érdemérme“.

2. §.

Az érem bronzból való, 3,2 centiméter átmérőjű, mellső oldalán Ő felségének babékoszorúval övezett mellképével, melyet a koszoru alul nem takar; hátsó oldalán pedig ugyancsak babékoszorúval körülvett pajzsos a „XXV“-ös számmal, melynek latin körirata: „fortitudini, virtuti et perseverantiae“.

Az érem, 39 mm.-es narancsszínű szalagon, a bal mellen és a közigazgatási tisztviselők jubileumi emlékérmé után viselendő.

3. §.

Az éremre azok formálhatnak igényt, akik a Reichsratban képviselt királyságok és tartományok területén fennálló önkéntes tűzoltóságok vagy mentőegyesületekben 25 éven keresztül buzgó és hasznos tevékenységet fejtettek ki.

4. §.

Az érmet hivatásos tűzoltóságok tagjai és önkéntes testületek szolgálatában álló fizetett tűzoltók is megkaphatják, ha 25 éven át tartottak ilyen kötelekbe s ez idő alatt elismerésre méltó odaadást és buzgalmat tanusítottak.

5. §.

Az érem rang, állás és nemre való különbség nélkül mindazoknak adományozható, akik az 1867. évi november 15-én kelt 131. törvény 6-ik §-a szerint éremviselésre egyáltalán nem jogosultak.

A 25 éven át tanusított működés megszakítás nélkül való s a nem kívántatik meg s az sem szükséges, hogy mindvégig egy és ugyanazon testület kebelében szolgált legyen az illető.

6. §.

Az éremre (a 3-ik §. szerint) jogosultak, ez iránt való igényüket tartózkodási helyük politikai hatóságánál érvényesítik, ahol is a megfelelő lépéseket a 3. és 4-ik §. szerint illetékes parancsnokságok kezdeményezik.

A törvényhatóság elutasító végzése ellen a belügyminiszterhez felelbezhetni.

7. §.

Az éremnek „en miniature“ (gomblyukban) való viselése is meg van engedve, a szalag viselése azonban érem nélkül tilos.

8. §.

Az éremtulajdonos elhalálása után az érem a hátramaradt örökösök birtokában marad.

9. §.

Az érem elvesztése, illetve az attól való megfosztás dolgában, itt is a büntető törvénykönyv megfelelő szakaszai érvényesek.

Lapszemle.

„Tűzoltók és mentők szakközlönye“ címén, karácsonykor egy, a tűzoltás és mentés minden ágát felölelni szándékozó új műszaki folyóirat indult meg. Tulajdonosa névtelen kiadó-vállalat; szerkesztője Ádám József István, országos szaktanfolyamot végzett s okleveles tűzoltótiszt. A havonként egyszer megjelenni ígérkező szakközlöny előfizetési ára egész évre 6 korona.

Új vállalatnak egyetlen száma után ítéletet mondani elhamarkodott valami volna, ezuttal tehát csak annak konstatálására szorítkozunk, miszerint az első szám változatos, tartalmában egy, tűzoltószaklapjaink által eddig nem igen kultivált új rovattal is találkozunk, mely, ha folytatása lesz, igen jó szolgálatot tenni hivatott. Nevezetesen regisztrálja a tűzoltó- és mentő-találmányok szabadalmazására történt bejelentéseket.

*

A Lukács Gyula szerkesztésében megjelenő és immár VIII-ik évfolyamába lépő „Tűzrendészeti Felügyelő“ idej első száma új mezben, megnagyobbított alakban jelent meg.

Nem tudjuk régi szándéka volt-e ez Lukács Gyulának, avagy csak a concurrentia rovására könyvelhetni el ebbeli szándékának a megvalósítását, de tény, hogy nemcsak terjedelemben nőtt meg e társalapunk, hanem tartalma is meglepően élénk lett. És ebből a versenyt felvenni alkalmas új lapból, havonként három számot ígér, dacára annak, hogy a mellett előfizetési ára megmaradt az eddigi 6 korona egész évre.

Ha az ígéret beváltásához szükséges idővel rendelkezik szerkesztő-kollégánk s havonként háromszor pontosan megjelenve, egész éven át ilyen lapot fog adni, mint a január 5-ki első szám, akkor méltán tarthat számot nemcsak a pártolásra, de az elismerésre is.

KÜLÖNFÉLÉK.

Tartalom: Hajnalodik Irta: Jászberényi Miklós. — Hivatalos rész: Felhívás. — (Az elnökség legközelebbi ülését februárban tartja). — A december 16-iki elnökségi ülés jegyzőkönyve. A segélyző-pénztár ülésén felvett jegyzőkönyv. A milánói kongresszus és kiállítás. — Mezei és erdei tüzek Irta: Apáthi Vilmos. — Petroleumfinomító-gyárak tűzrendészete. Irta: Kálly Imre. — Kossuth Lajos tűzoltói. — Szövetségeink köréből: Budapesti szövetség. Torontáli szövetség. — A gyári tűzoltóságok. Irta: Uprimny Mihály. — A 25 éves tűzoltói szolgálat legfelsőbb kitüntetése. — Lapszemle. — Különfélek. — Szerkesztői üzenetek. — Beszerzési források.

— A királyi várpalota Budapesten az Ország-ház mintájára tűzörseget kapott. Az új házi tűzoltóság, melynek szolgálatát legközelebb ismertetjük, ez év január hava 1-én, reggel 8 órakor vonult fel.

— Dr. Óvári Ferenc diszpolgársága. Szent-istvánkirálysabadja, veszprémmegyei nagyközség, dr. Óvári Ferenc országgyűlési képviselőt a község érdekében 3 évtizeden át gyakorolt számtalan jótéteményei és szakadatlan

munkásságáért, nemkülönben a megtámadott magyar alkotmány védelmében a vármegyei ellenállás szervezése és kifejtett ügybuzgó tevékenységeért diszpolgárává választotta s az erről kiállított diszoklevelet dr. Óvári Ferencnek 18 tagjából álló küldöttsége útján Veszprémben kézbesítette.

— **Hivatalos próba.** Az új miniszteri rendelet értelmében egy bécsi gyáros robbanást meggátló szerkezetű edényeinek a kipróbálását kérte. Azok a Triumphnak nevezett edények ezek, melyekről múlt évi 8. számunkban (augusztus) a 127. oldalon röviden már megemlékeztünk. A hivatalos próbán, mely december 21-én Bölcös Gyula belügyminiszteri osztálytanácsos elnökelete alatt, az Orcy-uti gyakorlótéren tartatott meg, az országos szövetség nevében az elnökség által kiküldötteken, név szerint dr. Szily József és Lukács Gyula előadókon kívül, a meghívottak közt ott voltak Sceserbovszki Szaniszló főparancsnok, Janicsék Andor tűzfelügyelő és a miniszteriumok képviselői stb. A próba eredményéről az elnökséghez beterjesztendő jelentést annak idején hozni fogjuk.

— **Az angol hivatásos tűzoltóságok tisztikara,** német példán indulva, három évvel ezelőtt (1903) tudvalevőleg szintén megalakította a maga külön szövetségét. Címök „Association of Professional Fire Brigade Officers“. A hiv. tűzoltó-tisztek ez országos egyesületének, mint „Fire Call“ írja, Bradfordban tartott legutóbbi közgyűlésén konstatálták, hogy a tűzoltó-ügyek iránt való érdeklődés örvendetes föllendülésnek indult. Maga az intézmény pedig, mely Angliában is sok javításra szorul, több évtizedes stagnálás után, fejlődését megkezdette. A lökést a hatalmas arányokat öltő haladásra — mondta az elnök — kétségkívül az internacionális érintkezés adta meg, mely 1900-ban Párisban, szabatos kereteket nyerve, más-más ország területén, legutóbb Budapesten, rendezett üléseivel, az előbb nemesak nem ismert, de teljesen negligált idegen viszonyok és berendezések tüzetes megfigyelésére, tanulmányozására ad alkalmat. A felolvasó ülésen Edwin O. Sachs (London) ismertette a „Nemzetközi tűzoltó-szövetség“ szervezetét, Paterson (Glasgow) pedig a motorokkal szerzett tapasztalatokat. Angliában, t. i. Londont megelőzve, Glasgow városa volt az első, mely másfél évvel ezelőtt az első automobilokat szerezte be tűzoltósága számára. Scott (Bradford) végre a robbanó anyagok szállítása és raktározásának a szabályozását sürgette.

— **A nagykanizsai önk. tűzoltó-testület** Miskolc, Debrecen stb. városok példájára, saját fenhatósága alatt, fizetett tűzoltó-csapatot állít fel, melynek létszáma 10 főnyi. A székesfővárosi tűzoltóság mintájára beruházandó csapat szervezésének, szolgálati beosztásának gondját Knortzer György parancsnok viseli, mely körülmény egyszersmind garanciája az okos eszme sikeres keresztülvitelének.

— **A pozsonyi önkéntes tűzoltó-testület** fájó szívvel tudatja, köztiszteletben álló szeretett főparancsnok-helyettesének, Poór Rezső úrnak, a pozsonyi önkéntes tűzoltó-testületnek 37 éven át volt működő tagja, a 30 éves tűzoltó szolgálati érem tulajdonosának 1905. évi december 11-én életének 57. évében történt gyászos elhunytát.

— **A poroszországi biztosító intézetek** az önkéntes tűzoltóságoknak nem valami nagy barátjai. Nemrég legalább, a Wiesbadenben tartott 37-ik nagygyűlésükön, kijelentették, hogy miután az ok nélkül való rombolások és különösen az önkéntes tűzoltók által oltás közben okozott károk ellenében a büntető törvény nem védi meg az ő érdekeiket kellőképen, ennél fogva indítatva érzik magukat oly passzusnak szabályaik közé való iktatására, amely szerint bizonyos károk, nevezetesen az ok nélkül ledöntött tűzfalak, túlbuzgóságból levert tetők és eláztatott mennyezetek, pusztá hűsködésből ki-döntött kerítések, leszakgatott épületrészek stb. biztosítási díjának a kifizetését csak feltételesen hajlandók magukra nézve kötelezőnek elismerni.

— **Párisi nagyáruház égése** — Párisban. Egy háromemeletes áruház „La belle Ternière“ égett le nemrég a francziák fővárosában. Benn ugyan nem égett senki, mert lakók nem voltak az emeleteken. csak néhány tűzoltó szenvedett súlyos sérülést, de egyébként a pusztá falakon kívül nem maradt egyéb belőle. Különös! Hát Párisban még most is leégnek az áruházak? Két évvel ezelőtt, német ujságok egész komolyan állították, hogy ilyesmi csak nálunk, Budapesten fordulhat elő. És akadtak ugynevezett szakemberek is, akik ezt elhitték nekik.

— **A biztosító társaságok** egynemelyike azt az ujitást lanszirozza, hogy az egy százalékot kitevő portóköltés megtérítésén kívül, közönséges ügynökök részesedése 10%, főügynököké pedig 15% provizionál többet ne tehessen ki. Ugyanezek azt állítják, hogy Felsőmagyarország és Morvaország, meg Karinthiában a tűzkárok a bevételeket teljesen felemésztik.

— **Szászországban** van egy falu, úgy hívják Döbernitz. Arról híres, hogy az utolsó tüze 95 esztendővel ezelőtt, 1810-ben fordult elő. Vajjon vettek a tűzbiztosító-társaságok ennek a derék községnek új fecskendőt, az állásban elkorhadt régi helyébe — jutalmul?

— **A svájci országos tűzoltó-szövetség,** mely 1441 tagtestületet 160.813 taggal számlál (de ott se valamennyi egyesület tagja a szövetségnek) az idén májusban a francia és németnyelvű községekből kiküldendő tűzoltók számára közös szaktanfolyamot rendez. A tanfolyamra, melynek tartama egy hétben állapított meg, 80 német és 40 francia hallgatót vesznek fel. Első sorban a testületek parancsnokai vagy ezek helyettesei jelentkezhetnek, mint községi vagy testületi kiküldöttek és csak ha ezekből nem kerül ki a meghatározott létszám, akkor fogadnak el önként jelentkező egyeseket is. A részt-

vevők ide-oda utazásának és élelmezésének költségeit a községek vagy az illetők maguk fedezik, a szövetség csak szállásról, az előadók tiszteletdíjáról és a tanfolyam tárgyi kiadásairól gondoskodik.

— **Az első graduált tűzoltó-tiszt.** Ismeretes olvasóink előtt, hogy az országos szövetség elnöksége a tűzoltó-tiszti minősítések tárgyában új szabályzatot adott ki, melynek értelmében tiszti vizsgára csak tanfolyamot végzett oly egyének jelentkezhetnek, akik előbb legalább két évig működő-tűzoltók is voltak. A szabályzat intenciója minden kétségen felül helyes, mert sok visszaélésnek veszi elejét, ok nélkül senkit sem keserít el s tesz ellenségévé az intézménynek, mely nem annyira okleveles tisztekre, mint inkább jól képzett tűzoltókra szorul. Az új szabályzat a jelöltekkel szemben természetesen fokozottabb követelményeket támaszt. Az első jelentkező, Molnár József (Monor), ezeknek nem is tudott megfelelni. A második Papp Ferenc (Szeged), bár a véletlen közrejátszása folytán, de igen helyesen, az országos szaktanfolyam elvégzésén kívül három hetes volontaire szolgálatot is abszolvált a székesfővárosi tűzoltóságnál s csak ekkor ment neki a megszigorított új tűzoltó-tiszti vizsgálatnak s december 8-án ezt a vizsgát írásbelileg, szóbelileg és gyakorlatilag egyformán sikerrel kiállotta. A Magyarországon elérhető, ez idő szerint legmagasabb tűzoltói képesítést tehát, első gyanánt, a szegedi Papp Ferenc szerezte meg magának.

— **Elektromos** vezeték mentén végzett kísérleteknél kitűnt, hogy 5000 Voltos feszültségű áram egy vízvezetéki sugarat kezében tartó emberre nézve veszélytelen, mert maga a víz (mennél nagyobb nyomású és tömöttebb a sugár, annál jobb) és illetőleg a sugarat adó vízvezeték földalatti hálózata jobban vezeti az elektromosságot, mint az emberi test. A szívőtömlőn át, akár hydránsról, akár kutból táplált fecskendő sugara közelében ugyanez észlelhető; a magas feszültségű árammal érintkezésbe jutó víz-sugár szépen elvezeti az áramot a kutba. Ellenben ha a fecskendő csak nyomó szerke-

zetű s ennek a medencéjéből tápláljuk a sugarat, akkor az erős áram a nyomólegénységen át veszi az utját a földbe, mihelyt valamelyik nem csupán a nyomórudat fogja, hanem fémes alkatrészt is érint.

— **A petroleumlámpa** feltalálója, Hinks J. múlt év végén halt meg 90 esztendőskorában Birminghamben. Első petroleumlámpáját 1858-ban szabadalmaztatta.

— **Glasgowban** (olvassd Glezgau) egy munkások lakta nagyobb házban tűz ütött ki. Harminckilenc ember a lángok közt lelte halálát, harminckettőt pedig súlyos sérülésekkel a kórházba kellett szállítani. És a világsajtó egyszerű rövid hirben emlékszik meg róla. Persze az eset nem Budapesten történt.

— **A budapesti önkéntes tűzoltó-testület**, segélyalapja javára évenként rendezni szokott táncvigalmát az idén január 27-én, a Terézvárosi Kaszinó disztermében tartja. A rendezés a régi, kipróbált gárda kezében van.

SZERKESZTŐI ÜZENETEK.

H. G. A valódi selyem kilogrammja 75 korona, a műselyemé ellenben csak 25 korona. A selyembélések hosszúságai valódi selyemszálak, ellenben a keresztbenő szálak többnyire műselyemből valók. Így csapják be — nemcsak a magyart.

B. A. Bécs városában Magistratsdirector dr. Weiskirchner, a tűzrendészet szigorubb kezelésére vonatkozó rendeletét most két éve, illetőleg 1903. évi február havában bocsátotta ki. Bécs város tűzoltó parancsnoksága tehát csak ez idő óta vesz részt az imaházak, templomok és általában a sok ember által látogatott gyűléstermek, helyiségek stb. hatósági megvizsgálásában, mely alkalmakkor természetesen a befogadó képesség megállapítására is ki szokás terjeszkedni. Udvarok beüvegezése s tűzveszélyes anyagokat feldolgozó vagy ilyenekkel manipuláló nagyobb szabású üzemek és raktárak megelőző tűzrendőri vizsgálat alá vétele szintén csak ez időtől fogva van előírva.

Beszerzési források.

KÖHLER ISTVÁN (ezelőtt Geitner és Rausch tulajdona)
fecskendő, szivattyú és tűzoltó-szer gyára.
Iroda és mintaraktár: Budapest, VII., Erzsébet-körút 32.
Gyár: Felső-vaspálya-utca 5. szám.

Budapesti Szivattyú- és Gépgyár
Részvénytársaság (ezelőtt)
WALSER FERENC
Budapest, VI., Váci-út 69.
Gyárt: Tűzfecskendőköt és szivattyúkat.

MÁTRAI, FEIK ÉS TÁRSA

Budapest.

Központi iroda: VI. ker., Teréz-körút 33.
Gyár: III. ker., Zsigmond-tér 7.

Gyárt: mindennemű tűzoltói létrákat és tömlőmotókat.

Schottola Ernő Budapest,

VI., Andrásy-út 2. szám.

== Szállít a tűzoltószakmába tartozó mindennemű cikket. ==
Mentőkocsik, mentőszekrények, hordágyak. Kendertömlőkben állandóan nagy raktár.

15 államban szabadalmazott **robbanásmentes**

kannákat, tartályokat, hordókat

gyárt a

Magyar fémlemez-ipar részvénytársaság

Budapesten, VII., Gizella-út 53. sz.

Kívánatra árjegyzéket v. költségvetést díjmentesen küld.

Sternberg és Kálmán

Budapest, VIII., József-körút 35.

Saját készítményű: tűzi fecskendők, kútszivattyúk és tűzoltói felszerelések.

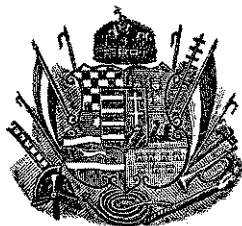

TÜZRENDESZETI KÖZLÖNY

AZ ORSZ. TŰZOLTÓ-SZÖVETSÉG HIVATALOS LAPJA.

Megjelenik minden hó második szombatján. Hirdetéseket felvenni a kiadóhivatal egyedül jogosított. A lap szétküldésére vonatkozó felszólalásokat az országos szövetség elnökségéhez kell intézni; a hová az előfizetések hirdetések díja is küldendő.	Laptulajdonos: A MAGYAR ORSZÁGOS TŰZOLTÓ-SZÖVETSÉG. Kiadóhivatal: az Országos Tűzoltó-Szövetség Irodája VII., Kerepesi-út 38. Telefon 90—33.	Előfizetési ára, egész évre, 5 korona. Tagtestületeinknek ingyempéldány jár. A szerkesztő címére irányított oly kéziratokra, melyekért írojuk díjazására formál igényt, kérjük rávezetni a megjegyzést, hogy „tiszteltet-dijért.”
--	---	---

Felelős szerkesztő: MARKUSOVSKY BÉLA, VIII., Kun-utca 2.

Bírálat*)

a Szabó Ferenc által írt „Tűzrendészet kezelése a közigazgatási hatóságok által” című munkáról.

Írta: dr. Vass János
ország. elnökségi előadó.

Dolencz József dr. szerkesztésében „Gyakorlati közigazgatási könyvtár és döntvénytár” címen egy gyűjteményes vállalat indult meg, mely céljául azt vallja, hogy „a közigazgatási jog összes ágazatait önálló monografiákban kívánja feldolgoztatni” s kijelenti, hogy azok „megírására a legkitűnőbb szakembereket válogatja össze s csak a szigorú, szakszerű kritika rostáján keresztül bocsájtott munkát ad sajtó alá”.

E vállalat kiadásában Szabó Ferenc nevű szerzőtől a fenti cím alatt egy tűzrendészeti munka jelent meg, melynek közreadása a miatt vált szükségessé, mert „hazánkban a tűzrendészet kezeléséhez az illetékes hatóságok egyáltalán keveset értenek.” Tehát a munka azért készült, hogy vezérfonalul szolgáljon a közigazgatási hatóságoknak tűzrendészeti ügyekben.

Minden írói munka kritikájának legigazságosabb mértékét abban az igényben vélem feltalálni, melylyel a mű szerzője közönsége elé lép. Oly

szerzőtől tehát, ki kézikönyvet akar írni szakkörök részére, a legkisebb követelményként azt lehet megkivánni, hogy irodalmi színvonalon álló iránylyal, helyes rendszerbe foglalva, tárgyalja az illető tudomány-ág megállapodott szakismereteit, kiváló gondot fordítván az adatszolgáltatás részletességére, különösen pedig megbízhatóságára. Ezen elveket tartom szem előtt most is, midőn a mélyentisztelt Elnökség utasítása folytán bírálatot mondok Szabó Ferenc munkájáról.

*

A kezembe adott könyv igénye oly előkelő, (sőt fölényes), hogy a felől úgy a szakszerűség, valamint az irodalmi színvonal szempontjából minden tartózkodás nélkül lehet nyilatkoznom. Sajnálattal kell azonban kijelentenem, hogy a munka becse, értéke távolról sem fedi annak igényét. Ennek bizonyítására utalok elsősorban a könyv beosztására és rendszerére.

A könyv egész terjedelme 159 oldal, melyből 122 oldalt betölt: a) a budapesti színházak tűzbiztonsági szabályrendelete, b) szabályrendelet minta a kötelezett tűzoltóságokról, c) önkéntes tűzoltó-egyesületi alapszabályminta, d) a tűzkárstatisztika tárgyában kiadott B. M. rendelet, e) a tűzrendészeti kormányrendelet, f) a tűzrendészeti felügyeletről szóló utmutatás, g) a tűzoltási szaktanfolyamok látogatása érdekében kiadott országos elnökségi felhívás, h) az országsegélyalap alapszabályai, i) ország. szervezeti stb. szabályzat és j) tűzrendészeti kérdőív-minta.

*) Jelen cikk a Tűzrendészeti Felügyelőben már napvilágot látott. Mindazonáltal mi azt mint eredeti közleményt sorozzuk be hivatalos lapunkba, mert az az Elnökség utasítására készült s laptársunknak nem mi engedjük át előbb való megjelentetés céljából. A szerk.

A szerző saját szellemi terméke tehát 37 oldal. Ily terjedelemben a magyar tűzrendészet jog és rendszabályait még dióhéjba sem lehet összefoglalni; az anyag rendszeres feldolgozásáról pedig beszélni is felesleges. Kuriozumképpen azonban megemlítem, hogy míg a villamos-tűzjelző készülék berendezésével több mint egy egész oldalon át foglalkozik, a tűzrendészeti hatóságokról, azok szervezetéről, hatásköréről és teendőiről egy árva szóban sem emlékezik meg. A mit összeszed e néhány oldalra, az minden eszmei összefüggés, megállapított rendszer nélkül, úgy van egymásután rakva, a mint a különböző feldolgozásra váró anyag kezégyébe akadt. Az anyag feldolgozása pedig nélkülöz minden irodalmi kelléket, sőt a logikát is lábba tiporja. Nyelvezetét eléggé jellemezem, ha egy, szinte mindenik oldalon előforduló mondat-szerkesztés mintáját bemutatom:

„Minél nagyobb valamely pince, annál több kijárata kell, hogy legyen.“ Az, hogy az egyes mondatok alanya és állítmánya nem egyezik, egészen megszokott dolog. Ilyenféle mondat is sok van benne:

„A kéményeknek teljesen oda kell hatni, hogy a kémény mindenütt kivétel nélkül tűzmentes anyagból építsék.“ Vagy: „Az általános riasztás, mikor harangkongással stb. az egész község egyszerre fel lesz lármázva, vagyis tűzriadalom áll elő.“ „Az erdőket 18—20 méter térköz kell megszakítsa helyenként.“ A logikus mondatfűzésnek pedig örökbecsű példája lesz a 32. oldal következő része: „Ha egy község vezetői belátják, hogy sem önkéntes, sem fizetett tűzoltóság nem létesíthető, úgy a képviselő-testület által szabályrendeletet kell, hogy létesítsenek a kötelező tűzoltóság felállításáról. Alább közlök egy erre vonatkozó szabályrendelet mintát, mely jól felhasználható. Megjegyzem azonban, hogy a tűzrendészeti kormányrendelet 3. §-a szerint kis és nagy községek az alkotott szabályrendeletben a tűzrendészeti kihágások elkövetői ellen büntetéseket nem állapíthatnak meg. Épen azért jól tesz a vármegye vezetőférfiai, ha kezükbe veszik az ügyet s megalkotják a vármegyei kötelező tűzoltóságot.“

Nincs azonban a szerző oly feszült viszonyban a humorral, mint a logikával; ezt tanúsítja a következő tréfás bolondság:

„A mászható kémények belül négyszögűek és 50—64 cm. átmérőjűek kell, hogy legyenek, Ennél kisebb átmérőjűek nem célszerűek, mert a kéményseprő könnyen bennszorulhat s így a kémények tisztítása nem eszközölhető megfelelő módon.“

A könyv mindezen és hasonló értékes részeinek becse eltörpül azonban ama meglepő eredetiségekkel szemben, melyekkel szerző a szakdolgok tekintetében kedveskedik.

Már az első szakaszban csodás ujdonságokra tanít! Nekünk tudatlan egyéneknek halvány sejtelmünk sem volt eddig arról, hogy a köz-

ségi tűzrendészeti bizottság feladata „mindennemű tűzveszélyes építkezéseket meggátolni, illetve azok lebontását elrendelni, esetleg oly szigetelő eszközök közbeiktatását elrendelni, melyek a kitört tüzek tovább terjedését megakadályozzák.“ Igazán nagyszerű! Nincs is szebb és okosabb dolog, mint a megegyesített közigazgatás! Minek a sok bolond forum, tökéletlen huzavona, mikor ott van a legnagyobb szakszerűség és kiváló jogi tudás minden korroláriumával felruházott helyi bizottság, mely az ilyen nagyfontosságú magánjogokat érintő intézkedések megtételére a legavatottabb. Ennek folytán nagyon természetes, hogy „a bizottság összes rendelkezéseinek mindenki engedelmességre tartozik s a ki az elrendelt teendőket nem foganatosítja . . . kihágást követ el“ — magától értetődőleg legalább is életfogytig tartó fegyházbüntetésben részesülvén. Ily nagy hatalommal szemben az autonomia is csak avult fogalom lehet; e bizottság felülvizsgálata alá tartoznak tehát „önkéntes testületek erkölcsi és anyagi ügyei.“ Csak azt nem értem, hogy a 13. oldalon miért mondja szerző azt, hogy a kis és nagy községeknek az építkezési rendészet nem tartozik hatáskörébe.“

Sok helyütt nehéz volt eddig megoldani az éjjeli őrködés kérdését. Jövőben más világ lesz. Azzal brèvi manu végezzük: „A község kötelezheti valamely 20—40 év közötti, kötelezett tűzoltói korban levő férfi lakosát, hogy felváltva éjjeli őrtség szolgálatot teljesítsenek.“ Egyenlő és általános közteherviselésről, ily modern korban, mint a milyenben mi élünk ugyan ki beszélne!?

Igazán örvendetes felfedezést konstatál s bizonyára vele a világ megelőző tűzrendészetét alapjában át fogja formálni szerzőnk az a kijelentése, hogy „tűzbiztos és minden más tekintetben is **egyedül megfelelő fedőanyag: a zsindely.**“

De meg van döntve az a tévtanítás is, hogy a fa, a nád és a szalma tűzveszélyes anyag. Megdöntötte irónk azt a való élet gazdag tárházából vett példával, „Felsőmagyarországon és Erdélyben valamint Magyarország összes hegyvidékein számtalan templomot építenek fából. Ily helyeken a fából épült és náddal vagy szalmával fedett ház egyáltalán semminemű tűzveszélyt nem okoz.“

Szolgálhatnék még ily jeles eredetiséggel, de attól félek, hogy ismertetésem hosszabbra talál nyulni, mint maga az írói mű. Egy dolgot azonban fel kell említenem: a mű legbecsesebb részének, melynek utánnyomása is tilos, az érvényben levő tűzrendészeti törvények és rendeletek gyűjteményének szorgos összeállítását s nagy közjogi tudásra való megbízhatóságát; — avagy talán kitűnő szerzőnknek az ősök irányában tanúsított gyöngéd kegyeletességét. Mind ez a sok epitheton ornans azért illeti meg őt, mert gyűjteményébe felvette: József császárnak 1788. évi tűzrendé-

szeti rendeletét 1808. évi 16249. számú helytartó tanácsi intézvényt és József nádornak 1838-ban kibocsájtott 2542. sz. rendeletét is.

Ime a mű, „mely a legkitünőbb szakember“ tollából került ki s mely „a szakszerű kritika rostáján keresztül került a sajtó alá“! Ave Caesar! . . . Üdv neked tudós írónk s hála! Hála kivált azért is, hogy munkálkodni fogsz a jövőben is, szakirodalmunk nagyobb dicsőségére és tűzrendészetünk fejlesztésére. Mert bizunk ígéretedben, hogy: „a tűzoltóság technikai részére vonatkozólag külön szakművet“ fogsz kiadni

Bocsánatot kell kérnem, hogy a hivatalos komolyság utjáról letértem, de méltóztassanak megengedni: „nehéz volt szatirát nem írnom“!

Összegezve azonban a megállapítottakat, Szabó Ferenc könyvéről kritikát mondani igen könnyű. Értéktelen féremunka az, melynek szerzője nem csak hogy az irodalmi munkálkodásul hivatott képzettségnek, de a közönséges tűzoltóval szemben is megkivánt ismereteknek, sőt még a kellő intelligenciának is híján van. A könyv maga nem hogy utmutatóul, vezérfonalul nem szolgálhat, de egyenesen arra alkalmas, hogy a közönséget, a

hatóságokat, — kivált persze a községi előljáróságokat — megtéve, félrevezesse,

Mindezeknél fogva, ne hogy ezen könyv ponyvairodalmi színvonala folytán, tűzrendészeti szakirodalmunk fejlettségére káros következtetések legyenek vonhatók; nehogy továbbá teljesen kontár egyének avatott szakférfiak elől jövőben is elfoglalják a működési teret; nehogy hasonló munkák a nagyközönséget jövőben is megtéveszthessék és félrevezethessék; kívánatosnak vélem, hogy az országos szövetség elnöksége e munkát méltó kritikában részesítse s bírálatát minél szélesebb körben köztudomásul hozza.

A szerző ellen pedig azon tényeért, hogy az országos szövetség több rendbeli mintaszabályzatát, utasítását, a forrás megemlítése és felhasználás engedélyezése nélkül úgy használta fel, hogy azok szerzőjeül is a könyv szerzője tűnik fel, az 1884. évi XVI. t.-c. 5. §-a alapján, szerzői jog bitorlása miatt, a birói eljárást tétesse folyamatba.

HIVATALOS RÉSZ.

84.
1906. sz.

Meghívó.

A magyar országos tűzoltószövetség elnöksége f. évi február hó 17-én, d. u. 3 órákor ülést tart, melyre az elnökség tagjait tisztelettel meghívjuk.

Tárgysorozat:

1. A bíráló bizottság jelentése a népies tankönyv pályázatának eredményéről (előadó: dr. Szily József).
2. Jelentés a Schön-féle robbanásmentes edények próbájáról (dr. Szily József).
3. A szövetségi szabályok plagizálásának megtorlása (dr. Ovári Ferenc).
4. Az alapszabályok módosítási tervezetének kidolgozására kiküldött bizottság jelentése (dr. Vass János).
5. A „József-főherceg-alapítvány“ kamatainak kiadása.
6. Titkár jelentése az iroda múlt havi működéséről (esetleg évi jelentés tárgyalása).
7. Pénztárnok jelentése az 1905. év pénztári eredményéről.
8. Folyó ügyek.

A segélyző pénztár elnöksége ezt megelőzőleg d. u. 1/23 órákor szintén ülést tart.

Budapest, 1906. január 17-én.

Gróf Széchenyi Viktor
elnök.

Breuer Szilárd
titkár.

226.
1906. sz.

A m. kir. Belügyminiszter leirata a közigazgatási tanfolyamok keretében rendezett tűzoltói tanfolyamok tárgyában.

A magyar orsz. tűzoltó szövetségnek Bpest. Ad 7783/1906—VI. fő sz. a. előterjesztése folytán a közigazgatási tanfolyamokon a folyó évben tartandó tűzoltó-tanfolyamok előadóivá a legutóbbi évben működött előadókat és pedig a budapesti tanfolyamhoz dr. Szily József, Breuer Szilárd és Markusovszky Béla, a pécsi tanfolyamhoz Vida Pál, a szombathelyi tanfolyamhoz Barabás István, a nagybecskerekeli tanfolyamhoz Szabó Gyula, a marosvásárhelyi tanfolyamhoz Lukáts Gyula, a kassai tanfolyamhoz Mihálik Béla, a kolozsvári tanfolyamhoz Polcz Rezső, a debreceni tanfolyamhoz Publitz Ernő előadóparancsnokokat újból kinevezem. Erről az illető tanfolyamok igazgatóit egyidejűleg értesítettem. Egyszersmind felkérem a t. Elnökséget, sziveskedjék jelenteni, hogy az előadások az egyes tanfolyamokon mikor fognak megtartatni?

Budapest, 1906. január 26-án.

A miniszter helyett:
Széll Ignác,
államtitkár.

**A kereskedelemügyi m. kir. miniszter 1905. évi
87.617. számú rendelete,**

*gyulékony anyagoknak a fiumei kikötőben való
ki- és berakása, illetve szállítása tárgyában.*

1. §.

A gyulékony anyagok két csoportba, nevezetesen „Könnyen gyulékony anyagok” és „nehezen gyulékony anyagok” csoportjába osztatnak. A könnyen gyulékony anyagok csoportjába azon anyagok tartoznak, melyeknek gyuladási pontja 21° C. alatt fekszik.

2. §.

Fiume nagy kikötőjében és hozzátartozó részeiben ki- vagy berakás tárgyát nem képezhetik a „könnyen gyulékony anyagok” csoportjához tartozó anyagok. Ily anyagokkal érkező hajók csak a kőolajkikötőben köthetnek ki.

A „nehezen gyulékony anyagok” csoportjába tartozó anyagok, u. m. különösen a finomított kőolaj csakis külön engedély alapján rakható a hajóra vagy a hajóról a partra.

Ezen külön engedélyt a fiumei m. kir. rév hivatal esetről-esetre adja meg és ezen rév hivatal egyuttal azon feltételeket is megállapítja, melyek mellett a rakodás eszközölhető.

Ily engedély nem adható a Fiumara-esatorna azon szakaszára, a honnan a hajók csak forgó hid megnyitása esetén hagyhatják el a kikötőt.

3. §.

Ha a rév hivatal a be- vagy kirakható ilyféle anyagok mennyiségét a hajó minőségére, berendezésére és nagyságára való tekintettel egyes hajókra nézve egy ízben már megállapította, az illető hajóra azonos körülmények között a már megállapított mennyiség későbbi alkalmakkor a szolgálati révkalauz felügyelete alatt nappal külön engedély kérése nélkül is berakható, illetve onnan kirakható oly feltétellel azonban, hogy az illető hajó a be- vagy kirakodás után, mely mindenestre naplementéig befejezendő, a kikötőt lehetőleg azonnal elhagyja.

4. §.

A nehezen gyulékony anyagok kirakása a mint lehetséges, azonnal megkezdendő és a munkaidő alatt megszakítás nélkül folytatva, még az érkezés napján napnyugta előtt befejezendő.

Az így kirakott árúk a parton nem rakározhatók, hanem a kirakás után azonnal elszállítandók.

5. §.

A tengerre való kivitelre szánt nehezen gyulékony anyagok berakása rendszerint a hajó indulása napján, napkeltekor veheti csak kezdetét és a berakodási műveletek a munkaidő alatt megszakítás nélkül folytatva, napnyugta előtt befejezendők.

A szóban levő árúk a hajóhoz való fuvarozás után azonnal berakandók.

6. §.

A fiumei m. kir. rév hivatal megengedheti, hogy a nagy kikötőben nagyobb kőolajszállítmány is hajóra rakható legyen, feltéve:

1. hogy az illető hajó a nappal végzendő rakodást naplementéig befejezi;
2. hogy a kőolajszállítmány göngyölete sértetlen állapotban van és kiszivárgás nem történik;

3. hogy a rakodás a kirendelt révszemélyzet ellenőrzése alatt eszközöltessék és a rév hivatal által ez esetre előírt külön óvintézkedések szigoruan megtartassanak.

A naplementéig a hajóhoz fuvarozott, de ez időpontig a hajóra nem rakott kőolaj a rakparton vissza nem maradhat és a hajó — ha a rakodás éjnek idején való folytatására engedélyt nem kap (8. §.) — a kikötőt azonnal elhagyni tartozik.

7. §.

Vasuti kocsikból a hajóra vagy a hajóról vasuti kocsikba közvetlen átrakás nem eszközölhető. Ezen tilalom alól kivételt képeznek a gépolaj-neműek, melyeknek a vasuti kocsikból a hajóra vagy a hajóról a vasuti kocsikba való közvetlen átrakása az egyébként fenntartott feltételek alatt mindazonáltal megengedtetik.

8. §.

A meghatározott menetrend szerint közlekedő hajók közül azokon, melyeknek indulása a nap délutáni szakára van kitűzve, a nehezen gyulékony anyagok berakása, amennyiben azt a rév hivatal megengedte, szintén csak a hajó indulásának napján, napkeltekor veheti kezdetét.

Azon kivételes esetben, ha a rakodás naplementéig befejezhető nem volna és az illető hajónak meghatározott menetrend szerint a kikötőt el kell hagynia, a rév hivatal kivételesen megengedheti, hogy az illető hajó a munkát a rakodás befejezése céljából éjjel is folytathassa, mely esetben a hajó a rév hivatal által előírt külön óvintézkedéseket szoroson megtartani tartozik, megjegyezvén, hogy a hajónak a rakodás befejezése után a kikötőből azonnal távoznia kell.

Azoknál a hajóknál, melyeknek menetrend szerű indulása a nap délelőtti szakára esik, a berakodás megkezdése rendes körülmények között szintén csak az indulás napján, napkeltekor engedhető meg. Ha azonban kilátásba nem vehető, hogy a hajó szóban levő rakodási műveleteit napkeltétől az indulásig befejezhesse, különösen pedig ha a hajó indulásának még napkezte előtt kell a menetrend szerint történnie, ez esetekben a rév hivatal kivételesen megengedheti, hogy a nehezen gyulékony anyagok berakása a hajó menetrendszerű indulását megelőző napon végezethessék és az előző bekezdés értelmében szükség esetén naplemente után is folytattassék.

9. §.

Ha az ily rakományt felvevő hajó a rakodás befejezésével a kikötőt elemi vagy más akadály, illetve az indulás menetrendszerű idejének bevétele miatt el nem hagyhatja, a rév hivatal a hajót külön őrizet alá veszi.

Ugyanily őrizet alá veendő azon hajó is, mely a nagy kikötőbe bebozsátatott és melyen a rajta levő nehezen gyulékony anyagok egészben vagy részben nem fiumei rendeltetéssel bírnak, hanem továbbszállítás végett a hajón maradnak.

10. §.

A fentemlített gyulékony anyagoknak be- vagy kirakása alkalmával a dohányzás úgy a szomszédos rakparton, mint a hajón magán szigoruan tiltva van.

11. §.

Ezen rendelet egy példánya mindazon hajók parancsnokainak, melyeknek a nehezen gyűlékony anyagokkal végzendő be- vagy kirakodási műveletekre az engedély megadatott, a kikötőbe való érkezése előtt mihez tartás és a legénység-gel való megfelelő közlés végett kézbesítettik.

12. §.

Az ezen rendelet ellen, úgy mint a volt földmivelés-, ipar- és kereskedelemügyi m. kir. minister által a tengeri kikötők számára 1884. évi március hó 24-én 13,471. szám alatt kibocsátott révrendőrségi szabályrendelet, nemkülönben az annak kiegészítésére vagy helyettesítésére később kiadandó rendeletek határozmányai ellen elkövetett minden áthágás esetén, az illető kihágást elkövetők ellen az előbb idézett révrendőrségi szabályrendeletben megállapított rendelkezések szerint történik az eljárás és az áthágások ugyancsak a jelzett szabályrendeletben foglalt büntető határozmányok értelmében toroltnak meg.

13. §.

Ezen rendelet 1906. évi március hó 1-én lép életbe s ezzel egyidejűleg a kőolajnak és könnyen gyúlékony más anyagoknak a fiumei kikötőben és a Fiumara-esatornában való ki- és berakása tárgyában korábban kiadott szabályzatok hatályon kívül helyeztetnek.

Budapesten, 1906. évi január hó 13-án.

Vörös s. k.

* A honvédelmi miniszter 1905. november 4-iki leiratával arra hívta fel a székesfőváros közönségét, miszerint ez a magyar országos tűzoltószövetséget, 2544/05. számú beadványára értesítse, hogy:

a m. kir. belügyminister ur 1905. év aug. hó 5-én 75290. szám alatt kelt átiratában hozzájárulni méltóztatott ahhoz, hogy a m. kir. esendőrség a tűzoltási és tűzrendészeti teendőkben kiképeztesse és hogy e célból a c s e n d ő r k e r ű l e t e k egy-egy oktató tisztje és segédoktató altisztje az országos tűzoltószövetség által évenként egyszer rendeztetni szokott és körülbelül 3 hétig tartó tűzoltószaktanfolyamokra kivezényeltessék.

A tanfolyam megtartásának időpontjára nézve az országos tűzoltószövetség nyilatkozattételre hivandó fel, megjegyezvén, hogy a ministerium részéről az augusztus hó tartatik a szolgálat érdekében kitűzendőnek.

A tanfolyamra 7 esendőrfőtiszt és 7 esendőraltiszt lesz berendelve, a tisztek azonban állásuk tekintélyének megóvása céljából a gyakorlatok alul való felmentés mellett, csak mint hallgatók vennének részt.

A tűzoltószövetség egyben értesítendő, hogy az eddig szerzett tapasztalatok eredménye alapján egy a tűzoltó tanfolyam anyagát felölelő tankönyv összeállítása is terve van véve, melynek megírásával a honvédelmi ministerium 16. osztálya által kijelölendő

szakközégek és a tűzoltószövetség által megbizandó szakközeg*) együttesen bizatnának meg. A könyv programja jóváhagyás végett fölterjesztendő s kézirata kinyomatás előtt, szakszempontból leendő felülbírálás végett az országos tűzoltószövetségnek ki fog adatni.“

Bihar s. k.

85.
1906. sz.

Értesítés.

A nemzetközi tűzoltószövetség f. évi május hó 27-től június hó 3-ikáig terjedő időben tartja IV. kongresszusát Milanóban, szakképződéssel kapcsolatban, mely május hó 15-től június hó 15-ig tartatik nyitva. A véglegesen megállapított program szerint:

május 27-én: érkezés, a nemzetközi szövetség választmányának ülése;

május 28-án: d. e. és d. u. kongresszusi ülések;

május 29-én: kongresszusi ülés, esetleg próbák (szerek bemutatása);

május 30-án: a kongresszus berekesztése; a nemzetközi választmány ülése; bankett;

május 31-én: kirándulás a Lago Maggiore-tóra és a Borromei szigetekre; a jury ülése;

június 1-én: olasz tűzoltóságok versenye, esetleg próbák;

június 2-án: d. e. olasz, d. u. nemzetközi versenyek;

június 3-án: a nemzetközi versenyek folytatása; díszmenet; a milánói tűzoltóság gyakorlata; díjkiosztás.

A kongresszusra március 1-ig lehet jelentkezni; a tagsági díj 10 líra; a rendező bizottság, a nemzetközi választmány tagjai, kormánykiküldöttek díjat nem fizetnek. Az olasz vasutak általában 50% kedvezményt engedélyeztek; (pl. Velence—Milano vagy vissza II. osztály 13.20 líra, Cormons—Milano vagy vissza 19.70 líra); 20 jegyet magában foglaló olasz körutazást fizetnél pedig 40—60% engedményt adnak. Kevés lévén Milanóban a szállás, arról egy *Banfi, Stevani & Comp.* nevű cég gondoskodik, akiknél egyágyas szoba naponként 5 lírába, kétágyas szoba 8 lírába kerül s előre megrendelendő.

A kongresszuson a felolvasások olasz, francia, német és angol nyelven tarthatók; tartamuk 10 perc lehet; felolvasásra február 1-ig lehet jelentkezni s annak szövege két hónappal a kongresszus előtt bemutatandó. A felolvasás tárgya vehető a következő témákból: 1. az olasz tűzoltói viszonyok köréből; 2. nemzetközi vonatkozások a tűzoltói intézményben; 3. automobilon a tűzoltóság szolgálatában; 4. lakásokban alkalmazható tűzjelző-rendszerek; 5. nős tűzoltók elszállásolásának kérdése; 6. a vasbeton az építkezésben; 7. tűzálló ajtók és ablakok; 8. speciális megfulási esetek tűzoltás közben; 9. felállítandó normáliák a tűznek a szállítási eszközökön (vasut, hajó, automobil) való megakadályozására; 10. új iparágaknál fellépő tűzveszélyek; praeventiva nagy gyárakban, áruházakban, különös tekintettel az életbiztonságra; 11. a mentői szolgálat a tűzoltószövetséggel kapcsolatban; 12. tűzbiztonság az iskolákban, kórházakban s egyéb intézetekben.

*) A tankönyv megírása körül való közreműködéssel Breuer Szilárd titkár bizatott meg, ki e célból a XVI. osztályra nem indult be a pályázat. A szerk.

A kongresszussal kapcsolatos *versenygyakorlatok* nemzetközi részére jelentkezhetnek: 1. városi hivatásos tűzoltók; 2. városi önkéntes tűzoltók; 3. gyári és intézeti csapatok külön-külön csoportosítva s legalább 5 főnyi létszámban. Ezen gyakorlatra *március 1-éig* lehet jelentkezni. A feladat 10 perc alatt megoldandó. A győztesek megfelelő díjazásban részesülnek. A feladat lehet: 1. támadás és mentés a jury által helyben adott feladat szerint; 2. ugyanaz a versenyző által március 31-ig bejelentett

thema szerint; 3. létrakezelés, fecskendőszerelem vagy valamilyen mentői feladat. Végül tudomásvétel végett közöljük, hogy a magyar országos tűzoltó-szövetség elnöksége által rendezendő netáni társas kirándulás, valamint a hazai vasuti- s hajókedvezmények tárgyában teendő lépések eredményét későbbben fogjuk közzétenni.

Budapest, 1906. január 17-én.

Gróf Széchényi Viktor
elnök.

Breuer Szilárd
titkár.

Mezei és erdei tüzek.

Irtá és a magyar tűzoltó-szövetség 1905. évi szegedi nagygyűlésén felolvasta

Apáthi Vilmos.
(Folytatás.)

A gyorsvonat száguldva robot végig a végtelen rónán, hol a pálya mellett beláthatatlan messzeségig húzódik az aratógép által visszahagyott magas tarló, melyet az augusztusi nap forró heve szemetbántó fakósárgára aszalt; de azért a magas tarlóban a tisztos fű, pernye, meg egyéb giz-gaz az elhullott kalászszal elég bő legelőt ad marhának, birkának.

Bent a vonatnak második osztályában a nyitott ablak mögött, egy ingre vetkőzött férfitársaság beszélget és áldja a déli nap forró hevét, mely ellen még az ablakokon betóduló friss széláram sem nyújt oltalmat; vigasztalásul azonban minden ajak között ott füstölög a sokat szidott és mégis nélkülözhetlen portorikó; talán éppen az országos tűzoltó-kongresszusra, Szegedre utazik a vig társaság. Ha a szivar elégett, hogy a kocsirázástól az ablak alatt megerősített hamutálcá mellé ne kerüljön az égő csutka és esetleg még veszedelmet ne okozzon a vonaton, egyszerűbb azt a nyitott ablakon kihajítani.

Távol a pályától, a tarló közepén állát hosszú somfabotjának kampójára támasztva, elmélázva nézi a juhászbojtár a vasszörnyeteget, mely messze a pusztába hallható dübörgéssel rohan a hosszú egyenes vonalba állított telegráf-póznák mentén le, a láthatár széle felé, neki a nagyvilágnak. Nyája egy csomóba összebujva zihál a nagy melegben, hogy a birka egész teste inog vékony lábszárain, még a kérőd zésről is megfélekedezik a jószág.

A hol elrohan a vasparipa, utána még jó darabig megfekszi a nehézszagú fekete füst a tarlót, míg az enyhe szél tovább nem sodorja és szét nem szórja a végtelen messzeségbe. De ott egy helyen, a Kallós Mihály őrházától vagy ötszáz lépésnyire, nem akar bírni a szél a fekete kőszénfüsttel, de mintha ez a füst még szaporodna is és mintha már nem volna olyan fekete, kezd világosodni, aztán meg már egészen olyan fehér is, mint a cséplőgép gőze, mikor este munka végeztével a gépész kiereszti a szellentyűn. Azután meg nil ott szalad a Kallós bakter a sinek mellett, utána meg a felesége, azután meg felnőtt Julesa lányának is lobog a piros keszkenője. Bizony ott baj van, ég a tarló. Tyű! az áldóját,

jó lesz innét odább terelni a jószágot, mert különben veszedelem lesz belőle. No lett is. Leégett az egész nyári legelő, még a kukoricás szélébe is belekapkodott a láng és csak ott tul, messze, a felszántott őszi vetés táblája vetett neki gátat. Bizony a szomszéd bérlő lóherével bevetett tarlója is végig égett, még a gyökere is kipusztult a szép lóherének. Aki teremtése van a vasutjának! hát muszáj ennek így lenni? Nem muszáj biz annak, csak idejében, aratás után, az osztálymérnökséget kellett volna figyelmeztetni, hogy a vasut mellett kétoldalt 25 lépésre szántasson a tarlón végig 6—9 m. széles sávot, az megfogta volna a tarlóégetést és nem lett volna belőle nagyobb baj.

De felgyújtja ám a tarlót egyéb is, nemcsak a kongresszusi tagok oldobott szivarecsutkája, elég ám annak forró nyári napokon a kéményből kihulló szikra is, melyet a vonat kéménye folyton dobál ki. Hát a vándorcigányok, komédiások, mikor az ut szélén megállva, tüzet raknak, hányszor okai a tarló- és fűégésnek. Sokszor elég, hogy a pásztor kiverje még égő pipájából a perjét és azt elszórja az avarfűbe. Dombosabb vidékeken tavasszal a gazda maga is szívesen felgyújtja a mezsgyéjén növő kőkény-bokros gordont, füves-gazos mesgyét, hogy utána jószágnak ehető fű nőjön. Hányszor ment már ez a tűz is tovább, mint a gazda akarta. És azután mit lehet az ilyen mezei tüzek oltására tenni? Bizony legritkább esetben ez a tűz szakképzett tűzoltót, nem is sokat ártana az neki; hanem ki a majorból az ekékel és elébe szántani a futó tűznek egy-két barázdát, azon azután ásóval, kapával, seprővel elébe állani a veszedelemnek és elnyomni azt, ha van hozzá elég eke, szerszám, meg ember, ha pedig nincs, hát a jó Istenre bízni, hogy fordítsa a rét vagy szántó felé a szélirányt, hogy ott magától elüljön a vész.

De okos embernél, azon a néptelen vidéken, hol hamar kitör a veszedelem és segítséget alig kaphat valahonnan idejére, előre kell járni az eszének.

A faluban ki kell dobolni jókor tavasszal, hogy a garád-égetés tiltva van, aki garádját tisztítani akarja, pusztítsa ki a bokrot, giz-gazt baltával, kapával, sarlóval, hordja a szántó közepére, ott gyujtsa meg, legalább trágyázza is a hamuval a földjét.

Pásztornak meg nem a falu leghitványabb rongy emberét kell megtenni, hanem jóra való, tisztességes embert, ha egy-két véka konvenció-

val többet is kell neki mérni, de legalább gondját viseli a jószágnak, nem rágja mindig a pipaszárát, arra is vigyáz, hol gabalyithat egy kis rőzsetüzet melegedni és nem hagyja azt ott égvé, ha tovább megy a jószággal.

Mezőőrök, csőszöknek meg kell hagyni, hogy az utak mentét szemmel tartsák, kóbor eigányoknak, komédiásoknak ne engedjenek akárhol tanyát ütni.

A nagyobb gazdaságokban a táblákat akáccal, glediesiával vagy eperfával, de sok helyen, mint azt külföldön már általában cselekszik, nemes gyümölcsfával ültessék körül, annak az alja a futótűznek kevés táplálékot nyújt, ott könnyebben fel lehet azt tartani, de jól teszi az ispán ur, ha aratás után kirendeli az összes igásokat, hogy a tarlókon végig az uralkodó széliránnyal keresztben, tehát észak-keletről délnyugatnak 100 méternyire egymástól 3—4 barázdát huzat végig, így minden nagyobb bajnak eleje van véve. A nagyforgalmu országutak, vasutak mentén pedig, mint azt már fentebb említettem, 25 lépésnyire az utvonaltól párhuzamosan azzal szintén 6—9 méter széles tűzvédő pásztát kell idejében felszántani. Többet lehet és kell itt, tehát a megelőző tűzrendészet terén cselekedni, mint a tűzoltás terén, ahhoz a megfelelő erő rendszeren már későn ér ki a helyszínére. Ezeket akartam a mezei tüzekről elmondani, lássuk most már az erdei tüzeket.

*

Az erdő a szabad természet disze, bokkrétája. Egy német mezőgazdasági író azt mondja: „Kein Wald, keine Welt.“ Bizony, volt alkalmam már kiemelni, mily óriási behatással van az erdő még a tőle távolabb fekvő tájak életviszonyaira is és mégis mily barbár kegyetlenséggel irtotta, pusztította tűzzel-vassal az ember még a közelmúltban is.

Ma már tudatára ébredtünk, legalább a műveltebb osztály annak, hogy mily kincset birunk erdeinkben és igyekszik is azt a törvényhozás az 1879. évi XXXI. t.-c. az erdőtörvényben lehetőleg minden kártól megoltalmazni. De a legjobb törvény is csak akkor válik áldássá, ha annak szükséges volta átment a köztudatba és mindenki igyekszik annak szellemébe hatni és rendelkezései szerint eljárni; hej, pedig milyen messze vagyunk mi még ahhoz. Pusztítja bizony ma is az erdőket a rosszakaratu, hanyag gazdálkodás, ennek sokszor okozatilag összefüggő következménye a széldöntés, ennek nyomán a szű, rovar pusztítása és különösen az erdei tüzek!

A múlt 1904-iki esztendő ezen a téren is szomorú tapasztalatokkal gazdagított bennünket. Sok ezer holdakra rugott azoknak a vereslő és feketellő területeknek a száma, melyeket a múlt év tavaszán és nyarán a legnagyobb részt gondatlanság, de sajnos, sokszor rosszakarattól okozott erdei tüzek változtattak kietlen kopársággá, eipusztítván a rajta nagy gonddal megtelepített zsenge erdei facsemetéket. A laikus-

nak szeme legtöbbször elsiklik ezen károsítások felett, mert különösen a tavaszi erdei tüzek után pár hónapra a legtöbb terület újra ki-zöldül és a pusztulásnak a képét eltakarja, de a szakember jól látja, hogy ebből értékes erdő helyett legfeljebb haszontalan gazos, bokros terület lesz és ha ott újra erdőt akar létesíteni, fáradságos és költséges csemete-ültetést kell, hogy foganatosítson.

Milyenek is hát ezek az erdei tüzek? Ezek is több osztályba sorozhatók. Említsük itt is először a talaj- és tőzegtüzet. Ez, ha előfordul, ugyanolyan jellegű és lefolyású szokott lenni, mint a már előbb említett talaj- és lápi tüzek, az erdőben azonban néha még az a kombináció járul hozzá, hogy nincs is szükség a talajban tőzegrétegre, az erdőben mégis keletkezhetik talajtűz. A kihasznált fenyőerdőségek gyökérzete a talaj felszínes rétegét sűrű szövevénynyel hálózza be, ez a vágás után 3—4 évre korhadásnak indul, ha nagy szárazságok alkalmával a talaj ezen felső 30—40 cm.-es rétege és benne a korhadó gyökerek kiszáradnak, taplószerűen, füst nélkül égnek és csak a szagáról és a talaj rendkívüli forróságáról lehet tudni, hogy még mindig van talajtűz. Ezen tűz gyökérről gyökérre tovább terjed a talajban, a korhadó tuskókon a talaj felszínére emelkedik, a szél által táplálva, újból lángba képes borítani a vágást. Ilyen hasonló esetem volt tavaly, melyet alább óhajtlok elmondani.

A talajtűz elleni védekezés ugyanugy történik, mint előbb a mezei tüzek keretében már elmondottam. Körülárkolni a területet egész azon rétegekig, ahol már nem találunk a talajban éghető anyagokat.

Második alakja az erdei tüzeknek az a l o m t ű z.

Különösen a középkorú és idősebb lombfaterdők már rendszeren ősszel lehullatják összes leveleiket, a fiatal tölgy és bükk ellenben csak tavasszal hányja le tavalyi elszáradt lombdísztét. A lehullott levél több éven át felszaporodva, a lombdőkben helyenként lábnyivastagrétegeket képez. Tavasszal, míg az erdő nem lombosodott ki, a nap akadálytalanul érheti ezen lombalmot és a gyakori tavaszi szárító szelek segédelmével annak felső rétegét teljesen kiszáritja. Ennek a száraz lombnak elég a déli órákban egy ráhullott mozdonyszikra és lángban áll a hegyoldal, ha kedvező szél táplálja, a vad is csak futva menekülhet előle. Nem is igen áll meg ezen alomtűz, csak amikor oly gerincig ért ki, honnan a szél elfujta az éghető falombot vagy egy szélesebb erdei utnál vagy patakznál, hol természetes gátat talál. Hányszor gyújtják föl ezt az almot a pásztorok szándékosan, hogy az elégett alom helyén fű nőjön és marhájuk legelőt találjon? annak az Isten a megmondhatója; kipuhatolni és bizonyítani pedig a századik esetben sem lehet.

Az ilyen alomtűzek után a fák zöldülnek tovább. Ha valaki ilyen területek mellett vasuton

vagy akár kocsin is végig halad, mikor már újra kizöldült az erdő, semmi feltűnőt nem fog látni, egyedül talán annyit, hogy ezen helyeken több a gyöngyvirág mint máshol, azután meg a fák törzsei tuskójuknál feketék, kormosak; de a fakereskedő már mást is lát, azt is látja, hogy itt a fák törzsének alsó, tehát legértékesebb része korhadt és ha eladásra kínálják neki a tölgyest, ezért a kormos tövekért 25%-ot levon a vételárból.

Az erdész meg még egyebet is lát, az már azt is látja, hogy ezen tölgyes 15—20 év múlva, amikor még csak 80 éves, tehát legjobb és értékesebb növekedési szakába érkezne, csúcsaszályos lesz, a legszebb fák csúcsai elkezdnek száradni, a növekedés oldalág fejlesztésében nyilvánul és a donga- és splipperfa nem akar az erdőben szaporodni; kénytelen azt jelenteni a tulajdonosnak, hogy azt az állapotot idő előtt vágjuk ki, mert tovább haszonnal fenn nem tartható, nem hozza meg az erdő a szerény 3%-os gazdasági jövedelmet sem. Ilyen egy legszebb növekedési korban levő 76 kat. hold tölgyerdőt volt kénytelen Kassa városa múlt évben kivágni az alomtűzek miatt. Hát hogy vessünk gátat az ilyen alomtűznek?

Ugy, hogy kicsődítjük a közeli falvak lakosságát, apraját, nagyját, férfját, asszonyát, a szél alatt a legközelebbi ut vagy gerinenél láncban felállítjuk őket, aki hozott magával gereblyét vagy seprőt, készen felszerelt tűzoltó. Akinek az nincs, annak egy esomó fenyőgalyat adunk, ha az nincs a közelben, nyír- vagy más bokorból vesszöt törve összekötve vagy legalább összemarkolva a védőpásztát seprertjük, de a lombot nem a tűz felé, hanem kifelé kell sepreni. Ha készen van a pászta, a seprővel bátran helyen maradunk, mikor a tűz odaért és a pásztán át akar harapódzni, leverjük a lángot. Ahol nagyobb esomó lomb ég, azt ágseprővel ne verjük, hanem a tűz felé beljebb seprerjük.

Ha a tűz így körül van határolva, őriztetni kell a határvonalat, mikor a láng már lelohadt, akkor a területen a füstölgő tuskók és ledől fák tűzét kell még leverés vagy nedves földdel való beborítással eloltani és legalább egy napon át a területet őriztetni. Ez a rendes lefolyása az alomtűznek.

De menjünk tovább a kidolgozott és rendes erdőgazdaságnál tölgyrakással, fenyő-ültetéssel stb. felújított vágások tüzeihez. Az erdőgazda, ha a vágást kihasználta, vagyis a vágható fenyő-, tölgy- vagy más fákát ledöntette, a vágatási helyről eltávolította, szóval az erdőrészt kikezelte, a visszamaradó galy- és rözsefát — mint a felvidéken az rendes eset — másképp nem tudta értékesíteni, azt a helyszínén a vágásban szélszentes esős időben felégette, legközelebbi tavasszal hozzálát, hogy a területet újból az értékes fanemekkel, tölgyakkrakás vagy fenyőcsemete-ültetéssel benépesítse. Most azután megindul a természet munkája. A mesterségesen telepített apró csemeték között megtelepszik a keskenylévelű fűzike, rezgőfű, páf-

rány, meg sok más faja az erdei gyomnak, mely a csemetével együtt nő, de azt el is hagyja, tul is szárnyalja. A nem szakember, ha ilyenkor jár ezen területen, gazos, elhanyagoltnak látszó hegyoldalakat talál, melyeken küzdve lappang ott az értékes csemete is. Ezek a gazok azonban tulnyomóan egyévi növények, az ősz dere véget vett rövid életüknek, hogy jövőre magból, gyökérhajtásból elülről kezdjék a küzdelmet a fenyőcsemetével, amely azonban a mult évi növekedésével meggyarapodva, sikeresebben veheti fel a harcot ellenük; de sőt a gyomnövények elszáradt és korhadó részei neki jó trágyául szolgálnak és a küzdelmet a tölgy- és fenyőcsemetének évről-évre könnyebbé, győzelmüket biztosabbá teszik, ha —

nem jutna eszébe nótárius uramnak áprilisban, mikor a hó elolvadván, az első szép tavaszi napok melegen simogatják a délnek fekvő lejtőket, hogy bizony itt lehetnek már a snepfek. Mára a posta is kevés hivatalosat hozott, holnap vasárnap is lesz. Feleség, nincs kedved velem jönni? Kimennénk délután sétálva fel a nyerges rétre, ott estére bizonyosan tortyogva huznak a snepfek, talán sikerül egyet-kettőt leemelni. Ne sokat tündödjünk, hanem összekapkodni egy kis vacsorára valót, induljunk. Előbb az ut a hegygerinc északi oldalán zúgó fenyvesben elég meredeken kapaszkodik fel; de mindjárt fenn vagyunk a törzsökös vágásban, honnan már napos déli oldalon lassan emelkedünk ki a gerinczig.

Bizony megis izzad jegyző uram, mig a törzsökös szélére érkeztek, hova ragyogóan süt a kora tavaszi nap, enyhe áprilisi szellő zizegeti a vágás tavalyi giz-gazát; az ám ni, most látom, hogy mégis igaza volt a járási főerdésznek, mikor azt mondta, hogy a nagy törzsökös vágás szépen felujult az ültetett lucfenyővel, máskor is jártam erre, de semmit sem láttam, most meg a tavalyi sárga és vörös zörgő giz-gaz között csakugyan zöld fenyőcsemeték látszanak minden oldalról, amint keresztülfurták magukat a hó által lenyomott száraz fütakarón; no ennek öröme hát rá is gyujthatunk, most már ugy sem kell többé meredeken mászni, mily élvezet lesz az egy cigarettát elszívni. Dictum-factum. A feleség kissé előre megy, hogy a déli oldalban nem találna-e még ibolyát, a jegyző ur pedig megsodorja a szivarkát, lobban a gyufa s vastag bodrokban fujva orrán-száján az illatos cigaretta füstjét, siet a kanyargós uton felesége után.

Alig mennek 10 percet, rohan velük szemben le az uton az erdőőr: Jegyző ur, az Isten szerelméért, jöjjön segiteni, ég a törzsökös, nézze oda lent, ahol az ut a fenyvesből kiér a vágásba, milyen vastag füstoszlop gomolyog az égnek, bizonyosan valami gazember gyujtotta meg szándékosan, hogy szebb fű nőjjön, amit sarlózni lehet; jegyző urék onnét jöttek, nem láttak ott senkit? Nem bizony András, pedig meg meg is álltam ott, hogy kifujjam maga-

mat, akkor még nem égett. A gazember bizonyosan a fenyvesbe bujt el, mikor meglátott, no de hamar, ha lehet, én lefutok a faluba emberekért, mert ott feljebb az oldalban meg veres fenyőt ültettünk, ha legalább azt megtudnánk menteni. A jegyző ur is visszafordult, a felesége megijedt, az az Andrással hazáig meg sem állt, ő pedig ott toporzékolt és tépelődött, hogy jönne már az András az emberekkel, mert bizony a láng mindig gyorsabban és mindig szélesebben terül el és zúgva-rogopva halad a lejtőn felfelé, közelébe sem lehet jutni, olyan forróságot áraszt. Végre jön egy pár lihegő alak a fenyvesből, megpróbálják csapkodni a tüzet fenyőgalylyal, de ezt a füstöt, hőséget ki nem állják; megjön András is izzadt üstökkel, meg egy csomó emberrel, no most már lehet valamit kezdeni. Gyerünk emberek fel a disznólapos irányáig, azonfelül van a veres fenyő-ültetés, azt ha el tudnánk fogni. Jegyző uram is buzgólkodik, mind több ember gyűlik össze, a nagy füst a harmadik falunak is hirül adja, hogy ég az erdő valahol. Nagy erőfeszítéssel készen van a veres fenyves alatt az átvágás, ki van tisztítva jó két lépés szélesen keresztbe egy ösvény a fenyvestől, le egész az utig, itt elfogjuk a tüzet, csak bátran emberek, ezen át nem eresztjük. Hála Isten, itt sikerült elnyomni a tüzet. A jegyző ur maga mondja az Andrásnak, mikor fent már körül van fogva a tűz és az emberek még ott őrködve törülgetik izzadt és kormos ábrázatjukat, gyerünk hát le és nézzük meg, honnan keletkezhetett a tűz? Lemennek, nézik; az ut szélén, a vágás sarkánál, egészen az ut mellett, egy csomó haraszt leégett, mellette egy arasznyira a többi nem égett, azután innen ékalakban mind szélesebben terjed el az égés a vágásnak. Az erdőőr gyakorlott szeme reámutat, itt kellett meggyuladni, mert a hegynek fuvó szélben a tűz lefelé nem terjed egy arasznyira sem. Nagyott dobban a jegyző ur szive, mert úgy emlékszik, hogy éppen itt gyújtott ő rá a cigarettára és magában még azt is tudja, hogy erre balkéz felé dobta el a gyufát és azután sietve tovább ment a felesége után és bizony ő azután hátra sem nézett. Csak nem?

De bizony, jegyző uram, az az eldobott gyufa, az csinálta a bajt. Pedig még nincs ám vége a mulatságnak. Az erdőőr a leégett területen minden füstölgő tuskót eloltatott, eltemetett földdel, amint az elő van neki írva. Igaz, hogy a föld nem igen akart oltani, mert a hőnélküli száraz tél után most a föld is olyan mint a hamu; de azért a füstölgés mégis csak elmúlt estig. No most emberek, ki marad itt őrségre? Akadtak elegenden. Szombati nap lévén, úgy sincs ilyenkor kora tavasszal munka. Elmúlt az éjszaka. Másnap délig még őrizzük, azután már elmehetünk. Éppen vasárnap délebben, mikor már készülődött András az emberekkel hazamenni, megint ég a vágás, ott, ahol elfogtuk tegnap a tüzet a határoló pászttán tul egy öreg tuskó tövében, megint lángot

vetett az avar. Szerencsére ott volt még 10—12 munkással András és iziben, amint lehetett körülfojták, elfojtották a tüzet, nem égett talán csak egy félhold, de ez már a szép veres fenyő-ültetésben, mely helyenként méteres sudar fészkákból áll. Amig így tanakodnak és gondolkodnak, hogy miből keletkezhetett itt a tűz, hisz itt voltunk mindnyájan, vigyáztunk, ott senki nem járt, senki azt meg nem gyújtotta, megérkezik a járási főgondnok a helyszínére, aki a tegnapi nagy füstből szintén tudomást szerzett a vészről.

András részletesen jelentést tesz neki, elmond mindent. Az erdésznek kezd derengeni az eszében az egész dolog, oda szólítja az egyik munkást, bemegy vele a még épen álló veres fenyvesbe, lyukat ásat vele a talajban, úgy két láb mélyen, olyan száraz földet hány ki a kapa mindenütt, mint a hamu.

Megparancsolja Andrásnak, ki kell rendelni a falu népét gyerekeket, asszonyokat kupával, az égett területre, a disznólaposi forrásból vizet kell hordani és minden korhad tuskót, akár füstöl, akár nem, le kell öntözni, azután két egész napig 10 emberrel kell őrködni a területen, talán ad addig az Isten egy kis esőt is.

Megtörtént. A mennyire lehetett a tuskókat leöntözték, két egész napig őrködtek, nem volt azon a területen sem este, sem reggel semmi füst sem látható, csak az égés átható szaga volt érezhető; kedden hajnalban egy kis csepergés is volt. András az embereivel kedden délután nyugodtan haza ment. Szerdán délelőtt későcskén a nagy fáradtság után kiballagott a járásba, délután az égett helyre is elnézett, megint szépen süttött a nap, egy kis hűvös szellő is volt, amint egy tuskón üldögélve elmélázik, látja, hogy kezd megint füstölni a veres fenyő fiatalos, oda szalad, nincs ott egy teremtett lélek se, ki a tüzet gyújtotta volna, kap egy fenyő galyat, kezdi verni a lángot, talán még eltudja nyomni, egy helyen leveri, odább uj lángra kap, kétségbe esésében már mindkét kezében fenyőággal csapkod maga körül a lángba és ordít segítségért. Ha azt valaki hallaná! hisz a falu ide jó félóra járás völgynek, vergődik a szegény ember, míg ki nem merül, míg be nem látja, hogy már nem bir a tűzzel, akkor kétségbeesetten iramodik neki a falunak, hogy segítséget hozzon. Mire halálra fáradtan jönn vissza az emberekkel, szélesebben ég a veres fenyves, mint szombaton, a luzos égett. Nagy fáradsággal újra elnyomják a tüzet, kétségbeesetten küld futárral jelentést az erdésznek, hogy ő nem tudja mi lehet az, a szép fiatal ültetés magától gyulladt ki. Az erdész újra kijön, fájó szívvvel szemléli az újabb pusztulást és most már bizonyossá vált a sejtése, hogy a vágástűz talajtűzbe ment át. Körül kell árkolni a területet, mert ha bő esőt nem ad az ég, újra kiüthet a tűz. Így történt, nem mesét mondtam.

(Vége következik).

A robbanó folyadékok tartásáról szóló rendelet.*)

A belügyminiszternek 1905. november 10-én 112771. sz. alatt kiadott körrendelete tudvalevőleg 1906. március 1-én lép életbe.

A rendelet, mely a kereskedő osztályt némi hátrányokkal fenyegeti, szóba került a petróleum gyárak, a Magyar fűszerkereskedők orsz. egyesülete és a Fővárosi kis- és középkereskedők társulatában is, mire a budapesti keresk. kamara ezeket, valamint a szóban levő anyagok árusításával foglalkozó fővárosi és a kamarai kerületbeli (vidéki) kereskedőket értekezletre hívta össze a rendelettel szemben teendő lépések megbeszélése céljából.

Általánosságban egyértelműleg konstataálta az értekezlet, hogy a rendelet az évtizedeken át szerzett gyakorlati tapasztalatok szerint semmiféle valódi szükségletet nem pótol (?) és, hogy ha annak egyedül elképzelhető intenciója a robbanások megakadályozása volna, ennek a célnak jelenlegi alakjában meg sem felel (!).

Erre vall első sorban az a körülmény, hogy robbanó anyagok közé sorozza a finomított petróleumot is, amelynek pedig a rendeletben megjelölt lobbanási foknál köztudomás szerint öngyúlékonysága sincsen; amely még a belédobott égő gyufától sem gyul meg és amelynek tartásánál évtizedek óta robbanási eset nem is fordult elő; — ellenben nem minősíti ilyen robbanó anyagnak a szeszt, mely pedig, mint ismeretes, a petróleumnál gyúlékonyabb. Nincsen tehát indokolva az, hogy a robbanó anyagnak egyáltalában nem minősíthető finomított petróleum előállításával, szállításával és

*) Lásd lapunk mult évi decemberi számának 188-ik oldalát. A szerk.

raktáron tartásával foglalkozó iparosok és kereskedők a robbanásmentes edények beszerzésére fordítható, igen tetemes kiadásokra köteleztessenek.

A rendeletben felsorolt egyéb anyagokra (benzin, ligroin, kénéter, stb.) nézve, amelyeknek kezelése körül a robbanás veszedelme tényleg fenforog, az értekezlet nézete szerint is helyénvaló bizonyos óvó rendszabályok alkalmazása, de erre nézve is megjegyzik, hogy a robbanás leginkább a hordókból az edényekbe való átöntés alkalmával következhetik be és éppen az átöntési műveletet lassítják meg igen jelentékenyen és így még csak fokozzák a veszedelmet a Hentze-féle edények, amelynek használatát a rendelet kötelezőleg előírja.

Legséreimesebb és általános megütközést keltett azonban a rendeletnek az az intézkedése, amely szerint az már 1906. március hó 1-én hatályba lép. Mert egyenesen ki van zárva a lehetősége annak, hogy ilyen rövid idő alatt ugy a gyárosok, valamint az ily anyagokat árusító kereskedők, akiknek száma több mint huszezerre rug, az előirt biztonsági edényeket valamennyien beszerezhessék.

A felsoroltak alapján — nevezetesen, mert 1. a multban alig fordultak elő olyan robbanások, amelyek e rendeletnek kiadását és érvényének a finomított petróleumra való kiterjesztését indokoltta tették volna; 2. mivel a rendelet elhamarkodva és felületesen készült, meglepetésszerűen adatott ki és aránytalanul rövid idő alatt lép életbe — az értekezlet fölkérésére a budapesti kereskedelmi kamara a kereskedelmi miniszterhez sürgős felterjesztést intéz az iránt, hogy a kereskedők és iparosok érdekeit súlyosan károsító ezen rendelet életbeléptetése felfüggesztessék és annak megvitatása céljából az összes szakkörök bevonásával értekezlet hívassék össze.

Harmiac éves szolgálati jubileum.

A szatmári önk. tűzoltóegyesület január 14-én este az iparos otthonban társasvacsorát adott. E minden esztendőben szokásos vacsorát most ünnepélyessé tette az a körülmény, hogy ez estén tartották meg Mónus Lajos tűzoltóalparancsnok jubileumát, mely alkalmából 30 éves szolgálati érdemmel tüntették ki.

Az ünnepeltet első sorban Tankócy parancsnok köszöntötte fel. Majd Kádas, Thurner és Gachal János beszéltek. Részt vett a vacsorán az egész tűzoltóegyesület. Sokan voltak aztán jelen a város notabilitásai közül is.

Thurner Albert hatásos toasztját alábbiakban közöljük:

Tisztelt Uraim! Kedves Bajtársak!

A parancsnok ur által az egyesületi szellem ápolására, a bajtársi együttérzés erősítésére évenként rendezni szokott kedélyes összejövetelt a mai napon ünneppé tette az a körülmény, hogy ez alkalmából lett kitüntetve a hivatásos tűzoltóság felügyelője s az ön-

kéntes tűzoltóság alparancsnoka, Mónus Lajos, aki, mint tűzoltó 30 év óta szolgálja a közt, városunk közönségét.

A szatmárnémeti önk. tűzoltóság 1875. év tavaszán alakult meg. Nagy lelkesedéssel — mint az történni szokott, — nagyszerű tervekkel — mint az már szokásos — s kevés a nyagi eszközzel — amint az természetes!

Az idő homokóráján azóta három évtized pergett le. A hiányos lelkesedést pótoltuk teljesen a hivatásunknak élő fizetéses egyénekkel; a nagynevű embereink a hosszú harmincz év után vagy megtértek oda, ahol nincs többé tűz, vagy ha van is, nem olyan, ami az anyagiakban tenne kárt, vagy félre álltak csendes szemlélőknek; az anyagiakban pedig hál isten meggyarapodtunk!

Aki a 30 év után is közöttünk van s aki ott volt a született gyermek bölcsőjénél s végig virrasztotta a gyermekbetegségek hosszú éveit, aki látta az ifjúból férfivá izmosodását az egyesületnek; aki nem csak látta a fejlődést és haladást, de ő maga tevékeny munkása volt az átváltozásnak s ma egyik hatalmas támpillére az intézménynek, ez: Mónus Lajos!

Harminc esztendő! . . . Egy egész emberöltő! . . . még kimondani is sok! Hát még harminc éven át ébren aludni! Éjjel nappal harcra készen lenni!

Kéményseprő-kerületek szaporodása a fővárosban.

A székesfőváros tanácsa végre ez évi január 1-én életbe léptette az új kéményseprői szabályrendeletet, mely hosszú évek során folyton revisio alatt volt.

A tanács I-ső ügyosztálya kötelességének tartotta, hogy a régi mesterek, számszerint 46, régen szerzett jogaik épségben tartása mellett igazságosan és méltányosan osztassanak be a kerületekbe. A nyolc új munkakerület betöltése előtt megidézte az összes mestereket és feltette a kérdést, vajjon van-e mester, ki a jelenleg birt kerületéből az újonnan kiharított kerületek bármelyikébe kéri áthelyeztetését, a tanács szívesen megteszi, mert elsősorban a régi mesterek jogait tartja szem előtt és csak azután a leendő mestereket. Azután úgy határozott, hogy a pályázat útján betöltendő kerületek, u. m. a II/3, V/6, VI/10, VII/5, VIII/7, V/III/8, IX/4 és X/3 vagyis összesen 8 új kerület töltessek be, az előjáróságok, mint I-ső foku iparhatóságok által. Egyszersmind felhívta az előjárókat, hogy a mesteri állások betöltésénél legyenek tekintettel arra, hogy az idősebb segédek érvényesüljenek. November 14-én ez meg is történt.

A kimaradt segédek azonban nem helyeselték az előjárók kinevezéseit és a legkiméletlenebb felebbezéssel járultak a tanács, mint II-od foku iparhatóság elé. A tanács változtatott is az előjárók határozatán annyiból, hogy az V/6. kerületet Slezák István helyett Emmer Antalnak, a X/3. kerületet Storcz József helyett Papp Józsefnek adományozta, egyuttal kimondván, hogy az új kerületek a miniszterium döntéséig üresedésben maradnak és a közigazgatási kerület egyik volt mesterére bizatik, ideiglenes vezetés céljából.

Van tehát „zárt” kerületi rendszer és két „zárt” kerülete van a megbízott mestereknek

s a felebbezés következtében több családapa bizonytalan helyzet elé állítottatott.

A miniszterium valószínűleg csak azzal fog foglalkozni, hogy a tanács érdemes egyénekkéltöltötte-e be a kerületeket, de hogy kik azok, abba beleszólnia nem igen lehet.

Iparügyekben, törvényeink értelmében, szóbeli eljárás nincs; csak írásbeli. Itt tehát az okmányok beszélnek. És ha azok az okmányok sárgulni kezdenek — az új mesterek okmányai egy kivételével már sárgák is — akkor azok tulajdonosai ellen kár egy lépést is tenni.

Bars vármegye alispánja Budapest székesfőváros tanácsához 10494/05. sz. a. megkeresést intézett, mely a következőképen hangzik:

„Bars vármegye törvényhatóságához tartozó szab. kir. bányavárosban a tűzrendészeti ellenőrzések folyamán az a kérdés merült fel, vajjon kötelesek-e a pékiparosok a kéményeikbe torokkolló (tipliknek nevezett) füstelvezető és hőszabályozó csöveket tűzrendészeti szempontból a ker. kéményseprő által takaríttatni, avagy pedig a tűzvész okozásának veszélye nélkül azt maguk is végezhetik.

Indítatva a székesfőváros fejlett tűzrendészeti viszonyai által, megkeresem a székesfővárosi tekintetes Tanácsot, hogy e hőszabályozó csövek tűzrendészeti kezelésére vonatkozólag követett gyakorlatát velem közölni sziveskedjék.”

Aranyosmarót, 1906. január 9-én.

Simonyi, s. k.
alispán.

Az ügyben véleményadásra felhívott tűzoltó-főparancsnokság jelentésében ezeket mondja:

„A közönséges kémények szerkezetéhez nem tartozó részek (kályhacsövek stb.) tisztítása háziilag is eszközölhető. De mert a kémények tisztításért a kéményseprő által viselt felelősség, állandóan nagy tüzelés mellett, fokozottabb, — kell, hogy az ily kémények minden részének a tisztítását szakértő mester végeztesse avagy ellenőrizze; máskülönben nemcsak a felelősség oszlik meg, de a tűzbiztonság érdeke sincs szolgálva.”

Scserbovszki, s. k.
főparancsnok.

T. Bajtársak!

Nem azért állottam szólásra, hogy az ünnepeitnek békákat mondjak! A bókolásban mindig hiányzik valami az öszintéségből s ha talán most akarnék szépeket mondani, az ünnep értékét fokoznám le!

E hosszú idő alatt az ünnepeit életutját legfeljebb azok a rózsák szegélyezték, amelyeket maga ültett, vagy a két év előtt az ő közreműködésével rendezett virágünnep rózsái!

Járhatatlan volt a pálya, amelyen az uttörőkkel megindult; később tövises volt az út, melyen haladt, mert most az emberi hideg közöny, a lenézés, lebecsülés bogácsa szegélyezte azt.

S ha mégis, ha ily körülmények között is, hosszú három évtizen át képes volt e pályán megmaradni: azt nem a sovány kenyer, mint pályabér okozta, hiszen ha bárminő foglalkozásban lett volna is, annyit kereshetett volna, mint e pályán! — hanem a hivatásnak szeretete, az a belső tűz, mely a köznek érdekét fölébe helyezi az egyéni érdeknek!

Hányszor sérült meg súlyosan hivatása közben? ugy, hogy hetek, hónapok kellettek felgyógyulásához! Hányszor kockáztatta saját életét a máséért, a más vagyonáért? Ez az önfeláldozó munka mértéke a hivatás szeretetének!

S e harmincz hosszú munkás évnek diadalát ünnepljük ma! Szokatlan, de lélekemelő ünnep ez!

Igen tisztelt ünnepelt bajtársunk.

Az a csillogó hideg érem nem kárpótlás, hiszen ha valaki annyiszor teszi kockára az életét, mint harminc esztendő alatt Ön tette, ha csak egyszer pusztul el — mert többször nem is lehet — mit használ az önnök, vagy hátramaradt családjának.

És mi sem adhatunk egyebet, mint elismerésünket, hálaikat!

Önnök saját magában kell megtalálni a jutalmat: a megelégedésben, hogy mindég és önzetlenül szolgálta a közt! Szolgált tudással, odaadással, lelkesedve és lelkesítve! Az Isten áldása legyen a munkán, amit végezett s azon is, amit végezni fog! A gondviselés adjon még hosszú életet Önnök, s e hosszú életben erőt, egészséget kitartást, hogy hasznára lehessen a tűzoltói intézménynek még sokáig!

Tisztelt Bajtársak! Követendő mintaképpen állítom önök elé M ó n u s L a j o s alparancsnokot s azzal az óhajttal fejezem be beszédemet, hogy igyekezzenek hozzá hasonló tudással, kitartással, önfeláldozással dicsőséget szerezni városunk tűzoltóságának!

Az Isten éltesse az ünnepeit!

SZÖVETSÉGEINK KÖRÉBŐL.

A veszprémvármegyei tűzoltó-szövetség választmányának legutóbb tartott ülésén, melyen dr. Óvári Ferencz ügyvezető elnök, Szeglethy György alelnök, Blázy Imre főjegyző, Jenőfy Ferenc pénztáros, Fodor Gusztáv, Gácsér Lőrinc, Gombás Sándor és Kránitz József tűzrendészeti felügyelők, dr. Benkő Károly, Pápay Gyula, dr. Réthy Ede és Weisz Elek választmányi tagok voltak jelen, 4. olvastatott az ügyforgalmi és tűzkárstatisztika. E szerint beérkezett 190 drb., elintéztetett mind, ezek közül hivatalból kiadatott 44 drb.

Tűzesetek száma 122. Károsultak száma 340. Elpusztult lakóházak száma 171, a melléképületeké 284. Ingatlanok kárösszege 240.524 kor., ebből biztosítva volt 109.328 kor. érték. Ingók kárösszege 174.615 kor., ebből biztosítva volt 114.071 kor. érték. Összes kár 415.615 kor. levonva a biztosított 223.399 kor. értékű vagyont, biztosítatlanul elpusztult 191.740 kor. értékű vagyon.

Jarus Mihály bársonyosi lakos, kötelezett tűzoltó részére 50 kor. segílyt szavaztak meg.

Blázy Imre főjegyző jelenti, hogy a m. kir. postatakarékpénztárban kezelt vagyon állapota a következő: Bevétel: Mult évi pénztári maradvány 5128 kor. 29 fill., tagsági díjakból befolyt (1904—1905. évekre) 2016 kor., 1904. évi kamat 104 kor. 41 fill. Összes bevétel 7272 kor. 41 fill. Összes kiadás 2983 kor. 85 fill. Pénztári maradvány 4288 kor. 56 fill. A jelentés örvendetes tudomásul vétetvén, a pénztári számadások megvizsgálására Köves Béla, Pápay Gyula és dr. Réthy Ede választmányi tagok kérték fel.

Elnök hivatkozva Fodor Gusztáv tűzfelügyelőnek a mult választmányi ülésen vármegyei tűzoltó tanfolyam rendezése tárgyában előterjesztett javaslatára és a fölött hozott határozatra bejelenti, hogy a tűzoltói szaktanfolyam rendezésének most már mi sem áll útjában, mert a gyakorlati szabályok elkészültek és a tagtestületeknek már meg is küldtek s egyuttal indítványozza, hogy kerestessék meg a vármegye alispánja, hogy a tanfolyam tartását rendelje el.

A választmány ügyvezető elnök indítványát helyesléssel fogadta és elhatározta,

1. hogy kerestessék meg a vármegye alispánja az iránt, hogy a vármegyei tűzoltó szaktanfolyam tartását rendelje el s utasítsa a községi előljáráásokat, hogy ha a községben 50-nél kevesebb ház van, egy, ha a községben 50-nél több ház van, két katonaviselt, irni, olvasni tudó s lehetőleg jobbmodu embert küldjenek és részökre napi és utiköltségeket utalványozzanak;

2. hogy a tanfolyam Pápán 1906. évi április 17-étől 22-ig, Veszprémben pedig április hó 23-ától 29-ig tartassék meg;

3. a tanfolyam vezetésére a m. orsz. tűzoltó-szövetség részéről Lukács Gyula előadó s közreműködésre Pápán, Szokoly Ignác tűzoltó-parancsnok, Veszprémben dr. Óvári Ferenc elnök, Blázy Imre főjegyző és dr. Réthy Ede és Winkler István tűzoltó alparancsnok keressék fel;

4. kimondatott, hogy a tanfolyam csak a falusi viszonyoknak megfelelő mértékben tartassék s azon a fecskendők alkatrészeinek ismertetésén, szerelésén és gondozásán kívül

főképen a tűzoltás módjairól oktattassék ki a hallgatóság;

5. elhatározatott, hogy a tanfolyam részére szükséglenő tűzoltó-eszközök átengedése iránt kerestessék meg a pápai és a veszprémi önk. tűzoltó-testület parancsnoksága;

6. tekintettel arra, miszerint ezen vármegyei tűzoltó szaktanfolyam rendezésével és pedig az előadók díjazása, a hallgatók elszállásolása, az ágyneműek kikölcsönzése által a szövetség nagy teher fog háromolni; a zirci közgyűlés 5. alatti határozatát a választmány oda módosítja, hogy az országos tűzoltó szaktanfolyamra szánt 6 drb. 100 koronás ösztöndíj helyett csak kettőt tűz ki, a többi 4 drb. ösztöndíjat (400 koronát) a vármegyei szaktanfolyam költségeinek fedezésére fordítja.

— **A budapesti** tűzoltó-testületek szövetsége január havában 9-én és 30-án felolvasó ülést tartott. Előbbi napon Szily József dr., az utóbbin Balogh Dezső dr. szerepelt felolvasó gyanánt. Szily, mint elnöke a szövetségnek, inaugurálni kívánta a felolvasások sorozatát s ezért előadása inkább bevezető jellegű volt s az általánosság terén mozgott. Balogh Dezső dr. ellenben már, a kijelölt uton, in medias res fogta meg a dolgot s egész értékes discussió kiinduló pontjává lett a casuistika bő tárházának kellő közepéből merítő s a hozzászólásokra igen alkalmasan összeválogatott eseteinek a petrectálásával. A felolvasás nagy érdeklődéssel találkozott. Az ülést megnyitó és vezető Szily József elnökön kívül, a jelen voltak sorában ott láttuk lapunk szerkesztőjét, Markusovszky Bélát, mint a budapesti szövetség alapító tagját, továbbá Walser Ferencet és Walser Jánost, Kálmán Gézá, Kovács Miksát, a budapesti szivattyugyár igazgatóját, Lewis Jenőt, ugyane gyár tűzoltói osztályának főnökét, azután Kállay Imrét, lapunk munkatársát, Holes József szakaszparancsnokot, Állt Lajost, a máv. főműhelyének parancsnokát, Nagy Györgyöt, ugyane gyár szakaszparancsnokát, Weisz Józsefet, a Ganz-féle villamos gyár parancsnokát, Simacsek Alajost, az óbudai szeszgyár parancsnokát, Keresztes Jánost, lapunk kiadóhiválnak főnökét, Vargán Ferencet és Wichmann Gusztávot, mint a Ganz-féle waggongyár képviselőit stb. A felolvasás, mint említettük, igen érdekes discúsióra adott alkalmat, melyen Markusovszky Bélának, Kállay Imrének és az elnöknek ismételten hozzászólásai során alkalmunk volt meggyőződni arról, hogy a budapesti szövetség e felolvasó estélyének rendezése egy rég érzett hiányosság megszüntetésén kívül azt is dokumentálta, amit rég sejtettünk, hogy voltaképp csak egy központi fekvésű alkalmas helyiségen mult eddig is, hogy a hasonló irányu üdvös összejövetelek jótékony hatásukat, a bajtársas együttlét s a kívánatos haladás szempontjából, oly sokáig nem érvényesíthették.

Lapszemle.

A „Tűzrendészeti Felügyelő“ ez idei 2-ik számában, az országos szövetség két primipilusa, a jelenlegi és a volt titkár szólnak hozzá az alapszabályok módosításával tervbe vett átszervezésnek kérdéséhez. Kivonatossan reprodukáljuk őket.

Breuer Szilárd ezeket írja:

Mint a belügyminisztérium szakközege, az orsz. szövetség központi irodája azon tényező, amelyre az adminisztráció szempontjából a főszűrt fektetni s a melynek szakzszerűségét minden körülmények között megóvni kell. A titkárok, hivatalnokok megválasztása tehát csakis olyan kisebb fórumra bízható, amely maga is szakterőkből alakul, a szakterőt felismeri tudja és ahol a választás pártalakulási avagy hecc-esélyeknek kitéve nincsen.

A tapasztalat azt mutatta nekem, hogy az iroda mellé egy 4—5 főből álló, de mindig kapható tanács kellene, mely — ha kell, — naponként, de legalább is hetenként ül össze, az elnökökkel és a titkárral a tárgyakat megbeszéli, előkészíti, esetleg elintézi, úgy, hogy a mostani elnökség elé csak a nagyobb, a fontosabb, a nem sürgős és az elvileges tárgyak kerüljenek. Ezen tanácsban kellene lenni 1 közigazgatási, 1 jogi és 2—3 tűzrendészeti szakreferensnek, de mind annyi elismert szakterő!

Ez azonban feleslegessé tenné a mostani túlnagy és nehezen mozgósítható elnökséget s annak sűrű ülésezését. A jelenlegi elnökséget ez okból átalakítanám országos választmánynyá, de némi módosítással.

A jelenlegi választmány ugyanis strikte véve az elnökségből áll (tehát az első fórum egyúttal a 2-ik is), mert a megyei szövetségek tagjai többnyire nem jöttek el, vagy olyan kiküldöttjük jött, aki a dolgok felől tájékozva nem volt, tehát hozzászólni sem tudott, vagy végül olyan helybeli alakot fogtak, aki sokszor még tiszti rangot sem viselt, sőt talán tüzoltó sem volt. Ezen állapotot változtatni kell! Nézetem szerint a közgyűlés választhatna 10 választmányi tagot (a mostani előadók helyett), akik a mai előadók módjára nyernének megbízást és díjazást s ezen választott 10 tagot kiegészítenék a vármegyei szövetségek 3 év tartamára előre bejelentett, kebelbeli, tiszti rangban lévő kiküldöttjei (tűzrend. felügyelő, elnök, alelnök, titkár), akiknek az utiköltség térítették meg. Ezután elérnének az, hogy a fontosabb tárgyak tárgyalásába a vármegyei szövetségek is bevonatnának, a közgyűlésnek is adatnak választási jog, az adminisztrációs eljárás is egyszerűbb lenne (egy fok elesnék) és mivel ezen választmány elé csak az országos, az elvileges, szóval a fontosabb tárgyak kerüljenek, tehát üléseket csak 3—4 hónapban egyszer tartana, tetemes megtakarítás is lenne elérhető, annál is inkább, mert ezen tagozás nem zárja ki azt, hogy a 10 választott tagnak, avagy valamely vármegyei szövetség elnökségének egyes tárgyak véleményezés végett ki ne adassanak, azaz ezen erők az adminisztratív munkában ülésen kívüli időben is igényt ne vetessenek. Azonfelül elérnének az, hogy a választmány tagjai állandósítva lennének, a dolgok folyását ismervén, mindenhez hozzá tudnának szólni.

A mai nagygyűlés végül, mint a legfelsőbb fórum, sem nem közgyűlés, sem nem kongresszus, hanem egy lehetetlen valami, ami nagy hajszával, eszem-izommal és korteskedéssel jár, de az ügyet egy lépéssel sem viszi előbbre. Egyesek abban lelik ott gyönyörüket, hogy a nagygyűlés elé nem tartozó, mellékes ügyeket s hangzatos, de a praxisban nem érvényesíthető frázisokat találjanak ki nagy bőbeszédűséggel; mások bosszút libegnek egyes elnökségi tagok ellen, míg a harmadik rész olcsón szerzett versenydíjakban gyönyörködik s csak a legkisebb rész törődik a szövetség igazi céljával és a tűzrendészet fejlesztésével.

Nézetem szerint a nagygyűlés 3 főrésze osztható, u. m. a hivatalos közgyűlésre, mely első napon tartandó s melyen tárgyalatnék a választmány 3 évi jelentése, a költségvetés, a zárszámadás, szóval az adminisztratív rész s választatnának az elnökök, a felügyelő bizottság, a 10 választmányi tag. Kimondandó lenne, hogy itt testületét csak saját, tiszti rangban lévő tagja képviselheti, mert kellő tájékozással, önálló felfogással csak az birhat; lehetetlenné tétetnek ezáltal, hogy egyesek kortescélokra felhatalmazásokat osztogatva, tehetetlen, vakon vezethető legénységbeli elemeket oda-oda csödütsenek, a közgyűlés tekintélyét így leiacsonyítsák s formális terrorizmust gyakoroljanak. Kimondandó lenne az is, hogy haligatók csak a karzaton lehetnek jelen, ellenben a gyűlésterembe csak igazolt meghatalmazottak bocsáttassanak be, mert szavazás csak így vihető keresztül rendezesen.

A 2-ik napon tartatnék a tulajdonképeni kongresszus, t. i. felolvasások, fontosabb kérdések megvitatása. Ennek ülésén rangra való tekintet nélkül minden bejelentett tag vehet részt s szólhat hozzá. Itt volna helye azon szakosztályrendszernek, amelyet dr. Vass János előadó ur javasolt; félt azonban, hogy az ismeretes nagy indolenciával szemben a nagygyűlés ezen része tagok hiányában majd esődot mond.

A harmadik napon tartatnának a versenygyakorlatok és helyi ünnepélyek, ha ugyan a versenygyakorlatok helyett nem lenne célszerűbb s talán oktatóbb is, a helyi csapat által rendszeres iskola- és támadási gyakorlatot bemutatni, amelyhez a mai versenygyakorlati költségekből az országos szövetség különösen képeztené ki a helyi tűzoltóságot. A versenyek egyedüli eredménye ugyanis az, hogy egyes következetesen versenyezni szerető (azt lehetne mondani, hogy majdnem ugyanazon) testületek — az eredménynyel arányban nem álló költségekkel, — kiképeznek időről-időre egy kis verseny csapatot; de láttuk azt is, hogy a legtöbb esetben a kiképzés hiányos s így a szemlélt tulajdonképpen igen sok hamis részletet lát, melyet látni tanulási céljából nem is volna szabad (mert azt megítélni, hogy mit nem kell eltanulni, vajmi kevés néző képe). Oktatási szempontból tehát sokkal eredményesebb lenne, ha a nézők csakis egy minden tekintetben praecis gyakorlatból merítenének tanulságot és emellett elesnék még azon átökszerű ódium is, mely a juryt minden egyes verseny után a nem elég magasán díjazottak részéről éri.

A felügyelő bizottságot meghagynám, azonban az azon megjegyzéssel, hogy az évi zárszámadásokat s az ügyrendet csak évenként egyszer, az év végén s közvetlenül a közgyűlés előtt tartozik megvizsgálni, míg évközi vizsgálatokat a választmány, két kiküldöttje útján, ülésai alkalmából ejtet meg.

*

Szilgy József dr. pedig így nyilatkozik:

Minapi közleményemben arra a következtetésre jutottam, hogy a vármegyei szövetségek vezetőit hivatali állásuknál fogva ne illesse meg a jog ariá, hogy az orsz. szövetség választmányában helyet foglaljanak, hanem igenis helyezték vissza a nagygyűlést a maga régi jogaiba, megadván annak újból a választói jogot.

Való igaz, hogy a korteskedésnek, a befolyásolásnak, a meggyőzésnek, a rábeszélésnek így tág tere nyílik s e téren talán néha többé-kevésbé kifogásolható fegyverek is fognak alkalmaztatni, ám nagy egészben ezen a nagy nyilvánosság előtt lefolyó mozgalomban, nézetem szerint, több garancia lesz, mint azokban a titkosan megejtett választásokban, amelyeknek az ezredéves nagygyűlés óta a vármegyei szövetségek gyakran szedett-vedett képviselőiből mindenféle fífikával nagynehezen 15 főnyi határozatképes száma összehozott u. n. országos választmányáiban szemtanúi voltunk.

Ha azonban a választói jogot a nagygyűlésnek visszaadjuk, az ügy érdekében gondoskednünk kell egyúttal kellő garanciákról is, nehogy az emberekkel és viszonyokkal tájékozatlan s épp azért könnyen befo-

lyasolható elemek tulsulyra vergődésével oly egyének választassanak be az elnökségbe vagy választmányba, kik minden más téren lehetnek talán kimagasíó férfiak, tűzoltói téren azonban helyüket meg nem állják.

Ilyen garanciákat szerezni — és pedig a választási szabadság sérelme nélkül — persze nagyon nehéz ott, ahol több száz, az ország minden vidékéről egybegyűlt s nagyon különböző társadalmi kategoriákból eredő, tehát más- és másféleképen is gondolkozó elemek vannak hivatva talán a legellenbátesebben összeállított szavazólapok útján és titkosan a választást megejteni.

Az egyedüli mód erre az volna, ha az egyes testületek képviselétére a szabályszerűen kiállított meghatalmazások alapján csakis az illető testületek tisztikarában ténylegesen működő egyéneket jogosítanók föl s megszüntetnők azt az eddig fönállott helytelenséget, hogy t. i. a testületek egy jelentékeny része, vagy a maga legénységi állományába tartozókkal, vagy pedig, ami még ennél is rosszabb, egyes kortések által a nagygyűlés színhelyén toborzott s mindenre kapható alakokkal, akárhányszor nem is tűzoltókkal képviseltette magát.

Ezzel az intézkedéssel — anélkül, hogy azzal bármiféle érdeket sérténénk — biztosíthatnók egyrészt azt, hogy a szövetség ügyei iránt érdeklődő testületek a nagygyűlésen valóban hozzájuk méltóan lennének képviselve, másrészt garanciát nyernénk arra nézve is, hogy ezen nagyobb intelligenciával, több tudással, érettebb tapasztalatokkal és józanabb ítélőképességgel bíró, tehát illetéktelen elemek által egykönnyen félre nem vezethető egyéneket úgy véleményük nyilvánításában, különösen alkotmányos jogaik gyakorlásában hirtvány egyéni érdekek helyett csakugyan a magasabb országos érdekek fogják vezérelni.

Ugy ez, valamint az a másik korlátozás, hogy az egyes testületeket csakis a saját kebelükbe tartozók képviselhessek, korántsem volna jogfosztás, hanem egyszerűen a minden egyes testület alapszabályaiba föltétlenül kötelezően bevett s ezen korlátozás mellett nagyon is szabadelvűen értelmezett ama rendelkezésnek végrehajtása, hogy a testületet hatóságok és harmadik személyek irányában a testület parancsnoka, ennek akadályoztatása esetén annak alparancsnoka képviselik.

Ami pedig Breuer bajtársunk abbeli indítványát illeti, hogy egy 4—5 tagból álló s hetenként egyszer ülésező kis tanács állíttassék fel, az eddig évente egyszer tartott választmányi ülés helyett pedig évente négy nagy tanácsi ülés tartassék, ez pénzügyi tekintetben olyan teher, (80-szoros költségföbblet) amit a szövetség — jövedelmének lényeges fokozása avagy tartalékalapjának a felhasználása nélkül megbírni képtelen volna.

A menekülés lehetősége a templomokban.

A „Tűzrendészeti Felügyelő“ által annyira lesajnált székesfővárosi megelőző tűzrendészeti állapotok jellegzésére alkalomszerűnek véljük megemlékezni a tanács egy legújabb határozatáról, amelynek értelmében kimondotta, hogy az I., II., III., és VIII. kerületekben levő templomok befelé nyíló ajtai kifelé nyílókká alakítandók át és a kijáratok zsámolyokkal, gyerityás asztalkákkal való eltörleszölása tilos. Elöbbinek a költsége 4277 koronára fog rugni. Ehhez a közgyűlés is hozzájárult.

Ez a célirányos határozat most actualitást nyert, mert egy régi eset új színteret talált s bár nem minálunk, de templombeli katasztrófára vezetett. A Pesti Napló így ír róla:

Átéltük már a Ring-színház katasztrófáját, a Jean Goujon-utcai bazárérgést, az Iroquois-színház leégését,

a Bourgogne sülyedését, a Kodinszki-mező ember-széttiprásait s mindama tömegborzalmakat, melyek a megijedt emberből állapotot csináltak. Mindezek egyazon lélektani jelenségben lelik magyarázatukat. Az ember, ha tömegben van s csak kis veszedelmet szimatol, mely azonban a tömeg egy részére nézve esetleg halálos lehet, elveszti a fejét s állattá válván, azt idézi elő, hogy sokkal több áldozat támad, mint a mennyit az eredeti veszedelem a legrosszabb esetben is megkívánt volna. Gyujon ki bármely színház, nagy valószínűséggel lehet állítani, hogy ha az emberek szép nyugodtan maradnak, senkinek baja nem esik s mindenki épen kivonulhat. De feltéve a legrosszabb esetet: a tűz oly mértékű elharapózását, mely a színház legszerencsétlenebb részeiben levő embereknek okvetlenül vesztét okozza, meg mindig a pánik az, a mely e néhány eleve elkerülhetetlen áldozatból százakat csinál. Mikor egy ilyen nagy zárt teremben fölhangzik a „Tűz“ szó, egy megfordított sorsjáték gondolata suhan át a benlevők lelkén:

— Az utolsók bennégnék; minél előbb jutok ki, annál kevesebb valószínűséggel lesz bajom!

Igy gondolkoznak. Ez helyes volna, ha a kivonulás lehető legnagyobb nyugalommal történék, de a legnagyobb gyorsaság dacára se eléggé gyorsan ahoz, hogy senkinek baja ne essék. Mivel azonban nem nyugalom, hanem páni félelem követi az első részkiáltást, a legeiöl állók s a legvégül maradó k egyaránt a veszedelem martalékaivá lesznek.

Az emberi ész erőtlensége nek s az állatiasság féktelensége nek eddigi, immár történelmi példái után most jött egy újabb eset, mely színterénél fogva különösen alkalmas arra, hogy az emberi kultúra, a lelki nemesség s a felebaráti szeretet csenevészégeről tegyen tanubizonyságot. Egyszerre két világvárosban éppen a templomban tört ki az állat az emberből. Párisban a nacionalisták verekedtek a templomban, sőt revolverrel is lövöldöztek az állami akarat végrehajtóra. Bécsben még szörnyűbb dolgok történtek. A lerchenfeldi templomban gyermek-istentisztelet volt, melyen vagy ezerkétszáz gyermek s nyolcszáz felnőtt vett részt. Egy gyermek rosszul lett s nyöszörgésére valaki „Tűz“ kiáltással reagált. Erre támadt a szörnyűség. Mint az ilyen természetű veszedelmeknél rendszeren, itt is kegyetlen könyörtelenséggel sült ki: ki az erősebb, ki a gyengébb. S nem csak az egyének viszonyát véve, hanem csoportokét is. Rendszeren a férfiak tiporják a nőket. Itt két még egyenetlenebb erejű csoportra volt esztható a megvadult ember-nyáj: felnőttekre és gyermekekre. Képzelték tehát, hogy viselkedtek a felnőttek! Egy kis fiucska széttiport kope nyája, a templomlépcsőn lecsurgó gyermekagyvelő fogalmat nyújt erről.

Megrázóvá, szinte groteszkké az teszi ezt a szörnyűséget, hogy templomban történt. Egy oly épületben, mely a hitnek s egyben az erkölcsnek, tehát a szelidségnek, a szenvedélyek fékezésének, az emberiségnek van szentelve. Mikor a színházban tör ki az ember az állatból, természetesen szintén megdöbbenő: de nem olyan groteszk, mint mikor egy kétezer éves kultureszközszámba menő eszmének, a vallásnak házában lesz fenevaddá a keresztény. Ime: milyen rövid az ut az imától az emberölésig.

Nem valóságos fügemutatás ez az erkölcsi haladásnak, a nagy betűvel irt Embernek — ez a bécsi templombeli katasztrófa?

— **A belügyminiszteriumból** vett értesülés szerint, a tűzoltóságok szervezése és az oltószerek beszerzése tárgyában törrendelet nem adatott ki. A lapok köz se tehát téves. Mivel különben is csak, mint állítólag kiadott rendeletről emlékeztünk meg róla.

KÜLÖNFÉLÉK

Tartalom: Birálat. Irta: Dr. V. János. — Hivatalos rész: Meghívó. — A Belügyminis- ter a közigazgatási tanfolyamok tárgyában. — A ke- s- kedelemügyi minis- ter a gyúlékony anyagok be- és- ki- rakása iránt a fumei kikötőben. — A honvédelmi minis- ter a csendőrök kiképzése tárgyában. — Értesítés. — Az erdei és mezei tüzek. Irta: Apáthi Vilmos. — A robbanó folyadékok tartásáról szóló rendelet. — Har- minc éves szolgálati jubileum. — Kéményseprő kerüle- tek szaporodása a fővárosban. — Kéménybe torkolló füstelvezető és hőszabályozó csövek seprése. — Szövetségeink köréből: A veszprémmegyei szövetség i-ői szaktanfolyama. — A budapesti szövets- ég felolvasó ülései. — Lap szemle: A menekülés a templomokban. — Különfélek. — Szerkesztői üzenetek. — Beszerzési források.

— **József főherceg** Ő fensége január 17-én hosszabb kihallgatáson fogadta gróf Széchenyi Viktor elnököt, aki ez alkalommal az orsz. szövetségnek összes kiadványait (diszkötésben) nyújtotta át s megismertette Ő fenségével hazai intézményünk jelen állását. Fenséges védnökünk az elnököt szívélyesen fogadta, elő- adását nagy figyelemmel s érdeklődéssel meg- hallgatta s kijelentette, hogy egyik tavaszi ülés alkalmából felkeresi az orsz. szövetség helyiségeit, valamint meg fogja tekinteni a székesfővárosi tűzoltóság laktanyáját is.

— **A Széchenyi-lakoma.** A Nemzeti Casino évente szokásos Széchenyi-lakomáját az idén február 4-én tartotta. A lakomán, kezében a Széchenyi-bilikommal, a mi elnökünk: Széchenyi Viktor gróf mondotta az ünnepi beszédet, mely hogy szónoki lendülettel volt elmondva, a felől nekünk lehet a legkisebb kétségünk. A beszéd, melyet igen nagy és fényes társaság hallgatott végig, méltó volt a legnagyobb magyar emlékezetéhez, mert szép volt, okos volt és mindenekfelett hazafias volt. „Csak homokszemeket kívánok hordani, ha köveket nem mozdíthatok!” — ez volt a kiinduló pont; hanem azért az a buzdító szózat, mely elnö- künk ajakáról abban a diszes társaságban el- hangzott, arra is alkalmas, hogy edzze az ingatagokat és esüggedni akarókat a kitar- tásra. Pedig ma ebben van kívánatos, de esetleg csak hosszabb megpróbáltatások árán kivívható győzedelmünk egyedüli garantiája.

„Ébren légy magyar! Őrt ki fog állni, ha nem Te — hazádon?”

— **Dr. Bucsko Korjolan,** árvaszéki ülnököt, tanfolyamot végzett okleveles tűzoltó-tisztet, Gyula városa a város főjegyzővé választotta meg.

— **Halálozás.** A váci önkéntes tűzoltó-testület tisz- teletbeli örökös parancsnoka Millmann Géza, volt működő parancsnok, a szolgálati aranyérem tulajdonosa, január 15-én, 54 éves korában, jobblétre szenderült.

— **A VIII-ik osztrák Feuerwehrtag,** mely az idén szeptember havában először ad alkalmat egy nagygyűlés alkalmából Bécsnek falai közt való találkozáásra, oly auspiciumok mel- lett indította meg előmunkálatait, mely mintha csak ürügyül használná az osztrák szövetség ülésvezetését, ellenben főcélul a nálunk lefolyt nemzetközi kongresszus fényének az elhomá- lyosítását tűzte volna ki. Először is a rendezés munkájának lényegesebb része teljesen áthá-

rult a bécsi hivatásos tűzoltóság tisztikarának a vállaira, akik közül Oberinspektor Chitil, a Bécs városa által már Berlinben (1901) be- mutatott nagyszabású kiállítás kompletirozásá- val, Oberinspektor Leischner pedig egy londoni mintára (1903) egybeállítandó retro- spectív kiállítás és korhű jelmezekkel ellátandó csapatok felvonulásának a programja kidol- gozásával bízott meg. A költségekhez Bécs városán és az eziránt megkeresendő belügy- ministeriumon kívül, a hercegérsek, meg Liechtenstein János herceg, Kuefstein Ferenc gróf, Razumovszky Kamil gróf és a többi már is igen tetemes összegekkel járultak hozzá.

A székesfővárosi tűzoltóság 1906. évre szóló költségvetése a következő tételeket mutatja:

1. Személyzet illetményei	306'230 K.
2. Ruházat és felszerelés	36'195 „
3. Házberek	71'900 „
4. Őrtanyák fütése	4'000 „
5. „ világitása	9'100 „
6. „ tisztogatása	900 „
7. Előfogatok	91'301 „
8. Tűzoltószerek beszerzése, pót- lása s jókarban tartása	14'900 „
9. Tömlőkészlet kiegészítése	6'000 „
10. Tűzjelző és telefonhálózat jó- karban tartása	6'000 „
11. Butorok pótlása és javítása	2'000 „
12. Jutalmak és segélyek	4'500 „
13. Különfélek	6'000 „

Összesen: 559 026 K.

azaz ötszázötvenkilencezerhuszonhat korona, melyből az önkéntes tűzoltótestület ruházati segély címén 2000 koronát kap.

A békési önkéntes tűzoltó-egylet február hó 3-án vil- lamos tűzjelző alap javára álarcos táncmulatságot ren- dezett. A rendező bizottságot dr. báró Drechsel Gyula b. b. elnök, Baross Dezső parancsnok, dr. Frey Géza orvos, Hencz Antal alparancsnok, Zagyva István titkár, Lipesei Gábor ellenőr, Végh Lajos pénztárnok képezték.

Ganz és Társa vasuti kocsigyár önk. tűzoltó-testülete segélyalapja javára február 10-én ifj. Britz János és Ulbric Rezső urak, a Ganz-gyári dalkör és a házi zenekar közreműködése mellett hangversenyyel egybekötött táncvigalmat rendez. A tánczenét a 38. gyalogezred zenekara szolgáltatja.

— **A filadelfiai katasztrófa.** Arról a nagy- arányú szerencsétlenségről, amely a filadelfiai baptista-templomban esett meg, jelentik, hogy a pánik akkor tört ki, amikor a pap, dr. Johnson, emelkedett hangon épen befejezte a lelkeket mélyen megindító prédikációját erről a témáról:

— „Miért vesztglünk itt, amíg értünk jön a halál?”

— Tűz van! hangzott át a templomon ebben a pillanatban egy harsány kiáltás.

És bár a tűz egészen jelentéktelen volt, rögtön a legnagyobb fejetlenség tört ki erre. A tulnyomóan szerencsencsből álló hívők ré- mültlen rohantak a kijáratok felé. Hiába intette őket nyugalomra dörgő hangján a pap, nem használt az sem, hogy az orgonista teljes ere- jéből játszott egy fenséges egyházi dallamot, hogy lecsillapítsa a megriadt embereket. Tizen- nyolcan életüket vesztették s vagy negy- venen súlyosan megsebesültek a nagy zür- zavarban. A riadalom áldozatai természetesen tulnyomóan asszonyok és gyermekek.

SZERKESZTŐI ÜZENETEK.

R. „T A—T A“ — Tűzimádók Asztaltársasága. — A felvételre kiszemelt, avagy belépni óhajtó csak úgy lehet tagjává a társaságnak, ha az alapító 7 vezér közül, egyiknek sincs kifogása a candidatus felavatása ellen, ami egész komoly ceremóniák között megy végbe. Felavató után az új tag székfoglaló beszédét köteles tartani; ellenben az évi tagsági díjnak, ami 20 fillér, a lefizetése tekintetében haladékos is kaphat, ha egy sillerrel kevert gyöngyöző nedűt tartalmazó palackot állítat a társaság asztalára. Az erre való engedélyt azonban nyílt ülésen előbb kérelmeznie kell. — Sz. Rozsnyó

(Gömörmege) városa legközelebb vízvezetékét kap. Vajjon mit szól ehhez a sokkal nagyobb Miskolc, amelynek igen sok más városnál is égetőbbben volna szüksége vízműre. Avagy talán már üzembe is helyezték? Szívesen vennék az ismertetését.

U. M. Az 1867. évi 131. törvény nem magyar törvény, hanem osztrák s 6-ik §-ában arról szól, hogy akik hivatalból üldözendő cselekmény miatt jogerősen elítéltek, azok politikai jogaik gyakorlásában is gátolva vannak. Az ily egyének aztán a tűzoltói érdemérem viselésére sincsenek jogosítva.

L. Gy. A kegyes vállvergetést egyelőre köszönettel nyugtatjuk. Stolz lieb ich den Spanier!

Beszerzési források.

KÖHLER ISTVÁN (ezelőtt Geitner és Rausch tulajdona)
fecskendő, szivattyú és tűzoltó-szer gyára.
Iroda és mintaraktár: Budapest, VII., Erzsébet-körút 32.
Gyár: Felső-vaspálya-utca 5. szám.

Budapesti Szivattyú- és Gépgyár
Részvénytársaság (ezelőtt) **WALSER FERENC**
Budapest, VI., Váci-út 69.
Gyárt: Tűzfecskendőköt és szivattyúkat.



MÁTRAI, FEIK ÉS TÁRSA

Budapest.

Központi iroda: VI. ker., Teréz-körút 33.
Gyár: III. ker., Zsigmond-tér 7.

Gyárt: mindennemű tűzoltói létrákat és tömlőmotólokát.

Sternberg és Kálmán

Budapest, VIII., József-körút 35.

Saját készítményű: tűzi fecskendők, kútszivattyúk és tűzoltói felszerelések.

15 államban szabadalmazott robbanásmentes

kannákat, tartályokat, hordókat

gyárt a

Magyar fémlemez-ipar részvénytársaság
Budapest, VII., Gizella-út 53. sz.

Kívánatra árjegyzéket v. költségvetést díjmentesen küld.

Schottola Ernő Budapest,

VI., Andrassy-út 2. szám.

— Szállít a tűzoltószakmába tartozó mindennemű cikket. —
Mentőkocsik, mentőszekrények, hordályok. Kenderföldben állandóan nagy raktár.

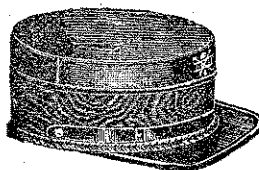

Tűzoltó-sapkákat

legjobb és legolcsóbban készít

Ritscher Zsigmond
és Fia Körmenden.

Kívánatra árjegyzék és mintasapka.

Első magyar — villamos erőre berendezett — hangszer-gyár.



Hivatalos jelző-készülékek, tűzoltó-sapkák, század-kürtök, valamint tűzoltó-zene-karok részére az összes hangszerekben legnagyobb gyár és raktár.

STOWASSER J., udv. hangszergyáros.

— Hadsereg szállító. —

Budapest, II. ker., László-utca 5.

Árjegyzék ingyen küldetik szét.

A budapesti szabó-iparosok
hitel- és termelő szövetkezete,

az orsz. közp. hitelszövetkezet tagja, Budapest székesfőváros hiv. tűzoltóságának szállítója,

Budapest, VII., Nagydíófa-utca 3. szám,
készít a magy. orsz. tűzoltó-szövetség előírása szerinti egyenruhákat is.

— A magyar országos tűzoltó-szövetség —

Gyakorló szabályzata

egy-egy példányainak ára tagtestületeknek és azok tagjai részére 1 kor., másoknak 2 kor.

— A kivonatos füzet ára 10 fillér. —

Tűzoltók, kérjétek a boltostól a

Tűzoltók gyufáját!

Készül Stermann M. nagyszombati gyufagyárában. Az eladási ár 5%-a a magyar országos tűzoltó-szövetség segélypénztárának jut.

DÍSZOKMÁNY-ÜRLAPOK

2 kor. 24 fill. árban, József főherceg volt védnök kis és nagy fénynyomatai arcképe, gróf Széchenyi Ödön és gróf Cziráky Béla volt elnökök arcképeivel együtt 1 korona beküldése ellenében kaphatók a magyar országos tűzoltó-szövetség iródjában

HIRDETÉSEKET

félhasábos 5 sornyi terjedelemben évi 50 korona, vagy félévi 25 korona lefizetése mellett fogad el a kiadóhivatal.

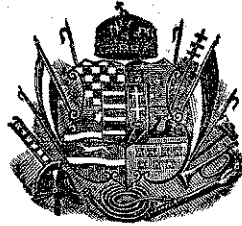

TÜZRENDESZETI KÖZLÖNY

AZ ORSZ. TÜZOLTÓ-SZÖVETSÉG HIVATALOS LAPJA.

Megjelenik minden hó második szombatján. Hirdetéseket felvenni a kiadóhivatal egyedül jogosított. A lap szétküldésére vonatkozó felszólalásokat az országos szövetség elnökségéhez kell intézni; a hová az előfizetések a hirdetések díja is küldendő.	Laptulajdonos: A MAGYAR ORSZÁGOS TÜZOLTÓ-SZÖVETSÉG. Kiadóhivatal: az Országos Tűzoltó-Szövetség Irodája VII., Kerepesi-út 38. Telefon 90-53.	Előfizetési ára, egész évre, 5 korona. Tagtestületeinknek ingyenpéldány jár. A szerkesztő címére irányított oly kéziratokra, melyekért írójuk díjazásra formál igényt, kérjük rávezetni a megjegyzést, hogy stiztelet-díjért.
--	---	---

Felelős szerkesztő: MARKUSOVSKY BÉLA, VIII., Kun-utca 2.

Alapszervezetünk módosítása.

Irta: Alfa.

A türelmetlenség ifjui heve a szeredi nagygyűlésen azt adta utasításba az országos választmánynak, hogy szövetségünk alapszabályait dolgozza át és módosításainak tervezetét egy rendkívüli közgyűlésen mutassa be. Szerintem a dolog érdeme csak nyerne általa, ha az e tárgyban dönteni hivatott gyűlés addig össze sem hivatnék, míg a Horeczky Gyula bajtárs által már a nagygyűlésen hangoztatott értelemben, alkalom nem adatik az alszövetségeknek nemcsak arra, hogy a tervezetet futtában áttanulmányozhassák, hanem arra is, hogy előzőleg otthon megejtett beható tárgyalások során higgadtan hozzászólhatván, szabatosan megalkothassák a maguk véleményét. A kérdés megoldása sürgősségének a szükségét t. i. még akkor sem látom fenforogni, ha a politikai viszonyokat teljesen negligáljuk is.

Mert föllendülés és hanyatlás minden fejlődésre képes s folytatólagos életre rendelt intézménynél konstataható s a tűzrendészet ügye, modern államban, nem ideig-óráig tartó életre hivatott. Dr. V a s s János bevezető cikke, valamint az övé után következők mind a komolyabb érdeklődés, az emelkedő hullámvonal beállta mellett tanuskodnak ugyan; ámde ez a hullámhegy ezuttal mintha csupán a

természet törvényei szerint egyszerűen visszatérő hullám volna és nem a feltartóztathatatlan haladást jelképező emelkedés.

Az 1896-ban jóváhagyott s most újra módosítani kívánt alapszervezet t. i. voltaképen már akkor is, csak ideiglenesnek szánt tervezet volt. Arra az időre szóló, amíg majd az erre legilletékesebb törvényhozás maga gondoskodik róla, hogy a tűzoltó intézmény áldásai országsszerte érezhetőkké váljanak. Akkor az volt az általános felfogás, hogy a társadalmi uton elért eredmények továbbfejlesztése egyedül a kormány segítségével lehetséges s azért legelső sorban a szervezésnek törvény útján való országos keresztülvitelét sürgettük. Az a meggyőződés érlelődött meg bennünk, hogy az országos tűzoltó szövetség, ha az executiv hatalmat nélkülözni kénytelen, tetterejében meg van bénítva és csak látszólagos existenciát folytathat.

És ime az a vigasztalan állapot, az ideiglenes jellegű alapszabályok dacára is, mennyit javult azóta!

Először is megteremtődött a magyar tűzoltói irodalom, azután szerveztettek a szaktanfolyamok, kivivta ez a generatio a magyar tűzoltóságnak a hon határain is túl terjedő jó hírnevét, végre pedig a millenniumi nagygyűlésen Markusovszky Béla javaslatára, egyhangulag elfogadott fölterjesztés eredményeképp és a kormányra gyakorolt jótékony irányu pressió mellett, Széll Kálmán ó nagyméltóságának mégis csak eszébe jutott, hogy az 1888-iki kormányrendelet 35. §-a értelmében a belügyminiszter számára fentartott jogával élve, a hivatalos alispáni jelentéseken felül, arra alkalmas megbízottak útján, külön meggyőződjk a tűzrendészet kezelésének az állapotáról és a kormányrendelet végrehajtásának a különböző törvényhatóságok területén foganatosított különféle mértékéről és módjáról.

Óvári Ferenc vezetése alatt 18 vármegye 258 községében járt ez az országos ellenőrzést végző bizottság 1900-ban a következőképpen a tűzrendészet és tűzoltás tanításának rendszeressé tétele lett — a közigazgatási tanfolyamokon.

Az a „tüneményes világító lángsugár“ tehát, mely Vass János „Evolucio“ című cikke szerint Szegeden lobbant fel, mintha már jóval előbb „tördelte volna rabbilincseit“ és mintha „lenyügözött munkakedvről“, inkább csak azok beszélhetnének, akik az utolsó 11 esztendőnek nagy evolúcióját kicsinyelni hajlandók. Tudtommal ugyanis éppen ennek az aerának az érdeme az is, hogy az előbb, az önkéntesség kizárólagos uralma idején tényleg lenyügözve volt munkaerőket visszaadta rendeltetésöknek, elannyira, hogy Breuer Szilárdot az országos szövetség titkárává is megválasztotta, hivatásbeli tűzoltó-tiszt kezébe téve le, (még a szárnyaló vezetést szorgalmazó Szegeden is) egy önkéntes testületek központi irodájában összefutó szálak fel és legombolyítását.

Az emelkedő hullám tehát csakugyan nem egyéb visszatérő hullámnál, de ez megnyugvásunkra szolgálhat. Mert ahol a kedvezőtlen viszonyok kényszere csak megnehezíteni tudta a fennem szárnyalást, de magát a repülést nem volt képes megakasztani: ott nincs hanyatlás, sem tespedés, — csak éppen a teljes erő kifejtésnek meg nem adott lehetősége által némileg korlátozott a haladás. És amikor — mint Jászberényi Miklós mondja — „új erők ébresztőt fujnak s új eszmék tértfoglaló erővel jelennek meg a porondon“, hogy most — nem teljes sötétségbe kell belevilágítani a derengő hajnalnak: ez a körülmény is annak a ténynek egyik bizonyítéka, hogy nem hevert egészen parlagon a föld, melyre „magkeltő hőséget“ kíván lehelni — az öregek által repülésre tanított fiatal generáció kebelében fellobbant láng.

Az új áramlatot azonban, mint mindent, ami az érdeklődés fölkelésére, ébren tartására alkalmas, örömmel tudom szemlélni. Csupán azt vagyok kénytelen itt is megállapítani, hogy ami ez érvényesülni szándékozó „békót a kézen többé nem tűrő“ új áramlat főbélyegét látszik képezni, amely a súlypontot nem a bürokratikus központra, hanem a vármegyei szövetségekre kívánja helyezni, az sines ellentétben azzal a már régebben fölmerült irányzattal, mely a kellő áttekintéssel egyedül bírható központ számára csupán az irányítást, a cselekvés irányfonalának a kijelölését, vélte fentartandónak.

Mert amit ma Vass János oly meggyőző erővel hangoztat, és ami neki maradandó érdemül lesz betudható*), hogy t. i. a vármegyei szövetségeket segítsük talpra állani, erőteljessé lenni s e célból, a ma hiányzó kapcsolat létesítése céljából, iparkodjék a központ minden contactust megragadni s tekintse főkötelességének a vármegyei szövetségekkel való érintkezést közvetlenné, bensővé tenni, — ez bizony szintén nem mai keletű. Klasszikus tanu lehet rá

*) Ez a mi véleményünk is. A szerk.

Szily József dr., aki ma már csaknem egyedüli (de még mindig következetesen) ellenlábasa ez irányzatnak s aki, míg rajta mult, sokszor szívesebben gátja vala egynémely oly vármegyei szövetség életre hívásának, amelyik ma már üdvös tevékenységének az áldásaiban is tudja részeltetni tagtestületeit.

Amíg azonban e határozott állásfoglalás Szily Józsefnél, aki fővárosi viszonyok közt nevelkedett s hosszú titkársága idején abba egészen beleélte magát, még menthető, — annyival bajosabb megérteni Lukáts Gyulát, aki alapjában véve vidéki és mégis odanyilatkozik, hogy a „vármegyei szövetségbe való tömörülésnek nincsen semmi célja!“

Ma már alispáni jelentésekben is olvashatjuk, hogy a társadalmi mozgalomnak oda kell irányulni első sorban, hogy a községek szervezett és rendszeresen működő tűzoltóságokat kapjanak, másodsorban pedig, hogy e tűzoltóságok egy vármegyei szövetségbe foglaltassanak össze, amelynek a keretében legjobban találhatják meg azt a támaszt, mely nélkül sem a képzettség modern színvonalára emelkedni, sem pedig a testületté tömörült önzetlen emberbarátokat a szép eszme mellett való kitartó buzgókodásban megtartani nem sikerülhet. És ugyanekkor mondja Lukáts bajtárs, hogy neki egyedül tűzfelügyelők kellene, mintha csak valami máról-holnapra megvalósítható, bagatell dologról lenne szó! Ismétlem, ezt nekem, aki a közponiban izzó mozgalmaktól ma már távol állok s aki a lassu, de biztos fejlődést tartottam mindig a természetesebbnek, nehéz megértenem.

Azok a Szent István királyunk által megalkotott vármegyék individuális életet élnek és így néha különböző időben és módon melegednek csak fel egy-egy eszméért, de az alkotmány révén az egész országban lüktető nagy áramkörbe lévén bekapcsolva, mégis oly szervét representálják minden előmenetelnek s kívánatos haladásnak, amely szervek félretolása, kikapcsolása, egyértelmű az éltető áramnak a megszakításával. Im már ezeréves hazánk, eddigi fennállását, első sorban a vármegyéknek köszönheti s intézményünk óhajtott prosperálását sem tudom e keretek mellőzésével elképzelni. Mikor pedig arról van szó, hogy egy még törvény által nem szabályozott ügynek az üdvös voltát vigyük át a nép széles rétegeibe, akkor egyenesen nélkülözhetetleneknek tartom a ma már bizonyos mértékben hatósági támogatásban is részesülő vármegyei szövetségeket. A míg majdan egyszer, valamikor, tisztán a hatóság vállaira lesz áthárítható minden tűzrendészeti intézkedés: addig az eszme érlelődésének, az ügy fejlesztésének lassu processusát egyedül a vármegyei szövetségek kezébe látom biztosítottnak.

A néplélek maga mindenütt közönyös a nagy kérdésekkel szemben és csak akkor vesz részt az ilyenek által előidézett küzdelmekben, ha sikerül vele elhitetni azt, hogy a kérdés szoros kapcsolatban áll anyagi érdekeinek az előmozdításával. A magyar néplélek azonban e más népe-

kével közös vonáson felül még egy különlegességgel bír: hamarabb hajlik a buzdító szép szóra, semmint meghajolnék a hatóság szigora előtt. Miért ne vinnék tehát előbb társadalmi uton át a köztudatba azt, aminek elérésére a leendő törvény szigora, ez előmunkálat nélkül, még a mostani lassu fejlődésre szükséges időnél sokkal hosszabb idő alatt sem lenne képes? A súlypont csak legyen a vármegyei szövetségeken.

De nehogy zavarba hozzam t. Szerkesztő urat, túlhosszúra terjedő soraimmal, ezuttal nem terjeszkedem ki a további részletekre. A Módosítási tervezet ismerete nélkül különben sem volna célszerű a tüzetes hozzászólás. Csupán egyetlen, rövid megjegyzés számára kérek még helyet.

Elnökünk, Széchényi Viktor gr., a Tűzrendészeti Felügyelőben közzétett cikke végén azt a kérdést veti fel, hogy „nem volna-e üdvös, ha a belügyminisztert megkeresnők az iránt, hogy annak az osztálynak, melybe a tűzrendészet tartozik, egyik tisztviselőjét 3—3 évre, mint elnökségi tagot delegálja? Ez által a ministerium folyó ügyeinkről mindig tájékozva lenne s különböző bajaink és óhajaink felől közvetlenül tudomást szerezhethetne; egy szóval működésünkhöz közelebb hozatnák, mint ma van, sok irka-firkálást és utánjárást tevén ezzel feleslegessé.”

Erre nézve csak annyit óhajtok megjegyezni, hogy ugyanez az okos indítvány még a kilenvenes évek elején fölmerült s Kolozsvárt az 1895-ben megtartott, központi választmányi ülésen, a kérdés megbeszélés tárgyát is képezte, mint olyan, mely az akkor bemutatott alapszabályokat módosító tervezetben már benfoglaltatott. A szándék azonban, mely helyet kívánt adni az elnökségben a ministerium azon osztálya egy képviselőjének, amelyhez a tűzrendészet tartozik, magának a kormányynak a fölfogásán hiúsult meg. A legfőbb tűzrendészeti forum nem kívánt a Budapesten székelő országos tűzoltó szövetséggel közvetlenül érintkezni, hanem csak a székesfőváros közönsége útján.

Ebből a felfogásából engedett ugyan valamit azóta a belügyministerium. De, hogy a most ránk szakadt sötét napokban közeledés helyett az osztrák-copfra lesz hajlandó még teljesebb mértékben visszatérni, az több, mint valószínű.

Ártani mindazonáltal nem árthat, ha elnökünk javaslata alapján újra megkíséreljük egy helynek a felajánlását a kormány kiküldöttje számára.

HIVATALOS RÉSZ.

340. sz.
1906.

Meghívó.

A magyar országos tűzoltó-szövetség elnöksége f. évi április hó 7-én d. u. 3 órákor Budapesten ülést tart, a melyre az elnökség tagjait ez uton meghívjuk.

Az ülés legfontosabb tárgya a folyó ügyeken kívül az alapszabályok módosítása.

Amennyiben a tárgyalás április hó 7-én befejezést nem nyerhetne, az ülés április hó 8-án d. e. folytatódik.

A segélyzöpnéztár elnöksége április hó 7-én d. u. 1/2 órákor szintén tart ülést.

Budapest, 1906. február 22-én.

Gróf Széchényi Viktor
elnök.

Breuer Szilárd
titkár.

338. sz.
1906.

Pályázat.

A magyar országos tűzoltó-szövetség elnöksége pályázatot hirdet egy népszerű tűzoltói szakkönyvre, melyben a tűzoltás, tűzrendészet és röviden az orvosi első segélynyújtás körébe vágó ismeretek nem annyira tudományos rendszerben,

mint inkább népies leírásokban, könnyen érthető nyelvezettel, módszeresen dolgoztatnak fel.

Tekintve, hogy az elnökség más uton gondoskodik egy, a legmagasabb igényeket is kielégíteni hivatott belterjesebb szakmunkáról: az ezen pályázattal célba vett munkának főleg a vidéki tűzoltóságok tudnivalóit kell felölelnie és kisebb tanfolyamok részére tankönyvvül, valamint egyes érdeklődőknek (előjáróknak) olvasmánykönyvvül szolgálnia.

Ezért a csak nagy városokban szükséges tűzoltói szerek és berendezések széleskörű ismeretése mellőzendő. Ugyancsak mellőzendő a szoros értelemben vett gyakorlószabályzat is, mert erre nézve is külön könyv adatott ki.

A pályamunka — a szerző nevét rejtő jelígyés levélke kíséretében, — 1906. évi október hó 1-ig nyújtandó be a magyar országos tűzoltó-szövetség elnökségéhez (Budapest, VII. Kerepesi-ut 38. sz.)

A legjobbnak találendő, abszolút becsértékű mű szerzője 600 korona jutalomban fog részesülni.

A pályanyertes mű a magyar országos tűzoltó-szövetség tulajdonába megy át, amely fölött szabadon rendelkezik.

Budapest, 1906. február 17-én.

Gróf Széchényi Viktor
elnök.

Breuer Szilárd
titkár.

342.
1906. sz.

Jegyzőkönyv.

Felvétel Budapest 1906. február 17-én a magyar országos tűzoltó-szövetség elnökségének ülésében.

Elnök: Széchényi Viktor gróf. Jegyző: Breuer Szilárd titkár. Jelen voltak: dr. Ovári Ferenc alelnök; Sendlein János és dr. Marinovich Imre felügyelőbizottsági tagok; dr. Balogh Dezső pénztáros; Apáthi Vilmos, Barabás István, dr. Glósz Kálmán, Lukáts Gyula, Szabados Imre, Szabó Gyula, dr. Szily József, Varga Lőrinc, dr. Vass János, Vida Pál előadók.

1. Elnök az ülést megnyitván, bejelenti, hogy **József kir. herceg** védnöknél hosszabb kihallgatáson volt, mely alkalommal Ő fensége a szövetség kiadványait kegyesen elfogadta s egyben kijelentette, hogy a szövetség helyiségeit is meg fogja tekinteni.

Tudomásul vétetvén, titkár utasított, hogy az ülések idejét Ő fensége kamarási hivatalának jelentse be.

2. Alelnök javaslatára kimondja az elnökség, hogy legközelebbi **ülését** ápril 7-én tartja meg és a mennyiben az alapszabályok tervezete tárgyalható lesz, az ülést ápril 8-án is folytatja; ennek megfelelően utasítja egyben a hiv. lap szerkesztőjét, hogy az áprilisi havi számot ezen határidőnek megfelelően jelentse meg.

3. A **József főherceg-alapítvány** hirdetett pályázatára három érdemleges kérvény érkezvén be, u. m. Berezky Zakariásé (Brassó), a ki tavaly tűznél megsérült, ma is betegeskedő s a parancsnoksága által tévedésből segélyre fel nem terjesztett; özv. Vadász Miklósnéé (Zilah), kinek férje szolgálatban meghülvén, meghalt és alaki hibák miatt a segélyzőpénztárból segélyt nem kaphatott; Schügerl Alajos agg szüleié (Lajtaszentmiklós), kiknek fia tűznél meghült, meghalt és a segélyzőpénztárból segélyt szintén nem kaphatott.

Az elnökség elrendeli, hogy az alapítvány összegének megfelelő értékpapírok e címen kihatassanak és elkülönítve kezeltesenek; kimondja, hogy a f. évben csak az egy félévre eső kamatösszeget hozza kiosztásba és ennek megfelelően Berezky Zakariásnak 40 korona, özv. Vadász Miklósnének 20 korona, Schügerl Alajos öreg szüleinek szintén 20 korona, összesen 80 korona segélyt szavaz meg s utasítja az irodát, hogy ezen összeget a testületek útján nevezetteknek küldje meg olyképen, hogy azok március 2-án boldogult József fhg. születése napján átadhatók legyenek.

4. Heves vmegye alispánja véleményt kérvén arról, hogy **Hatvan** község mily tűzoltói szereket és berendezéseket köteleztessék létesíteni: melyek azok, a miket azonnal kell beszerezni s melyek lennének később is beszerezhetők, Breuer Szilárd előterjeszti erre vonatkozó javaslatát, melyet az elnökség teljes egészében elfogad és a vármegye hatóságának megküldeni rendel.

5. A mult ülés határozatából a **Szabó Ferenc** által engedély nélkül kinyomatott szövetségi szabályok plagizálása megtorlandó lévén, az ügy intézésével megbízott alelnök javasolja, hogy a bíráló közvételével már amugy is erkölcsileg sujtott szerző ellenében további lépések ne tétessenek, minthogy azokból anyagi

előny úgy sem biztosítható és az ügygyel tovább foglalkozni nem érdemes.

Az elnökség dr. Ovári Ferenc ezen javaslatát elfogadja és a bírál megtorlásra vonatkozó határozatát hatályon kívül helyezi. Tudomásul veszi, egyben dr. Vass János előadónak dr. Szily József előadó felszólalására adott azon választát, hogy a bírálót azért közöltette hamarább a „Tűzrendészeti Felügyelő“-ben, mint a hivatalos lapban, mert ezuton a bíráló hamarabb köztudomásra volt hozható s így a téves tanok terjedése hamarabb is megakasztható.

6. A **közigazgatási tanfolyamok** tűzoltói tanfolyamaihoz az elnökség javaslatára a Belügyminister a tavaly szerepelt előadókat nevezte ki és egyben felhívta az elnökséget, hogy a tanfolyamok kezdetét jelentse be. Felhívás folytán bejelentetett, hogy a budapesti tanfolyam 89 hallgatóval február 11-én, a kassai 56 hallgatóval február 10-én vette kezdetét, a debreceni 38 hallgatóval március hónap-tól kezdve minden pénteken és szombaton fog megtartatni.

Ezzel kapcsolatban Vida Pál jelenti, hogy a pécsi tanfolyamot május első felében, Szabó Gyula pedig, hogy a nagybecskereki tanfolyamot május 18-tól kezdve tartja meg.

Tudomásul vétetett, titkár pedig utasított, hogy a jelentések beérkeztek a Belügyministeriumhoz beterjesztendő jelentést készítse el. A „Tűzrendészet“ című könyv nem lévén a hallgatóknak megküldhető, az elnökség más könyvek beszerzésétől eltekint s a hallgatók közt csupán az alap-szolgálati, a szervezési és a kivonatos gyakorlati szabályokat rendeli kiosztani.

7. A **népies tankönyv** pályázatára beérkezett 3 pályamű, felülbírlásával megbízott bizottság nevében dr. Szily József előadó beterjeszti jelentését, amely szerint a „tűzoltás, tűzrendészet és első segélynyújtás rövid vázlat“ teljesen hasznavehetetlen ponyva-irodalmi termék, kérdés és feleletekben; a „falusi tűzrendészet és tűzoltás“ szakszerűen, elismerésre méltó szorgalommal van ugyan megírva, de mivel hibásan felfogott részleteket tartalmaz és saját külön gyakorlati szabályzatai van bővitve, szintén nem alkalmas arra, hogy a szövetség kiadásában kinyomattassék; a „tűzoltók tankönyve“ végül tulságos bő keret mellett, első részében igen szép nyelvezettel van ugyan megírva, de másik részében technikai hibák és nem magyaros nyelvezete miatt hasznavehetlenné válik. Minthogy egyik mű sem alkalmas arra, hogy átdolgozás mellett kiadható legyen: a bizottság a díj kiadását nem javasolja.

Az elnökség ezen jelentést tudomásul vevén, a díjat egyik pályaműnek sem ítéli oda, hanem ugyanazon feltételek mellett 1906. évi október 1-re újabb pályázatot hirdet és elrendeli, hogy a pályaművek kellő igazolás mellett beküldőknek kiadassanak, a bírálóba való betekintés nekik az irodában megengedtessek, végül, hogy a bíráló bizottság összjelentése a hivatalos lapban közzététessék.*)

8. A **Schön L.-féle robbanásmentes edénnyel** („Triumph“) a hivatalos tűzpróba decem্বর 21-én megejtetvén, azon dr. Szily József és Lukáts Gyula előadók vettek részt. Az ezen próbáról felvett s a Belügyministeriumnak beterjesztett jelentését dr. Szily József bemutatóván, jelenti, hogy az edény hatóságilag elfogadható nem volt.

*) Lásd e számunk 39-ik oldalát.

Tudomásul vétetvén, a jelentésnek a hiv. lapban való közzététele*) elrendeltetett.

9. A **Torontál vármegyei szövetség** többrendbeli javaslata, u. m. hogy a versenygyakorlatoknál az iskolaszereles mellőztessék és a főszűly a kocsfecskendőre fektetessék, másodsorban a kétkerekű mozdony- s csak végül a négykerekű mozdonyfecskendő vétessék figyelembe; hogy továbbá oly versenyszám is állítassék be, mely a vidéki tűzoltóságok szakképzettségét teszi próbára; hogy a költségvetés és zárszámadás részletesen és idejekorán közöltessék a nagygyűlés előtt; hogy a nagy gyűlés első napján a gyűlés, második napján a versenyek és 3-ik napján az ünnepélyek tartassanak; hogy a gyűlésteremben a hallgatóság a szavazatra jogosultaktól elkülönítettessék; hogy a költségvetés és zárszámadás tárgyalásánál okvetlenül, egyéb pénzkérdéseknél pedig 15 megbizott kivonására névszerinti szavazás alkalmaztassék; hogy a tagsági díjak nyilván tartása pontosabban, beszédese idejekorán eszközöltessék, a hátrálék miatt ne utasítottassanak vissza a nagygyűlésen a meghatalmazások s ne képezze ez az érvényesítés alapját, —

Tárgyalás alá vétetvén, konstatalja az elnökség, hogy ezekből folyólag különös intézkedésre szükség nincsen, mert a verseny-programm minden nagygyűlés előtt önállóan állittatik össze és a feksződők minőségét jóformán maguk a versenyzők választják ki, az erre vonatkozó javaslatok tehát csak a verseny-programm összeállításakor vehetők figyelembe; az alapszabályokra vonatkozó javaslatok már is kiadattak az alapszabálytervezetet előkészítő bizottságnak; ami pedig az adminisztrációt illeti, ugyerre vonatkozólag a felügyelőbizottság semmi kifogásolni valót nem talált. Minthogy pedig az elnökség Szabados Imre előadó jelentéséből arról értesült, hogy a Torontál vármegyei szövetség a vármegyei szövetségekhez körlevelet boesátott ki, mely az orsz. szövetséget közelről érinti, ugyanezt azonban az elnökséghez nem juttatta el: elhatározta az elnökség, hogy e körlevél megküldésére nevezett vármegyei szövetség elnökségét felkéri, fenti határozatról pedig átíratilag értesíti.

10. A **csákvári** testület Pintér András tűzoltót lopás miatt kebeléből kizárván, kéri ezt a hiv. lapban közzétenni s nevezettet az V éves éremtől megfosztani.

Az elnökség nevezett testület parancsnokságát a kizáró parancsnoksági határozat és a birói ítélet másolatának beküldésére felkéri rendeli.

11. A **glogoni** testület azon panasza, hogy a község a segélyt tőle megvonta és e határozatot a törvényhatóság jóváhagyta, a vármegyei szövetséghez áttétetvén, most, midőn az ügy felebbezés folytán a Belügyministeriumhoz került, a parancsnok jelentése alapján ismét az elnökség elé jut.

Felhivja ennél fogva az elnökség a glogoni testület parancsnokát, hogy a képviselőtestületi és törvényhatósági határozatok másolatát mutassa be, egyben pedig felkéri a vármegyei szövetséget, hogy ez ügyben netán tett lépéseinek eredményéről az elnökséget értesítse.

12. A **fémlemezipar r. t.** azon értesítése, hogy Henze-féle robbanásmentes edényeit aether tartására akképp teszi alkalmassá, hogy kettős ónozással látja el s így nem rozsdásodhatnak, továbbá titkár azon jelentése, hogy a fűszer kereskedők egylete a Belügy- és Kereskedelmi

Ministerhez az ásványolajrendelet életbeléptetésének elhalasztása érdekében feliratot intézett, de eddig eredménytelenül: tudomásul vétetett.

13. A „**Tűzoltók és mentők szakközlönye**“ szerkesztője azon kérelemmel fordul az elnökséghez, hogy az elnökségi üléseken jelen lehessen, a hiv. közlemények lapjának is megküldessenek és az elnökség a lapjára előfizessen.

Minthogy az elnökségi ülés nyilvános és a hivatalos lapból a hiv. közlemények átvétele is meg van engedve, az elnökség e tekintetben további intézkedést nem lát szükségesnek s erről szerkesztőt, egy pl.-ra való előfizetés kapcsán, értesíteni rendeli.

14. **Molnár József** (Monor) a tisztvi vizsga alkalmából letett vizsgadíj visszaadását perrel való fenyegetés kapcsán követeli.

Irattárba helyeztetni rendeltetett.

15. A **miskolci** testület jelentése az 1905. évi június 18—22-én 45 hallgatóval tartott **borsodvármegyei tanfolyamról** s azon tett ama tapasztalatáról, hogy eredmény csak intelligens elem berendelése esetén érhető el:

tudomásul vétetett.

16. A **Veszprém vármegyei szövetség** által a **Veszprém** felállításához mászófal iránt kért véleményt dr. Szily József előadó irattal terjeszti elő, hogy az ablakméretek megváltoztatandók, a költségek pedig redukálándók lennének.

Tudomásul vétetvén, a Veszprém vármegyei szövetségnek megküldetni rendeltetett.

17. A „**Magyar Tudósító**“ ajánlata a hirszolgalat ellátására

a legközelebbi ülés napirendjére tűzetett.

18. **Vida Pál** előadó felszólalása folytán az elnökség utasítja a kiküldött bizottságot, hogy a tanszer-minták ügyében sürgősen intézkedjék és egyben kísérelje meg a **Lukáts Gyula** által javasolt üveg-fecskendő elkészíttetését is biztosítani. A fecskendő-beszerezés stádiumáról tett bizottsági jelentést elenben az elnökség tudomásul vette.

19. **Pénztárnok** jelentése és a **pénztári zárszámadás** 1905. év második feléről, mely szerint a 2131 k. 74 f. maradvánnyal a bevétel 17053 k. 80 f., a kiadás 10168 k. 91 f. s így a pénztári maradvány 6884 k. 89 f., — valamint az egész 1905. évről, mely szerint a 8194 k. 10 f. maradvánnyal a bevétel 25966 k. 94 f., a kiadás 19082 k. 05 f. s így a pénztári maradvány mint egyenleg 6884 k. 89 f.

tudomásul vétetett, a hivatalos lapban kinyomatni és az orsz. választmány elé terjeszteni rendeltetett.

20. Az **évi jelentés** felolvasottnak tekintetvén, a hivatalos lapban kinyomatni és az orsz. választmány elé terjeszteni határozatott.

21. **Szabó Gyula** előadó bemutatván a **diszokmány** végleges lenyomatát,

az elnökség azt néhány kisebb hiba kijavítása után 500 példányban kinyomatni rendeli.

22. **Szabados Imre** előadó azon jelentése, hogy **Reményi Samu** csurgói parancsnok és a **Somogy vármegyei szövetség** elnöke ezen állásuktól visszavonult,

sajnálattal tudomásul vétetett.

23. **Dr. Vass János** előadó beterjeszti az **alapszabályok módosítása** tárgyában a január 29-iki bizottsági értekezlet alapján készített javaslatát.

Az elnökség a javaslatot a hivatalos lapnak e célra bővítendő legközelebbi számában kinyomatni és az április 7-én tartandó ülés napirendjére tűzni határozta.

*) Lásd a 40-ik oldalt.

A szerk.

Titkár azon jelentése, hogy az előző ülés óta elintéztetést nyert:

24. A milánói kongresszus tárgyában hozott elnökségi határozat, — amennyiben az újabb adatok a szaklapokban közzététettek, a kereskedelmi Ministeriumnál pedig kedvezményes vasuti- és hajózási jegyek kérettek;

25. Stermann M. gyufagyáros IV. évnegyedes pénzküldeménye, 30 k. 98 f. a segélyző-pénztárhoz csatoltatván,

26. Kalmár György harkányi pénztárnok panasza, mely szerint a parancsnok a pénztárt hiányosan kezelte, egyenruhát kétszeresen elszámolt, — amennyiben ezen panasz Baranyavármegye alispánjához a vizsgálat elrendelése céljából áttétetett;

27. a Jásznagykunszolnok vármegyei szövetségnek a Belügyminister által véleményezés végett leküldött alapszabályai;

29. a csanádlelei önk. tűzoltótestület alapszabályainak véleményezése;

30. a szerbneuzinai önk. testület alapszabályainak ismételt véleményezése;

31. a fényeslitkei önk. testület alapszabályainak véleményezése;

32. a nagyteremiai önk. testület alapszabályainak véleményezése;

33. a torontálszigeti önk. testület alapszabályainak véleményezése;

34. a segedi önk. testület alapszabályainak véleményezése;

35. a fehéregyházi önk. testület alapszabályainak véleményezése;

36. a szöcsői önk. testület alapszabályainak véleményezése;

37. a bicskei önk. testület alapszabályainak véleményezése;

38. a brádi önk. testület alapszabályainak véleményezése, — mindannyi a Belügyministeriumhoz;

39. Zartler Alajosnak (Budapest) a Belügyminister által leküldött azon találmánya, hogy minden tűzveszélyes ház oly tűzjelzőberendezés létesítésére köteleztessék, amelylyel a házmester az összes lakókat riaszthassa, a lakók viszont a házmestert hívassák fel, — amennyiben annak keresztülvihetetlenége kimutattatott;

40. a jaáki önk. testületnek a Belügyministerhez intézett kérvénye, mely szerint ügyeit rendezni igéri, — olyképen véleményeztetett, hogy az újraalakulás a hatóság és a tűzrendészeti felügyelő irányítása szerint eszközöltessék;

41. a lengyeli testület kérdése tömlők beszerzése tárgyában;

42. a csanád vármegyei szövetség felügyelőjének kérdése Benoit gázberendezés telepengedélyezése tárgyában;

43. Schwarz testvérek (Ujvidék) kérdése kézi textintörök tárgyában;

44. a resiczai osztr. magy. vasut r. t. műhelyfőnökségének kérdése gyári tűzoltóság szervezése és kiképzése tárgyában;

45. a Baranya vármegye alispánja által kibocsátott és a minimaxot a községeknek ajánló körrendelet ellen intézett felterjesztés;

46. végül azon jelentés, hogy időközben a Belügyminister 124437/1905 sz. a. a milánói kongresszus tárgyában, továbbá 91502/1905—III. c. sz. a. az 1884. XVII.

t. cz. 29. §-hoz kiegészítően az építési engedélynek a szükséges telepengedély előtt való kiadása ellen, és a Kereskedelmi Minister 87617/1905 sz. a. gyűlékony anyagoknak a fumei kikötőbe való szállítása tárgyában körrendeletet adott ki, tudomásul vétettek.

47. A jegyzőkönyv hitelesítésére felkértek dr. Szily József és Lukáts Gyula előadók.

Több tárgy nem lévén, ezzel az ülés véget ért.

Kmft.

Gróf Széchényi Viktor
elnök.

Breuer Szilárd
titkár.

Hitelesítjük:

Szily József dr.
előadó.

Lukáts Gyula
előadó.

316. sz.
1906.

Jegyzőkönyv.

Felvételett Budapesten, 1906. február 17-én, a magyar országos tűzoltó-szövetség segélyző-pénztára elnökségének ülésében.

Elnök: Széchényi Viktor gróf. Jegyző: Breuer Szilárd titkár. Jelen voltak: dr. Óvári Ferenc alelnök, dr. Szily József, Szabó Gyula, Vida Pál előadók, dr. Balogh Dezső pénztáros.

1. Elnök megnyitván az ülést, alelnök jelenti, hogy 4896 K. 84 f. költséggel, 9775 K. árfolyamon 5000 érték 4%-os leszámítóióbank záloglevelet vásárolt és azt a többi értékpapírral együtt elhelyezte.

Jóváhagyólag tudomásul vétetett.

2. Titkár jelenti, hogy időközben a felterjesztésnek megfelelően kiutalványoztattak: Albert János, Wallinger Dani, Bella János, Csanády József, Porubszky János, Szabady Pál segélyösszegei.

Tudomásul vétetett.

3. Simon József (Várpalota) saját tulajdonának védelme közben 30 nap alatt gyógyuló égési sebeket szenvedvén, elnökiileg az I. m. ált. alapítványához 60 K. segélyre felterjesztetett, mely összeg azóta már utalványoztatott is.

Jóváhagyólag tudomásul vétetett.

4. Stoján Albert (Dunaföldvár) december 22-én tűznél arcán és kezén 15 nap alatt gyógyuló égési sebeket szenvedett Az I. magy. ált. alapítványához elnökiileg 30 K. segélyre felterjesztetvén, ezen összeg kezéhez kiutalványoztatott.

Tudomásul vétetett.

5. Pénztárnok bemutatván az 1905. évi zárszámadást, mely szerint a bevétel értékpapírban az 56,000 K. maradvánnyal 64,000 K., pénzben a 3539 K. 82 fill. maradvánnyal 10,701 K. 36 fill., a kiadás 8,277 K., 16 fill., s így a pénztár vagyona értékben 64,000 K., pénzben 2,424 K. 20 fill. Összesen 66,424 K., 20 fillér:

az a hivatalos lapban kinyomatni és a közgyűlés elé terjesztetni rendeltetett.

6. Az évi jelentés felolvasottnak tekintetvén, a hivatalos lapban kinyomatni, az országos tűzoltó-szövetség országos választmányára és a segélyző-pénztár közgyűlése elé terjesztetni rendeltetett.

Mehr Henrik (Zombor) segélyezése orvosi zárjelentés hiányában elintéztet még nem lévén, ezzel az ülés véget ért.

Kmft.

Széchényi Viktor gróf
elnök.

Breuer Szilárd
titkár.

* **Figyelmeztetés.** A Milanóban tartandó nemzetközi kongresszusra való bejelentések, valamint a kongresszusi tagsági díjak is*), köztelenül a kongresszusi rendező-bizottsághoz (Comitato esecutivo di congresso-concorso internazionale prevenzione ed estinzione incendi) Milano, Via Ansperto 4. küldendők.

*) És pedig frankban. Egy lira = 94 fillér, 10 lira = 960 Frank = 940 korona. (A szerk.)

A magyar országos tűzoltó-szövetség segélyző-pénztárának zárószámadása az 1905. évről.

Folyó szám	Bevétel	Érték-papírban		Pénzben	
		korona	fill.	korona	fill.
1	Pénztári maradvány az 1904 évről	56000	—	3589	82
2	Tagsági díjakból			4287	35
3	Értékpapir vásárlásból	8000	—	78	81
4	Kamatokból				
	a) értékpapírok szelvényeiért 2470.—				
	b) takarékbetétek után 42.60			2512	60
5	Jutalék a tűzoltók gyufája eladásából			162	78
6	Adományokból			70	—
	Összesen	64000	—	10701	36

Folyó szám	Kiadás	Érték-papírban		Pénzben	
		korona	fill.	korona	fill.
1	Irodai és postakiadásokra				38 56
2	Nyomatványokra				93 80
3	Értékpapir vásárlására			8000	—
4	Segélyezésekre				144 80
5	Pénztári maradvány mint egyenleg	64000	—	2424	20
	Összesen	64000	—	10701	36

Gróf Széchényi Viktor
elnök.

Budapest, 1905. év december hó 31-én.

Dr. Balogh Dezső
pénztárnok.

Bírálati jelentés

az 1905. évi április hó 18-án 285/905. sz. a népszerű tűzoltói tankönyvre hirdetett pályázatra beérkezett pályaművekről.

A pályázati hirdetmény alapján 3 pályamű érkezett be és pedig:

1. 1570/905. sz. a. „Tűzrendészet, tűzoltás és az első segélynyújtás rövid vázlata“ „Mindenk számára“ jelíggel.

2. 1609/905. sz. a. „Falusi tűzrendészet és tűzoltás“ című pályamunka, jelige a cím.

3. 1642/905. sz. a. „Tűzoltók tankönyve“ „Tűzre, vízre vigyázzatok, hogy károkat ne valljatok“ jelíggel.

A pályázati hirdetmény szerint oly pályamunka kívántatót, mely mint népszerű tűzoltói tankönyv a tűzoltás, tűzrendészet és némileg a mentésügy körébe vágó ismereteket népies leírásokban, könnyen érthető nyelvezettel, módszeresen tárgyalja s mint ilyen kisebb tanfolyamok részére tankönyvül, bárkinek, egyebek közt előjáróknak olvasmányul szolgáljon. Kikötöttet továbbá, hogy kivált a tűzoltószeres széleskörű ismertetése és a gyakorlati szabályzat ne foglalassék a pályaműben, mert egy magasabb igényeket is kielégítő szakmunka és a gyakorlati szabályzat iránt egyéb intézkedések tettek.

Mindezek mellett megkívántatót még, hogy a pályamű abszolút becsü legyen.

Ha ezen feltételeket sorba vesszük, úgy a megejtett bírálat alapján kénytelenek vagyunk az egyes bírálók részletes bírálatának esatolása mellett kijelenteni, hogy a fölállított igényeknek a három közül egyik sem felel meg.

Igy az 1. sz. pályamunka a ponyvairodalmi színvonal mögött is messze hátul álló munka, mely amellet, hogy tele van helyesirásai, mondatnani és szófüzési hibákkal, szakszerűség szempontjából is oly fércelmény, melylyel szemben komoly bírálat alig lehetséges. Összesen 53 irott oldalra terjed ki, s így elég rövid volna. Kérdések és feleletekkel kezdi, ezt azonban később abban hagyja. A szervezésre 65 kérdést állit föl, de már a tűzoltószeresekre csak 21 kérdést, a vízszerezésre 5-öt, a tűzjelzésre 1-et szán stb. A tűzrendészeti kormányrendelet és egyéb rendeletek, nemkülönben a megelőző tűzrendészet és annak kezelésére 6 oldal, a tulajdonképeni tűzoltásra 10 oldal, az első segélyre 9 oldal jut. Már ez is mutatja, hogy szakmunkaszámba,

vagy legalább oly munkaszámba, melyben a reális értékű elemi ismeretek foglalatnának, ezen pályamű nem sorozható, nem kivált azért, mert lépten-nyomon találkozunk benne olyan vastag hibákkal, melyek a szerzőnek elméleti képzettsége tekintetében jogos kételyeket támasztanak. Semmi jutalomra nem érdemes.

A 2. sz. pályamunka a falusi tűzrendészetet és tűzoltást 274 gépirással teleirt oldalon, tehát elég terjedelmesen tárgyalja, az előszóban kifejezésre juttatott ama tervéről azonban, hogy t. i. a speciális falusi viszonyokat kívánja alapul venni, a továbbiakban teljesen megfeledkezett, mert bizony igen sok, faluhelyen nélkülözhető dolgot tárgyal, ami nem volna éppen nagy baj, de már nagyobb baj az, hogy oly módon tárgyalja, mely a népiességtől, a könnyű megérthetőségtől és a kellő érdeklődés keltésének képességétől messze áll, eltekintve attól, hogy egyes tételeket merőben hibás, vagy hiányos, félreértésekre alkalmas módon fejteget. Hibája a pályaműnek, hogy a gyakorlati szabályzatot is felöleli magába, s e célra 81 oldalt köt le, a mi az amúgy is terjedelmes művet még terjedelmesebbé teszi.

Habár a szerző tárgyával tisztában van, s egészben véve örvendetes tanubizonyosságát szolgáltatja szaktudásának és szorgalmának, mivel a kitűzött cél elérésére a pályamunkát alkalmasnak, abszolút becsünek nem tarthatjuk, a jutalom kiadását sem véleményezhetjük, ellenben javasoljuk, hogy szerzőjének az elnökség az egyébként sok tudással, igyekezettel és eléggé áttekinthető rendszerességgel megirt munkáért elismerését nyilvánítsa.

A 3. sz. „Tűzoltók tankönyve“ című pályamű részben gépirással, részben nyomtatásban, csonkasága mellett is 82 oldalt foglal el, dacára annak, hogy az építkezés elemei és a megelőző tűzrendészet, a tűzoltás (taktika), a tűz története után való teendőkre nézve csak fejezet-cimeket ad, ellenben a szöveg helyett utal ezeknél a „Tűzrendészet“ című szakműben foglaltakra. Emellet függeléket ígér, melyben az adminisztrációhoz szükséges összes mintákat, az orsz. szövetség összes szabályzatait, szabályzat-és utasítás mintáit, az összes tűzoltószeres ábráit, s ezek egyikének-másikának közelebbi ismertetését is kívánja közölni. Szóval kolosszális munkát ígér, mely messze túlhaladná a „Tűzrendészet“ terjedelmét.

Tartalma tekintetében a könyv két részre oszlik. Az egyikben gyönyörű nyelvezettel, szép kerek körmondatokban, rendkívül érdekes módon nagy általánosságokat tárgyal, ahelyett, hogy a dolgok mélyére hatolva szakszempontról értékeset produkálna. A másik tulajdonképpen szaki részében ezzel ellentétben olyan nehezkes, mindennek, csak magyarosnak nem nevezhető nyelvezetet használ, melyről szinte lehetetlen föltételezni, hogy ugyanaz írta, aki az előbbi részt megírta. Mintha egészen más ember bukkant volna itt fel, vagy mintha a szerző itt nem érezte volna magát otthon, s azért mondandóit minden kétséget megengedő, sok helyütt csak félreérthető, egyes tételénél, mint pl. a légkazanok, a légnomás stb. szerepének ismertetésénél, teljesen hibás módon tárja föl, úgy hogy a műnek ezen különböző tulajdonságai annak egész értékét lerontják, mert amíg egyes részeiben több-kevesebb fölösleges cikornya elhagyásával kiadásra alkalmas részleteket nyújt, addig más részeiben szakszempontról elfogadhatatlan fejezeteket ad. Lényeges hibája emellett, hogy a munka csonka, mert tekintélyes részében csak ígéretet tesz, kész dolgot azonban nem nyújt, s már e szempontból sem felel meg a pályázati feltételeknek. A munkát jutalomra méltónak nem véleményezhetjük.

Budapest, 1906. február 16-án.

Dr. Szily József Barabás István Szabó Gyula
előadó. előadó. előadó.

A Bellügyminister 13209/1906. III. c. sz. körrendelete a „Henze“-féle robbanásmentes edények szerkezetének ismertetése tárgyában.

Utalással az ásványolajok szállítása és tartására vonatkozó 2970/1870. és 39115/1884. sz. körrendelet némely szakaszának módosítása tárgyában kiadott körrendeletemre, az ezen rendelet 1. §-a értelmében használandó robbanásmentes edényekként eddig engedélyezett „Henze“-féle edények szerkezetének rövid ismertetését, tájékoztató és az előírt ellenőrzés hatályos gyakorlása céljából megküldöm. Budapest, 1906. évi február hó 19-én. A minister megbízásából:

Szabó László s. k.
ministeri tanácsos.

A „Henze“-féle robbanásmentes edények szerkezetének rövid ismertetése.

A magyar fémlemezpar r. t. által gyártott robbanásmentes edények találmányának lényege a kettős biztosítószerkezet alkalmazásából áll, mely 1. a lángnak az edénybe való becsapódása által keletkező robbanást akadályozza meg; 2. töltött és elzárt edényeknek a felrobbanását gátolja meg, ha azok külső tűznek vagy melegségnek (pl. tűz esetén) vannak kitéve.

Az összes nyílásokra alkalmazott biztosítócső finom fémszítaszövetből áll, mely két átlukgatott bádogos közé van erősítve, hogy a fémszítaszövet a sérülésektől megóvassék. Ezen biztosítócső hatása abban áll, hogy a fémszita a láng melegét elvonja, még pedig oly gyorsan s oly mérvben, hogy az így lehűtött láng nem képes a gázokat meggyújtani és a láng elfojtódik. A már említett és a fémszítaszövetnek a sérülésektől való megóvására szolgáló bádogosnak e fontos szerepén kívül még az a nagy előnye is van, hogy miután ez a bádogos is finom sima fémdarab, a láng lehűtéséhez lényegesen hozzájárul úgy, hogy az egész biztosítócső hatása fokozódik.

Oly edényeknél tehát, melyek robbanékony folyadékot tartalmaznak és az összes nyílások ily biztosítókkal vannak ellátva, ha a kiáramló gáz meggyújtatik, nyugodt lánggal fog égni mindaddig, míg az edényben lévő folyadék gázzá változva el nem égett.

Töltött és elzárt edényeket, ha azok külső tűzbe vagy melegbe kerülnek, robbanás ellen az edény valamelyik nyílására csavart biztosító zár védi meg.

A biztosító zár egy elzárócsavarból áll, melynek a közepébe egy fémlapocska van könnyen olvadó ötvözzel beforrasztva. A biztosító zár és a szelep nagysága különös technikai formula alapján lesz meghatározva, mely formula számos alapos és gondos vizsgálatnak az eredménye.

Az említett könnyen olvadó ötvözet különös eljárás által úgy állítatik elő, hogy bizonyos külső hőfok mellett és az edényben képződő gázok bizonyos nyomásánál megolvad. Ezek a gázok azután a kiolvadt fémlapocskát az elzárócsavarból kilöki s azután a gázok az edényből akadálytalanul kipárolognak úgy, hogy megszűnven a tulnyomás, a robbanás megakadályoztatott. A kiáramló gázok az esetleges külső tűztől meggyuladnak s miután a nyílásra erősített biztosítócső a láng becsapódását meggátolja, azok nyugodt lánggal a nyílás külső részén elégnak.

Jelentés

a Schön Lajos bécsi cég által „Triumph“ néven gyártott robbanásmentes edényeknek a székesfőv. tűzoltóság gyakorlóterén 1905. évi december hó 21-én délelőtt 1/211 órakor Böles Gyula belügyministeri osztálytanácsos ur elnöklésével megtartott bizottsági kipróbálásáról.

A robbanás ellen biztosító szerkezet lényege: a könnyen lobbano folyadékok tartására szolgáló edények nyílásaira nikkell ötvözzel készült s a töltő nyílásokon közepén kissé sülyesztett, a kifolyó nyílásokon simán alkalmazott egyszerű drótháló, mely fölött az edény elzárására egy bőrtömítéssel ellátott oly csavaros fedő alkalmaztatik, melyen az edény nagyságához mérten egy-öt darab 2—7 mm. átmérőjű nyílás van állítólág 48—50°-nál olvadó fémmel forrasztva oly céllal, hogy a netán fejlődő meleg behatása alatt ezen ötvözet felolvadván, az ekként szabaddá vált nyílásokon át az edényben fejlődött gázok kiszabadulhassanak s az edénynek a nagy feszerő behatása alatti szétrobbanása megakadályoztassék. Az edény megtöltésére a drótháló megsérülésének elkerülése végett külön e célra szolgáló tölcser használtatik.

A vizsgálatnál a következő kísérletek ejtettek meg:

I. A kisebb kézi edényekből, valamint a külön kiálló csappal fölszerelt vastartányokból kifolyó benzint meggyújtván, lánggal égett, anélkül, hogy az égés a tartányok belsejébe hatolt volna.

II. Egy, körülbelül 25 kgr. benzint tartalmazó 140 liter ürtartalmu szegecselt vastartány, melyen ötforraszos fedő volt alkalmazva, petróleummal leöntött máglyára tétetett. A tűz kezdetben csak egy oldalon, majd körül égett, anélkül azonban, hogy a lángok az edény tetején lévő fedőt érthették volna. Közben a csavaroknál hiányos tömítés folytán kiáramló gáz időnkint meggyult, majd állandóan égett, míg nem a tűz meggyújtása után 4 perc múlva mind az öt forrasz kiröpült s a kiáramló benzingáz nagy lánggal égett, anélkül, hogy az égés a hordóba hatolt volna.

III. Félliteres, egyforraszos, kénéaether tartalmazó pléhedény tűzbe tétetett. Egy perc múlva az edény hiányos forrasztása folytán előbb sístergés hallatszott, majd pár másodperc multán a forrasz kidobott s a kiömlő gáz lánggal égett. A kénéaether teljes kiégése után a tűzből kiemelt edénynek fogantyúja és nyaka az edény törzsétől elvált.

IV. Kélliteres, egyforraszos, szénkéneget tartalmazó erősebb pléhedényvel ugyanazon kísérlet ejtve meg, a forrasz már 20 mp. múlva kilöketett s a szénkéneget gyorsan kiégett. Az edényen sérülés nyomai nem maradtak.

V. Egy 200 liter űrtartalmu szegecselt vastartányba, melynek bõrrel kellõképen tömitett fedõje két, egyenkint 7 mm. átmérõjû forraszszal volt ellátva, a hozzávaló töleséren át körülbelül 25 kgr. ligroin öntetett. A töltéshez két egyénre volt szükség. Egyik végezte a töltõgetést, míg a másik a tölesért tartotta. A töltõgetést csak vékonyan csurgatva lehetett végezni, mert mihelyt a tölesér levezetõcsõve, hacsak egy pillanatra is, erősebb töltésnél megtelt, a ligroin a tartány oldalán ömlött ki, mert a sűrű drótháló nem volt képes a folyadékot magán átbocsátani. A tartány akként lett elhelyezve, hogy a forraszos fedõ oldalállásba jutott s a tűz az ellenkező oldalon és a csapnyílás felé esõ részen gyújtott meg, úgy, hogy a hordó forraszos hosszoldalán és a csappal ellenkező végén tűz nem égett. A csapnál hiányos tömités folytán kiáramló gáz csakhamar meggyult, a fedõ egyik forrasza 9 perc múlva, másik forrasza újabb 3 mp. múlva kilöketett. Mielõtt azonban ez megtörtént volna, a tartály mindkét feneke a hordóban kifejlõdött nagy feszerõ behatása alatt erõsen, körülbelül 5 cm. magasságban kidomborodott.

A megejtett kísérletek alapján megállapítható: 1. hogy az alkalmazott egyszerû drótháló addig, amíg az sértetlen, külsõ tűznek a hordóba való behatolását képes megakadályozni; 2. a csavaros fedõn könnyen olvadó fémbõl alkalmazott forraszkok, szûk átmérõjük dacára, elégségesek arra, hogy kiolvadás és kilöketés esetén a fejlõdött gázok elvezetése által a kellõ erõsségben készült tartány szétvetését megakadályozzák.

De megállapíthatók, mint hátrányok a következõk is: 1. az alkalmazott drótháló fölületes és a töltõgetésnél mivel sem védett voltánál fogva sérülésnek rendkívül könnyen ki van téve,

a hálónak folytonosságában való legkisebb megszakítása folytán pedig a háló a tűznek a hordóba behatolását többé megakadályozni nem lesz képes; 2. az a körülmény, hogy a forraszkok elhelyezésére szolgáló csavaros fedõ a tartányból kiemelkedik és sérülések ellen mivel sincs védve, kivált a forraszkok tökéletlen alkalmazása mellett ezek kiesését és így a gázok kiáramlását, esetleg a folyadék kifolyását is eredményezheti, amik kivált zárt helyiségben robbanás okozóivá lehetnek; 3. ugyanezen baj, de sõt még könnyebben beállhat a nagyobb tartányokon alkalmazott és sérüléseknek még inkább kitett csapoknál; 4. mivel a fedõn alkalmazott forraszkok csakis a szükséges meleg behatása által eszközölt olvadás után röpitetnek ki, ellenben ilyen olvadás nélkül a forraszkokat felületük szûk volta miatt a tartányban fejlõdött gázok feszerõje egymagában kilökni nem képes, oly esetekben, midõn a melegnek a forraszkokra való közvetlen behatása akadályokba, vagy kivált a forraszkoknak a nem égõ puszta talajra fölfekvése miatt lehetetlenségbe ütközik, a tartányban robbanásos szétvetése elkerülhetetlenné válik; 5. az edények töltõgetéséhez külön célra szerkesztett tölesér szükséges; 6. a drótháló felületének kicsinyisége miatt a töltõgetéshez nem marad elegendõ szabad nyílásfelület rendelkezésre, úgy, hogy a töltõgetés a legnagyobb óvatosság mellett is csak az anyagnak a hordón kívül ömlésével és rendkívül nagy idõvesztéssel történhetik, mi mellett az anyagok fokozott párolgásával elõálló veszteség, nemkülönben ezen gázoknak a levegõvel keveredésével járó robbanási veszedelemek — kivált zárt helyiségben — csak fokozódnak,

Mindezek folyományaképp a Triumph szerkezetek legnagyobb hátrányául megállapíthatom, hogy a forraszkok fölületes fekvése, de kiváltképpen a töltõgetés nehézségei és veszedelemi egyenesen kizárják a lehetõségét annak, hogy ezen szerkezetek, kivált a nagykereskedelemben, valaha alkalmazást nyerhessenek, de kizárják egyuttal annak lehetõségét is, hogy csak mint robbanásmentes edények engedélyeztessenek.

Budapest, 1906. január 11.

dr. Szily József,

a magyar orsz. tűzoltó-szövetség
kiküldött elõadója.

A Magyar Országos Tűzoltó-Szövetség alapszabályainak módosítására tett elõadói javaslat.

Készítette: dr. Vass János eln. elõadó.

A M. O. T. Sz. szervei a következõk:

1. A nagygyûlés (kongresszus).
2. Országos választmány.
3. Országos elnöki tanács (elnökség).

I. Nagygyûlés.

A szövetség nagygyûléseit két évenként a fõvárosban, illetve meghívás folytán a vidék nagyobb városai-
ban tartja. Tagjai: 1. Az országos szövetség elnöksége.
2. A fõvárosi és vármegyei szövetségek kiküldöttjei.
3. Az orsz. szövetség kötelekébe tartozó tagegyesületek (hivatásos, önkéntes, kötelezett és magántűzoltóságok) képviselõi.

Az elnökségi tagok jogosultsága személyi jog lévén, az meghatalmazott útján nem gyakorolható. A fõvárosi és vármegyei szövetségek jogosítva vannak tisztviselõik, választmányuk tagjai, esetleg a tűzrendészeti felügyelõk

közül két tagot képviselõtükre kiküldeni. A tűzoltó-
egyesületeket rendszerint csak egyesületi tag (mûködõ,
alapító és pártoló) képviselheti; amennyiben azonban
a nagygyûlésen az egyesületnek egyetlen tagja sem
vesz részt, a képviselõvel az illetékes vármegyei szö-
vetség egy tisztviselõje, választmányi tagja, tűzrendé-
szeti felügyelõ, esetleg a szövetség kebelébe tartozó
más egyesület tagja is megbízható. Minden meghatal-
mazott tartozik a képviselõhöz való igényjogosultságát
testülete által kiállított tagsági igazolvánnyal bizo-
nyítani. A képviselõk igazolása — a meghatalmazás és
a tagsági igazolványnak személyesen eszközölt bemuta-
tása útján — az elnökség által kiküldött bizottság elõtt
történik.

A nagygyûlés négy részbõl áll:

- a) megnyitó ülés,
- b) a szakosztályok megalakulása és tanácskozása,
- c) tűzoltói versenyek,
- d) záró ülés.

A megnyitó ülés tárgyai:

1. Elnöki megnyitó.
2. A helyi hatóságok és szervezetek üdvözlik a kongresszus tagjait.

3. Igazoló-bizottság jelentése.
4. Jegyzőkönyvhitelesítő-bizottság választása.
5. Versenyek rendezése iránti intézkedés s a bíráló-bizottság megválasztása.
6. Öt szakosztályi elnök választása.
7. Előterjesztések.

A megnyitő ülés után a szakosztályok, előre megállapított sorrendben és időben alakulnak meg.

Szakosztályi rendes tagok: a) az országos elnökség és választmányi tagjai, b) afővárosi és vármegyei szövetségek tisztviselői és választmányi tagjai, c) a vármegyei és járási tűzrendészeti felügyelők, d) a tagtestületek összes tiszti rangban levő és választmányi tagjai. Mindezek a kongresszus jelentkezési ívében jelentik be, hogy mely szakosztályokban kívának működni.

A szakosztályok rendes tagjainak jogai:

1. Oselekvő és szenvedő választói jogosultság.
2. Indítvány és határozati javaslat előterjesztésére, továbbá
3. a tanácskozásban és szavazásban való részvételre vonatkozó jogosultság.

A kongresszus összes többi, tűzoltó-egyesületi tagsági igazolvánnyal rendelkező résztvevőinek csak tanácskozási joga van.

Mindegyik szakosztály megalakulta után két alelnököt és két jegyzőt választ. Az előadói tiszteket az orsz. elnökségnek, az illető szakosztály ügykörét ellátó tagja tölti be.

Szakosztályok a következők: a) szervező, b) technikai, c) közigazgatási (megelőző tűzrendészeti), d) gazdasági és e) szakirodalmi.

Szervező szakosztály munkaköre kiterjed: a) nemzetközi tűzoltói kapcsolat ügyeire, b) a hazai tűzrendészeti szervezetek ügyeire, c) a szövetségi és testületi ügykezelésre, d) tűzoltói rangjelzés, egyenruházat és egyéni felszerelés ügyeire, e) a tulajdonképeni szervezés (egyesületek, szövetségek létesítése, a tűzoltói eszme terjesztése) kérdésére és annak eszközlésére.

Technikai szakosztály: 1. A külföldi és hazai műszaki találmányokkal való foglalkozás. 2. Tűzoltói eszközök és felszerelések kipróbálása, illetve bemutatása, vagy ilyenek megvitatása. 3. Tanszermúzeum ügye. 4. Színházak, gyárak, telepek, középületek és intézmények tűzbiztonsága és ezek megelőző tűzrendészete, illetve vizsgálatának mikénti megejtése felőli tanácskozás. 5. A tűzoltás és mentés körüli szabályok megvitatása. 6. Tűz és taktikai esetek tanulmányozása. 7. Mentőügy.

Közigazgatási szakosztály: 1. A hazai és külföldi tűzrendészeti közigazgatás állapotának bírálata. 2. Tűzrendészeti törvény előkészítése, annak megalkotása után fejlesztése. 3. A tűzoltási szervezetek és a tűzrendészeti hatóságok közötti kapcsolat kérdése. 4. Tűzoltók jogállása. 5. Tűzoltói statisztika. 6. Megelőző tűzrendészet (kivéve azon részt, mely a technikai szakosztályhoz tartozik). 7. A tűzoltóságok rendkívüli (elemi csapásoknál való közreműködésre vonatkozó) teendői.

Gazdasági szakosztály: a) a szövetségi költségvetés tárgyalása, b) a zárszámadás felülvizsgálása, c) tűzrendészeti kiadások fedezetéről való gondoskodás, a testületek és szövetségek bevételi forrásainak növeléséről való tanácskozás, d) egyes szakosztályok kiadást igénylő javaslatainak pénzügyi szempontból való felülbírlása, e) a szövetségi pénzkezelés ügye, f) tűzkárbiztosítási ügyek (az erre vonatkozó statisztikával) és a biztosító társulatok megadóztatása, g) állami tűzkárbiztosítás előkészítése.

Szakirodalmi szakosztály: 1. A külföldi szakirodalom élénk figyelemmel kísérése. 2. Nevezetesebb külföldi szakmunkák lefordításáról való gondoskodás. 3. A hazai szakirodalom fejlesztése. 4. Irodalmi pályázatok kiírása (bíráló-bizottságok kiküldése, jelentésének meghallgatása és a pályadíj odaitélése). 5. A

szövetség hivatalos lapja felőli javaslatok. 6. Szakönyvtár ügye. 7. Szövetségi kiadmányok felőli javaslat.

Minden szakosztály előadója jelentést tesz az országos elnökségnek és választmánynak az illető szakosztály ügykörébe tartozó működéséről, valamint a szakosztály által a nagygyűlésnek előterjesztett határozati javaslatok mikénti végrehajtásáról. Gondoskodik arról, hogy a szakosztálynak megfelelő tanácskozási anyaga legyen s hogy afelől a közönség a hivatalos lapból tájékozódást szerezhessen (a szakszerű tanácskozás biztosítása és a felszólalásokhoz való előkészítés lehetősége miatt). A jelentés, a felolvasások, előterjesztések és indítványok tárgyalása során kialakult vélemény, megállapodás, kivánalom, határozati javaslat formájában a nagygyűlés záróülése elé terjesztendő, mely azokat tanácskozás tárgyává csak az esetben teheti, ha a javaslat ellen legalább 10 szakosztályi rendes tag indokolt kisebbségi véleményt ad be. Egyébként a nagygyűlés gondoskodik a határozattá emelt javaslatnak végrehajtásáról s e célból az ügyet, a mennyiben abban maga nem intézkedhetik, vagy a választmány elé utalja, vagy egy külön bizottságra bizza, esetleg az előkészítési teendők megejtése végett az elnökségnek adja ki.

A szakosztályi ülések utolsó tárgya az előadónak a legközelebbi rendes nagygyűlésig terjedő joghatálylyal való megválasztása. Az ekként megválasztott előadó képviseli az illető szakosztály működési körébe tartozó összes ügyeket, egy az országos választmányban, valamint az elnökségben is; az ügykör (ressort) összes ügyeit intézi, irányítja és előadói tervezetekkel ellátja.

A versenyek a nagygyűlés második napján tartatnak, a versenyszabályzatban megállapított módon és keretekben.

A harmadik nap délelőttjét lefoglalja a kongresszus záróülése, melynek tárgyai a következők:

1. A szakosztályok határozati javaslatai.
2. A szakirodalmi szakosztály előterjesztése alapján, a pályadíjak kiadása.
3. A gazdasági szakosztály előterjesztése alapján, a szövetségi zárszámadásra vonatkozólag, a felmentvény felőli határozat.
4. A versenyek eredményének kihirdetése és a díjak kiosztása.
5. A szövetség elnökének, két, (esetleg három) alelnökének, továbbá a tiszteleti elnökök és tagoknak nyílt szavazás útján, az országos választmányba pedig tiz tagnak szavazati lapokkal való megválasztása.
6. Alapszabályok módosítása.
7. Esetleges indítványok.

II. Országos választmány.

Az országos választmány áll:

1. A szövetségi elnökség tagjaiból.
2. A nagygyűlés által választott tiz tagból.
3. A fővárosi és vármegyei szövetségeknek — a szövetség tisztviselői vagy választmányi tagjai sorából küldött, igazolvánnyal és meghatalmazással ellátott — egy-egy képviselőjéből.
4. Alispánilag kinevezett vármegyei tűzrendészeti felügyelőkből.

Az országos választmány az ország különböző helyein, évenként kétszer, rendes, a szükséghez képest pedig egy vagy több rendkívüli ülést tart. A határozatképességhez az elnökön kívül tiz tagnak jelenléte szükséges. Mindenki csak egy czimen és egyetlen szavazattal rendelkezik.

A választmány tagjai közül a tiz választott tag vasuti költségeinek megtérítését és kész kiadásaiknak fedezésére napidíjat (5 kor.) kap. A vármegyei szövetségek képviselői — amennyiben szövetségük anyagi helyzete költségeik fedezését meg nem engedi — utazási költségeiknek megtérítésére tarthatnak igényt, de csak az esetben, ha szövetségük az országos szövetséggel szemben, az előző évről tagsági díjjal hátralékban nincsen. A vármegyei tűzrendészeti felügyelők amennyiben akár szövetségük, akár más szervezet vagy hatóság részéről, ezen állásuk betöltése címén tiszte-

letdíjat nem kapnak, utazási költségeik megtérítését szintén kérelmezhetik. Az elnökségi előadók, ha a választmányi ülésel kapcsolatosan elnökségi ülés is tartatik, semmiféle díjazásban nem részesülnek, — egyébként költségeik megtérítését igényelhetik.

Az országos választmány hatásköre:

1. A nagygyűlés határozatainak végrehajtása.
2. Megválasztja a szakosztályi előadók közül a szövetségi titkárt és pénztárost; ezeknek, valamint az elnökségi előadóknak évi tiszteletdíját megállapítja.
3. Országos érvényű határozatok hozatala; szabályzatok és ügykezelési rend alkotása.
4. Minden oly tűzoltói, tűzrendészeti és mentőügyben, mely elvileg állásfoglalással jár, kiváló fontossággal bír, ügydöntő intézkedést kíván, — a határozathozatal.
5. Hatóságok által kért szakvélemények megadása, amennyiben oly ügyről van szó, melyben, vagy milyenben az országos választmány elvi megállapodásra még nem jutott.
6. A vármegyei szövetségek, vagy a közvetlen tagterületek által hozott határozatok ellen beadott fellebbezéseket elintézi.
7. Az országos elnökség eljárása, intézkedése ellen tett panaszokat elbírálja.
8. A központi iroda személyzetét szerződteti, továbbá az iroda és az elnökség ügyvezetésére felügyel.
9. Őrködik a szövetség vagyona felett s gondoskodik annak gyümölcsöző elhelyezése felől.
10. Két tagjának kiküldése útján megvizsgálja a szövetségi pénz- és ügykezelést s az e tekintetben felmerült hibák és észrevételek megszüntetése iránt intézkedik.
11. Tagsági díjakat előírja s törlesztését elrendeli.
12. Szaktanfolyamok, kiállítások rendezése iránt intézkedik; tűzoltói muzeum létesítését eszközli és fenntartásáról gondoskodik.
13. Tűzoltói eszközöket, szereket és találmányokat kipróbál és azok felől szakszempontból véleményt nyilvánítt.
14. Közérdekű tűzoltói ügyekben az országgyűlésnek, a miniszteriumoknak, törvényhatóságoknak és tűzren-

dészeti hatóságoknak javaslatokat, előterjesztéseket tesz, tervezeteket készít.

15. A nemzetközi szövetség megkereséseit elintézi s a szövetségnek külföldön való képviseltetéséről gondoskodik.

16. A költségvetés keretében 500 koronán tul és a költségvetésben fel nem vett kiadásokra utalványoz.

17. Az orsz. szövetség költségvetését és számadását összeállítja.

III. Elnökség áll:

1. Az elnökből. 2. Két (esetleg három) alelnökből. 3. Titkárból. 4. Pénztárosból és 5. Három elnökségi előadóból. Az elnökség a szükséghez képest tart ülést, arra azonban a vidéki előadókat csak az esetben kell meghívni, ha ügykörükbe tartozó, vagy ezzel kapcsolatos fontosabb ügyek kerülnek tárgyalás alá. Határozatképes az ülés, ha azon az elnökön kívül legalább két tag vesz részt.

Az elnökségi előadók, a titkár és pénztáros évi tiszteletdíjban részesülnek. A vidéki elnökségi tagok ezenkívül minden megjelenésük alkalmával, utazási költségeik fedezésére is igényt tarthatnak.

Az elnökség hatásköre kiterjed a szövetség adminisztratív ügyeire, így: lényegesebb ügydarabok elintézése, szakvélemények adása (kivéve az o. v. 5.), utalványozás 500 koronáig, pénzkezelés ellenőrzése, az irodai ügyvitel felügyelete, szolgálati érmek ügye, tagsági ügyek, orsz. kongresszus és kiállítások rendezése, az orsz. választmány és nagygyűlés által reá bízott teendők foganatosítása stb. Sürgős szükség esetén intézkedhet a szöv. választmány jogkörébe tartozó dolgok felől is, azonban minden ilyen esetben erről a legközelebbi választmányi ülésnek jelentést kell tenni s utólagos jóváhagyását kikérni.

*

A felügyelőbizottság, minthogy az elnökség hatásköre csak az adminisztratív dolgokra szorítkozik, az érdemlegesek pedig, valamint a pénzkezelés feletti felügyelet is a választmány hatáskörébe utaltatnak, — működési kör hiányában és pénzügyi okokból elhagyatott.

A milánói versenyek.

Az ezek programját ismertető hivatalos közlemény, lapunk múlt számában (22-ik oldalon) már közzé volt téve; de — mint nekünk írják — kissé szűkszavúan. Részben tehát a hozzánk érkezett s bővebb felvilágosítást kérő néhány levélre mintegy feleletül, részben pedig mert aktuális a dolog: a hivatalos közlésnél kissé részletesebben, még egyszer közöljük a végleges programnak a versenyre vonatkozó részét; csak a jurnek mihez tartását szabályozó s körülbelül ugyis ismert előírásokat hagytuk ki.

* * *

A Milanóban ez évi **junius 1-én, 2-án és esetleg 3-án tartandó*)** internationalis versenyek programja szerint külföldi (nem olasz) tűz-

*) A kongresszusi napok már május 27-én délután a nemzetközi tűzoltó szövetség tanácsának az ülésével kezdődnek.

A szerk.

oltóságok 3 csoportban vehetnek részt, u. m.:

1. A hivatásos tűzoltóságok,
2. a városi önkéntes tűzoltóságok és
3. a gyári, illetőleg a magán tűzoltóságok csoportjában.

A versenyre jelentkező csapatok létszáma legalább öt főnyi kell, hogy legyen; a jelentkezés külön e célra szolgáló jelentkező iven, közvetlenül a milánói rendező-bizottság címére (Via Ansperto 4.) küldendő.

A versenyzők számára külön mászótoronyt építenek, amelynek méreteit kívánatra megküldik. Amely csapatok vízzel szándékoznak dolgozni, azok számára a versenytértől 50 méternyire 4m³ viz áll rendelkezésre, avagy pedig egy 60^{mm} bőségű tűzcsap. A tűzcsapot tápláló vízvezeték nyomása 3 légkör, percenként 500 liternyi vízszolgáltatással. Az idegen tűzoltóságok csavarzatuk egy példányát március 31-ig küldjék el Milanóba, hogy a hydranshoz illő áttéti darabról lehessen gondoskodni.

A versenyző csapatokat, maguktartására nézve, a jury a verseny előtt és után, valamint a díszmenet alkalmával is megfigyeli.

Minden csapat a saját (otthoni) kürt- vagy sipjeleit használja.

A versenyeknek 3 sorozata lesz.

1. Egy, az átadás után 10 perc múlva megoldandó, mentéssel kapcsolatos támadási feladat.

2. Egy, a versenyző csapat által tetszés szerint választandó feladat kivitele. E szintén mentéssel egybekötött támadásnak a terve azonban március 31-éig a komitéhez beterjesztendő, mely annak elfogadása felett április végéig dönt.

3. Különféle gyakorlatok, u. m.: a) mászás létrákkal, b) kötélen mászás, c) fecskendőszerezés, d) mentési módok első segélynyújtással kapcsolatban.

A 3-ik sorozatban résztvevőknek a felsorolt a), b), c), d) közül legalább 2 pontnak a bemutatására kell vállalkozniuk.

Minden tűzoltóság a versenyeknek csupán egy sorozatában való részvételre jelentkezhetik.

Minden gyakorlat vagy támadás kivitele legfeljebb 10 percet vehet igénybe. Másik 10 perc alatt pedig kötelező a versenyző csapat szereit, a visszaszerelést is beleszámítva, eltávolítani a térről.

Amely csapat sem okiratot, sem emléktárgyat, sem díjat nem nyer, emlékmedáliát az is kap.

Versenyző csapatok legénysége, kívánatra katonás elszállásolást ingyen kaphat. A szerek elhelyezéséről is a rendező-bizottság gondoskodik. A szerek előfogatáért, de csak a versenynapokon, mérsékelt díj lesz fizetendő.

A versenyző csapatok szintén 3 kategóriába fognak soroztatni. Az első csoportot olyanok képezik, amelyek már résztvettek valamely nemzetközi versenyen és ott díjat nyertek. Második csoportba azok a csapatok oszthatnak be, amelyek valamely országos versenyen nyertek már díjat. Végre a 3-ik kategóriát a „szűz“ csapatok képviselik.

Az első és második versenysorozatra bejelentett csapatok számára sisak, öv, balta van előírva; míg a harmadik sorozatban sapkában is versenyezhetnek.

A végrehajtó bizottság nevében:

Goldoni Antal,
elnök, főparancsnok.

Penné Ugó,
mérnök, titkár.

*

Itt említjük meg, hogy a kongresszus megnyitó ülésén, valamint a fogadtatásokon és diszbanketteknél csak teljes díszben lehet megjelenni, míg a kongresszus többi ülésén, az egyenruha mellett, már a sapka is megteszi.

A rendező-bizottságnak, melybe a nemzetközi kongresszusoknak, különösen pedig a londoninak és a budapestinek, kiválóbb és ismeretebb alakjait csaknem mind beválasztották, magyar tagja 5 van, u. m.:

1. A comitato d'onore-nak tagja Ürményi József, a milánói osztrák-magyar konzul és gróf Széchényi Viktor.

2. A végrehajtó-bizottságnak pedig (comitato esecutivo) Vermes Béla, Serserbovszki Szaniszló és Breuer Szilárd a tagjai.

Egy III-ik statisztikai kérdőív.

— Budapest székesfőváros tűzoltó-főparancsnoksága a III. statisztikai kérdőívet, mely a tűzvédek ellen létező intézkedések- és eszközökről, továbbá az új és toldalék-építkezésekről szól, az idén ekkép kitöltve terjesztette föl:

A) A tűzvész elleni intézkedések és eszközök: 1. Van-e a községben szervezett tűzoltói intézmény, és pedig hány:

Van a) rendszeres, díjazott tűzoltóság 1; b) önkéntes tűzoltóság 1; c) kötelező (vagy összeirt) tűzoltóság nincs; d) gyári tűzoltóság 43; e) uradalmi tűzoltóság 1; f) egyéb tűzoltóság 3; összesen 49.

2. Mennyi a tűzoltók száma a) a hivatásos, fizetett tűzoltóké 293; b) az önkéntes tűzoltóké 80; c) az összes kötelező (vagy összeirt) tűzoltóké 0; d) a gyári tűzoltóké 1424; e) az uradalmi tűzoltóké 14; f) az egyéb tűzoltóké 77; összesen 2062.

3. A tűzoltóság működése nem terjed ki több községre.

4. A község lakosainak oltási kötelezettségére nézve külön községi szabályrendelet intézkedik.

5. A tűzbiztonság tekintetében van felügyelet a községben: a) nappal is b) éjjel is; c) a nappali felügyeletet hányan gyakorolják: 179 fővárosi hivatásos és 169 gyári; d) az éjjeli felügyeletet hányan gyakorolják és pedig: tűzoltó 179 + 103; állandó éjjeli őr 500; állandó tűzör 169; rendőr 1900, télen ugy, mint nyáron.

7. Hány tűz ellen biztosító társaság tart a községben ügynökséget? az összes Magyarországon bevezetett társulatok.

8. Van-e a községben tűzvédek ellen biztosító kölcsönös biztosító intézet (szövetkezet)? Nincs.

9. Az építkezéshez felhasznált anyag tűzbiztonsága tekintetében külön községi szabályrendelet intézkedik-e? Az építési szabályrendelet, mely Budapestet négy építési övezetre osztja. Tiltja-e ez a nád- vagy zsup-tetőt? az I. és II-ik építési övezetben. Tiltja-e a zsindely- vagy deszkatetőt? az I. és II-ik építési övezetben. Tiltja-e a fa- vagy fával vegyes falazatot? az I. és II-ik építési övezetben.

10. Az 1. és 2. pont alatt felsorolt tűzoltóságok birtokában levő tűzoltószerek száma:

gőzfecskendő 5 drb, automobil 1 drb, négykerekű szivónyomó 83 drb, kézi (targoncás) fecskendő 139 drb, vizszállító-kocsi 16 drb, hordó 16 drb. $700 \times 16 = 112$ hliter, vízfordóveder 2830 drb, tűzlétra 400 drb, csákány 50 drb, tűzhorog 175 drb, fejsze (balta) $40 + 1360$ kézi, vasvilla 48 drb, lámpás 305 drb, tolólétra 5 drb.

11. A község, mint politikai testület, birtokában levő, kizárólag tűzoltási célra használt tűzoltószerek száma:

hydrophor 18 drb, kézi (targoncás) fecskendő 33 drb, vizszállító-kocsi 11 drb, hordó 11 drb 78 hliter, vízfordóveder 56 drb, tűzlétra 122 drb, csákány 12 drb, tűzhorog 60 drb, fejsze (balta) $12 + 320$ kézi, vasvilla 40 drb, lámpás 60 drb.

12. A magánosok birtokában levő, kizárólag tűzoltási célra használt tűzoltószerek száma: hydrophor 90 drb, kézi- (targoncás) fecskendő 270 drb, vizszállító-kocsi 47 drb, hordó 47 drb 330 hliter, kád 2620 drb 7750 hliter, vízfordóveder 4090 drb, tűzlétra 2065 drb, csákány 92 drb, tűzhorog 380 drb, fejsze (balta) 117 drb, vasvilla 25 drb, lámpás 535 drb.

13. Hány villámhárító van a községben: a) középületeken: I. ker. 20, II. ker. 31, III. ker. 12, IV. ker. 11, V. ker. 33, VI. ker. 106, VII. ker. 22, VIII. ker. 130, IX. ker. 239, X. ker. 50 = 660. b) magánépületeken: I. ker. 14, II. ker. 123, III. ker. 24, IV. ker. 76, V. ker. 85, VI. ker. 75, VII. ker. 126, VIII. ker. 64, IX. ker. 115, X. ker. 94 = 896 összesen 1556.

Új ház épült az 1905-ik évben összesen 326.

D) Toldalék épült összesen: 229.

Vagyis általában épület 1905-ben 555 emeltetett.

Mezei és erdei tüzek.

Irta és a magyar tűzoltó-szövetség 1905. évi szegedi nagygyűlésen felolvasta

Apáthi Vilmos.

Az erdei tüzek felemlített okain kívül, (gondatlan tüzelés, szándékos gyújtogatás, dohányzásés a vasuti mozdonyszikrája) más körülmény ritkán okoz erdei tüzeket. A villám, ha le is csap itt-ott egy fába, azt talán fel is gyújtja, utána rendszeren ott terem a legjobb tűzoltó, a mennyei zápor, mely leghamarabb gátat vet a vésznek.

Az erdei tüzek oltása iránt az 1879. évi XXXI. t. c. 9-ik 13., 109., 110 és 112-ik §§-ai intézkednek. Hosszadalmas dolog volna ezeknek nagyjában üdvös rendelkezéseit itt kritika tárgyává tenni, elég, ha annyit említek meg, hogy az erdei tüzek oltásának vezetését ezen törvény 12-ik §-ának 3. bekezdése, a tűznél jelenlevő rangban legidősebb erdőtiszt, szolgabíró vagy városi rendőrkapitány és ha ezek közül senki sincs jelen, úgy azon község előljáróságának kezébe teszi le, amelynek kerületében a tűz pusztit. Erre vonatkozóan az a megjegyzésem, ha rendszeres tűzoltóságot szomorú kötelessége azon helyzetbe hoz, hogy ilyen erdei tüzekhez vonuljon ki, és ott a helyszínén a törvény által megnevezett egyének bármelyikét, kiben törvény adta jogán kívül még a kellő intelligencia is megvan, már ott találja, — zugolódás és féltékenykedés nélkül bocsássa a parancsnok csapatját ennek a rendelkezésére, mert az erdei tüzek leküzdésére nem tökéletes oltószerek és kevés, de begyakorolt csapat, hanem munkástömeg szükséges értelmes, tekintélyt tartani tudó vezetéssel, mely vezetőségnek hatáalom is kell, hogy a kezében legyen. Azért azt hiszem, jobb szolgálatot tesz

az a szervezett csapat az ügynek, ha mint hatósági közeg a munkáscsapatok vezetését veszi át, a tűzoltás vezetésére törvényileg kijelölt egyén utasításai szerint akit a tűzoltóparancsnok legfeljebb tanácsával támogasson.

Az erdei tüzek oltásánál az elmondottak után mindenki tisztában lehet a követendő eljárásra vonatkozóan. Első dolog a pontos helyismeret, ha ezzel tisztában vagyunk, számba véve a tűz terjedésének irányát, gyorsaságát, a rendelkezésre álló munkaerőt, igyekezzünk a tűzfészket tűzvédelmi vonallal körülvenni. Talajtűznél árkolással, alomtűznél elsepréssel, vágásokkal, futótűznél kapával felszaggatjuk a száraz avart, gyökerével felfordítva s a tűzzel ellenkező oldalra hányva azt, koronatűznél pedig elébe döntjük a lefűrészelt erdőt; ha van ügyes favágócsapat, úgy tömeges döntést csinálunk, a fák törzseit 2/3-ig befűrészeltetjük és mikor így egy részlet alá van fűrészelve, egyes fákat egészen lefűrészelünk, reá döntetvén azokat a befűrészeltekre, a mikor azok felállogatott játékkártyákhoz hasonlóan egymás sulyától rakásra dőlnek, ehhez a munkához azonban gyakorlott favágók kellenek, különben könnyen történik szerencsétlenség. Fő dolog, jó helyismerettel helyesen megválasztani tudni az irányt, ahol utak, gerincek, patakok felhasználásával leggyorsabban legkisebb területre szoríthatni a vészt. A behatárolás, lokalizálás után az égett területen a tuskókon, meg a hulladékfában tovább lappangó tüzet vízzel és nedves föld ráhányással fojtjuk el, száraz időben az égett illetve régi tuskókkal ellepett területet szemmel tartatván, hogy talajtűz ne támadhasson.

Itt is fontosabbak azonban a megelőző intézkedések és ebben a tekintetben az említett erdőtörvény sok üdvös intézkedései mellett nem

Részletek Kossuth Lajos rendelkezéseiből.*)

Azokból a „Rendelések-ből,” (ma szabályrendeletnek hívják) melyeket Sátoralja-Ujhely városa számára 80 esztendővel ezelőtt Kossuth Lajos fogalmazott meg, érdemesnek tartunk néhány tételt szószerint ismertetni.

5. §. Minden lakos láptót és kapitányvizet tartson büntetés terhe alatt a Házánál.

— 6. §. Minden lakos gyulladás alkalmatosságával, ha a Tűz éjszaka történik, a kapujába égő lámpással álljon ki, éppen a Tűz megszűnéseig.

7. §. A Bodnarak, Osizmadiák, Vargák és Timárok és az ollyatén zsidók, kiknek kereskedő Boltjaik nintsenek, vízzel tele kupával tartoznak a Tűz helyén megjelenni. — 8. §. A Boltos kereskedők, keresztények és zsidók, ha marhátlanak volnának, Ponyvákkal jelenjenek meg, olly véggel, hogy a Ponyvák megvizésittetvén, az épületek tetejére felhuzattathassanak. — 9. §. Az olyan

zsidók pedig, akiknek Lovaik vagynak, vízzel teli Hordókkal tartoznak a Tűznél megjelenni. — 10. §. A Kovácsok, Lakatosok és Kerékgyártók vashorgokkal. — 11. §. Ácsok és molnárok fejszékkel. — 12. §. Kőművesek, Szücsök és Mészárosok a Tűz oltására hozzájok rendeltetvén az előbbienekhez. — 13. §. A Szabók és Gombkötők az égő házból az házi bútorokat fogják kihordani, azoknak gondját viselni és minden kárról felelni. — 14. §. A Gubások, Kalaposok, Festők és Kötélverők az ponyvák terítésére és alol, felyül az 6-ik Ház megmentésére, védelmezésére. — 15. §. Minden lakos, kinek igavonó marhája vagyon, vizes szekérrel köteles a Tűznél megjelenni. — 16. §. A kéményseprő minden Legényével tartozik a Tűznél Láptókkal egygyütt jelen lenni. — 17. §. Az Asztalosok, Üvegesek, Bádogosok, Könyvkötők, Szappanosok, Gyertyamártók, Puskamívesek, Esztergályos, Mézeskalácsos, Órások, Gürtler, Ötvös, Sztalerek, Rézművesek és Semlyesütők az Tűzhöz kézi vizipuskával, melyeket a magok költségeken tartoznak magok szerezni — tartoznak megjelenni. Mézeskalácsos, Esz-

*) Lásd lapunk januári számának 7-ik oldalát. A szerk.

mulaszthatom el annak egy nagyon fontos hiányára is reá mutatni.

Nem gondoskodik nevezetesen az erdőtörvény előzőleg létesítendő tűzvédelmi vonalokról. Ki kellene, hogy mondja ezen törvény, hogy az erdőkben az összes birtokhatárok, mint állandó tűzvédelmi vonalak kezelendők; gyomtól, avartól állandóan tisztán tartandók, legalább 6—9 méter szélesek legyenek és állandóan tűzbiztonsági szempontból is figyelemmel kísérendők.

Nagyobb erdőbirtokok belsejében az összes gazdasági vonalak, melyeket az erdészek üzemosztály, vágássorozat, tag- és osztaghatároknak neveznek, ha azok 100 kat. holdnál nagyobb területet választanak el egymástól, mint állandó tűzvédelmi vonalak kezelendők. Különösen a lomberdőkben tavasszal a hóolvadás után ezek azonnal tisztítandók, fenyvesekben pedig még ősszel a fű- és gaznövényzet róluk kaszával, sarlóval eltávolítandó, hogy a tavaszi idő készen találja őket. Kidolgozott vágásokban a hulladék és galyfa, alkalmas (szélcsendes és nedves) időben elégetendő, különösen fenyvesekben, a beültetett fiatalosokban a fű sarlózása szorgalmazandó, sőt még szarvasmarhával a mérsékelt legeltetés is megengedhető volna.

Tűzbiztosító-társulataink alapszabályai pedig oda volnának módosítandók, hogy méltányos díjazásért álló erdők biztosítását is elvállalják.

Végül fődolog a felvilágosodás, a műveltség terjesztése templomban, iskolában. Erdős vidékeken annak az iskolásgyermeknek is magyarázzuk meg, hogy mi az erdő, hogy neki és egész fajának, de sőt még a messze vidéknek is létfeltétele, hogy azt nem pusztítani, de ápolni, szeretni kell, hogy az nem igaz ám, amit a felvidék műveltebb német lakossága is még ma is példabeszédként emleget, hogy

„Wald und Unglück wächst von sich selbst“. (Erdő és baj magától is terem) hanem az ember, ha gondatlanság vagy pláne, ha rosszakarat vezet, akkor az erdőnek ezt a magától növényét is megakadályozhatja.

Tanuljuk az erdőt megbecsülni, addig míg van mit megbecsülnünk.

(Vége.)

△ **Az osztrák szövetség elnöksége** körlevélben arról értesíti az érdekelt tűzoltóságokat, hogy a K. k. Finanz-Ministerium ezévi január 14-én 181. sz. a. kelt leirata értelmében, az az érdemjel, melyet Ő felsége 1905. november 24-én, a tűzoltás és mentés terén 25 éven át szerzett érdemek legfelsőbb kitüntetésére alapított, csak egy koronás bélyeggel ellátott beadványon kérelmezhető. Az éremszabályzat 3. és 6. §§-ai szerint (lásd ezévi első számunk 14-ik oldalát) a 25 éven keresztül tanusított buzgó és hasznos tevékenység érdeméremre jogosultságot von maga után, a fiscális szempont azonban e jogot is csak korlátok közt hajlandó elismerni.

* **Öt millió márka kár egy tűzszikra miatt.** 1904. augusztus 15-én történt a porosz sziléziai Primkenau mellett, hogy egy vasuti gőzmozdony kéményéből kiröppent szikra fölgyújtott egy erdőt, miáltal igen sok erdőtulajdonos, köztük Dohna gróf, Bunzlau városa, Günther Ernő schleswig-holsteini herceg és a német császár sógora, óriási károkat szenvedett. A kárterítési pör Boroszlóban folyt le és 1905. december 14-én fejeződött be. A károsult erdőbirtokosoknak összesen 5,000,000 márkát fizetett ki a porosz kincstár.

— **A milánói nemzetközi tűzoltó kongresszus** alkalmával rendezendő internacionális versenyekre, mint értesülünk, egy magyar csapat is jelentkezni szándékozik. A csapatot sikra állító önkéntes testület — a n y i r e g y h á z i.

tergályosra, Könyvkötőkre és Szappanosokra való felvigyázás, nem lévén különös Czéhek, a város fő Birájára és egyik tanácsosára bízattatik és megbüntetés esetébe is.

18. §. A kapások, kivéven azt a Tizedet, ahol a tűz kiütné magát, minden Tizedből 5—5 ember, a vízfordó szekerekhez rendeltessen és hajtasson a Tizedesek által, kiknek ezen kívül az a kötelességek is fog lenni, hogy az tűznél az illető felvigyázók alatt vártán fognak lenni az Tizedesekkel egygyütt mindaddig, míg onnan a' felvigyázó tanácsbeli ur által haza nem bocsájtatnak. — 19. §. Az Csizmadia, Szabó, Timár és Varga, Asztalos, Ács és Molnár, Kőműves, Gubás, Bodnár és Szücs Czéhek, egy-egy bélyeges Lábtót tartoznak, és azokat két-két mesterember által az Tűzhelyre vitetvén a' Láptó annál tartasson, a'kit annak vitelére a Czéh kirendel. — 20. §. Az Suszterek a' Vizi Puskák mellé rendeltetnek: huzására, Kaffka József ur pedig annak tsőigazítására. — 21. §. A Csizmadiák 1, az Asztalosok 1, a Keresztény kereskedők 1, a Szabók 1, a' Sidóság közön-

ésgesen 2, a Vargák és Timárok 1, kissebb, két ember által vihető Vizi Puskákat tartoznak szerezni és tartani a' Czéh költségeken, — mennél előbb.

22. §. Minden Czéhmester, vagy a'ki annak helyébe ki fog rendeltetni, a' Tűznél az illető mesteremberekkel tartozik megjelenni — büntetés terhe alatt. — 23. §. A Czéhbeli mesteremberek, ha a Tűznél az előadott mód szerint meg nem jelennének, 5—5 Rhénusi forintokra büntetessenek, melynek Incassatiója az illető Czéh mesterekre, Bévetele pedig contra quitantia (ellen nyugtatvány) mellett Ns. Szentgyörgyi Sámuel Úrra bízattatik. (Ő volt t. i. a város pénztárosa.)

24. §. A Tűzoltás körül munkálkodó Mesteremberek és Lakosok elrendelésekre Tekintetes Járásbeli Fő Szolga Biró úr által Balásházy Tamás és Marsalkó József Urak kéressenek meg, a'minthogy ebbeli Hivatallyokat a' Köz és Város Javáért fel is vállalták, a' kik is hogy megesmertessenek a Tűznél, Ló háton fognak meg jelenni, — melyet másnak kívülök tenni szabad nem lészen.

TESTÜLETI ÉLET.

A „Gyöngyösi Önkéntes Tűzoltó- és Mentő-Testület“ 1905. évi jelentéséből:

„Istennek dicsőség! Egymásnak segítség!“ E magasztos jelige alatt immár 15 év telt el fölöttünk. Minden év egy-egy történeti aranylapot képez a szívéünkben. Mert érezzük, hogy működésünkkel a zászlónkra irt jelszavainkban foglalt kötelességeknek emberi erőnk arányában eleget iparkodtunk tenni.

Megnyugtat bennünket az a meg nem szűnő támogatás is, melyben a város és nagyközönsége által mind-ezideig részesítettünk.

Az elmúlt 1905-ik év csak látszatra nyugodt, mert 30 tüzesetnél és 55 mentési esetről kellett működésbe lépni; ily magas számadatok testületünk fennállása óta nem fordultak elő.

I. A testület vagyoni állapota. Bevételeink voltak:

1. Gyöngyös várostól építkezési alap és segély címén kaptunk	4200.— kor.
2. Pártoló tagdíj címén befolyt	1197.80 "
3. Házbérjövdelem volt	2790.— "
4. Adományokból nyertünk	406.30 "
5. Különféle címeken pedig befolyt	28219.02 "
Összesen:	36813.12 kor.

Ezzel szemben az összes kiadás 33871.98 " volt, melyből a törnyörök és tűzoltók fizetésére és ruházatára 9393 kor. 92 fill. fordított; beszerzésekre pedig 1929 kor. 19 fill.

A vagyon-mérleg a következő:

Hanis Imre-alapítvány	200.— kor.
Kongresszusi alap	247.96 "
Tekepálya-alap	336.10 "
A testület háza	40000.— "
Tűzoltó szertár és felszerelések értéke a kopási százalékos levonása után	22485.71 "
1 szerb sorsjegy	10.— "
Pénzmaradvány	2942.09 "
Összesen:	66221.86 kor.

Tartozásunk törlesztés kölcsöne 24796.42 "
Tiszta vagyona a testületnek 41425.44 kor.

G y a r a p o d á s az 1904. évi mérleghez viszonyítva 828 kor. 77 fillér.

Szerelvények gyarapodtak egy betegszállító és mentő kocsival 1797 kor. értékben.

Nemeslelkű adományozóink a következők: Takaré- és Hitelintézet 100 kor., Takarékpénztár 80 kor., Bank részv. társ. 80 kor., Keresk. és Gazdasági Bank 60 kor., Kereskedő ifjak 18 kor. 20 fill., Perutz Emil Puszta-Cserepes 50 kor., ifj. Klein Miksa 10 kor., Fabriczius György 6 kor.

A városban kihelyezett perselyekben befolyt összesen 57 kor. 56 fill.

II. A testület belügyei. 1905. év folyamán tartott 1 közgyűlés, 9 parancsnoksági gyűlés és egy közgyűlés-szerű értekezlet a 15 éves; érme kiadása alkalmával. A közgyűlés elintéztet 8 ügyet, a parancsnok és segédtsz. elnökileg elintéztet 72 ügyet.

1904. év végén volt működő tag	75
1905. év folyamán bevétel	18
lett összesen:	93
kilépett	18

maradt az 1905. év végén: 75

működő tag.

Ezekon kívül van 4 fizetéses tűzoltó, a nyár folyamán 4, egész évben pedig állandóan van 2 toronyőr és 2 kocsis.

III. Szolgálat. 1. Az év folyamán tartott 18 elméleti oktatással egybekötött gyakorlat. 2. Éjjeli és nappali őrség és mentőőrséget állandóan egész éven át 3 fizetéses tűzoltó tartott, egy havi ügyeletet tiszt ellen-

őrzése mellett. Színházi őrség 52 esetben rendeltetett ki.

IV. Tüzesetek voltak: Tetőtűz volt 15, beltűz 5, takarmányégés 2, kéménytűz 5, vidéki tűz 3, összesen 30.

A mentőcsapat fennállása óta összesen 260 esetben működött.

A mentőcsapatot ügybuzgó orvosunk, dr. Keller Dávid vezette.

V. Nevezetes események. A lefolyt évben két esetben érte gyász testületünket, az első nemzeti, a második a miénk.

Az ország tűzoltó testületének legfőbb védnöke, császári és kir. fensége József főherceg, a múlt év június 13-án Fiumében hosszas szenvedés után elhunyt. Hogy vesztett benne a nemzet és a tűzoltóság ügye, azt bővebben fejtegetniük fölösleges. Emléke minden magyar ember szívében él! Leleke üdvéért városunkban tartott gyászmisén 1905. június 19-én testületileg vettünk részt.

Mélyszégyes részvétellel kell megemlékeznünk itt a mindnyájunk tiszteletében és becsülésében álló alapító tagunk, boldogult Hanisz Imre ur haláláról, mely 1905. év augusztus 22-én következett be. Társadalmi életünk egyik hatalmas oszlopát s a tűzoltó ügy lelkes védnökét veszítettük el benne. Láttuk őt testületünk alakulása óta részvételével, gyonos érdeklődésével. Közgyűléseinken résztvételével, nyakon lórtáink szellemi közgyűléseinket éber figyelemmel kísérte, ki-ki csillant belőle nagy lelkének egy-egy fényugara, a midőn testületünk haladását tapasztalta. Bár már életében alapító tagunk volt, szerény lelke mégis csak halála után titkroztta vissza a benne élő igazi fényt. Ki tudná elsorolni egy puritán jellemű, szerény, fenkölt gondolkozású férfiú minden jó cselekedeteit? Ezt csak érezni lehet annak, aki őt úgy, mint mi, ismertük. Fáradhatatlan munkás életének gyümölcsöt, vagyonának hatalmas részét, mintegy 800.000 korona értékét hagyott elutalajdonítatlanul, megterhelhetlenül és lekötethetetlenül Gyöngyösi városára azzal, hogy özvegyének elhunyt a gy özvegyességének megszűnté után annak évi jövedelme elsősorban tűzoltói és további köztisztasági, közegészségügyi és közrendészeti célokra fordítandó.

VI. Vegyes ügyek. Ünnepi díszkivonulás volt a március 15-iki nemzeti ünnepen, Urnapján és a fentebb már említett gyászszertartásokon.

A lefolyt évben XV éves szolgálati érmet kaptak: Kozmári Dezső parancsnok, Winkler Lőrinc alparancsnok, Rábel Mihály és Rosenfeld Emil szakasparancsnokok; X éveset: Kozma Árpád és Balog János; V éveset: Téven Zoltán szertárnok, Dózsa József, Duba Ferenc és Herman Arnold tűzoltók.

A vármegyei tűzoltó szövetség gyűlésén Egerben, 1905. április 16-án három, Hevesen szeptember 17-én négy taggal vettünk részt.

A múlt évben Szegeden, augusztus 12—15-ig tartott országos tűzoltói kongresszuson testületünk a város polgármestere, parancsnokunk, 4 tiszt és 20 taggal volt képviselve. Testületünk ez alkalommal nem versenyzett.

A vármegyei tűzfelügyelő, Jászberényi Miklós testületünkénél múlt év szeptember 23-án tartotta szemléjét s mindent rendben talált.

Október 12-én előléptetések voltak és pedig őrsparancsnokká 3, rajvezetővé 9, őrsvezetővé pedig 11 bajtárs lett előléptetve.

A vármegyei tűzoltó szövetségénél a Hanisz Imre-alapítvány kamata Madár Lajos tűzoltónak lett odaítélve és kiadva.

Kozmári Dezső,
parancsnok.

Rábel Mihály,
szak. par. segédtsz.

Lapszemle.

* A **Tűzrendészeti Felügyelő** hasábjain elnökünk, Széchényi Viktor gróf, is foglalkozik az alap-zabály-módosítás napirenden levő kérdésével.

Sorainak célja, amint írja, nem az, hogy polemiaiba bocsátkozzék az eddig hozzászólókkal, hanem csak az eszmesurlódás intenzívebbé tétele és ezáltal a kijegecedés processusának előmozdítása. Az egyes hozzászólások tömör ismertetése és lényegüknek velős jellemzése után így folytatja:

„Mindenekelőtt szem előtt kívánám tartani, hogy Országos Szövetségünknek bármennyire kötelessége is a tűztechnika legujabb hajtásait figyelemmel kísérni, a legmodernebb vívmányokat a gyakorlati életbe átültetni és a tűzrendészet országos ügyét magasabb szempontból felfogni, nem szabad sohasem megfélemlennie arról, hogy testületeink $\frac{9}{10}$ része szerény falusi tűzoltóság, mely egyszerű eszközökkel védi egyszerű, földszintes, legtöbbször még zsúfedeles házikóit.

Nem szabad megfélemlennie arról, hogy hydransok, emeletes házak, gépezetes és egyéb tolólétrák, ugróponyvák, mentőtömlők stb. csak városokban, de ott is aránylag kevés számban találhatók, illetőleg alkalmazhatók megfelelően.

Az Országos Szövetség vezető szerveinek összeállításánál tehát szem előtt kell tartanunk azt, hogy azokban a nagyműveltségű, a modern technika minden vívmányával ismerős városi tűzoltók bent legyenek, de a vidéki viszonyok (melyek országunk $\frac{9}{10}$ részét teszik ki) alapos ismerői és képviselői képezzenek mindenütt többséget.

A megyei szövetségeket nem bántanám, sőt a hol lehet, megerősíteném és fejleszteném. Igaz! van elég, mely alig működik-tengődik, de ez — mint Szily helyesen jegyzi meg — nem az intézményben, de az egyénekben keresendő. Minden hivatal, állás vagy méltóság csak üres keret, melybe egész egyéniség kell, ki azt kellőleg érényesíti.

Ha ily állások egy nagy szervezetnek alkotórészeit képezik, mely nagy szervezet sankcionáló hatalommal ruházza fel a magasabb állásokat az alacsonyabbakkal szemben, akkor a fenti igazság megnyilvánulását egy bizonyos fokig kényszerítő eszközökkel szabályozni lehet. Például a katonaságnál vagy a közigazgatásban.

Ahol azonban egy egész intézmény működése kizárólag az önkéntesség alapelveire van fölépítve és ahol kényszerítő eszköz ugyszólván nem létezik, ott az állás, a tisztség, még ezerszerre jobban függ az egyéntől, jobban mondva, ott minden az egyéntől függ.

Már most, mi, a megyei jó szervezetet lebontoljuk, mert momentán nem megfelelő egyén tölti be? Elpusztítsuk azon keretet, melytől idővel egy megfelelőbb egyének biztosítana üdvös működési kört, — ezt helyénvalónak nem találnám.

Ezért a megyei szövetségeknek a választmányban hagynék hivatalból helyet, de emellett a nagygyűlésnek tág teret engednék, nagyobb számu — mondjuk 20 — választmányi tag megválasztására. De az ugyis talán 5-re resztringálandó csekély számu előadó választását semmiesetre sem biznám a nagygyűlésre, hanem az erősen kibővített választmányra.

E szerint a választmány állana: az elnökségből, a megyei szöv. képviselőiből és 20, a nagygyűlés által választott tagból. Ezen körülbelül 60 tagu létszámmal bíró választmánynál remélhető, hogy az ülésekre (ha 15 tagot kívánunk meg) határozatképes számmal összejön. És nagyobb számu egyéneknek volna így megadva a lehetőség, hogy az O. Sz. vezetésébe befolyjon, annál is inkább, mert negyedévenként üléseztetném a választmányt, de tagjainak se utiköltséget, se napidíjat nem engedélyeznék.

A negyedévenkénti üléseket azonban lehetőleg mindig más-más vidéki városban tartanám meg. Itt akarnám Vass szakosztályait dolgoztatni! A választmányi ülés napját a következőkép osztanám be: délelőtti ülés és utána a helyi tűzoltóság megismerése, d. u. pedig 2—3 szakosztálynak (minden ülésen másikkal) fölolvassal egybekötött ülése. — Tessék elgondolni, mily pezsgést vinne ily ülés egy-egy vidéki város tűzoltó életébe. És évente 4 ily felbuzdulást lehetne rendezni! A költségek pedig a maiakat nem lépnék túl, sőt tán csekélyebbek lennének az előadók kevesbitése révén.

A választmányi tag díjazva nem lesz, de azért, hogy az ország különböző vidékén legyenek vál. ülések, egyik-másik hozzá közelebb eső helyre kevesebb költséggel is eljuthat.

Az elnökséget meghagynám mai alakjában, de a 10 előadót 5-re szállítanám le, kiket — mint fent említém — a választmány választana.

A nagygyűlések beosztását Breuer tervete szerint igen helyesnek tartom. A tagtestületek képviselőit — Szily és Breuer terve szerint — kizárólag kebelbeli tisztnek engedélyezném.

Vassnak abbeli aggályát, hogy szövetségi tisztviselők és tűzfelügyelők ezáltal kizáratnak, nem találok megokoltnak.

Egyrésztől majd mindegyike tisztii rangban levő tagja valamely tagtestületnek és így módjában van magát delegáltatni, másrészt — nézetem szerint — kimondható volna, hogy a törvényhatóság által kinevezett tűzfelügyelők hivatalból tagjai a nagygyűléseknek.

Végül azt a kérdést veti fel, melyet e számunk vezércikkének írója kommentárral kísér.

*

* A „**Vasvármegyei Tűzrendészeti Közlöny**“ben, szintén vezérlő helyen, maga Barabás István, a szerkesztő, szól hozzá az Orsz. Tűzoltó-Szövetség ügyéhez és pedig ekkép:

„Sorra jönnek egymásután a különféle javaslatok.“

Dr. Vass ideális magaslaton áll a vita megindításával. Az Orsz. Szövetségben a várm. szövetségek s általán az összes tűzoltó-testületek között kívánatos jó viszony ápolását, bensőbbé, mélyebbé növelését sürgeti, mely ügyeknek intézését a közgyűlésekkel kapcsolatos vagy esetleg permanens szakosztályokra bizná.

Az adminisztrációt ettől a tevékenységtől megkülönböztetni látszik s ez utóbbit lehetőleg olcsón és szakszerűen kívánja szervezni. Általában az ország tűzoltóságainak nagyobb befolyást kíván a központi ügyekre.

Dr. Szily többszörös hozzászólásában most még csak a kritikus jelentkezik. Nem tesz precíz javaslatot, de kikel az „élettelen“ korporációk (várm. szövetségek) „élhetetlen“ képviselői ellen, a kik vagy nem tudnak, vagy nem akarnak, vagy nem szeretnek a közjóért munkálkodni. A „papiroson szépen festő szakosztályoknak“ állandósításától sem reméli a cél elérését. Különb. Szily még nem mondta ki az utolsó szót.

Jászberényi Miklós, a szegedi közgyűlésen kitűnt derék szónok, nem céloz a dolog tulajdonképpeni középpontjába, amelylyel — úgy látszik — nem ösmerkedett meg még teljesen s azért a hibákat inkább a külsőségekben keresi, a közgyűlések rendezésében s más efelétekben, a melyeket illetőleg sok helyütt igen jól fején találja a szeged.

Breuerben a bürokrata szólamlík meg. Ő, akinek a legnagyobb kedvtelése ma a száraz akták tanulmányozása, ő annyira beletörődött ebbe a sablonos munkába, hogy egyedül az orsz. szövetség központi irodájára kívánja a fősúlyt fektetni. Itt legyen minden rendben, ez iroda személyzetét ne háborgassa semmiféle általános választói jog, s akkor az ország tűzrendészete virágzásnak indul. Neki nem is kell több, mint 4—5 tanácsos, ezek is mind a körülötte levő emberekből, akiket akár mindennap elővehet. Lenne e mellett aztán választmány is, közgyűlés is, kongresszus is, de hogy lenne-e egyéb is ez esetben az orsz. szövetség, mint talán a belügyminisztérium szakvéleményező közege, s talán még éremszotogató forum az orsz. tűzoltótestületek részére, arról nem sokat mond.

Megszólalt az öreg ágyu is. Lukács Gyulának nem kell se vármegyei szövetség, se tűzoltótestület. Ő a magyar tűzoltók országos szövetségét szervezni tudja e z e nélkül is. Neki csak a tűzrend. felügyelők kellene. Ezek is katonásan szervezve, mint akár a csendőrség vagy a m. kir. rendőrség. És mivel a csendőröket meg a rendőröket már is tanítják a tűzoltói teendőkre, így egy harmadik, bizonyára szintén állami szervezet létesülne a magyar tűzek oltására

Ahány ember megszólalt eddig, mindannyi más téren mozog.

No de jól van. Szóljanak még többen is a kérdéshez. Hadd gabajodjék egyelőre, majd annál

érettebb lesz a gyümölcs, melyet az eszmecsere bizonyára meg fog teremni.“

*

*** A Tűzoltók és Mentők Szakközlönye.** Feucht Lipót és Nadler József Wienerneustadti gépgyárának egy szabadalmát ismerteti. A találmány tárgyát a dugattyuruddal csuklósan összekötött dugattyu képezi, egyszerűen működő szívó és emelő szivattyuknál.

Az ilynemű bőrtömítéssel ellátott eddigi dugattyuknak az a hátránya, hogy a szivattyuhengerben csak tömítésük által vezetettek, s e tömítés keskenységénél fogva a dugattyu a hengerben való mozgásánál nagy ingadozásoknak van alávetve, ami a dugattyutömítésnek és a hengernek gyors kopását vonja maga után.

Ezt a hátrányt a találmány akként kerüli el, hogy a dugattyutest palástföületének folytatásában két, diametrális, a dugattyurud csuklójának mozgási irányában elrendezett vezetőlemezt alkalmaz, melyek között a dugattyurud megerősítésére szolgáló hid foglal helyet. E vezetőlemezek, melyeknek külső felületén a dugattyu tömítése csak kevéssel nyulik túl, a dugattyu mozgásának csak oly csekély ingadozásokat engednek meg, melyek a dugattyu tömítésére nem lehetnek káros hatással, minthogy még a tömítés rugalmasságának hatáskörén belül vannak.

Maga a dugattyu teste, melyhez szokásos módon csavarmentes szelencze segítségével a bőrtömítés van erősítve, palást felületének meghosszabbításában két hozzáöntött, a dugattyu kerületének körülbelül egyharmad szélességével egyenlő diametrális vezetőlemezzel van ellátva. Ezek fölül a dugattyurud csuklós megerősítése czéljából két áttört hiddal vannak felszerelve. A lemezek már a dugattyu csekély ingadozásánál is a szivattyuhenger falához simulnak és így a dugattyu vezetését biztosítják, úgy hogy a dugattyutömítés és a szivattyuhenger elkopása az eddigi dugattyuszerkezetekhez képest aránytalanul kisebb lesz.

E vezetőlemezek ugyanigy hasonló előnnyel rendezhetők el csuklósan ráerősített dugattyurudakkal biró korongos dugattyuknál is.

*

A mozgófényképek vetítő-gépe (kinematograf) körül megkövetelendő óvintézkedésekről pedig, ugyane lap, ekkép nyilatkozik:

„Első sorban arról kell gondoskodni, hogy a képek elállítására használt celluloid-sáv (film) óvassék meg a tűztől. Ezt úgy lehet legcélszerűbben elérni, ha az, használat előtt, fémhengerre felgöngyölítve, vaspléhből készült kazettában helyeztetik el, mely egész keskeny, csupán a celluloid-sáv kivezetésére elegendő nyílással bir. A használt rész egy második, ugyanilyen pléhszekrénybe vezetendő, a hol azt egy csavarókészülék göngyölíti fel. Célszerű, ha tűz esetén mind a két kazetta egyszerre, egyetlen kézmozdulattal, hermetikusan elzárható.

KÜLÖNFÉLÉK.

Tartalom: Alapszervezetünk módosítása. Irta: Alfa. — Hivatalos rész: Meghívó. — Pályázat. — Az elnökség február 17-iki ülésének jegyzőkönyve. — A segélyzépénztár zárószámadata. — Alapszabály-módosítás tervezete. — A lejárt pályázat bírálata. — Jelentés a Schön Lajos bécsi cég Triumph néven gyártott edényeiről. — A Henze-féle robbanásmentes edények szerkezetének ismertetéséről szóló belügyi körrendelet. — A milánói versenyek. — Egy III-ik statisztikai kérdőív. — Erdei és mezői tüzek. Irta: Apáthi Vilmos. — Részletek Kossuth Lajos rendeleteiből. — Testületi élet: A „Gyöngyösi Önkéntes Tűzoltó-és Mentő-Testület“ évi jelentéséből. — Lapszemle. — Különfélék. — Beszerzési források.

— Lapunk legközelebbi száma az ápril 7-iki elnökségi ülés miatt, azt megelőzőleg egy héttel, vagyis március 31-én fog megjelenni.

— **Klotild főhercegnő udvarhölgye, Alesuthról, január 20-iki kelettel, az alábbi levelet intézte szövetségünk elnökéhez, Széchényi Viktor grófhhoz:**

Tisztelt Gróf Ur!

Klotild főhercegnő szász királyi és királyi fensége megbízásából küldöm, Istenben boldogult József főherceg urnak idecsatolt emlékképét. Tíz másik darabot pedig azok részére származtatok át, akik a magyar országos tűzoltó-szövetségben a Fenséges Urat ismerték, szerették, tisztelték és emlékét megőrzik. Szívvelyes üdvözlettel: Szirmai Sarolta s. k.

Elnökünk, a tíz darab emlékképet Breuer Szilárd, Follmann Alajos, dr. Kék Lajos, Köhler István, Markosovszky Béla, dr. Óvári Ferenc, Szabó Gyula, Sersbovszky Szaniszló, dr. Szily József és Vida Pál címére származtatta át.

— **Gróf Széchényi Ödön**, basa, az ottomán tűzoltó ezredek főparancsnoka, dr. Szily Józsefhez február 19-iki kelettel az alábbi levelet intézte:

Igen tisztelt parancsnok Ur! Kedves bajtárs!

Végzetlenül sajnálom, hogy igen tisztelt parancsnok urnak jubileuma alkalmából nem lehettem jelen. Abbeli mulasztásomnak, hogy üdvözlő táviratot sem küldöttem, oka az, hogy akkoriban súlyos beteg voltam. Fogadja kérem utólagosan legjobb szerencsekívánataimat. Tartsa meg a jó Isten Bajtársamat, kinek fáradhatatlan működése, tevékenykedése folytán, oly nagy érdemei vannak a magyar tűzoltó intézmény fejlesztése körül, még számos évekig kedves családjával együtt a legjobb egészségben és boldogságban. Nagyrabecsülésem kifejezésével maradok tisztelő bajtársa: Széchényi Ödön, altábornagy.

— **Kitüntetés.** Ő felsége, az orosz cár, a III-ik nemzetközi tűzoltó-kongresszus alkalmából, elnökünknek, gróf Széchényi Vikornak a II-ik osztályu szent Szaniszló-rendet adományozta; a két titkárt pedig névszerint Breuer Szilárdot és dr. Szily Józsefet, ugyane lovagrend III. osztályu jelvényével tüntette ki.

— **Óvári Ferenc dr.** szövetségünk alelnöke, mint egy választóíhoz, illetve a nagyvázsonyi választókerület közönségéhez intézett nyílt levelében olvassuk, 14 évi lelkiismeretes végzett, érdemteljes munkásság után, a politikai küzdőtér porondjáról vissza akar vonulni.

— **A robbanó folyadékok tartásáról szóló rendelet.** A budapesti kereskedelmi és iparkamarának az a fölterjesztése, melyről mult számunkban tettünk említést, célját elérte, amennyiben a belügyminiszter a 112.771. sz. a. kibocsátott körrendeletének f. évi március 1-iki terminussal megállapított életbeléptetését, valószínűleg a kereskedelmi miniszternek a kamara felfogása mellett való állásfoglalása következtében, bizonytalan időre elhalasztotta.

Amit tehát országos szövetségünk kiegészítendőnek és szigorítandónak, de egyébként hasznos intézkedésnek ítelt, az most ad acta kerül. Sajnálattal vesszük tudomásul s addig is, míg alkalmilag, ha terünk engedni fogja, visszatérhetünk e tárgyra, kívánatosnak tartjuk, hogy a rendelet életbeléptetésének ez a „bizonytalan időre való elhalasztása“ ne hosszú időre szóljon.

A Belügyminiszter 1906/1906. sz. idevonatkozó újabb körrendelete ekként hangzik:

Az ásványolajok szállítása és tartására vonatkozó körrendelet némely rendelkezéseinek módosítása, különösen pedig ezen körrendelet életbelépési határidejének felfüggesztése iránt, — különböző kereskedelmi és ipari köröknek, részint a kereskedelemügyi miniszter urhoz, részint közvetlenül hozzám intézett kérelmeit méltányolva — a kért módosítások megállapítása végett szakértőkezelőt megtartását határoztam el, mihez képest az ennek alapján szükségesnek mutatkozó intézkedések foganatba vétele céljából a mult évi november hó 10-én 112.771/1905. sz. a. kiadott körrendeletem 11. §-ában meghatározott életbelépési határidőt további rendelkezésig ezennel felfüggesztem. Budapesten, 1906. évi február hó 25-én. A miniszter helyett: *Dr. Sellye Sándor*, s. k. államtitkár.

— **Pályázat tűzoltósegédtisztii állásra.** Budapest főváros tanácsa a székesfővárosi hivatásos tűzoltósághoz az ujonnan szervezett II. osztályu segédtisztii és egy raktár-kezelőtisztii állásra f. évi április 10-ik napjának déli 12 órájáig terjedő határidővel nyilvános pályázatot hirdet. A segédtisztii állásra pályázók, az általános feltételeken kívül, amennyiben építészeti vagy gépészeti szakképzettséggel bírnak, ezt, valamint a tűzoltás terén szerzett elméleti és gyakorlati képzettségüket, okmányilag tartoznak igazolni. A segédtisztnek, aki 3 évi próbaidőre választatik, javadalma 2400 kor. kezdőfizetés, 800 kor. lakbér vagy természetben való lakás és 200 kor. ruhaátalány. A kezelőtisztii állást ellenben 1400 kor. törzsfizetéssel és 600 kor. lakbérátalánnyal szervezték.

— **Állami, avagy városi biztosítás** az „Economete française“ szerint csak kötelező alapon képzelhető el. Amely város, mint biztosító, magánbiztosító társaságokkal akarja felvenni a versenyt, az az iniciatívát és üzleti jártasságot nélkülöző bürokratizmusz mellett feltétlenül megbukik.

— **Reményi Samu**, esurgói parancsnok, a Somogy vármegyei tűzoltó-szövetség elnöke, ezen állásairól leköszönt. Reményivel a hazai önkéntes tűzoltó-intézmény mintaszerű, igaz bajnoka s három évtizedes multa visszatekintő kitaró buzgalom és hasznos tevékenység méltó képviselője, egy valóban érdemes bajtárs dől ki sorainkból.

△ **Harminc év!** A dobsinai önkéntes tűzoltó-egyesület f. év február hó 11-én tartotta meg XXX-ik rendes évi közgyűlését, melynek kimagasló pontja 28 működő tagnak szolgálati érdemmel való kitüntetése volt.

Nyomósabb bizonyíték arra nézve, hogy ez egyesület egészséges alapon épült, — hogy annak működését kipróbált parancsnoki kéz irányítja, nem kell mint az, hogy egyidőben 3 működő tagja kapta a XXX; — 6 a XV; — 2 a X és 17 az V évi szolgálati érdmet. — A 3 harmincéves működő tag: Ulreich János parancsnok, — Kaiser Jakab szakaszvezető és Kovács András szakaszvezető. Mindahárom büszkén tekinthet vissza működésük terére.

A közgyűlés igaz örömmel hajtotta meg elismerésének zászlaját a három érdemes férfi előtt, lelkesen üdvözölte Ulreich János parancsnokot és elhatározta, hogy meg fogja tenni a szükséges lépéseket, hogy felsőbb helyről is nyerjenek elismerést.

Sch.

— **Köhler István** tűzoltószergyárában az a kocsifeckendő, melyet az Országos Szövetség elnöksége a szaktanfolyamok céljaira rendelt ott meg, már elkészült. Dr. Szily József, Breuer Szilárd és (Szabados Imre helyett) Lukáts Gyula, előadók, e hó 5-én tekintették azt meg nyers állapotában. Amíg az új szer tüzetes ismertetésére sor kerül, addig is megemlíthetünk róla annyit, hogy — egyebek közt — az az újítás is megvalósított rajta, hogy ámbár kocsifeckendő, mégis a motollát is utána lehet majd akasztani. Az oldal-lábdeszkák ellenben leszedhetők. A feckendőmű felett elrendezett üléseken pedig 10 (mond tiz) ember számára van férőhely, úgy hogy a feckendő egyuttal mindjárt személyszállító is.

— **Walser Ferenc**, a hazai feckendő és szivattyugyártás, valamint a harangöntés egyik uttörőjének, néhai Walser Ferencnek a fia, testvérével Walser János gépészmérnökkel együtt, a saját cége alatt új szivattyugyárat, valamint harang és fémöntődét létesít. Az új gyárat a Csángó-utcában (Budapest, VI., a régi váci vám mellett) a modern technika vívmányainak megfelelően felszerelve, legközelebb üzembe helyezik.

— **Szeged** mint lapunknak írják, a kiesiny méretű, ves legalább a város 110 ezer főnyi lakosságának fogyasztási igényeivel arányban semmiesetre sem álló vízműberendezést, mely ellen tavaly a kongresszus idején is, meg azóta is nem egy panasz hangzott el, a nyár folyamán fejleszteni szándékoznak. Még az idénre két új artézi kut furását vették tervbe s ezek víztermelésével kiegészítve a most rendelkezésre álló vízállományt, azt hiszik, hogy a vízvezeték körül ismételten előfordult zavarok meg lesznek szüntethetők. Itt emlíjük meg, hogy a szegedi esőhálózatán alkalmazott tűzesapoknál a már meglévő víztorony csak 1½—2½ légkörnyi nyomást szolgáltat.

— **A wiesbadeni „Rheinischer Kurier“** nagy garral jelenti egyik számában olvasóinak, hogy a városi képviselőtestületnek egy a múlt (1905-ik) évnek végén hozott határozata folytán, Wiesbaden színházában a vasfüggöny mellett vízfüggöny is lesz, a színpadon pedig 12 olyan hydrans, amely minden előkészület nélkül vizet ad. E berendezés, véli a nevezett lap, mint a tökéletesség netovábbja „dürfte sich als vorbildlich erweisen“ (mintaképpül szolgálhat). Vajjon mit írna ugyanez a lap, ha megtudná, hogy nálunk nem is szólva a hydransokról, melyekkel mindegyik színházunk rendelkezik, már az 1889-ben léégett Gyapju-utcai színház vasfüggönye mellett is volt vízfüggöny? Bizonyosan el sem hinné, vagy le is tagadná s tenné ezt a Rajnamenti Kulturvolknak ugyanaz az ujságja, mely dicsériádát zeng olyan vívmánynak, amit mi már rég mint megszokottat szemlélünk.

— **Vereinsmayerei.** Így nevezik németül maguk a németek azt a beteges előszeretetet, mely az egyletesdi játszása terén egy nemzet fiainál sem dühöng annyira, mint épen közöttük. Ha pedig valami rosszat, nagy ritkán, ők maguk is elismernek önmagukról, úgy csak természetes, hogy ez a mondjuk gyengeség, a a tisztánlátásra képtelen osztrák koponyákban valóságos torzszülötté fajul. Bécsben „Kiszolgált önkéntes tűzoltók testülete“ címén egyesület alakult, mely céljául tűzte ki 1. a bajtársasság tovább ápolását, 2. temetéseknél a tagtársak által megadandó végző tisztességtételt (saját zenekarral), 3. a hátramara-dottak segélyezését, 4. az együttes kirukkolásokat ünnepi alkalmakból, 5. a tüzek helyszínén támogatását a hatóság közegeinek a rendfentartásában stb. Utóbbit nálunk a szervezett önk. tűzoltóságok rendfentartó osztálya végzi, de az egyesület keretében, egyenruhában és fegyelmezetten. Az osztráknak azonban külön egyesületre van hozzá szüksége, obrigkeitslich genehmigt. Jól mondja a Groidl Gyula által szerkesztett „Ill. Feuerwehr-Zeitung, amelynek nyomán az egyletesdinek e bécsi kinövéséről, mint a tipikus osztrák felfogás legújabb hajtásáról megemlékeztünk, hogy az ilyen szántalmas ügyefogyottságra valló tempók nem valók egyébre, csak arra, hogy nemes ügyünket és illetőleg az önkéntes tűzoltó intézményt prostituálják.

— **Kitüntetett gyermekmesék.** Amit szövetségünk érdemes alelnökének, dr. Óvári Ferencnek, az e célra általa kitűzött pályadíjakkal nem sikerült megvalósítani, azt az angolok dülőre vitték. A British Fire Prevention Committee ugyanis mikor legutóbb pályázatot hirdetett egy olyan mesére, mely a gyermekeket a gyufával és tűzzel való játszástól elriasztani alkalmas, 287 pályamunkát kapott s azok közül több, apró díjjal kitüntetett mese között egy, 200 Márka jutalmat és ezüst érdmet nyert. Mint értesülünk, elnökünk, Széchényi Viktor gróf, a mesét angolból magyarra szándékozik lefordítani.

— **A székesfővárosi tűzoltó-főparancsnokság** kezelése alatt lévő **ingóságok és felszerelések** leltári értéke **336.629 korona 89 filléryi összeget** tesz ki.

— **Négy millió korona tűzkár egy vármegyében.** Szepes vármegyében 1905-ben, három község: Szepesváralja, Szomolnok és Nagyszalók teljesen elpusztultak. Közel három millió koronára tehető a kár ezekben a községekben. Ezenkívül még 33 faluban több mint egy millió korona kárt okozott a tűz, amelynek kiéne emberélet is áldozatul esett.

— **Ami bizonyos.** Tanár: És most mond meg nekem Grósz, mi történt Róma városának a híres égése után? Grósz (aki egy biztosítási ágensnek a fia): Bizonyos, hogy az akkori biztosító társaságok mind megbuktak.

SZERKESZTŐI ÜZENETEK.

Dr. B. Annak a kereskedelmi miniszteri rendeletnek 71077/903. a száma. E szerint a telepengedélyező eljárások helyszíni tárgyalásainak költségei, a vasuti és hajózási főfelügyelőség meghívása által aránytalanul magasak lennének, sőt sokszor a tervezett építmény értékét is felülhaladnák. Ez okból az érdekelt vasuti vállalatot a helyszíni eljáráson való részvételre meghívni a hatóság nem köteles. E helyett a kisajátításról szóló 1881. évi XLI. t.-c. 20. §-a alá eső építkezés és illetve telepengedélyezésért folyamodó, a kérvényhez helyszínrajzot és műszaki leírást 2—2 példányban tartozik mellékelni (előbbit 1:1000 léptékben) s ezt a köz-

gazgatási hatóság a vasut illetékes osztálymérnökségének kiadja egy példányban észrevételezés végett, amit azután az elsőfoku határozat meghozatalánál elbírálás alá venni köteles. Amennyiben a vasuti felügyelő hatóság vagy vasuti vállalat kikötéseket 30 nap alatt nem tesz, a közigazgatási hatóságnak azt kell feltételezni, hogy az engedély megadásához hozzájárul.

B. Tudunkkal eddig tűzoltói vonatkozású szindarabot magyar nyelven csak ketten irtak. Az egyik Markovszky Béla, akinek „Zászlószentelés” című egyfelvonásos vigjátékát 25 évvel ezelőtt az öreg Bokor, néhai színigazgató, megfelelő alkalmakkor, többhelyt előadatta a vidéken. A másik Barabás István, sárvári parancsnok, akinek „A tűzoltó” című három felvonásos vigjátékát a sárvári tűzoltó egyesület legutóbbi Sylvester-estélyén is előadták az ottani műkedvelők.

B. F. Ön azt szeretné, ha minden tagtestületnek két példányban küldetnék meg hivatalos lapunk. Indokait, hogy egy példány a parancsnokságnak álljon rendelkezésére, a másik pedig az őrtanya asztalán heverjen, hogy minden nehézség nélkül bármelyik tag bármikor hozzáférhessen s az egyik, feltételezhetőleg tisztább példány, köttessék be, a másik pedig akár el is rongyolódhatik, mindezt a magunk részéről elfogadhatóknak találjuk. Indítványba hozni azonban nem tartjuk magunkat illetékesnek, mert az egész kizárólagosan pénzkérdés.

Schl. A derékszij csatton (a kuplin) levő s a s viselését Mária Terézia királynénk 1742-ik esztendőben engedélyezte a kéményseprők részére, akik azt 1848-ig viselték, mint katonamentes emberek. A magyar címert 1867. óta használják a hazai kéményseprők, de már nem kötelességből, csak régi szokás alapján.

Beszerzési források.

KÖHLER ISTVÁN (ezelőtt Geittner és Rausch tulajdona)
fecskendő, szivattyú és tűzoltó-szer gyára.
Iroda és mintaraktár: Budapest, VII., Erzsébet-körút 32.
Gyár: Felső-vaspálya-utca 5. szám.

Budapesti Szivattyú- és Gépgyár
Részvénytársaság (ezelőtt WALTER FERENC)
Budapest, VI., Váci-út 69.
Gyárt: Tűzfecskendőket és szivattyúkat.

SELTENHOFER FRIGYES FIAI, SOPRON
cs. és kir. udvari szállítók, gyártanak:
tűzfecskendőket és mindenemű tűzoltói felszereléseket, szivattyúkat.
Központi iroda és raktár: Győző Béla és Társa Budapest, V., báró Aczél-utca 3. szám alatt (a Vigszínház tőszomszédságában).

Sternberg és Kálmán
Budapest, VIII., József-körút 35.
Saját készítményű: tűzfecskendők, kútszivattyúk és tűzoltói felszerelések.



Mátrai, Feik és Társa
Budapest.
Központi iroda: VI. ker., Teréz-körút 33.
Gyár: III. ker., Zsigmond-tér 7.
Gyárt: mindenemű tűzoltói létrákat és tömlőmotólokát.

15 államban szabadalmazott „Henze”-féle robbanásmentes kannákat, tartályokat, hordókat gyárt a Magyar fémlemez-ipar részvénytársaság
Budapest, VII., Gizella-út 53. sz.
Kiváratra árjegyzéket v. költségvetést díjmentesen küld.

A budapesti szabó-iparosok hitel- és termelő szövetkezete,
az országos központi hitelszövetkezet tagja. Budapest székesfőváros hivatalos tűzoltóságának szállítója,
Budapest, VII., Nagydíófa-utca 3. szám,
készít a magy. orsz. tűzoltó-szövetség előírása szerinti egyenruhákat is.

A magyar országos tűzoltó-szövetség
Gyakorló szabályzata
egyek példányainak ára tagtestületeknek és azok tagjai részére 1 kor., másoknak 2 korona.
A kivonatott füzet ára 10 fillér.

Tűzoltók, kérjétek a boltostól a
TŰZOLTÓK GYUFÁJÁT!
Készül Stermann M. nagyszombati gyufagyárában. Az eladási ár 5%-a a magyar országos tűzoltó-szövetség segélyzöpnéztárának jut.

DÍSZOKMÁNY-ÜRLAPOK
2 kor. 24 fill. árban; József főherceg volt védnök kisa és nagy fénynyomatu areképe, gróf Széchenyi Ödön és gróf Cziráky Béla volt elnökök areképeivel együtt 1 korona beküldése ellenében kaphatók a magyar országos tűzoltó-szövetség irodájában.

HIRDETÉSEKET

félhasábos 5 sornyi terjedelemben évi 50 korona, vagy félelvi 25 korona lefizetése mellett fogad el a kiadóhivatal.

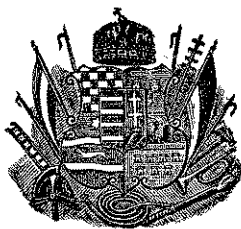

TÜZRENDÉSZETI KÖZLÖNY

AZ ORSZ. TŰZOLTÓ-SZÖVETSÉG HIVATALOS LAPJA.

Megjelenik minden hó második szombatján. Hirdetéseket felvenni a kiadóhivatal egyedül jogosított. A lapszétküldésére vonatkozó felszólalásokat az országos szövetség elnökségéhez kell intézni; a hová az előfizetések hirdetések díja is küldendő.	Leptulajdonos: A MAGYAR ORSZÁGOS TŰZOLTÓ-SZÖVETSÉG. Kiadóhivatal: az Országos Tűzoltó-Szövetség Irodája VII., Kerepesi-út 38. Telefon 90—33.	Előfizetési ára, egész évrre, 5 korona. Tagtestületeinknek ingyenpédány jár. A szerkesztő címére irányított oly kéziratokra, melyekért írjuk díjazásra formál igényt, kérjük rávezetni a megjegyzést, hogy tisztelt díjért.
---	---	---

Felelős szerkesztő: MARKUSOVSKY BÉLA. VIII., Kun-utca 2.

Az előadói javaslatához.

II.

Multkori cikkem folytatásakép, a t. Szerkesztő Ur szives engedelmével, rátérek most a részletekre.

Előttem fekszik a módosításra vonatkozó előadói javaslat. El szerint a szövetség nagygyűléseit két évenként tartja, ami visszatérést jelent a másfél évtizeden át fennállott előbbi szokáshoz. 1896-ig ugyanis két eset kivételével az akkor még közgyűlésnek nevezett országos összejövetelek két évenként követték egymást. Ily kivétel volt az 1871-ben történt megalakulás után **1874-ben** megtartott s o p r o n i és a selmechányai után **1887-ben** következő fiumei. Ezek megtartásának ideje ugyan három évi időközre, csak rendkívüli okokból tolódott el, mindazonáltal a tett tapasztalatok az előbbi ususra való visszatérést nem okolják meg, ellenben az 1896-ban elfogadott új szokás ma is indokolt.

Két esztendő ugyanis nem elég arra, hogy egy-egy nagygyűlés határozatainak a feldolgozásán kívül, a legközelebbi nagygyűlés tárgyai is kellőképp előkészíthetők legyenek. Ki van próbálva, hogy okvetlenül szükség van még minimaliter egy közbülső h a r m a d i k oly esztendőre, melyben az elnökség a dolgok intézésébe való belemelegedésre, intensív magabamélyedésre is nyerhessen időt, ahol a nagygyűlésekre való tekintet nélkül, nyügtől mentesen, mintegy saját magának is élhet. Ez a közbülső harmadik év adta meg, az utolsó 10 év óta, mindegyik elnökségnek a lehetőséget arra, hogy voltaképeni feladatába, magasabb hivatásába beleélve magát, saját aerájára reányomhassa a maga bélyegét — ellentétben a két évre választott központi választmányokkal, amelyek jobbára karakterisztikon nélküli, mondhatnók teljesen nemleges színű vezetőségek valának.

El tudom ugyan képzelni, hogy az a mai elnökség, illetőleg az 1896 óta működő elnökségek, épen mert belemelegedtek az alkotásba, talán észre se vették a hároméves ciklusból folyó ez előnyöket: a régi központi választmányokról azonban apodyktice állithatom, hogy ólomsúlyként nehezedett rájuk a két évenként előírt nagygyűlések megtartása.

A szabad lélekzetével egyenes akadályának tekintem az előadói tervezet ama további javaslatát is, amely szerint az országos választmány évenként kétszer rendes, a szükséghez képest pedig egy vagy több rendkívüli ülést is tart. Ilyfoku lázas érdeklődés esetleg dagaszthatja a vezérek kebelét, de az országra, a lassubb munkához szokott vármegyékre ezt ráoktroyálni — elhibázott dolog lenne.

Mert a tűzrendészet ügye bármennyire fontos is, mégsem a legelső rangú kérdés; legalább nem olyan értelemben, hogy ne volna nála egy egész csomó kiválóbb fontossággal bíró. És a vidék érdeklődését még ezek iránt sem tarthatni állandóan felcsigázva. Az az évenként való kétszeri ülésezés pedig nem is egyszerű ébrentartást; hanem az érdeklődésnek folytonos izzását tételezi fel, ami természetellenes és így nem is lehet helyén. Az országos közgyűlésekkel ugyanis a vármegyei szövetségi üléseknek is lépést kell tartaniok. És az üléseket nem elég csak kitűzni, összehívni, azok számára érdemes tárgysorozatról is kell gondoskodni, e resolúciókat pedig kellőképp feldolgozva, át is kell ültetni a valóságba, hogy üdvös hatásukat gyakorolhassák. Hogy pedig más egyéb teendők mellett végezve, mennyi időt kívánó feladat ez a nobile officium, — annak ép a vármegyei szövetségek élén állók a megmondhatói.

Ne lőjjünk tehát a célon túl. Ám tartsunk esetleg két országos közgyűlést is, de ne tegyük ezt rendszeressé; ne írjuk elő normatívum gyanánt, minden esztendőre. Kétszeri ter-

mést csak igen jó földből lehet kiforszírozni, de még az is fokozottabb trágyázást igényel ilyenkor, másként ki zsaroljuk az erejét. A mi talajunk termőképessége vidékenként igen különböző, néhol egyáltalán nem *primae classis*.

Ami pedig azt illeti, hogy az országos választmány, a nagygyűlések példájára az ország különböző helyein tartsa a maga közgyűléseit, e tekintetben Breuer titkár, álláspontja látszik fején találni a szeget. Azokban a vidéki városokban az egy napos orsz. közgyűlés felrázó hatást nem gyakorolhat. Ellenben a közlekedés nehézségei azt eredményeznék, hogy még azok is, akik az ország fővárosába szívesen feljönnek, egy-egy félreesőbb vidékre összehívott közgyűlésről feltétlenül elmaradnának.

Szálljon ki inkább csak az elnökség, vagy tartson maga az elnök, néhány maga mellé vett elnöki tanácsos kíséretében, szemleutakat, körülbelül úgy, mint a hogy ezt 1883-ban Cziráky Béla gróf kreálta. Mondassék ki, hogy ha az elnök szemleutja valamely vármegyei szövetség székhelyét érinti, akkor az odaváló alszövetség, az előre közölt odajóveteli napon vagy közgyűlést vagy legalább választmányi ülést köteles tartani. Ez ülésen a szemleut tapasztalatai azon melegében tárgyalatnának és a közvetlen érdekelteknek alkalmuk lévén a hozzászólásra, a dolgok úgy helyi, mint magasabb szempontból kellő megvilágítást, egyben pedig vagy azonnal való elintézését is nyerének, vagy legalább a követendő helyes irány és a célhoz vezető legmegfelelőbb módozatok megjelölnének. Az igazi kontaktus, a vármegyei szövetségekkel való érintkezésnek közvetlenné, bensőbbé tétele így magától jönne létre.

És a mai fejlettebb viszonyok között, amikor már a versenygyakorlatokra is van részletes szabályzatunk s a tűzoltói tudás elméleti részében való eligazodásra is kezünkben a megalkotott vezérfónál, attól nem tarthatunk többé, hogy az inspiciaált, avagy mondjuk enyhébben, hivatalosan meglátogatott tagtestületek az őszinte szót majd zokon veszik. Mert 1883-ban még zokon vették. Ma hál' istennek többé nem a *sympathia*, avagy a fogadtatás melegsége döntik el a kritikai megjegyzések milyenségét; ma már a bírálatnak is van mérővesszője.

Viszont a fejlődés akadályainak konstatálása, a képzelt és valódi hiányok s az orvosolható bajok legmegfelelőbb, de a helyi viszonyok vagy legalább vármegyék szerint különböző szanálása módjainak a megállapítása nem országos választmányi üléseken gyakorolható eredményesebben. Jól kormányozni, illetőleg a követendő irányt kijelölni s a célhoz vezető módokat megszabni — csak a mozgató faktorok és a helyi viszonyok ismerete mellett nem nehéz. Ezek megismeréséhez azonban nem elegendők, mint ezt némelyik fővárosi bajtárs gondolja, az évi jelentések és az aktából merített tudás.

Az akták és az élet közti különbség olyan, mint a rajz és a természet közötti. A rajz csak

ábrázol, a természet alakít. Az hamis szint nyújthat; ez maga a valóság. Távolról igen sok állapot szinte elképzelhetetlen, míg a helyszínén az a benyomásunk, mintha az másképen nem is igen volna lehetséges. Az aktákból csupán okoskodni lehet, de a helyszíni szemlékből okulni is: Az évi jelentés többszörösen is konstatálhatja, hogy X vagy Y vármegyében ilyen vagy olyan a tűzoltói élet; de a valóságot azért sokszor nem tárja fel. Hogy miért stagnál néhol az ügy? vagy mi az oka a fejlődés egészségtelen menetének: azt csak szélesebb látókörrel bíró s nem autochton egyénekből álló emberek szemé tudja felfedezni; a helyi vezetőség, főleg, ha benne magában rejlik a hiba, ezt meglátni sem igen fogja, nemhogy rámutatni volna hajlandósága.

Szóval az évenként kétszeri ülésezés helyett többet érünk el egyetlen tavaszi országos közgyűléssel, ha ezt nyáron egy elnöki szemleut s azzal kapcsolatosan megtartandó vármegyei szöv. ülések egészítik ki.

Az előadói javaslatnak azt a tervét, mellyel az országos választmányban az elnökség tagjai és az alispánilag kinevezett tűzrend. felügyelőkn, valamint a vármegyei szövetségek egy-egy képviselőin kívül, nagygyűlésileg választott tagokat is contemplál, én is helyeslem. De kizárólag azokból a vármegyékből vélném őket megválasztandóknak, amelyeknek területén ma még alszövetség nincs. Némi kártalanítása lenne ez ama testületnek, amelyek saját hibájukon kívül nem jutottak még abba a helyzetbe, hogy vármegyei szövetségbe tömörülhessenek. Az ilyen szerencsétlen vidéken működő egyes életrevaló testületet, mint például Kolozsvárét, a vármegye sajátos helyi viszonyai miatt, büntetés számba menő szigorral sújtani, igaztalanság lenne.

A javaslat legmarkánsabban kidomborított részét azonban a szakszabályok teszik. Ideálisan megalkotott gyönyörű keret, amely, mint indítvány kétségkívül tetszetős és meg is marad ilyennek, a nélkül, hogy azt a szép keretet megfelelő tartalommal egyelőre kitölteni volnánk képesek.

Mert az olyan föllendülést, mely a mélyebben érdeklődők sokaságát, a szakosztályok által igényelt számban, sikra tudná állítani, — ma még elképzelni is bajos. Szakosztályokhoz kötöttség nélkül, teljes szabadság mellett sem sikerült, a legutolsó tizenegy esztendőben, 2—3 felolvasásnál többet összehozni — egyik nagygyűlésen sem. Ha pedig az általánosság kényelmes palástja alatt nem tudtunk élénk vitát keltő, igazi felolvasó ülést hozni létre 1896 óta, miként, kikből alkotnánk meg a magasabb színvonalu szakosztályokat?

Elég lesz egyelőre inkább csak az elnöki tanácsosok megválasztásánál keresztül vinni azt, hogy a dr. Vass János proponálta szakosztályok mindegyike alkalmas képviselőt nyerjen. Azután pedig hónapokkal a nagygyűlés előtt körözvényileg szólítsuk fel a tagtestületek összességét.

hogy a tagjaikat érdeklő kérdéseket küldjék be az országos szövetség elnöksége címére, melynek kötelességévé tétetnék a kérdések valamennyijére a lehető legnagyobb nyilvánosság előtt adni meg a feleletet, olyformán, hogy az egyszerűbb, pár szóval is elintézhető kérdésre a válasz csak nyomtatásban jelennék meg. A megvitatásra méltó vagy általánosabb érdeklődésre számot tartható kérdések pedig a felolvasó ülés elé vitetnének, ahol azok behatóbb megvilágítását, esetleg tárgyalását külön az elnökség által erre kijelölendő előadók vezessék be. Így azok a kérdések kerülnének szőnyegre, amelyek iránt sok bajtárs helyett legalább egy positive érdeklődik; a válaszból pedig avagy a nyílt pertraktálás során tudomást vehetnének róla olyanok is, akik esetleg restelltek velük előhozakodni. Minthogy pedig a felvethető kérdést tetszés szerint választhatni meg, a kongresszusi üléseken így minden napirendre kerülhet: ellenben elkerülnének az a nem épen lehetetlen helyzet, mely a megalkotott szakosztályok egynémelyikét ugyancsak zavarba hozná, ha t. i. az ügykörébe utalt területen néma csend ütne tanyát. Az ilyen helyzetek bán tó voltát semmiféle beszédesség sem hozhatná helyre, az irreparabilis szégyen pedig mindnyájunké volna.

Az ügyvitelnek legkiválóbb exponenseit, az elnöki tanácsosokat vagy előadói kart illetőleg külön véleményen vagyok. Először is a számukat tizenkettőben vélem megállapítandónak, olykép, hogy közülök 4 fővárosi és 8 vidéki lenne. Másodszor pedig a nagygyűlést visszahelyezném régi jogaiba s rája biznám (nem az országos választmányra) az előadói karnak megválasztását.

A kontaktust nem az elnökségben, hanem az elnökséggel kell keresni. És ezt nem a vidéki előadók állandósításával, hanem azok folytonos, 3—6 évenkénti kicserélésével lehet elérni. Annak nem sok értelme van, hogy például Fejér meg Sopron vármegye évtizedek óta mindig ugyanazon — egyébként igen érdemes — férfiak által nyer képviselést. Mert ezek a vármegyék már amugy is fejlettek; ezeknek nincsen szükségök a contactus közelsége által való állandó fel-frissülésre. Ellenben a központban eddig még szóhoz nem jutott vármegyei szövetségek a központtal való közvetlen érintkezésből eredő haszonra egyenesen rá vannak utalva.

Az 1896-ban jóváhagyott szabályzat is — igen valószínűleg — csak azért restringálta a nagygyűlés ide vonatkozó jogkörét, mert a központ napsugarainak jótékony melegét élvezők félhettek az esetleges váltó-gazdaságtól. S tényleg, mihelyt a nagygyűlés maga választja az előadói kart, könnyen lehetséges, hogy időnként teljesen megváltozik a központnak a képe. Ez azonban szerintem nem veszedelem, mert — és ezt kénytelen vagyok megismételni — a központ csak irányt jelöljön, ellenben a súlypont a vármegyei szövetségeken van s az a kevés kimaradó haszon, ami némelyik nagygyűlés bizalmából a fókuszba került egyeseknek negatív

értékű közreműködéséből esetleg származik, mindig helyre pótolható. Ellenben a közbizalomból bekerültek, a központban nyert és csak is itt nyerhető teljes tájékozottságuk révén oly edzettebb fegyverzettel vértézve, energiával teitve térnének vissza szűkebb hazájukba, vármegyéjük területére, minden egyes ülés után, aminek hatása, sugárzó melege, csodákat tehetne épen oly helyen, ahol ma a félreszorításból kerekedő természetes elmaradottság képezi a haladás megindulásának legfőbb akadályát.

Azt azonban, hogy az előadók közt, mint ma van, tiz közül négy a Dunántulról, kettő pedig plane egyazon városból legyen választható, mindenképen meg kell akadályozni. Ez már (még ha a véletlen hozta is létre) nem pusztán anomália, hanem a fent körülirt szempontból egyenesen célját tévesztett eljárás. De úgy gondolom az ily véletlenségnek elejét lehetne venni azzal, ha a nagygyűlés az elnöki tanácsosokat, az országos választmány kandidálása alapján választaná. Viszont az országos választmánynak direktívaúl adatnék a kijelölésre nézve, hogy mindig más-más vármegyéből, de lehetőleg akkép kandidáljon, hogy a jelöltek közül kettő a Dunántulról, kettő a Dunáninnenről, kettő a Tiszáninnenről, egy a Tiszáninnenről, egy a Tiszántulról, egy a Duna-Tisza köziről*), egy a Tisza-Maros szögiből,**) s kettő a fenmaradó Királyhágón tuli vármegyéből kerüljön ki. Ez összesen tizenegy, már az országos választmány által megrostált jelölt közül választaná meg aztán a nagygyűlés a nyolcz vidéki előadót, míg a négy fővárosi előadóra nézve, minthogy ezeket könnyebben ismerheti az ország, teljesen szabad keze volna a választásnál a nagygyűlésnek.

Az előadói karnak tizenkettőre fölemelt létszáma a pénztárt nem fenyegetné, mert volta-képen változatlanul az eddigi, amennyiben én úgy contemplálom, hogy a titkár és pénztárnokot, a nagygyűlést követő legelső ülésen, de még ott helyben, maga az új előadói kar választaná meg a maga kebeléből.

A felügyelő-bizottság pedig csak hadd maradjon meg. Csakhogy persze ennek tagjait nem leendő tűzoltók közül válogatnám meg, mint a szegedi nagygyűlés tette; hanem kiérdemesült bajtársak sorából, pl. a váltógazdaság mellett időnként kimaradó volt elnökségi tagok közül. S ez okból nem a nagygyűlés választaná őket, hanem az elnökségre bizatnék e bizottság ilyformán kitüntetés számba menő összeválogatása.

A felügyelő-bizottság elnöke pedig, mint hatodik, ex offolenne a belügyministerium képviselője, akinek távollétében vagy nem létében, minden érdemleges alkalommal egy ad hoc elnök pre-

*) Jász-Nagy-Kun-Szolnok-, Pest-Pilis-Solt-Kis-Kun-és Bács-Bodrog vármegyék tartoznak ide.

***) Torontál-, Temes-, Krassó-Szörény- és Hunyad vármegye fekszenek itt. (A szerk.)

sideálna. Mihelyt hárman közülök elnökségi ülés alkalmából vagy azon kívül, akár összebeszélés, akár véletlen folytán, Budapesten összejönnek, mindig jogukban áll vizsgálatot tartani. Egyszer pedig, a nagygyűlés előtt, kötelességük

is lenne a zárszámadások felülvizsgálata. Utazási költségek fedezésére ez egyetlen alkalomból tarthatnának igényt. Mindég rendelkezésükre álló állandó jegyzőül pedig a segédtitkár lenne melléjük rendelendő.

Alfa.

H I V A T A L O S R É S Z.

234
1906. szám.

A magyar országos tűzoltó-szövetség elnökségének jelentése az 1905. év II. feléről.

Tisztelt országos választmány!

Az elmúlt félévről szóló jelentésünket azon örvendetes tényre kell megkezdenünk, hogy József főherceg Ő Fensége az augusztus 15-én Szegeden megtartott nagygyűlésen egyhangulag és lelkesedéssel történt védnökké való megválasztását kegyesen elfogadta, azon kijelentéssel, hogy e téren is boldogult atyjának a nyomdokaiba kíván lépni.

Ugyancsak e nagygyűlés határozatilag mondtotta ki, hogy néhai József kir. herceg emlékét egy 4000 k. ás alapítvánnyal örökíti meg, melynek kamatai a boldogult védnök születése napján oly tűzoltók vagy hátramaradottjaik segélyezésére fordíttatnak, akik más alaptól segélyt nem kaphatnak.

A 156 testületi képviselőből alakult nagygyűlés egyébként két irányban hozott közérdekű határozatot. Nevezetesen tiltakozott az országban jelenleg uralkodó tűzrendészeti állapotok miatt a legfelsőbb tűzrendészeti hatóságnál e tekintetben ma uralkodó ferde felfogás és az ügy elhanyagolása ellen és kötelességévé tette az elnökségnek a szövetség belső szervezetének módosítását oly irányban, hogy a vármegyei szövetségekkel és a tagtestületekkel az érintkezés intenzívebbé tétessék, a nagygyűlésnek pedig az ügyek intézésében több befolyás biztosíttassék. Utasított egyben az elnökség arra, hogy a kormányhoz intézendő feliratban a tűzrendészeti törvény megalkotását újból megsürgesse s az 1901. évi XXI. t.-cz. 23. §-ának oly irányú módosítását kérje, miszerint a tűzrendészeti ügyekből befolyó bírságok tűzrendészeti célokra fordíttassanak és végül, hogy a tűzoltói kötelezettség keresztülvitele és a megváltási díjak kivétele ellen nehézségek ne támasztassanak.

Mind ezen határozatok közül azonban az elnökség egyelőre csak az alapszabálymódosításra nézve tehetette meg az intézkedést, e célra dr. Szily József, dr. Vass János és Breuer Szilárd előadókból álló albizottságot küldvén ki, mert a jelen politikai viszonyok között a kormánytól érdemleges meghallgatást várni nem lehetett. A torontálvármegyei szövetségnek az alapszabályok módosítása tárgyában tett javaslatai kiadattak fent említett bizottságnak feldolgozás céljából.

Megemlékezett továbbá a nagygyűlés a szövetség érdekében 15 éven át, a közügy terén pedig 25 év óta fáradhatatlanul működő titkáráról, dr. Szily József budapesti önk. tűzoltó parancsnokról, midőn elnök a XXV éves szolgálati érmet a nagygyűlés színe előtt mellére tűzte, öt 25 éves tűzoltói jubileuma alkalmából üdvözölte. Az elnökség pedig a jubilanst első ülése alkalmából díszes emléktárggyal lepte meg, de kivette a maga részét e jubileum fényének emelésében külön-külön a budapesti

szövetség, valamint a budapesti önk. tűzoltó-testület is.

A legközelebbi nagygyűlés helyül Szatmárnémeti városa jelöltetett ki, a melynek hatósága a szövetséget meghívta, a szükséges költségeket engedélyezte s melynek tűzoltó parancsnoka Tankó Gyula a rendezés iránt már is kért és kapott az elnökségtől utbaigazításokat.

A nagygyűlés alkalmával tartott versenyakorlatokon 11 testület vett részt; díjakat nyert: Nyiregyháza, Battonya, Törökkanizsa, Eger, Zenta, Székesfehérvár, Nagylak, Detta, Futtak, Törökszentmiklós. A versenyzőknek adni szokott díszokmányok elfogyván, új úrlapok készítése vált szükségessé, miért is az elnökség hazai motívumokból tervvázlatot készített s annak kivitelével a Czettel és Deutsch céget bízta meg.

A nagygyűlés idejében augusztus 13-án megtartott választmányi ülésen határozatképen kimondatott, hogy a tűzrendészeti törvény megalkotása tárgyában a törvényhatóságokhoz körirat intéztessek, mely határozatnak az elnökség megfelelően, sok törvényhatóság azt tárgyalás alá vette s e tárgyban az országgyűléshez feliratot intézett.

Kimondotta ugyanezen választmányi ülés, hogy az országos érdekű tárgyaknál mindenkor a vármegyei szövetségek véleménye is meghallgatandó; megállapította az orsz. szaktanfolyam vidéki előadóinak illetményeit és a választmányi tagok utiköltségeit a választmányi ülésekhez; végül elhatározta egy segédtitkári állás szervezését. E két utóbbi határozatot a nagygyűlés is helyben hagyta. A választmányi üléseken 19 határozat hozottat.

A nagygyűlésen megválasztott: elnök gr. Széchényi Viktor, alelnökké dr. Óvári Ferenc, a felügyelő-bizottság tagjává Hellebronth Géza (elnök), dr. Marinovich Imre (jegyző), gróf Széchényi Frigyes, Polez Rezső, Sendlein János, míg az augusztus hó 15-én megtartott választmányi ülésen elnökségi előadóvá dr. Glósz Kálmán, Szabó Gyula, Barabás István, dr. Szily József, Varga Lőrinc, Vida Pál, Lukáts Gyula, Apáthy Vilmos, Szabados Imre, dr. Vass János, titkárrá Breuer Szilárd, pénztárnokká dr. Balogh Dezső választottat.

Elnökségi ülés tartatott 5, u. m. augusztus 13-án (Szegeden a régi elnökség által), szeptember 16-án, október 21-én, november 18-án, december 16-án. Az 1905. évben hozott elnökségi határozatok száma 314. Az iktatóra érkezett 1935 ügyirat.

Múlt évi november 1-én foglalta el a szövetség új helyiségeit Kerepesi-ut 38. sz. a., ahol a „magyar tűzoltó-tisztek orsz. egyesületé”-vel együttesen méltó elhelyezést talált s elérett egyben az, hogy a tűzoltói intézmény mindhárom országos tényezője t. i. az orsz. szövetség, a segélyzőpénztár és a tisztii egyesület egy helyen található. Mindkét rokon intézmény egyébként az orsz. szövetség a lehető támogatásban részesítette. Az új helyiségben még a budapesti szövetség is talált megfelelő állandó

helyet ahhoz, hogy az elnökség által díjmentesen átengedett teremben üléseit, felolvasásait megtarthassa s így tulajdonképen a „Tűzoltó Otthon” eszméje nyert tényleg megvalósítást.

A tűzrendészetet és a tűzoltókat érdeklő tartalommal kibocsátott rendeletet: a Belügyminister a milánói kongresszus tárgyában; a Belügyminister és Kereskedelmi minister az ásványolajok tartása tárgyában; a Belügyminister, Kereskedelmi minister és a Földmívelésügyi minister a városok vízvezetési terveinek felülvizsgálása tárgyában; a Kereskedelmi minister az artézi kutak furása tárgyában. Ezen rendeletek közül a tűzbiztonság érdekében főfontosságú az ásványolajokról szóló, azonban a tartható mennyiségek a szövetség megkérdezése nélkül oly nagyoknak lettek megállapítva, hogy ily nagy raktárakat lakások közepette tűrni nem lehet s a rendelet ellen felszólamlással kellett élni. Az egyedüli vivmány ezen rendeletben az, hogy a robbanásmentes edények alkalmazása kötelezően előíratott és ezen edények hatósági kipróbálására hivatott bizottságba az ország szövetség is meghivatott. Ez alapon véleményt adtunk a Krausz-féle és a Schön-féle robbanásmentes edényekről, utóbbinál a megtartott tűzpróba alapján. Ez alkalomból kimondotta az elnökség azt is, hogy minden tűzpróba-hoz két előadót delegál s a mennyiben az egyik a Belügyministerium által díjaztatnék, a másik a szövetség pénztárából lesz díjazandó.

Véleményt adtunk az elmúlt félév folyamán: a Belügyministeriumnak a dedrádi, betlenházi, nagyatádi, mezőkovácsnézi, rédhei, kusicsi, kistoronyi, mikalakai, szomolnoki önk. tűzoltó-testületek és a Jász-Nagy-Kun-Szolnok vmegyei szövetség alapszabályai, Nyitra vmegyei tűzrendészeti szabályrendelete, Miskolc város színházi szabályrendelete és Kelemen Ferenc szikracsapója tárgyában; véleményt adtunk: Ujpestnek (szerek beszerzése), a Heves vmegyei szövetségnek, Krassó-Szörény vmegye alispánjának, az aranyosgyéresi testületnek, a varadiai testületnek (alapszabályok), Karlova, Decs (tűzoltás tanítása a népiskolákban), az illavai főszolgabírónak (a benzínmotoros cséplőgépek), Kolozsvárnak (villamos vezetékek), Varannónak (szerek beszerzése), Baranya vmegye alispánjának (közégségi tűzrendészeti szabályrendelet minta), Budafok (automobil-járat), Battonya parancsnokának (benzínmotoros malom telep-engedélyezése). Az elnökség véleményét kérték továbbá a Vulcanus extintórról is, azonban ez esetből folyólag az elnökség kimondotta, hogy gyárosoknak reklamecélokra véleményt nem ad ki.

Feltesztést intéztünk az illetékes hatóságokhoz az ásványolajrendelet, a sárvári műselyemgyár telepengedélyezése, Töketerebes tűzoltóságának létesítése és felszerelése, a Kecel községi kéményseprési állapotok (beérkezett panasz), Szopok községi fecskendő beszerzése tárgyában. Felhívást intéztünk a tagtestületekhez a politikai körmenetekben egyenruhában való részvétel és a majálisok alkalmával otthon hagyandó készenlét tárgyában. Végül felterjesztéssel éltünk a postaigazgatásnak azon intézkedése ellen, hogy a szövetség portómentessége alól a községi hatóságokat kivonta, kérvén egyúttal az általános tűzoltói portómentességet is. Felterjesztésünk azonban most sem vezetett eredményre s így a szövetségi pénztárt ezentúl tetemes portó-költségtöbblet fogja terhelni.

Hasonlóan az ügy előbbvitelét lényegesen megakasztó azon körülmény is, hogy a honvédelmi minister több törvényhatóság és a szövetség

azon kérelmének nem adott helyet, miszerint a katonaság — mely tűzoltói kiképezetésben amúgy is részesül, — mint tűzoltó-csapat a tűzoltásban tényleg részt vegyen.

A nagyobb tüzek tanulmányozására az elnökség ezen félévben is kiküldött több előadót; így Vida Pál járt Mártonvásáron és Pusztavámon,*) Lukáts Gyula Töketerében és Aranyosmaróton, Apáthy Vilmos Szomolnokon,**) míg Friedmann Miksa szepesszombati parancsnok saját elhatározásából Szepesváralján és Nagyszalókon járt s terjesztett be az esetről tervrajzzal megvilágított tűzjelentést, melyek alapján a hatóságokhoz több felterjesztés is tétetett. Kimondotta azonban az elnökség ez alkalommal azt is, hogy a hiv. lapban csak oly tüzesetek ismertetése közöltessék, amelyek kiváló oktató értéküknél fogva arra különösen érdemesek s az elnökség által közlésre megjelöltetnek. E határozat célja volt egyébként a hivatalos lap túlterhelt hivatalos rovatát is tehermentesíteni és a clichéből származó nagy költségeket redukálni. Hasonló intencióból mondatott ki az is, hogy az ülések jegyzőkönyvei hivatalos rövidséggel szerkesztesse-nek, mivel az így nyert hely szakszerű közleményekre lett felhasználhatóvá. A lap szerkesztésével továbbra is Markosovszky Béla bízott meg, míg a kiadói teendőket végzése Keresztes János irodatisztre bízott.

A népies tankönyvre hirdett pályázatra a kijelölt határidőre 3 pályamű érkezett be, amelyek megbírálására dr. Szily József, Barabás István, Szabó Gyula előadókból álló bizottság küldetett ki.

Dr. Vass János előadó azon kérelemmel fordulván az elnökséghez, hogy a tűzrendészeti és közigazgatás egymáshoz viszonyáról irandó tanulmányához a külföldi adatokat hivatalból gyűjtse egybe, elnök ezeknek lefordítására és beszerzésére vállalkozott és a kéznél lévő adatokat dr. Vass János előadó számára máris lefordította.

Egyébként szakirodalmunk terén nevezetesebb esemény nem említhető, sőt ellenkezőleg az elnökség Szabó Ferencnek „A tűzoltás a közigazgatásban” című könyvében oly művet fedezett fel, mely mig egyrészt a szövetségi szabályokat engedély nélkül használja fel, addig eredeti szövegében a közigazgatás teljesen hamis kezelését tanítja. Az elnökség e könyv bírálata dr. Vass János előadót kérvén fel, elhatározta a bírálat közzétételét a hiv. lapban s egyben a szabályzatok engedély nélküli felhasználása miatt a megtorló lépések megindítását.

A szaklapok körében annyiban történt változás, amennyiben a „Tűzrendészeti Felügyelő” ezentúl nagyobb alakban havonként háromszor fog megjelenni, „Tűzoltók és Mentők szaklapja” címén Ádám József J. szerkesztésében pedig új lap indult meg. Ugy a régebben fennálló magyar szaklapok, mint a pozsonyi „Illustrirte Feuerwehr Zeitung” is, a szövetség érdekében, dicséretesen közreműködtek. Hogy pedig az intézményt érdeklő hírek a napilapokban is napvilágot lássanak s szélesebb körben nyerjenek elterjedést, az elnökség a hírek közvetítésére egy könyvomatossal lappal szerződésre lépett.

A szakképzés tekintetében különös említésre méltó körülmény, hogy a szigorított, különírt vizsgára két folyamodó jelentkezett, a kikkel a vizsga megejtetvén, az egyik vizs-

*) Legközelebbi számunkban hozzuk.

***) Lásd mult évfolyam 167. oldalát. (A szerk.)

gázot már az elméleti részből visszautasítani kellett, míg Papp Ferenc (Szeged) a tiszti minősítést elnyerte. A csendőrök tűzoltói kiképzése befejezett tény, amennyiben a honvédelmi minister elrendelte, hogy a Budapesten tartandó orsz. szaktanfolyamhoz évenként 7 tiszt és 7 altiszt küldessék ki s hogy a csendőrök részére megfelelő kézikönyv állíttassék össze. Az orsz. szaktanfolyam részére beszerezni rendelt szerek közül az elnökség egyelőre egy kocsi feckendőrt rendelt meg ajánlati tárgyalás alapján Köhler István gyárában s annak átvételével dr. Szily József, Breuer Szilárd, Szabados Imre előadókat bizta meg. Ugyanezen bizottság kapott megbízást arra is, hogy megfelelő taneszközök, minták beszerzését eszközölje. Tanfolyamok tartattak Szabó Gyula előadó által a Sopron vármegyei nezsideri járásban, Borsod vármegyében a vármegye támogatásával a miskolci testület parancsnoksága által s tervbe vétetett vmegyei tanfolyam Ung vmegye alispánja által is, hogy az így kiképzett vezetők a községekben a tűzoltóságokat megszervezhessék s azután szövetség alakítható legyen. A bukovinai esárgó községeknek megküldöttük az általuk kért könyveket és hivatalos lapunkat. A katonaság tűzoltói kiképzését majd minden nagyobb városban dícséretes buzgalommal végezték a helyi tűzoltóságok. Szintugy történt a tanítóképezdékekben és gazdasági tanintézetekben is a kiképzés.

A nemzetközi szövetséggel s tagjaival állandó összeköttetésben állottunk. A milánói kongresszus rendezőbizottsága több magyar parancsnokot is választott kültagjává, az elnökség pedig tervbe vette nagyobb szabású társas kirándulás rendezését ezen kongresszushoz.

A vármegyei szövetségek életében nevezetesebb esemény az, hogy Jász-Nagy-Kunszolnok vármegyében a szövetség megalakult (alakuló gyűlésén az elnökség képviselőjében dr. Glósz Kálmán előadó járt el). Megalakult továbbá a Zemplén vmegyei s újja alakult a Bars vmegyei szövetség, míg a Turóc vmegyei szövetség még végleges megalakulása előtt újra felbomlott s annak feltámasztására Lukáts Gyula előadónak adatott megbízás. Az elmúlt évben a legnagyobb élénkséget Veszprém, Vas, Heves, Szepes, Sopron, Fejér vmegye szövetsége fejtette ki s különösen Vas vármegye szövetsége néz tetemes fejlődés elébe, a hol a tűzrendészeti és felügyeleti szabályrendelet módosítása alkalmával jóváhagyatván a kötelező csatlakozás, a tagtestületeknek megkettőzése várható. Ugyanezen szövetség érdemes alelnöke Ajkay Zoltán kidolgozott egy külön szabályrendelettervezetet a gyárak tűzrendészetéről, a mely ismét nagy haladást jelent e téren. Hogy az önk. testületek alakulása megkönnyíttessék és egységessé tétessék, kinyomatta az elnökség a Belügyministerium által átvizsgált minta alapszabályokat. S hogy a szövetség keretébe a még kívül álló testületek is bevonassanak, csatlakozási felhívást küldtünk szét azokhoz.

Egyébként jóváhagyást nyert a Belügyministerium által 1905. évben 26 önk. testület alapszabálya. Az orsz. szövetségbe belépett 55 testület s pedig a Zala vmegyei szövetség útján 1, Fejér vmegye 11, Somogy vmegye 3, Pest vmegye 9, Bácsbodrog vmegye 3, Veszprém, Tolna, Sopron, Torontál vm. szöv. 1—1, köz-

vetlenül 24 testület; ellenben töröltetett a Turóc vm. szövetség 23 testülettel, megszűnt 2, s a Csanád vmegye szövetségből 1, a Zala vm. szövetségből 3 az illetékes vármegyei szövetségbe utaltatott át.

A tagtestületek jelenlegi száma **1394** (1904-ben 1364) s pedig 1178 a 21 vmegyei szövetség útján, 216 pedig közvetlenül.

Törvényhatóság neve	községek száma	testületek száma
Budapest főváros	—	22
Sopron vármegye	232	189
Veszprém "	184	182
Vas "	616	168
Heves "	117	117
Fejér "	103	72
Pozsony "	298	70
Torontál "	213	57
Temes "	226	41
Pest-Pilis-Solt "	216	39
Bács-Bodrog "	131	35
Somogy "	308	35
Szepes "	115	25
Tolna "	121	23
Zala "	559	22
Bars "	209	16
Hajdu "	21	16
Trencsén "	309	14
Csanád "	29	13
Bihar "	495	12
Háromszék "	104	10
Összeg :		1178

A pénztári kezelés eredményeként jelenthetjük, hogy az 1904. évi pénztári maradvány 8194 kor. 10 fill. volt; az 1905. évi bevétel **17.772 kor. 84 fill.**, a kiadás **19.082 kor. 05 fill.** s így a maradvány, mint pénztári egyenleg **6884 kor. 89 fill.** A pénztár annak idején alelnök által az új pénztárnoknak szabályosan átadatott, a felügyelő-bizottság által pedig nov. 18-án és december 16-án visszamenőleg is megvizsgáltatott, mely alkalommal az teljesen rendben találtatott. A tartalék vagy onérték papirokban helyeztetett el. A kongresszus i zárás a m. a d á s o k a t a kiküldött bizottság u. m. dr. Óvári Ferenc alelnök, Barabás István, Vida Pál előadók szintén átvizsgálták s rendben találták.

A tagsági díjak k al igen sok szövetség és testület hátralékos lévén, az elnökség utasítására ezek a hátralékok befizetésére felhivattak.

Az 1905. évben kiadatott **171** testületnek **857** drb V éves, **634** drb X éves, **438** drb XV éves, **206** drb XX éves, **138** drb XXV éves, **81** drb XXX éves szolgálati éremre jogosító igazolvány. Az osztrák császár által osztrák tűzoltók részére alapított XXV éves szolgálati éremnek Magyarországon való érvényesítése tárgyában az elnökség nem tartotta célravezetőnek, hogy a jelen politikai viszonyok között, további lépéseket tegyen.

Kérjük ezen jelentésünk tudomásul vételét.

Budapest, 1906. február 17-én.

Széchenyi Viktor gróf
elnök.

dr. Óvári Ferenc
alelnök.

Breuer Szilárd
titkár.

A magyar országos tűzoltó-szövetség zárószámadása az 1905. évről.

Folyó- szám	BEVÉTEL	K		f		Folyó- szám	KIADÁS	K		f	
1	Pénzmaradvány az 1904-ik évről			8194	10	1	Irodai és postakiadások . . .			665	07
2	Államsegély az 1905-ik évre . .			11000	—	2	Tisztviselők tiszteletdíjai . .			3093	24
3	Tagsági díjakból:					3	Előadók és felügyelő-bizottsági tagok tiszteletdíjai			1283	—
	a) közvetlen tagtestületektől	2214	04			4	Előadók utiköltségei			2232	60
	b) Alsövetségben állóktól . . .					5	Irodahelyiség lakásbére			982	—
	a Bácsbodrog várm. szöv. utján	82	—			6	Irodahelyiség takarítása			200	—
	a Bars " " "	72	—			7	Irodahelyiség fűtése, világítása és telefon			207	11
	a Bihar " " "	—	—			8	A Tűzrendészeti Közlöny ki- adásai:				
	a Budapesti " " "	44	—				a) hírlapbélyeg	384	—		
	a Csanád " " "	26	—				b) szerkesztői tiszteletdíj . . .	600	—		
	a Fehér " " "	144	—				c) Nyomdaköltségek	1704	20		
	a Hajdu " " "	32	—				d) szétküldési költségek . . .	82	60	2770	80
	a Heves " " "	468	—			9	Szakkönyvek és szabályzatok kiadása				
	a Pest " " "	84	—				a) Gyakorlati szabályzat nyo- matása	2023	25		
	a Pozsony " " "	188	—				b) Gyakorlati szabályzat szer- zői tiszteletdíja	500	—		
	a Somogy " " "	56	—				c) Egyéb szabályzatok nyo- matása	1656	40	4179	65
	a Sopron " " "	300	—			10	Beszerzésekre				47 45
	a Szepes " " "	48	—			11	Közigazgatási tanfolyam ren- dezése				28 62
	a Szepes " " "	50	—			12	Országos tanfolyam kiadásai:				
	a Temes " " "	—	—				a) Nyomtatványok és fény- képek	115	40		
	a Tolna " " "	—	—				b) 5 drb 80 kor.-ás ösztöndíj	400	—		
	a Torontál " " "	112	—				c) Szállásberendezés, mosás és szolgálati díjak	207	80		
	a Trencsén " " "	6	—				d) lófogatok számlája	100	—		
	a Vas " " "	2	—				e) előadók tiszteletdíjai . . .	944	68	1767	88
	a Veszprémi " " "	364	—	4248	04	13	A szegedi nagygyűlés kiadásai:				
	a Zala " " "	6	—				a) 3000 drb vasuti igazolvány és nyomtatványok	120	—		
4	Takarékpénztári kamatokból . . .			1321	01		b) versenydíjak az országos versenyeken	719	36		
5	Különfélékből:						c) évi jelentés és iratok szállítása	10	10		
	a) a Tűzrendészeti Közlöny előfizetéseiből	23	04				d) szegedi mászófal felállítá- sához segély	500	—	1349	46
	b) a Tűzrendészeti Közlöny hirdetéseiből	370	84			14	Különfélékre				
	c) szakkönyvek eladásából . . .	759	91				a) szaklapok előfizetése . . .	35	35		
	d) tiszti vizsgadíjakból	50	—	1203	79		b) tűz és betörés elleni biz- tosítás	35	32		
							c) Hírszolgálati díj a „Hir- csarnok” részére	100	—		
							d) koszoru József kir. herceg ravatalára	138	50		
							e) 6 diszkötés József főherceg részére	18	—	325	17
						15	Pénztári maradvány mint egyenleg			6884	89
							Összesen:			25966	94
	Összesen:			25966	94		Összesen:			25966	94

Budapest, 1905. évi december hó 31-én.

Gróf Széchényi Viktor,
elnök.Dr. Balogh Dezső,
pénztáros.

217
1906. sz.

A magyar országos tűzoltószövetség segélyző-pénztára elnökségének jelentése az 1905. év második felében kifejtett működéséről.

Tisztelt közgyűlés!

Az 1905. év második feléről szóló jelentésünket van szerencsénk alábbiakban tisztelettel előterjeszteni.

Az 1905. augusztus 15-én Szegeden megtartott közgyűlés után a következőképen alakult meg a segélyző-pénztár elnöksége az alapszabályok értelmében: elnök lett gróf Széchényi Viktor, alelnök: dr. Óvári Ferenc, titkár: Breuer Szilárd, pénztárnok: dr. Balogh Dezső, elnökségi tagok: Barabás István, Szabados Imre, Szabó Gyula, dr. Szily József, Varga Lőrinc és Vida Pál.

Az 1905. év folyamán segélyző-pénztárunk általánosságban s különösen finánciális szempontból ismét némi fejlődést, megizmosodást mutat s remélhető, hogy a nagygyűlésen elnökünk által hangoztatott felhívás a testületeknek tömegesebb csatlakozását fogja maga után vonni, annál is inkább, mert ily előnyös baleset-biztosítás, mint a milyent a segélyző-pénztár évi 20 fillér díjért nyújt, semmiféle más uton-módon el nem érhető s meg nem adható.

A józan ész követelménye, hogy a tűzoltók baleset ellen biztosítva legyenek s lelkiismeretlenséggel vádolható az a parancsnokság, a mely ily csekély kiadás mellett csapatának ezt a megnyugvást meg nem szerzi. Anyagiakban szegény intézményünkön ezen kérdés is lassan halad, de van reményünk, hogy itt is bekövetkezend egy szebb jövő, mert ma már minden önkéntes tűzoltó-testület alapszabályaiba a baleset-biztosítás is felvétetik kötelező rendelkezéssel.

E tekintetben az elmúlt évben is Veszprém vármegye alispánja szolgáltatott követendő példát, a ki a községet utasította a tűzoltóknak baleset elleni biztosítására s szigorúan ügyelt arra, hogy ezen rendelete mindenütt végre is hajtassék.

Hogy a segélyző-pénztár szükségessége mindinkább közismertté lesz tűzoltói körökben, mutatja egyébként az is, hogy oly testületek is fordultak hozzá segélyezésért, a melyek tagjai sorába nem is tartoztak; így az elmúlt félévben Pomáz (Medlen György).

Hogy pedig a tagok bejelentését megkönnyítsük és egységesítsük, a folyó évben is szétküldöttünk a hivatalos szaklappal bejelentési űrlapokat, a melyek a testületek által szívesen használtattak fel.

Az országos tűzoltó-szövetség a folyó évben is díjmentesen végeztette irodájával a segélyző-pénztár administratioját és a „tűzoltó-gyufa” jövedelmét is a segélyző-pénztárnak engedte át. Adomány gyanánt befolyt végül a múlt évben a tiszti vizsgák után felmerült vizsgadíjak átengedése folytán 70 k, míg az I. magy. ált. biztosító-társaság igazgatója azt helyezte kilátásba, hogy a jubileumi alapítványuk fel nem használta kamatainak ugyan- csak a segélyző-pénztárhoz való csatolását fogja javaslatba hozni, mely összeg alapunkat tetemesen növelné.

Az elmúlt félévben ismét volt egy eset, a midőn egy 77 éves egyén tüznél tényleges

tűzoltói szolgálatra alkalmaztatott, meghült s 19 nap alatt meghalt. Az elnökség kénytelen ebből folyólag a parancsnokságok figyelmét ismételten felhívni arra, hogy ily idős egyéneknek tényleges tűzoltói szolgálatra való alkalmazása az ügynek határozott kárára van, mert az illető koránál fogva a hozzá fűzött várakozásnak megfelelni nem tud, de sőt tűzoltói felhasználása lelketlenség is, mert előre tudható, hogy mi sem könnyebb, mint ilyen korban a halálos meghülés.

Igen gyakori eset, hogy a parancsnokságok az évközben előfordult létszámváltozást be nem jelentik, avagy a balesetről csak elkészen tesznek jelentést; mindkét esetben az illető tag baleset beálltakor eszik segélyezési igényétől s vigasztalásul legfeljebb az marad neki, hogy saját parancsnoksága ellen panaszt emelhet az ügyvezetés hanyag intézése miatt. Így elutasítani kellett az elmúlt félévben is 6 kérvényt, (az egész évben 12), u. m. Újpest (Zadonitzky Márton), Marosvásárhely (Zsigmond Gábor), Zenta (Boros Mátyás), Kurtics (Hinoráni Pál), Kishegyes (László István) eseteiben.

Ismételten előfordult, hogy a kérvényhez orvosi és gyógyszer-számlák csatoltattak kifizetés végett, holott az alapszabályok csupán egyszerű segélyezést ismernek s számlák kifizetése el nem vállalható.

A sérülések minéműségét illetőleg tulnyomók az égési sebek és a zuzódások; a gyógytartam tekintetében pedig több hónapra terjedők is fordultak elő.

Beérkezett a második félévben 30 baleset-jelentés, az első félévi 31 jelentéssel együtt az egész 1905. évben 61; segélyt nem igényelt 2; különböző okokból elutasítani kellett 6 és az első félévben 6, összesen 12 kérvényt, míg a többi napi 1—2 k segélyben részesült. S pedig (a Szegeden tartott közgyűlés elé terjesztett jelentés folytatásaként): (táblázatot lásd a tulajdonon).

Előfordult tehát az I. félévben 22, a II. félévben 27, összesen 49 eset, midőn 19 + 20 összesen 39 testület részéről 22 + 27 összesen 49 sérült egyén 433 + 690 összesen 1123 munkaképtelenségi napra 590 + 1423 összesen 2013 k segélyben részesült. Ezen összegből a segélyző-pénztárra esett 6 + 2 összesen 8 esetben 106 + 31 összesen 137 k, míg 16 + 25 együtt 41 esetben 484 + 1392 együtt 1876 k az Első magyar általános biztosító társaság alapítványából fedeztetett. A segélyző-pénztár fennállása óta, azaz 1890. óta 254 testületnek 336 tagja részesült összesen 17443 k segélyben s pedig 3464 k a segélyző-pénztárból és 13979 k az I. m. ált. alapítványából utaltatott ki. A segélyző-pénztárnak az elmúlt 1905. évben 438 testületből 21220 tagja volt; a testületi átlag 48.4 fő (1904. évben 399 testület 20518 taggal, átlag 51.4); a tagtestületek száma tehát tetemesen emelkedett, a testületekben azonban a tag-átlag évről-évre tetemes apadást mutat (2—3%), mely körülmény legjobb bizonyítéka annak, hogy a nehéz megélhetési viszonyok között a tűzoltóságok önként belépő tagjainak száma érezhetően csökken, sőt ma holnap az önkéntes intézmény fennállása, e humanus szolgálatra önként vállalkozó ifjabb elem és csatlakozási kedv hiányában, sok helyen lehetetlenné válik.

Az elnökség a második félévben 5 ülést tartott, u. m. augusztus 13., szeptember 16., október 21., november 18., december 16-án, az egész évben pedig 11 ülést. A hozott határozatok száma 81; az iktatóra érkezett 679 szám.

Folyó szám	N é v	Község	sérülés	ok	Nap	K	Honnan?
1.	Winkler István	Veszprém	égés kezén	tűznél	18	36	I. m.
2.	Zámbó István	"	" "	"	18	26	"
3.	Szokoly Ignác	Pápa	sérv	eicsuszás tűznél	26	50	"
4.	Nagy Károly	Békés	égés arcán	ráhullt tető	5	10	"
5.	Sárdy József	Böhönye	légsőhurut	hülés tűznél	25	25	"
6.	Ernovszky György	Besztercebánya	égés kezén	kátrány	10	10	"
7.	Chrenko János	"	" arcán	tűznél	10	10	"
8.	Kovács László	Nagyatád	" lábán	átszakadt	17	24	"
9.	Szapper György	Veszprém	könyökszűrés	toronyban esés	21	21	pénzt.
10.	Unisor György	Marosvásárhely	ujj-zúzódás	fecskendő ütköző	14	28	I. m.
11.	Orosz Ferenc	"	égés lábán	tűznél	8	16	"
12.	Weisz Jakab	"	" "	"	7	14	"
13.	Magyar Pál	Szeged	" arcán	röptűz	12	25	"
14.	Jerger Péter	"	kartörés	rászó gerenda	57	100	"
15.	Fuchs József	Tósokberénd	égés arcán	mentésnél	54	108	"
16.	Nagy János	Hatvan	fejzúzódás	ráhullt téglá	8	10	pénzt.
17.	Mokány János	Kishegyes	karzúzódás	nyomókartól	5	10	I. m.
18.	Györki Lajos	Gyöngyös	égés karján	tűznél	18	36	"
19.	Csanády József	Kunsztmárton	égés kezén	"	90	180	"
20.	Szabady Pál	Karlóca	melhártyalob	"	52	100	"
21.	Porubszky János	Hatvan	láb-metszés	tetőn bengrott	8	10	"
22.	Wallinger Dániel	Száravám	tüdőlob, halál	hülés tűznél	19	200	"
23.	Bella János	Mezőkovácsháza	zúzódás	tető ráhullt	37	70	"
24.	Albert János	Péterréve	zúzódás lábán	kocsi alatt	7	14	"
25.	Simon József	Várpalota	égési seb testén	láng csapta meg	30	60	"
26.	Stoján Albert	Dunaföldvár	" " arcán	" " "	15	30	"
27.	Mehr Henrik	Zombor	zúzódás lábán	esés tűznél	104	200	"
Összeg . .					690	1428	

A pénztári bevétel értékpapírban 64,000 k, pénzben 10,701 k 36 f, a kiadás 8277 k 16 f s így a pénztári maradvány mint egyenleg értékpapírban 64,000 k, pénzben 2424 k 20 f. A pénztár összvagyonja 66,424 k 20 f (1904-ben 59,589 k 82 f), a vagyonszaporodás tehát 6834 k 38 f (1904-ben 6495 k 75 f).

Kérjük jelentésünk tudomásul vételét.

Budapest, 1906. február 17-én.

Gróf Széchényi Viktor,
elnök.

Dr. Óvári Ferenc,
alelnök.

Breuer Szilárd,
titkár.

Szakértekezlet.

A március 1-én életbe léptetendő, de további rendelkezésig felfüggesztett 112771/05. sz. körrendelet módosítása tárgyában kilátásba helyezett szakértekezletet e hó 24-én megtartották.

Az értekezlet elnöke Bölcs Gyula belügyminiszteri osztálytanácsos volt, a jegyzői teendőket pedig Matyasovszky segédtitkár végezte. Meghívott szakértők gyanánt Wartha Vince műegyetemi tanár, dr. Heidlberg Tivadar vegyészeti gyáros, továbbá a zalatnai m. kir. szénkéneggyár vezető főmérnöke, az iparfelügyelőség részéről Lóde Rezső főfelügyelő, szövetségunktől pedig Breuer Szilárd és dr. Szily József, végre az iparkamara és a petroleumgyárak képviselői szerepeltek. A kereskedelmi és földművelésügyi miniszteriumok külön is valának képviselve.

Az értekezlet elé 3 kérdés terjesztetett, u. m.:

1. a finomított petroleumra nézve hatályon kívül helyezendő-e a rendelet intézkedése?

2. a kézraktárakban tartható mennyisége a robbanékony anyagoknak miként határozottasék meg? és

3. mily határidőig maradjon a rendelet végrehajtása felfüggesztve?

A kereskedők és illetőleg az iparkamara képviselői általában a rendelet teljes visszavonását kérték; az orsz. tűzoltó-szövetség képviselői ezzel ellentétben csak a raktározható mennyiségek redukálását kívánták, de egyébként a robbanásmentes edényeket még a házi használatban is elrendelendőknék vélelmezték.

Addig is, míg az elnökséghez beterjesztendő részletes jelentést közzé tehetnők, megemlíthetünk annyit, hogy a szénkénegre nézve csak a detail raktározásnál marad fenn a robbanásmentes edényekben való tartás kötelezettsége, ellenben az állami kezelés alatt álló gyártása és raktározása a szénkénegnek kivétetik a rendelet hatálya alól. Az alkohol, illetve szesz pedig, amíg bővebb tapasztalatok lesznek szereshetők, nem soroztatik a robbanó folyadékok közé.

Egyebekben egy új, általános rendelet kidolgozása vétetett tervbe, amely az 1870. évi 2970. számú elavult rendeletnek nem egyszerű módosítása, hanem teljesen modern pótlása lesz.

A terv helyes, csak a megvalósítása ne késék soká.

A milánói kongresszus.

A milánói kongresszus tárgyában a következő újabb tudnivalókat adhatjuk közre. A m. á. vasut a kongresszusra utazó testületi tagoknak (a családtagok kizárásával) ugy jövet mintmenet, a II. osztályra III. oszt. egész jegy, a III. osztályra pedig fél III. oszt. jegy kedvezményét engedélyezte.

E kedvezményt az kapja, aki a magy. orsz. tűzoltószövetség elnöksége által kiállított, aláírt és lebélyegezett igazolványt mutat fel. Akik tehát e kedvezményre igényt tartanak, jelentkezzenek a szövetség elnökségénél s ott jelentsek be mielőbb, hogy a m. á. v. mely vonalrészére kívánnak ilyen igazolványt.

A magyar-horvát tengerhajózási társaság a szövetség tagjainak azon kedvezményt engedélyezte olasz hajóvonalaira, hogy valamely alsóbb osztály árának fizetése mellett legközelebbi magasabb hajó-osztályban utazhatnak.

Az olasz vasutakon a kedvezményes díjtételek: Velence — Milano vagy vissza I. oszt. 18'80 Lira, *) II. oszt. 13'20 L., III. oszt. 8'65 L., vagy Cormons — Milano vonalon I. oszt. 28 L., II. oszt. 19'70 L., III. oszt. 12.90 L.

A szállás tekintetében a következő ajánlatok vannak.

A Bánfi, Stevani & C. cégnél az 1 ágyas szoba naponként kiszolgálással 5 lira, 2 ágyas szoba 8 lira; előre rendelendő március 31-ig 10 lira előleg beküldése kapcsán. A Grand Hotel Royal-Milano szállóban (Piazza Cordusio) az „Agenzia Chiari-Sommariva“ szállítócég útján kapható ápril hó 5-ig eszközölt rendelésre, szállás: 3 napra 20 L. (egy ágy), 36 L. (két ágy), 5 napra 32 illetve 60 L., 8 napra 50 illetve 90 L., 10 napra 60 illetve 105 L.; avagy étkezés és szállás: 3 napra 33 illetve 60 L., 5 napra 50 illetve 90 L., 8 napra 80 illetve 135 L.

A milánói rendezőbizottság a jelentkezés határidejét március 31-ig hosszabbította meg s kéri a jelentkezés mielőbbi eszközölését; különösen pedig figyelmeztet arra, hogy nagy lévén a lakáskereslet, ajánlatos lesz Milanóban minél előbb lakást rendelni és lefoglalni.

A nemzetközi szövetség elnöksége közhírré teszi, hogy közgyűléséhez indítványok május hó 1-ig adhatók be De Marie Gusztáv főtthár címén (Ettelbrück, Luxemburg). A cseh szövetség azt kéri, hogy a francia, angol, német nyelv mellett egy szláv nyelv is tétessék hivatalos nyelv s ajánlja a cseh nyelvet (Budapesten már kimondatott, hogy az lehetetlen, mivel Cseh-állam nincs s ha szláv nyelvről lenne szó, ugy csak az orosz nyelv volna elfogadható). A szövetségi nagy tanács tagjai bejelentési díjat nem fizetnek.

Az „Adria“ tengerhajózási társaság rendes vonalain s kikötőibe a kiállítási és verseny-

*) Tíz lira ugyan a mi pénzünk szerint csak 9 kor. és 10 fillér, de azért jobb ugyanannyi koronát venni számításba.

szerek részére 50% fuvardij-kedvezményt engedélyezett.

A versenyekhez épülő mászófal 30 m. hosszú; két oldalt két, közepén 3 emeletes (mind-egyik emelet 4—4 m. magas); a kétemeletes (egyenként 8.5 m. hosszú) szárnyakon 2—2, a középső 3 emeletes (13 m. hosszú) részen három ablak van, melyek közül a középső hármás ablak; a mászófal magassága 12 illetve 16 m. A versenyekre a nyiregyházi önk. terület is jelentkezett 25 taggal, még pedig a II. sorozatra azaz egy általa kidolgozott támadási terv kivitelére.

— **Veszprémvármegye alispánja** a vármegyei tűzoltó-szaktanfolyamok elrendelése tárgyában a vármegye összes körjegyzőihez és a nagyközségek biráihoz a következő körrendeletet intézte:

A vármegyei tűzoltószövetség jelentéséből arról győződtem meg, hogy a vármegyei tűzoltó-tagtestületek között igen sok van olyan, amely emberbaráti nemes feladatának szakképzett oktatók hiányában megfelelni nem tud. A járási tűzrendészeti felügyelők ugyanis polgári egyéb foglalkozásuknál fogva nem tölthetnek annyi időt egy-egy községben, mint amennyi a tűzoltótestületek kiképzéséhez szükséges, az előző tanfolyamokon kioktatottak egyrésze pedig elhalt, másik része meg Amerikába vándorolt, újból szükségessé vált tehát, tűzoltó-szaktanfolyam tartása.

Mivel pedig a vármegyei tűzoltószövetség eziránti lépését hozzám bejelentette, a tanerőket díjtalanul rendelkezésre bocsájtotta, sőt a tanfolyamhallgatók csoportos elszállásolásáról is saját költségén gondoskodni hajlandó és mint-hogy a vármegyei tűzoltószövetség által rendezendő IV. tűzoltói szaktanfolyam tanterve, az előadók szakképzettsége s előttem is ismert ügybuzgalma, a községek által kiküldendő tűzoltói szakképzettségének fokozására, a tűzrendészet kezelésében való hiányok kevesbitésére s ezek folyamánaképen tűzkárok csökkentésére is felette alkalmasnak kínálkozik: utasítom a nagyközségek biráit és a körjegyző urakat, hogy ezen Pápán 1906. évi ápril 17-től 22-ig bezárólag és Veszprémben ápril 23-tól 28-ig bezárólag, tehát 6—6 napig terjedő IV. vármegyei tűzoltószaktanfolyamra és pedig a devecseri és pápai járási községek Pápán, a zirci, enyingi és veszprémi járások községei Veszprémben, minden egyes község, kivéve Siófokot és Várpalotát s még azon községeket, ahol a tűzoltóság elismerésre méltó fejlődöttsége ezt feleslegessé teszi, ha 100 háznál kevesebbél bir 1—1, ha 100 háznál többel bir 2—2, lehetőleg katonaviselt értelmes és egészséges testalkatú fiatal, vagy javabeli, irni, olvasni tudó egyént küldjön be, illetve azokat a község pénztárának terhére, az oda- és visszautazást is számítva, 7 napra utiköltséggel és megfelelő, legfeljebb 2 korona napidíjjal lássa el.

A nemzetközi tűzoltó kongresszussal kapcsolatos szakkiállításokból.

1895-ben Amsterdamban (Hollandia) világkiállítás volt. Ezt az alkalmat az ottani tűzoltóság főnöke arra használta fel, hogy a kiállítás látogatottsága emelése eimén felvesse egy internationalis tűzoltó-kongresszus tartásának az eszméjét, mely a világkiállítás keretében néhány hetes speciális kiállítást rendezve, odacsalogatná egy pár napra a tűzoltó-ügy iránt érdeklődéssel viselkedő szakembereket. Tervét elfogadták s 1895. évi szeptember 24—28. napjain az első ilyenmü szakkiállítás alkalmából a tűzoltók első nemzetközi összejövetele Amsterdamban megtartott.

Mindjárt a következő évben (1896.) az angolok rendezték a második nemzetközi tűzoltó-szerkiállítást, melynek helye London, Islington városrészében a Royal Agricultural Hall volt. Azután Belgium területén Antwerpenben (Anvers) és Brüsszelben, majd 1900-ban a párisi világkiállítás alkalmával, francia földön tartott nemzetközi kongresszussal kapcsolatban egy-egy szakkiállítás.

Párisban, ahol már mi magyarok is megjelentünk, a kiállított tárgyak elbírálásán kívül az internationalis tűzoltó-szövetség már előbb megpendített eszméje is napirendre került. S az egybegyültek a szövetség megalapítását kimondván, mindjárt abban is megállapodtak, hogy a felváltva más-más ország területén tartandó kongresszusoknak s az ezekkel kapcsolatos szakkiállításoknak rendezésére ezentúl egyedül ez a Párisban létrejött szövetsége a benne képviselt államoknak legyen jogosult.

Berlinben 1901-ben volt a (Párisban megalakult) Nemzetközi Tűzoltó-Szövetség II. kongresszusa s ezzel kapcsolatban az első ilyen értelemben rendezett szakkiállítás. 1903-ban pedig a londoni megelőző tűzrendészeti (Fire Prevention) kongresszussal kapcsolatban a második.

A Szentföld tűzrendészete.

A jövő hónap sátoros ünnepei a Szentföld felé fordítják a hívők millióinak áhitatát. Sok ezer közülök el is zarándokol oda. Egyik ilyen zarándokutatót már megtett oly egyénnek, aki üres óráiban tűzoltó is, a leírása került nemrég kezünkbe. Ennek nyomán közöljük az alábbiakat.

* * *

Palesztinában, a templomok kivételével, alig találunk egyemeletesnél magasabb épületet s valamennyi nagy kockaközből, lapos tetővel, akként van építve, hogy fent a tetőn akár végig is várhatja az ember, míg alatta a kigyulladt ház teljesen kiég. A falak ugyanis annyira masszivok, hogy attól a kevés égni valótól, ami rajtok belől, illetve a lakásokban található, még csak át sem igen melegedhetnek tűz esetén.

A falakon kívül a mennyezet is kő és a padló helyét is mozaik foglalja el. Legfeljebb

A magyar székesfőváros volt színhelye a III-ik nemzetközi tűzoltó-kongresszusnak s az ennek alkalmából rendezett internationalis szakkiállításnak. Végre az idén Milano területén lesz meg a negyedik.

A berlini már fel van dolgozva, a londonira alkalmilag visszatérünk, a milánóra annak idején nem mulasztjuk el majd sort keríteni. Közbe pedig, azt hisszük, helyén való lesz, a budapesti szakkiállítással is foglalkozni egy kevésé.

Ennek a mi nálunk lezajlott internationalis kongresszusnak a lefolyását megörökíteni hivatott s négy nyelven megjelent külön füzetben eredetileg a kiállítási tárgyak részletes ismertetése is tervbe volt ugyan véve; mivel azonban az összes tárgyak leírását és ábráit a kiállítóktól nem sikerült az elnökségnek megkapni: a füzet ez ismertetés nélkül látott napvilágot.

E hiányosság némi pótlásaként határoztuk el magunkat arra, hogy a budapesti nemzetközi szakkiállítás egyik-másik tárgyát mi mutassuk be a t. olvasóinknak. Ime egy mutatvány.

* * *

Négyszeresen működő fecskendő.

A Budapesten rendezett kiállításon szerepelt, ahol azt a jővő soproni cég: „Seltenhofer Frigyes fia” állították ki.

A fecskendőszerkezetnek éppugy csak négy szelepe van, mint akármely másiknak s az egy szelep-csapba egyesített fém-szelepek könnyen hozzáférhetők. A hengerbőség 100 mm., a löketmagasság 175 mm. A hengerek fent tömitőszelencével ellátott zárthengerek, de a dugó feletti teret a megfelelő szeleppel külön csatorna köti össze. E csatornának az elrendezése következő:

A minden fecskendőn meglévő két közlekedő-csatornán kívül (az ábrán *h₁* és *h₂*-vel jelölve,) melyek a dugattyúk alatt a correspondeáló szívó- és nyomó-szelepekhez vezetnek, itt mind-egyik hengernek az oldalán még külön csatorna (póthenger) van; ezek az egyik henger-nél kezdődnek és a rendes közlekedő-csator-

tehat az utóbbira terített szőnyeg és gyékény, meg az ajtók és ablakkeretek foghatnak tüzet, avagy az a függönyféle, ami néhol az ajtót pótolja. Ellenben a butornemü belső berendezést a legkényelmesebben ki lehet menteni, ha tűz van, amennyiben minden háznak, a legkisebbnek is, legalább *k e t t ő* a kijárata: egy t. i. az utca felől, másik pedig a minden házhoz elengedhetetlenül hozzája tartozó kert felé.

Végre mindegyik ház legalább *h á r o m* oldalról feltétlenül szabadon áll és a mellék-épületek csaknem kivétel nélkül hullámos bádogfedéllel bírnak, ami röptűz ellen kellő védelmet nyújt.

Europai avagy amerikai értelemben vett nagy tűz tehát itt olyan ritka, mint a fehér holló. A mégis előforduló tüzek számát tekintve pedig abban a kedvező helyzetben vannak a hatóságok, hogy akár nem is kell vezetniök tűz-statisztikát. Jeruzsálemben például a legutolsó tizen négy év alatt, össze-vissza csak *k é t* tüzeset volt.

nán át a másik hengerbe torkollnak. Az egyik ily póthenger például a hengernek felső végén (g-vel jelzett) keresztmetszetenél veszi kezdetét és a henger oldalán (kivülről vastagodásnak látszó, kitüremkedés (V₂) alakjában) lefelé folytatódik, hogy a szelepkupot (K) megkerülve m pontnál a h₂-ben végződjék. Hasonlóképp a másik hengernél C₂ oldalán a V₂ h₁-el jut összeköttetésbe.

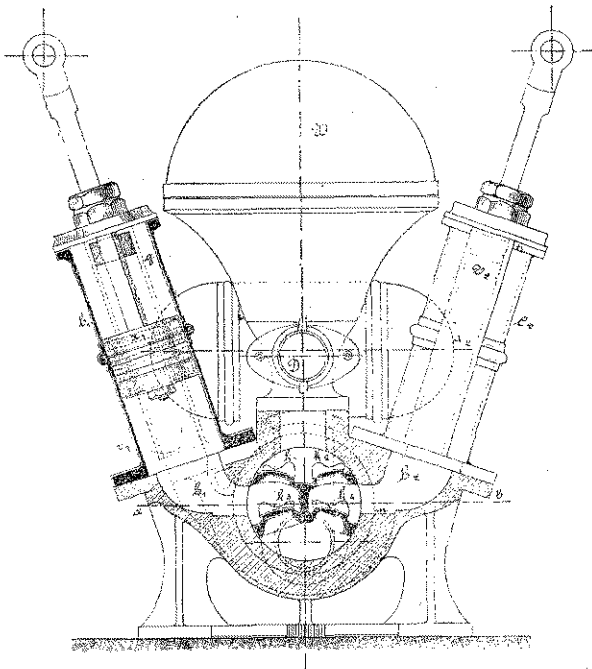

Működés közben most az alábbi folyamat érvényesül:

Az X₁ dugattyu fölfelé mozgatkör a K₁ szívó-szelepen át a C₁ henger alsó része megtelik vízzel. Egyidejűleg azonban a lefelé mozgó másik dugattyu (X₂) ugyanazon K₂ szelepen keresztül az egyik póthengerbe, illetve a C₂ külön csatornájába engedi a vizet behatolni. Az X₁ dugattyu legmagasabb állásában ennél fogva, vagyis a löket végső pillanatában, a C₁ a dugó alatt, a C₂ pedig a dugó felett telik meg. Az X₂ felfelé mozgatkör a K₂ szelepen keresztül és a h₂ közlekedő-csatornába, az X₁ viszont, ugyancsak a K₁ szelepen át, a C₁ oldalán levő póthengerbe szív. Azután az X₂ a felette levő, az X₁ ellenben az alatta lévő vízre kezd nyomást gyakorolni s a dugattyuk

Ily viszonyok közt egészen természetes, hogy a tűzoltó intézményt a Szentföldön inkább csak hírből ismerik. Még a Vereinsmayerei tipikus képviselőinek, az ott élő s ujabban nem is nagyon csekély számú németeknek sem jutott eszükbe tűzoltó egyület alapítani.

Ugyanez okból a tűzbiztosítás is ismeretlen fogalom. Néhány évvel ezelőtt egy német ágens megpróbálkozott ugyan vele, hogy a vagyonsabb embereket legalább ingóságaiknak tűz ellen való biztosítására rábeszélje. Hanem annyira lesajnálta érthetetlen ideájáért, hogy utóbb maga is gondolkodóba eshetett vállalkozásának ok és cél nélkül valósága felett, mert sietve felszedte sátorfáját s kevésbé tűzbiztos világtájuk felé vitorlázott el.

Mindazonáltal Jeruzsálemnek is van egy kézi fecskendője. Egy, a helyi viszonyokkal még nem egészen ismerős emberbarát adományozta a városnak. A világ körüli utjokban idevetődőknek egy darabig hűségesen meg is

továbbmozgatásának a hatása alatt a K₁ szelepen és a h₁ közlekedő-csatornán át a víz a légházba nyomul be, ahonnan a nyomó-cső felé (D) szorítódik, hogy folytatólagos szivattyuzásnál felváltva a K₁ és K₂ szelepeken áthaladván, a légházban csatlakozó nyomásának együttes hatása alatt egyenletesen tóduljon a D ponton keresztül kifelé.

A dugó egyszeri fel és lefelé menete közben eszerint kétszer szí és kétszer nyom, vagyis kétszer annyi munkát végez, mint az egyszerűen működő kéthengeres gép, szóval négyszeresen működik.

A kiállítva volt hydrofornak elméleti vízszolgáltatása, percenként 60 kettős löketet számítva:

$$\frac{1 \times 1 \times 3.14 \times 1.75 \times 250}{4} = 329.7 \text{ liter.}$$

Ennyi liternyi vizet, egy percben, 60 kettős löketnél, az egyszerűen működő fecskendő-szerkezetek csak akkor tudnak szállítani, ha hengerbőségük tetemesen nagyobb, mint Seltenhoferéknek ez a gépe, mely csak 100 mm-es volt.

A kevesebb, vagy mondjuk megtakarított anyag által elérhető súlybeli előny és a mellette mutatkozó nagy vízszállító képesség tehát kétségtelenül konstatalható e szerkezetnél.

Hátránya azonban, hogy a felül zárt hengernek tömítő-szelencéje miatt, a nyomórúdon csuszátót és illetőleg a dugórúdnak számára vezetőket kell alkalmazni, ami az erőátvitelt nehezebbé, komplikáltabbá teszi, mert a forgó pont körül így okvetlenül nagyobb a surlódási ellenállás. Másodszor pedig az egész póthenger káros teret képviselvé, a gép mélyszívásra nem alkalmas.

Mint vízszállító azonban, vagyis amikor a vizet nem mélyről emelve, de pl. egy a tűz mellett működő másik fecskendő számára kell továbbítani, — ez a négyszeresen működő fecskendő jó szolgálatokat tehet.

A kiállítás területén megejtett próbánál, amely nem mélyről szívás mellett történt, Seltenhofer Frigyes fiainak e most ismertett szerkezetű gépe 16 mm. és 16.5 mm.-es lövőkével, 36—40 méteres sugarat produkált.

R.

mutatták. Mióta azonban valamelyik kíváncsi az egyetlen fecskendő használatba vételének a módját és lehetőségét kezdte firtatni, többé már nem is mutogatják. Hogy működésbe hozva senki se látta, arra esküt tehetni egész bátorsággal.

De hát ha ritkán is, néha mégis csak fordul elő a Szentföldön is tűz. Érdeklődéssel tehetni fel ennél fogva a kérdést, hogy vajon kik oltanak ilyenkor? S a felelet a kérdésre még érdekesebb, amennyiben csaknem mindig az a s z o n y o k a tűzoltók.

Ámde ez is mindjárt érthetővé válik, mihelyt tudjuk, hogy vízért kizárólag ők járnak, a s a j t á r o k és kannák az ő kezük ügyében vannak. És egyébre, mint néhány vedernyi vízre, az itt előforduló tüzek oltásánál, alig van szükség.

Boldog Palesztina! Fában ugyan szűkölködik, de annál tűzbiztosabban építkezik — kényszerűségeből.

Glober.

TESTÜLETI ÉLET.

△ A budapesti önkéntes tűzoltó-testület folyó évi március hó 25-én tartott (tisztújító) közgyűlése elé a parancsnokság által beterjesztett jelentésből vesszük át a következőket:

T. Közgyűlés!

Az évi jelentések szokásos formájától eltérve, ezuttal kizárólag a múlt évben történetekkel kívánunk foglalkozni. Ellenben okulva a multak tanulságain, tartózkodunk attól, hogy a jövőre vonatkozólag nagyreményű tervezzel álljunk elő, nehogy ismét, tőlünk nem függő okok miatt, csatlódás legyen osztályrésznünk. Így mult évi jelentésünkben is azon reményünknek adtunk kifejezést, hogy a jövő esztendő fordulópont lesz testületünk életében: s ime mi lett az eredmény? Az, hogy bár a közgyűlés határozatához képest ismételtén kértünk nagyobb anyagi és erkölcsi támogatást, a kormánytól és a székesfővárostól, minden megmaradt a régi állapotban, sőt félt, hogy a mai válságos politikai viszonyok mellett még kevésbé lehet kilátásunk arra, hogy a régóta várt segítséget a hatóságok részéről egyhamar megkapjuk.

De bár nem tagadhatjuk, hogy sürgős megoldásra váró óhajainknak a hatóságok részéről tapasztalt ezen következetes figyelmen kívül hagyása bizonyos fokig nyomasztólag és elkedvetlenítőleg érint bennünket, szilárd elhatározásunk, hogy a közügyet édes hazánk és polgártársaink javára továbbra is odaadással, buzgón és lelkiismeretesen szolgáljuk, mert erős meggyőződésünk, hogy ha így cselekszünk, önfeláldozó munkánkat okvetetlenül kell, hogy előbb-utóbb siker koronázza. Adj a Isten, hogy ugy legyen!

S ezzel már is áttérünk a történetek vázolására.

Első helyen szomorú kötelességet kell teljesítenünk, midőn megemlékezünk József kir. herceg ő Fenségének, testületünk tiszteletbeli főparancsnokának haláláról. A lesújtó hír hallatára a parancsnokság rendkívüli ülést tartott, melyen az elhunyt kir. hercegnek a magyar tűzoltóság érdekében kifejtett elévülhetetlen érdemeit jegyzőkönyvileg megörökítette, ravatalára díszes koszorut helyezett, temetésén pedig küldöttségileg képviseltette magát. Legyen áldott az ő emléke!

Az elmúlt évben a parancsnokságnak legfontosabb feladatát képezte a mult évi jelentésben is jelzett anyagi válságnak egyensúlyba helyezése, ami részben sikerült is, amennyiben a zárószámadásban deficit nem mutatkozott, sőt a kamatok egy csekély része a tartalékalapnak még meg is volt menthető.

Ezen örvendetes eredmény azonban csak olyképp volt elérhető, hogy semminemű nagyobb beszerzés nem eszközöltetett. Sajnos, [ezzel szereink és szerelvényeink állapotában még nagyobb hiányosság állt elő, de mégis kénytelenek voltunk így cselekedni, mert az egész vonalon véghezvitt legszigorubb takarékoskodás nélkül lehetetlen lett volna elkerülni a rossz gazdálkodás vádját.

Mennyiben kell majd ezen óvatossági szabályokat követnünk a folyó évben is, avagy mennyiben változtathatunk azon, az mind attól függ, hogy mennyiben sikerül anyagi helyzetünkön javítani. S azért, amidőn további türelemre kérjük a testület tagjait, egyúttal kérjük a t. közgyűlést, hogy a nagyobb anyagi áldozatokat igénylő beszerzések tekintetében ne kösse meg a megválasztandó parancsnokság kezét, nehogy az a körülmények kényszere alatt esetleg azokat be ne válthassa, mert ez sem a t. közgyűlés méltóságának, sem pedig a parancsnokság tekintélyének nem válnék előnyére.

A mult évi jelentésben jeleztük, hogy a székesfőváros tanácsától 256477/904—IX. sz. alatt nyert utasítás értelmében a testület parancsnoksága felszólítottat nyilatkozattételre, vajjon miként lehetne a budapesti önkéntes tűzoltó-testület működését a székesfővárosi hivatalos tűzoltósággal szoros és szerves kapcsolatot hozni.

Erre nézve visszamenőleg tíz évre kiterjedő adatokra támaszkodva, jelentésünket megtettük, kimutattuk az évek

során át mind több költségekkel szemben beálló vagyoni csökkenést s végül reá mutattunk azon bántó okokra, melyek a testületi tagokban évek óta nem ok nélküli elégtelenséget szülnek stb.

Ugyanez a tanácsi határozat kérdést intézett aziránt is, hogy az önkéntes tűzoltó-testület a színházi szolgálatra mennyiben volna bevonható, — hogy a hivatásos és az önkéntes tűzoltóságnak bensőbb kapcsolatba hozatala s ezzel az egyöntetű és így eredményében nagyobb értéket képviselő működés biztosítása mily megoldási módok mellett volna elérhető s megvannak-e a biztosítékok arra nézve, hogy e szerves kapcsolatba hozatal, a két tűzoltóság összhangzatos és egyöntetű működésének állandósításával volna-e végeredményében egyértelmű?

Erre vonatkozólag a következő választ adtuk:

1. A színházi tűzrendőri szolgálatra nem vállalkozhatunk, mert tagjaink elfoglaltságuk miatt este 6 órára nem vonulhatnak fel, egyébként pedig a m. kir. Belügyminiszterium 1888. évben kiadott rendelete szerint ezen szolgálatot csakis a fővárosi tűzoltóság láthatja el.

2. A két tűzoltóság egyöntetű működése, illetve szerves kapcsolatba hozatala iránt kijelentettük, hogy az önkéntes tűzoltó-testület, a mai szervezetét és létszámát tekintve, szerintünk csakis központi elhelyezés mellett nyújthat nagyobb és eredményesebb segítséget és ezen segítség, illetve szolgálat főleg az éjjeli időre terjedhet ki; arra azonban, hogy egy nappali őrség tagjait díjazással és élelmezéssel ellássuk, a testület mai anyagi viszonyai mellett nem vállalkozhatik.

Kifejtettük azt is, hogy a mai rendszer mellett a felvonuló éjjeli őrség ugyszólván céltalan és érték nélküli, mert a legtöbb tüzesethez riasztva sem lesz. *)

Természetesen, ha az önkéntes őrség készenléti szolgálatba beállíthatnák, ugy nagyobb létszámú őrségnek a felállítása volna szükséges, melynek megfelelőbb helyiséget is kellene kapnia, hol legalább is 20 embert lehetne elhelyezni.

Ez esetben ki kellene azt is mondani, hogy az önkéntes tűzoltó-tisztek a laktanyában tartanak éjjeli ügyeletet szolgálatot.

Végül kijelentettük, hogy tekintettel a színházi előadásokra, — mely egyike a legfontosabb időszaknak, — 9 óra helyett már 8 órakor vonulna fel az őrség és ezzel hamarabb erősebbé tehetnénk a készenléti szolgálatot.

Mindezeket felsorolva, biztosítottuk a tanácsot, hogy ezen új rendszer mellett tagjaink száma feltétlen emelkednék és sokkal képzetesebb tűzoltókká válnának. Jelentésünkre mindezeidig hivatalos intézkedés nem történt.

A mult évben is segítőtársai voltunk az országos tűzoltó-szövetségnek az általa rendezett XIV-ik országos szakfolyamaton, melyen dr. Szily József parancsnok tanfolyamparancsnoksága mellett dr. Balogh Dezső és Kállay Imre szakaszparancsnokok is mint előadók működtek közre. Ugy ezen a tanfolyamon, valamint a Budapesten tartott közigazgatási tanfolyamon, melyen dr. Szily József parancsnok is mint előadó vett részt, szereink, szerelvényeink és a tanszermúzeum rendelkezésre bocsátottat.

Megtartottuk Oleják Károly szakaszparancsnok vezetése mellett a budai tanítóképezdében a szokásos tanfolyamot, melynek május hó 19-én tartott vizsgáin 38 hallgató levizsgázott s ennek megfelelően látogatási bizonyítványt nyert.

Vidéki tűzoltó-testületek szervezésére, illetve begyakorlására öt esetben történt kiküldés. Nevezetesen: Haussegger Menyhért szakaszparancsnok a beocsini cement-gyárba, Kállay Imre szakaszparancsnok Alsó-Dabas és Tökölly községekbe, Oleják Károly szakaszparancsnok Alberti Irsa és Bátorkeszi községekbe.

*) Ez, egy idei parancs értelmében, megváltozott. A szerk.

A szakkönyvtár gyarapodott 16 külföldi szakkalppal, a Tűzrendészeti Közlöny, Tűzrendészeti Felügyelő és a Mentők Lapjával, a British Fire Prevention londoni kongresszusi jelentésével, az országos tűzoltó-szövetség által kiadott III. nemzetközi tűzoltó-kongresszus négy nyelvű jelentésével, Szabó Gyula szövetségi előadó ur saját szerzésű és általa ajándékozott 10 drb különféle szakkönyvével, végül 15 drb a testületektől beküldött évi jelentéssel; és ezzel a szakirodalmi könyvtár állománya összesen 605 mű.

A szépirodalmi könyvtár részére hivatalból beszereztetett 20 drb könyv, míg különböző helyről ajándékba kaptunk 84 könyvet s így a szépirodalmi könyvtár állása a mai nappal 425 mű.

A közgyűlés utasításához képest felfektettük a leltárt. A télen előfordult Unió keményítő-gyári tűz alkalmával az automobil-fecskendő hűtő szerkezete befagyott s ezzel kapcsolatosan nagyobb javítás eszközöltetett, mely költséget azonban a székesfőváros tanácsa viselte. Ugyancsak a főváros költségén javított meg az Omnibusz. Az iparsarnokban a nyár folyamán volt automobil-kiállításra az automobil-fecskendő lett kirendelve tűzi készenléti szolgálatra, mely alkalommal sürített acetylen-gáz világítású két drb fényvető lámpával lett felszerelve.

Beszereztetett két drb csővezetői kabát, a ruhák pótlására két vég posztó és 3 vég vászon, 15 drb övzárkapocs, 1 áttéti csavar az automobil-fecskendőre, a benzintartály robbanásmentes szerkezettel lett ellátva.

Kiselejteztetett egy régi szerkocsi, melyet a kossuthfalvi önkéntes tűzoltó-testületnek adtunk el 170 koronáért, 1 gráci támruhas dugólétrát és több felszerelési tárgyat az alsódabasai önkéntes tűzoltó-testület részére adtunk el, míg az újpesti tűzoltóság néhány selejtes ruhát és felszerelést vett meg összesen 186 korona 50 fillér értékben.

Múlt év őszén töltötte be dr. Szily József parancsnok XXV. éves tiszteletű működését. Ezen hosszú idő alatt a testületben eltöltött munkás szolgálatait megjutalmazandó, tiszteletére a testület október 29-én rázi ünnepélyt rendezett, mely alkalommal a jelenvolt testületi tagok nevében Bulyovszky Aladár tb. parancsnok és Jobbágy Károly őrp. üdvözlő beszéd kíséretében átnyújtottak a testület ajándékát. Az ünnepélyen megjelent Sesebovszki Szaniszló főparancsnok vezetése mellett a hivatásos tisztikar is és Ehrlich Manó alelnökkel élén a budapesti tűzoltó-szövetség.

Múlt év augusztus havában zajlott le az országos tűzoltó-szövetség nagygyűlése Szegeden. A nagygyűlésen a testület tagjai közül részt vettek dr. Szily József parancsnok, dr. Balogh Dezső és Kállay Imre szakaszparancsnokok és Skríbek Ferenc őrvezető, kiknek részvételéből kifolyólag a testületet azonban költségek nem terhelik. A nagygyűlésnek testületünket különösen érdeklő mozzanataként meg kell emlékeznünk azon eddigelé még senkivel szemben nem gyakorolt kitüntetésről, melyben az orsz. szövetség elnöksége részesítette dr. Szily József parancsnokunkat akkor, midőn a szövetség elnöke a nagygyűlés színe előtt tüzte mellére szolgálatait méltató beszéd kíséretében a XXV. éves szolgálati érmet.

A nagygyűlést követő orsz. választmányi ülésen dr. Szily József parancsnok szövetségi előadónak, dr. Balogh Dezső szakaszparancsnok pedig szövetségi pénztárnoknak lett beválasztva.

A múlt évi közgyűlés alkalmával különös szorgalmuk megjutalmazására Mátéffy Lajos őrp., Csicsák József és Mátéffy Gyula csővezetők dícsérő oklevelet nyertek.

Képviseltettük magunkat a budapesti tűzoltó-testületek szövetségi ülésén. Részt vettünk az óbudai hajógyári tűzoltóság 50 éves szolgálati jubileumi ünnepélyén és Schober Károly újpesti parancsnok 30 éves tűzoltói jubileumán.

Szomoru köteleességet teljesítettünk, amidőn megjelentünk egy koszorúval Wopalezky Károly Ganz-waggongyári parancsnok, Vámosi Rezső és Virág Albert főv. őrp. parancsnokok és Hardek János fővárosi tűzoltótemetésén.

Az előző évek szokásaitól eltérve, néhai ifj. Szidaits Ferenc sirkoszoruját megváltottuk az árvák javára. Ugyancsak elhatározottat, hogy Wagner Ferenc sirja rendbe hozatik.

Végül pedig felemlítjük, hogy a múlt évben is megtartottuk szokásos bálunkat s ugyancsak a múlt évben lett megtartva a 13000-ik éjjeli őrség, mely alkalommal egy társas vacsora rendeztetett.

Szolgálat.

Az 1904. év december 31-én testületünknek 96 működő tagja volt; ellenben a tényleges létszám az 1905. évi december hó 31-én 89 fő, az apadás tehát 18.

Ezenkívül volt 4 tiszteletbeli, 3 alapító, 2 kedvelő és 3 pártoló tag, míg a parancsnokságnak a nem működők sorából 3 tagja volt.

A működő tagok létszámában — a legtöbb esetben a szolgálati idő folytonossága mellett — 29 évi szolgálattal 1, 27-tel 3, 25-tel 1, 24-gyel 1, míg egy éven aluli 24 tag volt.

Polgári foglalkozásra nézve volt:

Orvos 3, hivatalnok 4, kereskedő 3, tanító 4, asztalos 11, cipész 8, lakatos 6, bádogos 4, szerező 4, kőműves 3, preparator 3, kárpitos 3, cserepező 2, vasesztergályos 2, faesztergályos 2, fényképész 1, mérnök 2, szobafestő 2, ezüstlemezelő 1, ügyvéd 1, műegyetemi hallgató 1, állatorvostan-hallgató 1, tornatanár 1, betűszedő 1, kovács 1, szabó 1, sarkantus 1, könyvművész 1, késes 1, műszerész 1, molnár 1, vasöntő 1, bőrdíszműves 1, mázó 1, betűöntő 1, cinkografus 1, ércnyomó 1, bognár 1, fűtő 1, gyári alkalmazott 1.

Rangfokozatra nézve:

tiszt és tisztviselő	11
őrp. parancsnok	10
rajvezető	8
őrvezető	26
vizsgázott szivattyus	12
(ujjone) szivattyus	22

Az elmúlt évben 365 éjjeli őrség tartatott, melyeken 169 tiszt és 4638 ember, vagyis összesen 4807 fő vett részt; átlag egy őrségre 12 ember jutott.

A színházi délutáni előadások fokozott tűzvédelmére múlt évben 53 nappali készenléti őrség tartatott, melyeken 5 tiszt és 651 ember, vagyis összesen 656 fő vett részt; átlag egy őrségre 12 ember jutott.

Az izraelita imaházakban tartott felügyeleti szolgálatra első ízben kirendeltetett 7 napon át 60 ember, másodízben 7 napon át 34 ember.

Kivonult az őrség 27 esetben, riasztva lett 1 esetben, tiszt által felülvizsgálva lett 3 esetben.

Tűzeseteknél testületünk 37 esetben volt működésben. Az automobil-fecskendő az Unió keményítő-gyárnál 7 óra hosszat 17 fősos hidegben, az Acél-fatelep tűznél 12 óra hosszat dolgozott egyhuzamban.

E helyen megemlítjük, hogy október 21-én 3 fővárosi tűzoltó automobil-vezetői vizsgát tett, s azóta a gép állandóan a fővárosi tűzoltóság kezelésében van, míg Kállay Imre szakaszparancsnok, ki egész éven át ugyanzólván állandó készenléti szolgálatban állt, végleg felmentetett.

A tüzeknél megsérült 5 tag.

A lefolyt évben volt: 20 közgyakorlat és 3 vizsgagyakorlat, összesen 23 gyakorlat. A gyakorlat közben kisebb baleset 1 esetben volt. Gyakorlatainkat az országos tűzoltó-szövetség egységes gyakorlati szabályzata szerint tartottuk.

A rendes gyakorlatokon kívül tartatott 3 ízben automobil vizpróba és egy gyakorlat bemutatott a közgazgatási tanfolyam-hallgatóknak, végül a szövetség megkeresésére a tisztvi vizsgán rendelkezésre bocsátottunk egy csapatot.

Őrp. parancsnoki vizsgát 4, őrvezetőit 10 és szivattyusit 15 s így összesen levizsgázott 29 tag; ezek közül megfelelt 4 őrp. parancsnok, 9 őrvezető és 7 szivattyus; visszautasított 1 őrvezető és 8 szivattyus. Csővezetővé előlépttetett 2.

A téli vasárnapok délutánjain 11 elméleti előadás tartatott, melyeken 21 tiszt és 335 ember, vagyis összesen 406 fő vett részt, úgy, hogy egy előadásón jelen volt átlag 2 tiszt és 35 ember.

A parancsnokság kiadott összesen 10 parancsot. Beérkezett 22 szabadságolási iránti és 18 egyéb kérvényezés. Panaszzsal járultak 4 esetben. Az egész éven át tartott 15 fegyelmi ülésen 11 figyelmeztetés, 15 törlés, 5 dorgálás, 1 lefokozás, 1 kizárás történt.

Dicséret és elismerés 3 esetben, bizonyítvány pedig 8 esetben adatott ki.

Budapest. 1906. március 10-én.

Dr. Szily József,
parancsnok.

Kállay Imre,
titkár.

*

* A budapesti önkéntes tűzoltó-testület március 25-én tartott tisztújító közgyűlésén az új parancsnokságot ekkép választotta meg:

Parancsnok lett: dr. Szily József.

Alparancsnok: Oszetzky Lajos.

Szakasziparancsnokok: dr. Balogh Dezső, Kálmán Géza, Kállay Imre, Oleják Károly, Holes József és Mihajlovits Gyula.

Titkár: Kállay Imre; pénztárnok: dr. Balogh Dezső; szolgálatvezető: Bencze István; szertárnok: Kálmán Géza.

Testületi ügyész: dr. Eulenburg Salamon.

Testületi orvosok: dr. Gerber Béla, dr. Balogh Dezső, dr. Flóris Áron.

Tisztületbeli gépészmérnök: Kajlinger Mihály; testületi mérnök: Havass Ede.

Parancsnoksági tggok: Bulyovszky Aladár, Boross Soma és Sándor Pál.

KÜLÖNFÉLÉK.

Tartalom: Az előadói javaslatához. Irta: Alfa. — Hivatalos rész: Meghívó. — Az elnökség II. félévi jelentése. — Az országos szövetség zárószámadása az 1905 ik évről. — A segélyzőpénztár működéséről szóló jelentés. — Szakértekezlet. — A milanoi kiállítás. — Alispáni körrendelet. — Négyszeresen működő fecskendő (ábrával). — A szentföldi tűzrendészete. Irta: Globber. — A courriéri bányaszerencsétlenség. — Testületi élet. A budapesti önkéntesek évi jelentése és tisztújító közgyűlése. — Különfélék. — Szerkesztői üzenetek. — Beszerzési források.

— **Ő felsége a király** Sonnenberger Henriket, a Ganz-féle vasöntőde gyári tűzoltóságának parancsnokát, abból az alkalomból, a hogy vezetése alatt álló tűzoltóság, nemrég 40 éves fennállását ünnepelte a sokévi hű szolgálatának elismeréséül az arany érdemkereszttel tüntette ki.

— **Le Sapeur Pompier**, a francia országos tűzoltó-szövetség hivatalos lapja március 15-iki számában „Nos collaborateurs“ cím alatt hozza elnökünknek jól sikerült képét diszmagyarban, mely alá azonban, szöveg helyett, csak ez van írva: „Comte Victor Széchényi, Membre de la Chambre des Magnats, Président de la Fédération des Sapeurs-Pompiers de Hongrie.“

— **A minimax** gyártói hivatalos próba megajtását kérték, mely Böles Gyula, belügyi osztálytanácsos vezetése mellett e hó 26-án tartatott meg. A tűzoltóság részéről szakértő gyanánt S e s e r b o v s z k i Szaniszló, főparancsnok kapott meghívást, aki a miniszterium részéről írásos jelentés beterjesztésére kéretett fel. A jelentést, annak idején közölni fogjuk.

— **Óvári Ferenc**, az országos szövetség elnöke, miként utólag értesülünk szintén lovagjává lett a Szent-Szaniszló rendnek. Sejtettük ugyan, hogy az oroszok cárja, ha már érdemeket kíván méltatni — mi nálunk, úgy bizonyára nem mulasztja el érdemes alelnökünknek a kitüntetését; de mert az érdemrend adományozása tényéről nem a központ kapott, hanem az illetők külön-külön kaptak hivatalos értesítést, — tudomás hiányában nem volt módunkban már a multkor megemlékezni erről.

— **Az első kitüntetett.** A 25 évi tűzoltói szolgálat érdem-érmét gróf Bylandt-Rheydt, osztrák belügyminister febr. 13-án dr. Sylvester Gyula, osztrák országgyűlési képviselőnek nyújtotta át. Dr. Sylvester magának az érdemjel alapításának létrejövele körül is szerzett érdemeket.

— **Helyreigazítás.** A következő sorok közöttételére kérettünk fel:

A hivatalos lap 3-ik számában közölt s az országos szövetség részére készülő fecskendő megismerését tárgyazó hír tartalmát sziveskedjük t. szerkesztő ur annyiban helyre igazítani, hogy én helyettem Lukács bajtárs a gyárban nem járt künn, legfeljebb önmaga képviselőtében: künn voltam én magam ott, ha nem is aznap s szerény véleményemet a magam szájával, saját szemeim által tapasztaltak nyomán, lesz szerencsém előadni. Kaposvár, III, 12. Szabados Imre, előadó.

Mi a hirt a titkártól kaptuk, aki azonban maga sem úgy értette a dolgot, mintha Szabados Imrének helyettesre volna szüksége. De mert „tres faciunt collegium“ s a szemle alkalmával mint érdeklődő előadó, Lukács is éppen künn járt a gyárban, úgy tekintették őt a bizottsági szemle alkalmával, mintha Szabados Imre helyett venne részt az eljárás.

— **Reményi Samu**, volt esurgói parancsnok, mint lapunkat értesítik, csak az activ működés teréről vonult vissza, de a somogyvármegyei szövetség elnöki tisztét megtartja. Ez újabb hirt csak örömmel regisztráljuk.

— **Meggyuladt gőzfecskendő.** A berlini tűzoltóság e hó elsején, egy a Lindenstrasse 115 szám alatt előfordult tüzeset alkalmával, saját gőzfecskendőjét volt kénytelen oltani. A szeneskocsin elhelyezett fűtőanyag ugyanis tüzet fogott s a lángok már a kerekeket is elérték, úgyhogy csak egész erélyes beavatkozással tudták a saját szerüket megmenteni.

— **Párisban** a tűzoltók színházi díjait ez év elején a következőképp állapították meg: a tűzoltó tiszt díja 8 frank, őrparancsnoké 5 frank, caporálé 3.80 frank, köztűzoltói 2.50 frank. (Egy frank = 96 fillér.)

* **Courrièresben** (Franciaország) rémhalálban eddig páratlan bányaszerencsétlenség történt; e z e r h á r o m s z á z család — egy egész mezőváros lakossága — maradt férj és apa nélkül. A robbanó bányalég, a viheder, ölte meg őket. És akiket a légrobbanás csak levett a lábáról, azok a kigyuladt köszentárnák gyehegnájában lettek elszenesedett hullává,

Alig egy-kettőt sikerült élve kimenteni a benrekedt bányászok közül, kiknek sirja körül két oldalról folyik még most is a tűz megfékezésére irányuló óriási küzdelem s naponként még így is csak néhány négyszögméternyi területen képesek eloltani a tüzet. De abba a borzalomba, amely a courrièresi kőszénbányák gyilkos mélyéből ide-sötétlik, mintha egy fényes sáv világítana bele. Az embereket ért szerencsétlenség megalázó súlyához egy másik érzés is társul: a felemelő emberszeretet. Mert amily megdöbbentő az ezerháromszáz bányász tűzhalála, olyan jóleső látvány a jobbára tűzoltókból álló mentő-csapatnak halálmegvető bátorsága, melylyel a veszedelmes mentőmunkát végezték kezdetben és a még veszedelmesebb tűz oltását végzik a szerencsétlenség megtörténte óta szakadatlanul. Amíg rokon és bányásztársak legtöbbször csak siránkozva és tehetetlenül állja körül az elevenen eltemetettek halált lehelő sirját, addig a tűzoltók szervezett és tanult csapata hősiességgel szállt le a tűz-sírba, hogy mentse a még esetleg megmenthetőket s napvilágra hozza fel legalább a halottakat. A tüzes pokolban, ahová leszállnak, szemük elvakul a mérges füstben, mellük zihál a döglétes levegőben, hajukba, bajuszukba belekap a láng, egyik-másik összeroskad, kidől az erőltetett munkában s ők mégis leszállnak újra s ismét újra, a

kidülő bajtársat is megmentik és mennek tovább. Tiszteletet érdemelnek, mert nekik mindennél nagyobb a becsületük. Jutalmat nem várnak, politikát nem szolgálnak, dicsőségre nem éhesek; csak kötelességet teljesítenek, de ezt bámulatosan. Talán sohasem fogjuk megtudni a nevüket, de éppen ezért kétszeres becsület jár ki nekik, Kalapot a bátor fiuk előtt!

SZERKESZTŐI ÜZENETEK.

M. Nemcsak Amerikában van az ugy. Az európai biztosító-intézetek is jól fizetik a maguk vezér-embereit. A berlini „Viktoria“ biztosító társaság vezérigazgatójának 400 ezer márka az évi jövedelme, a londoni „Prudential“ hasonló rangu alkalmazottja pedig évi 100 ezer dollárt huz. (Egy dollár = 5 korona.)

Veszprém. Igazán „jóleső“ érzelmeknek, még utólag is kellemes hatása alatt konstatáljuk, hogy annak az 1904-ben névtelenül kapott 12 darab balatoni süllőnek időközben szépen megnőtt ivadéka, ezuttal is kitünően csomagolva és így kifogástalan állapotban érkeztek meg. Egyhangú a vélemény abban a tekintetben, hogy citromos vajban megfőzve s tejfeles lében feltálalva elsőrangú eledel az ilyesmi. Annak idején kifejezésre juttatott őszinte kívánságunkat csak megismételhetjük: szerkesztőségünk balatonparti jótékony szellemének kedves szokását — tartsa meg az Isten!

M. A nyiregyházi önkéntes egylet elnöke Majerszky Béla, parancsnoka pedig dr. Kuthy Gyula.

Beszerzési források.

KÖHLER ISTVÁN (ezelőtt Geittner és Rausch tulajdona)
fecskendő, szivattyú és tűzoltó-szer gyára.
Iroda és mintaraktár: Budapest, VII., Erzsébet-körút 32.
Gyár: Felső-vaspálya-utca 5. szám.

Budapesti Szivattyú- és Gépgyár
Részvénytársaság ezelőtt WALSER FERENC
Budapest, VI., Váci-út 69.
Gyárt: Tűzfecskendőket és szivattyúkat.

SELTENHOFER FRIGYES FIAI, SOPRON
cs. és kir. udvari szállítók, gyártanak:
tűzfecskendőket és mindennemű tűzoltói felszereléseket, szivattyúkat.
Központi iroda és raktár: Győző Béla és Társa Budapest, V., báró Aczél-utca 3. szám alatt (a Vigszínház tőzsomszédságában).

Sternberg és Kálmán
Budapest, VIII., József-körút 35.
Saját készítményű: tűzfecskendők, kútszivattyúk és tűzoltói felszerelések.



Mátrai, Feik és Társa

Budapest.
Központi iroda: VI. ker., Teréz-körút 33.
Gyár: III. ker., Zsigmond-tér 7.
Gyárt: mindennemű tűzoltói létrákat és tömlőmotorokat.

15 államban szabadalmazott „Henze“-féle robbanásmentes kannákat, tartályokat, hordókat gyárt a Magyar fémlemez-ipar részvénytársaság Budapest, VII., Gizella-út 53. sz.
Kívánatra árjegyzéket v. költségvetést díjmentesen küld.

A budapesti szabó-iparosok hitel- és termelő szövetkezete,

az országos központi hitelszövetkezet tagja. Budapest székesfőváros hivatalos tűzoltóságának szállítója,
Budapest, VII., Nagydíófa-utca 3. szám,
készít a magy. orsz. tűzoltó-szövetség előírása szerinti egyenruhákat is.

A magyar országos tűzoltó-szövetség Gyakorló szabályzata

egy-egy példányának ára tagtestületeknek és azok tagjai részére 1 kor., másoknak 2 korona.
A kivonatos füzet ára 10 fillér.

Tűzoltók, kérjétek a boltostól a TŰZOLTÓK GYUFÁJÁT!

Készül Stermann M. nagyszombati gyufagyárában. Az eladási ár 5%-a a magyar országos tűzoltó-szövetség segélyzöphéztárának jut.

DÍSZOKMÁNY-ÜRLAPOK

2 kor. 24 fill. árban; József főherceg volt védnök kis és nagy fénynyomatu arképe, gróf Széchenyi Ödön és gróf Cziráky Béla volt elnökök arképeivel együtt 1 korona beküldése ellenében kaphatók a magyar országos tűzoltó-szövetség irodájában.

HIRDETÉSEKET

félhasábos 5 sornyi terjedelemben évi 50 korona, vagy félévi 25 korona lefizetése mellett fogad el a kiadóhivatal.

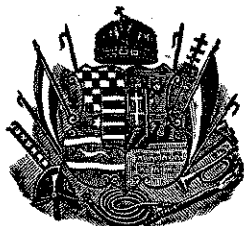

TÜZRENDÉSZETI KÖZLÖNY

AZ ORSZ. TÜZOLTÓ-SZÖVETSÉG HIVATALOS LAPJA.

<p>Megjelenik minden hó második szombatján. Hirdetéseket felvenni a kiadóhivatal egyedül jogosított. A lap szétküldésére vonatkozó felszólalásokat az országos szövetség elnökségéhez kell intézni; a hová az előfizetések s hirdetések díja is küldendő.</p>	<p>Laptulajdonos: A MAGYAR ORSZÁGOS TÜZOLTÓ-SZÖVETSÉG. Kiadóhivatal: az Országos Tűzoltó-Szövetség Irodája VII., Kerepesi-út 38. Telefon 90-33.</p>	<p>Előfizetési ára, egész évre, 5 korona. Tagtestületeinknek ingyenpéldány jár. A szerkesztő címére irányított oly kéziratokra, melyekért írójuk díjazásra formál igényt, kérjük rávezetni a megjegyzést, hogy „tisztelő-díjért.”</p>
---	---	---

Felelős szerkesztő: MARKUSOVSZKY BÉLA, VIII., Kun-utca 2.

Rendszerváltoztatás.

Írta: Dr. Glósz Kálmán.

A szegedi nagygyűlés azon határozata, hogy alapszabályaink módosíttassanak, egy ötletszerű indítványból eredett, mely sem előkészítve, sem kellőleg megokolva nem volt.

Ez ötletszerűség tetet öltött, midőn az elnökség megbízásából dr. Vass János, előadó ur, tervezete elkészült. E tervezet nem módosítás, hanem az eddigi rendszer teljes megváltoztatása.

Valamely rendszer megváltoztatását bármilyen téren, két körülmény teszi szükségessé. Először, ha a rendszer rossz; másodsor, ha a rendszerben lefektetett teendők már foganatosítottak. Midőn tehát a jelenlegi rendszert megváltoztatni akarjuk, első sorban az döntendő el, vajjon van-e arra szükség?

Mert ha egy meglévő rendszer jó; ha az abban lefektetett elvek végre nem hajtottak, mely után a szükségzerű fejlődésnek még csak jönnie kell; úgy a rendszer változtatás veszedelmes kísérlet, mely csak árthat az ügynek.

Meglévő alapszabályainknak lehetnek alaki hibái, de a lényeg t. i. az abban foglalt elvek jók, nemesek. Ezen elvek a szervezés; a szolgálat, a gyakorlat egységessé tétele; testületek, vármegyei szövetségek létesítése; a széleskörű kiképzés; irodalom meg-

teremtése; a szerek egységessé tétele, tökéletesítése; a megelőző tűzrendészet fejlesztése; a tűzrendészeti törvény megteremtése, utóbb a mentésügy fejlesztése.

E téren különösen az utóbbi hat év alatt sok történt. Szegeden a testületek felszerelését, felvonulását egységesebbnek láttuk, mint Egerben vagy plane Brassóban. Létesült az egységes fecskeendő; az új gyakorlati szabályzat egyszerűsíti a tűzoltók munkáját.

Az oktatás széles mederben folyik; kiképzést nyernek a tanítójelöltek, a jegyzői tanfolyam és a földműves iskolák hallgatói; a csendőrség, a közös és honvéd legénység. A tűzoltók részint az országos tanfolyamon, részint vármegyei tanfolyamokon vagy a testületek kebelében nyernek kiképzést. Az elnökség által kiadott „Tűzrendészet” című tankönyv és ennek Szabó Gyula előadó által kivonatolt és egyszerűsített kiadása, a Breuer, Markusovszky, Szily, Lukácsmunkái; továbbá az a törekvés, hogy népszerűen megírt munkák jussanak a tűzoltók elé: mindez biztosíték arra, hogy a tanítás és tanulás jövőben nemesak intenzívebb, de eredményesebb is lesz. Az elnökség fáradhatatlan munkával megalkotó a tűzrendészeti törvény tervezetét, mely minden valószínűség szerint — a politikai helyzet megváltozván — napirendre kerül.

A vármegyei szövetségek száma
ujabban szaporodik; szaporodik a
szövetségi tagtestületek száma is:

1902-ben	1296 tag
1903-ban	1325 „
1904-ben	1364 „
1905-ben	1407 „

Mindeme és még számos más munkája a mai alapszabályok alapján működő szervezetnek, még mindég kevés azonban arra, hogy tűzrendészetünk fejlődése jövőben biztosítsék. Nálunk a 8766 szervezett tűzoltóságból csupán 1407 testület tagja a szövetségnek és hány vármegyének nincs tűzrendésze, nem hogy szövetsége volna.

De ennek nem a mai rendszer hibáiban, mint inkább a szereplő egyéniségekben s az ezektől független más körülményekben lelhetjük meg az okát.

A testületek élén álló egyének leg többjében, sok jó tulajdonságaikkal, nincs meg a kellő tűzoltói szaktudás. Természetesen az ilyen vezető alatt működő testületek legénységében sem fogjuk azt megtalálni. S ha már most tudjuk, hogy a szakképzettség mily kevés egyénben van meg bajtársaink között, nehéz elképzelni Dr. V a s s János ur ideális tervének megvalósulását t. i. a szakosztályok szerinti berendezkedést.

A szakosztály rendszer, a tűzoltói szaktudás speciálizálása, melyhez különös ismeretek követeltetnek meg. Ilyen ismeretekkel bíró egyének nagyon kevesen vannak soraink között. Hol vannak a Szylik a szervezés és gyakorlat terén, hol a Markusovszkyak a megelőző tűzrendészet terén, hol a Breuerek a taktikai ismeretek terén. Véleményem szerint első sorban nekünk egyéneket kell nevelni s azután a rendszert megépíteni. Míg az épület anyagát össze nem hordjuk, addig házat nem építhetünk.

De térjünk egy pillanatra a statisztika terére. Bár egy neves tudós tanárom azt mondotta mindég, hogy a statisztika hazugság, számokkal kifejezve, mégis az előttem fekvő adatok összegyűjtése a valószínűségen jóval túl leszen, sőt a valóságot megközelítendő.

E statisztikával a mai épület anyagát, lazaságait és erősségeit akarom összehalmozni, elbirálandó, vajjon lehet-e azokból erős, szilárd épületet emelni.

Az egri nagygyűlés 1000-en felül jelentkezett tagjai közül volt:

plébános	4	magánhivatalnok	84
ügyvéd	19	közigazgatási és	
orvos	15	birósági hivatal-	
földbirtokos	17	nok	72
gyógyszerész	7	községi jegyző	21
hírlapíró	6	községi bíró	7
magánzó	10	kereskedő	36
mérnök	5	iparos	378
gépgyáros	7	gépész iparos	21
építés vállalkozó	6	vendéglős	15
erdész	1	munkás	11
bányász	2	földműves	153
gazdász	2	hivatásos tűzoltó	12
tanító	68		

Ezen összeállításból látjuk, hogy milyen kevés számmal szerepelnek a tanítók, (7%) a községi jegyzők, (2.5%) földbirtokosok, (2%) erdészek, bányászok, gazdászok, (0.1—0.5%) kik első sorban volnának hivatva a községekben vezérszerepre, szervezésre és kiképzésre vállalkozni. Milyen kevés az igazi szakemberek száma: a mérnök, a gépgyáros, az építés vállalkozó, a gépésziparos, a hivatásos tűzoltó.

Ezeknek hijján a szakosztályi szervezés csak idea, melynek keretét ha megis rajzoljuk ma, hatásos, eredményes csoportosítást abban el nem helyezhetünk. A szakosztályi szervezés megteremtése, arra alkalmas egyének összetoborzása épen azon erőinket gyöngíteni, melylyel ma a fokozatos szervezést, fejlesztést és kiképzést tovább vinni akarjuk.

E vélemény lehet, hogy csak egyéni; sokan talán igazat adnak nekem, sokan nem. Mindazonáltal ez egyéni véleményt szeretném a közérdek szempontjából szavazás alá bocsájtani.

Említettem ugyanis, hogy a Vass-féle rendszer változtatás ötletszerűen szülemlett meg. A közgyűlés rövid uton utasította az elnökséget, hogy az alapszabályok módosítását ez alapon hajtsa végre. Nem hiszem azonban, hogy az Elnökség — anélkül, hogy ez ügyben minden irányban az érde-

keltséget meg ne hallgatná — oly egyszerűen határozzon. Nem is lehet. Az elnökségi tagoknak eddigi felszólamlásai ez ügyben lehetnek jók, lehetnek rosszak, de mindenesetre egyoldalúak. Adassék mód és alkalom arra, hogy a kérdést tanulmányozzák többen s adjon véleményt m i n d e n v á r m e g y e i s z ö v e t s é g. Ezzel az ügy elodázva nem lett. De tisztában, világosabban látunk, ha sok véleményt bírálhatunk el.

Megvallom, hogy az eddig elhangzott vélemények közül egy sem ki-

elégítő. De a dolog mélyébe leginkább tisztelt Elnökünk, meg Szily és „Alfa” tekintett.

Mindháromuk véleménye azonban akkor lesz eredményesen elbírálgatható, ha elsősorban azon kérdés döntetik el: lehet-e a mostani alapszabályokban lefektetett elvek szerint a tűzrendészet fejlesztése körül eredményesen munkálkodni? Igen, vagy nem.

Ha nem, akkor mérlegelhetjük a már eddig elhangzott véleményeket.

H I V A T A L O S R É S Z.

572 sz.
1906.

Meghívó.

A magyar országos tűzoltó-szövetség elnöksége f. évi május hó 5-én d. u. 3 órakor ülést tart, melyre az elnökség tagjait ez uton meghívjuk.

Az ülés főbb tárgyai:

- a milanoi kongresszuson való részvétel (utiprogramm, kiküldetések, verseny-feladat);
- az alapszabályok módosítása;
- Vida Pál javaslatára az összehasonlító tűzpróbák tárgyában;
- az országos szaktanfolyam rendezése;
- pénztárnok javaslatára a régi tagdíjhátralékok behajtása, törlése, illetve a mulasztók kizárása tárgyában;
- a választmányi gyűlés tárgyainak előkészítése;
- Hevesvármegye tűzr. szabályrendelete (előadók: dr. Glósz Kálmán és dr. Vass János.)
- folyó ügyek.

Az elnökségi ülést megelőzőleg d. u. 1/23 órakor a segélyző-pénztár elnöksége is tart ülést. Budapest, 1906. április 7-én.

Dr. Óvári Ferenc Breuer Szilárd
alelnök. titkár.

591 sz.
1906.

Meghívó.

A magyar országos tűzoltó-szövetség országos választmánya f. évi május hó 6-án d. u. 1/23 órakor gyűlést tart Budapesten, a szövetség helyiségében (VII., Kerepesi-ut 38. sz.), melyre az országos szövetség keretébe tartozó vármegyei szövetségek elnökségeit, valamint az elnökség és felügyelő-bizottság tagjait tisztelettel meghívjuk.

Tárgysorozat:

- Az elnökség jelentése 1905. évi működéséről.
 - Pénztári zárszámadás az 1905. évről és a felügyelő-bizottság jelentése.
 - A segélyző-pénztár évi jelentése.
 - A hátralékos tagsági díjak rendezésének kérdése; törlések.
 - A milanoi nemzetközi kongresszuson való részvétel; a nyiregyházi testület segélyezése.
 - Az országos szaktanfolyam rendezése.
 - Az alapszabályok módosítása.
 - Egyéb jelentések és indítványok.
 - Két jegyzőkönyvhitelesítő választása.
- Budapest, 1906. április 8-án.

Dr. Óvári Ferenc Breuer Szilárd
alelnök. titkár.

427 sz.
1906.

Meghívó.

A magyar országos tűzoltó-szövetség segélyző-pénztára f. évi május hó 6-án d. u. 4 1/2 órakor tartja közgyűlését Budapesten, a szövetség helyiségében (VII., Kerepesi-ut 38. sz.), melyre a tagtestületeket tisztelettel meghívjuk.

Tárgysorozat:

- Kéttagu jegyzőkönyv-hitelesítő-bizottság választása;
- az elnökség évi jelentése az 1905. évről;
- az 1905. évi pénztári zárszámadás és a felügyelő-bizottság jelentése.
- netáni indítványok.

Budapest, 1906. április 8-án.

Dr. Óvári Ferenc Breuer Szilárd
alelnök. titkár.

568 sz.
1906.

Jegyzőkönyv.

Felvételett Budapesten 1906. április 7-én a magyar országos tűzoltó-szövetség elnökségi ülésében.

Elnök: dr. Óvári Ferenc alelnök. Jegyző: Breuer Szilárd titkár. Jelen voltak: gr. Széchényi Frigyes, dr. Marinovich Imre felügyelő-bizottsági tagok; Apáthy Vilmos, Barabás István, dr. Glósz Kálmán, Lukáts Gyula, dr. Szily József, Szabados Imre, Szabó Gyula, Varga Lőrinc, Vida Pál, dr. Vass János előadók és dr. Balogh Dezső pénztárnok.

Elnök az ülést megnyitván,

48. titkár bemutatja R e m é n y i Samu levelét, mely szerint a somogyvármegyei szövetség elnökségéről nem mondott le, hanem csupán a csurgói parancsnoki állásról.

Örvendetes tudomásul szolgál.

49. A t o r o n t á l v á r m e g y e i s z ö v e t s é g megküldvén a titkára által a szegedi nagygyűlés után a vármegyei szövetségekhez intézett körlevelét, az irattárba helyezetteti rendeltetett.

50. W a l s e r Ferenc azon bejelentése, hogy új tűzoltószergyárat létesített, örvendetes tudomásul vétetett.

51. A v a r á d i a i önk. tűzoltóság azon kérelmet intézte az elnökséghez, hogy M i h a j l o v i c s Tódor szakaszparancsnokot egy embernek a megáradt Karas folyóból való kimentéséért, felsőbb kitüntetésre terjessze fel.

A testület kérelmével az illetékes közigazgatási hatósághoz utasított.

52. A „Magyar Tudósító“ azon ajánlatát, hogy a szövetségi mozgalmak híreit a napilapokban ugyanazon díjért közvetíteni hajlandó, mint a „Híresarnok“,

az elnökség nem fogadta el, hanem határozatilag kimondotta, hogy a „Híresarnok“-kal kötött megállapodást is megszünteti és az e célra rendelkezésre álló összegben belülről a hírszolgálatot más uton és módon, esetleg közvetlen érintkezésben a napilapokkal, fogja biztosítani. Egyben elhatározza, hogy az iroda részére egy Remington írógépet szerez be s e célra 560 koronát utalványoz.

53. A kereskedelmi miniszter az 1902. március 28-tól 1905. november 16-ig a községekhez postakönyvvel küldött 844 levél után a szövetséget 84 K 40 f. portómegtérítésre kötelezte, ellenben a jövedéki kihágás megtorlásától eltekint.

Az elnökség elhatározta, hogy a kereskedelmi ministertől ezen összeg elengedését kérelmezi, mivel a levelek átvétele a posta által történt, holott szabályellenességük esetén azokat visszautasítani kellett volna s mivel a levelezés tűzrendészeti, tehát közügyben azon engedély alapján történt, mely a postakönyvbe bejegyezve is van.

54. Barabás István jelentése, mely szerint a szombathelyi közigazgatási tanfolyam március 21—május 30. közti időben 10 napon át, 4 órai előadásokban fog megtartatni s hogy a hallgatók száma 57, — továbbá Polc Rezső jelentése, mely szerint a kolozsvári tanfolyam február 11-én vette kezdetét 39 hallgatóval,

tudomásul vétetett, míg ellenben a kolozsvári tanfolyam azon kérelmének, hogy a „Tűzrendészet“ című könyv meglévő 11 pl.-hoz még 28 pl. adassék ki a tanfolyam állandó készlete gyanánt, avagy másféle szakkönyvek küldessenek meg, az elnökség nem adhatott helyt, mivel a ministerileg elfogadott „Tűzrendészet“ teljesen elfogyott, más könyv pedig e célra elismerve s engedélyezve nem lett.

55. Dr. Óvári Ferenc azon bejelentése, hogy a Veszprém vármegyei szövetség április hóban Veszprémben és Pápán tart 6—6 napos tanfolyamokat, a melyek vezetésére Lukáts Gyula előadót nyerte meg s a melyre 150—150 hallgató lett az összes községekből berendelve;

tudomásul vétetett.

56. Szabó Gyula azon jelentése, hogy a Sopron vármegyei szövetség június hóban Kapuvárt tart 4 napos járási tanfolyamot.

tudomásul vétetett.

57. A Heves vármegyei szövetség azon jelentése, hogy a tanfolyamát május 6—13. napjain tartja meg.

Tudomásul vétetett.

58. Titkár azon jelentése, hogy a diszokmányokat a Czettel & Deusch cég beszállította s hogy a Heves vmegyei szövetség 50 drb-nak önköltségi árban való átengedését kéri,

az elnökség tudomásul vette, Czettel és Deusch cég 500 kor.-ás számláját kiutalványozza és egyben elhatározza, hogy a vmegyei szövetségeknek a diszokmányt 1 K 20 f. önköltségi árban, másoknak pedig 2 K árban engedi át.

59. A glogoni önk. testület községi segélyének megvonása tárgyában a testület azt jelenti, hogy a község határozatát mivel sem indokolta, a vmegye pedig e határozatot azzal hagyta jóvá, hogy a község segély adására nem köte-

lelhető. A vármegyei szövetség pedig azt jelenti, hogy a testületet a kérelem megismétlésére utasította, az azonban inkább felebbezett; a Belügyminiszterium pedig az ilyen felebbezéseket a kormányrendelet 17. §-a dacára elutasítani szokta s így a vármegye sem tehetett a felsőbb fórumra való tekintetből egyebet; javasolja azonban, hogy a Belügyminiszterium ezen ügyeknek méltányosabb és kedvezőbb elintézésére keressék meg.

Az elnökség e javaslatot helyesnek találván, elhatározza, hogy ez ügyben a Belügyminiszteriumhoz felir és a tűzoltó-testületek segélyezésének méltányosabb elbírálását kéri.

60. Titkár azon bejelentése, hogy a kézmárki szövetségek iskolában Toppercer Rezső tanár s parancsnok tűzoltói tanfolyamot rendszeresített,

tudomásul vétetett.

61. Titkár azon jelentése, hogy a nemzetközi kongresszus alkalmából az orosz cár gróf Széchenyi Viktornak a Szt. Szaniszlórend II. osztályát, dr. Óvári Ferenc alelnöknek, dr. Szily József és Breuer Szilárd titkároknak e rend III. osztályát adományozta.

tudomásul vétetett.

62. Pénztárnok jelentése az I. évnegyedről, mely szerint a bevétel 9058 K 50 f., a kiadás 2455 K 02 f. s így a pénztári maradvány mint egyenleg 6603 K 48 f.

Tudomásul vétetett s egyben utasított a pénztárnok, hogy a több évi tagsági díjjal hátralékos testületekről és szövetségekről a választmányi ülésre kimutatást és javaslatot készítsen, hogy a szerint a hátralék törölhető, avagy a hátralékos testület kizárható legyen.

63. A Belügyminiszter a március 26-án a „minimax“-val tartott tűzpróba-hoz több szakértő kirendelését kérvén, a próba-hoz dr. Szily József, Lukáts Gyula és dr. Balogh Dezső előadók küldettek ki. E bizottság jelentését dr. Szily József beterjeszti és kéri annak felterjesztését.

Ezzel kapcsolatban Köhler István gyáros azon beadványa is vétetett tárgyalás alá, a melyben azt kéri, hogy az elnökség ejtsen meg hivatalos és párhuzamos próbákat a különböző extintörökkel s hasoncélu más oltó-eszközökkel, állapítsa meg azok oltó-hatását és értékét és a mennyiben az extintöröket elfogadhatóknak tartja, hasson oda, hogy az elsőbbség a hazai gyártmánynak adassék.

Az elnökség a bizottság jelentését tudomásul veszi, a véleményt azonban ily alakban fel nem terjeszti, hanem elhatározza, hogy a Belügyminiszteriumhoz akkép intéztessék vélemény, hogy abban a minimax hibái is kiemeltessenek s kifejeztessék, hogy a többi extintörökkel semmivel sem jobb s hogy a Ministerium figyelme kapcsolatosan arra is rá irányíttassék, miszerint vannak hasonló értékű olcsóbb hazai gyártmányok és ugyanezen célokra szolgáló kisebb méretű fecskendők is, különösen pedig kiemeltessék az, hogy községi oltó-eszköz gyanánt és nagyobb tüzek ellen az extintörök s így a minimax sem ajánlhatók, a fecskendők és a tűzoltóságok pótlására nem alkalmasak s egyébként is ministeri rendeletek előírják, hogy csak hazai tűzoltó-szerek szereztessenek be.

Köhler István javaslatát pedig az elnökség véleményezés és részletes javaslatlétel végeztet kiadja Vidá Pál előadónak azzal, hogy javaslata a jövő ülés tárgyát képezendi.

64. A Belügyminiszter a Schön-Harmatta-féle robbanásmentes edényszerkezet március 31-én megejtett kipróbálásához szakértő kiküldetését kérvén, a próba-hoz Lukáts Gyula és dr. Szily József előadók küldettek ki.

Lukáts Gyula betérjesztvén erre vonatkozó jelentését, mely szerint a szerkezet megfelelőnek nem találtatott, —

az elnökség a Belügyministeriumhoz felterjesztett jelentést tudomásul veszi és a hivatalos lapban közzétenni rendeli.

65. A Belügyminister március 24-én az ásványolajok tartása iránt hozott rendelet módosítása tárgyában ankétot híván össze, azon a szövetség képviselőjében dr. Szily József és Breuer Szilárd előadók vettek részt. Breuer Szilárd előterjesztvén jelentését, a mely szerint egységes szabályrendelet alkotása és a detailkereskedésben a robbanásmentes edények kötelezővé tétele kívántatott,

az elnökség a jelentést tudomásul vette és a Belügyministeriumhoz felterjeszteni rendelte.

66. Titkár jelentése, mely szerint a **szegedi** hivatásos tűzoltóparancsnoki állás pályázatai tárgyában a szegedi főkapitány információt óhajtván, e célra dr. Szily József, Lukáts Gyula előadókat értekezletre összehívta és ekkép a főkapitánynak módot adott a kívánt adatok megszerzésére.

Tudomásul vétetett.

67. A Sopron vármegyei szövetség a gyakorlati szabályzatból újabb kivonatos kiadást rendezvén, azt bemutatja.

Tudomásul vétetett.

68. A **soproni** tűzoltó-testület és **Rösch** Frigyes parancsnok a f. évben ünnepelvén fennállásának, illetve szolgálatának 40 éves jubileumát, az elnökség őket átiratilag üdvözölte.

Tudomásul vétetett.

69. Az **Arad vármegyei szövetség** ujjáalakítására az elnökség az aradi testületet felhíván, ebbeli intézkedése jóváhagyólag tudomásul vétetett.

70. Titkár jelentése, mely szerint **vélemény** adatott: Igazfalva községnek feckendő beszerzés, Bélapatakának feckendőátvétel, Ráhonak szerek beszerzése, Kolozsvárnak a benzínmotoros feckendő vizkádjának nagysága tárgyában; továbbá a Belügyministeriumnak

71. a LangsteinKlein-féle (Aussig) accumulatoros **színházi vészlámpák** tárgyában pártolólag;

72. a **szászujfalui** önk. testület alapszabályai tárgyában;

73. a **rudnai** önk. testület alapszabályai,

74. az **ósviváci** önk. testület alapszabályai,

75. a **nyulási** önk. testület alapszabályai,

76. a **csekefai** önk. testület alapszabályai,

77. a **rudályi** önk. testület alapszabályai,

78. a **gaádi** önk. testület alapszabályai tárgyában,

tudomásul vétetett.

79. **Baranya** vármegye alispánja a hegyháti járás 73 községének tűzrendészeti szabályrendeleteit véleményezés végett beküldvén, azokra a már előbb véleményezett mintaszabályrendeletnek megfelelően a vélemény megadatott.

Tudomásul vétetett.

80. A Belügyminister újabb **rendeletet** adott ki: az ásványolajokra vonatkozólag kiadott rendelet felfüggesztése tárgyában (19961/1906. sz.), a Henze-féle robbanásmentes edény leírása tárgyában (13209/1906. sz.); a Kereskedelmi minister pedig 20172/1905. sz. a. módosította a tűzveszélyes anyagok vasuti szállításának szabályait.

Tudomásul vétetett.

81. Titkár jelenti, hogy a **kocsifeckendő** beszerzése tárgyában kiküldött bizottság u. m. dr. Szily, Breuer, Szabados, illetve Lukáts március 5-én és 12-én s április 7-én

a feckendőt Köhler István gyárában megtekintette s kipróbálta s azt a feltételeknek megfelelőnek találván, annak átvételét javasolja. A próba alkalmával a gép kitűnő eredményt szolgáltatott, a mennyiben a hatások 99,5%, a vacuummeter állás 68 = 9,24 m. szívóképeség, a percenkénti vizszállítás 154,9 liter, a sugártáv 12 mm. lövőkével 30—31 m. Jelenti továbbá Vida Pál kérdése folytán, hogy a feckendő-modell és üvegfeckendő elkészítése iránt szintén megindultak a gyárosokkal a tárgyalások.

Lukáts Gyula szóvá tevén a bizottságban felmerült surlódásokat, kéri a lapszerkesztőt arra utasítani, hogy e fajta izetlen dolgok helyett inkább szakszerű cikkeknél adjon helyet.

Szabados Imre és dr. Szily József a a bizottsági tagság alóli felmentésüket kéri.

Az elnökség a jelentést tudomásul vevén, a feckendőt átvettnek jelenti ki, a gyárosnak a gép precíz kiállításáért és áldozatkészségeért köszönetet szavaz, a gépért járó 1695 K.-t neki kiutalványozza s egyben felkéri, hogy a gépet mindaddig gondozásában megőrizze, míg annak valamely őrsegen való elhelyezése lehetővé válik. A bizottságban fellépett személyes jellegű surlódások felett az elnökség napirendre tér; a hivatalos lap szerkesztése tekintetében való intézkedést az elnökre bizza s végül dr. Szily József és Szabados Imre bizottsági tagok lemondását tudomásul vevén, azok helyére dr. Balogh Dezsőt és az üvegfeckendőbizottságba Lukáts Gyulát, a többibe Vida Pál előadót kiküldi.

82. A **milanói kongresszus** tárgyában beérkezett és a hivatalos lapban közzétett újabb adatokat titkár bejelentvén, előterjeszti egyuttal a nyiregyházi önk. testület jelentését, mely szerint elnöki felhívás folytán 25 emberrel a verseny II. sorozatára jelentkezett s a szövetségtől e célra 3000 K. segélyt és a szerek szállítási költségeit kéri, míg a többi költségeket saját körzetében fogja előteremteni.

Az elnökség a jelentést tudomásul vevén, szótöbbséggel elhatározza, hogy a nyiregyházi testület vállalkozását támogatja, e célra 1500 K. segély és a szerek szállítása költségeinek megadását a választmány elé pártolólag terjeszti; helyesli azt, hogy a nyiregyházi testület a verseny II. sorozatában résztvegyen; elfogadja továbbá dr. Óvári Ferencz azon indítványát, hogy a nyiregyházi testület támogatására is Milanóba Lukáts Gyula előadót és Breuer Szilárd titkárt a szövetség kiküldetésében kiküldi, nekik e célra egyenként 250 K. költséget utalványoz és elhatározza végül dr. Szily József javaslatára, hogy az elnökség által a jelentkezők közül kijelölendő 5 előadónak vagy parancsnoknak egyenként 100 K. utazási segélyt ad és ez utóbbiak kijelölését a május 5-én tartandó elnökségi ülésen eszközöli.

Elnök az elnöki széket átadván Vida Pál előadónak,

83. Dr. Vass János indítványozza, hogy tekintettel az elnökök távollétére, az alapszabálytervezett tárgyalása a jövő ülésre halasztassék. Elfogadtatott.

84. A jegyzőkönyv hitelesítésére felkértek dr. Szily József és Lukáts Gyula előadók. Ezzel az ülés véget ért.

Kmft.

dr. Óvári Ferencz,

alelnök.

Breuer Szilárd,

titkár.

Hitelesítjük:

Dr Szily József,

Lukács Gyula,

előadók.

421 sz.
1906.

Jegyzőkönyv.

Felvétel Budapest, 1906. április 7-én, a magyar országos tűzoltó-szövetség segélyző-pénztára elnökségi ülésében.

Elnök: dr. Óvári Ferenc alelnök. Jegyző: Breuer Szilárd titkár. Jelen voltak: dr. Szily József, Szabó Gyula, Barabás István előadók, dr. Balogh Dezső pénztárnok, dr. Marinovich Imre felügyelő-bizottsági tag.

Elnök az ülést megnyitván,

7. titkár jelenti, hogy **Mehr Henrik** (Zombor) — aki november 17-én tűznél leesvén, sarokcsontrepedés és zuzódás következtében 104 napig volt munkaképtelen, — elnökiileg az I. m. ált. alapítványához 200 K. segélyre felterjesztetett.

Jóváhagyólag tudomásul vétetett.

8. **Zöchmeister József** (Nagyhöflány) március 19-én tűznél balkezén 7 nap alatt gyógyuló égési és zuzott sebet szenvedett.

Az I. m. ált. alapítványhoz 14 K. segélyre felterjeszteni határozatott.

Több tárgy nem lévén, az ülés ezzel véget ért. Kmft.

Dr. Óvári Ferenc
alelnök.

Breuer Szilárd
titkár.

Lukáts Gyula orsz. eln. előadó jelentése.

A m. kir. belügyminiszter urnak f. évi március 15-én 27.057 sz. a. kelt rendeletére nyilvános tűzpróba volt a Schön-Harmatta János által készített „Triumph” nevű állítólag robbanásmentes edényvel, mely könnyen gyúló és könnyen robbanó folyadéka, mint benzín, éter, szénkéreg, petroleum stb. megőrzésére szolgál.

A tűzpróba március 31-én volt a fővárosi tűzoltóság gyakorlóhelyén a belügyminiszter által meghívott szakemberek jelenlétében.

A bizottság tagjai voltak: a belügyminiszter képviselőjében Böles Gyula osztálytanácsos mint elnök és mátyásfalvi Matyasovszky György belügyminiszteri titkár, továbbá Gerster Miklós kir. főfelügyelő a kereskedelmi minisztérium, Lázár Pál műegyetemi tanár a műegyetem, Felsmann József iparfelügyelő a kir. iparfelügyelőség, Ordódy János tanár az ipar-technologiai muzeum és az orsz. tűzoltó-szövetség elnöksége részéről Lukáts Gyula eln. előadó.

Az edényeken alkalmazott és szabadalmazott biztonsági zár („Triumph”) szerkezete a következő:

A hordón alkalmazott és szabadalmazott biztonsági zárt az ismert Dawy-féle biztonsági lámpán kifejezett elv jellemzi, amely szerint finom szövésű drótháló bekapcsolásával megátoljuk, hogy a tartányokból kiáramló gázok meggyuladása esetén a láng a tartányok belsejébe terjedjen át.

Ez a biztonsági zár egy ércből készült karimával ellátott hengeralku és furatu hüvely, amely rácsavarás által van a vastartályon megerősítve.

Az érchüvely felső részében belül, egy finom dróthálóból készült (befelé kúpalku) drótfonat van egy hengeralku csavarmentes sárgaréz karikával leszorítva. Az érchüvely végében pedig kb. 250 mm. hosszú, hengeralku, részben drótszövetből, részben lemezszávból álló és a hordóba nyúló cső van beferrasztva.

A hordóba beferrasztott érchüvely felső nyílása érc-kupak-csavaranyával van elzárva. E kupak-csavaránya belsejében a tartályon levő nyílás légmentes elzárása végett bőrből való tömítőlap van elhelyezve. A kupak-csavaranyán három 5–6 mm. átmérőjű furt lyuk van, amelyek könnyen olvadó óntévényel vannak beferrasztva.

A rendelkezésre bocsátott vastartályokkal a következő tűzpróbákat végezték:

1. Egy villamosan forrasztott 200 l. tartalmu vashordó 25 kgm. benzinnel töltött meg.

A téglákra helyezett hordót tüzelőfával rakták körül, a tüzelő-anyagot petroleummal leöntötték és meggyújtották. Tíz perc múlva az elzáró-kupakon levő 3 lyukba beferrasztott forrasztó-anyag fölolvadt, a kazánban kifejlődött tulnyomás a lyukakból kiröpítette, mire a szabaddá lett 6 mm. átmérőjű lyukakon kiáramló gázok azonnal meggyuladtak és fáklyaszerűen tovább égtek; 23 perc múlva megszűnt a gázok kiáramlása és égése.

2. Hasonló vashordót 200 l. tartalommal 25 kgm. kén-éterrel megtöltve éppen ugy tüzelő-anyaggal vettek körül, amelyet meggyújtottak. Ot perc múlva az ércforrasztás megolvadt, a kiáramlott étergőzök meggyuladtak és

nyomás alatt kiáramlottak; 13 perc múlva megszűnt a gázok kiömlése és égése.

Szénkéneggel nem lehetett próbát végezni, mert a szükséges mennyiségű szénkéneg nem állott rendelkezésre.

E tűzpróbák alkalmával a következő hátrányok állapították meg:

a) Az 1-ső és 2-ik tűzpróba után konstataáltak, hogy a vastartályok lapos véglapjai a kazánban kifejlődött nagy atmosferikus nyomás következtében mindkét esetben erősen kifelé szorítottán kidomborodtak, — oka ennek a nyílások kis méretezése volt, — ami a gázok erős kifuvása által is beigazolást nyer.

Mekkora lehetett a tulnyomás a kazánban, hogy a vashordó e nagy deformációja létre jött, azt ennek a megállapításához szükséges műszerek hiányában megállapítani nem lehetett.

Az ilyen vasedények teljesen megbízható kipróbálása csak úgy volna szakszerűen végezhető, ha manométer és pirométer alkalmazásával pontosan konstataljuk, mekkora a kazán belsejében a hőfok, midőn a beferrasztott könnyen olvadó forrasztóanyag fölolvad. Eppen ugy konstataálni kell, mekkora a tulnyomás a kazán belsejében, abban a pillanatban, amikor a fölolvadt forrasztóanyag a beferrasztott lyukakon kilövelltetik.

b) A Dawy-féle kúpalku drótháló közvetlenül a hordó zárja előtt — lehetőleg rosszul — van elhelyezve, ami lehetetlenné teszi a hordó megtöltését. E kúpalku drótháló kivétele az edény megtöltése céljából igen nehéz és időtrábló. Gyárosok vagy kereskedők és nagyobb raktarak tulajdonosai tehát már csak a megtöltés lassu volta miatt sem használhatják e készülékkel felszerelt hordókat és tartályokat.

c) E hátrányosan elhelyezett finom drótszövetű kupak a kistrófolás és töltés alkalmával, — akár a bemutatott fogóval, vagy kulcsal történik az, — mindkét esetben könnyen megsérülhet. Ha pedig a finom drótszövetet csak a legkisebb sérülés és rongálás is éri, akkor az edény robbanásmentessége kétségessé válik.

d) A kúpalku Dawy-féle biztosító készülék finom drótszövetében könnyen rakódhatik le mindenféle szenny és piszok. Ezt a finom drótszövetet, megsértése nélkül, még a legügyesebb munkás is aligha képes megtisztítani, amely esetben a hordó szintén megszűnt robbanásmentes lenni.

e) Az érchüvely alsó végében a kúpalku drótszövet biztosíték alatt beferrasztott és a hordóba benyúló hengeralku, részben drótszövet, részben lemezszávból álló biztosíték, kupak nélkül egyedül kipróbálható nem volt, mivel a bizottság rendelkezésére bocsátott 3 darabot már a végzett három próbán elhasználták és a hordóba becsavart bizossági készülékeket a tűzpróbák után — bár többször megkísérelték, — nem lehetett kivenni.

Ezt pedig feltétlenül ki kellene próbálni, mert szerkezetéből ítélve, ez a hüvely egymagában valószínűleg nem akadályozza meg a vele felszerelt hordó felrobbanását.

f) Szénkéneggel nem lehetett tűzpróbát végezni, mert a szabadalom tulajdonos ezt nem bocsátotta a bizottság rendelkezésére, jóllehet az országos-szövetség elnöksége utasította, hogy nagyobb mennyiségű szénkéneget hozzon a próbára. A villamosan forrasztott vashordók nem bizonyultak jóknak, mert a nyomás alatt a hegesztett helyeken erős gázkiömlés történt.

Ezek után indítványoztatik:

1. Uj próba elrendelése 80–100 kgm. szénkéneggel, a hordó száján a drótszövetű kupak alkalmazásával és e nélkül.

2. A drótszövetű kupaknak alkalmazását a hordó száján az a) b) c) és d) alatt leirt hátrányok következtében — amint ez már a Schön-féle Triumph-edény első kipróbálása alkalmával kimondatott — veszedelmesnek kell kijelenteni.

3. „Triumph” bizossági készülék ajánlása a mai próbán ismételen bebizonyult hiányossága és a bizosságra veszedelmes és káros szerkezete miatt nem javasoltatik.

Budapest, 1906. II/31.

5724/906. sz.

Veszprémmegye alispánjától

Körrendelet.

A vármegyei Tűzoltó-Szövetség, tekintettel az országgyűlési képviselőválasztásokra, a vármegyei IV. tűzoltó-szaktanfolyamnak Veszprémben megtartandó részét május 7–13. napjaira elhalasztotta.

Utasított ennélfogva az enyingi-, veszprémi- és zirci járás összes körjegyzőit és ezen járáskörök nagyközségei községi biráit, hogy a vármegyei IV. tűzoltó-szaktanfolyamra Veszprémben kiküldötteket ne április 23-ára, hanem május hó 7-ére rendeljék be. Veszprémben, ahol azok reggel 9 óráig igazolványaikkal együtt a Veszprém város tulajdonát képező Buhim-utcai régi laktanya épület helyiségeiben kötelesek Blázi Imre vármegyei tűzoltó-szövetségi főjegyző urnál jelentkezni.

Koller Sándor s. k., alispán

Benzinmótoros fecskendő.

Ita: Kovács Miksa, a budapesti szivattyu és gépgyár igazgatója.

Nemrég a cseppfolyós szénsavon és a sűrített levegőn kívül még kizárólag csak a víz és gőzerő volt az, mely az emberi és állati erők pótlására, helyettesítésére felhasználtatott: ma már a petroleum, benzin és az elektromosság által hajtott motorok épp oly mértékben nyerne alkalmazást hajtóerő gyanánt, mint a gőz.

A Berlinben 1901-ben rendezett kiállítás óta a tűzoltó szergyárosok is abban versengenek az újítások terén, hogy melyik tudja tökéletesebben helyettesíteni motorikus erővel a kézi erőt. És pedig nemcsak a fecskendők működtetésénél, de a tololétrak szerelése közben és a szerek tovaszállításánál is.

mobil, vagyis a helyszínére szállítása lóerővel történhessék és csak a fecskendőt működtető erő legyen motorikus. A motoroknak az a hátránya, mely szerint a szolgálatot — a tapasztalatok szerint — leginkább menetközben mondja fel, ezzel el van kerülve, — ellenben a tűz helyén a közönségesnél tetemesen nagyobb teljesítményű gépet állíthatni nyomban a megérkezés után actióba s nem könnyen kifáradó emberi erőről lévén szó, huzamosabb ideig működésben is tarthatni azt.

A kolozsváriak által adott impulzus folytán — előzetesen bemutatott rajz szerint — az idea kivitelre is talált. Az első lóerővel vontatott, de motor által hajtott fecskendőt, ez év február havában már el is szállították megrendelőjének.

Mikor a Kolozsvár számára készült gép

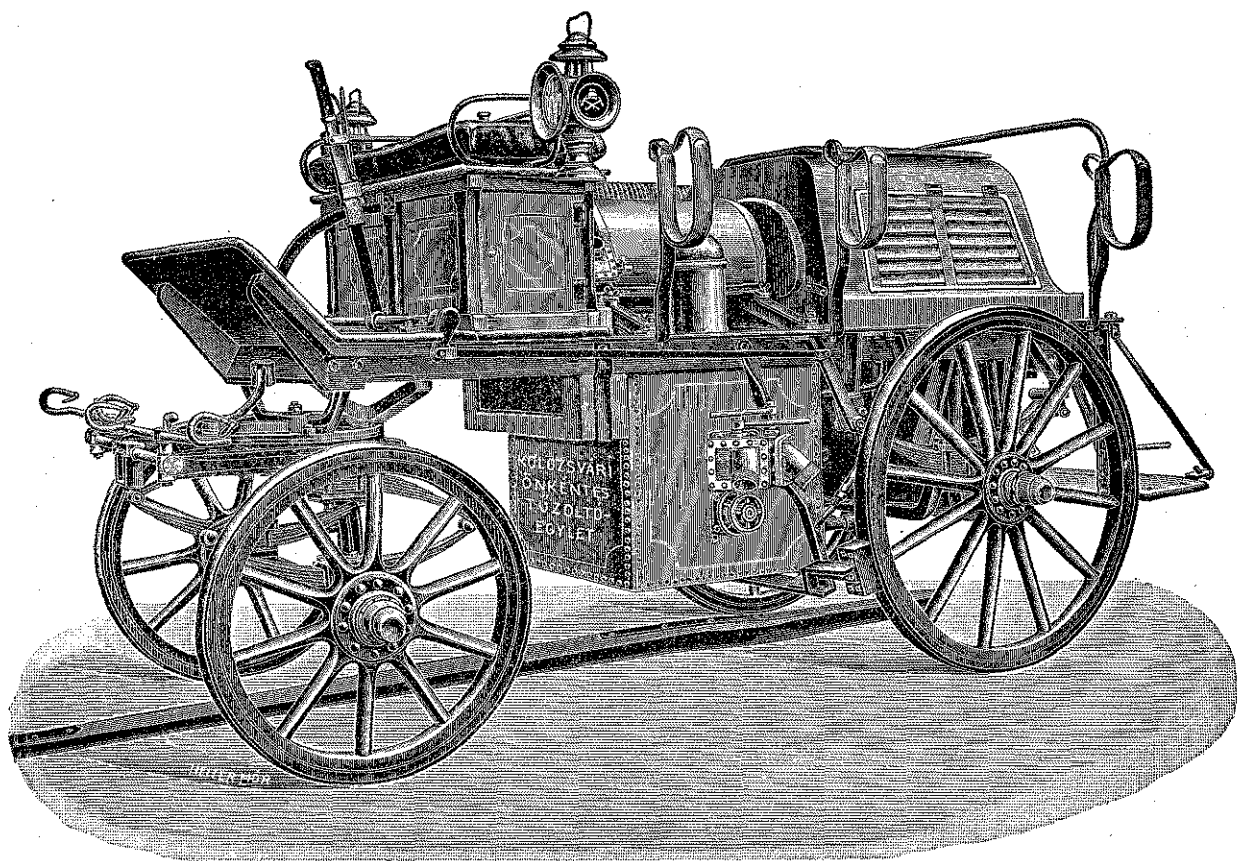

Bármennyire csábító is azonban a vontásra használt lóerőnek motorikus erővel való pótlása; az a körülmény, hogy az automobil szerek első beszerzésének a költsége egyelőre meglehetősen magas: még jó ideig visszariasztólag fog hatni, már csak azért is, mert a javítások gyakorta fölmerülő szüksége által involvált kiadást ma még ott sem hagyhatjuk figyelmen kívül, ahol e javítások eszközléséhez értő emberek kéznél vannak. Minthogy pedig vidéken a speciális tudással bíró iparosok sem állnak mindenütt rendelkezésre, átmenetileg arra vagyunk utalva, hogy mintegy félerővel lépünk csak rá a modern újítások eme terére.

E gondolatmenet vezérelhette a kolozsvári tűzoltóparancsnokságot akkor, midőn másfél évvel ezelőtt arra szólította fel a budapesti szivattyugyárat, hogy tegyen neki ajánlatot egy motorhajtásra szerkesztett 3 hengeres fecskendőműre, amely azonban ne legyen auto-

még munkában volt, akkor járt künn a budapesti szivattyugyárban, a botfalusi magyar cukorgyár főmérnöke. Eredetileg azzal a szándékkal jött Budapestre, hogy a cukorgyár számára gőzfeccskendőt rendeljen; meglátva azonban a készülő benzinmotoros feccskendőt, rögtön megmásította szándékát és ő is ilyet rendelt meg. Ez a Botfaluba (Brassóvármegye) ma már szintén elszállított második gép, a Budapesten most ápril havában tartott III-ik nemzetközi automobil-kiállításon is látható volt. S mikor Kossuth Ferencz, az új kereskedelmi miniszter, meglátogatta a kiállítást, ugyanakkor Szerbovszki Szaniszló, Janicsek Andor, Balogh Dezső dr. stb. érdeklődő szakférfiak jelenlétében működés közben is bemutatták azt.

Addig is, míg metszetrajz kapcsán, bővebb leírását is adnók a hazai tűzoltószergyártás újdonságai sorában, nem utolsó helyet elfoglaló

eme produktumnak, ezuttal, rövid ismertetés gyanánt, a következőket mondjuk el róla.

Az ábrán feltüntetett kéthengerű benzínmotorral kapcsolatban szerkesztett háromhengerű fecskendő az ismert kocsifecskendőkhez hasonló, négykerekű járművön van elhelyezve.

A kocsiszerkezet egészen kovácsoltvasból készült, alakvas oldalgerendákkal, aláfordítható Uchatius elsőkerekekkel, rugókra, rugózárakkal építve, lófogattal való tovaszállíthatásra berendezve, emeltyüs kerékfékkel.

A fecskendő hajtására a koci hátsó részére szerelt függélyes elrendezésű kéthengerű benzínmotor szolgál, szabadalmazott villamos gyújtókészülékkel.

A motor hűtéséhez szükséges vizet a motron elhelyezett kis szivattyu a fecskendő szekrényéből szívja és a motron keresztül ugyanoda nyomja vissza.

A benzin számára az ülés alatt 35 literes tartány van*), amelyből a benzin egy csappal ellátott vörösréz-csőben vezetetik a géphez.

A fecskendő, illetve szivattyszerkezet háromhengerű, a hengerek előtt elhelyezett könnyen hozzáférhető gummiszelepekkel, vörösréz légkazánnal és pótlégkazánnal. A nyomónyilások tolatyukkal zárhatók. A nyomóoldali nyújtvány szabályozószeleppel van ellátva, melynek az a célja, hogy a víz a szívóoldalról a nyomóoldalra folyjék át, az esetben, ha a nyomás bármely oknál fogva pl. a tolatyuk elzárása következtében, nagy volna, illetve hirtelen megnagyobodnék.

Az egész szivattyszerkezet vizszekrényben nyugszik.

*) Több mint 3 órai üzemhez elegendő. A szerk.

A hajtómotor és fecskendőszerkezet ki- és beváltása, ugyszinte a hajtómotor megindítása, félkézzel mozgatható forgattyuk segítségével történik. A hajtómotor megindítása előtt egyebet sem kell tenni, mint a benzintartány csapját megnyitni és a motor kézi forgattyuját kétszer-háromszor körülfordítani, mire a motor megindul és miután a kellő fordulatszámot néhány másodperc alatt elérte, a koci oldalán alkalmazott emeltyüt kell felnyomni, miáltal a fecskendő üzembe hozható.

Az erőátvitel a motorról a fecskendőre fogaskerekek által történik, közbeiktatott dörzskapcsolással.

A hajtómotor tengelye és a szivattyu forgattyutengelyének forgásszámai között létesített viszony következtében a motor tengelye ötször annyit fordul, mint a szivattyuköldök tengelye.

A szivattyu úgy van méretezve, hogy 200 fordulat mellett percenként 750 liter vizet szállítson. A szivónyílás átmérete 110 mm. A tolatyukkal elzárható két nyomónyílás mindegyike 65 mm.

A próba alkalmával a gép a városligeti tóból 15 méter szívómélységből dolgozott s 16 mm. furatu lövőkével a 45° alatt elért sugártáv 35 méter volt: míg 22 mm. atm. lövőkével körülbelül 45 méter sugártávolság éretett el.

A gép kezeléséhez, egyszerű berendezésénél és a mozgórészek helyes csoportosításánál fogva, nem kell több mint egy ember és nem is kell vizsgázott gépész hozzá, csakis megfelelő kezelőképesség, amit minden tűzoltó egy nap alatt könnyen elsajátíthat.

A gép sulya, összes felszerelésével együtt, 22 métermázsa.

SZÖVETSÉGEINK KÖRÉBŐL.

Veszprém.

A veszprémi önk. tűzoltó-egyesület évi jelentéséből vesszük át a következőket:

Elsősorban az elhunytak iránt tartozó kegyeletnek kívánván adózni; megemlékezünk Lukácsy István szakaszparancsnokról, a testület egyik régi tagjáról, aki mult évi május hó 2-án halt el.

Az egylet létszáma folyton növekedik, az 1904 évben 68 taggal szemben jelenleg 110 tagot számlál, kik közül 16 tiszt, 15 altiszt, 52 önkéntestűzoltó, 21 rendfentartó és 6 városi tűzőr.

A tűzesetek száma a mult évben kettővel több volt mint az 1904 év folyamán, ami az uralgott nagy szárazság következménye. Volt pedig az elmúlt évben 6 tető tűz, 2 szobatűz, 7 kéménytűz és 2 erdőtüz, melyek azonban dicséretére tűzoltóink buzgó és megfeszített működésének lehet mondani még csirájában elfojtattak.

A 17 tűzesetben összesen 310 tűzoltó vett részt az oltási munkálatoknál.

Rendes őrség tartatott 380; Szinházi és egyéb nyilvános multságokon őrséget szolgáltatott 450 ember 75 esetben.

A tisztikar ülésein 37 határozat hozatott és hajtatott végre.

Gyakorlatot tartottak 20 esetben összesen 400 emberrel.

Diszkivonuláson részt vett 100 ember 3 esetben és temetésen 180 ember 6 esetben.

Itt említjük meg, hogy az egylet a mult év folyamán Szegeden megtartott országos tűzoltó versenyre is készült, de anyagi erő hiányában azon meg nem jelenhetett. A congressuson Dr. Benkő Károly főparancsnok, továbbá Blázy Imre stb. főparancsnok, Vinkler István alparancsnok, Puskásy Béla szakaszparancsnok, Kerényi Andor tiszt és Fischer Miklós pártoló tag képviselték Veszprémet.

A már meglevő két tűzjelző állomás mellé a Jeruzsálem-hegyen, a Szt. Benedek hegy alján és a Papvásár-utcában hármat állítottak fel, ellátva azokat jelző táblával is. Azonkívül 20 működő tűzoltó részére 580 korona árban posztó egyenruha szereztetett be s 200 méter belül mézgázott tömlő, valamint egy puttony fecskendő.

A vármegyei tűzoltó szövetség a honvéd legénység részére tűzoltási tanfolyamot nyitott, melyen az oktatói tisztelet Blázy Imre tűzoltó szövetségi főjegyző és Vinkler István al-

parancsnok urak töltötték be. Az oktatáshoz az egylet szereit használtattak.

A megyei tűzoltó szövetség ezen tanfolyam létesítésével nem csak azt érte el, hogy a katonai szolgálatból hazatérőkben a községi egyletek nyerne hasznos és képzett tagokat, de nagy hasznára szolgálhat az egyesületnek is, amennyiben nagyobb tűzvédeknel képzett segéd erő áll készen a tűzoltók támogatására.

Részint a szervezet kiegészítésére, részint a régebbi hasznos és buzgó tagok érdemeire való tekintetből is a tisztikarnak, múlt évi szeptember hó 8-án tartott ülése Johannidesz Dénes segéd-tisztet tlb. alparancsnokká Puskási Béla, Schvarecz György és Nagy Józsefet szakaszparancsnokokká; Nagy Károlyt a II-od segéd-tisztii teendőkkel való megbízás mellett, továbbá Babos György, Steigervald Antal, Horváth József, Ébel Károly, Zambó István, Márton Gyula, Bujdosó Károly és Bujdosó Jánost őrparancsnokokká; Tódorán Pál, Gombos János, Vinkler Károly és Husvéth Gyulát rajvezetőkké és végül Schmidt Lajos, Kása Lajos, Pataky Gyula, Novák József I. és Novák József II. őrvezetőkké léptette ideiglenesen elő.

Közgyűlés nevezetteket ezen tisztükben megerősítette és őket véglegesen kinevezte.

Múlt év folyamán Zircen megtartott vármegyei tűzoltó szövetségi közgyűlésen egyesületünket Dr. Benkő Károly főparancsnok és Pápay Gyula volt alparancsnok képviselték, ezen gyűlés 20 korona jutalmat szavazott meg az egylet részére.

A 18 tagból álló zenekar Pekárdy Pál ügybuzgó karmesterének vezetése alatt a múlt évben is szép haladást tanúsított és nyilvános térzenék és egyéb szereplése által a nagyközönség teljes elismerését érdemelte ki.

A baleset biztosító intézet tűzesetnél működés közben történt megsérülés miatt Vinkler István alparancsnoknak 30, Zambó István őrparancsnoknak 20 kor. és Szapper György városi tűzörnek 21 kor. díjat folyósított.

Nagy Károly

II. s. tiszt.

Dr. Benkő Károly

parancsnok.

A veszprémi önk. tűzoltó-egyesület április hó 1-én tartott közgyűlésén a parancsnokság évi jelentésének tudomásul vétele után, Dr. Benkő Károly főparancsnoknak jegyzőkönyvi köszönet szavaztatott. A felülvizsgált 1905 évi számadást 3388 kor. 36 fillér bevételben és a kiadást 3369 kor. 49 fillérben, a maradványt 18 kor. 87 fillérben állapították meg s a pénztárosnak a felmentvényt köszönet nyilvánítása mellett megadták. Az 1906. évre szóló költségvetés fontosabb pontjai a rendes tételeken kívül, a következő a) 600 kor. az építési alaphoz csatolása, b) füst álare és létrák beszerzése, c) Köhlertől vásárolt tűzoltó szerek és Schvarecz György által készített tűzoltó ruhák utolsó részletének kiegyenlítése stb. Mászó torony építése tárgyában a pályázati hirdetmény kibocsátása elrendeltetett, s a torony helyének kijelölése céljából Winkler István, Babos György, Schvarecz György, Tóth Árpád, Pekárdy Pál, tagokból álló bizottság küldetett ki. Végül Puskásy Béla mászó szakaszparancsnok helyébe Babos György egyhangulag megválasztatott.

A Villányi önkéntes tűzoltó-testület III közgyűlése tiszteletbeli tagokul Kész József parancsnok indítványára Frigyes fő-

herczeg Öfenségét, Dr. Zichy Gyula gróf pécsi püspököt, Dr. Szily Józsefet a budapesti önk. testület parancsnokát és Dr. Rüll Béla mohácsi önk. tűzoltó-test. parancsnokot választotta meg. Továbbá elhatározta, hogy 600 kor. költséggel egy mászóházat épít. A „Tűzoltók és Mentők“ „Tűzrendészeti Felügyelő“ és Illus-trierte Feuerwehr-Zeitung“ szaklapokat járattja és belép a „Magyar orsz. tűz. szöv. segélyző pénztára“-nak tagjai sorába. **K.**

* „Sopronvármegye és város tűzoltó-testületeinek szövetsége“ február hó 24-én a városháza kis üléstermében választmányi ülést tartott, melyen elnök Rósch Frigyes jegyző pedig Szabó Gyula szöv. alelnök volt.

Jelen voltak: Démy Sándor, Jugovits Samu, Kiss Jenő, Mersich István, Rontai István és dr. Zetti Károly tűzrendészeti felügyelők; Guzmits Gusztáv, Kund Frigyes, Lukáts Gyula és Wodits Károly választmányi tagok; Blaschek Vilmos szöv. pénztáros.

Távolmaradásukat kimentették: Békeffy József és Postl Mihály tűzrendészeti felügyelők; Kunz Alajos és Neuhaus Ármin választmányi tagok.

A választmány elhatározta, hogy a soproni önk. tűzoltó-testületnek f. évi június hó 17-én tartandó 40 éves fennállásának tünnepele alkalmával rendkívüli közgyűlést tart, hogy így az érdemekben dús elnök 40 éves parancsnoki jubileumát a soproni testülettel együtt méltóan megünnepelhesse.

Az elnökség a „Tűzrendészeti Felügyelő“ című szaklapból 10, a pozsonyi „Feuerwehr-Zeitung“-ból pedig 8 példányra fizetett elő az 1906-ik évre, a felügyelők, illetve a választmányi tagok részére.

Elnök jelentést tesz a múlt évben Szergény-Agyagoson Szabó Gyula szöv. alelnök által tartott járási tűzoltószaktanfolyam eredményéről; az előadónak fáradozása elismeréséül 80 korona tiszteletdíjat javasol. Elfogadtatott.

Elnök jelenti, hogy a „Tűzoltók könyve“ című mű eladásából 1862 korona 52 fillér folyt be, kéri a számadások felülvizsgálását. Ezen felülvizsgáló bizottságba Démy Sándor és Kund Frigyes választmányi tagok küldettek ki.

Az ezidei tűzrendészeti szemlék alkalmával a jegyzőkönyvek és statisztikai kimutatások a járási felügyelők által nem vétetnek föl, azonban annál kimerítőbb jelentés tételre utasíttatnak.

Hábán József, a csepregi járás II. tűzrendészeti felügyelője, tisztségéről leköszönt, a választmány ezt tudomásul vette és a nevezett kerületben az ezidei szemle megtartását az elnökségre bízta.

Elnök jelenti, hogy a „Torontál vármegyei tűzoltószövetség“ a szegedi nagygyűlés óta az országos szövetséggel folytatott tárgyalásairól megküldötte az összes iratokat, melyben többek közül a jövőben a nagygyűlések alkalmával a közgyűlést az első napra óhajtaná tétetni, mit a választmányunk is helyeslőleg vett tudomásul.

A pénztáros jelentése szerint pénztárkészlet 2012 korona 74 fillér, mely összegből a járási tűzrendészeti felügyelők tiszteletdíja f. évi április hó 1-én 1200 korona lesz kifizetendő.

Ezidei rendes közgyűlését a szövetség Kapuvárott f. évi július hó 1-én fogja megtartani.

Szabó Gyula,

szöv. alelnök, a titkár helyettesítője.

A Lajta-Szentgyörgyi önk. tűzoltó-testület június hó 4-én (Pünkösd hétfő) zászlófelavatási tünnepet tart, mely alkalomból a szolgálati érdemeket Szabó Gyula tisztb. parancsnok orsz. eln. előadó fogja kiosztani, az arra jogosultaknak. Délután 8 órakor pedig diszgyakorlat lesz melynek részletei: a) Alacsony medencéjű, szívónyomó szerkezetű, kocsifecskendő iskolaszere-lése — üteny szerint — 2 szívó és 2 nyomótömlővel, továbbá két közönséges támasztó és két közönséges tető-létra és egy közönséges támrudaslétra iskolaszere-lésre. b) Gyorsszerelés ugyanazon szerekkel. c) Támadás riadóval. d) Diszmenet.

A londoni kongresszus megnyitása*).

Irta: Markusevszky Béla.

A milánói nagy napok elkövetkezte idején, a közönségesnél nagyobb érdeklődésre tarthat számot, ha most mondunk el egyetmást a londoni kongresszus megnyitó ünnepségéről, amelyre sort keríteni, mind ez ideig, vagyis két és fél éven át, nem nyílt alkalmunk. Olaszhon derült kék ege alá ránduló bajtársaink így szabatosabban tehetik majd meg az összehasonlítást, egy a mai kulturális haladásnak élén álló és z a k i nép szokása és egy d é l v i d é k i, tüzesvérű oly másik népé közt, amely már 2000 évvel ezelőtt is magaslatán állott az akkori polgárosultságnak.

Ott kell kezdenem, hogy a kongresszus megnyitása előtt való napon, vagyis 1903. június 5-én, egy még itthon történt megállapodáshoz képest, d. u. 4 órakor elnökünknel Széchényi Viktor grófnál jöttünk össze Londonban. Az

tekintsenek ebben a világvárosban. Az olasz ultra indulók közül is járhat így néhány.

Az első, amit elnökünknek, jelentkező hivei számbavételekor konstatálnia kellett ez annak különben megszokott ténye volt, hogy az előre bejelentett magyaroknak a fele, vagyis 12 közül csak 6 érkezett meg az angol metropolisba. Illetőleg csak 6 tűzoltó, mert voltaképpen h e t e n valánk, bár nem gonoszok.

A hetedik magyar ugyanis Bölc s Gyula belügyminiszteri osztálytanácsos volt, akit, mint kormányunk hivatalos képviselőjét, első sorban illetett volna meg a megnyitó ülésen való felszólalás. Tekintve azonban, hogy tűzoltó kongresszusról vala szó s a tanácsos urnak akkor sem volt, ma sincs még egyenruhája, közbevetett indítványra szíves volt ő nagysága cedálni e jogot elnökünk számára, aki a kongresszus üdvözlésén kívül arra is volt illetékesen felhasználandó ezt az alkalmat, hogy a Londonban, együtt lévő nemzetközi szövetséget — 1904-re — a magyar székesfőváros falai közé hívja meg.

A sikeres megállapodás öröme s Vermes Béla indítványára, este 8 órakor, aznap még egyszer találkoztunk az Oxford Streeti „Frascati“-nál, ahol a továbbiak

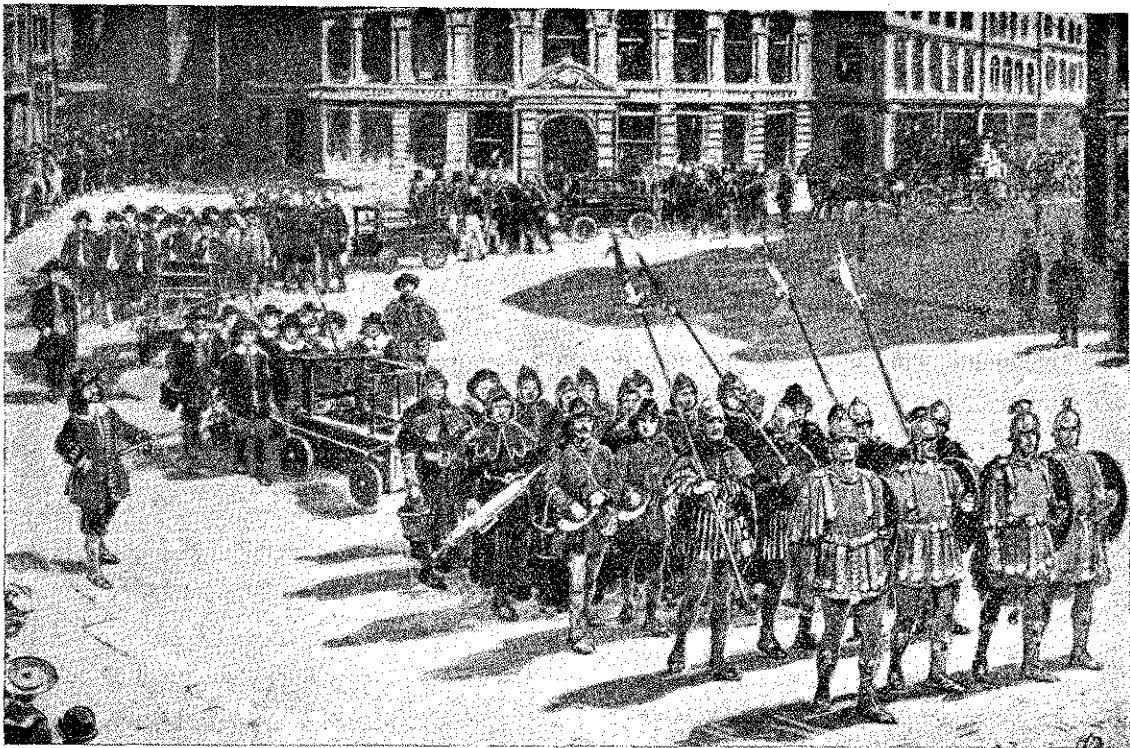

elnök a Windsor Hótelben volt szállva s e fényes szálloda 467 számú szobája lett találkánk színhelye. A szálló előcsarnokában találkoztunk, az azóta a szereplés teréről letűnt gróf Kamarowskyval is, ki akkor még az internationalis tűzoltószövetség elnöke volt s mint ilyen nem mulasztotta el, már első napján londoni tartózkodásunknak, keresni a magyarokkal való érintkezést.

Jómagam ekkor már a 9-ik napot töltöttem az angol fővárosban, aminek meg volt az a haszna, hogy így magának Londonnak és előre kipécézett nevezetéseinek a megismerésére is került időm; míg a közvetlenül a kongresszus előtti napon megérkezőknek, ha csak utólag nem szántak reá vagy egy hetet, az ünnepségek sorozatának végigszenvedése közben s a megtett nagy ut fáradalmi miatt, az időn kívül, kedvük sem igen lehetett arra, hogy körül-

megbeszélése közben abban is telt gyönyörűségünk, hogy az angol, előkelő vendéglőben sem restelli kultiválni azt a nálunk ma már jobbára csak az országos vásárokon divó szokást, amely szerint az ember előbb szemlét tarthat a friss huszletek fölött s maga állapítja meg, hogy melyik darabot süssék meg neki, nyílt tűzön, a szeme láttára. A finnyás német ezt alpárinak tartja, ellenben az angol meg a magyar étvágygerjesztőnek. S a „Laczi-pecsenye“ tényleg nemcsak azért izlik, mert jó, hanem azért is, mert előzetesen a szemével is láthatja az ember friss és kívánatos voltát s a szabadon választott szelet-husnak sütése közben a szagló-idegek is felhívják a gyomor figyelmét, a végül inycsiklandozó zamatjának végigélvezte után hozzájutó eledelre. Csupán a falat izletesebb tételére használnak mást az angolok, mint mi. Ők t. i. a mustárok és erős szósok barátai, mi a bacillus-ölő hagymával is beérjük. Az olaszok a bacillusok ellen az o l a j a t használják. Hogy ezt miként bírja el a magyar gyomor, arról majd a Milanóban jártak fognak referálni.

A kongresszus ünnepélyes megnyitása az Empress Theaterben folyt le, amely névvel egy kolosszális méretű (6000 embernyi befogadóképességgel bíró) amphi-theatrumot jelöltek meg. Voltaképeni rendeltetése ennek

*) Lásd lapunk 1904. évi január, február, szeptember és 1905. évi decemberi számait. A rovatvezető.

az vala, hogy a kiállítás tartama alatt naponként kétszer — részben aktív (szabadnapos), részben pedig napidíj mellett felfogadott bejukkolt tűzoltókkal — egy specialis látványosságot mutassanak be a látogató közönségnek.

A félkör alakú 14 tömbre (block) osztott, menedékesen emelkedő padosorok előtt három, az ülésorok felé beárnyékoló, villamos lámpasor tűneményes fényétől megvilágítva, 64 méter széles cirkuszi porond terült el, melynek hátterén, a nézőkkel szemben, 3 utca találkozó pontját ábrázoló díszlet állt. A közepén levő épület, valamint az egyik szélső, melyen az egylétrával mászást és a kötélén való leereszkedést (a drezdait is) ingujjra vetkezett s pusztán övvel felszerelt tűzoltók (a la American) hajadonfővel mutatták be, szolidan falazott volt; míg a többi vászonra festett színházi dekoráció képviselte. E tágas arénát június 6-án délelőtt keresztben és kétoldalt óriási lepel takarta. A keresztben függő lepel mentén, díszes sátor alatt, a kongresszust megnyitó lord mayor (ez a címe a londoni főpolgármesternek) és a többi notabilitás számára készült emelvény állt, mely előtt a journalisták részére (köztük női hírlapíró is láttunk) odahelyezett asztalok után következtek a padosorok. Minthogy a megnyitáskor 6000 emberre nem lehetett számítani, nehogy tátongó üresség

„Mr. Chairman! (elnök ur), my Lord! (t. i. lord Windsor), membres of the Congress! (kongresszusi tagok) and Gentlemen! (urak)“ — így kezdte a főpolgármester, aki megnyitó beszédének végzetével, az elébe helyezett jegyzék szerint, a szónokokat maga hívta fel szólásra.

A szónokok, kiknek sorában tizenegyedik helyen következett a Magyarország nevében beszélő Széchenyi Viktor gróf, — „My Lord Mayor, My Lord, Mr. Chairman and Gentlemen!“ bevezetéssel éltek. Elnökünk után Görögország belügyminisztere, gróf Metaxas beszélt, majd nálunk is járt Sachs O. Edwin, az angol „megelőző tűzrendészeti bizottság“ ügyvivő elnöke, aki a lord mayor azon szeretetreméltóságáért, hogy személyesen volt szíves megjelenni a kongresszus megnyitására, tiszteletadást indítványozott. Állott pedig ez a tiszteletnyilvánítás, angol szokás szerint abban, hogy az egész gyülekezet felállott és jobb kezét feltartotta. Az egyes szónokok beszéde folyamán és után, a közbevetett helyesléseken kívül, a tetszésnyilvánítás tapsban nyilvánult. Nálunk inkább csak művészeknek szokás tapsolni.

Végül a lord mayor arra hívta fel a jelenvoltagekat, hogy mondjanak ő felségére, VII. Edward királyra, egy

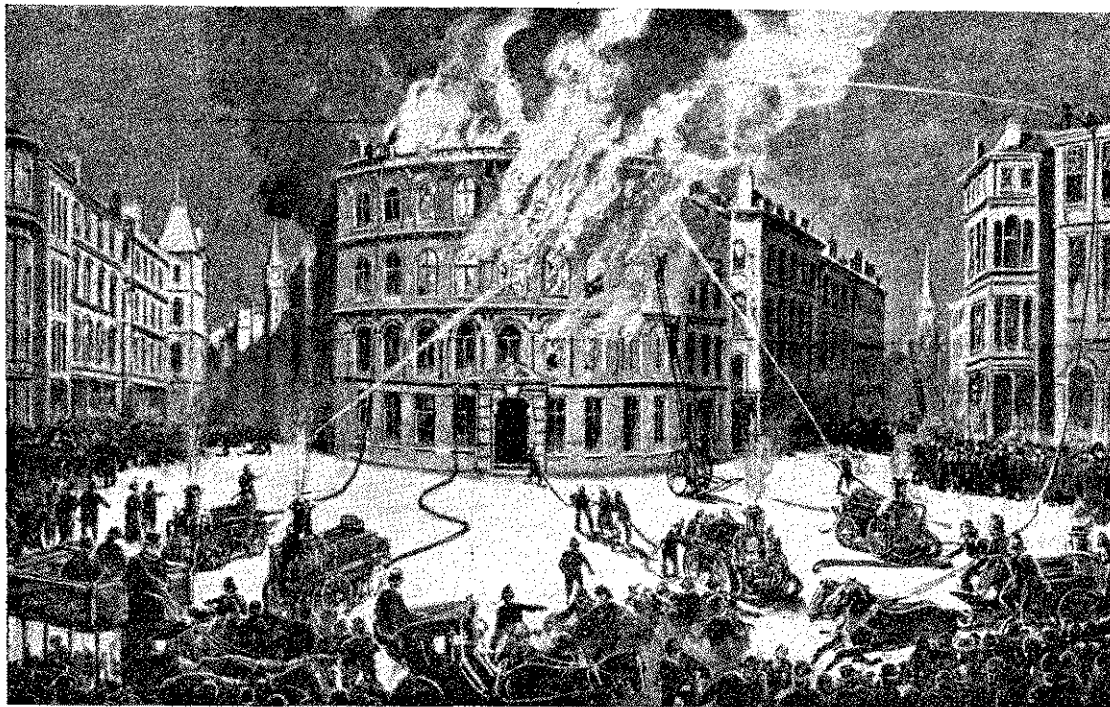

ásítson le a padokról, arra valók valának az oldal-függönyök, melyek az el nem foglalt blockjait a padosoroknak el takarták.

Az ülésre gyülekezés alkalmával nem utolsó látvány volt a lord mayor gálakocsija, mely London főpolgármesterét a hagyományos diszköntösben (in state), hasonló díszbe öltözött kíséretével (Sheriffs) hozta ki a kiállítás területére, az Earl's Courtra. Az itt az Empress Theatreben, előre kézbesített belépőjegyben megjelölt helyeiket elfoglaló képviselői a különféle országos szövetségeknek és államoknak, egészen oly képet mutattak, mint aminő díszes volt, ragyogó szingazdasága révén, 1904. augusztus 18-án a nálunk egybesereglettek külső megjelenése. Az egyetlen különbség csak az lehetett, hogy a Lord Mayor diszköntösénél a mi grófunk díszmagyarja Budapesten elegánsabb volt. Hogy az olasz külső megjelenésével tud-e imponálni? az majd Milanóban válik el.

Az elnöki emelvényen, a londoni főpolgármestertől jobbra és balra, a rendező-bizottság és illetőleg az angol országos tűzoltó-szövetség vezérférfiain kívül, az angol kir. közmunkügyi miniszterium képviselőjében lord Windsor, továbbá a francia kormány képviselője, Lépine Lajos Páris főkapitánya és Loeff Sándor herceg stb. foglaltak helyet.

háromszoros „éljen“-t. Ez az éljenzés az angoloknál vezényszóra akkép történik, hogy egy valaki harsányan elkiáltja, hogy „Hep, hep, hep!“ (olvasd: hipipip!) s utána a helyéről felálló gyülekezet rámondja, hogy „hurra!“ (olvasd: hurré!)

Megnyitó ülés után Sir Marcus Samuel (olvasd: Szamjuel), a lord mayor, a kiállítás területén luncheon-t adott, melyet az együttvoltagek lefényképezése és a kiállításnak első, futtában való megtekintése követett. Eközben az egyik Brasserieban, valami angol zenekartól egy potpourri keretében ezt a nótát is hallottuk gyilkolni, hogy „borulj a vállamra édesem!“ Minden két taktus lassu után ugyanannyi friss következett Szörnyű zenei előadás volt; még most is borsózik a hátunk bele. A zenekedvelő olaszok földjén ilyesmi aligha fog előfordulni.

Délután 3:30-kor program szerint visszavert az egész társaság az Empress Theatrebe, ahol most már az emelvény és a t. plek el valának távolítva s egész grandiosus nagyságában előttünk állt a tágas aréna, melynek porondján az érintett látványosság előadására került a sor.

Bevezető ismertetése után a történendőknek, amelyet Chief Officer Graham, a hamptoni Fire Brigade parancsnoka adott elő, először — mint első képünk mutatja — a hystorikus csoportok vonultak fel. Ezek sorában legelől a római katonáknak öltözött csapat haladt, lévén Britannia abban az időben, amikor Óbudát még Aquincumnak hívták, épügy római provincia, mint hazánk nagyobb része. Utánuk egy 1189 évbéli csapat következett, amikor I. Richárd, angol király, London legelső lord mayorját a tűz ellen megteendő óvintézkedések dolgában, először látta el utasítással.

Azután sorra 1284, 1540, 1680, 1725, 1785, 1840, 1863 és 1903 évbéli csapatok jöttek; valamennyi k o r h ű jelmezben, az illető évbéli állapotot és illetőleg azt tüntetve fel, hogy minő primitív eszközökkel és kik foglalkoztak az időtájt a tüzek oltásával.

A csapatok együttes felvonulása után, minden csapat külön-külön még egyszer bejött a t é r r e s k o r a b e l i f e l s z e r e l é s ű k k e l, gyakorlatilag is szemléltették a tűzoltás akkori módját. Érdekes, hogy s i s a k o t az angol tűzoltók csak a bemutatott 8-ik periodusban, vagyis 1840-ben kezdtek viselni és pedig kezdetben fekete bőrből való, melyről 1863-ban tértek át a mai, sárgarézéből való, sisakokra.

Végül pedig, egy mozgalmas némajáték keretében, a mai tűzoltóság modern működésének a bemutatása következett. Ennek a végjelentét ábrázolja második képünk. Itt, ámbár csak játék volt az egész, felfűtött gőzfecskendővel (az első gőzfecskendőjét London 1860-ban kapta) robtak be a támadásban résztvevő csapatok a porondra, hogy a mesterséges gőzfelhőbe s bengáli fénybe burkolt, belül görög-tűzzel megvilágított középépületet valóságos víz-sugarakkal ostromolják meg, — közben a mentés különféle módjait is bemutatván.

A valóságban egymást követő sorrendjét az eseményeknek szigorúan megtartották. Rendőr jelezte a tüzet. Erre elsőnek a legközelebbi kis állomás n é g y tűzoltója érkezett meg a helyszínére, azzal a régi módi kézhuzatu, kétkerekű nagylétrával, melyet a járókelők segítenek továbbszállítani. Azután megjelent, az utból való kitérést célzó hangos ű v ö l t é s s e l, a Salvage Corps egy különítménye, mely vízvezetéket szerelt s ponyváit készenlébe helyezte. Végül pedig megérkezett vágatva a rendes hivatásos tűzoltóság, tolólétrával, gőzfecskendővel stb.

Vajjon fog-e hasonlót produkálni Milanó?

— A milanói kiállításra szánt tárgyakra az összes hazai vasutakon úgy az oda — mint a visszaszállításnál 50 %-os díjmérséklés engedélyeztetett. Az osztrák és olasz vasutakon engedélyezett díjmérséklések a déli vasut által a „Vasuti és közlekedési közlöny“ f. évi 11. és 27. számaiban közzétett hirdetményekből vehetők ki, szintűgy a szállítási módok is.

Lapszemle.

A „Tűzrendészeti Felügyelő“-ben Szabados Imre, orsz. előadó, napirenden lévő kérdésünkhöz ekkép szól hozzá:

„Az alapszabálymódosítást tárgyzó bajtársak, hazai tűzrendészetünk Atlasai, kifejtették véleményüket és hangot adtak benső meggyőződésüknek. — Figyelmesen tanulmányoztam műveiket és megalkotám magamnak is meggyőződésemet.

Meggyőződtem és pedig szentül és csalhatatlanul, hogy az eddigi nyilvánosságra hozott vélemények közül egyik sincs a másik véleményén.

Tisztán ennek alapján tehatlan kialakítom véleményemet és meg vagyok győződve, hogy ezen a véleményem már sokan leszünk.

Hogy dr. Vass János az általa contemptált szakbizottságokba honnét szerez kellő számú önzetlen, szorgalmas, kötelességetismerő szakembert, kik nem hivalgásból, személyes hiúságból parádeznak a titulussal, azt triváliter a vak Ábrahámmal szólva: látni szeretném, mert valóságos és nem csak névszerinti szakbizottságot egyetlen egyet ismerünk hazánkban: a lótenyésztesét.

Ha Szily József Utópiából hozna is önzetlen, önérdék-hajhászástól, hiúság és hivalgástól mentes, ingyen, minden ellenszolgáltatás nélkül működő a képzelhető legszélesebb körű szaktudással bíró férfiakat; ha Breuer olyan praecise dolgozó központot tudna, teljesen ingyenesen, létesíteni, hogy annak munkáját még a villamos mikrométer sem tudná praecisebbül elvégezni, — ha Lukács Gyula minden faluba pontos és lelkiismeretes tűzfelügyelőt, teljhatalmú és imponálót, tudna teremteni, . . . ez mind összesen nem változtatna a mai helyzeten egy fíkarznyt sem, mert még mindig hiányzana a legfőbb, az egyetlen, az elkerülhetlen, a mire azonban gróf Széchényi Viktor elménk bölcsen és határozottan rámutatott e tárgyban írt cikkében.

Kétszeresen örvendek, büszke vagyok azon körülményre, hogy éppen a szövetség elnöke ütött a szeg fejére. Pro primo, mert Ő „a mi grófunk!“ — Így vallja ezt a somogyi tűzoltó. Másodsor azon okból, hogy ismét bebizonyítja, mit nekem egy rendkívül becses, évek előtt megírt cikkemre bunkósbottal vetelkedő súlyos argumentumokkal bővelkedő válaszlelvélben büszkén és jogos öntudattal így fejezett ki:

„A takargatásnak és szépítgetésnek én vagyok legnagyobb ellenzéke s a sokszor nagyzási hóboriban szenvedő magyarnak saját nyomorult állapotát sivar valóságában bemutatni már régen háládatlan, de becses tulajdonsága a Széchényieknek!“

Soha sem illett ez igaz és nagy nyilatkozat jobban, mint a mai kérdésre.

Hát a mi grófunk megírta cikkében, hogy rettentően szükséges volna, ha az ország legfőbb tűzrendészeti hatósága, a Belügyministerium, képviseltetné magát az elnökségben. — Ime! Ezen óhajásban rá mert mutatni arra a bizonyos körülményre, mit valamennyien és és pedig bizonyára készakarva gondosan kerültek, mert hát ezt rettentő nagy „cum pudore“ kellene beismerni.

Ez a körülmény, ez az óhajítás még a laikusok előtt is sejteti, hogy a szövetség nem kellő eredményű működésének teljes és tökéletes, egyedüli oka az, hogy a szövetségnek nincsen meg az erőforrása, melyből merítve mintegy kényszerítőleg, szinte parancsolólag tudjon hatni az öt alkotó elemekre. Ez az erőforrás pedig lenne a m. kir. Belügyminister. Aki pedig nem akarózik lenni. Aki az ország közrendészetének egyik legfontosabb szervét, a nemzeti vagyon millióinak tűztől való megvédését célul ismerő tűzoltószövetséget — kinevezte ugyan „szakközegének“, de ugyanannyira becsüli, akár az upesti „Veteranen Verein“-t.

Mig a m. kir. Belügyminister a fiókjában régóta megpenészedett tűzrendészeti törvénytervezetet elő nem szedi, törvény erőre nem emelteti és ezen törvény kere-

tében az országos szövetséget a törvényben praecizirozott, körülírt hivatalos hatáskörrel bíró és működő faktornak, tényleges szakközlegnek, elkerülhetlen fontos közrendészeti szervnek el nem ismeri, szolgáltatát igénybe nem veszi, kellő erkölcsi, de hivatalos hatalommal fel nem ruházza, öt fél nem jogosítja a vármegyei szövetségeket jól és helyesen megszervezni és ezen jól szervezett, céltudatos működésre tanított és berendezett szövetségek útján nem lesz joga a vármegyék tűzrendészeti ügykezelését inaugurrálni, fejleszteni, ellenőrizni, szükség esetén meg is toroltni, — addig akármilyen alakban módosítja a szabályzatait! akármilyen nagy tudású és önzetlen szakemberekből alkot elnökséget, szakosztályokat stb. stb. — addig az egyetlen egy lépéssel, egyetlen jottával sem fog a mai helyzeten, ennek javára, bármily irányban is változtatni.

* A „Tűzoltók és Mentők Szakközlönye“ legutóbbi számában „Az olajgyár égése alkalmából“ cím alatt lapunk szerkesztője ezeket írja:

„Miként a napilapokban olvasható volt, a „Magyar Olajipar Részvénytársaság“ telepén, Budapesten, VIII., Baross-utca 128. szám alatt, e hó 5-án tűzvész pusztított, mely a gyulékony anyagokkal teli helyiségekben (sajtólóműhely, olajkeverő, stb.), ahol még a föld is tele volt ivódva olajjal, oly gyorsan harapódzott tova, hogy az 1870. óta fennálló gyártelepnek nagyobb részét elhamvasztotta. Fenyegette a veszély a szomszédos házakat is, mert az óriás sugárzó meleg hatása alatt nemcsak a telepen lévő lakások és raktárak stb. forogtak veszedelemben, hanem más a 126. számú háromemeletes ház is égni kezdett. És csak a tűzoltóság gyors, céltudatos és erélyes beavatkozásának és különösen a csővezetők elismerést érdemlő helytállásának (ketten főkihallgatásnál dicséretben is részesültek) köszönhető hogy pusztító tovaterjedésében a rémes elemet sikerült megállítani s a nagyobbak indult vész, úgy a telep egy részéről, mint a szomszédságról, elhárult.

Maga az eset — szakszempontról — nem sok különlegesét nyújtott. Ez okból a támadás részleteire való kiterjeszkedés helyett röviden csak annyit említek meg, hogy több sugárnak egy helyre összpontosított hatását s a tűz körülzárolása után, az ilymódon való előrehaladás eredményes voltát dokumentálni, az oltás folyamata alatt igen szép alkalom kínálkozott. Meg azt a másik tényt emelhetem ki, hogy a szemöldök-fák vakolatlan állapotának veszélyes volta, mint a hogy ezt a Megelőző Tűzrendészet tanítja, itt is beigazolódt. A szomszédos háromemeletes ház ugyanis nemcsak a világító udvarok mentén gyuladt be, ahol puttonyfeccskendők sugarával is elfojtható volt a tűz: hanem fent a magasban lévő eresz szélén — épen mivel nem fedte vakolat — a padlás egyik talpgerendája is tüzet fogott. Ide már rendes sugarat kellett szerelgetni, hogy a tető kigyuladását megakadályozzuk. Ahol előzőleg van alkalma ingerentiaát gyakorolni a tűzoltóságnak, hasonló valami, legalább a fővárosban, nem igen fordul elő. Célirányosnak mutatkozik azonban lakóházaknál is mindenütt odahatni, hogy a szomszéd felé néző oldalon, főképp ha az egyik épület alacsonyabb a másiknál, minden faalkatrész gondosan el legyen látva izoláló réteggel és illetőleg vagy vakolattal vagy legalább tűzálló meszeléssel.

Hogy a kátrányos fedlemez, ha nem lyukas, a leg-erősebb szikrazáporban és zsaránokhullás közepette is jól megállja a helyét, arra nézve is szolgáltatott ez eset újabb tanubizonytságot, amennyiben a gyártelep kazánháza és földszintes raktára, meg az istálló, e fedőanyag mellett, meg voltak menthetőek.

Végül pedig, mint némileg érdekeset, felhozhatom azt a különben szintén nem új tapasztalatot, hogy mikor a gyárnak egyik, köröskörül a tűz által minden támasztékától megfosztott kéményét ledöntöttük, — a kémény szabatosan a szélesebb oldala felé esett ugyan, hanem mivel magas fal peremén állva, csak egyetlen csákyával történhetett a ledöntést célzó megmozgatása, nem az ellenkező irányban, de arra felé dőlt, amelyik oldal-

ról a csákyát nekifeszítő embereink álltak. Baja természetesen egyiknek sem történt, mert nem a lapos oldalán, hanem a kémény éle irányában foglaltak állást.

Ami azonban a tüzesetről való megemlékezésre készlet, az más valami. A napilapok tudósításainak egy-két még mindig megmaradt helytelenségét kívánom érinteni abból a célból, nehogy a vidéki tűzoltóságok megtévesztessenek, a laikus nagyközönség pedig direkte félre legyen vezetve.

Azért beszélek csak egy-két megmaradt nem helyes szokásról, mert a javarészt a tüzekről hozott téves leírásoknak már sikerült kiirtani. Így például ma már csak az egészen kezdő reporter írja a lapjában, hogy a tűzhöz a székesfővárosi összes őrségek kivonultak. Mert ez egyértelmű volna a legelítendőbb fejtelenséggel. Egy szervezett tűzoltóság, melyre 20000 hektárnyi*) területnek a tűzbiztonsága felett való örködés van bízva, összes erejét sohasem állíthatja sikra egyetlen tüznél. Multhatlanul számot kell vetni legalább egy, egyidejűleg előfordulható második tűz eshetőségével, valamint a kifáradt, elcsigázott legénység netáni felváltásának a szükségességével. Erre a célra mindig érintetlenül és illetőleg otthoni készenlétben szokáshagyni legalább 2—3 őrséget. Az olajgyár égésekor öt teljes őrség nem volt mozgósítva.

Az az időbeliség dolgában egyszerűen képtelenség sem foglaltatik ma már a napilapok tudósításában, amely régebben először a rendőrséget és a katonaságot jelentette meg a tűz helyszínén, holott a gyalogszerrel kivonuló rendőrség, még a lovas rendőrkülönítmény is, legtöbbször még csak utban van a tűz felé, amikor egyik-másik tűzörtség már hazafelé tart ugyanonnan. A katonai készütség pedig, míg az eset igazán komolyabb jellegéről határozott értesítést nem nyer, ki sem mozdul a laktanyájából.

Az arról szóló közlés azonban, hogy egyes rendőrök miként tüntették ki magukat a veszélyeztetett lakások ingóságainak a megmentésében ezuttal is olvasható volt. Pedig ez, amennyiben megtörténik, a nagyon elfoglalt tűzoltóság beleegyezése nélkül szokott végbe menni s inkább elhallgatni való, sem mint követendő példagyanánt felemlítendő valami.

A rendőrségnek ugyanis tüzek színhelyén nem az a feladata, hogy ily értelmű tevékenységével arasson dicséretet. Neki a főcél, a tűz továbbterjedésének korlátozása s minél előbb való eloltása érdekében, első sorban az a teendője, hogy a tűzoltóságot támogassa azzal, hogy ennek működését akadálytalanra tegye, az actio számára szabad helyet teremtve; másodsor pedig az a teendője, hogy az esetleg megmentett (kihordott) tárgyakat vegye őrizet alá s a lopásokat meggátolja s végül, amennyiben erre mód és alkalom kínálkozik az képezi feladatát, hogy a tűz keletkezése okának kiderítése szempontjából jelentőséggel bíró nyomokat kipuhatolja.

Maga a mentésnek az a módja, mely ezuttal is egyes apróságok kicipelésében nyilvánult, teljesen elavult valami s modern tűzoltás keretében, legalább a fővárosban, a legritkább esetekben szokott foganatosítottatni. Concret esetben is egész erélylyel inkább megakasztani kellett az ez irányban megindult buzgólkodást, amelynek célja legtöbbször nem más, mint oktanlan rombolás és a segítői készség örve alatt tervezett legszemérméletlenebb rablás. Avagy mi értelme volt például annak, mikor butorneműeket az első emelet ablakán át kezdtek kidobálni s teljesen ismeretlen, kétes alakok a fehérnemű nyaláb számára akarták megmenteni — a maguk számára. Az effajta buzgólkodást nem gyámolítani, de a legsürgősebben beszüntetni kötelesség.

És amikor a napilapokban azt olvassa a közönség, hogy még rendőr is abban tüntette ki magát, hogy segített a lakóknak holmiját kihordani, — a helyett, hogy belátna ez eljárás céltévesztett voltát, inkább az a fel-

*) Ennyi t. i. Budapest I—X. kerülete, a rendőrileg már XI. kerület gyanánt szereplő Ujpest és Rákospalota nélkül.

fogás rögződik meg benne, hogy ez helyes, sőt dicséretes cselekedet és ténykedés.

Még ennél is nagyobb helytelenség volt azonban, amit egyik rendőrtisztviselő cselekedett meg azzal, hogy az egyik veszélyen kívül álló raktár falát kibontatván, azon át egy szomszédos üres telekre, kihengergetteté a tűzbiztos tető alatt heverő hordókat. Hogy ez intézkedésével esetleg a veszedelem növeléséhez járult hozzá, az talán észébe sem jutott. Pedig a dolog úgy áll, hogy azok a hordók a tűzbiztos tetővel bíró raktárban sokkal nagyobb biztonságban valának, mint a szabad ég alatt, ahol egy megforduló szélirány mellett, a rájuk vetett zsarátnok hullása közben feltétlenül több gondot okoz a megvédésök, ami ha nem sikerül, a környék is veszélybe döntetik. E ténykedés tehát nemcsak felesleges, de helytelen is volt, már csak az okból is, mivel a vezénylő tűzoltó-parancsnok tudta nélkül történt. Már pedig a tűzrendészeti szabályrendelet, meg az észszerűség egyaránt azt diktálja, hogy ily természetű beavatkozás elrendelésére, egyedül a tűzoltó-parancsnok az illetékes, mert technikai tekintetben egyedül ő az intézkedésre jogosított — a tűzvész színhelyén.

S a napilapok még meg is dicsérték az illetőt e szabályellenes eljárásért, nyilván abban a hiedelemben élve, hogy ez, a tűzoltóság actiója sikerét előmozdító hőstett számba vehető.

Hát az igaz, hogy volt az olajgyár égésénél ilyen ténykedés is. Hanem ez a tűz, illetve az ott beavatkozás kezdetén, vértforraló hőség közepette, oly időben folyt le, amikor még a rendőrség csak alig 1—2 emberrel volt képviselve a helyszínén. Ekkor szállítottuk ki ugyanis az égő gyártelep udvaráról, a lángba borult műhely eresze alól azokat a hordókat, amelyek ha ott maradnak a helyükön, menthetetlenül meggyuladva, égésükkel maguk után vonták volna az igazgató és felügyelő lakásának, valamint az irodának begyuladását s ezzel az egész gyártelep feltartóztathatatlan elpusztulását.

Akik azonban ezt a munkát teljesítették, azoknak még ma is ott van hőségtől felhőlyagosodott kezükön és nyakukon az emlékeztető. Akik ellenben az udvar hátsó raktárának kibontott falán át hengergették ki a hordókat, azok mellét csupán egy képzelt hősiesség emléke dagasztja, a fájdalmas hólyagok, a mások által szenvedett égési-sebek é maradéka és a szív működést tartósan alteráló füstmérgezés kellemetlen utóhatása — nélkül.

KÜLÖNFÉLÉK.

Tartalom: Rendszerváltoztatás. Irta: Glósz Kálmán. — Hivatalos rész: Meghívók. — Az ápril 7-én tartott elnökségi ülés jegyzőkönyve. — A segélyzőpénztár elnökségének ülésén felvett jegyzőkönyv. — Lukáts Gyula, orsz. eln. előadó jelentése a Schön-Harmatta-féle „Triumph“ nevet viselő robbanásmentes edény hivatalos próbájának eredményéről. — Benzinmotoros feeskendő. (Abrával). Irta: Kovács Miksa. — Szövetségeink köréből: Veszprém. — A villányiak közgyűlése. — A Sopronvármegyei szövetség választmányi üléséből. — A londoni kongresszus megnyitása. (Abrákkal). Irta: Markusovszky Béla. — Lapszemle: „Tűzrendészeti Felügyelő“. — „Tűzoltók és Mentők“. — Különfélek. — Szerkeztői üzenet. — Beszerzési források.

— **Őfelsége, a király,** Gróf Széchenyi Viktort, Fejérvármegye és Székesfehérvár főispánjává nevezte ki. Ugy látszik országos szövetségünknek irigye a sors; az arravaló elnököt siet elrabolni tőlünk. Egyelőre ugyan megmarad elnökünk, sőt főispáni installációja alkalmából Óvári Ferenc, alelnök vezetése alatt az orsz. tűzoltó-szövetség is üdvözli ő méltóságát; de egyébként e kitüntetés annak a jele, hogy Cziráky Béla grófnak, az esete ismétlődik.

— **Breuer Szilárd,** országos szövetségünk érdemdús titkára, 1881 április 13 án lépett be a budapesti önkéntes tűzoltó-testület kebelébe. E hó 13-án tehát, szolgálatának, huszonöt éves jubileumát érte meg. Az egész csendben, csupán szűkebb értelemben vett collegái körében, megült ünnepség természetesen nem folyhatott le anélkül, hogy számos vidéki bajtárs és különösen azok a testületek, amelyeknek szervezetét s begyakorlását ő teljesítette, meg ne emlékeztek volna róla. Az üdvözlő táviratokban kifejezésre juttatott elismerő szavakhoz és jókívánatokhoz mi sem mulaszthatjuk el nyilvánosan is csatlakozni. Ad multos annos!

— **Szerencsétlenség a milánói kiállítás építkezésénél.** Milánóból jelentik, hogy a kiállítás munkálatainál szerencsétlenség történt. A belga pavillon építésénél alkalmazott mintegy harmincz mérnök, építőmester és munkás minap egy állványon összegyülekezett, hogy csoportosan lefénnyképeztessék magukat. A nagy súly alatt az állvány leszakadt s a rajta levők a mélységbe zuhantak. Tíz ember súlyosan megsebesült.

— **Az angol gyermekmese-pályázat** egyik canadai parancsnok generositásának köszöni létrejöttét. Az illető, Bengough J. W., a neve, Torontóban lakik s 40 font sterlinget = 1000 koronát bocsátott e célra a British Fire Prevention Committee rendelkezésére. A bizottság azután 4 pályadíjat tűzött ki. I díj volt aranyérem és 20 font Sterling, II ezüstérem és 10 font, — III-ik díj bronzérem és 3 font végre a IV-ik díj ugyancsak bronzérem és 1 font Sterling = 25 kor. volt. Első díjat nem nyert senki. A II. díj nyertese egy liverpooli hölgy lett: Whatham Mary. A harmadik díjat két tanítónőnek ítélték oda és csak a negyedik díjra lett érdemes egy dublini bajtárs munkája. A pályázat tehát itt sem járt valami fényes eredménynyel, ám-bár 286 pályamű érkezett be. A különbség csak az, hogy az angoloknál egyetlen kis mesére is 500 koronát és 100 koronás aranyérmet tűznek ki jutalmul, nálunk pedig egy tankönyvre 600 korona a pályabér.

— **Párizsban,** ahol tudvalevőleg csak 1903. óta kultiválják a megelőző tűzrendészetet, nemrég bizottságilag konstatálták, hogy a híres Louvre, a Pavillon de Flore-ban keletkező tűz esetén, menthetetlenül a lángok martaléka lenne. A mellette álló gyarmatügyi ministeriumban pedig ugyanaz a bizottság megállapította, hogy az egyes irodahelyiségek elválasztó fala deszkából van, a rendetlenül elhelyezett igen sok lépcsőnek legtöbbször puhafa, egyes folyosók mennyezete pingált vászon, akár csak a színházakban, végre a szolgazemélyzet rendelkezésére álló helyiségek papirossal és karton garmadákkal teletömött mansardszerű fülkék, formális tárházai a könnyen gyuladó avagy a tűznek bőséges tápot adó anyagoknak, melyek égésénél, nem is szólva annak feltartóztathatatlanul rapid továbbterjedéséről, olyan füst lepné el a ministerium

palotáját, hogy a bentartózkodóknak legalább a fele okvetlenül benfuladna. A Louvrenak a terveken 8 hydransa van feltüntetve. E tűzcsapok egyikéről, mely az udvaron van elhelyezve, megállapították, hogy az oltás céljaira teljesen elégtelen bőségű, a 7 másikat pedig elfelejtették berendezni.

— **Uj petrolsumfinomitók.** A petroleumipar terén, úgy látszik, igen élénk az alapító kedv. Két helyről is arról értesülünk, hogy új petroleumgyár van létesülőben. Az egyik itt a főváros határában, Erzsébetfalván készül, s a másikat „Első szepesi petroleumfinomitó“ cég alatt Késmárkon tervezik felállítani. A részvénytársasággá átalakult turócszentmártoni petroleumfinomitó gyártelepet pedig, — mint halljuk — ki fogják bővíteni.

— **A német hivatásos tűzoltóságok szövetsége,** az idén június 21—24-ig Aachenben tartja ülését. Ez lesz az 6 hatodik összejövetelük. Az osztrák tűzoltóságok szövetségének ellenben (Szeptember 7—11-ig) Bécsben nyolcadik nagygyűlése lesz.

* **Uj rendszerű betonfödém.** Egy kiváló műszaki férfiakból álló bizottság a napokban érdekes terhelési próbát szemlélt meg, melyet a Kulhanek-féle üreges vasbetonfödém szerkezettel tartottak. Ez vasgerenda nélkül készül és teherbírás tekintetében felülmulja az eddigi vasgerendás téglamenyezeteket. A próbára elkészített menyezetet egész hosszában és szélességben 500 kg. m². kockakő súlyával terhelték; ekkor a menyezet behajlása 3 mm. volt. Most újabb 500 kg.-ot raktak rá, tehát összesen 1000 kg. volt a megterhelés négyszögméterenkint. A behajlás most 10 mm. volt. Erre lesztek a terhelést, mire a menyezet teljesen visszatért régi helyzetébe, ami a menyezet meglepő ruganyosságának a jele. Most következett a koncentrált terhelés a menyezet közepén azáltal, hogy a középső négyszögméterre egymás után 500, 1000, 2000, 3000, 4000, 5000 kg.-ot raktak anélkül, hogy a menyezeten a legkisebb repedés, vagy szakadás lett volna észlelhető. A behajlás 5000 kg.-nál 12 mm. volt. A terhelést ezután 6000, 7000, 8000 kg.-ig folytatták. A középső behajlások most már erősen növekedtek, de csak 8000 kgr.-nál omlottak be az oldalfalak s vele a menyezet. Ismerve a vasgerendák viselkedését a tűzben, az e nélkül készülő tűzbiztos új födémeket csak szívesen fogadhatjuk.

— **Elégett szertár, szivattyu és szivattyumester.** Zichern (Austria) község leégett szertárában teljesen megszenesedett állapotban találták meg Langert, a hetvenéves szivattyumestert. Langer a deszkából épült szertárban vacsorát főzött s így gyulladt ki a szertár, melyben a szegény törődött szivattyumesterrel együtt a szivattyú is bennégett.

× **A bonyhádi önkéntes tűzoltó egyesület** folyó hó 4-én tartott XII-ik évi rendes közgyűlésén Kesztyüs István parancsnoknak és Brandeisz Ferenc alparancsnoknak lemondását sajnálattal tudomásul vették, eddigi kiváló

és eredményes működésüket jegyzőkönyvileg megörökítvén, állásuknak tiszteleti címen való megtartására kérték fel őket. A megüresedett parancsnoki állásra, úgy a választmány, mint a közgyűlés Csik József, gőzmalomtulajdonost választotta meg, alparancsnoknak pedig Reinvald István eddigi szakaszparancsnokot. A közgyűlés után mintegy 60 tagu küldöttség s a tűzoltók tisztikara élükön Marhauser Imre, elnökkel, Csik Józsefnél tisztelgett. Az új parancsnok mielőtt átvinné a tűzoltóság vezetését, Budapesten az országos szaktanfolyamot óhajtja látogatni.

— **Newyorkban,** csak a londoni megelőző tűzrendészeti kongresszust követőleg vagyis 1904-ben alakították meg a színházak tűzbiztonságára felügyelő-bizottságot. A szinpad i zápor-estőt is e bizottság javaslatára rendezték be a nagy operában. Pedig ez az operaház igazán nagy. Befogadó képessége 8000 személyre szól, a szinpad maga 4800 m². Egyidejűleg kiküszöbölték a szűk folyosókat is, az ajtókat mind kifelé táruló és vissza nem csapódó szárnyuvá alakították át stb. Szóval mindazt, amit Londonban az egyik magyar felolvasása kapcsán beterjesztett határozati javaslatban, a kongresszus I-ső szakosztálya 1903-ban egyhangulag magáévá tett, azt egy évvel később New-York megvalósította.

— **Uj gázgyár Budapesten.** Mivel szakvélemények szerint a budapesti gázgyárak mai termelésükkel csak 1908-ig volnának képesek a fogyasztást fedezni, a főváros felszólította a részvénytársaságot a gyár termelőképességének növelésére. Az igazgatóság a felszólításnak úgy tesz eleget, hogy a ferencvárosi gázgyár telkén egy újabb gázgyárat épített, melyben azonban nem kőszéngázt (mint eddig), hanem karbuált vizgázt fognak előállítani. A költségek 966.000 K.-ára rugnak és az új gyár napi 25000 m³. gáz előállítására lesz berendezve.

* **A petróleum keletkezése.** A tudományos körök régtóta foglalkoztatja az a kérdés, hogy miképp keletkezett a petróleum. Erre nézve meglehetősen eltérők a tudósok véleményei. Egyesek azt állítják, hogy a petróleum szervesen anyagokból áll elő, mások azonban azt vitatják, hogy az csak folyékony szénsav, amit petróleumnak nevezünk és állati maradványok elpárolgása folytán jön létre. Ujabbán a berlini földrajzi társaság amellet foglaltak állást, hogy a petróleum állati és növényi anyagokból ered. Minden álló vagy csak gyöngén folyó víz fenekén bizonyos vastagságu iszapréteg rakódik le állati és növényi anyagokból. A iszaprétegben mikroszkópikus vizsgálat esetén bogarak, állati bőrök, csontvázak és növényi anyagok fedezhetők föl. A réteg mind vastagabb lesz a lerakódások folytán. A nagy nyomás által keletkezett meleg következtében aztán vegyi átalakulások mennek végbe a különálló rétegben és így jön létre a petróleum. Engler karlsruhei tanár állati zsirból állított elő erős nyomással petróleumot. E szerint a petróleum olyan ter-

mészeti produktum, mely nem csupán a régi időben képződött, hanem most is folytonosan képződik. Attól tehát nem kell tartani, hogy a petróleumforrások valamikor kiapadnak.

— **Gyujtogató tűzoltó.** Egy osztrák esküdtszék, Wilschek Vencel nevű, neurodi bányászt, az ottani önkéntes tűzoltó-egylet tagját, gyujtogatás miatt nyolcz évi fegyházra ítélte el. Wilschek, saját vallomása szerint, csak azért vetemedett a büntetetre, hogy mint első jelenhessen meg a kitört vész helyén s a mentő tevékenység terén magát kitüntesse.

— **A Bécs város területén működő tűzoltóságok tagjai sorában 104 olyan akadt, aki a 25 évi tűzoltói szolgálat közben szerzett érdemek elismeréséül alapított érdeméremre való jogosultságát ki tudta mutatni.**

— **A nemzetközi érintkezésnek és a modern polgársultságnak egyik igazi fokmérője a postai forgalom.** Minél több alkalmazott kell ennek lebonyolítására valahol, annál civilizáltabbnak tekinthető az illető ország. Ez alapon hazánkat a tizedik hely illeti meg. Ime az összehasonlító táblázat:

1. Németországnak 264 ezer, 2. az Északamerikai Egyesült Államoknak 252 ezer, 3. Nagybritanniának 193 ezer, 4. Franciaországnak 84 ezer, 5. az angol fennhatóság alatt álló Indiának 78 ezer, 6. Oroszországnak 66 ezer, 7. Ausztriának 63 ezer, 8. Japának 62 ezer, 9. Olaszországnak 39 ezer, 10. Magyarországnak 27 ezer,

11. Svájcnak 14 ezer, 12. Mexikónak 10 ezer, 13. Svédországnak 9 $\frac{1}{2}$ ezer, 14. Hollandiának 9 ezer, 15. Belgiumnak 8 ezer, Romániának 8 ezer, Portugáliának 7 ezer, Spanyolországnak 6 ezer postai alkalmazottja van.

— **A zene hatalma.** „Szereti ön a zenét?” — „Éh nagyon! Annak köszönhetem az életemet.” „Hogyan?” „Egyszer egy jótékony célu hangversenyen valaki énekelni készült. Én erre kirohantam a teremből. Öt perccel később az egész ház lángokban állt s igen sok ember odaveszett, de énnekem nem történt bajom.

SZERKESZTŐI ÜZENETEK.

H. G. Mászókéményt nem szabad kiégetni, mert a vastag koromréteg égés közben felhólyagosodik és összefolyva lefelé süllyed, elzárja a nyílást s a fejlődő gázok és gőzök utat nem kapva, a kéményt szétvethetik vagy legalább is megrepszitk az.

T. G. Marostorda vármegye kölesönös tűzkár-biztosításról szóló módosított szabályrendelete, a Belügyminisztérium által 119789/904. szám alatt hagyatott jóvá és 1905. évi augusztus havában lépett életbe.

G. Vasvármegyében tényleg fennáll egy rendelet, melynek értelmében, a felmérési munkálatoknál használt kincstári műszerek és eszközöknek tűzveszély esetén való megmentése céljából — minden város, illetve község köteles intézkedni az iránt, hogy 5—6 ember e célra a mérnöknek ingyen és rögtön rendelkezésére álljon.

Beszerzési források.

KÖHLER ISTVÁN (ezelőtt Geittner és Rausch tulajdona) fecskendő, szivattyú és tűzoltó-szer gyára.

Iroda és mintaraktár: Budapest, VII., Erzsébet-körút 32.
Gyár: Felső-vaspálya-utca 5. szám.

Budapesti Szivattyú- és Gépgyár Részvénytársaság (ezelőtt WALSER FERENC

Budapest, VI. Váci-út 69.

Gyárt: Tűzfecskendőket és szivattyúkat.

SELTENHOFER FRIGYES FIAI, SOPRON

cs. és kir. udvari szállítók, gyártnak:

tűzfecskendőket és mindennemű tűzoltói felszereléseket, szivattyúkat.

Központi iroda és raktár: Győző Béla és Társa Budapest, V., báró Aczél-utca 3. szám alatt (a Vigszinház tőszomszédságában).

Sternberg és Kálmán

Budapest, VIII., József-körút 35.

Saját készítményi: tűzfecskendők, kútszivattyúk és tűzoltói felszerelések.

Mátrai, Feik és Társa

Budapest.

Központi iroda: VI. ker., Teréz-körút 33.

Gyár: III. ker., Zsigmond-tér 7.

Gyárt: mindennemű tűzoltói létrákat és lömlőmotortákat.

15 államban szabadalmazott „Henze“-féle robbanásmentes kannákat, tartályokat, hordókat gyárt a

Magyar fémlemez-ipar részvénytársaság

Budapesten, VII., Gizella-út 53. sz.

Kívánatra árjegyzéket v. költségvetést díjmentesen küld.

Walszer Ferenc

tűzoltási szerek és szivattyúk gyára, harang- és fémmöntöde
Budapest, VI., Csángó-utca 6/B.

Sürgőnycim: „Walszer Csángó-utca Budapest.” Telefon: Bpest 95—50.

A magyar országos tűzoltó-szövetség Gyakorló szabályzata

egy példányainak ára tagtestületeknek és azok tagjai részére 1 kor., másoknak 2 korona.

A kivonatos füzet ára 10 fillér.

Tűzoltók, kérjétek a boltostól a
TŰZOLTÓK GYUFÁJÁT!

Készül Stermann M. nagyszombati gyufagyárában. Az eladási ár 5%-a a magyar országos tűzoltó-szövetség segélypénztárának jut.

DÍSZOKMÁNY-ÜRLAPOK

2 kor. árban; József főherceg volt védnök kis és nagy fénynyomatu areképe, gróf Széchenyi Ödön és gróf Cziráky Béla volt elnökök areképeivel együtt 1 korona beküldése ellenében kaphatók a magyar országos tűzoltó-szövetség irodájában.

HIRDETÉSEKET

félhasábos 5 sornyi terjedelemben évi 50 korona, vagy félévi 25 korona lefizetése mellett fogad el a kiadóhivatal.

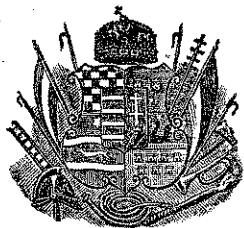

TÜZRENDESZETI KÖZLÖNY

AZ ORSZ. TŰZOLTÓ-SZÖVETSÉG HIVATALOS LAPJA.

Megjelenik minden hó második szombatján.
Hirdetéseket felvenni a kiadóhivatal egyedül
jogosított.
A lap az étküldésére vonatkozó felszólalásokat az
országos szövetség elnökségéhez kell intézni; a
hová az előfizetések s hirdetések díja is küldendő.

Laptulajdonos:
A MAGYAR ORSZÁGOS TŰZOLTÓ-SZÖVETSÉG.
Kiadóhivatal:
az Országos Tűzoltó-Szövetség irodája
VII., Kerepest-út 38.
Telefon 90-33.

Előfizetési ára, egész évre, 5 korona.
Tagtestületeinknek ingyenpéldány jár.
A szerkesztő címére irányított oly kéziratokra,
melyekért írjuk díjazásra formál igényt, kér-
jük rávezetni a megjegyzést, hogy tisztelet-
díjért.

Felelős szerkesztő: MARKUSOVSKY BÉLA. VIII., Kun-utca 2.

Országos szaktanfolyam.

A XV-ik országos tűzoltó szak-
tanfolyamra szóló felhívás olvasható
lapunk e számában.

Az előadók beosztásával s az elő-
adandó tárgyak és tanórák számával
az e havi elnökségi ülés fog majd
foglalkozni. Előre látható volt, hogy
ez a kérdés külön kerül, tüzetesebb
megvitatás céljából, napirendre.

Hogy a netán várható hozzászólá-
sokat némileg bevezessük, időszerűnek
tartjuk, országos szaktanfolyamunk
multjáról, fejlődésének a fázisairól el-
mondani egyetmást, hogy aki majd
egyszer e fejlődésnek a történetét lesz
hivatva majd megírni, a már-már elkal-
lódó adatokat készen találja.

Mert a dolog úgy áll, hogy már
ma is csaknem egy teljes negyed-
századdal ezelőttre kell visszamennünk,
midőn a tanfolyamrendezés eszméje
fölmerültének az időpontját akarjuk
megállapítani. 1882-ben terjesztette
ugyanis be Szeserbovszki Sándor,
a székesfővárosi tűzoltó főparancsnok
öccse, mint a budapesti önkéntes
tűzoltó testületnek akkori szertárnoka,
abbeli indítványát*), hogy az ör-
parancsnoki vizsgára jelentkezők kép-
zettségének, előzetes szakoktatás által
való alaposabbá tétele céljából, szak-
tanfolyam nyitassék.

*) Lásd a „Tűzoltó Közlöny“-nek IV-ik évfolyamát
1882. november 20.

A szerk.

Egyidejűleg ez indítványnak a
budapesti önk. testület kebelében tör-
tént megtételével, még csak pium desi-
derium gyanánt szerepelt a gondolat,
hogy a vidéki tűzoltó egyesületek
tagjainak is meg kellene engedni a
tanfolyamok látogatását. Egy konkrét
javaslatot azonban már huszonnégy év-
vel ezelőtt is hozzáfűzött Markusovszky
a szaktanfolyam megpendített tervéhez
s ez odairányult, hogy az előadások ne
hetenként egy órában; hanem legalább
kéthetes tanfolyamon naponként egy-
folytában tartassanak. Így a vagyono-
sabb vidékiek, mondotta a javaslat
megokolása, a maguk költségén jöhet-
nének fel a fővárosba, a kevésbé
vagyonosok utiátalányt kaphatná-
nak saját testületüktől, az arra méltó
egyesek pedig ösztöndíjjal küldet-
hetnének fel, aminőt részben az
országos szövetség, részben pedig a
vármegyei szövetségek alapítanának.

Ma ez szó szerinti valóság. Akkor
azonban előbb kilenc teljes évig kellett
várakozni, míg végre az ige testté
lehetett.

És amikor — 1890-ben — Köhler
István újabb indítványára, a budapesti
önkéntes testület parancsnoksága végre
rászánta magát az első országos szak-
tanfolyam megtartására, hát kezdetben
nem igen volt mit — előadni! Az
legalább, hogy az elméleti rész mit
öleljen fel, meglehetősen ingatag alapon

nyugodott. A tankönyvbeli hiánynak égető szükségét pedig hamarosan nem sikerült megszüntetni.

Ami az oktatók vagy előadók megbízatását s méltányos díjazását illeti, e tekintetben mindjárt eleinte kiformalódott az az egész természetes felfogás, mely az önkéntesség fogalmával sincs ellenmondásban, hogy t. i. aki az előadás anyagát, nem kis fáradsággal, összegyűjti és így az oktatás tárgyát mintegy megteremti, hogy azután másutt értékesíthető idejének áldozatúl hozásával, magának az oktatásnak fáradalmait is magára vegye, — az, a pusztá elismerésen kívül, némi anyagi kártalanításra is méltóvá teszi magát. Ami e két kérdés keretén kívül, egyéb, a tanfolyamra vonatkozó, de annak eredményére nézve épenséggel nem lényegtelen megállapodás létrejött, — az mind időközben szerzett tapasztalatoknak a folyamánya volt.

Igy az a kezdetben követett mód, mely szerint a tanfolyamot rendező parancsnokság, a munka megosztás elvéből kiindulva, a tanerőket minden válogatás nélkül osztotta be, vagyis, aki a budapesti önkéntes testület parancsnokságának, az egyleti közgyűlés által megválasztott tagja volt, az egyszersmind oktatói teendőkkel is megbízott, — mihamar megváltozott. Belátta ugyanis a parancsnokság, hogy valaki azért, mert a szakaszparancsnoki állás betöltésére alkalmas, eo ipso nem való mindig előadónak is; legalább nem egy országos tanfolyamon, mely szakiskolának kívánt elismertetni és a melynek hallgatói sorába oly meglelt férfiak is tartoznak, akiknek — nem is szólva társadalmi állásukról, néha már tűzoltói mult is áll mögöttük.

Módosult később az a szokás is, mely egy és ugyanazon tárgyra két előadót alkalmazott, aminek megvolt ab ovo az a hátránya, hogy egyik, a másiknak állításait desavouálta és így a hallgatóknak az előadottakban való hitét ingatta meg. Persze akkor még nem volt megírva a „Tűzrendészet“, mely alapvető munka ma az előadások gerincéül szolgál; és hijjával vol-

tunk az „Egységes gyakorlati szabályzat“-nak is, mely a begyakorlás közben mutatkozó rendszertelenségeknek és ingadozásoknak is elejét vette.

Később, az első h é t évben teljesen negligált „Megelőző Tűzrendészet“ is helyet kapott az előadandó tárgyak sorában. Ma e nélkül bajos volna országos szaktanfolyamot elképzelni.

Végre pedig maga az országos szövetség vette illetékes kezébe a tanfolyamok rendezésének ügyét, keretül megtartva a budapesti önkéntes testületet, melynek e téren, egy évtizednél hosszabb időn át szerzett kétségtelen érdemeit el nem ismerni vagy tagadásba venni, bizonyára senkinek sem jut az eszébe.

Az új vezetőség, a régi nyomon indulván meg, átvette az önkéntes parancsnokság által kreált vizsgarendszert és a tiszti minősítések osztogatását is. Azonban csak — mintegy kísérletképen — egyetlen éven át maradt meg e rendszer mellett. Stavaly már — az országos választmány által sanctionált — új tanfolyamszabályzat lépett életbe, mely első sorban azt az anomaliát szüntette meg, amely szerint három hetes kurzus befejeztével tiszti képesítéseket osztogattak. Ma tiszti vizsgára, csak a tanfolyam elvégzése és legalább egyévi tényleges tűzoltói szolgálat után jelentkezhetnek.

Azt, hogy három hét alatt egy tiszti vizsga anyagát megemészteni lehetetlen és hogy olyan három hét után, amelyben idő tanulásra, illetve készülésre absolute nem juthat, vizsgára kényszeríteni a hallgatót egyenesen botorság: a XIV. országos szaktanfolyam hallgatói is kivétel nélkül valamennyien belátták. Mindazonáltal az új rendre való átmenetnek némi deprimáló hatása is észlelhető vala náluk. Igaztalanságnak nézték magukra nézve, hogy ugyanazon fáradságért, amelynek jutalma még egy évvel előbb is, a tiszti qualificatio elnyerése lehetett: nekik pusztán „látogatási igazolvány“ jár.

Egynémelyek ily alapon, a tanfolyam végén, a kolloquálás kötelezettsége ellen is opponáltak. Azóta azonban feltehető, hogy ők is belátták,

hogy az előadottak összefoglaló ismétlésére feltétlenül szükség van, a nélkül, hogy ez az ismétlést képviselő kolloquium — vizsga névvel lenne illelhető.

Szóval az új kerékvágásba nem minden zökkenés nélkül jutott el a szaktanfolyamok ügye. Kétségtelen azonban, hogy a fokozatos fejlődés során a tanfolyamok voltaképeni célja mind szabatosabban kezd megközelítődni.

A tudás emlőjétől nincs senki elzárva, csak épen a háromhetes fáradalom végigszenvedése nem ad még egymagában jogcímet — tisztí minősítésre. — Kormánybiztos jelenléte azonban, mihelyt országos a címe a tanfolyamnak — úgy látszik — el-

engedhetetlen. És a segédelőadókat is kár lenne nem alkalmazni, különösen a gyakorlati oktatás folyamán.

A tanórák beosztása felett való bírálat ideje is elérkezett. Feltétlenül mérlegelés alá veendő, vajjon egyik-másik tantárgy nem terjeng-e túl más tantárgyak felett s viszont nincs-e olyan a tantárgyak sorában, mely maga is fejlődésképes lévén, ma már megrövidülést szenved a részánt órák számában, mely évekkal ezelőtt állapított meg.

Mindez azonban és még sok egyéb idevonatkozó dolog az országos elnökség legközelebbi ülésén szóba fog kerülni. Bizalommal nézünk a nem kis fontosságú kérdés megvitatásának alaposága elé.

Alfa.

HIVATALOS RÉSZ.

Ő fensége, legmagasabb védnökünk, annak a hírére, hogy a magyar országos tűzoltószövetség tagtestületeinek egyike, a milánói nemzetközi versenyen győztes lett, együttérzése jeléül, a szövetség elnökéhez az alábbi táviratot küldötte:

Széchenyi Viktor grófnak

Székesfejérvár.

Igen nagy öröömre szolgál a jó hír. Ószinte szívből gratulálok a **nyiregyházi** derék önkéntes tűzoltó-testületnek

József főherczeg.

683. sz.
1906.

Jegyzőkönyv.

Felvételett Budapesten, a magyar országos tűzoltó-szövetség elnökségének 1906. május 5-én tartott ülésében.

Elnök: gr. Széchenyi Viktor, majd dr. Óvári Ferenc alelnök.

Jegyző: Breuer Szilárd titkár.

Jelen voltak: Apáthy Vilmos, Barabás István, dr. Glósz Kálmán, Lukáts Gyula, Szabados Imre, Szabó Gyula, dr. Szily József, Varga Lőrincz, Vida Pál, dr. Vass János, előadók, dr. Balogh Dezső pénztáros, Hellebronth Géza és dr. Marinovich Imre felügyelőbizottsági tagok.

Elnök az ülést megnyitván,

85. dr. Óvári Ferenc alelnök az elnökség nevében üdvözli elnököt azon alkalomból,

hogy Ő Felsége Fejérvármegye főispánjává kinevezte.

Elnök megköszönvén e megemlékezést, egyben kijelenti, hogy főispáni elfoglaltsága mellett is feltett szándéka elnöki kötelezettségeinek tovább is megfelelni és ezen állásában tovább is megmaradni.

Eljenzéssel tudomásul vétetett.

86. Dr. Óvári Ferencz alelnök ugyancsak az elnökség nevében üdvözli Breuer Szilárd titkárt azon alkalomból, hogy tűzoltói működésének XXV. éves fordulóját elérte.

Breuer Szilárd köszönetet mondván a megemlékezésért,

az elnökség Vida Pál indítványára elhatározta, hogy titkárnak a XXV. éves szolgálati érmet a május 6-án tartandó választmányi gyűlés alkalmával elnökileg fogja átnyújtani.

87. Titkár jelenti, hogy a **milánói kongresszusra** kitűzött 100—100 koronás utazási segélyre nála senki sem jelentkezett, tudomása van azonban arról, hogy 3 előadó azokra igényt tart; javasolja egyben, hogy dr. Szily József előadó ugyancsak 250 K. költséggel kiküldetessék.

Dr. Szily József kijelentvén azt, hogy ő kiküldetésre igényt nem tart és ilyen segélyre nem reflektál, az elnökség egy-egy 100 K.-ás utazási segélyt Apáthy Vilmos, Balogh Dezső dr. és Vass János dr. előadóknak megszáraz, a fennmaradó két segélyösszeg kiadását pedig függőben tartja, hogy netán későbbben jelentkezőknek kiadhassa.

88. A **milánói versenyekben** résztvevő nyiregyházi önk. testület versenyfeladata megállapítandó lévén,

az elnökség határozatilag kimondja, hogy ezen feladatot maga kívánja megállapítani, majd elfogadja a Breuer Szilárd által kidolgozott támadási tervet azzal, hogy a mentendő egyén tehetetlen civil-egyen legyen, aki a lebecsítés után orvosi első segélyben is részesítessék. Lukáts Gyula előadó felmentését kérvén azon kötelezettség alól, hogy ő a versenyző csapatnak támogatására legyen, az elnökség

felkéri dr. Szily József és dr. Balogh Dezső előadókat, hogy a versenyző csapatnak Budapesten tartott előkészítő gyakorlatait titkárral egyetemben felülbírálják s egyben utasítja titkárt, hogy a versenyfeladatot jelentse be a milánói rendezőbizottságnak és a nyiregyházi csapatnak mindenben segélyére legyen.

89. Titkár bejelenti, hogy a kassa-oderbergi, a mohács-villányi, a győr-sopron-ebenfurti és a szamosvölgyi vasut a milánói kongresszusra utazó tűzoltóknak ugyanazon **kedvezményeket** engedélyezte, mint a m. á. v., míg ellenben a déli vasut a létező rendesnél nagyobb kedvezményt nem engedélyez. Az „idegenforgalmi és utazási vállalat r. t.” azon ajánlatot tette, hogy a meglévő vasuti kedvezmények figyelembevételével Milánóba 11 napos kirándulást rendez, 10 napi ellátással (reggeli, ebéd), 8 napi elszállásolással, kalauzolással, kirándulás a Comoi tóhoz, podgyászkezeléssel, I. osztályon 230 K., II. osztályon 190 K. (családtagoknak 20 K.-val több) költséggel.

Az elnökség a jelentést tudomásul vevén, az utazási, ajánlatnak a hivatalos lap májusban már nem jelenvén meg — a „Tűzrendészeti Felügyelő”-ben való közzétételét, a bejelentett tagokkal való közlését és annak eredményéhez képest a vállalatnak értesítését elrendeli. Felkéri továbbá elnököt, alelnököt, Breuer Sz. és Lukáts Gy. előadókat a szövetségnek a kongresszuson való képviselésére; megállapítja a Milánóban való csoportos megérkezés időpontját május 27-ikének d. u. 2 óráját, elrendelvén, hogy ezen időpont a bejelentett résztvevőkkel és a milánói rendezőbizottsággal közöltessék.

90. Vida Pál előadó betérjeszti terjedelmes javaslatát az extinktörökkel és kézifeckendőkkel rendezendő házilagos **összehasonlító próba tárgyában** s javasolja, hogy a beszerzendő eszközökkel párhuzamos nagyobb tűzpróbák ejtessenek meg s azonkívül terjesztessék ki e vizsgálat egy szakértő vegyész közbenjöttével a vegyi anyagok összetételére, tartósságára, költségére és oltóhatására is s végül javasolja, hogy a jövő havi ülésre való kivitel előkészítésével a titkár bizassék meg.

Barabás István a javaslatnak a napirendről való levételét javasolja, mert ezen oltóeszközöknek az első pillanatban való használhatóságát senki kétségbe nem vonta, de nagyobb objectumokon való kísérletezéssel éppen a feckendőkkel helyezettnek egy színvonalba, holott az elnökség főleg ezen tévhit reklámja ellen küzd.

Dr. Szily József a javaslatot a belőle származó nagy költségek miatt nem fogadja el s javasolja, hogy mondassék ki, miszerint az esetben, ha valaki egy ilyen szer kipróbálásához az elnökséget meghívja, csak az esetben képviseltesse magát e próbán hivatalosan az elnökség, ha a bemutatandó készülékkel párhuzamos próbák kézifeckendőkkel is végeztetnek a bemutató költségén. Ezzel kapcsolatban jelenti, hogy a „Vulkánus” extinktőr próbáján április 10-én Lukáts Gy. és Breuer Sz. kíséretében jelen volt s hogy e próba a készülék helytelen kezelése, töltése és elkészítése miatt nem sikerült.

Az elnökség Vida Pál javaslatát a költségek és az azzal arányban nem álló eredmény miatt el nem fogadja; ellenben dr. Szily József indítványára kimondja, hogy minden oly bemutató próbánál, a melyen hivatalosan képviselve lesz, a bemutatott készülék és a kisebb kézi-

feckendők párhuzamba való állítását fogja követelni a bemutató cégtől.

91. Az **országos szaktanfolyam** rendezése tárgyában titkár azt javasolja, hogy a tanfolyam a múlt évi módozatok és költségek mellett augusztus 1—19 napjain tartassék meg.

Dr. Szily József bejelentvén azt, hogy a tanfolyamon ez idén előadói szerepet nem vállal, felveti a kérdést, vajjon nem volna-e kívánatos a tanfolyamnak a vidéken való rendezése; szükségesnek tartja továbbá az előadónak már most való megállapítását.

Dr. Vass János a tűzrendészeti közigazgatás előadására jelentkező, a tanfolyamnak a vidéken való rendezésének lehetőségét a tanfolyamszabályzatban is kifejeztetni kívánja.

Az elnökség a tanfolyam tárgyában oly előterjesztést tesz a választmányhoz, hogy a tanfolyam a múlt évi módozatok szerint augusztus 1—19. napjain Budapesten rendeztessék, költségei engedélyztessenek, a tanfolyamszabályzat 1. §-a akkép módosittassék, hogy országos jellegű tanfolyam a vidéken is tartható legyen, egyben pedig utasítsa a választmány az elnökséget, hogy a jövő évben a vidéken próbaképpen tartandó ilyen tanfolyam előkészítése iránt tegye meg a szükséges intézkedéseket. Az előadók megállapítását az elnökség a jövő ülés napirendjére tűzi ki.

92. A **torontálvármegyei szövetség** augusztus második felében a múlt évi program szerint 8 napos **tanfolyamot** rendezvén, arra egy előadónak kiküldését kéri.

Az elnökség a tanfolyam vezetésére Szabó Gyula előadót kéri fel és küldi ki.

93. Vida Pál bejelenti, hogy a pécsi **közigazgatási tanfolyamot** május 7—19. napjain tartja meg s hogy a hallgatók száma 29.

Tudomásul vétetett.

94. A soproni önk. testület meghívja, a mellyel a június 17-én tartandó 40 éves jubileumára az elnökséget meghívja, tudomásul vétetett és szövetség képviselésére alelnök felkérte.

95. A jövő elnökségi ülés idejéül. Az elnökség június 16-ának d. e. 1/29 óráját állapítja meg.

96. Pénztárnok bemutatván a 6 év óta tagsági díjjal hátralékos testületek jegyzékét,

dr. Szily József a közvetlen testületeket valamint a hanyag és az intézmény fejlődését megakasztó Bácsbodrog, Hajdú, Háromszék és Trencsén vmegyei szövetségek törlését javasolja, valamint azt is, hogy a pénzeket jogtalanul visszatartó Bácsbodrog vmegyei szövetség ellen a Belügyminiszternél feljelentés tétessék.

Breuer Szilárd a szövetségek törlése előtt még a testületek közvetlen figyelmeztetését tartja megkísérlendőnek.

Az elnökség a választmányhoz oly értelmű javaslatot tesz ez ügyben, hogy a 6 év óta hátralékos közvetlen testületek töröltessenek, a vmegyei szövetségek keretébe tartozók a tagsági díjak rendezésére közvetlenül felhivassanak (a kizárás kilátásban helyezése kapcsán), Bácsbodrog vmegyei szövetsége ellen pedig a Belügyminiszternél feljelentés intéztessék. Ezzel kapcsolatban átutaltatott a közvetlen tagok sorából: Ujbánya a Bars vmegyei, a Köhler István gyár és a m. á. v. gépgyár tűzoltósága a budapesti szövetség keretébe.

96. Titkár bejelenti, hogy múlt évi felterjesztésre a Belügyminisztertől most jött értesítés, miszerint a portómentesség iránti kérelme az elnökségnek nem volt teljesíthető, sőt figyelmet arra, hogy a szabályok benemertartása

miatt jövedéki kihágás miatt eljárás indíthatnák az elnökség ellen.

Tudomásul vétetett s egyben Dr. Óvári Ferencz alelnök javaslatára elhatározza az elnökség, hogy az új miniszteriumnál újból kérelmezni fogja a portómentesség engedélyezését, az előadók részére a vasuti kedvezmény megadását és állami subventió kiutalványozását.

Alelnök, elnök távoztával elfoglalván az elnöki széket,

97. tárgyalás alá vétetett dr. Vass János elaboratuma az **alapszabályok módosítása** tárgyában.

Az elnökség azt az általános és részleges tárgyalás alapjául elfogadja, felkéri azonban egyuttal dr. Szily József előadót, hogy a mostani szervezet teljes felforgatása nélkül, de mégis az ismert hiányok megszüntetésének és a szövetség fejlesztésének szem előtt tartásával egy külön tervezetet dolgozzon ki, tegye közzé a hivatalos lap egy közelebbi számában, hogy azután a két javaslat egybevetésével végleges tervezet legyen kidolgozható.

98. Elnök jelenti, hogy a Belügyminiszternél az elnökség a mai nap folyamán tisztelgett s Ó Nagyméltóságát az intézmény támogatására felkérte.

Tudomásul vétetett.

99. Dr. Vass János előadó kéri, hogy a Heves vmegyei tűzrendészeti szabályrendelet véleményezése alól felmentessék.

Az elnökség, Heves vmegyei tűzoltószövetség véleményének beérkezte után, a szabályrendeletet kiadja véleményezés végett Barabás István előadónak.

Titkár azon jelentései, hogy a Belügyminiszteriumnak véleményeztetett:

100. a szászszentlászlói,

101. a kerecsendi,

102. a szalacsi,

103. a horti,

104. a szegvári,

105. a bakabányai,

106. a nagyszőlősi (N. küküllő vm.),

107. a nógrádvadkert,

108. az erdélyrészi tűzoltótestületek szövetségének alapszabályai, utóbbi elutasítólag.

Tudomásul vétettek.

109. Lugos polgármestere véleményt kért és kapott extinciókról.

Tudomásul vétetett.

110. Baranya vmegye alispánja a pécsi járás 56 községének tűzrendészeti szabályrendeleteinek véleményezését kérve, azok a mintának megfelelően véleményeztetettek.

Tudomásul vétetett.

111. Nagyvárad rendőrfőkapitánya véleményt kérve az ottani parancsnoknak a hivatásos tűzoltóság reorganizációja tárgyában tett előterjesztéséről, az megadatott.

Tudomásul vétetett.

112. Titkár jelentése, hogy az elnökség a királyi XXV. éves szolgálati éremnek Magyarországon való kiadása iránt felterjesztést tett a Miniszteriumhoz, tudomásul vétetett.

113. Stermann M. gyufagyáros az 1906. év első negyedére 72 K. 61 fill. jutalékot be-
küldvén,

az a segélyalaphoz csatoltatni rendeltetett.

114. Pénztárnok azon jelentése, hogy a nemzetközi szövetség 1906 évi tagdíjaképen 85 frank befizettetett,

tudomásul vétetett.

115. Titkár azon jelentése, hogy Csongrád-mindszent, Margitta, Bélapátka fecskendők kipróbálását kérték s hogy azt eszközölte. Tudomásul vétetett.

116. A jegyzőkönyvhitelesítésére felkérték Varga Lőrinc és Vida Pál előadók.

Több tárgy nem lévén, ezzel az ülés végetért.
Kmf.

gróf Széchényi Viktor Dr. Óvári Ferenc
elnök. alelnök.

Breuer Szilárd
titkár.

Hitelesítjük:

Varga Lőrinc
előadó.

Vida Pál
előadó.

692.
1906. sz.

Jegyzőkönyv.

Felvételet Budapest, 1906. május 6-án a magyar országos tűzoltó-szövetség országos választmányának gyűlésében.

Elnök: gróf Széchényi Viktor. Jegyző: Breuer Szilárd titkár, egyuttal a Trencsén vármegyei szöv. képviselőtében. Jelen voltak: dr. Óvári Ferenc alelnök; Hellebronth Géza, Sendlein János, dr. Marinovich Imre felügyelőbizottsági tagok; Barabás István, dr. Szily József, Szabados Imre, Varga Lőrinc, Vida Pál előadók; dr. Balogh Dezső pénztáros; Lukáts Gyula előadó, a Bars vármegyei szövetség alelnöke; Ajkay Zoltán a Vas vármegyei szövetség alelnöke; Reményi Soma a Somogy vármegyei szövetség elnöke; Publíg Ernő a Hajdu vármegyei szövetség alelnöke; dr. Vass János előadó, a Heves vármegyei szövetség titkára; Blázy Imre a Veszprém vármegyei szövetség főjegyzője; Reéh István a Fejér vármegyei szövetség kiküldöttje; Müller Gáspár a Pest vármegyei szövetség titkára; Köhler István a Zala vármegyei szövetség képviselőtében; Démy Sándor a Sopron vármegyei szövetség kiküldöttje; Keresztes János a Torontál vármegyei szövetség képviselőtében; Markusovszky Béla a Budapest fővárosi szövetség kiküldöttje; Scholtz Endre a Temes vármegyei szövetség kiküldöttje. Elmaradásukat kimentették: gróf Széchényi Frigyes és Polez Rezső felügyelőbizottsági tagok, továbbá Mezey Mihály a Bihar vármegyei szövetség elnöke.

Elnök a határozatképességet megállapítván, megnyitja a gyűlést, mire

1. titkár betérjeszti az elnökség évi jelentését, mely felolvasottnak tekintetvén, tudomásul vétetett.

2. Az 1905. évi pénztári zárszámadás és a felügyelőbizottság jelentése, mely szerint a pénztárt május 6-án d. e. megvizsgálta és rendben találta,

tudomásul vétetett és a felmentvény ennek alapján megadatott; egyben pedig elrendelte a választmány, hogy a már létező pénztári könyvek mellett egységes számadási főkönyv is feltektetessék.

3. A segélyezőpénztár elnökségének évi jelentése és pénztári zárszámadása betérjesztetvén, tudomásul vétetett.

4. Elnök üdvözlővén Breuer Szilárd titkárt XXV. éves tűzoltói szolgálatának jubileuma alkalmából, átnyújtja neki az elnökség által adományozott szolgálati érmet, mely kitüntetésért

titkár köszönetét nyilvánítja s egyben igéri, hogy továbbra is az intézmény érdekében legjobb tehetsége szerint közreműködni fog.

5. Az elnökség azon javaslata, hogy a milánói kongresszusra Breuer Szilárd titkár és Lukáts Gyula előadó a szövetség képviselőjében 250—250 K. segélylyel, azonkívül 5 előadó vagy parancsnok 100—100 K. utazási segélylyel küldettségük ki, a nyiregyházi testületnek pedig a nemzetközi versenyek II. csoportjában való részvételét támogatandó, 1500 K. segély és a szerek szállításának mintegy 500 K.-ra becsült költsége szavaztassék meg,

a választmány által elfogadtatott, a költség utalványoztatott és a 100 K.-ás utazási segélyek kiadásával az elnökség megbízott. Kimondja egyben a választmány dr. Szily József indítványával szemben, hogy a nyiregyházi testületnek a II. versenycsoportban való részvételét helyesli, Lukáts Gyula indítványára pedig azt, miszerint a milánói rendezőbizottságnál bejelentessék, hogy mivel Párisban a versenyek I. csoportjában magyar testület már bemutatkozott, a nyiregyházi testület vállalkozása egy kisebb városi testület működésének bemutatása kíván lenni.

6. Az elnökségnek kocsifecskeendő beszerzésére vonatkozó jelentése tudomásul vétetett és az összeg kifizetése jóváhagyólag tudomásul vétetett.

7. Az elnökség előterjesztése egy írógépnek beszerzése tárgyában elfogadtatott és az írógép 560 K.-ás költsége engedélyeztetett.

8. Az országos szaktanfolyam rendezése tárgyában tett elnökségi javaslat, mely szerint 1906. augusztus 1—19. napjain Budapesten, a tavalyi módozatok és költségek mellett tanfolyam rendeztessék, egyben pedig a tanfolyamszabályzat 1. §-a akkép módosították, hogy az orsz. tanfolyamok nemcsak Budapesten, hanem vidéken is tarthatók legyenek,

a választmány által elfogadtatott, a költség engedélyeztetett és a tanfolyam rendezésével az elnökség megbízott. Utasított egyben az elnökség, hogy idejekorán tegyen lépéseket aziránt, hogy 1907-ben a tanfolyam a vidék egy alkalmas helyén megtartható legyen.

9. A tagsági díjjal 6 év óta hátralékban levő testületek kizárása, törlése tárgyában tett elnökségi javaslatot, mely szerint Muracsány, Sőjtör, Zalatárnok, Szászvár, Simonyifalva, Erzsébetváros, Kisselmező, Somogykiliti, Moson-Szent-János, Székelyudvarhely, Világos, Győrsziget a tagtestületek sorából töröltessenek, a Bácsbodrog-, Hajdu-, Trencsén-, Háromszék vármegyei szövetségek testületei közvetlenül hívassanak fel a hátralékok rendezésére azon hozzáadással, hogy ellenesetben ugy e szövetségek, mint tagtestületeik töröltetni fognak, végül, hogy a Bácsbodrog vármegyei szövetség ellen a beszédett, de az országos szövetséghez be nem fizetett tagdíjak miatt a Belügyminiszterhez feljelentés tétessék,

a választmány elfogadja és utasítja az elnökséget ennek keresztülvitelére; kimondja azonban, hogy a Győrszigeti testület 1905. évi tagdíjának kivételével, — melyet törlésbe hoz, — a többi hátralékot nem törli, hanem dr. Óvári Ferenc indítványa szerint bírói uton behajtja az egész tagsági díjat, Lukáts Gyula indítványa értelmében pedig, a megszűnt tűzoltóságok községeit a Belügyminiszternek bejelenti; végül utasítja az elnökséget, hogy az alapszabályok módosításánál oly intézkedésről is gon-

doskodjék, mely szerint már 1—2 évi tagsági díj hátralék mellett megfelelő megtorló intézkedések legyenek életbeleltethetők; a testületeknek nyújtott kedvezmények megvonását azonban a testület kizárása előtt a választmány nem tartja a szövetség céljával megegyeztethetőnek.

10. Elnök felhívására dr. Szily József ismerteti az alapszabályok módosítási ügyének mibenlétét.

Tudomásul vétetett.

11. A jegyzőkönyv hitelesítésére felkértek Köhler István és Varga Lőrinc.

Kmft.

gróf Széchenyi Viktor, Breuer Szilárd,
elnök. titkár.

Hitelesítjük:

Köhler István, Varga Lőrinc,
előadók.

459 sz.
1906.

Jegyzőkönyv.

Felvételet Budapest, 1906. május 1-én, a magyar országos tűzoltó-szövetség segélyző-pénztára elnökségi ülésében.

Elnök: gróf Széchenyi Viktor. Jegyző: Breuer Szilárd titkár. Jelen voltak: Barabás István, Szabados Imre, dr. Szily József, Szabó Gyula, Vida Pál előadók, dr. Balogh Dezső pénztáros, dr. Marinovich Imre felügyelő-bizottsági tag.

Elnök az ülést megnyitván,

9. titkár jelenti, hogy Mehr Henrik segélye a felterjesztésnek megfelelően utalványoztatott.

Tudomásul vétetett.

10. Vrablec Vendel (Závod) ápril 8-án tűznél kezén 10 nap alatt gyógyuló égési sebet szenvedvén,

az I. m. ált. alapítványából nyerendő 20 K. segélyre felterjesztetni rendeltetett.

Több tárgy nem lévén, ezzel az ülés véget ért.

Kmft.

gróf Széchenyi Viktor Breuer Szilárd
elnök. titkár.

468 szám.
1906.

Jegyzőkönyv.

Felvételet Budapest, 1906. május 6-án a magyar országos tűzoltó-szövetség segélyző-pénztárának közgyűlésében.

Elnök: gróf Széchenyi Viktor. Jegyző: Breuer Szilárd. Jelen volt 16 testületi képviselő, az elnökség és felügyelő-bizottság több tagja.

1. Elnök a közgyűlést megnyitván, felkéri a jegyzőkönyv hitelesítésére Barabás István és Vida Pál előadókat.

2. Az elnökség évi jelentése felolvasottnak tekintetvén, tudomásul vétetett.

3. A pénztári zárszámadás felolvasottnak tekintetvén, tudomásul vétetett és a felmentvény az elnökségnek megadatott.

Több tárgy nem lévén, ezzel a közgyűlés véget ért.

Kmft.

gróf Széchenyi Viktor Breuer Szilárd
elnök. titkár.

Hitelesítjük:

Vida Pál Barabás István
előadó. előadó.

A milánói nemzetközi kongresszus.

I.

Lombardia fővárosába, Felső-Olaszország kereskedelmének és iparának gócpontjára, a 400-ban Kr. e. Kelták által alapított Milanóba — május 27-én érkezünk meg. Hogy milyen volt az utunk idáig és miket látunk még (Svájcon át menve) hazáig; meg hogy milyen maga Milanó és a kiállítása, — minderről lapunk olvasóinak majd csak otthon számolok be. Egyelőre csak a hivatalos dolgokról küldök tudósítást.

A kongresszus megnyitása május 28-án délelőtt a „Palazzo del liberi arti“-ban, a *turini* gróf (az olasz uralkodó ház tagja) jelenlétében folyt le. Azért csak a jelenlétében, mert ő hercegsége maga egy szót sem szólott, helyette is csak *Ronchetti*, miniszter beszélt, azután a polgármester, a rendőrprefektus és egy városi tanácsnok (a tűzoltó ügyek referense), meg *Goldoni* a milánói főparancsnok és *Meyer Sextus*, ezredes, a *Kjöbenhaveni* (Dánia) hivatásos tűzoltóság főparancsnoka, akire a nemzetközi szövetség tanácsa (*Conseil*) ápril 18-án Brüsszelben tartott ülésén, a szövetség betöltetlen elnöki állásának a teendőit ruházta — utólagos jóváhagyás reményében.

Délután még aznap megkezdődtek a felolvasások, a melyekhez azonban, a szövegnek olaszon kívül más nyelvre való lefordításáról nem törtenvén gondoskodás, nem igen lehetett hozzászólni.

Este a *Scala* színházat tekintettük meg, ami alkalmat nyújtott mindannak szemléltető bemutatására, ami tűzrendészeti szempontból rossz és elvetendő. Annál meglepőbb volt maga a színházórség, a maga nagy létszámával (1 tiszt és 40 főnyi külön órség). Ennek azonban, valamint a komikus tűzriadónak és általában Milanó tűzoltóságának külön cikket szánok.

Színház után a városi municipium fogadott bennünket s este a *del Verme* színházban disz előadás volt a tiszteletünkre.

29-én a felolvasások folytatása következett és a város megtekintése; 30-án pedig a kongresszusi felolvasások tárgyában való resolútiók meghozatala után, az internationalis tűzoltószövetség közgyűlése tartatott meg, a tűzoltó laktanya tantermében, ami keretnek nem valami előkelő volt.

Westphalen, a hamburgi főparancsnok elnökölt.

A gyűlés elején *Hemmer*, *Luxembourg* képviselője, tiltakozott a hozandó határozatok ellen, mert — ugymond — az ülés helyének precíz megjelölése hiányában, a tagok nagyrésze nem jelenhetett meg.

Lukáts Gyula, ugyanez okból a gyűlés elhalasztása mellett plaidírozott. *Papini* (Milanó) mentegetődzésének meghallgatása és *Meier* (Amsterdam) valamint *Sachs* (London) felvilágosító megjegyzései után,

Széchenyi Viktor gróf napirendre-térést proponált, amit *Fox* (London), *Wellsch* (Gent) és *Reichel* (Berlin) pártoló hozzászólása után, a gyűlés elfogadott.

2. *Széchenyi* Viktor gróf, napirend előtt indítványozta, hogy a betöltetlenül lévő elnöki állásra *Meyer Sextus*, ezredes (Koppenhága) választassék meg.

Hemmer ellenzi, mert az elnökválasztás nem volt napirendre tűzve. *Papini* ezt nem tartja akadálynak. *Wellsch* pártolja *Széchenyi* gróf indítványát, mire *Meyer Sextus*, ezredes, Dánia fővárosának tűzoltó főparancsnoka, egyhangulag a nemzetközi tűzoltó-szövetség elnökévé lett.

3. A pénztár megvizsgálására *Reichel* (Berlin) és *Wellsch* (Gent) kérettek fel.

Lukáts Gyula kívánja, hogy a Budapesten hozott határozatnak megfelelően, az évi jelentés és a pénztári jelentés a tagoknak előzetesen megküldessék. Elfogadtatott.

4. Következtek az országos szövetségek részéről előre bejelentett indítványok és pedig az a *ngol* országos szövetségé, amely szerint:

a) „Azok a technikai kérdések, melyek az egyes kongresszusokon tárgyalás alá kerülnek az állandó tanács által állapítandók meg s úgy a felolvasásra, mint a hozzászólásra való felhívás a tanácstól kell, hogy kiinduljon;

b) A kongresszus lefolyásáról szerkesztendő jelentések, összegezett tudósítások, azok közzététele előtt (kefelevonatban) a tanács tagjaival, netáni megjegyzéseik megtehetése végett, közlendők“.

Mindkét indítvány, mint jogokat korlátozó, elvettetett.

c) A magyar országos szövetség indítványa szerint „a kongresszusi határozatok az állandó tanács által előkészítendők s a tagokkal kefelevonatban előzetesen közlendők.“

Breuer Szilárd elfogadásra ajánlja ezt azzal, hogy a határozatok végleges szövegét a kongresszus után tartandó tanácsülés állapítsa meg, másként hozzászólás és megbeszélés nélkül csak semmitmondó, nevetséges határozatok jöhetnek létre. A felolvasásoknak 4 nyelven való kinyomatását pedig *elengethetetlenneknek* tartja.

Reichel (Berlin) helyesli az előtte szóló érvelését s javasolja, hogy a legközelebbi kongresszuson tartandó felolvasások témája már most jelöltessék ki, az adatokat hozzá egy referens szereze be, készítse elő és küldje szét hónapokkal a kongresszust megelőzőleg.

Széchenyi Viktor gróf is előkészítő tanácsulések tartása mellett van.

A magyar szövetség indítványa elfogadtatott.

d) *Sachs* (London) ismerteti az a *ngol* szövetség abbéli másik indítványát, mely szerint „a nemzetközi szövetség hivatalos szakközlönyt alapít, melynek szellemi és anyagi támogatása minden tagtestületnek kötelességét képezne.“

Meyer az ügyet jövőre szeretné elhalasztani.

De Marie, vezértitkár, fél a költségek nagyságától és a nyelvi nehézségektől.

Széchenyi Viktor gróf elégnék tartaná ha a közlendők megküldetnének az egyes országoknak s mindegyik orsz. szövetség maga gondoskodnék róla, hogy saját hivatalos lapjában, ingyen vagy segélylyel, de az illető ország nyelvén, a közleményeket megjelentesse.

Széchenyi Viktor gróf indítványa fogadtott el.

e) Malkowsky az orosz szövetség nevében beterjeszti azt az indítványt, mely szerint a tagok közelebbi vonatkozásba léphetését egy „kék kereszt” név alatt alapítandó intézménnyel kellene előmozdítani. A kék kereszt jelvényét a tagok nyilvánosan viselnék.

Széchenyi Viktor gróf, Reichel és Lukáts Gyula hozzászólása után az orosz indítvány elvetetett.

f) A cseh oszágos szövetség indítványa szerint, „a francia, angol és német mellé a szláv is hivatalos nyelvvé lenne nyilvánítandó”.

Meyer, Hubalek, Lukáts hozzászólása után a nemzetközi tűzoltó-szövetség a szláv nyelvnek hivatalossá tételét mellőzi.

5. Reichl (Berlin) az elfogadott magyar indítvány kapcsán a legközelebbi kongresszus egyik témájául mindjárt ajánlja az automobillal (gőz, benzin, villamos-motor) a tűzoltóságoknál szerzendő tapasztalatokat. Dr. Schneck pedig az aluminium és magnalium tömlőkapcsok megfigyelése eredményének összegezését.

Mindkét indítvány elfogadtatott s ezzel a milánói közgyűlés véget ért. A legközelebbi ülésnek mikor és hol tartása nem került napirendre, mert meghívó egyik ország részéről sem érkezett. Csupán Lvoff herceg engedett a fehér asztalnál annyit sejtetni, hogy az Orosz szövetség régi szándékát, hogy a nemzetközi tűzoltó-szövetséget Szentpétervárt üdvözölhesse, még nem ejtette el. Hivatalos meghívóját azonban a zavaros politikai hullámok elesendesülte előtt nem küldhette meg.

Breuer Szilárd.

* A milánói kongresszuson a következő felolvasások voltak bejelentve u. m.: 1. Müller Ede (Bécs): az automobil a tűzoltóság szolgálatában. 2. Goldoni (Milánó): A szervezés köréből. 3. Cazièr (Páris) A muzeumok, kórházak és szállodák élet és tűzbiztonsága. 4. Buonomo L. (olasz): Összehasonlító tűzstatisztika. 5. Sachs O. Edwin (London): A tűzoltói szolgálat nemzetközi vonatkozásban. 6. Marsland E. (London): A különféle tűzálló ajtók, ablakok és szerkezetek cementburkolása. 7. Welsch A. (belga): A nős tűzoltók laktanyái. 8. Quirin Theofil (Graz): A bécsi modell színház tűzpróbái. 9. Reichl (Berlin): A motorok a tűzoltóság szolgálatában. 10. Sheppard J. (London): Tűzbiztos szerkezetek. 11. Zeller J. (Neuchâtel): A kőolaj világtársból származó veszélyek. 12. Massarelli F. (olasz): A tolólétrák biztonsági próbái. 13.

Gregorini R. (olasz): A tűzoltóság viszonya a hatósághoz. 14. Campanini F. (olasz): A tűz elol-tása chemiai szerekkel. 15. Collins P. (angol): A modern ipar tűzveszélyei.

* **Milanóban**, mint lapunknak onnan írják, a nemzetközi tűzoltó-kongresszus alkalmából, a nyiregyházi győztes csapat beszámításával, összesen 67 magyar tűzoltó es 3 nő képviselte hazánkat. A hivatalos banketten, ahol elsőnek Lépine, Páris rendőrfőkapitánya szólalt fel, az óriási tapsviharral honorált leghatásosabb felkőszöntőt, a mi elnökünk Széchenyi Viktor gr. mondotta — o l a s z nyelven. A szép beszéd jövő számunkban lesz olvasható. Méltó feltűnést keltettek a szereink is, (mindkettőt ábrában is bemutatjuk olvasóinknak); ezeket a magyar versenycsapatnak Köhler István gyáros a nyiregyházi önk. testület tiszteletbeli parancsnoka bocsátotta rendelkezésre, hazafias készséggel, mint mindig.

* **Barsvármegye** törvényhatósági bizottsága elnökségünk körlevelét*) évnegyedes közgyűlésén tárgyalta s méltányolva a felhívásban foglaltakat, kimondta, hogy tűzrendészeti és állami tűzkárbiztosítási törvény alkotása iránt az orszgy. képviselőházához feliratot intéz.

2493/05. Kereskedelemügyi Miniszteri rendelet, az 1893. óta érvényben lévő vasuti üzletszabályzat némely szakaszát módosítja. Így a többek közt:

1. A kénéaether (aethylaether) és nitrocellulosának kénéaetherben, acetonban, methylalkoholban, stb. vagy ezen folyadékok keverékeiben való oldatai és általában minden más folyadék, mely kénéaethert nagyobb mennyiségben (mint a Hoffmann-féle cseppek) tartalmaz, csak úgy szállíthatók, ha:

1. erős, kellőképp szegecselt vagy hegesztett, vagy hornyolt vasbádógból készült tömör, legfeljebb 500 kgr. befogadó képességű edényekben, vagy

2. egészen tömören elzárt s legfeljebb 60 kgr. bruttó súlyu fém- vagy üvegedényben foglaltatnak s csomagolásuk a szabályoknak megfelelő.

2. Nitrocellulosának oldatai jól elzárt agyag- vagy üvegedényben csupán oly mennyiségben adhatók fel szállításra, hogy a bruttó súly 90 krg.-nál nagyobb ne legyen.

3. Töltött villamos accumulatorok szekrényei úgy erősítendők meg, hogy az egyes rekeszek (cellák) abban ne mozoghassanak. A batteria-szekrény borítóládába helyezendő s köröskörül fűrészporral, szénporral, homokkal vagy egyéb hasonló felszívóanyaggal töltendő ki s a sarkoknak rövid záródás ellen biztosítva kell lenniök.

4. Calcium-carbid légmentesen elzárt vasedényekbe csomagolandó. Ez edények falvastagsága 55 kg.-ig legalább 0.60 mm., 110 kg.-ig 0.85 mm., és 120 kilogrammig legalább 1.00 mm.-t kell tennie. 120 kg.-nál nagyobb bruttó súlyu göngyök szállításra nem fogadtatnak el; 15 mm. vastag deszkából szerkesztett védőláda használata mellett az edényméreteknél 0.30 mm. falvastagság elegendő. Henger alakú edények zárófedelei egész körzetükön leforrasztandók, hengereit vashordók zárófedelei pedig csavar nélkül, tömítéssel erősítendők a hordókhoz.

*) Lásd mult évi októberi számunkat. A szerk.

A milánói taktikai feladat.

Tudvalevőleg az a támadási terv, melynek megoldása módját a nyiregyháziak Milanóban bemutatták, elbírálást nyert az Országos Szövetség elnökségi ülésében. Ez tehát nemcsak arra alkalmas, hogy szemléltesse, mily feladatra képesített, egy a tűzoltóságok zömét képező vidéki csapat, hanem azt is reálisan állítja elénk, hogy miként fogantatja szakszerű beavatkozását nálunk valamely 25 főnyi csapat, adott körülmények közt. A feladat tehát maga is instruktív, ennél fogva nem felesleges annak ismertetése sem.

* * *

Íme a suppositio:

Kétemeletes háznak az első emeletén szobátűz keletkezett. A jelzés folytán kivonult tűzoltóság azonban már a második emeletet is terjengő füsttel megtelve találja, amit az ablakon át kitóduló sűrű füstől állapít meg.

A megérkezés pillanatában nem lehetvén megállapítani, vajjon csak a füst talál-e utat oda, avagy már a tűz is átharapódzott a

E feladat megoldására Dr. Kuthy Gyula parancsnok és Antal János alparancsnokkal együtt 25 főnyi csapat állt a sikra.

A vezetőség a csapat tagjait ekkép osztotta be:

A fecskendőnek és az első sugárnak a szerelését 3 szívóoldali ($S_1 S_2 S_3$) és 4 nyomóoldali ($N_1 N_2 N_3 N_4$) ember végzi, míg a kész sugarat, a kis dugólétrához beosztott szerelő számok ($Dgl_1 Dgl_2$) által létesítendő uton, a csővezető (C) viszi fel az első emeletre. Ez első sugár vezetőke a fecskendő után akasztott tömlő-orsóról fektetetik ki.

A második sugárhoz, a nyomónyílásra csavart első tömlő végén, az (N_1 által alkalmazott) osztó második ágáról, 3 tekerestömlővel alkotatik meg ($N_5 N_6 N_7$ által) a második vezeték. E második sugárral a 4 létrás ($L_1 L_2 L_3 L_4$) által szerelt kihuzós létrán a segédesővezető (Sc) halad fel a második emeletre. Mivel pedig ide az ablakon kitóduló nagy füst miatt csak füstálarccal lehet behatolni, az Sc számára négyen ($F_1 F_2 F_3 F_4$) füstálarcot is szerelnek.

Végül a kötélén megmentendő alélt egyén

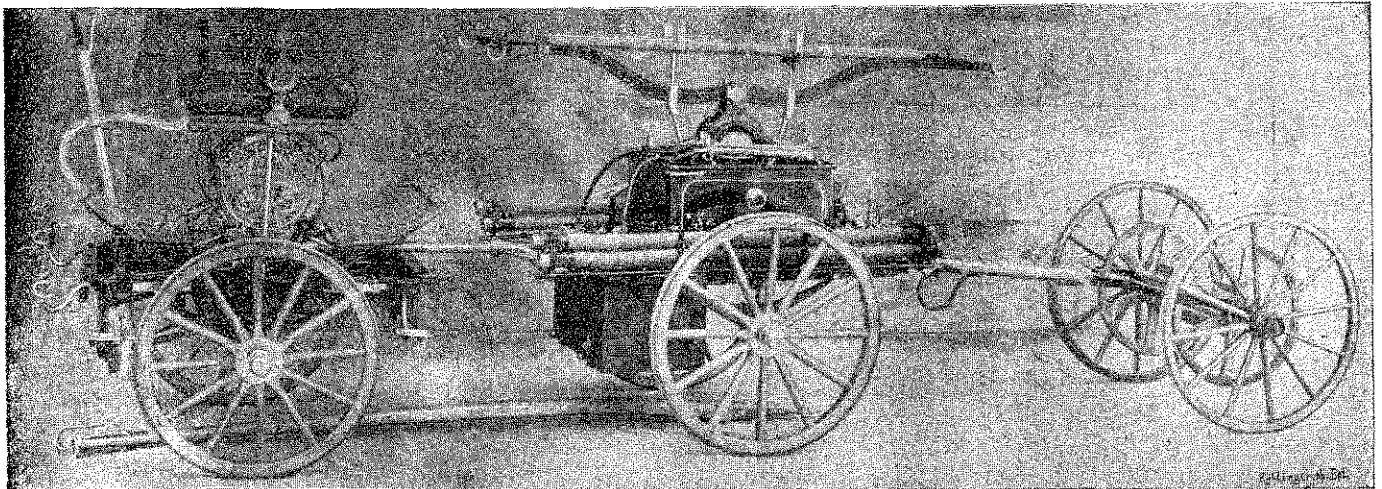

második emeletre, a vezénylő parancsnok két sugarat szereltet, fecskendőről, melyet a tűztől 50 méternyire lévő vizzartány mellé állított, az első nyomótömlővégén osztó villát alkalmaztatván.

A csővezető az első sugárral kis dugólétrákon hatol fel az első emeletre, ahol a tűz fészke van. A második sugarat ellenben kihuzós létrán viszi fel a segédesővezető, aki a sűrű füst miatt füstálarccal felszerelve hatol be. A füstálarc, illetve sisak alá, víz által hajtott ventilátor nyomja a friss levegőt, spiraltömlőkön át, melyet külön beosztott szerelők kezelnek.

A második emeleten a segédesővezető tüzet sehol sem fedez fel, ellenben a szobapadlóján egy a füsttől elalélt, magával tehetetlen embert talál, akinek az utána menő segédszámokkal együttesen a megmentéséhez fog.

Kötélén lebocsátják az elalélt egyént, akit lent, a mentők alkalmas helyre lege artis tovább szállítanak, a testület orvosa pedig mesterséges légzés útján magához téríti s megfelelő első segélyben részesíti az illetőt.

* * *

szerepének a betöltésére is egy külön ember osztatik be, (M) akit $Sc N_7 F_1$ bocsátanak le a második emeletről, míg a földön F_2 és L_1 veszi át a lebocsátott M -et, elszállítván őt, mint még mindig elaléltat megfelelő távolságban lévő alkalmas helyre, ahol az első segélyben Dr. Kuthy Gyula, a parancsnok, személyesen részesíti az illetőt.

* * *

A beosztottak a vész helyére két csoportban érkeznek, a második csapatot a 4 létrás és a 4 füstálarc-szerelő, vagyis összesen 8 ember képviselvén. A vezénylet, melyet Antal János alparancsnok ad meg, ekkép hangzik:

„Fecskendőt szerelni 4 szívó és 4 nyomótömlővel, a vizzartánynál! Irány: kis dugólétrákkal az első emelet X ablaka... Gyorsszerelés! Indulj!”

Ennek befejeztével és illetőleg a második csapat megérkeztekor pedig:

„Második sugarat szerelni, az első tömlő végén! Három nyomótömlővel! Irány: kihuzós létrával és füst-

álarccal, a második emelet X ablaka... Gyorsszerelés! Indulj!"

* * *

Az egyes szerelő számok teendőit, a nyiregyházi csapat Budapesten eszközölt beosztása szerint, névszerint a következők látják el:

S₃ = Timarovszky Frigyes, S₁ = Paál János, S₂ = Kazár Ferenc (3).

N₁ = Humenszky Ferenc, N₂ = Borók János, N₃ = Gerbár Pál, N₄ = Blum Ignác, N₅ = Barzó István, N₆ = Zsiska J. N₇ = Kaszás György (7).

C = Jelenovits Dániel, Sc = Varga Sándor (2).

Dgl = Dudits József, Dgl₂ = Kurbely J. (2).

L₁ = Barzó Mihály, L₂ = Praviczky András, L₃ = Tomasovszky József, L₄ = Skolnyik J. (4).

F₁ = Fekete József, F₂ = Holczer Lajos, F₃ = Trakk Géza, F₄ = Jordán József (4).

M = Károlyi József (1).

3 + 7 + 2 + 2 + 4 + 4 + 1 = 23 + alparancsnok és parancsnok = 25 fő.

* * *

A május 31-én este megalakult nemzetközi jury tagjai lettek: Wellsch (belga)

22'2 és 20'4, míg az angolok együttes támadása 18'7 egységet mutatott. Egyes angol csapatok külön-külön valamivel jobb eredményt értek el, de 24 egységen mind alul maradt.

A hibákat minden egyes jurytag tetszése szerint jegyezte s a jegyzett hibák a verseny végén összegeztettek.

Az olaszok maguk közt külön versenyeztek. Az e versenyben részt vett 42 tűzoltóság között legjobb volt a velencei, bolognai és a spezziai (arsenáli) tűzoltóság. A legnagyobb díjat — versenyen kívül — Milanó kapta.

* * *

A szöveg közé helyezett ábrákon a Köhler István, budapesti gyáros, által rendelkezésre bocsátott szereket mutatjuk be. Bővebb leírásukat más alkalomra hagyva, most csak annyit említünk fel, hogy a füstkészülék magában a fecskendőnek a szerelédájában nyer elhelyezést. A kivonuló őrség tehát, még ha szerkocsija elmaradna is tőle valami okból, pincetűz esetén sem jöhet zavarba. R.

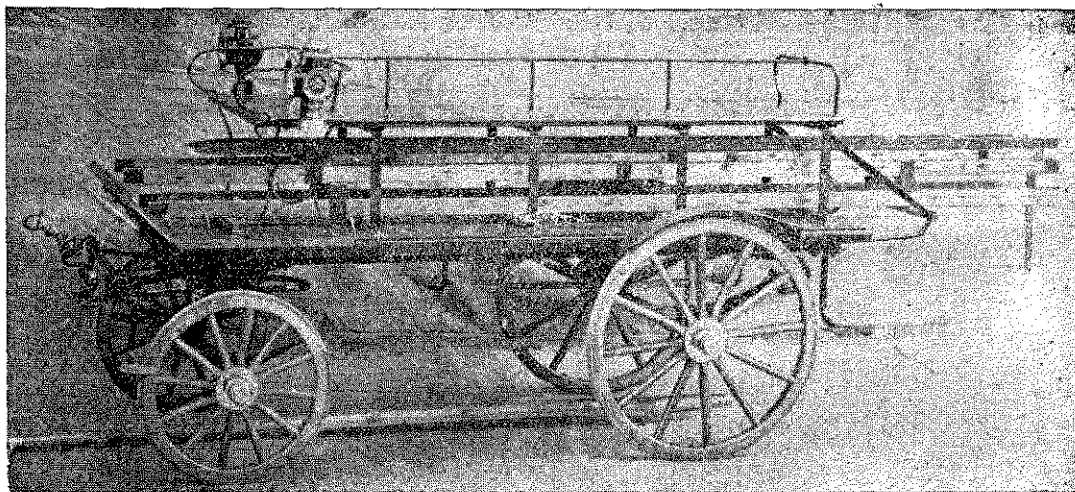

elnöklete alatt, Dyer, La Croix, Folker (angolok), Clement G. és Robert H. (franciák), Breuer Szilárd és Lukáts Gyula (magyarok), Ballarini G. és Papini A. (olaszok) végre Dulex (svájci), mint jegyző.

A versenyek első sorozatára, mint Milánóból írja tudósítónk, nem jelentkezett senki. A második versenypontra ellenben a következő versenyzők neveztek:

Savonnières, Cinq-mars, Charenton és Ivry sur Seine francia testületek, Tombridge, Lydd, Clarnico és Yorkshire, angol, Nyiregyháza magyar, végre Neuchâtel svájci, vagyis összesen 10 vidéki önkéntes testület.

A nemzetközi bíráló bizottság az első osztályu aranyérmot Nyiregyháznak, míg a II. oszt. aranyérmot Neuchâtelnek ítélte oda. A többiek mind ezüstérmot kaptak, az angol négy testület együttes támadása is.

A június 2-án délután a kiállítási arénában megtartott versenyenél az egységek száma maximaliter 30-ban állapított meg, ebből a hibákat levonva Nyiregyháza 24'5 egységgel győzött, Neuchâtel 24'2 egységgel, a franciák

* Gondoskodtunk róla, hogy országos szövetségünk Elnökének felköszöntőjé, melyet a banketten mondott, megszerezzük. Helyszüke miatt azonban most csak a magyar fordítás nélkül hozhatjuk azt. Ime a felköszöntő az olasz eredeti szöveggel?

Signori!

Permettetemi a nome dei pompieri ungheresi di offrirvi la mia sentita gratitudine e porgervi i miei sinceri ringraziamenti per l'ospitale e cordiale accoglienza fattaci.

La simpatia degli ungheresi per la nobile Nazione italiana è ormai una cosa tradizionale. E non bisogna meravigliarsene; poichè tale simpatia o meglio questo rapporto di fratellanza mette radici nelle sanguinose lotte insieme sostenute per la libertà dei popoli. Nel quarantotto più di uno dei patrioti italiani combatterono per la costituzione ungherese e nelle schiere di Garibaldi bravi ungheresi sparsero il loro sangue per la libertà e l'unità italiana.

Vi è anche un segno esterno di questa intima amicizia ed è la bandiera tricolore, l'unione dei colori rosso, bianco e verde.

Significa il rosso che la libertà della patria l'abbiamo conquistata e mantenuta col sangue; il bianco è segno dell'onore candido e di vera stretta amicizia; il verde invece proclama la speranza della gloria e della grandezza futura.

Alzo il mio bicchiere alla gloria della bandiera tricolore italo-ungherese! Evviva!

SZÖVETSÉGEINK KÖRÉBŐL.

Szaktanfolyam Veszprémben. A vármegyei tűzoltó szövetség által rendezett szaktanfolyam végén városunkban 88 tűzoltó vizsgázott le; a vizsgán megjelentek és résztvettek: Koller Sándor alispán, dr. Óvári Ferenc elnök, Szeglethy György polgármester, Kerényi Andor főszolgabíró, dr. Benkő Károly parancsnok, Takács Ádám árvaszéki elnök, dr. Véghegyi Kálmán főjegyző, Lukács Gyula központi elnökségi előadó, Winkler István és Blázy Imre előadók stb., a veszprémi önkéntes tűzoltó egyesület teljes számban és igen nagy érdeklődő közönség.

A vizsgát a jelöltek fényes eredménnyel állották ki, mely első sorban Lukács Gyula központi elnökségi előadó érdeme, a ki az ő praktikus előadásával és közvetlenségével 7 nap alatt úgy betanította és kiképezte a falusi tűzoltókat, hogy öröm volt hallgatni előadásait és látni szabályszerű gyakorlataikat.

A vizsga befejeztével lelkesítő és buzdító beszédet mondtak: Koller, dr. Óvári, Lukács Gyula, míg a tűzoltók nevében Amtman István esernyei tanító és Tóth János enyingi szakasparancsnok mondtak hálás köszönetet kiképzésükért dr. Óvári Ferenc elnöknek és Lukács Gyula előadónak. Minden egyes hallgató látogatási bizonyítványt nyert kiképzéséről.

* **A veszprém vármegyei tűzoltó szövetség** folyó hó 13-án d. e. 11 órakor a városháza tanácstermében tartotta meg választmányi ülését. Az ülésen Koller Sándor alispán és dr. Óvári Ferenc elnökök; megjelentek: Szeglethy György, dr. Benkő Károly, dr. Réthi Ede, Weisz Elek, Blázy Imre, Gácsér Lőrinc, Gombás Sándor, Molnár Lajos, Békefy György választmányi tagok; mint vendégek: Takács Ádám árvaszéki elnök, Lukács Gyula budapesti elnökségi előadó, dr. Komjáthy László rendőrkapitány, Fejér István, Suly László, Seefrancz József, Kükemezey Árpád, Szeiberling Mátyás, a veszprémi önk. tűzoltó egyesület 35 tagja Winkler István alparancsnokkal, a veszprémi ipartestület számos tagja stb. és igen nagy számu közönség.

Az elnöki megnyitó után felállt és szót kért Koller Sándor főispánhelyettes és szép beszéd kíséretében tudtul adta, miszerint gróf Andrassy Gyula belügyminiszter megbizta őt azzal, hogy dr. Óvári Ferenc elnöknek átadja a Szent Szaniszló rendet, melylyel dr. Óvárit az orosz cár tüntette ki; Koller Sándoron kívül még Szeglethy György üdvözölte az elnököt és méltatta érdemeit, melyet a tűzoltó intézmény és ember-szeretet oltárán nemes szívével érdemelt ki.

Dr. Óvári az érdemjelet elfogadta, de kijelentette, hogy nem a saját személyére, hanem el fogja azt juttatni a veszprémi önkéntes tűzoltó egyesület parancsnokságához, mert ezen egyesületnél kezdte tűzoltói pályafutását és működését.

Azután a választmány elintézte a tárgysorozatot 1—8 pontját; számvizsgálókul dr. Réthi Ede, Pápay Gyula és Köves Bélát küldte ki.

A rendes évi közgyűlés határnapjául f. évi szeptember 8. napját tűzte ki a választmány, melyet Ugodon fognak megtartani, miután Berhida és Peremárton községek tűzoltó szer-tára és tűzoltósága nincs a legnagyobb rendben.

Ülés után dr. Óvári Ferenc saját házánál nagy ebédet adott a választmányi tagok tiszteletére, melyen számos felköszöntő hangzott el.

— **A fejevármegyei tűzoltó szövetség** folyó ügyeinek elintézése végett szokásos évi gyűlést Székesfehérvárott a vármegyei ház másodemeleti kistermében június hó 10-én, vasárnap d. e. 10 órakor fogja megtartani. Az ülés tárgyai közül jelezzük a következő fontosabbakat: 1. Az országos tűzoltószövetség alapszabályainak tervezett módosítása. 2. A vármegyei tűzrendészeti szabályrendelet 11-ik §-ának a gőzeséplőgépek használatára vonatkozó részét megváltoztató megyegyűlési határozat elleni felszólamlás.

Mint hogy pedig a tűzveszélyesebb nyári időszak küszöbön van, felhasználja a vármegyei tűzoltó-szövetség elnöksége a jelen alkalmat arra, hogy az egyes tűzoltó testületeket és községi előjáróságokat felkérje, miszerint a község jól felfogott vagyonszüksége érdekében gondoskodjék a tűzoltóság gyakorlati kiképzése, a vízkészlet előteremtése, ezekhez vezető utak javítása, a kutak és más természetes víztartályok kitisztítása és helyreállítása, a tűzoltó eszközök jó karba helyezése és kipróbálása, a tömlőkészlet minél nagyobb szaporítása, az előfogat, a tűzoltói készütség és éjjeli őrök berendezése, szóval mindazon megelőző tűzrendészeti intézkedések iránt, melyek szükségesek ahhoz, hogy tűz keletkezése meggátoltassék, vagy ha az kitört, minél gyorsabban és sikeresebben elfojtathassék és így a község nagyobb tűzveszélytől megkíméltesék.

Az e részben való tevékenység kifejtését annál inkább elvárja a vármegyei tűzoltó szövetség elnöksége, mert vármegyénk főispánjává gróf Széchenyi Viktor neveztetett ki, — a ki mint az országos tűzoltó szövetség elnöke, az egész hazai tűzoltóság vezérlő parancsnoka — s így azon kell lennünk, hogy ezen vármegyében a tűzrendészeti állapotok lehetőleg mintaszerűek legyenek, annál is inkább, mert főispán ur a közel napokban elhangzott székfoglaló beszédében a közigazgatási feladat ezen részét különös gondozásának céljául tűzte ki. Ő méltósága a legközelebb megkezdendő vármegyei körutja alkalmával bizonyára a helyszínen behatárolható birálat alá fogja venni a tűzoltótestületeket és községeket tűzrendészet szempontjából is.

Kelt Székesfehérvárott, 1906. május hó 30-án.
Dr. Burchard Bélaváry Rezső aielnök.
Vida Pál titkár.

SZÖVETSÉGEINK KÖRÉBŐL.

Szaktanfolyam Veszprém. A vármegyei tűzoltó szövetség által rendezett szaktanfolyam végén városunkban 88 tűzoltó vizsgázott le; a vizsgán megjelentek és résztvettek: Koller Sándor alispán, dr. Óvári Ferenc elnök, Szeglethy György polgármester, Kerényi Andor főszolgabíró, dr. Benkő Károly parancsnok, Takács Ádám árvaszéki elnök, dr. Véghegyi Kálmán főjegyző, Lukács Gyula központi elnökségi előadó, Winkler István és Blázy Imre előadók stb., a veszprémi önkéntes tűzoltó egyesület teljes számban és igen nagy érdeklődő közönség.

A vizsgát a jelöltek fényes eredménnyel állották ki, mely első sorban Lukács Gyula központi elnökségi előadó érdeme, a ki az ő praktikus előadásával és közvetlenségével 7 nap alatt úgy betanította és kiképezte a falusi tűzoltókat, hogy öröm volt hallgatni előadásait és látni szabályszerű gyakorlataikat.

A vizsga befejeztével lelkesítő és buzdító beszédet mondtak: Koller, dr. Óvári, Lukács Gyula, míg a tűzoltók nevében Amtman István csernyei tanító és Tóth János enyingi szakasparancsnok mondtak hálás köszönetet kiképzésükért dr. Óvári Ferenc elnöknek és Lukács Gyula előadónak. Minden egyes hallgató látogatási bizonyítványt nyert kiképzéséről.

* **A veszprém vármegyei tűzoltó szövetség** folyó hó 13-án d. e. 11 órakor a városház a tanácstermében tartotta meg választmányi ülését. Az ülésen Koller Sándor alispán és dr. Óvári Ferenc elnököltek; megjelentek: Szeglethy György, dr. Benkő Károly, dr. Réthi Ede, Weisz Elek, Blázy Imre, Gácsér Lőrinc, Gombás Sándor, Molnár Lajos, Békefy György választmányi tagok; mint vendégek: Takács Ádám árvaszéki elnök, Lukács Gyula budapesti elnökségi előadó, dr. Komjáthy László rendőrkapitány, Fejér István, Suly László, Seefranz József, Kükemezey Árpád, Szeiberling Mátyás, a veszprémi önk. tűzoltó egyesület 35 tagja Winkler István alparancsnokkal, a veszprémi ipartestület számos tagja stb. és igen nagy számu közönség.

Az elnöki megnyitó után felállt és szót kért Koller Sándor főispánhelyettes és szép beszéd kíséretében tudtul adta, miszerint gróf Andrássy Gyula belügyminiszter megbizta őt azzal, hogy dr. Óvári Ferenc elnöknek átadja a Szent Szaniszló rendet, melylyel dr. Óvárit az orosz cár tüntette ki; Koller Sándoron kívül még Szeglethy György üdvözölte az elnököt és méltatta érdemeit, melyet a tűzoltó intézmény és ember-szeretet oltárán nemes szívével érdemelt ki.

Dr. Óvári az érdemjelet elfogadta, de kijelentette, hogy nem a saját személyére, hanem el fogja azt juttatni a veszprémi önkéntes tűzoltó egyesület parancsnokságához, mert ezen egyesületnél kezdte tűzoltói pályafutását és működését.

Azután a választmány elintézte a tárgysorozatot 1—8 pontját; számvizsgálókul dr. Réthi Ede, Pápay Gyula és Köves Bélát küldte ki.

A rendes évi közgyűlés határnapjául f. évi szeptember 8. napját tűzte ki a választmány, melyet Ugodon fognak megtartani, miután Berhida és Peremárton községek tűzoltó szeptára és tűzoltósága nincs a legnagyobb rendben.

Ülés után dr. Óvári Ferenc saját házában nagy ebédet adott a választmányi tagok tiszteletére, melyen számos felköszöntő hangzott el.

— **A fejezővármegyei** tűzoltó szövetség folyó ügyeinek elintézése végett szokásos évi gyűlést Székesfehérvárott a vármegyei ház másodemeleti kistermében június hó 10-én, vasárnap d. e. 10 órakor fogja megtartani. Az ülés tárgyai közül jelezzük a következő fontosabbakat: 1. Az országos tűzoltószövetség alapszabályainak tervezett módosítása. 2. A vármegyei tűzrendészeti szabályrendelet 11-ik §-ának a gőzeséplőgépek használatára vonatkozó részét megváltoztató megyegyűlési határozat elleni felszólamlás.

Mint hogy pedig a tűzveszélyesebb nyári időszak küszöbön van, felhasználja a vármegyei tűzoltó-szövetség elnöksége a jelen alkalmat arra, hogy az egyes tűzoltó testületeket és községi előjáróságokat felkérje, miszerint a község jól felfogott vagyonszélessége érdekében gondoskodjék a tűzoltóság gyakorlati kiképzése, a vízkészlet előteremtése, ezekhez vezető utak javítása, a kutak és más természetes víztartályok kitisztítása és helyreállítása, a tűzoltó eszközök jó karba helyezése és kipróbálása, a tömlőkészlet minél nagyobb szaporítása, az előfogat, a tűzoltói készség és éjjeli őrök berendezése, szóval mindazon megelőző tűzrendészeti intézkedések iránt, melyek szükségesek ahhoz, hogy tűz keletkezése meggátoltassék, vagy ha az kitört, minél gyorsabban és sikeresebben elfojtathassék és így a község nagyobb tűzveszélytől megkíméltesék.

Az e részben való tevékenység kifejtését annál inkább elvárja a vármegyei tűzoltó szövetség elnöksége, mert vármegyénk főispánjává gróf Széchényi Viktor neveztetett ki, — a ki mint az országos tűzoltó szövetség elnöke, az egész hazai tűzoltóság vezérlő parancsnoka — s így azon kell lennünk, hogy ezen vármegyében a tűzrendészeti állapotok lehetőleg mintaszerűek legyenek, annál is inkább, mert főispán ur a közel napokban elhangzott székfoglaló beszédében a közigazgatási feladat ezen részét különös gondozásának céljául tűzte ki. Ő méltósága a legközelebb megkezdendő vármegyei körutja alkalmával bizonyára a helyszínen beható birálat alá fogja venni a tűzoltótestületeket és községeket tűzrendészet szempontjából is.

Kelt Székesfehérvárott, 1906. május hó 30-án.

Dr. Burchard Bélaváry Rezső
alelnök.

Vida Pál
titkár.

TESTÜLETI ÉLET.

Mohács.

A mohácsi önkéntes tűzoltó-egylet május hó 6-án tartotta az évi rendes közgyűlését, a működő tagok teljesszámmal való részvétele a pártoló tagok élénk érdeklődése mellett. Jelen volt a társadalom színéjára, irányadó férfaink — egy-kettőnek kivételével — mindnyájan. Vendége is volt az egyletnek a közgyűlésen Csathó György Gyula, a Villányi Önk. Tűzoltó-Egylet elnökének és Kész József ugyanazon egylet parancsnokának személyében.

Margitai Péter elnök megnyitó beszédében visszapillantást vetett az egylet hosszú múltjára s érintette nemcsak azokat a nehézségeket, melyekkel az egyletnek alakulásakor kellett megküzdenie, hanem a súlyos bajokat is, melyek őt léte folyamán sokszor akadályoztak erejének kifejtésében és haladásában.

„De egyletünk — ugymond — sikeresen küzdött le a kezdet nehézségeit s diadalmisan kiheverte a későbbi súlyos bajokat is és ebben a küzdelemben maradt ideje a haladásra is, úgy, hogy büszkén tekinthet vissza harminczegy múltjára.

Ezt a haladást nem lehet másnak köszönni, mind annak a folytonos kitartás és munkásságnak, melyet az egylet minden egyes tagja a legnemesebb felebaráti szereteten alapuló hivatásnak szolgálatában mindenkor kifejtett, példát véve a folyókról, melyek kis erekből és patakokból keletkezve, hullámaik folytonos egyesüléséből merített összetartás következtében oly erőt képesek kifejteni, hogy malmokat hajtának és nagy hajókat birkának el.

De ennek a haladásnak nem szabad megállania, hanem azt évről-évre fokozni kell, mert aki nem halad, az elmarad; a haladásban való megállás már hanyatást jelent. Egyletünkről jó lélekkel elmondhatjuk, hogy a lefolyt évben is haladt.“

Majd mivel a tárgysorozat szerint az elnöki megnyitó keretébe volt vonva a szolgálati érmek kiosztása is, áttért tehát a közgyűlésnek erre az ünnepi aktusára folytatván ígygen:

Tisztelt közgyűlés! Nagyszerűek, meghatóak az emberbaráti művek és intézmények! . . . S ha a létezésnek legborzasztóbb, legvisszariasztóbb teremtménye is az ember vérittas haragjában és vak elvadultságában: viszont imádásraméltó félistenné magasztosul a felebaráti szeretet erényében.

Magasztos a felebaráti szeretet erénye abban a nyilvánulásban, midőn a nemesen érző ember a könyörtelenségnek és irgalmasságnak hivalkodástól ment csendes munkájában inszgen lévő embertársát segíti, a testi betegségben sinlódót gyógyítja és ápolja, a szomorut, lelki bánatban szenvedőt vigasztalja, a haldoklót erősíti. De legmagasztosabb a felebaráti szeretet abban a nyilvánulásában, amidőn nemesen érző, szeretettől áthatott férfiak, felebarátaikat jobban szeretve mint önmagukat, mint önkéntes tűzoltók testületté egyesülnek és fölállozva saját nyugalmukat, családjuk fönntartására szükséges keresetet biztos foglalkozásukat, drága idejüket, egészségüknek, testi épségüknek, sőt nem ritkán életüknek kockáztatásával sietnek a tűzveszedelem megfékezésére, csak azért, hogy felebarátaiknak vagyónát, nem ritkán életét megmentsek. Teszik pedig ezt önzetlenül, kárpotlás vagy jutalom várása nélkül. Jutalmukat csak saját lelkiismeretükben, öntudatukban találva, mely azt sugja nekik, hogy jót, szépet, nemeset cselekedtek.

És van egy szervezet, mely gondoskodik az önfeláldozó tűzoltóknak — ha nem is jutalmazásáról — de kitüntetéséről. Ez a szervezet a magyar országos tűzoltó-szövetség, amely oly tűzoltók kitüntetésére, akik valamely tűzoltó-testület kebelében huzamosabb idő óta állandóan szolgálnak, szolgálati érmeket ad ki. Jelenleg a mi

testületünkben hét tűzoltó érdemelte ki magának ezt a kitüntetést. Nevezetesen Rubint Lajos Ferenc alparancsnok, aki husz év óta, Führer Nándor szertáros, Vincsek János szakaszparancsnok, Réder Mihály szakaszvezető és Hesz József tűzoltó, akik tizenöt év óta, Márton János segédtsz és Csupics Lukács fizetéses tűzoltók, akik öt év óta állandóan tagjai derék tűzoltó-testületünknek . . .“

Az elnök ezután átnyújtotta a nevezetteknek a XX, illetve XV és V éves szolgálati érmeket. A kitüntetettek közül Márton János, midőn megköszönte a kitüntetést, egyszersmind kijelentette, hogy azt buzditásul tekintik jövő működésükre nézve.

Ezután fölkárta az elnök dr. Rüll Béliát, parancsnokot, évi jelentésének előterjesztésére, melyről mi a jövő számban fogunk megemlékezni.

A parancsnoksági jelentés után Szinkovich Károly járási főbíró és választmányi tag indítványozta, hogy a közgyűlés kérje meg a vármegye törvényhatóságát arra, hogy az építkezési szabályrendeletet oly irányban változtassa meg, miszerint az építkezési engedélyezési tárgyalásokhoz a tűzoltóság mint szakközeg is kötelezőleg megidéztesse, mely indítványt a közgyűlés elfogadta.

Az 1906. évi bevételek: 6944 K 74 fillérben, a kiadások ugyanennyiben állapítottak meg; a kiadások nevezetesebb tételei között szerepel az állandóan 7 tagból álló tűzörtségnek 4260 korona évi fizetése, ugyaneknek lábbeli és ruhaszükséglete 400 koronával, baleszt elleni biztosítási díj 187 korona 40 fillérrel, szalapakok és szakkönyvekre 100 korona, 100 méter nyomótömlő és 10 méter szivótömlő 600 koronával és egyuttal elhatározta a közgyűlés egy légző készülékkel ellátott füsttálcának és két vizlajtnak beszerzését, amely célra a szükséges összegeket a tartaléktökből előre is kiutalványozza, a továbbiakban pedig határozatilag kimondotta, hogy a parancsnoksági indítványokat egész terjedelmükben szintén elfogadja és ehhez képest átiratban fölkéri a város képviselőtestületét és elüljáróságát, hogy az évek óta sürgetett tűztornyot megépítse vagy nyilvános tűzjelző állomásokat létesítsen, mihamarább mélyfurású kutakat a tűzoltóság által megjelölt helyeken ásattasson, egyes a tűzoltóság által megjelölt föbb utakat és illetőleg utcákat kiköveztesen, hogy tüzeseteknél a rendőrség a szabad teret biztosítsa, a bámészködő népet eltávolítsa, míg ellenben az arra való erőseket szivattyuzásra kényszerítse és a szomszédságban levő lótulajdonosokat vízfordásra parancsolja, szóval nagyobb tevékenységet fejtsen ki az eddigienél; végül, hogy mozgalmat indít az iránt, hogy az egylet pártoló és működő tagjai szaporodhassanak, ez utóbbi azonban a választmány hatáskörébe utalja.

Ezek után megejtette a tisztujtást a következő eredménnyel: elnöke lett az egyletnek: Margitai Péter, alelnöke: Toldy Ignác, parancsnoka: dr. Rüll Béla, alparancsnoka: Rubint L. Ferenc, titkára: Seregely László, szertárosa: Führer Nándor, pénztárosa: Szablár András, orvosa: dr. Rüll János.

* 1866—1906. A „Soproni Torna- és Tűzoltó-Egyesület“, mely jogos büszkeséggel mondhatja magát hazánk első ilyenmü egyesületének, a folyó évben tölti be fennállásának 40-ik esztendejét. Ez alkalomból 1906. évi június hó 17-én, mint 1866-ban megtartott első nyilvános tűzoltó-gyakorlatának és disztornájának emléknepján, negyven éves fennállásának megünneplésére családias emlékünnepelet rendez.

Lapszemle.

A Groidl Gyula szerkesztésében, Pozsonyban megjelenő „Illustrierte Feuerweh-Zeitung“ Brassó tűzoltó-parancsnokának, Schuster Károlynak, egy a Brassó-vármegyei Szövetség április 16-án tartott ülésén felolvasott értékes előadását hozza egész terjedelmében. Címe a felolvasásnak „Arbeitseintheilung bei der Feuerwehr“, vagyis magyarul „A tűzoltóságok munkabeosztása“.

Ha egyszer terünk engedi, nem mulasztjuk el lefordítani és lapunkban is közölni ezt a német nyelven tartott felolvasást, mert témája közérdekű, amennyiben kétségtelen, hogy amely tűzoltóságnak a vezetője, a tennivalók sorrendjére nézve sem jut megállapodásra s azok egymásutánját az évszakokra tekintettel nem osztja be, — az a tűzoltó-parancsnok nevezetre méltatlan.

Ezuttal azonban csak annyiról kívánunk megemlékezni, hogy melyek azok az irodalmi források, amelyekből meríteni, a téli elméleti oktatások anyagát összeállítani, a brassói parancsnok szerint is lehet:

„Für die Feuerwehren mit magyarischer Sprache“ a következő munkák ajánlhatók:

a) Tűzoltó Káté, írta Szabó Gyula (Sopron). b) Egységes gyakorlati szabályzat és Tűzrendészet, mindkettőt kiadta a Magyar Országos Szövetség. c) Megelőző tűzrendészet, írta Markusovszky Béla és Tűzrendészeti Közlöny, az Orsz. Szövetség hivatalos lapja. d) A tűz és annak oltása, írta dr. Szily József. e) A tűzoltó szerek gondozása és a fecskendő működési zavarai, írta Lukáts Gyula, végre a Tűzrendészeti Felügyelő, szerkeszti Lukáts Gyula.

A német nyelvűeknek ezeken kívül még ezeket ajánlja: Katechismus des Feuerlöschwesens, írta Fried Rudolf s das Feuerhaus und sein Inhalt és a pozsonyi Illustrierte Feuerwehzeitung-ot.

— **Tűzoltók és Mentők** szakközlönye, részletes tudósítást hoz az Országos Választmánynak május 6-ikán megtartott ideai közgyűléséről. A gyűlésen felvett jegyzőkönyv lapunk hivatalos részében olvasható ugyan; de mert az röviden csak az indítványokról és illetve előterjesztésekről, valamint a meghozott határozatokról emlékezik meg, ellenben — mint lapunknak sok oldalról ismételtlen írják — a legtöbb esetben a napirendre kerülő tárgyaknál elmondott hozzászólások érdeklik inkább az olvasót: át vesszük az Ádám József István lapjának tudósításából legalább azt az aktuális részt, mely a milánói kongresszussal kapcsolatban forgott szőnyegen.

„Titkár jelenti, hogy az elnökség a nyiregyházi önkéntes tűzoltótestület abbéli kérelmét, hogy az országos szövetség őt a milánói nemzetközi versenyen való részvételben támogassa, pártolólággal terjeszti az országos választmány elé, azzal a konkrét javaslattal, hogy a nyiregyháziak számára 1500 koronányi összeg — segély címen — leendő kiutalványozásán kívül, a szerek Milánóba és vissza szállításának költségeit, mely hozzávetőleg 5—600 K lesz, szintén a szövetség vállalja magára

Jelenti továbbá a titkár, hogy az elnökség, a szövetség költségén és képviselőjében, 500 K segélyvel két előadót szándékozik kiküldeni, másik 500 K-t pedig arra szánt, hogy abból 5 Milánóba menni szándékozó és erre jelentkező előadónak vagy parancsnoknak 100—100 K segélydíjat juttasson. Végül, midőn ez összegeknek ilyen cimen való kiadhatásának a jóváhagyását kéri, megjegyzi, hogy a praeliminált költségek az 1904-ben nálunk tartott internacionális kongresszus maradványában találják fedezetüket.

Óvári Ferenc, alelnök: Tisztelt Országos Választmány! Hinni akarjuk, hogy a röviddel ezelőtt lefolyt szomorú napok után bekövetkezett új korszak meg fogja hozni minden téren azokat az eredményeket, melyekért oly hő vágy dobogtatja a nemzet kebelét. De bár ezt hisszük, kötelességünk magunknak is hozzájárulni, hogy különösen a külfölddel szemben, az érvényesülés útjára lépjen a magyar. Kötelességünk ez főként most, amidőn elérkezett az ideje annak, ami eddig csak megnehezítve volt lehető, vagy egyáltalában nem volt lehetséges, hogy t. i. magyar hazánk önállósága megfelelően kidomborítsa. Hogy önálló nemzet vagyunk, ezt kívántuk dokumentálni már Párisban is (1900), ahol becsülettel megálltuk a helyünket, meg Berlinben (1901) és Londonban (1903) is, ahol meghívónk acceptálását is sikerült keresztülvinnünk és a nemzetközi tűzoltótanács londoni határozata folytán Budapesten lezajlott internacionális tűzoltókongresszus is ezt a célt kívánta szolgálni. Ugyane szempontról ragadta meg az elnökség az alkalmat arra, hogy a nyiregyháziak milánói szereplésével egy folytatódólagos lánc-szemét illesszen ebbeli törekvéseink sorozatába és mert hisszük, hogy ők is becsületet hoznak ránk. Kongresszusi maradvány, a melynek terhére a szerek és modellek beszerzése is esik, még 8932 K 72 fillér összegben áll rendelkezésünkre; ebből kívánjuk a nyiregyháziakat támogatásban részesíteni. Athatva a nemes és hazafias érzéstől, mely kell, hogy minden magyar ember kebelében lakozzék, ajánlom, méltóztassék elfogadni az elnökség javaslatát.

Lukáts Gyula nem azért szólal fel, mintha a versenyre jelentkező testület kiküldése ellen akarna frontot csinálni, mint ahogy az elnökségnél tette. Mert az elnökségi ülésen még ellene volt és sokkal üdvösebbnek azt tartotta, hogy 2—3000 K az ország különböző részeiből arra érdemesített parancsnokok kiküldetésére fordítsák, abból a célból, hogy tapasztalokat gyűjtve a külföldön, azokat otthon érvényesíthessék. Itt azonban már nem óhajt tovább opponálni, csak egy rövid kérése van, az nevezetesen, hogy a titkár, illetve az elnökség utasítsa arra, miszerint a nyiregyházi testület bejelentésekor ne mulassza el annak megjegyzését, hogy a magyar tűzoltóság, mely Párisban nemcsak az első sorozatban, de véletlenül mint legelső versenyző vett részt, ezuttal csak egy kisebb vidéki testület működését kívánja szemléltetni, bemutatni. Méltánytalanságnak tartaná, ha a Párisban, nehéz körülmények közt működött budapesti versenyecsapat szerzett érdeme ez alkalomból is kellő megkülönböztetésben nem részesülne.

Reményi Samu: 500 K-t méltóztattak javaslatba hozni arra a célra, hogy abból a netán jelentkező parancsnokok segélydíjjal láttassanak el. A magam részéről indítványozom, hogy egészítsük ki az erre szánt összeget 1000 koronára. Mint hallottuk, egyformán módunkban van 500 K-t, vagy 1000 K-t hasítani ki a rendelkezésre álló összegből, jusson tehát az erre érdemesítendő öt bajtársnak 100 helyett 200—200 K.

Szily József dr.: Distingválni kívánok. Az első javaslat értelmében a nyiregyházi testület segélyezése szándékoltatik 1500 K-val és a szerek szállítására szánt, ma még pontosan meg nem állapítható összeggel hozzájárulni. Másodszor pedig 500 K., Reményi bajtárs szerint 1000 K utaltatnék ki segélydíj címén azon az 500 koronán felül, mely Breuer Szilárd és Lukáts Gyula kiküldetésére szavaztatott meg. Az elnökségi ülésen én magam is 1000 K-t hoztam javaslatba, mert azt tartom helyesebbnek, ha minél több taggal lesz Milanóban képviselve a magyar. Annak azonban, hogy a nyiregyháziak támogatásában részesíttessenek, ellene valék s ezt az álláspontomat, az alelnök ur hazafias indokolása dacára is fentartom. Szerintem midőn nemzetünknek megfelelő helyre állításáról van szó, akkor csak olyan versenyben vehet részt a versenyre jelentkező magyar testület, amely méltó nemzetünkhöz. Ez pedig csak ottani jury által kidolgozandó, előre nem ismert taktikai feladat megoldása lehet. Ezt a feladatot ott a helyszínén kézbesítik a versenyzőknek, megállapított számú percet adván csak a megoldására. Ez méltó feladat, azért van is e versenypontra az első helyen említve. Amire azonban a nyiregyháziak jelentkeznek, az aránytalanul gyenge feladat. Maga választotta itthon kidolgozott támadási tervet kíván megoldani; ilyesmibe beleverklizheti magát akármelyik csapat. Ha jól végzi el a teendőket, ez csak azt mutatja, hogy ha kellő ideje van a begyakorlásra, ilyen vagy olyan feladat megoldására képes; de az ilyesmi nem lehet fokmérője a szakképzettségnek. Ha mi magyarok érvényesülni akarunk a külföld előtt, akkor ily másodrendűnek nevezett, de voltaképen tizedrangú feladatra nem jelentkezhünk. Támogatást csak oly testületnek vagyok hajlandó adni, amelyik az elsőrangú versenyben tud vagy akar résztvenni.

Köhler István nem osztja az előtte szóló fel fogását. Ő a nyiregyháziak támogatását igenis hajlandó megszavazni. Mert a milánói versenyfeltételek nem beszélnek első- meg másodrangú feladatról, hanem különbséget tesznek hivatásos és önkéntes meg magántűzoltóságok között s ehhez képest bocsátják őket versenyre, megfelelő feladattal állítván őket szembe. Az első versenypontra említett, mentéssel kapcsolatos támadási feladatnak, melyet a jury állít össze, megoldása nem annyira a parancsnoktól és illetve a csapat gyakorlottságától, mint inkább attól függ, rendelkezik-e a versenyző csapat modern szerekkel, villammos motoros forgatható tolólétrával, gőzautomobillal stb. Ily elsőrangú modern felszerelése nálunk ma még a hivatásos tűzoltóságnak sincs. Az első versenypontra tehát hazai tűzoltóságnak sikra állani merőben kockázatos dolog. Ellenben a második versenypontra teljesen alkalmas arra, hogy a tűzoltóság zömét képviselő vidéki csapatok bemutathassák a tudásukat. Ha itthon nem használt szerekkel vonul fel valamely testület vagy erejét túlhaladó versenyben kíván résztvenni, az szemfényvesztés. A nyiregyházi testület azonban olyan szerekkel fog megjelenni Milanóban, aminővel otthon dolgozik; de ezekkel is szerezhet dicsőséget a magyarságnak. Az elnökség javaslatát fogadom el.

Elnök szükségesnek tartja a milánói versenyek programjának a részletes ismertetését. Azután a maga részéről is hangsúlyozza, hogy az első versenypontra tényleg nem annyira a csapat szakképzettsége esik latba, mint inkább a szerek milyensége a döntő. Párisban például egy amerikai (Kansas City) — versenyen kívül — azzal vert le minden többi csapatot, hogy olyan sugarat produkált, amelynél — az igaz, hogy minden

taktikai szabály ellenére — feleslegessé vált a tűz megközelítése, mert a III-ik emeletet a földről el lehetett vele érni. Nem korszakalkotó újítást akarunk mi produkálni Milanóban, hanem csak azt akarjuk realisan bemutatni, hogy egy vidéki város tűzoltósága, adott körülmények között, mire képes nálunk és miként fogantositja szakszerűen beleavatkozását. A nemzetközi téren már elért positio megtartására az ilyen szereplést alkalmasnak ítélem.

Barabás István az elnök álláspontját vallja magáénak és az előadottakhoz még csak azt kívánja hozzáfűzni, hogy a nyiregyháziak által bemutatandó támadási terv is elbírálást nyert az elnökségben; az tehát maga is instruktív lesz. És ez a terv ma már dr. Konthy Gyula, nyiregyházi parancsnoknak a kezei közt van. Két nappal a leutazás előtt, az elnökség megbízásából, itt Budapesten, Breuer Szilárd vezetéke alatt még egyszer átveszi a verseny csapat a feladat végrehajtásának a mikéntjét s azt a verseny előtt 2 nappal, lent Milanóban is megismétli. — Ajánlja a segély megszavazását.

Az országos választmány dr. Szily József indítványának mellőzésével 1500+600 koronát a nyiregyházi testület támogatása címén megszavaz s az elnökséget a verseny csapat részvevő bejelentésénél, a Lukáts Gyula indítványa értelmében való eljárásra utasítja. Az egyesek támogatása dolgában pedig a Breuer Szilárdnak és Lukáts Gyulának megszavazott 250—250 K jóváhagyása mellett, határozatba megy, hogy csak másik 500 (és nem 1000 K) szolgáltatás ki 100 koronás segélydíj címén az erre jelentkezőknek.

Villamos kapcsolók a közszolgálat céljaira.

Mikor Budapesten, az engedélyezett villamvilágítási vállalat a Duna-jobbparti városrészekben kábeleit az uttestek mentén fektetni megkezdte, vagyis még 1903-ban, a székesfővárosi tűzoltóság főparancsnoka előterjesztéssel élt abban az irányban, hogy mindamaz utcában és illetőleg házban, amely villamvilágítást kap, a víz- és légszeszvezetékek módjára kapcsoló helyek, úgynevezett connektorok létesíttessenek, oly célból, hogy azok révén a tűzoltóság szükség szerint bármikor hozzájuthasson a hordozható villamlámpáinak táplálására igényelt áramhoz.

Akárhány pince és raktártűznél ugyanis a bennök elhelyezett árúk robbanó természete egyenesen kizárja annak a lehetőségét, hogy más mesterséges világítás vétessek alkalmazásba, mint az elektromos, viszont a tűz fészkeknek megközelítésénél nélkülözhetetlenül rá van utalva a tűzoltóság arra, hogy a különösen kezdetben, a fojtógázokkal és füsttel teli veszedelmes helyiségekbe való behatolásakor, valamiféle világító eszközzel rendelkezzenek.

A fővárosi tanácsnak az előterjesztés ellen elvileg nem volt kifogása. Tekintve azonban a körülményt, hogy az időtájt (13 évvel ezelőtt) a connektorok révén táplálendő villamos lámpák gyakorlati alkalmazhatósága tekintetében positiv adat minél kevesebb állott rendelkezésre: a középítési bizottság javaslata alapján a mérnöki hivatal gyakorlati kísérletek megejtésére hivatott fel azzal, hogy ezek eredményéről, a tűzoltó főparancsnokság és a villamos részvénytársaság

gok meghallgatásával, annak idején tegyen jelentést.

A dolog 1899. elején került még egyszer napirendre, megoldásra azonban azóta sem jutott. A múlt év végén aztán, midőn a székesfőváros egy újabb, villamvilágítást szolgáltatni kívánó társasággal tárgyalt az engedély kiadása ügyében, alkalmoszerűnek tartá a tűzoltó-főparancsnokság újabb előterjesztés kapcsán arra kérni a tanácsot, hogy a megkötendő szerződésbe és illetőleg a stipulálandó engedély-okiratba, kikötés gyanánt, azt is vétetné fel, miszerint az új társulat a connektorokat alkalmazni, vész esetén ezek bekapcsolását tűrni és illetőleg a tűzoltóság kézi lámpái számára áramot szolgáltatni köteles legyen.

A mérnöki hivatal — mint a napilapokban is olvasható volt — e tárgyban mostanában terjesztette be véleményes jelentését. A főparancsnok javaslatának a fontosságát ebben elismeri, szerződésileg azonban a villamosságot termelő vállalatokat ily connektorok (dugaszos kapcsolók) létesítésére kötelezhetőeknek nem tartja.

KÜLÖNFÉLÉK.

Tartalom. Országos szaktanfolyam. Irta: Alfa. — Hivatalos rész. Meghívó. — Az országos elnökség május 5-iki ülésén felvett jegyzőkönyv. — Az országos választmány május 6-iki közgyűlése. — A segélypénztár ülése és közgyűlése. — A milánói nemzetközi kongresszus. Eredeti tudósítás. Irta: Breuer Szilárd. — A milánói felolvasások. — A kereskedelemügyi miniszter 2493/05. számú rendelete. — Felhívás a XV-ik országos szaktanfolyam látogatására. — A milánói versenyre szánt taktikai feladat, (2 ábrával). — Gróf Széchényi Viktor, olasz felköszöntője. — Szövetségeink köréből: Szaktanfolyam Veszprémben. — A veszprémvármegyei tűzoltó-testületek szövetségének választmányi ülése. — A fejférvármegyei szövetség idei közgyűlésére szóló meghívója. — Testületi élet. Mohács. — Sopron. — Lapszemle. Az Illustrierte Feuerwehr-Zeitung és a Tűzoltók és mentők szakközlönyéből. — Tartalom. — Különfélék. — Beszerzési források.

707
1906. szám.

Meghívó.

A magyar országos tűzoltó-szövetség elnöksége f. évi június hó 16-án d. e. 1/29 órakerülést tart, melyre az elnökség tagjait tisztelettel meghívjuk.

Az ülés főbb tárgyai:

1. Az orsz. szaktanfolyam rendezése; előadók megbízása.
2. Jelentés a milánói nemzetközi kongresszusról.
3. Pénztárnok jelentése a tagdíjhátralékok mikénti behajtása tárgyában.
4. Heves vmegye tűzrendészeti szabályrendeletének véleményezése. (Előadó: Barabás István.)

5. Az alapszabályok módosítása.

6. Folyó ügyek.

Az elnökségi ülést megelőzőleg a segélypénztár elnöksége is tart ülést d. e. 8 órakerülést. Tárgy: több segély iránti kérvény.

Budapest, 1906. május 9-én.

gróf Széchényi Viktor
elnök.

Breuer Szilárd
titkár.

— Néhaj József főherceg emlékeztetése a Magyar Tudományos Akadémia, május 20-án rendkívüli, ünnepélyes diszülést tartott, melyre

az Országos Szövetség részéről, ennek elnöke Széchényi Viktor gróf, a székesfővárosi tűzoltóság részéről pedig S e s e r b o v s z k i Szaniszló, főparancsnok és M a r k u s o v s z k y Béla, segédtszít, utóbbi szerkesztői minőségében is kaptak meghívót. A diszülésen a nagynevű apának méltó örököse, nejevel A u g u s z t a főhercegnővel, jelent meg s a főhercegi pár rendez kíséretén és az Akadémia tagjain kívül nagyszámú, előkelő hölgyközönség, továbbá a magas klérus, élén S a m a s s a bibornokkal, nemkülönben W e k e r l e Sándor miniszterelnök Andrassy Gyula gróf, Apponyi Albert gróf, Darányi Ignác, Zichy Aladár gróf, miniszterek, Wlassics Gyula a közigazgatási bíróság új elnöke, Széchényi Béla gróf, koronaőr, Uexküll Ghyllenbrand gróf, hadtestparancsnok, Papp Béla, honvédtábornagy, Karg báró, tüzérezredes, Gromon Dezső, a közmunkák tanácsának alelnöke, Fülepp Kálmán, főpolgármester stb. notabilitásai a közéletnek voltak jelen. Berzeviczy Albert, akadémiai elnök, megnyitója után, Hegedüs István, előbb versben dicsőítette a boldogult főherceget, azután pedig Ponori Tewrewk Emíl, emlékbeszédben méltatta József főherceget, mint tudóst és író. A beszéd során megemlékezés történt annak tényéről is, hogy néhai József főherceg, az aktív működésén kívül, tolla a kezében is szolgálta a nemes tűzoltó ügyet, nevezetesen munkatársa volt az országos tűzoltó-szövetség hivatalos lapjának s Markusovszky Béla, „Megelőző Tűzrendészet” című művéhez előszót is írt.

— Széchényi Viktor grófot, szövetségünk elnökét, a portugál országos tűzoltó-szövetség tiszteletbeli tagjává választotta meg.

— A német hivatásos tűzoltó-szövetség idén tartandó VI-ik közgyűlésének tudvalevőleg Aachen lesz a színhelye. A megállapított program szerint június 20-án ismerkedő estély, 21., 22. és 23-án pedig délelőtti ülések, délután pedig kirándulások stb. rendeztetnek.

— Az osztrák Landesregierung nemrég szintén indítva érezte magát oly utasítás kiadására, mely a templomok kijáratainak számát, milyenségét megállapítani s istentiszteletek tartására valamennyit nyitva tartani rendeli. Hogy e kérdéssel másfél évvel a bécsi katasztrófát megelőzőleg Budapesten már foglalkoztunk, azt persze ökfogják elhinni legutoljára.

— Szeged város tűzoltóparancsnokává, ápril 25-én, Papp Ferencet választották meg. Papp F. azonos azzal a bajtárssal, akiről ez évi első számunk 16-ik oldalán, „az első graduált tűzoltótiszt” cím alatt emlékeztünk meg.

— Walsér Ferenc cégébe Walsér János gépészmérnök és Gyöző Gyula, a budapesti szivattyúgyár volt cégvezetője, társtagokként léptek be.

— Petroleumfinomítók. Újabbán megint két kőolajfinomítógyár létesítése van tervbe véve. Az egyiket Zsolnán egy alsókubinyi cég tervezi, míg a másik „Kőolajipar r.-t.” címe alatt Debrecen székhellyel alakult meg. Ez

utóbbi magát a gyártelepet Nyirbaktán építi és már szeptemberben meg akarja kezdeni a működését.

— **Friss Heimann**, országos szaktanfolyamot végzett tűzoltóparancsnok, a sátoralj-a-uj helyi kórház tetejéről, kritikus körülmények közt mentett meg egy Kern Franziska nevű, gráci származású, elmebajos leányt, aki észrevétlen pillanatban meztelán fölment a padlásra s kimászott a tetőre, ahonnan hasztalan iparkodtak őt lecsalni. Friss bajtárs, a kórházi főorvos megkeresése folytán, kiment a tetőromra az örült után s viaskodott vele; többször már úgy látszott, hogy mindketten lezuhanak, míg nem végre sikerült neki hátulról megragadni a leányt s Veres János tűzoltó segítségével a padlásnyíláshoz vonszolni. A százkra menő közönség percekig éljenezte a bátor tűzoltóparancsnokot és segítő társát.

— **Fának elégs ellen való megvédésére** a legújabb módszer szerint a fát előbb preparálják és csak azután impregnálják. Impregnáló anyag gyanánt bármely tűzálló képlékeny massa megfelel, csak legalább 3—5 mm vastagságu réteggel vonja be a fát. A fa előkészítése (praeparálása), melynek célja az, hogy a masszának a fához való tapadása elősegíttessék, mechanikai uton akkép történik, hogy a fának külső felületét alkalmas szerszámmal érdessé

teszik s megszáradás után, légnomással a tűzálló masszát pépes állapotban ráhengerelek. Az ily eljárás mellett fogañatosított impregnálás oly védőréteget alkot, amely csak 800 C°-on felüli hőmérsékletnél zsugorodik annyira össze, hogy a fáról lepattoghasson.

— **A budapesti népszámlálás eredménye.** A fővárosi statisztikai hivatalnak jelentése szerint Budapest népessége 1901. január 1-én 719.932 lélek volt, jelenleg pedig **794.295** lélek, az öt és egyharmadévi szaporulat tehát 74.363 lélek. Aránylag legerősebben népesedett a X. kerület (Kőbánya), melynek népessége 1901 óta 22 százalékkal emelkedett, továbbá a III. kerület (különösen ennek külső részei) 18.7 százalékkal, az I. kerület (főleg a Krisztinaváros) 18.1 százalékkal s a Lipótváros (13.9 százalékkal). A lakott épületek száma jelenleg 17.126, vagyis 872 házzal több, mint öt évvel ezelőtt; míg a lakosztályok (lakások, üzletek stb.) száma **193.073**, vagyis 10.859-el több, mint 1901-ben.

— **Ami összeférhetetlen.** Igazán különös ember ez a mi papunk. Azelőtt arra biztatott bennünket, hogy biztosítsuk a házunkat, — most meg tűzoltó egyesületet akar szervezni.

Beszerzési források.

KÖHLER ISTVÁN (ezelőtt Geittner és Rausch tulajdona)
fecskendő, szivattyú és tűzoltó-szer gyára.
Iroda és mintaraktár: Budapest, VII., Erzsébet-körút 32.
Gyár: Felső-vaspálya-utca 5. szám.

Budapesti Szivattyú- és Gépgyár
Részvénytársaság (ezelőtt **WALSER FERENC**)
Budapest, VI., Váci-út 69.
Gyárt: Tűzfecskendőket és szivattyúkat.

SELTENHOFER FRIGYES FIAL, SOPRON
es. és kir. udvari szállítók, gyártnak:
tűzfecskendőket és mindennemű tűzoltói felszereléseket, szivattyúkat.
Központi iroda és raktár: Győző Béla és Társa Budapest, V., báró Aczél-utca 3. szám alatt (a Vigszínház tőszomszédságában).

Sternberg és Kálmán
Budapest, VIII., József-körút 35.
Saját készítményű: tűzfecskendők, kútszivattyúk és tűzoltói felszerelések.



Mátrai, Feik és Társa
Budapest.
Központi iroda: VI. ker., Teréz-körút 33.
Gyár: III. ker., Zsigmond-tér 7.
Gyárt: mindennemű tűzoltói létrákat és tömlőmotorokat.

15 államban szabadalmazott „Henze“-féle robbanásmentes **kannákat, tartályokat, hordókat** gyárt a **Magyar fémlemez-ipar részvénytársaság** **Budapesten, VII., Gizella-út 53. sz.** Kívánatra árjegyzéket v. költségvetést díjmentesen küld.

— **Walser Ferenc** —
tűzoltási szerek és szivattyúk gyára, harang- és fémöntőde
Budapest, VI., Csángó-utca 6/B.
Sürgőnycim: „Walser Csángó-utca Budapest.“ Telefon: Bpest 95—50.

A magyar országos tűzoltó-szövetség
Gyakorló szabályzata
egy példányainak ára tagtestületeknek és azok tagjai részére 1 kor., másoknak 2 korona.
A kivonatos füzet ára 10 fillér.

Tűzoltók, kérjétek a boltostól a
TŰZOLTÓK GYUFÁJÁT!
Készül Stermann M. nagyszombati gyufagyárában. Az eladási ár 5%-a a magyar országos tűzoltó-szövetség segélyzöpenztárának jut.

DÍSZOKMÁNY-ÜRLAPOK
2 kor. árban; József főherceg volt védnök kis és nagy fénynyomatu arcképe, gróf Szechenyi Ödön és gróf Cziráky Béla volt elnökök arcképeivel együtt 1 korona beküldése ellenében kaphatók a magyar országos tűzoltó-szövetség irodájában.

HIRDETÉSEKET

félhasábos 5 sornyi terjedelemben évi **50 korona**, vagy félévi **25 korona** lefizetése mellett fogad el a kiadóhivatal.

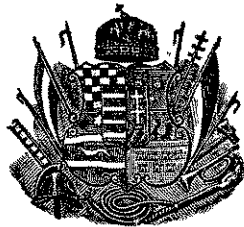

TÜZRENDÉSZETI KÖZLÖNY

AZ ORSZ. TÜZOLTÓ-SZÖVETSÉG HIVATALOS LAPJA.

Megjelenik minden hó második szombatján. Hirdetéseket felvenni a kiadóhivatal egyedül jogosított. A lap szétküldésére vonatkozó felszólalásokat az országos szövetség elnökségéhez kell intézni; a hóvá az előfizetések s hirdetések díja is küldendő.	Laptulajdonos: A MAGYAR ORSZÁGOS TÜZOLTÓ-SZÖVETSÉG. Kiadóhivatal: az Országos Tűzoltó-Szövetség Irodája VII., Kerepesi-út 38. Telefon 90—33.	Előfizetési ára, egész évre, 5 korona. Tagtestületeinknek ingyenpéldány jár. A szerkesztő címére irányított oly kéziratokra, melyekért írójuk díjazásra formál igényt, kérjük rávezetni a megjegyzést, hogy „tiszteletdíjért.”
--	---	--

Felelős szerkesztő: MARKUSOVSKY BÉLA, VIII., Kun-utca 2.

Országos szaktanfolyam.

Szövetségünk hivatalos lapjában, a fenti cím alatt, egy bevezetésnek szánt cikkelyt olvastam. A cikk, mely láthatólag abból az alkalomból íródott, hogy elnökségünknek június havi ülésén külön napirendre volt tűzve a szaktanfolyamüggye, inkább csak a multról, illetve az országos szaktanfolyam fejlődésének a fázisairól mond egyetmást és azzal végződik, hogy „bizalommal nézünk a nem kis fontosságú kérdés megvitatásának alapossága elé.”

Anélkül, hogy kétségbe vonnám ez idézett kijelentés jogosultságát, mégis úgy vélekedem, hogy a kérdés más valakinek a hozzászólását is megtűri, nemcsak az orsz. elnökségi tagokét hívja ki; fontossága pedig egyenesen megköveteli az iránta való érdeklődést. Ha tehát a t. Szerkesztő úr megengedi, én felveszem a mult számban megjelent cikk elejtett fonalát és folytatni kívánom az eszmecserét.

Mindenekelőtt azonban, az igazság okáért, valamit konstatálni kívánok. Azt nevezetesen, hogy akkor, amidőn még a szaktanfolyamok, a fokozatos fejlődés során „első korszak” nevezettel illelhető stádiumában, kizárólag a budapesti önkéntes testület parancsnokságának a tagjai által rendezettek, — az az állítás, mintha az előadók díjazása egész természetes felfogás lett volna, nem fedí teljesen a valóságot.

Az anyagi kártalanítása az előadónak, szerintem sincs ugyan ellenmondásban az önkéntesség fogalmával és ez a felfogás sokak által már kezdetben vallott nézet is lehetett, de „kiformalódott,” megállapodott vélemény mindjárt eleinte még nem volt. A tény az, hogy az első 7 tanfolyamon a díjazás szóba sem került. A budapesti önkéntes testület akkor még csupán a maga tisztviselőit (a titkárt, pénztárost, szolgálatvezetőt, szertárnokot) és a Tűzoltó Közlönynek a szerkesztőjét honorálta: ellenben a tanítást díjtalanul teljesítették a parancsnokság tagjai s csak mikor Buljovszky Aladár belügyminiszeri titkárnak, az országos tűzoltó szaktanfolyamok egy évtizednél hosszabb időn át volt kormánybiztosának egyenes akaratára, hivatásos tisztek is meghívtak az előadók sorába, akkor került fel és nyert megoldást a tiszteletdíjak adásának ügye.

Ez természetesen nem szolgáltathat okot hivalgásra az egyik félnek és nem lehet kisebbitője a másiknak; csak épen a viszonyok kialakulásának a menete szempontjából bír értékkel; de mihelyt hisztorikumát adjuk a dolognak, meg is állapítandó. A visszafejlesztése pedig eszünkbe sem juthat. Mert ma már az önkéntesek is fogadnak el díjazást még őrségi szolgálatokért is, sőt a tűznél szenvedett ruha-

béli károsodást is ha felszámítja valaki, az sem okoz többé emótiót.

Ha azonban az előadók tiszteletdíja csak utóbb lett is e szerint szokásos, másrészt az is tény, hogy kezdetben különbség tétetett elméleti előadás és gyakorlati oktatás között. Az előbbinek óradíjai magasabban voltak megállapítva. És bár ettől utóbb — akár költségkimelés, akár az ugynevezett egyöntetőség szempontjából — eltérés történt is, a ratio amellet szól ma is, hogy az akkori disztíngválás helyén való volt.

Gyakorlati oktatásra egyfolytában három órán át is képes valaki, mert csak irányít. Megmagyarázza és megmutatja vagy megmutattatja, mit, hogyan kell csinálni, hogy azután a végrehajtás mikéntjét megfigyelve, a szükséghez képest helyesbítéseket foganatosítson. Ez, — bár szintén szellemi munkával kapcsolatos, — testileg nem tulságosan megerőltető. Ellenben összefüggő elméleti előadásokat tartani még akkor is fárasztó, ha teljesen uralkodik is a tárgyán az előadó. Ilyen értelmi munkásságot kifejteni csak fegyelmezett elme tud, aminek kétségkívül magasabb qualificatio az előfeltétele. És még egy különbség van. A gyakorlati oktatás megállapított szabályzatra támaszkodik, melynél — újabb irányzatok miatt — nem is szabad, hogy nyomja fejünket a bú; míg az elméleti — bármennyire vezérfonál is a szövetség által kiadott „Tűzrendészet” — a logikán kívül az időközti haladással lépést tartani tudást is megköveteli, mely a legujabb vívmányok negligálását meg nem tűri.

Amiért azonban tollat fogtam a kezembe, az nemcsak helyreigazítás kíván lenni. Magára a tananyagra lenne egy pár megjegyzésem.

Először is azt tartom, hogy mint minden tökéletesbülő tudásnak és így a tűzoltóinak is van története. A fejlődés menete ugyan országok és világrészek szerint más és más, de mert éppen összehasonlításokra alkalmas, nem okulás nélkül való sehol. És ezt a tantárgyat a szaktanfolyamon

ez idő szerint még nélkülözni vagyunk kénytelenek.

E lapok t. Szerkesztőjétől én olvastam valahol egy ilyen körülpillantást. Ha jól emlékszem, az általa 1900-ban kiadott Almanachban. Egri felolvasásának is idegen államok tűzrendészeti viszonyaival való összehasonlítás adta meg a zamatját. Mai hivatalos lapunk hasábjain is szívesen bukkanak rá helylyel-közzel egy-egy ily a nagyvilágban széttekintő ismerettségfélére. Hogyha szavam volna az elnökségben, én direkt megbízást adnék valamelyik előadónak arra, hogy gyűjtse össze ezeket a szórványos ismertetéseket s összefoglalva egy kerek egészbe, írja meg a tűzoltó intézmény történetét. Bizonyosra veszem, hogy a könyv nyomán, magától adódnék e külön tantárgy felvétele a tananyag többi tárgyai sorába.

Másodszor szívesen látnám, ha dr. Vass János, előadó bajtárs, aki, mint hallom, külön közigazgatási tűzrendészetnek a megírását tervezi, e művét minél hamarabb közre adná. Kétségen felülinek tartom ugyanis, hogy ez, mint a Megelőző Tűzrendészet egyik fontos részének a mélyítése, hiánytpótló lesz. Mert minél jobban közeledünk a tűzrendészeti törvény megalkotásához, annál inkább merül fel a szüksége egy olyan tájékoztatónak, mely a meghozandó törvény végrehajtási utasítását is tökéletesebbé tenné, a tűzrendőri közegek egységes, céltudatos fellépésének pedig fix bázisául szolgálhatna.

Az egyesületek adminisztrálás a is olyan territorium, amely szinte magától értetődő valaminek tekintetik. Pedig a jó ügykezelés csínjának-binjának az ismeretét inkább igényli minden leendő parancsnok, mint a szervezés és egyenruha, meg rangjelzés-szabályzatokban — már lefektetett — elveknek óraszámra való ismertetését. Mikor szervezésről van szó, amugy is ki szokás kérni valakinek az utbaigazítását, ellenben a már szervezett egyesület ügyeinek továbbvezetése egészen a magukra hagyott vezetőknak nyakába szakad. Ekkor legbajosabb

az eligazodás. A szaktanfolyam tehát menjen itt is segítségére a vezetőségeknek.

Amennyiben pedig ez az új tantárgy, ha csak kapcsolatban is egy másikkal, mint ennek függeléke, méltatást nyerne, részben feldolgozott adatok már itt is állnak rendelkezésre. Tudtommal a Köhler-Breuer-Kálmán-féle Tűzoltók Zsebkönyvének 1891-ik évfolyamán kívül, Kállay Imre (Budapest) és Rónai Albert (Kaposvár) foglalkoztak a testületek belételeknek e fontos szervével — az ügykezeléssel.

Végül a gyakorlati rész elengedhetetlen kellékének valloam Vida Pál előadónak amaz álláspontját, mely ismételen hangsúlyozva volt általa, hogy t. i. a főszűly a vidéki, egyszerűbb viszonyok és helyzetek teljes átértetésére fektetendő. Ez a cél, azonkívül, hogy könnyebben megközelíthető, fontosságra, a tűzoltóságok zömét tekintve, feltétlenül előbbvaló is.

Mert ne felejtjük, hogy a szaktanfolyamok rendeltetése a szaktudás terjesztése és alkalmas szakerek nevelése, de nem a főváros, hanem — a vidék számára.

Dr.

HIVATALOS RÉSZ.

979. szám.
1906.

Meghívó.

A Magyar Országos Tűzoltó-Szövetség elnöksége f. évi július hó 14-én* d. u. 3 órakor ülést tart, melyre az elnökség tagjait tisztelettel meghívjuk.

A napirend főbb tárgyai:

- a) a tanfolyam-stipendiumok kiadása;
- b) „A tűzoltók hőse” tanköltemény bírálata (dr. Vass János);
- c) Moson vármegye tűzrendészeti szabályrendelete (Szabó Gyula);
- d) Mezőtúr tűzrendészeti szabályrendelete (Vida Pál);
- e) a Vas vármegyei szövetség közgyűlésén állítólag történtek ügye;
- f) a segédtitkári állás pályázata;
- g) jelentés a Glück-féle robbanásmentes edény tűzpróbájáról (Dr. Balogh Dezső.)
- h) jelentés a pénztár II. negyedévi állásáról;
- i) folyó ügyek.

Az ülést megelőzőleg d. u. 1/2 órakor a segélyező-pénztár elnöksége is tart ülést.

Budapest, 1906. június 23-án.

Dr. Óvári Ferenc
alelnök.

Breuer Szilárd
titkár.

*) Az ülés időpontját azért kellett elnökiileg megváltoztatni, mert a tanfolyam-stipendiumok kiadása július 20-ikáig nem halasztható.

972. sz.
1906.

Jegyzőkönyv.

Felvétellett Budapesten, 1906. június 16-án, a magyar országos tűzoltó-szövetség elnökségének ülésében.

Elnök: dr. Óvári Ferenc alelnök. Jegyző: Breuer Szilárd titkár. Jelen voltak: Lukáts Gyula, dr. Szily József, dr. Vass János, Varga Lőrinc, Vida Pál előadók, dr. Balogh Dezső pénztárnok, dr. Marinovich Imre felügyelőbizottsági tag. Elmaradásukat kimentették: dr. Glósz Kálmán, Barabás István, Szabados Imre és Szabó Gyula előadók.

117. Elnök megnyitván az ülést, Lukáts Gyula felszólalása folytán az elnökség a jegyzőkönyv hitelesítésének kérdésével foglalkozik és

határozatilag kimondja, hogy amennyiben a hitelesítők a jegyzőkönyvet illetőleg eltérő véleményen volnának, tegyék meg észrevételeiket a hitelesítési záradékban; amennyiben azután elnök ezen észrevételt elfogadhatónak nem tartaná, úgy a jegyzőkönyv a legközelebbi elnökségi ülés elé terjesztendő és a hivatalos lapban hitelesítési záradék nélkül közlendő; a netáni lényeges helyesbítés azután a következő számban tétetik közzé.

118. A soproni önk. testület 40 éves jubileumára kiküldött elnökségi tagok felkértek a jubiláló testület és parancsnok legmelegebb üdvözlésére.

119. A budapesti közigazgatási tanfolyam előadónak azon jelentése, mely szerint a június 10-én befejezett tanfolyamot 89 hallgató közül 52 igen szorgalmasan, 16 szorgalmasan, 10 kielégítően hallgatta, ellenben 2 kimaradt, 2 felmentetett és 7 látogatási igazolványt nem kapott; — hasonlóan Vida Pál jelentése, mely szerint a pécsi tanfolyamot 26 hallgató közül 6 igen szorgalmasan, 10 szorgalmasan, 10 kielégítően hallgatta; — hasonlóan Lukáts Gyula jelentése, mely szerint a marosvásárhelyi tanfolyamot a 2 felmentett hallgatón kívül mind a 46 igen szorgalmasan hallgatta; — s végül Szabó Gyula jelentése, mely szerint a nagybecskereki tanfolyamot a 63 hallgató közül 19 igen szorgalmasan, 35 szorgalmasan, 9 kielégítően hallgatta:

Tudomásul vétetett és a felszerelést átengedő nagybecskereki, marosvásárhelyi és pécsi önk. tűzoltó-testületeknek, továbbá Köhler Istvánnak, a budapesti szivattyugyárnak és Ruepprecht testvérek gyárosoknak jegyzőkönyvi köszönet szavaztatott.

120. Dr. Óvári Ferenc azon jelentése, hogy a Veszprém vármegyei szövetség két tanfolyamot rendezett Lukáts Gyula előadó vezetésével Veszprémben és Pápán, amelyekben 78 és 82 egyén vett részt,

Tudomásul vétetett.

121. Dr. Vass János jelentése, mely szerint a Heves vármegyei szövetségnek 8 napon át 64 órában rendezett tanfolyamán 42 hallgató vett részt, akik a szövetség által 2000 Kor. költséggel elszállásolva, ellátva és egyenruházva lettek s mely tanfolyamból leszűrődő tapasztalatok memorandumban fognak betérjesztetni, Tudomásul vétetett.

122. Dr. Óvári Ferenc indítványára utasítja az elnökség titkárát, hogy a **segédtitkári** állásra hirdetendő pályázat tervezetét a jövő elnökségi ülésen mutassa be és kimondja, hogy kívánatosnak tartja, miszerint a segédtitkári állásra oly egyén nyeressek meg, aki technikai és tűzoltói ismeretekkel bíró budapesti állandó lakos lévén, majdan a titkár utóda lehessen.

123. A kispesti önk. testületnek azon beadványát, mely szerint a veres sapka viselése engedtessek meg, illetve ezen javaslat a közgyűlés elé terjesztessék, —

az elnökség ilyen alakban teljesíthetőnek nem találta, mert a sapka kérdését a többi egyenruházati kérdésből kiszakítani nem lehet s mert a szabályzat módosítása az országos választmány hatáskörébe tartozik; minthogy azonban az egyenruhákat és rangjelzést illetőleg több irányban merült fel panasz, megbizsa az elnökség a Breuer Szilárd, Lukáts Gyula és Szabó Gyula előadókból álló bizottságot, hogy az egész szabályzat revidálására vonatkozólag terjesszen az elnökség elé javaslatot.

124. A m. kir. póstaigazgatóság azon leirata, mely szerint a szövetségre kivetett 84 K póstailletéket a kereskedelmi miniszter elengedte: tudomásul vétetett.

125. Habel Mátyás üvegtechnikus arról értesítvén az elnökséget, hogy üvegből fecskendőmodell, a kívánt méretekben, elő nem állítható: az üvegyárakkal való további közvetlen tárgyalással Lukáts Gyula előadó bizatot meg.

126. A Belügyminiszter Glück Lajos (Makó) robbanásmentes edényének tűzpróbájához június 21-ikére szakértő kiküldését kérvén,

az elnökség Breuer Szilárd titkárát és másodhelyen dr. Balogh Dezső pénztárnokot küldte ki.

127. A Vasvármegyei lapokban a Vasvármegyei szövetség közgyűléséről megjelent azon tudósítás, mely szerint Ádám József István, budapesti lakos, felszólalt és a vármegyei tűzrendészeti szabályrendeletnek a Miniszteriumban való kisürgetésére azon indoklással ajánlkozott volna, mert „annak jóváhagyását néhány befolyásos elnökségi tag, magánérdekből, megakadályozza” — felolvastatván,

az elnökség elhatározza, hogy a Vasvármegyei szövetséghez ez iránti felvilágosításért átír, az onnan érkező válaszhoz képest esetleg a rágalmazási pert megindítja, annál is inkább, mert ezen abszurd váddal szemben az elnökség jelenlévő tagjai már most is kijelentették, hogy ezen szabályrendelet jóváhagyása ellen lépéseket nem tettek, sőt ellenkezőleg, egyesek annak kidolgozásában is részt vettek s az iránt a legjobb indulattal viseltettek.

128. A „Tűzoltók hőse” című tréfás tanköltemény 15 énekben és 20 képpel, bírálat végett beküldetvén,

véleményezés végett dr. Vass János előadónak kiadott.

129. Pénztárnok jelentése, mely szerint Szászvár, Küllöd, Csacza, Tetétlen, Szoboszló és a Háromszék vármegyei szövetség tagságdíj-hátralékát rendezte, a Somogy vármegyei szövetség pedig bejelentette, hogy Balhás és Gomba 1905 óta nem tagja,

tudomásul vétetett, Szászvár újabb belépésre felhivatni, Balhás és Gomba pedig az országos választmányhoz törítés végett bejelentetni határozattak.

130. Titkár jelentése, mely szerint a kormány a milánói kongresszusra képviselővel gróf Széchényi Viktor és dr. Óvári Ferenc elnököket bizta meg; a fenmaradt, két

utazási stipendiumot elnök Schivetz Lipót (Igló) és Venczel Lajosnak (Szabadka) ítélte oda; a milánói kongresszuson Breuer Szilárd indítványa lett az összes indítványok közül egyedül elfogadva; a versenygyakorlaton az I. díjat (arany- és ezüstérmét, bronz emléktáblát és 500 frankot) a nyiregyházi testület kapta; a versenyjurybe Lukáts Gyula és Breuer Szilárd választottak be; Magyarországból 67 tűzoltó volt jelen; a kormány ezüst emlékérmét gróf Széchényi Viktor és Breuer Szilárd; az olasz szövetség érdemérmét gróf Széchényi Viktor, Vermes Béla, Lukáts Gyula, Breuer Szilárd és Köhler István kapta; az olasz szövetség dísztagja Breuer Szilárd és Köhler István, tiszteletbeli tagja Lukáts Gyula lett.

Az elnökség tudomásul vevén, a milánói rendező bizottsághoz köszönőiratot intézni rendel, Breuer Szilárd titkárát pedig felkéri, hogy a kongresszus lefolyásáról írásbeli jelentést is készítsen és terjesszen be.

131. Dr. Szily József szavá tevén a vasvármegyei szövetség gyűlésén és annak hivatalos lapjában a fővárosi előadók ellen intézett kiméretlen és igaztalan támadásokat, felszólal az ellen, hogy elnökségi tag, az elnökség tekintélye ellen ilymódon vétsen, a támadásokkal szemben elégtételt kér és kijelenti, hogy ezek folytán az orsz. tanfolyamnál előadói tisztelet elvállalni nem hajlandó.

Lukáts Gyula Szily kijelentését magáévé teszi.

Dr. Vass János kijelenti, hogy az elnökségben mutatkozó dissonancia, a mindig személyes irányzatú kritizálás már régebb idő óta kellemetlenül érinti; épen azért kívánatosnak tartja, hogy ezen aggressivitás megszüntetessék. Indítványozza tehát, hogy az elnökség adjon kifejezést Szily és Lukáts érdemeinek, adjon nekik teljes elégtételt s jelentse ki, hogy a jelzett lap cikkét elítéli és helyteleníti; továbbá, hogy népesebb ülésen szólítsa fel elnök a tagokat, hogy ügyeiket intézzék el itt s ne a nyilvánosság előtt, az elnökség tekintélyének rovására; aki ezzel nem ért egyet, vonja le a consequentiát; legyen itt végre ismét rendes tanácskozás.

Vida Pál nagyon sajnálja Barabás cikkét annak hangja miatt és az ott elhangzott kritikát, főleg Dr. Szilyt illetőleg, nem osztja, mert őt, mint 20 év előtti tűzoltó tiszti vizsgájának cenzorát, a vidéki viszonyoknak is hasznos szakismereteinél fogva folyton becsüli, Lukáts pedig technikai ismeretei által vivott ki elismerést; minél fogva a megtámadottaknak teljes bizalmat szavaz.

Varga Lőrinc a megsértettek ügyét az egész elnökség ügyének tekinti s mint ilyen kívánja elbíráltatni.

Lukáts Gyula kijelenti, hogy ő a maga részéről e kijelentéseket elégtételadásnak tekinti.

Az elnökség egyhangulag kimondja, hogy a vasvármegyei szövetség hivatalos lapjában megjelent támadást helyteleníti és elítéli, a megtámadottak elvitázhatlan érdemeit elismeri és nekik bizalmat szavaz; kívánja, hogy jövőben ily támadások ne ismétlődjenek és általában az elnökségben felmerült ügyek ugyanott intéztessenek el; elvárja végül, hogy a megtámadottak ilyenek által nem engedik magukat elriasztatni és őket a tűzoltóügy további szolgáltatására felkéri.

132. Titkár jelenti, hogy az országos tanfolyamhoz egyéni felszerelési darabok lennének beszerzendők és az előadók felkérendők lennének; a tanfolyamfelhívás a ministeriumok-

nak és hatóságoknak megküldetett és a vallás-és közoktatási minster által a tanítók figyelmébe ajánlatott.

Tudomásul vétetvén, az elnökség elhatározza, hogy 20 esetleg 40 sisakot, 40 mászóövet, 6 baltát, 6 mentőkötelet, 6 mentőszöveget, 50 csontsípót láncon, szükség szerinti nyári egyenruhadarabot és sapkát szerez be és erről a hivatalos lapban, valamint a „Tűzrendészeti Felügyelő”-ben ajánlati felhívás-hirdetést tesz közzé; felkéri továbbá előadókul dr. Szily József, Breuer Szilárd, Lukáts Gyula, Szabó Gyula, Markovszky Béla és a gyakorlati részre Kállay Imre volt előadókat és Dr. Szily Józsefet azon ismételt kijelentése dacára, hogy ő előadói szerepre ezen tanfolyamon nem vállalkozik, megválasztja egyhangulag tanfolyam-parancsnokul, kijelentését pedig nem veszi tudomásul.

133. A belügyminister véleményezés végett leküldvén Mosonvármegye tűzrendészeti szabályrendeletét, az kiadott Szabó Gyula előadónak.

134. A belügyminister leküldvén véleményezés végett Mezőtur tűzrendészeti szabályrendeletét, az kiadott Vida Pál előadónak.

135. Heves vármegye tűzrendészeti szabályrendelete a Heves vármegyei szövetségtől időközben átküldtven Barabás István előadóhoz, a jövő ülés napirendjére tüzetni határozatott.

136. Titkár jelenti, hogy a Tudományos Akadémiának József főherceg emlékeztérére május 20-án rendezett ünnepélyén a szövetséget elnök képviselte. Tudomásul vétetett.

137. Az alapszabályok módosítási tervezetét illetőleg dr. Szily József jelenti, hogy az ellene intézett támadások miatt az általa készített tervezet nem dolgozta ki. Az elnökség a tervezet elkészítésére dr. Szily József előadót újból felkéri.

138. Titkár azon jelentései, hogy vélemény adatott: a szepes vármegyei szövetségnek e vármegye tűz- és építésrendészeti szabályrendeletei;

139. a Belügyministeriumnak Gyöngyös tűzrendészeti szabályrendelete másodizben;

140. ugyanannak az ujszentiváni önk. testület alapszabályai;

141. ugyanannak az adácsi önk. testület alapszabályai;

142. ugyanannak a lugosi önk. testület alapszabályai;

143. ugyanannak Igló színházi szabályrendelete;

144. Baranya vármegyének a pécsváradi járás 37 községének tűzrendészeti szabályrendeleteit illetőleg;

145. Ungvárnak szabadszeszraktár telepengedélyezése tárgyában;

146. Poroszlónak téglagyár telepengedélyezése tárgyában;

147. Lugosnak gőzfejszkendő-ajánlatról. Tudomásul vétettek.

148. A jövő ülés határidejéül július 21-ikének d. u. 3 órája tüzetett ki.

149. A jegyzőkönyv hitelesítésére felkértek dr. Vass János és Vida Pál előadók.

Több tárgy nem lévén, az ülés ezzel véget ért.
Kmf.

Dr. Óvári Ferenc Breuer Szilárd
alelnök. titkár.

Hitelesítik:

Vida Pál Dr. Vass János
előadó. előadó.

581.
1906. sz.

Jegyzőkönyv.

Felvéttet Budapest, 1906. június 16-án, a magyar országos tűzoltó-szövetség segélyző-pénztára elnökségi ülésében.

Elnök: dr. Óvári Ferenc alelnök. Jegyző: Breuer Szilárd titkár. Jelen voltak: dr. Szily József, Vida Pál, Varga Lőrinc előadók, dr. Marinovich Imre felügyelő-bizottsági tag. Elmaradásukat kimentették: Barabás István, Szabados Imre, Szabó Gyula előadók.

11. Elnök az ülést megnyitván, titkár jelenti, hogy Zechmeister József és Vrableczen Vendel segélye a felterjesztésnek megfelelően utalványoztatott.

Tudomásul vétetett.

12. Lahm Keresztély (Ujverbász) április 30-án tűznél fején és lábán 10 nap alatt gyógyuló zúzódást szenvedett; ugyanakkor Breitwieser Konrád 10 nap alatt gyógyuló égési sebeket szenvedett a lábán.

Elnökileg az I. m. ált. alapítványához 20—20 K. segélyre felterjesztettek és ezen összegek utalványoztattak is. Tudomásul vétetett.

13. Szalay József (Bátorkeszi) április 30-án tűznél 30 nap alatt gyógyuló, szakított sebet szenvedett jobb kezén.

Bár a testület csak a baleset után fizette be a tagsági díjat, az elnökség kivételesen eltekint az igényjogosultság hiányától és sérültet az I. m. ált. alapítványához 60 K. segélyre felterjeszteni rendeli.

14. Boros Mátyás (Zenta) május 6-án gyakorlaton kötélereszkeszknél kiszállás közben jobb kezén 7 nap alatt gyógyuló horzsolást szenvedett.

A segélyző-pénztárból részére 10 K. segély utalványoztatott.

15. Nerád József (Budapest, m. á. v. gépgyár) április 22-én riasztáskor a tolólétrát ellensúlya alatt fogván, hüvelykujján 36 nap alatt gyógyuló zúzódást szenvedett.

A segélyzőpénztárból részére 70 K. segély utalványoztatott.

16. Knezevits György (Bácsföldvár) május 6-án tűznél tüzes dróttal megégette két kezét és 14 napig volt munkaképtelen.

Az I. m. ált. alapítványához 28 K. segélyre felterjeszteni határozatott.

17. Mohácsék Mihály (Somlyóvásárhely) május 8-án tűznél kerítésbontás közben jobb kezét megégette.; 21 napig volt munkaképtelen.

Az I. m. ált. alapítványához 40 K. segélyre felterjesztetett.

18. Csókási Demeter (Nagybánya) május 11-én toronyorségen meghült és tüdőlobot kapott; városi fizetése 15 nap multán beszünttetetvén, a polgármester részére rögtöni segélyt kér.

Tekintettel arra, hogy a betegség tűzoltói szolgálatból eredő volta igazolva nincs, orvosi zárjelentés sem érkezett be s mivel első sorban a város kötelessége tűzoltó-alkalmazottairól gondoskodni, az elnökség a rögtöni segély megadását nem látja indokoltnak s erről a város polgármesterét értesíteni rendeli.

19. Meister Mátyás (Tamási) május 7-én tűznél meghült és 12 nap alatt gyógyuló tüdőlobot kapott.

Az I. m. ált. alapítványából nyerendő 24 K. segélyre felterjeszteni rendeltetett.

20. Tóth Antal (Bátorkeszi) május 5-én tűznél szögbe lépett; 9 napig volt munkaképtelen.

Az I. m. ált. alapítványához 18 K. segélyre felterjesztetni határozottatott.

21. Neider Béla (Zenta) május 25-én tűznél a ráhulló tetőtől jobb kezén 9 nap alatt gyógyuló égési sebeket szenvedett; Sztárcsek Péter ugyanakkor fején és két kezén szenvedett 12 nap alatt gyógyult égést.

Az I. m. ált. alapítványához 10 K., illetve 24 K. segélyre felterjesztettek.

22. Zenger Péter (Szerbnagyszentmiklós) gyakorlaton kötélereszkeedésnél lezuhant, kezein égési sebeket szenvedett és lábát törte.

Az orvosi zárjelentés bevértatni határozottatott.

23. Czirják János (Bácsföldvár) május 28-án tűznél a kutyakötéllel kezét lehorzsolta.

Az orvosi igazolvány antedatált lévén, új igazolvány beszerzése követeltetett.

Több tárgy nem lévén, ezzel az ülés véget ért.

Kmft.

Dr. Óvári Ferenc,
alelnök.

Breuer Szilárd,
titkár.

977 sz.
1906.

Ajánlati felhívás.

A Magyar Országos Tűzoltó-Szövetség elnöksége (Budapest, VIII., Kerepesi-ut 38. sz.) az országos tanfolyam részére a következő, egyenruházati szabályzat szerint való felszerelési és egyenruházati tárgyakat kívánja beszerezni: a) 20 esetleg 40 drb bőrsisakot, b) 40 drb zárkapos mászóövet, c) 6 drb mászóaltát tokkal, d) 6 drb mentőszöveget tokkal, e) 6 drb mentőkötélet zárkapocscsal (10 mm vastagság, 20 m. hossz), f) 6 drb 20 m. hosszú esőkötelet, orsón zárkapocscsal, g) 50 drb kéthangu csontsípót láncon, azonkívül néhány vászonzubbonyt, vászonnadrágot, fekete legénységi posztósapkát. Felhívatnak mindazok, akik ezen tárgyak szállítására vállalkoznak, hogy a tárgy leírását, a szövet mintáját és az egységárakat magában foglaló bélyegmentes ajánlataikat f. évi július hó 10-ikéig mutassák be. A megrendelt tárgyak f. évi aug. hó 1-éig feltétlenül szállítandók lesznek.

Budapest, 1906 június 22-én.

Dr. Óvári Ferenc
alelnök.

Breuer Szilárd
titkár.

— **Elnökünknek**, Széchényi Viktor grófnak, Milanóban mondott felköszöntője, mely lapunk múlt számának 96-ik oldalán olasz eredetiben olvasható, magyarul ekkép hangzik.

„Urak! Engedtetsek meg nekem, hogy a magyar tűzoltók nevében, a tanusított szívélyes és vendégszerető fogadtatásért, mélyen érzett, őszinte köszönetemnek adhassak kifejezést.

A magyarok rokonszenve a nemes olasz nemzettel szemben már hagyományos dolog; amin nem is igen lehet csudálkozni. Mert az ily rokonszenv többet érő a vérség kötelékei által létesített családi bizalmasságnál, amennyiben a népek szabadságszeretetéen alapul és arra támaszkodik. Negyvennyoleban nem egy olasz hazafi harezolt velünk együtt a magyar alkotmányért; viszont Garibaldi csapatában magyar vitézek is hullatták vérüket az egyesült Itália szabadságáért.

E benső barátság még háromszinű zászlónk külső jelében is kifejezésre jut. Az olasz lobogónak színe épúgy piros, fehér, zöld, mint a mi lobogónké. S zászlónk piros színe

nálunk is azt jelképezi, hogy a honszabadság kivívásáért és megtartásáért vérünket is készséggel áldozzuk; a fehér a tisztességnek, tisztaságnak és az őszintén igaz barátságnak a jelképe; végre a zöld a múltnak dicsőségén felépülő szebb jövő reményét hirdeti a mi számunkra is.

Poharamat az olasz-magyar háromszinű lobogó dicsőségére emelem!” (Viharos Euviva!)

Veszprémvármegye alispánjának jelentéséből:

„A vagyonbiztonság szempontjából nagy fontossággal bíró tűzrendészet és tűzoltóintézmény helyes fejlesztését mindenkor kiváló figyelemmel kísérem s hatáskörömben minden lehető megteszek, hogy a tűzesetek csökkenjenek.

Ezen a téren a legnagyobb elismeréssel kell megemlékeznem a vármegyei Tűzoltó-Szövetségről, mely teljesen önzetlenül működik és fáradhatatlan munkálódásának eredménye, hogy a vármegye majd minden községében az önkéntes- és kötelezett-tűzoltók kiképezésben részesültek és hogy úgy a községi, mint a házi tűzoltóeszközök beszerezettek.

Vármegyénk területén 17 önkéntes- és 172 kötelezett-tűzoltóság működik, melyeknek alap- és szolgálati szabályaik megvannak.

Tűzrendészeti szabályrendelete minden községnek van.

Mint járási tűzrendészeti felügyelők: Blázy Imre, Kránitz József, Matkovics Jenő, Molnár Lajos, Fodor Gusztáv, Benesik Aladár, Gácsi Lőrinc, Gombás Sándor és Gerber Sándor, a részükre megállapított szabályzat értelmében a körükbe tartozó községeket mind megvizsgálták és jelentéseiket megtették, melyek alapján a hiányok pótlása iránt az intézkedés minden esetben megtételre került.

Az 1905. évben a vármegye területén 128 tűzeset volt, melyek alkalmával elégett 172 lakóház és 287 melléképület. Az elpusztult ingatlanok 242,424 koronát, a megsemmisült ingóságok pedig 176,660 koronát, összesen 419,084 korona értéket képviseltek, melyből összesen 225,499 korona érték volt biztosítva.

A tűzesetek folytán károsodott 346 egyén. Az oltásnál megégett 1, megsérült 13 egyén.

A legnagyobb mértékben sújtott Bársonyos községi tűzkárosultak részére a „Jó Szív” egyesület, felterjesztésem folytán 300 korona segélyt utalványozott, mely azonnal kiosztott; az általam a vármegye területén elrendelt gyűjtés pedig 415 kor. 95 fillért eredményezett, mely összeg kiosztás végett a zirci járás főszolgabírájának kiadatott.

A vármegyei Tűzoltó-Szövetség ügyforgalma 199 drb, vagyona pedig 4250 kor. 56 fillér volt az év végén.

Veszprém, 1906. évi április hó 10-én.

Koller Sándor s. k.,
alispán.

Kazaltűzek és azok oltása.*)

Irta: Gerber Sándor, veszprémmegye *enyingi* járásának tűzfelügyelője.

Minden mezőgazdasággal foglalkozó államban s így hazánkban is, a mezőgazdasági termények égése a tüzesetek igen nagy százalékát képezi. Nálunk Magyarországon, el lehet mondani, egész speciális tűznemet képeznek ezek, a mennyiben a széna, szalma nem csürökben, mint pl. Németországban, hanem kazlakban halmoztatik össze. A kazalégés tehát édes hazánk egyik speciálitása legalább számát illetőleg s a statisztika adatai szerint tűzoltóságainknak leginkább ilyen tűzekkel gyúlik meg a bajuk.

A kazlak meggyúlása négyféle módon történhetik, u. m. a) rosszakaratú gyújtogatás b) villámcsapás, c) öngyulladás (és d) szomszéd-tűz tovább terjedése által. Az c) és d) alatti esetekben a gyúléstól megóvhatjuk a kazlat. Az öngyulladás ugyanis akkor áll be, ha nedves szénát szorosan raknak kazalba, úgy, hogy a levegő át nem járhatja és a széna ki nem száradhat. A nedvesség folytán a szénában ilyenkor vegyi melegség fejlődik, a szénát lassan-lassan felhevíti gőzölgésig, míg egyszerre a a kazal lángban áll.

Ezt megakadályozandó, szokás a frissen rakott kazalba farudakat tenni keresztbe, hogy a rudak mentén keletkezett légesatornában a levegő a kazlat átjárhassa, a képződő meleget tovasodorhassa.

A kazlaknak szomszéd-tűzek elleni védelmének két eset lehetséges, t. i. 1. vagy a röptűzek, sziporkák ellen kell azt védelmezni, vagy 2. a közeli tűz lángja és hősege ellen. Röptűzek, sziporkák ellen meg kell védeni a kazlat, ha a tűztől jövő szél irányába esik; ha ezen tűz maga is szalma, szénakazalból vagy nádtetőről ered; akkor, minthogy ily tűzeknél a tüzes pernye a szél által nagy távolságokra ragadtatik, a szél irányába eső kazlak még 100—200 méter távolságon belül is szemmel tartandók, illetve védelmezendők a röptűz behatása ellen.

A megvédés legegyszerűbb módja, ha létra, avagy kazalba szurt villák segítségével a kazlat megmászsuk és tetejéről kezdve lefelé a tűz felé eső oldalt friss zöld galylyal sűrűn befedjük, avagy ponyvával letakarjuk s azt vízzel locsolva nedvesen tartjuk. Ponyva és galy hiányában maga a kazal is végig önthető vízzel felülről, a mennyiben a víz az oldalon lefolyik és azt nedvesen tartja.

A kazlaknak lángok és hőség elleni megvédése már valamivel nehezebb feladat, minthogy a tűz közvetlen közelségét tételezi fel, Ezen esetben a kazlaknak friss fagalyakkal, nedvesen tartott ponyvakkal való leborítása ugyan szintén célszerűen eszközölhető, de minthogy a hőség miatt a ponyvák gyorsabban kiszáradnak, azokat *fecskendő* sugarával kell locsolgatni, a locsolást itt is a ponyva felső végén

kezdvén. Ily esetben igen gyakran lesz alkalmazható a kazlaknak direkt locsolgatása a víz-sugárral, s ha elegendő víz és sugár áll rendelkezésünkre a leghelyesebb eljárást követjük akkor, hogy míg egyfelől és első sorban a szomszédos és veszélyeztetett kazlakat 1—2 sugárral locsoljuk, addig egy 3—4-ik sugárral másod-sorban vagy párhuzamosan az égő tárgyat locsolgatjuk és oltjuk főleg a megvédelmezendő kazlak felőli oldalon.

A kazal körül heverő széna vagy szalma törmeléket gereblyével össze kell kaparni és a tűztől elhuzni.

Általában véve a kazal égések nagy munkát okoznak a szétbontás és szóthányás szükséges volta miatt, s mert eloltásuk igen hosszú ideig tart, tűzoltóságok által legkevésbébbé kedveltetnek.

Lássuk azonban miképen égnek a kazlak és miképen ejthető meg legcélszerűben ily égés eloltása?

A kazlaknak égése attól függ, mily szorosan vannak rakva s mily anyagból állanak.

A *szénakazlak* rendszeren a legszorosabban rakvák, azoknál tehát csak a külső felület ég el gyorsan, a kazal belsejébe lassan terjed a tűz; innen van az is, hogy ha már hosszabb ideig égtek, a lángok által követett csatornák láthatók, melyekben a levegő átvonulván, a széna is teljesebben ég el, ezen csatornákból kiindulva, hatol azután a tűz a kazal belseje felé, azt mind jobban és jobban emésztvén.

A pernye sziporka elszállítását kell első sorban megakadályozni. Ha víz nem állna rendelkezésre, a veszélyeztetett kisebb kazal a szél rányból más helyre át is hordható.

A kazaltűzet tehát gyorsan és több ponton egyszerre lelocsolgatjuk, befeketítjük, vagyis a lángokat leverjük.

Ha a kazal felületén a lángok eloltattak — bár a belseje még folyton ég, — akkor a szétbontáshoz lehet hozzá fogni, azonban mindenkor csak annyit bontván le és akkor hányván szét, amennyit rögtön átlocsolni, eloltani tudunk; ha tehát vízhiány állana be, a bontás addig beszüntetendő, míg a fecskendők működése újból meg nem kezdődik. A bontás mindenkor felül kezdendő és a kazal teljes terjedelmében, hanem csak egyes pontokra koncentrálva. A bontás lehetőleg a szél irányába eső oldalon kezdendő, hogy a pernyék ne a szomszéd kazlakra, házakra, vitessenek, hanem első sorban magára az égő kazalra, és hogy a bontók a füst által ne zavartassanak.

Kisebb kazlaknál a bontás kezdete hosszú ruddal vagy hosszúnyelű csákllyával végezhető, ha t. i. a kazal tetejét vele lehúzzuk, illetve ledobjuk.

Ugyancsak e célra használható egy kötéllel ellátott kettős vashorog is, mely a kazalra feldobatván, belé akad és azután a kötélnél fogva a kazal tetejének lehuzására használtatik. Ha a kazal belseje még láthatólag ép anyagból áll, legcélszerűbb a kazalra felhatolni, ha csomagok-

*) Lapunk 1904. évi 3-ik számában tett ígérethez képest beiktatott időszzerű közlemény.

ból áll, a csomagokat felemelni, ha rétegekben van lerakva, villával lehányi. Még teljesen el nem égett kazalokból csak a külső oldalak és teteje bontandók le egészen, az épen maradt anyagig, mely együtt hagyható.

A kazal tetejéről lehuzott anyag legmesszebb viendő, hogy a többi azután még helyet kapjon a kazal közelében. A szétszórt és vékony rétegben levő anyag jobban átlocsolható és esetleges újbóli kigyúlésa könnyebben észrevehető.

Ha a kazalban farud volt elhelyezve, vagy a kazal deszka palánkhöz támaszkodott, akkor a tűz leginkább ezen fa mentén fog a kazal belsejébe behatolni. A farészek tehát a kazal anyagából mindenütt kibontandók, illetve kiásandók és hosszirányukban végig vezetett sugárral eloltandók, ugyancsak ily farészek, ha összekötnek több kazalt vagy épületet, átvezethetik a tüzet ezekre is ha idejekorán el nem oltatnak, vagy le nem bontatnak.

A csűrökben, pajtákban, padláson elhelyezett széna, szalma, nád oltása hasonlóan végzendő, t. i. az égő anyag a helyiségből kihordatik és kívül oltatik el végképen a fentiek értelmében. Az anyagok kihúzása a csűr belsejéből legelőszerebben csákyákkal végezhető.

Az aratás és cséplés idején a cséplő-gépek vagy rakodó kocsik közelében gyúladnak meg néha a kazlak, kereszttek vagy megfordítva, ezek mellett a kocsi. Ily esetekben a gépet vagy a kocsit félre kell húzni, nehogy a szomszéd takarmányt szintén felgyújtsa s csak azután fogunk magához az oltáshoz, melyet, ha víz nincs, akkép eszközünk, hogy a meggyúladt szalmát a földön széthányjuk s botokkal, cséplő dorongokkal, zöld galyakkal leverjük, avagy földdel betakarjuk azt.

Egyes kereszttek kigyúlésa esetén hasonlóan kell eljárni, itt azonban a tűz terjedése sokkal lassúbb leend, ha az asztagokat, csomókat nem bontjuk szét. E mellett a szélirányba eső többi keresztteket hordjuk félre, nehogy a röptűz őket felgyújtsa s ügyeljünk arra is, hogy az égő kereszttektől a tarló tüzet ne fogjon, e célból a tűz körül a tarlót vagy le kell taposni, vagy pedig vízzel leönteni, szóval a meggyúlést iránt fogékonytalanná tenni. A tűz terjedését megfogja az is akadályozni, ha a földön heverő szalmamaradékot összegereblyézzük, vagy ha az égő kereszt kazal körül árkot húzunk, s az égő vagy megvédendő keresztteket földdel behányatjuk.

A *szalmakazal* nincs oly szorosan rakva, de maga a szalma már önmagában is üregebb szálakkal bírván, a levegő jobban járja át, tehát hamarabb és teljesebben ég el. Innen van, hogy a szalmakazlak első felcsapó lángja oly nagy, hogy fénye sokszor mértföldekre ellátszik, s a tűzoltóságokat egész utazással felérő kivonulásokra csábítja. A csomagokba kötött széna, szalma, valamint az asztagok, széleiken gyorsan, ellenben a kötés alatti összeszorított helyen igen lassan égnek el; a kötések tehát a tűz alkalmával fel nem bontandók.

A kazalégések oltásánál fődolog levén a teljes eloltás, nehogy egy megmaradt sziporka által újból az egész anyagmennyiség lángba boruljon, a legnagyobb scrupulozitással kell a legkisebb csomóig és szalmaszálig elvégezni a locsolást. Ez pedig csak úgy érhető el, ha az égő kazlat teljesen szétbontjuk s ugyszólván villánként leöntjük. Mindamellet nem szabad a bontással az első pillanatban kezdeni az oltást, mert ha a teljesen lángban álló kazlat megbontjuk, a legkisebb szellő is felkapja a felszabadult pernyét és esetleg felgyújthatja a szomszéd kazlat vagy házat is.

— **A német viszontbiztosító társaságok,** kiindulva abból, hogy a san-franciskói óriás tűzvész okozati összefüggésben volt a tüzet megelőzőtt földrengéssel, meg akarják tagadni a biztosítási összegek kiutalványozását. Okoskodásuk szerint a földrengés — vis major, amely, ha nincs kifejezetten kikötve, hogy földindulás esetében is tartozik szavatosságot vállalni a biztosító társaság, felmenti ezt minden kötelezettség alul.

* **Távol vidéki népek építésmódja.** A Magyar Földrajzi Társaság egyik gyűlésén Bátor Ferenc geografiánk vázolta a lappok földjén tett utazását s a többek között fölemlítette, hogy a lapp nép ma is nomád s ma is vászon sátrak alatt él a magas északon. A lapp sátor kéménye egyuttal ablakként is fungál. Némely lappok azonban — így különösen a legműveltebbek, a norvég lappok — már tőzgeből, sőt fából is kezdenek kunyhót építeni, fakémény nyel. Báró Babarczy Jenőné szül. Pósa Jolán urhölgy meg, aki most a Paraguay amerikai állam fővárosában, Assuncionban lakik, az indiánok között tett utazási élményeiről számolt be. A délamerikai guajakuru indiánok között járt, akik nyole óra járásnyira laknak Assuncion fővárostól, de őserdő és zombékos rétség délamerikai bujaságban ember nagyságig fölmagasló fűrengetege által gondosan elszácolva a civilizációtól. Nyole-tíz indián család, egyetlen igen hosszú kunyhóban szokott lakni. Választófal nincs közöttük, sőt még oldalfala sem szokott lenni az épületnek. Olyanforma pálmafák, melyek mintha már esztergályozva volnának, tartanak egy hátrafelé lejtős fedelelet s ebből áll az egész épület, amelynek e szerint nincs szüksége kéményre se. Tíz perc alatt raknak tüzet gyufa nélkül. Egy puhább vessző rovátkáit keményebb vesszővel dörzsölik össze 8—10 percig s akkor a puha fa áttüzesedik, füstölög, lobbot vet.

— **Baranyavármegye** alispánja egységesítendő és egyszerűsítendő a dolgot, községi szabályrendelet-mintát készített s ezeket küldte meg a községeknek tárgyalás és a vármegyéhez jóváhagyásra leendő felterjesztés végett. A hegyhátai járás 76 s a pécsváradai járás 37 községének ily értelemben készült szabályrendeletei múlt hóban érkeztek meg az országos szövetséghez véleményadásra.

SZÖVETSÉGEINK KÖRÉBŐL.

A fehérvármegyei tűzoltó-testületek szövetsége, mint említettük, június hó 10-én délelőtt 10 órakor tartotta meg dr. Burchard Bélaváry Rezső szöv. alelnök elnökléte alatt szokásos évi gyűlését. A jegyzőkönyvet Vida Pál szövetségi titkár vezette.

Az ülésen képviselve voltak a következő tagtestületek az itt megnevezett kiküldöttek által, u. m. az alsóúti: Sebeszta József, a tabajdi: Grill Géza, a déli vasuti: Magera Antal, a móri: Ultz Nándor, a pátkai: Káka János, a nagyszalmási: Ujlaki Kálmán, a kálozi: Göncz István, a szabadbatthyányi: Lengyel István, a falubatthyányi: Paksi Imre, a cecei: Dunay József, az alapi: Pekarek József, a kuttói: Glasz Ferenc, a sárabai: Kelemen Lajos, az ercsi: Lenk Béla, az érdi: Petrovics Gusztáv, a soponyai: Vajda János, a zámolyi: Nagy P. Sándor, a székesfehérvári: Simon Sándor, a Felmayer-gyári: Kirner László és végül a pákozdi: Juhász István által.

Ezek szerint a gyűlés nemcsak határozatképes, hanem élénken látogatott lévén, dr. Burchard alelnök az ülést megnyitva, jelentette, hogy Kempelen Imre elnök gyöngékedése miatt az ülés vezetésére őt kérte.

Ezután alelnök beszámolt mindazon intézkedésekről, melyek a vármegyei tűzrendészet gondozása érdekében és a szövetség ügyvezetése körül elnökségi uton megtétettek a múlt évi ülés óta, mert tudvalevőleg a szövetség rendszerint csak egyszer tart gyűlést és az ügyek — ha csak nem feltétlenül ülést igénylők — adminisztratív uton az elnökség által láttatnak el. Az ülés az elnök jelentését közhelyesséssel vette tudomásul és az abban foglalt elnökségi intézkedéseket a maga részéről is megerősítette.

Ultz Nándor, Grill Géza és Magera Antal tagokból álló számvizsgáló bizottság előzetesen megejtve a pénztár-vizsgálatot, ezek nevében Ultz Nándor tett a szövetség vagyoni viszonyairól jelentést, melyből kitűnt, hogy a szövetségnek 1905. évben 3902 korona 62 fill. bevétele, 1909 korona 49 fillér kiadása és így 1943 korona 13 fillér pénztári maradványa volt postatakarék-pénztári kezelés alatt. Van azonkívül 7400 korona értékű papír vagyona a szövetségnek és 2091 korona 91 fillér külön tartaléktőkéje, melyeket mind azért igyekszik a szövetség gyarapítani, hogyha majd a tűzrendészet országos törvényre lesz szervezve, a vármegyének a tűzrendészeti közigazgatás ellátásában hatályosabban lehessen a n a k i d e j é n segítségére.

Vida Pál szövetségi titkár ismertette a magyar országos tűzoltó-szövetség tervezett alapszabálymódosítását és e részben a szakörökben felmerült különböző indítványokat. Javaslatára kimondta a választmány, hogy felír az országos szövetséghez, hogy a vármegyei tűzoltószövetségeknek az országos szervezet keretében nemhogy kevesebb, hanem inkább minél több jogkör biztosítsák az alapszabály módosításánál.

Örvendetesen vette tudomásul az ülés, hogy a nyiregyházi tűzoltó-testület a milánói világ-

kiállítás alkalmával tartott nemzetközi tűzoltó-kongresszussal kapcsolatban rendezett tűzoltói versenygyakorlaton az első díjat nyerte meg és hogy a sopronvármegyei tűzoltó-testület 40 éves fennállását a napokban üli meg. Mindkét testülethez üdvözlő irat fog intézteni. Megrendeli továbbá a szövetség a soproniak igen célszerű gyakorlati vezértabelláit, melyet a megyebeli tűzoltó-testületeknek ingyen fog rendelkezésére bocsájtani.

Beható vita fejlődött ki a vármegyei tűzrendészeti szabályok 11-ik §-ának a gőzgéppel való cséplésre vonatkozó részével.

Ugyanis a szabályrendelet tiltja a községek belterületén való cséplést gőzgéppel. De van a vármegyének több oly községe, ahol a területviszonyok lehetővé tennék minden veszély nélkül a gőzgépek használatát. Az általános tilalom fenntartása mellett a szövetség a megyehatósággal karöltve úgy kíván segíteni a dolgon, hogy esetről-esetre a fél előzetes kérelme alapján megelőző helyszíni vizsgálat útján — mégis a szövetség, mint szakközeg, egyidejű meghallgatása mellett a főszolgabíró adhasson kivételes cséplési engedélyt, de a szakközegnek aggály esetén joga legyen halasztó hatálylyal bírót óvást emelni, ha a főbíró a szakbeli ellenvetést figyelembe nem venné.

Több helyi érdekű felszólalás és ennek megbeszélése után az ülés befejeztetvén, a jelen voltak dr. Burchard-Bélaváry alelnök vezetése alatt tisztelegtek Szüts Jenő új alispánnál, mint a tűzrendészeti igazgatás fejénél. Alelnök szép üdvözlő beszédére Szüts Jenő alispán kijelentette, hogy ő a tűzoltóság vezetőit és egyes tagjait nem közönséges egyesületi tagoknak, hanem mint a tűzr. kormányrendelet is értelmezi, egyenesen közizgatási szakférfiaknak tekinti és ily minőségben kívánja szolgálataikat igénybe venni és méltányolni.

Mint hogy pedig e téren az általános közizgatás feladatában a tűzoltószövetség az alispán és főbírák munkatársa, tehát készséggel fogja a tűzoltóság közérdekű működését istápolni.

Ezzel a vármegyei tűzoltószövetség gyűlése véget ért.

Vida Pál.

* A sopronvármegyei szövetség Kaposvárott július 1-én tartott XXI-ik közgyűlése alkalmából tűzoltói versenyek is rendezettek és pedig sorrend szerint volt:

a) Alacsony medencéjű, szívónyomó szerkezetű, kocsifecskendő iskolaszerelese — ütem szerint — 2 szívó és 2 nyomótömlővel; továbbá két közönséges támasztó- és két közönséges tetőlétra s egy közönséges támasztó létra iskolaszerelese.

b) Gyorsszereles ugyanazon szerekkel.

c) Jelképes tűztámasztás és védelem.

A versenyfeltételek pedig ezek valának:

A versenyek délelőtt 11 órakor tartatnak meg a kapuvári önkéntes tűzoltó-testület szereivel.

Versenyre csakis a kapuvári járás tűzoltó-testületei jelentkezhetnek.

Jelentkezni csakis írásban és pedig a mellékelt bejelentő ívvel a vármegyei tűzoltó-szövetség elnökénél (Sopronban) lehet.

A szerelési eljárásra nézve a sopronvármegyei tűzoltó-szövetség által kiadott gyakorlati szabályzatának 1906-ik évben megjelent — és az összes tagtestületeknek szétküldött — előírása mérvadó s a versenyzők minden teendőikben ahhoz kötelesek alkalmazkodni; minden attól való eltérés hibául rovatik föl.

Ugy a szerelésnél, valamint a visszaszerelésnél minden egyes teendő a legnagyobb pontossággal hajtható végre, a csavarok jól megerősítendőek, a tömlővezetékek kiigazítandó stb. A teendők pontos végrehajtására nézve a jury tagjai a szerelés, illetve a visszaszerelés befejeztével vizsgálatot tartanak.

A szerelés akkor tekintetik befejezettnek, ha az összes szerelők munkájukkal teljesen elkészültek s a csoport vezérleje a „viz indulj!” jelet kéthangu jelzővel megadta.

A visszaszerelés, csakis a jury utasítására veheti kezdetét, akkor tekintetik befejezettnek, midőn az összes szerelők minden teendőjük pontos elvégzése után a szakaszban kiindulási állásukat újra elfoglalták.

A gyorszerelésnél és jelképes támadásnál minden külön vezérszó mellőzésével a jelek kéthangu jelzővel és sippal adandók meg.

A szükséges nyomó-legénységről a kapuvári önkéntes tűzoltó-testület gondoskodik, de szabadságában áll a versenyző-testületnek a nyomó-legénységet saját tagjaiból összeállítani.

A vármegyei tűzoltó-szövetség választmányának határozata folytán a versenyző testületek oklevéllel lettek kitüntetve.

* A somogyvármegyei tűzoltó-szövetség július 8-ikán Kaposvárott tartandó közgyűlésén Szabady Imre, orsz. elnöki előadó, a somogyi szövetség ügyvezető alelnöke, szakfeloilvasást tart.

* **Szaktanfolyam Szepesvármegyében.** A késmárki tűzoltótestület kebelében, az „állami szövőipari szakiskola textiltanfolyamának hallgatóiból” külön szakasz akart alakulni. A hallgatók t. i. mind érettségit tett fiatal emberek s leendő működésük terén, a gyárakban, mint hivatalnokok, a tűzoltóintézménynek és illetve a gyár tűzbiztonságának hasznos szolgálatokat hivatnak tenni. Hogy tehát megismerkedjenek a tűzoltók teendőivel, belépésre jelentkeztek a késmárki testületnél. Topperczér Rezső parancsnok előzékenységgel fogadta a hallgatók tervét s hogy dicséretre méltó szándékuk megvalósuljon maga a cél, pedig minél sikeresebben érthessék el, illetőleg, hogy a tanfolyamhallgatók oly kiképzést nyerjenek, amely őket tűzoltó-testületek vezetésére is képessé tegye, — a vármegyei szövetség jóváhagyása mellett — külön szaktanfolyamot rendezett a számukra.

E külön tanfolyam március 28-án nyílt meg. Előadók voltak Topperczér Rezső parancsnokon kívül Kinczler Aurél alparancsnok, dr. Oppel Jenő segédtsízt és a baleseteknél nyújtandó „első segélyről” dr. Klein, a testület orvosa. Az elméleti részben a fecskendőről s tartozékairól, azok gondozásáról, valamint a működési zavarokról Kinczler Aurél adott elő. A megelőző tűzrendészetnek s viz-

szerzésnek és tűzjelzésnek dr. Oppel Jenő volt az előadója; míg a fenmaradó többi tárgy előadását Topperczér Rezső, a parancsnok magának tartotta fenn. A gyakorlati részt, néhány altiszt belevonásával, ugyanők vezették.

Az ilyformán egészen felőlelt tananyag tradálása június 9-én nyert befejezést, amikor is Ranezay József, képesített tűzoltótiszt, a szepesvármegyei szövetség titkára, mint kiküldött biztos jelenlétében, a hallgatók kolloquáltak. Ranezay bajtárs mérvadó nyilatkozata szerint, az elért eredmény felett csak teljes megelégedését juttathatta kifejezésre s ez alapon a példás pontosság s szorgalom jutalmául a hallgatóknak, az előadók által is aláírt, látogatási bizonyítványt állított ki.

Adja az ég, hogy a lelkes előadói kar önzetlen fáradozása ne lett légyen hiábavaló s teljesebben abbeli reménységük, hogy az ország különféle pontjaira kerülő volt hallgatókba, intézményünknek mindmegannyi nemesen érző s buzgó apostolat bocsátották utnak.

Szepesvármegye valamikor jó példájával elől világot, jól esik látnunk, hogy a mai tűzoltó-generatio követi a régi szép hagyományt.

— **Elvi jelentőségű döntés.** A budapesti egyik kerületi előljáróság, mint elsőfoku tűzrendészeti hatóság, aziránt tett előterjesztést, a székesfővárosi tanácsnál, hogy a házak udvarának üvegtetős árucsarnokkal való béépítésére kiadott építési engedélyek vonassanak vissza, mert az ily beüvegezett s a bolthoz esatolt udvarok, a házak lakóinak élet és tűzbiztonságát állandóan veszélyeztetik.

A tanács, a középítési albizottmány meghallgatása után, határozatilag kimondotta, hogy az építési engedélyek kizárólag az épület fölépítésére adatván ki, azok az építkezőt az épületnek vagy egyes részeinek mirehaszná-lása tekintetében, a hazai törvények és illetőleg szabályrendeletek által netalán követelt külön hatósági engedélyek illetékes helyen való kieszközlésének a kötelezettsége alul föl nem menti, sem pedig ily engedélyek utólagos megadására igényt nem ad.

Ennélfogva módjában áll az I-ső foku tűzrendészeti hatóságnak az üvegtetős helyiségek, beüvegezett udvarok használatát tűzveszélyesség címén korlátozni, sőt beszüntetni, mert az üvegtetővel befedett és így eredeti rendeltetésüktől elvont udvarok, nem fedett voltak miatt veszélyesek, hanem annak következtében válhatnak azzá, ha ott nagymennyiségű vagy könnyen tüzetfogó s a tűz gyors elharapódzását elősegítő anyagok vagy áruk raktározatnak.

Minthogy tehát az építési engedélyek hatályban tartása a tűz és életbiztonság preventív védelmének a lehetőségét nem zárja ki, ellenben műszaki szempontból azok ellen kifogás nem emelhető: a tanács a kerületi előljáróság előterjesztésének helyet nem adhat.

TESTÜLETI ÉLET.

1866—1906.

— Eredeti tudósítás. —

A soproni önk. tűzoltó-testület, mely büszkeséggel mondhatja magát hazánk egyik legrégebbi testületének f. év június hó 17-én ünnepelte fennállásának 40-ik évfordulóját. Sopron sz. kir. város, de Sopronvármegye is örömmünnetet ült. Fel volt diszítve az egész város, különösen az ünnepségek lefolyásának helyei. Előtte való nap érkeztek az országos tűzoltószövetség elnökségének tagjai: Óvári dr. elnök, Barabás, Szabó és Varga előadók. Győrből Hauzer parancsnok egy szakasszal, a vármegyei szövetség tűzfelügyelői, választmányi tagjai és még sokan mások. Este 8 órakor az érdemekben gazdag 40 éves tűzoltó-parancsnok tiszteletére fáklýásmenetet rendeztek, mely alkalommal Roth testületi alparancsnok szép beszéddel méltatta parancsnokuk elévülhetlen érdemeit. Rösch meghatottan mondott köszönetet a szép ovációért. Ezután a vendégsereg és Rösch családtagjaival a Pannonia üvegtermébe vonult ismerkedési estélyre, hol lelkes hangulat és jó kedv uralkodott. Az estély az éjfélen túl érte végét.

Vasárnap reggel 6 órakor a zenekar ébresztőjével nyitotta meg az ünnepségek sorozatát. Majd azután a vendégek fogadásával telt el az idő 3/410-ig. Ezután Szabó várm. szöv. alelnök sorakoztatta az összes tűzoltókat s zeneszó mellett felvonultak a városházához, a „Soproni önk. tűzoltó-testület“ ünnepi közgyűlésére. A városház nagy ülésterme a város és vármegye előkelőségeivel telt meg, a karzatot hölgyek keretezték.

A testületi közgyűlést Szilvássy dr. nyitotta meg rövid beszéddel, vázolván a testületnek a múltban elért sikereit és kitartásra buzdította a tagokat a jövőre is, üdvözölte a vendégeket, a főispánt és Óvári dr. országos szöv. alelnököt.

Ezután következett a tiszteletdíjak és érmeek kiosztása, majd Töpler dr. polgármester, diszelnök, ünnepi szónoklata és a város által a negyven éves tűzoltó-testületnek ez alkalomra készített gyönyörű kivitelű zászlószalag átadása. Óvári dr. az orsz. szöv. nevében üdvözölte a jubilans testületet és Rösch parancsnokot. Volt még több beszéd is, melyek után Rösch mondott hálaérzettel teljes köszönetet a szép ünneplésért. 40 éves működése alatt 1168 tűzoltótól vette át a fogadalmat, vallás, rang és foglalkozásbeli különbségre nem tekintve.

Szilvássy dr. elnök rövid zárszavai után lelkes éljenzés között, feloszlott a testületi disz- közgyűlés.

Az elnöki széket most Szabó várm. szöv. alelnök foglalta el. A vármegyei szövetségi disz- közgyűlés összehívásának alkalmát, a soproni tűzoltótestület, de különösen Rösch 40 éves jubileumát emelkedett szavakban körvonaloza, indítványozta, hogy Rösch Frigyes a szövetség örökös tiszteletbeli elnökévé, Óvári Ferenc dr.-t és Töpler Kálmán dr.-t pedig tisztetbeli tagjaivá válassza. Jelentette egyuttal, hogy a vármegyei tűzrendészeti felügyelők gyűjtést indítottak és azon diszes emléktárgyat, egy ezüst serleget szereztek be, melyet ez alkalommal óhajtanának átadni a diszoklevéllel együtt az ünnepeltnek. A serlegen a vármegyei tűzoltó-

szövetség eimerén kívül ezen ajánló sorok olvashatók: «Sopron vármegyei és Sopron szabad királyi városi tűzoltószövetség Tekintetes Rösch Frigyes Urnak, érdemekben dús, szeretve tisztelt elnökének, tűzoltóparancsnoksága 40 éves jubileuma alkalmából, hálája jeléül. 1906. június 17-én.»

A diszközgyűlés ezután küldöttséget menseztett az ünnepeltért, kit viharos taps és éljenzés fogadott; a karzatról virágosó hullott rája.

Szabó alelnök üdvözölte és szép körbeszédben tudatta vele a diszközgyűlés határozatát, melylyel örökös tiszteletbeli elnökké választotta, átadta az örömtől sugárzó arcu ünnepeltnek az ajándékot és egyuttal közölte, hogy a gyűjtésből fennmaradt összeget tűzoltók segélyezésére céljából, „Rösch-alapítvány“-ként fogja a szövetség kezelni. Majd üdvözölte a vendégeket.

Ezután következtek a küldöttségek. Elsősorban Pozsony küldöttsége, melynek nevében Thier alparancsnok üdvözölte, átnyujtván Röschnak a diszoklevelet és az emléktárgyat: egy nagy ezüst szivardobozt, ajánló sorokkal bevésve.

A győriek küldöttsége nevében Hauzer parancsnok beszélt és a régi jó jóbarátot, a mestert, az együtt munkálót üdvözölte. A győriek ajándéka: Maneger francia szobrász mintája után készült, majd félméter magas ezüst bevonású szobor. Álló munkást ábrázol az üllő mellett; lent az üllő lábánál egy tűzoltó-sisak; a bevégzett, jól teljesített munka apothéozisa és éppen méltó, találó ez alkalomra. [A talp- zatra e szavak vannak vésve: „Tanító mesterének, Rösch Frigyes Urnak, a győri önkéntes tűzoltó-egyesület — 1866—1906.“

Rösch mondott ezután újra köszönetet a kitüntető nagyrabecsülésért, a szép ajándékért, a figyelmes gyöngédségért. Megköszönte külön a főispánnak, a hatóságoknak a megjelenését. Szabó alelnök zárószavai után a szöv. diszközgyűlés is véget ért.

A diszközgyűlésről a városmajorba vonult az ünneplő közönség a vendégtűzoltósereggel, hogy végig nézze a soproni tűzoltók gyakorlatait.

A gyakorlat sorrendje:

I. Iskolagyakorlat. — Két karu, kéthorgulétra (szerelők, 18 mászó).

1. Felmászás a 3-ik emeletre, ablak-bemá- szással a) ütemre, b) gyorsan.

2. Felmászás a 3-ik emeletre a zárapoc- s beakasztásával a) ütemre, b) gyorsan.

Fecskendő (három mozdony-fec- skendő).

3. Fecskendőszerelés a) ütemre, b) gyorsan.

Dugólétra (három- és kétrészü, gráci).

4. Szerelés és felmászás a) ütemre, b) gyorsan.
 Önmentés (egyszerre kilenc ablakból).
 5. 1—1 mentőkötélen.

II. Támadás riadóval.

A tűz kiütött az első emeleten a bejárattól jobbra és oly rohamosan terjedt tova, hogy a lépcsőn nem lehetett a második emeletre felmenni; a tűzoltóság kívülről bemászik a második emeletre, a mentőtömlőt kifeszíti és az első emeletre tömlővezetékét szerel, egyidejűleg a szomszéd házakat fedezi. Időközben a tűz a tetőig terjed, mire a gépezetes tolólétráról a tűz egy újabb sugárral kívülről lett támadva.

A remekül sikerült gyakorlatot a testület díszmenete fejezte be. Ott láttuk az orsz. szöv. küldöttségét, Baán dr. főispánt, Töpler dr. polgármestert, a helybeli katonai csapattestek képviselőjét, Gaál tábornokkal az élükön, a nagyközönség között számos hölgyet is.

Déli 1 órakor mintegy 250 terítékű bankett volt a kaszinó nagytermében. Az asztalfőnél Baán dr. főispán foglalt helyet, tőle balra Rösch, az ünnepelt, jobbra Óvári dr. orsz. szöv. alelnök és még számos előkelőség.

Leirhatatlan lelkesedés fogadta a családja kíséretében megjelent Rösch Frigyeset.

A felköszöntők sorát Töpler dr. polgármester nyitotta meg a királya emelvén poharát. Szabó szöv. alelnök József főhercegre. Baán dr. főispán Röschre, Óvári dr. szöv. alelnök a soproni tűzoltóságra. Rösch megköszönve az ovációt, éltette az egyesületi tagokat. Csizmadia országgyűlési képviselő a jubiláns családjának nőtagjait éltette. Beszéltek még többen.

Szabó szöv. alelnök ezután az üdvözlő táviratokat olvasta fel. A bankett 3 óra felé ért véget.

A délután hátralevő része tornaversenynyel telt el és a díjkiosztással esti 9 óráig. A díjak kiosztását tánc követte, mely a hajnali órákban ért véget, egy szép ünnepély kellemes emlékével.

Szabó Gyula.

A mohácsi évi jelentés.

Dr. Rüll Béla, mohácsi parancsnok évi jelentéséből vesszük át a következőket:

Igen tisztelt közgyűlés!

Az önkéntes tűzoltóságok annak dacára, hogy működésük és hivatásuk a legszorosabb kapcsolatban áll a közérdekkel, csaknem egyedül magukra vannak hagyatva.

Erejük ugyyszólván az előítéletek leküzdése által merül ki. A mások vagyonáért és a testi épségért való küzdelemben nemcsak, hogy a testi erőt, hogy úgy mondjuk az emberanyagot ők szolgáltatják, hanem a legtöbb esetben főnállásuk anyagi és erkölcsi garanciájáról is maguknak kell gondoskodniuk.

Pedig mi volna természetesebb, minthogy a tűzoltóságok körül álló legkülönbözőbb társadalmi tényezők valósággal versenyezzenek az önkéntes tűzoltóságok fejlesztése és prosperálása tekintetében. Mert a tűzoltóság mindenkiért van, csak önmagáért nem.

Tehát a józan ész logikája, hogy a midőn önként jelentkezik valaki aki kész vagyonunkat és életünket megvédeni, hogy akkor az illetőt mindennel segítsük, ami csak rendelkezésünkre áll? Ha föl is áldozzuk vagyonunk egy részét, a közös hozzájárulás mérlegében még mindig vajmi csekély lesz garasaink súlya a tűzoltó serpenyőjével szemben, ki saját magát adja oda. Ez lenne a dolog természetes útja és rendje, ám de valóságban másképp van és még jó utat kell tennie a haladásnak, míg bekövetkezik az az állapot, hogy egyesek

és testületek kiveszik részüket abból az áldozatból, melyet a tűzoltóság létezése mindnyájunktól szükségképpen megkíván.

Jelentésünk nem lehet rövid, mert sok a tenni való úgy a megelőző tűzrendészet terén, mint a kitört tűzvészeknél és mert a humánizmusra támaszkodó és abból táplálkozó testületeknél szerintem nem elegendő az, hogy a testület évi jelentése csak számadatoknak száraz elősorolásából álljon, mert a számok a legtöbb esetben érintetlenül hagyják az egyébként nemesen érző szíveket. Humánus testületek évi jelentéséinél kell, hogy azok a gondolkodó elméket és a nemesen érző szíveket helyes utra terelessék, azokat irányítsák, hogy miképpen lehetne a föltárt és létező bajoknak elhárításán gondoskodni, miként lehet ezt a humánus testületet fejleszteni, hogy egyrészt a testület rendeltetésének megfelelőhessen és másrészt, hogy az, a megkezdett fejlődés útjáról holmi kicsinyes tekinteteknél fogva ne szorítsák. Et nunc ad rem!

Jól tudják igen tisztelt uraim, hogy testületünk tagjait a felebaráti szeretet kapcsolja egymáshoz. Ugyanezen szeretet az önfönláldozó tevékenység alakjában abban nyilvánul meg, hogy szomorú alkalmakkor, ha megkondulnak a vészharangok, tagjaink a vész helyén megjelenjenek és ott a veszélyt minél kisebb területre szorítsák, sőt ha és amennyiben lehetséges, magát a veszélyeztetett helyet is a végleges megsemmisüléstől megmentse.

E föladat megoldása nem minden egyes esetben sikerül. Ennek okai azonban aligha mi vagyunk. Testületünk még mindig nélkülözi azon föltételeket, amelyek nélkül sikeresen még akkor sem fog működni, ha pl. tegyük föl tagjai megnégyszerződnek; amire pedig — ismervén városunk fiatalságának a tűzoltóügy iránt való rendkívüli közönyét, — soká nem számíthatunk.

Ahhoz ugyanis, m. t. közgyűlés, hogy a tűzoltótestületek tűzvész esetén feladatuknak megfelelhessenek, 6 föltétel szükséges és pedig:

1. hogy a testületnek a szükséges szerek rendelkezésére álljanak;
2. hogy az őrtanyai tűzörtségnek a tűz a lehető leg-rövidebb időn belül jeleztezhessék;
3. hogy a szerek kivontatására a megfelelő számú lovak és kocsisok;
4. hogy elegendő mennyiségű víz és jó utak álljanak rendelkezésükre;
5. hogy a tűzvész helyén a rendről gondoskodás tör-ténjék; végül
6. hogy elegendő számú tűzoltó jelenjék meg a helyén.

No már most nézzük csak miképpen állunk mi e föltételek dolgában.

Szereink és tűzoltóink csak lennének, úgy a hogy nyáron át, jókarban tartott utaink is vannak. De ezeken kívül azután egyebünk sincsen. Nélkülözzük a tűztornyot, amelyről rögtönösen jelenthető lenne a tűz; nincsen vizünk, nincsenek közkutaink, miután a város keleti határán folyó Dunát, tekintve annak elzárt voltát, víz-szerzésre föl nem használhatjuk. Lovaink ugyan vannak, amennyiben 2 pár ló állandóan rendelkezésünkre áll, csak hogy ez kevés, mert egy kitört tűzvésznel 2 pár lóval alig tehetünk valamit.

Mindaddig, amíg e bajainkon valamiképpen segítve nem lesz, nagy részben tehetetlenségre vagyunk kár hoztatva.

I.

Mindezeknek előre bocsátása után az elmúlt év eseményeit, ténykedésünket és tapasztalatainkat a következőkben terjesztjük elő:

Az 1905-iki közgyűlési határozatokból kifolyólag az elnökség átiratot intézett a városhoz, hogy tűztornyot építsen avagy legalább közkutakat létesítsen, az évi segélyt 3200 koronáról 5200 koronára emelje föl, szertárunkat bővítse ki és a lovak számát szaporítsa.

(Folyt. köv.)

LAPSZEMLE.

* A „Tűzrendészeti Felügyelő“ május 25-iki számában dr. Bartal Aurél tollából érdekes cikket hoz, mely a petroleum és szesz robbanékonyságával foglalkozik.

A budapesti kereskedelmi iparkamara tudvalevőleg értekezletet tartott, abból a célból, hogy állást foglaljon a belügyminiszternek időközben felfüggesztett ama körrendeletével szemben, amely a tűzveszélyes s robbanékony folyadékokat (szénkéng, aether, benzín, ligroin stb.) és az Abel-féle készülékben 21 C° alatt meggyulladó petroleumot, csakis hatóságilag megvizsgált és megfelelőnek talált robbanásmentes edényekben engedni tartani.

Az értekezlet többek között azon nézetének adott kifejezést, hogy raffinált petroleumnak a tűzveszélyes folyadékok közé történt sorozását nem látja indokoltnak, mivel az Abel-féle készülékben 21 foknál meggyulladó petroleum a tapasztalat szerint (?) nem tűzveszélyes és robbanékony, miért is a rendeletnek legalább ezen része, nem tekinthető igazi szükséglet folyamánának, hanem csak önkényes intézkedésnek, mely szakemberek megkérdezése nélkül jött létre. Ez annál is inkább nyilvánvaló, mivel pl. a szesz, mely tudvalevőleg (?) sokkal könnyebben explodál, mint a petroleum, a rendeletben a robbanékony folyadékok kategóriájába felvéve nincs.

A cikk azután a petroleum és szeszre vonatkozó ezen kijelentéseket méltatja következőképpen.

„Vegyük először is a petroleumot. Tervezés az, hogy az Abel-féle készülékben már 21°-on alul gyulékony gőzöket fejlesztő petroleum nem tűzveszélyes és nem robbanékony. Az ilyen petroleumban az u. n. könnyű olajok, mint ligroin, petrolbenzin, gazolin, petroläther, stb. 10—25%-ig vannak meg, ezeknek pedig ily nagymérvű jelenléte igenis okozhat robbanást. Hiszen még a laikus is beláthatja, hogy pl. melegebb időjárásakor, nyáron, mikor a levegő temperaturája 20—30° között van, de éppen nálunk nem ritkán 40° C-ra is emelkedik, az ilyen petroleum, mely az Abel-féle készülékben már 21°-nál gyulékony gőzöket fejleszt, mennyivel nagyobb mértékben fogja ezt tenni 30—40°-nyi temperaturánál. Jó lélekkel bizony senkinek sem ajánlanók ilyenkor ezen petróleumoshordókba „égőgyufákat beledobálni“, mert úgy hisszük, az illetőnek nagyon is hamar igen kellemetlen személyes tapasztalat kapcsán változnék meg a véleménye az ilyen petroleum robbanékonyosságát illetőleg.

A 21°-on alul gyulékony gőzöket fejlesztő petroleum tehát nagyon is tűzveszélyes és robbanékony, miért is éppen a szakember fogja nagyon helyesnek és szükségesnek találni ezen belügyminiszteri rendelet életbeléptetését — a közbiztonság érdekében — még akkor is, ha ez egynémely kereskedő urnak esetleg új költséget okoz. Mindenesetre helytelenítendő azonban, ha ennek elhárítására, tehát pusztán önérdékből oly módon próbálkoznak meg, mely — éppen „szakszempontról“ — a való tények elferdítését, ellenkezőjének elhíttetését célozza.

Hogy a belügyminiszter ezen — csak üdvösnek nevezhető — rendelete nem pusztán új „szekatura“, azt igen jellemzően bizonyítja továbbá Németország példája, ahol már

1883. jan. 1-én lépett életbe egy rendelet, mely az élelmi, élvezeti és szükségleti cikkek forgalombahozatalára vonatkozó 1879. május 14-iki törvénycikk 5. §-a alapján, a szövetségtanács hozzájárulásával a következőket mondja:

a) Oly petroleum iparszerű árusítása és eladása, mely 760 mm.-nél alacsonyabb barométerállásnál a százás beosztású thermométer 21° aluli melegítésnél már gyulékony gőzöket fejleszt, csak olyan edényekben engedélyeztetik, melyek szembetűnő helyen, vörös alapon, nagy betűkkel és el nem törölhető irással „tűzveszélyes“ feliratot viselik.

b) Ha az ilyen petroleum 56 klg.-nál kevesebb mennyiségben iparszerűleg kerül eladásra, illetőleg eladatik, akkor a felírás hasonló módon, még a következő szavakkal: „égetési célokra csak különös elővigyázat mellett használható“ egészítendő ki.

Mindezen itt felsorolt tények, úgy hisszük, elég nyomós ellenargumentumok a budapesti kereskedelmi és iparkamara idevonatkozó állításainak teljes lecafolására, illetőleg a tényleges igazságra — „szakszempontról“ való visszavezetésére.

A biztonsági követelményeknek megfelelő, jó égető petroleum gőzeinek gyupontja 30—40° között, vagy még magasabban kell, hogy feködjék, már csak azért is, mert lámpáinkban égetés közben a petroleum a körülményekhez képest 30°-ra is fel szokott melegedni, mikor is könnyen bekövetkezhetnék a robbanás, ha ezen hőfoknál már nagyobb mennyiségű gyulékony gőzök fejlődnének.

A jó biztonsági petróleumban a 150°-on aluli forrpontról biró alkatrészek nem is tesznek ki többet 5%-nál, míg az u. n. „tűzveszélyes olaj“ néha 25% ot tartalmaz belőlük. Ámde ezen jó minőségű petroleum — mint a milyennek az áruba bocsátott cikkeknek mindig lennie is kellene — tényleg robbanásmentes lévén, a belügyminiszter rendeletében nincs is felsorolva a „tűzveszélyes folyadékok“ között. Ha tehát kereskedőink — mint a hogy ennek általában történnie kellene — csak ezen, a biztonsági követelményeknek megfelelő petroleumot árusítanak, nem volna okuk panaszra. Állásfoglalásukból csak azon szomorú tény konstatálható, hogy általában oly árut hoznak forgalomba és kényszerítenek a közönségre, mely közbiztonsági szempontból jogos kifogások alá esik. Mi tehát éppen ezen körülményre vagyunk bátrak az illetékes körök figyelmét felhívni és annak — amennyire lehetséges — mielőbbi orvoslását ezen üdvös rendelet alapján ajánlani.

Áttérve a szeszre vonatkozó kijelentésre, t. i., hogy a petroleumnál, pláne az u. n. „tűzveszélyes petroleum“-nál robbanékonyabb volna, konstatálnunk kell, hogy itt még szembetűnőbb módon meglátszik, hogy az értekezlet állásfoglalása nem „szakemberek“ véleménynyilvánítása alapján történt. Mert nincs az a szakember, a ki azt állitaná, hogy a szesz,

pláne technikai szesz (85—95%-os) a „tűzveszélyes petroleum“-nál robbanékonyabb természetű volna. Éppen ellenkezőleg áll a dolog; a szesz távolról sem oly robbanékony, mint azon petroleum, melyről itt szó van. Elsősorban már csak azért sem, mert a szesz egységes vegyület, mely 78°-os forrásponttal bír, míg a „tűzveszélyes petroleum“-ban 30°-nál forró alkatrészek is vannak, másodsorban, mert a szesz kémiai természete is olyan, hogy explozióra kevés hajlandósággal bír, nem endothermikus vegyület.

Éppen a szesz ezen kevéssé robbanékony-sága biztosít neki előnyt a benzín és petroleummal szemben a technikai felhasználásnál, pl. motorhajtási célokra. A benzín és petroleummal szemben a szesz azon előnnyel bír, hogy a belőle keletkező gázkeverék sokkalta magasabb kompressziófokot bír el, éppen mivel a szesz már magában véve is kevésbé robbanékony gázkeveréket alkot, azonkívül pedig még vízzel is van keverve.

Kétségtelen dolog, hogy használhatóság tekintetében a szesz a petroleumnak mindenképpen felette áll és csak idő kérdése, hogy ezen tapasztalat a közönség mélyebb rétegeibe hatoljon és a petroleummal szemben a szesznek — mint világító anyagnak is — biztosítsa az uralmat“.

* **A Tűzoltók és Mentők** szaklapja legutóbbi számában **Lewisch Jenő**, szivattyúgyári mérnök, a „gőzfecskendőkről“ értekezik.

Konstatálja mindenekelőtt, hogy a gőzfecskendők használata még mindig nem általános elterjedésű. A tapasztalható idegenkedés okát első sorban abban véli feltalálni, hogy a tűzoltóságok komplikálnak tartják ezt a gépet, szállítását pedig nehéznek. Pedig ha a gőzfecskendő egyszerű szerkezetű, akkor az könnyen kezelhető is; sulya pedig nem sokkal nagyobb egy nagyobbfajta kocsifecskendő sulyánál. Régebben a gépészek hiánya is akadályozta a gőzfecskendők alkalmazását: ma már ez sem képezhet nehézséget. Mert a cséplőgépek elterjedésével együtt, évről-évre emelkedik az azok kezelésére képesített gépészek száma is, ezek pedig a gőzfecskendővel is tudnak bánni.

Számos okok igazolják a gőzfecskendők elsőbbségét, a többek közt a kézi fecskendők elégtelensége nagyobb tüzeknél és azon nagy előny, hogy a gőzfecskendő alkalmazásánál, kis csapatból is több egyén állhat szabad rendelkezésre, mint akár egy kisebb kézfecskendőnél, mert míg ennél a szivattyúzás sok embert leköt, addig a gőzfecskendő kezeléséhez egykét egyénnél több nem szükséges.

A gőzfecskendő nagy vízmennyiségnek nagyobb távolságra való szállítására, mint vízszállító gép is nagy előnnyel használható, végre pedig egy gőzfecskendő birtokában bármely tűzoltóság, kisebb létszám mellett is nagyobb munka kifejtésére van képesítve.

Gőzfecskendők beszerzésénél, kivált ön-

kéntes tűzoltóságok részére, irányadóul a következő pontok szolgálhatnak:

A fecskendő nagysága a helyi viszonyok szerint választandó meg. Egy kisebb*) szilárdan készített munkaképes gőzfecskendő előnyben részesítendő. Csakis olyan gépek nyújtják a legnagyobb előnyt, amelyek csekély súlyuk következtében könnyen és gyorsan szállíthatók, egyszerű és a gyakorlatnak megfelelő kivitelüknél fogva könnyen kezelhetők és jókarban tarthatók.

A gőzfejlesztés mindig gyors és egyenletes legyen. Fa- és kőszéntüzelés mellett a víz hőmérséke szerint a kellő feszültségű gőz az alagyújtástól számítva 10—15 perc alatt fejleszhető legyen; nem célszerű azonban a gyors gőzfejlesztést a legvégső határig hajtani, azaz kevesebb felfűtési időtartamot követelni, mert ebben az esetben egy igen könnyű és kevés vizet tartalmazó gőzkazánt nyernénk, ami veszélylyel is járna.

A koci könnyű járásu legyen.

A szivattyú egyszerű szerkezetű legyen, a benne lévő csatornák bővekek és a szelepek könnyen hozzáférhetők legyenek.

Az egyes alkatrészek akként csoportosítandók, hogy a fűtő, gépész és a tűzoltók működésükben egymást ne hátráltassák.

*) Kisebb teljesítményű (6—16 lóerejű) gépek közé azokat a gőzfecskendőket sorozzák, amelyek perccenként 350—750 liter vizet szállítanak. A szerk.

KÜLÖNFÉLÉK.

Tartalom. Országos szaktanfolyam. Irta: Dr. — Hivatalos rész. Meghívó. — Az országos elnökség június 16-iki ülésén felvett jegyzőkönyv. — A segélyzőpénztár ülése. — Ajánlati felhívás. — Az elnök milánói felköszöntője. — Veszprémvármegye alispánjának jelentéséből. — Kazaltüzek és azok oltása. Irta: Gerber Sándor. — Szövetségjeink köréből: A fejevármegyei szövetség június 10-iki közgyűlése. — A sopronvármegyei tűzoltói versenyek. — A somogyvármegyei szövetség évi közgyűlése. — Szaktanfolyam Szepesvármegyében. — Elvi jelentőségű döntés. — Testületi élet. 1866—1906. A soproni jubileum. — A mohácsi évi jelentés. — Lapszemle. — A petroleum és szesz robbanékony-sága. — A gőzfecskendőkről általában. — Tartalom. — Különfélék. — Szerkesztői üzenetek. — Beszerzési források.

— **A milánói kongresszus alkalmából** a következő magyar tűzoltók részesültek kitüntetésben, u. m. Az olasz kormány ezüst emlékérmét kapták gróf Széchényi Viktor orsz. szöv. elnök és Breuer Szilárd szöv. titkár; az olasz szövetség ezüst érdemérmét kapták: gróf Széchényi Viktor, Breuer Szilárd, Lukáts Gyula, Vermes Béla, Köhler István; az olasz szövetség dísztagjai lettek: Breuer Szilárd (eddig tiszteletbeli tagja volt) és Köhler István, tiszteletbeli tagja pedig Lukáts Gyula.

— **A Rösch Frigyes** által szervezett s még ma is az 6 személyes parancsnoksága alatt álló soproni önkéntes tűzoltó-egyesület, fennállásának 40-ik évét érte el. Két gyári tűzoltóság, t. i. a Ganz-féle vasöntőde (Budapest, II.), az ó-budai (Budapest, III.) hajógyárnak a tűzoltósága után tehát harmadik gyanánt a soproniaké a dicsőség, hogy négy évtizedes multra tekintve vissza, ülhettek ünnepet. A lefolyásáról ennek, lapunk más helyén, eredeti tudósításban számoltunk be, itt csak jóleső örömmel annyit konstatálunk, hogy szövetségünk elnöksége ugy a testületet, mint különösen annak megteremtőjét, ügyünk lelkes előharcosát és nesztorát: Rösch Frigyest nem mulasztotta el ez alkalomból üdvözölni. Mert Rösch Frigyesnek 40 éves tűzoltói működése nemesak magának a soproni tűzoltó-egyesületnek a története, hanem hogy országos szövetségünk már 1871-ben megkezdette működését, az is neki köszönhető. 1870 július 17-én az 6 kezdeményezésére nyertek t. i. megbízatást Fruttiger, nagyszombati, Lábán pozsonyi, Ronchetti, nyitrai és Petz, soproni parancsnokok az Országos Tűzoltó-Szövetség alapítására vonatkozó előmunkálatoknak a megtételére. S mikor ez a bizottság megbízatásának eleget teendő 1870 aug. 20-án Sopronban összeült, Rösch Frigyessel együtt dolgozta ki szövetségünk amaz első alapszabályait, melyet a Budapesten 1870 december hava 5-én ismét csak Rösch Frigyes elnöklete alatt, a t i z e n h a t egyesület résztvevése mellett, megtartott alakulógyűlés elfogadott. Az elismerés köteles adóját e nem közönséges alkalomból Rösch Frigyessel szemben leróni, az országos szövetséghez méltó volt.

— **Kállay Imrét**, lapunk munkatársát, a budapesti önkéntes testület titkárát, a tűzoltó főparancsnokság volt kezelőtisztjét, június 28-án tartott ülésében a székesfővárosi tanács, a hivatásos tűzoltóság segéd tisztjévé választotta meg. Nevezett munkatársunk mögött 13 éves tűzoltói múlt áll, melyet olyan város területén töltött el, aminő Budapest.

— **A győztes nyiregyházi csapat** parancsnoka nem élt ugyan abbeli jogával, hogy rectificálást követelt volna, mi mindazonáltal indíttatva érezzük magunkat egy boszantó sajtóhiba helyreigazítására külön terjeszkedni ki. Mert ahogy a nemzetközi szövetség tagtestületei kötelesek tudomásul venni, miszerint a milánói versenyek győztese Nyiregyháza lett, azonkép nekünk is illik tudni azt, hogy ennek a győztes csapatnak a parancsnoka nem Kuthy, mint lapunk múlt számában volt olvasható, hanem dr. Konthy Gyula.

— **Országos acetylen-kongresszus Budapesten.** Ez év október 20—22-én tartják meg. A kongresszus napirendjét a következő három csoportra osztották: 1. Gyakorlati kérdések. 2. Tudományos szakkérdések. 3. Tanulmányi kirándulások. Az első csoportba az egységes eladási feltételek megállapítását, a kontárkodás megszüntetését, kiváló szerelőmunkások jutalmazását, vidéki vándorszakkiállítások rendezését, a karbidgyártás meghonosításának előmozdítását és acetylenszere-

lési gyakorlati tanfolyamok szervezését vették fel. A tudományos kérdések az acetylenfejlesztés és karbidgyártás legújabb eredményeinek ismertetésére és a felmerülő rendkívüli jelenségek megvilágítására terjedne ki. Végül a tanulmányi kirándulások egyes nagyobb központok meglátogatását és tanulmányozását ölelné fel és hasznos kezdeményezősképp ajánlotta még az ülés olyan kisebb szakkiállítás rendezését, amely az újabb rendszerű készülékek és eljárások pályázata volna. A kongresszusra vonatkozó eszmecserét a kereskedelmi miniszternek a vasuti állomásoknak világítása tárgyában érkezett leiratának felolvasása előzte meg, minek kapcsán a szakosztály elhatározta, hogy az acetylen alkalmazása körül gyűjtött tapasztalatok közzététele és karbidgyártás meghonosítása érdekében előterjesztést tesz a miniszternek.

— **Helpa**, gömörvármegyei leégett község tűzkárosultjai nevében, Budapesten deputatio járt, mely először [is Darányi Ignác földművelésügyi miniszternél, majd pedig a közoktatásügyi és a pénzügyi miniszteriumokban tiszteltgett. Egyik helyen az államtól a község által bérelt legelők hátrálékos bérének az elengedését, a másikon a megkezdett iskolaépítés terhének az átvételét, a harmadikon pedig az adónak elengedését kérelmezték. Végre jártak Rákosi Jenőnél is, az „írók és művészek ott-hona“ elnökénél, a sajtó támogatását, illetve pénzsegélyek gyűjtésének kezdeményezését kérve tőle. A végső kétségbeesés s nyomor közepette, mely a tűzvész folytán a községre nehezedett, érthető a könyörgő házalás. De vajjon nem különb érdemeket szerez vala, ugy a küldöttség maga, mint annak vezetője, a kerület országgyűlési képviselője, ha a lealázó kilincselés helyett megelőző tűzrendészeti intézkedések útján és a harcot a tűzzel felvenni tudó tűzoltóság szervezésével preventive fejtenek ki némi buzgóságot, a megrendítő katasztrófa elhárítására.

— **Tűzoltói összejövetelek.** A R a j n a m o l l é k i tűzoltótestületek július 14-én XV-ik nagygyűlésüket tartják Ruhrostban, melynek tűzoltósága olyan idős, mint nálunk a soproni. A w ü r t t e m b e r g i országos tűzoltószövetség július 28-án XIV-ik közgyűlését tartja Tuttingenben, szerkiállításal kapcsolatosan. A b a d e n i tűzoltók augusztus 5-én 21-ik összejövetelüket rendezik. Végre az o s z t r á k szövetség, mint már megemlékeztünk róla, szeptember 7—11-ig 8-ik Feuerwehrtagját tartja Wienben.

— **Impregnáló eljárás.** Egy legújabb angol szabadalom fának, szöveteknek és egyéb könnyen égő anyagoknak tűzállóvá tételére új eljárást ismertet. Az eddigi, az e célra ismeretes sók közül ammoniumfoszfátnak ammoniumszulfáttal stb. sókkal való oldatai váltak be leginkább, de ezeknek az a hátrányuk volt, hogy a velük kezelt anyagok a légkör nedves-

ségét igen könnyen abszorbeálták és a velük érintkezésben levő fémeket megtámadták. Ezeknek a hátrányoknak legkisebb fokra való le szállítására szolgál az új impregnáló eljárás, mely szerint az említett anyagokat ammonium-foszfátnak és bórsavnak vízben való oldatával kezeljük; az egyes anyagok legkedvezőbb arányszáma a következő: 57 s. r. vízre 12 s. r. ammoniumfoszfátot és 1 s. r. bórsavat veszünk. Ezen módon nemcsak hogy tűzállóvá tesszük a kezelt anyagokat, de egyúttal rothadás vagy más külső behatások ellen is megóvjuk azokat. Az így impregnált anyag a légköri nedvességet nem abszorbeálja és a vele érintkezésben lévő fémeket nem támadja meg.

— Nini! Cigányasszony! Valóban, cigányasszony volt. Meg is indult a jóslás. Belenézett mindenkinek a tenyérébe, piszkos kártyát vett elő s néhány krajcárért sorra jóslott mindenkinek, vegyesen: kellemeset és kellemetlent. Aztán ajánlotta magát és eltűnt a fák között.

Mikor elment, mindenki a jóslatairól beszélt. És megszólalt egy fiatal kereskedő, aki nagyon, nagyon sokat bajlódik a hitelezőivel:

— Ez a cigányasszony nem tud jóslani.

Általános felzudulás:

- Ugyan miért?
- Mert nekem butaságot jóslott.
- Mit jóslott?
- Képzeljétek... azt jóslta, hogy nálam nagy tűzvész fog pusztítani és nekem ebből károm lesz!

SZERKESZTŐI ÜZENETEK.

T. A fővárosban minden kéményseprősegéd derék-övje csattján azt a számot viseli, melylyel mesterének a kerülete hivatalosan megjelölve van. Berlinben a rendes mesterállomány nem 20 évenként szaporíttatik, mint nálunk; hanem a legidősebb, jó magaviseletű segítők közül évenként kettő lesz mesterré. Ha pedig egy mester meghal, özvegye csak egy évig folytathatja még az üzletet (üzletvezető alkalmazásával) az év végén pedig a rendes kettőn kívül még egy harmadik vagy negyedik kéményseprőmester is lesz kinevezve.

M. A VII-ik kerületben 170 ezer ember lakik, vagyis annyi, mint Szegeden és Kecskeméten együttvéve.

K. A lengyeli (Tolnavm.) tűzoltóság is érdeklődött az ugynevezett impregnált kendertömlők iránt s válaszul azt kapta, hogy a csersavval való itatásnak előnye semmi, csak cím magasabb árak megállapítására. Egyszerű kendertömlő épúgy megteszi, ha jól gondozzák.

Beszerzési források.

KÖHLER ISTVÁN (ezelőtt Geittner és Rausch tulajdona) fecskeendő, szivattyú és tűzoltó-szer gyára.

Iroda és mintaraktár: Budapest, VII., Erzsébet-körút 82.
Gyár: Felső-vaspálya-utca 5. szám.

Budapesti Szivattyú- és Gépgyár Részvénytársaság (ezelőtt

WALSER FERENC

Budapest, VI., Váci-út 69.

Gyárt: Tűzfecskeendőket és szivattyúkat.

SELTENHOFER FRIGYES FIAI, SOPRON

cs. és kir. udvari szállítók, gyártanak:

tűzfecskeendőket és mindennemű tűzoltói felszereléseket, szivattyúkat.

Központi iroda és raktár: Győző Béla és Társa Budapest, V., báró Aczél-utca 3. szám alatt (a Vigszínház tőszomszédságában).

Sternberg és Kálmán

Budapest, VIII., József-körút 35.

Saját készítményű: tűzfecskeendők, kútszivattyúk és tűzoltói felszerelések.

Mátrai, Feik és Társa

Budapest.

Központi iroda: VI. ker., Teréz-körút 33.

Gyár: III. ker., Zsigmond-tér 7.

Gyárt: mindennemű tűzoltói létrákat és tömlőmotólikát.



15 államban szabadalmazott „Henze“-féle robbanásmentes kannákat, tartályokat, hordókat gyárt a

Magyar fémlemez-ipar részvénytársaság

Budapesten, VII., Gizella-út 53. sz.

Kívánatra árjegyzéket v. költségvetést díjmentesen küld.

Walser Ferenc

tűzoltási szerek és szivattyúk gyára, harang- és fémmöntőde
Budapest, VI., Csángó-utca 6/B.

Sürgőnycim: „Walser Csángó-utca Budapest.“ Telefon: Bpest 95—50.

A magyar országos tűzoltó-szövetség
Gyakorló szabályzata

egy-egy példányának ára tagtestületeknek és azok tagjai részére 1 kor., másoknak 2 korona.

A kivonatott füzet ára 10 fillér.

Tűzoltók, kérjétek a boltostól a
TŰZOLTÓK GYUFÁJÁT!

Készül Stermann M. nagyszombati gyufagyárában. Az eladási ár 5%-a a magyar országos tűzoltó-szövetség segélyzépénztárának jut.

DÍSZOKMÁNY-ÜRLAPOK

2 kor. árban; József főherceg volt védnök kis és nagy fénynyomatu arképe, gróf Széchenyi ödön és gróf Cziráky Béla volt elnökök arképeivel együtt 1 korona beküldése ellenében kaphatók a magyar országos tűzoltó-szövetség irodájában.

HIRDETÉSEKET

félhasábos 5 sornyi terjedelemben évi 50 korona vagy félévi 25 korona lefizetése mellett fogad el a kiadóhivatal.

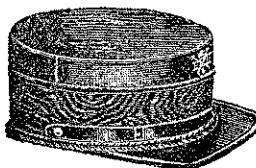

Tűzoltó-sapkákat
legjobban és legolcsóbban készít
Ritscher Zsigmond és Fia Körmenten.
Kívánatra árjegyzék és mintasapka.

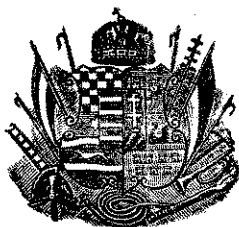

TÜZRENDÉSZETI KÖZLÖNY

AZ ORSZ. TÜZOLTÓ-SZÖVETSÉG HIVATALOS LAPJA.

<p>Megjelenik minden hó második szombatján.</p> <p>Hirdetéseket felvenni a kiadóhivatal egyedüli jogosított.</p> <p>A lap szétküldésére vonatkozó felszólalásokat az országos szövetség elnökségéhez kell intézni; a hozzá az előfizetések s hirdetések díja is küldendő.</p>	<p>Laptulajdonos: A MAGYAR ORSZÁGOS TÜZOLTÓ-SZÖVETSÉG.</p> <p>Kiadóhivatal: az Országos Tűzoltó-Szövetség Irodája VII., Kerepesi-út 38. Telefon 90—33.</p>	<p>Előfizetési ára, egész évre, 5 korona.</p> <p>Tagtestületeinknek ingyenpéldány jár.</p> <p>A szerkesztő címére irányított oly kéziratokra, melyekért írjuk díjazására formál igényt, kérjük rávezetni a megjegyzést, hogy „tisztelő-díjért.”</p>
---	--	---

Felelős szerkesztő: MARKUSOVSKY BÉLA. VIII., Kun-utca 2.

A tűzoltói egyenruha kérdéséről.

Az orsz. tűzoltó-szövetség bizottságot küldött ki az egyenruházati szabályzat módosításának kidolgozása céljából.

Az egyenruha és rangjelzés módosításának terve a közelmúltban is felmerült és megmosolyogni való volt annak idején az az ádáz és elkeseredett vita, amely az országos elnökség ülésén a ruha körül forgott. Megegyezés nem is tudott létrejönni.

Ma újból itt van, felbukkant ismét a tengeri kigyó. Jönnek tehát ismét a kemény viták, ámbar nem a ruha a fődolog a tűzoltónál, hanem a lelkesedés, az önzetlen működés és hathatós támogatás minden részről. Láttam én már jól szervezett, jól kiképezett és jól felszerelt községi kötelezett tűzoltóságot gatyában működni; mondhatom jobban oldották meg az elébük szabott taktikai feladatot, mint némely egységesen, előkelő finomsággal kiöltözött önkéntes tűzoltó-csapat.

Belátom azonban, hogy a tűzoltói intézmény körül egységesen megállapított egyenruhára szükség van. A fegyelem, az összetartozandóság, a tűzoltói szolgálatból kifolyó kötelekességek teljesítése körül legalább is jó, ha a tűzoltókat a többi polgártárustól megkülönbözteti az egyenruha. Foglalkozzunk tehát vele és szálljunk vissza emlékezetben a tűzoltó-egyenruha eredetére.

Ama nevetséges generalissimus alakok, akik közül sokat tán egyedül csak a hiuság vezetett a tűzoltó ügysző, magukra raktak, ruhájukra varrattak minden drágát, szerintük szépet és jót, hogy jól fessenek. Ez volt a tűzoltók renaissance korszaka. Amint jöttek azonban a komolyabb dolgok, jött a szárazabb kötelekesség és megszűnt a veteránkodás meg a sok parádé, hanem helyette jött a tűzrendészeti kormányrendelet, napvilágot láttak a vármegyei szabályrendeletek s jött az országos egyöntetű

szervezés, — a generalissimusok kibújtak a feszes aranyos és gazdag sujtásos diszkrabátokból s ekkor tünt ki csak igazán, hányan voltak, tűzoltó-toilette kedvelők anélkül, hogy tűzoltók lettek volna a szó nemesebb értelmében.

Hirmondók e tűzoltó-renaissance korszakból még most is vannak, mert — sajnos — a mai fejlett kultúra mellett is mindig látni még paracsnokokat a beteges hiuság szülte fényes egyenruhákban, — és azt hiszem, amíg a kormány részéről erélyes intézkedés e téren nem történik, még soká fognak élni és virágozni a ruházatok szerint excellenciás tűzoltó-generális urak.

Hogy a régi állapotokon segítve legyen, megszületett az egyenruházati szabályzat, amely szerint az országos szövetség tagtestületeire nézve ki lett mondva az egységesen megállapított egyenruha-viselés. Ezen szabályzat megállapításával az orsz. szövetség nagyon szükséges és derék munkát végzett ugyan, de ha már egyszer egyenruházati szabályzatot teremtett, akkor olyat kellett volna alkotnia, hogy azt ily rövid idő alatt módosítani ne kellene.

Amint az egyenruha-szabályzat megjelent, máris ott volt a hiba, amely vele született és ez a hiba a tisztai rangjelzésnél, azzal követtegette el, hogy nem lett megállapítva a járási tűzrendészeti felügyelő egyenruhája és rangjelzése. Mindenről történt gondoskodás, de ez — miért, azt nem tudjuk — egyszerűen kimaradt. Pedig ép ez lett volna a legfontosabb, mert hiszen a járási felügyelő évenként többször vizsgálja a kerületének községeit és a felügyelete alá rendelt tűzoltóságokat s ezen tiszttségben a tűzoltó-főtiszt legtöbbet érintkezik a tűzoltó-csapatokkal.

És azután látunk igen szép dolgokat. Az egy rozettás szakaszparancsnok, mint tűzrendészeti felügyelő, felülvizsgálja a három rozettás parancsnok által vezényelt tűzoltó-csapatot stb.

Nem volt annak idején az orsz. szövetségben a mértékadók között egy volt katona sem, kinek ez már kezdetben feltűnt volna?

Aztán, mintha csak a vasutasoktól tanultak volna izlést, megteremtették az oly általános sötétkék zubbonyt, honvédtiszti módra felzsinorozva és felgombozva.

Voltak és vannak igen jó praktikus barna, sűrű és sűrűkék színben egyenruházott testületek, ezeket üldözni kezdték a ruhájok színe miatt és sajnos, sok helyütt le is vették ez igazi célszerű színű egyenruhát, hogy a tűzoltó-csapatok az orsz. szövetség által megszabott sötétkék sablonba beilleszkezjenek.

Mennyi haszontalan költsége volt ez sok szegény tűzoltó-testületnek! S most, hogy már megvan a sötétkék zubbony, — mennyi lesz még a költség ezután? hányszor kell e kényes szövetet ujjal feleserélni!

Az egyenruházati szabályzatnak legsikerültebb alkotása végül a parádés kocsisok kék-fehér csikos istálló-öltözékének szövetéből összeállított és szinte honvédtiszti módra felzsinorozott és felgombozott nyári zubbonya.

Ha már egyszer az aranyzsinórt megkevesebbitette az egyenruházati szabályzat, miért nem törölte azt el egészen, különösen a nyakon, ami különben sem való és egészségtelen is. A valódi aranyzsinór drága, nem minden tűzoltó-tiszt és testület tudja azt beszerezni, tehát rossz minőséget alkalmaznak az egyenruhára sez valósággal egészség elleni merénylet! Tessék csak azt a sok aranyzsinórtól zöldre festett nyakat tűzoltótiszti körökben megnézni!

Nagy hibát követett el eszerint az egyenruházatot annak idején megállapító bizottság

1. hogy kötelezővé tett egy célszerűtlen és kényes szint, a sötétkéket,

2. hogy nem állapított meg egy oly szabású és alakú egyenruhát, amelyről már messziről félreismerhetlenül kitűnhetett volna az, hogy abban az egyenruhában csakis tűzoltó lehet és nem pl. katonatiszt vagy vasutas, — végre azzal, hogy

3. a tiszti fokozatban nem rőzsekést, hanem baltát irt elő.

Mert ez utóbbi merőben ellenkezik a taktikai elfogással. A vezénylőnek nyilvánvalóan azért adták a baltát kezébe, hogy szükség esetén vele dolgozzék, mert különben célja nem volna.

Ugyde a vezénylőnek diszponálni kell az egész működést kell áttekintenie tűzveszély alkalmával és ha már most például a vezénylő bekapcsolódik egy kerítés lebontásába az oldalán függő baltával, a tűz színhelyén megjelent csapat fejtelenné lesz. Itt is csak ismételnem: nem volt katona az egyenruházati szabályzatot kidolgozó bizottságban?

Tessék egy gyalogsági ezredet elképzelni szuronyos puskával. Tessék egy lovasezredet elképzelni karabélyllyal a hátán. Kifejlődik a „Schwarmlinie“, következik a „Feuergefecht zu Fuss“. Nem tetszik az ezredes urnak, ahogy

lő a baka vagy a huszár, leveszi tehát a puskát, az árokpárt mögé buvik és löni kezd ő is! Lehet, hogy jó lövő az ezredes ur, de ezen ténykedése közben feltétlenül elmulasztja a kellő áttekintést és a baka egy-két rossz lövésénél sokkal nagyobb bajok származnak közben csapatára.

Az a kérdés merül fel azonban, hogy ha a balta alkalmazása a tiszti fokozatban nem helyes, mi a célja a rőzsekésnek, itt is megadom a választ: semmi. Ez csak forma dolga, mert egyenruhához valami oldalfegyver is illik. De ha már egyszer illik a tisztnek az oldalfegyver, akkor olyat adjanak neki, amely mozgásában nem akadályozza úgy, mint az alkalmatlan nehéz balta. Aki tűznél már vezényelt, tudja azt jól, hogy a vezénylőnek mennyit kell jönni-menni, hogy az egész működést áttekinthesse, s kétségen felül áll, hogy a rőzsekéssel könnyebben jár-ke, mint a baltával.

Hiszem, hogy lesz néhány bajtárs, ki azt fogja mondani, hogy azért van a tiszti-balta zárkapocsra erősítve, hogy ha a viselő tisztjének alkalmatlan, lekapcsolhassa.

Erre meg a válaszom csak az lehet: vagy kell hivatalos funkcióban mindenkoron oldalfegyvert viselni a tisztnek, vagy nem; ha megengedjük azt, hogy letehesse, akkor töröljük el egészen és a tisztnek egyáltalában ne irjunk elő oldalfegyvert.

A célszerűség és a kor követelményeinek megfelelően a következőket kellene megállapítani:

1. Az aranyzsinór mellőzendő úgy a nyakon, valamint a vállzsinór is.

2. Az egyenruha és sapka színének megválasztása a csapattest dolga, csupán a járási tűzrendészeti felügyelőtől kezdve felfelé állapítandó meg az egyenruha és sapka színe.

3. Az eddigi rangjelzést egész a parancsnokig megtartván, folytatólag ki kell képezni olyformán, hogy a járási tűzrendészeti felügyelő egy tiszti fokozattal magasabb helyre kerüljön, mint a parancsnok.

A járási tűzrendészeti felügyelő rangjelzése: ezüstgallér egy-egy aranyrózsával.

A vármegyei szövetségi alelnök és a vármegyei központi tűzrendészeti felügyelő: ezüstgallér két-két aranyrózsával.

A vármegyei szövetségi elnök: ezüstgallér három-három aranyrózsával.

Az orsz. szövetség alelnöke és az orsz. tűzr. felügyelő aranygallér és egy-egy ezüsttrózsával.

Az orsz. szövetség elnöke: a r a n y-gallér két-két ezüsttrózsza.

Az orsz. szöv. védnöke: a r a n y-gallér három-három ezüsttrózsza.

Az orsz. szöv. előadók és a felügyelő bizottsági tagok, akik eddig vállzsínórt viseltek semmi jelvényt se kapjanak, mert az ő tisztük csak functio és nem rang s ezen minőségükben csak a törzskart képviselik, de sem a községekkel, sem pedig tűzoltó-testületekkel, felettes szakközeg gyanánt felügyelet szempontjából érintkezni sem alkalmas, sem joguk nincsen.

A diszskabát úgy a jövőben, miként a közelmúltban egyáltalában mellőzendő.

A katonaságnál is törekednek immár azon irányzat felé, hogy a katonát oly egyenruhába bújassák, amelyben könnyen hadakozhatik. Tehát a tűzoltónak is olyan egyenruha kell, hogy még a magasabb tisztségekben se domborodjék ki a szalon-tűzoltó, hanem az igazi hamisítatlan, egyszerű és célszerűen egyenruházott munkás-tűzoltó csapat vezére.

Sokszor hallottam már azzal indokolni egyes tűzoltó-szakembernek a diszskabát behozatala feletti óhaját, hogy erre Széchenyi Viktor gróf, orsz. szöv. elnöknek volna kiváltkép szük-

sége a külföldön való érintkezései alkalmából. Legyenek megnyugodva, az orsz. szöv. elnöke nem olyan hiu ember, kinek feszes tűzoltó-diszskabát kellene, mert az ő belső értékét diszskabát nélkül épúgy akceptálják és elismerik a külföldi fényes megjelenésű bajtársak, akár csak a magyarországi tűzoltóságok.

Az orsz. tűzoltó-szövetség által megállapított egységes egyenruhának alakja már alapjában el van hibázva, mert bármiként alakítsuk, idomítsuk, mégis csak olyan marad az, hogy gyakran tévesztenek össze bennünket katonával és vasutással, ami mindkét részről kellemetlen, — de egészen átgurni egy más alakra immár lehetetlen, mert vele az orsz. szövetség sok költséget okozna ezen szegény ország még sokkal szegényebb tűzoltóságainak.

A fődolog e kérdésben az: felismerni az egyenruházati szabályzat eddigi súlyos hibáit, orvosolni azokat. De essünk át rajta gyorsan.

Mert ha az országos szövetség ezen toilettékérdésnek most is oly sok időt szentelne, mint tette azt a közelmúlt egyik elnökségi ülésén, indokoltá fog válni egy előkelő és a tűzoltóügyre rátermett férfinak az a kijelentése, hogy a tűzoltóság nem lehet komoly intézmény, amikor annak legfelső fóruma a ruha felett annyit tárgyal, akárcsak egy öltözködő uri dáma.

Ajkay Zoltán,

a vasvármegyei tűzoltó-szövetség
alelnöke.

HIVATALOS RÉSZ.

Az elnökség legközelebbi ülését **szepember 8-án** tartja.

A Hevesvármegyei tűzoltó-szövetség által Hatvanban 1906. július 29-én tartott közgyűlés jegyzőkönyvének részes kiírása.

Az elnöki előterjesztések során hivatalosan tudatja a szövetség elnöke a közgyűléssel, hogy a Szegeden tartott XVI. nagygyűlés József kir. herceg Ő Fenségét a Magyar Országos Tűzoltó-Szövetség védnökévé választotta s Ő Fensége a választást kegyesen elfogadni méltóztatott.

A közgyűlés örvendve fogadja az elnöki bejelentést és elhatározza, hogy József kir. herceget, az ülésből, a következő távirattal üdvözlí:

József Főherceg Ő Fenségének

Budapest.

„A Hevesvármegyei Tűzoltó-Szövetség mai napon tartott rendes évi közgyűlésében szerzett tudomást azon örvendetes körülményről, hogy Fenséged a Magyar Országos Tűzoltó-Szövetség védnökségét kegyesen elfogadni méltóztatott. Midőn ez alkalomból hódolattal üdvözöl-

jük Fenségedet boldog emlékü Atyja örökében, kérjük, hogy szövetségünket kegyeibe fogadni méltóztassék.“

Ő Fensége üdvözlétünkre a következő sürgönnyel válaszolt.

Majzik Viktor altáispán

Eger.

„A Hevesvármegyei Tűzoltó-Szövetség meleg üdvözlétéért hálatelt köszönetet mondva, őszinte szívből üdvözlöm összes tagjait.

József főherceg.“

Szövetségünk megilletődve s felmagasztosult érzéssel fogadta e választ, melynek minden szavából az a kegyes hang szól felénk, melylyel József nádor családja a magyar nemzettel, József főherceg a magyar tűzoltókkal szemben élt s zálogát birjuk abban azon hő vágyunk megtestesülésének, hogy ismét egy József főherceg lesz a legelső magyar tűzoltó.

Kmft.

Jegyzette

Dr. Vass János,
a vm. szöv. főtitkára.

1200.
1906. sz.

Jegyzőkönyv.

Felvétel Budapest, 1906. július 14-én a magyar orsz. tűzoltószövetség elnökségének ülésében.

Elnök: Széchényi Viktor gróf, majd Szabó Gyula előadó.

Jegyző: Breuer Szilárd titkár.

Jelen voltak: dr. Balogh Dezső pénztárnok, Apáthy Vilmos, dr. Glósz Kálmán, Lukáts Gyula, Szabados Imre, dr. Szily József, dr. Vass János, Varga Lőrinc, Vida Pál előadók. Elmaradását kimentette dr. Óvári Ferenc alelnök és Barabás István előadó.

150. Elnök az ülést megnyitván, első sorban kiment a múlt ülésről való elmaradását, másodsorban pedig elnökiül is konstatálja azt, hogy bár a milánói versenygyakorlaton való részvételnek általa felvetett eszméje, eleintén sok kishitűség, bizalmatlanság- és gáncoskodással találkozott — mégis sikerült ott oly eredményt elérnünk, mely nem csak a magyar tűzoltónak, de egyáltalán a magyar névnek dicsőséget szerzett. Örömmel és megelégedéssel ismeri el, hogy ezen eredmény csakis úgy vált lehetővé, hogy az összes hazai tényezők, beleértve azokat is, kik eleinte a részvétel ellen küzdöttek, oly önfeláldozó működést fejtettek ki, melyek minden dicséretet megérdemelnek, valamennyi ezen tényezőnek köszönetet mond.

Helyeslőleg tudomásul vétetett.

151. Dr. Vass János azon javaslatát, hogy a jegyzőkönyv hitelesítői az ülés elején jelöltessenek ki,

az elnökség elfogadja azzal, hogy az ottmaradásban netán akadályozott előadók ezt az elnöknek azonnal jelentésük be; a jelen jegyzőkönyv hitelesítésére pedig felkérettek egyben dr. Vass János és Vida Pál előadók.

152. Titkár betérjésztvén Barabás István előadó véleményezését Heves vármegyei tűzrendészeti szabályrendeletéről,

az elnökség hosszabb vita után azt a tűztávlatoknak a törvényjavaslatban megállapított méretben való fenntartásával és több kisebb módosítással elfogadja és a Belügyminiszteriumhoz ennek megfelelően módosítva, felterjeszteni rendeli.

Elnök eltávozván, az elnöki széket átadja Szabó Gyula előadónak, mire

153. az országos tanfolyam tárgyában titkár jelenti, hogy a jelentkezettek száma a csendőrökön kivül 62; öt községből 2—2 jelentkező van; képesítése nincs 10 jelentkezőnek; budapesti 4; ösztöndíjért folyamodott 29, ebből 10 nem tagja a szövetségnek, községeiről kap segélyt 1, tagsági díjjal több éve hátralekós 1, egy községbe való 2—2, marad figyelembevehető 15; közös elszállásolásra jelentkezett 37. A vasuti kedvezményt a kereskedelmi Minister engedélyezte. A Belügyminister a tanfolyamot körrendeletileg ajánlotta. A beszerzendő felszerelési tárgyakra két ajánlat érkezett u. m. Walsér Ferenc és Köhler István cégektől; egyenruhára nem érkezett ajánlat.

Tudomásul vétetvén, a jelentkezők közül a törlelők azonnal töröltettek, a netán még felmerülő felvételi teendőkkel pedig a tanfolyamparancsnok és titkár bízott meg; az ösztöndíjakat az elnökség Dittert Ferenc (Csurgó), Kátó András (Sepsikőröspatak), Buchalla Ervin (Szomolnok), Szőke Benedek (Ecséd), Forberger Árpád (Igló) és Vizváry Dezső (Nagymegyér) hallgatóknak ítélte oda; végül a felszerelési tárgyak szállításánál Köhler István 1023 kor. 15 fill.-es legelőnyösebb ajánlatát

fogadta el és a szükséges egyenruha netáni beszerzésével a tanfolyamparancsnokot biztameg.

154. A vasvármegyei tűzoltó-szövetség elnöksége arról értesítvén az elnökséget, hogy a „Szombathelyi Friss Ujság“-ban hozott közlemény a valóságnak nem felel meg, a mit Adám J. István a maga részéről is levélben kijelentett:

az elnökség e kérdés felett napirendre tér és a hivatalos lapnak ezt tartalmazó legközelebbi számát nevezett ujságnak is megküldeni rendeli.

155. Titkár bemutatván a segédtitkári állás pályázati feltételeit,

az elnökség azokat elfogadja s a hivatalos lapban közzétenni rendeli, elveti ellenben Vid a Pál azon javaslatát, hogy a segédtitkár hivatalos órái a délelőttre is terjesztessenek ki.

156. A legközelebbi ülés határidejéül szeptember 8-ikának d. u. 3 órája tűzetett ki.

157. Schmögner János (Rozsnyó) tiszti vizsgára jelentkezvén,

az elnökség a jelentkezést elfogadja, a vizsgamegejtésével az eddigi bizottságot megbizza, a vizsga határidejének megállapítását a vizsgadíj befizetésétől teszi függővé és a bizottságra bizza, olyképen, hogy a vizsga lehetőleg az országos tanfolyam idejében tartassék meg.

158. A sopronvármegyei szövetség jelentése, mely szerint a Kapuvárt tartott tanfolyamon 14 testületből 441 tag vett részt és hogy a vármegyei szövetség közgyűlése alkalmából rendezett versenygyakorlatnál 7 testület versenyzett,

tudomásul vétetett.

159. Köhler István gyáros azon kérelme, hogy a milánói versenyszerek hazaszállításának sürgetése tárgyában a kereskedelmi Ministerhez felterjesztés intéztesék,

az elnökség helyt ad és a kereskedelmi Ministerhez ez ügyben intézendő felterjesztést elkészítésével az irodát bizza meg.

160. Vida Pál azon jelentése, hogy a csákvári földműves iskolában rendezett tűzoltó-tanfolyam vizsgáján mint a földművelési Minister biztosa jelen volt és ott örvendetes eredményt tapasztalt,

tudomásul vétetett és Goldschmid József oktató parancsnoknak írásbeli elismerés nyilvánítása elhatározottat.

161. Kádár Henrik (Hódmezővásárhely) azon előterjesztését, hogy az ingatlanok állami tűzbiztosítása és a katonák tűzoltói felhasználása a Ministeriumnál ujlag kérelmeztessek,

az elnökség a jelen viszonyok között nem találta időszerűnek és célravezetőnek, miért is irattárba helyezni rendelte.

162. Barabás István jelentése a szombathelyi közigazgatási tanfolyamról, mely szerint 55 hallgató közül 43 igen szorgalmas, 11 szorgalmas, 1 elégséges eredményt ért el; — Publíg Ernő jelentése a debreceni tanfolyamról, a hol 38 hallgató közül 1 kimaradt, 1 felmentetett, 15 igen szorgalmas, 14 szorgalmas, 7 elégséges volt; — Mihalik Béla jelentése a kassai tanfolyamról, a hol 56 hallgató közül 1 meghalt, 52 igen szorgalmas, 3 szorgalmas volt; — Polcz Rezső jelentése a kolozsvári tanfolyamról, a hol 43 hallgató közül 4 kimaradt, 24 igen szorgalmas, 8 szorgalmas, 7 elégséges volt;

tudomásul vétetett és a Belügyministerhez felterjesztendő összjelentés elkészítésével az iroda megbízott.

163. A somogyvármegyei szövetség azon jelentése, hogy Basal, Hatvan, Pata,

Poklosi, Apáti, Szakácsi, Tapsony, Viszló, mint nem létező, a tagtestületek sorából törölendő, az országos választmány elé terjeszteni rendeltetett.

164. Dr. Balogh Dezső jelentése a Glüeck Lajos-féle robbanásmentes edénnyel június 26-án tartott tűzpróbáról, mely szerint az edény javításokra szorul, a jelentés pedig a Belügyministerium sürgetésére már beterjesztetett.

Tudomásul vétetett.

165. Pénztárnok jelentése a pénztár II. évnegyedéről, mely szerint a bevétel 7688 kor. 84 fill., a kiadás 2859 kor. 84 fill., a pénztári maradvány mint egyenleg 4828 kor. 64 fill., valamint azon jelentése, hogy Stermann M. gyufagyáros az elmúlt évnegyedre 41 kor. 13 fill.-t küldött be,

tudomásul vétetett és a 41 Kor. 13 fill., a segélyzőpénztárhoz csatoltnak rendeltetett.

166. Vida Pál előterjesztvén Mezőtúr városának a Belügyminiszter által leküldött tűzrendészeti szabályrendeletére elkészített véleményes javaslatát.

Az elnökség azt teljes egészében elfogadta és felterjeszteni rendelte.

167. Szabó Gyula a Belügyminiszter által leadott Moson-vármegyei tűzrendészeti szabályrendeletet a megelőző tűzrendészet és a tűzoltóság szervezetének hiányos volta miatt, a vármegyének a szövetségi mintának megfelelő átdolgozás céljából visszaadni javasolja.

Javaslatát elfogadtatván, a Belügyministerhez felterjeszteni rendeltetett.

168. Dr. Vass János jelenti, hogy a „Tűzoltók hőse” című verszet gördülékenysége és érdekességénél fogva érdemes arra, hogy a szerző kiadja; hajlandó észrevételeit a szerzővel közölni s felveti a kérdést, vajon a vers mint pályamű bíráltsáék-e el vagy sem?

Az elnökség a jelentést tudomásul vevén, a verset pályaműnek nem tekinti s hogy a bírálat többoldalú legyen, a mű felülbírlására egyben Dr. Szily József előadót is felkéri.

169. Apáthy Vilmos előadó azon javaslatát, hogy Gölniczbánya város új vízvezetékének építése a földmívelési Ministeriumnál tűzrendészeti okokból megsürgetessék,

az elnökség magáévá teszi és az építést megsürgetni rendeli.

Titkár azon jelentései, hogy időközben elintéztést nyert:

170. Véleményezés az országos levéltár és Belügyministerium tűzbiztonsága és tűzvédelme tárgyában a Belügyministeriumhoz;

171. a szentgotthardi Wieser-féle villamos-telep tűzveszélyessége tárgyában a Belügyministerhez;

172. a Hazslinszky-féle szénsavgyár telepengedélyezésének felebbezése tárgyában a Belügyministeriumhoz;

173. a makádi,

174. a nagyharsányi,

175. a mócsi,

176. a gulácsi,

177. a szomolnoki (másodizben),

178. a vradisti,

179. a kisörszi,

180. a rahói,

181. a feldebrői,

182. a derecskei,

183. a szépfalui (másodizben),

184. a tarnazsádányi (Szabó Gyula előadó véleménye alapján),

185. a szentgotthardi,

186. a nádkuti,

187. a szerb-ittébeai önk. tűzoltó-testületek alapszabályainak véleményezése a Belügyministeriumhoz;

188. a szentlőrinczi járás 72 községe tűzrendészeti szabályrendeletének véleményezése Baranya vármegye alispánjához;

189. Mossóc községnek véleményezés feeskendő beszerzése tárgyában; jóváhagyólag tudomásul vétettek.

Több tárgy nem lévén, ezzel az ülés véget ért.

Kmft.

Széchenyi Viktor gróf,

elnök.

Breuer Szilárd,

titkár.

Szabó Gyula,

h. elnök, előadó.

Hitelesítjük:

Vida Pál,

előadó.

Dr. Vass János,

előadó.

566. sz.
1906.

Jegyzőkönyv.

Felvételet Budapest, 1906. július 14-én, a magyar országos tűzoltó-szövetség segélyzőpénztára elnökségi ülésében.

Elnök: Széchenyi Viktor gróf.

Jegyző: Breuer Szilárd titkár.

Jelenvoltak: Szabó Gyula, Varga Lőrincz és Vida Pál előadók.

24. Elnök az ülést megnyitván, titkár jelenti, hogy Csókási Demeter (Nagybánya), Zenzer Péter (Szerbnagyszentmiklós), Uher Simon (Suhopolje), Spiák Pál és Barna Károly (Mezőkovácsháza), Pesti Mihály (Törökkanizsa) esetei igazolványok és orvosi zárjelentések hiányában még nem intézhetők el.

Tudomásul vétetett és a jövő ülés napirendjére tüzetett.

25. Czirják János (Bácsföldvár) május 28-án tűznél kezét a kukkötéllal lehorzsolván, 8 napig munkaképtelen volt.

Az I. m. ált. alapítványához 16 Kor. segélyre felterjeszteni rendeltetett.

26. Nagy József és Beicz Ferenc (Veszprém) június 23-án tűzhözmenet a szerkoci felfordulása alkalmával 17 nap alatt gyógyuló zuzódásokat szenvedtek.

Az I. m. ált. alapítványához 34 Kor., illetve 27 Kor. segélyre felterjesztettek.

27. Marek Miksa (Lőcse) június 25-én tűznél szögbe lépven, 10 napig munkaképtelen volt.

Az I. m. ált. alapítványához 20 Kor. segélyre felterjesztetett.

28. Pergel Ferencz (Dunaföldvár) május 27-én gyakorlaton kötélerezkedésnél, az övszij elszakadása folytán, mindkét kezén 14 nap alatt gyógyuló horzsolást szenvedett. A baleset bejelentése elkészen adatván be, a segélyre való igény jogosultság megszűnt.

Az elnökség a bejelentés elmulasztása miatt ezáltal csak kivételesen 14 Kor. segélyt a segélypénztár terhére kiutaltványoz ugyan, figyelmezteti azonban a testület parancsnokságát, hogy ismétlődés esetén a szabályokhoz szigorúan ragaszkodni fog és a segély kiadását meg fogja tagadni.

Több tárgy nem lévén, az ülés ezzel véget ért.

Kmft.

Széchenyi Viktor gróf

elnök.

Breuer Szilárd

titkár.

Magyar Országos Tűzoltó-Szövetség.

A Budapesten 1906. augusztus 2—19. napjain tartott

XV. ORSZÁGOS TŰZOLTÓ-SZAKTANFOLYAM
TANRENDJE.

Elmélet.

Gyakorlat.

Tantárgy	Óra	Előadó	Tantárgy	Óra	Előadó
Szervezés, szolgálat	4	Szabó Gyula	Rendgyakorlat	5	Szabó, Breuer, Balogh, Kállay
A fecskendő s tartozékainak ismertetése	7	Dr. Szily József	Szerek ismertetése	1	Szily, Markusovszky
A mászószerek ismeretése	3	Dr. Balogh Dezső	Tömlőkezelés	2	Szily, Szabó, Kállay
A szerek gondozása	3	Szabó Gyula	Fecskendőszerezés	12	Szily, Breuer, Szabó, Balogh, Kállay
Vízszerezés	2	Dr. Szily József	Mászógyakorlat	8	Szily, Szabó, Markusovszky, Balogh, Kállay
Tűzjelzés	1	Kállay Imre	Szergyakorlatok vezénylése	3	Szily, Szabó, Balogh
Az építkezés elemei	2	Breuer Szilárd	Támadások	11	Szily, Breuer, Szabó, Markusovszky, Balogh, Kállay
Megelőző tűzrendészet	6	Markusovszky Béla			
Tűzoltás (taktika)	9	Breuer Szilárd			
Első orvosi segély bal- eseteknél	5	Dr. Balogh Dezső			
Elméleti órák összege	42		Gyakorlati órák összege	42	

Tanórák előadók szerinti összegezése.

Előadó	Elméleti	Gyakorlati	Összesen
	ó r a		
Dr. Szily József	9	17	26
Breuer Szilárd	11	9	20
Markusovszky Béla	6	3	9
Szabó Gyula	7	24	31
Dr. Balogh Dezső	8	17	25
Kállay Imre	1	13	14
Összesen	42	83	125

Vizsgarend.

Augusztus 18-án, szombaton: d. e. 7—8 Breuer, 8—9 Szily, 9—10 Szabó, 10—11 Balogh, 11—12 Kállay;

d. u. 1/25—1/26 Breuer, Szabó, 1/26—1/27 Breuer, Balogh, 1/27—1/28 Breuer, Markusovszky.

Augusztus 19-én, vasárnap: d. e. 7—8 Breuer, 8—9 Szily, 9—10 Szabó, 10—11 Balogh, 11—12 Markusovszky;

d. u. 1/25—1/26 Szily, Szabó, 1/26—1/27 Szabó, Balogh, 1/27—1/28 Szily, Balogh.

Tanulmányozás.

Augusztus 8-án, szerdán: d. e. 6—1/8 Henger-gőzmalom (Markusovszky).

Augusztus 10-én, pénteken: d. e. 10^{1/2}—12 Szivattyugyár (Szily).Augusztus 13-án, hétfőn: d. e. 10^{1/2}—12 Mentőlakanya (Balogh).Augusztus 14-én, kedden: d. e. 10^{1/2}—12 Operaszínház (Breuer).Augusztus 16-án, csütörtök: d. e. 10^{1/2}—12 Köhler-gyár (Szily).

A XV. országos tűzoltó-szaktanfolyam órarendje.

1906. évi aug. hó		D é l e l ő t t			D é l u t á n		
		1/28—1/29	1/29—1/30	1/30—1/31	1/25—1/26	1/26—1/27	1/27—1/28
2	Csütört.	Fecskendő ismertetés (1) Dr. Szily József	Fecskendő ismertetés (2) Dr. Szily József	Építkezés (1) Breuer Szilárd	Rendgyakorlat (1) Szabó, Balogh	Rendgyakorlat (2) Szabó, Balogh	Szerek ismertetése. Szily, Markusovszky
3	Péntek	Építkezés (2) Breuer Szilárd	Fecskendő ismertetés (3) Dr. Szily József	Mászó-szerek (1) Dr. Balogh Dezső	Rendgyakorlat (3) Szabó, Kállay	Tömlő-kezelés (1) Szily, Kállay	Tömlő-kezelés (2) Szabó, Kállay
4	Szombat	Taktika (1) Breuer Szilárd	Szervezés (1) Szabó Gyula	Mászó-szerek (2) Dr. Balogh Dezső	Rendgyakorlat (4) Szabó	Fecskendő-szerelés (1) Szily, Kállay	Fecskendő-szerelés (2) Szily, Kállay
6	Hétfő	Taktika (2) Breuer Szilárd	Fecskendő ismertetés (4) Dr. Szily József	Megelőző tűzrendészet (1) Markusovszky Béla	Fecskendő-szerelés (3) Szabó, Kállay	Fecskendő-szerelés (4) Szabó, Kállay	Dugólétra-kezelés (1) Balogh, Kállay
7	Kedd	Megelőző tűzrendészet (2) Markusovszky Béla	Szervezés (2) Szabó Gyula	Mászó-szerek (3) Dr. Balogh Dezső	Fecskendő-szerelés (5) Szily, Szabó	Fecskendő-szerelés (6) Szabó, Balogh	Gráci dugólétra-kezelés (2) Szily, Balogh
8	Szerda	Fecskendő ismertetés (5) Dr. Szily József	Fecskendő ismertetés (6) Dr. Szily József	Taktika (3) Breuer Szilárd	Fecskendő-szerelés (7) Szily, Szabó	Fecskendő-szerelés (8) Szabó, Balogh	Kihuzólétra-kezelés (3) Szily, Balogh
9	Csütört.	Taktika (4) Breuer Szilárd	Szervezés (3) Szabó Gyula	Megelőző tűzrendészet (3) Markusovszky Béla	Rendgyakorlat (5) Breuer, Szabó	Fecskendő-szerelés (9) Breuer, Kállay	Horgaslétra-kezelés (4) Balogh, Kállay
10	Péntek	Megelőző tűzrendészet (4) Markusovszky Béla	Szervezés (4) Szabó Gyula	Első orvosi segély (1) Dr. Balogh Dezső	Fecskendő-szerelés (10) Szily, Szabó	Fecskendő-szerelés (11) Szabó, Balogh	Horgaslétra-kezelés (5) Markusovszky, Balogh
11	Szombat	Taktika (5) Breuer Szilárd	Szerek gondozása (1) Szabó Gyula	Taktika (6) Breuer Szilárd	Fecskendő-szerelés (12) Szily, Szabó	Mentőtömlő-kezelés (6) Szabó, Balogh	Ugróponyva-kezelés (7) Szily, Balogh
13	Hétfő	Fecskendő ismertetés (7) Dr. Szily József	Szerek gondozása (2) Szabó Gyula	Első orvosi segély (2) Dr. Balogh Dezső	Kötélereszkesedés (8) Szily, Balogh	Szergyakorlat vezényl.(1) Szabó, Balogh	Szergyakorlat vezénylése (2) Szily, Szabó
14	Kedd	Víz-szerzés (1) Dr. Szily József	Szerek gondozása (3) Szabó Gyula	Taktika (7) Breuer Szilárd	Támadás (1) Breuer, Szabó	Támadás (2) Breuer, Szabó	Szergyakorlat vezénylése (3) Szily, Szabó
15	Szerda	Taktika (8) Breuer Szilárd	Tűzjelzés Kállay Imre	Megelőző tűzrendészet (5) Markusovszky Béla	Támadás (3) Breuer, Kállay	Támadás (4) Breuer, Kállay	Támadás (5) Breuer, Kállay
16	Csütört	Megelőző tűzrendészet (6) Markusovszky Béla	Első orvosi segély (3) Dr. Balogh Dezső	Első orvosi segély (4) Dr. Balogh Dezső	Támadás (6) Szily, Szabó	Támadás (7) Szily, Szabó	Támadás (8) Markusovszky, Balogh
17	Péntek	Víz-szerzés (2) Dr. Szily József	Első orvosi segély (5) Dr. Balogh Dezső	Taktika (9) Breuer Szilárd	Támadás (9) Breuer, Szabó	Támadás (10) Breuer, Balogh	Támadás (11) Szily, Balogh

Budapest, 1906. július hó 31-én.

Dr. Szily József, s. k.
tanfolyamparancsnok.

A szérűskertek tűzvédelme.*)

Irta: Papp Ferenc.

Szeged város tűzoltó parancsnoka.

Ha augusztus vagy szeptember hóban Szegeden tüzet jeleznek, majdnem egész biztosra vehető, hogy a szérűskert ég. Az elmúlt esztendőt kivéve, rég idő óta nem emlékszem oly évre, melyben egyik vagy másik szérűskert ki ne gyuladt volna. Ha pedig egyszer kigyuladt, mire a tűzoltók a két-három kilométernyi utat megteszik, a tűz olyan mérvet ölt, hogy a legnagyobb odaadás mellett is alig lehet a tűznek határt szabni. Pedig ez annál nagyobb baj, mert városunk lakosságának $\frac{9}{10}$ -ed része ma is földmiveléssel foglalkozik s így a verejtékes fáradsággal megszerzett mag szolgáltatja minden létfeltételét. Ezért a legföltékenyebb gonddal kellene a szérűskerti tüzek meggátlására törekedni.

És mégis sajnosan kell tapasztalnunk a hatóság és gazdaközönség bámulatos közönyét, mely éppen akkor nyilatkozik meg, mikor az egy esztendei munka fáradságos gyümölcsét csak épp be kellene szállítani.

A mezei terményeket ugyanis nálunk, — nem mint másutt, esürőkben — és nem is ki-ki saját telkén, mert ez a városi gazdánál helyszüke miatt lehetetlen, hanem közös szérűskertekben helyezik el. S itt hamvadnak el tulyomó részben a termények. Ha pedig az okát keressük e kalamitásnak, a szérűskertekben felhalmozott gabona hibás elhelyezésében, a szérűskertek helytelen beosztásában és a tűzbiztonsági intézkedések hiányában fogjuk azt megtalálni.

Az elmúlt esztendőök szomorú példáját szolgáltatják ezen részben téves, részben hiányos óvintézkedések káros következményeinek. Majd ezen, majd amazon a szérűskerten pusztított a

*) Új munkatársunk e cikket még parancsnokká történt megválasztása előtt írta és küldte be hozzánk. Megnyert hatáskörében a cikk fejtegetéseinek érvényét szerezni alkalmá nyílik. A szerk.

vörös kakas, elhamvasztva terményt, gépet, mindent. Általában a szérűskerti tüzesetek városunkban annyira rendszeressé váltak, hogy a biztosítási intézetek egyizben kereken megtagadták s később is csak hosszas habozás után mentek bele a biztosítási ügyletekbe, miután a város hatósága különösen a vízszerezést és a cséplőgépekkel való cséplést illetőleg némi intézkedéseket tett. Ezek azonban még ma is hiányosak és sok pótlást igényelnek.

Szegeden öt szérűskert van s mind olyan helyen, ahol terjeszkedni lehet. S mégis mit látunk? Hogy kazal-kazal mellé van halmozva s a tűztávlat, mely a tűz tovább terjedését van hivatva meggátolni csak alig nyer alkalmazást. Mi sem természetesebb tehát, minthogy, ha az egyik kazal kigyul, — leég az egész szérűskert. Feltétlenül szükséges volna, hogy a megállapított tíz méteres tűztávlat, a melyen belül legalább bakisugárzóhősséggyújtó hatása nem érvényesül oly könnyen, a szérűskertek rendezésénél minél sűrűbben alkalmaztatnák.

Mert tudnivaló dolog, hogy nem csak szikra, parázs és a láng gyújt, hanem a hő is. Ez okból a szérűskerteknél, ugy a szélesség, mint a hosszúság irányában a tíz méteres megszakításokon kívül elegendő számú husz méteres utcát is kellene hagyni, a melyek részben a kényelmes közlekedést biztosítanák, részben pedig biztos akadályai lennének a tűz tovább terjedésének. Igen üdvös biztonsági eszköz volna még ezen utaknak a befásítása is. A lombos, nedvdus élőfa hosszú ideig képes dacolni a tűzzel s annak terjedése előtt igen hasznos és becses akadály.

A szérűskertek beosztásánál, illetve a termények kazalozásánál igen nagy súlyt kellene helyezni a leggyakrabban uralkodó szél irányára is. Az aratási időszakban nálunk leginkább a délnyugati szélirány uralkodik. Arra kellene tehát törekedni elsősorban, hogy a szérűskert szélessége és ne a hosszúsága

Egyiptom.

Ha ez angol védnökség alatt álló török hűbéres államban nem az angolok leplezett uralma lenne a mértékadó, ugy közlekedési, mint közegészségi stb. dolgokban, bizonyára a tűzoltói intézmény sem igen volna az egykor híres Pháraók országában külömb, annál, amit a többi orientális népek hazájában találhatunk. Így azonban, legalább ami a nagyobb városokat illeti, valóságos egyiptomi tűzoltóságokról is beszélhetünk, ha szereik mindjárt Londonból valók is és a tiszték kizárólag angolok e csapatoknál.

Nehogy azonban maga Egyiptom idegennek nézze a szervezett és fegyelmezett tűzoltóságokat, gondoskodtak róla, hogy az odavalókkal megkedveltesék az intézményt. A tűzoltók a legnagyobb nyilvánosság mellett gyakorlatoznak s gyakorlataikhoz csakugy özőnlük a ben-

szülött férfinépség. Eleinte csak báméskodik, utóbb kedvet is kap hozzá. Ugy hogy a tűzoltó-csapatok kiegészítése, önkéntes jelentkezők révén, egész automaticce megy végbe.

Különösen a nubiai feketék és szudán lakói csapnak fel szívesen tűzoltónak. Valószínűleg azért, mivel a rikitóan veres „khaki“-uniformis — egészen az ő izlésök szerint való. Az altiszti kar azonban a nem egészen feketékből, illetve a némileg halványabb bőrű egyiptomiak közül kerül ki.

Tüzet minden posta- és vasuti állomáson lehet jelezni, de a nagyobb városoknak külön tűzjelző hálózatuk is van. És a közönség soha sem él vissza vele. Az európai városok vak tűzilármája, a tűzoltóknak hamis jelzéssel való ok nélküli kiriasztása Egyiptomban ismeretlen fogalom. A nyilvános tűzjelzők lehetővé teszik, hogy szükség esetén, bármikor kaphatni, ha nem is az egész csapatot, de legalább egy tiszt

essék a szél irányába, mert ellenkező esetben bizony végig söpri a szél pár pillanat alatt a tüzes lángnyelvet, a sziporkázó szikrát az egész gabona soron s az menthetlenül a tűz martalékává lesz.

A szérűskerti tüzesetek keletkezésének oka legtöbbször könnyelműség vagy vigyázatlanság, de nem egyszer boszúból elkövetett gyujtogatás is. A gazda vagy munkás gondatlanul elhajít egy gyufát, melyről azt hitte, hogy már elhamvadt. Pedig itt elég egy csekély szikra, hogy ezeket hamvasszon el. Az égő pipa vagy szivar kihulló pernyéje vagy kipattanó szikrája elég arra, hogy az egész szérűskertet megsemmisítse. Ezt lelkiismeretes örkődéssel kellene meggátolni. A gazdák által fogadott tehetetlen öreg csősz azonban erre nem képes, ezt a multban volt gyakori tüzesetek igazolják legfényesebben. Mert meg lehet bár a dohányzási és egyéb tilalom, ezek csak akkor érnek valamit, ha van aki ezek megtartásáról gondoskodik, illetve azoknak érvényt is szerez.

Legalább az aratási időnyre tehát ezen csőszök mellé felváltva egy-egy tűzoltót, vagyis hatósági közeget kellene kirendelni éjjel-nappali tűzörsgolálatra, kinek aztán a dohányzási és egyéb tiltó rendelkezések legszigorubb betartásának ellenőrzése tételnék szigorú kötelességévé. — Ha még azután ezeket a tűzöröket a keletkező kis tűz hirtelen elfojtásához szükséges tűzoltószerekkel, vedrekkel és egy puttonyfecs kendővel is felszerelnék, nyugodtabban hajthatnánk a nehéz aratási és cséplési munkák idejében fejünket pihenésre.

Színházak tűzbiztonsága.

Seeling, berlini építőtanácsos, a modern tűzbiztos színház építésének főalapelveit, a következőkben összegezi:

„A színpadot padlómagasságban óvni kell a küllevegő behatásától, ellenben a zsinórpádlás

magasságában nagy nyílások legyenek, törékeny, vékony üveggel borítva, hogy a füstgázok — tulnyomásukkal könnyen kitörhethetvén azt — erre is utat találjanak.

A színpad ajtóit meleg, zárt, léghuzammentes folyosókra nyiljanak.

A színpadot oly magasra kell tervezni, amennyire csak lehet, hogy a színpadnyílás felső éle fölött minél nagyobb térfogat maradjon a tűznél kifejlődő füst számára.

A színpad a szükséges szélesség mellett kellő mélységű is legyen, vagyis hátsó színpaddal is bírjon, mert csak így kerülhető el, hogy a szükséges díszletek ne lógnak oly sűrűn egymás mellett, hogy a füstgázok elvonulását megakadályozzák. Például felhozza a wiesbadeni színházat, mely 1200 személy befogadására szolgál és normális mélységű; ellenben a bécsi Volkstheaternek, mely 2000 nézőre tervezetett, túlságosan rövid a színpadja és amellett alacsony is.

A záporkészüléknél többet érnek tartja az erős sugarakat. Itt azonban megjegyzi, hogy ő még csak elégtelen vizszolgáltatású záporkészüléket*) látott; a kevés víz pedig csak gőzképződést okoz, mely a lángokat csak lenyomja és esetleg éppen a nézőterre tereli. A záport mindenesetre csakis a vasfüggöny lebecsátása után tartja megereszthetőnek, ami helyes.

Fontos a jól berendezett vasfüggöny, melyről azt mondja, hogy azt mindennap legalább négyszer kell leereszteni**), ami a mai technikai haladás mellett nehézségbe nem ütközik. Végül legfontosabb védelmi tényezőnek tartja, a hidegvérű és szakavatott őrszemélyzetet, amely nem veszi el a fejét.

Minden más építési kikötés már másodrangú, a felsoroltakhoz viszonyítva.

*) Meg kellene neki mutatni a mi operaházunkét.

**) Budapesten felvonásközökben is mindig leeresztjük. A szerk.

vezetése alatt néhány főnyi őrséget, amely 24 óránként felváltva, készenlétben áll.

A kivonulás egészen angol mintára történik. A szereken ülők itt is úgy üvöltének, mint Londonban a külvárosokban még ma is ezzel hívják fel a közönséget kitérésre. Némelyek a piros egyenruha vonzó erején kívül annak is tulajdonítják a benszülöttek előszeregetését a tűzoltóskodás iránt, mert ha egyszer felvették őket, kivonulásoknál ők is végigordíthatják teljes tüdővel az utcát, amit egyébként a rend őrei nem igen engednek meg.

Lovaik pompás arabs mének. A látvány, amit egy ilyen veres egyenruhájú, fekete bőrű, üvöltve száguldo csapat nyújt kivonulás közben, igazán diabolikus; éjjel, a lobogó fátyla fénye mellett, csaknem kísérteties.

Hogy pedig egy kedvvel végzett, teendőkhöz jól begyakorolt csapat mire képes, azt az alexandriai cigaretta-gyár égésénél lehetett tapasztalni.

A rendes tűzoltóságokon kívül, nagyobb városokban, magántűzoltóságok is vannak. Különösen a nagy áruházak és raktárak tulajdonosai tartanak ilyet. Ezeket azonban a rendőrség, mely szintén angol kézben van, csak másodrangú tűzoltóságoknak tekintni és csak belátása szerint engedi a tüzekhez.

Az ily magántűzoltóságok igen szívesen fogadják szolgálatukba az európai hivatásos tűzoltókat. De az ily helyre való belépésnek is elengedhetetlen előfeltétele az angol nyelvtudás — akár csak Amerikában. Aki azonban angolul megtanult, az tűzoltói ismereteit igen jól megfizettetheti és ha torok, gége vagy mellbajos, mellékesen itt meg is gyógyulhat. Aki azonban májbetegségekre hajlamos, avagy akinek szervi szivbaja van, az ne menjen Egyiptomba, mert nem sokáig bírja ki az afrikai levegőt. GI.

SZÖVETSÉGEINK KÖRÉBŐL.

Jelentés

a „Szepesvármegyei Tűzoltó-Szövetség“ 1903—1906. évi működéséről.

Az 1903. év őszén Putsch Tóbiásnak, a volt „Tátraalji-Tűzoltó-Szövetség“ elnökének vezetése alatt több tűzoltó-testület tagjai egy vármegyei szövetség létesítésén tanácskoztak, azt 1903. december 6-án meg is alakították. Elnöke Putsch Tóbiás, közigazgatási elnöke Raisz Aladár akkori alispán lett. Az alakuló közgyűlésen 49 testület és község képviseltette magát 69 egyénnel. Az új szövetség azonban csak 22 tagtestületből alakult meg, ami eléggé jellemző. Az alapszabályokat 1904. november 2-án hagyta jóvá a belügyminiszterium s így egy egész esztendő veszett kárba a hivatalos formások lassúsága miatt. Ez idő alatt azonban már készültek a tervek. Az alispán nem akarván hivatalos szint kölesőnőzni a szövetség működésének, a járási felügyelők megbízását 1905-re csak maga a szövetség állította ki, aminek következtében ezek néhol nem a legszívesebben fogadtatásban részesültek. Az igazság kedvéért meg kell jegyeznünk, hogy több helyen viszont nagy előzékenységgel találkoztak. A felügyelők száma aránylag a megye területéhez nagy, 1905-re = 16; tekintetbe kell azonban venni, hogy a közlekedési viszonyok nem kedvező volta a munkát rendkívül megnehezíti.

Ez évben megvizsgáltak 19 önkéntes, 1 gyári, 14 kötelezett tűzoltóságot s 3 oly községet, melyek tűzoltósággal nem, csak tűzoltó-szerekkel bírnak. Az eredmény meglehetősen szomorú; a megvizsgált tűzoltóságok jórésze nem birt egységes csavarzatu fecskendővel és tömlővel, amely körülményre annak idején boldog emlékü védnökünk, néhai József kir. herceg ur ő fensége egy tüzeset alkalmából fel is hívta a hatóságok s az országos szövetség figyelmét. Oka e sajnálatos tapasztalatnak több körülményben rejlik. Távoli vidéken fekvő, a szó legszorosabb és legszomorubb értelmében szegény községeink, kis hengerátmérőjű s az országos egységes csavarzatnál jóval kisebb átmérőjű csavarzattal ellátott fecskendőket szereztek be, egyrészt, mert a beszerzés részben még az egységes csavarzat megállapítása előtt történt, másrészt, mert a kisebb olcsóbb volt. Hozzájárult ehhez még az is, hogy több helyen csavar helyett kapesokat alkalmaztak s alkalmaznak ma is, sőt néhol — osztrák gyárosoktól szerezvén be az illető község vagy tűzoltóság szükségletét — osztrák csavarzatot is találhatni. El bajon egyszerre nem, csak fokozatosan a magyar egységes csavar meghonosításával lehet segíteni.

Tanfolyamot is rendeztünk 1905-ben, melynek előadói Putsch T., Apáthi V., Schivecz L., dr. Simenszky S. és Ranezay J. voltak. A tanfolyamon 30-an vettek részt. Foglalkozásra nézve volt közöttük 13 tanító, 8 iparos, 4 hiva-

talnok, 4 gazdálkodó és 1 kereskedő; illetőségi helye nézve 27 szepesi, 3 más megyebeli. A tanfolyam anyagát az országos elnökség kiadta szabályzat szerint állítottuk össze, a 6 napon 21 elméleti és 20 gyakorlati órával. Látogatási bizonyítványt kapott 29. Az eredmény minden tekintetben teljesen kielégítő volt. Sajnálatos tényként kell felemlitenünk, hogy Putsch T. elnök, ki a tanfolyam előkészítésének munkáját a legnagyobb odaadással végezte, közbejött komoly betegsége miatt abban már részt nem vehetett. A tanfolyam költségeinek fedezéséhez Igló városa 100 s az iglói önkéntes tűzoltóság 100 K-val járult. Az elszállásolás az állami polgári fiúiskolában volt, melynek szükséges helyiségeit s az oktató eszközöket Bacsányi J. igazgató nagy készséggel bocsátotta rendelkezésre. Az ágyakat és ágyneműt a kassaoderbergi vasut nevelő-intézetének gondnoka Putsch T. engedte át.

Megyéinkre és szövetségünkre azonban legfontosabb volt az a munka, melyet szövetségünk vezetői a vármegyei tűzrendészeti szabályrendelet előmunkálásában s összeállításában az 1904. év őszétől kezdve fejtettek ki. Szinte már lehetetlennek látszott a sok különféle viszonyok között levő község számára egységes szabályzatot alkotni. De a hosszas munka végre is sikerült. S ebben a főérdem közigazgatásunk kiváló alakjáié, dr. Neogrady Lajosé, ki fölismerve a szövetség működésének fontosságát, a legnagyobb odaadással karolta fel annak ügyeit. Mint alispán szoros kapcsolatot óhajtott létesíteni a szövetség működése s a közigazgatás közt s hogy tényleg csakis így lehet a megyei szövetség életképes, csakis így szolgálhatja a vármegye fontos érdekeit, azt manap már senki sem vonhatja kétségbe. Az ő érdeme, hogy a vármegyei tűzrendészeti és építkezési szabályrendelet végre testet öltött s a vármegye közönsége által f. é. július 11-én elfogadva megerősítés végett felterjeszhető. Az ő körültekintő buzgalmát bizonyítják f. é. 6540. és 6541. számú rendeletei, melyekben a járási felügyelők hatósági megbízása s a K és m á r k o n, augusztus 13—18-án megtartandó II. megyei tűzoltó-szaktanfolyam látogatásának 4 járás területére kötelező elrendelése foglaltatik. Az ő lelkes buzgalkodását több bajtársunk munkássága egészíti ki, kik közül megemlítendő Topperczer Rezső, a lapunkban már említett késmárki szaktanfolyam rendezője.

A folyó évről ezen kívül keveset mondhatunk. Még csak a csiráit ültettük el a remélhetőleg dusan tenyésző magnak, de az eredmény már eddig is meglepő. A múlt évi nagygyűlés (Szegeden) köszönettel tüntette ki egyik járási felügyelőnkét Friedmann Miksát szakszerű tűzjelentéseért; s ugyancsak e gyűlés országos szövetségi előadójává választotta Apáthi Vilmost, ki nemcsak a szomolnoki tűzvészt ismertette

lapunk hasábjain, hanem az erdő- és mező-tűzekről is tartott előadást*) a nagygyűlés alkalmából.

Talán annyi munkának mégis csak lesz eredménye. A munkások önzetlen buzgalma bizonyára megérdemli.

Lőcsén, 1906. július 29-én.

Ranezay József

szöv. titkár.

Jegyzőkönyv.

Felvételt Kapuvárott, a Sopronvármegye és városa tűzoltó-testületei szövetségének 1906. évi július hó 1-én tartott közgyűlésén.

Elnök: Rös ch Frigyes szöv. elnök.

Jegyző: Szabó Gyula szöv. alelnök.

Jelenvoltak: Démy Sándor, Kiss Jenő és Rontai István járási tűzrendészeti felügyelők; Guzmits Gusztáv, Lukáts Gyula, Vermes György és Woditsch Károly választmányi tagok; Blascheck Vilmos szöv. pénztáros; továbbá a szövetségi tagtestületek írásbeli meghatalmazásával ellátva: Sopronból: Schneider Frigyes, Kismartomból: Püller Frigyes; Szentmargitról: Pascher József, Szárföld: Szabó József, Páli: Bognár Kálmán, Vadosfa: Nagy Sándor, Magyarkeresztur: Kováts Sándor, Sáród: Horváth Géza, Lövő: Leitner Vilmos, Gartha: Talabér Gyula, Petőház: Ridinger János, Kisfalud: Gács György, Víttnyéd: Horváth Péter, Osló: Kapus Elek, Csorna: Kokas Ferenc, Farád: Borsits Sándor, Tamási: Véghelyi János, Eszterház: Sinkó Ferenc, Veszvény: Németh Gábor, Szergény. Agyagos: Márk István, Kapuvár: Kunzi Gyula, Hővej: Pócza József, Endréd: Varga István, Pórládony: Kovácsis Sándor, Iván: Varga István, Beled: Pálffy Gyula, Sopronkeresztur: Zisler Ferenc.

Összesen 30 testület 321 taggal.

1. Elnök konstatálja, hogy a vármegyei szövetség 20 éves fennállása óta harmadizban hivatott meg Kapuvár által, közgyűlésének itt tartására. Az első közgyűlés e helyütt 1889 május 26-án, a második 1897 június 7-én tartatott, mely második közgyűlés zászlószenteléssel és éremkiosztással volt egybekötve. Az ez évre szóló meghívás folytán ma is szívesen jöttünk ide, miután az előbbi években velünk szemben tanusított vendégszeretetet még most is élénk emlékezetünkben van és miután szövetségünk mindig arra törekszik, hogy az egyes testületek tekintélyét legjobb ereje szerint emelje.

2. Azután a jegyzőkönyv hitelesítésére Démy Sándor és Püller rendes-, Guzmits Gusztáv és Sinkó Ferenc póttagokból álló jegyzőkönyvhitelesítő-bizottságot küldi ki.

3. Felolvastatik a szövetségi elnök évi jelentése, melynek szövege kéziratban e jegyzőkönyvhöz csatolatott. Szabó szöv. alelnök indítványára Rös ch szöv. alelnöknek ezen nagy gonddal összeállított jelentés elkészítéséért a közgyűlés jegyzőkönyvileg fejezi ki köszönetét.

4. A számvizsgáló-bizottság jelenti, hogy a szövetségi pénztárt és az 1905-ik évről szóló lezárt számadásokat tételenkint tüzetesen megvizsgálta s az illető számlákkal és nyugtatványokkal mindenben megegyezőnek találta és kitűnik, hogy 1905. július 2-től 1906. július 1-ig a bevételek összege 4053-52 K., a kiadások összege pedig 2234-63 K., a pénzmaradvány 1818-89 korona; pénztárosnak a felmentvény megadatott s neki buzgó fáradozásáért köszönet nyilvánított.

5. Az 1907. évi költségelirányzatot a közgyűlés következőleg állapítja meg:

Bevétel:

1. Pénzmaradvány 1906. július 1-én	1818-89 K.
2. Az 1907. évi tagsági díjakból	2160.— „
	Összesen 3978-89 K.

Kiadás:

1. Országos tűzoltó-szövetségi tagdíjak	860.— K.
2. Járási tűzrend. felügyelők tiszteletdíja	1200.— „
3. Irodai és postakiadások	500.— „
4. Irodalmi munkásságért	400.— „
5. Utazási és fuvar költség	400.— „
6. Különfélékre	300.— „
7. Pénzmaradvány mint egyenleg	818.89 „
	Összesen 3978.89 K.

6. Blascheck Vilmost, Sopron járás főszolgabíróját, szövetségünk pénztárosát stb. a tűzoltóügy, illetve szövetségünk irányában kifejtett buzgó és önzetlen érdemeiért a közgyűlés egyhangulag és lelkesedéssel tiszteletbeli tagjává választotta.

7. A legközelebbi közgyűlés helyéül 1907-ben Kiss Jenő, csepregi járási tűzrendészeti felügyelő meghívása folytán Csepreg fogadtatott el.

Elnök 10 órakor az ülést, az ünnepi szentmise végett 11 óráig felfüggesztette, majd újból megnyitván, a versenygyakorlatok következtek.

Versenyre jelentkeztek: Gartha, Kapuvár, Magyarkeresztur, Osló, Páli, Szárföld és Veszvény önk. tűzoltótestületei, valamennyi a kapuvári járásból.

A versenybíró bizottság tagjai: Rös ch elnök, Szabó jegyző, Blascheck, Démy, Guzmits, Kiss és Rontai választmányi tagokból álló bizottsága megejtven a jelentkező testületekkel a versenygyakorlatokat és miután minden egyes versenyző testület elismerésre méltó buzgalmat és szakértelmet fejtett ki, részükre az Elismerő-oklevél kiadása elhatározott.

Rös ch Frigyes,
szöv. elnök.

Szabó Gyula,
szöv. alelnök,
a titkár helyettesítője.

* Hevesvármegye tűzoltó szövetsége, július 29-én Hatvanban tartotta évi rendes közgyűlését s a hatvani önkéntes tűzoltó egyesület ugyanez alkalommal fennállásának 20 éves jubileumát ünneplé.

A bajtársi együvértartozás magasztos érzésében dobbantak tehát össze a szívek oly helyen, amely nem régen még különféle áldatlan contro-versiák színhelye volt. Egy céltudatos vezetőség ime így ülteti a dissonancia helyére a lelket gyönyörködtető összhangot.

A közgyűlés, melyen az alispán elnökölt, Széchenyi Viktor grófot, Óvári Ferencet Breuer Szilárdot és Köhler Istvánt tiszteletbeli állásokkal honorálta.

Az ülés lefolyásáról szóló részletes tudósítást legközelebbi számunkban hozzuk.

(A Somogyvármegyei tűzoltószövetség évi vándorgyűlése Kaposváron.) A „Somogyi Hírlap” írja július 9-éről:

Szokatlan élénkséget kölcsönzött tegnap vasárnap, városunk utcáin, a sok fel-alá sétáló kaposvári és vidéki tűzoltó, kik vándorgyűlésük megtartása céljából öltötték fel — ma már szerényen egyszerű — egyenruhájukat, hogy megyénk tűzrendészetéről tanácskozzanak.

Dél előtt fél 11 órakor mintegy 70—80 főnyi tűzoltótiszt gyülekezett a városháza tanácstermében, ahol a megyei szövetség elnöke, Reményi Samu, csurgói volt parancsnok, a közgyűlést nyomban megnyitotta.

*) Lásd lapunk ezévi 1., 2. és 3-ik számát. A szerk.

A közgyűlés főpontját a vármegyei tűzrendészeti szabályrendelet megvalósításának sürgetése képezte, különösen a tűzrendészeti felügyelőségek erigálása, melyet — szintugy több más üdvös intézkedést, — a közgyűlés, Szabados Imre kaposvári, dr. S z e t s e y István nagyatádi parancsnokok szakszerű hozzászólása után — elhatározott.

A közgyűlést népszerű főispánunk K a p o t s f y Jenő is megtisztelte jelenlétével, szintugy Németh István polgármester, Bereck főmérnök és még mások közéletünk férfiaiából.

Szabados Imre parancsnok, szakfelolvasását figyelmes hallgatói megtapsolták.

Délután fél 2-kor vidéki tűzoltótisztek kíván-

ságára, Szabados parancsnok a tűzoltóságot riasztotta s a városháza épület Erzsébet-uti részére támadást intéztetett.

Bámulatos gyorsasággal, példás rendben vount fel tűzoltóságunk 1 fecskendő, 1 szerkocsi és a nagy tolólétrával s habár utóbbival a villamosvezetékek miatt csak nehezen közelíthették meg a 2 emeletes épületet, rövid 6 perccel a megérkezés után, a 2 létrán álló tűzoltó már vizet kért, melyet — természetesen csupán jelezve — a vízvezeték tűzcsapja szolgáltatott a 2 sugárra szerelt fecskendőnek. Jelen volt szakértők elismerték, hogy tűzoltóságunk kiképzése teljes.

TESTÜLETI ÉLET.

A mohácsi évi jelentés.

(Folytatás).

A város igen tisztelt képviselőtestülete tárgyalván az átiratot, az évi segélyt 5200 koronára föl is emelte, szertárunkat nem ugyan a kért terjedelemben, de legalább egy tiszt szobával kibővítette, közutak létesítését el is határozta. Mellőzte azonban finaciális okokból a tűztorony megépítését, nyilvános tűzjelző állomások létesítését és a lovak számának szaporítását.

Szubvencionálnak fölemelése következtében az eddigi fizetéses tűzoltók létszámát 4-ről 7-re emeltük föl; lakatanyai parancsnokká R u b i n t L. Ferenc önkéntes tűzoltó alparancsnokot és annak helyettesévé F ü h r e r Nándor szertárost, szaktanfolyamot haligatott és tiszt oklevéllel bíró tűzoltókat alkalmaztuk.

Az összes fizetéses tűzoltók részére terjedelmes szabályzatot készítettünk, ami által azon előnyös helyzetbe jutottunk, hogy a vacsorázás időre naponként kitűzött 4 órás idő és az éjjeli szabadságolások kivételével állandóan 6 tagból álló tűzország áll rendelkezésünkre. E létszám még mindig kevés ugyan, de valamicskét már ezzel is haladtunk. Baj mindenesetre az, hogy a szubvenció csekélységénél fogva az állandó lakatanyai tűzország tagjaiul arra való alkalmas egyéneket nem alkalmazhatunk és hogy ezért a tűzország tagjai folytonosan változnak, sőt ami még ennél is több, az alkalmazottakat sem vagyunk képesek ugy kiművelni, amiként ezt a megállapított szabályzatok kívánák.

Egyelőre azonban ezen a nyomoruságon mindaddig nem javíthatunk, amíg a kellő anyagi segélyben nem fogunk részesülni.

Egyébiránt a fizetéses tűzoltói létszám fölemelése városunkra nézve még azzal az előnnyel is járt, hogy ezáltal városunk a szabályrendeletben eddig is főnállott azon kötelezettségének, hogy évenként legalább is kétszer a városban tűzrendőri vizsgálatot tartson — megfelelhett. Így az elmúlt évben a tűzrendőri vizsgálatot az egész városban egy-egy kerületi esküdt segédletével, illetőleg ellenőrzésével Rubint L. Ferenc lakatanyai parancsnok teljesítette, észleleteiről és a tapasztalt rendtelenségekről fölvett jegyzőkönyveket a város előjáróságához be is terjesztette. Ugyanígy résztvettünk minden egyes alkalommal a tűzrendőri szemléken és egyes, nekünk közvetlenül följelentett tűzveszélyes helyek megvizsgálásánál. Az ezekről fölvett jegyzőkönyveket illetékes eljárás céljából a járási főbíró urhoz betérjesztettük.

Örömtünkre szolgált az is, hogy a különböző telep- engedélyezési tárgyalásokhoz meghívattattunk és hogy az engedélyesek tűzrendőri szempontból kikötött feltételeink betartására köteleztettek.

Kevésbé érvényesülhetünk a megelőző tűzrendészet azon igen fontos részénél, amely az építkezésre vonat-

kozik. Irányadóul szolgál e tekintetben a vármegyei építkezési szabályrendelet, amelynek kardinalis hibája az, hogy a vármegyei tűzrendészeti szabályrendelettel kellő összhangban nem áll és különösen, hogy nem tartalmaz oly intézkedést, amelynél fogva mindennemű építkezési engedélyezési tárgyaláshoz a tűzoltóság mint szakértő közeg meghívassék. Az építési engedélyeket kiadják anélkül, hogy a szakértő közbenjötté mellett egyuttal vizsgálat tárgyává tétetnének a tűzrendészeti szempontok is. De baj az is, hogy az elkészült épület sem lesz annak rendje-módja szerint annak idejében hivatalosan megvizsgálva. Ez az oka annak, hogy sürűn fordulnak elő padlás és kémény tüzek.

A közgyűlésnek kellene tehát gondoskodnia arról, hogy a hiányos vármegyei építkezési szabályrendelet alkottassék, a mely esetben az építkezések ellenőrzését tűzrendőri szempontokból a tűzoltóság gyakorolhatná.

Nélkülözvén városunk egy a mai kor kívánalmainak megfelelő tűzrendészeti szabályrendeletet, testületünk parancsnoka, támaszkodva 8 éven át szerzett tapasztalataira és ismerve nagyobb városoknak tűzrendészeti szabályrendeletét, egy mintát szövegezett meg és azt városunknak rendelkezésére bocsájtotta. Valószínű, hogy még ezen év folyamán városunk külön tűzrendészeti szabályrendelettel fog birni. Ebbeli állításunkat támogatja járásunk valamennyi községére nézve ily szabályrendelet létesítésén fáradozik, sőt szakértőül az értekezleteken testületünk parancsnokát alkalmazta.

Egyébiránt kellő szabályrendelet hiányában is testületünk éberen kísérte mindazon helyeket, hol a tűzveszély nagyobb és igyekezett a helyek tulajdonosait avagy bérlőit egynémely tűzrendőri eszközöknek s a tűzorségeknél igénybevételére szorítani.

A Deckert és Homolka céggel érintkezésbe léptünk villamos tűzjelző állomásoknak saját költségünkön leendő föllállítása iránt. Nevezett cég egyik mérnökét le is küldötte hozzánk, a kivel bejárva városunknak egész területét, a tárgyalások folyamán azt a meggyőződést merítettük, hogy 20—22 villamos tűzjelző állomásnak föllállítása körülbelül 9000—10000 koronáig terjedő kiadásokat okozna, amiért is ilyen áldásos intézményt saját erőnkől nem létesíthetünk.

A csendőrség szóbeli megkeresése folytán a helybeli járási csendőrőrmesternek írásban szakszerű fővilágosításokkal szolgáltunk, miként lehetne tűzveszedelmeket előzetesen minimumra redukálni.

Városunk a múlt év óta villamos világitással bírva, sőt a telepnek hivatalos átvételéhez testületünk is meghívást nyervén, szükségét láttuk városunk villamos hálózatának térképét is beszerezni, amelyet részünkre az üzemvezető el is készített. E térkép testületünk tagjainak fontos szolgálatára van abban a tekintetben, hogy tagjainkat tűzveszékenél különösen az oltás körül szerencsétlenség ne érhesse.

A budapesti mentőegyesület kiküldött egyik orvosa a balesetek ellen nyújtandó első segély tárgyában az elmúlt év nyarán városunkban rövid tanfolyamot tartott. E tanfolyamon a testület parancsnoka, alparancsnoka, szertárosa és a fizetéses tűzoltók vettek részt s a vizsga letételéről valamennyien bizonyítványt kaptunk. Sajnos, de való, ugyanezt nem állíthatjuk az országos tűzoltó szövetség által évenként Budapesten tartani szokott rendes tűzoltói szaktanfolyamról. Ezen üdvös tanfolyamon — annak dacára, hogy szeretnők — tagjainksoha részt nem vehetnek. Oka ennek az, hogy augusztusban a legrosszabb hónapban tartják, amikor tagjaink leginkább vannak saját dolgaikkal elfoglalva: másrészt pedig, mert költséges is és ezen szempontból sem akad közlünk vállalkozó.

Fájdalmasan kell megemlékeznünk arról is, hogy a Szegeden tartott országos tűzoltó kongresszuson nem vehettünk részt, ámbar arra jelentkeztünk. Elgyrészt a túlságos költségek, másrészt pedig egyikünk-másikunk egészségi viszonyai akadályoztak meg minket a megjelenésben.

A vármegyénkben évekkal ezelőtt megalakult vár megyei tűzoltó-szövetség ügye ezidőszert csak annyiban van meg, hogy az alapszabályok megerősítést nyertek. Véglegesen kellene megalakulnunk. Ez a végleges megalakulás azonban még nem volt lehetséges. Egyelőre tehát ez az üdvös intézmény is lekerül a napirendről és boldogabb hajnal hasadására várakozik.

Majd ha vármegyénknek tűzrendészeti szabályrendeletét módosítják; majd ha a községek valamennyie tűzrendészeti szabályrendelettel fog birni; majd ha a községek tűzrendészeti segélyalappal fognak rendelkezni: csak akkor, de csak is akkor lehet a szövetséget életbe is léptetni. Addig tétlenségre vagyunk kárhozthatva.

Dacára azonban a szomorú valóságnak, testületünk még sem pihen. Kiveszi részét mindenből mindenütt. Szívesen szolgál felvilágosításokkal, kész a helyszínén személyesen is hátorítani mindazokat a lelkes harcosokat, akik bármilyen tekintetben is tűzoltó-ügyekben tanácsért a testülethez fordulnak.

Igy annak, hogy Villány községben ismét megalakult az önkéntes tűzoltó-testület, eltekintve attól hogy a villányi parancsnokban Villány község egy erős, kitartó és következetes férfit nyert, része van a mi testületünknek is. Új alakuló közgyűlésükön részt vettünk és buzdítottuk őket. Van is nyoma, mert a község részben teljesítette már azt a kötelességet, amelyet már régen kellett volna teljesítenie. Dályok község jegyzője is önkéntes tűzoltó-testület létesítésén fáradozik. Megkeresése folytán meg is adtuk neki a szükséges felvilágosításokat.

Egyebekben pedig a pécsi, karancsi, németbólyi és viszlói társtestületekkel ez olyannyira kívánatos bajtársi jó viszonyt fönntartjuk. A pécsi önkéntes tűzoltó testület érem kiosztási ünnepélyén is annak idején testületileg vettünk részt.

Más tekintetben is figyelemmel kísérjük hazánk tűzoltó-testületeit.

Igy a törökbecsei, a nagylétai, a keszthelyi, a döbröközi és a mezőturi társtestületeket zászlószentelési és 20—25 éves fönnállásuk emlékére rendezett ünnepségek alkalmából üdvözlöttük, a zászlószegekre 5—10 koronáig terjedő adományokat juttattunk el. Nem támogathattuk azonban az aszódú testület ama kérelmét, hogy a megépítendő szertárak költségeinek fedezése céljából kibocsájtott sorsjegyeiből vásároljunk, mert anyagiakban mi is szűkölködünk. Ami kevés tartaléktökénk van, az nekünk is kell.

Tekintélyünket és a fegyelmet is igyekeztünk fönntartani és megővni. Az őrtanyai kocsisokat rendetlenkedések és az őrtanyától való távozás miatt az előljárásságnál több ízben eredménnyel följelentettük.

Ugyancsak egy tüzesetből kifolyólag tagjaink egy-némelyikén elkövetett becsületsértés vétsége miatt egy helybeli lakost a jbiróságnál jelentettünk föl, aki azért az öt megillető büntetésben részesült.

Folyó jövedelmeink gyarapítására farsangi mulatságot rendeztünk, amely 522 korona 21 fillérrel gyarapította pénztárunkat.

Nem járt azonban eredménnyel ama fáradozásunk, hogy páraoló tagjaink számát és így tehát rendes bevételeinket növelhessük. Több mint száz példányban kibocsájtott kérés levelünk dacára új pártoló tagok nem jelentkeztek, pedig de kevesen vannak pártoló tagjaink! Csak alig 300-an! Örömmel kell megemlékeznünk nagys. Keserics Ferenc apát ur adományáról, amelyet azzal a céllal kibocsájtott testületünk parancsnokának rendelkezésére, hogy ezen összeg több részletben azon fizetéses tűzoltók között osztassék szét, akik magukat fontosabb tüzesetknél kitüntették. Ugyancsak ő volt szíves testületünk részére 12 pár evőeszközt is saját költségén beszerezni, míg Dittler Aurél, a pécsi Zsolnagyi önkéntes tűzoltótestület parancsnoka 48 tányért ajándékozott a testületünknek.

Növelte rendkívüli bevételeinket néhai özvegy Bubreg Ferenczné urnőnek végrendeletileg hagyományozott 50 koronás hagyománya, ugy nemkülönbön Hergert József hegedűművész ur is, ki az állala Kerner Róbert néptanító és Szegáll Vilmos izraelita kántor urak szíves közreműködésével rendezett — bár csekély látogatottságnak örvendett — hangverseny 19 korona tiszta jövedelmét a testületünk által beszerzett tolólétra költségre ajánlotta föl.

A gépezetes tolólétrára az 1904. év végével megkezdett gyűjtés folytán a mai napig az időközi pénztári kamatokkal 2183 korona 77 fillér folyt be, fedezetlenül 214 korona 83 fillér áll, melyet hogy honnét teremtsünk elő, magunk sem tudjuk. Mert a létrát 2400 koronáért már beszereztük. Vettünk azonkívül egy teljes felszerelésű mentőszekrényvel ellátott személyszállító szerkocsit 800 korona vételárért és végül, hogy védő pátronusunk is legyen, díszítse tanácskozási szobánkat, örökjék felettünk: Szent Flórián szép kiviteli szobrát is beszereztük. Mindezeket nagys. Keserics Ferenc apátplébános ur, ugysis mint testületi lelkészünkkel megáldattuk és e nevezetes nap emlékét vidéki bajtársaink közbenjöttével áldomással iltük meg.

Mindezek mellett nem szüntünk meg ajánlt új szereket is kipróbálni. Igy különböző létrákat, füstálaroztot, azutan meg a „Minimax“-ot próbáltuk ki. Ez utóbbihoz a nagyközönséget is meghívtuk.

II.

Ami a lefolyt évben városunkban keletkezett tüzeseteket illetné: valóban szerencsésnek kell mondanunk városunkat. Az isteni gondviselésnek tulajdoníthatjuk, hogy városunk évek óta a nagyobb tüzesetektől megmenekül.

Ezek közül veszélyes tüzvész csak az augusztus 9-iki Balázs Sándor-féle volt. Ez alkalommal, mert a házak igen közel és a melléképületek egymáshoz még közelebb állottak, 3 ház és mellékhelyiség esett a tűz martalékául.

A tüzeseteket az elüljárósnál feljelentettük, tűzvizsgálatot tartottunk. Két esetben gyújtogatást észleltünk, a többiekben pedig a tűz a gondatlanságban találja magyarazatát.

Ismételve kell hangsúlyoznunk, hogy csak akkor fog eredményesebb lenni működésünk, ha a csendőrség és a rendőrség a vész helyén a mi számunkra szabad helyet biztosít, az ámuló és bámuló népeket eltávolítja és egyuttal a helyszínén megjelent erőteljes egyéneket szivattyúzásra és vízfordásra szorítja, gondoskodván egyuttal arról is, hogy a szomszédságban található lovakkal a vizes lajtok gyors egymásutánban a helyszínére szállíttassanak.

III.

Testületi tagjaink egyenként való működésére, viszonyára, testületünk miként való vezetésére, beléletére és vagyoni állapotára nézve a következőket terjesztjük elő.

A testület ügyeit 26 tagból álló választmány és a parancsnokság intézi. Az elmúlt évben egy közgyűlést, 2 választmányi ülést és 8 parancsnoksági ülést tartottunk. Előbbin 10, utóbbin 79 határozatot hoztunk. A választmányi ülésekre csak alig 3—4-en jelennek meg.

Testületünk összesen 172 iktatott darabot intézett el, a melyek részben saját jelentései a hatóságokhoz és részben hozzánk érkezett hivatalos és magán átiratok.

Vezet ezen célból iktatói könyvet, tagfölvételi törzskönyvet, továbbá külön a személyi felszerelésekről törzskönyvet és statisztikai évkönyvet. Irattárában évenként megőrzi az ügydarabokat. A pénztáros vezeti a pénztári naplót, a nyugtakönyvet és a pártoló tagsági törzskönyvet.

Működő tagjaink száma ezidőszerint 38, köztük 5 tisztt és két altisztt.

Az év folyamán tagjainkkal összesen 38 gyakorlatot és elméleti oktatást tartottunk. A gyakorlatok és az oktatások meglehetősen látogatottságnak örvendettek. Összesen 90 esetben színházorséget tartottunk.

Tagjai vagyunk az Országos Tűzoltó Szövetségnek. Önművelődésünkre járattuk a „Tűzrendészeti Közlöny“-t, „Tűzrendészeti Felügyelő“-t, a „Tűzoltók és Mentők“-t, és a „Kéményseprő“ szaklapokat. Szórakoztatásul napi- és hetilapjaink vannak. Mindezen kívül egy meglehetősen szép szakkönyvtárral is rendelkezünk összesen 41 művel.

Összes leltározott szereink 5 teljesen felszerelt fecskendő, egy kisebbzerű kézi fecskendő, 6 vízes lajt, 750 méter nyomótömlő, egy személyszállító szerkocsi, egy gépezetes tolólétra, különböző dugó, horgas-tető és támrudas létrából a megfelelő egyéb apróságokkal, személyi felszerelések, egyenruhából és az őrtanyai butorzathól állanak 20954 korona 80 fillér becsértékben, a melyekhez ez év folyamán egy füstálarca és két vízes lajt fog járni.

Készpénzbeli vagyoni állapotunkat illetőleg különböző címeket és célokat szolgáló tartaléktőkünk 7739 korona 49 fillérre rugnak, amelyek gyümölcsözőleg vannak elhelyezve a „Mohácsi Takarékpénztár“-nál, amelyek a következőképp oszlanak meg és ugyan 5067 K 49 f „Szerelvények beszerzésére“ szolgáló tartalékalap, 1200 K „Ruhaalap“, 700 K „Tanulmányi alap“ és 500 K „Szeretőkibővítési alap“.

Zárszámadásunkat illetőleg a) Az összes bevételek: 7698 korona 21 fillér. b) Az összes kiadások: 7579 korona 74 fillérre rugván, pénztári maradványul 118 K 74 f mutatkozott.

Dr. Rüll Béla.

△ Lajtaufalui önk. tűzoltó-testület július hó 22-én szolgálati éremkiosztással egybekötött 25 éves fennállásának ünnepélyét tartotta és ez esemény számba ment a községre nézve is.

Lelkesedéssel, örömmel, büszkeséggel vett részt az ünnepségen a falu apraja, nagyja, öregje, fiatalja. De részt vett az ünnepségen a járás főszolgabirája, tűzrendészeti felügyelője, számos vidéki előkelősége és a környéki községeknek hasonló intézménye; így Magyarországból: Kismarton 20, Lajtaszentmiklós 23, Lajtaufalu gyári 29, önk. 28, Szarazvám 23, Pecsényéd 11, Tormafalu 12, Búdóskut 3, Vimpác 9, Szarvkő 7, Völgyfalu 8, — Ausztriából: Solenau 6, Untereggendorf 2, Ebreichsdorf 2, Weiglsdorf önk. 1, gyári 11, Bécsujhely 5, Ebenfurt önk. 20, gyári 10, Landegg 10 és Zillingdorf 11. Összesen 21 tűzoltó-testület 281 tűzoltóval.

Már a község határán a tűzoltó-zenekarhangjai mellett fogadott vendégeket, a tűzoltó-szertár előtt Babits Frigyes elnök üdvözölte.

Az önk. tűzoltó-testület díszgyakorlatán Hass Lipót alparancsnok vezényelt.

A gyakorlatok kitűnően sikerültek s általános jó benyomást és elismerést keltett, hogy az összes gyakorlatokat a németajku lajtaufalui tűzoltók magyar vezényszóra az országos

tűzoltó-szövetség elnöksége által kiadott gyakorlati szabályzat szerint végezték.

Ezután az összes megjelent tűzoltók, a fehér ruhás leányokkal együtt, zeneszó mellett bejárták a községet, kivonultak az ünnepi térre, hol Mitnegger Mari fehér ruhás kisasszony az emelvényről a tűzoltókhoz intézett lendületes beszédét elmondotta, majd Szabó Gyula járási tűzrendészeti felügyelő meleg és buzdító szavakat intézett azokhoz a derék tűzoltókhoz, kiknek a díszoklevelet átadta és kiket később a szolgálati éremmel díszített föl. Végül Vidor Mátyás testületi parancsnok előbb magyarul, később németül nagyhatású ünnepi beszédet mondott.

Az ünnepélyt tánccal egybekötött s a jókedvben reggelig tartott multság fejezte be.

Szabó Gyula.

1004.
1906. sz.

Pályázat.

A magyar országos tűzoltó-szövetség elnöksége (Budapest, VII. ker., Kerepesi-ut 38. szám) pályázatot hirdet egy **segédtitkári állásra**, melynek illetménye eleinte évi 600 kor., majd évi 800 kor.

Kötelessége ezen segédtitkárnak naponként d. u. 3 órától kezdve a délutáni órákban a szövetségi irodában tartózkodni s ott az elnökök és titkárok által neki kiadott munkát elvégezni avagy a reá bízott ügyekben eljárni és a titkári teendőket teljes mértékben eljáratítani, hogy szükség esetén a titkárt helyettesíthesse.

Pályázhatnak oly *állandó budapesti lakosok*, akik legalább középiskolai, de lehetőleg *egyetemi* képzettséggel bírnak, teljesen *ép, egészséges* testalkatúak, *katonai* kötelezettségüknek eleget tettek és a *40 éves* életkort még meg nem haladták. Olyanok, akik *műszaki* (technikai), valamint akik *tűzoltói* szakismeretekkel bírnak, előnyben részesünek, megjegyeztetvén, hogy a tűzoltói szakismeretek az elnökség által megjelölt módon s egy éven belül a megválasztott által pótlólag megszerzendők lesznek, ha az elnökség azokat kielégítőknak nem találja, illetve azok hiánya megállapítható. A megválasztottat az elnökség *1 havi felmondással* bármikor elbocsáthatja.

A bélyegtelen kérvények, születési, iskolai, katonai s egyéb okmányokkal felszerelve, **f. évi szeptember hó 5-ikéig** nyújtandók be a magyar országos tűzoltó-szövetséghez.

Budapest, 1906. július hó 15-én.

Széchenyi Viktor gróf Dr. Óvári Ferenc
elnök. alelnök.

Breuer Szilárd
titkár.

KÜLÖNFÉLÉK.

Tartalom. A tűzoltói-egyenruha kérdéséről. Irta: Ajkay Zoltán. — Hivatalos rész. József főherceg távirata. — Az 1906 július havában tartott elnökségi ülésen felvett jegyzőkönyv; a segélyző ülésről szóló jegyzőkönyv. — A szerűskertek tűzvédelme. Irta: Papp Ferenc. Egyiptom Irta: Glöber. — Szövetségünk köréből: Jelentés a szepes vármegyei szövetség működéséről. Közli: Ranezay József. — A sopron vármegyei szövetség közgyűlése Kapuvárott. A heves vármegyei szövetség Hatvanban. A somogy vármegyei szövetség vándorgyűlése Kaposváron. Testületi élet. A mohácsi évi jelentés. Irta: Rüll Béla. — A lajtaufalui önk. testület 25 éves. Irta: Szabó Gyula. — Tartalom. — Különfélék. — Beszerzési források.

— **A székesfehérvári vízvezeték.** Székesfehérvárról jelentik: A városi törvényhatósági bizottság ma gróf Széchényi Viktor főispán elnökle mellett rendkívüli közgyűlést tartott, melynek egyetlen tárgya a tizennégy esztendeje húzódó vízvezeték létesítésének ügye volt. A közgyűlés határozatilag kimondotta a vízvezeték elodázhatlan szükségét, melynek kiépítését a város kizárólag saját költségén hajtja végre. A közgyűlés utasította a városi tanácsot, hogy a tervek, részletrajzok és költségvetéseket, valamint az egész vízvezetéki ügyet készítse elő közgyűlési tárgyalásra és ez eljárásról már az augusztusi közgyűlésen tegyen jelentést. A városban a közgyűlési határozat, mely elnökünknek, mint főispánnak, jótékony befolyására vezethető vissza, nagy meglepetést keltett.

— **Óvári Ferencz dr.** országos szövetségünk érdemes alelnöke, ki, mint ez évi harmadik számunkban említve volt, régi választó kerületének közönségéhez intézett nyílt levele szerint, a politikai küzdőtér porondjáról vissza akart vonulni, nem sokáig maradhatott procul negotiis. A veszprémi választó kerület felléptette és sokat mondó cáfolatául annak a közmondásnak, hogy „nemo profeta in patria sua” — egyhangulag meg is választotta őt országgyűlési képviselőjévé. Óvári tehát a maga szűkebb pátriájában is közbecsülésben álló férfiú. Programbeszédében, melyből a tűzrendészeti törvény megalkotásának a sürgetése sem hiányzott, — különös rátért a mi ügyünkre s bizonyára olvasóink is jóleső örömmel s megnyugvással veszik tudomásul amit idevonatkozólag mondott alelnökünk:

„Dolgos, még mindig munkabíró katonája vagyok két nagy nemzeti eszménynek: a Balaton kultuszának és a leghumánusabb országos intézménynek, a tűzrendészetnek. Ez a két önzetlen vállalkozás elegendő teret ad nekem ezutánra is — míg élek. Ámde, ha hívtak és a döntő napon is megbecsülnek arra, hogy az önök zászlaját én vigyem be az ország házába stb.“

A mi jó ügyünk tehát a közügyek és a polgárság javát munkáló egyéb tevékenység sorában Óvári Ferencznél előkelő helyet foglalt el a múltban s szívéhez növe marad a jövőben is. A választókerület bejáratkor, mely valóságos diadal ut volt, Várpalota vala az utolsó állomás. Az itteni tűzoltók, akik, hiven a szövetség intenciójához, nem akartak testületileg résztvenni a politikai tüntetésben, a programbeszéd megtartása után, őrtanyájukra hívták meg alelnökünket s ott bajtársi szeretettel külön ünnepelték.

— **Janicsek Andort,** a székesfehérvárosi tűzoltóság felügyelőjét, aki Milanóban Budapestet képviselte, az olasz országos tűzoltó-szövetség tiszteletbeli tagjává választotta meg.

— **Szabadkáról** azt írja a Kéményseprők szaklapja, hogy a külvárosban a sorsóprés csak a téli időszak elmúltával divatos. Másutt mindenütt, amikor fűtenek, vagyis t é l e n köte-

lező valamennyi használt kéménynek sorban való megseprése: egyedül Szabadka képezne kivételt? Hisz ha télen a ház tulajdonosának magának kell takarítani a kéményt, akkor kötzönni való lenne mindegyik, aki más időszakban bebocsátja udvarára seprés foganatosítása céljából a kéményseprőt. Hazánk lakos-számra harmadik városának tűzoltó-parancsnoka, aki képesített tűzoltó tiszt, remélhetőleg nem fogja megtűrni e szabálytalanságot. A kéményseprés nem azért korlátozott iparág, hogy a lelkiismeretlen mesterek hanyagságát elnézhesse a hatóság. Aki csak számlák írására rendezkedik be, de kötelességét nem teljesíti és még csak segédei munkájának sem néz utána: azt kérlelhetetlenül meg kell fosztani a kerületétől.

— **A marosvásárhelyi önk. tűzoltó-testület** alapítója Szász Róbert, nyugalmazott miniszteri tanácsos, 48-as honvédfőhadnagy meghalt.

— **A rapport megszüntetése.** Az angol hadseregben, mint Londonból jelentik, megszüntetik a raportot, a katonák mindennapi jelentkezését, valamint a napi parancsot. Ami eddig a raporton történt, azt a formalitások mellőzésével a szolgálat előtt vagy alatt kell elvégezni. A szolgálati időből lehető keveset szabad csak az eféle ügyek intézésére felhasználni. Például egyenruha-vizsgálat csak hébe-hóba szabad tartani. A napi parancsot ezentul az angol katonák hektografált papíron kapják, amelyet a kaszárnyában kifüggesztenek. Kaszárnya- és istálló-viziteket csak ritkán szabad tartani. Az angol katonai reform kevesbiti az őrállomások számát is és csak oda rendel ki őrt, ahol a közbiztonság feltétlenül megköveteli. A katonáknak naponként bizonyos ideig tartó szabad időt enged, amit feltétlenül meg kell adni és semmikép sem lehet megvonni. Mindezek a reformok félig-meddig a legénység érdekében történnek, lehet, hogy főképp azért, mert az angolok nem szívesen katonáskodnak békében.

— **A közigazgatási tanfolyamok** hallgatói közül az idén 407 vett részt a tűzrendészet és tűzoltás elméleti és gyakorlati oktatásain. A tanfolyamok rendszeresítése óta 2730 leendő falusi jegyző nyert kiképeztetést.

— **A tűzember.** A Beketow cirkusznak ezidei szenzációja Budapesten Antony, a tűzember. Huszonkét méternyi magasságból ugrik alá két méter széles vízmedencébe. Antony belga, illetőleg flamand ember, Liègeben született. Mindössze 23 éves, vagyis abban a korban van, amikor az embernek a szíve szokott lángolni, nem pedig a hátára öntött és meggyújtott benzint. „Szédítően érdekes mutatványának azonban — írják a napilapok — nem az a lánggal égés a legnagyobb trükkje, amit benzinnel meg wattával létesítenek, hanem az a biztonság, amivel huszonkét méter, tehát öt emeletnyi magasságból bele tudja magát célozni a keskeny vízmedencébe.” Csodálatos, ugyan-ezek a lapok a Párisi áruház égésénél azt várták, hogy azok a métermázsás asszonyok, akik soha életükben 2 méternyi magasságból sem ugrottak le, ne hibázzák el az ugróponyvába való leugrást — 18 méter magas ablakból. És amikor elhibázták, vagy nem is a ponyvába, de mellé, az aszfaltjáróra vetették le magukat, hogy szétronsolt tagokkal holtan kerüljenek el, — akkor a tűzoltóságot okolták érte, amely eleve céltalannak merte tekinteni a 30 ezer laikus néző által követelt ugrató látványosságot.

— A mary-cray-beli (angol) tűzoltók rendes évi kirándulásukra az idén automobil-omnibuszt béreltek. A handcrossi lejtőn eltört a fék s a kocsis oly irtózatossal sebességgel iramodott lefelé a bennülökkel, hogy leugrásra gondolni sem lehetett. A lejtő végén az automobil teljes erővel neki rohant egy vastag tölgyfának s az összeütközés folytán nyolcz ember azonnal szörnyet halt, másik nyolcz súlyosan megsebesült, huszan pedig kisebb-nagyobb sérüléseket szenvedtek.

— A magy. kir. államvasutak zágrábi üzletvezetőségének pályázati hirdetménye szerint a M.Á.V. Fiume állomásán rendszeresített tűzörsegnél 2 tűzörsegi felvigyázó, 1 tűzjelző és telefonfelvigyázó, 1 csőmesteri állás töltendő be. A felsorolt állásokra, melyek mindegyike a magy. kir. államvasutak altiszti létszáma részére rendszeresített fizetési táblázat szerint évi 1200 korona fizetés, 400 korona lakpénz, 180 korona helyi pótiék, 60 kor. csizmapótlék és megfelelő ruhaellátmánnyal van javadalmazva s a magy. kir. államvasutak altiszti részére általában biztosított előhaladással összekötve csak oly egyének pályázhatnak, kik az alább részletezett általános felvételi kellékeken

igazolni tudják azt, hogy már valamely tényleges tűzoltóságnál, mint altisztek, legalább is két éven át, megelégedésre szolgáltak.

A tűzjelző és telefonfelvigyázó, valamint a csőmester, csak az 1907. évtől kezdődőleg lévén rendszeresítve, átmenetileg az 1906. évre szolgál minőségben (évi 700 korona fizetés, 300 korona lakpénz, 105 korona helyi pótiék, 60 korona csizmapótlék és megfelelő ruhaellátmánnyal) fognak ugyan alkalmaztatni, 1907-ben azonban már altisztekké lesznek kinevezve megfelelő szolgálattétel esetén.

Felhívjuk mindazokat, akik ezen állásokra pályázni kívánnak, hogy kellőképp felszerelt folyamodványukat, melyben a fent megjelölt szakképzettség mellett a 32 évet meg nem haladó életkor, orvosilag igazolt egészséges és ép testalkat, magyar honpolgárság, feddhetlen erkölcsi előélet s a megkívánt szellemi képesség és előkészültség is igazolandó: „A magy. kir. államvasutak üzletvezetőségének, Zágráb” czim alatt f. évi augusztus hó 15-ig terjesszék be.

Az ezen határidőn túl beérkező kérvények figyelembe vételni nem fognak.

Megjegyezzük, hogy a folyamodóknak a magyar nyelvet szóban és írásban feltétlenül birniök kell. Akik azonban e mellett a horvát és olasz nyelvet is értik, előnyben részesülnek.

Beszerzési források.

KÖHLER ISTVÁN (ezelőtt **Geltner és Rausch** tulajdona)
fecskeendő, szivattyú és tűzoltó-szer gyára.
Iroda és mintaraktár: Budapest, VII., Erzsébet-körút 32.
Gyár: Felső-vaspálya-utca 5. szám.

Budapesti Szivattyú- és Gépgyár
Részvénytársaság (ezelőtt **WALSER FERENC**)
Budapest, VI., Váci-út 69.
Gyárt: Tűzfecskeendőket és szivattyúkat.

SELTENHOFER FRIGYES FIAL, SOPRON
cs. és kir. udvari szállítók, gyártanak:
tűzfecskeendőket és mindennemű tűzoltói felszereléseket, szivattyúkat.
Központi iroda és raktár: Győző Béla és Társa Budapest, V., báró Aczél-utca 3. szám alatt (a Vigszínház tőszomszédságában).

Sternberg és Kálmán
Budapest, VIII., József-körút 35.
Saját készítményű: tűzfecskeendők, kútszivattyúk és tűzoltói felszerelések.



Mátrai, Feik és Társa
Budapest.
Központi iroda: VI. ker., Teréz-körút 33.
Gyár: III. ker., Zsigmond-tér 7.
Gyárt: mindennemű tűzoltói létrákat és tömlőmotorokat.

15 államban szabadalmazott „Henze“-féle robbanásmentes kannákat, tartályokat, hordókat gyárt a Magyar fémlemez-ipar részvénytársaság.
Budapest, VII., Gizella-út 53. sz.
Kivánatra árjegyzéket v. költségvetést díjmentesen küld.

Walser Ferenc
tűzoltási szerek és szivattyúk gyára, harang- és fémdöntőde
Budapest, VI., Csángó-utca 6/B.
Sürgőnycim: „Walser Csángó-utca Budapest.” Telefon: Bpest 95—50.

A magyar országos tűzoltó-szövetség
Gyakorló szabályzata
egy-egy példányainak ára tagtestületeknek és azok tagjai részére 1 kor., másoknak 2 korona.
A kivonatos füzet ára 10 fillér.

Tűzoltók, kérjétek a boltostól a
TŰZOLTÓK GYUFÁJÁT!
Készül Stermann M. nagyszombati gyufagyárában. Az eladási ár 5%-a a magyar országos tűzoltó-szövetség segélypénztárának jut.

DÍSZOKMÁNY-ÜRLAPOK
2 kor. árban; József főherceg volt védnök kis és nagy fénynyomatu arcképe, gróf Széchenyi Ödön és gróf Cziráky Béla volt elnökök arcképeivel együtt 1 korona beküldése ellenében kaphatók a magyar országos tűzoltó-szövetség irodájában.

HIRDETÉSEKET
félhasábos 5 sornyi terjedelemben évi 50 korona vagy félévi 25 korona lefizetése mellett fogad el a kiadóhivatal.

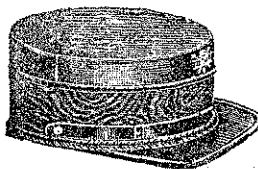

Tűzoltó-sapkákat legjobban és legolcsóbban készít
Ritscher Zsigmond és Fia Körmenten.
Kivánatra árjegyzék és mintasapka.

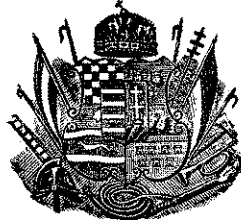

TÜZRENDÉSZETI KÖZLÖNY

AZ ORSZ. TŰZOLTÓ-SZÖVETSÉG HIVATALOS LAPJA.

Megjelenik minden hó második szombatján. Hirdetéseket felvenni a kiadóhivatali egyedüli jogosított. A lap szétküldésére vonatkozó felszólalásokat az országos szövetség elnökségéhez kell irányítani; a hová az előfizetések a hirdetések díja is küldendő.	Laptulajdonos: A MAGYAR ORSZÁGOS TŰZOLTÓ-SZÖVETSÉG. Kiadóhivatal: az Országos Tűzoltó-Szövetség irodája VII., Kerepesti-út 38. Telefon 90—33.	Előfizetési ára, egész évre, 5 korona. Tagtestületeinknek ingyenpéldány jár. A szerkesztő címére irányított oly kéziratokra, melyekért írjuk díjazásra formál igényt, kérjük rávezetni a megjegyzést, hogy „tisztellett-díjért.”
---	--	--

Felelős szerkesztő: MARKUSOVSKY BÉLA, VIII., Kun-utca 2.

A tűzoltói egyenruha kérdéséről.

Az orsz. tűzoltó-szövetség bizottságot küldött ki az egyenruházati szabályzat módosításának kidolgozása céljából.

Az egyenruha és rangjelzés módosításának terve a közelmúltban is felmerült és megmosolyogni való volt annak idején az az ádáz és elkeseredett vita, amely az országos elnökség ülésén a ruha körül forgott. Megegyezés nem is tudott létrejönni.

Ma újból itt van, felbukkant ismét a tengeri kigyó. Jönnek tehát ismét a kemény viták, ámbár nem a ruha a fődolog a tűzoltónál, hanem a lelkesedés, az önzetlen működés és hathatós támogatás minden részről. Láttam én már jól szervezett, jól kiképezett és jól felszerelt községi kötelezett tűzoltóságot gatyában működni; mondhatom jobban oldották meg az elébük szabott taktikai feladatot, mint némely egységesen, előkelő finomsággal kiöltözött önkéntes tűzoltó-csapat.

Belátom azonban, hogy a tűzoltói intézmény körül egységesen megállapított egyenruhára szükség van. A fegyelem, az összetartozandóság, a tűzoltói szolgálatból kifolyó köteleltségek teljesítése körül legalább is jó, ha a tűzoltókat a többi polgártárustól megkülönbözteti az egyenruha. Foglalkozunk tehát vele és szálljunk vissza emlékezetben a tűzoltó-egyenruha eredetére.

Ama nevetséges generalisszimus alakok, akik közül sokat tán egyedül csak a hiuság vezetett a tűzoltó ügyhöz, magukra raktak, ruhájukra varrattak minden drágát, szerintük szépet és jót, hogy jól fessenek. Ez volt a tűzoltók renaissance korszaka. Amint jöttek azonban a komolyabb dolgok, jött a szárazabb köteleltség és megszűnt a veteránkodás meg a sok parádé, hanem helyette jött a tűzrendészeti kormányrendelet, napvilágot láttak a vármegyei szabályrendeletek s jött az országos egyöntetű

szervezés, — a generalisszimusok kibujtak a feszes aranyos és gazdag sujtásos diszkrabátokból s ekkor tűnt ki csak igazán, hányan voltak, tűzoltó-toilette kedvelők anélkül, hogy tűzoltók lettek volna a szó nemesebb értelmében.

Hirmondók e tűzoltó-renaissance korszakból még most is vannak, mert — sajnos — a mai fejlett kultúra mellett is mindig látni még parancsnokokat a beteges hiuság szülte fényes egyenruhákban, — és azt hiszem, amíg a kormány részéről erélyes intézkedés e téren nem történik, még soká fognak élni és virágozni a ruházatok szerint excellenciás tűzoltó-generális urak.

Hogy a régi állapotokon segítve legyen, megszületett az egyenruházati szabályzat, amely szerint az országos szövetség tagtestületeire nézve ki lett mondva az egységesen megállapított egyenruha-viselés. Ezen szabályzat megállapításával az orsz. szövetség nagyon szükséges és derék munkát végzett ugyan, de ha már egyszer egyenruházati szabályzatot teremtett, akkor olyat kellett volna alkotnia, hogy azt ily rövid idő alatt módosítani ne kellene.

Amint az egyenruha-szabályzat megjelent, máris ott volt a hiba, amely vele született és ez a hiba a tisztí rangjelzésnél, azzal követte el, hogy nem lett megállapítva a járási tűzrendészeti felügyelő egyenruhája és rangjelzése. Mindenről történt gondoskodás, de ez — miért, azt nem tudjuk — egyszerűen kimaradt. Pedig ép ez lett volna a legfontosabb, mert hiszen a járási felügyelő évenként többször vizsgálja a kerületének községeit és a felügyelete alá rendelt tűzoltóságokat s ezen tisztiségben a tűzoltó-főtiszt legtöbbet érintkezik a tűzoltó-csapatokkal.

És azután látunk igen szép dolgokat. Az egy rozettás szakaszparancsnok, mint tűzrendészeti felügyelő, felülvizsgálja a három rozettás parancsnok által vezényelt tűzoltó-csapatot stb.

Nem volt annak idején az orsz. szövetségben a mértékadók között egy volt katona sem, kinek ez már kezdetben feltűnt volna?

Aztán, mintha csak a vasutasoktól tanultak volna izlést, megteremtették az oly általános sötétkéék zubbonyt, honvédtiszti módra felzsinorozva és felgombozva.

Voltak és vannak igen jó praktikus barna, szürke és szürkés-kék színben egyenruházott testületek, ezeket üldözni kezdték a ruhájok színe miatt és sajnos, sok helyütt le is vették ez igazi célszerű színű egyenruhát, hogy a tűzoltó-csapatok az orsz. szövetség által megszabott sötétkéék sablonba beilleszkedjenek.

Mennyi haszontalan költsége volt ez sok szegény tűzoltó-testületnek! S most, hogy már megvan a sötétkéék zubbony, — mennyi lesz még a költség ezután? hányszor kell e kényes szövetet ujjal felcserélni!

Az egyenruházati szabályzatnak legsikerültebb alkotása végül a parádés kocsisok kék-fehér csikos istálló-öltözékének szövetségéből összeállított és szinte honvédtiszti módra felzsinorozott és felgombozott nyári zubbonya.

Ha már egyszer az aranyzsinórt megkevesbbitette az egyenruházati szabályzat, miért nem törölte azt el egészen, különösen a nyakon, ami különben sem való és egészségtelen is. A valódi aranyzsinór drága, nem minden tűzoltó-tiszt és testület tudja azt beszerezni, tehát rossz minőséget alkalmaznak az egyenruhára sez valósággal egészség elleni merénylet! Tessék csak azt a sok aranyzsinórtól zöldre festett nyakat tűzoltótiszti körökben megnézni!

Nagy hibát követett el eszerint az egyenruházatot annak idején megállapító bizottság

1. hogy kötelezővé tett egy célszerűtlen és kényes szint, a sötétkééket,

2. hogy nem állapított meg egy oly szabású és alakú egyenruhát, amelyről már mesziről félreismerhetlenül kitünhetett volna az, hogy abban az egyenruhában csakis tűzoltó lehet és nem pl. katonatiszt vagy vasutas, — végre azzal, hogy

3. a tisztii fokozatban nem rözsekést, hanem baltát irt elő.

Mert ez utóbbi merőben ellenkezik a taktikai elfogással. A vezénylőnek nyilvánvalóan azért adták a baltát kezébe, hogy szükség esetén vele dolgozzék, mert különben célja nem volna.

Ugyde a vezénylőnek disponálni kell s az egész működést kell áttekintenie tűziveszély alkalmával és ha már most például a vezénylő belekapcsáskodik egy kerítés lebontásába az oldalán függő baltával, a tűz színhelyén megjelent csapat fejtelenné lessz. Itt is csak ismételhetem: nem volt katona az egyenruházati szabályzatot kidolgozó bizottságban?

Tessék egy gyalogsági ezredet elképzelni szuronyos puskával. Tessék egy lovasezredet elképzelni karabélylyal a hátán. Kifejlődik a „Schwarmlinie“, következik a „Feuergefecht zu Fuss“. Nem tetszik az ezredes urnak, ahogy

lő a baka vagy a huszár, leveszi tehát a puskát, az árokpárt mögé buvik és löni kezd ő is! Lehet, hogy jó lövő az ezredes ur, de ezen ténykedése közben feltétlenül elmulasztja a kellő áttekintést és a baka egy-két rossz lövésénél sokkal nagyobb bajok származnak közben csapatára.

Az a kérdés merül fel azonban, hogy ha a balta alkalmazása a tisztii fokozatban nem helyes, mi a célja a rözsekésnek, itt is megadom a választ: semmi. Ez csak forma dolga, mert egyenruhához valami oldalfegyver is illik. De ha már egyszer illik a tisztnek az oldalfegyver, akkor olyat adjanak neki, amely mozgásában nem akadályozza úgy, mint az alkalmatlan nehéz balta. Aki tűznél már vezényelt, tudja azt jól, hogy a vezénylőnek mennyit kell jönni-menni, hogy az egész működést áttekinthesse, s kétségen felül áll, hogy a rözsekéssel könnyebben jár-ke, mint a baltával.

Hiszem, hogy lesz néhány bajtárs, ki azt fogja mondani, hogy azért van a tisztii-balta zárkapocsra erősítve, hogy ha a viselő tisztjének alkalmatlan, lekapcsolhassa.

Erre meg a válaszom csak az lehet: vagy kell hivatalos funkcióban mindenkoron oldalfegyvert viselni a tisztnek, vagy nem; ha megengedjük azt, hogy letehesse, akkor töröljük el egészen és a tiszteteknek egyáltalában ne írjunk elő oldalfegyvert.

A célszerűség és a kor követelményeinek megfelelően a következőket kellene megállapítani:

1. Az aranyzsinór mellőzendő úgy a nyakon, valamint a vállzsinór is.

2. Az egyenruha és sapka színének megválasztása a csapattest dolga, csupán a járási tűzrendészeti felügyelőtől kezdve felfelé állapítandó meg az egyenruha és sapka színe.

3. Az eddigi rangjelzést egész a parancsnokig megtartván, folytatólag ki kell képezni olyformán, hogy a járási tűzrendészeti felügyelő egy tisztii fokozattal magasabb helyre kerüljön, mint a parancsnok.

A járási tűzrendészeti felügyelő rangjelzése: ezüstgallér egy-egy aranyrózsával.

A vármegyei szövetségii alelnök és a vármegyei központi tűzrendészeti felügyelő: ezüstgallér két-két aranyrózsával.

A vármegyei szövetségii elnök: ezüstgallér három-három aranyrózsával.

Az orsz. szövetség alelnöke és az orsz. tűzr. felügyelő aranygallér és egy-egy ezüsttrózsza.

Az orsz. szövetség elnöke: a r a n y-gallér két-két ezüstrózsa.

Az orsz. szöv. védnöke: a r a n y-gallér három-három ezüstrózsa.

Az orsz. szöv. előadók és a felügyelő bizottsági tagok, akik eddig vállzsínórt viseltek semmi jelvényt se kapjanak, mert az ő tisztük csak functio és nem rang s ezen minőségükben csak a törzskart képviselik, de sem a községekkel, sem pedig tűzoltó-testületekkel, felettes szakközeg gyanánt felügyelet szempontjából érintkezni sem alkalmuk, sem joguk nincsen.

A diszkabát úgy a jövőben, miként a közelmúltban egyáltalában mellőzendő.

A katonaságnál is törekednek immár azon irányzat felé, hogy a katonát oly egyenruhába bujtassák, amelyben könnyen hadakozhatik. Tehát a tűzoltónak is olyan egyenruha kell, hogy még a magasabb tisztségekben se domborodjék ki a szalon-tűzoltó, hanem az igazi hamisítatlan, egyszerű és célszerűen egyenruházott munkás-tűzoltó csapat vezére.

Sokszor hallottam már azzal indokolni egyes tűzoltó-szakembernek a diszkabát behozatala feletti óhaját, hogy erre Széchenyi Viktor gróf, orsz. szöv. elnöknek volna kiváltkép szük-

sége a külföldön való érintkezései alkalmából. Legyenek megnyugodva, az orsz. szöv. elnöke nem olyan hiu ember, kinek feszes tűzoltó-diszkabát kellene, mert az ő belső értékét diszkabát nélkül épügy akeptálják és elismerik a külföldi fényes megjelenésű bajtársak, akár csak a magyarországi tűzoltóságok.

Az orsz. tűzoltó-szövetség által megállapított egységes egyenruhának alakja már alapjában el van hibázva, mert bármiként alakítsuk, idomítsuk, mégis csak olyan marad az, hogy gyakran tévesztenek össze bennünket katonával és vasutassal, ami mindkét részről kellemetlen, — de egészen átgyurni egy más alakra immár lehetetlen, mert vele az orsz. szövetség sok költséget okozna ezen szegény ország még sokkal szegényebb tűzoltóságainak.

A fődolog e kérdésben az: felismerni az egyenruházati szabályzat eddigi súlyos hibáit, orvosolni azokat. De essünk át rajta gyorsan.

Mert ha az országos szövetség ezen toilette-kérdésnek most is oly sok időt szentelne, mint tette azt a közelmúlt egyik elnökségi ülésén, indokolttá fog válni egy előkelő és a tűzoltó-ügyre rátermett férfiúnak az a kijelentése, hogy a tűzoltóság nem lehet komoly intézmény, amikor annak legfelső fóruma a ruha felett annyit tárgyal, akárcsak egy öltözködő uri dáma.

Ajkay Zoltán,

a vasvármegyei tűzoltó-szövetség
alelnöke.

H I V A T A L O S R É S Z.

Az elnökség legközelebbi ülését **szeptember 8-án** tartja.

A Hevesvármegyei tűzoltó-szövetség által Hatvanban 1906. július 29-én tartott közgyűlés jegyzőkönyvének részes kiírása.

Az elnöki előterjesztések során hivatalosan tudatja a szövetség elnöke a közgyűléssel, hogy a Szegeden tartott XVI. nagygyűlés József kir. hereceg Ő Fenségét a Magyar Országos Tűzoltó-Szövetség védnökévé választotta s Ő Fensége a választást kegyesen elfogadni méltóztatott.

A közgyűlés örvendve fogadja az elnöki bejelentést és elhatározza, hogy József kir. hereceget, az ülésből, a következő távirattal üdvözlí:

József Főherceg Ő Fenségének

Budapest.

„A Hevesvármegyei Tűzoltó-Szövetség mai napon tartott rendes évi közgyűlésében szerzett tudomást azon örvendetes körülményről, hogy Fenséged a Magyar Országos Tűzoltó-Szövetség védnökségét kegyesen elfogadni méltóztatott. Midőn ez alkalomból hódolattal üdvözlő-

jük Fenségedet boldog emlékü Atyja örökében, kérjük, hogy szövetségünket kegyeibe fogadni méltóztatassék.“

Ő Fensége üdvözetünkre a következő sürgönnyel válaszolt.

Majzik Viktor alispán

Eger.

„A Hevesvármegyei Tűzoltó-Szövetség meleg üdvözetéért hálátel köszönetet mondva, őszinte szívből üdvözlöm összes tagjait.

József főherceg.“

Szövetségünk megilletődve s felmagasztosult érzéssel fogadta e választ, melynek minden szavából az a kegyes hang szól felénk, melylyel József nádor családja a magyar nemzetel, József főherceg a magyar tűzoltókkal szemben élt s zálogát birjuk abban azon hő vágyunk megtestesülésének, hogy ismét egy József főherceg lesz a legelső magyar tűzoltó.

Kmft.

Jegyzette

Dr. Vass János,
a vm. szöv. főtiktára.

1200.
1906. sz.

Jegyzőkönyv.

Felvetett Budapesten, 1906. július 14-én a magyar orsz. tűzoltószövetség elnökségének ülésében.

Elnök: Széchényi Viktor gróf, majd Szabó Gyula előadó.

Jegyző: Breuer Szilárd titkár.

Jelen voltak: dr. Balogh Dezső pénztárnok, Apáthy Vilmos, dr. Glósz Kálmán, Lukáts Gyula, Szabados Imre, dr. Szily József, dr. Vass János, Varga Lőrinc, Vida Pál előadók. Elmaradását kimentette dr. Óvári Ferencz alelnök és Barabás István előadó.

150. Elnök az ülést megnyitván, első sorban kimenti a múlt ülésről való elmaradását, másodsorban pedig elnökiül is konstatálja azt, hogy bár a milánói versenygyakorlaton való részvételnek általa felvetett eszméje, eleintén sok kishitűség, bizalmatlanság- és gáncsoskodással találkozott — mégis sikerült ott oly eredményt elérnünk, mely nem csak a magyar tűzoltónak, de egyáltalán a magyar névnek dicsőséget szerzett. Örömmel és meglepődéssel ismeri el, hogy ezen eredmény csakis úgy vált lehetővé, hogy az összes hazai tényezők, beleértve azokat is, kik eleinte a részvétel ellen küzdöttek, oly önfeláldozó működést fejtettek ki, melyek minden dicséretet megérdemelnek, valamennyi ezen tényezőnek köszönetet mond.

Helyeslőleg tudomásul vétetett.

151. Dr. Vass János azon javaslatát, hogy a jegyzőkönyv hitelesítői az ülés elején jelöltessenek ki,

az elnökség elfogadja azzal, hogy az ottmaradásban netán akadályozott előadók ezt az elnöknek azonnal jelentik be; a jelen jegyzőkönyv hitelesítésére pedig felkéretek egyben dr. Vass János és Vida Pál előadók.

152. Titkár betérjlesztvén Barabás István előadó véleményezését Heves vármegye tűzrendészeti szabályrendeletéről, az elnökség hosszabb vita után azt a tűztávlatoknak a törvényjavaslatban megállapított méretben való feenntartásával és több kisebb módosítással elfogadja és a Belügyminiszteriumhoz ennek megfelelően módosítva, felterjeszteni rendeli.

Elnök eltávozván, az elnöki széket átadja Szabó Gyula előadónak, mire

153. az országos tanfolyam tárgyában titkár jelenti, hogy a jelentkezettek száma a csendőrökön kívül 62; öt községből 2—2 jelentkező van; képesítése nincs 10 jelentkezőnek; budapesti 4; ösztöndíjért folyamodott 29, ebből 10 nem tagja a szövetségnek, községétől kap segélyt 1, tagsági díjjal több éve hátralékos 1, egy községbe való 2—2, marad figyelembevehető 15; közös elszállásolásra jelentkezett 37. A vasuti kedvezményt a kereskedelmi Minister engedélyezte. A Belügyminister a tanfolyamot körrendeletileg ajánlotta. A beszerzendő felszerelési tárgyakra két ajánlat érkezett u. m. Waiser Ferenc és Köhler István cégektől; egyenruhára nem érkezett ajánlat.

Tudomásul vétetvén, a jelentkezők közül a törölendők azonnal töröltettek, a netán még felmerülő felvételi teendőkkel pedig a tanfolyamparancsnok és titkár bízott meg; az ösztöndíjakat az elnökség Dittert Ferenc (Csurgó), Kátó András (Sepsiköröspatak), Buchalla Ervin (Szomolnok), Szőke Benedek (Ecséd), Forberger Árpád (Igló) és Vizváry Dezső (Nagymeny) hallgatónak ítélte oda; végül a felszerelési tárgyak szállításánál Köhler István 1023 kor. 15 fill.-es legelőnyösebb ajánlatát

fogadta el és a szükséges egyenruha netáni beszerzésével a tanfolyamparancsnokot biztameg.

154. A vasvármegyei tűzoltó-szövetség elnöksége arról értesítvén az elnökséget, hogy a „Szombathelyi Friss Ujság“-ban hozott közlemény a valóságnak nem felel meg, a mit Adám J. István a maga részéről is levélben kijelentett:

az elnökség e kérdés felett napirendre tér és a hivatalos lapnak ezt tartalmazó legközelebbi számát nevezett ujságnak is megküldeni rendeli.

155. Titkár bemutatván a segédtitkári állás pályázati feltételeit,

az elnökség azokat elfogadja s a hivatalos lapban közzétenni rendeli, elvti ellenben Vida Pál azon javaslatát, hogy a segédtitkár hivatalos órái a délelőttre is terjesztessenek ki.

156. A legközelebbi ülés határidejéül szeptember 8-ikának d. u. 3 órája tűzetett ki.

157. Schmögner János (Rozsnyó) tiszti vizsgára jelentkezvén,

az elnökség a jelentkezést elfogadja, a vizsga megejtésével az eddigi bizottságot megbizza, a vizsga határidejének megállapítását a vizsgadíj befizetésétől teszi függővé és a bizottságra bizza, olyképen, hogy a vizsga lehetőleg az országos tanfolyam idejében tartassék meg.

158. A sopronvármegyei szövetség jelentése, mely szerint a Kapuvárt tartott tanfolyamon 14 testülettől 441 tag vett részt és hogy a vármegyei szövetség közgyűlése alkalmából rendezett versenygyakorlatnál 7 testület versenyzett,

tudomásul vétetett.

159. Köhler István gyáros azon kérelme, hogy a milánói versenyszerek hazaszállításának sürgetése tárgyában a kereskedelmi Ministerhez felterjesztés intéztesék,

az elnökség helyt ad és a kereskedelmi Ministerhez ez ügyben intézendő felterjesztést elkészítésével az irodát bizza meg.

160. Vida Pál azon jelentése, hogy a csákvári földmives iskolában rendezett tűzoltó-tanfolyam vizsgáján mint a földművelési Minister biztosa jelen volt és ott örvendetes eredményt tapasztalt,

tudomásul vétetett és Goldschmid József oktató parancsnoknak írásbeli elismerés nyilvánítása elhatározottatott.

161. Kádár Henrik (Hódmezővásárhely) azon előterjesztését, hogy az ingatlanok állami tűzbiztosítása és a katonák tűzoltói felhasználása a Ministeriumnál ujlag kérelmeztesék,

az elnökség a jelen viszonyok között nem találta időszerűnek és célravezetőnek, miért is irattárba helyezni rendelte.

162. Barabás István jelentése a szombathelyi közigazgatási tanfolyamról, mely szerint 55 hallgató közül 43 igen szorgalmas, 11 szorgalmas, 1 elégséges eredményt ért el; — Publíg Ernő jelentése a debreceni tanfolyamról, a hol 38 hallgató közül 1 kimaradt, 1 felmentetett, 15 igen szorgalmas, 14 szorgalmas, 7 elégséges volt; — Mihalik Béla jelentése a kassai tanfolyamról, a hol 56 hallgató közül 1 meghalt, 52 igen szorgalmas, 3 szorgalmas volt; — Polcz Rezső jelentése a kolozsvári tanfolyamról, a hol 43 hallgató közül 4 kimaradt, 24 igen szorgalmas, 8 szorgalmas, 7 elégséges volt;

tudomásul vétetett és a Belügyministerhez felterjesztendő összjelentés elkészítésével az iroda megbízottat.

163. A somogyvármegyei szövetség azon jelentése, hogy Basal, Hatvan, Pata,

Poklosi, Apáti, Szakácsi, Tapsony, Viszló, mint nem létező, a tagtestületek sorából törölendő, az országos választmány elé terjeszteni rendeltetett.

164. Dr. Balogh Dezső jelentése a Gluck Lajos-féle robbanásmentes edény nyel június 26-án tartott tűzpróbáról, mely szerint az edény javításokra szorul, a jelentés pedig a Belügyministerium sürgetésére már beterjesztetett.

Tudomásul vétetett.

165. Pénztárnok jelentése a pénztár II. évnegyedéről, mely szerint a bevétel 7688 kor. 84 fill., a kiadás 2859 kor. 84 fill., a pénztári maradvány mint egyenleg 4828 kor. 64 fill., valamint azon jelentése, hogy Stermann M. gyufagyáros az elmúlt évnegyedre 41 kor. 13 fill.-t küldött be,

tudomásul vétetett és a 41 Kor. 13 fill., a segélyzőpénztárhoz csatoltatni rendeltetett.

166. Vida Pál előterjesztvén Mezőtúr városának a Belügyminiszter által leküldött tűzrendészeti szabályrendeletére elkészített véleményes javaslatát.

Az elnökség azt teljes egészében elfogadta és felterjeszteni rendelte.

167. Szabó Gyula a Belügyminiszter által leadott Moson-vármegyei tűzrendészeti szabályrendeletet a megelőző tűzrendészet és a tűzoltóság szervezetének hiányos volta miatt, a vármegyének a szövetségi mintának megfelelő átdolgozás céljából visszaadni javasolja.

Javaslatát elfogadtatván, a Belügyministerhez felterjeszteni rendeltetett.

168. Dr. Vass János jelenti, hogy a „Tűzoltók hőse” című verszet gördülékenységénél és érdekességénél fogva érdemes arra, hogy a szerző kiadja; hajlandó észrevételeit a szerzővel közölni s felveti a kérdést, vajjon a vers mint pályamű bíraltassék-e el vagy sem?

Az elnökség a jelentést tudomásul vevén, a verset pályaműnek nem tekinti s hogy a bírálat többoldalú legyen, a mű felülbírálására egyben Dr. Szily József előadót is felkéri.

169. Apáthy Vilmos előadó azon javaslatát, hogy Gölniczbánya város új vízvezetékének építése a földművelési Ministeriumnál tűzrendészeti okokból megsürgöttessék,

az elnökség magáévá teszi és az építést megsürgetni rendeli.

Titkár azon jelentései, hogy időközben elintézt nyert:

170. Véleményezés az országos levéltár és Belügyministerium tűzbiztonsága és tűzvédelme tárgyában a Belügyministeriumhoz;

171. a szentgotthardi Wieser-féle villamos-telep tűzveszélyessége tárgyában a Belügyministerhez;

172. a Hazslinszky-féle szénsavgyár telepengedélyezésének felebbezése tárgyában a Belügyministeriumhoz;

173. a makádi,

174. a nagyharsányi,

175. a mócsi,

176. a gulácsi,

177. a szomolnoki (másodizben),

178. a vradisti,

179. a kisőrszi,

180. a rahói,

181. a feldebrői,

182. a derecskei,

183. a szépfalui (másodizben),

184. a tarnazsádányi (Szabó Gyula előadó véleménye alapján),

185. a szentgotthardi,

186. a nádkuti,

187. a szerb-ittebei önk. tűzoltó-testületek alapszabályainak véleményezése a Belügyministeriumhoz;

188. a szentlőrinczi járás 72 községe tűzrendészeti szabályrendeletének véleményezése Baranya vármegye alispánjához;

189. Mossóc községnek véleményezés fecskeendő beszerzése tárgyában;

jóváhagyólag tudomásul vétettek.

Több tárgy nem lévén, ezzel az ülés véget ért.

Kmft.

Széchenyi Viktor gróf,

elnök.

Szabó Gyula,

h. elnök, előadó.

Hitelesítjük:

Vida Pál,

előadó.

Breuer Szilárd,

titkár.

Dr. Vass János,

előadó.

566. sz.
1906.

Jegyzőkönyv.

Felvétetett Budapesten, 1906. július 14-én, a magyar országos tűzoltó-szövetség segélyzőpénztára elnökségi ülésében.

Elnök: Széchenyi Viktor gróf.

Jegyző: Breuer Szilárd titkár.

Jelenvoltak: Szabó Gyula, Varga Lőrincz és Vida Pál előadók.

24. Elnök az ülést megnyitván, titkár jelenti, hogy Csókási Demeter (Nagybánya), Zenger Péter (Szerbnagyszentmiklós), Uher Simon (Suhopolje), Spiák Pál és Barna Károly (Mezőkovácsháza), Pesti Mihály (Törökkanizsa) esetei igazolványok és orvosi zárjelentések hiányában még nem intézhetők el.

Tudomásul vétetett és a jövő ülés napirendjére tüzetett.

25. Czirják János (Bácsföldvár) május 28-án tűznél kezét a kutyakötéllel lehorzsolván, 8 napig munkaképtelen volt.

Az I. m. ált. alapítványához 16 Kor. segélyre felterjeszteni rendeltetett.

26. Nagy József és Beiczler Ferenc (Veszprém) június 23-án tűzhözmenet a szerkocsi felfordulása alkalmával 17 nap alatt gyógyuló zuzódásokat szenvedtek.

Az I. m. ált. alapítványához 34 Kor., illetve 27 Kor. segélyre felterjesztettek.

27. Marek Miksa (Lőcse) június 25-én tűznél szögbe lépvén, 10 napig munkaképtelen volt.

Az I. m. ált. alapítványához 20 Kor. segélyre felterjesztetett.

28. Pergel Ferenc (Dunaföldvár) május 27-én gyakorlaton kötélerezkedésnél, az övszija elszakadása folytán, mindkét kezén 14 nap alatt gyógyuló horzsolást szenvedett. A baleset bejelentése elkésztetten adatván be, a segélyre való igény jogosultság megszűnt.

Az elnökség a bejelentés elmulasztása miatt ezuttal csak kivételesen 14 Kor. segélyt a segélypénztár terhére kiutaltványoz ugyan, figyelmezteti azonban a testület parancsnokságát, hogy ismétlődés esetén a szabályokhoz szigorúan ragaszkodni fog és a segély kiadását meg fogja tagadni.

Több tárgy nem lévén, az ülés ezzel véget ért.

Kmft.

Széchenyi Viktor gróf

elnök.

Breuer Szilárd

titkár.

Magyar Országos Tűzoltó-Szövetség.

A Budapesten 1906. augusztus 2—19. napjain tartott

XV. ORSZÁGOS TŰZOLTÓ-SZAKTANFOLYAM TANRENDJE.

Elmélet.

Gyakorlat.

Tantárgy	Óra	Előadó	Tantárgy	Óra	Előadó
Szervezés, szolgálat	4	Szabó Gyula	Rendgyakorlat	5	Szabó, Breuer, Balogh, Kállay
A fecskendő s tartozékainak ismertetése	7	Dr. Szily József	Szerek ismertetése	1	Szily, Markusovszky
A mászószerek ismeretése	3	Dr. Balogh Dezső	Tömlőkezelés	2	Szily, Szabó, Kállay
A szerek gondozása	3	Szabó Gyula	Fecskendőszerelés	12	Szily, Breuer, Szabó, Balogh, Kállay
Vizszerzés	2	Dr. Szily József	Mászógyakorlat	8	Szily, Szabó, Markusovszky, Balogh, Kállay
Tűzjelzés	1	Kállay Imre	Szergyakorlatok vezénylése	3	Szily, Szabó, Balogh
Az építkezés elemei	2	Breuer Szilárd	Támadások	11	Szily, Breuer, Szabó, Markusovszky, Balogh, Kállay
Megelőző tűzrendészet	6	Markusovszky Béla			
Tűzoltás (taktika)	9	Breuer Szilárd			
Első orvosi segély baleseteknél	5	Dr. Balogh Dezső			
Elméleti órák összege	42		Gyakorlati órák összege	42	

Tanórák előadók szerinti összegezése.

Előadó	Elméleti	Gyakorlati	Összesen
	ó r a		
Dr. Szily József	9	17	26
Breuer Szilárd	11	9	20
Markusovszky Béla	6	3	9
Szabó Gyula	7	24	31
Dr. Balogh Dezső	8	17	25
Kállay Imre	1	13	14
Összesen	42	83	125

Vizsgarend.

Augusztus 18-án, szombaton : d. e. 7—8 Breuer, 8—9 Szily, 9—10 Szabó, 10—11 Balogh, 11—12 Kállay ;

d. u. 1/25—1/26 Breuer, Szabó, 1/26—1/27 Breuer, Balogh, 1/27—1/28 Breuer, Markusovszky.

Augusztus 19-én, vasárnap : d. e. 7—8 Breuer, 8—9 Szily, 9—10 Szabó, 10—11 Balogh, 11—12 Markusovszky ;

d. u. 1/25—1/26 Szily, Szabó, 1/26—1/27 Szabó, Balogh, 1/27—1/28 Szily, Balogh.

Tanulmányozás.

Augusztus 8-án, szerdán : d. e. 6—1/28 Henger-gőzmalom (Markusovszky).

Augusztus 10-én, pénteken : d. e. 10^{1/2}—12 Szivattyúgyár (Szily).

Augusztus 13-án, hétfőn : d. e. 10^{1/2}—12 Mentőlakanya (Balogh).

Augusztus 14-én, kedden : d. e. 10^{1/2}—12 Operaszínház (Breuer).

Augusztus 16-án, csütörtök : d. e. 10^{1/2}—12 Köhler-gyár (Szily).

A XV. országos tűzoltó-szaktanfolyam órarendje.

1906. évi aug. hó		D é l e l ő t t			D é l u t á n		
		1/28—1/29	1/29—1/30	1/30—1/31	1/25—1/26	1/26—1/27	1/27—1/28
2	Csütört.	Fecskendő ismertetés (1) Dr. Szily József	Fecskendő ismertetés (2) Dr. Szily József	Építkezés (1) Breuer Szilárd	Rendgyakorlat (1) Szabó, Balogh	Rendgyakorlat (2) Szabó, Balogh	Szerek ismertetése. Szily, Markusovszky
3	Péntek	Építkezés (2) Breuer Szilárd	Fecskendő ismertetés (3) Dr. Szily József	Mászó-szerek (1) Dr. Balogh Dezső	Rendgyakorlat (3) Szabó, Kállay	Tömlő-kezelés (1) Szily, Kállay	Tömlő-kezelés (2) Szabó, Kállay
4	Szombat	Taktika (1) Breuer Szilárd	Szervezés (1) Szabó Gyula	Mászó-szerek (2) Dr. Balogh Dezső	Rendgyakorlat (4) Szabó	Fecskendő-szerelés (1) Szily, Kállay	Fecskendő-szerelés (2) Szily, Kállay
6	Hétfő	Taktika (2) Breuer Szilárd	Fecskendő ismertetés (4) Dr. Szily József	Megelőző tűzrendészet (1) Markusovszky Béla	Fecskendő-szerelés (3) Szabó, Kállay	Fecskendő-szerelés (4) Szabó, Kállay	Dugólétra-kezelés (1) Balogh, Kállay
7	Kedd	Megelőző tűzrendészet (2) Markusovszky Béla	Szervezés (2) Szabó Gyula	Mászó-szerek (3) Dr. Balogh Dezső	Fecskendő-szerelés (5) Szily, Szabó	Fecskendő-szerelés (6) Szabó, Balogh	Gráci dugólétra-kezelés (2) Szily, Balogh
8	Szerda	Fecskendő ismertetés (5) Dr. Szily József	Fecskendő ismertetés (6) Dr. Szily József	Taktika (3) Breuer Szilárd	Fecskendő-szerelés (7) Szily, Szabó	Fecskendő-szerelés (8) Szabó, Balogh	Kihuzólétra-kezelés (3) Szily, Balogh
9	Csütört.	Taktika (4) Breuer Szilárd	Szervezés (3) Szabó Gyula	Megelőző tűzrendészet (3) Markusovszky Béla	Rendgyakorlat (5) Breuer, Szabó	Fecskendő-szerelés (9) Breuer, Kállay	Horgaslétra-kezelés (4) Balogh, Kállay
10	Péntek	Megelőző tűzrendészet (4) Markusovszky Béla	Szervezés (4) Szabó Gyula	Első orvosi segély (1) Dr. Balogh Dezső	Fecskendő-szerelés (10) Szily, Szabó	Fecskendő-szerelés (11) Szabó, Balogh	Horgaslétra-kezelés (5) Markusovszky, Balogh
11	Szombat	Taktika (5) Breuer Szilárd	Szerek gondozása (1) Szabó Gyula	Taktika (6) Breuer Szilárd	Fecskendő-szerelés (12) Szily, Szabó	Mentőtömlő-kezelés (6) Szabó, Balogh	Ugróponyva-kezelés (7) Szily, Balogh
13	Hétfő	Fecskendő ismertetés (7) Dr. Szily József	Szerek gondozása (2) Szabó Gyula	Első orvosi segély (2) Dr. Balogh Dezső	Kötélereszkdés (8) Szily, Balogh	Szergyakorlat vezényl.(1) Szabó, Balogh	Szergyakorlat vezénylése (2) Szily, Szabó
14	Kedd	Víz-szerzés (1) Dr. Szily József	Szerek gondozása (3) Szabó Gyula	Taktika (7) Breuer Szilárd	Támadás (1) Breuer, Szabó	Támadás (2) Breuer, Szabó	Szergyakorlat vezénylése (3) Szily, Szabó
15	Szerda	Taktika (8) Breuer Szilárd	Tűzjelzés Kállay Imre	Megelőző tűzrendészet (5) Markusovszky Béla	Támadás (3) Breuer, Kállay	Támadás (4) Breuer, Kállay	Támadás (5) Breuer, Kállay
16	Csütört	Megelőző tűzrendészet (6) Markusovszky Béla	Első orvosi segély (3) Dr. Balogh Dezső	Első orvosi segély (4) Dr. Balogh Dezső	Támadás (6) Szily, Szabó	Támadás (7) Szily, Szabó	Támadás (8) Markusovszky, Balogh
17	Péntek	Víz-szerzés (2) Dr. Szily József	Első orvosi segély (5) Dr. Balogh Dezső	Taktika (9) Breuer Szilárd	Támadás (9) Breuer, Szabó	Támadás (10) Breuer, Balogh	Támadás (11) Szily, Balogh

Budapest, 1906. július hó 31-én.

Dr. Szily József, s. k.
tanfolyamparancsnok.

A szérűskertek tűzvédelme.*)

Irta: Papp Ferenc.

Szeged város tűzoltó parancsnoka.

Ha augusztus vagy szeptember hóban Szegeden tüzet jeleznek, majdnem egész biztosra vehető, hogy a szérűskert ég. Az elmúlt esztendő kivéve, rég idő óta nem emlékszem oly évre, melyben egyik vagy másik szérűskert ki ne gyuladt volna. Ha pedig egyszer kigyuladt, mire a tűzoltók a két-három kilométernyi utat megteszik, a tűz olyan mérvet ölt, hogy a legnagyobb odaadás mellett is alig lehet a tűznek határt szabni. Pedig ez annál nagyobb baj, mert városunk lakosságának $\frac{9}{10}$ -ed része ma is földmiveléssel foglalkozik s így a verejtékes fáradsággal megszerzett mag szolgáltatja minden létfeltételét. Ezért a legföltétekebb gonddal kellene a szérűskerti tüzek meggátolására törekedni.

És mégis sajnosan kell tapasztalnunk a hatóság és gazdaközönség bámulatos közönyét, mely éppen akkor nyilatkozik meg, mikor az egy esztendei munka fáradságos gyümölesét csak épp be kellene szállítani.

A mezei terményeket ugyanis nálunk, — nem mint másutt, csürökben — és nem is ki-ki saját telkén, mert ez a városi gazdánál helyszüke miatt lehetetlen, hanem közös szérűskertekben helyezik el. S itt hamvadnak el tulnyomó részben a termények. Ha pedig az okát keressük e kalamitásnak, a szérűskertekben felhalmozott gabona hibás elhelyezésében, a szérűskertek helytelen beosztásában és a tűzbiztonsági intézkedések hiányában fogjuk azt megtalálni.

Az elmúlt esztendőök szomorú példáját szolgáltatják ezen részben téves, részben hiányos óvintézkedések káros következményeinek. Majd ezen, majd amazon a szérűskerten pusztított a

*) Uj munkatársunk e cikket még parancsnokká történt megválasztatása előtt írta és küldte be hozzánk. Megnyert hatáskörében a cikk fejtegetéseinek érvényét szerezni alkalmá nyílik.

A szerk.

vörös kakas, elhamvasztva terményt, gépet, mindent. Általában a szérűskerti tüzesetek városunkban annyira rendszeressé váltak, hogy a biztosítási intézetek egyizben kereken megtagadták s később is csak hosszas habozás után mentek bele a biztosítási ügyletekbe, miután a város hatósága különösen a vízszerzést és a cséplőgépekkel való cséplést illetőleg némi intézkedéseket tett. Ezek azonban még ma is hiányosak és sok pótlást igényelnek.

Szegeden öt szérűskert van s mind olyan helyen, ahol terjeszkedni lehet. S mégis mit látunk? Hogy kazal-kazal mellé van halmozva s a tűztávlat, mely a tűz tovább terjedését van hivatva meggátolni csak alig nyer alkalmazást. Mi sem természetesebb tehát, minthogy, ha az egyik kazal kigyul, — leég az egész szérűskert. Feltétlenül szükséges volna, hogy a megállapított tíz méteres tűztávlat, a melyen belül legalább akisugárázó hősség gyújtó hatása nem érvényesül oly könnyen, a szérűskertek rendezésénél minél sűrűbben alkalmaztatnák.

Mert tudnivaló dolog, hogy nem csak szikra, parázs és a láng gyújt, hanem a hó is. Ez okból a szérűskerteknél, ugy a szélesség, mint a hosszúság irányában a tíz méteres megszakításokon kívül elegendő számú husz méteres utcát is kellene hagyni, a melyek részben a kényelmes közlekedést biztosítanak, részben pedig biztos akadályai lennének a tűz tovább terjedésének. Igen üdvös biztonsági eszköz volna még ezen utaknak a befásítása is. A lombos, nedvdus élőfa hosszú ideig képes dacolni a tűzzel s annak terjedése előtt igen hasznos és becses akadály.

A szérűskertek beosztásánál, illetve a termények kazalozásánál igen nagy súlyt kellene helyezni a leggyakrabban uralkodó szél irányára is. Az aratási időszakban nálunk leginkább a délnyugati szélirány uralkodik. Arra kellene tehát törekedni elsősorban, hogy a szérűskert szélessége és ne a hosszúsága

Egyiptom.

Ha ez angol védnökség alatt álló török hűbéres államban nem az angolok leplezett uralma lenne a mértékadó, ugy közlekedési, mint közegészségi stb. dolgokban, bizonyára a tűzoltói intézmény sem igen volna az egykor híres Pháraók országában különb, annál, amit a többi orientális népek hazájában találhatunk. Így azonban, legalább ami a nagyobb városokat illeti, valóságos egyiptomi tűzoltóságokról is beszélhetünk, ha szereik mindjárt Londonból való is és a tiszték kizárólag angolok e csapatoknál.

Nehogy azonban maga Egyiptom idegennek nézze a szervezett és fegyelmezett tűzoltóságokat, gondoskodtak róla, hogy az odaválók megkedveltségük az intézményt. A tűzoltók a legnagyobb nyilvánosság mellett gyakorlatoznak s gyakorlataikhoz csakugy özőnlik a ben-

szülött férfinépség. Eleinte csak báméskodik, utóbb kedvet is kap hozzá. Ugy hogy a tűzoltó-csapatok kiegészítése, önkéntes jelentkezők révén, egész automaticé megy végbe.

Különösen a nubiai feketék és szudán lakói csapnak fel szívesen tűzoltónak. Valószínűleg azért, mivel a rikitóan veres „khaki“-uniformis — egészen az ő izlésök szerint való. Az altiszti kar azonban a nem egészen feketékből, illetve a némileg halványabb bőrű egyiptomiak közül kerül ki.

Tüzet minden posta- és vasuti állomáson lehet jelezni, de a nagyobb városoknak külön tűzjelző hálózatuk is van. És a közönség soha sem él vissza vele. Az európai városok vak tűzilármája, a tűzoltóknak hamis jelzéssel való ok nélküli kiriasztása Egyiptomban ismeretlen fogalom. A nyilvános tűzjelzők lehetővé teszik, hogy szükség esetén, bármikor kaphatni, ha nem is az egész csapatot, de legalább egy tiszt

essék a szél irányába, mert ellenkező esetben bizony végig söpri a szél pár pillanat alatt a tüzes lángnyelvet, a sziporkázó szikrát az egész gabona soron s az menthetlenül a tűz martalékává lesz.

A szérúskerti tüzesetek keletkezésének oka legtöbbször könnyelműség vagy vigyázatlanság, de nem egyszer boszúból elkövetett gyújtogatás is. A gazda vagy munkás gondatlanul elhajít egy gyufát, melyről azt hitte, hogy már elhamvadt. Pedig itt elég egy csekély szikra, hogy ezeket hamvasszon el. Az égő pipa vagy szivar kihulló pernyéje vagy kipattanó szikrája elég arra, hogy az egész szérúskertet megsemmisítse. Ezt lelkiismeretes örkődéssel kellene meggátolni. A gazdák által fogadott tehetetlen öreg csősz azonban erre nem képes, ezt a multban volt gyakori tüzesetek igazolják legfényesebben. Mert meg lehet bár a dohányzási és egyéb tilalom, ezek csak akkor érnek valamit, ha van aki ezek megtartásáról gondoskodik, illetve azoknak érvényt is szerez.

Legalább az aratási időnyre tehát ezen csőszök mellé felváltva egy-egy tűzoltót, vagyis hatósági közeget kellene kirendelni éjjel-nappali tűzörszolgálatra, kinek aztán a dohányzási és egyéb tiltó rendelkezések legszigorubb betartásának ellenőrzése tétetnek szigorú kötelességévé. — Ha még azután ezeket a tűzöröket a keletkező kis tűz hirtelen elfojtásához szükséges tűzoltószerekkel, vedrekkel és egy puttonyfeeskendővel is felszerelnék, nyugodtabban hajthatnánk a nehéz aratási és cséplési munkák idejében fejünket pihénésre.

Színházak tűzbiztonsága.

Seeling, berlini építőtanácsos, a modern tűzbiztos színház építésének főalapelveit, a következőkben összegezi:

„A színpadot padlómagasságban óvni kell a küllevegő behatásától, ellenben a zsinórpádlás

vezetése alatt néhány főnyi őrséget, amely 24 óránként felváltva, készenlétben áll.

A kivonulás egészen angol mintára történik. A szereken ülők itt is úgy üvöltének, mint Londonban a külvárosokban még ma is ezzel hívják fel a közönséget kitérésre. Némelyek a piros egyenruha vonzó erején kívül annak is tulajdonítják a benszülöttek előszeregetését a tűzoltóskodás iránt, mert ha egyszer felvették őket, kivonulásoknál ők is végigordíthatják teljes tüdővel az utcát, amit egyébként a rend őrei nem igen engednek meg.

Lovaik pompás arabs ménnek. A látvány, amit egy ilyen veres egyenruhájú, fekete bőrű, üvöltve száguldó csapat nyújt kivonulás közben, igazán diabolikus; éjjel, a lobogó fáklya fénye mellett, csaknem kísérteties.

Hogy pedig egy kedvvel végzett, teendőkhöz jól begyakorolt csapat mire képes, azt az alexandriai cigaretta-gyár égésénél lehetett tapasztalni.

magasságában nagy nyílások legyenek, törékeny, vékony üveggel borítva, hogy a füstgázok — tulnyomásukkal könnyen kitörhethvén azt — erre is utat találjanak.

A színpad ajtóit meleg, zárt, léghuzammentes folyosókra nyiljanak.

A színpadot oly magasra kell tervezni, amennyire csak lehet, hogy a színpadnyílás felső éle fölött minél nagyobb térfogat maradjon a tűznél kifejlődő füst számára.

A színpad a szükséges szélesség mellett kellő mélységű is legyen, vagyis hátsó színpaddal is bírjon, mert csak így kerülhető el, hogy a szükséges díszletek ne lógjanak oly sűrűn egymás mellett, hogy a füstgázok elvonulását megakadályozzák. Például felhozza a wiesbadeni színházat, mely 1200 személy befogadására szolgál és normális mélységű; ellenben a bécsi Volkstheaternek, mely 2000 nézőre tervezetett, tulságosan rövid a színpadja és amellet alacsony is.

A zápokkészüléknél többet érőnek tartja az erős sugarakat. Itt azonban megjegyzi, hogy ő még csak elégtelen vízszolgáltatású zápokkészüléket*) látott; a kevés víz pedig csak gőzképződést okoz, mely a lángokat csak lenyomja és esetleg éppen a nézőtérre tereli. A záport mindenesetre csak a vasfüggöny lebecsátása után tartja megereszhetőnek, ami helyes.

Fontos a jól berendezett vasfüggöny, melyről azt mondja, hogy azt mindennap legalább négyszer kell leereszteni**), ami a ma technikai haladás mellett nehézségbe nem ütközik. Végül legfontosabb védelmi tényezőnek tartja, a hidegvérű és szakavatott őrszemélyzetet, amely nem veszi el a fejét.

Minden más építési kikötés már másodrangu, a felsoroltakhoz viszonyítva.

*) Meg kellene neki mutatni a mi operaházunkét.

**) Budapesten felvonásközökben is mindig leeresztjük.

A szerk.

A rendes tűzoltóságokon kívül, nagyobb városokban, magántűzoltóságok is vannak. Különösen a nagy áruházak és raktárak tulajdonosai tartanak ilyet. Ezeket azonban a rendőrség, mely szintén angol kézben van, csak másodrangu tűzoltóságoknak tekintni és csak belátása szerint engedi a tüzekhez.

Az ily magántűzoltóságok igen szívesen fogadják szolgálatukba az európai hivatásos tűzoltókat. De az ily helyre való belépésnek is elengedhetetlen előfeltétele az angol nyelvtudás — akár csak Amerikában. Aki azonban angolul megtanult, az tűzoltói ismereteit igen jól megfizetheti és ha torok, gége vagy mellbajos, mellékesen itt meg is gyógyulhat. Aki azonban májbetegségekre hajlamos, avagy akinek szervi szivbaja van, az ne menjen Egyiptomba, mert nem sokáig bírja ki az afrikai levegőt.

GI.

SZÖVETSÉGEINK KÖRÉBŐL.

Jelentés

a „Szepesvármegyei Tűzoltó-Szövetség“ 1903—1906. évi működéséről.

Az 1903. év őszén Putsch Tóbiásnak, a volt „Tátraalji-Tűzoltó-Szövetség“ elnökének vezetése alatt több tűzoltó-testület tagjai egy vármegyei szövetség létesítésén tanácskozáván, azt 1903. december 6-án meg is alakították. Elnöke Putsch Tóbiás, közigazgatási elnöke Raisz Aladár akkori alispán lett. Az alakuló közgyűlésen 49 testület és község képviseltette magát 69 egyénnel. Az új szövetség azonban csak 22 tagtestületből alakult meg, ami eléggé jellemző. Az alapszabályokat 1904. november 2-án hagyta jóvá a belügyminisztérium s így egy egész esztendő veszett kárba a hivatalos formások lassúsága miatt. Ez idő alatt azonban már készültek a tervek. Az alispán nem akarván hivatalos szint kölcsönözni a szövetség működésének, a járási felügyelők megbizását 1905-re csak maga a szövetség állította ki, aminek következtében ezek néhol nem a legszívélyesebb fogadtatásban részesültek. Az igazság kedvéért meg kell jegyeznünk, hogy több helyen viszont nagy előzékenységgel találkoztak. A felügyelők száma aránylag a megye területéhez nagy, 1905-re = 16; tekintetbe kell azonban venni, hogy a közlekedési viszonyok nem kedvező volta a munkát rendkívül megnehezíti.

Ez évben megvizsgáltak 19 önkéntes, 1 gyári, 14 kötelezett tűzoltóságot s 3 oly községet, melyek tűzoltósággal nem, csak tűzoltó-szerekkel bírnak. Az eredmény meglehetősen szomorú; a megvizsgált tűzoltóságok jórésze nem birt egységes csavarzatu fecskendővel és tömlővel, amely körülményre annak idején boldog emlékü védnökünk, néhai József kir. herceg ur ő fensége egy tüzeset alkalmából fel is hívta a hatóságok s az országos szövetség figyelmét. Oka e sajnálatos tapasztalatnak több körülményben rejlik. Távoli vidéken fekvő, a szó legszorosabb és legszomorubb értelmében szegény községeink, kis hengerátmérőjű s az országos egységes csavarzatnál jóval kisebb átmérőjű csavarzattal ellátott fecskendőket szereztek be, egyrészt, mert a beszerzés részben még az egységes csavarzat megállapítása előtt történt, másrészt, mert a kisebb olcsóbb volt. Hozzájárult ehhez még az is, hogy több helyen csavar helyett kapesokat alkalmaztak s alkalmaznak ma is, sőt néhol — osztrák gyárosoktól szerezvén be az illető község vagy tűzoltóság szükségletét — osztrák csavarzattal is találhatni. E bajon egyszerre nem, csak fokozatosan a magyar egységes csavar meg-honosításával lehet segíteni.

Tanfolyamot is rendeztünk 1905-ben, melynek előadói Putsch T., Apáthi V., Schivecz L., dr. Simenszky S. és Ranezay J. voltak. A tanfolyamon 30-án vettek részt. Foglalkozásra nézve volt közöttük 13 tanító, 8 iparos, 4 hiva-

talnok, 4 gazdálkodó és 1 kereskedő; illetőségi helyre nézve 27 szepesi, 3 más megyebeli. A tanfolyam anyagát az országos elnökség kiadta szabályzat szerint állítottuk össze, a 6 napon 21 elméleti és 20 gyakorlati órával. Látogatási bizonyítványt kapott 29. Az eredmény minden tekintetben teljesen kielégítő volt. Sajnálatos tényként kell felemlitenünk, hogy Putsch T. elnök, ki a tanfolyam előkészítésének munkáját a legnagyobb odaadással végezte, közbejött komoly betegsége miatt abban már részt nem vehetett. A tanfolyam költségeinek fedezéséhez Igló városa 100 s az iglói önkéntes tűzoltóság 100 K-val járult. Az elszállásolás az állami polgári fiúiskolában volt, melynek szükséges helyiségeit s az oktató eszközöket Baesányi J. igazgató nagy készséggel bocsátotta rendelkezésre. Az ágyakat és ágyneműt a kassa-oderbergi vasut nevelő-intézetének gondnoka Putsch T. engedte át.

Megyénkre és szövetségünkre azonban legfontosabb volt az a munka, melyet szövetségünk vezetői a vármegyei tűzrendészeti szabályrendelet előmunkálásában s összeállításában az 1904. év őszétől kezdve fejtettek ki. Szinte már lehetetlennek látszott a sok különféle viszonyok között levő község számára egységes szabályzatot alkotni. De a hosszas munka végre is sikerült. S ebben a főérdem közigazgatásunk kiváló alakjáé, dr. Neogrády Lajosé, ki fölismervén a szövetség működésének fontosságát, a legnagyobb odaadással karolta fel annak ügyeit. Mint alispán szoros kapcsolatot óhajtott létesíteni a szövetség működése s a közigazgatás közt s hogy tényleg csakis így lehet a megyei szövetség életképes, csakis így szolgálhatja a vármegye fontos érdekeit, azt manap már senki sem vonhatja kétségbe. Az ő érdeme, hogy a vármegyei tűzrendészeti és építkezési szabályrendelet végre testet öltött s a vármegye közönsége által f. é. július 11-én elfogadva megerősítés végett felterjeszhető. Az ő körültekintő buzgalmát bizonyítják f. é. 6540. és 6541. számú rendeletei, melyekben a járási felügyelők hatósági megbizása s a Késmárkon, augusztus 13—18-án megtartandó II. megyei tűzoltó-szaktanfolyam látogatásának 4 járás területére kötelező elrendelése foglaltatik. Az ő lelkes buzgalkodását több bajtársunk munkássága egészíti ki, kik közül megemlítendő Topperczér Rezső, a lapunkban már említett késmárki szaktanfolyam rendezője.

A folyó évről ezen kívül keveset mondhatunk. Még csak a csirait ültettük el a remélhetőleg dusan tenyésző mának, de az eredmény már eddig is meglepő. A múlt évi nagygyűlés (Szegeden) köszönettel tüntette ki egyik járási felügyelőnket Friedmann Miksát szakszerű tűzjelentéseért; s ugyancsak e gyűlés országos szövetségi előadóvá választotta Apáthi Vilmost, ki nemesak a szomolnoki tűzvészt ismertette

A közgyűlés főpontját a vármegyei tűzrendészeti szabályrendelet megvalósításának sürgetése képezte, különösen a tűzrendészeti felügyelőségek erigálása, melyet — szintugy több más üdvös intézkedést, — a közgyűlés, Szabados Imre kaposvári, dr. Sztetsey István nagyatádi parancsnokok szakszerű hozzászólása után — elhatározott.

A közgyűlést népszerű főispánunk Kapotsfy Jenő is megtisztelte jelenlétével, szintugy Németh István polgármester, Bereck főmérnök és még mások közéletünk férfaiából.

Szabados Imre parancsnok, szakfelolvasását figyelmes hallgatói megtapsolták.

Délután fél 2-kor vidéki tűzoltótisztek kíván-

ságára, Szabados parancsnok a tűzoltóságot riasztotta s a városháza épület Erzsébet-uti részére támadást intéztetett.

Bámulatos gyorsasággal, példás rendben vonult fel tűzoltóságunk 1 fecskendő, 1 szerkocsi és a nagy tolólétrával s habár utóbbival a villamosvezetékek miatt csak nehezen közelíthették meg a 2 emeletes épületet, rövid 6 perccel a megérkezés után, a 2 létrán álló tűzoltó már vizet kért, melyet — természetesen csupán jelezve — a vízvezeték tűzesapja szolgáltatott a 2 sugárra szerelt fecskendőnek. Jelen volt szakértők elismerték, hogy tűzoltóságunk kiképzése teljes.

TESTÜLETI ÉLET.

A mohácsi évi jelentés.

(Folytatás).

A város igen tisztelt képviselőtestülete tárgyalván az átiratot, az évi segélyt 5200 koronára föl is emelte, szertárunkat nem ugyan a kért terjedelemben, de legalább egy tisztai szobával kibővítette, közkutak létesítését el is határozta. Mellőzte azonban financiai okokból a tűztorony megépítését, nyilvános tűzjelző állomások létesítését és a lovak számának szaporítását.

Subvencionknak fölemelése következtében az eddigi fizetéses tűzoltók létszámát 4-ről 7-re emeltük föl; laktanyai parancsnokká Rubint L. Ferenc önkéntes tűzoltó alparancsnokot és annak helyettesévé Führeer Nándor szertárost, szaktanfolyamot hallgatott és tisztai oklevéllel bíró tűzoltókat alkalmaztuk.

Az összes fizetéses tűzoltók részére terjedelmes szabályzatot készítettünk, ami által azon előnyös helyzetbe jutottunk, hogy a vacsorázási időre naponként kitűzött 4 órai idő és az éjjeli szabadságolások kivételével állandóan 6 tagból álló tűzörtség áll rendelkezésünkre. E létszám még mindig kevés ugyan, de valamicskét már ezzel is haladtunk. Baj mindenesetre az, hogy a subvenció csekélységénél fogva az állandó laktanyai tűzörtség tagjaiul arra való alkalmas egyéneket nem alkalmazhatunk és hogy ezért a tűzörtség tagjai folytonosan változnak, sőt ami még ennél is több, az alkalmazottakat sem vagyunk képesek úgy kiművelni, amiként ezt a megállapított szabályzatok kívánják.

Egyelőre azonban ezen a nyomorúságon mindaddig nem javíthatunk, amíg a kellő anyagi segélyben nem fogunk részesülni.

Egyébiránt a fizetéses tűzoltói létszám fölemelése városunkra nézve még azzal az előnnyel is járt, hogy ezáltal városunk a szabályrendeletben eddig is főnállott azon kötelezettségének, hogy évenként legalább is kétszer a városban tűzrendőri vizsgálatot tartson — megfeleltetett. Így az elmúlt évben a tűzrendőri vizsgálatot az egész városban egy-egy kerületi esküdt segédletével, illetőleg ellenőrzésével Rubint L. Ferenc laktanyai parancsnok teljesítette, észleleteiről és a tapasztalt rendtelenségekről fölvett jegyzőkönyveket a város előjáróságához be is terjesztette. Ugyanigy résztvettünk minden egyes alkalommal a tűzrendőri szemléken és egyes, nekünk közvetlenül följelentett tűzveszélyes helyek megvizsgálásánál. Az ezekről fölvett jegyzőkönyveket illetékes eljárás céljából a járási főbíró urhoz beterveztettük.

Örömlenkre szolgált az is, hogy a különböző telep- engedélyezési tárgyalásokhoz meghívattunk és hogy az engedélyesek tűzrendőri szempontból kikötött feltételeink betartására köteleztettek.

Kevésbé érvényesülhetünk a megelőző tűzrendészet azon igen fontos részénél, amely az építkezésre vonat-

kozik. Irányadóul szolgál e tekintetben a vármegyei építkezési szabályrendelet, amelynek kardinális hibája az, hogy a vármegyei tűzrendészeti szabályrendelettel kell összhangban nem áll és különösen, hogy nem tartalmaz oly intézkedést, amelynél fogva mindennemű építkezési engedélyezési tárgyaláshoz a tűzoltóság mint szakértő közeg meghívassék. Az építési engedélyeket kiadják anélkül, hogy a szakértő közbenjötté mellett egyuttal vizsgálat tárgyává tétetnének a tűzrendészeti szempontok is. De baj az is, hogy az elkészült épület sem lesz annak rendje-módja szerint annak idejében hivatalosan megvizsgálva. Ez az oka annak, hogy sűrűn fordulnak elő padlás és kémény tűzek.

A közgyűlésnek kellene tehát gondoskodnia arról, hogy a hiányos vármegyei építkezési szabályrendelet alkottassék, a mely esetben az építkezések ellenőrzését tűzrendőri szempontokból a tűzoltóság gyakorolhatná.

Néikülölvén városunk egy a mai kor kívánalmainak megfelelő tűzrendészeti szabályrendeletet, testületünk parancsnoka, támaszkodva 8 éven át szerzett tapasztalataira és ismerve nagyobb városoknak tűzrendészeti szabályrendeletét, egy mintát szövegezett meg és azt városunknak rendelkezésére bocsájtotta. Valószínű, hogy még ezen év folyamán városunk külön tűzrendészeti szabályrendelettel fog birni. Ebbeli állításunkat támogatja járásunk valamennyi községére nézve ily szabályrendelet létesítésén fáradozik, sőt szakértőül az értekezleteken testületünk parancsnokát alkalmazta.

Egyébiránt kellő szabályrendelet hiányában is testületünk éberén kísérté mindazon helyeket, hol a tűzveszély nagyobb és igyekezett a helyek tulajdonosait avagy bérlőit egynemely tűzrendőri eszközöknek s a tűzörségeknek igénybevételére szorítani.

A Deckert és Homolka céggel érintkezésbe léptünk villamos tűzjelző állomásnak saját költségünkön leendő fölállítása iránt. Nevezett cég egyik mérnökét le is küldötte hozzánk, a kivel bejárván városunknak egész területét, a tárgyalások folyamán azt a meggyőződést merítettük, hogy 20—22 villamos tűzjelző állomásnak fölállítása körülbelül 9000—10000 koronáig terjedő kiadásokat okozna, amiért is ilyen áldásos intézményt saját erőnkől nem létesíthetünk.

A csendörtség szóbeli megkeresése folytán a helybeli járási csendörormesternek írásban szakszerű fővilágosításokkal szolgáltunk, miként lehetne tűzveszedelmeket előzetesen minimumra redukálni.

Városunk a múlt év óta villamos világítással bírván, sőt a telepnek hivatalos átvételéhez testületünk is meghívást nyervén, szükségét láttuk városunk villamos hálózatának térképét is beszerezni, amelyet részünkre az üzemvezető el is készített. E térkép testületünk tagjainak fontos szolgálatára van abban a tekintetben, hogy tagjainkat tűzveszeknél különösen az oltás körül szerencsétlenség ne érhesse.

A budapesti mentőegyesület kiküldött egyik orvosa a balesetek ellen nyújtandó első segély tárgyában az elmúlt év nyarán városunkban rövid tanfolyamot tartott. E tanfolyamon a testület parancsnoka, alparancsnoka, szertárosa és a fizetéses tűzoltók vettek részt s a vizsga letételéről valamennyien bizonyítványt kaptunk. Sajnos, de való, ugyanezt nem állíthatjuk az országos tűzoltó szövetség által évenként Budapesten tartani szokott rendes tűzoltói szaktanfolyamról. Ezen üdvös tanfolyamon — annak dacára, hogy szeretnők — tagjainksoha részt nem vehetnek. Oka ennek az, hogy augusztusban a legrosszabb hónapban tartják, amikor tagjaink leginkább vannak saját dolgaikkal elfoglalva: másrészt pedig, mert költséges is és ezen szempontból sem akad közülünk vállalkozó.

Fájdalmasan kell megemlékeznünk arról is, hogy a Szegeden tartott országos tűzoltó kongresszuson nem vehettünk részt, ámbár arra jelentkezünk. Egyrészt a tulságos költségek, másrészt pedig egyikünk-másikunk egészségi viszonyai akadályoztak meg minket a megjelenésben.

A vármegyénkben évekkel ezelőtt megalakult vár megyei tűzoltó-szövetség ügye ezidőszerint csak annyiban van meg, hogy az alapszabályok megerősítést nyertek. Véglegesen kellene megalakulnunk. Ez a végleges megalakulás azonban még nem volt lehetséges. Egyelőre tehát ez az üdvös intézmény is lekerül a napirendről és boldogabb hajnal hasadására várakozik.

Majd ha vármegyénknek tűzrendészeti szabályrendeletét módosítják; majd ha a községek valamennyie tűzrendészeti szabályrendelettel fog birni; majd ha a községek tűzrendészeti segélyalappal fognak rendelkezni: csak akkor, de csak is akkor lehet a szövetséget életbe is léptetni. Addig télienségre vagyunk kárhozattva.

Dacára azonban a szomorú valóságnak, testületünk még sem pihen. Kiveszi részét mindenből mindenütt. Szívesen szolgál felvilágosításokkal, kész a helyszínen személyesen is bátorítani mindazokat a lelkes harcosokat, akik bármilyen tekintetben is tűzoltó-ügyekben tanácsért a testülethez fordulnak.

Igy annak, hogy Villány községben ismét megalakult az önkéntes tűzoltó-testület, eltekintve attól hogy a villányi parancsnokban Villány község egy erős, kitartó és következetes férfit nyert, része van a mi testületünknek is. Új alakuló közgyűlésükön részt vettünk és buzdítottuk őket. Van is nyoma, mert a község részben teljesítette már azt a köteleységet, amelyet már régen kellett volna teljesítenie. Dályok község jegyzője is önkéntes tűzoltó-testület létesítésén fáradozik. Megkeresése folytán meg is adtuk neki a szükséges felvilágosításokat.

Egyebekben pedig a pécsi, karanesi, németbólyi és viszlói társtestületekkel ez olyannyira kivánatos bajtársi jó viszonyt fönntartjuk. A pécsi önkéntes tűzoltó testület érem kiosztási ünnepélyén is annak idején testületileg vettünk részt.

Más tekintetben is figyelemmel kísérjük hazánk tűzoltó-testületeit.

Igy a törökbecsei, a nagylétai, a keszthelyi, a döbrői és a mezőturi társtestületeket zászlószentelési és 20—25 éves fönntállásuk emlékére rendezett ünnepségek alkalmából üdvözöltük, a zászlószegekre 5—10 koronáig terjedő adományokat juttattunk el. Nem támogathattuk azonban az aszódí testület ama kérelmét, hogy a megépítendő szertárak költségeinek fedezése céljából kibocsájtott sorsjegyeiből vásároljunk, mert anyagiakban mi is szűkölködünk. Ami kevés tartaléktókéánk van, az nekünk is kell.

Tekintélyünket és a fegyelmet is igyekeztünk fönntartani és megóvni. Az őrtanyai kocsisokat rendetlenkedések és az őrtanyától való távozás miatt az előljárásságnál több ízben eredménnyel följelentettük.

Ugyancsak egy tűzesetből kifolyólag tagjaink egy-némelyikén elkövetett becsületsértés vétsége miatt egy helybeli lakost a jbiróságnál jelentettünk föl, aki azért az öt megillető büntetésben részesült.

Polyó jövedelmeink gyarapítására farsangi mulatságot rendeztünk, amely 522 korona 21 fillérrel gyarapította pénztárunkat.

Nem járt azonban eredménnyel ama fáradozásunk, hogy páraoló tagjaink számát és így tehát rendes bevételeinket növelhessük. Több mint száz példányban kibocsájtott kérés levelünk dacára új pártoló tagok nem jelentkeztek, pedig de kevesen vannak pártoló tagjaink! Csak alig 300-an! Örömmel kell megemlékeznünk nagys. Keserics Ferenc apát ur adományáról, amelyet azzal a cézzal bocsájtott testületünk parancsnokának rendelkezésére, hogy ezen összeg több részletben azon fizetéses tűzoltók között osztassék szét, akik magukat fontosabb tűzeseteknél kitüntették. Ugyancsak 6 volt szíves testületünk részére 12 pár evőeszközt is saját költségén beszerezni, míg Dittler Aurél, a pécsi Zsolnagyi önkéntes tűzoltótestület parancsnoka 48 tányért ajándékozott a testületünknek.

Növelte rendkívüli bevételeinket néhai özvegy Bubreg Ferencné urnőnek végrendeletileg hagyományozott 50 koronás hagyománya, ugy nemkülönbön Hergerth József hegedűművész ur is, ki az állala Kerner Róbert néptanító és Szegáll Vilmos izraelita kántor urak szíves közreműködésével rendezett — bár csekély látogatottságnak örvendett — hangverseny 19 korona tiszta jövedelmét a testületünk által beszerzett tolólétra költségre ajánlotta föl.

A gépezetes tolólétrára az 1904. év végével megkezdett gyűjtés folytán a mai napig az időközi pénztári kamatokkal 2183 korona 77 fillér folyt be, fedezetlenül 214 korona 83 fillér áll, melyet hogy honnét teremtsünk elő, magunk sem tudjuk. Mert a létrát 2400 koronáért már beszereztük. Vettünk azonkívül egy teljes felszerelésű mentőszekrényvel ellátott személyszállító szerkocsit 300 korona vételárért és végül, hogy védő pátronusunk is legyen, diszitse tanácskozási szobánkat, örködjek felettünk: Szent Flórián szép kivitélű szobrát is beszereztük. Mindezeket nagys. Keserics Ferenc apátplébános ur, ugyis mint testületi lelkészünkkel megáldattuk és e nevezetes nap emlékét vidéki bajtársaink közbenjöttével áldomással ültük meg.

Mindezek mellett nem szüntünk meg ajánlt új szereket is kipróbálni. Igy különböző létrákat, füstálarozót, azutan meg a „Minimax“-ot próbáltuk ki. Ez utóbbihoz a nagyközönséget is meghívtuk.

II.

Ami e lefolyt évben városunkban keletkezett tűzeseteket illetné: valóban szerencsésnek kell mondanunk városunkat. Az isteni gondviselésnek tulajdoníthatjuk, hogy városunk évek óta a nagyobb tűzesetekről megmenekült.

Ezek közül veszélyes tűzvész csak az augusztus 9-iki Balázs Sándor-féle volt. Ez alkalommal, mert a házak igen közel és a melléképületek egymáshoz még közelebb állottak, 3 ház és melléképülés esett a tűz martalékául.

A tűzeseteket az eljárásságnál följelentettük, tűzvizsgálatot tartottunk. Két esetben gyujtogatást észleltünk, a többiekben pedig a tűz a gondatlanságban találja magyarázatát.

Ismételve kell hangsúlyoznunk, hogy csak akkor fog eredményesebb lenni működésünk, ha a csendőrség és a rendőrség a vész helyén a mi számunkra szabad helyet biztosít, az ámuló és bámuló népeket eltávolítja és egyuttal a helyszínen megjelent erőteljes egyéneket szivattyúra és vízfordásra szorítja, gondoskodván egyuttal arról is, hogy a szomszédságban található lovakkal a vizes lejtők gyors egymásutánban a helyszínére szállíttassanak.

III.

Testületi tagjaink egyenként való működésére, viszonyára, testületünk miként való vezetésére, beleletére és vagyoni állapotára nézve a következőket terjesztjük elő.

A testület ügyeit 26 tagból álló választmány és a parancsnokság intézi. Az elmúlt évben egy közgyűlést, 2 választmányi ülést és 8 parancsnoksági ülést tartottunk. Előbbin 10, utóbbin 79 határozatot hoztunk. A választmányi ülésekre csak alig 3—4-en jelennek meg.

Testületünk összesen 172 iktatott darabot intézett el, a melyek részben saját jelentései a hatóságokhoz és részben hozzánk érkezett hivatalos és magán átiratok.

Vezet ezen czélből iktatói könyvet, tagfölvételi törzskönyvet, továbbá külön a személyi felszerelésekről törzskönyvet és statisztikai évkönyvet. Irattárában évenként megőrzi az ügydarabokat. A pénztáros vezeti a pénztári naplót, a nyugtakönyvet és a pártoló tagsági törzskönyvet.

Működő tagjaink száma ezidőszerint 38, köztük 5 tisztt és két altiszt.

Az év folyamán tagjainkkal összesen 38 gyakorlatot és elméleti oktatást tartottunk. A gyakorlatok és az oktatások meglehetősen látogatottságnak örvendettek. Összesen 90 esetben színházországot tartottunk.

Tagjai vagyunk az Országos Tűzoltó Szövetségnek. Önművelődésünkre járattuk a „Tűzrendészeti Közlöny“-t, „Tűzrendészeti Felügyelő“-t, a „Tűzoltók és Mentők“ és a „Kéményseprő“ szaklapokat. Szórakoztatásul napi- és hetilapjaink vannak. Mindezen kívül egy meglehetősen szép szakkönyvtárral is rendelkezünk összesen 41 művel.

Összes leltározott szereink 5 teljesen felszerelt fecskendő, egy kisebbszerű kézi fecskendő, 6 vizes lajt, 750 méter nyomótömlő, egy személyszállító szerkocsi, egy gépezetes tololétra, különböző dugó, horgas-tető és támrudas létrákból a megfelelő egyéb apróságokkal, személyi felszerelések, egyenruhából és az őrtanyai butortzából állanak 20954 korona 80 fillér becsértékben, a melyekhez ez év folyamán egy füsttálarcz és két vizes lajt fog járulni.

Készpénzbeli vagyoni állapotunkat illetőleg különböző címeket és célokat szolgáló tartaléktökéink 7789 korona 49 fillérre rugnak, amelyek gyümölcsözőleg vannak elhelyezve a „Mohácsi Takarékpénztár“-nál, amelyek a következőképen oszlanak meg és ugyan 5067 K 49 f „Szerelvények beszerzésére“ szolgáló tartalékalap, 1200 K „Ruhaalap“, 700 K „Tanulmányi alap“ és 500 K „Szertárkibővítési alap“.

Zárszámadásunkat illetőleg a) Az összes bevételek: 7698 korona 21 fillér. b) Az összes kiadások: 7579 korona 74 fillérre rugván, pénztári maradványul 118 K 74 f mutatkozott.

Dr. Rüll Béla.

△ Lajtaujfalui önk. tűzoltó-testület július hó 22-én szolgálati éremkiosztással egybekötött 25 éves fennállásának ünnepélyét tartotta és ez esemény számba ment a községre nézve is.

Lelkesedéssel, örömmel, büszkeséggel vett részt az ünnepségen a falu apraja, nagyja, öregje, fiatalja. De részt vett az ünnepségen a járás főszolgabírája, tűzrendészeti felügyelője, számos vidéki előkelősége és a környéki községeknek hasonló intézménye; így Magyarországból: Kismarton 20, Lajtaszentmiklós 23, Lajtaujfalui gyári 29, önk. 28, Száravzám 23, Pecsényéd 11, Tormafalu 12, Búdöskut 3, Vimpác 9, Szarvkő 7, Völgyfalu 8, — Ausztriából: Solenau 6, Untereggendorf 2, Ebreichsdorf 2, Weiglisdorf önk. 1, gyári 11, Bécsujhely 5, Ebenfurt önk. 20, gyári 10, Landegg 10 és Zillingdorf 11. Összesen 21 tűzoltó-testület 281 tűzoltóval.

Már a község határán a tűzoltó-zenekarhangjai mellett fogadott vendégeket, a tűzoltó-szertár előtt Babits Frigyes elnök üdvözölte.

Az önk. tűzoltó-testület diszgyakorlatán Hass Lipót alparancsnok vezényelt.

A gyakorlatok kitűnően sikerültek s általános jó benyomást és elismerést keltett, hogy az összes gyakorlatokat a németajku lajtaujfalui tűzoltók magyar vezényszóra az országos

tűzoltó-szövetség elnöksége által kiadott gyakorlati szabályzat szerint végezték.

Ezután az összes megjelent tűzoltók, a fehér ruhás leányokkal együtt, zeneszó mellett bejárták a községet, kivonultak az ünnepi térre, hol Mitnegger Mari fehér ruhás kisasszony az emelvényről a tűzoltókhoz intézett lendületes beszédét elmondotta, majd Szabó Gyula járási tűzrendészeti felügyelő meleg és buzdító szavakat intézett azokhoz a derék tűzoltókhoz, kiknek a diszoklevelet átadta és kiket később a szolgálati éremmel diszitett föl. Végül Vidor Mátyás testületi parancsnok előbb magyarul, később németül nagyhatású ünnepi beszédet mondott.

Az ünnepélyt táncsal egybekötött s a jókedvben reggelig tartott multság fejezte be.

Szabó Gyula.

1004.
1906. sz.

Pályázat.

A magyar országos tűzoltó-szövetség elnöksége (Budapest, VII. ker., Kerepesi-ut 38. szám) pályázatot hirdet egy **segédtitkári állásra**, melynek illetménye eleinte évi 600 kor., majd évi 800 kor.

Kötelessége ezen segédtitkárnak naponként d. u. 3 órától kezdve a délutáni órákban a szövetségi irodában tartózkodni s ott az elnökök és titkárok által neki kiadott munkát elvégezni avagy a reá bízott ügyekben eljárni és a titkári teendőket teljes mértékben eljáratítani, hogy szükség esetén a titkárt helyettesíthesse.

Pályázhatnak oly *állandó budapesti lakosok*, akik legalább középiskolai, de lehetőleg *egyetemi* képzettséggel bírnak, teljesen *ép, egészséges* testalkatúak, *katonai* kötelezettségüknek eleget tettek és a *40 éves* életkort még meg nem haladták. Olyanok, akik *műszaki* (technikai), valamint akik *tűzoltói* szakismeretekkel bírnak, előnyben részesülnek, megjegyeztetvén, hogy a tűzoltói szakismeretek az elnökség által megjelölt módon s egy éven belül a megválasztott által pótlólag megszerzendők lesznek, ha az elnökség azokat kielégítőknak nem találja, illetve azok hiánya megállapítható. A megválasztottat az elnökség *1 havi felmondással* bármikor elbocsáthatja.

A bélyegtelen kérvények, születési, iskolai, katonai s egyéb okmányokkal felszerelve, **f. évi szeptember hó 5-ikéig** nyújtandók be a magyar országos tűzoltó-szövetséghez.

Budapest, 1906. július hó 15-én.

Széchenyi Viktor gróf Dr. Óvári Ferenc
elnök. alelnök.

Breuer Szilárd
titkár.

KÜLÖNFÉLÉK.

Tartalom. A tűzoltói-egyenruha kérdéséről. Irta: Ajkay Zoltán. — Hivatalos rész. József főherceg távirata. — Az 1906 július havában tartott elnökségi ülésen felvett jegyzőkönyv; a segélyző üléstől szóló jegyzőkönyv. — A szerűskertek tűzvédelme. Irta: Papp Ferenc. Egyiptom. Irta: Globler. — Szövetségünk köréből: Jelentés a szepesvármegyei szövetségi működéséről. Közli: Ranezay József. — A sopronvármegyei szövetség közgyűlése Kapuvárott. A hevesvármegyei szövetség Hatvanban. A somogyvármegyei szövetség vándorgyűlése Kaposváron. Testületi élet. A mohácsi évi jelentés. Irta: Rüll Béla. — A lajtaujfalui önk. testület 25 éves. Irta: Szabó Gyula. — Tartalom. — Különfélék. — Beszerzési források.

— **A székesfehérvári vízvezeték.** Székesfehérvárról jelentik: A városi törvényhatósági bizottság ma gróf Széchényi Viktor főispán elnöklété mellett rendkívüli közgyűlést tartott, melynek egyetlen tárgya a tizennégy esztendeje huzódó vízvezeték létesítésének ügye volt. A közgyűlés határozatilag kimondotta a vízvezeték elodázhatlan szükségét, melynek kiépítését a város kizárólag saját költségén hajtja végre. A közgyűlés utasította a városi tanácsot, hogy a tervek, részletrajzok és költségvetéseket, valamint az egész vízvezeteki ügyet készítse elő közgyűlési tárgyalásra és ez eljárásról már az augusztusi közgyűlésen tegyen jelentést. A városban a közgyűlési határozat, mely elnökünknek, mint főispánnak, jótékony befolyására vezethető vissza, nagy megelégedést kellett.

— **Óvári Ferencz dr.** országos szövetségünk érdemes alelnöke, ki, mint ez évi harmadik számunkban említve volt, régi választó kerületének közönségéhez intézett nyílt levele szerint, a politikai küzdőtér porondjáról vissza akart vonulni, nem sokáig maradhatott procul negotiis. A veszprémi választó kerület felléptette és sokat mondó cáfolatául annak a közmondásnak, hogy „nemo profeta in patria sua” — egyhangulag meg is választotta őt országgyűlési képviselőjévé. Óvári tehát a maga szűkebb pátriájában is közbeesülésben álló férfiú. Programbeszédében, melyből a tűzrendészeti törvény megalkotásának a sürgetése sem hiányzott, — különös rátért a mi ügyünkre s bizonyára olvasóink is jóleső örömmel s megnyugvással veszik tudomásul amit idevonatkozólag mondott alelnökünk:

„Dolgos, még mindig munkabíró katonája vagyok két nagy nemzeti eszménynek: a Balaton kultuszának és a leghumánusabb országos intézménynek, a tűzrendészetnek. Ez a két önzetlen vállalkozás elegendő teret ad nekem ezutánra is — míg élek. Ámde, ha hívtak és a döntő napon is megbecsülnek arra, hogy az önök zászlaját én vigyem be az ország házába stb.”

A mi jó ügyünk tehát a közügyek és a polgárság javát munkáló egyéb tevékenység sorában Óvári Ferencznél előkelő helyet foglalt el a múltban s szívéhez nőve marad a jövőben is. A választókerület bejáratkor, mely valóságos diadal ut volt, Várpalota vala az utolsó állomás. Az itteni tűzoltók, akik, hiven a szövetség intenciójához, nem akartak testületileg résztvenni a politikai tüntetésben, a programbeszéd megtartása után, őrtanyájukra hívták meg alelnökünket s ott bajtársi szeretettel külön ünnepelték.

— **Janicsok Andort,** a székesfehérvári tűzoltóság felügyelőjét, aki Milanóban Budapestet képviselte, az olasz országos tűzoltó-szövetség tiszteletbeli tagjává választotta meg.

— **Szabadkáról** azt írja a Kéményseprők szaklapja, hogy a külvárosban a sorsóprés csak a téli időszak elmúltával divatos. Másutt mindenütt, amikor fűtenek, vagyis t é l e n k ö t e -

lező valamennyi használt kéménynek sorban való megseprése: egyedül Szabadka képezne kivételt? Hisz ha télen a ház tulajdonosának magának kell takarítani a kéményt, akkor kötzönni való lenne mindegyik, aki más időszakban bebocsátja udvarára seprés foganatosítása céljából a kéményseprőt. Hazánk lakos-számra harmadik városának tűzoltó-parancsnoka, aki képesített tűzoltó tiszt, remélhetőleg nem fogja megtűrni e szabálytalanságot. A kéményseprés nem azért korlátolt iparág, hogy a lelkiismeretlen mesterek hanyagságát elnézhesse a hatóság. Aki csak számlák írására rendezkedik be, de kötelességét nem teljesíti és még csak segédei munkájának sem néz utána: azt kérielhetetlenül meg kell fosztani a kerületétől.

— **A marosvásárhelyi önk. tűzoltó-testület** alapítója Szász Róbert, nyugalmazott miniszteri tanácsos, 48-as honvédfőhadnagy meghalt.

— **A rapport megszüntetése.** Az angol hadseregben, mint Londonból jelentik, megszüntetik a raportot, a katonák mindennapi jelentkezését, valamint a napi parancsot. Ami eddig a raporton történt, azt a formalitások mellőzésével a szolgálat előtt vagy alatt kell elvégezni. A szolgálati időből lehető keveset szabad csak az eféle ügyek intézésére felhasználni. Például egyenruha-vizsgálat csak hébe-hóba szabad tartani. A napi parancsot ezentúl az angol katonák hektografált papíron kapják, amelyet a kaszárnyában kifüggesztenek. Kaszárnya- és istálló-viziteket csak ritkán szabad tartani. Az angol katonai reform kevesbiti az órállomások számát is és csak oda rendel ki őrt, ahol a közbiztonság feltétlenül megköveteli. A katonáknak naponkint bizonyos ideig tartó szabad időt enged, amit feltétlenül meg kell adni és semmiképp sem lehet megvonni. Mindezek a reformok félig-meddig a legénység érdekében történnek, lehet, hogy főképp azért, mert az angolok nem szívesen katonáskodnak békében.

— **A közigazgatási tanfolyamok** hallgatói közül az idén 407 vett részt a tűzrendészet és tűzoltás elméleti és gyakorlati oktatásain. A tanfolyamok rendszeresítése óta 2730 leendő falusi jegyző nyert kiképeztetést.

— **A tűzember.** A Beketow cirkusznak ezidei szenzációja Budapesten Antony, a tűzember. Huszonkét méternyi magasságból ugrik alá két méter széles vízmedencébe. Antony belga, illetőleg flamand ember, Liègeben született. Mindössze 23 éves, vagyis abban a korban van, amikor az embernek a szíve szokott lángolni, nem pedig a hátára öntött és meggyújtott benzín. „Szédítően érdekes mutatványának azonban — írják a napilapok — nem az a lánggal égés a legnagyobb trükkje, amit benzinnel meg wattával létesítenek, hanem az a biztonság, amivel huszonkét méter, tehát öt emeletnyi magasságból bele tudja magát célozni a keskeny vízmedencébe.” Csodálatos, ugyanezek a lapok a Párisi áruház égésénél azt várták, hogy azok a métermázsás asszonyok, akik soha életükben 2 méternyi magasságból sem ugrottak le, ne hibázzák el az ugróponyvába való leugrást — 18 méter magas ablakból. És amikor elhibázták, vagy nem is a ponyvába, de mellé, az aszfaltjáróra vetették le magukat, hogy szétroncsolt tagokkal holtan kerüljenek el, — akkor a tűzoltóságot okolták érte, amely eleve céltalannak merte tekinteni a 30 ezer laikus néző által követelt ugrató látványosságot.

— A mary-cray-beli (angol) tűzoltók rendes évi kirándulásukra az idén automobil-omnibuszt béreltek. A handcrossi lejtőn eltörött a fék s a kocsii oly irtózatossal sebességgel iramodott lefelé a bennülőkkel, hogy leugrásra gondolniok sem lehetett. A lejtő végén az automobil teljes erővel neki rohant egy vastag tölgyfának s az összeütközés folytán nyolcz ember azonnal szörnyet halt, másik nyolcz súlyosan megsebesült, huszan pedig kisebb-nagyobb sérüléseket szenvedtek.

— A magy. kir. államvasutak zágrábi üzletvezetőségének pályázati hirdetménye szerint a M.Á.V. Fiume állomásán rendszeresített tűzör-ségnél 2 tűzör-ségi felvigyázó, 1 tűzjelző és telefonfelvigyázó, 1 esőmesteri állás töltendő be. A felsorolt állásokra, melyek mindegyike a magy. kir. államvasutak altiszti létszáma részére rendszeresített fizetési táblázat szerint évi 1200 korona fizetés, 400 korona lakpénz, 180 korona helyi pótlék, 60 kor. csizmapótlék és megfelelő ruhaellátmánnyal van javadal-mazva s a magy. kir. államvasutak altiszti-j-i részére általában biztosított előhaladással össze-kötve csak oly egyének pályázhatnak, kik az alább részletezett általános felvételi kellékeken

igazolni tudják azt, hogy már valamely tény-leges tűzoltóságnál, mint altisztek, legalább is két éven át, megelégedésre szolgáltak.

A tűzjelző és telefonfelvigyázó, valamint a eső-mester, csak az 1907. évtől kezdődőleg lévén rendszeresítve, átmenetileg az 1906. évre szolgál minőségben (évi 700 korona fizetés, 800 korona lakpénz, 105 korona helyi pótlék, 60 korona csizmapótlék és megfelelő ruha-ellátmánnyal) fognak ugyan alkalmaztatni, 1907-ben azonban már altisztekké lesznek kinevezve megfelelő szolgálatétel esetén.

Felhívjuk mindazokat, akik ezen állásokra pályázni kívánnak, hogy kellőképp felszerelt folyamodványukat, melyben a fent megjelölt szakképzettség mellett a 32 évet meg nem haladó életkor, orvosilag igazolt egészséges és ép testalkat, magyar honpolgárság, fedd-hetlen erkölcsi előélet s a megkívánt szellemi képesség és előkészíttség is igazolandó: „A magy. kir. állam-vasutak üzletvezetőségének, Zágráb“ czim alatt f. évi augusztus hó 15-ig terjesszék be.

Az ezen határidőn túl beérkező kérvények figyelembe vételni nem fognak.

Megjegyezzük, hogy a folyamodóknak a magyar nyelvet szóban és írásban feltétlenül birniok kell. Akik azonban e mellett a horvát és olasz nyelvet is értik, előnyben részesülnek.

Beszerzési források.

KÖHLER ISTVÁN (ezelőtt **Geltner és Rausch** tulajdona) feckendő, szivattyú és tűzoltó-szer gyára.
Iroda és mintaraktár: Budapest, VII., Erzsébet-körút 32.
Gyár: Felső-vaspálya-utca 5. szám.

Budapesti Szivattyú- és Gépgyár Részvénytársaság (ezelőtt **WALSER FERENC**)
Budapest, VI., Váci-út 69.
Gyárt: Tűzfeckendőket és szivattyúkat.

SELTENHOFER FRIGYES FIAI, SOPRON
es. és kir. udvari szállítók, gyártanak:
tűzfeckendőket és mindennemű tűzoltói felszereléseket, szivattyúkat.
Központi iroda és raktár: Győző Béla és Társa Budapest, V., báró Aczél-utca 3. szám alatt (a Vigszínház tőszomszédságában).

Sternberg és Kálmán
Budapest, VIII., József-körút 35.
Saját készítményű: tűzfeckendő, kútszivattyúk és tűzoltói felszerelések.



Mátrai, Feik és Társa

Budapest.
Központi iroda: VI. ker., Teréz-körút 33.
Gyár: III. ker., Zsigmond-tér 7.
Gyárt: mindennemű tűzoltói létrákat és tömlőmotóllákat.

15 államban szabadalmazott „Henze“-féle robbanásmentes kannákat, tartályokat, hordókat gyárt a Magyar fémlemez-ipar részvénytársaság
Budapest, VII., Gizella-út 53. sz.
Kívánatra árjegyzéket v. költségvetést díjmentesen küld.

Walser Ferenc

tűzoltási szerek és szivattyúk gyára, harang- és fémöntőde
Budapest, VI., Csángó-utca 6/B.
Sárgónyelv: „Walser Csángó-utca Budapest.“ Telefon: Bpest 95—50.

A magyar országos tűzoltó-szövetség
Gyakorló szabályzata
egy-egy példányainak ára tagtestületeknek és azok tagjai részére 1 kor., másoknak 2 korona.
A kivonatos fizet. ára 10 fillér.

Tűzoltók, kérjétek a boltostól a TŰZOLTÓK GYUFÁJÁT!

Készül Stermann M. nagyszombati gyufagyárában. Az eladási ár 5%-a a magyar országos tűzoltó-szövetség segélypénztárának jut.

DÍSZOKMÁNY-ÜRLAPOK

2 kor. árban; József főherceg volt védnök kis és nagy fénynyomata arcképe, gróf Széchenyi Ödön és gróf Cziráky Béla volt einökök arcképeivel együtt 1 korona beküldése ellenében kaphatók a magyar országos tűzoltó-szövetség irodájában.

HIRDETÉSEKET

félhasábos 5 sornyi terjedelemben évi 50 korona vagy félévi 25 korona lefizetése mellett fogad el a kiadóhivatal.

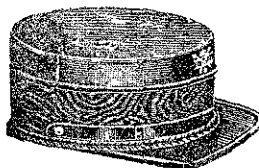

Tűzoltó-sapkákat legjobban és legolcsóbban készít Ritscher Zsigmond és Fia Körmenten.
Kívánatra árjegyzék és mintasapka.

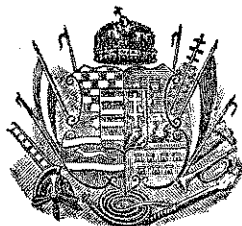

TÜZRENDESZETI KÖZLÖNY

AZ ORSZ. TŰZOLTÓ-SZÖVETSÉG HIVATALOS LAPJA.

Megjelenik minden hó második szombatján. Hirdetéseket felvenni a kiadóhivatal egyedül jogosított. A lap szétküldésére vonatkozó felszólalásokat az országos szövetség elnökségéhez kell intézni; a hová az előfizetések hirdetések díja is küldendő.	Laptulajdonos: A MAGYAR ORSZÁGOS TŰZOLTÓ-SZÖVETSÉG. Kiadóhivatal: az Országos Tűzoltó-Szövetség Irodája VII. Kerepesi-út 38. Telefon 90—33.	Előfizetési ára, egész évre, 5 korona. Tagtestületeinknek ingyenpéldány jár. A szerkesztő címére irányított oly kéziratokra, melyekért írjuk díjazásra formál igényt, kérjük rávezetni a megjegyzést, hogy tisztelő-díjért.
--	---	---

Felelős szerkesztő: MARKUSOVSKY BÉLA, VIII., Kun-utca 2.

Az egyenruha kérdéséhez.

(sz—s.) Az emberiség egy része, divatból esetleg szórakozás céljából is, gyűjt. Ki bankót, ki értékpapirokat, ez bélyeget, az legyezőt, sétabotot, legyet és pókot — kiki gusztusa és vagyoni állapota szerint.

Megengedtem magamnak azt a luxust, hogy egy külön garderobe-szekrényt tartok a közismert tűzoltó-jelvényvel. Ebben a butordarabban vannak összegyűjtve használható és rongyos állapotban csaknem mindazon egyenruhadarabok, melyeket 1879 óta, az ország sok-sok helyén teljesített önkéntes tűzoltó szolgálatom alatt tűzben, vízben, gyakorlaton, bálban, majálison és számos parádék alkalmával viseltem

Én ezeket gyűjtöm és most rendkívül örvendek ez irányu gyűjtési bogaramnak.

Eloolvaván Ajkay bajtárs urnak az egyenruha megváltoztatása tárgyában kitünő bevezetéssel, de nem annyira sikerült következtetéssel irt cikkét, végigtaroltam néhai zubbonyaimat, s impressiót szereztem a magam, sok és drága tapasztalatok alapján megépített, véleményem megírására.

Az egyenruha mai célja mindnyájunk előtt egyformán ismert és tudott. Célszerűen könnyíteni a munkát, másrészt a szükséges, a katonaihoz hasonló, fegyelmet fentartani. Végre a testületi és egyéni megjelenésnek, a komoly repraesentálásnak súlyt és tekintélyt adni. Ezeket elősegíti; sőt egyenruha nélkül ezeket effektuálni, szerintem, teljes lehetetlenség.

Persze valamikor, 30 esztendővel előbb!! Mikor az egyenruha volt a legfőbb mozgatószó, a verbuváló eszköz a tagszerzésre! Mikor a legtöbb u. n. önkéntes tűzoltót nem az embertársai irányában köteles segítségvívés, a humanus cél iránti lelkesedés vitte a tűzoltók sorába hanem az a kéjelvezet, hogy a gerolsteini nagyhereg operettbéli testőrségét is lelicitáló arany

és biborban-dus egyenruhában fesselegve — maradhat ki hazulról minden este éjjeli őrség titulusa alatt. S mikoron minden ünnep- és vasárnap délutánján megharsant a kürt riadva hívó szózata, s a főparancsnok magára öltvén ellentengernagy és lovastábornok díszegyenruhájából combinált costumejét, felesatolá ezüstsisakját és markába ragadva nemes fémmel dömökölt harci szablyáját, délcegen vezette a ragyogó, fényes, büszkén lépő, deli csapatot gyakorlatra — ami mindig fényesen sikerült, mert vitézül és sikerrel oltották — önbensejükben égő és duló vészes szomjukat — — —

— hogy akkor ezek a gyalogló vértések és szárazföldi admirálisok a tűzoltói intézményt évtizedek tartamára csak nevetség és közguny tárgyává súlyesztették az egyenruhájukkal, az is köztudatú.

Azóta azonban a tűzoltótestületek materiája gyökeres átalakuláson ment át. A 70-es évek nagybajuszú és torzonborz szakállupaterfamiliásai lassanként kimaradoztak, s helyükbe az ifjabb iparos generatio lépett, mint a magyar tűzoltóság privilegizált fentartója. Már ezeknek kevesebb pénzük is volt, mint elődeiknek, e célra. És a szárnyait bontogató orsz. szövetség is iparkodott befolyását érvényesíteni. Mindezen coefficientek közreműködésével szűrődött le a most szabványos egyenruha.

Hogy ez az egyenruha mily célszerűtlen, drága és rossz, erről csak mi, azon vidékiek, vagyunk jogosítva ítéletet mondani, kik áprilistól—októberig naponta kénytelenek vagyunk benne főni. A szabályrendelet kötelezte évi szemlék teljes 1/4 évet kötnek ugyanis le egyenruhás szolgálatban.

A hatósági szakértő minőségében való napenkénti megjelenés, a másodnapenkénti színházőrség 2—3 hónapon keresztül és azon esetben, ha az illető tisztikar még a megyeszövetség tisztségeit is betölti — mint nálunk

—, a vármegye összes községeinek, de a járások nagyobb részének tűzfelügyelő nem létében szükséges beutazása és ellenőrző vizsgálata valóban több egyenruha-posztót koptat el, mint polgári öltözetet.

E ténykörülmenyek szülte tapasztalatok alapján bátorkodom elsöben is kijelenteni, hogy a kemény zsinórszegte nyaku setétszövetü egyenruhában vajmi csekélylyel kevesebb kínságot élvezünk, mint majdan, földi érdemeink jutalmául, a Lucifer előszobájában.

Meg kell még említenem, hogy mi vidékiek kénytelen-kelletlen parádézunk is. Én azonban ezt örömmel és büszkeséggel constatálom.

Mert öröm és büszkeség érzete fog el, ha a vármegye, a város, a társadalmi egyesüések nem polgári foglalkozásom, megyei bizottsági tagságom, városi képviselői jogosultság stb. vereinsmeieros tiszteletbeli (!) állás alapján. hanem mint tűzoltót hívnak meg mindennemü és rangu ünnepségre és büszkeséggel constatálom, hogy a kellő tiszteletadás, helykijelölés által éreztetik, mutatják, hogy immáron a tűzoltót meg is becsülik.

Az elmondottakkal világossá tenni iparkodtam azon merész állítást, hogy mi vidékiek vagyunk csak igazán jogosítva elbírálni az egyenruha mikéntjét.

Mindezeknek alapján, midön hozzászólók a kérdéshez, hát Ajkay Zoltán bajtársam propositióit teljességében nem fogadhatom el, Mert — hogy a végén kezdjem — a lehető legnagyobb szükségem van egy ugynevezett diszkabátra. Indokolását lásd fentebb.

Ellenben nincs szükségem a felálló keménygalléru, egysoros, szük, katonát majmoló zubbonyra. Ideálisabb viselet a lehajtott nyaku, kétsoros zubbony-saccotnál nem existál. Tessék megkérdezni a tengerészeket, vagy a fővárosi hivatásos tiszteket.

Ellene vagyok minden rendü arany és ezüstnek a nyakon.

Az elnökségi tisztségeket éppen úgy lehet vállon, s főleg a karon distingválni, mint a világ legegyszerübb, de legcélszerűbb és legelegánsabb egyenruháján teszik: a tengerészek.

A tisztí balta, ez a leghülyébb, céltalan, öklendező, nadrágot, köpenyt lyukasztó eszköz elbagyandó és a civilisált világ által elfogadott fűrészpengéjü rözsekéssel helyettesítendő.

Az idétlen alakban utánzott tengerész-sapka az utánzási modell szerint helyesbitendő.

S végül a posztó szineül a világos csukaszürkés-kéket, mint por, piszoknak legjobban ellenállót ajánlanám.

Leginkább pedig óhajtandó volna, ha a legközelebbi elnökségi ülés evvel a tárggyal végezne.

HIVATALOS RÉSZ.

* Az elnökség legközelebbi ülésének ideje.

Az elnökség ülése — miként ezt mult számunkban megírtuk — eredetileg szeptember 8-ra volt kiűzve; ezért jelenik meg lapunk a nyolczadikát egy héttel megelőző szombaton. Időközi megállapodás az ülés idejét 22-ére tolta ki, mikor azonban erről értesültünk, a lap szept. számának megjelenése már nem volt elhalasztható.

1191. szám.
1906.

Meghívó.

A Magyar Országos Tűzoltó-Szövetség elnöksége f. évi szeptember hó 22-én d. u. 3 órakor ülést tart, melyre az elnökség tagjait tisztelettel meghívjuk.

A tárgysorozat főbb pontjai:

- a) a segédtitkári pályázat eredménye;
- b) jelentés az orsz. tanfolyam lefolyásáról;
- c) a „Tűzoltók hőse“ költemény bírálata (dr. Szily József);
- d) titkár jelentése az elmúlt idöszakról;
- e) folyó ügyek.

Az elnökségi ülést megelőzőleg d. u. 1/23 órakor a segélyző-pénztár elnöksége is tart ülést.

Budapest, 1906. július hó 21-én.

dr. Óvári Ferenc
alelnök.

Breuer Szilárd
titkár.

925.
1906. ikt. sz.

Jelentés.

A Nagyméltóságú Belügyminiszter ur által 51.864/906. sz. határozattal Glück Lajos makói lakos által szerkesztett s állítólag robbanásmentes edénynek 1906. június hó 26. elrendelt kipróbálása alkalmával észleltekről.

A próba színhelye a X. ker. Orcy-uti székesfővárosi tűzoltó gyakorló-tér volt.

Ezen Glück-féle raktári tartánynak szánt készülék szerkezete a következő:

A hengeralaku, vasbádogból készült, cinnel forrasztott és két vaspánttal abroncsolt kettős edény felső nyílása kürtőszerű toldalékkal van ellátva. Ezen 10 ctm. átmérőjü kerek nyílásnak a kürtő és az edény felső borító lemezének találkozásánál, belül, az edény nyakához forrasztott, csavarmenetekkel bíró sárgaréz-gyűrű van rögzítve, mely gyűrűnek a nyílás felé néző csavarmeneteibe egy tányéralaku kettős szelep szerkezet csavarható. Másrészt ezen gyűrű egy kupalaku és csucsával a fenék felé néző Dawy-féle sűrű sodronyhálót rögzít az edény nyakához.

A kettős szelep szerkezet egy negy, körülbelül 10 ctm.-nyi átmérőjü tányéralaku kifelé nyíló szelepből áll, mely szelep a közepén át van törve és fészkeül szolgál egy kisebb kb. 4 ctm. átmérőjü befelé nyíló rugós tányérszelepnek. A kifelé nyíló szelep az alatta el-

helyezett rudacsok vezetése mellett saját súlyánál fogva zárja el az edény kürtőszerű nyílását. A szelep valamely esetleges tüzeset által az edényben fejlődő nagyobb feszültségű gőzök kibocsátására, míg a befelé nyíló szelep a robbanó folyadékoknak az edénybe való töltésére szolgál.

Megjegyzendőnek tartom, hogy ezen szelepek igen gyarló kivitelűek voltak, egyenes vezetésük nagyon hiányos, a töltő-szelepeknek spirál rugója is igen gyenge volt.

A készüléknek hengeralaku és 22 liter ürtartalmu külső edényén belül van elhelyezve a hengeralaku és 30 liter ürtartalmu belső tartánya, mely a robbanás-veszélyes folyadék befogadására szolgál, míg az ezt köpenyszerűen körül fogó külső edénybe víz töltendő.

A víztér csavaros nyíláson tölthető meg. A belső tér a külső víztérrel az edény felső részén nyílásokkal van összekötve. Végül a készülék alul egy a belső edénybe vezető leeresztő csappal van ellátva.

A próba lefolyása a következőképen történt.

A fent leirt készülék belső tartánya 26 liter benzinnel, a külső 22 liter vízzel megtöltve, téglákra állítottatott, majd petrolummal lelocsolt kemény tüzelőfával máglyaszerűleg körülvetetett és azután a farakás meggyújtatott.

A tűz eleinte gyengén lobogott, később mindjobban kifejlődve, az egész máglyarakás teljes lánggal égett.

12 perc múlva a szelepen és kürtön keresztül törő benzin-gőzök lángba borultak és ezen időtől fogva hallhatóvá vált, a nagy tányér-szelep kelepelést utánzó játéka.

A kiáramló benzin gőzök mintegy 30 percen át hosszu 2 méternyi lobogó lánggal szünet nélkül égtek. anélkül, hogy az edény szétrobbant volna. Ezután a benzin-gőzök lángolása magától megszűnt.

Ekkor a körülötte levő máglya tűzét eloltatva, az edényt és annak tartalmát megvizsgáltuk.

A benzin az edényből csaknem teljesen elfogyott, körülbelül 1 liternyi maradt meg belőle, míg a külső tartány vizéből csak igen kevés párolgott el. Az edény és a forrasztások jól állottak a tüzet.

A leirt próba tanúsága szerint ezen „Glückféle robbanásmentes edény“ valóban robbanásmentesnek bizonyult.

A készülék előnye a kísérletnél tapasztaltak szerint a következők:

1. A benzin stb. robbanó anyag a külső vizburkolat védelme folytán késleltetve melegszik és fejleszt robbanékony gázokat; tehát meg van a lehetősége annak, hogy kisebb bolti, raktár stb. tüzeknél a tűz idejekorán elnyomható, vagy az edény kihordható legyen, mielőtt még az edényben gyulékony és robbanó gázok oly mérvben fejlődnének, melyek a szelepen kitorva és lángba borulva a tűzveszedelmet fokozzák.

2. Az edény a kürtőszerű töltőnyíláson külön töleser nélkül könnyen és gyorsan megtölthető, a mely körülmény ismét csak a bekövetkező tűzveszedelmek csökkenését jelenti.

3. Végül előnye ezen készüléknek a kettős burkolat viselkedése a külső ütések és sérülésekkel szemben, amennyiben az edény külső felületének átyukasztása esetén is csak víz fog kifolyni az edényből, míg a belső tartány sértetlen marad.

Fentemlitett előnyökkel szemben az edénynek több hibája is van.

a) Nem tartom szerencés megoldásnak ezen készülék szelep rendszerét. A belső befelé nyíló

rugós szelepet czélszerű volna egy csavarókupakkal helyettesíteni. Ilyen módon a légmentes elzárás biztosan elérhető lenne; míg mostani elrendezésénél, ha a rugója gyenge, a szelep függve maradhat, nem zár légmentesen, az edény tartalma szabadon párolgathat, s így nincsen kizárva, hogy rosszul szellőzött helyen a környező levegőt explosibilissé teszi, és tűzveszedelmet okozhat.

Ha pedig a szelep rugója tulerős: a szelep csak akkor fog kinyitni, ha egy bizonyos magasságu folyadékoszlop van felette. Minden megtöltés után a szelep felett ilyen magasságu benzin stb. oszlop fog megmaradni, mely csak úgy folyhat be az edénybe, ha az ember e szelepet valamely eszközzel vagy fadarabbal lenyomja.

Világos, hogy ilyen kezelés mellett e kényes szelep tömör zárása könnyen problematikussá válik.

b) A kifelé nyíló nagy tányér-szelepet tulajdonképen tartom. A legerősebb tűzben sem hiszem, hogy a kettős edényben annyi gőz fejlődne, a mely szükségessé tenné ily nagyságu szelepet.

A szelepek ezen feles nagyságát mutatja az a ténykörülmény is, hogy a kísérlet alkalmával, a midőn a készülék a legerősebben hevítettett, a fejlődő gázok a szelepet állandóan emelni nem tudták, hanem az csak időszakosan emelkedett, a mely tünetemint kelepeléshez hasonló zörejt igazolta. De ezen nagy szelep legfőbb hibájának az, hogy ha a készülék feldől, a kürtőszerű nyíláson (a mint a próba alkalmával kérésre ezen feldöntés egy másik hasonló szerkezetű és vízzel megtöltött edényben meg is kíséreltetett) az edényben elhelyezett folyadékok egy-két perc alatt kiürülnek, a mi által különösen zárt helyiségben ezen kiömlött benzin, aether stb. folyadékok a helyiség levegőjét a legnagyobb mértékben explosibilissé tehetik és fokozott tűzveszedelmek előidézői lehetnek. Ez a nagy szelep záródása hiányos is lehet pontatlan munka, avagy összeverődés esetén.

Hogy ezen készülék az említett tűzveszedelmek és külső (az edényen kívüli) exploziók előidézője ne lehessen, feltétlenül szükségesnek tartom ezen tartánynak alkalmazási helyén oly módon való elhelyeztetését, hogy az feldönthető ne legyen: ez elhelyezésnek mindazonáltal olyképen kell eszközöltetnie, hogy tűzveszedelem esetén az edény azért a tűzoltóság vagy mások által kimenthető (kihordható) legyen. Ez oknál fogva okvetlen szükséges, hogy ezen készülék állvány nélkül, megerősítés nélkül, szállítható se lehessen. Az állvány és edény egymástól el nem hagyható egészet képezzen, s ez a leírásban is hangsúlyoztassék.

c) Hibás elrendezésűnek kell tartanom azokat a közlekedő nyílásokat is, melyek a benzin, petroleum stb. teret a víztérrel fent összekötik; mert ha kelletténél több benzint öntenek a belső edénybe, ezen folyadék átömlik az említett nyílásokon a külső víztérbe, a mely nincsen is mint robbanásmentes edény külön kiképezve, a mennyiben a megtöltésére szolgáló nyílásodronyhálóval ellátva nincs. Ha pedig a benzin stb. a külső edényben is ily módon elhelyezést nyert, az egész készülék elveszíti az előbb említett azon előnyét, hogy a belső robbanékony folyadék csak késleltetve hevítettessék át.

Viszont ha a töltő nyíláson a kelletténél több vizet öntenek a külső edénybe, ez a közlekedő nyíláson átfolyik a belső tartányba.

Feltalálónak prospektusa szerint: „elrendezésének az volna az előnye, hogyha az edény

tűzbe jön, a külső edény viztartalmát előbb érvén a hő, az itt fejlődő gőz egyesül a közlekedő nyílásokon át a robbanó anyagokból előállható gázokkal és azok hatását automatikusan működő biztonsági szeleppel kapcsolatban ellensúlyozza.

Ezzel a feltaláló talán azt akarja mondani, hogy a robbanékony gázokhoz vizgőz keveredik, s ez csökkentené a gázok explosibilitását? Ez nem áll, mert a víz magasabb hőfoknál fejleszt számbavehető vizgőzöket, mint a belül elhelyezett benzín, aether, petroleum stb.

Ugyanis a benzín forráspontja 90—110°C között van, a petroleumé kb. 150°C, de ezek már sokkal alacsonyabb hőfoknál (40—50°C) is nagy mennyiségű gyúlékony gőzöket fejlesztenek.

Nézetem szerint a körülövező viznek csak az az egyetlen előnye van, hogy a belső folyadékot körülveszi egy nagytömegű, nagy fajmelegű indifferens anyaggal, melynek a hevítése tehát sok meleget köt le és így a belső tartányban elhelyezett benzín, petroleum, stb. párolgása késleltetik. Ezt tapasztaltuk a kísérletnél is.

A szerkezet alap gondolata bizonyos feltételek mellett helyt áll, azonban a jelenlegi szerkezet mellett annak forgalomba hozatalát tűzrendészeti szempontból ajánlani még sem lehet; mert bár a készülék magában robbanásmentes, mégis a gőzök kiáramlásának lehetősége fennforogván, az edényen kívüli helyiségben beállható robbanásoknak lehet okozójává annál is inkább, mert a kezelő a robbanásmentességben bízván, a raktárhelyiségben kevesebb elővigyázattal fog eljárni.

Feltaláló utasítandó lenne tehát, hogy ezen lényeges hibán segítve, az anyag kipárolgását és kiömlését lehetetlenné tegye, mely esetben az edény hivatalos elfogadása ellen észrevételem nincs.

Budapest, 1906. június hó 2-án.

Dr. Balogh Dezső.

A kereskedelemügyi miniszternek 20.399/06. számú döntvénye.

A kereskedelmi miniszter egy felelőzésben foglalt azon érvelést, mintha a kéményseprői munkakerület adományozásának jogát a szabályrendelet kizárólag az elsőfoku iparhatóságoknak biztosítaná és az e tekintetben hozott határozat, illetőleg a munkakerületek betöltése körüli eljárás, a felettes hatóságok részéről legfeljebb alaki szempontokból volna felülbírálat alá vehető, tévedésen alapulónak jelentette ki.

A miniszter szerint az iparengedély megadása és a munkakerület adományozása tekintetében megkülönböztetésnek helye nincs s a kettő egymástól el nem különíthető, mert a munkakerületi-rendszer természetéből folyik, hogy ott, a hol mint nálunk a kéményseprőipar gyakorlása munkakerületekhez van kötve, kéményseprő-iparengedélyt csak az esetben adhatni ki, ha üres munkakerület van s így a munkakerület adományozása tulajdonképpen nem egyéb, mint a kérdéses munkakerületre vonatkozó iparengedélynek kiadása, vagyis éppen olyan iparügy, mint bármely más, az ipartörvény alapján elbírálandó ügy.

Egyébiránt a székesfőváros kéményseprésre vonatkozó szabályrendeletében a 3. §-nak első

bekezdése is kifejezetten az iparengedély kiadásáról szól s az 1884: XVII. t.-c. 20. §-ának megfelelőleg utalja azt a kerületi előljáróság, mint elsőfoku iparhatóság hatáskörébe.

Minthogy pedig e most idézett törvényünk 181. §-ában az első- és másodfoku iparhatóságok által iparügyekben hozott határozatok ellen való további felelőzést feltétlenül biztosítja s e felelőzési jog az 1901: XX. t.-c. által sem lett korlátozva: ennél fogva kétségtelen, hogy az összes iparügyekben hozott elsőfoku iparhatósági határozatok, tehát az iparengedély kiadása, illetve a kéményseprő-munkakerületek adományozására irányuló kérelmek ügyében hozottak is, az érdekelték részéről a felettes hatóságokhoz megfelelőbevezethetők.

Budapest, 1906. évi május 18.

A miniszter helyett:

Szerényi

államtitkár.

(Az önkéntes tűzoltó-egyletek nem peres beadványai bélyegmentesek.) A győri önkéntes tűzoltó-egylet bélyegilleték-ügyét, melyben a győri m. kir. adóhivatal 8 K bélyegilletéket szabott ki s a m. kir. pénzügyigazgatóság, e bélyegesonkítás címén eszközölt kivétést másodfokban helyben hagyta, nevezett fél, vagyis az önkéntes-egylet, által beterjesztett panasz folytán, 1905. évi november 17-én tartott nyilvános ülésében a közigazgatási bíróság, tárgyalás alá vevén II.705/905. P. szám alatt következőleg ítelt:

A m. kir. közigazgatási bíróság a panasznak helyt ad s a panaszolt bélyegilleték törlését rendeli el, mert az illetéki díjjegyzék 13. tételének IV. 3 pontjában megállapított bélyeglerovási kötelezettség csak azokat az egyesületeket terheli, a melyek személyes bélyegmentességben nem részesülnek. Az önkéntes tűzoltó-egyletek azonban az 1869. évi XVI. t.-c. 3. §-a értelmében, nem peres beadványaikra (kérvények, előterjesztések stb.-re) nézve e kötelezettség alulmentesek, következően a panaszos győri önkéntes-egyletnek nem peres ügyben használt beadványa is illetékmentesnek tekintendő.

Wekerle Sándor s. k.
elnök.

Somogyvármegye alispánja valamennyi községi előljáróságnak az alábbi rendeletet adta ki:

A vármegyei tűzoltó-szövetség elnökségének időközi előterjesztéseiből és személyes tapasztalatból arról győződésem meg, hogy vármegyénk községeiben a tűzoltó-intézmény s ebből folyólag a tűzrendészet kezelése mindinkább hanyatlásnak indult. Ugy az előljáróságok hivatalos feladataiban, mint a községben létező tűzoltó-testületek társadalmi működésében nem nyilatkozik meg az az eleven

tevékenység, mint a minő a lakosság vagyónbiztonsága érdekében kívánatos volna.

Megkísérelte a vármegyei tűzoltó-szövetség elnöksége ezen hanyatlást megátolni, ámde ez a kívánt sikert nem eredményezte.

Hogy pedig az említett társadalmi közöny s hivatalos elhanyagolás mily káros következményeket von maga után közgazdasági tekintetben, arról az évi tűzkár-statisztika szomorú adatait szolgáltat, mely körülményre több éven át alispáni évi jelentéseimben én is reámutattam.

Kiterjesztette figyelmet az irányban a magas kormány is, amennyiben méltányolva a tűzoltó-intézmény és tűzrendészet közérdekű fontosságát és a közigazgatási főadatokhoz való tartozását, 127693/1901. sz. a. tett intézkedéseivel elrendelte, hogy a községek közigazgatási tanfolyamokon a tűzoltói ismeretek is szakszerűen előadassanak s ezen előadásokon a tanfolyamhallgatók részt venni s e tantárgyból záróvizsgát tenni kötelesek.

Utasítom a községek elöljáróságokat, hogy amennyiben a községben önkéntes tűzoltó-testület létezik, de annak testületi működése a kívánalomnak meg nem felel vagy éppen szünetel, alkalmas módon igyekezzenek a testület vezetőségét vagy más a községek intelligenciához tartozó befolyásosabb férfiakat megnyerni arra nézve, hogy a netán szunnyadó testületi élet és működés új életre keltessék, a működő tűzoltók szakszerűleg gyakoroltassanak, eszközeik jó karba helyeztessenek, a község pedig adja meg azon anyagi és hatósági támogatást, mely e részben kívánatosnak mutatkozik.

Amennyiben pedig ily önkéntes testületek hiányában a községek köteles tűzoltó csapat újjászervezése vagy netáni létesítése válik szükségessé, kötelezem az elöljáróságot arra, hogy a tűzrendészeti szabályrendeletnek e tekintetben is intézkedő határozmányai szerint haladéknélkül eljárjanak. A tűzrendészeti szabályrendelet értelmében megejtett vizsgálatokról felvett s hozzám a községek és közigazgatók által 15 nap alatt beterjesztendő jegyzőkönyvben jelen rendeletnek miként történő végrehajtásáról minden esetre jelentés lesz teendő.

Ezen jegyzőkönyvből egy-egy példányt minden község részére mellékelten megküldök.

Mihez tartás végett jelzem, hogy a netáni szükséges szakbeli támogatásra a vármegyei tűzoltó-szövetség elnöksége készségesen rendelkezésre áll és a fenti jegyzőkönyv adatainak hitelességét szigorúan ellenőrizni fogja.

Tudatom egyúttal azt is, hogy a tűzoltó szolgálat baleseteiben az országos tűzoltó segély alaphoz évi 20 fillér befizetés ellenében 1 koronától 2 koronáig terjedő napi kárpótlás rögtönki segélykép, esetleg pedig 1000 koronáig terjedhető nagyobb segély nyerhető. Ez országos segély-alaphoz számos vármegye tűzoltói csatlakozva vannak.

Ezek előadása után figyelmeztetem az elöljáróságot, hogy ha ezen rendelet ellenére valamely mulasztásról, közönytől vagy hanyagságról tudomást szerzek, nem fogok késni a tűzrendészeti kormányrendeletben nyert felhatalmazás alapján a kellő fenyítést alkalmazni.

Kaposvár. 1906. július 20.

Sárközy Béla, s. k. alispán.

Valamennyi fősztolgabíró urnak.

„A községekhez intézett körrendeletemet tudomás végett azzal adom ki, hogy a tűzrendészeti kormányrendelet 34. §-a nemcsak nekem, hanem a járási fősztolgabíró urnak is kötelességévé teszi a tűzoltóintézmény társadalmi fejlesztését és a községek tűzrendészetnek hivatalos hatáskörükben való előmozdítását, miért is felhívom a fősztolgabíró urnakat, hogy jelen körrendeletnek maguk részéről is érvényt szerezni igyekezzenek.

Kaposvár, 1906. július 20.

Sárközy Béla, s. k. alispán.

* **Uj acetylón-szabályrendelet.** A kereskedelemügyi miniszter a belügyminiszterrel egyetértve, új szabályrendeletet adott ki az acetylón előállításáról és felhasználásáról, amely a használt anyagok minősége valamint a fejlesztőkészülékek kellékei mellett, különösen arra az eljárásra terjed ki, mely a telepengedélyezéseknél és az ily telepek kezelésére jogositványt nyerő egyének képesítésénél szem előtt tartandó.

A fejlesztőkészülékek megvizsgálásának mikéntjéről és a kezelők képesítő-vizsgálatának megtartására szervezett vizsgáló-bizottságok teendőiről külön szabályzat szól.

* **A XV-ik országos szaktanfolyam,** melynek tantervét a multkor tettük közzé, most pedig hallgatóinak a névsorát hozzuk, augusztus 19-én fejeződött be. Az elméleti és gyakorlati vizsgálatokon dr. Óvári Ferenc országos szövetségi alelnök, mint egyúttal a kormány megbízottja mindvégig jelen volt. A látogatási igazolványokat, a központi tűzoltó-laktanyában, az előadói kar jelenlétében, ugyancsak Óvári Ferenc személyesen osztotta ki. Buzdító beszédére, melyet ez alkalomból a hallgatókhoz intézett, utóbbiak nevében Erdély Ernő (Győr) válaszolt.

A tanfolyamon 32 polgári foglalkozású egyénen (földbirtokos, tanár, hivatalnok, jegyző, tanító, stb.) kívül a honvédelmi miniszter által kivezényelt 3 csendőroktató tiszt (2 főhadnagy és 1 hadnagy) s 13 segédoktató csendőroktató részt.

A 48 hallgató összesen 27 vármegyét képviselt és pedig a következőképen megoszolva, u. m.: Dunáninnenről 4 (Bars, Nyitra, Hont). Dunántulról 10 (Komárom, Győr, Vas, Somogy, Veszprém, Fejér, Baranya). Duna-Tisza köziről 9 (Bács-Bodrog, Pest-Pilis-Solt, J.-N.-K.-Szolnok). Tiszáninnenről 5 (Heves, Abauj, Szepes). Tiszántulról 6 (Szabolcs, Hajdu, Bihar, Csongrád, Csanád, Arad). Erdélyből 9 (Brassó, Szeben, Kisküllő, Háromszék, Kolozs), végre Budapestről 5 hallgató.

E szerint csupán a Tisza-Maros szöge nem volt képviselve, talán azért, mivel a torontál-vármegyei szövetség közvetlenül az országos tanfolyam után, vagyis augusztus végén, Szabó Gyula, előadó vezetése alatt, külön tanfolyamot rendezett; Krassó-Szörényben pedig, miként erről legközelebb lesz alkalmunk megemlékezni, még Lugoson is, olyan áldatlan viszonyok uralkodnak, amely az országos szövetség beavatkozását is szükségessé teszi.

A XV-ik országos tűzoltó-szaktanfolyam hallgatóinak névsora.

Budapest, 1906. szeptember 1.

TÜZRENDEZÉSETI KÖZLÖNY

IV. évfolyam. 9. szám.

Folyó szám.	N é v	L a k h e l y e		Kora	Polgári foglalkozása	Tűzoltói rangja	Kiküldő neve	Katonai rang	Végzett iskolái	Szállás
		k ö z s é g	v m e g y e							
1	Ambrózy Zénó	Körmöcbánya	Bars	24	kéményseprő	tűzoltó	ö. t. t.	—	érettségi	igen
2	Balogh Szabó Sándor	Szentes	Csongrád	29	joghallgató	—	—	ö. tizedes	iparisk.	"
3	Berlich Rezső	Fegyvernek	J.-N.-K.	30	tanító	tűzoltó	ö. t. t.	póttartalékos	képezd.	"
4	Bessenyei Károly	Budapest	Máv.	40	művezető	parancsnok	máv. igazg.	őrmester	—	"
5	Bitskey Illés	Budapest	Pest	25	vm. számtiszt	tűzoltó	—	tiszthelyettes	jog. absz.	—
6	Chrobak Ferenc	Nyíregyháza	Szabolcs	28	csendőr	—	honv. minist.	1. őrsvezető	—	—
7	Csorba János	Kassa	Kassa	28	"	—	"	—	—	—
8	Cseresnyés Emil	Brassó	Brassó	36	csendőrtiszt	—	"	főhadnagy	gazd. t. int.	—
9	Dittert Ferenc	Csurgó	Somogy	32	tanár	parancsnok	ö. t. t.	póttartalékos	tanári	—
10	Dolák Márton	Kassa	Abauj	36	csendőr	—	honv. minist.	j. őrmester	—	—
11	Eberlein Viktor	Omlás	Szeben	32	jegyző	parancsnok	alispán	tűzér	jegyzői	igen
12	Eötvös Sándor ifj.	Fülöpszállás	Pest	34	s. jegyző	—	község	szak.-vezető	—	—
13	Erdély Ernő	Győr	Győr	25	városi számtiszt	segédtiszt	város	hadapród	áll. számvit.	igen
14	Forberger Árpád	Igló	Szepes	26	tanár	titkár	ö. t. t.	póttartalékos	tanári	"
15	Gerő Armin	Arad	Arad	31	városi hivatalnok	szakaszparancsn.	—	őrmester	éretts.	"
16	Hain János	Budapest	—	50	csendőr	—	honv. minist.	j. őrmester	—	—
17	Hausz Ferenc	Szombathely	Vas	29	művezető	műhely parancsn.	máv.	tengerész	felső ipar isk.	igen
18	Horváth József	Székesfehérvár	Fejér	36	csendőr	—	honv. minist.	j. őrmester	4 gymnasium	—
19	Kántor Gyula	Kő	Baranya	23	tanító	—	község	póttartalékos	képezd.	igen
20	Kátó András	Sepsikőröspatak	Háromszék	22	tanító	titkár	ö. t. t.	—	—	"
21	Kiss Tamás	Brassó	Brassó	33	csendőr	—	honv. minist.	c. őrmester	4 polgári	"
22	Kiss Lajos	Diószeg	Bihar	43	tanító	parancsnok	község	hadapród	képezd.	igen
23	Klanszky Béla	Jánoshalma	Bács-Bodrog	23	jegyzőgyakornok	—	"	—	keresk. éretts.	—
24	Künsztler János	Selmecbánya	Hont	33	tornatanár	alparancsnok	város	h. tisz	tornatanár	igen
25	Kutni Gyula	Apáca	Csanád	28	segédjegyző	—	ö. t. t.	hadnagy	j. okl.	"
26	Lombos Albert	Bolmány	Baranya	26	tanító	titkár	"	póttartalékos	képezd.	"
27	Lukács Gyula ifj.	Zsarnócza	Bars	25	gyári hivatalnok	—	—	—	7 reál	nem
28	Matula István	Budapest	—	29	"	szakaszparancsn.	gyár	póttartalékos	felső ipar isk.	—
29	Ókrös József	Budapest	—	29	csendőr	—	honv. minist.	c. őrsvezető	—	—
30	Schmidt Ágost János	Rákospalota	Pest	33	kárpitos	szakaszparancsn.	máv.	—	2 gymnasium	—
31	Schulla Károly	Nyitra	Nyitra	26	várm. díjnok	őrmester	ö. t. t.	had. őrmester	éretts.	igen
32	Sill Péter	Nagydisznód	Szeben	33	szövé isk. tanító	segédtiszt	alispán	szak.-vezető	képezd.	"
33	Siménfalvy Boldizsár	Désfalva	K.-Küküllő	31	tanító	—	község	póttartalékos	"	"
34	Sükösd Ferenc	Monor	Pest	39	"	tűzoltó	ö. t. t.	"	"	"
35	Szabó József	Brassó	Brassó	36	csendőr	—	honv. minist.	j. őrmester	—	—
36	Szalay János	Székesfehérvár	Fejér	35	"	—	"	őrmester	—	—
37	Szakmáry Antal	Bakony-Szombathely	Veszprém	31	tanító	segédtiszt	várm. szöv.	póttartalékos	képezd.	igen
38	Székely János	Kolozsvár	Kolozs	30	csendőr	—	honv. minist.	őrsvezető	1 reál	—
39	Szentgyörgyi László	Kolozsvár	Kolozs	36	"	—	"	j. őrmester	2 gymnasium	—
40	Szigethy István	Zombor	Bács-Bodrog	43	kőfaragó	alparancsnok	ö. t. t.	szak.-vezető	"	igen
41	Szőke Benedek	Ecséd	Heves	35	tanító	parancsnok	—	—	képezd.	—
42	Teuffel Mihály ifj.	Kossuthfalva	Pest	20	joghallgató	őrsvezető	ö. t. t.	—	éretts.	—
43	Tury József	Szoboszló	Hajdu	27	földbirtokos	segédtiszt	"	szak.-vezető	6 gymnasium	—
44	Verbó János	Szeged	Csongrád	30	csendőrtiszt	—	honv. minist.	hadnagy	2 jog.	—
45	Vittnyédy József	Székesfehérvár	Fejér	32	"	—	"	főhadnagy	éretts.	—
46	Vizváry Dezső	Nagymenyér	Komárom	27	tanító	alparancsnok	ö. t. t.	póttartalékos	képezd.	—
47	Walter Győző	Szeged	Csongrád	37	csendőr	—	honv. miniszt.	j. őrmester	—	—
48	Zatykó József	Budapest	Budapest	28	"	—	"	őrsvezető	—	—

A bécsi modellszínház tűzpróbái.

Irta: Scserbovszki Szaniszló főparancsnok.

Megigértem e lapok szerkesztőjének, hogy azokról a próbákról, melyeken a székesfőváros képviselőjében Éberling István főmérnök ural, Bécsben, múlt év november 22-én résztvettem, a t. olvasókat közvetlenül szerzett tapasztalataim alapján fogom tájékoztatni. Ennek tesztek most eleget. Mielőtt azonban magára a nemzetközi érdekű kísérlet sorozat ismertetésére áttérnék, a W a y s s G. A. cégnek, a bécsiek egyik legrégibb betonépítő vállalkozójának készítményéről, a Hellmer építő-főtanácsos indítványára s részben tervei szerint épült kis modellszínházról kell egyet-mást elmondanom.

* * *

A színházacska, 1500 személy befogadására való nagyszínháznak, körülbelül $\frac{1}{2}$ méretében készült. A szinpad szélessége 7.50 m., magassága 7.70 m., mélysége 6 m. volt; a proscenium nyílás 3.35 m. széles, 2.60 m. magas, 1 méter széles vészkijáróval, mely a szabadba vezet. A nézőtér 5.50 széles, 7 m. mély és 4.70 m. magas, vaskorlátos folyosóval s két oldalán 2 külső szabadlépcsővel. A földszinten a megfigyelők számára szükséges teret Monièr-fal határolja, mely egész szélességében Luxfer üvegfalal van elválasztva. A szinpadon 2.85 m. magasságban mindkét oldalon vasbádofolyosó van a közreműködők számára, azonkívül a zsinórpadlason 6 m. magasban szintén van egy folyosó.

A vasajtók többféle alakban készültek. Az egyik kettős, egyenkint 1.2 mm vastag vasbádogból, a második közönséges faajtó, mindkét oldalán 1.2 mm vaslemezzel burkolva és azbesztbéléssel ellátva, a harmadik ajtó 1.2 mm vaslemez az egyik oldalán, a másik oldala pedig hullámlemez.

A szinpad közepén a fő füstelvezetőnyílás

keresztmetszete a szinpad teljes felületének 5%-a. Azonkívül a szinpad mind a négy sarkában egy-egy füstszívó-kémény; a hátsó két sarokban forgatható szelepekkel, melyek felülete 0.80 m², az elül lévő két sarokban pedig 0.85 m² területű szabad nyílással. A szinpad összes szívónyílásait — a szinpadon kívülről is lehet nyitni. A nézőtér tetejének a közepén is alkalmaztak 1 m. átmérőjű nagy szívónyílást, mely 2 szeleppel, magasabb szívóaknával és állítható szélsisakkal van ellátva. A szinpad két oldalán 25—25 cm. méretű nyílás van, hogy az égéshez szükséges levegő ezeken beáramolhassék.

A vasfüggöny 0.6 mm-es hullámlemezből készült, a hullámmagasság 12 mm, a nézőtér felőli oldala 4 mm-es azbesztlappal és ezen 1.5 mm vastag vaslemezzel fődve, közepén ajtója van. A függöny kidomborodásának mérésére külön mérőeszközt szereltek föl.

A nyomás, a hőmérsék és a belső levegő észlelésére automatikus regisztráló mérőeszközök szolgáltak, nevezetesen egy 900 mm-es vízoszlopnak megfelelő manométer, egy vízoszlopmérő, egy higanyos hőmérő, melyben nitrogénium van, egy 800°-os pyrométer, 2 Frères-féle 300°-os thermométer, azonkívül a füstgázok szénsavjának, szénoxydjének és oxygénjének vizsgálatára egy füstelemző készülék.

A szinpad záporkészülékét Grinell-féle vízszórók (Sprinkler) képviselték, 23 db van a zsinórpadlason szétszórva. Külön 4 csórózsa pedig a proscenium-nyílás fölött van, melyekből teljes vízfátyol zuhog alá a függönyre. A vízszóró rózsák nyílását 70 C° hőmérséknél olvadó ötvözetből készült fémszalag zárta, mely a tűz kitörésekor már a kezdeti melegnél kiolvadt. A szinpadon mért maximális hőmérsék 400° C volt.

Ugy a nézőtéren, mint a szinpadon külön luxferprizmákkal fődött nyíláson át is meg-

Tűzrendészet a Himaláján.

Földünk legmagasabb hegysége tudvalevőleg a Himalája, melynek északi lába Tibetbe, a déli Előindia alföldjébe esik. És az angolok a Himalájában fekvő, de már az ő fenhatóságuk alatt álló államokban is gondoskodnak megfelelő védekezésről.

Mert különösen decembertől márciusig igen gyakoriak itt a tüzesetek. Márciusban a villámcsapások következtében, decemberben a karácsonyfák körüli vigyázatlanságból eredőleg, január és február havában pedig az erős tüzeles miatt.

A lakásokat ugyanis az Éverest mérnökről elnevezett legmagasabb*) hegyvidék zord éghajlata alatt, az áprilistól június közepéig terjedő 2 $\frac{1}{2}$ hónapot kivéve, ugyszólván mindig kell fűteni. Már júniustól kezdve azért, mivel akkor szeptember végéig folyton esik. De a hónapokig

tartó szakadatlan eső az előforduló tüzeket maga oltja el. Ellenben a száraz hideg beálltával, amikor a tüzeles is minden háznál fokozottabb, a sűrűn jelentkező veszedelem is komolyabb jellegű. Mert a házak egészen fából valók s jobbára szalmával fedettek. Minthogy pedig a széljárás e magas régiókban orkánszerű, ha egyszer valamelyik ház kigyulladt, elképzelhetőleg úgy ég, mint valami gyufaszál.

A lakosok nem is igen próbálkoznak az oltással, hanem csak magukat, állatjaikat és holmijukat iparkodnak biztonságba hozni; a leégett hajlék helyére pedig, ingyen fában és olcsó szalmában bővelkedvén, hamarosan másikat építenek.

Tűzoltóság ehhez képest itt nem igen van. Legfeljebb a határt erősen megszállva tartó katonaság végez tűzoltói teendőket, amiért külön díjazásban részesül. Ezt azonban busásan megérdemli, mert sokszor óriás hegyeket kénytelen előbb megmászni, míg a vész helyére érkezik.

*) A Mount Everest 8839 m. magas. A mi Tátránk legmagasabb csúcsa csak 2663 m.

figyelhető volt a próbatűz. Ezeket a helyeket 2—2 gázlámpás világította meg, míg mellékvilágítás gyanánt gyertya, petróleumfény és 5—5 egymástól független elektromos izzólámpás alkotta a vészvilágítást.

A megállapított program szerint, négyféle változatban megejtett próbáknál a megfigyelés a következőkre terjedt ki:

1. a nézőtéren való tartózkodás veszélyességére;
2. a nézőtér és színpad közötti légnyomás-külömbőségére;
3. ugyanitt a különböző légrétegek hőmérsék-külömbőségére;
4. a levegő minőségére;
5. a vasfüggöny és vászonfüggöny viselkedésére;
6. a gáz, petróleum, gyertyafény és izzólámpások világítóképességének tartamára;
7. a lángnyelvek (szurólángok) keletkezésére;
8. a lángok útjára és
9. a füstképződésre.

* * *

Ezek előrebocsátása után rátérhetünk a kísérletek azon eredményére, amiket az előttem végbement tűzpróba alkalmával tapasztaltam.

Az első próbaesetnél a legkedvezőtlenebb körülmények szerepeltek, t. i. a színpad csukott füstelvezetője mellett, a proscenium-nyílást nem a vasfüggöny, hanem csak a leeresztett közönséges vászonfüggöny fedte, melynek egyike imprágnálva volt, azonkívül, mint ez a Ringszínháznál és a Chicagói katasztrófánál történt, a színpad és nézőtér között felmerült hőkülönbözet folytán a nézőtér felé irányuló erős legvonat állott elő.

Itt beigazolást nyert az az ismert tény, hogy ha nyílt színpadon, illetőleg olyankor támad a tűz, amidőn a vasfüggöny nincs leeresztve, ellenben a füstelvezetők csukva vannak, a közön-

ség nagyrésze menthetetlenül elpusztul, mert a tűz keletkezése után nyomban oly óriási mérges gázokkal telített, tehát nehéz és fojtó füst támad, amelyben a tartózkodás lehetetlen; abban mindenki megfullad. A kapcsolatosan létrejövő nagy légnyomás pedig, mely a nyílt prosceniumon át a nézőtér felé tódul, ott minden világítást — az egy elektromos világítás kivételével — pillanatok alatt kiolt. A sűrű füst okozta sötétséget azonban az égve maradó villamos izzólámpák sem képesek eloszlatni.

A második kísérletnél, mely szintén nyílt színpadon keletkező tüzet ábrázolt, a füstelvezetők csukva maradtak, de a tűz kitérésével egyidejűleg a vasfüggönnyet lebocsátották. Ez a próba is még ugyancsak veszélyes helyzetet mutatott, amennyiben a füst a vasfüggöny leeresztése közben nagy tömegben tódult a nézőtérre, a tűz pedig oly gyorsan terjedt, hogy a félig leeresztett vasfüggöny alul már méternyi hosszú lángok nyultak át a nézőtérre s a füst és láng beömlése csak a vasfüggöny teljes lebocsátásával szűnt meg a nézőtér felé. A villamvilágítás most is épségben maradt, ellenben a gyertya és egyéb nyílt világítás elaludt. A nézőtér e rövid idő alatt is annyira megtelt füsttel, hogy az ottartózkodás légzési nehézséggel járt.

A harmadik próba a közönség biztonsága tekintetében már lényeges javulást eredményezett. Dacára annak, hogy a függöny nem volt leeresztve, a nézőtéren megmaradva lehetett végignézni a színpadon dühöngő tüzet, mert a füstelvezetők a színpad felett nyitva voltak. Az égés összes gázai ezeken át illantak el. A légnyomás is mérsékelt volt, a világítás sem aludt el.

A negyedsorban véghezvitt próbatűz mutatta a legkedvezőbb viszonyokat. Ekkor ugyanis a vasfüggöny le volt eresztve, ellenben a színpadi füstelvezetőket kinyitották. A nézőtér teljesen füst és gázmentes s az összes vilá-

Feladata itt sem annyira a lakóházak mentésére irányul, mint inkább csak az erdőégek megakadályozására szorítkozik.

Vannak azonban külön tűzörök is. Mert az erdők jövedelme képezi a fő bevételi forrást, a kormány tehát mindent elkövet az erdőtüzek elfojtása céljából. Trees nurseries stations (csemete állomásokat) létesít. Minden ily faiskolához az erdőben és iskolázott faültetőkön kívül, egy-egy tűzör is van beosztva. Ez utóbbiak az is kötelessége, a keletkező tüzek lehetőleg gyors elfojtásán kívül, hogy rendes főzőhelyekről gondoskodják és a pásztorokat, meg a turistákat ezek használatára szorítsa.

A fensikokon ugyanis a hinduk egynémely vallásos szokásán kívül, főképp a pásztorkodó nomád népek és a turisták gondatlansága volt eddig a sűrű erdőégek leggyakoribb oka.

A tűzörök által készített főzőhelyek, (az angol jhumingsnek nevezi e tűzhelyeket) ma minden 2—3 kilométernyire találhatók. Termé-

szetes vagy mesterséges tisztásnak közepén, 6—8 cölöpre, agyagból vannak építve s bádoggal ellátva. A védetők alatt oda van készítve a tüzeléshez szükséges száraz fa (nálunk ezt is lopni kell), meg egy csomó porhanyós föld. A tüzelőfa azért, nehogy a fiatal csemeték kivágására avagy kitérésére vetemedjék valaki; a porhanyós föld pedig a homokot helyettesíti és a parázs befedésére való.

A tűzhelyre bádoghirdetmény van erősítve, amelyen az európai ember Anglia érdekében, a benszült pedig indus nyelven, ennek vagy annak az istennek a nevében, arra hivatik fel, hogy a tűzhely használatát után, ne mulassza el földet szórni a parázsra. Hogy ez aztán tényleg megtörtént-e, hetenként kétszer ellenőrzés alá kerülnek a tűzhelyek. Ilyenkor végzik a főzőhely netáni javítását is a tűzörök.

Érdekes volna megtudni, hogy erdőkoszoruzta Kárpátjaink tövében, van-e hasonló jó szokás meghonosítva?

GI.

gitás épségben maradt. Még csak a sugárzó hőség sem bántotta a nézőtérben tartózkodókat.

Végül még egy kísérletet tettek automatikus záporkészülékkel, mikor a füstelvezetők a szinpad felett nyitva voltak. A tüzet nagyon hamar eloltotta a lezuhanó zápor, de a keletkező sűrű vizgöz — ellentétben az elméleti állításokkal — nem tört be a nézőtérre.

A kísérletek tanúsága szerint tehát a színházak tűz- és életbiztonsági berendezésében a szinpad feletti füstelvezetők, valamint a vasfüggöny a legfontosabbak. Ha ezek célszerűen vannak elhelyezve és könnyen kezelhetők, akkor a közönség élete és testi épsége — a riadalom okozta tolongásban kapható sérülésektől eltekintve — vész esetén megóvható. Mindkettőnek elsőrendű fontosságát különben már a nemzetközi tűzoltó-szövetség budapesti kongresszusán tartott felolvasásomban kiemelttem. A kettős vasfüggönynek alkalmazása*) melyet ugyanakkor ajánlottam, csak fokozza e biztonságot.

Hogy pedig a diszletek im pregnálásával a keletkezett szinpad tüzek hirtelen fejlődését meg lehet akadályozni, sőt magának a könnyen meggyuladásnak a lehetőségét is csökkenthetni vele, ez is teljes mértékben beigazolást nyert.

Egyébként véleményem az, hogy a bemutatott kísérletekből, az e célra felállított épületben (modellszínházban) tiszta képét egy színházégésnek nem lehetett nyerni, mert az főleg az égés mikénti alakulását, illetőleg a tűz fejlődését nem tette szemlélhetővé. Az igazi színházban, melynek súlyesztője és magas zsinórpádlása van, a szinpad körül pedig folyosók s ajtó és ablaknyílások vannak, tűz esetén egészen másként alakulnak a viszonyok.

Aki azonban még nem látott színházégést, annak a modellszínház tűzpróbái is nyújtanak egy-két tanulságot.

Színházak tűzbiztonsága.

Seeling, berlini építőtanácsos, ki a bécsi modellszínház tűzpróbáin utólagosan szintén résztvett, a „Deutsche Bauzeitung“ hasábjain a következő fejtegetéseket fűzi ehhez a színház-tűzhöz.

Szerinte szintén legfontosabb a jól működő vasfüggöny, melynek úgy kell szerkesztve lenni, hogy az égési gázok okozta légnyomás se ne szoríthassa hozzá a vezetékéhez, hogy ne tudjon funkcionálni, sem pedig ne vethessék ki e gázok a függönyt vezetékéből.

Ezt elrendő, a színházépítésnél a zsinórpádlás magasságában, mindenütt kifelé nyíló a blakokat kell alkalmazni, hol azok esetleges lég-huzama a szinpadon játszó művészeket már nem érheti. A bécsi Modellszínháznál is hiba volt, hogy a szinpad üvegablakait, mikor ki-

pattogtak — takarékoságból — másodizben üveg helyett vaspléhvel fedték be.

Seeling ennek a hibának tudja be azt, hogy a próbák elsejénél — a keletkező füst és gáz nem bírván kinyomni a zsinórpádlás ablakát — pár pillanat alatt mindig elborította a nézőteret; s ugyancsak e miatt tört be szerinte a második próbánál, a vasfüggöny leeresztése közben, annak 70 cm. alsó részén a szuróláng is oly vehemens erővel.

Ő egyébként a modellszínház nézőterének magasságát sem találta arányosnak a szinpadmagassággal. Nélkülözte benne a nézőteret a valóságban rendszeren körülölelő folyosót, mely a külső levegő közvetlen betódulását némileg akadályozza s a hiányát konstataulta a szinpadot körülfogó folyosónak is, melyeket költségkímélés okáért hagytak ugyan el, de amelyek egy igazi tűzvést valóban egészen másképp befolyásolnak.

Seeling hangsúlyozza, hogy sohasem volna szabad a szinpadot pódium magasságban, közvetlenül a szabadba nyíló ajtókkal ellátni; hanem úgy a szinpadot, mint a nézőteret lég-huzamentes és világos folyosókkal kell övezni. A bécsi kísérleteknél ugyanis ő azt tapasztalta, hogy a szinpadon összehordott és petróleummal leöntött anyagok elégetésére, illetőleg a lángok élénkítésére, dacára annak, hogy a nézőtérrel ömlött be friss levegő, mégis szükséges volt a szinpad padlója magasságában lévő nyílásokat is kissé kinyitni. És az utóbbi évek tűzkatasztrófáinak mindig a szinpad padlómagasságában beömlő külső friss levegő volt, nem a keletkezési, de a tüzet nagyranövelő okas Seeling már a chikagói színházégés után ismertetvén ezt a vélekedését, azt írta, hogy minden ily földszinti nyíláshoz revolveres őrt kellene állítani, nehogy az erre menekülő egy-két ember, az ajtók tárvahagyásával, az összes többi bentlevőre zudítsa a vést.

Ezek után Seeling levezeti a modern tűzbiztos színház építésének főbb alapelveit,*) végül pedig az ülőhelyek beosztásával és a kijáratokkal meg a lépcsőkkel foglalkozik.

Itt ujat nem mond, legfeljebb azt, amely szerint a szokásos vészkijárók egyáltalán el volnának ejtendő, mert fontosabb, hogy a közönség minden kijárót állandóan használjon, hogy mintegy hozzájuk szokják, megismerje őket, — akkor vész esetén sem lesz olyan izgatott.

Dicsérő szavakkal emlékezik meg a modellszínház szerkezetéről is, mely oly ellentálló objektumot mutatott be, hogy a vasbetonépítést a jövő színházépítéseknél, mint jól bevált építő-rendszert — értékéhez méltóan — kell alkalmazni.

Azoknak a bajtársinknak, akik az osztrák tűzoltó-szövetség szeptember havi nagygyűlése alkalmából Bécsbe rándulnak, melegen ajánljuk, hogy ne mulasszák el a modellszínháznak akkor minden bizonynyal újra bemutatandó tanulságos tűzpróbáit megtekinteni.

R.

*) Azóta külföldi szaktekintélyek egynémelyike is vallja ennek célszerűségét, mint pl. Dittmann (Bréma), Westphalen (Hamburg), Reichl (Berlin). A szerkesztő.

*) Lásd augusztusi számunk 127-ik oldalát. A szerk.

SZÖVETSÉGEINK KÖRÉBŐL.

A hatvani tűzoltógyűlés.

Hevesvármegye tűzoltószövetsége, mint említettük, ez évi nagygyűlését, kapcsolatban a hatvani önkéntes tűzoltóegyesület 20 éves fennállásának megünneplésével, a múlt hó 29-én, Hatvanban tartotta meg.

Az ünnepségnek első része a hatvaniak ünnepe volt, melynek keretében a szokásos hálaadó Istentisztelet után az egyesület diszgyűlésén kiosztották a tűzoltó érmeiket s Szentpétery Kálmán felolvasta az egyesület 20 éves történetét.

A szövetség nagygyűlését megelőzőleg választmányi ülés tartatott a közgyűlés tárgyait előkészítve czéljából és előterjesztést tett az országos szövetség elnökének az iránt, hogy Maczky Emil j. tűzrendészeti felügyelőt, a hevesi önk. tűzoltó egyesület parancsnokát, szolgálatának 30 éves fordulója alkalmából, érdem-éremmel tüntesse ki.

A nagygyűlés lefolyása a következő volt:

Majzik Viktor alispán, a szövetség elnöke megállapítván, hogy az egyesület hat tiszviselője, négy járási tűzrendészeti felügyelő s képviselőileg harminczhárom tagegyesület van jelen s így a közgyűlés határozatképes, üdvözölte a nagyszámban összegyűlt tűzoltókat és érdeklődőket, közölte az alkalmat, mely miatt a szövetség közgyűlése Hatvanban tartja közgyűlését, — s üdvözölte a jubiláns egyesületet.

Az elnöki előterjesztések során megemlékezett arról, hogy a Szegeden tartott tizenhatodik orsz. nagygyűlés az országos szövetség védnökévé választotta József királyi herceget, ki a választást kegyesen elfogadni méltóztatott. — Ennek folytán elhatározta a közgyűlés, hogy a magyar tűzoltók új védnökét, boldogult emlékü atyja örökében, táviratilag üdvözli s a szövetséget kegyeibe ajánlja. Az üdvözítő távirat és József főherceg válasza lapunk múlt számában volt olvasható.

Bejelentette továbbá a szövetség elnöke, hogy a Magyar tűzoltói ügy nagy dicsőségére, a milánói nemzetközi kongresszus alkalmával tartott internacionális versenyen, az első díjat kilencz külföldi versenytársal szemben egy magyar egyesület: a nyiregyházi csoport nyerte el. — A győztes csapat parancsnokságát a szövetség táviratilag üdvözölte.

A milánói kongresszusról szóló jelentés tárgyalásának kapcsán dr. Vass János szöv. főtítkárral indítványt terjesztett elő az iránt, hogy tekintettel azon érdemekre, melyeket gróf Széchényi Viktor a Magyar Orsz. Tűzoltó-szövetség elnöke a hazai tűzoltó ügy fejlesztése, különösen az országos szövetség részére a nemzetközi kapcsolatban szerzett tekintély s előkelő pozíció elérése körül kifejtett, — a hevesvármegyei tűzoltó-szövetség védnökévé választassák.

A közgyűlés az indítványt nagy lelkesedéssel egyhangulag elfogadta s erről megválasztottat táviratilag értesítette.

Hasonló indítvány folytán elhatározta, hogy dr. Óvári Ferenczet, az Országos szövetség alelnökét tiszteleti elnökké, Breuer Szilárd szöv. titkárt, Köhler István gépgyárost tiszteleti tagokká választja.

Tudomásul vette a közgyűlés az elnök arról szóló jelentését, hogy a szövetség tisztikara és a tűzrendészeti felügyelők az elnök vezetése alatt tisztelegtek Hevesvármegye új főispánjánál: Szederkényi Nándor ur ő méltóságánál, ki a szövetség küldöttségét kitüntető szívesseggel fogadta és jóindulatáról biztosította.

Végül őszinte részvétellel fogadta az arról szóló jelentést, hogy Hanisz Imre kinek nevét a szövetség életében, az általa tett alapítvány maradandónak megőrizte, elhunyt. A boldogult emléket az egyesület jegyzőkönyvében örökítette meg.

Ezek után Jászberényi Miklós, a vármegyei tűzrendészeti felügyelője bemutatta a vármegyei tűzrendészetnek állapotáról szerkesztett jelentését, melynek

felolvasását, tekintettel a jelentés igen nagy terjedelmére s arra, hogy egyszeri hallás után annak tárgyalása elegendő alapossgal meg nem történhetik, — a közgyűlés mellőzte s annak önálló munkaként való kiadását s az illetékes köröknek való megküldését megrendelte.

A szövetség múlt évi zárszámadásának folyó és jövő évi költségvetésének letárgyalása, valamint a folyó évi tűzoltási szaktanfolyamról szóló jelentés és számadás meghallgatása után, tárgyalta a belügyminiszteriumnak a szövetségi alapszabályokról szóló leiratát s azt tudomásul véve, a szövetség kebelében papi, ügyészi, titkári, jegyzői állást szervezett, választmányi tagjainak számát tizzel felemelte s ez állásokat nyomban betöltötte. A szövetség papja dr. Kürti Menyhért, ügyésze dr. Erlach Sándor, titkára Hevesi Gusztáv, jegyzője Szabó Gyula lett. Választmányi tagokul dr. Csutorás László, Könyves Árpád, László János, Nagy László őrnagy, Szalai László, Ebneht Dezső, Fodor István, Hirling Gyula, Krupánszky György és Toronkői Albert választották meg, dr. Vass Jánost pedig főtítkárrá léptették elő.

Néhai Hanisz Imre által, önfeláldozó tűzoltók részére tett alapítvány kamatait a szövetség ez alkalommal Rügyay István hatvani tűzoltónak adományozta; Porubszki János szintén hatvani és Kozma Árpád gyöngyösi tűzoltókat pedig, Nagy László őrnagy gyűjtése folytán előállott összegből, egy-egy darab tiz koronás arannyal jutalmazta.

A vármegyei tűzrendészeti felügyelő bejelentette, hogy Köhler István, fővárosi gépgyáros, a szövetségnek egy értékes fecskendőt ajándékozott, a vármegye valamely szegény községének segélyezése céljából.

A közgyűlés halás köszönettel vette a nagyielkü adományt, ezért Köhler Istvánnak jegyzőkönyvileg köszönetet mondott, a fecskendőt pedig Zagyvaszentjakab községnek adományozta.

Fülöp Zoltán főszolgabíró indítványára elhatározta a közgyűlés, hogy jövő évi közgyűlését Tiszafüreden tartja meg s ez alkalomból járási tűzoltó versenyt rendez, melynek díjaira 300 koronát szavazott meg.

Ezek után a közgyűlés több rendbeli szakügyet intézett el, melyek letárgyalása után megtekintette a hatvani, ecsédi és horti tűzoltóknak gyakorlatát és a taktikai támadási feladat megoldása s a tűzoltók munkája a szakértők birálatában teljes elismeréssel találkozott.

Az ünnepség záradéka a Tulipán-kertben tartott népes társas vacsora volt.

A Hevesvármegyei Tűzoltószövetség jul. hó 29-én tartott közgyűlésén elintéztett egyéb ügyek:

A szövetség 1905. évi zárszámadása:

3835 kor. 96 f. bevételt,

1595 kor. 12 f. kiadást,

2240 kor. 84 f. pénzmaradványt mutat; a szövetség összes vagyona: 3474 kor. 84 fill.

A szövetség 1907. évi költségvetése:

1543 kor. szükségletet s ugyanannyi fedezetet tüntet fel.

A vasvármegyei szövetségnek azon átiratása felett, mely dr. Szily József és Lukács Gyula elnökségi előadónak a vármegyei szövetségek ellen intézett támadása illetve erős kritikája folytán, a vidéki szövetségeket tiltakozásra hívja, a szövetség napirendre tért, mert a részükről tett nyilatkozatokat egyéni véleményeknek tulajdonítja s azon reményben van, hogy az országos szövetség elnökségétől minden jogfosztási irányzat távol áll.

Felterjesztést intézett a közgyűlés az országos választmányhoz az iránt, hogy a vármegyei szövetségek — legalább a saját területükre kiterjedő joghatállyal — tisztis és altisztis képesítésről szóló okmányokat adhasanak ki.

Az országos szövetség alapszabályainak módosítását illetőleg kijelentette a közgyűlés, hogy:

1. a vármegyei szövetségek eddigi jogainak fentartását, sőt kiterjesztését kívánja;

2. eleve tiltakozik az ellen az irányzat ellen, hogy az egyes tagtestületeket csak a kebelbeli parancsnok, illetve tiszt képviselhesse az orsz. nagygyűléseken s az eddigi azon állapotnak fentartását kívánja, hogy a tagtestületeket az illető szövetség kebelébe tartozó bármely tag képviselhesse; kijelenti egyben, hogy ezen állapot fenntartására teljes befolyását és számbeli súlyát is érvényesíteni fogja;

3. kívánatosnak tartja, hogy az országos nagygyűléseken a tűzoltói és tűzrendészeti szakkérdések minél belterjesebben tárgyalassanak s annak kivételét az alapszabályok biztosítsák.

A torontálvármegyei tűzoltó-szövetség május hó 13-án tartott közgyűlésén, elnök: dr. Dellimanics Lajos főispán, jegyző: Strosz Béla szöv. I. titkár volt.

A tagtestületek képviseletében jelen voltak: Kühn János, Szávits Sándor, Mészáros Ferenc Nagybecskerek, Zwipp Rezső Törökbecse, Platzmann Aladár Bégaszentgyörgy, Löw Gyula, Stolz Adolf Nagyikinda, Kelle János Perjámos, Bakonyi László Idvor, Bene Géza Keviszöllős, Gaál Antal Törökkanizsa Marx Tamás, Berreng Miklós Szenthubert, Becsky Dezső Tolvádia, Szauer Mátyás Grabác, Mohaupt Gyula Alibunár, Pozojevich István Horvátneuzina, továbbá dr. Perisics Zoltán szöv. alelnök, Menczer Lipót szöv. pénztáros, dr. Brájjer Lajos szöv. ellenőr, dr. Végh Lajos szöv. ügyész.

Dr. Dellimanics Lajos főispán, szöv. elnök a közgyűlés megnyitása után indítványozza, hogy Szávits Sándor nagybecskereki önk. tűzoltó alparancsnok, a tűzoltó-ügy terén tanúsított ügybuzgalma és működésének elismerésül tb. vm. tűzfelügyelőnek választassék meg.

Menczer Lipót szöv. pénztáros az indítvány kiegészítésül indítványozza, hogy Kühn János nagybecskereki önk. tűzoltó-parancsnokot is ajánlja hasonló kitüntetésre.

Az indítvány egyhangú elfogadásával Szávits Sándor és Kühn János urak tb. vm. tűzfelügyelőkké megválasztatnak és Szávits Sándor a vármegye déli részének tűzfelügyelői teendőivel megbízatik.

Azután a vármegyei tűzoltó-szövetség a következően alakítja meg a tisztikart: Elnök: dr. Dellimanics Lajos főispán, I. alelnök: dr. Perisics Zoltán polgármester, II. alelnök: vm. tűzfelügyelő, Stolz Adolf, I. titkár, Strós Béla, II. titkár: Szeley Mihály, ügyész: dr. Végh Lajos, pénztáros: Menczer Lipót, ellenőr: dr. Brájjer Lajos.

Járási tűzfelügyelők: Alibunár: Mohaupt Gyula, Antalfalva: Bakonyi László, Bánlak: Becsky Dezső, Csene: Ruttner Gábor, Módos: Pozojevich István, Nagybecskerek: Platzmann Aladár, Nagyikinda: Löw Gyula, Nagyszentmiklós: Tomas Antal, Párdány: Jellachich Oszkár, Perjámos: Kelle János, Törökbecse: Gaál Antal, Törökkanizsa: Tóth Károly, Zombolya: dr. Bodócsy Antal.

Megbizatik az elnök, hogy Postits Milorád volt pancsovai jár. tűzfelügyelőtől az iratokat vetesse át és helyettesítéséről gondoskodjék.

Menczer Lipót szöv. pénztáros előterjeszti az 1905. évi számadást, amelyet a számvizsgálók teljesen rendben levőnek találtak.

I. Általános zárszámadás:

Összes bevétel készpénzben	8575 K 44 f.
Összes kiadás készpénzben	8373 „ 26 „
Maradvány	202 K 18 f.
Bevétel kötvényben	26167 K 12 f.
Kiadás kötvényben	5487 „ 47 „
Maradvány	20682 K 65 f.
Vagyon	20884 K 83 f.

II. Rónay segélyalap:

Bevétel	6360 K 41 f.
Kiadás	— „ — „
Marad.	6360 K 41 f.

III. Rónay jutalomalap?

Bevétel	1548 K 73 f.
Kiadás	— „ — „
Marad.	1548 K 73 f.

IV. Egyenruházati alap:

Bevétel	7182 K 47 f.
Kiadás	1925 „ 50 „
Maradvány	5256 K 96 f.
Vagyon	7896 K 96 f.

A számadás tudomásul vétetik azon változtatással, hogy a „Rónay segélyalapba“ 1905. évi befizetesként 1000 kor. azaz egyezer korona fizetendő ki és helyezendő el.

A szövetség 1906. évi költségvetése pedig a következő:

I. Általános előirányzat:

Bevétel	8103 K 73 f.
Kiadás	4834 „ — f.
Maradvány	3719 K 73 f.

II. Rónay segélyalap:

Bevétel készpénzben	6260 K 41 f.
Osztalék	100 „ — „
Kamat	175 „ — „
Összesen	6535 K 41 f.

Kiadás	500 „ — „
Maradvány	6035 K 41 f.

III. Rónay jutalomalap:

Bevétel	1508 K 73 f.
Kiadás	200 „ — „

IV. Egyenruházati alap:

Bevétel	6266 K 96 f.
Kiadás	800 „ — f.
Maradvány	5466 K 96 f.

A költségvetés azzal fogadtatott el, hogy a korábbi közgyűlések által hozott határozatokhoz képest az egyes alapokba a segélyösszegek fizetessenek be s a költségvetés így helyesbítve képezze továbbá kezelés alapját.

Stolz Adolf vm. tűzfelügyelő javaslatára a közgyűlés kimondja, hogy a vármegyei tűzfelügyelet hatékonyabb teljesítése érdekében a vármegyét két részre osztja azonosképen, hogy annak északi felét Nagyikinda város, a nagyikindai, törökkanizsai, nagyszentmiklósi, perjámosi, csenei, zombolyai és törökbecsei főszolgabírói járások; déli felét pedig Nagybecskerek város, a nagybecskereki, párdányi, módosi, bánlaki, alibunári, antalfalvai és pancsovai főszolgabírói járások képezzék.

Az éjszakai rész tűzfelügyelete Stolz Adolf vm. szöv. elnökre, a déli része pedig Szávits Sándor nagybecskereki alparancsnok, tb. vm. tűzfelügyelőre bizatik.

Az elnök bejelenti, hogy felirat folytán a m. kir. belügyminiszter 100 kor. segélyt adott, az elnök ezt a szövetség nevében megköszönte s a további segélyezés iránt gróf Karátsonyi Jenő urhoz, mint a hitbizomány fejéhez fordult.

Bejelenti az elnök, hogy a járási tűzfelügyelők és testületi kiküldöttek utiszámláinak egyöntetűvé tétele érdekében körrendeletet adott ki, amely szerint a kiadott táblázatban feltüntetett vasuti díjakon kívül más, mint a szabályszerű napidíjat a jár. tűzfelügyelők nem számíthatnak. — Helyeslőleg tudomásul vétetik avval, hogy ezentul az utalványozás a 47. sz. elnöki intézkedés értelmében történjék.

Jelentés az 1906. évi vármegyei tűzoltó-tanfolyamról. — Tudomásul vétetik.

Olvastatott a nagyszentmiklósi önk. tűzoltó-testület jelentése, melyben a 77 tag után fejenként 8 kor., 18 hó alatt visszafizetendő 616 kor. egyenruházati kölcsönt kér Jótállási nyilatkozat csatolva. — A közgyűlés a kamatmentes kölcsönt megszavazza s annak utalványozását elrendeli. Erről az elnök értesítettik.

Folyó ügyek elintézése után elnök indítványozza, hogy az orsz. szöv. elnöke, gróf Széchényi Viktor ur főispánná kineveztetvén, a vm. szöv. részéről üdvözlő-tessék. — Örvendetes tudomásul vétetvén a kitüntetés, megbizta közgyűlés az elnököt, hogy a vm. szöv. üdvözlését tolmácsolja.

A tűzbiztonság érdeke és a kéményseprők.

A „Magyar Alföldi Kéményseprő Ipartársulat“, melynek Békéscsaba a székhelye, a kereskedelmi miniszterhez emlékiratot terjesztett fel, melyben az Alföldön különlegesen érezhető, három főirányban emel panaszt, t. i. a kerületek szétforgácsolását, a kéményseprő iparengedélyek kiadását és a központoktól távol eső épületek kéményeinek tisztítását illetőleg. A memorandum idevonatkozó része ekkép hangzik:

I. A munkakerületek szétforgácsolása, mondhatnók közös az egész hazában. Pedig nemcsak iparunk különleges helyzete, a tűzbiztonsággal való szoros kapcsolata, a reánk nehezédő súlyos felelősség teszik méltányossá, hogy a kéményseprő-mester a tisztas polgári megélhetés eszközeinek biztosított birtokában teljesítse közérdekelt szolgáló kötelességét: hanem az ipartörvényben és az ezen alapuló rendeletekben világosan kifejezett jog is arra volna hivatva, hogy a kéményseprő-mestereket az indokolatlan, sokszor tisztán szeszélyen alapuló kerület-felosztás káros következményeitől megvédje.

Már maga az 1884. évi XVII. t.-c., midőn a kéményseprést munkakerületekhez kötötte, s ezzel az ipari versenyt kizárta: ezzel a kéményseprő-mester megélhetését óhajtotta biztosítani; a 989/1886. sz. Földm. Ipar- és Keresk. Miniszteri rendelet pedig midőn kimondja, hogy a munkakerületek kijelölése vagy kikerekítése a létező jogok lehető tekintetbe vételével történjék, nemkülönben 40399/1890. kereskedelmi miniszteri rendelet amaz intézkedése, mely szerint minden törvényhatóság területe annyi kéményseprési munkakerületre osztandó fel, a hány kéményseprő iparosnak kellő számú munkaerő mellett, a tisztességes megélhetésre és a teendők lelkiismeretes teljesítésére mód nyújtható, valamint a 6421/1900. sz. keresk. miniszteri rendelet midőn utasításul adja, hogy az egyes kéményseprői munkakerületek lehetőleg akként alakítandók, hogy azok a kerületi kéményseprőnek a tisztességes megélhetéshez szükséges jövedelmet nyújtsanak; a törvényben biztosított eme jogát a kéményseprő-mestereknek még határozottabban irta körül.

Az idézett törvényes rendelkezések dacára vigan folyik az „uj beosztás“ cégére alatt a kerületek indokolatlan szétforgácsolása. A kéményseprők feljajdulása pedig kiáltó szó a pusztában.

A törvény és a miniszteri rendeletek mindenkor hangsúlyozzák a kéményseprő felelősségét, (71362/888. és a 19942/904. K. M. rendtk.) megállapítják, miszerint a munkakerületbe osztás azért történik, hogy alkalmas kéményseprő-mester legyen, ki a kémények kellő sepréséért jóállást vállaljon (4608/1886. Bel. miniszteri rendelet) s igen helyesen indokolják e rendelkezést azzal is, hogy a kerületi kéményseprőnek

kellő számú munkaerő tarthatására és a teendők lelkiismeretes teljesítésére kell módot nyújtani. (40399/1890. K. M. rend.) És a megtörtént jogtalanság, méltánytalanság orvoslást szinte sohasem nyer.

Pedig megfelelhet-e kötelességének lelkiismeretesen az a kéményseprő, a kinek az évi tiszta jövedelme 500—300 korona, vagy még 300 koronánál is kevesebb, akinek az alföldi terület kiterjedése következtében „kellő számú munkaerőt“ is kellene tartania? Nincsen-e az ilyen reá szorulva arra, hogy elsősorban más munkával keresse meg a mindennapi kenyeret maga és családja számára? És milyen lehet az ilyen mester kerületében a tűzbiztonság?

Még szomorubb, hogy mily könnyen, micsoda álldokok vagy nemtelen személyes indulat alapján történhetik a kerületek ily felaprózása s tisztességben megöregedett, családos kéményseprők jogainak csorbitása, megélhetésének veszélyeztetése. Elegendő a községi jegyző jóindulatát valami csekélység miatt elveszíteni, vagy jelentkezzék egy sehonnai, dolgozni nem szerető tapasztalatlan kéményseprőségéd, sőt sok esetben más foglalkozású egyén, rögtön megindul a processus egy új kerület alakítása iránt s ha a felsőbb fórumok eleinte el is vetik az indokolatlan kérelmet, újra kezdik a dolgot.

II. A kerületek ily felaprózásával kapcsolatos a kéményseprő iparengedélyek kiadásának ügye.

Sajnos, ma már mindennapos dolog, hogy akár van az új kerületre aspirálónak vagy az új kerület kihasítását kérőnek képesítése, akár nincs, ez nem szolgál akadályul arra, hogy a legkülönfélébb foglalkozású egyének, egyes alsófokú hatósági közegek pártfogásával kéményseprő-iparengedélyt szerezhessenek, hogy cigány, kocsis vagy hajdu kéményseprő-mesterré ki ne neveztessek.

Az iparengedélyek kiadásával is úgy vagyunk, mint a munkakerületek terjedelmét szabályozó törvényes rendelkezéssel, papiroson biztosítva van, de a gyakorlatban erre mifelénk alig látjuk hasznát.

Az 1884. évi XVII. t.-c. képesítéshez és engedélyhez kötötte iparunkat, külön megbízhatósági igazolást is követel; a 20535/1904. sz. magas miniszteri rendelet hangsúlyozza: hogy a kéményseprő-munkakerületek betöltésénél arra helyezendő a főszű, hogy szakképzettség tekintetében ki a legmegfelelőbb; és mi ma is reá mutathatunk például a csorvási kéményseprőre, aki cipész-segéd volt s már tanonckorában iparengedélyt kapott.

Hogy az ilyen képzettségű „kéményseprő-mesterek“ mennyiben teljesíthetnek szakszerű, eredményes munkát és mennyiben munkálnak közre a tűzbiztonság javára: vázolnunk bizonyára fölösleges.

III. Speciális panaszunk végre, hogy a kerület székhelyétől, a községektől nagyobb távolságban fekvő kémények seprésére a szabályrendeleti díjért vagyunk kötelezve.

Egyes munkakerületekhez ugyanis nagy-terjedelmű külsőség (vasúti árvizmentesítő társulati órházak, tanyai iskolák, uradalmi, tiszti és cselédlakások) tartoznak, mely épületek kéményei sorseprés alá vannak beosztva. Ezeknek söprése a több segéd tartás, fuvarozás és élelmezési kiadási többlet révén tetemes áldozattal járván, míg rendes söprésük szabályrendeletileg ki nem mondatott, díjtételeik szabad egyezkedés tárgyát képezte. Akkor a kéményseprő legalább nem fizetett reá munkájára. Ma azonban, hatóságilag köteleztünk a 30—40 kilométer távolságban fekvő olyan tanyai pusztai kéményt — mely alatt 4—6 konyha tüze ég egyszerre — a szabályrendelet díjtételért söpörni, kényszerítve vagyunk arra, hogy egyenesen többszörösen ráfizessünk munkákra és még a felelősséget is viseljük, holott már 1899-ben a 37614. sz. keresk. miniszteri rendelet méltányosnak látta, hogy a községtől nagyobb távolságban fekvő puszták kéményei után a seprési díj a rendesnél magasabb összegben állapíttassék meg és ajánlotta, hogy a 12 kilométeren belül fekvő puszták és tanyák nál másfélszeres, azontul kétszeres seprési díj fizetessék.

Hogy ily viszonyok közepette szenved, tengődik a tűzbiztonság is, az kétségtelen.

A tűzbiztonság nagy érdekére hivatkozással, melynek lelkiismeretes gondozói kívánunk lenni, esedezünk Nagyméltóságodhoz, kegyeskedjék e méltánytalan, káros és immár türhetlen állapotokon segíteni. Szüntesse be Nagyméltóságod a ma divó, oktalan és indokolatlan kerület-felaprózást s ellenőriztesse a kéményseprő iparengedélyek kiadását és szerezzon 20585/1904. számú s 37614/1899. sz. magas rendeleteinek érvényét.

Szvetics Bernát,

az alföldi kéményseprő ipartársulat
elnöke.

Szérük és tűztávlatok.

Beregvármegyében egy szérűn ezer kalangyánál (keresztnél) több nem foglalhat helyet.

A legközelebbi ily szérű csak 100 méter távolban létesíthető.

A kalangyák, az illető határban leginkább uralkodó széliránnyal, keresztbe menő sorban helyezendők el és egymástól minden kereszt legalább 10 méternyi távolságban álljon.

Hevesmegyében viszont a csak ideiglenes természetű nyomtatás vagy kézi cséplés idején a tűztávolság megtartása nem kötelező. Csupán a kazlaknak vizes ponyvával való letakarása van előírva.

A cséplőmunkálatok befejezésével azonban, vagyis a behordott élel végleges elhelyezésénél a tűzbiztonság megóvása érdekéből, az esetről-esetre megállapítandó tűztávlatok betartását szigorúan megkövetelik.

E két vármegye, egymástól meglehetősen divergáló, intézkedését egybevetve több, más vármegyében divó szokással és Papp Ferencz multkori cikkével, szerintem kétféle megoldási

mód kínálkozik a gabonaneműek és takarmányfélék elhelyezése dolgában.

1. Ahol a tagosítás már megtörtént, és tanyai gazdálkodás folyik: ott a tűztávlatok jobbadán betarthatók, a szalma és takarmányfélékre nézve pedig előírandó, hogy azok hagyassanak a külső tagokon; beltelekre csak annyi hozatván be, ami 8—14 napi szükséglet kielégítésére való.

2. Ahol pedig a tanyai gazdálkodást nem lehet meghonosítani, oly helyen, amennyiben vétel avagy valamely községi terület kijelölése útján nem volna módjában szérűskert számára területet szerezni a községnek: igyekezzenek legalább kibérelni — a tűzveszélyes időszak egész tartamára szólólag — több, de lehetőleg a község különböző részén fekvő ugarföldet vagy más időlegesen használt területeket, melyeken aztán a takarmányneműek és gabonafélék behordása s a rendes tűztávlat betartása mellett leendő elhelyezése eszközölhető lenne.

A felügyelet (éjjeli őr) és gondozás (hulladék összeseprés) költségei pedig járulékokból fedeztetnének, ugyancsak e pénzből gondoskodván a rakományok tűz ellen való biztosításáról és a tűzbiztonság kellékeiről, amik sorában a szérűn tartandó legalább 2 hekto vizkészlet s oltóeszközök, takaróponyvák stb. szerintem is elengedhetetlenek.

Egy szolgabíró.

KÜLÖNFÉLÉK.

Tartalom. Az egyenruha kérdéséhez. Irta: Sz. s. — Hivatalos rész. Az elnökség ülésének ideje eltolódott. Meghívó. Jelentés a Glück Lajos-féle robbanásmentesítő készülékről. Irta: dr. Balogh Dezső. — A kereskedelemügyi miniszternek 20.399/06. számú döntvénye. — A közigazgatási bíróság az önkéntes tűzoltóegyletek nem-peres beadványainak bélyegmentessége tárgyában. — Somogyvármegye alispánjának rendelete a főszolgabírákhoz. — A XV-ik országos szaktanfolyam hallgatóiról. — A bécsi modellszínház tűzpróbái. Irta: Szeserbovszki Szaniszló. — Tűzrendészet a Himaláján. Irta: Gl. — Színházak tűzbiztonságáról. Irta: R. Szövetségünk köréből: A hatvani tűzoltó-gyűlés. — A torontálvármegyei szövetség közgyűlése. — A tűzbiztonság érdeke és a kéményseprők. Irta: Szvetics Bernát. — Tűztávlatok. — Különfélék. — Szerkesztői üzenetek. — Beszerzési források.

— **A Hevesvármegyei Tűzoltószövetségnek** július hó 29-én Hatvanban tartott közgyűlésén a milánói kongresszusról szóló elnöki előterjesztés kapcsán, dr. Vass János a vármegyei szövetség főtitkára megemlékezett azon kitűnő rokonszenvről, mellyel a magyarok az olasz és egyéb külföldi tűzoltók részéről ez uttal is találkoztak; méltatta azt a tekintélyes pozíciót, melyet az országos szövetség vezetősége a nemzetközi kapcsolatban elfoglal, azt a tiszteletet, mellyel intézményünk a külföldiek részéről találkozik, kidomborította, hogy a nemzetközi szövetség keretében miként sikerült széttörni a „Magyar-osztrák monarchia” gyűjtő fogalmat s hogy legalább tűzoltói téren a magyar nemzet önálló állami jellege immár miként érvényesül; végül pedig megállapította,

hogy ezen eredményeket előidéző munkának és a munka következményeként előállott sikernek oroszán része: gr. Széchényi Viktor, a Magyar Országos Tűzoltószövetség elnökét illeti meg, ki hazánk tűzoltói ügyének fejlesztése körül annyi érdemet szerzett, hogy neve intézményünk történetében már is maradandólag megörökített. Azon a jogcímen tehát, hogy Széchényi Viktor grófot a szövetség székhelyén tartott egri nagygyűlés ültette az országos szövetség elnöki székébe, és így a heves-megyeieket bizonyos tiszteleti jog illeti meg az ő személyével szemben, — indítványozta, hogy gr. Széchényi Viktor ur ömeltóságát, a Magyar Országos Tűzoltószövetség elnökét, a Hevesvármegyei Tűzoltószövetség védnökévé válassza. A közgyűlés élénk örömmel és nagy lelkesedéssel elfogadta az indítványt és elnökünket gróf Széchényi Viktort, a kifejtett érdemek megbecsülésével, a Hevesvármegyei Tűzoltószövetség védnökévé megválasztotta. Ugyanekkor miként ezt mult számunkban már említettük dr. Óvári Ferenc alelnököt, a vármegyei szövetség tiszteletbeli elnöké, Breuer Szilárd, titkárt és Köhler István szergyárost pedig tiszteletbeli tagokká választotta.

— **Milano.** A szegény milánóiaknak igazán nincs szerencsájök a kiállításukkal. Először kigyuladt az olaszok csoportos kiállítása, erről átharapódzott a tűz a magyar művészeti és műipari-tárgyakra, amelyek mind a lángok martalékává lettek. Most meg ujabban a mezőgazdasági kiállítás és az oroszok pavillonja akart leégni. Itt olajos rongyok öngyulása, amott villamos rövidzárlat volt a tűz keletkezési oka; tehát mindkét esetben olyan ok, ami praeventive elhárítható. Ugy látszik, hogy az olaszok a megelőző tűzrendészettel még csak most kezdenek tisztába jönni, ami a doloe farniente honában egész természetes. Kevésbé természetes azonban az a kár, amit a laza felügyelet s gondatlan berendezés folytán mi magyarok szenvedtünk. És itt nem az anyagi károsodásról szölvünk, ami szintén tetemes; hanem annál sokkal többre becsülhető kárt értünk, amely szellemileg sujt bennünket. Tudvalévő ugyanis, hogy a magyar osztály egyik legszebb része volt a milánói kiállításnak. És ez a sok szép dolog mind elpusztult, amikor még nem is mondott fölöttük ítéletet a zsüri. Ez a mi nagyobb veszteségünk.

— **A francia tűzoltó-szövetség** (La Federation des Sapeurs-Pompieris Français) 1881 ben alakult; tehát éppen tíz évvel később, mint a mi magyar szövetségünk. (A kormányrendeletünk meg, mely 1888 augusztus 12-én bocsáttatott ki, tíz évvel előzte meg a porosz tűzrendészeti kormányrendeletet, mert az csak 1898 december 30-án kelt.) De a francia szövetség ámbár fiatalabb a miénknél, az idén már 26-ik nagygyűlését tartotta, ez azonban nem okvetlen utánozandó; szerintünk elég, ha csak vármegyei szövetségink tartanak minden évben közgyűlést.

— **Kéménydöntés.** Érdekes módon döntötte le Balás Farkas építőmester, a magyar kerámikai gyárnak ötven méter magas régi kéményét. Eltérően a robbantó vagy állványozó módszertől, petróleummal itatott faékeket vert be a kémény dülő oldalába s ezeket aztán nagy máglyatűzzel égette el. A faékek elégvén, félórás időtartam alatt, az egész kémény teljes hosszában, egy darabban a kijelölt irányban pontosan ledőlt. A ritka s fölötte érdekes látvány a magyar műszaki kar teljes részvétele mellett játszódott le, de, az utászászlóalj is küldött ki megbizottakat a ledöntés tanulmányozására.

— **A berlini tűzoltóság** új parancsnoka Reichel, egy záporosó alkalmából közhírré tette, hogy a tűzoltóság, miként már a neve is mutatja, nem azért van, hogy elárasztott pincék s egyéb helyiségekből szivattyuzza a vizet, amire már csak azért sem vállalkozhatik, mivel egyszerre 30—40 helyen megjelenni képtelen. És különben is, ha nincs periculum in mora és emberélet nem forog veszedelemben, ne várja töle egyik háziur sem, hogy a tűzoltókat pusztá magánérdek megóvása céljából, voltaképeni hivatásuktól elvonni engedje. — Ugy látszik sehneidig ember a német főváros királyi Branddirektora. Elődje, Giersberg, még elszabadult papagályok összefogdosására is adott tűzoltót s büszke volt embereinek „Mädchen für Alles“ elnevezésére.

— **Az osztrák tűzoltó-szövetség** választmánya, belátván a megelőző tűzrendészeti intézkedések fontosságát, elhatározta, hogy e belátást tagtestületeinél is terjeszteni fogja, vagyis oda kíván hatni, hogy végre az osztrák tűzoltóságok is hivatásuk egyik főcéljául ismerjék el a józan praeventívát. Mert náluk, még Bécsben is az Urnak 1902-ik évéig az volt a motto, hogy megnyugtató tűzrendészeti állapotokhoz semmi egyéb nem szükséges, csak — „tüchtig geschulte Feuerwehr und gute Requisiten!“ — Mikor is íródott meg magyar nyelven a Megelőző Tűzrendészet? Hja igaz, az még a mult században — 1894-ben — látott napvilágot. Tizenegy év alatt azonban még az égitestek járása is megváltozik, ne csodáljuk tehát, ha ennyi idő múlva osztrák koponyákban is kezd világosság derengeni.

— **Moszkvában** a decemberi nagy zavargások alatt egy áruház is leégett. Tulajdonosa kárának megtérítését kérte. A biztosító-társaság azonban vonakodott fizetni, mert az áruház gyujtogatás áldozata lett. A cég főnöke erre kártérítési pert indított a biztosító-társaság ellen s a tárgyalás során bebizonyosodott, hogy az áruházat, felsőbb parancsra, a hatóság tudtával, a kozákok gyujtották fel. Lund tűzoltó-parancsnok pedig a főkapitányságtól azt az utasítást kapta, hogy hagyja az áruházat a tűz martalékává lenni s mikor erre nem volt hajlandó, karhatalommal akadályozták meg őt és tűzoltóit az oltásban. Az eset az orosz hatóságok megdöbbentő visszaéléseit fényesen jellemzi.

— **Iskolakijárat.** A próbaszínházban tartott kísérletek azt is szemléltették, hogy tűzvészek alkalmával a kijáratok száma, mennyisége fontos arra, hogy a megrémült és fejét vesztett közönség kellő rövid idő alatt távozni képes legyen. Ez alkalommal szóba került az iskolák látogatóinak hasonló esetekben való viselkedése is. Természetesen a körülmények nem azonosak s az itt előállható veszedelem a színházakhoz képest sokkal ritkább, de viszont ha már megtörténik, következményei sokkal súlyosabbak. A színházak nagy átlagban ezer, kétezer nézőre vannak berendezve s rendszeresen hat, nyolcz, sőt néha még több tágas kijáratral is bírnak. Ezzel szemben ma már a husz—huszonöt tantermes kettős iskolák egyáltalán nem ritkák, amelyekben tehát szintén majd kétezer gyermek tanul és ezek mégis két, egy fiu- és egy leánybejáratral bírnak. Ha tekintetbe vesszük azt a körülményt, hogy a színházaknál ma már a lépcsők közvetlenül vezetnek a szabadba, holott az iskoláknál mindig hosszú és gyakran tekervényes, sőt részben sötét folyosók közvetítésével történik ugyanaz; akkor az iskolák biztonságát a színházakénál négyszer, ötször kedvezőlenebbnek kell tartanunk. A polgári iskolai tanárok legutóbb ebben a tárgyban memorandumot terjesztettek be, amelyben tárgyalva azokat a veszélyeket, melyek az iskolákban pánikot és ennek folytán tömeges szerencsétlenséget idézhetnek elő, azt a javaslatot teszik, hogy az iskolák tervezésénél bizonyos normáliák legyenek kikötve a bejáratokra is és hogy számuk ezentúl a tantermek és az elhelyezhető gyermekek számával hozassék arányba, nem mint eddig, kizárólag a telek alakjától és az utcai homlokzat arkitektonikus megoldásától tétessék függővé, amint ezt a nagyobb, több emeletes iskoláknál kivétel nélkül találjuk. A beadvány kiterjeszkedik arra is, hogy bár a fenyegető veszélyek között iskoláknál, már csak a nappali oktatás folytán is, a tűz nem játszik olyan szerepet, mint színházaknál, gyakoriak oly kis jelentőségű esetek, mint vízcsőrepedés, menyezet-leszakadás stb., melyek itt aránylag nagy ijedelmet okozhatnak.

— **Az amerikai biztosító társulatok közül** három, név szerint az Assurance Company of America, a Federal Insurance és a Weekly Underwriter a New-Orleansban előforduló tömeges tűzvészek miatt ez állam területén működését beszüntette. New-Orleans tűzbiztonsági viszonyai nem valami irigylésre méltók lehetnek.

— **A berlini „Deutsche Zeitung“** írja: Rövid pár év alatt a budapesti nagy gőzmalom égése után, egész esomó hasonló tüzesetről valánk kénytelenek megemlékezni. Így malomégés volt Ludvigshafenben, Strassburgban, Palermóban, Liverpoolban stb. Kétségtelen jele ez annak, hogy a gőzmalomok üzeme módfelett tűzveszélyes. Mikor pedig a megejtett vizsgálatok a tűz keletkezése okául nem is lisztporrobbanást állapítanak meg, mint ahogy valamennyi újabb malomégést más okra ve-

zetek vissza: hát akkor nem konkludálhatunk másképp, mint oda, hogy ezeket a mesterséges tűzhányókat (gőzmalomokat), mint elsőrangú tűzfészkeket, ki kell helyezettetni a nagy városoknak nemcsak belsejéből, de még a közeléből is. Nem preventive kíván tehát gondoskodni a tűzvész diminuálásáról, hanem a mosdóvízzel mindjárt a gyermeket is ki akarja önteni.

— **A szepesvármegyei szövetség** ez év nyarán, azonkívül, amit egyik tagtestülete, a késmárki, már rendezett, még két tanfolyamot tervez. Három napos altiszti lesz az egyik s 8 napra terjedő tisztí tanfolyam a másik. Az előadói kar a következőkből fog állni: Apáthi Vilmos, az országos szövetség elnöki előadója, Ranezay József, okleveles tűzoltó-tiszt s a vármegyei szövetség titkára, végre Topperczer Rezső, Kinczler Aurél, dr. Opperl Jenő és dr. Klein, a késmárki parancsnokság tagjai.

— **A hamburgi nagy tűz,** melynél a tüzet jelző toronyőr is bennégett és mely 4 utcában 30 házat, köztük 2 áruházat valamint egy ereklyékben gazdag templomot pusztított el, — 350 ezer marka kárt okozott épületben, 710 ezer márkányit ingóságokban és $4\frac{1}{2}$ millió marka nem biztosított értéket (a templomot becsülik ennyire) semmisített meg. — A párisi áruház égésénél hányadik háznál is állította meg a tüzet a budapesti tűzoltóság? Hja igaz a legközelebbi szomszédságot sem engedte leégni, ámbár 3 szomszédépület fogott tüzet és már az Orient-szálló s a Rókus-kórház is fenyegetve volt. Ezt akkor nálunk észre sem vették, a hamburgi tűzoltóságnak ellenben, az egyébként jól megérdemelt, hivatalos dicséret most is kijutott.

* **Gőz hőségének tartósan kitett faszerkezet.** Wartha Vincze műegyetemi tanár, egy budapesti gyár igazgatósága részéről véleményadásra kéréstől fel a felől, vajjon a tartósan 3 légkönyomású gőz hőmérsékletének kitett faszerkezet, tűzbiztonsági szempontból, veszélyeztetve van-e, a következőképp nyilatkozott:

Mínt hogy a száraz fa csak 300 C° fokon gyulad meg magától, ellenben 160—180 C° között csupán a bomlási folyamat megindultával járó ecetes, de nem gyulékony gőzöket fejleszt: ennél fogva a rendszeren csak fáradt gőzzel (105 C°) és csak kivételesen 3 légkönyomású gőzzel fűtött szárítókamrának faszerkezetére nézve, az ilyenkor is legfeljebb 133 C°-nak megfelelő hőmérsékletű gőzt vezető csöveket veszélyeseknek nem tartom. Ebből folyólag a faállványzatnak a gőzesövektől való elkülönítése, illetőleg a gőzesövek tűzbiztos burkolása sem szükséges.

— **Ami a fő.** Hatalmas bérház lángokban áll a fővárosban. A veszély növekvőben. A házmaster dörömbölve veri fel a lakókat, akik megriadva menekülnek. A harmadik emeleten lakó Weisz urat is felverik álmából. A szobába vérvörös világosságot vet az égő tető, melynek egyik tűzfala éppen be akar dőlni; látja a baj komoly. Gyorsan öltözködni kezd, de még megkérdezi jajveszékélő feleségét:

— Fáni! mit gondolsz? Kieresztenek most minket — kapupénz nélkül?

SZERKESZTŐI ÜZENETEK.

Sz. B. Annak a bizonyos tanfolyamhallgatónak a tudósítása a babájához ekkép hangzott:

Motto: Nádfedeles kis hajlékom leégett a héten...

Az országos szaktanfolyam véget ért a héten. Tűzrendészet csinja-binja a fejünkbe' régen. Megtanultuk az „Előzőt“, Taktikát“ és mostan Az alelnök Óvári ur, dicsér bennünk' sorban.

Szily József, a parancsnok, volt első a sorba', Ó tanítá a feckendőn: kinek mi a dolga? Ha kiszárad a szeptünk, megáztatjuk borba': Nekünk is jó, annak se árt, béveszi a gyomra.

Markusovszky előadó, mindig azt tanítja: „Megelőző Tűzrendészet a tűzoltás nyitja.“ Édes babám, miért nem tudtam ezt a titkot régen: Nem lángolna oly hevesen Érted égő vérem!

Gyorsan vonul a két szakasz a gyakorlótérre, Végig hangzik a nagy uron Szabó sipjelzése. Tűz van! Tűz van! Eg a kazal! De én azt nem bánom: Forróbb tűz, mint a szivemben, nincs e nagy világon!

Eltörött a sugáresővünk, felcsapott a lángom, Breuer Szilárd taktikáját hasztalan próbálom. Odaég a kis házikó, benne van a rózsám; Balogh-féle mentőszerral szívesen kihoznám.

Kállay a tűzjelzésből most tartja az órát. Szívlángomról, hogy küldjek hirt, édes rózsám hozzád?! A vészjelzés, sip, kürt szava nem segíthet rajtam A félfalut nem érdekli, hogy ezt tudtul adjam.

Nádfedeles kis házikóm leégett az este, Mig a tanfolyamhallgatók odajártak Pestre Nádfedeles kis hajlékom odalett nem bánom A babámat tárt karekkal most már haza várom,

H. P. A villamos világításnak legveszedelmesebb része — a tűzbiztonság szempontjából — a vezeték. Ha ez nincs jó anyagból, megbízható szerelő által, szakszerűen készítve, akkor bizony a rövid záródás létrejötte csak idő kérdése. Azonban a vezeték első felszerelése, ha kifogástalan is, de utólag hanyag a jókarban tartás: az elszakadt huzalok szabadon fityegnek le a helyett, hogy azonnal eltávolíttatnának; az újra összekötés egyszerű összecsomózás, ha a lazán logó huzalok időnkénti megfeszítését elmulasztják, avagy, ha mint különösen a kirkatokban teszik a hozzá nem értők, egyszerű odaszögezéssel végzik a megerősítését még a hiányos burkolatúvá vált elszakadt vezetéknek is, az ép burkolatba pedig tüket szurnak s ezzel rögzítik a huzalt; vagy végre ha az izzólámpácskákra vékony színes szöveteket aggatnak: akkor bizony csaknem bizonyosra vehető, hogy egy szép napon beáll a villamosáram okozta tűzveszély.

Beszerzési források.

KÖHLER ISTVÁN (ezelőtt Geittner és Rausch tulajdona) feckendő, szivattyú és tűzoltó-szer gyára. Iroda és mintaraktár: Budapest, VII., Erzsébet-körút 32. Gyár: Felső-vaspálya-utca 5. szám.

Budapesti Szivattyú- és Gépgyár Részvénytársaság (ezelőtt WALSER FERENC Budapest, VI., Váci-út 69. Gyárt: Tűzfeckendőket és szivattyúkat.

SELTENHOFER FRIGYES FIAI, SOPRON cs. és kir. udvari szállítók, gyártanak: tűzfeckendőket és mindennemű tűzoltói felszereléseket, szivattyúkat. Központi iroda és raktár: Győző Béla és Társa Budapest, V., báró Aczél-utca 3. szám alatt (a Vígsház térszomszédságában).

Sternberg és Kálmán Budapest, VIII., József-körút 35. Saját készítményű: tűzfeckendők, kütszivattyúk és tűzoltói felszerelések.



Mátrai, Feik és Társa Budapest.

Központi iroda: VI. ker., Teréz-körút 33. Gyár: III. ker., Zsigmond-tér 7. Gyárt: mindennemű tűzoltói létrákat és tömlőmotorokat.

15 államban szabadalmazott „Henze“-féle robbanásmentes kannákat, tartályokat, hordókat gyárt a Magyar fémlemez-ipar részvénytársaság Budapest, VII., Gizella-út 53. sz. Kívánatra árjegyzéket v. költségvetést díjmentesen küld.

Walser Ferenc tűzoltási szerek és szivattyúk gyára, harang- és fémtöbde Budapest, VI., Csángó-utca 6/B. Sürgőnyelm.: Walser Csángó-utca Budapest. Telefon: Bpest 95—50.

A magyar országos tűzoltó-szövetség **Gyakorló szabályzata** egyes példányainak ára tagtestületeknek és azok tagjai részére 1 kor., másoknak 2 korona. A kivonatos füzet ára 10 fillér.

Tűzoltók, kérjétek a boltostól a **TŰZOLTÓK GYUFÁJÁT!** Készül Stermann M. nagyszombati gyufagyárában. Az eladási ár 5%-a a magyar országos tűzoltó-szövetség segélypénztárának jut.

DÍSZOKMÁNY-ÜRLAPOK 2 kor. árban; József főherceg volt védnök kis és nagy fénynyomatu areképe, gróf Széchenyi Ödön és gróf Cziráky Béla volt elnökök areképeivel együtt 1 korona beküldése ellenében kaphatók a magyar országos tűzoltó-szövetség irodájában.

HIRDETÉSEKET

félhasábos 5 sornyi terjedelemben évi 50 korona vagy félévi 25 korona lefizetése mellett fogad el a kiadóhivatal.

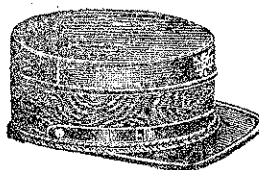

Tűzoltó-sapkákat legjobban és legolcsóbban készít Ritscher Zsigmond és Fia Körmeden. Kívánatra árjegyzék és mintasapka.

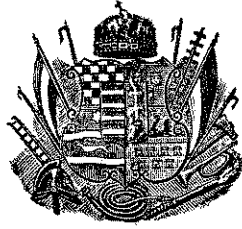

TÜZRENDESZETI KÖZLÖNY

AZ ORSZ. TŰZOLTÓ-SZÖVETSÉG HIVATALOS LAPJA.

Megjelenik minden hó második szombatján. Hirdetéseket felvenni a kiadóhivatal egyedül jogosított. A lap szétküldésére vonatkozó felszólalásokat az országos szövetség elnökségéhez kell intézni; a bors az előfizetések s hirdetések díja is küldendő.	Laptulajdonos: A MAGYAR ORSZÁGOS TŰZOLTÓ-SZÖVETSÉG. Kiadóhivatal: az Országos Tűzoltó-Szövetség Irodája VII., Kerepesi-út 38. Telefon 90—33.	Előfizetés ár, egész évre, 5 korona. Tagtestületeinknek ingyenpótdány jár. A szerkesztő címére irányított oly kéziratokra, melyekért írójuk díjazására formál igényt, kérjük rávezetni a megjegyzést, hogy „tisztélet-díjért.”
--	---	--

Felelős szerkesztő: MARKUSOVSKY BÉLA. VIII., Kun-utca 2.

Egy-két szó az egyenruháról.

Országos szövetségünk elnökségének jegyzőkönyvében a 123. pont alatt olvasható az elnökség határozata az egyenruházati és rangjelzési szabályzat módosításáról.

Az elnökség e határozatával kapcsolatosan a „Tűzrendészeti Felügyelő” 18-ik számában „Egyenruha és rangjelzés” című cikkben valaki rámutat a leendő szabályzat néhány lényegesebb pontjára. A 11. pontra, mint vidéki tűzoltónak nekem is volnának némi észrevételeim.

Javításra ott van szükség, ahol valami rossz. Rossz a mai egyenruha? Igen! Rossz a szabása, mert minden téren, hát persze ezen is majmoljuk a katonákat; rossz a cífrasága, mert teljesen fölösleges. Fölsleges a legénységi zsinórzat s még fölslegesebb a tiszt urak aranyzsinórja, az bizonyos. Ebben teljesen egyetértek a cikk írójával, bár nem tudom megérteni, hogy ha k) pont alatt a diszskabát viselését kívánatosnak, sőt bizonyos esetekben előirandónak mondja, hogy lehet l) pont alatt az aranyzsinór viselését mellőzni. Vagy a diszskabát magyar vagy angol módra fekete zsinórzattal készüljön? Mindenesetre szép volna.

Teljesen egyetértek a cikkíróval abban is, hogy a tűzfelügyelők részére megfelelő egyenruha és rangjelzés állapítandó meg. Tapasztalatból tudom, mily kellemetlen körülményeket idéz elő a jelenlegi szabályzat, a melynél megtörténik, hogy a ki egy testületben szakaszparancsnok vagy alparancsnok, mint jó magam is, mint tűzfelügyelő, parancsnoki rangjelzést kénytelen hordani a karkötővel. S ebben nemcsak az a kényelmetlen, hogy az illetőnek vagy 2 zubbonyt kell tartania vagy a rózsákat hol fölvarrni, hol leszedni; hanem kellemetlen hatása lépten-nyomon érezhető a községekkel való érintkezésben, különösen itt a felvidéken,

hol a rendkívül nehéz közlekedési viszonyok miatt oly kis vármegye is, mint Szepes, 18 felügyelőre szorul s még akkor sem lehet minden községet minden évben meglátogatni. 18 felügyelőnek alkalmas parancsnokot pedig nálunk nem lehet találni.

Ugy vélem tehát, hogy a felügyelő részére a községes testületi szabástól és rangjelzéstől teljesen elütő, pl. két sor gombos, de egyszerű zubbony, vagy kabát — de semmiesetre sem diszskabát, mert hisz a felügyelőnek nem parádézni, hanem dolgoznia kell — állapíttassék meg. Ezt támogatja még az a körülmény is, hogy a tűzfelügyelők meg bizásukat, némely boldog vármegyében díjazásukat is, a törvényhatóságtól, illetve az alispántól kapják. Ők tehát tulajdonképp a megye tűzrendészeti hivatalnokai s ennek is lehet ám beleszólása a maga hivatalnokainak egyenruházatába s ha e jogukkal nem élnek, az csak az országos szövetség iránt való előzékenység.

Kevésbé tartom lényegesnek a felhozott javaslat pontjai között, hogy a pikkelyes rohamszija minden tiszt szisakra visszahelyezendő, hogy a vállzsinórt minden tiszt viselje s hogy az országos szövetség elnöksége részére díszes állásuknak megfelelő jelvények megállapítása okvetetlen szükséges.

Ugy gondolom, hogy mindkettő csak külső dísz, cafrang, ami nélkül lehet valaki egész bátran jó tűzoltó és jó tiszt. Az országos szövetség elnökségénél eddig nagyrabecsültem, hogy bár magas állásban vannak, megelégedtek avval az egyenruhával, amit mi is hordunk. Mert úgy gondolom, dísz és fényt nem az egyenruha ad nekik, hanem irántuk való osztatlan becsülésünk és szeretetünk, különös dísz pedig az fogna adni, ha ők egyszerű egyenruhájuk mellett is azt mondhatnák, hogy mi magyarok vagyunk a világnak

nemcsak legelső lovaskatonája, nemcsak első honvédje, hanem első tűzoltója is, mert nálunk van tűzrendészeti törvény, törvényhatóságaink a tűzrendészet ügyét szívükön viselik, minden községünkben van jól kiképzett tűzoltóság, szereink kifogástalanok és jó karban tartvák. Ezt tartanám én olyan dísznek a legegyszerűbb vászonzubbonny mellett is, mint a Grakhusok anyja az ő gyermekeit.

A vörös sapka régi nemzeti büszkeségünk volt. Ha jobb, tovább tart s nem oly könnyen piszkolódik, könnyebben tisztítható és olcsóbb, mint a mostani, akkor feltétlenül be kell hozni.

De ha ezek a követelmények nem állnak fenn, akkor maradjon a régi. A sapka terén nekem — őszintén bevallom — tapasztalataim nincsenek. Nekünk a pénz szerekre kell, nem sapkára. A szolgálat bármiféle ágában s gyakorlatoknál sem engedem meg annak viselését, (igaz, hogy ilyenkor magam sem viselem), máskor pedig a jobban szervezett testületek vármegyénkben nem szoktak egyenruhában feszíteni. A kisebb vidékiek még teszik, de remélhetőleg már nem sokáig.

De a vidéki tűzoltóságoknál tett tapasztalataim arra kényszerítenek, hogy a leendő szabályzat első a) pontja ellen is szót emeljek. Tudtommal a porbeszívás és bepiskolódás ellen egy posztó sincs biztosítva. A posztóegyenruhát önkéntes tűzoltóság nyáron csak díszben, tehát ritka alkalmakkor, rendszeren csak télen viseli (— ott, ahol van posztóruha, mert bizony nem mindenütt telik s rendszeren a nyári zubbonnyt veszik a téli kabát alá s a saját téli nadrádjukat használják) — télen pedig nálunk a Szepességen nincs por. — Tükröződést posztó egyenruhán nem, csak a kammgarn ruhán láttam pedig volt alkalmam 10—15, sőt egy helyen 20 éves sötétkék ruhát látni. Az igaz, hogy jó posztó volt és gondozták.

A sötétkék ruhán csak jobban látszik a por, mint más a por iránt semlegesebb színű ruhán, de ép ezért tartom fenntartandónak, mert legalább könnyen észrevehető és ellenőrizhető a tisztántartása s ennek következtében nem eszi be magát annyira a por. Különben a posztóruha eddigi szabályzatunk szerint csak díszben és télen jött használatba, (ha ugyan igaz!) a téli sár s egyéb a tűzoltói szolgálatban el nem kerülhető szenny pedig abból ép oly jól kitisztítható, mint más színű posztóból. Sőt az egyik tagtestületünknel talált barna ruhát e tekintetben sokkal kényesebbnek találtam.

De ép a porra való tekintettel viszont a nyári ruhánál nagyon kényesnek tartom a fehér színt. Elhiszem, hogy olcsóbb, elhiszem, hogy szebb, (különösen, ha tiszta), de nem hiszem el, hogy jobb és megfelelőbb, célszerűbb. Ép nyáron, amikor még nálunk is por van, szükséges az oly ruha, mely nem a por, mert olyan nincs, hanem a poroság ellen lehetőleg semleges színű. Nyáron a

gyakorlatoknál, mikor néha az izzadás nedvesége a ruhán is átüt, még inkább a nyaranta előforduló csür-, kazal s erdőégéseknél, a hol a ruha bepiskolódása vagy megnedvesedése alig kerülhető el, a por a fehér ruhán annyira megülepszik, hogy azt minden tűz vagy gyakorlat után mosni kellene.

Hiszen tapasztalhattuk ezt mindnyájan, a kik nagygyűléseinken vagy megyei szövetségi közgyűléseinken nyári ruhában jelentünk meg, hogy 2—3 nadrágot kellett az embernek magával vinni, ha mindig tisztán akart megjelenni. Hát még a legénységénél! A fehér ruhának részleges mosása és tisztítása, a mi a jelenleginél lehetséges, sok esetben majdnem kizárt dolog, mert a mosott rész színe a többitől mégis elüt. De még ugyis aligha volna elkerülhető a ruhának minden esetben újra való mosása. S ez okból még a fehér nadrág is eltörölendő volna s helyette a kabáttal egyszínű, szürkés, zsákszinű vagy akár a jelenlegi zubbonnyéval megegyező színezetű, nadrágot kellene előírni. A fölsőleges tűzoltói felszerelések törlése a legtalpraesettebb pontja a leendő szabályzatnak, bár én talán nem a szivattyus baltán kezdeném, hanem sok más különösen a vidéken teljesen hasznavehetetlen tárgyon, (mászókötel, mentőszeg).

Legkevésebbé helyesnek azonban a kardot kell tartanom. — Ebben az egy pontban talán még se utánozzuk a ragyogó külföldet. Hiszen nálunk már ugyis annyi a kardot viselő hivatalnok ember, hogy a postásoktól eltekintve, uram bocsá! még az állatorvosok is karddal járnak a beteg marhát kurálni, mintha biz az ijedtében mindjárt meggyógyulna. Egy bajtársam egyizben avval érvelt, hogy a franciak a rendgyakorlatokat karddal vezénylik; ami természetes is katonai tűzoltóságnál. S mire használná nálunk azt a tisztt? Láttam egy megyei szabályrendelet-tervet, melyben a tervező a megyei felügyelő részére (ezt persze magának szánta) lovassági tisztí kardot irt elő aranybojttal s azt állítá, hogy erre néhol szükség van a tűzoltók rendbentartása végett. Gyönyörű érv. S vajjon mint tűzoltói eszköz minő szerepet játszhatnék a kard? A rendgyakorlatoknál veteránosdit játszani? hiszen nekünk szerelni kell, nem masirozni. A japánok nem tudnak menetelni, hanem kitűnően lőnek, az oroszok pedig gyönyörűen vonultak visszafelé.

Szerelni tudjon a tűzoltó, nem rendgyakorlatokat végezni, bár ezeket sem akarom teljesen kizárni. Hanem a tűzoltó egyedüli fegyverének, bármily rangu legyen is az, csak a csákányt tartom, de nem oly haszontalan játékszer formában mint a mai. Lehet a tisztí balta valamivel csinosabb, tetszetősebb, de ha veszélybe jutva egyet üt vele az ember, ne törjék ketté.

Egyébként lehet, hogy ezek az észrevételek, amelyek 7 évi tűzoltóskodás után támadtak falusi eszemből, nem állják meg a helyüket az e szakban bővebb ismeretekkel rendelkező szakemberek adatai előtt.

Csak 2 megjegyzésem van még általában az egész reformhoz. Ugylátszik a külföldi példára nekünk is parádét kell csinálni. Ám legyen; de én jobb szeretem azt, hogy Párisban a pestiek a 2-ik, Milánóban a nyiregyháziak az 1-ső díjat vitték el. Ugy gondolom az egyszerűbb és szerényebb ruhájú magyar tűzoltók ilyenformán jobban ragyogtak a laikus, meg a szakember szeme előtt egyaránt. De ha föltétlenül kell parádé, mint Tátrafüreden szmoking, hát legyen! Én ugyan jó magyar szóval flanc-nak tartom, de akkor tessék gondoskodni az ahhoz szükséges fedezetről. Mert akkor ne panaszkodjunk azon, hogy a népnevelők s a társadalom más értelmisége nem veszi ki a kellő részét a mi munkánkból, ha azt ünnepélyes alkalmakkor díszkabátba akarjuk bujztatni. Mert talán csak nem kívánhatjuk senkitől, hogy ha ingyen dolgozik, még cifra egyenruhát is a saját zsebéből vegyen? Vagy talán a rendelkezésre álló költségből fedezze ezt, az egylet vagyonából vagy a község pénztárából? Boocsánat a naivságunkért, de mi inkább a fecskendőnket javítatjuk ki, vagy tömlőt veszünk azon a pénzen.

A második észrevételem valamivel komolyabb. Ám csináljon a kiküldött bizottság minél szebb terveket, (bár ezt nem teszem fel róluk, hanem

azt hiszem, hogy minél jobbak lesznek), határozzon bár az országos választmány akárminő irányban, ne méltóztassék elfelejteni, hogy az egyenruha nem egyesek reprezentatív kiküldetését, (gyönyörű egyenlőség!) sem a külső kinézés csinoságát; hanem csak a saját dologi célját szolgálja s mikor még a régi szabályzatot sem tudtuk mindenütt teljesen érvényre emelni, mondhatjuk az ország jó részében s mikor már annyi testület beszerezte a maga egyenruha-szükségletét, amit évről-évre javított és néhány darabbal gyarapít, talán nem lesz célszerű a szabályzatot annyira felforgatni, hogy az eddigi egyenruha sutba dobását s ujnak a beszerzését írja elő.

Nem a külföldnek csináljuk az egyenruhát, hanem magunknak s a midőn gazdasági életünk a papíron szép, de tényleg pang s a társadalom minden rétegére ónsúlylyal nehezedik az élet; akkor ne csináljunk új cifraságokat, hanem tépjük le és dobjuk el még azt is, ami megvan.

A magyar tűzoltó védi azt a kevés magyar vagyont, ami ebben az országban van, nem költheti kevés pénzét új cifraságokra. Ez az én — egy-két szavam.

Ranezay József

a szepesvármegyei szövetség titkára.

HIVATALOS RÉSZ.

Bizottsági értekezlet.

Az a bizottság, mely a módosítandó alapszabályok tervezetének az elkészítésével bízott meg, Óvári Ferenc dr. elnöklete alatt, f. hó 6-án, Budapesten, a kun-utcai közp. tűzoltólaktanyában értekezletet tartott. Az elnökön kívül Szabó Gyula és Vass János dr. előadók, valamint Breuer Szilárd titkár voltak jelen az értekezleten, mely a legélénkebb discussio mellett (9—1-ig) négy egész órát vett igénybe. A bizottság megállapodásai-ból egyelőre az alábbiakat közzülhetjük.

Az országos szövetségnek az eddigi 3 helyett, ezentul négy főszerve lesz, u. m.

a) a nagygyűlés, mely minden harmadik évben más-más helyen jön össze,

b) az országos választmány, mely évenként és Budapesten tart ülést,

c) a központi tanács, mely minden negyedévben, esetleg kéthónaponként ülésezik, végre

d) az elnökség, mely a szükséghez képest akár h e t e n k é n t is tartja üléseit.

Az elnökség, a tervezet szerint, csak az elnökből, a két (eddig egy volt) alelnökből, valamint a titkárokból és a pénztárnokból áll.

A központi tanács, mely az országos választmány állandó kirendeltsége vagy bizottmánya gyanánt contempláltak, 3 fővárosi és 8 vidéki tagból állíttatnék össze s ezek nem előadói, hanem elnöki tanácsosi címet viselnének.

A nagygyűlések programja számára pedig a következő állandó keret stabilizáltatnék.

Első nap: az országos választmány nagygyűlést előkészítő és juryt választó ülése, azt követőleg pedig orsz. gyakorlati versenyek.

Második nap: a nagygyűlés megnyitása s a szakosztályok megalakulása és pedig

1. szervező s tűzrendészeti (közigazgatási) szakosztály,

2. technikai és szakirodalmi,

3. gazdasági szakosztály.

A második nap e szerint egészben felolvasásoknak, szakmabeli megbeszéléseknek és vitáknak lenne szánva. Mindegyik szakosztály más-más időben tartaná értekezletét, hogy a nagygyűlés érdeklődő tagjai mindegyiken megjelenhessenek.

Harmadik nap: a nagygyűlés folytatása (a szakosztályok javaslatai feletti határozathozatal, versenydíjak kiosztása stb.) és a nagygyűlés bekezdése. Azután pedig az országos választmány záróülése.

Az alapszabálytervezetnek ezen főbb elvek szerint foganatosítandó részletes szövegezése céljából az elnökség fenti bizottsága október 27-én újabb értekezletet tart.

1498. sz.
1906.

Jegyzőkönyv.

Felvétel Budapest, 1906. szeptember 22-én, a magyar országos tűzoltószövetség elnökségének ülésében.

Elnök: Széchényi Viktor gróf. Jegyző: Breuer Szilárd titkár. Jelen voltak: dr. Óvári Ferenc alelnök, dr. Balogh Dezső pénztárnok, dr. Marinovich Imre felügyelőbizottsági tag, Apáthy Vilmos, dr. Glósz Kálmán, Lukáts Gyula, dr. Szily József, Szabados Imre, Szabó Gyula, Varga Lőrinc, dr. Vass János, Vida Pál előadók. Elmaradását kimentette: Barabás István előadó.

190. Elnök az ülést megnyitván, a jegyzőkönyv hitelesítésére felkéri Lukáts Gyula és Vida Pál előadókat.

191. Titkár bemutatja a **segédtitkári** állásra beérkezett pályázati kérvényeket, melyek közül kettő elkésetten adatott be.

Az elnökség hosszabb tárgyalás után a segédtitkári állásra Bitskey Illést választja meg és ezen állásnak 600 K. illetményeit október hó elsejétől kezdve folyósítja, folyamodót pedig erről értesíteni rendeli.

192. Dr. Óvári Ferenc betérjeszti jelentését a Vas vármegyei tűzrendészeti szabályrendelet állítólagos megakasztása tárgyában, mely szerint a ministeriumban hivatalosan meggyőződött arról, hogy a szabályrendelet a rendes időben nyert elintézetést, jóváhagyása ellen senki lépéseket nem tett és a ministeriumban nem járt, az erre vonatkozó vád tehát valótlan, melyet visszautasítani javasol.

Helyesíleg tudomásul vétetett.

193. Vida Pál betérjeszti jelentését a karlsbadi tűzoltóságnál talált különleges szerekről és tanszermintákról, amelyben javasolja, hogy az ott látott **üvegfecskendő** gyártójától ajánlat és árlap szereztessék be. Titkár ezzel kapcsolatban jelenti, hogy a kisebb létrák mintáit 60 K. arban már is beszerezte.

Az elnökség Vida Pál és titkár jelentését tudomásul vévén, az üvegfecskendőre vonatkozó ajánlat beszerzését elrendeli, megbizva azonban Lukáts Gyula előadót, hogy ezen ügyben továbbra is járjon el előbbi megbízásának megfelelően.

194. Vida Pál bemutatja azon javaslatát, mely szerint az Angliában hozott és a fiataloknak **dohányzási tilalmára** vonatkozó törvényjavaslat szövege megszerzettessék és azután a kormányhoz hasonló törvény alkotása iránt felterjesztés intéztessék.

Egyhangulag elfogadtatott.

195. Dr. Szily József betérjeszti bírálatát a „**Tűzoltók hőse**” című verses műről, mely oda irányul, hogy a mű a tűzoltói intézmény nevétségessé tétele miatt, kinyomatásra nem alkalmas.

Dr. Vass János ezzel szemben, a kifogásolt helyek kijavítása mellett, a szerzőnek a mű kiadását javasolná.

Tekintettel ezen ellentétes véleményekre, az elnökség a műnek egy harmadik előadó által való felülbírálatát látván szükségesnek, azt Apáthy Vilmos előadónak adja ki.

196. Az **abrudbányai** testület azon kérelmét, hogy két őrségbeli tagjának az utolsó választáson történt jogtalan letartóztatása és egyik ottani lelkésznek a testületet sértő kifejezései ellenében a szövetség is szerezzon a testületnek elégtételt:

az elnökség nem találta ez időszertel teljesíthetőnek, mivel mindkét ügy bírósági elintézés alatt van.

197. A **Heves** vármegyei szövetség meghívója jövő évi Tiszafüreden tartandó közgyűlésére

tudomásul vétetett s egyben kimondatott, hogy lehetőség szerint az elnökségi ülés akkorában Tiszafüreden tartassék meg, tárgyirat addig nyilvántartassék, a Heves vármegyei szövetség pedig jelen határozatról értesíttessék.

198. **Heves** vármegye szövetségének azon átirata, hogy a Vas vármegyei szövetségnek az orsz. szövetség elnöksége ellen intézett körirata felett napirendre tért, irattárba helyeztetett.

199. A **Heves** vármegyei szövetségnek átirata az alapszabályok módosítása tárgyában, felolvastatván,

kiadatott az alapszabálytervezet készítésével megbízott bizottságnak, amelybe dr. Vass János felszólalása folytán, dr. Óvári Ferenc elnöklete alatt Breuer Szilárd, dr. Vass János és Szabó Gyula küldetett ki s mely utasítottatott, hogy tervezetét az október 6-án tartandó értekezletén vitassa meg és a jövő ülésre terjessze be. A jövő ülés határidejéül pedig megállapítottatott november hó 17-ikének d. u. 3 órája azon megjegyzéssel, hogy szükség esetén az ülés a következő napon folytatni fog.

200. Titkár azon jelentése, hogy az **orsz. tanfolyam** programmszerűleg megtartatott, a felvett 50 hallgató közül 2 elmaradt (egy stipendista is) s így 48 hallgató vett részt (közük 16 csendőr); 23 hallgató a közös szállást vette igénybe; a vizsgán a szövetség képviselőiben dr. Óvári Ferenc alelnök vett részt; valamennyi hallgató „igen szorgalmas” jelzésű igazolványt kapott; Szeben vármegye alispánja két kiküldöttjének kiképzéseért köszönőiratot intézett az elnökséghez és az előadóhoz; végül, hogy a szövetségi fecskendőhöz egy takaróponyva, a felszereléshez egy szekrény beszerzése mutatkozik kívánatosnak:

tudomásul vétetett és a takaróponyva, valamint szekrény beszerzése engedélyeztetett.

201. A községi **közigazgatási tanfolyamnak** összjelentése, — mely szerint jelentkezett 422, elvégezte 400 hallgató (a tanfolyamok fennállása óta 2730 hallgató), akik közül igen szorgalmas volt 259, szorgalmas 97, elégséges ered-

ményt mutatott 44 (felmentetett 4, kimaradt 9, meghalt 2, igazolványt nem kapott 7), — be-
terjesztetvén a Belügyministerhez, a minister a
tanfolyamok rendezéséért köszönetét nyilvání-
totta, azokat elvileg az 1906/7. tanévre is en-
gedélyezi azzal, hogy az elnökség további
felhívás nélkül tegyen annak ide-
jén hozzá előterjesztést az előadók szemé-
lyét illetően.

Tudomásul vétetvén, az ügy nyilvántartá-
sára titkár utasított.

202. Szabó Gyula jelentése a Nagybees-
kereken augusztus 21—28. napjain 52 hallga-
tóval tartott Torontál vármegyei tanfolyam-
ról, — továbbá titkár jelentése, hogy a Vas
vármegyei szövetség két helyen 1—1 napos
tanfolyamot tartott, Schmögnér J. pedig a tiszti
vizsgától visszalépett, — valamint Szabados
Imre jelentése, hogy a Somogy vármegyei
szövetség október 1-től kezdve járásokonkénti
tanfolyamokat fog tartani a községi jegyzők
részére, — végül Apáthy Vilmos jelentése,
hogy a Szepes vármegyei szövetség is tar-
tott vármegyei tanfolyamot, —

tudomásul vétetett és Strosz Bélának a
Torontál vármegyei szövetség titkáranak, a
tanfolyamok odaadó rendezéseért jegyzőkönyvi
elismerés szavaztatott.

203. Stowasser J. hangszerész az egyik
megbizottja által szóbeli uton rendelt hirdetés
rendelését el nem ismervén,

az elnökség a követelés törlését rendeli el
és egyben kimondja, hogy jövőre nevezett cég-
től hirdetés fel ne vétessék.

204. A Kereskedelmi minister azon leirata,
hogy a **nyitott kémények** kötelező seprésének
kimondását a szegény népre való tekintetből
nem tartja időszerűnek, mert azok építése ugy-
sem engedélyeztetik többé s így lassan meg-
fognak szűnni:

Tudomásul vétetett.

205. Szabados Imre azon jelentése, hogy
Tátrafüred fürdőben alkalma volt egy ké-
ménytűz eseténél arról meggyőződni, hogy ott
tűzbiztonsági óvintézkedések egyáltalában nem
léteznek, továbbá dr. Glósz Kálmán azon je-
lentése, hogy több fürdőt tanulmányozván, a
fürdők tűzrendészetéről előterjesztést fog tenni,
tudomásul vétetett azzal, hogy e kérdés
tárgyalása dr. Glósz Kálmán előterjesztésének
beérkeztekor fog napirendre tűzteni.

206. Titkár előterjesztésére elhatározott,
hogy a helységnévtár legújabb kiadása 8 K.
árban megrendeltesse.

207. Az osztrák szövetség meghívója
Wienben tartandó közgyűlésére,
tudomásul vétetvén, irattárba helyeztetett.

208. Pénztárnok jelentése, hogy a 11,000 K.
államsegély bevételeztetett és 9,587 K.
40 fill.-ért 95% árfolyamon 10,000 K., továbbá
479 K. 50 fill.-ért 500 K. értékű értékpapír
vásároltatott:

tudomásul vétetett.

209. A Belügyministerium utján Brassó vár-
megye alispánja szakértőt kérvén a **brassói
vigadónak** színi előadások céljára való haszná-
lata tárgyában, a július 24-én tartott szemlé-
hez dr. Balogh Dezső küldetett ki, aki ezen
eljárásáról jelentését beterjesztette és az elnök-
ségnek is bemutatja. Ezzel kapcsolatban dr.
Óvári Ferenc szükségesnek tartja a **kiküldött
szakközögek jelentéstétele** kérdésének rendezését,
mert dacára annak, hogy előző esetben kimon-
datott, miszerint a szakvélemények előzőleg az
elnökség elé terjesztendők, tényleg az ügy
sürgőssége miatt ily jelentések csak utólag

jönnek az elnökség elé. Hosszabb eszmecsere
után kimondja az elnökség,

hogy, ha a vélemény a szövetség elnöksé-
gétől kéretik, akkor a szövetség nevében csak
az elnökség plenuma adhat véleményt, a ki-
küldött referens tartozik tehát eljárásáról jelen-
tését itt megtenni és az elnökségi ülés ennek
alapján maga adja meg a véleményt; ameny-
nyiben azonban a szakvélemény megadására
nem az elnökség kéretik fel, hanem csak egy
vagy több szakközveg kiküldése kívánatik, ak-
kor azok véleményüket nem a szövetség nevé-
ben, hanem egyénileg, saját nevük alatt és
saját felelősségükre adják meg és eljárásukról
csak utólag tesznek az elnökségnek jelentést.
Dr. Balogh Dezső jelentése egyébként tudomá-
sul vétetett és a hivatalos szaklapban kinyo-
matni határozottatott.

210. A „**Népszerű tűzoltás**“ című pályamű
határideje f. évi október 1-én lejárván:

a bíráló-bizottságba kiküldettek dr. Szily
József, Barabás István és Szabó Gyula elő-
adók, elrendeltetvén, hogy a beérkezett művek
nekik az iroda által azonnal megküldessenek.

211. Lukáts Gyula felszólalására, utasítja
az elnökség az egyenruházati szabályzat módó-
sítására kiküldött bizottságot, hogy a jövő
ülésre konkrét javaslatot mutasson be.

Titkár azon jelentései, hogy:

212. a Belügyministerhez felterjesztés in-
tétetett aziránt, hogy egy második lugosi
önk. testület alapszabályai jóvá ne hagyassanak,

213. a Belügyminister 73347/906. és a Keres.
minister 47788/906. sz. a. újabbi összevont
acetylénrendeletet adott ki,

214. a Belügyministernek vélemény adatott
a Bory-féle tetőlétra kötelező elrendelése
tárgyában,

215. ugyanannak Königes M. (Sárkány)
olajmótoros malmának telepengedélye-
zése tárgyában,

216. ugyanannak Wellner J. (Pápa) fa-
telepének telepengedélyezése tár-
gyában,

217. ugyanannak a Moson vármegyei
tűzoltószövetség alapszabályairól,

218. ugyanannak a Varádiai önk. testület
alapszabályairól,

219. ugyanannak a csepeli önk. testület
alapszabályairól,

220. a lugosi testületnek egy vármegyei
tűzoltószövetség alapszabályai tárgyában,

221. a Veszprém vármegyei szövetség-
nek egy tűzoltói kate felülbíralásával,

222. Igazfalva községnek fecskendő be-
szerzése tárgyában, mely fecskendő utóbb a
gyárosnál ki is próbáltatott,

223. a magyar mezőgazdák szövetke-
zetének a mezőgazdaság tűzrendészetéről és az
ott szükséges oltóeszközökről, egy a szaklap-
juk részére beküldött cikk alakjában, —
tudomásul vétetett.

Több tárgy nem lévén, ezzel az ülés véget ért.
Kmft.

Széchenyi Viktor gróf,
elnök.

Breuer Szilárd,
titkár.

Hitelesítjük:

Lukáts Gyula,
előadó.

Vida Pál,
előadó.

636.
1906. sz.

Jegyzőkönyv.

Felvétetett Budapesten, 1906. szeptember 22-én
a magyar országos tűzoltószövetség segélyzőpénztára
elnökségének ülésében.

Elnök: Széchényi Viktor gróf.

Jegyző: Breuer Szilárd titkár.

Jelen voltak: dr. Ovári Ferenc alelnök, dr. Balogh Dezső pénztárnok, dr. Szily József, Vida Pál, Szabó Gyula, Szabados Imre, Varga Lőrinc előadók; dr. Marinovich Imre felügyelő-bizottsági tag.

29. Elnök az ülést megnyitván, titkár jelenti, hogy a régebben felterjesztett segélyezések közül újabban kiutalványoztatott Szalay József, Tóth Antal, Meister Mátyás, Knezevits György, Mohacsék Mihály, Neider Béla, Sztárcsek Péter, Czirkák János, Nagy József, Beicer Ferenc, Marekker Miksa segélye.

Tudomásul vétetett.

30. Uher Simon (Suhopolje) bal mutató ujját június hó 24-ikén gyakorlaton kötélerezkedésnél csontig elvágván, 49 napig munkaképtelen volt; a pénztárból elnökiileg 75 K segély utalványoztatott részére.

Jóváhagyólag tudomásul vétetett.

31. Spiák Pál (Mezőkovácsháza) július 5-én tűznél a párkányzatról leesvén, karján 18 nap alatt gyógyuló zuzódást szenvedett. Ugyanakkor Barna Károly baltával a lábába vágott s szintén 18 napig volt munkaképtelen. Elnökiileg az I. m. ált. alapítványához 36 K, illetve 30 K segélyre felterjesztettek, amely összegek utalványoztatottak is.

Tudomásul vétetett.

32. Pesti Mihály (Törökkanizsa) július 9-én tűzhözmenet, a lajt után akasztott és lekapeslódott mozdonyfecskendő vízmedencéjéből kiesvén, bokán 13 nap alatt gyógyuló zuzódást szenvedett. Elnökiileg az I. m. ált. alapítványához 26 K segélyre felterjesztetvén, ezen összeg utalványoztatott.

Tudomásul vétetett.

33. Lotharidesz Béla (Gács) június 30-án tűznél kezén egy ráesett gerendától 14 nap alatt gyógyuló sérülést szenvedett; elnökiileg az I. m. ált. alapítványához 28 K segélyre felterjesztvén, ezen összeg utalványoztatott.

Tudomásul vétetett.

34. Greger Frigyes (Brassó) ujjain szenvedett sérülést a július 9-én tartott gyakorlaton, a kihuzólétra összetolódása folytán, és 21 napig volt munkaképtelen. Elnökiileg 40 K segély utalványoztatott részére a pénztárból.

Jóváhagyólag tudomásul vétetett.

35. Bognár Mihály (Mohács) július 7-én tűznél a mennyezeten szakadt át és 10 nap alatt gyógyuló zuzódást szenvedett. Elnökiileg az I. m. ált. alapítványához 20 K segélyre terjesztvén fel, ezen összeg kiutalványoztatott.

Tudomásul vétetett.

36. Meriat József (Kispest) július 16-án tűznél a tetőről a padlóra ereszkedett s ez alkalommal lábán 14 nap alatt gyógyuló inrandulást szenvedett. Elnökiileg az I. m. ált. alapítványához 28 K segélyre terjesztetett fel és ezen összeg utalványoztatott.

Tudomásul vétetett.

37. Fülöp Lászlót (Csákberény) augusztus 1-én tűznél a tetőről lelökték, minek folytán 6 nap alatt gyógyuló bokarandulást szenvedett. Elnökiileg az I. m. ált. alapítványához 12 K segélyre felterjesztetett s ezen összeg utalványoztatott.

Tudomásul vétetett.

38. Mihályik Pál (Varanno) augusztus 5-én gyakorlaton kötélerezkedésnél a kötélt után kapott, minek folytán mind két kezén 14 nap alatt gyógyuló horzsolást szenvedett. A pénztárból részére elnökiileg 25 K segély kiutalványoztatott.

Jóváhagyólag tudomásul vétetett.

39. Deák János (Aranyosgyéres) egyik ujját augusztus 11-én tűznél a fecskendő ütközője elcsippte, minek folytán 26 napig munkaképtelen volt. Elnökiileg az I. m. ált. alapítványához 50 K segélyre terjesztetett fel.

Tudomásul vétetett.

40. Németh Sándor (Pásztó) tenyerét augusztus 9-én tűznél, kerítés bontás közben egy szög megsértette; 13 napig volt munkaképtelen. Elnökiileg az I. m. ált. alapítványához 26 K segélyre terjesztetett fel, mely utalványoztatott is.

Tudomásul vétetett.

41. Csókási Demeter (Nagybánya) május 10-én kéménytűz (égetés) után teljesített toronyőri szolgálatban meghülvén, tüdőlob következtében 69 napig teljesen munkaképtelen lett és még azután 13 napig gyengélkedő volt.

Az I. m. ált. alapítványához 100 K segélyre felterjesztetni határozottatott.

42. Bayer Antal (Fertőszéleskut) június 22-én tűznél meghült, majd július 22-én féregnyujtványlobban meghalt. Esete nem látszott súlyosnak s így a bejelentést a parancsnokság az előirt időpontra nem tette meg, hanem csak utólag kéri a család segélyezését.

Mínthogy a halálok és a meghülés között okozati összefüggés nincs, kérvény figyelembe vehető nem volt és elutasítólag elintézni rendeltetett.

43. Lehoczky Béla (Ungvár) régi sérülése folytán fürdő használatára utasítatván, a Belügyminisztériumhoz segélyért folyamodott. A minisztérium kérvényét pártolólag áttette az I. m. ált. alapítványához, mely viszont a szövetség véleményét kérte ki. Nevezett 1897. évben 500 K, 1904. évben 200 K segélyt kapott volt. Az elnökség nevezettnek 200 K segély kiutalását javasolja és a választ ekkép megadni rendeli.

44. Erb Henrik (Bonyhád) keze augusztus 5-én gyakorlaton, a mozdonyfecskendő lebillentésekor annak kereke közzé szorult, minek folytán 36 napig gyógyuló kötszövetlob és horzsolás keletkezett.

A pénztárból részére 36 K segély kiutalványoztatott.

45. Gillich Károly (Perjámos) július 30-án tűznél szögbe lépett s 6 napig volt munkaképtelen.

Az I. m. ált. alapítványához 12 K segélyre felterjesztetni határozottatott.

46. Achhammer Sándor (Curgó) egyleti szolgál, állítólag tömlőmosástól vállizületi csúzt kapott és a használandó fürdőkurához segélyt kér.

A baj okozati összefüggése igazolható nem lévén, a kérvény elutasítatott s erről folyamodó parancsnokság értesítettetni határozottatott.

47. Nagy József (Veszprém) június 23-án tűzhözmenet, a szerkocsi feldőlése folytán zuzódást szenvedett; az orvosi látélet alapján 17 napra 34 K segélyt is kapott. Újabb orvosi igazolvánnyal kimutatja azonban, hogy folytatólag még 64 napig volt munkaképtelen és ezen időre is kéri a segély megadását.

Az I. m. ált. alapítványához 120 K segélyre felterjesztetni határozottatott.

48. Lengyel János (Zenta) augusztus 15-én gyakorlaton a zárkapocsnak a létra mellé való beakasztása folytán leesett és 10 nap alatt gyógyuló zuzódást szenvedett. Az eset bejelentése a parancsnokság által elkésve eszközöltetett.

Tekintettel arra, hogy a bejelentés elmulasztása nevezett testületnél ismételtlen fordult elő, a kérvény elutasítólag intéztetett el.

49. Bauer Dezső (Bekés) a július 15-iki

gyakorlaton, kötélerezskedésnél a kötél hibás beillesztése miatt leesvén, kezén megsérült, minek folytán 14 napig munkaképtelen volt.

A pénztárból részére napi 1 K, összesen 14 K segély kiutalványoztatott.

50. Zenzer Péter, Hammerschmidt János, Basa János segélyezése okmányok hiányában a jövő ülés napirendjére tüzetett.

51. Szabó Gyula bemutatja a lajta-pordányi parancsnok jelentését arról, hogy Wallner János augusztus 26-án tűznél lábtörést szenvedett és segélyt kér.

Bár az elnökséghez jelentés az esetről nem érkezett és jelen beadvány is elkésett, tehát segélyre igényjogosultság nincs, tárgyirat rendes uton való elintézés végett az irodának kiadatott.

Több tárgy nem lévén, az ülés ezzel véget ért.

Kmft.

Széchenyi Viktor gróf,
elnök.

Breuer Szilárd,
titkár.

A m. kir. belügyminiszter 1906. évi 73357. számú és a kereskedelemügyi m. kir. minister 1906. évi 47788. számú körrendelete valamennyi törvényhatóságához az acetyléngáz gyártása és felhasználása körüli eljárás szabályozásáról, valamint az acetylén gázfejlesztő készülékek szerkezetének megvizsgálására, ugyszintén a szerelői és kezelői képesítő vizsga megtartására hivatott vizsgálóbizottság szabályzatáról.

Az 1902. évi 64792. B. M. és 48795. K. M. számú rendelettel kiadott szabályrendelet életbelépése óta szerzett tapasztalatok arról győzték meg, hogy e szabályrendelet rendelkezései a közbiztonsági és tűzrendészeti szempontokat nem minden tekintetben elégitik ki.

Erre való tekintettel egy, ez évi október hava első napján hatályba lépő, új szabályrendeletet állapítottunk meg, melynek életbelépésével a fent idézett rendelettel kiadott szabályrendelet, valamint a kereskedelemügyi m. kir. minister 1902. évi 54969. szám alatt kelt rendeletével kiadott szabályzat érvényüket veszítik.

A szabályrendelet megfelelő számú példányát azzal a felhívással küldjük meg a törvényhatóságoknak, hogy abból egy-egy példányt juttasson a hatósága területén levő összes elsőfoku ipari és rendőrhatalóságoknak s egyuttal e szabályrendeletet hatósága területén a legszélesebb körben tegye közhírré.

Budapest, 1906. évi július 28-án.

gróf Andrássy, s. k.
m. kir. belügyminiszter.

Kossuth, s. k.
m. kir. kereskedelemügyi miniszter.

Acetyléngáz*) előállításáról és világítási vagy más célokra való felhasználásáról szóló szabályrendelet.

Kibocsátatott a magyar királyi belügyminiszter úrnak 73347/1906. számú és a magyar királyi kereskedelmi miniszter úrnak 47788/1906. számú rendeletével.

I. RÉSZ.

Az anyagok és készülékek kellékeiről.

1. §.

Calcium-carbidot csak a foszfort és kénhidrogént fejlesztő alkatrészekből lehetőleg mentes állapotban szabad forgalomba hozni.

A foszport és kénhidrogént fejlesztő alkatrészeknek az a legnagyobb mennyisége, mely mellett a calcium-carbid forgalomba hozatala a közbiztonság veszélyeztetése nélkül még megengedhető: az erre nézve szerzendő tapasztalatokhoz képest később fog megállapíthatni.

2. §.

Calcium-carbid egy kgr.-nál nagyobb mennyiségben csak lég- és vízmentesen elzárt s legfeljebb 100 kgr. carbid befogadására alkalmas vastartóban hozható forgalomba és csak így raktározható.

3. §.

Calcium-carbidot, robbanás veszélyének elkerülése céljából, csak száraz, világos, jól szellőzhető helyiségben szabad tartani.

Lakott épületben legfeljebb 500 kgr. carbid raktározható.

500 kilogrammon felüli mennyiség csak különálló raktárban helyezhető el, amelynek azonfelül, hogy száraznak, világosnak, jól szellőztethetőnek kell lenni, a víz behatása ellen kellőképp biztosított kifelé nyíló ajtókkal kell ellátva lennie.

Üzleti (ipari, kereskedelmi) célokra szolgáló ilyenmű raktárak létesítéséhez telepengedély szükséges, a telepengedélyezési eljáráshoz a tűzoltóparancsnok is meghívandó.

4. §.

Vörösréz-ből készült csővezetéseket és csapokat acetyléngáz-berendezéseknél alkalmazni tilos.

5. §.

A gázfejlesztő-készülék és azon helyiség között, ahol a gáz felhasználatik, a csővezetéknek, de mindenestre még a fogyasztási helyiségen kívül — a vezetéknek tűz esetén leendő elzárása céljából — egy főelzáró csap alkalmazandó.

6. §.

Acetyléngázt fejlesztő készülékeket vörösréz-ből vagy ennek ötvözetéből készíteni nem szabad, a csapok azonban a réz ötvözetéből is előállíthatók.

E készülék legmagasabb túlnyomása 0.15 légkönyomást meg nem haladhat.

Minden acetyléngázt fejlesztő készüléknek ellátva kell lennie:

- a) a gáztartóban uralkodó maximális nyomás túllépését megakadályozó ön m ű k ö d ő szerkezettel;
- b) a fővezetékbe az első lángzó előtt beiktatott, a láng visszacsapását megakadályozó szerkezettel;
- c) megfelelő tisztító készülékkel.

*) Ismeretes olvasóink előtt az acetylénnak az a tulajdonsága, hogy megfelelő nyomás mellett cseppfolyóvá sűrűsödik s ilyen állapotban a levegőn, ha elpárologni hagyjuk, annyi hőt költ, hogy hóvá fagy; ez a hó azonban meggyújtható. Ez alapon a komprimált acetylén előállítása s forgalomba hozatala tilossá lett. Ha azonban az acetylént nyomás mellett abszorbeáltatjuk, akkor tulajdonságai lényegesen megváltoznak. Az oldott állapotban elosztott acetylén meg sem fagy és nem is robban. (Lásd 1905 évfolyamunk 91. oldalát). Ez újabb találmányra való tekintettel vált különösen szükségessé a régi rendeletnek módosítása. Szerk

A gáztartóban a nyomás leolvasására vízmanométer alkalmazandó.

Minden fejlesztő készüléknél oly berendezés is alkalmazandó, mely az előírtnál magasabb t u l n y o m á s n á l a gázt alkalmas módon a szabadba vezeti.

7. §

Sűrített vagy folyékony acetylént gyártani, vagy ilyent eladni, vagy más módon forgalomba hozni tilos. Kivételt képez a „Compagnie française de l'Acetylène Dissous“ szabadalma szerint gyártott, likacsos anyaggal töltött acélpalaczkokban, acetonban oldott acetylén, melynek gyártása és forgalomba hozatala tekintetében a következő rendelkezések irányadók:

1. A „Compagnie française de l'Acetylène Dissous“ szabadalma szerint acetylén gyártásával foglalkozó ipar-telepek — az előállított sűrített acetylén mennyiségére való tekintet nélkül — csak előzetes iparhatósági t e l e p e n g e d é l y alapján létesíthetők.

2. A likacsos anyagnak, melylyel a bombákat (acélpalaczkokat) töltik, egyeznie kell azzal, amelynek mintája a budapesti acetylén ipari vizsgáló-bizottságnál őriztetik.

3. E likacsos tölteléknek a bombát vagy recipienst teljesen ki kell töltenie.

4. Az anyag likacsossága 80%-nál nagyobb nem lehet.

5. Az acetylén sűritésének megkezdése előtt a levegő a készüléknek minden egyes részében eltávolítandó.

6. A sűritésre alkalmazni kívánt készülékek engedélyezés céljából az acetylén ipari vizsgáló-bizottságnak bemutatandók.

7. A nyomás, mely alatt az acetylént a hordozható palaczkokban sűritik, a 10 légkörnyomást nem haladhatja túl.

8. Minden palaczk vagy egyéb edény, amelyben sűritett acetylént forgalomba hoznak vagy eltartanak, amennyiben az, általános használat és szállítás tárgyát képezi (az u. n. mozgó recipiensek): 100, amennyiben pedig u. n. accumulator-rendszerű, melyet a használati helyére szerelnek s a töltés céljából onnan el nem távolítanak: 48 atmosphaera nyomással engedélyezés céljából kipróbálandó.

A már kipróbált palaczkok 3 évenként újrolag kipróbálandók.

Minden palackra 170 C hőfok mellett olvadó, lágy ötvényből biztosíték alkalmazandó.

9. A töltő-telepnek lakott helyektől 100 méter távolságban minden oldalról fallal körülfalazott, állandóan jól szellőztetett tűzálló épületnek kell lennie, melyben csak az acetylén-fejlesztő, a sűritő szivattyú és a recipiensek foglalhatnak helyet, míg a szivattyú hajtására szolgáló erőgép ettől teljesen elkülönített helyen állítandó fel. E helyiségre egyébként minden tekintetben alkalmazást nyernek e jelen szabályrendelet vonatkozó rendelkezései.

10. Az acetylén sűritése csakis nappali világítás mellett történhetik.

11. A fejlesztő és szivattyú közé a „Compagnie française de l'Acetylène Dissous“ anyagával töltött lángvisszacsapást meggátoló szerkezet alkalmazandó.

Egyéb tekintetben a „Compagnie française de l'Acetylène Dissous“ szabadalma szerint sűritett acetylénre nézve jelen szabályrendelet rendelkezései szintén irányadók.

II. RÉSZ.

A készülékek engedélyezéséről.

8. §.

Acetyléngáz fejlesztésére csak oly készülék használható, melynek szerkezete e szabályrendelet 16. §-a értelmében engedélyezett van; nem engedélyezett szerkezetű s illetve a 17. §. értelmében az azonosságot igazoló hitelesítő bélyeggel el nem látott fejlesztő készüléket alkalmazni, eladni, vagy más módon forgalomba hozni tilos.

9. §.

Az acetyléngázt fejlesztő készülékek szerkezeteinek megvizsgálására Budapesten vizsgáló bizottság szervez-

tetik; e bizottság egy tagját a magyar királyi belügy-miniszter rendeli ki, elnökét és többi tagjait pedig a magyar királyi belügyminiszterrel egyetértőleg a kereskedelemügyi magyar királyi miniszter nevezi ki. A bizottság tagjai, elnöke és jegyzője működésükért az államkincstár terhére évi tiszteletdíjban részesülnek.

10. §.

A bizottság szervezeti szabályzatát, valamint a készülékek megvizsgálásánál követendő eljárást a jelen szabályrendelet mellékletét*) képező szabályzat állapítja meg.

11. §.

A forgalomba hozni kívánt készülék szerkezete a vizsgáló-bizottságnak a forgalombahozást, tehát az ismét-eladók, vagy magánosok részére való átadást megelőzőleg jelentendő be.

12. §.

A bejelentés a kereskedőknek és gyárosoknak, illetve azoknak kötelessége, kik acetyléngáz-fejlesztő készülékeket forgalombabocsátás céljából gyártanak, raktáron tartanak, vagy eladnak.

13. §.

Ha magánosok külföldről hoznak be, vagy külföldről szereznek oly szerkezetű acetyléngáz-fejlesztő készülékeket, melyeket a vizsgáló-bizottság még nem engedélyezett, akkor a bejelentés kötelessége a készülék felállítását, illetve használatát terhel.

14. §.

A bejelentés irásban teendő; a bejelentéshez csatolni kell a fejlesztőkészülék tüzetes leírását és részletes rajzát, ez utóbbit három példányban, továbbá a használatára és felállítására vonatkozó irásba foglalt útmutatást.

Amennyiben a bejelentő készülékét a vizsgáló-bizottság által történt megvizsgálás és engedélyezés után szabadalmaztatni kívánja, ezt a körülményt a bejelentés alkalmával szintén jelezni tartozik, mely esetben a bizottság elnöke a vizsgálatban részvevő tagokat figyelmezteti, hogy a szabadalmazás kérdésének eldőlteig a megvizsgált készüléket illetőleg teljes titoktartással legyenek.

A szabadalmi kérdés eldölte után bejelentő a bizottságot erről haladéktalanul értesíteni tartozik.

15. §.

A vizsgáló bizottságnak a bejelentett szerkezetű készülék egy példánya is bemutatandó. Ha a fejlesztő készüléknek a vizsgáló-bizottságnál való bemutatása nehézségekkel jár, vagy a megvizsgálandó készülékek nagyobb száma miatt a helyszíni vizsgálat előnyösebbnek és lehetségesnek mutatkozik, a vizsgáló-bizottság a készülékek megvizsgálását a bejelentő kérelmére és költségére, a helyszínén is teljesítheti.

A bizottság kívánságára a bejelentő köteles a készülék működését is bemutatni.

16. §.

Ha a vizsgáló-bizottság a megvizsgált fejlesztő készüléket a jelen szabályrendelet értelmében megfelelőnek találja, a készüléknek, s illetve a teljesen azonos szerkezetű és méretű készülékeknek forgalomba hozatalára vagy használatára a bejelentőnek engedélyt ad.

Minden olyan készülék, mely akár szerkezetben, akár méretekben a már engedélyezettől eltér, külön engedélyezendő.

17. §.

A bizottság által engedélyezett készülékekkel azonos szerkezetű és méretű készülékekből minden egyes készülékegyedre nézve egy, a szerkezeti kivitel és méretek azonosságának igazolása végett, Budapesten a vizsgáló-bizottságnak, vidéken az illetékes kerületi ipar-felügyelőnek bemutatandó.

A vidéken levő acetyléngázfejlesztő készülékek az azonosság igazolása végett a vizsgáló-bizottságnál is bemutatathatók.

Ha a vizsgáló-bizottság, illetve a kerületi ipar-felügyelő a bemutatott készüléket úgy a szerkezeti

* A mellékletet képező szabályzatot jövő számunkban tesszük közzé. A szerk.

kivétel, valamint a méretek tekintetében a már engedélyezett készülékekkel teljesen azonosnak találja: az azonosságot igazoló hitelesítő bélyeget magára a készülékre reá nyomja, és a használati utasítás hozzáfűzése mellett kiállítja az azonossági bizonylatot.

E vizsgálatokat Budapesten nem az összbizottság, hanem annak csak egy, az elnök által kijelölt tagja eszközöli.

A hordozható (kézi) acetylégáz-fejlesztő készülékek-nél és lámpáknál az azonossági vizsgálatot Budapesten a vizsgáló-bizottság elnöke teljesíti. A most említett készülékekről azonossági bizonylat nem állítandó ki, hanem azok csupán az azonosságot igazoló hitelesítő bélyeggel látandók el.

18. §.

A 16. és 17. §-ok értelmében megvizsgált és engedélyezett összes készülékek a vizsgálat, illetve a tényleges használatba vételtől számítandó minden 3 év után Budapesten a vizsgáló bizottság egy-egy tagja, vidéken pedig az illetékes kerületi iparfelügyelő által arra nézve újlag megvizsgálandók, vajjon elég jó karban vannak-e? A mennyiben a készülék megfelelőnek találtatik, az engedély további 3 évre meghosszabbíttatik, mely körülmény az eredeti engedélyezési okmányra, illetve az azonosságot igazoló bizonylatra a vizsgálatot teljesítő közeg által reá vezetendő.

A jelen szabályrendelet életbelépése után felállított minden gázfejlesztő készülék tényleges üzembe vételének időpontja az acetylénipari vizsgáló-bizottságnak az üzembe vétel alkalmával bejelentendő. Ugyancsak bejelentendő mindazon készülékek üzembevetelének időpontja is, melyek az 1902. évi 64.792. B. M., 48.795 K. M. sz. rendelettel kiadott szabályrendelet hatálya alatt állítottak fel. E bejelentésben az engedély, vagy az azonossági bizonylat száma, a készülék tulajdonosának neve és lakhelye megjelölendő. Azon használatba vett készülékekre nézve, melyeknek üzembevétele bejelentve nem lett, az engedély, vagy az azonossági bizonylat kelte tekintetik az üzembevetel időpontjának.

E rendelkezés a hordozható (kézi) acetylégáz-fejlesztő készülékekre és lámpákra nem terjed ki.

19. §.

Az engedély irásban adandó s abban az engedélyezett készülék szerkezete és használatának, valamint felállításának módja s végül az a körülmény, hogy az engedély érvénye a vizsgálatról, illetve a tényleges használatba vételtől számított 3 évre terjedő joghatálylyal bír, a bejelentő által bemutatott rajzok egyik példányának hozzáfűzése mellett tüzetesen megjelölendő.

A bejelentő által bemutatott rajzok másik példánya a vizsgáló-bizottság irattárában őrzendő meg.

Az engedélyről a bejelentőre nézve illetékes elsőfoku rendőrhatalóság, Budapesten a magyar királyi államrendőrség főkapitánya, az engedélyirat megolatának és a bemutatott rajzok harmadik példányának megküldésével, mindenkor értesítendő, kivéve azon esetet, midőn a bejelentő a készüléket szabadalmaztatni kívánja, mely esetben az említett iratok a rendőrhatalóságnak csak a szabadalmi kérdés előlőte, illetőleg a fél ebbeli bejelentése után küldendők meg.

Az azonosságot igazoló bizonylat szintén irásban adandó s a mennyiben e vizsgálatot a kerületi iparfelügyelők végeznék, annak másolata törzskönyvelés céljából a vizsgáló-bizottságnak minden esetben haladéktalanul beküldendő.

Ugyancsak törzskönyvelés céljából a kerületi iparfelügyelőknek kötelességük az általuk eszközölt 3 évenként való újbóli vizsgálatok megtörténtéről a vizsgáló bizottságot, a vizsgálat idejének és eredményének megjelölésével, esetről-esetre értesíteni.

20. §.

A vizsgáló-bizottság engedélyének kelte és száma a megvizsgált fejlesztő készülékeken a bejelentő által alkalmas módon, elválaszthatatlanul és tartósan megjelölendő. Ily megjelölés, illetve a 17. §-nak megfelelő azonosságot igazoló hitelesítő bélyeg nélküli acetylén-

gázfejlesztő készüléket alkalmazni, eladni vagy más módon forgalomba hozni tilos.

21. §.

Ugyanilyen engedélyezési eljárás alá esnek a hordozható (kézi) acetylén-gázfejlesztő készülékek és lámpák szerkezetei is.

A kizárólag külföldre való szállítás céljából rak-táron tartott lámpák engedélyezési eljárás alá nem esnek; ilyeneket azonban az ország területén forgalomba hozni tilos.

22. §.

A vizsgálatért díjak fizetendők; e díjak nagyságát a vizsgáló-bizottság szervezetére és a készülékek megvizsgálásánál követendő eljárásra vonatkozólag alkotott s jelen szabályrendelet mellékletét képező szabályzat állapítja meg.

23. §.

A vizsgáló-bizottságnak az acetylén-gázfejlesztő készülékek engedélyezése körüli eljárásnál hozott határozatai ellen 15 nap alatt felebbezéssel lehet élni; a felebbezés fölött, illetve a készülékek engedélyezésének kérdésében, a magyar királyi belügyminiszterrel egyetértőleg, véglegesen a kereskedelemügyi magyar kir. miniszter dönt.

Amennyiben a vizsgáló-bizottságnak arra a célra kiküldött tagja, illetve az eljáró ker. iparfelügyelő az azonosságot igazoló bizonyítvány kiállítását, valamint az engedélynek további 3 évre meghosszabbítását megtagadja, az eljáró közeg eme ténykedése ellen a vizsgáló-bizottsághoz való előterjesztésnek van helye. Ily esetben a vizsgáló-bizottság az előterjesztés, illetve a panasz tárgyává tett eljárás felett határoz, mely határozat ellen a jelen §. első bekezdése értelmében való felebbezésnek van helye.

III. RÉSZ.

A gázfejlesztő felállításának engedélyezéséről.

24. §.

Acetylégáz fejlesztésével, illetve előállításával üzletszerűleg foglalkozó ipartelepnek, az előállított gáz mennyiségére való tekintet nélkül, az 1884. évi XVII. t.-c. 25. A) §-a szerint (gázkészítő és gáztartó intézetek) csak előzetes iparhatósági telepengedély alapján létesíthetők.

A telepengedély kiadásánál az iparhatóság az idézett t.-c. 26—33. §§. értelmében jár el.

A telepengedélyezési eljáráshoz a **tűzoltóparancsnok** is meghívandó.

25. §.

Magánfogyasztás céljaira szolgáló acetylégázt-fejlesztő készülékek, amennyiben 30 lángnál többet táplálnak, csakis előzetes rendőrhatalósági engedély alapján állíthatók fel.

Rendőrhatalósági engedély alá tartoznak továbbá a nyilvános épületek (színházak, tanintézetek), üzleti és idegenek által látogatott közhelyiségek (vendéglők, kávéházak, üléstermek, gyárak, műhelyek) berendezései. Ily helyiségekten acetylégázt-fejlesztő készülék, tekintet nélkül a berendezés nagyságára, mindenkor csak előzetes rendőrhatalósági engedély alapján állítható fel.

A hordozható acetylégáz-fejlesztő készülékek az esetben, ha azokat az acetylégázt-fejlesztő készülékek szerkezetének megvizsgálására szervezett bizottság az engedélyokmányban kifejezetten mint ilyeneket megjelöli, nyilvános és közhelyiségekben is, külön rendőrhatalósági engedély nélkül felállíthatók és üzembe hozhatók. Az engedélyokmányban egyttal az ugyanezen helyiségben felállítható ilyen készülékek száma is meg-szabható.

26. §.

Aki ily gázfejlesztő készüléket felállítani kíván, köteles ebbeli szándékát az illetékes elsőfoku rendőrhatalóságnak irásban bejelenteni; a bejelentéshez csatolandó a készüléknek, a készülék számára kijelölt helyiségnek és a berendezés módjának pontos rajza és le-irása.

A bejelentés alkalmával azt is igazolni kell, hogy a készülék, illetve a készülék szerkezete a szabályrendelet 16. §-a szerint a vizsgáló-bizottság által engedélyeztetett.

27. §.

A bejelentés vétele után az elsőfoku rendőrhatalóság legkésőbb 15 nap alatt — szakértők, a tűzoltóparancsnok, a székesfőváros területén a 9. § szerinti vizsgáló-bizottság kiküldendő szakközegeinek meghívásával — helyszíni szemlét tart, a felállíthatni kívánt gázfejlesztő készülék elhelyezésének és berendezésének módját közrendészeti és tűzbiztonsági szempontból alapos vizsgálat alá veszi s az engedélyezés kérdésében a szemle eredménye alapján határoz.

A rendőrhatalósági szemle alkalmával a készülék használatba vételének időpontja az engedély, illetve az azonnali bizonylatra reá vezetendő.

28. §.

Oly gázfejlesztő telepeknél, amelyek 150 lángnál többet táplálnak, az engedélyben kikötendő, hogy a telep kezelésére a jelen szabályrendelet 38. §-a szerint képesített egyén alkalmaztassék.

29. §.

Az 1903. évi március hó 15. előtt létesített acetylén-gáz-világítási telepek gázfejlesztő készülékei, amennyiben azok egy már esetleg utólag engedélyezett készülékkel úgy szerkezeti kivitel, valamint a méretek tekintetében nem teljesen azonosok, engedélyezés végett a vizsgáló-bizottságnak bemutatandók.

Amennyiben egy ily telepen felállított gázfejlesztő készülék egy, esetleg már utóbb engedélyezett készülékkel a kiviteli szerkezet és méretek tekintetében teljesen azonos, ezek tekintetében a 17-ik §-ban foglalt rendelkezések irányadók.

30. §.

Jelen szabályrendelet életbelépésétől számított 3 hónap leteltéig valamennyi hordozható acetylén-gáz-fejlesztő készülék lámpa, melyek jelen szabályrendelet életbelépése előtti időben kerültek már a forgalomba, lebélyegzés végett Budapesten a vizsgáló-bizottságnak, vidéken az illetékes ker. iparfelügyelőnek bemutatandó. E lebélyegzést úgy a bizottság, valamint az iparfelügyelők díjtalanul teljesítik. A fenti határidő letelte után olyan készüléket, lámpát használni, mely semmi bélyegzéssel ellátva nincsen, tilos.

31. §.

A helyszíni eljárás költségei a bejelentőt terhelik.

32. §.

Ha az engedélyezett gázfejlesztő készülék és berendezés másnak tulajdonába megy át, az új tulajdonos azt újabb bejelentés és engedély nélkül használhatja; az eredeti engedély feltételeit azonban az új tulajdonos is betartani köteles.

33. §.

Az engedélyezett gázfejlesztő készülék mindennemű átalakítása ugyanazon eljárás alá esik, mint az új gázfejlesztő készülék engedélyezése.

34. §.

Acetylén-gáz-fejlesztő készüléket pincében vagy padlás on elhelyezni nem szabad: ily készülékek csakis világos, jól szellőztethető a fűtésre vagy egyéb célra szolgáló kályhával el nem látott, a szomszéd helyiségektől legalább 30 centiméter vastag közfalal elkülönített, szabadba kifelé nyíló ajtókkal ellátott fagymentes helyiségekben állíthatók fel.

Acetylén-gáz-fejlesztő készülék elhelyezésére szolgáló helyiség más célra nem használható: belülről csak víz- vagy gőzfűtéssel lehet ellátva, és csakis villamoslámpával, vagy befelé kettős üvegfalal, légmentesen elzárt, nyíláson át kívülről világítható meg.

A rendőrhatalósági engedélyhez kötött acetylén-gáz-fejlesztő készülékek csak ajtó és ablak nélküli falhoz épített, vagy teljesen különálló s egyébként a fentebb említett kellékeknek megfelelő helyiségben állíthatók fel.

Minden helyiségben, hol acetylén-gáz fejlesztetik,

avagy calcium-carbid raktároztatik, az erre vonatkozó óvatossági szabályok figyelmeztetésképen k i f ü g g e s z t e n d ő k. (Folyt. köv.)

— Egy székesfővárosi kerületi előjáró intézkedése a tűzrendészeti nyilvántartó kezelése tárgyában. A ker. tűzvizsgáló-bizottság a f. évben megtartott tűzrendészeti vizsgálatok alkalmával is azon tapasztalatra jutott, hogy az előjárósági tűzrendészeti szolgálat helyes és célirányos vezetésénél nagy fontossággal bír a pontosan kezelt tűzrendészeti nyilvántartó, a melyben a kerületben levő összes gyárakról, középületekről és tűzveszélyes üzlettelepekről felfektetett mozgólapok ben foglaltatnak s azokon a bizottság részéről tapasztalt tűzveszélyes állapotok és az azok megszüntetése iránt tett óvintézkedések is feltüntetvők.

A tűzrendészeti nyilvántartó lehető pontos vezetésére ennél fogva kiváló súly lévén helyezendő, szükségesnek tartom, hogy abba az újonnan létesített és kerületünkbe áthelyezett tűzveszélyes üzlettelepek is esetről-estére azonnal felvétesse nek.

Utasítom ennél fogva az iparügyi előadó urat, hogy mindazon esetekben, midőn a gyárak, vagy oly iparvállalatok, üzletek létesítése vagy áthelyezése jelentetik be nála, a melyeknek — részben a gyártott és forgalomba hozatalra szánt áruk tűzveszélyes volta, részint az alkalmazott munkás és segéd személyzet nagy számára való tekintettel tűzrendészeti szempontból való külön megvizsgálásuk és nyilvántartásuk is szükségesnek mutatkozik, az ipartelep vagy üzlet keletkezéséről avagy áthelyezéséről kiállítani szokott, „Értesítő“ lapnak egy példányát a kerületi mérnök urnak adja ki.

A ker. mérnök urat pedig felhívom, hogy ezen „Értesítő“ alapján, ugyszintén a nála bejelentett építkezések átalakítások stb. alapján tudomására jutott gyárakról, középületekről és tűzveszélyes üzlettelepekről az előjárói szolgálati utasítás 340. §-a értelmében haladéktalanul nyilvántartó lapot fektessen le.

Figyelemmel azonban ama körülményre, hogy a ker. mérnök ur sokoldalú teendői miatt ezen nyilvántartó lapok megőrzésére és kezelésére szükséges idővel nem rendelkezik, az ügykezelés mikénti beosztásának reám ruházott hatáskörömnél fogva, kivételesen megengedem, hogy az általa kitöltött nyilvántartó lapok megőrzés és kezelés végett a tűzrendészeti ügyek előadójának N. fogalmazó urnak adassanak át, a kinek kötelességévé teszem, hogy a megtartott vizsgálatok eredményét, valamint a hozott határozatokat s az azok ellen netán beadott felebbzéseket a nyilvántartó-lapokra pontosan jegyezze fel, hangsúlyozván, hogy a nyilvántartó-lapok kiállítása és ezzel a nyilvántartandó üzletek és telepek kijelölése a szolgálati utasítás 340. §-a értelmében, amelyen részemről sem jogkörü illetékeség, sem célszerűség szempontjából nem változtathatók ezentul is kizárólag a kerületi mérnök feladata lesz.

SZÖVETSÉGEINK KÖRÉBŐL.

* **Tűzoltó közgyűlés Ugodban.** A veszprémi vármegyei tűzoltó-szövetség XIII-ik rendes évi közgyűlését e hó 8-án, Kisasszony napján, d. u. 4 órakor tartotta meg Ugodon, a község háza nagytermében dr. Óvári Ferenc orsz. képviselő elnöke alatt. Jelen voltak: Szeglethy György, dr. Benkő Károly, Kerényi Endre, dr. Réthi Ede, Véssey József, Büky Sándor vál. tagok, Gácsér Lőrincz, Gombás Sándor, Matkovich Jenő, Molnár Lajos és Fodor Gusztáv járási tűzfelügyelők, Kaufmann Géza orszgy. képviselő, Jákóy Géza jószágkormányzó, dr. Kőrös Endre tanár, Kovács Endre, Herbert Mátyás, Oláh János, Sándly József és Dukovits István kiküldöttek stb. és **36** község megbizottjai.

Az elnökség tagjait az ugodai vasuti állomáson a csóthi és ugodai tűzoltóság várta és fogadta, mely után hosszú kocsisorban vonultak a község házához.

Az előadói tisztet: Blázy Imre, Szeglethy György, dr. Réthi Ede és dr. Benkő Károly látták el. A közgyűlés jegyzőkönyvének hitelesítésére Kerényi Andor és dr. Benkő Károlyt kérte fel az elnök.

Tudomásul vette a közgyűlés az évi jelentéseket és a pénztári állapotról szóló számadatásokat; évi bevétel volt: **7284** kor. 41 fillér, kiadás: 3033 kor. 85 fillér, pénztári maradvány: **4250** kor. 56 fillér.

A vármegyei tűzoltó és honvédségi szaktanfolyamok költségei 822 kor. 85 fillérben állapították meg és utaltatták ki a pénztárból. A jövő évi költségvetés 2750 kor. összeggel irányoztatott elő.

Dicsérő oklevelet és jutalmat kaptak: a gyiróthi és túskevári tűzoltók; jutalomban részesült 25 tűzoltó; Nagy József sérült tűzoltó részére pedig 30 kor. segély utalványoztatott.

Miután Városlőd község a szövetség közgyűlését a jövő esztendőre meghívta, ennélfogva a jövő közgyűlés helyéül Városlőd község jelöltetett ki.

Almádi község előljárósága utasítottatik szivó-nyomó fecskendő beszerzésére.

A közgyűlés tárgysorozatának kimagasló része volt: Szeglethy György polgármester szakszerű és költői felolvasása az erdőégesekről. Kaufmann Géza, Atlasz József és dr. Réthi Ede indítványára elhatározott, hogy Szeglethy Györgynek köszönet és jegyzőkönyvi elismerés szavaztatik és hogy az értekezés a szövetség költségén kinyomatva az összes vármegyei tűzoltóságnak megküldetik.

A közgyűlés után az ugodai és csóthi tűzoltóság diszgyakorlata következett, melyről az elismerést és dicsőséget a csóthi tűzoltók vitték el az ugodaiak szégyenére.

Este 8 órakor a vidék intelligenciája disz-

lakomat rendezett a közgyűlés és vendégek tiszteletére, melyen számos és érdekes felkösztöntő hangzott el; beszéltek dr. Óvári Ferenc, Jákóy Géza, Kerényi Andor, dr. Benkő Károly, dr. Réthi Ede, dr. Kőrös Endre, Segesdy Sándor, Gácsér Lőrinc, Alasz József és dr. Parányi Samu stb.

Dr. B.

Jászberényi Miklós vármegyei tűzrendészeti felügyelő Hevesvármegye tűzrendészetének mai állapotáról. Mélyen tisztelt Közgyűlés! Amikor mint a boncolást teljesítő orvos, előbb levetkeztem az „anyagot“, azután apróra szétzedem és kutatok, keresek a baj után, amely halált okozott: hát akkor én vármegyei szövetségünk szervi életében nem holt, csak petyhüdt idegeket találok, amelyeket csupán eleveníteni kell, hogy tökéletes munkára legyenek képesek.

Örömmel jelenthetem, hogy a vármegye tűzrendészeti állapota az előző 1903. és 1904. évekhez képest a lefolyt évben általában kedvező volt. A tüzesetek száma is fogyakszik és annak ereje megtörik a kultúrember modern védekezéseiben. A tűz által okozott kár meg — az 1904. évihez képest — már csak $\frac{1}{6}$ -od résznyi, annak is $\frac{17}{20}$ -ad része, a tűzkár elleni biztosításból megtérül.

Életre kelnek az önkéntes tűzoltó-egyletek; munkába fog — ha kényszerítve is — a kötelezettek nagy tömege s mint hajóhídon a kapitány, folyton az irányító keréken tartja kezét vármegyénk szeretett alispánja, kiváló vezérünk e fontos rendészeti téren is: Majzik Viktor.

Artézi kutaink száma szaporodik; a föld mélyéből előtörő vizsugár üdítő italt nyújt az embereknek és segítő társul szegődik a tűz megfékezéséhez.

Alig maradt néhány piczi község, hol legalább egy megfelelő tűzifecskendő ne volna.

Az egész vonalon átérzik az emberek a multak szégyenét, hogy t. i. a teremtés ura urrá hagyta nőni maga fölé a vészes elemet s a multak mulasztásait kétszeres erővel igyekeznek jóvátenni és pótolni.

Hogy a tűznek elejét vehessük: el kell vonnunk tőle a táplálékot. Ahol kisebb a gyűlékony anyagok tömege: ott kisebb a tűzveszedelem s ahol a balga ember halomra hordja a tűz anyagát s ahol a könnyelműség, vagy a rosszakarat szikrát dob az alá: ott — mint a szomorú példák mutatják — rombol a tűz és pusztító dühében megállítani emberi erővel sokszor alig lehet.

A vármegye gazdasági érdekeinek szem előtt tartása mellett főgondoskodásunk tárgyát képezte azért, hogy a takarmány- és szalmafélék a községek belterületéről kiküszöböltessenek.

(Folyt. köv.)

TESTÜLETI ÉLET.

△ **Az újpesti községi tűzoltóság első éve.** Ma egy éve, hogy a községi tűzoltóság ideiglenes parancsnokságom alatt a működését megkezdte. Ezen első évi működésünkről van szerencsém a következőkben beszámolni:

A fizetett tűzország egy parancsnok, 1 őrsparancsnok és 4 köztűzoltóból áll. Az őrszolgálatot egy parancsnok és négy köztűzoltó látja el; ezenkívül a községi szolgaszemélyzetből már kiképzett 10 kötelezett tűzoltó áll rendelkezésemre, kik felváltva éjjeli szolgálatra be vannak osztva úgy, hogy nappal 4, éjjel 6 egyén áll szolgálatban az őrtanyán. Az összlétszám e szerint $1+1+4+10=16$ fő.

A fizetett tűzoltók 96 órai szolgálatot teljesítenek egyhuzamban, mely után 24 óra szabad idejük van. E szerint egy hivatásos tűzoltó, ide értve az őrsparancsnokot is, 284 napon át, tehát összesen 1136 órán tett szolgálatot, ebből 852 óra éjjeli megfigyelő időre esik.

Tartatott ezenkívül 43 színházi és czirkusz-ország, amelyre állandóan két tűzoltó és pedig egy szabad napos és egy másik az őrségről lett kivonva teljes felszereléssel.

A tűzoltók szabad idejéből eszerint ezen szolgálat teljesítésére még 215 óra vétetett el. Azonkívül az előfordult tüzeseteknél a szabadnaposok is kötelesek tudomás esetén megjelenni, amit nem is mulasztottak el egy esetben sem s így e czímen 55 óra esett a szabadidejükből ugyancsak a szolgálat céljaira.

A nappali telefonügyeletességet az őrsparancsnok s annak helyettese látja el.

Mint parancsnok hivatalból 30 tűzvizsgálatnál, 18 telepengedélyezésnél vettem részt; 122-szer ellenőriztem éjjel az őrséget, 30 esetben a színházi felügyeleteseket. Tartottam 83 gyakorlatot, amelyeken a beoktatás a magy. orsz. tűzoltó-szövetség által megállapított egységes gyakorlati szabályzat szerint eszközöltetett.

Felmérettem 560 kutat vizsgálatási képesség szempontjából s ebből kifolyólag alkalmasnak találtam és pedig 186 első osztályut, melyek elegendő vizet szolgáltatnak; így tehát a megye által elrendelt 5 közkut építését egyelőre függőben tartani láttam jónak.

A vármegye által elrendelt külön tűzjelző-állomások létesítése helyett, minek megépítése 6000 koronába került volna, s amelynek költségei az idejéig költségvetésbe fel is lettek véve; a község területén különböző helyeken 16 tűzjelző-állomást helyeztem el a meglévő telefonhálózat keretébe ott, hol állandó kapus éjjeli szolgálatot tart.

Harminczhat tüzesetünk volt és pedig 4 gyári, 8 tető, 3 padlás, 2 bolti, 2 szoba, 2 menyezet, 2 istálló, 6 kémény, 2 pineze, 4 kamra és 1 ravataltűz. Az összes kár egy millió százötvenezer koronát tesz ki. Ezenkívül segélyt nyújtottunk Rákospalotán 3 esetben.

Az Újpest község területén dult nagyobb tüzek közül ki kell emelnem a Wolfner Gyula

és Társa börgyárosoknál 1905. évi július hó 28-án történt tüzesetet, mely a gyártelep közepén a 6. számú gyárhelyiségben keletkezett; ezen épület 120 m. hosszú, 60 m. széles és 6 emelet magas volt; a tűz gyors terjedése következtében az épület megmentésére gondolni sem lehetett, miért is ezen óriási épület 8—10 méter távolságban körülövező gyár és raktárhelyiségek megmentésére és a tűz localizálására fektettem a fősúlyt, mi óriási munka árán sikerült is. Ezen munkámban támogatott a segítségül kivonult budapesti önkéntes tűzoltóság dr. Balogh Dezső szakasparancsnok, valamint Kalmár Kálmán a pamutgyári tűzoltóság parancsnoka vezetése alatt kivonult tűzoltóság, kiknek ez uton is köszönetet mondok.

Örömmel constatálom, hogy sérülés sem a tüzeknél, sem a gyakorlatnál nem történt.

Tiszteletteljes előterjesztésem és kérésem oda terjed, hogy a Köhler István fecskendőgyárosnál megrendelt, de helyszűke miatt még át nem szállított benzinmotor-fecskendőnek a tűzoltó-szertárban való elhelyezéséről sürgősen gondoskodni sziveskedjék. Mert tagadhatatlan tény, hogy a csekély létszám még a legkisebb kézi fecskendő működtetésére sem elegendő, csakis a gőz- vagy benzinmotor által lehet ezen segíteni. A gőz- vagy benzinmotoros fecskendőnek előnye nemcsak az, hogy működésben tartására egy ember elég, hanem az is, hogy 600 méter távolságból, két sugárral is könnyen dolgozhatik, sőt 1000 méterről vizszállítására sikerrel alkalmazható. Az ilyen fecskendők használatba vételével a vízhiány esetei be nem állhatnak.

Felemlítendőnek tartom még e helyütt, hogy a tetőtűznél az oltási munkálatot lényegesen akadályozza az, hogy csak egy kis létrát vihetek magammal. Ennek oka részint az, hogy a község által beszerzett toló-létra, az elhelyezéshez szükséges hely hiánya miatt még mindig a gyárosnál van, habár az már átvétetett, de nagy részben az is, hogy a meglévő közép nagyságú kézi- és tetőlétra, valamint egyéb mentőszerek szállítására szolgáló szerkocsi nem áll rendelkezésemre.

Kérem továbbá, hogy a Nm. M. kir. belügyi miniszter ur által jóváhagyott tűzrendészeti szabályrendelet 10. pontjának 4. bekezdése értelmében a tűzoltóság részére egy pár lovat állandóan rendelkezésre bocsájtani kegyeskedjék. Az esetben, ha ezen egy pár ló rendelkezésünkre fog állni, úgy a tűzoltóságot az első segély szolgáltatásában dr. Kovách Aladár kir. tanácsos, a budapesti önkéntes mentőegyesület igazgatója, ígérete szerint, személyesen ki fogja oktatni és így az első segélynyújtásra is képes lesz tűzoltóságunk, a mivel szintén a közérdeknek leszünk képesek szolgálatot tenni.

Szabó Jenő,

tűzoltó-parancsnoki teendőkkkel megbízott esküdt.

A kémények hibás építéséről.

A hengerkémények könnyen kigyulladnak és legtöbb esetben nem a kéményseprő hanyagsága folytán, hanem a rendetlen építkezés s tüzelés következtében.

Sok kőmives a hengerkéménynek nevezett kéményt négyszegletűre építi, ami hibás építés, mert a sarkokban lerakódott kormot letisztogatni nem lehet s így a kémény kigyulladhat.

Faluhelyen azonban még egyéb baj is van. Itt ugyanis mikor a kéményeket felépítik, a tetőzet már rendesen el van készítve, s így a kéményt, különösen a nád és zsuptetőzet miatt, nem vakolhatják be, épen ott, ahol legnagyobb pontossággal kellene a kéménynek bevakolva lennie, annyival is inkább, mert 35—45 cm. vastagságu gyulékony nádtető szoros érintkezésben van a kéménynek azon részével, hol a kémény vakolva ninesen, hanem igenis vannak nyílások, hézagok a téglák között, a hol egy parányi szikra könnyen kisurran a nád- vagy szalmatető közé.

Számtalan oly hengerkémény is van, különösen nádas-szalmás tetejű épületeknél, ahol az összes tüzelőhelyek, egy hengerkéménybe vannak belevezetve, úgy mint takaréktűzhely, sütő-kemence, katlan 1—2 kályha, amit egy hengerkémény ki nem bírhat, különösen akkor, amidőn nagylángú tüzelőanyaggal tüzelnek. S

ha már most egy nádas- vagy szalmatetővel bíró épület kéménye kigyul, akkor a kémény bevakolatlan helyén és a tisztító-ajtónál feltétlenül szikra, sőt láng is jön ki s ennek következtében kigyulad az épület.

Véleményem szerint ezen hibákat úgy lehetne orvosolni, hogy a kéményseprő-mesterek az illetékes hatóság által szólíttassanak fel, hogy mindazon háztulajdonosokat, akinek a nád- vagy zsuppos tetőzetű házában ilyen hengerkémény van, jelentsék be a főszolgabírói hivatalnál azon célból, hogy a hengerkémények közül 50—80 cm. távolságban a nád- vagy zsup eltávolíttassék s ennek helyét bádoggal vagy bármilyen tűzmentes anyaggal fedjék be és így elérjék azt, hogy a kéményt teljesen be lehet vakolni.

Azért is ajánlatos volna ezen eljárás, mivel faluhelyen, — sőt városokban is — a hengerkémények ajtó (tisztító nyílásai) a padláson vannak a kéménybe beállítva, a mi a nád- vagy zsupfedelű házaknál ugyancsak tűzveszélyes, mert ezen ajtókon, mely hamar össze is rozsdásodik, mindenesetre lehet parányi hézag, melyen át a szikra könnyen kiröppenhet s meggyújtja az épületet. És csak ha a fentebb leírtak szerint vannak a kémények a tetőzet közül befödve, azon esetben nem fenyegethet bennünket az esetleg kihatoló szikra.

Gerber Sándor.

az enyingi járás tűzrendészeti felügyelője

TABLES FOR CHILDREN in respect to the Danger of Playing with Fire.

A tűzkirály parancsa. *)

Angolból fordította:

GOCZIGH JÓZSEF,)**

a budapesti kir. törvényszék bírása.

E világon mindenkinek van elvégezni való dolga, úgy is mondják: kötelessége. A kis gyermekeknek is van kötelességök. A nagy tűzkirálynak is.

A tűzkirálynak valamikor régen az volt a kötelessége, hogy tüzet csináljon.

Tudjátok mi az a tűz! Hogyne tudnátok!

Tudjátok, hogy a tűznek nemesak a lobogó lángja, hanem a parazsa is süt, perzsel, éget! A tűz szörnyű dolog! amihez hozzáér, azt megégeti! elpusztítja!

*) Említettük, hogy az angol megelőző tűzrendészeti bizottság a gyermekeknek gyufával és tűzzel való játszásából eredő nagy vagyoniárok és életveszedelmek csökkentése céljából — gyermekmese — pályázatot hirdetett. Az első díjra (20 font sterling = 500 K. és aranyérem) a beérkezett 286 mese közül egyik sem találtatott méltónak. A kitüntetett pályaművek közül kettőt, t. i. azt, amelyik a második díjat (ezüst érem és 250 korona) nyerte és amelyik a vigasz-jutalomban részesítettet, mi is ismertetni kívánjuk t. olvasóinkkal.

A szerk.

***) Eredetileg úgy volt, hogy Széchenyi Viktor gróf vállalkozik az angol gyermekmésék magyarra fordítására. Főispánná történt kinevezetése azonban a gróft megakadályozta kedves szándéka kivitelében.

A szerk.

Miért teszi ezt a tűz? Mikor a tűzkirály tüzet csinált, azt parancsolta neki:

„Tűz! — így szólott — te ezentul, míg a világ, világ lesz, mindent el fogsz égetni, amit csak el tudsz érni! Ez lesz a te kötelességed! Most pedig menj és jól végezd a dolgod, külömben baj lesz!”

„Legyen a te akaratod és parancsod szerint, felséges királyom, — mondotta a Tűz, — én engedelmekedem“.

Ettől a pillanattól kezdve a Tűz mindig lesben áll, hogy mit lehetne neki megperzselni, elégetni.

Ha papírt, fát vagy szenet teszünk a tűzre, rögtön kinyújtja rájuk piros nyelvét és sziszegve ugrál, táncol örömeiben, hogy kötelességét végezheti.

Mintha csak mondaná éljen! éljen! Akadt ismét dolgom, hogy felséges uramnak, a nagy tűzkirálynak parancsát teljesíthessem! Égetek, égetek, égetek! És aztán nekilát, hogy végezze dolgát. És sohase hagyja abba addig, amig csak valami égni való akad utjába. Ami közelebe jut, amit csak elér: azt mind hamuvá égeti. Mert ez az ő kötelessége.

Az okos emberek ismerik a Tűznek ezt a szokását és tudják róla, hogy ő csak kötelességét végzi, amikor ég és éget. S hasznát is veszik neki. Az ő melegével fűtjük a szobánkat, mellette főzzük az ételünket. A Tűz égeti el mindazt a söpredéket, szemetet és ringy-rongyot, amely hitványságokat ha semmi sem pusztítaná el, a világon megse lehetne miattok maradni.

A bécsi modellszínház próbái.

A brémai tűzoltóparancsnoknak Dittmannak a véleménye szerint, a bécsi modellszínház próbái csak arra valának jók, hogy egy sokkal egészségesebb másik tervnek a létrejövetelét akassza meg. Mert a bécsi próbák szerinte is épügy, mint Sceserbovszki főparancsnok szerint megközelítőleg sem adják hű képét azoknak a fejleményeknek, amik egy igazi színházézással vele járnak.

Dittmann egy igazi színháznak ilyen kísérleti célokra való felépítését hozta javaslatba Berlinben. A város adná a telket hozzá, az érdekeltek pedig megépíttetnék. Egy 1000 ember befogadására számított valóságos színház ily körülmények között 250 ezer márkába kerülne.

Nagy összeg, de nem összehozhatatlan, mihelyt a telek nem kerül pénzbe. Németország színészszövetségének ugyanis 250 tagja van. Ha ezek mindegyike csak 50 márkával járul a dologhoz, már együtt van a kívánt összeg fele. Másik felét pedig a biztosító társulatok, a színházak körül érdekelt cégek, végre pedig a nagyobb városok és maga a kormány játszva összeadhatják. Ez a természetes nagyságban felépítendő színház aztán mindenféle próbák állandó színhelye lehetne. Füstelvezők, függönyök, díszletek, impregnáló szerek, záporkészülékek, szellőztetők, vészkijárók, építő-anyag, tűzálló ajtók, mellék-

világítás stb. mindez bármikor egy, a valósnak megfelelő viszonyok közepette vétetnék próba alá. S így lennének csak valóban hasznavehető eredmények nyerhetők.

Mindezt pedig a bécsi modellszínház elrontotta, vagy legalább a tervet évekre visszavetette. A bécsiek — úgy látszik — hogy bár használni csak elvétve szoktak, de ártani mindég tudnak.

Mennyibe kerül egy villamvilágítás céljaira szolgáló kisebb telep berendezése?

Tíz darab 16 szabványos gyertyafény erejű elektromos izzólámpa számára az első berendezés összes költsége 403 koronát tesz ki.

A beszerzési költség részletezve ekkép adódik:

1 dynamogép	180 K.
1 feszültségszabályozó vasrámban márványra szerelve	40 „
1 feszültségmérő (110 Voltos)	35 „
1 főkikapcsoló	5 „
1 főbiztosíték	3 „
10 egyszerű lámpatest a hozzá szükséges vezetékkel s annak szerelésével	140 „
Összesen	403 K.

Husz darab hasonló fényerejű izzólámpára szolgáló világítási berendezés beszerzési költsége pedig 930 korona.

De az okos ember nem hagyja a tűz királynak engedelmes szolgáját szabadjára. Hasznát veszi neki, de nem engedi nagygyá és még nagyobbra nőni.

Mert a tűz mindig teljesíti kötelességét. Ahol égni valót talál és azt eltudja égni, azt a tűz király parancsa szerint el is égeti. Néha csak a szemét, néha egy ól avagy istálló, néha már a ház is vagy az iskola ég le; máskor nagy raktárak vagy hajók, sőt hosszú utcák, néha az egész város! És bennök hány gyermek!?

S mit mondhat ilyenkor a Tűz? Semmit! Mert ő csak kötelességét végzi, a tűz király parancsát teljesíti.

És ha mégis megkérdezik őt a jajgató, siránkozó emberek, hogy miért oly kegyetlen, akkor azt szokta felelni:

„Ha azt akarjátok, hogy ne égessen el a házaitek, meg a városokat: akkor ne engedjétek, hogy közel jussak hozzájok. És ha nem akarjátok, hogy összeégessen a kis gyermekeket: akkor ne engedjétek meg nekik, hogy játszanak velem. Én magam is sajnálom őket, mikor minden esztendőben sok száz kis gyermeket kell megégetnem: De hát minek jönnek közel hozzám!? Tartsák magukat távol tőlem és ne játszanak velem. Én nem játékszer vagyok.“

Oktondi Vilhelmenek is sokszor elmondták ezt. És a kis Vilmos már öt éves korában jól tudta, hogy a tűzzel játszani nagyon veszedelmes. Mégis egy napon, mikor édesanyja nem volt benn a szobában, levette az éjjeli

szekrényről a gyufaskatulyát és mulatságból elkezdte gyujtogatni a gyufákat.

„Édes Vilmos! — sóhajtott a Tűz, mely a gyufák belsejében szundikált — minek ébresztesz fel. Lásd, most nekem égni és égetni kell, utóbb még téged is össze kell égetnem. Mert énnekem az a kötelességem, hogy mindent elégessek, ami közel kerül hozzám!“

Oktondi Vilmos azonban nem hallgatott reá. Tovább gyujtogatta a gyufákat. Egyszer aztán az egyik gyufaszál a körmire égett. Ijedten ejtette azt le. De a gyujtó lángja belekapott a köténykéjébe, felszaladt a zubbonykáján, elérte a karjait, majd a haját is, onnan a függönybe kapott, azután az ablak fájába s a butorokba és összeégette volna az egész házat, ha az utcáról meg nem látják a dolgot és oda nem hívják a tűzoltókat.

A gyorsan előrobogó tűzoltók is csak nagy bajjal tudták megállítani a tüzet, melyet mikor eloltottak, az összeégett holmiban keresgélve, a szegény Vilmosnak csak az öve csattját és az egyik zápfogát találták meg. Pedig szép fiúcska volt és így kellett meghalnia. Maga a Tűz szomorkodott legjobban miatta.

„Milyen kár — mondotta — hogy ezt a kis fiúcskát is el kellett égetnem! De hát minek játszott velem? Miért nem hagyott békében? Hagyott volna aludni a gyufában!“

A másik napon egy kis leányka, a szeles Bözsi járt épen így.

Le akart venni valamit a kandalló válláról. Nem érte el; felállott a kandalló vasrácsára.

KÜLÖNFÉLÉK.

Tartalom. Egy-két szó az egyenruháról. Irta: Ranezay József. — Hivatalos rész. Bizottsági értekezlet. Az elnökség szeptember 22-én tartott ülésén felvett jegyzőkönyv. Az acetilgáz előállítására és felhasználására vonatkozó 73357/906 számú új rendelet. — Tűzrendészeti nyilvántartók kezelése. — Szövetségeink köréből: A veszprémi vármegyei szövetség közgyűlése. A Hevesvármegye tűzrendészeti felügyelőjének évi jelentéséből. Irta: Jászberényi Miklós. — Testületi élet: Az ujbpesti községi tűzoltóság első éve. Irta: Szabó Jenő. — A kémények hibás építéséről. Irta: Gerber Sándor. — A tűzkirály parancsa. Angolból fordította: Goczigh József. — A bécsi modellszínház próbáiról. Dittmann. — Különfélék. — Beszerzési források.

— **Gróf Széchenyi Ödön** basa, török hadosztályparancsnok, számos magas kitüntetései mellé legujabban, a szultántól, az Ozmanje-rendgyémántos nagykordonját kapta.

— **Az éberhardi tűz és a pozsonyi tűzoltók.** Sendlein János, mint a pozsonyi önkéntes tűzoltóság főparancsnoka Apponyi Albert gróf, kultuszminisztertől a következő sorokat kapta: Igen tisztelt Főparancsnok Ur!

Addig is míg Éberhard község a pozsonyi tűzoltóságtól nyert segítségért háláját kifejezi, legyen szabad egyénileg köszönetet mondani azért az önfeláldozó és eredményes munkáért, melyet Önök a község nagyobb részének megmentése körül teljesítettek és amely nélkül

Pedig hányszor mondta neki a mamája, hogy ne menjen közel a tűzhöz! Szeles Bözsi kapaszkodott, nyujtzkodott. Egyszerre csak a szoknyácskája odaért a kandallóban égő tűzhöz. Ő nem látta, de a Tűz észrevette. Gyorsan felpattant rá s megkapta a kis ruháját.

Bözsi felsikoltott, elfödte az arcát; de már késő volt. A tűz, mint a villám cikázott a ruhája körül, felszökkent a fejére is. Jajgatva szaladt szegény Bözsi össze-vissza, de mire meghallották a kiabálását: a szoba egyik sarkában összeesett. És amikor rátalált az édesanyja, — csak a cipője sarka volt még ép, meg az a kis krajcár, amit a zsebében hordott.

„Jaj nekem! — kiáltott a Tűz. — Még hány gyermeket kell így elégetnem?! Hát soha sem fogják márők megtanulni, hogy őrizzékdenek tőlem?”

„Igen — mondotta a Tűzkirály, aki most maga is megjelent. — Valamit lehet és kell is tenni! Az oktondi Vilmos és a szeles Bözsi történetét le kell írni s ki kell nyomtatni, hogy a világ minden gyermeke olvassa, vagy ha még nem tud olvasni, hát a papájától, mamájától tudja meg, hogy milyen rettenetes a tűz, ha nem óvakodnak tőle. Minden gyermeknek meg kell tudni, hogy a tűznek kötelessége mindent elégetni, amihez közel ér; a gyermekeknek pedig az a kötelességük, hogy őrizzékdenek a tűztől.”

„Elvárom, — mondotta a Tűzkirály, — hogy minden kis gyermek úgy tegye meg az ő kötelességét, mint ahogy te Tűz, az én hűséges szolgálóm, teljesíted az én parancsomat.”

Gyerekek: ne játszatok a tűzzel!

valószínűleg mindenünk porrá égett volna. A szerencsétlenség így is elég nagy, de hogy mégis maradtak, akik megkíméltetvén, a többieknek segíthetnek, azt Isten után csakis a pozsonyi tűzoltóságnak köszönhetjük.

Köszönetet mondok a polgármester urnak is kivonulásuk engedélyezéseért; Önökre pedig mindig hálával és nagyrabecsüléssel fogok gondolni.

Éberhard, 1906 augusztus 30-án.

Kiváló tisztelettel

Apponyi Albert.

— **Székesfehérvár** törvényhatósági bizottságának gróf Széchenyi Viktor főispán elnöklésével tartott rendes havi közgyűlésén Havranek József polgármester beterjesztette a létesítendő vízvezeték ügyében a vízvezeteki bizottság megállapodását, melyet a közgyűlés tudomásul vett.

— **Kolozsvár**, mely szeptember 8-án a nemzeti színház új hajlékát szentelte fel, másnap a város nagyszabású villamos művét nyitotta meg. Az érdekes telep, mely voltaképpen nem is a városban, hanem Kolozsvártól 25 km.-nyire, a Hideg-Szamos hegy vidékén van, első oly telep hazánkban, mely 15 ezer Voltos, háromfázisú váltakozó áramra van berendezve.

— **Vízvezeték és villamvilágítás egy községben.** Almádi község képviselőtestülete szeptember elsején tartott ülésében elhatározta a községnek általános vízvezetékkel és villamvilágítással való ellátását. Almádi e modern berendezésével uttörő a magyarországi kis községek között.

— **Tűz a bukaresti kiállításon.** Szeptember 19-én Bukarestben néhány más pavillonnal egyetemben porig égett a kiállítás tengerészeti osztálya. Milánó után Bukarest s a tűz mindkét helyen az okszerű praeventiva hiányára volt visszavezethető.

— **A bécsi** hivatásos tűzoltóság elektromobiljai, melyeket a Lohner et Comp. cég szállított, 5 különböző sebességgel hajthatók, óránként 8—35 kilométert számítva. Az accumulatorok egyszeri töltése mellett, közepsebességgel megtehető legnagyobb menetképesség náluk 45—50 kilométer. Egy automobil szerkecsi teljes felszereléssel s a rajta kivonuló legénységgel együtt 45 méterházsa.

— **Szászországban**, az évenként tartandó gyakorlatok számát tizenkettőben állapították meg. A tisztek számára pedig a szövetségek költségén külön tanfolyamok rendezését határozták el.

— **A hamburgi** torony víztartánnyal is el volt látva, a melynek tartalma a torony és templom leégését megakadályozni elég leendett, ha a mechanismusa be nem lett volna — rozsdásodva. Így a toronyór maga is bennégett.

— **Unió** gépgyár neve alatt két osztrák tűzoltószergyáros, nevezetesen a Czermack Reginald (Teplitz) és a Flader-féle (Jöhstadt) egy vállalatá egyesült. A németországi példa ugylátszik ragadós; ott tudvalevőleg 3 nagy cég a

Magirus (Ulm), Ewald (Cüstrin) és a Lieb-féle (Biberach) fuzionált egymással.

— **Statisztika.** Németország tűzoltó-szövetségeibe együttesen **30.500** tűzoltóság (ebből a bajor országos szövetségbe egymagába 12.299 testület) tartozik, a testületek kötelékében pedig másfél millió tűzoltó áll. A különféle osztrák provinciák tűzoltó-szövetségei ellenben együttvéve csak **12.278** testületet tudnak kimutatni, 473.500 taggal. Bécs város hivatásos tűzoltóságának létszáma ezidőszerint: 9 tiszt, 4 hivataltalnok és 487 főnyi legénység; rendelkezésükre 120 ló által vontatott szereken kívül azonban 12 elektro-automobil áll. A Bécs külvárosaiban fennálló 44 önkéntes tűzoltó-testület körülbelül 1400 tagot számlál.

— **A bécsi tűzoltóság az osztrák szövetség ülésezése alkalmából, a megszokott sablonos gyakorlat helyett, a Volkstheater égését sponálta s ahhoz vonultatta ki az őrségeket, a megérkezés sorrendjében adván ki a megoldandó feladatot, egészen úgy, mint a nemzetközi kongresszus alkalmából a budapestiek a henger-**

malomnál. A wiesbadeni tűzoltók pedig a maguk színházánál augusztus 16-án rendeztek hasonló próbát. Külföldi lapokban, mint legmodernebb ujitásról olvastunk e mindenesetre igen instructiv gyakorlatozásról. Illick tudunk, hogy a gyakorlatok e módja a budapesti hivatásos tűzoltóságnál már **1888**-ban vagyis 18 évvel ezelőtt sem volt ismeretlen.

— **Kéményseprők igazolványa.** A kéményseprő-ipar gyakorlásáról szóló szabályrendelet 22. §-a értelmében a fővárosban a kéményseprő-mestereket és segédeiket hatósági jelvénynyel kell ellátni azért, hogy tüzeseteknél akadálytalanul megjelenhessenek. A tanács fölhívására a kerületi elöljárók most a kéményseprő-mesterek részére hatósági igazolókat adnak ki, a segédek részére pedig a tanácsi utasítás értelmében a kéményseprő-ipar-testület fog „kéményseprő” fölirással ellátott karszalagokat készíttetni.

— **Az iskolából.** „Gyalogos Müller! Mi volna a legelső dolga, ha a kaszárnyában tűz ütne ki?” — „Meggyujtanám a viharfáklyákat.” „De hisz a tűz fényétől világosság van?” „Igen ám, de a tűz ki is aludhat!”

Beszerzési források.

KÖHLER ISTVÁN (ezelőtt **Geittner és Rausch tulajdona**)
fecskendő, szivattyú és tűzoltó-szer gyára.
Iroda és mintaraktár: Budapest, VII., Erzsébet-körút 32.
Gyár: Felső-vaspálya-utca 5. szám.

Budapesti Szivattyú- és Gépgyár
Részvénytársaság (ezelőtt **WALSER FERENC**)
Budapest, VI., Váci-út 69.
Gyárt: Tűzfecskendőket és szivattyúkat.

SELTENHOFER FRIGYES FIAI, SOPRON
cs. és kir. udvari szállítók, gyártanak:
tűzfecskendőket és mindennemű tűzoltói felszereléseket, szivattyúkat.
Központi iroda és raktár: **Győző Béla és Társa Budapest,**
V., báró Aczél-utca 3. szám alatt (a Vigszínház tőszomszédságában).

Sternberg és Kálmán
Budapest, VIII., József-körút 35.
GYÁRTUNK: tűzfecskendők, kútszivattyúk és tűzoltói felszerelések.



Mátrai, Feik és Társa

Budapest.
Központi iroda: VI. ker., Teréz-körút 33.
Gyár: III. ker., Zsigmond-tér 7.
Gyárt: mindennemű tűzoltói létrákat és tömlőmotelákat.

15 államban szabadalmazott „Henze”-féle robbanásmentes kannákat, tartályokat, hordókat gyárt a Magyar fémlemez-ipar részvénytársaság
Budapesten, VII., Gizella-út 53. sz.
Kívánatra árjegyzéket v. költségvetést díjmentesen küld.

— **Walser Ferenc** —
tűzoltási szerek és szivattyúk gyára, harang- és fémöntőde
Budapest, VI., Csángó-utca 6/B.
Sürgőnycím: „Walser Csángó-utca Budapest.” Telefon: Bpest 95—50.

A magyar országos tűzoltó-szövetség
Gyakorló szabályzata
egyes példányainak ára tagtestületeknek és azok tagjai részére **1 kor.**, másoknak **2 korona.**
A kivonatott füzet ára **10 fillér.**

Tűzoltók, kérjétek a boltostól a
TŰZOLTÓK GYUFÁJÁT!
Készül Stermann M. nagyszombati gyufagyárában. Az eladási ár **5%-a a magyar országos tűzoltó-szövetség segélyzópénztárának jut.**

≡ **DÍSZOKMÁNY-ÜRLAPOK** ≡
2 kor. árban; **József főherceg** volt védnök kis és nagy fénynyomatu areképe, **gróf Széchenyi Ödön** és **gróf Cziráky Béla** volt elnökök areképeivel együtt **1 korona** beküldése ellenében kaphatók a magyar országos tűzoltó-szövetség irodájában.

HIRDETÉSEKET
félhasábos 5 sornyi terjedelemben évi **50 korona** vagy félévi **25 korona** lefizetése mellett fogad el
a kiadóhivatal.

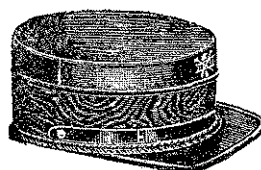

Tűzoltó-sapkákat
legjobban és legolcsóbban készít
Ritscher Zsigmond és Fia Körmeden.
Kívánatra árjegyzék és mintasapka.

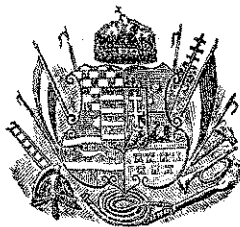

TÜZRENDÉSZETI KÖZLÖNY

AZ ORSZ. TŰZOLTÓ-SZÖVETSÉG HIVATALOS LAPJA.

Megjelenik minden hó második szombatján. Hírdetéseket felvenni a kiadóhivatal egyedül jogosított. A lap szétküldésére vonatkozó felszólalásokat az országos szövetség elnökségéhez kell intézni; a hová az előfizetések a hírdetések díja is küldendő.	Laptulajdonos: A MAGYAR ORSZÁGOS TŰZOLTÓ-SZÖVETSÉG. Kiadóhivatal: az Országos Tűzoltó-Szövetség irodája VII., Kerepest-út 38. Telefon 90—33.	Előfizetési ára, egész évre, 5 korona. Tagtestületeinknek ingyenpéldány jár. A szerkesztő címére irányított oly kéziratokra, melyekért írójuk díjazásra formál igényt, kérjük rávezetni a megjegyzést, hogy tisztellett-díjért.*
--	---	--

Felelős szerkesztő: MARKUSOVSKY BÉLA, VIII., Kun-utca 2.

Az új alapszabálytervezetchez.

A székesfővárosi tanács részéről azzal bizatván meg, hogy a milánói internacionális kongresszuson Budapestet képviseljem, másodszer nyílt alkalmam arra, hogy a magyar országos tűzoltószövetség vezetőségével közelebbi érintkezésbe jussak.

Mint hogy pedig külföldön minden mozzanat élesebb világitásban tűnik fel előttünk, az Egerben is, de különösen Milanóban szerzett tapasztalataim arra sarkallnak, hogy az országos szövetség most épp napirendre kerülő alapszervezeti módosításához, néhány észrevételt, e lapok hasábjain, magam is megtegyek.

Ott kezdem, amivel „Alfa” végzi, hogy: a felügyelőbizottságot én is fenntartandónak ítélem, de ugyanazon feltétel mellett, mint Alfa javasolja, hogy t. i. e bizottság elnöke ex offo a Belügyminiszterium képviselője legyen, tagjai pedig a kiérdekesült bajtársak sorából válogattassanak össze. Mert azt, hogy még csak nem is aktiv parancsnok, hanem leendő műkedvelő tűzoltó — egy országos szövetség felügyelő bizottságának a tagjai sorában helyet foglalhasson, a lehető legnagyobb ellenmondásnak kell minősítenem. Ellenben igen kívánatosnak tartanám, ha a felügyelőbizottság tagjainak összeválogatásánál a különféle kerületek

figyelembe vétetnének, vagyis a Dunáninnenre és Dunántulra, Tiszáninnenre és Tiszántulra, valamint a Duna—Tisza közire s Tisza—Maros szögire és Erdélyre egy-egy tagot számítva, összesen 7, illetve az ex offo elnökkel, 8 tagból állana e bizottság.

Második megjegyzésem az elnöki állásra vonatkozik. Erre nézve én, úgy, miként a vármegyei szövetségeknél, egy ugynevezett ügyvivő elnök vagy alelnök szerepel, azonkép az országos elnökségnél is két alelnököt gondolok helyén valónak. És ezt nem azzal akarom indokolni, hogy az elnök ur — főispáni mivolta révén — hova-tovább mindjobban el lesz foglalva, hanem abból az okból vélem szükségesnek, mivel egy országos elnökségnek tisztán szakszerű dolgokkal is kellvén foglalkoznia: feltétlenül kell, hogy egy, az önkéntes szerepléseken tulterjedő, intensív tűzoltói működésben benne élő, hogy úgy mondjam, hivatásbeli szakember végezze ilyen esetekben az elnöki teendőket.

Két alelnökre lenne tehát szükség.*) Az egyik — mondjuk ki nyil-

*) Az október 6-án tartott bizottsági értekezlet szintén két alelnököt hoz javaslatba. Meg kell azonban jegyeznünk, hogy jelen cikk még augusztus havában érkezett hozzánk s csak mi tettük azt félre arra a hónapra, amelyben a kérdés az elnökségi ülésen tárgyalásra kerül és így közvetlen aktualitást nyer. Cikk-író tehát eszméjével, legalább e lapok hasábjain, a prioritás jogát vindikálhatja magának. A szerk.

tan — befolyása révén az ügyek simább menetét, hogy biztosítsa s egy másik, aki a tisztán szakszerű dolgokkal foglalkozó üléseknek lenne a vezetője.

A két alelnök körül működési kört nyerő előadói kart pedig nem nevezném elnökségnek, ami azonkívül, hogy nem megfelelő elnevezés, itt nem is magyaros; hanem országos tűzrendészeti tanács címevel illetném. Tagjait és póttagjait, mert ilyenek kreálására is van szükség. — tűzrendészeti tanácsosoknak nevezném s kinevezésüket a nagygyűlés által megválasztottakból a Belügyminiszter számára tartanám fel. Magát a választást pedig úgy képzelem, hogy az először két ciklusra, vagyis 6 évre történnék s minden 3 évben csak a tanács fele kerülne újra választás alá.

A tűzrendészeti tanács illetén való megalakítása mellőzhetetlen, mihelyt azt akarjuk, hogy dolgozni akaró emberek legyenek a tagjai. A miniszteri kinevezés pedig azonkívül, hogy e tanács tekintélye emelését mozdítaná elő, egy anomáliát is segítene megszüntetni. Azt a mai visszás állapotot értem, amely szerint a miniszter egy — bár szakközegének elfogadott — de egyébként az ő akaratán kívül és illetve megkérdezése nélkül, megalakult elnökségtől kénytelen szakvéleményt kérni.

Harmadik észrevételem végül a titkári állásra vonatkozik, amelynek hatáskörét rendezendőnek, újra megállapítandónak tartom.

Azt a műszaki tudást, amelynek révén ma, a titkár — mondhatnám — uralja az elnökséget, megfelelőbben az egyik alelnök képviselné. Az alelnök személyében, illetve kezében az nem jelentene oly omnipotentiát, amelyet minden alkalommal érvényre emelni és éreztetni kell.

A titkár legyen pusztán adminisztratív közeg, elsősorban jó pennáju irodavezető, aki, ha esetleg műszaki tudással is bír, ugy ezt a maga könnyebbségére, valamint az ügy érdekében és javára ez állásban csak annyival jobban érvényesíthesse. Érdemleges dolgot azonban önállóan

semmi körülmények között sem végezhet.

Ezzel, szerintem, az előadói kar és illetve a majdani országos tűzrendészeti tanács a saját reputációjának tartozik.

Janicssek Andor,
székesfővárosi tűzfelügyelő.

Bizottsági értekezletek.

Október 27-én Óvári Ferenc dr. elnöklete alatt, az országos elnökség kebeléből kiküldött mindkét bizottság megtartotta értekezletét a kun-utcai központi tűzoltólaktanyában.

Az első értekezleten az új alapszabályok tervezetének Vass János dr. által egybeállított szövegét beható megbeszélés után elfogadták és illetőleg néhány csekély módosítással végleg megállapították.

A tervezet szerint, mely november 17-én kerül az elnökség plénuma elé, a központi tanács tagjainak száma csak hat. A központi titkár pedig főtitkári címet nyer.

A második értekezlet, melyen Óvári elnöklete alatt Szabó Gyula volt az előadó, az egyenruha és rangjelzés kérdését vitatták meg, igen alaposan.

A vita eredményekép, amelynek folyamán Lukács Gyula képviselte az ellenzékét, a következő megállapodások jegecedtek ki:

1. A veres sapkára a legénységnél vissza kell térni.

2. Nyári ruha gyanánt a parádés kocsisok fehér csíkos kék szövete helyett mást szabad választani.

3. A tisztí balta helyét a rőzsekés foglalja el.

4. A diszkabát lehajtott bársonygalléru lesz, viselése nem kötelező, de facultative meghonosítandó.

5. A rangfokozatok felfelé kiképezendők és pedig olyformán, hogy

a) a vármegyei szövetségek tisztviselői, alelnökei és elnökei,

b) a járási, vármegyei és országos felügyelők, végre

c) az országos szövetség alelnökei, elnöke és védnöke számára különkülön hármass rangfokozat állapíttassék meg.

HIVATALOS RÉSZ.

1645.
1906. szám.

Meghívó.

A Magyar Országos Tűzoltó-Szövetség elnöksége f. évi november hó 17-én d. u 3 óraker ülést tart, melyre az elnökség tagjait azon megjegyzéssel hívjuk meg, hogy az ülés szükeg esetén a következő napon, azaz november 18-án d. e. 9 óraker folytattatni fog.

A tárgysorozat főbb pontjai a következők:

1. Az alapszabályok módosítása (előadó: dr. Vass János).
2. A rangjelzési szabályzat revíziója (előadó: Szabó Gyula).
3. A népies tankönyv pályázata (előadó: dr. Szily József).
4. „A tűzoltók hőse” című mű bírálata (előadó: Apáthy Vilmos).
5. A 15 éven aluli ifjak dohányzási tilalmáról szóló törvényjavaslat kérdése.
6. Pénztári jelentés az elmúlt évnegyedről.
7. Titkár jelentése az elmúlt ülés óta lefolyt időszakról.
8. Folyó ügyek.

Ugyancsak ez alkalommal d. u. 1/23 óraker a Magyar Országos Tűzoltó-Szövetség segélyező-pénztárának elnöksége is tart ülést.¹⁾

Budapest, 1906. október 24-én.

Széchényi Viktor gróf Dr. Óvári Ferenc
elnök. alelnök.

Breuer Szilárd
titkár.

Acetylengáz²⁾ előállításáról és világitási vagy más célokra való felhasználásáról szóló szabályrendelet.

IV. RÉSZ.

A készülékek kezelőinek képepitéséről.

35. §.

Acetylengáz-világitótelepek felállítása és berendezésével csakis erre képepített egyének foglalkozhatnak.

Ez az iparág az 1884. évi XVII. t. c. 5. §-a alapján a képepítés igazolásához kötött s az idézett törvénycikk végrehajtása iránt 1884. évi augusztus hó 26-án 39.266 szám alatt kiadott földmívelés-, ipar- és kereskedelemügyi miniszteri rendelet³⁾ 2. §-ában felsorolt iparágak közé soroztatik.

Ez alapon acetylengázt fejlesztő készülékek felszerelésének és berendezésének iparszerű végzésére iparigazolvány csak annak adható, ki az ipartörvényben megállapított általános feltételeken kívül ez iparág üzésére vonatkozó képepítettséget az 1884. évi XVII. t. c., illetve 6. §-a, vagy a jelen szabályrendelet 38. §-a szerint igazolja.

Azokra, akik ily készülékek felszerelésére és berendezésére már az 1902. évi 64.792., B. M. 48.795. K. M. sz. rendelettel kiadott szabályrendelet kibocsátása előtt nyertek iparigazolványt, e szakasz rendelkezései nem terjednek ki.

36. §.

Kereskedők és gyárosok, kik acetylengázt fejlesztő készülékek eladásával és ezzel kapcsolatban ily készülékek felállításával és berendezésével foglalkoznak, e munkálatokat, amennyiben az előirt képepítéssel maguk nem rendelkeznek, az 1884. évi XVII. t. c. 8. §-ához képep csak oly egyének által végezethetők, kik

¹⁾ Az elnökség tagjai 17-én déli 12 óraker az Akácfa-utca 12. sz. a. Shárhán-féle vendéglő helyiségében ebédelnek.

²⁾ Az elejét lásd az októberi szám 157-ik lapján. A szerk.

³⁾ Lásd: Magy. Rend. Tára, 1884. évi 1253. o. A szerk.

e készülékek felszerelésére és berendezésére a jelen szabályrendelet 38. §-a szerint képepítve vannak.

Kötelesek továbbá minden egyes készülékhez annak használatára és felállítására vonatkozó s a vizsgálóbizottság által megfelelőnek talált utmutatást mellékelni.

37. §.

Acetylengáz - fejlesztő készülékeknek keresetszerű kezelésével csak oly egyének foglalkozhatnak, kik erre a jelen szabályrendelet 38. §-a szerint a képepítettséget megszerezték.

38. §.

Acetylengázt fejlesztő készülékek felszerelésére, berendezésére és kezelésére a képepítés külön vizsga letétele által szerezhető meg.

A vizsga letételének módját a jelen szabályrendelet mellékletét képező szabályzat állapítja meg.

V. RÉSZ.

Büntető határozatok.

39. §.

Aki e szabályrendelet rendészeti jellegű határozmányai ellen vét, amennyiben mulasztása, vagy cselekménye más rendelet, vagy valamely törvény büntető határozmányai alá nem esik, 200 koronáig terjedhető pénzbüntetéssel, behajthatatlanság esetén megfelelő elzárással büntetendő.

40. §.

A jelen szabályrendelet 2., 3., 4., 5., 6. és 8. §-aiba titkózó kihágások ismételt elkövetése — a 39. §. szerint kiszabható pénzbüntetésen felül — 15 napig terjedhető elzárással is büntethető.

41. §.

Aki e szabályrendelet 7. és 8. §§. ellenére — a „Compagni française de l'Acetylene Dissous” szerint előállított acetyléntől eltekintve — sűrített vagy folyékony acetylént gyárt, forgalomba hoz és elad, vagy aki a vizsgálóbizottság által nem engedélyezett rendszerű acetylengázt fejlesztő készüléket forgalomba bocsát, illetve elad, vagy végül az acetylengázt fejlesztő készülékeken a valóságnak meg nem felelő oly felírást használ, mintha a készülék a vizsgálóbizottság által engedélyezett volna, 200 koronáig terjedhető pénzbüntetéssel és 15 napig terjedhető elzárással büntetendő, az illető tárgyak ezenfelül elkobzandók s az illetékes község szegényalapja javára megfelelő módon értékesítendők.

42. §.

A jelen szabályrendelet alapján kiszabott pénzbüntetések az 1901. évi XX. t. cz. 23. §-ában megjelölt célokra fordítandók.

VI. RÉSZ.

Az eljáró hatóságokról.

43. §.

Az ezen szabályrendeletben megállapított kihágások eseteiben, valamint a III. részben meghatározott engedélyek kiadása körül:

elsőfokulag: vármegyékben a járási főszolgabíró, rendezett tanácsú és törvényhatósági joggal felruházott városokban pedig a rendőrkapitány, vagy a tanács által e részben megbízott tisztviselő, Budapesten az illető kerületi kapitány;

másodfokulag: vármegyékben és rendezett tanácsú városokban az alispán, törvényhatósági joggal felruházott városokban a várositanács, Budapesten a főkapitány;

harmadfokulag: a magyar királyi belügyminiszter jár el.

VII. RÉSZ.

Záró határozatok.

44. §.

Állami és tudományos közintézetek, amennyiben az acetylengázt kísérletezés céljából állítják elő, e szabályrendelet határozmányainak alávetve nincsenek.

45. §.

E szabályrendelet 1906. évi október hónap első napján lép hatályba.

M. kir. kereskedelemügyi miniszter 1906. évi
72700. számú rendelete.

Az érdekelt körök elem terjesztett kérelmére ipari és kereskedelmi szempontokból az **acetylén-gáz** előállítására és világítási, vagy más célokra való felhasználása tárgyában 73357—906. B. M., 47788—906. K. M. sz. a. kelt körrendelettel kiadott szabályrendelet módosítása, illetve a szabályrendelet 2., 17. és 29. §§-ainak kiegészítéseképpen a belügyminiszter urral egyetértőleg a következőket rendelem:

Az említett szabályrendeletnek az acetylén-gáz fejlesztőkészülékek engedélyezésére, valamint azonossági vizsgálatára vonatkozó rendelkezései az olyan acetylén-lámpákra, melyeknek gázadóképesége 50 literórát, *karbid töltése pedig 1 kgrammot meg nem halad*, ki nem terjednek. Ehhez képest tehát az említett lámpák ezentúl minden vizsgálat és engedélyezés nélkül szabadon forgalomba hozhatók és használhatók.

A szabályrendelet 2 §-ában foglalt rendelkezésnek az a része, mely szerint a calcium-carbid forgalomba hozatala és raktározása céljából használható *vastartók* befogadási képessége maximum 100 kgr. carbidban állapítottatott meg, csak 1908. évi január hó 1-én lép hatályba, mihez képest az említett időpontig a calcium-carbid az idézett szabályrendelettel hatályon kívül helyezett régi szabályrendelet 2. §-ában foglaltak szerint továbbra is bármilyen mennyiség befogadására alkalmas lég- és vízmentesen elzárt vastartókban forgalomba hozható és raktározható.

A 64792 ex 902. B. M., 48795/902. K. M. sz. rendelettel kiadott szabályrendelet hatálya alatt forgalomba hozott és felállított acetylén-gáz fejlesztőkészülékek a fentebb említett újabb szabályrendelet 17. §-a szerinti azonossági vizsgálat céljából az acetylén ipari vizsgáló-bizottságnál, illetve vidéken az illetékes kerületi iparfelügyelőknél legkésőbb 1906. évi december hó 31-ig jelentendők be.

Ugyancsak legkésőbb 1906. évi december hó 31-ig jelentendők be engedélyezés, illetve az azonossági vizsgálat céljából az acetylén ipari vizsgáló-bizottságnál, illetve vidéken az illetékes kerületi iparfelügyelőknél az említett szabályrendelet 29. §-ában megjelölt acetylén-gáz világítási telepek *gázfejlesztő készülékei* is.

Felbivom a törvényhatóságot, hogy a fentieket tudomás és mihez tartás végett a hatósága alá tartozó összes elsőfoku ipar- és rendőrhatóságokkal haladéktalanul közölje s intézkedjék az iránt, hogy fentiek a hatósága területén a legszélesebb körben közhírré tétessenek.

Budapest, 1906. évi okt. hó 10-én.

A miniszter helyett:

Szterényi
államtitkár.

Jelentés

a nagyméltóságú m. kir. belügyminiszter urnak f. évi július hó 4-én 69345/1906. sz. alatt kelt rendeletével a m. orsz. tűzoltószövetség elnöksége részéről kiküldött szakértőnek, a **brassói** vígadó nagytermében színházi előadások tarthatása szempontjából, 1906. év július hó 24-én megejtett tűzrendészeti szemléjéről.

A brassói vígadó első emeletén levő nagy teremben, annak egész szélességét és magasságát felölelő, süllyesztő és zsinórpádlás nélküli ideiglenes színpad foglal helyet, mely a nézőtörtől egyszerű festett színpadi függönnyel van elválasztva.

A körülbelül 600 személyt befogadó nézőtér és a színpad elrendezését, az öltözők, kijáratok és lépcsőházak helyzetét és az épület egyéb viszonyait vizsgálva, tűzrendészeti szempontból a következő rendelkezéseket tapasztaltam.

1. A színpad, mely összeállítható fagerendákon nyugszik, egy oly úrt takar el, melyben gyulékony színházi butorok és díszletek nyernek elhelyezést, melyek felvonás közben szedetnek elő, egy az öltöző felé nyíló ajtó illetve falépcső melletti tátongó és el nem zárható nyíláson át.

2. A színpadon a világosító készülék mellett elhelyezett kis méretű hydrans, (a rajta alkalmazott és összeszáradt kerti gummitömlővel és lövőkével) kevés egy ily nagy színpadon kitörő tűz eloltására.

3. Az öltözőből színpadra nyíló ajtó fából van; egy a színpadon duló tűz esetén ezen hamarosan átégő ajtón át a füst és láng ezen ajtó közvetlen közelében levő és a felső emeleti öltözőkbe vezető vas csigalépcsőt azonnal eléri, úgy hogy a felső helyiségekben tartózkodóknak a menekülése kétségessé válik.

4. A nézőtér hátsó részénél levő ajtóhoz vezető 1 méter széles szabadon hagyott utvonat nem egyenesen az ajtó szélességének irányában van, hanem jóval hátrább esik, a mely megtörése ezen kijárónak a közönség gyors távozását nagy fokban akadályozza.

5. A nagyterem mellett levő kisebb terem-ből a főkijárat baloldala felé nyíló ajtó nyitvatartása esetén az innen is kifelé menekülő közönség egy része még a nagyterem belől találkozik a főkijáraton kifelé haladó tömegekkel és torlódást idéz elő.

6. A patkó alaku erkélynek illetve karzatnak csak a jobb oldalán van két kijárat, melyek azonban egy helyre, a karzat lépcsőnyughelyéhez vezetnek. Az erkély utcai ablakainak oldalán ülő közönség távozása a színpadon kitörő tűz esetén lehetetlennek látszik; mert az erkélynek a színpaddal szemben eső részén még egy deszka emelvény is foglal helyet, melyen le nem rögzített széksorok állanak. Ezen székek egyszerűen ledobálhatók az erkély első sora mögött szabadon hagyott utvonatra, mi által az erkélynek az ablakok oldalán levő nézőközönsége menekülni annyival is inkább képtelen lesz, mivel a füst, hőség és a fejlődő mérges gázok is őket találják legközelebb; de másfelől az utca felé a szalmazsákok által eltorlasztott ablakokon át megmenteni senkit sem lesz lehetséges.

7. Az épület harmadik emeletén a vígadó vendéglősenek és a pénztárosnőknak lakása van. E körülmény ugyancsak szabályellenesség, hogy egy oly épület legfelső emeletén, melyben színház van, benn is lakjanak. Jelen esetben ezen lakásokból a kijárat a fából készült padlás ajtó mellett lehetséges csupán és a lejárat a karzati lépcsőn történik. A padláson felhal-

mozott színházi díszleteket is számításba véve, egy komolyabb, különösen éjjel kitörő tetőtűz esetén a mihamar átégő padlás ajtó melletti szűk folyosón át az említett lakásokból a lakók menekülése technikai lehetetlenségnek látszik, annyival is inkább, mivel a vendéglős lakásának egy szűk légudvarra nyíló ablakait a helyi tűzoltóság rendelkezésére álló mentő eszközökkel megközelíteni sem lehet.

8. A kihallgatott házi kéményseprő bevalása szerint, a vigadó öltöző helyiségeiben az ott levő vaskályhák helyeit és azok füstelvezető csöveit a kéményseprő tudta és jelenléte nélkül öltöszertüen változtatják olyanok, a kik a kémények lefutását nem ismerik.

9. Az öltözőkben, sőt a vendéglős lakásában is egyik másik köpeny nélküli vaskályha közvetlen az ajtók mellett nyert elhelyezést, úgy hogy a fából készült ajtószárny kitarása által, az esetleg izzó vaskályhával érintkezhetik és szobátüzek okozójává válhatik.

10. A nagy terem szellőztető készüléke a padlason áthatolva csupán fenyőfa deszkákból álló kürtöt alkot, ami által a szinpadon kitörő komolyabb tűz esetén a szinpadhoz elég közel eső nagy szellőző nyílás előreláthatólag a meglevő léghuzam segítségével hőséget, sziporkát, sőt lángot is fog aspirálni, s így a padlást, illetve a tetőgerendázatot is mihamar lángra lobbanthatja. A tető égése által komplikált tűzveszedelem pedig az egész épület pusztulásához vezethet.

11. A második emeleten levő irodahelyiségnek a lépcsőházba vezető kijárata deszkafallal van eltorlaszolva. Ezen deszkafal, ha szini előadás alatt törne ki a tűz, az irodában tartózkodóknak menekülését igen nagy mértékben akadályozni fogja.

12. A főlépcső, valamint a melléklépcső korlátjai gyengék és alacsonyok, s így félt, hogy nagyobb mérvű torlódás esetén ezen korlátok kidőlnek, sőt ezen 92 ctm. magas korlátokon keresztül le is fog esni a menekülő emberek egy része. Falba mélyített kapaszkodó karfák hiányozván, tömegeknek a lépcsőkön való lehaladása torlódást fog maga után vonni.

13. A főlépcsőház ablakai, nem különben az öltözők és clostettek ablakai is a szomszédház udvara felé néznek, mely udvaron közvetlen a fent említett ablakok alatt a vigadó épületének támaszkodó alacsony színek alatt és azok tetőjén a legkülömbözőbb gyulékony anyagok mint festék-, petroleum-, gyógyárak, nagy mennyiségben üres faladák s egyéb tűzveszélyes anyagok vannak felhalmozva, illetőleg leraktározva; sőt ezen háznak részben a kapualja is, egy nyitott szin által oly mérvben van lefoglalva, és gyulékony anyagokkal megrakva, hogy ezen szomszédságban a kapu alatt kitörő tűz esetén míg egyfelől ezen ház első emeletén lakók csak az utcai ablakokon át menthetők meg, másfelől a vigadó főlépcsőházának nagy ablakai és az öltözők ablakai alatt levő anyag raktár és számos faláda égése alkalmával a vigadó épülete is komoly veszedelembe fog jutni, mely veszedelem és pánik hatványozva mutatkoznék akkor, ha ezen szomszédos tűzvész előadás alatt törne ki és a közönségnek a vigadóból való kimenekülését a nagy lépcsőház ablakain becsapó lángok, füst és hőség fokozott mértékben nehezítenék.

14. Végül a tűzoltóságnak a szini előadások tartama alatt a főőrsegen felvonuló készenléti őrségét keveselem; mert 4 tűzoltóval a színházban és 4 tűzoltóval a főőrsegen állani, — ez oly csekély létszám, a melylyel tömeges

életmentést még megindítani is lehetetlenség. Arra számítani pedig, hogy időközben több tűzoltó is összegyülekeznék, igen gyenge biztatás, ilyen sürgős és halasztást nem tűrő esetben.

E 15 pontban összefoglalt rendellenességek és hiányok tűzrendészeti szempontból oly veszedelmeket rejtenek magukban, hogy a szinpadon előadás közben kitörő komolyabb tűz esetén, telt ház mellett, a nézőközönség, nemkülönben a színházi személyzet és a legfelső emeleten lakók életbiztonsága a legnagyobb fokban veszélyeztetve van és komolyabb katasztrófa bekövetkezése bizonyosra vehető.

A jelenlegi viszonyok mellett a brassói vigadóban szini előadások tartását tűzrendészeti szempontokból megengedhetőnek nem tartom.

Azonban a kifogásolt rendellenességeknek dacára is, megfelelő átalakítások és változtatások mellett a szini előadások megtarthatása közveszély nélkül is lehetővé válhatnék, a mennyiben az alábbi pontokban felsorolt javaslatok végrehajtása elrendeltetnék u. m.:

1. A szinpad alatt levő ür tisztára kiséperve, üresen tartandó és benne semminemű gyulékony anyagok elraktározása meg nem engedhető, a szinpad feljáró lépcsője melletti nyílás pedig kinyitható ajtóval látandó el és elzárva tartandó.

2. A proscenium függöny vasvázás szerkezettel merevített bádogból készítenendő, hogy tűzeset alkalmával a közvetlen lángok ellen a nézőtér kijárati oldalát védelmezze.

3. Mivel vasfüggöny ezen szinpadhoz nem alkalmazható, a jelenlegi könnyen lángra lobbanható függöny merevített asbest függönnyel cserélendő ki.

4. A szinpadon levő kerti gummitömlős vízesap átalakítandó az országos egységes tömlőcsavar-nak megfelelő bőségűre (52^{mm}) s 6-os számu, belül mézgázott kenderitömlő darabbal és rendes sugár csővel látandó el. Ugyanigy átalakítandó a terem hátsó sarkánál elhelyezett vízesap is. Azonkívül okvetlen szükséges a nézőtérnek az utcai oldalán, a szinpad melletti ablak után következő falközön is egy rendes sugárcsővel, 6-os tömlődarabbal és 52^{mm} nyomónyílással felszerelt hydrans elhelyezése, mert ezek nélkül egy a szinpadon kitörő tűz, tekintettel a szinpad méreteire és azon körülményre is, hogy az előadáshoz szükséges tartalék-színfalak a szinpadnak az ablakok felé eső oldalán foglalnak helyet, sikeresen és gyorsan aligha lesz leoltható.

Minden vízesap mellé, a szini előadások tartamára, kellőképen kioktatott és megbízható tűzoltó állítandó.

5. A szinpadnak az öltöző felé nyíló ajtaja vasajtóval cserélendő ki.

6. A terem tuloldalán levő ajtóhoz vezető 1 méter széles utvonálnak az ajtó nyílás folytatásában kell a termet keresztetnie. Az ez által elveszített széksorok a földszinti emelvény előtt helyezhetők el. Ezen előbbre tolt kijárati utvonálnak egyébként nem szükséges az egész terem szélességében áterjednie; elég, hogyha a terem közepén, annak hosszában haladó utvonalba vezet, míg az ablakokhoz közelebb eső széksorok keresztben megszakítás nélkül helyezhetők el.

7. A nagy terem mellett levő kisebb teremnek a főkijárat felé nyíló ajtaja szini előadások alatt zárva tartandók.

8. Az erkély ablakait eltorlaszoló szalmazsákok eltávolítandók.

9. Az erkélyről egy új lépcső készíttessék

az utcára ott, a hol a vigadó oromfala szabadon áll.

10. A padlás ajtó tűzbiztos-, (kőbe vagy vaskeretbe erősített) vasajtóval cserélendő ki.

11. A színi előadások alatt az előadáshoz szükségelt díszleteknek a padlásról való lehozatala és lámpával való keresése tilos.

12. A kályhák helyzetváltoztatása csak a házi kéményseprő tudtával és annak jelenléte mellett legyen eszközölhető.

13. Az öltöző helyiségekben és a vendéglős lakásában azon vaskályhák, melyek az ajtók kitérését akadályozzák és azok által megérinthetők, máshova helyezendők.

14. A második emeleten levő irodahelyiség deszkafala eltávolítandó és innen a lépcsőházba szabad kijárási biztosítandó.

15. A padlást áttörő, puha fenyőfából készült szellőző kürtő Rabitzfalu kéménnyel cserélendő ki. Ezen szellőző kürtőben a tetőig haladó és ezidő szerint fagerendákra felfüggesztett nagy csillártartó rudja vasszerkezetű függesztő készülékre erősítendő.

16. A színpad felett, a nézőtérben levőhöz hasonlóan, egy a mennyezeten áthatoló alulról könnyen szabályozható tűzbiztos szerkezetű szellőző, illetve füstelvezető kürtő alkalmazandó.

17. A fő- valamint a melléklépcsők korlátjai 1 méter 20 ctm. magasságu és a mostaninál erősebb korlátokkal cserélendő ki. Azonkívül mindkét lépcső mentén a közlekedést nem akadályozó, vagyis falba mélyített kapaszkodók alkalmazandók.

18. A főlépcsőház ablakai, nemkülönben az öltözőknek használt mellék helyiségek ablakai, tekintettel ezen ablakok alatt a szomszédságban felhalmozott gyúlékony anyagokra, rézkeretes-, de szellőzés céljából kinyitható luxfer prizmás ablakokkal látandók el.

19. A vendéglős lakásának a légudvarra nyíló egyik ablakához, kiugró vaserkélyvel ellátott és a falhoz rögzített vaslétra alkalmazandó, melynek a földszintig kell leérnie. Ezen állandó vaslétra míg egyfelől a felső emeleten lakók kimenekülését teszi lehetővé tűzveszedelem esetén, másfelől a tűzoltóság egyidejűleg egy biztos és kéznél levő felhatalolási utvonalat fog nyerni az épület felső emeleteire.

20. A színi előadásokhoz kirendelt 4 tűzoltó az előadások kezdete előtt egy fél órával kell, hogy felvonuljon és úgy a színpad, valamint a nézőtér, öltözők és a padlás összes zugait gondos átvizsgálása után, a nézőközönség gyülekezése előtt kijelölt helyét foglalja el.

Végül színi előadások alatt a főőrségen nem 4, de legalább 9—14 főből álló, jól begyakorolt és megbízható tűzőrségnek a legszigorubb kétszenléti szolgálatra való kivezénylése rendeltendő el.

Kelt Budapesten, 1906. augusztus hó 22-én

Dr. Balogh Dezső.

Veszprémvármegye alispánja a tűzoltásra kötelezettek összeírása tárgyában az alábbi körrendeletet adta ki:

Vármegyénk tűzrendészeti szabályrendelete 36. §-a köteleességévé teszi a község előljárási jogát a községi tűzoltásra kötelezettek és a magukat személyes kötelezettség alul megváltani szándékozók névsorának minden év november elsejéig való összeállítását, a névjegyzéknek ugyanezen hó 15-ikéig közszemlére kitételét, a községben szokott módon közhírretételét és nyilvántartás céljából a vármegyei tűzoltó-szövetséghez beterjesztését.

A vármegyei Tűzoltó-Szövetség közgyűlésén felvett jegyzőkönyvből meggyőződtem arról, hogy a községek bírái még mindig nem mindenütt tesznek pontosan eleget ezen kötelezettségüknek.

Mivel pedig a községek s általában a tűzrendészet érdeke megköveteli és a szükséges ellenőrzés pontos és gyors keresztülvitele indokoltá teszik, hogy úgy a községi, mint a vármegyei tűzoltószövetség s ennek útján a járási tűzrendészeti felügyelők mindig tudomással bírjanak arról, hogy kik a tűzoltók? Kik vannak a tűzoltói szolgálat alul felmentve? Kik váltották meg és mennyivel magukat a tűzoltói szolgálati kötelezettség alul? — utasítom a Cimet, hogy az előzőleg kiadott minták felhasználásával a névjegyzékeket mielőbb összeállítsák, november 1-től 15-ig közszemlére kitegyék, az ellene beérkező felebbeszéseket, észrevételeket letárgyalják s a végleg megállapított névjegyzéket 2 példányban leírják, hitelesítsék s abból 1 példányt a községi irattárban őrizzenek meg, 1 példányt pedig a vármegyei Tűzoltó-Szövetség részére külön jelentés nélkül, ezen rendeletre hivatkozva, közvetlenül hivatalomhoz küldjenek be.

A vármegyei Tűzoltó-Szövetséget pedig felhívom, hogy a névjegyzéket az illetékes járási tűzrendészeti felügyelőhöz juttassa el s azon községeket, melyek a névjegyzéket be nem küldötték — nálam december hó 15-éig bejelentse.

Végül felhívom a községi- és körjegyzőket, hogy ezen rendeletem végrehajtását és az elbirt határidők betartását saját közbenjárásukkal mozdítsák elő. Mulasztás esetén úgy őket, mint a községi bírót felelősségre fogom vonni.

Koller Sándor s. k., alispán.

* **A benzinrobbanások.** Az utóbbi időben sok vita tárgyát képezte a benzin (spiritusz, petroleum stb.) robbanásoknak eshetősége. A proles kontraviták főleg azon feltevés körül forogtak, hogy ezek a könnyen illó gyúlékony folyadékok, voltaképpen, nem robbanók s csak akkor válnak azzá, ha a gázok az atmoszféra levegőjének oxigénjével keverednek. Ez a látványlag megnyugtató felvilágosítás, különösen, ha még hozzá tudományos kémiai-fizikai köntösben nyújtatik, a legnagyobb veszedelemmel jár, mivel ahelyett, hogy a laikus nagyközönséget felvilágosítaná, a valódi veszedelemben megtéveszti. Mert mi van azzal mondva, hogy ez anyagok, mint ilyenek, nem robbanók? Vajjon az acetylén, a dynamit, a lőpor maguktól robbanók-e? Nem-e szükséges ezeket is először mechanikai vagy kémiai folyamatok által a gyújtóig hevíteni, míg a robbanás beáll? E veszélyt ugyan senki sem tagadja vagy szépíti; ugyanaz történik a benzin, spiritusz, petroleum stb.-nél. Ezen folyadékok veszélyessége azon alapszik, hogy már közönséges hőmérsékletnél rendkívül illók s mivel légüres térben nem dolgozhatunk, e gyúlékony anyagok gőzeinek a levegő oxigénjével való keverődése természetesen elkerülhetetlen. A hidrogén, acetylén, kénhidrogén stb. szintén csak akkor robbanók, ha egy bizonyos mennyiségű levegővel, illetve oxigénnel kevertetnek. Az oly gyakori végzetes benzinrobbanások ellen egyedüli biztos védekezés csak az újabb időkben bevált robbanásmentes edények bizonyultak. Ez edények fontosságát eléggé bizonyítja az azon körülmény, hogy használatuk Németországban nemcsak az üzletekben, de a háztartásokban is törvényileg kötelező. Ajánlatos volna, hogy ez ügy végre nálunk is az illetékes hatóságok részéről rendeztessék.

Villamvilágítás a vidéken.

Irta: Markusovszky Béla.

A pápai villamos-telepet a város tanácsa egy harmadik gépcsoport felállításával bővítette ki. A váci villamos telep építését a Ganz-féle budapesti cég megkezdte. Zalaegersze- gen is ez a világhírű cég építi meg azt. Szó- val terjed a világosság. Valószínűleg azért, mivel a villamos fényvel szemelláthatólag büszkélkedhetni, míg a vízvezeték és esa- tornázás csak földbe temetett kincs, amelynek hasznát, bár szintén nap-nap mellett élvezi a lakosság, mutogatni nem igen lehet.

Pedig kihatásában a közre, a közönség jó- létére gyakorolt üdvös eredményeiben össze sem lehet hasonlítani a villamvilágítást pl. a vízvezetékekkel. És mégis akárhány vidéki váro- sunk van, amelyik csatornázásra és vízveze- ték létesítésére még csak nem is gondol, ellenben villamos világítása már van! Holott ez elegáns világítási mód az okvetlen szüksé- gességgel legtöbbször meg sem okolható, más- részről pedig az is kétségtelen, hogy a világítás e neme nem minden veszély nélkül való.

A tapasztalat szerint legalább aránylag gyakran lesz tűzveszedelem okává. Sőt ujabban, mióta nemcsak mint világítási eszköz és motorikus erő, hanem a drótnélküli távirato- zásnál is nyer alkalmazást az elektromosság, azóta ez a veszedelem csak még inkább foko- zódik. Bizonyoság rá egy brixhami halász- bárkának a kalandja.

Május 17-én ez a bárka Newhave- n közelében, a partoktól hat kilométernyire vetett hálót. Az idő tiszta volt; az égen felhő sem látszott, a tenger is alig vert némi hullámot.

Déltájban egyszerre perzselő léghullám csapta meg a bárkát a part felől. Olyan forró volt ez, hogy meggyuladt tőle az elővitorla

s a bárka előrésze megpörköldött. Csak nagy fáradsággal sikerült a mohón terjedő tüzet eloltani a nyílt tengeren.

S honnan jött ez a tűzhullám? — A tengerpart dróttalan táviró-állomástól, amely- nek jelfogó árbócai a szokottnál erősebb lég- köri villamosságot összegeztek s így össze- gezve bocsátották azt tova a part kopár sziklái mentén. E sziklák sikos felületéről, mint jól szigetelő rétegről, pattant vissza a bárka felé az a tüzes léghullám.

Hasonló okból másutt tűz keletkezését még nem igen észlelték. A tüzes isten-nyila derült égből, hogy lecsapjon, a legnagyobb ritkaság; gyujtani pedig nálunk inkább csak zivatar ide- jén, az esővel terhes fellegek villamosságának a kiegyenlítődésekor szokott. Azonban minél több az áramot termelő telepeken az összege- ződő elektromosság és illetőleg az így mester- séges uton felhalmozott energia, mely kiszabott útján, a vezetéseken, mint valóságos tűzfolyam hömpölyög: annál valószínűbb az e réven szár- mazható veszedelmek megsokasodása is. Már csak sugárzó hősege miatt is.

Mert az elektromosság, mint elemi erő, a gondolható legkisebb térben óriási energiát képes fejleszteni, de eközben, t. i. ha munkát végeztetünk vele, 20% belőle mellékesen ter- melődő hőfejlődésre pazarlódik el; ha pedig elvezetjük azt valahová, pl. valamely motorba, anélkül, hogy munkát végeztetnénk vele: akkor az odaküldött áram teljesítőképes- sége egészben melegképződésre for- dítatik. Arról a nyugodt, elegáns fényéről az izzó-lámpának ma már tudjuk, hogy ha csak 0.5 Ampert fogyaszt is, sugárzó melegével egy óra alatt egy liter vizet képes felforraltatni. A celluloidlemezek pedig, mint pl. a vetítő- gépek filmjei, kitéve e sugárzó hő hatásának, 2 perc múlva már lobbót vetnek tőle.

TABLES FOR CHILDREN in respect to the Danger of Playing with Fire.

A gonosz gyufák.*)

Irta: J. W. Bengough (Canada).

Angolból fordította:

GOCZIGH JÓZSEF.

Egy sötét sarokban álló szekrény polcán nagy gyufás skatulya hevert. Boldogan élde- gélt benne egy egész gyufacsalád, mely össze- barátkozott egy kis egérrel, egy öreg patkány- nyal, meg egy nagy fekete bogárral. Ezek t. i. mindennap odajöttek a kredenchez, étel- maradékot, kenyérmorzsát keresgélni s néha- néha elbeszélgettek egymással.

Legtöbbszörre a kis gyermekekről volt kö- zöttük szó, akiket ők óriásoknak néztek. Mert ezeknek az apró teremtéseknek a szemében, a gyermek is igen nagynek tűnik fel.

Egyik nap, amikor éppen mind együtt vol- tak, így szólt a legnagyobb fejű gyufa:

*) A vigasz-jutalomban részesített pályamű. A szerk.

— Gyűlölöm ezeket [az óriás fiukat és leá- nyokat, szeretném valamennyit összeégetni!

— Óh! kiáltott a kis egér, meg a fekete bogár, milyen csunyákat mondasz. Látni se akarunk te, rossz gyufa. Azzal lábujjhegyen elosontak mellőle s a polc hátulsó sarkában huzták meg maguk.

A többi gyujtó azonban másként gondol- kozott. Ők a nagyfejű gyufának adtak igazat. Felemelték kis veres fejüket és úgy kiabálták:

— Mi mindannyian úgy érezzük, mint te. Mi valamennyien haragszunk a gyermekekre!

— S miért gyűlölitek őket? kérdezte a pat- kány. Hisz a gyermekek olyan kedvesek, ha jók.

— Épen ez az! felelt a nagy gyufa. Ha jók! De mikor jók ők? Talán mikor játékból a falhoz dörzsölik a fejünket, hogy dühünkben fellángoljunk? Ha veletek is úgy bánnának a gyerekek, mint mivelünk, akkor ti is haragud- nátok rájuk. Patkánymester, dörzsölték már magának a fejét a falhoz?

— Nekem még nem! mondotta a patkány.

Sugárzó melegüknél is veszedelmesebbé teszi azonban a villamos berendezéseket az a körülmény, hogy az áramot, mely a vezetékekben kering, egy és ugyanazon erősségekben megtartani nem lehetséges.

Olyan az elektromos áram, mint egy folyam, amelynek fodros hullámai csobogva sietnek tova a kivájt mederben. Ha sima, akadály nélküli pályáján vezetjük, csendesen áramlik kijelölt útján; de mihelyt ellenállásra talál és ilyen a pálya megszükülése (a megfelelőnél kisebb keresztmetszetű vezeték), meg illet képvisel a tovavezetett, a hőmpölygő áram útjában, az izzó-lámpa szénszála is: akkor vad energiával neki esik az akadálnak s miként a víz hullámai „zugva törnek át a gátat” s csapkodják az utjukba került sziklát: azonképp porlasztja, ostromolja dühöngő erővel az elektromosság is az útjába gördített akadályt vagy közbeiktatott ellenállást. Ha pedig nem bír vele, akkor iparkodik megkerülni azt s ebben egy újabb veszedelmessége rejlik, mert ellenőrizetlen utra tévedhet.

Ezért is iparkodunk gondos szigeteléssel utját állni ennek a más utra térésnek, kiszivárgásnak, elillánásnak. Leigázott erejének szabályozásával pedig azt elérni, hogy éppen csak akkora erő kifejtése engedjék neki, amennyire pl. a szénszál fehér izzásba hozatalánál szükség van.

Ugyde ellenállásnak a leküzdése áramtorlódás nélkül nem lehetséges, minden torlódás pedig szükségképp áramingadozást von maga után, épp úgy, mint ahogy az ellenállást kikerülő, ellenőrizetlen helyre levezetést nyert áram megszökése is, mert az meg az áram folyásának a meggyorsulását idézi elő. A kikerülhetetlen áramingadozással velejár, hogy valahol a normálison felüli erőre kap az áram, ezzel viszont a hőség megnöve-

kedése kapcsolatos ugyanott s az így létrejött magas hőfok eredménye, hogy a vezeték felmelegszik, majd áttüzesedik, végre el is olvad s ha ez a megtüzesedése a villamos áramot vezető drótnak nem eléggé tűzbiztos helyen történik meg vele, a környezet is feltétlenül meggyulad tőle.

És ez a folyékony tűz, ez a kész veszedelem: nap-nap mellett halad előre térhódító útjában. Városaink a helyett, hogy vízvezetéket csinálnának, villamos berendezéseket létesítenek! S ha még villamos vasutat csináltatnának, amelylyel a közlekedés nyomorúságain lenne javítva, de nekik éppen csak a villamos világítás kell, ami tisztára luxusszámba vehető.

Az kétségtelen, hogy ma már az elektromosság révén származható veszélyek paralizálása tekintetében is sokat haladtunk.

Az is lehetséges, hogy látszólagos anyagi előnyük miatt terjed a vidéken ez az éppen nem veszélytelen világítási mód. Zalaegerszegen a Ganz-féle cég, az évi tiszta haszon 30%-át adja a városnak s a telepet 30 év múlva a város tulajdonába és üzemébe bocsátja át.

Mi azonban arra szeretnők kérni vidéki városainkat, hogy ne engedjenek a csábitásnak vagy legalább addig álljanak neki ellent, amíg — vízvezetéket létesítettek. Mert feltétlenül előbb való a víz, meg a csatornázás. Csak ha a tűzoltás céljaira is felhasználható berendezéssel és bőségesen rendelkezik valamely város jó ivóvízzel és lerázta a csatornázás gondjait is: akkor kerüljön a sor a villamos világításra! Ez a természetes fejlődés okos sorrendje!

S örömünkre és büszkeségünkre csak az szolgál, hogy úgy elnökünk Széchenyi Viktor gróf, mint dr. Óvári Ferenc, az orsz. szövetség alelnöke, e tekintetben is követésre méltó példát adnak. Ők ugyanis szűkebb hazá-

Mikor engem megpillantanak a gyerekek, visítva rohannak el. Pedig semmi okuk sincs rá, hogy féljenek tőlem, mert én szeretem őket és senkit se bántok, ha békében hagy.

— Ah! kiáltották a gyufák, ha minket is nyugton hagynának, de hát éppen azért nem szeretjük őket, mert nekünk soha sem hagynak békét.

— S mit tenne maga, Egérke nagysád, ha a gyermekek magát akarnak bántani, — kérdezé a nagyfejű gyufa.

— Én, felelte gyorsan pislogva az egér, én elszököm előlük, ha csak egy mértföldnyire hallom is őket közeledni. Éppen mintha macskával találkoznám. Mert a gyerekek is megcsipik a farkamat.

— Nos és ha a farkincáját megcsipik?

— Akkor bizony én is harapok!

— No lássa! így szólt a gyufa, akkor maga is haragszik. És csak mi ne szóljunk semmit, mikor leverik a fejünket avagy a falhoz dör-

szólik? — Hanem, hát Önnek, Bogár uram, mi a véleménye?

— Én szeretem a gyermekeket, felelte a fekete bogár, mert ők juttatják a legtöbb morzsát nekem. Csakhogy az a szerencsétlenségem, hogy ezt se jószívűségből teszik, hanem csak rendetlenkedésből. Szeretni pedig közülök csak igen kevés tud engem. Némelyik gyerek ki szokta tépni a lábaimat, néha a szárnyamat is s még jó, ha el nem tapos, össze nem tipor. Én azért, ha gyerekeket látok, nagy zűmmögést és dongást viszek véghez, hogy elriasszam őket magamtól.

— Lássa, lássa, mondotta a gyufa, most már kezdjük megérteni egymást. Mi sem vagyunk játékszerek s csak ők néznek annak bennünket. Mi csak a nagy emberek használatára vagyunk, akik tudnak velünk bánni.

— De azért, szólott most a kis egér, csak nem lesz oly kegyetlen, hogy összeégesse a kis gyermeket azért, mert játszik magával?

— Miért ne? válaszolt a gyufa. Óh, mi

jukban, (a főispán ur Székesfehérvárott, a képviselő ur Almádiban) a községnek vízzel való ellátását tekintik fontosságra nézve első helyen állónak. És igazuk van; úgy a tűzbiztonság, mint a közegészség szempontjából.

Előbb gondoskodjunk a nélkülözhetetlenül szükségesnek és feltétlenül hasznosnak a fedezetéről s csak azután jusson eszünkbe a luxus számba menő vágyak kielégítése is.

Uj színház.

A kolozsvári uj színházat szeptember 8-án ünnepélyesen megnyitották. A Fellner és Hellmer cég építette. Harminc egynehány színház sorában, Magyarországon tizedik gyanánt. Ez a színházépítő cég ugyanis — csak hazánkban — a budapesti Népszínház, Orfeum és Vigszínházon kívül Fiume, Szeged, Zágráb, Kecskemét, Pozsony és Nagyvárad uj színázainak a megteremtője volt.

Ámbár még csak képben láttuk a kolozsvári uj színházat, hajlandók vagyunk örömmel üdvözölni a muzsák eme legujabb hajlékát. Mert a budapesti Vigszínház genialis építőinek az alkotása és bizonyosra vesszük, hogy a kijáratok és folyosók helyes méretezése, valamint a lépcsők elrendezése éppen olyan kifogástalan megoldást nyert itt is, akár csak a Vigszínháznál.

A tűzbiztonság dolgában a M. Kir. Operaház talán tökéletesebb; de a látogató közönség menekülésének lehetősége szempontjából elvitázhatatlanul a budapesti Vigszínházati illeti meg az elsőség. Pedig a Vigszínház, melyet az általuk emelt színházak sorában a Fellner és Hellmer cég huszonharmadik gyanánt tervezett és épített meg, 1654 nézőt képes befogadni, vagyis az állatkerti cirkusz (2290) és

a Népszínház (1787) után a legtöbbet*) s ennek dacára ez a színház csak 2 emeletes; a páholyok és a földszint közönsége ideális méretű folyosókon és lépcsőkön át a legnyugodtabban távozhatik belőle; a karzat publikuma pedig anélkül, hogy az előcsarnokban, a különféle irányból jövőekkel találkozhatnék, egyenesen a szabadba vezető lépcsőkön kívül, tűz esetén a füst és fojtó gázok elől, kétoldalt tágas terraszra is vonulhat ki, ahol kényelmesen bevárhatja az érkező tűzörségeket, melyeknek még csak tolétrát sem kell szerelniök s mégis utat teremhetnek az illetők lejutására.

Szóval, amennyiben az uj kolozsvári színház a budapesti Vigszínháznál keresztülvitt elvek szerint épült, úgy teljes megnyugvással lehet azt a vész esetén való menekülhetés szempontjából megfelelőnek minősíteni.

Csak hogy, miként értesülünk, a régi 80 esztendő kolozsvári színház szerepét átvevő eme modern épület, amely, mint olvassuk — felszereléssel együtt egymillió és tizezer koronába került s a nézőtérben 1300 embert képes befogadni, már most is tüntet fel egynémely hiányosságot.

Először is az egészen vasszerkezetű színpad aránytalanul kicsi, ami impozáns felvonulások, tömeghatások rendezését megnehezíti vagy oly tulzsufaltságot okoz, amely vész esetén megboszulhatja magát.

Másodszor van ugyan záporkészüléke, de ezt a tűzoltóság működésben még nem látta; pedig ő van hivatva azt nemcsak kipróbálni, hanem alkalomadtán igénybe is venni.

Harmadszor a füstelvezető nyílások

*) A bécsi Burgtheater befogadóképessége 1600, a budapesti Királysínházé 1475, az Orfeumé 1276, az Operaházé 1214, a Magyarszínházé 1076, a Nemzeti színházé 978, a Várszínházé 600, a Folies Caprice 528, végre az óbudai Kisfaludy színházé 350 néző. A szerk.

már sok gyereket összeégettünk s ezentul is megtesszük, ha játszanak velünk.

— Ugy látszik maguk javíthatatlan, kegyetlen teremtmények, mondotta a patkány. Én szeretném figyelmeztetni a gyermekeket, hogy őrizkedjenek maguktól. És csak azt csudálom, hogy nem félnek a pattogásuktól és borzasztó kénes szaguktól.

— Az a szag csak magának olyan kiállhatatlan, vágott vissza a nagy gyufa. Különbön akár tetszik, akár nem, mi továbbra is irgalmatlanok leszünk és jól fogja tenni, ha figyelmeztet minden gyereket, akit véletlenül ismer, hogy hagyjanak nekünk békét és mondja meg nekik azt is, hogy a mi barátunkat, a tűzhelyet se bántsák, mert ő se enged játszani magával. Csak tegnap is, a szemünk láttára égetett össze egy kis leányt, aki szitóvassal piszkált benne.

— Ugy kellett neki, kiabált a többi gyufa, minek bántotta a tüzet.

— Haszontalanok, mondta haragosan a bo-

gár, még örülnek az ilyen rettenetes dolgon. Szegény gyerekek, meg fogom én is mondani nekik, hogy magok meg akarják őket ölni.

— Én is figyelmeztetem őket, cincogta a kis egér. A gyufák azonban csak csufondárossan nevettek, sőt az egyik még azt is kérdezte:

— Hát aztán hogy fogják őket figyelmeztetni? Tudnak magok a gyerekek nyelvén beszélni?

— Nem tudunk, felelte a bogár, de ha gyufával látok valamelyik gyermeket játszani, addig fogok zümmögni, dongani körülte, míg ki nem ejti a kezéből. — Én meg cincogni fogok, mondá az egérke s ők rá figyelve, abba hagyják majd a játékot. — És én a tűzhelytől is el fogom riasztani őket, mondotta a patkány.

Ha tehát találkoztok valahol a patkánnyal vagy a bogár zümmögését, meg az egérke cincogását halljátok, jusson eszetekbe, hogy mind a három arra akar benneteket figyelmeztetni, hogy: óvakodjatok a gyufától és ne játszatok a tűzzel.

működőképességére és illetőleg arra nézve, hogy elég nagyok-e azok és valóban könnyen nyithatók-e, csak szóbelileg nyertek megnyugtatót a kolozsváriak.

Negyedszer a vasfüggöny nem bír olajfékkal és így nem bizonyos, hogy nem szalad-e le tulnagy gyorsasággal és nem fog-e kiugrani keretéből.

Végre pedig a 35.000 gyertyafényre berendezett világítással bíró nézőtérnek a vészvilágítása villamos ugyan, de nem, külön akkumulátorokból táplálkozó, hanem olyképp, hogy az áramot a közös kábelből kapja. Amikor tehát a nézőtér lámpái kialusznak, a vészvilágítás is vele együtt sötétedik el, vagyis épen akkor, amidőn rendeltetését kellene teljesíteni és a kijáratok irányát és helyét megmutatni, az sem világít többé.

Minde hiányosságok sürgős megszüntetése nemcsak kívánatos, de egyenesen elengedhetetlen.

A színházépítés tervével foglalkozó Veszprém pedig jól teszi, ha ab ovo gondoskodik hasonló hátrányok lehetetlenné tételéről. **R.**

A tűzveszélyes petroleum. A budapesti kereskedelmi és iparkamara annak idején állást foglalt azzal szemben, hogy a petroleum is a tűzveszélyes folyadékok közé vétessék fel. A kamara erre vonatkozó, akár tudatos, akár jóhiszemű, kijelentései azonban tévesek. Erre néhány szóval rámutathatunk.

Tévedés az, hogy az Abel-féle készülékben már 21°-on alul gyulékony gőzöket fejlesztő petroleum már nem tűzveszélyes és robbanékony. Az ilyen petroleum az u. n. könnyű olajokat (rhigolen, ligroin, petrol, benzin stb.) 10—25%-ig tartalmazza, ezeknek pedig ily nagy mérvű jelenléte igenis okozhat robbanást.

Még a laikus is beláthatja, hogy péld. melegebb időjárásakor, nyáron, mikor 20—30°-ú a temperatura, de nálunk nem ritkán 40°-re is emelkedik, az ilyen petroleum, mely már 21°-nál gyulékony gőzöket fejleszt, mennyivel nagyobb mértékben fogja ezt tenni péld. 30—40°-nyi temperaturánál. A 21°-on alul gyulékony gőzöket fejlesztő petroleum nagyon is tűzveszélyes és robbanékony.

A jogos biztonsági követelményeknek megfelelő jó égető petroleum gőzeinek gyupontja 30—42° között kell, hogy feküdjék, már csak azért is, mert a lámpákban égetés közben a körülményekhez képest 30°-ra is fel szokott melegedni a petroleum, amikor könnyen történhetik robbanás, ha ezen hőfoknál már nagyobb mennyiségű gyulékony gőzök fejlődnek. A jó biztonsági petroleumban a 15°-on alul forró alkatrészek nem tesznek ki többet 5°-nál, míg — mint fent említettük — a „tűzveszélyes petroleum“ néha 25%-ot tartalmaz belőlük. Ha tehát a kereskedők — mint ennek általában történnie kellene — csak ezen biztonsági követelményeknek megfelelő petroleumot árusítanak, nem lett volna okuk panaszra. Állásfoglalásuk-

ból csak azon szomorú tény derül ki, hogy általában oly árut hoznak forgalomba és kényszerítenek a közönségre, mely közbiztonsági szempontból jogos kifogások alá esik.

Kívánatos volna tehát, hogy a 112771. Belügymin. számúrendelet életbeléptetésének „bizonytalan időre való elhalasztása“ ne örök időre szőljön.

Dr. B.

* **Besztercebánya** fejlődése, követésre méltó példát mutat sok vidéki városnak arra, hogy bizonyos áldozat, voltaképp nem is áldozat, hanem busásan gyümölcsöző befektetés. Ilyen pl. a vízvezeték melyet 1895-ben létesítettek. A laszkoméri völgyben 35 forrást foglaltak a legszigorubb higiénikus követelések pontos betartásával. A források vizét közvetlenül a városi csőhálózatba vezetik, anélkül, hogy a gyűjtőmedencét igénybe vennék. A források a város fölött 120 méternyi magasságban vannak foglalva, úgy, hogy természetesen nemcsak hajtóerőre nincsen szükség, de sőt a nagy esés okozta nyomást megfelelő technikai berendezéssel mérsékelni kellett. A vízvezeteki forrásoknak oly bő a vize, hogy a napi fogyasztás a szállítható vízmennyiségnek a felét sem éri. Ennek dacára a lakosság várható szaporodására való tekintetből, meg hogy nagyobb tűzvész esetén se legyen bőséges vízben hiány, egy 500 kbm. űrtartalmu víztartómedencét (rezervoárt) is csináltak, amely a város utca magassága fölött 35 m.-nyi magasságban van elhelyezve. A forrásvizek hőfoka télen nyáron 6½—7 R°, amely hőmérsék a földben 1½ m. mélységben fektetett csövekben 8—8½ R°-nál magasabb hőmérsékre föl nem emelkedik. Az egész vízmű 280.000 korona költségébe került a városnak és miután vízdíjakból évenként 28.000 koronát vesz be, ekként 10%-ot jövedelmez. De mi ez a 10% jövedelem ahhoz a haszonhoz képest, amelyet állandóan élvez a város lakossága közegészségügyének és tűzrendészetének a tetemes javulásával! A vízvezeték és csatornázás létesítése előtt Besztercebányában a tifusz otthonos betegség volt, sőt számos vehemens tifuszjárvány tizedelte a lakosságot. Az utolsó 50 éven belül 25 tifusz-epidemia látogatta meg a várost. Most pedig a tifusz a vízvezeték és csatornázás létesítése óta teljesen megszűnt. A tüzeknél pedig akár otthon is hagyhatják a fecskendőket, mert a pompás nyomással bíró tűzesapokról közvetlenül szerelt sugarak teljesen elegendők minden nagyobb veszedelem elhárítására. Olyan katasztrófáktól, mint aminőről a régi tűzkrónikák regélnek, Besztercebánya többé nem félhet.

* **Moson-Ujfalu** önkéntes tűzoltósága szeptember 30-án ünnepelte 25 éves fennállásának évfordulóját. Az ünnepen, mely zászlószenteléssel és szolgálati érmek kiosztásával volt kapcsolatos, az országos szövetséget Szabó Gyula elnöki előadó képviselte, a szomszédos 6 községet pedig 157 tűzoltóbajtárs. A vendégeket a tűzoltószertár előtt Rozsnyai Dömötör plébános, mint a testület elnöke üdvözölte. A zászlóanya tisztét Wámosch Lajosnak, a soproni vízvezeteki igazgatónak neje töltötte be. Zászlószentelés után, melyet Kovács Ignác kanonok teljesített, a szolgálati érmeket Batthiányi Tivadar gróf, a mosonvármegyei szövetség elnöke, buzdító szavak kíséretében személyesen tüzte fel az arra jogosultak mellé. Az elnök mellett a szövetség alelnöke, Hegyi Gyula dr. várme-yei főügyész segédkezett.

SZÖVETSÉGEINK KÖRÉBŐL.

Horvát testvéreink.

A horvát-szlavon Országos Tűzoltó-Szövetség szeptember 8-án IX-ik szkupstináját (gyűlését) tartotta Zágrábban.

A gyűlésen Dezsélics Gyuró elnökölt. Képviselve voltak:

Bjelovár, Bregi-Bród, Cvetkovicse, Daruvár, Djakovo, Dugoszelo, Dolnyi-Miholyác, Glina, Gradec, Gornya-Riéka, Gyurgyevác, Gyülevész, Hercegovác, Ivancsgrad, Jaszenovác, Jasztrebarszko, Karlócza, Kaptol, Krizs, Kutina, Krizsevác, Lipovlyáne, Molve, Markopály, Nuzstár, Ogulin, Pitomáca, Petrinya, Pétervárad, Rasinya, Ruzsevo, Sziszek, Szamobor, Szelakodsziszka, Szent-Iván, Verbovec, Varazsd, Popovác, Velika, Gorica, Virovitika, Verginmost, Zagreb, Zapresic vagyis összesen 44 testület 76 szavazattal.

Minthogy pedig az 1876 június 5-én alakult Hrvtsko-Slavonska Vatrogasna Zajednica a Horvátország és Szlavonia területén fennálló 186 önkéntes tűzoltótestület közül 100 testületet számlál tagjai sorába, az érdeklődés a közgyűlés iránt elég nagyoknak mondható.*)

A horvát szövetség központi választmánya 14 (10 vidéki és 4 zágrábi) tagból áll, ezek újraválasztása képezte a közgyűlés egyik tárgyát. Megválasztottak: Dezsélics György, Maruzzi Sándor, Kolarics Mirkó és Krauth Zsiga (ez a 4 zágrábi); továbbá a bródi, karlócai, krizseváci, nasici, ogulini, pozsegai, szamobori, sziszeki, djakovói és varazsdi parancsnokok. A választmány elnökét, alelnökét, titkárát és pénztárnokát a legközelebbi alakuló ülésén a maga kebeléből jelöli ki. Ez az ülés a zágrábi országgyűléssel egyidejűleg fog megtartatni, amennyiben a IX-ik szkupstina határozatából a ház elnökének egy memorandumot szándékoznak átnyújtani, melyben a tűzrendészeti törvény mielőbbi meghozatalát kéri.

Dezsélics György, eddigi érdemes elnök arc-képét a szkupstina megfestetni rendelte el, valamint azt is elhatározta, hogy a hátralékos testületeket tagdíjaik befizetésére még egyszer felszólítja.

Jászberényi Miklós

Hevesvármegye tűzrendészetének mai állapotáról.

— Folytatás. —

Megkülönböztetést kell tennünk a takarmány- és szalmafélék között, mert míg az előbbi, különösen a réti széna tűzrendészeti szempontból kevésbé veszélyes (t. i. tömege kevesebb s kazal- vagy boglyában való hosszas állás után annyira összeüledik, hogy a tűz csak a külső részén nyer táplálékot!), addig a szalma — a tűz egyik kedvenc tápláléka s óriási tömegé nélkül fogva egész községek vesztét képes okozni.

*) A 6873 horvát község számára vonatkoztatva azonban a 186 nem valami biztató jelenség. A szerk.

Másrészt a szalma könnyen pótolható, hisz tudjuk, hogy kiscgazdáink még ma sem dolgozzák azt fel egészben trágyául; — takarmánytermelésünk ellenben mindinkább hanyatlóban s hiába adja értékét az elhamvadt takarmánynak a biztosító-társaság: azt beszerezni alig, vagy csak igen drágán lehet. Épen ezért, amíg teljes szigorral hajtattott végre a tűzrendészeti szabályrendeletnek a berakodási tilalomra vonatkozó §-a; — addig másrészt a takarmányfélék berakodásánál a gazdasági fontos érdekeket szem előtt tartva igyekeztünk a kecske és káposztára vonatkozó elméletet juttatni érvényre.

Teljes szigorral hajtattott végre a szabályrendeletnek a házi oltószerkészletben tartására vonatkozó rendelkezése, hogy t. i. minden udvaron, szérűskertben legalább 2 hektoliter víz, szikracsapó, tűzhorog, létra, veder és kézilámpa tartassék kéznél. Ezek beszerzése nehézségbe nem ütközt: e tekintetben a szigorú ellenőrzésen kívül tennivalónk alig is volt.

E mellett állandó gondoskodás tárgyát képezte a kőolaj, benzin, acetylén és egyéb gyúlékony, illetve robbanó anyagok elszigetelése, amire leginkább fejlődöttebb községeink és a két rendezett tanácsu városban volt szükség.

Az építkezés terén örvendetes jelenségként említem fel, hogy népünk legnagyobb része ma már házeit kizárólag tűzálló anyaggal fedi; a zsup és náddal való fedés teljesen idejét múlt; még a szegényebb néposztály is mellőzi azt.

Nem ilyen eredményes a víztartályok létesítése terén való munkálkodás. Mert még azokban a községekben is, hol a meglévő patakok felduzzasztásával könnyen lehetne óriási víztömeget raktáron tartani: eredményt alig látunk, hisz ha egyes községek készíttetnek is vízfogó gátakat: azok nem megfelelőek, mert a víz azokat elsodorja.

A tűzrendészeti szabályok megtartása tárgyában a megyei alispán ur több rendeletet adott ki s azok egyikében felhívta a képviselőtestületeket, hogy állandó vagy ideiglenes rakodóhelyekről gondoskodjanak s a tűzrendészet helyi felügyeletével egy előljárási tagot biztazzanak meg, aki a községet — házról-házra — bejárván, e rendeleteknek érvényt szerezzen. Ennek az ellenőrzését gyakorolták a csendőrőrsök kiküldött járőrök által s végül a járási tűzrendészeti felügyelők is.

Ennek eredménye az lett, hogy a vármegye területén a tűzrendészeti felügyelői intézmény első évében 45 községünk teljesen végrehajtotta a berakodási tilalmat, ezek közül 18 állandó, 27 pedig ideiglenes rakodót létesített, sőt létesített ideiglenes rakodót 3 oly község is, amelyik a berakodási tilalmat nem hajtotta végre.

TESTÜLETI ÉLET.

Győr.

A győri tűzoltóság évi jelentéséből vesszük át a következőket:

Az 1905. év, az egyesület fent állása óta egyike volt a legmozgalmasabbnak. Ezen évben két oly nagy tüzesetünk volt, amilyen még a fővárosban is nagyrítván fordul elő. Február 9-én este 1/4 10 órakor a Royal-szálloda tűzét jelezték, melyhez az összes szerek kivonultak. A Royal-szálloda harmadik emeletén levő mosókonyha s a mellette levő manzard szobák égtek, az első tekintetre úgy látszott, hogy a tüzet lokalizálni lehet anélkül, hogy az épület többi része veszélyeztetné. De csakhamar tapasztalnunk kellett, hogy a padlás, mely pléhtetővel volt fedve, belül teljesen lángban állt, ugyszintén a második és harmadik emelet között levő s az egész épületben elterülő 75 cm. magas üreg is, melybe a gerendák bele torkoltak. Választó fal pedig nem volt az egész épületben s a 10 órakor megkísérelt tetőátvágás nem sikerült. A sikertelen kísérletből az épület tervezője és építésének vezetője is belátta, hogy az épület második s harmadik emelete és a teteje menthetetlen, az épület a vasbetonig lefog égni. A vasbeton az első emelet mennyezete fölött volt építve. A tető és harmadik emeleti manzard szobák teljesen leégtek, a második emeletből 5 szoba mennyezete beégett és csak 2 1/2 napi küzdelem után sikerült a tüzet eloltani.

A katonai helyőrség a szobák drága butorait és felszereléseit mentette; amennyi katona az épületben elért, annyi hordta biztos helyekre a butorokat. Február 10-én reggel a waggon- és szeszgyári tűzoltóság is kivonult Lederer Ágoston főrészevnyes rendeletére és az oltásban teljes erővel és odaadással vett részt. A tűznek emberi élet is esett áldozatul. Marossy Tivadar waggongyári tűzoltó egy falhoz támasztott létráról lezuhant és felsőlábászár-törést szenvedett, melybe néhányheti szenvedés után bele halt.

A Royal tüzeset a felületes és könnyelmű építkezés káros és eléggé el nem ítélt esetét bizonyította be, melyből az illető hatóságok a jövőre nézve okulást merithettek. Ha az épületben, mint azt a városi szabályrendelet előírja, választó fal van építve, a tűz tovább terjedése ott meggátolható lett volna. Az újra felépített Royalnál már a választó falakat alkalmazták.

A Royal égése mozgásba hozta a közönséget és amit évek óta az egylet kebeléből hiába sürgettünk és kértünk, a hatóság kezébe vette a szükséges tűzoltási reformok létesítését. A fizetett tűzoltók számát négygyel szaporítva, most 11 városi tűzoltó van alkalmazva, a tűztorony zsalujából minden második tábla eltávolított, hogy a harang hangja könnyebben terjedjen széjjel. Beszereztetett 4200 K-ért egy

nagy Magirus-féle toló-létra, 200 m. mézgas tomló, elhatároltatott a tűzország átalakítása.

Október 18-án reggel 4 órakor kigyuladt a Dunaparton épült 7 emelet magas Áruraktár gépháza. Itt is az volt a baj, hogy a gépház tűzbiztonsági szempontból az áruraktártól nem volt elkülönítve és így a tűz a gépházból az áruraktárba nyíló transzmisszió nyílásokon áterjedt; először a legfelső raktárba, ahol a deszkapadlózatot átégetvén, az egész gabona és tűzes részek lezuhantak a következő raktárba és így tovább egyikből a másikba, míg az egész gabonakészlet a legalsó raktárban emelet magasságig felhalmozódva égett s a kitört ablakokon át kiömölve a szabadban égett tovább úgy, hogy az épületet megközelíteni sem lehetett a köröskörül égő óriás mennyiségű gabona s a kisugárzó roppant hőség miatt. Az égő gabonát a forróság a magasba lökte s ott a légáramlat által elkapva még Szabadhegyen is hullott alá, de szerencsére tüzet sehol sem okozott. Mikor az áruraktár menthetlensége határozottan látható volt, az egész erő a szomszédos házak mentésére irányoztatott s dacára az iszonyu sugárzó melegnek, sikerült megakadályozni, hogy a szomszédos épületek kigyulladjanak. A tűz 6 hétig égett, mindaddig, míg az egész felhalmozott gabona, elhordva nem lett. Az egész idő alatt éjjel-nappal őrség volt kint, mely a kikigyulladó gabonát oltogatta.

Itt is kitűnt, hogy az építkezésnél a tűzbiztonsági tekintetek nem vétettek kellő figyelembe.

A beraktározott gabona kimentését is katonák teljesítették mindaddig, míg hozzá férhető volt. Nagy hiba volt, hogy több ajtó zsákokkal el volt rakva s nem lehetett hozzá férni; ha az alsó raktár minden oldalon hozzá férhető lett volna, sokkal nagyobb mennyiségű árut lehetett volna zsákokban kihordani.

A győri tanítóképezde IV. éves növendékei az intézet igazgatósága és tanári karának határozott támogatása mellett a tűzoltásban ez évben is kiképeztettek s nagyobb tüzeseteknél, hathatósan közreműködtek.

A katonai állomás parancsnokság megkeresésére az egylet kiküldöttje a Frigyes lak-tanyában többször gyakorlatot tartott a katonákkal.

Végül jelentem még, mint örvendetes eseményt, hogy Gróf Erdődy Tamás, vasvármegyei tűzrendészeti felügyelő, az egyesület működő tagjai sorába felvételre jelentkezett s az április hó 28-án tartott tiszti ülésben a tagok közé felvételre. A tisztikar a gróft elismerésének és tiszteletének jeléül, a közgyűlés jóváhagyásának utólagos kikérése mellett tb. alparancsnoknak választotta meg.

Hauzer György
parancsnok,

Lapszemle.

A „Mentők Lapjában“ erre a kérdésre: hogy Mi legyen a mentőszekrényben? maga a szerkesztő, Dr. Kovách Aladár, a mentőegyesület igazgató-főorvosa ekkép adja meg a feleletet:

Mentőszereket a leggyakrabban (I.) sebési eseteknél veszünk igénybe, ritkábban (II.) belső bajoknál, minők az ájulások és egyéb ilyenmü megbetegedések s végül még ritkábban (III.) mérgezési esetekben.

I. Sebzéseknél első segítségnyújtás közben a sebek befedésére vagy valamely vérzés csillapításánál, kötözőszereket használunk. Ezek képezik tehát a mentőszerek első legfontosabb csoportját. Ezek: (1.) gaze, amelyet közvetlenül a sebre rakunk, (2.) vatta, vagyis tiszta zsirtalanított kötözőgyapot, és ezeknek rögzítésére (3.) pólyák vagy pedig (3.a.) háromszögű kendők. Mindezeknek, mint nagyon jól tudjuk, teljesen tisztáknak kell lenniök, tehát nem szabad megtűrnünk azt, hogy a kötőszerek a szekrényben szerteszéjjel szabadon feküdjenek, hogy azokat a por lepje, hogy azokhoz minduntalan hozzányulhassanak. Legcélszerűbb, ha a kötőszereket az egyes kötésekhez már elkészítve és gyárilag sterilizálva légmentesen elzárt, illetőleg beragasztott dobozokban tartjuk.

Használatkor a doboz vagy esomag burkát felszakítjuk és tartalmát teljesen felhasználjuk. Nagyobb sérülésekhez vagy tekintélyesebb csomagokat készítünk vagy pedig több kisebb csomagot használunk fel egyszerre.

Vérzéseknél erősebb nyomással kell a kötést alkalmaznunk, tehát esetleg több kötőszert fogunk felhasználni. A végtagok ütőeres vérzésénél körül kell kötni körkörösén a szívhez közelebb eső helyen a kart vagy a combot, amire pólyát is használhatunk.

Sebmossó gyanánt régebben karbolt, ujjában sublimátot, lysoformot stb. használtak oldat alakjában. De ha csakugyan ki kell a sebet mosni, akkor elég garanciát nyújt a tiszta vízvezetéki vagy forrásvíz is, amelyet ha nem bizunk tisztaságában, felforraltatunk.

(5.) Nagyobb sérüléseknél, a melyek a csontok törésével járnak, még sinekre is van szükség. Egynehány keménypapírból vagy fából készült sin vagy egy-két lemez vargakéreg szükséges kiegészítő része ennélfogva a mentőfelszerelésnek. Apróbb sebek befedésére (6.) angol vagy egyéb tapaszt használunk s a kötés befedésére vagy pedig a háromszögletű kendő rögzítésére (7.) biztosító tűt.

Készletben tarthatunk azután valamely bevonzószert (olaj), amelyet égési sebeknél is használhatunk.

Kiegészítik és tökéletessé teszik a mentőszekrény tartalmát egy olló és esetleg egy csipesz.

Mindezeket a szereket célszerű jól záródó szekrénykében helyezni el és pedig hozzáférhető

helyen, mindent a maga helyére téve a szekrényben, hogy hiányát azonnal észre vehessük. Minden esetben azonnal pótolni kell azt, ami a szekrényből hiányzik, nehogy a legközelebbi esetben fennakadjunk; mert nemcsak mentőszekrényre van szükség, hanem mindenre, ami abban elő van írva és a rendtelenségnek vagy mulasztásnak kárát vallhatjuk.

Felesleges, megromlott vagy tilos szereket, mint aminők pl. a szivacs, a sárga vatta, a piszkos sebmosó vizek stb., — ne tőrjünk meg semmiféle mentőszekrényben.

A mentőszekrényben okvetlenül szükséges szerek tehát a következők:

Gaze, vatta, pólyák és háromszögű kendő.

Sinek vagy vargakéreg.

Tapasz, biztosító tűk.

Feltételezzük, hogy a kézmosáshoz szükséges víz, szappan, kefe és törülközőkendő rendelkezésre áll.

A „Tűzrendészeti Felügyelő“ egyik októberi számában „Szakirodalom a tűzoltóságoknál“ cím alatt a következőket írja: A tűzoltóskodás csak annak „örömforrás“, aki szaktudásban, tapasztalatokban előre halad s törekszik úgy az elméleti, mint a gyakorlati képzettségre. Mint minden szakban úgy itt is a művelődés alapját szakkönyvek és szaklapok képezik. A tűzoltónak is kell jó szaklapokat és szakkönyveket olvasni, hogy a korrallal együtt emelkedve, hivatásának magaslatán álljon.

Sajnos, szakirodalmunk termékeit csak igen kevés tűzoltóságnál veszik figyelembe. Ha össze számlálnók, hogy tűzoltóságaink egyike-másika hány szakkönyvnek, vagy szaklapnak van birtokában, tapasztalnók, hogy e könyvek száma — a legtöbb tűzoltóságnál semmivel sem több a semminél.

Pedig a szakkönyvtár a tűzoltóságok színvonalának fokmérője!

Hogy ez így van, annak oka, hogy a parancsnokok, sem a maguk, sem a legénység elméleti kiképzésével nem törődnek és a vármegyei szövetségek vezetőségei a szakkönyvtárak létesítését a tagtestületeknél nem szorgalmazzák.

Ha valamely testületnél nem találunk szaklapokat és szakkönyveket, biztosra vehetjük, hogy annak tisztjei semmiféle szaktudással nem rendelkeznek. Mert honnan szedjék az ilyen tűzoltó-tisztek az oktatáshoz szükséges anyagot, ha a saját kiképzésükhöz szükséges szakkönyveknek sincsenek birtokában.

Minden tűzoltóságnak igyekeznie kell tehát könyvtárát alapítani vagy a meglévőt gyarapítani.

A vármegyei és járási tűzfelügyelőknek kötelességük, hogy a parancsnokságokat a megjelölt újabb szakirodalmi termékekről értesítsék és az az érdeklődés felköltése érdekében azokat ismertessék.

Ugy a vármegyei szövetségnek, mint a tűzfelügyelőknek erkölcsi kötelességük oda törekedni, hogy könyvtárukat évenként gyarapítsák.

A tűzfelügyelőknek kötelességük továbbá, hogy a tűzoltóságok összegyűjtik-e a szaklapok egyes évfolyamait, sőt célszerű volna, ha az évi jelentésben egy rovat erre a célra is kikerülne. Mert ha a testület a szaklapok egyes számait gyűjti és év végén bekötteti, jelentéktelen összegért, jelentékenyen szaporíthatja könyvtárát egy igen hasznos művel.

A „Tűzoltók és Mentők Szakközlönye“ szintén a szakirodalom jelentőségéről cikkez, ilyképen:

Bizvást állíthatjuk, hogy valamely ügyet, foglalkozási ágat, intézményt csakis a szakirodalom képes tökéletessé fejleszteni és magas színvonalra emelni. A nemzetiség és vallás választófalai korunkban eltűnőfélben vannak és mindjobban kialakul a közös érdekek alapján tagozott csoportosulás. Az ugyanazon célért küzdők, az ugyanazon eszméért lelkesülők, az azonos érdeket követők megtalálták a közösség összekötő kapcsait a tengeren túl is és egymást támogatva, ugyszólván karöltve haladnak a kultura útján. Mi teszi ezt lehetővé? A közvetlen eszmecsere még egy ugyanazon ország lakói számára is meg van nehezítve, „az idő pénz“ rideg igazsága megszüntette a középkor idyllikus kényelmességét, ma már mindenkinek szigorúan meg van szabva az útja. És mégis létezik valami, ami távolságokat megsemmisít, ami nyelvi különbségeket lerombol, ami közel hozza egymáshoz a legtávolabb népeket, ami lehetővé teszi, hogy az alföldi magyar az amerikai yankeével vitázzék: a nyomtatott betű. Ennek segélyével messze földre betekintünk, távoli országokkal érintkezünk.

És bennünket valóban minden érdekel, ami az egész föld kerekéségén ezen a téren történik. A szakirodalom ismertet meg a felszínre kerülő új törekvésekkel, az juttatja birtokunba a napnap után megalakuló újabb tapasztalatokat, szaklapok útján értesülünk a legújabb vívmányokról, egy szóval, oly általános, nélkülözhetetlen szerv, mely minden reális törekvést célhoz segít. De van a szakirodalomnak különleges rendeltetése is: az érdeklődés felébresztése, a mutatkozó hibák és helytelen állapotok ismeretése, a javítás, buzdítás a közömbösség vagy rosszakarat elleni küzdelem és annak a tudatnak ébrentartása, hogy mindnyájan egy magasabb cél szolgálatában állunk s nem tántoríthatnak el bennünket ama kicsinyes gáncok, melyekkel kötelességünk teljesítése közben oly gyakran találkozunk. A szakirodalomnak ilyen irányu működésére nagy szükség van hazánkban, hol a társadalmi tagozottság, a közömbösség és visszavonás minden nemes törekvésnek gyakran látható béklyói.

KÜLÖNFÉLÉK.

Tartalom: Az új alapszabálytervezethez. Irta: Janicssek Andor. — Bizottsági értekezletek. — Hivatalos rész: Meghívó. — Az acetyléngázzal szülő szabályrendelet. (Folytatás.) — A kereskedelemügyi miniszter 72700. számú pótrendelete. — Jelentés a brassói vígadó tűzrendészeti szemléjéről. Irta: Dr. Balogh Dezső. — Veszprémvármegye alispánjának körrendelete. — A benzinrobbanásokról. — Villamvilágítás a vidéken. Irta: Markusovszky Béla. — A gonosz gyufák. Angolból fordította: Goczigh József. — Új színház. A tűzveszélyes petróleum. Besztercebánya fejlődése. Moson-Ujfalu önkéntes tűzoltósága. Szövetségeink köréből. A horvát országos szövetség. Jászberényi Miklós Hevesvármegye tűzrendészetéről. Testületi élet. Győr. Irta: Hauzer György. Lapszemle. Különfélék. Szerkesztői üzenetek. Beszerzési források.

— **Ő felsége**, a király, Adorján Antal, belügyminiszteri titkárt, ki az 1900. évben 18 vármegye 258 községben megejtett országos tűzrendészeti ellenőrző szemlék alkalmával a minisztert képviselte, osztálytanácsossá nevezte ki.

— **A király**, Rösch Frigyes, nyugalmazott főreáliskolai tanárnak, a nemrég 40 éves jubileumot ült soproni tűzoltó főparancsnoknak, ez utóbbi minőségében szerzett s általánosan elismert közhasznú érdemei méltánylásául a Ferencz József-rend lovagkeresztjét adományozta.

— **Odesszában** az orosz színház leégett. A tűz 2 órával az előadás után, a diszletraktárban keletkezett. A város közepén álló s ezelőtt 3 évvel átalakított gyönyörű épületből nem maradt meg semmi; összes berendezése, még a művészi vestibülje is elpusztult.

— **Radomischiben**, egy Krakó mellett fekvő lengyel faluban, a tisztelendő ur indítványára, azt határozta el az előjáróság, hogy a község fiatal asszonyait és nagy lányait fogja begyakoroltatni a tűzoltó-szerek kezelésére és gondozására. A falu férfilakossága ugyanis jobbára mind vagy kőműves vagy ács, szóval olyan iparral foglalkozó, amelyet nem a faluban, hanem a környék nagyobb városában, különösen Krakóban üz s ennek folytán, nemcsak hogy nappal nincs odahaza, de néha kora tavasztól késő őszig is távol van a községtől. A határozatról értesített asszonyok a tervet kedvezően fogadta, csupán azt kötötte ki, hogy fiatal és szép ember legyen a begyakorló-mester.

— **Budapest** az emeletes házak aránya a földszintesekéhez képest 43.5%. Egy-egy háznak átlagos lakottsága 1881-ben 33 volt, ma már 44 személy. A budai oldalon egy házban átlag huszan laknak, a pesti oldalon ellenben az Erzsébet- és Józsefvárosban 70 lakó is jut átlagban egy házra. A népsűrűség, ha a város egész kiterjedését vesszük, csekély, mert a főváros területe Európa városai közt London után (30500 ha) a legnagyobb t. i. 20736 hek-

tár, amelyből 2560 h. esik beltelekre, 16747 hektár a kültelekre, 646 h. a pár évvel ezelőtt megvásárolt budakeszi erdő, míg a fenmaradó 783 hektárt a Duna medre foglalja el. Egy hektárra jut 36 lakos, Bécsben 94, Londonban 149, Berlinben 297, Párisban 322.

A nemzetközi összehasonlítás kedvéért a lakottságot csakis a valóban lakott lakóházak alapján számítva ki, a Budapestre vonatkozóan nyert arányszám 46'1. Ezzel szemben az európai nagyvárosok közül: London 7'6, Hamburg 15'6, Grác 23'8, Páris 32'5, Prága 42'6. Bécs 58'6. A magyar városok közül: Hódmezővásárhely 5'4, Kecskemét 5'9, Versec 6'1, Szeged 7'4, Kolozsvár 7'9, Debrecen 8'8, Pécs 9'2, Arad 10'7, Temesvár 12'0, Kassa 16'5, Pozsony 25'0. Valamennyi angol nagyvárosban a lakosság tizen alul marad, ugyanígy számos magyar városban is, leginkább a magyar Alföldön.

A főváros házainak építkezésében ugy közegészségi, mint tűzbiztonsági tekintetben az utolsó évtized alatt nagy haladás tapasztalható. Fokozatosan emelkedik a kő- és tégláépületek száma; ugyintén a cserép- és palatető házak száma, ezzel ellentétben jelentékenyen fogyott a vályogfalazatu és zsindelytetőzetű házak száma.

A nagy vízművek kiterjesztése és kiépítése az utolsó két évtizedre esik; míg ugyanis 1881-ben az összes házaknak csak 24'9%-a volt vízvezetékekkel ellátva, addig ma az összes házak 81'1%-ának van vízvezetéke. Hasonlóképpen nagy javulás van a csatornázás tekintetében. 1881-ben a házaknak csak 55%-a birt csatornával, míg most 68%-a. A IV., VI. és VII. kerületben csatornázatlan házat már alig találunk. Itt a házak 99%-a csatornázott.

— **Balaton-Almádi** képviselőtestülete egyidejűleg azzal, hogy a községnek vízvezetékekkel leendő ellátását elhatározta s a szükséges tervek díjtalan elkészítéseért fölirt a földmívelésügyi és kereskedelmi miniszterekhez, — a községi pótlékot huszonöt százalékkal leszállította.

— **Vizszerzés.** Legutóbb Eperjes és Szekesfejérvár után Kassa város törvényhatósági bizottsága is elhatározta, hogy a vízvezetékét megépítteti. E szerint Budapesten kívül a következő városainknak van már vízvezetéke: u. m.: Arad, Fiume, Nagyvárad, Sopron, Pozsony, Kolozsvár, Zágráb, Pécs, Lőcse, Szeged, Szabadka, Győr, Komárom, Veszprém, Szombathely, Igló, Kőrmöcbánya, Pápa, Besztercebánya, Gölnicbánya, Brassó, Nagyszében, Szatmár-Németi, Kőszeg, Ujbánya, Kismarton, Faész, Vihnye, Ózd, Krompach, Crkvenica és Breznóbánya. Ellenben a vizszerzés kérdését artézi kutak létesítésével oldotta meg. Hódmezővásárhely, Debrecen, Makó, Battonya, Békéscsaba, Temesvármegyében 35 község, Torontálban 115 község.

— **Egy vidéki város szabályrendeletéből.** Hogy a kémények seprése lassanként megszűnik,

„vad“ foglalkozás lenni, melyet minden jötmént ember üzhet, azt bizonyítani látszik az alábbi kis szakasz, melyet egy vidéki városnak a kéménysepréstről szóló nemrég jóváhagyott szabályrendeletéből vesszünk át:

„A kéményseprő azt, hogy a kémények tisztítását és illetőleg a tisztítás feletti ellenőrzést a rendes időszakban teljesítette, jegyzékében minden alkalommal a községi elöljáróság által igazoltatja és a jegyzék egy példányát minden hó végével a csendőrhathósághoz is bemutatja. Másik példányát pedig a községi bírónak (vagy helyettesének) adja át, aki a seprés, illetve rendes tisztítás feletti ellenőrzésért járó azon díjakat, melyeket a kéménytulajdonosok a seprés, illetve ellenőrzés teljesítéséről ki nem fizettek, az illető hátralékosoktól ingyen behajtani s nyugtatvány mellett a kéményseprőnek átszolgáltatni köteles.“

— **A villamos áram** okozta halál oka egy bécsi orvos szerint részben psychikus hatás (shok), részben a dynamogen hatás (vérzések, sejtroncsolás stb.). Az így beálló zavarok, illetőleg vitális működések megszűnése azonban muló természetű is lehet s azért a villamokozta halál megállapítása gyakran nem könnyű dolog s mert nem ritkán csak tetszhalál esete áll be, a mesterséges légzést, avagy az oxygeniumnak belélegeztetését, szóval a felélesztő eljárásokat jó sokáig kell folytatni.

— **Örökítő kályha.** Dlusatus Frigyes mechanikus és testvére egy olyan kályhát találtak fel, amelyet nem kell minden alkalommal alagyújtani és szabályozható lévén, kevés tüzelőanyagot fogyaszt. A kályhát őszkor gyújtják meg és csak tavaszkor alszik el; a fát nem kell hozzá vágatni, hanem az egész fahasábot úgy állítják a kályhába, mint a gyertyát a gyertyatartóba. A keletkezett gáz és füstje csaknem teljesen elég. A tűzréteg vastagsága, mint a lámpaláng, tetszés szerint szabályozható; apró fára nincs szükség, a melegszoigaltatás az eddiginek 3—4 szerese. A begyújtás oly egyszerű, mint a gyertyánál; gőzkazánoknál alkalmazva, a hasznosítás nem 16, hanem 40—60%. Szabályozhatósága miatt kis és nagy szobát is fűthetünk vele s állítólag az ár sem haladja túl az eddigi kályhák árát.

— **Tűzoltókészülékek a mozgópostán.** A magyar kir. postaigazgatóságot a vasuti mozgókocsokban többször előfordult komoly tűzesetek arra birták, hogy az ott felhalmozott értékek, csomagok stb. tűz ellen való védelmére a kocsikban elhelyezhető kézi tűzoltó készülékeket alkalmazzanak. Az igazgatóság már több hónap óta folytat kísérleteket az ilyen tűzoltó készülékekkel. A pályázók közül egy német és egy magyar találmány, (a Gosztanyi Ernő „Vulcanus“ elnevezésű készüléke) felelt meg legjobban. Főleg azért, mert a készülékben lévő oltófolyadék bármily rázkódás vagy sebesség dacára sem folyik ki, sőt ezáltal az oltó folyadékot mindig frissen tartja. — A próbán a postaigazgatóság részéről Schaden Frigyes és Derna Mihály posta és táviró műszaki tanácsosok s több főfelügyelő mérnök voltak jelen.

SZERKESZTŐI ÜZENETEK.

Dr. G. Az a szeptemberi eső, meg fagy, igazán sokat ártott a szőlőnek. Csak a te régi szeretetreméltóságodnak nem árthatott.

B. Csak szakeikkeket díjazunk. A testületi élet köréből vett hivatalos jelentéseknek oly özöne áll rendelkezésünkre, hogy inkább az okoz fejtörést — melyiket ne közöljük.

B. A budapesti vigszínház vasfüggőnye tizennégy (14) méter széles, az első szinpad kihasználható része tehát 12 méter mélység mellett ugyanilyen szélességben vehető fel. Oldalt e 14 méteren kívül, még négy méter áll a coullissák rendelkezésére, azután 0.75 méter falvastagság következik s 1.25 méter folyosó, amibe az öltözők csatlakoznak.

G. H. Az 1879. évi XL. t.-c. 117. §-a szerint, aki roska-dozó épületét a hatóság meghagyására s az az által megszabott időben (vagyis az esetleges fellebbezésre való minden tekintet nélkül, extra dominium) le nem bontja vagy a hatóság meghagyásához képest ki nem javíttatja és addig is az életbiztonság szempontjából szükséges intézkedéseket meg nem teszi, egy hónapig terjedhető elzárással és kétszáz forintig (400 korona) terjedhető pénzbüntetéssel büntetendő.

H. (Az északi főműhelyben talált tűzrendészeti szabályellenességek tárgyában a tisztii ügyészesség ekkép nyilatkozott:) A fellebbező máv. igazgatóságának azon érvelése, hogy az ügy az eljárás tüzrendészeti bizottság, illetve kerületi előljárásságnak, mint elsőfoku tűzrendészeti hatóságnak nem tartozik a hatáskörébe és hogy ezen ügyben az 1876. évi VI. t.-c. 27. §-a értelmében első fokban a közigazgatási bizottság volna hivatva határozni, — meg nem állhat, mert az 1876: VI. intézkedései, a tüzrendészet körébe tartozó ügyekre nézve, már a dolog természete szerint sem terjednek ki, lévén azok eminenter rendőri természetűek. De nem állhat meg az okból sem, mivel a ker. előljárásságokról szóló 1893. évi XXXIII. t.-c. 3. §-a szerint a ker. előljárásság illetékessége a kerületben lévő minden vagyonra és így az államvasutak vagyonára is kiterjed s ugyane t.-c. 16. §-a szerint az előljárásság, mint elsőfoku közigazgatási hatóság eljár mindazon ügyekben, melyeket a törvények, törvényerejű szabályzatok és miniszteri rendeletek az előljárásság hatáskörébe utalnak; a 32. § végre világosan kimondja, hogy az ezen törvény életbe léptetésével, a törvények és rendeleteknek e törvény intézkedéseivel ellenkező határozatai hatályon kívül helyeztetnek.

Beszerzési források.

KÖHLER ISTVÁN (ezelőtt Geittner és Rausch tulajdona) fecskeendő, szivattyú és tűzoltó-szer gyára.

Iroda és mintaraktár: Budapest, VIII., József-körút 9.
Gyár: Felső-vaspálya-utca 5. szám.

Budapesti Szivattyú- és Gépgyár
Részvénytársaság (ezelőtt WALSER FERENC

Budapest, VI., Váci-út 69.

Gyárt: Tűzfecskeendőket és szivattyúkat.

SELTENHOFER FRIGYES FIAI, SOPRON

cs. és kir. udvari szállítók, gyártnak:

tűzfecskeendőket és mindennemű tűzoltói felszereléseket, szivattyúkat.

Központi iroda és raktár: Győző Béla és Társa Budapest, V., báró Aczél-utca 3. szám alatt (a Vigszínház tőszomszédságában).

Sternberg és Kálmán

Budapest, VIII., József-körút 35.

GYÁRTUNK: tűzfecskeendőket, kútszivattyúkat és tűzoltói felszereléseket.



Mátrai, Feik és Társa

Budapest.

Központi iroda: VI. ker., Teréz-körút 33.

Gyár: III. ker., Zsigmond-tér 7.

Gyárt: mindennemű tűzoltói létrákat és tömlőmotolákat.

15 államban szabadalmazott „Henze“-féle robbanásmentes kannákat, tartályokat, hordókat gyárt a

Magyar fémlemez-ipar részvénytársaság

Budapest, VII., Gizella-út 53. sz.

Kívánatra árjegyzéket v. költségvetést díjmentesen küld

Walszer Ferenc

tűzoltási szerek és szivattyú gyára, harang- és fémdöntő Budapest, VI., Csángó-utca 6/B.

Sürgőnycim: „Walszer Csángó-utca Budapest.“ Telefon: Bpest 95—50.

A magyar országos tűzoltó-szövetség
Gyakorló szabályzata

egy-egy példányainak ára tagtestületeknek és azok tagjai részére 1 kor., másoknak 2 korona.

A kivonatott füzet ára 10 fillér.

Tűzoltók, kérjétek a boltostól a
TŰZOLTÓK GYUFÁJÁT!

Készül Stermann M. nagyszombati gyufagyárában. Az eladási ár 5% a magyar országos tűzoltó-szövetség segélypénztárának jut.

DÍSZOKMÁNY-ÜRLAPOK

2 kor. árban; József főherceg volt védnök kis és nagy fénynyomatu arcképe, gróf Széchenyi Ödön és gróf Ozirák Béla volt elnökök arcképeivel együtt 1 korona beküldése ellenében kaphatók a magyar országos tűzoltó-szövetség irodájában.

Tűzbiztos mázolás.

Nedves épületek kiszáritása. Házigomba kiirtása.

Száritó-Fűtési, Impregnáló és Mázoló Vállalat

Budapest, V., Pannónia-u. 2/B.

Telefon 21-04.

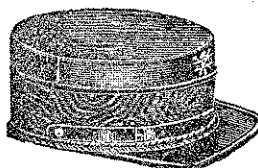

Tűzoltó-sapkák legjobban és legolcsóbban készít

Ritscher Zsigmond és Fia Körömden.

Kívánatra árjegyzék és mintasapka.

HIRDETÉSEKET

félhasábos 5 sornyi terjedelemben évi 50 korona, vagy félévi 25 korona lefizetése mellett fogad el a kiadóhivatal.

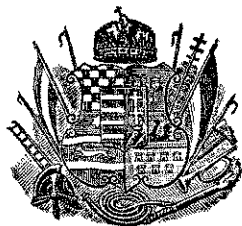

TÜZRENDÉSZETI KÖZLÖNY

AZ ORSZ. TŰZOLTÓ-SZÖVETSÉG HIVATALOS LAPJA.

Megjelenik minden hó második szombatján.
Hirdetéseket felvenni a kiadóhivatali egyedül
jogosított.
A lap szétküldésére vonatkozó felszólalásokat az
országos szövetség elnökségéhez kell intézni; a
hová az előfizetések s hirdetések díja is küldendő.

Laptulajdonos:
A MAGYAR ORSZÁGOS TŰZOLTÓ-SZÖVETSÉG.
Kiadóhivatal:
az Országos Tűzoltó-Szövetség Irodája
VII. Rákóczi-út 38.
Telefon 90-33.

Előfizetési ára, egész évre, 5 korona.
Tagtestületeinknek ingyenpéldány jár.
A szerkesztő címére irányított oly kéziratokra,
melyekért írjuk díjazásra formál igényt, kér-
jük rávezetni a megjegyzést, hogy „tisztelet-
díjért.”

Felelős szerkesztő: MARKUSOVSKY BÉLA. VIII., Kun-utca 2.

FOLLMANN ALAJOS.

Nem jött váratlanul a szomorú hír, mégis fájdalmasan érintett mindnyájunkat, akik ismertük őt, hogy Follmann Alajos, nyugalmazott táblabíró, a III. osztályú vaskoronarend lovagja — örök nyugalomra tért.

Temetése nagy részvét mellett ment végbe. Testületileg vettek azon részt a székesfővárosi hivatásos tűzoltóság, a budapesti önkéntes tűzoltó-testület, a Ganz-gyári tűzoltóságok stb. s képviseltette magát a végtisztességadásnál az országos szövetség, valamint a székesfőváros tanácsa és kerületi előjárósága is.

Az elhunyt 75 éves volt, amikor jobblétre szenderült. De ebből a 75 esztendőből csak a gyermek-korra és a teljes visszavonultságban töltött legutolsó néhány esztendőre esik nyugalom. Életének többi évei folytonos és lelkes tevékenység közepette teltek el. És e tevékenység súlypontját a mi intézményünk sorsának intézése, szervezése s fejlődésének alapozása, szóval az uttörés nehéz munkája képezte.

1848-ban, mint 17 éves ifju, már résztvett a szabadságharcban, melynek honvédségében huszár főhadnagyságig vitte fel s néhány sebhelyet kapott emlékül.

A budapesti önkéntes tűzoltó-testület történetében pedig már 1866-ban találkozunk Follmann Alajos nevével s az alapító gróf Széchényi Ödön után a legnagyobb érdemek, a legkitartóbb ügybuzgó működés maradandó emlékei az ő nevéhez fűződnek. A testület megalakulását követő első közgyűlésen 1867 december 29-én Follmann volt a tollvezető. Három év múlva II. osztályparancsnok, 1871-ben már I. osztályparancsnok, Széchényi Ödönnek Konstantinápolyba történt meghívása után 1875-ben főparancsnok-helyettes; a grófnak török ezredessé való kinevezetése után pedig, 1878-ban valóságos főparancsnok lett a budapesti önkénteseknek.

Ez állását 1882-ig töltötte be. Mint-hogy pedig a székesfőváros tanácsa, gróf Széchényi Ödön távoztával, a városi tűzoltók fő-felügyeletével is Follmann bízta meg: volt idő, amikor a Budapest területén működő valamennyi tűzoltóságnak ő állott az élén; sőt Cziráky Béla gróf, elnökké választását megelőző interregnum alatt, mint ügyvivő alelnök — az ország összes tűzoltóinak Follmann Alajos volt a feje! 1876-ban, harminc évvel ezelőtt, én magam is Follmann előtt tettem le a tűzoltói fogadalmat.

Puritán egyszerűsége, rendszeretete és erélye mellett, szervező talentuma volt a legpraedominálóbb. Egyik szükségesebb egyéni tulajdonság a másikkal, különösen az alapvetés fáradságos munkája közben. S e jeles tulajdonságaival nemcsak itthon, hanem még a török fővárosban is ő volt a főtámasza, Széchényi Ödön grófnak, amennyiben Bárany N. Ernő és Szeserbovszki Szaniszló, csak Follmann váltották fel a konstantinápolyi tűzoltóság szervezése s első begyakorlásában való segédkezésnél.

Az első elméleti előadást a szivattyu szerkezetéről és használatáról Budapesten, magyarul ő tartotta meg. Az első alap- és szolgálati szabályok az ő közreműködésével készültek. Az első modern tűzrendészeti szabályrendeletet a székesfőváros számára, Follmann dolgozta ki. Mikor a Tűzoltó Közlönyt szerkesztettem, lapunk munkatársa is volt. Hogy pedig az országos szövetségénél 1893-ig vagyis két évtizedet meghaladó idő alatt, vezéri minőségben, miket végezett, azzal szövetségünk történetének a megírója majdan kötetszámra foglalkozhatik.

A budapesti önk. testület 5000-ik éjjeli őrsege idején, mely nagyobb szabásu ünnepségek keretében, a szultán által ad hoc szabadságolt gróf Széchényi Ödön jelenlétében, 1883 szept. 22-én tartatott meg, Follmann Alajos már tiszteletbeli főparancsnoka volt e testületnek, épügy mint Széchényi Ödön. Mindkét főparancsnok felülvizsgálta az éjjeli őrseget. Az egyik, azzal láttamozta az őrjelentést, hogy „Tűzhöz tüzet!” Follmann Alajosnak ellenben ez volt a lapra vezetett megjegyzése:

„Rend s fegyelem, e kettő biztosítja a létet:
Rend hát és fegyelem s biztosítva jövőnk.”

* * *

Ennél is jellemzőbb azonban az elhunyt lelki világára és szívnemességére az a beszéd, melyet ugyancsak az 5000-ik éjjeli őrseg alkalmából leleplezett arcképének ünnepélyes átadásakor mondott válaszképen:

„Szerény cselekvési köröm és — amennyiben méltóztatott érinteni — érdemeim, elismerést nyernek az által, hogy egyéniségem külalakja, legalább e tűzoltó-egylet kebelében, az utókor számára megörökített. Sokkal kitüntetőbb e

megtiszteltetés, semhogy azt csekélységem által teljes mértékben kiérdemeltnek vehetném. Én inkább azt hiszem, hogy jobban megilleti ez ünnepies tény és az ebből folyó tisztelet azokat, akik intézményünknek ma is activ tagjai. Mindazonáltal mélyen meg vagyok hatva a budapesti önk. egyletnek irányomban tanusított baráti szivességétől és legyenek meggyőződve uraim, hogy a jövőben is rajta leszek előbbre vitelén azon intézménynek, amelynek fejlesztése már csirájában is törekvéseim egyik főcélja volt. És én azt hiszem, hogy az Isten megengedi, hogy kitartással elérjük azt az időt, midőn a tűzoltóság, mint tényező a humanitás terén, be fog illeszteni az állami élet keretébe is. Azt hiszem, hogy azok a nehézségek, melyekkel eddig kellett küzdününk, végkép meg fognak szünni nemsokára és a tűzoltóság elfoglalandja azt a helyet, amelyt őt méltán megilleti. Mert, ha valakit megilleti a tisztelet és elismerés, úgy bizonyára az önkéntes tűzoltót illeti meg ez, aki feláldozza nyugalma és egészségét semmi egyébért, csak hogy embertársainak segélyére legyen és semmi más jutalomért, mint a nyugodt, a felemelő öntudatért. És én magam is, működésemért akkor és azzal leszek megjutalmazva, ha legalább addig, amíg ez arcképem a testület helyiségében megőriztetik, az utódok nem feledkeznek meg elődeik példájáról és az övékével azonos lelkesültséggel fognak működni az emberszeretet nevében, az emberiségnek javára. Ha ezt elérhetjük, akkor nyugton szállhatok a sirba, mert tudom, hogy gyökeret vert hazánkban egy oly intézmény, amelynek nagy horderejű volta megérdemli az érdekében való küzdelemet!”

Szószerint idéztük Follmann e hatyudalát. Mert aki a fentebb vázolt méretű munkássága után az elismerés jelét így tudja fogadni: az méltán rászolgált önzetlen működésével az utókor hálájára, mely legyen — aere perennius!

* * *

Megdicsőült bajtárs!

Nem oly csillag voltál, mely hirtelen, váratlanul tűnik fel s megjelenté után egyszerre, bámulatra ragadva gyul ki a meny boltozatján. Nem meteor valál, mely fényének egész sugárkéveit ontja szertesztét, fel a bércek ormaira s le a völgyek mélyibe, mindenfelé, milliók figyelmét vonva magára.

De szelid fényeddel napként tudtál világolni s izzó ügyszereteted jótékony meleget árasztott a kicsinyhitűekre s csüggedni akarókra. Példaadásod pedig a szorgalmas méhecskéé volt, mely nagy határmezőkön apránként keresi és gyűjti a virágok himporából a méznek valót; fárad, éjet-napot

egyé téve dolgozik s észrevétlenül feldolgozza, berakosgatja, amit összegyűjtött; sejtet sejt mellé épít, telítve a legzamatosbb édességgel — hogy azután legyen nem önmagának, de másnak módja benne az illatos mézet felhasználni, elfogyasztani s a munkás, gondos méhecskére — rá sem gondolni!

Szomorú sors! Hanem közös mindnyájunkkal, akik a dolgozó méhek szerepére vagyunk praedestinálva. Sorunk sejtet rakva, mézet gyűjtve a herék s a királyné, meg a petéből kibujt sarjadék kényelméről gondoskodni s aztán, ha az egyik raj már felnevelkedett — újra kezdeni a dol-

got vagy kidölni a sorból s helyet adni másnak.

Te a helyed régen átadtad másoknak. Ime törődött tested is visszakövetelte immár az irigy anyaföld. Ámde hosszú, munkás életednek az emléke közöttünk maradt, oly nyitott könyv gyanánt, amelynek minden egyes lapjára a megtestesült jogérzet, az igaz lelkesedés, szeplőtlen becsületesség, példás fegyelem és szigorú lelkiismeretesség vannak felírva.

Adjon enyhet számodra a temető csendes birodalma. Szent béke lengje sírodat körül!

Markusovszky Béla.

HIVATALOS RÉSZ.

1749.
1906. szám.

Meghívó.

A Magyar Országos Tűzoltó Szövetség elnöksége f. évi december hó 15-én d. e. 9 órakor ülést tart, melyre az elnökség tagjait tisztelettel meghívjuk.

Az ülés főbb tárgyai:

1. az alapszabálytervezet folytatólagos tárgyalása;
2. az ifjuság dohányzását tiltó törvény kérdése (Vida Pál);
3. folyó ügyek;
4. titkár jelentése az elmúlt időszakról.

A délutáni elnökségi ülést megelőzőleg d. u. 1/23 órakor a segélyző-pénztár elnöksége is tart ülést.

Az ülés idejét a Fenséges Védnök Ur látogatása miatt kellett d. e. 9 órában megállapítani, miután Ő Fensége d. e. 1/210 órakor kívánja a szövetségi irodát látogatásával megtisztelni.

Budapest, 1906. november 29-én.

Széchenyi Viktor gróf
elnök.

Breuer Szilárd
titkár.

1764
1906. sz.

Jegyzőkönyv.

Felvétetett Budapesten, 1906. évi november hó 17-én, a magyar országos tűzoltó-szövetség elnökségének ülésében.

Elnök: Széchenyi Viktor gróf. Jegyzők: Breuer Szilárd titkár és Bitskey Illés segédtitkár. Jelen voltak: dr. Óvári Ferenc alelnök, dr. Balogh Dezső pénztáros, dr. Marinovich Imre felügyelő-bizottsági tag, Apáthy Vilmos, Barabás István, Lukács Gyula, dr. Szily József, Szabados Imre, Szabó Gyula, Varga Lőrinc, dr. Vass István, Vida Pál előadók. Elmaradását kimentette: dr. Glósz Kálmán előadó.

224. Elnök az ülést megnyitván, napirend előtt megemlékezik Follmann Alajos volt alelnök elhalálzásáról, méltatja annak érdemeit s bejelenti, hogy a szövetség nevében az özvegynek részvételeket küldött, a koporsóra pedig koszorút helyeztetett el.

Tudomásul vétetett.

225. Elnök indítványozza, hogy Adorján Antalt, a belügyministeriumban a tűzrendészet referensét, ministeri osztálytanácsossá történt kinevezése alkalmából, az elnökség üdvözlje. Elfogadtatott.

226. Elnök Vida Pál előadót, azon alkalmából, hogy tűzoltói szolgálatának 30-ik évfordulóját elérte s részére az országos tűzoltó-szövetség XXX. éves szolgálati érme kiadatott, az elnökség nevében üdvözlí, mit Vida Pál megköszön s további buzgó munkálkodását igéri.

Tudomásul vétetett.

227. Barabás István előadó napirend előtt szót kér és hivatkozással a június 16-án tartott elnökségi ülésben tárgyalt és a vasvármegyei szövetséget érintő ügyre, a reá vonatkozó rosszalás természetét illetőleg felvilágosítást kér.

Elnök azon kijelentése után, hogy Barabás István előadónak rosszalás nem fejeztetett ki, hanem az elnökség ama kivánságának adott kifejezést, hogy az elnökségben a személyes jellegű támadások mellőztessenek, az elnökség az ügy felett napirendre tért.

228. Breuer Szilárd titkár hivatkozva a szövetség hivatalos lapjának 11-ik számában megjelent vezércikkre, felveti a maga részéről a bizalmi kérdést s írásbeli beadványban kéri az elnökséget, hogy nyilatkozzék aziránt, vajjon eddigi működése alkalmas-e arra, hogy az elnökség reputációját sértse, vajjon visszaélt-e az elnökség bizalmával és vajjon a titkári állás betöltésére érdemesnek tartja-e.

Az elnökség dr. Óvári Ferenc alelnök javaslatára kimondja, hogy a cikk által magát megtámadtatva nem érzi, abból a jövőre nézve consequentiát nem von le, Breuer Szilárd titkárnak osztatlan bizalmát és szeretetét fejezi ki s felkéri, hogy hasonló incidensek által ne engedje magát befolyásoltatni.

229. Apáthy Vilmos előadó betérjesztvén bírálatát a „Tűzoltók hőse“ című tanköteleményről, azt kiadhatónak nem találja, mert a tankötelemény követelményének meg nem felel, népiesnek sem mondható, a tűzoltósággal nincs kellő vonatkozásban és több helyen drasztikus kifejezéseket is alkalmaz; szóragoztató olvasmányánál egyébnek tehát nem mondható.

Dr. Óvári Ferenc alélnök hajlandónak nyilatkozik a műnek sajátjából leendő kinyomatására, ha az a bírálók által jelzett követelményeknek megfelelően átdolgoztatik.

Az elnökség összegezvén a bíráló-bizottság tagjainak jelentéseit, a művet mulattató irodalmi műnek elismeri ugyan, de mivel a tan-költemény céljainak nem felel meg, annak kinyomatására sem vállalkozik, minnek megfelelően elrendeli, hogy egy ezen határozatról, mint dr. Óvári Ferenc alélnök kijelentéséről, a mű megküldése kapcsán beküldő értesítessék.

230. Pénztáros bemutatja a **III. pénztári évnegyedről** szóló kimutatását, mely szerint a bevétel 16.648 kor. 47 fill., kiadás 4610 kor. 10 fill. s így a pénztári maradvány mint egyenleg 12.038 kor. 37 fill., jelenti továbbá, hogy **Stermann M.** gyufagyáros az utolsó évnegyed után 65 kor. 96 fill.-t fizetett be.

Tudomásul vétetett és a gyufa után befolyt összeg a segélyző-pénztárba utaltatott.

231. Titkár jelenti, hogy a British Fire Prevention Committee, az általunk kért és az **ifjúság dohányzási tilalmára** vonatkozó angol törvényjavaslatot megküldötte és hogy azt lefordíttatta.

Javaslatétel végett kiadott Vida Pál előadónak; a fordítás költségei kiutalványoztattak.

232. Titkár jelenti, hogy a f. évi október 20—22-én tartott orsz. **acetylén-kongresszuson** az orsz. iparegyesület meghívása folytán az elnökség magát több taggal képviseltette és hogy e kongresszusból kifolyólag a kereskedelmi miniszter 72700/906. sz. alatt pótrendeletet adott ki, melyben a megállapított határidő egyik-másikát a kívánalmaknak megfelelően módosította.

Tudomásul vétetett.

233. Szabó Gyula előadó betérjesztvén jelentését a Kismartonban f. évi október 21., november 4. és 11-én tartott **szaktanfolyamokról**, amelyekben 21 községből 194 tűzoltó vett részt,

jelentés tudomásul vétetett.

Titkár azon jelentése, hogy a legutolsó ülés óta elintézését nyert és véleményeztetett:

234. A belügyminiszteriumnak a **turkevei** önk. tűzoltó-testület alapszabályai,

235. ugyanannak a **kócséri** ö. t. t. alapszabályai,

236. ugyanannak a **poprádi** ö. t. t. alapszabályai,

237. ugyanannak a **drávaszentiványi** ö. t. t. alapszabályai,

238. ugyanannak a **podmericzi** ö. t. t. alapszabályai,

239. ugyanannak a **pápócszentmiklósfalvai** ö. t. t. alapszabályai,

240. ugyanannak a **bátorkeszi** ö. t. t. alapszabályai,

241. ugyanannak a **szerbneuzinai** ö. t. t. alapszabályai (harmadszor),

242. ugyanannak az **óverbácsi** ö. t. t. alapszabályai,

243. ugyanannak a **szepesgörgői** ö. t. t. alapszabályai,

244. ugyanannak az **alsóébrői** ö. t. t. alapszabályai,

245. ugyanannak a **bakabányai** ö. t. t. alapszabályai (másodsor),

246. ugyanannak a **zombori** hivatásos tűzoltóság szervezeti szab. rendeletének tervezete,

247. ugyanannak a **Beszterce** városi tűzoltó testület kérvénye (elutasítólag) az osztrák 25 éves szolgálati éremadományozása tárgyában,

248. **Vasárosdombó** község megkeresése a vármegyei tűzrendészeti minta szabályrendelet módosítása tárgyában (elutasítólag),

249. az állami felső építő ipariskola megkeresése az extinteurók elhelyezése tárgyában,

250. a **pankotai** önk. t. t. megkeresése fecskendőjének kipróbálása iránt;

továbbá titkárnak azon jelentése, hogy:

251. a belügyminiszteriumhoz felterjesztés intéztetett a **portómentesség**-nek a szövetségek részére, **vasuti kedvezményes jegy**-nek pedig az előadók és választmányi tagok részére való engedélyezése iránt,

252. a Szegeden tartott **nagygyűlés határozatai** a belügyminiszterhez felterjesztettek,

253. az **ujverbácsi** ö. t. t. kérvénye a parancsnokoknak engedélyezendő **telefon-állomás** tárgyában a kereskedelmi miniszteriumhoz felterjesztetett és hogy a miniszter 77,768/906 V. sz.-u leiratában kijelentette, miszerint ö. t. testület a kizárólagosan tűzjelzési célokra használt telefon-állomásoknál csupán **50%** díjkedvezményre tarthatnak igényt és hogy erről a folyamodó testület értesített,

254. az orsz. kéményseprő egyesület azon átirata, hogy a kereskedelmi miniszternél a **nyitott kémények kötelező seprése** ismételten kérelmeztessek, pártolólag felterjesztetett, tudomásul vétetett.

255. Szabó Gyula előadó betérjesztvén az **egyenruházati és rangjelzési szabályzat** módosítására kiküldött bizottságnak október 27-én tartott üléséből kelt jelentését, hosszabb tárgyalás után

kimondja az elnök, hogy a jelenleg érvényben lévő és a testületeket érintő egyenruhán és rangjelzésen — különösen pénzügyi tekintetekből — változtatni nem kíván, egyedül ezen szabályzatnak folytatólagos kiépítése szempontjából, a tűzrendészeti felügyelők és elnökök rangjelzésének megállapításába bocsájtkozik, oly kikötéssel azonban, hogy tűzrendészeti felügyelő valamely testületnek működő tagja ne legyen, tűzrendészeti felügyelővé csak országos jellegű tanfolyamot végzett és képesített egyén neveztessek ki és ezen tanfolyam elvégzésére nekik 3 évi határidő tűzessék ki. A részletes tárgyalás során kimondja továbbá, hogy a legénységi fekete sapka helyett vörös posztó sapka használtassék, rangjelzés nélkül; hogy a legénységi posztónadrágon vörös paspoilbetét, a vászon zubbonyon pedig csak rangjelzés, minden zsinórzat nélkül alkalmaztassék. Elhatározza továbbá, hogy a diszkabát megállapításától eltekint az tiszték részére a balta viselését továbbra is fentartja. A tűzrendészeti felügyelők rangjelzését illetőleg megállapított, hogy 1. a járási tűzrendészeti felügyelő aranygalléron 1 ezüst rózsát, 2. a vármegyei tűzrendészeti felügyelő és a vármegyei szövetség alelnöke aranygalléron 2 ezüst rózsát, 3. a belügyminiszter által kinevezendő országos tűzrendészeti felügyelők és a vm. szövetség elnöke aranygalléron 3 ezüst rózsát, 4. az orsz. tűzoltószövetség alelnökei, elnöke és védnöke aranyhimzésű gallért viseljenek, a zubbonyon azonban a tűzrendészeti felügyelőknél vállzsinór ne alkalmaztassék. Ezen határozat jóváhagyás végett az országos választmány elé terjesztetni rendeltetett.

256. Dr. Szily József betérjeszti a **népies tankönyv** pályaműveinek bírálatára kiküldött bizottság jelentését, mely szerint a „Tűzoltó” című mű nem népies nyelvezete, tulságos rövidsége miatt díjazásra nem ajánlatik; a „Szépligeti Tűzoltóság” című mű népies ugyan, azonban hibái és hiányosságai, valamint elkésztet beadása miatt szintén nem díjazható; a

„Segítsünk a magyar népen“ jeligéjű mű szépen megírt igazán népies mű, azonban nem teljes, csupán mutatóvényszerű töredék s így díjban szintén nem részesíthető. Javasolja ennél fogva a bizottság, hogy ezen két utóbbi mű szerzőjének alkalom adassék a hiányok kijavítására illetve a mű kiegészítésére és a régi feltételek alapján új pályázat hirdettessék. Hosszabb tárgyalás alapján

elhatározza az elnökség, hogy a régi feltételek mellett 3 havi időre újabb pályázatot hirdet azon megjegyzéssel, hogy esetleg nem csak a legjobb, hanem egy másik kiadásra alkalmas pályaművet is hajlandó díjazni s elrendeli, hogy a bíráló-bizottság jelentése a szövetség hivatalos lapjában közzététessék.

257. Titkár jelenti, hogy a **csendőrök** részére készülő tankönyv elkészült és kefe lenyomatban általa és dr. Szily József előadó által is fölülbíraltatott, az elnökség kívánalmának megfelelően a tűzoltói rész lehetőleg terjedelmesen vétetett bele, a csendőrség által azonban ennek következtében reductió kívántatott; ő ezen terjedelmes részből a tűzoltók részére külön kiadást tervez. Dr. Szily József bár a stilust száraznak, a theoriát tul soknak tartja benne, mégis fölveti a kérdést, vajjon, tekintettel a tűz keletkezésének kinyomozását tárgyaló új és a tűzoltótisztekre nézve is fontos fejezetekre, nem-e lehetne módot találni arra, hogy ezen mű fokozottabb mérvben nyerjen elterjedést a tűzoltóságok körében.

Az elnökség a jelentést tudomásul vevén, felkéri Barabás István és dr. Balogh Dezső előadókat, hogy dr. Szily József indítványának esetleges kivitele tárgyában a jövő ülésen javaslatot tegyenek.

Elnök ezzel az ülést este 7 órakor felfüggesztvén, a tárgyalás folytatását november 18-ának délelőtt 9 órájára tűzte ki.

258. Elnök az ülést nov. 18-án újból megnyitván, titkár jelenti, hogy Varga Lőrincz előadó hivatalos elfoglaltsága miatt eltávozott. Tudomásul vétetett.

259. Titkár napirend előtt jelenti, hogy az elnökség **Rösch Frigyes** soproni parancsnoknak a Ferenc József renddel való kitüntetésére annak idején felterjesztést tett és hogy nevezett ezen kitüntetést már meg is kapta.

Tudomásul vétetvén, **Rösch Frigyes**hez üdvözlőírat küldése elrendeltetett.

260. Elnök bejelentvén, hogy **József királyi herceg** Ó Fensége kilátásba helyezte a szövetségi irodának december hóban való meglátogatását, felkéri az elnökség tagjait, hogy ezen alkalommal diszruhában jelenjenek meg és indítványozza, miszerint a szövetség történetét mintegy feltüntető **főnyképek** (nemzetközi versenyek, tanfolyamok, congressus, gyakorlószabályzati részletek) akkorára kiegészítettessenek és bekereteztessenek.

Tudomásul vétetvén, a képek beszerzésével és elrendezésével titkár megbízott.

261. Elnök kérdésére titkár jelenti, hogy a **tanszer gyűjtemény** részére újabb létramintákat rendelt, **Lukáts Gyula** előadó pedig, hogy az üvegfevessző mintája tárgyában a jövő ülésen fog javaslatot tenni.

Tudomásul vétetett.

262. Dr. **Vass János** előadó bejelentvén, hogy az **alapszabályok** módosítási tervezetének kidolgozására kiküldött bizottság október 6. és 27-én tartott ülésében megállapodásra jutott és a tervezetet nyomtatásban az előadóknak megküldette. Általánosságban ismerteti ezen terve-

zet lényegesebb ujitásait és kéri annak az elfogadását. Hosszabb tárgyalás után

az elnökség a tervezetet általánosságban és a részletes tárgyalás alapjául elfogadván, szakaszonkénti megvitatás alapján az első fejezet 1—12 szakaszát csekély módosításokkal magáévá teszi. Az idő előhaladottsága miatt a tervezet további tárgyalását a jövő ülés napirendjére tűzi.

262. A **jövő ülés** határidejéül december hó 15-ének d. u. 3 órája tűzetett ki azzal, hogy az ülés esetleg december hó 16-án is folytatatni fog, avagy **József kir. herceg** látogatására való tekintettel esetleg már 15-én délelőtt is kezdetét veendi.

263. A **jegyzőkönyv** hitelesítésére felkérettek **Vida Pál** és **Lukáts Gyula** előadók.

Több tárgy nem lévén, ezzel az ülés véget ért. Kmft.

Gróf Széchényi Viktor
elnök.

Breuer Szilárd
titkár.

ifj. Bitskey Illés
segédtitkár.

Hitelesítjük:

Lukáts Gyula
előadó.

Vida Pál
előadó.

670.
1906. szám.

Jegyzőkönyv.

Felvételett Budapesten, 1906 november 17-én a magyar országos tűzoltószövetség segélyző-pénztárának elnökségi ülésében.

Elnök: **Széchényi Viktor** gr. Jegyző: **Breuer Szilárd** titkár. Jelen voltak: dr. **Óvári Ferenc** alelnök, dr. **Marinovich Imre** felügyelő-bizottsági tag, dr. **Balogh Dezső** pénztárnok, dr. **Szily József**, **Szabó Gyula**, **Vida Pál**, **Szabados Imre**, **Barabás István** előadók, **Bitskey Illés** segédtitkár.

52. Elnök megnyitván az ülést, titkár jelenti, hogy a múlt ülés óta a felterjesztésnek megfelelő segély utalványoztatott **Gilliech Károly**, **Nagy József**, **Csóka Démetér**, **Lehoczky Béla** és **Deák János**nak.

Tudomásul vétetett.

53. Titkár azon jelentése, hogy az I. m. ált. biztosító társulathoz átirat intézetett aziránt, hogy **Jubileumi alapítványának** évi kamatmaradványait engedje át a segélyző-pénztárnak s hogy a társulat az általa pártolt eszmével az elnökséget a Belügyministerhez utasította, — a hová megfelelő felterjesztés szintén megtétezt.

Tudomásul vétetett.

54. **Filó Lajos** (Veszprém) október 12-én szénsavval telt borpinczéből kimentvén egy embert, az ujjába harapott úgy, hogy 10 napig munkaképtelen volt. Elnökileg a pénztárból 10 K segély utalványoztatott.

Jóváhagyólag tudomásul vétetett.

55. **Ujvári János** (Monor) október 14-én tűznél karján 16 nap alatt gyógyuló égési sebeket szenvedett és elnökileg az I. m. ált. alapítványához 32 K segélyre lett felterjesztve.

Tudomásul vétetett.

56. **Harc Péter** (Kis-Komárom) október 10-én tűznél szögbe lépett és 18 napig munkaképtelen volt. Elnökileg az I. m. ált. alapítványához 36 K segélyre terjesztetett fel.

Tudomásul vétetett.

57. **Basa János** (Dés), ki augusztus 27-én éjjeli őrseg ellenőrzésekor 33 napig gyógyuló

lábírándulást szenvedett, — elnökileg utalványozott 40 K segélyt kapott.

Tudomásul vétetett.

58. **Thell Mihály** (Magyaróvár) szeptember 9-én gyakorlaton szivattyúzás közben megéröltetés folytán jobbkarján visszértömeszt kapott, mely miatt 36 napig munkaképtelen volt. Elnökileg 30 K előleg utalványoztatott részére.

Tudomásul vétetvén, sérültnék a pénztárból még 20 K segély kiutalványoztatott.

59. **Böröczi József** (Kiskunhalas) október 3-án este 9 óraker mint toronyőr harangozván, a harangkalapács ujját összezúzta; a harangozás oka iránt bővebbi felvilágosítás kéretett, de e kérdés eddig válasz nélkül maradt.

Tudomásul vétetett azzal, hogy a harangozás nem lévén tűzoltói foglalkozás, az e közben szenvedett sérülés után sem adható segély.

60. **Zenzer Péter** (Nagyszentmiklós), ki jun. 4-én gyakorlatnál kötélerezkedés közben lezuhant, lábtörést és égési sebeket szenvedett, elnöki utalványra a 118 napi munkaképtelenségre egyelőre 120 K segélyt már kapott, de ezen összeg felemelését kéri.

Az elnökség méltányosságából — bár a kötélerezkedésnél bekövetkező baleset mindenkor valamely elkövetett hibára vezethető vissza, — a segélyt 116 K-val kiegészíti és ezen összeget a pénztárból kiutalványozza.

61. **Oklestyék Ferenc** (Borzászka) október 17-én gyakorlatnál elcsuszott és karján baltájától eredő, 20 nap alatt gyógyuló sebet szenvedett.

A pénztárból részére 20 K segély utalványoztatott.

62. **Kogelmann János** (Kukmér) október 12-én tűzriadó alkalmával a lábát a fecskendő tengelyén úgy megütötte, hogy 27 nap alatt gyógyuló esonhártyalobot kapott.

Az I. m. ált. alapítványához 50 K segélyre felterjeszteni határozatot.

63. **Hefler István** (Karlóca) október 24-én tűznél a falról hátára esvén, 18 nap alatt gyógyuló zuzódást szenvedett.

Az I. m. ált. alapítványából nyerendő 36 K segélyre felterjeszteni rendeltetett.

64. **Hammerschmidt János** (Versec), aki július 29-én tűzhözmenet kerékpárjával egy kocsival felborított, lábtörést és 3 havi gyógykezelés után lábrövidülést szenvedett,

az I. m. ált. alapítványához 186 K segélyre felterjeszteni határozatot.

65. **Wallner János** (Lajtapordány) segélyezésének kérdése az okmányok beérkezéig függőben hagyatott.

Több tárgy nem lévén, ezzel az ülés véget ért.
Kmf.

Széchenyi Viktor gróf
elnök.

Breuer Szilárd
titkár.

Birálati jelentés

az 1906. évi február hó 17-én 333/1906. sz. a. népszerű tűzoltói tankönyvre hirdett pályázatra beérkezett pályaművekről.

A pályázati hirdetmény alapján 3 pályamű érkezett be és pedig:

1. 1478/1906. sz. a. „Segítsünk a magyar népen“ jelíggel.

2. 1493/1906. sz. a. „A tűzoltó“ címen „Mindent a sorára várj. Ésszel indulj, okkal várj!“ jelíge alatt.

3. 1517—1673/1906. sz. a. „A szépligeti tűzoltóság“ című.

A pályázati hirdetmény szerint oly pályamunka kivántatott, mely mint népszerű tűzoltói szakkönyv a tűzoltás, tűzrendészet és rövi-

den az orvosi első segélynyújtás körébe vágó s leginkább a vidéki tűzoltóságok tudnivalóit felölelő ismereteket nem annyira tudományos rendszerben, mint inkább népies leírásokban, könnyen érthető nyelvezettel, módszeresen tárgyalja, hogy aztán kisebb tanfolyamok számára tankönyvül, egyes érdeklődőknek (elüljáróknak) pedig olvasmányul szolgáljon s ezek mellett abszolút becsü legyen.

Mielőtt a beérkezett 3 pályamű részletes birálatába bocsátkoznánk, kell, hogy röviden visszapillantást vessünk az előző, sajnos, eredménytelen pályázatra. Akkor ugyancsak 3 pályamű érkezett be; amíg azonban azok egyike fölületes és összetakolt voltánál fogva még komoly kritika tárgyát sem képezhette, másik ketteje pedig a munka beosztása, tudományos nagy apparátusa, nagy terjedelme, sok részletben hibás volta, de leginkább nyelvezetének nehézkes, idegszerű volta miatt távol állott attól a népies irányzattól s attól a módszertől, melyet, ilyen, a nép kezébe olvasmányul szánt könyvnél elengedhetetlen föltételül tűztünk ki, a pályázat egészben eredménytelen volt, dacára annak, hogy az egyik szerzőt egyébként sok tudással, igyekezettel és eléggé áttekinthető rendszerességgel megírt munkájáért elismerésünkkel tüntettük ki.

A most beérkezett 3 pályamű az előbbeni pályázatra beérkezettekkel szemben, örvendetes haladást jelent. Itt már nem találkozunk a ponyvairodalmi színvonalon alul álló féremunkával, nem ütközünk bele lépten-nyomon vastagabbnál vastagabb hibákba, nem bosszankodunk minduntalan fölmerülő magyartalanságokon, idegen, nyakatekert észjárásra valló, se testünknek, se lelkünknek nem kellő szöfűzéseken, a magyar népnek bevehetetlen tudományos színezetű nagyképszerűsége, hanem igenis, örömmel tapasztalhatjuk, hogy a pályázók — legalább részben — nemcsak megértettek, de át is érezték azokat a törekvéseket, melyeket az orsz. szövetség elnöksége ezen pályázat kiírásával maga elé tűzött, hogy t. i. a magyar nép számára a mindennapi életben szükséges tűzoltói ismereteket magyarul megírva adhassa.

E tekintetben a legjobb csapáson az 1-ső számú „Segítsünk a magyar népen“ jelíggel pályamunka indult, sajnos, csak indult, tett is néhány hatalmas lépést, majd megállott az uton, megint elindult, meg-meg állt s végül is visszariadt a nagy uttól, melyet pedig neki, istenáldotta tehetségeinél fogva oly könnyű lett volna megtennie. A nép számára, — mint az iskolai és népkönyvtárak egy darabját — akart könyvet írni 6—7 iv terjedelemben. „A nagy ész, kockáztatott, esetleg kárbaveszendő munka helyett“ azonban csak tervezetet és 4 apróbb részletben mutatványt adott azzal, hogy ha azok beválnának, esetleg utasítással ellátott megbízást kér a teljes kidolgozásra, melyet 3 hó alatt megcsinálhatna. Minő kár, hogy ez a 3 hónap a pályázati határidő utánra toldott s nem azt megelőzőleg állott a szerző rendelkezésére.

Már az előszó megkapja a magyar lelket, mert kevés szóval olyanokat mond magyarul, a magyar népnek, melyek lehetetlen, hogy ne keltsék az olvasóban a legnagyobb érdeklődést a tárgy iránt. Szín magyar, szívet-lelket gyönyörködtető a „tűz“ leírása, érdekes és tanulságos, de nem a falusi viszonyoknak megfelelő a „Birja András házat épít“ című részlet. Hogy sok érzése van a mindennapi élet ügyes-bajos dolgai iránt, bőségesen igazolják a „Hogyan szereznek vizet a tűzoltás-

hoz Horgosfalván" és a „Jobb félni, mint megijedni" című részletek.

Aki így tud gondolkozni, aki így tud érezni a magyar néppel s aki így tudja mondandóit a legvonzóbb köntösbe bujtatni s végül, aki így tud a lelkek hurjain játszani, az érdeklődést tárgya iránt felköltetni s azt végestelen végig ébren is tartani, azt, nem kételkedünk benne, nem erejének gyengesége, nem is a sikertelenségtől való félelem, hanem csakis az idő hiánya tartotta vissza attól, hogy a pályázati feltételeknek megfelelő egészet adjon. Hogy nem adott, azt mi csak a legnagyobb sajnálattal fogadhatjuk s ha a pályázati feltételek ezuttal ki is zárják annak lehetőségét, hogy a nyújtott töredéket ezuttal jutalommal illessük, hisszük és reméljük, hogy az orsz. szövetség elnöksége fog még módot találni és kell is találnia arra, hogy szerző oly szépen megkezdett munkásságát folytatva, nekünk mihamarább oly művet adjon kezünkbe, mely aztán a mi kezünkbenél kézzel-kézre vándorolva, egy csapásra többet fog munkálni a tűzoltói ismeretek terjesztésén és népszerűsítésén, mint amennyit eddig összes törekvéseinkkel elérnünk sikerült.

A 2-ik „A tűzoltó" című pályamű már oly messze esik az imént fölmagasztalt népies irányzattól, mint Makó Jeruzsálemtől. Itt már nincsenek népies leírások, itt nincs módszeres tanítás, nincs vonzó előadás, nincs semmi, ami a magyar néplélek érdeklődését felköltethetné, de többet mondunk, nincs még magyarság sem. Itt csak tudás van, csak rendszer van, amelynek rengetegül megszükitett korlátai közé kívánja beleszorítani szerző az összes tűzoltói ismereteket 102 írott oldalon és 19 táblázaton. Beosztása, anyagának elrendezése teljesen azonos a „Tűzrendészet" című könyvben foglaltakkal. Majdnem mondhatnók, szóról-szóra való kivonata a Tűzrendészetnek, annak összes előnyeivel és hibáival egyetemben, mégis oly különbséggel, hogy a tulságosan erőszakolt rövidítés a megérthetőség rovására lett alkalmazva. Szóval ez az a bizonyos „dióhéj", mely már oly sokszor lett, mint óhajtható, emlegetve. A héjban meg van a dió is, hiba sincs benne látszólag, minden gerezdje épnek, tökéletesnek mutatkozik, csak ha oda harapunk, érezzük a diónak avas voltát. Miért? Mert nem idei, hanem több év előtti termés. Ilyenfajta termésünk már több is volt. Új korában mindig jónak találtuk, élveztünk is belőle eleget, nem csoda, ha belesömöröltünk s valami új, valami zamatosabb, valami élvezhetőbb után vágytunk. E várankozás szülte meg a népszerű tűzoltás munkájára való pályázatot is, szerzőben azonban nem szülte meg a föladat átértését. Ő előtte csak a „dióhéj" lebegett s az a tudat, hogy neki abba a kis héjba sok diót kell beszorítani. Ez egyetlen cél mellett minden egyébről, mintha megfeledkezett volna. Még csak kísérletet sem tesz a népiességre, a könnyű érthetőségre, de úgy látszik, hiába is tenne, mert arra képes úgy sem lenne. Ő a tudományos rendszerességet, a szakszerűséget tartja csak szem előtt. A rég ismert és sokszorosan hallott tételeket ismétli csak, egyiket a másik után, egyéb körülmények közt bizonyára dicséretes következetességgel, de anélkül, hogy azoknak a mindennapi életre való gyakorlati alkalmazhatóságát, szóval a dolog praktikumát csak valahogy is kidomborítaná; s mindezt teszi olyan nyelvezettel, olyan minden idegenszerűséget magában hordó, tehát a magyar embernek nem kellő szöfűzéssel, mely a tárgy iránt érdeklődést egyáltalán nem kelthet. Emellett nagy hibája, hogy a rövidség okáért

az egyes tétek helyes vagy célszerű voltát még ott sem okadatolja, ahol a helyessel szembe állítja a helytelent s ugyanez okból t. i. a rövidség okából elhallgatja és mellőzi még ama, bár aprólékosnak látszó dolgokat is, melyekkel az életben lépten-nyomon találkozunk s melyeknek épp ezért rendkívül nagy a gyakorlati fontosságuk.

Mindezen itt jelzett s a pályázati feltételeknek éppen lényegét érintő hibák miatt az „A tűzoltó" című pályaművet — mely egyéb körülmények közt mint a tűzoltás és tűzrendészet már tisztában levő tűzoltó-tisztek ismereteinek rekapitulálására alkalmas lehet — jutalmazhatónak nem véleményezhetjük.

A 3. sz. „A szépligeti tűzoltóság" című, a három pályamű közül leginkább közelíti meg a kitűzött célt. Népiesen, rendszer nélkül, ugyyszólván a napról-napra fölmerülő szükségletnek megfelelőleg ismerteti az ismertetőket; egyes részleteket, minő a feeskendők kipróbálása, fölőrs részletességgel és nem kívánatos tudományossággal tárgyal, más praktikus jelentőségüket pedig alig érint. Itt-ott kizökkenik a megkezdett népies stílusból, nagy egészben azonban mindvégig sikerül neki a falusi viszonyokhoz alkalmazkodni s az érdeklődést az olvasóban ébren tartani.

Jó tulajdonságai mellett azonban tartalmaz oly hibás részleteket is, melyek okvetetlenül reparációt, itt-amott mutakozó hiányosságai pedig pótlást igényelnek.

Ezen itt csak általánosságban jelzett hibái miatt, de különösen azért, mert a pályamű az okt. 1-i határidő után csak október 8-án érkezett be s ezen késedelme miatt a pályázati feltételeknek meg nem felel, a díjat kiadhatónak nem véleményezzük.

De, habár a pályázat ekként formális szempontból eredménynyel nem is járt, azt eredménytelennek még sem mondhatjuk, annál is inkább nem, mert erős meggyőződésünk, hogy ha akár a 3. sz. pályamű a kívánalmaknak megfelelőleg kevés fáradsággal átdolgoztatnák, akár pedig az 1. sz. pályamű teljessé tétetnék, máris biztosítva lesz egy újabb pályázat eredménye.

Budapest, 1906. nov. 17.

Dr. Szily József,

Varga Lőrincz,

Apáthi Vilmos.

Szabályzat

az acetyléngázt fejlesztő készülékek, telepek és tartozékaik felszerelésére és berendezésére képesítő vizsga megtartására szervezett vizsgáló-bizottság számára.

16. §. Jelentkezés a képesítő vizsga letételére.

A ki a vizsgát letenni óhajtja, ezen szándékát a vizsgáló-bizottság elnökénél személyesen, esetleg beadvány útján bejelenteni s egyuttal állampénztári nyugtával igazolni köteles, hogy a 20. §-ban megállapított vizsgadíjat lefizette.

A vizsgátról kiállítandó bizonyítvány bélyegköltését a vizsgálatot tevő viseli.

A vizsgálat időpontjáról az elnök a jelentkezőket kellő időben értesíteni köteles.

17. §. A vizsgára becsátás feltételei.

Vizsgát tehet minden tizennyolczadik életévét betöltött egyén, a ki legalább féléven át gázvezeték szerelésével hivatásszerűleg foglalkozott és ezt a körülményt hitelt érdemlő mó-

don igazolja. A vizsgára becsátásra vonatkozó kéreárnél a jelentkező születési bizonyítványa bemutatandó.

18. §. A vizsga tárgya.

A vizsga elméleti és gyakorlati.

a) Az elméleti vizsga tárgya.

Az acetylén sajátságai.

Milyen körülmények között robbanhat ez a gáz?

Óvatossági szabályok: Acetylén-gázfejlesztők rendszerei, ezek előnyei és hátrányai. Az acetylén-gáz tisztítása; tisztítók és szárítók. Gazométerek. Nyomásregulátorok. Gázórák. Csővezetékek fektetése és tömitése. Szelepek. Tolózárok. Szifonok. Szerelés. Lángzók.

A calcium-carbid sajátságai.

Calcium-carbid-dobozok eltartásánál, nyitásánál és kezelésénél betartandó szabályok.

Az acetylén-gáz előállítása és világítási vagy más célokra való felhasználása tárgyában kibocsátott szabályrendelet főbb rendelkezései.

b) A gyakorlati vizsga tárgya.

Kezelési és szerelési gyakorlatok.

19. §. A vizsgálat menete.

Minden vizsgálatról jegyzőkönyv vétetik fel.

A vizsgálatot egyidejűleg többen is tehetik, de minden egyesnek vizsgálatánál külön jegyzőkönyv veendő fel.

A jegyzőkönyv alakja a következő:

Jegyzőkönyv.

Felvétetett.....lakosnak az acetylén-gázfejlesztő készülékek és tartozékai, valamint a gázelosztó berendezések felszerelésére, berendezésére és kezelésére vonatkozó képzettségének 190..... évi hón törvényt megvizsgálásánál.

A vizsgáló-bizottság alulírott tagjai egybeülvén, a vizsgáló-bizottság elnöke a vizsgálatot megnyitottnak nyilvánítja.

A vizsgálat megkezdetvén, a jelölt vizsgaeredménye a következőképen állapított meg:

1. Az elméleti vizsgán
2. A gyakorlati vizsgán

A vizsgálat általános eredménye szerint a vizsgálattevő képesítettnek találtatott.

Kelt Budapesten,

A bizottság elnöke. Bizottsági tagok.

A bizottság jegyzője.

A vizsgálat sikere felett a bizottság elnöke s a résztvevő két vizsgáló-bizottsági tag szöbbséggel határoz.

Ha a jelöltre nézve a határozat kedvező, akkor az elnök a vizsgálatnál résztvevő bizottsági tagok mindegyike által aláírt jegyzőkönyv alapján arról, hogy a jelölt a vizsgálatot sikerrel letette, a 21-ik §-ban megjelölt szövegű bizonyítványt ad ki.

Ha azonban a bizottság, vagy a bizottsági tagok többsége a jelöltet visszautasítandónak nyilatkoztatja, akkor a bizottság a képzettség hiányának megjelölésével a visszautasítást

mondja ki s erről a jelöltet írásban értesíti. Ha a vizsgálattevő csak a vizsga egy részét (u. m. elméleti v. gyakorlati) nem állotta ki kellő eredménnyel, a később esetleg ismétlendő vizsgálat csak e részre szorítandó.

A képesítő bizonyítvány kiadását megtagadó határozatban egyuttal egy meghatározott, de 3 hónapon túl nem terjedő határidő állapítandó meg, amelynek letelte előtt a vizsgálat ismétlése meg nem engedtetik.

20. §. A vizsga díja.

A vizsgáért 15 korona fizetendő.

A vizsgálati díj a vizsgára való jelentkezés előtt az állampénztárnál fizetendő le.

21. §. A bizonyítvány szövege.

Acetylénipari vizsgáló-bizottság.

Szám..... **Bizonyítvány.**

..... X. lakos, született évben vallásu, az acetylén-gázfejlesztő készülékek és tartozékai, valamint a gázelosztó berendezések felszerelésére, berendezésére és kezelésére a képesítést, az előírt vizsga sikeres letétele által megszerezte.

Budapesten,

Bélyegző.

A bizottság jegyzőjének aláírása.

A vizsgáló-bizottság elnökének és tagjainak aláírása.

1748. sz.
1906.

Pályázat.

A magyar országos tűzoltószövetség elnöksége újabb pályázatot hirdet egy **népszerű tűzoltói szakkönyvre**, melyben a *tűzoltás, tűzrendészet* és röviden az *orvosi első segélynyújtás* körébe vágó ismeretek nem annyira tudományos rendszerben, mint inkább *népies leírásokban, könnyen érthető nyelvezettel, módszeresen* dolgoztatnak fel.

Tekintve, hogy az elnökség más uton gondoskodik egy, a legmagasabb igényeket is kielégíteni hivatott belterjesebb szakmunkáról: az ezen pályázattal célba vett munkának főleg a vidéki tűzoltóságok tudnivalóit kell felölelnie és *kisebb tanfolyamok részére tankönyvvül, valamint egyes érdeklődőknek (előljáróknak) olvasmánykönyvvül* szolgálnia.

Ézért a csak nagy városokban szükséges tűzoltói szerek és berendezések *széleskörű* ismeretése mellőzendő. Ugyancsak mellőzendő a szoros értelemben vett *gyakorlószabályzat* is, mert erre nézve is külön könyv adatott ki.

A pályamunka — a szerző nevét rejtő jelíges levélke kíséretében, — **1907. évi március hó 10-ig** nyújtandó be a magyar országos tűzoltószövetség elnökségéhez (Budapest, VII., Rákóczi-ut 38. sz.).

A *legjobb*nak találandó, *abszolút becsértékü mű* szerzője **600 korona jutalomban** fog részesülni és *esetleg egy második kiadásra megfelelőnek talált mű is díjaztatni fog.*

A díjazott pályanyertes művek a magyar országos tűzoltószövetség tulajdonába mennek át, amely felett szabadon rendelkezik.

Budapest, 1906. november 20-án.

Széchenyi Viktor gróf
elnök.

Breuer Szilárd
titkár.

Elektromos berendezések.

Dr. Rüll Béla, mohácsi parancsnok írja lapunknak:

„Városunk f. évi december 1-vel nappali villamos áramot is fog szolgáltatni. Ezzel az öröndetes tényssel megindul egyszersmind a mozgalom az iránt is, hogy iparosaink és gőzmalomtulajdonosaink az eddigi gőzerőt villamos árammal cserélik fel.

Mondanom sem kell, hogy ezzel a tűzveszély is napról-napra növekedni fog és mi éberebb tevékenységet tartozunk kifejteni a telepekkal szemben, amelyek t. i. hajtó erejüket villamos árammal cserélik fel.

Már eddig is számos iparosunk jelentkezett, akik villamos árammal akarnának dolgozni, amelynek azonban igénybe vétele hatósági engedélyhez köttetik. A tárgyaláshoz mi is megidézettünk.

Mindezek után az a tiszteletteljes kérésünk, sziveskedjék minket értesíteni, minő általános feltételekhez kössük az engedély megadását? Esetleg vannak-e erre speciálisabb rendeletek, melyek azok és honnét szerezhetők meg?

Hasonló kérdések máshonnan is érkeznek hozzánk s mi bár egyes részletekre nézve megengadjuk a felvilágosításokat, mindannyiszor azt is kénytelenek vagyunk közölni az illető városokkal, hogy az engedély megadásának feltételeit összefoglaló rendelet vagy szabályzat még mindig nem áll rendelkezésünkre. Mert vannak ugyan szabványok erős áramu elektromos berendezésekre, egy ily szabályzatot a magyar mérnök és építész-egylet 1904. évi április 20-án tartott választmányi ülésén már el is fogadott, amde kormányhatósági jóváhagyást még ez sem nyert.

Hogy azonban addig is, míg a magára jó szóáig várható szabályrendelet napvilágot lát, némi támpontot nyujtsunk az erre rászoruló bajtársaknak, ismertetni kívánjuk legalább kivonatossan azokat az elővigyázati rendszabályokat, melyeket az ingó vagyonban történő károk biztosításával foglalkozó két németországi intézet, a villamos berendezésű telepeken és általában az elektromos üzemekre nézve, megkíván.

Elektromos berendezéssel bíró helyiségekben követendő rendszabályok.*)

I. Elektromos üzemhelyiségek.

Az accumulator-helyiségek, a töltés ideje alatt, szellőztetendők, bennök a világítás csak kettős burába zárt izzólámpa lehet. Míg az accumulatorokat töltik, égő avagy parázsló dolgok nem tűrhetők meg a helyiségekben.

Elektromos üzemhelyiségben gyúlékony anyagot a gépektől csak oly távolságban szabad tartani, hogy a képződő villamos szikra el ne érhesse azt.

Idegének számára ily helyiségekbe tilos a bemenet.

II. Elektromos gépek és készülékek.

A gépek és készülékek sérülésektől meglegyenek óva. Közeliükben gyúlékony tárgyak

*) Megjegyzendő, hogy a színházak, áruházak, kirakatok s nagymennyiségű könnyen gyúló anyagokkal telt helyiségek számára az itt közlendőkön kívül, még külön kikötései is vannak e biztosító társaságoknak. A szerk.

ne tartassanak, nehogy a rajtuk keresztül folyó áram gyújthasson.

Minden ily gép és készülék a földtől épügy izolálva legyen, mint a vezetéktől. Kivételt csak a helyiséget megvilágító lámpa képez.

Az áramot megszakító készülékek, melyek az áramtermelő helyiségen kívül alkalmaztatnak, rendes üzem alatt fel ne melegedjenek és pillanat alatt kapcsoló szerkezettel birjanak, hogy a villamos fényiv képződése huzamosb időre lehetetlenné tétessék.

A normális erősségű üzemáram és maximális feszültség minden kapcsoló készüléken, annak szilárd részén, láthatólag legyen feltüntetve.

Elektromos gépek és készülékek, ha nincsenek lég és pormentes szekrénybe zárva, — robbanó anyagok feldolgozására vagy raktározására szolgáló helyiségekben nem állíthatók fel.

III. A vezetékek.

A léccel való befedés vagy szegélyezés tilos és legfeljebb földdel kapcsolkozó vezetéken tűrhető meg.

Minden vezeték úgy a gyúlékony tárgyakkal való érintkezésbe jutástól, valamint a véletlen sérülésektől is lehetőleg megóvándó.

Lakóhelyiségekben csupasz vezeték robbanó anyagokkal vagy szállingó rostokkal és lisztporral telt helyiségekben pedig fonott alakban még a burkolattal bíró sodrony sem engedélyezhető. Ellenben maró gőzölgéssel telt helyiségben csak teljes kábelt avagy egész csupasz vezeték kell alkalmazni. A burkolatot pusztító gőzök természetéhez képest a kábel vegyi behatások ellen megvédendő.

Szabad vezeték villámhárítóval olyképp védelmezendő, hogy ismételt villámesapás után is megmaradjon a mentesítő hatás.

Vezeték sohase szolgáljon egyszersmind valamely tárgynak akasztója gyanánt és így magának a lámpának se.

Hajlékony, fonott sodrony se hordja egyszersmind a lámpa terhét. Az ily lógó lámpa vezetéke tehát a felfüggesztés helyén hosszabb legyen, mint a lámpa terhét viselő külön zsinór, hogy így az összekötési pontokra semmi vongalódás ne gyakoroltassék.

Ivlámpának vezető sodronya pedig egyáltalában nem lehet sodrott vagy összefonott.

Világító testek akképp legyenek szerelve, hogy az áramot hozzavezető sodrony a világító test forgatásakor ne vongalódjék, se meg ne sérülhessen.

Az összeköttetési pontokon a vezeték ne csak összezsavarva, hanem lehetőleg mindig forrasztva, az isolatio pedig ily helyen még egyszer szigetelve legyen.

Fonott sodronyok, leágaztatási pontjukon, szigetelt alátéttel birjanak.

A dugós kapcsolás szigetelése a vezeték szigetelésével egyértékű legyen.

Ahol a vezeték a villamos készülékkel van összezsavarva, az összeköttetési pont kábeltekban legyen.

A leágazási és összekötetési pontok alátámasztandók.

Minden vezeték csak annyira terhelhető meg árammal, hogy a puszta kéz tetemes hőemelkedést ne érezzen rajtuk.

A legkisebb keresztmetszete valamely vezetéknek, burokkal ellátott sodronynál is 1 qmm. legyen. (Világító testeké $\frac{3}{4}$ qmm.). Csúszasz vezetéké, az épületen belül 4 qmm., szabad vezetéké, alacsony feszültségnél 6 qmm., magas feszültségnél 10 qmm.

Egyenáramnál az alacsony feszültségű neutralis vezeték földdel kapcsolkozzék. E vezetéknek nem kell biztosítókkal birnia.

IV. Biztosítékok.

Többfázisu rendszernél a neutralis (vagy zéró) vezeték, valamint minden üzemszerűleg földdel kapcsolkozó vezeték, biztosíték nélküli legyen.

Minden egyéb vezeték a kapcsoló táblától kezdve, egész lefutása mentén, kiolvadó biztosítókkal vagy hasonló értékű és önműködő árammegszakítókkal legyen ellátva.

— Folytatása következik. —

A hófátyol.

Winkler, detmoldi parancsnok, a maga tűzoltóságánál, néhány év óta hófátyolt alkalmaztat, melynek az a rendeltetése, hogy a sugárzó melegnek perzselő hatását ellensúlyozza.

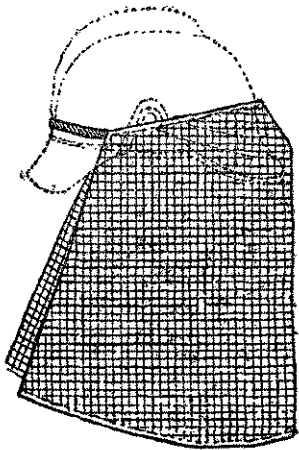

A fátyol, melyet a „Tűzrendészeti Felügyelő“ szerkesztőségének szivességéből ábrán is bemutatunk, közönséges juta (zsák) szövet. Használat előtt vízbe kell mártani vagy legalább jó erősen be kell nedvesíteni, hogy azután ily nedves állapotban, (minél vizezebb annál jobb) egy-

szerű gummiszalag segítségével a sisakra erősítsük és illetve az arcunk elé akasszuk azt.

A zsákszerű szövet nyílásai elég nagyok ahhoz, hogy a látást lényegesen ne alterálják; ellenben a maga egészében mégis elég sűrű a fátyol arra, hogy a rajta levő nedvesség elpárolgása közben, a sugárzó meleggel szemben védelmet nyújtson. Ezt részben annak is tulajdoníthatni, hogy a fátyol nem fekszik közvetlenül az arcon, hanem attól bizonyos távolságban a sisak karimája előtt lóg és ilyformán a szemet és az arcot megvédő vagy legalább a hőség perzselő hatásától némileg kimélt, közbülső réteget teremt.

Seserbovszki főparancsnok ezt a Winkler-féle hófátyolt legujabban szintén beszerezte s kipróbálás végett a csővezetők és a tiszték használatára kiosztotta. A vele szerzendő tapasztalatokról beszámolni annak idején nem fogjuk elmulasztani.

A melbourne-i tűzoltóság.*)

Irta: Hauszegger Arpád mérnök.

Mikor az olvasó e címet látja, valószínűleg mosolyogva azt gondolja magában, ugyan hát milyen is lehet a „feketé“ tűzoltósága és azt várja majd, hogy a nagyhangú címet egy mulattató és valami kezdetleges intézményt gunyoló cikk fogja követni.

Nagy tévedés, kedves olvasóm! Még aki előlegesen már tájékozást szerzett is odahaza az australian viszonyokról, az is meglepetéssel tapasztalja, hogy mennyire fejlődtek már itt a különböző társadalmi intézmények, köztük, különösen a rendkívül fontosságot játszó tűzoltóság. Ennek a fontosságnak pedig megvannak a különleges okai. Ausztráliában ugyanis igen olcsó az építkezéshez való fa, különösen a „Yarrah wood“, melynek az a jó tulajdonsága van, hogy nem rothad és így az építkezésnél nagy mértékben nyer alkalmazást.

Az építésrendőri szabályok azonban nagyon enyhék, nem is lehetnek szigorúak ebben a „free country“-ban, azaz szabad országban, így aztán az építkezés sem olyan tűzbiztos, mint odahaza Budapesten. Az itteni felfogás szerint közgazdasági szempontból nem helyesíthetők a tulszigorú építési szabályok, melyek az építkezést annyira költségessé teszik és minden egyes építőnek oly nagy költségtöbbletet okoznak, hogyha ezeket összegeznők, a végösszegnek egy igen kis töredékéből olyan pompás tűzoltóságot lehetne föntartani, mely a tűzveszélyes építkezést minden tekintetben és teljesen ellensúlyozná.

Vagy más szavakkal, míg Budapesten a tűzbiztos építkezéssel igen nagy — álló — tőkét fektetnek be az épületekbe, addig itt Melbourneben a tűzoltóságba fektetnek egy aránylag sokkal kisebb — hogy úgy mondjam mozgó — tőkét, az építkezést pedig olyan olcsóvá teszik, hogy minden család a maga házában lakhatik.

A kevésbé tűzbiztos építkezés másik hatalmas ellensúlyozóját pedig a szintén igen fejlődött biztosító intézményben keresik és látják.

Igy érthető tehát, hogy Melbourne tűzoltósága manap a déli földgömbön a legjobb. Az ausztráliai tűzoltóintézmény — mint minden egyéb más dolog — angol mintára, a londoni tűzoltóság mintájára szerveztetett és neveltetett fel, egyidejűleg azonban sok olyan újítást is mutat, melyek északamerikai befolyást árulnak el.

A Melbourne Metropolitan Fire Brigade Head station-t, azaz a Melbourne székvárosi tűzoltóság főállomását először az elmúlt év november havában — itt Ausztráliában ez a nyárelő — látogattam meg, még pedig egy meghívott közönség részére rendezett „turn-out“ azaz kivonulás alkalmával. A főállomás őrtoronnyal ellátott, egyemeletes pompás épület, melynek földszintjén van a tágas szertár, az utca felé három nagy kapuval. A szertártól jobbra van

*) Melbourne fővárosa Dél-Ausztráliának, a Yarra torkolatánál, félmillió lakossal. A szerk.

a tűzjelző- és telefon-szoba az igen elmés berendezésű kapcsolótáblával, a „Deputy chief officer“, azaz helyettes főtiszt irodája, továbbá a nőtlen tűzoltók hálóterme, billiard-szoba; a másik oldalon pedig a „chief officer“, azaz főparancsnok és a „Metropolitan Fire Brigades Board“ vagyis a titkár irodája; a szertár mögött végül, az egyes szerek vonalában vannak a lóállások, minden egyes ló külön rekesztékben — box — lévén istállóva. Az emeletet a főtiszt, a többi tiszt és a nők tűzoltók lakosztályai foglalják el.

A szertárban áll egy nagy és egy kis gőzfecskendő, továbbá a „hose-cart“ azaz tömlőkocsi. A kis gőzfecskendő, amilyen minden nagyobb tűzoltóállomáson van, vertikális gőzgépe közvetlenül van kapcsolva a szintén függélyes szivattyugéppel; az egész gép kevesebb helyet foglal el és aránytalanul nyugodtabban jár, mint a budapesti horizontális gőzfecskendők. A melbourne-i tűzoltóság mindig gőzfecskendőt használ, ellentétben a mi budapesti rendszerünkkel, hol csak a legnagyobb tüzeknél veszik azt igénybe s akkor se többet, legfeljebb egyet. Melbourne-ban már túlhaladott álláspont, hogy a nézőközönség szolgáltatta nyomóerő használhatatlan. Szerintem is ez egészen rendén lehet vidéken, de semmikép sem helyes egy fővárosban, mely világvárosi igényekkel is bír.

Minthogy a gőzfecskendő itt állandó és fontos szerepet játszik, azért minden meg van téve, hogy a legrövidebb idő alatt működésbe legyen állítható. E célból folytonosan meleg vizet cirkuláltatnak a kazánban, mire egy, a pincében elhelyezett melegítő-kazán szolgál, melyben állandóan ég a tűz. A két összekötő-cső a gőzfecskendő csapokkal és gyorsan nyitható kapcsolókkal van ellátva. A két kapocs megoldása által a 4 csővég önműködőleg elzáródik, ily módon a legnagyobb lehetséges időmegtakarítás érvényre lép.

A tűzszekrény természetesen itt is állandóan meg van töltve tüzelőanyaggal, úgy hogy az indulás pillanatában felgyújtva, 4—5 perc alatt állandó és teljes üzemnyomást kapnak, Budapesten, ha jól emlékszem, 15—20 percbe kerül, míg a gőzfecskendő üzembe léphet.

A leggyakrabban használt szere az itteni tűzoltóságnak a tömlő-kocsi. Minthogy a vízvezeték nyomása sehol sem kisebb 6 atmoszféránál, a legtöbb kisebb tüzesetnél elegendő vízvezetéki sugarakat szerelni.

A tömlőkocsi egyuttal első támadási szere s erre a célra az összes szükségességekkel ellátva.

A kétkerekű, de lófogatra berendezett kocsi hátsó részén, az ülés alatt van egy 100 méter vagy 200 méter tömlővel, a végén keskeny fém-erősített sugárcsővel, mely könnyen elmozdítható módon van fixírozva; vízvezetéki állványos. 4 rétegű angol dugólétra, puttony-fecskendő, néhány lapát, csákány, villa és egyéb apróbb szerek egészítik ki a felszerelést.

A tömlőkocsin 4 tűzoltó foglalnak helyet:

kocsisok a melbourne-i tűzoltó-csapatnál csak csenek, csak lóápolók. Minden szeren a tűzoltó illetőleg a szervező hajt, a lovak pedig akként: dressirozva, hogy minden felügyelet nélkül is nyugodtan helyben maradjanak; a tűz színhelyén tehát alig igényelnek felvigyázást. Minthogy Budapesten. A lovak rendbentartását részben a legénység, részben a felfogadott lóápolók végzik.

Könnyű belátni, hogy mennyivel gazdaságosabb ez a rendszer a Budapesten használatban levő rendszerrel szemben, hol vagy 40 kocsist tartanak csupán arra, hogy béke idején unalommal üsse agyon a napot, tüzesetek alkalmával pedig a lovakra és a nyakába akasztott kürtökre vigyázzon!

A tolólétrák nagyobbára Magirus-félék, kivéve egy amerikai, mely a főállomáson van elhelyezve; ennek specialitása, hogy nemcsak az első, hanem a hátsó kerékpár is forgatható és kanyarulatoknál az utóbbit egy a létra hátsó részén ülő tűzoltó kormányozza úgy, hogy a fordulás aránylag kis sugárral vihető keresztül.

A legénységi felszerelés annyiban különbözik a hazaitól, hogy az egész legénység csupán szivattyusi övvel, baltával van felszerelve; mászóöv, kapocs, mászókötel itt ismeretlen. A tömlőkocsin van elhelyezve egy mentőkötel embermentéshez.

A borsisakot — mely eddig volt használatban — a legutóbbi évben fémsisakkal cserélték fel, ennek okadatolását azonban nem tudtam megkapni.

A melbourne-i tűzoltóságnak 9 gőz-, 3 kézfecskendője, 36 lófogatra berendezett és 58 kézhuzatu tömlőkocsija, 9 tolólétrája, 9 gyakorló (személyszállító kocsija, 2 mentőkocsija, 56 ló, 27 kilométer tömlője, 26 puttony-fecskendője és 2 fűtőszaka volt. Automobil szerekre Melbourne-ban is csak most fognak áttérni.

A készenléti állapot a legmagasabb fokig van kiképezve; a lovak a zablán kívül semmi szerszámot sem viselnek az istállóban, minthogy a lószerszámok kellő helyzetben a szertár menendezetén erősítve meg, a lószerszám akként függ, hogy a lónak csak alája kell állni és egy rántásra a szerszám reá zuhan; a többi szükséges műveletet aztán a minden lóhoz beosztott két-két tűzoltó végzi el néhány pillanat alatt.

Tűzjelzés esetén az ügyeletes altiszt először a legénységet riasztja s mikor az a szerek mellett készen áll, az állomás parancsnoka vezényel: „Stable bell!“ azaz; „Istálló harang!“ mire a lovakat riasztó harang szólal meg, a lóállások ajtai önműködőleg kinyílnak és a lovak helyeikre rohannak, a kocsirudak mellett az oldalt váró tűzoltók a szerszámokat rájuk zudítják és a gyeploszijak meg a tartóláncok bekapcsolása után a legénység elfoglalja helyét a szereken; minden szer felett egy zsinór függ, melynek megrántására a szemközti kapu kicsapódik. Magam tanuja voltam annak, hogy a „stable bell“ vezényszó ehangzásától számítva alig tíz másodperc kellett, míg a vonat

teljesen elkészült; a tűzjelzés vételétől számítva pedig még éj idején sem igényel a melbourne-i tűzoltóság hosszabb időt, mint harminc-negyven másodpercet a teljes felkészülésig. Otthon a nappali idő 50—90, az éjjeli pedig legalább is 120 másodperc.

Az évi jelentés szerint a csapatot 1579 esetben riasztották egy év leforgása alatt; 68%-a ezeknek tényleges nagyobb tűz volt. Egy január 11-iki tűzhez például, mely a Caledonian Lane-n pusztított és a nagyobb tüzekhez tartozik, 6 gőzfecskendő, 5 tömlőkocsi, 2 tololétra, 1 mentőkocsi és 51 ember vonult ki. Ugyancsak az említett jelentés szerint a csapat létszáma a tiszteken kívül 150 állandó és 163 segéd-legényből, vagyis összesen 313 főből állott.

Az évi fentartás kb. £ 36.000-ba azaz 864.000 koronába került, mely összeget három egyenlő részletben Victoria állam kormánya, a városi hatóság és a tűzbiztosítótársaságok fedezték.

Befejezésül nem mulaszthatom el megemlékezni azon szives készségről, melylyel D. J. Stein, a csapat jeles főtisztje és A. E. Moorman helyettes főtiszt, a főállomáson kalauzoltak és minden szükséges felvilágosítással elláttak.

LAPSZEMLE.

— A Pesti Napló egyik novemberi számában, abból az alkalomból, hogy a székesfőváros tanácsa a jövő év költségelirányzatának a tárgyalásába fogott, azt írta a hivatásos tűzoltókról, hogy azok soraiban akkora az elégtelenség és elkeseredés, mely már-már kitöréssel fenyeget.

A hír ily formában nem felel meg a valóságnak; sztrájkra a főváros tűzoltósága ez idő szerint nem gondol. Az sem igaz, mintha a háziurak panaszkodtak volna, hogy abból nagy veszedelem származhat, ha a tűzoltók a városon kívül laknak, mert így elkésve állnak szolgálatba. Fegyelmezett testületnél, azonkívül, hogy az ilyen késésért büntetés jár, amíg valaki szabadnapjából be nem vonul, addig egy másik társa az őrseget nem hagyhatja el. A tüzekhez pedig ma már nem a távollevőket szokás összehozni, hanem a készenlétben állókat mozgósítják. Ez az éjjel nappal, minden pillanatban elvonulásra készenállás, s az ezzel járó nyugtalanság teszi voltaképpen legnehezebb oldalát a tűzoltóskodásnak, amely kimerítő szolgálattal, a városi szolgáltnak pusztán a nappali hivatalos órákhoz kötött kényelmes elfoglaltsága, szembe sem állítható, ugyanaz nap nem is említhető.

Ha pedig ezt a terhes szolgálatot egyfolytában 96 órán keresztül kell teljesíteniök, — mint ahogy valójában történik — hát akkor csakugyan igaza van a Pesti Naplónak midőn követeli, amit a tűzoltó-főparancsnokság évtizedek óta hangoztat, hogy az anyagi helyzetük, mel-

tányos ellenszolgáltatásképpen javítandó a tűzoltóknak, a létszámukat pedig okvetlenül szaporítani kell. Mert az a Budapest, amelynek husz évvel ezelőtt 422 ezer lakója és 11 ezer háza volt; ma még egyszer annyi a lakosa; lakott házainak száma pedig elérte a 18 ezeret.

A napló cikke különben ekkép végződik:

„Elismerjük, hogy a tanács már nem egy ízben akart segíteni a botránys állapotokon és 1899-ben a törvényhatósági bizottság — hogy a tűzoltási költségekre pénz szerezzen — elhatározta, hogy

1. A fővárosban létező ingók és ingatlanok tűzkár ellen leendő biztosítása céljából a székesfőváros hatóságának közvetlen vezetése alatt külön tűzkárbiztosító intézet állíttassék fel, amelynek üzleti feleslege a majdan megállapítandó arányban és médozatok szerint a főváros tűzoltási kiadásainak részleges fedezésére szolgáljon;

2. a főváros területén levő beépített ingatlanok tulajdonosai kötelesek a nyers bérjövedelem egytizedszázalékának megfelelő évi tűzoltási járulékot fizetni: a főváros által felállítandó tűzkárbiztosító intézetnél teljes értékű erejéig biztosított ingatlanok biztosítási díjába a fizetendő tűzoltási járulék összege beszámíttatik; azok, akiknek ingatlana a tűzoltási járulékok behozatalát megelőzőleg valamely magánintézetnél tűzkár ellen biztosítva volt, a tűzoltási járulék fizetésére csak azon évtől kezdve kötelesek, amelyben a legutóbbi tűzkárbiztosítási kövénny lejár;

3. a főváros területén működő biztosító intézetek kötelesek a fővárosban létező ingatlanok és ingók tűzkárbiztosítása fejében a megelőző évben bevételzett bruttó-díjak összegének öt százalékát a tűzoltási kiadáshoz való hozzájárulás címén évenként a főváros pénztárába beszolgáltatni.“

A kormány azonban nem hagyta jóvá ezt a szabályrendelet-tervezetet.

Másnapi számában, ugyane napilap a következőket írja:

„Felszólalásunknak foganatja lett. A tanács mai ülésén Almády Géza tanácsnok, a IX. ügyosztály vezetője szóvá tette a tűzoltók dolgát és bejelentette, hogy *póthítt fog kérni* a tűzoltók helyzetének javítása céljából, mert a tűzoltók helyzetét *tovább tellenül nézni nem szabad* Almády tanácsos egyttal bejelentette, hogy a IX. ügyosztály sürgősen megteszi a tűzoltó legénység helyzetének javítására és a tűzoltó személyzet létszámának szaporítására irányuló javaslatait.

A tanácsülés után Almády tanácsos a P. N. munkatársa előtt is nyilatkozott a tűzoltók dolgáról. Kijelentette, hogy ő maga is lehetetlen állapotnak tartja, hogy a tűzoltók kilencvenhat óráig egyfolytában legyenek szolgálatban. Elismeri, hogy ez az állapot igazi overworking. A bajon csak létszámszaporítással lehetne segíteni. A létszámszaporítás aztán lehetővé tenné azt is, hogy a legénység háromnapos szolgálat után szabadnapot kapjon. Nagyon fél azonban, hogy a város jelenlegi anyagi bajai nem fogják megengedni, hogy a létszámot olyan mértékben emeljék, amint kellene. Sürgős kötelességének tudja azonban a tanácsnok ur, hogy a jelenlegi tűzoltószemélyzet helyzetén minden irányban javítson és első sorban a tűzoltólegénység fizetésjavítását fogja javasolni a tanácsnak. Az ügyosztály ezenkívül azzal a gondolattal foglalkozik, hogy a családös tűzoltók számára is közös lakást (kaszárnyát) építtet.

Itt jegyezzük meg, írja végül a Pesti Napló hogy pozitív formában tervezi a kormány, hogy a tűzoltó ügyet államosítsa. A betegápolási pótdó mintájára tűzoltójárulékot akar kivetni és ebből a tűzoltó-alapból tartanak fenn a községi tűzörsegeket.

SZÖVETSÉGEINK KÖRÉBŐL.

Jászberényi Miklós

Hevesvármegye tűzrendészetének mai állapotáról.

— Folytatás. —

Érvényben levő tűzrendészeti és építkezési szabályrendeleteink egyáltalán nem felelვენ meg a tűzrendészet maga-abb igényeinek: azok átdolgozása vált szükségessé.

A tűzrendészeti szabályrendelet már kész, míg az építkezési szabályrendeletet most dolgozza át Légmán Imre kir. mérnök ur, a szövetség mérnöke. A tűzrendészeti szabályrendelet alapjául az országos szövetség által kiadott szabályrendelet-minta szolgált, amelyet dr. Vass János szövetségi titkár dolgozott át szerény közreműködésemmel. Aztán azt elébb több ankétan megbirálták, majd egyes szakértők — sőt a hevesvármegyei gazdasági egyesületnek és a miskolci iparkamarának is kiadának véleményadásra s most láttamozás végett a m. kir. belügyminisztériumnál van.

Itt kell megjegyezni azt a körülményt, miszerint az építkezési szabályrendelet átdolgozását s abban a gyűlékony anyagossá váló fedés eltávolítását maga a köznép — különösen a tiszafüredi járás községeiben — kívánja a megyebeli községi- és körjegyzős pedig egyenesen a tűzrendészeti szabályok végrehajtásának alapfeltételül jelölték meg ezen tiszta átdolgozását.

Ugyancsak az elmúlt év alkotta a tűzrendészeti felügyeleti szabályzat: amelyet a tűzrendészeti felügyelők hatáskörre, illetőségére, — a tűzoltóparancsnokok és községi elöljáróságoknak egymáshoz és a tűzrendészeti felügyelőkhez való viszonya nyert szabályozást. A múlt évi tűzfelügyelői szemlék már ezen szabályzatban lefektetett elvek szerint eszközöltettek.

Kéményseprés.

A kémények tisztán és járható állása a megelőző tűzrendészet egyik legelőkelőbb követelménye. A kéményszeprésre a törvényhatóság az 1902. évi kéményseprési szabályrendeletet alkotott. Ennek — a szabályrendelet végrehajtása — tehát ki, hogy annak 4. §-ában a nyitott és zárt kémények meghatározása nem elég világos és emiatt a kéményseprés és a háztulajdonosok között surlódások keletkeztek. A zárt kémények egyszeri sepréséért 10, a nyitottakéért 5 fillér jár a szabályrendelet szerint. Már most a kéménytulajdonosok minden nyitott kéményre, amely alulról bármily kis nyílással van ellátott „zárt” kémény jellegét akarták megkövetelni, míg a kéményseprés egyrésze a zárt és „zárt” kéményeknek akarta minősíteni. Ezek alulról könnyen meg lehet mászni.

Ezen kérdést — amely Mezőkeresztes és Tarnaméra községekből — egész kiadott urig jutott, véleményem alapján. Ennek oka meg, hogy nyitott kéménynek jelölték a zártakat a kéményeket, amelyeket meg lehet mászni.

s ha boltozva vannak is, de a boltozaton oly nagy nyílással bírnak, amelyen egy ember átfér; — míg zárt kéménynek minősítette a cilinderek kéményeken kívül azokat a kéményeket, amelyek boltozottak, de a boltozaton nyílással nem bírnak s csak oldalról (a kémence szájából) vagy a tetőzet ormáról tisztíthatók ki.

A járási tűzrendészeti felügyelő urak jelentéseiből és saját tapasztalatomból arról győződtem meg, hogy a vármegye igen sok községében még most is igen sok a fa- és nádkémény. Mivel az ilyen kémény tűzfészkek: az meg nem tűrhető.

Nem tartom igazságos dolognak azt, hogy a zárt kémények sepréséért egyszer akkora munkadíj van megszabva a kéményseprésőknek, mint a nyitott kémények után, holott tudjuk jól, hogy az ilyen kémények kitisztítása sem ad egyszer akkora munkát: azért méltányos volna, ha a zárt kémények egyszeri seprésének díja 15 fillérben lenne megállapítva. Tudomásom szerint ez irányú mozgalom is indult már meg a megyében.

Tűzrendészeti felügyelet.

Egyik tűzrendészeti szakirónk a helyes tűzrendészet alapjait és gerincét a tűzrendészeti felügyelet intézmény meghonosítását jelöli meg.

Tény az, hogy van nekünk — olyan amilyen — tűzrendészeti kormányrendeletünk, vannak vármegyei szabályrendeletek, sőt minden községnek is kell lennie a tűzrendészeti szabályrendelettel, de az nincs, ki a betűket megéleventse s azokat életre keltse.

Szövetségünk egyesítván működése kezdetétől küldött ki tűzfelügyelőket, kik körzeteiket bejárván: tapasztalataikat jegyzőkönyvet vettek fel, ámde ezek a jegyzőkönyvek azután bekerültek a szövetség iktatórába s ott aluszszák csendes álmukban.

Ezek a tűzfelügyelők a szövetség bizalmi emberei voltak. Akiknek működését a nagyközönség gunyos mosolygással fogadta s — mondjuk meg őszintén — a tűzoltóknak nézte őket működésükkel pedig nem rokonszenvezett senki. Hiába, a háztulajdonosi tömeg az ideálisabb alapokra felemelkedni nem tud.

Az elmúlt év e tekintetben is óriási haladás: jelent vármegyei tűzrendészete életében. Átalakított alapszabályzat alapján a megyei alispán ur, a szövetség választmányának javaslatára egy vármegyei és 6 járási tűzfelügyelőt nevezett ki, akik három éven át mindig ugyanazon járás területén működnek, félig köztisztviselői jelleggel bírnak és nemcsak a szövetségnek, de a tűzrendészeti hatóságoknak is képviselik.

Ezek a tűzrendészeti felügyelők működésüket csak május havának kezdhették, mégis — már az I-ső évben — eredményes munkálkodást fejtettek ki.

Tudt. Árt.

TESTÜLETI ÉLET.

A kaposvári eset.

A Somogyvármegyei Tűzoltó-Szövetség ügyvezetősége október végén Sárközy Béla alispánhoz Kaposvárt az alábbi beadványt intézte:

Ügyvezetői tiszteből kifolyólag, mely szerint a vármegye területén észlelt és a tűzrendészetet bármilyen irányban érintő mozgalomról hivatalos jelentést előterjeszteni kötelességem, van szerencsém Nagyságodhoz a következőket jelenteni:

Folyó év október havának közepe táján számos kaposvári lakos nyomtatott meghívót kapott, Poór Sándornak, mint megbízottnak az aláírásával, melyben annak előadása mellett, hogy Kaposvárott tűzoltóság nem létezik s így a köteles tűzvédelemről gondoskodni kell, az érdeklődőket előkészítő gyűlésre hívja meg. Másnap pedig a város közönsége falragaszok újján alakuló gyűlésre lett az aláírás szerint létező szervezők által meghíva.

Miután ezen mozgalomhoz sem a szövetség képviselőit, sem mint a kaposvári önk. tűzoltótestületnek parancsnoka, meghíva nem lettem, annál kevésbé jelentem ott meg, miután azon közérdekű célnak a minőségét, mely e mozgalom szülője, teljes bizottsággal ismertem. De hogy e mozgalom „közérdekű” motívumait Nagyságoddal is megismertessem, azokat a következőkben jellemzem:

Kaposvár rtváros létesítés alatt levő vízművének megszavazása érdekében tartott képviselőtestületi ülés idején, Poór Sándor, általa szerkesztett hetilapjában egy neve aláírásával megjelent, de általa nem is olvasott és más által, egy azóta már meg is szűnt concurrens vállalat érdekében írt cikkben, engem is alaptalanul megtámadott, miért is a cikk tartalmát egy másik helyi lapban alaposan megcáfolva visszautasítottam s a cikk alatt szerzőképen megnevezett Poór Sándor szerkesztőt a körülmények és eljárása által parancsolta módorban alaposan rendreutasítottam.

Jogos eljárásomért boszuért lihegve számos, a helybeli tűzoltótestületet ócsárló cikkei egyikében azon rágalommal illetett, hogy a testület részére készült négy nadrágot elikkasztottam. Az ellene megindított büntető eljárás végeredményeképen a kir. Curia Poór Sándort kétszázkorona pénzbüntetéssel sújtotta. Ezen drága nadrágok ismét bosszút kívántak s a megfelelőnek látszó alkalmat most vélte megtalálni, mielőn a tűzrendészeti I. foku hatósághoz, a nyári színi-évad befejeztével, előterjesztett jelentésem kapcsán alkalmat vettem arra, hogy az általános tűzvédelmi állapotot részletesen megismertetve, annak javítását czélzó javaslattelemmel éljek.

Azon adminisztratív eljárásnál fogva, mely Kaposvár rtvárosnál szokásos, hogy az ügydarabokat a sajtóriporterek a nyilvánosság címén átolvashatják, Poór Sándor jelentésem azon adatait, melyek céljainak megfelelek, kiemelte s ujságjában az általam vezetett testület feloszlásának kényszerét constatálván, olyanokkal szövetekezett, kiknek a közérdek leple alatt saját önző céljaik javára teljesített közéleti működésüket sikerrel lelepleztem. A tisztán személyem ellen intézett „közérdekű” mozgalom megindítására alakult alkalmi szövetekezet egyes tagjai köztudomás szerint egyenként és egyénileg, politikai és társadalmi, hitközségi stb. működésük folytán egymásnak lelkük mélyéből ellenségei ugyan, de a szent közérdek okából ez egyszer fegyverbarátságban olvadtak össze.

Tűzoltói szempontból teljes laikusok lévén, szakértőként és főszervezőül maguk közé vették Rónai Albert vármegyei irnokot, ki több alkalommal volt tagja a helybeli tűzoltótestületnek, melyből hol önként, hol parancsnoksági határozat folytán lépett ki. Ezen szakközégük által számos városi polgárt, a társadalom külön-

féle rétegeibe tartozókat, próbáltak a parancsnoki állás elfogadására megnyerni, miután a helybeli parancsnokság tisztében elődöm, Berger Ignác ur — ő tudja hogy miért — a parancsnoki állást elfogadni Rónai Albertnek sonica megtiltotta.

A felkértek összessége azonban mereven tagadó választ adott; a szervezők azért az utolsó forumhoz fordultak és a közérdek nevében segítségül hívták a nemzetközi szocialisták helybeli szakcsoportjaiba tartozó szervezett munkásokat, kik az alakuló gyűlésen megjelenve, az alakítandó testületbe való belépésre buzdítottak, azon ígéret előre való hangoztatásával, hogy közfűlk az 50 legszorgalmasabb leendő tűzoltó évenként és fejenként 100 (egyszáz) korona jutalomban fog részesülni.

Ki lön jelentve, hogy ezen 5000 korona az állítólag már beígért és megnyerendő városi dotációból fog kifizetett, tehát a vagyonos osztály és a tőke által befizetett közadókbeli ígérték jutalmat azon nemzetközi szocialistáknak, kik a vagyonos osztály és a tőke ellen indított irtóháborút életcélnak ismerik! A 100 koronás, egyik szervező által „arany-kapocs”-nak nevezett jutalom hatását megtette. A szakszervezetek egyik vezetője kijelenté, hogy ápolit elveik fentartásának és respektálásának feltétele alatt készek az egyletbe belépni, mire a megalakulás megtörtént.

Az egyleti vezetőséget a választmány és parancsnokságból kontemplálja az elfogadott alapszabálytervezet. Az előbbibe megválasztottak számos jelen sem levők, a kaposvári hitelszövetkezet igazgatóságának csaknem összes tagjai és egyharmad részben a szervezetek munkás képviselői. A parancsnokságba, Rónai Albert szakértő bevonásával, teljesen correct emberaki helybeli tanárok kerültek, kiknek azonban a tűzrendészetről halvány sejtelmük sincs.

Megválasztásukat megindokolta azon kimondott elv, hogy a tűzoltáshoz se tudomány, sem diploma nem kell.

E választást szakszempontról nem lehet helyeselni, mert ily nagy város tűzvédelmi vezetéséhez ma már sok szaktudás és tapasztalat és fizikai idő szükséges, mi ugyan tényleg nem a tűzoltó-diplomában van összpontosítva, de némi előképzettséget mégis csak feltételez. Hogy pedig a nemzetközi szocialisták helybeli szervezetekbe tartozó tagjait elveik ellenére, a 100 koronás aranykapocs elnyerésének reményén kívül mi vitte e lépésre, melynek megvalósítása esetén ismert jelszavuknak, hogy „ne védj a vagyonos osztályt” csak ugy felelhetnének meg, ha tűz alkalmával is, mikor a vagyonos osztálybeli ég, esetenként sztrájkot rendeznének, e céljukat nem is sejtetem. De aggályosnak tartanám, ha jelen időben, mikor a sok indokolatlan sztrájk mellett a levegőben lógó általános sztrájk is kitörhet, hogy a városi vízvezeték tűzcsappjainak kezelése, ez a kitűnő sztrájkfegyver, — éppen a sztrájkoló nemzetközi szocialisták köblében felállítani szándékolt szocialista-tűzoltóság kezében legyen.

Hivatalos tisztelettel

Szabados Imre,

orsz. szöv. eln. előadó,
megyeszöv. ügyvezető alelnök.

Egyidejűleg ezzel az alispánhoz menesztett informatív előterjesztéssel, dr. Rúsa Ernő elnök és Rónai Albert alparancsnok részéről, Kaposvár város polgármesteréhez is érkezett egy bejelentés. arról szólólag, hogy nevezettek vezetése alatt új önkéntes tűzoltó-testület alakult, melyet a város rendelkezésére felajánlanak.

A város tanácsa a folyamodók kérvényére következő határozatot hozta:

„Kaposvárott kormányhatóságilag jóváhagyott alapszabályok alapján létesült önkéntes tűzoltó-

Pályázati hirdmény.

A magyar királyi államvasutak zágrábi üzletvezető-sége Fiume állomásán rendszeresített tűzörségnél még betöltendő 1 tűzörségi felvigyázó, 1 tűzjelző és telefon-felvigyázó és 1 csömesteri állásra ezennel nyilvános pályázatot hirdet.

Ezen állásokra, melyek mindegyike 1200 korona évi fizetés, 400 korona lakpénz, 180 korona helyi pótlék, 60 korona eszmapótlék s megfelelő ruhaellátmánnyal van javadalmazva és a magyar királyi államvasutak altisztjei részére általában biztosított előhaladással összekötve, csak azok pályázhatnak, kik okmányilag igazolni tudják, hogy már valamely tényleges tűzoltóságnál mint altisztek legalább is két évet megelégedésre szolgáltak, továbbá 32 évesnél nem korosabb, egészséges és teljesen ép testalkatúak, birtokában vannak a megfelelő szellemi képességeknek, iskolai előképzettségnek (feltétlenül 4 középiskola), magyar honpolgárok, feddhetlen erkölcsű előéletűek s vagyoni viszonyaik rendezettek.

A kinevezés egyelőre ideiglenes minőségben történik, megfelelő szolgálattétel esetén azonban a kinevezett véglegesítettetni fog s a magyar királyi államvasutak nyugdíjintézetének tagjai közé léphet.

Felhívjuk mindazokat, akik a fent elősorolt állásokra pályázni kívánnak, hogy a kellőkép felszerelt kérvényeiket jelen pályázati hirdményre való hivatkozással „A magyar királyi államvasutak üzletvezetőségének Z á g r á b b a n” f. évi december hó 31-éig nyújtsák be. Az ezen határidőn túl beérkező kérvények figyelembe vételni nem fognak. Azon tolyamodók, kik a feltétlenül megkövetelt magyar nyelv tökéletes birásán kívül a horvát és olasz nyelveket is értik, előnyben részesülnek.

Figyelmeztetés.

Lapunk mai számával küldi szét a magyar orsz. tűzoltó-szövetség segélyzőpénztárának elnöksége a jövő 1907 évre felhasználandó „Kismutatás” űrlapok 2—2 példányát, amelylyel a tagok beiratása eszközendő.

SZERKESZTŐI ÜZENETEK.

B. A törvény tiltja a gyujtogatást, de akkora hatalmas nincs, hogy meg is akadályozza. A törvények csak arra jők, hogy bizonyos fokig fékezék az emberi indulatokat, de ezek az indulatok olyan erők lehetnek, olyan magasra emelkedhetnek, hogy átosapnak a törvény korlátjain. — A kijáratok körül háromszor annyi hely maradjon szabadon, illetve ülésektől mentesen, mint amennyit az ajtóköz területe kitesz.

Beszerezési források.

KÖHLER ISTVÁN (ezelőtt **Geitner és Rausch** tulajdona) fecskendő, szivattyú és tűzoltó-szer gyára.

Iroda és mintaraktár: Budapest, VIII., József-körút 9
Gyár: Felső-vaspálya-utca 5. szám.

Budapesti Szivattyú- és Gépgyár Részvénytársaság (ezelőtt **WALSER FERENC**)

Budapest, VI., Váci-út 69.

Gyárt: Tűzfecskendőket és szivattyúkat.

SELTENHOFER FRIGYES FIAI, SOPRON

cs. és kir. udvari szállítók, gyártanak:

tűzfecskendőket és mindennemű tűzoltói felszereléseket, szivattyúkat.

Központi iroda és raktár: **Győző Béla és Társa** Budapest, V., báró Aczél-utca 3. szám alatt (a Vigszínház tőszomszédságában).

Sternberg és Kálmán

Budapest, VIII., József-körút 35.

GYÁRTUNK: tűzfecskendők, kútszivattyúk és tűzoltói felszerelések.

Mátrai, Feik és Társa

Budapest.

Központi iroda: VI. ker., Teréz-körút 33.

Gyár: III. ker., Zsigmond-tér 7.

Gyárt: mindennemű tűzoltói létrákat és tömlőmotorlákat.



15 államban szabadalmazott „Henze“-féle robbanásmentes kannákat, tartályokat, hordókat gyárt a

Magyar fémlemez-ipar részvénytársaság

Budapest, VII., Gizella-út 53. sz.

Kívánatra árjegyzéket v. költségvetést díjmentesen küld

Walszer Ferenc

tűzoltási szerek és szivattyúk gyára, harang- és fémmöntőde
Budapest, VI., Csángó-utca 6/B.

Sürgőnyeim: „Walszer Csángó-utca Budapest.” Telefon: Bpest 95—50.

A magyar országos tűzoltó-szövetség
Gyakorló szabályzata

egy-egy példányainak ára tagtestületeknek és azok tagjai részére 1 kor., másoknak 2 korona.

A kivonatos füzet ára 10 fillér.

Tűzoltók, kérjétek a beltostól a
TŰZOLTÓK GYUFÁJÁT!

Készül Stermann M. nagyszombati gyufagyárában. Az eladási ár 5%-a a magyar országos tűzoltó-szövetség segélyzőpénztárának jut.

DÍSZOKMÁNY-ŰRLAPOK

2 kor. árban; József főherceg volt védnök kis és nagy fénynyomatu arcképe, gróf Széchenyi Ödön és gróf Cziráky Béla volt elnökök arcképeivel együtt 1 korona beküldése ellenében kaphatók a magyar országos tűzoltó-szövetség irodájában.

Tűzbiztos mázolás.

Nedves épületek kiszáritása. Házlgomba kiirtása.

Száritó-Fűtési, Impregnáló és Mázoló Vállalat

Budapest, V., Pannónia-u. 2/B.

Telefon 21—04.

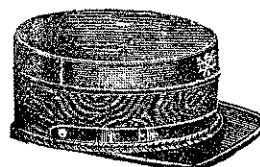

Tűzoltó-sapkákat legjobban és legolcsóbban készít

Ritscher Zsigmond és Fia Körmenden.

Kívánatra árjegyzék és mintasapka.

HIRDETÉSEKET

félhasábos 5 sornyi terjedelemben évi 50 korona, vagy félévi 25 korona lefizetése mellett fogad el a kiadóhivatal.