

TŰZOLTÓ-KÖZLÖNY.

A MAGYAR TŰZOLTÓK SZAKLAPJA.

AZ ORSZÁGOS TŰZOLTÓ-SZÖVETSÉG HIVATALOS
ÉRTESÍTŐJE.

XIX-IK ÉVFOLYAM.

1897.

KIADÓTULAJDONOS:

A BUDAPESTI ÖNKÉNTES TŰZOLTÓ-TESTŰLET.

FŐSZERKESZTŐ

BÁRÁNY N. ERNŐ.

FELELŐS SZERKESZTŐ:

Dr. KÖNCS BOLDIZSÁR.

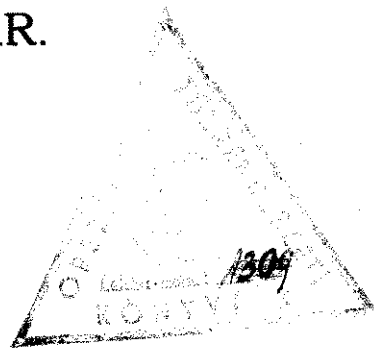

BUDAPEST.

RÓZSA KÁLMÁN ES NEJE KÖNYVNYOMDÁJA.

1898.

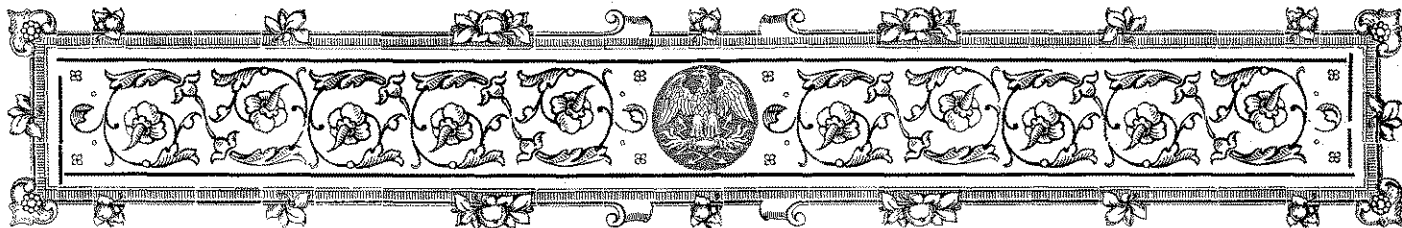

TARTALOM-JEGYZÉK.

	Oldal		Oldal
Személyvesztés. <i>Christe Loránt</i>	11	Az orsz. szöv. 506. sz. felhívása a tagtestületekhez	185
Az Olvasóközönséghez. <i>Dr. Köncs Boldizsár</i>	31	Az orsz. szöv. 601. sz. felhívása a tagtestületekhez	186
Ünnepnapok. <i>Dr. Köncs Boldizsár</i>	77	Az orsz. szöv. Elnökség aug. 20-iki ülésének jegyzőkönyve	186
Téves eszmék	117, 137, 165	A segélyző-szöv. Elnökség aug. 20-iki ülésének jegyzőkönyve	187
Suba alól. <i>Dr. Köncs Boldizsár</i>	183	A pozsonyvármegyei szöv. szept. 26-iki ülésének jegyzőkönyve	188
Viszásságok. <i>Reményi Samú</i>	185	Az orsz. szöv. Elnökség ügyviteli szabályai	204, 221
Köklerek. <i>Egy parancsnok</i>	199	A vasm. szöv. V. közgy. jegyzőkönyve	224
Téves eszmék. <i>Pap Endre</i>	201	Az orsz. szöv. felszólítása a tagdíjhátralékos testületekhez	225
Kiegészítésül	203		
Quod erat demonstrandum	219		

Hivatalos rész.

A magy. kir. posta- és távirada-igazgatóság átirata a magyar országos tűzoltó-szövetséghez a portómentesség dolgában	1
Jegyzőkönyv a veszprémvármegyei tűzoltó-szöv. választmányának Veszprémben 1896 évi december hó 8-án tartott üléséről	1
A felső-csallóközi járás felügyelőségi jelentése. <i>Ecker Sándor</i>	2
Az orsz. tűzoltó-szöv. 1897. évi január 9-én tartott ülésének jegyzőkönyve	13
Körrendelet Fejérvármegye valamennyi községéhez	23
Értesítés az Elnökségtől	33
Az újrad-zsigmondházi önk. testület jelentése az Elnökséghez	33
Az O. Sz. Elnökség február 13-iki ülésének jegyzőkönyve	33
A budapesti önk. tűzoltó-testület felhívása a VI. orsz. tűzoltó-szaktanfolyamra	53
Meghívó a sopronmegyei és városi szöv. jun. 7-iki ülésére	55
Veszprémm. szöv. Elnökségének jelentése 1896. évről a megye Alispánjához	55
A veszprémmegyei szöv. 1897. május 2. ülésének jegyzőkönyve	58
592.696. sz. K. M. körrendelet	59
115504/95. sz. B. M. körrendelet	59
33271/97. sz. B. M. körrendelet	60
Alispáni jelentés Fejérmegye 1896. évi közig. állapotáról	60
Az orsz. szövetség felhívása az összes tűzoltó-testületekhez	79
Meghívás a veszprémmegyei szövetség közgyűlésére	79
Az orsz. szöv. Elnökség április 10-iki ülésének jegyzőkönyve	80
A torontálmegyei szöv. április 11-iki ülésének jegyzőkönyve	81
A félli járási szöv. május 9-iki ülésének jegyzőkönyve	83
A pozsonymegyei szöv. május 23-iki ülésének jegyzőkönyve	83
Az orsz. szöv. Elnökség értesítése	120
48.616/97. B. M. körrendelet a bpesti ö. t. testület által nyitandó orsz. tiszt. szaktanfolyam ajánlása tárgyában	120
A zalamegyei t. o. szöv. 1897. június 7-iki közgyűlésének jegyzőkönyve	120
Az orsz. szöv. Elnökség máj. 29-iki ülésének jegyzőkönyve	140
A veszprémvárm. szöv. 1897. jun. 29-iki ülésének jegyzőkönyve	169

Általános rész.

A tűzrendészetről és rendről. <i>Dudás József</i>	4
Kihívás versenyre	14
Az O. Sz. Elnökség április 10-én tartott ülése	34
A m. o. tűzoltó-szöv. által a magyarországi tűzoltó-testületek számára megállapított szervezeti, egyenruházati, rangjelzési és felszerelési szabályzat	38
Felelet. <i>Christe Loránttól és a Szerkesztőségtől</i>	60
A fehérvármegyei tűzoltó-szaktanfolyam	65
Néhány szó a szervezeti, egyenruházati, rangjelzési és felszerelési szabályzathoz. <i>Kopácsy Sándor</i>	86
Az Elnökség ülése május 29-én	87
Visszapillantás a budapesti önkéntes tűzoltó-testület 35-éves múltjára. <i>Dr. Szily József</i>	91
Az újvidéki önkéntes tűzoltó-egylet története	94
Jelentés a vasvárm. tűzoltó-szövetség működéséről és ezzel kapcsolatban vasvármegye tűzrendészeti állapotáról	95
A háromszékmegyei t. o. szöv. két éve. <i>Csinádi Lajostól</i> 122, 153	122, 153
A veszprémi önk. t. o. egyesület 20-éves története. <i>Dr. Óváry Ferencztől</i>	124, 152
Veszprémvármegye átirata az összes törvényhatóságokhoz a köt. áll. tűzkárbiztosítás tárgyában	142
A VI. országos tűzoltó-tiszt. szaktanfolyam	143
Az Elnökség aug. 20-iki ülése	146
Ternájgó Caesar	150
Az orsz. szöv. felterjesztései és átirata a mill. kongresszuson elfogadott javaslatok tárgyában	172
A pozsonyvármegyei szöv. évi jelentése	192
Pozsony v. és járás tűzfelügyelőjének jelentése	192
Az Elnökség nov. 13-iki ülése	207
Egy főszoigabirói rendelet. <i>Reményi Samú</i>	211
Egy főszoigabirói rendelet. <i>Sárdi József</i>	226
Az Elnökség decz. 18-iki ülése	227
Szabályrendelet Sopron várm. tűzrend. beosztásáról	229

Technikai rész.

Tűzvédelmi és tűzoltó-eszközökről. <i>Dr. K. K.</i> 5, 24, 67, 85, 122	5, 24, 67, 85, 122
Központosított golyószelopes fecskendő	51
Egry Adolf vízszállító-készüléke	42

	Oldal		Oldal
A kőszén begyűlése ellen	67	A budapesti önk. tűzoltó-testület évi jelentése 1896-ról	43
Tűzoltó-orvosi felszerelések tekintettel az »első segély« nyújtására. <i>Dr. Balogh Dezső</i>	85	Válasz Gyöngyösnek	68
Mennyezetek tűzbiztonsága. <i>Christe Loránt</i>	121	Az egyesült új-arad-zsigmondházi önk. tűzoltó-egylet választmányának évi jelentése 1896. évről	69
Orvosi mentés tűzeseteknél. <i>Dr. Balogh Dezső</i>	141, 171, 190, 206, 225	A kis-martoni önk. tűzoltó-testület évi jelentése 1896. évről	70
Tűzveszélyes villamos vezetékek	191	A budapesti önk. tűzoltó-testület ünnepe	97
Újítások telephon-berendezéseken	226	A beodrai önk. tűzoltó-testület évi jelentése 1896. évről	105

Testületek köréből.

Az alcsúthi önkéntes tűzoltó-szakasz évi jelentése 1896-ról	6, 16	A sepsi-szent-györgyi ö. t. egyesület élete 1896. évben	127
A székesfehérvári önkéntes tűzoltó-egyesület közgyűlése	7	A komáromi önk. tűzoltó-egylet főparancsnokának jelentése 1896. ról	154
A siófoki önk. tűzoltó-testület 1897. évi közgyűlésének jegyzőkönyve	18	A somogy-csurgói önk. tűzoltó-egylet XXIII. évi jelentése 1896-ról	155
A csáktornyai önkéntes tűzoltó-egylet 1897. évi közgyűlésének jegyzőkönyve	19	A székelyhídi ö. t. testület 1896. évi jelentése	174
Az erzsébetfalvi testület évi jelentéséből	25		
A nagyszombati önkéntes tűzoltó-egyesület 1897. évi közgyűlésének jegyzőkönyve	26		
Évi jelentés a gyöngyösi önk. tűzoltó-testület 1896. évi működéséről	26		
A máramrosszigeti önk. tűzoltó-testület jelentése 1893., 1894., 1895. évekről	28, 47		

Hírek.

21, 48, 71, 107, 128, 155, 176, 193, 212, 233.

Hirdetések.

Minden számban.



TÜZOLTÓ-KÖZLÖNY

A MAGYAR TÜZOLTÓK SZAKLAPJA.

A »MAGYAR ORSZÁGOS TÜZOLTÓ-SZÖVETSÉG« HIVATALOS ÉRTESÍTŐJE.

A »Magyar Országos Tűzoltó-Szövetség« tagtestületeinek díjtalanul küldetik meg.

Kiadó és laptulajdonos: A Budapesti Önkéntes Tűzoltó-Testület.

SZERKESZTŐSÉG és KIADÓ-HIVATAL:

Budapest, IV. kerület, Molnár-utca
26-ik szám.

ELŐFIZETÉSI ÁR:

Helyben és vidéken egész évre 2 fnt 40 kr., félévre 1 fnt 20 kr.
A magy. orsz. tűzoltó-szövetség kötelekebe tartozó testületek tagjainak egész
évre csak 1 fnt 20 kr.
Egyes példánynak ára 20 kr.
Előfizetések és reklamatíók a kiadóhivatalhoz czímzendők.

HIRDETÉSEK

a kiadóhivatal által legjutányosabb árak
mellett vétetnek fel.
Többszörői hirdetésnél tetemes árended-
mény.

MEGJELENIK HAVONKINT EGYSZER.

Tartalom. *Hivatalos rész.* M. kir. posta- és távirada-igazgatóság Budapesten. — Jegyzőkönyv a veszprémmegyei tűzoltó-szöv. választmányának 1896. december 8-án tartott üléséről. — Felső-csallóközi járás felügyelőségi jelentése. — *Általános rész.* A tűzrendészetről és rendről. — *Technikai rész.* Tűzvédelmi- és tűzoltó eszközökről. — *Testületek köréből.* Az alsóuthi önkéntes tűzoltó szakasz évi jelentése. — A Székesfehérvári önkéntes tűzoltó-egyesület évi jelentése. — M.-szigeti önkéntes tűzoltó-egylet jelentése 1893—1895-ről. — *Hirdetés.*

HIVATALOS RÉSZ.

M. kir. posta- és távirada-igazgatóság Budapesten.

2126. sz.
1897.

A magyar országos tűzoltó-szövetség tekintetes Elnökségének

Budapesten.

Kereskedelmi m. kir. miniszter úr ő nagyméltóságához intézett azon folyamodványára, melyben a vármegyei és járási szövetségek, valamint az egyes tűzoltó-testületekkel s a hatóságok és hivatalokkal együtt váltott levelezésekre portómentességet kér, a miniszter úr ő Nagyméltóságának 1896. évi december hó 26-án kelt 80182. sz. magas rendelete alapján értesitem a t. elnökséget, hogy bármennyire is méltányolja ő Nagyméltósága a szövetség közhasznu működését, mégis tekintettel arra, hogy az érvényben levő portómentességi szabályok a kért kedvezmény megadására alapot nem nyújtanak, a kérelmet sajnálatára elvi okokból nem teljesítheti.

Budapest, 1897. évi január 11-én.

Dürr s. k.

Jegyzőkönyv.

Felvétel a veszprémmegyei tűzoltó-szövetség választmányának Veszprémben 1896. évi december hó 8-án a város-háza tanácstermében tartott üléséről.

Jelen voltak: Dr. Óváry Ferencz ügyvezető elnök, Szeglethy György alelnök, Blázy Imre szövetségi főjegyző, Jenőfy Ferencz szöv. pénztáros, Gerber Sándor enyingi járási tűzr. felügyelő, Pongrácz Dániel, Kovács Imre, Fischer Károly, Tragor Béla, Kovács Gábor, dr. Réthy Ede és Weiss Elek választmányi tagok.

1. Elnök üdvözlőlvén a jelenlevő választmányi tagokat, előterjeszti, hogy a szövetség elnöksége a magára vállalt súlyos köteleknek tőle telhetőleg igyekszik megfelelni,

s bár lassu léptekkel, de mégis a tűzrendészetet az egész vármegyében egy nagy lépéssel előbbre vitte, az összes szabályrendeletek immár 7 község kivételével jóváhagyattak; a tűzoltó-testületek majd mindenütt megalakultak s betanítatásuk is fokozatosan előre halad; a felszerelések, különösen a fecskendők, 17 renitens község kivételével mind beszerezettek; az elnökség minden módot és alkalmat felhasznál, hogy a tűzoltó-ügy Veszprémmegyében felvirágoztassék. — A vármegyei tűzoltó-szövetség részt vett a f. évi aug. 15—18 napjain tartott országos tűzoltó kongresszuson 8 testülettel, mely alkalommal rendezett versenyeken a veszprémi önk. tűzoltó-testület részt vevén, Budapest főváros első díját nyerte el; a kongresszuson tárgyalattott és megállapított az egyszerű egyenruházat és a rangjelzés; hasznos felolvasások tartattak; az elnökség a magyar országos tűzoltó-szövetség útján megtette a lépéseket a megyei szövetség és hatóságok, ugy a tagtestületei közti levelezések portómentessége iránt; de egyelőre csak annyit érhetett el, hogy a szövetség és a hatóságok közt előforduló levelezés nyert portómentességet, ha a levél borítékján kifejezetten foglaltatik »hatósági felhívásra«, hivatalból portómentes. Ezzel azonban elnökség nem elégedhetik meg, hanem újra fogja kérelmezni a szövetség és a tagtestületei közötti levelezésre a portómentesség engedélyezését; jelenti még az elnökség, hogy körlevélben hívta fel a tagtestületeket a magyar országos tűzoltó-segélyző szövetségbe való belépésre; jelenti végül, hogy a vármegye alispánja, mint közigazgatási elnök részéről a szövetség a leghatóságabb pártfogásban részesítettik; mindezek után a választmányi tagok határozatképes számban jelen levén, az ülést megnyitottnak nyilvánítja. — A választmány elnök előterjesztéseit örvendetes tudomásul veszi s azon alkalomból, hogy az országos szövetség alelnökéül megválasztott, elnökét örömmel üdvözi.

2. Olvastatott a mult választmányi ülés és közgyűlés jegyzőkönyve; észrevétel nélkül hitelesítettett.

3. Olvastatott az ügyforgalmi statisztika, mely szerint

1896. jan. 1-től decz. 8-ig 272 ügydarab érkezett. A megyei alispántól 82 drb, veszprémmegyei törvényhatósági bizottságtól 43 drb, szolgabiráktól 40 drb, tűzfelügyelőktől 14 drb, jegyzőktől 7 drb, községektől 50 drb, testületektől 11 drb, a magy. orsz. tűzoltó-szövetségtől 5 drb, vidéki szövetségtől 1 drb, saját hivatalból kiadatott 19 drb. Ezek közül szakvélemény adatott 52 esetben, a többi ügydarab is mind elintéztetett. 95 tüzeset fordult elő. Tudomásul vétetett.

4. Olvastatott a zirczi járási tűzrendészeti felügyelőnek írásban beadott jelentése, mely szerint távolmaradását gyengélkedésével indokolja s jelenti, hogy a községek egy részében a tűzoltó-testületek megalakultak, részben alakuló félben vannak; a tűzoltószerek azonban csekély kivétellel a szükséghez mérten mind meg vannak; egyes községek a hiányok pótlását és beszerzését ígérik. Az elmaradás a jelzett indokoknál fogva igazoltnak vétetett s határozatott a zirczi járási tűzfelügyelő úr megkeresése az iránt, hogy a működési naplót a szövetség elnökségének sürgősen küldje meg s abban pontosan tüntesse ki, hogy melyik községnek van meg minden tűzoltószere? s melyiknek nincs meg? s mi hiányzik? Mely községekben alakultak meg teljesen a tűzoltó-testületek s melyekben nem? s mely testületek nem tartanak gyakorlatokat?

5. Elnök előterjeszti Szokoly Ignác pápai járási tűzrendészeti felügyelőnek írásban beadott jelentését, mely szerint nagy elfoglaltságánál fogva a választmányi ülésen meg nem jelenhetett s hogy Takácsi, Lovász-Patona, Tapolczafő, Ádász-Tevel, Nagy-Tevel, Pórszalók, Gergelyi, Külső-Váth, Homok-Bödöge és Nóráp községekben a tűzrendészeti állapotok javultak, a mennyiben a tűzr. szabályrendeletben előírt tűzoltószerekkel el vannak látva s tűzoltóságai is meglehetősen rendezett viszonyok között van; a többi községek legnagyobb részében azonban, ha meg is vannak a tűzoltószerek, azokat néhány deszkából összerótt bódében tartják, a hol a szereket eső, hó és por ellepi és tönkre teszi, tűzoltóságai pedig csak papiroson léteznek s egész éven sem gyakorlatot nem tartanak, sem semmiféle szolgálatot nem teljesítenek. A választmány az elmaradást igazoltnak veszi s a jelentésre azt határozza, hogy keressék meg a pápai járás tűzrendészeti felügyelője az iránt, hogy a működési naplót, — melyben pontosan kitüntetendő, hogy melyik községben van meg minden tűzoltószere? s melyikben nincs? Melyikben van szabályszerű szertár? melyikben nincs? Melyik tűzoltó-testület van csak papiroson? s melyik nem tart egész éven át gyakorlatot s mely községében mely napokon fordult meg a járási tűzfelügyelő? — a legrövidebb idő alatt az elnökséghez terjeszse be, mert az elnökség csak az esetben lesz képes a kellő lépéseket megtenni a hanyag községek és parancsnokok ellen.

6. Olvastatott Szikora Béla devecseri járási tűzrendészeti felügyelőnek szintén írásban beküldött jelentése, melyben működési naplójának beküldésére mai napig kitűzött határidőnek f. évi deczember hó 28-ig leendő meghosszabbítását kéri s egyelőre azt jelenti, hogy 22 községet már megvizsgált, de még 24 község hátra van, ezeket még ezután, vagyis decz. 28-ig fogja megvizsgálni. A kért halasztást a választmány megadja; de felkéri a devecseri járás tűzfelügyelőjét, hogy működési naplóját a szokott pontossággal kitöltve, az elnökséghez a f. év végeig okvetlenül terjeszse be.

7. Kukorelly Ferencz írásban küldi be jelentését, melyben indokolja a választmányi ülésről való elmaradását s ígéri, hogy működési naplóját 1897. évi január hóban fogja elküldeni. Az elmaradást az ülés igazoltnak veszi s Kukorelly Ferencz tűzfelügyelő urat felkéri, hogy működési naplóját szokott pontossággal kitöltve f. év végeig az elnökséghez terjeszse be.

8. A tűzfelügyelők jelentései általánosságban tárgyalatván, határozatott: a vármegye alispánjának újlagos

megkeresése az iránt, hogy az olyan községek előljáróságai ellen, melyek sem a tűzr. szab. rend 3. §-ában előírt tűzoltószereket nem szerezték be, sem szabályszerű szertárt nem építettek, sem semmiféle tűzoltóságot nem szerveztek, fegyelmi eljárást indítson; hogy olyan községek előljáróságai ellen, melyek a fennebbi köteleességek teljesítését csak részben mulasztották el, a fegyelmi vizsgálat elrendelésével való megfenyegetéssel intézkedjék, hogy a tűzrendészeti szabályrendelet 3. §-ában előírt tűzoltószereket hiány nélkül beszerezzék s szabályszerű szertárt építtessenek, s önkéntes vagy kötelezett tűzoltóságot szervezzenek; a tényleges szolgálatot teljesítő tűzoltók, valamint a váltságdíjat fizetők névsorát a tűzoltó-szövetség elnökségéhez küldjék; hogy felhívást bocsásson ki az iránt, hogy a tűzoltóságok a magy. orsz. tűzoltó-segélyező szövetségbe a baleset ellen való biztosítása céljából belépjenek. Határozatott végül, hogy hivassanak fel körrendeletben az összes tűzrendészeti felügyelők, hogy működési naplóikat a legnagyobb pontossággal kitöltve, az elnökséghez minél előbb terjeszszék be, a naplónak utolsóelőtti rovatában pedig jelöljék meg a napot, a melyen az illető községet meglátogatták.

9. Dr. Óváry Ferencz elnök azon indítványát terjeszti elő, hogy miután a veszprémi önkéntes tűzoltó-testület a jövő 1897. évben 20 éves fennállását a testületi zászlónak újbóli felavatással és szegbeveréssel s érem kiosztással kapcsolatban óhajtja megünnepelni; a f. évi jun. 29-én tartott közgyűlés abbeli határozatát, hogy a jövő évi közgyűlés Pápán tartassék, akként változtassa meg a választmány, hogy a jövő évi közgyűlés ne Pápán, hanem a fennebb említett alkalomból ismét Veszprémben tartassék. Az indítvány közhelyesséssel és éljenzéssel fogadtatván, határozattá emeltetett.

10. Blázy Imre főjegyző indítványozza, hogy a választmány hatalmazza fel az elnökséget, hogy az irodai átalány költségeit a jövő év elején a szövetség pénztárából kifizethesse; a 3 évről összegyűlt »Tűzrendészeti Lapok« című hivatalos szakközlönyét beköttesse s végül, hogy a Bárány N. Ernő és Kálmán Géza szerkesztésében megjelenő »Tűzoltó-Közlöny«-re előfizethessen. Az indítványozott felhatalmazás az elnökségnek megadatik.

11. Elnök indítványozza, hogy a tagtestületek tagjai a szövetség által nyilvántartassanak s e célból szerzetessék s rendesen vezetessék egy törzskönyv. Az indítvány helyesnek találtatván, a törzskönyv beszerzésére az engedély megadott; a törzskönyv vezetésére főjegyző felkérte.

12. Jenőfy Ferencz pénztáros jelenti, hogy a folyó évben csak 6 község fizette be a tagsági díjat, s indítványozza, hogy keressék meg a vármegye alispánja a hátralékos tagsági díjak behajtása iránt.

Elnök válaszolja, hogy a megyei pénztárba már folytak be tagsági díjak, a melyek szóbeli értesítése szerint negyedévenként pontosan ki fognak utaltatni, miért is a megkeresést fölöslegesnek találja. Tudomásul szolgál.

A jegyzőkönyv hitelesítésére dr. Réthy Ede és Kovács Imre választmányi tagok kérték fel.

Több tárgy nem lévén, elnök megköszönve a megjelent választmányi tagok szives megjelenését és fáradozását, az ülést berekeszti.

Kmft.

Dr. Óváry Ferencz,
ügyvezető elnök.

Blázy Imre,
főjegyző.

Felső-esallóközi járás tűzrendészeti felügyelősége.

Tekintetes j. szövetségi közgyűlés!

Az 1896. év május hó 14-én Misérdiben tartott járási szövetségi közgyűlés határozatához mérten behívtam 9 parancsnokot, a szerkezelési szabályoknak kitanítása végett; de miután csak 4 jelent meg s így a terv meg-

hiusult, kénytelen voltam a parancsnokokat körzetenként összehívni és ott a helyszínen kitanítani és megmutatni. Ilyképpen oktatást tartottam: Vajkán, Nagy-Magyaron, Jókán, Püspökiben, Csütörtökben és Misérdiben; Jókán a nagy-födemesi testület is megjelent. Az 1897. évi felülvizsgálat majd igazolandja, volt-e sikere a fáradságnak.

A felső-csallóközi ármentesítő társulat felkérése folytán a dunamelléki testületekhez felhívást intéztem, a tűzoltók által az árvédelmi munkák szerződési elvégzése iránt. Jelentkezett és szerződött ez idő szerint: Püspöki 24, Misérd 9, Szemet 15, Gútor 17, Dénesd 10, Somorja 10, Csölösztő 11, Doborgaz 11, Vajka 11 tűzoltó; hátra van még Vereckye, Szunyogdi, Csölle és Tejfalusi testületek; kik, a századbeli beosztás érintése nélkül, a kellő kiképzést a közlött feltételek mellett az ármentesítő társulat mérnökétől nyerendik.

Az 1897. évre szóló tűzoltói költségvetést és 20—40 éves nemtűzoltók névjegyzékét 50 testület és szakaszparancsnokság közül csak 27 terjesztette be; ezek szerint ezeknek 957 frt 22 kr. bevétellel szemben 2909 frt 33 kr.

20 szivattyú 388 tűzoltóval. A tűz oka volt: 1 esetben gyújtogatás, 3 esetben gondatlanság és 4 esetben ismeretlen. Elégett 5 háztető, 1 gazdasági épület, szalma, takarmány és 20 állat. Az esetek feloszlának: Fél 2, Nagy-Magyar 2, Püspöki, Tonkháza, Szemet, Vajkasziget 1—1 eset.

1896 augusztus 15—17. Budapesten tartott XIII. országos közgyűlésen majd valamennyi testület volt meghatalmazás után képviselve. Ezen közgyűlésen tűzrendészeti felügyelőnk »országos előadóvá« választatott meg.

A járási szövetségi pénztár rendelkezik készpénzben 214 frt 82 kr.
tagdíj-hátralék követelésben 333 » — »
összesen 547 frt 82 kr.

Ennek ellenében tartozik a megyei szövetségnek tagdíjjal 322 frt 15 krral
1896. december 31-dikéig.

A járási beteg- és ellátási pénztár tesz készpénzben 1695 frt 10 kr.
1896. év végéig tagdíjhátralék 472 » 80 »
összeg 2167 frt 90 kr.

Év	T ű z o k a					E l é g e t t				Kivonult		Kár-összeg		Biztosított összeg		
	eset	villám	gyújtogás	gondatlanság	ismeretlen	ház	gazdasági épület	ember	állat	erdő és más	szivattyú	tűzoltó	frt	kr.	frt	kr.
1890	26	1	5	8	12	21	13	2	680	—	35	625	20769	99	6136	—
1891	16	1	7	4	4	6	6	—	—	—	30	689	9822	75	2457	—
1892	14	3	6	3	2	3	1	—	—	25 holderdő	29	569	1715	—	—	—
1893	19	1	8	3	7	6	3	—	59	—	35	730	6842	—	2490	—
1894	15	2	1	3	9	16	13	—	450	—	57	692	21402	—	15115	—
1895	12	2	1	3	6	18	10	—	570	2 cséplőgép	54	655	27570	—	14904	—
1896	8	—	1	3	4	5	1	—	20	—	20	388	2801	—	1066	—
7 év alatt	110	10	29	27	44	75	47	2	1789	25 holderdő 2 cséplőgép	260	4348	90922	74	42168	—

szükségletük van. A többi 23 testület ebbeli mulasztását még indokolni sem tartotta érdemesnek, minek folytán kérem ez iránybani intézkedésüket, nehogy ezen nem-bánomság és a szabályok meg nem tartása által a már elért siker megsemmisítettessék.

A tekintetes járási főszolgabíró urtól már elkértem az 1896. évi »Községi tűzoltó-alap« számadásokat és a 20—40 éves nem tűzoltók váltásdíj kivetési és beszédési lajstromokat, hogy a helyes kivetés, beszédés és elszámolás, továbbá a tűzoltó-költségvetések felügyelőségileg jóváhagyott összegek elszámolása kellőleg ellenőrizhető legyen; miután a testületek részéről már több panasz merült fel az iránt, hogy a váltásdíjak nem lesznek kivetve és beszédve és hogy a szükséges összegek nem bocsájtatnak a testületek rendelkezésére. Együttal emlékeztetükbe hozom a testületeknek, hogy az átvett pénzösszegekről az év végével rendes számadástétellel tartoznak, mely a községi előjárásához tudomásvétel végett beterjesztendő és ezután ennek onnani visszaérkezése után az egyleti irattárban az okmányokkal együtt megőrizendő.

1896. évben 8 tüzeset fordult elő a járás területén 2801 frt összkárral, ebből 1066 frt volt biztosítva. Kivonult

Meg kell itt jegyezniem hogy a sok hátraléknak ok az, hogy a testületek nem terjesztik be rendesen az év költségvetéseket és a 20—40 éves nemtűzoltók jegyzékét és hogy a községi előjáró urak nem szorgalmazzák úgy a váltásdíj kivetést és beszédést, mint a hogy az szükséges volna.

A misérdi közgyűlés határozatához mérten már 2 ízben szoltítottam fel a testületeket a kívánt és szükséges 2 példánybani egyénekenkénti kimutatásoknak: beterjesztésére, melynek alapján a járási beteg- és ellátási pénztárból a járó 131 frt 50 kr. tagdíj az országos tűzoltó segélyzőszövetkezetnek megküldetik; — de sajnos, ez is a parancsnokok indolenciájára folytán még mai napig sem volt teljesíthető; s mindaddig, míg az összes kimutatások be nem érkeznek, az összeg sem küldhető el. Kérem itt is a kellő intézkedést.

Végre jelentem, hogy úgy mint tavaly, 1896. évre is az »országos magyar kölcsönös biztosító szövetkezet« a járási tűzoltó-szövetségnek 56 frtot utalványozott.

Somorján, 1896. évi december hó 31-én.

Ecker Sándor,
f.-cs. járási tűzrendészeti felügyelő.

ÁLTALÁNOS RÉSZ.

A tűzrendészetről és rendről.

Pelolvasás *Dudás József* gyöngyösi h. főparancsnoktól.

A tárgy — mint a tűzoltóság hatáskörébe tartozó minden legkisebb dolog is — fölötté komoly. De — azt hiszem — nem veszt komolyságából egy hajszálat sem, ha az e tekintetben letesült üdvös intézkedések és rendeleteknek, a száraz hivatalos irányban való előadása helyett, én a »játszva tanulás« elvét tartva szem előtt, tetszetős formában adom elő tárgyammat; hisz végtére is nem a miként, hanem az eredmény maga a lényeges és testületünknek is, magunknak is csak a kitűzött nemes cél elérése, vagy legalább lehetőleg való megközelítése képezi törekvésünket. Tehát: tűz-rend-ész-et! Így tagolva e szót, nyelvtanilag, három külön is értelemmel bíró önálló szót kapunk.

Tűz! Ez azon romboló, pusztító elem, melynek létrejvetelét, kiütését megakadályozni, de ha mégis fellép, azt megfékezni, feladatunk fő tárgyát képezi. Ezen célból egyesültünk mi szerves egészzé. Ez hozza össze szeretett hazánk nagy és kicsiny városaiiban, de még a legparányibb faluban is a legjobbakat, hogy az Isten, gyakran a könnyelműség, sőt néha a bűn által is reánk rótt e nagy csapást felebarátainkról elhárítsuk vagy legalább enyhítsuk.

Nagy és nemes gondolat volt a tűzoltás nehéz mesterségét — nem feltalálni, mert erre már a természetes ösztön, az önvédelem vitte rá az emberiséget, hanem — egyöntetű szabályok útján és a modern technika találmányai által egy kalap alá venni és az eljárást megkönnyíteni. — Kétségtelenül legegyszerűbb és legkevesebb fáradsággal jár az ugynevezett preventív intézkedések megtétele, vagyis: a tűz támadhatásának megelőzőleg való megakadályozása.

Ezen ténykedés inkább rendőri természetű. Első és főkéllék a szabályszerű építkezési rendszer. A házaknak egymástól bizonyos távolságra kell lenni és lehetőleg kő vagy téglából, a tetőzetnek tűzmentes anyagból vagyis pala, bádor, de mindenesetre nehezebben gyuló: czerép; a belső udvari részekben lehet zsinylet is. Ilyenmő eljárás azonban csakis új községek alapításánál követhető, más községben csak egyes új építkezéseknél. Ez irányban városunk »építkezési szabályrendelete« intézkedik. Azt azonban nem lehet bevéarnunk — még ha akarnánk is — hogy véges-végig új házak épüljenek s így számolni kell a helyzettel úgy is, a mint most van. Ezt megcselekedjük. És pedig karöltve a rendőrséggel, a »tűzrendőri« vizsgálat útján. Egyesületünk fennállása óta évenként tavasszal, sőt néha kétszer is, a rendőrség egy magasabb rangú tisztviselője és parancsnok-ságunk egy tagja, a várost házról-házra bejárja és a helyszínen meggyőződést szerez arról, hogy először is a kémények rendben vannak-e, rendesen kitisztítottatnak-e? másodszor: hogy az eredményeiben kitűnőnek bizonyult — kapitányvizeshordó van-e, meg van-e töltve, jó dugóval van-e ellátva? továbbá arról: van-e tetőlétra, van-e nagyobb létra, mely a házig felér, van-e pamacs, nincs-e szabályellenes fa, szalma vagy egyéb gyúanyag nagyobb mennyiségben egybehalmozva és általában van-e tűzrendészeti szempontból kifogásolni való? Mindezeket pontosan és lelkiismeretesen felülvizsgálva, megteszik jelentésüket s a rendőrhathóság a szükséghez képest intézkedik.

Már ezen legkezdetlegesebb óveszközök beszerzése és óvrendszabályok betartása is, sok baj és kellemetlenségnek veszik elejét.

Azért, ez alkalmat is felhasználva, ajánlom t. bajtársaim figyelmébe, hogy azokat maguk első sorban szigoruan betartsák, de jó barátaik, rokonaik, szomszédjaikat és mindenkit, azok szószerinti betartására kérjük biztassák és ha ennek ellenére mulasztást észlelnének, azt, a közérdek szempontjából, a főparancsnok urnak jelentsék. Ez nem

lesz spitzliskedés, ez nem lesz besugás, t. bajtársak, hanem egyenes kötelességteljesítés, mert nincs értelme annak, hogy egyes zsugori vagy önfejű, akaratos ember hanyagságából, nembánomságából, előre be nem látható veszedelem származzék a város lakosságára. Tegye meg mindenki kötelességét és teljesítse a közveszély elhárítása céljából a reá várakozó feladatot.

Mily kedvező eredménye van már is, ezen vizsgálatok folytán, a lakosság elővigyázatának? azt éppen városunk igazolja fényesen, mert míg egyesületünk megalakulása előtt alig múlt el nap, sőt gyakran naponta többször is megtörtént, hogy a félrevert harangok rémes zúgása verte fel polgártársainkat hasznos munkálkodásuk mellül, addig most — hála az égnek — aránytalanul kisebb a tüzesetek száma és reménylhetők, hogy ezen szám mindinkább csekélyebbé lesz; de nem — mint némely ember szokta mondani — mert: megjed a tűzoltóságtól; hanem azért: mert megszokjuk az elővigyázatot és ébren örködünk a jólét és boldogság egyik hathatós tényezője: a vagyunkánk fölött!

Ha azután minden elővigyázat daczára megesis a baj, akkor következik be a mi tényleges működésünk szüksége. A rendszeres tűzoltó egyik legfőbb vívmánya: hogy a tüzeseteknél szokásos kegyetlen pusztítás és rombolás megszűnt. Az ész nélküli kapkodás is rendes eljárássá alakult át s ezért van az egyöntetűség érdekében a vezénylet egy kézben összpontosítva. Hogy azonban ez tényekben is kifejezést nyerjen, elmaradhatatlan kellék, hogy minden egyes tűzoltó a legnagyobb csendben legyen, figyelemmel kísérje a sip és kürtjeleket, szó nélkül teljesítse a kiadott rendeleteket és a veszély közepette is, higgadtan, nyugodtan végezze a reá bizott teendőket. A gyakorlatok és elméleti előadások szorgalmas látogatása s az ott hallottak elsajátítása adja meg az ügyességet s így ezek iránti érdeklődés egyik alapfeltétele a jó tűzoltónak!

Bevégzett munka után, a bevonulás rendeletre történik, de csak akkor, mikor a mi örök ellenségünknek minden lappangó szikrája is agyon nem ütve!

De azért, t. bajtársaim, bármily ellenségei vagyunk a tűznek, égjen keblünkben a hazaszeretet szent tüze, hevüljünk minden szép és nevesért és lángoljon szivünk a legmagosztosabb intézményért: a tűzoltóságért!

Áttérek most már a tűzrendészet taglalása közben következő második külön is értelemmel bíró szóra: rend!

»A rend mindennek veleje« mondja a példaszó, t. bajtársak, ha ez a közélet minden mozzanatában nyilvánuló rendszeret istápolja, felvirágoztatja segíti az illető intézményt, úgy az nálunk tűzoltóknál, nemcsak számszorosán szükséges, de valósággal nélkülözhetlen. Hiszen, hogy a rend ellentmondás és zugolódás nélkül az egész vonalon betartható legyen, meg szabályzatunk is megrendeli, hogy a »tűzoltóság katonailag szervezett testület!« Ez mindent kifejez; de — meg vagyok győződve, hogy — ennek bővebb magyarázata valóságos szószaporítás lenne. Ezen rendet azonban t. bajtársak, nem az ugynevezett »rendfentartók«, hanem mi magunk, a saját jó érzésünk kell hogy fentartsa. Így kellene lenni és nincs panasz reá, jó részben így is van. A parancsnokság, a tisztikar és általában a tisztések csak az ellenőrzést vannak hivatva gyakorolni — annál is inkább — mert a tűzoltóságnál általában is, az érdem, a hűen teljesített polgári kötelességet megillető dicsőség, minden egyes tűzoltót rangra és elfoglalt állásra való tekintet nélkül egyaránt illeti meg, mert — mint tudjuk, — a fizetés is teljesen egyforma és éppen az képezheti joggal egyik büszkeségünket is, hogy ingyen — sőt még a magunk részéről hozva anyagi áldozatokat — önkéntesen szegődtünk e nemes ügy szolgálatába és teljesítjük minden jutalomra vagy elismerésre való számitás nélkül nehéz feladatunkat;

éppen ezért a rend szükségességét a kötelesség minden tekintetben való pontos teljesítésének elkerülhetetlen voltát, minden egyes tűzoltónak magában kell érezni és annak töle telhetőleg jóakarattal, sőt lelkesedéssel megfelelni. Akkor lesz tökéletes az intézmény; akkor megy minden: mint a »karikacsapás!« De erre kötelez bennünket a legdrágább kincsünkre: a becsületszavunkra tett fogadalom is.

»Százszorta étednél többre becsüld szavad,
Hadd vesszen az élet, ha a becsület marad!«

raondja lánglelkű Petőfink és igaza is van; tisztesség nélkül nem ér az élet egy ütet taplót sem, nem eshetik jól jóérzésű embernek a fáczánpecsenye sem, ellenben a kötelesség hű és odaadó teljesítésének megnyugtató tudatában, a tisztesség és becsület útján való nyugodt haladás mellett, még a legsoványabb falat is csodás hatással bír. A rendszeretettel elválaszthatlan szoros kapcsolatban van az egymás iránti tisztelet, az egymás megbecsülése. Künn az életben is megbotránkoztató látvány, t. bajtársaim, ha két ember háromfelé huz, ha nincs egyetértés. Hát még itt a mi testületünkben? Hisz mi nem azért egyesültünk, hogy itt egymással versenyezzünk, hogy egymás hibáit — mert hisz ki van hiba nélkül? — szemrehányólag felhánytor-gassuk, esetleg még a hamuból is kikaparjuk; mi azért egyesültünk a szent cél elérésére, hogy segítsünk embertársainkon, hogy a köz- és magánvagyon a bős elem pusztító hatalma elől elvonjuk és ezzel hazánknak és polgártársainknak szolgálatot tegyünk!

Hát ha künn segíteni, a rombolást megakadályozni akarjuk, itt bent meg rombolást csinálunk? Semmi sem alkalmasabb, t. bajtársak, egy testületet felbomlasztani, az együtt működni hivatott erők szétforgácsolását előidézni,

mint az irigység, a bujtogatás. Itt van szeretett hazánk szomorú példája, nem ily kilátások mellett kezdenénk a második ezredévet, ha az egyenetlenség, a pártviszályok mindig ketté nem szakították volna e nemzetet!

Tanuljunk t. bajtársak a »magunk kárán« és a mi gyenge, a mi gyarló van bennünk, azt fojtsuk el; korlátozzuk, fékezzük szenvedélyeinket, de a magasztos hivatás, mely mint tűzoltókra reánk vár, ne szenvedjen az egyesek netalán megfenekesedett rossz természete miatt, hanem ha már valaki nem bir magával, lássa be, hogy ő a hibás, vonja le a következményeket és vagy tudjon magának parancsolni és változtassa meg természetét, vagy lépjen ki önkényt, de ne vesse el a viszály átkos magvát ezen nemes emberbaráti intézményben, ne vállalja magára Isten és ember előtt a felelősséget azért, hogy ő ezen nemes feladatra hivatott testületet szétrobbantotta vagy azt, ha időlegesen is, működésében megbénította! No de talán elég is lesz már a rendről, mert azt találják mondani t. bajtársaim, hogy nincs rendjén, hogy erről oly sokat prédikálok, mikor ezek csak rémképek, mikor erről nálunk még csak szó sincs! Igazuk van! De engedjék meg ez egyszer én is preventive vagyis megelőzőleg intézkedtem és mondtam el nézetemet, de az elmondottakon felül még egy kis önzés is van a dologban. Ugyanis én vagyok szives bizalomból a fegyelmi bíróság elnöke, hát nem szeretném, ha ott dolgom akadna!

Tegyük testületünket nagygyá, hatalmassá! Ezzel végtelen szolgálatot teszünk hazánknak, városunknak és az egész emberiségnek.

Végül mert kilátásba helyeztem, de mert tényleg nagyon is rászolgáltak: szivből köszönöm türelmüket!

TECHNIKAI RÉSZ.

Tűzvédelmi- és tűzoltó eszközökről.

Ha arról van szó, hogy azon eszközöket fejtegezzük, amelyek rendelkezésünkre állanak, hogy a tűzvéz kitérését lehetetlenné vagy valószínűtlenné tegyünk, vagy egy támadó tüzet lehető gyorsan elnyomhassunk, akkor első sorban szükségessé lesz az égési proccessus egy rövid megfigyelését előre bocsátanunk.

A mindnyájunkat környező éltető levegőnek főrésze az éleny. Ezen éleny tudónkben, szénenynyel és könenynyel vegyül és ezen vegyülék productuma a kilehelt szén-sav, a kilehelt vízpára és ezen vegyülék hatása az élethez szükséges testmelegség. Nem sokkal más az élenynek egyesülése a vassal midőn az rozsdásodik. Minden test élenyvel való vegyülésének melegfejlődés felel meg, még pedig annyival magasabb fokban, mentől gyorsabban és hatályosabban történik azon vegyülés, de történhet azon vegyülés oly élenken is, hogy azt még láng is kísérheti.

Az élenynek egy ily vegyüléséhez már előre is egy bizonyos fokú melegség szükséges, a mely azonban minden-esetre az anyag természete szerint különböző is. Így egy darabka kén forró, de még nem izzóvörös vaslapon meggyullad, egy phosphoros gyufánál elegendő a surlódás által előállított melegség arra, hogy az meggyuladjon, nedves szénánál gyakran elégséges az erjedési proccessus által támadt felmelegedés, hogy fellángolást idézzen elő stb. És ha már egyszer a fellángolási pont el van érve, akkor elegendő már a fellángolás által fejlesztett melegség arra, hogy az égés tovább-tovább tartassék és terjesztessék.

Láng tüneménynél tulajdonképpen nem a szilárd test az ami ég, hanem az abból nagyobb hőfoknál képződő éghető gázok; egy testnek meggyuladása tehát abból áll, hogy az valamely módon (legyen az egy harmadik már égó test érintkezése által, vagy surlódás vagy nyomás által,

vagy más módon) egy oly magasabb hőfoknak tétetik ki, hogy legelőbb egy bizonyos fejlődés és rákövetkezőleg a gázok meggyuladása következik. E szerint minden tűzvédelmi- és tűzoltó-eszköz csak két módon működhet, vagy az égő gázok lehütése, vagy pedig azok elillanásának megakadályozása által, e szerint tehát ezen irányban kell minden intézkedést megítélni a mely arra szolgál:

1. A tűzvéz kitérését megakadályozni vagy megnehezíteni.

2. A támadt tüzet kitérés helyén korlátozni vagy lehetőleg elfojtani.

3. Egy nagyobb terjedelmű tüzet meggyőzni.

Az intézkedés első módja a magán-, nyilvános-, köz- és ipari építkezéseknél helyes megválasztása, a helyes és tűzbiztos szerkezetnek és alkalmazása az ehhez való tűzbiztos anyagnak, mely még azon esetben is, ha közvetlen érintkezésbe jön a lánggal vagy más hőforrással, nem nyújt alapot és anyagot gázok fejlesztésére.

Ilyenek a kovácsolt és öntött vas, mint anyag, oszlopok s mennyezet-gerendákhoz, boltozás és beton, a mennyezet-gerendák közeinek betöltésére, tűzbiztos vakolata a falaknak és mennyezetnek, természetű a lépcsők és folyosók készítésére.

Az újabb és éppen ezen témára vonatkozólag tett kísérletek és tapasztalatok ugyanazt mutatják, hogy a vas — legyen az kovácsolt vagy öntött — magasabb hőfoknál nem csak jelentékenyen elveszti szilárdságát, hanem majd mindenforma változásnak — elhajlásnak, elcsavarodásnak — kivan téve, úgy, hogy egy ily ugynevezett tűzbiztos épület egy belsejében támadt tűzvéz esetén minden emeleten magától összeomolhat.

Ennélfogva az ilyenmü vasszerkezetek — ha azokat mint teljesen tűzbiztos alkotásokat kívánjuk tekinteni —

nem állhatnak szabadon, hanem azokat tűzbiztos burkolattal vagy vakolattal kell a netalán keletkező tűz közvetlen behatásától megvédeni. Ilyen, illetve erre a célra szolgál a Rabitz-féle és számos más tűzbiztos vakolat, a melylyel a legkülömbözőbb, de megnyugtató kísérletek lettek megejtve a védelem nyújtást illetőleg, a melyek megállapították, hogy ezáltal úgy a vas szerkezetek, valamint az éghető fa falazatok a tűz behatásától nagyban meg lesznek védve.

Kétségtelen, miszerint számtalan oly eset fordul elő, a hol tűzbiztos anyag egyáltalán nem alkalmazható, hanem úgy a fát, mint más hasonnemű anyagot szabadon kell felhasználni.

Minden törekvés azután az ilyenemű anyagokat éghetlenné tenni, csak azt célozta, hogy a tűz kitörésében szükséges gázfejlődés lehetlenné legyen téve, vagy csak annyira korlátozva, hogy egy tűz kifejlődése, illetve támadása ne legyen lehetséges.

Igen nagyszámu olynemű telítő anyag, illetve folyadék

van, a melyek ruhaszövetek, papir- és szövet-faldiszítések nemkülömben fa telítésére alkalmazhatnak és tűzvédelmi szempontból — legnagyobb részben a legmegnyugtatóbb eredményt mutatják. Ezen telítő anyagok alkatrészét teszik timsó, konyhasó, csudasó, vízüveg, ammoniaksó stb. és hasonlóak vagy egyedül vagy különböző összetételekben és keverékekben.

Ha azonban az ily imprágnált szövetekkel szemben, még azon követeléssel is elő lépnek, hogy azok friss színöket tartósan és változatlanul megtartsák, hogy hajlékonyságukat és képességüket, ha azt könnyen redőzetbe lehessen hajtogatni, el ne veszítsék, ha azt kívánják, hogy ezen telítő anyagok ne hámoljanak le, ne poroljanak, hogy a légző szervekre és szemre ne legyenek hátrányosak, úgy ellehet mondani miszerint e tekintetben egy még nem egészen és nem minden oldalról megnyugtató megoldást nyert feladat áll előttünk.

(Folytatás köv.)

TESTÜLETEK KÖRÉBŐL.

Alcsuthi Önkéntes Tűzoltó-szakasz Parancsnoksága.

Évi jelentés 1897. évről.

Szakaszunk életében az elmúlt évben lefolyt eseményeket, pontokba foglalva, vagyok bátor császári és királyi fenségednek, legkegyelmesebb Főparancsnok Urnak következőkben felterjeszteni:

I. Tüzesetek.

Ez évben alig voltak. A tüzesetek száma évek óta agresszív arányt mutat, úgy, hogy az elmúlt évben a szakaszunk nem nyilott alkalom, gépeivel aktivitásba léphetni. Hogy a praeventív tűzrendészetre fordított nagyobb gond és a lakosságnak nagyobb elővigyázata-e? avagy mtr. Hübhel-féle, a Jupiter csillaggal összeköttetésbe hozott »tűz-vészek periodicitása«, teoriájának megvalósulása okozza-e ezen körülményt? későbbi időkre maradó megoldhatatlan probléma marad.

Fennállásunk óta vezetett tűzstatisztikában a múlt év eddig páratlanul áll, a mennyiben tüzesetünk nem volt. Riadó fuvatott 4 ízben és pedig:

Április 4. d. e. 10 óra. Borbálya-pusztára tetőtűzhöz Szalánkára.

Márczius 19. d. u. 2 óra. Timár János házána tetőtűzhöz, Felcsuthra.

Márczius 27. d. e. 9 óra. Ollé Dobozi János boglya-égshez, Dobozra.

Szeptember 16. d. u. 5 óra. Mészáros János Alcsuth-cserhegyi pinczelakásához, vaktűzhöz.

A riadók 3 esetben a kastélytorony tűzjelzésére, 1 esetben szóbeli jelentésre fuvattak s a szakasz riasztása után mindenkor gyorsan előállott a tagokból a szükséges létszám a gyülekezési helyen, valamint a fogatok is gyorsan előállottak minden alkalommal.

2. Kivonulások.

Ő császári és ap. királyi Felsége a király születési és névnapi, császári és királyi Fenséged legmagasabb születési és névnapi udvari misék alkalmából az udvari kápolnában, ezenkívül újév napján, május 10-én millenáris te-deumra, a husvéti és urnapi egyházi körmenetekre, utóbbira az I. honvéd zenekar mellett, Szent István bucsu-napjára, ezenkívül a nov. 5. Fülöp orleánsi királyi herczeg és ő császári és királyi Fensége, Mária Dorottya főherczegnő legmagasabb egybekelése alkalmából tartott szent misére s a Mária-völgyi kereszt felszentelésére az önkéntes és pusztai szakaszok egyesített százada vonult ki.

A márczius 2-án királyi Fenséged legmagasabb születésnapján tartott szent misére a felcsuthi önkéntes testület szakasza is megjelent.

Az aug. 20. kivonulásra visszatérve, legyen szabad fölemlitenem azon momentumot, midőn királyi Fenséged a tűzoltók sorai elé lépve, örök emlékezetű kegyes szavakban szólott a millenáris tűzoltó-versenyéről hazatért szakasz működéséről, és azon kitüntetést, hogy ő kir. Fenségének, az Orleánsi Herczeg urnak is szerencsés volt a szakasz bemutatatni.

Királyi Fenséged kegyes szavai, örökbecsűek maradnak előttünk és eltörölhetetlen kegyelettel zárja azokat minden tűzoltó szívébe, mert ezen legmagasabb elismerésben találjuk fel jutalmunkat a verseny szerelésében elért siker felett. A kivonuláshoz sorolható még azon felvonulás is, melyben a millenáris congresszuson vettünk részt, erről azonban a millenium című pont alatt teszem meg alázatos jelentésemet.

3. Gyakorlatok.

Ez év kevés tűzével nem nyújtott activ működésre tért, azért a »kevés tűz, sok gyakorlat« elvét tartva szem előtt e téren, a múlt évben fokozottabb mértékben vettünk részt.

Tapasztalva azon körülményt, hogy a hosszú téli pihenő után a tűzoltók, különösen a póremberek, nemcsak hogy elszoknak, hanem egyáltalán nehezen is jönnek bele a fürge mozgás és ügyes fogásokba, a kora tavasszal tartott két gyakorlatnál, hogy őket kissé felrázni lehessen, gépszerelesek, tolólétramászás, toronygyakorlatok, kötéllel, ponyvával vétettek elő személyválogatás nélkül az egész csapattal, rendesen kissé gyorsabb tempóban. A gyakorlat bevált, illetőleg az eredmény eléretett, a mennyiben ismét a régi helyes kerékvágásba zökkent vissza a tűzoltók valamennyije az első alkalom után. A fogások, mozdulatok ismét ügyesebbekké váltak, a kissé forszírozott mód azonban majdnem balesettel végződött. Szomodí szivattyus kötél-ereszkedésnél zárkapcsához kapott csuszás közben, melyet kinyitott s ő az első félemelet magasságából lezuhant — szerencsére az előleges óvintézkedéseknek — felfogatott és baj nem történt.

A gyakorlatok esetenként következőleg tartattak:

I. Márczius 15-én lábgyakorlat, gyakorlótér víz alatt állván, az országutakon.

II. Április 26. Vegyes gyakorlat a gyakorlótéren.

III. Junius 28. Kiválogatása, felszerelése a mill. versenyre bocsájtandó tagoknak.

IV. Julius	5.	I. Gyakorlat a mill. versenyre.
V. »	12.	II. » » »
VI. »	19.	III. » » »
VII. Augusztus	2.	IV. » » »
VIII. »	9.	V. » » »

Ezenkívül augusztus 11. és 12-én este 6—7 óra között ismétlés tartatott. A gyakorlatok áprilisban a főhercegi pavillon berendezése végett Budapesten létem miatt szüneteltek, (a 26-ikét kivéve), májusban eső s nagy sarak miatt, júniusban pedig másféle gátló körülmények miatt elmaradtak.

A millenáris versenyre való részvételi legmagasabb parancsot június 25-én kapva meg, a készülődésre fennmaradt rövid idő miatt a vasárnapokat felhasználva, összesen 5 gyakorlat s 2 ismételőóra tartatott s ezen körülményt legyen szabad királyi Fenséged előtt is kiemelve hangsúlyozni, azon ténybeli körülmény igazolásául s megmegerősítésül, hogy a szakasz tagjai a versenyben nem praeparálva, hanem közönséges tudásukkal s rendes készségükkel jelentek meg. Sőt azon körülmény, hogy a versenyszabályokban előírt szerelismódok eltértek a mi szerelismódunktól s ezt ujonnan tanulni kellett, a versenygépet július végén volt lehetséges beszerezni s legügyesebb tűzoltóink közül egyet betegség, másikat katonasági fegyvergyakorlat tartott távol a gyakorlatoktól — az általános kiképzés s készséget mindenesetre nem előnyösen befolyásolta.

4. Őrségek.

A II. sz. szertári és éjfélelőtti kastélyőrségnél változás nem történt, végeztettek az eddigi módzatok szerint. — Az éjfélutáni kastélyőrségben, királyi Fenséged legmagasabb beleegyezésével azon változás történt, hogy Papp törzskürtös, kire eddig naponkinti őrség került, az udvari házi-szolgák egyikével naponkint felváltatik. Így esik egy 30 napos hónapban Papp kürtösre 15 őrség, a házi-szolgákra is 15 őrség. Papp kürtöst, kit a 7 év óta végzett naponkinti őrség kissé kimerített s ezen körülmény a különben nagyon használható ügyes embert hátrányosan befolyásolta, s őrszolgálatát sem végezte kifogástalanul, ez új beosztás helyreállította s most ezen őrség is rendben végeztetik.

Legyen szabad ezen körülményt kapcsolatosan meg kiemelnem királyi Fenséged előtt, hogy annakelőtte — 1893. és 1894. év feléig — midőn a tűzoltó-őr a házi-szolgá-őrrel együttesen végezte a teljes éjfélelőtti s utáni őrszolgálatot, rendtelenség, alvás, ugy alázatosan alulirott, mint a vizsgáló-tisztek által elvétve bár, de mégis találtatott s büntetett.

Mióta azonban a páros őrség beszünttetett (1894. II. felétől) illetve megkeresésre az udvari titkárság a házi-szolgá őrséget beszüntette s a tűzoltó-őr egymaga végzi szolgálatát, az éjfélelőtti őrségnél rendtelenség 2 és fél éve, az éjfélutáninál pedig Papp jelentett esete óta nem történt. A valóságnak megfelelően jelenthető tehát, hogy az őrségek ma már példás rendben végeztetnek.

Királyi Fenséged február 11-én kelt legmagasabb kegyes leiratára visszatérve, azaz hogy az éjfélutáni őrséget is szivattyusok lássák el, alázatosan jelenthetem, hogy ez intézményünk mai fokán állva, nehezen volna kivihető. A szivattyus legénységre való tekintettel mindenesetre előnyössé válna a helyzet, mert gyakoribb őrséggel az egyesek több pénzt keresnének, ez pedig — ha szabad leplezetlenül és alázatosan kijelenteni — a földmives és iparosok mai nyomott helyzetében nekik jól is esnék s a keresmény ingere talán több prozelitát is szerezne a sorok közé s a fegyelmet a legénységben mindenesetre e tekintetből is erősítené, de másrészt fölöslegessé tenné a fizetett törzskürtösi állást. Ezen egyén pedig a mai viszonyok között nagyon is szükségessé vált, mert nélküle az adminisztráció, a sok mindenféle apróbb dolog, leltári tárgyak

rendbentartása, főképp s végül a mindenkori készenlét nehezen volna ellátható.

Ezen állás egyént teljesen elfoglal, sőt gyakoribb tűzek után még segítségére is szorul. Papp által pedig apróbb épületigazítások, (kőműves, asztalos, ács, faragó) s más munkák házilag végeztetnek, pár esetben ezáltal megtakarítások is érettek el.

Mindezt átgondolva, voltam bátor alázatos jelentésemet királyi Fenségedhez fölterjeszteni s mivel a behozott változás jónak mutatta magát, hihetőleg nem lesz megint ok mostanában ez irányban külön fölterjesztéssel élni.

5. Pénztár.

A mult évi pénztári összesítés, dotáció mikénti felhasználásának % kimutatása s ennek három évre visszamenő összehasonlítása, csatolva alázatosan fölterjesztetnek.

Ha visszamegyünk azon 4 évre, melyet legfelsőbb parancsra a szakasz kötelékében eltöltöni szerencsés voltam, a pénztári forgalomnál szembevetünk azon körülmény, hogy a kiadások ezen idő alatt évenként s fokonként emelkedtek, noha a legénység létszáma maradt, a tüzések száma pedig kevesbedtek.

Eszerint azon törekvésnek, hogy a szakasz dotációja az eddigi keretben lehetőleg megtartassék, érvény nem szereztetett.

A regie emelkedésének okait azonban a következőkben bátorodom felmutatni:

Az előző parancsnokságtól kiegyenlítettlen passiv követelés maradt vissza a későbbi évek terhére.

1893-ban nyári ruhák javítási s pótlási költségeire: 12.0%, tűzpótlékokra: 4.8%, szerelvények pótlására: 11.3%, összesen: 28.1 százaléka fordított az az évi kiadásnak.

1894-ben az új téli egyenruházatra: 15.4%, Rajkó és Medosth temetésére; 11.7%, ruházat fentartása, javítása: 8.7%-ja fordított az évi kiadásra.

Emelkedés 35.8%.

1895-ben a vistorony-fölállítás, gépész-élelmezés, vételár költségek emeltek e kiadásokat: 31.6%, 1893. évi passiv követelés (hydrophor-javítás): 5.5%, új téli egyenruha II. részlete: 11.4%. Ezen tételek összesen 48.5 százalékat képezték az évi kiadásoknak.

1896-ban a kiállítási pavillon fölszerelési költségei: 15.3%, az új egyenruha (az évre eső hányadosnak csak fele készítettvén el): 5.6%, a millenáris congresszus költségei: 20.3% s az ezen okból beszerzett, új tömlőkre fordított költséget is hozzávéve: 8.2%, a fölsoroltak összesen: 49.4%-át képezték az 1896. évi kiadásoknak.

Ha ezen rendkívüli kiadásokat az egyes évek végösszegeiből levonjuk, kitünik a valóságos regie összege, melynél alázatosan bátorodom megjegyezni, hogy a szerek, ruházat s szerelvények fentartására fordított költségek apadtak, jeléül, hogy az általános állapotok megjavultak, egyéb kiadások pedig maradtak az eddigi rendben.

A jövő évre számított pénzelőirányzat adatai szerint — ha nem várt események vagy sok tüzések meg nem zavarják a számítást — a regie költségek maradnak meg csupán s kiadásaink ismét a rendes mederbe térnek vissza.

(Polytatása következik.)

A székesfehérvári önkéntes tűzoltó-egyesület közgyűlése.

Január hó 17-én d. u. 3 órakor tartotta meg rendes évi, jelenleg egyszersmind tisztújító közgyűlését az önkéntes tűzoltó-egyesület. A tagok nagy számmal jelentek meg. A közgyűlést Schlamadinger Alajos alelnök nyitotta meg, üdvözölve a megjelenteket és egyszersmind kijelentve, hogy a mult vasárnap a közgyűlést a jelen volt tagok csekély száma miatt nem lehetett megtartani; de most kellő szám-

ban gyültek össze, sőt az alapszabályok értelmében e másodszer összehívott közgyűlés a megjelent tagok számára való tekintet nélkül is határozatképes lenne. König Lajos segédtiszt, helyettes titkár felolvasta az elnöki évi jelentést, mely következőleg hangzik:

Tisztelt közgyűlés!

Egyesületünknek a lefolyt évben 350 pártoló tagja volt. Itt szomorúan kell konstatálnunk, hogy pártoló tagjainknak száma évről-évre folyton csökken; egyesületünk választmánya szem előtt tartva ezen mostoha helyzetet, elhatározta, hogy a városunk területén üzletkörrrel bíró összes tűzbiztosító-társulatok Igazgatóságai, nemkülönbön olyan háztulajdonosok, kik még ez ideig egyesületünk anyagi támogatásától távol tartották magukat, felkéressenek egyesületünk segélyezésére; örömmel jelenthetjük, hogy ezen felkérésnek volt is sikere, de csak a biztosítótársaságoknál, a mennyiben ezek közül, az »Első magyar ált. bizt. társaság« 50 frtot, a »Pesti Fonciére bizt. társaság« 25 frtot, a »Trieszti ált. bizt. társaság« 20 frt s az »Adriai bizt. társaság« 20 frtot voltak kegyesek azonnal egyesületünk anyagi helyzetének javítására küldeni.

Alapító tagjaink sorába a lefolyt évben 25—25 frt alapító tagdíj lefizetése mellett négyen léptek be, u. m.: »A székesfehérvári Szt. Donát temetkezési egyesület«, »A székesfehérvári első magyar asztaltársaság«, a »Pesti Fonciére biztosító társaság« és Csizmadia József.

Emelte egyesületünk jövedelmét a város Tek. törvényhatósága is azáltal, hogy a rendes évi 600 frt segélyen felül, ez évben még 900 frtot volt kegyes adományozni.

Ezen kedvező körülmények s a szigorú, takarékos gazdálkodás tette lehetővé azt, hogy az őrtanya építési költségeire felvett kölcsön-tartozásunból a lefolyt évben 1200 frtot törleszthettünk, az előző évekből fenmaradt összes számlatartozásunkat kifizethettük. Emellett sikerült a működő csapat részére 25 öltözet posztó, 10 öltözet nyári egyenruhát, a mentő-csapat részére pedig 8 posztó-zubbonyt, összesen 443 forint értékben beszerezni.

Egyesületünk anyagi helyzetének biztosítása céljából igen kívánatos lenne, ha ezen pártolása állandó maradhatna.

Fájdalommal említtük fel Dr. Pellet Ódön választmányi tag elhunytát, ki a választmányának 18 év óta volt buzgó és tevékeny tagja és hogy érdemeihez képest emléke s a választmány részvéte jegyzőkönyvileg megörökítettet.

A lefolyt évben a parancsnokság javaslata folytán az egyesület működő tagjai közül, szolgálataik elismerésül: Dr. Bierbauer Viktor egyleti orvosunk, Fodor Kálmán, Albl József és König Lajosnak a 10 évi, Csizmás Elek, Zemáncsek Mihály, Böhm Jakab és Glogovác József részére az 5 éves jelenlegi érem lett adományozva.

Egyesületünk jelenlegi anyagi helyzetéről az 1896. évről szerkesztett pénztári és vagyoni kimutatás nyújt a t. közgyűlésnek kellő tájékozást.

A pénztári kimutatásból kivehető, hogy egyesületünk anyagi segélyforrásai részint egyesek nemes ajándékozásaiból, részint mulatságok rendezése és részint a tagsági díjak befizetéseiből erednek. Összes bevételünk 3744 frt, 52 kr. volt. E csekély összegből csakis takarékos kezeléssel sikerült egyesületünket fentartani. Az 1896. évi decz. 31-én lezárt vagyonmérleg szerint egyesületünk jelenlegi tiszta vagyona 6607 frt 38 kr.

Az imént előadottakból a t. közgyűlés meggyőződhetett arról, hogy egyesületünk választmánya az egyesület anyagi érdekeit, szemben a nagy közönség pártoláshiányával, minden intézkedésében szem előtt tartotta és oda törekedett, hogy azt a legmostohább viszonyok dacára is hiven és lelkiismeretesen megoltalmazza.

Beszámolóink előterjesztése után tisztelettel tudatjuk, hogy alapszabályaink értelmében megbízásunk megszűnésén, úgy az összes választmány-s tisztikar, mint a parancs-

nokság tagjai a mai közgyűlésen egy évi tartamra újból megválasztandók lesznek.

Ezután pedig Seidel Lajos rendőrfőkapitány, tűzoltó főparancsnok előszóval adta elő, a tűzoltóparancsnoksági jelentést. Különösen kiemelte, hogy a tűzoltó-intézmény még most se részesül a kellő pártolásban, különösen azok részéről, kik lekinkább igénybe veszik a tűzoltóság munkálkodását tűzvész esetén. Mindennek dacára buzdító szavakat intéz tűzoltó bajtársaihoz és kéri őket, hogy egy pillanatra se csüggedjenek nemes hivatásuk teljesítésében. A szép beszédet zajosan megéljenezték. Ezután felolvastatott a számvizsgálóbizottság jelentése és a pénztárnoknak megadott a felmentvény. Herczeg Ignác vál. tag a parancsnokságnak; később pedig az egyesület volt buzgó titkára Böröndy Bélának, Péntes Imre pedig Veisz János pénztárnoknak működésükért elismerést és köszönetet indítványoznak szavazni. Éljenzéssel elfogadtatott. Ugyancsak Seidel Lajos rendőrfőkapitány, tűzoltóparancsnok megemlékezve az ugyanazon napon elhunyt Heisz Alajos egyesületi szertárnok kiváló érdemeiről, indítványozza, hogy a közgyűlés mély fájdalomának jegyzőkönyvileg adjon kifejezést és részvétét átíratilag tudassa az elhunyt családjával. Az indítvány elfogadtatott. Schlammadinger Alajos alelnök jelezve, miszerint a mai közgyűlés egytuttal tisztujtással is egybekötve lévén, saját, úgy tisztviselő társai, valamint a választmány nevében köszöni a beléjük helyezett bizalmat, ezennel lemondanak állásukról. Kéri, hogy a választás vezetésére nézve egy elnököt válasszanak. A közbizalom e tisztiségre Dr. Saára Gyulát kérte fel, ki az elnöki széket elfoglalva, azonnal megejtette a választást. A választás eredménye: Elnök: Kempelen Imre; alelnök: Schlammadinger Alajos; titkár: Deim György; pénztárnok: Veisz János; ügyész: Dr. Borchert Jenő; választmányi tagok: id. Almásy Ferencz, Almásy János, Almásy József, Böröndy Béla, Deim József, Dieballa György, Endresz Sándor, Flaskár József, Gánti Lajos, Giffing Ede, Göbel J. György, Herczeg Ignác, Holly István, Kaltenecker Márton, Kováts István, Kováts Károly, Lőrincze Elek, Madaras Lipót, Pápay Nándor, Péntes Imre, Dr. Saára Gyula, Trummer Sándor, Vajmár Ferencz, Veisz Geyza. Főparancsnok: Seidel Lajos; alparancsnok: Paulovits Ferencz; segédtiszt: König Lajos; szertárnok: Tögl Imre; orvos: Dr. Bierbauer Viktor; építész: Say Ferencz; osztályparancsnok: 1. Soretz József, 2. Fodor Kálmán; szakasparancsnokok: 1. Csizmás Elek, 2. Cser Gábor, 3. Nikolsburger Sándor, 4. Vida Ferencz. A választások mind egyhangulag ejtettek meg, kivéve az egyik osztályparancsnoki tisztséget, melyre néhányan Fodor helyett Nikolsburgert szerették volna megválasztani és bár maga Nikolsburger a közgyűlés színe előtt kijelenté, hogy Fodort nem óhajtja állásából kiturni és megválasztása esetén az osztályparancsnokságot el se fogadná, mégis az illetők szavazást kértek. Dr. Saára Gyula elrendelte a szavazást, mikor is kitűnt, hogy Fodor mellett 54-en szavaztak. Az ellenpróba elrendelése alkalmával azok, kik Nikolsburgert óhajtották megválasztani, szavazás helyett zajongva kitódultak a teremből, folyton kiabálva: Ez nem igazság! stb. Mint értesülünk, később a »modern lázadók« megtértek és szent a béke. Ugyis kell lenni, mert alkotmányos érában élünk és a kisebbségnek bele kell nyugodnia a többség határozatába. Fodor Kálmán osztályparancsnok nemcsak egyik legrégebb, fáradhatatlan buzgalmu tagja a tűzoltó-egyesületnek, de szakképzettségét és szigorú fegyelemtartását általán dicsérik. Ezzel a közgyűlés az alelnök, a főparancsnok viharos éltetésével véget ért. A jegyzőkönyv hitelesítésére Herczeg Ignác és Trummer Sándor kérték fel.

Jelentés a m.-szigeti önkéntes tűzoltó-egylet 1893.

1894. és 1895. évi működéséről.

Tisztelt közgyűlés!

Az önkéntes tűzoltó-egyesületben elfoglalt állásomnál fogva ismét nekem jutott a megtisztelő szerencse, hogy Egyesületünk mult, 1893. 1894. és 1895. évi működéséről a Közgyűlésnek jelentést tegyek. Teszem azt azon szeretettel, melytől az Egyesület iránt át vagyok hatva és épen ezen szeretetem az Egyesület iránt, nem engedi, hogy sőtét képet rajzoljak, de viszont szépíteni sem akarok semmit; hanem az Egyesület 3 évi életének hü képét akarom adni; leplezetlenül kimondani, mennyiben feleltünk meg a közönség hozzánk fűzött várakozásának, s viszont, mennyiben tett a közönség eleget azon kötelmeknek, melyekkel egyesületünk, mint oly egyesület iránt tartozik, a mely kizárólag a közönség vagyonának a pusztító elem ellen való megvédésére alakult.

Egyesületünk az 1893. évben tölté be fennállásának huszadik évét. Két évtized teljesen elegendő arra, hogy valamely egyesület bebizonyítsa életrevalóságát, vagy tanujelét adja élehetlenségének. A városi közönség már az első évtized alkalmával szép jelét adta meleg elismerésének s szemmel látható jelét akarván nyujtani ezen elismerésének, gyönyörű zászlóval ajándékozta meg az önk. tűzoltó-egyesületet; hogy e zászló legyen tanubizonyosága annak, miszerint az egylet megfelelt a hozzá fűzött várakozásnak, másrészt buzdítólag hasson a jövőben. Azóta ismét több, mintegy évtized mult el jobb és kevésbé jó sorsban. A tűzoltó-egylet igyekszik feladatát legjobb erői és tehetsége szerint teljesíteni, e tekintetben tehát visszaesés nincs, sőt a megkívántató színvonalon való állásának oly jelét is adta, minőt eddig kevés vidéki egylet mutatott fel, t. i.: 1892-ben tűzoltói tanfolyamot rendezett, melylyel a fővárosiak elismerését is kiérdemelte. És mégis ime! Két évtized után két jelenség tűnik szemeimbe, a mi rám nézve nem kelt kellemes hatást s nem hat biztatólag, a minek kifejezést óhajtok adni.

Egyik az, hogy nem látom kellőleg biztosítva az egylet vagyonát. Már az előbbi jelentésemben és az egyesület husz éves történetét feltáró munkámban is jeleztem, hogy a parancsnokság lelkét folyton aggodalom üli azon felelősség tudatában, melylyel az egylet vagyona iránt tartozik. Drága szivattyuink s más értékes felszereléseink rozoga fabódéban vannak elhelyezve, melynek csak egy véletlen szikra kell, hogy hamuvá éjjen a belőle zsufolt-ságánál fogva ki nem menthető, felszereléseinkkel együtt. Órtanyánk oly helyiségben van, hogy vendég tűzoltót alig merünk oda bevezetni. És daczára többszöri feljajdulásainknak, ott vagyunk, a hol voltunk, pedig a stagnálás, városunk jelen rohamos fejlődésének közepette, egy a visszaeséssel. Hallják meg szavunkat azok a kiket illet s ebben a vidéki városok fejlődésében párját ritkító, szemlátomást gyarapodó városban a humanizmus szolgálatában álló tűzoltó-egyesületnek is adjanak biztos és méltó helyet!

A másik körülmény a következő: a multakban városi segélyből és pártoló tagsági díjakból tartotta fenn magát az egyesület, a mi a fokozott kívánalmaknak nem volt megfelelő, a működő tagok száma pedig folyton változott. E két hátrányosan ható körülményen kívánt a város közönsége segíteni 1887-ben, midőn szabályrendeletet alkotott a kötelező tűzoltóság érdekében. Az arra alkalmas egyének tartoznak szolgálni, a nem alkalmasok, valamint a koruk és nemüknél fogva szolgálatra nem kötelezettek megfelelő váltásdíjat fizetnek. Azt hittük, hogy a szabályrendeletnek meglesz a kívánt eredménye. Lesz elegendő működő erő s lesz elegendő pénz a hiányok és szükségletek fedezésére. Csalódtunk! A működő tagok száma csekély még ma is, mely semmiféle arányban nem áll a város

lakosságával. Hozhatnék fel példát, mely szerint alig pár-ezer lakosu városkákban 100—120 tag van, addig nálunk alig van 40—50. Ennek oka szerintem egyrészt az volt, hogy a szolgálat alól akárki megválthatta magát, még pedig, a kik leginkább szolgálhattak volna, azok a legkisebb, 50 kr. díjjal megválthatták a tényleges szolgálatot, másrészt az intelligensebb elemnek derogál a közszolgálat. Továbbá iparosainkban, tisztelet a kivételnek! nem csak hogy közöny uralg a tűzoltói szolgálat iránt, de sőt indolencia, még segédeiket sem tartják meg, ha tűzoltóvá akar lenni. Közügy iránt való érdeklődés, jöjjön el a te országod! A befolyó pénz oly kevés volt, hogy azzal ily, a fejlődés következtében fokozott követelményekkel bíró Egyesület fennállása kellőleg garantirozva nem volt. Nem csak, hogy újabb felszerelések, szükségletek nem voltak beszerezhetőek, de a folyó, nélkülözhetetlen kiadások is alig találtak fedezetet — a váltásdíjak nem folytak be. E bajon is segíteni kellett. Igazán jótéteményként hatott a nagyméltóságú m. kir. Belügyminister urnak 1894. évi aug. hó 11-én 60649 sz. a. kelt rendelete, melylyel két, a váltásdíjat megfelelőbbéző városi lakos kérelmére a tűzoltói váltásdíj szabályrendeletet megsemmisítette. A mondott rendelet ily körülmények közt egyesületünknek csak szolgálatot tett.

Most pe ig rátérek a szorosán vett működésre, hogy az 1893. évről hü képet adjak. Az 1893. első reggelén, az eddigi szokáshoz híven, tisztelgett a parancsnokság egyesületünk szeretett elnökénél és alelnökénél, a honnan buzdító szavak s jó kívánatok kíséretében távozott.

Az 1893. évi január hó 4-én tartott parancsnoksági gyűlés elhatározta, hogy mivel az egyletből el távozó tagok az egyleti ruhát többnyire szennyesen szolgáltatják be a szertárba, ezután minden belépő tagtól, annak örség díjából 1 frtot von le, hogy az esetleg tisztátlanul beadott ruhát abból kimosattassa. A január hó 12-iki gyűlésben főparancsnok jelezte, hogy Alexovics Sándornak, ki kéztörésben szenvedett, a Magy. Ált. Biztosító Társaság 126 frtot utalványozott. A január 18-iki gyűlésben tárgyalatott Máramaros vármegye törvényhatósági bizottságának értesítése, melyben az 1893. nyarán újból tartandó tűzoltói tanfolyamra biztosul ismét Csik Imre kir. erdőfelügyelő urat küldte ki. Mivel azonban csak ketten jelentkeztek, a tanfolyam az 1893. év folyamán megtartható nem volt. Szomorú világot vet e körülmény egyrészt arra, hogy mennyiben szereznek érvényt a belügyminiszterium rendeletének és a vármegyei szabályrendeletnek, másrészt arra, mennyire érdeklődnek vármegyénk községei saját anyagi érdekeik iránt. Óhajtanók, hogy a vármegye ha meghozta tűzrendészeti szabályrendeletét, szerezzen is annak érvényt.

A legénységnek farsangi táncmulatság tartása engedélyeztetvén, az február hó 5-én meg is tartatott. A február hó 23-án tartott ülésben főparancsnok bejelentette, hogy Lemaninencz László mászó altiszt szerkocsi felügyelő elhalt, temetésére a parancsnokság és legénység kivonult. Sajnáljuk e buzgó, jóra való tűzoltó elhunytát.

A márczius hó 1-én tartott ülésben Ferenczy Kálmán bajtársunk indítványozta, hogy az egylet elnöke által évenként jutalmakra megajánlott 100 frtból 25 frt annak adassék jutalmul, aki legtöbb működő tagot szerez az év folytán az egyletbe. Indítványa elfogadtatott, melyhez az adományozó is hozzá járult, de sajnos, kielégítő eredménye nem lett. A márczius 14-iki ülésben kimondatott, hogy ezentul minden belépő-tag, kivétel nélkül egy havi örszolgálatot tartozik teljesíteni.

(Folytatása következik)

Főszerkesztő:

BÁRÁNY N. ERNŐ.

Felelős szerkesztő:

KÁLMÁN GÉZA.

Alapított 1865.

Kutszerkezetek.

Egyszerű kut-
szivattyúk.Kutszivattyúk
befagyás elleni
csappal.Kutszivattyúk
emeltyűvel vagy
lendkerékkel.Mélykut-
szivattyúk lend-
kerék-hajtásra.Mélykut-
szivattyúk jár-
gányhajtásra.Városi és községi
közút szivattyúk.Kettős működésű
szívó-nyomó
szivattyúk
emeltyű, lend-
kerék vagy gőz-
géphajtásra.

Omnia-szivattyúk.

Kettős hengerű
építési szivattyúk.Centrifugal sziv-
vattyúk.

Vízszállító kosok.

Vízszállító hordó
kocsik ütöntő-
zésre.

Házi vízvezetékek.

Számos kitüntetés.

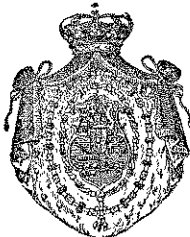
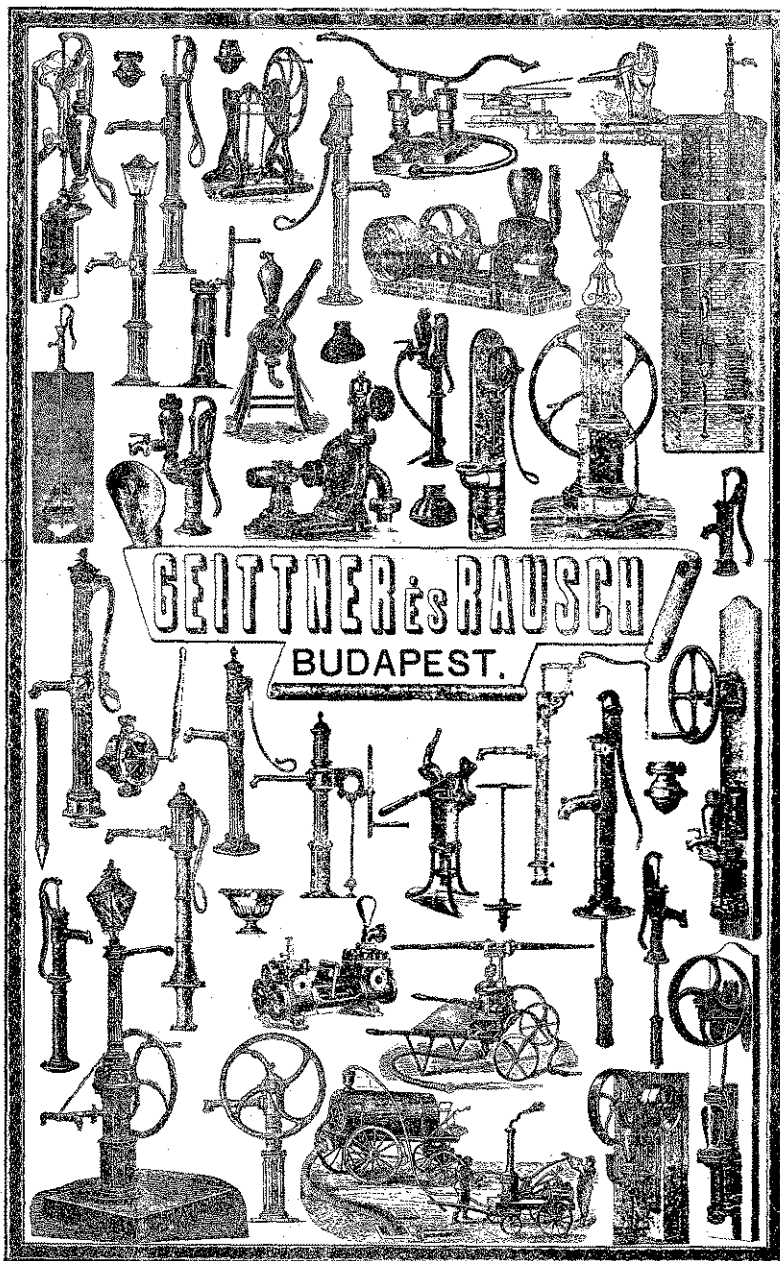
Ő cs. és kir. fensége
József főherczeg
udvari szál ítói.Ő cs. és kir. fensége
József főherczeg
udvari szá litói.Képes árjegyzék ingyen
és bérmentve.Szakkérdésekre felvilágo-
sítással szolgálunk.

Szivattyú-, fecskendő- és gépgyár érczöntődével

V., Nádor-utca 46/48. sz.

Műszaki üzlet: VI., Andrásy-út 8. szám.

Számos kitüntetés.

Gazdasági esz-
közök.Tejhűtő-készülé-
kek.Tejszállító kan-
nák.

Vaj-köpülők.

Borfejtő sziv-
vattyúk.Palackmosó- és
töltő-gépek.Palackdugaszoló
gépek.Szőlőzúzó készü-
lékek.

Borsajtók.

Perenospora-
fecskendők.Forgatható trá-
gyalé szivattyúk.Trágyalé-sziv-
vattyúk hordó-
töltésre.Szagtalanul mű-
ködő pöczegödör-
tis titó készü-
lékek.Légszivattyúk
gázégető kályhá-
val.Fertőtelenítő
gépek.

Alapított 1865.

TÜZOLTÓ-KÖZLÖNY

A MAGYAR TÜZOLTÓK SZAKLAPJA.

A MAGYAR ORSZÁGOS TÜZOLTÓ-SZÖVETSÉG HIVATALOS ÉRTESEITŐJE.

A »Magyar Országos Tűzoltó-Szövetség« tagtestületeinek díjtalanul küldetik meg.

Kiadó és laptulajdonos: A Budapesti Önkéntes Tűzoltó-Testület.

SZERKESZTŐSÉG és KIADÓ- HIVATAL:

Budapest, IV. kerület, Molnár-utca
26-ik szám.

ELŐFIZETÉSI ÁR:

Helyben és vidéken egész évre 2 fnt 40 kr., félévre 1 fnt 20 kr.
A magy. orsz. tűzoltó-szövetség kötelekébe tartozó testületek tagjainak egész
évre csak 1 fnt 20 kr.
Egyes példánynak ára 20 kr.
Előfizetések és reclamatiók a kiadóhivatalhoz címzendők.

HIRDETÉSEK

a kiadóhivatal által legjutányosabb árak
mellett vétetnek fel.
Többszöri hirdetésnél tetemes árenged-
mény.

MEGJELENIK HAVONKINT EGYSZER.

Tartalom. Bevezető cikk. Szemfényvesztés. Christe Lorándtól. — Hivatalos rész. Az orsz. tűzoltó-szöv. 1897. évi január 9-én tartott ülésének jegyzőkönyve — Általános rész. Kihívás versenyre. — Technikai rész. Központosított golyóselepes fecskendő. — Testületek köréből. Az alsóúti önkéntes tűzoltó szakasz jelentése 1896. évről. — A síófoki önk. tűz-testület 1897. évi közgyűlésének jegyzőkönyve. — A csáktornyai önkéntes tűzoltó-egylet 1897. évi közgyűlésének jegyzőkönyve. — M.-szigeti önkéntes tűzoltó-egylet jelentése 1893—1895-ről. — Hír. — Hirdetés.

Szemfényvesztés.

Annak kell neveznem, a *Tűzrendészeti Lapok* két utolsó számában az egyenruha és rangjelzés-sel foglalkozó cikkeket, melyeknek hangja azon impressiót gyakorolta rám, hogy a cikkek aláírói t. i. Sz. D. és V. K. egy és ugyanazon személy, nem vidéki bajtárs, hanem minden esetre vállalkozó szellem, a ki szívesen vállalkozik valaminek egyszer agyonütésére, máskor ugyanannak felébrésztésére, csak hogy egy harmadik mediumot kedvére minden igaz ok nélkül eldöngethessen és ellenhangulatot kelthessen.

Ha azon impressiómban, hogy Sz. D. és V. K. egy egyénben öszpontosul, csatlakoztam volna, azon csak örvideni tudnék, mert ha V. K. a szervezet-és rangjelzésnek mostani stadiumba való jutásáért elismerésével akart elégtételt adni az orsz. szövetség elnökségének Sz. D. szertelen és jóformán alaptalan támadásáért, azt helyesen cselekedte, mert az elnökség e tekintetben elment a lehetőség szerint azon végső határig, a melyen ha túllépett volna, daczára az Sz. D.-féle nagyhangon hirdetett demokratikus hajlamoknak, hazánk legtöbb tűzoltó-testületénél vissza tetszést szült volna.

Sok ember tetszik magának ha a cynikust adja, soknak pedig mániája az ellenzékiekedés s a kákán is görcs-keresés, amely kategoriákba látszik tartozni Sz. D. úr is, a ki cikke folyamán azt gondolta bizonyíthatni, hogy az aranygallér féltáldozása árán megállapított új rangjelzési szabályzathoz képest a régi állapot puritán egyszerűség, s míg a régi szervezet csak bábeli zürzavar volt, a mostani szervezet valóságos chaos. Én az egész-

ből egyet látok ki, azt, hogy Sz. D. úr nagyon el van keseredve valamiért s ennek okát vagy abban vélem felfedezni, hogy őt a kiváló szakférfit, ki itél elevenek és holtak felett, a nagygyűlés illetve az országos választmány nem választotta be az elnökségbe, vagy, hogy neki egy egészséges eszméjét a *per sundam bundam* megválasztott *nem szakférfiakból* álló elnökség nem találta életre valónak.

Mindenki előtt azonban, a ki a cikket figyelemmel olvassa át, azon momentum ötlük fel, hogy az írója egyrészt nincs kellőleg tájékozva még a lényeg felől, másrészt az új tervezet valamelyik pontja nagyon sérelmes lehet rá, hogy annyira elkeseredett, miszerint kimondja, ha már nem valami, akkor semmi.

Pedig nincs igaza, mert hiszen tudvalevő dolog, hogy a szövetség az általános óhajnak engedett, midőn az egyszerűsítés terére lépve, eltörülte az aranygallért, a zsinórozást, csak a galléron hagyva meg, redukálta, a mi igenis jelképezi a magyarossághoz való közeledést, habár csak nagyon haloványan; egyszerűsítte a tisztikar rangfokozati elnevezéseit, tényleg leszállította azok számát, akkor midőn ugy a tisztetek mint tisztetek számát a legénység létszámához mérten állapította meg, egyébként a ruházatban is oly módosításokat tett, melyek azokat is kielégíthetik a kik a szövetség minden ténykedése s működésével szemben akár voltak azok rosszak akár jók, mindig rideg ellenzéki álláspontra szoktak helyezkedni.

Határozottan állíthatnám, hogy az u. n. általános óhajt a rangjelzés módosításának ily alakban való keresztül vitelére a mint az most történt

nem tapasztaltam, s nem áll az sem, mintha a fiumei közgyűlésen elfogadott rangjelzéssel ellátott egyenruhában bármelyik törekvő testület, a melyik komolyan vette feladatát a közönség gunyjának lett volna kitéve, hanem igenis guny érte azokat, a kik ezen rangjelzésen túlterjeszkedve a szabályzattól eltérő czifra egyenruhában és túlságosan diszes felszerelésben jelentek meg, nem az eszmének hódoltak hanem csak a ruhát kultiválták.

Nem akarom ezzel az eddig érvényben volt rangjelzést védeni, jobb volt mint előzője, mindenestre jobb volt mint semmi. Megtette kötelességét, mehet miután egy czélszerűbb és egyszerűbb lép helyébe, melyet csak örömmel fogadhatunk, s most mikor az új szabályzat felsőbb jóváhagyása és életbeléptetése előtt állunk kívánnunk kell annak általános és rövid idő alatti érvényesülését, ott a hol szükséges a közhatóság közbejöttével is.

E tekintetben V. K.-val egyetérték.

Sajátságos de tény, hogy a Tűzrendészeti Lapok cikkirói, bár milyen témáról irjanak is, következetesen direct vagy indirect, sort vernek a budapesti önkéntes tűzoltó-testületen, a mint azt legutóbb V. K. teszi.

Ugyanis midőn Sz. D.-vel szemben megalégedését nyilvánítja a szervezés és rangjelzés mai álláspontja felett jónak látja előrántani a budapesti önkéntes testületet, hogy szeliden megczirógassa azért, a miért volt bátorsága 1880-ban Pozsonyban, 1887-ben Fiumében a kezdeményező lépéseket megtenni, hogy az addig teljesen szabályozatlan ügye a rangjelzésnek bizonyos határok közzé szoríttassék. S ha V. K. úr, a ki már mint állítja, jelen volt a pozsonyi közgyűlésen, tehát már vén tűzoltónak kell lennie, így bizonyosan tudja és ismeri az azelőtti állapotokat is — kezét szívére téve nyugodtan és tárgyilagosan ítélt a dolog felett elfogja ismerni, hogy a Fiumében létrejött rangjelzés határozott lépés volt az egyszerűsítés felé a pozsonyi és az azelőtti állapotokhoz képest, s a hazai önkéntes tűzoltók küldöttjeik útján a budapesti önkéntes testületnek erre vonatkozó terveit és javaslatát elfogadása által jóknak és az akkori viszonyoknak megfelelőknek ítélte, és nem is volt az olyan nagyon még diszes sem és éppen nem olyan, mely gunytárgyát képezhette volna.

Annyi bizonyos bármennyire is igyekeznek egyesek, akár saját iniciatívájukból, akár bizonyos sugalmazásokra a budapesti önkéntes tűzoltó-testületet minden lépten-nyomon kikezdeni, — hogy ha ez a testület nem lett volna, ha az nem adott volna a tűzoltó intézmény fejlesztésére célzó törekvésekben irányt s nem lépett volna fel kezdeményező képen a tűzoltóság fejlettsége korántsem volna ott, a hol van és az országos tűzoltó szövetség is sokkal nagyobb feladatok előtt állana, mint a hogy áll ma.

Ez úgy látszik fáj a cikk írójának! De hát

miért? Hiszen a budapesti önkéntes testület nem vindikálta magának senki érdemeit, a jót, a czélszerűt pártfogolta mindenkor akár honnan eredt, s mindig saját viszonyai szemmel tartásával beleilleszkedett a tényleges állapotokba, s mivel mindig eltalálta az egyenes célhoz vezető utat, mivel mindig loyálisan viselkedett mindenkivel szemben, ezért ma is felszinen van, bár ez sokaknak nem tetszik is, a mit bizonyít az évek óta, még vidéki ruhába öltöztetett támadások sorozata, olyanok részéről is a kiknek egyáltalában semmi okuk sincs ezen testület támadására. Azonban vidéki bajtársaink túlnyomó részének a testület iránt való jóindulata biztosíték arra, hogy ezen testület jó uton halad, s ezen utjáról semmi sem fogja eltéríteni.

A cikk írójából, hogy a megrendeltség beszél mutatja az, hogy a viszonyokkal nem kívánt bővebben foglalkozni. Azt állítja ugyanis, hogy a budapesti önkéntesek szervezetében egy rozettás tisztállás és ennél fogva ilyen tiszt nem létezett. Hát nem úgy áll a dolog. Az egy rozettás tisztállás igenis létezik be is volt töltve, hogy most üresedésben van, annak oka nem az a mit cikkiró erre vonatkozólag felhoz, hanem az, hogy ezen állások oly egyének által vannak betöltve a kik már mint szakaszparancsnokok a második rozettás rangjelzés viselésére eo ipso jogosultak, mivel pedig egy egyén két összeférhető állás teendőit végezheti ugyan, de az ezeknek megfelelő, két különböző rangjelzést, egy időben nem viselheti, magától érthető dolog, hogy a kétjelzés közül azt fogja viselni a mely őt első sorban és joggal megilleti. Ez a megfejtése annak, hogy a cikkiró úr egy rozettás tisztet a budapestiek között most nem lát.

A testület legénységi állományára vonatkozólag tett állítása, hogy a testületnek 2—3-szor annyi őrparancsnoka csövezetője van, mint azt az új szervezeti szabály megállapítja megközelíti a valót; de hogy ez így van azon nincs mit csudálkozni és kifogásolni, ezt a testület speczialis helyzete és szolgálati viszonyai követelik meg, a melyek minden esetre mások, mint bármely más hazai testületé. Mert csak azt kértem a cikkirótól hány olyan testületet tud felsorolni a létezők közül a melyek nap-nap után 8—14 főből álló őrséget állítanak éjjelenként s a melyeknek szolgálati teendői és viszonyai a budapestiekével összehasonlítható volna: erről annak a ki tárgyilagosan akkor ítélni megfeleledkezni nem szabad. Nem szabad megfeleledkeznie arról sem, hogy az 1888. évi tűzrendészeti kormányrendelet szerint is a székes-főváros annak hatálya alól ki van véve.

Minthogy pedig a budapesti önkéntes tűzoltó-testület a székes-fővárosban van, minthogy ennél fogva közvetlen hatósága a székes-fővárosi tanács, minthogy továbbá éppen egyedül ezen testület

főparancsnoka és főparancsnoki helyettesének megválasztása nyer egyedül belügyminiszteri jóváhagyást és megerősítést, tehát úgy szólván elszigetelt helyzetben van. Ezen helyzetében, joga van a maga helyi viszonyainak megfelelő szervezetet adni, mindazonáltal a testület alkalmazkodik az országos szövetség szabályaihoz, s annak kereténbelől az összhang és egyöntetűség megzavarása nélkül alkotta meg a maga szabályait.

Azért tehát én is azt mondom ne fájjon a feje a t. czikkirónak a budapesti önkéntes tűzoltó-testület helyett, ez nálla nélkül is elintézi a maga dolgát.

Alkalmában az új szervezeti és rangjelzési sza-

bályzatot illetőleg az, hogy szigoruan ragaszkodva annak betűihez, azt szóról-szóra egyetlen testület sem hajthatja véghez, hogy miért nem annak magyarázatot adnom felesleges; hanem, hogy annak keretén belől az abban megjelölt uton és irányban minden testület annélkül, hogy túlzásba menne megalkothatja a maga helyi viszonyai és érdekeinek megfelelő egészséges szervezetét és az ehhez való rangjelzést azt concedáлом.

Végül pedig azon nézetemnek adok kifejezést, hogy az országos szövetség által megalkotott új tervezet általában csak helyesléssel fog találkozni.

Nous Verons!

Christe Loránd.

HIVATALOS RÉSZ.

Jegyzőkönyv.

Tartott Budapesten a magyar országos tűzoltó-szövetség elnökségének a szövetség irodájában 1897. évi január hó 9-én délután 1/2 4 órakor tartott ülésén.

Elnök: Dr. Kék Lajos, szöv. elnök

Jegyző: Dr. Szily József szöv. titkár

Jelen voltak: Dr. Ováry Ferencz szöv. alelnök, Christe Loránd, dr. Csányi János, Scossa Zoltán, Szabó Gyula és Vida Pál előadók, Tomcsányi Béla pénztáros.

A felügyelő-bizottság részéről Bulyovszky Aladár, Libits Adolf, Polcz Rezső és Vargha Lőrincz.

A tűzrendészeti lapok szerkesztősége részéről Breuer Szilárd.

1. Elnök pár szóval üdvözli a jelenlevőket, és azután az ülést megnyitja.

2. Tekintettel a múlt ülés tárgyainak, de különösen a szervezet egyenruházat, rangjelzés és felszerelés tárgyában hozott határozatok kiváló fontosságára, nehogy utólagos felszólamlásokra adassék alkalom, elnök előterjesztésére titkár felolvasta az 1896. évi december hó 13-án tartott ülés jegyzőkönyvét. Ennek megtörténte után Szabó Gyula kérdést intézett az iránt, hogy az érczsisakokra minő határozat lett hozva? Elnök azt feleli, hogy a múlt ülés az érczsisakokat teljesen törölte.

Scossa Zoltán kérdésére azon felvilágosítást nyeri, hogy az altisztek sárga zsinórzatot a sapkán nem viselnek.

A tűzrendészeti felügyelők karszalagjára nézve Vida Pál kérdésére elnök azon felvilágosítást adja, hogy az elnökség az eredeti tervtől eltérőleg az összes felügyelők részére a karkötőnek 5 mm. egyszeres aranyzsinórral való szegélyezését határozta el.

Ugyancsak Vida Pál kérdésére kimondja az elnökség, hogy a sapka színe általában fekete, oldalgyévrként pedig balta viselendő.

Ennekutána elnök, tekintettel arra, hogy a felügyelő-bizottság alakuló ülését fogja megtartani, az ülést délután 4 órakor 1/4 órára felfüggeszti.

1/4 5 órakor elnök az ülést újból megnyitván elhatározza, hogy Szabó Gyula előadó az eddigi megállapodások alapján a szervezet, egyenruházat, rangjelzés és felszerelés szabályzatát, lehetőleg rajzokkal egyetemben dolgozza ki, a szabályzatot január hó végéig küldje be a titkárnak, ez az elnökség budapesti tagjaival tanulmányozza azt át, és a február hó 13-án tartandó elnökségi ülést megelőzőleg délután 1 órakor tartandó bizottsági ülés

vegye az egészet újból tárgyalás alá. A bizottsági ülésre a fentiekén kívül Szabó Gyula és Vida Pál előadók is behívandók lesznek. Az itt megállapítandó szabályzatot azután az elnökségi ülés veszi még egyszer felülbírálat alá.

3. Titkár felolvassa József főherczeg Ö Fenségének a hozzá újév alkalmából intézett üdvözlésre küldött sürgöny-válaszát, melyet az elnökség éljenzéssel vesz tudomásul.

4. Dorner Béla előadónak a mai ülésről való elmaradását igazoló sürgönyét az elnökség tudomásul veszi.

5. Polcz Rezső felügyelő-bizottsági tag előterjesztése a felügyelő-bizottsági tagok részére állandó utazási szabadjegy kieszközlése, avagy pedig részükre évente bármikor felmerülő utiköltségeik megtérítése iránt vétetvén tárgyalás alá, Scossa Zoltán és elnök javaslata alapján elhatározza az elnökség, hogy az állandó szabadjegyek kieszközlése ez idő szerint kivihetetlen lévén, ez irányban lépéseket nem tesz, ellenben akkor, ha a felügyelő-bizottsági tagok a felügyelő-bizottság, avagy az elnökség üléseire jönnek, szoros értelmű vasuti költségeik éppogy megtérítetnek mint az elnökség tagjainak.

6. Torda-Aranyosvármegyének a kötelezett tűzoltóság szervezése tárgyában alkotott és a belügyministerium által véleményezés végett leküldött szabályrendeletére Vida Pál teszi meg észrevételeit, egyuttal felolvassa a belügyministeriumhoz felterjesztendő véleményét. A vélemény az elnökség általánosságban magáévá teszi, kihagyandónak tartja azonban abból a magyar nyelvnek szóban és írásban való ismeretére vonatkozó részt annál is inkább, mert a szabályrendeletben szolgálati nyelvül amugy is a magyar van megállapítva, ellenben fölveendő lesz abba a szerelvényekben szándékosan, avagy gondatlanságból okozott kár megtérítésének kötelezettsége. Az ekként kiegészített vélemény fölterjesztendő a belügyministeriumhoz.

7. Losonc város színházának közbiztonsági és tűzrendészeti szabályrendelete a város polgármesterének beki-vánt felvilágosító jelentésével újból leküldetvén véleményezés végett a belügyministerium által, titkár tájékoztatóul mindenekelőtt felolvassa múlt évi szeptember havában felterjesztett véleményét, majd beható vita után elhatározza az elnökség, hogy a fölterjesztendő véleményben mondassék ki annak szükségessége, hogy a színpadon 2, a zsinórpadráson 1, a nézőtérén ugyancsak 1 tűzoltó őrködjék. Az őrseg az előadást kezdete előtt 1/2 órával helyén legyen s annak végeztével a felügyelő tiszt a tűzoltókkal együtt az egész színházat vizsgálja át, és csak azután távozhassék. A dohányzási tilalom a színház összes helyiségeiben fűgesszessék ki, a villanyvilágítás mellett, különösen a kijaratoknál alkalmaztassék, dróthálózat védelme alatt a gyertya-

világítás is, mint szükségvilágítás. A színpad közelében legyen készletben egy használható u. n. színházi fecskendő, míg a színpadon magán, valamint a nézőtér arra alkalmas helyén 1—1 puttony-fecskendő legyen, gondoskodva egyúttal a megfelelő vízkészletről.

A vasfüggöny kezelője oly elzárt rekeszben legyen, melyből csak a vasfüggöny lebocsátása után jöhessen ki. A görögtűz felálló szélekkel bíró bádgedényen legyen felgyújtható, és alája használatkor mindenkor vízzel telt edény állítandó. A most jelzettek figyelembevételével a véleményes jelentés elkészítésével az elnökség megbizta a titkár.

8. Titkár jelenti, hogy a múlt évi 2000 frt államsegély december hó végén felvétellett és a pénz takaréktárba helyeztetett. A jelentést az elnökség tudomásul veszi.

9. Dr. Óváry Ferencz alelnök jelenti, hogy a portómentesség iránti kérvényt a kellő információk megadása után beterjesztette a kereskedelmi ministeriumhoz, hol is kedvező biztatást nyert. Tudomásul szolgál.

10. Scossa Zoltán indítványára kimondja az elnökség, hogy jövőre a meghívások az eddig szokásos levelezőlapok helyett félívre nyomtatott meghívókon eszközöltessenek, melyeken a tárgysorozat csak akkor lesz közlendő, ha az különös fontossággal bír.

11. Alelnök indítványára elhatározza az ülés, hogy az esetben, ha a rendes ülésnek tárgyai nem volnának, úgy az elnökség fel van hatalmazva arra, hogy az ülést egybe ne hívja; köteles azonban az összes előadókat erről idejében értesíteni.

Most, mivel a pénztár vizsgálatával elfoglalt felügyelő-bizottság munkáját még be nem fejezte, elnök pár percze félfgesztí az ülést.

12. Elnök az ülést ismét megnyitván, pénztáros terjeszti elő múlt évi december hó 13-ától december hó 31-ig szóló számadásait. Ezek szerint a pénztármaradvány kitett

	9955'52
1896. évi államsegély	2000'—
tagsági díjak	28'—
Összes bevétel	11983'52

Ezzel szemben kiadás volt:

irodai szükségletek	12'67
tisztviselői tiszteletdíjak	123'34
utiköltségek megtérítése	109'—
kongresszusi költségek	346'26
nyomdai »	429'50
könyvkötői »	28'80
tartalékalap létesítése	10039'30
összesen	11088'87

és így a pénztári maradvány kitesz 894'65.

Pénztáros jelentését az elnökség tudomásul veszi, egyúttal határozatilag kimondja, hogy egy tartalékalapot létesít, a melyre ezennel 10039'30 krt hasít ki a folyó pénztárból oly észrevétellel, hogy ezen tartalékalapnak csak kamatai lesznek később meghatározandó czélokra felhasználhatók.

13. Pénztáros jelentést tesz az ezredéves országos tűzoltó-kongresszus költségeiről. Ezek szerint az összes kiadások 4268 frt 16 kr.-ra rugtak, melyekből az 1000 frt belügyminiszteri, 1000 frt székes-fővárosi segély, valamint a befolyt 167 frt 32 kr. jelentkezési díj leszámításával fennmaradó 2100 frt 84 krt kellett a szövetség vagyonából fedezni.

Ezzel kapcsolatban Varga Lőrincz felügyelő-bizottsági tag kérdést intéz az elnökhöz, vajjon megfelel-e a valóságnak az a hír, hogy a kongresszusi előmunkálatokhoz alkalmazott kisegítő személyzet nem lett volna megfelelőleg díjazva.

Titkár felvilágosításai után elnök kijelenti, hogy e tekintetben jogos panaszt támasztani nem lehet, mit is az elnökség a pénztáros jelentésével egyetemben tudomásul vesz.

14. Polcz Rezső felügyelő-bizottsági tag hivatkozással az alapszabályok 6 §-ára, mely kimondja, hogy a szövetségnek minden tűzoltó-testület köteles tagja lenni, kérdi, minő intézkedéseket tett az elnökség ennek megvalósítása érdekében, fel lettek-e szólítva a még be nem lépett testületek a belépésre, és ha nem, mit szándékozik tenni az elnökség a jövőben, hogy az alapszabályok ezen kiválóan fontos pontjának érvényt szerezzen.

Titkár mindenekelőtt kijelenti, hogy az összes ismert 2500 tűzoltó-testület a csatlakozásra két ízben is fel lett szólítva, azonban érdemleges eredmény nélkül. Ily körülmények közt legczélszerűbbnek tartja, ha a mostan kidolgozás alatt levő rangjelzési szabályzat felterjesztésekor egyúttal felhívánk a belügyminister figyelmét ezen körülményre, és egyúttal kérnénk a kötelező belépés elrendelését.

Polcz Rezső addig is az alispánok segítségét óhajtáná igénybe venni, ezt azonban Óváry Ferencz célravezetőnek a jelenlegi viszonyok között nem tartja, miért is elnök hozzászólása után az elnökség titkár javaslatát elfogadja oly kibővítéssel, hogy a belügyministeriumhoz, az orsz. szövetséghez még nem csatlakozott tűzoltó-testületek névsora törvényhatóságok szerint csoportosítva is felterjesztendő.

15. A jegyzőkönyv hitelesítésével az ülés Christe Loránd és Szabó Gyula előadókat bizván meg, elnök az ülést esti 7 órakor berekeszti.

Kmf.

Dr. Kék Lajos s. k.
elnök.

Dr. Szily József s. k.
jegyző.

Hitelesítjük.

Szabó Gyula s. k.

Christe Loránd s. k.

ÁLTALÁNOS RÉSZ.

685.

1897. sz.

Kihívás versenyre.

Tekintetes Szerkesztőség!

A „Gyöngyösi-Önkéntes-Tűzoltó-Testület” parancsnokságának mai napon tartott gyűlésében hozott határozat folytán bátorkodunk alábbi soraink szives közlésére felkérni:

A »Tűzoltó-Közlöny« 1896. évi 10-ik számában »Az ezredévi tűzoltóversenyek utóhangjai« című II. alatt a »Szarvasi testület felszólamlása« tételét közzé. A nyilvánosság mai kiterjedtsége mellett a tárgyilagossá birálat

jogosultságát kétségbe nem vonjuk, sőt annak üdvös voltát készséggel elismerjük. De legyen aztán e birálat tárgyilagossá; legyen mentes minden irigységtől, gyanúsítástól s egyéb hasonló érzelmek hatásától.

Jelzett cikk éle nyilvánvalóan a bíráló-bizottság ellen irányul. De van benne meglehetősen czélzatosság a mi igénytelen testületünk ellen is. Mindamellet az tartottuk, hogy öntudatunk egyrésztől, a feltétlenül bekövetkezni remélt felvilágosítása a bíráló-bizottságnak másrésztől fölőlegessé teszi testületünknek a tollharcba való beavatkozást. Azonban csalódtunk. Becses lapjuk 1896. évi 12. számában a »Magyar-Országos-Tűzoltó-Szövetség« elnökségének 1896. december 13-án tartott gyűlésének jegyzőkönyve közzété-

tervén, annak nyolczadik pontja alatt azt olvastuk, hogy: »A szarvasi testületnek a szaklapokban közlött felszólalásait az elnökség, mivel hivatalos beadvány nem érkezett, tárgyalás alá nem veszi.«

Az elnökség ezen határozatát felülbírálni, annak helyes vagy helytelen voltáról véleményt mondani magunkat hivatottaknak nem tartjuk. Annyi azonban bizonyos, hogy védelemben nem részesültünk az illetékes fórumnál s így kénytelenek vagyunk az ellenünk intézett támadás ellen védekezni. Nem hírlapi polemia útján. Még csak nem is a szarvasi felszólalás irásiban való megczafolása által, hanem a lehető legegyszerűbb módon. Beszéljenek a tények!

Ezennel felajánljuk a szarvasi testületnek hogy: az

által megváltoztatható neutrális helyen, tetszése szerinti időben, az ezredévi tűzoltó verseny idejében megszabott módon, mindazon verseny pontokra, melyekre ők is, mi is pályáztunk, felvesszük vele a világ bármelyik bíróbizottsága előtt a versenyt!

Meg vagyunk róla győződve, hogy a szarvasi bajtársak, de minden más elfogulatlan ember is, a kérdés ezen megoldását tartja leghelyesebbnek.

Gyöngyösön a »Gyöngyösi-Önkéntes-Tűzoltó-Testület« parancsnokságának 1897. évi február 15-ik napján tartott gyűléséből.

Rábel Mihály
segédtitzt, mint jegyző.

Kozmári Dezső
főparancsnok.

TECHNIKAI RÉSZ.

Központosított golyószelepes fecskendő.

3 ábrával.

A tűzoltó eszközök készítésének terén egy új jelenséggel találkozunk, mely abban nyilvánul hogy Czermák Regináld tepliczi gyáros a gummi-golyó szelepeket a fecskendő szerkezetnél egy kalap alá hozta s ezen eszméjét Ausztriában és Magyarországon szabadalommal biztosította a maga részére az utánkészítés ellen. Az, hogy négy golyószelep egy fedéllel elzárható, vagy a fedél nyitása

A hengerek (1. ábra 34) a dugókeresztmetszethez (70) merőlegesen állnak és az alkalmazott vezetékek (72) miatt, mindig egyenletes surlódással mozgatható. A dugók becsiszolják és csupán ugynevezett piszokmanchettával (40) bírnak.

A csatorna (2. ábra 14) és a szivónylás (18) mutatják, hogy sehol keresztmetszet szűkülés nem áll be. A gummigolyó szelepek (57 S és D) a felveendő víz sulya szerint vannak kiszámítva és pontosan megmérve. A szivócsap (24) nem alul, hanem felül van rögzítőkárikával

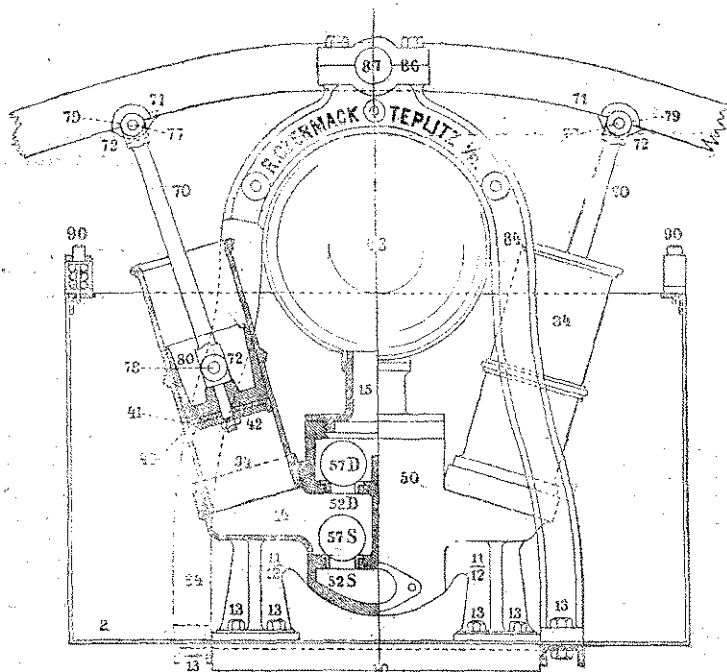

1. ábra. (Hosszmetszet.)

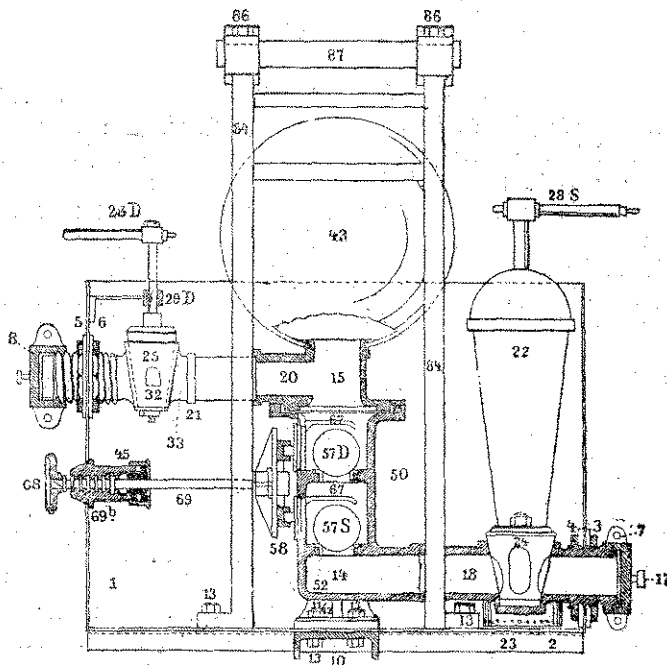

2. ábra. (Kereszmetszet.)

folytán egyszerre hozzáférhető nem új dolog, mert ilyen készülékű szivattyú már számos forgó közhasználatban, így tehát a szabadalom másra nem terjedhet minthogy ezen elrendezés a vízi fecskendőknél alkalmaztatik ilyen módon.

Szükségesnek látjuk azonban, hogy erről megemlékezvén az alábbiakban megismertessük azt bajtársainkkal, melyről maga a készítő következőket mondja:

A gépezet a vízszekrény belsejében fekszik, mivel ez előnyösebb, mintha szabadon hagyták; a víz t. i. melegebb lévén a levegőnél, a vízben álló hengerek is jobban terjednek ki, tehát a dugók surlódása kisebb, a szivattyúzás könnyebb és azonkívül a külső behatások ellen is jobban van megvédve a gép.

megerősítve, tehát könnyebben hozzáférhető. A szivóüst (22) csapfogantyúja (28. S) a víztartóból kinyulik és negyedfordulat mellett akkép van határolással beállítva, hogy a szivónylás elállítása lehetetlen; jobbra fordítva, tömlőkől szív a gép, balra fordítva pedig a víztartóban levő szűrőn (23) át. A gépalapzat teljesen ércből készül, úgy hogy a vízben semmiféle vasrészek nem állanak. A nyomólégüst (43) gömbölyű alakkal bír.

A négy golyószelep egy négy részre osztott szelepházban van elhelyezve, mely egy nickelírozott acélfedővel záratik el. A fedő (58) belső felületén négy ércből készült szekrényzár van, melyek a szelepszekrény négy fülkéjébe pontosan becsiszolják és a melyek kivevésére, illetve be-

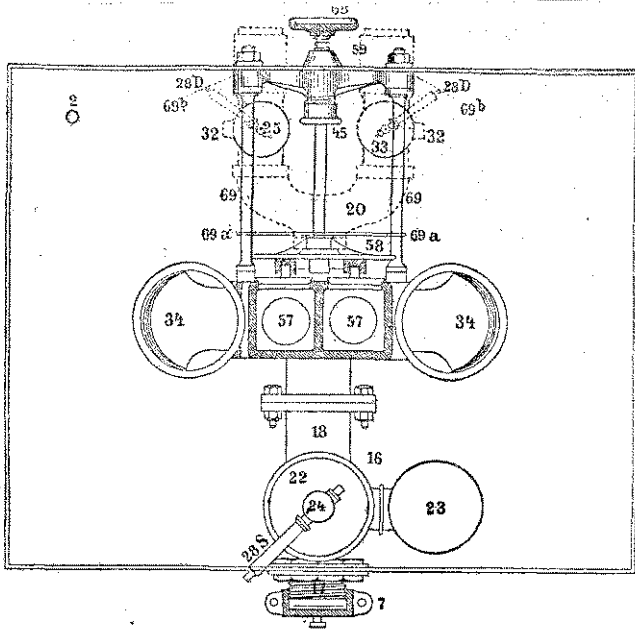

3 ábra. (Felülnézet).

illesztésére egy a szekrény külső oldalán kinyúló szerkezet szolgál. Áll pedig ezen szerkezet két vezetőrúdból (69), a szelepszekrény fedő zárjának egyenes irányban való vezetőjéből (69 a), egy tömítőszelenczéből (45) és egy forgatókerékből (68). Ha a szelepházat kinyitni akarjuk, akkor ezen kereket egyszer megforgatjuk, mire a zár máris nyitva van, 2—3 szori forgatás után pedig a szekrényfedél egész a víztartó belső faláig tolható vissza, úgy, hogy elég hely keletkezik a szelepek kiszedhetésére.

Az összes részek könnyen szétcsavarhatók és esetleg pótolhatók. A kétsugáros gépeknél a nyomócsövön alkalmazott csapok (33) lehetővé teszik, hogy bármelyik ág vagy egészen elzárható, illetve nyitható vagy pedig a víztartó töltésére beállítható legyen.

Ezen szerkezet tehát egyesíteni látszik a központi szeleprendezés gyors hozzáférhetési előnyeit, a golyószelepeknek még a piszok iránt is tanusított érzéketlenségével. Alkalmazzatik 70—150^{mm} hengerbőséghez úgy kocsi- vagy mozdonyfecskendőkhöz, mint hydrofórokhoz is. Működőképesség tekintetében 8,5 m. szívóképességet, körülbelül 98% hatásfokot és 18 légkör víznyomás ellenállást mutat fel. Az összes művelt álamokban szabadalmazva lett.

TESTÜLETEK KÖRÉBŐL.

Alesuthi Önkéntes Tűzoltó-szakasz Parancsnoksága.

Évi jelentés 1896. évről.

(Folytatás és vége)

6. Személyzet.

Létszám kevés ingadozással maradt a régi: azaz 56. A kétévi s tavalyi katonasági jutalék sok jó tagot elvitt a sorból, helyettök jobb nem igen akadt.

18 évnél fiatalabb tagot tapasztalat szerint nem érdemes befogadni, mert nem állja meg helyét a férfiak sorában. Doboz községbeliek többen ajánlkoztak, de innen még nem hozott becsületet egy tűzoltó sem soraink közé s így nem fogadtattak fel, sőt ma egy dobozi sincs már a tagok között. Alcsuthon pedig már pár éve tűzoltónak beléptethető egyén nincs. A legények 99% katonává válik, a katonaságtól pedig kevés intelligenciát magokra szedve nem maradnak meg földművelőnek a mai valósággal rossz gazdasági viszonyok között, hanem otthagyják az ekeszarvát s tulnyomó részben a fővárosba mennek jobb fizetésű alkalmazásokra. Épp így eltávoznak iparosaink is a silány megélhetési viszonyaink következtében. A kiállítás, közbánok, vásárocsarnok az alcsuthi polgárok s a tűzoltók legjavának nagy százalékát vonzotta már el. Az invázió még egyre tart, mert a példán okulva az ittmaradtak követik az elődeiket.

Remélhetőleg nem tart már sokáig az »alsó tizezrek tömegénél« is beállott decadentia s más szellem kap lábra, ha az állások túltömöttsége észrevehetőbb lesz s a jobb gabonaárakkal többen visszatérnek az őstermeléshez, az ekeszarvához, honnét a tűzoltóság ismét lelkes prozelitákat kap zászlaja alá.

Geiger alapítvány kamatai jutalmul a millenárius versenyben résztvevő tűzoltók között legmagasabb engedélyvel szétosztattak.

Fegyelemsértés miatt kizárt Szalay János, dobozi lakos, szivattyus a kötelező nyilatkozat alapján közigazgatási bíróság útján 5 frt bírsággal sújtott, a pénz azonban Doboz község szegényei között a jegyző útján szétosztott. Tisztnak belépett s főlvetetett Eperjessy József, főhercegi udvari gondnok, segédtszti ranggal.

Létszám.

Főparancsnok	1	
» helyettes	1	
Alparancsnok	1	
Fecskendő-parancsnok	3	
Segédtszti	1	tiszt = 7.
Csővezető	3	
Mászó	5	
Szerelő	6	tisztos = 14.
Segédmaszó	2	
Szivattyus	30	
Törzskürtös	2	
Dobos	1	legénység = 35.

Mindösszesen : 56.

7. Millenium.

1. A millenium által fölvert események hullámai a szakasz életében is változatosságokat vontak maguk után.

A szakasz, mely eddig saját határvonalak s szűk rónák között működött, ezidén kilépett a tágabb határok közé, a nyilvánosság elé s a mint a kiállításon a nagy nézőközönség előtt mutatta meg hogy él, a versenyszerelesen a két ország tűzoltósága előtt mérközött meg más testülettel s küzdött a diadalért. A szakasz egyik díjjal tért haza, melyet ha becsben is tart, mégis följé helyezi a nekünk legbecsesebbet: királyi Fenségednek, legkegyelmesebb főparancsnok urunknak előttünk kifejezett legmagasabb elismerését s dicséretét.

A versenydíjat üvegtakaró alatt a szertár parancsnoki szobájának falán őrizzük meg, királyi Fenséged kegyes és jószágos szavait azonban a szívek mélyébe zárjuk be s őrizzük kegyelettel.

a) Kiállítás.

A szakasz kir. Fenséged pavillonjának dk. részén kapott helyet, collectív kiállításra.

A pavillon e részének fala sötétvörös szövettel vonatott be, hogy a rajta elhelyezett tárgyaknak megfelelő háttérük legyen.

A kiállított graphikonok, photographiák, a 2 passe par tout kép s szerek, gépek modelljei, nagyjából a helybeli iparosok kézimunkája, a szerek egy részét s a torony-modellt a Geittner és Rausch cég volt szives átén-

gedni, részben pedig Budapesten is lett néhány tárgy rendelkezve. A felszerelésnél tekintet volt arra, hogy a mint a képekben az elmúlt nevezetesebb események elétárva legyenek s a címer embleme által jelképezzük azon viszonyt, melynek királyi Fenséged kegyessége által a szakasz örvendeni szerencsés, másrészt a mennyire a hely engedte a nevezetesebb tárgyainkat, szereinket a laikusok előtt is elé tárjuk s ismertessük.

b) Congressus.

Az aug. 15. s 16-án tartott congressus első 2 nap lefolyt versenyszerelésén s a nagy fölvonulásban vett részt szakaszunk.

A szakasz tagjaiból kiválasztott 25 tűzoltó, alak, nagyság, ügyesség s tűzoltói képzettségre tekintettel.

A mászók közül 3-3 egyenlő magas, szőke s barna tűzoltó a létraszereléshez, a szivattyusok közül gépszerelesre 4 barna s 4 szőke egyén két csapatra osztva, minden szerelő számra egyenlően begyakorolva választatott ki.

A mászók közül a 3 barna magasabb a szerelésből bevonatott, mivel az alacsonyabb termetűek a gyorsabb mozdulatokra sokkal képesebbeknek találtattak.

A gépszerezők 2 csapata egyenlő képességű volt s hogy közülök melyik szereljen, közvetlen a verseny előtt határozottatott el. A lovak az udvari istállókból (Alcsuthról s Budáról) állítottak ki, a kocsisok tűzoltóruhával látattak el.

A fölvonuláson résztvettünk 5 szerrel, 25 tűzoltóval a következőképpen:

1. kétlovas parancsnoki fogat T. parancsnokkal s törzskürtőssel.

2. Kis mozdonyfecskenő nyergelt vontatólával, lovással.

3. Nagy hydrofor 2 lóval, 1 kocsis 5 tűzoltóval.

4. » mozdonyfecskenő 2 lóval, 1 kocsis 5 tűzoltóval.

5. Szerkocsi 2 lóval, 1 kocsis 14 tűzoltóval.

A gépek bakülésén 1—1 tisztült s jelzőszlók »Alcsuth« felírással voltak ott megerősítve.

A versenytéren az elnöki páholy előtt díszmenetben elléptetve, a járművekre előírt tisztelgással, fejvetéssel haladtunk tovább.

A versenyben résztvettünk a következő pontokban:

a) négykerékű mozdonyfecskenő ütemszerelése.

b) » » » gyorsszerelése.

c) 3 horoglétra ütemszerelése.

d) 3 » » gyorsszerelése.

e) Egyes horoglétra gyorsszerelése.

f) Ponyvaugrásban.

A versenyen a mászócsapat a horoglétra ütem- és szereléséért az országos szövetség ezüst serlegével, a mászók pedig a mozdonyfecskenő ütem- és gyorsszereléséért elismeréssel nyert a bíráló-bizottságtól. Az I. díj nyertesek kivételével személyenként elismerő okmányt kaptak a bíróságtól emlékül.

Recordok:

Horoglétrák gyorsszerelése:

2 p. 10 mp.

Egyes horoglétrák gyorsszerelése:

1. Mihály 1 perc 45 mp.

2. János 1 perc 45 mp.

Mozdonyfecskenő szerelése:

1. Szerelés 1 perc 55 mp.

2. Szerelés 1 perc 25 mp.

A tűzoltótestület recordjait augusztusi jelentésében voltam a királyi Fenségednek alázatosan felterjeszteni,

összehasonlítással s ennek kapcsán legyen szabad a következőket jelentenem:

A többi versenyző testületek mászó pantallóval, könnyű cipővel, sőt gummitalpu tornaczipókkal voltak ellátva; tagjaik iparosok, nyulánk, fürge könnyűtestű fiatal emberek, míg az alcsuthiak nehézmozgású póremberek, nehéz felszerelésükkel, éjjeli utazástól, sok áldogálástól, melegtől elfáradva, lábheleik parasztszirma, mely mivel ünneplő volt, tehát új, kemény, hajlíthatatlan vastag, az aszfaltonjárástól sikos talppal, patkóval kiveret sarokkal.

Nagy tekintetbe jön még, hogy a versenyző testületek legtöbbje már több congressuson s versenyen vett részt s ismerték a sok »fogást«, melyet jól alkalmazva kifejthették előnyüket, míg mi a precizitást tartva szem előtt, mozdulatok, fogások correctnességét betartva, sok improductív dolgot végeztünk, mely mind a gyorsaság rovására ment.

Mindezekhez hozzájárult még, hogy Papp Gábor mászó az éljenivalóság és izgatottságtól megzavarodva, hibákat követett el, mel, nél még a másik két mászót is késleltette. Mint jellemző dolgot bátorkodom fölemlíteni azon körülményt, hogy a gyakorlatoknál idehaza sok esetben, miért recordok jobbak voltak a budapesti versenyenél elértnél. A legénység Budapesten léte alatt példás rendben és katonás fegyelemhez viselte magát s egytől-utolsóig át volt hatva azon tudattal, hogy sisakján s zubbonyán kir. Fenséged jelvényeit viseli, s mivel tartozik legmagasabb urának.

A szakasznak azon része, mely nem vett részt a congressuson, a vaáli vidéki polgárok berándulásakor küldtetett be a kiállítás megtekintésére legkegyelmesebb engedelmével.

A közgyűlésen távol lévén, Vida Pál vármegyei szövetség titkára kéretett fel helyettesítésére.

8. Különfélék.

A kiállítási pavillonban kiállított szabályzatokból sok példány adatott ki megkeresésre, épp úgy a hozzánk fordulóknak is részletes utasítással küldtetek azok el. A tanteremben egy kis katedra készítettet. A gyakorlótér populus pyramidalisokkal ültetett ki a szegélyeken, s azok a torony mögött jó hátteret képeznek. A tolólétra a kastély épület tatarozásánál huzamosabb ideig használatban volt, épp úgy a nagy hydrofor is, kutak s cisternák kiszivattyuzásánál.

A toronyra a III. emeletnél egy lépdeszka (trittbrett) alkalmaztatott a kötélereszkesedési gyakorlatok könnyebb eszközölhetésére.

A tél folyamán havonként két ízben tanórák és az őrsegfizetések rendben megtartattak.

A tatatóvárosi testület zászlószentelésén a szegbeverés actusanál szerencsés voltam kir. Fenséged legmagasabb személyét helyettesíteni. Végül alázatosan jelentem, miszerint a millenárius congressus alkalmával Libits Adolf helyettes főparancsnok a felügyelő bizottságba közfelkiállással, alázatosan alólított pedig szavazás után a szakreferensek közé választatott be. Az eddigi szokások alapján voltam bator jelen évi jelentés másodpéldányait az országos és a vármegyei szövetség elnökeinek is megküldeni.

Mely jelentéssel vagyok császári kir. Fenséged legkegyelmesebb főparancsnok úr

Alcsuth, 1896. december hó 31-én.

legalázatosabb szolgálója

Dorner Béla

önk. tűzoltó-parancsnok.

43/1897. sz.

Rendes évi közgyűlési jegyzőkönyv.

Felvétellett Siófokon, az ö. t. e. 1897. január hó 31-én d. u. 3 órákor, község tanácstermében tartott rendes évi közgyűlésen.

Lőwinger Ignác alelnök megnyitja a gyűlést, üdvözlí a jelenlevőket, mire felhívja Gerber Sándor segédtsíztet, hogy a parancsnokság évi jelentését olvassa elő.

Segédtsízt felállva olvassa a parancsnokság következő évi jelentését:

Tisztelt kögyűlés!

Testületi alapszabályaink értelmében kötelessége a parancsnokságnak évi működéséről elszámolni, s azt a t. közgyűlés elé terjeszteni.

Ezen szempontból kiindulva, első sorban is felemlítjük a milléniumi ünnepélyeket, melyeken az ország összes tűzoltósága tűzoltói versenyek által is tevékeny részt vett.

Polyó évben egy szomorú csapás is érte egyletünket. Fodor Lajos egyik legrégíbb bajtársunkat helyeztük örök nyugalomra, kinek temetésén testületileg megjelentünk és díszes koszorut helyeztünk ravatalára.

Most pedig a tulajdonképeni technikai működésünk terére lépve, nyílt sísakkal ki merjük mondani, hogy a működő tagok kiképzésére nézve minden lehetót elkövetünk, s hogy nem eredménytelenül, az az alatt felsorolt tűzések körüli működésünk részletezésénél kitűnik.

Az első tűz esetünk I. évben január hó 15-én, este 8 órákor támadt Balika Istvánnál, kinek mintegy 30 méter hosszú, vastag nádfedelű épülete gyulladt ki a nagy, mintegy 10 fokú hidegben és szélben, de a legénység a tűznél gyorsan megjelenve, czélszerű támadás és védelmi állást foglalt el s csakis ennek köszönhető, hogy a tűztől alig néhány méterre lévő épületek és szalmakazalok, daczára a nagy szél és borzasztó hidegségnek, ki nem gyulladtak, mely körülmény a községet nagy veszedelemtől mentette meg.

Ezen tűznél nagy vízhiánnyal küzdöttünk, mert a Sióra — minthogy a partján jég volt — vizért lemenni nem lehetett, továbbá a fecskendónél a legénység igen sokat szenvedett a nagy hideg miatt s csakis ezen kedvezőtlen körülménynek róható fel, hogy teljes 10 óráig tartott, míg a tüzet az utolsó sziporkáig eloltottuk és a visszamaradt őrség segédtsízt vezetése mellett reggeli 6 órákor az őrtanyára visszatérhetett.

A leégett épület biztosítva volt s a tulajdonos teljes kártérítést kapott. Ezen tűznél a legénység 2 lovat és 2 tehenet megmentett a bentégestől.

A második tűz esetünk február 1-én volt éjjel után 1/2 órákor Luria Ignácznál, kinek mintegy 30 méter hosszú faszindelyes lakháza gyulladt ki a nagy orkánban, mert a sziporkákat még 1000 méterre is elvitte: Az éjjeli őrség rögtön kivonult és csakhamar megjelent az összes tűzoltóság is, és oly czélszerűen működött, hogy sikerült közvetlen a tűz mellett lévő épületeket, — melyekre a szikra záporoként hullott — a meggyulladástól megóvni, s így a nagyobb veszedelemnek gátet vetni, és ezen veszedelmes tüztől rövid 1 órai működés után teljesen visszavonulni. Az épület biztosítva volt és a tulajdonos teljes kártérítést nyert. Ezen tűzeset alkalmával eredményes működésért kaptunk a »Fonçière« pesti biztosító intézettől 20 frtot, mely összeg a segélyalapunkhoz csatoltatott.

Harmadik tűzünk pedig Márczius 12-én éjjel után 1 órákor ütött ki Kiss István Jánosnál, kinek egy 25 méter hosszúságú nádfedelű épülete égett le és a szomszédos udvarban egy kis épület nádtetője, míg a többi épületeket és a szalmakazalokat, melyek alig néhány méterre voltak a tüztől, sikerült a meggyulladástól megóvni, s így a na-

gyobb veszedelemnek elejét venni. A legénység önfeláldozóan működött s csakis ennek tulajdonítható, hogy a tűz a nagy szélben tovább nem terjedt. Működési időnk itt 3 óra folyásáig tartott s hajnali 4 órákor már leszereltünk, s az őrtanyánkra visszatértünk.

Ezen téli tűz eseteknél világosan kitűnik a téli éjjeli őrség nélkülözhetlensége, mert ha nincs rendes éjjeli őrségünk, akkor bizonyára a tűz esetek okvetlenül veszedelme- sebb arányokat öltöttek volna.

A negyedik tűzhöz segélyképen mentünk a szomszédos Kiliti községbe április 16-án, d. e. 11 órákor, a nagy kocsifecskendő, 100 méter nyomótömlő és 12 emberrel, s a nagy szél daczára sikerült a tüzet a már leégett 4 épü- letre szorítanunk s így a tűz tovaterjedését meggátolnunk. mi a községet nagy veszedelemtől mentette meg. — Kiliti község ezen alkalommal a jelenlévő tűzoltókat megven- dégelte.

Az ötödik tűzünk itt helyben május 11-én, este 1/4 10 órákor támadt Singer Mór ruha-raktárában, azonban a tűz- nél gyorsan megjelenve, még mielőtt elharapódzhatott volna, eloltva lett.

A hatodik tűzünk május 23-án, d. e. 1/2 11 órákor volt Schiffer József istállójában, de még mielőtt a tűz kárt tehetett volna, elnyomatott.

A működő tagok kiképzését illetőleg megjegyzzük, hogy a rendszeres iskolázás segédtsízt vezetése mellett most folyik, továbbá az őrtanyán a »Tűzoltó Közlöny« és a »Tűzrendészeti Lapok« című tűzoltói szaklapok a működő tagok rendelkezésére állanak, a tavasszal pedig ismét meg- kezdjük a rendes gyakorlatainkat.

Szerelvényeink mind jó karban vannak és szertárunk a sok szerelvényvel vetekedik más városi szertárral is.

A működő tagok ezidőszertinti létszáma 52. Éjjeli őrséget tartottunk ezen évben 365-öt, tehát az egész éven keresztül. Színházi őrséget 50-et. Az éjjeli őrségen rend- szerint 2 ember, 2 községi patról, 1 rendőr, a színházi őrségen 6 ember van jelen. Gyakorlatot tartottunk 4-et, iskolát 5 ízben. Parancsnoksági és választmányi gyűlés volt ezen évben 12.

Az egylet pénzügyei is igen kedvezők; van külön tűzoltói segélyalapunk, mely 300 frt, s ezen összeggel együtt a testület összes készpénze 434 frt 61 kr., mely összeg a takarékpénztárban van gyümölcsözőleg elhelyezve.

Minthogy ekként kötelmeinknek eleget tettünk, az alap- szabályok 34. §-a értelmében benyújtjuk lemondásunkat és küldjük mindnyájan egy forró fohászt a Mindenhatóhoz, hogy óvja meg községünket az elemi csapásoktól, egyle- tünkben pedig mindvégig béke, működésünket pedig siker koronázza.

Tisztelettel

A parancsnokság.

II. A parancsnoksági jelentés felolvasása után követ- kezett a választás, s minthogy senki sem kívánt élni az alapszabályokban előírt titkos szavazati jogával, alelnök által a választás nyilvánosan rendeltetett el.

Egyhangulag megválasztattak: Elnöknek: Méltóságos Than László nyug. miniszteri tanácsos, alparancsnoknak: Gerber Henrik, osztálypar.: Szmatona József, I. mászópar.: Árvay István, II. mászópar.: Szalay János, I. szivattyupar.: id. Kálmán István, II. szivattyupar.: Nagy Sándor, szivattyu- mester: Bagó József, szertáros: Fodor Károly, segédtsízt: Gerber Sándor.

III. Árvay István pénztárosnak a közgyűlés a felment- vényt megadja, mire Szürszabó József egyhangulag pénz- tárosnak megválasztott.

IV. Gerber Sándor segédtsízt indítványozza, hogy dr. Óváry Ferenc országos tűzoltó-szövetségí alelnök-tisztelet- beli főparancsnoknak választassék meg.

Egyhangulag elfogadtatott.

V. Jegyzőkönyvhitelesítőknél egyhangulag kinéveztek: Németh György és Szabó Károly.

Mínthogy ezután több indítvány nem tétetett, alelnök által a gyűlés bezáratott.

Kelt, mint fent.

Gerber Sándor s. k.,
titkár.

Lőwinger Ignác s. k.,
alelnök.

(P. H.)

Mint jegyzőkönyvhitelesítő:

Németh György s. k. Szabó Károly s. k.

Közli:

Gerber Sándor

segédtitkár, az enyingi járás tűzfelügyelője.

Jegyzőkönyv

felvétel Csáktornya, a csáktornyai önk. tűzoltó-egylet 1897. jan. 10-én tartott rendes évi közgyűléséről.

Elnök Nuzsy Mátyás. Jegyző Alszeghy Alajos. Jelen volt 68 tag.

1. Elnök üdvözlö a megjelent tagokat, a közgyűlést az alapszabályok 6. §-a értelmében határozatképesnek és megnyitottnak nyilvánítja. A közgyűlés jegyzőkönyvének hitelesítésére felkéri Pálya Mihály és Rosenberg tag urakat.

2. Elnök jelentése. T. közgyűlés! A választmány a lefolyt évben 2 ülést tartott, melyek egyikén 60 frtot szavazott meg a parancsnokság által kijelölendő azon hat működő tag számára, kik a többi önként jelentkezőkkel mult évi aug. havában Budapesten megtartott országos tűzoltó-gyűlésen a csáktornyai önk. tűzoltó-egyletet képviselték; a másik ülésen pedig a számvizsgáló-bizottságot választotta meg és intézkedett a közgyűlés megtartásának idejére nézve.

Nem lesz talán érdektelen a t. közgyűléssel megismertetnünk az országos tűzoltói kongresszus két kimagasló mozzanatát, melyek egyike az állami kötelező tűzkárbiztosítás s erre vonatkozólag a szükséges lépések a magas kormánytól már megtétettek; a másik a rangjelzés és a ruházat egyszerűsítése. Ez utóbbinál tervben van, hogy a zubbnyon csakis a galléron marad a zsinórzat, elmarad az arany-gallér és fényes ércsisak, továbbá, hogy minden testület élén egy parancsnok álljon s minden 22-25 emberből álló szakasznak szakaszparancsnoka legyen, minden szakaszban legyen mászó, szivattyus és rendfentartó. Az altisztek elnevezésére az örparancsnok, csővezető és rajvezető címek ajánlatnak. — Van szerencsém még jelenteni, hogy az egyesület készpénz vagyona 272.14 frtot tesz ki. Tudomásul vétetett.

3. Szeiverth Antal parancsnok jelentése; A működő tagok száma az 1895. év végén volt 61, évközben belépett 1 tag, kilépett 1 tag, Csáktornyáról eltávozott 1 tag s így az 1896. év végén a tagok létszáma 60. — Tartott 7 gyakorlatot, 6 közgyűlést, 3 választmányi és 5 segély-alap választmányi ülést. Egy tüzeset fordult elő 1896. október 23-án este 10 órakor Zala-Ujvárott. — Testületileg részt vett 1896. márczius 28-án a Szépitő-Egyesület által rendezett ünnepélyen, a templomtéren két millenniumi hársfa elültetése alkalmával; 1896. május 9-én a csáktornyai összes tanintézetek által rendezett millenniumi ünnepélyen s délután 2 órakor a kirándulásban a városligetbe; Ó Felső-gének szept. 20-án történt Csáktornyára érkezése alkalmával testületileg a rend fentartásáról gondoskodott s ittléte alkalmával 4-4 tagot rendelt ki Zala-Ujvárra, Ó Felső-gének tartózkodási helyére, tűzoltói őrségre. Ó Felső-gének szept. 20-án történt megérkezése alkalmával a rendfentartásnál parancsnokságom alatt még részt vettek a perlaki tűzoltó-egylet 40 taggal, a letenyei 14, alsó-lendvai 3, bot-

tornyai 20, mura-csányi 25, szoboticzai 32, dráva-szt. iváni 16 és a nyírvölgyi tűzoltó-egylet 12 taggal, összesen 162 taggal.

Van szerencsém még jelenteni, hogy a segély-alap évi számadásainak felülvizsgálására kiküldött bizottság, mely Benedikt Béla, Kukovecz Ferencz és Klein M. tagokból állott, a számadásokat rendben és pontosan vezetettnek találta és az alap pénztárosának, Godina urnak köszönetet szavazni indítványoz buzgó munkásságáért. A segély-alap vagyona ma 3378 frt 63 kr., mely összeg a takarékpénztárban van elhelyezve. Továbbá jelentem, hogy a magyar országos tűzoltó-segélyalapba a rendes tagsági díjat 45 tag után 1896. január 25-én küldtük be Budapestre a segély-alap igazgatóságának.

A közgyűlés parancsnok jelentését örvendetes tudomásul vette.

4. Elnök bemutatja az egylet szerelvényeiről 1896. december 31-én felvett leltárt, mely szerint a felszerelvények értéke 4253 frt 30 kr.

Tudomásul vétetik s egy példány az irattárba helyezett, a másik példány pedig a szertárosnak kiadni rendeltetik.

5. A számadások felülvizsgálására kiküldött bizottság jelenti, hogy a számadásokat rendben és helyesen kezelteknek találta s kéri a pénztárnoknak a felmentvény megadását.

Az évi számadás a következő:

Bevétel:	
Pénztári maradvány 1895. év végén	71'61
Tánczvizalom alkalmával felülfizetés	48'39
Ó Felső-gének a király adománya	100'—
Festetich Jenő gróf adománya	25'—
Csáktornyai takarékpénztár	50'—
Muraközi takarékpénztár	40'—
A trieszti biz. társaság	20'—
A csáktornyai villamos világítás	10'—
Az áll. épít hivatal	19'—
Csáktornya adománya	120'—
Különféle bevételek	30'—
Tagsági-díj	138'—
Tagsági-díj hátralék	4'—
Számla hátralék	160'10
	<u>836'10</u>

Kiadás:

Szaklapokért	12'15
Tűzkár biztosítás	6'46
Szolga fizetése	120'—
Utalványok mellett	93'73
Budapesti utazási költség	60'—
Különféle számlák	107'52
Tagsági-díj hátralék	4'—
Számla hátralék	160'10
Takarékp. betéti könyvben	272'14
	<u>836'10</u>

A közgyűlés a bemutatott számadást helybenhagyólag tudomásul vette s Deák József pénztárosnak a felmentvény megadása mellett jegyzőkönyvileg köszönetet szavaz.

6. Elnök bemutatja az 1897. évre szóló következő költségvetést:

Bevétel:

Pénztári készlet 1896. évről	276'90
68 pártoló tag után a 2 frt	136'—
Csáktornya város adománya	120'—
Egyéb adományok	130'—
Számla hátralék	160'10
	<u>823'—</u>

Kiadás:

Segélyegyletnek kölcsön vissza	140'68	
	7—	147'68
Egyleti szolgálta		120'—
Tűzvár biztosítás		6'46
Tagság-díj Bpest és Zala-Egerszeg		6'10
Két szaklapra		6'10
Különféle kiadásokra		100.—
Az egylet képviselőjének hiv. utazása		20'—
Várható maradvány		416'66
		823'—

Elfogadtatt.

7. Elnök előterjeszti, hogy a választmány a szokásos évi mulatságot nem kívánja elejteni, csak más formát óhajtana neki adni, ugyanis tréfás sorsjátékkal venné kezdetét a mulatság s ennek befejeztével, ha akad vállalkozó, tánc következik. — A közgyűlés a választmány indítványától eltérőleg táncmulatság megtartását határozta el, a szün-órában tréfás sorsjátékkal s a táncmulatság megtartására február 6-ik napját tűzte ki. A rendező-bizottságba beválasztottak: Nuzsy M. és Morandini B. elnöklete alatt Szei-verth A., Masztnak J., Löbl, Polesinszky, Kipke, Szirk F., Frász T., Mik Sz., Bujanovics Sándor, Hirschmann Leó, Döring, Hoffmann, Mayder, Budai J., Hepp E., Bedics Ferencz és Deák József. — Együttal azon kérelemmel fordul az összes tagokhoz, szíveskednének ezen tréfás sorsjátékhoz tárgyakat adományozni s azokat Morandini Bálint urhoz küldeni.

8. Parancsnok indítványára fölkéretnek Csáktornya város azon polgárai, kik eddig még az egyesületnek nem tagjai, hogy egyesületünk tagjai sorába lépni szíveskedjenek. Ezen polgárok fölkérésére kiküldetnek Hirschmann Leó, Löbl és Frász Tamás tag urak.

Alszegehy Alajos
jegyző.

Nuzsy Mátyás
elnök.

Hitelesítjük:

Pálya Mihály.

Rosenberg Lajos.

Jelentés a m.-szigeti önkéntes tűzoltó-egylet 1893. 1894. és 1895. évi működéséről.

(Folytatás.)

Az egyesület választmánya márczius hó 18-án Szöllősy Antal, kir. tanácsos, egyesületi elnök elnöklete alatt ülést tartott, melyen bejelentetett, hogy az előző évi számadások 5288 frt 77 krban, a kiadások pedig 5254 frt 11 krban helyeseknek találtattak s ezek alapján pénztárnoknak köszönet szavazása mellett, a felmentvénymegadati javasoltatott. Az 1893. évi költségelőirányzat megállapított. Ugyanekkor elhatározott, hogy a tűzoltói váltságdíj fizetése képtelen, de szolgálatra alkalmas egyének berendelése iránt a hatóság megkerestessék.

Elnök bejelentette, hogy Tódorovics Tódor kereskedő 50 frt fizetett be az egylet pénztárába, mint néhai Novák Miklósné hagyományát; köszönettel fogadtattott. A közgyűlés tárgysorozata s a közgyűlési tagok névjegyzéke megállapított.

A márczius 29-én tartott parancsnoksági ülésben tárgyalattott dr. Ábrahám Béla ezred orvos átirata, melyben azon megkeresést intézi a parancsnoksághoz, hogy mozgósítás esetén hajlandó-e a legénység a betegek avagy sebesültek szállítását a vonatonál díjtalanul elvállalni. Az önk. tűzoltóság alapszabályai ily irányu munkálkodásra ki nem terjedvén, a parancsnokság válasza tagadó volt. Az április hó 13-iki parancsnoksági ülésből az őrtanya helyiségének kijavíttatása kérelmezett a város polgármesterétől. A javítás eszközöltetett is, de e régi rozoga épület már a

javitást sem állja annyira, hogy ma még rongyabb, mint volt a javítás előtt. Junius hó 22-én a parancsnokság távirati uton üdvözölte Follman Alajos szövetségi alelnököt, hivatali előlépése alkalmából. Follman Alajos saját kezűleg irt levélben köszönte meg a parancsnokság figyelmét. A július hó 5-iki gyűlésben önkéntes jelentkezés által megállapított, hogy az augusztus hó 12—16-án Szabadkán rendezendő tűzoltószert kiállításra és az ugyanekkor ott tartandó szövetségi közgyűlésen Berthold János, Bodrogi Gyula, Brtha János és Ferenczy Kálmán vesznek részt, mint az Egyesület kiküldöttjei. Nevezett kiküldöttek egy a szövetségi közgyűlésen, mint a szabadkai egyesület zászlószentelési ünnepélyén saját egyletök zászlójával, továbbá a tűzoltószert kiállításra csakugyan részt vettek és Szabadkán Weinberger Lajos urnál szíves vendégszerzetettel láttattak el. A július hó 26-án tartott ülésben Irsa Béla indítványára, elhatározott, hogy a polgármester urat felkérjük, miszerint a színházban a színpadon helyeztessék el egy napló, hogy a napostiszt abba esetleges észrevételeit megtehesse. Erre polgármester úr átiratilag felkérte, de a színi évad alatt kérelmünknek még nem lett foganatja, sőt még máig sem. Az aug. hó 30-iki ülésben főparancsnok bejelentette, hogy a Csolosz Jenő szertárnok lemondása és eltávoztása folytán megüresedett szertárnoki állásra elnök úr önagysága Vasváry Aladárt nevezte ki. Vasváry Aladár urat üdvözölte a parancsnokság kebelében. A szept. hó 6-án tartott ülésben Varga József kegyesrendi lelkész-tanár az egylet lelkészévé iktatott. A szept. hó 27-iki ülésből Csolosz Jenő volt szertárnoknak szolgálati bizonyítvány állíttatott ki. Az okt. hó 4-iki ülésben indítvány tétetett az iránt, hogy a megyei tűzoltószövetség megalakítása céljából kerestessék meg egyelőre a már működő a.-sugatagi önk. tűzoltóság.

Hogy a megyei tűzoltó szövetség létrejöjjön, arra nézve szükséges, hogy a vármegye területén lévő összes tűzoltó-testületek egyesüljenek.

Ilyenek: a m.-szigeti anyaegylet, az aknaszlatinai csapat, az akna-sugatagi, felső-visói, huszti, bustyaházi egyletek és csapatok. Továbbá az alakulás folyamatában lévő técsői és körösmezői csapatok. Nevezett tűzoltóságok legközelebb megfognak kerestetni a szövetség iránt. Itt nem tartom szükségesnek bővebben fejtegetni a szövetség eszméjét, csak hivatkozom e tekintetben arra, hogy a dunántúli vármegyék mindenikében, de már sok más vármegyékben is megalakult a tűzoltó-szövetség s azokban a vármegyékben élénk tűzoltói szellem észlelhető, a mi e fontos intézménynek s az intézményhez fűzött feladatnak csak javára vált. Nálunk az országos miniszteri rendelet s a vármegye által alkotott szabályrendelet végrehajtása csak járvor óhaj, maga a szabályrendelet irott malaszt. Reméljük, hogy a közel jövőben ez másként lesz.

Varga Bálint köztűzoltó október hó 9-én meghalt; de mivel elhalálása járványos betegségben történt, temetésén megjelenni nem lehetett. Temetési költségeire az egyleti segélyalapról 10 frt utalványoztatott.

Az okt. hó 18-iki ülésből a közgyűlés elé memorándum terjesztése határozott abból a célból, hogy a közgyűlés a mai rozszant őrtanya helyett új, a mai viszonyoknak megfelelő őrtanya állítása iránt lépéseket tegyen. Megtörtént.

Október hó 29-én tartott meg az évi rendes közgyűlés szépszámu közgyűlési tag, vendég és a működő-csapat jelenlétében.

A közgyűlésen Szöllősy Antal, testületi elnök úr elnökölt, ki a közgyűlést lelkes beszéddel nyitotta meg. Azután Bodrogi Gyula titkár olvasta fel terjedelmes és mindenre kiterjedő évi jelentését az 1892-ik évről, melyért titkárnak jegyzőkönyvi köszönetet szavazott a közgyűlés. E jelentés és együttal indítvány folytán kimondta a közgyűlés, hogy megkeresés intézendő a városi képviselő testülethez új őrtanya és szertár helyiség építése iránt. Majd

megállapított az 1893. évi költségvetés, az előző évi számadásokról szóló jelentés tudomásul vétetvén, Szerémy György pénztárnoknak köszönet szavazása mellett a felmentvény megadatott. Ugyesztintén megadatott a felmentvény a volt szertárnok: Csolosz Jenőnek is. Elnök bejelentette, hogy az eltávozott Csolosz Jenő helyett szertárnokká Vasvári Aladárt nevezte ki, mit a közgyűlés jóváhagyó tudomásul vett. Ezután Bodrogi Gyula mutatta be a testületnek általa megirt s nyomtatásban megjelent 20 éves történetét. A közgyűlés a munkát szívesen fogadta s szerzőnek meleg köszönetet szavazott érte, azután a munka a közgyűlés tagjai közt kiosztott. A közgyűlés végével elnök úr öngnagsága 100 frtot adományozott a legénység megvendégelésére. Ad multos annos!

A november hó 8-iki parancsnoksági ülésben megállapított a téli iskola tárgya, sorrendje és kijelöltettek az előadó parancsnokok, még pedig: 1. a szolgálatról általában, előadó: Ferenczy Kálmán; 2. a sápjelekről, előadó: Irsa Béla; 3. a mászószerek ismertetéséről, előadó: Bartha János. 4. A szivattyu ismertetése, előadó: Fodor József, és 5. A tüzekről általában, előadó: Berthold János. A december hó 6-iki ülésben sajnálattal vétetett tudomásul,

hogy Fehér Mihály, egyleti működő tag, munka közben a vízbe fult.

kárnak azon jelentése, miszerint József főherczeg Ő cs. és kir. Fensége 25 éves honvéd főparancsnoki jubileuma alkalmából feliratilag üdvözöltetett, melyre Fensége kegyes volt köszönő sorokkal válaszolni (l. 1894. jan. 24. par. gy.) A decz. hó 13-án tartott ülésben hosszabb eszmecsere után kimondatott, hogy ha az éjjeli őrségre a tagok teljes számmal nem jelenhetnek meg s a hiány helyettesítés által sem pótolható, az esetben a hiányzó tag helyett az éjjeli őrséget az egyleti szolga tartozik teljesíteni minden díj nélkül. A decz. 20-iki ülésben a főparancsnok bejelentette, hogy a Nagyméltóságú földmívelésügyi m. kir. Miniszterium méltóságos Scholcz Gyula min. tanácsos erdészeti igazgató úr meleg ajánlatára egyesületünknek 50 m³ tüzfát kegyeskedett ajándékozni. Hálás köszönettel vétetett tudomásul.

A decz. 27-iki ülésben főparancsnok bejelentette, hogy elnök úr Öngnagsága a szorgalmas és ügyes egyleti tagok jutalmazására 100 frtot adományozott. A jutalmazások következőleg állapítottak meg:

(Folytatása következik.)

H I R.

A budapesti önk. tűzoltók bálja, melyet február hó 13-án tartottak meg a Royal nagy szálloda dísztermében, nemcsak látogatottság dolgában, hanem abban is fölülmulta az eddig tartott és mindig sikerült bálakat, hogy számos notabilitás tüntette ki ezuttal megjelenésével a mulatságot, kik közül következőket sikerült feljegyeznünk: *Rohonczy György*, altábornagy, *térparancsnok*. *Dr. Sella Sándor*, belügyminiszteri tanácsos, *Dr. Kálmán*, tan. társkapitány, *Márkus József*, polgármester, *Haberbauer János*, alpolgármester, *Fazsch Ferencz*, *Muchmayer J.*, *Boros Soma*, városi képviselők. *Dr. Kék Lajos*, orsz. szöv. elnök, *Scossa Zoltán*, szabadság. *Köncs József*, szegedi, *Szabó Gyula*, kismartoni, *Wagner Mánó*, rákospalotai, *Dorner Béla* és *Bolgár Géza*, alcsúti, *Laubocher Lipót* és *Spitz H.* erzsébetfalvi tűzoltó-parancsnokok. *Vida Pál*, a fejérmegyei szöv. titkárja, a fővárosi Erzsébeti tűzoltóság és az önkéntes testület teljes tisztikara s még számos bajtárs, köztük *Klagenfurt* város tűzoltóságának két tisztje.

Mi sem bizonyítja a bál sikerültét jobban, mint az, hogy az első negyest négy colonneban 210 pár tánczolta. A talp alá vált: fálváltva egy katonai- és egy cigányzene-kar játszott. A díszes hölgykoszoruból a következőket jegyeztük fel:

Asszonyok: *Arányi Pálné*, *Brüll Samuné*, *Brauner Károlyné*, *Bartha Antalné*, *Bulyovszky Gyuláné*, *Bulyovszky Aladárné*, *Bauer Ignáczné*, *Boross Sománé*, *Braun Mórné*, *Breuer Sarának*, *Christe Lorándné*, *Conti Antalné*, dr. *Deák Jenőné*, *Dobos Józsefné*, *Ember Károlyné*, *Fau Miksáné*, *Gergely Józsefné*, *Boreczky Zsigmondné*, *Hérmán Ödönné*, *Hölländer Mária*, *Hravacsek Mariska*, *Harvancsik Györgyné*, *Heim Jánosné*, *Jakab Ferenczné*, dr. *Köncs Boldizsárné*, dr. *Kék Lajosné*, *Kocsek Györgyné*, *Kállay Imréné*, *Köncs Gézné*, *Elszner Istvánné*, *Moder Ferenczné*, *Naményi Kálmánné*, *Nagy Györgyné*, *Okrona Mártonné*, *Popper Árminné*, *Füzesi Alajosné*, *Riegler Ig.-né*, *Roth Dánielné*, *Reiner Lipótné*, *Reiner Vinczéné*, *Radó Károlyné*, *Rencsis Ferenczné*, *Schmukler Lipótné*, dr. *Szily Józsefné*, *Szabó Györgyné*, *Stiaszny Ferenczné*, *Somogyi Pálné*, *Szabó Apjáné*, dr. *Szilágyi Ferenczné*, *Schwertné*, dr. *Szabó Jánosné*, *Teleky Lajosné*, *Torma Jánosné*,

Tehold Béláné, *Tóth Józsefné*, *Végh Józsefné*, *Waltz Józsefné*, *Witzthún Rezsőné*, *Weber Lipótné*, *Weisz Samuné*, *Wilner Antalné* (*Klagenfurt*).

Leányok: *Branner Gizike*, *Bulyovszky Lilike*, *Bauer Lujza* és *Giza*, *Brau Zseni* és *Herma*, *Böhm Gusztó*, *Bienenstock Regina*, *Conti Erzsike*, *Szigeti Margit*, *Csurig Anna*, *Dora Józsika*, *Dobis Viki*, *David Rózsika* és *Irén*, *Péncz Margit*, *Deutsch Czeczilia*, *Eisenbart Ilonka* (*Tolna*), *Eischer Ilma*, *Embert Ilma*, *Fischer Adi*, *Fekete Margit* és *Irén*, *Fau Matild*, *Grimgold Anna*, *Grünwald Ilona* és *Franziska*, *Gold Irma* (*Gödöllő*), *Herold Ilda*, *Horovetz Juliska*, *Hermancsek Erzsike* és *Ilona*, *Hrachovina Emma*, *Indovics Szerén*, *Joó Karola*, *Kohn Karola*, *Malvin* és *Róza*, *Klapper Irma*, *Klímes Anna*, *Kocsek Giza*, *Kállay Ilona* és *Margit*, *Klein Teréz*, *Kirchner Anna*, *Kwartnik Teréz*, *Kanitz Ida* és *Róza*, *Kiss Ida* és *Vilma*, *Kálmán Johanna*, *Löwy Jolán*, *Lindenberg Kata* és *Zseni*, *Mészáros Juliska*, *Moder Mariska*, *Muchmayer Lujza*, *Miháلكovics Margit*, *Müller Irma* és *Józsa*, *Minye Ilona* és *Lujza*, *Miháلكovics Krisztina*, *Mendege Ilona* és *Juli*, *Nagy Emma*, *Neumann Etel*, *Ocskai Anna*, *Pálffy Mariska*, *Pfiszherer Elvira*, *Perényi Anna*, *Pénza Margit*, *Publicsek Irma*, *Pinkay Mariska*, *Rigler Irén*, *Radó Adél*, *Ramaszéder Erzsébet*, *Robherger Róza*, *Rupp Karola*, *Reich Vilma*, *Szuhay Anna*, *Szily Ilona* (*Tolna*), *Schenk Fáni* és *Miczi*, *Schmidt Clotild* és *Matilde*, *Spitzer Róza*, *Schmidt Magduska*, *Schaffary Matild*, *Szimacsek Mariska*, *Simkovics Anna*, *Scherr Malvin*, *Schell Mariska*, *Szabó Grethe*, *Szabó Stefánia* és *Amália*, *Schmidt Magda*, *Stern Kata* (*Gödöllő*), *Szwoboda Fáni*, *Teschler Julis*, *Torma Jolán*, *Tóth Vilma*, *Tonnheiser Ilona* és *Irma*, *Taumer Rózi*, *Ungerleider Malvin*, *Uvardy Piroska*, *Végh Mariska* és *Anna*, *Waltz Ilona* és *Lujza*, *Witzthum Ilona*, *Gizella* és *Kata*, *Szedlaceknővérek*, *Weber Aranka*, *Wagner Etelka* és *Irma*, *Weisz Anna*, *Wertheimer Gizella*, *Matild* és *Anna*, *Weisz Teréz*, *Wachs Malvin*, *Zsigmond Sarolta*, *Zimay Ilona*.

Főszerkesztő:

BÁRÁNY N. ERNŐ.

Felelős szerkesztő:

KÁLMÁN GÉZA.

Alapítottatott 1865.

Kutszerkezetek.

Egyszerű kutszivattyuk.

Kutszivattyuk befagyás elleni csappal.

Kutszivattyuk emeltyűvel vagy lendkerékkel.

Mélykutszivattyuk lendkerék-hajtásra.

Mélykutszivattyuk járgányhajtásra.

Városi és községi közkut szivattyuk.

Kettős működésű szívó-nyomó szivattyuk emeltyű, lendkerék vagy gőzhajtásra.

Omnia-szivattyuk.

Kettős hengerű építési szivattyuk.

Centrifugal szivattyuk

Vizszállító kosok.

Vizszállító hordós kocsik ütöntözésre.

Házi vízvezetékek.

Számos kitüntetés.

Ő cs. és kir. fensége
József főherczeg
 udvari szállító.

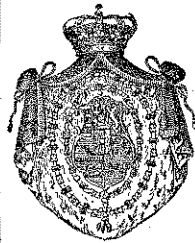

Ő cs. és kir. fensége
József főherczeg
 udvari szállító.

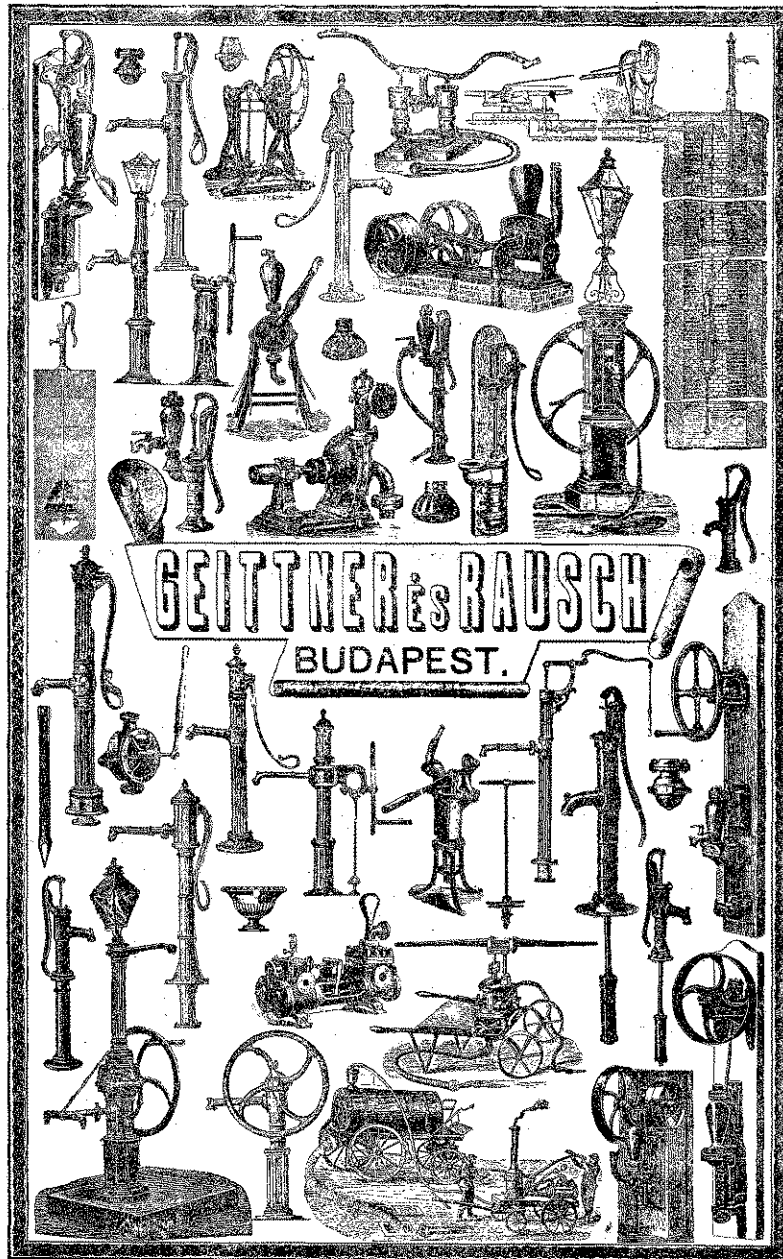

Képes árjegyzék ingyen és bérmentve.

Szakkérdésekre felvilágosítással szolgálunk.

Szivattyu-, fecskendő- és gépgyár érczöntődével

V., Nádor-utca 46/48. sz.

Műszaki üzlet: VI., Andrassy-út 8. szám.

Számos kitüntetés.

Gazdasági eszközök.

Tejhűtő-készülékek.

Tejszállító kának.

Vaj-köpülők.

Borfejtő szivattyuk.

Palackmosó- és töltő-gépek.

Palackdugaszoló gépek.

Szőlőzúzó készülékek.

Borsajtók.

Perenospora-fecskendők.

Forgatható trágyalé szivattyuk.

Trágyalé szivattyuk hordó-töltésre.

Szaftalanul működő poczegödörtis fitó készülékek.

Légszivattyuk gázegető kályhával.

Fertőtelenítő gépek.

Alapítottatott 1865.

TÜZOLTÓ-KÖZLÖNY

A MAGYAR TÜZOLTÓK SZAKLAPJA.

A »MAGYAR ORSZÁGOS TÜZOLTÓ-SZÖVETSÉG« HIVATALOS ÉRTESSÍTŐJE.

A »Magyar Országos Tűzoltó-Szövetség« tagtestületeinek díjtalanul küldetik meg.

Kiadó és laptulajdonos: A Budapesti Önkéntes Tűzoltó-Testület.

**SZERKESZTŐSÉG és KIADÓ-
HIVATAL:**
Budapest, IV. kerület, Molnár-utca
26-ik szám.

ELŐFIZETÉSI ÁR:
Helyben és vidéken egész évre 2 fnt 40 kr., félévre 1 fnt 20 kr.
A magy. orsz. tűzoltó-szövetség kötelekébe tartozó testületek tagjainak egész
évre csak 1 fnt 20 kr.
Egyes példánynak ára 20 kr.
Előfizetések és reclamátók a kiadóhivatalhoz czimzandók.

HIRDETÉSEK
a kiadóhivatal által legjutányosabb árak
mellett vétetnek fel.
Többszöri hirdetésnél tetemes árenged-
mény.

MEGJELENIK HAVONKINT EGYSZER.

Tartalom. *Hivatalos rész.* Körrrendelet Fejérvármegye alispánjától a) Fejérvármegye valamennyi községéhez b) a fősztolgabirákhöz. — *Technikai rész.* Tűzvédelmi és tűzoltó eszközökről (folytatás). — *Testületek köréből.* Az erzsébetfalvi testület évi jelentéséből. — A nagy-szombati önk. tűzoltó-egyesület 1897. évi közgyűlésének jegyzőkönyve. — Évi jelentés a gyöngyösi önkéntes tűzoltó testület 1896. év működéséről. — A máramrosszigeti önk. tűzoltó testület jelentése 1893. 1894. 1895. évekről (folytatás). — *Hirdetés.*

HIVATALOS RÉSZ.

7086. szám.
k. i. 897.

Fejérvármegye Alispánjától.

Körrrendelet Fejérvármegye valamennyi községéhez.

Hivatalos úton értesültem arról, hogy a tűzoltó szak-képzettség és a helyi tűzrendészeti hiányok javítása érdekében 1895. évi április 22-án 5774/k. i. 95. sz. a. kiadott azon körrrendeletemnek, hogy a községek a vármegyei tűzoltó-szövetségtől annak pénztárának terhére — tehát a községek megterhelése nélkül — szakképzési kiküldetés önként vegyék igénybe tűzoltóságai szervezésére és beoktatására, vajmi csekély mérvben lett eredménye, pedig a hiányok számos községben fennforogtak, sőt azon idő óta még fokozódtak.

Minthogy pedig a tűzrendészeti kormányrendelet 34. §-a, valamint a 258 kgy/8379,91 sz. törvényhatósági szabályrendelet 5. §-a kötelezővé teszi a vármegyei tűzrendészet javítását és a szervezett tűzoltói intézmény fejlesztését, melynek a vármegye legtöbb községében létező hiányosságáról hiteles értesülésem van, sőt a hol kedvezőbb viszonyok forognak is fenn, az alábbi intézkedésem hasznosnak mutatkozik; továbbá mert a fent jelzett önkéntes felhívásnak viszonylag csekély eredménye lett: ennél fogva indítatva érzem magam a szakképzés és ennek kapcsán a helyi tűzr. hiányok orvoslása céljából most már kötelező alapon tenni intézkedést, minél fogva hivatkozott törvényes kötelezőséggemnél fogva a következőket rendelem:

A fejérvármegyei tűzoltó-szövetség f. é. március 10-én tartott ülésében elhatározta, miszerint a szakoktatás és ebből folyólag a megelőző tűzrendészeti követelmények tökéletesbítése szempontjából szabályrendeletileg reá ruházott feladatánál fogva — a vázolt hiányok orvoslására véget — Székesfehérvárott, mint megyei székhelyen f. é. április 26-tól május 1-ig terjedő hat napon át saját költségén szaktanfolyamot rendez, melynek tartama alatt az abban résztvevőket díjtalan csoportos elszállásolásban

részesíti s számukra mérsékelt áru együttes étkezésről gondoskodik.

Utásítom ennél fogva a községek előjáróságait: miszerint lehetőleg az értelmiség köréből választott egy-egy oly egyént küldjön ki e tanfolyamra, ki az ott szerzendő ismereteit még a nyár folyama alatt községében érvényesíteni képes és erre kötelezett is legyen, minek megtörténtét annak idején szigorú vizsgálat alá vétetni fogom, mire az illetők és a község figyelmét előre is felhívom.

Utásítom a községeket ehhez képest arra, hogy e kiküldöttnek be- és visszazállításáról gondoskodják, részére a 223. kgy/2405,90. sz. vármegyei tűzr. szab. rend. 3. §-a, valamint az ellenőrzésről szóló szab. rend. 8. §-a értelmében a tűzoltás céljaira előírányozni rendelt összeg terhére megfelelő napi díjat utalványozzon ki.

Minthogy pedig a tanfolyam rendezése a várm. tűzoltó-szövetségnek is tetemes költségébe kerül, meghagyom az előjáróságoknak, miszerint a folyó évre járó 6 fnt tagdíjat a szövetségi pénztárba egyidejűleg szintén befizessék.

A tanfolyamra kiküldendő egyén f. é. április 26-án feltétlenül jelentkezni tartozik Vida Pál szövetségi titkárnál a székesfehérvári önk. tűzoltó-testület őrtanyáján, hol is az előadások még az nap megkezdődnek s a felkért szakértők által folytatólag tartatni fognak. A ki a megelőző napi országos vásár miatt netán előtte való nap jelentkezni óhajjt, e jelentkezés 25-én délután is már elfogadtatik és az éjjeli szállás rendelkezésre álland.

A ki a szövetség által nyújtandó csoportos elszállásolásra igényt tartani nem kíván, annak jogában álland önmagának gondoskodni elhelyezéséről.

A tanfolyam hallgatók törölköző s egyéb személyes tisztogatási kellékekről önmaguk kötelesek gondoskodni.

A mely községben rendszeresen működő önkéntes tűzoltó-testület létezik, a kiküldendő egyénre nézve e testület vezetőségével történhet a megállapodás. Már e helyütt megemlítem, miszerint általánosan kötelező lévén a kiküldés, kivételt egyik községre nézve sem fogok tenni.

A ruházatra nézve tudatom, hogy bár kívánatos lenne

a tűzoltói egyenruhában való megjelenés, de ez feltétlenül nem szükséges és a kiküldött saját polgári ruhájában is résztvehet a gyakorlatokon, mert a szöv. elnökség az egyöntetűséget végezt minden résztvevő számára a vármegye színével bíró karszalagot fog készíttetni.

A tanfolyam hallgatók a tanfolyam tartama alatt a tűzr. kormányrendelet 19. és 20. §-a értelmében mint szolgálatban álló tűzoltók közhatósági személyeknek fognak tekintetni s mint ilyenek a tanfolyam vezetőségének fegyelmi hatalma alatt állanak s ezek rendeleteinek szolgálati szempontból engedelmessé tartsanak.

A tanfolyam befejeztével minden résztvevő — ha mulasztást el nem követett — erről igazolványt fog kapni s erről a szövetség törzskönyvet nyitand. És minthogy e rendeletnek pontos megtartását s a kiküldésnek kivétel nélküli megtörténtét személyesen kívánom ellenőrizni, ennél fogva ezen igazolványokat magam is aláírandom.

Figyelmeztetendők eleve a kiküldöttek, hogy a tanfolyamon mulasztást el ne kövessenek, mert nemcsak hogy az igazolvány elnyerésétől esnek el, hanem mint a szabályok ellen vétők, a szövetség elnökségének bejelentése alapján hatóságilag utólag fenyíteni és a mulasztási napra eső napidíj visszafizetésére kötelezteni fognak.

A kiküldendő egyének nevei és foglalkozásuk előleges tájékozás végett a szövetség elnökségével ápril. hó 20-ig közlendők lesznek, hol közelebbi felvilágosítások is nyerhetők.

Végül hangsúlyozni kívánom, miszerint az itt célba vett tanfolyamtól a községek vagyónbiztonságára nézve hathatós lendületet várok, a mi úgy az egyes tulajdon, mint általában a vármegyei köztulajdon mentésre nézve fontos tényező, másrészt a megye számos községében még csak névleg létező önkéntes vagy községi tűzoltóságok tényleges szervezését is reményelem, miért is az itt elrendelt kiküldés

megtörténteért a községek jól felfogott érdekéből a község bíráját és jegyzőjét teszem személyesen felelőssé, és ha e részben mulasztást tapasztalok, nem kések a törvényes fenyítéket megfelelőleg alkalmazni ellenük.

Kelt Székesfehérvárott, 1897. évi április hó 4-én.

Huszár Ágoston,
Fejérvármegye alispánja.

7086. szám.

k. i. 1897.

Járásí főszolgabíró uraknak!

A községeknek egyidejűleg közvetlen megküldött körrendeletemet oly felhívással adom ki főszolgabíró úrnak, hogy az abban hivatkozott kormány és törvényhatósági rendeletek szerint főszolgabíró úrra is kiterjedő törvényes köteletségénél fogva ezen rendeletem szigorú végrehajtását maga részéről is előmozdítsa, az e részben tudomására adandó mulasztásokat, mint tűzr. kibágásokat törvényes fenyítéssel sújtsa és főleg gondja legyen reá, hogy a tanfolyam után a tűzoltó intézmény minden községben akár önkéntes, akár kötelezett alapon (várm. tűzr. szab. 16—23. §.) ne csupán névleg, hanem valóságban életképességgel szerveztessék és a község egyéb tűzrendészeti hiányait orvosoltassanak s mindezekről időszaki vizsgálataiknál magának meggyőződést szerezzen.

A mennyiben pedig valamely szakba vágó felvilágosításra lenne szüksége, forduljon a vármegyei tűzoltó-szövetség elnökségéhez, mint a vármegye szabályrendeletileg megbízott szakközegéhez, mely készséggel áll a hatóságok rendelkezésére.

Székesfehérvár, 1897. április 4-én.

Huszár Ágoston,
alispán.

TECHNIKAI RÉSZ.

Tűzvédelmi és tűzoltó eszközökről.

(Folytatás.)

Feladattá lett kitalálni, illetve megoldani azon kérdést, lehet-e tűzbiztos papírt előállítani, a mely fontos állami iratok, okmányok és értékpapírok készítésére volna felhasználandó. Erre nézve azon hír szárnyal, hogy egy angol gyár már is közel jár annak megvalósításához. Az ugynevezett tűzbiztos szekrények nem nyújtanak elég biztonságot a beléjük elhelyezett értékek és értékpapírok megvédésére, a mi a következő feltételre van alapítva. Ezen szekrényeknek szerkezeti sajátsága, a mely megnehezíti a melegnek behatolását kívülről annak belsejébe, megakadályozza azt is — miután egy ilyen szekrény a melegségnek hosszabb ideig volt kitéve, — hogy annak belseje egy időben hűljön le a külsejével, minél fogva nem kellő elővigyázattal történő felnyitásakor az ily szekrényeknek megtörténhetik, hogy a levegő hirtelen beáramolása folytán a mindenesetre magas hőfokra hevült papírok, a melyeknél már a gázfejlődés kezdetét vette, hirtelen lánggra lobbantnak és eléghetnek.

Azon hőforrások, melyek által nem várt gyuladások előállhatnak, az elkerülhetetlenül szükséges fűtési és világítási berendezések. Igaz ugyan, hogy nagyobb ipari intézetek központilag berendezett víz-, gőz- és légfűtés alkalmazása által a tűz veszélyességét a fűtési rendszernek kisebbítik; igaz ugyan, hogy a világítási berendezés, a villanyos világítás alkalmazása folytán, sokkal kevesebb mértékben lesz tűzveszélyes; teljesen tűzbiztos állapotot egyetlen berendezés sem nyújt.

Magánosoknál és kis ipar üzöknél a központi fűtésről

és villanyos világításról ma még szó sem lehet, minél fogva ezeknél még mindig megmaradnak a kisebb helyi nyitott tűzhelyek, nemkülömben a hordozható lámpa, gyertya és gázvilágítás, a melyek nemcsak mint a szóban levő fűtési és világítási berendezések, hanem egyuttal a keletkező tüzeknek forrásai gyanánt is szolgálnak. Egyes nagyobb ipari telepeken azonban, a hol nagyobb mennyiségű gyűlékony anyag van felhalmozva, illetve raktározva nyers és feldolgozott állapotban, gyakran a feldolgozás mikénje és folyamata adja meg a lehetőséget a tűz keletkezésére.

Bárha a közönséges, mindennapi elővigyázati megfigyelés már is igen nagy talán maga a hathatós tűzvédelem, még azért mindig állhatnak elő oly körülmények, hogy minden befolyástól menten felgyuladásra és tűz keletkezésére szolgálnak alapul, s az ilyen pillanatokban a helyest eltalálni és semmi feladata a gondos és körültekintő embernek, a kinek erre a célra szolgáló minden tapasztalatait és vívmányait a tudományának és technikának saját magától felhasználni kell tudni.

Az ezen feltétel megvalósítására szolgáló készülékek és berendezések:

- a) önműködő készülékek által való jelzése valamely figyelmen kívül hagyott helyen támadt tűznek;
- b) önműködőleg működésbe hozatala egy oltó készüléknek a keletkezésben lévő tűz eloltása végett;
- c) szándékos eloltása a keletkező tüznek kézzel működésbe hozott tűzoltószerek és szerkezetek által.

Az első pontban említett berendezés folytán bár leggyorsabban lehet eljárni, mindazonáltal az ide tartozó készülékeket és berendezéseket alig, vagy csak egy-két nagyobb telepen találjuk alkalmazásban. Ezen készülékek alapja a

hőnek olyképen való felhasználása, hogy az a keletkező tűz és felgyuladó anyag melegsége folytán egy villanyos összeköttetés létesüljön, a mely folytán egy bizonyos meghatározott helyen a jelző készülék működésbe jöjjön. A hő ugyanis a tárgyakat kiterjeszti vagy azokon más alakváltozást idéz elő, vagy valamely összekötő részét a készüléknek megolvasztja. Ily készülékeket szerkeszteni nem igen okoz különös nehézséget, sokkal nehezebb azonban azok helyesen és czélszerűen való felállítását, de nem nehéz akkor, ha — mint ez egyes gyárakban stb. már meghatározható — a hely, a hol a tűz legkönnyebben és legvalószínűbben keletkezhet, előre ismeretes és valószínűség szerint megállapítható. Szükséges azonban, hogy alkalmazás esetén sok ily készüléknek kell elhelyezve lennie, mert különben a tűz nagy terjedelmet nyerhet, míg a tűz keletkezési helyétől távol eső jelzőkészülék működésbe jöhet.

Nagyobb és a gyakorlati czélnak megfelelőbb jelentőségű az, ha az ilyen önműködő jelzőkészülék egyszersmind önműködő oltókészülékkel van összeköttetésben, a melynek kiváltképen nagyon veszélyeztetett helyiségek volna- nak ellátandók. Ilyen helyiségek például a szövő- és festőgyárak szárító helyei, főképen pedig minden műhelyei a gyapju-, len-, gyapot-, kender- és jutegyáraknak, helyiségek, a melyekben forgács s más hasonnemű könnyen gyulható hulladék van, nemcsak a padlón, hanem száll a levegőben is, a melyek könnyen jöhetnek világító eszközzel érintkezésbe, szingpadok és más helyiségek stb.

Az ilyen oltókészülék áll egy a helyiségbe bevezetett,

egyenletesen az egész helyiségben elosztott, vagy csak annak bizonyos részére kiterjedő csőkészülékből, a melynek egyik igen figyelemreméltó képviselője a Grinell-féle forgó-szóró csőkészülék. E czélből a veszélyeztetett helynek — vagy általában ott, a hol az ily készülék alkalmazva lesz — a menyezeten vízvezetéki csőhálózatnak kell alkalmazva lenni, mely apró, különböző irányba nyíló lyukakkal legyen ellátva, hogy a kiáramló víz nagyobb területet boríthasson, vagy pedig a lyukak nélkül hagyott csővezetékbe $2\frac{1}{2}$ —3 m. távolságban alkalmazandó a Grinell-féle szóró. Ezen szóró készülék egy szeleppel van elzárva, a mely akkor nyílik, ha a könnyen olvadó öntvény, mely a szelepet tartja, megolvad, miután az beesik. Az elzáró szelepet tartó érc-öntvény úgy van összeállítva, hogy 60° -nál megolvadjon, a mi azon helyiségekben, a hol a tűz keletkezett, könnyen és gyorsan bekövetkezik. Azon terület, a mely ily készülékkel kellően el van látva, jól meg van védve, és a próbákat — melyek ezen készülékkel végezve lettek s a melyek legnagyobb részben jól sikerültek — a valóságban előfordult több komoly eset igazolta.

Persze hogy ezen készüléktől sem lehet nagyon sokat követelni s nem hagyható figyelmen kívül azon körülmény, hogy az csőkészülék felett levő menyezet jóformán védetlenül marad s ennek folytán megtörténhetik az, hogy az csőkészüléket képező csővezeték a felette elégett menyezettel együtt lezuhan, mindazonáltal nem lehet kétségbe vonni, hogy egy ilyen csőberendezés igen jó szolgálatot tehet.

(Folytatása köv.)

TESTÜLETEK KÖRÉBŐL.

Az erzsébetfalvai testület évi jelentéséből.

Az erzsébetfalvai testület márczius hó 22-én d. u. fél 3 óráig a közönségi testület saját helyiségében (szertárépület) tartotta az évi rendes és V. tisztújító közgyűlését, melynek tárgysorozata a következő volt: 1. választmányi jelentés; 2. számvizsgálók jelentése és a felmentvény megadása; 3. az 1896. évi költségvetés megállapítása; 4. indítványok megvitatása. Az indítványok a közgyűlés előtt 8 nappal irásban a választmányhoz terjesztendők be; 5. elnök és főparancsnok választása 1896., 1897. és 1898-ik évi időtartamra vagyis 3 évre; 6. a kijelölő bizottságba 3 tag beválasztása; 7. számvizsgáló bizottságba 3 tag beválasztása 1 évi időtartamra; 8. alelnök, főparancsnok-helyettes, osztályparancsnok, 2 szakaszparancsnok, titkár, pénztárnok, orvos, legelső szertárnok és 12 választmányi tag megválasztása 1 évi időtartamra.

A testületnek jelenleg 373 pártoló tagja van. Lelátásukat: 1 drb kétkerékű mozdonyfecskendő, 1 drb négykerékű szerkocsi, 10 drb angol dugólétra, 2 drb kétkerékű dugólétra, 2 drb horogcsákány farúddal, 1 drb vaslapát, 1 drb vascsákány, 9 drb tekercs kendertömlő 180 m., 3 drb petróleumfáklya, 13 kender-veder. Egyéni felszerelés összesen 2532 frt 50 kr. értékben; örtanya és berendezése 3530 frt 14 kr. értékben. Főösszeg 5114 frt 14 kr.

A testület tagjaink száma folyton váltakozó volt; 1881-ben 31, 1885-ben 31, 1886-ban 34, 1887-ben 34, 1888-ban 33, 1889-ben 16, 1890-ben 39, 1891-ben 31, 1892-ben 33, 1893-ban 27, 1894-ben 26, 1895-ben 48. X. éves szolgálati érdemmel ki lett tüntetve 7 tag; V. éves érdemmel 10 tag.

Elhalásunk óta következő tüzesetekhez vonultunk ki: 1881-ben 1-szer, helyben gyártűzhöz; 1885-ben 2-szer, helyben tetőtűzhöz és a 3 mértföldre fekvő Alsó-Némedi község nagy tűzvészhez; 1886-ban 1-szer, Soroksárra tetőtűzhöz; 1887-ben 1-szer, Soroksárra szalmakazal-tűz-

höz; 1888-ban 1-szer, Soroksárra jégverem- és szalmakazal-tűzhöz; 1889-ben 5-ször, helyben tető-, gyár- és ismét tetőtűzhöz; Csepelre két izben tetőtűzhöz; 1890-ben 5-ször, helyben tető-, szoba- és hajótűzhöz; Csepelen jégverem-tűzhöz, Kossuthfalván kazaltűzhöz; 1891-ben 2-szer, Csepelre jégverem-tűzhöz, Soroksárra istállótűzhöz; 1892-ben 2-szer, helyben raktártűzhöz, Soroksárra tetőtűzhöz; 1893. évben 1-szer, Csepelre kazal- és jégverem-tűzhöz; 1894-ben 1-szer, helyben bolti tűzhöz; 1895-ben 3-szor, helyben gyári tűzhöz, Csepelre jégverem-tűzhöz és ismét Csepelre fegyvertöltőgyár-tűzhöz. Életmentési segélyképen kivonultunk: 1895-ben 1-szer, helyben gyermeknek kútbóli mentéséhez.

Drága és értékes szereink 1891-ig az uri-utczában, az erzsébetfalvai olvasó-egylet által díjtalanul átengedett faalkotmányban voltak elhelyezve, de miután ez egyáltalában nem felelt meg a szükségletnek, azonkívül 1891-ben a fabódé szétbontására is föl lettünk hiva, utalva voltunk egy alkalmas szertár építésére. Szertári helyiségül legalkalmasabbnak találtatott Suda Kálmán tulajdonát képezett 214 □-öles üres telek a helybeli postával szemben. Vételára 1000 frtban alkudtatott ki, ugy hogy 1896. évi decz. 31-ig a vételár után csak az 5% fizetendő, ennek utána pedig teljesítendő a tőketörlesztés évi 200 frttal, minek folytán a választmánynak csupán a felépítmény fedezéséről kellett gondoskodni és habár az 1017 frt 24 krnyi építkezési költségeket adománygyűjtés útján be nem szerezhettük, az építkezést még is megkezdettük, be is fejeztük és a hiányzott 363 frtot az erzsébetfalvai takarékpénztár részvénytársaságtól nyertük kölcsönkép. A szertári épülethez a budapesti kőszénbánya- és téglagyár-részvénytársaság a téglákat leszállított árban adta, Kreisz Pál azokat díjtalanul szállította, Walcha Mihály és Tóth Illés építkezési vállalkozók pedig minden nyereségről lemondva teljesítették az építkezést.

Az építkezést a választmány úgy tervezte, hogy a

szertárepületbe egy lakosztályt is osztott be, melynek évi béréből a vételári kamat legyen fedezhető. E helyiséget egy tűzoltó bérelte ki.

Veszteség érte testületünket az 1893-ik évben helybeli gyár által jelzett tűz alkalmából történt riasztáskor előfordult baleset folytán, melynél a szerkocsink elé fogott cs. és kir. katonai lovak egyike megsérült. A katonai kincstárnak értékcsökkenés czimén 50 frtot fizettünk, de ezenfelül folyik egy passiv perünk, miután özv. Galambos Istvánné 86 frt 50 kr. s járulékaik iránt kártérítési pert indított ellenünk, mely most a legfelsőbb helyen van elbírálás alatt.

1895-ben pénzügyi viszonyaink tetemesen javultak, miután 1894-ben Englerth József, Erzsébetfalva volt bíróját és Wittwindits Gyula, az erzsébet-kossuthfalvi iparos és polgári kör elnökét, Bérczy László erzsébetfalvai jegyzőt, Laubocher Lipót építkezési vállalkozót nyertük meg a tűzoltói intézménynek.

Most nevezettek buzgó ténykedése folytán pártoló tagjaink száma szaporodott; tagsági díjakban 414 frt 65 krt vettünk be, adakozás czimén 90 frtot; az 1895. jan. 19-én tartott bál 65 frt 63 kr. tiszta jövedelmet eredményezett; leapasztottuk váltótartozásunkat 160 frtra; Walsér gyárnak kifizettük régi tartozásainkat s pontosan fizettük újabb megrendeléseinket, miként azt pénztári kimutatásunkban elszámoljuk. Az egyensúlyt azonban helyreállítani egy év alatt képesek nem voltunk, a több évről felszaporodott deficiziteket törleszteni feladata lesz a további eljárásnak s az újonnan megválasztandó tisztikarnak.

Végül miután a legénység egyenruháját saját erszényéből fizeti, mit megkönnyítendő, egyenruha-pénztárt is alkottunk, azt dotáltuk s abból előlegeket adtunk, azonban kívánt eredményt ez úton sem érhattünk el, daczára a heti 50 kros visszafizetéseknek, indítványozzuk, azért adassék a legénységnek kék-fehér csikos vászonzubbony (melynek ára 3 frt 04 kr.) és fehér vászonnadrág (ára 1 frt 66 kr.), és ezek ára 5 frt, terhelje a testületi pénztárt; a téli zord időben használandó sűrű zubbonyt pedig szerezzék be ki-ki eddigi törlesztési módozattal, miután az közszolgálaton kívül is viselhető s ne kívánjuk, hogy a tűzoltó, ki egészségét és életét is áldozza, saját pénzén szerzett ruháját is rongos közszolgálatban, törekedjünk így a tűzoltói intézményt megkedveltetni, melyhez hiányzik egy a polgárságban, mint az ifju nemzedékben az érdeklődés és a nemes törekvés a valódi felebaráti szeretet szolgálatában velünk egy sorban működni.

Nagyszombati önk. tűzoltó-egyesület.

Jegyzőkönyv.

Nagyszombati önk. tűzoltó-testület f. é. január hó 24-én, délelőtti 10 órakor, a városház nagytermében tartotta meg ezévi 29-ik rendes közgyűlését, melyre az egyesületi tagok szép számban jelentek meg. Jelen volt 71 tag. Miután a polgármester és a rendőrkapitány küldöttségileg kísérve a közgyűlési teremben megjelentek, Stefanek József, az egylet főparancsnoka szívélyes szavakkal üdvözölte a jelenlévőket és felkérte Moller László egyesületi jegyzőt az évi jelentés felolvasására, melyben az egyesület 1896. évi halottairól kegyeletes szavakban megemlékezés foglaltatik és kimerítően ecsetelte az egyesületnek a lefolyt évben volt tevékenységét.

Az egylet 132 működő tagot számlál, a lefolyt évben 10 új taggal szaporodott a létszám. A lefolyt évben 1896. október 16-án elveszítette az egyesület mélyen szeretett és tisztelt diszparancsnokát, Panttocsek Rezső urat, ki sok éven át mint derék főparancsnok működött. Emléke jegyzőkönyvileg megörökítettet. A választmány határozata alapján 9 tag az egylet kötelékéből kizárattott.

A lefolyt évben a tüzesetek száma 8 volt; mind a 8 esetben csakis a gyors segélynek lehet tulajdonítani, hogy nagyobb kár nem történt.

Az egylet ez évben 7 gyakorlatot tartott és egy zárgyakorlatot, a választmány 15-ször ülésezett. A múlt évi zárgyakorlat alkalmával a működő tagok sorából, Mihaliczka Mihály és Kosztolánszky János az 5 évi szolgálati Hocha József, Dröll Henrik és Gazsovcics Imre 10 évi, végre Váry György, Jancsovcics Károly, Viszudil Ignác, Korossék János és Skrivának Mór, utóbbi mint táborigaz, 15 évi szolgálati érdemmel lettek kitüntetve. A jelentésnek helyeslő tudomásul vétele után Mittacsek Pál pénztárnok terjesztette elő a számadásokat, melyek a városi számvevő Sany Sándor, Hauntz György, Hocha József, Toscano János és Zodor Ferencz által történt felülvizsgálás alapján helyesnek találtattak, a felmentvény megadatott és tevékenységéért köszönet szavaztatott. Hauntz György úgy saját, mint az egylet nevében az egylet jegyzőjének is mély köszönetet mond.

Ezután Kraft János, Fischer Tivadar és Mayerber István tagokból álló bizottság neveztetett ki a jegyzőkönyv hitelesítésére.

Ezután a főparancsnok Mittacsek Pál kitünő érdemét ékes szavakkal kiemelve, egyuttal indítványozta, hogy a megüresedett parancsnok-helyettesi állásra ugyanaz választassék meg; ezen indítvány éljenzéssel egyhangulag elfogadtattott. A volt pénztárnok helyett Schimek Ignác, a megüresedett orvosi állásra dr. Szvatko Róbert és mint táborigaz papnak főtiszt. Zellinger Alajos, segédtisztnek pedig Schram Károly neveztetett ki.

A szakaszokban megüresedett helyek betöltése pedig a legközelebbi napokban ejtetik meg. Mittacsek Pál, mint megválasztott parancsnok-helyettes megköszönte a bizalmat és megígérte, hogy erejéhez és tehetségéhez képest mindent elkövet, hogy az egyület általános megalégedését megnyerje, de egyuttal felkéri Nagyszombat városának t. polgárságát, hogy az együletet ezentul is támogassák. Toscano János felkéri a jelenlévő parancsnokságot, hogy a megjelent tagokat, hogy az alapszabályok 21. §-a szigoruan betartassék, mire főparancsnok megjegyzi, hogy az minden egyes szakaszvezetőnek kötelessége. Stefanek József meleg szavakkal köszönetet mond a t. vendégeknek, t. polgármester, hogy a városi főkapitánynak szíves megjelenéséért, Nekanovich Miklós polgármester pedig meleg szavakban köszönetet mondott az egyesületnek eddigi sikeres fáradságáért és kitartó és hasznos működéséért felkérve a tagokat, hogy jövőben se vonják meg támogatásukat a városi polgártársaktól.

A főparancsnok mély köszönetének ismétlése mellett a közgyűlés éljenzéssel befejeztetett.

Moller László
titkár.

Stefanek József
főparancsnok.

Évi jelentés a gyöngyösi önkéntes tűzoltó-testület 1896-ik évi működéséről.

Tisztelt közgyűlés!

Ismét egy év mult el felettünk. Esemény dús esztendő volt az 1896-ik. Szeretett magyar hazánk ezer éves fennállásának ünnepi esztendeje. Testületünk is iparkodott e nevezetes időszakot maradandó emlékekkel megörökíteni. Férfias bátorsággal elmondhatjuk, hogy »a közjóért becsületből« vállalt kötelmeiknek erélyes kitartással igyekeztünk megfelelni.

Érvényben levő alapszabályaink 14. §-a értelmében a lefolyt évi működésről röviden — dióhéjban a következőkben van szerencsém beszámolni:

I. Testületünk vagyoni állapotáról a jelen alkalom-

mal bemutatandó vagyon leltár és pénztárállapot kimutatás fog részletes felvilágosítást nyújtani, itt csak annyit vagyok bátor bejelenteni, hogy készpénzbeli vagyonunk a gyümölcsözőleg takarékbetétként kezelt építkezési és segély alappal 2213 frt 45 krt tesz ki.

Szerelvényeink értéke, a beszerzési árából az évi kopási díjak levonásával 5500 frt — kr-ra tehető. Ezek szerint a cselekvő vagyoni állapot 1896. év végén 7113 frt 45 kr értékének felel meg, melyhez még hozzáadandók a behajtható tagdíj hátrálékokból befolyandó s a várostól járó hátrálékos összeg 650 frt — kr.

Mutatkozik tehát tiszta vagyon 8363 frt 45 kr. Testületünk parancsnoksága mindig a legnagyobb takarékosággal járt el a közbizony kezelésében s így a lefolyt évben csakis egy égető szükségén segített, szereinkhez egy új vasszerkezetű gyűjtőkocsit szereztünk be 300 frt értékben s mászó szereink kiegészítéséül 2 drb horgos létrát hoztunk 32 frt árban.

Nagyobb kiadásaink voltak még a lefolyt évben a beszerzett díszzászlónkra, ezt azonban az ünnepély bevételei fedezték is. Tetemes költségünk volt még a lefolyt évben megtartott országos tűzoltói kongresszuson és versenyeken történt részvételre, mit azonban az elért erkölcsi siker hálásan viszonzott. — Végül 100 frtba került testületünknek az évi célra beépített telekről mászóházunk áthelyezése.

Szeretett városunktól élvezett évi 1600 frt segélyen kívül nagyobb adományokkal járultak testületünk fenntartásához a következők:

I. A gyöngyösi takarékpénztár egyesület 40 frttal, 2. a gyöngyösi bank részvénytársaság 40 frttal, 3. a gyöngyösi takarékpénztár és hitelintézet 20 frt és 4. a Fonciére biztosító társaság 20 frttal. — Mindezekért a nagylelkű adományozók iránt mély köszönetünket

II. Testületi ügyeink intézése végett a lefolyt évben 1 közgyűlést és 12 parancsnoksági gyűlést tartottunk. A közgyűlésben 3, a parancsnoksági üléseken 142 határozat hozott.

Elnöki beszámoló tárgyban történt intézkedés.

III. Működő tagjaink létszáma, bele nem értve a testület tisztviselőit a következőkben váltakozott:

1896. év január 1-én működő tag volt	66
1896. évben felvétel	9
Katonai szolgálattól vissza tért	1

összesen: 76

ezek közül elbocsátás folytán töröltetett	3
fegyelművel töröltetett	1
fogadalmi év lejártával elmaradt	4
katonai szolgálatra bevonult	1

Összesen: 9

vagyis az év végén a testület áll 67 működő tagból. Ezekben kívül van 2 fizetéses tűzoltó és 2 toronyőr állandóan, a nyári évszakban pedig még 2 toronyőr a felső-toronyban.

IV. Testületünk működése 1896. évben a következőkben csoportosítható u. m.

1. A testületünkben tartott 6 elméleti oktatás összesen 12 órát, amidőn a szükséges és hasznos tűzoltói ismeretek dráma- és más más tiszttal adtak elő.

2. Gyakorlat tartott a nyár folyamán 22 rendes, felölve a szerelési és rendgyakorlatot, mászó gyakorlatokat és tűzriadókat; és 1 diszgyakorlat.

3. Az év 356 napján át állandóan őrség tartott nappal és éjjel 3 fizetéses tűzoltó által, egy-egy ügyeletes tiszttal elintézés alatt.

4. Színházi őrség 3-szor tartott, (szintársulat a városban nem működött.)

5. Tüzesetek száma a következő: Tetőtűz volt 5 esetben egy-egy ház, esetleg 1—1 melléképület volt az áldozat. Pinczetűz volt 2. Kitorés előtt eltojított padlás-, szoba- és kéménytűz volt 6 esetben.

Tartott még ezeken kívül diszkivonulás u. m

Márczius 15-én és október 6-án a nemzeti ünnepek, valamint május 17-én a város milleniumi ünnepélye alkalmából.

Junius hó 23-án boldogult Gergely Imre volt testületi első orvos sirjához vezette ki testületünket a kegyelet, honnan visszatérve az őrtanyán a boldogultnak olajba festett mellképe lepleztetett le Dudás Adolf f. p. helyettes alkalmi beszéde közben.

Junius hó 27-én fátylas menetet tartottunk nagyméltóságú zászlóanyánk tiszteletére; míg 28-án e zászlószen-telési ünnepély alkalmával is díszmenet tartott.

Ugyancsak díszmenet volt még az országos versenyen kitűzött versenypontok itthoni bemutatása alkalmával aug. 30-án, a midőn testületünk 3 évi ciklusa lejártával ujan alakulva tagjai a fogadalmat ünnepélyesen le is tették.

V. Testületünk tagjai kebelében régóta élő vágy is teljesedésbe ment a lefolyt évben, a midőn 1896. év június 28-án »Istennek dicsőség! Egymásnak segítség!« jeligéjű díszes zászlónkat, mint egyetértésünk symbolumát felszenteltük.

Azon fényes lefolyású ünnepélyt, mely az ezredévi helyi ünnepek legkimagaslóbb pontját képezte, nem kívánom újból rekapitulálni, úgy is élénk emlékezetünkben él az ma is, és élni fog mindaddig a míg életünk tart. — Itt csak annyit legyen szabad mondanom, hogy Nagyméltóságú gróf Westphalen Rhabanné, herczeg Auersperg Anna úrnő, mint zászlóanya, míg egyrészt ezen tisztének teljesítésével testületünk dicskoszoruját megalkotta, addig másrészt bennünket e zászló alatti buzgó és odaadó munkára és kitartásra serkent. Isten éltesse őt soká!

Az ünnepélyt úgy erkölcsi, mint anyagi sikerrel koronázott tánczvigalom fejezte be.

VI. Eddigi szerény munkásságunk eredményét bemutatandó, részt vettünk a lefolyt évben augusztus hó 15—17-én Budapesten az ezredéves országos tűzoltó kongresszuson s az ez alkalommal megtartott tűzoltói verseny-gyakorlatokon. Hívalkodás nélkül, de önérettel léptünk sikra s az eredmény nem maradt el. Az ország minden részéből egybe sereglett, évtizedek óta fennálló testületek felett diadalmaskodtunk a kocsis fécskendő gyors szerelésében, az első díjat — egy belül aranyozott kívül Szt. György lovag domborművét ábrázoló ezüst serleget — ítélte nekünk a versenybíró. E díj elnyerése tisztán tudásunk és fegyelmességünk vezethető vissza. S ez büszkévé, de nem elbizakodottá tesz bennünket. — Testületünk úgy a versenyeken, mint a kongresszuson 30 taggal volt képviselve.

VII. Működő tagjaink ez évben is biztosítva voltak baleset ellen. Sztanek Pál bajtársunk 12 napig tartó sérülésre 12 frt segélyezésben részesült a biztosító intézet részéről.

VIII. Ujjonnan megalkottatott alapszabályaink a belügyminiszter által jóváhagyva f. év május havában érkezett meg s kellő példányban kinyomatván, tagjaink között szétosztott.

IX. Egyik örömdetes tény az is, hogy bajtársaink közül a lefolyt évben 12-en kaptak V. éves szolgálati érmet. Ezekben kívül van ugyan még 5 tagunk, kik az éremre jogosítottak, azonban idejük az év utolsó hónapjaiban telvén be csak ezután és pedig rövidesen nyerendik meg a jogos érmet. Addig is kérem szives türelmüket.

X. A farsang folyamán megtartott táncmulatságun-

kat siker koronázta; tartottunk két alkalommal társasvacsorát, s részt vett a testület 24 taggal képviselve a szomszéd Pásztó város zászlószentelési ünnepélyén

XI. És végül örömmel jelentem, hogy a lefolyt évben körünkből senkit sem ragadott ki a kérlelhetlen halál.

Most pedig, amidőn az év történetéről beszámoltam, köszönetet mondok tisztársaimnak s a testület összes működő és pártoló tagjainak, valamint a város közönségének, hogy a magasztos czél szolgálatában engem támogatni szivesek voltak.

Hazafias tisztelettel és bajtársi szeretettel maradtam, Gyöngyös, 1897. január 23-án.

Kozmári Dezső,
főparancsnok.

Jelentés a m.-szigeti önkéntes tűzoltó-egylet 1893. 1894. és 1895. évi működéséről.

(Folytatás.)

Alexovics Sándor, Kovács Károly, Kovács Gyula, Puffer Ferencz, Pieger Gábor, Prikop János egyenkint 10—10 frttal, Sarkady Sándor, Seszták Mihály, Demkó László, Szalay János, Tiba Gábor, Bogdán Lajos, Botta János és Varga Lajos egyenkint 5—5 frttal jutalmaztattak. A jutalmak Bodrogi Gyula tb. főparancsnok alkalmibeszéde után decz. hó 24-én főparancsnok által kiosztattak. Nagyságos Szöllősy Antal kir. tanácsos, egyesületi elnök urnak e helyen is hálás köszönetet mondunk nagybecsű adományáért.

A működő csapat az 1893. év elején állt 81 tagból, 1893. év folyamán felvétetett 61 tag, kilépett 77 tag, kizárattott 11 tag, meghalt 3 tag, marad az év végén 51 tag.

Tartatott az év folytán 52 parancsnoksági, egy választmányi és egy közgyűlés.

A tavaszi melegebb napok beálltával megkezdődtek vasárnaponként a gyakorlatok, a melyeken a mászószerek és eszközök, a szivattyúk megismertettek és a csapat begyakoroltatott a mászás, mentés és védelemre, valamint a szivattyúk iskola- és gyorszerelésre. Mig az idő teljesen fel nem melegedett, addig a gyakorlatok délután tartattak, a meleg időben pedig reggelenként. Összesen 16 gyakorlat volt, az első ápril 30-án, az utolsó, a mely díszgyakorlat volt, okt. hó 29-én. A téli időben vasárnap délelőttönként iskola tartatott. Az iskolát a parancsnokság tagjai tartották szakonként.

Tűzeset 1893. év folyamán volt 30, ezekből: kéménytűz 16, háztűz 1, kocsány- és kerítéségés 1, szobatóz 5, szénatűz 1, szeméttűz 1, bolttűz 3, pinczetűz 2. Vidéki tűz jeleztetett kétszer. Az őrség és csapat tűzhöz kivonult 16 ízben. Éjjeli őrség egész éven át teljesített 5—5 taggal. Ssinházi őrség 61 ízben volt. A működő tagok, mint az előző évben, az „Első Magyar Általános Biztosító Társaság”-nál baleset ellen 1000 frt erejéig be voltak biztosítva. Az egylet vagyona mintegy 7500 frtot képviselt.

*

Az 1894-ik évet válságosnak kell jeleznem, mert ennek az évnek folytán megdőlt azon rendszer, a melynek alapján az egylet magát 1887 től fentartotta, t. i. ez év aug. hó 11-ről 60,649. III. b. számú rendeletével Hieronymi Károly, akkori belügyminiszter, felebbezés következtében megsemmisítette azon szabályrendeletet, melyet a város a tűzoltószolgálat és váltásdíjak érdekében 1887-ben alkotott s a vármegyei törvényhatósági közgyűlés jóváhagyott. E két éven keresztül a váltásdíjak képezték az egylet jövedelmét, a melyből az egylet összes kiadásai fedeztetek. Igaz ugyan, hogy az így befolyt összeg nem volt elegendő arra, hogy az egylet újabb és nagyobb-szabású beszerzéseket eszközölhessen, de legalább végett

vetett a kunyorálási rendszernek. Ime! a hivatolt rendelet ennek is végett vetett.

Az egylet elvesztvén fentartási alapját, fenmaradása kétségessé vált. Mivel országos szabályrendelet intézkedik aziránt, hogy tűzoltóságnak lenni kell, két esett állott elő. Vagy városi fizetéses tűzoltóság szerveztetik, vagy a meglévő egylet önkéntes alapon, városi pótdoból lesz fentartandó. A fizetéses tűzoltóság fentartása sokkal nagyobb összeggel terhelné a már egyébként is megerhelt várost, tehát a jelenlegi szervezet megtartása határozottatott el oly formán, hogy az egylet a szükségleteinek fedezésére megkívántató összeg a városi költségvetésbe évenként lesz felveendő. Eképen az önk. tűzoltó-egylet fenmaradása biztosított. Ily formán megoldatván a kérdés, az egylet működését zavartalanul folytathatta.

Fentebbiekben röviden vázolván az év válságos eseményét, most rátérek az egylet működésére. Csak még azt kell előrebocsátanom, miszerint éppen ezen válságos eseményből kifolyólag, mivel előre nem tudhattuk, miként fog egyletünk sorsa eldőlni, az 1894 év folytán közgyűlést nem tarthattunk.

Hagyományos szokás szerint az újév reggelén tisztelt a parancsnokság az egylet szeretett elnökénél jó kívánatainak kifejezése végett.

Január hó 10-én tartott parancsnoksági ülés óhaját fejezte ki egy megyei tűzoltószövetség létesítése iránt, ez irányban részint oda, ahol már volt tűzoltóság, részint oda, ahol az keletkezében volt, felszólítást intézett, azonban ennek semmi eredménye sem lett. A főök abban rejlik, mert a községek nem tesznek eleget a vármegze által ez irányban alkotott szabályrendeletének.

Január 17-én a főparancsnok és tiszteletbeli főparancsnok üdvözölték az elnököt névünnepe alkalmából. A parancsnokság, az országos tűzoltó-szövetség védnökét, ő cs. és kir. Fenségét, József főherczeg urat, mély tisztelettel üdvözölte 25 éves honvédfőparancsnoki jubileuma alkalmából, melyre ő Fensége leereszkedő nyájassággal felelt. Köszönetének adván kifejezést. Az írásbeli köszönet keretbe foglalva kifüggesztetett a parancsnoksági irodában.

A legénység e farsangon is megtartotta szokásos farsangi multságát.

A febr. hó 27-én tartott parancsnoksági ülésnek bejelentetett, hogy az egyletnek éveken volt nagy ügybuzgalmu elnöke, nagyságos Bikkal Nándor nyugalmazott erdőigazgató, tiszteletbeli elnök, elhunyt. A parancsnokság mélyen érzett fájdalmának az özvegyhez intézett részvételének írásban adott kifejezést s a megboldogult emlékét és a részvétiratot jegyzőkönyvébe iktatta.

A márczius hó 28-ikán tartott ülésben a legmélyebb megilletődéssel vettünk tudomást a magyar szabadságharcz legnagyobb fiának: Kossuth Lajos dicső hazánk fiának elhunytáról. A Gondviselés és honfiui kegyelet örökődjék a függetlenségi eszme dicső vezérének nyugalma felett!

Márczius 30-án Mezei Sándor, sokáig működő tűzoltó elhalt, temetésén a parancsnokság és legénység részvétellel jelent meg. A segédtszti állás üresedésben levén, főparancsnok Deák Gyulát nevezte ki segédtsztté, kit a parancsnokság ápril 11-ikén örömmel üdvözölt. Az ápril 18-án tartott ülésből a Kossuth Lajos emlékének megörökítésére alakult bizottság kezeihez 5 frt utalványoztatott. Ápril 25-én tartott ülés kimondta, hogy nyári időben az inspekziós tiszti szolgálat nem hetenként, hanem naponként osztatik be. Ő méltósága dr. báró Roszner Ervin, ujonnan kinevezett főispán úr székfoglalására városunkba érkezvén, a parancsnokság és legénység kivonult úgy a fogadtatásra, mint a rend fentartása érdekében, valamint az azon este rendezett fáklyásmenethez. Ő méltósága az egyletnek 50 forintot adományozott, melyet Berthold János fő- és Bodrogi Gyula tb. főparancsnok személyesen megköszöntek s ugyanakkor átnyújtották a Bodrogi által megírt s az

egyesület 20 éves történetét tárgyaló munka egy példányát. Ő méltósága biztosította az egyesületet jóindulatu támogatásáról.

Június 1-étől heti parancsok adatnak ki, melyek tartalmazzák: a napos tisztek, szabadságon levők, jelentkezők, kilépettek és kizárattak neveit, valamint a parancsnoksági gyűlés közérdekű határozatait. A parancsok, melyeket a segédíró szerkeszt és a főparancsnok aláír, az iskola és gyakorlatok alkalmával közöltetnek a legénységgel.

Július 15-én választmányi ülés tartatott, melyen megállapították az 1894. évi költségvetés 2207 frt 11 kr. bevétel és 2292 frt 19 kr. kiadásban, a hiány a váltságdíjból lett fedezve. Ekkor dr. Heller Jakab egyleti orvos egy mentő-kocsit beszerzését ajánlotta, ajánlata elfogadtatott, a beszerzés azonban máig sem történt meg. Berthold és Bodrogi főparancsnokok a parancsnokság nevében indítványozták hogy B. Roszner Ervin főispán, Sólcz Gyula miniszteri tanácsos és Kutka Kálmán alispán urak az egyesület tisztelt tagjaivá választassanak. Az indítvány lelkesedéssel fogadtatott s a választmány a megválasztást a közgyűlésnek melegen ajánlja.

Az idén tavaszi elhunyt Soós József egyleti mérnök emléke leggyórtalonylág megörökítették s a választmány részvétirata végéhez Lator Sándor urhoz elküldetett.

A július 2-én tartott ülésben elhatározatott, hogy a nyári hónapokban az éjjeli őrség reggel 4 óráig tartson.

A szept. 20-án tartott választmányi ülésben elnök úr bejelentette hogy dr. Csipkés Károly és dr. Oláh Miklós felebbezése folytán a belügyminiszter az eddig érvényben volt tűzoltói szabályrendeletet megsemmisítette, minek folytán a költségvetésnek érvény nem szerezhető. Felfolyamodás intéztetett a miniszter belügyminiszter urhoz, hogy a szóban forgó rendelett az évre helyeztessék hatályon kívül, hogy a költségvetésben feltüntetett hiány a váltságdíjából még ez évben fedezhető legyen. Ugyanekkor elfogadtatott az 1895. évi költségvetésirányzat. Szükséglet 5276 frt 06 kr. erre fedezet 776 frt 06 kr. Sziget város által pótdadó utján fedezendő 4500 frt.

Az okt. 31-én tartott parancsnoksági ülésen beosztott a téli iskola anyaga. Borthold János a tűzoltásról, Bartha János a masinászerék ismertetéséről, Fodor József a sipjelekről, Ferenccz Kálmán a tűzoltói szolgálatról, Irsa Béla a szivattyúról tanítottak.

Az iskola nov. hó 18-án kezdődött meg.

November hó 21-én a parancsnokság tisztelgett az ujonnan választott helyettespolgármesternél, dr. Pap Tibor urnál.

A Szöllősy Antal egyesületi elnök ur által a szorgalmas tűzoltók jutalmazására évenként adományozni szokott 100 frt őnagyságától beérkezvén, az a parancsnokság által következőképen osztatott ki: Kovács Gyula 15 frtot, Sarkady Sándor Bora Pál, Prikop János és Bertalan Mihály 10—10 frtot, Kovács Károly, Alexovics Sándor, Skrobotovics Vince, Satványi Rudolf, Gerster Mihály, Máté Mihály, Tiba Gábor, Sáfrány György és Demkó László 5—5 frtot kaptak. A jutalmazottak személyesen köszönték meg a jutalmat elnök urnak.

A december hó 27-ikén tartott ülésen a főparancsnok Szaniszló Bálintot kinevezte szerkocsi-felügyelővé.

Az 1894. évi statisztikai adatokról következőkben van szerencsém beszámolni. Az 1894. év elején a működő-csapat állt 51 tagból, az év folytán felvétetett 36 tag, kilépett 29, kizárattott 7, meghalt 1 tag, maradt az év végén 50 tag. A gyakorlatok a tavaszi meleg idő beálltával vasárnaponként a szokott időben, a szokásos program mellett megtartattak. Az első gyakorlat ápril 29-én, az utolsó szeptember 30-án volt, tartatott összesen 16 ízben.

Tüzeset az 1894. év folytán 36 volt. Ezekből kémény-

tűz 23, háztűz 2, istállótűz 1, pinczetűz 2, szénaégés 1, bolttűz 3, jégveremégés 1, málékóró és szemétdombégés 2, lámpatűz 1. Vidéki tűz kétszer jeleztetett. Az őrség és csapat a tűzhöz kivonult 13 ízben. Éjjel őrszolgálat egész éven át tartatott 6 taggal, színházi őrszolgálat 67 ízben, lovardai őrszolgálat 31 ízben teljesített. Tartatott összesen 56 parancsnoksági ülés 357 jegyzőkönyvi ponttal és 2 választmányi ülés. Hogy közgyűlés miért nem volt, fennebb volt szerencsém jelezni. A jegyzőkönyveket jelentékeny részben Deák Gyula vezette. Az egylet vagyona az 1894 ik év folytán gyarapodott egy szerkocsival s így képviselt összesen 8000 frtot.

*

Ezekben előterjesztvén az 1894-ik évről szóló jelentésemet, áttérek az 1895-ik évi egyesületi működésünk válaszására. Avval kellene kezdenem, hogy az 1895-ik év nem tartozik sem a parancsnokság, sem a legénység kellemesebb emlékü szolgálati évei közé azon meg nem érdemelt támadások folytán, melyek azt eredményezték, hogy eddig viselt tisztéről egészében lemondott. A választmány, a város polgármestere és képviselőtestülete azonban megtalálták a kivezét utat, hogy ugy a parancsnokság mint a legénység önzetlenül felvállalt tisztét továbbra is megtartsa.

De hadd kezdjem a lefolyt év tűzoltói eseményeit az elején. Az eddigi szokáshoz hiven tisztelget a parancsnokság az ujév reggelén elnök ur őnagyságánál, kitől a kitartásra buzdított.

A január hó 16-án tartott parancsnoksági ülésen főparancsnok bejelentette, hogy a magas erdőkincstár egyesületünk részére 40 köbméter tűzifát ajándékozott. Hálás köszönettel vétetett. Ugyanezen ülésen felolvastott Balás Sándor szivattyus szakasparancsnok beadványa, melyben a tűzoltóparancsnoki tisztéről elfoglaltatása miatt lemond. Sajnálattal vétetett tudomásul s hosszas tűzoltói tevékenységeért jegyzőkönyvi köszönet fejeztetett ki részére.

Január hó 27-én a parancsnokság több tagja tisztelgett elnök ur őnagyságánál, hogy öt névünnepa alkalmából üdvözölje.

Február hó 3-án a parancsnokság a legénység részére álarcos táncvigalmat rendezett, mely azonban a vigalom bevételeiből nem nyert fedezetet s így a hiányt részben a testületi pénztárból kellett fedezni, részben pedig testületünk mélyen tisztelt zászlóanyja, Szöllősy Antalné úrnő által fedeztetett.

A február hó 27-én tartott parancsnoksági ülésen a főparancsnok bejelentette, hogy az országos tűzoltó-szövetség főpapja, Várady Ferencz prépost, csákovai esperesplébános elhunyt. A parancsnokság a lelkes és a tűzoltói eszme iránt a legmelegebben érző főpap emlékét jegyzőkönyvébe iktatta.

Ugyanezen ülésen bemutatta a főparancsnok József főherczeg Ő cs. és kir. Fenségének főudvarmesterétől és udvari titkárától érkezett kétrendbeli levelet, a melyekben Ő Fenségének küldött 7 kg. szivarvégért meleg köszönetet mondanak Ő Fensége részéről. Ezen az ülésen bejelentetett az is, hogy egy új szivattyu szereztetett 1200 frton.

A márczius hó 6-án tartott parancsnoksági ülés mély megilletődéssel vette tudomásul Martinengő Nándor pozsonyi főparancsnoknak, az orsz. szövetség választmányi tagjának, az ország egyik legrégebb és legbuzgóbb tűzoltójának halálát. Legyen emléke áldott!

(Vége következik.)

Főszerkesztő:

BÁRÁNY N. ERNŐ.

Felölős szerkesztő:

KÁLMÁN GÉZA.

Alapított 1865.

Kutszerkezetek.

Egyszerű kutszivattyuk.

Kutszivattyuk befagyás elleni csappal.

Kutszivattyuk emeltyűvel vagy lendkerékkel.

Mélykutszivattyuk lendkerék-hajtásra.

Mélykutszivattyuk járgányhajtásra.

Városi és községi közkutszivattyuk.

Kettős működésű szívó-nyomó szivattyuk emeltyű, lendkerék vagy gőzgéphajtásra.

Omnia-szivattyuk.

Kettős hengerű építési szivattyuk.

Centrifugal szivattyuk.

Vizszállító kosok.

Vizszállító hordós kocsik útöntözésre.

Házi vízvezetékek.

Számos kitüntetés.

Ő cs. és kir. fensége
József főherceg
 udvari szállító.

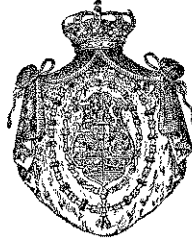

Ő cs. és kir. fensége
József főherceg
 udvari szállító.

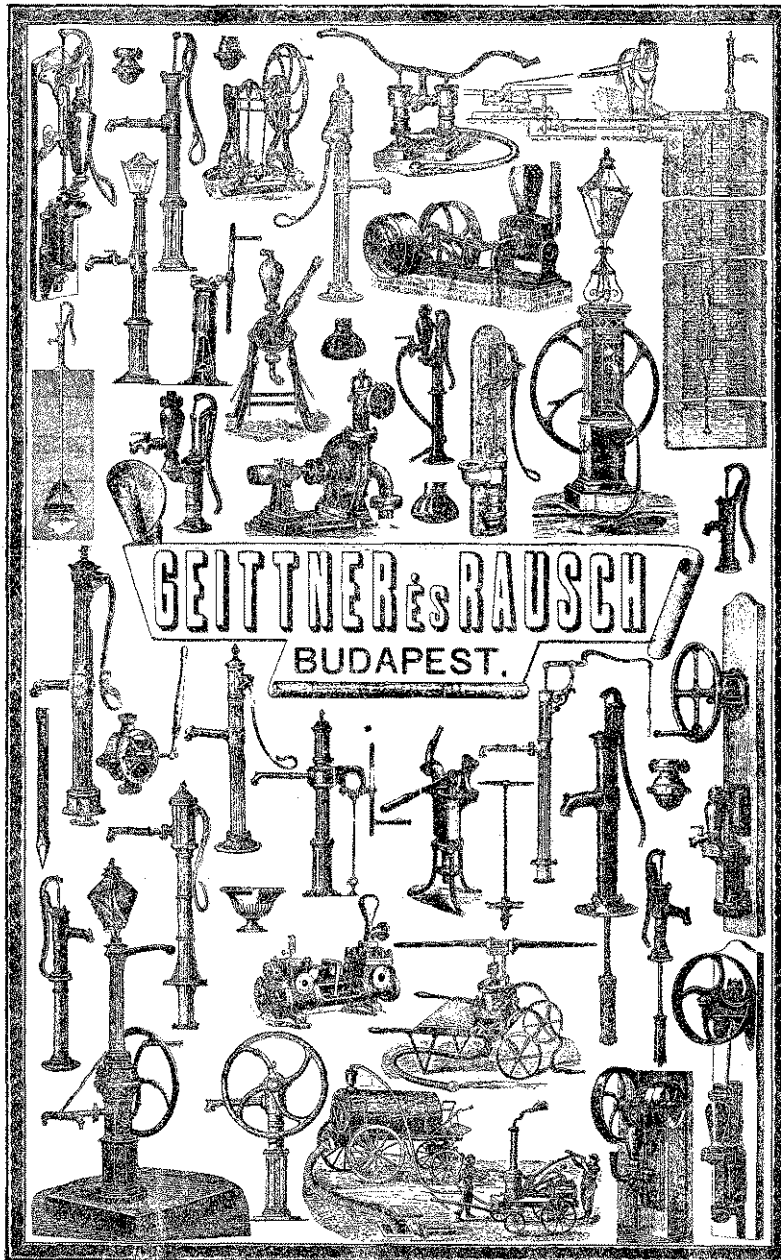

Képes árjegyzék ingyen és bérmentve.

Szakkérdésekre felvilágosítással szolgálunk.

Szivattyu-, fecskendő- és gépgyár ércöntődével

V., Nádor-utca 46/48. sz.

Műszaki üzlet: VI., Andrásy-út 8. szám.

Számos kitüntetés.

Gazdasági eszközök.

Tejhűtő-készülékek.

Tejszállító kannák.

Vaj-köpülők.

Borfejtő szivattyuk.

Palackmosó- és töltő-gépek.

Palackdugaszoló gépek.

Szőlőzúzó készülékek.

Borsajtók.

Perenosporafecskendők.

Forgatható trágyalé szivattyuk.

Trágyalé-szivattyuk hordó-töltésre.

Szagtalanul működő poczegődortisztító készülékek.

Légszivattyuk gázegető kályhával.

Fertőtelenítő gépek.

Alapított 1865.

TÜZOLTÓ-KÖZLÖNY

A MAGYAR TÜZOLTÓK SZAKLAPJA.

A MAGYAR ORSZÁGOS TÜZOLTÓ-SZÖVETSÉG. HIVATALOS ÉRTESSÍTŐJE.

A »Magyar Országos Tűzoltó-Szövetség« tagtestületeinek díjtalanul küldetik meg.

Kiadó és laptulajdonos: A Budapesti Önkéntes Tűzoltó-Testület.

**SZERKESZTŐSÉG ÉS KIADÓ-
HIVATAL:**

Budapest, III. kerület, Várház-körút
126. szám.

ELŐFIZETÉSI ÁR:

Helyben és vidéken egész évre 2 fnt 40 kr., félévre 1 fnt 20 kr.
A magy. orsz. tűzoltó-szövetség kötelekébe tartozó testületek tagjainak egész
évre csak 1 fnt 20 kr.
Egyes példánynak ára 20 kr.
Előfizetések és reclamatiók a kiadóhivatalhoz czimzendők.

HIRDETÉSEK

a kiadóhivatal által legjutányosabb árak
mellett vétetnek fél.
Többszöri hirdetésnél tetemes árenged-
mény.

MEGJELENIK HAVONKINT EGYSZER.

Tartalom az Olvasóközönséghez, dr. Köncs Boldizsár felelős szerkesztőtől. — *Hivatalos rész.* Értesítés az Elnökségtől. Az ujarad-
mányos budapesti önk. testület jelentése az Elnökséghez. Az O. Sz. Elnökség február 13-iki ülésének jegyzőkönyve. — *Általános rész.* Az O.
Sz. Elnökség április 10-én tartott ülése. A m. o. tűzoltó-szövetség által a magyarországi tűzoltó-testületek számára megállapított szer-
kezet- és szervezeti, rangjelzési és felszerelési szabályzat. — *Technikai rész.* Egyr. Adolf vízszállító készüléke (2 ábrával). —
Tűzoltó-egylet. A budapesti önk. tűzoltó-testület évi jelentése 1896-ról. — A mármharosszigeti önk. tűzoltó-egylet jelentése 1893. 1894.
1895. évről. Bevezető közlemény.) — *Hírek.* — *Hirdetések.*

M. T. Olvasóközönség!

Fontos személyi változás állott be a mai nappal a „Tűzoltó-Közlöny“ életében, melynek először beszámolni szoros kötelességünknek ismerjük.

A lap eddigi, sok éven át volt felelős szerkesztője, **Kálmán Géza** úr, miután újabb időben nagymértékben felszaporodott teendői és tetemes elfoglaltsága folytán a lap szellemi vezetésének annyi időt szentelni, a mennyit a dolog természete megkövetel, képes nem lehetne. A kiadó-tulajdonos budapesti önkéntes tűzoltó-testülettől a felelős szerkesztői teendők ellátására kapott megbízást köszönettel visszaadta. Ennélfogva a kiadótestület Parancsnoksága a lap szerkesztését alólírottra bízta rá, ki is a megtisztelő megbízást elfogadva, ez irányban a felelősség viselésére késznek nyilatkozott.

Mi sem természetesebb, m. t. Olvasóközönség, mint az, hogy az irány, melyet ezen lap 18 évtévéen át eddig is követett, s az eszme, melynek megvalósítására 18 évvel ezelőtt zászlót bontott, s mely zászló mellett a mai napig — pedig sokszor igen nehéz viszonyok és súlyos megpróbáltatások között — soha nem lankadó ügyszeretettel és lelkesedéssel kitartott, a felálló változás dacára is ugyanaz marad. A szerkesztő személyében bekövetkezett változás nem jelenti egyúttal e lap céljának s a megvalósításra kitűzött eszmének változását is.

A cél, mely felé törekedtünk mindig s törekszünk ezután is, s az eszme, melynek megvalósítását munkálni eltökélt és soha meg nem változható feladatunk: a tűzoltói intézmény külső és belső fejlesztése s minél szélesebb körben való ismertté, népszerűvé tétele.

Nagy megnyugvással konstatálhatjuk ugyan manapság, hogy ezen intézmény közhasznú és elodázhatlanul szükséges volta felől meggyőzni senkit sem szükséges, mert a szellemi tájékozottság még oly alacsony fokán álló egyén előtt is teljesen átértett, sok esetben átértett köztudomású tény az, hogy a tűzoltói intézmény nemzetgazdasági és közbiztonsági tekintetben messze kiható jelentőséggel bír; törekvésünk ez irányban tehát főleg arra fog irányulni, hogy ezen már meglévő társadalmi köztudat folyton ébren tartassék és lehetőleg fokoztassék. Az ország minden testülete, s általa minden tűzoltója, hosszú évtize-

deken át nem csekély vagyont, sok-sok időt, törhetlen munkakedvet, lángoló lelkesedést, nagyon sok esetben életet áldozott, ezen, annyi áldozatért ugyyszólván egyedüli jutalom, ezen közmeggyőződés megteremtéséért. Bűn volna tehát, ha ezt a nehéz munkával megteremtett eredményt, a társadalom ezen meggyőződését megváltozni engednők valaha.

Két eszközünk van erre nekünk. A szakképzettség és az összetartás.

A tűzoltói szakképzettség az az alap, mely nélkül a tűzoltói intézménynek ezidő-szerint máris impozáns épülete nyugszik; ez azon alap, mely nélkül az egész intézményt a legkisebb szellő is elsöpri, a mely nélkül az egész intézményt még csak elképzelni sem lehet. Igaz ugyan, hogy a szakképzettség megadása, a tűzoltói tudás alapjainak lefektetése egy szakközlönynek — legyen bár annak munkálkodása a legintenzívebb — feladata és célja nem lehet. Ezen teendők elvégzése más faktoroknak képezi igen fontos kötelességét. Azonban a már meglévő szakképzettségnek és tudásnak minél általánosabb fejlesztése és minél magasabb nivóra való emelése, ez lapunk kitűzött célja már 18 év óta s ezt fogjuk munkálni mi is folytonosan és lankadatlanul, mert szilárd és megingathatlan meggyőződésünk, hogy valamint egyes tűzoltónak, úgy minden egyes testületnek, sőt az egész tűzoltói intézménynek társadalmi tekintélye és súlya legelső sorban csakis alapos szakképzettségen és minél szélesebb körű szaktudáson alapulhat.

A másik, ennél még talán fontosabb eszköz az intézmény fontossága és nélkülözhetetlen volta iránti köztudat megteremtésére, megtartására és fokozására az összetartás. Egy ember, vagy egy testület egymagában, bármily erős legyen is, el van szigetelve a társadalomban. Az erők csak úgy érvényesíthetők egész teljességükben és hasznosságukban, ha koncentrálnak. Az összetartás érzete az, mely megadja munkánkban a minden nehézségekkel megküzdeni kész akaratot, s ennek tudása és ismerése mások által azon fontos tényező, mely szavainknak és tetteinknek a fontosságot, súlyt kölcsönözheti. Az együttérzés és összetartás! Ez azon archimedesi csigásor, melylyel kimozdíthatjuk a világot sarkaiból, melylyel kiküzdhetünk mindent, a mit rajongva szeretett intézményünk javára és előbbvitelére kiküzdünk lehet és szabad és feltétlenül szükséges. Enélkül azonban minden igyekezetünk erőtlen szárnyverdesés, mely magasabbra bennünket nem visz soha. Koszorús költőnk örökigaz szavait idézhetjük itt, a mely szerint:

»A porszem, mely csak magában áll,
Elfujja egy kis szellő, egy lehellet;
De hogyha összeolvad, összenő, ha
A porszemekből szikla alakul:
A fergeteg sem ingathatja meg!«

Célunk tehát a társadalom, a nemzet elismerésének és tiszteletének kivívása intézményünk iránt s az erre egyedül alkalmas eszközöknek, a szaktudásnak és összetartás érzetének folytonos és soha nem szűnő munkálása.

Nagy cél, nehéz feladat, melyet magunknak kitűzünk, de semmi esetre sem elérhetlen akkor, ha bennünket az intézmény minden egyes faktora támogat. Bízó reménységgel fordulunk azért Bajtársaink mindegyikéhez, hogy lapunkat úgy szakszerű kérdéseket tárgyaló, mint egyes testületek életére vonatkozó dolgozataikkal és közléseikkel minél gyakrabban felkeresni szíveskedjenek. Minden, az egyes testületek életére vonatkozó tudósítást vagy hírt köszönettel veszünk s a mennyiben az intézmény hívei előtt érdeklődésre számíthat, közölni is fogunk és minden közzétett szakszerű dolgot tehetségünkhöz képest díjazni kötelességünknek tartjuk, mert meggyőződésünk, hogy bár tudásunkat másokkal közölni, másokat tanítani és oktatni nemcsak felemelő tudat, hanem erkölcsi kötelesség is, mindamelllett munkát kívánni ingyen senkitől sem lehet s közéletünk egyik kimagasló alakjának szavai szerint azon idő, a mikor másokat munkálkodásukért egy mosolylyal jutalmazni lehetett, régen lejárt.

Nem mulaszthatjuk el, még kötelességszerűleg bocsánatot kérni t. Olvasóinktól és Előfizetőinktől azon feltűnő késedelemért, melylyel lapunk ezen évfolyama megindult; ennek

Én a jórészt azon körülmény volt, hogy a személyi változás, melyet jeleztünk, sok ideig tartott, s háasztották a végleges és teljes megoldását e kérdésnek azon tárgyalások is, melyet a kiadótulajdonos budapesti önkéntes tűzoltó-testület a Magyar Országos Tűzoltó-Szövetség Elnökségével, illetve az ez által kiküldött bizottsággal némi félreértések miatt s lapunk érdekei és szándékaira vonatkozólag folytatott. Az ellentétek most már minden irányban teljesen kiegyenlítették, s a félreértések teljesen elenyésztek, úgy, hogy most már folytathatjuk ismét utunkat a megkezdett s már rég követett irányban.

A késedelmet helyreepótoltuk úgy, a mint azt az előrehaladott idő és a körülmények megengedték, s az Önök bizalmára rászolgálni teljes igyekvésünk leend. Bár önként értendő, mindamellert kifejezetten is igérjük, hogy teljes igyekezettel azon leszünk, hogy a lap pontosan megjelenjen s ez irányban utóbbi időben támasztott panaszok teljesen tárgytalanokká váljanak. A pontos megjelenés mellett kiváló gondot fogunk fordítani a tartalom változatoságára és szakszerűségére, továbbá arra, hogy a „Tűzoltó-Közlöny“ méltó legyen múltjához és ahhoz az álláshoz, melyet mint az ország legrégebb és mindig legelső, legtekintélyesebb magyar szaklapja, s az Országos Tűzoltó-Szövetség egyedüli hivatalos organuma elfoglal és betölt.

Végül a mélyen tisztelt Olvasóközönség jóakarata és pártolása az, a mely nélkül minden igyekezetünk kárba veszett dolog lenne s a melyet magunk számára a legmélyebb tisztelettel kérni bátorkodunk, mert erős a hitünk, hogy ha Önök bennünket jóakarattal támogatnak, fáradságunk mellől a siker el nem maradhat.

Kiváló tisztelettel és bajtársi üdvözlettel

Dr. Köncs Boldizsár,

a budapesti önkéntes tűzoltó-testület működő tagja és ügyésze,
a „Tűzoltó-Közlöny“ felelős szerkesztője.

HÍVATALOS RÉSZ.

Értesítés.

A Magyar Országos Tűzoltó-Szövetség Elnöksége május hóban elnökségi ülést nem tart. (269/1897. o. sz.)

Egyesült Uj-Arad-Zsigmondházi önkéntes tűzoltó-egylet.

Az országos tűzoltó-szövetség tekintetes Elnökségének

Budapesten.

Uj-Arad, 1897. évi márczius hó 26-án.

Tekintetes Elnökség!

Az 1897. évi márczius hó 14-én tartott közgyűlésünkön elnökülési nagy lelkesedéssel baráczházi *Capdebó* Ferencz országgyűlési képviselőnk lett egyhangúlag megválasztva; elnökhelyettesé: *Hackel* Ignác; titkárrá: *Kinkovits* Ádám; helyettes titkárrá: *Prinz* Fídel.; főparancsnokká: *Mártini* Mátyás, mindezt a közgyűlésnél felolvasott és elfogadott 1896. évről szerkesztett évi jelentés melléklésével van szerencsénk tisztelt Elnökségünköt megtenni.

Kiváló tisztelettel

Kinkovits Ádám,

Mártini Mátyás,
főparancsnok.

Az országos szövetségi elnökség február 13-iki ülésének jegyzőkönyve.

Jegyzőkönyv.

Felvételett Budapesten, 1897. évi február hó 13-án, délután 4 órakor, a magyar országos tűzoltó-szövetség elnökségének a szövetség központi irodájában megtartott ülésén.

Elnök: *dr. Kék Lajos* szöv. elnök.

Jegyző: *dr. Szily József* szöv. titkár.

Jelen voltak: *Christe* Loránd, *dr. Csányi* János, *Dorner* Béla, *Kálmán* Géza, *Köhler* István, *Scossa* Zoltán, *Szabó* Gyula, *Vida* Pál és *Wagner* Manó előadók és *Tomcsányi* Béla szöv. pénztáros; végül mint vendég a tűzrendészeti lapok részéről *Breuer* Szilárd.

1. Elnök pár szóval üdvözli a megjelenteket, azután az ülést megnyitja.

2. Titkár bejelenti, hogy *dr. Óváry* Ferencz szöv. alelnök betegségével, *Ecker* Sándor pedig elfoglaltságával igazolták a mai ülésről távolmaradásukat.

Tudomásul szolgál.

3. Titkár felolvassa a kereskedelmi miniszter leíratát, melylyel a portómentesség iránti kérelmével a szövetséget a szabályokra utalással elutasítja.

Az elnökség a leíratot mély sajnálattal veszi tudomásul.

4. Titkár bejelenti, hogy **József főherczeg ő Fensége** a neki küldött fénynyomatú arczképéért

titkári hivatala útján köszönetet mondott, egyúttal megadta az engedélyt arra, hogy a szövetség tulajdonát képező nagy tűzoltói arcképe színnyomatokban is sokszorosíttassék. Ez engedély alapján a Könyves Kálmán magyar irodalmi és könyvkereskedési részvénytársaságnak az engedély a múlt évi december hó 13-án tartott elnökségi ülés határozata alapján megadatván, a kép Erdélyi műtermében február 1-én lefotografáltatott, és nyomban épen vissza is szállítottatott. A fotografia színezése a közelmúlt napokban megtörtént.

A jelentést az elnökség tudomásul veszi.

5. Titkár felolvassa *Weinwurm* Antal fényképész levelét, melyben az általa múlt évben szállított 500—500 rosznak bizonyított fénynyomat 150 frtnyi árából 70 frtot leengedni hajlandó, egyben ajánlatot tesz 1000—1000 drb új képnek 140—140 frtért leendő szállítására.

Többek hozzászólása után az elnökség elhatározza, hogy a hasznavehetetlen képekért semmit sem fizet, ellenben a *Széchenyi Ödön* és *Cziráký Béla* grófok arcképeinek 1000—1000 példányban leendő elkészítésére vonatkozó ajánlatot elfogadja, miről *Weinwurm* Antalt átiratban értesíti azzal, hogy a számlában még fenmaradó összeg egyben ki fog fizettetni.

6. Titkár bejelenti, hogy a rákospalotai önkéntes tűzoltó-testület elnöksége a szövetséget 30 frt fuvardij és járulékaik erejéig előzetes felhívás nélkül bepörölte, daczára annak, hogy a szövetség *Wagner Manó* megbízott főparancsnokot a számla betérjesztésére több ízben felhívta. Jelenti egyúttal, hogy a második tárgyalás a felperesek meg nem jelenése miatt megtartható nem volt. Kérdi a jelenlevő *Wagnert*, adjon felvilágosítást arról, hogy e pör miként keletkezhetett.

Wagner Manó előadja, hogy őt mint főparancsnokot a testület elnöke meg sem kérdezte, s neki a pör megindítása csak utólag jutott tudomására, s midőn e miatt fölszólt, intézkedett is az ottani elnök rögtön a pör beszüntetése iránt.

Az elnökség e visszas állapokról sajnálattal szerezvén tudomást, felhívja *Wagner Manót*, hogy a számlát saját aláírásával sürgősen küldje be, a midőn is az összeget az elnökség ki fogja fizetni.

7. Komárom város módosított tűzrendészeti szabályrendelete újolag kiadatván véleményezés végett, titkár előadja az ügy előzményeit, majd ismerteti a városnak a belügyminiszteriumhoz intézett fölterjesztését, melyben hivatkozással arra, hogy a városnak vízszállításához 21 fogat áll rendelkezésére, kéri, hogy a föltétlen vízszállítási kötelezettség ne mondassék ki a város összes fogattulajdonosaira.

Az elnökség nem akarván a szabályrendelet életbe léptetése elé további akadályokat gördíteni, tekintettel a felhozottakra, korábbi követelésétől eláll, megkívánja azonban fölterjesztendő véleményében azt, hogy az egyes

házakra előírt tűzvédelmi eszközök alól való fölmentéseknél a tűzoltóparancsnok véleménye is meghallgattassék. Egyebekben a szabályrendeletet jóváhagyásra ajánlja.

8. Titkár előterjesztésére az elnökség elhatározza, hogy az országos statisztikai hivatal 1897. évi kiadványaira 10 frttal előfizet.

9. Titkár emlékeztetve az elnökséget a régi választmány kétízben is megújított azon határozatára, hogy egy szövetségi hivatalos értesítő kiadása iránti intézkedés az új elnökség feladatává tétetik, kérdi, nem-e találja szükségesnek az elnökség ezen kérdéssel most foglalkozni?

Élénk vita után, melyben különösen a »Tűzoltó Közlöny« pontos megjelenésének szükségessége, de általában a meglévő szaklapok további fenmaradásának kívánatos volta lett ismételtlen hangoztatva, *Köhler* indítványára az elnökség egy, az indítványozóból, továbbá *Kálmán Géza* előadó és a titkárból álló bizottságot küld ki, melynek feladatává teszi, hogy a budapesti önkéntes tűzoltó-testület parancsnokságával, mint a »Tűzoltó Közlöny« kiadójával magát érintkezésbe téve, eljárásának eredményéről a legközelebbi ülésen jelentést, esetleg javaslatot tegyen.

10. *Szabó Gyula*, ki a január havi ülésen a szervezeti, egyenruházati, rangjelzési és felszerelési szabályzat kidolgozásával és a szükséges rajzoknak elkészítésével meglett bízva, jelenti, hogy ezen feladatával elkészült és munkálata folyó hó 10-én, valamint a mai napon az ülést megelőzőleg tartott bizottsági ülésen tárgyalatott is. Ismerteti a szabályzatot általánosságban és az elnökség annak beosztását helyeslőleg veszi tudomásul. Ennek utána felolvassa a szervezetre, majd az egyenruházatra vonatkozó részeket, melyeket az elnökség a titkár által előterjesztett szöveggel fogad el.

A rangjelzés és fölszerelésről szóló fejezeteket az elnökség pontonként tárgyalás alá vevén, azokat egyes apróbb, az előzetes megállapodásokból folyó módosítások után elfogadja, egyben megbízza a titkárt, hogy az egyenruha és fölszerelés viselése, valamint azoknak gondozása tárgyában a szabályzatot két új fejezettel egészítse ki, az elnökség pedig intézkedjék aziránt, hogy a szabályzat jóváhagyás végett mielőbb fölterjesztessék a Belügyminiszteriumhoz és a szükséges rajzok elkészíttessenek.

11. *Vida Pál* indítványára kimondja az elnökség, hogy a lefolyt kongresszus határozatait feldolgozás végett kiadja az előadóknak.

12. A jegyzőkönyv hitelesítésével az elnökség *Szabó Gyula* és *Christe Loránd* előadókat bízza meg.

Ezzel a napirend kimerítettvén, elnök az ülést esti 1/2 9 órakor berekeszti.

Dr. Kék Lajos
elnök.

Dr. Szily József
titkár.

Hitelesítjük:

Christe Loránd.

Szabó Gyula.

ÁLTALÁNOS RÉSZ.

Az Elnökség ülése.

Az országos tűzoltó-szövetség Elnöksége április 10-én tartotta rendes havi ülését az elnökségi tagok nagy számának részvétele mellett; az orsz. szövetség központi irodájában a kitűzött nap délutáni 3 órájára pontosan összegyűltek: *dr. Kék Lajos* elnök, *dr. Óváry Ferencz* alelnök, *dr. Szily József* titkár, *Tomcsányi Béla* pénztáros, *Poltz Frigyes* felügyelőbizottsági tag, *Christe Loránd*, *dr. Csányi Janos*, *Dorner Béla*, *Scossa Zoltán*, *Szabó Gyula*, *Vida Pál* és *Wagner Manó* előadók.

A napirendre ki voltak tűzve főképen a következő tárgyak, u. m.:

Abauj-Torna vármegye tűzrendészeti szabályrendelete.

(Előadó *dr. Szily József*.) *Déva* r. t. város tűzrendészeti szabályrendelete. (Előadó: *Scossa Zoltán*.) *Nagyvárad* városnak a kőolaj-raktározása tárgyában alkotott szabályrendelete. (Előadó *Christe Loránd*.) *Sopron* vármegyének a tűzrendészeti felügyelet tárgyában alkotott szabályrendelete. (Előadó *Szabó Gyula*.) *Egry Adolf* nagyváradi lakos kérelme szabadalmazott új víz- és teherszállító készülékére adandó vélemény tárgyában. (Előadó *Kálmán Géza*.) És *Vida Pál* véleményes jelentései a kongresszus által elfogadott határozati javaslatok, valamint több csanádmegyei testületnek a tűzoltó-parancsnoknak a községi képviselő-testületbe leendő behívása iránt benyújtott előterjesztése tárgyában.

De a kitűzött tárgyakon kívül tárgyalás alá került

még Ecker Sándor indítványa, Czermack R. szabadalmi ügye, a fehérmegyei szövetség kérelme, Telkes Simon füzetei, József kir. herczeg arczképének ügye, Bogsán Szever sérelmei, a szövetség pöre a rákospalotai önk. testülettel, az új rangjelzési, egyenruházati és felszerelési szabályzat ügye, a pénztáros jelentése a pénztár állásáról, a felügyelő bizottság s az elnökség ügyrendje s a Tűzoltó Közlöny ügye is. Élénk vitaközörsre adott okot különösen Déva város szabályrendeletének és lapunknak ügye, és pedig az előbbi azért, mert a szabályrendeletet az önk. tűzoltóságra nézve sérelmessé tette intézkedéseinek szerfölött hiányos, nagyon sok esetben pedig határozatlan kétértelmű, tehát félremagyarázásokra és illetéktelen hatalmi túlterjeszkedésekre könnyen szabad utat nyitó intézkedései; az utóbbi pedig azért, mert a pro és contra vitaközörs között félreértések támadtak, melyek azonban teljes megnyugvással intéztettek el nyomban.

Részletes tudósításunk egyébiránt a meglehetősen hosszan tartó és érdekes ülésről a következő.

Az elnök megnyitá az ülést s üdvözlé az összegyűlt tagokat s elrendeli a mult elnökségi ülés jegyzőkönyvének felolvasását, a mi megtörténvén, a jegyzőkönyvet Vida Pál megjegyzései s az elnök felvilágosításai után tudomásul vették minden változtatás nélkül.

Napirend előtt jelenti Dorner Béla, hogy Libits Adolf elügyelőbizottsági tag a mai ülésre egyéb hivatalos elfoglaltsága miatt nem jelenhetett meg; Szabó Gyula pedig Bulyovszky Aladár felügyelő bizottsági tag elmaradását indokolja, végül dr. Szily József titkár az Eckert Sándor, Kálmán Géza és Köhler István távollétét kimentő körülményeket terjeszti elő. Az előterjesztett mentségeket az elnökség akceptálja s az abszenciákat igazoltaknak jelenti ki.

Vida Pál bejelenti napirend előtt, hogy a kongresszusi javaslatokról nem referálhat, mert azok még nem állanak rendelkezésre.

Ezek után tárgyalás alá vétetett a m. kir. Belügyminiszternek leírata, melyben Déva városának jóváhagyás végett felterjesztett »tűzrendészeti szabályai«-ra az orsz. szövetség szakvéleményét kéri, s ezzel együtt »Déva város tűzrendészeti szabályai«. Az ügyet Scossa Zoltán előadó ismertette, a ki mindenekelőtt előre bocsátá, hogy szakvéleménye nem ölthetett oly terjedelmet és intenzitást, a mint azt ő saját maga legjobban óhajtotta volna; ennek oka azonban csak az, hogy nem ismeretesek előtte közelebbről Déva városának építkezési, fekvési, geográfiai, s általában a tűzrendészeti szabályok alkotásánál többé-kevésbé fontossággal bíró speciális viszonyai. A szabályrendeletjavaslatot azonban ezen különleges netaláni viszonyok ismerete nélkül is áttanulmányozta s mindjárt a czímet módosítandónak tartja, vagyis »szabályai« helyett »szabályrendeletek«, mint általános gyakorlat által szentesített kifejezés lenne felveendő. Ezen vélemény aztán el is fogadtatott. Sorra vette aztán az előadó a tervezet valamennyi §-át, s sorra terjesztette elő mindegyiknek hibáit. Mint főbb pontokat kiemelhetjük az élénk és hosszas eszmecsere folyamából azon kérdéseket, hogy vajjon megelőző intézkedéseket szükség szerint megtenni a városi hatóságnak vagy a rendőrségnek tétessék-e köteleességévé; hogy a kéményzetések, kéménypörkölések stb. csak a rendőrségnél vagy egyszerűs mind a tűzoltó-parancsnokságnál is bejelentessenek-e; a löpor, fegyver vagy pléhládákban legyen-e tartható; a tűzoltó-egyletbe való belépés kimondassék-e kötelezőnek, vagy tekintettel arra, hogy önkéntes egylet úgyis létezik, ezen rendelkezés szükségtelen és fölösleges; fizessenek-e váltságdíjat az előadóknak vagy kötelesek legyenek-e előfogatot adni vész esetén; a kik váltságdíjat fizettek, s egyáltalán a megváltás megtagadhatik-e az előfogatállítást kötelezettségére is? Mennyi váltságdíjra választassék a tűzoltó-főparancsnok? mennyi legyen annak tiszteletdíja; mily nagy létszámmal birjon az önk. éjjeli őrség stb., stb? Egymást érték a fontosnál

fontosabb elvi kérdések, melyeket vagy egyáltalán nem, vagy nem helyesen odatnák meg a tervezetben, Legfontosabb mozzanat azonban azon körülmény volt, mely a tanácskozás tagjainak figyelmét felkeltette, a hol a tervezetben »tűzoltóság« említették, nem tűnik, ki vajjon a tervezet a köteles vagy az önkéntes tűzoltóságot érti-e, s hogy az előadóra és az elnökség többi tagjaira is azt a benyomást tette a tervezet, mintha az önkéntes testület szándékosan mellőztetnék benne, illetve a köteles tűzoltóságnak alárendeltetni szándékoltanék. Ez okból a majdnem 2 órán át tartó vita után azt határozta az Elnökség, hogy mielőtt véleményét a belügyminiszterhez felterjesztené, sürgős nyilatkozatot kér a dévai önkéntes tűzoltó-testület parancsnokságától arra nézve, hogy

1. befolyt-e a testület parancsnoksága a szabályrendelet készítésébe és mily irányban érvényesítette befolyását?,

2. czélszerűnek tartja-e a szabályrendeletet a maga szempontjából és nem volnának-e az ellen kifogásai, avagy nem kívánná-e annak több tekintetben módosítását, s ha igen, különösen mit és mily irányban kívánna módosítani?,

3. hány tagból áll a testület jelenleg, hány tagja van a tiszti karnak és ki az ezidőszerű főparancsnok?

4. tartatik-e éjjeli őrség és hány taggal; állandóan-e vagy csak időszakonként és esti hány órától reggeli hány óráig?

5. hány gyakorlatot tartott az 1896. év folyamán a testület?

6. van-e és minő tűzjelző-készülék az őrségen, esetleg a város egyéb pontjain?

7. minő szerekkel rendelkezik a testület és minőkkel a város, mily karban vannak azok és megfelelően vannak-e elhelyezve? — s egyúttal felkéri a dévai önkéntes tűzoltó-testületet, hogy az adandó válaszszaal kapcsolatosan a saját alapszabályainak és szolgálati szabályzatának egy-egy példányát küldje meg.

Ezután Dr. Szily József titkár referálta Abauj-Torna vármegyének »a tűzrendészetre és községi tűzoltás szervezésére vonatkozó szabályrendeletét«, illetve ezen szabályrendelet újabban módosított 1., 18. és 19. §-ait. Ezen vármegye szabályrendeletének ügye már közel egy évtized óta van függőben, miután a felterjesztett szövegek folyton újabb és újabb czélszerű pótlásokkal voltak ellátandók. Az előadó most már elfogadhatónak tartja a szabályrendeletet, azonban azzal a módosítással, hogy takarmányok, életneműek és szalma a lakházaktól 50 méter távolságon belül nem rakható ugyan le, de ezen távolság a helyi viszonyok és tűzbiztonság szorgos figyelembe vétele és szigorú mérlegelése mellett a járási főszolgabíró által kevesebb mennyiségben is megszabható. Húsz méternél kevesebb azonban sem lehet ezen távolság s annak megállapítása előtt s esetleg evvégett tartandó helyszíni szemlénél a tűzoltófőparancsnok véleménye mindig meghallgandó. A gyűlés elfogadta az előadó ezen javaslatát s a szerkesztendő véleménybe felveendőnek határozta még a szabályrendelet 18., illetve 19. §-ára vonatkozólag azt is, hogy az elkövetett kihágások, a mennyiben nem ütköznek az 1879. évi XL. t.-cz. 141. és 142. §-aiba, 2 frttól 50 frtig terjedhető pénzbüntetéssel sújtatnak s a befolyandó pénzbüntetések tűzoltói alapra fordítandók.

A napirend következő tárgya Nagyvárad szabályrendelete volt a kőolaj elhelyezése és tartására vonatkozólag. A szabályrendeletet Chiste Loránd ismertette s több pótlást és módosítást ajánlott, melyhez az elnökség tagjai egyhangúlag hozzájárultak. E pótlások értelmében: fűszereket csak oly helyeken tarthatnak kőolajat, melyek természetes nappali világitással bírnak, kellően szellőztethetők és idegeneknek hozzáférhetetlenek; az ezen szabályrendeletben meghatározott maximális mennyiség több ugyan, mint a mennyit az 1870. évi 2970. sz. belügyminiszteri rendelet megenged (500 kg.), mindazonáltal meghagyható azért,

mert a forgalomban levő petróleumos hordók rendszeren 150 kg.-nyi űrtartalomra készíttetnek; a hordók mellé előírt homokhoz 2 szórólapát is írassék elő; a kőolaj nem »tűzraktárakban«, hanem »tűzbiztos raktárakban« legyen tartható, a hol gyúlékony (éghető) és robbanó tárgyak el nem helyezhetők. Ily raktárak előzetes hatósági szemle és engedély alapján csakis oly épületekben létesíthetők, melyek egyúttal lakásul nem szolgálnak; e raktárak a fejlődő gázok elvezetése céljából kellően szellőztethetők és világosak legyenek, hogy a mesterséges világítás elkerülhető legyen; raktárak engedélyezése előtt helyszíni szemle tartandó, melyhez a tűzoltóparancsnokság is meghívandó s véleménye meghallgatandó. Ily kőolaj-raktárak egymástól tűzbiztosan elválasztott rekeszekre osztandók olyképp, hogy egy-egy rekeszbe legfeljebb 15 métermázsza kőolaj raktározassék be; azon szatócsok és kereskedők részére, kik kőolaj-elárúztatással mellékesen foglalkoznak a raktári készlet 300, illetve 150 kg. maximális mennyiségben íratik elő a szerint, a mint naponként 25 kg.-nál többet, vagy 25 kg.-nál kevesebbet árúsitának el; végül világító anyag gyanánt csakis oly minőségű kőolaj tartható és hozható forgalomba, mely csak + 30 R. hőfokra felmelegítve gyúlad meg. Ennek betartásáról a városi tanács, a rendőrkapitányság és tűzoltóparancsnokság közbenjöttével megtartandó időnkinti vizsgálat utján győződik meg. E pótlásokkal kiegészítve a szabályrendeletet jóváhagyhatónak vélelmezi az Elnökség.

Ezután *Sopron vármegye területének tűzrendészeti felügyelőségekre való felosztásáról s az ezzel kapcsolatos tűzrendészeti eljárásról* szóló szabályrendeletre vonatkozólag terjeszté elé véleményes jelentését Szabó Gyula előadó, mely szerint ezen szabályrendelet a tűzrendészet igényeit a már fennálló tűzrendészeti szabályrendelet mellett minden tekintetben kiválóan felöleli és kielégíti, s a tűzrendészeti kormányrendelettel is minden tekintetben összhangzásban van, ennél fogva javasolja annak változatlanul leendő jóváhagyását. Dr. Szily titkár ezzel kapcsolatban bejelenti, hogy az előadó még a múlt hó 27-én megküldötte írásbeli, most szóval is előterjesztett véleményét s tekintettel arra, hogy az a valóságnak egészen megfelel, a mit ő annál is inkább bizonyíthat, mert a szabályrendeletet maga is átnézte és áttanúlmányozta, s tekintettel arra, hogy az előadó úr a szabályrendelet felterjesztését többször sürgette, ő azt a múlt hó 27-én jóváhagyás végett felterjesztette a Belügyminiszterhez.

Az elnökség tudomásul vette úgy az előadó, mint a titkár jelentését s eljárásukat jóváhagyta, de egyúttal azt is kimondotta, hogy ez az eset csak kivételesnek tekintesék, s a jövőben irányadó precedensnek tekinthető ne legyen.

Dr. Szily József titkár felolvassa ezek után Kálmán Géza előadó véleményes jelentését Egrý Adolf nagyváradi lakosnak kérvénye tárgyában, melyben az általa feltalált és szabadalmazott víz- és teherszállító készüléket bemutatja s arra az orsz. szövetség pártoló és ajánló véleményét kéri. (A készülék részletes, szakszerű ismertetésével lapunk más helyén foglalkozunk.) A készüléknek több tekintetben hasznos és célszerű volta az előadó véleménye szerint nem vitatható ugyan el, mindazonáltal tekintetbe véve hátrányait, pl. hogy csak 60—65 liter vizet lehet vele szállítani; hogy csak szillárd, sík és kemény, egyenletes talajon, vagy keményen burkolt úton s csak közelben való szállításra alkalmas s mindemellett 50 frtnyi tetemes összegbe kerül darabonként, s csakis nagyobb mennyiségben beszerezve felelhetne meg annak a célnak, a melynek elérését a feltaláló kontemplálja, nem tartja kimondhatónak a kötelező beszerzést. Ha azonban a biztosítótársaságok szereznék be s ajándékképpen bocsátanák egyes oly községek rendelkezésére, a hol a helyi- és talajviszonyok erre alkalmasak s a hol a célnak megfelelőbb vízszervezési mód nincsen, az ellen

az Elnökségnek kifogása egyáltalán nem lehet, mert a készülék oly helyeken, a hol a viszonyok annak alkalmazását célszerűvé teszik, arra igenis alkalmas, hogy általa a tűzoltóságok munkája tűzvész esetén elősegíttessék és megkönnyebíttessék. Az elnökség magáévá teszi az előadó véleményét és elrendeli, hogy erről a vélemény-kérő feltaláló értesíttessék, még pedig akként, hogy a szövetség véleményében a találmánynak ugy előnyei, mint hátrányai tüzetesen kifejtessenek.

Most tárgyalás alá vétetett a pozsonymegyei tűzoltószövetség titkárnak, Ecker Sándornak az orsz. szövetség elnökségéhez intézett levele, melyben felhívja az elnökség figyelmét a vármegyei szövetségek létesítésére és a létezők támogatására, továbbá a tűzrendészeti felügyelői intézmény létesítésére irányuló munkálatok foganatosítására. Az előadó, Dr. Csányi János véleménye szerint felhívandó az előterjesztést tevő, hogy vagy ő maga, mint országos szövetségi előadó, vagy pedig a pozsonymegyei szövetség, mint a kik saját viszonyaikat, sérelmeiket és azok legcélszerűbb orvoslási módját legbehatóbban ismerik, dolgozzon ki és terjeszen elő részletes javaslatot arra nézve, hogy az általa fölvetett eszmék megvalósítására nézve mik lennének az orsz. szövetség elnöksége által megteendő intézkedések. Az értekezlet az előadó javaslata értelmében határozott.

Dr. Szily József titkár jelenti ezután, hogy Czermack Reginald teplitzi (Csehország) tűzoltószergyáros újabb időben az általa feltalált központi gummi-golyós szerkezetű (VIII) fecskendőt (Lásd lapunk 2-ik számában.) Európa minden nagyobb államában szabadalmaztatni akarván, a német szabadalmi hivatal Berlinben azt kívánta tőle, hogy igazolja találmányának új voltát záros határidő alatt; ez okból szakemberektől bizonyítványokra van szüksége mentül nagyobb számban, mert e nélkül szabadalmijoga Németországban be nem lajstromoztatik. A szövetséghez tehát levelet intézett Czermack R., melyben az ügy sürgősségére való tekintettel kéri, hogy adjon a magyar országos tűzoltószövetség neki írásos bizonyítványt arról, a) hogy a szövetségnek tudomása szerint a Czermack-éhoz hasonló szivattyúszervezet sem a szaklapok által nem tárgyaltatott, sem pedig eladásra nem került, b) hogy a gummigolyós szelepek Magyarországon már régen és többféleképpen alkalmaztattak ugyan, de azok szerkezete a Czermack-féléhez nem hasonlít, és c) hogy ezen újonnan feltalált szerkezet, tekintetbe véve könnyű összerakhatóságát, szétszedhetőségét, s a gyakorlati alkalmazásával okvetlenül járó számos előnyöket, a tűzoltószergyártás terén határozott vívmánynak és haladásnak tekinthető. Miután pedig ezen bizonyítványt a német szabadalmihivatal márcz. 18-áig követelte Czermacktól, s így azzal a mai ülésig várakozni nem lehetett, a bizonyítványt a kívánt értelemben azonnal megküldötte Czermack részére azzal a kikötéssel, hogy azt egyes-egyedül csak a megjelölt célra (szabadalom kieszközlése Berlinben) használhatja; a bizonyítványt pedig csak mint a szövetség titkára s »az elnök távollétében« megjegyzéssel írta alá. — Az elnökség a titkárnak eljárását helyesléssel tudomásul vette s kimondta egyszersmind, hogy erről Czermack R. is értesíttessék.

Dr. Szily előterjeszti a fejérvármegyei tűzoltószövetség választmányának levelét, melyben az kéretik, hogy a millenniumi versenyeken résztvevett, de jutalmat nem nyert duna-adonyi, pátkai, moóri és csákvári önk. testületek részére azok szorgalmának megörökíthető elismerésül egy-egy elismerő emlék-okmányt szolgáltasson ki az országos szövetség elnöksége, mely okmányok nagyban szolgálhatnak arra, hogy ezen testületekre buzdítólag hassanak, s mert ezzel az országos szövetség elnöksége hatáskörét nem lépné át.

Behatóbb vita után végül azt határozta az Elnökség s erről értesíteni rendelte a kérvényező szövetség választmányát is, hogy nem tartja magát illetékesnek arra, hogy

önhatalmúlag elismerő okmányokat osztogasson oly testületeknek, melyek az érvényben levő versenyszabályok értelmében teljes függetlenséggel és önállósággal eljáró bíráló-bizottság ítélete alapján kitüntetésre érdemeseknek nem találtak. A mennyiben azonban a versenyekben résztvevő testületek nem elismerő okmányt, hanem oly igazolványt óhajtanának, mely pusztán a versenyben való részvételüket bizonyítaná, úgy ez külön kérelemre készségesen meg fog adadni. Egyúttal fontolóra véve az átiratban foglalt indokokat, kimondta az elnökség, hogy rajta leend, miszerint jövőre nézve, a mennyiben szükséges leend, ez irányban a verseny-szabályok kiterjesztessenek, illetve módosíttassanak.

Bejeleníti még a titkár, hogy *Telkes Simon* a névmagyarosítási iroda főnöke egy, a névmagyarosításoknál követendő módszert magyarázó füzetet küldött s kéri, hogy azt az elnökség országszerte ajánlja. Határozatba ment, hogy a beküldött füzetek drágaságuk miatt ajánlatok nem lévén, visszazárazmazzassanak;

bejeleníti továbbá, hogy *József kir. herczeg* Ö Fenségenek arczképe színnyomatban sokszorosítás céljából már elkészült s a Könyves Kálmán czég annak sokszorosítását már valószínűleg meg is kezdte; tudomásul vétetik;

referálja továbbá, hogy *Bogsán Szevér* kurticsi főparancsnok ügye *dr. Óváry Ferencz* orsz. szövetségi alelnök közbenjárása folytán a Belügyminiszteriumban kedvező elintézetést nyert, s erről *Bogsán Ferencz* hivatalos uton már értesítést is nyert; — hogy a *rákos-palotai önkéntes testület által az orsz. szövetség ellen indított somnás per* befejeztetett, a mennyiben a *rákos-palotai* testület a pert beszüntette. Mindkét előterjesztés tudomásul vétetett.

Titkár felolvassa ezután az új szervezeti, rangjelzési, egyenruha- és felszerelési szabályzatnak immár elkészült új fejezetét is, és pedig az V. fejezetet, mely az egyenruha és felszerelés viseléséről, s a VI. fejezetet, mely az egyenruha és felszerelés gondozásáról szól. A VI. fejezet végét, mely nagy részletességgel a ruházat és felszerelés tisztogatásának módjairól foglalkozik, nem véli az Elnökség felveendőnek a kiterjesztés alá kerülő szabályzatba, hanem erre nézve az a határozat hozatott, hogy annak idején mint függékessé válasszák a szabályzathoz. Ettől eltekintve azonban a szabályzat teljes egészében, fel fog terjesztetni miniszteri jóváhagyás végett.

Tomcsány Béla pénztárnok referált ezután a szövetség finansziális állapotáról, illetve az 1897. év első negyedéről. Előterjesztése szerint, melyet az elnökség észrevétel nélkül tudomásul vett, a pénztár állása 1897. márczius 31-én:

Bevételek:

1. Pénztármaradvány (1897. decz. 31.).	894 frt 65 kr
2. Tagsági díjakból és pedig:	
A) Önálló tagtestületektől	228 frt
B) Alsóövetségben állóktól:	
a) Fejérvármegyei szöv. útján	114 »
b) Hajdúvármegyei szöv. útján	15 »
c) Hevesvármegyei szöv. útján	82 »
d) Pozsonyvármegyei szöv. útján	60 »
e) Sopronvármegyei szöv. útján	330 »
f) Veszprémvármegyei szöv. útján	15 »
g) Közvetlenül fizettek	9 »
	853 »
3. Takarékpénztári kamatok	410 frt 88 kr.
4. Szakmunkákért	5 » 24 »
Összesen	2163 frt 77 kr.

Kiadások:

1. Iroda, ügykezelés, posta és kézbesítés	43 frt 70 kr.
2. Tisztviselők tiszt. díja és irodahelyiség takarítása	370 » — »
3. Irodahelyiség bérlete a f. év I. negyedére	97 » — »
4. Utiköltségek megtérítése	120 » 50 »
5. Weinwurm A. fényképész számlájára	468 » 50 »
6. Kongresszus alkalmára bérelt fogatokért	30 » — »
7. Tartalékalap kamatai a tart.-alaphoz	363 » 50 »
8. Előfizetés szaklapokra és folyóiratokra	13 » — »
9. Tulfizetett tagsági díjak visszatérítése	9 » — »
10. Pénztármaradvány mint egyenleg	648 » 57 »

Összesen 2163 frt 77 kr.

Ennek befejeztével *Poltz Rezső*, mint felügyelőbizottsági tag, jelenté be, hogy a felügyelőbizottság február hó 13-án megalakult s elnökévé *Libits Adolfot*, jegyzőjévé *Bulyovszky Aladárt* választotta meg, őt pedig a bizottság külön ügyrendjének kidolgozásával bizta meg s ezen ügyrend már készen is van; miután azonban a felügyelőbizottságból csak egyedül van jelen, azt meg fogja küldeni postán a többi felügyelőbizottsági tagoknak. Ezt a bejelentést tudomásul vette az elnökség s egyúttal, ügyrendről lévén szó, az ügyviteli szabályok, elnökségi és központi irodai ügyrend elkészítésére kiküldte *dr. Kék Lajos* orsz. szöv. elnököt, *dr. Óváry Ferencz* orsz. szöv. alelnököt és *dr. Szily József* orsz. szöv. titkárt, mely ügyviteli szabályok azonban csak ideiglenesek lehetnek, miután ezen feladat megoldása az új országos szövetségi szabályzat 15. §-ának 8. pontja rendelkezése folytán az orsz. választmány hatáskörébe tartozik.

Az ülés berekesztése előtt *dr. Szily József* titkár előterjesztést tesz azon kiküldetés eredményéről, melyet a szövetség hivatalos értesítője ügyében az elnökség *Kálmán Géza*, *Köhler István* és szőlőből álló bizottságra ruházott a február 13-iki ülésben. A budapesti önk. tűzoltó-testülettel, mint a »Tűzoltó-Közlöny« kiadótulajdonosával, érintkezésbe léptek, azzal tárgyalásokat folytattak s ezen tárgyalások eredményeként jelentheti, hogy a budapesti önk. tűzoltó-testület intézkedett az iránt, hogy a lap pontosan megjelenjen ezentúl s a szerkesztő személyében változás állott ugyan be, de a szerkesztés kérdése meg fog oldatni oly módon, hogy a lap a beléje helyezett várakozásnak minden tekintetben képes leend megfelelni; az ezidőszerinti késedelmes megjelenést is csupán a szerkesztőségben beállott személyi válság kelletténél tovább húzódása okozta; s ezen függő kérdések rendbehozatván, a kiadótestület továbbra is díjtalanul fogja megküldeni a lapot az orsz. szövetség tagtestületeinek. Miután tehát a lapkiadótestület határozott ígérete elég biztosíték, indítványozza, hogy az elnökség vegye azt, valamint a kiküldött bizottság eljárását jóváhagyólag tudomásul s miután a további intézkedés főlegesen, térjen a dolog felett napirendre.

Vida Pál nem tartja kielégítőnek a bizottság eljárását, mert véleménye szerint — miután a kiküldött 3 elnökségi tag közül csak egy, az előterjesztést tevő, van jelen, s nincs igazolva, hogy a másik 2 tag is ugyanily véleményen van e — azt tartaná helyesnek, ha a kiküldött bizottság jegyzőkönyvet vett volna fel eljárásáról és annak eredményéről s az terjesztetett volna be az Elnökség elé. Indítványozza, hogy a bizottság utasíttassék ezen hiány pótlására s illetve írásbeli jelentés megtételére.

Scossa Zoltán szintén kifogásolja az eljárást, s különösen azt kívánta volna, hogy a lapkiadó testülettől a bizottság írásbeli nyilatkozatot vett volna mindazokra nézve, a miket az illető testület megígért. Azt, hogy a bizottság jegyzőkönyvet vegyen fel s adjon be eljárásáról, okvetlenül szükségesnek nem tartaná, különösen az esetben, ha — s ez irányban indítványt terjeszt elő — a bizottság a

budapesti testülettől a tett ígéretről utólag írásbeli nyilatkozatot vesz s azt a jövő elnökségi ülésen beterjeszti.

Dr. Szily megjegyzi, hogy őket az elnökség egy szerűen kiküldötte azzal az utasítással, hogy lépjenek érintkezésbe a lapkiadó budapesti önk. testülettel s eljárásuk eredményéről ezen ülésen tegyenek jelentést, esetleg javaslatot. Arról, hogy írásban tegyenek jelentést, szó sem volt. Az eljárás tehát — bár a kiküldött 3 tagu bizottság alakuló vagy egyéb üléseket nem tartott s ily ülésekről jegyzőkönyvet nem vezetett — helyes és szabályszerű már azért is, mert semmi célja nem lehet a fölösleges írásos formáságnak. A budapesti testület parancsnoksága rendes ülésben foglalkozott ezen ügyvel s határozata, melyet szóló tolmácsolt, a parancsnokság ülésének jegyzőkönyvében megvan, a kiküldött bizottság mai beszámolója a kiküldetés eredményéről szintén benn lesz a mai ülés jegyzőkönyvében. Nem látja tehát szükségesnek még külön jegyzőkönyvek és egyéb írásbeli okmányok szerkesztését. Vidával szemben megjegyzi, hogy eddig szóló nem szolgáltatott okot arra, hogy szavahihetősége kétségbe vonassék; Scossának pedig azt feleli, hogy az ő (Scossa) megnyugtására ő (szóló) a budapesti testület ígérését, mint a testület helyettes főparancsnoka is ismételheti. Kéri, hogy a két indítvány, melyek közül az egyik szólóra nézve, másik pedig a budapesti testületre nézve sértő célzattal bír, mellőztessék.

Elnök tudomásul veendőnek tartja a jelentést, mert szerinte a bizottság nem volt köteles jegyzőkönyveket felvenni és beterjeszteni, mert az elnökség erre utasítást nem adott; annak nincs értelme, hogy ily jegyzőkönyvek utólag és pótlólag készíttessenek.

Dr. Óváry mellőzni kívánja úgy a Vida Pál, mint a Scossa Zoltán indítványát, mert elfogadásuk által mintegy bizalmatlanságot szavazna meg az elnökség úgy a bizottságnak, illetve a titkárnak, mint a budapesti önk. testületnek; erre pedig oka az elnökségnek egyáltalán nincs, mert úgy az eljárás korrekt és helyes, mint a budapesti testület ígérete feltétlenül kielégítő.

Az elnökség többi tagja szintén az előadó, valamint az elnök és alelnök nézete mellett tört lándzsát s a két ellenindítványt mellőzni kívánta.

Dr. Szily megjegyzi még, hogy a budapesti testület, ha talán nem vonakodott volna írásban megküldeni hivatalos úton a szükséges nyilatkozatot (a mennyiben pl. ez iránt írásbeli megkeresés intéztetett volna hozzá annak idején), biztosíthatja azonban az indítványozót, hogy ily előzmények után azt most már megtenni semmi esetre sem fogja.

Hosszú és heves vita indult meg ezután a tárgy fölött, melyben az értekezlet minden egyes tagja több ízben résztvett, s melynek vége az lett, hogy Vida és Scossa kijelentették, hogy indítványukkal távolról sem volt az a céljuk, hogy az ügy előadójának vagy pláne a budapesti önk. testületnek bizalmatlanságot szavaztassanak meg, erre okuk sem volt, s hogy a dologból félreértés ne származhassék, indítványukat visszavonják.

Elnök most már egyhangú határozatként kijelentette, hogy a kiküldött bizottság jelentése helyeslőleg tudomásul vétetik s az Elnökség nem tartja szükségesnek, hogy a hivatalos értesítő ügyében további intézkedések tészenek.

Legvégül még *dr. Óváry* Ferenczet küldötte ki az Elnökség az országos segélyező szövetség igazgatóválasztmányába s ezzel az elnök a 3^{1/2} óraker megkezdett ülést feloszlatta este 1/2 8 óraker.

A magyar orsz. tűzoltó-szövetség által a magyarországi tűzoltó-testületek számára megállapított szervezeti, egyenruházati, rangjelzési és felszerelési szabályzat.

(A nagyméltóságú belügyminiszteriumhoz fölterjesztett tervezet.)

I. Szervezet.

1. §. Minden tűzoltó-testület önönmagában teljes egészet alkot.

2. §. A testület 1 parancsnok és 1 alparancsnok vezetése alatt a létszámnak megfelelő számú szakasparancsnokokból, valamint a tényleges szükségnek megfelelő számú tisztviselőkből — mint a tisztikarhoz tartozókból — továbbá ugyancsak a létszámnak megfelelő számú őrparancsnokok-, rajvezetők- és őrvezetők-, mint tisztesekből (altisztvekből), végül a teendők minémúsége szerint mászók-, szivattyúsok- és rendfentartókból, mint legénységéből áll.

3. §. Az egyes tűzoltó-testületek összeállítása a helyi viszonyokhoz mérten végzendő, azonban a testület a működő tagok létszámaéhoz képest egy vagy több szakaszra, a szakaszok pedig rajokra oszlanak.

A szakaszok olykép alakítandók meg, hogy azokban mászók, szivattyúsok és rendfentartók egyaránt legyenek; egy-egy szakasznak legkisebb létszáma a szakasparancsnokon kívül 19, míg egy-egy rajnak legkisebb létszáma 4 legyen.

Ha a legénység létszáma a 38-at megüti, úgy 2 szakasz alakítható, melyeknek élén 1—1 szakasparancsnok áll.

4. §. A létszámban szakasparancsnok csak minden 20-ik, őrparancsnok minden 19-ik, rajvezető minden 9-ik és őrvezető minden 4-ik ember lehet.

5. §. A tűzoltó lehetőleg minden teendőre egyaránt kiképzendő.

Előleptetésben csak azon tűzoltó részesülhet, ki az előírt szakvizsgát sikerrel kiállotta; őrparancsnoki és tisztirangfokozatot azonban csak az nyerhet el, ki a tűzoltói ismeretek minden ágából a szakvizsgát sikerrel letette.

6. §. A tisztviselői, u. m. titkári vagy jegyzői, pénztárnoki, szolgálatvezetői (segédtisztir) és szertárnoki teendőkkel — a fölös tisztir állások szaporításának elkerülése végett — lehetőleg valamelyik szakasparancsnok bizandó meg.

A mennyiben nagyobb testületeknél, avagy a helyi viszonyok kényszere alatt ezen állások egyikének vagy másikának külön betöltése válnék szükségessé, úgy, ha azok működő tűzoltók, tisztviselői egyenruha viselésére jogosultak; ha pedig az 5. §-ban az őrparancsnokok és tisztekre előírt szakvizsgát sikerrel letették, szakasparancsnoki teendőkkel is megbízhatók.

Az orvos, mérnök és ügyész szakminőségüknél fogva tisztviselői egyenruha viselésére jogosultak.

7. §. A vezérlési és helyettesítési sorrend a rangfokozat magassága szerint, egyenrangúak között pedig az ugyanazon rangban eltöltött hosszabb szolgálati idő szerint állapítatik meg.

II. Egyenruházat.

A) A legénység ruházata.

8. §. A zubbony sötékék posztóból (téli), vagy fehér-csikos kék vászonból (nyári) készült, bőszabású; 3'5—4 cm. magas álló gallérral, mely 5 mm. vastagságú, négyszegletes, hátul 3 karikás vitézkötésben átmenő vörös teveszőrzsínórral van szegélyezve; a mellén két zsebfedővel ellátott külső zseb van; a zubbony 5 domboru, sima, sárga fémgombbal gombolható.

9. §. A nadrág a zubbonyhoz hasonló színű sötékék posztóból (téli), vagy fehér csinvat vászonból (nyári) készült pantalló, mindkét oldalon függélyes metszésű zsebbel.

10. §. A *téli kabát* félczombig érő, egyenes szabású, egymással szembe, kékszürke posztóból készült, egészen bélelt; a fedél 70 mm. széles gallér lehajtott; a kabát a mellén két szíjjal levő 5—5 féllapos, sima, sárga fémgombbal állig gombolható, hátul mindkét oldalon felmetszéssel bir (balta és balta számára), mely két fedett sárga kis fémgombbal megombolható; mindkét oldalon egy-egy fedővel ellátott zseb van, míg a baloldalon levő belső mellzseb nyitott.

11. §. A *sapka* fekete posztóból való, hengeralakú, 80 mm. magas, lapos fedelű, igen kevésbé lehajló fényezett fekete bársonnyal, elől 12 mm. széles sárgaréz csattal felszerelt fekete rohamszíjjal, mely két végén egy-egy sima, domború, kis, sárga fémgombra van erősítve, elől fent egy 40 mm. széles sárga fémből készült tűzoltó-jelvény van, mely egy vízszintes létrán keresztül fektetett csáklya és balta felett levő sisakból áll.

12. §. A tisztetek (altisztetek) egyenruhája színre és szabásra a legénység ruházatával megegyez.

B) A tisztetek ruházata.

13. §. A *tiszti zubbony* a legénységi zubbonyhoz hasonló, azonban inkább testhez álló, és nemcsak a mellén, hanem lent is két oldalt fedővel ellátott zsebekkel bír. A gallér 5 mm. vastagságú, hátul 3 karikás vitézkötésbe átmenő, színes beszövésnélküli négyszegletes sima aranyzsinórral van szegélyezve.

14. §. A *tiszti nadrág* a legénységi nadrággal színre és szabásra nézve teljesen azonos.

15. §. A *tiszti télikabát* a legénységével megegyező, azonban a gallér egészen fekete bársonnyal fedett.

16. §. A *tiszti köpönyeg* sötét, kékszürke posztóból készült, térdén alól érő katonatiszti szabású köpönyeg, 70—80 mm. széles lehajtott bársonygallérral, elől két sorban 6—6 féllapos sima sárga fémgombbal, két oldalt fedővel ellátott zsebekkel, hátul a derékban két fémgombos szorítóval, lent pedig gombolható bemetszéssel bír. Az újjak 20 cm. magasságig felhajtottak.

17. §. A *tiszti sapka* színre és szabásra nézve a legénységével megegyező, azonban alsó szélén 7 mm. vastagságú színes, beszövésnélküli, négyszegletes sima aranyzsinórral van szegélyezve, mely fölött a sapkát 45 mm. széles fekete moiré selyemszalag fűdi. A tűzoltó-jelvény felvarrt fekete posztóra aranyból van himezve.

18. §. A tisztetek és altisztetek — utóbbiak csak díszkivonulásnál — fehér szarvasbőr keztyűt viselnek.

III. Rangjelzés.

19. §. A tisztetek, valamint a tisztetek (altisztetek) rangjának megkülönböztetésére az itt leírt jelvényeken kívül más jelvények nem szolgálhatnak.

A) Tisztetek.

20. §. Az *országos tűzoltó-szövetség védnöke* parancsnoki sisakot és gallérján 5 mm. vastagságú, hátul 3-karikás vitézkötésbe átmenő, színes beszövésnélküli négyszegletes sima aranyzsinórral szegélyezett tiszti zubbonyt visel. A gallér elejét 9 cm. hosszúságban aranyhajtóka fűdi, melyen 3—3 ezüsthől himzett rózsza van. Mindkét váll felett 2—2 domború kis fémgombra aranyzsinórból sodrott sisakrakás vállzsinór van felgombolva.

21. §. Az *országos tűzoltó-szövetség elnöke* parancsnoki sisakot, aranyhajtókás tiszti zubbonyt 2—2 ezüst rózsával és mindkét vállon 5-karikás vállzsinórt visel.

22. §. Az *országos tűzoltó-szövetség alelnöke* parancsnoki sisakot, aranyhajtókás tiszti zubbonyt 1—1 ezüst rózsával és mindkét vállon 5-karikás vállzsinórt hord.

23. §. A *parancsnok* rézzel borított és körített, babér-

ral díszített taréjú, szélein rézzel szegélyezett fekete bőrsisakot visel, az ellenzők fölött körülfutó rávarrott vörös bőrszalaggal, két oldalán háromlevelű cserlombbal, kis oroslánfejű rózsákból kiinduló és elől egybekapcsolt, bőrrel bélelt, kívül babérlevelekkel díszített rohamszíjjal, ezenkívül egy, a sisak belső részére varrt, fényezett fekete bőrből készült rézcsatos rohamszíjjal.

A zubbony 5 mm. vastagságú, hátul 3-karikás vitézkötésbe átmenő, színes beszövésnélküli négyszegletes aranyzsinórral szegélyezett gallérján 3—3 aranyból himzett rózsza van.

24. §. Az *alparancsnok* rézzel borított és körített taréjú, két oldalán keresztpántos, szélein rézzel szegélyezett, vörös bőrszalagos fekete bőrsisakot visel, fényezett fekete bőrből készült csatos rohamszíjjal. A tiszti zubbony aranyzsinórral szegélyezett gallérján 2—2 aranyrózsza van.

25. §. A *szakaszparancsnok* az alparancsnokéhoz hasonló, rézzel borított és körített, de keresztpánt nélküli fekete bőrsisakot, a tiszti zubbony aranyzsinórral szegélyezett gallérján pedig 1—1 aranyrózsát hord.

26. §. A *tisztviselők*, u. m.: titkár vagy jegyző, pénztárnok, szolgálatvezető és szertárnok, ha egyuttal működő tűzoltók, továbbá az orvos, mérnök és ügyész szakaszparancsnoki sisakot, a tiszti zubbony aranyzsinórral szegélyezett gallérján pedig 1—1 sárgarézről készült tűzoltó-jelvényt viselnek.

27. §. Az *országos tűzoltó-szövetség felügyelőbizottságának tagjai*, valamint a *vármegyei tűzoltó-szövetségek elnökei* — ebbeli minőségükben — mindkét vállon 5-karikás aranyvállzsinórt, míg az *országos tűzoltó-szövetségi előadók*, az *országos tűzoltó-szövetség titkárja* és *pénztárnoka*, valamint a *vármegyei tűzoltó-szövetségek alelnökei* — mint ilyenek — mindkét vállon 3-karikás aranyvállzsinórt viselnek, mi mellett megtartják azon rangjelzést, mely őket a saját testületükben elfoglalt állásuknál fogva megilleti.

28. §. A *tűzrendészeti felügyelők* hivatalos eljárásuk közben balkarjukon 10 cm. széles, szélein 10 mm.-es aranypaszománnyal szegélyezett vörös karkötőt viselnek és pedig az *országos tűzrendészeti felügyelők* O. T. F., a *vármegyei tűzrendészeti felügyelők* V. T. F., a *járási tűzrendészeti felügyelők* J. T. F., fehér posztóból készült betűkkel.

29. §. A *karmester* a szakaszparancsnokéhoz hasonló, de niccelzett érczettel borított és körített taréjú fekete bőrsisakot és a zubbony 5 mm. vastag, hátul 3-karikás vitézkötésbe átmenő, színes beszövésnélküli négyszegletes ezüstzsinórral szegélyezett gallérján fehér lantot visel.

B) Altisztetek.

30. §. Az *örparancsnok* rézzel borított taréjú, szélein rézzel szegélyezett, vörös bőrszalagos, fekete színbőrből készült csatos rohamszíjjal ellátott fekete bőrsisakot és a legénységi zubbony 5 mm. vastagságú, négyszegletes, hátul 3-karikás vitézkötésbe átmenő vörös teveszörzsinórral szegélyezett gallérján 3—3 fehér rózsát visel.

31. §. A *rajvezető* rézzel szegélyezett taréjú fekete bőrsisakot, a zubbony vörösaranyzsinórral szegélyezett gallérján pedig 2—2 fehér rózsát visel.

32. §. Az *örvezető* egyszerű legénységi sisakot, a zubbony vörösaranyzsinórral szegélyezett gallérján pedig 1—1 fehér rózsát hord.

33. §. A *legénység* (mászó, szivattyús és rendfentartó) rézzel szegélyezett, vörös bőrszalagos, fekete színbőrből készült csatos rohamszíjjal ellátott fekete bőrsisakot és 5 mm. vastag négyszegletes teveszörzsinórral szegélyezett galléru legénységi zubbonyt hord. A galléron sem rózsza, sem pedig jelvény nincs.

34. §. A *kürtös*, *dobos*, valamint a *zenekar tagjai* legénységi egyenruhát viselnek, oly különbséggel, hogy a galléron 1—1 sárga érczant van.

IV. Fölszerelés.

A működő tűzoltók egységes fölszerelése a következőkből áll:

35. §. A *tisztek* rangfokozatuknak megfelelő sisakot, továbbá arannyal áttört vörös színű és a zubbony felső gombjába gombolt rövid zsinóron függő kéthangú sárgaréz jelzőt és a zubbony alatt viselendő szíjon egyszerű tisztí baltát hordanak.

36. §. A *tisztesek* (*altisztek*) szakminőségükkel járó fölszerelést és mindenkor rövid, vörös színű s a zubbony felső gombjába gombolt zsinóron függő jelzőt viselnek és pedig az *örparancsnokok* kéthangú sárgaréz jelzőt, a *raj-és örvezetők* pedig kéthangú sípot.

Az egyes tűzoltók szakminőségük szerint a következő fölszereléssel látandók el:

37. §. A *szivattyúsok* sisakkal, 55 mm. széles fekete-vörös csíkos kender-övvel és szivattyús baltával vannak ellátva.

38. §. A *rendfentartók* a szivattyúsoknál előírt felszerelésen kívül még zárkapcsos elzáró kötéllel is ellátva látva.

39. §. A *mászók* sisakkal, 110 mm. széles fekete-vörös csíkos zárkapcsos kenderövvel, hegyesvégű csákánnyal, szivacs táskával, nyakvédőbőrrel és kéthangú síppal és ott, ahol magasabb épületek is vannak, még mentőkötéllel, csökötéllal, tömlőtartó kötéllel és mentőszeggel is ellátatnak.

40. §. A *kürtösök* és *dobosok* felszerelésükön kívül még vörös kürtzsinóron függő kürtöt, illetőleg hordszíjon lógó dobót viselnek.

41. §. A *tisztí balta* sima kis aczélbalta, elől lekerekített éllel, hátul hajlított hegyes csúcscsal, fekete sima nyéllal és alul fémhüvelyes gombbal. A nyél két oldalán 1—1 fémlemez, felső részén pedig két aczélgyűrű van a zárkapcsos hordszíjak beakasztására. A balta élét és csúcsát belül gummiszalaggal összetartott fekete fényezett bőrtok védi.

42. §. A *szivattyús balta* elől sima élű, hátul erős fafokkal, természetes színű nyéllal, a nyél alján sima aczélgyűrűvel ellátott aczélbalta, mely erős fekete bőrtokban lóg. A balta élét gummiszalaggal megerősített bőrtok védi.

43. §. A *mászó balta* elől sima élű, hátul hajlított hegyes csúcshoz erős aczélbalta, természetes színű nyéllal, a nyél alján sima aczélgyűrűvel. A balta erős bőrtokban lóg, élét és hegyét gummiszalaggal megerősített bőrtok védi.

44. §. A *tisztek* és *örparancsnokok* részére szolgáló *kéthangu jelző* sárgarézből készült rúgós szerkezettel igazítható, a rúgótok oldalán a jelzőzsinór beakasztására füllel ellátott 14. cm. hosszú jelző, melynek alaphangja »á«, másik hangja pedig »d«.

45. §. A *rajvezetők*, *örvezetők* és *mászók* által használt *kéthangu síp* ugyancsak sárgarézből készült, 10 cm. hosszú, egyik végén parafagolyós síppal, másik végén »á« hangú jelzővel bír. A síp közepén fül van a jelzőzsinór megerősítésére.

46. §. A *szivattyús öv* 55 mm. széles, fekete-vörös csíkos (3 fekete, 2 vörös csík) kenderöv mindkét végén bőrral beszegve. Egyik végén két 15 cm. széles szíjon 2 csat, másik végén pedig ezen csatoknak megfelelően 15 cm. széles és 20 cm. hosszú szíjak vannak megerősítve. Az öv baloldalra eső részén az alsó vörös csíkra varrva egy csat és egy 15 cm. széles 20 cm. hosszú szíj van varrva, melyhez a baltatok csatoltatnak. A csatoló szíj hátsó végére egy 35 mm. vastag és 4 cm. átmérőjű drótygyűrű van fűzve a netalán még szükséges felszerelési tárgyak felakasztására. Az összes szíjazatok varrásainál az öv belső oldalán bőrbéllés van alkalmazva.

47. §. A *mászó öv* 110 mm. széles, fekete-vörös csíkos (3 fekete, 2 vörös csík) kenderöv mindkét végén

átfogó varrással levartt bőrral beszegve. Egyik végén három 25 cm. széles szíjon 3 csat, másik végén pedig ezen csatoknak megfelelően 25 cm. széles és 20 cm. hosszú szíjjak vannak megerősítve. A csatos végtől balra, körülbelül 20 cm. nyire van a zárkapocs megerősítve úgy, hogy annak félkör alakú karikáját körülbelül 15 cm. hosszan levartt erős bőr tartja lefogva. A zárkapocs maga 14 cm. hossz-átmérőjű, körtealakú, belső rúgóval ellátott zárt szemű u. n. »lipcsei« alakú zárkapocs, mely használaton kívül egy levartt szíj által tartott 4 cm. átmérőjű és 35 mm. vastag drótygyűrűbe akasztatik.

Az öv baloldalán az alsó vörös csíkon a szivattyús övhöz hasonló, de 25 cm. széles csat és szíj van alkalmazva a csákány tokjának felcsatolására, míg a szíj hátsó részére a tömlőtartó és csökötél zárkapcsának beakasztására egy a fentemlíttetthez hasonló drótkarika van ráfűzve.

48. §. A *szivacs táská* erős feketebőrrel készült 12 cm. hosszú, 7 cm. magas táská, mely két hossz-végén fabélléssel, közepén átfordítható sárgaréz zárral, hátsó részén pedig két levartott átfogó szíjjal van ellátva oly célból, hogy a mászóövre ráhúzható legyen. A beléhelyezendő *szivacs* körülbelül 10 cm. átmérőjű kerekded, tisztított szivacs, melynek két végén egy gummiszalag olyképp van megerősítve, hogy annak segítségével a fejre akasztható.

49. §. A *nyakvédőbőr* egy 25 cm. széles, 30 cm. hosszú bőrdarab, melynek két felső sarkos vége gummiszalaggal van összekötve úgy, hogy annak segítségével a fejre legyen akasztható, míg a bőr két alsó vége le van kerekítve.

50. §. A *mentőkötél* 12 mm. átmérőjű, 15—30 m. hosszú sodrott, tiszta kenderkötél, mely egyik végén fülbe van fonva, másik végébe pedig egy 8 cm. hosszátmérőjű zártrugós lipcsei zárkapocs van bekötve.

51. §. A *csökötél* 7 mm. vastag, és 15—30 m. hosszú sodrott tiszta kenderkötél, melynek egyik végébe egy 55 cm.-es zártrugós lipcsei zárkapocs van bekötve, míg másik vége egy vasból készült, 20 cm. hosszú és végén 7 cm.-es, kissé hajlított ágakkal határolt orsóhoz van erősítve.

52. §. A *tömlőtartó kötél* egy 7 mm. vastag, 80 mm. hosszú, végnéiküli kettős kötél, mely egy 55 cm.-es zártrugós lipcsei zárkapocsba van fűzve.

53. §. A *mentőszeg* egy 140 mm. hosszú, négyoldalú, felső részén 15 mm. vastag vasszeg, mely ugyancsak felső részén 20 mm. átmérőjű füllel van ellátva.

54. §. A *kürt* sárgarézből készült, különálló szájdarral. A hozzávaló vörös teveszőrből készült kürtzsinór, 25 m. hosszú, 6 mm. vastag, és mindkét végén 80 mm. hosszú bojtban végződik.

V. Az egyenruha és fölszerelés viselése.

A) Az egyenruha viselése.

55. §. Az egyenruha utcán vagy társaságban feljebbvaló előtt és szolgálatban teljesen zártan viselendő. Az egyenruhát polgári ruhával vegyesen viselni nem szabad.

56. §. A *sapha* a fejen egyenesen álljon, a *zubbony* végig begombolva, gallérja bekapcsolva legyen; a zubbony ránczai legyenek hátra és lefelé húzva úgy, hogy elől ránczok ne maradjanak és a zubbony szárnyai szét ne álljanak. A katonai *nyakravaló* a gallér felett legfeljebb 5 mm nyire álljon ki. A *kabát* és *köponyeg* a zubbony fölött, szolgálatban mindig begombolva viselendő.

57. §. A *téli* ruházatnak *nyári* ruházattal vegyesen való viselése rendszerint kerüendő, de nyári zubbonyt téli nadrággal viselni nem szabad.

58. §. Idegen tárgyakat, de különösen óralánczokat az egyenruhán láthatólag viselni tilos, s azok mindig rejtve tartandók.

59. §. Az egyenruha általában tisztán és rendben tartandó, a gombok kifényesítendőek, a zsebeknek felesleges

tárgyakat a tűz megrakása kerülendő. Piszkos, avagy szakadt egyenruhát viselni tilos.

61. §. Az országos tűzoltó-szövetség védnöke, elnöke és alelnöke, az országos tűzoltó-szövetség felügyelő-bizottságának tagjai, és a vármegyei tűzoltó-szövetségek elnökei által használt karikás vállzsinór, nemkülönbén az országos tűzoltó-szövetség előadói, az országos tűzoltó-szövetség titkárai, pénztárnoka, és a vármegyei tűzoltó-szövetségek alelnökei — ebbeli minőségükben használt 3 karikás vállzsinór — kék két vállon a gallér és az újjak varrásai mellett a vállon levartt 2—2 domború kis sárgaréz-gombbal díszítve viselendő.

62. §. A tűzrendészeti felügyelők hivatalos eljárásaik alkalmán a *karkötőt* a bal kar felső részén viseik, úgy, hogy a szíj kifelé legyenek. A karkötő mindenkor a legfelső karikára húzandó föl.

63. §. A *rendjelek, érmek* a bal mellen egy a legfelsőbb gombbal a váll felé futó kékposztó-, vagy selyemzsinóron viselendők, és pedig legelől a honi rendjelek és érdemeik, azután a külföldi kitüntetések, legvégül a tűzoltó-szolgálati érem.

64. §. A *émlékérmek*, avagy *alkalmi érmek* az egyenruhán a *karikák* kivétel képeznek az országos tűzoltói nagygyűlés, és egyéb tűzoltói ünnepek alkalmával netalan *érmek*, melyek az ugyanazon nagygyűlés, avagy ünnepek tartama alatt feltűzhetők ugyan, de annak befejezése után, vagy más ünnepek alkalmával többé nem viselhetők.

A felszerelés, viselése.

65. §. A *sisak* a fejen egyenesen álljon, belső tartó bőre nem legyen összehúzva, hogy a fejet egyenletesen megfedezze a két fület egyformán fedezze és az elül levő ellenző csapok vonaláig érjen.

A *csatósíj* mindenkor az áll alá feszítendő, csatja a bal váll alatt egy vonalban álljon.

66. §. A *hathangu jelző* a zubbony felső gombjába akasztva a zsinóron akkép viselendő, hogy annak keskenyebb részét a rugószerkezettel együtt az első és második gomb között a zubbony, illetve a kabát avagy köpönyeg alá legyen húzva és csak tágasabb része legyen látható.

A *csatósíj* ugyanúgy viselendő.

67. §. A *nyári balta* a zubbony alá rejtett szíjon előre álló éllel a hátrafelé néző csúcsal a test baloldalán úgy viselendő, hogy a nyél alsó része kissé hátrafelé hajljon.

68. §. A *mászóöv*, olyképp csatolandó a derék körül a zubbonyra, hogy a zárkapocs gyűrűje a has középvonalaiba jusson. A csatoló szíjaknak a test jobb oldalára, a tokjával hátrafelé és élével előre, csúcsával pedig hátrafelé tekintő irányban pedig kissé hátrafelé nyéllel a test bal oldalára kell jutni.

A csatoló szíjak az átfogón teljesen átfúzva, és ha hosszúak, meg visszahajtván is legyenek.

Az öv a derékra erősen legyen rászorítva, és nem szabad lazán lógni. A zárkapocs használaton kívül a vaskarikába beakasztva viselendő.

A mászóöv mindig a zubbonyon és a kabát alatt viselendő.

69. §. A *szivattyú és rendfentartó öv* ugyancsak a zubbonyra csatolandó olyképp, hogy a csatoló szíjak a test jobb oldalára, az élével előre álló balta pedig a test bal oldalára jusson.

70. §. A *szivacs-táska*, a benne levő szivacsal, kifelé eső zárral a mászóövre fűzve, a derék hátsó részén hordatik.

71. §. A *nyakvédőbőr* hengeralakba göngyölgetve és gummiszalaggal átfogva, a tömlőtartó kötéll zárkapcsába akasztatik és a szivacs-táska és öv közé dugatik.

72. §. A *mentőkötél* lipcei mód szerint két sor váltakozó füllel négyesgölettebe fonva a mell körül viseltetik úgy, hogy a bal váll fölött és a jobb hónalj alatt fusson

körül a testen háromszorosan. A fonás ne legyen tulszoros, sem pedig igen laza, a mellett ne szorítsa, de viszont a vállról se lógjon le. Az egyes fülek hossza leghelyesebben 6—8 cm. legyen. A zárkapocs a kötéll végfűlébe úgy akasztatandó, hogy felül a mell baloldalán végződjék.

A mentőkötél a zubbony, illetve a kabát fölött viselendő.

73. §. A *csőkötél* az orsóra haránt irányban felgomolyitva és könnyedén, de biztosan megkötve, zárkapcsával a mászóöv hátsó karikájába akasztandó a tömlőtartó kötéll mellé.

74. §. A *tömlőtartó kötéll* félhossza körülcsavarva és könnyű csomóval lekötvén a balta külső oldalán viselendő úgy, hogy zárkapcsa az öv hátsó karikájába, a kötéll másik vége pedig az öv zárkapcsába legyen akasztva.

75. §. A *mentőszeg* egy fölül hosszú, gomblyukas nyelvvel, közepén kiálló sárgaréz gombbal, alul pedig erős átfogóval ellátott bőrtokban olyképp helyeztetik el, hogy előreálló fülel a nyelv keresztül húzatván, a gombba akasztatik. Maga a mentőszeg tokja felső részével a balta-tok alsó külső részére van varrva, a tok átfogója pedig a baltanyélre van ráhúzva.

76. §. A *kürt* a test jobb oldalán viseltetik olyképp, hogy a balvállról a mellen és a háton át a jobb oldalra átfutó kürtzsinóron ép annyira lógjon le, hogy a kinyújtott jobb kéz elérhesse. A kürtzsinór úgy kötetendő a kürtre, hogy a bojtok azon alul 10 cm.-nyi zsinóron függjenek.

A kürt pihenő állásban a jobb karra akasztható, munkaközben pedig hurok által a hát közepére köthető. Szeren, ha kürtjelzésre szükség nincs, a jobb térdre felállítva a jobb kéz által tartatik.

77. §. A felszerelési tárgyaknak tisztán és rendben tartására kiváló gond fordítandó, a fémrészek mindig fényesek, a bőrrészek puhák, a vasrészek pedig rozsdátlanok legyenek.

78. §. A tűzoltónak őrszolgálatra gyakorlatokhoz, kivonulásokhoz és tűzoltáshoz, általában mindennemű szolgálathoz mindig teljes egyenruházatban és teljes felszerelésben sisakkal kell megjelenni. A sapka csakis a szoros értelmű szolgálaton kívül viselhető.

VI. Az egyenruha és felszerelés gondozása.

79. §. A *nyári vászonruha* tisztítása langyos vízben szappannal, esetleg szappanos lágykefével való kimosás és azután hideg vízben való kiöblítés útján történik. Az eképp kimosott ruha jól kicsavarva és kinyitva árnyékos szellős helyen szárítottatik, majd kimangorlás után kiváltatik.

A mosás előtt a gallér arany, illetve vörös zsinórzata valamint a gombok lefejtendők és csak kivasalás után varrandók ujából fel.

A tűzoltás közben netán túlságosan kormossá és szennyessé vált vászonruhát czélszerű a bevégzett munka után nyomban hideg, avagy gyengén langyos vízbe helyezni és többszöri öblítés és a víznek megújítása után abban több óráig áztatni és csak annakutána rendszeres mosásnak alávetni.

A mosásnál maró anyagokat, avagy a dörzsöléshez éles keféket használni nem szabad.

80. §. A *téli posztóruha* tisztítása rendszeres porolás és lágy kefével való kikéfézés útján történik. A nedvessé, sárossá vált posztóruhát a sárfoltok érintetlenül hagyásával először is árnyékos szellős helyen lassan ki kell szárítani, azután a foltokat két kézzel kidörzsölni, végre kiporolni és kikéfélni. A nedves ruhát, napon avagy kályha közelében hirtelen szárítani nem szabad.

A tűzoltás közben netán túlságosan kormossá és szennyessé vált posztóruhát hideg, vagy langyos szappanos, majd tiszta vízzel történő kefézés útján kell tisztítani, majd

lassan kiszáritani és kikefélteni. A kefeleshez éles kefét használni nem szabad.

80. §. A *foltok* a ruhából azonnal kiveendőek és pedig a zsir-, kátrány-, kence-, (firnis)-foltok benzín- vagy ligroinnal, az olajfestékfoltok finom terpentinolajjal, a kocsi-kencőfoltok aetherrel és benzinnel, a tintafoltok sóskasavval, vagy citromsavval (citromlével), vérfoltok szappanos vízzel, cukorfoltok tiszta vízzel, viasz-, stearin- vagy fagygyúfoltok itató papír között való kivasalással távolíthatók el legczélszerűbben.

A tisztításhoz a ruhát simára kifektetjük, a tisztítóanyagot tiszta ronggyal dörzsöljük a foltra, avagy arra rácsepegtetjük, azután ronggyal dörzsöljük és végül langyos vízzel megmossuk és lassan megszáritjuk.

Általában ügyelni kell arra, hogy a foltok lehetőleg mielőbb eltávolíttassanak, nehogy a szövetbe tulságosan bele vegyék magukat, mert ekkor azoknak kitisztítása nagy nehézségekbe ütközik.

Sárfoltokat, mielőtt azok teljesen ki nem száradtak, dörzsölni, avagy késsel kivakarni nem szabad.

81. §. A *sisak bőre* a rátapadt szennytől előbb nedves, majd száraz ronggyal való dörzsölés útján szabadítandó meg. Időnkint fekete viasznak száraz ronggyal való bedörzsölése, esetleg olajos, majd száraz ronggyal való dörzsölés útján fényesíthető ki.

82. §. A *fényezett bőrreszek* száraz ronggyal, időnkint olajos ronggyal való dörzsölés útján tisztíthatók.

83. §. A fekete *szinbőrreszek* tisztítása száraz, esetleg zsiros ronggyal, időnkint fekete bőrkenőccsel való dörzsölés útján történik.

A bőrreszeket ismeretlen fénymázakkal kezelni, de

különösen lakkmázzal bevonni, miután ezen eljárás a bőrreszeket törékenyekké teszi, szigorúan tilos.

84. A *sárgaréztárgyak* tisztítása tisztítóporral vagy tisztítószappannal és ronggyal való dörzsölés által történik. Nem sima felületű fémreszek rongy helyett kefével dörzsölhetők.

Homoknak, krétának, vagy maró anyagoknak tisztításhoz való használata tilos.

A gombok tisztításánál gombvillák használandók.

A sisak, valamint egyéb tárgyak fémrészeinek tisztítása alkalmával a környezet papírvédővel látandó el, nehogy a bőr vagy szövetrészek rongálódjanak.

85. §. A *vas- és acéltárgyak* a piszoktól, sártól nedves ronggyal való letörlés, a rozsdától pedig finom csiszoló vászonnal való dörzsölés által szabadíttatnak meg.

Nagyfokú rozsdásodás esetén czélszerű a vas- és acéltárgyakat előbb olajjal jól megáztatni és csak szárazra való letörlés után csiszoló vászont alkalmazni.

Az ekként megtisztított vas- és acélrészek több sorban bõrdarabra erősített acéllánczocskákkal való dörzsölés által egyenletesen kifényesítendők.

Az ily módon kifényesített vas- és acéltárgyak még nedvesség behatása alatt is nehezebben rozsdásodnak.

86. §. A rozsdásodás, valamint a fémreszek elhomályosodásának megakadályozása végett czélszerű ezen tárgyakat befejezett munka után nyomban tisztítás alá venni

Kelt Budapesten, a magyar országos tűzoltó szövetség elnökségének 1897. évi április hó 10-én tartott üléséből;

Dr. Kék Lajos,
elnök.

Dr. Szily József,
titkár.

TECHNIKAI RÉSZ.

Egy vízszállító készülék.

(Egy Adolf nagyváradi lakos legújabb szabadalmazott találmánya).

— 2 ábrával. —

Tűzoltóra nézve főfontosságú kérdés az, hogy tűz esetén a rendelkezésre álló fecskendők táplálására folytonosan elegendő vízmennyiség álljon rendelkezésére, vagyis annyi, a mennyivel az összes működésben levő fecskendők megszakítás nélkül működhessenek nemcsak, hanem, hogy nem vélt esetre is maradjon.

Ott, a hol rendes vízvezeték nincsen, ezen kérdés olyképpen oldható meg, hogy bizonyos helyeken, könnyen hozzáférhető helyen, bizonyos mennyiségű víz készletben tartandó, hogy szükség esetén az gyorsan tovaszállítható és felhasználható legyen.

A vízmennyiségnek ily módon való készletbentartása — melyet közönségesen kapitányvíz név alatt ismerünk — egyike a leggyakorlatibb módszereknek, alig kerül fáradságba és inkább lelkiismereti dolognak lehet mondani, a mit kiki nemcsak a közjó, de a saját maga érdekében is könnyen és költség nélkül kevés jóakarattal megtehet.

Más kérdés alá jön most ezen ilyképpen készletben levő víznek gyorsan való elszállítása a vész helyére felhasználás végett.

Egy Adolf nagyváradi lakos a kapitányvízrendszert véve alapul, egy készüléket állított össze és ezt 11300. E. 72. sz. a. szabadalommal kötötte meg, melynek célja volna az ilyként készletben levő kapitányvíznek könnyűséggel való elszállítása. Azonban a víztartó eszközöknek az ő készülékéhez megfelelően való átalakítását teszi szükségessé, mivel ellenkező esetben maga a készülék, a mint ki fog tűnni, ezen célra aligha használható volna.

Egyrúgyanis a kapitányvíz-tartályokat az ő készü-

lékéhez alkalmas nagyságban és minőségben vélné megállapíttatni, hogy azok egy fél petroleumos hordó nagyságánál, vagyis 75 liter tartalomnál nagyobbak ne legyenek, fülekkel birjanak és minden helyen, a hol előbb egy edény állott nagyobb úrtartalommal, tehát több vízmennyiséggel, most 2 edény álljon, hogy így a víztartalomban mégis hiány ne mutatkozzék.

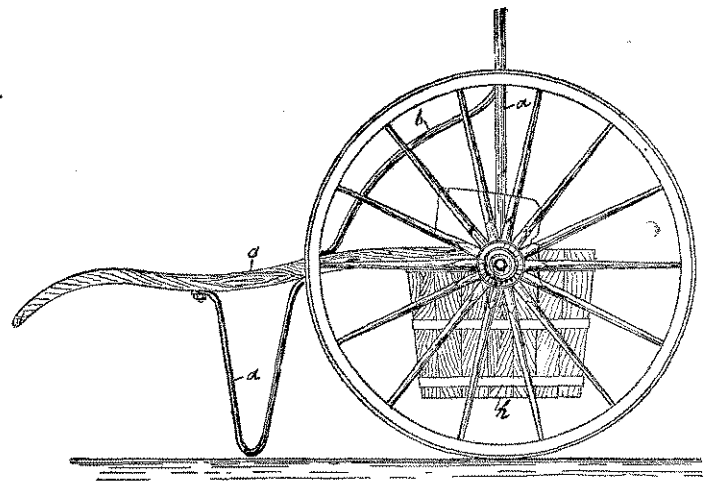

Hogy azonban a dolog teljesen világos és érthető legyen, első sorban szükséges magával a vízfordóval megismerkedni, melyet rajzban is bemutatni kívántunk. Az 1-ső ábra a készüléket oldalról mutatja, a 2-ik ábra pedig elülről a menetirányából.

A készülék, a mint látható, egy kétkerekű targonca, melynek tengelye, *a*, négyszer meghajtva egy fordított, szét húzott szárú trapez képez, mely, hogy le ne forduljon, *b* tartók által a *c* fából készült tolókarokhoz van megerősítve,

illetve kötve, s e tolókarok d lábakkal vannak ellátva és i kötővassal egymáshoz csatolva, hogy így az egész ráma-szerkezet teljes összefüggésben legyen.

A tengely fentlevő vízszintes részén, közepén lyukkal ellátott, vasból készült félkör, e, van előre-hátra-mozoghatólag alkalmazva, melynek lyukán keresztüldugott és rúgóval körülvevett f csapszeg nyúlik a félkörbe be, s ennek alsó végére csuklóban mozgó, illetve nyitható g horgos karok vannak felfüggesztve, melyeknek alsó horogban végződő végeibe volnának akaszthatók a már e célra fülekkel ellátott víztartó edények h.

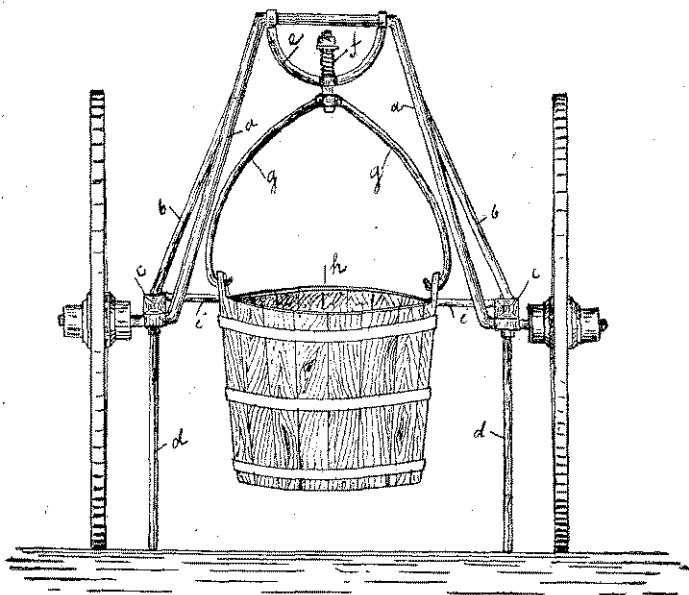

Az e mozgó félkör és az f rugós csap menetközben a zökkenések hatását vannak hivatva ellensúlyozni, hogy t. i. a víz ezen gyakori rázkódtatások miatt ki ne locsolódjék.

Alkalmazás és használati módja az, hogy egy ember

a c karoknál fogva a targonczát a víztartó felé tolja és a karokat telemeli, minek folytán a g horgok süllyednek; ekkor egy másik ember a horgokat szétnyitva az edény füleibe akasztja, a mely a tolókarok leeresztése után felemeltetvén, elszállítható lesz.

Hogy a szállítás könnyen vagy nehezen eszközölhető-e, az a helyi viszonyok és körülményektől függ nagyon is. Vegyük számításba azt, hogy a szállítandó víz súlya legalább is 75 kg., az edény súlya 25 kg., tehát a kettő együtt 1 métermáza, mely már magábanvéve is tetemes súly; ennek vitelére maga a targoncza hajtott tengelye szolgál, melynek, hogy a reá nehezedő súly azon hatásának ellenálljon — mely abban nyilvánul, hogy a kerekkel alátámasztott tengelyt szétnyomni igyekszik — elég erősnek, tehát vastagnak s így szintén súlyosnak kell lenni, vagyis ha magát a targonczát egészében 60—70 klg-ra teszzük, látjuk, hogy a tovaszállítandó összes súly másfél métermázsánál többet tesz ki.

Ennek figyelembevételével meg lehet állapítani, hogy a taliga kezelése nem egészen oly könnyű és gyors, mint azt a készítő memorandumában leírja.

Kétségtelen, miszerint kemény, egyenes, sík talajon a szállítás még talán könnyen és sikerrel eszközölhető, de puha, homokos, sáros, nem egyenes és emelkedő talajon megszűnik a gyorsaság, s a tovaszállítás lehetősége a minimumra redukálódik, — sőt egyáltalán meg is szűnik, ha a kerék mélyen levág a süppedő talajba, vagy ha a felakasztott függő súly emelkedő talajnál a toló egyén felé billenve, kétszeresen gátolja az előrehaladást.

Ha e mellett még hozzávesszük, hogy a ráakasztott edény maximális úrtartalma 70—75 liter, valamint, hogy egy kis 80 mm. henger átmérőjű fecskendő percenkinti vízszállító képessége 120 liter, látható, hogy egy ily kis fecskendőnek táplálására is, ha a víz a közelben szerezhető be, legalább 3 taliga volna szükséges. Hogy volna végzhető a vízszállítás akkor, ha nem egy kicsi, hanem több nagyobb fecskendő (100 mm.) táplálásáról — melyek percenkint minimális értékben 200—240 liter vizet szállítanak tova — lenne szó!?

TESTÜLETEK KÖRÉBŐL.

A budapesti önkéntes tűzoltó-testület parancsnokságának évi jelentése 1896. évről.

(Felolvastattat a testület közgyűlésén, 1897. évi április hó 25-én.)

80. szám.
1897.

Tisztelt Közgyűlés!

Midőn az elmúlt 1896. évről szóló jelentésünket a t. közgyűlés elé terjesztjük, mindenekelőtt rövid pillantást kell vetnünk a testületünk által teljesített mindama szolgálatokra és kifejtett tevékenységünkre, melyeket hazánk ezeréves fennállásának emlékére Budapest székes-fővárosunkban megtartott ezredéves országos kiállítás megtartása és számos egyéb ünnepségek megülése körül kifejtetni hazafias kötelességünk parancsolta feladatunkul tekintettük és ez által is testületünk 30-éves múltjának hagyományaihoz hívek maradni iparkodtunk.

Már a székes-főváros intézőinél évek óta szokásban levő újévi tisztelgéseink alkalmával egy ilyen számot tevő tényezője a székes-fővárosnak bizalmas kérdést intézett testületünknek nála tisztelgő küldöttségéhez, hogy tekintettel ama körülményre, mely szerint az országos kiállítás területére és a küszöbön levő országos ünnepségek alkalmából egyéb helyekre is állandó tűzörség kirendelésének szüksége merül fel, a székes-főváros amúgy is nagy mérvben emel-

kedett kiadásainak még magasabbra emelését igénylő létszám felemelése a hivatásos tűzoltóságnak nem volna-e legalább részben elkerülhető az által, hogy az önk. tűzoltó-testület az eddigi éjjeli szolgálatokon kívül nappal is rendelkezésre állana, és különösen az önkéntes tisztek fokozottabb igénybe vétele által nem lehetne-e mellőzni a hivatásos tisztek egyikének a kiállítás területére leendő kivezénylése folytán egy új tisztí állás szervezését?

Küldöttségünk nemcsak kedvező választ adott e bizalmas kérdésre, hanem referálva ez ügyről a parancsnokságnak, azt jelentésével arra bírta, hogy a formasierű kezdeményezést mi vegyük a kezünkbe és ajánljuk fel szolgálatainkat a székes-főváros tanácsának.

Ez irányban tett előterjesztésünket a tanács 51,208/1895. IX. számú határozataival köszönettel fogadta, utasítván a hivatásos tűzoltó-főparancsnokot, hogy felajánlott szolgálatainkat vegye igénybe s egyúttal a szokásos tűzrendészeti szemlék rendes megejtését is elrendelte.

A tanácsnak ezen fenti intézkedése folytán az év április havának 1. napjától október 31-ig parancsnokságunkból felváltva egy-egy tiszt állandóan a hivatásos főparancsnokság rendelkezésére állott, kik is a nyert megbízás alapján közreműködtek legtöbbszörre a megtartott tűzrendészeti szemlék és tűzvizsgálatoknál. Így id. Szidáns Ferencz oszt. par. 113 tűzrend. szemlénél és 2 tűzvizsgálatnál, Tomcsányi Béla szak. par. 78 szemle- és 12 tűzvizsgálatnál, Kálmán Géza szak. par. 57 szemle- és 3

tűzvizsgálatnál, *Christe Loránd* szak. par. 239 szemle- és 8 tűzvizsgálatnál és ifj *Szidanits Ferencz* szak. par., szolg. vezető 17 tűzrendészeti szemlénél vett részt. Vagyis testületünk tisztjei összesen 504 tűzr. szemlénél és 25 tűzvizsgálatnál való közreműködésükkel szolgálták ez idő alatt a székes-főváros tűzbiztonsági érdekeit.

Ugyancsak a fővárosi tanácsnak imént említett határozatával nyert megbízatásunk alapján április 1-től november 8-áig a kun-utczai központi laktanyában levő őrhelyiségünkben a rendes éji őrségen kívül 5 emberből álló nappali őrséget létesítettünk, mely így állandóan készen állott a kivonulásra. Ez őrség azonban május 1-jével 6 főre kiegészítetvén, az állatkiállítás területére helyeztetett át, hol június 13-ig maradt, a midőn ismét 5 főre lepassztva a központba tétetett vissza.

Ezen az állatkiállítás területén *Christe Loránd* szakasparancsnok ellenőrzése és felügyelete alatt felállított őrség ellenőriztetett 22 ízben, riasztatott 11-szer és 3 ízben sérülésnél segédkezett.

A június 8-án végbement és festői látványosságot nyújtott hódoló díszmenethez az ország szívébe felhozott és kincseket érő lovak a közvágóhídi istállóknban helyeztetvén el, tűzkár elleni őrizetükre a 12 főnyi őrséget 4 napi időtartamra ugyancsak *Christe L.* szak. par. felügyelete alatt szintén testületünk adta, valamint az izraelita ünnepek alkalmával azok dohány- és Rombach-utczai templomaiban 11 ízben, összesen 173 önk. tűzoltó örködött a tűzbiztonság felett; ugyszintén a hódoló díszmenet napján az ez alkalomra felállított 37 tribünnek tűzvédelmét a budapesti tűzoltó-szövetség tagtestületeinek segítségével szintén testületünk látta el.

És itt tartozó köteletségünknek ismerjük ez úton is az említett tagtestületek tűzoltó-parancsnokságai irányában érzett köszönetünket kifejezésre juttatni ama tanúsított készségükért, melylyel tűzoltóit segítségünkre bocsájtani sziveskedtek.

Ezek volnának ama főbb speciális tűzoltói szolgálatok, melyeket a millennium alkalmából teljesítettünk. A szoros értelemben vett tűzoltói szolgálatokon kívül azonban részt vett még testületünk a szívet s lelket gyönyörködtető és örökké emlékezetes június 8-iki díszmenetnél, a midőn századba alakított testületünk rendfentartás céljából zászló alatt vonult ki; részt vettünk a magyar országos tűzoltó-szövetségnek Budapesten, 1896. augusztus 15., 16. és 17. napjain megtartott XIII. kongresszusa alkalmával végbement összes ünnepségein, nevezetesen: az aug. 15—16-iki versenygyakorlatokon, az augusztus 16-iki nagy díszmenetben, az augusztus 16-án megtartott díszgyakorlaton, az augusztus 17-iki közgyűlésén és a magyarországi tűzoltó-testületek segélyző-szövetségének augusztus hó 17-én tartott közgyűlésén.

A díszgyakorlat a versenyterre megérkezés után bekövetkezett szakadó eső miatt azonban már nem volt megtartható, míg a tűzoltói versenyeknek csupán az egyéni képzettséget tanúsító csoportjaiban versenyeztek tagjaink; megmaradván ugyanis a parancsnokság ama évek előtt hozott határozata mellett, hogy mint testület nem óhajtunk dicsőséget aratni a szakszerű képzettség elsajátítására kevesebb alkalommal rendelkező vidéki társtestületek rovására. A megtartott versenyek VIII. csoportjában, vagyis az egy létrával való mászásban ugyanis *Peck István* őrparancsnok az első, *Székely János* őrparancsnok a második díjra, *Szmetena István* csővezető elismerésre, a X. csoportban, vagyis az ugrásban pedig *Klein József* őrparancsnok elismerésre érdemesítetvén, nevezettek erről tanúskodó okirataikat, illetve a díjra érdemesítettek versenydíjaikat is megkapták.

A millenniumi ünnepségekkel kapcsolatos nagyobb mérvű és más irányban való elfoglaltságunk miatt a tűzoltó-intézmény fejlesztése és terjesztése körül előző években kifejtett tevékenységünkkel szemben határozott hátramar-

dást kell konstatálnunk. Mert ugyanis a lefolyt évben az 1889. óta eddigelé majd minden évben megtartott országos tiszti szaktanfolyam megtartható nem volt, a mennyiben előre látható volt, hogy parancsnokságunk egyéb reá várakozó feladatoknak megoldása mellett fel nem karolhatná a tanfolyam ügyét oly nagy mértékben, mint azt az intézmény fontossága tőlünk megköveteli, s azért jónak láttuk a tanfolyam megtartásának eszméjét ez évre elejteni. Másrészt pedig az évek hosszú során át követett ama eljárásunkhoz, mely szerint évente egy pár vidéki társtestület kiképzése céljából gyakorló mestereinket a vidékre kiküldöttük, szintén hűtlenek lettünk a lefolyt évben, mivel ez iránt senki sem fordult hozzánk.

Azonban a budapesti állami elemi és polgári iskolai tanítóképző-intézetben megkezdett tűzoltói szaktanfolyamok megtartásában szünetelés be nem állott, mert igaz ugyan, hogy a nevezett intézet igazgatóságának kifejezett ama óhajjal, hogy az ifjuság túlterhelésének részben való megszüntetése céljából a polgári iskolai tanítójelöltek e tanfolyam látogatása alól felmentessenek, az elemi tanítójelöltek részére mégis tartattunk ismét id. *Szidanits F.* osz. parancsnok által tűzoltói tanfolyamot, 20 gyakorlati és 37 elméleti tanítással, mindannyiszor két-három órai tartammal. És jóllehet, hogy e tanfolyamban csak a 17 IV. évfolyambeli tanítójelölt vett részt, az 1896. évi április hó 12-én meg-ejtett záró vizsgálaton, melynél Gyertyánffy István kir. tan. és intézeti igazgató két képző-intézeti tanárral volt jelen, az eredményt maga az igazgató is meglepő jónak nyilvánította ki, mert e 17 jelölt közül 15 kitünő, 2 pedig jeles tiszti képesítésre érdemesnek találtattott.

Ezen tanfolyamhoz szükséges tűzoltó-szereket Geittner és Rausch tűzoltó-szergyár igazgatósága ezúttal is minden díj nélkül bocsájtotta rendelkezésünkre, miért is irányában érzett elismerésünket ez úton is kinyilvánítjuk.

Saját tagjainknak elméleti és gyakorlati kiképezteséről pedig a lefolyt évben is a téli vasárnapok délutánjain megtartott elméleti előadások, valamint a gyakorlatok tartására alkalmas időszak vasárnapjain a mászóháznál és hetenkét egy hétköznapnak estéjén a laktanya udvarán megtartott gyakorlatok folytatása által kellően gondoskodva volt.

Tiszteletbeli főparancsnokainkat; u. m. **József főherczeg ő Fenségét**, gróf *Széchenyi Ödön*, a sultán ő Felségének altábornagy-főhadsegédét, a konstantinápolyi török tűzoltóság főparancsnokát és testületünk alapítóját, ugyszintén gróf *Cziráky Béla* ő nagyméltóságát az évforduló alkalmából, fenséges védnökünket pedig márczius 18-án, magas nevenapja ünnepén is táviratban üdvözlöttük, kik kegyesek voltak tiszteletünk- és ragaszkodásunknak eme megnyilatkozását nemcsak jó szívvél fogadni, de azokat szíves válaszukra is méltatni. Átiratban üdvözlöttük továbbá *Follmann Alajos* kir. táblai bíró ő nagyságát, mint testületünk tb. főparancsnokát nyugalomba vonulása alkalmából a közpályán szerzett érdemeinek a III. oszt. vaskoronarenddel történt kitüntetése alkalmából.

Küldöttségileg tisztelegtünk pedig *Ráth Károly* ő méltóságánál, a székes-főváros főpolgármesterénél, *Kamermayer Károly* polgármesternél és számos fővárosi tanácsnoknál az új év alkalmából, *Márkus Józsefet* Budapest székes-főváros polgármesteréből, valamint *Haberhauer Jánost* alpolgármesterré való megválasztásuk alkalmával pedig szintén küldöttségileg üdvözlöttük.

Képviseltettük testületünket a lefolyt évben a magyar országos tűzoltó-szövetségnek Budapesten, augusztus hó 15—17. napjain megtartott millenniumi nagy közgyűlés alkalmából rendezett összes ünnepségein lehetőleg nagy számban parancsnokaink és legénységünk által, sőt ezeknek rendezéséből különösen a vendégek fogadása és elszállásolása körül is kivettük a magunk részét.

A magyarországi tűzoltó-testületek segélyző-szövetség-

gének közgyűlésén *Szidanits* Ferencz. oszt. par., a balatonfüredi önkénteseknek fennállásuk 15-éves emlékére június 15-én rendezett zászlószentelő ünnepén *Hérmán* Ödön oszt. és *Tomcsányi* Béla szakaszzpar., az egrieknek június 29-én megtartott zászlószentelésén pedig *Szidanits* Ferencz oszt. és *Tomcsányi* Béla szakaszzpar., valamint az osztr. tűzoltószövetségnek Klagenfurtban szeptember 5—7. napjain megtartott VI. nagygyűlésén *Hérmán* Ödön, *Szidanits* Ferencz és *Öszetky* Lajos oszt. parancsnokaink által. A klagenfurti ünnepségeken, hol nemcsak az osztrák bajtársak, de a város polgárai is különös előzékenységgel fogadták és ritka figyelemben, rendkívüli kitüntetésben és páratlan vendégszeretben részesítették a magyar tűzoltókat, ott volt még testületünk részéről gyulafalvi *Bulyovszky* Aladár parancsnoksági tag és orsz. tűzoltó-szövetségi titkári minőségben dr. *Szily* József főpar. helyettesünk is, kik mindannyian kedves benyomású s maradandó emlékekkel tértek vissza a szomszédok vendégszerető köréből.

Ezeket kívül képviseltettük még testületünket a helybeli társtestületeknek különböző alkalomból rendezett ünnepségein és multságain.

Intézett megkeresés folytán *Christe* L. szak. par. vezérlete alatt 60 főnyi csapatunk márczius hó 22-én kivonult a kerepesi-úti köztemetőbe, hol **Kossuth Lajos** nagy hazánkfia hamvai körül a rend fentartásán fáradozott. Ugyanily czéjből kivonult a vérmezőn június 8-án tartott népünnepélyhez is — de egyúttal az ünnepély fényének emelése és bajtársi szeretet, tisztelet és ragaszkodás nyilvánítása czéjából *Hérmán* Ödön osztályparancsnokunk leányának, dr. *Köncs* Boldizsár, testületünk ügyészével október hó 25-én a bányárosi főplébánia templomban végbement esküvőjéhez.

Az elmúlt év április havának 26-án tartott rendes közgyűlés a *Tóth* Lajos sziv. szakparancsnok és pénztárosnak Budapestről való elköltözése folytán a II. szivattyús szakparancsnoki állásnak üresedésben hagyása mellett pénztárosnak *Comn* Antal, a testület érdekeinek társadalmi terén, de kiváltképen a székes-főváros közgyűléséin való képviselése és hathatós támogatása által szerzett érdemeinek elismeréséül *Boross* Soma fővárosi törvényhatósági bizottsági tagot és testületünknek annak idején ügybuzgó mászóját parancsnoksági taggá, dr. *Köncs* Boldizsárt pedig testületi ügyészszé választotta.

Ezen változáson kívül azonban még más változás is állott be a parancsnokságnál.

Ugyanis dr. *Balogh* Dezső, az 1892. évi június 17-én kilépett őrparancsnok, ez évi július hó 8-án újból belépven, a parancsnokság különös tekintettel arra, hogy testületi orvosaink más irányban való elfoglaltságuk miatt tagjaink gyógykezelését nem végezhetik oly pontosan, mint a hogy azt a testület érdekei megkívánják, de kivált azon oknál fogva, hogy dr. *Magyarovics* Mladen, a fő- és székváros VII. kerületének tisztí orvos, ezen más orvosi gyakorlatot meg nem engedő állásánál fogva testületi tagjaink gyógykezelését el nem láthatta, nemcsak örömmel vette dr. *Balogh*nak visszalépését, de őt szeptember 23-án tartott ülésében dr. *Magyarovics* helyettesítésével is megbízta.

És itt fájó szívvel kell megemlékeznünk ama lesújtó szerencsétlenségről is, mely testületünket az ó-budai rézmű- és pipagyárnak július 22-én történt égése alkalmával szenvedett sérülései következtében 5 napi kínlódás után az örök világba költözött ifj. *Szidanits* Ferencz szolgálatvezető szakaszzparancsnok hős halálával érte.

Nemcsak a rokonszenves, ügybuzgó és fáradhatatlan bajtársnak nem remélt korai elvesztése fáj mindnyájunknak, hanem fájdalomunkat nagy mértékben növelte azon tudat is, hogy szeretett bajtársunk halálát megelőzőleg alig egy fél esztendővel ifjú nejét kísértük ki örök nyugvó helyére, és a most már teljes árvaságra jutott két kis gyermekének neveltetése és gondozása idős *Szidanits* Ferencz,

a gyermekek nagyapja és testületünk fáradhatatlan osztályparancsnokának vállaira nehezedik.

És mindnyájunk által mélyen átértett bánatunkban velünk nem csupán tűzoltó-bajtársaink osztoztak, midőn veszteségünk okozta fájdalomkhoz az ország különböző vidékeiről küldött távirataikban előttünk részvétüket kifejezték és kedves halottunk temetésének fényét az összes helybeli és számos vidéki tűzoltóságok testületileg, részben pedig képviseletileg való megjelenésük által is emelték, hanem őszinte részvét nyilatkozott meg a nagy közönség részéről is, melynek köréből számos notabilitás, köztük *Rohonczy* György cs. és kir. altábornagy, budapesti térparancsnok számos tiszt kíséretében stb. szintén megjelent a temetésen; a IV. hadtestparancsnokság pedig készséggel teljesítette kérésünket, midőn a temetéshez egy katonazenekart teljesen díjtalanul kirendelni kegyeskedett.

Az atyjukat vesztett és támogatásra szorult két kis árvának testületünk részéről való gyámolítását erkölcsi kötelességünknek tartottuk; miért is az általunk rendezett temetés költségeinek viselésén kívül részükre az alapszabályokban megengedett határokon belül segítettük is őket csekély 50 frtnyi összeggel, fentartván magunknak azonban a jogot, hogy megfelelőbb módon, de hatáskörünket túlhaladó mérvben való segélyezésüket a t. közgyűlés jóakarataiba ajánljuk. Továbbá az árvák neveltetésének felkarolását a székes-főváros tanácsához intézett felterjesztésünkben kérelmeztük, mely felterjesztésünk elintézéséül a tanács részükre 12 életkoruk betöltéseig egyenként 8—8 frt havi díjat engedélyezett, míg ugyancsak intézett felterjesztésünkre a nagym. kir. belügyminiszterium 98139/1896—VII. sz. a. kelt kegyes leiratával az első magyar általános biztosító-társaság által Ő Felsőgeik ezüst lakodalmanak kegyeletes és maradandó emlékeül tett alapítványból, valamint a magyarországi tűzoltó-testületek segélyező-szövetségének igazgató választmánya az országos segélyalaphól egyenként 500—500 frt egyszerismindenkori segélyt, és az osztrák-magyarországi biztosító-intézetek által létesített Császár-jubileum alapítvány igazgatósága ez évre 50 frt díjat engedélyezett.

Ifjú bajtársunk elhunytával megüresedett szolgálatvezetői állás teendőinek végzésével pedig id. *Szidanits* Ferencz osztályparancsnok és szertárost biztuk meg.

Ügybuzgó tagjaink szorgalmának elismeréséül egyrészt, másrészt pedig buzdításul a jövőre nézve a parancsnokság *Mihájlovits* Gyula, *Peck* István, *Haussegger* Menyhért, *Weisse* Arthur őrparancsnokokat, *Mátéffy* Lajos vizsg. szivattyust, *Havas* Ede mászót, *Mikló* Imre csövezetőt és *Rosenberg* Jenő mászót elismerő oklevéllel tüntetvén ki, nevezetteknek az okmányok az e' múlt közgyűlés alkalmával kiosztattak.

Millenniumi különleges szolgálataink okozta és 3000 frtot meghaladó költségeinknek megtérítését kérelmeztük a fővárosi tanácsnál; eme felterjesztésünk azonban eddigelé még nem nyert elintézt.

A kun-utcai központi laktanyába való beköltözés alkalmával testületünk korántsem kapta meg azt az elhelyezést, melyre szolgálatai alapján jogos igényt formált és melyet a viszonyok tekintetbe vételével, a midőn a laktanyában elég sok helyiség még ma is üresen áll, egy kis jóakarattal mellett, minden nehézség nélkül megkaphatta volna. De jogaink gyakorlásában egyebként is akadályoztatván a hivatásos főparancsnokság által, hosszú szolgálataink által szerzett és a fővárosi tanácsnak több ízben hozott határozataival biztosított jogainknak épségben tartása és a hivatásos tűzoltósággal való jó viszonyunk részünkről is melegen óhajtott helyreállítására czéljából terjedelmes memorandumot nyújtottunk be a főváros polgármesterénél. E memorandum elintézésétől reméltük a kedvezőbb elhelyezés elnyerését is, azért békés türelemmel megmaradtunk a kevésbé megfelelő szűk helyiségeinkben. Csak a midőn láttuk, hogy az

időközben bekövetkezett polgármester változás miatt memorandumunkban érintett ügyek egyhamar nem nyernek elintézést, kérvényt intéztünk a tanácshoz, melyben kedvezőbb elhelyezést kértünk. Ezen kérvényünk most van tárgyalás alatt, és a jelekből következtetve, kedvező elintézését várhatjuk.*)

A parancsnokság az év folyamán érkezett, valamint belélettünket illető ügyek elintézése céljából egy fegyelmibíróági ülésen kívül 34 parancsnoksági ülést tartott, melyeken 374 határozatot hozott.

És itt sajnálattal kell felemlitenünk, hogy fegyelmi ügyekben elég dolga akadt a parancsnokságnak; mert számos megintó és figyelmeztető határozat mellett egy esetben dorgálást, két esetben felfüggesztést, két esetben lefokozást, négy esetben törlést kimondó határozatokat kellett hoznunk; *Benedek Antal* mászót pedig feljebbvalójával szemben szolgálatban való feleselése és engedelmesség megtagadása miatt a testületből kizártuk.

A titkári hivatalhoz érkezett, részben pedig hivatalból iktatott 301 ügydarab pedig már az év folyamán és csekély részben ez év elején a parancsnoksági üléseken, vagy pedig rövid úton valamennyi elintézést nyert.

A testületünk kiadásában megjelenő *Tűzoltó-Közlönyt*, mint a magyar országos tűzoltó-szövetség hivatalos értesítőjét, a szövetség összes tagtestületeinek és az összes hazai törvényhatóságoknak a lefolyt évben is díjtalanul küldtük meg.

A 114 tüzeset közül, melyeknél testületünk az év folyamán működésben állott, különösen kiemelendőnek tartjuk a központi vásárcsarnoknak július 30-án történt égését, a midőn testületünk 5 órán át való kitartó működésével, különösen pedig *Bundschuh Pál* csővezető halált megvető bátorságával és ritka ügyességével tűnven ki, általános fel-tűnést keltettünk; a magyar petroléumipar részv.-társaság petroléumgyáránál október hó 20-án kiütött tüzesetet, mely-nél testületünk nagy számban kivonult tagjainak nagy részük volt az oltás óriási munkájában és a kiállítás területén a Gerbeaud-féle pavillonban pusztított tüzet, mely-nél ugyancsak *Bundschuh Pál* csővezető tünt ki különösen.

Bajtársaink és azok hozzátartozói irányában köteles kegyeletünk adóját a lefolyt évben is leróttuk, midőn ifj. *Szidanits Ferenczné*, szolgálatvezetőnk ifju nejeinek, *Palmer Andor*, a fővárosban elhunyt nagybányai főparancsnok, *Schön Károly* szivattyúsunk és *Mátray János* városi őrparancsnok temetésén képviseltettük a testületet; ifj. *Szidanits Ferencz* szolgálatvezető temetésére pedig testületileg kivonultunk. Azonkívül halottak napján ifj. *Szidanits Ferencz* és az 1885. évben tűznél hős halált szenvedett *Wagner Ferencz* bajtársaink sírjához a temetőbe kivonultunk. hol is emlékbeszédek tartása mellett nyugvóhelyeiket megkoszorúztuk.

Letett őrparancsnoki vizsga alapján *Jakobovits Lajos*, *Székelly János*, *Szébenyi Gyula* és *Klein József* csővezetőket őrparancsnokokká minősítettük.

A magyarországi tűzoltó-testületek segélyző-szövetségébe a múlt évben is 118 tagot jelentettünk be tagúl, onnan azonban ifj. *Szidanits Ferencz* szolgálatvezető esetét kivéve segélyt igénybe venni nem voltunk kénytelenek, mert tüzeseteknél csak kisebbnek mondható sérüléseket szenvedett tagjaink segélyezésére elegendőnek találtuk saját segélyalapunkat, melynek a petroléumgyárnak múlt évi október 2-án történt égése alkalmával teljesített közreműködésünkért a hivatásos főparancsnokság által hozzá jutalmul beküldött összegből nekünk juttatott 85 frttal, a *Holstein* és *Steiner* cég által visegrádi-utcai gyárában október 20-án kiütött tűz oltásánál való munkálkodásunkért 20 frtnyi, valamint a *Geittner* és *Rausch-féle* gyár igazgatósága által a gyárában október 18-án pusztított tűz eloltásáért adott 50 frtnyi

jutalommal növekedett kamataiból 6 esetben 23 tagót 237 frt 37 krral segélyeztünk. Azonkívül ifj. *Szidanits Ferencz* szolgálatvezető és *Schön Károly* szivattyús temetésének költségeit, valamint ifj. *Szidanits Ferenczné*, *Mátray János* városi őrparancsnok és a gyakorlatunkról hazatért s hirtelen halállal kimult *Illés Lajos* városi kocsis ravalára helyezett koszorúk költségeit is segélyalapunkból fedeztük.

Egyébként testületünk vagyonának kezelését illetőleg utalunk a számvizsgáló-bizottság által beterjesztendő részletes jelentésre.

Éji őrsegeink az év folyamán naponként pontosan tartattak meg.

Testületünk beléletének mozgalmas képét pedig az alább következő statisztikai adatok tüntetik elő:

Az 1895. évi december hó 31-én testületünknek 119 működő tagja volt; az 1896. évfolyamán felvétellett 5 volt és 35 új tag, összesen 40, úgy, hogy a lefolyt évben összesen 159 működő tagja volt testületünknek. Ezek közül az évfolyamán kilépett 48, kizárattott 1, töröltetett 4, meghalt 2, összesen 55; így a tényleges létszám 1896. december 31-én 104 fő volt. Ezenkívül volt 16 tiszteletbeli, 2 alapító, 2 kedvelő és 8 pártoló tagja, míg a parancsnokságnak a nem működők sorából 4 tagja volt.

A működő tagok létszámában — a legtöbb esetben a szolgálati idő folytonossága mellett — 27 évi szolgálati idővel van 2, 26-al 2, 25-el 2, 24-el 3, 23-al 1, 21-el 1, 19-el 2, 18-al 4, 16-al 2, 15-el 2, 14-el 1, 13-al 2, 12-vel 1, 11-el 2, 10-el 2, 9-el 5, 8-al 4, 7-tel 1, 6-tal 5, 5-tel 5, 4-el 6, 3-mal 4, 2-vel 5, 1-el 9, egy éven aluli 31.

Polgári foglalkozásra nézve: bankigazgató 1, bankár 1, orvos 4, ügyvéd 1, magánzó 1, mérnök 3, tanár 3, tanító 1, hivatalnok 7, gyárigazgató 2, kereskedő 3, joghallgató 1, gépész 1, fényképész 1, ezüst lemezelő 1, betűszedő 2, könyvkötő 1, könyvnyomdász 1, kávé 1, kárpitós 1, butorkereskedő 1, kőfaragó 1, bádógos 7, lakatos 7, géplakatos 3, asztalos 9, vasesztergályos 4, férczesztergályos 1, esztergályos 2, szobafestő 1, kőműves 2, serepező 1, ács 1, nyerges 1, kovács 6, sarkantyús 3, kazánkovács 1, cipész 4, kaptafakészítő 2, szerelő 2, vasöntő 2, kosárfonó 1, kéményseprő 1, szifonmunkás 1, szijgyártó 1, műszerész 1, szabó 1.

Rangfokozatra nézve: parancsnok és tisztviselő 17, őrparancsnok 12, csővezető 16, mászó 20, vizsgázott szivattyús 18, ujoncz szivattyús 17. Az elmúlt évben 366 éjjeli őrség tartatott, melyeken 80 tiszt és 4038 ember, vagyis összesen 4118 fő vett részt; átlag tehát egy őrsegre 11 ember jutott.

Az őrség 32 esetben vonult ki a tűzhöz; készenlétben állt 3 esetben; míg riasztva 10 ízben volt.

Az őrség, eltekintve a parancsnoksági ülések alkalmával történt ellenőrzéstől, 16 ízben lett felülvizsgálva.

Tüzeseteknél testületünk 114 esetben volt képviselve, jelen volt ezeknél 72 parancsnok, 767 tűzoltó, összesen 839 ember; vagyis minden tüzesetnél átlag 1 parancsnok és 6 tűzoltó, vagyis összesen 7 fő vett részt.

A 114 tüzesethez szereink 32 esetben vonultak ki, míg a többi 82 esetben azok a tűz helyére ki nem vitettek.

Esti 6 órától reggeli 6 óráig, vagyis az éjjeli időre esik 32, reggeli 6 órától esti 6 óráig, vagyis a nappali időre 82 tüzeset.

Minőségre volt tetőtűz 30, szobatűz 9, bolttűz 13, pincetűz 22, műhelytűz 4, raktártűz 3, istállótűz 6, fakamatűz 1, kéménytűz 6, fateleptűz 3, vagonégés 2, szemétegés 2, jégveremtűz 1, padlástűz 3, robbanás 2, falbeomlás 3, kirakattűz 1, félszertűz 1, földalatti villamoségés 1, vakláрма 1.

A 114 tüzeset kerület és községenként a következőleg oszlik meg: az I. kerületre esik 1, a II-ra 2, a III-ra 5, a IV-re 10, az V-re 9, a VI-ra 19, a VII-re 21, a VIII-ra

*) Már elintéztet ett. Lást a hírvivatot.

16. a május 21., a X-re 5, ezenkívül Újpestre 3, Angyal-földre 1, Ellenföldre 1.

Az évben 21 gyakorlat tartatott, melyeken részt vett 11 parancsnok és 801 ember, összesen tehát 883 testületi tag, úgy hogy egy gyakorlaton részt vett átlag 4 parancsnok és 38 ember. Ezen gyakorlatok közül 18 köz, 2 vizsgálgyakorlat és 1 főparancsnoki szemle volt. A vizsgálgyakorlatokon vizsgázott szivattyussá minősített 16, mászóvá 8 parancsnokká 4.

Az év vasárnapok délutánján 7 előadás tartatott, melyeken részt vett 15 parancsnok és 230 ember, vagyis összesen 245 fő, úgy hogy egy előadáson jelen volt átlag 2 parancsnok és 32 ember.

Rész a budapesti önkéntes tűzoltó-testület parancsnokságának 1897. évi április hó 15-én tartott ülésében.

Tócsányi Béla.
százask par. és titkár.

Bárány N. Ernő,
főparancsnok.

Jelentés a m.-szigeti önkéntes tűzoltó-egylet 1893., 1894. és 1895. évi működéséről.

(Folytatás és vége.)

A tiszteletbeli főparancsnok indítványára a parancsnokság elhatározta, hogy a városunkból magasabb hatáskörbe tartozó Soltz Gyula miniszteri tanácsos, testületi választmányi tagját, ki jóindulatát és támogatását testületünk irányában mindig kimutatta, írásban elbúcsúzik. A búcsúirat megszerkesztésével Bodrogi Gyula bizatott meg.

Az április hó 18-án tartott parancsnoksági gyűlés előtt Vasvári Aladár szertárnok a szertár állapotáról jelentést tett s a feltárt bemutatta. Ugyanekkor kimondatott, hogy az április hó 21-ére eső 8000-ik őrseg szabályszerű díszörsséggel meg fog ünnepeltetni, a mi tényleg meg is történt. A főparancsnoki tisztet ez alkalommal Szöllősy Antal kir. tanácsos, testületi elnök úr teljesíté. Napostiszt volt Berthold János főparancsnok, őparancsnok Bodrogi Gyula tb. főparancsnok, szolgálattevő tagok: Bartha János, Fodor József, Ferenczy Kálmán, Irsa Béla, Deák Gyula és Vasvári Aladár parancsnokok.

Ez alkalommal számosan felkeresték az őrséget a választmány tagjai és a volt parancsnok bajtársak közül, elismerésöknek adván kifejezést az eddig már 8000-ik izben teljesített őrszolgálatért. S íme, alig pár napra az elismerésnek eme nyilvánulása után, a testületi működés ellen a legerősebb vádak lönek emelve. A támadást és az abból folyó s a tűzoltói ügyre kellemetlen következményeket nem szándékozom itt felújítani, de a történeti igazság érdekében fel kell említenem, hogy az április hó 27-én dühöngött tüzeset után, a mely a serházat elhamvasztotta, támadás intéztetett úgy a testületi vezetés, valamint a működés helyes iránya ellen. A parancsnokság, a mely tudta, hogy mindenkor a legjobb igyekezettel és tudással teljesíté kötelességét, e támadásból levonta a konzekvenciát s állásáról a május hó 1-én tartott ülésben lemondott; példáját követte a legénység is.

E lemondások elnök úr kezeihez beadván, elnök úr által választmányi ülés lön egybehíva. A választmány a parancsnokság és legénység lemondását megokoltnak látta s a maga részéről kifejezést adott annak, hogy a mennyiben a testület illetékes helyről elégtételt nem nyerne, maga is lemond állásáról. A város képviselőtestülete azonban május hó 16-án tartott rendkívüli közgyűlésben, melynek egyedüli tárgyát az elégtételadás mikénti kifejezése képezte, egyhangulag hozott határozatával a testület működése ellen irányult támadást elítélte s úgy a testület, mint a parancsnokság és működő testület iránt bizalmat, elismerést és köszönetet szavazott s e határozatát a választmánynyal közölte. A választmány az elégtételadás e nemét kielégítő-

nek találván, kérte a parancsnokságot, hogy lemondását vonja vissza és a legénységgel is vonassa vissza. A parancsnokság, melyet működésében nem a személyes hiúság és ambíció, hanem a közügy előmozdítása érdekében felvállalt tiszt önzetlen teljesítésének tudata vezet, elfogadván a nyújtott elégtételt, — előbb azonban a »Máramaros« május 29-iki számában terjedelmes nyilatkozatot bocsátván közre — lemondását úgy maga visszavonta, mint a legénységgel is visszavonatta. Ezután zavartalanul folyt a testületi működés minden további rázkódtatás nélkül.

Még a május hó 1-én tartott ülésből megkerestetni határoztatott a polgármester úr, hogy a saját hatáskörében keresné meg a helyben állomásozó cs. és kir. közös hadsereg, valamint a m. kir. honvédség parancsnokságát, miszerint tüzesetek alkalmával 40—40 embert rendeljenek ki munkára, kik a parancsnokság rendelkezése alatt álljanak. Továbbá az íránt is megkerestetett polgármester úr, hivatkozással az 1893. évi jul. hó 26-án tartott ülés jegyzőkönyvének 8. pontjára, hogy a színházba szereztessek egy naplót, mely a színpadon kiteendő oly czélből, hogy a színházi őrszolgálaton levő napostiszt vizsgálata alkalmával esetleges észrevételeit megtehesse.

A május 8-iki ülésben felolvastatott alispán úr Önagsága megleghangu átirata, melyben az április hó 27-én dühöngött tüzvész alkalmával a vármegyei kórház épületeinek megmentésénél kifejtett tevékenységeért köszönetet mond s a testületet jóindulatáról biztosítja. A május hó 21-én tartott ülésben dr. Hollósy István h. polgármester felhívására, a parancsnokság kimondta, hogy a város által eszközözendő általános tűzrendészeti vizsgálatnál szívesen segédkező részt vesz. A jun 12-iki ülésben Kovács Károly, Bertalan Mihály, Kovács Gyula, Botta Pál és Skrobotovics Vincze dicséretet nyertek a tüzeseteknél tanúsított kiváló működésükért. Ugyanezen ülésen kimondatott, hogy a nyári idő tartama alatt az éjjeli őrséget teljesítő tagok közül egy egész nappalra fog alkalmaztatni a megfelelő jutalomdíj mellett. Indokul szolgált erre azon körülmény, hogy a testületi szolgálta elfoglaltsága mellett nem kísérheti figyelemmel a telefon jelentéseit és az esetleg kitörhető tűznél a gyors megjelenhetés szükségessé teszi, hogy a szertár kinyitásánál és a lovak befogásánál legyen a ki a kocsisoknak segédkezzék.

A június 19-iki ülésben kimondatott, hogy a tűzoltókocsisok egyenruházata a legénységétől megkülönböztethető legyen. Ugyanezen ülésen Deák Gyula segéd tiszt letette sikeresen a parancsnoki vizsgát.

A július 10-iki ülésben tolmácsolatott Kutka Kálmán alispán úrnak köszönete, a miért a főispáni pár megérkezésénél a működő testület a rend fentartásánál tevékeny részt vett. A 17-iki ülésben a színházi őrszolgálat 6 taggal való beosztása elrendeltetett. Ugyanekkor a legénységnek nyári mulatság tartása engedélyeztetett.

A 24-iki ülésben bemutatott a Kolozsváron tartandó XII. orsz. tűzoltó-szövetségi közgyűlésre és azzal kapcsolatos versenyre szóló meghívó. A 31-iki ülésből a kolozsvári közgyűlésre kiküldettek: Berthold János, Bodrogi Gyula, Fodor József és Ferenczy Kálmán. — A működő testület részt vett aug. hó 17-én a helybeli »Polgári Dalkör« által rendezett zászlószentelési ünnepen Bartha János és Irsa Béla parancsnokok vezetése alatt. A zászlószegetet a parancsnokság nevében Bartha János verte be.

A szept. hó 11-iki ülésben felolvastatott Ő cs. és kir. Fensége József főherczeg úr távirati köszönete azon részvét-táviratért, melyet a parancsnokság Ő Fenségéhez intézett azon mérhetlen veszteség alkalmából, midőn Ő Fensége hön szeretett fiát, László főherczegét elvesztette.

A parancsnokság szept. 8-án tiszteltgette dr. Novák Károly testületi tb. főorvos úrnál és üdvözölte őt kincstári szolgálatának huszonöt éves jubileuma alkalmából.

Az okt. 9-iki ülésből a parancsnokság őszinte rész-

vétét fejezte ki dr. Novák Károly testületi tb. főorvosnak kedves leányának elhunytá alkalmából.

A nov. hó 13-iki ülésben bemutatott a városi tűzrendészet tárgyában hozott szabályrendelet, melyet Bodrogi, Bartha, Irsa és Deák parancsnoksági tagokból álló bizottság felülvizsgált. A bizottság által ajánlott módosítás elfogadtatván, a szabályrendelet-tervezet visszaküldetett.

November hó 24-én Kutka Kálmán alispán kir. tanácsossá neveztetvén ki, a parancsnokság részéről üdvözlötett.

A nov. hó 27-iki ülésben megállapították a téli iskola ideje és rendje, mely szerint az iskola decz. hó 1-én kezdődik; tanítanak: Berthold János a tűzoltásról, Bartha János a mászószerekről, Ferenczy Kálmán a szolgálatról, Irsa Béla a szivattyuról, Fodor József a sípjelekről.

A decz. hó 4-iki ülésben bejelentetett, hogy néhai Albert Károly, kolozsvári önk. tűzoltó osztályparancsnok hátramaradt 4 árvája részére a m.-szigeti önk. tűzoltó-testülettől 10 frt, a parancsnokságtól 7 frt 50 kr., a legénységtől 6 frt, összesen 23 frt 50 kr. gyűlt össze.

A decz. hó 29-iki ülésben megállapították a testületi elnök úr önagysága által évenként adományozni szokott 100 forint jutalomnak az arra érdemes tagok közt való mikénti felosztása.

Eszerint: Alexovics Sándor, Kovács Gyula, Sarkady Sándor és Skrobotovits Vincze 10—10 frtot, Bertalan Mihály, Botta Pál, Frizsák Mihály, Kovács Károly, Máté Mihály, Prikop János, Prodáncsik László, Szarka Zoltán, Satványi Rudolf, Tiba Gábor, Varga Lajos és Zablahóczky János 5—5 frtot kaptak.

Az 1895. évi statisztikai adatokat a következőkben van szerencsém előterjeszteni:

Az 1895. év elején volt a testületnek 50 működő tagja, évközben belépett 31 tag, kimaradt 24, kizárattott 4, maradt az év végén 53 tag.

A mint a tavaszi időjárás engedte, megkezdődtek a gyakorlatok; az első április hó 21-én volt, az utolsó okt. hó 6-án. A gyakorlatok tárgyát képezte a mászószerek

ismerete és begyakorlása, mászás, ugrás, ereszkedés stb. A szivattyu ismertetése, kezelése és begyakorlása. Menet- és könnyebb rendgyakorlatok.

Gyakorlat tartatott 14 izben.

Tüzeset az 1895. év folyamán 35 volt, ezekből: kéménytűz 16, fedéltűz 9, pinczetűz 1, bolttűz 1, szobátűz 1, szénatűz 3, raktárégés 2, műhelytűz 1, szemétdomb-égés 1.

A csapat tűzhöz 17 izben vonult ki. Vidéki tűz háromszor jeleztetett, ezekhez kivonult a csapat 2 izben.

Éjjeli őrszolgálat egész éven át minden éjjel, a nyári időben pedig nappali őrszolgálat is tartatott.

A őrszolgálatot tevők minden egyes esetben fejenként 40 krral jutalmaztattak.

Színházi őrszolgálat 60 izben, lovarda őrszolgálat 7 izben teljesített.

Tartatott az 1895-ik év folyamán 50 parancsnoksági és 2 vál. ülés, melyeken 394 pontot képező ügy intéztetett el. A par. ülések jegyzőkönyveit Deák Gyula segédtséget vezette, a választmányi ülés jegyzőkönyveit Darabanth Gusztáv jegyző. A testület vagyona az 1895. év végén mintegy 9000 frtot képviselt.

Közgyűlés 1895-ben sem tartatott, ennek oka azon körülményben leli magyarázatát, mely szerint a tűzoltói ügyeket rendező szabályrendelet hatályon kívül helyezettvén, az addig érvényben volt alapszabálynak is módosítás alá kellett esnie. A módosított alapszabály-tervezet elkészülvén, teljes tisztelettel vagyunk bátrak azt most a tisztelt közgyűlés elé terjeszteni.

Végül amennyiben a testületi tisztikar, mint a parancsnokság mandátuma lejárt, ez alkalommal kötelességet teljesít, midőn mindazon tényezőknél, melyek szives közrehatásukkal és közreműködésükkel testületünket felvállalt tisztének teljesíthetésében támogatták, őszinte és hálás köszönetet mondunk.

Virágozzék a testület kedves városunk jól felfogott érdekében sokáig!

HÍREK.

Királyi kitüntetés. *Ő Felsége a király* a verseczi önkéntes tűzoltó-testület főparancsnokának, Mazsary Rudolfnak a tűzoltóság terén szerzett érdemei elismeréséül a koronás arany érdemkeresztet adományozta.

Felségadományok. *Ő cs. és ap. kir. Felsége* több morvaországi és sziléziai község tűzoltóinak tűzoltói szerek beszerzésére összesen 560 frtot adományozott magánpénztárából.

A budapesti önkéntes tűzoltó-testület április 25-én, d. u. 3 órakor tartotta rendes évi közgyűlését a VIII. ker. kun-útczai tűzoltó-laktanyában a tagok nagy számának érdeklődése mellett. *Bárány N.* Ernő főparancsnok az ülést megnyitván, felolvastatott a múlt évről szóló s lapunk jelen számában egész terjedelmében közölt parancsnoksági jelentés, mely épúgy, mint a számvizsgálóbizottság jelentése a pénztár és szertár állapotáról tudomásul vétetett. A kiadások 7700 frtban, a bevételek ugyanennyiben szavaztattak meg, s a *Tűzoltó-Közlöny* szerkesztőségében bekövetkezett változtatásra vonatkozó parancsnoksági intézkedés jóváhagyólag tudomásul vétetett, majd felebbezések és indítványok intéztettek el. Az utóbbiak között legfontosabb volt az, hogy a közgyűlés 1000 frtos alapítványt tett az ó-budai pipagyár-égésnél szerencsétlenül járt néh. *ifj. Szidanits* Ferencz kisk. árvái javára s az alapító-levél szerkesztésével a parancsnokságot bízta meg. Jutalmazások és kitüntetések nem voltak ez alkalommal, mert ezeket a 10,000-ik őrség megünneplése idejére halasztották. *Dr. Magyarevits* Mladen VII. ker. tiszti orvos helyére, ki a székesfőváros

új szabályzata értelmében magán prakszist nem folytathat, ennél fogva a testületnél 1867. év óta viselt állásáról lemondott, testületi orvossá *dr. Balogh* Dezsőt választották meg. Magyarevits drt pedig érdemei elismeréséül egyhangúlag tiszteletbeli orvossá kiáltották ki.

Adományozás. Az első pozsonyi takarékpénztár a helybeli önkéntes tűzoltó-egyletnek, melyről minden évben megemlékeznek, az idén 300 frtot adományozott.

Köhler István gépgyárigazgató, a budapesti önk. tűzoltó-testület szivattyúmestere, lapunk munkatársa, a múlt hó folyamán hosszabb külföldi tanulmányutat tett, s tanulmányai körébe felvette a nagyobb német, francia és angol városok tűzrendészeti, s különösen a tűzoltóságok szervezeti, berendezkedési és felszerelési viszonyait. Utazása alatt szerzett tapasztalatait lesz még alkalmunk annak idején t. olvasóinkkal részletesen is megismertetni.

A budapesti önk. tűzoltó-testület a székesfővárosi tanácshoz kérvényt adott be, melyben felpanaszolta, hogy mostani helyiségei, nevezetesen az őrszoba, parancsnoksági ülésterem és iroda szűkek és egészségtelenek; a szertár nem megfelelő; könyvtárnak, múzeumnak, tanteremnek stb. való helyiség egyáltalán nincs, — és hivatkozva egyrészt a testület számos érdemeire, nélkülözhetlenségére, másrészt arra, hogy a laktanya nagyrésze úgy is üresen áll, megfelelő helyiségeket kért. A kérvény folytán a tűzoltói házi bizottmány helyszíni szemlét tartott s meggyőződve a felhozottak valóságáról, a testület kérelmét azonnal teljesítette. A budapesti testület e hó 4-én foglalta el új helyiségeit.

Művészet. Néhai ifj. Szidanits Ferencz árvái javára hangversenyt rendezett április 25-én a várszínházban egy előkelő társaság. Mi e hangversenyt nem jellemezzük, hanem egyszerűen ide iktatjuk azt a felhívást, melyet a rendező-bizottság a közönség részére kibocsátott. „*Jótekonyczélú művészestély. Ő császári és királyi Fensége, József főherczeg úr* magas védősége alatt. Nyomorban maradt árvák megmentése végett fordulunk a nemes közönséghez. Egy olyan férfit árváiért, a ki a legszebb polgári erény teljesítése: embertársainak védelme közben áldozta föl életét. Ifjabb Szidanits Ferencz, székesfővárosi tanító, két kis gyermek atyja, olyan gyermekeké, a kik már előbb anyjukat vesztették: polgártársainak fenyegetett javáért a tűzvészszel szembeszállva. Derék tűzoltó társainak élén siet a még menthetőnek megmentésére: midőn a szerencsétlenség őt sújtja le s önfeláldozását saját életének elvesztésével tetézi. Ő is hős volt, egy oly derék, mint a katona, ki a csatateren áldozta hazafiam életét. Lehetetlen, hogy árváinak boldogtalan sorsa könyörületet ne fakaszson az emberi szívekben. Kérve kérjük a tisztelt közönséget, hozza el adományát azon művészestélyre, melyet a kis árvák fölségelése czéljából rendezünk. A czél magasztosságát átérzve, kegyes hajlandósággal vállalta el a védőséget a minden nemes és kegyeletes tisztelet előljáró *Császári és királyi Fenség, József főherczeg úr, dr. Falk Miksa* országgyűlési képviselő és *Márkus József* székesfővárosi polgármester urak a díszelnökséget voltak szivesek elvállalni. Meg vagyunk győződve, hogy a nagyközönség érző szíve nem fogja felhívásunkat eredménytelenül hagyni. *Rózsavölgyi Gyula*, székesfővárosi tanácsos, elnök, *dr. Niedermann Gyula*, királyi tanácsos, a vasúttörvényrend lovagja, iskolaszéki elnök, *dr. Gombár Tivadár*, kir. tanácsos, a vaskoronarend lovagja, iskolaszéki elnök, *dr. Kertész Ábrahám*, iskolaszéki elnök.“ — Az előadás lefolyását lefestenünk nem kell, elég, ha a program-számokat s az előadó művészek neveit minden megjegyzés nélkül megadjuk. Beszél az önönmagáért. — Műsor: I. rész. a) *Polgár*, fölolvasta *Hock János*, országgyűlési képviselő. — b) *a Popper D.*, »*Andante*«, b) *Popper D.*, »*Tündérmuzika*«, előadta gondokán: *Perényi István* úr. — 3. *Thomas A.* Hamletből »*kettős*«, előadták: *Szilágyiné Bárdossy Ilona* úrnő és *Takáts Mihály* úr. — 4. Zongorajáték, előadta: *Thomann István* úr. — 5. Káldy Gyula, *dalok*, előadta: a *Budai Dalárda*. — II. rész. 6. Melodráma, »*A hűség*«, szerzették és előadták: *Taksonyi József* és *Tóth Árpád* urak. — 7. Magyar népdalok czimbalomra és énekhangra, előadták: *Szápári Pál* gróf és *Takáts Mihály* urak. — 8. *Thomas Ambrus*, jelenet és magándal *Hamlet*-ből, éneklé: *Szilágyiné Bárdossy Ilona* úrnő. — 9. Kéremények, előadta: *Torday Gráil Erzsébet* úrnő. — 10. a) *Reverie* — *Vieuxtemps*-tól, b) *Hubay Jenő* — *Mazurka* (új), előadta: *Pay'r Olga* úrnő. — 11. *Huber Károly*, »*Honfidal*«, előadta: a *Budai Dalárda*. — A zongorakíséretet *Noszteda Károly* úr játszotta. — A hangverseny szép számu és igen előkelő közönség részvétele mellett folyt le, s a székesfőváros hatósága *Márkus József* polgármester vezetése mellett, a budapesti önk. tűzoltó-testület parancsnoksága *Bárany N. Ernő* főparancsnok, *Hérmán Ödön*, *Osztályky Lajos* oszt. parancsnokok és *dr. Balogh Dezső* szakaszparancsnok által képviselve szintén jelen voltak az estélyen, mely finansziális szempontból is igen szépen sikerült. Mindenesetre felemelő ránk az a tudat, hogy a legtöbb jótékony válatat iránt közömbös székesfővárosi nagyközönség ez alkalommal az ügy iránt tartozó önzetlen hálája és elismerése fényes tanujelét tömeges részvétele által igyekezett bizonyítani. S midőn az illusztris rendező-bizottság egy fényes és változatos műsorral összeállított, elsőrangú művészek, művésznők és műkedvelők közreműködése által előkelő színvonalat meghaladó művészestélylyel gazdagította a székesfőváros hangverseny krónikáját, — és önmaguktól, minden tűzoltói befolyástól és

kezdeményezéstől menten — hozták létre e szép emlékü ünnepélyt: csak őszinte köszönetünket és hálaikat fejezhetjük ki e helyen is e derék emberbarátoknak fáradozásaiért és ama szép sikerért, melyet úgy anyagi, mint erkölcsi tekintetben elérni képesek voltak.

(10,000-ik órség.) A budapesti önk. tűzoltó-testület május 26-án fogja megtartani 10,000-ik éjjeli órségét, mely nevezetes eseményt ahhoz illő ünnepélyességgel és fényvel szándékozik megünnepelni a testület. Az eddig megállapított program szerint május 26-án a rendes éjjeli órségen kívül egy díszórség is fog kiállítani, melyre a testület Parancsnoksága vezényeltetik. Május 30-án vasárnap délelőtt díszközgyűlés tartatik az új városház közgyűlési termében a kormány, a székes-főváros és az orsz. tűzoltó-szövetség kiküldöttjei jelenlétében, ugyanazon délután díszgyakorlat tartatik a Károly-kaszárnya udvarán, ezt befejezőleg díszfelvonulás az összes szerekkel, este pedig társas vacsora. A testület ez időszertinti működő tagjait művészi kivitelű óriási csoportképen fogja *Kurzweil Dorottya-utczai* fényképész lefotografálni, mely 8—10 napon át közszemlére is ki lesz téve; felhívjuk reá a fővárosba felránduló tisztelt vidéki bajtársak figyelmét. A testület az ünnepségre meg fogja hívni az összes régi testületi-tagokat is. Az ünnepély iránt már eddig is roppant nagy mindenütt az érdeklődés.

Az osztrák-magyar monarchia biztosító intézetei által alapított császár-jubileum-alapítvány (Kaiser-Jubileums-Stiftung), melynek célja a működés közben szerencsétlenül járt vagy elhalt tűzoltók, illetve hátramaradottjainak segélyezése, közhírré teszi, hogy 1897. évben 34 stipendiumot fog kiosztani. Az erre igényt tartók bélyegtelen kérvényei az alapítványt kezelő bizottsághoz (Bécs, I. Bezirk, Schottenring, Wipplingerstrasse 36/38.) május hó végeig küldendők be portómentesen, és pedig a gyorsabb elintézés kedvéért német fordítása is csatolandó a kérvénynek és mellékleteinek. Mellékelendők a kérvényhez 1. a tűzoltó-parancsnokság bizonyítványa, hogy a kérvényező megbetegedett vagy szerencsétlenül járt tűzoltó belföldi tűzoltósághoz tartozik; 2. orvosi bizonyítvány a betegség nemének és annak megjelölésével, hogy az szolgálatközben szerzetett; 3. hatósági (községi) bizonyítvány a kérvényező erkölcsi kifogástalanságáról, tartózkodásáról s arról, hogy az illető a segélyre rászorúl. A segélyezésekért beadott kérvények száma 1896-ban 76 volt (12-vel több, mint 1895-ben), a múlt 1895. évről áthozatott 5, összesen tehát 81 kérvény várt elintézt. Ezek közül kedvező elintézt nyer 52 kérvény és pedig stipendium adatott 30, (ezek között egy esetben 2-szeres), segély 22 esetben s ezek még 1896-ban kifizettek; 4 kérvény elintéztése 1897-re maradt. 1896-ban a bevétel volt 2741 frt 74 kr, kiadatott stipendiumra 2430 frt, kezelési költségekre 118 frt 17 kr, összesen 2548 frt, 17 kr, pénztári maradvány 193 frt 57 kr; a vagyoni állapot az év végén 49,261 frt 49 kr.

25-éves jubileum és zászlószentelés. Az újvidéki önkéntes tűzoltó-egylet 1897. június 5. 6. 7. napjain ünnepeli meg 25-éves fennállásának jubileumát és az egyleti zászló felszentelését és pedig a következő program szerint. Június 5-én ismerkedési estély este 8-kor; 6-án délelőtt díszfelvonulás, ünnepi mise, a testületi zászló felavatása illetve felszentelése, délben társasbéd, délután díszgyakorlat, este az újvidéki dalárdák közreműködésével sétahangverseny és táncvigalom; — 7-én érem-kiosztás, villásreggeli és kirándulások, este az egylet zenekarának hangversenye.

Zászló-szentelés. A nádorlaci önkéntes tűzoltó-egylet 1897. június 7-én tartja zászlószentelési ünnepélyét. Az ünnepélyességek sorrendje ez: június 6-án ismerkedési estély, esteli zene és lampion-menet a zászlóanya tiszteletére a helybeli dalárda közreműködésével; — 7-én díszfelvonulás a község házához s a vendégek zászlóinak megkoszorúzása, ünnepi istentisztelet és a zászló felszentelése, tisztelés a

zászlóanyánál és diszfelvonulás, ezt követőleg díszbéd, delután díszgyakorlat, este hangverseny és táncmulatság.

Kirándulás Stockholmba. Az államvasutak menetjegyi-irodája, mint értesülünk, a nyáron többrendbeli kirándulást rendez *Sstockholmba* az ottani *kiállítás* megtekintésére. A rendkívüli érdekesnek ígérkező program legközelebb sajtó alá kerül. Az utazás különvonattal történik Berlinen át, a honnét a társaság az új Sassnitz-Trelleborg-i (*négy órai hajóút*) útirányt veszi igénybe. Sassnitz és Trelleborg között rendkívül elegáns hajók közlekednek.

Gazdáink figyelmebe. A hamburgi kertészeti kiállítás alkalmával *június hó 17-én* nyílik meg ugyanott egy rendkívül nagyszabású *állatkiállítás*, a melyet a német gazdák országos egyesülete rendez. Ez utóbbi nagyon érdekes lesz és gazdáink ne mulasszák el e kettős alkalmat saját érdekükben is, hogy maguknak a német földbirtokosság haladásáról meggyőződést szerezzenek. — *Budpestről* június hó 16-án különvonat indul *Hamburgba*, a melyet az államvasutak *menetjegyi-irodája*. (Bpest Hungária-szálló) rendez.

Nők mint tűzoltók. Angliában, a Cornwallis-tartománybeli Marazionban egy angol nő — Lady St. Levan — csupa nőkből álló tűzoltó-egyesületet alapított. Egész sereg ifjú hölgy lépett nagy lelkesedéssel az egyesületbe. Minden szükséges szert beszerettek, fecskendőt is, s ezekkel rendszer gyakorlatokat tartanak, melyek természetesen a férfivilág széleskörű érdeklődését fölkeltik. A fiatal tűzoltó-hölgyek nagyszerű látványt nyújtanak fehér zubbony-, kötény- és szalmakalapból álló ruházatukban; de hogy vajjon tűzvésznel is be fognak-e válni tűzveszélyes ruháikban s hogy bírnak-e a tűzoltáshoz szükséges lelkinyugalommal is, az nagyon is kétséges dolog. Az eset mindenestre az angol nők sportszennvedélyéről tanuskodik inkább, mint arról, hogy a derék testület a tűzoltás komoly feladatának tudatával bírna.

A Triesti Általános Biztosító-Társaság (Assicurazione generali)

f. é. április hó 12-én tartott 65-ik közgyűlésén terjesztettek be az 1896. évi mérlegek. Az előttünk fekvő igen terjedelmes zárszámadás 60 oldalra terjed és mint minden évben, úgy az idén is számos rendkívül érdekes statisztikai adatokat tartalmaz. Ezen jelentésből látjuk, hogy a központi igazgatóság a napirend előtt szomorú kötelességnek felelt meg, midőn elhunyt, felejtethetlen, érdeműs magyarországi képviselőjéről, *Rott Józsefről* következőképen emlékezett meg kegyeletteljesen:

„*Rott József* budapesti képviselőségünk főnöke, legelőkelőbb munkatársunk, ki kora ifjusága óta felülmulhatatlan buzgalommal szentelte teljes tevékenységét és szellemének kiváló adományait a társaság érdekeinek, a múlt év végén súlyos betegségnek esett áldozatul. *Rott József*, elhunyt kartársunk, emlékét mindig tiszteletben fogjuk tartani és Önök bizonyosan csatlakoznak mély gyászunkhoz és ennek ünnepies kifejezést is fognak adni.“

Az évi jelentésből látjuk, hogy az *életbiztosítási osztály díjtartaléka* 1896. évi december 31-én 3,682.783 frt 61 krról 48,914.760 frt 37 krra emelkedett. Az ugyanakkor érvényben volt életbiztosítási tőkeösszegek 189,549.380 frt 95 krt tettek ki, míg az év folyamán bevett díjak 7,887.184 frt 57 krra rugtak.

A *tűz- és szállítvány-biztosítási ágakban* a díj- és illetékbevétel 11,660.231 frt 19 kr. volt; miből 4,694.768 frt 19 kr. viszontbiztosításra fordított, úgy, hogy a tiszta díjbevétel 6,985.463 frt-ra rúgott, mely összegből 3,315.061 frt 39 kr. mint díjtartalék minden tehertől menten, a jövő évre vitetett át. A jövő években esedékessé váló díjkötelezvények összege 31,896.255 frt 27 krra emelkedett.

Károkkért a társaság 1896-ban 9,890.288 frt 74 krt folyósított. Ehhez hozzáadva, az előbbi években teljesített

kárfizetéseket, a társaság alapítása óta károk fejében 291,247.887 frt 35 krryi igen tekintélyes összeget fizetett ki. Ebből a kártérítési összegből *házáinkra* 54,452.856 frt 37 kr. esik, mely összeget a társaság 166,000 káresetben fizetett ki.

A *nyereség-tartalékok* közül, melyek összesen 6,554.104 frt 64 krra rúgnak, Különösen kiemelendők: az alapszabályszerinti *nyereségtartalék*, mely 2,625.000 frtot tesz ki, az *értékpapírok árfolyamingadozása* és fedezetére alakított tartalék, mely daczára annak, hogy e célra egy 500.000 frtos külön tartalék áll fenn, az évi nyereségből kihasított 280.000 frttal 3 849.104 frt 64 krra emeltetett fel és továbbá a 80.000 frtra rugó *kétes követelések tartaléka*. Ezekon kívül fennáll még egy 120.000 frtot kitevő *külön alap*, melynek az a rendeltetése, hogy az életbiztosítási osztályban a kamatlább esetleges csökkenését kiegyenlítse.

A társaság összes tartalékjai és alapjai, melyek első rangú értékekben vannak elhelyezve, az ideai átutalások folytán 61,051.211 forint 83 krról 66,174.010 frt 30 krra emelkedtek. Ezen értékekből *több mint 18 millió magyar értékekre esik*.

Ezen alkalommal felemlitendőnek tartjuk, hogy a cs. és kir. felséges uralkodó család magán- és alapítványi uradalmainak Magyar, Cseh- és Morvaországban levő összes épületei, leltári készletei és terményei, valamint gyárai tűz ellen a *triesti általános biztosító társaságnál* (Assicurazione Generalinál) és a természetmennyek jég ellen az Assicurazione Generali leányintézeténél, a *Magyar jég és viszontbiztosító részvénytársaságnál* hosszú időre lettek biztosítva.

Főszerkesztő:

BÁRÁNY N. ERNŐ.

Felelős szerkesztő:

Dr. KÖNCS BOLDIZSÁR.

SAKKÖNYVEK

a budapesti önkéntes tűzoltó-testület kiadványai:

A szivattyú és annak kezelése.

Vezérfonal tűzoltók számára.

A parancsnokság megbízásából kidolgozta:

Breuer Szilárd,

a budapesti önkéntes tűzoltó-testület II. szivattyús szakas-parancsnoka.

1885.

Ára 1 frt 50 kr.

A tűz és annak oltása.

CSÖVEZETÉS.

Pályanyertes mű.

Írta:

Dr. Szily József,

a budapesti önkéntes tűzoltó-testület főparancsnoki helyettese.

Ára 30 kr.

Megrendelhetők a budapesti önkéntes tűzoltó-testület titkári hivatalánál.

Budapest, VIII. ker., Kun-utca.

Alapított 1865.

Kutszerkezetek.

Egyszerű kut-szivattyúk.

Kutszivattyúk befagyás elleni csappal.

Kutszivattyúk emeltyűvel vagy lendkerékkel.

Mélykut-szivattyúk lendkerék-hajtásra.

Mélykut-szivattyúk járgányhajtásra.

Városi és községi közkut-szivattyúk.

Kettős működésű szívó-nyomó szivattyúk emeltyű, lendkerék vagy gőzgéphajtásra.

Omnia-szivattyúk.

Kettős hengerű építési szivattyúk.

Centrifugal szivattyúk.

Vízszállító kosok.

Vízszállító hordós kocsik ütőtö-zésre.

Házi vízvezetékek.

Számos kitüntetés.

Ő cs. és kir. fensége
József főherczeg
 udvari szá'litói.

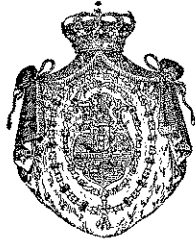

Ő cs. és kir. fensége
József főherczeg
 udvari szá'litói.

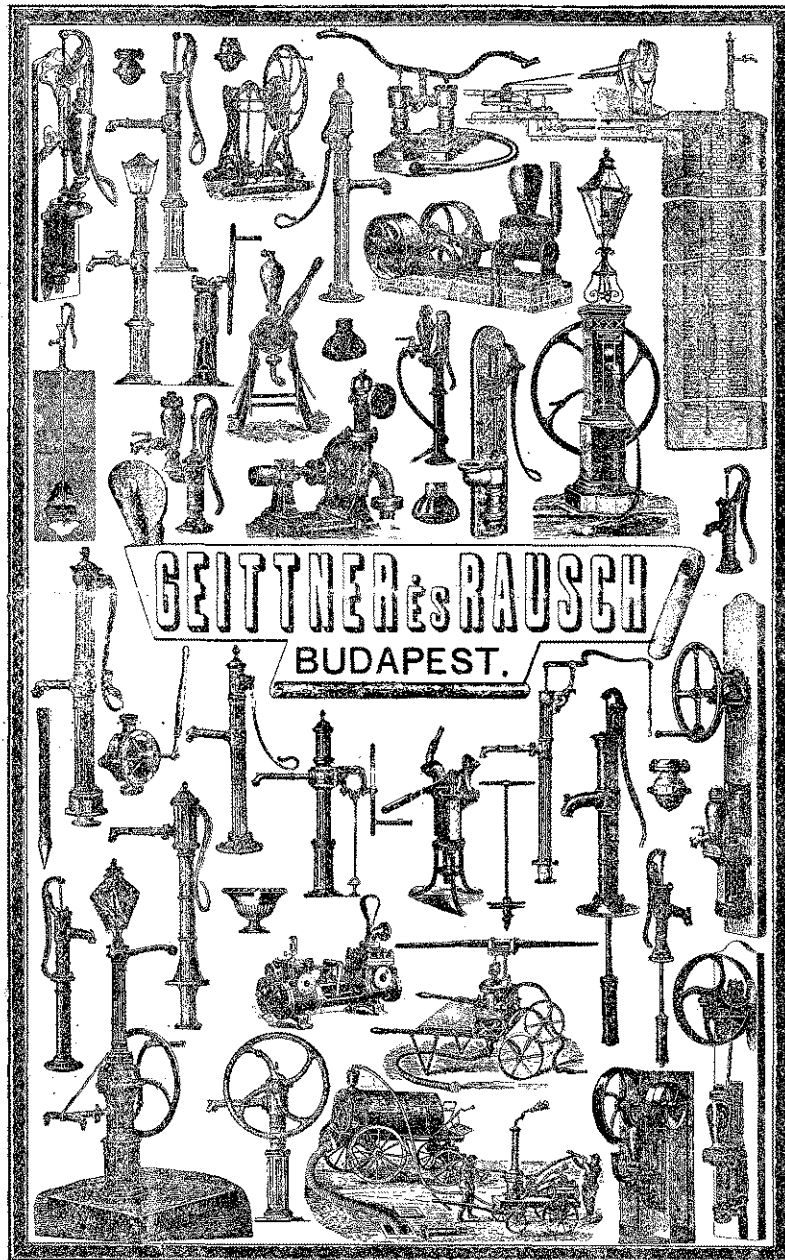

Képes árjegyzék ingyen és bérmentve.

Szakkérdésekre felvilágosítással szolgálunk.

Szivattyu-, fecskendő- és gépgyár érczöntődével

V., Nádor-utca 46/48. sz.

Műszaki üzlet: VI., Andrásy-út 8. szám.

Számos kitüntetés.

Gazdasági eszközök.

Tejhűtő-készülékek.

Tejszállító kának.

Vaj-köpülők.

Borfejtő szivattyúk.

Palacszkmosó- és töltő-gépek.

Palacszkdugasoló gépek.

Szőlőzúzó készülékek.

Borsajtók.

Perenospora-fecskendők.

Forgatható trágyaszivattyúk.

Trágyalé-szivattyúk hordótöltésre.

Szagtalanul működő pöczegödrtis títő készülékek.

Légszivattyúk gázegető kályhával.

Fertőtelenítő gépek.

Alapított 1865.

TÜZOLTÓ-KÖZLÖNY

A MAGYAR TÜZOLTÓK SZAKLAPJA.

A MAGYAR ORSZÁGOS TÜZOLTÓ-SZÖVETSÉG HIVATALOS ÉRTESETŐJE.

A »Magyar Országos Tűzoltó-Szövetség« tagtestületeinek díjtalanul küldetik meg.

Kiadó és laptulajdonos: A Budapesti Önkéntes Tűzoltó-Testület.

SZERKESZTŐSÉG ÉS KIADÓ-
HIVATAL:

Budapest, IX. kerület, Vámház-körút
9-ik szám.

ELŐFIZETÉSI ÁR:

Helyben és vidéken egész évre 2 fnt 40 kr., félfévre 1 fnt 20 kr.
A magy. orsz. tűzoltó-szövetség kötelékébe tartozó testületek tagjainak egész
évre csak 1 fnt 20 kr.
Egyes példánynak ára 20 kr.
Előfizetések és reclamatiók a kiadóhivatalhoz czimzendők.

HIRDETÉSEK

a kiadóhivatal által legjutányosabb árak
mellett vétetnek fel.
Többszöri hirdetésnél tetemes árenged-
mény.

MEGJELENIK HAVONKINT EGYSZER.

Tartalom. *Hivatalos rész.* A budapesti önk. tűzoltó-testület felhívása a VI. orsz. tűzoltó szaktanfolyamra. — Meghívó a sopronmegyei és városi szöv. jún. 7-iki ülésére. — Veszprémm. szöv. Elnökének jelentése 1896. évről a megye Alispánjához. — A veszprémmegyei szöv. 1897. május 2. ülésének jegyzőkönyve. — 59236/96. sz. K. M. rendelet. — 115504/96. sz. B. M. rendelet. — 33271/97. sz. B. M. rendelet. — Alispáni jelentés Fejérmegye 1896. évi közigi állapotáról. — *Általános rész.* Felelet Christe Lorántól és a Szerkesztőségtől. — A fejérvármegyei tűzoltó-szaktanfolyam. — *Technikai rész.* Tűzvédelmi és tűzoltó eszközökről. (Folytatás) — A köszén begyűlése ellen. — *Testületek körüli.* Válasz Gyöngyösnek. — Az egyesült új-arad-zsigmondházi önk. tűzoltó-egylet választmányának évi jelentése 1896. évről. — A kis-martoni önk. tűzoltótestület évi jelentése 1896. évről. — *Hírek.* — *Szerkesztői üzenetek.* — *Hirdetések.*

HIVATALOS RÉSZ.

„BUDAPESTI ÖNKÉNTES TÜZOLTÓ-TESTÜLET.”

1897.

Felhívás

a VI. országos tűzoltó-szaktanfolyam látogatására.

A budapesti önkéntes tűzoltó-testület parancsnoksága a tőle telhető legnagyobb áldozatoktól sem riadva vissza, főtörekvései egyikének ismeri, hogy az emberbaráti szeretetben gyökerező tűzoltó-ügynek minél több és minél szakavatottabb harcosokat neveljen.

E régből saját tagjainak lehető legalaposabb kiképzetésén kívül, régtől fogva gyakorlómes-tereket küld ki a vidéki tűzoltó-testületek szakszerű elméleti és gyakorlati kiképzetésére céljából; 1890. év óta pedig, hogy a hazai tűzoltó-intézménynek terjesztése és fejlesztése által is maga elé tűzött célznak minél derekasabban megfelelhessen, lehetőleg minden évben országos tűzoltó-szaktanfolyamot is rendez.

A megelőző években elért eredmény által buzdítva és a fennálló tűzrendészeti kormányrendelet célzatainak mennél szélesebb körben leendő megvalósítása végett, de különösen a nagyméltóságú magy. kir. belügyminiszteriumnak 1890. évi 66,274.—V/10. számú rendeletével nyert megtisztelő megbízása alapján a budapesti önkéntes tűzoltó-testület parancsnoksága a folyó év nyarán immár a

VI. országos tűzoltó-szaktanfolyamot

tartja meg, alkalmat és módot óhajtván nyújtani ez által az emberbaráti tűzoltó-ügy iránt érdeklődőknek, hogy a lehető legrövidebb idő alatt és aránylag kevés költséggel a tűzoltószakmában alapos kiképzetetést nyerjenek, tűzoltó-testületek szervezéséhez és azok szakszerű elméleti, valamint gyakorlati oktatásához megkívántató ismereteket megszerezhessék.

Felkérjük tehát a hazai testvér-testületeket, városokat, nagy- és kisközségeket, bajtársainkat és mindazokat, kik az emberbaráti szeretet szolgálatában álló nemes intézményünk iránt melegen érdeklődnek, hogy a f. évi augusztus hó 2-től augusztus 22-ig bezárólag Budapesten tartandó hatodik országos tűzoltó-szaktanfolyamra minél nagyobb számban jelentkezzenek, s használják fel az ezen szakmában való kiképzetésükre kínálkozó kedvező alkalmat.

Kellő tájékozás céljából a következőket közöljük:

A tanfolyam ideje :

Kezdődik 1897. évi augusztus hó 2-án és tart bezárólag augusztus hó 22-ig.

Képesítő vizsgálatok :

Tartatnak augusztus hó 19. és 21-én úgy az elméleti, mint a gyakorlati részből.

Bizonyítványok :

I. Látogatási igazolvány.

Ebben fel lesz tüntetve, hogy az illető tanfolyamhallgató a tanfolyam ideje alatt tartott előadásokat és gyakorlatokat a megállapított tanterv szerint miként látogatta. (Ez azonban minősítést még nem képez.)

II. Képesítő bizonyítvány.

A tanfolyamot végzett hallgatók képesítő vizsgálatra jelentkezhetnek, ennek letétele esetén képesítő bizonyítványt kapnak, melyben az elméleti, valamint a gyakorlati tanterven kívül még az is benfoglaltatik, hogy az illető mily fokú minősítést nyert.

Négy fokú osztályozás lesz, u. m.: 3 tiszti (jeles, jó és elégséges) és 1 altiszti.

Jelentkezés, feltételek és kedvezmények :

A részvételben való írásbeli jelentkezés határideje *1897. évi július 25-ike.*

A jelentkezés a budapesti önk. tűzoltó-testület parancsnokságához (Budapest, VIII., Kún-utca 2.) intézendő.

A jelentkezők a tanfolyam ideje alatt úgy a gyakorlatokon, mint a szolgálatban, testületünk szertárából kiosztandó egyenruhát tartoznak viselni; beruházásuk és felszerelésük céljából augusztus hó 2-án délelőtt kell a budapesti önk. tűzoltó-testület parancsnokságánál személyesen jelentkezniök.

A jelentkező tartozik az őt kiküldő hatóság, testület, vállalat, vagy magánszemélyek által kiállított s kiküldését igazoló bizonyítványát bemutatni.

Ugy az elméleti előadások és gyakorlatok megszakítás nélküli látogása, valamint a szolgálatnak terv szerinti pontos megtartása szigorúan kötelező, mert különben látogatási bizonyítvány sem adatik ki.

A kik a tanfolyamot végig hallgatják, szakvizsgát tenni azonban nem kívánnak, csak látogatási igazolványt kapnak; ellenben azok, kik az elméleti és gyakorlati szakvizsgát leteszik, a látogatási igazolványon kívül képesítő bizonyítványt is kapnak, mely a nagym. belügyi miniszter úr által a tanfolyamhoz kirendelt miniszteri biztos, valamint a magyar országos tűzoltó-szövetség kiküldöttjének ellenjegyzésével és a szakelőadók aláírásával ellátatik.

Tandíjat vagy beírási díjat senki sem fizet, mivel a tanfolyam teljesen díjmentes, sőt az eszközök és szerelvények is díjtalanul állanak rendelkezésre.

A tanfolyamhallgatók tűzoltószerszámok s egyéb gyártelepek megtekintése szakszerű próbákon és kísérleteken való megjelenés, színházak szerkezeteinek és berendezéseinek tanulmányozása által tapasztalataikat gazdagíthatják. Éjjeli őrszolgálatra is beosztatnak, hogy így az előfordulható tüzesetek alkalmával a vész helyére kivonulva, a tényleges szolgálatot is tanulmányozhassák.

Hogy pedig a kevésbbé tehető község vagy testület kiküldötteinek is lehetővé tegyük a tanfolyam látogatását, 25 tanfolyamhallgatónak testületünk költségén leendő csoportos elhelyezéséről is

gondoskodunk. Az ingyenes elszállásolásban részesülni óhajtók ebbeli igényüket azonban az írásbeli jelentkezés alkalmával egyidejűleg, legkésőbb július hó 18-áig tartoznak a parancsnokságnál bejelenteni. A bejelentés sorrendje a díjtalan elszállásolásban való részesülés elsőbbségét biztosítja. Egyúttal gondoskodni fog a parancsnokság arról is, hogy a tanfolyam hallgatói az étkezésnél is lehetőleg kedvezményben részesüljenek.

Tanterv:

I. Elméleti rész:

(Előadás naponta d. e. 8—11-ig.)

1. Szervezés: a) alakulás, b) alapszabályok, c) szolgálati szabályok, d) ügykezelés, e) szolgálati teendők.
2. Tűzrendészet: a) statistika, b) óvóintézkedések, c) kormányrendelet, d) egyéb tűzrendészeti rendeletek. Építkezés.
3. Egyenruha, személyes felszerelés és rangjelzés.
4. Tűzoltószererek: a) szivattyú alapszerkezete és működése, b) szivattyúszerkek, újabb szerkezetek összehasonlítása és elbírálása, c) különféle szivattyúszerkezetek, azok minősége és kipróbálása, d) mászó- és mentőszerkek, e) a szivattyúk működési zavarai és a szivattyúk gondozása.
5. Vízszerezés: Folyam, vízvezeték, kutak, medenczék stb.
6. Tűzjelzés: Riadó, kürt, kéthangú jelző, síp, sürgöny és telefon.
7. Tűzoltás és védelem. (Taktika): a) A tüzek minősége és támadása b) Csövezetés, mentés.
8. Első segítség baleseteknél (gyakorlatilag is bemutatva).

II. Gyakorlati rész:

(Gyakorlat naponta d. u. 1/2—1/28-ig.)

1. Rendgyakorlatok; 2. Szerek gyakorlati ismertetése; 3. Szivattyú-szerelés; 4. Mászó- és mentőgyakorlatok; 5. Jelképes tüztámadás és védelem.

Kelt Budapesten, 1897. évi május hó 6-án.

A „Budapesti Önkéntes Tűzoltó-Testület” Parancsnoksága.

Sopronvármegye és városa tűzoltó-testületeinek szövetsége.

Meghívó

a »Sopronvármegye és városa tűzoltó-testületei szövetségének« Kapuvárott, 1897. június 7-én, d. e. 1/2 9 órakor, a kaszinó nagytermében megtartandó XII. rendes közgyűlésére.

TÁRGYSOROZAT:

1. A háromtagú bizottság kijelölése a közgyűlés jegyzőkönyvének hitelesítésére.
2. A szövetségi elnök évi jelentésének és statisztikai kimutatásának tárgyalása 1896-ról.
3. Az 1896—1897. évi felülvizsgált számadások előterjesztése, a felmentvény megadása és az 1897—1898. évi költségeloirányzat megállapítása.
4. A háromtagú számvizsgáló-bizottság megválasztása.
5. A legközelebbi közgyűlés helyének és idejének meghatározása.
6. Azon indítványok tárgyalása, melyek nyolcz nappal a közgyűlés előtt a szövetségi elnöknel bejelentettek

A szövetségi közgyűlésen szavazati joggal csak a tagtestületek egy egy írásban meghatalmazott képviselője bír, miért is felhívtnak az egyes tagtestületek, hogy ebbeli joguk gyakorlása céljából a képviselőjüket írásbeli meghatalmazással ellátni el ne mulasztják.

A szövetségi választmány igen tisztelt tagjai ezennel meghívtnak a f. évi június hó 6-án, délután 4 órakor, Kapuvárott a kaszinó kis termében tartandó választmányi ülésre.

Sopron, 1897. évi május hó 1-én.

Rösch Frigyes,
szövetségi elnök

Szabó Gyula,
szövetségi alelnök,
a titkár helyettesítője.

Jegyzet. Felkéretnek a t. választmányi tag urak, kik a választmányi ülésen folyó év június hó 6-án, délután 4 órakor, Kapuváron résztvenni óhajtának, szíveskedjenek azt a kapuvári parancsnoksággal tudatni, hogy elszállásolásukról kellő időben gondoskodni lehessen.

Veszprémvármegyei tűzoltó-szövetség elnöke.

89.
1897. szám.

Nagyságos Alispán Úr!

A nagyméltóságú m. kir. belügyminiszterium 81378/93. sz. leiratával jóváhagyott alapszabályaink 25. §-a a) pontja alapján 1896. évi jelentésemet a vármegye tűzrendészetéről, az észlelt hiányokról és javaslatomat ezen hiányok orvoslásáról a következőkben van szerencsém előterjeszteni.

Vármegyénk tűzrendészeti viszonyai a vármegyei tűzoltó-szövetség megalakítása előtti állapotához képest határozott javulást tüntetnek fel.

A vármegye 183 községében és 2 városában eddig 158 tűzoltó-testület alakult meg a vármegyei tűzoltó-szövetség kezdeményezése és a járási tűzfelügyelők sürgető és tanácsadó intézkedése folytán. Ezen tűzoltó testületek közül 52 önkéntes és 106 köteles tűzoltóság van; 27 községben pedig egyáltalán nincs tűzoltóság.

A 183 község és 2 város közül 119 községnek van felsőbb hatóságilag is jóváhagyott tűzrendészeti szabályrendelete; 92 tűzoltó-testületnek van jóváhagyott alap- és szolgálati szabályzata; 66 községnek tehát nincs tűzrendészeti szabályrendelete; 66 tűzoltó-testületnek nincs jóváhagyott alap- és szolgálati szabályzata.

Vármegyénk által 1891. évben hozott 1109. mb. 25632/91. sz. tűzrendészeti szabályrendeletében előírt tűzoltószerkezetek közül a 100 mm. hengerátmérőjű széles hengerrel és országos egységes csavarral ellátott szívó-nyomó fecskendő beszereztetett 138 község által; csupán nyomó szerkezetű fecskendője van 24 községnek; régi szerkezetű, avult fecskendője van 17 községnek; semmiféle fecskendője nincs 6 községnek.

A vármegyei tűzrendészeti szabályrendelet 3-ik §-ában előírt tűzoltószerkezetek mind megvannak 55 községben; hiányos felszerelése van 97 községnek és semmiféle szere nincs 33 községnek.

A tűzoltószerkezetek 123 községben alkalmas szertárban kezeltetnek; ellenben 62 község még mindig nem állított fel alkalmas szertárat, így bár a tűzoltószerkezetek egy nagy részében ezen községekben is beszereztek ugyan, mégis a drága pénzért és legtöbb helyen hitelben vásárolt tűzoltószerkezetek rövid idő alatt a szél, eső és vihar rombolásainak kitéve lévén, tönkre fognak jutni.

A megalakult tűzoltó-testületek csak részben felelnek meg a hozzájuk fűzött reményeknek, a mennyiben t. i. és a hol lelkes parancsnokaik, községi előljáróik vannak, ott valóban elég szép eredményt mutatnak is fel, minő Siófok, Ósi, Mencshely, Nóráp, Nagy- és Kis-Hidegkút, Papkeszi, B-Magyar-Szombathely és Veszprém. Előbbiek a szövetség pénztárából 10—10 frtnyi jutalomban részesültek. Utóbbi pedig 1896. aug. 15-én Budapesten rendezett országos tűzoltó-versenyen arany serleget nyert, mint első díjat. A többiek azonban legnagyobb részét csak papiroson vannak meg és sem a szerelésben, sem a tűzoltásban kiképezve nincsenek.

A megyei szövetség 4 gyakorló-mesterrel 18 községben osztatta be a testületeket, s mindazon községeknek, melyek gyakorló-mesterért hozzá fordúlnak, ingyen állít gyakorló-mestert rendelkezésre, a községeknek csupán fuvarjukról kell gondoskodniok.

A járási tűzfelügyelők 1895. évben jelentéseiket pontosan betérjesztették s községeiket is pontosan meglátogatták; 1896-ik évben azonban a devecseri és veszprémi járási tűzfelügyelők még évi jelentéseiket be nem terjesztvén, a vármegye területén tartott összes tűzoltó-gyakorlatok- és elméleti előadásokról, sem arról, hogy a járási tűzrendészeti felügyelők mely községekben fordultak meg és melyekben nem, — jelenteni nem tudok.

Hogy mely községek fizették meg évi 6 frtnyi vármegyei tűzoltó-szövetségi díjaikat, azt sem tudom jelenteni, mert a pénzek Nagyságodhoz érkeztek be, de hozzánk egy év leforgása óta sürgetéseim daczára egy krajczár ki nem utaltatott, sőt ama 12 frtra nézve, melyről nem tudhatjuk, mely község által terjesztett be s mely iránt 27/96. szám alatt előterjesztést 1896. évi jan. hó 31. napján tettünk, mai napig sem kaptunk értesítést.

1896. évben tartatott 1 közgyűlés és 2 választmányi ülés. A közgyűlésben 13, a választmányi üléseken 12 határozat hozatott s mind a 25 határozat végrehajtatott.

A vagyon- és életmentés körül kiváló érdemeket szerzett egyének között kiosztottunk 55 frtot jutalomdíj gyanánt s elismerő oklevéllel tüntettünk ki 27 egyént. Kitéttünk 6 tűzoltó-testületet s jutalmaztuk őket 60 frttal.

Az építési megyei szabályrendeletnek fogamat éppen nem szerzettk. Leégett házak újból szalmával fedetnek; sikátorok fentartatnak; élő fák nem ültetettek; egyszóval tűzveszélyes építkezések úgy Veszprémben, mint a vármegye egyéb községeiben a szabályrendeletben előírt bejelentések elmulasztása és meg nem torlása miatt csak úgy, mint eddig, történnek.

Ügyforgalom volt 1896. évben 320 drb.; elintéztetett valamennyi. Szakvélemény adatott 75 esetben; a megyei szövetség által kezdeményezett ügydarab volt 25; tudomásul vétetett 145; érdemileg elintéztetett 25 drb.

Tüzeset volt a veszprémi járásban 24, a pápai járásban 25, a devecseri járásban 15, az enyingi járásban 15, a zirczi járásban 13, és pedig a veszprémi járás községei közül esik Rátót és Berhida községre 4—4 tüzeset, Veszprém városra 3, Várpalota és Vámosra 2—2, Vörösberény, Almádi, Leányfalu, Kis-Kovácsi, Városlőd, Litér, Papkeszi, Bánd és Szent-Gálra 1—1.

Márczius, szeptember, november és deczember hóra 1—1, január, február, április, május, június és július hóra 2—2, augusztusra 3, októberre 5

A tüzek oka volt 7 esetben gyújtogatás, 9 esetben gondatlanság, 8 esetben ismeretlen ok.

Elégett 27 ház és 8 melléképület, gabona, takarmány és szalma, butor, ruha.

Összes kár 18,130 frt 40 kr., a mi 8598 frt híján biztosítva volt

A pápai járás községei közül esik Mezőlak- és Lovász-Patonára 3—3 tüzeset, Pápa, Pórszalók és Gecse községre 2—2, Vaszar, Német-Szalók, Pápa-Teszér, T.-Görzsöny, N.-Gyimóth, Döbrönte, B.-Szt.-Iván, Nagy-Dém, Szücs, Homok-Bödöge, Tapolczaló, Noráp és Kis-Gauna községre 1—1 tüzeset.

Márczius, április, május, augusztus, szeptember és deczemberre 2—2, február, július és novemberre 3—3, októberre 4 tüzeset esik.

A tüzek oka volt 11 esetben gyújtogatás, 6 esetben gondatlanság, 1 esetben a gyermekek gyufával való játéka, öngyulladás 1, 2 esetben villámcsapás, 4 esetben ismeretlen.

Elégett 32 ház, 114 melléképület, 1 cséplőgép, házi-állatok, gabona-kazlak, takarmány, butor, ruha.

Összes kár 51,468 frt 30 kr., a mi 18,400 frt híján biztosítva volt.

A devecseri járás községei közül esik Csögle községre 2 tüzeset, Devecser, Somlyó-Vásárhely, Doba, N.-Szöllős, Nagy-Pirit, Kis-Lőd, Noszlop, N.-Kamond, Lódé, Tüskevár, Adorjánháza, Oroszi és M.-Polányra 1—1.

Január, április, október és november hónapokra 1—1, márczius, május, június, július, augusztus és szeptember hóra 2—2.

A tüzek oka volt 5 esetben gyújtogatás, 2 esetben gondatlanság, 1 esetben villámcsapás, 8 esetben ismeretlen.

Megégett 71 ház, 103 melléképület, takarmány, búza, ruha, házi eszközök, butorok.

Összes kár 32,302 frt 10 kr., melyből 13,153 frt értékű nem volt biztosítva.

Az enyingi járás községei közül esik Siófokra 5 tüzeset, Szilas Balhásra 4, Balatonfő-Kajárra 3, Csajághra 2, L.-Komáromra 1.

Január és október hóra esik 3—3 tüzeset, április és májusra 2—2, február, márczius, június, szeptember és deczember hónapokra 1—1.

A tüzek oka volt 2 esetben gyújtogatás, 3 esetben gondatlanság, 1 hibás építkezés, 9 esetben ismeretlen.

Megégett 12 ház, 9 melléképület, 1 ruharaktár.

Összes kár 15,724 frt, ebből nem volt biztosítva 2633 frt érték.

A zirczi járás községei közül esik Csérnye és Csetény községekre 3—3, Dudar és Olaszfalu községekre 2—2, Lőkút és Porva községekre 1—1 tüzeset.

Május és szeptember hónapokra esik 4—4, április, július, október, november és december hónapokra 1—1 tüzeset.

A tüzek oka volt 4 esetben gyújtogatás, 1 esetben gondatlanság, 1 esetben villámcsapás és 7 esetben ismeretlen.

Megégett 43 ház, 6 melléképület, 2 csűr, 1 cséplőgép, takarmány, gabonaféle, butor, ruha stb.

Az összes kár 38,414 frt 95 kr., melyből 8150 frt értékű vagyon és 1 ház nem volt biztosítva.

A vármegye 5 járásában összesen 156,039 frt 75 krnyi tűzkár esett, melyből 50,934 frtnyi vagyon nem volt biztosítva. — Hogy tényleg a 105,105 frt 75 krnyi biztosított tűzkárral szemben mit fizettek meg a tűzkárbiztosító-társulatok, azt a hiányosan nyomtatott tűzkárjelentési lapok miatt és egyéb adatok híján jeleneni, sajnálatomra, nem tudom, de a most előterjesztett adatokból is láthatjuk, mily nagy összeg az, a mi vármegyénk területén évenként a tűzvész által megsemmisül.

Az észlelt és felsorolt hiányok orvoslására a következőkben van szerencsém javaslatomat előterjeszteni:

Tűzoltóság teljesen hiányzik: Almádi, Csehbánya, Rátót, Urkút, Városlőd, Bódé, Borszörcsök, Dabrony, Doba, Gyepes, Kis-Lőd, Kis-Jenő, Noszlop, Oroszi, Pölöske, Torna-Pinkócz, Vecse, Vid, Ács-Teszér, Aka, Bánk, Hánta, Snúr, Varsány, B-N.-Szt.-László, N.-Szöllős és Iharkút községekben.

Mint hogy ezen községek előjáróságainak már ismételtén, fegyelmi eljárás terhe alatt köteleességükre tétetett a tűzoltóságok megalakítása, minthogy ennek 4, illetve 6 év alatt elég nem tétetett, a fegyelmi eljárás elrendelendő és legszigorúabban utasítandók volnának az önkéntes vagy köteles tűzoltóságok megalakítására.

Felsőbb hatóságilag jóváhagyott tűzrendészeti szabályrendelete nincs: Alsó-Görzsöny, Acsád, Béb, Bakonyság, Borsosgyőr, Csóth, Dáka, Dereske, Döbrönte, Felső-Görzsöny, Fenyőfő, Gecse, Koppány, Kis-Gauna, Kúp, Kéttornyúlak, Marczaltó, N.-Gyimóth, N.-Gauna, Nóráp, Nyögér, Pápa-Kovácsi, Salamon, Szücs, Vanyola, Vaszar, Ajka-Rendek, Devecser, Dabrony, Gyepes, Kis-Lőd, Kis-Kamond, Kis-Berzseny, Kar-Szörcsök, M.-Polány, N.-Polány, Nagy-Kamond, N.-Alásny, Noszlop, Pölöske, Balatonfő-Kajár, Mező-Szt.-György, Siófok, Csernye, Csátka, Gicz, Gyiróth, Peterd, Románd, Szápár, Zirc, Almádi, Bánd, Berhida, Csehbánya, Hajmáskér, Herend, Kis Kovácsi, Kis-Hidegkút, Márkó, Nagy-Hidegkút, Öskü, Szent-Gál, Szentkir.-Szabadja, Tótvázsony, Vörösberény községeknek.

Testületi alap- és szolgálati szabályzata nincs: Ács-Teszér, Bársonyos, B.-Szt.-László, Csátka, Hánta, Suúr, Olaszfalu, Bánk, Berhida, Faész, Hajmáskér, Kádárta, Kis-Kovácsi, Kis-Hidegkút, Litér, Leányfalu, Mencshely, M.-Barnag, N.-Vázsony, N.-Hidegkút, N.-Barnag, Öskü, Peremarton, Soóly, Szt.-István, Tótvázsony, Vámos, Vilonya, Vöröstó, Vörösberény, Almádi, Csehbánya, Rátót, Urkút, Városlőd, Ajka-Rendek, Alsó-Iszkár, Bódé, Borszörcsök, Dabrony, Doba, Felső-Iszkár, Gyepes, Kis-Lőd, Kerta, Kis-Jenő, K-Szöllős, K-Iszkár, Kis-Pirit, N.-Szöllős, N.-Pirit, Noszlop, Oroszi, Pölöske, Vecse, Vid, Torna-Pinkócz, Alsó-Görzsöny, Acsád, Béb, Bakonyság, Borsosgyőr, Csóth, Dáka, Dereske, Döbrönte, F.-Görzsöny, Fenyőfő, Gecse, Koppány, Kis-Gauna, Kúp, Kéttornyúlak, Marczaltó, N.-Gyimóth, N.-Gauna, Nóráp, Nyögér, P.-Kovácsi, Salamon, Szücs, Vanyola, Vaszar, Bozsok, Balatonfő-Kajár, Csajágh, Dégh, Fekeszabak, Küngös, Siómaros, Szilas-Balhási tűzoltó-testületeknek.

Semmiféle fecskendője nincs: Alsó-Iszkár, Felső-Iszkár, Német-Polány, Nagy-Kamond, Bakonyság, Farkasgyepű községeknek.

Régi szerkezetű fecskendője van: Teleki, Acsád, Bakony-Tamási, Dereske, Döbrönte, Fenyőfő, Nyögér, Pápa

Teszér, Bánd, Herend, Adorjánháza, Bódé, Halimba, Kolontár, N.-Szöllős, Torna-Pinkócz és Vecse községeknek.

Csak nyomó szerkezetű fecskendője van: Békás, Borsosgyőr, Vanyola, Ács-Teszér, Aka, Bakonybél, Borzavár, Bánk, B.-Szt.-László, B.-M.-Szentkirály, Városlőd, Vöröstó, Német-Barnag, Almádi, Csékút, Kis-Szöllős, Kis-Pirith, Közép-Iszkár, Padrag, Vid, Mező-Szt.-György, Küngös, Siómaros és Dégh községeknek.

Semmiféle tűzoltó-szere nincs: Alsó-Iszkár, Bódé, Gyepes, Halimba, Torna-Pinkócz, Német-Polány, Toócsok, Berend, Vámos, Urkút, Almádi, Bakonyság, Bakony-Tamási, Béb, Békás, Dáka, Dereske, Döbrönte, Farkasgyepű, Fenyőfő, Gergeli, Iharkút, Kéttornyúlak, Kis-Gauna, Kúp, N.-Gauna, N.-Gyimóth, Német-Bánya, Pápa-Kovácsi, Pápa-Teszér, Pórszalók, Salamon, Szt.-Iván és Vaszar községeknek.

Hiányos felszerelése van: Ács-Teszér, Aka, Bakonybél, Borzavár, Bakony-Nána, Bánk, Bársonyos, B.-Szt.-László, B.-Szentkirály, Csátka, Csesznek, Esztergár, Gyiróth, Hánta, Jázsd, Lókút, Porva, Románd, Szápár, Suúr, Teleki, Teés, Oszlop, Bozsok, Dégh, Szilas-Balhas, Csajágh, Küngös, Kenese, Siómaros, Ajka, Ajka-Rendek, Borszörcsök, Csékút, Csösz, Dabrony, Egeralja, Eöcs, Kis-Lőd, Kolontár, Kerta, Kis-Jenő, Kis-Szöllős, Kis-Pirit, Kis-Kamond, Közép-Iszkár, M.-Polány, N.-Polány, N.-Alásny, N.-Szöllős, Oroszi, Padrag, P.-Miske, Pölöske, S.-Vásárhely, Toócsok, Vecse, Vid, Soóly, Hajmáskér, Márkó, Herend, Berhida, Kis-Kovácsi, Papkeszi, Vilonya, Szt.-István, Litér, Faész, Kis-Hidegkút, Vöröstó, Magyar-Barnag, Német-Barnag, Csehbánya, Adász-Tevel, Alsó-Görzsöny, Borsosgyőr, Csóth, Felső-Görzsöny, Gecse, Homok-Bödöge, Jákó, Koppány, Külső-Váth, Marczaltó, Mezőlak, Mihályháza, N.-Dém, Nemes-Szalók, Nóráp, Nyárad, Nyögér, Szücs, Takácsi, Tapolczafő, Ugod, Vanyola és Vinár községeknek.

Szertára nincs: Ajka-Rendek, Alsó-Iszkár, Bódé, Gyepes, Halimba, Kolontár, Kerta, Kis-Szöllős, Kis-Pirit, Nagy-Kamond, Kis-Kamond, Közép-Iszkár, Nagy-Alásny, Nagy-Szöllős, Pusztá-Miszke, Pölöske, Torna-Pinkócz, Vecse, Ács-Teszér, Bakonybél, Bakony-Nána, Bak.-Szt.-László, Gyiróth, Hánta, Porva, Réde, Suúr, Nagy-Gyimóth, Nagy-Gauna, Németbánya, Nóráp, Bakonyság, Bakony-Tamási, Dáka, Dereske, Döbrönte, Fenyőfő, Gergeli, Iharkút, Kéttornyúlak, Kis-Gauna, Kúp, Külső-Váth, Pápa-Kovácsi, Pápa-Teszér, Pórszalók, Salamon, Bakony-Szt.-Iván, Szücs, Vinár, Almádi, Csehbánya, Urkút, Kis-Hidegkút, Vámos, Faész, Papkeszi, Vilonya, Berhida, Rátót, Herend és Városlőd községeknek.

Mindezen felsorolt hiányokon csak a legszigorúbb intézkedésekkel lehet és kell is szerény véleményünk szerint segíteni, még pedig tekintettel arra, miszerint igaz ugyan, hogy szervezett tűzoltóságok sem csinálhatnak csodát, de mégis csak többet remélhetni egy rendszeresen működő szervezett csapatról veszély idején, mint attól az ijedtében összefutott, kapkodó, fegyelmetlen néhány embertől, ki talán oda szalad első buzgóságában a fecskendőhöz, de vagy nem ért ahhoz s így hiába, vagy gyorsan elfáradva a munkában, onnan csakhamar megszökik; igaz ugyan, hogy a legtöbb községben beszereztek a drága fecskendők, de mit használ, ha pormentes szertár híján az idő viszontagságai által csakhamar tönkre jutnak; ha megalakult testületek a szükséges szabályrendeletekkel ellátva nincsenek, a szolgálatot egyáltalán nem, vagy hanyagul teljesítő tűzoltók felett fegyelmi hatóságot a vezetők nem gyakorolhatnak; ha volna elég tűzoltó, de nincsenek meg a tűzrendészeti szabályrendeletben előírt tűzoltó-szerek; ha az építkezési szabályrendeletnek a tűzmentes építkezésre vonatkozó szakaszai figyelembe nem tartatnak; ha községi előjáróságok daczára a szigorú utasításnak a községi köteles tűzoltók névsorát évenként s a váltás kötelezettségét össze nem állítják, közszemlére ki nem teszik; ha az évi

községi számadások alkalmával a tűzoltó-alapról, a községi tűzoltóság bevételeiről és kiadásairól külön számadást a községi bíró, illetve pénztárnok nem vezet, azt a község képviselője a számadásokkal együtt meg nem vizsgálja és jóváhagyás végett a törvényhatóságához fel nem terjeszti; ha a vármegyei tűzrendészeti szabályrendeletben előírt kötelezettségük daczára a községek az évi szövetségi díjait be nem fizetik; ha a megalakult tűzoltó-testületek gyakorlatokat rendszeresen nem tartanak, téli iskolázást nem folytatnak. — Az összes főszolgabírákhoz körrendelet volna intézendő s ebben községenként s illetve tűzoltó-testületenként felsorolandók volnának az általunk ezen jelentésünkbe foglalt hiányok s mindezen hiányok pótlására 30 napi végzáró határnap volna kitűzendő, s a vármegyei tűzrendészeti szabályrendeletben foglaltaknak ezen határidőig sem teljesítése esetén kivétel nélkül fegyelmi eljárás volna indítandó a renitens községek előljáróságai ellen.

A főszolgabírák utasítandók volnának különösen, hogy az építési szabályrendelet betartására kiváló figyelemmel legyenek s utasítsák a községek előljáróságait, hogy a szabályellenes építkezéseket azonnal jelentsék, mert ez a legbiztosabb óvszer a jövő tűzkárok megóvását illetőleg.

Végül tekintettel arra, hogy bár rendkívüli tüzesetek nem fordultak elő 1896. évben, mégis 156,039 frt 75 krnyi vagyon semmisült meg vármegyénk területén a tűzkár által; tekintettel továbbá arra, hogy a tűzkárbiztosítást eszközölő ágensek legnagyobb részt helytelenül teljesítik köteleességüket és engedik magas összegekre biztosítani a feleket, s midőn kár esetén liquidációra kerül, csak feléből, harmadából liquidálnak; tekintettel végül arra, hogy a beérkezett jelentések szerint 50,934 frtnyi kár egyáltalán nem volt biztosítva s az teljesen megsemmisült, értéktelenné vált; az állami kötelező tűzkárbiztosítás volna az egyedüli helyes út és mód, mely mindeme mizériákat megszüntetni volna hivatva.

Mily szép és nemes hivatást teljesítene Veszprémmegye közönsége, ha törvényben gyökerező jogánál fogva megragadná a kezdeményezést és a kötelező állami tűzkárbiztosítás behozatala tárgyában felíratot intézne az országgyűléshez s felíratának támogatására megkeresné az összes társtörvényhatóságokat!

A kötelező állami tűzkárbiztosítást igen könnyen és nagy haszonnal lehetne bevezetni állami háztartásunkba, csak vas marokkal merjen valaki a létező magyarországi biztosítási társulatok igazgatóságaival szembe állani, velük leszámolni. Ha az az adófizető polgár tudja, hogy minden krajczárnyi tűzkárt neki is kell megfizetnie adó-filléreivel; ha tudja, hogy a más kára az ő kára is; ha tudja, hogy a tűzkárbiztosítási díjakból befolyó haszon az ő haszna is: bizonynyal kevesebb lesz a tüzeset, bizonynyal kevesebb visszaélés fog előfordulni a tűzkárok körül s a befolyandó nagy jövedelmekből könnyen lehet fedezni az ország összes tűzrendészeti költségeit.

Mély tisztelettel kérem tehát Nagyságodat, mint közgazgatási Elnökünket:

kegyeskedjék ezen javaslatomat magáévá tenni, azt vármegyénk tekintetes törvényhatósági közgyűlése elé terjeszteni, hol is esedezem:

indítványaim elfogadása és határozottá emelése iránt.

Veszprém, 1897. évi április hó 17. napján.

Tisztelettel:

Dr. Óváry Ferencz,

a veszprémmegyei tűzoltó-szövetség elnöke,
veszprémmegyei közigazgatási és törvényhatósági bizottságának tagja.

Jegyzőkönyv.

Fölvételett Veszprém, 1897. évi május hó 2-án, délután 2 órakor, a veszprémmegyei tűzoltó-szövetség választmányának a városháza tanácstermében tartott üléséről.

Jelen voltak: Dr. Óváry Ferencz ügyvezető elnök, Blázy Imre főjegyző, Jenőfy Ferencz pénztáros, Kukorelly Ferencz és Gerber Sándor tüzfelügyelők, Pongrácz Dániel, Szűcs Ákos, Fischer Károly, Kovács Imre választmányi tagok, Tragor Béla jegyző és Johanidesz Dénes.

1. Elnök üdvözlőlvén a megjelent választmányi tagokat, az ülést megnyitottnak nyilvánítja s felhívja a főjegyzőt a múlt választmányi ülésről felvett jegyzőkönyv felolvasására.

A jegyzőkönyv felolvasatván, észrevétel nélkül hitelesített.

2. Elnök felolvassa a vármegyei közgyűlés elé terjesztett és a Veszprémmegyei tűzrendészeti állapotára 1896. évre vonatkozó jelentését, tekintve indítványát, mely indítvány tárgyalatván: az indítvány, illetve jelentés, helyességet vétegett tudomásul s a szövetség közgyűlése elé terjesztés, elfogadás és előterjesztés végett azzal a módosítással, hogy Felső-, Közép- és Alsó-Iszár egy közös szívó-nyomó fecskendő beszerzésére utasíttatni, Közép-Iszár pedig szertár építésére köteleztessék; Német-Polány a fecskendő beszerzése alól felmentessék; Nagy-Kamond Kis-Kamonddal közös szívó-nyomó fecskendővel bírván, egy fecskendőjük lévén, újabb beszerzése alól felmentessék; míg Bakonyság fecskendő, Farkas-Gyepű puttyony-fecskendő, nemkülömben pedig csak nyomó szerkezetű fecskendővel bíró községek: Békás, Borsosgyőr, Vanyola, Ács-Teszér, Aka, Bakonybél, Borzavár, Bánk, B.-Szt.-László, B.-M.-Szentkirály, Városlőd, Csékút, Padrag, Vid, Mező-Szt.-György, Küngös, Siómaros és Dégh községek szívó-nyomó fecskendő beszerzésére köteleztetni véleményeztetnek. A semmiféle tűzoltó-szerrel sem bíró községek, u. m.: Alsó-Iszár, Bódé, Gyepes, Halimba, Torna-Pinkócz, Német-Polány, Toócsok, Berénd, Vámos, Urkút, Almádi, Bakonyság, Bakony-Tamási, Béb, Békás, Dáka, Dereske, Döbrönte, Farkas-Gyepű, Fenyőfő, Gergeli, Iharkút, Kéttornyulak, Kis-Gauna, Kúp, Nagy-Gauna, Nagy-Gyimóth, Német-Bánya, Pápa-Kovácsi, Pápa-Teszér, Pórszalók, Salamon, B.-Szt.-Iván és Vaszar községek előljáróságai ellen az alispáni hivatalnál fegyelmi eljárás elrendelése kérelmeztessek.

Szertárépítés alól Alsó- és Felső-Iszár, Bódé, Kis-Kamond, Torna-Pinkócz, Német-Bánya, Iharkút, Kis-Gauna, Almádi, Csehbánya, Urkút és Kis-Hidegkút községek felmentessenek.

Ajka-Rendek, Gyepes, Halimba, Kolontár, Kerta, Kis-Szóllós, Kis-Pirit, Nagy-Kamond, Közép-Iszár, Nagy-Alásony, Nagy-Szölős, Pusztá-Miske, Pölöske, Torna-Pinkócz, Vecse, Ács-Teszér, Bakonybél, Bakony-Nána, B.-Szt.-László, Gyiróth, Hánta, Porva, Réde, Snür, Nagy-Gyimóth, Nagy-Gauna, Nóráp, Bakonyság, Bakony-Tamási, Dáka, Dereske, Döbrönte, Fenyőfő, Gergeli, Kéttornyulak, Kúp, Külső-Vath, Pápa-Kovácsi, Pápa-Teszér, Pórszalók, Salamon, Bakony-Szt.-Iván, Szűcs, Vinár, Vámos, Faész, Vilonya, Berhida, Herend és Városlőd községek előljáróságai ellen a szertárépítés elmulasztása miatt fegyelmi eljárás indítása véleményeztetik.

A választmány elhatározza még, hogy elnök jelentését a jelen ülésen tett módosításokkal a vármegyei közgyűlés elé terjeszti.

3. Jenőfy Ferencz pénztáros jelenti, hogy a múlt évben a pénztárba befolyt 448 frt 94 kr., ezzel szemben kiadás volt 406 frt 37 kr., pénztári maradvány 42 frt 57 kr.; tudomásul vétetett és a számadások és a pénztár megvizsgálására Pongrácz Dániel és Szűcs Ákos választmányi tagok kérettek fel.

4. Elnök előterjeszti a jövő évi költségvetési előirányzatot, mely szerint bevétel: 160 község 6 frtos tagsági díja után 960 frt.

Kiadás:

- | | |
|--|----------|
| 1. A magyar országos tűzoltó-szövetség pénztárába minden község után tagsági díj fejében fizetendő 2—2 frt | 320 frt. |
| 2. 5 járási tűzfelügyelőnek úti költségére, à 50 frt | 250 » |
| 3. Póstköltség és irodai szükségletekre | 50 » |
| 4. Nyomdaköltségekre | 25 » |
| 5. Jutalmakra és segélyezésekre | 200 » |
| 6. Előre nem látható kiadásokra | 115 » |

Összesen: 960 frt.

Az 1898. évi költségelőirányzat elfogadtatott s jóváhagyás végett a közgyűlés elé terjesztetni határozatott.

5. Elnök előterjeszti és javasolja a választmánynak, hogy a f. évi június hó 29 én tartandó közgyűlés tárgysorozatát megállapítani sziveskedjék.

1. Elnöki megnyitó.
2. A múlt évi közgyűlés jegyzőkönyvének felolvasása és hitelesítése
3. A közgyűlés jegyzőkönyvének hitelesítésére 3 igazolt képviselő felkérése.
4. Jelentés a szövetség egy évi működéséről.
5. A pénztári számadások megvizsgálására kiküldött számvizsgáló bizottság jelentése s a pénztáros részére a felmentvény megadása.
6. A jövő évi költségvetés megállapítása.
7. A Veszprémvármegye tűzrendészeti állapotára vonatkozó tűzfelügyelői jelentések tárgyalása.
8. A segélyalapból kiutalandó összegek fölötti határozat hozatal.
9. A zirczi járás részére tűzfelügyelő választása.
10. Időközben beérkezett indítványok tárgyalása.
11. A legközelebbi közgyűlés helyének és idejének meghatározása.

A tárgysorozat elfogadtatott és a meghívók kibocsátásával elnökség megbízott.

6. Dr. *Óváry Ferencz* ügyvezető elnök végül azt jelenti, hogy a portómentesség engedélyezése iránt a magyar orsz. tűzoltó-szövetség által a keresk. Miniszteriumhoz beadott kérelem elutasított.

Sajnos tudomásul vétetett.

Több tárgy nem lévén, elnök az ülést bezárja.

Kmft.

Dr. Óváry Ferencz,
ügyvezető elnök.

Blázy Imre,
főjegyző.

59236/96. K. M. számú körrendelet.

A kéményseprő-iparosok által, a kéményseprési teendők hanyag teljesítésével vagy elmulasztásával elkövetett kihágások minősítése tárgyában.

(Valamennyi másodfokú iparhatósághoz.)

A kéményseprő-ipar gyakorlásának szabályozása tárgyában a törvényhatóságok és rendezett tanácsú városok által az 1884. évi XVII. t.-cikk (ipartörvény) 11. §-a értelmében alkotott szabályrendeletek a kéményseprő-iparosokat a kémények pontos és rendszeres seprésére kötelezték, az ezen kötelezettség ellen vétő iparosokat az iparhatóságok az eddigi gyakorlat szerint a kérdéses szabályrendelet azon határozománya alapján büntették, mely szerint »kihágást követ el és az iparhatóságok által az 1884. évi XVII. t.-cikk 165. §-ában meghatározott célokra fordítandó 50 (rendezett tanácsú városok szabályrendeleteiben

csak 20) frtig terjedhető pénzbüntetéssel büntetendő az, ki a szabályrendelet határozományai ellen vét.«

Tekintettel azonban arra, hogy a kémények tisztántartása *tűzrendészeti szempontból* képez fontos körülményt, minélfogva a tűzrendészeti érdekek megvédelmezése céljából az említett mulasztást már az 1879. évi XL. t.-cikk is kihágásnak minősíti s megfelelő módon büntetni rendeli, a mennyiben 141. §-a szerint az: a ki a tűzvész kiütésének vagy terjedésének meggátolása céljából kiadott szabályokat megszegi, 300 frtig terjedhető pénzbüntetéssel büntetendő»: ennélfogva az említett mulasztás a törvény idézett szakaszára való tekintettel nem a kéményseprő-ipari szabályrendelet alapján büntetendő, miután a törvényhatóságok és rend. tan. városok a törvény által már büntetendőnek rendelt cselekményt kihágásnak nem minősíthetik; hanem a kérdéses kihágási cselekmények elbírálásánál mindenkor az 1879. évi XL. t.-cikk 141. §-a alkalmazandó.

A törvény egyöntetű végrehajtásának biztosítása céljából a belügyi és igazságügyi miniszter urakkal egyetértőleg szükségesnek látom ennélfogva a hatóságot figyelmeztetni, hogy a fentebb kifejtettekre való tekintettel, úgy a magánosok, valamint a kéményseprő-iparosok által a kémények tisztántartásának elhanyagolása, illetőleg a kéményseprés hanyag teljesítése vagy elmulasztása által elkövetett kihágások eseteiben az *iparhatóságok nincsenek hivatva eljárni*, hanem miután a kérdéses kihágások nem a vonatkozó szabályrendeletek, hanem az 1887. évi XL. t.-cikk 141. §-a alapján büntetendők, azoknak elbírálására az 1880. évi XXXVII. t.-cikk 42. §-a, illetve az 1880. évi 38.547. sz. alatt kiadott belügyminiszteri szabályrendelet 8. §-ában meghatározott közigazgatási hatóságok illetékesek, hogy ennek következtében a szóban forgó kihágásokra kiszabott pénzbüntetések nem az 1884. évi XVII. t.-cikk 165. §-ában, hanem az 1892. évi XXVII. t.-cikk 3. §-ában meghatározott célokra fordítandók.

Magától értetődik azonban, hogy mindazon esetben, midőn valamely kéményseprő-iparos nem a kémények tisztántartásának, illetve a kéményseprésnek elhanyagolása, hanem a *szabályrendelet egyéb határozományaiba ütköző cselekmény* elkövetése által követ el kihágást, a kihágások elbírálására az iparhatóságoknak a szabályrendeletben megállapított illetékessége jövőre is változatlanul épségben marad.

Felhívom a hatóságot, hogy jelen rendeletem tartalmáról az elsőfokú iparhatóságokat tudomás és alkalmazkodás végett megfelelő módon értesítse.

Budapestben, 1896. november hó 1-én.

A miniszter helyett:

Vörös s. k. államtitkár.

115504/96. B. M. számú körrendelet.

A tűzkár-statisztikai adatgyűjtés tökéletesítése tárgyában.

(Valamennyi törvényhatóságnak.)

Az 1895. évi január hó 1-ével újjá szervezett tűzkárstatisztika első évi adatainak feldolgozása közben szerzett tapasztalatok alapján az adatszolgáltatás tökéletesítése céljából az országos m. kir. statisztikai hivatal előterjesztésére következőket rendelem el:

A biztosító intézetek részéről ténylegesen kifizetett kárösszeg gyanánt számos oly tétel mutatott ki, mely tételek a községek által beterjesztett adatok között fel nem találhatók. Fel kell tehát tételveznem, hogy ezen tetemes összegre rúgó eltérés az adatszolgáltató községek téves felfogásából ered, a mennyiben minden valószínűség szerint azon károkat, melyek védekezés közben, **bontás** és egyéb

rombolás által okozottak, kimutatni, illetőleg a kérdőívek megfelelő rovatában feltüntetni elmulasztották. Tekintve, hogy a jelzett természetű károk kiderítése a statisztikai hivatal munkáját indokolatlanul szaporítja, a mennyiben pedig ki nem deríthetők, a tűzkáradatok teljességét csorbítják, felhívom a törvényhatóságot, hogy az adatszolgáltató közegeket a fentjelzett természetű kárösszegeknek pontos kimutatására sürgősen utasítsa.

A mennyiben a tűzkárok kifizetését a biztosító-intézetek mindenkor csak az elsőfokú rendőri hatóság által kiállított úgynevezett »ártatlansági bizonylatok« alapján eszközlik, a biztosító társulatok által szolgáltatott adatok ellenőrzése végett, de köz- és tűzrendészeti tekintetéből is a főszoigabírói, rendőrkapitányi hivataloknál a kiadott vagy megtagadott ártatlansági bizonylatok állandó nyilvántartását a csatolt minta szerint ezennel elrendelem s utasítom a törvényhatóságot, hogy a jelzett nyilvántartás vezetését január hó 1-től kezdve, valamennyi főszoigabírói és rendőrkapitányi hivatalban rendelje el, utasítván azokat, hogy ezen nyilvántartás hiteles másolatát a tűzkári anyaggal havonként pontosan az orsz. m. kir. statisztikai hivatalhoz terjeszszék be, míg viszont az anyag mellé eddig szerkesztett iratjegyzékek jövőben mellőzendők lesznek.

Végül nem mulaszthatom el, hogy a törvényhatóság figyelmét a tűzkár-statisztikai havi anyag pontos időben való beterjesztésére a leghatározottabban fel ne hívjam, mert jövőben az orsz. m. kir. statisztikai hivatal a tűzkáradatok feldolgozott kimutatását minden hónapról már a következő hónapban közzé teszi a »Magyar statisztikai havi közlemények« című kiadványában, s minthogy e kiadvány pontos megjelenése az adatszolgáltató hatóságok hanyagsága miatt fennakadást nem szenvedhet, az orsz. statisztikai hivatal mulasztás esetén az eddig szokásos sürgetések mellőzésével az 1874. évi XXV. t.-cz. által biztosított jogánál fogva 1897. évi január havától kezdve a késedelmes közegek terhére az adatokat saját kiküldött tisztviselői által fogja a helyszínén beszereztetni.

Elvárom tehát a törvényhatóságtól, hogy az adatszolgáltató közegeket a határidők pontos betartására utasítva, az adatszolgáltatás megbízhatóságát saját hatáskörében is kitelhetőleg előmozdíttandja

Budapesten, 1897. évi január hó 14-én.

Perczel s. k.

33271/97. B. M. számú körrendelet.

Tűzkárbiztosító intézetek szabad versenyének biztosítása tárgyában.

(Valamennyi törvényhatóságnak.)

Ismételt panaszok érkeztek be hozzám a miatt, hogy egyes törvényhatósági tisztviselők az alattuk álló hatóságoknak bizonyos tűzkár ellen biztosító-intézeteket pártoló figyelembevételre ajánlanak, viszont a biztosítási ügyletnek

más biztosító-intézetekkel való megkötésétől visszatartani igyekeznek.

Minthogy pedig az 1895. évi július hó 18-án 60.896 sz. alatt kelt körrendelettel ezen eljárás helytelenségére a törvényhatóság már figyelmeztetve lőn, — az újabb panaszok azt igazolják, hogy az említett körrendelet végrehajtása iránt a törvényhatóságok nem az idézett számú körrendelettel célzatához mért kellő súly hangoztatásával és nem a kellő erélyvel intézkedtek.

Ennélfogva, midőn újból is kijelentem, hogy a hatóságoknak nem képezi, de nem is képezheti hivatását, hogy a biztosítással törvényes alapon foglalkozó intézetek szabad versenyére bármely, tehát akár előnyös, akár hátrányos irányítás által, illetéktelenül befolyást gyakoroljanak, felhívom a törvényhatóságot, hogy a törvényhatósági tisztviselőket hasonló illetéktelen intézkedésektől tiltsa el, s gondoskodjék arról, hogy említett körrendeletem jövőre szigorúan figyelembe tartassék.

Megjegyzem, hogy jövőben ez irányban netán felmerülő panaszok esetén ezen körrendeletem pontos végrehajtása körül tapasztalható mulasztásokért első sorban a törvényhatóság első tisztviselőjének felelőssége fog előtérbe lépni.

Budapesten, 1897. évi április hó 3-án.

Perczel s. k.

Alispáni jelentés a fejérvármegyei közigazgatási állapotokról 1896. évben.

Előterjesztve az 1897. évi május hó 3-án tartott közgyűlésen.

(Kivonat.)

Tűzrendészetünket illetőleg van szerencsém mint nevezetesebb és messzehatóbb intézkedést kiemelni, hogy az 1895. évről beérjesztett évi jelentésemben kilátásba helyezett megyei szaktanfolyam életbeléptetése sikerült s a folyó évben április havában már foganatosítottak is. 1896. évben ezen szaktanfolyam megkezdhető nem volt a millenáris ünnepségek végett.

A tűzrendészet ellenőrzése a vármegyei tűzoltó-szövetség intézkedése szerint főleg a tűzveszélyesebb nyári időszakban a múlt 1896. év folyamán is foganatosítottatott s így fokunkint nagyobb lévén az átlagos figyelem, a tűzesetek a múlt évben aránylag szintén kevesbbedtek

A vármegyei tűzoltóság társadalmi mozgalmára nézve felemlítendőnek tartom azon körülményt, miszerint az 1896. év augusztus hó folyamán Budapesten tartott ezredéves országos tűzoltói közgyűlésen vármegyénk 18 községéből jelentek meg tűzoltóink, sőt az ez alkalommal rendezett szakversenyekben ezek közül 6 testület vett részt, a mi kétségtelenül a szakmabeli életképesség jele.

Huszár Ágoston,
alispán.

ÁLTALÁNOS RÉSZ.

Felelet.

A „Tűzoltó-Közlöny“ f. é. 2-ik számában megjelent „Szemfényvesztés“ című cikkemre megnyilatkozott, helyesebben mondva megszólalt a „Tűzrendészeti Lapok“ szerkesztősége a tőle már többé nem szokatlan tárgyilagossággal. Kénytelen vagyok e cikkre egy pár szóval reflektálni, már a t. olvasóközönség iránti tiszteletből is.

Mindenekelőtt meg kell jegyeznem, hogy mondani valóm eddig is volt, most is van, valószínűleg lesz ezentúl is; azzal a jogommal azomban, hogy ki is mondjam, ritkán élek, — leginkább csak akkor, ha valamit tovább nyugodtan szemlélni már nem tudok. A múlt alkalommal is csak azért tettem, hogy a Tűzrendészet Lapokban álnevek alatt a budapesti önk. tűzoltó-testületet rendszeresen és mindenáron dehonestálni akaró cikkekről a leplet lerántsam;

hogy hadd lássák azok a kevesek, a kik az ilyfajta mistifikációknak jóhiszeműleg talán lépre menének, hogy mi rejlik a kortina mögött, — s hogy kimutassam, hogy az a két szellő, a mely a két homlokegyenest ellenkező irányú cikkből fúj, valaképen egy lyukból származik; — s hogy az ily aknamunkaszerű támadásokat éppen a budapesti önkéntes tűzoltó-testület nem érdelemi meg, *pláne azoktól*, a kiktől az általam inkriminált cikkek erednek.

Fejtegethetném a m. t. olvasóközöség előtt azokat az okokat is, a melyek érthetőbbé tennék a két teljesen ellenlábás cikk egymásután való szerkesztői megjegyzés nélküli megjelenését, s illusztrálhatnám azokat a kellő magyarázatokkal, de nem cselekszem. Ezzel nem segíthetnék a T. L.-on egy cseppet sem, legfeljebb nagyobb lenne a világosság az eseményekben; s ezt éppen a T. L. nem vennék jó néven sem tőlem, sem mástól. Ezt táhát nem teszem. Elég volt a T. L.-nak annyi is. Mindenesetre tanulhattak belőle annyit, hogy ezentúl lesz hely a mistifikációk leleplezésére

Voltak esetek eddig is sokszor, melyek engem is megszólalásra késztettek; de hogy felszólalásaim nem jutottak a közönség elé, mert talán nem egyeztek meg azok álláspontjával, akiknek felszólalásomat rendelkezésére bocsátottam, — arra, azt hiszem. éppen a T. L. szerkesztőségét nem kell emlékeztetnem.

Hogy felszólalásom egyébiránt elevenre talált, semmi sem bizonyíthatná jobban, mint a T. L. legutóbbi hasonló című válaszában az indulatosság legmagasabb fokán álló tónusa, s az a modor, hogy a helyett, hogy a cikkemben felhozott igazságokat czáfolná s a legjobb czáfolatként megnevezné a cikkek íróját, vagy mondjuk íróit, pusztán csak az én személyem kicsinyítésével s gúny tárgyává tevésével tereli el a szíves olvasó figyelmét azokról az igazságokról, a miket lapunk 2-ik számában felsoroltam.

Objektív vitatkozás esze ágában sincs a T. L. szerkesztőségének s ezt jól is teszi, mert ezen a téren okvetlenül vereséget kellene szenvednie úgyis, — hanem tanácsokat ad nekem, és félremagyarazza szavaimat. Elég tehát szerintem, ha röviden befejezem részemről a vitát.

Az új rangjelzési szabályzatra vonatkozó szavaim értelmének félrecsavarására csak annyit jegyzek meg, hogy a szabályzatot nem kell okvetlenül végrahajtania szóról-szóra minden testületnek, mert az illető szabályzat maga is több helyen megengedi, hogy egyes testületek saját speciális viszonyait figyelembe vegyék s azoknak megfelelőleg rendezkedjenek be. Ellentétbe helyezkedni a szabályzattal, vagy pláne az azokban lefektetett elvekkkel, egy testületnek sem szabad. Ezt mondtam a T. L. botránykövét képező cikkemben, s ezt mondom most is, de hangoztattam elégszer az orsz. szövetség elnökségi ülésén is mindig.

Fentartom továbbra is a budapesti önkéntes testület kivételes helyzetére vonatkozó állításomat s a mit ezzel szemben a T. L. felhoznak az mindennek jó, csak argumentumnak nem. Különösen nagyon alkalmas az igazság megtevesztésére.

A budapesti testület a vidékiekkel egy kalap alá vonható nem volt soha, nem is lesz ezentúl sem; ezt csak az nem tudja, a ki az igazság előtt szántszándékkal szemet húny s azt meglátni nem akarja, vagy a kinek rendes tempója a szemfényvesztés mint a T. L.-nak. Mert kérдем, kell-e nagyobb misztifikáció mint azt állítani komoly ábrázattal, hogy az 1888-iki kormányrendelet csak a székesfővárost, de nem egyszermind a budapesti önkéntes tűzoltó-testületet is veszi ki ugyanezen kormányrendelet hatálya alól?! Ugyan miből gondolja ezt következtethetni a T. L., — talán abból, hogy a kormányrendelet 36. §-a csak annyit mond, hogy »Jelen rendelet hatálya Budapest fővárosra nem terjed ki« és nem úgy szól, hogy a rendelet hatálya »a budapesti önkéntes tűzoltó-testületre« nem terjed ki? Ha ez helyes okoskodás. — pedig másal indokolni nem tudná a T. L. ezt az érdekes kinyilatkoztatását, — akkor az is helyes, hogy az ország többi önk. tűzoltó-testületeire sem terjed ki, mert hiszen kimondva nincs ez a rendeletben sehol, ily módon; — akkor az is helyes, hogy a budapesti önkéntes tűzoltó-testületre érvényes a kormányrendelet, de azon területen, a hol ez a testület él és működik, nem érvényes; — akkor az is helyes, hogy a budapesti önk. testületre a kormányrendelet is, meg a székesfőváros külön tűzrendészeti statutuma is érvényes; — akkor az is helyes, hogy a budapesti önk. testületre egyik szabályrendelet sem érvényes, sem a kormányé, sem a fővárosé; — akkor helyes az is, hogy a budapesti önk. tűzoltó-testület mindenütt működhetik az országban, csak itthon Budapest területén nem; — szóval akkor minden fejtetőre állított okoskodás (mondjuk okoskodásnak) korrekt és kifogástalan és helyes. Ily logikával be lehet aztán bizonyítani azt is, hogy a kör négyszögletű és hogy kétszer kettő nem négy, hanem három.

A budapesti önkéntes tűzoltó-testületnek kivételes viszonyai, céljai, feladatai, működési- és munkaköre voltak eddig, vannak most, és lesznek is mindaddig, míg a vidék olyan nem lesz mint Budapest. Ezt nagyon jól tudta az akkori kormány, mely a rendeletet kibocsátá és tudja jól a mostani is; szerencsére sokkal jobban tudja, mint a mennyire azt a T. L. szerkesztősége, az Sz. D. és V. K. meg egyéb titkos, álnevű és névtelen munkatársai és oszloposai önmagukra nézve kívánatosnak tartják és ebből folyólag esetleges könnyen hívőkkel elhítheteni szeretnék.

Ez az én véleményem.

Hogy osztozik-e benne más, sőt, hogy ez-e a budapesti testület véleménye az új szabályzattal

szemben, azt nem tudom. Azt hiszem mégis, hogy nem állok egészen egyedül vele. De ha ellentétben állanék is az orsz. szöv. elnökségének véleményével, akkor sem venné tőlem rossz néven senki, legkevésbé maga az elnökség, arról biztosíthatom a T. L. szerkesztőségét.

Még csak néhány szót.

Sz. D. és V. K. személyazonosságán a fejemet sohasem törtem nem is fogom. E felől teljesen nyugodt lehet a T. L. szerkesztősége. De viszont ők se törjék a fejüket azon, hogy kikre húzzák rá ezt a négy betűt. Mert én nagyon jól tudom, tudja más is, hogy kik ezek az Sz. D. és V. K. urak s hogy egyéb az illető lap hasábjain megjelenni szokott álnevek tulajdonosai kicsodák és merre van hazájuk. — akár fogják azokat megnevezni »legközelébb«, akár nem. Azt hiszem előbb meg fogom én azokat az urakat, illetve azt az urat nevezni, mint a Tűzrendészeti Lapok.

Azt a tanácsot végül, hogy »a kinek vaj van a fején, az ne menjen a napra,« nagyon köszönöm a T. L.-tól, bár azt hiszem, hogy követni alkalmam nem igen lesz, mint a hogy eddig sem volt. Jó tanácsot azonban ne adjon az másnak, a ki maga legjobban rászorúl.

Christe Loránd.

*

Christe Loránd munkatársunk fenti cikkéhez, azzal kapcsolatosan nekünk is van egy pár szavunk tisztelt laptársunk némely, sokkal nagyobb önbizalommal és bátorsággal, mint szerencsével tett megjegyzésére.

A mi a dologban személyes, azzal ahhoz méltóan végez Christe Loránd úr iménti „Felelet“-e, mi csak azokra terjeszkedünk ki, melyek specialisan lapunkra vonatkoznak.

Vegyük sorra ezeket

A Tűzrendészeti Lapok azon okoskodásában, hogy: Christe Loránd nem írhat a Tűzoltó Közlöny hasábjain szemfényvesztésről a Tűzrendészeti Lapok ellen, mert a T. L. pontosan jelenik meg, a T. K. pedig nem pontosan, nincsen egyáltalában semmi logikai össze függésmég akkor sem, ha igaz az okoskodás utóbbi láncszemében foglalt két állítás. Mert ha igaz volnais, hogy a Tűzoltó Közlöny havonként egyszer sem tudott pontosan napvilágot látni s legutóbb is három és fél hónapig egyszerűen nem létezett, és ha igaz volna is, hogy 1., 2., 3. számai tetszés szerint viselik rég letűnt hónapok datumait, ha mindez, mondjuk, igaz volna is, akkor se volna érthető, hogy miért ne írhatta volna meg Christe Loránd úr azt a cikket, mely méltán kavarta föl a T. L. szerkesztőségében az epét s a melyben Christe Loránd úr nem mond kevesebbet, mint azt, hogy a T. K. szerkesztősége nagyon ügyetlenül gyakorolja a köpönyegforgatás nemes művészetét, mert élesebb szemek a köpönyeg alatt meglátják a lólábát.

Christe Loránd úrnak az igazságérzete nem engedte azt a véleményt elterjedni, hogy V. K. és Sz. D. igazi élő személy és pedig két külön személy; sem pedig nem tűrhette, hogy a Tűzrendészeti Lapok olyan színben tűnjék fel az olvasóközönség előtt, mint a ki tért enged a legnagyobb előzenyességgel az egymással homlokegyenest ellenkező nézeteknek is, hanem kirukkolt azzal a hitével, hogy „nézd publikum, a T. L. misztifikál.“ Mért ne tehetette volna ezt meg e lapnak hasábjain? Fordult volna talán cikkével ahhoz a laphoz, a melyet éppen leleplezni akart? Hogy ki tegye magát és cikkét a biztos visszautasításnak? Mért ne tehetette volna a Tűzoltó Közlönyben még akkor is, ha ez a lap rendetlenül jelent meg valaha, s tetszés szerinti datumokat használt volna is valaha? Ha így volna is (pedig nincs így), akkor is legfeljebb kifogásolhatná ezt az, a kinek ahhoz joga van, az olvasóközönség (akkor sem a Tűzrendészeti Lapok), de semmi esetre sem képezhetne akadályt arra nézve, hogy a T. L. misztifikációi ebben a lapban deríttessenek fel Christe Loránd úr által. Sőt még arra sem szolgálhatott volna akadályúl, hogy mi magunk tegyük meg ugyanazt, amit Christe Loránd úr megtett.

Az, hogy a T. L. úgy nekimegy lapunknak a Christe Loránd cikke miatt, teljesen indokolatlan; sőt érthetetlenek is látszik. Hisz maga a lap nem bántotta őket egy újjal sem; de igen is a cikkíró Christe Loránd. Azért van az, ő neve aláírva a cikknek.

Azt a benyomást teszi a »Tűzrendészeti Lapok« felelete, mintha t. laptársunk régóta haragudott volna reánk, s csak alkalmat várt volna, hogy összegyűlt mérget kedve szerint kitöltse rajtunk. Másrészt pedig azt is gondolhatja az ember — még pedig a »Tűzrendészeti Lapok« cikkének utolsó része folytán több joggal és nagyobb alappossággal. — hogy t. laptársunk csak önmagának akart reklámot csapni, s meg is tette, mihelyt alkalom kínálkozott reá, lett légyen bár ez az alkalom, nem egészen megfelelő is. Valószínűleg attól tartott t. kollegánk, hogy ha most el nem zengi a saját óriási előnyeit lapunkkal szemben, erre többé, vagy legalább hosszú ideig, alkalma nem igen leend.

Csak annyit jegyünk meg meg itt, hogy vagy igaz az, a mit Christe Loránd munkatársunk a »Tűzrendészeti Lapok«-ról elmondott a minap, vagy nem igaz. Az első esetben az ügynek és igazságnak tett szolgálatot cikkével, s minden részrehajlatlan ember vele tart és vele érez, — a második esetben Christe Loránd tévedett, s akkor tudja is, de fogja is viselni tévedése következményeit. Cikkének tartalmáért minden esetben ő maga felelős, azért írta ki nyíltan a nevét. E lap nem szolgált reá, hogy t. laptársunk belénk kössön s valótlanságokat állítson rólunk csak azért, hogy önmagát

dícsérhesse. Bár tudjuk, hogy a hány az individuum annyi a guszthus is.

A valóságnak nem megfelelő állítás az, hogy mi tetszés szerinti dátumokat adtunk lapunk 1., 2. és 3. számának. Mert ha ez igaz volna, akkor az 1. számnak januári dátumot adtunk volna. Az igazság az, hogy a lap anyaga nyomdába adva és kiszedve volt mindhárom számra nézve, csak az expedálás késett a közönség előtt már ismeretes okok miatt. Mikor pedig a válság elmúlt, akkor szétküldtük a lapokat. Ez áprilisban történt, de megtartottuk az *eredeti s a lap anyagának is megfelelő* dátumokat.

A lap késett; de ezt mi expiáltuk a 4-ik számban s közönségünk acceptálta mentségünket; másnak ehhez szava nem lehet.

Az a megjegyzés pedig, hogy e lap »legutóbb is három és fél hónapig egyszerűen nem létezett«, éppen annyi, mintha mi azt mondanánk a »Tűzrendészeti Lapok«-ról, hogy az minden hó 5-étől 20-áig, s ettől e másik hó 5-éig nem létezik, vagyis egyszerűen nevetséges állítás.

Azokra a kijelentéseire a »T. L.« szerkesztőinek, hogy az ő lapjuk »mások véleménye szerint is hézagpótló«, s hogy ők azt »már VIII-ik éve saját erejükből« stb. stb., talán reflektálnunk sem szükséges, úgy is tudja minden ember, hogy az a »saját erő« voltaképen micsoda, (elhallgatjuk itt az előfizetőket stb.) s hogy hézagpótló minden, a mi létezik, mert hézag, tér, hely nélkül nem existálhat semmi a világon, tehát a »Tűzrendészeti Lapok« sem; mindennek kell hely, ha létezni akar, még ha maga szorítja is ki magának a helyet. Ezen állítás helyett sokkal nagyobb dicsőségére szolgálna a »Tűzrendészeti Lapok«-nak, ha azt állította volna, hogy ő a talált, vagy csinált hézagot teljesen kitölti és további hézagot nem hagy maga mellett. Ezt azonban azt hisszük nem hiszi ő maga sem elmondhatni. Már pedig e nélkül sokkal inkább hivatkozhatnánk mi a hézagpótlás dicsőségére, mert a mi általunk betöltött hézag sokkal nagyobb. S ezt a nagy hézagot mi nem VIII-ik éve töltjük be, mint a »Tűzrendészeti Lapok«, hanem XIX-ik éve már, — és mi csakugyan a magunk erejéből. Mert mi léteünk és fogunk is létezni, ha előfizetőink és hirdetőink száma a nullára apad is. Még akkor is 3-szor akkora mérvben léteünk, mint t. lapkollegánk, — a nélkül, hogy mi ezzel dicsekedni akarnánk.

Megemlíthetnők itt még, hogy lapunk egy-egy számába a Tűzrendészeti Lapoknak 3 száma is beleférne, de ezt nem teszszük, bár ezzel a »hahonkint kétszer« való megjelenés dicsőségét talán a saját értékére szállíthatnók le.

A »Tűzrendészeti Lapok« megkoczkáztatja azt az állítást is, hogy a »Tűzoltó Közlöny« állami subventiót kap, míg a Tűzrendészeti Lapok szerkesztői nem kapnak subventiót sehonnan, és hogy

a Tűzoltó Közlönynek fizetett még a szerkesztősége is.

Ezen nagyhangú frázisokat olvasva, igazán nem tudjuk, hogy min csodálkozunk inkább; a tájékoztatásán-e, a melyből azok eredhettek, de a melylyel egyáltalán nem menthetők, legfeljebb talán okadatolhatók; vagy azon a rendkívüli bátorságon, a melylyel ezek az állítások világgá (mondjuk világgá) bocsájtatnak, azzal a számmítással bizonyára, hogy lesz, a ki ily ráfogásoknak felül.

Tájékozatlansággal vádolni a Tűzrendészeti Lapokat nem lehet, mert hisz annak szerkesztői tudják legjobban, hogy ez az állítás a valóságnak meg nem felel. A Tűzoltó Közlöny egy fillér subventiót sem kap sehonnan. Minden ezzel ellenkező állítás egyszerűen ráfogás.

A budapesti önkéntes tűzoltó-testület, mely kiadója és tulajdonosa ezen lapnak, kap ugyan évi segélyt az államtól 5,000 frtot, de ezt nem a lap kapja, sőt maga a testület sem azért kapja, mert a lapot fentartja és kiadja; ez legjobban abból tűnik ki, hogy ezen lap 1-ső száma 1879. évi október hóban jelent meg, az államsegélyt pedig a testület megkapta a magyar országgyűléstől még 1871-ben, tehát 9 évvel előbb, mint a hogy e lap megszületett; s azóta kapja minden évben akár ad ki lapot, akár nem. Az államsegély kérelmezésénél Tűzoltó Közlönyről vagy bármilyen más szaklapról egy árva szó sem volt; az indokokban, a melyek alapján a segélyt az országgyűlés megszavazta, szintén nincs erről még csak említés sem. Ezt a kezdetben 10,000 frt, később csak 5,000 frt államsegélyt, nem szaklapra kapta a budapesti önkéntes tűzoltó-testület, hanem azért, hogy legyen legalább egy oly magyar tűzoltó-testület, mely a szűkebbkörű tűzoltói szolgálaton kívül azon meszebbható feladatot is tűzheti maga elé, hogy törekedjék gyakorlatilag is érvényesíteni a nemes eszmét s népszerűvé tenni a tűzoltói intézményt, oly módon, hogy e testület azzal is foglalkozhatnék, hogy tűzoltó-tanítókat képezzen, és mert a budapesti önk. testület ezt megtette a segély elnyerése előtt is; és mert a budapesti önkéntes tűzoltó-testület közvetlenebb működésében az *állam* érdekeit is annyival közelebből szolgálja, miután köztudomású hogy a fővárosban az állami és országos épületeknek nagy számával találkozhatni; és mert a budapesti önk. tűzoltó-testület már a segély megadása előtt megtette számталanszor, hogy egy-egy tagját kiküldötte oda, ahol újabb egyletek voltak alakulandók, hogy mint tűzoltó-tanár a vidéki tűzoltóságokat új, nehéz mesterségük fáradalmaiba beavassa, s azokra megedzze. Ezért, csupán ezért kérte a budapesti önk. testület az évi segélyt, és ezért kapta is azt meg. Lapról seholy árva szó sem volt, mint a hogy ily lap akkor még sem a segélyt kérő budapesti testületnek, sem pedig a segélytadó országgyűlésnek nem volt eszeágában sem. Ezt nagyon jól kell tudnia a

Tűzrendészeti Lapok szerkesztőségének, mert éppen a szerkesztők egyike az, a ki a budapesti önkéntes tűzoltó-testület történetét megírva ezeket az adatokat illetve tényeket ismerte és tudta és feldolgozta abban a munkájában, melynek kézírata illetve levonata most is a testület könyvtárában fekszik, s a melyben meg van írva az is, hogy az évi segély kérésének még nem is ezek voltak a legfőbb indokai, mert ezeket a feladatokat a testület a nélkül is teljesítette addig is, teljesítette volna azután is, hanem az, hogy a testület fennállása anyagi támogatás hiányában veszélyeztetve volt.

Minden lehet tehát igaz és való, csak az nem, hogy a testület az államsegélyt a lapra kapja, vagy hogy pláne aztmaga a lap kapja. Ha a budapesti testület ezt a segélyt, melyet megélhetésére kap úgy használja fel, hogy nemcsak országos tanfolyamokat rendez, hanem még sajtó útján is dolgozik az eszme, az intézmény javára, csakugyan a saját buzgalmából és pusztán az ügy irán való lelkesedésből, az árnyéket sem a budapesti testületre nem vet, sem a Tűzoltó Közlönyre, sőt inkább csak elismerés illeti meg érte *mindenkitől*. Annál is inkább mert »az, hogy akár a tűzoltást a fővárosban akár az ezzel csaknem egyenlő feladatot, szakerők képzését, országos szaktanfolyamok rendezését a főváros fizetett tűzoltói, az előbbi egy magukban, az utóbbi pedig egyáltalán véve megvalósíthatnák, azt a leghatározottabban kétségsbe lehet vonni.«

Ezért kapja a segélyt a budapesti önkéntes tűzoltó-testület akár a fővárostól, akár az államtól.

Mikor a Tűzrendészeti Lapok cikke azt mondja, hogy »a Tűzoltó-Közlöny, mely államsegélyből tartatik fenn és melynek fizetett még a szerkesztősége is«, — kisebbiteni akarja ezzel úgy e lapot magát, mint minket, s ezzel azt akarja mondani, hogy mi egy színvonalon állunk azokkal az újságírókkal, a kik pénzért hirdetik ezt vagy azt a meggyőződésüket s vezetik félre vele a publikumot. Mintha bizony az esetben is, ha csakugyan a lapra kapná a testület, vagy e lap kapná az államsegélyt, hasonlítható volna-e lap a subventionált politikai lapokhoz! Mintha akkor is küzdhetne más eszme megvalósításáért, mint a miért már XIX-ik éve küzd, s melyet oly sokszor és mindig fennen hirdetett: a tűzoltói intézmény sikeréért és felvirágzásáért! A »Tűzrendészeti Lapok« vagy nem tudja mi a különbség egy subventionált politikai lap és a »Tűzoltó Közlöny« között, vagy nagy hangon, *jobb meggyőződése ellenére*, tehát rosszhiszeműleg, ferdíti el az igazságot és igyekszik tévútra vezetni másokat. Tertium non datur.

Azt, hogy a budapesti önkéntes tűzoltó-testület államsegélyt kap, sem ennek a testületnek, sem ennek a lapnak szemére hányni józan logikával nem lehet, mert akkor azt is szemére vethetné bárki, hogy e testület, mely a főváros és az állam vagyona felett örökösök s az országnak tűzoltókat nevel —

sőt a fővárosnak is — szereket és ruhákat vásárol stb. és tisztviselőket honorál és e lap, mely 1500 példányban nyomatik és az orsz. szövetség tagtestületeinek és törvényhatóságoknak ingyen jár: pénz nélkül, anyagi támogatás nélkül nem állhat fenn. Lehetne-e ilyen tenni rendes elmével? Bizonyára nem.

A budapesti önkéntes tűzoltó-testület »fizet a tisztviselőnek« az igaz, s ezek között fizet annak is, a ki e lap szerkesztői és lapkiadói teendőit látja, s a ki e tekintetben egyenlő elbánásban részesül a testület többi tisztviselőivel; de hogy mi ez a fizetés, arról éppen a »Tűzoltó Közlöny« 1882. évi november 20-án megjelent 24-ik számában maga az akkori szerkesztő, a ki melleleg megjegyezve nem más, mint a Tűzrendészeti Lapok mostani egyik szerkesztője, úgy nyilatkozik, hogy »aránytalanul csekély díjért óriási munkát végeznek és pedig nemcsak az egyletnek, de az ideforduló vidékieknek érdekében« is. Ezt lealacsonyító körülményként felhozni akarni nem jelent kevesebbet, mint azt kívánni, hogy ezek a »díjazott« emberek ne csak tűzoltói szolgálatokat teljesítsenek ingyen, hanem ezenfelül még olyan teendőket is, melyek sokszor éjjeli-nappali megfeszített munkával és a legtöbbször nem egészen csekély pénzbeli kiadásokkal, pláne a szerkesztőség még honorálásokkal is, járnak. Maga ez az állítás sokkal jobban kisebbiti azt ki tette mint azokat, a kik ellen irányozva van.

Az a lap mondja rólunk, hogy a Tűzoltó-Közlöny-nek fizetett még a szerkesztősége is (hát ugyan még miye fizetett, ha szabad kérdeznünk?) a mely lapnak a szerkesztőségéről mi több joggal elmondhatnánk, de nem tesszük, hogy fizetett még a »tűzoltó«-sága is, s a mely szerkesztőség azt a fizetést, a mit nekünk fölhány legalább is ép úgy megkapja az előfizetési díjakban, melyet sokszor nem is a testületektől, hanem a vármegyei szövetségektől kap meg. Könnyű így valakinek *saját erejéből* tartani fenn lapot. Vajjon mondhatni-e ezt mirőlünk is? Bizonyára nem. És mégis mi vagyunk a subventionált lap, a Tűzrendészeti Lapokat ellenben a szerkesztősége *saját erejéből* tartja fenn!!!!?

Kiterjeszkedhetnénk itt még arra is, hogy a »Tűzrendészeti Lapok«, mely önkéntes tűzoltó-egyletnek jár, tehát existenciáját az önkéntes tűzoltóságnak köszönheti, mert önkéntes tűzoltóság által tartatik fenn, minden mást szolgál, csak az önkéntes intézmény érdekeit nem; mert iránya nem arra irányul, hogy az önkéntes intézmény ismertté, népszerűvé tétessék és elvitázhatlan érdemei elismeressenek, s mellőztetlenségét mindenki megismerje és belássa, pedig mindezekre, úgy múltja, mint jelenbeni, egyéb tűzoltóságok által el nem érhető, annál kevésbé meghaladható szakképzettségénél fogva teljes joggal tarthat igényt; hisz ha erre irányulna, akkor nem találkoznánk hasábjain olyan cikkekkel, melynek címe »A biztósító társaságok

Angolországban», a befejező slágerje pedig, — miután nagyon is elhihető *alapossággal* és valószínűleg hasonló *tárgyilagossággal* azt fejtegeti, hogy az angol önkéntes tűzoltóságoknál az lehet csak főparancsnok, aki legtöbbet tud inni, — az hogy »Az önkéntes intézmény tehát, úgy látszik, Angliában nem vált be«; akkor nem olvashatnánk benne olyan csodabogarat, mint a milyenek f. évi 8-ik számában »*Hatósági tűzoltás*« című közleményben olvashatók, a hol magas politikai látkörrel kitaláltatik egy újabb csodabogár, a *hatósági* (sic!) *tűzoltás*, vagyis mikor a hatóság oltja a tüzet, tehát pl. Budapesten a polgármester stb., és a hol az állítatik egész jámborúl, hogy »a tűzoltás eleinte társadalmi úton honosult meg s csak később kezdettek a hatóságok az iránt érzéssel bírni, hogy tulajdonképen a tűzoltás nemcsak a helyi hatóság törvényadta *joga*, (igen is így van mondva kérem), hanem kötelessége is, és az is állítatik, hogy az önkéntes tűzoltóság a helyi hatóság hallgatóságos beleegyezésével az utóbbi helyett teljesítette a tűzoltói szolgálatot (ez is így van kérem szóról-szóra) stb., a melyben még sok számos abszurdumok után (melyekkel egyébiránt lapunk legközelebbi számában még bővebben fogunk foglalkozni) arra a dicső conclusióra jut, hogy az önkéntes főparancsnok még a muszáj-tűzoltóknak is csak úgy lehet főparancsnoka ha a hatóság őt jóváhagyja (ez még megjárna, de most jön a legdicsőbb) és szakszerűleg megvizsgáztatja, mondom ilyen és még nagyon sok hasonló dolgokat nem olvashatnánk benne, melyeknek tendenciája a látszat szerint (mondjuk, hogy csupán a látszat szerint) éppen az, hogy azt hitesse el mindenkivel, miszerint az önkéntes tűzoltóság eddig is csak kegyelem kenyéren tengődő, tehát csak türt dolog volt és mihelyt a *hatóság* akar oltani, sőt még akkor is, ha kötelezett tűzoltóság mutatkozik a láthatáron, annál inkább akkor, ha az úgynevezett »hívatásos« (Gr. Széchényi szerint »szegődményes«, Markusovszky szerint »fizetett«) tűzoltóság lábra kel, s az őt megillető magas piedestált elfoglalja, akkor aztán az önkéntes tűzoltóságnak többé még csak létjoga sincs, legyen bár a háromféle között minden tekintetben ő a legelső, — tehát ilyen égbekiáltó tendenciózus elferdítéseket nem olvashatnánk a Tűzrendészeti Lapokban, melynek szerkesztői pedig magok is önkéntes tűzoltók valának *valamikor nagyon régen*, és azt a szak-képzettséget stb., melylyel a székes-fővárost szolgálják, csak az önkéntes tűzoltói intézménynek köszönhetik, — ha annak feladata az volna, a mit mutatni és minenkivel elhíttetni akar, — mondom teljes részletességgel kifejtethetnék, hogy iránya és célja minden csak az önkéntes intézmény jogainak, érdekeinek megóvása nem, s hogy nem szolgált rá arra a pártolásra, melyet úgy egyesektől mint testületektől és szövetségektől élvez, és azt kiérdemelni nem nagyon igyekszik, de ezúttal ezekkel a körülményekkel

a hely szűk volta és az idő elégtelensége miatt nem foglalkozhatunk; ezúttal csak a velünk szemben hangoztatott igazán szemfényvesztő ráfogások légből kapott voltának kimutatása volt célunk és feladatunk.

A Tűzrendészeti Lapok váratlan és igazán *nem remélt* kirohanását nem szükséges illusztrálnunk tovább, úgy hisszük. Nagyon sokat elmondhatnánk még, a mi a cikk elolvasása és fölötte való elgondolkozásunk folyamán önként elménkbe tolúl, de már úgy is hosszúra nyúlt feleletünk. Pedig meg vagyunk győződve róla, hogy ha ezeket a miket most itt elmondtunk, nem mondtunk volna is el, akkor is ebben a véleményben lett volna minden olvasónk. Mert más eredményre a rendes utakkal bíró logika nem juthat. Voltaképen nem is másért mondtuk el ezeket, mint azért, hogy egyébként mindig tisztelt laptársunk ne ringassa magát abban a hitben, hogy a mit ő mond, az mindig a leghelyesebb.

Sokkal bölcsebben teszi a Tűzrendészeti Lapok szerkesztősege, ez a nem fizetett, ez a hégzagpótló szaklapot saját erejéből fentartó szerkesztőség, ha ő követi azt a tanácsot, melyet Christe Loránd bajtársunknak adott, és a melynek helyes és üdvös voltáról őt valószínűleg a tapasztalás győzte meg, — és azonkívül a saját szemeiből húzza ki a gerendát előbb, s csak azután kiáltja ki, hogy a máséban szálla van; — a legislegjobb pedig akkor cselekszik, ha mindenek előtt a maga háza előtt söpör.

A fehérvármegyei tűzoltó-szaktanfolyam.

A fehérvármegyei tűzoltó szövetség a megye tűzrendészetének egyöntetűbb s gyorsabb tempóban leendő fejlesztése céljából — mint már előre is jeleztük — Székesfehérvárott a vármegye székhelyén f. évi április hó 26-tól május hó 1-ig terjedő 6 napi szaktanfolyamot rendezett.

A tanfolyam következtében a vármegye 95 községe közül a tanfolyamon megjelent 83 hallgató a jegyzői, tanítói és jobb módú földműves gazdák közül. A hiányzó néhány község egyik része elfogadható indokok alapján felmentetett, az elmaradottak előljáróságai pedig érzékeny bírsággal fognak fenytetni.

A tanfolyam-hallgatók közül azok, kik nem magán szálláson voltak, a város tulajdonát képező s ideiglenesen kaszárnyának használt ház négy termében voltak elszállásolva kaszárnyaszerűleg, melyhez a butorokat a város, az ágyakat a hadtestparancsnokság kölcsönözte.

A megjelentek, kik már létező önk. tűzoltó testületnek tagjai voltak, egyenruhában, a többiek pedig a vármegye színét képviselő zöld-sárga karszalaggal ellátva vettek részt.

Élelmezésük is csoportosan történt, felette mérsékelt árban és pedig a színház vendéglőjében úri élelmezéssel ellátva ebéd és vacsora együttvéve fejünkint 45 krba került.

Az egyéb aprólékosok mellett még betegápolásró is gondoskodva volt, melyet egyik hallgató tényleg igénybe is vett.

A szereket és pedig 4 szivattyút, 1 szerkocsit teljes felszereléssel, lajtokat és két pár lófogatot a szükséges szolgálatszermélyezettel a székesfehérvári önk. testülettől kérte kölcsön a szövetség.

Igy mindenről előre gondoskodva lévén a tanfolyamot

Verebi Vigh István szöv. alelnök a gyakorló téren, mely a lakás tágas udvarából állt, április 26-án rövid buzdító szavakkal megnyitotta, mire az előadások nyomban meg is kezdettek.

Az előadások sorozatát Vida Pál megyei szöv. titkár nyitotta meg, ki nemcsak a tanfolyam létesítője s a munkálatok végre hajtója, hanem egyszersmind a tanfolyam további vezetője is volt.

Az előadásra került tananyag a következőképp oszlott meg: Vida Pál tanfolyam-parancsnok a szervezet, tűzrendészet, tűzoltószerek, vízszerezés, készenlét és ezekkel kapcsolatos tudnivalók, valamint az activ tűzoltásnak különböző nemei szerint való ismertetésével és végül a szergyakorlatok intézésével foglalkozott. Gödl Károly déli vasúti gépészmérnök műhelytűzoltó parancsnok a fecskendő szerkezet szemléltető ismertetésével, szergyakorlat és rendgyakorlat oktatásával. Dörner Béla alcúthi parancsnok egy ízben a puszta tűzoltás részleteivel és szergyakorlat oktatásával. Nikolsburger Sándor és Schorecz József székesfehérvári, Káka János pátkai tűzoltótisztek és Goldschmidt József csákvári őrparancsnok szergyakorlatok tanításával voltak megbízva.

A rendszeres előadások naponta reggel 8 órakor kezdődtek délelőtt fél 12 óráig és délután 2 órától esti 6 óráig tartattak, és pedig akként, hogy 8-tól fél 10-ig elméleti azután gyakorlati, délután 2 órától 3 óráig elméleti azután gyakorlati 5 óráig. Ekkorára Vida Pál tanfolyam-parancsnok mind a négy fecskendővel s hozzájuk sorozott létrával gyakorlott négy szakasz számára a gyakorlótér környezetébe eső utcákban jelző zászlókkal tűztámadási objektumokat jelelt ki, és a napigyakorlatok mindig négy ily feladat megoldásával zárodtak az e célra váltakozva beosztott rajokkal.

A feladott támatási terv keresztül vitele után minden szer és tárgy helyen hagyatott és ekkor Vida tanfolyam parancsnok mindenek előtt az oktatókkal megállapította a feladat helyes vagy helytelen megoldási részleteit, azután köréjük gyűjtötte az összes hallgatókat és az észleletekből nekik ismét tanútságot nyújtott, a mi szerfelett hasznosnak bizonyult, mert másnapra is már az eltérő feladat megoldása sikeresebben történt.

Itt megjegyzendő, hogy általában véve az egész oktatás főleg a falusi viszonyokra vonatkozólag irányított és e szempontból ezen támadási problémák is rendszerint nádtetős házak, kazlak, csűrök s általában gazdasági épületek körül felmerülhetők oltási és mentési munkálatokhoz viszonyítva választattak.

E mellett négy helyen éjszaki őrség állítatott fel a tanfolyam hallgatókból felváltva, miközben nekik az őrszolgálat, készenlét s kivonulás ismeretei magyaráztattak, nemkülömben gond fordítatott a tűzjelzésre is, úgy a modern mint a falusi viszonyok szerint.

Hogy azonban a tanfolyam hallgatóknak mód nyujtassék legalább fogalmat alkotni egy jól felszerelt és begyakorlott állandó készenlét működő képességéről Gödl Károly vasúti műhelytűzoltó parancsnok bemutatta a gyártűzoltóságát egyik nap délutánján. A tanfolyam hallgatók csapatának megérkezése után nyomban vészjelet adatott Gödl a gyár nagy gözspíjával, mire a nagykiterjedésű telep munkásai, kik a tűzoltásra kiképezve vannak, különböző épületekből előrohanna a napi kirendeltség szereit után futva siettek a tűz helyéül megjelelt másztoronyhoz és itt mesés gyorsasággal vízvezeteki hydránsok igénybe vételével támadást intéztek a másztorony ellen. Ezután kitűnő iskolaszerezést és mászógyakorlatokat mutattak be, melybe résztvett néhány alcúthi mászó is, kiket Dörner épp ily mutatóvány céljából hozott magával.

Az oktatásra nézve még megemlítendő, hogy a rendszeres előadások előtt egy-egy kijelölt tag valamely szakcikk-

ket olvasott fel és annak tárgya felett szivarszó mellett eszmecsere volt elrendelve, mely szintén igen érdekes eredménnyel járt.

A május 1-én megtörtént bezárás, két irányban volt a tanfolyamhallgatók javára kihasználva.

Ugyanis Lenk Béla duna-udonyi önk. tűzoltó szakparancsnok azon kéréssel fordult a megyei szövetség elnökségéhez, hogy neki tűzoltó-tisztvizsga letétele a tanfolyam alkalmával engedessék meg. E vizsga engedélyeztetvén, annak letétele a bezárásra tüzetett ki, hogy ekként a heti tananyag összegeztetvén, a hallottak dióhéjba szorítva ismételtessenek és egyuttal lássák, hogy egy tűzoltónak, a ki tisztí rangot visel vagy elnyerni óhajt, mily terjedelmű ismerettel kellene bírni.

E célból Vida, a tanfolyamhallgatókat sorakoztatva, a vizsgázandó a csapattal szembe állította, mellé adván egy vizes lajthoz kapcsolva használható mozdony-fecskendőt és a teljesen felszerelt szerkocsit.

Itt az oktatásban résztvettek mindnyájan néhány kérdést intéztek a vizsgázóhoz, melyek kiterjedtek a tűzoltói ismeretek minden ágazatára. A feleleteket a vizsgázó a tanfolyamhallgatókhoz fordulva az egyes tárgyak szemléltetésével adta meg, nemkülömben a rend- és szergyakorlatot, valamint a vizsga befejezéseül feladott támadási problémát a tanfolyamhallgatók felhasználásával oldotta meg.

Lenk Béla jelesen készült tűzoltónak bizonyulván, igen természetes, hogy a ritka nyilvánosság mellett kiállt kényes próba után a bizottság öt egyhangulag képesítetté nyilváníttotta s erről neki bizonyítványt is adott. A tanfolyamhallgatók azonban csak részvételi igazolványt kaptak, miután egy heti tanfolyam még nem képesíthet úgy, hogy osztályozásnak komoly értelme lenne.

A vizsga végeztével Huszár Ágoston alispán, ki az előadások folyamán is meglátogatta a tanfolyamot, ezután rövid beszédet intézett a résztvevőkhöz, elvárván, hogy azok otthon ismereteiket községük vagyonbiztonságára okvetlen érvényesítendik, mire Verebi Vigh István alelnök köszönetet mondva az oktatásban közreműködőknek, a tanfolyamot bezárta. Ez alkalommal megjelent a vármegye főispánja báró Fiáth Pál is, ki a maga részéről is megköszönte az előadók fáradozását, valamint dr. Óváry Ferencz, orsz. szöv. alelnök, veszprém vármegyei szövetség elnöke és Kláry Imre, a vármegyei szövetség titkára is. Miután pedig ezen bő tudósításunknak nem csupán egyszerű hivatás a célja, hanem más törekvő bajtársunk számára hason szándékaik megvalósításához útmutatást adni, pótlólag még ide igtatjuk e tanfolyam pénzügyi részét is, rámutatva ama körülményre, hogy *önzetlen* buzgalommal mily csekélységből lehet hasznosat alkotni. Mindenek előtt megjegyzendő, miszerint Fehérvármegyében az önkéntes tűzoltó díjtalanul teljesíti feladatát, tehát a tanfolyam tanerői sem részesültek semminemű díjazásba, ennél fogva csupán dologi kiadások merültek fel, u. m.:

Az átengedett ágyak használatáért . . .	60	frt	—	kr.
A szalmazsákokba szalmáért . . .	24	»	—	»
Karszalagokért . . .	37	»	50	»
Világítás . . .	1	»	50	»
Tisztogatás . . .	4	»	90	»
Ablak javítások . . .	3	»	60	»
Bútorok fuvarozásáért . . .	4	»	10	»
Különféle napszám munka . . .	23	»	—	»
Távirati költség . . .	—	»	72	»
Lakbér a honvédségnek . . .	3	»	24	»
Gyógyszerek . . .	1	»	72	»

Összesen: 164 frt 28 kr.,

mely összeget a megyei szövetség pénztára fedezte. A hallgatók nagy részének megszerzetett saját költségükön az orsz. szöv. gyakorlati szabályzat is.

TECHNIKAI RÉSZ.

Tűzvédelmi és tűzoltó-eszközökről.

(Folytatás.)

A harmadik pont, egy keletkező tűznek szándékolt elnyomása, kézi erővel működésbe hozott tűzoltó-készülékek és eszközök által, bizonyára a leginkább megvitatott része a tűzoltás kérdésének és pedig azért, mert a reklám és üzleti érdekek a legkönnyebben emelik fel ezt, de meg azért is, mert a kísérletezések és találmányok felett, a melyeket hasonlóképen a reklámok hoztak napvilágra, a részrehajlatlan bíráló legtöbbször igen homályos és zavaros.

Foglalkozunk legelőbb is azon oltó-eszközzel, a melyről az előbbi időkben a szaklapok oly előszeretettel írtak: az oltó-bombákról.

Egy ilyen oltó-bomba áll egy gömbölyű üvegpalczkból, a mely az úgynevezett oltó-folyadékkal van megtöltve és azon tulajdonságának kellene lenni, hogy egy zárt helyiségben keletkező tüzet elfojtson.

Az eszme, mely ezen oltó-készüléknek létet adott, nem új; ezen készülékeknel csupán arról van szó, hogy a víz bizonyos keverékekkel legyen ellátva, miáltal az nagyobb oltóképességet nyerjen, úgy, hogy ezáltal az alkalmazandó, illetve elhasználandó víz mennyisége csökkentessék.

Az első erre vonatkozó feljegyzések már az ókorból valók, mindazonáltal különösen a mult század kezdetén, de még inkább a jelen században, mióta a kémiai ismeretek előhaladásával a tűzvédelmi és tűzoltó-eszközök előállításai mindig szaporábbak lettek.

Elvileg az ellen nem lehet kifogást tenni, mert ha van valami szer, a melyet sikerrel lehet alkalmazni a másként éghető tárgyakra a tűz behatása elleni védekezésre, úgy azon gondolat sincs messze, hogy egy keletkezésben levő tüzesetnél a még kis térre szorító tűzhely környezete e nemű oltószerrrel lelocsoltatván, az egy oly bevonatot nyerne, a mely azt a tűz behatásának ellenállhatóbbá tenné.

Most, mint már elől említve volt, első sorban a cél csak az, hogy a gyúladás, a tűz keletkezése, a gáz fejlődésnek megakadályozása, vagy megnehezítése által meggátoltassék. Hogy ez lehetséges, azt számos laboratoriumi kísérletek bizonyították be; de, hogy a valóságban a várakozás és feltételek — a melyek alatt ezen kísérletek meg-ejtve lettek — ritkán válnak be, az is bizonyos.

Mit látunk ugyanis ezen esetben? Azt, hogy ily kísérletek alkalmával a tűz keletkezése nyugodtan és bizossággal történik egy előre meghatározott helyen, előkészített tűzoltószerekkel van várva és hogy az ily alkalmakkor, illetve a véletlen váratlanul keletkező tüzesetnél el nem hárítható felindulás és fejvesztettség, a mely a jelenlevőt elfogja, ez esetben teljesen elcsúszik.

De vizsgáljuk ezen kísérleteket — a melyek, mint a keletkező tüzek utánzatai, látványosság képen bemutatva lesznek — úgy azt vesszük észre, hogy ezek semmiképen sem felelnek a valóságban váratlanul keletkező tüzeseteknél bekövetkező feltevéseknek.

Ezen kísérletek rendszeren és tényleg a laikus közönségnek szólnak a leggyakrabban meglepő és felülmúlhatatlan sikerrel. A nyílt bódé, mely szabad téren felállítva apró fa és forgácsal van megtöltve, kátránnyal és petroleummal leöntve lesz felgyújtva. Egyszerre egekig érő füst és láng csapódik fel és alig pár lépésre áll a tüztől a kísérletet tevő egyén, menten a füstől és hősegtől, a honnan dobálja oltó-gránátjait a tűzbe. A kísérlet többnyire sikerül s a tűz pár perc alatt meg van semmisítve.

Ha azonban időt hagynának a tűz kifejlődésének annyira, hogy fa és deszkarészek már parázsba menve át égnek, ez esetben már az oltó-gránátnak semmi, vagy alig valami látható hatása mutatkozik s rendszeren az elő-

készített kézifecskendő vagy készentartott tiszta víz segít ki a zavarból és szolgál a tűznek teljes eloltására; mindazonáltal ez egy előkészített látványosság volt.

Csináljanak csak egyszer egy ilyen kísérletet egy asztalosműhelynek valamelyik szögletében, gyújtsonak ott meg deszkák és léczek mögött egy csomó gyalúforgácsot, dobjon el valaki egy gyapot-kártoló padlójára a vékony gyapotrétegbe egy gyújtó szikrát, ejtsen el valaki egy istállóban vagy takarmánycsűrben égő lámpát, ki ne tudná azt, hogy az ilyenkor keletkezett füst és hőség még a legkörültekintőbb és nyugodt ember is kiüzi azon helyről, vagy legalább is kényszeríti oly távolságra visszahúzódni, a honnan egy üvegpalczkkal biztosan a keletkező tűz helyét nem is érintheti; itt már nem kémiai szerekek — a melyek félliterenként öntetnek a tűz helyére, hogy az égő és éghető tárgyak egy védő bevonattal legyenek betakarva — kell próbálkozni; hanem lehető gyors beavatkozással, ami részben a tűzhelynek, részint a környezetének erélyes móddal lehűtésében nyilvánul, erejét venni a veszedelemnek, a mi csakis erőteljes vízszugár alkalmazásával lehetséges még nagyobb távoból is.

Ha hozzá vesszük még azt, hogy a legnagyobb ritkaságok közé tartozik az, hogy a tűz az illető helyen az ott megforduló egyének szeméi előtt keletkezzék — a ki azt, ha elég hidegvérű és találékony, azonnal elnyomhatná — hanem a legtöbb esetben a tűz, addig, míg ezt egy ily oltó-gránát tartalma elfojthatná, inkább rejtett marad és csak azután jön napvilágra, a mikor már a keletkezett füst észrevehető, de ugyan akkor az ott tartózkodást az emberre lehetetlenné tette, az oltó-gránát aztán nyugodtan marad helyen, minthogy nincs senki, a ki azt használhatná, illetve alkalmazhatná.

A helyiség tulajdonosa azonban az ő gránátjainak biztos és csalhatatlan hatásában bizakodva, elmulasztotta a legközönségesebb elővigyázati szabályt alkalmazni és a tűz, a melyet egy erős vízszugár mindig mindjárt elolthattott volna, növekszik, terjed tovább s utoljára is teljes apparátussal kell hozzáfogni megfékezéséhez.

Egy gondolt s rendelkezésre álló segítőeszközben való bizodalom folytán keletkezett gondtalanság még rosszabb, mint tudata annak, hogy szükség esetére semmi segítőeszköz felett nem rendelkezünk s a veszély pillanatában a magunk lélekjelenlétére és bátorságára vagyunk utalva.

Hogy ilyen hatástalan, a mellett nagy részben még ártalmas eszközök egykor oly nagyon forgalomba és alkalmazásba jöttek, az érdekltség felkeltése mellett azon körülménynek is tulajdonítható, hogy azok még elismert technikus szaktekintélyek által is ajánlva lettek, a kiknek ítélete ügyesen előkészített és végrehajtott kísérlet következtében tévedésbe lett hozva s talán nem is volt teljesen elfogulatlan, illetve részrehajlatlan.

A közérdek szempontjából a tűzoltóknak minden ily oltó-palczok- és bombákkal való kísérletetézessel szemben erélyesen kell eljárni és azoknak a gyakorlatban való alkalmazását a kellő értékre kell leszállítani.

(Folytatás köv.)

A kőszén begyűlése ellen.

Tudvalévő dolog, hogy a halomra rakott kőszén gázokat fejleszt, melyek aztán oly vegyfolyamatot idéznek elő, hogy a rakásra rakott kőszén önmagától, illetve minden külső kényszer behatása nélkül meggyúlad, vagy magyarán mondván »begyűl«, mint a kellően meg nem szárított és boglyába vagy kazalba rakott széna. Ismerjük az okát ennek a begyűlésnek nagyon jól, ezt tehát most nem

tárgyaljuk, csak egy igen egyszerű methodust említünk fel és ajánlhatunk mindenkinek, mely igen alkalmas arra, hogy a rakásra rakott (raktározott) kőszén begyűlésát, ha absolut hatálylial meg nem akadályozza is, de mindenesetre nagy mértékben csökkenti.

A raktározandó vagy egyrakásba felhalmozandó kőszén keverjük mészhidrátal akként, hogy a lerakott kőszénrétegekre szítáljuk rá a mészhidrátot egyenletes vastagságban. Ennyiből áll az egész eljárás. Ily raktározási módszer mellett nagyon ritka eset leend, hogy a kőszén begyűljön.

A mészhidrátalnak ugyanis az a nevezetes tulajdonsága van, hogy magába szívja a nedvességet. Épen ezt cselekszi a kőszéntömeg sőt a helyiség nedvességével is, a mely nedvesség pedig épen okozója szokott lenni minden, s ez esetben a kőszén, begyűlésának. Ha pedig a kőszéntömeg melegedni kezd, a közéje kevert mészhidrát folytán nem szénoxid, hanem szén-sav képződik, mely ismét a mészhidrát folytán kén-calciummá válik. Ily módon tehát átalakulnak

és lekötöttek az összes képződő gázok, és meg lesz ez által akadályozva azok élenyülése is.

A mészhidrát, és az általa képződött kén-calcium, mindketten poralakú testek, melyek a kőszénnek megtorlatása-, vagy átrakásakor a kőszéndarabokról por alakjában egyszerűen a földre hullanak, és így a kőszén ezen keverés által sem értékéből, sem tüzelő-képességéből legyáltalán semmit sem veszít.

Nagyobb raktáraknál még igen ajánlható, de másrészt el is van terjedve az az eljárás, hogy a kőszén kisebb egymástól elkülönített rakásokba rakatik, és pedig akként, hogy ezen rakásoknak inkább a felülete, az elterülése legyen nagyobb, mint a magassága. Ajánlatos ezenkívül az összerakásnál kellő mennyiségű szelelő-nyílásokról (légcatornákrol) is gondoskodni, a melyeken keresztül friss levegő beáramlása minnél nagyobb mértékben lehetővé tétessék. A begyűlés ily módon aztán még nehezebbé válik.

Nagyon természetes, hogy a kőszénnek bizonyos időközökben való átlapátolása vagy átrakása mindig ajánlatos.

TESTÜLETEK KÖRÉBŐL.

Válasz Gyöngyösnek.

A »gyöngyösi önkéntes tűzoltó-testület« által a Tűzoltó Közlöny f. évi 2-ik számában közzétett »Kihívás«-ra a »szarvasi önkéntes tűzoltó-egylet« választmányának megbízása folytán a következőket van szerencsénk válaszolni.

Közöltetvén egyletünk működő tagjaival a gyöngyösi társaság cikkekének tartalma, mindannyian osztatlan lelkesedéssel követelték versenyre bocsáttatásukat. A választmány azonban — noha mély örömet érzett a kihívás által legközvetlenebbül érdekelt működő tagok önértetének lelkes megnyilatkozása miatt, s noha egy percze sem kételkedett azon, hogy a szakképzett, áldozatkész, buzgó csapat megfelelné a vállalkozásához fűzött bizalomnak — mégis az alább csoportosított okok alapján a kihívás visszautasítását határozta el.

Ez okok mindegyike egymagában elég arra, hogy választmányunk megfontolt határozatát a legteljesebb mértékben igazolja, s ha versenyt szomjazó gyöngyösi bajtársainknak egy sajnálatos tévedésen alapuló elfogultsága netán megtagadná azoktól az elismerést, a többi társaságok, a bajtársi közvélemény ítéletében megnyugvással bíznunk.

Ime választmányunk indokai:

A szarvasi testületnek a Tűzoltó Közlöny 1896. évi november 10-iki számában közzétett felszólamlása csupán példaképen hozta fel Gyöngyöst ama vidéki egyletek közt, melyek a szerelési hibákból többet követtek el, mint egyletünk. A felszólamlás e pontja távolról sem tartalmaz a gyöngyösi testület szakképzettsége ellen direkt támadást, távolról sem volt célja a társaság ambícióját, érzékenységet megbántani. De a mennyiben a sajnálatos eredmény beállott, a kívánt versenytől a szükséges korrekciót semmi esetre sem várhatjuk. Feltéve azon eredményt, hogy a célbavett mérkőzésben Gyöngyös lenne a nyertes, még korántsem volna megczáfolva a zokovett felszólamlásban idézett ama tény, hogy Gyöngyös a millennáris versenyen több szerelési hibát követett el mint mi. Egy most tartandó verseny nem volna hü tükre a nyolcz-tíz hónappal ezelőtt létezett állapotoknak. A babér, melyet a gyöngyösi társaságnak a millennáris verseny bizottsága nyújtott, a kívánt versenynek reánéve kedvezőtlen kimenetele által egy cseppet sem hervadna meg, s panaszlott mellőztetésünk sem kapna méltó orvoslást Ime tehát a jelentékeny áldozatokat kívánó versenynek nem volna meg a kívánatos gyakorlati haszna.

Ha pedig a gyöngyösi önk. tűzoltó-testület a közzé-

tett kihívásban sértett önértetének keres elégtételt, úgy ezen elégtételt, vagyis újabb mérkőzést, a kihívás elkészése miatt kell megtagadnunk. Felszólamlásunk 1896. nov. 10-én látott napvilágot, a gyöngyösi parancsnokság mégis csupán a folyó év február havában határozta el kihívásunkat, s a mi még feltűnőbb e kihívásról — külön átirat mellőzéseivel — csupán a hozzánk f. é. április 29-én érkezett Tűzoltó Közlöny útján értesített.

Egyletünk fennállásának anyagi eszközeit a jótékony adakozók filléreiből meríti, az emberbaráti intézményt idejök feláldozásával, egészségök és testi épségök kockáztatásával szolgáló működő tagok pedig kivétel nélkül önkéntesek, önkéntes áldozatkészségüket programunk szerint csupán házi tűzhelyeink védelme kívánja igénybe venni. Sem filléreikkel adózó barátaink jótékonyágával, sem az önkéntes szolgálat által úgyis eléggé igénybe vett legénységünk áldozatkészségével pusztá hiúságból nem élünk vissza.

Nem késünk erélyesen visszautasítani a »Kihívás«-ban olvasható ama sértő insinuációt, hogy felszólamlásunkban irigység, gyanúsítás és hasonló érzelmek befolyása alatt állottunk. Az ezredéves ünnepek tűzoltó-versenyen részünk kiszolgáltattott díszoklevelet, mint bajtársaink képzettségének, eredményes, önzetlen áldozatkészségének dicsérő bizonyítványát igen nagy becsben tartjuk, s a tűzoltó intézmény önkéntes voltának alapját képező humánus érzetek, párosúlva hazaszeretetünkkel arra késztetnek, hogy hazai társaságunk bármelyikének sikere felett őszintén örvendjünk.

Ismételjük, hogy határozatunkban csupán gyakorlati, hasznossági tekintetek, s nem a kihívó társaság iránti legteljesebb előzékenység hiánya, még kevésbé a versenytől való félelem vezetett. Az előbbi kizárja a hazai egyletek mindegyikének kebelében gonddal ápolt testületi szellem, bajtársi barátság; — az utóbbit pedig az, hogy tűzoltók vagyunk.

Válaszunkat azzal zárjuk, hogy a gyöngyösi társaságnak az ízetlen polemia iránti dicséretes ellenszenvét teljes mértékben osztjuk, s ehhez képest a jelen cikkel ügynket befejezettnek tartjuk.

Hazafias üdvözléssel vagyunk

Szarvason, 1897. május 10-én

a szarvasi önkéntes tűzoltó-egylet választmányának megbízásából.

dr. Mágor Elemér
titkár.

Oláh Miklós
parancsnok.

Gróf Bolza Géza
főparancsnok.

Az egyesült új-arad-zsigmondházi önkéntes tűzoltó-egylet választmányának évi jelentése 1896. évről

Tiszelt közgyűlés!

Egyletünk 1896. évi tevékenységéről a következő jelentéssel számolunk be:

A tagok jelenlegi létszáma 5 alapító, 193 gyámolító, 67 működő és 4 tiszteletbeli, összesen 269 tag.

A felügyelő bizottság által felülvizsgált számadás szerint az összes

bevételek	812 frt 89 kr.
kiadások	511 frt 14 kr.
pénztári maradvány 1895. évi áthozat	

119 frt 85 kr. }

1896. évi maradvány 301 frt 75 kr. } 421 frt 60 kr.

Nagyob adomány folyt be Új-Arad és vidéki népbanktól 25 frt.

Az egylet vagyona 1896. év végén a következő álladékot mutatja:

a) rendelési alap	421 frt 60 kr.	
ebből követel az 1895. évi bevétel 10% a tartalék-alap	65 frt 66 kr.	
segélyalap 1895. évi bevétel 3% az egyenruha alap 5% maradvány	32 frt 83 kr.	310 frt 28 kr.
b) tartalékalap	988 frt 82 kr.	
c) segélyalap	682 frt 99 kr.	
d) tűzoltószeretek és szerelvények	6594 frt 88 kr.	
2% érték leírás	131 frt 90 kr.	6462 frt 98 kr.
Összesen		8445 frt 07 kr.

A folyó ügyek 1 közgyűlésben és 4 választmányi ülésben, 44 határozattal lettek elintéztve.

A műszaki osztály évi jelentése.

Mindenek előtt a lefolyt évet tűzveszély tekintetében valamint községünk, úgy annak környezetében is kedvezőnek mondhatjuk, a mennyiben a tüzelem legyőzése kiválóan sikerült. Elismerést és dicséretet érdemel a helybeli lakosság a víznek a vész helyére kötelességszerű buzgalommal történt szállításáért.

Az év folyamán 5 parancsnoksági ülés, 2 felolvasás a tűzoltók elméleti, valamint azok gyakorlati kiképzésére szokásszerűleg tavaszi és őszi gyakorlatok tartottak. — Nagy örömünkre szolgál jelenthetni, miszerint fenti gyakorlatok a szolgálatvezetői kimutatások szerint úgy a tűzoltók, valamint a tisztek részéről is szorgalmasan látogatottak voltak.

Különösen említést érdemel az ez év folyamán rendezett »Millenniumi ünnepély«, melynek minden mozzanatában úgy községünkben, valamint a Budapesten tartott országos tűzoltó-ünnepélyen egyletünk tevékeny részt vett.

A millenniumi kiállítás látogatása céljából közös menet rendeztetett, melyen 54 egyleti tag vett részt.

Az egylet választmánya a f. é. augusztus 14—17-ig tartott országos tűzoltó-szövetkezet nagygyűlésének látogatása céljából 13 működő tag számára 65 forintot — valamint 67 működő tag számára az országos tűzoltó-segélyszóalap pénztárába befizetendő — fejenként 10 krajczárjával számítva — 6 frt 70 krajczárt legkészségesebben megszavazott és az illetékes pénztárnak átszolgáltatta, miért is saját és bajtársaim nevében a leghálásabb köszönetemet fejezem ki, kérvén egyben a tek. közgyűlést, miszerint fenti határozatot jóváhagyni méltóztassék.

Egyben van szerencsém tisztelettel jelenteni, miszerint f. é. október havában Lukács országos tűzoltó-felügyelő és Ternajgó Caesar, megyei tűzoltó-felügyelő urak egyletünk tűzoltószerkeit beható vizsgálat alá vevén, a felfedezett hiányok azonnali mellőzését elrendelték — mi azonnal teljesített is — csakhogy még 300 méternyi tömlő beszerzése föllötte kívánatos volna.

Tüzesetek.

A lefolyt évben két fedélégés fordult elő, még pedig f. é. június hó 30-án Martini Péter úrnál — és augusztus hó 18-án Géhl Nándor úrnál. Mindkét tárgy biztosítva volt és az oltási műveletet a legjobb siker koronázta.

Az egylet képviseltetése.

A f. é. augusztus hó 14., 15., 16-án Budapesten tartott országos tűzoltó-szövetkezet nagygyűlésén egyletünk képviselőiben ott voltak: Capdebo Ferencz elnök, Hackl Ignác elnökhelyettes, Martini Mátyás főparancsnok, Heinzl András, Hey Gusztáv, Takács Géza, Jochum János, Willwerth Mihály, Schmidt Miklós, Kurzweil Sebestyén, Kovács Antal, Weil Lajos, Illencz Antal, Lencz Antal, Wopfner György, Klukovits Ádám, Kopf Mihály, Zenner Rezső és Biringner Antal.

A f. é. szeptember 5., 6., 7-én, Fehértemplomon tartott megyei tűzoltó-szövetkezet gyűlésén egyletünk képviselőiben ott volt Wopfner György.

K i v o n u l á s o k.

A) Ünnepélyeken.

Április 5-én Husvétra.

Május 4-én Szt-Flórián szobrához.

Május 9. és 10-én Millenniumi ünnepélyre.

Augusztus 14., 15., 16-án az országos tűzoltó-szövetkezet nagygyűlésére.

Augusztus 18-án Ő Felsége királyunk születésnapjára.

Augusztus 20-án Szt.-István ünnepére.

Szeptember 11-én Ő méltósága Dr. Molnár Viktor úr, Temesvármegye főispánjának ünnepélyes fogadtatására.

B) Egyleti tagok és hozzátartozóik temetésére.

Wallinger József, Princz Fidélné, özv. Martini Kuni-gunda, Wopfner Györgyné, Klug József, Rosenstengl Antal, Foitseks Laura, Lengyel Sándor (Dr. Pollák Mór fia) és Herrmann Lipót.

Engedjék meg az elhunytak emlékét jegyzőkönyvileg megörökíteni és egyszerismind legbensőbb részvétünket kifejezni.

C) Gyakorlatok.

A tűzoltók elméleti és gyakorlati kiképzésére 2 felolvasás — továbbá április 12. és május 17-ke között 6 tavaszi, — október 4. és november 8-ka között 6 őszi — és végre 2 nagy zárgyakorlat tartatott.

A szokásos éjjeli tűzoltó-őrségek az aratás ideje alatt a szolgálati könyv kimutatása szerint pontosan felvonultak.

D) Mulatságok.

Ilyen az egyleti pénztár javára kettő rendeztetett és azok jövedelmei annak idején kimutattattak.

Kedves kötelességünknek ismerjük ezúttal mindazon kedves hölgyek és uraknak, kik közreműködésük folytán szívesek voltak e mulatságok sikerét előmozdítani, egyletünk nevében leghálásabb köszönetünket kifejezni — Egyszer-smint egyletünk jötevőinek, különösen a pártoló tagoknak hálás köszönetet mondunk azon jó remény fejében, miszerint továbbra is szívesek lesznek egyletünket kitűzőtt nemes törekvésében pártolni.

Továbbá van szerencsém a tek. közgyűlésnek örömmel jelenteni, miszerint működő tagjaink a legjobb egyetértésben, kitűnő bajtársi rokonszenvenben, kötelességű buzgalommal tökéletesen megfelelnek nemes hivatásuknak, és azon biztos reményben, miszerint hivatásuk kötelességeinek egész erélyvel és kitartással a jövőben is lelkiismeretesen meg fognak felelni, igen kedves kötelességet teljesítek, a midőn felkérem a tek. közgyűlést, miszerint méltóztatnék fönnevezettetnek ezért teljes elismerését kifejezni. — Éljen az újaradzsigmondházi tűzoltó-egylet!

Végül bátrak vagyunk az egyleti alapszabályok módosításáról szóló utasításról jelentést tenni, melynek értelmében azok keretébe még felveendők az egyenruházati alap, az egységes egyenruházati szabályzat és a gyakorló szabályzat.

Más egyletek alapszabályainak beszerzése igen sok időt vett igénybe; — az egyenruházati szabályzatok már a f. é. augusztus hó 14—17-ig tartott országos tűzoltó-szövetkezet nagygyűlésén kerültek tárgyalás alá s mindennek daczára még máig sincsenek a magyar miniszterium jóváhagyási záradékával ellátva, minél fogva azok még nem emelkedtek jogerőre: — az egységes gyakorló szabályzat csak f. évi márczius havában fog Lukács országos tűzoltó-felügyelő úr által kerületünkben bevezettetni. Ha fenti határozatok esetleg még ez év folyamán vitetnének keresztül, úgy kötelességünk leendő erre vonatkozó javaslati munkálatunkat a tek. közgyűlés elé terjeszteni és annak jóváhagyását ajánlatba hozni.

A tekintetes közgyűlésnek eddig minden egyes tisztviselővel szemben tanúsított bizalmaért köszönetet mondva, az alapszabályok értelmében, ezennel kezeikbe helyezük vissza tisztségünket.

Kérjük a tek. közgyűlést, miszerint méltóztatnék évi jelentésünket jóváhagyólag tudomásul venni és nekünk a szokásos felmentést megadni!

Kelt Uj-Aradon, az 1897. évi február hó 28-án tartott választmányi ülésből.

Klukovits Ádám, Martini Mátyás, Capdebó Ferencz,
titkár. főparancsnok. elnök.

Galanthai Herczeg Esterházy Pál Ő Magasságának védnöksége alatt álló „Kismartoni önkéntes tűzoltó-testület“ évi jelentése az 1896. évről.

Tisztelt közgyűlés!

Minden testületben a jó rend úgy hozza magával, hogy úgy anyagi, mint szellemi, nemkülönben gyakorlati működéséről a nyilvánosságnak beszámoljon. Mielőtt részletes jelentésünkre áttérnénk, nem hagyhatjuk említés nélkül az 1896-ik évet, mely édes hazánk főnnállásának ezredik éve. A mint az egész országban minden jó hazafinak, lett legyen az bármily ajkú, e szóra »ezer év« megdobbant a szíve, úgy bennünk is föléledt a hazaszeretet tüze, mert mi szintén hű fia vagyunk e hazának, mi is hálás szívvel mondunk köszönetet az égnek, hogy annyi balszerencse, oly sok vizsály után megtartotta ezer éven át szeretett hazánkat és térdre borultunk, azt kérve, hogy az új ezer év hajnalán engedje meg, a ki a nemzetek uralmát és élettartamát kiméri, e nemzetnek boldogságban megérni az új ezredévet, engedje meg, hogy e nemzet történelmi hivatását, jövendő létének minden követelményeit fölismerje és hogy testvércsók forraszsza össze minden fiát! Viruljon e hon a béke magasztos ölében! Tegye meg minden polgára kötelességét ereje és tehetségéhez mérten. Legyen jel-

szavunk a jövőben is: »Isten, haza és király!« Valamint édes hazánk minden helyén, a haza szívéből a székes- és fővárostól kezdve az utolsó pusztai tanyáig külső jelekben is megnyilatkozott a hűség s hazaszeretet, úgy Kismarton lakossága is ünnepi díszöltött és külső jelekben is kifejezé hazafiúi érzelmeit, melyek nyilvánításában testületünk is hazafias kötelességének tartotta részt venni.

Igy nevezetesen: Kismarton szab. kir. városában az ezredéves ünnepélyt rendező bizottság meghívására május hó 9-én a fáklyásmenetnél a rendre testületünk ügyelt fel; május hó 10-én reggel 5 órakor testületünk riadót rendezett zenekarunk közreműködésével; ugyanaz nap résztvett a városi plébánia-templomban tartott hálaadó isteni tiszteleten; ugyancsak az nap délután zenekarunk hangversenyt rendezett az »Arany szőlő« vendéglő kertjében; június hó 7-én a »Hartl« erdőben tartott népünnepélyen, este pedig a »Viehtrift« dombon rendezett tűzijátékoknál is testületünk zenekarunkkal megjelent. Június hó 21-én a »Soproni torna- és tűzoltó-testület« 30-évi fennállásának megünnepelésével egybekötött »Millenniumi«-ünnepélyen, valamint ezzel kapcsolatban a »Sopronvármegyei tűzoltó-szövetség« közgyűlésén is küldöttségileg volt képviselve testületünk teljes zenekarunk közreműködésével, mely alkalommal Szabó Gyula főparancsnokunkat egyhangúlag — újjólag — vármegyei tűzoltó-szövetségi alelnökké megválasztották.

Az 1896. évi augusztus hó 14—18 napjain Budapesten megtartott ezredéves országos tűzoltó-kongresszuson testületünk zenekarunkkal együtt 70 taggal vett részt. Tűzoltó bajtársaink az összes ünnepélyeken résztvettek; a kiállítást csoportokban megtekintették, Budapest nevezetességeit megszemléltek, Szabó Gyula főparancsnokunk az összes ülések és kivonulásokban résztvett, a tűzoltói versenyek bíráló bizottságába beválasztott; a XIII. országos tűzoltó-közgyűlés pedig augusztus hó 17-én országos tűzoltó-szövetségi elnökségi előadóvá választotta. Az előadottakban voltunk bátrak az ezredéves ünnepélyekben való közreműködésünket ecsetelni.

Felemlítjük továbbá, hogy az 1896. évi április hó 6-án megtartott XXIII. rendes évi közgyűlésünkön a jegyzőkönyv hitelesítésére Kucher Pál, Pirch Antal, Tinhof Mátyás és az 1896. évi számadások felülvizsgálására Böhm Ignác, Rutrich Ágoston és Stanits Géza választottak meg.

Testületünk tagjainak létszáma 1896. december 31-én következő volt: tiszteletbeli 16, alapító 51, működő 142, pártoló 259, összesen 468. Belépett a testületbe az elmúlt év folyamán 10 működő, 12 pártoló, összesen 22; időközben kilépett, vagy eltávozott: 19 működő, 7 pártoló, összesen 26 tag; jelenlegi állomány 442.

Testületi pénztárosunk jelentése szerint a testületnek múlt évi összes bevétele 7575 korona 64 fillér, kiadása pedig 2159 korona volt; maradt tehát készpénzben 5416 korona 64 fillér; a pénztár és az 1896. évi zárszámadás a számvizsgáló bizottság által f. év márczius hó 30-án felülvizsgáltatott és az illető számlákkal és nyugtatványokkal mindenben megegyeztetnek találtatott. Az 1896. év december hó 31-én felvett leltár szerint a testület szelvényei 34002 korona és 16 fillért képviselnek.

A lefolyt évben tartottunk egy rendes évi közgyűlést, több választmányi ülést, melyeken az adminisztracionális ügyek intéztettek el, és 11 parancsnoksági ülést, utóbbiaknak tárgyát leginkább a technikai és folyó ügyek képezték; az iktatókönyvbe beiktatott 155 ügydarab teljesen feldolgoztatott; az országos, valamint a megyei tűzoltó-szövetség, nemkülönben a járás különböző vidékein levő testületektől, a politikai hatóságoktól érkezett átiratok is mindenkor pontosan s a lehető rövid idő alatt nyertek elintéztést.

Az 1896-ik évben tízéves szolgálati érmet 4 és ötéves érmet 5 működő tag kapott.

Tűzeset a lefolyt évben úgy helyben, mint a környéken nem volt, leszámítva egy kisebb jelentéktelen

tetőtüzet, mely városunkban múlt év szeptember hó 9-én volt.

A gyakorlatok a folytonos esőzések miatt nem oly gyakran voltak megtarthatók, mint az előző években.

A működő tagok elméleti ismereteinek gyarapítására a »Tűzoltó-Közlöny« »Tűzrendészeti Lapok«, »Feuerwehr-Zeitung« »Feuerwehr-Signale« szaklapokat járattuk, a könyvtár részére pedig több magyar és német tűzoltó szakművet hoztunk meg.

A társas élet és a testületi szellem fejlesztése és ápolása végett az elmúlt év folyamán több jól sikerült táncestet tartottunk, melyeknek tiszta jövedelmét testületi czélokra fordítottuk.

Ezekben igyekeztünk az 1896. évben testületünk

életében felmerült fontosabb mozzanatokot ismertetni Ipar-kodtunk testületünk ügyeit úgy vezetni, hogy megfeleljünk ama várakozásoknak és kielégítsük mindazon igényeket, melyeket tisztelt tagtársaink a belénk helyezett bizalommal irántunk tápláltak.

Hogy az erkölcsi és anyagi téren elért vívmányok mennyire sikerültek, annak megbíralását tisztelt tagtársainkra bízuk.

Kérjük a tisztelt közgyűlést, hogy részünkre a felmentvényt megadni méltóztassék.

Kelt a »Kismartoni önkéntes tűzoltó-testület« választmányának 1897-ik évi márczius hó 31-én tartott üléséből.

Szabó Gyula,

járási tűzrendészeti felügyelő, főparancsnok.

HÍREK.

Meghívó. A magyar országos tűzoltó-szövetség elnöksége folyó évi május hó 29-én délután 4 órakor a szövetség központi irodájában (Budapest IV., Vármház-körút 8. szám) elnökségi ülést tart, melyre az elnökség tagjai oly megjegyzéssel hívatnak meg, hogy az ülés idejének ezen a rendestől eltérő időre való kitűzése az elnökség több tagjának azon kifejezett óhajtsára történt, hogy ekként a május 30-án a budapesti önkéntes tűzoltó-testület által 10.000-ik őrsege alkalmából rendezendő és József-főherczeg ő cs. és kir. Fensége képviselőjének jelenlétében lefolyó ünnepségeken részt vehessenek. **A napirend fontosabb tárgyai:** 1. Vida Pál előadó véleményes jelentései a kongresszuson elfogadott határozati javaslatok tárgyában. 2. Losonc város tűzrendészeti szabályrendelete. (Előadó: dr. Csányi János.) 3. Ecker Sándor előterjesztései a vármegyei szövetségek megalakítása és a tűzrendészeti fellügyelői intézmény életbeléptetése iránt. (Előadó: Wagner Manó.) 4. Kassa város tűzrendészeti szabályrendelete. (Előadó: dr. Szily József szöv. titkár) 5. Aurelház község tűzrendészeti szabályrendelete. (Előadó: dr. Szily József szöv. titkár) 6. Folyóügyek.

Felségadományok. Ó Fensége a király több ausztriai község önkéntes tűzoltó-testületének tűzoltó-szerek beszerzésére 390 frtot adományozott saját pénztárából.

1000 frt segély. Budapest székesfőváros május hó 7-én tartott közgyűlése a budapesti önk. tűzoltó testületnek a múlt évben a milleniumi kiállítás területén teljesített szolgálattal felmerült kiadásai részbeni megtérítésére 1000 frtot szavazott meg.

Belügyminiszteri jóváhagyás. A m. kir. Belügyminiszter ez év január 1-től május 15-ig a következő tűzoltó-egyesületek alapszabályait hagyta jóvá. U. m.: Az alsópáhóki önk. tűzoltó-egylet (106316/96), a rimaszombati önk. tűzoltó-egylet (108536/96), a kisfalud-talapalkai önk. tűzoltó-egylet (109567/96), a taródfa-besfai önk. tűzoltó-egylet (116261/96), a radosóczi önk. tűzoltó-egylet (6595/97), a pozsonyi önk. tűzoltó-egylet (14541/97), a deliblati önk. tűzoltó-egylet (23371/97), a mező-tárkányi önk. tűzoltó-egylet (24847/97), az őrtilosi önk. tűzoltó-egylet (29063/97), a pátfalvi önk. tűzoltó-egylet s ugyanennek segélyalapkezelési (15703/97), a surdi önk. tűzoltó-egylet (24087/97), a baranya-monostori önk. tűzoltó-egylet (31472/97) a salomvári önk. tűzoltó-testület (34698/97) az ekecsi önk. tűzoltó-egylet (37914/97), a fekete-ardói önk. tűzoltó-egyesület (39897/97), a felnémeti önk. tűzoltó-egylet (39747/97) és a dárdai önk. tűzoltó-egylet (41591/97) alapszabályait.

Czáfolat. A napilapok révén az a hír terjedt el a mi nap, hogy a budapesti önkéntes tűzoltó-testület 10.000-ik őrsegeinek ünnepélyességei keretében rendezendő díszgyakorlatát az „Újépület udvarán“ tartja meg és pedig „a török sebesültek javára“. A legilletékesebb helyről vett értesülésünk alapján kijelenthetjük, hogy ezen hír egyik formájában sem felel meg a valóságnak, mert a budapesti önkéntes tűzoltó-

testület a díszgyakorlatot nem az Újépület udvarán és nem a török sebesültek javára rendezi, hanem a Károly-kaszárnya udvarán a László-menhely javára.

A magyar munka diádala. A budapesti önkéntes tűzoltó-testület egyik buzgó működő tagja, Ondracsek József mászó, polgári foglalkozására nézve sarkantyús, a múlt évben tartott párizsi nemzetközi iparkiallításon kitüntetésre érdemesített. Kiállított munkái annyira megnyerték úgy a közönség, mint a jury tetszését, hogy a bíráló-bizottság a keresztes nagy érmet ítélte oda Ondracsek Józsefnek. A művészi kivitelű érem a napokban érkezett meg Párizsból.

10,000-ik őrseg. A múlt számunkban megemlékeztünk arról, hogy a budapesti önkéntes tűzoltó-testület május hó 26-án nagyobb ünnepélyességekkel fogja megülni 10,000-ik éjjeli őrsegeinek jubileumát. A testület most küldötte szét a meghívókat és az ünnepélyek programját. A sorrend következő: május hó 20-án: Esti 9 órakor a parancsnokság tagjai által tartandó 10,000-ik őrseg felvonulása és beosztása a kun-útczai tűzoltókaszárnnyában. Az ünnepélyen megjelent vendégek üdvözlése, s a 10,000-ik őrseg emlékére készített csoportképnek leleplezése. Május hó 30-án d. e. 1/2 11 órakor: Díszülés az új városház közgyűlési termében: 1. Elnöki megnyitó. 2. Üdvözlések. 3. Visszapillantás a testület 35-éves múltjára. (Felolvasás.) 4. Zárszó. D. u. 4 órakor; Díszgyakorlat a Károly-kaszárnya udvarán a budapesti tűzoltó-testületek közreműködésével: 1. Szivattyúk iskolaszerelese. 2. Iskolamászás horoglétrákkal 5 emeletre. 3. Szivattyúk gyorszerelése. 4. Gyorsmászás horoglétrákkal. 5. Szolgálati érmek kiosztása. 6. Jelképes tűztámadás életmentéssel. 7. Díszelvonulás. Este 1/2 9 órakor: Banket a IV. ker. társaskör dísztermében (kalap-utca 17). Terítékjegy (ára 3 frt) váltható május hó 28-áig bezárólag a kun-útczai tűzoltólaktanyában egész napon át. — Az ünnepélyességekre meghívottak közül felmentendőnek tartjuk **József főherczeg Ó Fenségét** a testület t. b. főparancsnokát, a kit küldöttségileg hívott meg a parancsnokság, nem különben meghívtak a testületnek volt alapító és működő tagjai, kik között közéletünk számos kitűnőségei s ismert alakjai vannak u m *Széchenyi Ödön* gróf a szultán főhadsegédje, *Kállai Béni* közös pénzügyminiszter, *gróf Cziráki Béla*, *gróf Szapáry Iván*, *gróf Bathány Elemér*, *Széll Kálmán*, *báró Eötvös Loránd*, *báró Lévay Henrik*, *Láng Lajos* államtitkár, *Szegheő István* kir. táblai tanácselnök, *Rohonczy Gida* és *Lukáts Gyula* orsz. képviselők, *Follman Alajos* kir. táblai bíró, *Palóczy Horváth István* földbirtokos, *Berecz János* kir. tanfelügyelő, *Henselmann Kálmán*, *dr. Halavács Gyula* geologus, *Kádár Gusztáv* és *Liszynai Tihamér* műsz. tanácsosok, *Szcserbovszky Szaniszló* városi tűzoltó főparancsnok, *Janicsek Andor* tűzfelügyelő, *Breuer Szilárd* és *Markusovszky Béla* segédtszettek, *Clair Vilmos* hírlapíró, *Bárdi István* ker. mérnök, *dr. Saáry Zsigmond* kir. alügyész s még számosan.

Gyászír. *Csendics Gyula*, Budapest székes-főváros érdemekben megöszült s a szó legszorosabb értelmében közszeretben álló tanácsnoka, sok éven át a közegészségügyi, utóbbi időben a katonai és illetőségi ügyosztály vezetője, f. hó 11-én reggel, hosszas betegség után meghalt 59 éves korában. A tűzoltói intézménynek s különösen a budapesti önk. tűzoltó-testület jogos érdekeinek mindig lelkes barátja és őszinte pártfogója volt s ezen testület ügyeinek egyik hathatós támaszát, de ezenkívül a főváros egyik önfeláldozó s egy hosszú életen át fáradságot nem ismerő s nehezen pótolható buzgó tisztviselőjét veszítette el az elhunytban. Temetésére, mely f. hó 13-án délután ment végbe, megjelent *Márkus József* polgármester vezetése alatt az egész fővárosi tanács és tisztviselői kar, a helyőrség képviselőjében *Gebler József* 32. gy.-ezredbeli cs. és kir. főhadnagy, azonkívül számos egyesület és társulat s egyéb résztvevő közönség nagy tömege. A budapesti önkéntes tűzoltó-testületet *Hérmán Ödön* osztályparancsnok, *Tomcsányi Béla* szak. par., titkár és dr. *Köncs Boldizsár* testületi ügyész képviselték.

A párizsi katasztrófa. A bécsi Ringszínház, a párizsi Opera Comique és a budapesti gyapjú-utczai német színház égése óta nem fordult elő oly óriási, s borzalmasságában oly nagyszabású tűzvész-okozta szerencsétlenség, mint a milyenről már napok óta tömve vannak az összes külföldi és hazai lapok megrázó tudósításokkal kivétel nélkül. Az oroszok cárkoronázási ünnepén, a Moszkva melletti Kodinszki-mezőn történt világraszóló szerencsétlenség hasonlítható csak ehhez a legújabb időkből; de míg Moszkvában a kenyérré éhes szegény nép taposta agyon egymást, addig a párizsi katasztrófát nagyszerűbbé teszi azon körülmény, hogy itt a legelőkelőbb társaság, a haute crême szolgáltatta az áldozatokat. Május hó 4-én történt a borzalmas esemény, melynek oka és keletkezési módja még mai napig sincs felderítve. A tűzvész színhelye a Champs-Élysées-nek egy 100 méter hosszúságú és 60 méter szélességű üres telke. E telken egy deszkaépületet emeltek, melyben a párizsi közönség színe-java, kivétel nélkül előkelő társadalmi állású és főrangú családok tagjai, valamennyien nők, a Faubourg St. Germaine legelőkelőbb arisztokráciája, jótékonyági bazárt rendezett a betegápoló irgalmas apácák intézeteinek javára. Ebben a könnyű deszkából készült óriási fabódében 22 vásáros sátor volt felállítva, melyben a párizsi társaságnak legelőkelőbb hölgyei, a royalista arisztokrácia asszonyai és lányai és apácák szerepeltek mint eladónők, közöttük a köztársasági előkelőség néhány tagja is, mint pl. az elnöknek, Faure Félixnek leánya. A vásárló közönség, mely igen nagy számban tolongott az elárúsító helyek körül, szintén az arisztokráciából és abból a válogatott társaságból került ki, mely vele érintkezni szokott. A jótékonyági vásár az napon d. u. 4 órakor kezdődött s alig egynegyed óra múlva kiütött a tűz s oly bámulatos gyorsasággal terjedt tova, hogy néhány perc, alig egy félóra alatt porrá égett az egész épület s vele együtt a benlevők nagy serege is. Az egész eset oly rövid ideig tartott, s lefolyása oly rohamos volt, hogy pozitív értesülésünk még ma sincs a tűzvész keletkezésének okairól, a minek magyarázatát csak abban találhatjuk hogy a szemtanúk nagy része odaégett. Több verzió ismeretes eddig. Az egyik szerint a kinematográf (eleven fényképet mutató készülék) rosszul működvén, egyik alkalmazott petroleumlámpát vett a kezébe, hogy megnézze, mi baja a készüléknek. A lámpa rosszul égett s az alkalmazott fölvette a földről az olajtartót, hogy olajat öntsön az égő lámpába. Erre meggyűladt a palackban lévő olaj s ráömlött a kinematográfot takaró posztóra s innen terjedt tova a tűz villámgyorsan az egész épületre. Másik verzió szerint a kinematográfnak egy kipattant szikrája okozta volna a veszedelmet. A kinematográf tulajdonosa és kezelője egy *Racsevszkij* nevű fiatal orosz ember volt, ki azt mondta, hogy éppen be akarta fejezni az

előadást a kinematográfal, melyet külön kis sátorban külön fizető közönség előtt tartott. Éppen az utolsó képnél volt. Egyszerre kialudt a lámpája Óvatosságból megkérte a közönséget, hogy húzódjék kissé hátra. De alig mondta ezt, lámpájából borzasztó villám csapott ki és a tűz tüstént belekapott a köröskörül lógó szövetbe. Noha megégette a kezét, az ajtóhoz rohant és kirántotta a földből az ott levő turnikét. De pár másodperc alatt a terem, melyben a kinematográf volt, teljesen lángban volt. Ezzel szemben a tanúk azt állítják, hogy a kinematográfos a nézőknek ezt mondotta: »Hölgyeim és uraim, kérek pár percnyi türelmet, a míg lámpámat meggyújtom!« Kevéssel ezután történt a robbanás, mely hasonlított a rakéta sistergéséhez. Nyilvánvaló ebből, hogy a kinematográfos meg akarta gyújtani a lámpát és ebből támadt a katasztrófa. A vész oka, úgy látszik, csakugyan a kinematográfnál keresendő. A vizsgálatnak lesz feladata kideríteni az igaz okot. A vész helyén a legnagyobb gyorsasággal jelenteg meg a tűzoltók és rendőrség rögtön a vészjel megadása után, de bár a tűzoltók rögtön víz alá borították az egész területet, mentésről még szó sem lehetett többé, legfeljebb az égés lokalizálásáról s az összeégett épület alkatrészek és szenné égett emberi testhalmaz széthordásáról. Az óriási katasztrófa egyedüli s kizárólagos oka az óvintézkedések teljes hiánya, mely fölött méltán megbotránkozhatik az egész világ. Az óriási deszkaépület homlokzata a rue Goujon felé fordult, balra tűzfal emelkedett, hátul pedig egy magánházat érintett, tehát úgyszólván két oldalról bástyák közé volt zárva, a hol pedig falazata szabadon állott, néhány ablakát erős vasrostélyzattal látták el. Kellő számú kijárásról nem gondoskodtak, úgy, hogy az egész épületnek a főbejárón kívül csak két mellékajtaja volt. Ennyi kijáráshely pedig 1500 embernek általábanvéve is kevés, hát még olyankor, mikor a sarkában és a fejefölött a tűz lobog. Még szerencse, hogy a szomszédos magánháznak két ablaka a bódéra nyílt, honnan néhány ember hozzáférhetett a deszkafalhoz és számos, a halál torkába szorult embert megmenthetett. Megfoghatatlan könnyelműség az illetőktől, s annál elítélendőbb, ha megfontoljuk, hogy az egész épület papiroszifraságokkal, s könnyű kárpitokkal volt bevonva belülről, szóval tömve volt gyúlékony, könnyen éghető anyaggal, — egy olyan faalkotmány, melynek már az anyaga is könnyű fenyőfadeszka. Hát még ha hozzávesszük, hogy az a másfélezer ember, a ki a bódék körül sürgött-forgott s az egész nagy pájtát zsúfolásig megtöltötte, legnagyobb részben, sőt majdnem kizárólag asszonyok- és lányokból állott, könnyű tavaszi toilettekben, divatosan feldíszített tavaszi szalmakalapokban, miknek épp úgy, mint az egész épületnek is csak egy szikra kellett, hogy néhány pillanat alatt lángra lobbanjon. Hogy az intézőkben nem akadt egy ember, a ki erre a dologra csak rá is gondolt volna! Hogy kerülhette el ez főképp a hatóság figyelmét? Ezek mind olyan dolgok, a melyek fölött nemcsak a bámulat, de a megbotránkozás is kevés. A tűzbiztonságnak s a tűzrendészeti szempontoknak a legegység követelményei sem tartattak szem előtt, csak így magyarázható meg, hogy a vész a legrövidebb idő alatt, oly óriási arányokat öltött s annyi áldozatot követelt. A tűz a kijáratok hiánya miatt sokkal gyorsabban terjedt, mint a hogy a nagy színből kimenekülhetett volna az ott összezsúfolt 1500 ember. A főbejáraton irtózatos dulakodás árán még csak kijutottak az emberek, a kis oldalajtókon azonban nem lehetett menekülni, mert az egymásra esett emberek eltorlaszolták. Pedig az elárúsítónők, a kiknek sátra oldalt, vagy hátul volt, csak erre menekülhettek volna meg. Ámde letaposták őket és az irtózatos dulakodásban és füstben megfuladtak. Ez az oka annak, hogy az áldozatok túlnyomó nagy része asszony és leány. Szemtanúk állítják, hogy a deszkabódékból csak néhány percig hallatszott a jajveszékelés, azután halotti

csend következett és már csak az égő gerendák ropogása és sístergése hallatszott. A szerencsétlenek a tűz kiütésekor a szó teljes értelmében beékelődtek a bódéba és hogy alig egy negyedóra lefolyása alatt valamennyien elpusztultak. Azok közül, a kik az égő faalkotmányba szorultak, néhányan az a szerencsés ötlete támadt, hogy égő ruhájával a bódé közepén álló vízmedencébe vetette magát; sokan ennek köszönhetik, hogy megmenekültek. Egyes bátor emberek a tűztengerbe ugrottak, hogy a tehetetlen sebesülteket onnan kirántsák, de csakhamar oly tűrhetetlen hőség támadt, hogy a lángokat még csak meg sem lehetett közelíteni. A menekülők egymást tiporták agyon. A katasztrófa lefolyása, a mint azt a lapok közléseiből mindannyian ismerjük, valóban megdöbbentő. Az odaveszettek legnagyobb részét a mellék ajtóknál találták egy halomban, a mint menekülni akarva agyongázolták egymást s holttestük az utóbb jövők előtt a szó szoros értelmében eltorlaszolta az ajtókat. Elgázolva, fűsben megfűlladva, vagy a lángtól megtámadva veszett ott sok úri nő, fiatal lány, nagyrészt Párizs előkelő családjaiból. Holttestök alakatlan tömeggé ott égett és szenesedett össze. Csak az ékszerök, órák, vagy egy-egy tárcza (olykor dús tartalommal) mondták meg, hogy szörnyű tömeg kinek maradványai. Több mint 90,000 tárgyat találtak így, ékszereket, lorgnetteket, könyveket és nagy összegeket. Az áldozatok száma 146. Ennyit állapítottak meg eddig, a sebesülteken kívül, a kik zúzódásokat, égéseket szenvedtek. 116 halottat agnoszkáltak; 6-nál az agnoszkálás lehetetlen; 24 ember eltűnt s ezeknek nyoma sincsen, mert tökéletesen porrá égtek. A legnagyobb részt nők a halottak, köztük több apáca is. A sebesültek számát 250-re mondják. A halottak megszenesedett holttestének csak egy részét ismerték föl. A bizonyítás a talált tárgyak után történik. Párizsban nagy a gyász, mert az áldozatokat, mint a jótékonyabb legtevékenyebb tényezőit általánosan ismerték és a rokonság révén nagyon sok előkelő családot sújtott a katasztrófa. Fájdalom, uralkodó családnak is gyásza van. Királynék húga, *Zsófia* bajor hercegnő, az alençoni herceg neje is ott vesztette életét. Annyira összeégett, hogy tetemeit is csak nagy nehezen ismerhették föl. Férjével együtt ment az ünnepélyre, de a veszedelem kitörésekor nem voltak együtt. A hercegné egy sátorban volt elfoglalva, s mikor mindenki menekült, ő még a vele volt fiatal lányok megmentésére gondolt. Férje sebesülten menekült meg és most a nagy csapástól súlyos beteg. A tűzvész által okozott kár eddig még nem állapított meg megközelítőleg sem. Az eset híre az egész világon mindenütt óriási részvétet keltett, s valamennyi állam nagykövete megjelent a francia miniszterelnöknél *Hanotaux*-nál, s kormánya mély részvétét mindegyik kifejezte. A köztársasági elnök *Faure Félix* pedig számos uralkodótól, többek között *II. Vilmos* német császártól és az orosz czártól részvétáviratot kapott. Királyunk- és Királynékhöz is, kiket a megrázó szerencsétlenség híre mélyen lesújtott, megszámálhatatlan részvétnyilatkozatot intéztek, idegen uralkodók s többek között a mi főrendiházunk, képviselőházunk és a székesfőváros is.

Elhárított újabb katasztrófa Párizsban. A rue Goujon-i katasztrófát majd hogy egy másik katasztrófa nem követte Párizsban, s ha az előbbi meg nem történik, okvetlenül megtörtént volna ez a második s talán még több áldozatot követelt volna. Május 19-én este ugyanis a *Mollier*-féle czirkuszban *Casimir Perier*-nek a köztársaság volt fejének elnöklése alatt jótékony-előadást akartak tartani, melyet azonban a rue Goujon-i szerencsétlenség miatt elhalasztottak. 9-én este, éppen akkor, mikor javában állott volna a czirkusz-előadás, kigyulladt a czirkusz istállója s ebből igen veszedelmes tűz keletkezett. A tűzoltóság és rendőrség néhány pillanat alatt kivonultak, s hozzá láttak a rendszeres oltáshoz, de daczára a tűzoltók óriási erőfeszítésének, a czirkusz legnagyobb része teljesen elpusztult.

A kár igen tetemes. Az oltási műveleteknél egy tűzoltó és egy rendőr súlyosan megsebesült. Azt a katasztrófát tehát, mely itt bekövetkezett volna, lehet mondani, hogy az 5 nap előtti vész hárította el, mert az előadást az óriási szerencsétlenség okozta gyászeset hatása alatt halasztották el.

A párizsi katasztrófa hatása. Budapesten is meglát-szik a párizsi rettenetes katasztrófa hatása. A rendőrség mindenfelé szigorú tűzrendőri intézkedéseket tesz, hogy megóvja a fővárost a Goujon-utczához hasonló veszedelmektől. A főkapitány a minap Ós-Budavár tűzbiztonságára vonatkozólag rendeletet adott ki. A mulatóhelyen a rendelet szerint ezentúl két új vészkapu lesz, a melyeket éjszaka a régiakkal együtt vörös lámpával fognak megvilágítani. A kijárásiakat mindenfelé magas táblák fogják mutatni, a főkapunál pedig nagy tájékoztató tábla lesz fölállítva s végül az összes zárt helyiségekben eltöltik a dohányzást.

Tűzbiztonság Ugoceában. Ugocevármegye alispánjának a vármegyei közigazgatási bizottság elé terjesztett jelentéséből olvassuk, hogy a megye területén f. é. április havában két tüzeset fordult elő, M.-Komjáthon és Veresmarton, s e két tüzesetben 562 frt értékű lakóház lett a lángok martaléka.

Lisztrobbanás. Brüsszelben az ottani malomtelepen a lisztpor magától meggyuladt s ennek következtében robbanás volt a melynek az egész telep áldozatául esett. A kár óriási. Egy munkást nem találtak. Több tűzoltó könnyen megsérült.

Óriási robbanás. Paknamban, mint Londolból táviratozzák, borzasztó szerencsétlenség történt egy löpőgyárban, a melyben igen sok dinamit is volt. Valaki egy égő szivarkát dobott el és ez robbanást okozott. Az egész épület ízzé porrá tört. Még a vastag kőfalak is mind bedőltek a szomszédságban. Még tíz angol mértőlöndnyi távolságban is mind megrezzenek a házak. Az esetnek 25 emberélet esett áldozatául, az összes ágyúk használhatatlanokká váltak.

Nagy tűzvész. Máriafalván a napokban *Hoffman* János ottani lakos pajtájában ismeretlen okból tűz ütött ki, mely a szomszéd épületekre átharapóván, egy nagy csomó lakházat és gazdasági épületet elhamvasztott. A kár csaknem tízezer forint; ebből mintegy két ezer forint megtérül a biztosító társaságok révén.

Bányatűz. Tepliczből az a hír érkezett e hó 11-én, hogy a bruxi bányatársaság egy tárnája az előtte való éjjelen kigyuladt és valamennyi gép, mely a tárnában működött, azonkívül 17 kocsi is bennégett. A tárnában dolgozó munkások szerencsésen megmenekültek. A kár körülbelül 10,000 frt.

Égő vonat. A Budapestről Miskolcz felé menő személynvonatnak egyik kocsija május 6-án Füzes-Abony és Mezőkövesd állomások között eddig ismeretlen okból egyszerre kigyuladt s mire a vonatvezető a megadott vészjelre a vonatot megállította, a kocsi már lobogó lángban állott. Az utasokat, kik között az eset meglehetősen rémületet keltett, sikerült a hirtelen összefutott személyzetnek és többi utasoknak kimenteni. Az égő waggont azután eloltották és lecsatolták és a vonat csak aztán folytathatta útját.

Az új acetilgáz-fejlesztő készülék Előkelő meghívott közönség és a sajtó képviselői előtt mutatta be e hó 10-én délután Mr. John Gore Londonból saját találmányú és Angliában már közhasználatban levő legújabb acetilgáz-fejlesztő készülékét. A bemutatás a magyar és osztrák szabadalom tulajdonosainak *Loösy A.* és *J. Rózsa-tér 7. sz.* alatt levő irodahelyiségeiben ment végbe. A készüléket másnap délután *Dániel* báró miniszter, *Hieronymi* Károly, *Miklós* Ödön, *Tolnay* Lajos orsz. képviselők, *Ludwig* a m. á. v. elnök igazgatója nézte meg s a *Loösy* testvéreknek, kik a készüléket bemutatták, megelégedésüket nyilvánították. A gázfejlesztő gép szerkezete egyszerű, a gázfejlesztése folytonos. Az acetilgáz, mely a kalcium-

karbitot tartó hengerben fejlődik, víz egyenletes hozzájárulásával, mész és szén magas villamos hőfok mellett való összeforrásából származik. Ha az egyik henger kiürül, automatikusan a második henger tartalma jön működésbe, mialatt az előbbi henger használat közben újra tölthető. Tehát maga a szerkezet, mivel folytonosan önmagától működik, s mivel kezelése egyszerű annyira, hogy bárki könnyen elsajátíthatja praktikusnak látszik. Mindenesetre nagy előnye, hogy rendes fejlesztésnél, normális használat és elbánás mellett füstje és szaga nincs. Az acetilén-világítónak előállítására igen kevésbe kerül, s ennél fogva háztartásban ipari célokra, vagy bármely helyen világításra megtakarítással alkalmazható. Ezen előnyös tulajdonságokhoz járul még az is, hogy nem robban föl oly könnyen, mint az eddigi közönséges világító-gáz. Minket tűzoltókat ez a tulajdonsága érdekelhet leginkább. Sajnos azonban, hogy éppen ezen tulajdonsága nem alapul teljesen reális számításra; mert tudvalevő dolog, hogy a világító-gáz csak bizonyos % mennyiségig (körülbelül 20%—30%) robban. Ennél magasabb százaléknál robbanó hatása megszűnik, — nem robban hanem elég. Az acetilén ellenben robbanó tulajdonságát meg 80 perczentnél is megtartja. Azonkívül praktikus s könnyen alkalmazható, pláne olcsó voltát csökkentti az a nevezetes körülmény, hogy a sárgarezet megtámadja, sőt azzal assimilálódva még robbanóbbá válik, s így czélszerűen vörösréz, nickel vagy más hasonló anyagból készült csövekben vezethető. Éppen ezen utóbbi körülmény miatt használata által aligha fogunk költségmegtakarítást elérhetni. A fejlesztő készüléket és a gázfejlesztés módját legközelebb bővebben is meg fogjuk ismertetni olvasóinkkal.

Rokkant tűzoltók menedékhelye. Az alsó ausztriai I. tűzoltó segélyző-egyesület a múlt hó 25-én tartotta rendes évi közgyűlését a szép számban összegyűlt tagok részvétele

Szerkesztői üzenetek.

Ö. T.-Egylet, Ipolyság. A gyakorlati szabályzatok megküldése iránt intézkedtünk; az orsz. szöv. Elnökségének hatáskörébe tartozván a dolog, átadtuk az ügyet a szöv. titkárnak. Azóta valószínűleg meg is kapták Önök a kívánt példányokat.

Vida Pál úrnak, Székesfehérvár. A küldött tudósítás kezünkhez jutott s uti figura docet fel is használtuk. Szíves érdeklődését és figyelmét köszönjük és kérjük továbbra is.

Vincze Béla úrnak, Torda. A meleg érdeklődésért és ügybuzalomért őszinte köszönet. A jókívánatokért mi is hasonlókat kívánunk. A mi a kérdezett dolgot illeti, az orsz. szöv. Elnöksége a legutolsó ülésen tárgyalta egy hasonló esetet. Olvasd el a 4. számban megírt tudósítást. Ha valamely versenyző csoport első díjat nyert, akkor a versenyben résztvevő ezen csoport minden egyes embere kapott közreműködési bizonyítványt. Más testület vagy csoport, ha nem nyert első díjat, vagy pláne ha egyáltalán semmi díjat sem nyert, sem maga a csoport vagy testület, sem az abban részt vett egyének nem kaptak részvételi bizonyítványokat. Azt tehát, a mit ti contemplantok, nem fogjátok megkaphatni, mert a kétkerekű mozdonyfecskendő gyorszerelésénél a II-ik díjat kaptátok. A kívánt lapot útnak indítottuk.

Tóth Ernő úrnak, Zombor. A 4-ik számban közöltük az új szervezeti és rangjelzési szabályzat teljes szövegét. Ebben meg van írva, hogy főparancsnok és osztályparancsnok nem lesz többé, hanem lesz 1 parancsnok, 1 alparancsnok és a létszámhoz mért számú szakaszparancsnokok. A szabályzatot az orsz. szöv. e hó elején terjesztette fel a m. kir. Belügyminiszterhez jóváhagyás végett. Ha onnan jóváhagyva visszajő s kihirdtetik, csak akkor lesz kötelező az ország minden testületére nézve. Addig marad az eddigi állapot mindenütt. Az természetes dolog mind e mellett is, hogy minden egyes testületnek jogában áll már most is — az új szabályzat jóváhagyása s életbe lépté előtt — úgy szervezkedni, a mint azt az új szabályzat elő fogja írni; tehát eltörölheti a főparancsnoki és osztályparancsnoki sfb. elnevezéseket, csak hogy ehhez okvetlenül az alapszabályok módosítása s ennek miniszteri jóváhagyással való ellátása szükséges, mert a mostani elnevezések az alapszabályokban gyökereznek. A milleniumi congressus csak az elveket mondotta ki s az elvek részletes kidolgozását az elnökségre bízta, mely ezen megbízásnak most felelt meg. A változtatásokat akkor lesz köteles minden testület keresztül vinni csak, ha a szabályzat jóváhagyott.

Paracetich Mihály úrnak, Bezdán. Az ottani testület ügye, nem tudjuk, vajjon rendbehozott-e már s hogy az ügy a megyei vagy az orsz. szövetségénél sürgetendő-e meg? Kérdezősködésünkre az orsz.

mellett. A napirend tárgyai között szerepelt a már régóta tervezett »rokkant tűzoltók menedékhelye«-nek ügye is, mely igen élénk, tartalmas és meglehetősen sokáig tartó vitára adott alkalmat. Jóllehet az eszme igen üdvösnek és életrevalónak látszik, mindazonáltal a közgyűlésen megjelentek, nagyobbrészt önkéntes tűzoltó-egyletek képviselői, nem tartották időszerűnek az eszme megvalósítását s így a dolog egyelőre függőben marad a legközelebbi közgyűlésig.

Szerencsétlenül járt feltaláló. Egy Szpor nevű krakói mérnök az általa újonnan feltalált »Tutor« nevű, leesés ellen biztosító féket (Fallbremse) mutatta be f. é. április 12-én Berlinben egy magánház udvarán, nagyszámban meghívott szakférfiakból álló bizottság jelenlétében, kísérletezését azonban alighanem életével kell megfizetnie. Maga a feltalált készülék egy tokból (hüvely) áll, melyen egy újjnyi vastagságú kötél húzódik keresztül. Egy rúgó- és egy emeltyűszerkezetű kapocs segítségével a kötélhez egy félholdalakú alkatrész szoríttatik, illetve ily módon az egész szerkezet szorosan a kötélbe kapcsolódik. A tok maga vagy egy mászóóvhöz lesz hozzáerősítve, vagy reá egy pár kötél erősítetik, melyek egy embert elbírnak. Nevezett Szpor nemcsak mászóövet használt, hanem külön köteleket is s a bizottság előtt több ízben ugrott mindig nagyobb magasságról; a gépezet szabályszerűen működött s ő mindannyiszor függve maradt a kötélben. Egy nem elég jól sikerült kísérlet után újból még magasabbról tett kísérletet, azonban arcczal a kövezetre zuhant, balkarját eltörte, azonkívül koponyatörést és súlyos belső sérüléseket is szenvedett. A szerencsétlenség okairól több verzió kering; az egyik szerint a mentőszerkezet mondta fel a szolgálatot, míg a másik szerint a kötél szakadt el. A szerencsétlen feltaláló életbenmaradása kétséges. Mindenesetre kárhóztatandó a kellő óvintézkedés (ponyva, háló) hiánya.

szövetség Elnökségétől azt az értesítést nyertük, hogy ott még eddig nincs bejelentve. Mihelyt a dolog rendben lesz, a lapot azonnal útnak indítjuk.

Wallenföld Máttyás úrnak, Duna-Bogdány, Reményi Samu úrnak, Csurgó, Ö. T.-Egyletnek, Högyész. A kívánt lappéldányokat útnak indítottuk.

S. K., P. I. és P. K. uraknak, Eger. Száraz ágon hallgató ajakkal meddig ültök csüggedt madarak!

K. P. úrnak, mint a tűzoltóság lelkes „baráthívének“. Versek nem közlünk, miután lapunk kizárólag szakbavágó dolgokkal foglalkozik. Verse ugyan óda akar lenni a tűzoltói intézmény dicsőítésére, de sajnos, megértéséhez ábrák is kellenének s attól félünk, hogy ha kinyomatjuk a *technikai rész*-ben, minden olvasónk halálra ijed. Ábrák nélkül csak egy strófa érthető, a mely így szól:

Nagy cél, nagy gondolat kell ahhoz,
Hogy valaki tűzoltó legyen,
Pláne mikor a konyhára semmit sem hoz,
Csak fűrad völgyön, hegyen.
De ha megtört az élet árja
S elégte testedet égő földi láng;
Vigasztalhat a tudás fája,
Hogy jötevő hazafik valánk.

Őn, úgy látszik, inkább jót evő, mint jötevő. Lehetetlen, hogy normális gyomorral ilyen frjon valaki. Egyébiránt köszönet a szíves érdeklődésért. Vigasztalja meg Önt a tudás fája és a hegedű száraz fája. Holta után pedig adjon az Isten önnek csendes nyugodalmat.

V. Z. úrnak, Budapest. Ön hiába igyekszik előttünk azt bizonyítani, hogy a nyers bőröknek robbanó-képességük van; ezt mi egyelőre nem hisszük el Önnek. Szerény véleményünk szerint ebből a szempontból a bőr hátrább áll a botnál, mert a bot elsül, ha az Isten akarja, de a bőr még akkor sem Találmányára egyébiránt még Chinában is kérhet szabadalmat ha tetszik. Hogy megadják-e, vagy sem, az más kérdés.

Krámer Elemér segédtiszt úrnak, Szeged. A szíves sorokért köszönet Szívességét alkalomadtán örömmel és köszönettel fogjuk igénybe venni.

Főszerkesztő:

BÁRÁNY N. ERNŐ.

Felelős szerkesztő:

Dr. KÖNC S BOLDIZSÁR.

Első Magyar Általános Biztosító-Társaság Budapest.

I. Tűz-, szállítmány- és jégbiztosítási üzlet.

KIADÁSOK. Harminckilencedik évi zár számla 1896 január 1-től december 31-ig. BEVÉTELEK. VAGYON. Mérleg-számla 1896. évi december 31-én. TEHER.

Table with 3 columns: KIADÁSOK (Expenses), BEVÉTELEK (Revenues), and VAGYON (Assets). Rows include I. Tűzbiztosítás (Fire insurance), II. Szállítmánybiztosítás (Cargo insurance), and III. Jégbiztosítás (Marine insurance).

II. Életbiztosítási üzlet. KIADÁSOK. Harmincznegyedik évi zár számla 1896 január 1-től december 31-ig. BEVÉTELEK. VAGYON. Mérleg-számla 1896 december 31-én. TEHER.

Table with 3 columns: KIADÁSOK (Expenses), BEVÉTELEK (Revenues), and VAGYON (Assets). Rows include various life insurance policies and related financial items.

Budapest, 1896 december hó 31-én: Ágoston József, igazgató, mint az életbiztosítási osztály főnöke. A fenti zár számlákat és mérlegeket megvizsgálván, azokat a törvényben s az alapszabályokban meghatározott elvek szerint készültnek és azok egyes tételeit a fő- és segédkönyvekkel teljesen megegyezőnek találjuk. Budapest, 1897 márczius hó 15. én.

Alapított 1865.

Kutszerkezetek.

Egyszerű kut-szivattyúk.

Kutszivattyúk befagyás elleni csappal.

Kutszivattyúk emeltyűvel vagy lendkerékkel.

Mélykut-szivattyúk lendkerék-hajtásra.

Mélykut-szivattyúk járgányhajtásra.

Városi és községi közkut-szivattyúk.

Kettős működésű szívó-nyomó szivattyúk emeltyű, lendkerék vagy gőz-géphajtásra.

Omnia-szivattyúk.

Kettős hengerű építési szivattyúk.

Centrifugal szivattyúk.

Vizszállító kosok.

Vizszállító hordós kocsik ütőtö-zésre.

Házi vízvezetékek.

Számos kitüntetés.

Ő cs. és kir. fensége
József főherceg
udvari szállítói.

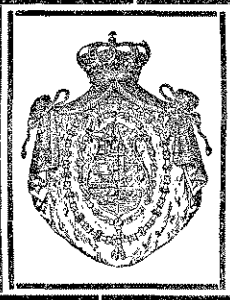

Ő cs. és kir. fensége
József főherceg
udvari szállítói.



Képes árjegyzék ingyen és bérmentve.

Szakkérdésekre felvilágosítással szolgálunk.

Szivattyu-, fecskendő- és gépgyár érczöntődével
V., Nádor-utca 46/48. sz.

Műszaki üzlet: VI., Andrásy-út 8. szám.

Számos kitüntetés.

Gazdasági eszközök.

Tejhűtő-készülékek.

Tejszállító kának.

Vaj-köpülők.

Borfejtő szivattyúk.

Palaczkmosó- és töltő-gépek.

Palaczkdugaszoló gépek.

Szőlőzúzó készülékek.

Borsajtók.

Perenospora-fecskendők.

Forgatható trágyalé szivattyúk.

Trágyalé-szivattyúk hordótöltésre.

Szagtalanul működő póczegödörtisztító készülékek.

Légszivattyúk gázégető kályhával.

Fertőtelenítő gépek.

Alapított 1865.

TÜZOLTÓ-KÖZLÖNY

A MAGYAR TÜZOLTÓK SZAKLAPJA.

A MAGYAR ORSZÁGOS TÜZOLTÓ-SZÖVETSÉG HIVATALOS ÉRTESETŐJE.

A »Magyar Országos Tűzoltó-Szövetség« tagtestületeinek díjtalanul küldetik meg.

Kiadó és laptulajdonos: A Budapesti Önkéntes Tűzoltó-Testület.

**SZERKESZTŐSÉG és KIADÓ-
HIVATAL:**

Budapest, IX. kerület, Várház-körút
9-ik szám.

ELŐFIZETÉSI ÁR:

Helyben és vidéken egész évre 2 fnt 40 kr., félévre 1 fnt 20 kr.
A magy. orsz. tűzoltó-szövetség kötelekébe tartozó testületek tagjainak egész
évre csak 1 fnt 20 kr.
Egyes példánynak ára 20 kr.
Előfizetések és reklamátiók a kiadóhivatalhoz czimzendők.

HIRDETÉSEK

a kiadóhivatal által legjutányosabb árak
mellett vétetnek fel.
Többszöri hirdetésnél tetemes árenged-
mény.

MEGJELENIK HAVONKINT EGYSZER.

Tartalom. — Ünnepnapok: Dr. Köncs Boldizsártól. — *Hivatalos rész.* Az orsz. szövetség felhívása az összes tűzoltó-testületekhez. — Meghívás a veszprémmegyei szövetség közgyűlésére. — Az orsz. szöv. Elnökség április 10-iki ülésének jegyzőkönyve. — A torontál-megyei szöv. április 11-iki ülésének jegyzőkönyve. — A félli járási szöv. május 9-iki ülésének jegyzőkönyve. — A pozsonymegyei szöv. május 23-iki ülésének jegyzőkönyve. — *Technikai rész.* Tűzoltó-orvosi felszerelések, tekintettel az elsősegély-nyújtásra; dr. Balogh Dezsőtől. — Tűzvédelmi és tűzoltó-eszközökről. — *Általános rész.* Néhány szó a szervezeti, egyenruházati, rangjelzési és felszerelési szabályzathoz; Kopátsy Sándortól. — Az elnökség ülése május 29-én. — Visszapillantás a budapesti önk tűzoltó-testület 35 éves múltjára; dr. Szily Józseftől. — Az újvidéki önk. tűzoltó-egylet története. — Jelentés a vasvárm. tűzoltó-szövetség működéséről és ezzel kapcsolatban vasvármegye tűzrend. állapotáról. — *Testületek köréből.* A budapesti önk. tűzoltó-testület ünnepe. — A beodrai önk. tűzoltó-testület évi jelentése 1896. évről. — A szigetvári önk. tűzoltó-testület évi jelentése az 1896-ik évi működéséről. — *Hírek.* — *Szerkesztői üzenetek.* — *Hirdetések.*

ÜNNEPNAPOK.

Örömnépe volt a budapesti önkéntes tűzoltóknak, örömnépe az ország valamennyi önkéntes tűzoltó-egyesületének, de örömnépe minden magyarnak, minden embernek széles e hazában.

Széchenyi basa hazajött közénk!

Elbúsult szívvel olvastuk annak idején a hivatalos jelentést, hogy a keleti expresszvonatot meg akasztották az elemek ott lenn a Balkánon Nisnél, mintha csak fellázadni akartak volna az ellen, a ki őket üstöküknel fogva tartja folyton, s bosszúból akarták volna megakadályozni a hazajövetelét annak, a ki a velük küzdött ádáz tusában féktelen haragjukat legyőzni s fölöttük kérlelhetlenül uralkodni két nemzetet, két országot taníta meg, — mintha csak szántsándékkal, előre megfontolt terv szerint akarták volna kisesbbíteni a mi ünnepünk örömét az által, hogy nem engedik Őt közénk, azok közé, a kik ezen a téren az ő tanítványai, az ő teremtményei vagyunk mindannyian.

Nem fogtak ki az elemek ő rajta most sem. Hazajött minden akadály daczára is.

Az az általános öröm, mely Zimonyból küldött, jóízű humorral írt sürgönyére lelkünket betöltte, határtalan lelkesedéssé tornyosult akkor, midőn közöttünk hatalmas alakjával csakugyan megjelent.

Az eszme, melynek Ő élő megtestesülése két országban, tudjuk mindannyian mit jelent. A közbiztonság, a nemzeti jóllét szaporodását.

Mi volt a tűzoltóság 35 évvel ezelőtt e hazában, és mi most? Akkor az elemek legborzasztóbbika, a tűz, korlátlan úr volt mindenfelé, a mely ha valahol felütötte félelmes fejét, pusztulás és nyomor támadt nyomába visszatarthatatlanul. Milliók lettek hajléktalanokká, milliók kezéből esett porba a mindennapi kenyér, milliók jutottak koldúsbotra évenként a rémítő tüzelem féktelen pusztításai miatt, mert nem volt, a ki vad tombolásában megza-

bolázni, agyonverni tanította volna a magyart, — milliókat vesztett évenként a nemzet a napirenden levő óriási tűzvészek által, tehetetlenül állva a sors csapásai között, mert nem volt, a ki vas akarattal, mérhetetlen türelemmel, csupán a benső lelkinyugalom által jutalmazott kitartással és Krisztushoz méltó lelkesedéssel, mondhatni fanatizmussal tűzze ki zászlaját a szent ügynek, s teremtsen meg semmiből azt, a mit gróf Széchenyi megteremtett.

És mi most a tűzoltóság Magyarországon!? Sűrű phalanx, mely a magyar haza minden fiának álmai fölött éberem őrködik, hálózat, mely körül fogja az egész országot távol tartva attól a kérlelhetlen veszélyt, a felebaráti szeretet szent ügyének önzetlen bajnoka, mely jutalom nélkül, tisztán az eszme által lelkesítve viseli gondját milliók és milliók nyugalmanak és a nemzet megbecsülhetetlen értékű vagyonának. Hiszen a mióta a gróf Széchenyi emberfeletti munkája megteremtette gyümölcsét, s az ő általa alkotott minta után életre keltek a többi egyesületek, azóta milliókra megy évenként az az érték, mely a nemzeti vagyonból megmarad s az elpusztulás helyett üdvös közcélok megvalósítására fordítható.

Mennyi a nemzetnek, az államnak ezen nyeresége évenként, vajjon tudnók-e csak megközelítőleg is kiszámítani!? Ki tudná számba venni azt a vagyont, mely ezen üdvös intézmény által a nemzetnek egy-egy évben nem megsemmisül, hanem megmarad, s újabb vagyoni tényezők fundamentumává, a nemzeti gyarapodás újabb forrásává válhatik. Ki tudná-e számítani vajjon valaki? Bizonyára nem. Csak annyit tudunk, csak azt érezzük, hogy nagyon sok.

Ezt neki köszönheti a nemzet, gróf Széchenyi Ödönnek, a ki megalkotta hazánkban az első magyar tűzoltó-egyesületet a budapestit, küzdve óriási akadályokkal, mely akadályok között ott volt többek között a társadalom közönye sőt gúnyja, és az akkor irányadó körök kapacitálhatatlansága is. És ő leküzdötte valamennyit.

Talán mindarra, a mit ő véghezvitt, képes nem is lett volna más, csak ő, a kinek a sors kegye magas társadalmi állást adott s a ki életelvet édes atyjától, „a legnagyobb magyar“-tól örökölte át, attól a férfiútól, a kinek örökké élő mondása, hogy boldog az a ki magasan szülhetik, mert másokkal sokaknál több jót tehet.

Csak sást nemzenek a sasok!

Minden magyar által imádott emlékű atyjához volt ő méltó fiú akkor, mikor a cselekvés azon terére lépett, a melyen munkálkodásának jutalma az ország, a nemzet jólétének előrehaladása s hazájának dicsősége, s a melyen megindulni és végighaladni őt — éppen úgy mint boldogult atyját — csupán nemes lelkének benső ösztöne készíteté.

Ezt tudja minden fia a hazának nagyon jól s éppen azért örömmünnepe volt az egész országnak az a nap, a mely visszahozta őt közénk, ha rövid időre is.

Az érdeklődés, a rokonszenvnek, az őszinte szeretetnek, a legbensőbb ragaszkodásnak azon számtalan jele, melylyel itt időzése alatt, bárhová ment, bárhol megfordult, mindenütt folyton találkozott, meggyőzhette Széchenyi basát arról, hogy az ő itthonlétének egy szívvel lélekkel örülünk mindannyian s az a két hét, melyet közöttünk eltöltött, egy ünneppé varázsolódott az által, hogy őt színről-színre láthatánk.

Vigye magával oda a messze távolba, a hol már a harmadik évtized óta lakik, azt a meggyőződést, hogy nemcsak ott a rokon nemzet nemes kebelén, hanem széles e világ bármely részén is, egyedül sohasem lesz, mert minden magyar tűzoltónak, minden magyar hazafinak szíve, lelke vele van mindig, mindenütt és mindenkoron.

És, hogy legyen ismét igazi örömmünnepünk, jöjjön el megint közénk, az ő fiaihoz, minél hamarább.

Dr. Köncs Boldizsár.

HÍVATALOS RÉSZ.

A magyar országos tűzoltó-szövetség elnökségétől.

83. sz.
1897.F e l h í v á s
az összes tűzoltó-testületekhez.

Habár régmúlt időkben sűrűen fordultak elő esetek, midőn a magyar és török testvérnemzetek öldöklő harcban állottak szemben egymással, mégis valahányszor a más oldalról szorongatott magyar segítségért fordult török testvéréhez, az soha sem tagadta meg azt, s tárt karokkal, szerető testvérehez méltóan fogadta a magyar üldözötteket, miként azt az utolsó 200 év egyes lélekemelő momentumai élénken bizonyítják.

Hogy e testvéries jó viszony az utolsó évtizedekben csak fokozódott, abban bizonyára nagy érdemei vannak gróf Széchenyi Ödön basa ő excellentiájának, ki mint a magyar és török tűzoltó-intézmény megalapítója a két nemzet közt oly kapcsolatot létesített, mely a már létező jó viszonyt a lehető legszorosabbra fűzte.

Mindnyájunknak élénk emlékezetében vannak azon napok, melyeket a magyar tűzoltóság küldöttjei az 1892. év nyarán Konstantinápoly falai között töltöttek, a midőn kezdve a legmagasabb Uralkodótól le az utolsó teherhordóig a török nemzet minden egyes tagja versengve adott kifejezést a magyar nemzet iránt érzett határtalan szeretetének és becsülésének.

A magyar nemzet soha sem volt hálátlan s ha bárki is szeretettel közeledett feléje, ezen szeretetet szívének egész melegével százszorosán viszonozta mindenkoron.

E szeretetünk nyilvánítására kínálkozik az alkalom most, a midőn a keleten dúló görög-török háború a testvér török nemzetnek oly számos tagját ragadta el az élők sorából, de még számosabban sebesültek meg, úgy, hogy családjaikkal a legnagyobb nyomorban, inségben tengődni kénytelenek.

A lefolyt harcban az egész világnak, — ha talán a rideg politika miatt nem is mindenütt nyilvánított, de bizonyára mindenütt meglevő — rokonszenve kísérte a megtámadott török nemzetet, mely e rokonszenvre, csak művelt nemzettől várható humánus eljárásával valóban méltóvá is tette magát.

Távol a politikai szempontoktól, egyedül a szíveinkből kiolthatatlan hála érzelmeitől indítva

fordulunk ezúttal hazánk tűzoltó-testületeihez, kérve őket, hogy a testvér török nemzet iránt érzett szeretet és hála adóját lerovandók *tűzoltói díszgyakorlatok*, avagy más ünnepségek rendezésével, esetleg *gyűjtés eszközlésével* segítsenek csökkenteni azt a nyomort, melybe a *török sebesültek, valamint a harctéren elhullottak családjai* jutottak.

Bármely csekély összeget is elfogad és hírlapilag köszönettel nyugtáz *a magyar országos tűzoltó-szövetség elnöksége* (Budapest, IV. ker., Vámház-körút 8. sz.), mely a beérkezett adományokat gróf Széchenyi Ödön basa ő excellentiájának útján fogja rendeltetési helyére juttatni.

Kelt Budapesten, a magyar országos tűzoltó-szövetség elnökségének 1897. évi május hó 29-én tartott üléséből.

Dr. Kék Lajos,
elnök.Dr. Szily József,
titkár.

A veszprémvármegyei tűzoltó-szövetség elnöksége.

99. sz.
1897.

MEGHÍVÁSI

A veszprémvármegyei tűzoltó-szövetség f. é. június hó 29-én d. e. 11 órakor, Veszpremben, a városháza tanács-termében

rendes évi közgyűlését

tartja, melyre a szövetség összes választmányi tagjai és tag-egyesületei s a tűzoltó intézmény iránt érdeklődők ezennel tisztelettel meghívotnak.

TÁRGYSOROZAT:

1. Elnöki megnyitó.
2. A múlt évi közgyűlés jegyzőkönyvének felolvasása és hitelesítése.
3. A közgyűlés jegyzőkönyvének hitelesítésére 3 igazolt képviselő felkérése.
4. Jelentés a szövetség egy évi működéséről.
5. A pénztári számadások megvizsgálására kiküldött számvizsgáló bizottság jelentése s a pénztáros részére a felmentvény megadása.
6. A jövő évi költségvetés megállapítása.
7. Veszprémvármegye tűzrendészeti állapotára vonatkozó tűzfelügyelői jelentések tárgyalása.
8. A segélyalapból kiutalandó összegek fölötti határozathozatal.
9. A zirczi járás részére tűzfelügyelő választása.
10. Időközben beérkezett indítványok tárgyalása.
11. A legközelebbi közgyűlés helyének és idejének meghatározása.

Megjegyzés: A veszprémvármegyei tűzoltó-szövetség alapszabályai 10. §-nak a) és c) pontjai értelmében, minden tag-egyesület fel van jogosítva magát több tag által is képviseltetni, de a közgyűlésen csak egy, a megbízó-levéllel ellátott képviselő szavazhat. A szövetség közgyűlését a

veszprémi önkéntes tűzoltó-egyesületnek zászlófelavatással összekötött isteni tisztelete és éremkiosztással kapcsolatos dísz ülése előzi meg. A szövetség közgyűlését társas ebéd követi. Délután 4 órakor a veszprémi önkéntes tűzoltó-egyesület iskolagyakorlatot és jelképes tüztámadást, ennek befejeztével népiünnepélyt rendez. Ezen ünnepélyeken és gyakorlatokon a tagegyesületek képviselői egyenruhában vagy karszalaggal ellátva szabadon vehetnek részt. A társas-ebéden pedig csak azok vehetnek részt, kik ebbeli szándékukat alúlirott elnökséggel előre tudatják.

Veszprém, 1897. évi május hó 28-án.

Blázi Imre,
szövetségi főjegyző.

Dr. Óváry Ferencz,
ügyvezető elnök.

Jegyzőkönyv.

Felvételett Budapesten, a magyar országos tűzoltó-szövetség elnökségének 1897. évi április hó 10-én, a szövetség központi irodájában megtartott ülésén.

Elnök: Dr. Kék Lajos szöv. elnök.

Jegyző: Dr. Szily József szöv. titkár.

Jelen voltak: Dr. Óváry Ferencz alelnök, Polcz Rezső felügyelő-bizottsági tag, Christe Loránd, dr. Csányi János, Dörner Béla, Szabó Gyula, Scossa Zoltán, Vida Pál és Wagner Manó előadók és Tomcsányi Béla pénztáros. Végül mint hallgatók dr. Köncs Boldizsár a Tűzoltó Közlöny és Markusovszky Béla a Tűzrendészeti Lapok részéről.

1. Elnök üdvözlö a jelenlevőket, és az ülést megnyitja.

2. Titkár jelenti, hogy Libits Adolf felügyelő-bizottsági tag, továbbá Ecker Sándor, Kálmán Géza és a külföldi tanulmányúton levő Köhler István az ülésről elmaradásukat igazolták. Az elnökség a jelentést tudomásul veszi.

3. Az 1897. évi február hó 13-án tartott elnökségi ülés jegyzőkönyvét titkár felolvastván, azt az elnökség Vida Pál hozzászólása után hitelesíti.

4. Vida Pál bejelenti, hogy a neki kiosztott ügydörabok tárgyában véleményét a mai ülésen elő nem terjesztheti, mert pótlólag különböző adatok beszerzése vált szükségessé, melyek későn jutván kezeihez, az idő rövidsége miatt véleményes jelentését el nem készíthette. A jelentést az elnökség tudomásul veszi.

5. Déva város tűzrendészeti szabályrendelete tárgyában Scossa Zoltán előadó tesz véleményes jelentést. Mindenekelőtt hangsúlyozza, hogy minő nagy nehézséggel jár az, ha oly városra nézve kell véleményt nyilvánítani, melyet nem ismer. Majd a szükséges módosításokra teszi meg pontonként javaslatát. Az elnökség az előadó javaslatát, egyes apróbb módosításokkal elfogadta. Mivel azonban a szabályrendelet egyes intézkedéseiből azt lehet gyanítani, hogy a szervezendő köteles tűzoltóság mellett a Déván fennálló önkéntes tűzoltó-testületnek különösen a tűzoltásnál való vezénylési jogai bizonyos csorbát fognának szenvedni, mielőtt az előadó javaslata alapján a vélemény felterjesztetnék a belügyministeriumhoz, szükségesnek tartja az elnökség, hogy a dévai önkéntes tűzoltó-testülettől több rendbeli felvilágosításokat kérjen, nevezetesen a tagok és tisztek számára, az őrségre, a tűzjelző készülékre, a múlt évben tartott gyakorlatok számára, az oltószerkészletre, egyben bikívánja a testület alapszabályait, végül kérdést intéz az iránt, vajjon a szabályrendelet egyes intézkedéseit a testület nem tartja-e magára sérelmeseknek és így esetleg módosítandóknak. A válasz beérkezése esetén a vélemény elkészítése és felterjesztése az elnökségre bízatik.

6. Abaúj-Torna vármegye módosított tűzrendészeti szabályrendeletében titkár javaslata alapján az elnökség megengedhetőnek tartja, hogy a szalma és takarmány felék a város belterületén nyílt helyen az eddig 50 méterben

megállapított távolságnak fenntartásával egyes kivételes esetekben kisebb távolságban is elhelyezhetők legyenek, azonban ezen távolság 20 méternél kevesebb nem lehet, és az engedély megadását megelőző helyszíni szemléhez a tűzoltóparancsnok is meghívandó és annak véleménye az I. fokú tűzrendészeti hatóság által meghallgatandó. Egyben javasolja az elnökség a belügyministeriumhoz fölterjesztendő véleményében, hogy a szabályrendelet egyes intézkedései ellen elkövetett kihágások, — a mennyiben nem ütköznek az 1879. évi XL t.-cz. 141 és 142. §-aiba, — 2 frittól 50 frittig terjedhető és a tűzoltói alapra fordítandó pénzbüntetéssel sújtassanak.

7. Nagyvárad városnak a kőolaj elhelyezésére és tartására vonatkozó szabályrendelete tárgyában Christe Loránd előadó előterjesztett véleményében többrendbeli módosítást tart szükségesnek, melyeket is az elnökség oly kiegészítéssel tesz magáévá, hogy ott, ahol kőolaj tartatik, más gyúlékony és robbanó anyagokat raktározni ne legyen szabad.

8. Sopronvármegye területének tűzrendészeti felügyelőségekre való felosztásáról és az ezzel kapcsolatos tűzrendészeti eljárásról szóló szabályrendelet tárgyában Szabó Gyula előadó jelenti, hogy a szabályrendelet minden tekintetben megfelelő. Erről jelentését múlt hó 27-én már beküldte az elnökségnek. Titkár ezzel kapcsolatban bejelenti, hogy a szabályrendeletet maga is áttanulmányozta, és abban semmi kifogásolni valót nem talált, miért is Szabó véleményének beérkezése után az elnökség nyomban föl is terjesztette arra véleményét a belügyministeriumhoz, jóváhagyásra ajánlván a szabályrendeletet.

Az elnökség a jelentést tudomásul veszi.

9. Egry Adolf nagyváradi lakos szabadalmazott víz- és teherszállító készülékére nézve Kálmán Géza előadó által beterjesztett írásos véleményt titkár felolvassa. E vélemény szerint a készüléknek el nem vitatható előnyei mellett oly hátrányai is vannak, melyek mellett annak kötelező beszerzése — miként azt a feltaláló óhajtotta volna, — javaslatba nem hozható. Legfőbb hiánya, hogy csekély 60–65 liter vízszállító képessége dacára csakis sík, egyenletes, kemény talajon használható, egy-egy fecskendő táplálásához legalább 4–5 vízszállítóra volna szükség, a mi 50 ftt beszerzési ár mellett igen drága.

Az előadónak titkár által kiegészített véleményét az elnökség magáévá teszi, és elhatározza, hogy a feltalálót erről a készülék előnyeit és hátrányait egyaránt feltüntetett átiratban értesíti.

10. Ecker Sándornak a vármegyei tűzoltó szövetségek szervezése- és támogatása, valamint a tűzrendészeti felügyelői intézmény létesítésére irányuló munkálatok foganatosítása tárgyában írt levele Dr. Csányi János előadónak adatván ki véleményezés végett, az elnökség Dr. Csányi javaslatára felhívja Ecker Sándort, hogy az általa czélszerűeknek tartott módzatokra részletes javaslatot terjesztszen be.

11. Titkár előadja, hogy Czermack Reginald teplitzi gyáros az általa feltalált és szabadalmazott központi gummigolyós (VIII.) fecskendőszerkezetre nézve az elnökség véleményét kérte a múlt hóban. A szerkezet az összes államokban szabadalmazva lett már, és csak a berlini szabadalmi hivatal kívánt újabb bizonyítványokat. Tekintettel arra, hogy ezeknek bemutatására felette rövid pár napi határidő volt megszabva, titkár a rajzban beküldött, de egyébként a szaklapokban is ismertetett szerkezetre nézve összeállította véleményét, és azt egy az elnökség nevében általa magyar nyelven kiállított és német fordításban is csatolt bizonyítványban Czermacknak megküldötte. Majd fölolvassa a megküldött véleményét. Az elnökség titkár véleményét magáévá teszi, eljárását jóváhagyja, és arról Czermack gyarost átiratban értesíti.

12. A fejevármegyei szövetség választmánya előterjesztést tett az iránt, hogy az ezredéves tűzoltói versenyek-

ben résztvett, de jutalmat nem nyert 4 fejevármegyei testület részére, azok szorgalmának megörökíthető elismerésül elismerő okmányok adassanak ki pótlólag. Többek hozzászólása után elhatározza az elnökség, hogy a verseny-szabályok kötelező intézkedéseivel, és a hivatásában függetlenül eljáró versenybíró bizottság határozatával szemben nem tartván magát erre illetékesnek, elismerő okmányokat nem ad, ellenben külön előterjesztendő kérelemre hajlandó a versenyben résztvett testületek részére egyszerű igazolványt kiadni.

13. Telkes Simon, a központi névmagyarosító társaság elnöke, egy általa szerkesztett és a névmagyarosítást ismerető füzettel küldött be oly kérelemmel, hogy az 50 krnyi árban nagyobb mennyiségben beszereztessek és ajánlatsék.

Az elnökség, bár teljes mértékben méltányolja is Telkes törekvéseit, a füzetnek nagyobb számú példányban való megszerzésére magát illetékesnek nem tartja, és annak ajánlásába drágasága miatt bele nem mehet. Miről a füzet visszaszármaztatásával Telkest értesíti.

14. Titkár bejelenti, hogy József főherczeg Ő Fensége arczképét a Könyves Kalmán r. t. már elkészítette, s annak színnyomatokban való sokszorosítása iránt a szükséges intézkedést megtette. A jelentést az elnökség tudomásul veszi.

15. Ugyancsak titkár jelenti, hogy Weinwurm Antal fényképész Széchenyi Ödön és Cziráky Béla grófok arczképeinek hibás reproductióért fölszámított összegek ki nem fizetésébe belenyugodott, és vállalkozott ezen képeknek 1000-1000 példányban leendő elkészítésére a megajánlott áron. Az elnökség a jelentést tudomásul veszi.

16. Bogsán Szevér kurticsi főparancsnok a szövetség közbenjárását kérte egy, a kurticsi testület közgyűlésének határozatait hatályon kívül helyező, és általa felebbezett alispáni határozat ellen Titkár jelenti, hogy a sérelmes alispáni határozatnak megváltoztatása érdekében Dr. Óváry alelnök eljár a belügyministeriumban, hol az ügy kedvező elintézése kilátásba lett helyezve, miről Bogsán Szevért értesítette is. Tudomásul szolgál.

17. Titkár jelenti, hogy a rákospalotai testület elnöksége a szövetség ellen indított pert visszavonta, és a 30 ítről szóló számla Wagner Manó főparancsnok és előadó aláírására kifizettetett. Tudomásul szolgál.

18. Titkár a legutóbbi ülésen nyert megbízatás folytán felolvassa a szervezés, egyenruházat, rangjelzés és felszerelés tárgyában készült szahályzatnak általa elkészített és az egyenruha és felszerelés viselése és gondozása című V. és VI. fejezeteit, melyekhez az elnökség észrevétel nélkül hozzájárul, kimondván egyúttal, hogy ezen két fejezet a szabályzathoz mint függelék csatoltassék. Ekként az egész szabályzat megállapítván, utasítatik az elnökség, hogy a szükséges rajzok elkészítésével a szabályzatnak mielőbb a nmélt. belügyministeriumhoz leendő előterjesztése és annak kötelezővé tétele iránt intézkedjék.

19. Tomcsányi Béla pénztáros felolvasa az 1897. év első negyedéről a szövetség számadásait. Ezek szerint 1896. év december 37-én volt pénztári maradvány 894.65
Azóta tagsági díjakból befolyt 853.—
kamatokból befolyt 410.88
szakmunkák eladásából befolyt 5.24

Összesen bevételtett: 2163.77

Ezzel szemben kiadatott irodai és postaköltségekre 43.70
Tisztviselők tiszteletdíjaira és takarításra 370.—
Lakbérre 97.—
Útiköltségek megtérítésére 120.50
József főherczeg Ő Fensége képmek sokszorosítására 468.50
A kongressusra bérelt fogatokért 30.—

A tartalékalapot megillető kamatok a tartalékalapnak 363.50
Szaklapokra előfizetés 13.—
Túlfizetett tagsági díjak visszatérítésére 9.—

Összesen kiadatott: 1515.20

És így a pénztári maradvány 1897. márczius 31-én 648.57
Tudomásul szolgál.

20. Polcz Rezső felügyelő-bizottsági tag jelenti, hogy a felügyelő-bizottság 1897. évi január hó 9-én tartott ülésében megalakult, elnökévé Libits Adolf kir. tanácsost, jegyzőjévé Bulyovszky Aladárt választván. A felügyelő-bizottság ügyrendjének összeállításával ő lévén megbízva, e feladatának megfelelt, mivel azonban a felügyelő-bizottság tagjai közül senki sincs jelen, az tárgyalás alá nem vehető, azért azt megfogja küldeni tanulmányozás végett a felügyelő-bizottság tagjainak.

A jelentést az elnökség tudomásul veszi, egyúttal pedig az elnökség, illetve a központi iroda ügyviteli szabályainak kidolgozására vonatkozó javaslat megtételével megbízza dr. Kék Lajos elnököt, dr. Óváry Ferencz alelnököt és dr. Szily József titkár.

21. Titkár a kiküldött bizottság nevében jelentést tesz a Tűzoltó Közlöny kiadása tárgyában a budapesti önkéntes tűzoltó-testület parancsnokságával folytatott tárgyalások eredményéről. Bejelenti, hogy a testület hajlandó a Tűzoltó-Közlönyt továbbra is saját költségén kiadni, a lapot a szövetség összes tagtestületeinek díjmentesen megküldeni, egyben gondoskodik arról, hogy a szerkesztőségben beállott változással a lapnak jövőben pontosan leendő megjelenése biztosíttassék.

Az elnökség hosszas vita után határozatilag kimondja, hogy a titkár által előterjesztett jelentést tudomásul veszi, és ez időszerint külön »Hivatalos Értesítő« kiadását szükségesnek nem tartja.

22. A magyarországi tűzoltó-testületek segélyző-szövetségének igazgató választmányába az elnökség a maga részéről dr. Óváry Ferencz alelnököt küldi ki.

Ezzel a napirend kimerítettén, elnök az ülést esti 3/4 8 órakor berekesztette.

Kmf.

Dr. Kék Lajos
elnök.

Dr. Szily József
titkár.

Hitelesítjük:
Szabó Gyula
Scossa Zoltán

Jegyzőkönyv.

Felvetett Nagy-Becskereken, 1897. évi április hó 11-én a torontálmegyei tűzoltó szövetség választmányi ülésében.

Jelen voltak: Rónay Jenő elnöklete alatt ifj dr. Demkó Pál alelnök, Demkó Ferencz szertár-felügyelő, Francz J. L. pénztárnok, továbbá a beodrai önk. tűzoltó-testület képviselőjében Karácsonyi Andor, Almásról Popovics József és Batiszveiler Rezső, Csenéről Popovits Sándor, Glogonról Jáger Ferencz, Kláriról Pansitich István, Tógyer képviselőjében Oriold Mirics, N.-Becskerekről Kühn János, Alibunárról Mintz Ágost, Muzslya-Telepről Gruics Sándor és Barát János, Szerb-Elemérről Mesterovits Pál, Járkovácpról Szöllösi József, végül az I. titkár Krumenacker Ferencz, mint jkvvezető és a II-od titkár Pflok Nándor.

Elnök az ülés határozatképességének konstatálása után arra való utalással, hogy a szövetségnek még ez idő szerint látszólagos eredményei nincsenek, a mi a kezdet nehézségeire vezetendő vissza, kintartásra buzdítván a tagokat, megnyítja az ülést, mely hivatva van a kezdet nehézségeit elnyészteni, a szövetség anyagi viszonyait rendezni s ekként hivatásának teljesítésében elősegíteni, mire Krumenacker Ferencz I. titkár

1. a tárgysorozat 1-ső pontjának megfelelőleg megteszi a szövetség belügyeire vonatkozó jelentését, melyből kiemelendő, hogy a szövetség pénzügyi viszonyai rendezése a szövetség alakulása folytán szükséges nyilvántartások és törzskönyvek felfektetése céljából a legkiterjedtebb intézkedések megtételre, de némi eredmény csakis a tagdíjak, illetve a szövetség pénzügyi viszonyai rendezése körül értet el.

Ezen jelentés tudomásul vétele után határozatilag kimondatott, hogy mint néhány évvel ezelőtt, ez idén is jársonként egy szakközeg küldessék ki, ki a község, illetve tagtestület tűzoltói szerelvényeit, valamint a tűzrendészeti szabályok mikénti betartását megvizsgálja s egyúttal a megfelelő utasítással ellátva, a nyilvántartási és törzskönyvek felfektetéséhez szükséges adatokat a helyszínen beszerezve, összegyűjtve az intézőség rendelkezésére juttatja. — A kiküldöttek szükség esetén és kívánatra díjazandók, a vármegye alispáni hivatala pedig megkeresendő, hogy a kiküldöttet hatósági közegnek tekintse, eljárásában támogassa, ellátván őket nyílt rendelettel, melyben többek közt az előfogadnak ingyenes kiszolgáltatása a község kötelességévé tétetnék. Azon 14 járásbeli tagtestületnek kijelölése, mely a kiküldöttet szolgáltatja, valamint az utasítás megszerkesztésével az elnökség bízta meg, mely az alispáni hivatal részéről beszerzendő nyílt rendeletek beérkezése után a további eljárás foganatosítására ezennel felkérik.

2. Áttérve a tárgysorozat második pontjára, azon előterjesztésre, miszerint arra való tekintettel, hogy a szövetség ügyeit ez idő szerint az igazgató-választmány és a tisztikar intézhetik csak, mely intézőség nagy terjedelménél fogva az ügykezelésre bénítólág hat, tehát egy kisebb bizottság alakítása »elnökség« címén — miként az országos szövetségnél — nagyon kívánatos volna.

A választmány a szövetség módosított és a nm. m. kir. belügyminiszterium 36,648/V. b. sz. a. jóváhagyott alapszabályait ily értelemben módosíthatni határozza, de mert a szövetség stante sessione majdnem lehetetlen, annak foganatosításával ifj. dr. Demkó Pál alelnök, Demkó Ferencz szertári felügyelő és Krumenacker Ferencz titkár bízta meg azzal, hogy a javasolt módosítást precizírozva a legközelebbi választmányi ülésben terjeszszék elő.

3. Francz J. L. pénztárnok a pénztári állapotnak teljes megvilágosítása céljából következőket terjeszti elő: 1893-ban volt a bevétel 36 frt, a kiadás 4 frt; 1894-ben a bevétel 120 frt, a kiadás 14 frt 32 kr.; 1895-ben a bevétel 114 frt, a kiadás 195 frt 28 kr.; 1896-ban a bevétel 268 frt, a kiadás 295 frt 53 kr.; 1897. április 10-ig bevétel 1068 frt, a kiadás 18 frt 46 kr.; tehát 1897. április 10-ig volt bevétel 1606 frt, kiadás 527 frt 59 kr., úgy hogy ma a pénzkészlet 1078 frt 41 kr.; továbbá miután kimutatást sohasem kapott, hogy kezdettől mely testületek, illetve községek voltak a szövetség tagjai, a hátralékosokat sem konstatálhatta, e végből az eddig befolyt díjakról egy kimutatást terjeszt be, melyből kiténik, hogy 1893—1897. évekre ki mennyit fizetett, hogy ezen alapon a hátralékok megállapíthatók legyenek. Végül miután a legtöbb tagtestület a fizetett díjakról nyugtát kér s ilyenek kiállítása szükségesnek találtatnék, a szükséges nyomtatványok beszerzését és afeletti határozatot kér, hogy azok felülbélyegezendők-e vagy sem? — Arra való tekintettel azonban, hogy a nyugták kiállítása a bélyegen kívül még lényeges postaköltséggel is járnának, czélszerűségeből a tagtestületeket kiértécsíttetni javasolja, hogy nyugta gyanánt a vevény szolgál, a m. számvevőséget pedig, hogy a községi számadások felülvizsgálatánál a feladó vevényeket nyugtáknak tekintve, fogadja el.

A pénztárnok fenti jelentésének örvendetes tudomásul vétele után határozatilag kimondatik, hogy a) a kellő fedezet birtokában a szövetségnek, az országos szövetséggel, valamint a n.-becskereki önk. tűzoltó-testülettel szemben

fennálló tartozása kiegyenlítették; b) a pénztárnok által bemutatott fizetési jegyzék alapján a hátralékosok megállapítottassanak; c) a m. tekint. alispáni hivatala megkeresés, hogy a tagtestületeket kiértécsítse, miszerint a feladó vevények nyugtául szolgáljanak s intézkedéstétel végett, hogy mint ilyenek, a számvevőség által elfogadtassanak. Ezen határozat foganatosítása az elnökségre bízatik.

4. Tárgyalás alá vétetett a n.-kikindai önk. torna-tűzoltó-testületnek emlékirata, mely összes vonatkozó irataival együtt a szövetségnek véleményezés végett kiadatott.

Az összes iratok a vármegye tekintetes alispáni hivatalához azon kellőleg indokolt véleménynyel terjesztendők fel, hogy a testülettől a 800 frtnyi subvenció egyelőre meg nem vonható, a felmerült különböző panaszok s a jobb ügy kárára fennálló torzsalkodások megszüntetése céljából a tűzrend. kormányrendelet 22. §-a értelmében a vizsgálat megejtessék s csak a kifejlendőkhez képest hozassék határozat.

5. Demkó Ferencz jelentést tesz a múlt évi országos kongresszus alkalmából történt kiküldetéséről.

Örvendetes tudomásul vétetett, hogy a szövetség kebeléhez tartozó legalább egy tagtestület a versenyt kiállotta s elismervényben részesült.

6. Demkó Ferencz jelentést tesz, hogy a »Rónyalap« címén létesítendő alapítvány a megye lakosságának áldozatkészsége folytán, melyben különösen kiemelendő Karátsonyi Andor bőkezű hozzájárulása, immár 2000 koronára szaporodott s így elérkezett azon idő, hogy a vevények hozzájárulása kikéressék, az alapító-levél megszerkesztessék.

Ezen jelentés örvendetes tudomásul vétele mellett különösen Karátsonyi Andornak ez alkalomnál is tapasztalt áldozatkészségeért jkvi köszönet szavaztatik, egyben pedig dr. Demkó Pál, Karátsonyi Andor, Demkó Ferencz és Krumenacker Ferenczből álló szűkebb körű bizottság a vevények hozzájárulásának kieszközlésével és az alapító-levél megszerkesztésével bízta meg.

7. Az almási önk. tűzoltó-testület panaszja, mint a szövetség hatásköréhez nem tartozó, írártárba tétetni határozatlik.

8. Olvastatott a n.-becskereki önk. tűzoltó-testület 34'97. számú beadványa, melyben a Rosa Béla-féle fűszerkereskedésben történt benzin-robbanás alkalmával a romok alá temetett Stefáni Pálnak saját életük kockáztatása mellett kimentéseért Kühn János és Mészáros Ferencz tűzoltóknak hathatósbb elismeréseként a szövetség elismerését is kinyilváníthatni javasolja.

Az előterjesztés értelmében a szövetség hozzájárulván a méltók megjutalmazásához, Kühn János és Mészáros Ferencznek elismerő levél küldetni határozatlik s annak foganatosításával az elnökség bízta meg.

9. Demkó Ferencz javasolja, hogy a szövetség részére irodai helyiség fogadtassék s így annak otthona is teremtessek, mert a jelenlegi állapot tarthatatlan, továbbá, miután ez esetben a II-od titkár szabad idejében a napnak bizonyos részét az irodai helyiségben tölteni kénytelen, de különben is a fokozottabb teendőik honorálását eléggé indokolják, javasolja, hogy a II-od titkár legalább 120 frt fizetéssel javadalmazassék.

A választmány belátván a tett javaslat indokolt voltát, a vármegye alispánját megkeresetteti határozza, hogy a szövetség irodahelyiségéül a vármegyeházán egy lakosztályt bocsásson rendelkezésre. A II-od titkár javadalmaztatását illetőleg kimondja a választmány, hogy a rendezett fizetésétől eltekintve, a jelenlegi II-od titkár, Pflök Nándornak egy éven keresztül havi 10 frtot engedélyez és pedig azon időtől, a midőn a II-od titkár hivatali működését a szövetség helyiségében megkezdi. A lakhely átengedése iránti megkeresés, valamint a II-od titkár tiszteletdíjának folyóvá tétele iránt az elnökség bízta meg.

10. Pflok Nándor javasolja, hogy a n.-becskereki önk. tűzoltó-testület szolgálja, ki a szövetség szolgálatait teendőit is végezte, némi kárpótlásban részesíttessék.

Az előterjesztéshez képest *Bayer* Antalnak 15 frt jutalom szavaztatik meg, folyóvá tételével az elnökség bíztatik meg.

A tárgysorozat kimerítettén, miután jelen jkv. hitelesítésére *Francz J. L.* és *Kühn János* urak kérték fel, az ülés berekesztetett.

Kmf.

Rónay s. k.,
elnök.

Krumenacker F. s. k.,
titkár.

Francz J. L. s. k.,
pénztárnok

Kühn János s. k.,
választm. tag

Jegyzőkönyv

felvétel Félben 1897. május 9-én tartott járási tűzoltó-szövetségi évi rendes közgyűlésen.

Jelenvoltak: *Ivánfi* Béla elnök, *Ecker* Sándor j. felügyelő, *Szmrtnik* Árpád titkár, továbbá következő testületek képviselői: *Éberhart*: *Spacsek* József fp. és *Sill* János; *Hidas*: *Sziegl* István fp., *Winkler* Jakab, *Óvári* Antal, *Kirt* Ferencz, *Gombkötő* Gábor és *Ács* Mátyás; *Szunyogdi*: *Plützer* Károly és *Kertész* János; *Verekye*: *Koller* János fp., *Hamáček* József; *Püspöki*: *Koller* Pál, *Csóka* István és *Koller* Vendel; *Misérd*: *Batsak* János fp.; *Dénesd*: *Nagl* János fp., *Nagl* János és *Sebestyén* János; *Torcs*: *Denk* Mihály fp.; *Somorja*: *Ecker* Sándor fp., ifj. *Kocsis* Imre, *Wagner* Sándor, *Kausitz* Sándor és *Plutzer* András; *Dobogaz*: *Khin* Lajos fp., *Czafik* Ferencz, *Liszky* Károly; *Tajka*: *Eröss* Antal fp., *Rajna* Károly, *Khien* Kálmán; *Keczőlcsés*: *Eröss* Antal fp., *Borbély* Gergely; *Illésháza*: *Galgóczi* István fp.; *Eelvatta*: *Horony* Imre fp., *Maki* János; *Csenke*: *Hidósy* Lajos; *Csallóközi*: *Szmrtnik* Árpád fp., *Kállai* Mihály és *Sill* József; *Csákvár*: *Kiss* Rezső; *Ugor*: *Baronyai* Ferencz; *Fell*: *Csenkey* László fp. *Both* Ferencz, *Szeydl* Ferencz; *Vöök*: *Fejes* Vincze és *Horváth* Gáspár.

1. Elnök megnyitja a gyűlést; üdvözlő első sorban a vendégeket, mint nem tűzoltókat s örömet fejezi ki, hogy a tűzoltóság ügyei iránt érdeklődnek, ezután a megjelent testületi tagokat üdvözlő s kéri őket, hogy figyelemmel kísérik a tárgyalást.

2. Elnök felolvastatja felügyelő évi jelentését. Ebben felügyelő intézkedést kér, hogy — tekintve, miszerint 23 testület költségvetést nem terjesztett be, — jövőre ezen mulasztás meg ne történjék. A közgyűlés egyhangúlag elhatározza, hogy a mulasztók ellenében a szabályrendeletben foglalt intézkedések teendők meg. (9. §.)

Felügyelő jelentésében a misérdi közgyűlés határozatából kifolyólag 4 testület tagjai névjegyzékének két példányban való beküldését sürgeti.

Miután elnök hosszabb beszédben jelezte az országos tűzoltó-segélyező szövetségbe való belépés fontosságát, egyhangúlag elhatározott, hogy a mulasztók újból felszólítandók a névsornak e hó végéig való betérjesztése iránt.

A jelentés többi része köszönettel tudomásul vétetett, és a Magyar Országos Kölcsönös Biztosító Szövetkezetnek adományáért köszönet szavaztatik.

3. Számadások megvizsgálása, helyben hagyása és a telmentvény megadása került sorra.

Felolvastott úgy a szövetség, mint a járási betegség és ellátási alap számadása, mely a választmány ajánlása alapján egyhangúlag elfogadtatott.

Elnök indítványára felügyelőnek egyhangúlag köszönet szavaztatott a végből, hogy *Sándor* Béla pénztáros betegsége folytán a pénztárt kezeli.

4. Az 1897. évi költségvetés tárgyalatván, az felol-

vastatott s 504 frt 82 kr. bevétellel szemben 670 frt 15 kr. kiadás egyhangúlag elfogadtatott.

5. Jövő közgyűlés helyének megállapítása. Elnök indítványára a jövő közgyűlés *Vajkán* lesz megtartva.

6. A tárgysorozat 6. pontja, mely szerint a pozsonyi koronázási emlék leleplezési ünnepélyén való részvétel megállapítása volna tárgyalandó, elesik, a mennyiben a rend fenntartását a katonaságra bízza Pozsony városa.

7. A tárgysorozat 7. pontja értelmében elnök netáni indítványra hívja fel a jelenlevőket.

Indítvány senki részéről sem adatott be.

Ezután felügyelő felhívja, hogy indítványt ugyan nem tesz, de szükségesnek tartja bemutatni a rangjelzésre vonatkozó szabályzatot, amely a nagyméltóságú Belügyi- és Honvédelmi miniszteriumhoz betérjesztetett; míg az helyben hagyva lesz, az eddigi rangjelzés további viselését rendeli.

Végül elnök köszöni a jelenlevőknek, hogy oly nagy számmal jelentek meg, miáltal az ügy iránti érdeklődésüket tanúsították. — Köszöni a félliek vendégszeretetét s a gyűlést berekeszti.

Jelen jegyzőkönyv felolvastatott s helybenhagyás után aláíratott.

Kmf.

Ivánfi Béla,
elnök.

Szmrtnik Árpád,
szövets. titkár.

Jegyzőkönyv

felvétel a pozsonyvármegyei tűzoltó-szövetségnek Pozsonyban a vármegyeház kistermében 1897. május hó 23-án tartott alakuló választmányi ülésében.

Jelenlevők: *Molnár* László m. szöv. elnök, *Sendlein* János m. sz. alelnök, *Ecker* Sándor m. sz. titkár, *Weinert* Győző m. sz. pénztáros, *Br. Clauer* Elek pozs. városi járási sz. titkár, *Groidl* Gyula p. v. j. sz. felügyelő, *Béray* Szilárd pozs. járási főszbíró, *Nagy* Ágoston malaczkai j. főszbíró, *Both* György malaczkai j. sz. elnök, *Spitzer* Mór malaczkai j. t. sz. alelnök, *Matzon* Géza szempczi j. sz. felügyelő, *Új* István galántai j. főszbíró, és a nagyszombati városi tűzoltó-testület képviselője.

1. Elnök üdvözölvén a jelenlevőket, örömeinek ad kifejezést, hogy végre valahára sikerült a megyei szövetség választmányát egybehívhatni, mert a nyolcz járásból ez küldte be a szabályokat, s miután a kellő mennyiségű képviselő jelen van, a gyűlést határozatképesnek nyilvánítja és ezennel megnyitja.

2. Ennek utána *Ecker* Sándor titkár a tárgysorozat 1. pontja értelmében kéri, hogy az alakulásra vonatkozó adatok az egyes járási szövetségi képviselők által jelentessenek be, hogy az elnökség erről tudomást szerezhessen. Ezek szerint bejelentetett:

a) Pozsonyi városi járás részéről: Alelnöknek: *Sendlein* János, Felügyelőnek: *Br. Clauer* Elek.

b) Pozsonyi járás részéről: Senki.

c) Felső-csallóközi járás részéről: Elnöknek: *Ivánfi* Béla, Felügyelőnek: *Ecker* Sándor.

d) Malaczkai járás részéről: Elnöknek: *Both* György, Alelnöknek: *Spitzer* Mór, Felügyelőnek: *Sétaffy* József.

e) Szempczi járási részéről: Elnöknek: *Meiszl* Ferencz, a 3 sz. kir. város vidéki felügyelő: *Kárig* Mór, szempcz-vidéki felügyelő: *Matzon* Géza.

f) Galántai járás részéről: Senki.

g) Alsó-csallóközi járás részéről: Senki.

h) Nagyszombat város és járás részéről: Senki.

Együttal felkérték *Béray* Szilárd és *Új* István j. főszbíró urak, hogy addig, míg a járási szövetséget járasaikban megalakítják, vegyék át ők az elnökséget.

3. A nagyszombati képviselő kijelenti, hogy ő most

jelenleg semmiféle kötelező nyilatkozatot a megyei szövetségbe való be vagy be nem lépésre nem adhat, hanem a vett szabályzatokat választmányának terjesztendő elő és annak határozatától teszi függővé a belépést.

Ecker Sándor titkár figyelmezteti, hogy az Országos szövetség alapszabályai értelmében *minden* tűzoltó-testület *tartozik* tagja lenni az országos szövetségnek és ott a hol megyei szövetség van, — csak is annak révén lehet az, tehát a megyei szövetségnek is kell tagja lenni; — hogy a megyei szövetség alapszabályaiban a kötelességről említés téve nincsen, annak egyszerű oka az, mert akkor, 1891-ben, az 1896-ban jóváhagyott országos-szövetségi alapszabály még nem volt helybenhagyva.

Nagyszombati képviselő kéri, hogy a járás fősbírája kerestessék meg, miszerint a nagyszombati tűzoltó-testülettel együttesen járuljon hozzá a járási szövetség létesítéséhez. Hosszabb eszmecsere után határozatott hogy:

Nagyszombat-járási főszolgabíró úr és Nagyszombat város tűzoltó főparancsnoksága felkérendő, hogy az egymással támogatás mellett alakítsák meg mielőbb a járási szövetséget és terjeszszék be ide az elfogadott szabályzatot 3 példányban az alakulási jegyzőkönyvvel együtt.

4. Alsó-csallóközi jár. fősbírája f. hó 21-én kelt l. lapon értesíti az elnökséget, hogy az ottani járási szövetség most van alakulóban.

Tudomásúl vétetik.

5. Ecker Sándor titkár kéri a jelenlevő j. elnök és felügyelő urakat, miszerint a járásukban levő tényleges fennálló tűzoltó-testületek névsorát az elnökséggel *mielőbb* közölni szíveskedjenek, hogy a legközelebb egybehívandó közgyűlésre azok meghívhatók legyenek.

Határozatott, hogy a jár. elnökségek felkérendők a fennálló tűzoltó-testületek névsorának és létszámának f. é. június 30-ig beküldésére.

6. Új István galántai fősbíró úr előadja, hogy nála lehetetlen a járási szövetséget létesíteni, mert még a testületek sem tudnak parancsnoknak való egyéneket kapni — hát még j. felügyelőnek. Titkár megjegyzi, hogy ha nincs, kell a községek vagy a járás költségén kellő előképzettséggel bíró embert Budapestre az augusztus 2—21-ig tartandó szaktanfolyamra leküldeni és akkor lesz képzett ember. Fősbíró megjegyzi, hogy 2 éve volt ott költségükön Breuer Szilárd budapesti tűzoltótiszt és 3 héten át oktatótt, de azért még ma sincs arravaló egyén, legfeljebb 5—6 testületnél.

Felkérített fősbíró úr, hogy a meglevő 5—6 testülettel kezdeményezze a járási szövetség alakítását, a többi majd jön utána.

7. A tárgysorozat 2. pontja értelmében Ecker Sándor titkár jelenti, hogy ő a betervezett 5 szabályzatot átvizsgálta és a felső-csallóközi j. t. szövetség szabályaitól lényegében eltérő változást nem talált, csak azt, hogy a mi az egyik vagy másik járásban szükségtelen — elhagyatott, miért is azok helybenhagyását indítványozza; ha pedig a választmány azokat tárgyalni kívánja, akkor minden egyes szabályt felolvas.

A választmány egyhangúlag elfogadja és helybenhagyja a titkár jelentése alapján a betervezett 5 járási tűzoltó-szövetségi szabályzatot n. m. *pozsonyvárosi* járás, *pozsonyi* járási, *malaczkai* járási, *szeperczi* járási és *felső-csallóközi* járási.

A mely szabályzat, u. m. a pozsonyi és malaczkai járási, a magas kormány által jóváhagyva, lévén, azt egyszerűen tudomásúl veszi.

8. A tárgysorozat 3. pontja szerint Ecker Sándor titkár felkéri a választmányt a munka beosztás eszközésére.

Indítványozza, hogy a megyei alispáni hivatal kerestessék meg az iránt, hogy a hozzá beérkezett, jóváhagyás végett felterjesztendő tűzoltó-egyleti alapszabályok, községi tűzrendészeti és építési szabályrendeletek egyszóval minden a tűzrendészethez tartozó szabályok, rendeletek és kérdések, azok jóváhagyása előtt tétessenek át a megyei szövetség választmányához, hogy azok itt véleményezve a megyei hatósághoz visszatérjék ott jóváhagyassanak vagy kiegészítés végett a betervezőknek vissza küldessenek. Ezért is szükséges, hogy a felügyelők a nem a járásukhoz tartozó szabályokat kapják át írásbeli véleményezésre, ép úgy, mint ahogy az az országos elnökségnél szokás, és hogy azok aztán referálják a választmányban.

Titkár indítványa egyhangúlag elfogadtatván az alispáni hivatalnak ez értelemben megkeresése elhatározatott.

9. A tárgysorozat 4. pontja értelmében pénztáros Veinert Győző úr kér az iránt intézkedést, hogy a tag-egyletek ne egyenesen hozzá küldjék az évi tagdíjaka, hanem a járási szövetségek pénztárai útján, melyek a befolyt tagdíj-összegeket kellő kimutatás csatolása mellett küldenek a megyei sz. pénztárhoz; továbbá hogy beszüntessék azon eljárás, hogy az egyes testületek egyenesen az országos szövetségnek küldik be az annak járó részt, a megyei szövetségnek pedig semmit.

Jelenti továbbá, hogy ő a pénztárt elődjétől teljes rendtelenségben vette át, hogy 3 drb. beváltatlan posta-utalványt talált s sikerült is neki kettőt a postaigazgatóságnál beváltatni, a harmadikat 1891. évről elévülvén kifizetést nem nyert; hogy 419 frt 83 kr. vett $\frac{1}{2}$, a befolyt 198 frt tagdíjjal lett 617 frt 83 kr., ebből 14 frt 89 kr. kifizetett s így az időleges takarékpénztári kamattal együtt van jelenleg 480 frt 80 kr. készpénz betéve a pozsonyi I. takarékpénztárban.

Tudomásúl vétetik a pénztári jelentés és határozatott, hogy: ezután a tagdíjak a járási szövetségi pénztárak által szállítassanak be kimutatás mellett a megyei pénztárba; és hogy a testületek felszólítandók, miszerint a tagdíjt ne küldjék be egyenesen sem a megyei, sem az országos-szövetségi pénztárhoz.

10. A tárgysorozat 5. pontja szerint Ecker Sándor titkár indítványozza, hogy: a megyei tűzrendészeti szabályrendelet módosításra szorúlván, ő egy tervet még 1892-ben dolgozott ki és kéri a javaslat elkészítése céljából egy szűkebbkörű bizottság kiküldését, hogy a választmány a javaslatot ezután tárgyalva, azt a megyei hatóságnak, illetve képviselő testületnek elfogadás és a magas kormányhoz helybenhagyás végett mielőbb betervezthesse.

Az indítvány elfogadása után szűkebbkörű bizottságba beválasztott Both György, Groidl Gyula, Matzon Géza és Ecker Sándor; kik Pozsonyban összejövendnek a módosítási javaslat elkészítése végett, mit az illetők elfogadtak.

11. Elnök kéri a jövő közgyűlés napjainak meghatározását.

A jövő közgyűlés határnapjául f. é. október hó második vasárnapja tűzetik ki Pozsonyba d. e. 9 órára.

12. Jelen jegyzőkönyv hitelesítésére kér elnök 2 tagot kiküldeni.

Megválasztott: Ivánfi Béla és Groidl Gyula.

Több tárgy nem lévén, elnök megköszönvén a megjelenést, a gyűlést berekesztette.

Kmf

Molnár László
vm. sz. elnök

Ecker Sándor
vm. sz. titkár.

Hitelesítettett:

Ivánfi Béla
Groidl Gyula.

TECHNIKAI RÉSZ.

Tűzoltó-orvosi felszerelések

tekintettel az „első segély“ nyújtására.

Tűzvész alkalmával, hol az oltási műveletekkel elfoglalt tűzoltóság minden lépten-nyomon váratlan baleseteknek néz elébe, a reális humanizmusnak első követelménye az, hogy az »első segély« nyújtásáról gondoskodva legyen.

Az »első segély« nyújtásának részletes tárgyalásával nem szándékom ezúttal foglalkozni, csupán a kor, s az orvosi tudományok jelenlegi álláspontjait szem előtt tartva, tűzeseteknél előfordulható »első segély«-nyújtás kiviteléhez szükségelt alkalmas orvosi szerek és eszközök összeállításáról s azok alkalmas berendezéséről óhajtok kellő tájékoztatást nyújtani.

Míg a székesfővárosban minden tüzesethez kivonúl az önkéntes mentő-egyesület őrsége, s úgy az »első segély«-nyújtásról, valamint a sérültek elszállításáról gondoskodik, azalatt vidéken, még nagyobb városokban is, e tekintetben a viszonyok sokkal kedvezőtlenebbek.

Eltekintve ettől, legtöbb tűzoltóság orvosokkal még is rendelkezik, sőt mintaszerűen alkotott testületek ezen kívül a hadsereg mintájára külön sebesült-szállító csapatot is szerveztek, mely csapatok az orvos vezetése mellett hívatva vannak a sérültek ellátásáról kellő szakszerű ismeret és gyakorlat alapján gondoskodni.

Ma már, a midőn az »első segély«-nyújtás számos szaktanfolyamon külön tantárgy gyanánt szerepel, így tanítók, gépészek, vasutasok stb., valamint az »országos tűzoltó tisztí tanfolyam« hallgatói is, elméleti és gyakorlati oktatást nyernek, nem érdektelen, ha ennek practicus kiviteléhez szükségelt felszerelésről némi tájékoztatást nyújtatik.

Az »első segély«-nyújtás bármily primitív alapokon gyakoroltatik is, annak teljesítéséhez megfelelő eszközök, gyógy- és kötszerek szükségeltetnek. Ezeknek czélszerű összeállításáról és elhelyezéséről szólván, kívánatos, ha modern igényeknek megfelelő tűzoltószerkocsi beszerzésénél egy orvosi mentőláda elhelyezhetésére is figyelem fordítatik. Az ily szekrény, mely sok helyet nem foglalhat el, kell, hogy kulcsosul zárható legyen, hogy avatatlan kezek annak tartalmához ne férkőzhessenek; azonkívül por- és vízmentesen kell csukódnia, hogy a benne elhelyezett kötszer-, műszer-anyagok használható állapotban megmaradjanak. Méretei pedig a helyi viszonyokhoz képest állapítandók meg.

Belső berendezésénél tanácsos, ha a sebészi műszerek, valamint oly gyógyszerek, melyek mint mérgek szerepelnek, külön elzárható rekeszben legyenek tarthatók, s csak az orvosok által legyenek használhatók. Míg a többi felszerelésnek az e célra begyakorolt intelligensebb altisztek által is hozzáférhetőnek kell lenni oly esetekben, a mikor az orvos nincs jelen. Legczélszerűbb ez oknál fogva az őrparancsnokokat együttesen úgy elméletileg mint gyakorlatilag az »első segély«-nyújtás módszereire betanítani és a mentőszekrény egy-egy kulcsával ellátni őket.

Az orvosi mentőszekrény a következő anyagokkal lenne felszerelendő:

I. 1. Egy drb. Esmarch-féle gummi-pólya, vagy gummicső. 2. Három drb háromszögű kendő. 3. Öt drb. moulpólya. 4. Négy drb organtin-pólya. 5. Két drb. flanell-pólya. 6. Két méter sublimat-gaze. 7. Ötszáz gramm vegytiszta vatta. 8. Egy méter amerikai kaucuk-ragtapasz, vagy zinkoxid tapasz. 9. Fasínek kétféle hosszúságban. 10. Egy erős kötszer-olló. 11. Egy tucsat biztosító-tű. 12. Üvegekben: Kétszáz gramm tiszta olaj. 13. Kétszáz gramm 2%-os carbol-oldat. 14. Egy kis papirmaché-gennytyál. 15. Egy drb. körömkefe. 16. Egy drb. szappan. 17. 100 gramm vegytiszta terpentin.

II. Csak az orvos által használandó eszközök kulcsosul elzárható rekeszben:

Egy teljesen felszerelt sebészi eszköztárcza és pedig: 1. Egy vajt, egy gombos-kutató. 2. Egy egyenes olló. 3. Egy lapjára hajlított olló. 4. Egy ér-lekötő tű. 5. Két szike, egy hegyes és egy tompa végű. 6. Négy ércsípő. 7. Egy boncz csípő. 8. Egy horgas csípő. 9. Egy szétszedhető fém-catheter. 10. Egy Beloqu-készülék. 11. Három drb. sebészi tű. — Azonkívül 12. Két kettes tompa kampó. 13. Egy beretva. 14. Egy Gravaz fecskendő. 15. Három drb. Nelaton-catheter. 16. Egy kisebb sebfecskendő. 17. Üvegekben 200 gramm aether sulfuricus. 18. Egy méter jodoform-gaze. 19. Tíz drb 1 grammos sublimat pastilla. 20. Egy drb körömkefe. 21. Egy drb szappan. 22. Sterilizált varróselyem

Czélszerű ezen kívül, ha az orvos a hadsereg mintájára felszerelt orvosi oldaltáskával is rendelkezik, melyet úgy a gyakorlatok, mint a tűz színhelyére magával visz.

Egy a netalán bekövetkezett égési, metszett, zúzott, s egyéb sebektől a legsúlyosabb természetű nyílt töréseknig mindenféle és fajta sérülésekre nézve az első segély szabály szerint nyújtható ez eszközökkel, sőt kisebb sürgős műtételek is eszközölhetők, mely gondoskodás minden esetre csak megnyugtató lehet azokra nézve, a kik testi épségüket és egészségüket áldozzák a nemes ügyért.

Dr. Balogh Dezső,

műtőorvos, a budapesti önk. tűzoltó-testület szakasziparancsnok orvosa.

Tűzvédelmi és tűzoltó-eszközökről.

(Folytatás.)

Lényegesen kedvezőbb tapasztalatok állanak fenn az extincteurök, vagyis gázfecskendőkkel szemben. Ez tulajdonképpen egy háton is hordható 30—40 L. ürtartalmú víztartó, a melyben két különböző anyagnak keverése által szénsav fejlesztés következtében 3—5 légkörnyomásnak megfelelő feszély keletkezik, a mely feszültség aztán a tartóban levő vizet kinyomja, mely egy, a kifolyó nyílásra erősített tömlő által 5—6 m. távolságra a tűz keletkezési helyére irányítható.

Bár ezen készülékek hasonlíthatatlanul magasabban állanak az oltó gránátok felett, mindazonáltal — kiváltképpen az egyes szerkezeteket illetőleg — nem lényegtelen hiányban szenvednek; a mely hiányok nem hagyhatók figyelmen kívül. Egészen csekély értékűek azon szerkezetek, a melyekben nem használás közben is állandóan nyomás van. Ezeknél alig kerülhető el az, hogy a nagy nyomású szénsav magának utat ne teremtsen, miáltal megtörténik az, hogy a készülék akkor, mikor éppen szükség volna rá, felmondja a szolgálatot.

Az újabb készülékek ellenben akkor jönnek működésbe a két, szénsavat fejlesztő vegyület keverése folytán — mely keverék rendszeren kénsav és kettedszénsavas natron — mikor a szükség úgy kívánja. A vegyület keverése történhetik vagy az egész készülék felfordítása, vagy a vegyületet tartalmazó edény összetörése, vagy felnyitása folytán.

A mi ezen készülékeknek a keletkező tüzeknek elnyomására való használhatósága felett való itélkezést illeti, erre nézve szolgáljanak irányadóul a következők:

Egy keletkezésben lévő tűznél, ha az hatalmas lánggal és erős füsttel jelentkezik, annak a tulajdonképeni hőforrása az égő anyag felülete, a melyen a gázfejlődés előáll, s a mely a viszonyokhoz képest igen csekély; úgy, hogy annak lehűtésére egy elenyészőleg csekély vízmennyiség a kellő helyre öntve elegendő, hogy a hófoka a gyu-

ladási hőfok alá legyen süllyesztve és ezáltal a tűz eloltva.

A víznek, kénsavnak és natronnak vegyülése folytán képződött sórtartalma nem okozhat nagy kárt, sőt inkább a körülményekhez képest azon előnnyel van összekötve, hogy a felületen eloltott vagy még nem gyúlt részeket egy bizonyos védőburokkal borítja, a mely azt a levegővel való direct érintkezéstől elzárja, s így az újból való felgyuladást megakadályozza.

Mínthogy azonban az ellocsolt oltófolyadék nem fekszi meg nyugodtan az égő anyag felületét és így azt nem is fedí tökéletesen, hanem ott, a hol már eleintén égő részeket érint, a heves gőzképződés folytán el lesz tolvá, épen azért csak bőségesen alkalmazott vízmennyiséggel lehet biztos sikert elérni; s ezen tény nemcsak az extincteurök alkalmazásánál, hanem általánosságban minden vegyi szerrel való oltásnál fennáll, történjék az bárminemű eszközzel (oltókupák, fecskendők, annihilatorok, stb.)

Hogy az extincteuröknél, különösen a vízben feloldott, illetve az az által felszívott és attól magával ragadott szén-savnak az oltási folyamatot illetőleg valami előnyös kihatása volna, ez nem fogadható el ténynek. Nyugodt levegőben a szén-sav bizonyára mindig a földre süllyed, a feszült sugárban inkább mutatkozik a hajlandósága szétszóródnival, s mindenesetre a láng által elért szén-sav a felfelé törekvő

gázok heves mozgása által elragadtatik, s azonkívül sokkal kisebb mennyiségben van jelen, mintsem hogy az a tűzre nagyobb fokú oltó befolyással lehetne.

Bár ezen készülékek egy bizonyos nagyobb szerű értékéről alig lehet szó, mégis annak alkalmazása a viszonyokhoz mérten több esetben kedvező eredménnyel járt. Ha az ember csak a súlyát veszi annak figyelembe (40—60 kilogramm) úgy kell, hogy ezen nem jelentéktelen súlynak háton gyorsan a tűzhelyre való szállítására, ott a sugárnak nyugodtsággal és biztossággal való irányítására oly követelmények szükségesek, melyek testi erőt, gyakorlottságot, nyugodtságot és bátorságot igényelnek. Természetes dolog, hogy ha ezen készülék alkalmas egyén által a kellő pillanatban, a valódi helyen, megfelelő módon alkalmaztatik, úgy az mentővé válik a veszélyben és nem csupán csak játékszer.

A mi az extincteuröknek követelhető és mindenkoron készenléti használhatóságát illeti, úgy azt lehet mondani, hogy az nincs minden kétely hián. Az egyes készülékek felemlítése nélkül azt lehet mondani, hogy némely extincteurök, a melyek a nyilvános és magán épületekben alkalmazva huzamosabb ideig álltak használat nélkül, megejtett próbák alkalmával felmondták a szolgálatot.

(Folyt. köv.)

ÁLTALÁNOS RÉSZ.

Néhány szó a szervezeti, egyenruházati, rangjelzési és felszerelési szabályzathoz.

A Tűzoltó-Közlöny 4 ik számában közölt tervezet VI. pontjának megállapításánál. szerény nézetem szerint, figyelni kellett volna a helyi viszonyokra; mert a tervezet — bármilyen jó és helyes — a kisebb tűzoltó-testületek feloszlását fogja maga után vonni.

Az I. fejezet 5. §-a a mai kor kívánalmának és szellemének teljesen megfelel. De kérdem, hogy annak életbe léptetésével mi fog beállani?

Tapasztalásból tudjuk, hogy kisebb helységekben intézményünk vezetésére alig találkozik egy-két egyén, a ki a jó ügyet szolgálja. Ezek is többnyire olyanok, kik foglalkozásuk vagy állásuk lekötöttsége folytán sem szabad idővel nem rendelkeznek, de, valljuk meg, annyi pénzzel sem, az egyesület pedig szegény; s így nem fog módjukban állani a megkívántató képesítést megszerezni. Önként következik, hogy azok az új szabályzat életbelépte után kénytelenek tisztjükről lemondani, s a testület vezetői nélkül marad. Mínthogy pedig szakvizsgát tett más egyén nincsen, de a fennebb jelzett okok miatt nem is lesz, a testület pedig intézők nélkül fenn nem állhat, kénytelen feloszlani.

Mínthogy ama kevesek, kik ügyünket szolgálják, kézi könyv és gyakorlat útján annyira elsajátították a tisztükkel járó ismereteket, hogy alaki képesítés nélkül is kitűnő tűzoltók, szerény nézetem szerint az új szabályzat megállapításánál azokra figyelemmel kellett volna lenni s egy átmeneti intézkedésről gondoskodni. Ha pedig egyöntetűség okáért a szakvizsga letétele feltétlenül megkívántatik, akkor módot kell majd nyújtani, hogy nagy idővesztés és tetemesebb költség nélkül az előírt szakvizsga bizonyos záros határidő alatt letehető legyen.

A II. fejezetnek kivitele pedig anyagilag érinti súlyosan a testület tagjait; ennél fogva az új egyenruha sem lesz az új szabályzat életbelépte után azonnal az előírtnak megfelelően beszerezhető. Mert működő tagjaink sorában többnyire azok állanak, kiknek az egyenruha megszerzése legnagyobb nélkülözések mellett lehetséges csak, azok a már meglevő egyenruhájukat nem tehetik félre; s ha ezután

feltétlenül követeltetik az újonnan megállapított egyenruha viselése, habár nehéz szívvel, mégis meg kell válniok a testület kebeléből. A milyen nehéz lesz új egyenruha beszerzése, ép olyan bajos lesz a testületeknek a felszerelések beszerzése, a melyek az új szabályzat szerint feltétlenül szükségesek és megkívántatók lesznek, mert a testületek szegények

Majd, ha a belügyi kormány a felterjesztett tervezetet jóváhagyásával leküldi s az új szabályzat végrehajtása iránt a magyar orsz. tűzoltó-szövetség intézkedni fog, talán nem lesz felesleges, ha szerény nézetemet figyelembe veendő.

Kopátsy Nándor,
a szigetvári önk. tűzoltó-egyesület titkára.

Készséggel engedünk helyet fenti cikknek, mert a szakszerű vélemények előtt, bármily álláspontot foglaljanak is el azok, lapunk elzárva soha sincs, különösen akkor, ha a felszólalások szigorúan tárgyilagosak, mint ezen cikk is. Kopátsy Nándor úr felszólalását ugyan most, midőn az országos kongresszus rég lezajlott, s ott az új szabályzat elvei fixiroztattak, a szabályzatot ennek alapján az Elnökség részletesen kidolgozta, letárgyalta és ministeri jóváhagyás végett fel is terjesztette s annak jóváhagyása minden pillanatban várható, kissé elkésettnek tartjuk. Annak idején maga az orsz. szövetség Elnökségei is — meg vagyunk róla győződve, — örömmel üdvözölt volna minden szakszerű érdeklődést és praktikus indítványt. Czikkiró úr azon állításával, hogy az új szabályzat nagyobb terheket fog róni az egyes testületekre, nem érthetünk egyet, mert az orsz. Szövetség nyíltan hirdetett s a kongresszus által is elfogadott egyik elve az új szabályzat megalkotásánál éppen az egyszerűsítés volt s ezen elv az új szabályzatban keresztül is vitetett. Az egyszerűbbé tétele pedig pl. az egyenruházathoz, lehetetlennek tartjuk, hogy elviselhetlen terheket okozzon akár mily szegény testületnek is. A szakképzettség könnyű megszerzését illetőleg pedig elég hivatkoznunk lapunk legutóbbi (5-ik) számára, melyben a budapesti önkéntes tűzoltó-testületnek a VI. orsz. szaktanfolyamra vonatkozó felhívása foglaltatik.

Az elnökség ülése május 29-én.

Az orsz. szövetség elnöksége szétküldötte ugyan május hó elején az elnökségi tagoknak az értesítést, hogy május havában ülés nem lesz, s ez értesítés lapunk múlt számában is megjelent, mindazonáltal e tervtől kénytelen volt eltérni, mert a tagok ülést kívántak tartani. Május 30-án voltak ugyanis a budapesti önkéntes tűzoltó-testület 10,000-ik örségének emlékére rendezett ünnepélyek; erről elmaradni az Elnökség sem akart. S ha már a tagok együtt vannak, mért ne tartsanak egyúttal elnökségi ülést is, mért ne intézzék el egyúttal azokat az ügyeket, melyek az előadóknál készen vannak, és a melyek esetleg sürgősek? Így gondolkozott az elnökség s a gondolatot tett követte, az ülés a tagok kívánatára összehívott május 29-ének d. u. 4 órájára.

Az ülés elnöki dorgatóriummal kezdődött azon elnökségi tagok miatt, kik sem meg nem jelentek, sem pedig kimaradásukat ki nem mentették. A megrovás azonban később az ülés folyamán, mikor a helybeli tagok megjelentek s rövid késedelmüket is kimentették azzal, hogy a holnapi jubiláris ünnepélyek előkészítésével voltak és vannak folytonosan elfoglalva, nagyrészt tárgyalanná vált.

Aztán a tanácskozás szokott tárgyilagos mederben indult meg, s éppen javában referálta *Vida* Pál a milleniumi kongresszus által elfogadott fontos reformokat, mikor megérkeztek *Christe* Loránd és *Köhler* István azzal az örömhírrrel, hogy most sürgönyözött *Széchenyi* basa, hogy holnap délben itt lesz Budapesten. A hír egész forrongást csinált az elnökségi tagok közt, — az ülés és a nyugodt tanácskozás egy jó időre félbeszakadt s mindenkit csak az a hír foglalkoztatott, hogy »*Széchenyi* jön«. A hír hallatára az Elnökség éljenzésbe törtek ki. *Scossa* azonnal vissza akart utazni Szabadkára, hogy az otthoniakat alarmirozza a kellő pompával való fogadásra, mikor *Széchenyi* basa a gyorsvonattal Szabadkára érkezend. Végül a kedélyek nagy nehezen lecsillapodtak, s egyértelműleg határozatba ment, hogy a holnapi érkezéskor az egész Elnökség teljes ornátusban megjelenend a keleti pályaudvaron s az elnök maga fogja az érkező illustis vendéget az orsz. szövetség nevében üdvözölni. Addig pedig úgy a ma meg nem jelent tagok, mint az útvonal mentén (Budapest—Belgrád) székelő testületek azonnal értesíttessenek táviratilag, az utóbbiak különösen azért, hogy üdvözlés végett a vasúti állomásokhoz kellő módon kivonulhassanak. Ezt a határozatot *Köhler* nyomban foganatosította is. S csak egy jó félóra múlva lehetett folytatni a félbeszakadt tanácskozást. Mire az ülés véget ért, már a tisztviselőknél és lapudósítókon kívül alig volt két ember a teremben, rohant mindenki, hogy az örömhírt megvigye ismerőseinek s megtegye a kellő intézkedéseket a maga részéről.

Részletes tudósításunk egyébránt a szakszerű tárgyalás lefolyásáról a következő:

Az ülés kezdődik d. u. $\frac{1}{2}$ 4-kor.

Jelen vannak: Dr. *Kék* Lajos elnök, dr. *Szily* József titkár, *Tomcsányi* Béla pénztáros, *Libits* Adolf, a felügyelőbizottság tagja, *Christe* Loránd, dr. *Csányi* János, *Dorner* Béla, *Köhler* István, *Scossa* Zoltán, *Szabó* Gyula és *Vida* Pál előadók.

Dr. *Óváry* Ferencz alelnök a megye tisztújító gyűlésen van elfoglalva, azért a mai ülésre nem jöhet. *Poltz* Rezső hivatalos elfoglaltságával menti ki elmaradását. *Ecker* Sándor sürgönyözött, hogy lekésett a vonatról. Elmaradásuk igazoltnak mondatik ki.

A múlt ülés jegyzőkönyve (lásd a hivatalos részben), miután hitelesítésére kiküldve tévedésből senki sem lett, a titkár által felolvasatik s változtatás nélkül tudomásul vétenék. Egyúttal hitelesítése végett kiküldetnek *Scossa* Zoltán és *Szabó* Gyula.

Elnök, mielőtt a napirendre kitűzött tárgyakra ke-

rülne a sor, megjegyzi, hogy nem helyeselhető dolog az hogy a referensek közül oly sokan hiányoznak a mai ülésről, s még kevésbé helyes, hogy a hiányzók éppen azok, kik Budapesten, vagy a legközelebbi környéken laknak s legkönnyebben állana módjukban az üléseken megjelenni. Ezt mindenesetre helytelenítendő eljárásnak tartja annál is inkább, mert a mai ülésről való elmaradásukat igen sokan még csak nem is excusálták. Nagyon elérkezettnek látja az időt arra, hogy a múlt ülésen említett ügyrend és ügyviteli szabályok megalkottassanak, és azoknak teljes szigorral, az előadókkal szemben is, érvény szerzettessék.

Vida Pál megjegyzi, hogy elmaradásukat valószínűleg igazolták mindazok, a kik ma itt nincsenek jelen.

Titkár kijelenti, hogy az Elnökséghez a dr. *Óváry* Ferencz és *Poltz* Rezső levelén és *Ecker* Sándor sürgönyén kívül egyéb excusáció nem érkezett; ha érkezett volna, ő azokat előterjesztette volna. Azonban magán tudomása szerint az elmaradottakat hivatalos elfoglaltságuk akadályozza a mai megjelenésben; *Kálmán* Gézának pl tekintettel arra, hogy nem csak a hétnek, de a hónapnak is végén vagyunk, s hivatalában havi számadások elkészítésével és napszámások, munkások fizetésével van elfoglalva, absolute lehetetlen volt a mai ülésre megjelennie s ez az oka valószínűleg annak is, hogy excusáló levél megírásáról is elfelejtkezett. *Christe* Loránd és *Köhler* István pedig ez idő szerint a holnapi jubiláris ünnepélyek előkészítésével foglalatoskodnak már napok óta, megjelenésüket az ülés folyamára mindezek dacára is kilátásba helyezték. (A mi meg is történt. Szerk.)

Elnök nem tartja elegendőnek az előterjesztett magyarázatot a távollevők elmaradásának igazolására, mert az okokról, sőt az elmaradásról egyáltalán, az Elnökségnek hivatalos tudomása nincs, e nélkül pedig az olyanoknak távolléte pl., a kiknek a mai ülésen a szétküldött meghívók, illetve megállapított napirend szerint referálni valójuk volna, kimentetnek nem tekinthető.

Vida Pál osztozik az elnök nézetében, annál is inkább, mert szerinte elég egy levelező lap az Elnökséghez címelve arra, hogy a távollét igazoltnak tekintessék.

Scossa Zoltán azért is szükségesnek tartja az Elnökség értesítését, hogy az Elnökség tisztában legyen azzal, hogy az ülésen ki fog megjelenni és ki nem.

Miután azonban ez irányban nem látszott szükségesnek, hogy határozat hozassék, az értekezlet az Elnök indítványára napirendre tért.

A napirend előtt bejelenti dr. *Szily* József titkár, hogy az új szervezeti, rangjelzési, egyenruházati és felszerelési szabályzat a szöveghez tartozó rajzokkal együtt már felküldetett jóváhagyás végett a Belügyminiszterhez.

Vida Pál ezzel kapcsolatban ismét felveti azon régebbi indítványát, hogy hasonló felterjesztések alkalmával az elnökségi tagok közül küldöttség menesztessék a miniszterhez a jóváhagyás megsürgetése végett. Ezt különösen a szóban forgó szabályzatnál tartaná czélszerűnek alkalmazásba venni, hogy a miniszteri jóváhagyás mentül hamarabb megnyeressék. Szükségesnek tartja azonban egyéb esetekben is, és legczélszerűbbnek vélné azon eljárási módot, hogy 2—3 elnökségi tag az ülés előtti napon eljárna a miniszteriumban; az eredményről aztán másnap referálhatnának az Elnökségnek az ülésben.

Dr. *Szily* József nem tartja kivihetőnek ezen eszmét, mert az elnökségi ülések szombaton tartatnak s a tagok legfeljebb előtte való este érkeznek a fővárosba, — a belügyminiszter pedig csak pénteken délután 4 órától $\frac{1}{2}$ 5-ig fogad, s így aligha lenne összeállítható a deputatio arra az időre, mikorra *Vida* contempálja. De egyébként is fölöslegesen tartja ez esetben a megsürgetést, mert a Belügyminiszterium V. A. és B. osztálya újból szerveztetvén, a szabályzatot Bulyovszky Aladár min. titkár kapta kézhez elintézés végett, a ki a felügyelő-bizottságnak is tagja, és határozot-

tan megígérte a lehető leggyorsabb elintézés, s a jóváhagyás a napokban várható.

Vida Pál teljesen megnyugtatóknak találja a dr. Szily által adott felvilágosításokat, és miután az általa óhajtott czélt ily módon megvalósulva látja, indítványát visszavonja.

Ezután sorra került a napirend első tárgya, a *milleniumi kongresszus által elfogadott határozati javaslatok* s Vida Pálnak ezekre vonatkozó véleményes jelentései.

Vida Pál mint előadó kiemeli, hogy a múlt évben Budapesten megtartott orsz. tűzoltó-kongresszus több javaslatot tárgyalt le és fogadott el, melyek az ország tűzrendészeti viszonyainak javítását s az e téren tapasztalható hiányok és bajok orvoslását czélozzák, — s miután az ily intézkedések megtétele és kezdeményezése s egyáltalán a tűzoltói ügy fejlesztése s minden, az intézmény javának előmozdítását czélzó lépések és teendők megtétele kiváltképpen az orsz. szövetség Elnökségének képezi feladatát, ez indokból most is az Elnökség bízott meg, hogy ezen elfogadott javaslatok érvényre jutását előmozdítsa s illetve megvalósítsa. Az Elnökség kötelességszerűleg vállalkozott is ezen feladatra és őt mint előadót bízta meg azzal, hogy tegyen véleményes jelentést a javaslatok, illetve határozatok érvényre juttatását illetőleg. A javaslatok a következők voltak: *Putsch* Tóbiás javaslata a vízszerezésről, különös tekintettel a kisvárosi és falusi viszonyokra, *Kádár* Henrik javaslata az állami kötelező tűzkárbiztosítás törvényhozási létesítése tárgyában, *Markusovszky* Béla javaslata a tűzrendészeti felügyelet szigorúbb betartása és a tűzrendészetnek a közigazgatás keretébe szervelesen leendő beillesztése tárgyában, és *Konkolyi* Gábor javaslata a pusztai tűzoltóságokra vonatkozólag. (A javaslatokat részletesen, indoklásukkal együtt közöltük lapunk 1896. évi 9. és 10. számában.) Ő mind a négy javaslatot egy memorandumba összefoglalva tartaná legcélszerűbbnek s ily módon lenne elterjesztés teendő külön a Földművelésügyi és külön a Belügyi Miniszterekhez s azonkívül ily értelemben lenne átirat menesztendő a Magyar Országos Gazdasági Egyesülethez. Ezen elterjesztések szövegét ő el is készítette. Felolvassa ezután az általa szövegezett feliratokat. Az előadó által készített s nyomban felolvasott felirat-tervezeteket az Elnökség majdnem vita nélkül elfogadta, — csak két helyen szakadt félbe a helyeslésekkel kísért referáda s keletkezett hosszabb eszmecsere.

Az egyik az volt, hogy az előadó szerint kérni kellene a Belügyminisztert, hogy az állami közigazgatás rendezéséről készítendő s illetve a miniszteriumban már munkában levő törvényjavaslatba vegye fel azt az intézkedést is, hogy minden községben az *előjárás*nak hivatalból tagja azon község tűzoltóságának (akár önkéntes, akár kötelezett, vagy hivatásos) parancsnoka is.

Elnök ezt némi tekintetben a közigazgatási jog elveibe ütközönek tartja, s éppen ezért ezt a rendelkezést szerinte aligha fognánk a leendő közigazgatási törvénybe felvételhetni; e helyett azonban okvetlenül kimondandónak óhajtaná azt, hogy az illető tűzoltóparancsnokok tagjai a községi *képviselő testületnek*, s hogy az elv következetesen keresztül legyen vive: a vármegyei tűzrendészeti felügyelő pedig tagja a vármegyei törvényhatósági bizottságnak.

Szabó Gyula osztozik az elnök nézetében s utal egyúttal Sopronvármegye tűzrendészeti szabályrendeletére, mely ugyanezen elv érvényesítésével nyert a legközelebbi napokban elintézés.

A felirat szövege ily értelemben módosítottat.

A másik a felirat azon helye volt, a hol a kötelező állami tűzkárbiztosításnak minél előbb törvényhozásilag leendő kimondása és részletes szabályozása sürgettetik. Az előadó ezt indokolta többek között a pénzügyi előnyök kiemelésével, mert, ugymond, a biztosítási díjakat, melyeket most a biztosítók a magán társulatoknak fizetnek, a köte-

lező állami biztosításoknál az állam szedné be, s ily módon igen tekintélyes jövedelemre tenne szert az állam, mely jövedelem *egyéb czélokra* is fel lenne használható.

Dr. *Csányi* János nem tartja helyesnek az »egyéb czélok« hangsúlyozását; ő óhajtaná, hogy a kormányt a kötelező állami tűzkárbiztosítás kérdésének rendezésénél ne csupán a pénzügyi szempontok vezessék, hanem az az igazság, hogy a tűzrendészeti állapotok és tűzbiztosítási ügyek igazi javulása és szemmel látható fellendülése csak akkor várható, ha az állam a tűzbiztosítási ügyeket kiveszi a tisztán nyereszkes alapon álló s csak haszonra spekuláló magán társulatok kezéből s azok kezelését saját tisztviselőire bízta. Az állam ezen műveletekből tetemes hasznot húzna, az igaz, de ezen nyereség, melyet most a részvényesek dugnak zsebre, szóló szerint kizárólag tűzrendészeti czélokra lenne fordítandó. Ezeket az indokokat tartja a feliratban kidomborítandóknak, nem pedig azt, hogy az állam ezzel új, bőséges jövedelmi forrásra tesz szert. Ilyen jövedelmi források kutatása nem is lehet a mi feladatunk, hanem a pénzügyi adminisztrációé.

Szabó Gyula nem látja annyira aggályosnak a felirat vonatkozó kitételeit, már csak azért sem, mert a haszon ügy is bizonyos részben tűzrendészeti czélokra lenne fordítva; most is szoktak a biztosító-társulatok a községi kiadásaihoz hozzájárulni s ezt mindig oly kikötéssel teszik, hogy a megajánlott összegek tűzoltói szerek beszerzésére fordíttassanak.

Dr. *Csányi* János mindazonáltal nem lát elég indítót arra, hogy mi új jövedelmi forrást jelöljünk ki, quasi új adóalapot csináljunk a pénzügyi kormány számára; szerinte a szövetségnek ez nem lehet feladata.

Elnök úgy fogja föl a feliratban foglalt kifejezést, hogy az előadó nem akarta hangsúlyozni oly feltűnően és mereven csupán a tűzoltói célt. Nem véli kifogásolhatónak a kifejezést. Ez a magyarázata szerinte az »egyéb czélok« kitételnek.

Dr. *Csányi* János még így sem acceptálná azt, mert véleménye szerint a tűzoltói cél, helyesebben tűzrendészeti érdekek alatt nem a tűzoltó-testületek érdekei, hanem országos czélok, nemzeti érdekek értendők s ezek elég nyomósak arra, hogy a kormányra meggyőzőleg hassanak.

Elnök megjegyzi még, hogy a kormány ügy is tisztába jönne azzal önmagától is, hogy kicsoda előnyök származnának a kötelező állami tűzkárbiztosítás intézményének behozatalából, s hogy a pénzügyi előnyök, bármint hangoztatnók is azokat, nem oly nagyok, mert figyelembe veendő azon fontos körülmény, hogy a tűzkárbiztosítás államosítása esetén, azokat a teendőket, melyeket most a társulatok végeznek, az állam saját hivatalnoki apparátusával volna kénytelen végeztetni; ezen személyi s a helyiségekért stb. fizetendő dologi és egyéb kiadások az államnak tetemes pénzösszegbe kerülőnének, s hozzá kell vennünk még azt is, hogy azon adók, melyeket a társulatok ezen a czímen most az államnak fizetnek, az államosítás esetén mind elesnének. A pénzügyi előnyök tehát nem mondhatók valami túlságosoknak. Annyi bizonyos, hogy akármily indokból fogadja is el és valósítja is meg a kormány az eszmét, abból legtöbb haszna úgy is csak a tűzrendészetnek lesz. Kéri tehát, hogy hagyassék meg az előadó által tervezett kifejezés.

Dr. *Szily* József felemlíti, hogy már maguk a biztosító-társulatok is érzik, hogy az a nagymérvű haszon, a mely nekik évenként osztályrészfül jut, az eddigiéknél többre kötelezi őket, mert maholnap rendszerré válik náluk az, hogy egyes községek részére tűzoltói czélokra bizonyos összegeket adományoznak. Felemlíti a Hazai Általános Biztosító-Társaságot, mely új társaság azzal kezdte szereplését, hogy körlevelet bocsátott ki az összes községekhez, melyben igéri, hogy az összes tűzoltói szereket beszerzi azon község számára, a melyek nála tűzkár ellen tömegesen

tosítanak. Tóth-Keresztúr község, tudomása szerint, kapott is már ily módon teljes tűzoltói felszerelést, mely 500 frt értéket képvisel. Azt hiszi, hogy ezeket a körülményeket államosítás esetén a kormány szintén figyelembe veszi, sőt még nagyobb mértékben, mint azt a magánvállalatok teszik. Nem félti tehát ezeket az érdekeket az államosítástól, annál kevésbé a szóban forgó kifejezéstől, melyet meghagyhatónak tart.

Az értekezlet aztán ezen eszmecsere után megtartandónak mondja ki az előadó által tervezett kifejezést.

A földművelésügyi ministerhez intézendő felíratot elfogadta az Elnökség az előadó által előterjesztett formában, csak némi pótlásokkal egészítette ki.

Elnök ugyanis a tanintézetek tűzoltóságainál felemlítendőnek véli azon fontos tényt, hogy ezen intézmény a szászmonostori gazdasági tanintézetnél fényesen bevált.

Dorner Béla indítványozza, hogy vétessék fel a felíratba az is, hogy az állam az ő saját nagy kiterjedésű birtokain pusztai tűzoltóságokat szervezzen, mert ezen pusztai tűzoltóságok hívatva lennének mintaképpül szolgálni az ország minden nagybirtokosának, s csak az ország tekintélyét emelnék azok előtt az idegenek előtt, a kik ezen állami birtokokat évenként nagy számban meglátogatják. Mutasson ez által az állam jó példát úgy az államoknak, mint más államoknak.

Elnök nemcsak helyesli előtte szóló indítványát, hanem megtoldja még azzal, hogy József kir. herceg Ö Fenségének természetesen szervezett pusztai tűzoltósága külön is kiemeltessék a felíratban.

Az értekezlet úgy az Elnök, mint Dorner indítványát elfogadja, s azokkal a felíratot kiegészítendőnek mondja ki.

Vida Pál e tárggyal kapcsolatban előterjeszti még, hogy Földeák község (Csanádm.) tűzoltó-testülete a kongresszusi javaslatok elintézését megsürgette egy, a szövetséghez intézett felíratban. Javasolja, hogy értesíttessék a testület, hogy az elintézés a most elfogadott módon megtörtént. Felolvassa egyúttal ezen felírat szövegezését is, melyet szólo szintén elkészített.

Elfogadtatik.

A napirend következő tárgya *Losoncz r. t. város tűzrendészeti szabályrendelete* volt.

Dr. Csányi János előadó kifejti, hogy ezen szabályrendeletet úgy Losoncz r. t. városnak képviselő-testülete, mint Nógrád vármegye törvényhatósági bizottsága rendes közgyűlésen letárgyalta és jóváhagyta, s csak a szabályzatban kihágásokat s ezek büntetését megállapító intézkedések jóváhagyása végett terjesztetett az fel a Belügyministerhez. A javaslat számos intézkedéséhez, mint pl. ahhoz, hogy pótdót állapít meg, és pedig kézműiparosokra 1 frtot, háztulajdonosokra pedig: földszintes ház után 2 frtot, emeletes ház után 3 frtot, egyéb foglalkozásúakra ezen díjak felét, — s hogy ezen díjak 24 éves kortól 40 éves korig fizetendők — kimondja, hogy ezen összegek tűzoltói czélokra, beszerzésekre, jutalmazásokra és segélyezésekre, tehát tűzrendészeti alap létesítésére fordítandók, — hogy megállapítja a fizetési kötelezettség alóli kivételeket stb. stb. hozzászólni nem igen lehet, mert azok nemcsak, hogy nem kifogásolhatók, de már jogerősek is. A mi a vízszerezést illeti, a szabályrendelet ezen intézkedéseire hozzászólni nem lehet. A szabályzat ugyanis csak kutakról (magán- és közkutak) intézkedik és csak ezeket jelöli meg; hogy ez elegendő-e, s nincs-e más vízforrás, nem volna a Losoncz város területén egyéb vízszerezési mód tűzvész esetén, azt szóló a helyi viszonyok tüzetes ismerete nélkül nem tudja, s ez irányban véleményt sem terjeszthet elő. Erre vonatkozólag javasolja, hogy Losoncz város önkéntes tűzoltó-testületéhez kérdés intéztessek.

Scossa Zoltán óhajtanónak tartja, hogy az előadók javaslataikat ezentúl mindig írásba foglalva terjesszék elő az Elnökség ülésén. Ez az elnöki iroda munkájának szabá-

tossága és egyszerűsítése érdekében is kívánatos volna, de a dolog természete is ezt követeli.

Dr. Csányi János megjegyzi, hogy ő a szabályrendeletet csak május közepén kapta kézhez, tehát alig két héttel ezelőtt, s nem is számított arra, hogy ma ülés lesz — miután az csakugyan is az Elnökség régiebb tervén kívül hívatott össze. Neki tehát javaslatát írásba foglalni ideje nem volt. Külömben is, mint már mondá, a szabályzat intézkedései az ő véleménye szerint jóváhagyhatók, kivéve a vízszerezést, melyre nézve a losonczy önkéntes testület véleménye bevárandó.

Scossa Zoltán megjegyzi, hogy ő a dr. Csányi eljárását teljesen szabályszerűnek tartja s az ő felszólalása csak a jövőre vonatkozik. In concreto neki semmi kifogása nincs s kéri, hogy szavai félre ne értessenek.

Az értekezlet a losonczy önkéntes tűzoltó-testület megkérdezését határozatilag kimondja, s véleményét addig függőben tartja, úgy a mint azt dr. Csányi javasolja. Határozattá emeli egyszersmind a Scossa indítványát is.

Következett *Kassa sz. kir. város tűzrendészeti szabályrendelete*.

Dr. Szily József előadó előre bocsátja, hogy e szabályrendelet már egy ízben — 1895-ben — volt tárgyalás alatt, akkor az Elnökség, illetve választmány nem látván a szabályzatban praecisirozva az előfogat-állítási kötelezettséget vész esetén, különösen azt, hogy ez mindenkit terhel-e felszólítás nélkül, vagy csak azokat, a kik erre felszólítottak, s ez a tűzrendészeti szabályrendeletekben kétséget kizáró módon megjelölendő, ezen hiányok pótlására vonatkozólag terjesztette fel véleményét a Belügyministerhez, s a minister azt ily értelemben vissza is küldötte Kassa városához, s egyúttal azt is egyenes utasításul adta, hogy az általános előfogat-állítás kötelezettsége vétessék fel a szabályzatba. Most a szabályrendelet újból felterjesztetett jóváhagyás végett a nélkül, hogy abba felvették volna a kívánt pótlások, hanem a város előterjesztést csatolt a szabályzathoz, melyben kéri a Ministert, hogy az általános fogat-állítás kötelezettség ne mondassék ki, mert a város ugyanis tart 16 lovat, melyek tűzvész esetén a tűzoltó-szerek vontatására és vízszállításra városi szabályrendelet folytán úgyis felhasználhatók, s azonkívül a bérkocsi-szabályrendelet értelmében kötelesek a bérkocsisok a vész helyére siető tűzoltókat ingyen szállítani. A kívánt módosítás tehát a kocsiok összetorlódását idézné elő. A bérkocsisok megfelelő díjazást kapnak a tűzoltók szállításáért. Szóló ezen előterjesztésben még nem talál elég tájékoztatást a létező intézkedésekről, különösen nem tudja, vajjon a város 16 lova más czélokra is használtatik-e, s ha igen, vajjon ezek a lovak elvonhatók-e tűz esetén ezen használatról, vagy pedig azok állandóan készenlétben állanak? a bérkocsisok csak tűzoltókat kötelesek-e szállítani vész esetén, vagy vizet is? Egyáltalán nem talál garanciát arra nézve sem a javasolt szabályrendeletben, sem a felterjesztésben, különösen arra nézve, hogy a vízszállítás tűzvész esetén kielégítő mérvben történik. E nélkül pedig a szabályzatot nem véleményezheti jóváhagyandónak. A jelzett körülményekre nézve ő már posta útján kérdést intézett a kassai tűzoltóság főparancsnokához, Mihalik Bélához, de tőle eddig válasz nem érkezett. Egyelőre szóló véleménye szerint a bérkocsisok vízszállításra is lennének kötelezendők megfelelő díjazás mellett.

Elnök véleménye szerint a várost, úgy mint az egyéb helyeken is életben van, negyedekre kellene felosztani, s ha valamely negyedben tűz üt ki, kötelesek a legközelebbi szomszéd negyedbeliek, mindenki kivétel nélkül, előfogatot kiállítani azonnal s a vész helyére sietni; onnan aztán, a mennyiben nem lenne rájuk szükség, visszaküldhetők volnának.

Dorner Béla a katonaság lovairól tesz említést, s kérdi, nem volnának-e ezek víz és szerek szállítására igénybe

vehetők. Ő emlékszik valamely testület évi jelentésére, melyben a katona-lovakról említés tétetik, mint a melyek ily czélokra igen alkalmasan felhasználhatók.

Christe Loránd nem tartja czélszerűnek, csupán a katona-lovakra való szorítókórást, mert azok igen korlátolt mérvben vehetők tudomása szerint igénybe.

Dr. Csányi János felvilágosításképen megjegyzi, hogy a katonaság lovai egyáltalán nem vehetők igénybe semmi-nemű czélra, — azonban azok a honvéd-lovak, melyek a gazdák részére használatra kiadatni szoktak, igen, mert ezek épp oly megítélés alá veendők, míg a katonai parancsnokság által be nem vonatnak, mint a többi magán lovak. Csak ilyenek érthetők a *Dorner* által említett katona-lovak alatt.

Dr. Szily József emlékezteti az értekezletet arra, hogy a negyedekre való, illetve területi felosztás már egyszer javaslatba hozatott, de az ellen *Kassa* város felírt a *Minister*hez, miután az nem felel meg a város viszonyainak. Nem lehet kifogást tenni az ellen, hogy a város díjazni akarja az előfogatókat, ha ezt maga a város akarja, csak hogy a szállítási kötelezettség vonatkozzék ne csak a tűzoltókra, hanem vízre is

Dr. Csányi János helyesebbnek vélné a közlekedési akadályok, a kocsitorlódás elkerülés végett, ha csak azok lennének kötelesek előfogatót adni, a kik arra felszólíttatnak.

Elnök azt nem tartja üdvös intézkedésnek, mert könnyen visszaélésekre és zavarokra vezethet.

Dr. Csányi János egy másik methodusként ajánlja figyelembe azt, hogy a hatóság naponkint, vagy hetenkint kiírja készenlétbe a fogattulajdonosokat, mindig a szükséges számban.

Szabó Gyula ismerteti a kis-martoni eljárást, hol a községi szolga e czélra készült jelzőtáblával jelöli meg minden nap azon házakat, melyeknek tulajdonosai előfogattal kötelesek tűz esetén a vész színhelyére sietni. A ki elsőnek érkezik, az jutalmat kap. Ez a kötelezettség *Eszterházy* herczegre is kiterjed; ő is köteles lovainak száma arányában előfogatót adni, ha szükséges.

A vita az előadó javaslata értelmében azzal a határozattal zárult, hogy érdemleges véleményt az elnökség csak akkor mond, ha a *kassai főparancsnok* válasza megérkezett.

Következett a *torontál megyei Aurélháza község tűzoltási szabályrendelete* tárgyalása.

Dr. Szily József előadó előterjeszti, hogy a szabályrendeletet átvizsgálta s ennek alapján általánosságban azt szerfölött hiányosnak jelezheti. *Aurélháza* köteles tűzoltóságot akar szervezni, azonban sem a tűzoltó-kötelesek összeírása, sem a megváltás módja és feltételei nincsenek elég részletesen körvonalozva a szabályzatban. Gyakorlatokról nem intézkedik, pedig évente legalább is 6 gyakorlat feltétlenül előírandó volna. Szolgálati szabályzat is mellőzhetlen, s az sincs megemlítve. Nincs benne kimondva, hogy veszély idején mindenki köteles akcióba lépni, s minden fogattulajdonos köteles vizet szállítani, pedig ez is lényeges s mellőzhetlen intézkedés. A szabályzat úgy látszik nem ismeri a jutalmi- és segélyalapot, pedig ezt is létesíteni kell. Váltásdíjakról nem intézkedik. De ettől eltekintve is szükséges lenne a szabályzat megbírálásához a vármegye szabályrendelete. Ezért már írt szülő *Torontál* megye alispánjához, de válasz eddig nem érkezett. Javasolja, hogy az *Elnökség* tartsa függőben addig szakvéleményét.

E javaslat elfogadtatik.

Titkár bemutatja a *budapesti önkéntes tűzoltó-testület* átiratát, melyben bejelenti ezen testület, hogy a *Tűzoltó-Közlöny* szerkesztésével *dr. Köncs Boldizsárt*, a testület működő tagját és ügyészét bízta meg. Javasolja, hogy az átirat vétessék tudomásul.

Elnök megjegyzi, hogy az új szerkesztő által szer-

kesztett és megjelent eddigi példányok biztos következtetést engednek arra nézve, hogy a lap ügy tartalma, mint megjelenésének pontossága tekintetében meg fog felelni a beléje helyezett bizalomnak. Indítványozza, hogy a *budapesti testület* átirata *örvendetes tudomásul* vétessék.

Elnök indítványa elfogadtatik.

Titkár bejelenti a *budapesti önkéntes tűzoltó-testületnek* felhívását az *VI. orsz. tűzoltói szaktanfolyamra* vonatkozólag, mely f. é. augusztus 2-től 22-ig tartand. A testület ezen felhívást a *Belügyministerium*hoz felküldötte a szükséges számú példányokban, hogy az a törvényhatóságokhoz a *Ministerium* ajánlásával szétküldessék. A testület kéri az orsz. szövetséget, hogy a maga részéről is küldjön ki egy biztost a tanfolyamhoz, ki a kiállítandó bizonyítványokat aláírja az országos szövetség nevében. Tudatja egyúttal, hogy a *Belügyminister* a maga részéről ismét *Bulyovszky Aladárt* küldötte ki e tanfolyamhoz min. biztosul.

Az előterjesztést tudomásul vette az *Elnökség*. Az orsz. szövetség a saját megbízottját a legközelebbi elnökségi ülésből fogja kiküldeni.

Titkár előadja folytatólag, hogy *Erdmann Róbert*, pósta- és távirafőnök *Lippán*, egy színházi szerkezetet konstruált, mely hivatva lenne a színházi tüzeket megakadályozni. A szerkezet szerint a nézőtér oszlopokon áll, s ezen oszlopok között a fal vasfüggönyökből áll, mely vasfüggönyök a szerkezet egyik rúgójának megnyomására önmaguktól egy pillanat alatt az oszlopokra csavarodnak fel, s a kijárást minden oldalról teljesen szabaddá teszik. *Erdmann Róbert* ezen találmányáról emlékiratot terjesztett fel *József kir. herczeg* Ő Fenségéhez, kérve, hogy terve megvalósítására, esetleg bemutatására alkalom adassék. A Fenséges Úr titkári hivatala által a Szövetséghez küldötte le a memorandumot, hogy az adjon róla szakvéleményt.

Véleményezés végett kiadatik *Köhler István* előadónak, jelentése a legközelebbi ülésre elváratván.

Titkár bemutatja *dr. Óváry Ferencz* orsz. szöv. alelnök levelét, melyben alelnök felemlíti, hogy a kötelező állami tűzkárbiztosítás megvalósítására nézve az idő elérkezett, s ő a mozgalmat ezen eszme érdekében meg fogja indítani *Veszprémvármegye* törvényhatósági bizottságának mostani közgyűlésén, a mennyiben erre vonatkozólag ott indítványt teend; kéri, hogy az orsz. szövetség is tegyen ez irányban lépéseket és pedig akként, hogy hívja fel a testületeket, s különösen a vármegyei szövetségeket, hogy saját megyéjük törvényhatósági bizottságának közgyűlésén ezen eszmét, s *Veszprém vármegyének* e tárgyban az összes törvényhatóságokhoz intézendő átiratát partolják.

Az elnökség elfogadja és magáévá teszi az alelnök indítványát s megbízza a titkárt, hogy a vármegyei szövetségekhez és testületekhez az alelnök által javasolt értelemben felhívást szerkesztszen, s azt minél előbb küldje szét.

Elnök még egy felhívást indítványoz, és pedig az ország összes tűzoltó-testületeihez, hogy a török sebesültek javára az egész országban folyó gyűjtés nemes és emberbaráti munkájában vegyenek részt akként, hogy e czélból rendezzenek díszgyakorlatokat. Ezen ténynek, eltekintve az anyagi hasznot, mindenesetre igen nagy erkölcsi felemelő hatása leend.

Ezen indítványt az *Elnökség* egyhangúlag elfogadja és a felhívás megszerkesztésével és szétküldésével a titkárt bízza meg.

Az ülés, miután a mai jegyzőkönyv hitelesítésére *Dorner Béla* és *Scossa Zoltán* küldettek ki, d. u. $\frac{3}{4}$ 7 órakor ért véget.

Visszapillantás

a budapesti önkéntes tűzoltó-testület 35 éves múltjára.

A testület 10.000. örsége alkalmából 1897. május 30-án tartott jubiláris díszülésein felolvasta:

Dr. Szily József.

Mélyen tisztelt gyülekezet!

A 19-ik századot méltán nevezték el a humanizmus századának, mert nemcsak nálunk, de az egész művelt világon e században teremtették meg azon intézményeket, melyeknek alapkövét a legnemesebb felebaráti szeretet, a gyöngének, a szenvedőnek segítése és az önzetlenség alkották.

Az Európa nyugatáról kiinduló eme mozgalom hullámai csak évek múlva, nagy nehézségek leküzdésével juthattak el hazánkba, melynek különösen e század közepén elfoglalt bizonytalan helyzete éppenséggel nem volt alkalmas arra, hogy idegenből behozott eszmék, még a legjobbak is, kellő talajra találjanak, annál is inkább, mert a csalódásaiban fatalistává lett magyar mindazt, mi idegenből jött, ellenséges szemmel nézte, és ha már ellenszegülni nem is tudott, avagy nem akart, megtette azt, hogy a legnagyobb közönyösséggel fogadta.

Innen magyarízható tehát, hogy míg Angol-, Francia- és Németországban, de sőt még Ausztriában is, egymás után keletkeztek a közjót előmozdító emberbaráti intézmények, nálunk e téren teljes csönd uralgott, a nemzet mély apáthiában, mintegy dermesztő álomban volt, melyből csak királyi szó volt képes felébreszteni, megnyitva szívét mindeneknek a nemes, a szép és a jó előtt.

A humanus intézmények közül talán a leghumanusabb; mert a felebaráti szeretet nemes érzésén kívül még erős kart, bátor szívet és nagy önfeláldozást is igénylő intézmény, a tűzoltás volt az, mely hazánkba először lett átültetve, s talán ez volt az oka, hogy az eddig parlagon heverő talajon oly nehezen vert gyökeret.

Pedig a szakszerű tűzoltás megteremtésére égető szükség volt. A gyújtó feltalálása, a tűzzel dolgozó mesterségek terjedése, a lakházaknak czélszerűtlen, tűzveszélyes építése és berendezése, a nagyobb részt földműveléssel foglalkozó nép által azokban felhalmozott takarményfélék, a pipából soha ki nem alvó parázs, mind oly tényezők voltak, melyek a tűzveszélyek gyakoriságát és azok nagymérvű kiterjedését csak elősegítették.

És bár a tűzveszélyek elfojtásán a nép apraja-nagyja tőle telhető minden erővel közreműködött, milliók és milliók vesztek el visszatérítetlenül a nemzet közvagyonából, mert hiányzott a kéz, mely azt az óriási, de szétágazó erőt egyesítette, és egy cél felé irányította volna.

Megvolt a jóakarát, megvolt a nyers emberi erő, de nem volt meg az, ami a sikeres tűzoltásnak egyik legnélkülözhetetlenebb kelléke: a szakszerű vezetés, a szakszerű munkálkodás.

Ennek szükségességéről a nemzetet meggyőzni és a rendszeres tűzoltást hazánkban meghonosítani, égető feladat volt.

Ezen, talán könnyűnek látszó, de valójában igen nehéz feladatra vállalkozott a legnagyobb magyarnak fia **Széchenyi Ödön** gróf.

Az eszme akkor érlelődött meg benne, midőn az 1862. évben Német-, Francia- és Angolországban tett utazásai közben látta azt a nagy eredményt, melyet a szervezett tűzoltóságok felmutatni képesek voltak.

Már Londonban tartózkodása alatt elhatározta, hogy a tűzoltói szolgálat közül nélkülözhetetlen ismereteket elsajátítja, hogy aztán szerzett ismereteit hazája javára értékesítse. E célból, mint önkéntes, belépett a londoni tűzoltó-

ság kötelékébe, hol félretéve a megszokott úri kényelmet, hosszabb időn át igen gyakran oly terhes munkát végzett, melynek nehézségeitől gyengébb akaratú egyén bizonyára csakhamar visszariadt volna. Ám Széchenyiben erős lélek lokott, mely nem engedte, hogy kitűzött célját szemellett téveszsze, s midőn több hónapi buzgó munka, és szorgalmas tanulás után elég erőt érzett magában feladatának megoldására, sietett vissza hazájába, hogy apostola legyen azon ügynek, mely hála az ő törekvéseinek, ma már száz- ezreket számlálhat harcosai közé.

Hazaérkezte után nyomban megindította az actiót az ország szívében egy önkéntes tűzoltó-egylet szervezése iránt.

Meggyőző érvelése, lángoló ügybuzgalma csakhamar oly férfiakat gyűjtött körébe mint Clark Ádám, a lánczhíd építője, Hollán Ernő, Kállay Béni, Kecskeméthy Aurel, Királyi Pál, Ráth Péter, Thaisz Elek, Vass Samu gróf, Ivánka Imre, Károlyi Gyula gróf, Kempelen Győző, Lévay Henrik, Nádasdy Ferencz gróf és többen jeleseink közül. Ezekkel tartotta meg 1862. decz. 16-án az első értekezletet, mely a további teendőkre ideiglenes választmányt alakított.

Hogy e választmány feladatának mily szokatlan gyorsasággal felelt meg, mutatja az, hogy az 1863. év január 22-én tartott második értekezleten már az alapszabályok is megállapítottak és azok jóváhagyás végett fölterjesztettek a m. kir. Helytartótanácshoz.

Ám a Helytartótanács nem jó szemmel nézte Széchenyi törekvéseit, és bár az ügy élén állók egyénisége minden tekintetben képes volt kellő garantiát nyújtani, mégis félt ama gondolattól, hátha ezen Széchenyi által több százra tervezett, baltákkal fölfegyverezendő gárda, eltérve eredeti hivatásától, a fölfegyverzésből eredő rendkívüli helyzetét talán még ferradalomra is fölhasználhatná.

Ezt azonban a Helytartótanács nyíltan kimondani nem kívánta, és azért más úton iparkodott az egylet megalapítása elé akadályokat gördíteni. E törekvésében Pest város akkori főkapitánya, Bizenti, hathatósan támogatta akkor, a midőn ez iránt megkérdezte, nyíltan kimondá, hogy az egyletet csak akkor tartja megalakíthatónak, ha az minden tekintetben föltétlenül aláveti magát a rendőrfőnök mindennemű intézkedéseinek; egyébként véleményét megtoldotta még azzal is, hogy az önkéntes tűzoltókat sem fegyelmességre, sem pedig kötelességek teljesítésére képeseknek nem tartja.

A főkapitány eme nézetéhez Pest város tanácsa is hozzájárulván, nem csoda, ha a Helytartótanács 1863. szept. 24-én érkezett leiratában az alapszabályok jóváhagyását megtagadta.

E nem várt nehézségek úgy elkésértették a választmányt, hogy csak egy év múlva 1864. nov. 3-án vette magának újból a bátorságot, hogy jól megokolt kérelmével a m. kir. udvari kancelláriához forduljon.

Újabb egy év múlt el, midőn a kancellária 1865. nov. 28-án kelt leiratában tudatta, hogy Ő Felsege nov. 7-én kelt legfelsőbb elhatározásával megengedte a tűzoltó egylet életbeléptetését oly kikötéssel, hogy a helytartótanács által követelt módosítások az alapszabályokba felvéssenek, azokhoz a fegyelmi rendszabályok függelék gyanánt csatoltassanak, és az egyletben minden idegen irány és tevékenység mellőztessék.

Az Ő Felsege által ekként megadott legmagasabb engedély alapján aztán újult erővel látott hozzá a választmány a munkához, elkészítette a fegyelmi szabályzatokat, azokat az újból átdolgozott alapszabályokkal együtt újból felterjesztette és egyidejűleg megindította a társadalmi előmunkálatokat az egylet szervezéséhez.

E munkálatoknak ellenőrzésére Rottenbiller Lipót főpolgármester az egyletnek állandó fejedelmi biztosul Thaisz Elek főkapitányt nevezte ki.

Maguk az alapszabályok 1866. december 27-én hagyattak jóvá.

Ekkor azonban új akadály tűnt föl ismét. A régi választmányból már csak Thaisz Elek és Lévy Henrik maradt meg, a többiek belefáradtak a sok évi küzdelembe. Alig 8—10 ember állt készen tűzoltói szolgálatot teljesíteni. E nem várt fordulat még Széchenyit is megdöbbentette, úgy, hogy a választmánynak 1867. elején történt újbóli megalakulása után, rábízván a gyűjtés eszközlését az új választmányra, *Follmann Alajossal* együtt megindult második külföldi tanulmányútjára.

Itt tűnik föl először Follmann Alajos neve, ki Széchenyi Ödön gróf oldalán a legtöbb érdemet szerezte az egyesület megteremtése körül. Együtt utaztak be Német, Francia- és Angolországot, mindenütt tanulmányozva a tűzoltóság szervezetét.

Mialatt ők oda jártak, idehaza Beliczay Imre, Gergersen Guildebrandt, Vidats János, Batizfalvy Sámuel dr., Szabó Alajos, Sztupa György, Xantus János és még néhányan, köztük Deák Mihály vízipuska-építővel, szép eredménnyel folytatták a gyűjtést.

Az adakozásban a főúri osztály járt elől jó példával, de már a közép osztály nem igen követte.

Eközben Széchenyi és Follmann hazatérve, különösen Németországban szerzett tapasztalataik alapján megpendítették az időközben megalakult nemzeti tornaegylettel való fúzió eszméjét, amely azt örömmel tette magáévá.

Mindkét egyesület reménykedve nézett a tervezett egyesülés elé; a tűzoltóegylet a tornaegylet edzett ténnyel kívánta a működő tagjainak sorában mutatkozó hiányokat fedezni, viszont a tornaegylet a tűzoltóegylet szép sikerrel gyűjtött pénzeibe helyezte bizodalját.

Ekként megléven az érdekek közössége, csakhamar megindultak a kölcsönös tárgyalások a két egyesület kiküldöttjei közt, de csak az 1868. év végén jött létre tényleg a fúzió olyképp, hogy a tűzoltó egyesület 12,000 forint pénzt és körülbelül 24,000 forintra rúgó behajtható követelést adott át a nemzeti torna-tűzoltóegyletté alakult tornaegyletnek, mely azt sietett nyomban a Szentkirályi-utcai telek vásárlására fordítani, adván cserébe helyette a tűzoltói osztálynak 100 tagot — *papiroson*. kik az időközben Széchenyi által Londonból saját költségén beszerzett két fecskendővel más hely híján kezdetben Vidats János gépgyárában, majd pedig a tornaegylet felkén tartották gyakorlataikat.

Am a fúzióknak a tűzoltó-osztályra hátrányos volta csakhamar mutatkozott. A közös egyesület által delegált tűzoltói választmány még a legszükségesebb beszerzéseket sem engedélyezte, úgy, hogy már 1869-ben Széchenyi sürgetésére az ő elnöksége alatt Follmann, Henslmann és Bockelberg Ernő személyében új választmány kiküldése vált szükségessé. E választmány aztán erősen munkához látott, felszerelt és egyenruházott 100 tűzoltót, azokat begyakorolta, úgy, hogy az 1869. októberben megtartott közgyűlésen már mint szervezett egyesület választhatta meg parancsnokságát.

E parancsnokság a következőkből állt:

Főparancsnok: Széchenyi Ödön gróf.

I. osztályparancsnok: *Matolay Elek*.

II. „ „ *Follmann Alajos*.

I. mászó szakaszparancsnok; *Stirling János*.

II. „ „ *Mustière Oszkár*.

I szivattyús szakaszparancsnok: *Guttman Károly*.

II. „ „ *Bockelberg Ernő*.

Titkár: *Niczky Gyula*.

E parancsnokság állította össze a tűzoltói osztály rendszabályait, kérelmezte a fővárosnál egy őrlámpa fölállítását, tett lépéseket fizetett tűzoltóság szervezése iránt, szervezett gyakorló mesteri állást, melyet kezdetben Bockelberg Ernővel, majd Krausz Valdemárral töltött be.

E parancsnokság fáradozásának és a városi tanácsnak a város jól felfogott érdekében tanúsított jó indulatának köszönhető, hogy az eskütéri főplébániatemplomban

berendezett őranyán 1870. évi január hó 9-én az első éjjeli őrseg megtartható volt.

Ez első őrseg parancsnoka Matolay Elek, tagjai pedig Bockelberg Ernő, Mustière Oszkár, Gensan Tivadar, Bakos Pista, Guttman Károly és Richter Lajos voltak.

Az első tűzhöz 1870 január 17-én éjjel 12 órakor vonult ki az őrseg: az Angol királyné szállodában volt antiquarius-boltba.

Itt Bockelberg Ernő őrparancsnok vezetése alatt, Szohner Lajos csővezető, Bokross Béla és Richter Lajos mászók, továbbá Hauer, Groszmann, Gruber, Stettner, Licht, Molnár és Weisz szivattyúsok működtek sikerrel.

Mielőtt azonban fölolvassam fonalán tovább mennék, alkalmoszerűnek vélem ehelyütt Pest városnak az 1870. évet megelőző tűzvédelméről megemlékezni.

Az egész felszerelést ez időtájt 3 régi szerkezetű fecskendő és több vizes lajt alkotta. E szerek a József-, Ferencz- és Terézvárosban 3 városi tűzör felügyelete alatt voltak elhelyezve, kiknek kötelességük volt tűz esetén a a szerek kihúzásáról és lovak rekvirálásáról gondoskodni, míg a belvárosi és terézvárosi templomok tornyain egy-élemedett toronyör szolgált a harangok félreverésével a új jelzésére.

Magára a tűzoltásra a kéményseprők és utcáseprők valának hívatva.

Az önkéntes tűzörseg életbeléptetésével egyidejűleg a város már 3 pár lovat is adott a tűzoltóság állandó szolgálatára.

Széchenyi utánjárására a tanács fizetett tűzörseg felállítását is elhatározván, Széchenyi főparancsnoksága és Krausz Valdemár felügyelete alatt az első ilyenmű őrseg 12 emberrel már 1870. február 1-én ugyancsak az eskütéri plébánia épületben megkezdte őrállítását. Majd márczius 23-án a ferenczvárosi II., szeptember 15-én pedig a József-városi III. számú őrseg is megalakított.

Ugyancsak szeptember 14-én a két kivénült toronyör helyett új toronyörök alkalmaztattak, de sőt a tanács a toronyörsegnek az egyes tűzörsegekkel tűzjelzőkészülékkel való összekötését is elhatározta már.

Mivel azonban ezen határozat még az 1873 év elején sem foganatosított, az egyesület 877 forint költséggel Tabak Lajos szivattyús tervei szerint maga rendeztette be a tűzjelzőkészülékét.

Mialatt ekként a tűzoltóság szervezése folyt, mindinkább kezdte érezni az egyesület a tornaegylettel való egyesülés hátrányait. Nem volt meg cselekvési szabadsága, legszükségesebb beszerzéseire az utalványozást megtagadták, úgy, hogy már az 1870. december 18-án megtartott évi közgyűlés az alapszabályok átdolgozását tűzte ki feltételül, mit azonban az 1871. január havában tartott torna-tűzoltóegyleti közgyűlés el nem fogadván, a tűzoltó-osztály Széchenyivel élén testületileg kivonult a közgyűléstől, kimondván egyúttal a tornaegylettől való elszakadást.

Ez elszakadást és új egyesülettel való alakulást a belügy-ministerium a tornaegylet fölterjesztései ellenére jóváhagyta annál is inkább, mert a két egyesület fúziója annak idejében oda be sem jelentetett.

Az 1871. év október 21-én befejezett leszámolás szerint a tornaegyletnek 1868-ban átadott 12,000 forint készpénz és 24,000 forint követelésből már csak 8135 forint 81 krajczár maradt, melyet is a tornaegylet visszafizetni nem lévén képes, kamat nélküli évi 10%-os részletfizetés engedélyeztetett, ennek fejében pedig a tornaegylet megengedte, hogy a tűzoltók heti két órában a tornacsarnokot tornagyakorlatokra felhasználhassák.

A részletfizetés azonban csak az 1882. évben vette kezdetét, és csak az elmúlt évben fejeztetett be.

Emlékezetes az 1870. év a testület történetében, mert a szeptember 13-án a Nemzeti színház díszlettárának égése alkalmával kifejtett tevékenységéért Ő Felsője a király

Széchenyi Ödön grófnak a Lipótrend lovagkeresztjét, Follmann Alajos, Richter Lajos, Mustiere Oszkár és Bárány N. Ernőnek az aranyéremkeresztet, 3 tűzoltónak pedig az ezüstéremkeresztet adományozta.

Ugyanez évben alakított meg a testület kezdeményezésére a magyar országos tűzoltó-szövetség is, mely Széchenyit elnökévé választotta, és ez alkalommal szept. 17-én tartott meg az Újépületben az első tűzoltói nagygyakorlat *Ő Felsege a Király és vagy 20,000 ember előtt.*

Ez évben részesült a testület először 6000 frt államsegélyben, mely 1872 és 1873-ban 10,000 frtra emeltetett, majd ettől fogva évi 5000 frtra szállítattott le. Maga a főváros az 1875. évtől segíjezi a testületet évi 1000 frttal.

E segélyek tették csak lehetővé a testület főnállását és működésének a főváros területén kívül az egész országra való kiterjesztését.

Már az 1872. évben kezdte meg a testület működési körének eme kiterjesztését. Saját tagjainak kiképzésén kívül ekkor léptette életbe először a torna-póttanfolyamra feljött tanítók tűzoltói kiképzését, melyet egész az 1879. évig évente, augusztus, szeptember és október hónapokban teljesített.

Az 1872. év október 6-án érte meg a testület 1000-ik őrsegét, mely alkalommal Széchenyi Ödön gróf tiszteletére fáklyásmenetet is rendeztetett.

Ez alkalommal pendített meg az 1871. december 17-én megalakult budai tűzvédséggel való egyesülés eszméje, az egyesülés azonban csak az 1875. év elején fogantatott, a midőn 4 parancsnok és 32 ember lépett át a budapesti önkéntes tűzoltó-testületbe, hozván magával vagyont helyett több ezer forintra rúgó adósságot, melyet ugyancsak testületünknek kellett megfizetni.

A nemzeti tornaegylettel, valamint a budai tűzvédséggel történt fúziók drágán megfizetett tapasztalatai akadályozták meg később 1887-ben a mentőegyesülettel való fúziót is, mely pedig egy ideig mindkét oldalról komolyan tervezte volt vére.

Az 1874. év nagy változást hozott létre a testület vezetésében.

Ekkor történt, hogy Széchenyi Ödön gróf Andrassy Gyula gróf közbenjárására elvállalván a konstantinápolyi katonai tűzoltóság szervezését, elhagyta testületünket.

Az előkészítő munkálatokban Follmann Alajos és Cziráky Béla gróf is résztvettek, majd midőn a kellő megállapodások létrejöttek, Széchenyi Bárány N. Ernőt hívta maga mellé, ki 4 éven át időzött Konstantinápolyban mint Széchenyi segédtitkja.

Ez idő alatt a főparancsnok-helyettesi állást Follmann Alajos töltötte be, míg Széchenyi Ödön gróf 1878-ban végleg lemondván, főparancsnokká választott.

Ez állásban, melylyel a városi fizetett tűzoltóság főparancsnoki állása is egybe volt kötve, 1880-ig maradt meg, helyét pedig 1881-ben Bárány N. Ernő foglalta el, azóta is betöltvén e tiszteletet.

Azon sok ezerre rúgó tüzeseten kívül, melynél testületünk fennállása óta tevékeny részt vett, más téren is működött testületünk.

Igy az 1875-iki budai felhőszakadásnál számos emberélet lett megmentve.

Az 1876-iki árvíznél 60—100 ember 3 héten át éjjelnappolytonos szolgálatban állt.

Az 1879. évi szegedi árvíznél 59 tagja a testületnek teljesített csónakjaival heteken keresztül mentési és rendőri szolgálatot, s hogy e tekintetben mennyire megfelelt hivatásának, élénken illusztrálja azon bizalom, mely abban nyilvánult, hogy *Ő Felsege a Király* szegedi látogatása alkalmával az *Ő Felsegét* kísérő 4 rendőri csónak körül 3 volt testületünk tagjaira bízva.

Ugyancsak tűzoltóinkra volt ez alkalommal bízva az örültéknek Budapestre való szállítása is. Tűzoltóink Szegeden

számtalan emberélet megmentésével, megbecsülhetetlen szolgálataikkal valóban rászolgáltak úgy Szeged város tanácsának, valamint a kormánybiztosságnak köszönetére.

Bogisich Károly és Czompo Izidor még ezen kívül *Ő Felsege* legmagasabb elismerésében is részesültek.

De a heteken át pihenés nélkül teljesített mentőszolgálat is megkívánta az *aldozatot*. Schlick Károly érdemes bajtársunk innen hozta haza a halált okozó csírárt, mely őt csakhamar ágyba, majd pedig sírba döntötte.

E haláleseten kívül, nem számítva azokat, melyek a tűzoltói szolgálatban szerzett egyéb betegségek föllépése után ritkították meg néha legbuzgóbb tagjaink sorait, két megrendítő szerencsétlenség is volt testületünk életében.

Az 1885. évi május 27-én a Stáhly- és vas-utczák sarkán volt épület égésénél Wagner Ferencz mászó bajtársunkat verte le a létráról a leomló fal a zsarátnok kellő közepébe, honnan csak nagy erőfeszítéssel sikerült kimenteni; égési sebei következtében azonban pár nap múlva meghalt.

Az elmúlt 1896. évben pedig július 22-én az ó-budai pipagyár égésénél *iff. Szidanits* Ferencz szakaszparancsnokunkra zuhant az eresz, halálos belső sérüléseket ejtvén rajta, melyekben pár napi szenvedés után elhalt.

Az első két tehetetlen öreget, utóbbi pedig két anyátlan kis gyermeket hagyott árván.

De bárhogy megrendítsék egy pillanatra az ily szomorú esetek a tűzoltót, azt, ki a szék nemes értelmében tűzoltó, vissza nem rettenhetik. Ezt láttuk az elmúlt évben is, midőn néhai Szidanits bajtársunk temetését követő napon a központi vásárcsarnok égése gyűjtötte össze újból tagjainkat, kik halált megvető bátorsággal végezték tisztüket a melegségtől görnyedő magas vasgerendákon, mi több: a gyászba borult apa is az első közt volt a vész helyén.

5000-ik őrsegét a testület 1883. szept. 22-én tartotta meg. Örömmel volt ez testületünkre, mert 10 évi távollét után ez alkalommal üdvözölhettük körünkben először ismét testületünk érdemdús megalapítóját Széchenyi Ödön gróft, mikor is a parancsnokság először vette használatba az általa alapított *Széchenyi-serleget*, melyet azóta minden ezredik őrsegén a testület főparancsnoka köszönt reá.

A folyó hó 26-án megtartott jubiléris 10,000-ik őrsegünkön sajnosan nélkülöztük *Széchenyi Ödön gróf* távollétét, de annál öröndetesebb lesz a meglepetés, mert egy tegnapi érkezett távirata szerint a ma délután tartandó díszgyakorlatra mégis megérkezik végtelen örömeire mindazoknak, kik benne a magyar tűzoltó-intézmény atyját, testületünknek örökös tiszteletbeli főparancsnokát tisztelik.

Kívüle még három tiszteletbeli főparancsnoka van testületünknek. És pedig József főherczeg *Ő Felsege*, a magyar orsz. tűzoltó-szövetség védnöke és az alcsuthi önkéntes és pusztai tűzoltószakaszok főparancsnoka, Cziráky Béla gróf, a testületnek volt tagja és az orsz. tűzoltó-szövetség hosszú évek során át elnöke, végül az alapítás és szervezés nehéz munkájában Széchenyinek jobb keze, Follmann Alajos.

Nagy missiót teljesített testületünk a tűzoltóságnak országos szervezése és kiképzése körül. Nem számítva azokat, kik testületünkben nyert kiképzésük után a szék-ország minden irányában szétmentek, hirdelve az ígét és alapítva tűzoltó-testületeket, 120 vidéki tűzoltóságot gyakorolt be testületünk a lefolyt időszakban olyként, hogy parancsnokait 3—6 hét tartamára küldte ki a városok és községekbe saját költségén a nélkül, hogy azon községeknek terheit növelték volna.

De nemcsak hazai, hanem külföldi tűzoltóságok is részesültek általunk kiképzésben. Így a konstantinápolyi tűzoltóságnak Széchenyi Ödön gróf által történt megteremtésén kívül Smyrna, Krakkó, Lemberg Varsó és Belgrád tűzoltóságainak szervezése és begyakorlása körül is szerzett testületünk érdemeket.

Az 1890. évtől kezdve a nmélt. belügyminister úr megtisztelő megbízása alapján saját költségén évente 3 héten át országos tűzoltó-szaktanfolyamokat tart az egybesereglt tűzoltóknak.

Ezen kívül az 1892. évtől kezdve a budai állami polgári és elemi iskolai tanítóképző-intézet növendékeit heti 2 órában oktatja elméletileg és gyakorlatilag a tűzoltásra.

Hogy ezen országos tanfolyamok, valamint parancsnokaink által egyes vármegyei központokon tartott vármegyei tanfolyamok a szakszerű kiképzés terén, és általában a tűzoltó-ügy fejlődésére mily nagy jelentőséggel bírnak, azt látjuk abból, hogy a Széchenyi által elvetett és csak nagy nehezen kikelt magból ma már 3000 tekintélyes fa fejlődött.

Ezen gyakorlati kiképzésen kívül a tűzoltói szakirodalom megteremtése és fejlesztése körül is nagy érdemei vannak testületünknek. Az 1879. évtől szerkeszti és kiadja a havonként megjelenő *Tűzoltó-Közlönyt*, melyet azóta az összes hazai tűzoltó-testületeknek és törvényhatóságoknak díjmentesen küld.

Több ízben pályadíjakat tűzött ki tűzoltói szakművekre, de sőt tetemes költséggel még azoknak kiadására is vállalkozott.

Mind oly jelenségek, melyek élénken bizonyítják, hogy ezen testület főállására és további virágzására nemcsak a székesfőváros tűzvédelme, hanem a tűzrendészet országos érdekeinek szempontjából is föltétlenül szükség van.

S midőn ezt testületünk 35 éves multjára való visszapillantás után konstatálni bátor vagyok, hálatelt szívvel mondok köszönetet mindazoknak kik a multban kifejtett tevékenységükkel, lanadatlan buzgalmukkal, nemes törekvéseikkel ezen testület megteremtésében és felvirágoztatásában közreműködtek és nekünk jelenleg működő tűzoltóknak alkalmat adtak arra, hogy 10,000-ik őrségünk alkalomával rendezett jubiláris ünnepegekben a becsületesen teljesített kötelesség boldogító édes érzetével tekinthetünk vissza testületünk multjára.

A legmélyebb hálával és köszönettel adózunk a magyar kormány, a székesfőváros, a cs. és kir. hadsereg, a m. kir. honvédség, a m. kir. államrendőrség, az országos és budapesti tűzoltó-szövetségek elnöksége, a testvér mentőegyesület és más rokonegyesületek képviselőinek, nemkülönben nagy számban megjelent bajtársainknak, hogy mai ünnepélyünkön történt megjelenésükkel testületünk irányában érzett jóindulatuknak ezuttal is oly fényes tanujelét adták.

Különösen hálás köszönetre készítetnek Márkus József kir. tanácsos úrnak, a székes főváros polgármesterének, nemkülönben dr. Kék Lajos úrnak az országos, és Vuk Gyula úrnak a budapesti tűzoltó szövetség elnökének imént elhangzott és testületünk működését méltányló szavai, de egyuttal arra is köteleznek, hogy ezen elismerésekre a jövőben teljesítendő munkálkodásunkkal továbbra is érdekességé tegyük magunkat.

Nagy feladatok várnak még megoldásra testületünk jövőjében, és ezekkel nagy kötelességek is járnak.

De én bízom ebben a jövőben, bízom abban, hogy ezen testület önként magára vállalt kötelességeinek terhe alatt összerogyni nem fog.

A magasztos cél, mely állandóan szemünk előtt lebeg, a felebaráti szeretet édes melegével hevíti kebleinket, és buzdít bennünket további munkára, további kitartásra, miközben mennyei zeneként cseng füleinkben a szózat:

Ha dúl a bösz elem, e hármat ne feledd:
Erős kar, bátor szív, testvéri szeretet;
S jutalmad az legyen: betöltéd tiszteted.

Az újvidéki önkéntes tűzoltó-egylet története.

Az újvidéki bajtársak e hó 6-án ünnepelték meg nagy fénynyel és pompával egyletük 25 éves fennállását. Az ünnepélyek lefolyását lapunk hírvonatában ismertettük. Ezzel kapcsolatban nem tartjuk érdektelennek megemlékezni nagy vonásokban e 25 éves múlt egyes epizódjairól Az »Újvidék« nyomán közöljük a következőket;

Mint minden téren, a hol nevezetesebb alkotás létesül, itt is a szerencsétlenség volt az üdvös eszme megteremtője.

1872-ben, Urunk menyömenetele ünnepén, Neider Keresztély (»Freichütz«) házában tűz ütött ki, melyet csak is a helybeli gőzmalmok tűzoltóir tudtak gyors munkájú fáradságukkal lokalizálni, megfékezni. Ekkor született meg egy önkéntes tűzoltó-egylet alakításának eszméje, azon célból, hogy működése az összlakosság javára váljék.

Újvidéken ez időtájt maga a tűzoltói intézmény nagyon rossz lábon állt. A fecskendőnek nevezett valami s a többi szerelvények is, mikkel a város rendelkezett, nemcsak hasznavehetetlenek, hanem folyton zár alatt voltak, úgy, hogy használhatóságukra külön hatósági engedély kellett. Iskolázott legénységről szó sem volt, két kéményseprő s néhány pandúr végezte a tűzoltási munkálatokat.

Az akkori gőzmalom-társaságnak, valamint Häfner Károly malomtulajdonosnak volt ugyan szervezett tűzoltóság, de az — jóllehet gyenge erői mindig rendelkezésére állottak az összlakoságnak — komoly számba nem mehetett, mivel utóvégre is mindenki csak önmagának a felebarátja s a közjóért hozandó áldozatot nem lehetett követelni, legalább állandóan nem.

Dicséretméltó buzgóságot fejtett ki e téren a gőzmalom-társaság, és már 1872. június 2-án felhívást bocsátott ki azon célból, hogy a malom alkalmazottjaiból és érdek-társaiból álló tűzoltóságot a polgárság bevonása által szaporítsa s növelje. Az emberszeretet által sugalmazott felhívásnak szívesen engedtek, és daczára Dr. Kosztics Lázár vár. biz. tag buzgólkodásának, ki szerb polgártársai megbízásából egy szerb tűzoltó-egylet alakításán fáradozott, néhány hét mulva már is egy 50 főből álló tűzoltóság volt együtt, mely 1872. június 29-én alakuló gyűlést tartott a gőzmalom-társaság helyiségeiben, hol az előterjesztett alapszabályok tervezete elfogadtatott. Ezenkívül Havas J., Djurits P. J., Enyedi Antal, Jausz S., Stiegler Fr. Wichtner Pál és Winterfeld Ad. urakból egy ideiglenes bizottság alakított, Wichtner Pál pedig elnöké választatott. És ezzel meg volt vetve az alapkö egy önkéntes polgári tűzoltóság alakítására, melyet még ugyanaz nap a Stefanovits Lj. pinczéjében támadt tűz működésre hívott.

Mint előzőleg, most is a malom-társaság vezetői istápoiták ezt az új intézményt, még pedig a legnagyobb önzetlenséggel. Itt készültek a tervek és határozatok, ugyanitt tartattak a gyakorlatok, és különösen Czeypeck, Formayer, s Krämer urakat illeti meg teljes elismerésünk oroszlanrésze. Utóbbiról — ki gépész volt a malomban — nem szabad elhallgatni, hogy az ifju vállalat főleg neki, az ő szorgalmának, szervezési képességének és szakértelmének köszönhette gyors fellendülését. 1872. augusztus 18-án már 100 működő tagot számlált az egylet, kik tüzesetek alkalomával a Häfner-féle tűzoltókkal karöltve — utóbbiaknak saját zenekaruk is volt — közösen működtek.

Ekkor történt az első lépés, hogy gyűjtések útján a legszükségesebb felszerelés beszereztessék. Polgártársaink, köztöttük a legelőkelőbbek, számra 25-en kész örömmel vállalkoztak a feladatra és lángbuzgalmuk 1872. szeptember végén 1378 frt 27 kr. alapot teremtett, mihez még további 600 frt járult a tiszteletbeli tagok alapító-járuléka címén. 1872. okt. 13-án tartott közgyűlésen Macsvansky P. elnökké, Grossinger Károly igazgatóvá, Presburger Gábor segéd-

tisztte és *Fuchs* József pénztárossá választott. A műszaki intézőség *Jočič* L. főparancsnok, *Formayer* parancsnok, *Enyedy*, *Weitmann*, *Dimm*, ifj. *Winkle* Ist. szakasparancsnokokból, *Leidloff*, *Winterfeld*, *Singer* és *Spiller* rajvezetők-ből, *Hubacek*, *Schäffer*, *Fischer* és *Cserni* szivattyú-mesterek-ből, *Szagmeister* és *Havas* főmászókból, továbbá *Balaja*, *Winterfeld* és *Kalt* kürtösökből állott. Kísérletek ismételten történtek arra nézve, hogy a Háfner-féle tűzoltóság az új együlethez csatlakozzék, de megghiúsultak, mert önállóságuk-ról lemondani nem akartak.

Minekutána a polgárság részéről minden lehető elkövetett arra nézve, hogy az önk. tűzoltóság üdvös intézményét életképessé teszik, joggal el lehetett várni, hogy már most a város is megteszi a magáét. Ámde e feltevés keserű csalódássá vált. A város átengedte ugyan a régi, jóformán hasznavehetetlen szerelvényeket, de ezenfelül úgy a vár. tanács, mint a törvényhatóság a *fukarkodás* elvét követte s csak miután a malom egész határozottan kijelentette, hogy az egylet folytonos fejlődése mellett a külön tűzoltóság költségeit s terheit tovább nem viselheti; miután ezenfelül *Macsvanszky* akkori polgármester a tűzoltó-együletnek átengedte a mai helyiséget, mely a tagok áldozatkészsége következtében bővített ki, hosszas alkudozások és tárgyalásokra, sőt igen komoly és határozott kijelentésre volt szükség, hogy az akkori szűkkeblű törvényhatóság évi 500 frt segélyt szavazott meg. Nagyon természetes, hogy e csekély összeg még a legszükségesebbek beszerzésére sem lehetett elégséges; azonban szerencsére akadtak ismét nemeskeblű adakozók, kiknek adományai, valamint az e célra rendezett ünnepélyek bevételei lehetővé tették az első, legfőbb szükségletek kielégítését.

Miután *Jočič* Luka főparancsnok 1876-ban lemondott állásáról, *Grossinger* Károly, közbecsülésben és közszereteten álló polgártársunk választott meg főparancsnokká s ugyanekkor *P. Popovits* István kir. tanácsos, polgármester és tiszteletbeli főparancsnok segéd tisztte lett; ugyanő *Grossinger* lemondása után 1882-ben főparancsnokká választott és elődjéhez hasonló odaadással, ügybuzgósággal viselte állását. *Wichtner* parancsnok helyébe *Thulner* József lépett, ki 1892-ben bekövetkezett haláláig közelismert buzgósággal teljesítette kötelességeit. Utódja *Rechnitzer* János lett, ki nem sokáig volt parancsnok, mivel Újvidékről végkép elköltözött.

A segély-alap megteremtése 1876-ra esik és *Schreiber* Ferdinánd befolyásának, utánjárásának érdeme, hogy rövid idő alatt 600 frt folyt be önkéntes adakozások útján, mely összeg ma már 5609 frt 32 kr-ra emelkedett.

Az 1876-iki árvíz idején önk. tűzoltó-együletünk megbecsülhetetlen szolgálatot tett és nem egy tűzoltó kockáztatta életét, egészségét; ugyanezen évben egyenruházási alap létesült s az állandó éjjeli őrségek is meghonosítottak. A következő évek annyiban kedveztek önk. tűzoltó-együletünknek, a mennyiben a pártoló tagok száma tetemesen gyarapodott s a városi hatóság is több rokonszenvet, melegebb érdeklődést tanúsított. 1879-ben épült a mászó-ház s néhány év múlva a tűztorony. A rövid idő alatt meggyökeresedett, megerősödött törzsnek gyorsan kihajlott ágát képezi az önk. tűzoltók betegsegélyző-alapja, mely *Thulner* József parancsnok által alapítva ma már 1642 frt tőkével rendelkezik. Ezen folytonos haladás és gyarapodás végre a városi törvényhatóság előtt sem maradhatott észrevétlen, sőt inkább jóakarató támogatását keltette fel, és már az 1882. évi vár. költségvetésben 2600 frt szerepel évi segély címén. Ekkor lehetett végre eleget tenni a korszellem követeléseinek és nem csalódnunk, ha azt hisszük, hogy a város részéről a f. évi jubileumi ünnepségek címén megszavazott 2500 frt rendkívüli segélylyel még korán sincs kimerítve a jóakarató áldozatkészség és érdeklődés, melyet az újvidéki önk. tűzoltó-egylet megérdemel.

Tűzoltó-együletünk ma 23 tiszteletbeli, 200 pártoló,

82 működő tagot és 47 főből álló tartalékot számlál. Az egylet vagyona — a segélyalap- és betegsegélyző alapon kívül — 16.771 frt 80 kr-ra rüg.

Jelentés a vasvármegyei Tűzoltó-Szövetség működéséről és ezzel kapcsolatban Vasvármegye tűzrend. állapotáról.

Kétségtelen, hogy népünk vagyoni gyarapodását az elemi csapások hátráltatják leginkább. Ez elemi csapások egyike és vármegyénkben még mindig a legborzasztóbb elemi csapás: a tűzvész. Ennek pusztítása százezrekre rüg évenként, és ezerszám szaporodnak a kétségbeesett, mert koldusbotra jutott családok. A vész-tűz nemcsak a vagyont pusztítja el, de kiöli az emberből a tett-vágyat, elveszi kedvét a munkától, kiüzi a honszeretetet a szívből, szét-dúlja a családi boldogságot, s az előbb még szorgalmas, iparkodó, józan és békés honpolgár a tűz által tönkretéve megveti a munkát, elpredálja vagyona utolsó romját is, elhanyagolja családját, ellenszegül a társadalmi és politikai rendnek, és a világfölgörgető elemek karjaiba veti magát.

A vagon és nemzeti erő ily pusztulását látva, támadt egyes, a felebaráti és a nemzeti eszme szeretetétől lángoló szívekben az a nemes, az az okos gondolat, hogy a tűzvészek által származható károk csökkentése, meggátolása céljából a társadalmi erők összegyűjtésével önkéntes tűzoltó egyleteket alakítanak.

Alakultak is vármegyénk legéletrevalóbb községeiben ily tűzoltó egyletek, melyek aztán egészen a maguk erejére hagyva, bizony nehéz körülmények között teljesítették nemes kötelességeiket. El nem ismerve, hatóságoktól nem támogatva, igen sok helyütt csakhamar a keletkezésük után meg is szűntek, vagy csak éppen hogy tengődtek.

Az önk. tűzoltó egyletekre 1888-ban virradt jobb idő, amidőn az oly nagy fontosságú tűzrendészeti magaskormányrendelet kiadatott s amelynek alapján vármegyénk tűzoltó egyletei is tömörültek és *Reiszig Ede* akkori alispán lelkes fölhívására megalakították a vasvármegyei önkéntes tűzoltó-egyetek szövetségét.

A megalakult tűzoltó szövetségnek első és legsürgősebb munkája volt odahatni, hogy a magas kormányrendeletben lelt elvek Vasvármegyében mielőbb testet öltsenek.

A vármegyei tűzoltószövetség a törvényhatóság elé a kormányrendelet alapján kidolgozott s Vasvármegye viszonyaihoz alkalmazott tűzrendészeti szabályrendelet-javaslatot terjesztett, mely 1891-ben 38.083 sz. a. el is fogadtatott s a magas kormány jóváhagyását is megayerte.

E szabályrendelet, mely azóta sok más vármegyében is életbe léptetett, nagy fontosságú intézkedéseket tartalmaz a tűzvészek megelőzését, a kiütött tűz elnyomását illetőleg s általában kihat a tűzvész ellen való sikeres megküzdés minden föltételeire.

Ez intézkedések különösen arra terjednek ki, hogy a tűzvészélyes állapotok földerítettessenek és megszüntetessenek, másrészt kiüthető tűz esetében gyors tűzjelzés és gyors oltási intézkedés történjék, továbbá, hogy a kiütött tűz eloltásához minden szükséges eszköz és a lehető legnagyobb erő rendelkezésre álljon s az oltási munkában higgadt, észszerű és céltudatos eljárás érvényesüljön.

Míndezek biztosítására első sorban is el lett rendelve az, hogy minden község jó tűzifecskendőt és egyéb oltó-eszközöket szerezzen be, és hogy minden községben megalakíttassék a községi tűzörtség, mely egyrészt az éji őrködést teljesíteni, másrészt vész esetén rendszeres tűzoltó-munkálkodásra van hivatva.

Mínthogy pedig az esetleges tűzvészszel szemben a legalkalmasabb, legolcsóbb s minden tekintetben legcél-szerűbb intézmény a jól szervezett önkéntes tűzoltóság,

azért már a szabályrendelet is az önkéntes tűzoltó-egyletek alakítását sürgeti, ezektől várva nemcsak a vész esetén való működést, hanem a megelőző tűzrendészet vezetését is. És hogy az önk. tűzoltó-egyletek főnállása biztosíttassék, azért a szabályrendelet megköveteli, hogy a községek az alakuló önk. tűzoltó-egyleteket anyagilag segítsék, elkölsileg támogassák.

A tűzvész ellen való védekezés tehát főleg az önk. tűzoltói intézményre alapított, ennek életrevalóságától várva a vagyonbiztonság fejlődését.

A megyénkben már előbb is példás önodaadással működött néhány tűzoltó egylet után csakhamar keletkeztek újabb egyletek, úgy, hogy azoknak a száma ma 182-re rúg, vagyis van önk. tűzoltó-egylet a vármegyei községeknek 29 százalékában.

És az önk. tűzoltó-egyletek még tovább fognak szaporodni, mert még mindig vannak nagyobb községek, melyek inkább önk. tűzoltó-egyletet fognak alakítani, mintsem a tűzr. szabályrendelet alapján köteles tűzoltóságot létesítenek.

A tűzoltó-egyletek, még a köteles tűzoltóságok is, a belügyminiszter úr ónméltósága által 1896. évi január hó 4-én 110.659/V. b. számmal megerősített orsz. tűzoltószövetségi szabályok értelmében, a tűzoltó szövetségeknek köteles tagjai.

Igy tehát a Vasvármegye területén alakult összes tűzoltó-egyletek 1896. jan. 1-től fogva a vármegyei tűzoltószövetségnek és ennek révén az Országos Magyar Tűzoltószövetségnek is köteles tagjai.

A vasvármegyei tűzoltószövetség tehát ma a megyei összes tűzoltó-egyleteket kebelébe számítja, s mindent elkövet, hogy a tűzoltó-egyletekben a szakképzettség emelkedjék és az ügybuzgóság növekedjék. E célra szaklapot és szakirodalmi műveket is juttat időnkint az egyleteknek.

A önkéntes tűzoltó-egyletek tehát napról-napra erősebb és megbízhatóbb tényezővé válnak a közbiztonságnak.

A tűzoltóságok ereje különösen sokat nyert a tűzrendészeti szabályrendelet azon intézkedésével, hogy minden községben szervezni kell a községi tűzőrséget az összes önmegyelőző családok egy-egy munkabíró tagjából, mely tűzőrség egyrészt az éjjeli őrködést látja el az önk. tűzoltóság rendelkezése szerint, másrészt mint az önk. tűzoltócsapat kiegészítő része jól kitanítva és begyakorolva vész esetén gyors föllépésével és céltudatos munkájával a vésznek azonnali elnyomásában kitűnően közreműködhetik.

Vármegyei tűzrend. szabályrendeletünk tehát oly mintaszerű állapotot van hivatva teremteni, amely a tűzvések pusztításait a lehető legcsekélyebbre redukálná.

Ámde a szabályrendelettel csak akkor lehet célt érni, ha az minden tekintetben betartatik. A sok ágú-bogú tűzrendészeti szabályrendelet pedig oly sok rendelkezést tartalmaz, hogy azok végrehajtásának ellenőrzése külön erre rendelt hatóságnak is elég dolgot adna.

Kellett tehát módot találni arra, hogy a járási főszolgabírók mellé — kiknek a tűzrendészet fölött való rendelkezés és főfelügyelet törvényes hivatásuk — még külön kerületi tűzrendészeti felügyelők is állíttassanak, akik a törvények és szabályzatok végrehajtása körül szakszerű tanácsal szolgáljanak a községekben, a szakértelmet terjesztik és a tűzrendészeti állapotokat ellenőrzik.

A tűzrendészeti felügyelők tehát — kiket a várm. tűzoltószövetség választ s a várm. törvényhatóság erősít meg — igen szükséges közegei a vármegyei tűzoltószövetségnek és kiválóan alkalmas segéd munkásai a járási főszolgabíróknak, kik a felügyelők jelentéseit, panaszait elfogadják, azok alapján intézkednek s a felügyelőket a községek körül teljesítendő munkájokban a kellő támogatásban részesítik.

Vasvármegyének az 1895. évben 9213. sz. alatt hozott felügyeleti szabályrendelete új lökést adott a tűzrendészet emelkedésének. A vármegyei tűzoltó szövetség 1896. novem-

ber havában két napra terjedt tanfolyamot rendezett a 30 kerületi felügyelő részére, mely tanfolyamon egyrészt a szakértelem és tűzoltói gyakorlottság fejlesztetett, másrészt a tűzrendészeti szabályzatoknak az egész vármegye területén való egyöntetű és tervszerű végrehajtás módja adatott elő.

Résztvett e tanfolyamon több tűzoltó-egylet kiküldöttje is, de főleg ezután fog érvényesülni a rendezett felügyelők most fognak vidékeiken kerületi, illetve járási tanfolyamokat rendezni a járási főszolgabíró urak támogatása mellett. A sárvári járásban már meg is történt az intézkedés a főszolgabíró úr fölvezetése alatt, mely szerint ama járás három felügyelője egymással szövetkezve s a munkanyagot egymásközt fölosztva még a folyó május hó három vasárnapján a tanfolyamokat megtartja, mely egy-egy napos tanfolyamokon a kerület tűzoltó- és tűzörparancsnokai fognak résztvenni.

Igy fog ez történni a vármegye többi járásaiban is, és a vármegyei tűzoltószövetség mindent el fog követni, hogy a tűzrendészet a vármegyében minden erősebb megvárakozás, minden súlyosabb anyagi merterhelhetetés nélkül emelkedjék s a tűzvéseknek mind kiütési száma, mind pusztító ereje korlátoztassék.

Nagyot fog lendíteni vármegyénk tűzrendészetén az is, hogy a szövetség az összes tűzoltói és tűzőrségi valamint sokféle közrendészeti tudnivalókról egy zsebkönyvet ad ki, mely már sajtó alatt van.

Míg a vármegyei tűzoltószövetség költségvetése alig emészt föl 4000 frtot, addig az a kár, melyet lehetőleg korlátozni törekszik, százezrekre rúg. Lám csupán az 1896. évben 270 tüzeset pusztított a vármegye területén, s eltekintve a már jelzett erkölcsi károktól, csupán az okozott anyagi kár 360 ezer 400 frtra rúg, melyből biztosítva 190 ezer 200 frt, nem biztosítva 170 ezer 200 frt volt. A tényleges anyagi kár a 200 ezer frtot mindenesetre meghaladja.

Pedig ha vizsgáljuk a tüzeseteket, melyek között 25 gyújtogatás, 17 villámcsapás, 12 gondolatlanság, 8 gyermekjátékból származott, s ha a ki nem derített 208 tüzeset legnagyobb részét is a gondatlanságnak és gyermekjátéknak tudjuk be, akkor előttünk látjuk azt, hogy a megelőző tűzrendészet vagyis a tüzesetek támadhatásának lehető megakadályozása igen nagy fontosságú, s annak az egész megye területén való erélyes végrehajtása elengedhetlen.

Elengedhetlen tehát minden községben a községi tűzőrség lábraállítás, szervezése, kitanítása és begyakorlása; és nem szabad megelegedni azzal, ha némely község a tűzrendészeti szabályrendeletnek a tűzőrségre vonatkozó rendelkezését oly kifogással véli mellőzhetőnek, hogy úgy is tart egy-két állandó éjjeli őr, tehát fölösleges a tűzőrség. Mert az az egy-két rendszeren a község munkaképtelen szegényeiből kegydíjjal alkalmazott u. n. bakter bizonyára nem őrködik oly figyelemmel, oly éberséggel a község vagyona fölött, mint a jól kitanított ép, erős, éber tűzör, aki, ha rákerül a sor, bizonyos érdeklődéssel s ha jól van vezetve, becses önérzettel is teljesíti az éjjeli őrködést.

A statisztika ide is szolgáltat bizonyítékot.

Mert — megengedve a statisztika egyes kiragadott adatainak ingatag mérlegelését — általában és egészében a statisztika mindig az igazságot mutatja. Nem lehet ugyanis csupa véletlennek tartani azt, hogy míg ama járásokban, melyekben a tűzőrség már rendszeresen ténykedik, alig találunk 7, 8, 9, 10 tüzesetet, addig ott, ahol a tűzőrségi intézményt nem is ismerik, illetve nem akarják ismerni, ott 38, sőt 86 tüzeset is fordult elő. Az éjjeli őrök tehát, ha esetleg megtartatnak is, a községi tűzőrség szolgálatát pótolni nem bírják.

De meg a kiütött tűz esetében is az az egy-két alkalmazott éjjeli őr nem helyettesítheti az egész község erős egyeneiből álló fegyelmezett tűzőrséget, mely, ha jól van szervezve, a vész első pillanatában munkára rohan.

Maga az, hogy átlag egy egy tüzesetre 1372 frt kár esik, azt mutatja, hogy a kiűtött tüzek megtámadása még mindig nem történik a kellő gyorsasággal és szakértelemmel, s hogy még a tűzoltói szerekben is sok helyütt nagy a hiány, mi egyébként szám és helyszerint pontosan is kimutatva van. Mert eltekintve a rendkívüli viharokban esett néhány tüzesettől, amelyeknél a *vis major* ellen emberi erő megküzdeni képtelen volt, mégis túlságos az a kárösszeg, ami átlag egy-egy tüzesetre jut.

A szövetség meg is kereste a vármegyei hatóságot aziránt, hogy a tűzoltói szerek, különösen a fecskendők és vízzállító-tömlők beszerzését szigorúan elrendelje. Egyes járásokban ugyan a felszerelés igen szép, habár a víztömlő

egy járásban sem teljesen elégséges; de némely járásban a fecskendőhiány annyira kirívó, hogy a legerélyesebb intézkedés válik szükségessé.

Ez irányban ténykedik a vasvármegyei tűzoltó-szövetség, mely az esetben, ha a vármegyei hatóságok támogatását tovább is bírni szerencsés lesz, nagy bizodalommal reméli a tűzrendészetnek vármegyénkben nagyobb föllendülését, a tűzkárok apadását és ezzel kapcsolatban népünk erkölcsi erősítését is.

Szombathely, 1897. április 30.

Barabás István,
t. o. szövetségi titkár.

Dr. Károlyi Antal,
kir. tan. szövetségi elnök

TESTÜLETEK KÖRÉBŐL.

A budapesti önkéntes tűzoltó-testület ünnepe.

A budapesti önkéntes tűzoltó-testület május 26-án és 31-én ünnepelte meg 10.000-ik éjjeli őrségének megtartását. Hosszú idő ez az emberszeretet szolgálatában eltöltött 10.000 éjszaka, s lehetetlen meg nem állapodnunk egy pillanatra, hogy lerójjuk az elismerés és legbensőbb hála adóját azok iránt, a kik nemes önfeláldozással sorakoztak s évek hosszú során át kitartottak a nemes ügy szolgálatában.

Az önkéntes tűzoltói intézmény nagy jelentősége általában, és magasztos hivatása mindenki előtt ismeretes. Egymás után keletkeznek korszakunkban a humanismus, az emberszeretet szolgálatában álló egyesületek, ámde mind ezen intézmények közül messze kimagaslik az önkéntes tűzoltóság, mely koczkára vetve életét, harciba száll a legveszedelmesebb elemekkel: — a tűzzel, ha annak zsarátnokai hamvasztják a szegények kunyhóit, vagy a gazdagok fényes palotáit, a vízzel, ha az féket vesztítve kitor s áradatával elborítja az emberi alkotásokat. »Tiszteljétek a közkatonákat» írja a költő s az önkéntes tűzoltó is katoná, de nem abban a hadseregben, melynek nyomában öldöklés, pusztulás támad: hanem annak a seregnek bátorlelkű harczosa, melynek lobogójára az emberszeretet van írva, mely nem törődve a saját veszedelmével, a rettenet s halállal, melynek kapui gyakran ott nyílnak meg előtte az égő házak rászakadó gerendái közt, teljesíti az önmaga által elvállalt kötelességet, hogy megmentsen egy-egy emberi életet s az emberi munka, szorgalom, az ipar, vagy a művészet alkotásait. Van valami felemelő abban, ha egy földi javakkal megáldott férfiú áldozza magát erre a nemes feladatra, de nem kevésbé megillető az, ha az a szegény ember, aki csak küzdve futja meg az élet göröngyös útját, ha más nem tud áldozatul hozni, hát odaviszi erejét, életét az ember szeretet oltárára s büszkén viseli azt a nevet: önkéntes tűzoltó. Ez az az igazi felemelő tudat, mely egyformán vonja be a lelki nemesség istentől eredő fényével úgy az egyiknek, mint a másiknak a mentés nehéz munkájában verejtékező homlokát.

Ezek azonban általános érdemek, melyek az ország minden önkéntes tűzoltó-testületéről elmondhatók, ép úgy, mint a budapestiről. A budapesti önkéntes tűzoltó-testületnek azonban az eszme megmunkálásában speciális feladata és érdemei vannak.

Az önkéntes tűzoltó intézménynek ugyanis nagy nemzet gazdasági jelentősége van, mert az a hálózat, mely nevezet alatt immár beszövi majdnem az egész országot, ébren áll őrt az egyesek, testületek, vagy az állam tulajdonát képező nagy nemzeti vagyon felett. S hogy immár majdnem minden városban, minden nagyobb községben ott áll az emberi javak fölött örökös lelkes csapata, az első

sorban annak a budapesti önkéntes tűzoltó-testületnek érdeme, melynek most ültük meg az egész hazai tűzoltóság megnyilatkozó részvétele mellett jubileumi ünnepét. Ez volt a magja, úgyszólván megalkotója az összes hazai önkéntes tűzoltó-testületeknek s vezérférfiai, ma is mint a múltban, áldozatokat nem ismerve, országos tűzoltó-tanfolyamokat rendeznek, melyen a vidéki tűzoltók szakférfiai sajátítják el magasabb tűzoltói képzettségüket.

A budapesti önkéntes tűzoltó-testület ünnepe éppen ezért ünnepnapja nemcsak ennek a testületnek, nemcsak az egész hazai tűzoltóságnak, hanem ünnepnapja annak a nagy közönségnek is, melynek vagyona és élete felett a tűzoltóság örökös.

* * *

Május 26-án volt a 10.000-ik éjjeli őrség. Bárány főparancsnok ez alkalomra, helyesebben erre a napra külön kibocsátott napiparancscsal hatályon kívül helyezte a rendes — már egy hónappal előbb kiírt — szolgálati beosztást, és kirendelte a parancsnokság működő tagjait dísz-őrségre. Őrparancsnokká kirendeltetett dr. Szily József főparancsnok-helyettes, a többi kirendelték Hérmán Ödön mászó-osztályparancsnok, Szidánis Ferencz sziv.-osztályparancsnok, továbbá Osztetky Lajos tiszt. osztályparancsnok, Tomcsányi Béla titkár és Kálmán Géza mászó-szakaszparancsnokok, Christie Loránd és Floris Áron sziv.-szakaszparancsnokok, dr. Balogh Dezső szakaszparancsnok-orvos, Walsér Ferencz és Köhler István szivattyú-mesterek és dr. Köncs Boldizsár szivattyús, test. ügyész. Kirendeltetett azonkívül a legénységi állományból a rendes éjjeli őrség is.

Mindkét őrség $\frac{3}{4}$ 9-kor sorakozott a kun-útczai laktanya udvarán, jobbszárnyon a díszőrség, balszárnyon hat lépésre a rendes őrség. A díszőrségre be nem osztott parancsnoksági tagok a jobbszárnytól oldalt, a be nem osztott legénység pedig ugyancsak a jobbszárny mögött foglaltak sorakozva helyett. A laktanya udvara zászlókkal és drapériakkal az ünnepélyhez méltóan volt földiszítve, nemkülömben az őrszoba is.

Dr. Szily pontban 9 óraker beosztva a díszőrség sorakozott tagjait átvette a rendes őrség parancsnokától Weisse Arthur őrparancsnoktól a létszámról és beosztásról szóló jelentést, s maga is jelentést tett Bárány főparancsnoknak. A laktanya udvarán ekkor már nagy számban gyűltek össze a meghívott vendégek, férfiak és nők vegyest, kik között ott láttuk br. Eötvös Lorándot a volt kultusz-minisztert, a magyar tudom. Akadémia jelenlegi elnökét, a testület volt működő tagját Follmann Alajos nyug. kir. ítélő-táblai bírót, a testület tiszteletbeli főparancsnokát, a fővárosi tűzoltó-szövetség számos tagját élükön Wopaleczky Károly főparancsnokkal a szöv. alelnökével, a testület igen sok volt működő tagját, köztük a városi tűzoltóság teljes tisztikarát Szecserbovszky Szaniszló főparancsnok vezetésé

mellett s több vidéki tűzoltó-testület küldöttjét (Pozsony, Erzsébetfalva, Gödöllő, Nagy-Maros stb.).

Bárány főparancsnok a jelentés átvétele után az egybesereglett vendégekhez fordult s megköszönte azt a megtiszteltetést, melyben az ünneplő testületet megjelenésük által részesítették. A főparancsnok szavaira br. *Eötvös* Loránd válaszolt, örömeinek adva kifejezést a fölött, hogy a testület ünnepélyén a többi régi collegákkal együtt megjelenhetett, annak a testületnek ünnepén, melyre ő mindig büszkén emlékszik vissza, hogy egykor működő tagja volt, s a melynél megtanulta, hogy mi a kötelességtudás, s mi az, mikor mindenki megállja a helyét ott, a hová állították. Majd *Wopaletsky* Károly emelt szót, és üdvözölte az ünneplő testületet a budapesti szövetség nevében. A legénység részéről *Hausegger* őrpáncsnok üdvözölte a parancsnokságot, mint a melynek munkája eredményezte azt, hogy a testület megülheti a 10,000 éjjeli őrség ünnepét; kérte a parancsnokságot, hogy viselje szívén ezután is a testület érdekeit önzetlenül s munkálja azt az eddigi lelkeséggel ezentúl is; a legénység igéri, hogy fejelem és kötelességtudás dolgában mint eddig, ezentúl is példaképen akar és fog szerepelni az ország valamennyi testülete előtt. *Bárány* főparancsnok megköszönte e parancsnokság iránt táplált bizalmat s felemlítve, hogy a testület eddigi sikereit nemcsak a benső emberbaráti szeretetnek és ebből fakadó lelkesedésnek, hanem ép oly mértékben a szakképzettségnek és a mindenkor szigorúan megkövetelt figyelemnek köszönheti. Kívánja, hogy a testület minden tagját jövőben is ezek az eszmék irányozzák, s hogy a majdan kidülő öregek helyébe lépő fiatalok ne jobban, csak úgy teljesítsék kötelességüket s feleljenek meg az adott becsületszónak, mint azt az öregek tették, hogy szigorú kötelességtudással és törhetlen férfiúi kitartással a testület dicsőségét még nagyobbra emeljék. *Bárány* ezen szavait a sorakozott legénység és a vendégsereg 3-szoros lelkes éljennel fogadták.

A díszőrség aztán a parancsnoksággal és egybesereglett vendégekkel a nemzeti és fővárosi színű zászlókkal földíszített új parancsnoksági ülésterembe vonult. A helyiségeket a testület csak napokkal előbb tudta végre nagynehezen, hosszas küzdelmek után megkapni, s lázas sietéssel látott hozzá a vízvezeteki és gáz-csapok bevezetéséhez, ajtó-töréshez, falfestéshez, padlózat-javításhoz stb., hogy előreláthatólag nagyobb számban összegyülekező vendégeit méltó helyen fogadhassa. De mégis elkészült vele. A bevonult vendégsereg előtt aztán *Bárány* Ernő főparancsnok rövid beszéd előre bocsátásával leplezte a testület óriási csoportképét, melyet *Kurzwel* Frigyes valóban művészi kivitelben készített. A kép felső részén vannak a tiszteletbeli főparancsnokok, u. m. *Gr. Széchenyi* Ödön, *Gr. Cziráky* Béla, *Follmann* Alajos, élükön legfölül *József kir. herceg Ő Fensége*nek igen sikerült arczképével, mely a múlt évi congressuson leplezett, s az orsz. szöv. üléstermében lévő nagy olajfestmény után készült: aztán következnek lejjebb *Bárány* főparancsnok körül a parancsnokság és a legénység. A képet ezenkívül symbolikus jelenetek díszítik a tűzoltói működés köréből.

A testület nagy csoportképének leplezése után előállott *Dr. Szily* főparancsnok-helyettes s a mit sem sejtő s éppen ezért feszült figyelemmel hallgató vendégsereg előtt felemlíté, hogy a mai ünnepet nem hagyhatta elmúlni a testület a nélkül, hogy méltóan meg ne emlékezzék az ünnep keretében, annak kiegészítő részeként, arról, a ki most tölti be a testületbe való belépésének és megszákítás nélküli önfeláldozó működésének, példátlan ügybuzgóságának 25-ik évfordulóját, a ki jóformán mint gyermek lépett a testületbe, de azóta 100-nál többre megy azon tüzesetek száma, melyeknél tevékeny részt vett, 1000-nél többre azon ülések száma, melyet mint parancsnoksági tag, végig tanácskozott, megszámlálhatatlan az ügy és a testület érdekében munkálva töltött napok száma, s nem tudni a számát

azoknak, akiket 25 éves tűzoltói pályafutása alatt saját élete kockáztatásával, nagyon sokszor saját egészsége és testi épisége árán megmentett részint a vízbefúlástól, részint a tűzhaláltól, s a ki egy vagy két nála öregebb tag kivételével a testület valamennyi tagjának tanító mestere volt s a kit minden tag egyformán lelke mélyéből szeret. A Parancsnokság ezen érzelmektől indítatva elkészíttette ezen férfiú arczképét, hogy legyen ott az a többi jelesek között, kiknek a testület irányában soha el nem múló érdemei vannak, hadd szolgáljon mindenkori példaképül az ifjabb nemzedéknek, de az öregeknek is. Ez a férfiú nem más, mint a testület I. (mászó-) osztályparancsnoka *Hérmán Ödön*. Szóló itt eltávolítá a takarót s előtűnt az ünneplőnek életnagyságú fényképe: *Dr. Szily* ezen szavait szűnni nem akaró éljenzés követte s az ünneplőt bajtársai és az összes vendégek meleg ovációval üdvözölték, ki meghatva mondott köszönetet az őt teljesen váratlanul ért nagybecsű kitüntetésért, s azért, hogy ez által a mai napot élete legszebb napjává varázsolták.

A képek leplezése után megnyílt a mellékterem ajtaja s előtűntek a dúsan megrakott asztalok, melyek körül a parancsnokok nejei várták és látták el a vendégeket hideg ételekkel s italokkal. Mondani se kell, hogy rövid idő alatt nagyon megfogyatkozott nem csak az étel, hanem az ital is, hanem e helyett az ünneplő sereg kedve nőtt nagyra. Éjjeli 12 óra után tűzhöz riasztották az őrséget s mindkét őrség 5 kocsival rövid pár pillanat alatt menetkészen állott. A riasztás azonban csak próba volt, s a kivonult szerek az újvásártért megkerülve a laktanyába tértek vissza s az őrségek leszereltek. A visszatérés után a hangulat még vígabb volt aztán, s a vidám barátkozás csak a reggeli napvilágnál ért véget, mikor a főparancsnok a dísz- és rendes őrséget leléptette, s a mikor aztán mindenki hazaszéledt.

* * *

Május 30-án ment végbe a program második pontja, a *díszközgyűlés*, az új városháza dísztermében d. e. $\frac{1}{2}$ 11 órakor. *József* kir. herceg megigérte volt az őt meghívó küldöttségnek, hogy vagy személyesen jön a díszgyűlésre, vagy a mennyiben akadályozva lenne katonai szemleútja által, képviselőjét fogja elküldeni. A fenséges úrra való várakozás volt az oka, hogy *Bárány* N. Ernő főparancsnok csak 11 óra után nyithatta meg az ülést a közönség éljenzése között, kiknek soraiban ott láttuk *Szell* Ignác belügyi államtitkárt, *Rohonczy* György altábornagyot, térparancsnokot, *Forster* Béla ezredest, a m. kir. honvédség térparancsnokát. A fővárosi tanács részéről *Márkus* József polgármestert, *Gerlóczy* Károly és *Haberhauer* János alpolgármestereket, *Horváth* János, *Kullmann* Lajos, *Kun* Gyula, *Lung* György, *Matuska* Alajos, *Rózsavölgyi* Gyula és *Vosits* Károly tanácsnokokat, *Prohászka* Ferencz előjárót, *Czigler* Győző vásárcsarnoki igazgatót, *Rudnay* Béla főkapitányt, *Kádár* Gusztáv műszaki tanácsost, *Heuffel* Adolf középtitási igazgatót, *Halavács* Gyulát, *Peringer* József, *Rittinger* Károly, *Kállay* Gyula, s több más főv. törvh. bizottsági tagot, *Rohonczy* Gida országgyűlési képviselőt, dr. *Kresz* Gézát a mentőegyesület igazgatóját. Az országos tűzoltó-szövetség részéről dr. *Kék* Lajos elnököt, dr. *Óváry* Ferencz országgyűlési képviselőt, alelnököt, aztán igen számos vidéki testület főparancsnokát, a többek között *Wenczel* Lajos (Szabadka, önk.), *Scossa* Zoltán és *Szalay* Mátyás (Szabadka, városi), *Simigh* Rezső (Kalocsa), *Czompo* Izidor (Nagy-Maros). *Vida* Pál (Székes-Fehérvár), *Szabó* Gyula (Kis-Marton), *Wagner* Manó (Rákos-Palota), *Wallenfeld* Mátyás (Duna-Bogdány) főparancsnokokat, a M. Á. V. gépgyára tűzoltóságát, az erzsébetfalviakat stb. — azonkívül a testület jelenlegi működő tagjait és a volt tagok közül igen számosat, köztük *Janicsék* Andor főv. tűzfelügyelőt, *Goreczky* Zsigmond főv. tanácsjegyzőt, *Clair*

Vilmos hírlapírót, *Trozonyi* Gézát stb. stb. köztük *Follmann* Alajos nyug. kir. ítélő-táblai bíró, a testület tiszteletbeli főparancsnokát és egyik megalkotóját. Aztán igen sok hölgyvendéget.

Bárány megnyitó beszédében röviden kiemelte a testület működésének nemes irányát és azt a küzdelmet, melyet a főváros és haza javára 35 év óta kifejt, s örömet fejezte ki a fölött, hogy a mai közgyűlést közéletünk annyi kitűnősége tisztelte meg megjelenésével; üdvözölte a kormány, a hadsereg, a m. kir. honvédség, az országos és budapesti tűzoltó-szövetség, a fővárosi tanács és törvényhatósági bizottság képviselőit, a testület volt és jelenlegi tagjait, vendégeit és barátait. Utánna szólásra emelkedett *Márkus* József polgármester, ki magasztaló szavakkal méltatta a jubiláns testületnek a főváros közbiztonsága körül szerzett érdemeit. Ez a testület a fővárosnak nagy szolgálatot tett, mert mióta működik, azóta a fővárosban nagy tűzvész nem pusztított, de tett az egész országnak is, mert úttörője volt az intérménynek a hazában, s neki köszönhető a tűzoltóság elterjedése az egész országban. Biztosítja a testületet, hogy a mint eddig tudta a székes főváros, mivel tartozik a testületnek, úgy tudja most is és tudni fogja a jövőben is mindenkor. A lelkes éljenzéssel fogadott beszéd után *Dr. Kék* Lajos emelt szót, s kiemelte, hogy az országos tűzoltói szaktanfolyamok azok az eszközök, melyekkel a testület kizárólag az ország javát munkálja, gyakorló mesterei pedig apostolokként szétküldve az ország minden részébe terjesztik az eszmét, s szereznek a testületnek hervadhatatlan babérokat; ő az orsz. szövetség részéről fejezi ki elismerését a testület iránt. Utánna *Vuk* Gyula, a budapesti tűzoltó-szövetség elnöke mondott meleghangú beszédet, örömmel róva le a tisztelet és elismerés adóját a budapesti bajtársak részéről. Ezután *Dr. Szily* József főparancsnok-helyettes olvasta fel a testület 35-éves múltjáról írt visszapillantását, melyet lapunkban egész terjedelmében közlünk. A közönség nagy tetszéssel fogadta s osztatlan figyelemmel kísérte az érdekes felolvasást, s végül hatalmasan megéljenezte.

Végül még *Bárány* N. Ernő főparancsnok köszöntö meg a hatóságok, testületek s egyesek érdeklődését a testület ünnepe iránt s ezzel a díszközgyűlés véget ért.

A gyűlésről a jelen voltak — köztük *Márkus* József polgármester is — egyenesen a keleti pályaházba siettek, hogy méltóan fogadják gróf *Széchenyi* Ödönt, a kinek megérkezése egy órára volt jelezve. Az utolsó perczben azonban távirat érkezett, hogy a Nisnél előfordult vízáradás miatt a keleti expressz-vonat ott rekedt s a míg a közlekedést helyre nem állítják, gróf *Széchenyi* nem jöhet Budapestre. A távirat teljesen lehangozta a társaságot, mely azután kedvtelenül hagyta el a pályaházat.

* * *

Délután 4 órakor ment végbe a program harmadik pontja, a *diszgyakorlat*, a Károly-kaszárnya udvarán. A II-ik udvar egyik sarkában voltak felállítva a tribünök és ülőhelyek, hol a megjelent notabilitások s a több ezerre menő nézőközönség foglalt helyet, az udvar többi része a gyakorlatok számára üresen volt hagyva. Megjelent a jubiláns testületen kívül, mely 10 szerrel és 85 emberrel vonult ki, igen sok vendégtestület is részint szerekekkel, részint a nélkül. Képviselve volt a *Dréher*-féle sörgyár 17 emberrel, *Kossuthfalva* 17 emberrel, *Ehrlich*-féle szeszgyár 9 emberrel, az *e. m. gazdasági gépgyár* 16 emberrel, az *Óbudai hajógyár* 42 emberrel és 2 szerrel, *M. Á. V. északi főműhelye* 52 emberrel és 1 szerrel, a *M. Á. V. gépgyára* 37 emberrel, az *útlaki téglagyár* 21 emberrel, a *Ganz-féle waggon-gyár* 35 emberrel, a *budai Ganz gyár* 26 emberrel és 3 szerrel, a *M. Á. V. nyugati főműhelye* 36 emberrel, a *Ganz-féle csavargyár* 23 emberrel, a *Jute-gyár* 31 emberrel, a *Spitzer-féle gyár* 15 emberrel, a *Goldberger-*

féle kékfestőgyár 15 emberrel, 1 szerrel, *Erzsébetfalva* 17 emberrel *Vác* 11 emberrel és az *önkéntes mentő egyesület* egy csapata *Dr. Kovács* Aladár főparancsnok vezetése alatt, ott volt az orsz. szövetség Elnöksége is, tagjai képviselvének csak a Szövetséget, de a saját testületüket is. Ezek: *dr. Kék* Lajos elnök (Apatin), *dr. Ováry* Ferencz alelnök (Veszprém), aztán az előadók: *dr. Csányi* János (Vác), *Wagner* Manó (Rákos-Palota), *Vida* Pál (Székesfehérvár), *Scossa* Zoltán (Szabadka, hiv.), *Wenczel* Lajos (Szabadka, önk.), *Szabó* Gyula (Kis-Marton), *Dorner* Béla (Alcsúth). *Libits* Adolf kir. tanácsos, *József* kir. herczeg összes javainak igazgatója, felügy. bizotts. tag (Alcsúth), aztán *Follmann* Alajos nyug. kir. ítélő-táblai bíró, a jubiláns testület tb. főparancsnoka, *Szlávy* György rendőrkapitány, a f. hiv. tűzoltói közül *Janicsek* Andor tűzfelügyelő és *Breuer* Szilárd segéd-tiszt, a főparancsnok: *Szcerbovszky* Szaniszló vezetése alatt, *Czompo* Izidor (Nagy-Maros), *Kozmári* Dezső (Gyöngyös), a salgótarjáni önk. testület több tagja, továbbá a főváros tanácsa részéről *Márkus* József polgármester, *Haberhauer* alpolgármester több tanácsnokkal és számos bizottsági taggal, aztán *Rohonczy* György cs. és kir. altábornagy, *Forster* Béla m. kir. honvéd-ezredes, térparancsnokok, számos közöshadseregbeli és honvéd-tiszt kíséretében, a rendőrség részéről *Rudnay* Béla főkapitány, *Bornemisza* Boldizsár és *br. Splényi* Ödön és még nagyon sokan, a kiket névszerint felsorolni képtelenek vagyunk, mert akkor csupán a neveknek kellene egy külön fejezet. Végül a tribünökön és egyéb ülő- és állóhelyeken a hölgyek- és látványos gyakorlatok iránt érdeklődőknek óriási tömege. Olyan látvány, mely bravúros mutatványokra ösztönzi még az újoncz-tűzoltót is, és a melyet, a ki látni szerencsés lehetett, elfeledni nem fog soha.

Az imént felsorolt tűzoltó-testületek már d. u. 3 órakor gyülekeztek a Károly-kaszárnya nagy udvarán, s a felállás sorrendjében vonultak be aztán a másik udvarba $\frac{3}{4}$ órakor a tőzskürtös által fóvott jelre, a midőn is *Bárány* főparancsnok átvevén az egyes testületi parancsnokok jelentését a kivonult létszámról és szerekről, s jelentést tevén az orsz. szövetség Elnökének, megadta a jelt a gyakorlat megkezdésére *dr. Szily* József f. helyettesnek, a gyakorlat fővezénylőjének. A gyakorlat aztán kezdetét vette, és a következő rendben folyt le:

I. *Szivattyúk iskolaszerelese*. (Parancsnok *Christe* Loránd.) A kürttel adott jelre bevonult a *budapesti önkéntesek* 3 szivattyúja és a *Ganz-vasöntöde* 1 szivattyúja, a szereken a szereléshez szükséges számú legénységgel. A segédszámok a »szerekről le« vezényszóra sorakoztak a saját szereik mögött. A szivattyúk és tömlők szerelése (2 szívó és 2 nyomó tömlővel, tömlőkidobással), az összes jelen voltak helyeslése és tetszése mellett ment végbe.

II. *Iskolamászás*. 5 emeletre (minden emelet 4 ablakkal.) 20 drb. egykarú horoglétrával. A vezénylő *Hérmán* Ödön volt. A 20 mászó a közönség harsány éljenzése és dörgő tapsvihara mellett bravúros egyöntetűséggel végez e feladatát, és hatolt fel az 5 emeletnyi szédítő magasságba.

III. *Szivattyúk gyorsszerelése*. Parancsnok *Christe* Loránd. A szivattyúk az iskolaszereles sorrendjében vonultak fel a legénységgel együtt, kik minden szakértőt teljesen kielégítő gyorsasággal és pontossággal szereltek és visszakereltek. Az előbbinél a jubiláns testület egyik csapata, az utóbbinál pedig a *Ganz-gyáriak* csapata vívott ki megérdemelt elismerést.

IV. Ezután a *gyorsmászás* következett *Osztetky* Lajos vezényletével. A közönség viharos tappsal tüntette ki a felmenetben első *Szmetena* csövezetőt, és a lejövetelben első *Mihajlovits* őrpáncsnokot.

V. Ezen gyakorlat bevégeztével *dr. Kék* Lajos orsz. szöv. elnök előtt egysorba felállottak azok, kik a mai ünnepély alkalmával 5, 10, illetve 15 éves szolgálati érem viselésére jogosultságot szereztek. *Dr. Kék* lelkes, buzdító

beszéd kíséretében függesztette az illetők mellére a kiérdemelt szolgálati érdemeket a közönség folytonos éljenzése közepett. XV éves érmet kaptak dr. *Szily* József, *Szidanits* Ferencz, *Bleyer* Herman, *Szmetena* István, X éveset *Christe* Loránd, *Flóris* Áron, dr. *Lisanyay* Elemér, *Zárda* Antal, *Csermák* Albin, *Zsigmond* József, *Mardula* József, *Kucsák* János, *Pálya* József, *Sinovszky* János, V éveset végül *Köhler* István, *Kajlinger* Mihály, *Bulyovszky* Aladár, *Boross* Soma, *Hevesi* Jakab, *Jakobovits* Lajos, *Mikajlovits* Gyula, *Hausegger* Menyhért, *Székely* János, *Szébényi* Gyula, *Klein* József, *Rákóczy* Kálmán, *Repsinszky* Ignác, *Ondracsek* József, *Takács* György és *Szemann* Nándor.

VI. Az érme kiosztása után a jelképes tűztámadás következett. Az összes szerek kivonultak a másik udvarba, honnan az adott jelre vonultak be dr. *Szily* fővezénylő vezetése alatt, a beosztott őrségek 30 másodpercnyi időközökben egymás után. Feladat a kaszárnya-kápolna tornyának égése volt. Az első őrség (budapesti önk. testület) szivattyúval, (Szebényi őrp.) szerkocsival (*Hérmán* Ödön oszt. p.) és tolólétrával (*Szidanits* Ferencz oszt. p.) vonult be az adott jelre s szivattyút szerelt, melyet vízvezetékéből táplált átírti csavar segítségével. A csővezető horoglétrával a harmadik emeletre hatolt a jobboldali 2-ik ablaknál (a saroktól jobbra), a 3-ik ablaknál párkánylétrát szerelt s azon a tetőre kihatolva a sugárcsövet csököttel húzta fel. A tolólétra a saroktól balra a 4-ik ablaknál állított föl. Harmincz másodpercczel utóbb érkezett a 2-ik őrség (bpesti önk. testület) a gőzszivattyúval, (*Köhler* I. szivattyú-mester), szerkocsival és vízfordó kocsival, egy sugarat szerelt a vízfordóból táplálva, mely a gránátos-utcai vízvezetéki csapról kapta a vizet; tömlővezetékét a vízfordó kocsi tömlőorsója hozta. Ezen őrség csővezetője a tolólétrán hatolt föl a tetőre vállra vetett sugárcsövel. A 3-ik őrség (Ganz vasöntöde) szivattyút szerelt s azt a másik udvarban levő vízvezetékéről táplálta, csővezetője a lépcsőn a padlásra, s onnan, a tetőt felszedve, a jobboldali első ablak fölött a tetőre hatolt, sugárcsövét csököttel húzta föl. Míg végül a 4-ik őrség (*Goldberger*-gyár) szivattyút szerelt s azt az I. őrség vízvezetékéből táplálta. Csővezetője a lépcsőn s felszedett tetőn át kihatolva, csököttel húzta föl a sugárcsövet. A felvonulás szédítő gyorsasággal és mintaszerű rendben történt s az első vízszugár a támadási jeltől megadott 4 perc alatt lövelt ki a kápolna tornya felé a közönség tapsvihara mellett.

VII. Nyomban utánna a mentési gyakorlatok következtek és pedig: 1. a mentő tömlővel, melyet *Oszetky* oszt. p. vezetett, s melynél 3 ember nyújtott tömlővel, 1 ember pedig csavart tömlővel bocsátottat le a IV-ik emeletről. 2. A kötéleereszkedés és pedig az 1—3. ablaknál egyes (a harmadiknál lent tartott) kötéllal, a 4-iknél kettős kötéllal (*Drezdai*), az egyes kötélmérés dr. *Balogh* szak. par., a drezdai pedig *Oszetky* oszt. par. vezényletével. 3. Befejtette a mentési mutatványokat *Hérmán* Ödön oszt. par. vezetése mellett az ugró ponyva szerelése, melynél méltó befejezésül *Bundschuh* Pál csővezető ritka bravúrral végezte az ugrást a negyedik emeletről. A közönség eleinte a rémület kiáltásaival kísérte, majd szünni nem akaró tapsal és éljenzéssel jutalmazta a remekül sikerült salto mortalet.

A mentési mutatványokkal kapcsolatban az önkéntes mentőegyesület mutatta be a közönségnek az első segélynyújtást.

A gyakorlat végeztével az összes szerek és testületek díszmenetben vonultak el a vendégek által körülvett főparancsnok és notabilitások előtt.

* * *

Este 9 órakor volt a »IV. ker. társaskör« kalap utcai dísztermében a társasvacso, melyen megjelentek a jubiláns-testület teljes parancsnokságán és legénységén

kívül *Follmann* Alajos nyug. kir. ítélő táblai bíró, tb. főparancsnok, dr. *Kék* Lajos orsz. szöv. elnök, *Márkus* József polgármester, *Prohászka* Ferencz előljáró, *Czompo* Izidor (Nagy-Maros), dr. *Csányi* János (Vác), *Wenczel* Lajos, *Scossa* Zoltán és *Szalay* Mátyas (Szabadka), *Walszer* Ferencz gyáros, dr. *Krész* Géza az önk. mentők igazgatója, dr. *Kovács* Aladár a mentők főparancsnoka, *Szlávy* György rendőrkapitány, *Kempelen* Géza, *Wagner* Manó (Rákos-Palota), a városi tűzoltók részéről *Szcerbovszky* Szaniszló főparancsnok, *Janicsek* Andor tűzfelügyelő és *Breuer* Szilárd segédtsizt, *Szabó* Gyula (Kis-Martón) dr. *Magyarevits* Mláden tb. orvos, dr. *Gerber* Béla és dr. *Lisznyai* Elemér testületi orvosok, *Clair* Vilmos hírlapíróval az élén a hírlaptudósítók egész gárdája stb. stb. és számos volt testületi tag, — összesen mintegy kétszázan.

Az első felköszöntőt *Bárány* N. Ernő főparancsnok mondotta az első magyar emberre, a királyra, a ki számos esetben adta már tanújelét intézményünk iránt a legmagasabb kegyének. Nyomban utánna *Follmann* Alajos tb. főparancsnok emelkedett föl s poharat ürített az ország első tűzoltójára, a ki magas állásával s kir. hercegi rangjával sem tartja összeférhetetlennek az egyszerű tűzoltói ruhát, és a tűzoltói kötelesség szigorú és lelkiismeretes teljesítését, József kir. herczegre. Mindkét felköszöntőt állva hallgatták végig s végezetül lelkesen megéljenezték. Szünni nem akaró éljenzés követte dr. *Szily* József szavait. a ki a főváros népszerű és szeretett polgármesterét *Márkus* Józsefet köszönté fel, ki a testület irányában újabb tanújelét adta rokonszenvének azzal, hogy temérdek gondja és teendői közepett is szakított magának időt arra hogy délelőtt közgyűlésünkön, délután díszgyakorlatunkon, most pedig társas összejövetelünkön megjelent, s a ki elhangzott szavaival a közgyűlésen megnyugtatót mindnyájunkat a felől, hogy ügyeink intézése jó kezekben van. Utánna ismét *Bárány* emelkedett szólásra a *Széchenyi*-serleggel — melyet *Széchenyi* Ödön gróf ajándékozott az 1000-ik őrség alkalmával a testületnek azzal a meghagyással, hogy azt minden további 1000-ik őrség alkalmával reá köszöntse a testület főparancsnoka — s felköszönté *Széchenyi* Ödön grófot a testület megalkotóját és sok éven át volt valóságos, ez időszerint tb. főparancsnokát. Viharos éljenzés követte szavait.

A *Széchenyi*-serleg ettől fogva kézről-kézre járt s először *Márkus* József mondott vele tósztot, megköszönve az iránta táplált rokonszenvet s biztosítva a testületet a székesfőváros elismerése- és hálájáról, melyet a testület a főváros polgárságától nagyon is kiérdemelt.

Most újból *Bárány* kelt föl s örömmel jelenté be, hogy gróf *Széchenyi* basától éppen e pillanatban kapott sürgönyt *Zimonyból*, mely így hangzik: »Igen sajnálom, hogy a mai ünnepeknél nem lehetek jelen. Isten áldja az én kedves magyar bajtársaimat, szeretett fiaimat Jelenleg nem a tűzzel kell küzdenem, ez egyszer, úgy látszik, a víz fenyeget, a melyet most bátor szívvel — borral oltok itt. az önök kedves egészségére. Holnap délben fél két órakor megérkezem Budapestre.« Leírhatlan lelkesedés követte e sürgöny felolvasását. mert már már lemondtak a reményről, hogy a testület atyját viszontláthassák; a sürgöny új életet öntött mindenkibe, s el is határozták nyomban, — kiadták a jelszót — hogy holnap délben a grófot ünnepelesen fogják fogadni.

A lakoma további folyamán felköszöntőt mondottak még dr. *Kék* Lajos, gróf *Czirák* Bélára, mint az orsz. tűzoltó-szövetség volt elnökére és mint a testület tiszteletbeli főparancsnokára, *Bárány* N. Ernő dr. *Kék* Lajosra, mint az orsz. tűzoltó-szövetség elnökére, *Szabó* Gyula *Follmann* Alajosra, mint volt orsz. szövetség elnökére és a testület tb. főparancsnokára. *Köhler* István a testülettel együtt működő városi tűzoltókra s ezek főparancsnokára, mint volt önk. tűzoltóra *Szcerbovszky* Szaniszlóra, *Clair* Vil-

mos az önk. tűzoltó-testületre, melynek ő is tagja volt egy időben, dr. Kőncs Boldizsár az önkéntes mentőegyesületre, melyet ugyanoly társadalmi okok hoztak létre, mint az önk. tűzoltó egyesületeket, melynek ugyanaz az alapelve, a humanizmus és felebaráti szeretet, s mely minden vész esetén a tűzoltókkal karöltve teljesíti nemes feladatát, — és annak vezetőire dr. Kresz Gézára és dr. Kovács Aladárra, dr. Kovács Dénes a jubiláló testület minden egyes tagjára, Scossa Zoltán a karzaton épen abban a pillanatban megjelent hölgyközönségre, Rosenfeld Fr. Dionys a konstantinápolyi »Ikdam« képviselője és az »Osmanische Post« kiadója, a saját és hírlapíró társa André Leval a »Moniteur Oriental« szerkesztője nevében Magyarországára, németül mondott felköszöntőjét e felkiáltással végezve: »Éljen Magyarország!«, dr. Kresz Géza dr. Szily Józsefre, mint a mentők volt parancsnokára, Bakos Sándor a testület parancsnokságára, dr. Gerber Béla a legénységére, Bárány N. Ernő a lakomán és a többi ünnepélyeken képviselve lévő vidéki tűzoltó-testületekre, Czompo Izidor Walsér Ferenczre, dr. Csányi János a parancsnokságra, Oszetzký Lajos a mai gyakorlaton működött Ganz-gyári tűzoltóságra, dr. Szily József a testülettel együtt jubiláló Hérmán Ödönre, Bárány N. Ernő a kerület előljárójára, Prohászka Ferenczre, Szervei szivattyús a legénység vezetőjére a testület parancsnokságára stb. stb. — majd a testülethez érkezett üdvözlő táviratokat olvasta fel Tomcsányi Béla. Táviratban, részint pedig külön átiratban üdvözlötték a testületet: Végh István Lovasberényből, Soós Jenő Pozsonyból, Latkóczy Imre belügyi államtitkár, gróf Cziráky Béla Dénesfáról. (Levele, melyet a Parancsnokság meghívására írt, így hangzik: *Egy negyed század szép emlékeit varázsolta a veterán bajtárs lelkébe azon szívélyes meghívás, melyben a budapesti önkéntes tűzoltó testületnek érdemes Parancsnoksága engemet a 10,000-ik éjjeli őrség örömműnépére meghívni szíveskedett Szívem sugalmának tennék eleget, ha ezen alkalomból azon testülethez és azon bajtársak körébe sietnék, — velük örvendve ezen, bizony számba menő eseménynek — a mely testületnél nyertem tűzoltói első kiképeztetésemet, azon bajtársak körébe, kik oly céltudatos lelkesedéssel töltik be hivatásukat. De hivatalos elfoglaltságom gátol abban, hogy ezen örömműnépnek részese lehessen és így nem marad egyéb hátra, mint megköszönni a szíves figyelmet. Arra, hála Istennek, nincs már szükség, hogy gyarapodást és felvirágzást kívánjunk a testületnek. A hol megérhettük a 10,000-et, ott nincs aggodalomra ok. Ha mind a mellett egy kívánsággal zárom soraimat, ez csak ezen három szóból állhat: »Csak így tovább!« Bajtársi üdvözléssel gróf Cziráky Béla.) — továbbá gróf Csekonics Endre a vörös-kereszt-egylet elnöke, br. Lévy Henrik, Kovácsics Gyula a temesmegyei t. o. szöv. nevében, a klagenfurti önk. tűzoltó-testület, Rösch Frigyes főpar. a soproni önk. t. o. test. nevében, Hauner György főpar. a győri testület nevében, a salgótarjáni önk. t. o. testület, a mezőtúri önk. testület, a szegedi önk. testület, Kovács József főpar. Szegedről, a nyíregyházi önk. testület, az újvidéki önk. testület, gróf Cziráky László főpar. Lovasberényből, Körösy József oszt. par. Kolozsvárról, a pozsonyi önk. testület, Vida Pál főpar. Székesfehérvárról, a ringai önk. testület, a tatai önk. testület, a szarvasi bajtársak, Mészáros Rudolf Verseczről, Halaváts Gyula Szegedről, Koppler a testület volt titkársa Bécsből, Spitz Imre Kossuthfalváról, Duymath volt testületi tag Ráczevéről, Rónai Albert Kaposvárról és magának gróf Széchenyi basának üdvözlő távirata május 26-áról Konstantinápolyból (*Mes cordiales salutations a tous les membres.*)*

A sürgönyök és üdvözlő iratok felolvasása után tovább folyt a vigalom vidám cigányzene és pezsgős palackok durrogása mellett, s csak a késő éjjeli órákban kezdett lassankint oszladozni a mulatók társasága.

* * *

Az ünnep további eseményeit gr. Széchenyi Ödön basának ünneplése képezi, az ő jelenléte hozta magával az ezután történetek, az ő személyes jelenléte varázsolta ünnepé a további napokat egész június 16-ig.

Másnap, május 31-én, délnél, mint azt a fentebb említett sürgöny jelezte, érkezett meg csakugyan gróf Széchenyi Ödön basa, a török Szultán Ö felsége altábornagy hadsegéde, a Szultán elnöklété alatt Konstantinápolyban székelő török katonai commissio tagja, a konstantinápolyi tűzoltó-ezred, és tengerész tűzoltó-zászlóalj főparancsnoka, a budapesti önkéntes tűzoltó-testület megalapítója s örökös tiszteletbeli főparancsnoka, egyúttal a székesfőváros hiv. tűzoltóságának megalapítója is, — nejevel együtt A testület még az éjjel a lakomán elhatározta, hogy megalapítóját azzal a díszszel és pompával fogadja, a mely őt a tűzoltó-testülettől méltán megilleti.

Széchenyi basa tizenhét esztendeje nem volt Budapesten. A legnagyobb magyar ifjabbik fia 1873. óta él Konstantinápolyban s ez idő alatt csak kétszer, 1880-ban volt itthon, a mikor nagynevű atyja, Széchenyi István gróf ércszobrát leleplezték, és 1883-ban, mikor a budapesti önkéntes tűzoltó-testület az 5,000 ik éjjeli őrségét ünnepelte.

A belgrádi gyorsvonatot tehát, a melylyel a basának érkeznie kellett, nagy parádéval várta a budapesti önkéntes tűzoltóság. A keleti pályaudvar érkezési oldalán megjelentek a budapesti önkéntes tűzoltó-testület összes tisztjei Bárány Nándor Ernő főparancsnok vezetése alatt és kivonult a Perronra egy dísz-félszázad teljes felszereléssel, cserfalombos sisakokkal. Az országos tűzoltó-szövetség részéről dr. Kék Lajos elnök, dr. Csányi János (Vác), Scossa Zoltán (Szabadka, hiv.), Szabó Gyula (Kis-Marton), Wagner Manó (Rákospalota), és Dorner Béla (Alesu. h) előadók, továbbá Follmann Alajos nyug. kir. ít. táblai bírósági, tb. főparancsnok, Czompo Izidor (Nagy-Maros), Wenczel Lajos (Szabadka, önk.), Szilágy György s számosan még, a többek között igen nagyszámú hölgyközönség. A városi tűzoltóság részéről Szczerbovszky Szaniszló főparancsnok, Janicsék Andor tűzfelügyelő és Breuer Szilárd segéd-tiszt mentek ki a basa üdvözlésére.

A gyorsvonat egy óra öt perczkor érkezett meg. Egyik első osztályú kocsii ablakában megjelent Széchenyi basa daliás alakja a török altábornagyok festői egyenruhájában. A dísz-félszázad kürtöse riadó üdvözlést fújt, a basa pedig mosolyogva sietett le a kocsii lépcsőin, maga után segítve fekete útiruhába öltözött feleségét, a ki halvány arcú, fekete hajú, villogó mélytűzű szemű, zömök termetű, tipikus örmény szépség Szmyrnából. Maga a gróf ötvennyolcz éve daczára a negyven éves férfi viruló erejét mutatja. Barna, szakálovézta arczában apja nemes vonásai tükröződnek vissza, de nagyon hasonlít bátyjához, Béla grófhöz is, a kinek szakasztott olyan a járása, mint az övé, Tiszta, szép magyarsággal beszél, csak köszönése törökös.

A Perronra lépve látható megindultsággal csókolt sorban Bárány N. Ernőt, dr. Szily Józsefet és Hérmán Ödönt mint régi ismerőseit és egykori bajtársait, majd Bárány N. Ernő az önkéntes tűzoltók, dr. Kék Lajos az országos szövetség és Szczerbovszky Szaniszló a hiv. tűzoltóság nevében üdvözölte a basát. Széchenyi arcán az igaz öröm és mély meghatottság kifejezésével mondta el, hogy mily boldognak érzi magát, mert eljöhettett édes hazájába, s viszont láthatja azokat a kiknek emlékét mindig szívében őrzi. Évtizedek óta a török fővárosban él, de azért kedves bajtársait örökre szívébe zárta s nem feleli el soha. A testvéri szeretet melegével fogadja és köszöni az üdvözlést. Bárány ezután sorra bemutatta a parancsnokság azon fiatalabb tagjait, a kiket a gróf még nem ismert, s jelenté, hogy itt tartózkodása alatt Christe Loránd és dr. Kőncs Boldizsár parancsnokok mint melléje beosz

tott segédtsztek mindig rendelkezésére állanak. Széchenyi megköszönte a parancsnokság figyelmét s a parancsnokokkal sorban kezét fogott.

A tűzoltó felszázad tisztelgett, *Christe* Loránd jetentést tett a kivonult dísz-felszázad állományáról s a basa trombitaszó mellett végighaladt a felszázad előtt, majd nejével az összesereglett közönség éljenceitől kísérve kocsiába ült s a kún-utczai tűzoltó-kaszárnyába hajtattott, a hol Szczerbovszky főparancsnok lakásán szállt meg.

Az napon este a Népszínház előadását nézte meg a gróf nejével együtt egyik földszinti páholyból, — s a grófné látható élvezettel hallgatta Blaháné ajkairól a »Piros bugyelláris« gyújtó nótáit, a magyar csalogány világhírű énekét: maga a gróf is szemmel látható érdeklődéssel figyelt a rég nem hallott hangokra s a hazai édes remniscenziák visszatükröződtek arcán és szemein. A harmadik felvonás közepén mindketten elhagyták a színházat s a grófné haza kocsizott, mert a hosszú utazás kifárasztotta, a basa pedig *Bárány N. Ernő* főparancsnok és *dr. Köncs Boldizsár* segédtsztt által kísérve gyalog a nemzeti kaszinóba ment a sűrű tömegben sétáló közönség folytonos üdvözlése által kísérve, s a főparancsnoknak előre bejelenté, hogy holnap este az őrség és laktanya berendezése fölött szemlét tart.

Másnap, június 1-én aztán egybegyűlt a szemle miatt a testület egész parancsnoksága a testület helyiségeiben s épen jelenteni akarták a grófnak, hogy az őrség és parancsnokság a szemlére készen várakozik, mikor megszólalt a jelző harang s az egész központ felriasztatott azzal a rémhírrrel, hogy a Víg-színház süllyesztőjében veszedelmes tűz támadt. E hírre aztán a jelentés elmaradt s az egész központi és önkéntes őrség lóhalálában rohant gőzfeeskendővel, tololétrával a Víg-színházhoz, a hol néhány pillanat alatt a tűzoltószerkek egész tábora keletkezett. Ott volt a II., V., VI., VIII., IX. kerületi, központi és önkéntes őrség, a budai Ganz-gyári tűzoltóság, kiderült azonban, hogy az egész riasztás csak az azon napokban a színház német előadásai miatt zajló tüntetéseknek egyik epizódja, csak éretlen tréfa, vaklárma volt.

A bevonulás után aztán újra sorakozott az őrség az őrszoba előtt az udvaron s a parancsnokok között megjelent Széchenyi basának *Szidanis* Ferencz hetes tiszt tett jelentést az őrség létszámáról. A basa végig sétált a sor előtt, majd sornytást vezényeltetett s a második sort tekintette meg, majd »pihenj«-t adva az őrségnek a parancsnokok által kísérve az őrszoba és parancsnoksági helyiségek berendezését vizsgálta meg, s megelégedését fejezte ki úgy a legénység szigorúan fegyelmezett, tökéletesen katonai magatartása, mint az összes helyiségekben tapasztalt rend és tisztaság felett.

Bárány főparancsnok felkérésére aztán a parancsnokság által rögtönzött ülést nyitotta meg s azon végig elnökölt is, s ezen ülésen néhány sürgős természetű apróbb folyó ügy elintézése után *Hérmán Ödön* indítványozta, hogy miután azon vidéki testületek ünnepélyére, melyre a parancsnokság 2—2 tagot, meghívás folytán, a testület képviselőjében kiküldött, most már nem megy a parancsnokságból senki, mert nekünk, addig míg Széchenyi basa körünkben időz, sokkal nagyobb ünnepünk van: erről az illető testületek értesítsük s egyúttal üdvözljük őket egy a mai díszgyűlésből kelt s Széchenyi basa mint elnökölő főparancsnok által is aláírandó átirattal: ez által annak a testületnek mindenesetre nagy örömet szerzünk s a Széchenyi basa által aláírt átirat becses ereklyéje leend azon tűzoltó-egyletnek.

Ezen indítványhoz *Széchenyi basa* a maga részéről örömmel hozzá járult, s az egyhangú lelkesedéssel határozatba ment, s a *kapuvári, nagy-kaniizsai, újvidéki* és *zádorlaki* önkéntes tűzoltó-testületekhez küldendő átirat nyomban el is készítettett s így hangzik: *Az önkéntes tűzoltó-*

*testület tekintetes Parancsnokságának. Szívünk egész melegével átérezzük mi is ama örömet, mely testületük 25 éves fennállásának emlékére zászlószenteléssel kapcsolatosan rendezett szép ünnepélyük alkalmával a tekintetes Parancsnokság és testülete minden tagjának szívét megdobogtatja. Nagyon jól tudjuk, sőt mi, tűzoltók, legjobban tudjuk, mennyi buzgalom, kitartás és önfeláldozás kell ahoz, hogy az emberbaráti szeretet szolgálatában álló nemes intenciójú testület az emberiség élet- és vagyonbiztonsága fölött öröködjék, szükség esetén a veszharang hívó hangjára a veszély helyére siessen és veszélyt, akadályt nem ismerő bátor önfeláldozással a megmenntetőknek megmentésén önzetlenül fáradozva, magasatos hivatásának 25 teljes éven át megfelelhessen. Ily önzetlen munkálkodásban becsülettel eltöltött 25 év után szívünk legmélyéből őszintén és bajtársi szeretettel üdvözljük az újvidéki (stb.) önkéntes tűzoltó-testületet, kívánván, miszerint azt az egek Ura áldásos működésben új zászlaja alatt is még igen soká tartsa fenn, s hogy önzetlen munkálkodását a jövőben is mindenkor Isten áldása és az emberek elismerő hálája kísérje. Kelt Budapesten, az önkéntes tűzoltó-testület parancsnokságának 1897. évi június hó 1. napján tartott rendkívüli díszülésében. Bajtársi szíves üdvözléssel. Széchenyi basa örökös tisztelbeli főparancsnok, díszelnök, a török Császári Felségének altábornagy-hadsegéde, a konstantinápolyi tűzoltó-ezred és tengerész-tűzoltó-zászlóalj főparancsnoka stb. *Bárány Ernő* főparancsnok. *Tomcsányi szakaszparancsnok és titkár.**

Az átiratok aztán expedíaltattak. A budapesti testület pedig az ezen ülésről szóló s Széchenyi basa mint elnök által szintén sajátkezűleg aláírt *jegyzőkönyvet* tette el irattárába örök emlékeül a mai nevezetes napnak.

Az ülést Széchenyi basa a parancsnokok harsány éljenzése között rekesztette be s még sokáig ott időzött az ülésteremben, élénk érdeklődéssel nézegetve a testület új nagy csoportképét s *Hérmán Ödön*nek most leleplezett arczképét; *Bárány*-ra azt a megjegyzést tette, hogy érkezésekor a Perronon csak a hangjáról ismerte meg, mert szakáll nélkül még sohasem látta. (*Bárány* tudvalevőleg övig érő, tömött, fekete szakállat viselt s csak egy-két évvel ezelőtt vágatta azt le — valószínűleg a mutatkozó ősz szálak miatt.) Hosszasan beszélgetett aztán a főparancsnokkal, majd később *dr. Szily*vel az orsz. szövetség ügyeiről s *Hérmán Ödön*nel arról az időről, mikor *Hérmán* neki mint főparancsnoknak adjutánsa volt; elmondta aztán, hogy milyen állapotban találta ő a tűzbiztonságot Konstantinápolyban. Ha tűz ütött ki, rendszeren egész városrészek leégtek; mióta azonban az ő általa megteremtett tűzoltóság működik, azóta legfeljebb az a ház ég le, a mely kigyúlad, a tűz feltétlenül lokalizálva lesz mindig. Hálás is ezért iránta egész Törökország, és maga a Szultán is, a ki őt folyton kitünteti és kegyeivel halmozza el. Elmondta még, hogy őt a török kormány — hivatalos kijelentések szerint — török alattvalónak tekinti mindaddig, míg állásában megmarad, jóllehet ő most is magyar állampolgár, mert honosságát fentartotta s erről követségünktől okmánya is van; magyar honos és magyar akar maradni haláláig, sőt fiait is magyaroknak nevei.

Bizony nagyon kevés híja volt, hogy ezekre az édesen hangzó szavakra nyakába nem ugrottunk s össze nem csókoltuk és vállainkra nem kaptuk az öreget, a kire mi fiatalok olyan tisztelettel nézünk föl, mint a fiú néz az apára; — meg is éljenezte őt a parancsnokság úgy, hogy szinte rengett az egész épület.

Este az egész társaság együtt vacsorált a Pannónia szállodában, hol Széchenyi basa látható élvezettel hallgatta a cigánymuzsikát. A közönség úgy elmenetelekor, mint érkeztekor zajos óvátíóban részesíté, a mit törökös üdvözléssel köszönt meg.

Ugyanaz napon reggel táviratozott több felé a vidékre ismerőseinek, tudatva velük megérkezését, s aztán látogatást

tett *dr. Köncs* segédtsíztjével együtt a török főkonzulnál, hol alig egy pár pillanat alatt az asztalon állott török szokás szerint a fekete kávé és cigaretta, melyet visszautasítani sértés számba menne. A következő nap is látogatásokkal, részint pedig látogatók fogadásával telt el.

Meglátogatta a többek között *Szilágyi* Dezső képviselőházi elnököt, *br. Bánffy* Dezső miniszterelnököt, *Ráth* Károly főpolgármestert, *Márkus* József polgármestert, ki előtt sajnálkozását fejezte ki, hogy május 30-án délben hiába fáradt ki a keleti pályaudvarba, de hát őt vis major akadályozta a megérkezésben. A polgármester örömmel köszönte meg a megtisztelő látogatást, s illustris vendégét a lépcső aljáig lekísérte, hol Széchenyi az ekkor már nagyszámban összegyülekezett publikum éljenzése közt hajtattott *Horváth* János tanácsnokhoz, majd a többi tanácsnokhoz, — aztán másnap meglátogatta a minisztereket és a képviselőház több előkelő tagját.

Június 5-én szemlét tartott a városi hiv. tűzoltóság felett, mely célra *Szekerbovszky* főparancsnok az összes őrségeket szereikkel együtt a kún-utcai laktanyába rendelte. A gróf teljes meglepődését és örömét nyilvánította a csapatok mintaszerű magatartása fölött.

A pünkösdi ünnepek is látogatásokkal és kirándulásokkal teltek el. Az ünnepek utáni szerdán, június 9-én pedig *dr. Szily* József tisztí orvos, főparancsnok-helyettes rendezett lakomát a basa és neje tiszteletére, melyre az orsz. szövetség elnöksége, valamint a főváros önkéntes és hivatásos tűzoltóságának teljes tisztikara, s hölgyek is, voltak hivatalosak. Az ebéd valóban lucullusi volt, a basa az asztalfőn virágokkal díszített nagy támlásszéken foglalt helyet, neje azonban, őszinte sajnálatára mindenkinek, gyengélkedése miatt nem jelenhetett meg.

A harmadik fogásnál a házigazda emelt poharat előkelő vendégére, s meghatottan jelenté ki, hogy egész életén át a legszebb örömök őt mindig a tűzoltóság révén érték, de sohasem felejtí el a mai napot, melyet élete legszebb napjának fog tartani mindig míg élni fog, a melyen az ő szerény polgári házáat Széchenyi basa, a legnagyobb magyarnak nagy fia látogatásával tüntette ki. Utána maga Széchenyi basa emelkedett föl és kijelenté, hogy ő most úgy érzi magát mintha menyországban volna s ártette a házigazdát és kedves nejét. *Dr. Kék* Lajos a mindnyájunk által sajnosan nélkülözött *gr. Széchenyi Ödön*et köszönté fel. Most szólásra emelkedett *dr. Óváry* Ferenc s felköszönté Széchenyi basát, mint olyant a ki a magyar névnek távol idegenben is dicsőséget szerez, a ki annyira nélkülözhetlenné tette magát ott is, hogy csak nagy nehezen bocsátottat hozzánk rövid látogatóba. Éltette őt mint a törökök Császárijának jobb kezét, kit a Szultán a mai válságos időben csak a magyarok iránti benső szeretetszenvből bocsátott el rövid időre oldala mellől.

E tősztra általános meglepetésül *dr. Köncs* Boldizsár tiszteletére a török katonazenekarok által játszani szokott *Padisah* muzsikát, melyet úgy Széchenyi basa, mint az összes vendégek állva hallgattak végig s végül harsány »*Csook a Padisah!*« kiáltásban törtek ki.

A lakoma vidám hangulatban tartott egész késő délutánig, mikor a társaság eloszlott, hogy a díszgyakorlatra készüljön, melyet a testület a török sebesültek javára és Széchenyi basa tiszteletére a lagymányosi Konstantinápolyban szándékozott este 9 órakor tartani. Az időjárás miatt azonban, s mivel a lehűlt levegő folytán a sebesültek nem lehetett számítani, a szerek visszatértek a városba s a díszgyakorlat a következő hétfőre, június 14-ére halasztottat.

A gyakorlatra való kivonulás előtt, közvetlenül a lakoma után *Széchenyi basa* meglátogatta az önkéntes tűzoltóság egyesületét. *Kresz* Géza igazgató, *Kovács* Aladár főparancsnok és *Falk* Zsigmond pénztáros fogadták és

kalauzolták. Figyelemmel nézte végig az összes helyiségeket, fölszerelést s nagy örömét fejezte ki a fölött, hogy az egyesületet megismerhette.

A meghíúsított kirándulás után az egész vendégsereg újból visszament *dr. Szily*né szíves meghívására kárlátóba, folytatni a lakoma megszakított folyamát, s a vendégek közt ekkor már ott volt *gr. Széchenyiné* is, a kinek kívánságára aztán *Hérmán Ödön*né és *dr. Csányi* János, az előbbi népies magyar kosztümben, a csárdás-tánczot mutatták be, a mit a grófné még sohasem látott. Gróf Széchenyi basa maga játszotta hozzá zongorán a 30-35 éves magyar nótákból összeállított talpalávalót. Csak a késő éjjel vetett véget a kedélyes és fesztelen mulatságnak.

A *székes-főváros* is lakomát szándékozott rendezni *gr. Széchenyi* basa tiszteletére, azonban ez Kammermayer Károlynak váratlanul közbejött halála s a székes-főváros e miatti gyászja, s a temetés miatt elmaradt. *Gr. Széchenyi* basa maga is végig jelen volt a temetési szertartáson török altábornagyi egyenruhában.

Június 10-én este a *budapesti önkéntes tűzoltó-testület parancsnoksága* rendezett fényes lakomát az *Országos Kaszinó*-ban *gróf Széchenyi* Ödön basa tiszteletére. A banketen mintegy hatvanan voltak jelen, nagyobb részt a budapesti önkéntes tűzoltóság parancsnoksági tagjai, akik feleségeikkel jelentek meg. Ott voltak a hölgyek közül: *Gróf Széchenyi* Ödönné, *Szidanits* Ferenczné, *Hérmán* Ödönné, *Köhler* Istvánné, *dr. Szily* Józsefné, *Tomcsányi* Béláné, *Christe* Lorándné, *dr. Köncs* Boldizsárné, *Hamvay* Gyuláné, *Wessely* Istvánné, *Giergl* Henrikné, *Szidanits* Ilonka és még számosan mások. Az első két pohárköszöntőt *Bárány* N. Ernő főparancsnok mondotta, a ki a királyt és a török szultánt éltette. A jelenvoltak állva hallgatták meg s lelkesen megéljeneztek mindkét toasztot. Utána *gróf Széchenyi* Ödön basa szólt, éltetve a budapesti tűzoltóságokat s azok parancsnokait. *Dr. Szily* József főparancsnok-helyettes *gróf Széchenyi* Ödön, *Bulyovszky* Aladár francia nyelven, *gróf Széchenyi* Ödön, *Bárány* N. Ernő, *Follmann* Alajos nyug. kir. táblai bírót és tiszteletbeli főparancsnokot, *Vida* Pál *gróf Széchenyi* Ödön és feleségét éltették.

Nagy figyelemmel hallgatták *Follmann* Alajos felköszöntőjét, a ki felemlítette, hogy a török nemzet volt az, a ki a magyar nemzet politikai menekültjeit mindenkor tárt karokkal fogadta keblére, s páratlan vendégszeretetével halmozta el őket; ez a nemzet és ennek páratlanul nemeskeblű fejedelme *Abdul Hamid*, a ki később volt egész Európával háborúba szállni, semhogy a mi politikai mártírjainknak az ő védelme és oltalma alatt csak egy hajszála is meggörcsüljön, megérdemlik, hogy egy szívvel-lélekkel kiáltsuk rájuk az »éljen«-t. Leírhatlan lelkesedés támadt *Follmann* e szavaira, s nyomban üdvözlő táviratot menesztettek a Szultánhoz Konstantinápolyba, melyet *Bárány* francia nyelven fogalmazott meg.

Majd *dr. Kovács* Dénes hírlapíró emelt poharat Széchenyi basára, ki Budapesten jártában mindenféle nagy nevé és dicső emlékü atyjának, a haza legnagyobb fiának alkotárait szemlélheti, s a ki a távol idegenben sincs egyedül soha, mert vele van folyton minden magyarnak a szíve, s ott örökdió ő felette kegyelettel és csodálattal. Nagy hatást keltett erre *gróf Széchenyi* basa második toasztja, a melyet a magyar hazára mondott, arra kérve bajtársait, hogy életüknek minden viszonyai között őrizzék meg szívükben a magyar hazaszeretetet.

Június 12-én a Vígszínház rendezett előadást a török sebesültek javára, melyet *gróf Széchenyi* és neje egyik földszinti páholyból néztek végig. A ritka vendég tiszteletére a Trilby második felvonásában *Komáromi* Mariska, a népszínház tagja énekelt el egy eredeti török dalt, s a m. kir. operaház több tánczosnője mutatott be egy török táncz-egyveleget. A második és harmadik felvonás között pedig *gróf Keglevits* István intendáns mutatta meg a basának a

színház berendezését és tűzbiztonsági intézkedéseit. E szemle-
úton a színházi közönség tüntetőleg éljenezte Széchenyi
basát és nejét, ki a harmadik felvonás alatt hagyta el a
színházat, s egyenesen *Türr tábornoknak* estélyére hajtatott.

Június 13-án vasárnap délelőtt felkocsizott nejevel
együtt *dr. Köncs* Boldizsár segédtisztje, továbbá *Hérmán*
Ödön, *Walsér* Ferencz, *Köhler* István, *Bulyovszky* Aladár,
és *Peringer* József parancsnokok által kísérve a budavári
Mátyástemplomba, s résztvett a Szentháromság-vasárnapi
ünnepi misén. *Bogisich* Mihály püspök tiszteletére kiállít-
tatta Mátyás király arannyal és vörös selyemmel hímzett
nehéz fehér selyem lobogóját, mise végeztével pedig csókra
nyújtotta a feszületet a grófnak és feleségének. Széchenyi
basa megczáfolta ezzel azt a némelyek által táplált hiedel-
met, mintha ő Konstantinápolyban tartózkodása óta az
izlam vallásra tért volna át.

Innen visszajövet a fényképészhez hajtatott, s az önk.
tűzoltó-testület parancsnokságával, majd a városi tűzoltók
tisztjeivel lefényképezte magát.

Június 14-én délelőtt pedig *Christe* Loránd segéd-
tisztje kíséretében látogatást tett a központi gyűjtő-fogház-
ban, a hol *Szabó* József igazgató, *Grigár* Róbert ellenőr
és *Raidl* Antal gondnok fogadta és kalauzolta az egyes
helyiségekben. A gróf apróra megnézett mindent, több
fogolylyal beszélt, közte Korotnai (Krick) Árpád dral és
Takács Zoltán dral, a kik nagy zavarral álltak meg
a basa előtt. Korotnait még Konstantinápolyból ismeri
Széchenyi basa, a mikor ő, mint előkelő fővárosi orvos
látogatást tett egy nagy útitársasággal a török fővárosban.
Végül *Szabó* fogházigazgató villásreggelit adott a vendégek
tiszteletére.

Ugyanezen napon este magtartotta a testület a török
sebesültek javára a ros időjárás miatt elmaradt díszgya-
korlatot Konstantinápoly múlatóhelyen a basa tiszteletére
s az ő, valamint számos igen előkelő hölgy- és férfiközön-
ség jelenlétében, kik között ott láttuk *gróf Széchenyi* Bélát,
gróf Andrássy Aladárt, *Lufti* bég török főkonzult, *Follmann*
Alajost, *Bornemisza* Boldizsárt stb., és a hölgyek közül
gróf Széchenyi Ödönnét, *Follmann* Alajosnét, *Lufti* bég
nejét *Röser* Miklósnét, a parancsnokok nejeit stb. stb.

Először a 3-emeletes mászófalon iskolamászást vezé-
nyelt *Hérmán* Ödön, majd *Christe* Lóránd vezénylete alatt
szivattyúk iskolaszerelese, *Oszetzký* Lajos vezényletére gyors-
mászás egyes létrával, *Kálmán* Géza vezetése mellett
gyorsmászás három létrával, s *dr. Szily* fővezénylete mellett
görögtúzzal jelzett jelképes tüztámadás következett, melyben
résztvett a főváros »Széchenyi« nevű első gőzfecskendője is,
ezt megelőzőleg pedig mentési gyakorlatokat mutattak be.
A közönség, mely a szokatlanul látványos éjjeli gyakorlatra
nagy tömegben rándult ki, zajosan megtapsolta a szereplő-
ket, különösen *Székely* őrparancsnokot, ki egyes létrával
a gyors mászást 80 másodperc alatt végezte a harmadik
emeletre beszállással és vissza, és *Bundschuh* csövezetőt, a
ki szokott bravurral ugrott a ponyvába a 3-ik emelet egyik
ablakából. Az utóbbit a basa külön maga elé is idézte s
megdicsérte. A gyakorlat után tűzijáték volt, a melyen nagy
hatást tett egy nemzeti színű transzparent, *éljen Széchenyi*
pasa felirással. A társaság azután vacsorához ült s késő
éjjelig együtt maradt.

Június 16-án reggel 8 óra 50 perczkor a basa
a keleti pályaudvarból a bécsi gyorsvonattal Győrbe
utazott, onnan ugyanaz nap d. u. 5 óraker tovább
utazandó. Már tegnap este szívélyes búcsút vett a tűz-
oltóság tisztjeitől, házigazdájától és barátaitól, reggel pedig
a Perronon megjelent parancsnoksági tagoktól búcsúzott el.
Ott voltak többek közt: *Szeczterbovszky* Szaniszló főparancs-
nok, *dr. Szily* József főparancsnokhelyettes, *Hérmán* Ödön
osztályparancsnok, *dr. Köncs* Boldizsár és *Christe* Loránd
segédtisztek, és nagyszámú hölgyközönség, a parancsnokok
nejei és mások, kik a grófné tiszteletére nagy számban

mentek ki tőle búcsút veendők. Ott voltak az asszonyok
között *dr. Szily* Józsefné, *Röser* Miklósné, *Hérmán* Ödönné
dr. Köncs Boldizsárné stb. A búcsúzás alkalmával *Hérmán*
Ödönné és *dr. Köncs* Boldizsárné asszonyok egy vörös-zöld
élő virágcsokrot adtak át a grófnénak, a melynek nemzeti
színű selyemszalagjain sajátkező aranyhímzésükben a kö-
vetkező feliratok vannak: *Gróf Széchenyi Ödönnének, buda-
pesti látogatása emlékére. 1897. június 1-15. hermanni*
Hérmán Ödönné és tiszta-újhelyi dr. Köncs Boldizsárné.

Ugy a basa, mint a grófnő igen szívélyes szavakkal
búcsúztak el a jelenvoltaktól, a kik lelkesen megéljenzették
őket, mikor a vonat elhagyta a pályaházat.

Ugyanaz nap délben feleségével Győrbe érkezett s
Karácsony Imre képezdei igazgatóhoz szállt, a ki házasa-
ságukat annak idején egyházilag megáldotta. A pályaháznál
a győri önkéntes tűzoltó-egylet tisztikara jelent meg és
ennek nevében *Bánóczy* Jenő üdvözölte Széchenyit, a ki
délben meglátogatta *Zalka* János püspököt, délután pedig
a tűzország felszerelését és berendezését szemlélte meg.
Délután 5 óraker pedig elutazott Bécsbe

* * *

Gróf Széchenyi basa sok érdekes dolgot beszélt itt
tartózkodása alatt az ő konstantinápolyi élményeiről, vala-
mint a jövőre messze kiható terveiről is.

Huszonegy esztendeje immár, hogy a legnagyobb
magyar fia idegenben él. A szultán meghívására ment
Konstantinápolyba, hogy a tűzoltóságot szervezze. Akkor
még rettenetes pusztításokat okozott a tűzvész Konstanti-
nápolyban, napirenden voltak a gyújtogatások s az oltásról
az gondoskodott, a kinek éppen a háza égett. Széchenyi
teljesen újjá szervezte a tűzoltóságot, katonai módon.
Kezdetben az volt a terve, hogy csak egy esztendeig maradjon
Törökországban, míg a szervezési munkát megkezdi, azután
hazajön. De a szultán és a diplomácia annyira megkedvelte,
hogy nem bocsátották többé haza. Mind nagyobb és fon-
tosabb hivatásokat bízták rá. Ma főhadsegéde a szultánnak.
Magyar állampolgár, sőt midőn Bárány főparancsnok
kérésére saját és neje arczképét a lapok számára átengedte,
a legkisebb fia *Bálint* gróf arczképére megjegyezte, hogy
az egyetlen Bálint nevű a családban, hogy magyar nevet
adott neki s magyar embert nevel belőle. Vitt is magával
ítthonról egy magyar leányt pesztonkának a 3 éves kis
Bálint gróf mellé. Ő az egyetlen basa, a ki nem török
alattvaló. De így is teljes mértékben bírja a legfelsőbb
körök bizalmát.

Érdekes, hogyan kezdte meg működését a török
tűzoltók közt annak idején, a mikor a szultán meghívását
kapta.

— Teljes idegenül hangzott előttem a török szó,
mondá a többi közt, hát fogadtam magamnak egy török
siketnémát. Láttam, hogy a törökök élénk taglejtéssel be-
szélnék. Úgy gondoltam, hogy mozdulatokkal könnyebben
sikerül kezdetben megértetnem magamat. S pompásan
sikerült a tervem. Siketnémám mozdulatai valóságosan
ékeszszólóvá tettek és mielőtt törökül tudtam volna, már
parancsokat osztogattam a tűzoltóságnak.

Most legújabbán érdekes és nagyszabású terven dol-
gozik a gróf, a ki nem csupán a tűzoltóság, de általában
a mentés és az emberbaráti intézmények minden terén
európaszerte elismert szakember. A párisi katasztrófa, melyet
ő jórészt a francia tűzoltóság hibás szervezetének tulajdonít,
érelte meg benne egy nagyszabású, nemzetközi szövetség
eszméjét. A mentés minden nemére kiterjedne ez a szövete-
ség. Terjedelmes javaslatokat dolgozott ki a gróf e tárgy-
ban, melyet a szultánnak már bemutatott s be szándékozik
mutatni Bécsben időzése alatt a mi királyunknak is

Meg sem lehet számlálni azokat, a kik gróf Széchenyi
basát budapesti tartózkodása alatt meglátogatták, s a kik-
nek látogatását ő többnyire viszonzta is. Ezek közül —

persze csak nagyjából — megemlítjük itt a következőket: *Aboul Kassem Khan Nasserul Moulk* perzsa követ, *André Leval* a »Moniteur oriental« szerkesztője, *Birly* István, br. *Bánffy* Dezső miniszterelnök, dr. *Csatáry* Lajos min. tanácsos, *Csatáry* Frigyes, dr. *Dégen* Árpád, *Dávid* Endre postafőnök, br. *Dániel* Ernő keresk. miniszter, *Deutsch* Gusztáv a textil-ipar r.-t. igazgatója, *Falk* Miksa, br. *Fejérváry* Géza honvédelmi miniszter, *Follmann* Alajos, *Hamvay* Gyula hírlapíró, br. *Harkányi* Frigyes, gr. *Keglevits* István, dr. *Kovács* Dénes hírlapíró, *Kiss* Aladár közjegyző, dr. *Kunos* Ignác akadémiái tag, *Láng* Lajos gyárigazgató, hg. *Lobkovitz* Rudolf tábornok, *Lánczy* Leó képviselő, *Márkus* József polgármester, dr. *Mészáros* Károly, id. *Martos* Ferencz. *Nagy* Miklós, dr. *Óváry* Ferencz, *Perczel* Dezső belügy-miniszter, br. *Podmaniczky* Frigyes, *Ráth* Károly, *Röser* Miklós, *Rudnay* Béla főkapitány, *Simon Effendi Tchayan* török köv. titkár, *Szlávy* György, *Szunyogh* Tivadar, *Szell* Kálmán, *Sidney* Wittmann, gr. *Széchenyi* Béla, *Szilágyi* Dezső a képviselőház elnöke, *Schweiger* Márton keresk. tanácsos, *Tasner* Géza, *Türr* István tábornok, *Vörös* László államtitkár. — A grófnénál is igen sok úrasszony vitelt ezen idő alatt.

* * *

Nem lenne teljes tudósításunk, ha meg nem emlékeznénk annak keretében arról a férfúról a kinek 25 éves, megszakítás nélküli tűzoltói pályáját s ezen hosszú élet-pálya 25-ik évfordulóját saját 10 000-ik éjjeli őrségével együtt ünnepelte meg a budapesti önkéntes tűzoltó-testület. Ezen férfú

hermándi Hermán Ödön.

A szászok földjéről Erdélyből Biharmegyébe átszár-mazott régi nemes családból született 1855. május 7-én Budapesten hol egyedül saját erejéből, kitartással szorgalmával és ritka becsületességgel küzdötte föl magát a magyar székes-főváros elsőrendű iparosainak sorába s karpitos- és bútortelepe ma már egyike a legelsőrendűeknek. Szorgalmának eredményeként ma már háztulajdonos és megrendelői közé számíthatja a helyőrséget, a székes-fővárost, a m. kir. államvasutakat, a legelőkelőbb köröket stb. azonkívül a főváros IV. kerületének választmányi tagja s ma a budapesti önkéntes tűzoltó-testület I. (mászó-) osztály-parancsnoka.

Az önkéntes tűzoltó-testület kötelékébe, még mint teljesen fiatal, alig 17 éves ifjú lépett. 1872. majus havában, — fiatalsága miatt kétszer megtagadta a parancsnokság a felvételt — s azóta ott teljes 25 esztendőn keresztül megszakítás nélkül működik, — és ha van érdem, mely előtt kalapot kell emelnünk, úgy tisztelettel kell meghajolnunk azon érdemek előtt, melyeket hermándi Hermán Ödön mint önkéntes tűzoltó szerzett.

22 éves tűzoltói pályáján nem sorolhatjuk fel mind azon mozzanatokat, melyeket megemlítenünk tartunk, mert akkor olyan kötetet írhatnánk, melyet nagyon sokan regény-számba vennének, hanem csak azokat említtük meg, a melyek a sok közül is kimagaslanak. A *Haggenmacher-féle gőzmalom égésénél* (1872-ben) 48 órán át szakadatlanul dolgozik, s ez alatt 2 emberéletet ment meg a lángok közül; — 1873-ban ott működik a soroksári úti *Fuchs-féle kaszárnya* égésénél reggeli 8 órától déli 1-ig, ekkor kigyúlad a *schweitz-i* *waggon-gyár*, s Hermán megy az őrséggel és szerekkel dolgozni tovább, késő estig; e tűznél súlyos sebet is kap; — a *nemzeti színházban* a Hamlet-opera főpróbájánál délelőtt a *díszlettár* tüzet fog és lángra lobban, ő honnan, honnan nem, mintha a földből nőtt volna ki, előtöppan, elsőnek jelenik meg s a színházi sugárral rögtön munkához fog; — a *soroksári-úti selyemgyár* égésénél teljes 24 órán át folyton dolgozik; — *Szt.-Endrén* nagy tűzvész támad

(7 ház leég), ő ott is ott van, emberfeletti munkát végez, s Mayer Jakab vinczellért kiment a lángok közül; — ott működik a *nagy-mező útczai czirkusz*, majd később a *Hippodrom* égésénél s számtalan nemes lovat kihoz az égő istállóból. A *kőzvágóhídi nagytűznél* annyira kitünteti magát, hogy a jelenlévő *Ráth* Károly főpolgármester és *Kammermayer* Károly polgármester megdicsérik a közönség színe előtt és kézszerítással tüntetik ki, s köszönetüket fejezik ki. A *Gregerson-féle telep* égésénél súlyos égési sebeket szenved, melyek miatt négy héten át veszélyes betegen fekszik; felgyógyulásakor a testület a *Bárany-ösztöndíjjal* tünteti ki, melyet az ösztöndíj megszűntéig élvez.

1874-ben a *tabáni nagy tűzhöz* vonult ki, a mikor a pestiekkel folyton ellenségeskedésben élő budai tűzvédség tagjai — a miért a tűzoltóság Pestről Budára, hegyre fel, véleményük szerint nem termelt ott elég korán — az őrségre rá is lönek; ugyanekkor *gróf Széchenyi* Ödönt kiragadja a dühöngő és nekivadult budaiak kezei közül. Az 1876-iki nagy *felhőszakadás* s az *ördög-árok* kiöntése által okozott árvíz alkalmával 26 ember ment ki a habok közül, s kiment a városi tűzoltók egyik őrparancsnokát is. A *budai nagy árvíz* alkalmával hat héten át éjjel-nappal dolgozik. A *Strobentz-féle gyártelep* égésénél, hol nagy mennyiségű ligroin és benzín felrobbanását akadályozza meg, kihozza a lángtengerből félholtan a gyár raktárnokát. Ugyanezen gyártelep még három más esetben ég le, s Hermán valamennyi esetben ott dolgozik. Részt vesz a másik tabáni nagy tűzvésznel is s ismét egy emberéletet ment meg a tűztől; s a főváros közgyűlése neki nyílt ülésben köszönetet szavaz. A Petőfi térnél segélykiáltást hall a Duna felől, csolnakba ugrik s kiment egy vízbefúló munkást.

Ott látjuk őt dolgozni a *Pannónia malom istállójának* égésénél; a *károlykaszárnyai nagy istálló-tűznél*, a mikor temérdek kincstári lovat hoz ki a tűzből. Az 1885-iki *Lipót-útczai nagy tűznél*, melynél mint a főváros ügyeletes tisztje vesz részt, bámulatatos hidegvérűséggel és halálmegvetéssel egy dinamitos ládát hoz ki a lángok közül, Alkalmatlan katasztrófa előtt vágva el az által az utat. Az *Alkotmány-útczai czirkusz* égésénél annyira kitünteti magát ismét, hogy *Kempelen* Béla akkori városi főparancsnok munkájában mutatja be *Ribáry* miniszteri tanácsosnak.

A *gyapjú-útczai német színház* égésénél halált megvető bátorságot fejt ki, fél arcza megég, s itt szerzi ma is meglévő fül- és orrbaját.

Gr. *Széchenyi* Ödön és *Follmann* Alajos főparancsnokok számos parancsnoksági ülésen megdicsérték az akkor még fiatal gyerkőcöt, alig ifjút, — érdemei elismeréséül pedig a kormány tűzoltó-szaktanárrá nevezte ki az ország egész területére. A testület a bécsi ringszínház égésének tanulmányozására küldötte, s résztvett 1892-ben a testület konstantinápolyi kiküldetésén, hol a szultán a Tachlise- és a IV. oszt. Medjidie-rendjelekkel tüntette ki. Igen sok azon vidéki tűzoltó-egyletek száma, melyeket ő begyakorolt.

A tűzoltói intézmények, és a saját testülete ügyeinek egyik legbuzgóbb, legönfeláldozóbb bajnoka, előharczosa volt, mindig s a budapesti önkéntes tűzoltó-testület ön-magát becsülte meg ő benne akkor, mikor arcképét meg-rajzoltatta s odahelyezte többi jelesei közé.

A beodrai önkéntes tűzoltó-testület évi jelentése 1896. évről.

(Felolvasatott a testület közgyűlésén 1897. márczius 25-én.)

Tisztelt Közgyűlés!

Évi jelentésünket a testület ügykezelése és vagyoni állapotáról van szerencsénk megtenni a következőkben.

A lefolyt 1896. évben a pénztári főnapló szerint

összes bevétel 1869 frt 21 kr
 összes kiadás 1852 frt 29 kr.

volt és így 16 frt 92 kr.
 pénzkészlet maradt.

A testület vagyona zárszámadás szerint 1896 végén 3841 forint 01 kr. — szemben az 1895 végén mutatkozó 3588 frt 77 krral — kedvezőbb 252 frt 24 krral.

A Testület vagyonának ezen fokozatos emelkedése abban leli magyarázatát, hogy bevételeinket szinte kizárólag befektetésekre, szerek beszerzésére fordítjuk, a személyi kiadásokat lehetőleg mellőzzük s így több évi következetes takarékossgal elértük azt, hogy aránylag kevés évi jövedelem mellett községünk tűzrendészeti követelményeinek megfelelő szerekkel rendelkezhetünk.

Testületünk életében fontos és kiemelkedő mozzanat volt a múlt évben a mászó-torony építése, mert eddig a mászógyakorlatok tartására alkalmas objectumunk nem lévén, a kiképzés csonka volt, a mennyiben az csakis a szivattyú szerelésére szorítkozott. Erősen hisszük tehát, sőt meg vagyunk győződve, hogy azon pénzbeli áldozat, melyet a mászótorony beszerzésére fordítottunk, bőven fogja községünk tűzbiztonságában magát kárpótolni, mert a mászógyakorlatok a tűzoltó testi erejét és ügyességét nagyban fejlesztik s hozzászoktatják a magasban való bátor működésre.

Tornyunk a község ház udvarán épült derékszög alakú, az oldalfalak hossza 3.78 cm., a torony egész magassága 14.50 méter, négy emeletre van osztva, a földszint kőből épült s örszobául van berendezve, az emeletek fából vannak, fent a tetőn a figyelő űr részére való helylyel. Az építési költségek 711 forintra rúgtak. Beszereztünk továbbá egy 15 méter hosszú tolólétrát, 2 horoglétrát, 9 méter hosszú 3-rétű kerek tetőlétrát s 2 drb mászókötelet, mindez került 247 frtba.

Mindezen befektetéseket létesítettük pedig akként, hogy a testület megtakarított saját pénzén kívül a hiányzó összeget saját alapjainktól vettük kölcsön, — melyet költségvetésünk szerint három év alatt 5% kamattal visszaterítünk — úgy, hogy a leltárban szereplő 495 frt 84 krnyi tartozás saját alapjainkat illetően — tulajdonképpen adósságunk nincsen.

A mi az ügykezelést illeti, tartottunk 1896-ban 1 közgyűlést és 7 parancsnoksági ülést, összesen 30 tárgysorozattal, az iktatóba befolyt 45 ügydarab, melyek mind elintéztettek.

Tűzeset volt hat, és pedig négy tetőtűz, két kazaltűz, melyekhez mindenkor teljes erővel idejekorán kivonultunk s melyeket mindenkor lokalizálni sikerült, úgy, hogy nagyobb tűzvésznek eleje vétetett. Elégett ugyanis 3 lakház, 1 félszer, 1 szénakazal s 1 szalmakazal, melyek közül a 3 lakház s a szénakazal biztosítva volt s így a tűz által okozott kár nagyobb része megtértült.

Gyakorlat tartatott 9-szer, iskola 6-szor.

Tagok létszáma: 29 működő, 17 pártoló.

E helyt megemlékezünk elhunyt pártoló-tagjainkról és pedig Krifaton Ignác úrról, ki 1896. június 1-én, Szabó Ferencz úrról, ki 1896. augusztus 21-én és Szabó Katalin asszonyról, ki 1896. október 29-én halt el. Végtisztességükre temetésükön megjelentünk.

Hazánk ezeréves fennállása alkalmából rendezett ünnepségből mint tudva van, a tűzoltóság is kivette és pedig méltán, részét. A Budapesten 1896. augusztus 15—17. napjain megtartott XIII. országos tűzoltó-kongresszus és verseny-gyakorlatok eredménye büszkeséggel töltheti el minden magyar tűzoltó szívét — azonban annak bővebb ismertetésébe itt nem bocsátkozunk — a »Tűzoltó-Közlöny« hasábjain gyönyörűen meg van írva. Itt röviden csak azt jelentjük be, hogy a kongresszuson Forgách Miklós tükárunk által képviseltettük magunkat, ki a kiküldetés költségeit sajátjából fedezte.

S miután még előadnók, hogy a csapat magatartása jó, fegyelmességére kitűnő, hogy a szertár s az abban kezelt szerek jókarban vannak, hogy a pénztár rendben van s hogy végül számadásunkat a számvizsgáló-bizottság helyesnek találta: kérjük a tisztelt közgyűlést, hogy az 1896. évre nekünk a felmentvényt megadni szíveskedjék.

Beodrán, 1897. évi márczius hó 25-én

Forgách Miklós
 tükár.

Karátsonyi Andor
 főparancsnok.

A szigetvári önkéntes tűzoltó-testület évi jelentése az 1896-ik évi működéséről.

»Egy napot se hagyj munka nélkül!« Ezen közmondás vezérelt bennünket a lefolyt évben is; mert testületünk — habár 13 éve áll fenn — még mindig a kezdet nehézségeivel küzd méltó erkölcsi támogatás és megfelelő anyagi segélyezés hiánya miatt.

Testületünk a lefolyt évben a szervezés és az adminisztráció útján előbbre haladt ugyan, de még tengernyi sokat kell dolgoznunk. A múlt évben a tisztikar teljes létszámra egészített ki, amennyiben a parancsnokság *Kopátsy* Nándort választotta meg és segédtsítetté ifjú *Óhhang* Károly nevezetett ki. — *Szilágyi* Imre; *Kovács* Sándor; *Erdődy* József és *Weiner* Rudolf pedig altisztekké lettek előléptetve. — Újonnan szerveztetett a 16 tagból álló rendfentartó osztály, s részükre a szolgálati szabályzat megállapított.

Testületünk tagjai beléptek a magyarországi tűzoltó-testületek segélyző-szövetségébe, a hol csekély fejenkénti és évi 10 kr. díj mellett esetleges baleset ellen biztosítvák.

A lefolyt évben sikerült az éjjeli készenlélet is megteremteni az által, hogy az őrhelyiségünk mellé egy istálló építettett, a hol a nyári hónapokban éjjelenként 2 pár ló áll rendelkezésre. A szerelvények szaporítottak: 1 lajtoskocsi-, 20 szivattyúcső-, 2 létra- és 3 mászókötéllal. — Az összes tűzoltó szerek és felszerelések leltározattak, s 3127 frt 10 kr értéket képviselnek.

Az adminisztrációs ügyeket a parancsnokság intézvéen, tartatott 16 parancsnoksági ülés, melyen 56 ügydarab és egyéb folyóügy nyert elintéztést. A parancsnokság két esetben volt kénytelen fegyelmi határozatot hozni és 5 tagot megdorgálásra, 1 tagot pénzbüntetésre, 1 tagot kizáratásra ítélni. Ezen sajnós eseteket kivéve, a rend és fegyelem nem zavartatott meg.

A múlt évben testületünknek 112 pártoló tagja volt, kik közül elköltözött 2; — kilépés folytán töröltetett 2; — elhalálozott 4, ezeknek végtisztességére a tagok testületileg vonultak ki.

Működő tag volt 59; ezek élén 9 tiszt; 9 altiszt; — kilépett 8; — kizáratott 1. — A rendfentartó osztály 16 tagból állt. A nyári hónapokban 4, a téli hónapokban 2 tűzoltó teljesített minden éjjel őrszolgálatot. Színházi őrség volt 14 esetben. — Az őrszolgálatokon a tagok ellenőrizve lettek, s a kirendelték buzgón teljesítették szolgálatukat.

Gyakorlat tartatott 14. A testület tagjai körmenetek és temetések alkalmával mindig kivonultak és egy alkalommal rendfentartási szolgálatot teljesítettek.

Az elmúlt évben két tűzeset fordult elő, mindkét esetben sikeresen működtünk s a tüzet lokalizáltuk.

Édes hazánk ezeréves fennállásának örömmünnepe egyesületünk is megülte-isteni tiszteletlen való megjelenés-, díszfelvonulás- és tánczestélylyel. — Az örömmünnepe alkalmából *Salamon* Gyula főparancsnok, *Szabó* János, *Laufer* Mór, *Kain* Károly, *Welsz* Károly, *Bein* Mór, *Erdődy* József, *Schopp* János, *Roder* Jakab, *Fischer* Kálmán, *Wolf* Mihály, *Weiner* Rudolf és *Krebsz* Antal X éves, — *Vargha*

Sándor, Nicsovicz Vazul, Öhhang Gyula, Hrobák György, Scamid János, Hopp József, Reisch Ferencz, Szilágyi Imre és Kovács Sándor V éves szolgálati éremmel lettek kiténtetve az országos tűzoltó-szövetség által,

Testületünk 14 működő és 34 pártoló taggal volt képviselve a XIII. tűzoltó kongresszuson Budapesten.

Végül megemlégtetik, hogy Szigetvár község 1 vizes-tájt adott és megépítette az istállót, melyhez épületfát Biedermann Ottó adott. Biedermann Rezső 50 frtot, a Magyar-francia biztosító társaság 20 frtot, az Első magyar általános biztosító társaság 15 frtot adományozott egyesületünknek. A nemeslelkű adakozók fogadják ez úton is egyesületünk halálköszönését.

A testület bel- és küléletéről és működéséről ezekben előterjesztett jelentésből kitűnik, hogy megtettük mindazt, a mit csekély emberi erőnkől megtenni az ügy felvirágoztatására megkívánt.

A jövőben is a jelentés elején idézett arany közmondás fog bennünket vezérelni s kitartó bajtársi szeretettel fogjuk ápolni nemes emberbaráti intézményünket, hogy ellenségünkkel a tűzzel mindig bátran szembeszállhassunk!

Kmf.

Kopátsy Nándor

titkár.

Vargha Sándor

főparancsnok.

HÍREK.

Olvasóinkhoz. Az országos szövetség Elnökségének mai számunkban közzétett felhívásával kapcsolatban értesítjük lapunk t. olvasóit, hogy gyűjtéseket a török sebesültek javára mi is elfogadunk, s e lapok útján nyugtázva rendeltetése helyére juttatjuk.

A szerkesztőség.

Felségadományok. Királyunk Ó Felsege több tiroli és csehországi község önkéntes tűzoltó testületének tűzoltói szerek beszerzésére összesen 720 frtot, Windisch-Matrei község tűzkárosultjainak pedig 3000 frtot adományozott saját pénztárából.

Miniszteri jóváhagyás. A belügyminiszter megerősítette Komárom sz. kir. város tűzrendészeti szabályrendeletét (34654/97. sz. a.), továbbá bemutatási záradékkal látta, illetve jóváhagyta, újabban a nemes-dédi önkéntes tűzoltóegylet (38834/97.), a német-szentmihályi önkéntes tűzoltóegylet (39769/97.) és a pécsváradi önkéntes tűzoltóegylet (46148/97.) alapszabályait.

Gróf Széchenyi Ödön basa 8 napi tartózkodás után f. hó 24-én hagyta el Bécset reggel 5 órakor hajón. Útközben zájosi óvatiókban részesült a komáromi, nagymarosi és váci önkéntes tűzoltók részéről. Nagy-Maroson Czompo Izidor főparancsnok, Váczott pedig dr. Csányi János főparancsnok csatlakoztak hozzá és kísérték Budapestig. Váczott az önk. testület kivonult élére s mozsárlövésekkel fogadta, majd rövid uzsonnához ültek s vidám hangulat közt poharaztak egy félórán át, miközben gróf Széchenyi tószót is mondott, éltetve a magyar hazát, melyet öszszorult szívvel kénytelen elhagyni ismét. Budapesten az önk. testület egy dísz-szakasza és az egész parancsnokság, számos vendég és az érdeklődő közönség ezrekre menő tömege várta a hajót, a mely a basával és nejével este 1 $\frac{1}{2}$ 8-kor érkezett meg a Petőfi-tér hajóállomásához. A hajó kikötése után Széchenyi basa nyomban átszállt a lefelé készülő zimonyi hajóra, majd az elrendezkedés után nejével rövid vacsorához ült a Hungária-szálló éttermében, hol kíséretében voltak Follmann Alajos, Bárány N. Ernő, Szerbowski Szaniszló, dr. Szily József, Hérmán Ödön, Czompo Izidor dr. Csányi János, Breuer Szilárd, Kálmán Géza, Tomcsányi Béla, Walser Ferencz, Christe Loránd, Fülöp Áron, dr. Köncs Boldizsár, Szilágyi György, dr. Mézes Károly, Hamvay Gyula stb. — Továbbá Hamvay Gyuláné, Hérmán Ödönné, dr. Köncs Boldizsárné, dr. Szily Józsefné, Tomcsányi Béláné. Este $\frac{3}{4}$ 10-kor aztán újból visszatért a hajóra, az őt kísérő társaságtól érzékenyen köszöntött s pontban 10 órakor az egybegyűltek szünni nem akaró éljen-rivalgása és kendő lobogtatása, s a díszszószó tisztelgése mellett könyes szemmel hagyta el a

fővárost, még sokáig viszonzva nejével együtt a parancsnoki hídról a közönség üdvözlését. Gróf Széchenyi basa a Dunán és Fekete-tengeren át utazik vissza Konstantinápolyba, hogy megtekinthesse az al-dunai munkálatokat, s megmutathassa nejének a magyarok legnagyobb vízi-útját.

Gyászrovat. Gróf Széchenyi basát itt tartózkodása alatt szomorúság érte. Nagybátyja Széchenyi György gróf 69 éves korában Badenben, hová nemrég üdülni ment, meghalt. Az elhunyt gróf Széchenyi Lajos gróf fia volt. Fiatalabb korában katona volt, később lemondott tisztirangjáról, átvette birtokai kezelését s részt vett a közügyekben is. Bátyja, Széchenyi László gróf halála után a közéletől teljesen visszavonult Sopronba, a hol bőkezűen támogatta a festészetet és a zenei czélokot. Egy év óta gyomorráiban szenvedett s halálát már hetek óta várták hozzátartozói. Holttestét Nagy-Czenkre hozták, hol június 16-án szerdán a családi sírboltban helyezték örök nyugalomra.

Horváth János székesfővárosi tanácsnok, a tűzoltói bizottmány vezetője, hat heti szabadságra utazott. Távollétében az ügyosztályban őt Matuska Alajos tanácsnok helyettesíti.

Az országos segélyző-szövetség választmánya f. évi május hó 29-én délután $\frac{3}{4}$ 7-kor, nyomban az orsz. szöv. elnökségének ülése után, ugyancsak Dr. Kék Lajos elnök-sége alatt rövid ülést tartott, melyben néhai Odus Kornél löcsei volt mászóparancsnok hátramaradt családja számára egyszersmindenkorra adandó 100 frt segély kieszközlését, illetve javaslatba hozatalát az Első Magyar Általános Biztosító Társaságnál elhatározta, s az erre vonatkozó felterjesztés megszerkesztésével a titkárt bízta meg. Ezután tárgyalatott Imre György alcúthi tűzoltónak, ki tűznél szerzett meghűlése következtében hosszasan feküdt influenzában és Balogh Gábor szintén alcúthi tűzoltónak, ki szintén tűznél, ugrás következtében, lábán zúzódást szenvedett, segély iránti kérényre. A választmány az előbbinek 12 forintot, az utóbbinak pedig 13 forintot szavazott meg az orsz. segélyalpból.

Gyászhir. Kamermayer Károly, Budapest székesfővárosnak az egyesítés óta 23 éven át volt, s csak a múlt évben nyugalomba vonult népszerű polgármestere, ministeri tanácsos, a III oszt. vaskorona-rend tulajdonosa stb., s a budapesti önkéntes tűzoltó-testület tiszteletbeli tagja, f. hó 5-én Abbaziában, hová üdülni ment, hirtelen meghalt 68 éves korában. Negyven estendő teltött a főváros szolgálatában és pedig 23 évet mint polgármester. És ehhez a munkásságához a sikereknek és eredményeknek hosszú láncolata fűződik. A három város egyesítése óta fővárosunk úgy a közigazdaság, ipar és kereskedelem, mint a nemzeti kultúra terén a fejlődésnek oly magas fokát érte el, mely ha nem is törekvéseinket, de mindenestire várakozásainkat messze felülmúlja. És ebből a munkából a legnagyobb

rész Kamermayer volt polgármestert illeti meg. A polgárság benne érdekeinek erős védőjét, a tisztviselői kar szigorú, de igazságos fejét és szerető atyját, a tanács tapintatos és bölcs vezetőjét látta és ismerte mindig. Abból a küzdelmekben és megpróbáltatásokban egyenlően gazdag időszakból, mely nevével elválaszthatatlanul összefűződik, nemcsak maradandó alkotásoknak egész sora maradt fenn, de örök emlékül itt marad a példája, miként kell szeretnünk fővárosunkat, miként kell a javáért; félretéve minden személyes érdeket, meleg szeretettel, igaz lelkesedéssel, fáradhatatlanul és kitartással munkálkodnunk. A tűzoltói intézménynek, mint minden humánus és emberbaráti intézménynek mindig őszinte és lelkes párhíve, s a budapesti önkéntes tűzoltó-testületnek különösen mindig lelkes barátja s igaz érdekeinek minden körülmények között az ügy szeretetétől áthatott, megtántoríthatatlan pártfogója volt. A holttestet külön vonat hozta haza a fővárosba, s a ravatal a belvárosi főplébánia-templomban állíttatott fel. A temetés f. hó 9-én óriási közönség részvétele mellett ment végbe. A templomban Bogisich Mihály címzetes püspök, budavári plébános mondta a rekviemet, s onnan a menet a városháztérre vonult, hol Márkus József polgármester búcsúzott el az elhunytól a főváros tisztviselői és hivatalnokai nevében, mindenkit mélyen megrázkéltatva. A menet aztán a Kígyó-útczán, Kossuth Lajos-útczán és Kerepesi-úton keresztül vonult ki a temetőbe s ott a sírnál Radocza János mondott beszédet a székes-főváros közönsége nevében. A halottat az összes tanács és hivatalnoki kar, számtalan testület és a résztvevők beláthatlan tömege kísérelte utolsó útján. A koporsó mellett a főváros tisztviselői, díszgyejenruhás szolgálói és a városi hiv. tűzoltók kivezényelt szakasza képezett hármast sorfalat. A gyászszertartáson, a roppant nagy számban megjelent notabilitások között ott volt gróf Széchenyi Ödön basa is. A budapesti önkéntes tűzoltó-testület parancsnoksága az elhunytnak a testület irányában szerzett számos érdemeit jegyzőkönyvbe iktatta, s a temetésre a testületet képviselni Hérmán Ödön osztályparancsnokot, Tomcsányi Béla szakaszparancsnok-titkárát és Köhler István szivattyú mestert küldötte ki.

A zalamegyei tűzoltó-szövetség, június 7-én d. e. tartotta évi közgyűlését. Mayer István szövetségi elnök a közgyűlésen meg nem jelenhetett és így az ülést Knortzer György n. kanizsai főparancsnok nyitotta meg. Az elnöki megnyitó után Vécsey Zsigmond polgármester tartott szép beszédet és örömet fejezte ki azért, mert a szövetségi közgyűlést Kanizsán tartják. Ezután Knortzer György a polgármester jóakarátát kérte ki a jövőre is, mert a jóakarátnak csak ritkán láthatni a megnyilvánulásait oly arányban, mint a hogy azt a polgármester lelkes szavaiból kivette. Ezeket a szép, gazdag gondolatokat meg fogja hálával őrizni az összes megyei tűzoltóság; ezzel kívánják ők leróni vele szemben tartozásukat. Starcsinszky György főparancsnok (Galambok) indítványt tesz, hogy a szövetség székhelye ezentúl Nagy-Kanizsa legyen — bár a zalaegerszegi hivatalos helyiség semmi kívánni valót nem hagy maga után, de úgymond, Kanizsa a megyében az első város, mely kitűnően szervezett tűzoltóságával és nagy tűzoltó-testületével legyőzhetné majdnem az egész vármegyét. Az indítványt egyhangúlag elfogadták. Az újonnan megejtett választáson szövetségi elnök: Knortzer György, alelnök: Hajós Mihály főparancsnok (A-Lendva.) Titkár: Juk István, pénztáros: Réti Lajos, ügyész: dr. Ollop Mór lett.

Gyászhir. Ternájdó Cézár, új-aradi gyógyszerész az új-arad-zsigmondházi önkéntes tűzoltó-testület tiszteletbeli főparancsnoka, járási tűzfelügyelő, meghalt e hó 11-én 65 éves korában. Halála teljesen váratlanul jött s fájdalmasan döbenté meg nemcsak közvetlen környezetét és hozzátartozóit, hanem azokat is, a kik őt ismerték, becsülték és szerették, s a kiknek sora, mondhatni bátran, meg nem számlálható. Csak néhány, — négy — nappal

előbb részt vett a zádorlaci önkéntes tűzoltó-egylet zászlószentelési ünnepélyén, hol az ünnepélynek egyik legrokon-szenvesebb résztvevő tagja, a vidám hangulat életetője és fentartója s az ünneplő testületnek tiszteletbeli főparancsnoka volt. Senki se gyanította, nem is gyaníthatta a szomorú véget, mely az elhunytnak minden igaz barátjára és tisztelőjére, de legfőképpen a gyászoló családra nézve oly váratlan és lesújtó hirtelenséggel bekövetkezett. Szívszélhűdés vetett véget munkás életének. Ternájdónak nagy érdemei vannak az önkéntes tűzoltói intézmény meghonosítása körül Aradmegyében. Az országos önkéntes tűzoltói szövetségnek hosszú időn keresztül választmányi tagja és számos tűzoltó-testület tiszteletbeli főparancsnoka volt. Őzvegye és két fia, s velük együtt megszámlálhatatlan rokon, ismerős és jóbarát, és a tűzoltó-ügy minden igaz híve fájdalommal gyászolja elhunytát.

25 éves jubileum. A nagy-kanizsai önk. tűzoltó-egyesület pünkösdi napján tartotta 25 éves fennállásának jubileumát nagy ünnepélyességekkel, számos testület és egyéb nagy számban összegyűlt vendégek részvétele mellett. Reggel az ünneplő egyesület a főparancsnok vezetésével zárt sorokban vonult ki a vasúti pályaházhoz a vidékről érkező testületek fogadására. Az ünnepélyen résztvettek a következő vidéki testületek, u. m. Galambok 55, Kis-Komárom 32, Csurgó 19, Alsó Domboru 16 (zenekarral) Letenye 17, Perlak 9, Csáktornya 6, Z.-Szt.-Gróth 3, Alsó-Lendva 3, Légrád 2, Zala-Egerszeg 2, Mura-Keresztúr 2, Keszthely 1, Zákány 1 taggal. 9 ór kor ünnepi mise volt a ferenczrendiek templomában, mely alatt az egyházi zenét a helybeli tűzoltó-zenekar szolgáltatta. Innen a város-ház épületébe vonultak díszgyűlésre, melyen képviselve volt a város különböző társadalmi osztályainak mindegyike. Az ülést Lengyel Lajos v. főjegyző az önk. tűzoltó-egyesület elnöke nyitotta meg. Utána Réti Lajos titkár felolvasta az egyesület választékossn megírt történetét. A díszgyűlés Réti Lajosnak monografiáját kinyomatni határozta el az egyesület költségén s azt megküldi minden érdeklődőnek. Majd Knortzer György főparancsnok üdvözölte a megjelenteket, melyre Vécsey Zsigmond polgármester méltatta az egyesületnek a város iránt szerzett érdemeit s üdvözölte azt meleg szavakkal a tanács nevében. Az üdvözlőkhöz csatlakozott Koháry József szt.-gróthi főparancsnok is a testvér-egyesületek nevében. Majd Knortzer indítványára táviratilag üdvözölte a díszgyűlés József kir. herceget és gr. Széchenyi basát, kik mindketten meglehangú táviratban válaszoltak. Délben ebéd volt az »Aranyiszarvas« vendéglő dísztermében, hol az első felköszöntőt Knortzer György mondta, Vécsey Zsigmond polgármesterre, aztán Vécsey Zsigmond a »Zalamegyei tűzoltó-szövetség« tagjaira, Koháry József pedig Nagy-Kanizsa közönségére és első sorban annak polgármesterére. Ezután fölolvasták az üdvözlő leveleket és táviratokat köztük a budapesti önk. tűzoltóság üdvözlését Széchenyi basa aláírásával. Felköszöntőt mondott még dr. Fried Ödön az elnökre, Rosenfeld Lajos Hener Antalra, mint az egyesület legelső főparancsnokára, Reményi Samu pedig a jelenlegi főparancsnokra. Reményi sikerült felköszöntőjében elmondott egyet-mást Somogyország akkori viszonyairól, mikor ott kezdtek szervezni a tűzoltó-egyesületeket. Az első impressziót Nagy-Kanizsa adta meg 1874-ben, mikor még Csurgón élő tűzoltót pénzért sem láthatott volna. Délután 4 órakor díszgyakorlatot tartottak mentési mutatványokkal, mely pontosan és a legnagyobb rendben folyt le s fényes bizonyítékot szolgáltatott az egyesület rendszeres és szakavatott kiképzéséről. — A díszgyakorlat befejezése után az összes jubiláló kivonultak a sörgyárba, hol nagy lakoma várta őket. A kanizsai és domborui tűzoltó-zenekar felváltva játszott és a meg-meg-újuló eső sem birta a kedélyes mulatságot megrontani.

Gyászhir. Id. nagyhetényi Pap János fűzesabonyi nyugalmazott községi jegyző, nagyhetényi Pap Endre

úrnak a kápolnai önkéntes tűzoltó-testület főparancsnokának édes atyja, f. hó 6-án, Pünkösöd vasárnapján, hosszas betegség után Füzes-Abonyban meghalt 66 éves korában. Az elhunyt tősgyökeres öreg magyar úrban lapunk felelős szerkesztője nagybátyját gyászolja.

25 éves jubileum és zászlószentelés. Az újvidéki önkéntes tűzoltók június 6—7. napjain ünnepelték az egyesület 25 éves fennállásának jubileumát, nagy számban egybegyűlt vidéki bajtársak, és számos egyéb vendégek részvétele mellett. Az ünnepély zászlószenteléssel volt egybekötve. Az ünnepélyekre meghívott számos notabilitások közül elmaradásukat kimentették, s egyúttal az újvidéki egyesületet meleg hangon üdvözölték *József kir. herceg Ő fensége* titkári hivatala útján, *Gróf Széchenyi Ödön* basa és *Császka György* kalocsai érsek. Az előbbiek az újvidéki főparancsnokot, az utóbbi pedig az ottani plebánost bizta meg a zászlószeg beverésével. A vidékről a következő egyesületek voltak jelen: *Apatin* 19 taggal, *Báttaszék* 2 taggal, *Ó-Becse* 14, *Beocsin* 25, *Berettyó-Ujfalú* 9, *Beška* 36, *B. Bresztovác* 14, *Bulkesz* 7, *Budapest* 2, (*Hérmán Ödön* és *Tomcsányi Béla*) *Cseb* 5, *Erdőd* 7, *Eszék* alsó város 17, *Eszék* felső város 14, *Eszék új város* 7, *Futtak* 45, *Ó-Kanizsa* 5, *Karlovicz* 6, *Káty* 30, *Kolluth* 9, *Mohács* 2, *N.-Palánka* 30, *Pancsova* 6, *Petrovác* 3, *Pétervárad* 30, *Ruma* 13, *Szabadka*, *Vermes Béla* főparancsnok és *Wenczel Lajos* parancsnok vezetése alatt 50, ugyanonnan a városi tűzoltók képviselőjében két tag (*Scossa Zoltán* és *Szalay Mátyás*) *Szeged* 1, *Szigetvár* 3, *Szurcsin* 4, *Temesvár* gyár- város 4, *Versecz* 12, *Vukovár* 10, *Zimony* 33 és *Zombor* 40 taggal. 5-én este az összegyűlt vendégtestületek ismerkedést rendeztek a Mayer-féle kerthelyiségben, s ugyaninnen még az éjjeli órákban sürgőnyt menesztettek 30 parancsnok aláírásával *gróf Széchenyi* basához Budapestre, mely sürgöny így szólt: »Az újvidéki tűzoltó-egyesület zászlószentelési ünnepének és 25 évi fennállásának ismerkedési estélyéről fogadják Kegyelmes Urunk a bácskai megyei tűzoltóság nevében szívből jövő szeretkező-irányatainkat és engedje meg, hogy egészségére, mint a már erős és terebélyes fa elültetőjére és gondozójára borral telt poharunkat emelhessek. Megittuk — Éljen!« E sürgönyre Széchenyi basa másnap a következőket táviratozta: »Fogadják forró köszönetemet szíves megemlékezésükért. Isien áldja kedves magyar honfitársaimat!« Pünkösöd vasárnapján reggel 5 órakor riadót rendeztek, majd 9 órakor az összes tűzoltók sorakoztak a hajóállomáson, honnan 10 órakor *Hérmán Ödön* budapesti és *Wenczel Lajos* szabadkai parancsnokok vezénylete alatt felvonultak betürendű sorban a vidéki testületek, s legutóljára az ünneplő testület. A menethez csatlakozott az újvidéki polg. lövész-egyesület és a többi újvidéki egyesületek. A felvonulás alatt a szabadkai, beskai, futtakai, kátyi, palánkai, temerini tűzoltó-, és az újvidéki hadastyán-zenekarok felváltva játszottak. A templom előtti téren félkörben állottak fel a tűzoltók s a helybeli egyesületek, mialatt az ünnepélyes misét *Kopper György* apát-plebános mondta fényes segédlettel. Nemsokára megérkezett a koszorú leányok s vőfélyeik hosszú kocsisora az utolsó zászlóanyával. Mise után *Latky József* szabadkai hittanár, az ország tűzoltóinak főpapja emelkedett szellemű beszédet mondott, párhuzamot vonva a pünkösödnek, mint a szeretet ünnepének, s a tűzoltói vörös zászlónak jelentősége között. Majd megáldván a zászlót, annak földiszítése a zászlóanyának, továbbá az apatini, ó-becsei és zombori testületek szalagjaival, s a szegverés következett. Ennek végeztével a testületek az újvidékiekkel élükön elvonultak a zászlóanya és kísérete előtt a honvédlaktanya előtti térségre, hol rövid gyakorlatot tartottak az újvidékiek. Délben társas ebéd volt, melyen számos felköszöntő hangzott. Az elsőt az újvidéki polgármester *Popovits István* mondta a Királynak, utána nyomban *Zanbauer* főparancsnok *József kir. herceget* mint a magyarországi tűzoltók fővédnökét, majd később a zászlóanyát: alföldi

Flatt szül. apatini *Fernbach Angelát*, *Latky József* tűzoltó-főpapot, *Újvidék* városát és polgármesterét, az összes-tűzoltókat, továbbá a koszorúleányokat s vőfélyeiket köszöntötte fel. *Latky József* a zászlóanya kellemdús helyettesét, *Tomcsányi* az újvidéki tűzoltókat és azok főparancsnokát éllette. Tetszést keltettek *Geiger József* főlövész-mester szavai, ki érzelmeinek őszinteségét bizonyítandó, a hatalmas lövész-kürtöt egészen kiürítette az újvidéki tűzoltókra. Este hangverseny volt élőképekkel a legújabbban épült s ezuttal felavatott zene-pavillonban. Ott játszott a *szabadkai zenekar*, melynek művészi játékát az újvidéki dalárda, a szerb dalárda és polgári magyar daloskör sikerült előadásai váltották fel. Nagy tetszést keltettek az élőképek is, melyek közül az első a tűzoltókat működésük teljében, egy égő emeletes ház tűzének elfojtása, a személy és vagyon megőrzése körüli munkálatuk közepett mutatta be bengáli tűz mellett, míg a második hódolatot ábrázolt, melyet a tűzoltók a megkoszorúzott Felsőeség pár alatt *József főhercegnek* nyújtanak, kinek arcképét e körirat díszíté: *Üdv. és hódolat! Soká tündökölj erényiddel!* Az estélyt hajnalig tartó táncz fejezte be. Másnap reggeli 9 órakor ment végbe a szolgálati érmek kiosztása, melyeket *Zanbauer* főparancsnok alkalomszerű beszéd kíséretében tűzött az illetők mellére. Ezután villásreggeli következett, majd délután kirándulás *Kaminiczára*, este pedig hangverseny az »*Erzsébet*«-nél, a hol nagyszámú közönség élvezettel hallgatta a szabadkai tűzoltó-zenekar hangversenyét.

Új tűzoltó-kaszárnyák. A fővárosban rövid idő múlva három új tűzoltó-kaszárnyát építenek a kerületi tűzörsegek számára, és pedig a II., V. és a IX-ik kerületben. Budán azért kell új kaszárnyát építeni, mert a tűzörtség jelenlegi épülete nagyon rozoga. Az V. kerületben az újépület lebontása következtében válik szükségessé az új tűzoltó-kaszárnya építése, mert a lipótvárosi őrség most az újépületben van elhelyezve. A Ferencvárosban pedig a külső soroksári úton építenek új kaszárnyát a gyárakra való tekintetből. Az új tűzoltó-kaszárnyák helyét még ezután jelölik ki. A terveket a főváros mérnöki hivatala fogja elkészíteni.

A magyar munka diadala. Lapunk legutóbbi, 5-ik számában ily cím alatt megjelent hírünkre, *Török-Szt.-Miklósról* értesítenek, hogy az ottani tűzoltó-testület három derék iparos tagja: *Lukács József* rostás és sodronyszövő, *Tóth Károly* lakatos és *Elefánt Jakab* nyerges a párizsi és nizzai nemzetközi iparkiallításon bemutatott munkájukért díszes keresztrel, kiállítási nagy aranyéremmel és díszoklevéllel lettek kitüntetve.

Zászlószentelés. A zádorlaci önkéntes tűzoltó-egyesület zászlószentelési ünnepélye f. hó 7-én, pünkösöd másodnapján ment végbe fényes sikerű ünnepség között. Előző estén, pünkösöd-vasárnapon, a zászlóanyának, *Bürger* Ferenczné úrnőnek tiszteletére a helybeli dalárdával esti zenét s lampionmenetet rendeztek, mely alkalommal *Eisele* János egyesületi alelnök üdvözölte az ünnepeletet. Ezután ismerkedési estély volt a »Fehér kereszt«-hez címzett nagy vendéglőben. A testvéregyesületek közül a következők vettek részt az ünnepélyeken: A *új-arad-zsigmondházi* zenekarral és 53 taggal, a *perjános-haulikfalvi* 41 tűzoltóval, a *vingai* 28 taggal, a *temes-újfalusi* 21 tűzoltóval, a *temes-hidegkúti* 21 emberrel, a *gyoroki* 16 taggal, a *temesvár-gyár- városi* 11 taggal, az *aradi* 2 taggal, a *magyar-pécskai* 5 taggal, a *román-pécskai* 3 taggal. A megjelent testületek zászlóik alatt sorakoztak és a menet a nagy vendéglőből a község-házához indult, hol *Zipfl* János községi bíró fogadta a község nevében üdvözlő beszéddel a testvér-egyesületeket, s a hol az egyesületek zászlói megkoszorúztattak. A testvér-egyesületek nevében *Ternájdó* Caesar tiszteletbeli főparancsnok s járási tűzfelügyelő köszöntö meg az igazán fényes fogadtatást. Ezután a községházban egy fiatal gyermeklányka, *Bakin* Lujza, odaváló tanító gyermeke koszorút nyújtott a zászlóanyának a zádorlaci tűzoltók tisztelete jeléül, a ko-

szorú szalagján a következő felirással: »A zádorlaci önkéntes tűzoltó-egylet — a zászlóanyának *Bürger Ferenczné* úrnőnek«. Ezután a menet, melyben az iskolák növendékei is részt vettek a templom felé tartott s az egyesületek a templomtéren helyezkedtek el, míg a parancsnokok bevitték zászlóikat a templomba, a mely zsúfolásig megtelt közönséggel. Tíz óra után kezdődött meg a mise, a melyben a zádorlaci dalárda adott elő több egyházi dalt, a künn álló zádorlaci lövészegylet pedig több díszlövést adott. A zászlószentelési szertartás végeztével a közönség a templom előtti térre vonult az egyesületek köré, hol zöld lombokkal feldíszített nagy sátorban ment végbe a szegek beverése; s ezt megelőzőleg *Brunner Károly* plébános nagyhatású beszéddel a zászlót átadta az egyesületnek. Hétszázharmincnél több szeget vertek be, a mi csaknem három órát vett igénybe. Szeget vertek be részint személyesen, részint képviselt útján *Brunner plébános*, a zászlóanya, az ajándékozó *Gerhardt János*, *Hemmen Ferencz* temesvári kanonok, *Capdebó Ferencz* orsz. képviselő, *Capdebó Gergely* megyei főjegyző, *Kovacsics Gyula* a temesmegyei tűzoltó-szövetkezet elnöke, *Schäffer Béla* járási főszolgabíró, *Medwenczky János* kir. járásbíró, *Schwob Sándor* főerdész, *Petkó Zoltán* főszolgabíró, *Feletár Nándor* polgármester, *Ternájpgó Caezár* tb. főparancsnok, járási tűzoltó-felügyelő, *Geisz József*, *Wopfner György*, báró *Braunecker Lamoral*, *Brunner Rezső* cs. és kir. kapitány, új-aradi takarékpénztár részvénytársaság, *Lux Károly* takarékpénztári igazgató, új-aradi vidéki népbank, *Hruszsek Béla* igazgató, *Szathmáry Lajos* kir. közigazgató, *Dr. Szárnyassy Béla*, *Dr. Rittich Antal*, *Dr. Darabaut János*, *Dr. Kiss Lajos*, *Schäffer József*, *Simon Jenő*, *Meszlényi Antal* kir. alügyész, *Dr. Pollák Mór*, *Petrovits Ede*, *Dr. Buding József*, *Dr. Hemmen János* és még igen számosan. A banket a »Fehér kereszt«-hez címzett vendéglő kertjében körülbelül 300 személy résztvevésével folyt le *Kiss Józsi* aradi bandájának víg hangjai mellett, melyen felköszöntőt mondtak a többek között *Brunner Károly* plébános a királyra, *Szabolcsy Antal József* főherczegre, *Schäffer Béla* a zászlóanyára, *Wertschek Mátyás* *Brunner Károly* plébánosra, *Andresz János* a zászló adományozójára, *Dr. Brunner Antal Schäffer Bélára*, *Bürger Ferencz Hemmen Ferenczre*, *Schäffer Béla Ternájpgó Caezár*ra, *Eisele János* egyleti alelnök *Geisz Józsefre*, az egylet alapítójára és a tiszteletbeli tagokra, stb. Délután 5 órakor tartották meg a zádorlaci önk. tűzoltók sikerült díszgyakorlatukat. Este végül az ünnepségeket hangversenynyel egybekötött táncvizgalom zárta be fényes sikerrel.

Zászlószentelés. A *veszprémi* önkéntes tűzoltó-egyesület f. hó 29-én tartja zászlószentelési ünnepélyét a következő program szerint: 1. Reggel 5 órakor ébresztő taracklövésekkel és tűzoltó zenekarral. 2. Reggel 7, 9 és 11 órakor kivonulás a pályaudvarhoz s az érkező vendégek fogadása. Bevonulás. 3. Dél előtt 10 órakor felvonulás a kegyesrendiek templomába s ott ünnepi szent mise és a zászló ünnepélyes felszentelése. 4. Fél 11 órakor díszközgyűlés a városházán s a szolgálati érmek kiosztása. 5. 11 órakor a vármegyei szövetség közgyűlése a városházán. 6. Délután fél 1 órakor társas ebéd *Zsák József* helyiségeiben. (Egy teríték ára 1 frt 20 kr. 4 fogás és fél liter bor). 7. Délután 4 órakor a *veszprémi* önkéntes tűzoltó-egyesület díszgyakorlata, utána támadás egy kijelölendő épületre. 8. Este 7 órakor táncmulatság a *Betekints-kertben*. Belépődíj 1 korona. Vidéki tűzoltók nem fizetnek. Részvételi szándék e hó 24-ig a főparancsnoksággal tudatandó.

25 éves jubileum. A *kalocsai* önkéntes tűzoltó-testület f. hó 29-én ünnepli fennállásának 25-ik évfordulóját a következő program szerint: 1. Dél előtt 10 órakor hálaadó isteni tisztelet a *Jézustársasági* atyák templomában. 2. D. e. 11 órakor testületi felvonulás és tisztelgés *Császka György* *kalocsai* érseknél, a testület fővédnökénél. A tisztelgés után

üdülés a *Casino* nyári helyiségében. 3. D. u. 4 órakor díszgyakorlat a mászó háznál az összes szerekkel. 4. Szolgálati érmek kiosztása ugyanott, mely után az összes testületek a meghívott vendégek előtt elvonulnak az őrtanyára, hol ingyen sör várja a bajtársakat. 6. Este 8 $\frac{1}{2}$ órakor társas vacsora a *Casino* nyári helyiségében terítékenként fél liter borral 1 frt.

Zászlószentelés. A *török-kanisza-józsef* önkéntes tűzoltó-egylet 1897. évi június 27-én tartja zászlószentelési ünnepélyét a következő program szerint. Június 26-án a vendégek fogadása a vasúti és hajóállomásnál, — fáklyamenet a zászlóanya és az egyleti elnök tiszteletére, — ismerkedési estély. Június 28-án reggel riadó, gyülekezés és felvonulás, — 9-kor mise, zászlószentelés és szegbeverés, s díszelvonulás a zászlóanya előtt, — délben társasbéd, — d. u. 4 órakor díszgyakorlat, utána oszonna a vidéki vendégek tiszteletére, — 6 órakor sétatangverseny, este 8 órakor tűzijáték és táncvizgalom.

Kötelezett tűzoltóság. Nagy-Szöllösön, Ugocsa megyének fővárosában, mint értesülünk, kötelezett tűzoltóság létesítését tervezik. Az erre vonatkozó szabályrendelet már elkészült, sőt a képviselő-testület azt már letárgyalta és elfogadta, s most van 30 napi közzemlére kitéve a városházán. Nagy-Szöllösön önkéntes tűzoltó-testület is van, mely testület tagja az orsz. Szövetégnek is.

Emléklap. A budapesti önkéntes tűzoltó-testület tisztelettel éjjeli őrsége alkalmára egy »Emléklap« jelent meg a következő tartalommal: Vezérczik, 1862—1897. — A budapesti önkéntes tűzoltó-testület harminczöt éves működése. — *Hérmándi Hérmán Ödön*. — *Rausch Ferencz* — *Hírek*. — A testület otthona, szerei és felszerelése. — Az emléklap közli azonkívül a testület tiszteletbeli főparancsnokainak u. m. *József* kir. herczeg Ő Fenségének, gróf *Széchenyi Ödön* basának, gróf *Cziráky Bélának* és *Follmann Alajosnak* és jelenlegi főparancsnokának, *Bárány N. Ernőnek* arczképeit, továbbá *Hérmán Ödön* osztályparancsnoknak és *Rausch Ferencznek* arczképét, s a testület előkocsival ellátott egyik nagy mozdonyfecskendőjének hasonmását is. Az emléklap megrendelhető szerkesztőségünknel is 7 kr. árú bélyegjegyen előzetes beküldése mellett, a midőn is azt mi a megrendelő címére bérmentve postán fogjuk expedálni.

Tüzesetek statisztikája. Az országos statisztikai hivatal által közzétett hivatalos adatok szerint Magyarország 1897. április havában tüzeset szám szerint több volt, mint az előző hónapok bármelyikében; de a tűzkár jelentékenyen kisebb, mint márczius hónapban volt. A tűzvész által sújtott községek száma 594, a tüzesetek száma 685; a tüzesetek oka kétségtelenül bebizonyítva gyújtogatás volt 59, öngyújtás 3, villámcsapás 4, gyermekek játéka vagy pajkossága gyufával 22, világító szerekkel való gondatlan bánás 6, egyéb hanyagság vagy gondatlanság 67 esetben; a tűz oka gyanánt vélelmezett gyújtogatás 187, öngyújtás 10, gyermekek játéka vagy pajkossága gyufával 30, világító szerekkel való gondatlan bánás 13, egyéb hanyagság vagy gondatlanság 83 esetben; a tűz oka ismeretlen maradt 201 esetben. A tűzvész alkalmával halált vagy halálos sérülést szenvedett 9, nem halálos sérülést 19 ember. A károsultak összes száma 1222; a károk összes értéke 527,898 frt. 10,000 frtnál nagyobb kárt okozott 9 tüzeset; 10,000 frtnál több kárt szenvedtek 5-en. 10,000 frtnál több kárt okozott tüzek fordultak elő *Podvilk* árvamegyei községben április 2-án (10,480 frt), *Zsitva-Ujfaluban* Bars megyében április 21-én (10,430 frt), *Kis-Bodakon* Moson megyében április 23-án (10,300 frt), *Lajta-Ujfaluban* Sopron megyében április 27-én (12,000 frt), *Szegeden* április 7-én (12,154 frt), *Budapest*en április 13-án (érezöntögyár) (12,000 frt), *Jernyén* Sáros megyében április 10-én (19,671 frt), *Temes-Remetén* április 25-én (10,757 frt), és végül a legtöbb 25,160 frt kárt okozott a

gőzmalom égése *Hajdú-Böszörményben* április 29-én. Emberélet egy tűznél, az árvamegyei Podvilk község égésénél esett áldozatul. Gyújtogatás okozta a podvilki, budapesti, jernyei és temes-remetei tüzet; a hajdú-böszörményi és zsitva-ujfalusi tüzek okai ismeretlenek; a többiek gondatlanságból származtak.

Gyárégés. A múlt hó 21. és 22. közötti éjjelen $\frac{1}{2}$ órakor a külső váczy-úton 126 sz. alatt *Fodor Béla* műlakatosnak gyártelepe kigyúladt s a tűz 8 órai dühöngés után az egész telepet porrá hamvasztotta, áldozatul ragadván egyúttal 6 szerencsétlen fiúnak az életét is. A tűz keletkezésének idejéről biztos adatok nincsenek, mert keletkezésekor úgy a gyártelepen, mint az egész környéken mindenki mélyen aludt, s a rendőri őrzés is csak akkor vette észre a veszélyt, mikor a lángok a tetőn már kicsaptak. Akkor lármázták fel a környéket és a telepen alvókat. Valószínűleg a mély álom, és hirtelen való felébredés, a rémület és a szakkifejezésekben való járatlanság volt oka annak is, hogy az első tűzjelzés »tetőtűz«-ről szólt. Tehát a tűz hibásan jeleztetett. Az V. és VI. ker. őrség nyomban ki is vonult. A második jelzés a »Fodor-féle gyárban« jelezte a tüzet, s ekkor kivonult a központi őrség is *Breuer Szilárd* segédtiszt s az önkéntes tűzoltók 14 emberből álló rendes éjjeli őrsége *dr. Balogh Dezső* szakasparancsnok-orvos, mint rendelt őrzőparancsnok vezénylete alatt. A gyár két részből áll. Az utcára egy földszintes ház dől ki, melyben iroda, raktár és néhány lakás van. Hátul az udvarban van a kétemeletes gyárépület, melynek csak négy főfala van téglából, a többi része fa. A gyár első emeletén lakott a gyárvezető, a második emeleten hált huszonnégy inasgyerek. Az utca felőli részen lakik a portás. A rendőr őrzés által felriasztott gyárvezető, a ki maga is csak nagynehezen menekülhetett meg az ablakon, a portással és rendőrökkel s az időközben megjelenő V. és VI. ker. tűzörsséggel rögtön a II. emeleten levő s még mindig mélyen alvó inas-fiúk szobájába tört, felriasztotta őket s együtt intézkedtek, hogy a fiúk megmenekülhessenek. Az inasok egy része a mentőkkel együtt a már lángban álló falépcsőn futott le, más részük az ablakon át leugrált a szomszédos épület tetejére. Ez azonban nem ment olyan könnyen, mert az ablakon vasrács volt. *Pidonovszki* Hugó, a Stangenhausen gépgyár portása kívülről egy hosszú létrát támasztott az épülethez, fölszaladt rajta s búzdító szavakat kiabálva a rikoztató fiúknak, a vasrácsra egyenként áthúzta őket. A fiúk közül többen zúzódást szenvedtek, egynek pedig eltört a lába. Akkor a lángok már annyira elhatalmasodtak, hogy *Pidonovszkynak* is gyorsan vissza kellett vonulnia, a nélkül, hogy biztosan tudta volna, teljesen befejezte-e a mentés munkáját. Hosszú szakálla és haja elégett, ruhája több helyen kiégett s arca egészen fekete volt. A mentés azonban csak részben sikerült, mert a tűz és füst csakhamar oly rohamosan terjedt, hogy többé megközelíteni nem lehetett, s a 24 fiú közül csak 18 menekülhetett meg, 6 odaégett. E hat közül kettőt elég épen, egyet azonban alaktalanul eltorzítva, összeégetve és összeroncólva még a tűzoltók hozták ki a lángok közül mikor sokára az épület belsejéhez hozzáférni lehetett, hármat pedig csak napok múlva a romok teljes eltakarítása után találtak meg teljesen szénné, koromná égvé. A mentők, úgy a portás, mint a gyárvezető, s a rendőrök valamennyien, súlyos égési és zúzóadási sebeket kaptak önfeláldozó munkájuk közepett. A megérkezett tűzoltó-őrsek a tűzoltására nem is gondolhattak, mert a hibás jelzés is későn, már akkor tűzoltására nem is történt, midőn az egész épület kívül-belül lángokban állott. Csak a tűz lokalizálására kellett szorítkozni, a mi teljesen, bár óriási erőfeszítés árán, sikerült is. Valamennyi őrség vízvezetékéről szerezte a sugarat. A hidrások a váczy körünten vannak, míg maga az égő tárgy több száz méternyire benn egy mellékutczában terül el, s a tömlővezeték valamennyi orsról teljesen legombolyítva,

használatban volt. Az egyik városi őrség a szomszédház telkéről, deszka-palánkon keresztül fektetett tömlővezetékkel második sugarat is szerezte. A csővezetők az eresz és falpárkányzat folytonos szakadozása s a csepfolyossá olvadt s felülről órákon át folyton ömlő vas, réz és ólomércz által kilövelt pokoli hőség miatt csak messziről dolgozhattak sugaraikkal, s csak másfél órai folytonos harcz után sikerült támasztólétrákkal egy földszintes, közvetlen a gyárépülethez támaszkodó irodahelyiség tetejére s innen újabb támasztólétrával a II-ik emeletig felhatolni, és a fentebb említett három hullát pokróczba kötve kötélén egyenkint lebecsájtani. A még aznap (22-én) délelőtt a vizsgálóbíróból, rendőrkapitányból, ker. jegyzőből, ker. mérnököl és a városi tűzoltó-parancsnokból álló bizottság által a helyszínén megejtett tűzvizsgálat eddig csak annyit volt képes megállapítani, hogy a tűz vagy a villamos akkumátorok valamelyikéből, vagy a gépkazán túlságos hevítéséből támadt, de mind a két esetben *vétkes gondatlanság* okozta a katasztrófát. *Fodor Béla*, a gyár tulajdonosa, illetőleg a gyár vezetősége, minden tűzbiztosági intézkedést elmulasztott. A hatóság nem adott engedélyt arra, hogy az inasok a gyárban lakjanak, sőt a benlakást egy fővárosi szabályrendelet el is tiltja. A gyárvezetőre nagyon terhelő körülmény, hogy az inasokat éjszakára bezárta és a kulcsot is magával vitte. A gyár 1894-ben épült és 40000 frtra volt biztosítva. Az épületben esett kár mintegy 8,000 frtra, a gépekben és felszerelésben körülbelül 22,000 frtra tehető.

Felrobbant benzines kocsi. Június 8-án este 11 óra tájban a tűzoltóságot azzal riasztották fel, hogy a petroliumgyár, a rendőrségnek meg azt jelentették, hogy a gázgyár ég. Ez a vész hír a városban is elterjedt, sokan sietve törtettek a pályaudvar felé. A valóság azonban sokkal kevesebb volt, mert mindössze a ferenczvárosi rendező-pályaudvaron egy benzines kocsi eddig ismeretlen okból meggyulladt, felrobbant és lobogó lánggal elégett. Kár sem emberben, sem épületben nem esett, a tűzoltóság gyorsan eloltotta a tüzet.

Nagy tüzek. *Szent-Gál* veszprémmegyei községben június 3-án délben tűz ütött ki, mely ötvenkét házat elpusztított. A tüzet estefelé a *veszprémi* tűzoltók lokalizálták. A kár igen tetemes. — *Jaák* vasmegeyi községben f. hó 4-én tűz támadt, mely hatvan házat hamvasztott el. *Jaák* községben van tudvalevőleg a történeti nevezetességű középkori templom, ennek azonban szerencsére semmi baja sem esett. A kár húszezer forintnál többre rúg.

Kazánrobbanás. Az ásványolajgyár részvénytársaságnak a külső soroksári-úton 73. sz. a. lévő telepén f. hó 10-én az egyik benzines kazán valami gondatlanság folytán felrobbant. A gépházban reggel *Oberländer* Adolf gépfelügyelő észrevette, hogy az egyik kazánból benzin ömlik ki. A veszedelemre sietve figyelmeztette a mellette álló *Bódi* Jánost és tovább futott, hogy a gyár vezetőségét is értesítse. E közben azonban a kazánt a kifejlődött gázok felrobbantották. Hatalmas durranás és magasra felcsapó lángoszlop kísért a robbanást, a mely a közelben levő négy munkást megsebesítette s a gyár tetőzetét tűzbe borította. Mentők és tűzoltóság csaknem egyszerre érkeztek ki a színhelyre, sok dolga azonban egyiküknek sem volt. A tűzoltóság hamarosan elfojtotta a veszedelmes tüzet, a mentők pedig a sebesülteket vették ápolás alá. *Metla* József munkást, *Sipos* Mátyás fűtőt és *Waitzner* Ferencz gépészt nagy égési sebeikkel a kórházba vitték, a könnyen sérült *Padula* Ferenczet pedig lakására szállították. A rendőrség megindította a nyomozást a robbanás előidézője után, s már meg is állapított annyit, hogy a robbanást gondatlanság okozta, mert éppen a halálosan megsérült *Waitzner* figyelmeztette fellebbvalóit a kazán rozoga voltára, de a megjavítás után nem történt intézkedés. A gyár vezetéseért felelős személyek ellen meg fogják indítani a bűnvádi eljárást. *Sipos*, a fűtő, néhány nap múlva a zenvedett

égési sebek következtében a kórházban meghalt. Waitzner állapota is reménytelen.

Két község pusztulása. *Lengyelfalva* abauj-tornamegyei tót községben június 15-én délután tűz ütött ki, mely a község legnagyobb részét elhamvasztotta. A lakosok hajléktalanná lettek, legtöbbjük koldúsbotra jutott. A tüzet gyermekek gondatlansága okozta. — Hasonló nagy tűzvész pusztított ugyanazon napon *Lubenyik* gömörmegyei községben is, hol harminczötnél több ház égett le. A kár igen tetemes mindkét községben.

Tűz a fővárosban. A Rombach-utca 8. számú házban május 27-én a déli órákban könnyen végzetessé válható tűz hamvasztotta el *Blau* Móricz és fiai bőrkereskedők raktárát, a mely a ház padlásán van. A tűz csíráját valószínűleg előtte való este ejtette el valamelyik munkás a padlásán fölhalmozott sok gubacsba egy égő szivarvég által, a melytől a gubacs egész másnap délig parazslott s lángra is lobbant. A tűz azért okozott nagy veszedelmet, mert a tőszomszédságában egy droguista-raktár van. A tűzhöz kivonult kerületi őrség, központi őrség s önkéntes tűzoltók (*Szidanits* Ferencz osztály-parancsnok vezénylete alatti) energikus és okos munkája azonban gátat vetett a tűznek, s azt a padlás területére lokalizálták. E munka közben *Sajó* Károly városi tűzoltót egy lehulló üszkös gerenda kezén megsebezte. A mentők bekötötték a fölületes sebet, s beszállították *Sajót* a Rókusba. *Szmetena* István és *Bundschnek* Pál önkéntes csővezeteket pedig az óriási füst annyira elkábította, hogy ajúlтан rogytak össze s társaik élettelenül hozták ki őket az átható/hatlan füsttengerből. Mindkettőt a mentők szállították az őrtanyára, hol dr. *Balogh* Dezső testületi orvos rögtön gyógykezelésükhöz látott s sikerült is őket másnap reggelig teljesen egészséges lábra állítani. A kár jelentékeny.

Leégett község. *Tsernha* oroszországi községben, Moszkvához közel, óriási tűzvész dühöngött május 28-án, melyben 475 ház áldozatul esett a lángoknak, és több mint kétezer ember kenyér és fedél nélkül maradt.

Benzin robbanás A Kálvin-téren május 27-én éjjel a villamos vasút munkálatainál egy égő benzin lámpa fölrobbant s két munkást megsebezett, úgy, hogy mindkettőt kórházba kellett szállítani. A Rókusba szállították őket.

Egy község lángokban. *Komorócz* abaujmegyei községben a múlt hó 21-én éjjel, eddig ismeretlen okból tűz ütött ki, s rövid idő alatt óriási arányokat öltve 18 ház és több melléképület, valamint nagy mennyiségű takarmánymű és gazdasági felszerelés lett a lángok martaléka.

Gázrobbanás. Kőbányán a Fűzér-utca 11. sz. alatti házban *Freiler* Gyula postafőnök házában május 19-én este a munkások véletlenül nyitva feledeék egyik szobában a gázcsapot. A házmester kevéssel utóbb égő gyertyával ment a szobába. A gáz fölrobbant, de nem okozott nagy bajt. A házmester a kezén és arcán megsérült.

Gyújtogatók a kaszárnyában. *Tolnán* f. hó 13-án, vasárnap, éjszaka nagy tűz pusztított, mely az ottani lovas-kaszárnya egy részét elhamvasztotta. A kaszárnya az utóbbi másfél esztendő alatt már harmadszor gyulladt ki s így nagyon valószínű, hogy a tűz gyújtogatásból származott. A gyanú legjobban a horvát származású katonákat terherli, kik már régóta elégedetlenkednek. A kaszárnya Tolnavármegye tulajdona és biztosítva volt, de a biztosító-intézetek a gyakori tüzesetek miatt nem is igen hajlandók már a biztosítást elvállalni. Ugy a katonai, mint a polgári hatóság erősen kutatja a gyújtogatókat, de nem igen van remény, hogy megtalálják őket. Ez esetben nem marad más hátra, mint hogy Tolnavármegye kérni fogja a honvédelmi minisztert, hogy a mostani katonaságot másikkal váltsa föl.

Tűzkrónika. *Pácsványban*, a szombathelyi káptalan tulajdonát képező újmajorban egy cselédház a melléképületekkel együtt ismeretlen módon kigyúladt és leégett. A ház biztosítva volt. — Ugyancsak a múlt hó 30-án

Richter Ferencz *tobaji* lakosnak biztosítatlan szalmakazalja gyulladt ki ismeretlen módon és ettől 500 frt erejéig biztosított pajtája is tüzet fogott és leégett. — *Taródfán* Mosolits György lakháza melléképületeivel együtt a lángok martaléka lett. A kár megközelíti a 800 frtot. A tűz keletkezésének oka ismeretlen. — Husvét hétfőre virradóra *Novák* Ferencz *kis-máxfai* lakosnak háza leégett. A tűz éjjel ütött ki s a háznép a legborzasztóbb meglepetés közben menekült az égő hajlékból. A ház biztosítva volt. s úgy vélik, hogy a tüzeset gyújtogatásnak a következménye. — *Ponicz* községben leégett a községi cigányház. — *Kis-Medves* községben *Pfeiffer* Mária háza leégett. A kár megközelíti az 500 frtot. A tüzek keletkezésének módja ismeretlen. — *Egyházas-Radóczon* a *Bonczó* János tisztítatlan kéményében összegyülemlett korom meggyúladt, minek következtében a lakház és melléképületei a lángok martalékává lettek. A kár közel 500 frtra rug. — *Viszákön* *Dávid* Dániel lakháza a lángok martaléka lett. A kár mintegy 500 frt. — *Gósfán* *Karát* Erzsébet présháza leégett, a kárt 150 frtra becsülik. — *Kerczán* *Könye* Mihály viskóját emésztették fel a lángok. Kára 100 frt. — *Mogyorósdon* *Biczó* Ferencz szalmakazalja porrá égett, miáltal nevezett 120 frt kárt szenvedett. A tűz keletkezésének módját egy esetben sem lehetett kideríteni. — *Köveskút* községben leégett *Globics* Sándornak 700 frtig biztosított pajtája nagymennyiségű takarmánnyal együtt. A kár 1300 frtra rug. A tűz keletkezésének oka ismeretlen.

— *Sorki-Kápolnán* *Németh* Sándor lakházában a múlt héten tűz ütött ki, mely alkalommal az épületen és takarmányon kívül, 2 tehén és 4 darab sertés is elégett. *Németh* összes kára mintegy 800 frtra rug. — *Simonyiban* *Ádán*cs Sándor házában tűz ütött ki, mely összesen 5 lakházat, melléképületekkel együtt elpusztított. A kár közel 2500 frtra rug. — *Vajda* János *kemenes-mihályfai* lakos háza május 1-én, éjjeli 3 óraker kigyúladt, minek következtében a tető, takarmány, gazdasági eszközök és élelmiszerek estek a lángok martalékává. A tűz még a szomszédba is áthatott, s 3 hidas tetőzete a benne levő tyúkokkal együtt elégett. A csendőrség erélyes vizsgálatot tartott a helyszínén, és a nyomozás kiderítette, hogy a gyújtogatást egy nemesmagasii leány, *Árvai* Lidia követte el, ki tettét azzal ismerte be, hogy a házat ő gyújtotta meg gyufával, és pedig azért, mivel *Patyi* Sándor nemesmagasii legény — kit 3 évig szeretett s neki házasságot ígért — nem őt, hanem *Vajda* Jánosnak *Lidia* nevű leányát akarja nőül venni. A boszúálló leányt átadták az illetékes kir. járás bírónak. — *Sóskúton* leégett *Csekics* Lajos lakóháza, a padlásán volt gazdasági eszközökkel együtt. — *Klein* Mihály, *német-újvári* lakos szalmafődeles háza a melléképületek- és gazdasági eszközökkel együtt elhamvadt. — *Rába-Szt.-Mihályon* *Szamt* Mihálynak lakóháza, melléképületei és gazdasági eszközei égtek el. — *Tóth* Pál *koltai* lakosnak kigyúladt a pajtája, melytől a szomszéd *Bodzai* György szalmafődeles háza is tüzet fogott, s takarmánykészletével és gazdasági eszközeivel együtt elégett. Az elégett ingatlanok mind biztosítva voltak. — *Máriafalván* is nagy tűz támadt, mely jelentékeny károkat okozott. A tűz *Hofmann* János pajtájában keletkezett és elhamvasztotta annak két istállóját, hidasát, színjét, egész takarmánykészletét és gazdasági eszközeit. A tűz következtében négy szomszédnak összes gazdasági épületei is a lángok martalékává lettek. A tűz keletkezésének oka eddig ismeretlen. — *Gálos* Antal *bozzai* lakosnál rendes időben jelentkezett a kéményseprő, hogy hivatalos kötelességét teljesítse. Ámde *Gálosné* asszonyom éppen akkor kenyeret süttött, s nem engedte a fekete embert a kéményseprés műveiben fáradozni. Alig pár nap mulva azonban kigyúlt a kémény, s a *Gálos* uram szalmás háza csaknem elégett. Nem elég az ijedség: a fősolgabíró érzékeny pénzbüntetéssel róttá fel *Gálos* emlékeztébe, hogy a kémény tiszt-

tasága üdvös és kívánatos dolog. — Május hó 5-én *Alsó-Lendván* Belosics birtokosnak istállója leégett. A tűznek két darab szarvasmarha is áldozatul esett. — Febr. 20-án este a Veszprém város szomszédságában fekvő *Vámos* község nagy része leégett. Negyvenöt lakóház és sok melléképület, valamint takarmány pusztult el. A veszprémi tűzoltóság óriási erőfeszítés után nyomta el a tüzet. A kárösszeg negyvenezer forint. A leégették insége nagy. Óváry Ferencz képviselő, orsz. tűzoltó-szövetségi alelnök, segélygyűjtésben buzgólkodik.

Tűz a színházban. Tűzriadalom támadt f. hó 19-én este a *nagyváradi* színházban. Az egyik színész kabátja egy égő gyertyától meggyúladt, mire nagy rémület támadt a közönség között. Szerencsére egy másik színész hamarosan eloltotta a tüzet és a nyugalom csakhamar helyreállott.

Jóváhagyott tűzrendészeti szabályrendelet. A nagym. kir. Belügyminisztérium *Szombathely* r. t. városnak módosított tűzrendészeti szabályrendeletét jóváhagyólag elküldötte. A szabályrendelet különösen fontos és új pontját képezi a 9. §. mely a *négy fizeteses tűzoltói állás* rendszerezését tartalmazza, melyeknek javadalmozása a házbér, illetve házosztályadó és a gyűlékony anyagot tartalmazó üzletek után fizetendő III. oszt. kereseti adónak 2%-ával fedezendő. Egyik tanácsülésben foglalkozott a városi tanács a szabályrendelettel, melynek hiteles példányát a rendőrkapitánynak és a tűzoltó-főparancsnoknak mihez tartás végett kiadta, és felhívta a polgármestert, hogy a 4 állás betöltésére a *pályázatot* írja ki, a beérkező pályázati kérvényeket a tűzoltó-egylet választmányával és tisztikarával véleményadás végett közölje és az ily módon felszerelt kérvényeket a választás eszközlése céljából a tanács elé terjessze. A fizetéses tűzoltó egyúttal közrendészeti szolgálatot is teljesít. Ezen állások 1897. évi július hó 1-ével lépnek életbe és 300 frt készpénz, 26 frt csizmapénz és természetben kiszolgáltatandó ruhának 70 frtnyi egyenértéke jövődelmézzel vannak egybekötve.

Tengeri hajók katasztrófája. *Fiuméből* közlik a hírt, hogy a *North Erin* nevű oceánjáró gőzösön, mely nem régen indult el Fiuméből nagy dongarakományyal *Bordeauxba*, az adriai tengeren a Leuka-fok közelében tűz ütött ki. A *Rapido* nevű olasz jelzőhajó és két torpedóhajó az égő gőzös segítségére siettek. A tüzet azonban nem tudták eloltani s a legénységet is csak nagy nehezen menthették meg. A *North Erin* egész rakományával elmerült. A hajó egy angol cégé volt. — Az *Onni* tengeri hajó, mely tegnap Helsingforsból Abo felé indult, útközben, öt mértföldnyire *Ekenaes* kikötővárostól, kigyúladt s csaknem egészen elpusztult. A hajón száznegyven ember utazott, kik közül hat a lángokba veszett. A többi megmentették, de számosan igen súlyos égési sebeket szenvedtek. A katasztrófát egy feldöntött spirituszlámpa okozta.

Zászlószentelés. Az *árkosi* önk. tűzoltó-egyesület f. hó 7-én tartá zászlószentelési ünnepélyét számos vidéki egyesület részvétele mellett, jún. 7-én reggel a község végénél felállított díszkapunál a vendégeket a testület nevében *Benkő* Árpád parancsnok, a község nevében pedig ifj. *Göncz* József bíró üdvözölték, melyet *Benedek* János sepsiszt-györgyi főparancsnok, a várm. szövetség elnöke viszonozott csinos beszéddel. Örömmel jöttek, úgy mond, hogy tanúi legyenek annak, mily lelkesedéssel ápolják az árkosiak a tűzoltóság szép és nemes ügyét. Nagy reményekkel nem jöttek, de ha végig tekint azon a szép soron, melyet az árkosiak állítottak fel, szívét öröm és lelkesedés tölti el az elért szép eredmény felett. Végül biztosítja az árkosi egylet buzgó támogatásukról s a továbbiakra is kitartást, lelkesedést kívánva megköszöni a vendégek nevében a szives fogadtatást. — D. e. 10 órakor a háromszékmezei önk. tűzoltó-szövetség tartott ülést, — 11 órakor pedig br. *Szentkereszty* Béla udvarán felállított díszsátorban ment végbe a zászló felavatása a zászlóanyának *Szentkereszty* Béláné szül. Flo-

rescu Marie bárónénak — ki távolról utazott haza az ünnepélyre, — személyes jelenléte mellett. A díszsátorban elhelyezett asztalon feküdt a felszentelendő lobogó, mely piros selyemből készült; egyik oldalán remek hímezésben tűzoltó-csákó és balták alatt a következő felirat: »*A sepsis-árkosi tűzoltó-egylet.*« A zászló szalag is gyönyörű munka, kék és piros színű, a br. Szentkereszty család színei, rajta a zászlóanya művészi kivitelű monogrammjával. Mind a zászlót, mind a szalagot nehéz aranyrojt díszíti. A zászlót *Kozma* Imre róm. kat. pap áldotta meg és szentelte fel, s a szertartás után *Kolcza* Lajos ev. ref. és *Csifó* Salamon unit. lelkészek mondtak lelkes beszédet s áldották meg a zászlót a saját egyházuk nevében. Ezek után a szögbeverés következett s összesen 76 szöveget vertek be szebbnél szebb jelmondatok kíséretében. Aztán megkezdődött a díszgyakorlat, mely fényesen sikerült s bizonyosságot tett az egylet alapos képzettségéről. Délben díszbéd volt a községi iskola két nagy termében, melyen Háromszék intelligentiájának színe-java részt vett br. *Szentkereszty* Bélával az ünneplő egyesület főparancsnokával élükön. Felköszöntőt mondtak br. *Szentkereszty* Béla főparancsnok József kir. herczegre, mint a tűzoltók fővédőjére, *Benedek* János a zászlóanyára, *Csifó* Salamon a megyei szövetségre, *Vajna* Miklós a főparancsnokra, br. Szentkereszty Bélára stb. stb. Bankett után sikerült bált rendeztek az árkosiak, melyre a szomszéd községekből is nagyon szép közönség gyűlt egybe, egyszersmind megfelelő anyagi hasznot is hozva az egylet pénztárának. A mulatságnak a kora reggeli óra vetett véget.

A pizai katasztrófa. Piza városában május 27-én, áldozó csütörtökön nagy katasztrófa történt a ferde tornyáról híres székesegyházban. Tűz ütött ki a templomban, melyet ugyan gyorsan elfojtottak, de a rémülten menekülő nép 9 embert agyonnyomott, sokan megsebesültek, 21 sebesültet a kórházba szállítottak. Azonkívül vannak sokan, a kiket otthon ápolnak. A halottak és sebesültek csaknem mind asszonyok.

Felrobbantott személyvonat. *Havannahban* a felkelők gyűlévész hada június 10-én dinamittal felrobbantott egy személyvonatot, a mely katonaságot szállított. A merénylet Havannahtól tizenkét mértföldnyire történt. Az explózió borzalmas pusztítást vitt véghez. Száznál több katona meghalt, és igen sokan súlyosan megsebesültek.

Égő vasuti vonat. Egy vasuti különvonat, mely a *Wulff*-féle czirkuszt szállította Lüttichből Brüsszelbe, f. hó 19-én nyílt pályán kigyúladt. Hét kocsi, melyekben mintegy 200,000 frank értékű kosztüm és színházi díszlet volt, elégett. A czirkusz tagjait csak nagy fáradsággal lehetett kimenteni az égő kocsiokból.

Tűz a szinpadon. *Bozen*-ből táviratozzák, hogy az *alai* színházban f. hó 15-én este előadás közben tűzveszedelem támadt. A padlásról egy petroleumlámpa esett a szinpadra s a kiömlő olaj nagy lánggal égett. A közönség nem vesztette el a fejét s nyugodtan viselkedett. A színészek hamarosan eloltották a tüzet.

Robbanás egy pirotechnikai műhelyben. *Triesztben* a *Finsterwald* és *Braudolin*-féle tűzijátékszer-műhelyben, valószínűleg az árú magától való meggyúladásából, f. hó 4-én oly erős robbanás volt, mely az egész várost megremegette. Az egész árúkészlet fölrobbant és a műhelyt a levegőbe röpítette. Haláleset állítólag nem történt, azonban többen szenvedtek kisebb-nagyobb égési sebeket. A telep biztosítva volt.

A gyűjtogató kinematográf. Párisban, a *Poissonnière*-boulevard egyik boltjában fölállított kinematográf május 24-én majdnem tűzvész okozott ismét. Este az utolsó előadás alatt a gép vigyázatlan kezelője a gyújtólencsét igen közel vitte a celluloid-tekercekhöz, a melyek azonnal lángba borultak. A boltban mindössze tizenöt néző volt, a kik hamarosan kimenekültek az utcára; velük együtt menekült *Roussin* a kinematográf fiatal tulajdonosa is, kinek azóta

nyoma veszett. A környék népe csakhamar elfojtotta a tüzet, úgy, hogy a tűzoltóknak semmi dolguk sem akadt. A Goujon-utczai katasztrófának különben május 25-én halt meg a 132-ik áldozata, a hatvannégyéves *Chalmel Eugénia*, a kinek félkeze teljesen elszenesedett és egész teste összepörkölődött. Három hét óta haldoklott már a szegény öreg asszony s vele egy szobában szintén összeégett férje szenvedett. A katasztrófa helyén talált holmiból még egy egész halom ékszernek nem akadt gazdája.

Színházégés Párisban. A Rue-Jean-Goujeon-beli katasztrófa még mindenkinek élénk emlékezetében van, s már megint ugyanily fajtájú szerencsétlenség történt, a mi azt bizonyítja, hogy a párisiak a bazar-katasztrófán nem okulnak, mert újra megengedték, hogy fabódéban előadást tartanak a nélkül, hogy az emberek biztonságáról kellőképpen gondoskodtak volna. A vész színhelye Páris egyik külvárosa, *Neully* volt, a hol a napokban éjszaka a rendes évi nagy vásárt tartották meg. A széles avenuet sok ezer ember töltötte meg és sűrűn egymás mellett állottak a bódék, a melyekben színházakat, czirkuszokat és állatseregleteket rendeztek be. Az egyik bódében a *Theatre Internationale*-ban éjféltájban, tűz ütött ki s a bódé még más öt épülettel együtt *egészen porrá égett*. A színházban levők között *óriás pánik támadt*. Valamennyien a kijáráshoz tódultak s e közben *harminczan súlyosan megsebesültek*. Ezek közül tizenketten égett sebeket kaptak. A szerencsétlenség onnan támadt, hogy az egyik gázlámpát vigyázatlanul oltották el. A sebesültek közül néhányan valószínűleg belehalnak sebeikbe.

A párisi katasztrófa mentői. *Hanotaux* francia külügyminiszter május 21-én fogadta a minisztériumban azokat, férfiakat és nőket vegyest, kik a jótékonyági bazar katasztrófáján a mentésben részt vettek. A miniszter beszédet mondott, melynek befejeztével szétszította a kiténtetéseket. *George* kocsisnak a becsületrend keresztjét adta át s boldognak mondotta magát, hogy a becsületesek és bátrak keresztjét a nép igazi gyermekének tűzheti mellére. *Faure* elnök újabb dekrétumot irt alá, melyben még *százhetven* ember megjutalmazását javasolja. Az orosz birodalmi kancellár pedig *Faure* köztársasági elnöknek a minap hat arany és hat ezüst emlékérmét küldött azok kiténtetésére, kik résztvettek a mentés munkájában.

10 éves jubileum. A budapesti önkéntes mentőegyesület május 23-án ünnepelte 10 éves fennállásának jubileumát; ez alkalmából az új városház nagytermében, *Andrássy Aladár* gróf elnöklése alatt, délelőtt 10 órakor ünnepies közgyűlést tartott. *József* kir. herczeg, az egyesület védője is megjelent a közgyűlésen s beszédet mondott, nagy elismeréssel mentőink iránt, kik az első segítség hiányának vészes következményeit elhárítják s kiket ezért megillet a tisztelet és elismerés és csak örvendetes, hogy az egész országban kezdik szervezni ez egyesület mintájára a mentőegyesületeket, s hogy még külföldön is számtalan ilyen egyesület az itteni alapszabályok szerint szervezkedett. Azon óhajának adott kifejezést, hogy az eddigi szorgalom, buzgóság és önzetlen emberbaráti érzet soha sem fog csökkenni az egyesületnél, sőt folyton haladni fog e téren. Utánna *Lamezan* gróf a bécsi, majd *dr. Haller Károly* a kolozsvári mentőegyesület elnöke üdvözölte a budapesti testvér egyesületet. Majd *Strihó* Gyula titkár vázolta a mentőegyesület történetét, majd fölolvasta a múlt évi jelentést s a jövő évi költségelőirányzatot terjesztette elő. *Kresz Géza* igazgató előterjesztésére módosították az alapszabályok némely rendelkezését s a többi közt elhatározták, hogy a választmány hatvan férfi és harmincz nő-tagból álljon. Nagy tetszéssel fogadta a közgyűlés *Márkus József* polgármester beszédét, a ki méltányolva a mentőegyesület működését, abbeli reményét fejezte ki, hogy a főváros ezentúl talán jobban fogja támogatni az egyesületet. (Most 6000 frtot kap évenként a fővárostól.) Az elnök fölolvastatta a kiténtetett mentők névsorát és köszönetet mondva *József* kir. herczegnek meg-

jelentéseért, berekesztette a közgyűlést. Azután lakoma következett, a melyen különösen az elnököt, *Andrássy Aladár* gróftól ünnepelték, s fölolvastak mintegy ötven-hatvan üdvözlő táviratot, mely az ország minden részéből és a külföldről érkezett. Úgy a lakomán, mint a közgyűlésen a budapesti önk. tűzoltó-testületet *dr. Szily* József főparancsnok helyettes, *Hérmán* Ödön osztályparancsnok és *Köhler* István szivattyú-mester képviselték. A mentőknek, kiknek működési köre és céljaik, s keletkezési módjaik velünk tűzoltókkal annyira azonosak, mi is csak sikeres munkálkodást és egyesületüknek megérdemelt felvirágzást kívánhatunk.

Fecskendő ló nélkül. Amerikában, a feltalálók hazájában oly gőzfecskendőt találtak fel, melyhez lovak nem kellene, mert a fecskendő önmagát hajtja. A találmány célja, eltekintve a lovakban való költségmegtakarítást, az, hogy a fecskendő tömörebb és tartósabb anyagból legyen készíthető, hogy így nagyobb mennyiségű vizet nagyobb magasságra szállíthasson. Nagyon fontos ez Amerikában, hol 10—20 emeletes házak egyáltalán nem tartoznak a ritkaságok közé. A Bostonban eddig alkalmazva volt gőzfecskendő perczenként 1100 Gl. vizet volt képes az égő tárgyra lövelni s szállításához 3 ló kellett. Most előfogtunk nélküli gőzfecskendőt készíttetek, melynek vízszállító képessége perczenként 1850 Gl. Emeltyűs kormány szerkezettel dirigálható s óránként 20 kilométernyi utat képes megtenni a nélkül, hogy az utcák esetleges emelkedései akadályoznák a gyors előrehaladásban.

Önkéntes tűzoltóságok Chinában. A mennyei birodalom lakói nem igen tanultak eddig a vén Európától, ellenkezőleg ők gazdagítottak minket számos értékes találmánnyal (porcellán, lópor stb.). Elzárkozottságuk nem engedte, hogy számos hasznos intézményt nálunk tanulmányozzanak. Valahára azonban a jég megtört s újabb időben a németek katonai berendezését és szervezetét, a legújabb időben pedig az európai, különösen a német tűzoltóságokat kísérik igen élénk figyelemmel s akarják otthon életbe léptetni. Az önkéntes tűzoltóságok azok, melyeket éber figyelemmel tanulmányoznak, s legközelebb, mint híriek, nagyobb bizottság fog átjönni Chinából Németországba, hogy az önkéntes tűzoltó-egyletek szervezetét, felszerelését és taktikai kiképezettségét beható tanulmány tárgyává tegye, s hazamenve az itteni minta után hasonló egyesületeket szervezzen. Érdekesnek tartjuk itt megemlíteni, hogy Chinában ez idő szerint tűzoltóság nincsen. Egyik-másik, európaiak által lakott városban léteznek ugyan tűzoltó-eszközök, de ezeket ott gyártják s így lehet gondolni mennyire primitív szerkezetűek. A nálunk használatban lévő fecskendő, az úgynevezett »Schuilling« (tüzi-sárkány), mely szintén ott készül, oly gyalor egy jószág, hogy egy közönséges itteni jobb fajta kertii fecskendő túltesz rajta. Európai fecskendő használatától a nép vallási fanatizmusból vonakodik. A tüzet az Istenség akaratának s haragja kifolyásának tekinti, s oltás helyett legfeljebb szent borzalommal s vallási félelemmel bámulja. Ha tűz üt ki, a nép sárga és vörös zászlócskákat forgat a levegőben, hogy ezzel a tűz istenségét, a haragos tűz-szellemeket megszelídítse. Csak kevésnek van oly nagy bátorsága, hogy a tüzet megközelíteni merje. Ha a tűz végre nem talál táplálékot és elalszik, irtózatos dobolást visznek véghez, mert a haragos tűz-szellemeket csak ezzel lehet megengesztelni. Az utóbbi időben Japánnal viselt háború veresége kezdte azt a meggzözdést keltetni a szent birodalom ügyeinek intézőiben, hogy nemcsak a katonai szervezetet, hanem egyéb intézményt is — ezek között a tűz oltását s önkéntes tűzoltó-testületek szervezését — czélszerű lesz az európaiaktól minél előbb elsajátítani.

Széchenyi basa útja. A lefelé hajózó Széchenyi basát és nejét Bajától kezdve, mindenütt ovációkban részesítették.

Mohácsról írják, hogy *Széchenyi basa* a Fiume postahajóval e hó 25-én reggel oda érkezett. A hajóállomásnál óriási közönség várta. A tűzoltók, élükön *Bárány Lajos* főparancsnokkal, teljes díszben kivonultak. *Margittai Péter*, a tűzoltóság elnöke, lendületesen üdvözölte *Széchenyit*, ki meghatva mondott köszönetet. A grófnénak pompás bokrétát nyújtottak át. Egy órai ott tartózkodás után nejevel és kíséretével Orsovára utazott, — *Apatinnál* is zajos ovációban részesítették. Itt *Kék Lajos*, az országos tűzoltószövetség elnöke, hosszabb beszéddel üdvözölte. — Estére már *Újvidéken* voltak, hol ezrekre menő tömeg lelkes éljenzéssel fogadta a basát; a díszesen föllobogóztott hajóállomást a nagyszámú tömeg már a korai délutáni órákban valósággal ellepte. *Széchenyi Teszák Gyula* posta-felügyelő

kíséretében, ki eléje utazott, kiszállt a hajóból és a kivonult tűzoltóság főparancsnokának, *Zanbauer Ágoston* főgym. tanárnak, üdvözlését szívélyesen fogadta, *Zanbauer* az újvidéki tűzoltóegylet érmét lelkes éljenzés között tűzte fel a basa mellére, a ki az egylet emlékkönyvébe teljes címét és nevét, úgyszintén neje nevét is beírta. A zászló megtekintése után a basa a tűzoltókkal kezet fogott, bemutatkozott több hölgynek, kikkel magyarul beszélt, azután útját tovább folytatta Konstantinápoly felé. — *Széchenyi basa* pénteken a szelamlík után megy kihallgatásra *Abdul Hamid* szultánhoz és referálni fog arról, hogy a háború kitörése óta mennyire növekedett a török nemzet iránt a magyarok rokonszenve, s országszerte mily szép eredménynel indult meg a gyűjtés a török sebesültek javára.

Szerkesztői üzenetek.

Wagner János úrnak, Zádorlakon. Köszönjük szíves tudósítását. Ki kellett hagynunk néhány sort, mert nem jutott hely mai számunkban. Különben azt hisszük, így is teljes képe van a dolognak.

Pap Endre úrnak, Kápolnán. A lapot útnak indítottuk. Hogy áll a tűzoltóság ügye nálatok? Irhatnál róla valamelyes ismertető cikket! Munkatársaink közé sorolunk s reméljük megkeresed néha a szerkesztőséget. Vállald el a tudósítói cikket arra a vidékre nézve. Üdvözlét mindnyáját. knak és bajtársi kézszorítás.

Wertsek Mátyás úrnak, Újvidéken. A küldött lapokért bajtársi köszönet. A mi lapunkba belefért, azt fel is használtuk.

Knortzer György főparancsnok úrnak, Nagy-Kanisán. Éppen a 12-ik órában érkezett. De azért helyet szorítottunk neki a mennyire lehetett. Máskor is legyen szerencsénk becses tudósításához ily módon.

Forgács Miklós úrnak, Beodrán. A múlt évfolyam tartalommutatóját újra kellett készíttetnünk, mert mind elfogyott. Szíves türelmét kérjük. Legközelebb küldeni fogjuk a kért hiányzó példányokkal együtt.

Az árkosi önk. tűzoltó-testületnek. Most kaptuk a tudósítást lapunk zártakor, — és alig volt már fizikai időnk azt kiszedetni és be-

szorítani. Máskor, instáljuk az urakat, ne 26-án küldjék a 7-iki ünnepeyről szóló tudósítást.

H. J. úrnak. Gróf *Széchenyi* budapesti tartózkodásáról bő tudósítást olvashat lapunk mai számában. Természetesen vannak olyan dolgok is, a mik e tudósításból kimaradtak, mint pl. egyes ebédek, vacsorák stb., melyekre a basa hivatalos volt, s kirándulások, melyeket nejevel együtt tett. Szerettük volna ezeket is megírni, de hát mindenütt mi se lehetünk ott.

V. B. úrnak. A mentőponyvát úgy május 30-án, mint június 14-én a díszgyakorlaton *Hérmán Ödön* szereltette. Ez már oly kiváltsága neki, a melyből ő sohasem enged. Ő vezényli rendesen a párkárylétra szerelést is. Egyébiránt ő a mászó osztály parancsnoka. A többi kérdésére jövőre felelünk.

Főszerkesztő:

BÁRÁNY N. ERNŐ.

Felelős szerkesztő:

Dr. KÖNCS BOLDIZSÁR.

A TŰZOLTÓ KÖZLÖNY

előző évfolyamaiból

teljes példányok

1 forint 25 krajczárért

megrendelhetők a

KIADÓHIVATALBAN:

BUDAPESTEN,

IX., Vámház-körut 9. szám alatt.

SZAKKÖNYVEK

a budapesti önkéntes tűzoltó-testület kiadványai:

A szivattyú és annak kezelése.

Vezérfonal tűzoltók számára.

A parancsnokság megbízásából kidolgozta:

Breuer Szilárd,

a budapesti önkéntes tűzoltó-testület II. szivattyús szakasparancsnoka.

1885.

Ára 1 frt 50 kr.

A tűz és annak oltása.

CSÖVEZETÉS.

Pályanyertes mű.

Írta:

Dr. Szily József,

a budapesti önkéntes tűzoltó-testület főparancsnoki helyettese.

Ára 30 kr.

Megrendelhetők a budapesti önkéntes tűzoltó-testület titkári hivatalánál.

Budapest, VIII. ker., Kun-utcza.

Alapított 1865.



Kutszerkezetek.

Egyszerű kutszivattyuk.

Kutszivattyuk befagyás elleni csappal.

Kutszivattyuk emeltyűvel vagy lendkerékkel.

Mélykutszivattyuk lendkerék-hajtásra.

Mélykutszivattyuk járgányhajtásra.

Városi és községi közkutszivattyuk.

Kettős működésű szívó-nyomó szivattyuk emeltyű, lendkerék vagy gőzhajtásra.

Omnia-szivattyuk.

Kettős hengerű építési szivattyuk.

Centrifugal szivattyuk.

Viszszállító kosok.

Viszszállító hordós kocsik útöntözésre.

Házi vízvezetők.



Számos kitüntetés.

Ő cs. és kir. fensége
József főherczeg
udvari szá litói.



Ő cs. és kir. fensége
József főherczeg
udvari szá litói.

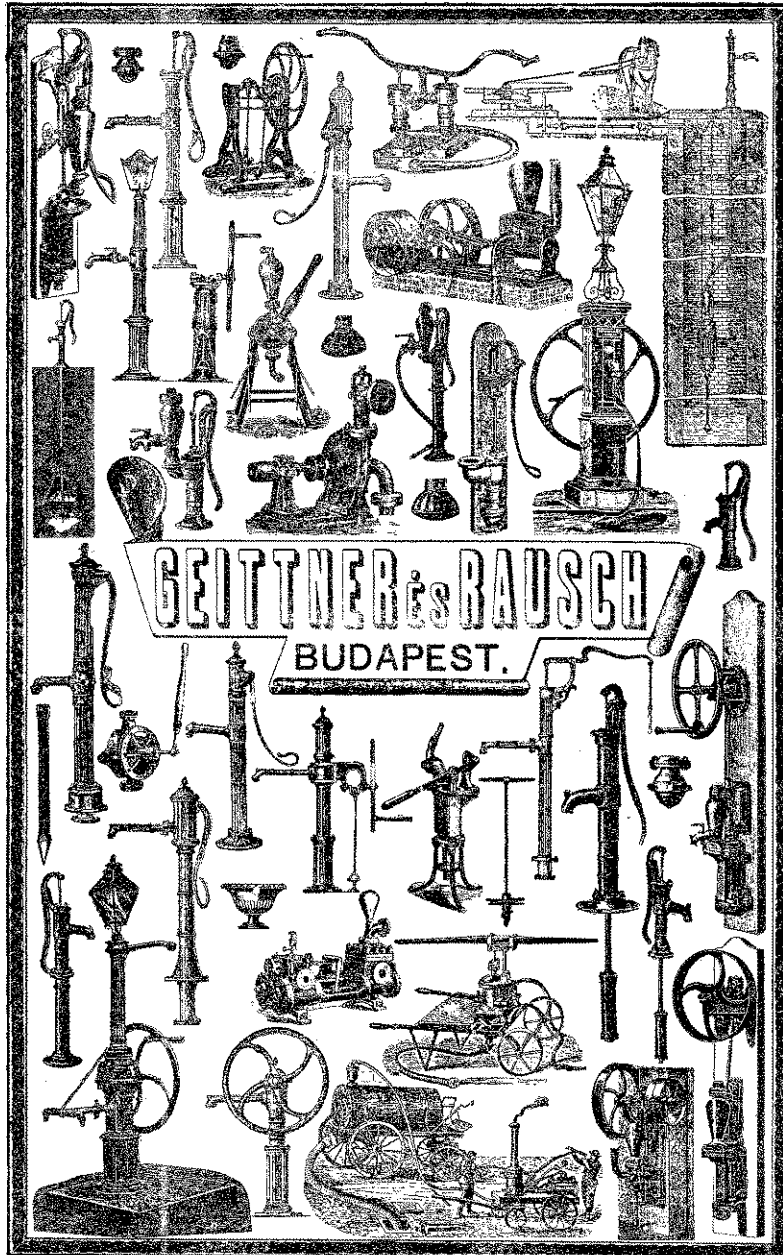

Számos kitüntetés.



Gazdasági eszközök.

Tejhűtő-készülékek.

Tejszállító kárnak.

Vaj-köpülők.

Borfejtő szivattyuk.

Palackmosó- és töltő-gépek.

Palackdugaszoló gépek.

Szőlőzúzó készülékek.

Borsajtók.

Perenospora-fecskendők.

Forgatható trágyalé szivattyuk.

Trágyalé szivattyuk hordótöltésre.

Szagtalanul működő póczegödörtis fitó készülékek.

Légszivattyuk gázégető kályhával.

Fertőtelenítő gépek.



Alapított 1865.

Képes árjegyzék ingyen és bementve.

Szakkérdésekre felvilágosítással szolgálunk.

Szivattyu-, fecskendő- és gépgyár érczöntődével

V., Nádor-utca 46/48. sz.

Műszaki üzlet: VI., Andrásy-út 8. szám.

TÜZOLTÓ-KÖZLÖNY

A MAGYAR TÜZOLTÓK SZAKLAPJA.

A MAGYAR ORSZÁGOS TÜZOLTÓ-SZÖVETSÉG HIVATALOS ÉRTESÍTŐJE.

A »Magyar Országos Tűzoltó-Szövetség« tagtestületeinek díjtalanul küldetik meg.

Kiadó és laptulajdonos: A Budapesti Önkéntes Tűzoltó-Testület.

SZERKESZTŐSÉG és KIADÓ- HIVATAL:

Budapest, IX. kerület, Várház-körút
9-ik szám.

ELŐFIZETÉSI ÁR:

Helyben és vidéken egész évre 2 frt 40 kr., félévre 1 frt 20 kr.
A magy. orsz. tűzoltó-szövetség kötelekebe tartozó testületek tagjainak egész
évre csak 1 frt 20 kr.
Egyes példánynak ára 20 kr.
Előfizetések és reklamátiók a kiadóhivatalhoz címzendők.

HIRDETÉSEK

a kiadóhivatal által legjutányosabb árak
mellét vétetnek fel.
Többszöri hirdetésnél tetemes árenged-
mény.

MEGJELENIK HAVONKINT EGYSZER.

Tartalom. — Téves eszmék. — *Hivatalos rész:* Az orsz. szöv. elnökség értesítése. — 48,616/97. B. M. számú körrendelet a bpesti ö. t. testület által nyitandó orsz. tisztii szaktanfolyam ajánlása tárgyában. — A zalamegyei t. o. szöv. 1897. június 7-iki közgyűlésének jkve. — *Technikai rész:* Menyezetek tűzbiztonsága; Christe Lorántól, (2 ábrával). — Tűzvédelmi és tűzoltó-eszközökről; dr. K. K.-tól. (Befejező közlemény). — *Általános rész:* A háromszékmegyei t. o. szövetség két éve; Csinádi Lajostól. — A veszprémi önk. t. o. egyesület 20-éves története. Dr. Óváry Ferencztől. — *Testületek köréből:* A csákvári ö. t. testület szolgálatvezetőjének jelentése az 1896. év eredményéről; Goldschmidt Józseftől. — A sepsiszent-györgyi ö. t. egyesület élete 1896. évben. (A parancsnokság évi jelentése.) — *Hírek.* — *Szerkesztői üzenetek.* — *Hirdetések.*

Téves eszmék.*)

Az állami és társadalmi intézmények összes térein, kivétel nélkül, lépten-nyomon találkozunk olyan irányzatokkal, melyek kezdetben csak ötleteknek látszanak, s legfeljebb arra való, hogy tanúbizonyosságot szolgáltatassanak egyes agyvelők termékenységére mellett. Támadhatnak ilyen ötletek az egyes institucziók keletkezésére, természetére, céljára, feladatára, a többi intézmények közötti állására, azokkal való viszonyára stb., szóval nagyon sok irányban és nagyon sok dologra vonatkozólag. Mig szándékuk az ötlet látszatának feltüntetése csupán, addig ezek az irányzatok csak mint kuriózumok érdemelnek említést. Ha azonban valamely agyvelő, valamely termékeny agyvelő azon, hogy ötlete nem keltett semmi nagyobb ellentmondást, nem vert nagyobb hullámokat, neki bátorodik, s azt a körülményt, hogy létrehozott eszmeszüleménye nem bunkóztatott agyon mindjárt mihelyt a világra jött, arra magyarázza, hogy szülötte életképes, sőt hogy annak apja egyenesen maga az igazság, és ebből a téves magyarázatból kifolyólag a szörnyszülöttet fel is öltözteti egészséges magzathoz illő ruhába, s némi dialektikával — legyen bár annak kilencz tizedrésze értéktelen sophisma, vagy pláne ekkor még inkább — az alapjában teljesen értéktelen ötletet mint doktrinát találja fel, számítva arra, hogy akad olyan, a kinek talán nincs módjában meglátni a tetszetős garnirung alatt a húsnak látszó bolond-

gombát, és megeszi azt, aztán majd ha belevette magát a vérebe, hát akkor már azt onnan kiverni nem lehet, és így czélt ér, mert az a gyomor egészséges ételt kívánni többé nem fog, — mondom, ha a termékeny agyvelő az ilyen ötleteit tanokként, alapigazságokként kezdi hirdetni, akkor az ilyen irányzatoknak útját állni, s azok leleplezését kérelhetlenül megtenni, s a doktrinákat a reájuk akgatott meztől megfosztani s a közönség előtt a ruha alatti igazi alakot feltüntetni, szóval a közönség szemét felnyitni kötelessége mindenkinek, a ki a kártyákba bele láthat.

Ilyen ötletnek doktrina gyanánt való hirdetésével találkozunk mi t. laptársunknak a »Tűzrendészeti Lapok«-nak több helyén, a melyekkel részint már eddig foglalkoztunk, habár csak per tangentem, részint megigértük, hogy reájok visszatérünk. Van különösen t. laptársunknak egy czikke, melyet hallgatással már azért sem mellőzhetünk, mert úgy tünnek fel, hogy az abban pengetett eszmékkel mi is egyetértünk, — a melyet pedig mi egyenesen a tűzoltói intézmény természete meghamisításának kénytelenek vagyunk tartani. Ez a cikk az ez évi április 20-án megjelent 8-ik számnak bevezető czikke, mely »Hatósági tűzoltás« cím alatt az általános politikai (értve itt politika alatt az állami és társadalmi intézmények tudományát) és jogbölcseleti szempontból vett képtelenségek egész konglomeratúmat találja a hiszékeny olvasóközönség elé. Egy-egy állítása olyannyira merész, hogy igazán zavarban vagyunk az iránt, vajjon az elszánt bátorságnak vagy az ismeretek hiányának tulajdonítsuk-e? Megkíséreljük kimutatni a téves eszméket s

*) Lapunk múltkori s azelőtti számából helyszűke miatt kimaradt e cikk. Közöljük most, mert tartalma nem időhöz kötött, hanem mindenkor aktuális.

ezekkel szemben a helyeseket; a tiszta igazságnak, kivált pedig szeretett intézményünknek teszünk vele kötelességszerű, de nem kicsinyelhető szolgálatot.

Maga a cím »Hatósági tűzoltás« olyan, hogy ha elgondolkozik fölötte az ember, rögtön arra a konklúzióra jut, hogy a cikkíró célja nem lehetett egyéb, mint hangzatos címet adni a cikknek; a valóság, vagy valószínűség, sőt maga a logika, az mellékes dolog. Ha azt érti a cikkíró, hogy a hatóság oltja a tüzet, akkor képtelenséget gondol és mond, mert a hatóság maga sohasem olt tüzet, legfeljebb a hatóság egyes emberei; azonban az utóbbi esetben sem létezik hatósági tűzoltás mint alább kimutatni bátrak leszünk. Ha pedig a kifejezésnek értelmé az, hogy a tűzoltás hatósági funkció, akkor meg pláne helytelen és indokolatlan a »hatósági« jelzővel való distringválni akarás, mert minden tűzoltás az, miután minden tűzoltó hatósági funkciót teljesít mikor akcióba lép. Azt hinni azonban, a mit cikkíró úr hinni és elhitetni látszik, hogy t. i. a tűzoltás csak akkor hatósági funkció, ha a hatóság valamelyik tagja végzi azt, megint, nem más, mint az alapfogalmaknak ha nem szándékos, akkor mindenesetre téves, de minden körülmények között elítélendő összezavarása.

Minden társadalom, minden állam csak idővel alakult azzá a mi most Sem a társadalom sem ennek legmagasabb formája az állam, nem egyidős magával az annak alkotó elemeit képező individuummal, az emberrel. Az ember régibb mint a társadalom, az állam. Az ember szellemi fejlődésével fejlett ki nagyon sok oly emberi szükséglet, melyet az önmagában álló, társaságban nem álló ember kielégíteni nem volt képes, de nem is volna soha. Mikor az ember ennek tudatára ébredt, nem a szükségletekről mondott le, mert arról lemondani nem lehet többé, hanem megalkotta a társaságot, aztán az igények, szükségletek szaporodásával s magasabb fokokra való emelkedésével a még nagyobb társaságot a társadalmat, majd végül a legszélesebb körűt, s napjainkban a legtökéletesebbet az államot. A fejlődés befejezve koránt sincs még. Az emberiség az általános állami egység felé törekszik folyton, mint azt a jelenkor mozgalmi is tanúsítják.

Meg vannak ezek kötetekben írva rég, mint örökös érvényű megtámadhatatlan igazságok. Itt csak jelezzük mint kifejtendő tételeink alapját.

Az ember maga végezte kezdetben minden dolgát, maga fedezte mindennemű szükségleteit, nemcsak akkor, mikor még egyedül állott nem társulva senkivel, hanem még társulása első, kezdetleges stádiumaiban is. Később pedig magasabb társadalmi formák idején, mikor az egyed helyébe a társaság lépett, végzett mindent a társadalom, — különösen akkor, mikor az emberi célok — illetve a társaság minden egyes tagjának külön célja, de éppen ezért az egész, most már eszmei alakokkal is bíró társadalom céljai megvalósítására csak nagy

erők munkája működhetett sikeresen. Végzett mindent maga a társadalom, haladt a cél felé, s megvalósította azokat úgy és olyan terjedelemben, a mint az egyesekéből összesített nagymérvű szükségletek megkívánták. Ellátta a társadalom maga a közhivatalokat, viselt háborút illetve katonáskodott stb. Mind oly dolgok, melyek eszközei a társadalmi célok megvalósításának; e célok: szellemi fejlettség, az ismeretek széleskörű fejlettsége, anyagi jólét, közbiztonság itt benn a társadalom korlátain belül, béke és biztonság a többi társadalmakkal szemben stb.

A szükségletek még nagyobb mérvű szaporodásával és magasabb fokú fejlettségével, egy szóval kifejezve a polgárosultság terjedésével a társadalom teendői is megszorodtak, s szükséggá vált a munkamegosztás. A társadalom, melynek teendői azon célok szerint csoportosíthatók, a miket veleség a társadalmi összeség elérni akar az egyes teendőket, melyeknél az ellátási módokra nézve már megállapodott elvek és szabályok voltak, olyanokra bízta, a kik semmi mással, mint azzal, a mivel megbíztattak nem foglalkoztak, mert nem is foglalkozhattak; a társadalom által rájuk bízott munka minden erejüket igénylő, éppen azért a társadalom gondoskodott fentartásukról. Ezek az egyének a társadalom szakközégei. Megbízást nekik a társadalom adott; s nagyon természetes, hogy a mint adta, úgy vissza is veheti.

Az egyes teendők végzésétől, melyek t. i. már régóta megállapított s a köztudatba is már rég átment módon teljesítendő, a társadalom megszabadítja önmagát; maradt úgy is elég teendője oly téreken, a hol részint a szükségletek még csak mutatkoznak, részint a társadalmi cél tudata s a megmunkálás tekintetében még nincsenek megállapodott szabályok, részint pedig ott, *a hol a kellő szakközégek fentartása meghaladja a társadalom finansziális képességét*, végül ott is, a hol tarthat ugyan szakközéget, de mivel ennek idejét teljesen lefoglalni, és ezen időért kellő anyagi kárpótlást nyújtani nem áll arányban a valószínűség szerint teljesíthető munkával, ezt nem is foglalja le saját céljaira teljesen, hanem csak annyiban, a mennyiben a saját helyzete könnyítést kíván.

A társadalom teendőit végzik megbízás folytán egyes szakközegcsoportok, kollektív néven hatóságok, a kik tehát képviselik ezen megbízásuk alapján magát a társadalmat. Természetesen addig, míg a megbízás vissza nem vonatik. A ki adta a megbízást, — a társadalom, — az meg is vonhatja akkor, a mikor neki tetszik.

Ezek mind alaptalanok, s a ki valaha jogbölcsélettel és a politikával foglalkozott, az nagyon jól tudja mindezeket. De belátja az ezekben rejlő megdönthetetlen igazságot a laikus is, mert e tanok az élet viszonyokban gyökereznek, azokból vonattak le a gondolkodó elme által.

A közegek a társadalom alkalmazottjai, attól függenek, annak kreaturái, az tartja fenn őket. Első

tehát mindig a társadalom maga és csak azután jöhet annak munkása a hatóság. Tévedés e viszonyt (a mely sohasem mellérendeltség, hanem mindig alárendeltség) összetéveszteni; nem a társadalom van a hatóság kedvéért, hanem megfordítva.

A társadalmi, állami célok felé való folytonos haladás ma-napság majdnem megszámlálhatatlan ágazatú tevékenységet igényel, melyeknek nagyrészt a társadalom már arra való szakközegek, hatóságok által végezteti el, de nagyon sok van olyan, a mit maga végez. A cél mindegyiknél egy: a tökéletesedés. E cél alapos megmunkálásához ma már teljesen felismert kellék az élet- és vagyonsbiztonság is. Eleinte csak az életbiztonság ismertetett ilyen elsőrangú szükséglet gyanánt, s az ide vonatkozó institutiók a legfejlettebbek közé tartoznak manapság. A fejlődő társadalom azonban már felismerte rég, s hova-tovább elsőrangú szükségletei közé sorozza a vagyonsbiztonságot is, úgy, hogy napjainkban már folytonos az irányzat, hogy ezen fontos tényezője a tökéletesedésnek a többi intézményekkel egyenlő fokra fejlesztessék.

Ennek a vagyonsbiztonságnak legnagyobb ellenségei az elemek, köztük a leghatalmasabbak és legkártékonyabbak egyike a tűz. A mióta a társadalom megismerte a tűz elleni védekezés fontosságát, azóta védekezik is ellene folyton. A társadalom ezen védekezésének egyik természetszerű folyamánya a tűzoltói testületek alakulása. A társadalom a tűz oltásának módszereit szakszerűen sajátítja el és alkalmazza vész esetén.

A tüzet maga a társadalom oltja kezdetben kizárólagosan; és itt helyesen jegyzi meg a Tűzrendészeti Lapok említett cikke, hogy a tűzoltás eleinte társadalmi úton honosult meg; ez igaz, de még sem egészen helyes a formája e kijelentésnek, mert a helyes kifejezés az, hogy a tűzoltást eleinte maga a társadalom végezte. Ez áll nemcsak hazánkra és Németországra, hanem az egész világra nézve. Még pedig eleinte akként védekezett a társadalom, hogy odarohant a ki csak birt a tűzhöz s oltotta azt úgy a mint legjobbnak gondolta. Később belátta a társadalom, hogy mint mindenhez, ehhez is szakértelem és rendszer szükséges. Ekkor keletkeztek az önkéntes tűzoltó egyletek; más szóval maga a társadalom már szakszerűen foglalkozik a tűz oltásával.

Mikor a társadalom aztán tudatára jutott annak, hogy a tűz ellen védekezni nemesak akkor tanácsos, ha kiűt, hanem előbb is és folyton s azt is látta, hogy erre maga a társadalom nem képes, mert annak még számos egyéb teendője lévén, egész idejét a tűz oltásának nem szentelheti, akkor aztán, ott, a hol erre pénz volt, a tűz elleni védekezést állandó szakemberekre bízta *bizonyos tekintetben*. Ez a magyarázata a hivatásszerű tűzoltóságok keletkezésének. Csak bizonyos tekintetben, mert anyagilag nem képes arra még a társadalom, hogy

a tűz elleni védekezést egész terjedelmében hivatásszerű egyénekre bizza, maga pedig nyugodtan lásson egyéb feladatai után. Hanem néhol létesülhetett állandó tűzoltóság annyi, a mennyi ahhoz kell, hogy a társadalom figyelmeztetve legyen, ha tűz keletkezett, (örök), néhol több, annyi, hogy képes a legelső intézkedéseket is megtenni mindaddig míg maga a társadalom akcióba léphet. De sehol még annyi (legalább Magyarországon) nincs létesítve, hogy a társadalom illető része, darabja teljesen visszavonúlhatna ettől a feladattól.

Az önkéntes tűzoltóságok tehát maga a társadalom, a tűzoltással szakszerűen foglalkozó társadalom, az állandó tűzoltók pedig ennek a társadalomnak fizetett olyan szakközegei, a kiknek egyedüli élethivatása a tűzoltás. Hogy melyik a fölérendelt, az az eddigiekből világos.

Ez a folyamata és magyarázata a hivatásos tűzoltóság keletkezésének és nem az, a mit a »Tűzrendészeti Lapok« cikke első hat sorában röviden csak úgy odavet. Azt mondja u. i. hogy a tűzoltás eleinte társadalmi úton honosult meg a mennyiben egyes férfiak kezdeményezésére megalakultak az önkéntes tűzoltó-egyletek részint *sportból*, részint átlátva a gazdasági előnyt. Itt futólag rektifikálnunk kell a »sportból« kifejezést. Mutasson a cikkíró úr csak egy olyan önkéntes tűzoltó egyletet, a mely *sportból* »válalkozott a tűzoltás rendszeres, szakszerű eszközlésére«! Nem fog találni, nálunk legalább, egyetlen egyet sem.

A cikkíró úr most egy nagyszerű kijelentést tesz, mintha már olyan napfényes vagy még a napnál is fényesebb igazságokat mondott volna el és bizonyított volna be megelőzőleg, a melyből már egészen önként folyik az, mint természetszerű következmény. Azt mondja u. i. hogy »Csak később kezdtek a hatóságok az iránt érzékkel birni, hogy tulajdonképen a tűzoltás nemcsak a helyi hatóság törvényadta joga (!) hanem kötelessége is, minek folyamánya lett a nagyobb városokban a hivatásos tűzoltóságok szervezése. És ugyan ebből levezethető most, midőn a nehéz társadalmi viszonyok az önkéntes vállalkozást majdnem lehetetlenné teszik, mert nem akad elég férfi a ki kenyérkereseti foglalkozása mellett még az ideális tűzoltóskodásra is gondolna, a kötelező tűzoltóságok szabályrendeleti úton való felállítása«.

Ezeket mondja a nevezetes cikk szóról-szóra. A legfontosab állambölcseleti alaptételek meghamisítása után olyan könnyed és merész kijelentése a valótlanságoknak, hogy ehhez a könnyedséghez és merészséghez még nagyon enyhe eljárás tőlünk, ha az ismeretek hiányát és nem a mala fident vesszük magyarázatul. Pedig, ha a cselekmények rugóit keressük, aligha az előbbire jutunk a kérdéses cikk oka és fundamentuma gyanánt. Erről azonban később; most térjünk vissza a nagyszerű kijelentésekhez.

(Folytatjuk.)

HÍVATALOS RÉSZ.

Értesítés.

Az országos tűzoltó-szövetség elnöksége 402/1897. szám alatt kibocsátott hivatalos értesítése szerint, július hóban ülést nem tart.

48,616/97. B. M. számú körrendelet.

A budapesti önkéntes tűzoltó-testület által nyitandó országos tűzoltótisztai szaktanfolyam ajánlása tárgyában.

(Valamennyi törvényhatóságnak.)

A budapesti önkéntes tűzoltó-testület a mellékelt fölhívás és tanterv szerint most már hatod ízben országos tűzoltótisztai szaktanfolyamot nyit, mely folyó évi augusztus hó 2-ik napjától f. évi augusztus 22-ik napjáig fog tartani, a képesítő vizsgákra pedig augusztus hó 19-ik és 21-ik napjait tűzte ki.

E szaktanfolyam és képesítő vizsga célja az, hogy a vidéki városoknak, nagy és kis községeknek, továbbá a vidéki önkéntes tűzoltó-testületeknek és községi kötelezett tűzoltóságoknak s végül a tűzoltás ügye iránt érdeklődőknek mód és alkalom nyújtassék arra, hogy kiküldöttjeiket, illetve önmagukat a tűzoltói szakismeretekben elméletileg és gyakorlatilag kiképezhessék, tűzoltóságok szervezésére, begyakorlására és vezetésére alkalmasakká váljanak s további önképzésükre útmutatást és alapot nyerjenek.

Egyszersmind elhatározta nevezett testület, hogy a kevésbé tehetős községek vagy tűzoltóságok által kiküldendő tanfolyam-hallgatók közül huszonötöt díjtalan, csoportos, laktanyaszerű elszállásolásban fog részesíteni.

A már öt éven át megtartott hasonló tűzoltó-szaktanfolyamok növekvő sikerétől és üdvös hatásától indítatva, felhívom a törvényhatóságot, hogy a tűzrendészet és tűzoltás jól felfogott érdekéből, az idén hatod ízben Budapesten tartandó országos tűzoltótisztai szaktanfolyamot és az ezzel kapcsolatos kedvezményeket, az illető közigazgatási hatóságok és tűzoltóságok figyelmébe hathatósan, a legkiterjedtebb módon, késedelmeskedés nélkül ajánlja, megjegyezvén, hogy az ajánlkozások vagy fölvilágosítások iránti kérdezősködések közvetlenül a budapesti önkéntes tűzoltó-testület parancsnokságához (VIII., Kun-utca, központi tűzoltó-laktanya) intézendők.

Budapesten, 1897. évi május hó 26-án.

Perczel s k.

Jegyzőkönyv.

Felvétellett Nagy-Kanizsán, 1897. évi június hó 7-én a zala-megyei tűzoltó-szövetség közgyűléséről.

Jelenlevők mint igazolt meghatalmazottak: *Alszegehy József*, az alsó-lendvai; *Szeiwirth Antal*, a csáktornyai; *Starzinszky György*, a galamboki; *Sirsing József*, a keszthelyi; *Marton Péter*, a kis-komáromi; *Dénes Jenő*, a letenyei; *Markovics Ferencz*, a légrádi; *Knortzer György*, a nagy-kanizsai; *Tóth Sándor*, a perlaki; *Grünfeld József*, a sormási; *Nagy Antal*, a zalaegerszegi; *Koháry József*, a zala-szt.-gróthi tűzoltó testületek képviselőiben.

Mayer István szövetségi elnök a megjelenésben akadályozva levén, a közgyűlés vezetésére *Knortzer György* nagy-kanizsai főparancsnok egyhangúlag megválasztott, ki is a megjelent tagtestületeket szívélyesen üdvözölvén, a közgyűlést az alapszabályok 11. §-a 13. pontja értelmében

határozatképesnek kijelenti, azt megnyitja, a jegyzőkönyv vezetésére *Fuk István* nagy-kanizsai szivattyús szakasparancsnokot, hitelesítésére pedig *Dénes Jenőt* és *Grünfeld Józsefet* kérte fel.

A közgyűlés megnyitása után *Vécsey Zsigmond* Nagy-Kanizsa város polgármestere a szép számban megjelent vidéki tagtestületek s azok egyes tagjait meleg szavakkal üdvözölte s ismert üdvös intézményük fejlesztése tárgyában hozandó határozataikra az ég áldását kérvén, a megjelenteket a város közönségének rokonszenvéről biztositván annak nevében is áldásthozó fáradozásaiért köszönetét nyílvánítja.

Tárgy:

I. Felolvasatott az 1895. és 1896. évekre vonatkozó választmányi jelentés, mely egész terjedelmére nézve jóváhagyólag tudomásul vétetett.

II. Beterjesztetett az 1895. január 1-től, 1897. június 7-ig vezetett pénztári számadás, melynek megvizsgálására *Morandini Bálint*, *Koháry József* és *Szeiwirth Antal* urak megválasztatván, nevezettek a számadásokat nyomban felülvizsgálták s jelentik, hogy úgy a bevételek, mint a kiadások szabályszerű okmányokkal igazolva vannak s hogy a pénztári készlet mai napon 282 frt 26 krt tesz ki.

Jelentésük tudomásul szolgálván, annak alapján a felmentvény a számadást kezelők részére a fentartandók fentartásával megadatik.

III. Az 1897. és 1898. évekre a költségeloirányzat következőleg állapított meg és pedig:

Bevételek:

Pénztári készlet	282 frt 26 kr.
40 tagegylet után (2 évre, à 6 frt)	480 » — »
Ideiglenesen elhelyezett tőke utáni kamatból	8 » — »
Tagdíjhátralékból (576 frtból)	210 » — »
Összesen:	980 frt 26 kr.

Kiadások:

Irodaszerek- és nyomtatványokra	25 frt.
Alapszabályok 18. §-a értelmében útiköltségekre	100 »
Portódíjakra	20 »
Országos szövetségi tagdíjra 1897. és 1898. évekre	160 »
» » tagdíjhátralék	70 »
Összesen:	375 frt.

IV. A székhely kijelölésére nézve többen azon óhajuknak adnak kifejezést, miszerint a szövetségi állapotokon segítő, az eddigi székhely megváltoztatassék s az alapszabályok 1. §-a adta jognál fogva az abban megjelölt 4 város közül választassék. Ezen ügy behatóan megvitattatván, *Starzinszky György* galamboki tűzoltó-főparancsnok indítványára a szövetség székhelyéül egyhangúlag *Nagy-Kanizsa* jelöltetett ki.

Ennek megtörténte után a tisztikar közfelkiáltással következőleg választott meg és pedig:

Elnök: *Knortzer György* nagy-kanizsai főparancsnok. Alelnök: *Hajós Mihály* alsó-lendvai főparancsnok. Titkár: *Fuk István* nagy-kanizsai sziv. szak. par. Pénztáros: *Réti Lajos* nagy-kanizsai testületi titkár. Választmányi tagok: *Alszegehy József* alsó-lendvai alparancsnok, *Dénes Jenő* letenyei főparancsnok, *Grünfeld József* sormási főparancsnok, *Koháry József* zala-szt.-gróthi főparancsnok, *Kovács Gyula* légrádi főparancsnok, *Lengyel Lajos* nagy-kanizsai testületi elnök, *Nagy Antal* zalaegerszegi szakasparancsnok, *Tirsing József* keszthelyi főparancsnok, *Starzinszky György* galamboki főparancsnok, *Stefanecz József* zalaegerszegi alparancsnok, *Szeiwirth Antal* csáktornyai főparancsnok, *Tóth Sándor* perlaki főparancsnok.

Tekintettel arra, hogy a székhely változásával az alapszabályok értelmében a tiszttakar a székhely tűzoltóságából választatott, szükségessé vált az irat- és pénztár átadása, mi nyomban megejtetvén, Nagy Antal titkár az irattárt Fuk István ezúttal megválasztott titkárnak, valamint Stefanecz József pénztáros a lezárt számadások szerint mutatózó 282 frt 26 krt a vonatkozó okmányokkal, valamint 576 frt tagdíjhátralék-kimutatást Réti Lajos ezúttal megválasztott pénztárosnak átadta, mi ezennel elismertetik.

V. Az 1899. évben megtartandó legközelebbi rendes közgyűlés helyéül *Alsó-Lendva* jelöltetett ki egyhangúlag.

VI. Indítványtételre *Koháry* József zala-szent-gróthi tűzoltó-főparancsnok jelentkezővén, indítványa tárgyára nézve felsorolja, hogy az országos tűzoltó-szövetség 1896. évi közgyűlésében az alapszabályok módosítását sok tekintetben sérelmesnek találja s a tűzoltó intézmény fejlesztése céljából káros hatásának tartja, miért is indítványozza, hogy a közgyűlés utasítsa a választmányt, miszerint adjon kifeje-

zést az országos központi elnökségnél ezen sérelemnek s javasolja azt, miszerint a legközelebbi múlt országos közgyűlés azon határozata, mely az alapszabályokat és rangjelzést az elnökségnek minden korábbi ismertetése nélkül, tehát tájékoztatás közepett megváltoztatta, egy legközelebb tartandó országos közgyűlésen hatályon kívül helyeztessék, az eddigi alapszabályok maradjanak érvényesek s az eddigi rangjelzés, úgy mint azt a fiumei közgyűlés megállapította, továbbra is meghagyassék.

Az indítvány általános helyesléssel találkozván, utasítatik a választmány, hogy ezen általánosságban helyeseltől hajak illetékes helyen tolmácsolója legyen s tőle tehetőleg kövessen el mindent, hogy ezen sérelmesnek találhatározatok hatályon kívül helyeztessenek.

Egyéb tárgy nem lévén, az ülés berekesztetett.

Kmf.

Knortzer György,
szöv. elnök.

Fuk István,
szöv. titkár.

TECHNIKAI RÉSZ.

Menyezetek tűzbiztonsága.

(2 ábrával.)

Az építési szabályok betartása a tüzesetek korlátozásának egyik főbiztosítója.

Ezen elvből kiindulva nem lesz céltalan a menyezetek tűzbiztonságát tárgyzó cikkem, különösen oly tűzoltó-parancsnoknak, ki községében az építési bizottságnak tagja s így ez irányban ellenőrzési joggal is bír.

Oly vármegyében vagy városban, mely építési szabályrendelettel nem bír, ott, hol városi vagy községi mérnökben, de még számtalan helyen szakképzett iparosban is, hiány van, a tűzoltóparancsnoknak hivatásánál fogva hivatva kellene lennie arra, hogy építkezési ügyekben is szakember gyanánt szerepeljen.

A leginkább elterjedt s alkalmazott menyezet-szerkezettel kívánok foglalkozni, mely földszintes házaknál kizárólag alkalmaztatik, emeletes épületeknél pedig az utolsó emeletet s a padlást elválasztó menyezet gyanánt szolgál.

Ezen menyezet-szerkezet, mely egyébként tűzbiztosnak mondható, az u. n. csaposgerenda-menyezet, melynek alkalmazását úgy a fővárosban, mint a vidéken egyaránt elterjedve találjuk. Azonban csak akkor tűzbiztos, ha a fennálló szabályok betartásáról gondoskodunk, ha megadjuk ezen csaposgerendáknak azon megkívánt fedréteget, mely a tűznek behatását a gerendákra, de meg nagyrészt a víztek átszivárgását is megakadályozza, mikor is a menyezet beszakadásától mitsem lehet tartani, de még kevésbé beégésről, mi vidéki tüzeseteknél napirenden van, a fővárosban azonban — épp a tűzbiztos építkezés folytán — úgyszólván ismeretlen.

Nagy figyelmet kell fordítani ily menyezetek alkalmazásánál az építkezés folyama alatt; mert hol az építkezést vezető tudatlansága, hol a munkások indolenciája és csak arra-törekvése, hogy az accord munkával minél hamarabb elkészüljön, s nem-törődése azzal, vajjon a gerendáknak a kémények közelébe elhelyezése megfelelő-e a szabályoknak s a tűzrendőri építkezés követelményeinek, számos tüzesetnek képezte már kizárólagos okát.

A szükséges fővárosban is a tüzesetek nagy százalékát képezik az u. n. gerenda- vagy menyezet-égések, de hány tetőtűz vagy padlástűz vezethető vissza a gerendatűzre, mely idejében nem vétetett észre s mindig nagyobb tért hódított?

A gerenda- vagy menyezet-égések majdnem kivétel nélkül a hibás építkezésre vezethetők vissza, mely magyarázatát következőkben leli.

Az építési szabályok értelmében a menyezet szilárd-ságának biztosítására a csapos- vagy menyezet-gerendáknak a főfalakon 15 cm.-nyi felfekvéssel kell bírnok, s így egy falnak legkisebb vastagsága 30 cm., melyből 15 cm. a

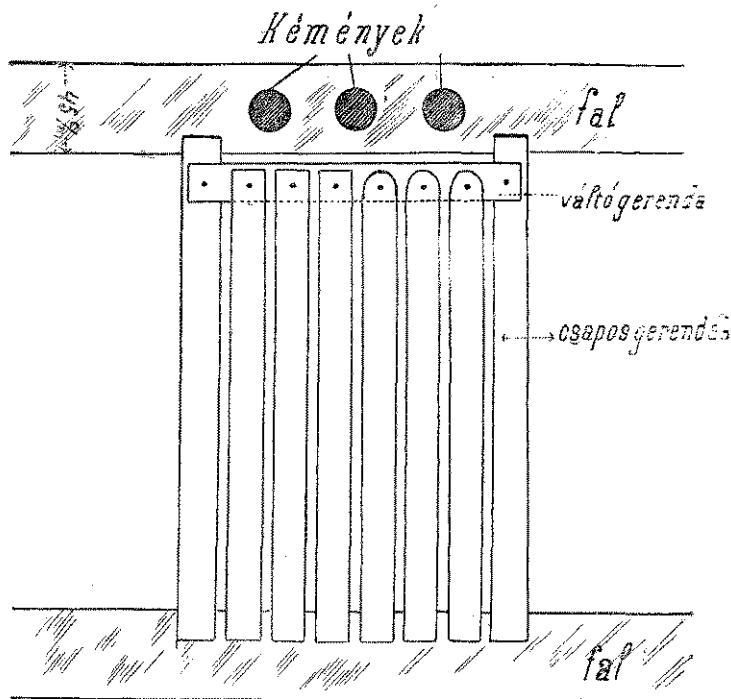

gerenda felfekvésére, 15 cm. pedig a további felfalazás van számítva egyszerű földszintes háznál; oly falak azonban, melyekben a kémények vezetnek fel, legalább 45 cm. vastagoknak kell lenniök, ha csak a kéményt külön



Gerenda-metszetek.

nem falazzuk; ez azonban szépészeti szempontból kerülendő; ebből a kéménynyílásra a tüzeléshez képest legalább 15 cm.-t számítva, marad a fal szélességéből jobbra s balra csak 15—15 cm.-nyi falrész. — Ha most ily falon helyezendők el a menyezet-gerendák, a kéménynyílásoknál kerülünk kell azoknak a falra való fektetését, mert ellenkező esetben a gerendák a kéménynyílás közvetlen közelébe kerülve a kigyúladás veszélyének vannak kitéve, tüzet foghatnak.

s az előbb csak lappangó tűz lassan tovább terjed, szabaddabb helyig ér, s a levegő által élesztve nagyobb tüzesetnek okozója lehet. — Tehát látjuk, hogy a kéménynyílások körül fektetendő gerendák olyképen helyezendők el, hogy a kéménynyílás és gerenda legalább 15 cm.-nyi falazat által legyen elválasztva.

Kevés kivétellel a fal — csapos-gerendák alkalmazásánál — csak 45 cm. lévén, a gerendák nem a falra lesznek fektethetők, hanem a gerendák kiváltandók — A kiváltás pedig úgy történik, hogy a kéménynyílás előtt és után legalább 15 cm.-nyi távolságra helyezzük a falra az utolsó gerendákat, e két gerendára pedig — a fal hosszában — keresztbe az u. n. váltó-gerendát, s ezen váltó-gerendára rakatnak azon csapos-gerendák, melyek a kéménynyílások miatt a falra felfekthetők nem voltak.

Ezen kiváltási eljárással a menyezet-gerendák a kéménynyílástól a szabályszerű 15 cm. távolságra helyeztetnek, s az így támadó ür elfalazva az összeköttetést a kéménnyel megakasztja, megadva egyszersmind ez irányban a menyezet tűzbiztonságát.

Ha már most ezen szabály betartásáról kellőleg gondoskodunk, elejét vesszük azon gyakori tüzeseteknek, melyek a csaposgerendák kiváltásának elmulasztásából származnak.

Nincsen kizárva azonban azon lehetőség sem, hogy dacára annak, hogy a kiváltási eljárást szabályszerűen végrehajtottuk, menyezetgerenda égésekkel találkozunk, melyek ugyancsak a kéménytől erednek, olyképen azonban, hogy a gerenda és kémény között emelt falban hézag támadt, mely hézagon keresztül a kéményből szikra jutott a gerendához.

Végül még arra kell figyelemmel lenni, hogy azon két gerenda, melyre a váltó fektetetik — tekintettel arra, hogy az annak felfekvésére szánt hely kivágatik, tehát a gerenda ezáltal némileg gyöngítettik — erős és egészséges fa legyen.

Christe Loránd,

a budapesti önkéntes tűzoltó-testület szakaszparancsnoka.

Tűzvédelmi és tűzoltó-eszközökről.

(Vége.)

Kétségtelen azonban, hogy ha azon eset tényleg beállhat, akkor egy ilyen megbízhatatlan készüléknek birtoka, a melybe tulajdonosa egész bizalmát helyezi, sokkal rosszabb az illetőre, mint ha az egyáltalán nem volna, mert

az abba helyezett bizalom más közönséges, de azért lényeges elővigyázati intézkedéseket hagy figyelmen kívül.

Újabb időben ilyen gázfecskendőket nagyobb kivitelben is előállítottak több, nem éppen kielégítő kísérletezések után, azon czélból, hogy az a vész helyére érkező tűzoltóságnak az azonnali akcióba lépéshez az első támadó fegyverül szolgáljon és működésben álljon addig, míg a tűzoltóság a vízvezeteki hydránst felkeresi és a fecskendőt szereli.

Az első ilyenemű készülék Brémában látott napvilágot, mely nem volt egyéb, mint egy 800 liter űrtartalmú víz-hordó, kocsira szerelve; a hordó megett volt alkalmazva két 8—8 kg. szénsavat tartalmazó vas-palaczk, a melyek a hordóval összeköttetésben állottak, úgy, hogy a szénsav beeresztése folytán a hordóban 3—5 légköri nyomásra szabályozható feszély állítható elő, a mely aztán a vizet a hordóból kihajtja, a mely a nyomásnak megfelelően 10 mmes szoporka alkalmazása mellett 6—10 perczig tarthat.

Magától értetődik, miszerint szó sem lehet arról, hogy egy ilyen készülék mint normal tűzoltó-eszköz jöjjön alkalmazásba, hanem igenis mint kisegítő megbecsülhetetlen szolgálatot tehet addig, míg a rendes fecskendők vagy vízvezeteki hydránsoktól szerelt sugarak működésbe jöhetnek.

Végül nem hagyhatni említés nélkül egy egyszerű, de bizonyos körülmények között nem éppen czélszerűtlen és használhatatlan támadó tűzoltó-eszközt. Tapasztalták ugyanis, hogy egy oltó-gránát hatása semmiképpen sem lehet más, mint egy ugyanannyi mennyiségű közönséges vízé. Sőt maga az extincateur sem ér többet mennyiség tekintetében, mint egy vagy két akó víz.

A rendes vízvederrel azonban nehezen lehet a vizet nagyobb távolra vetni s még nehezebb azzal czélozni, míg a háromszög alakú és széles, keskeny nyílású tűzoltó-vedernél e két követelmény csaknem egyesítve van, a mennyiben elég nagy űrtartalom mellett gyakorolt kézzel abból a vizet nagy távolságra és széles sugarban lehet bizonyos helyre irányítani, illetve locsolni. Nem kell azonban ettől sem többet követelni, mint a mennyit ér, s hogy ez is csak mint támadó fegyver jöhet számításba kicsiny, keletkezésben levő tüzek eloltására.

Sokat lehetne még e tárgyról beszélni, kiváltképen pedig ha a chemiai tűzoltó-szereknek tudományos alapon való beható bonczolásába bocsátkoznánk; minthogy azonban ennek gyakorlati értéke alig van, elégnek lehet venni az itt általánosságban elmondottakat, a melyek máris megadják a tájékoztatást arra nézve, hogy mit kelljen tartanunk az ilyen eszközök- és készítményekről.

Dr. K. K.

ÁLTALÁNOS RÉSZ.

A háromszékmegyei tűzoltó-szövetség két éve.

A f. é. június 7-én Árkoson tartott szöv. közgyűlésen felolvasta:

Csanádi Lajos.

I.

Ha igaz, pedig igaz a közmondás, hogy a nyomorúságban és bajban ismerhetni fel legbiztosabban a valódi jó barátokat, jó embereket: akkor az is áll, hogy jólétben, örömtől sugárzó boldogságban jó barát, az emberi szenvedélyek kielégítésére irányuló mulatságokban résztvevő pártás mindig feles számmal akad, de a nyomorúságban, bajban, vészben résztvevő, segítő ritkán; megmentésre vállalkozó pedig már nehezen található.

Ezen állításom igazságának mintegy megingatásaképpen tűnik fel az előbb hangoztatott »bajtárs.« És ha közelebbről vizsgáljuk a kifejezés eredetét, lényegét, mégis éppen állításaim igazolását leljük fel abban. Igen, hisz annyira ritka a bajban, vészben szenvedők iránti segélynyújtás készsége a társadalom körében, hogy a csekélyebb számú tette készeknek társulniok kell, hogy sikeresebb legyen segítő eljárásuk. A kifejezés tehát nagyon híven megfelel a felemlített igazságnak és jellegzetesen magán hordja a társulás eszméjét, annak karakterét.

Én ezen társulási eszménél nemesebbet, ideálisan lelkisítőbbet képzelni nem tudok és szorosabb kapcsolatot sem igen tudok elképzelni, a mi az egy czélért lelkesedőket összefűzze, mint a bajtársi együvértartozóság kapcsa.

Vármegyénkben már két évtizedet túlhaladó idő előtt

voltak egyes-ek, kik szükségét látták ily nemes czélú testületeket alakítani s tényleg alakultak is már 1876—77-ben tűzoltó-testületek. Azonban ezen egyes testületek, ha a helyi érdekeket kitűnően képviselték is, de vármegyénk összvágyon, életmentése körül külön szétválva keveset tehettek s mint a külön álló kis szigetek az oczeán habjaiban nem képezhetnek biztos nyugopontot a habok közt vitorlázóknak vihar esetén, ha nincs meg köztük az egyöntetű szilárdság, a megközelíthetőség: úgy a megyei tűzoltó-testületek is csak egy újabb keletű intézmény életbeléptetésével, a megyei tűzoltó-szövetség megalkotásával hidaltattak át s képezik megyénk társadalmának a bajban, vészben szolgáló biztos nyugopontjait.

Ezen szövetkezés adott erőt a külön álló egyes testületeknek, ez hivatott, hogy a megye területén még elszigetelten álló tűzoltó testületeket egyesítse s azoknak összességét a kiképzés, a munkaerő terén nemcsak a kor követelte színvonalon tartsa, de folytonosan fejlessze, erősítse.

A »Háromszékmegyei tűzoltó-szövetség« megalakulása óta két hosszú év telt el. A két év átvitt nemzeti létünk második ezredévébe. Megmutatta mindenkinek, hogy a magyarnak 1000 éves kulturája, műveltsége van s valamint évszázadokon át védbástyája volt a magyar a nyugotnak a keleti áramlások ellen: úgy most a második ezerév oda állít minket a nyugoti műveltség előharczosaivá, terjesztőivé kelet felé. Ily nagy nemzeti misszióban mindenesetre mindenkinek jut munka és meg van jelölve a küzdőtér s ezen nagymérvű munkásságban feltétlenül bennfoglaltatik a bajtársi együvé tartozandóság szükségessége is. Megyei tűzoltó-szövetségünknek nagy működési múltja nincs, de teremtünk annak jövőt. Jelentésem pedig, mivel csupán a kezdetre terjedhet, legyen alapja az eszme megszilárdításának, a szövetkezés tovább vitelének.

Megyei tűzoltó-szövetségünk 1895. év június 4-én (pünkösd második napján) a sepsi-szent-györgyi, kézdi-vásárhelyi, nagyborosnyói, kálnoki, kovásznai, egerpataki, sepsi-köröspataki, sepsi-árkosi, bodolai, hidvégi és papolczi s így összesen 11 önkéntes tűzoltó-testület belépésével alakult meg és ezen két év óta az alakuláskor meglévő létszámban áll fenn kitűzött feladatának széleskörű munkaterén. E munkatérén kétféle munkásság foly és pedig a választmány irányító munkássága és az egyes tagtestületek keblbi tevékenysége. Lássunk ezekről szerre.

A választmány a lefolyt idő alatt tartott két rendes gyűlést és pedig 1896. év május 3-án és 1897. év május 2-án. Mindkét gyűlésen a választmány csaknem teljes számban jelent meg, mi a tagoknak az ügy iránti lelkesültségéről tesz bizonyosságot.

A választmányból a lefolyt két év alatt eltávozás folytán kimaradt Nedoma Ferdinánd.

A választmány jegyzőkönyvileg örököltte meg a tűzoltó-szövetség igaz örömét, legbensőbb érzésektől áthatott szerencsekívánatát szeretve tisztelt elnöke, nagyméltóságú Potsa József főispán úr iránt azon alkalomból, hogy őt a legmagasabb királyi kegy a valóságos belső titkos tanácsosi címmel kegyeskedett kitüntetni.

Kérést intézett a választmány Háromszékvármegye alispánságához az iránt, hogy a vármegye kezelése alatt álló »központi tűzoltó-alapból« a segélyezések a választmány meghallgatása után eszközöltessenek s azon jövedelmek is, a melyek a vármegye pénztárába időnkint ezen alapon folynak be, engedtesse át a tűzoltó-szövetség céljaira. Ezen jövedelem biztosításával módjában fog állani megyei tűzoltó-szövetségünknek, hogy több nevezetes, a tűzoltás fejlesztése érdekében munkáló, azt czélzó intézkedést tehessen.

Átírt a választmány Háromszékvármegye tekintetes alispánságához az iránt, hogy a megye törvényhatósága hasson oda, hogy a vármegyében jövőre a tűzoltó ügy fejlesztésével kapcsolatos intézkedések a szövetség meghallgatására eszközöltessenek. Hasson oda, hogy ha valamely

községben az önkéntes tűzoltó-testületeket valamely segélyben kívánják részesíteni, ezen tervbe vett segélynyújtás úgy a vármegye, mint a felsőbb hatóságoktól fogadtassék el. Intézkednék a vármegye saját hatáskörében, hogy az egyes községek megfelelő tűzrendészeti szabályokkal láttassanak el, melyben jusson kifejezésre, hogy minden községi lakos tartozik az önk tűzoltó-testületnek a tűzvész esetén segíteni és nyerjen kifejezést azon intézkedés is, hogy a községek a községi pénztárból, vagy akár pótdadó útján az önk. tűzoltó-testületeket szereljék fel és hogy az önk. tűzoltó-testületek tagjai a községi munkák alól mentessenek fel.

Kimondotta a választmány, hogy addig is, míg a helyi viszonyoknak megfelelő gyakorlati és szolgálati szabályzatokat alkothatna, a szövetség minden tagtestülete az összes gyakorlati keresztülvitelében tartsa irányadónak a »Magyar országos tűzoltó-szövetség« által kidolgoztatott tűzoltás- és tűzrendészeti szabályokat.

Felírt az országos tűzoltó-szövetség elnökségéhez, hogy az hasson oda, hogy Háromszékmegye területéről csak azon önkéntes tűzoltó-testület szabályzata kapja meg a miniszteri megerősítést, a mely testület a megyei szövetségbe belép.

Megjelent küldöttségileg az 1896. évben Háromszékvármegye zászlójának Sepsi-Szent-Györgyön tartott felszentelési ünnepélyén.

Tudomásúl vette a szövetségi pénztárosnak időnkénti számadó jelentéseit s intézkedett, hogy a tagtestületek országos szövetségi tagdíjai pontosan befizetessenek. Felírt az országos tűzoltó-szövetség elnökségének, hogy a tagtestületeknek a tagsági díj fejében a »Tűzoltó-Közlönyt« küldjék meg. Felhívta a tagtestületek figyelmét, hogy az 1896 évi országos tűzoltó-szövetségi gyűlésen vegyenek részt.

Megkereste Háromszékvármegye tekt. alispánját az iránt, hogy utasítaná a megyei járások szolgabíráit, hogy azok, mihelyt egy új önk tűzoltó-testület áll fel járásukban, azt azonnal tudassák a megyei tűzoltó-szövetség elnökségével. Ezen megkeresésnek már is nyilvánult jelentősége, a mennyiben a sepsi és miklósvári főszolgabírák már is tudatták oly önk. tűzoltó-testületek fennállását, a melyek nem tagjai szövetségünknek s ezen az alapon meg lehet tenni egy következő választmányi gyűlésünk alkalmával az intézkedést ezen önk. tűzoltó-testületeknek a tagtestületek sorába leendő belépés iránti felszólításra.

Választmányunk tapasztalván, hogy megyei tűzoltó-szövetségünk alapszabályán — mivel az országos tűzoltó-szövetség újja alakított alapszabályaival sokban nem egyezik meg, — változtatni szükséges, Benedek János elnöklete alatt Bogdán Arthur, Csinádi Lajos és Benkő Árpád választmányi tagokat megbízta az előmunkálatok elvégzésére és egy következő választmányi gyűlés elé leendő terjesztésére.

Megtett minden intézkedést, hogy a szövetség jelen közgyűlése megtartható legyen és a közgyűlés tárgysorozatát megállapítva, költségelőirányzatot készített a szövetkezett számára az 1897. évi közgyűléstől az 1898. évi közgyűlésig terjedő egy évre.

Ezekben jelezhetem választmányunknak az összfejlődés, haladás érdekében tett kezdő, úttörő munkásságát.

II.

Engedje meg a mélyen tisztelt közgyűlés, hogy rövid jelentésem rendén áttérhessek a tagtestületek évi munkásságának feltüntetésére és ismertethessem szövetségünk összes tagtestületeinek felszerelését, munkaerejét.

A sepsi-árkosi önkéntes tűzoltó-testület alakult 1885. év május hónapban. Tagjainak száma 44, melyből 6 parancsnok és tisztviselő, 9 mászó, 24 szivattyús, 4 rendfenntartó és 1 ember kürtös. Főparancsnok br. Szentkereszty Béla, alparancsnok Benkő Árpád, osztályparancsnokok Fábrián Károly, Tüzes István, ifj. Nagy József. Tartott a testület 1895-ben 14, 1896-ban 17 gyakorlatot, 1 díszgyakorlatot,

6 kivonulást. Részt vett egy tüzesetnél és sikeresen lokalizálta a tüzet.

A testület felszerelése áll 2 drb kis mozdony-fecskendőből, 207 m. nyomó-tömlőből, 2 drb mankó-fecskendőből, 1 drb támasztó-, 4 drb dugó-, 4 drb fedél-létra, 8 vashorog, 2 lámpásból.

A *bodolai* önkéntes tűzoltó-testület alakult 1891. június 14-én. Az 1895—96. években volt 60 működő, 3 tiszteletbeli, 1 alapító és 2 pártoló tagja. Főparancsnoka *Vén Árpád*, alparancsnok *Kiss Lajos*, osztályparancsnokok *Dávid Károly*, *Kauffmann Manó*, *Mészáros Károly*. A testület feloszlik mászó-, szivattyús- és mentő-osztályokra. A lefolyt 1895—96. években tartott 14 gyakorlatot, 4 elméleti oktatást, 2 díszkivonulást, 1 tisztibált.

Részt vett egy padláségésnél, két erdőtüznél és egy esetben segédkezett idegen község tüzesetének oltásában. Ezen utóbb említett oltásával oly sikert ért el, hogy nemcsak a vészben levő *Türkös* községet kötelezte le hálára, de Brassó megye főispánja, mélt. *Maurer Mihály* is elismerő köszönetét fejezte ki az emberbaráti nemes munkásságért, az önfeláldozó, az egész Brassó megye háláját kiérdemlő sikeres oltásért.

Részt vett a testület a *s.-szent györgyi* önk. tűzoltó-testület 1895. évi zászlószentelésén. *Nyén* község előljáróságától felszólítva szervezte a nyéni kötelezett tűzoltóságot, azokat beosztotta s nekik gyakorlatot tartott.

A testület felszerelése: egy díszes zászló (felszenteltetett 1894. július 24-én), 1 drb kétkerekű fecskendő, 2 drb kézi fecskendő, 2 drb létra, 2 drb fedéllétra, 2 kampó, 4 vasvilla, 13 drb lámpa, 4 drb fejsze, 16 drb legénységi felszerelés, u. m. övek, sisakok, sípok stb. és végül 40 mtr. nyomótömlő.

Az *egerpataki* önk. tűzoltó-testület alakult 1890-ben. Tagjainak száma 36. A tagok három szakaszba vannak beosztva és pedig mászó-, szivattyús- és mentő-osztályokba. Parancsnokok *Dénes Mihály*, *Bakcsi Ferencz*. Tartott a testület évenként 4—4 gyakorlatot. Tüzesetnél működött otthon háromszor, *Rétyen* és *Bitán* egyszer-egyszer. Mindenütt sikerült a tüzet lokalizálni.

Felszerelése: egy kétkerekű vízi fecskendő 8 méter nyomó-tömlővel, 1 drb régi fecskendő 1 vízfordó szekérrel, 4 kártya, 2 cseber, 4 létra, 4 vaskampó (horog).

(Folytatása következik.)

A veszprémi önkéntes tűzoltó-egyesület 20-éves története.

Az egyesület 20-éves fennállása alkalmából 1897. június 29-én tartott díszközgyűlésen felolvasta:

Dr. Óváry Ferencz.

Tisztelt Diszközgyűlés!

Ünnepelni jöttünk össze. Mint a vándor, ki hosszú útjában arnyas pihenőre lel, vígan tekint vissza a megtett pályára s egyszerre elfelejti eddigi fáradalmát, viszontagságait és küzdelmeit és az oázon testi, lelki üdülés között csak a következő útra gondolva, arra új erőt gyűjt, úgy a mi lelkünk is feledi mindazt, a mi kellemetlenebb emlékeket támaszthatna életre a múltból, feledi a bajokat, a visszavonást, a küzdelmet, s e perczen az árny helyett csak a fényt látja, a fáradalmak helyett csak a kötelességteljesítésnek megnyugvását, az emberszeretetnek melegét és a legnemesebb polgárerények egyikének dicsőségét érzi — és mindezekből kitartást, lelkesedést merít, hogy a megkezdett úton még nagyobb erélylyel, még nagyobb magasra töréssel és még nagyobb sikerrel haladhasson előre a jövőben.

Együletünk, e nagy és nemes célú egyesület, fennállásának huszadik esztendejét ünnepli e napon. E husz

esztendős múlt méltó az ünneplésre; mert 20 év nagy idő bármely humanitárius, de főleg az amúgy is még európa-szerte aránylag rövid múltú tűzoltói intézménynek életében. És mivel ünnepelhetnők meg méltóbban e napot, ha nem a múltakról való hálás megemlékezéssel? Engedjék meg tehát, hogy a veszprémi önk. tűzoltó-egylet tekintetes választmányától nyert kitüntető megbízatáshoz képest felgyűjtsam az emlékezet mécsét és röviden végig fussak a 20-éves múlton s egy pillanatra képét vázoljam a jelennek, hogy azután e kettőből felismerhessük a jövő feladatait, a nehéz, de dicsőséges munkát, mely reánk és művünk folytatására várakozik.

Városunk történetében lapozgatva, számos kultur-intézményt találhatunk, melyek e 20 év határkövén belül keletkeztek, de rövid idő alatt ismét megszűntek. Hol vannak többrendbeli közegészségügyi egyesületeink? A tornaegylet? A zene-egylet? A lövölde-egylet? A színpártoló egyesület? és még egy csomó más egyesületünk? Kibukkantak, mint a föld titkos és lázongó erői által fellökött apró szigetek a tengeren, hogy azután ismét viaszasüledjenek mélységeikbe.

Hogy a tűzoltó-egylet ily szép időn át, sok viszály és megpróbáltatások daczára is fennáll, azt részben azon nagy erkölcsi erőnek, mely hivatása nemes gyakorlatában áll, részben azon lelkes és áldozatkész férfiaknak köszönhetette, kik minden körülmények között a szépért és jóért lelkesedve, egyletünket megszilárdították s mai niveaujára emelték.

Fájdalom, elődeink jegyzőkönyveket nem igen hagytak hátra, miből a megalakulás előtti időbeli ténykedésre biztos adatokat találhatnánk. 1874-ben merült fel városunkban az eszme tűzoltó-egylet alapítása iránt. 1875. évi július hó 21-éről találjuk az első feljegyzéseket jegyzőkönyveinkben, hogy Dunst Ferencz boldogult emléké polgármesterünk elnöklete alatt Ruttner Sándor, Pongrácz Dániel, Suly Ede, Kompolthy Tivadar, Vikár Lajos, Szabó Imre, Perlaky József, Mórocz Zsigmond, Szente Ferencz, Szilágyi Mihály, Véghely Dezső, Fodor Gyula, Gutthardt Antal, Róthausner Rudolf, Róthausner Mór, Vizner János, Menczel Adolf, Br. Baumgarten Emil, Deutch Mór, Gannai János, Jenőfi (Gerzsabek) Ferencz, Brenner Lőrincz, Benkő István, Kovács Elek, Husvéth János (köteles), Viz János, Androvits József, Deutch Lipót, Stoil Miklós, Megyesy József, Krausz Jakab, Dukovits Sámuel, Szabó János, Fejes Antal és Lichtenberger Károly tagokból álló 36-os ideiglenes intéző bizottság alakult Veszprém város polgáraitól, mely 4 albizottságra oszolva készítette elő városunkban a tűzrendészet ügyét. E négy albizottság: az alapszabály-kidolgozó, pénz szerző, tagokat gyűjtő és szerelvényeket szerző bizottság volt, melyek mindössze 1875-ben 7, 1876-ban pedig 6 ülést tartottak és hoztak 1875-ben 36, 1876-ban pedig 44 határozatot. Gyűjtöttek rövid idő alatt 69 alapító tagot 2680 frttal, és 348 pártoló tagot három évig évenként fizetendő 3 frt tagdíjjal.

Az alapszabályszerű végleges megalakulás azonban 1876. évi október elsején történt, a mikor is elnökül Kopácsi Viktor, főparancsnokul pedig Megyesy József választott meg.

Ugyancsak 1876-ban történt meg a tűzoltók első rendszeres teljes kiképzetése Moldován Sándor tanár által, mi az egyesületnek 266 frt 30 krjába került. Kiképzetteti 123 tűzoltó.

Az 1876. évi október elseji közgyűlésen választott meg Pongrácz Dániel, ez idő szerint is szeretve tisztelt elnökünk és örökös tb. főparancsnokunk alparancsnoknak; Baumgarten Emil báró pedig a rendőrcsapat parancsnokának, ki azonban ezen tisztet csak fél évig viselte, sőt maga a rendőrcsapat is az 1877. év folyamán megszűnt, az 1878. iki újjáalakulásakor a szervezett tiszti állások már be sem töltettek.

1876. évi október hó 21-én már felette nagy surlódások lehettek az egylet kebelében, mert Kerényi Károly tűzoltó-orvos szükségesnek találta, hogy a tisztiszéki ülésen indítványt tegyen, miszerint a tisztikar félretéve minden mellékes érdeket, csupán az egylet fennállhatását véve figyelembe, maradjon meg helyén; így a tisztek azután helyeiken megmaradtak.

1877. év elején Baumgarten Emil és Véghelyi Dezső, június 3-án pedig Pongrácz Dániel is lemondanak tisztii állásaikról, sőt ez utóbbi még a műkedvelői előadások rendezésére alakult bizottsági elnökségről is.

1877. évi június 29-én tartott az első nagy nyilvános támadási gyakorlat Buttner Sándor úr hosszú-utcai házában.

Ezen év november 3-án lépett be Kovács Zsigmond püspök 200 frttal alapító tagnak, s ezen év december elején Kopácsi Viktor is lemond az egyleti elnökségről. Tartott 1877-ben 27 ülés és hozatott 79 határozat.

Az éjjeli őrsegek pontosan megtartattak. Zenekar és műkedvelői színi bizottság alakított. Téli iskolázás tartott.

1877. évi decz. 29-től egész 1881. évi szeptember 25-ig ülések alig tartattak, vagy ha tartattak is, jegyzőkönyvek fel nem vétettek. Ilyeneknek nyomait nem találjuk. — A meghasonlás dúlt az egylet működő tagjai között úgy annyira, hogy a szép virágzásnak indult egylet működését teljesen beszüntette; az őrtanya bezáratott, a 4 fizetéses városi tűzoltó városhajdúvá tétetett, egyszóval, a végromlás fenyegetett minden téren.

Akadnak azonban ekkor is buzgó férfiak, kik az egyletet újból feltámasztani hazafias kötelességüknek ismerték.

Dukovics Sámuel mint elnök, Kopácsi Árpád mint titkár és Balogh Károly mint pénztáros szerepelnek az 1881. évi szeptember hó 4-én megtartott egyleti közgyűlésen, melyen azután Kopácsi Árpád elnöknek, Mórocz Zsigmond főparancsnoknak és Kompolthy Tivadar titkárnak választottak meg.

1881. évi szeptember hó 25-én, a működő csapat közgyűlése által Viz János alparancsnoknak, Jenőfi Ferenc mászó- és Balogh Károly szivattyús-parancsnoknak megválasztottak, Mórocz Zsigmond főparancsnok azonban 1881. évi november hó 13-án, tehát 8 hét múlva megválasztása után már lemondott, a mi után a városi közgyűlés egy bizottságot küldött ki, melynek hivatásává tétetett a tűzoltó-egyesülettel tanácskozni s közösen megállapítani azon szükséges teendőket, melyek szükségesek az egyleti működés képességéhez.

1881. évi november hó 20-án tartott meg azon tisztiszéki ülés, melyen Kopácsi Árpád, Ruttner Sándor és Dukovics Sámuel, mint a város által kiküldött bizottság tagjai is részt vettek, s a tisztikar tagjait Mórocz Zsigmond főparancsnok kivételével megmaradásra bírták, kik azután buzgó és sikeres tevékenységre kötelezték magukat. — Tartott ezen évben 2 közgyűlés, 2 tisztii ülés; hozatott 7 határozat. Egyleti tagok létszáma 140.

1882. évi május 14-én Viz János alparancsnok is lemondott, de május hó 28-án főparancsnoknak megválasztván, ezen állását 2 hónapig buzgón és lelkesen betöltötte, július hó 23-án városunkból Esztergomba helyeztetvén át, a főparancsnokságról lemondott, helyébe ideiglenes főparancsnokul Kopácsi Árpád ugyanakkor megválasztott. Jenőfi Ferenc, Balogh Károly és Pischler Sándor ugyan ezen év június hó 18-án mondtak le tisztii állásukról, miután azt 7 évig viselték, munkásságuk emléke az egylet jegyzőkönyvében megörökített. Ezen 1882. évi december 3-án választott meg alparancsnokul Ujj Mészáros Károly. — Tartott 16 tisztii ülés és hozatott 42 határozat.

1883-ik évben február hó 10-én rendeztetett be a törzskönyv, iktató, kézbesítési napló és tűzkrónika. Kopácsi Árpád egyleti elnök és ideiglenes főparancsnok egyre

sürgettetett választó közgyűlés összehívására, de bár tartott 18 ülés és hozatott 72 határozat, bár kitűzetett 5—6 terminus is a választó közgyűlés határidejéül, ez mégis csak 1884. április 6 napján tartatott meg, a mikor is főparancsnokul Kletzár Ferenc, segéd tisztül Sördén Lajos választottak meg. Ezen évben volt a selmeczbányai VII-ik kongressus, de ezen egyletünk a pápai főparancsnok által képviseltette magát. Ezen évben kapott egy hivatása teljesítése közben elhalt szegény tűzoltó özvegye, Molnár Józsefné 50 frt segélyt a bécsi császári jubileumi alapítványból, melyet azóta évenként egyletünk felújított kérelme folytán élvez. Több ajándékban is részesült ezen évben az egylet, így Ruttner Sándor 2 aranyat, a magyar ált. biztosító-társulat 50 frtot, a veszprémi izr. hitközség 25 frtot, Kopácsi Árpád egy tűzjelző zászlót ajándékoztak. — Tartott 16 ülés, hozatott 84 határozat. A tűzoltók létszáma 64 volt.

1885. évben volt 6 ülés, hozatott 22 határozat; a létszám fölemelkedett 104 főre.

1886. év január hó 24-én tartott tisztii ülésen Mészáros Károly alparancsnok indítványára az határozatott, hogy doboltassa ki a rendőrkapitány, miszerint a tűzoltókat gúnyolni nem szabad. Szomorú de adeutia! Ezen évben június 14-én volt az egylet zászlószentelési ünnepélye, melynél a zászlóanyai tisztet Véghely Dezsőné Molnár Julia ó nagysága, ki a szép zászlót is az egyletnek ajándékozta, viselte. Tartott ezen évben 7 tisztii ülés, hozatott 32 határozat. Létszám 112.

1887. évi május hó 16. napján tisztii ülés nem tartott, legalább jegyzőkönyvben ennek nyoma nincsen; 1887. évi május hó 16-án tartott rendkívüli közgyűlésen választott meg dr. Óváry Ferenc főparancsnoknak, ki a város képviselő-testületi közgyűlésének felkérésére s a működő csapat tisztikarának azon ígéreterre, hogy kötelességeiket lelkiismeretes pontossággal és buzgósággal teljesítik, azt el is fogadta.

Ezen évben érte szeptember 4-én a temetőhegyi nagy tűzvész városunkat, melynek 104 ház és melléképület esett áldozatul.

Ez a nagy csapás és az egyletbe belépett új erők készítették azután a tűzoltó-egyletet intenzívebb munkálkodásra.

Egy memorandum készült, mely feltárta az egyleti működés képességének összes hiányait, s egyúttal javaslatokat tett azok miként leendő megszüntetése, orvoslása iránt. Leltározatott az egylet vagyona. Új anyakönyv nyitott. S egy tűzrendészeti szabályrendelet-tervezet készített s nyújtatott be a város közgyűléséhez tárgyalás és elfogadás végett. Az első kongressus volt, hol egyletünk saját tagjai által képviseltette magát, vagyis a fiemei VIII-ik országos kongressuson. Rendeztetett egy nagy népünnepély az eperjesi és nagykarolyi tűzkárosultak javára, mely azoknak 475 frt segélyt eredményezett. Tartott 4 választmányi, 14 tisztiszéki ülés, hozatott 9 választmányi és 37 tisztiszéki határozat, ezek mindegyike végrehajtott. A létszám ezen évben 128 főre szaporodott. Tűzeset volt 5, tűzkár 172,086 frt 78 kr. volt.

1888-ik évben volt a rendes közgyűlés október 28-án, a mikor Pongrácz Dániel elnöknek, dr. Óváry Ferenc főparancsnoknak megválasztottak. Ezen évben az egylet vagyonának leltározása végleg befejeztetett; a pénzt kezelő tisztek számadásai elbíraltattak, minek következménye lett, hogy az október 28-iki közgyűlésen az 1882. évi december 3-tól alparancsnokul működött Mészáros Károly helyébe alparancsnokul egyhangúlag és nagy lelkesedéssel Jenőfi Ferenc választott meg.

Az egylet jövedelmei gyarapítása céljából alapító és pártoló tagok gyűjtettek; rendelkezési és zene-alap képeztetett; a bécsi biztosító-társulat főigazgatóját elvállalta egyesületünk; részt vett az egyesület br. Hornig Károly

megyés püspök úrnak 1888. évi szeptember 7-én városunkba történt bevonulási ünnepélyén, továbbá az iparos ifjúság zászló felszentelési ünnepélyén; az utolsó dunántúli szövetségi kerületi közgyűlésen Pápán, melyen Óváry Ferencz indítványára kimondatott a kerületi szövetség megszüntetése és a veszprémmegyei tűzoltó-szövetség megalakítása. Létesítették a telefonhálózat. Rangjelzések meg-

állapítottak. Téli iskolázás tartatott. A rendfentartó osztály felállított. Babos György tűzoltó a veszprémi takarékpénztári kéménytűz elfojtásáért jutalomban részesített. Tartatott 27 tisztszéki ülés és ezeken 121 határozat hozatott, melyek mind végrehajtvá lettek. Létszám év végén 129. Tűzeset volt 13; tűzkár 28,672 frt 56 kr. Gyakorlat tartatott 4; téli iskolázás 7. (Folytatása következik.)

TESTÜLETEK KÖRÉBŐL.

A csákvári önkéntes tűzoltó-testület szolgálatvezetőjének jelentése az 1896. év eredményéről.

Mélyen tisztelt Közgyűlés!

Méltóságos főparancsnok Úr!

Az 1896. évre vonatkozó jelentést az ügykezelés-, szolgálat- és a vagyonnevelésre vonatkozólag a következőkben van szerencsém mély tisztelettel megtenni.

I.

Ügykezelés.

A lefolyt évben tartatott 12 parancsnoksági ülés, melyeken a tűzoltó-testület körül felmerült ügyek nyertek elintéztetést. Nevezetesen: a tűzoltó-testület vezetőinek célja oda irányul, miszerint a testületi tagokból jó tűzoltót és szakférfiút neveljen a község számára. Ebből kifolyólag hogy e nevelésnek és szellemi fejlődésnek célját elérjék a vezetők, illetve a parancsnokság, az őrtanya helyiségbe, a tűzoltó-testület pénztárának terhére, a következő lapokat járattja, u. m. *Budapesti Hírlapot*, *Magyar Néplapot*, *Mátyás Diákot* (élelzap) és a *Tűzoltó-Közlönyt*. Továbbá, hogy a szellemi fejlődésnek nagyobb hordereje legyen, jár még az *Alkotmány* című napilap, melynek előfizetését főt. Rácz Endre plébános úrnak, mint a tűzoltó-testület egyik alapító tagjának köszöni a testület. S így a tűzoltóság szabad óráit vagy napjait az őrtanya helyiségben a fent jelzett lapokkal korlátlanul töltheti.

A magyar orsz. tűzoltó-szövetség által Selmeczen 1884. évben tartott VII. rendes évi közgyűlés határozata alapján a tűzoltó-testületnek 32 tagja tüntettetett ki szolgálati éremmel, u. m. V-évessele: *Ehmann József*, *Eck Ignác*, *Fazekas János*, *Gáspár János*, *Goldschmidt József*, *Horváth Imre*, *Hálnék Antal*, *Hálnék Ferencz*, *Kiss Imre*, *Katona András*, *Krump István*, *Kovács János*, *Leszmeister József*, *Pósta József*, *Tauth János*, *Váli János*, *Varjas Károly*, dr. *Grasser József*, *Kerner János*, *Hering Sándor*, *Körmendy József* és *Németh József*; X-évessele: *Kenessy János*, *Licsék József*, *Nagy János* és *Vass Pál*; XV-évessele: gróf *Eszterházy M. M.* főpar. úr, *Gáspár István*, *Molnár János*, *Mihonya István*, *Sterk Jakab* és *Szabó Mihály*.

Február hó 26-án tartott ülés határozata alapján belépett a testület a segélyező szövetség kötelékébe; az évenkénti díj fejenként 10 kr., a segélyezés szolgálatban történt betegség esetén 120 napi időtartamig, illetve 50 krtól 1 firtig terjed; ha pedig a munkaképtelenség 120 napnál tovább tart, akkor a családi és vagyoni viszonyok, valamint a segélyezésre rendelkezésre álló alap figyelembevételével végkielégítés adatik, mely teljes munkaképtelenség vagy halál esetén 500 firtig terjedhet.

A zalavármegyei letenyei önk. tűzoltó-testületnek kérelmére a tűzoltó-testület az 1895. évben alkotott szolgálati szabályzata egy példányát a kérelmező testületnek megküldötte.

A község érdemes előjáróságának 1023/1896. sz. meghívása folytán Magyarország 1000-éves fennállásának

megünneplésére díszben vonult ki a tűzoltóság nem zet lobogó alatt. Az alkalmi beszéd után a tűzoltó-testület imára vezényeltetett. Hálát adva a magyarok nagy Istenének, hogy a drága magyar hont, melyet őseink vérek árán szereztek meg nekünk, az Isten dicsőségére, apostoli királyunk tiszteletére, édes magyar hazánk szeretetére és egymás kölcsönös segítségére megtartotta. Adja Isten, a 2000-ik évnek alkonyán is úgy legyen.

A magyar orsz. tűzoltó-szövetségnek 376/1896. számú meghívása folytán Budapesten, augusztus hó 15-17. napjain tartott XIII. kongresszus- és a vele kapcsolatos tűzoltói versenyekre a tűzoltó-testület is megjelent és síkra szállt a verseny 1., 2., 8. és 9. pontjainál. A mi az iskola- és gyorszerelést illeti, a 4 kerekű kocsifecskeendővel az iskolaszerezésnél II-ik osztályzatot kaptunk, az utóbbinál pedig a felszerelés 1 p. 42 mpet, a visszaszerelés 1 p. 32 mpet, az összes tehát 3 egész és 14 másodpercet vett igénybe. Úgy tudjuk a napilapok útján, hogy a csákvári önk. tűzoltó-testület az első helyén állt; de sajnos, a verseny-zsüri által mégis mellőztetett és semmiféle kiténtetésben, de még csak egy elismerő oklevélben sem részesített.

A megyei tűzoltó-szövetség 18/1896. sz. alatt kelt meghívása folytán a testület képviselőjében *Gáspár János* tűzoltó alp. küldetett ki.

A mi a testületnek felszerelését illeti, az öreg ruhaheműk a tagok között árverés útján adtak el, melyből befolyt 18 frt és 84 kr.; ellenben készített új 41 zubony, 39 nadrág és 1 téli kabát 260 frt értékben; továbbá az ügykezelés céljaira beszerezett 1 drb iktató, 1 drb pósta- és 2 drb őrségi jegyzőkönyv 15 frt értékben.

Tűzoltószereink a lehető legjobb karban vannak s úgy a község szükségleteinek, mint a tűzrendészeti kormányrendelet követelményeinek megfelelnek.

A tűzoltó-testület magatartása úgy a kiképzés, mint a rend és fegyelem tekintetében jó. Fordultak elő ugyan szolgálati szabálytalanságok és mulasztások, azonban ez emberi dolog, s különben is kicsapás és pénzbírság által mindig megtoroltattak.

Működő tagok létszáma: a tűzoltó-testületbe belépett 17, kilépett 11, maradt 71 tűzoltó.

A mi tűzoltó-testületben a fizető tagok létszámát illeti: alapító 11, pártoló 58, összesen 69 fizető tagja van a tűzoltó-testületnek.

December hó 21-én ülte meg ünnepélyesen a testület a jelenlegi tűzoltó-örtanya helyiségben a 2000-ik éjjeli őrszolgálatot, mely alkalommal díszfelvonulást és alkalmi beszédet rendezett, melyre meghívtak az alapító, pártoló tagok és a község érdemes előjáróság.

Díszkivonulása volt a testületnek Nagypénteken és Nagyszombaton Jézus sírjánál, hol díszőrség állt 1/2 óránként felváltva; az őrség állt két tűzoltóból. Továbbá kivonult Nagyszombaton este a feltámadásra, Úrnapján, augusztus 18-án, szeptember 20-án, december hó 6-án és 31-én; összesen 6-szor vonult ki a tűzoltóság testületileg.

Rövid jelentésünk keretében sajnálattal kell megemlékeznünk azon lesújtó körülményről, hogy testületünknek kebeléből kiragadott a kegyetlen halál 6 pártoló, illetve

működő tagot s illetve ezek családtagjait, u. m. *Grasser Pált*, id. *Szabó Istvánt*, *Tamaskó Károlyt*, *Fülöp Istvánt* és *Goldschmidt Kálmánt*, mely alkalommal a tűzoltóság 5-ször vonult ki testületileg a temetésekre.

II.

Szolgálat.

Az elmúlt év folyamán a tűzoltó-testület tartott 8 gyakorlatot, egy gyakorlaton jelen volt 55—56, hiányzott 15—16; összesen tehát 568, ebből jelen volt 444 és hiányzott 124 tűzoltó.

Ellenben a téli időszakban, midőn az idő viszontagságai miatt gyakorlat tartható nem volt, megkezdődtek az elméleti előadások az esteli órákban, midőn a működő tagok foglalkozásaikban legkevésbé akadályozva voltak. Így a tűzoltó-testület tartott 8 iskolát, egy-egy iskolán jelen volt átlag 58—59, hiányzott 12—13; tehát összesen 568, ebből jelen volt 465 és hiányzott 103 tűzoltó.

Éjjeli őrszolgálat tartatott a tűzoltó-örtanya helyiségben egész éven át éjjelenként két tűzoltóból, illetve egy őrpar. és egy köztűzoltóból álló. Az őrszolgálatát száma 730, ebből őrségmulasztás címén hiányzott 52 tűzoltó. A nyári időszakban, illetve április hó 1-től október hó 1-ig, Csákvár mezőváros lakosainak élet- és vagyonbiztonsága érdekében gróf Eszterházy M. Móríczt tűzoltó főparancsnok úr pénztárának terhére a tűzoltó-örtanya istállóhelyiségben lovas őrszolgálat tartatott reggeli 4 órától esti 8-ig 1 pár, este 8-tól reggeli 4-ig 2 pár lóval állandó felügyelet mellett. Az éjjeli őrszolgálat a szolg. szab. II. rész 16. §-ának alapján a parancsnokság által felváltva 7 napon keresztül az örtanya helyiségben, illetve a vész színhelyén ellenőrzést, illetve felügyeletet gyakorol. A múlt évben ellenőrzött az őrség 231-szer, a mit az arra rendelt jegyzőkönyv hitelesen bizonyít.

Tűzesetünk 3 volt, 2 helyben és 1 vidéken, még pedig márczius hó 21-én d. e. $\frac{3}{4}$ 10-kor özv. *Katona Józsefné* kárára 337. házszám alatt tetőtűz, július 15-én d. e. $\frac{1}{2}$ 9-kor *Herczog Lipót* kárára kazaltűz s végül május 19-én d. u. $\frac{1}{4}$ 5-kor a csákvári határban az ottani ev. ref. lelkész kárára kazaltűz, de az utóbbinál a testületnek működése igénybe nem vétetett, mert mire oda ért, a tűz teljesen lokalizáltatott.

III.

Pénzforgalom.

A múlt évi számadások átvizsgáltattak s ezek eredménye szerint a bevételek összege 569 frt és 57 kr., a kiadás 565 frt és 04 kr., fennmaradt készpénzben 4 frt 53 kr. Itt kötelességemnek ismerem érinteni azt, miszerint a csákvári önk. tűzoltó-testület anyagi felvirágzását méltóságos gróf Eszterházy M. M. cs. és k. kamarás úr, mint szeretett védnökünk és főparancsnok urunk, úgy főmagaságú hercegnőnk, grófnő asszonyunk áldozatkészségének köszönheti, s így a tűzoltó-testület nevében oda terjed legtiszteletteljesebb kívánságom, hogy a mindeneknek Ura a méltóságos gróf urat, szeretett védnök és főparancsnok urunkat, jó grófnő asszonyunkkal és forrón szeretett családtagjaival együtt mindnyájunknak öröme az Isten az emberi kor legvégső határáig viruló egészségben tartsa és éltesse.

A mélyen tisztelt alapító és pártoló tag urak fogadják szívből fakadt legforróbb köszönetünket pártfogásukért és szíves megjelenésükért, s kérjük őket, legyenek szívesek bennünket továbbra is jóindulatukban megtartani és a vésznek közepette jobbukat segélyre nyújtani, hogy elmondhassuk teljes lelki megnyugvással: Istennek dicsőség, — egymásnak segítség.

Tisztelettel kérem Méltóságodat és a mélyen tisztelt Közgyűlést, hogy ezen jelentésemet az 1896. évről szíves tudomásul venni méltóztassék.

Csákvár, 1897. május 10.

Goldschmidt József,
tűzoltó szolgálatvezető.

A sepsi-szent-györgyi önkéntes tűzoltó-egyesület élete 1896. évben.

— A parancsnokság jelentése a közgyűléshez. —

Egyleti életünk 21-ik éve édes hazánk ezredéves fennállásával esett egybe, és mint az egész országot és annak minden hű lakosát a millennáris ünneplések hazafias érzése hatotta át, mi is szűk körünkben igyekeztünk hazafias érzésünknek és örömünknek kifejezést adni.

Ez eszmétől áthatva vettünk részt testületileg, zászlónkkal és zenekarunkkal Háromszékvármegye által itt, *Sepsi-Szent-Györgyön*, május havában rendezett millennáris ünnepélyen és zászlószentelésen; továbbá *Brassóban* október 18-án a magyar állam által emelt *Árpád*-szobor országos leleplezési ünnepélyén.

Ezen ünnepélyek politikai természetűek lévén, nem tartjuk helyesnek azok miként lefolyásáról bővebben nyilatkozni; elég annyit mondani, hogy mindkét ünnepély fényének és hatásának emeléséhez tehetségünkhöz képest hathatósan közreműködünk.

Részt vettünk küldöttségileg a magyar országos tűzoltó-szövetség millennáris gyűlésén és ezzel kapcsolatos ünnepélyeken is; ez által a résztvevő tagoknak bő alkalom nyílt általános ismeretek szerzésére.

A mi egyesületünk általános beléletét illeti, tisztelettel jelentjük, hogy ismétlődtek a lefolyt évben is azon tünetek, melyek eddig egyleti életünkben domináltak: t. i. véges erőnkkel a körülményeknek megfelelőleg igyekeztünk haladni, a tökéletesség célját elérni.

Hiányok fordulhattak és bizonyára fordultak is elő, de azokat emberi munkánál és ily sok tagból álló, különböző gondolkozású egyénekből álló társulatnál elkerülni nem is lehet; azt azonban határozottan mondhatjuk, hogy semmi oly hiány, mely a társaság egyetértését, a tagok egymáshoz viszonyát és a szerves együttműködését megbonthatná, *elő nem fordult*; sőt ellenkezőleg egyesületünk a múlt évben is többször példáját adta annak, hogy mennyire együtt érez és működésében a rend és fegyelem iránti érzék mennyire ki van fejlődve.

Ezen szellem kihatással van e nemes város polgárságára is, a mit nyilvánosan demonstrál azon körülmény, hogy az igen tisztelt polgárság egyre inkább közeledik egyesületünkhöz és erkölcsi támogatásán kívül évről-évre nyomatékosabban részesít anyagi támogatásban is.

Az elmúlt évben többször kellett a cselekvés terére kilépni, és egész önbizalommal elmondhatjuk, hogy helyünket derekasan megállottuk és a romboló elem pusztítását a lehető legkisebb körre szorítva, polgártársainkat kiszámíthatatlan vagyoni károktól mentettük meg.

Első sorban *szeptember* 3-án este szólalt meg a vészjelző kürt, midőn *Daragics Gyurka János*nak egy zsúp-kazala gyúladt ki, az égő anyag kevés volt és így annak eloltására is kevés fáradság igényeltetett.

Második ízben *október* 8-án a *Komán György* és *Szilágyi György*-féle egy fedél alá épített csűr és istálló gyúladott ki; a veszély nagy volt és hogy a tüzet a meggyúlt anyagra lokalizálni lehetett, csakis egyesületünk gyors kivonulásának, szereink jó karban létének és főképp működő tagjaink munkaképességének és fegyelmezettségének lehet köszönni. A városnak igen nagy része, az úgynevezett *Libocz-utczák* voltak a tűzveszélynek kitéve és ha a tüzet

lokalizálni nem tudjuk, kiszámíthatatlan a károsodás, mely polgártársainkat érte volna.

Harmad ízben a Rusz Ferencz boltja gyűladt ki október 17-én, és itt is a tüzet sikerült a meggyúlt kis részen elfojtani és a bolti vagyonnak legalább is 70%-át az elégéstől megóvni

Mindezen tűzvészek elfojtásánál való közreműködésünkre csakis megelégedéssel tekinthetünk vissza és a jól végzett munka feletti öröm töltheti el keblünket.

Mint múlt évi jelentésünk során is kiemeltük, daczára annak, hogy a vagyonsbiztonság emelésére nagy mértékben befolyásunk és közreműködésünk a biztosító-társaságokat nagy vagyoni károsodástól menti meg, a »Magyar általános biztosító-társaságot« kivéve, a biztosító-társaságok egyesületünkkel nem törődtek, és jóllehet segélyezés végett megkerestük, szűkkeblőségük nem engedte, hogy búsás jövedelmük egy csekély részében minket is részesítsenek.

E társaságok neveit itt nyilvánosságra hozzuk és ezek: Phönix, Bécsi, Adria, Triesti, Magyar-Francia, Országos Magyar biztosító szövetkezet, Hazai biztosító-társaság, Foncière és Transilvania. Vonja le ebből a t. Közgyűlés a következtetést, hogy minő elbánást érdemelnek ezen idegen és csak a jövedelmet zsebre vágni szerető társaságok.

Részt vettünk a városunk által rendezett ünnepélyeken, testületileg zászlóval és zenével, és ezek között is legnagyobb örömmel és készséggel vettünk részt azon ünnepélyen, mely szeretett tiszteletbeli főparancsnokunk, Háromszékvármegye főispánja, v. b. t. tanácsos Potsa József ő nagyméltósága kitüntetésére alkalmából rendeztetett. A kitüntetés által egyesületünk is megtiszteltetésben részesült, mert a kitüntetett évek hosszú során át egyesületünk iránt mindig melegen érez, szellemi és anyagi támogatása által törekszik egyesületünket a fejlődés nagy fokára emelni. A kitüntetés feletti örömünknek adunk tehát kifejezést, és kérjük a t. Közgyűlést, méltóztassék ezen érzésünknek jegyzőkönyvileg is kifejezést adni.

A mi pedig egyesületünknek szoros értelemben vett belügyi életét illeti, tisztelettel jelentjük, hogy parancsnokságunk az egylet ügyét 4 parancsnoksági gyűlésben határozatokkal igazgatta; a parancsnoksági gyűlések, valamint a határozatok száma kevés és ezen kevés szám igazolja éppen azt, hogy belügyeink a rendes mederben minden nagyobb változások nélkül folytak, és igazolja azt, hogy azok konzolidálva vannak.

Fegyelmi ügyben egyszer sem bíraskodtunk. A hozott határozatok a rendes adminisztrálásra vonatkoznak.

A múlt évben egyleti vagyoni állapotunk is javult és ezen javuláshoz hozzájárult Mikovinyi Pál úr, ki egyesüle-

tünk pénztára javára 100 forintot hagyományozott; temetésén testületileg, zászlóval és zenével vettünk részt és ez által róttuk le a kegyelet adóját a már néhai emléke iránt. — Nyugodjék csendesen!

Nem említve városunk áldozatkészességét, a még élők sem felejtkeztek meg egyesületünkről, tkts özv. *Málnási* Antalné úrasszony 50 frttal lépett alapítóink sorába és a *Háromszéki takarékpénztár-részvénytársaság* ez évben is az ő szokásos 50 frt segélyét kezünkhöz juttatta.

Fogadják áldozatkészességükért és emberbaráti érzésükért e helyen is köszönetünket.

Az évenként tartani szokott bál és majálisok is szép anyagi, de sokkal több erkölcsi eredményt nyújtottak. Az anyagi eredmény a bálból 114 frt 30 kr., az első nyári mulatságból 66 frt, másodikból 46 frt 64 kr. volt és ezen számok beszélnék az erkölcsi eredményről és igazolják, hogy egyesületünk iránt mennyire érdeklődik városunk közönsege, mert nagy részvét nélkül, tekintve a belépő jegyek árának csekély voltát, ily szép anyagi eredményt elérni nem lehetett volna.

Ezek után reá térünk egyleti vagyonunk kezelési eredményére.

Mint a tisztelt közgyűlésnek a tárgysorozat rendén lesz alkalma meggyőződni, az elmúlt évben volt: a) bevételünk 1801 frt 20 kr., b) kiadásunk 901 frt 78 kr., pénztári maradék 899 frt 32 kr.

Ezenkívül pénztári kezelés alatt van még: A takarékpénztárban elhelyezve: a) tőke 524 frt, b) Bogdán Istvánnéféle alap kamataival 327 frt 25 kr., c) segély-alap 98 frt 73 kr., d) alapítványok, kamatokkal 241 frt 71 kr., e) toronyőr-óra-alap 45 frt 50 kr., f) Künnle Józsefnéféle alap, kamataival 131 frt 92 kr., g) Künnle Józsefné-alap, konvertálási felesleg 23 frt 22 kr., összesen 1391 frt 43 kr., h) és Künnle Józsefnéféle alapítvány, földtehermentesítési kötvény 100 frt, összesen 1491 frt 43 kr.

Szertárunk szaporodást nem mutat és az azelőtti év értékéből is leütve az időközben elkallódott részek értékét és azonkívül a kopásért 5%-ot, mutat 5311 frt 37 kr. értéket.

Sáfarkodásunk eredményének tudomásul vevését és a szokásos felmentvény megadását kérjük a t. Közgyűléstől.

Működő tagjaink száma volt 1895. végén 119, az év folytán felvétellett 5, összesen 124. Kilépett, illetőleg a városból eltávozott 3, év végén volt 121 működő tagunk, tehát az 1895. évi létszámmal szemben 1 szaporodás mutatkozik.

Ezekben van szerencsénk, t. Közgyűlés, az 1896. évről jelentésünket megtenni és kérjük a t. Közgyűlést, hogy azt tudomásul venni méltóztassék.

HÍREK.

Felség adományok. Ő Felsege a király újabban 160 frtot adományozott *Höflein* és *Ober-Gurk* krajnai községeknek saját pénztárából tűzoltó-szerek beszerzésére

A belügyminiszter jóváhagyta újabban *Hégen* község önkéntes tűzoltó-egyletének alapszabályait 48,465/1897. sz. — és az *uzoni* önkéntes tűzoltó-testület alapszabályait 48,468/1897. sz. alatt.

A VI. orsz. tűzoltó-szaktanfolyam tanrendjét a budapesti önkéntes tűzoltó-testület parancsnoksága e hó 6-án tartott ülésében állapította meg hivatalosan. Előadó szaktanárok lesznek: dr. *Szily* József, *Hérmán* Ödön, *Szidanits* Ferencz, *Osztetky* Lajos, *Kálmán* Géza, *Christe* Loránd, *Flóris* Aron, dr. *Balogh* Dezső, *Köhler* István, *Breuer* Szilárd és *Markusovszky* Béla, kik augusztus 3-tól 21-ig bezárólag a következő elméleti és gyakorlati tárgyakat fogják

előadni összesen 74 órán át: I. Elméleti rész. 1. *Szervezés* (alakulás, szervezeti tagozás, szolgálati szabályok, adminisztráció); 2. *tűzrendészet* (a) kormányrendelet és egyéb tűzrendészeti rendeletek, b) megelőző tűzrendészet és a tűzrendészet kezelése, c) építkezés); 3. *egyenruha és felszerelés* (egyenruha, rangjelzés és személyi felszerelés); 4. *tűzoltó-szerek* (a) a szivattyú szerkezete, működése és annak alkalmazása, b) szivattyúk kipróbálása, c) a szivattyú gondozása és működési zavarai, d) mászó, mentő és egyéb szerek és azok alkalmazása); 5. *vízszerezés* (folyam, vízvezeték, kutak, medenczék stb.); 6. *tűzjelzés* (kürt, harang, sürgöny és telefon); 7. *tűzoltás és védelem (taktika)* (a) a tüzek minősége, támadása és oltása; csövezetés, takarítás, b) mentés); 8. *első segély* (első segély balesetknél). — II. Gyakorlati rész. 1. *Rendgyakorlatok*; 2. *szerek*

gyakorlati ismertetése (szivattyú-, mászó- és mentőszerek); 3. szivattyú-szerelés; 4. mászó- és mentőgyakorlatok; 5. támadás és vezénylés. — A tanfolyamra már eddig többen jelentkeztek az ország minden részéről.

Lemondások. A budapesti tűzoltó-szövetség érdemdús elnöke, *Vuk Gyula*, levelet írt a szövetség titkárához *Markusovszky* Bélához, a melyben kijelenti, hogy temérdek elfoglaltsága miatt a szövetségnél régóta viselt elnöki tisztéséről lemond. A szövetséget e miatt e hó 1-én parancsnoki ülésre hívta össze a titkár, mely azonban a megjelentek csekély száma miatt nem volt megtartható. A tagok küldöttségileg fogják felkérni *Vuk Gyulát* lemondása visszavonására. — Megbízható forrásból értesülünk, hogy a szövetség alelnöke dr. *Szily József* is megválni készül az alelnökségtől.

Széchenyi basa rendjelei. *Széchenyi* Ödön gróf tudvalevőleg, mint török basa és a szultán hadsegéde is megtartotta magyar állampolgárságát. Mint ilyen, csak most kapott engedelmet a királytól a következő török rendjelek viselésére: a *Medsidie*-rend nagy szalagja, az *Ozmanje* rend II-ik osztályú jelvénye, a nagy arany *Imtiaj*-érem, a kis arany *Liakat*-érem, a *Tachilissie* életmentő-érem és a *tudomány- és művészetért* című érem.

Gyakorló-mesterek kiküldése. A budapesti önk. tűzoltó-testületet újabban a *nagy-szécsenyi* és a *szigetvári* önkéntes tűzoltó-testületek keresték meg gyakorló-mester kiküldését kérő átirattal. A budapesti testület parancsnoksága az előbbi testülethez *Christe* Loránd szakasparancsnokot küldte ki 10 napra, az utóbbihoz pedig *Szidanits* Ferencz osztályparancsnokot, ki e hó 8-án utazott Szigetvárra 14 napi időtartamra.

A háromszékmegyei tűzoltó-szövetség közgyűlése. Nagy érdekeltség mellett, a tagok szép száma képviselőben tartotta meg a háromszékmegyei tűzoltó-szövetség közgyűlését *Árkoson*, a zászlószentelés alkalmával a múlt hó 7-én. A közgyűlésen *Potsa József* v. b. t. t., főispán elnöknek hivatalos távollétében *Benedek* János alelnök elnökölt. Megnyitó beszédében kiterjeszkedett általánosan a szövetség ügyeinek mai állására s fájdalommal említette, hogy sem a vármegye, mely egyike a legelső vármegyéknek, sem az egyes községek nem oldották meg, nem segítették előbbre a tűzoltóság ügyét. Az egyesületek is eddig a leghiánysabban voltak felszerelve s egyesek áldozatkészségének és fáradságának lehet köszönni csupán, hogy némely testületek mégis kíválnak ebben a tekintetben a többiek közül. Ilyen is alig egy-kettő van, a többi részint csak papírosan, részint a feloszlás stádiumában áll. Pedig csak odaadással kell működni s az eredmény nem maradhat el. Az ügy lassan fejlődhetik csak, s a fejlesztésnél figyelembe kell venni az egyes községekben levő kötelezett tűzoltó-egyesületeket is, melyek jók és megfelelők lehetnének, ha jó vezetőik lennének, de éppen ellenkezőleg van. A tűzoltóság ügyének fejlődéséhez nem elég a parancs, oda lelkesedés is kell, azonban a *hivatásosak* még gyakorlatot sem tartanak, hogy legyenek hát megteelőek? A szövetség elnökségének és választmányának munkássága most oda irányul, hogy ezeket bevonja a szövetség körébe. A munkálatok már rövid idő alatt készen lesznek s talán már a jövő közgyűlés elé is lesznek terjeszthetők. A tűzoltóság szervezése körül nagy és nehéz munkálatok előtt állanak, de van reménye, hogy az ügy fel fog virágozni a vármegyében. Ezzel a közgyűlést lelkes éljenzés közben megnyitja. — Ezután következett az egyes egyletek képviselőinek igazolása. Képviseltették magukat: a *s.-sz. gy. örk. önk.* tűzoltó-egylet *Deák* András és *Fülöp* János, — a *k. vásárhelyi önk.* tűzoltó-egylet dr. *Balogh* Vendel alparancsnok és *Csiszár* Pál segédtsízt, — a *sepsi-arkosi önk.* tűzoltó-egylet br. *Szentkereszty* Béla főparancsnok és *Benkő* Árpád alparancsnok, — a *bodolai önk.* tűzoltó-egylet *Vén* Árpád főparancsnok, *Kiss* Lajos alparancsnok és *Dávid* Károly

osztályparancsnok, — a *nagy-borosnyói önk.* tűzoltó-egylet *Szakács* György fő- és *Aulik* István alparancsnok, — a *kálnoki önk.* tűzoltó-egylet *Hosszu* Ferencz, *Apor* Ferencz és *Bedő* Dániel, — a *s.-kőröspataki önk.* tűzoltó-egylet *Salamon* Adolf alparancsnok és *Kocsis* Sándor oszt. parancsnok, — a *kovásznai önk.* tűzoltó-egylet *Lázár* Benedek alparancsnok és *Fazekas* András által, — Első sorban is bizottságot küldtek ki a jegyzőkönyv hitelesítésére. — Következett azután *Csinádi Lajos*, a s.-szent-györgyi önk. tűzoltó-egylet osztályparancsnoka, szövetségi titkár jelentése a választmány és tagegyletek 1895—1896. évi munkásságáról. A jelentés elfogadtatott és *Vén* Árpád bodolai tűzoltó-főparancsnok indítványára jegyzőkönyvbe is iktattatott. — Az éljenzéssel fogadott titkári jelentés után következett az 1897. évi költségelirányzat elfogadása. E szerint az előirányzott bevétel 80 frt, kiadás 32 frt, maradna pénztári felesleg 48 forint. Egyhangúlag elfogadtatott. — Következett a számvizsgáló bizottság jelentése. A bizottság jelentése szerint, mely bizottságnak az alapszabályok értelmében tagjai a *s.-arkosi* egylet alparancsnoka *Benkő* Árpád, osztályparancsnoka *Fabián* Károly és pénztárossa *Kárpáti* József, a szövetség múlt évi bevétele volt 76 frt 66 kr., kiadása 30 frt 15 kr., maradt tehát pénztári felesleg 46 frt 51 kr. A jelentés tudomásul vétetett s a pénztárosnak a felmentvény megadatott. — Egy megüresedett választmányi tagsági helyet betöltöttek. Megválasztott *Benkő* Árpád *arkosi* önk. tűzoltó-egyleti alparancsnok. — Következtek végül az indítványok: dr. *Balogh* Vendel, a *k. vásárhelyi önk.* tűzoltó-egylet alparancsnoka, meghívja a közgyűlést küldői nevében a jövő évre *K.-Vásárhelyre*. Egyhangúlag köszönettel elfogadtatott. — A *kézdi-vásárhelyi önk.* tűzoltó-egylet írásban benyújtotta a következő két indítványt: 1. A megye területén a tűzoltók technikai kiképzésének, szolgálati és gyakorlati szabályzata egyöntettségének érdekében tűzessék ki pályadíj egy ily irányú *szakmunka* iratására és jutalmazására. 2. Terjesztessék felirat az országos tűzoltó-szövetséghez az iránt, hogy minden törvényesen megalakult és alapszabályokkal bíró vármegyei szövetségnek adja meg azt a jogot, hogy a vármegyéje területén lévő testületek egyenruházatát, rangjelzését ő maga állapítsa meg, s azt tudomástulvétel végett az országos szövetségnek jelentse be. A közgyűlés mindkét indítványt jelentéstétel végett a választmányának kiadta. — Elnök indítványára a közgyűlés nagy lelkesedéssel egyhangúlag megbízta az elnökséget, hogy a háromszékvármegyei önkéntes tűzoltó-szövetség nevében elnökét, *Potsa* József v. b. t. t. főispánt, 20 éves főispáni jubileuma alkalmával üdvözölje s tolmácsolja a szövetség szeretetét, háláját és ragaszkodását. — Még br. *Szentkereszty* Béla mondott meleg szavakban köszönetet hogy közgyűlési helyül Árkost választották s azután elnök a közgyűlést a tagok és megjelent érdeklődők zajos éljenzése közepette berekesztette.

Veszélyes lórúgás. A budapesti önkéntes tűzoltók mozdonyszivattyújának egyik lova azzal a nevezetes tulajdonsággal bír, hogy induláskor lábai a földbe gyökeret vernek s ha ostort érez, de a nélkül is, visszarúg annyira, hogy a mozdonyon elől ülőket komoly veszedelem fenyegeti. A napokban is tűzhöz indulás közben *Jakobovits* Lajos és *Hausegger* Menyhért őrparancsnokokat annyira meg-rúgta, hogy az utóbbi 2 napig volt munkaképtelen, *Jakobovits* pedig jobb alsó lábszárán oly nagyfokú zúzódást szenvedett, hogy 3 hétig súlyos betegen nyomta az ágyat. Mint újabban értesültünk, a hiv. parancsnokság végrehalására kicseréltette a veszedelmes paripát.

Koloszális tüzeset. E hó 9-ike és 10-ike közötti éjjelen a maga nemében párját ritkító tüzeset fordult elő a székesfővárosban. Éjfél után egy-negyed kettőkor vörös fény verődött hirtelen az ég északi horizontja fölé. A tűz a Teréz-körút perspektívájában látszott, s mindenki azt hitte, hogy a Víg-színház gyúlalt ki. A tűz valósággal a Felső-rakparton a

Silos-féle óriási gabonacsarnokban pusztított, a melyben Luczenbacher drága gépháza és körülbelül negyedmilliót érő gabona volt. A gabonacsarnok nyolczvan méter hosszú, hatvan méter széles és négy emelet magas. A tűz belül támadt, alúlról terjedt lassan fölfelé, s csak akkor vette észre a telep egyik éjjeli őrre, mikor már a tetőn is kicsapott. Félkettőkor már tüzláng volt a gabonacsarnoknak az az épülete, a melyet vashíd köt össze a Dunára eső két emeletes raktárral. Az égő csarnok faszerkezetű, csak külső falait borítja vaslemez. A központi laktanyába a II. kerületi tűzörség jelezte a tüzet, honnan kivonult s elsőnek érkezett meg a vész helyére az önkéntesek éjjeli őrsége 14 emberrel Weisse Arthur őrparancsnok vezetése alatt s nyomban sugarat szerelt az udvarban lévő vízvezetékéről; néhány perczel utóbb érkezett az V. ker. őrség, majd a központi őrség gőzfecskendővel Breuer Szilárd segédtsízt vezetésével, aztán a VI. és VIII. kerületi őrségek. A tűzoltók fölött a fővezényletet *Szcerbovszky* őrparancsnok és *Osztetky* Lajos osztályparancsnok vitték. Kivonultak a mentők is 3 kocsival. A csakhamar tizezrekre menő nézőközönség között a rendet a kerületi kapitány vezetésével egy szakasz gyalogos és egy szakasz lovasrendőr tartotta fenn. A Silos be van ékelve a Lordféle és a Luczenbacher-féle fatelepek közé. Nagy veszedelem fenyegette nemcsak a két telepet, hanem a Vigszínházat is, mely közvetlen szomszédságában fekszik a gabonacsarnoknak s szikraeső hullott rá szakadatlanul. A tűzoltóknak rendkívül nehéz munkájuk volt, mert száz méternyire a tűztől olyan pokoli volt a hőség, hogy kitartani csak pillanatokig lehetett. Az oltás eleinte a levegőt áthidaló vashídról történt. Azokat a tűzoltókat, a kik rajta álltak, könnyen érthette volna baleset, mert a híd minden perczen leszakadhatott. Két tűzoltó elájult fenn a magasban a retentő hőségtől és füsttől s a fecskendő hideg vizével térítették őket magukhoz. A gabonacsarnok szomszédságában levő két kis ház leégett. Egyikben egy óras aludt, de a tűzoltók még idejében kihozták őt az égni kezdő szobából. Két órákor óriási dördüléssel összeomlott a csarnok középső része. A lezuhanó keresztvasaktól több száz méterre csapódtak a lángok, s sziporkafályol borult az égre. A lángokat csak több órai megfeszített munka után sikerült annyira leverni a tűzoltóknak, hogy a szomszédos faraktárak, melyeknek deszkafalai a hőségtől már több helyen füstölögtet, megszabadultak az imminens tűzveszélytől, a lángra lobbanástól. Csak reggeli 4 óra után lehetett a folyton égő kolosszushoz közel férközni. A raktárban 6000 métermázsza búza, 45.000 métermázsza kukoricza, 20.000 métermázsza köles és 40 zsák liszt volt felhalmozva; a kukoricza az aradi *Neumann* testvéreké, a búza pedig a *Schlesinger és Polakovits* czégé. A termények értéke körülbelül 230.000 frt, magáé az épületé pedig 150.000 frt, úgy, hogy a kár értéke közel 400.000 frtra tehető. A raktárban felhalmozott nagymennyiségű gabona még mai napon is szakadatlanul ég, erős pörkölt-káv szagával töltve meg az egész fővárost. A központi és a többi kerületi őrségek felváltva örködnek a tűznél folytonosan oltva a biztosító társulatok munkásai által széthordott égő eleséget, melynek csekély részét a szeszgyártásnál még értékesíteni lehet. Úgy a telep mint az összes rakományok biztosítva voltak. A csarnokot rövid idő múlva, az égett romok eltakarítása után azonnal újra fel fogják építeni. Csak más napon délelőtt volt megtartható a tűzrendőri vizsgálat a leégett telepen. Megállapították, hogy a tüzet valószínűleg azok a bádigosok okozták, a kik tegnap a gabonacsarnok tetején dolgoztak. Egyik forrasztóból a padlásra jutott egy parázs, a mely meggyújtotta az ott lévő gabonát. A tűz sokáig lappangott, s csak éjjel után kapott lángra. A lipótvárosi kapitányság vizsgálatot indított, hogy kikutassa a vigyázatlan munkást.

Két tűz. Ugyanakkor, mikor a gabonacsarnok éjjeli $\frac{1}{4}$ 2 órákor kigyúladt, még másik két tüzeset is fordult elő a fővárosban. Az egyik a Ferencz-József rakodóparton

Bokor József petroleum-raktárában reggel 4 órákor, — a másik pedig a Csányi-utca 9. sz. házban *Hirman* Ferencz fémöntőjében reggeli 5 órákor. Az előbbit a központi laktanyából kivonult X kerületi, az utóbbit pedig a IX. kerületi őrség oltotta el rövid idő alatt.

Nagy tűz a Józsefvárosban. E hó 7-én éjjel után két órákor hirtelen magas lángok csaptak fel a *kender*-utca 8. és 10. számú házai fölött, melyeknek tulajdonosai *Kuharczik* Pál és *Ragács* Fülöp. Szerencse, hogy a tüzet gyorsan észrevették, különben a lakók közül nem egyet ért volna katasztrófa. A lakók éjjeli pongyolában menekültek a két tűzkatlaná változott földszintes házból a szűk utcára. A bátrabbak menteni próbálták a bútorokat. Betörték az ablakokat s azon át dobáltak ki mindent. Az istálló gyúladt ki, a mely a két ház közé volt építve. A száraz faszindelyvel borított tetőről a két lakóház jobb és balszárnyára is átcsaptak a lángok, s néhány perc alatt hatalmas máglya lobogott az éjszakában. A tűz kitörése után tíz perczel megérkezett a VI. ker. tűzörség, majd néhány pillanattal utána a távolabb fekvő önkéntesek éjjeli őrsége és a hiv. központi őrség, s csak harmadfél órai megfeszített munka után tudták eloltani a nagy lánggal égő tüzet.

Megégett leány. *Heller* Mari fiatal tanulóleány a király-utca 82. számú házban benzinnel tisztította a keztüjét lámpavilág mellett. A benzin hirtelen lángot vetett a lámpáról, a melyet nagyon közel vitt hozzá, s a leány megégett a kezén, arcán és a nyakán. Állapota elég súlyos.

Tűz a Ferdinánd-kaszárnyában. A budavári *Ferdinánd-kaszárnya* f. hó 2-án este nagy tűzveszedelemben forgott. Az udvarán épített istálló gyúladt ki s ha nem lett volna szélcsendes idő, a lángok a kaszárnya egyéb épületeit is meggyújtották volna. $\frac{1}{4}$ 10 órákor jelezték a tüzet, a mire az I. és a II. kerületi tűzörség a tűz helyére vonult s mindkettő vízvezetékre szerelte motolláról a tömlővezetékét. Kézzel utóbb megérkezett az önkéntes tűzoltók rendes éjjeli őrsége is dr. *Balogh* Dezső szakaszparancsnok-orvos mint rendelt őrparancsnok és *Szidanits* Ferencz osztályparancsnok mint fővezénylő vezetése mellett 15 emberrel, mozdonynyal és szerkocsival, majd a hiv. központi őrség a pinczekocsival. A távoli központi kaszárnyából érkező önkéntes és városi őrségnek már csak a takarítás munkája maradt, mert ekkor a tűz már lokalizálva volt. Az istállóban tizenkét tiszt-ló volt, sikerült azonban azokat még idejekorán kimenteni. A lángok a tetőn pusztítottak. Az oltás igen nehezen ment, mert kevés volt a víz. A tűzoltók egy része a szomszédságban levő államnyomdát védelmezte, másik része pedig egy órai fáradságos munka után lokalizálta a tüzet. Az istálló tetőzete teljesen leégett s elpusztult a padlásán felhalmozott takarmány is. A rendet a katonaság és a rendőrség együttesen tartotta fenn. A másnap délelőtt megtartott tűzvizsgálat nem tudta teljes biztossággal megállapítani a tűz okát. Valószínűnek tartja azonban, hogy gondatlanság okozta a veszedelmet. Valaki a tűz kiütése napján este az istálló padlásán járhatott s égő szivarjától vagy eldobott gyufától gyúladt meg a száraz takarmány. Az istálló menyezete nem égett be s az összes kár ötszázhuszonnégy forint. Az épület biztosítva volt.

Szobatűz. *Zirkel* Mihálynak Budán II. ker. iskola-utcai lakásán ugyancsak e hó 2-án délelőtt föl robbant egy üveg benzin, a miből tűz támadt a szobában. Mire a lakók a tüzet észrevették, akkorra már az egész bútorzat elégett.

Tűz a Király-malomban. Komoly veszedelemben forgott július 2-án délután a soroksári-úton fekvő *Király-malom*. Öt óra után néhány perczel kigyúladt a tető egyik sarka. Szerencse, hogy a munkások rögtön észrevették a lángokat s mindjárt az oltáshoz foghattak. A IX. kerületi tűzörség és a központi őrség egy jó negyedóra alatt lokalizálták a tüzet.

Tetőtűz. A VII. ker. óvoda-útcza 24. szám alatti *Rosenbaum* Izidornak háromemeletes háza június 27-én d. u. 5 órakor a padlásról kigyúladt. Az adott tűzjelzésre rögtön kivonuló V., VI. és VIII. kerületi és központi őrségek a vész helyére megérkezésekor már a nagy bérház egész teteje lángokban állott. Időközben megérkezett az önkéntes tűzoltók csapata is (35 ember, 2 szer), kik a tűz kiütésekor éppen az Orczy-úti gyakorlótéren voltak a rendes vasárnap délutáni gyakorlatukkal elfoglalva. Valamennyi őrség szivattyút szerelt, táplálva a vízvezetéki csapról áttéti csavarral. A csővezetők az épület homlokzata előtt szerelt tolétrán hatottak föl a tetőre. Oltásról szó sem lehetett, s a feladat leginkább az égés továbbterjedésének megakadályozására, a tűz lokalizálására szorítkozhatott, a mi három órai megfeszített munka után sikerült is. A tető, a gerendázat és padlás teljesen leégett, a mennyezet azonban szerencsésen kiállotta a veszedelmet. A lakók nagyrésze — éppen vasárnap délután lévén — távol volt hazulról s némely lakásnak ablaka nyitva maradt, úgy hogy a tűzoltóknak kellett a lakásokba behatolni és az ablakokat becsukni, nehogy a tetőről folyton hulló szikra valamelyik függőnyt s ez által az egész lakást lángra lobbantsa. A háztulajdonos kára tetemes, mert a tetőn kívül maga az épület is meglehetősen megrongálódott, a mennyeiben az ereszt tartó parkányzat köröskörül mindenütt vagy önmagától leomlott, vagy pedig a nagyobb veszély elhárítása céljából a tetőn dolgozó tűzoltók által leveretett, — de ezenkívül a mennyezet is annyira beázott, hogy e miatt a III. emeleti lakók valószínűleg kihurczolkodni lesznek kénytelenek. A tűz oka gyanánt a megtartott tűzvizsgálat bizonyosat még nem tudott megállapítani. Valószínűleg a cselédek részéről forog fenn gondatlanság. A padláson felhalmozott holmik és kiterítgetett ruhák mind odaégtek.

Takarmány- és tetőtűz. E hó 14-én reggel a *Milacher* és *Wagner*-féle kacsá-utczai szikvízgyárban egy földszintes raktár-épület padlásán meggyúladt a takarmány, a melytől tüzet fogott a tető is. A tűzoltóság lokalizálta a tüzet, mielőtt nagyobb veszedelem támadt volna belőle. A kár nem nagy.

Lázadó tűzoltó-szakasz. *Erzsébetfalván* még a múlt év utólján, december 29-én történt azon nevezetes esemény, hogy a parancsnokság ellen egy egész tűzoltószakasz formális lázadásban tört ki. Az eset, mint tudósítónk írja, akként történt, hogy *Spitz* Imre szakaszparancsnok egyik választmányi ülésen megneheztelt a főparancsnok-helyettesre azért, mert ez azon körülményt, hogy az egyik szakaszról nem terjeszthet elő jelentést, azzal indokolta, hogy ennek parancsnoka, *Spitz* Imre, neki nem jelenti soha a szakasz ügyeit és állapotát. Midőn *Spitz* Imre ezen eljárása a választmány előtt szóvá tetetett, *Spitz* Imre ezt rossz néven véve, nyomban leköszönt szakaszparancsnoki tisztjéről s kijelenté, hogy azt többé elfogadni nem lesz hajlandó, sőt kilép a testületből is. *Spitz* azután, daczára a választmányi tagok és az elnök kapacitálásának, megmaradt kijelentése mellett és nyomban el is távozott. A választmány aztán kénytelen volt az állást mással betölteni 24 óra alatt.

Spitz később megbánta elhamarkodott tettét és túlhatott érzékenykedését, s hogy állását visszazerezze, volt szakaszának legénységével egy kérvényt adatott be a választmányhoz, melyben kéri a legénység, hogy a volt szakaszparancsnok helyeztessék vissza állásába. A választmány elutasítá a kérvényt azzal az indokolással, hogy *Spitz* maga köszönt le visszavonhatatlanul, nem a választmány fosztá meg állásától, tehát visszahelyezése nem történhetik meg a legénység kérelmére, azt csak ő maga kérhetné, ha előzetesen visszalépne a testület kebelébe. *Spitz* azonban nem hagyta a dolgot annyiban, hanem egyik esti iskolaóra alkalmával (január hóban) megjelent a saját volt szakaszával együtt egyenruhában, s hangos kiabálással, éktelen lármát csapva követelték, hogy a szakasz *Spitz*nek vissza-

adassék. Nemsokára megjelent *Englerth* József főp. helyettes s tudakolta a láрма s az előadás megszakításának okát, ekkor *Spitz* újból előállott s társainak éktelen lármájától kisérve követelte vissza előbbeni állását és rangját. A szóváltásból óriási botrány fejlődött, a mely csak akkor csendesedett le, midőn *Spitz* és társai elhagyták az iskola-helyiséget. *Englerth* főp. hely. az esetről nyomban jegyzőkönyvet vett fel az összes ott maradtakkal együtt, melyben konstataáltak, hogy *Spitz* folyton engedetlenségre lázította saját híveit. A dolog vége az lett, hogy *Spitz* Imrétől a parancsnokság behozatta a még nála levő felszerelést, társait pedig, u. m. *Czompo* Ödönt, *Lederer* Adolfot, *Márton* Gézát, *Kiss* Józsefet, *Szölke* Józsefet, *Lederer* Dezsőt, *Lencz* Györgyöt, *Pethő* Lászlót, *Mayer* Józsefet és *Sütő* Antalt mint lázadókat kizárta a testület kebeléből. A dolognak a vége — mint tudósítónk írja — a hatóság előtt fog lejátszódni.

Robbanás egy gyárban. Szegeden a *Rzdil*-féle eczetgyárban e hó 11-én délben könnyen végzetessé válható baleset történt. Egy tíz akós spirituszszal telt hordó felrobbant és a gyáros feleségét súlyosan összeégette. A nagy légnyomástól az épület is erősen megrongálódott.

Ungvár pusztulása. A száraz, meleg időjárás Ungvárnak is meghozta a nyári veszedelmet: a pusztító tüzet. Folyó hó 10-én délután rettenetes tűz pusztított, amely nyomorba, szegénységbe döntött sok családot. A kora délutáni órákban tűzjelzés ijesztette meg a lakosságot, mely ijedve tódult a veszedelem helyére. A tűzoltók is gyorsan mentésre siettek, de bizony fáradozásuknak nem sok látszatja volt. A lángok a kiszáradt tetőkön gyorsan terjedtek egyik házról a másikra és rövid idő alatt negyven ház lett melléképületeivel a tűz martalékává. A városnak leégett része most iszonyú pusztulás képét mutatja. Jómódú emberek lettek egy délután koldúsokká, mert a tűzben mindenük odaveszett. A tűz által okozott kár nagyságát eddig még hozzávetőleg sem tudták megállapítani, de bizonyos, hogy sok ezer forintra rúg. A lakosság nyomora óriási. Némelyik embernek nem maradt egyebe a rubánál, amely testén volt és most a kárvallottak mind az utcán tanyáznak. Hogyan keletkezett a tűz, azt eddig még nem tudták megállapítani. — Négy nappal később, 14-én, ismét nagy tűz pusztított a szerencsétlen sorstól üldözött városban. Hét magtár égett le, melyek gabonával voltak tele.

Nagy szénaégés. *Kassán* e hónap 8-áról 9-ére virradó éjjelen ismeretlen okból kigyúladt *Pollák* Bernát katonai szénaszállítónak nagy szénatelepe. A tűz olyan katonai gyorsasággal terjedt, hogy még mielőtt segítség érkezett, körülbelül 3000 métermázsza széna, 8000 forint értékben elégett. A tűzoltóságnak óriási erőfeszítésébe került, hogy az alig harmincz lépésnyi távolságban levő nagyobb szénaraktárt, melyben 60,000 forint értékű széna van, megmenthette. A tűzoltóság csak harminczhat órai munka után távozhatott el a tűz színhelyéről. A szállító készlete biztosítva volt.

20 éves jubileum. A *veszprémi* önk. tűzoltó-egyesület 20 éves jubileumát 1897. évi június hó 29-ikén zászlófelszenteleléssel és 15-, 10- és 5 éves szolgálati érmek kiosztásával kapcsolatosan ünnepelte meg. Résztveit ezen ünnepélyen nemcsak Veszprém város tűzoltósága, de az egész vármegye tűzoltósága is, a mennyiben ugyanakkor a *veszprémvármegyei tűzoltó-szövetség* is közgyűlést tartván 38 *veszprémmegyei* tűzoltó-egylet klüdütt képviselőt, azonkívül megjelent az országos tűzoltó-szövetség titkára dr. *Szily* József és 2 előadója *Szabó* Gyula *kis-martoni* és *Vida* Pál *székes-fehérvári* parancsnokok. Az ünnepély isteni tisztelettel vette kezdetét, mely a kegyesrendiek templomában tartatott; ugyanitt avattatott fel a zászló *Takács* József igazgató által remek, hazafias szellemű beszéd kíséretében. Mintegy 500 tűzoltó vonult innen a városházába, hol az ünnepi *diszközgyűlés* tartatott, melyen *Pongrácz* Dániel

elnököt, az ülés megnyílt után felkérve dr. Óváry Ferencz főparancsnokot az egyesület 20 éves történetének ismertetésére, az ünnepi beszéd megtartására. Az ünnepi beszédet Óvári Ferencz megtartotta, mely egész terjedelmében az egyesület jegyzőkönyvében megörökíttetni határozatott, dr. Óvári Ferencz főparancsnoknak pedig jegyzőkönyvileg elismerés és köszönet szavaztatott. (A szép emlékbeszédet egész terjedelmében közöljük lapunk más helyén.) Elnök felkérte ezután a város képviselőjében jelen volt Vikár Lajos városi főjegyzőt a kitüntetendő tűzoltók részére az érme átadására, mire Vikár Lajos főjegyző Veszprém város képviselőjében hálás köszönetét és elismerését fejezvé ki a tűzoltó egyesületnek 20 évi hasznos és buzgó fáradozásaiért, buzdító szavak kíséretében tűzte fel a XV. X. és V. éves szolgálati érmeket, melyeket a magyar országos tűzoltó-szövetség alapított. — Jenőfi Ferencz alparancsnok köszöntö meg úgy az elnöknek, mint a városnak kitüntetett bajtársai nevében is kitüntetésüket. — Pongrácz Sámuel elnök záró szavai után a díszközgyűlés véget ért; s nyomban utána megnyitott dr. Óvári Ferencz elnök által a *veszprémi vármegyei tűzoltó-szövetség évi rendes közgyűlése*, melyen 38 megyei egyesület volt küldöttek által képviselve. Az elnöki jelentés tudomásul vétele után, a választmány által beterjesztett javaslatok mind elfogadtattak. A kötelező állami tűzkár biztosítás behozatala tárgyában felirat intézteni határozatott. A számadások jóváhagyattak; az 1898 évi költségelőirányzat megállapított; s a jövő 1898. évi közgyűlés határidejéül 1898. év június 29-e, helyéül pedig Pápa rend. tan. város megállapított. — Ebéd 2 órakor volt a Nemzeti casinóban, hol felköszöntöket mondtak: Dr. Óvári Ferencz József főherczegre, mint a magyarországi tűzoltók fővédnökére, Véghely Dezsőné zászlóanyára és a zászlószentelést végző Takács József igazgatóra. Pongrácz Sámuel elnök Széchenyi Ödön basára, mint az első magyar tűzoltó főparancsnokra, Schill János a veszprémi megyei jegyzői kar elnöke dr. Óvári Ferenczre, mint a magyar országos tűzoltó szövetség alelnökére, a vármegyei tűzoltó-szövetség elnökére és a veszprémi önk. tűzoltó-egylet főparancsnokára. Vikár Lajos városi főjegyző a veszprémi önk. tűzoltó-egyesületre, s ennek buzgó főparancsnokára dr. Óvári Ferenczre és nejére. Csomasz Béla a veszprémi megyei jegyzőkre, Balogh Károly az országos tűzoltó-szövetség titkárára Szily József dr. és a jelenlevő 2 előadóra Szabó Gyula és Vida Pál urakra, Szabó Gyula Veszprém város hölgyeire és polgárságára, Balogh Károly Jenőfy Ferencz és Blázy Imre alparancsnokokra, Rosenberg Lajos Balogh Károly helyettes polgármesterre és Vikár Lajos főjegyzőre. — Délután 4 órakor a mászóháznál *iskolagyakorlat*, 5 órakor pedig a hosszú-utcai káptalani inspektori házon *támadási gyakorlat* tartatott. Úgy az iskolagyakorlat, mint a támadás kitűnően vitetett keresztül, s az egylet teljes készenléte minden téren konstatáltatott. A teljes számban kivonult rendfentartó és mentő-osztály Szeglethy György parancsnok vezetése alatt szintén bemutatta preczisen véghezvitt gyakorlatait. — Este a »Betekints«-kertben *táncmulatság* volt, melyen mintegy 80 pár tánczolta az első négyest. Éjfél tájban görögtűz-fény mellett csoportképeket rögtönzött Lukácsy gyakorló-mester. A népünnepély felejt hetetlen marad a veszprémi önk. tűzoltó-egylet történetében.

Faraktár-égés. Pécselt f. hó 11-én éjjel nagy tüzi lárma riasztotta fel a lakosokat. A siklósi országúton levő Schreiber-féle fa- és deszkaktár állott lángokban. A tűz gyorsan terjedt, úgy, hogy a tűzoltóságna és a kivonult ezerfőnyi katonaságnak csak nagy erőfeszítéssel sikerült a tüzet lokalizálni.

Nagy tűzvész. Zemplénmegyében Nagy-Mihályon e hó 14-én éjjel tűz ütött ki, s rövid idő alatt oly óriási arányokat öltött, hogy oltásról szó sem lehetett. Néhány óra alatt harmincnál több lakóház, bútorok és gazdasági felszerelések, s számos melléképület pusztult el. A kár több

ezer forintra rúg, melyből igen kevés volt biztosítva. A tűz oka eddig kiderítve nincs.

Tűz. *Habovka* árvamegyei községben Popper Sándor báró gőzfűrészmalma, melyet csak nemrég épített, a minap földig égett. A kár igen tetemes, mely azonban megtérül a biztosító-társulatoktól, mert úgy az épület, mint az összes felszerelés biztosítva volt.

Zászlószentelés. Fényes és nagyszerű ünnepélyvel tartatott meg június hó 26. és 27-én a *török-kanizsajosephovai* önk. tűzoltó-egylet zászlószentelése számos vidéki bajtárs és vendégek, valamint a két egybeépített község lakóinak részvétele mellett. — 26-án este 7 órakor taraczk-lövészek jelezték az ünnepélyek kezdetét; 8 órakor megindult a fáklyásmenet a tűzoltó-testülettel, kikhez a polgárság is nagy számmal csatlakozott, több mint 100 fáklya és lampion lángja mellett, mécsesekkel világított szivattyú- és szerkocsival, *török-kanizsai Schulpe szül. beodrai Karácsonyi Erzsébet* zászlóanyához, hogy a tűzoltó-egylet iránt tanúsított jóindulatáért hálájának kifejezést adjon. Itt *Oprean Aurél* egyleti alparancsnok méltatva a zászlóanya érdemeit lelkes és szívhez szóló beszédet tartott. Az üdvözlő beszéd megkezdésekor kigyúlt a rózsaszínű bengálitűz, mely az üdvözlő szavak elhangzásáig a zászlóanyát és környezetét vakító fényvel világította meg. A zászlóanyától a menet az egyleti elnök *vizeki Tallián Emil* főszolgabíró lakása elé vonult, hol *török-kanizsai Schulpe Vilmos* egyl. főparancsnok az újból kigyulladt bengálitűz vakító fénye mellett üdvözölte az elnököt. Innét a testület a vidéki bajtársakkal és a két község intelligenciájával az ismerkedési estélyre vonult, hol a vidéki tűzoltóság részéről ott láttuk a *torontál-vármegyei tűzoltó-szövetség, a nagy-beckshereki, nagy-kikindai és ó-kanizsai* önk. tűzoltó-egyletek küldötteit. A kedélyes társaság éjfélig mulatott együtt. — 27-én reggel 4 órakor ismét taraczk-durrogások, és 5 órakor az ó-kanizsai önk. tűzoltó-egylet zenekarának riadója jelezte az ünnepély kezdetét 6 órakor a megérkező testületek fogadtattak, kik között láttuk a *szegedi, szőreghi, oroszlámosi és deszki* önk. tűzoltó-egyletek küldötteit; továbbá *Szanád, Csóka, Ó-Kanizsa, Ó-Béba, Kübekháza és Keresztúr községek* küldötteit. 8 órakor a tűzoltó-testület a vidéki testületekkel együtt felvonult a zászlóanyáért, kit 40 koszorúslánytól kísérve, zenével, taraczk-durrogások között a római kath. templomba kísérték misére. Az ünnepélyes nagymisét *Rác Ferencz* helybeli plébános *Schlinger József* ó-bébai és *Hermann Mihály* szanádi plébánosok segédlete mellett végezte. Mire után mindannyian a népkertbe vonultak, hol az egyleti zászlót, (mely gyönyörű kiállítású) felszentelték. A szentelést *Rác Ferencz* kath. és *Dimitrievics Milán* g. kath. plébánosok nagy segédlettel eszközölték. Közel 200 drb szeg veregett be, mely után *Rác Ferencz* róm. kath. plébános remek és lendületes beszéd kíséretében a zászlót az egyletnek átadta. Ezután következett a felszentelt zászlóval díszelvonulás a zászlóanya előtt, mely után a helybeli és vidéki tűzoltó-egyletek tisztjei a zászlóanyánál tisztelegtek. — D. u. 1 órakor 70 terítékű társasbéd volt, melyen felköszöntőt mondtak: *Tallián Emil* egyleti elnök a királyra és *József főherczegre*; *Oprean Aurél* a zászlóanyára; *Schulpe Vilmos* a vidéki vendégekre; *Sznopek János* a koszorúslányokra; *Schulpe Vilmos Rác Ferencz* plébánosra, ki valóban megérdemli az egylet háláját és elismerését az egylet iránt tanúsított fáradságáért. *Rác Ferencz* plébános *Tallián Bélára*, a kerület jelenlevő képviselőjére; *Tallián Béla* országgy. képviselő az egylet tisztikárára; *törösvári Flock Nándor* a házára, s még számosan mások. — Öt órakor ozsonna volt a vidéki vendégek tiszteletére. — Este 8 órakor a népkertben, valamint a casino előtti terrazon, — a Tiszaparton, — fényes tűzijátékkal egybekötött tánczvigalom tartatott, mely virradatkor ért véget s melyen az első négyest 80 pár tánczolta.

Nagy tüzek. A vidéken e hó 4-én két helyen is nagy

tűz pusztított. *Kokova* gömörmezei községben tizenöt ház égett le, az összes melléképületekkel. A veszedelmet gondatlanság okozta. — Bars megyében, *Nagy-Sallón* pedig kilencz ház égett le. A tűz úgy támadt, hogy egy falubeli gazda tízéves fia gyufával játszott s az apja házat felgyújtotta. A tüzet a csendőrség oltotta el. A kár négyezer forint, melynek nagy része megtérül, mert a házak biztosítva voltak.

Nagy gyárégés. *Maros-Szlatinán* f. hó 14-én reggel a *Munk*-féle fűrészgár és spódium-gár kigyúladt s teljesen leégett. A *lippai* és *radnai* tűzoltóságok külön vonaton mentek a veszedelem helyére. A kár óriási, de minden biztosítva volt. A tűz keletkezésének oka teljesen ismeretlen. A tűzoltóknak igen veszedelmes munkája volt, mert nagy volt a veszély, hogy a tűz átesap a közelben levő Unió kémiai gyárba, mely telve volt robbanó anyaggal.

25-éves jubileum. A *kalocsai* önk. tűzoltó-egylet a múlt hó 29-én tartotta 25-éves fennállásának jubileumát. Az ünnep már előtte való napon kezdődött, a mennyiben június 28-án már ágyúzás jelezte a másnapi ünnepet, s a vonathoz a vidéki főparancsnokok és meghívott vendégek fogadására egy szakasz tűzoltó vezényeltetett ki a tűzoltóbandával, továbbá *Simig* Rezső főparancsnok, *Balázs* Imre alparancsnok és *Pető* Mihály titkár számos előkelő városi polgárral szintén a vasuti indóházhoz vonultak a vendégek fogadására. Este 8 óra után 200 fáklyás vonult cigány-zene és a tűzoltó-banda által kísérvé a föllobogózott főutcán át *Simig* Rezső főparancsnok háza udvarára mint Kalocsa város küldöttsége, élén a város elöljárósága dr. *Brandtner* György főjegyzővel, a ki meleg szavakban üdvözölte az ünnepeltet. A fáklyásmenet befejezte után a »Helfer«-szállodában ismerkedési est volt a vidéki vendégek tiszteletére. — Június 29-én d. e. 10 órakor a Jézus-társasági atyák templomában nagymise volt, 200 tűzoltóval, melyet *Zittl* Róbert prépost-kanonok mondott; közben magasan szárnyaló beszédet intézett a nagy számban megjelent tűzoltókhöz, gyönyörű szavakkal ecsetelve a tűzoltói hivatás magasztos voltát és léleknemesítő hatását. Nagymise után tisztelgés volt Császká György érseknél, hol az üdvözlő szónoklatot *Simig* Rezső mondotta, méltatva azon jótékonyágát a nemeskeblű főpaprak, melyben az egész város s az ünneplő testület is folyton részesül. *Császka* érsek megköszönte a megtiszteltetést s a testület működése iránti elismerése jeléül ott mindjárt 300 frtot adományozott a tűzoltó-testületnek. Délben a vidéki főparancsnokok és vendégek tiszteletére *Simig* Rezső vendégszerető házában *fényes ebéd* volt, délután 4 órakor pedig a mászóháznál díszgyakorlat és éremkiosztás. 8 drb. XV-éves, 12 drb. X-éves és 11 drb. V-éves éremet osztottak ki a tagok között. Este 8 órakor a kaszinó nyári kerti helyiségében banket volt, melyen 200-nál többen jelentek meg, köztük dr. *Tarajossy* Sándor, *Földváry* Mihály és *Mócsy* Antal országgyűlési képviselők. Felköszöntőt mondtak: *Simig* Rezső a Királyra, *Follmann* Alajos József főherczegre, *Simig* újra az Érsekre és főkáptalanra és Kalocsa város közönségére, dr. *Brandtner* a fővárosi vendégekre, dr. *Tarajossy* a tűzoltóságra, *Bulyovszky* a nőkre, stb. stb. A vidéki tűzoltók közt ingyen vacsora- és sörjegyeket osztottak ki. A bankettet reggelig tartó tánczvizalom fejezte be. Az ünnepélyen résztvettek testületileg: *Uszod* 18, *Foktó* 26, *Dusnok* 17, *Homokmégy* 21, *Szakmár* 14, *Drágszél* 16, *Paks* 8, *Duna-Földvár* 3 emberrel.

Nagy tűzvész. *Ürmény* nyitramegyei községben nagy tűzvész pusztított e hó 14-én. A nagy szélviharban 16 lakóház és számos melléképület pusztult el rövid idő alatt. A kár nagyrészen szegény embereket ért. A tűz keletkezésének oka gyújtogatás.

Tűzesetek statisztikája. Az országos statisztikai hivatal által összeállított hivatalos adatok szerint ez év május havában az ország területén, beleértve Fiume várost és

kerületét is, 532 tüzeset fordult elő, tehát 153-mal kevesebb, mint április hónapban. A tűzvész által sújtott községek száma 483. Legtöbb tüzeset fordult elő — 37 — Bihar megyében. A tüzesetek oka kétségtelenül bebizonyítva gyújtogatás volt 46, öngyújtás 2, villámcsapás 30, gyermekek játéka vagy pajkossága a gyufával 18, világító szerekkel való gondatlan bánás 4, egyéb hanyagság vagy gondatlanság 47 esetben; a tűz oka gyanánt vélelmezett a gyújtogatás 159 esetben, öngyújtás 3, gyermekek játéka vagy pajkossága gyufával 22, világító szerekkel való gondatlan bánás 7, egyéb hanyagság vagy gondatlanság 60 esetben; a tűz oka ismeretlen maradt 134 esetben. A tűzvész alkalmával halált vagy halálos sérülést szenvedtek 12-en, nem halálos sérülést 17-en. A károsultak száma 1000, az összes károk értéke 496,115 forint. Azon tüzek száma, melyek 10,000 frtnál nagyobb kárt okoztak 7, és 4-en vannak olyanok, a kik 10,000 frtnál több kárt szenvedtek. 10,000 frtnál nagyobb kárt okozó tüzek fordultak elő *Marczalon* (Nógrádm.) május 11-én, elégtek épületek, házi állatok, bútor, ruhanemű, házi eszközök, takarmány, szalma, szemes gabona, gazdasági és ipari eszközök, fakészletek (mű-, épület- és tűzifa stb.) összesen 14,959 frt értékben; *Ágfalván* (Sopronm.) május 11-én, hol 14,630 frt értékű gőzmalom-épület, szemes gabona, gyári felszerelés stb. égett el; *Rába-Pordányon* május 12-én, mely épületekben és házi állatokban 15,000 frt kárt, továbbá *Budapest* május 27-én, mely épületben és árukészletben 11,300 frt kárt okozott; *Fisztraházán* (Bereg m.) május 31-én, a kár épületekben, házi állatokban, bútor-, ruhanemű- és házi eszközökben, takarmány-, szalma-, szemes gabona-, gazdasági eszközökben, árukészlet-, mű-, épület- és tűzifakészletben s egyéb tárgyakban 26,202 frt, — *Budapest* május 21-én a *Fodor*-féle gyár égése épületben és ipari eszközökben 30,000 frt kárt okozott. A legnagyobb tüzeset *Kaposvár*ott volt, hol május 29-én gazdasági gyári épület, bútor, ruhanemű, házi eszközök, szemes gabona, gyári felszerelések, ipari eszközök, árukészletek, mű-, épület- és tűzifa és számos egyéb tárgy, összesen 79,500 frt érték lett a lángok martaléka. A marczi és pisztraházi tüzet gyújtogatás, a többi hanyagság és vigyázatlanság okozta. (A két budapesti tüzesetet lapunk legutóbbi számában ismertettük.)

Kötelezett tűzoltóság. Ungvár városának képviselő-testülete — mint a napilapokból értesülünk — kötelezett tűzoltóságot szervezett, illetve a város valamennyi 20 és 40 év között levő férfilakosára kötelezővé tette a tűzoltást s ezt a határozatot az illetékes fórumok is jóváhagyták. Az új rend most lépett életbe s az önkéntes tűzoltó-testület, a mely eddig a földadatot hosszú időn keresztül teljesítette, föloszlik. A változás emlékére július 18-án úgy a régi, mint az új tűzoltók nagy mulatságot rendeznek. E hír annyira hihetetlen előttünk, hogy csak hihetetlen kuriozumnak tartjuk mindaddig, míg illetékes helyről megerősítést nem kapunk.

Robbanás egy boltban. *Szinferopolból* táviratozzák, hogy ott egy boltban június 23-án tűz ütött ki, amely több pinczét, ahol petroleumos hordók voltak, lángba borított. Amennyire eddig tudható, emberekben nem esett kár. Az anyagi kár igen jelentékeny.

Tűz egy hajón. Mint *Fiuméből* írják, az *Árpád* nevű magyar gőzösön június 13-án, *Málta* szigete mellett tűz ütött ki, melyet azonban nagy erőfeszítésekkel sikerült eloltani, még mielőtt nagyobb kárt okozott volna. A tűz oka ismeretlen.

Tűz a gyorsvonaton. A Bécs és Páris között járó gyorsvonatot e hó 8-án este baleset érte. *Adelberg* állomás közelében kigyúladt az étkezőkocsi teteje, de még mielőtt nagyobb veszedelem támadt volna, a pinczerek eloltották a tüzet.

Egő halott. *Brüsszelben* a plébániatemplomban egy

halott beszentelése alkalmával tűz ütött ki. A gyászoló közönség közt nagy riadalom támadt. Mindenki a kijáratok felé fordult, miközben föbben súlyosan megsebesültek. A holttest félig elégett. A templom belsejét a tűz elhamvasztotta.

Tűz a királyi palotában. Londonban a Buckingham-palotának abban a részében, a hol az anhalti herceg és felesége lakik, egy bál alkalmával meggyúladt az egyik ablakfüggöny. A tűz, a mélyet hamar eloltottak, nagy rémületet keltett a palotában.

Tűzvész a fegyházban. A *new-yorki* sing-sing fegyházban, hol körülbelül 15,000 fegyencz tölti büntetését, egy munkateremben tűz ütött ki, mely csakhamar lángba borította az épületet. Az elítéltek közül mintegy 500-an segédkeztek az oltásnál, kik közül nyolczan súlyos égési sebeket szenvedtek, miközben az igazgató családját mentették. Néhány év előtt tudunkkal hasonló eset fordult elő Kötschachban Ausztriában is, hol a kigyúladt falu oltására ajánlkoztak az elítéltek és segélyüket sikerrel vették igénybe.

Kigyúladt villamos művek. Hamburgban a Poststrassen álló villamos művek épülete a múlt hó 30-án éjjel fél tizenkét órákor kigyúladt. A lángban álló épületből az összes munkások kimenekülhettek. A tűz hibás kapcsolásból eredt. Éjjel fél kettőkor a gőzszivattyúkkal a tüzet lokalizálták. Az értékes gépeket a tűz és a kénsav teljesen elpusztította. A villamos közúti vasutak forgalmát a tüzeset alig akasztotta meg, mivel az áramot nagyrésztben másik központból szállítják Emberéletben nem esett kár.

Égő gyorsvonat. A *bari-brindisi* vasútvonalon a napokban egy teljes sebességgel haladó gyorsvonat kigyúladt és mire a vonatot a lejtős pályán megállítani sikerült, több utas bennégett az égő vagonokban. A postakocsit, mely nagy összegű pénzküldeményeket szállított, sikerült megmenteni. A tűz oka ismeretlen; valószínű, hogy a gáztartó robbant föl valamelyik kocsin.

Egy gyár lángokban. Mint *Eberfeldről* táviratozzák, az ottani Bayer-féle festékgyárban e hó 6-án délelőtt nagy tűz ütött ki, melynek csaknem az egész gyártelep áldozatul esett. Körülbelül 400 tonna festékanyag égett el; a kár másfél millió márka.

Külföldi biztosítók inváziója. Minthogy a külföldön mindenütt reformálják a biztosítási ügyet és a biztosításnak nagyon is gazossá lett mezején a külföldi kormányok újabb és újabb törvényekkel és rendszabályokkal igen sikeresen gyomlálnak, a külföldi biztosító-társaságok töme-

gesen vonulnak be Magyarországra, a hol még mindig szabad tér nyílik a társaságok ellenőrizetlen működésének. Poroszországból, Svájczból már szigorú törvényekkel szorították ki például az amerikai társaságokat, s újabban az osztrák »biztosítási regulativum« név alatt ismert rendelet Ausztriában is kivonulásra kényszeríti a szigorúbb ellenőrzést még nem bíró társaságokat. Már most tehát a külföldi társaságok Bécs megkerülésével egyenesen hozzánk telepednek, hogy az amúgy is kiélesedett konkurencziát, a melynek zaklatásait és tisztességtelen versenyét a nagyközönség legjobban érzi, még erősebben fokozzák. Az Equitable című amerikai társaság Ausztriából kivonult, mert a regulativum megnehezíti helyzetét, de Magyarországon még mindig jó talajon áll. Kivonulásra Magyarországon, az idegen intézetek melegágyában, a hol a külföldi intézetek érdekei olyan előkelően vannak képviselve, egy intézet sem gondol, ellenben a bevándorlás napról napra szaporodik. A legutolsó évben a hollandi Dordrecht életbiztosító-intézet, a hamburgi katonai biztosító-intézet, az angol Rock életbiztosító-intézet telepedett meg nálunk, most pedig azt a hírt kapjuk, hogy ismét új intézet, a Kosmos nevű hamburgi szállítási biztosító-intézet állít Budapesten képviselőt. Ez a négy biztosító-intézet kikerülte az osztrák regulativumos talajt, a melyen a külföldiek nem nagyon jól érzik magukat, s egyenesen mihozzánk telepszik. De vajjon azonkívül a jóindulaton kívül, melylyel a külföldieket nálunk fogadják, mit keresnek itt ezek az intézetek, a mikor a konkurencia már amúgy is úgy kiélesedett, hogy az itt levők is alig boldogulnak. S vajjon meddig fog a kormány azzal a régen készült biztosítási reformmal várakozni, a mely hivatva volna némi ellenőrzés alá venni a biztosító-társaságokat, a melyeknek ma a nagy közönség teljesen ki van szolgáltatva.

Életmentés életveszedelemmel. Ungváron a minap izgalmas jelenet tanúi voltak azok, kik az Ung folyón keresztül vezető vasúti híd körül járkáltak. Egy úszni nem tudó munkás fürdés közben valahogy tovább került a parttól és a földet elvesztve lába alól, fuldokolni kezdett. Egy gépügynök, *Herskovics*, utána ugrott, hogy kimentse a hullámokból, de a fuldokló ember oly kétségbeesetten kapálódzott, hogy már-már az ügynök is komoly veszedelemben forgott. A végső pillanatban azután segítségükre sietett *Vatkovics* Mátyás kereskedősegéd, kinek sikerült a két küzködő embert megmenteni.

Szerkesztői üzenetek.

Dr. Óvay Ferencz úrnak, Veszprémben. Almádiból kaptuk a vaskos levelet, melyért köszönet. Közöljük úgy a tudósítást, mint a történeti visszapillantást egész terjedelmében. Az utóbbinak pláne nagyon megörvendeztünk már azért is, mert elvünk összegyűjteni minden legkisebb adatot, mely intézményünk történetére vonatkozhatik. Hogyne örültünk volna meg tehát a veszprémiek 20 éves történetének, különösen ha azt olyan toll írta meg, mint a minőt a cikkben élvezhetünk. Még egyszer szíves üdvözlés és köszönet. A megyei szövetség ülésének jegyzőkönyvét is igen óhajtanánk, ha szerencsések lehetnénk, megkapni idejében.

Forgách Miklós úrnak, Beodrán. Útnak indítottuk a kívánt lappéldányokat, reméljük rendben érkeztek meg.

Ó. T. Parancsnokság, Bezdán. Az előfizetési díj eddig még nem érkezett meg hozzánk.

Demkó Béla úrnak, Módos. Minden kívánt példány 20 krba kerül, mely összeg leggyorsabban bélyegjegyekben küldhető be hozzánk.

Poroszlai K. úrnak, Szt. Imrén. Körülbelül Ön a 8-ik, a ki rö id alatt a kongressusi jegyzőkönyvekről kérdezősködik. Röviden csak annyit válaszolhatunk, hogy a versenyek eredményéről annak idején közölt tudósításaink meglehetősen hiteles értesüléseken alapulnak, s majdnem szóról-szóra megegyeznek a hivatalos jegyzőkönyvekkel, melyek a bírálóbizottság ülésein felvették. Ezen jegyzőkönyveket (összesen kettő) nem közöltük eddig lapunkban; de ennek oka az, hogy nem lehetett az orsz. szövetség irodájában megkapnunk azon egyszerű oknál fogva, mert maga az orsz. szövetség Elnöksége is csak a múlt hóban (1897. június) jutott annak birtokába. Most pedig már — egy év után

— nem látjuk alkalom- és időszerűnek, hogy közöljük azokat a hivatalos közlemények rovatában.

Egyébiránt hogy saját szemeivel győződhessék meg, mennyire alapos volt a mi tudósításunk, ime itt van az egyik jegyzőkönyv, a rövidebb.

Jegyzőkönyv. Felvétel 1896. évi augusztus hó 17-én, Budapesten, a XIII-ik tűzoltó-kongresszus versenybíró bizottságának ülésén.

Jelenváltak az alulírottak:
Mezey Mihály biz. elnök az ülést megnyitván, a jegyzőkönyv vezetésére *Scossa Zoltán*t hívja fel és konstatálja, hogy a biz. tagok közül jelen vannak *Rösch Frigyes*, *Schusztner Károly*, *Kovács József*, *Wagner Manó*, *Kálmán Géza*, *Lukács Gyula*, *Putsch Tóbiás*, *Demkó Béla*, *Szabó Gyula*, *Hérmán Ödön*, *Ormosy Károly* és *Bárdny N. Ernő*.

Miután minden verseny és versenyző csapat működése szakszerű bírálat alá vétetett, az elért eredmények összegezése után a következő határozatot:

I. *Ó Felsője A Király díját* (ezüst babékoszorút) elnyerte a *szabadkai* önk. tűzoltó-egylet.

II. *Ó Felsője József Főherceg díját* (aranyzott paizs) elnyerte a *váci* önk. tűzoltó-testület.

1. pont. *Kocsifecskendő iskolaszereelésének díját* (Budapest székesfőváros díja, ezüst kancsó) elnyerte a *veszprémi* önk. testület.

2. pont. *Kocsifecskendő gyorszerelési díját* (ezüst kanna) elnyerte a *gyöngyösi* önkéntes tűzoltó-testület. A 2-dik díjat (ezüst anyalka) a bíráló-bizottság nem adta ki. *Elismerő okiratot* nyert a *szarvasi* önk. testület.

3. pont. *Kétkerekű mozdonyfecskendő iskolaszereelésének díját* (dízes ívó-szarv) elnyerte a *gödöllői* önk. testület. — Elismerő okiratot nyert az *ó-kanisai* önk. tűzoltó-testület.

4. pont. *Kétkerekű mozdonyfecskendő gyorszerelésénél* az I-ső díjat (magas ezüst serleg) elnyerte a *topolyai* önk. egyesület, a II-dik díjat (két ezüst angyalka) elnyerte a *tordai* önk. egyesület. — Elismerő okiratot nyert a *gödöllői* önk. tűzoltó-testület.

5. pont. *Négykerekű mozdonyfecskendő iskolaszereelésének* I-ső díját (ezüst szarv) elnyerte a *nyíregyházi* önk. tűzoltó-testület, a II-dik díjat (Kálmán Géza díját, József főherceg ércmellképe) elnyerte a *szegei* önk. tűzoltó-testület. Elismerő okiratot nyert az *alcsúti* önk. tűzoltó-testület.

6. pont. *Négykerekű mozdonyfecskendő gyorszerelésének* II-dik díját (ezüst pohár) elnyerte a *székesfehérvári* önk. testület. Elismerő okiratot nyert a *Ganz-gyári* tűzoltóság.

7. pont. *Iskola- és gyorsmászás* (3 létrával) díját, az első díjat (ezüst kehely) elnyerte az *alcsúti* önk. tűzoltó-egyesület, a II-dik díjat (képkeret) a *török-szent miklósi* önk. tűzoltó-egyesület. — Elismerő okiratot nyert a *szabadkai* önk. tűzoltó-testület.

8. pont. *Gyorsmászás egy létrával* III-dik emeletre: az első díjat (kettős ezüst pohár) elnyerte *Peck István* bpesti önk. tűzoltó, a második díjat (nickel óra) elnyerte *Székely János* bpesti önk. tűzoltó. — Elismerő okiratot nyertek: *Koncz Mihály* Ganz-gyári és *Szmetena István* bpesti önk. tűzoltók.

9. pont. *Kötelen ereszkedés*: az I-ső díjat (ezüst óra) elnyerte a *szegei* önk. tűzoltó-testület, — a II-dik díjat (ezüst pohár) elnyerte az *egri* önk. tűzoltó-testület. Elismerő okiratot nyert a *kolozsvári* önk. tűzoltó-testület.

10. pont. *Ugrás ponyvába* a II-dik emeletről: az első díjat (ezüst óra) elnyerte *Tordai N.* kolozsvári önk. tűzoltó, a második díjat (ezüst pohár) elnyerte *Szigethy H.* komáromi önk. tűzoltó. Elismerő okiratot nyert *Klein N.* bpesti önk. tűzoltó.

Több tárgy nem lévén az elnök az ülést berekeszté.

Kmf.

Scossa Zoltán,
biz. jegyző.

Mezey Mihály,
biz. elnök.

A másik jegyzőkönyv arról az ülésről szól, melyben a jury-tagok

részére vannak a versenyek fő elvei megállapítva. Azt már terjedelménél fogva sem közölhetjük itt e rovatban.

S. K. úrnak, Kápolnán. Azt kérde. Ön, hogy mért nem közöltük már eddig mi is az országos szövetség felterjesztését a belügyi és földművelésügyi miniszterekhez a kongresszusi határozatok tárgyában? Köszönjük a szíves érdeklődést. Mi azért nem közöltük, mert még eddig csak a Vida-féle előadói tervezetről lehet szó. Az országos szövetség Elnöksége e tervezeteket még át fogja dolgozni s csak akkor feltérjeszteni oda, a hová kell. Addig úgy sem hivatalos a szöveg; ki tudja, hogy fog még az átalakulni? Akkor igenis közölni fogjuk. Hogy mikor lesz az? Valószínűleg augusztusi számunkban, mert az országos szöv. titkára most Stubnyán hűsöl augusztus 1-ig.

Az Ö. T. testületnek, Barcsan. 1. Baleset ellen bármely biztosító-társulatnál lehet életbiztosítással foglalkozni. Azonkívül van külön nemzetközi baleset ellen biztosító-társulat is itt Budapesten. Tessék bármelyikhez fordulni s tudakozódni a biztosítás feltételeiről; bármelyik szívesen ad felvilágosítást. Aztán ha a biztosító-társulatok közül Önökkel a feltételeket, tetszés szerint válogathatnak Önök között s kiválaszthatják a legelőnyösebbet. — 2. Az új szervezési, rangjelzési, stb., szabályzatot már megállapította az országos szövetség, szóról-szóra úgy, a mint azt lapunk 4-ik számában közöltük. Most van lent a belügyminiszteriumban jóváhagyás végett. Ha jóváhagyatott, az országos szövetség ki fogja nyomtatni és valamennyi tagtestületnek, tehát Önöknek is, meg fogja küldeni. Azon időtől fogva lesz aztán kötelező erejű, — addig nem.

Pap Endre úrnak, Kápolnán. A múltkori üzenetünkbe sajtóhiba esett. „Tudósítói cikkeket” helyett „tudósítói czimet” olvass.

Ö. T. testület, Új-Arad, Zsigmonháza. Lapunk zártakor érkezett. A jövő számunkban közöljük. Köszönet.

Főszerkesztő:

BÁRÁNY N. ERNŐ.

Felelős szerkesztő:

Dr. KÖNC S BOLDIZSÁR.

HIRDETÉSEK.

A TÜZOLTÓ-KÖZLÖNY

előző évfolyamaiból

teljes példányok

1 forint 25 krajczárért

megrendelhetők a

KIADÓHIVATALBAN:

BUDAPESTEN,

IX., Vámház-körút 9. szám alatt

SZAKKÖNYVEK

a budapesti önkéntes tűzoltó-testület kiadványai:

A szivattyú és annak kezelése.

Vezérfonal tűzoltók számára.

A parancsnokság megbízásából kidolgozta:

Breuer Szilárd,

a budapesti önkéntes tűzoltó-testület II. szivattyús szakas-parancsnoka.

1885.

Ára 1 frt 50 kr.

A tűz és annak oltása.

CSÖVEZETÉS.

Pályanyertes mű.

Írta:

Dr. Szily József,

a budapesti önkéntes tűzoltó-testület főparancsnoki helyettese.

Ára 30 kr.

Megrendelhetők a budapesti önkéntes tűzoltó-testület titkári hivatalánál.

Budapest, VIII. ker., Kun-utca.

TÜZOLTÓ-KÖZLÖNY

A MAGYAR TÜZOLTÓK SZAKLAPJA.

A MAGYAR ORSZÁGOS TÜZOLTÓ-SZÖVETSÉG HIVATALOS ÉRTESEITŐJE.

A »Magyar Országos Tűzoltó-Szövetség« tagtestületeinek díjtalanul küldetik meg.

Kiadó és laptulajdonos: A Budapesti Önkéntes Tűzoltó-Testület.

SZERKESZTŐSÉG és KIADÓ-HIVATAL:
Budapest, IX. kerület, Várház-körút
9-ik szám.

ELŐFIZETÉSI ÁR:
Helyben és vidéken egész évre 2 frt 40 kr., félévre 1 frt 20 kr.
A magy. orsz. tűzoltó-szövetség kötelékébe tartozó testületek tagjainak egész
évre csak 1 frt 20 kr.
Egyes példánynak ára 20 kr.
Előfizetések és reclamációk a kiadóhivatalhoz czimzendők.

HIRDETÉSEK
a kiadóhivatal által legjutányosabb árak
mellett vétetnek fel.
Többszöri hirdetésnél tetemes árenged-
mény.

MEGJELENIK HAVONKINT EGYSZER.

Tartalom. — Téves eszmék. — *Hivatalos rész:* Az orsz. szöv. elnökség máj. 29-iki ülésének jkve. — *Technikai rész:* Orvosi mentés tűz-
eseteknél; Dr. Balogh Dezsőtől. (Első közlem.) — *Általános rész:* Veszprémvárn. átírata az összes tvhatóságokhoz a köt. áll. tűzkárbiztosítás
tárgyában. — A VI. orsz. tűzoltó-tiszti szaktanfolyam. — Az Elnökség aug. 20-iki ülése. — Ternájpgó Caesar. — A veszprémi önk.
tűzoltó-egyesület 20-éves története; dr. Óváry Ferencztől (Befej. közlem.) — *Testületek köréből:* A komáromi önk. tűzoltó-egyesület fő-
parancsnokának jelentése 1896-ról. — A somogy-csurgói önk. tűzoltó-egyesület XXIII. évi jelentése 1896-ról. — *Hírek.* — *Szerkesztői üzenetek.*
— *Hirdetések.*

Téves eszmék.*)

A hatóságoknak és az úgynevezett hatóságok-
nak mindig nevezetes hajlandóságuk van arra, hogy
nagyobb hatáskört több jogokat képzeljenek maguk-
nak, mint a mennyit nekik az őket kiállító társa-
dalom adott hogy többnek képzeljék magukat, mint
a mennyik. — egyszerűen kifejezve, hogy fontoskod-
janak. Az igaz, hogy ez nem csodálható olyankor
mikor a bureau falai oly szűkek, hogy a szélesebb
szétekintés belőlük lehetetlen.

Az ilyen fontoskodás aztán képes azt a képze-
letet hitté alakítani lassankint egy-egy hatósági
közegben, hogy a világ tulajdonképpen a hatóságok
kedvéért van; hogy tulajdonképpen maga a társa-
dalom semmi, a hatóság minden; a társadalom
örüljön hogy a hatóság élni engedi. Pedig bizony
épen megfordítva áll a dolog, a mint azt múltkori
cikkünkben, azt hisszük, elég világosan demon-
stráltuk.

»Csak később kezdettek a hatóságok az iránt
érékkel bírni, hogy tulajdonképpen a tűzoltás nem-
csak a helyi hatóság törvényadta joga«, mondja a
nevetes cikk, és ezzel persze azt is mondja, hogy
ez a joga már előbb is — talán ősidőktől fogva —
megvolt a helyi hatóságoknak, csak *érékkel* nem
bírtak iránta. Hát ugyan mikor adatott ez a jog
a helyi hatóságoknak, és ki által, — és vajjon me-
lyik törvény az, a melyik azt a jogot a hatóságok-
nak adta, — és melyik helyi hatóságnak adta, —
és a helyi hatóságok milyen szervezetének, melyik

ágának adta azt a jogot, hogy tüzet oltson? Ezer
ilyen megejtendő problema merül föl a gondolkodó
előtt, ha a nevezetes tételeket bonczolni próbálja.
Ezekre a kérdéses cikk nem felel meg, de nem
is fog megfelelni soha, mert hirdettet igazságai
botrányos falsificatumai az igazságoknak. Hát még
ha azon további kérdéseket vetjük föl, hogy hát
tulajdonképpen azok a hatóságok mért nem bírtak
eddig érékkel a *tűzoltási jog* iránt, s miféle indító
ok kellett hozzá, hogy ez az érék megjöjjön belé-
jük s mikor kezdett működni ezen indító ok, s
melyik időponttól fogva szerepel a hatóságok tudata
a tűzoltásra vonatkozó kizárólagos jog iránt?

Lehetetlen elnyomnunk azt az önként feltoluló
kérdést magunkban a nevezetes cikk elolvasásakor,
hogy ugyan miféle célzatok vezethetik azt az író,
a ki ilyen tanokat nyíltan hirdetni vállalkozik? Mert
hisz lehetetlen, hogy a cikk célja csupán elme-
futtatás legyen.

Nagy szellemi erőfeszítés kell ahhoz, hogy
valaki ily téves eszméket csak oly felületes alakba is
öntsön és feltaláljon, mint azt a »Hatósági tűzol-
tás« írója cselekszi. Mennyivel könnyebb kifejteti
azt a tant, a melyik a tudomány mai állásában
egyedül helyes, s a mely szerint a hivatalos köze-
geknek (»hatóságoknak«) kezdetben egyáltalán semmi
közük nem volt a tűzoltáshoz, vagy az ezzel kap-
csolatos dolgokhoz, hanem végezték azt a teendőt,
a melyet a társadalom rájuk bízott s kötelességükké
tett. Nem volt pedig közük azért, mert a társada-
lom nem bízta rájuk. A későbbi fejleményeknek
sem az a magyarázata, hogy a társadalom a tűz-
oltást a hatóságokra bízta, hanem az, hogy a tűz

*) Folytatása előbbi számunk bevezető cikkének.

oltására és ezzel kapcsolatban a folytonos örködésre állandó s csupán ezzel és semmi mással nem foglalkozható közegeket alkalmazott. És csak ezen közegek feletti felügyeletet bízta a magasabb közeg gondjaira, a mely magasabb közeg útján és által aztán ezen tűzoltással foglalkozókat maga a társadalom tartja számon és ügyel föl rájuk.

Ez képezi egyedüli helyes felfogását minden hivatalnak, hivatalos közegnek és ezzel együtt a hivatásszerű tűzoltóságoknak és azon helyzetnek, melyben ezek a társadalommal szemben elfoglalhatnak.

A hivatásos tűzoltóságnak tehát igenis kötelessége a tüzet oltani, mert egyéb kötelessége egyáltalán nincs, s mert e nélkül nincs egyáltalán létjoga a hivatalos közegek sorozatában.

Mondanunk sem kell természetesen, hogy mennyire téved a t. cikkíró úr, mikor azt mondja, hogy a hatóság szervez, ha jónak látja, hivatásos (fizetett, állandó) tűzoltóságot. Bizony a hatóság sohasem szervez ilyent, hanem igenis szervez maga a társadalom, a melynek ideje már nincs egyéb dolgai mellett arra, hogy állandóan csupán a tűz ellen óvakodjék, pénze pedig már arra is van, hogy ilyen közegeket tartson és fizessen.

A kötelezett tűzoltóság természetének és az intézmény jogbölcséleti mibenlétének szintén egészen más a magyarázata és nem az, a mit a cikkíró úr kifejteni igyekszik. A társadalomnak ugyanis kötelessége — saját jól felfogott érdeke által, de semmi más által, annál kevésbé »hatóság« által diktált kötelessége — a saját élet- és vagyónbiztonságát mindenképen megóvni. Erre a tudatra a társadalom akkor jött rá, mikor legelőször a tűz ellen védekezni kezdett. Ha most már nincs odáig fejlődve a társadalom, hogy külön közegeket tartson, sem pedig annyi ideje már nincs, még egyeseknek sem, hogy szakszerűen foglalkozzanak ezzel a dologgal, akkor kimondja a társadalom maga, hogy foglalkozzék ezzel a dologgal ezentúl az összesség minden individiuma, mert kézzel fogható dolog, hogy ily módon a munkamegosztás teljesen érvényesül, s ez által az egyesekre nehezedő teher sokkal kevesebb. Így keletkeznek azok a szabályrendeletek, melyeket maga a társadalom alkot — nem pedig az u. n. hatóság — s melyekkel az azt megalkotó társadalom önmagát kötelezi, hogy elvégzi azt, a mit egy gazdagabb rétege a társadalomnak fizetett állandó közegekkel végeztet.

Háromféle állapotot ismerünk tehát eddig, illetve megtartva a történeti fejlődés sorrendjét, négyet. Az első állapot, a legrégebb, mikor a társadalom maga, illetve annak minden egyede oltja a tüzet, ha akarja, és úgy, a hogy tudja. A második az, midőn egyesek ezek közül belátva a tervszerű munka egyedül célhoz vezető voltát, szakszerű ismereteket gyűjtenek a tűz elleni védekezéshez és a többivel együtt karöltve munkálkodnak, szak-

szerű tudásukkal kitűnve s a többiek előtt mint szaktekintély kiemelkedve s általuk követve. Itt is maga a társadalom dolgozik csupán, csakhogy két részre különülve, — szakemberekre és nem szakemberekre. A harmadik állapot az, mikor a társadalom már állandó közegekre bízta a tűzoltást, a nélkül, hogy maga teljesen megszűnne e téren munkálkodni. Az állandóan alkalmazottakkal együtt található úgy a szakszerű ismeretekkel bíró, mint a nem képzett egyed. Ezen állapot későbbi fázisa az, mikor az állandóan alkalmazott közeg és a társadalom szakképzett része együtt található. Most már a többi visszavonúl, mert az intézmény fejlett volta megnyugvást kelt a többiben, és az, hogy ezek mellé véve az állandóan alkalmazottakat a viszonyokhoz mérve eléggé gondoskodva van a védelemről. A legfejlettebb fázis az lesz, ha a társadalomnak módjában lesz annyi állandó közeget alkalmazni, hogy maga teljesen nyugodtan nézhet egyéb feladatai után. A negyedik állapot végül az, mikor sem pénz, sem elég lelkesedő s a többi helyett dolgozó egyén nincs; sem elég hivatásos tűzoltót fizetni nincs pénz, sem pedig önkéntes nem akad, vagy az utóbbi nincs elég számban; ilyenkor ismét oltja a tüzet maga a társadalom minden tagja, de most már nem az, a kinek épen tetszik, hanem kötelességből, olyanból, melyet mindenki önmaga szab ki magára. Ezen negyedik állapottal kezdünk találkozni manapság mind sűrűbben.

Micsoda aberrációja kell tehát ahhoz a logikának, hogy azt állítsa valaki, hogy jelenleg a tűzoltás hatósági alapra való fektetése mindinkább előtérbe nyomúl. Bizony nem hatósági alapra fektetik azt, hanem tisztán társadalmi alapra, mert ez a »hatósági alap«-féle kifejezés olyan valami, a mire el lehet mondani, hogy quanta species, cerebrum non habet! Mert hát ugyan miért volna annak a kötelezett tűzoltósági intézménynek az alapja »hatósági«? Talán azért, mert nem a »hatóságon« alapszik az intézmény, hanem a társadalom minden egyes tagján úgy egyenkint, mint összeségökben véve? Talán azért, mert nem a »hatóság« jön rá az eszmére és létesíti azt hanem ismét csak maga a társadalom, míg a »hatóság« csak regisztrál és gondoskodik arról, hogy a társadalom akarata végrehajtsék?

Azt hisszük, hogy szükségtelen ezek után még bővebb deductiókba bocsátkoznunk a végből, hogy kimutassuk, miszerint a kötelező tűzoltóságok szabályrendeleti úton való felállítása igenis nevezhető *társadalmi tűzoltásnak*, de semmiesetre sem »hatósági tűzoltás«-nak, mert ilyenről még akkor és ott sem lehetne szó, ha és a hol csupán és kizárólag fizetett tűzoltók léteznek és oltanak. Mert ha azért, hogy a fizetett tűzoltó egyedül és mondjuk, hogy a hatóságtól nyert megbízatásból olt, (helyesen mondva a társadalom megbízásából), a tűzoltás hatóságának volna mondható, akkor épp oly joggal

mondhatnók pl. a csatornázást, vagy utcakövezést is hatósági csatornázásnak, vagy hatósági utcakövezésnek, vagy pl., hogy még találóbb legyen a példa, a közigazgatást hatósági közigazgatásnak. Már pedig ha erről nem mondhatjuk, annál kevésbé mondhatjuk a kötelező tűzoltásról azt a különben nem gondolkodók előtt elég nagyhangú frázist, hogy »hatósági tűzoltás.«

Külömben is már magának a kifejezésnek a kitalálásához oly nagymérvű erőfeszítés kellett, a melyre csak excentrikus elme lehet képes, az is csak az exaltáció kóros állapotában. Ilyen tantételeket csak az állíthat fel, a ki megszokta, hogy mindent, a mi a világon van, hatósági szemüvegen keresztül nézzen. Mintha csak azt a kötelező tűzoltóságot nem is méltatná a cikkíró úr figyelemre másként, csak úgy, ha azt »hatósági«-nak nevezheti el, — mert máskülömben talán még csak túrt intézménynek sem tartaná.

Az önkéntes tűzoltóságokról fejtegetve nevezetes tanait, a cikkíró úr azt állítja, hogy ezek oly társadalmi tényezőt képeznek legtöbb helyen most is, mely a helyi hatóság *hallgatólagos beleegyezésével* ezen helyi hatóság *helyett* teljesítette a tűzoltói szolgálatot.

Hogy nem a »hatóság« helyett, hanem a társadalom helyett teljesítette és teljesíti most is mindenütt, mert tüzet oltani semmiféle »hatóságnak« nem volt soha és most sem kötelessége, s így helyette más nem is olthat tüzet, az az eddig mondtak után nem szorúl bővebb bizonyításra.

Hát a *hallgatólagos beleegyezéséről* mit szóljunk?

Vajjon lehetett volna abba akár hallgatólag, akár hallhatólag bele nem egyezni a mélyen tisztelt »helyi hatóság«-nak, a mit a társadalom, a »hatóság« ura és fentartója, a saját jól felfogott érdekében üdvöset és hasznosat tesz? A helyi hatóság nem tett észrevételt, mondja a cikk. Hát ugyan miféle észrevételt tett volna? és a mi fő, vajjon honnan merített volna ehhez »törvényadta jog«-ot ez a helyi hatóság! Ugyan próbált volna csak észrevételt tenni. Bizony nem tett, de nem azért, a mit a cikkíró úr gondol de nem mond, hogy t. i. kegyesen eltűrte a társadalom ezen intézkedését, hanem azért, mert nem volt és most sincs hozzá joga, és nem is lesz soha.

A cikkben foglalt és tételként felállított simplex valótlanságok annál nagyobbak, minél tovább halad olvasásában az ember. A közepe felé, a hol már azt a viszonyt magyarázza, »*melyben jelenleg*, (midőn t. i. a tűzoltás hatósági alapra való fektetése mindinkább előtérbe szorúl!) *önkéntes egyleteink leledzenek*«, azt állítja, hogy »ezeket az önkéntes egyleteket a hatóság elfogadhatja hatósági tényezőnek — ha akarja — de nem köteles!« Ehhez a kijelentéshez nem sokat szólhatunk, mert hogy mi volna az a »hatósági tényező«, a minek

az önkéntes tűzoltóságot a »hatóság« elfogadhatná (ha akarná), azt valószínűleg maga a cikkíró úr sem tudná megmondani. Valamint azt sem tudja valószínűleg, hogy miért *nem akarja* elfogadni, és miért *nem köteles* elfogadni a »hatóság« az önkéntes egyletet *hatósági tényezőnek*? Hisz az olyan hatóság, a melynek jogában állana az önkéntes egylettel oltani a tüzet, azzal az egylettel, mely ezt megcselekszi *a községnek* (a cikkíró szavai szerint) *anyagilag megterhelhetése nélkül*, és ezt nem teszi, hanem e helyett felállít fizetett tűzoltóságot csak azért, hogy fizethessen, — no hát az ilyen hatóság nem érdemli a társadalom által beléje helyezett bizalmat, — az ilyen hatóság egyenesen máglyára való. Szerencsére ilyen hatóság nálunk nincs, és nem is lesz; arról pedig fentebb már eleget beszélünk, hogy a »hatóság«-nak ehhez a válogatáshoz semmi joga sincs különben is

Azt mondja még tovább a cikk, hogy »*mivel a tűzoltás a hatóság kötelessége, tehát ha jónak látja, gondoskodhatik eszközöltetéséről is.*« Hát tegyük fel, hogy a tűzoltás csakugyan a hatóság kötelessége (kimutattuk, hogy nem az); nagyon lekötelezne bennünket a cikkíró úr, ha megmondaná, hogy kitől származik az a theoria, hogy a »hatóság« csak akkor teljesíti kötelességét, *ha jónak látja*. Ez igazán olyan állítás, a melynek szülő oka egyedül csak féket vesztett beamter-pöffeszkedés lehet és az a szellem, mely mindent feledve, édes magát tekinti a világ közepének.

Ilyenek hallása, illetve olvasása után már fel sem tűnik az embernek az a további, nyomban ez után következő oraculum-szerű kijelentés, hogy a »hatósági tűzoltóság« mellett *az önkéntes egylet háttérbe szorúl és tulajdonképen »jog nélküli« (!) csupán »túrt« (!) társadalmi intézménynek »súlyed« (!)*

Ezt még nem merte mondani Magyarországon az önkéntes tűzoltóságról eddig senkisé. És ezt olvasva eszünkbe jutnak azok az idők, midőn a török-hódoltság másfél százados idejében a magyarból lett renegát volt az mindig, a ki a »gyaur« magyarra legjobban agyarkodott. És ha a »Tűzrendészeti Lapok«-nak az után a cikk után még van barátja az önkéntes tűzoltók között, akkor igazolva van, hogy jelen czáfolatunk csakugyan nem volt fölösleges. Mert azt az elvet, hogy mi önkéntes egyletek vagyunk a társadalom maga, mi meghamisítani nem engedhetjük senkitől.

Ha ezek után a három különféle intézmény rangsorozatáról akarunk szólni, kétségtelen az, hogy a fizetett közeg semmiesetre sem helyezhető fölé sem az önkéntes, sem a kötelező tűzoltóságnak, az organum a hatalomnak. Legfeljebb talán az önkéntes és kötelezett versenyezhetnének a rangért egymás közt, de a harmadik velők soha.

(Folytatjuk.)

HÍVATALOS RÉSZ.

498/97.

Jegyzőkönyv.

Felvételét Budapesten, a magyar országos tűzoltó-szövetség elnökségének 1897. évi május hava 29-ikén, délután 4 órakor, a szövetség központi irodájában tartott ülésén.

Elnök: Dr. Kék Lajos szöv. elnök.

Jegyző: Dr. Szily József szöv. titkár.

Jelen voltak: Libits Adolf kir. tanácsos, felügyelő-bizottsági tag, Christe Loránd, dr. Csányi János, Dörner Béla, Köhler István, Scossa Zoltán, Szabó Gyula és Vida Pál előadók, továbbá Tomcsányi Béla pénztáros, végül mint vendégek dr. Köncs Boldizsár, a Tűzoltó-Közlöny és *Mar kusovszky* Béla, a Tűzrendészeti Lapok szerkesztői.

1. Elnök üdvözlöi a jelenlevőket, azután az ülést megnyitja.

2. Titkár jelenti, hogy dr. Óváry Ferencz alelnök Veszprémmegye törvényhatóságának mai napra kitűzött közgyűlése, Polcz Rezső elfoglaltsága, Ecker Sándor pedig a vonatról való lekésése miatt a mai ülésről elmaradásukat kimentették. Az elnökség nevezettek elmaradását igazoltnak veszi.

3. Ezzel kapcsolatban elnök kifogás tárgyává teszi azt, hogy míg az elnökségnek távol vidéken lakó tagjai az üléseket a legszorgalmasabban látogatják, addig a Budapest és közel vidékén lakók közül többen most is hiányoznak, a nélkül, hogy elmaradásuk igazolását szükségesnek tartották volna.

Többek hozzászólása után az elnökség érdemleges intézkedés megtételét ezúttal szükségesnek nem látván, elnök indítványára a fölött napirendre tér.

4. Az 1897. évi április hó 10-én tartott ülésről felvett jegyzőkönyv felolvasatván, annak hitelesítésével az elnökség Scossa Zoltán és Szabó Gyula előadókat bízta meg.

5. Titkár bejelenti, hogy a szervezet, egyenruházat, rangjelzés és felszerelés tárgyában alkotott szabályzat a szükséges rajzokkal egyetemben felterjesztett a belügy-miniszteriumhoz.

Vida Pál ismételten kéri, hogy ez ügyben küldöttség kérje föl a belügyminisztert a szabályzat jóváhagyására.

Titkár megjegyzi, hogy az ügynek a belügyminiszteriumban leendő szorgalmazását dr. Óváry Ferencz alelnök magára vállalta.

Vida Pál ebben megnyugodván, az elnökség a jelentést tudomásul veszi.

6. Vida Pál a congressuson elfogadott határozati javaslatokról teszi meg ezután jelentését, egyúttal felolvassa az e tárgyban általa elkészített és a vizszerzés, a kötelező állami tűzkár-biztosítás, a tűzrendészeti felügyelet, a tűzoltó-parancsnokoknak a községi képviselő-testületekbe leendő behívása tárgyában a belügyminiszteriumhoz intézendő fölterjesztést, melyet az elnökség oly módosítással tesz magáévá, hogy a tűzkár-biztosításból befolyó jövedelmek tűzrendészeti célokra való fordítása különösen hangsúlyoztasék ez előterjesztésben.

A tűzoltásnak a gazdasági tanintézetekben leendő oktatása tárgyában a földművelésügyi miniszteriumhoz intézett felterjesztéshez, valamint a pusztai tűzoltóság szervezése tárgyában az országos magyar gazdasági egyesülethez intézendő előterjesztéshez az elnökség hasonlólag hozzájárul, mindazonáltal oly bővítéssel, hogy ezekben a kolozsmonostori gazdasági tanintézetben évek óta fennálló tűzoltóság, valamint a József főherczeg Ő Fensége által alapított pusztai tűzoltóság sikeres működése különösen kiemeltessék és a földművelésügyi miniszteriumnak javaslatba hozassák, hogy azok mintájára az állami birtokokon első sorban szerveztessenek ily tűzoltóságok.

7. Dr. Csányi János Losonc városnak a belügyminiszterium által véleményadás végett leküldött szabályrendeletét ismerteti, melyet megfelelőnek tart s csak mivel a vízszállításra nem tételnek kielégítő intézkedések, vannak némi aggályai. Erre nézve bekérendő volna a losonczyi testület jelentése.

Az előterjesztéshez az elnökség hozzájárul és egyben Scossa indítványára kimondja, hogy jövőben a referádák írásban terjesztendők be.

8. Kassa város módosított tűzrendészeti szabályrendeletére a belügyminiszter felhívására dr. Szily József titkár teszi meg előadói véleményét. A város ugyanis, tekintettel arra, hogy 16 ló áll vízszállításra készen, előterjesztésében arra kéri a belügyminisztert, hogy álljon el azon korábbi követelésétől, hogy tűz esetén minden fogattulajdonos köteles legyen felhívás nélkül vizet szállítani a vész helyére. Mivel azonban előadó tudomása szerint ezen 16 ló nemcsak tűzoltói, hanem másnemű szolgálatokra is használta-tik, a kérelmet teljesíthetőnek nem tartja, hanem legalább kikötendőnek, hogy a bérkocsisok is legyenek kötelesek felhívás nélkül vizet szállítani, s ha ezeket a város jónak látja díjazni, az ellen kifogás nem lehet. Jelenti egyúttal, hogy a kassai tűzoltó-parancsnokhoz kérdést intézett a vízszállítás módozataira, de a választ még nem kapta meg. Az elnökség titkár javaslatait általában magáévá teszi, a végleges vélemény elkészítését azonban a válasz beérkezete utánra halasztja.

9. Aurelháza torontálmegyei község tűzrendészeti szabályrendeletére vonatkozólag titkár jelenti, hogy a szabályrendelet felette hiányos, mert bár a tűzoltói kötelezettséget megakarja teremteni, sem az összeírás, sem a felmentés módozataira, a szolgálat mikéntjére, gyakorlatok tartására, a vízszállítás biztosítására, jutalmi és segélyalapra, a takarmányfélék stb. elhelyezésére kielégítő intézkedéseket nem tartalmaz. De egyébként is a szabályrendelet elbírálásánál szükség volna Torontálmegye tűzrendészeti szabályrendeletére, melynek megküldése iránt már megkereste a vármegye alispánját. Ismerteti a fennforgó hiányokra javaslatát, melyet is az elnökség magáévá tevén, megbízta őt, hogy a vármegyei szabályrendelet beérkezete után az előadottak értelmében a szükséges szakvéleményt készítse el.

10. A budapesti önk. tűzoltó-testület azon jelentését, hogy a Tűzoltó-Közlöny szerkesztésével dr. Köncs Boldizsárt, a testület ügyészét bízta meg, az elnökség az elnök javaslatára örvendetes tudomásul veszi és azon reményének ad kifejezést, hogy a szerkesztés körül eddig fölmerült panaszok a jövőben tárgytalanok lesznek.

11. Titkár bemutatja a budapesti önk. tűzoltó-testületnek a f. évi augusztus hó 2—22-ig tartandó VI. orsz. tűzoltó-tiszti szaktanfolyam tárgyában benyújtott előterjesztését; jelenti egyúttal, hogy tekintettel a dolog sürgősségére, a tanfolyam tárgyában a belügyminiszteriumhoz már időközben megtételezett a véleményes jelentés, de sőt a belügyminiszterium a tanfolyamot azóta már közzétette is ajánlotta és miniszteri biztosul újlag *Bulyovszky* Aladárt küldötte ki.

A jelentést az elnökség jóváhagyólag tudomásul veszi, a szövetség képviselőjének a tanfolyamhoz való kiküldését azonban a jövő ülés napirendjére tűzi ki.

12. Erdmann Róbert nyugalmazott posta- és táviró-főnök, lippai lakos, egy József főherczeg Ő Fenségehez intézett és onnan véleményezés végett leküldött memorandumában kéri, hogy színházi tüzek és veszedelmek megakadályozását célzó tervének megvalósítására neki alkalom adassék. E terv szerint ugyanis a színház nézőtere oszlopokon állana, míg a falakat egy rúgó megnyomására az oszlopokra egyszerre rágördülő vas pléh alkotná.

Titkár a tervet igen merésznek találja, mely csakis a földszinti nézőközönségre bírhat kétséges értékkel.

Elnök javaslatára beható bírálat és javaslattétel végett kiadatik Köhler István előadónak.

13. Titkár felolvassa dr. Óváry Ferencz alelnök levelét, melyben bejelenti, hogy Veszprémmegye mai napon tartandó közgyűlésén indítványozni fogja, hogy az állami kötelező tűzkárbiztosítás tárgyában fölíratot intézzen a törvényhatóság az országgyűléshez és ennek pártolására körlevelében fogja felkérni az ország összes törvényhatóságait. Kéri, hogy ezen tervét az elnökség is pártfoglalja és a vármegyei szövetségek, esetleg a törvényhatósági székhelyek tűzoltóságainál hasson oda, hogy Veszprémmegye körlevelének pártolását és elfogadását lehetőleg mozdítsák elő.

Az elnökség az indítványt egész terjedelmében elfogadván, annak kivitelével megbízza a titkárt.

14. Elnök indítványozza, hogy a török sebesültek javára széles körben megindított gyűjtésben vegyenek részt a magyar tűzoltók is és e célból hívja fel a szövetség a testületeket díszgyakorlatok, mulatságok stb. rendezésére.

Az indítványt az elnökség elfogadván, a felhívás megszerkesztésével a titkárt bízza meg.

15. A jegyzőkönyv hitelesítésével az elnökség Dorner Béla és Scossa Zoltán előadókat bízza meg.

Ezzel a napirend kimerítettén, elnök az ülést esti 1/27 órakor berekeszti.

Kmft.

Dr. Kék Lajos,
elnök.

Dr. Szily József,
titkár.

Hitelesítjük:

Dorner Béla.

Scossa Zoltán.

TECHNIKAI RÉSZ.

Orvosi mentés tüzeseteknél,

kapcsolatban az előfordulható balesetek rendszeres ismertetésével.

„Első segély.”

Közi: Dr. Balogh Dezső, műtőorvos, a budapesti önkéntes tűzoltó testület szakaszparancsnok-orvosa.

Már a laikus nagyközönség is igen jól tudja, hogy tűzvész alkalmával polgártársainknak nem csupán vagyona, jószága forog veszedelemben, hanem igen gyakran emberben is esik kár. A nagy közönség e veszedelmekről többnyire felületes fogalmakat alkot magának s annak elbírálására korántsem bír azzal az áttekintéssel, a melylyel egy tapasztalt tűzoltócsapat rendelkezik, mely számos alkalommal közvetlen közelből igyekszik szembe szállni a pusztulás e hatalmas démonával, a tűzzel.

Egy-egy beomló tűzfal, avagy lezuhanó tetőpárkány, egy gerenda . . . s egyéb a tűzoltót minden lépten-nyomon fenyegető s elég gyakran váratlanul bekövetkező események mily könnyen okozhatnak kárt az ember testének épségében, talán mondanom is felesleges. Úgy hogy, hozzá vetve még azt, hogy a tűzoltó, a ki a mellett létrákon, tetőkön s egyéb veszedelmes helyeken kénytelen mozogni, fullasztó hőségben és füstben, télen-nyáron nehéz fáradsággal járó munkát végezni, vajmi sok esetben jut abba helyzetbe, hogy testének épsége és egészsége, sőt élete is kockán jorog.

»Mindnyájunkat érhet baleset« . . . ez igaz, — de az is bizonyos, hogy a tűzoltás mestersége egyike azoknak, a melynél erre legtöbb alkalom kínálkozik. — S ha mégis nem oly gyakran fordulnak elő eféle balesetek, úgy az mindenesetre a tűzoltást vezető és az arra felügyelő vezénylők iszték érdeme; mert hisz ők felelősek alantas közlegeikért, ők kötelesek vigyázni azokra s ha veszély fenyeget, visszavezényelni azokat a veszedelmes pontokról.

Első sorban tehát alapos szakismeret- és képzettséggel rendelkező vezénylők tisztokra, majd gyakorlatilag pontosan kiképezett és főleg fegyelmezett tűzoltócsapatokra van szükség, hogy praeventív úton csökkentessék a balesetek száma tűzvész esetén.

A netalán bekövetkezhető szerencsétlenség esetére természetesen czélszerű gondoskodnunk, a mennyiben külön mentő-egyesület közegei nem állnának rendelkezésre, szakképzett tűzoltó-orvosokról, esetleg sebesült-szállító csapatokról, a megfelelő szakszerű felszereléssel ellátva őket, hogy ha már a baj bekövetkezett, a szenvedők fájdalmait mennél rövidebb idő alatt enyhíthessenek.

Az eddig elmondottakat előre bocsátva, azt hiszem,

minden bajtársam érdeklődéssel fog végig pillantani az elmondandó balesetek azon csoportjain, a melyek éppen a tűzoltót fenyegetik a vész esetén.

Jó ezt tudni és emlékezetben tartani, így legalább annál nagyobb figyelmet fog kiki magára fordítani, hogy elkerülje a bajt; másrészt az a tudat, hogy mi mindennel kell leszámolni azoknak, a kik a nemes ügy szolgálatában állanak, — minden tűzoltó csak büszkén tekinthet önön magára, mert annyi veszedelemmel és bajjal megküzdödni, csak azért, hogy embertársainkon segítsünk, — minden jutalom és elismerés nélkül, — azt hiszem, az emberek iránti köteleességek legszebbikének teljesítésében csak megnyugvással telhetik el szívünk.

A tüzeknél előfordulható balesetek általában két nagy csoportba oszthatók.

Az I-ső csoportban fogjuk összegezni azon bántalmakat, a melyekkel az orvostudományok egyik nagy ága, a belgyógyászat foglalkozik; ezek a belső bajok.

A II-ik csoportba sorozzuk azokat, a melyeket az orvostudományok másik fő ága, a sebészet gyógyít, melynek igen nagy contingensét a heveny-sérülések képezik. — Úgy hogy ezek alapján táblázatba össze állítva a következő baleseteket különböztetjük meg:

I. Belső bajok.

1. Rosszullét.
2. Ájulás.
3. Széngőz mérgezés.
4. Fulladás.

II. Sebési bántalmak.

(Hevenysérülések)

1. Égés. (I—II—III. fokú égési sebek.)
2. Zúzott, metszett, vágott, szakított, szúrt sebek. (Üteres és visszeres vérzés.)
3. Zúzódás.
4. Ficzamok.
5. Törések.
6. Teljes összezúzatás.
7. Belső sérülések.
8. Sérvek.

Lássuk e csoportozatok egyes pontozatait egyenként.

1. *Rosszullét.* Ha valamely rosszúl szellőztethető zárt helyiségben, mint pl. színházban, hangversenyteremben stb. sok ember zsúfolt helyzetben több órán át kénytelen tartózkodni, igen gyakran látjuk, avagy halljuk, hogy többnyire nők és gyermekek, de nem ritkán férfiak is oly állapotba jutnak, melyet rosszullét elnevezése alatt ismer a nagy közönség. Ezen állapotnak többnyire a nagy hőség az oka, továbbá romlott, szénsavval és párával telített

levegő, szorosan a testhez álló ruhák és a test felületén történő kipárolgásnak csökkent volta.

Ha az illetők e zárt levegőjű helyiségből mihamarabb el nem távolíthatnak, beáll az az állapot, melyet a 2-ik pont alatt jeleztünk s a mely, — mivel nem választható el a rosszullét pontja alatt elmondottaktól, a mennyiben:

2. az ájulás nem egyéb, mint fokozottabb stádiuma a rosszullétnek, úgy e két bajt czélszerűnek tartom egyidejűleg tárgyalni.

Mindkét bántalom elég gyakran fenyegeti a tűzoltót, különösen oly egyéneket, a kik erre hajlandósággal bírnak. — Az ok és alkalom igen könnyen elképzelhető, hiszen hány esetben jut a tűzoltó oly helyzetbe, hogy igen nagy hőségben, rossz, elhasznált, füsttel telített levegőben huzamosabb időn át kénytelen dolgozni. — És bekövetkeznek egymásután a rosszullét és ájulás. Az előbbi könnyebb, az utóbbi súlyosabb állapot.

A rosszullét tünetei: sápadt, halvány arcz, hideg verejtékekkel a homlokon, főfájás, szédülés, nyomás érzése a mellen, émelygés.

Ha ezen állapot tovább tart és hamarosan segély nem érkezik, beáll az ájulás, melynél az előbb elmondott tünetek fokozódása mellett a látás elhomályosodása, erős fülzúgás és nagy fokú szédülés érzete közt az illető önmagával nem bírva többé, eszméletlen állapotba jut s tehetetlenül hull a földre, melyhez néha hányás is csatlakozik.

Mindkét állapot phisiológiai magyarázat szerint, az imént említett körülményeket és helyzeteket hozzáértve, idegreflex útján idéztetik elő; ugyanis az agyvérerek mozgató idegeinek görcsös összehúzódása által agyvérzegénység áll be, kisebb fokban főfájást, nagyobb fokban ájulást idézve elő.

Úgy a rosszullétet, valamint az ájulást is igen gyakran látjuk pszichikai okok által előidézte, mint pl. rossz hír tudomásvétele, vér, avagy valamely szerencsétlenség szemlélése, vagy fájdalom érzete alkalmával is.

Rosszullét esetén legtöbbször helyre tudjuk állítani

az egyensúlyt már az által, ha az illetőket a rossz levegőjű helyiségből a friss levegőre kivezetjük, egy pohár hideg vizet itatunk velök, néhány jó mély belélegzést végeztetve az illetőkkel, esetleg rövid időre lefektetjük őket s minden baj elmúlik csekély kábultság érzetein kívül. Gombok, gallér, öv ily alkalommal mindig megoldozandók.

Az ájultnál az első és fődolog az illetőt azonnal a földre vagy pamlagra lefektetve ugyancsak eltávolítani a rossz levegőjű helyiségből; a szállítáznál ügyelni kell, hogy az ájult vízszintesen fekvő helyzetben vitessék. Ezután földre, pamlagra vagy ágyra vízszintes helyzetben hanyat tekintve, minden szoros ruhadarabot, mely az ájult egyén festén van, megoldozunk; gallért, övet, nadrágot kigomboljuk, mire minden egyéb élesztési kísérlet nélkül az illető úgyszólván azonnal magához tér; néhány mély belélegzést tétetvén az ájulttal, egy pohár hideg víz itatása után, csekély pihentetés mellett az illető eszmélethez tér. Minden egyéb, szokásos eczetes vagy hidegvizes lemosások, hideg kendők a fejre, eczetszagoltatás stb. teljesen feleslegesek, a mennyiben a most elmondott eljárás mellett fekvő helyzetben az elájult egyén agyához kellő mennyiségű vér jutván, az ájulás alapoka megszűnik, mire az egyensúly helyre áll. — A vér saját súlyánál fogva áramlik ilyenkor az agyhoz.

Ügyelni kell arra, hogy a tűzoltót, a ki hőségtől, füsttől rosszul lett, avagy elájult, ha magához tért és késznek nyilatkoznék is helyére visszaállni, semmi esetre ne engedjük; mert csaknem bizonyos, hogy a baleset rövid idő múlva ismét be fog következni. Legczélszerűbb az illetőt a tűz színhelyéről teljesen eltávolíttatni.

3. Széngőz mérgezés: Télvíz idején igen gyakran olvassuk vagy halljuk, hogy különösen szegény lakásokban, hol a fűtőanyaggal takarékosan bánnak el, megcsik, hogy este lefekvés előtt ablakot, ajtót gondosan elzárva, jól meg-
rakják a kályhát kőszénnel, és hogy a meleg a kémény felől mihamar el ne illanjon, a kályhacsövet elzárják.

(Folyt. köv.)

(Utánnyomás tilos)

ÁLTALÁNOS RÉSZ.

Veszprémvármegye közönségének átirata az összes hazai törvényhatóságokhoz a kötelező állami tűzkárbiztosítás tárgyában.

(Dr. Ováry Ferencznek a vármegyei közgyűlése egyhangúlag elfogadott indítványa.)

Kedves Barátaink és Atyánkfiai!

Azon nagyszámú tüzesetek, melyek hazánkat állandóan sújtják, s melyek évente milliókat pusztítanak el a nemzet közvagyonából, lehetetlen, hogy gondolkozóba ne ejtsék azokat, kikre ezen közvagyon és a haza polgárainak jóléte fölött való gondoskodás bizva van.

És ha keressük a tüzesetek feltűnő gyakoriságának okait, valamint vizsgáljuk a rendelkezésükre álló statisztikai adatokat, úgy megdöbbenéssel kell tapasztalnunk, hogy a tűzvések okai között az első helyet a gyújtogatás foglalja el.

A folyó év első négy hónapjában előfordult tüzesetek közül ugyanis 10% kétségtelenül bizonyított gyújtogatás, 1% öngyújtás, míg 30% vélelmezett gyújtogatás eredménye, vagyis a tüzesetek 41%-ánál bűnös kéz szerepelt a gyújtás okául, mely szám a ki nem deríthető gyújtogatási esetek hozzászámításával bátran vehető fel 50%-ban.

Hogy ezen gyújtogatásokra — a pyromania kevés

számu eseteit kivéve — a bosszúvágy adja meg az alkalmat, az kétségtelen. A bosszúállás vezérli a bűnös kezét, hogy kárt okozzon ellenségének, nem törődve azzal, hogy esetleg számos ártatlan embertársának is okozhat soha meg nem térülő kárt.

Kétségtelen ugyan, hogy tűzvézek okai között nem csekély szerepet játszanak az építkezésnek a tűzrendészet igényeivel össze nem egyeztethető és széltében divó módjai, a szalma- és takarmányféléknek és egyéb tűzveszélyes anyagoknak fennálló tűzrendészeti szabályokkal ellentétben a lakóházak közt történő felhalmozása, a kémények tűzveszélyes volta, a gyufával és pipával való gondatlan bánásmód stb. is, de ezeken a már fennálló avagy helyenként még megalkotásra váró szabályok szigorú végrehajtásával, de különösen egy tűzrendészeti törvény megteremtésével igen könnyen lehetne segíteni és a tűzvések gyakoriságát csökkenteni.

Am a gyújtogatást a legkiterjedtebb praeventív rendszabályokkal, a legszigorúbb örködéssel sem lehet megakadályozni, mert mindaddig, míg a tűzvész által a felgyújtott ház tulajdonosa meg nem téríthető kárt szenved, amíg kilátás van arra, hogy vagyonának elpusztulásával talán mindörökre koldúsbotra jut, a gyújtogatás esetei mindig ismétlődni fognak.

Ezeknek megakadályozására csak egy mód volna alkalmas és ez az, ha a tűzbiztosítás általánosan kötelezővé

tételével minden tűzvész okozta kár teljes egészében megtéríttetnék a károsult félnek, mert ekkor nem lévén meg igazi célja a bosszúállásnak, a gyűjtogatás sem volna többé a bosszúállás eszköze.

Hogy a tűzbiztosítás a nagyszámu hazai és még nagyobb számu nálunk működő külföldi biztosító társaságok daczára nem nyert eddigelé oly kiterjedést, mint a minő nemzetgazdasági szempontból kívánatos lett volna, annak sok oka van.

Ezek közül első sorban a biztosító díjak túlmagas volta említhető fel. De talán a díjak magasságával is megbarátkoznék a nagyközönség, ha viszont károsodás esetén megfelelő kártalanításban részesülne és nem éppen ennek ellenkezőjét kellene lépten-nyomon tapasztalnia.

Az egész országot elárasztó vándorügynökök hangzatos ígéreteit a multak tapasztalatain okuló közönség méltán fogadja a legnagyobb bizalmatlansággal, mert jól tudja, hogy akkor, ha szükség esetén ezen nagy ígéreteknek beváltásáról van szó, már nem a hetedhétországon túljáró biztosító ügynökkel, hanem a biztosító-társaság könyörtelen becsüségével kell szemben állania, ki pedig, hogy nem a kárvallott fél, hanem a biztosító-társaság érdekeit tartja szem előtt, az kétségtelen.

Nem kívánjuk itt jelezni azt a lelketlen üzérkedést, mely a biztosítás terén mind jobban és jobban lábra kap és mely leginkább oka annak, hogy a közönség óvakodik vagyonának biztosításától.

Tény az, hogy a biztosítást a vándorügynöki intézmény, valamint a kár becsülésénél tapasztalható lelketlen eljárás teszi gyűlöltté a közönség előtt.

Ugyancsak a biztosítás és kárbecslés ezen szokott módjai teszik a biztosítást drágává is, mert midőn a szerteszt utazó ügynökök és becsúsók úti és egyéb költségei mellett azoknak és talán még egyéb, a háttérben álló tényezőknek is perczentuális díjazásáról kell gondoskodni és e mellett nem szabad megfeledezni a részvényesek tőkéinek kellő kamatozásáról sem: legkevésbbé sem lehet csodálkozni, hogy a nagy konkurrenzia daczára is a biztosítási díjak nem szállanak alá, s a kártalanításnál oly hallatlan visszaélések történnek.

De tovább megyünk. A vándorügynökök azon törekvése, hogy mentül nagyobb jutalékban részesüljenek, eredményezi azt, hogy sok helyütt túlbiztosítások történhetnek. Hogy aztán az ily túlbiztosítások hány esetben ingerlik a biztosított felet öngyűjtásra, azt a statisztika még csak hozzávetőlegesen sem tudja kimutatni, mert késedelmesen és többnyire szakértők belevonása nélkül megtartott tűzrendőri vizsgálatok ezen öngyűjtásokra biztos támpontot találni már nem tudnak.

Az itt elősorolt és egyéb közismert érvek lelkiismeretes tanulmányozása után lehetetlen, hogy a nemzet jól telfogott érdekeit szem előtt tartó tényezők ne jutnának azon egyedül helyes következtetésre, hogy ezen visszás állapotok továbbra már nem tűrhetők, s azokon segíteni, elsőrangú nemzetgazdasági feladat.

Milliók pusztulnak el évente a tűz által, ezeken és ezeken lesznek hajléktalanok, jutnak koldusbotra és válnak embertársaiknak és az államnak terhére.

Jómódu adózók mennek így tönkre, csökkentve az államadó alapját és bevételeit, mivel szemben azonban a biztosító-társaságok pénztárai telnek meg.

Sok évek szomorú tapasztalata kétségtelenül mutatja immár, hogy a szabad biztosítás elve nem válik be nálunk, s ha el akarjuk kerülni azt, hogy a nemzeti vagyon évről-évre csökkenjen, úgy okvetlenül a kötelező tűzbiztosítás alapjára kell helyezkedni.

Mivel pedig a jelenleg működő biztosító-társaságok szervezetüknél, de különösen a multban követett eljárásuknál fogva, egyáltalán nem alkalmasak arra, hogy az általános kötelező tűzbiztosítás megfelelően olcsó díjtételek

mellett való eszközzésére és kellő kártalanítási eljárásra a megfelelő garanciát megadni képesek volnának, mint egyedül helyes megoldás a kötelező állami tűzbiztosítás maradna.

Egyedül ez volna alkamas arra, hogy a nagyközönségben bizalmat keltsen, hogy a vagyonát olcsón biztosíthassa és szükség esetén kellő kártalanításban részesítse.

Itt nem kellene az ügynökök úti és egyéb költségeiről, perczentuációiról gondoskedni, nem kellene a részvényesek érdekeit elsőrangú feladatnak tekinteni. Nem kellene tartani attól, hogy a befolyó ezrek, a nemzet vagyonából fenmaradó haszon kivándorol külföldre, hogy onnan többé soha a haza földre vissza ne kerüljön. A biztosítási díjak közigazgatási úton az adóval együtt szedetnének be, s a kárbecslés is autonom testület közbenjöttével a közigazgatási tisztviselők által eszközöltetnék. Aránytalanul olcsobbá válnék a biztosítás, kellően garantálttá a kártalanítás és mégis az állam egy oly jövedelmi forrásra tehetne szert, mely lehetővé tenné azt, hogy a tűzrendészet összes költségeiről saját és a köz érdekében gondoskodhatnék, azt az egész vonalon életbeléptethetné, fennállítását, közérdekű és a céljának megfelelő működését biztosíthatná és mindezek mellett még esetleges más adónemek csökkentésével is hozzájárulhatna a közvagyonosodás erősödéséhez.

Jól tudjuk ugyan, hogy a kötelező állami tűzbiztosítás behozatala, a már fennálló biztosító-társaságok érdekeit több tekintetben érintené, sőt sértené; ám akkor a midőn a művelt nyugat országai egymás után lépnek a kötelező állami tűzbiztosítás alapjára, a midőn nálunk is országos érdekek sürgetik ennek életbeléptetését, lehetetlen, hogy a magánérdekeket a közérdeknek föl ne áldozzuk. Marad ezen biztosító-társaságoknak elég terük még a működésre, a jégkár, baleset elleni biztosítás, s egyéb biztosítási nemeknél; ellenben a haza polgárai meg lesznek védve attól, hogy elégett vagyonuk romjaitól könnyes szemekkel és éhezve vegyenek búcsút azért, hogy vándorbotot ragadva könyörödományok gyűjtésével tengessék életüket.

Mindezeknél fogva vármegyénk közönsége folyó évi május hó 29-én s folytatva tartott közgyűlésében 64/897. szám alatt elhatározta, hogy felír a Nagyméltóságú m. kir. Miniszteriumhoz, az országgyűlés mindkét házához és átír a társ törvényhatóságához, a kötelező tűzkárbiztosítás behozatala céljából.

A cél oly szép és nemes, humánus és hasznos, hogy lehetetlen előle elzárkóznotok. Ép azért bizalommal fordulunk hozzátok tisztelt törvényhatóságok, hogy a kötelező állami tűzkárbiztosítás behozatalának szükségességét ti is elfogadjátok s ennek mielőbbi megvalósítása céljából hasonszellemben felirtok.

Kelt Veszprémben, 1897. évi május hó 29-én s folytatva tartott törvényhatósági rendes közgyűlésünkben.

A vármegye közönsége nevében:

Kolosvári A.
alispán.

A VI. országos tűzoltótisztai szaktanfolyam.

A VI. orsz. tűzoltótisztai szaktanfolyam, mely augusztus 2-án kezdődött, a hallgatók kitartó szorgalma mellett, mely az egész idő alatt mindig mintaszerű volt, e hó 19-én és 21-én általános elméleti és gyakorlati vizsgákkal nyert befejezést.

A hallgatók névsora a hivatalos összeállítás szerint a következő:

A VI. orsz. tűzoltó-szaktanfolyam hallgatóinak névsora.

1897. augusztus 31.

TŰZOLTÓ-KÖZLÖNY.

Sorszám	N e v	L a k h e l y		Életkor	Vallás	Polgári foglalkozás	Tűzoltói rang	Kiküldötte	Tűzoltói működése éveinek száma	Elszállásolás
		k ö z s é g	m e g y e							
1	Árvey Géza	Győr	Győr	31	ref.	tornatanár	csapatfőnök	ö. t. testület	2	csoporthoz tartozó
2	Bajó János	Ó-Zombovár	Tolna	28	ref.	szolgabíró	tb. főparancsnok	ö. t. testület	1/2	saját költségén
3	Balázs Imre	Kalocsa	Pest	37	r. k.	tanító	alparancsnok	ö. t. testület	2 1/2	saját költségén
4	Csorba Gyula	Nagy-Károly	Szatmár	53	ref.	rendőr alkapt.	főparancsnok	városi hatóság	—	csoporthoz tartozó
5	Csurgó István	Szeged	Csongrád	26	r. k.	ügyvédsegéd	oszt.-parancsnok	vár. hat. és ö. t. t.	6	csoporthoz tartozó
6	Eichel Vilmos	Újpest	Pest	28	izr.	asztalos	—	—	—	saját költségén
7	Fejér Béla	Ócsöd	Békés	36	evang.	tak.-ptári könyv.	főparancsnok	közs. előljáróság	—	saját költségén
8	Fekete József	Betrozsény	Hunyad	37	ref.	tanító	—	ö. t. testület	2	csoporthoz tartozó
9	Ferenczy Géza	Mező-Örményes	Kolozs	26	r. k.	jegyző-gyakorn.	—	szolgabírói hív.	—	csoporthoz tartozó
10	Fördös János	Győr	Győr	48	r. k.	férfi szabó	alparancsnok	ö. t. testület	22	saját költségén
11	Holzmann István	Lugos	Krassó-Szörény	22	r. k.	v. ügyész. díjn.	rajmester	ö. t. testület	6	csoporthoz tartozó
12	Jancsik Géza	Belényes	Bihar	38	r. k.	városi esküdt	alparancsnok	közs. előljáróság	1/2	csoporthoz tartozó
13	Johannovics István	Ócsöd	Békés	25	ref.	kovács	szak.-parancsn.	közs. előljáróság	—	saját költségén
14	Kardhordó Béla	Budapest	Pest	29	r. k.	hivatalnok	alparancsnok	újlaki téglagyár	1	saját költségén
15	Karvajszky István	Z.-Róna-Inaszó	Nógrád	25	r. k.	tanító	segédtiszt	ö. t. testület	5	saját költségén
16	Linzenpoltz József	Budapest	Pest	21	r. k.	hivatalnok	—	újlaki téglagyár	—	saját költségén
17	Michaëlis Béla dr.	Pozsony	Pozsony	31	ref.	városi képviselő	jár. és városi tűzf.	ö. t. testület	5	saját költségén
18	Nagy Zsigmond	Czegléd	Pest	32	ref.	rendőr-örmester	—	rendőrkapitánys.	—	csoporthoz tartozó
19	Oleják Károly ifj.	Budapest	Pest	21	r. k.	tanító s tornatan.	—	—	—	saját költségén
20	Orbán Ferencz	Nagy-Igmánd	Komárom	38	r. k.	asztalos	csővez.-szertárn.	ö. t. testület	3	csoporthoz tartozó
21	Ozdinyi Jenő	Salgó-Tarján	Nógrád	29	r. k.	szobafestő	mászó	közs. előljáróság	1	csoporthoz tartozó
22	Ranga János	Pécs	Baranya	35	ref.	rendőr-örmester	szak.-parancsn.	városi hatóság	7	csoporthoz tartozó
23	Ráduly Zsigmond	Nagy-Borosnyó	Háromszék	35	ref.	vendéglős	szak.-parancsn.	ö. t. testület	—	csoporthoz tartozó
24	Réthy Ferencz	Budapest	Pest	29	r. k.	hivatalnok	főparancsnok	E.M.gazd.gépgy.	4	saját költségén
25	Ronchetti Oszkár	Nyitra	Nyitra	23	r. k.	kéményseprő	—	ö. t. testület	7	csoporthoz tartozó
26	Roszárovits János	Szarvas	Békés	33	evang.	táncztanító	mászó	ö. t. testület	4	csoporthoz tartozó
27	Rusa Zsigmond	Körmend	Vas	22	r. k.	kéményseprő	—	szolgabírói hív.	—	csoporthoz tartozó
28	Simon Mihály	Gyöngyös	Heves	36	r. k.	tornatanár	szertárnok	ö. t. testület	1	csoporthoz tartozó
29	Stein József	Baja	Bács-Bodrog	35	r. k.	tanító	csővezető	ö. t. testület	1 1/2	csoporthoz tartozó
30	Szénássy Imre	H.-M.-Vásárhely	Csongrád	25	ref.	rendőrségi díjn.	—	—	—	saját költségén
31	Zih Géza	Ócsöd	Békés	32	ref.	kereskedő	alparancsnok	közs. előljáróság	—	saját költségén

A tanfolyam tananyaga a következő táblázat szerint volt megállapítva.

Sorszám	T a n t á r g y	A tantárgy részletes felosztása	A t a n ó r á k		Előadó
			száma	mely napon tartattak?	
1	Szervezés	alakulás, szervezeti tagozás, szolgálati szabályok, adminisztráció	3	3, 4, 5.	Szidanits Ferencz
2	Tűzrendészet	a) kormányrendelet és egyéb tűzrendészeti rendeletek	2	5, 9.	Dr. Szily József
		b) megelőző tűzrendészet és a tűzrendészet kezelése	3	6, 7, 10.	Markusovszky Béla
		c) építkezés	2	12.	Breuer Szilárd
3	Egyenruha és felszerelés	egyenruha, rangjelzés és szem. felsz.	2	4, 5.	Christe Loránd
4	Tűzoltó-szerek	a) a szivattyú szerkezete, működése és annak alkalmazása	5	3, 3, 7, 7, 9.	Köhler István
		b) szivattyúk kipróbálása	2	11, 11.	Köhler István
		c) a szivattyú gondozása és működési zavarai	2	12, 13.	Dr. Szily József
		d) mászó, mentő és egyéb szerek és azok alkalmazása	3	4, 6, 6.	Kálmán Géza
5	Vízszerezés	folyam, vízvez., kutak, medenczék stb.	3	14, 16, 17.	Dr. Szily József
6	Tűzjelzés	kürt, harang, sürgöny és telefon	1	10.	Breuer Szilárd
7	Tűzoltás és védelem (taktika)	a) a tüzek minősége, támadása és oltása; csővezetés, takarítás	8	13, 14, 14, 16, 17, 17, 18, 18.	Breuer Szilárd
		b) mentés	2	13, 16.	Szidanits Ferencz
8	Első segély	első segély balesetknél	4	9, 10, 11, 12.	Dr. Balogh Dezső

Gyakorlati rész.

1	Rendgyakorlatok		4	3, 5, 7, 9.	Christe Loránd
2	Szerek gyakorlati ismertetése	szivattyúszerek			Dr. Szily József
		mászó és mentőszerek	1	3.	Hérmán Ödön
3	Szivattyú-szerelés		13	4, 4, 5, 6, 6, 7, 9, 9, 10, 11, 11, 12, 12.	Szidanits Ferencz Christe Loránd Flóris Áron
4	Mászó- és mentőgyakorlatok		9	4, 5, 6, 7, 9, 10, 11, 12, 13.	Hérmán Ödön Oszetzký Lajos Kálmán Géza
5	Támadás és vezénylés		5	13, 14, 16, 17, 18.	Dr. Szily József Hérmán Ödön Szidanits Ferencz Breuer Szilárd

Az elméleti előadások naponta d. e. 8 tól 11-ig, a gyakorlati oktatások pedig d. u. 1/25-től 1/28-ig tartattak. Az utóbbiakhoz a hallgatók a budapesti önkéntes tűzoltó-testület mozdonyfecskendőjén, szerkocsiján és személyszállító kocsiján vonultak ki, mely szereket a *Geitner és Rausch* cég még két koci- és egy kétkerekű mozdonyfecskendővel egészített ki, úgy, hogy ily módon a hallgatóknak módjukban állott valamennyi szokásos fecskendővel megismerkedni.

A tanfolyam tartama alatt a hiv. tűzoltóság és az önkéntes tűzoltó-testület gyakorlatait, a IX. és I. ker. fővárosi tűzorséget, a budapesti szivattyú- és gépgyárat, a vészszínházat (a záporpróba alkalmával), a *Geitner és Rausch* fecskendőgyárat, (hol fecskendő lett praktice kipróbálva), az I. m. részv. serfőződét és a Ganz-féle vasgyár tűzoltói berendezését, továbbá a mentőlaktanyát tekintették meg

a hallgatók. Jelen voltak a m. á. v. gépgyári tűzoltóság nyári multságán is. A hiv. tűzoltóság gyakorlatán oly szerek lettek bemutatva, melyek főleg a nagyvárosi tűzoltóságok speciális felszerelését képezik; így: füstálarcz és vízvezeték együttes szerelése, gőzfecskendő és tolólétra iskolaszerelése, vizes támadás ugyanezekkel; egyben pedig elvonultak az összes őrségek szereikkel, hogy a csapat teljes ereje látható legyen; tűzhöz is vonult ki a hallgatók több ízben (lásd tűzhíreinket), éjjeli őrszolgálatra pedig naponként 3 rendeltetett ki. A közös szálláson egy napos ügyelt a házirend betartására, hasonlóan a kivonulásoknál is az sorakoztatta a csapatot. A vizsgák 19-én és 21-én tartattak meg Bulyovszky Aladár min. biztos elnöke alatt és dr. Óváry Ferencz, orsz. szövetségi alelnök és Szabó Gyula orsz. szövetségi előadó jelenlétében.

A vizsgálatok sorrendjét a következő táblázat mutatja:

Nap	Óra	Előadó	Tantárgyak
a u g u s t u s 19.	d. e. 8— $\frac{1}{2}$ 9.	Kálmán G.	Mászó, mentősz. s azok alkalm.
	" " $\frac{1}{2}$ 9—9.	Dr. Szily J.	Kormány s egyéb rendeletek
	" " 9— $\frac{1}{2}$ 10.	Dr. Szily J.	Vízszerezés
	" " $\frac{1}{2}$ 10—10.	Dr. Balogh D.	Első segély baleseteknél
	" " 10— $\frac{1}{2}$ 11.	Szidanits F.	Szervezés
	" " $\frac{1}{2}$ 11—11.	Szidanits F.	Tűzoltás és védelem (mentés)
	" " 11—12.	Markusovszky B.	Megelőző tűzrendészet
a u g u s t u s 20.	d. u. $\frac{1}{2}$ 5— $\frac{1}{2}$ 6.	Christe L.	Rendgyakorlatok
	" " $\frac{1}{2}$ 6— $\frac{1}{2}$ 7.	Szidanits F. Christe L. Flóris A.	Szivattyú-szerelés
	" " $\frac{1}{2}$ 7— $\frac{1}{2}$ 8.	Hérmán Ö. Oszteczky L. Kálmán G.	Mászó- és mentőgyakorlatok
a u g u s t u s 21.	d. e. 8— $\frac{1}{2}$ 9.	Dr. Szily J.	Tűzoltó szerek (szivattyú gondozás stb.)
	" " $\frac{1}{2}$ 9—9.	Christe L.	Egyenruha és felszerelés
	" " 9— $\frac{1}{2}$ 10.	Köhler J.	Tűzoltó szerek (szivattyú szerkezet stb.)
	" " $\frac{1}{2}$ 10— $\frac{1}{2}$ 11.	Köhler J.	Tűzoltó szerek (szivattyú kipróbálása)
a u g u s t u s 22.	" " $\frac{1}{2}$ 11—12.	Breuer Sz.	Tűzjelzés, tűzoltás és védelem (taktika)
	d. u. $\frac{1}{2}$ 4—4.	Breuer Sz.	Írásbeli vizsga
a u g u s t u s 23.	" " 4—7.	Dr. Szily J. Hérmán Ö. Szidanits F. Breuer Sz.	Támadás és vezénylés.

E vizsgálatok alapján a 31 hallgató közül *jeles* osztályzatot nyert 7, (1—7. rangszámmal), *jó* osztályzatot 10, (8—17. rangszámmal), *elégséges* osztályzatot nyert 4, (18—21. rangszámmal); ezek 21-en *tisztté* minősítették. *Altisztté* minősített 8 hallgató (22—29. rangszámmal). Látogatási bizonyítványt kapott 1, időközben kimaradt 1 hallgató.

A vizsgálatok befejeztével 21-én esti $\frac{1}{2}$ 10 óra után hirdette ki dr. Szily József főparancsnok-helyettes az önkéntes-testület parancsnokságának üléstermében az eredményt az egész előadói kar és a hallgatók összeségének jelenlétében, a mely szerint

I. *tisztté* minősítették:

a) *jeles* eredménnyel letett vizsgálat alapján:

1. Simon Mihály,
2. Bajó János,
3. Balázs Imre,
4. Csurgó István,
5. Fekete József,
6. Ronchetti Oszkár,
7. Ifj. Oleják Károly;

b) *jó* eredménnyel letett vizsgálat alapján:

8. Stein József,
9. Réthy Ferencz,
10. Zih Géza,
11. Ranga János,
12. Dr. Michaelis Béla,
13. Karvajszky István,
14. Ferenczy Géza,
15. Arvay Géza,
16. Kardhordó Béla,
17. Csorba Gyula;

c) *elégséges* eredménnyel letett vizsgálat alapján:

18. Orđinyi Jenő,
19. Szénássy Imre,
20. Fejér Béla,
21. Nagy Zsigmond;

II. *altisztté* minősítették:

22. Ráduly Zsigmond,
23. Johannovics István,
24. Roszjáróvics János,
25. Eichel Vilmos,
26. Rusa Zsigmond,
27. Holzmann István,
28. Jancsik Géza,
29. Orbán Ferencz;

III. látogatási bizonyítványt kapott:

Fördös János;

a tanfolyamról időközben kimaradt:

Linzenpoltz József.

A bizonyítványokat, melyeket a min. biztos, az orsz. szövetség kiküldöttje és valamennyi előadó aláírtak s a testület hivatalosan ad ki, postán fogják a hallgatóknak megküldeni.

A tanfolyam egyéb apró epizódjairól híreink között számolunk be.

Az Elnökség ülése.

Budapest, 1897. augusztus 20.

Szent István király napján, a magyarok nemzeti ünnepén, egész délután poros aktákat intézni, soha nem látott városok és községek bajaival foglalkozni, mikor minden ép-kéz-láb ember mulat, ez is adó! Csakhogy ezt nem más, mint az ügybuzgóság rója ki az emberre s az ember önmaga hajtja be.

Egyébiránt az ülés kezdetekor az alelnökön és titkáron kívül három előadó volt jelen; később azonban a szám felszaporodott még három előadóval. A meg nem jelent referensek is beküldötték az írásba foglalt kész referátát, úgy, hogy elmaradásuk nem okozott fennakadást.

Tulajdonképen az orsz. tanfolyam volt az oka, hogy az ülés ma tartatott meg. Az elnökség alkalmat akart adni az előadóknak, hogy a tanfolyamhallgatók vizsgálatain részt vehessenek. Miután pedig e vizsgálatok megtartása 19 ikére és 21-ére tervezetett, legcélszerűbb volt az elnökségi ülést 20-án tartani meg. Ezen ok külföldben már az ülésre szóló meghívón közöltetett az elnökségi tagokkal.

Az ülés főbb tárgyai voltak:

1. Ecker Sándor előterjesztése a vármegyei szövetségek megalakítása és a tűzrendészeti felügyelet tárgyában. (Előadó: Wagner Manó.)

2. Erdmann memoranduma színházégek megakadályozása tárgyában. (Előadó: Köhler István.)

3. Nagy-Becskerek város tűzrendészeti szabályrendelete (Előadó: Scossa Zoltán)

4. Zólyom város tűzrendészeti szabályrendelete. (Előadó: dr. Szily József.)

5. Lukács Gyula féle »Szolgálati utasítás.« (Előadó: Szabó Gyula)

6. Bártfa város tűzrendészeti szabályrendelete. (Előadó: Ecker Sándor.)

7. Hunyadvármegye több községének tűzrendészeti szabályrendelete. (Előadó: Kálmán Géza.)

8. Nagybánya város tűzrendészeti szabályrendelete. (Előadó: Christe Loránd.)

Részletes tudósításunk az ülés lefolyásáról:

Elnök: Dr. Óváry Ferencz alelnök, dr. Szily József titkár, Ecker Sándor, Kálmán Géza és Wagner Manó, majd az ülés későbbi folyamán Christe Loránd, Szabó Gyula és Vida Pál előadók.

Alelnök megnyitja az ülést $\frac{1}{4}$ 5-kor, s sajnálatát fejezi ki, hogy az egységes új szervezeti, rangjelzési stb. szabályzat jóváhagyásáról még nem tehet jelentést, mert a szabályzat még nem hagyatott jóvá s tudomása szerint most a fővárosi tanácshoz küldetett véleményezés végett. Pedig az orsz. választmányt is épen ez ok miatt nem hítták eddig össze; bár ez egy év alatt volna összehívandó. Októberben valószínűleg meg lesz az orsz. választmány ülése is tartható s akkorra a választmány elé terjesztendő jelentésbe, melyre a titkár már most emlékezteti, fel lesz vehető az új szabályzat is.

Titkár bejelenti, hogy Tomcsányi Béla pénztárnok,

Dorner Béla és *Scossa Zoltán* előadók kimentették elmaradásukat; *Christe Loránd* és *Vida Pál* pedig az ülés folyamára jelezték érkezésüket. *Kálmán Géza* bejelenti, hogy *Köhler István* elfoglaltsága miatt nem jelenhet meg, azonban a neki kiosztott tárgyat szólnak adta át előterjesztés végett.

A bejelentések tudomásul vétetnek.

Titkár felolvassa a múlt ülés hitelesített jegyzőkönyvét, a mely megjegyzés nélkül tudomásul vétetik. A mai ülés jegyzőkönyvének hitelesítésére *Kálmán Géza* és *Wagner Manó* előadókat küldik ki.

Wagner Manó bejelenti, hogy a múlt ülésen azért nem jelenhetett meg, mert családjával együtt elutazott, s az ülésre szóló meghívót meg sem kapta.— Tudomásul vétetik.

A napirend első tárgya *Ecker Sándor* előterjesztése a vármegyei szövetségek megalakítása és a tűzrendészeti felügyelet tárgyában.

Wagner Manó egyetért az előterjesztéssel és szükségesnek tartja, hogy a kormánynál az 1888. évi tűzrendészeti kormányrendelet végrehajtása szorgalmaztassék, mert nagyon sok olyan község van még, a hol tűzoltóság nincs, a vármegyei és járási szövetségek sok helyen egyáltalán nem, sok helyen pedig csak papiroson léteznek, pl. a pestmegyei. A hatóságok nem részesítik a tűzoltóságokat kellő támogatásban s a rendőri hatóságok nem ismerik hatás-körüket, a mi gyakori összetűzéseket hoz létre épen tűz esetek alkalmával. Községi szabályrendeletek volnának alkotandók, melyek a tűzoltóságok felségelésére fordítandó adót állapítsanak meg. Az orsz. szöv. alapszabályainak 25. §-a értelmében létesítenek megyei és járási tűzfelügyelői állások tág hatáskörrel, e felügyelők legyenek felelősek a járás, illetve megye és az orsz. szövetséggel szemben, s minél gyakrabban vizsgálják meg kerületük tűzoltóságait s a tapasztalatról tegyenek jelentéseket. Alkottassék a miniszteriumban külön tűzrendészeti szakosztály és a tűzoltó-egyesületek alakulási és egyéb ügyei ehhez tartozzanak; ha ez intézi el azokat az orsz. szövetséggel egyetértve, akkor nem lesznek oly alapszabályok tapasztalhatók, mint a milyen pl. a *pozsonyi* önkéntes tűzoltó-egylet, mely homlokegyenest ellentétben van nemcsak a most alkotott új szervezeti és rangjelzési stb. szabályzattal, de az eddigi észszerűen kifejlett szokással is. Sajnálatosnak tartja, hogy épen a *pozsonyi* egylet, mely az orsz. szövetségnek tagja, alkotott ily szabályzatot, s még sajnálatosabb, hogy azt a miniszter jóváhagyta. A külön tűzrendészeti szakosztály contemplant szervezése mellett ilyen eset nem fordulhatna elő. Megtörténik, hogy valamely testület nem a vármegyei, hanem az orsz. szövetséghez küldi a tagsági díjat s az orsz. szövetség az egész összeget a maga javára könyveli el; ezt szóló sem tartja helyesnek, csak akkor, ha vármegyei szövetség nem létezik.

Elnök előterjeszti, hogy a miniszteriumban már van külön szakosztály a tűzrendészeti ügyekre (lásd híreink között!); a *pozsonyi* alapszabályra nézve azt véli, hogy az ilyeneket meg kellene a belügyminiszter által semmisíteni.

Christe Loránd szerint ezek úgys hatályukat fogják veszteni, ha az új szervezeti szabályzat jóváhagyatik.

Szabó Gyula azt véli, hogy nem kell bevárunk a szabályzat jóváhagyását, hanem törekednünk kell az egyöntetűsége már most.

Titkár szerint most még nem tehetünk semmit; ha azonban az új szerv. és rangjelz. szabályzat jóváhagyatott, akkor tehetünk előterjesztést a miniszterhez az iránt, hogy az ezzel összhangban nem álló alapszabályok módosíttassanak.

Elnök javasolja, hogy ne tétessék most ez irányban intézkedés, hanem az előterjesztés ezen része vétessék egyelőre egyszerűen tudomásul Elfogadtatik.

A külön községi adót *elnök* nem tartja elrendelhetőnek, mert minden község a saját viszonyai szerint, esetleg

más czélszerűbb úton teremtheti elő a szükségletek fedezetét.

Szabó Gyula felkérendőnek tartaná a belügyminisztert annak kieszközlésére, hogy a törvényhatóságok utasítsák a községeket az önkéntes tűzoltóságok fentartásához való hozzájárulásra.

Titkár megjegyzi, hogy ez már korábban megtörtént, nem régen a közelmúltban is.

Elnök indítványára végül határozatként kimondatik, hogy az előterjesztésben foglaltak vétessenek fel az orsz. választmány előtt javaslatba hozandó s a kormányhoz küldendő feliratba. A pénztárnok pedig utasíttatik, hogy ha valamely testület az orsz. szövetséghez küldi be az egész 6 frt összeget, ez az orsz. és vármegyei szövetség javára könyveltessék el, s erről úgy a vármegyei szövetség, mint a beküldő testület értesíttessék.

Következett *Bártfa város módosított tűzrendészeti szabályrendeletének* és az ellene *Bilevszky András* városi képviselőtestületi bizottsági tag által beadott *felebbezésnek* tárgyalása.

Ecker Sándor előadó ismerteti a szabályrendeletet és az az ellen beadott felebbezést, mely utóbbi különösen a 3 frtnyi előfogat-váltásdíjat (25. §) találja túlmagasnak. E felebbezést előadó visszautasítandónak javasolja azért: 1 mert felebbező a régebbi szabályrendelet ellen nem felebbezett, pedig már abban (26. §) meg volt állapítva a váltásdíj; 2. mert ha magas a 3 frt, jogában áll bárkinek természetben eleget tenni kötelességének; — maga a szabályrendelet csak annyiban lenne módosítandó, hogy a tűzoltói köteles kor 20 évtől 40 évig állapíttassék meg a kormányrendelet 18. §-a alapján, nem pedig 18-tól 40 évig, mint azt a szabályrendelet tervezi. Egyéb tekintetben az újonnan alkotott szabályrendelet előadó szerint teljesen helyes és benne a törsúly az igazságos teherviselésre, egyöntetűsége és a tűz, illetve a vész elleni védelem fokozására van fektetve, mért is azt az említett javítással jóváhagyandónak javasolja.

Az előadó javaslata elfogadtatik s megbízatik a titkár a felterjesztés megtételével.

Erdmann Róbert *találománya a színházak és mulatóhelyek leégésének megakadályozására*, melyet a feltaláló *József kir. herczeg*hez küldött fel s a kir. herczeg az orsz. szövetséghez tett át véleményezés végett s mely a múlt ülésen *Köhler Istvánnak* adatott ki jelentésével végett, került ezután tárgyalásra.

A távollévő *Köhler* helyett *Kálmán Géza* olvasta fel az írásba foglalt szakvéleményt, a mely nem tartja kivihetőnek a találományt jelen alakjában, bár igen sok üdvös eszmét tartalmaz, s vajmi kevés az, a mi eddig a színházak s hasonló mulatóhelyek tűzbiztonsága érdekében történt. *Erdmann* sodronyszöveteket tart alkalmazandónak a tűz tovaerjedésének meggátlására, azonban ennek meg az a hátránya, hogy korlátozottnak a kijaratok. Üres vasoszlopok alkalmazása sem egészen szerencsés az építkezéseknél. A sodrony-hálózat felcsavarására pedig oly nagy gépezet szükséges, hogy a találomány épen e miatt alig valósítható meg. Az azonban nem tagadható, hogy a feltaláló által tervebe vett nagy mellékhelyiségek és villanyvilágítás alkalmazása czélszerű dolgok, csak hogy nagy költségbe kerülnek. Az eszme előadó szerint még nagyon nagy tanulmányt igényel; e tanulmányra és egy modell készítésére 50—100 frtot hoz javaslatba azzal, hogy tanulmányáról *Erdmann* tegyen majd jelentést az Elnökséghez. A Fenséges úrnak pedig hódoló feliratot javasol azért, hogy az ügy elintézését az Elnökségre bízta.

Kálmán Géza oly csekélynek tartja az 50—100 frtot a dolog nagyságához képest, hogy azt éppen ezért fölöslegesnek tartja, hogy megszavaztassék. Annyi pedig, a mennyivel az eszme érdekében kellő tanulmányok volnának tehetőek s modell volna készíthető, nem áll az orsz.

szövetség rendelkezésére. E részét az előadói véleménynek mellőzni kéri. A hódoló felíratra vonatkozó részét azomban elfogadja.

Dr. Szily József megtoldja még előtte szóló indítványát azzal, hogy Erdmann Róbert értesíttessék az Elnökség határozatáról azzal, hogy ha találmányát tökéletesítendő, az Elnökség annak megvalósítására mindig szabad tért nyit.

E két módosítással Köhler indítványa elfogadtatik.

Ezután sorra került Nagy-Becskerek r. t. városnak tűzrendészeti szabályrendelete s Eckstein Jánosnak ez ellen beadott felebbezése.

Scossa Zoltán előadó kapta az ügyet annak idején, s véleményét be is terjesztette írásban, mivel azomban a mai ülésre el nem jöhetett, helyette a titkár ismertette a véleményt, mely a szabályrendeletet egészében változatlanul jóváhagyandónak s a felebbezést elutasítandónak vélelmezi. A felebbezés különösen 21. és 22. § ellen irányul, mely szerint petroleumraktár csak a városon kívül tartható. A felebbezés szerint erre csak vállalkozók képesek és így ez intézkedés sérti a kereskedők érdekét és bénítja a kereskedelmi forgalmat. Előadó a kérdéses §-okban semmi sérelmet nem lát, sőt az ezekben foglalt intézkedést a tűzbiztonság szempontjából feltétlenül megkövetelendőnek tartja már azért is, mert 2970/1870. és 39215/1894. sz. alatt kelt belügyminiszeri rendeletek csak a szabályrendelet 21. és 22. §-ainak fentartása mellett lesznek változatlanul végrehajthatók.

Dr. Szily József kifogásolja még a 9 §-t is és módosítandónak tartja akként, hogy a széna, szalma stb. a városban a házaktól ne 8 méter távolságban, mint azt a szabályrendelet tervezi, hanem legalább 20 méter távolságban legyen lerakható s e távolság szükség esetén legfeljebb 10 méterre legyen leszállítható. A 9 §. harmadik bekezdése érthetőbben szövegeztessék. A 10. §-ban végül kimondassék, hogy a város belterületén gőzgéppel a cséplés és kukorica morzsolás stb. nemcsak szeles időben, hanem egyáltalán mindenkor tilos.

Az előadó indítványa e módosításokkal elfogadtatik.

A napirend következő tárgya Zólyom r. t. város módosított tűzrendészeti szabályrendelete volt.

Dr. Szily József előadó ismerteti a szabályzatot s azt teljesen megfelelőnek és czélszerűen alkotottnak tartja. A javaslat kimerítően intézkedik a tűzbiztonságról, tűzoltásról, — háromféle adónemet is létesít u. m. a tűzoltói adót, a tűzöri adót azonkívül a ház- és földbirtoktulajdonosok adóját; szervez 3-téle tűzoltóságot (hivatásos, önkéntes és kötelezett), s meghatározza ezeknek egymáshoz viszonyát, működését stb. Egyedül a 40. §. b) pontját kifogásolja, mely kimondja, hogy kihágást követ el és 20 frtig fokozható pénzbüntetéssel, behajthatatlanság esetén 2 napig terjedhető elzárással büntetetik azon gazda, ki takarmányát boglyákban, vagy 40 méternél több tűzifáját lakásától és más gazdasági épületeitől, kerítéseitől, úgy a szomszédjaitól is legalább 6 méter távolságra nem helyezi. Szó szerint ezen távolság nagyon is kevés. Meg volna szorítandó az elrakható famennyiség is.

Elnök a 40 méter tűzifát meghagyhatónak véli mert az ily nagymennyiség abban leli magyarázatát, hogy a felvidéki lakók közül igen soknak olyan rendes foglalkozása a fakereskedés, mint az alföldi gazdának a földművelés.

Szabó Gyula osztozik elnök nézetében, a famennyiséget érintetlenül hagyandónak tartja, de a 6 méter távolságot sem véli megfelelőnek.

Kálmán Géza e távolságot nem tartja 20 méternél kevesebbre megengedhetőnek.

Ez határozatként jvi is mondatott, — a szabályrendeletnek egyéb tekintetben jóváhagyása fog javasoltni.

A tanácskozás következő tárgya Lukács Gyula tűzfelügyelő szolgálattel utasítása volt, melyet szerző »községi

és önkéntes tűzoltók részére« írt s oly kéressel terjesztett volt fel a kereskedelemügyi miniszterhez, hogy azt az államasutak állomási személyzetének kiosztás illetve beszerzés végett ajánlja. A kereskedelemügyi miniszter a belügyitől kért véleményt ez pedig az orsz. szövetséget hitta fel szakvélemény adására.

Szabó Gyula szerint a kérdéses utasításnak a szervezésről, rangfokozatról, egyenruházatról, rangjelzésről és felszerelésről szóló fejezetei teljesen ellenkeznek az elnökség által kidolgozott s miniszteri jóváhagyás végett felterjesztett szervezeti, rangjelzési, egyenruházati és felszerelési szabállyzattal; azonkívül az utasítás azon része, mely a tűzoltói taktikáról szól, a szerző előszava szerint Breuer Sz. tűzoltói taktika című munkájából vétetett át, a mely már minden tűzoltó testületnek megküldetett díjtalanul. E két ok elég arra, hogy kérdéses szolgálattel utasítás beszerzése ne ajánltassék.

Dr. Szily József mellőzni kéri a másodsorban említett okot, mert erre nézve az előadó tévedésben van; elégnék tartja a felterjesztésben csak azt említeni, hogy a könyv tartalma az e tárgyban alkotott új egységes szabállyzattal teljesen ellenkezik s ezért nem ajánlíható.

A határozat ily értelemben hozatik meg.

Huuyadvármegye kö-ösbányai és kátszegi járása községeinek tűzrendészeti szabályrendeleteit Kálmán Géza előadó ismerteti. Maga a vármegye már 1880-ban alkotott tűzrendészeti szabályrendeletet, s ezzel a szóban forgó szabályzatok összhangzásban vannak, a mennyiben a mostani szabályzatok a megyei szabályzatnak csak stiláris változással készült rövid kivonatai. De épp ezért sok olyan intézkedés nincs meg bennök, melyeket a megyei rendelet sem tartalmaz, a mely intézkedések pedig a tűzrendészet szempontjából nem mellőzhetőek. Ezek különösen a prae-ventiv intézkedések, melyekre a megyei szabályrendelet annak idején nem nagy súlyt fektetett, mert legfőbb gondja a helyi tűzoltóságok szervezése és viszonyainak megállapítása volt. Ez fontos ugyan szintén, de az óvóintézkedések sem hagyhatóak figyelmen kívül. Javasolja, hogy a 3. §-ba vettessék be, miszerint »kettős szikrafogóval ellátott gőzgéppel való cséplés a község belterületén egyáltalán nem, hanem attól 200 m. távolban fekvő s a községi előjáróság által kijelölt helyen engedélyeztetik« A 4. §-ban tiltassék el a gyulékony anyagoknak a laképület padlására való elhelyezése — Széna-, szalma- és egyéb takarmányféléknek a község belterületén felhalmozása és elhelyezése csakis e czélra készült fedett épületekben (csűr stb.), melyek a laképületektől legalább 20 m. távolban vannak, engedtetik meg, míg a laképületek között nyílt helyen csakis egy szekérnyi helyezhető el olyképen, hogy az épületektől legkevesebb 10 m. távolságban legyen. A széna, szalma és takarmányfélék elhelyezésére a cséplés és nyomtatás végzésére a községi képviselőtestület a községen kívül közös szérü-telepet létesít, vízkészletről és tűzoltószerekről gondoskodik, ezen telep a községtől 200 m. távolban lehet. Az 5. §. a kémények söpítésére nézve intézkedik, de intézkedései teljesen czéltalanok a mennyiben hetenkint követelik a kémények söpítését. A 6. §. helyett kimondandó lenne, hogy vész esetén köteles minden lakos, a ki lófogattal bír, az előjáróság által meghatározandó sorrendben a kijelölés szerint a tűzoltószereket a vész helyére szállítani s vizet hordani s illetve e czéltól mindig készenlétben állani. Vész kiütésekor pedig vizet szállítani minden fogattulajdonos köteles. Intézkedni kell ezek jutalmazásáról is. Az előadó több részletes intézkedés felvételét javasolja még a tűzoltó-kötelesek összeírására, a tűzoltó-szertár berendezésére, tűzoltói szerek készenlétben tartására, gyakorlatok tartására (évenként legalább 8 gyakorlat), a tűzoltó-parancsnok hatáskörére, a büntető határozatokra stb.

Szabó Gyula helyesli az előadó által javasoltakat, de a kémények söpítésére nézve elégnék tartja, ha egyszerűen

hivatkozás történik az e tárgyban érvényben levő miniszteri általános szabályrendeletre, mely a seprés idejét megállapítja. A díjakat külön helyi statutum állapítsa meg.

Elnök kifogásolja a 25. §-t, mely a »Jutalmi- és segélyalap«-ról intézkedik. Kimondandónak tartja azt, hogy a befolyandó váltságdíjakból és büntetésekből tűzoltó célokra szolgáló alap, vagyis jutalmi- és segélyalap létesítendő, s ebből ne csak jutalmak, de segélyek is adassanak. A javasolt módosítások és pótlások elfogadtnak.

Nagybánya r. t. városnak módosított tűzrendészeti szabályrendelete vétetvén tárgyalás alá. **Christe** Loránd előterjeszti mint előadó, hogy a most módosított szabályzat még 1893-ban jóváhagyatott; mostani módosítása azért vált szükségessé, mert az önkéntes tűzoltó-testület feloszlott s a város kötelezett tűzoltóságot akar szervezni. A szabályzat általában helyesen van szerkesztve, csak némely része szorúl pótlásra. Így pl. a szabályrendelet 3. §-ában »kémények« iratott tolihibából »termények« helyett; ugyan-e §-ban kimondandó, hogy széna és szalma nem akármennyi helyezhető el, mint azt a §. megengedi, hanem csak egy heti szükségletnek megfelelő.

Elnök ezt nem véli ennyire korlátozhatónak, mert lehetnek oly helyiségek, melyekben sokkal több is elhelyezhető.

Kálmán Géza osztozik elnök nézetében s elegendőnek tartja annak kimondását, hogy annyi széna és szalma helyezhető el, a mennyi fődött helyre berakható.

A módosítás ily értelemben tétetik meg.

A 4. §. 5-ik bekezdése helyett következő szöveget javasolja előadó, mely el is fogadtatik: »Állandóan tűzzel dolgozó iparosok vagy gyárosok, nemkülömben magánházakban tüzelésre szolgáló kémények a hatósági meghagyástól számított 15 nap alatt teljesen tűzbiztossá teendők. Nagyobb műhelyek s gyárak kéményei szikrafogóval látandók el, ugyancsak azok udvaraiban egy kézifecskendő s egy liter ürtalmú vízfordó, műhelyekben pedig, hol nagyobb mennyiségű könnyen éghető anyagok vannak, a műhely s anyag terjedelméhez képest egy vagy több vízfordó s egy-egy veder készen tartandó.« A 4. §. 7-ik bekezdéseként előadó javaslatára felvétetik, hogy a műhelyeknek éjjeli nyughelyül leendő használata szigorúan tilos. A 17. §. 1-ső bekezdésében foglalt azon engedély, hogy a 20—40 éven kívül eső s tűzoltói szolgálatra alkalmasak, külön szakaszt alkothatnak s magán külön tisztikart is választhatnak, elejtendő. Tekintettel ugyanis arra, hogy az önkéntes tűzoltó-testület éppen részvétlenség miatt feloszlott, egyrészt nem is várható, hogy elegendő számú csapat szervezhető volna, másrészt pedig külön tisztikar csak akkor volna helyén, ha külön testület alakulna. Ezen szakasz tehát következőképen volna módosítandó. »A 20—40 éven kívül eső és tűzoltói szolgálatra alkalmasak a tűzoltóság kötelékébe szintén beléphetnek, s ha számuk elegendő, külön szakaszt is képezhetnek, a szolgálati szabályokat mindenben megtartani, gyakorlatokon s tüzeseteknél megjelenni kötelesek s egyébként is a tűzoltóparancsnokságnak alárendelvék.« A 2-ik bekezdés egészen kihagyandó. A 23. §-ban kikötendő, hogy csak tűzoltói szak-képzettséggel bíró egyén választható tisztnek. A 37. §-ban a vész-bizottság hatásköre — tekintettel arra, hogy nem szakképzett — csak az általános felügyelet, vagyonmegőrzés, rögtöni segélyezés s hasonló nem szakképzettséget igénylő esetekben való eljárásokra volna kiterjesztendő, mivel az oltással kapcsolatos intézkedések szakképzettséget igényelnek, mely intézkedésekért a tűzoltó-parancsnok felelős. A 38. §. a 37. §. módosítása következtében elhagyandó.

Az előadó módosításai elfogadtnak.

Szinyér-Váralja község tűzrendészeti szabályrendelete **Dorner** Béla előadónak osztatott ki, a ki véleményét el is készítette írásban, s **Vida** Pálra bízta előterjesztés végett. **Vida** azonban 7 óra tájban kénytelen volt eltávozni vidéki

zászlószentelésre s a **Dorner** írásba foglalt memorandumát (16 oldal) a titkár terjesztette elő. **Dorner** teljesen új beosztást ajánl, mert a szabályzat beosztása kevert, homályos és hibás. A szabályzat 3. fejezetét felbontja s a §-okat megfelelő helyeikre rángatja s számos új §-t csinál, némelyeket pedig egészen elhagy. Egyáltalán az általa pótoltt intézkedések mind olyanok, melyek a tűzoltóságok fennállását biztosítják, és a melyek részint önként értendők, részint pedig a dolog természetéből, vagy az általános kormányrendeletből folyók.

Az előadó véleményét az Elnökség egész terjedelmében magáévá teszi.

A távollevő s elmaradását igazolt pénztárnok helyett titkár ismerteti **Tomcsányi** Béla pénztárnok jelentését az orsz. szövetségi pénztár állásáról 1897. évi április hó 1-től június hó 30-áig; e kimutatás szerint

Bevétel.

1. Pénztármaradvány márczius 31-én	648	frt	57	kr.
2. Tagsági díjak, és pedig				
a) Önálló tagtestületektől	54	frt		
b) Alsövetségben állóktól:				
α) Budapesti szövetség útján	42	»		
β) Zalavárm. » »	39	»		
γ) Közvetlenül fizettek	9	»		
3. Szakmunkákért	3	»	23	»
4. Hiány, mely azonban az érempénztárból fedeztetett ideiglenesen	102	»	32	»
Osszesen	898	frt	12	kr.

Kiadás.

1. Irodai, ügykezelési, portó- és kézbesítési kiadások	38	frt	02	kr.
2. Tisztviselők tiszteletdíja és takarítási bérek	370	»	—	»
3. Irodahelyiség, lakbéré f. é. II. évnegyedre	97	»	—	»
4. Útiköltségek megtérítésére	96	»	90	»
5. Irodaszerek és klagenfurti fénykép beszerzésére	46	»	20	»
6. Tüzelőanyagért	50	»	—	»
7. Budapesti önk. testületnek 1895 évben átengedett 1000 drb. »Csövezető« című munkáért	200	»	—	»
Osszesen	898	frt	12	kr.

A pénztárnok jelentése tudomásul vétetik.

Titkár jelenti, hogy **Ecker** Sándor beküldötte az Elnökséghez Pozsonyvármegye tűzrendészeti szabályrendeletét már most a miniszteriumhoz való felterjesztés előtt, hogy az Elnökség tegye meg rá észrevételeit. Szóló már meg is küldte ezt **Ecker**nek s kéri jelentése tudomásulvételét, miután az ügy úgy is meg fog még fordulni az Elnökség előtt. — Tudomásul vétetik.

Bemutatja továbbá **Dr. Óváry** Ferencz alelnök levelét melyben az orsz. szövetséget a belügyminiszterium új beosztásáról és az új tűzrendőri törvényről értesíti. (Lásd híreinket.)

Elnök megjegyzi, hogy az új községi törvény és új tűzrendészeti törvény megvalósulása a legközelebbi jövőben várható és iránta képviselőházi körökben nagy várakozással és érdeklődéssel vannak.

Örvendetes tudomásul vétetik.

Bemutatja továbbá titkár a **Zalavármegyei t. o. szövetség** azon jelentését, hogy elnökké **Knortzer** György, székhelyé pedig **Nagy-Kanizsa** választatott.

Tudomásul vétetik.

Ugyanezen jelentés sérelmesnek s a tűzoltói intézmény fentartása tekintetében károsnak mondja az új szervezési és rangjelzési szabályzatot s indítványt terjeszt elő annak hatályon kívül helyeztetése iránt. Mert szerintök

az egyenruha és felszerelés átalakítása tetemes költségébe kerül a testületeknek, s mert megszűnik — ha a régi rangjelzést megváltoztatják — a legfőbb csalogató eszköz a vidékiek előtt arra, hogy tűzoltók legyenek. Kéri a szövetség, hogy ezen indítvány az orsz. választmány elé terjesztessék.

Christe István nem lát okot nemcsak arra, hogy az új szabályzat hatályon kívül helyeztessék, de még arra sem, hogy módosítottassék. A felszerelés átalakítására a szabályzat kellő átmeneti időt enged, a rangjelzés tekintetében pedig semmi szín alatt kivételeket tenni nem lehet.

Dr. *Szily* József különösképpen tartja, hogy az új rangjelzés és szervezés ellen most szóval fel a zalamegyei szövetség, mikor az már majdnem jóvá is hagyatott, holott az orsz. kongresszus alkalmával az ellen egy árva szó sem emeltetett. A felszólalást tehát már ez okból elkésztettnek tartja. Nem tudja elképzelni, micsoda nagy költséget fog az a testületeknek okozni, ha a rangjelzésnél az eddigi dús aranyozások redukáltak s minden egyszerűbbé tétetik. Indítványozza, hogy mondassék ki, hogy az Elnökség nem érzi magát indítottatva, sem jogosítva az új szabályzaton változtatni vagy pláne azt hatályon kívül helyezni.

Elnök megjegyzésére, hogy az átirat az indítványt az orsz. választmányhoz kéri terjeszteni,

Dr. *Szily* kimondani kéri még, hogy tegyen a zalamegyei szövetség majd az orsz. választmányhoz konkrét javaslatot.

Az indítvány határozatba megy s erről a zalavármegyei szövetség értesítendő leszen

Bemutatja továbbá titkár a *nagy-szöllősi* (Ugocsam.) önkéntes tűzoltó-testület feliratát, melyben a testület 1893. 1894. 1895. és 1896. évekre szóló tagdíjhátrálékának törlesztését kéri azzal indokolva a kérelmet, hogy a testület anyagi nehézségekkel küzd, és ha e hátrálék (30 frt) most egyszerre követeltetnék, ismét vissza lenne vetve további, újabb időben örvedetesen megindult fejlődésében. Együttal szolgálati érmeiket is kérik.

A kérelem az orsz. választmány elé fog terjeszteni. Bemutatja végül a salgó-tarjáni önkéntes tűzoltó-testület meghívóját a f. hó 22-én végbemenendő zászlószentelési ünnepélyre. A testület zászlószeget is küldött.

Kálmán Géza, ki az ünnepélyen megjelenni szándékozik, megbíztatik, hogy a küldött szeget a testület zászlójába az orsz. szövetség nevében verje be.

Az ülés végződött $\frac{1}{2}$ 8-kor este.

* * *

Nyomban ezután az orsz. segélyező-szövetség is ülést tartott Dr. *Óváry* Ferencz elnöklése alatt, s Dr. *Szily* József titkár előterjesztette a segélyt kérő folyamódványokat.

Miklosits Ferencz csövezető részére, ki gyakorlat közben kötéleereszkedés alkalmával sérülést szenvedett s 10 napig munkaképtelen volt, a testület (Ozsák-pusztá) kér segélyt. Mivel azonban a kérvény minden okmányokkal felszerelve nincs, pótlás végett írt a titkár a testülethez, mely pótlás mindaddig nem eszközöltetett. Függetlenül hagyatik.

Sőregi Sándor (Somogy-Csurgó) tűzvész alkalmával meghült s mellhártya-gyulladásra kapott. A gyógyulásához az orvosok feltétlenül elrendelték valamely gyógyfürdő használatát. Ennek költségeire kér segélyt.

Az értekezlet kívánságára titkár előadja, hogy a bal eset novemberben történt s csak márcziusban — tehát a szabályszerű 20 napon túl — jelentetett be. A testület pedig csak május óta tagja a segélyalaphoz.

Kérvényező értesítendő, hogy segély iránti kérelmével az első magyar ált. biztosító társulathoz közvetlenül forduljon, mert az orsz. segély-alapból ily körülmények mellett segély nem adható.

Lehóczky Béla (Ungvár), ki az ungvári nagy tűznél kémény-beomlás folytán megsérült — miután a testület

szintén nem tagja az orsz. segélyező-szövetségnek — ugyanily elintézetést nyert; nemkülömben

Illés Sándor kérvénye is (Berettyó-Újfalu), a ki július 13-án tűzvész alkalmával jobb tenyerén sérült meg s az eset csak július 12-én jelentetett be. A testület pedig tagsági díj fejében csak július 31-én küldött 5 frtot postautalványon azzal a megjegyzéssel, hogy levél külön megy — levél azonban máig sem érkezett.

Odus Kornél (Lőcse) özvegyei és árvái a múlt ülésen hiányok pótlására utasítottak. Titkár jelenti, hogy e hiányok pótolva lettek s a kérvény most már rendben van.

Az első magy. ált. biztosító társulatnál 100 frt segély iránt előterjesztés teendő.

Lostyák Ádám kékfestő, 3 gyermek atyja, jobb alkarját szigonnyal hasították fel tűznél, s 16 napig volt munkaképtelen, — és *Schnepf* Márton bádogos, 5 gyermek atyja tűznél szenvedett sérülés miatt 14 napig volt munkaképtelen, mindketten Bonyhád község lakosai. A kérvények kellően felszerelvék.

Az előbbinek 16 frt, az utóbbinak pedig 14 frt segély iránt javaslat fog tétetni az első magy. ált. biztosító társasághoz.

Az ülés végződött 8 órakor.

Ternájgó Caesar.

Lapunk 6-ik számában megemlékeztünk azon váratlan csapásról, melyet a tűzoltói intézmény *Ternájgó* Caesarnak, a tűzoltóság egyik oszlopos tagjának június hó 11-én váratlanul bekövetkezett gyászos elhunytja által szenvedett. Az egyesült új-arad-zsigmondházi önkéntes tűzoltó-testület szívessége folytán az elhunyt jelesünk életéből és nagy részvét mellett végbement temetéséről közöljük a következő adatokat.

Ternájgó Caesar új-aradi gyógyszerész, a magyar országos tűzoltó szövetség rendes választmányi tagja, az új-arad-zsigmondházi egyesült önkéntes tűzoltó-egylet volt főparancsnoka, az új-arad-zsigmondházi-, az első aradi polgári-, a nagy-kikindai- és a kurticsi önkéntes tűzoltó-egyletek örökös tiszteletbeli főparancsnoka, a gyoroki önkéntes tűzoltó-egylet tiszteletbeli tagja, az új-aradi járás tűzfelügyelője, a délmagyarországi régészeti- és történelmi társulat-, az aradvidéki tanító-egylet-, az aradi magyarnyelv-terjesztő-egylet-, Temesvármegye bizottsági tagja stb. született Radnán, Aradmegyében 1835. évi július 19-én, atyja néhai *Ternájgó* József a gyógyszerészet terén kiváló tehetségű férfiú volt, ki mint lelkes hazafi a magyar szabadságharc idején ama kiváló kitüntetésben részesült, hogy hazánk nagy fia Kossuth Lajos nevével együtt bizonyos ideig az ő házának vendégszeretetéet vette igénybe és eltávozáva onnan, ott vett búcsút nejétől, bizván azt az öreg *Ternájgó* oltalmára.

Ternájgó Caesar elemi iskoláit Radnán, a gymnasiumot részint Aradon részint Temesvárt végezte. A gyógyszerészi pályára 1852-ben lépett Temesvárt és szaktanulmányait 1859-ben a bécsi egyetemen végezte be. Mint okleveles gyógyszerész előbb Brünben, majd Prágában nyert alkalmazást, hol két éven át vegyészeti laboratóriumban működött, 1861-ben Budapestre került, hol hat éven át a leghíresebb gyógyszerertárakban működött mint receptárius. E hat év lefolyása alatt finom és előzékeny modora, valamint a társadalomban tanúsított józan viselkedése és párját ritkító becsületessége által csakhamar számos ismerőst és jóbarátot hódított meg a maga számára, kiknek bizalmára és szeretetére utolsó lehelletéig bízta volt.

1866-ban Temesmegye Új-Arad községébe vetette őt a sors, hol nagy anyagi áldozatok árán minden tekintetben oly nagyszerűen rendezte be gyógyszerertárát, hogy dr. Coda Sándor, akkori temesmegyei főorvos azt a Temesi

lapokban mintagyógyszertárnak nevezte és manapság c gyógyszer-tár, mely épp jelenleg is a mai kor igényeinek megfelelő átalakítás alatt van, mely átalakítás a derék gyógyszerésznek váratlanul bekövetkezett elhalálása folytán idősb fia Lajos által fog befejezteni, bármely városnak díszére válhatnak.

A közügyek terén legelőször találkozunk vele. midőn 1877-ben az ő kezdeményezésére, az új-arad-zsigmondházi tűzoltó-egylet szervezetett. melynek főparancsnokává néhai Biró Imre, zsigmondházi nagybirtokos és helyettes főparancsnokává maga *Ternájpgó* Caesar választatott meg; de Biró Imrének 1880-ban történt lemondása folytán általános lelkesedéssel ő maga választatott főparancsnoknak. Mint ilyen, szüntelenül azon fáradozott, hogy az egyletnek jó hírnevet szerezzen és erre minden keze ügyében levő eszközt és jó alkalmat felhasználta. Előmozdítá pedig az egylet jó hírnevét az által, hogy jól szervezett, kitűnően iskolázott, kellőleg és czélszerűen felszerelt és a mi fő, kiválóan fegyelmezett tűzoltóit, bármikor kínálkozott is alkalom, mindenkor a nyilvánosság terére vezényelte; e mellett az egylet zsenge korában, hogy az képessé tegye a síkra kiléphetni, nem egyszer fedezett nagyobb kiadásokat a sajátjából. De volt is ám aztán fáradhatatlan tevékenységének és buzgalmanak gyümölcse! Legszebb tanúság erre az, hogy mikor az egylet 1890-ben zászlószentelését ünneplé, nem csak a környékbeli tűzoltó karok, hanem a Kárpátoktól az Adriáig majdnem minden nagyobb város tűzoltókara főparancsnoka személyes vezetése alatt nevezetesen a budapesti, szegedi, pozsonyi, iglói, kolozsvári, aradi, temesvári, verseczi, fehértemplomi, fiumei eljött Új-Aradra tisztelni *Ternájpgó* Caesarnak és derék tűzoltó karának.

Ternájpgó Caesar a tűzoltó ügy iránti buzgalma és szakavatottsága folytán már tűzoltó működésének első éveiben a magyar országos tűzoltó-szövetség választmányába jutott. E tények legfényesebben bizonyítják, hogy mily osztatlan elismerést és közbecsülést vívott ki magának és az új-arad-zsigmondházi egyesült önkéntes tűzoltó-egyletnek országszerte a derék főparancsnok. Végre 1891-ben gyengélkedése folytán a közönség nagy sajnálkozására leköszönt főparancsnoki tisztségéről, a minek folytán a közgyűlés Martini Mátyást választván főparancsnoknak és Smolenszky Antalt helyettes főparancsnoknak úgy szóval, valamint jegyzőkönyvileg és méltó köszönetet szavazott neki eddig tanúsított buzgalmaért és üdvös működéséért; egyben egyhangúlag kikiálták őt, az egylet örökös tiszteletbeli főparancsnokává. Ezek után visszavonult és élte végeig családjának és gyógyszer-tárának szentelé magát.

Politikai életét tekintve mottója ez volt: Mindenek előtt a haza! — Ő ellenzéki ember volt; híven ragaszkodott e párt tradícióihoz és nem egyszer láttuk őt keserves könyeket hullatni, ha a haza és a nemzet ősi jogain csak legkisebb csorba ejtetett is; mindazon által nagy elismeréssel volt mindig, valahányszor a kormány oly intézkedéseket tett, melyek czélszerűnek és a haza jólétére nézve üdvösök voltak; alkotmányos királyát pedig szerette. Ünneplés alkalmakkor, nevezetesen október 6-án a 13 vértanu kivégzési helyén, márczius 15-én Kossuth Lajos nevenapján, úgy szintén 1878. évben az Iglón tartott szövetségi gyűlésen, az országos szövetség megbízásából Fiumében e város érdemdús podestája, Ciotta János tiszteletére rendezett nagyszerű fáklásmenet alkalmával, továbbá Pozsony, Zalaegerszeg, Selmeczbánya, Budapest, Székesfehésvár, Marmaros-Sziget, Nagy-Kikinda és még számos más városban hazafias beszédekert tartott, melyek mindegyikét a leghőbb hazaszeretet lengte át. Minden ily beszéde oly benső meggyőződésből fakadt, annyira szívhez szóló és elragadó volt, hogy hallgatói szemei nem egyszer lábadtak könybe.

A tanügy terén is kimagasló alak volt és ahol csak lehetett támogatót azt minden erejével és tehetségével, ennek

folytán az aradvidéki tanító-egylet, és több tudományos társulat tagja lón és néhai Marse Antal Temesmegye volt m. kir. tanfelügyelője a még jelenleg is Új-Aradon fennálló »Freund«-féle magániskola vizsgabiztosává nevezte ki, mely hivatalt több éven át a leglelkismeretesebben és ehhez méltó buzgalommal töltötte be. A növendékeket nem csak a tudományok ápolására, hanem egyszersmind hazaszeretetre is folyton buzdította.

Társadalmi modora kedvelté tette őt minden körökben. Nem volt a környékben társas összejövetel vagy lakoma, hol »Caesar bácsi« hiányzott volna. Fenkölt élczeivel és lelkes tosztaival magával ragadott minden jelenlevő vendéget. Jótékonyágban sokszor tehetségén túl tett; az aradi 48-as öreg honvédeket, valamint sok más szegényt titokban és állandóan segélyezett pénzzel, eltekintve attól a rengeteg sok gyógyszer-től, miket szegénysorsú betegeknek díjtalanul kiszolgáltattott. Társadalmi főerénye pedig az volt, hogy nem létezett ember, a ki ha hozzáfordult tanácsért vagy bármely ügybeni támogatásért, a kinek azt megtagadta volna; ilyenkor képes volt a legmagasabb forumig menni pártoltjával, ott kieszközlendő számára azt, a mire az illető törekedett. Új-Arad pedig több kisebb, nagyobb vívmányát egyenesen neki köszönheti; így a többi között a fő-utcának aszfalt-burkolattal való ellátása érdekében még élte utolsó évében járt a ministeriumnál és ki is vitte azt. Vendégszerető házában évek hosszú során át tömérdek vendéget látott asztalánál, mint szíves, jó, magyar házigazda, és ha egyszer, máskor megtörtént, hogy vendége nem akadt, úgy az utcán fogott egy-kettőt, csakhogy régi sodrából ki ne jöjjön.

Ternájpgó kétszer nősült: első nejétől néhai Wagner Idától legidősb fia Lajos maradt, ki épp a napokban tette le Bécsben a vegyészeti szakmából a tudori szigorlatot és atyja gyógyszer-tárának jelenlegi vezetője. Második nejétől Dengl Bertától szintén egy József nevű fia, ki jelenleg Aradon a IV. gymnasiumi osztályt végezte. *Ternájpgó* Caesar rendkívül gyengéd férj és szerető gondos családapa volt, ki gyermekét nemcsak az iskolában taníttatta, hanem a háznál is gondos nevelésben részesítette; ő nemcsak tudományos emberekké, hanem jó hazafiakká és edzett férfiakká kívánta nevelni fiait, hogy majdan a haza és a nemzet szolgálatában a *Ternájpgó* névnek becsületére válhassanak, e célból úzás, vívás, lövés, kerékpározás, lovaglás, tornázás és az elme élesítése céljából még schachozásra is fölőtte szükségesnek tartotta őket taníttatni.

Ilyen sokoldalú ügyes bajos körülmények között töltvén napjait *Ternájpgó* Caesar, f. évi június hó 11-én este 7 órakor azon megdöbbenő hír járta be Új-Arad utcáit, hogy »Cási bácsi« hirtelen nagyon rosszul lett; barátai odasiettek a beteg ágyához, melyet négy orvos és aggodó családja állott körül, de sajnos! a derék, önzetlen és becsületes embert, ki szegénynek, gazdagnak egyaránt barátja és jóakarója volt, a kérlelhetlen halál két órai haláltusa után szívszélhűdés folytán kiragadta az élők sorából.

A mily általános volt a közbecsülés, melyet életében élvezett, épp oly őszinte és általános volt a részvét, melyet halála keltett. A gyászoló családhoz számtalan részvét-sürgöny érkezett az ország minden részéből. A ravatalra helyezett számtalan koszorúk közül különösen megemlítettők azok, melyek szalagjain felírás volt, még pedig: »A felejthetlen férj és atyjuknak, a bánatos özvegy és gyermekei«, — »A legjobb rokonnak, Margincanu és Iványi Balázs«, — »Felejthetlen főparancsnokának, az új-arad-zsigmondházi egyesült önkéntes tűzoltó-egylet«, — »Felejthetlen keresztapámnak, Edvi Illés Lenke«, — »Felejthetlen jó főnökömnek, Monti Lajos«, — »Boldogult *Ternájpgó* Caesar úrnak, a lelkes tanügybarátnak, Freund Adolf magániskolájának növendékei«, — »Varga József asztalos Aradon«, — »Felejthetlen bátyámnak, Emilia«, — »Hálás

tanítványa, Réthy Béla, — »Felügyelő bizottsági tagjának, az új-aradi takarékpénztár«, — »Felejtetlen sógorunknak, Dengl Vika és Oszkár«, — »Kegyelet jeléül, a Ritt család«. Ezekon kívül a felírás nélküli koszorúk egész tömege tétetett le a ravatalra.

Temetése oly impozáns volt és arra oly rengeteg néptömeg gyűlt össze az egész környékből, hogy ennyi embert Új-Arad főnnállása óta falai között még nem látott. Folyó évi június hó 13-án délután 5 órakor kísérte utolsó útjára ki Arad és Új-Arad társadalma, egy egész környék megnyilatkozó részvéte. A ki ismerte mindenki eljött, hogy a fáradhatlan munkásságban és rendületlen hazafiságban páratlan férfúnak megadja a hozzá illő végtisztességet. Az ezrekre menő néptömeg, mely a halottas ház körül tolongott, nem találván a beszentelés alkalmával helyet az udvaron, a koporsó kihozatott a gyógyszerház előtti szabad térre a Szentháromság szobra elé és ott szenteltetett be. Testületileg vonult ki Simay István vezetése alatt az aradi 48-as honvédegyelet, az aradi önkéntes tűzoltó-egylet, az aradi vaggongyári-, az új-arad-zsigmondházi-, zadorlaci-, vingai-, kurticsi-, gyoroki-, temesvári tűzoltó-egyletek. A temesmegyei tűzoltó-kötélék nevében pedig Rélháti Kovács Gyula elnök jelent meg. Képviselve volt továbbá az aradi magyarnyelv terjesztő egylet, az aradi függetlenségi párt élén, dr. Barabás Béla országgyűlési képviselővel, az aradi összes gyógyszerészek, Új-Arad község előljárósága, a szolgabírói hivatal, a kir. járásbíróság, a takarékpénztár és népbank igazgatósága, az ügyvédi- és orvosikar, az új-aradi tantestület, az új-aradi daloskör; ezeken kívül mindazok, kik a boldogultnak barátai és ismerősei voltak. A temetkezési szertartást Nagyságos és főtisztelendő Krisztofcsák Gyula apát plebános végezte nagy segédlettel, mire az új-aradi daloskör egy megható gyászdalt énekelt. Az új-arad-zsigmondházi tűzoltókar tagjai kézen vivén a koporsót daczára annak, hogy halottas kocsis is volt, — megindult a beláthatatlan végű menet. A sírkertben a lelkész imája után dr. Barabás Béla mondott megindító gyászbeszédet, melyben az elhunyt hazafiúi és emberbaráti erőnyeit és érdemeit magasztalta. Erre Simay István honvéd-egyleti elnök vett búcsút a honvédek nevében ezek gyámoltójától, kik ez alatt háromszor meghajtották zászlójukat a koporsó előtt, egy mélyen átértzett beszédben. Mindkét szónok szívreható beszédét a közönség könyezve hallgatta végig. Erre ismét a daloskör énekelt egy gyászdalt, mire a koporsó átadatott az anyaföldnek.

Adja meg a Mindenható a megboldogult lelkének azon jól kiérdemelt nyugalmat, mit a földi életben hasztalanul keresett.

A veszprémi önkéntes tűzoltó-egyesület 20-éves története.

Az egyesület 20-éves fennállása alkalmából 1897. június 29-én tartott díszközgyűlésén felolvasta:

Dr. Óváry Ferencz.

(Folytatás.)

1889-ik évben hagyatott el először az évtizeden keresztül tartatni szokott húshagyó keddi álarcos tánczvigalom és körmenet. Helyette rendeztetett egy fényes hangverseny Gosztonyi Béla hegedűművész közreműködésével, mely az egyletnek tisztán 295 frt 77 krt jövedelmezett. 60 tűzoltó élete és munkaképessége biztosított baleset ellen. A város területén levő kutak összeíratk, felmérték, térképre rajzoltattak, hozzáférhetőkké tétettek. Városi fecskendők kiváltattak. Új hangszerek szereztettek és a zenekar kiegészített; sétahangverseny rendeztetett, mely 96 frt 66 kr. tiszta jövedelmet hozott. Omnibus-fecskendő beszerzése iránt a kellő lépések megtétettek. A sz.-fehérvári IX-ik országos

kongressuson egyesületünk 13 taggal részt vett; tartatott 19 tiszti ülés, hozatott 67 határozat. Létszám 129. Gyakorlat tartatott 6; téli iskolázás 4; tűzkár 7986 frt 40 kr.; tüzeset 5; tűzriadó 1. Vidéki tűzhöz kivonulás volt 4.

1890-ik évben ünnepelte egyletünk éremkiosztással 15-éves fennállását s alkotta meg szolgálati szabályzatát. Tartatott 13 tiszti ülés, hozatott 48 határozat, melyek mind végrehajtottak. Gyakorlat volt 7; téli iskolázás tartatott 3; tüzeset volt 9; tűzkár 37,549 frt 09 kr. Létszám 129.

1891-ik évben volt a soproni X-ik országos kongresszus, melyen egyletünk 2 tagja által képviseltette magát. Tartatott 9 ülés, hozatott 35 határozat. Gyakorlat volt 5; téli iskolázás 2 tartatott; tüzeset volt 6; tűzkár 8572 frt 47 kr.

1892-ik évben szerveztetett újra a rendfentartó osztály; képeztetett az altisztikar rögtön segélyző alapja. Tartatott 1 közgyűlés, 7 tiszti ülés; amazon 2, ezeken 26 határozat hozatott. 4 gyakorlat és 4 téli iskolázás tartatott. Létszám 162 főre szaporodott. Tüzeset volt 8; tűzkár 6543 frt 27 kr. Vidéki tűzhöz 2 ízben volt kivonulás.

1893-ik évben volt 13 tiszti ülés és hozatott 74 határozat. Örökre felejtethetlen marad ezen év úgy Veszprém város, mint a veszprémi önk. tűzoltó-egylet történetében. Április hó 13. és 14. napjain történt azon nagy tűzi katasztrófa, mely emberéletet is követelt áldozatul s melynek 187 ház és melléképület s igen sok ingó vagyon esett martalékkul. A városi és megyei közgyűléseken elakadt tűzrendészeti szabályrendelet jóváhagyatása újra előkerült az egyletünk által készített memorandummal együtt, de előkerült az egylet főparancsnoka által vízvezeték létesítése iránt a város közgyűléséhez tett indítvány tárgyalása is s az Istennek legyen hála és a város polgárai áldozatkészségének köszönet, ma már készen áll a nagy mű! — Ezen évben tartatott a szabadkai XII-ik kongresszus, melyen azonban egyletünk főparancsnoka betegsége miatt csak helyettesítés útján vett részt. Tűzoltó szaktanfolyam rendeztetett a vármegyei tűzoltó-szövetség által nov. 2-től 6-ig terjedő időben, melyen egyletünk is részt vett. Gyakorlat volt 8; téli iskolázás tartatott 4; tüzeset volt 21; tűzkár 207,090 frt 80 kr.

1894-ik évben újra átdolgoztatott az egyletünkhöz visszakérült tűzrendészeti szabályrendelet-tervezet és memorandum. Újra építettett, renováltatott stilszerűleg a tűztorony. A távbeszélő 1894. évi április 10-től 1904. évi április 9-ig terjedő időre közhatalósággal engedélyeztetett. Egyenruhával 30 tűzoltó ellátatott. Tartatott 9 tiszti ülés, hozatott 80 határozat. — Gyakorlat volt 9; téli iskolázás tartatott 6; tüzeset volt 18; tűzkár 7960 frt 57 kr. Létszám 102 főre apadt.

1895-ik évben tartatott 10 tiszti ülés, hozatott 80 határozat. A mentő csapat felállítatott és a magyar korona országai vörös-kereszt-egylete veszprémi fiókja által adott 100 frtból felszereléssel ellátatott. Május hó 6-án tartott főispáni jubileum alkalmával a rendfentartásáról gondoskodott. Az egylet vagyonáról új leltár vétetett fel. A kolozvári VIII-ik országos kongressuson egyletünket Blázy Imre képviselte. — Gyakorlat volt 7; téli iskolázás tartatott 5; tüzeset volt 13; tűzkár 13,582 frt 84 kr.

1896-ik évben tartatott meg a millenniumi kongresszus Budapesten, melyen egyletünk 25 taggal vett részt, s szerencsés volt az országos tűzoltó-versenyekben a főváros első díját, egy arany billikomot elnyerhetni. Ezen évben lettünk tagjai az országos segélyző szövetségnek s a május hó 10-én megtartott millenniumi dísz-tisztizéki ülés alkalmával tétetett a segédtszít javadalmazására egy ezer korona alapítvány. Tartatott 8 tiszti ülés, hozatott 44 határozat. Gyakorlat volt 24; téli iskolázás tartatott 6; tüzeset volt 9; vidéki kivonulás 3; tűzkár esett 5987 frt 53 kr. Létszám 102.

Összegyűzve az utolsó 10 év munkásságát, tartatott

összesen 136 tisztségügyi ülés és hozatott 672 határozat; 131 ülésben csekélységem elnökölt.

Egyletünk élő alapító tagjai: Pribék István czimz. püspök 50 frral, Kemenes Ferencz 50 frt, dr. Palotai Ferencz 50 frt, Ruttner Sándor 60 frt, Ferenczy Károly 30 frt, Szabó Imre 30 frt, Margalit Ignác 30 frt, Velledits Mihály 30 frt, Kopácsy Ipoly 30 frt, dr. Peczek Gyula 30 frt, Wurda Manó 30 frt, Krausz Ármin 30 frt, Weisz Elek 30 frt, Rosenthál Nándor 30 frt, Csapó Kálmán 30 frt, Ney Jakab 30 frt, Plesszer István 30 frt, Kenessey Mór 30 frt, Kenessey Miklós 30 frt, Kubai Hubert 30 frt, Brenner Lőrincz 30 frt, dr. Pillitz Benó 30 frt, Bauer Károly 30 frt, Reviczky Ambró 30 frt, Fejérváry József 50 frt, Szabó György 50 frt, Szalay Mihály 40 frt, dr. Jánosik Ágoston 35 frt, br. Hornig Károly megyés püspök úr 30 frt és dr. Óváry Ferencz 500 frral.

Pártoló tagok gyűjtése sikeres eredményre nem vezetvén, az új szabályrendelet alapján többé nem is gyűjtetnek.

Egyletünknek megalakulása óta volt 878 tagja és pedig:

1875—1878-ban 148,
1879—1882-ben 142,
1882—1884-ben 67,
1885—1888-ban 128,
1888—1891-ben 129,
1892—1894-ben 162,
1894—1897-ben 102.

Éjjeli őrseget tartott egyletünk megalakulása óta 7869-szer; színházőrseget 438-szor; díszőrseget 58-szor.

Szerencsés vagyok mai díszközgyűlésünkben jelenthetni, hogy az oly sok retortán keresztül ment tűzrendészeti szabályrendelet-tervezetünk 10 évi folytonos sürgetés és munkálkodás után végre szabályrendelet-erőre emelkedett, életbe léptetett.

A veszprémi önk. tűzoltó-egylet tagjai működésük közben most már hatósági személyeknek tekintetnek. A tűzrendészet összes költségeit a város viseli. A tűzoltó-egylet tagjai évenként 200 frt ruhasegélyben, 200 frtnyi jutalmakban részesülnek. — Van 6 fizetett városi tűzör, kik a szolgálai és állandó munkát kitűnően teljesíthetik. A tűzoltó-egylet tagjai úgy az országos szövetségénél, mint a balesetek ellen biztosító társulatnál biztosítva vannak. Tűzrendészeti szükségekre előirányzandó adót nem fizetnek. Gépekkel, szerekkel egyletünk kitűnően felszerelve és vízvezetékünk készen megalkotva, az országos tűzoltó-szövetség által az egységes rangjelzés és egyenruházatra vonatkozó szabályzat, mellőzve minden felesleges dísz és cziczoma, a legnagyobb egyszerűség mellett az egységes csavar behozatalával az általános, bárhol segélyt nyújtható működés biztosítva van.

Valóban oly nagy és szép vívmányok, hogy az egylet tagjai még büszkébbek lehetnek hivatásuk lelkiismeretes, buzgó teljesítésére, mert a város önzetlenül és nagy lelkesedéssel hozott meg minden áldozatot arra, hogy egyletünk erős és hivatása teljesítésére képes legyen.

Városunk ezen áldozatkészsége ránk is erkölcsi kötelességeket ró és bizvást arra sarkal, hogy a mint ő, úgy mi is teljes erőnkéből még az eddiginél is fokozatosbb lelkiismeretességgel és buzgalommal teljesítsük hivatásbeli kötelességeinket.

A cél, melynek szolgálatába szegődtünk, a legnemesebbek egyike, melyeket embernek szolgálnia adatott. Emberbarátaink, polgártársaink vagyona, boldogsága, sőt nem ritkán legfőbb kincse, élete vár tőlünk oltalmat és segítséget. Az emberi szívnek legdrágább, legnemesebb érzelme a szeretet, legyen vezérünk, ha — a mitől a jó Isten mentsen meg — újra megkondúl felettünk a vészharang, mely a legkegyetlenebb elem ádáz látogatását hirdeti.

Hajtsa e város polgársága azzal a megnyugvást adó öntudattal fejét az álomra, hogy jólétén polgártársainak

szeretete örködik, hogy álmai felett az emberszeretet virraszt. Hadd áldja mindenki a dicső intézményt és annak minden napszámát és akkor az Isten is megáld, de áldjon is meg mindnyájunkat (Vége.)

A háromszékmegyei tűzoltó-szövetség két éve.

A f. é. június 7-én Árkoson tartott szöv. közgyűlésen felolvasta:

Csinádi Lajos.

(Folytatás.)

A *hidvégi* önk. tűzoltó-testület alakult 1894. május 14-én. Főparancsnok *Király Sándor*, alparancsnok *Raschendorfer Albert*, segédtsz. *Győrbíró Sámuel*. Tagjainak száma 40, kik szivattyús- és mászó-csoportokat képeznek. Felszerelése áll egy jó szivattyúból, vaskampók-, fejszékéből és 40 méter nyomó-tömlőből. Egyenruhája csak a parancsnokoknak van, a legénység polgári ruháin karjelvényt hord. Gyakorlat tartatik a tavaszi, nyári és őszi időszakban, havonként kétszer, mely főleg a szivattyú-kezelés begyakorlásából áll. Két év alatt működött 6 tüzesetnél s mindannyiszor sikeres eredménnyel.

A *kálnoki* önk. tűzoltó-testület alakult 1889. év tavaszán. Tagjainak száma 38. A testület egyedüli tevékeny parancsnoka *Hosszu Ferencz*, ki mindent elkövet, hogy a testület gyakorolja magát a szivattyú-szerelés és más fogásokban. Van a testületnek egy erős és jó szivattyúja 120 méter nyomó-tömlővel. A testület továbbfejlesztésének nagy akadálya a tagoknak az ügy iránti lanyha érdeklődése, mit — a jelentés értelmében — a kényszer-tűzoltóság felállítással lehetne sikeresen ellensúlyozni. A testület jelenlegi pénzkészlete 36 frt.

A *kézdí-vásárhelyi* önk. tűzoltó-testület alakult 1876. év szeptember havában. Főparancsnoka *Kovács Dániel*, alparancsnok *Nagy Károly*, osztályparancsnokok dr. *Balog Vendel*, ifj. *Kupán József*, *Benkő Lajos*, *Szabó Géza*. Van a testületnek 107 tagja, kik közül tiszt és tisztviselő 18, mászó 12, szivattyús 24, zenekari tag 24, fejszés csapat 15, rendfentartó 14. A testület a személyi felszerelésen kívül a következő eszközökkel van felszerelve: 2 drb szivattyú 96 méter nyomó-tömlővel, 1 drb Benedek- és Csinádi-féle székelly tolólétra, 2 drb dugólétra, 4 drb ablaklétra, 10 drb fődéllétra, 1 drb szerszékér, 1 drb ugróponyva, 26 drb fűvőhangszer, fejszék, kötelek, vaskampók.

A lefolyt két évben tartott 18 gyakorlatot, részt vett 1895. évben 1, 1896. évben 2 tüzesetnél, mindhárom esetben sikeres eredménnyel. Tart időnkint színházi őrseget s 1895. évben fennállott az éjjeli őrsege is. Van olvasó köre, tart időnkint tánczestélyeket a testület céljaira s zenekara többször tart alkalmas időben térzenét.

A *kovásznai* önk. tűzoltó-testület fennáll 1887. óta. Főparancsnoka *Bogdán Zoltán*. A működő tagok létszáma 58, kik mászó-, szivattyús- és rendfentartó-osztályba vannak beosztva. A testület felszerelését képezik 1 drb hidrophor 100 mtr. nyomó-tömlővel, 2 nyomószerkezetű kocsi-fecskendő, 2 kézi fecskendő, 14 drb vaskampó.

A tagok sisak, sapka és baltával el vannak látva, egyenruhával azonban nem mindenik rendelkezik. Tartott a testület a lefolyt két évben 15 gyakorlatot s 5 ízben elméleti oktatást. Részt vett a két év alatt *Kovácsán* 5, *Páván* 1, *Pákéban* 1 tüzesetnél s mindenütt sikerrel és szép eredménnyel. Az 1896-ik évben létesült a 15 tagot számláló zenekara, mely már ezen rövid idő alatt is igen szép eredményt képes felmutatni.

A *sepsi-kőröspataki* önk. tűzoltó-testület megalakult 1887. év január hó 16-án. Főparancsnok *Bogdán Emil*, segédtsz. és titkár *Fejér Károly*, mászó-parancsnok *Bedő András*, szivattyús *Kocsis Sándor*.

A tagok száma 36. Felszerelése 1 drb szivattyú 60 mtr. nyomó-tömlővel. Tartott a testület 2 gyakorlatot. Részt vett és megfelelő eredménnyel oltott helyben 1, *Kálnokon* 1 tüzesetnél.

A *nagy-borosnyói* községi önk. tűzoltó-testület 1890. évben május 10-én alakult. A testület főparancsnoka *Szakács György*, alparancsnok *Aulich István*. Tagjainak száma 50, kik mászó-, szivattyús- és rendfentartó-csapatokat alkotnak. Felszerelése: 1 drb szivattyú, 1 drb targonca- és 4 kézi-fecskendő, 80 mtr. nyomó-tömlő, 1 drb felszerelt szerzőkér. A két év alatt tartott 40 gyakorlatot. Részt vett *Nagy-Borosnyón* 3, *Léczfalván* 1 tüzesetnél s mindenik alkalommal jó eredménnyel vett részt az oltásban.

Képviseltette magát 7 taggal 1896-ban a *millenniumi* országos tűzoltó-gyűlésen.

A *papolczi* önk. tűzoltó-testület alakult 1889. márczius 16-án. Főparancsnok *Imre Mózes*, alparancsnok *Bács János*, testületi titkár, szivattyús osztályparancsnok és szolgálatvezető *Bede Károly*, mászóparancsnok *Neuvirt Dávid*, rendfentartó parancsnok *Sándor Áron*. A testület tagjainak száma 2 tiszteletbeli, 5 alapító, 8 rendes, 102 működő tag. A működő tagok közül 48 szivattyús, 36 mászó, 16 rendfentartó. Van a testületnek 1 drb szivattyúja 60 méter nyomó-tömlővel, 1 drb taliga-fecskendője 4 mtr. nyomó-tömlővel, 4 drb kézifecskendő, 4 drb cseber, 7 drb vaskampó, 10 drb pemete, 4 drb vasvilla, 22 drb kenderveder, 2 drb felsőlétra, 3 drb dugólétra, 4 legénység-felszerelés (öv, balta), 1 drb társzeker, 3 drb kürt, 7 drb síp.

Tartott a testület a két év alatt 10 gyakorlatot, részt vett *Zágonban* egy tüzesetnél, képviseltette magát *Bede Károly* titkárral 1895. évben a *kolozsvári* orsz. tűzoltószövetségi gyűlésen s 1896. évben *Budapesten a millenniumi* ünnepélyen.

A *sepsi-szent-györgyi* önk. tűzoltó-testület alakult 1876. év május hóban. Működő tagjainak száma 121, kik négy osztályt: mászó-, szivattyús-, felügyelő- és zeneosztályt alkotnak. A szivattyús- és mászóosztály 2—2 szakaszba, a felügyelő- és zeneosztály 1—1 szakaszba van beosztva. Tiszteletbeli főparancsnokai: Nagyméltóságú *Potsa József* v. b. t. t., főispán és *Kelemen Lajos* megyei tiszti ügyész. Főparancsnok *Benedek János*, alparancsnok *Bogdán Arthur*, osztályparancsnokok *Csinádi Lajos*, *Császár Lajos*, *Deák András*. Az összes legénységnek teljes személyi fel-

szerelése van. Ruházata áll sötétkék zubbony-, sötét nadrág-, bőrsapkából (ez mindenkinek sajátja). Ezenkívül fel van szerelve balta-, sisak-, — a mászók mászó- és csőkötel-, lámpa-, síp-, — a csővezetők füstálarcczal.

Tűzoltó eszközök: 2 drb mozdony, 2 drb kocsiszerkeztű szivattyú, 7 drb kézi fecskendő hozzávaló csebrekkel és 2—2 kendervederrel, 1 drb szerzőkér felszerelve, 1 drb vízfordó szekér, melyen a kézi fecskendők és az azokhoz tartozó csebrek, kendervedrek, 6 drb dugó-, 2 drb fedéllétra van elhelyezve.

Van a testületnek 1 toló-, 1 drb párkány-, 14 drb dugó-, 10 fedél-, 2 drb egygerinczű létrája. Fel van szerelve 4 drb pemete-, 14 drb kampó-, 6 drb petroleum-fáklya-, orvosi szertár-, 6 vasvilla-, 2 vaslapát-, 1 csákány-nyal, 485 méter nyomó-tömlővel. Kisebb felszerelések: 24 drb hangszer, 6 kürt, csavarkulcsok, osztóvilla, fáklyák, jelző-zászlók, nemzeti lobogók és egy díszlobogóval. Van a testületnek mászóháza földszintes, egy- és kétemeletes részekkel, zsindey- és cserépfedéllel. Tartott a testület 1895-ben 9, 1896-ban 7 gyakorlatot, részt vett 5 tüzesetnél s ezeknek mindenkénel fényes tanújelét adta jó szervezétének, képzettségének. Testületileg jelen volt 1896. évben a megyei zászlószentelési ünnepélyen és *Brassóban* az Árpád-szobor leleplezési ünnepélyén s mindezen alkalmakkor zenekarával, zászlóval jelenvén meg, emelte az ünnepségek fényét.

Van állandóan 4 személyből álló *fizetési* éjjeli őrsége s 1 testületi állandó nappali őre, ki a szolgálai teendőket is végzi. A testület vagyoni állapota: szertári vagyon 5311 frt 37 kr., alapítványokban 969 frt 43 kr., forgó tőkében 522 frt. Így összes testületi vagyona 6802 frt 80 kr.

Ezekben volt szerencsém felsorolni szövetségünk tagtestületeinek felszerelése, beosztása, szóval beléletére vonatkozó jelentésem a beérkezett adatok értelmében. Ha most a tagtestületek összes létszámát, a felszereléseket számba vesszük, nem zárkozhatunk el azon megnyugtató nyilatkozattól, hogy bátran elébe tekinthetünk székeiy vármegyénk tűzoltóügye jövő fejlődésének, mert az eszme, a tűzoltóügy iránti általános érdeklődés ezen 11 tagtestületben általános diadalra juthatásának biztos alapját bírja. Hogy ez így legyen, hogy tűzoltó-szövetségünk fennálljon és fejlődjék az idők végéig, szívünkben őhajjuk.

(Vége.)

TESTÜLETEK KÖRÉBŐL.

A komáromi önkéntes tűzoltó-egylet főparancsnokának jelentése az egylet 1896. évi működéséről.

(Felolvastatt az egylet 1897. július 25-iki közgyűlésén.)

Mélyen tisztelt közgyűlés!

Huszonöt éve annak, hogy Komárom szabad. kir. városa még akkor csaknem sivar talajú kertjébe átültették az emberi szeretet gyümölcsének egy gyenge csemetéjét.

Nekem jutott akkor a szerencse, hogy e csemetét kiválaszthattam, elültethettem, engem ért a megtiszteltetés, enyém lett a kötelesség, hogy a gyenge, de szép reményekre jogosító csemetének gondos kertésze lehessen, hogy azt 25 éven át szorgalmasan öntözgetvén, nyesegetvén, ápoljam, hogy azt oly erőteljes terebélyes fává idomítsam, melynek ágai a vihart kiállják, lombjai pedig védelmet nyújtsanak a tűz láng perzselő sugarai ellen is.

Egy negyedszázadon át néztem, ragaszkodó atyai gondos szeretettel lestem a csemete növekvését, napról-napra láttam az ifjú erő féktelen duzzadásait s annak küz-

delmeit azon pusztító viharok ellen, melyek a szomszédokban levő erősebb törzseket is többször-többször ledöntötték, de ezt letörni nem bírták.

Ma tehát szerénytelenség nélkül jelenthetem annak, ki gondjaimra bízta, hogy a csemete életerős volt, a csemetéből oly erős törzsű terebélyes fa lett, hogy azt csak a rossz akaratú gondatlanság pusztíthatja el.

Én a komáromi önkéntes tűzoltóságnak ezen árnyékos lombú, nemes gyümölcsöket is termő életerős fáját nyugodt öntudattal adom át a mélyen tisztelt közgyűlés által helyembe állítandó kertésznek.

Nehéz időben önzetlen jóakarattal, fáradságot nem kímélő szorgalommal, lelkeszeretettel iparkodtam betölteni kertészi tisztemet, »Életem sem volt drága nekem,« hogy végül elmondhassam »Beteljesült«. A mór megtette kötelességét, a mór mehet! Előbb azonban azon tiszteletteljes jóra célzó kérelemmel járulok a mélyen tisztelt közgyűléshez, hogy a komáromi önk. tűzoltóságnak ezen 25 éves fáját egy hozzá méltó jubiláris ünnepélyen kegyeskedjék megkoszorúzni, ösztönzésül a jövő kertész legényeinek, kik biz' Isten szorgalmas öntözői voltak a különben talán törpén maradt fának.

A komáromi önkéntes tűzoltó-egylet és önkéntes tűzoltóság 1896. évi élete és működése normális csendes lefolyású volt. Nem volt, hála az égnek, semmi oly nagyobb veszedelem vagy nevezetesebb esemény, a mely nagyobb tevékenységet tett volna szükségessé.

Az egyleti élet egy közgyűlésben, négy választmányi ülésen nyilvánult. Adminisztrációja fennakadás nélkül volt teljesíthető. Az egylet vagyona, mint a mellékelt számadások és vagyoni kimutatás igazolja, híven kezeltetett és megőriztetett, tűzoltó szereit jó karban fentartattak és gyarapították.

A működő tűzoltó-század létszáma az utóbbi években megfogyván, ez évben örvendetes szaporodást tüntet fel, 74-ről 128-ra emelkedett. A század tagjai példás egyetértésben, bajtársi szeretettel tartanak össze s így kifogástalanul teljesítik hivatásukat.

1896. évben 20 tüzesetnél működött önfeláldozó buzgalommal és sikeresen, nevezetesen:

Tető-tűznél	13 esetben.
Jégverem-égésnél	3 „
Vidéki-tűznél	2 „
Pincze-tűznél	1 „
Kazal-tűznél	1 „

Tartott a század: Éjjeli őrséget III-szer. Gyakorlatot 4-et. Századgyűlést 4-et. Díszkivonulást 2-öt. Gyász-kivonulást 4-et.

Meghalt a századnak négy érdemes, becsületes, szorgalmas, hosszú ideig szolgált tagja, nevezetesen: Lang Márton, Rosenfeld János, Vincze Lajos, Nagy János, kiket bánatos részvétellel kísért az örök nyugalom helyére s fájó szívvel őrzi jó emléküket.

Szolgálati érdmet kaptak ez évben: 15 éveset Zsitvay Mihály, 10 éveset Munka Ferencz, Balikó Mihály, Szimacsek János, 5 éveset Mauler József századparancsnok, és Csóka János.

Kötelességem kitüntetni az egyleti választmány és tisztikar tagjainak odaadó buzgó szorgalmát s lelkiismeretes tevékenységét, melylyel az egylet elismerését, köszönetét, sőt további bizalmát is méltán kiérdemelték.

Mínthogy pedig az egyleti tisztikarnak megbízatása ez idő szerint lejárt, ezek nevében is hálás köszönetemet fejezem ki azon megtisztelő bizalomért, amelyben számos éveken keresztül részesíteni kegyeskedtek.

Végre midőn gyenge erővel viselt tisztemet a mélyen tisztelt közgyűlés előtt hálás köszönettel le teszem, szabad legyen nekem reményleni, hogy azon felmentéssel mehetek nyugalomba, miszerint csekély szolgálataimmal ezt már kiérdemeltém s hogy nem fog engem azon vád érni, hogy a sáfárságomra bízott talentumot híven meg nem őriztem.

A tekintetes közgyűlésnek

Komáromban, 1897. évi július hó 25-én.

alázatos szolgálója

Sándor Miklós,
főparancsnok.

A Somogy-esurgói önk. tűzoltó-egylet XXIII. évi jelentése az 1896. évről.

Az 1896. év eseményei a következőkben sorolhatók fel.

Dr. Horváth Józsené pártfogása és vezetése alatt az egyesület oly nagyszabású estélyt rendezett, mely úgy

erkölcsi, mint anyagi siker tekintetében páratlan volt. A zászlóánya érdemeinek elismeréséül az egyesület arczképét megszerezte s ünnepélyesen leleplezte.

Az egyesület a millenniumi év emlékére, a járás községeinek tűzrendészeti és tűzoltási ügyének fejlesztése céljából szaktanfolyamot rendezett, melynek már is megvan a jó hatása, a mennyiben a járás legtöbb községében már a tűzoltóság meg is alakult és üdvösen működik.

A millenniumis országos tűzoltói kongresszuson az egyesület 16 taggal képviseltette magát, s résztvett annak minden mozgalmán. Reményi Samu parancsnok a kongresszuson szakfelolvasást is tartott. Címe: »A kisvárosi tűzoltóság készenlétéről«.

A tagok létszáma csökkenést mutat. Működő tag volt 1896. év végén 40, pártoló 49.

Gyakorlat tartatott 13. Tüzeset volt: Csurgón 1, — Alsókban 1, — Szt.-Királyon 2., melyeken az egyesület résztvett. Őrszolgálat június 1-től szeptember 1-ig éjjelenként 3 taggal teljesített. Díszkivonulás volt 4. Gyűlés: 1 rendes és 1 rendkívüli közgyűlés, 1 díszközgyűlés. Beérkezett 95 drb ügyirat, melyek elintézését nyertek.

Az egylet 1896. évi zárszámadása:

Bevétel:

Pénztári készlet 1896. január 1.	4.20
Csurgó nagyközség évi segélye	300.—
Fuvardíjakból	318.25
Házbérből	170.—
Tagsági díjakból	165.—
Báli jövedelem	276.—
Ügynökségi jövedelem	60.—
Eladott ócska tárgyakért	9.—
Összesen	1302.45

Pénztári készlet 1897 január 1. 25.27

Kiadás:

Országos szövetségi tagdíj	6.—
Országos segélyszövetség	4.60
Lótartás	460.09
Állami adóra	10.27
Kongresszusi útiköltség	123.64
Egyenruhára	68.50
Hátralékos építési számlákra	220.82
Töketörlesztésre	50.—
Kamatokra	122.31
Épület-tatarozásra	31.29
Tűzbiztosítás	13.67
Eszközök javítása és átalakítása	47.39
Új eszközökre	12.69
Nyugtatónyelvény, irodaköltség	10.64
Szolga fizetés	40.—
Fűtés, világítás	24.70
Vegyeesekre	30.57
Összesen	1277.18

Pénztári maradvány 1896. december 31. 25.27

Összesen 1302.45

Az egyesület tartozása 1600 frt A leltár becsértéke 13,000 frt.

Dr. Nagy Sándor,
jegyző.

Reményi Samu,
főparancsnok.

HÍREK.

— **Felségadományok.** Ő felsége a Király több steier-, morva- és csehországi és tirolai község önkéntes tűzoltótestületnek tűzoltó-szerek beszerzésére összesen 3010 frtot, a haimingi (Tirol) tűzkárosultak javára pedig 2000 frtot adományozott saját pénztárából.

— **A belügyminiszter jóváhagyta** újabban az 6-szadovai önkéntes tűzoltó-egylet (5188/1897. sz.), a somogy-miháldi önkéntes tűzoltó-egylet (53,705/1897. sz.), a csantavéri önkéntes tűzoltó-egylet (55,699/1897. sz.), a szombathelyi önkéntes tűzoltó-egylet (62,936/1897. sz.), a kishegyesi ön-

kéntes tűzoltó-egylet (64.012/1897. sz.), a bulkeszi önkéntes tűzoltó-egylet (64.015/1897. sz.), a táthi önkéntes tűzoltó-egylet (65.856/1897. sz.), a dombrádi önkéntes tűzoltó-egylet (62.574/1897. sz.), Nethus község önkéntes tűzoltó-egyletének (65.305/1897. sz.), az ó-moraviczai önkéntes tűzoltó-testület (66.833/1897. sz.), a nárai önkéntes tűzoltó-testület (67.393/1897. sz.), és a geryeszegi önkéntes tűzoltó-egylet (71.641/1897. sz.) alapszabályait; megerősítette továbbá Jászberény r. t. városnak a petroleum és égvéb gyűlékony anyagok tartása-, raktározása- és elárúsításáról alkotott szabályrendeletét 62.856/1897. sz. alatt és Losonc r. t. városnak az ottani színház, köz- és tűzbiztonsága tárgyában alkotott szabályrendeletét 64.814/1897. sz. alatt.

— **A belügyminiszterium újabb beosztása.** Tudvalevő dolog, hogy a belügyminiszterium V. ügyosztálya két: V/a. és V/b. alosztályokra volt elkülönítve; amaz a kihágási, emez a rendőri ügyeket végezte, melybe bele voltak értve az egytetek ügyei és a tűzrendészeti ügyek is. A közel múltban az V/b. (rendőri) ügyosztály teendői közül kiválasztattak mindazon ügyek, melyek a tűzrendészet körébe vágnak, s ezen ügyek számára egy újabb V/c. ügyosztály szerveztetett. Az egyesületi ügyeket az V/b., a tűzrendészetieket pedig az V/c. ügyosztály végezte. Ebből azonban többször keletkezett visszás állapot, miután a tűzoltó-testületek ügye igen sok vonatkozásban átnyúlik a tűzrendészet körébe, úgy annyira, hogy e két dolognak teljesen különvált kezelése szinte képzelhetetlen, s a tűzoltó egyletek ügyei a tűzrendészetre vonatkozó összes szabályok alapos ismerete nélkül úgyszólván el sem intézhetők. E visszásságok több ízben képezték vita tárgyát tűzoltói szakkörökben, s magánál az orsz. szövetség Elnökségnél is nem egyszer szóvá tetetett a dolog. Újabban — mint értesülünk — dr. Óváry Ferencz, az orsz. szövetség alelnöke, orsz. gyűl. képviselő, értekezett ez ügyben magával a belügyminiszterrel, s propositiót terjesztett elő arra nézve, hogy ezentúl minden egyleti ügy az V/b. ügyosztálynak adassék át véleményezést végett s ennek véleménye alapján vegye azt az V/b. ügyosztály elintézés alá. A belügyminiszter — mint halljuk — dr. Óváry indítványát elfogadta, s az illető ügyosztályoknak már meg is adta a kellő utasításokat.

— **A VI. országos tűzoltó-tiszti szaktanfolyam** hallgatói részére f. hó 3-án kezdődtek meg az elméleti és gyakorlati szakelőadások. A hallgatók csoportos szállása a VIII. ker. Bezerédi-útczai elemi iskola tornatermében volt kényelmesen és az egészségi szempontok szigorú betartásával berendezve, míg az elméleti előadások ugyanott az I. emeleti tantermek egyikében tartattak reggeli 8 órától 11-ig. Minden délután 4 órakor a budapesti önkéntes tűzoltó-testület szerein és személyszállító kocsiján vonult ki a cursus a gyakorló térre s onnan esti 8 órakor vissza a laktanyába. — A tanfolyam hallgatóinak — számszerint 31-nek — névsora általános részünkben foglaltatik. Vannak ezeken kívül olyan testületek és hatóságok, kik bejelentették ugyan szándékukat a tanfolyam igénybevételére, azonban úgy látszik, hogy szándékukról később lemondottak, mert részükről senkisémet jelent meg augusztus 2-án. Ilyenek *Jarkovác község előjárósága*, mely egy hallgatót (*Szöllősi Józsefet*) — a *bihar derecskei ö. t. testület*, mely 2 hallgatót (*Molnár Imrét és Balázs Józsefet*), — *Ér-Mihályfalva község előjárósága*, mely két hallgatót, — az *Egyedi Lajos-féle szeszgyár Újpesten*, mely egy vagy két hallgatót, — és a *Haggenmacher Henrik-féle serfőzde Budafokon*, mely egy hallgatót jelentett be.

— **Ismerkedés.** A VI. orsz. szaktanfolyam tanári kara és hallgatói aug. 2-án társasvacsorára gyűltek össze a Wesselényi-utca és Erzsébet-körút sarkán lévő Kövesi-féle vendéglő udvari helyiségében a czélből, hogy az ország minden részéről egybesereglett hallgatók egymással és tanáraikkal megismerkedhessenek. Az egybegyűlt hallgatókat

Bulyovszky Aladár ministeri biztos üdvözölte, mint házi gazda s fáradozásainknak sikert kívánt, majd *Bárány N. Ernő* főparancsnok emelt poharat s a tanfolyam czélját ismertette azon óhaját fejezte ki, hogy a vidékről egybegyűlt bajtársak derekasan megállva helyüket, minél nagyobb mérvben képesek legyenek megfelelni a küldők által beléjük helyezett bizalomnak és várakozásnak. Majd dr. Óváry Ferencz országgyűlési képviselő, orsz. szöv. alelnök üdvözölte őket lelkes szavakkal az orsz. szövetség nevében. A hallgatók részéről ketten is feleltek az üdvözlésekre és biztosították a tanári kart odaadással teljes igyekezetükről. A társaság vidám és fesztelen hangulatban csak éjfél után oszlott szét, s másnap már kezdetüket vették kora reggel az elméleti előadások.

— **Új tűzrendőri törvény.** A községi törvény megalkotására hivatott belügyminiszteri szakkbizottság egyik legutóbb tartott ülésén dr. Óváry Ferencz konkrét indítványt terjesztett elő az iránt, hogy e törvénybe kimerítő tételes intézkedések vétessenek fel a tűzrendőri ügyekre vonatkozólag is. Az enquette nem terjeszti ki a községi törvényt a tűzrendőri ügyekre, de kimondotta egyúttal elvben, hogy ezen ügyekről rövid idő alatt külön törvény alkottassék.

— **Tanítóképezdei tűzoltótiszti szaktanfolyam.** A budai m. kir. állami tanítóképző iskolában a budapesti önkéntes tűzoltó-testület által évente tartatni szokott tűzoltói szaktanfolyam az idén már április 25-én befejezett nyert és pedig azért, mert az intézet tanári kara elhatározta, hogy a tanulók egyéb téren való nagymérvű elfoglaltsága miatt nem úgy, mint eddig a III. és IV. elemi és a II. és III. polgári képző növendékeinek tartassanak tűzoltói szakelőadások, hanem csak a IV. elemi képzőintézet tanulóinak és nem egész tanéven át, hanem csak szeptember 1-étől húsvétig. Az évváró vizsgák ez évi április 25-én és június 13-án tartattak meg *Bulyovszky* Aladár min. biztos, *Verédy Károly* kir. tanácsos kerületi tanfelügyelő, *Gyertyánffy István* kir. tanácsos, intézeti igazgató és az intézet tanári kara jelenlétében. A budapesti önkéntes tűzoltó-testület parancsnokságának f. évi július havában tartott egyik ülésén terjesztett *Bulyovszky* Aladár, mint a parancsnokság tagja és *Szidanits* Ferencz oszt. parancsnok, mint a tanfolyam megtartásával a testület által megbízott szakelőadó-tanár terjedelmes jelentést a vizsgálatok eredményéről. E jelentések hangsúlyozzák, hogy daczára a nagyon is kevés időnek (90 óra az előbbi évek átlagos 150 órája helyett), az eredmény nem csak a hallgatók szorgalmát, de minőségét tekintve is fényesnek mondható. A 15 tanfolyam hallgatók közül tűzoltó-tisztté minősített 11 »kitűnő« 4 pedig »jeles« osztályzattal. Kitűnő osztályzatot nyertek: *Borenich István*, *Butyka Károly*, *Gáspárdy Aladár*, *Karegyia Frigyes*, *Moussong Gusztáv*, *Schwartz Agoston*, *Sehr Gyula*, *Spuler Ferencz*, *Szivák János*, *Szentmiklóssy László* és *Ternyei Ferencz*; — jeles osztályzatot nyertek: *Dybas Oszkár*, *Kardos Miklós*, *Kacsay Géza* és *Mader Zsigmond*. — A tanfolyam tartama alatt többször résztvettek a hallgatók az önkéntesek gyakorlatain, megszemléltek a központi laktanyát, az I., II. és IX. ker. őrséget, 2 ízben tettek tanulmányokat a millenniumi kiállítás területén, a hol megtekintették a minta-szertárt, a kiállítási tűzorséget, vízszerező állomást, felállított tűzcsapatot stb. Tűzeseteknél is résztvettek és pedig a 15 hallgató közül 8 egyszer, 1 kétszer, 1 háromszor, 3 négyszer és 2 hatszor. — Ez eredményre való tekintettel a budapesti önk. tűzoltó-testület a tanfolyamot a következő tanévekben is meg fogja tartani.

— **Gróf Széchenyi Ödön basa** június 30-iki kellettel a következő meghatározó levelet intézte Konstantinápolyból *Bárány N. Ernő*höz a budapesti önkéntes tűzoltó-testület főparancsnokához, lapunk főszerkesztőjéhez. »*Kedves tisztelt Barátom! Hét napi utazás után szerencsésen hazafeleztünk. Mig csak élünk, kedves emlékeztünkben fogjuk*

tartani azon szép napokat, melyeket veled töltöttünk és legnagyobb hálaival fogunk mindig visszaemlékezni a te kedves barátságodra s azon számtalan megtiszteltetésekre, melyekkel bennünket elhalmoztál s bennünket annyira megörvendeztetél. Fogadjad távol földől is ismételt forró köszönetünket, s felkérünk légy oly szíves mindnyájokat, kik velünk voltak sokszor nevünkben üdvözölni. Azon reményben, hogy jó színen találnak e soraim, maradunk tisztelőid, s örök híved Széchenyi basa.» A basa e levelét Bárány N. Ernő, a budapesti önk. tűzoltó-testületnek engedte át s a parancsnokság azt a Széchenyi-ereklyék közé sorozta az utókor számára.

— **Üdvözet.** A *tanfolyam-hallgatók* f. hó 18-án szivattyúpróbát tartottak a Geittner és Rausch cégnek V. Nádor-utca 46/48. sz. alatt levő gyártelepén. Egyszerre eszökbé jutott, hogy ma Ő Felségének Királyunknak születésnapja van, melyet az egész ország ünneppel ül meg. Nyomban üdvözlő táviratot menesztettek József főherczeg Ő Felségének Alcsúthra, mely következőleg hangzott: »A hatodik országos tűzoltó tanfolyam hallgatói a Geittner és Rausch gyárban Köhler István előadása mellett a szivattyúk kipróbálása módját tanulgatván, a Király Ő Felsége születésnapján lelkes »Éljen«-zésben kitörve lelkesedéssel emlékeztek meg Fenségedről, kit az Uristen sokáig éltesen! — Hódolatteljesen a tanári kar és a tanfolyam-hallgatók nevében Bárány főparancsnok.« — Az üdvözlést József kir. herczeg másnap a következő táviratban köszönte meg: »Önkéntes tűzoltó-parancsnokság, Budapest. Fogadják legbensőbb hálaomat szíves megemlékezésükért, azon óhajjal, hogy Isten áldása kísérje a hatodik országos tűzoltó-tanfolyamot. — József főherczeg.«

— **Gyászhir.** Budapest székes-főváros tipikus főpolgármestere Ráth Károly, a ki temérdek érdemein kívül intézményünknek mindenkor meleg keblű barátja, őszinte s igen gyakran hathatós támogatója volt, s a kihez a budapesti önkéntes tűzoltó-testület sok esetben nem eredménytelenül folyamodott ügyes-bajos dolgaiban támogatásért és pártfogásért, július 31-én hosszas szenvedés után meghalt. Temetése, mely a közönség óriási részvétele mellett e hó 2-án ment végbe nagy pompával, a budapesti önkéntes tűzoltó-testületet Hérmán Ödön, Szidanits Ferencz és Osztály Kajos osztályparancsnokok és Buljovszky Aladár parancsnoksági tag képviselték.

— **A terézvárosi tűzoltó-kaszárnya.** A fővárosi hivatásos tűzoltóság VI. kerületi kaszárnyáját az idén újjá fogják építeni. A mérnöki hivatal már ki is dolgozta a tervet, mely a kaszárnyát kapcsolatba akarja hozni a szomszédos fővárosi iskolaépülettel oly formán, hogy a tűzoltók számára az iskolaépületben, de teljesen elkülönítve, lakás rendeztessék be, míg a kaszárnyában csupán a szertár és az őrségi felszerelés nyerne elhelyezést. A bizottsági tagok közül azonban sokan ellenzik a tervet, mivel attól tartanak, hogy a tűzoltói kivonulások zavarnák az iskola csendjét és nyugalomát.

— **Égő gépgyár.** Julius 21-én éjjel 11 óra 25 perczkor tüzet jelentettek a Baross-utca 126. számú telkén épült Manák-féle gépgyárból. Az önkéntesek éjjeli őrsége Flóris Áron szakasparancsnok vezetése alatt, a központi és VIII. kerületi tűzörség gyorsan megjelentek a veszedelem helyén. A nagy modell-épület tetőzete kezdett égni, azonban a tűzoltóság 20 percz alatt megszüntette a veszedelmet, mely pusztulással fenyegette az egész gyártelepet. A tűz oka vizyázatlanság; a kár jelentéktelen.

— **Gázrobbanás.** Az akácfa-utca 5. számú háza előtt gázrobbanás volt július 25-én délután. Svéda György munkás a gázcsövet javította égő gyertya világa mellett s e közben felrobbant a gáz. A láng összeégette Svéda arcát annyira, hogy kórházba kellett szállítani.

— **Műhely-tűz.** Folyó hó 5-én este $\frac{3}{4}$ 11-kor tetőtűzet jeleztek a központi őrségre az Erzsébet királyné-útról.

Nyomban kivonult az önkéntesek 18 emberből álló éjjeli őrsége gr. Balogh Dezső szakasparancsnok vezetése alatt, a *tanfolyam-hallgatók* csapata és a központi őrség Breuer Szilárd segédtséggel s lángban találta Schmidt József asztalos lakóházát és műhelyét. A tűz színhelyén megérkezett őrségek szivattyút szereltek kútból 2—2 szívó tömlővel, s alig egy félóra alatt elnyomták a veszedelmet. A műhely földig leégett s a kár körülbelül 1500 frt. A tűz oka valószínűleg az, hogy a műhely valamelyik kályhájában este, munka után égve hagyták a tüzet.

— **Robbanás a pinczében.** Veszedelmes tűz pusztított múlt hó 28-án este a *Frommer és Kremer* cég harminczad-utcai borpinczéjében. Szabó József pinczemester égő gyertyával járt ott, s e közben a gyertya lángjától felrobbant egy üveg rum. Az exploziótól tüzet fogott a pinczében levő egyéb árú is. Az V. ker. tűzörség oltotta el a tüzet. A kár 800 forint.

— **Pinczetűzek.** Epstein Jakab fűszerkereskedő pinczéjében a bécsi-út 2. számú házában múlt hó 29-én délután veszedelmes tűz pusztított. Giralcsik János kocsis az égő gyertyát beleejtette egy firnajszos hordóba, a mely rögtön meggyuladt. A tüzet eloltották. A kár 300 forint. — A *Sebestyén-tér* 7. számú házában egyik pinczéjében szintén tűz ütött ki f. hó 2-án reggel. A IX. ker. tűzörség hamarosan eloltotta.

— **Tűz egy szeszgyárban.** Veszedelmes pinczetűz volt f. hó 14-én délután 5 órakor az ó-budai rakodópart végén levő Grünwald és Társa-féle szeszgyárban. Az óriás pinczében meggyuladt a szemét s csakis a III. kerületi tűzörség gyors munkája akadályozta meg, hogy nem érte baj a pinczében lévő *ezernél, több hektoliter szeszt.* A kár kevés.

— **Megégett leány.** A petróleum lámpa már sok szerencsétlenséget okozott s még sem bánnak vele óvatosan. Kovács Erzsébet cselédleány, a ki a Hermina-út 12. számú házában szolgál, petróleumot töltött az égő lámpába f. hó 12-én este. E közben fölrobbant a lámpa s a ruhája meggyuladt. Mire a szomszédok lépték róla a ruhát, a boldogtalan már veszedelmesen összeégett.

— **Raktárégés.** A fővárost nagy anyagi kár érte e hó 11-én este; egyik gazdasági raktára égett le s a hatalmas épületben elpusztult egy csomó lokomobil. A leégett raktár a legexponáltabb helyen van s csakis a tűzoltók megfeszített munkájának köszönhető, hogy nem történt nagyobb baj a gázgyárban, a szükségalakásokban és a kórházban, a mely épületek a raktár szomszédságában fekszenek. Este $\frac{3}{4}$ 9 óra után csaptak ki a lángok a raktárból, a mely a Dologház-utca 3. számú házában van elhelyezve. Winhardt Antal felügyelő vette észre a veszedelmet s rögtön átfutott a szomszédos központi tűzoltókaszárnyába. Alig tíz percz alatt már ellepte a nagy udvart az önkéntes és hiv. tűzoltók és a gyakorlatról hazatért *tanfolyam-hallgatók* mintegy 60 főből álló csapata, a kikhez később a VIII. és VI. ker. őrségek is csatlakoztak, s teljes erővel támadták meg az égő raktárt, mely 30 méter széles favázás cseréptetős épület. Körülötte csupa nagy raktárak, a melyekben a főváros százezrekre menő vagyona van elzárva. Mögötte a barak áll, közelében van a gázgyár és a dologházi kórház. A veszedelem igen nagy volt, mert ha a tűz tovább terjed, óriás katasztrófa történik. A barak és a kórház lakói fölriadtak a nagy világosságra s az örök atig tudták őket visszatartani, hogy el ne meneküljenek. A tűzoltók minden oldalról vízvezetékről szerelt sugarakkal támadták meg a lángokat, a melyeknek vörös fénye ellátott az egész fővárosba s nagy néptömeget csalt az Újvásártérre. A raktárban *ötszáz kitömött szalmazsák* vol fölhalmozva s ez táplálta a tüzet. Az épület földszintjén *hét lokomobil* állott, a melyet nem lehetett megmenteni a pusztulástól. A vasszerkezet pattogott, durrogott s össze-vissza görbült a pokoli hőségben. A tűz félóra alatt elhamvasztotta a raktárt. Tizedfél órakor egy része nagy dördüléssel besza-

kadt, Ekkor már lokalizálva volt a tűz. A mikor egy-egy tetődarab lezuhant, még fölcsapódtak a lángok, a melyek azonban csakhamar belefulladások a mindenfelől rájuk ömlő vízruhahatagba. Az oltási munkálatokat *Hérmán Ödön* osztályparancsnok és *Breuer* Sztárd segédtséget vezették, majd később *Janicsok* Andor tűzfelügyelő vette át a fővezényletet. Tíz óraker sötétség borult a gazdasági raktár udvarára, csak itt-ott lobogtak a fáklyák. *Krecsányi Kálmán VIII.* kerületi kapitány még a tűz idején kihallgatta *Winhardt* felügyelőt, a ki elmondta, hogy egész délután harmincz napszamos dolgozott a raktárban, s a barakok számára szalmazsákokat töltött. Azt állítja, hogy egyik sem dobányzott közülök. A rendet egy szakasz lovas és gyalogos rendőr tartotta fenn. A kordont félszázad honvéd és egy század honvédhuszár vonta. A hét lokomobil hasznavehetetlenné vált s a raktár is teljesen leégett. Nagybő veszettség érte volna a fővárost, ha nem lett volna árvízveszedelem. Nyolcz lokomobil ugyanis elvittek a minap a dunai zsilipekhez. A gazdasági hivatal másnap tett jelentést a tanácsnak, a raktárban pusztított tűzről. A jelentés legvalószínűbbnek tartja, hogy a szomszédos szükséglakásokból eredt a tűz s azért indítványozza, hogy e lakások ablakát sűrű vasrostélylyal lássák el. A raktár 5309 forintra, a tizenöt lokomobil, a melyek közül hét elégett, 54 285 frtra, a többi ingóság pedig 40.000 forintra volt biztosítva s így a főváros kára megtérül. Ámbár valószínű az is, hogy az égett lokomobilok sem váltak teljesen hasznavehetetlenné, legfeljebb nagybőmérvű javításokra szorúlnak.

— **Tetőtűz.** Ugyanaz napon délután, a midőn este a főváros raktára leégett, kigyúladt a *Linzenpoltz* féle újlaki téglagyár egyik kemenczéjének teteje is, mely teljesen le is égett. A III. ker. őrség lokalizálta a tüzet, melynek elnyomásában résztvettek a *tanfolyam-hallgatók* is, kiknek ketteje a téglagyár hivatalnoka volt.

— **Nagy tűz Kőbányán.** E hó 18-án délután két óraker a kőbányai *Meduna*-féle szalámigyárban, a melynek telepe a Kápolna-utca 9. számú telkén áll, tűz támadt. A tűzhöz kivonult a központi, a VIII. és a X. kerületi tűzország, valamint nem sokkal utánuk a *Geittner* és *Rausch*-féle gyártelepen éppen szivattyúpróbát *tanfolyam-hallgatók* csapata is. A gyárépület teteje égett. Három óraker már lokalizáltatott a tűz. A gyár teteje azonban leégett. A kár jelentékeny. Az oltásnál 4 tűzoltó könnyebb sérülést szenvedett, ezek között kettőnek sérülése onnan származott, hogy a városi hiv. tűzoltóság egyik régi dugólétrája, melyre szabályellenesen ketten akartak egyszerre feljutni, alattuk eltört s a két tűzoltó a földre zuhant.

— **Megjutalmazott életmentők.** Május 20-án rettenetes katasztrófa történt a *Fodor*-féle külső váci-úti gyárban. Tűz ütött ki s az égő épületben huszonöt inasgyerek rekedt. Talán valamennyi elpusztul, ha néhány bátor ember a maga életének kockáztatásával nem siet a mentésükre. Nekik köszönhető, hogy csak hat áldozata lett a tűznek. A katasztrófa lefolyásáról részletesen megemlékeztünk lapunk júniusi számában a hírek között. A főváros tanácsa f. hó 19-én érdemes határozatot hozott, a mikor ötven-ötven forint jutalmat szavazott meg *Asztalos, Baki* és *Somogri* rendőröknek, továbbá *Piolonovszky* Hugónak, a *Stangenhansen*-gyár kapusának, a kiknek a legnagyobb érdemük volt a tizenkilencz gyermek megmentésében.

— **Apróbb tüzek.** A lipótvárosi kaszinó *kéménye* kigyúladt 20-án éjszaka, de az V. ker. tűzország gyorsan lokalizálta a tüzet. — Este 10 óraker pedig a váci-körút 54. számú házában teteje gyúladt ki, de a tűzoltóság itt is gyorsan elfojtatta a veszedelmet.

— **Istálló-égés.** Az alsóerdősor-utca 16. számú házában levő istállóban pusztított 21-én este tizedfél óraker a tűz. A padlásan felhalmozott széna gyúladt meg s oly gyorsan borult lángba, hogy az istállóba kötött lovak, egynek kivételével, bennégték. Veszedelemben forgott az egész ház,

sőt a mögötte lévő is, a mely a szövetség-utczában van. Az önkéntes, a központi, a VIII., a VII. és a VI. ker. tűzország oltotta el a tüzet. Az elpusztult lovak *Krausz* Mór fuvarosé voltak. A tüzet egy az istállóban alvó kocsis vigyázatlansága okozta. Az önkéntes őrség éppen akkor riasztatott fel, mikor a *tanfolyam-hallgatók* előtt hirdette ki a vizsgáló-bizottság nevében dr. *Szily* József az eredményt.

— **Veszedelmes robbanás.** Az Arany János-utca 29. sz. házában levő kereskedelmi- és iparcsarnok helyiségében 24-én kora reggel gázrobbanás történt, a melynek két áldozata van. A csarnokban nagy tisztogatás volt 23-án este s *Bebev* Ferencz szolga eltávozott a nélkül, hogy a gázórát elzárta volna. Másnap a mikor *Diener* Pál nevű társával bement a helyiségbe, erős gázszagot érzett. Keresni kezdték azt a helyet, a hol a cső megrepedt. Még sötét volt a szobában, azért elég vigyázatlanul gyújtót gyújtottak. Ebben a pillanatban nagy dördüléssel felrobbant a gáz. Az ajtót kicsapta az explozió, az ablakok bezúzódtak, sőt még a szemközti lévő házon is összetört néhány ablak. Láng tódult ki a nyitott ajtón. Mire a házbeliak bemehettek a szobába, a két szolgát eszméletlen állapotban találták; testükről leégett a ruha. A rendőrség vizsgálatot indított.

— **Szobatűz.** *Ivanovits* Miklós női szabónak a korona-herceg-utca 2. sz. a. lakásán 24-én este tűz támadt. A tűz egy gondatlanul eldobott szivardarabból támadt, mely az ablakfüggönyöket elhamvasztotta. A tüzet a házbeliak oltották el.

— **Boltitűz.** 24-én éjjel a Széchenyi-tér 5. sz. a. *Démán* Salamon szatócsüzletében támadt ismeretlen okból tűz, de a tűzoltóság idejekorán eloltotta.

— **Bolti tűz.** Szerdán, e hó 25-én éjszaka kigyúladt *Bruck* Zsigmond ruhakereskedő üzlete a Kerepesi-út 75. számú házában. A VIII. kerületi tűzország lokalizálta a tüzet, a mely elhamvasztotta az árúk egy részét.

Tüzesetek statisztikája. A tüzesetek száma az országban június hónapban rohamosan felszökött. E hónapban az ország területén — beleértve Fiume városát és kerületét is — összesen 727 tüzeset fordult elő; tehát jóval több mint akár áprilisban (685) akár májusban (532). E tekintélyes összegben legerősebben Pest-Pilis-Solt-Kiskunmegye van képviselve, melynek területén június hónapban 32 tüzeset volt. Mindjárt utánna jön Zalavármegye 31, Biharvármegye 31, Szabolcsvármegye 28, Nyitravármegye 27, vasvármegye 25, Torontálvármegye 22 tüzesettel. E vármegyékben tehát átlag a hónap minden napjára jut egy-egy tüzeset. Egy-egy esettel szerepelnek ellenben Liptó, Besztercze-Nagyód, Kisküküllő, Torda-Aranyos és Udvarhelyvármegyék, Székesfejérvár, Sopron, Hódmező-Vásárhely, Kassa, Nagyvárad és Aradvárosok. Összesen 634 azon községek száma, melyek között a 727 tüzeset megoszlik. A tűz oka gyanánt kétségtelenül bebizonyítva gyújtogatás volt 36, villámcsapás 72, gyermekek játéka vagy pajkossága gyufával 46, világító szerekkel való gondatlan bánás 6, egyéb hanyagság vagy gondatlanság 68 esetben; vélelmezett ok gyanánt gyújtogatás 166, öngyújtás 6, gyermekek játéka vagy gondatlansága gyufával 48, világító szerekkel való gondatlan bánás 4, egyéb hanyagság, vagy gondatlanság 86 esetben; a tűz oka ismeretlen maradt 189 esetben. A tűzvész alkalmával halálos sérülést szenvedett 9, nem halálos sérülést szenvedett 27 ember. A kárvallottak összes száma 1583, az okozott károk összes értéke pedig 792,979 frt; 13 község van olyan, melyben 10,000 frtnál nagyobb kárt okozó tüzeset fordult elő, míg a károsultak közt 6 olyan van, a ki egymaga 10,000 frtnál több kárt szenvedett. Azon községek melyekben 10,000 frtnál nagyobb kárt okozó tüzesetek fordultak elő, a következők: *Budapest* június 27-én (az ovoda-útczai) mely laképületben, bútór-, ruhanemű- és házi eszközökben 10,102 frt kárt okozott; — *Kis-Várdán* (Szabolcsm.) június 27-én, hol 11,254 frt értékű árúcsar-

nok, épület, bútor, ruhanemű, házi eszközök, takarmány, szalma, áru- és fakészlet (mű- épület- és tűzifa) stb. égett el; — *Szárközdön* (Sopronm.) június 23-án, hol 11,570 frt értékű épületek, bútor, ruhanemű, házi eszközök, takarmány, szalma, árukészlet, mű-, épület- és tűzifa lett a lángok martaléka; — *Hunkócson* (Ungm.) június 12-én, hol a tűz épületekben, bútor-, ruhanemű és háziállatokban, takarmány-, szalma- és szemes gabonában, gazdasági és egyéb ipari eszközökben, áru- és fakészletben 13,905 frt kárt okozott; — *Lubenyiken* (Gömörm.) június 4-én, hol az okozott kár épületekben, ipari épületekben, bútor-, ruhanemű- és házi eszközökben, takarmány-, szalma- és szemes gabonában, gazdasági és egyéb ipari eszközökben, áru- és fakészletben 13,338 frt; — *Haborkán* (Árvam) június 24-én, hol egy gyári tűz gyári épület-, gyári felszerelés- és egyéb ipari eszközökben 15,000 frt kárt okozott; — *Csobaj* községben (Szabolcsm.) június 25-én, hol a kár gyári épületben, bútor-, ruhanemű- és házi eszközökben, szemes gabonában, gazdasági és egyéb ipari eszközökben, gyári felszerelések-, árukészlet- és egyéb tárgyakban 15,282 frt; — *Nagy-Váradon* június 7-én gyári épületek, házi állatok, takarmány, szalma, gyári felszerelések és árukészlet égett el 19,180 frt értékben; — *Avas-Felsőfalun* (Szatmárm) június 27-én egy gyári tűz 20,000 frt értékű gyári épületet, gyári felszereléseket és egyéb ipari eszközöket emésztett meg; — *Garam Szent-Kereszten* (Barsmegyében) június 12-én 23,646 frt értékű épületek, házi állatok, bútor, ruhanemű, házi eszközök, takarmány, szalma, szemes gabona, gazdasági eszközök, fakészlet (mű-, épület és tűzifa) és egyéb tárgyak égett el; — *Háromház* községben (Vasm.) június 23-án egy gyári tűz 26,000 frt kárt okozott gyári épület-, gyári felszerelés- és egyéb ipari eszközökben; — *Béga-Szent-Györgyön* (Torontálm.) június 24-én a gőzmalom égett le, s a kár a malom épületben, szemes gabonában, gyári felszerelésekben, árukészletben és egyéb tárgyakban 29,000 frt; — a legnagyobb tüzeset *Zentán* (Bács-Bodrogm.) fordult elő június 17-én, a hol gőzfűrésztelep, gőzmalom, gőzfűrdő, bútor, ruhanemű, házi eszközök, szemes gabona, gyári felszerelések, árukészlet és egyéb tárgyak estek zsákmányul a pusztító elemnek, s a kárösszeg a hivatalosan megejtett becslés szerint 47,630 frtra rúg. Legtöbben károsultak a lubenyiki tűz által, 39-en; 29-en a budapesti, 24-en a garam-szent-keresztii, 19-en a szárközdi, 18-an a hunkóczi tűzvész által, — míg a legnagyobb tűzkárt, a zentait 1 ember szenvedte. A garam-szent-keresztii tűzvész alkalmával 2 ember, a szárközdi pedig 1 ember szenvedett nem halálos sérülést. Gyújtogatás okozta a szárközdi, háromházi és csobaji tüzet, míg a többi esetekben az ok részint hanyagság volt, részint pedig nem volt kideríthető.

— **Helyreigazítás.** Lapunk legutóbbi (7-ik) számában foglalt egyik hírünkre vonatkozólag levelet kaptunk *Nagy-Sallóról*, az ottani önk. tűzoltó-egylet főparancsnokától *Tóth Lajos* úrtól, melyben megczáfolja említett hírünk azon tételét, hogy a *Nagy Sallón* július 4-én kiütközött s több házat elpusztító tüzet a csendőrség oltotta volna el. Ez a hír téves és csak annyit igaz, hogy a tűz eloltásánál a helybeli csendőrség 3 tagja is dicséretes buzgóságot fejtett ki s a levélíró főparancsnok úr által a vízhozatal iránti intézkedések megtételével lettek megbízva és ezt *Hónyi* János törvénybíróval együtt lelkiismeretes pontossággal teljesíték is, és így a tüzet oltani — *közvetve* — igen is segítének.

»A tűz — írja *Tóth Lajos* főparancsnok úr július 20-án kelt levelében — folyó hó 1-én kevéssel déli 12 óra előtt, a közölt ok miatt támadt. A házsor, melyben a tűz volt, szalmával fedett; a házereszek egymástól távolra alig 3—4 méter; az udvarokban volt ezenkívül 2—3 szalmával fedett sertésól, melyek a szomszédos házak összekötésére szolgáltak ez esetben; ehhez járult még meglehetősen nagy szél is, és itt kellett első sorban a védelmet teljesíteni.

A 99 tagból álló önkéntes tűzoltó-egylet 74 tagja földműves kik munkával elfoglalva kint a határban voltak. A védelem teljesítését tehát asszonyok, gyermekek és másokkal kellett végezni mindaddig, míg a tűzoltóság a helyszínére kellő számban megérkezvén, a két sugárral szerelt védelmet átvehette. Így történt, hogy az emberhiány és a fokozódott szél miatt 9 házat leégni engednünk kellett. Mihelyt a tűzoltóság a helyszínére kellő számmal megérkezett, a tűz a 11-ik háztető lebonthatása, nem csak, de a 10-iknek kellő sikeres védelme mellett lokalizálva lett, úgy, hogy az ezután megérkezett *mező-kis-sallói, hölvényi, bars-endrédi és nagy-málasi* tűzoltóság a támadás és takarítási munkálatok végzésére lett általam vezényelve, a mit a helybeliekkel egyetemben kevés idő lefolyása alatt be is végeztek. Mindezekből kitűnik az, hogy »*A tüzet nem a csendőrség oltotta el,*« de annak sikeres eloltásához igen is hathatósan hozzájárult. A védelmet és az oltást a helybeli önkéntes tűzoltó-egylet s az ennek segélyére a fentebb nevezett községekből összesereglett tűzoltóság kitartó munkássága végezte. Valóban ferasztó s ernyedetlen munkásság szükségeltetett ahhoz, hogy a szalmás s közvetlen közelben levő házak égésénél a védelem s ezután a támadás sikerrel keresztül hajtható legyen.

Szívesen helyet adunk e helyreigazításnak s a tűzvész utólagos szakszerű leírásának, s csak annyit jegyzünk meg, hogy a hír az általunk közölt formában járta meg az összes napilapokat, a melyekből mi is átvettük azt. Ha a t. főparancsnok úr annak idején értesített volna bennünket a vezénylete alatt állott tűzoltóság munkálkodásáról, bizonyára mi is részletesebb tudósítást közlhetünk volna a szakörökben is általános érdeklődést keltő nagy-sallói tüzesetről.

— **A kalocsai önkéntes tűzoltó-egylet** által 25 éves fennállása emlékére f. évi június 29-én tartott jubiláris ünnepélyen, illetve az előző napnak (június 28.) estjén *Simig* Rezső főparancsnok vendégszerető házában rendezett ismerkedő estélyen — mint pótlólag közli tudósítónk — részt vettek a múltkor általunk már említett vendégeken kívül *dr. Bohuniczky* Ödön kir. törvényszéki elnök, *dr. Stipl* Károly kir. ügyész, *dr. Papp* Gyula és *dr. Áchim* Zsigmond kir. törvényszéki bírák, *dr. Ringenbach* Dezső t. megyei főorvos, *Stulics* Antal a város főbírája, *dr. Brandtner* György városi főjegyző, *dr. Kuhl* József főkapitányi ügyész, *dr. Grosz* Benő ügyvéd, *Kikindai* Aladár érsek-uradalmi főmérnök, *Draskovich* Ferencz és *Steinberger* Márk földbirtokosok, *Grácz* Imre községi jegyző és még számosan.

— **(Tüzek Baranyában.)** *Majsa* határában valaki boszúból fölgyújtotta a pusztát, melyet csak nagy nehezen tudtak a végső pusztulástól megmenteni — *Nagy-Szokoly* községben *Mózes* István odavaló lakó zsindeleyszárító telepe földig égett — *Bölcske* községnek pedig közbiztonsági gyűlést ki és egészen elpusztult. A közbiztonsági biztosítva volt és így a község kára megtérül. — Nagy tűz volt *Pécs* is, a szőlőhegyek közt levő *Donátus* búcsujáró helyen *Mihálovics* gazda pinczéje lett a lángok martalékává. Bár sok búcsus járt arra, baj nem történt. Az épület biztosítva volt.

— **Nagy tüzek.** *Alsó-Kubinban* a minap tűz volt, mely a város régi vámházát és két lakóházat, valamint a melléképületekben fölhalmozott gabonát elpusztította. — *Pólyi* abaújmegyei községben szintén nagy tűzvész volt a minap. Több gyermek a falu végén tűzzel játszott, miközben egy szalmakazal meggyulladt. A tűz rendkívül gyorsan terjedt. Kilencz ház, számos melléképület és gabona elégett.

10-éves jubileum. A *kápolnás-nyéki* önk. tűzoltó-egylet folyó évi augusztus 20-án délután tartotta 10-éves fennállásának ünnepét. Ezen ünnepélyre — mely népünnepélyszerű volt — a környékbéli tűzoltó-testületek parancsnokai és tagjai közül többen vettek részt. Az ünnepély *diszgyakorlattal* kezdődött, mely jól sikerült. Utánna a szolgálati

érmek kiosztása következett, s ezek kiosztását lelkesítő beszéd előre-bocsátása után *Meszleny* Pál országgy. képviselő, testületi főparancsnok teljesítette. Az érmek kiosztásának bevégezése után egy fiatal leány cserlombból készített vállkoszorúval lepte meg a főparancsnokot, melyet az meghatva fogadott el. *Ötéves* szolgálati érmet kaptak nyolczan, u. m. *Meszleny* Pál főparancsnok, *Vörös* József köztűzoltó, *Juhász* István kürtös, *Vizi* János, *Briski* Márton, *Tunyogi* Péter, *Jakab* György köztűzoltók és *Borostyán* András rajvezető. *Tízéves* szolgálati érmet kaptak tízen, u. m. *Marton* László alparancsnok, *Boros* Dávid titkár, *Sebőkök* Miklós szertárnok, *Borsányi* Károly és *Vass* András köztűzoltó, *Tóth* András dobos, *Szabó* Mihály kürtös, *Hajgató* József és *Nyikos* Pál rajvezető és *Döri* György szakasparancsnok. Az ünnepély többi, hátralevő részét különféle tréfás, futó, ugró és más egyéb versenyek és végül a «Zsindelyes fogadó»-ban kivilágos kivirradtig tartó táncz egészítették ki.

Kettős ünnepély Az *innsbrucki* önkéntes tűzoltó-egylet — a legrégebbi tűzoltóság Ausztriában — szeptember 11. 12. és 13. napjain nagy ünnepélylyel üli meg 40-éves fennállásának évfordulóját. Ugyanezzel kapcsolatban a német-tiroli orsz. tűzoltó-szövetség is ünnepet ül 25-éves fennállása emlékére. A szép ünnepély díszgyakorlattal és számos kirándulással lesz egybekötve. A rendező-bizottság, melynek élén maga Greil Vilmos, az innsbrucki polgármester áll, meghívta az orsz. szövetséghez intézett levélben az összes magyarországi tűzoltó-testületeket.

Jubiláris kerti mulatság. A *szarvasi* önk. tűzoltó-egylet fennállásának ötödik évfordulóján az országos tűzoltó-szövetség öt éves szolgálati érmeinek ünnepélyes kiosztása alkalmából Szarvason, 1897. évi szeptember hó 5-én, vasárnap, az «Árpád-szálló» kerti helyiségeiben díszgyakorlattal egybekötött zártkörű táncmulatságot rendez. A tánczestély kezdete 8 órakor. A Bárány-vendéglő udvarán tartandó éremkiosztási ünnepély részletes sorrendje: 1. Ünnepi beszéd. Elmondja dr. *Mágor* Elemér titkár. 2. Díszgyakorlat (A régi színek jelképes tüztámadása és a Bárány épületének védelme.) 3. Az érmek ünnepélyes kiosztása *Dancs* Béla elnök által. Az ünnepély kezdete pontban 4 órakor. Kedvezőtlen idő esetén a díszgyakorlat elmarad, s az éremosztási ünnepély a városháza tanácstermében tartatik meg.

— **Kazalégés.** Temes megyében *Török-Szákoson*, *Rósa* József birtokán f. hó 17-én kigyulladt a kazlakba, asztalokba rakott termés. A lángok rémületes gyorsasággal terjedtek tova egyik kazalról a másikra, eddig tizenhat kazal égett hamuvá. A pusztító elem megfékezése szinte lehetetlennek látszott. A kár mintegy 50.000 forint.

— **Nagy tűzvész.** A Fogaras város közvetlen szomszédságában levő *Galacz* községben minap nagy tűzvész pusztított. Nyolcz ház és tíz csűr pusztult el egy óra alatt, s emberélet is esett áldozatul. A fogarasi tűzoltóság és nagyszámú katonaság gyorsan a helyszínén termett és az ő közös buzgóságuknak köszönhető, hogy az egész község porrá nem égett. A tűz keletkezése úgy történt, hogy egy beteges öreg ember egyik csűrben pipára gyújtott, lefeküdt és el is aludt. A tűz oly gyorsan terjedt, hogy az öreg többé nem menekülhetett. Ott találták később a pajtában megszenesedett holttestét.

— **Gyárégés.** *Lugos* városa fölött 21-én alkonyatkor hatalmas lángnyelvek festették pirosra a sötét égboltot, s a városban csakhamar elterjedt a rémhír, hogy a tűzvész a lugos-gavosdiai szesz és gőzmalom-részvénytársaság szeszfinomító-épületét pusztítja. A tűz az alig pár hónappal ezelőtt emelt ceire-szárító épület tetején támadt és oly rémes gyorsasággal terjedt tova, hogy nemsokára már a közeli gépház is lobogó lángban állott. A veszedelem, melynek nem lehetett útját vágni, borzasztó volt romboló munkájában. A czeffre-szárító földig égett, szintúgy a gépház is, melynek gépei alakatlan tömeggé olvadtak az iszonyú

hőségben. A gyár udvarán nagymennyiségű fa és kőszén volt felhalmozva, ezt is felemésztette a tűz. A rettentő veszedelem híre először a honvédkaszárnyába jutott el, hol *Klobucsár* dandárparancsnok azonnal riadót fuvatott és egy század hdnvéddelel azonnal a vész színhelyére sietett. A honvédek az időközben megérkezett tűzoltókkal azonnal munkához láttak. Ezerfelé lett volna dolguk, a veszedelem azonban oly fenyegetőleg terjedt, hogy azonnal a több ezer hektoliteres spiritusz-keszón megmentéséhez láttak, mely telve volt. A tűz lokalizálása azonban nem volt könnyű dolog, emberfölötti munka árán csak reggel sikerült a keszönt annyira elszigetelni, hogy a katasztrófa eme legretentőbb részének elkövetkezésétől immár nem kellett tartani. A kár legalább egy negyedmillió, mely megtérül, mert minden biztosítva volt. Növeli a részvénytársaság veszteségét az is, hogy a szeszégető kampany, mely csak ezelőtt három héttel kezdett működni, most több hónapra ismét kénytelen lesz beszüntetni az üzemet.

— **Elpusztult község.** *Bodrogköz* egyik legnagyobb községét, *Vajdácskát* pusztította el ugyancsak 21-én a tűzvész. Százötven ház és az összes melléképületek földig égtek s a begyűjtött egész évi termés is a lángok martalékává lett. Ez a katasztrófa következményeiben lehetőleg még szomorúbb, mint az előbbi. A virágzó község füstölgő romhalmazzá változott, melyen hajléktalanok vált lakói siratják kétségbeesetten összes vagyonuk pusztulását. Leírhatatlan nyomor ütött tanyát a kis községben, lakói földönfutókká lettek.

— **Tűzvész.** A hajdumegyei *Egyek* községben, mint levelezőnk írja, minap nagy tűz pusztított, mely néhány perc alatt négy házat az összes melléképületekkel együtt megsemmisített. A tűzvésznek emberélet is esett áldozatul. Az először kigyulladt ház tulajdonosának kis fia a nagy zavarban és lármában észrevétlenül beszaladt az égő disznóólba s ott veszett. Elszenesedett holttestét csak másnap reggel találták meg.

— **Elégett hazlak.** A Békésmegyében *Sváb* Lajos nagyszénási birtokos pusztáján a kazlakba rakott búza kigyulladt. A cselédek, kiket a gazda a sztrájkolók közül annak idején hatóság útján, erőszakosan vitetett vissza, bosszúból vonakodtak az oltásnál segíteni. A kár mintegy 11.000 forint.

— **Két ember tűzhalála.** *Nagy-Szöllős* veszprémmegyei községben 19-én reggel pusztított nagy tűz. Tíz lakóház, bennök számos melléképület, sok takarmány égett, el söt emberélet is esett áldozatul. *Bolla* Istvánné egyéves fiával a lángok martaléka lett. Sokan égési sebeket szenvedtek.

— **Gyújtogató villám.** Szt István király napján *Pápán*, délután a villám egy szalmakazalba ütött, mely teljesen leégett.

— **Tűz a szegedi kendergyárban.** Az *újszegedi* kenderkészítő gyár törőhelyisége f. hó 9-én leégett. Ez évben már hatodszor volt tűz a gyárban s égtek le a gyár különböző helyiségei. A mostani kár aránylag jelentéktelen.

— **Nagy gabonaégések.** *Napkoron* Szabolcs megyében a minap *Bleuer* Lajosnak hatezer kéve gabonáját tűz pusztította el. *Bisiben* pedig *Kohn* Ármin negyedfélezer kereszt buzája égett el.

— **Tűzveszedelem Zemplén megyében.** A Sátoralja-Újhelyhez közelfekvő *Garany* község földig égett. 132 ház, a melléképületek és a behordott élés mind a lángok martalékává lett, úgy, hogy a falu lakossága egy rövid napon koldúsbotra jutott. A kár meghaladja a százezer forintot. *Molnár* főispán a belügyminisztertől távirati úton kért segítséget a nyomor enyhítésére. A tűz, mely az egész községet elpusztította, úgy látszik gyújtogatásból eredt. A csendőrség elfogott egy parasztleányt, a ki ellen többen azt vallják, hogy látták őt a kigyulladt ház előtt kovával tüzet élesztetni. A leány tagad, de oly súlyos a gyanú ellene, hogy be vitték a sátoralja-újhelyi ügyészség fogházába. — *Csepánfalván* szintén tűz pusztított. Három

lakóház és több melléképület földig égett, azonkívül nagymennyiségű takarmány is elpusztult. — Veszedelmes tűz pusztított a Kozma községhez tartozó *Demezpatak* tanyán is. *Messinger* bérlőnek ötszáz kereszt gabonája gyuladt ki és a tűz átcsapott a bérlő házára, melyet szintén elhamvasztott. A lángok martaléka lett a gabona mellett álló cséplőgép is. — Nagy tűz pusztított *Hidas Németi, Nagy-Ida* és a Kassa mellett lévő *Vörösrák* községben is. Mind a három helyen több gazda siratja egész évi termését. *Blumberger* birtokosnak 875 kereszt buzája égett el, *Rákóczi* községben a katolikus templom gyuladt ki, miközben éppen a tetejét javították. A tüzet nem bírták eloltani, a templom földig égett.

— **Tűz.** *Tekeházán* Ugocsa megyében folyó hó 7-én nagy tűzvész pusztított. A jelzett napon délelőtt 10 óra tájban *Oláh József* ottani gazda istállója ismeretlen okból kigyult s ettől a tűz elharapózott s nyolcz ház melléképületeivel lett a lángok martaléka. Szerencse, hogy szélcsend volt, és hogy *Dapsy Aladár* királyházi birtokos saját lovaival vitette ki a királyházi tűzfecskendőt, és hordatta a vizet, mert különben a fejüket vesztett tekeházaiaktól az egész falu eléghetett volna.

— **Gyújtogató szocialista.** *Sövényházában, Pallavicini* örgróf uradalmában, egy elbocsátott szocialista munkás bosszúból felgyújtotta e hó 16-án a több mint húszezer forintot érő asztagokat, a melyek óriási tűzvész mellett elpusztultak. A gyújtogató levélben fenyegette a grófot, hogy fölperzseli egész uradalmát.

— **Lopás, csalás, gyújtogatás.** *Véla* István világosi lakos követte el egymásután ezt a hármast bünt, hogy pénzre tegyen szert. *Gánca Juonné* pénzére áhítozott, s felgyújtotta *Milos György* házáat, melyben az asszony lakott. A tűz okozta zavarban behatolt a házba s a vasládából kilopott egy ötvennyolcz forintról szóló takarékpénztári könyvet s egy hatvan forintról szóló kötelezvényt. Ez a pénz csak többre tette éhessé s felgyújtotta a maga házáat, a melyért aztán fölvette a biztosítási összeget. *Véla* turpissága csakhamar kitűnt s megindították ellene a vizsgálatot.

— **Nyári multság.** A nagy-szöllösi (Ugocsa) önk. tűzoltóegylet folyó hó 15-én tartotta meg díszgyakorlatát, tűztámadás- és kirándulással egybekötött szokásos évi nyári multságát a *Tepliczán*. A multság díszgyakorlattal kezdődött reggel 1/2 7 órakor s folytatódott egy tűztámadással 8 órakor. Majd a működő csapat bevonult a szertárba a hol a választmány nevében *Schulcz Lajos* tiszteletbeli főparancsnok mondott köszönetet s fejezte ki elismerését a díszgyakorlat precíz végbemenetele felett. A szerekl való gyorstámadásnál azonban a működő csapat részéről hiányzott a kellő otthonos nyugalom határozottság és abból kifolyólag a gyorsaság, a mi mentességét leli azon körülményben, hogy csaknem teljesen új tagokból áll a működő csapat. — 1/2 11 órakor a csapat kivonult zeneszó mellett a *Tepliczára* a hol a füstölőgő konyha ízletes gulyással várta az érkezőket. — A jegyek árából mely a legénység megvendéglésére volt fordítandó, mintegy 50 frt folyt be. Ebből étellel itallal a legénység kellő képpen el is láttatott. Egész nap vidám hangulat közt folyt a multság a melyből a város minden jó és közhasznú intézménye iránt érdeklődő polgárainak kicsi táborra is kitarthatóan kivette a maga részét. Csak a választmány volt következetes magához, s ha már nem gyülesezik — gondolta magában — nem is mulat az egyletért.

— **Tűz Györszigeten.** 23-án este kilencz óra után tűzi láрма zavarta meg a györszigeti lakosságot. *Csányi Antal* asztalosmesternek a *Rábcza-védőtöltés* és a *Klétzár-út* közötti laposban épült különálló asztalos műhelyében támadt a tűz, mely a könnyen gyúladó faanyagban táplálékot nyerve, csakhamar az egész épületet lángba borította. A tűzjelzésre megjelentek a györi és a györszigeti önkén-

tes tűzoltóegyletek, de a kedvezőtlen helyzet miatt nehezen foghattak az oltáshoz. Meglehet, hogy ez volt főoka annak a fejetlenségnek, melynek folytán megtörténhetett az a hihetetlen eset, hogy a *Rábcza-folyó* partja közvetlen közelében erős félóráig tartott, míg az első vízugarat az égő házra irányíthatták. Ez a késedelmezés egyrésztől onnan származott, hogy a városi tűzoltóegylet szivattyújának elhelyezkedése közben a szivótömlőket félredobták s jó félórába került, mire megtalálták, — másrészt pedig a györszigeti egylet oltószereit a vészhelyén kellett üzemképes állapotba hozni. Míg a tömlőkereséssel és a szivattyú rendbehozásával az idő elmúlt, ez alatt a közelben lévő házak egyikének tetőzete is lángot fogott, ezt azonban hamarosan eloltották. A mikor azután a szivattyúk megkezdheték működésüket, gyorsan lokalizálták a tüzet s félórával később a gyéti és az időközben megérkezett pinnyédi tűzoltók is elvonultak a veszedelem színhelyéről, a szigetiekre bízván a teljes oltást. A kár körülbelül 5—6000 fit, mert úgy az épület, valamint a benne volt faanyag és kész munka teljesen porrá égett.

— **Öt gyermek tűzhalála.** *Ó-Szivac* községben, a falu szélén egy közös telken laktak a *Plavcsics-fivérek*. Mind a három feleséges ember, *Istvánnak* két fia, *Tósónak* egy fia, *Szávának* pedig egy fia meg egy kis leánya volt. A gyermekek 24-én egész nap együtt játszottak a térs udvaron, a melynek közepén egy kunyhó állott, benne friss kukoricza, a melyet csak a minap takarítottak be. A gyerekek ma délelőtt játszani kezdtek a friss csövekkel, s valamelyikök indítványára kukoriczasütéshez kerekedett kedvük, s nagy tüzet raktak a kunyhó mellett, a melytől azonban a kunyhó tüzet fogott és csakhamar lángban állott az egész. Az öt gyerek az udvaron fölrakott szénakazlakba bújt ijedtében, melyeket a kunyhó fölszálló sziporkái egy pillanat alatt lángba borítottak. A falu népe csakhamar eloltotta a tüzet annyira, hogy be lehetett menni az udvarra a kazlak közé. Ott találták meg az elhamvadt kazlak között az 5 elszenesedett kis holtestet egycsomóban.

— **Tűzoltó katonák.** Ugyancsak e hó 24-én a pusztító elem *Szilas* temesmegyei községet majdnem egészen elhamvasztotta. Óriási orkányszerű szélvész rohant végig az egész határon, mi alatt, nem tudni hogyan, a községben az egyik ház kigyulladt. A dühöngő orkán csakhamar lángba borította az összes szomszédos házakat, az oltást pedig rendkívül megnehezítette. Az egész község elhamvadott volna, ha a lakosoknak a község határában gyakorlaton levő 43. gyalogezred legénysége nem jó segítségére. Egyesült erővel azután sikerült a tüzet csakhamar eloltani, de tíz ház és nagy mennyiségű gabona a lángok martalékává lett. A tisztek és az önkéntesek annyira kitűntették magukat az oltásnál, hogy az ezredparancsnok *Filipell* és *Boad* hadnagyokat, *Neiszer* tiszthelyettest, továbbá *Nessel*, *Knézy* és *Nechwalsky* önkénteseket napiparancsban dicsérte meg.

— **Tüzek.** *Vanár* gömörmegei községben a múlt hó 16-án tűz támadt. Két lakóház porrá égett, több melléképület is háziállat lett a lángok martalékává. — *Noszvaj* borsodmegei községben ugyancsak a múlt hó 16-án éjjel ismeretlen okból tűz támadt. Öt lakóház és több melléképület porrá égett.

— **Elégett termés** *Szajk* veszprémmegyei községben nagy tűzvész pusztított a múlt hó 23-án, mely körülbelül nyolczszáz kereszt búzát és egy cséplőgépet hamvasztolt el. Legtöbb kára *Nell Péter* és *Hergenröther* István gazdáknak van.

— **Fölrobbant petroliumraktár.** *Szepes Váralján* nagy kagy katasztrófa történt a múlt hó 30-án. Az utóbbi napok tartós eszőése következtében ugyanis a város legtöbb pinczéje megtelt vízzel, mely befolyt *Sax* Nándor kereskedő pinczéjébe is. A pinczében több petroliumos hordó volt, melyek a víz nyomása folytán megrepedtek, s a petrolium szétfolyt a víz színén. Ezt senki sem vette észre, s a mi-

kor reggel az egyik inas lement a pinczébe, alig hogy az ajtóig ért, a petroleum gőze annyira elkábította, hogy alétan esett össze. A fiút egy ideig várták fönn az üzletben, majd a mikor látták, hogy nem jön, tebben keresésére indultak Sokáig keresték, de sehol sem akadtak nyomára, Akkor a vizet akarták kiszivattyúzni a pinczéből. Az egyik cseléd gyertyát gyújtott, s míg a többiek künnmaradtak az ajtóban, ő belépett a pinczébe. Ebben a pillanatban történt történt a katasztrófa. A petroleum fölrobbant, az ajtón hatalmas lángoszlop csapott ki, mely az ott állókat, husz férfit és asszonyt kegyetlenül összeégetett. A szerencsétlen leány halva maradt a helyszínén, a kívül állók pedig mintegy tizenhatalmas súlyos égési sebeket szenvedtek. Egyrészt meghalt a kapott égési sebek következtében. A többiek pedig annyira rosszul vannak, hogy aligha épülnek föl sebeikből, vagy egész életükre szerencsétlenné tette a robbanás. A legtöbb sebesült iszonyúan el van torzítva A halottak a következők: *Kottler Mihály, Kossik Pál, Hercz Tinka, Bujnák János, Gavulics Győző, Brindsa Anna és Kottler Miksa*, a fűszeres inasa, a ki a petroleum gázától beleszedült a vízbe. Súlyos égési sebeket szenvedtek *Kottler Ferencz, Schlesinger Jakab* cipész és segédje *Hercz Ignác* cipész, a ki hat gyermek apja, három asztalosinas és két iskolás fiú: *Schön János* és *Schön Fülöp*. Ezek közül igen kevés fog felgyógyulni. A háztulajdonos *Lukács Pál* csak könnyen sérült meg. A robbanás a házat is annyira megrongálta, hogy a lakóknak ki kellett költözködniük.

— **Pusztító tűz.** *Hajnik* községben — mint lapunkat értesítik — f. hó 1-én nagy tűz pusztított, melynek tizenkét lakóház, több gazdasági épület és nagymennyiségű takarmány esett áldozatul. A jelentékeny kár érzékenyen sújtja a többnyire szegény gazdákat.

— **Kigyuladt szeszgyár.** Folyó hó 4-én délben — mint tudósítónk írja, tűzilárma riasztotta fel N.-Szöllős (Ugoosa m.) város lakóit. »Ég a szeszgyár« kiáltás hangzott végig a városban. Tényleg a szeszgyár kigyúlt, de a helybeli önkéntes tűzoltók gyors beavatkozással és valóságos önfeláldozással megvédték és eloltották. Ezen elismeréssel szemben annál feltünőbb, hogy a szeszgyárnak sem vize nem volt, sem kézi fecskendője, de még létrája sem. Bebizonyult, hogy ez a szeszgyár a város közepén nemcsak közegészségi, hanem tűzrendészeti tekintetben is nagyon veszélyes.

— **Tűzeset.** Csurgón, f. augusztus hó 5-én — mint levelezőnk írja — délután 5 $\frac{1}{2}$ órakor kigyulladt a csurgói uradalmi majorban egy 80 méter hosszú, szalmával fedett cselédház és istálló. A tűz oly rohamosan terjedt végig az óriási épületen, hogy mire a gyorsan ott termett tűzoltóság akcióba léphetett, már az egész épület lángokban állott, a tűz tova harapódzása azomban meggátoltatott. Víz bőségesen volt az épületről mintegy 80 méternyire fekvő malomárokban s így az oltás sikeresen végeztetett, daczára annak, hogy embererőben nagy volt a hiány, mert a köznép egyáltalán nem segített a tűzoltóságnak, a hatóság pedig semmiféle kényszert nem gyakorolt reá. Kivonult a csurgói egyesület saját lovaival 3 oltó eszközzel és 25 emberrel, az alsóki egyesület 1 eszköz 12 emberrel, a nagymartoni egyesület 1 eszköz 4 emberrel, azonkívül a majori fecskendő is működött. Felhasznált vízmennyiség körülbelül 60,000 liter, tömlővezeték 154 méter, oltási időtartam 5 óra, beleértve közvetlen az istálló mellett égő széna kazlak oltását is. Ingóságokban, a mennyiben be nem égett, nem esett kár.

— **Nagy tűz Fiumében.** Az Adria tengerhajós részvénytársaság fiumei raktárában f. hó 6-án éjjel tizenkét és fél órakor tűz ütött ki. A kikötő szabad területén álló raktárhoz rögtön kivonult a tűzoltóság és a kirendelt katonaság segítségével eloltotta a veszedelmes tüzet, még mielőtt a raktárban főlhalmazott könnyen gyulladó anyag, benzín-festék és petroleum tüzet fogott volna. A tűz az

erős szélben nagy pánikot keltett a kikötő népében, mert az égő raktár közelében milliókat érő árú van a fabarakokban. A kár a tűzoltók erőfeszítése folytán, csekély.

— **Tűz egy tengeri hajón.** A *fiumei* kikötőben macskázó Pietro B. nevű olasz vitorlás hajón 22-én éjszaka tűz támadt. A veszedelemről telefonon értesítették a városi tűzoltóságot, mely a tengerészeti hatóság tűzoltóival együtt félóra alatt eloltotta a tüzet, mely rémesen világította meg a kikötőben levő többi hajót. A kár nem nagy, de oltás közben a vitorlás két embere igen súlyos égési sebeket szenvedett. Az egyik sebesült, Puma Antonio mindenek, kinek ruhája az oltásnál fogott tüzet, bele akart ugrani a tengerbe. de véletlenül a hajó melletti csónakba esett és karját összezúzta. Az olasz vitorlás Kasztellamare kikötőjéből jött és szicíliai bort hozott Fiuméba.

— **Óriási tüzek.** *Wittebszk* oroszországi városból jelentik, hogy *Nevel* városban óriási tűzvész dühöngött, mely husz házat, egy kolostort és sok hivatali épületet elpusztított. A kár *nyolczszáz ezer rubel*. — *Athenben* a *Melasz-czég* tulajdonában levő nagy házcsoport teljesen leégett. A kár felülmúlja az egy milliót.

— **Leégett város.** A Varsó melletti *Siedlee* kormányzóság *Osztrow* nevű városában e hó 15-én éjszaka iszonyú tűz pusztított. Négyszáz ház hamuvá égett, négy ember és számos gyermek a lángok közt lelta halálát. A borzasztó vész következtében négyezer ember lett hajléktalanná, a kik most leírhatlan nyomorban vannak. A város egyszerre több helyen gyulladt ki — A *lublini* kormányzóságban levő *Kmarov* városban pedig 18-án éjszaka százötven ház leégett. Ezernyolczszáz ember hajléktalan. A tűz gyújtogatásból támadt.

— **Elégett város.** Orosz-Lengyelország *Monastyrsczje* nevű városában (Mohilev-kormányzóság) irtózatos tűz pusztított a múlt hó 19-én, mely a városnak egy nagy részét teljesen elhamvasztotta. A tűz hihetetlen gyorsasággal terjedt és alig lehetett valamit is megmenteni. A kiszáradt tetőkön néhány pillanat alatt végignyargaltak a lángok és nagy erőfeszítésbe került az is, hogy megakadályozhatták végre azt, hogy az egész város egy romhalmazzá ne váljék. A tűz okozta pusztítás borzalmas. *Elégett több, mint négyszáz lakóház, a posta-épület, három templom és két zsinagóga.* A lakók legnagyobb része koldusbotra jutott, mert mindenük odaégett. A merre néz az ember, nem lát mást, mint kormos, dűledező falakat és üszkös gerendákat. A tűznek emberélet is esett áldozatul. Nem kevesebb, mint *hét ember lelta halálát a lángokban*, köztük egy nyolczvanéves öreg ember, a ki a nagy ijedtétől nem tudott egy lépést sem tenni és odaégett az égőházban. A kárvallott lakosok pillanatnyi nyomorának enyhítésére gyűjtést indítottak. Mennyi a tűz okozta kár, azt egyelőre nem lehet megállapítani, de az bizonyos, hogy óriási, mert a házak közül alig néhány volt biztosítva.

— **Leégett katonai raktár.** *Lembergben*, a július 21 és 22-ike közötti éjszakán kigyulladt a *Zasanie* külvárosban levő katonai raktár, a melyben az 58. gyalogezred ruhái s felszerelése, a többi közt a töltések voltak elhelyezve. A tűzoltóság és a katonaság nagy fáradsággal lokalizálta a tüzet s csak egy barak égett le. A veszedelem helyén ott volt *Lipót Ferdinánd* kir. herczeg és *Galgóczy* hadtestparancsnok is.

— **Égő források.** *Bakuból* jelentik: A *cserni gorodoki* naftaforrásokban egyik éjjel tűz ütött ki, mely óriási gyorsasággal terjedt és még másnap délután is erősen pusztított. Öt nafta-finomító műhely és raktár porladt el. Körülbelül harmincz millió kilogramm kerozin pusztult el a lángok között. Mentés közben emberélet is esett áldozatul és nyolcz sebesülés is történt. A szomszédos gyártelepeken és forrásokban beszüntették a munkát.

— **Egy család pusztulása.** *Rómában* egy *Ricci* nevű előkelő családot szörnyű szerencsétlenség ért. A *Ricci*

házban jelentéktelen tűz ütött ki, a mitől annyira megijedt a háztulajdonos, hogy második emeleten levő lakásának ablakából az utcára ugrott. A mikor a felesége észrevette a dolgot, karjára vette kis gyermekét s levetette magát a mélységbe. Két felnőtt fia is követte példáját. Mind az öten halálosan megsebesültek.

— **Erdőégés.** *Rybinszkben* (Oroszország) *Obolenszki* herceg százhusz versznyi terjedelmű erdősege a múlt hó végén kigyulladt, s több napon át lángban állott. A tüzet lehetetlen volt eloltani, s így csak arra törekedtek, hogy

útját állják a pusztító elem tovaterjedésének. A herceg kára így is több millióra rúg, mivel az erdőnek csak egy igen kis részét tudták megmenteni. Az égő erdővel határosak a korona-erdőségek is, ide katonákat rendeltek ki a veszedelem elhárítására.

— **Tűzvesz Konstantinápolyban.** *Konstantinápolynak* legélénkebb város-negyedében, Pérában, f. hó 4-ike és 5-ike közötti éjszakán tűz ütött ki, a mely tizenöt házat elhamvasztot. A nagyobb veszedelemnek a *Széchenyi* basa vezetésével kivonult háromezer tűzoltó vette elejét.

Szerkesztői üzenetek.

Önkéntes tűzoltó-testület, Gyöngyös. A küldött levelet és a másolatot megkaptuk; magunk is érdekesnek tartjuk a dolgot. Utánna fogunk nézni illetékes helyen a dolognak, és meg fogjuk tudni hol rejlik a hiba; másban-e vagy mibennünk. Az utóbbi esetet alig hisszük.

P. E. főparancsnok úr, Kápolna. A levelet a mit ígértél várom, várom, — de hiába várom.

S. J. alparancsnok úr, Kossúthfalva. Megkaptuk, közölnök is szívesen már csak azon elvnl fogva is, hogy audiatur et altera pars, — hanem simítani kellene rajta egy kissé, hogy kevesebb legyen benne a subjectív elem. Nagyon czélszerű lenne, ha valamelyik délután befáradnál a szerkesztőségbe, hogy megbeszélhessük a dolgot.

P. S. úrnak, Nyék. A tanfolyam hallgatók 31-en voltak a jelentkezéskor, s csak néhány nap múlva maradt ki közülük egy. Nagyon sajnáljuk, de az Ön által kívánt irányban nincs módunkban hatni rájuk, mert már szétoszlottak a szélrőzsa minden irányában.

Önkéntes tűzoltó-testület, Arad; Önkéntes tűzoltó-testület, Kaposvár. A lapot útnak indítottuk.

R. S. főparancsnok úrnak, Csurgó. Hálás köszönet. Ha önök velünk, ki ellenünk. Reméljük, nem utóljára volt szerencsénk.

H. J. úrnak, Újfalú. E számunk a tanfolyam befejezése, és az

elnökség ülése miatt késétt csak. Az utóbbi 20-án, az előbbi pedig 22-én volt. Egyébiránt legyen nyugodt, elkésétt dolog nincs benne; a mi időhöz kötött, azt inkább nem közöljük soha, mint későn. Szeptemberi számunkat a hónap közepén meg fogja Ön kapni. Tartalmát már előre is érdekesnek jelezhetjük, ha reményünk teljesedni fog, a minék mi fogunk örülni legjobban, mert az a mi legnagyobb örömünk, ha olvasóink meg vannak velünk elégedve. Levele utolsó mondatára csak annyit válaszolunk, hogy mi a jóakarattú (mert van ám amolyan is, a minap is volt benne részünk) érdeklődést mindig köszönettel fogadjuk.

A S J a úrnak, T.-Füred. Vezércikkünknek most közöljük a folytatását. Az elismerés nekünk örömet okozott. Köszönet érte.

Főszerkesztő:

BÁRÁNY N. ERNŐ.

Felelős szerkesztő:

Dr. KÖNC S BOLDIZSÁR.

HIRDETÉSEK.

A TŰZOLTÓ-KÖZLÖNY

előző évfolyamaiból

teljes példányok

1 forint 25 krajczárért

megrendelhetők a

KIADÓHIVATALBAN:

BUDAPESTEN,

IX., Vámház-körút 9. szám alatt

SZAKKÖNYVEK

a budapesti önkéntes tűzoltó-testület kiadványai:

A szivattyú és annak kezelése.

Vezérfonal tűzoltók számára.

A parancsnokság megbízásából kidolgozta:

Breuer Szilárd,

a budapesti önkéntes tűzoltó-testület II. szivattyús szakas-parancsnoka.

1885.

Ára 1 frt 50 kr.

A tűz és annak oltása.

CSÖVEZETÉS.

Pályanyertes mű.

Irta:

Dr. Szily József,

a budapesti önkéntes tűzoltó-testület főparancsnoki helyettese.

Ára 30 kr.

Megrendelhetők a budapesti önkéntes tűzoltó-testület titkári hivatalánál.

Budapest, VIII. ker., Kun-utca.

Alapított 1865.

Kutszerkezetek.

Egyszerű kut-szivattyúk.

Kutszivattyúk befagyás elleni csappal.

Kutszivattyúk emeltyűvel vagy lendkerékkel.

Mélykut-szivattyúk lendkerék-hajtásra.

Mélykut-szivattyúk járgányhajtásra.

Városi és községi közkut-szivattyúk.

Kettős működésű szívó-nyomó szivattyúk emeltyű, lendkerék vagy gőzgéphajtásra.

Omnia-szivattyúk.

Kettős hengerű építési szivattyúk.

Centrifugal szivattyúk.

Vízszállító kosok.

Vízszállító hordós kocsik ütöntözésre.

Házi vízvezetékek.

Számos kitüntetés.

Ő cs. és kir. fensége
József főherczeg
 udvari szállító.

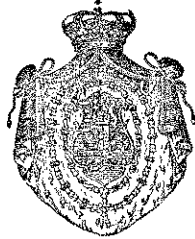

Ő cs. és kir. fensége
József főherczeg
 udvari szállító.

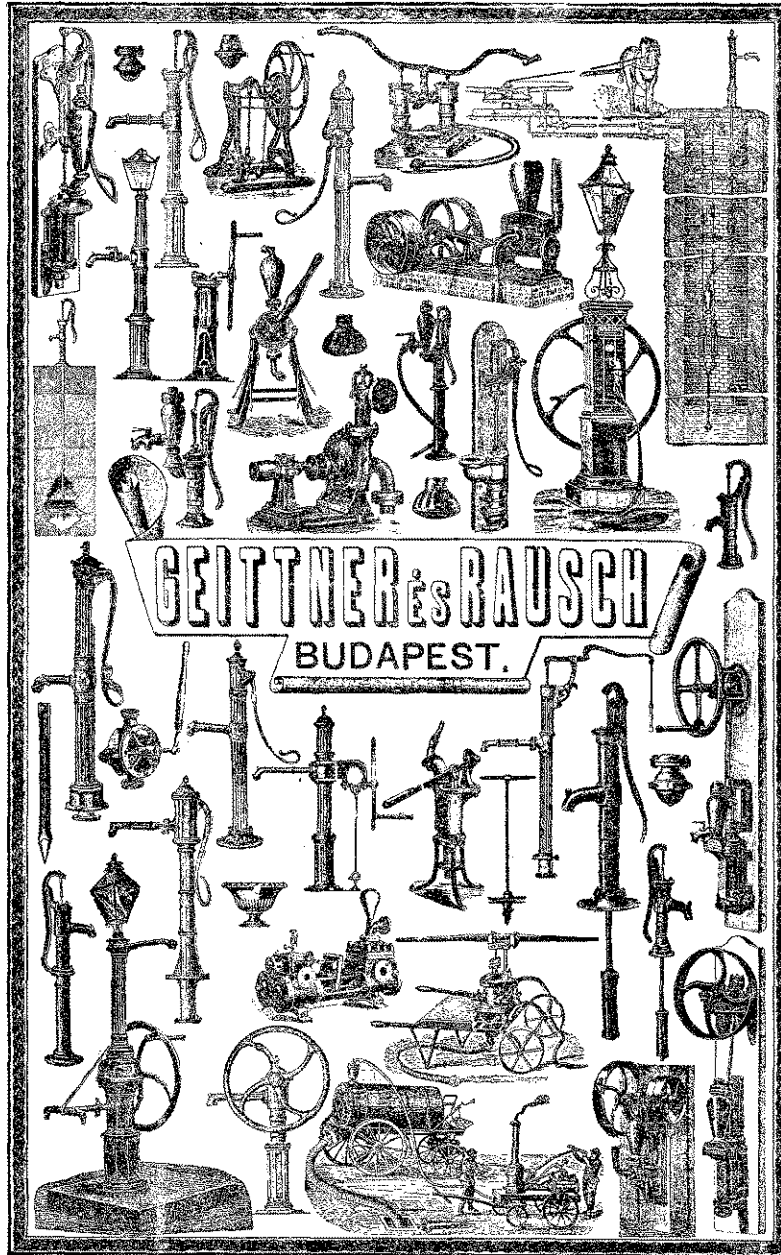

Képes árjegyzék ingyen és bérmentve.

Szakkérdésekre felvilágosítással szolgálunk.

Szivattyú-, fecskendő- és gépgyár ércöntődével

V., Nádor-utca 46/48. sz.

Műszaki üzlet: VI., Andrásy-út 8. szám.

Számos kitüntetés.

Gazdasági eszközök.

Tejhűtő-készülékek.

Tejszállító kánnak.

Vaj-köpülők.

Borfejtő szivattyúk.

Palackmosó- és töltő-gépek.

Palackdugaszoló gépek.

Szőlőzúzó készülékek.

Borsajtók.

Perenospora-fecskendők.

Forgatható trágyalé szivattyúk.

Trágyalé-szivattyúk hordótöltésre.

Szagtalanul működő pöczegödortis-tító készülékek.

Légszivattyúk gázegető kályhával.

Fertőtelenítő gépek.

Alapított 1865.

TÜZOLTÓ-KÖZLÖNY

A MAGYAR TÜZOLTÓK SZAKLAPJA.

A MAGYAR ORSZÁGOS TÜZOLTÓ-SZÖVETSÉG. HIVATALOS ÉRTESSÍTŐJE.

A »Magyar Országos Tűzoltó-Szövetség« tagtestületeinek díjtalanul küldetik meg.

Kiadó és laptulajdonos: A Budapesti Önkéntes Tűzoltó-Testület.

SZERKESZTŐSÉG és KIADÓ- HIVATAL:

Budapest, IX. kerület, Várház-körút
9-ik szám.

ELŐFIZETÉSI ÁR:

Helyben és vidéken egész évre 2 forint 40 kr., félévre 1 forint 20 kr.
A magy. orsz. tűzoltó-szövetség kötelekebe tartozó testületek tagjainak egész
évre csak 1 forint 20 kr.
Egyes példányok ára 20 kr.
Előfizetések és reklamátiók a kiadóhivatalhoz czimzendők.

HIRDETÉSEK

a kiadóhivatal által legjutányosabb árak
mellett vétetnek fel.
Többzsöri hirdetésnél tetemes árenged-
mény.

MEGJELENIK HAVONKINT EGYSZER.

Tartalom. — Téves eszmék. — *Hivatalos rész:* Veszprémmvárm. szöv. 1897. jun. 92. ülésének jkve. — *Technikai rész:* Orvosi mentés tűz-
eseteknél; Dr. Balogh Dezsőtől. (folytatás.) — *Általános rész:* Az orsz. szöv. felterjesztései és átírata a mill. kongresszuson elfogadott
javaslatok tárgyában. — *Testületek köréből:* A székelyhidi ö. t. test. 1896-évi jelentése. — *Hírek.* — *Szerkesztői üzenetek* — *Hirdetések.*

Téves eszmék.*)

Mielőtt értekezésünket illetve helyreigazításainkat befejeznök, még megemlékezünk az inkriminált czik egyes kitételeiről, a melyek ismét történeti tételek felállításával foglalkoznak, még pedig teljesen valótlan tényeknek valóként állításával, hogy aztán olyan következtetéseket vonhasson le a cikkíró úr, a milyenek éppen neki tetszenek.

»Így vagyunk ma — mondja a cikk — sok helyen! Egyes községek, városok felismerték az ott létező egyletek használhatóságát, bevonták azt a hatósági körbe és mint ilyent támogatják is.« Ez egyszerűen (nem akarjuk mondani: szándékos) elfelejtése annak, hogy nem előbb keletkeztek az önkéntes tűzoltóságok és csak azután valamikor sokára ismerték fel egyes községek, városok azok használhatóságát, hanem akkor keletkeztek, mikor a városok (tehát maga a társadalom) arra a tudatra jutott, hogy a tűz ellen szakszerűen kell védekezni. Aztán dehogy vonták azt be a hatósági körbe. Már hogy vonták volna. Micsoda egyáltalán az a »hatósági kör«? Ez megint olyan csodabogár, a mit a cikkíró úr termékeny agyveleje szült a világra. Aztán hogyan kell ebbe a »hatósági kör«-be bevonni valakit? Aztán mi az értelme annak, hogy »mint ilyent támogatják is«? Talán azt akarja mondani a cikkíró úr, hogy a városok és községek (alias társadalom) az önkéntes »egyleteket« mit »hatósági kör«-be »bevont«-akat támogatják, és csak akkor és csak azért, ha és mert azok a »hatósági kör«-be bele vannak »vonva«? Hát ez nem így van. Hanem úgy, hogy a társadalom azon tagjai, a kik nem akarnak szakszerű képességet

szerezni a tűzoltáshoz, anyagilag is hozzájárulnak azoknak szakszerű képeztetéséhez és munkájuk eredményességének biztosításához, a kik erre nemes szenvedélyből vállalkoznak.

»Mások ellenben — mondja tovább a cikk — nem látnak benne kellő garanciát, hanem felállítják a köteles tűzoltóságot is.« Mi itt csak azt kérdezzük, hogy kik azok a »mások«? és miben nem látnak ezek a »mások« »garanciát«? és mire kellene ez a »garancia«? és miben állana ez a »garancia«, hogy megnyugodhassanak benne azok a »mások«? És mi lenne az a nagyszerű »garancia«, a mit nyújthat a kötelezett tűzoltóság, de az önkéntes nem? — Vajjon nyújt-e ezekre a fontos és önként feltoluló kérdésekre a nevezetes cikk csak némi halvány tájékoztatást is? Bizony nem nyújt. Ilyen állásponttól nem is lehet a dolognak helyes magyarázatát adni, mert ennek valótlanosság a kiindulási pontja, és így mennél magasabba megy, annál leküzdhetlenebb valótlanosságokra bukkan rajta az okoskodó ész. — Nem azért keletkeznek a kötelezett tűzoltóságok, a miért a cikkíró úr fejtegeti, hanem azért, mert nincs elég ember, a ki a tűzoltás szakszerű tanulmányozására szentelné magát.

Most következik aztán az egész nevezetes »Hatósági Tűzoltás« című cikknek azon része, a melyért, úgy látszik íródott az egész dissertatio, most jön a pièce de resistance, a legnagyobb schlagger, a »skíz.«

Nem ismételjük szóról-szóra az egészet, bár annyira curiosum, hogy érdemes volna, csak az eszmemenetet reprodukáljuk olvasóink előtt.

Ha ugyanis — mondja a cikk — valahol két tűzoltóság létezik, t. i. önkéntes (vagyis a cikkíró

*) Befejező közlemény előbbi ily című két cikkünkhez.

szerint másként társadalmi) és *hatósági* (ez alatt a cikkíró a *hivatásos* és kötelezett tűzoltóságot érti) és ennek a kettőnek külön főparancsnoka van, és kérdés támad, hogy e két főparancsnok közül melyik legyen az első, akkor mindenki, a kinek egy kis közigazgatási érzéke van azt fogja mondani, hogy »*jog szerint*« csak is a *hatósági* parancsnok lehet hivatva a vezényletet gyakorolni. A cikkíró úr szerint ez a »*merev jogi állás* pont.«

Mi azonban nem acceptálhatjuk ezt *jogi* (akár merev akár nem merev) álláspontnak egyáltalán; mert ha tudjuk azt, hogy a jog az emberi társas együttélés szabályainak összege, a mely szabályok feladata az együttélést minél idealisabban s a kitűzött közczélok elérhetését minél könnyebben megvalósítható módon rendezni, s ha tudjuk azt, hogy a tűz elleni védekezés szabályainak célja a minél tökéletesebb tűzbiztonság állapotának elérése lehet csupán, — pedig ezt tudnia kell annak a ki jogi álláspontra helyezkedik és jogi tantételeket akar fixirozni, — akkor nem ismertetjük helyesnek azt a doctrinát, a mely *csak* azért ad elsőbbséget az intézkedések s a tűzoltás terén valamely parancsnoknak, mert ezt a parancsnok *hatósági parancsnok*; nem is említve azt, hogy ez a *hatósági* parancsnok tulajdonképen hátrább áll rangban, mint a társadalmi parancsnok, mint a hogy természetesen a hatóság is alsóbb rangú mindig, mint maga a társadalom. Ennek a doctrinának az alapja minden lehet, csak jogi nem.

Ha ez jogi alap volna, akkor alkalmazva látnók minden helyen mint rendes szabályt; pedig mit látunk? Azt hogy ez a *jogi* szabály, ez a *merev jogi* álláspont nem nyer alkalmazást sehol. Legfeljebb talán ott, a hol más mód nem létezik, vagyis a *hatósági* parancsnok (értve a kötelezett tűzoltóságot) csak ott parancsnoka az önkéntes tűzoltóságnak és az önkéntes parancsnoknak a hol önkéntes tűzoltóság még eddig létre nem jött, vagy a hol már megszűnt.

Azt állítani tehát a mit a cikkíró úr állít, jogi álláspontból nem lehet, legfeljebb korlátolt bürokratikus álláspontból.

Még nagyon jó, még igazán nagy kegy a cikkíró úrtól, hogy czélszerűségi szempontból enged ebből a *merev jogi* álláspontból egy keveset, és kijelenti, hogy (a hol önkéntes és kötelezett tűzoltóság áll fenn egyszerre) nem okos dolog az újoncz és gyakorlatlan *hatósági* parancsnokot a kipróbált és tapasztalt önkéntes parancsnoknak föléje helyezni, hanem legyen az önkéntes parancsnok a kötelezett tűzoltóságnak a parancsnoka — vagyis helyesebben mondva a kötelezett tűzoltóság ne válasszon külön parancsnokot — csakhogy aztán adassék neki is *hatósági* jelleg megerősítés és vizsgáztatás által, — hogy *joga* legyen ez által a *hatósági* tűzoltóság felett is parancsnokolni!! S ha valamely önkéntes *egylet* (mért mond itt már a cikkíró úr

egyletet?) ennek magát alá nem veti, hát azt inkább fel kell osztlatni, mert két legény egy csárdában nem fér meg másként.

Ezek a nagyhangú állítások mind egytől-egyig hazug doctrinák. Maga az élet hazudtolja meg őket folytonosan.

Mert van-e község vagy város, tehát van-e a társadalomnak oly rétege, a mely, ha önkéntes tűzoltósága van s az működik, tehát a czélnak megfelel, kötelezett tűzoltóságot akarna szervezni, csak azért, hogy a két institutio között hatalmi kérdést creáljon? Nincs sehol. Mert ha valamely község kötelezett tűzoltóságot szervez, azt azért teszi, mert kényszerülve van reá, mert önkéntes tűzoltója nincs.

Van-e oly község, a mely az önkéntes tűzoltóságot mellőzné a kötelezett tűzoltóság felállításánál, vagy feltételeket (olyant, mint cikkíró úr akarna) szabna ahhoz, hogy az önkéntes egylet továbbra is »megtűressék«? Nincs egy sem. Mert ha van önkéntes tűzoltója, örömmel kap utánna az a község mind a két kezével s hálás örömmel veszi, ha az önkéntes egylet parancsnoka a kötelezett tűzoltóság begyakorlására s az a fölötti vezényletre is vállalkozik.

Van-e község vagy város, mely csupán akkor ismerné el az önkéntes parancsnok tapasztaltságát és szakmájában a laikus kötelezett tűzoltóság fölötti elsőbbségét, ha a hatóság a választáshoz jóváhagyását adja és ha jóváhagyáson kívül még meg is vizsgáztatja? Nincs sehol. Mert ha valahol oly községben, mely kötelezett tűzoltóságot szervez, önkéntes tűzoltóság van, örül az a község, ha az önkéntes parancsnokot a kötelezett tűzoltók parancsnokául is megnyerheti, s rendszerint már a kötelezett tűzoltóság felállításáról alkotott szabályrendeletben abból a feltételből kiindulva intézkedik, hogy az önkéntes tűzoltóság lesz a magva, élesztője az egész intézménynek (tehát ennek parancsnoka annak is parancsnoka), a mely nélkül az egész jóformán semmit sem ér. És tényleg ha létesíttetik valahol kötelezett tűzoltóság, az csak úgy ér valamit, ha az egész intézmény egy önkéntes tűzoltóságon mint biztos alapon nyugszik. Másként az egész intézmény olyan mint a szentelt víz. Nem használ semmit. El lehet mondani rá, hogy csak papíron létezik. — Kérdjük most már, miféle észszerűség volna az ilyen községtől az, ha az ilyen önkéntes parancsnoktól még külön egy úgynevezett *hatósági* jóváhagyást kívánna azonkívül, hogy maga a társadalom megválasztja? Talán ezzel a *hatósági* jóváhagyással több talentumot nyer az a parancsnok?

Ha azt mondaná a cikkíró úr, hogy az önkéntes és kötelezett tűzoltóság közösen válasszon parancsnokot a mely mindkettőnek parancsnoka legyen, annak volna értelme, és az a dolog helyes, komoly felfogásáról tenne tanúságot. De azt mondani, hogy az önkéntes parancsnok csak úgy

legyen parancsnoka a kötelezett tűzoltóságnak, — még ha ez utóbbi szintén megválasztja is. — ha a *hatóság* (mindíg csak ez a *hatóság*!) a választást jóváhagyja stb. s föltételezni azt, hogy a *hatóság* mást is akarhat mint a társadalom az ő ura, illetve hogy a két akarat közül az alsóbbrendű akarat legyen az erősebb, ez absurdum; ez megtörténhetik egészségtelen viszonyok és állapotok közt, de ez doctrina nem lehet. Ilyent valaki tanként vagy tudatlanságból hirdethet, vagy azért, hogy a hátsó gondolatokat elleplezze, s alattomban diadalra segítse. Harmadik eset nem létezik.

Hát még azt mondani, hogy a *hatóság* vizsgáltsassa meg az önkéntes parancsnokot!!! Igen a *hatóság!* ez vizsgáltsassa meg!! az önkéntes tűzoltók *parancsnokát*!!! Hát van olyan *hatóság* a melyik annyi szakismerettel bír a tűzoltás terén, hogy még vizsgákat is tarthat s megeximinálhat egy a szakképzettség terén már a többi közül kivált tűzoltót? Van ilyen *hatóság* a világon? Vagy szakemberekből álljon ez a bizottság? Miféle szakemberekből? Ugyebár tűzoltókból. És természetesen önkéntes tűzoltókból, — mert a cikkíró úr cikke ezen részén csak az önkéntesek és kötelezettek főparancsnokáról beszél — mert ha van ilyen szakférfiú a kötelezettek között, akkor már csakugyan gyarló volna az a község, ha ezt azonnal meg nem választaná vagy mondjuk a cikkíró úr szája íze szerint: lámpára való volna az olyan *hatóság*, a mely az ilyen férfiút ki nem jelölné azonnal főparancsnoknak mindenféle tűzoltóságok fölé. Tehát ez a bizottság nem állhatna másból mint önkéntes tűzoltókból. Tehát akkor előállana az a nevezetes eset, hogy az önkéntes főparancsnok reméljük ez csak tagja lenne annak a bizottságnak) megvizsgáltsatná, jól megexaminálná *önön magát!* Mondott-e ennél nagyobb képtelenséget valaki a nap alatt. Pedig mennyi ilyen dolgok sülnének még ki, ha cikkíró úr *tantételeit* teljesen kifejteni akarnók! Ha most élne *Ben Akiba*, s olvasná ezt a híres doctrináját a cikkíró úrnak, bizonyára visszavonná azt a nevezetes, azóta szálló igévé lett mondását, hogy semmi sem új a nap alatt. Bizony ezek elég új dolgok.

Maga a mindennapi élet rontja le a cikkíró úr által felépített tant, mert sehol se látjuk (nem is fogjuk látni), hogy az önkéntes és kötelezett tűzoltóságok parancsnokai versengenének a fölött, hogy »ki a legény a csárdában.« Örül a község, ha szakképzett főparancsnokot kap *ingyen*, nem hogy még vaskalapos módon nehézségeket támaszson céljai megvalósítása körül ott is, a hol egyáltalán ilyen nehézség, ilyen akadály nem létezik.

A bevallott ok, a mi cikkíró urat cikke megírására készítette, a »két legény egy csárdában« állapota s az ebből származó állandó veszekedés, sehol nem létezik, a hol önkéntes és kötelezett tűzoltóságok vannak együtt, ha ugyan vannak, még

kevésbé létezik természetesen ott, a hol csak kötelezett tűzoltóság van. Lehetetlennek tartjuk azt, hogy a cikkíró úr ugyanezt szintén ne tudná. És ha tudja, akkor lehetetlen, hogy ezért írta volna cikkét, hogy az önkéntes és kötelezett főparancsnokok közti (nem létező, csak a theoria elmondhatása kedvéért általa supponált) ellentéteket, megszüntesse. Másutt kell keresnünk az igazi okot.

A cikk ugyanis *hatósági* tűzoltóságok alatt (a második bekezdés szerint) a kötelezett és fizetett tűzoltóságokat érti. Ezek szerinte a *hatósági* tűzoltók, tehát ezek csinálják a tűznek *hatósági oltását*, ezek parancsnokai a *hatósági parancsnokok*. És az a sajátságos, hogy míg a cikk két első bekezdése folyton a fizetett és kötelezett tűzoltóságokat — collective *hatósági* tűzoltóságokat — kifejezetten állítja az önkéntessel szemben, addig a harmadik (utolsó) bekezdésben már nem is említi a fizetett tűzoltóságot sem ennek parancsnokát, hanem e helyett ezt egészen elhallgatva, ellentétét csinál theoriája kedvéért az önkéntes és kötelezett intézmény között, és arra a végeredményre jut, hogy az ellentét csak *hatósági jóváhagyással* és szakvizsgák letételével lesznek elsimíthatók.

Mi bennünk az a meggyőződés, hogy az az egész cikk csupán és kizárólag a fizetett tűzoltóság felmagasztalására íródott, s az egész theoria csak azért lett kitalálva, hogy legyen miből levonni a cikkíró úrnak kedvező tantételeket, mint »*elismert igazságokat*« a fizetett tűzoltóság javára majd ott és akkor a hol és amikor szükséges leend. Ezt a meggyőződésünket csak megerősíti azon körülmény, hogy a cikk utolsó (harmadik) bekezdésében a fizetett tűzoltóság még csak nem is említetik, zárjel között sem, mint azt a megelőző bekezdésben látjuk.

Az egész dolog nyitja igen egyszerű az előtt, a ki ismeri az azon időtájban megtörtént eseményeket, a mikor t. i. a Tűzrendészeti Lapok kérdéses cikke napvilágot látott. Szükségesnek tartjuk tehát világot gyújtani t. olvasóink előtt, hogy tisztán láthassanak és ítélhessenek.

A székesfőváros ugyanis, a hol az önkéntes tűzoltóság mellett fizetett tűzoltóság is tartatik fenn, a melynek egymáshozí viszonyát statutum határozza meg, új tűzrendészeti szabályrendelet alkotását határozta el. Készült is egy tervezet, (hogy ki fabrikálta, azt nem tudjuk, bár érdekes lehetne ezt is tudni) még pedig olyan, a milyent gyarlóság szempontjából nem produkált még eddig Európa. Sok lenne most felsorolni e statutum-tervezet gyarlóságait (hisz úgy is lesz még alkalmunk valószínűleg az egészet megismertetni olvasóinkkal), csak annyit emelünk itt ki belőle, hogy kimondatni akarta e tervezet, hogy a székesfőváros területén a tűz oltását a fizetett tűzoltóság teljesíti, s hogy ha valamely tüzesetnél a fizetett tűzoltóságon kívül más (önkéntes vagy magán) tűzoltóság is meg-

jelenik, az esetben annak parancsnoka a fizetett tűzoltóság parancsnokánál jelentkezni, s ennek rendelkezéseit követni tartozik. Tehát előfordulhatna az az eset, hogy az önkéntes tűzoltók főparancsnoka, (kit mellesleg mondva a belügyminister is acceptál, s a kinek állása ezáltal országos jellegű) jelentkezni volna köteles a fizetett tűzoltóság őrpapancsnokánál s az osztana neki parancsokat és bölcs dispositiókat. Ehhez azt hisszük nem kell kommentár, még ha nem is említjük fel, hogy a fizetett tűzoltóságnál egyes esetekben hogyan és kikből lettek őrpapancsnokok.

A székesfőváros tanácsa döntés előtt — nagyon helyes érzékkel — kiadta a tervezetet véleményezés végett a budapesti önkéntes tűzoltó-testületnek, a mely, mondani is fölösleges, legnagyobb indignációval tiltakozott egy terjedelmes emlékiratban (szintén lesz szerencsénk annak idején közzétenni) a javasolt szabályrendelet számos szembetűnő gyarlóságai, de különösen azon intézkedései ellen, melyek nemcsak konfiskálni akarják a testület régi, törvényen alapuló jogait, de a viszonyokkal és józan észszel is homlokegyenest ellentétben állanak. Tiltakozott az ellen, hogy a régi rangfokozat oly tendenciózus módon változtattassék meg, mint ahogy azt a tervezet contemplálja minden józan ok nélkül; tartassék meg a régi rend, mely megállapítja, hogy rangban a fizetett tűzoltók főparancsnoka után mindjárt az önkéntesek főparancsnoka következik stb., s hogy a fizetett tűzoltóság segéd-tisztjei rangban az önkéntesek osztályparancsnokai után álljanak.

A javaslat által contemplált helyzet folytán a székesfőváros fizetett állandó tűzoltóságának tisztjei, sőt őrpapancsnokai is mérhetlen és utólréhetlen magasságba kerültek volna az önkéntes tiszték fölé, s nem is hisszük, hogy ők tiltakoznának az újítás ellen. Az önkéntesek azonban tiltakoztak, úgy, hogy a tárgyalásra kitűzött javaslatot le is vette a tanács napirendről, és elhatározta, hogy megfontolás tárgyává teszi az önkéntesek felhozott s igen alaposnak látszó sérelmeit és kifogásait.

Nem lenne tehát érdektelen tudnunk, ki követte el a szabályrendelet-tervezetet, mert lehetetlennek tartjuk, hogy azt önkéntes tűzoltó készítette, sőt még azt is, hogy annak készülésétől a székesfőváros egyetlen önkéntes tűzoltójának is volt volna halvány sejtelme is.

A budapesti önkéntes tűzoltó-testület ezen tiltakozó memorandumának beadása után kezdett aztán egyszer csak hallatszani az, hogy hát jól van, maradjon meg a régi rangsor, de az önkéntes tiszték tegyenek tisztí vizsgát és ezenkívül erősítse meg őket a városi hatóság is megválasztásuk után.

Nyomban utánna megjelent a »Tűzrendészeti Lapok« »Hatósági tűzoltás« című cikke.

Ezekből tehát alapos okunk van hinni, hogy az egész cikk nem a kötelezett és önkéntes tűzoltó-

ság közti ellentét (hisz ilyen nincs) megszüntetése, nem is a fizetett és önkéntes tűzoltóság közti viszályok (mert ilyenek sem létesznek sehol egész országban) elsímítása céljából íródott meg, hanem azért, hogy tetszetős doctrinát szerkeszsen képtelen tanok levezethetése kedvéért a székesfőváros fizetett tűzoltóságának indokolatlan és indokolhatlan előnyére az önkéntes tűzoltó-testülettel szemben.

E két intézmény körül igenis tapasztalhatjuk a »két legény egy csárdában« állapotát — de csak is azért, mert a fizetett tűzoltóság feljebb akarja tenni a kalapot, mint a hogy azt a természet rendje, s az önkéntes testület *ledisputálhatatlan jogai* megengedik.

Azt hiszük, ezért kellett hangsúlyoznia a cikk-író úrnak végig egész cikkén a »hatósági« legújabb műelnevezést, ezért a »hatósági« jelző után zárjelben, hogy »(fizetett vagy köteles)«, s ezért kellett kitalálni azt a csodálatos »közigazgatási érzék«-ről tanúskodó *igazságokat*, a melyektől csak úgy hemzseg az egész cikk.

Ezek azok a replikánk legelején emlegetett kártyák tisztelt olvasóközönség, a melyekbe mi belelátni vélünk, ezek azon feltevéseink, melynek alaposágát a körülmények nagyon is igazolni látszanak, már csak azért is, mert nélkülök a »Tűzrendészeti Lapok« egész cikke ok és alap nélkül szükölködik, s szándéka és célja teljesen érthetetlen.

Azokkal, a miket a kérdéses cikk általános tanairól alapos czáfolatként elmondottunk, eléggé megczáfoltnak hisszük az egész legből kapott doctrinát; s a mint nem állanak meg az ott hangoztatott és »levezetett« tanok a »hatósági« (fizetett és kötelezett) tűzoltóságokra néve per absolutum az önkéntes tűzoltóságok intézményével szemben, még inkább tarthatatlanok azok in concreto a székesfőváros fizetett tűzoltóságára vonatkoztatva szemben a budapesti önkéntes tűzoltó-testülettel.

A mit általánosságban az önkéntes tűzoltóságnak egyéb tűzoltósággal (tehát akár fizetéssel, akár kötelezettel) szemben megillető közjogi állásáról elmondottunk, az igaz és egyedül helyes, egyedül jogi álláspont szerinti Budapesten az önkéntes testületre nézve is, különösen ha a másik oldalra fizetett tűzoltóságot állítunk.

A specialis sérelmeket frappánsúl felsorolta a budapesti önkéntes tűzoltó-testületnek előbb említett s a tanácshoz beadott memorandum, s itt mi most azon újabb, illetve a régi rend felforgatására tulajdonképen *egyedül* felhozott indokolásra, mely a hatósági jóváhagyás és szakvizsga-tétel kivánalmáiban csucsosodik ki, mint a melyek feltételei lennének a régi rangsor megtartásának, csak annyit emlíünk fel, hogy mindkét feltétel inkább ötlet, mint komoly argumentum. Mert ugyan mi célja van a *helyi hatóság* megerősítésének ott, a hol a megválasztást a belügyministerium, az *országos hatóság* már az egész ország nevében acceptálta és megerősítette? Legfeljebb talán azt kívánhatná a helyi társa-

dalom, hogy a választás helyi hatósága útján neki külön, hivatalosan szintén *tudomására hozassék*. Ámbátor ez olyan bürokratikus czopf, a melynek semmi józan értelme nincs.

A szakvizsga vagy tisztí vizsga pedig (a lehető legnagyobb abszurdum a budapesti viszonyok között. Mert kik előtt vizsgáljon az az önkéntes tiszt, a ki megválasztatott, még pedig a testületnek csakis tisztí vizsgát tett és az alapszabályok értelmében általános műveltséggel bíró tagjai közül (a mely tisztí vizsgának elméleti része, egyetlen jelölttel, soha sem vesz kevesebb időt igénybe 5 óránál)?; — talán a hatóság »emberei előtt«, a kik annyit értenek a tűzoltáshoz, mint akármely laikus?; — vagy talán a hivatásos tűzoltóság tisztjei előtt, a kik épen az önkénteseknél szerezték egytől-egyig tűzoltói szakképzettségüket? s akik épen azok előtt tették szak- (tisztí) vizsgát, a kiket most megvizsgáztatni akarnak, s a kik melleleg mondva (t. i. az önkéntesek) évek hosszú sora óta tiszteket képeznek (ország. tanfolyamok) az egész ország tűzoltói számára?

A »két legény egy csárdában« állapota és az ebből származó »állandó veszekedés« nem az ilyen teoriákkal szüntethető meg, hanem a régi, szerzett jogok kellő respektálásával és azzal, hogy nem kép-

zelődik valaki magasabb polcra, mint a melyik őt hivatásának természete szerint megilleti és számos olyan dolgok megszűnnek, a melyek most kiáltó sérelmeit képezik a budapesti testületnek s a melyeken mindenki megbotránkoznék ha hallaná; s a melyek orvoslásának — hiszük és reméljük — megjön még az ideje egyszer valamikor.

Nekünk azt vetették oda a »Tűzrendészeti Lapok« a minap egy cikkünkre, melyet önvédelemből írtunk, hogy csak szakszerűen válaszolnak, (már t. i. ők), mert úgymond az *ügyvédi rabulistika* nekik nem kényerük. No hát el is hisszük, mert hogy valaki olyan theóriát csináljon és hirdessen, mint a »Hatósági Tűzoltás« című cikkben a »Tűzrendészeti Lapok« teszik, ahhoz egy kissé több attikai só, több *rabulistika* (akár ügyvédi, akár másféle) kell mint a mennyi abban a cikkben mutatkozik. Mert annál a cikknél, akármilyen szép palástban akar is ékeskedni s tetszeni, — nem kell *rabulistika* (sem ügyvédi, sem másféle) hogy megtalálja az ember a lólábat

Kár vállalkozni valakinek ahhoz, hogy rabulistikával csináljon új tanokat, mikor a rabulistikához egyáltalán nem ért.

»A ki nem tud arabusúl, ne beszéljen arabusúl.«

HÍVATALOS RÉSZ.

Jegyzőkönyv.

Felvételet Veszprémben, 1897. évi június hó 29-én, a Veszprémvármegyei Tűzoltó Szövetség által a városháza tanács-termében tartott rendes évi közgyűlésről.

Jelen voltak: Dr. Óváry Ferencz, szövetségi ügyvezető elnök; Szeglethy György, alelnök; Blázy Imre, szövetségi főjegyző; Tragor Béla, jegyző; Jenőfy Ferencz, pénztáros; Kukorelly Ferencz (Ósi) veszprémi, Gerber Sándor (Siófok) enyingi, Szikora Béla (Devecser) devecseri járási tüzr. felügyelő; Schill János (Padrag), Segesdy Sándor (Ugod), Bartalos Sándor (Takácsi), Gácsér Lőrincz (Bánd-Herend), Moharos Kálmán (Rátót), Felter Gyula (Noszlop), Székely Mór (Enying), Keresztes Lajos (Bal-Fő-Kajár), Mészáros Lajos (Szentkir.-Szabadja), Mező Imre (Nagy-Vázsony), Szűcs József és Juhász István (Szt.-Gál), Hidy Zsigmond (N.-Szabolc). Holler András (Olaszfalu), Erdődy Károly (Románd), Finke József (Mencshely), Boldizsár Sándor (Vámos), Berecz Gyula (Tót Vázsony), Káplán István és Biró István (Csékút), Wolf Sándor (Óskü), Lindenthaler Károly (Várpalota), Pongrácz Dániel, Dr. Réthy Ede, Dr. Kerényi Károly, Weisz Elek, Vikár Lajos, választmányi tagok és a Veszprémi Önk. Tűzoltó-Testület teljes számmal; Dr. Szily József ország. szöv. titkár, Vida Pál és Szabó Gyula ország. szöv. előadók, a Székesfehérvári Önkéntes és gépgyári Tűzoltó-Testületek képviselői, mint vendégek.

1. Dr. Óváry Ferencz, ügyvezető elnök üdvözlőlvén a tagtestületek képviselőit és a vendégeket, a közgyűlést megnyitja s felhívja a főjegyzőt a múlt évi közgyűlésről felvett jegyzőkönyv felolvasására. — A jegyzőkönyv felolvasatván, észrevétel nélkül hitelesített.

2. Elnök a jelen ülésről felveendő jegyzőkönyv hitelesítésére Szűcs József, Wolf Sándor és Weisz Elek, választmányi tag urakat óhajtja felkérteni. — Felkértettek.

3. Olvasatott a választmány által a közgyűlés elé terjesztett s az elnökség múlt évi működéséről szóló jelentése és indítványa. — Elhatározatott a vármegye alispánjának megkeresése az iránt, minthogy tűzoltóság teljesen hiányzik Abonádi, Csehbánya, Rátót, Urkut. Városlőd, Bódé, Dobrony, Doha, Noszlop, Oroszi, Pölöske, Torna-Pinkócz, Vecse, Vid, Ács-Teszér, Bánk, B.-N.-Szt.-László, N.-Szöllős és Iharkút községekben, s minthogy ezen községek előjáróságainak már ismételen, fegyelmi eljárás terhe alatt kötelességükké tétetett a tűzoltóság: megalakítása, minthogy ennek 4, illetve 6 év alatt elég nem tétetett, a fegyelmi eljárás elrendelése és legszigorúbb utasítása a községeknek az önkéntes vagy köteles tűzoltóságok megalakítására.

Felsőbb hatóságilag jóváhagyott tűzrendészeti szabályrendelete nincs: Acsád, Alsó-Görzsöny, Béb, Bakonyság, Borsosgyőr, Csóth, Dáka, Derecske, Döbrönte, Felső Görzsöny, Fenyőfő, Gecse, Koppány, Kis-Gauna, Kúp, Kéttornyúlak, Marczaltó, Nagy-Gyimóth, Nagy-Gauna, Nóráp, Nyögér, Pápa-Kovácsi, Salamon, Szűcs, Vanyola, Vaszar, Ajka Rendek, Devecser, Dobrony, Gyepes, Kis-Lőd, Kis-Kamond, Kis-Berzseny, Karakó Szöröcsök, M.-Polány, N.-Polány, Nagy-Kamond, N.-Alásny, Noszlop, Pölöske, Balatonfő-Kajár, Mező-Szt.-György, Siófok, Csernye, Csatka, Gicz, Gyiróth, Péterd, Románd, Szápár, Zircz, Almádi, Bánd, Berhida, Csehbánya, Hajmáskér, Herend, Kis-Kovácsi, Kis-Hidegkút, Márkó, Nagy-Hidegkút, Óskü, Szent-Gál, Szentkir.-Szabadja, Tótvázsony, Vörösberény községeknek.

Egyesületi alap- és szolgálati szabályzata nincs: Ács-Teszér, Bársonyos, Bakony-Szt.-László, Csatka, Hánta, Snúr, Olaszfalu, Bánk, Berhida, Faész, Hajmáskér, Kádárta, Kis-Kovácsi, Kis-Hidegkút, Litér, Leányfalu, Mencshely, Magyar-Barnag, Nagy-Vázsony, Nagy-Hidegkút, Német-Barnag, Óskü, Peremarton, Soóly, Szt.-István, Tótvázsony, Vámos,

Vilonya, Vöröstó, Vörösbánya, Almádi, Csehbánya, Rátót, Urkút, Városlőd, Ajka-Rendek, Alsó-Iszkáz, Bódé, Borszörcsök, Dabrony, Doba, Felső-Iszkáz, Gyepes, Kis-Lőd, Kerta, Kis-Jenő, Kis-Szóllós, Közép-Iszkáz, Kis-Pirit, N.-Szóllós, N.-Pirit, Noszlop, Oroszi, Pölöske, Vecse, Vid, Torna-Pinkócz, Alsó-Görzsöny, Acsád, Béb, Bakonyság, Borsosgyőr, Csóth, Dáka, Dereske, Döbrönte, F.-Görzsöny, Fenyőfő, Gecse, Koppány, Kis-Gauna, Kup, Kéttornyúlak, Marczaltó, Nagy-Gyimóth, Nagy-Gama, Noráp, Nyögér, Pápa-Kovácsi, Salamon, Szűcs, Vanyola, Vaszar, Bozsok, Balatonfő-Kajár, Csajágh, Dégh, Fokszabadi, Küngös, Stómarosi tűzoltó-egyleteknek.

Ezen községek előjáróságai ellen pénzbírságok alkalmaztatása mellett a szabályrendeletek megalkottatása iránt megkeresés felterjesztése.

Semmiféle fecskendője nincs: Alsó-Iszkáz, Felső-Iszkáz, Bakonyság és Farkasgyepű községeknek

Semmiféle tűzoltószerre nincs: Alsó-Iszkáz, Bódé, Gyepes, Kalimba, Torna-Pinkócz, Német-Polány, Toósock-Berénd, Urkút, Almádi, Bakonyság, Bakony-Tamási, Béb, Békás, Dáka, Dereske, Döbrönte, Farkasgyepű, Fenyőfő, Gergeli, Iharkút, Kéttornyúlak, Kis-Hauna, Kúp, N.-Gauna, N.-Gyimóth, Német-Bánya, Pápa-Kovácsi, Pápa-Teszér, Pórszalók, Salamon, Szt.-István és Vaszar községeknek.

Hiányos felszerelése van: Ács-Teszér, Aka, Bakonykél, Borzavár, Bakony-Nána, Bánk, Bársonyos, B.-Szt.-László, B.-Szt.-Király, Csatka, Csesznek, Esztergár, Gyiróth, Hánta, Jász, Lókut, Porva, Románd, Szápár, Suúr, Teleki, Teés, Oszlop, Bozsok, Dégh, Szilas-Balhás, Csajágh, Küngös-Kencse, Siómaros, Ajka, Ajka-Rendek, Borszörcsök, Csekút, Csósz, Dabrony, Egeralja, Eöcs, Kis-Lőd, Kolontár, Kerta, Kis-Jenő, Kis-Szóllós, Kis-Pirit, Kis-Kamond, Közép-Iszkáz, Magyar-Polány, N.-Polány, N.-Alásony, N.-Szóllós, Oroszi, Padrag, Pusztá-Miske, Pölöske, Somlyó-Vásárhely, Toósock, Vecse, Vid, Soóly, Hajmáskér, Márkó, Herend, Berhida, Kis-Kovácsi, Papkeszi, Vilonya, Szt.-István, Litér, Faész, Kis-Hidegkút, Vöröstó, Magyar-Barnag, Német-Barnag, Csehbánya, Adász-Tevel, Alsó-Görzsöny, Borsosgyőr, Csóth, Felső-Görzsöny, Gecse, Homok-Bödöge, Jákó-Koppány, Külső-Váth, Marczaltó, Mezölak, Mihályháza, N.-Dém, Nemes-Szalók, Nóráp, Nyárad, Nyögér, Szűcs, Takácsi, Tapolczafő, Ugod, Vanyola, Vinár községeknek.

Szertára nincs: Ajka-Rendek, Gyepes, Kalimba, Kolontár, Kerta, Kis-Szóllós, Kis-Pirit, Nagy-Kamond, Közép-Iszkáz, Nagy-Alásony, Nagy-Szóllós, Pusztá-Miske, Pölöske, Vecse, Ács-Teszér, Bakonybél, Bakony-Nána, Bakony-Szt.-László, Gyiróth, Hánta, Porva, Réde, Suúr, Nagy-Gyimóth, Nagy-Gauna, Nóráp, Bakonyság, Bakony-Tamási, Dáka, Dereske, Döbrönte, Fenyőfő, Gergeli, Kéttornyúlak, Kúp, Külső-Váth, Pápa-Kovácsi, Pápa-Teszér, Pórszalók, Salamon, Bakony-Szt.-István, Szűcs, Vinár, Vámos, Faész, Vilonya, Berhida, Herend és Városlőd községeknek.

Határozott Veszprém vármegye alispánjának megkeresése a fegyelmi eljárás elrendelése, s a hiányzó tűzoltószereknek a községek költségén hatósági úton való beszerzése iránt azzal, hogy:

Felső-, Közép- és Alsó-Iszkáz egy közös szívó-nyomó fecskendő beszerzésére és közös szertár építésére köteleztessék, Farkasgyepű és Bakonyság puttonyfecskendő beszerzésére utasítsassék.

A csak nyomó szerkezetű fecskendővel bíró községek, u. m.: Békás, Borsosgyőr, Vanyola, Ács-Teszér, Aka, Bakonybél, Borzavár, Bánk, B.-M.-Szt. László, B.-M.-Szt. Király, Városlőd, Padrag, Vid, Mező-Szt.-György, Küngös, Siómaros és Dégh községek szívó-nyomó fecskendő beszerzésére köteleztessenek.

Szertárépítés alól Alsó- és Felső-Iszkáz, Bódé, Kis-Kamond, Torna-Pinkócz, Németbánya, Iharkút, Kis-Gauna, Almádi, Csehbánya, Urkút és Kis-Hidegkút felmentessenek. A főbb községek előjáróságai ellen a szertárépítés elmu-

lasztása miatt fegyelmi eljárás megindítása iránt kerestessék meg a vármegye alispánja.

Elnök előterjeszti a kötelező állami tűzkárbiztosítás behozatala iránt a vármegyei törvényhatósági bizottsághoz intézett indítványát, s kéri, hogy a megyei tűzoltó-szövetség által is elfogadtassék s a vármegyei törvényhatósági bizottsághoz elfogadás végett felterjesztessék: — a kötelező állami tűzkárbiztosítás iránt tett indítvány elfogadtatott s a vármegyei törvényhatósági bizottsághoz e tárgyban felterjesztés intézetni határozottatott.

4. Elnök előterjeszti a járási tűzfelügyelők jelentéseit, de tekintettel ezek terjedelmes voltára, azoknak a választmány által leendő tárgyalását indítványozza: — az indítvány elfogadtatván, a jelentések tárgyalása a választmányra bízott.

5. A pénztári számadások megvizsgálására kiküldött bizottság nevében Pongrácz Dániel választmányi tag jelenti, hogy az összes vagyon 86 frt 67 kr., összes teher 210 frt. Mutatkozik hiány 123 frt 33 kr., mely összeg azonban a megyei pénztárba befolyt, de eddig ki nem utalt tagsági díjakban leli fedezetét, s indítványozza, hogy Jenőffy Ferencz pénztáros részére a felmentvény adassék meg. — A jelentés tudomásul szolgál és pénztáros részére a felmentvény megadatik.

6. Ügyvezető elnök előterjeszti a jövő 1898. évi költségelőirányzatot és azt jóváhagyásra ajánlja.

Bevétel:

160 község 6 frtos tagsági díja után 960 frt.

Kiadás:

1. A m. orsz. tűzoltó-szövetség pénztárába minden község után tagsági díj fejében fizetendő 2 — 2 frt	320 frt
2 5 járási tűzfelügyelőnek úti költségére á 50 frt	250 »
3. Postaköltség és irodai szükségletekre	50 »
4. Nyomdaköltségre	26 »
5. Jutalmakra és segélyezésekre	200 »
6. Előre nem látható kiadásokra	115 »
összesen:	960 frt.

— Az 1898. évi költségelőirányzat elfogadtatott.

7. Elnök előterjeszti, hogy Takácsy Ignác zirczi járási tűzrendészeti felügyelő ezen állásáról leköszönvén, azt újra magára vállalni elnök többszöri felkérésének daczára sem hajlandó, a maga helyére azonban Makay Antal zirczi kir. bírósági végrehajtót ajánlja. Erre nézve elnök kérdést intézett a zirczi járási főszolgabíróhoz, de válasz mindeztideig nem érkezett. Indítványozza, hogy ezen üresedésben levő tűzfelügyelői állás betöltése az elnökségre bizassék. — A zirczi járási tűzrendészeti felügyelő kinevezésével az elnökség megbízott.

8. Elnök felhívja a közgyűlést, hogy a jövő évi közgyűlés idejét, helyét és tárgysorozatát megállapítani szíveskedjék: — a közgyűlés idejéül 1898 évi június hó 29-ike tűzetik ki, helyéül ismét Pápa rendezett tanácsú város jelöltetik ki. A tárgysorozat pedig a következőképen állapított meg:

1 Elnöki megnyitó.

2 A múlt évi közgyűlésről felvett jegyzőkönyv felolvasása.

3. A Pápán tartandó közgyűlésről felveendő jegyzőkönyv hitelésítésére három igazolt képviselő felkérése.

4. Jelentés a szövetség 1 évi működéséről.

5 Tűzfelügyelői jelentésekre adott választmányi előterjesztések tárgyalása.

6. A pénztári számadások megvizsgálására kiküldött számvizsgáló bizottság és a pénztáros részére felmentvény megadása.

7. A jövő évi költségvetési előirányzat megállapítása.

8 A segélyalaphól segélyezések és jutalmak megszavazása.

9. A jövő közgyűlés idejének, helyének és tárgyso-rozatának megállapítása.

10. Indítványok.

Mínt hogy indítvány nem adatott be, s több tárgyalni való nincs, elnök megköszönvén a tagtestületek képviselőinek és a vendégeknek szíves megjelenését s kérve őket,

hogy a délutáni díszgyakorlaton minél számosabban megjelenjen szíveskedjenek, a közgyűlést bezárta. — Mire a közgyűlés elnök lelkes éltetése mellett feloszlott.

Kmft.

Dr. Óváry Ferencz,
ügyvezető elnök.

Blázy Imre,
főjegyző.

TECHNIKAI RÉSZ.

Orvosi mentés tüzeseteknél, kapcsolatban az előfordulható balesetek rendszeres ismertetésével.

„Első segély“

Közlő: Dr. Balogh Dezső, műtőorvos, a budapesti önkéntes tűzoltó testület szakaszparancsnok-orvosa.

(Folytatás:

Azután lefeküsznek, mire reggelre egész családok halva találatnak; egyesek fáradtságos élesztési kísérletek és ápolás után esetleg még életre ébreszthetők.

A halálozási esetek e mérgezésnél 77% -ot tesznek ki.

Ezen alattomos gyilkos mérég egy kellemetlen kőszén-füst szagú gázkeverék, mely széngőz neve alatt ismeretes, legtöbbször kőszénnek kevés levegő- és léghuzam mellett történő tökéletlen elézése alkalmával szokott fejlődni. — A széngőzben 5% mennyiségben jelenlevő »szénéleg« (C O) az, mely a széngőznek ezen mérgező voltát kölcsönzi, — ugyanaz, mely a világító gáz és aknalég által okozott mérgezéseknél játszik szerepet.

E mérges gáz azonban nem csupán kőszén elézésekor, hanem izzó faszénből, fából, szénából stb. is fejlődik, és nagyobb dimenzióval bíró zárt helyiségekben felhalmozott növényi anyagok égésénél, mint szénaraktár és pinczetüzeknél, és főleg kőszénbánya égéseknél fordul elő.

A tűzoltóság ritkán jut oly helyzetbe, hogy széngőzmérgezéssel kelljen küzdelem, ma már, a midőn a füst-készülékek korszakát éljük. Ez inkább a netalán a tűzzel, illetve az égő objectummal összefüggésben levő zárt helyiségekben rekedt s megmentésre szoruló emberekre vonatkozik.

Ily helyiségekbe a behatolás óvatos legyen; ablakok s ajtók azonnal felnyitandók kellő léghuzam fejlesztése céljából, mire a széngőzzel megmérgeztettek lehetőleg rövid idő alatt friss levegőre szállítandók.

A széngőzmérgezés tünetei kisebb fokú mérgezés esetén: főtájás, fülzúgás, szédülés, émelygés, hányás, feltűnően piros arc, majd tompultság, izomgyengeség és érzéstelenség; nagyobb fokú mérgezésnél: ájulás és görcsök fellépte, teljes hűdés, a légzés kimaradása, szapora apró érverés, majd tetszhalott állapot, utóbb a halál.

Széngőzzel történt mérgezésnél, ha a segély idejekorán érkezik, kitartó élesztési eljárások mellett fáradtságunkat legtöbbször siker koronázza.

Igen nagy szerepet játszik ily alkalommal első sorban a rögtönösen foganatosított »mesterséges légzés« alkalmazása. Ennek szabályszerű kiviteléhez két ember közreműködése kívánatos, szükség esetén azonban egyedül is végezhető.

A mesterséges légzés oly módon eszközöltetik, hogy a beteg hanyatt, legcélszerűbben valamely hosszú asztalra, pamlagra avagy ágyra lefektetve, hátra vetett fejével nyugszik; minekutána gallér és egyéb szoros ruhaneműektől megszabadíttatott, az egyik ember a lefektetett beteg mögött, annak fejénél foglal állást és a feje felett áthajolva, annak mindkét kezét csuklójánál megfogja oly helyzetben, a midőn azok a mellkas alsó részén keresztbe téve nyugosznak; majd páros karokkal, egy hirtelen erős rántással

a beteg mindkét karja vállsúlyosságig széjjel tárva, hátra a fej fölé és mögé, a vízszintes helyzetnek megfelelően ragadtatják, olyformán, miként az az úszó mozgásoknál szokott végeztetni, mi által a mellkas, vele a tüdők is erőszakosan kitérülnek és a levegő és légző utakba nyomul. A következő pillanatban a beteg mindkét karja a kiindulási helyzetbe visszavitetik a mellkasra, miközben megfeszített karjainkkal e mozdulatot oly erő kifejtése mellett eszközöljük, hogy ez által nyomás gyakoroltatik a bordákra; egy másodpercnyi szünet után az eljárás ismételtetik 15—30—50-szer, esetleg még többször, a szerint, hogy a beteg állapota miként mutat javulást, mely különösen erőteljesebb szív működés — illetve a szabályszerű és teltebb érverés fellépte — mellett a hosszabb és nyugodtabb légzésben nyer kifejezést.

Egyidejűleg a másik segítő a beteg jobb vagy bal oldalánál, annak arczával szemben foglal állást, két kezével a mellkas alsó részén, jobb és bal oldalon, a bordaív mentén megfogva, nyomást gyakorol a beteg mellkasára abban a pillanatban, mikor annak karjai hátul vízszintes helyzetbe jutottak, igyekezvén a rekesz-izom összehúzódását a belégzés alkalmával utánozni, illetve pótolni mesterséges úton, míg a beteg karjainak mellkasára történt vízszahelyezése és nyomása által a kilégzés mechanizmusa utánoztatik.

Ezen eljárás, mely meglehetősen erőszakosan, ütemszerűen huzamos időn át végzendő, kell, hogy megtoldassék azonkívül a fejnek és láboknak melegített kendőkkel való beborítása által. Eczet szagoltatása, a szünetek alatt az arcznak és a mezítelen mellkasnak hideg vízzel való hirtelen lefecskendezése, és az időközben előhívott orvos által a beteg bőre alá alkalmazott élesztő gyógyszerek befecskendezése által legtöbbször órák múlva beáll a javulás, mely utóbbi egy mély álom képében nyer befejezést, mire a beteg hosszabb idő után magához tér.

4. **Fulladás.** A füstben való megfullás nem éppen gyakran előforduló baleset, mely inkább az égő lokalitásokban bennrekedt egyéb személyeket, főleg gyámoltalan nőket és gyermekeket, mint a tűzoltóságot fenyegeti. Előfordul leginkább zárt helyiségekben felhalmozott és sűrű füstöt fejlesztő anyagok égése alkalmával.

A fulladás tudvalevőleg az által jó létre, ha levegőnek a tüdőkbe való jutása valamely külső, avagy belső ok által akadályozva van; ez létre jöhet többek közt az orr, száj, torok, avagy légcső erőszakos összeszorítása által, de létre jöhet úgy is, ha levegő helyett valamely idegen test hatol a légző utakba, mint a vízbe fullásnál víz, más esetben liszt stb., végre kormozó alkotó részekkel telített igen sűrű füst.

Fulladásos egyén bőre a vérben felhalmozódott szén-sav miatt eleinte szederjes kékes színű; szeméi kidüllednek; eszmélete csakhamar elvesz; hangos, hörgésszerű légzés mellett a mellkas igen erősen, szinte görcsösen zihál, az érverés gyors és szapora, karok és lábak görcsösen rángatóznak, miközben a fej és nyak hátra feszül.

Rövid idő alatt beáll a súlyosabb, a tetszhalott állapot, midőn az arc halott halványnyá válik, hideg, tapadós verejték ül az arcra, a szemek üvegszerűvé, fénytelenné válnak, a légzés szünetel, a görcsök elmúlnak, érverés alig

érezhető, mire néhány másodperc alatt a halál bekövetkezik.

Sajnos, a legtöbb fulladási esetről az életmentés vajmi ritkán sikerül, egyrészt azért, mert a fulladási processzus alig néhány perc alatt megy végbe, másrészt éppen ezen esetek azok, a hol a megfulladók megközelítése csak igen nehezen eszközölhető.

Mindazonáltal, ha a segítség azonnal kéznél van és a tetszalott állapot még nem érte el tetőfokát, erélyesen alkalmazott mesterséges légzéssel, a fejre és lábakra borí-

tott meleg kendőkkel és az előhívott orvos által eszközölt s a szív működést élénkítő gyógyszereknek a fulladásos egyén bőre alá történt fecskendezése által sikerülhet az illetőt megtartani az élet számára.

A tapasztalat azt is bebizonyította, hogy a legtöbb tűzhalált, mely tűzvész alkalmával előfordul, az illető áldozatoknak füstben való fulladása előzi meg; a test össze-
égése és megszenesedése többnyire másodlagos complicatio.

(Folyt. köv.)

(Utánnymás tilos.)

ÁLTALÁNOS RÉSZ.

A magyar országos tűzoltó-szövetség fel- terjesztései, illetve átirata a millenniumi congressuson elfogadott javaslatok alapján.

(Exped. aug. 27-én 410/1897. szám alatt.)

I.

A belügyministerhez.

Nagyméltóságú m. kir. Minister Úr!

Kegyelmes Urunk!

A magyar országos tűzoltó-szövetség elnöksége nem csupán a szövetség beligazgatását, hanem mint a magas kormány szakközege főleg az ország általános tűzrendszetének fejlesztését is feladatának tekintvén, a múlt évi ezredéves ünnepélyek alkalmával hazánk tűzoltóságait az ország székesfővárosába gyűjtötte, oly irányú tanácskozás végett, hogy itt az ország minden részéből egybesereglett szakférfiak a nemzet közvagyonának a romboló tűzveszély ellen való védelmezésének nemeiről, az e részben fennálló rendelkezések hiányairól s a változott társadalmi s közgazdasági viszonyok követelte mikénti orvoslásáról eszmét csejlenek.

Az ez irányú tanácskozást, a helyes módok keresését s azoknak kormányunknál leendő javaslatát szövetségünk annál inkább kívánatosnak látta, mivel az 1888. évben kibocsátott tűzrendszeti kormányrendelet életbe lépté óta kifejlődött nagyobb mérvű tűzbiztonsági intézkedések daczára, az évi tűzkár-statisztika még mindig megdöbbentő mennyiségét mutatja országszerte a közvagyon pusztulásának, nem ritkán koldusbotra juttatván az adózó polgárok ezreit, a mi végeredményében nemzetgazdasági szempontból az egész államra kiterjedő közveszély, melynek lehető elhárításáról gondoskodni tehát szintén fontos állami feladatot képez.

Ezen szempontok által vezéreltetve, a múlt évi országos tűzoltó-kongresszus elvi határozatai alapján, valamint szakközegi tisztünk által ösztönöztetve, mai napon tartott elnökségi ülésünkből folyólag az alábbi javaslatokat bátor-
kodunk Nagyméltóságod magas figyelmébe ajánlani.

Ámbár az ország törvényhatóságai között találkoznak néhányan, melyeknek vezető főtisztviselői áthatva az 1888. évi 53,888. számú tűzrendszeti kormányrendelet nemes intenióitól, dicséretes buzgalommal igyekeznek a 17. és 34. §-okban számukra kijelölt irányban hivatalosan közremunkálni, melynek kedvező eredményei úgy a tűzoltó-testületi élet, mint az általános tűzrendszet terén szembe-
tűnően és tartósan észlelhetők, mi által ezen törvényhatóságok területén a tűzkárosodások viszonylag *mindinkább csökkennek is.*

Azomban túlnyomó főleg azon vármegyék és részben városok törvényhatóságainak száma, melyeknek intézkedésre hivatott főtisztviselői a tűzrendszet ápolását az e részben fennálló törvényes szabályok daczára vagy egyálta-

lán nem, vagy nagyon kevésbé tekintik közhatósági feladatnak. Nem kevés azon közhatósági tényezők száma, kik a tűzrendszet iránt vétkes közönyt tanúsítanak, azt mintegy sportszerű műkedvelésnek minősítik s kicsinylő gúnynyal illetik.

Mint hogy pedig a legönzetlenebb s leghasznosabb társadalmi működésnek is csak úgy van állandó sikere, ha az egyszersmind a kellő tekintélyt és hatósági védelmet bírja, illetéknép egészen természetes, hogy ennek hiányában a magán buzgalom tartós és számot tevő eredményt el nem érhetvén, a közérdek szenved általa, a mi a kellő tűzvédelem gondozását nélkülözö átlag nagysága miatt jelentékeny anyagi kár az ország közgazdaságára nézve.

Innét van aztán az is, hogy az ily közönnnyel küzdő területrészekben a tűzr. korm.-rendelet közel 10 évi kibocsátása óta alig vagyunk a megelőző tűzrendszet terén előbbre, mint azelőtt voltunk, s az itt-ott felmerült társadalmi törekvések is a közhatóságok erélyes támogatásának hiánya miatt csakhamar kimerülnek.

Ezen sajnálatos körülményeket az országos tűzoltó-kongresszus megállapítván, azon óhajának adott kifejezést, hogy a magas kormány a bajok orvoslása iránt intézkedni sziveskedjék; miért is azon fízteletteljes javaslatot bátor-
kodunk előterjeszteni: miszerint reá mutatva a vázolt köztapasztalatú tényekre, körrendeletileg utasítani méltóztassék a törvényhatóságokat, hogy ezeknek intézkedésre jogosított tisztviselői a tűzrend korm.-rendelet szelleméhez képest a tűzrendszet fejlesztését fontos közhatósági és közgazgatási teendőnek tekintvén, az e tárgyban felmerült eseteket, a tűzoltó-testületek hasonczélú törekvéseit melegebb érdeklődéssel fogadják, adandó alkalommal erélyesebb hivatali támogatást tanúsítsanak és általában gondjuk legyen reá, hogy a tűzr. korm.-rend. 17. és 34. §-ainak megfelelőleg úgy a társadalom terén, mint a hivatali körön belül a helyi tűzrendszetet személyileg vagy tárgyilag előmozdítani czélzó helyes törekvések megfelelő közhatósági védelemben és buzdításban részesüljenek.

Hogy pedig a magas belügyi kormány ezen kívánatos bensőbb érdeklődés tekintetében maga lépjen fel buzdító kezdeményezéssel, a kongresszus határozatából folyólag azon alázatos előterjesztést vagyunk bátrak megtenni: miszerint kegyeskedjék Nagyméltóságod az 53,888/88. sz. tűzr. korm.-rend. 35. §-ában fentartott ama felügyeleti jogával nihamarább élni, hogy a tűzrendszet kezelésének mai állapotáról, illetőleg, hogy az idézett rendeletnek a törvényhatóságok miként tettek eleget, *a rendes hivatalos értesülésen kívül* alkalmas megbízottak által közvetlen meggyőződést szerezteszen.

A tűzkárok lehető csökkentése tárgyában a kormányhatóságok támogatásának más részleteiről is tanácskozván, sürgős szükségletnek jelezte a kongresszus azt is, hogy a fent javaslatba hozott körrendeletben vagy elkülönítetten hívassanak fel a községek vízkészletükről minél szigorúabban gondoskodni, miután a tűzoltóság közbelépésének kedvező eredményét tapasztalat szerint legtöbb esetben a víz-

hiány gátolta meg és mégis a községek ennek megszüntetésére aránylag kevés figyelmet fordítanak. Mi czélből felhívandónak véljük a községeket arra, hogy a községet netán érintő folyók partképződései tűzoltási czélből kocsi-feljárókkal szabályoztassanak, a patakok több könnyen hozzáférhető helyen czélszerű zsilipekkel elláttassanak, a vízfolyások, árkok, erek vízfogókkal igénybe vehetőkké tétessenek, tűzoltási czélokra is alkalmas közutak létesíttessenek, magasan fekvő helységekben, hol kút vagy patak nem igen van, a háztetők s más helyről lefolyó esővíz fel fogására mesterséges víztartók készíttessenek, végül pedig a fagymentes időben, de főleg a nyári hónapokban minden háznál arra alkalmas hordóban kellő mennyiségű víz tartassék készletben (kapitányvíz), mely hordókat vész esetén összeszedve, czélszerűen lehet a vízhiányon segíteni.

Jóllehet a tűzvédelem érdekében ez idő szerínt fennálló szabályok lelkiismeretes alkalmazásával — párosulva az állampolgárok saját érdekeinek önvédelmével, — üdvösen lehet a közvagyon mentésében munkálkodni, mégis mert a tüzesetek korlátozása és számuk csökkentése oly intézkedések által érhető el, melyek a törvény szigorán állva, egyéni érzelme s meggyőződések, téves fogalmak vagy bármely más tekintetek által nem befolyásoltatván, egyaránt meghatározzák a végrehajtó hatalom és az állampolgároknak az élet és vagyonbiztonságra irányuló jogait és kötelességeit, ugyanazért az országos kongresszus egy külön tűzrendőri törvény megalkotását mondta ki felette kívánatosnak, mely különben Nagyméltóságod egyik hivatali elődje által már kezdeményezve is volt és mint ez az 1897. évi XXXIII. t.-czben kontemplálva is van.

Ámde figyelembe véve az ország egyéb közszükségleteit, tudjuk, hogy e törvény megalkotása csak több év múltán remélhető, ugyanezért a kongresszus azon óhajának adott kifejezést, miszerint addig is, míg a törvényalkotás sorrendje egy külön tűzrendőri törvény előkészítését lehetővé teszi, kegyeskedjék a magas belügyi kormány gondoskodni arról, hogy a legközelebb tárgyalás alá kerülő közigazgatási törvények tervezeténél a tűzrendészet gondozása hatékony módozattal a közigazgatás keretébe szervesen beleillesztessék.

Midőn a kongresszus határozatából folyólag ezen kérelmet részünkről is előterjeszteni szerencsénk van, egyúttal azon tiszteletteljes javaslattal is járunk Nagyméltóságod elé, miszerint a községekről szóló törvényjavaslatba azon rendelkezést is felvétni méltóztassék, miszerint a községi képviselőtestületnek a helyi tűzoltóság időszerinti parancsnoka hivatalból legyen tagja; mert ennek a lakosság vagyonbiztonságára nézve fontos és terhes bizalmi feladata van, mely feladat lelkiismeretes teljesítése esetén számталanszor lehet a tűzoltó-parancsnok azon helyzetben, hogy közreműködése a község ügyeinek ellátásában a közérdek szempontjából felette kívánatos volna; másrészt ezen erkölcsi jog megadása részben megfelelne jelen előterjesztésünk első részében kifejezett azon közóhajnak, hogy a tűzoltóság — vezetőjének személyében — részesülne azon hivatalos tekintélyben, melyre az összeség működésénél múlhatlanul szükség van.

Végezetül úgy az államra, mint a honpolgárok egyedeire nézve fontos tényezőnek ismerte fel a kongresszus a tűzkár elleni biztosításnak kötelező alapon, államilag, vagy hatósági kezelés mellett leendő szervezését.

Pénzügyi szempontból hasznos lenne az államra nézve, mert köztudomásszerűleg a hazánkban létező biztosító-társaságok — köztük néhány külföldi — évente milliókat szednek be a biztosító felektől, melyekből a jelentékeny ügynöki, tisztviselői s egyéb jutalékok, nemkülömben a kezelési költségek levonása után is rendkívüli mennyiségű haszon jut a társaság részvényeseinek, sőt vezető férfainak osztályrészül, mely haszon realisabb kezelés mellett is az állam bevételeit szaporíthatná és így lehetővé válnék, hogy

ezen bevételek a tűzrendészet nélkülözhetetlen kiadásaira fordíttassanak.

A tűzbiztosítás hatósági kezelés mellett a községeknek hozna kétségtelenül annyi jövedelmet, hogy azzal saját tűzrendészeti költségeiket egyéb alapok igénybe vétele nélkül nemcsak rendszeresen fedeznék, hanem juthatna abból a kártérítési alap gyarapítására, később pedig talán egyéb közterhek könnyítésére is, mert ily kártérítési alap létesítése csak a kezdet nehézségeinél okozna gondot.

Erkölcsei szempontból is kívánatos lenne az általánosan kötelező tűzbiztosítás, mert így nemcsak egyesek áldozatkészsége istápolná a tűzoltó-intézményt, hanem aránylagosan minden érdekelt birtokos hozzájárulna biztosítási díjainak alakjában a tűzveszély elleni védekezés költségeihez, és ennek ellenszolgáltatásául nyugalma mellett netalán tűzkárosodása esetén megfelelő kárpótlásban részesülne.

Kizáratnék ez által a magánbiztosításnál előforduló túlbiztosítás, mely az egyes úzerkedők gonosz tette által számталanszor biztosítatlan vagyonban is okoz érzékeny károsodást.

Gyérülne a bosszúból és egyéb bűnös úton keletkező tüzesetek száma, mert hisz a veszélybe döntött tárgy a tulajdonos akarata nélkül is biztosítva lévén, a bűnös érzelmek felgerjedése tárgyitalan lenne.

Nem kívánunk kiterjeszkedni e helyen egyes biztosító-társaságoknak a károsult közönség kizsákmányolását és megkárosítását eredményező önkényes eljárására, de köztudomású tény, hogy a biztosítás alkalmával a lelkiismeretlen ügynökök által világgá kürtölt nagyhangú ígéretek a kárbecslés alkalmával sohasem váltatnak be s míg a tűzoltóság önfeláldozó működésének gyümölcseit leginkább a biztosító-társaságok élvezik, addig ezen tűzoltóságok nélkülözhetetlen kiadásainak fedezéséhez mivel sem járúlnak hozzá.

Az itt röviden vázolt indokokból erősen hiszszük, hogy az állampolgárok előtt ezen kötelező biztosítási díjak fizetése lenne a legnépszerűbb közteher, melyet az államhatárolon nemcsak a közvagyon, hanem az egyes magántulajdon védelme érdekében róna reánk.

Hogy ekként a létező biztosító vállalatok magánérdekei lennének érintve, az szeríntünk az országos közérdekkel szemben figyelembe annál kevésbbé jöhet, mert hisz ezeknek a biztosítás más nevei még mindig jelentékeny jövedelmi forrást nyújtanának.

Midőn tehát az ország tűzrendészetének fejlesztése érdekében ezen általánosságban jelzett javaslatainkat Nagyméltóságod becses figyelmébe ajánlani bátorkodunk, egyúttal mély tisztelettel kérjük: miszerint azok megvalósítása érdekében a szükséges intézkedéseket megtenni kegyeskedjék.

Melyek után maradtunk,

Budapesten, az országos tűzoltó-szövetség elnökségének 1897. évi május hó 29. napján tartott üléséből.

Nagyméltóságodnak alázatos szolgálai:

Dr. Óváry Ferencz,
szöv. alelnök.

Dr. Szily József,
szöv. titkár.

II.

A földmívelésügyi ministerhez.

Nagyméltóságú m. kir. Minister Úr!

Kegyelmes Urunk!

A múlt évben végbement ezredéves ünnepélyek során tartott országos tűzoltó-kongresszus az ország tűzvédelmének nemeiről tanácskozáván, hazánk minden vidékéről egybesereglett szakférfaik azon nemzetgazdasági szempontból fontos tapasztalatot hangsúlyozták, miszerint a nagyobb gazdaságokban az ottani alkalmazottak felhasználásával létesített, ezek függelmi viszonyai miatt fegyvermezhető, tehát jól begyakorolható pusztai tűzoltóság minden külön költség

nélkül felette hasznos eredményt tud felmutatni előforduló tüzeseteknél, miként ezt a József főherceg Ő Fensége által létesített pusztai tűzoltóságok, valamint az ugyancsak sikerrel működő Ózsák-pusztai tűzoltóság példái kétségtelenül igazolják.

De habár ezen pusztai tűzoltóságoknak minden nagyobb uradalomban való szervezése és ezeknek a gazdaság vezetői által leendő időszaki gyakoroltatása alapján nem is ütközik oly nehézségekbe, mégis sajnos tapasztaljuk, hogy az uradalmak nagyobb része saját jól felfogott anyagi érdekeit figyelmen kívül hagyva, még a legegyszerűbb védelmi eszközökről sem gondoskodik, annál kevésbé fektet súlyt arra, hogy veszély esetén szakértő erő álljon rendelkezésére.

Mint hogy pedig szövetségünknek egyik feladata a hazai tűzrendészetet minden téren az illetékes közhatalóságok figyelmének felhívásával fejleszteni, sőt e célú szolgáltni a nagyméltóságú Belügyi Ministeriummal szemben, mint annak kormányrendeletileg elismert szakközegének egyenesen köteleességünkben is áll, ugyanezért a közérdek szempontjából és megfelelő a kongresszus hivatkozott utasításának, azon tiszteletteljes kérelemmel járunk Nagyméltóságod elé, miszerint kegyeskedjék az iránt intézkedni, hogy ilyen *pusztai tűzoltóságok* egyrészt az állami vagyon közvetlen védelmére, másrészt pedig egyéb uradalmaknak való példaadás végett az *állami birtokokon mielőbb létesítsenek*, azok megfelelő szervezettel ellátva alkalmas szakértők által teendőkre betanítottassanak, *az uradalmak birtokosai pedig hason tűzoltóság szervezésére serkentessenek*.

Mivel pedig az ily pusztai tűzoltóságok működésének sikerére kiválóan előnyös befolyást gyakorolna az, ha azok állandóan szakszerű vezetés alatt állanának, erre pedig első sorban a gazdaságok vezetői volnának természetesen hivatva, oda terjed tiszteletteljes kérelmünk második része, hogy a tűzrendészet- és tűzoltásnak kolozsmonostori gazdasági tanintézetben évek hosszú sora óta sikerrel meghonosított módon a *gazdasági tanintézetekben, földműves iskolákban és ezekkel rokon intézetekben való tanítását és tanintézeti tűzoltóságok szervezését lehetővé tenni kegyeskedjék*.

Szerény véleményünk szerint a tűzoltói ismereteknek ezen intézetekben való tanítása annál kevésbé ütközik nehézségbe, miután ezen ismeretek kisebb terjedelme a tananyagot kevésbé szaporítandja, a tanerők pedig a szükséges ismereteket egyrészt a minden évben Budapesten három hétig tartó országos tűzoltó-szaktanfolyamon, nemkülönben egyes vármegyékben időközönként rövidebb ideig tartó tantolyamokon megszerezhetik, sőt e célra már alkalmas szakirodalmi termékekkel is rendelkezünk.

Mely előterjesztésünk után maradtunk,

Budapesten, az orsz. tűzoltó-szövetség elnökségének 1897. év május hó 29. napján tartott üléséből,

alázatos szolgálói:

Dr. Óváry Ferencz,
szöv. alelnök.

Dr. Szily József,
szöv. titkár.

III

Az O. M. Gazdasági Egyesülethez.

*Az országos magyar gazdasági Egyesület
Tekintetes Elnökségének, Budapesten.*

A múlt évben lezajlott ezredéves ünnepélyek alkalmával tartott országos tűzoltó-kongresszus az ország tűzvédelmének nemeiről tanácskozáva, hazánk minden részéből egybesereglett tűzoltó bajtársaink egyebek között azon meggyőződésüknek adtak kifejezést, hogy a nagyobb gazdaságokban a gazdasági alkalmazottak felhasználásával létesített, ezek függő viszonyai miatt fegyelmezhető és így jól begyakorolt pusztai tűzoltóság minden külön költség nélkül felette hasznos eredményt tud felmutatni a gazdaság területén előforduló tüzeseteknél; miként ezt a József főherceg Ő Fensége által létesített pusztai tűzoltóságok, valamint az ugyancsak sikerrel működő Ózsák-pusztai tűzoltóság példái kétségtelenül bizonyították.

És mégis vajmi kevés azon uradalmak száma, melyek ezen előnyös körülményt belátva, ilyen módozat szerint pusztai magán tűzoltóságot létesítettek, sőt az uradalmak nagy része saját jól felfogott érdekeit figyelmen kívül hagyva és egyedül a tűzbiztosítás kárpótlására támaszkodva, még a szükséges védelmi eszközökkel sem rendelkezik s nem ritkán e hiányok miatt a hatóságok buzdításai alól különböző kifogásokkal élve, kibújni igyekeznek.

Tekintettel pedig arra, miszerint szövetségünknek egyik magasztos célja az is, hogy a pusztító tűzveszély ellen való védekezés és annak netáni kitörésére nézve helyes irányban az érdekelteket szakszerűleg felvilágosítsa, ugyanazért midőn a most említett körülményre a tekintetes Elnökség becses figyelmét felhívni bátorkodánk, egyúttal a kongresszus határozatából folyólag tisztelettel javasoljuk, miszerint a pusztai tűzoltóság szervezésére s ezek működéséhez megkívántató eszközök beszerzésére a megyei gazdasági egyletek útján az uradalmak tulajdonosait buzdítani kegyeskedjék.

Mivel pedig az ily pusztai tűzoltóságok működésének sikerére kiválóan előnyös befolyást gyakorolna az, ha azok szakszerű vezetés alatt állanának, ennek lehetővé tétele céljából egyidejűleg felterjesztést intéztünk a nmélt. földművelésügyi m. kir. ministeriumhoz, hogy a kolozsmonostori gazdasági tanintézetben évek hosszú sora óta sikerrel meghonosított módon a tűzoltásnak a gazdasági tanintézetekben való tanítását és tanintézeti tűzoltóságok szervezését tegye lehetővé, a nagykiterjedésű állami birtokokon pedig maga szervezze mintául is szolgáló pusztai tűzoltóságokat.

Midőn e körülményt a tekintetes Elnökség tudomására juttatni szerencsénk van, tisztelettel kérjük, hogy ezen az ország közzgazdaságának javára irányuló törekvéseinket saját hatáskörében is támogatni és előmozdítani kegyeskedjék.

Kelt Budapesten, a magyar országos tűzoltó-szövetség elnökségének 1897. évi május hó 29. napján tartott üléséből.

Dr. Óváry Ferencz,
szöv. alelnök.

Dr. Szily József,
szöv. titkár.

TESTÜLETEK KÖRÉBŐL.

A székelyhidi önkéntes tűzoltó-egylet parancsnokságának 1896. évi jelentése

Tekintetes közgyűlés!

Van szerencsénk a parancsnokság 1896. évi jelentését a következőkben előterjeszteni:

A lefolyt 1896. év a nyugalom éve volt testületünknek nézve. A tüzelem, miként a többszörösen levert, összetört

ellenség elhúzódott, lecsendesült és alig tett számba vehető kísérletet a támadásra. Mi sem tehattünk egyebet tehát mint élveztük a békét, de készen voltunk a támadásra is. A béke derüs esztendeje tehát alig termelt számunkra valami kimagaslóbb mozzanatot, mihez képest jelentésünk is rövid leendő.

Rendkívüli közgyűlés nem volt; parancsnoksági gyűlés tartatott kettő. A hozott határozatok a következők:

I. A budapesti országos tűzoltó kongresszuson az

egylet képviselével *Fándly József* alparancsnok biza-
tott meg.

2. A X-éves szolgálati érem viselésére *Varga Károly*,
az V-évesre pedig *Czap József*, *Vágó Gyula* és *Kovács*
Imre önkéntes tűzoltók jogosultsága állapított meg.

3. A szokásos évforduló ünnepély megtartására, az
ujoncok fogadalom-letételére aug. 30. napja tűzetett ki.

*

1896. évben 12 gyakorlat tartatott és pedig a téli
időszak alatt 5 elméleti, és az alkalmas időszak beálltával
7 külső. Őrség tartatott 365. Ebből a május 1-től szeptem-
ber 30-ig eső őrséget az önkéntes és fizetéses tűzoltók,
a többit pedig a fizetéses tűzoltók látták el.

Tüzeset volt 4.

1. 1896 ápril 23-án délután fél 6 órakor *Margitai-*
utczán a *Tót* *Andrásné* tulajdonát képező 130. sz. udvari
lakház gyúladt ki. A régi avúlt tető veszély nélkül, tapló-
szerűen égett és könnyen eloltható volt. Kivonult 2 szivattyú,
2 gyűjtő-kocsi, 1 szerkocsi; az oltási műveletben résztvevő
64 tűzoltó.

2. Július 15-én este 10 órakor a székelyhídi határon
levő *Horváth-féle* tagon tűz ütött ki, mely egy ócska görét
és egy ócska istállót hamvasztott el. Miután a tűz idegen
határon látszott lenni és igen rövid ideig tartott, kivonulás
nem történt. Az elégett épületek 245 frtra voltak biztosítva.

3. Július 24-én este 9 órakor *Margitai-utczán* az
Üveges Sándor tulajdonát képező 48. számú lakház ki-
gyúladt. A tűz közelében lakó tűzoltók vészjelét nyomban
átvette az őrtanyán levő kürtös, és a derült csendes esti
légben csakhamar felhangzott a kivonuló szerek zaja. Az
ódon nád és kórófedél a közelben lakók által csakhamar
eloltatta. Már vissza is szerelt az egyedül működésre
vezényelt 1. számú szivattyú, midőn az eloltottnak vélt
tető újból kigyúladt. Újra szerelt tehát tűzoltóságunk és
rövid működés után a tűz végleg elfojtatott. Kivonult 2
szivattyú és 1 gyűjtő-kocsi, az oltási műveletben résztvevő
60 tűzoltó. A tűz keletkezési oka ismeretlen.

4. Október 31-én délután fél 1 órakor az *Árpád-tér*
2-ik szám alatt *Tunyoghy Lajos* tulajdonát képező széna-
készlet kigyúladt; a csekély terjedelmű tüzet a háznép
eloltotta; miután azonban a vész helye az egyleti szertár
szomszédságában van, az 1. számú szivattyú készenlétbe
helyeztetett; azonban beavatkozásra szükség nem volt.

*

Miként a múlt években úgy a lefolyt évben is ré-
szesült tűzoltó-egyletünk azon megtiszteltetésben, hogy
az ország különböző részeiből kerestetett meg az általa
föltalált »mozgósítható kapitányvízes hordók rendszere«
vízszállítási reform ismertetése végett. Ilyen megkeresése-
ket kaptunk *Putsch Tóbiás* országos nevű iglói főparancs-
noktól, továbbá a *galamboki* és *szécsényi* önkéntes tűzoltó-
egyletektől. Végre meghívást kaptunk a *b.-újfalui* társ-
egylet éremkiosztási ünnepélyére nov. 15-re.

*

Magyarország nagy ünnepe, fennállásának ezeréves
évfordulója a múlt évre esik. Midőn az ország minden
hazafias rétege ünnepelt, a magyar országos tűzoltó szövetsé-
g sem maradhatott el. Nem is maradt el, hanem kivette
részét oly alakban és mértékben, mely ezen — Istennek
hála! — ma már az egész hazát átölelő impozáns testü-
lethez méltó volt. — Augusztus 15–17-ig tartattak Buda-
pesten a tűzoltó ünnepségek, melyeknek koronája kétség-
kívül a díszközgyűlés volt a kiállítási ünnepélyek csarnok-
kában. Kettős kitüntetés érte ez alkalomból egyletünk
midőn vármegyei szövetségünk elnöke szerbötelt bajtársunk
Mezey Mihály a közgyűlés egyik szónokául választott,
— ki e megbízást büszkeségünkre a legszebben oldotta

meg, másrésről kitüntetésben részesültünk azzal, hogy
Putsch Tóbiás iglói főparancsnok a magyar haza egybe-
sereglett tűzoltóságának színe-java előtt a vízszállításról
tartott felolvasásában, vízszállítási reformunkat a mozgó-
sítható kapitányvízes hordók rendszerét meleg szavakban
méltatta és ajánlotta.

Valamint nincs fény árny nélkül, úgy a budapesti
fényes tűzoltó ünnepségeknek is megvoltak árnyai. Nem
vád az a mit felhozunk, hanem csak megjegyzés, melyből
esetleg valahol valaki okulást is szerezhet.

Visszatetszést szült először, hogy a tűzoltóság zászlói
semmi emlékjelt nem kaptak. Oly általános szokás ez,
hogy az attól való eltérés érthetőleg feltűnést keltett. A
tűzoltóságnak ezen emlékek becses ereklyéket képeznek. A
mi őrtanyánk fala, egyletünk története. Egy értéktelen,
mondjuk 10 kros szalag örökbecsű nekünk, és emlék azon
helyre honnan került.

Másodsor hibának tartottuk az *Anydrássy-úton* a
gyakorlótérre rendezett díszfelvonulást; mert 7 kilométer
hosszú utat a géppé idomított muszka katonával sem tétet-
nek díszmenet vagy felvonulás alkalmával, miután képte-
lenség ily hosszantartó menetben a léptek ruganyosságát,
egyenletességét, a test feszes tartását s a sorok szabályos-
ságát fentartani; ezek nélkül pedig az összbenyomás bizony
nem valami sokat érő. 7000 tűzoltó megfelelő távlatú felvonú-
lása impozáns lett volna, így pedig egyenruházott polgári
ödöngéssé lapúlt. Talán az is figyelmet érdemelt volna, hogy
ily hosszú útnak egyhuzamban »vigyázz«-ban való meg-
tétéle korosabb vagy gyengébb szervezetű bajtársainkra
esetleg veszélyt is hozhat. Elkerülhető lett volna ekkor
az is, a mi itt történt, hogy a kiállítás területén való át-
vonulás alkalmával tömegesen váltak, mondjuk szöktek ki
a sorokból, ékesen szóló bizonyosságot téve az ország tűzoltó-
ságában uralkodó fegyelemről.

Végre visszatetszett, sőt igen rossz vért szült, hogy
a díszmenethez való gyülekezést az Újépület udvarára
tették. Hát oda kellett menni a magyar tűzoltóknak csengő
zenével lengő zászlóval, a Golgothára? végig taposni a
ta-ra-ra bum-dié nemzetközi dallamára annak piszkos fe-
kete porát! Miért ne! azok a szentelt lábnyomok, melyek
régés-régen oda bevezettek, de ki sohasem jöttek, régen
elmosódtak! Miért ne kalamajkázhatna azok tetején az
utód a kosmopolita rendezőség figyelméből!

*

A múlt 1896. évben egyletünket anyagilag támogatni
szivesek voltak a következők:

<i>Gr. Stubenberg József</i>	100	frt
<i>Jok János</i>	2	"
<i>Grosz József (Csokaly)</i>	2	"
<i>Dióssi Ignác fia Lajos</i>	10	"
<i>O. Szabó Imre</i>	1	"
<i>Dr. Babós János</i>	1	" 65 kr.
összesen:	116	frt 65 kr.

Továbbá befolyt:

lámpabér	4	frt 42 kr
szálláspénz	1	" 20 "
Székelyhíd város évi segélye	100	" — "

összesen: 105 frt 62 kr.

Tánczvizalmat 1896. évben nem rendeztünk. A szo-
kásos zászlószentelési évforduló ünnepély pedig a kellemet-
len idő miatt veszteséget hozott, amennyiben annak költsége
a zenekari alapból — melynek javára tartjuk — 16 frt
38 krral pótoltatott.

Egyletünk rendes bevételei a pénztári számadás során
fognak előterjesztetni.

Tisztelettel indítványozzuk, hogy az adakozóknak ezen
jelentésünk megküldése által fejezzék ki a t. közgyűlés
köszönését.

Vagyonunk állása a következő:

a) szerelvényekben	5359 frt 61 kr.
b) segélyalap	551 frt 88 kr.
c) pénztári készlet	245 frt 28 kr.
összesen:	5156 frt 77 kr.
1895 évben volt	5836 frt 72 kr.
és így szaporodott	320 frt 05 kr.

Egyleti tag volt 1895. december 31-én:

alapító	6.
pártoló	30.
működő	164.

Egyleti tag van 1896. december 31-én:

alapító	6.
pártoló	28.
működő	151.

Ezek szerint az alapítóké kettővel, a pártolóké szinte kettővel, a működőké pedig 13 taggal kevesebb.

Foglalkozás szerint egyletünk működő tagjai közül: Gyógyszerész 1. Ügyvéd 2. Orvos 1. Városi tisztviselő 1. Magán tisztviselő 1. Tanuló 1. Birtokos 1. Földész 74. Csizmadia és suszter 12. Ács 4. Kovács 3. Kereskedő 2. Lakatos 2. Szíjgyártó 2. Rézműves 1. Gépész 1. Szabó 1. Esztergályos 1. Gőzmalmi alkalmazott 1. Cégfesterő 1. Zenész 1. — Fiúszakasz létszáma 37. Összesen: 151.

Tisztelettel kérjük előterjesztett 1896. évi jelentésünknek az adományokért kifejezendő köszönetet indítványozó részét határozattá emelni, egyéb részeiben pedig tudomásul venni.

Székelyhíd, 1897. július 3.

Fándly József,
alparancsnok.

Pankert Mihály,
főparancsnok.

HÍREK.

— **A belügyminiszter jóváhagyta** újabban Sopron vármegye által a vármegye területének tűzrendészeti felügyeletére való felosztásáról s az ezzel kapcsolatos tűzrendészeti eljárásról alkotott szabályrendeletet 33548/1897. sz. alatt; — azonkívül jóváhagyta a bács-földvári önkéntes tűzoltó-testület (74531/1897. sz.), a beeli önkéntes tűzoltó-egylet (77527/1897. sz.), az alsó-csernátoni önkéntes tűzoltó-egylet (79722/1897. sz.) és a nagy-kőrösi önkéntes tűzoltó-testület (82207/1897. sz.) alapszabályait.

— **József kir. herczeg szolgálati érme.** Mint illetékes forrástól értesülünk, az orsz. szövetség elnöksége abból az alkalomból, hogy József kir. herczeg a napokban fogja betölteni tűzoltói áldásos és páratlanul nemes működésének tizenötödik esztendejét, hódolatteljesen fel fogja ajánlani Fenséges védnökének, az ország legelső tűzoltójának a XV-éves szolgálati aranyérmét. Az elnökség e célra külön érmet készített s hódoló felirat kíséretében külön küldöttséggel fogja azt átnyújtani a Fenséges úrnak.

— **Lázadó tűzoltó-szakasz.** Lapunk 7-ik számában ily cím alatt megjelent hírünkre vonatkozólag Spitz Imre erzsébetfalvai volt ö. t. szakaszparancsnok, jelenleg Kossútfalván, az újonnan megalakult önkéntes tűzoltó-testület alparancsnoka annak közlésére kért fel bennünket, hogy hírünk téves információin alapúl. Ő ugyanis úgy adja elő a dolgot, hogy az erzsébetfalvi ö. t. testület választmányának egyik ülésén kikelt azon rendtelenségek ellen, mely a szertárban s a szertárnok kötelessége elvégzésében már hosszú idők óta tapasztaltatott. Az elnök ezen jogos és kötelességszerű kritikája miatt őt lázítónak stb. nevezte, mire kijelenté Spitz Imre, hogy ezen eljárást, mikor kötelességet teljesít, nem érdemli meg; a »lázító« szót visszautasítja s szakaszparancsnoki állásáról le fog köszönni a főparancsnoknak. Az elnök erre kijelenté, hogy a »leköszönést« tudomásul veszi. — Spitz Imre másnap a főparancsnoknak, ki az ülésen nem volt jelen, bejelenté lemondási szándékát, a főparancsnok azonban ezt nem vette tudomásul, hanem írásbeli rendelettel utasítá őt kötelessége további teljesítésére. Spitz erre engedett a parancsnak, lemondását visszavonta, (bár arra szükség sem lett volna) s a legközelebbi iskolán megjelent, hogy mint előadó oktatást tartson. Azonban a választmányi ülés volt elnöke Englerth József fők. helyettes, ki időközben Laubocher szivattyúmentert szakaszparancsnokká nevezte ki, kijelenté, hogy ő Spitzet leköszöntnek tekinti; majd a midőn Spitz az ellenkezőt a főparancsnok írásbeli rendeletével akarta igazolni, átvette a főparancsnoki parancsot. átnézte, földre dobta, s azt mondá, hogy „itt én parancsolok“ — és

„átadta“ Laubochernek, ki szintén jelen volt, a szakaszt, s ráírvált Spitzre, hogy takarodjék, majd szidalmazni kezdte őt is, meg a legénységet is, lehordva őket gazembereknek stb. Spitz és a szidalmazott szakasz összes legénysége az eljárás fölött mélyen megbotránkozva, ott hagyták a tantermet s kiléptek a testületből valamennyien. Spitz bejelenté esetet a főparancsnoknak s egyszersmind kilépett azonnal a testületből is, s azóta a szomszédos Kossútfalva község önk. tűzoltótestületét szervezte, melynek alparancsnoka lett. Spitz jelentése magára a főparancsnokra is oly benyomást tett, hogy nyomban ott akarta hagyni főparancsnoki állását, s csak hosszabb kérelemre egyezett bele abba, hogy a jövő tisztújításig helyén megmarad. Ez rövid vonalakban tartalma a Spitz Imre nyilatkozatának, melyet csak azért közlünk, hogy kimutassuk, miszerint mindkét félnek egyenlő mértékkel mérünk. Kijelentjük azonban, hogy további nyilatkozatok közlésére e tárgyban nem vállalkozhatunk.

25 éves jubileum. Szeptember 5-ike örökké emlékeztet les azok előtt, akik a kassai önkéntes tűzoltók 25-éves jubileumának ünnepén jelenvoltak. Szép és magasztos volt az ünnepség, méltó azokhoz, a kik ünnepelték, méltó ama szép és nemes eszmékhez, melynek szolgálatában 25 éven keresztül fáradhatlanul és buzgón kitarítottak. A magyar tűzoltó-egyletek közül a kassai önkéntes tűzoltó-egylet az első között foglal helyet s a kik a 25-éves jubileum alkalmával megtartott gyakorlatot végig nézték, azok meg is értik, be is látják, hogy miért Kassa város közönségének élete és vagyona jó kezekben van letéve s büszke lehet a maga tűzoltóságára.

Az ünnepély lefolyása a következő volt.

Szept. 2-én éjjel az egylet tisztikara díszörségre rendeltetett ki — s ez időre a város fizetett tűzoltói fel lettek mentve a szolgálattól. A felváltás ceremóniáit nagyközönség nézte végig. Pont 9 órakor megszólalt a toronyór villamos csengetője, s a hivatásos tűzoltók teljes díszben sorakoztak Schädli tűzoltó-örsparancsnok vezénylete mellett, hogy atadják a szolgálatot. Ugyanakkor Korponay Mihály tűzoltó alparancsnok vezette föl a tűzoltótiszttekből álló díszörséget. A két őrcsapat kölcsönös tisztelgése után Schädli őrsparancsnok jelentést tett az alparancsnoknak a legénység létszámáról s egyben a vészjelzőt, a telefon készüléket s toronyór éberségjelzőjét mutatta meg, majd átadta a tűzoltó szereket. Mindezekről egy tűzoltótiszt jelentést tett Mihálik Béla tűzoltó főparancsnoknak, a kinek megérkeztét kürt szóval jelezték. A teljes díszben megjelent főparancsnoknak a tűzoltó laktanyában az átadásról

és az átvételről ismét jelentést tettek az őrsparancsnok és a tűzoltó alparancsnok. *Mihalik* Béla rövid szavakban ecsetelvén az egyesület 25 éves múltját, buzdító szavakkal lelkesítette bajtársait a további működésre, melyet nem bérért, de emberbaráti szeretetből vállaltak magukra. — Aztán a napi parancsot adta ki, melyben lendületes, az intézmény czéljának magasztosságát és a kassai egyesület áldásos működését ecsetelő szavak előrebocsátásával tűzoltói ősi szokás szerint a jubiláris 9013-ik éjjeli őrségre kirendeli az egyesület tisztikarát a következő szolgálati beosztással: I. számú Vészvonal. I. számú szivattyú, I. szerkocsi, I. Magirus-féle toló létra, I. lajt. Parancsnok: *Mihalik* Béla, főparancsnok. Őrsparancsnok: *Korponay* Mihály, főparancsnok-helyettes. Csővezető: *Balla* Mihály, osztályparancsnok, gyakorló-mester. Segédcsővezető: *Kraushaar* Ignác segéd-tiszt. Szívóoldali I. szám. *Küffer* Károly, szertáros. Szívóoldali II. szám: *Láng* Ferencz, szakaszparancsnok. Nyomóoldali I. szám: *Weinmann* Jakab, szakaszparancsnok. Nyomóoldali II. szám: *Berkó* János, t. segéd-tiszt a debreczeni egylettől. Kürtös: *Kraushaar* Sándor, törzskürtös. Ennek elhangzása után lelkesen mégéljeneztek a fáradhatatlan derék főparancsnokot, mely ovációhoz a jelen volt közönség is hozzájárult. Végül *Berkó* János debreczeni tűzoltó segéd-tiszt, a kassai önk. tűzoltó-egyesület egyik alapító tagja lépett elő egy díszes babékoszorút nyújtott át a tűzoltó főparancsnoknak az egyesület iránti tisztelete és ragaszkodása jeléül. A főparancsnok «imához» vezényszava után fölhangzott ismét a kürtészó, s a tűzoltótisztek átvették a szolgálatot, melynek beosztását a modern követelményeknek nem egész megfelelő tűzoltó laktanya falán díszesen megfestett, s 1872—1897. számokkal jelzett tábla örökíti meg az utókor számára. A legénység pedig elvonult ünnepelni. A szolgálat átvétele után a terített asztalhoz ültek számos helybeli és vidéki vendégekkel együtt s a vidám társaság a reggeli órákig együtt maradt.

Másnap a székesegyházban d. e. 8 órakor isteni tisztelet volt, a melyen *Lesskó* István kanonok fényes segédlettel misét mondott. Az isteni tisztelet után a város-háza nagy tanácstermében *díszközgyűlés* volt, a melyet *Benczur* Géza, az önk. tűzoltó-egyesület elnöke lendületes beszéddel nyitott meg. *Mihalik* Béla főparancsnok indítványára a közgyűlés *József* Főherczeg ő fenségét, mint a tűzoltó-szövetség védnökét sürgönyileg üdvözölte. Azután *Barts* Pál, egyesületi titkár a tűzoltó-egyesület történetét olvasta fel, melynek eredeti kézírata a városi levéltárban fog elhelyeztetni. A közgyűlés a sajtónak eddigi támogatásáért jegyzőkönyvi köszönetet nyilvánított. Következett azután a tiszteletbeli tagok és parancsnokok választása és több egyesületi tagnak jegyzőkönyvi köszönet nyilvánítása. Ezek alapján tiszteletbeli tagoknak megválasztottak: dr. *Moskovics* Jakab, *Deil* Jenő, ifjabb *Novelly* Sándor, *Maurer* Adolf, *Kresz* János, *Stadler* Sándor, *Mocsáry* József és *Horváth* Lajos mint a megalakított egyesület első tagjai. Tiszteletbeli osztályparancsnokok lettek: *Berkó* János, a debreczeni önk. tűzoltó-egyesület segéd-tisztje és *Clász* Nándor a kassai gázgyár igazgatója. Tiszteletbeli szakaszparancsnoknak *Bárkai* Nándor lett megválasztva. Jegyzőkönyvi köszönetet zavaztak mindazon volt választmányi és parancsnoksági tagoknak, a kik az egyesület anyagi vagy erkölcsi felvirágzása körül elismerésre méltó érdemeket szereztek. — Majd a szolgálati érdemek kiosztása következett. A 10-éves szolgálati érmet *Antolik* János kapta, az 5-éves érmet pedig *Láng* Ferencz, *Weinmann* Jakab, *Zaubek* Béla, *Krupka* Alajos és *Drusbovszky* András nyerték meg. — Pontban d. u. 2 órakor kezdődött meg a díszgyakorlathoz való felvonulás. A Kovács-utcai laktanya előtt összegyülekezett tűzoltók számszerint 87-en felállottak és *Balla* Mihály osztályparancsnok vezetése alatt vonultak fel a ligeti gyakorló házhoz, melyet a mai ünnepélyességre jelentékenyen kisdíszítettek. Utánuk jött a teljes felszerelés, minden szer feldíszítve, kicsinosítva virággal, fenyőgalyak-

kal. Legelől az 1-ső számú fecskendőn maga *Mihalik* Béla főparancsnok, a kit a merre csak megjelent a hosszú úton sorfalak alatt álló közönség hangos éljen üdvözlése közt kísért ki a ligetig. A teljes rendben sikerült felvonulás után a tágas gyakorló-téren egy pillanat alatt »készenlet«-ben állott az egész csapat, s kezdetét vette a jelképes tűz-támadás 25 méteres tolólétrával, s a mentőgyakorlatok, melyeket az egyesület bravuros ügyességgel végzett a közönség folytonos tetszészaja és tapsai által kísérve.

Másnap az esőzés majdnem elrontotta a tervezett ünnepélyeket; azonban délután az idő kiderült mégis s megtartották a ligetben a confetti- és serpentin-dobálással, kivilágítással, tűzijátékkal, s biczikversenyyel egybekötött néppünnepelet, mely minden tekintetben fényesen sikerült. — Este 1/29 órakor a *Schalk*-ház szálloda nagytermében társasvacsora volt. Mintegy 300-an gyűltek egybe, köztük a város notabilitásai közül *Münster* Tivadar kir. tanácsos, polgármester, *Benczur* Géza, a kassai tűzoltó-egyesület elnöke, *Lesskó* kanonok, dr. *Moskovics* Jakab, városi főorvos, *Legányi* főmérnök, *Timkó* József, városi tanácsos stb. A második fogás után felállott *Benczur* Géza, az önkéntes tűzoltó-egyesület elnöke s poharát ő cs. és kir. fenségére *József* Főherczegre ültette. Ezután *Mihalik* Béla főparancsnok tartott igen szép dikciót az ő megszokott humorával, a hallgatók nagy tetszése között. Majd *Münster* Tivadar kir. tanácsos, polgármester állott fel s szép beszédben *Benczur* Gézát, az önkéntes tűzoltó-egyesület nagyérdemű és szeretett elnökét köszöntötte fel. S most *Lesskó* István kanonok következett, a ki klasszikus beszédben fejtegette a tűzoltó intézményt, mint az emberiség legnagyobb vívmányát. Gyönyörű párhuzamot vont az ész és tudomány és a szív és humanizmus között s arra a konkluzióra jut, hogy az emberek összes fizikai vívmányai között, a tűzoltó intézmény az, a mely a legnevesebb és legjótékonyabb. Kéri az ég áldását a tűzoltókra. Ezután *Münster* Tivadar kir. tanácsos, polgármester még egyszer állott fel s a helybeli sajtót éltette, mint a melynek kiváló érdemei vannak, mert önzetlenül és meleg érdeklődéssel pártfogolja a kassai önkéntes tűzoltó-egyesületet. A polgármester beszédjére *Balog* Géza, a »Kassai Hírlap« szerkesztője reflektált s a sajtó nevében biztosította a tűzoltókat, hogy a jövőben is meleg érdeklődéssel fogják kísérni működésüket és pártfogolni humanus egy-letüket. Felköszöntöket mondtak még: *Barts* Pál a kassai önk. tűzoltó-egyesület titkárja a tűzoltó-egyesület alapító tagjaira. *Timkó* József, városi tanácsnok *Saad* Lajosra, a tűzoltó-egyesület volt elnökére, *Konrády* Lajos *Mihalik* Béla főparancsnokra és a tűzoltó legénységre. *Krotkovszky* *Benczurra*, *Korponai* Mihály a testvéregyletekre és Kassa város lelkes polgárságára, *Berkó* János. *Balla* Mihályra; *Békly* Ferencz, a »Felsőmagyarország« főmunkatársa Kovács Zsigmondnak a tűzoltók ünnepélyére írt szép költeményét szavalta el költői lelkesedéssel, mely a hallgatóságra nagy hatást gyakorolt. Viharos taps jutalmazta a szép előadást. A vidám társaság a késő éjjeli órákig maradt együtt s kitűnően mulatott *Bogár* Vincze nótái mellett.

A tolnavarmegyei tűzoltó-testületek szövetsége folyó évi augusztus hó 20-án tartotta meg *Simontornyán* évi rendes közgyűlését. A község ezen alkalomból ünnepi díszet öltött, a házak fel voltak lobogozva és a lakosság örömmel és igazi magyar vendégszeretettel fogadta a hozzá beszállalt tűzoltókat. Már 19-én tömegesen érkeztek a tűzoltók, kik a megállapított program szerint a várban levő őrtanyán fogadtattak és nyomban elszállásoltattak. Különösen szép volt a *szegezárdi* tűzoltóság felvonulása, kik *Boda* Vilmos főparancsnok és szövetségi elnök vezetése alatt zenekarukkal és zászlóval jöttek. Este 7 órakor térzene volt, a *bonyhádi* és *szegezárdi* tűzoltó-zenekar közreműködésével. A térzene után pedig ismerkedési estélyre gyűltek egybe a tűzoltók a nagyvendéglő izlésesen díszített nyári helyiségében. Éjjel felé mindenki nyugalomra tért, mi igen

jó is volt, mert másnap már kora reggel harsogó zene és ágyúdörgés verte fel a szunnyadó tűzoltókat, kik 7 órára már mindnyájan teljes díszben gyülekeztek az őrtanyán, hol Boda Vilmos szövetségi elnök szép és buzdító beszéd kíséretében feltűzte 15 *simontornyai* tűzoltónak az országos központi tűzoltó-szövetség részéről küldött 10 éves szolgálati érmet, mit az egyiet nevében *Bereczk István* főparancsnok köszönt meg, biztosítva a jelenvoltakat, hogy a tűzoltói intézményt, úgy mint eddig, jövőben is teljes odaadással szolgálni fogják. Ezek után a mintegy 250 főből álló csapat *Bereczk István* főparancsnok vezetésével zenésző mellett a szent ferenczrendiek templomába vonult, hol a szegzárdi római katolikus templomi énekkarral megtartott istentiszteleten a tűzoltóság részt vett. Tíz óra lehetett, midőn Boda Vilmos szövetségi elnök a tolnamegyei tűzoltó-testületek szövetségének évi rendes közgyűlését — mely a városháza tanácstermében tartotta meg — megnyitotta, üdvözlővén a jelenvoltakat és a közgyűlést határozatképesnek nyilvánította. A közgyűlésen elintéztett tárgyak egyik legfontosabbika volt, a kerületi tűzfelügyelők jelentése, kik körutaik alkalmával tett tapasztalataikról adtak számot. Sajnosan győződött meg a közgyűlés, hogy még mindig vannak községek, hol a tűzoltói ügy terén igen sanyarú állapotok uralkodnak. Van azonban remény, hogy ennek nemsokára vége szakad, mert mint tudjuk, a megye közszeretében álló alispánja a tűzoltói ügy iránt melegen érdeklődik, s meg vagyunk győződve, hogy a tűzfelügyelők jelentése alapján az egyes községekben felsorolt hiányok orvoslása iránt haladéktalanul intézkedni fog. Örömmel fogadta a közgyűlés az országos tűzoltó-szövetségnek a *szervezés, rangjelzés és egyenruházat* tárgyában alkotott szabályzatát, s kimondta, hogy mihelyt az ministeri jóváhagyást nyer, *azonnal életbe lépteti*. A jövő évi közgyűlés ugyancsak augusztus 20-án Szegzárdon fog megtartatni, hol az ottani tűzoltóság akkor fogja ünnepelni 25 éves fennállását. A gyűlés után következett a *simontornyai* önkéntes tűzoltóság gyakorlata, mely felett a megjelentek teljes elismerésüket fejezték ki. Egyik megyei lap a következőképen emlékezik meg a gyakorlatról: »A simontornyai tűzoltóság gyakorlata meglepetést keltett, mert a tűzoltóság felszerelésének, készütségének és ügyességének oly kiváló jeleit szolgáltatva, hogy az egy nagyobb hely tűzoltóságának is dicséretére vált volna stb.« Ezután következett 200 terítékű közebed, mely a legjobb hangulatban ment végbe. Felköszöntőkben sem volt hiány. Az első felköszöntőt Boda Vilmos mondta a Királyra, azután *Parrag Béla* tamási főparancsnok József főherczegre, *Péry Emil* hőségi főparancsnok Boda Vilmosra, *Bátkay László* országgyűlési képviselő a simontornyai tűzoltóságra, *Nagy István* dombóvári főszolgabíró és főparancsnok *Bereczk Istvánra*, *Tóth Ödön* szegzárdi ügyvéd *Simontornya* községre, *Bereczk István* simontornyai főparancsnok pedig a vendégekre stb. Az ünnepély folyama alatt érkezett *Perczel Dezső* belügy-minister *távirata*, melyben *üdvözli a kongresszust és sajnálatát fejezi ki, hogy személyesen meg nem jelenhetett*. Az ünnepélyt egy táncmulatság zárta be, mely a lehető legjobb hangulatban kivilágos-kivirradtig tartott.

— **Zászlószentelés Ó-Kanizsán.** Kiszvárosban szokatlan fényű s lelkesedés és látogatottság tekintetében kiváló ünnepély színhelye volt Szent-István napján *Ó-Kanizsa*, *Bácsország* egyik községe. A már 8 év óta főnnálló önk. tűzoltó-egyesület e napon szentelte föl *Krammer János* helybeli lakostól ajándékba kapott díszes zászlóját. Örömeinek tanújává óhajtván tenni a környéken levő tűzoltóságot és érdeklődőket, a bizonyosabb összegyűlekezés kedvéért s különösen az ünnepély fényének, fontosságának emelése czéljából meghívta a megyei szövetséget, hogy évi közgyűlésének ez említett napon és helyen tartásával tisztelje meg úgy a községet magát, mint az egyesületet. Kiszközölte, hogy a község az egyesület ünnepélyét saját ünne-

pélyéül fogadja s végül derekasan hozzálátott, hogy az érkező vendégek hamisítatlan bácskai vendégszeretben részesüljenek s hogy az egyesület, mint munkaerő is számottevőnek lássék a szakértők előtt. A legapróbb részletekig előre megállapított tevékenység megteremtette gyümölcsét. Az ünnepélyes fogadtatás és elszállásolás a szép számmal — és pedig: Ada, Apatin, Baja, Bács-Martonos, Bács-Topolya, Csantavér, Mokrin, Nagy-Kikinda, Ó-Becse, Ó-Moravicza, Oroszlámos, Szabadka, Szeged, Széregyh, Temesvár, Ujvidék, Zenta, Zomborból — érkezett vendégek teljes meglegedésére történt. Aug. 19-én este 7 órakor a megyei választmány ülést tartott, melyet ismerkedési est követett, 10 órakor a zászlóanya, ifj. *Tóth Józsefné* úrhölgy tiszteletére impozáns fáklyás körmenetet rendeztek, mely alkalommal *Hercz Ede* üdvözölte a zászlóanyát, kinek nevében *Mikosevits* főszolgabíró mondott köszönetet. Aug. 20-ika zenés ébresztővel kezdődött, 9 órakor a tűzoltóság ünnepélyes rendben a róm. kath. templom elé vonult, hová megérkezett nemsokára a zászlóanya is dr. *Lék Lajos* országos szöv. elnök, apatíni főparancsnok és díszes koszorúleány-sereg kíséretében. Mise után *Latky József* orsz. tűzoltó-főpap mondott ünnepi beszédet és fölszentelte a zászlót. Ezután mintegy 220 zászlószög beverése következett a tűzoltó-egyesületek és magánosok — a megye tűzoltó- s polgári nagyjai nevében. 11 órakor a vármegyei szövetség tartott közgyűlést. Egyik legfontosabb határozatát: *minden szövetségi gyűlés alkalmából versenyek rendezése* — éppen Ó-Kanizsa indítványára hozta, 2 órakor népkerti vigadóájában 400 vendéget látott szívesen a község. Az emelkedett hangulatú ebéd után díszgyakorlat következett, a melynek preczizitása a legkényesebb izlésűeket is teljesen kielégítette. Este igen látogatott bál volt, a melyet megelőzőleg tűzoltói élőképek és fényes tűzijáték volt tervbe véve, ez egynek élvezetében azonban a hirtelen támadt esős szél és eső beleszólt. A vendégek mulatságát azonban nem zavarta s így ők egy szép emlékekkel, Ó-Kanizsa és tűzoltósága pedig azzal a tudattal lett gazdagabbá, hogy házigazdái tisztét tőle telhetőleg teljesítette.

— **25-éves jubileum.** A *szeredi* önkéntes tűzoltó egylet folyó hó 5-én tartotta 25-éves fennállásának jubileumát. Az ünnepély reggelén máj 6 óra előtt, a *nagyszombati* önk. tűzoltó egylet 18 tagból álló zenekara járta be a városka összes utcáit, hirdetve az ünnepély kezdetét. — 8 órakor a fogadóbizottság több tűzoltó csatlakozásával, zászlóval és zene szó mellett a *Stefanek* főparancsnok vezetése alatt szintén zászlóval megjelenő nagyszombati önkéntes tűzoltó egylet elé vonult, kiket kölcsönös üdvözlés után, az itteni tűzoltói irodába kalauzolt, hol *Pathy János* főparancsnok és *De Ronzy* Domonkos alparancsnok fogadta őket Pont 9 órakor a templom előtt megjelent, *Pathy János* főparancsnokkal az élén az összes tűzoltóság és a helybeli hadastyán egylet, és zene kíséretében a zászlóanya, *Szász Emma* lányával együtt koszorús lányok és ezek vőfélyei kíséretében. Ekkorra a templom már annyira megtelt ájtatos hívőkkel és kíváncsiakkal, hogy alig tudtak utat nyitni a zászló anyának és kíséretének. Az ünnepies Isten tisztelet alatt *Potatsek* Ernő helybeli plébános igen szép beszédben fejtette ki a tűzoltó-egyletek humanus és nemes czélját, s azok önzetlen s tisztán emberbaráti szereteten alapuló működését. Isten tisztelet után az összes tűzoltóság a templom előtti térre vonult, hol a zászlóanya jelenlétében *Nottny István* egyleti elnök buzdító beszéde után az V. X. és XV-éves érmek osztattak ki, mely után *Timár Mihály* II. titkár *De Ronzy* Domonkos alparancsnokhoz fordulva, méltatta annak az egyletben 25-éven át szerzett érdemeit, és összes tűzoltó bajtársai szeretetének jeleül egy igen csinos *disz kardot* nyújtott át; a meglepett alparancsnok könybe lábadt szemekkel, meghatottságtól remegő szavakkal köszönte meg e kitüntetést. Ezek után a városház tanácstermében gyülekezett a tűzoltóság *disz-*

gyűlésre, a melyen elhatározottak, hogy a jelen ünnepély egész lefolyása jegyzőkönyvileg megörökíttessék. Déli 12 órakor a Kutsera-kávéházban rendezett 60–70 terítékű banquette volt, melyen a város és vidék intelligentiája s a nagyszombati és nagysúri tűzoltó egyletek vettek részt. A lakomán számos felköszöntőt mondtak. *Pathy* János főparancsnok poharát emelte *József főherczeg* Ő cs. és kir. Fensége, mint az összes magyarországi tűzoltók fővédnöke egészségére. Viharos éljenzés között az összes jelen voltak elhatározták, hogy *József főherczeg* ez ünnepély alkalmával táviratilag üdvözöltessék. Továbbá poharat emeltek *Polatsék* Ernő plébános a főparancsnokra, *Stefanek* nagyszombati főparancsnok *Nottny* István helybeli tűzoltó egyleti elnökre, *Nottny* István a nagyszombati főparancsnokra és az összes tűzoltókra s végül *Hauzrich* nagyszombati alparancsnok a zászló anyára és a hölgyekre mint a tűzoltók legfőbb támogatóira. Az egész társaság a jó magyar ételek, kitűnő italok és a nagyszombati tűzoltó zenekar pompás játéka mellett a legkedélyesebb hangulatban maradt vagy 4 óráig együtt, 4 óra után felhangzott a tűzjelzőkürt s a helybeli tűzoltóság 2 fecskendő, 2 vízfordóval egy szivattyúval és teljes mászó szereivel kivonulva, egy szép gyakorlatban mutatta be a tűzoltás mesterségében szerzett ügyességét. Vissza szerelve az összes szerekekkel elvonult a zászló anyára s a megjelent vendégek előtt. Később szerekek nélkül újlag visszatérve az egylet a zászló anyával szemben foglalt állást, a mindön is a sorból kihívott 10 jubilánsnak osztattak ki a díszokleveleket. *Pathy* János főparancsnok üdvözölve a jubilánsokat, lendületes beszédben buzdítja őket a további kitartásra, majd a köztük jelenlevő *Herczka* I. titkár érdemeit méltatva, azok elismeréséül egy arany tollat nyújt át az ünnepelt titkárnak. Ezek után a jubilánsok előtt tisztelegve elvonult a tűzoltó egylet úgy a hadastyán egylet is. A tűzoltók társas vacsorája után táncmulatság következett, a melynek sikerét leginkább az bizonyítja, hogy csak világos virradatban ért véget.

Tűzesetek statisztikája. Július hónapban a tűzesetek száma az ország területén — beleértve Fiume városát és kerületét is — és az általuk okozott károk összege ijesztő arányokat öltött. E hónapban összesen 979 tüzeset fordult elő, a mi az előző hónapokhoz hasonlítva (áprilisban 685, májusban 532, júniusban 727), valóban elszomorító tapasztalat. Ezen óriási összegben legerősebben *Torontál* vármegye van képviselve, hol július hónapban 64 tüzeset fordult elő. Utánna sorakoznak *Bács-Bodrogh* vármegye 52, *Bihar* vármegye 52, *Temes* vármegye 51, *Pest-Pilis-Solt-Kiskun* vármegye 37, *Krassó-Szörény* vármegye 36, *Zemplén* vármegye 33, *Vas* vármegye 33, *Pozsony* vármegye 29, *Szabolcs* vármegye 28, *Zala* vármegye 25, *Csongrád* vármegye 21, *Tolna* vármegye 21 tüzesettel. *Torontál*ban tehát a hónap minden napjára több esik 2 tüzesetnél, s majdnem így áll a dolog *Bács-Bodroghra*, *Biharra* és *Temesre* nézve is. Egy-egy tüzeset fordult elő ellenben *Liptó* és *Nagy-Küküllő* vármegyékben, *Pozsony*, *Baja*, *Szabadka*, *Kecskemét*, *Nagy-Várad*, *Pancsova* és *Marosvásárhely* városokban. Legtöbb község szenvedett a *Torontál* vármegyei 64 tüzesettől, számszerint 45; a *Bihar* vármegyei 52 tüzeset is 44 községet sújtott. Összesen 793 azon községek száma, melyek között a 979 tüzeset megoszlik. A tűz oka gyanánt kétségtelenül bebizonyítva gyújtogatás volt 68, öngyújtás 1, villámcsapás 139, gyermekek játéka vagy pajkossága gyufával 47, világító szerekekkel való gondatlan bánás 7, egyéb hanyagság vagy gondatlanság 85 esetben; vélelmezett ok gyanánt gyújtogatás 201, öngyújtás 11, gyermekek játéka vagy pajkossága gyufával 49, világító szerekekkel való gondatlan bánás 15, egyéb hanyagság vagy gondatlanság 121 esetben; a tűz oka ismeretlen maradt 235 esetben. A gyújtogatás, mint látjuk megdöbbentő nagyszámmal szerepel, összesen 269 esetben. A tűzvész alkalmával halálos

sérülést szenvedett 4, nem halálos sérülést szenvedett 35 ember. A kárvallottak összes száma 1975, az okozott károk összes értéke pedig 1,641,338 frt; majdnem egymillióval több mint júniusban (792,979 frt). 19 község van olyan, melyben 10,000 frtnál nagyobb kárt okozó tüzeset fordult elő, míg a károsultak közt 13 olyan van, a ki egymaga 10,000 frtnál több kárt szenvedett. Azon községek melyekben 10,000 frtnál nagyobb kárt okozó tüzesetek fordultak elő, a következők: — *Pécs* (július 11; a kár 10,125 frt; a kárt szenvedtek száma 2; a tűz oka ismeretlen), — *Szeged* (július 5; kenderőröszín és árúkészlet; a kár 11,000 frt; károsult 1; a tűz oka valószínűleg gyújtogatás), — *Cseri*, *Hontmegye* (július 17; a kár 12,519 frt; kárt szenvedtek 17-en; a tűz oka valószínűleg gyújtogatás), — *Maros-Szlatina*, *Aradmegye* (július 19; faraktárégés; a kár 14,000 frt; kárt szenvedett 1; a tűz oka valószínűleg gondatlanság), — *Hajnik*, *Zólyommegye* (július 26; a kár 14,462 frt; kárt szenvedtek 19-en; a tűz oka gyermekek játéka gyufával), — *Kis-Jenő*, *Veszprémmegye* (július 17; a kár 15,436 frt; károsultak 9-en; a tűz oka ismeretlen), — *Farnad*, *Esztergommegye* (július 12; a kár 15,688 frt; károsultak 30-an; a tűz oka valószínűleg gyújtogatás), — *Losonc*, *Nógrádmegye* (július 25; enyvygár-égés; a kár 16,750 frt; károsultak 3-an; a tűz oka valószínűleg gondatlanság), — *Breznóbánya*, *Zólyommegye* (július 1; a kár 17,095 frt; károsultak 24-en; a tűz oka villámcsapás), — *Halmi*, *Ugocsa* (július 7; a kár 17,122 frt; károsultak 3-an; a tűz oka valószínűleg gyújtogatás), — *Ürmény*, *Nyitra* (július 11; a kár 18,957 frt; károsultak 20-an; a tűz oka gondatlanság), — *Nagy-Kikinda*, *Torontál* (július 10; téglagyár-égés; a kár 20,080 károsult 1; a tűz oka gondatlanság), — *Stajerlak-Annia*, *Krassó-Szörénymegye* (július 6; a szénmosóda leégett; a kár 30,000 frt; károsult 1; a tűz oka ismeretlen); — *Farkashida*, *Pozsonymegye* (július 24; a kár 32,324 frt; károsultak 27-en; a tűz oka ismeretlen); — *Ocsova*, *Zólyommegye* (július 18; a kár 55,636 frt; károsultak 86-an; a tűz oka valószínűleg gondatlanság); — *Ungvár*, *Ungmegye* (július 10; a kár 62,445 frt; kárt szenvedtek 59-en; a tűz oka valószínűleg gyújtogatás); — *Nagy-Mihály*, *Zemplénmegye* (július 12; a kár 99,512 frt; kárt szenvedtek 72-en; a tűz oka ismeretlen); — *Maros-Szlatina*, *Aradmegye* (július 12; gőzfűrésztelep stb.; a kár 198,500 frt; károsult 1; a tűz oka ismeretlen); — a legnagyobb volt a *Budapest* székesfővárosi nagy tüzeset július 10-én (a »Silos« égése), mely 5 károsultnak gabonarakarát-, gépház-, szemes gabona-, gyári felszerelések és egyéb tárgyakban összesen 389,850 frt kárt okozott.

— **Gyári tűz.** Folyó hó 5-én, délutáni gyakorlat folyamán, a budapesti önkéntes tűzoltók riasztást kaptak a városi központi telefonszobából, hogy a Szapáry Pál-utcában az *iron gyár* ég. Az önkéntesek 20 emberrel *Flóris Áron* és *dr. Balogh Dezső* szakaszparancsnokok vezetése alatt kivonultak. Oda érven, a cseréptetőből füstgomoly szállott fel. Alig hogy a vízvezeték szerelve volt, megérkeztek a központi városi tűzoltók *Janicsák* Andor tűzfelügyelő vezénylete alatt. A tűz puttony-fecskendővel negyedórai működés után lokalizáltatott. A tűz a gépész elővigyázatlansága folytán támadt, mert a kazán keilő tövében elhelyezett, irongyártáshoz szükséges falemezekről eredt a tűz. A gerenda némely helyütt már lángolt, de a cserépszindely akadályozta meg a tűz kiterjedését, mely esetben az egész tető leégett volna, mert a tűzfészek közvetlen tövében óriási cédrusfakészlet volt a szárítóban elhelyezve, azonkívül az egész padlás különféle fakészlettel volt megpakolva. Úgy látszik, a gyártulajdonos urak nem respektálják a tűzrendészeti szabályokat, mert az még sincs rendén, hogy a gyár padlását szárító helyiséggé és faraktará alakítsák át.

— **Gázrobbanás.** Aug. 28-án délelőtt 10 óra tájban

hatalmas dőrej hallatszott a Ferencz József-rakparton, a mely a környék házainak ablakait megrezgette, néhányat be is tört. Az emberek tömegesen siettek a lánczhíd alatti rakodópartra, ahonnan a dőrej hallatszott. Az osztrák-magyar szénsavipar társaság azonnal értesítette a rendőrséget, hogy egy feladásra került, folyékony szénsavval töltött vastartó robbant föl, de sem emberben, sem másban kárt nem tett. A robbanás egyedül a henger gyöngye szerkezetének volt tulajdonítható.

— **Leégett villa.** Szeptember 7-ike és 8-ika közötti éjszakán tűz hamvasztotta el Friedrich Jenő dr. nyaralóját, a mely a zugligeti-út 57. számú telkén épült. A lakók még aludtak, a mikor a lángok már a tetőt nyaldosták. Szerencsére idejekorán fölkeltették őket s kiszabadulhattak a recsegő emeletes házból. A mire megérkezett a II. kerületi tűzör-ség lángban állott az egész épület, s csakhamar összeomlott. Elégtek a bútorok is. Azt hiszik, hogy a tüzet az egyik cseléd okozta, a ki a parázsszal telt vasalót nem oltotta el éjszakára. A kár több ezer forintra rúg.

— **Gyári tűz. Erzsébetfalván** — mint tudósítónk jelenti — augusztus hó 30-án d. u. 1/25 óraker tűz jeleztetett, a külső Soroksári-úton levő Posnansky és Sterlitz-féle kátrány- és vegyi termények gyárából. A gyárudvar közepén keresztben épített kovác-műhelyben tűz támadt, mely olyan gyorsan terjedt, hogy ezáltal a melléképületek nagy veszélyben forogtak. A vett jelzés után rögtön kivonult a Kossúthfalvi önk. tűzoltóság II-ik szakasza *Szölke* József őrparancsnokkal, egy mozdonyszivattyúval és 8 emberrel, kik a gyárban levő vízmedenczénél szereltek és azonnal teljes sugárral működésbe léptek. Időközben megérkezett a Kossúthfalvi tűzoltóság I. szakasza *Pállya* József parancsnokkal, kocsifecske-dővel, egy vízhordóval és 15 emberrel, velők együtt érkezett az *erzsébetfalvi* önk. tűzoltók csapata is egy csövezető vezetése mellett. *Pállya* József parancsnok a vezényletet átvevén, az álló faalkatrészeket rögtön lebontatta, s ily módon 3/4 órai munka után a tűz teljesen lokalizálva lön. A kár nem nagy; a tűz oka ismeretlen.

— **Tűzek Liptóme gyében.** Szeptember hó 4 én — mint tudósítónk írja — délelőtt 10 óraker a Liptó-Szt.-Miklóstól mintegy jó 2 órányira fekvő *Pál-Lehotta* községben gyermekek vigyázatlansága folytán tűz ütött ki, elhamvasztva 17 gazdának összes termését, lakóházát és ingóit; a kár jelentékeny, csak két gazda volt biztosítva. — Ugyancsak az nap este 1/29 óraker kigyuladt a Liptó-Szt.-Miklós városától egy negyedóránnyira fekvő *Kis Palugya* községben egy nagy gazdasági udvar, az udvar földig égett, s a begyűjtött egész évi termés a lángok martaléka lett; a *liptó szt.-miklósi önk. tűzoltó-egylet* 47 tagja teljes oltóvonattal gyorsan megjelent a vész színhelyén. A veszedelem igen nagy volt, mert ha a tűz tovább terjed, a község nagy része menthetlenül veszve van. A tűz oly rohamosan terjedt, hogy mire az önk. tűzoltó-egylet ott termett, az egész gazdasági udvar már lángokban állott; továbbterjedése azonban, daczára a nagy szélnek és a folyóvíz távolságának, meggátoltatott. A tömlővezeték hossza 172 méter, az oltási időtartam esti 1/29 órától éjjeli 1 óráig; oltás közben két tűzoltó könnyebb sérülést szenvedett; feljegyzésre méltó, miszerint a liptó-szt.-miklósi önk. tűzoltó-egylet hamarabb lépett akcióba, mint a kis-palugyai kötelezett tűzoltó egylet különben jó karban levő modern fecskendőjét szerelte volna. — *Kis-Olaszi* községben f. hó 7-én az éjjeli órákban tűz ütött ki, melynek több gazdasági épület és nagy mennyiségű takarmány esett áldozatul.

— **Tűz. Nagy-Szöllős** (Ugocsa m.) város lakói éji nyugalmát aug. 26 án éjjel fél 11 óraker a harangok vész-kongása zavarta fel, és tűzi lárma. A *Klafter* Mór Kossuth Lajos-utcában levő háza gyúlt ki és égett le. A tulajdonos nejével otthon se volt. A tűz oka ismeretlen. Jó szerencse, hogy szélcsend volt, s így a tűzoltóság könnyen lokalizálta a tüzet.

— **Nagy tűzvészek.** Aug. 27-én éjjel *Lugoson* a *Karl*-féle fürdő fűtőházában tűz ütött ki mely csakhamar lángba borította az egész, többnyire fából épült intézetet. A tűzoltóságnak rendkívül nehéz feladata volt, mert az erős szélvi-harban megkellett óvni a tőzsomszédságban levő főgimnáziumot, a *Vértes*-féle bérpalotát és a fürdőhöz tartozó uszodát. Három órai tulfeszített munka után végre sikerült a tüzet megszorítani, de a fürdő s az utcai részben elhelyezett két bolt az összes berendezéssel földig égett. Érdekes, hogy a város már régóta tárgyalta a tulajdonossal ennek a fürdőnek az eltávolítása miatt, de eredmény nélkül. — *Uza-Panyit* községben *Bornemissza* István nagybirtokos tanyáján tűz támadt, mely csaknem az egész idei termést elhamvasztotta. Nyolczszász csomó buza és százhatvan csomó zab elégett s a cséplőgép is megrongálódott. — *Munkácson* augusztus 25-én hajnalban *Meisels* B. vízi-utcai bérháza gyuladt ki, melyben péküzlet volt. Az épület és udvaron levő faskamra földig égett, szintűgy a péküzlet egész berendezése és az egész süteménykészlet. A tüzet a péklegények vigyázatlansága okozta, kik közül az egyik oltásközben súlyosan megsebesült.

— **Erdőéégés.** A *fogarasi* gőzfűrésztelép erdeje e hó elején kigyuladt s több napon át szakadatlanul égett. Az erdőben nagy mennyiségű fakészlet volt a gőzfűrész számára fölhalmozva, ezt a készletet gyújtották föl a minap gonosz kezek. A pusztító vészt csak napok múlva sikerült nagy fáradtsággal lokalizálni. A kár nagysága eddig még megállapítva nincsen, de minden esetre érzékeny, mert az erdő nem volt biztosítva.

— **Leégett falvak.** *Rozgony* abaujme gyei községben szeptember 3-án nagy tűz pusztított, mely oly gyorsan terjedt, hogy rövid idő alatt tizennégy ház, a zsidó templom és több csűr a begyűjtött gabonával a lángok martalékává lett. A kár igen nagy és nagyobbára szegény gazdákat sujt. — *Paucsina-Lehotán* Liptóme gyében a tűz a nagy szélvész mellett a tőzsomszédságban levő *Laziskó* falura is átterjedt, és mindkét községben több épületet elhamvasztott.

— **Leégett Csűr.** *Szöllős-Vég-Ardóban* (ugocsam) folyó hó 3-ikán este a *Betlehem* nevű ottani kovács csűrje kigyúlt s a bene levő csépeletlen búza- és gabonával porig égett, a csürtől a szomszédos épületek tüzet fogtak s négy telken levő mintegy 12 épület lett a lángok martaléka. Jószerencse, hogy a n.-szöllősi tűzoltóság megérkezett, s a tüzet lokalizálta, mert az ardói babonás néptől az egész falú elérhetett volna. Ugyanis érdekes felemlíteni, hogy a sz.-v.-ardóiak a tűz ellen úgy védekeztek, hogy a *tűzzel szembe szent Flórián képével diszített zászlót tartottak; egy másik a tűzzel szomszédos csűrön egy ember rostát tartott hosszú pőznán, a harmadik a tűzhöz közel levő házra piros lepedőt terített, egy asszony pedig anya szülte öltözetben háromszor körül futotta a házat.*

Szerkesztői üzenetek.

Nagykan-Madaras. Nem történt 12-én semmi olyas, a mi feljegyzésre érdemes volna?

A. S. O-Kautzsa. — Slopárti. — Egy szegedi. polgár **Ö. T. testület,** **L.-Szt.-Miklós.** Köszönet a szíves sorokért; máskor is örömmel vesszük az ilyeneket, — de egyebet is.

Ö. T. testület, Salgótarján. Nagyon sajnáljuk, hogy nem hozzattuk, de megnyugtatt az a tudat bennünket, hogy nem mi vagyunk az okai. Arra pedig, hogy külön tudósítót küldjünk, nincs módunk.

Ö. T. testület, Újvár. Az önkéntes tűzoltó-testületek sem állami, sem községi, sem egyáltalán semminemű adót nem fizetnek. Ha mégis önöket megadóztatták, tessék ellene jogorvoslattal élni.

Főszerkesztő:

BÁRÁNY N. ERNŐ.

Felelős szerkesztő:

Dr. KÖNC S BOLDIZSÁR.

A
TŰZOLTÓ-KÖZLÖNY

előző évfolyamaiból

teljes példányok

1 forint 25 krajczárért

megrendelhetők a

KIADÓHIVATALBAN:

BUDAPESTEN,

IX., Vámház-körút 9 szám alatt.

SZAKKÖNYVEK

a budapesti önkéntes tűzoltó-testület kiadványai:

A szivattyú és annak kezelése.

Vezérfonal tűzoltók számára.

A parancsnokság megbízásából kidolgozta:

Breuer Szilárd,

a budapesti önkéntes tűzoltó-testület II. szivattyús szakaszparancsnoka.

1885.

Ára 1 frt 50 kr.

A tűz és annak oltása.

CSÖVEZETÉS.

Pályanyertes mű.

Írta:

Dr. Szily József,

a budapesti önkéntes tűzoltó-testület főparancsnoki helyettese.

Ára 30 kr.

Megrendelhetők a budapesti önkéntes tűzoltó-testület titkári hivatalánál.

Budapest, VIII. ker., Kun-utcza.

Az 1896. évi párisi műparkiállításon aranyéremmel kitüntetve.

Rétay és Benedek

tűzoltó-, dalárda-, egyesületi és társulati zászlók gyára

BUDAPEST,

IV., Belváros, Lipót-utcza 21. sz.

Ajánlják a legszebben elkészített tűzoltó- és egyéb társulati zászlókat festve vagy himezve a legegyszerűbbtől a legdiszesebb kivitelben, a legjutányosabb áron.

Zászlószalagok, egyleti jelvények, kokárdák, válszalagok
nagy választékban.

Zászlószegek

névvel és dobozzal, sokféle alakban és kivitelben, a legolcsóbban számíttatnak.

Saját műhímző-intézet.

Költségvetések, rajzok és anyagmintákat a legnagyobb készséggel bérmentve küldünk.

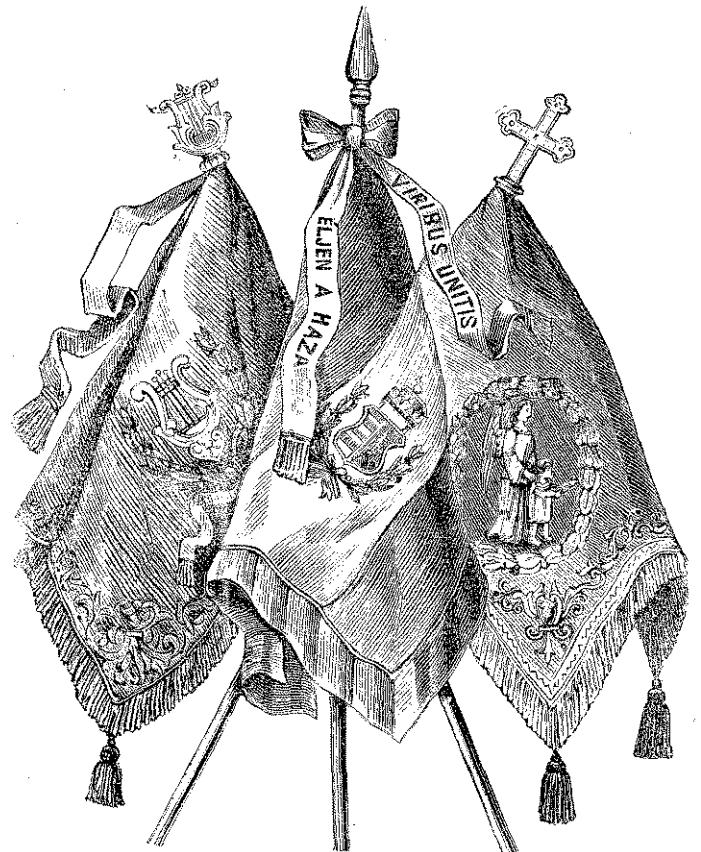

Az 1896. évi milleniumi kiállításon „kitünő munka-, kiváló versenyképesség- és nagybani termelésért“ a milleniumi nagy éremmel kitüntetve.

Alapított 1865.

Kutszerkezetek.

Egyszerű kut-szivattyúk.

Kutszivattyúk befagyás elleni csappal.

Kutszivattyúk emeltyűvel vagy lendkerékkel.

Mélykut-szivattyúk lendkerék-hajtásra.

Mélykut-szivattyúk járgányhajtásra.

Városi és községi közkut szivattyúk.

Kettős működésű szívó-nyomó szivattyúk emeltyű, lendkerék vagy gőzhajtásra.

Omnia-szivattyúk.

Kettős hengerű építési szivattyúk.

Centrifugal szivattyúk.

Vízszállító kosok.

Vízszállító hordós kocsik útöntözésre.

Házi vízvezetékek.

Számos kitüntetés.

Ő cs. és kir. fensége
József főherczeg
 udvari szállító.

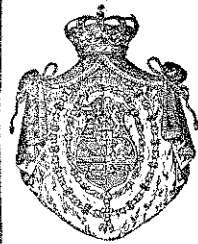

Ő cs. és kir. fensége
József főherczeg
 udvari szállító.

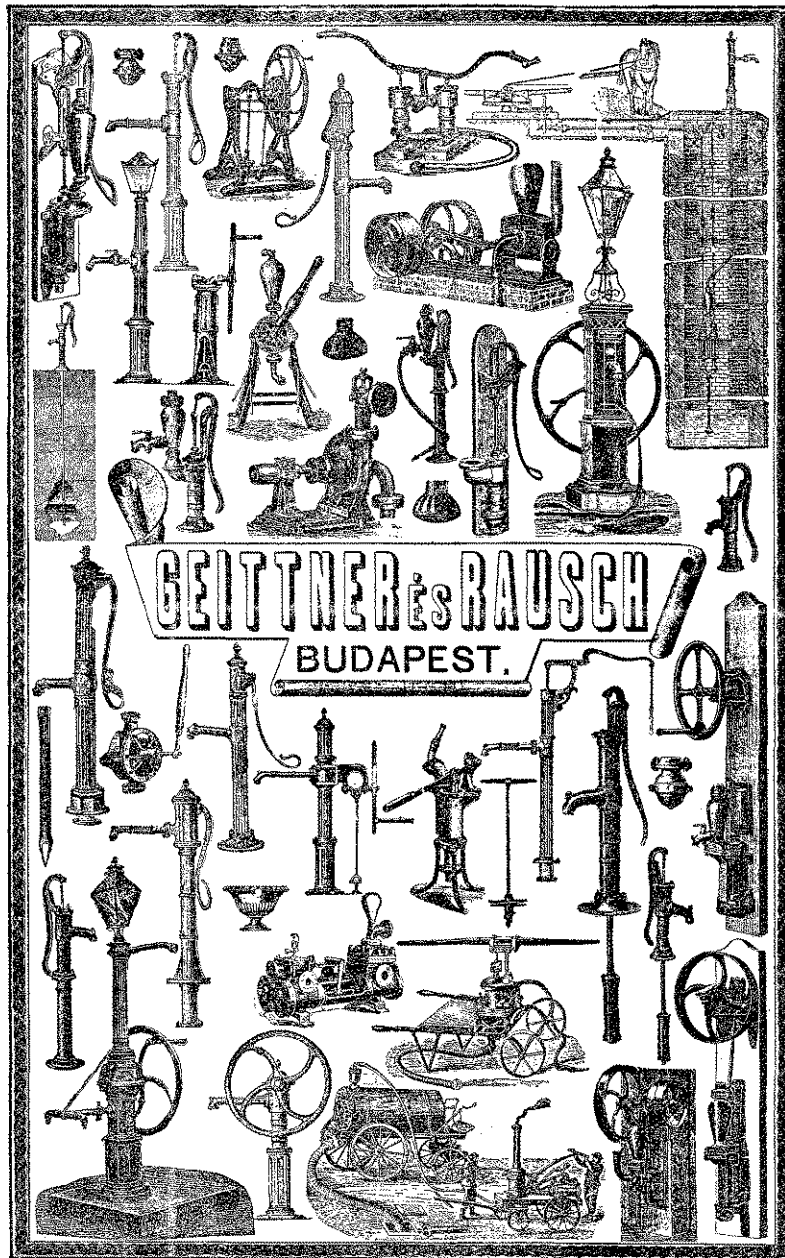

GEITNER és RAUSCH
 BUDAPEST.

Képes árjegyzék ingyen és bérmentve.

Szakkérdésekre felvilágosítással szolgálunk.

Szivattyu-, fecskendő- és gépgyár ércöntődével

V., Nádor-utca 46/48. sz.

Műszaki üzlet: VI., Andrásy-út 8. szám.

Számos kitüntetés.

Gazdasági eszközök.

Tejhűtő-készülékek.

Tejszállító kánnak.

Vaj-köpülők.

Borfejtő szivattyúk.

Palackmosó- és töltő-gépek.

Palackdugaszoló gépek.

Szőlőszűző készülékek.

Borsajtók.

Perenospora-fecskendők.

Forgatható trágyalé szivattyúk.

Trágyalé-szivattyúk hordótöltésre.

Szagtalanul működő póczegödörtisztító készülékek.

Légszivattyúk gázegető kályhával.

Fertőtelenítő gépek.

Alapított 1865.

TÜZOLTÓ-KÖZLÖNY

A MAGYAR TÜZOLTÓK SZAKLAPJA.

A »MAGYAR ORSZÁGOS TÜZOLTÓ-SZÖVETSÉG« HIVATALOS ÉRTESSÍTŐJE.

A »Magyar Országos Tűzoltó-Szövetség« tagtestületeinek díjtalanul küldetik meg.

Kiadó és laptulajdonos: A Budapesti Önkéntes Tűzoltó-Testület.

SZERKESZTŐSÉG ÉS KIADÓ-HIVATAL:

Budapest, IX. kerület, Vámház-körút
9-ik szám.

ELŐFIZETÉSI ÁR:

Helyben és vidéken egész évre 2 ft 40 kr., félévre 1 ft 20 kr.
A magy. orsz. tűzoltó-szövetség kötelekebe tartozó testületek tagjainak egész
évre csak 1 ft 20 kr.
Egyes példánynak ára 20 kr.
Előfizetések és reklamatások a kiadóhivatalhoz czimzendők.

HIRDETÉSEK

a kiadóhivatal által legjutányosabb árak
mellett vétetnek fel.
Többszöri hirdetésnél tetemes árenged-
mény.

MEGJELENIK HAVONKINT EGYSZER.

Tartalom. — A »Kókler«-ek. Egy parancsnoktól. — Téves eszmék. Pap Endrétől. — Kiegészítésül. — *Hivatalos rész:* Az orsz. szöv. elnökség ügyviteli szabályai. — *Technikai rész:* Orvosi mentés tüzészeteknél. Dr. Balogh Dezsőtől. — *Általános rész:* Az Elnökség üése. — Egy főszolgabírói rendelet. Reményi Samutól. — *Hírek* — *Szerkesztői üzenetek.* — *Hirdetések.*

A „Kókler“-ek.

Azokat a kérdéseket, a miket a Tűzoltó Közlöny már hónapok óta tárgyal, és igaz világtásba helyezni igyekszik olyan alapossággal, a minőt csak ennél a legrégebb, s ma is legtekintélyesebb szaklapnál tapasztalhatunk, s azzal a lelkesedéssel, a mely magával kell hogy ragadjon, de magával is ragad minden, a szó igaz és nemes értelmében vett önkéntes tűzoltót, én már régóta forgatom elmémben, s régóta készültem tollat fogni, hogy ki is mondjam, a mit gondolok. De nem volt rá időm se, meg aztán mi egyszerű emberek nem is értünk valami nagyon a tollforgatáshoz, s inkább beszélünk napokig, ha kell, mintsem, hogy egy cikk megírásához hozzáfogjunk.

Igazi öröm fogta el tehát a lelkemet, a mikor a »Téves eszmék« cikksorozatát igazi cicerói ékes-szólással megírva megindulni láttam.

Mert kérem, tekintetes szerkesztő uraim, én olvasok vagy hat szaklapot a mi »Közlöny«-ünkkel együtt, s ezek között élénk figyelemmel kísértem különösen a Tűzrendészeti Lapok kirohanásait, melyek az utóbbi időkben már igazán túllépték még a, hogy is mondjam, — az alaposságról nem is szólok, — még a szerénység és lovagiasság há-tárait is.

Mikor a »Hatósági Tűzoltás« csodabogarái napvilágot láttak, eleinte dühbe jöttem, hogy egy tűzoltó-lap ilyeneket mer írni rólunk önkéntes tűzoltókról és magáról az önkéntes tűzoltóság intézményéről, le akar bennünket alacsonyítani a mi fizetett szolgálk mellett, egy oly lap, a mely önkéntes tűzoltók nélkül, mi nélkülünk, egyszerűen

nem létezhetnék, — hát mondom, kérem eleinte dühbe jöttem e miatt a kvalifikálhatlan tempó miatt, és vissza akartam küldeni a lapot azonnal, hogy még csak színét se lássam többé, s megírni a szerkesztőknek, hogy hát csak küldjék a lapjukat ezen-túl a saját brans-beli híveiknek, mert nekem önkéntes tűzoltónak ugyan többé nem kell, — de aztán látva, és örömmel tapasztalva, hogy Önök nem hagyják annyiban a dolgot, hanem megfordít-ják a botot s kezdik porolni a Tűzrendészeti Lapokat úgy, a mint megérdemlik, a vastagabb végivel, megnyugodtam s elfogadtam kíváncsiság-ból, hogy ugyan mivel fognak védekezni azok a jó urak.

Meg is láttam aztán nemsokára. És mond-hatom, hogy a mi következett, egy csöppet sem lepott meg engem. Szinte megmondhattam volna Önöknek előre.

A helyett, hogy kimutatták volna, hogy Önök-nek nincs igazuk, személyes tere viszik át az ügyet. Nem azért, mintha az a remény vezetné őket, hogy e téren majd győzni fognak, korántsem; ennek a reményüknek a szárnyait alaposan megnyirbálja a dr. Köncs Boldizsár felelős szerkesztő úr »Suba alól« című kíméletlen (helyesen!) ríposztja; — hanem egyedül azzal a szándékkal, hogy magáról a kérdés lényegéről, hogy t. i. mi az a hatósági tűzoltás?, milyen helyzete van a fizetett és a többi tűzoltó-ságnak a társadalommal szemben?, s hogy lehet-e az önkéntes tűzoltóság a fizetett tűzoltóság által kegyelemből eltűrt intézmény? stb. stb. stb. eltereljék az olvasóközönség figyelmét.

A Tekintetes Szerkesztőség már válaszolt, illetve csak a felelős szerkesztő úr saját személyé-

ben verte vissza az ellene intézett alattomos támadást; de mielőtt újabb röpöszt jönné Önöktől, engedjék meg az urak, hogy én bevilágítsak az odúba, a honnan ezek a támadások kikerülnek. Hiszem, hogy mindjárt másként fogják fel az egész dolgot Önök is, mint én, és még sokan mások.

Önök azt hiszik, hogy az az »egy tiszteletbeli főparancsnok«, meg az a »T. Pál«, meg az a többi urak léteznek valahol a világon abban a minőségben, a minőben azt a Tűzrendészeti Lapok feltüntetni vagy elhíttetni akarják. Dehogyan léteznek, dehogyan!

Azok a cikkek egytől-egyig mind az illető lapok egyik szerkesztőjének tollából kerültek napfényre. Hogy melyikéből, azt nem lehet nehéz kitalálni. Az egyikök csak szakdolgozatokat, illetve technikai dolgozatokat ír s ebben szaktekintély. És nem ez az, a ki a kérdéses cikkeket írta.

Erre azt kérdezhettek Önök, hogy ugyan mire való volna ez a »kókler«-kedés. Hát kérem arra jó ez, hogy imponáljon a lap a tapasztalatlan olvasó előtt, hogy »ime csak úgy özönlik a sok cikk a nagy közönség soraiból a Tűzrendészeti Lapok védelmére, s lám! mind a Tűzoltó Közlöny ellen van, — hát mégis népszerűbb lap ez a Tűzrendészeti Lapok, mint a másik. S talán van, a ki lépre megy nekik. Ez az egyik ok.

A másik meg az, hogy az már azok előtt az urak előtt is komikus, sőt visszás dolog volna, hogy önmagukat dicsérjék s önmagukat emlegessék, mint Köncs Boldizsár országszerte híres nagynevű elődeit a Tűzoltó Közlöny szerkesztésében, s magukról mondják el azt a nagyhangú dicsekvést, a mi melleleg mondván alaptalan is, nem is szólva arról, hogy egy kissé szerénytelen is, hogy ők már könyveket is írtak, (hja! mert hát a ki »könyvet« ír, az már okos ember, az magától értetődik), s hogy ennél fogva ők már tűzoltó-generálisok, míg a budapesti önkéntes testület öreg, kipróbált veteránjai csak káplárok ő hozzájuk képest; — s még komikusabb, visszásabb lett volna saját nevük alatt azt mondani, hogy te publikum ne higgy a Tűzoltó Közlönynek, mert annak a cikkeit olyan tűzoltó írta, a ki ügyvéd, hanem higgy nekünk, édes olvasó, nekünk higgy, az Isten áldjon meg, mert mi diplomátlan tűzoltó-generálisok, tudományos könyveket író országszerte hírneves nagy férfiak vagyunk!

Bizony ezeket legalább is furcsa lett volna elmondani a saját neve alatt az illető úrnak. Azért kellett az álnevek. Én azonban nem tűrhettem tovább ezt a kóklerkedést, a mire különben már Christe Loránd úr is rámutatott a Tűzoltó-Közlöny 4. és 5. számaiban, s felvilágosítom a dolog valódi állása felől, ha nem is Önöket, mert Önök valószínűleg szintén olyan jól belátnak a suba alá, mint én és mások, a kik annak a jó generális tudós könyvíró úrnak ilyen fajta kóklerkedéseit már

a múltból nagyon jól ismerjük, hanem felvilágosítom a közönségnek azon részét, mely az illető nagynevű úr e fajta »fogásait« még nem ismeri.

És ezek után, ha már benne vagyok a levélírásban, engedje meg a Tekintetes szerkesztőség, hogy egy-pár kérdéssel foglalkozzam, úgyszint sok idő eltelik, a míg én a kezembe megint tollat fogok. *) Nem a kérdés lényegéről szölok, mert hiszen azt magát még csak nem is érinti a Tűzrendészeti Lapok nagynevű könyvíró generálissa, a mit ugyan bölcsen cselekszik, mert még nagyobb bolonságokat találna kikottyantani, mint a »Hatósági Tűzoltás« című könyvében, akarom mondani cikkében, hanem szölok azokról az epizódyszerű dolgokról, a melyekkel a Tűzrendészeti Lapok a kérdést megvitatják »egy tiszteletbeli főparancsnok«, »T. Pál« stb. stb. titulusok alatt.

Azt említi »T. Pál«, hogy nem védőügyvédre van szükségünk, hanem szakbavágó cikkekre. Hát bizony »T. Pál« úr, ha az önkéntes tűzoltói intézményt olyan alattomosan támadják gyökerében, s annak jellegét a hiv. tűzoltósággal, a mi fizetett közegeinkkel szemben meghamisítani igyekeznek, mint azt a Tűzrendészeti Lapok szerkesztői teszik utóbbi időben, hát akkor bizony nagyon szükséges, hogy legyen a ki az intézménynek védelmére kel, akár ügyvéd, akár nem. Ha ügyvéd, annál jobb, legalább alacsony értékű kóklerkedéssel kifogni rajta nem lehet.

A Tűzrendészeti Lapok szerkesztői fizetett tűzoltók már rég, s így nem lehet csodálni, ha ellenszenvvel viseltetnek azok iránt, a ki az ő értéküket a helyes mértékre leszállítja, s nem tartja őket olyan nagyra, mint ők magukat. És ellenszenvvel viseltetnek az önkéntes tűzoltók iránt, mert ezek nemcsak tűzoltók, de urak is, s mert még ilyenek vannak, addig ők nem olyan nélkülözhetetlenek, mint a milyeneknek magukat hiszik s másokkal is elhíttetni szeretnék. De hát ezen csodálkozni nem lehet. Ez már együtt jár a beamterkedéssel s csak nagyobb szellemi fejlettség menti meg tőle az embert.

Az általuk intézményünk ellen intézett támadások tehát megmagyarázhatók, pláne azok előtt, a kik a budapesti viszonyokat ismerik. De éppen ez teszi szükségessé, hogy védelmére keljen valaki az igazságnak. Mert ha vadakat állítanak is azok az urak, mindig akad a gyarló emberek közt, a ki elhízi nekik, hogy a mit mondanak, az igaz is.

Azt nem is tartom szükségesnek mondani, hogy az a bizonyos »könyv«, a mit azok az urak annyiszor emlegetnek, jó könyv ugyan, de még sem olyan, hogy velé folyton dicsekedjék az ember, mert annak a könyvnek 9/10-ed része egyszerűen szóról-szóra való átvétele egyes szabályrendeleteknek, tehát ollózás.

* Ez ellen az elhatározás ellen kénytelenek vagyunk a leg-
határozottabban tiltakozni. Csak legyen szerencsénk ismét minél előbb.
Szerk.

És bizony-bizony merem kérdezni, mire mentek volna ezek a jó urak a könyveikkel, ha nem lett volna vagy a budapesti testület, vagy az országos szövetség, a ki megvegye és saját költségén kinyomassa azokat. Tehát mit csináltak volna velök önkéntes tűzoltók nélkül. Azt nem is kérdezem, hogy megírták volna-e a pénzügyi haszon biztos kilátása nélkül, mert bizonyosan azt felelnék, hogy igenis a tárgy iránti lelkesedésből írtuk volna meg akkor is, mint a hogy most is csupán azért írtuk. »Kenn dósz«, magyarul mondva.

Ezek a könyvek tehát nem teszik őket generálisokká, mert az ilyen könyv megírásához csak idő kell. Az pedig van nekik elég.

De nem teszi azokká őket a »szaktudás felsőbb iskolája« sem, mert a budapesti önkéntes testület parancsnokai sőt őrpapancsnokai között akárhány van, a ki a szaktudásnak *legalább* is azon fokán van, mint magok ezek a generális urak. Sőt volt rá eset, hogy ezek a »káplárok« adtak kellő útbaigazításokat azoknak a generálisoknak, nem egyszer már »generális«-koruk óta.

A tűz oltása azon »felsőbb iskolája a szaktudásnak«, a miben elég jártasságuk van ezeknek a generális uraknak. De hát ez olyan dolog, a mivel kár olyan nagyon dicsekedni nekik. Mert bizony arra nekik a székesfővárosban annyi alkalmuk van, hogy annyi alkalom mellett és annyi időn át, mint a mióta ők ott vannak, a »magasabb szaktudás«-nak azt az ágát bárki elsajátíthatja. Mert hát mi tűzoltók tudjuk legjobban, hogy tűzoltónak lenni nem kell olyan nagy tudomány, annál kevésbé kell rászületettség. Egy kis türelem, egy kis szorgalom, és önkénteseknél egy nagy csomó lelkesedés. A fizetett tűzoltónak meg pláne lelkesedés sem szükséges. Azt, hogy tudományos előképzettség nem kell hozzá, épen a budapesti hiv. tűzoltóság tisztikara bizonyítja legjobban, pláne ha legfelülről kezdjük a sort.

A generális-káplárféle hasonlat már azért is szerencsétlen találmány, mert hiszen azok az urak épen a budapesti testület tagjainak köszönhetik nagyrészt és *közvetlenül*, hogy generálisokká választattak annak idején. A hasonlat tehát sokkal jobban sántít, semhogy elmés lehetne.

A Tűzrendészeti Lapok szerkesztői bizonyos kicsinyléssel és gúnyossággal emlegetik, hogy ügyvéd így, védőügyvéd úgy, doctor juris amúgy stb. stb. Megadta a választ erre Köncs Boldizsár már a minap azzal az önérzettel, a mi méltó volt hozzá s a minél többet nem mondhatott egy »ismeretlen« (mondjuk: úri) embernek. Én azonban a ki a cikkek szerzőjét jól ismerem, még kiegészítem azt egypár szóval.

Azon ne csodálkozzék Köncs Boldizsár úr, hogy azok az urak Önben a szellemileg magasabb polczon álló emberre, a diplomás emberre haragszanak, mert az nagyon természetes. A paraszt is

azért haragszik a kaputos emberre, mert az nem maradt olyan mint ő, s mert ő nem lehet olyan mint az. Hiszen kérem azok az urak annak idején szintén törték magukat azután a babér után, a mely Önnek a birtokában van, — de bizony az a polcz magas volt nekik egy kicsit. Egy darabig csak kapaszkodtak utánna, de aztán mikor látták, hogy hiába, hát akkor belekapaszkodtak abba a mentőkötélbe, a mi épen a kezükbe akadt, lett belőlük tűzoltó. És azóta semmi egyebek mint tűzoltók, és nem is lehetnének mások mint tűzoltók. A tűzoltóság adja meg nekik az existenciát.

Hát csoda-e, ha ők fogat vicsofítanak Önre, a kinek birtokában van az a szőlő, a mi nekik nem kell, mert savanyú; s hozzá még azt látják, hogy ő velük szemben Ön szintén kiáll a síkra s megmérkőzik velük még a tűzoltóság mezején is, s felveszi az általuk eldobott keztyűt, — sőt kirántja alóluk a gyékényt, a melyen ők olyan szép logikai bakugrásokat produkáltak?

És csoda-e, ha megennék Önt ezek a jó urak, mikor Ön volt az, a ki az által, hogy a mi régi lapunkat a Tűzoltó Közlönyt a régi híréhez ismét méltóvá tette, azoknak a jó generálisoknak a számításait húzta át s ezzel őket néhány 100 forintocskára menő (általuk egyébiránt megvetőleg emlegetett) évi szubvencziótól ütötte el, a minek az útja pedig már el volt készítve egész ügyesen?

Nem tudom mit szoltak a Tűzrendészeti Lapok ügyvédelles tendenciájú cikkeire Kék Lajos, Óváry Ferencz, Poltz Rezső, Csányi János, meg a többi ügyvédek, — én csak annyit mondok, hogy ha mind olyan lelkes híve volna az önkéntes tűzoltói intézménynek a többi tűzoltó is, a ki az országban van, mint a minő Ön, akkor bizony az olyan pályatévészett urak nem mernék a mi intézményünket megtámadni, nem újság cikkekkel, de még gondolattal sem.

Bajtársi üdvözlettel

Egy parancsnok.

Téves eszmék.

Ezt a címet adom én is felszólalásomnak, a mely előre is jelzem nagyon rövid lesz a dologhoz viszonyítva; követem ebben a Tűzrendészeti Lapok példáját, a mely rendesen mástól szokta kérni cikkeihez a címeiket. Csak arra kérem a tek. Szerkesztőséget, hogy nézze el nekem a stylusban való esetleges gyakorlatlanságomat, mer biz én nem sokat foglalkoztam hírlapi polémiákkal. *)

Adhattam volna ugyan felszólalásomnak alaposabb és találóbbs címet is, mert azok a dolgok, a miket D. B. Ferencz, T. Pál és az a bizonyos »Tiszteletbeli Főparancsnok« a Tűzrendészeti Lapokban, különösen a két utóbbi, rakásra halmoznak a

*) Egy csepp okunk sincs a kifogásokra. Szívesen engedünk tért bárkinek barátaink közül, aztán meg cikkiró úr nagyon is fejen találja a szöveget.

czélból, hogy a »Hatósági Tűzoltás« című cikk írója mellett tanúságot tegyenek,*) már nem is téves eszmék, hanem simplex naivságok, nem akarom mondani együgyűségek.

D. B. Ferencz úr pl. minden fizetett tűzoltót hatósági tűzoltónak nevez, tehát mindenkit, a ki valami tűzoltói funkcióért ellenszolgáltatást kap közpénzből; vagyis szerinte mindenki, a ki nem kap fizetést, nem hatósági tűzoltó.

Nem akarom fejtegetni azt itt, hogy a fizetés tényének, vagy ellenszolgáltatásnak alapján állítani fel a hatósági és nem hatósági tűzoltó-féle osztályozást, mennyire téves észjárásra vall, mert ez talán mindenki előtt felesleges, a ki alaposan átgondolja a kérdést és megérti annak lényegét; csak azt ajánlom becses figyelmébe D. B. Ferencz úrnak, hogy ezzel az elméletével éppen a Tűzrendészeti Lapok notorius elméletének mond ellent. Mert hiszen akkor D. B. Ferencz úr szerint a kötelezett tűzoltóság nem hatósági tűzoltóság, hanem hatóságának csak az állandóan fizetett tűzoltóság mondható, az önkéntes pedig csak akkor, a mikor esetleg ellenszolgáltatást kap.

D. B. Ferencz úr tehát ezen theoriája mellett hiába mondja, hogy a »Tűzrendészeti Lapok«-kal ért egyet, mert a Tűzrendészeti Lapok éppen azt vitatták, hogy a fizetett és kötelezett tűzoltóság a hatósági tűzoltóság, az önkéntes intézmény pedig csak az előbbi kettő által túrt, kegyelemkenyéren élő intézmény.

Igazán nagyszerű egyetértés a Tűzrendészeti Lapok és D. B. Ferencz úr között. Azt hiszem nem kell hozzá bővebb kommentár és hogy mindenki előtt világos, hogy D. B. Ferencz úr, vagy a Tűzoltó-Közlönyt nem értette meg helyesen, vagy pedig a Tűzrendészeti Lapoknak »Hatósági Tűzoltás« című cikkét, vagy végül azt kell feltételeznem, hogy nincs tisztában a saját theoriájával. De nincs kizárva az sem, hogy mind a három alternatíva fennforog.

Hiszzen a D. B. Ferencz úr theoriája szerint például az orsz. szövetség elnöke vagy előadója, mikor elnökségi ülésekre Pestre utazik és utiköltség fejében u. n. ellenszolgáltatást kap, akkor hatósági tűzoltó, ha pedig hazamegy, akkor már nem az stb. Szóval az »ellenszolgáltatás« alapjára épített theoria lépten-nyomon abszurdumokra vezet. Valószínűleg megtévesztette D. B. Ferencz urat a tűzrendészeti kormány-rendeletben kimondott azon elv, hogy minden tűzoltó hatósági funkcióit teljesít. Ebből a szempontból tehát igenis hatósági valamennyi tűzoltó, akár kap ellenszolgáltatást, akár nem és ezen szemponton kívül egy tűzoltó sem hatósági, még ha állandóan fizetett és kötelezett is az.

Ennyit részemről D. B. Ferencz úrnak.

Az a »Tiszteletbeli Főparancsnok úr« már meg-

kapta a magáét teljes érdeme szerint, vele tehát nem foglalkozom, csak annyit jegyzek meg, hogy még többet is megérdemelt volna.

T. Pál úr által felsorolt hajmeresztő tévedésekre azonban lehetetlen egy pár szóval nem reflektálnom.

Azt mondja ugyanis T. Pál úr, hogy nekik (már t. i. a kik a Tűzrendészeti Lapokkal egy követ fűjnek) szakbavágó cikkekre van nagy szükségük. Szívesen elhiszem nekik. De kérdem, mit ért szakbavágó alatt T. Pál úr? Vajjon szerinte a »Hatósági Tűzoltás« és »Téves eszmék« nem szakbavágó cikkekre? úgy látszik, hogy T. Pál úr szerint a szaktudás csak a szivattyúszerelésre terjed ki, magasabbra nem.

T. Pál úr azt mondja, hogy ha a »Téves eszmék« által mondott tételek igazak, akkor nincs hatóság. Pedig hát bizony a Tűzoltó Közlöny nagyon helyesen mondta, hogy nagyon is van hatóság; azt is megmagyarázta, hogy mi az a hatóság, úgy, hogy a ki abból azt magyarázza ki, a mit T. Pál úr kimagyarázott, az vagy nem értette meg a Tűzoltó Közlönyt, vagy nem akarta megérteni. És azt is kifejtette a Tűzoltó Közlöny igen helyesen, hogy a három tűzoltóságot azon az alapon felosztani hatósági és nem hatóságira, a melyen a Tűzrendészeti Lapok osztályozták, köbre emelt képtelenség.

Egyébiránt hogy T. Pál úr milyen alapos szakképzettséggel szól hozzá a kérdéshez, már abból is kitűnik, hogy szerinte a rendőrség és katonaság azért hatóság, mert ezeket is a társadalom kívánságára és érdekében létesítik. Ugyan meg tudná-e mondani T. Pál úr, hogy kik létesítik ezeket a társadalom érdekében. Talán egy harmadik faktor, a ki a T. Pál úr agyvelejében született?

T. Pál úr azt sem tudja talán, hogy a törvény a társadalom akarata, s a hatóság ennek az akaratnak a végrehajtója? Pedig tudnia kellene, ha a Tűzoltó-Közlönyt elolvasta volna, mert ezek ott meg vannak írva alaposan.

T. Pál úr még jobban belegabajodik a hatósági szóba, mint a Tűzrendészeti Lapok. Szerinte a tűzoltóság működésének áldását csak akkor érezhetjük egész teljességében, ha az hatósági. Talán azt akarta mondani T. Pál úr, hogy ha az örködés állandó? Így igaz volna, de ezzel beismerné azt, hogy a tűzoltóság működésének üdvös volta, illetve ennek mérve az állandóságtól s nem a »hatósági jelleg«-től függ. Hja persze ezt megint nem fogja érteni T. Pál úr.

Egy rakás tévedésben leledzik T. Pál úr s mind felsorolni absurd-axiómáit fölösleges volna, mert őt meggyőzni úgy se igen lehetne, ha a »Téves eszmék« cikksorozat nem győzte meg őt. Célom tulajdonképpen csak az, hogy bizony bajtársaim között egyre sem akadtam eddig, persze önkéteseket értek, a ki a Tűzoltó-Közlöny cikksorozatát örömmel ne üdvözölte volna s azzal egyet nem értene.

*) Talán »hamis tanúságot«, volna a helyes kifejezés. Szerk.

A T. Pál és hasonló urak hatósági észjárása ne akadályozza önöket abban Tekintetes Szerkesztőség, hogy a szándékosan és célzatosan terjesztett tévtanok ellen a jövőben is síkra szálljanak.

T. Pál úr sokkal jobban teszi, ha a helyett, hogy alapos és a tudományban kiforrott eszméket támad és czáfolni próbálgat megmagyarazza saját azon mondását, a mely így hangzik: »*Lehet valami ákármityén életrevaló és szükséges, ha mindenki a gazdája, örökkön-örökké gyermek marad. A társadalom csakis a hatóság erejében létezik és tudja magát fentartani.*«

Ezt ugyan T. Pál úr úgy adja elő, mint megállapított tantételt, leszűrt igazságot; fogadást ajánlok neki, hogy rajta kívül senki sem érti meg, — sőt valószínűleg ő maga sem.

Bajtársi üdvözlettel

Kápolna, 1897. november 10. *Pap Endre,*
főparancsnok.

Kiegészítésül.

Budapest, 1897. november 15.

A Tűzrendészeti Lapok egymásután csatasorba álló legionáriusai, a »tiszteletbeli főparancsnok« úr, »T. Pál« úr és »D. B. Ferencz« úr ugyancsak védelmükbe vették annak a cikknek az íróját, a melynek tételeiről mi megdönthetetlenül kimutattuk, hogy képtelenségek és nem csak az alapfogalmakkal, de a dolog természetével is ellenkeznek.

Ezekre a védelmekre bizony bátran elmondhatja az illető cikkíró úr, illetve a Tűzrendészeti Lapok, hogy⁷adtál uram esőt, de nincs köszönet benne.

Az előbbi két cikk jóformán felment bennünket attól, hogy akár egy szóval is válaszoljunk arra a módra, mely az igazságokat személyeskedéssel és öndícsérettel akarja megczáfolni, s a fentebbi érdekes leleplezések után egyszerűen lehetnének a tollat, rábízva egész nyugodtan az olvasó közönségre, hogy ítéljen ő; azonban kijelentjük, hogy az igen tisztelt parancsnok úr leleplezéseit, bár köszönettel tudomásul vesszük, mégis válaszolunk minden cikkíró úrnak épen úgy, mintha tényleg külön személyiség volna a Tűzrendészeti Lapok szerkesztőitől.

Tulajdonképen nagyon kevés mondani valónk lehet a »parancsnok« úr és Pap Endre úr által elmondottak után. A »tiszteletbeli főparancsnok« úrral elvégezte a dolgát, a kit illetett, s csak sajnálatosnak tarthatjuk, hogy az ő eljárását védelmébe veszi úgy T. Pál úr, mint B. D. Ferencz úr. Egyébiránt ez ízlés dolga, s de gustibus non est disputandum.

T. Pál okoskodása — eltekintve annak személy elleni részét, — abból áll, hogy az lesz a legjobb állapot, ha csak állandó fizetett tűzoltó létezik majd. Azaz, hogy T. Pál úr ezt csak *akarja* mondani, azonban nem tudja magát kifejezni helyesen. Mert annyira belegabajodik a *hatósági* jelzőbe, hogy

utoljára már azt se tudja szegény feje, hogy mit is akar voltaképen mondani

Mintha mi mondtuk volna valaha annak az ellenkezőjét, a mi a T. Pál úr okoskodásának az értelme, hogy t. i. az a legjobb állapot és legegyszerűbb fejlődése a társadalomnak ezen a téren, ha ő maga teljesen más nagyobb feladatai után nézhet, a tűz elleni folytonos védekezést pedig állandóan alkalmazott, csakis ezzel foglalkozó, fizetett közegekre bízhatja teljes megnyugvással. Ezt akarja mondani T. Pál úr, csak hogy nem tudja kifejezni magát, mert az ő elméjét minden okos dologtól elzárja a *hatósági* szó. Ezzel akar megczáfolni bennünket T. Pál úr, holott mi állítottuk épen ezt. Arra nem is reflektál, a mi a fődolog, hogy helyes-e hatóságinak nevezni a fizetett és kötelezett tűzoltóságot szemben az önkéntessel; vagy T. Pál úr tehát nem is tudja, hogy miről folyik a discussio. No hát ilyen embert komolyan venni az eszmék és gondolatok mérkőzésében nem lehet.

D. B. Ferencz úr már egész más húrokat penget. Ő már theóriát állít fel, csak abba a hibába esik, hogy nem veszi észre, hogy theoriájával épen azt czáfolja meg, a kit védelmezni akart, — nem is említve, hogy az ő elmélete sem állja ki a kritikát, a mint azt Pap Endre úr mai cikkében sikerülten illusztrálja.

D. B. Ferencz úr feljajdul az országos szövetség (mit ő »szegény«-nek nevez) sorsa fölött, hogy ime az orsz. szövetség hivatalos lapja milyen kiméltelenül támadja meg azt a tiszteletbeli főparancsnok urat. Azt persze nem tudja D. B. Ferencz úr, hogy az orsz. szövetség nem kíván mást e laptól, de nem is kívánhat, mint hogy a szövetségre vonatkozó dolgok e lapban az igazsághoz híven közöltesse; de hogy egyes emberek a saját személyük elleni támadást hogyan verik vissza, annál sokkal nagyobb az országos szövetségnek a legkisebb gondja is. És a mi az Elnökség tagjait illeti, ezek mindenkor vannak olyan gentleman-ek, hogy meg vannak győződve, hogy midőn a Tűzoltó-Közlöny eszmeharczára a Tűzrendészeti Lapok »tiszteletbeli főparancsnoka« egy dr. Köncs Boldizsár személye ellen intézett, gyerekes eszközökkel hatásra vadászó támadással felel, s még nevét sem teszi ki, akkor dr. Köncs Boldizsár más hangon, mint a hogy tette, nem felelhet, ha egyáltalán felelni akar. Goromba nem volt a cikk, legfeljebb éles, sőt elismerjük, hogy nagyon éles volt; azt is elismerjük, hogy nagyot ütött az illetőn, de bizony régen szükség volt rá.

Fegyelemsértést követett el az a »Suba alól« cikk!!!? Igen azt mondja D. B. Ferencz úr, hogy fegyelemsértést. Meg vagyunk győződve olvasóink józan ítélő képessége felől, hogy ennek a világra szóló találmánynak a hallatára az oldalait támogatják a nevetéstől. Mert erre már csakugyan nem lehet egyéb felelet, mint egetverő kaczagás.

Hát kérem D. B. Ferencz úr, mondja meg annak a tiszteletbeli főparancsnok úrnak, hogy állítsa fegyelmi bíróság elé dr. Köncs Boldizsár urat és büntettesse meg, a miért azt merete mondani Önnek, hogy fogalma sincs a kérdéstről, s hogy a mellett Ön még a lovagiasság szabályait se tartja meg.

Nem olvasóinknak, mert azok úgyis tudják, de D. B. Ferencz úrnak vagyunk bátrak tudomására hozni, hogy gyakorlat közben, vagy tűznél, vagy szolgálatban *felebbvaló ellen* lehet elkövetni fegyelemsértést s arra büntetés is dukál; de hírlapi polémiák terrenumán, s egyáltalán az eszmékérti küzdelemben az egy, két, vagy három rozetta nem numerál semmit. Itt mindenki annyit nyom a latban, a mennyi súlylyal az esze és az általa védett igazság bírhat. Mondhatom jól néznénk ki, ha pl a »generális« urak által feltálat mindenféle absurdumokra nekünk egyszerűen fejet kellene hajtunk és »kalapot emelnünk« csak azért, mert ők mondták és azt csupán ezért szent kinyilatkoztatásnak kellene vennünk, mert máskép fegyelemsértést követnénk el! Mi mindenkor készséggel, sőt igazi örömmel ismerjük el, ha a generálisok helyeset és igazat állítanak, de viszont az ellenkezőre rámutatni sem fogunk késni soha. A hangot mindig ahhoz szabjuk, a mi bennünket szólásra indít. A milyen a mosdó, olyan törülköző.

Ha a tiszteletbeli főparancsnok állította volna ezt, azt mondanánk rá, hogy sírángozás. De mivel D. B. Ferencz úr állítja, kénytelenek vagyunk kacagni rajta.

Egyébiránt úgy T. Pál úr, mint D. B. Ferencz úr annyira solidaritást vállal részint a Tűzrendészeti Lapokkal, részint a tiszteletbeli főparancsnokkal, hogy szinte úgy tűnik fel, hogy a »Parancsnok« úrnak igaza van. Ezt azonban csak melleleg jegyezzük meg. Külömben mondhatjuk, hogy mi sem hiszünk el mindjárt mindent.

D. B. Ferencz úr megható megoldási módját

ajánlja a budapesti önkéntes és hivatásos tűzoltóság közötti viszonyoknak. Hát hiszen ezt a megoldást szeretnék megcsinálni az *illető* urak, sőt van párt-hívük az önkéntes testületben is, szerencsére az *újján* megszámlálhatja őket az ember. Hát hiszen a testületi korlátok közé szorított ezen »nota perdu-ellionis«-t elintézni a budapesti önkéntes testület dolga. Csak azt vegye figyelembe D. B. Ferencz úr, hogy a budapesti hivatásosak most is folyton azt akarják elhítenni namcsak a hatóság embereivel, de a nagyközönséggel is, hogy a budapesti önkéntesekre számítani nem lehet, mert ezek nagy urak stb. stb., hát még mit nem hitetnének el róluk, ha nem ellensúlyozná ezeket a rágalmakat a testület parancsnoksága, ha azt a testületet ő generális-ságaik körmük közé kaparíthatnák.

Ne azt mondja D. B. Ferencz úr, hogy az önkéntesek Budapesten nem elégségesek, mert azt maguk az önkéntesek tudják legjobban, a kik in illo tempore nem hagytak addig a budapesti illetékes köröknek békét, míg a hivatásos állandó tűzoltóság létesítve és szervezve nem lett, hanem mondja inkább azt, a mi igaz, hogy a hiv. tűzoltóság Budapesten az önkéntesek nélkül nem elégséges, a bupesti és hogy a létszámot annyira felemelni, hogy a budapesti önkéntesek Budapestre nézve (akkor is csak Budapestre nézve) feleslegesek lennének, egyelőre, jó időre képtelen gondolat.

Ne a budapesti önkénteseknek ajánljon D. B. Ferencz úr több bajtársi érzést és fegyelemtudást, (hogy jön ahhoz a budapesti önkéntes testület, hogy Ön a »Suba alól« cikk miatt őt apostrofálja? ügyebár ez is az Ön tárgyilagossága mellett tanúskodik), hanem ajánlja inkább a hivatásos tűzoltók generálisainak a testület jogainak respekálását, a testület elleni aknamunkák beszüntetését, és ezek mellé az eddiginél több őszinte bajtársi érzést és nyíltságot.

Akkor helyre áll a viszony, a minek csak a közérdek látja a hasznát.

HÍVATALOS RÉSZ.

A magyar országos tűzoltó-szövetség elnökségének és központi irodájának ügyrendje.*)

(Az 1897. november 13-án tartott elnökségi ülésen elfogadott és az országos választmány elé terjesztendő tervezet.)

I. Elnökség. 1. § A magyar országos tűzoltó-szövetség elnöksége az elnök-, az alelnök-, a 10 előadó-, a titkár- és a pénztárosból áll. 2. § Az elnököt és alelnököt a nagygyűlés választja mindenkor 3 év tartamára, míg a 10 előadót, a titkárt és a pénztárost a nagygyűlést követő első közgyűlésen, — mely azonban nyomban a nagygyűlés után tartandó meg, — az országos választmány választja meg ugyancsak 3 év tartamára.

* A dűlt betűs szöveg azon módosításokat képezi, melyeket a tervezeten az elnökségi értekezlet, a november 13-iki ülésen eszközölt.

II. Elnökségi ülés. 3. § Az elnökség ülést rendszeren minden hónapban tart, és pedig mindig a hónap második szombatján délután 3 órakor. 4. § Az ülést az elnök, illetve alelnök, vagy megbízásuk folytán a titkár hívja össze. A meghívó 8 nappal előbb szétküldendő és azon a napirend főbb pontjai felsorolandók. 5. § Rendkívüli ülést az elnök bármikor összehívhat, de 3 előadónak az elnökséghez írásban beterjesztett kívánatára egybehívni köteles. 6. § Ha a rendes havi ülések megtartására kitűzött napon érdemleges tárgy hiányában, avagy más fontos okból ülés nem tartatnék, úgy az elnökség és a felügyelő bizottság tagjai az ülés elhalasztásáról, esetleg más napra történt áthelyezéséről eleve értesítendő. 7. § Meghívó nemcsak az elnökség tagjainak, hanem tudomásul vétel végett a felügyelő bizottság tagjainak is küldendő, hogy a mennyiben közvetlen tapasztalat útján kívánnának az

elnökségi ülés működéséről meggyőződést szerezni, módjukban legyen az ülésen megjelenni. 8. §. A felügyelő bizottság tagjai az elnökség ülésein tanácskozási joggal részt vehetnek, azon a napirenden levő tárggyal összefüggő indítványokat tehetnek, azonban szavazati jogot nem gyakorolhatnak. 9. §. A felügyelő bizottság tagjai az elnökség ülésein az elnökség eljárását nyilvánosan bírálat tárgyává nem tehetik, hanem kötelesek netaláni kifogásait a felügyelő bizottság ülése elé terjeszteni, s annak határozatához képest eljárni. 10. §. Az elnökség tagjai kötelesek minden ülésen megjelenni. Netaláni elmaradásukat az ülésen levélben, vagy táviratilag, esetleg más úton igazolni tartoznak. 11. §. A mely előadó, vagy tisztviselő az ülésekről indokolatlanul elmarad, avagy tisztjében sürgetés daczára feltűnő hanyagságot tanúsít, ülési határozattal megbízatásának letételére felhivandó, s ha az illető e felhívásnak a legközelebbi elnökségi ülésig eleget nem tenne, tisztjétől megfosztottnak nyilvánítandó, erről hivatalosan értesítendő, az országos választmánynak pedig az üresedésben levő állás betöltése iránt jelentés teendő. 12. §. Az üléseken az elnök, ennek távollétében az alelnök elnököl. Mindkettőnek akadályoztatása esetén a tanácskozást egy az elnökség által jelenlevő előadók közül választott elnök vezeti. 13. §. Az elnökség ülései nyilvánosak, s azokon az ügy iránt érdeklődők a rendelkezésre álló hely arányában az elnöknel történt jelentkezés sorrendjében mint hallgatók résztvehetnek, azonban a tanácskozásba be nem folyhatnak és arra megjegyzéseket nem tehetnek. 14. §. Az esetben, ha az ülésre annyian jelentkeznének hallgatóul, hogy azok által az elnökség tagjai szabad mozgásukban és tevékenységükben akadályoztatnának, jogában áll az elnöknek az utóbb jelentkezőktől a részvételre vonatkozó engedélyt megtagadni, azonban a hazai tűzoltói szaklapok egy-egy tudósítójának okvetetlenül hely biztosítandó. 15. §. A meg nem felelő magaviseletet tanúsítókat az elnöknek jogában áll rendre utasítani, ismétlés esetén pedig a tereméből kiutasítani. 16. §. Szükség esetén az elnökség 3 tagjának kérelmére az elnök az ülést zárt üléssé köteles átalakítani, és a zárt ülés van hivatva annak megállapítására, vajjon a felvetett tárgy csakugyan zárt ülésben való tárgyalást tesz-e szükségessé, vagy nem. Utóbbi esetben a tárgyalás nyílt ülésben ejtendő meg. 17. §. Zárt ülés elrendelésének esetén az elnökség tagjain kívül mindenki távozni tartozik. 18. §. A tanácskozás nyelve kizárólag magyar. 19. §. Az ülés határozatképességéhez az elnökön kívül két előadónak jelenléte szükséges. 20. §. Szavazati joggal az elnökség minden egyes tagja bír, a titkár és pénztáros azonban csak oly ügyek felett való döntésnél, melyekben hivatalos állásukból kifolyólag nem érdekelték. 21. §. Érvényes határozat csakis általános szótöbbséggel, avagy az elnökség egy tagjának indítványára névszerinti szavazás és általános szótöbbséggel hozható. 22. §. A szavazás rendszerint nyílt, de a jelenlevő elnökségi tagok $\frac{1}{3}$ -ának kérelmére az elnök a titkos szavazást elrendelni köteles. 23. §. Az elnök rendszerint nem szavaz, szavazategyenlőség esetén azonban az ő szavazata dönt. 24. §. Az ülések határozatait az elnökség minden egyes tagjának tiszteletben kell tartani, azonban jogában áll, különvéleményét a határozat kapcsán az ülés jegyzőkönyvébe iktatni, esetleg az ellen az országos választmánynak írásban felelbezzeni. Az elnökségi ülés határozatai ellen csakis birtokon kívül lehet felelbezzeni. 25. §. Az ülésen az elnök, a titkár és a pénztáros jelentései után első sorban a napirendre tűzött tárgyak intézendők el, és pedig a kütűzés sorrendjében, s csak ezek után engedhető meg egyéb indítványok és javaslatok előterjesztése. Az itt megállapított sorrendtől eltérés egyes kivételes esetekben csakis az ülés határozata alapján lehetséges. 26. §. A rendes tárgyalást igénylő fontosabb indítványok, javaslatok és egyéb előterjesztések mindenkor

írásban, és pedig az ülést megelőzőleg 15 nappal küldendőnek be az elnökséghez, mely is azoknak napirendre tűzéséről gondoskodni tartozik. 27. §. Kisebb fontosságú ügyek, továbbá az elnökség és a felügyelő bizottság tagjai által esetlegesen előterjesztett indítványok vagy javaslatok, — habár azok a napirendre kütűzve nem is voltak, — rendszerint ugyanazon ülésben letárgyalhatók, míg ellenben nagyobb fontosságú indítványok és javaslatok, melyek lényegesebb szervezeti, vagy rendszerbeli változtatást vonnak maguk után, avagy az elnökség jelen nem levő több tagjánál előreláthatólag heves ellenzésre találhatnak, — a mennyiben a napirendre kütűzve nem voltak, — tárgyalás alá ugyanazon ülésben nem bocsáthatók hanem a következő ülés napirendjébe veendőek föl. 28. §. Ugyanazon tárgyhoz egy egyén csakis egyszer szólhat hozzá, azonban az indítványozót ezenfelül a zárósó joga mindenkor megilleti. 29. §. Kivételképen az ülés egyik vagy másik tagjának, — kit egyébként a zárósó joga meg nem illet, — megengedheti a megegyezési felszólalást; azonban akkor, a midőn valaki személyében érintve van, vagy félremagyarázott szavainak helyreigazítása czímén kér szót, a felszólalást megengedni köteles. 30. §. Oly tárgyak, melyek fölött egy ízben már érvényes határozat hoztatott, egy év leforgása előtt újból napirendre nem hozhatók, ha csak rendkívül fontos és közérdekű körülmények fenforgása esetén ezt az egész elnökségnek legalább a fele nem kívánja. Az erre vonatkozó, és megfelelő aláírásokkal ellátott indítvány legalább 15 nappal előbb az elnökséghez beküldendő, mely is tartozik azt napirendre kütűzni és e körülményt az elnökség összes tagjaival a meghívó kapcsán közölni. 31. §. Az elnöknek jogában áll azokat, kik felszólalásaikban a tárgytól eltérnek, vagy az ülés folyamán meg nem felelő magaviseletet tanúsítanak, figyelmeztetni, rendre utasítani, szükség esetén pedig tőlük a szót is megvonni. 32. §. Az ülések rendszerint csak esti 7 óráig tartanak. A mennyiben a napirendre kütűzött ügyek tárgyalása ezen időpontig befejezhető nem volna, az ülésnek jogában áll az iránt határozni, hogy vajjon a tárgyalást esti 7 órán túl is folytassa, vagy annak folytatását a következő napra halassza, esetleg pedig a visszatartott tárgyakat a következő ülés napirendjére tűzze ki. 33. §. Az elnök az ülést 5—10 percze bármikor felfüggesztheti. 34. §. Az ülések jegyzőkönyveit a szövetség titkárja vezeti; indokolt akadályoztatása esetén a jegyzőkönyv vezetésére az elnök az elnökség egy másik tagját kéri fel. 35. §. A jegyzőkönyv három nap alatt elkészítendő és az elnök, valamint az e célra választott két előadó által hitelesítendő. 36. §. Az ülések rendszerint Budapesten, a szövetség központi irodájában tartandók, jogában áll azonban az elnöknek az ülést más alkalmas helyiségbe, — a nagy-gyűlést megelőző elnökségi ülést pedig a nagy-gyűlés székhelyére is egybehívni. 37. §. Az elnökség tagjainak az ülésekre utazások alkalmával felmerülő szoros értelmű úti költségei a szövetség pénztárából megtérítetnek. Ily utazások alkalmával hajón az I. osztály, vasuton a gyorsvonat és a II. osztály vehető igénybe, melyeken kívül vidéken 4 kilométeren túl a fuvar-költségek, Budapesten pedig a bérkocsinak 1—1 forinttal számított költségei is felszámíthatók.

(Folytatása következik.)

— **Jóváhagyott alapszabályok.** A belügyminiszter újabban az oladi önkéntes tűzoltó-egylet, (93136/1897. sz. a.) — a szentpéterfai önkéntes tűzoltó-egylet, (94405/1897. sz. a.); — a czovalvi önkéntes tűzoltó-egylet (94479/1897. sz. a.) alapszabályait látta el a szokásos bemutatási záradékkal; — megerősítette továbbá Kassa sz. kir. város tűzrendészeti szabályrendeletét 92977/1897. sz. alatt.

TECHNIKAI RÉSZ.

Orvosi mentés tüzeseteknél,

kapcsolatban az előfordúlható balesetek rendszeres ismertetésével.

„Első segély.”

Közlő: **Dr. Balogh Dezső**, műtőorvos, a budapesti önkéntes tűzoltó testület szakaszparancsnok-orvosa.

(Folytatás.)

2. Zúzott, metszett, vágott, szakított, szúrt sebek. Üteres és visszeres vérzés.

Alig fordul elő tüzeset, hogy kisebb-nagyobb fokú sebzések ne érnék a tűzoltót. Sokkal gyakrabban előforduló baleset ez tüzeknél, mint az égési seb. A legcsekélyebb jelentőségű bőrkarczolástól a legmélyebb testrészekig hatoló súlyos sebzések sem szokatlanok ilyenkor. Hisz igen jól tudjuk azt, hogy oly helyeken, hol sérülésekre több az alkalom, miként gyárakban, hol különböző gépek óriási erőt kifejtve, az azok körül munkálkodók közül egyet egyet hol kevésbé, hol súlyosabban megsértenek, sőt legtöbbször nyomorékká tesznek, ép úgy tüzeknél, a támadási műveletek alatt, mint a takarítás közben, hol szintén egy pusztító erő, a tűz dönt romba tetőket és falakat, úgy szólván mindennapos eset az, hogy a tűzoltó valamely testrészén megsebzí magát.

Ezen külerőszak által okozott sebek fokozat és súlyosság szempontjából vonatkozhatnak csupán a külhámra, mint karczolások, magára a bőrre, ezek a bőrsebek és a mélyebben fekvő képletekre, mint inak, izmok, vérédények, idegek és csontokra és ízületekre és nemesebb szervekre, mint agy, tüdő, szív, máj stb.

Minden sebzés súlyos, avagy kevésbé súlyos, a szerint, hogy milyen terjedelmű, azonkívül mely testrészen és milyen mélyen hatol az, milyen fontos és kevésbé fontos szerveket érintett.

A bőr sebzései, ha még oly nagy terjedelműek is, kevésbé veszedelmesek, mint pl. az alig néhány milliméter átmárójú szúrt seb, mely valamely fontosabb vérédényt szakított meg, hol az elvérzés és a halál néhány percz alatt bekövetkezhetik.

Minden seb a test felületén létrejött folytonosság-megszakítás, melynek alakja, hossza, szélessége és mélysége, a sebszéleknek állapota és viszonyai határozzák meg a seb minőségét.

A hevenysérülések alkalmával létrejött sebek többnyire valamely többé-kevésbé éles, hegyes eszköznek, avagy tárgynak mérsékelt, esetleg nagy erővel történő behatása következtében szoktak létrejönni. Lássuk ezen sebeket egyenként.

Zúzott seb valamely tompa, kemény test által okozatik, pl. ha valaki elesik egy kövön és megüti magát, vagy ha egy nagyobb tárgy reánk zuhan; az ütés helyén a bőr is megszakad, sebet hagyva maga után. Az ilyen zúzott seb többnyire felületes, csak a bőrre vonatkozik; a seb szélei egyenetlenek, környékén duzzanat és kékes-pirosas véraláfutás észlelhető. E sebek igen lassan és nehezen gyógyulnak, mert a megzúzott bőrrészlet és sebszélek elhalván, lelékődnek s a visszamaradó bőrhiányt lassan pótlódik.

A metszett sebek többnyire vékony, éles eszközök által (mint kés, üveg) okoztatnak, hosszabbak, mint szélesek, néha mélyre terjedők, a bőrön kívül inak, izmokra is vonatkozhatnak; a sebszélek ily sebzésnél egyenesek, intenzíven vérzők.

Vágott seb kevésbé éles, többnyire tompább élű súlyosabb eszköz, avagy tárgy behatása folytán jő létre, mint pl. fejsze, kard stb., szélei egyenesek, kissé zúzottak, környékén duzzanat és véraláfutás mutatkozik.

Szakított sebek hegyes-horgas eszközök, avagy tárgyak által okoztatnak, többnyire lebenyesek, egyenetlen, rongyos szélűek, erősen vérzők.

Szúr. sebek éles, hegyes eszközök, avagy tárgyak behatása következtében keletkeznek, a bőrön csekély nyomot hagyva hátra. éles szélűek, többnyire a fest mélyébe hatolók, a megszúrt testtájék és a megsértett képletek minémúsége szerint különböző fokú vérzéseket okozhatnak.

Minden seb, mely külerőszak által okozatik, a sérülés után többé-kevésbé vérezni fog. A vérzés foka és nagysága a megsértett vérédények kaliberétől, illetve attól függ, hogy kisebb, avagy nagyobb vérerek sérültek-e meg?

Ezzel egyenes arányban áll a vérzés nagysága, mely a sérülés után kifejlődni fog, valamint a bekövetkező elvérzés esélyei is annál valószínűbbek, mennél fontosabb és az élet céljaira szükségesebb vérédény sérült meg.

Ezek között első helyen áll a szív szúrt sebe, mely azonnali halált okoz. Nem kevésbé veszedelmesek a többi főerek sérülései is, mint a függő ér, fej-erő, kulcscsont alatti, czomb- és hónalj-üterek sérülései.

Általában kétféle vérzést ismerünk, üteres és visszeres vérzést. Üteres vér direct a szív felől jő, az úgynevezett üterekben keringő élénk cseresnyepiros vért tartalmaz, megsebzése esetén a vért sugár alakban messze szökteti.

A visszeres vér a visszerekben a szív felé hajtatik, sötét kékes-piros színű, sebzés esetén csak csurog, de nem szökik.

Nagyobb terjedelmű felületes sebek is képesek veszedelmes vérzéseket előidézni, a nélkül, hogy fontosabb vérédény sérült volna meg; ez az úgynevezett terimbeles vérzés.

Ez utóbbi a sebfelületre alkalmazott kötés által, melyet kissé megszorítunk, eltávolítható. Nem úgy az üteres és a nagyobb viszerek sérülése után beállott vérzések. A mennyiben ezek túlnyomó része a végtagokon, mint karokon és lábakon fordul elő, a vérzéscsillapítás ilyenkor igen sürgős és fontos, mert nagyobb vérerek sérülései néhány percz alatt elvérzést vonhatnak maguk után.

Ily esetben az első teendő a mechanikai úton való vérzéscsillapítás, még pedig az illető vérző végtagnak valamely arra alkalmas eszközzel történő leszorítása által. Ez a legcélszerűbben eszközölhető az »Esmarch«-féle vértelenítő gummi pólyával, avagy gummi csővel.

Ezen gummi pólya vagy cső ilyen erősebb vérzésnél a vérző tájék felett a felkaron vagy czombon erősítetik meg, többszöri erős körülcsavarás és megkötés által a vérédények a megfelelő végtag csontjaihoz szoríttatván, ily úton az elvérzés veszedelme rövid időre, a míg orvosi segély nem érkezik, el van hártva.

Egy ily vértelenítő gummi pólya vagy cső három órán át tartható a leszorított végtagon. Ezen túl, a végtag táplálás hiányában elhalásnak indul. Az »Esmarch«-féle vértelenítőkészülék hirtelen balesetknél helyettesíthető kötéll, nadrágszíj, gummi nadrágtartó, erős háromszögű kendő által is. melyekkel szintén képesek vagyunk a vérzést első perczben elállítani.

Minden seb, legyen az bármilyen jellegű, fedőkötéssel látandó el.

Mennél később alkalmaztatik egy nyílt sebre kötés, annál valószínűbb, hogy kívülről fertőzés jut a testbe, mire

a sebfertőzés összes súlyos következményei, mint orbáncz, rossz indulatú bőrgyulladások és vérmérgezés bekövetkezhetnek.

Ez oknál fogva a sérülés megtörténte után a legcélszerűbb a kapott sebet tiszta vízzel alaposan kimosni (carbolic víz felesleges és nem célszerű) és tiszta köt-

szerrel, gazeval, vattával és pólyával bekötni és sürgősen orvosi segély után járni, a mennyiben egyrészt a seb összevarrása, ha szükségesnek és célszerűnek bizonyul, az mennél előbb foganatosíttassék, másrészt orvosi kezelés alá kerülvén, a további sebfertőzésnek eleje vételessék.

(Folyt. köv.)

(Utánnyomás tilos)

ÁLTALÁNOS RÉSZ.

Az elnökség ülése

Budapest, 1897. november 13.

Három hónapi szünet után november 13-ára hivatott össze újból ülésre az elnökség, a felügyelő bizottság és a segélyző szövetség választmánya, és pedig az elnökség d. u. 3 órára, a felügyelő bizottság d. u. 5 órára, a segélyző szövetség választmánya pedig d. u. 6 órára. A hivatalos napirend a következő volt:

Az elnökségi ülés főbb tárgyai:

1. Az elnökség és közp. iroda ügyrend-tervezetének megállapítása. 2. A veszprémmegyei szövetség felkérése folytán véleményadás a hazai általános biztosító részv. társaságnak a községekhez intézett ajánlata tárgyában. 3. Hevesvármegye tűzrendészeti szabályrendelete. 4. Folyó ügyek s netaláni előterjesztések.

A felügyelő bizottsági ülés főtárgya:

A felügyelő bizottság ügyrendjének megállapítása.

A segélyző szövetségi igazgató választmányi ülés tárgyai:

1. Lehóczky Béla ungvári tűzoltó kérvénye segélyezés iránt. 2. A nagykanizsai testület kérvénye Grácz Antal segélyezése iránt. 3. A vasvári testület kérvénye Szily József segélyezése iránt. 4. A bicskei testület kérvénye Tolnai József segélyezése iránt. 5. Az erzsébetfalvai testület kérvénye Martinek József segélyezése iránt. 6. A berettyó-újfalui testület kérvénye Tóth Mihály segélyezése iránt. 7. Az ócsák-pusztai testület kérvénye Miklosics Ferencz segélyezése iránt. 8. A somogy-csurgói testület kérvénye Sőregi Sándor segélyezése iránt. 9. A szegedi testület kérvénye Csongrádi János segélyezése iránt. 10. A verseczi testület kérvénye Frúhauf Károly segélyezése iránt. 11. Folyó ügyek s netaláni egyéb előterjesztések.

A felügyelő bizottság azonban nem tarthatott ülést, mert tagjainak száma nem volt határozatképes.

Délután $\frac{1}{4}$ 4 órára, mikor dr. Kék Lajos elnök az ülést megnyitotta, jelen voltak: dr. Óváry Ferencz alelnök, Polcz Rezső felügyelő bizottsági tag, dr. Szily József titkár, Tomcsányi Béla pénztáros, Christie Loránd, Köhler István, Scossa Zoltán, Szabó Gyula, Vida Pál és Wágner Manó előadók. Majd az ülés folyamán érkezett Bulyovszky Aladár.

Elnök megnyitja az ülést s üdvözli a megjelenteket s elrendeli a múlt ülés jegyzőkönyvének felolvasását.

Titkár felolvassa az augusztus 20-án tartott ülés jegyzőkönyvét, mely észrevétel nélkül tudomásul vétetik.

Ezután titkár jelenti, hogy Libits Adoif kir. tanácsos, felügy. biz. tag, Dorner Béla, Ecker Sándor és Varga Lőrincz előadók távolmaradásukat igazolták.

Tudomásul vétetik.

A napirend első tárgya az elnökség ügyrendje volt.

Dr. Szily József ismerteti a dolgozatot s kifejti, hogy azt azért vette fel a mai ülés tárgysorozatába, mert mielőtt azt az országos választmány, melynek összehívása küszöbön van, tárgyalná, foglalkoznia kell azzal alaposan az elnökségnek is, hogy teljesen megállapodott elvekkel és tüzetesen kidolgozott elaborátummal léphessen annak idején az orsz. választmány elé. Kérdi, vajjon végig felolvassa-e azt

egész terjedelmében, vagy pedig szakaszonként, illetve fejezetenként kívánja azt az elnökség felolvasatni?

Dr. Óváry Ferencz általános helyeslés közt legcélszerűbbnek találja a fejezetenként való felolvasást és ezen fejezeteknek külön-külön tárgyalását.

Elnök indítványozza pótlólag az Óváry indítványához, hogy az egyszer felolvasott szöveg, ha ahhoz észrevételt senki sem tesz, végleg elfogadottnak tekintessék.

Ügy elnök, mint alelnök indítványa elfogadtatik s a tárgyalás ez alapon kezdetét veszi.

A cím és az általános beosztás (I. Elnökség. II. Elnökségi ülés. III. Előadók. IV. Központi iroda. V. Tisztviselők: 1. titkár; 2. pénztáros; 3. irnok) elfogadtatik

Az 5. §-nál, mely a titkárt is feljogosítja arra, hogy a rendkívüli esetekben elnökségi ülést hívjon össze, hosszabb eszmecsere keletkezett.

Vida Pál és Szabó Gyula pártolják a javaslat ezen intézkedését, mert szerintök fordulhat elő eset, midőn a dolog annyira sürgős, hogy egy rendes ülés egybehívására szükséges formalitások betartására nincs elegendő idő.

Dr. Óváry Ferencz nem tartja szükségesnek, sem célszerűnek, hogy a titkár ily nagy hatáskörrel ruháztassék föl és szükségesnek tartja, hogy legalább az elnök, vagy alelnök beleegyezése és hozzájárulása is kikérressék a titkár által, a mi távirati úton mindig eszközölhető idővesztés nélkül.

Polcz Rezső feljogosíthatónak véli a titkárt rendkívüli ülés összehívására, azonban ezen összehíváshoz 2 elnökségi tag (előadó) értesítését és írásbeli hozzájárulását véli kikötendő feltétel gyanánt. Ez a dolog nem szolgálna akadályul a sürgős ülés megtartására, mert a titkár 2 előadót mindig találhat Budapesten.

Elnök nem tartja kivihetőnek, hogy az elnök, vagy alelnök hozzájárulása mellőztessék, mert ezek nélkül elnökségi ülés úgy sem tartható. Nem tartja megengedhetőnek azt, hogy a titkár az elnök hozzájárulása nélkül gyűlést hívhasson össze, már azért sem, mert akkor előfordulhatna az az eset is, hogy egy az elnökkel ellenséges lábón álló titkár épen olyan napra hívna össze sürgős ülést, a mikor az elnök a megjelenésben akadályozva van. A tervezett intézkedést tehát teljesen mellőzendőnek tartja, mert szerinte nem képzelhető el olyan eset, hogy akár az elnök, akár az alelnök egy sürgősen feladott távirati értesítés folytán másnap Budapesten meg nem jelenhetne.

A tervezett intézkedés mellőztetik, de pótlólag felvételük az az 5-ik szakaszba, hogy az elnök 3 előadónak írásbeli kívánságára ülést egybehívni köteles.

A 8. §-nál kimondatik, hogy a felügyelő bizottság tagjai az ülésen részt vehetnek és tehetnek ugyan indítványokat, de csak olyanokat, a melyek a napirenden levő tárggyal összefüggésben állanak.

Dr. Óváry Ferencz tüzetesebben körvonalozandónak tartja azt, hogy mily jogok illessék meg a felügyelő-bizottság tagjait, ha azok az elnökségi üléseken jelen vannak. Szabatosabban meg kell határozni ezen jogokat, nehogy a hiányos szöveg félremagyarázásokra adjon alkalmat. Ismeretes a nem rég múltból az az eset, hogy egy felügyelő-bizottsági tag egyik elnökségi ülésen a napirend valamelyik tárgyának megvitatása közben felszólt és a tanácskozás

módja ellen kifogást emelt. Felhoz egy másik esetet is, mely ehhez hasonlít s melyet egyik részvénytársaság ülésén tapasztalt. Véleménye szerint ilyen jog a felügyelő-bizottság egyik tagjának sem adható, mert jogköre csak arra terjedhet ki, hogy az elnökségi üléseken csak megfigyeléseket tehet és a tapasztaltokról a felügyelő-bizottság ülésén jelentést tehet és határozatokat provokálhat, és csak ezen határozatokat köteles az elnökség respektálni. A jogkör tehát már az elnökségi ülések tekintélye érdekében is határozottabban körvonalozandó.

Polcz Rezső pártolja az *Óváry* indítványát és hasonló értelemben szólal fel, mire határozatilag kimondja az elnökség, hogy a kifejtett értelemben pótlólag külön intézkedés is vétessék fel a tervezetbe.

A 10. §-nál, mely arról intézkedik, hogy az elnökségi felszólítás daczára is hanyag előadó tisztétől megfosztottnak tekintessék-e, mint azt az eredeti szöveg mondja, vagy csak lemondottnak tekintessék; végre is az eredeti kifejezés hagyatott meg. — Pótlólag azonban felvételre ezen szakaszhoz, hogy az országos választmányának az üresedésben levő állás betöltése iránt jelentés teendő.

A többi §-ok tárgyalásánál mindegyik előadó több ízben is felszólalt. — E felszólalások reprodukálását fölöslegesnek tartjuk, mert azok t. olvasóinkat kevésbé érdeklik és mert magát az ügyviteli szabályokat abban a formában a mint az elnökség elfogadta és a mely formában az orsz. választmány elé terjesztendi egész terjedelmében közöljük lapunkban s a közleményben híven és szemmel láthatólag fel vannak tüntetve azok a változtatások, melyeket az eredeti tervezeten az elnökségi értekezlet eszközölt. A tervezet 101. §-t foglalt magában. Az elnökség által elfogadott pótlásokkal és módosításokkal azonban a §-ok száma 108-ra szaporodott.

A tárgyalás befejeztével *elnök* méltányolja a titkár érdemeit, a ki előmunkálatok és egyéb források híján az egész tervezett saját szorgalmából és saját tapasztalatai alapján minden segítség és hozzájárulás nélkül egyedül egy maga úgyszólván semmiből teremtette meg. — Indítványozza, hogy ezért a titkárnak az elnökség elismerését és köszönetét nyilvánítsa.

Az indítvány egyhangúlag elfogadtatik.

Polcz Rezső szükségesnek tartja azt is, hogy ne csak általánosságban tétessék említés a titkár és pénztárnok által vezetendő könyvekről, hanem rovatolt minták is készíttessenek s terjesztessenek az orsz. választmány elé.

Elfogadtatik.

Tomcsányi Béla pénztáros terjeszi ezután elő *jelentését a szövetség pénztárának állásáról szept. hó 30-án*, a mely a következő finanziaális állapotot tünteti fel:

Bevétel:

1. Tagsági díjak és pedig	
a) önálló-tagtestületektől	69 05 frt
b) alszövetségben állóktól:	
1. Budapesti szövetség útján	2.— frt
2. Hevesmegyei » »	44.— »
3. Pozsonymegyei » »	4.— »
4. Tolnamegyei » »	46.— »
5. Vasvármegyei » »	178.— »
6. Veszprém vm. » »	88.— »
2. Érempénztárból 1891. V. 21 adott kölcsön	200.— »
3. Gyakorlati szabályzatokért	73.41 »
4. Egyébb szakkönyvekért	6.— »
5. Kivett tőke takarékpénztári kamata	7.16 »
6. Átmeneti	5.36 »
7. Napló szerinti hiány, mely azonban a torontál vármegyei szöv. által beküldött, de el nem könyvelhető 478 frtban fedezetet talál	203 84 »

Összesen: 926 82 frt.

Kiadás:

1. Mult évnegyed napló szerinti hiánya	102.32 frt
2. Irodai, ügykezelési, postaportó és kézbesítési kiadások	15.— »
3. Tisztviselői tiszteletdíjak és irodahelyiség takarítási bére	370.— »
4. Lakbér f. é. III. negyedre	97.— »
5. Weinwurm számlájára fényképekért	266 — »
6. Riegler J. E. » pénztári könyvekért	22.50 »
7. Túlfizetett tagsági díjak visszatérítése	24 — »

Összesen: 926.82 frt.

s a jelentéssel kapcsolatosan kiemeli azon sajnálatos körülményt, hogy a tagdíjhátralékok aránytalan nagy összeggel vannak képviselve s igen lassan folynak be a szövetség pénztárába; szükségesnek tartja, hogy az elnökség a tagsági díjak behajtására vonatkozólag az eddiginél hathatóbb intézkedést vegyen foganatba.

A pénztáros jelentése tudomásul vétetik s egyúttal elhatározza az elnökség, hogy a tagdíjjal hátralékos tagtestületek a hátralékok befizetésére felszólíttassanak s a felszólítás a *Tűzoltó Közlöny*-ben, mint az országos szövetség hivatalos lapjában közzététessék.

Scossa Zoltán indítványozza, hogy a felszólítás közzétessék a *Tűzrendészeti Lapok*ban is.

Elfogadtatik.

Pénztáros bejelenti még, hogy a 2000 frt államsegély kiutalványoztatott s a pesti hazai első takarékpénztárba helyeztetett el gyümölcsözőleg.

Tudomásul vétetik.

Vida Pál felvilágosítást kíván a szövetség törzsvagyonáról, mire *Tomcsányi Béla* bejelenti, hogy a szövetség törzsvagyonára ez idő szerint 10.039 frt 30 kr.-ból s annak kamataiból áll.

Szabó Gyula saját maga és dr. *Óváry Ferencz* alelnök nevében bejelenti, hogy a budapesti önkéntes tűzoltó-testület által rendezett VI-ik országos tűzoltó-tiszti szaktanfolyam vizsgálatain, az országos szövetség elnökségétől nyert megbízatása folytán, mindvégig jelen voltak és tapasztalataik alapján, melyet a *Bulyovszky* Aladár miniszteri biztos ellenőrzése alatt lefolyt tanfolyamon és vizsgálatokon szereztek, az elért eredményről csak a legnagyobb dicséret és legmelegebb elismerés hangján emlékezhetnek meg. A tanfolyam lefolyása és a vizsgálatok eredménye részletesen közölve volt a *Tűzoltó Közlöny*-ben és egyéb szaklapokban, arról ez úton az elnökség úgy is tudomással bír már. A maguk részéről csak annyit mondhat még, hogy a budapesti önkéntes testület, illetve az általa összeállított előadói kar az ország minden vidékéről összesereglett hallgatókban oly kitűnő szakéroket képzett ki és adott át az intézménynek, a melyekre nemcsak az illető testület és az előadók, hanem maga az országos szövetség elnöksége is büszke lehet. Kéri ezen jelentése tudomásul vételét s indítványozza egyúttal, hogy az elnökség iktassa jegyzőkönyvbe köszönetét és elismerését az illetők iránt.

A jelentést örvendetesen veszi tudomásul az elnökség s egyúttal *Bulyovszky* Aladár min. biztosnak, a budapesti testületnek és a tanfolyamon működő előadók mindegyikének köszönetet és elismerést szavaz.

A napirend következő tárgya *Heves vármegye tűzrendészeti szabályrendelete* volt.

Dr. Szily előadó ismerteti az ügy állását s előadja, hogy a szabályrendelet már egyizben (1895-ben) megfordult az orsz. szövetség előtt s az akkori elnökség terjedelmes jelentésben sorolta fel azon hiányokat, a melyek pótlása nélkül a szabályrendelet nem volt jóváhagyandónak vélelmezhető. A belügyminisztérium akkor visszaküldte a szabályrendeletet s a vármegye most az így kiegészített szabályrendeletet újból felterjesztette miniszteri jóváhagyás végett. A szabályzatban, bár az nagy részben a kívánt ér-

telemben módosított, még mindig vannak olyan intézkedések, a melyeknek jóváhagyása nem véleményezhető. Így pld. a 3. §, mely a szalma és takarmány felék elhelyezéséről szól a község belterületén, kimondja, hogy ezeknek lerakása épületektől legalább 40 méternyire eszközendő, e távolság azonban szükség esetén 5 méterig leszállítható, a kazlak egymástól távolsága pedig a 4 §-ban 3 méterben van megállapítva. Szólv ezen távolságot csekélynek tartja és a minimalis távolságot 10 méterben véli meghatározandónak. Szerinte a 6. § sem helyes, a mely a cséplést és nyomtatást a község belterületén megengedi sőt épületektől 50 méter távolságban a gőzgéppel való cséplést is. Szólv a gőzgéppel való cséplést egyáltalán nem tartja megengedhetőnek, sőt a kézi cséplést és nyomtatást sem. Dr. *Óváry* Ferencz véleménye szerint a kézi cséplés és nyomtatás el nem tiltható a község belterületén, mert azt a falusi viszonyok folytán kivihetetlennek tartja. Ezt tehát meg kell engedni bizonyos korlátok között.

Szabó Gyula szintén ily értelemben szólal fel és korlátozásként czélszerűnek tartja kiszabni, hogy kézi cséplés és nyomtatás csak ott engedhető meg a község belterületén, a hol az lakházaktól legalább 10 méter távolságban eszközhető.

Köhler István pártolja az előtte szólók indítványát.

A 2. §-nál az előadó indítványa, a 6. §-nál pedig *Szabó* Gyula indítványa elfogadtatik.

Dr. *Szily* folytatólag felemlíti, hogy a 7. §-ban újból egy hectoliter víz van kapitány vízként előírva, holott már az 1895-iki véleményben is 2 hectoliter kívántatott. Véleménye szerint ez most is megkövetelendő, úgyszintén egy tűzhorog, egy szikracsapó és egy lámpás készletben tartása.

Dr. *Óváry* Ferencz azt hiszi, hogy a Heves vármegyeiek azért idegenkednek 2 hectoliter vízkészletnek kötelezővé tételétől, mert 2 hectoliteres edények beszerzése sokba kerülne. Félreértés elkerülése végett kiteendőknek tartja azt is, hogy 2 hectoliter kapitányvíz kötelező ugyan, de az 1 hectoliteres hordókban is tartható.

Határozatilag kimondatik s egyúttal az elnökség a szabályrendelet vonatkozó szakaszát azzal is kiegészítendőnek tartja, hogy csépléseknél még külön 5 hectoliternyi kapitányvíz is tartandó készletben.

A következő tárgy a *veszprémvármegyei tűzoltó-szövetség átirata volt a hazai általános biztosító társaság ajánla tára vonatkozólag.*

Dr. *Szily* József titkár ismerteti az ügy állását. A hazai ált. bizt. társaság ugyanis nyomtatott körözüvényt bocsátott ki az ország összes községeihez, a melyben ezeket arra hívja fel, hogy tűzkár ellen náta biztosítsanak, mert az ily ügyletek náluk sokkal több előnnyel járnak, mint a többi biztosító társaságnál. A nevezett társaság ezen körlevelében kijelenti, hogy mindazon községeket, melyek lakosságának nagy része több évre nála eszközli tűz- és jégbiztosításait, ellátja tűzfecskendővel, illetve a hiányzó felszereléssel, továbbá hozzájárul a tűzoltóság szervezési, illetve fentartási költségeihez, s annak tagjait hivatásuk közben ért szerencsétlenség esetére ingyen biztosítja fejenként 500 frtra, mely összeg rokkantság esetére az illetőknek, halála esetén pedig az özvegy-, illetve árváknak azonnal kifizetetik. Ezen ajánlatot Veszprémvármegye alispánjához is felterjeszté a társaság kérve annak ajánlatát, a ki pedig az ügyet a vármegyei tűzoltószövetséghez tette át véleményadás végett. A vármegyei szövetség felküldötte az egész dolgot az orsz. szövetséghez, hogy ez is kifejttesse a maga nézeteit a dolog felől.

Vida Pál kérdést intéz, hogy mi a véleménye a dolog felől magának a vármegyei szövetségnek.

Dr. *Szily* előadja, hogy ilyen vélemény az iratok között nem fordul elő.

Dr. *Óváry* Ferencz felvilágosítja az elnökséget a kérdés története és a veszprémvármegyei szövetség maga-

tartása felől, miután a vonatkozó vármegyei szövetségi intézkedés éppen az ő elnökte mellett tétetett. A veszprémvármegyei szövetség először is mérleget kért a társaságtól, de egyúttal felterjeszté az ügyet ide, mielőtt véleményt nyilvánított volna, és pedig azért, mert az alispánnak adandó válasz sokkal nagyobb súlylyal fog bírni, ha az orsz. szövetség elnökségének véleményére hivatkozhatik mint egyébként. Megadhatta volna a véleményt maga a vármegyei szövetség is, de sokkal fontosabb — és czélszerűbbnek látszott az, hogy az országos szövetség írásbeli véleménye is felmutatható legyen.

Vida Pál biztosra veszi, hogy ezen kedvezményeket más társulat is készséggel megadná, sőt valószínűleg még túl is liczítálná azt, ha tudomással bírna ezen kecsgetető ígéretekéről. Az orsz. szövetség nem adhat pártoló véleményt s a vármegyei alispán sem léphet föl a kérdéses társulat mellett, bármilyen nagy kedvezményeket helyezzen is kilátásba, mert éppen ily tárgyban bocsátott ki a belügyminiszter a minap egy rendeletet (Lásd lapunk május 23-iki 5-ik számában. Szerk.) melyben szigorúan megtiltja, hogy egyes biztosító társulatok a hatóságok által protegáltassanak, véleménye szerint egyszerűen az a felelet adandó a veszprémvármegyei szövetségnek, hogy tartsa magát a belügyminiszteri rendelethez s ne hozza javaslatba az alispánnál az illető biztosító társaság ajánlását.

Elnök megjegyzi, hogy az orsz. szöv. elnöksége éppen a legutóbbi alkalommal foglalt határozott állást a kötelező állami tűzkárbiztosítás behozatala mellett. Már pedig ezzel az állásponttal homlokegyenest ellenkeznek az, hogy bármely biztosító társaságot pártolás végett ajánljon az elnökség. Ez az indok hangsúlyozandó elsősorban az adandó véleményben. Osztózik egyébiránt *Vida* nézetében, de az általa kifejtett indokot csak másodsorban véli hangsúlyozandónak. Nem tartja mellőzhetőnek a tapasztalatra való hivatkozást sem, mint 3-ik főindokot, a mely tapasztalás azt bizonyítja, hogy bármilyen messzemenő és nagyhangú ígéretek tesznek is a biztosító társaságok, az mind csak csalogatás; látjuk ezt azoknál az eseteknél, a midőn a biztosító társulatok ügynökökül használják fel az egyes önkéntes tűzoltó-testületeket, s a mely dolog 10 közül 9 esetben nem válik be. A biztosító társulatokat kizárólag csak a saját haszna vezérli, s az veszíteni sohasem fog, ha akármit ígér is.

Dr. *Szily* véleménye szerint fel kell sorolni ezeket az indokokat is, de általánosságban annak felemlítése sem mellőzhető, még pedig első sorban, hogy más társulat valószínűleg még nagyobb ígérést tenne, ha arra neki alkalom adatnék.

Dr. *Óváry* teljesen károsnak tartaná, hogy az alispán valamely biztosító társaságot a községnek nyakába varrjon és a most felsorolt indokolással kísért véleményt teljesen alkalmasnak tartja arra, hogy ez a veszély elkerültessék.

Elnök kimondja tehát a határozatot, hogy a veszprémvármegyei szövetség a fentebbi indokok folytán a hazai általános biztosító társaság protegálását a vármegye alispánjának ne ajánlja.

Ezután *titkár* bemutatja a belügyminiszter átiratát a *párisi nemzetközi tűzrendészeti és tűzoltói congressusra* vonatkozólag.

A közös külügyminiszter útján ugyanis a congressus intézősége prospektusokat s egyéb nyomtatványokat küldött. hogy az a hazai tűzoltóságok, gyárosok, szaklapok stb. között kiosztassék. A congressus és ezzel kapcsolatos kiállítás október 15-én kezdődött s november 15-ig tart. A külügyminisztertől elküldettek a nyomtatványok még szept. 28-án a belügyminiszterhez, de csak okt. 8-án érkeztek oda, a belügyminiszter aztán továbbította azokat okt. 13-án az orsz. tűzoltó szövetség elnökségéhez, hogy az ossza azokat szét az érdekelt körökben.

Elnök azt hiszi, hogy a szétosztás tárgyában ma már

felesleges intézkedni, mert mához harmadnapra az illető congressus és kiállítás ügyis bezáratik. De későn lett volna akkor rögtön is, mikor az iratcsomót a belügyminisztertől megkapta az elnökség, vagyis okt. 18-án. Sokkal czélszerűbb lett volna, ha a congressus igazgatósága egyenesen küldte volna hozzánk a felhívást kellő időben, nem pedig a külügyminisztérium útján. Indítványozza, hogy az ügy ad acta tétessék.

Elfogadjatik.

Titkár bemutatja az országos magyar gazdasági egyesület átiratát, illetve feleletét az orsz. tűzoltó szövetség 410. sz. átiratára, a melyben arról értesíti az elnökséget, hogy tárgyalás alá vette az átiratot az igazgató választmány és méltányolva a kérdés fontosságát, elhatározta, hogy a földművelésügyi miniszterhez feliratot fog intézni a tűzoltásnak a gazdasági tanintézeteken való tanítása és tanintézeti tűzoltóságok létesítésének elrendelése tárgyában. A pusztai tűzoltóságokról azonban ezen átirat mélysegesen hallgat, pedig az elnökség erre már átiratában is kiváló súlyt fektetett. (Az átirat közölve van lapunk f. é. szept. 20-iki 9-ik számában. Szerk.)

Dr. Óváry újabb átirat szerkesztését indítványozza, mely arra irányulna főképp, hogy az országos magyar gazdasági egyesület hívja fel tagjait pusztai tűzoltóságok létesítésére.

Elfogadjatik s az átirat szerkesztésével titkár bizatják meg.

Titkár bejelenti, hogy József kir. herczeg 15 éves szolgálati érme felirat kíséretében elküldetett a fenséges úrhoz, de válasz eddig nem érkezett.

Köhler István valószinűnek tartja, hogy válasz azért nem jött még, mert Alcsutón csak e hó 15-én lesz a 15 éves évforduló napja megünnepeelve. Indítványozza, hogy ez ünnepély alkalmából az alcsúthiak táviratilag üdvözlötessenek az elnökség által.

Az indítványt az elnökség elfogadja s illetve titkár jelentését tudomásul veszi.

Referál továbbá titkár Ecker Sándor leveléről, melyben nevezett a kölcsönös biztosító szövetkezetet ajánlja pártolásra, miután ez a biztosítatónak 2^o/₁₀-ot is ad az évi haszonból.

Vida Pál véleménye szerint ezen ügy elintézését nyert a veszprémvármegyei szövetség átiratára hozott határozatban.

E véleményét az elnökség magáévá teszi.

Bejelenti végül titkár, hogy több tagtestület bejelenté feloszlását, több pedig a hátralékos tagsági díjak elengedését kéri

Az elnökség ezek fölött nem határozhat. hanem e czélből valamennyit az orsz. választmány elé terjeszti.

Ez incidensből kifolyólag mindjárt meg is nyitotta az elnök a tanácskozást a fölött, hogy az országos választmány mikorra hívassék egybe.

Vida Pál feltétlenül megkivánja, hogy az ülés még ezen évben összehívassék. A választmányi tagok s általában a vidéki bajtársak már eddig is zúgolódnak, hogy még ülés nem tartatott. A szabályok is feltétlenül megkövetelik, hogy országos választmányi ülés minden évben tartassék.

Titkár nem tartja czélszerűnek, hogy az új szervezési, rangjelzési stb. szabályzat jóváhagyása előtt összehívassék az országos választmány. Ezt már annál könnyebben meg lehetne várni, mert a jóváhagyás csak napok kérdése lehet.

Dr. Óváry Ferencz czéltalannak tartja az ez évbeni összehívást, mert alig van kész tárgy az új szervezési szabályzaton kívül, a mit az országos választmány elé lehetne terjeszteni. Az elnökség bátran magára vállalhatja a felelőséget a miatt, hogy esetleg az ülés a jövő év első hónapjára hívassék össze. Egyszerűen felvilágosítandók a tagok, hogy őket ebben az évben felcizálni teljesen czéltalan dolog lett volna.

Elnök szerint annak, hogy a választmány ez évre összehívassék, nemcsak az a technikai akadály van, hogy az új szervezési szabályzat még jóváhagyva eddig nincs, hanem fontosabbak az adminisztratív akadályok. Az ülésről ugyanis, az alapszabályok értelmében, legalább 30 nappal előbb szétküldendők az értesítések. Deczember 15-ike előtt tehát ezért sem tartható meg. 15-ike után pedig olyan idők vannak, — karácsony, újév stb. — a mik miatt ülésezni képtelenség. Nem marad más hátra, mint a jövő év elejére kitűzni az ülést.

Vida ragaszkodik indítványához, mert az, hogy az országos választmány minden évben összehívandó, az alapszabályokban imperative benne van s a mi törvény azt meg kell tartani s be kell számolni az eddigi működésről, ha kevés is az mennyiségileg.

Elnök a Vida álláspontját betűhöz való merev ragaszkodásnak tartja s nem látja át, mért ne lehetne az ülést három héttel későbbre tenni, a mikorra biztos eredményt mutathat fel az elnökség. Milyen visszás volna az, hogy ülést hívjunk deczember 31-re össze, az szétmenjen kevés eredményrel és az esetleg három nap múlva jóváhagyott szabályzatok bejelentésével várokozunk egy évig.

Köhler István közvetítő indítvány gyanánt előterjeszti, hogy ha Vida nagyon ragaszkodik ahhoz, hogy az ülés »ez évben« legyen meg, hát jól van, hívassék az össze karácsonyra, s akkor, mivel úgy sem lesz határozatképes, napoltassék el a jövő évre.

Vida felemlíti a vidék kritikáját s a körülmények mérlegelése után ő maga is belenyugszik abba, hogy a választmányi ülés a jövő évben legyen, de nem vonja vissza azért indítványát, hogy láthassák, hogy nem ő rajta mult, hogy az ülés ez évben nem tartatott meg.

Dr. Óváry ez eljárás ellen tiltakozik Ha Vida arról meggyőződött, hogy az Elnökségnek van igaza, akkor vonja is vissza az indítványt, mert másként az úgy sem lehet tovább jóhiszemű.

Dr. Szily az adminisztratív-akadályokhoz számítja még azt is, hogy az országos választmány ülést megelőzőleg felülvéelő bizottsági meg elnökségi ülést stb. kell tartani; kéri indítványozót, hogy hát ezek mikor tartassanak meg? mert az országos választmány ülést előkészíteni is kell, nemcsak megtartani. Hol van erre elég idő karácsonyig? Mert karácsonytól újévig ülést tartani maga is abszurdumnak tartja.

Elnök szerint az a legfőbb dolog, hogy befejezett dolgokat vigyünk a választmány elé, ne pedig fele munkát.

Végül az elnökségi tagok egyhangúlag abban állapodnak meg, hogy az országos választmány 1898. évi január havában hívassék össze.

Vida Pál kijelenti, hogy e határozathoz ő maga is hozzájárul.

Szabó Gyula indítványozza, hogy az egységes gyakorlati szabályzat mintájára bizzon meg valakit az elnökség egységes szolgálati szabályzat kidolgozásával, a mi nagy hiányt lenne hivatva pótolni s nagy akadály gördülne el ez által a vidéki kisebb testületek fejlődésének útjából, melyek biztos vezérfonálnak jutnának ily módon birtokába.

Poltz Rezső ezen eszmét nem tartja kivihetőnek, mert a szolgálat minősége vidékek szerint, meg az illető testület anyagi képessége s létszáma szerint nagyon sokféle lehet.

Szabó Gyula erre csak azt hozza fel, hogy ez nem akadály az eszme megvalósításában, mert hisz a szivattyú-szerelésre is dolgoztatott ki egységes gyakorlati szabályzat, pedig hányféle fecskendő-alkat létezik.

Dr. Szily József helyesli Szabó indítványát és pótlólag hozzáteszi, hogy nemcsak szolgálati szabályzat-, de szabályrendelet- és alapszabály-mintákra is szükség van. Volt ilyen eddig is, de már kifogyott az eddigi készlet.

Elnök az alapszabály mintát feleslegesnek tartja, mert azzal a vármegyei szövetség mindenkor szolgál az alakuló

testületeknek. Szerinte a szolgálati szabályzat egységes alapon is kidolgozható; a Poltz Rezső által felhozott akadály nagyon könnyen leküzdhető az által, hogy több megyéből kéretnek be szolgálati szabályzatok s a különleges viszonyok ily módon szabályoztatnak.

Poltz Rezső elosztatva látja aggályait; szükségesnek tartja azonban, hogy egy minta alkottassék a kötelező tűzoltóságok szervezésére vonatkozólag is.

Bulyovszky Aladár még tovább megy s indítványozza, hogy a létesítendő szabályzatminták terjesztessenek fel a belügyminiszteriumhoz, a hol aztán ezek a jövőben felterjesztendő szabályzatok jóváhagyásánál irányadó vezérfonal gyanánt fognak szolgálni.

A felvetett eszme általános helyeslésre talált s a szabályzatok kidolgozására ki is küldöttek mindjárt egy szűkebb bizottságot, mely *Bulyovszky* Aladárból, *Szabó Gyulából*, *Vida Pálból* és a *titkárból* álland.

Végül titkár intézkedést kér a Breuer Szilárd által a mászószerekről irt munka kinyomatására vonatkozólag. A munka kézírata már évekóta a szövetség irattárában hever s az annak idején megszavazott 500 frt tiszteletdíj fele, vagyis 250 frt már ki is utalványoztatott a szerzőnek.

Dr. Óváry javasolja, hogy a kézirat adassék ki a szerzőnek, hogy azt az újabb gyakorlat szerint, a mennyiben t. i. a viszonyok azóta változtak, dolgozza át, s a kinyomatásra vonatkozólag készítsen tervezetet, illetve költségvetést 1000, 1500 és 2000 példányra.

Az indítványt az elnökség elfogadta.

Az elnökségi ülés ezzel, este $\frac{9}{4}$ 8-kor, véget ért.

Nyomban az elnökség ülése után a segélyző szövetség választmánya tartott ülést, melyen 11 drb folyamodványt intéztek el.

Az augusztus 20-án tartott ülés jegyzőkönyve olvasatott fel legelőször (melyet már a múlt alkalommal közöltünk) s észrevétel nélkül tudomásul vétetett.

Vida Pál kér felvilágosítást az iránt, vajjon történnek-e egyáltalán rögtöni segélyezések; mert ő az ellenkezőről hallott a vidéken panaszokat.

Dr. Óváry Ferencz megjegyzi, hogy ő maga, mint alelnök, legalább is háromszor utalványozott segélyt akként, hogy a pénz ugyanazon napon tétetett is postára, a melyen a kérelem felérkezett a segélyző szövetséghez. Azt hiszi, hogy ennél gyorsabban segélyt nyújtani — daczára a panaszoknak — nem lehet.

Vida Pál megnyugvással veszi tudomásul a kapott felvilágosítást.

Ezek után sorra vétettek a kérvények, melyeknek érdemét és az esetleges előzményeket a titkár ismertette.

A nagy-kanizsai testület segélyt kér *Gráczy Antal* részére. ki szept. 3-án megsérült, majd szept. 5-én izületi csúzt kapott s szept. 5-től okt. 22-ig teljesen munkaképtelen volt. Az orvosi bizonyítvány a teljes gyógyuláshoz meleg kénes fürdők használatát írja elő. Az első magyar ált. bizt. társaságnál javasoltatni fog 50 frt segély megadása.

Lehóczky Béla ungvári tűzoltó részére, kinek kérvénye már aug. 20-án is tárgyalatott és a ki január eleje óta beteg, 200 frt segély fog javaslatba hozatni az első magyar általános biztosító társaságnál.

Szily József vasvári tűzoltó, kőműves mester részére, ki aug. 8-án gyakorlat közben meghült s 9 napon át munkaképtelen volt csúzos betegség miatt, 10 frt segély szavaztatik meg.

Tolnai József földműves, bicskei tűzoltó részére, ki gyakorlat közben törött létráról lezuhant s több helyen zúzódásokat szenvedett és 30 napig munkaképtelen volt, 20 frt segély kiutalványoztatik.

Martinek József gyármunkás, erzsébetfalvai tűzoltó részére, ki aug. 30-án tűzhöz vonulás közben a felfordult

fecskenőről lebukott s 10 napig munkaképtelen volt, 10 frt segély megadása iránt javaslat tétetik az első magyar általános biztosító társaságnál.

Tóth Mihály 35 éves suszter részére, ki szept. 11-én megsérült, segélyt kér a berettyó-újfalui testület. Mivel azonban a nevezett testület csak szept. 25-én lépett be a segélyző szövetségbe, a kérvény visszaküldendő s utasítandó nevezett testület, hogy segélyezésért az első magyar általános biztosító társasághoz folyamodjék.

Miklosics Ferencz uradalmi kertész, ozsákpusztai tűzoltó részére (36 éves, nős, 3 gyermek atyja), ki gyakorlat alkalmával szenvedett sérülései miatt 10 napig munkaképtelen volt, 8 frt segély szavaztatik meg.

Csongrádi János szegedi tűzoltó (22 éves nőtlen bádogos segéd) részére, ki tűzvész alkalmával jobb keze fején megsérült, segélyt kér a szegedi testület. Mivel azonban az orvosi bizonyítvány szerint a munkaképtelenség még véget nem ért, utasítatik a szegedi testület, hogy a munkaképtelenség tartamát újabb orvosi bizonyítványval igazolja, a mikor azután majd javaslat fog tétetni az első magyar általános biztosító társaságnál egy 70 kr. napi átalány összeg alapján kiszámítandó segély megadása iránt.

Frühaufer Károly, verseczi tűzoltó (34 éves nős, gyermektelen, festőmester) részére, ki tüzeset alkalmával súlyos sérülést szenvedett, több szabálytalanság miatt a segélyző-
szövetség segélyt nem szavazhat meg, de e tárgyban előterjesztés fog tétetni annak idején az első magyar általános biztosító társaságnál.

A *somogy-csurgói* testület kérvénye a múlt alkalommal tévesen intéztetett el, mert a múltkori kérvényben csupán *Csurgó* név szerepelt, mely testület pedig nem tagja a segélyző-
szövetségnek. Miután azonban az újabb kérvényben a sajnálatos tévedés tisztáztatott, ennél fogva kimondja a segélyző szövetség, hogy *Sőregi* Sándor részére 50 frt segély megszavazását fogja javasolni az első magyar ált. biztosító társaságnál.

Ezzel a tárgysorozat kimerítettett s elnök az ülést este fél 9 órakor berekesztette.

Egy főszołgabirói rendelet.

6375. sz.
1897.

Csurgói járás főszołgabirájától.

Valamennyi t. jegyző úrnak!

Előfordult azon esetből kifolyólag, hogy egyik község tűzoltó-főparancsnoka azon czélból, hogy magának meggyőződést szerezzen, vajjon a tűzoltók minő gyorsasággal képesek összejönni, egyik meleg nyári nap éjjelen tűzjelzést fuvatott.

A tűzjelzésre 2 község lakói rémültek meg és futottak össze. (Alsak, Sarkad községek.)

Nehogy tehát hasonló vészjelzések által a lakosságnak oknélküli rémület okoztassék, felhívom t. uraságotat, miszerint a jegyzősége területén létező önkéntes és kötelezett tűzoltó-egyletek fő- és alparancsnokait elismervény vétele mellett értesítse, hogy különösen a nyári évszakban és éj idején pusztán gyakorlat czéljából a tűzjelzést betiltom és a netáni egyenetlenkedőket meg fogom büntetni.

Csurgó, 1897. okt. hó 2-án.

Kacsokovics,
főszołgabiró.

Közzéteszem a fenti rendeletet azért, hogy más tűzoltó-bajtársak véleményét kihívjam.

En úgy vélekedem, hogy ezen rendelet nem jogos, mert a rendezett tűzoltóságnak az ilyen gyakorlatra is szüksége van, meggyőződni arról, vajjon a tagok éjnek

idején mennyi idő alatt képesek összejönni és a tűzhöz kivonulni elég nyugodtan viselkednek-e stb. Akárcsak a katonaságnál a »készenlét« feliasztása.

Hogy ennek nyáron és éj idején van helye és értelme és télen nem, amire a rendelet czéloz, azt mi tűzoltók legjobban tudjuk.

Készséggel elismerem a közg. hatóságnak azon köve-

telményét, hogy az ilyen éjjeli riadó (városban) nála és a csendőrségnél 24 órával előbb bejelentessék, faluhelyen a bíró és jegyzőnek előzőleg tudomásul adassék, de hogy egyáltalán betiltassék, azt nem concedálok.

Kérem a bajtársak véleményét.

Csurgó.

Reményi Samu,
főparancsnok.

HÍREK.

— **Köszönet-nyilvánítás.** *A széchenyi önk. tűzoltó-testület parancsnoksága. A budapesti önk. tűzoltó-testület tekintetes parancsnokságának. Budapest. 30/1897. sz.* Nem a szokásnak hódolva, de bensőnk érzetétől ösztönözötve, nyilvánítunk őszinte köszönetet azért, hogy kérelmünk folytán testületünkhöz oktatóul *Christe Loránt* szakaszparancsnok urat méltóztattak kiküldeni, a ki úgy szabatos előadása, mint rokonszenves bánásmódja által a testület kiképeztetését a lehető legjobban sikeresítette. Testületünket továbbra is szíves jóindulatukba ajánlva kiváló tisztelettel vagyunk Szécsény 1897. október 13. *Ruszinó Antal* főparancsnok, *Zubovics Ferencz* titkár.

— **Gyakorló-mesteri beszámolás.** *Szidanits Ferencz*, a budapesti ö. t.-testület derék osztályparancsnoka, a napokban terjesztette be a *Szigetvári* önkéntes tűzoltók begyakorlása végett a testülettel nyert kiküldetésének — melyről lapunk augusztusi számában megemlékeztünk — eredményéről terjedelmes írásbeli jelentését a kiküldő testület Parancsnokságához. A jelentésből közöljük a következőket: 1897. évi július hó 8-án Szigetvára megérkezvén, jelentkeztem az ottani önk. tűzoltó-testület főparancsnokánál és rövid megbeszélés után az összehívott par. ülésen meghatározva lett a tanítás ideje, amely a következőkben állapított meg: Mindennap reggel 5 órától 9 óráig a tisztek tanítása; délután 3—5 óráig ismét tisztek tanítása; este 5—8 óráig a legénység oktatása; 9—11 óráig elméleti tanítás legénység és tisztek számára. Ezen kijelölt tanterv szerint folyt a tanítás szakadatlanul és résztvett épp úgy a tisztikar, mint pedig a legénység a legnagyobb szorgalommal és és buzgósággal, úgy, hogy 1897. július 22-ére javasoltam a díszgyakorlatot, amit azonban az egyleti elnökség és a parancsnokság azért, hogy a közel szomszédságban levő testületek jelenléte is lehetséges legyen, a budapesti önk. tűzoltó-testület tek. parancsnokságától kapott engedély folytán 1897. július hó 25-én, tengernyi nép és tűzoltók előtt meg is lett tartva. Az elért eredmény kivíta az ottani városi hatóságnak bizalmát annyira, hogy a segély a város részéről, ott a gyakorlat helyszínén elhatározva lett, hogy fel fog emeltetni. A szigetvári testület fenn áll 1883. óta; tagjainak száma 56; van: 2 jó szivattyú, 1 szerkocsi, dugó és horgos létra 6; apró felszerelése: balta, csákány, vella, stb. 24 db.; legénysége fel van tökéletesen szerelve minden irányban. Éjjeli őrsegeit egész éven át megtartja. A kerület éjjeli őrsege áll: 1 tiszt, 2 tűzoltó, 2 kocsis és 1 szolgából. Szigetvárban magában kevés a tűz, de annál többször kivonult az őrseg sokszor 16—20 emberrel a szomszédos községekbe, ahol igen rosszul szervezett, vagy éppen tűzoltóság nincsen is. A legénység begyakorlására a város kellő közepén fel van építve egy két emeletes mászóház, azzal szemben van az őrtanya és tartalékszertár 8 vízfordó lajtjal, a mászóház jobb oldalán a parancsnoksági ülésterem és iroda, a mászóház bal oldalán az istálló két pár lóval. A vízszerezés részint lajtozás által, részint pedig kútból történik, a kútak átlag 3—4 méter mélyek és igen bő víztartalmúak Szigetvár területe, 4100 kataszteri hold 710 házzal. Az épületek cserép- és faszindelylyel vannak fedve, ez azonban csak az I. és II. tűzkerületre szól. A III. és IV. tűzkerületben van azonban sok szalmafedeles ház is, sőt a ráczvárosban tisztán csak

szalmafedésű. Ami az elért eredményt illeti, bátran lehet mondani, hogy szorgalmunknál fogva igen jó eredmény lehetett elérni, már csak azért is, mert a testületi tagok vagy iparosok vagy pedig hivatalnokokból áll. Daczára a sok és gazdag rácz parasztságnak, még tűzoltó ezen fajta emberekből egy sem volt.

— **Köszönet-nyilvánítás.** *Soroksár község előljáróságától. — A budapesti önkéntes tűzoltó-testület Parancsnokságának. 4113/1897.* Tekintetes Önkéntes Tűzoltó-Parancsnokság! Örömmel ragadjuk meg az alkalmat, hogy Soroksár képviselőtestületének határozatát, melyben a legutóbbi tűzvész alkalmából küldött segedelemért hálás köszönetet szavaz — jegyzőkönyvi kivonaton a tekintetes Parancsnokság becses tudomására juttassuk. Kiváló tiszteletünk mellett, Soroksáron. 1897. évi szeptember 23-án. *Balla Zádor* jegyző, *Najdne* bíró. — *Kivonat Soroksár község képviselőtestülete 1897. évi szeptember 15-én tartott közgyűlésének jegyzőkönyvéből. 102./k. gy. 1897. Határozat.* Az előterjesztés általános helyesléssel találkozáván, a képviselőtestület a soroksári önkéntes tűzoltóságnak f. évi szeptember 1-én kifejtett tevékenységét, szakszerű működését, melylyel a közvagyon és egyeseket az elkerülhetetlennek vélt károsodástól megmentették — nem csak elérni, hanem önfeláldozó, lelkes működésükért az egyesület minden tagjának köszönetet szavaz és feljogosítja az előljáróságot, miként a már korábban megszavazott 20 frt adományon felül még 50 (ötven) forintot küldjön át a tűzoltóság pénztárába, valamint az özvegy *Drexler Józsefnél* felmerült 30 forintos számlát is egyenlítse ki. Ezzel kapcsolatosan a közgyűlés hálás köszönetet szavaz a budapesti önkéntes tűzoltóságnak azon megbecsülhetlen szívességeért, hogy a beáthatlan károsodással fenyegető veszedelem idején egy szakaszát kiküldeni — és ez nem várt gyorsasággal remegő községünkben megjeleni szíveskedett; az előljáróság felhívatik, miként erről a budapesti önkéntes tűzoltóság tekintetes parancsnokságát a jegyzőkönyv kivonatával értesítse. — A kivonat hitelére. Soroksár, 1897. Szeptember 23-án. *Balla Zádor* közg. jegyző.

— **Böhm Gusztáv** a budapesti önkéntes tűzoltótestület volt működő, jelenleg pártoló tagja, ki jelenleg hosszabb idő óta az orosz birodalom fővárosában *Szent-Pétervárott* tartózkodik, a múlt hó 22-én levelet intézett a testülethez, melyben érdekes módon emlékezik meg az orosz viszo nyokról és sajnálattal említi fel, hogy egy volt magyar tűzoltó bajtárs, névszerint *Fitz*, a napokban Pétervárott elhalálozott. Majd egy esetről emlékezik meg, a mindön t. i. egy tüzeset alkalmával a szent-pétervári tűzoltóság egy oltóvonata gyári tűzhöz menet előtt elvonult s a levélírónak alkalma volt a kivonulás módját stb. megfigyelni. A szerek előtt 50 lépésnyire lovagol egy tűzoltó, és hangos »vigyázz!« kiabálással figyelmezteti az utczákon járó-kelő közönséget és járműveket a megállásra, illetve kitérésre. A tűzhöz vonulás sem oly óriási gyorsasággal megy végbe, mint nálunk Magyarországon, mert Pétervárott a tolongás az utczákon rendkívül nagy mérvű, a mi igen természetes dolog. ha figyelembe vesszük, hogy az orosz székesfővárosban körülbelül 50,000 könnyű kocsis van, nem is számítva az igás, illetve teherszállító alkalmatosságokat. A szent-pétervári tűzoltóságnak ruházata is egészen elűt a mi tűzoltóink ruházatától. A sisak nem fehér érclemezből,

hanem sárga rézből készült, és pedig az egész sisak csupán sárga rézlemezből, u. n. pléhlemezből áll, széles, vastag taréjjal, mint a dragonyosoknál; bőr sisak egyáltalán nem létezik náluk. A ruházat lemezvastagságú szürke posztóból (Fílz) való, s kivonuláskor minden tűzoltó e ruházat fölött bokáig érő hosszú szürke köpenyt visel. A nadrág és kabát szintén szürke. Az utóbbi csípőig ér, nem zubbony-szabású, és keskeny fekete bőrvön szorítja a derékhoz. Az érdekes levél írója még 8 napot szándékozik Szent-Pétervárott időzni s onnan Szibéria felé fordítja útját, hová üzleti ügyek viszik, s igéri, hogy tapasztalatairól annak idején számot fog adni hazajövetele után.

Tűzoltó-közgyűlés Bicskén. A Fejérmegyei tűzoltó-szövetség *Végh* István alelnök elnöklete alatt f. hó 17-én d. e. 10 órakor tartotta őszi ülését Bicskén, a nagyvendéglő termében. Képviselve voltak az acsai, alcsuthi bicskei, csákvári, felcsúthi, mányi, mohai, moóri, pátkai, székesfehérvári, tabajdi, vaáli és verebi testületek, illetőleg községek előjáróságai. Az ülés megnyíltá után *Végh* István alelnök referált azon ügyekről, melyeket az elnökség ülésén kívül saját hatáskörében intézett el. Különösen örvendetes tudomásul szolgált, hogy a tavasszal tartott szaktanfolyam csupán 166 frt 81 kr. dologi kiadást okozott. Ebből folyólag *Utz* Nándor javaslatára az ülés úgy a közreműködött előadónak, mint az elnökségnek jegyzőkönyvi elismerést indítványozott; ez utóbbinak különösen azért, hogy a megyei tűzrendészet javítása érdekében saját kezdeményezéséből minden lehetőt megtesz, nem várva a más oldalról jövő buzdításra. Elhatározatott, hogy a szövetségnek postatakarékpenztárállag kezelt pénzkészletéből 500 frt regálékötvény vásárlására fordíttatik s *Dorner* Béla javaslatára foglalkozni fog az elnökség az általános baleset biztosítás eszméjével. Végül *Vida* Pál titkár indítványára kimondta az ülés, hogy a szolgabírói járások székhelyén minden év április havának végén egy-egy napra a járásbeli tűzoltó-testületek vagy községi előjáróságok egy vagy több megbízottját tűzoltói gyakorlatra egybegyűjtve, a tűzoltói szakismeretekből és elővigyázati intézkedésekről ismétlődő előadás fog tartatni, melyet az illető járásból kiszemelt alkalmas szakférfi fog teljesíteni, ki ezenkívül köteleztetni fog arra is, hogy járása minden községét az aratási időszak beállta előtt személyesen felkeresve, a szerek jókarban tartása és a működő tűzoltók szakavatottsága tárgyában vizsgálatot tartson. E járási felügyelők hatósági személyeknek fognak tekinteni, megbízásukat főispáni kinevezéssel nyerik s megfelelő utiköltségben és napi díjban fognak részülni a szövetség pénztárából. Ezzel az ülés véget ért. Délután 2 órakor a bicskei tűzoltóság tanulságos gyakorlatot mutatott be, mely alkalommal a jogosultak részére szolgálati érmek osztattak ki. A gyakorlat végeztével kiki otthonába tért vissza, miután a megyei szövetségi gyűlések dáridóval nem szoktak összekötni.

Zászlószentelés. Szép ünnepélynek volt színhelye szept. 5-én *Jaák* község. E napon tartotta ugyanis a jaáki önk. tűzoltó-egylet 15 éves fennállásának jubileumával egybekötve zászlószentelési ünnepélyét. A zászlóanyai tisztiséget gr. *Erdődy* Gyuláné fogadta el, ki e napon gr. *Erdődy* Gyula, gr. *Széchenyi* Jenő és családja kíséretében reggel 9 órakor Jaákra érkezett. Kévéssel a zászlóanyja megérkezése előtt érkezett meg *Reiszig* Ede főispán családjával, úgy *Horváth* István prépost-plebános, *Lankovits* József rendőr-kapitány, *Sényi* Béla nagy-unyomi nagybirtokos és többen. A grófnőt megérkezése alkalmával az apátsági kastély előtt sorfalat álló tűzoltóság és a koszorús leányok fogadták és ez alkalommal a koszorús leányok közül *Jakab* Erzsike, *Jakab* Bódog kis-czelli főbíró kis leánya egy szép kis vers kíséretében gyönyörű virágoktrétát nyújtott át a zászlóanyának, kit erre *Nagy* Ferencz mint a tűzoltó-egylet elnöke üdvözölt. A grófnő meghatóttan mondott köszönetet a szép fogadtatásért, kijelentvén, hogy legnagyobb örömmel

tett eleget a jaáki tűzoltó-egylet kívánságának, midőn a zászlóanyai tisztet elfogadta. A zászlóanyja megérkezése után azonnal kezdetét vette a szentmise, melyet *Horváth* István prépost-plebános mondott. A mise után *Horváth* István prépost remek szép beszéd kíséretében felszentelte a zászlót, egyuttal felkérte a grófnőt, mint a zászlóanyát, hogy a felszentelt zászló nyelébe az első szeget verje be. A grófnő erre az első szeget »Egyesült erővel a vész idején« jelmonddal bevete. Utánna szegeket vertek még be *Reiszig* Ede főispán, *Reiszig* Edéné, *Reiszig* Antonia, gróf *Erdődy* Gyula, ifj. *Reiszig* Ede, *Sényi* Béla stb. stb. A szegbeverés megtörténte után *Nagy* Ferencz elnök a zászlót *Béry* Nándor főparancsnoknak átadta, ki azt a tűzoltók nevében átvette, egyuttal köszönetet mondott a zászlóanyának ama kitüntetésért, melyben a jaáki tűzoltó-egylet részesítette azáltal, hogy a zászlóanyai tisztet kegyes volt elfogadni, kérte egyuttal őt, hogy tartsa meg az egyletet továbbra is szíves jóindulatában, kéri ezt annyival is inkább, hisz az *Erdődy*-család már a 16-ik század óta pártfogója a községnek. Ezután *Magyarász* Nándor jaáki plebános szép beszéd kíséretében a tűzoltó-egylet nevében emlékérmeket nyújtott át azon tűzoltóknak, kik már 15 éve működő tagjai a jaáki tűzoltó-egyletnek. Ezzel az ünnepély véget ért és a zászlóanyja kíséretével együtt, a tűzoltók díszfelvonulása után, az apátsági kastélyba vonult vissza, honnan rövid idő múlva kíséretével együtt Szombathelyre hajtatott. Délben bankett volt, melyen mintegy 60-an vettek részt. Délután díszgyakorlat tartatott, melynek végeztével a tűzoltók a népmulatságra vonultak. A szegbeverés alkalmával befolyt 373 frt 30 kr., a népmulatságon pedig mintegy 50 frt. Gróf *Erdődy* Gyula a szegbeverés alkalmával 100 frtot adományozott az egyletnek.

— **25-éves jubileum.** A szombathelyi önkéntes tűzoltó-egylet f. évi augusztus 15-én ünnepelte meg alapításának 25-ik évfordulóját nagy fényvel. Délelőtt 10 órakor nyitotta meg *Eredics* Ferencz kir. tan. elnök a díszgyűlést, melynek első tárgyát az egylet 25 éves történetének felolvasása képezte, melyet jegyzőkönyvbe iktattak. Ezután *Brenner* Tóbiás városi tanácsos mint helyettes polgármester intézett igen szép beszédet a díszgyűléshez, melyben megemlékezve az egylet 25 évi működéséről s a város érdekében kifejtett áldásos tevékenységéről, Szombathely város közönsége nevében fejezte ki háláját és elismerését. »És — végzé hatásos beszédét a helyettes polgármester — hogy a városi hatóság az egylet közhasznú működése iránt édeklődését ezúttal is igazolja, — s hogy a működő testületnek, főleg pedig 25, 15 és 10 éven át működő tagjainak, kik egészségük, sőt életük veszélyeztetésével látják el polgártársaik vagyona megmentésére irányuló nehéz feladatukat, ezen napot emlékezetessé tegye: elhatározta, hogy őket emlékérmekkel látja el. Midőn a tanács megbízásából ezen emlékérmeket nagyságos úrnak, mint az egylet nagyérdemű elnökének átadni szerencsém van, felkérem, miszerint azokat a jogosultak közt kiosztani sziveskedjék. Végül azt kívánom, miszerint azon szép egyetértés, mely az önkéntes tűzoltó-egyletet fennállása ideje alatt oly kiválóan jellemzi, továbbra is állandóan maradjon fenn.« A lelkes éljenzéssel fogadott beszéd után *Eredics* Ferencz egyleti elnök az átnyújtott érmeket átvette, mire azok kiosztása és kitűzése következett. A kitüntettek nevében *Farkas* Antal meleg hangon mondott köszönetet Szombathely városának és az egyletnek. Ezek megtörténtével a díszgyűlés az alábbi határozati javaslatot fogadta el. »A szombathelyi önk. tűzoltó-egyesület mindenekelőtt a Gondviselés iránti háláját fejezi ki azért, hogy egyesületünket 25 éven át egyetértésben megtartotta; — köszönetét fejezi ki a testvéregyletnek, hogy megjelenésükkel egyletünk mai ünnepélyét megtisztelték. A felolvasott jelentést, mely egyletünk 25 éves történetét tartalmazza, egész terjedelmében jegyzőkönyvbe iktatni rendeli, s egyuttal hálája és

elismerése jeléül az egyesület azon működő tagjai részére, kik 25 éven át az egyesületnek állandóan tagjai voltak és pedig: *Farkas Antal* alparancsnok, *Babos Antal* mászó-oszt. parancsnok, *Hameller József* szivattyus szak. par., *Poór Vincze* mászó, *Kottván György* szivattyus és *Geiger Ármin* kürtös részére a 25-éves emlékérmét, azok részére pedig, kik 15 éve voltak az egyesület működő tagjai, névszerint: *Bencz Lajos* rendőr-oszt. par. és *Furka János* tűzrendőr, a 15-éves emlékérmét, végül azoknak, akik 10 éve voltak az egyesület működő tagjai, névszerint: *Ferenczy Ferencz*, *Handler Mihály*, *Reif József*, *Tabak József* szivattyusoknak és *Heckenast János* mászónak a 10-éves emlékérmét kiadni rendeli. A díszgyűlés után fényes bankett következett a Sabariában. Délután 3 órakor óriási néptömeg gyűlt össze a Horváth Boldizsár-téren, hol a jubiláló egyesület *Éhen* Gyula főparancsnok vezénylete mellett *díszgyakorlatokat* mutatott be a társegyleteknek és a nagyszámú közönségnek. A gyakorlat színhelyére kiállították az egyesület összes szereit: a két tolólétrát, az omnibusz-fecskendőket, a nagy- és kishydrofort stb. Az iskola-gyakorlat, a rendes és gyors-szerelés, valamint a mászó- és szivattyus-osztály gyakorlata a szakrtek körében általános tetszésre talált. Ezután a roham következett, melynek jelképes tárgyául a Spitzer-féle kétemeletes ház volt kiszemelve. Az adott vészjelre 3 különböző irányból rohant első más-más vészvonat, melyek felállítására és teljes működésbe hozatala 5 percet vett igénybe. Az egész oltási munkálat, mely 2 irányból intéztetett az égőnek jelzett objektumra, kitűnően sikerült és általános dicséretet aratott. Most következtek a mentési munkálatok. A mentés leeresztő zsákkal, az ugrás ponyvára és a kötélen való leereszkedés, mely mind a 2-ik emelet ablakpárkányzatáról történt, s riadó éljenést és tapsot keltett a közönség soraiban. A szépen sikerült gyakorlat d. u. öt óra tájban ért véget.

— **Karhatalommal lebontott házak.** *Vámoson* (Veszprém megyében) a múlt napokban két ottani gazda-ember házat építtetett, s azt ősi szokáshoz híven mind a kettőt zsúp-tetővel fedte be. Az előljáróság — mivel ezen építkezés a vármegyei tűzrendészeti szabályrendelet tiltó rendelkezéseibe ütközik, — elrendelte mindkét ház fedelének a lebontását. A gazdák nem teljesítették a hatóság meghagyását, sőt az azt végrehajtani akaró hatósági közegeknek tettelesen is ellene szegültek. Az előljáróság erre karhatalmat kért a főszolgabírótól s csendőrök fedezete alatt bontatta le az épületek fedelét. A két renitens gazda ellen pedig megindították hatóság elleni erőszak miatt a bűnvádi eljárást.

— **Az alcsúthi ünnep.** Alapításának 15-ik évfordulóját ünnepelte meg az *alcsúthi* önkéntes tűzoltó-szakasz e hó 14-én. Az ünnepély istentisztelettel vette kezdetét, melynek végeztével a tűzoltó-szakasz a parancsnokkal élén a kir. hercegi kastély előtti térre vonult, hol csakhamar megjelent maga *József* kir. herceg is fia *József Ágost* kir. herceg és *Libits Adolf* kir. tanácsos jószágkormányzó kíséretében, s buzdító szavakat intézett az egybegyűltekhez, majd sajátkezüleg tűzte fel 8 tűzoltónak a 15-éves szolgálati érmet, s mindegyikkel barátságos leereszkedéssel szorított kezét. Az érem-kiosztás bevégeztével a szakasz nevében *Balogh Gábor*, a község nevében pedig *Szabó* községi bírónak köszönetet a fenséges úrnak azon páratlan nemeslelkűségért, melylyel a fenséges úr a humanus célért évente már 15 éven át annyi erkölcsi és anyagi áldozatot hoz. A beszéd végeztével a fenséges úr a tűzoltók és számos más jelenlevők lelkes éljenésétől kísérve vonult vissza a kastélyba. Délben 150 terftékű bankett fejezte be az ünnepélyt.

Zászlószentelés. Folyó évi október hó 8-án, Vép község szép ünnepély színhelye volt. E napon szentelte fel a vépi önk. tűzoltó-egyesület új zászlóját. Az egyházi szertartást Horváth István szombathelyi prépost-plebános végezte, ki

szónoki szépségekben gazdag alkalmi beszédet tartott. A zászlóanyai tisztet *Erdődy* Ferenczné grófnő vállalta el, és a zászló díszítésére igen szép és értékes szalagokat küldött. Azonban az ünnepélyen való személyes részvételben gátolva lévén, *Gerencsér* Jánosné, vépi uradalmi intéző nejét bízta meg helyettesítésével. Emelték az ünnepély fényét jelenlétükkel: *Förster* Ottó országgy. képviselő, *Egerváry* Miklós uradalmi jószágkormányzó, *Giay* Károly uradalmi titkár, dr. *Giay* Frigyes győri kir. ítélőtáblai tanácsjegyző, *Gerencsér* János uradalmi intéző és többen a vidék értelmiségéből. A zászlóanya udvarát 40 fehérbé öltözött lányka képezte. A zászlószentelési és szegbeverési szertartások végeztével, úgy a vépi, mint a közeli helyiségekből megjelent tűzoltó-egyletek tagjai díszfelvonulást tartottak a zászlóanya és külön dr. *Déghy* István vépi apát-plebános háza előtt. Délben a község nagyvendéglőjében mintegy 100 terftékű bankett volt. Délután 3 órakor a vépi tűzoltó egyesület az ünneplő közönségnek igen sikerült gyakorlatot mutatott be, ennek végeztével pedig a grófi parkban kedélyes multság folyt le, mely csak a késő éjjeli órákban ért véget.

Tűzesetek statisztikája. Az ország területein — Fiume várossal és kerületével együtt — előfordult tűzesetek száma augusztus hónaphoz képest csökkenést mutat ugyan, de korántsem oly mértékben, hogy elszomorító ne volna. Szeptemberben u. i. összesen 1373 tűzeset fordult elő (augusztusban 1697). Legnagyobb mérvben van képviselve ezen számban *Pest-Pilis-Solt-Kiskun* vármegye 77 tűzesettel, mindjárt utánna *Nyitra* vármegye jön 63 tűzesettel, majd *Bihar* vármegye 51, *Krassó-Szörény* és *Temes* vármegyék 50—50, *Jász-Nagykun-Szolnok* vármegye 40, *Torontál* és *Bács Bodrogh* vármegyék 42—42, *Arad* vármegye 40, *Szabolcs* vármegye 37, *Somogy* vármegye 31, *Tolna*, *Vas* és *Zala* vármegyék 30—30, *Nógrád* vármegye 27, *Borsod* vármegye 26, *Abauj-Torna* vármegye 25, *Szatmár* vármegye 24, *Pozsony* és *Veszprém* vármegyék 23—23, *Zemplén* és *Hajdú* vármegyék 22—22, *Békés* vármegye 21, *Trenson*, *Baranya* és *Alsó-Fehér* vármegyék 20—20 tűzesettel stb. stb. Egy-egy tűzeset fordult elő *Arad* vármegyében, Komárom Nagy-Várad, Szatmár-Németi, Pancsova és Kolozsvár városokban. Legtöbb község szenvedett a *Nyitra* vármegyei 63 tűzesettől, számszerint 58, míg a *Pest-Pilis-Solt-Kiskun* megyei 77 tűzeset 49, a *Bihar* megyei 51 tűzeset pedig 42 községet sújtott. Összesen 1087 azon községek száma, melyek között az 1373 tűzeset megoszlik. A tűz oka gyanánt kétségtelenül bebizonyítva gyújtogatás volt 122, villámcsapás 15, gyermekek játéka vagy pajkossága gyúfával 65, világító szerekekkel való gondatlan bánás 12, egyéb hanyagság vagy gondatlanság 108 esetben; vélelmezett ok gyanánt gyújtogatás 382, öngyújtás 11, gyermekek játéka vagy pajkossága gyúfával 93, világító szerekekkel való gondatlan bánás 12, egyéb hanyagság vagy gondatlanság 182 esetben; a tűz oka ismeretlen maradt 371 esetben. A gyújtogatás tehát ismét igen nagy számmal szerepel, összesen 505 esetben (augusztusban 603 volt). A tűzvész alkalmával halálos sérülést szenvedett 7, nem halálos sérülést szenvedett 37 ember. A kárvallottak összes száma 2803, az okozott károk összes értéke pedig 2,075,059 frt; majdnem annyi, mint augusztusban volt (2,629,409 frt) 25 község van olyan, melyben 10,000 frtnál nagyobb kárt okozó tűzeset fordult elő, míg a károsultak közt 13 olyan van, a ki egymaga 10,000 frtnál több kárt szenvedett. Azon községek, melyek ben 10,000 frtnál nagyobb kárt okozó tűzesetek fordultak elő, a következők: — *Tisza-Süly*, *Jász-Nagykun-Szolnok* (szept. 18; a kár 10,466 frt; a kárt szenvedtek száma 1; a tűz oka valószínűleg hanyagság); — *Beregszeg*, *Nyitra* (szept. 17; a kár 11,000 frt; a kárt szenvedtek száma 1; a tűz oka ismeretlen); — *Elecske*, *Nyitra* (szept. 5; a kár 11,104 frt; a kárt szenvedtek száma 1; a tűz oka valószínűleg gyújtogatás); — *Sár-Keresztúr*, *Fejérm.* (szept. 22; a kár 11,500 frt; a kárt szenvedtek száma 1; a tűz

oka ismeretlen); — *Rozgony*, Abaúj-Tornam. (szept. 3; a kár 11,597 frt; a kárt szenvedtek száma 20; a tűz oka ismeretlen); — *Nagy-Dém*, Veszprém. (szept. 4; a kár 11,893 frt; a kárt szenvedtek száma 1; a tűz oka ismeretlen); — *Kis-Várda*, Szabolcsm. (szept. 3; a kár 12,000 frt; a kárt szenvedtek száma 1; a tűz oka valószínűleg hanyagság); — *Bolya*, Nagy Kükküllőm. (szept. 8; a kár 13,187 frt; a kárt szenvedtek száma 36; a tűz oka valószínűleg hanyagság); — *Veszprém*. (szept. 14; a kár 14,940 frt; a kárt szenvedtek száma 3; a tűz oka gyújtogatás); — *Szápár*, Veszprém. (szept. 30; a kár 14,963 frt; a kárt szenvedtek száma 34; a tűz oka valószínűleg gyermekek játéka); — *Ó-Palánka*, Bács-Bodrogm. (szept. 11; a kár 16,000 frt; a kárt szenvedtek száma 1; a tűz oka villámcsapás); — *Csáva*, Sopronm. (szept. 30; a kár 17,051 frt; a kárt szenvedtek száma 29; a tűz oka valószínűleg gyermekek játéka); — *Tobaj*, Vasm. (szept. 2; a kár 17,925 frt; a kárt szenvedtek száma 13; a tűz oka valószínűleg gyújtogatás); — *Monyászka*, Aradm. (szept. 8; a kár 18,000 frt; a kárt szenvedtek száma 1; a tűz oka ismeretlen); — *Peib-Mihályfalva*, Vasm. (szept. 4; a kár 19,868 frt; a kárt szenvedtek száma 24; a tűz oka valószínűleg gyermekek játéka); — *Agyagos*, Sopronm. (szept. 9; a kár 20,058 frt; a kárt szenvedtek száma 34; a tűz oka ismeretlen); — *Paucsina-Lehota*, Liptóm. (szept. 4; a kár 23,449 frt; a kárt szenvedtek száma 20; a tűz oka gyújtogatás); — *Vizsoly*, Abaúj-Tornam. (szept. 4; a kár 25,492 frt; a kárt szenvedtek száma 39; a tűz oka valószínűleg gyermekek játéka); — *Chráber*, Nyitram. (szept. 14; a kár 29,176 frt; a kárt szenvedtek száma 65; a tűz oka ismeretlen); — *Mura-Csány*, Zalam (szept. 3; a kár 29,767 frt; a kárt szenvedtek száma 52; a tűz oka valószínűleg hanyagság); — *Kézdi-Szt-Lélek*, Háromszékm. (szept. 4; a kár 31,987 frt; a kárt szenvedtek száma 50; a tűz oka gyermekek játéka); — *Felső-Vásárd*, Nyitram. (szept. 25; a kár 33,450 frt; a kárt szenvedtek száma 1; a tűz oka ismeretlen); — *Madrižest*, Aradm. (szept. 10; a kár 47,345 frt; a kárt szenvedtek száma 1; a tűz oka világító szerekkel való gondatlan bánás); — *Alsó-Körös-kény*, Nyitram. (szept. 20; a kár 55,500 frt; a kárt szenvedtek száma 1; a tűz oka valószínűleg gyújtogatás); — a legnagyobb tüzeset *Mária-Radna* községben (Aradm.) fordult elő szept. 29-én, mely tüzeset 2 károsultnak, gyári épületekben, bútor-, ruhanemű-, házi eszközök-, gyári felszerelés-, áru- és fakészletben összesen 367.400 frt óriási kárt okozott; a tűz valószínűleg gyújtogatásból keletkezett.

Raktár-tűz. Október 25-én d. e. 11 óra 30 perczkor kigyúladt a *Hochsinger* testvérek vegyészeti raktára az Almásy-tér 5. sz. alatt. A közelben lakik *Traub* Marcell önkéntes tűzoltó, mászó, ki a veszedelem hírére rögtön a hely színén termett s csak ennek volt köszönhető a raktárban dolgozó két leány megmentése. *Traub* Marcellt maga a tulajdonos figyelmeztette jajveszékelve, hogy a lángban álló raktárban egy deszkafallal elválasztott rekeszben két leány, névszerint *Friedrich* Emma és *Löwy* Hermina, még mindig benn vannak *Traub* — miután a rendes lépcsőlejárát már lángban állott — a következő pillanatban baltájával bezúzott egy vasablakot s beugrott a már lobogó lánggal égő s sűrű fojtó füsttel telt raktárba, s csakugyan ráakadt a két leányra és pedig akként, hogy az egyikben, a ki a nagy hőségtől és füsttől elkábulva eszméletlenül a földön már elterülve volt, megbotlott. Rögtön felkapta aztán az elalélt leányt s az ablakhoz rohanva kiadta az ott várakozóknak. A nyert résen a füst egy pillanat alatt megritkult annyira, hogy megláthatta egyik sarokban *Traub* egy hordó mellé kuporodva a másik leányt is, a kit hasonló módon az ablakon adott ki, végül aztán maga is kiugrott. Ideje is volt, mert ekkorra már a raktár belsejét egészen elborította a láng. *Traub* mentés közben balkezén súlyos izomrándulást is szenvedett, melylyel 2 hétnél tovább volt

beteg. — Nem sokára megérkezett ezután a központi őrség is *Janicsék* Andor tűzfelügyelő vezetése alatt s egy órai munka után elfojtották a tüzet.

— **Tűzoltók szerencsétlensége Győrben.** *Győrben* e hó 4-én éjjel nagy szerencsétlenség történt egy tűzoltás alkalmával. A tűz az *Adrassy-uton* támadt. Egy beomlott tűzfal és kémény *nyolcz tűzoltót és három katonát súlyosan megsebesített.* Négy sebesültet azonnal a kórházba szállították.

— **Erdőégés.** Huszton nagy erdőégés volt. A város és a kincstár erdeje gyúlt ki ismeretlen okból. A kár mintegy százezer forint. A tüzet a beállott nagy eső oltotta el.

— **Égő világváros.** Az angolok büszke metropolisának Londonnak, legrégebb és leggazdagabb városrészében a *City*-ben, tűz ütött ki e hó 19-én, s elhamvasztotta a városrész nagy részét. A város leggazdagabb utcái a vésznek áldozatul estek. Az óriási s a világ tűzkrónikájában párját ritkító katasztrófához csak az 1866-ki, London jó részét elhamvasztó nagy tűz fogható. A tűz délután egy órakor a *City*-ben ütött ki és szinte hihetetlen gyorsasággal terjedt és alig egy két óra alatt félmérföld hosszú utcák teljesen leégtek. London összes tűzoltói kivonultak és nyolczvan gőzfecskendővel igyekeztek a pusztító elemnek gátat vetni. De minden erőfeszítésük hasztalan volt, mert a tűz egyre tovább terjedt és szinte lehetetlen sebességgel csapott át egyik utcáról a másikra. Több mint 106 árúraktár pusztult el és az embereknek annyi idejük sem volt, hogy a fölhalmozott és sok milliót érő árúnak csak egy részét is megmenthessék. Az impozáns *Saint-Giles* templom rommá égett. Óriási utcasorok, melyekben még délelőtt fényes paloták állottak, romhalmazok, melyekből a kormos falaknál egyéb nem maradt meg. A tűz tartama alatt az egész városrész sűrű füstfelhőbe volt borítva. Az égő városrész borzalmasan szép látványosság volt éjjel. A végtelenül szűk utcákban, melyekben egymást érik az árúházak és gyárak, rendes viszonyok között is alig lehetséges a közlekedés, most pedig az iszonyú veszedelemben nem tudtak a tűzoltók a tűzhöz férkőzni és szinte tétlenül kell nézniök, a mint a láng egyre tovább terjed. A tüzes szikrák házról házra ugráltak és a mely házat még csak az imént teljesen biztosnak hittek, már a következő pillanatban lángtengerré vált. Hatalmas gőzfecskendők szakadatlanul dolgoztak, de nem tudták a tüzet lokalizálni. A tűzoltók, számszerint vagy tizezeren, jobbra arra voltak kénytelenek szorítózkodni, hogy a még ép házakat megmentésük. A tűz az *Oppenheimer*-féle papirosgyárban ütött ki s oly gyorsan terjedt, hogy a gyár egy óra múlva teljesen elpusztult; a tűz innen a szomszéd árúházakra csapott át és délután három órakor már ezeknek sem volt semmi nyomuk. Szinte megfoghatatlan, hogy a pusztító láng hogyan terjedhetett ily gyorsan; azt mondják, hogy a hetek óta tartó szárazság volt az oka; a házak valósággal úgy égtek, mintha gyújtós-skatulyák lettek volna.

Az óriási tüzet csak másnap esti tíz órakor sikerült lokalizálni s harmadnap reggel eloltani. A tűzvész keletkezéséről több verzió kering, hol azt mondják, hogy egy esernyőkészítő műhelyében gázexplozió történt, ebből keletkezett a tűz, hol meg azt, hogy a *Wall-streeten*, az *Oppenheimer*-féle papirgyárban rohbant föl a légszesz s ebből lett a nagy pusztulás. Egyébként mind az esernyőgyár, mind az *Oppenheimer* ipartelepe egymás közvetlen közelében van, az *Aldersgate-streeti* főpostahivatal tőzsomszédságában. Alig félóra tellett belé és több mint husz, a *Well-street*, *Jewin-street*, *Hamsell-street* és a *Michol-squareon* levő nagy árúraktár elhamvadt. Hét órakor már 80 épület égett, köztük a hatalmas *St.-Giles*-templom. Óriási fákljaként lobogott égnék a láng, míg a templom tornya iszonyu robajjal össze nem dőlt. A nagy harangot a roppant hőség formátlan tömegge olvasztotta. A szikrazápor, az égő fagerendák és vas-alkatrészek lezuhanása az emberek menekülését na-

gyon megnehezítette, úgy hogy csak a többnyire lapos tetőkön keresztül menthették meg életüket. Már-már látszott, hogy az egész Cityt elhamvasztja a pusztító elem, mikor egy tűzoltó-parancsnoknak az az ötlete támadt, hogy leromboltasson néhány olyan házat, a mely okvetetlenül elősegítette volna a tűz terjedését. S bármily hihetetlennek hangozzék is, háromnegyed óra multán a pusztulásnak szentelt épületek romokban hevertek: a tömeg úgy lehordta a házakat, mintha gép végezte volna a munkát. Abban az időben, a mikor a támadt — déli egy óraker — legélénkebb a forgalom a Cityben, a melynek üzletei ilyenkor csak úgy hemzsegnek a sok vevőtől Bankok, hivatalok is tömve vannak ilyenkor emberekkel, ennél fogva természetesen óriási volt a kédezősködés és tudakozás azok részéről, a kiknek hozzátartozói akkortájt a Cityben voltak. A rendőrséget valóságos ostrom alá fogták és az utcák megteltek jajveszékő emberekkel, a kik övéiket keresték. A nagy fölfordulás zavarosában a mob is halászott. Nem szólva a számtalan zsebtolvajlásról, a söpredék formális rablójáratot indított, csellel, erőszakkal elvivén mindent, a mihez férkőzhetett.

Az anyagi kárt többre becsülik harminczhat millió forintnál. Majdnem az összes strucztooll-kereskedések leégtek, úgy hogy a strucztooll ára 20—30 perczenttel fölszökött: Két, a Jewin-streeten levő cégnek 150.000 forint áru strucztoolla égett oda. Összesen hat utca és száznál több áruraktár égett földig, körülbelül akkora szorosan beépített terület, mint az a négyszög, melyet itt Budapesten a Múzeum-körút, az Üllői-út, a József-körút és Kerepesi-út határolnak. London katasztrófája páratlan a tüzek történetében, a kár nagyságára nézve fölülmúlhatatlan s a tűzoltóság tehetségének valóságos tűzpróbája. Csak Chicago égése harmincz évvel ezelőtt multa ezt fölül, de akkor Chicago faházakból épült város volt s a tűzoltószerkek és szervezett sem volt oly tökéletes. Londonban nyolczvan gőzfecskendő és tízezer tűzoltó nem birta megfékezni a lángokat, a mit a régi város szűk utcáin a nagy füst és hőség okozott. Hogy a katasztrófa emberéletet nem követelt, igazán nagy szerencse a szerencsétlenségben. A gyár munkásai a háztetőkön át menekültek, a szomszéd épületek lakói pedig ráértek elmenekülni s mert a tűz nappal támadt, a halálos veszedelem kisebb, a menekülés könnyebb és a rend nagyobb lehetett. A milliókat a biztosító-társulatok vesztik.

Óriási erővel rombolhatott a bős elem, de ha figyelemmel átgondoljukna dolgot, a londoni keskeny és zeg-zug utcáknál és annál a könnyű építkezésnél, mely Angliában otthonos, nem csodálkozhatunk a tűz emésztőképességén. A cityben ugyanis nem kertekben és elkülönítve vannak a házak, mint a többi városrészben többnyire, hanem ház ház hátán, fából meg gerendából összetákolva, keskeny falakkal, olcsó eszközökkel összetákolva. Egyes utcákban, ha egy gyapjuval megrakott szekérről szállítják föl a manszárdra az árut, bizon a padlásról leeresztett elevátor már a másik oldal gyalogjárójáról szedi föl az óriási bálókat. Az ilyen keskeny utcákban természetesen lehetetlen az oltás. A kár futólagos becslés szerint meghaladja a 3 millió fontot, vagyis 36 millió forintot. A házak értéke nem nagy s vesztükön nincs mit busulni, mert a királyné jubileuma alkalmával a St.-Pauls Cathedral környékén csak azért is lebontottak házat, hogy tribünt állítsanak a helyére s ez év tavaszán és nyarán egész utcákat bontottak le, hogy a házak alatt földalatti vasutat építsenek. Az ilyen apróság nem fáj az angolnak s legföljebb egynéhány biztosító-társaság fogja nyögni, nohe azok is annyira megosztják kockázataikat, hogy így a kár elasztikus talajra esik. A rengeteg áru elégése azonban a világpiaczi árakra is hatással lesz. Nem tudjuk még, hogy minő árak égetek el, de a czity egyes kereskedőháza olyan stockokat tartanak raktáraikban, hogy azok megsemmisülése világkereskedelmi fontosságú. A strucztoollnál már most is látjuk a hatást. A

tűz, úgy látszik nem ért el a czity Bank-részéhez. Itt van ugyanis a világ pénzpiacza. A thread-needle-streeti anyóka, így csüfolják az angol bankot, ott ül a pénzeszsákjain, a Lombard-street, a bankok utcája ott tartja fölhalmozva a világ adósságleveleit, mely után az angol csak a kamatot szedi. Ott van a Lord major palotája és a börzék. Mindezeket megkimélte a tűz, mert hát talán tudta, hogy ebben a városrészben pánczélos szobák vannak, melyeknek ajtaján hiába kopogtat. A biztosítási részvények okvetetlenül megszenvednek a csapás miatt.

A biztosító társaságok, mint újabban halljuk, eddig 10.000,000 font sterlinget fizettek ki a károsultaknak.

— **Tűz a Károly-kaszárnyában.** November 2-án este fél kilencz óraker kigyúladt a Károly-kaszárnyában az utcai fronton levő *Schwarz József fia* cég czipőüzletének raktára, a melynek deszkaplafondján keresztül tüzet fogott a padlás is vagy húsz méter hosszúságban. A veszedelem nagy volt, mert *Berényi és Frankl* női divatárú-üzlete és *Dembitz József Korona-bazár-ja* közvetlen az égő bolt mellett van. Az V. VI. VIII. ker. és központi őrségek azonban $\frac{3}{4}$ óra alatt eloltották a tüzet. Az épületben nem sok kár esett, de a czipő-üzletben elpusztult vagy félezer forint értékű áru. A tűzvizsgálat és a folytatólag megejtett rendőri nyomozás megállapította, hogy a tüzet valószínűleg gyújtogatás okozta, a mit nagyban támogat azon körülmény is, hogy a raktár, bár nem ér többet 3000 frtnál, 15,000 frtra volt biztosítva az első magyar általános biztosító társaságnál.

— **Égő faskamra.** A *Nemzeti Tornacsarnok* Szentkirályi-utcai házában levő faskamra kigyúladt e hó 11-én délelőtt. *Magyar Imre* asztaloslegény enyvet olvasztott s e közben kipattant egy szikra a tűzhelyből a földön összehalmozott forgács közé, a mely rögtön lángra lobbant. A kivonult VIII. ker. őrség hamarosan elfojtotta a tüzet.

— **Tűz egy gyártelepen.** November 14-én hajnali három óraker kigyúladt *Buchwald Sándor* vasbutorgyárának asztalosműhelye, mely a Nagy-János-utcában van. Veszedelemben forgott az egész gyártelep, de a központi tűzörtség és az önkéntes tűzoltóság másfélórai munkával lokalizálta a tüzet. Mindössze a műhelyben esett néhány száz forintnyi kár.

— **Tűz a nagy ködben.** *Egerben* e hó közepén a reggeli órákban a Szalaparton kigyúladt *Majoros Bernát* gazdaember háza. A felesége megriadva a szomszédokat költögette fel, de azok nem akartak neki hinni, mert semmi sem látszott a nagy ködtől. A tornyokból se vették észre a tüzet, a vészjelzést se adták meg. Mire a szegény asszony a tűzoltókat előhívta, háza már porrá égett.

Szerkesztői üzenetek.

Sz. Gy. Levelet írtunk.

P. E. Kápolna. Nem hagyunk ki belőle semmit, se hozzá nem toldottunk. Még csak a stylusán sem változtattunk semmit. Kérjük továbbra is szíves érdeklődésedet, sőt közreműködésedet. Üdvözet a hű bajtársaknak.

Választmányi tag. Az országos választmány ülésének megtartásáról és annak idejéről tanácskozott az Elnökség e hó 13-án és határozatot is hozott. Kérjük elolvasni az ülésről írt tudósításunkat.

H. H. Most van folyamatban, de még nincs készen.

V. P. Szekesfehervár. Hálás köszönettel vettük s fel is használtuk. Eppen külön levélben akartunk kérni egy pár sort az ülés stb. lefolyásáról. De megelőzte szándékunkat Ön. Köszönet a lekötelező előzékenységetért.

Érdeklődő. O. L. igenis aktív tagja annak a testületnek, még pedig rangban a 4-ik.

P. K. Abony. Majd csak a jövő évben lesz.

Főszerkesztő:

BÁRÁNY N. ERNŐ.

Felelős szerkesztő:

Dr. KÖNCS BOLDIZSÁR.

A
TŰZOLTÓ-KÖZLÖNY

előző évfolyamaiból

teljes példányok

1 forint 25 krajczárért

megrendelhetők a

KIADÓHIVATALBAN:

BUDAPESTEN,

IX., Vámház-körút 9 szám alatt.

SZAKKÖNYVEK

a budapesti önkéntes tűzoltó-testület kiadványai:

A szivattyú és annak kezelése.

Vezérfonal tűzoltók számára.

A parancsnokság megbízásából kidolgozta:

Breuer Szilárd,

a budapesti önkéntes tűzoltó-testület II. szivattyús szakasz-parancsnoka.

1885.

Ára 1 frt 50 kr.

A tűz és annak oltása.

CSŐVEZETÉS.

Pályanyertes mű.

Irta:

Dr. Szily József,

a budapesti önkéntes tűzoltó-testület főparancsnoki helyettese.

Ára 30 kr.

Megrendelhetők a budapesti önkéntes tűzoltó-testület titkári hivatalánál.

Budapest, VIII. ker., Kun-utca.

Az 1896. évi párisi műparkiállításon aranyéremmel kitüntetve.

RÉTAY ÉS BENEDEK

tűzoltó-, dalárda-, egyesületi és társulati zászlók gyára

Ajánlják a legszebben elkészített tűzoltó- és egyéb társulati zászlókat festve vagy himezve a legegyszerűbttől a legdiszesebb kivitelben a legjutányosabb árakon.

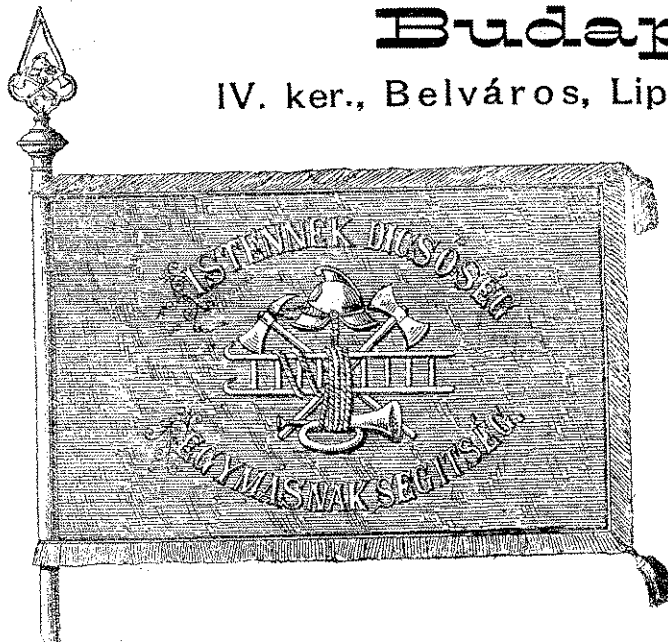

Budapest,

IV. ker., Belváros, Lipót-utca 21. szám.

Zászlószalagok,
egyleti jelvények,
kokárdák,
vállszalagok
nagy választékban.

Zászlószegek

névvel és dobozzal, sokféle alakban és kivitelben, a legolcsóbban számíttatnak.

Saját
műhímző-
intézet.

Költségvetések, rajzok és anyagmintákat a legnagyobb készséggel bérmentve küldünk.

Az 1896. évi milleniumi kiállításon „kitünő munka-, kiváló versenyképesség- és nagybani termelésért“ a milleniumi nagy éremmel kitüntetve.

Alapított 1865.

Kutszerkezetek.

Egyszerű kutszivattyuk.

Kutszivattyuk befagyás elleni csappal.

Kutszivattyuk emeltyűvel vagy lendkerékkel.

Mélykutszivattyuk lendkerék-hajtásra.

Mélykutszivattyuk járgányhajtásra.

Városi és községi közkutszivattyuk.

Kettős működésű szívó-nyomó szivattyuk emeltyű, lendkerék vagy gőzhajtásra.

Omnia-szivattyuk.

Kettős hengerű építési szivattyuk.

Centrifugal szivattyuk.

Vizszállító kosok.

Vizszállító hordós kocsik útöntözésre.

Házi vízvezetékek.

Számos kitüntetés.

Ő cs. és kir. fensége
József főherczeg
udvari szál itói.

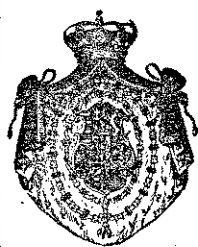

Ő cs. és kir. fensége
József főherczeg
udvari szállítói.

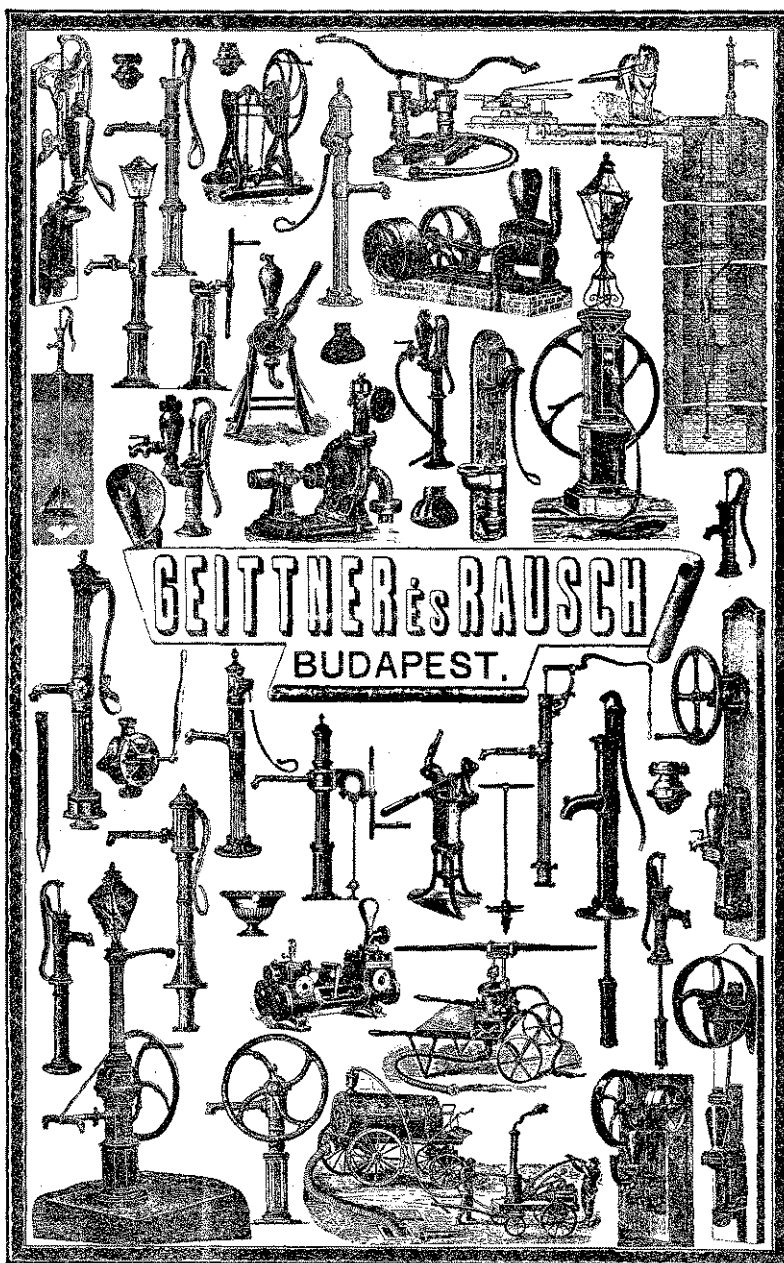

GEITNER és RAUSCH
BUDAPEST.

Képes árjegyzék ingyen és bármentve.

Szakkérdésekre felvilágosítással szolgálunk.

Szivattyu-, fecskendő- és gépgyár érczöntődével

V., Nádor-utca 46/48. sz.

Műszaki üzlet: VI., Andrásy-út 8. szám.

Számos kitüntetés.

Gazdasági eszközök.

Tejhűtő-készülékek.

Tejszállító kánnak.

Vaj-köpülők.

Borfejtő szivattyuk.

Palackmosó- és töltő-gépek.

Palackdugaszoló gépek.

Szőlőzúzó készülékek.

Borsajtók.

Perenosporafecskendők.

Forgatható trágyalé szivattyuk.

Trágyalé-szivattyuk hordótöltésre.

Szagtalanul működő pöczegördőtisztító készülékek.

Légszivattyuk gázégető kályhával.

Fertőtelenítő gépek.

Alapított 1865.

TÜZOLTÓ-KÖZLÖNY

A MAGYAR TÜZOLTÓK SZAKLAPJA.

A MAGYAR ORSZÁGOS TÜZOLTÓ-SZÖVETSÉG HIVATALOS ÉRTESÍTŐJE.

A »Magyar Országos Tűzoltó-Szövetség« tagtestületeinek díjtalanul küldetik meg.

Kiadó és laptulajdonos: A Budapesti Önkéntes Tűzoltó-Testület.

SZERKESZTŐSÉG és KIADÓ-
HIVATAL:

Budapest, IX. kerület, Vámház-körút
9-ik szám.

ELŐFIZETÉSI ÁR:

Helyben és vidéken egész évre 2 fnt 40 kr., félévre 1 fnt 20 kr.
A magy. orsz. tűzoltó-szövetség kötelekébe tartozó testületek tagjainak egész
évre csak 1 fnt 20 kr.
Egyes példánynak ára 20 kr.
Előfizetések és reklamátiók a kiadóhivatalhoz czimzendők.

HIRDETÉSEK

a kiadóhivatal által legjutányosabb árak
mellett vétetnek fel.

Többszöri hirdetésnél tetemes árenged-
mény.

MEGJELENIK HAVONKINT EGYSZER.

Tartalom. — Quod erat demonstrandum. — *Hivatalos rész:* Az orsz. szöv. elnökség ügyviteli szabályai. (Befejező közlem.) — A vasm. szöv. V. közgy. jkve. — Az orsz. szöv. felszólítása a tagdíj-hátralékos testületekhez. — *Technikai rész:* Orvosi mentés tüzeseteknél. Dr. Balogh Dezsőtől. (Ötödik közlem.) — Újítások telefon-berendezéseken. — *Általános rész:* Egy főszolgabírói rendelet; Sárdy Józseftől. — Az elnökség decz. 18-iki ülése. — Szabályrendelet Sopron várm. tüzrend. beosztásáról. — Jelentés a tűzrendészeti felügyeletről Vas megyében; Barabás Istvántól. — *Hírek* — *Szerkesztői üzenetek.* — *Hirdetések.*

Quod erat demonstrandum.

A vége az lett, hogy kibújt a szeg a zsákból.
Hogy is volt csak!?

A »Hatósági tűzoltás« című cikkben a »Tűzrendészeti Lapok« olyan eszmék fejtegetésébe bocsátkoztak, a melyről mi lapunk 7., 8. és 9. számában »Tévese szmék« című cikksorozatunkban kifejtettük, hogy a tudomány elemi tételeivel homlok-egyenest ellenkeznek, s hogy olyanokat csak tudatlanságból, vagy olyan alattomos szándékból hirdethet az illető cikkíró, a mit nyíltan kivallani nem merészel. Kimutattuk azt is, hogy helytelen a »Hatósági tűzoltás« című cikk kiindulási pontja, s különösen az a distinkciója, a mely abban csúcsosodik ki, hogy hatósági tűzoltóságok alatt a kötelezett és hivatásszerű, — nem hatóságiak alatt pedig az önkéntes és más egyéb tűzoltóságok értendők; — rámutattunk a cikk számos képtelenségei között egyebek közt arra a merész állításra is, a minek egy tűzoltó-szaklapban való előfordulása és cinikus hirdetése minden önkéntes tűzoltónak, kell, hogy az arczába kergesse a vért, arra az állításra, a mely nagyon enyhén szólva botránynál nem egyéb, hogy t. i. a hol hivatásszerű tűzoltóság tartatik fenn, vagy kötelezett tűzoltóság létesíttetik, ott az önkéntes tűzoltóság csak túrt intézmény lehet, a melynek létoka és létjoga csak kegyelem, semmi egyéb.

Kifejtettük és megmagyaráztuk a Tűzrendészeti Lapoknak, illetve a »Hatósági tűzoltás« című csodabogár szerzőjének, hogy nincsen tiszta fogalma ennek a szónak »hatóság« jelentéséről és logikai értelméről, sem arról, hogy mi az a »társadalom«.

Ajánlottuk neki, hogy először tanuljon meg arabusúl, ha beszélni akar arabusúl.

Rámutattunk arra is, hogy az önkéntes testületek tűzoltása ép oly hatósági funkció, mint a fizetett állandó alkalmazottaké, vagy a kötelezetteké s hogy csak ebben a tekintetben, a cselekvés tekintetében lehet használni a hatósági jelzöt; — arra azonban, hogy ezzel a jelzővel megkülönböztetni akarja valaki a fizetett állandó tűzoltóságot, vagy a kötelezettet az önkéntestől, vagy tudatlanság szükséges, vagy rejtett célzatok, alattomos intencziók. Mert ha tüzet olt, vagy más ilyenféle dolgot mivel a tűzoltó, akkor az hatóság, legyen bár önkéntes, vagy hivatásos, vagy kötelezett. Minden más esetben pedig egy szikrával sem különb más közönséges halandónál. Ime egy példa; hogy jobban megértsen bennünket a »Hatósági tűzoltás« felfalálója. — Ha u. i. én egy működésben lévő tűzoltónak ellenszegülök és azt működésében szándékosan megakadályozni igyekezem, akkor bizony bűnvádi eljárást indítanak ellenem hatóság elleni erőszak miatt, akár önkéntes, akár fizetett, akár kötelezett, vagy akár gyári legyen is az a tűzoltó. És viszont ha én egy az utcán sétáló, vagy vendéglőben étkező tűzoltót tetteleg inzultálok, még az olyan magasröptű fantáziájú úriember, mint a »Hátósági tűzoltás« cikk írója sem fog benne látni teljesen privát természetű sértésnél egyebet, — még ha a leghatóságibb (mondjuk így) tűzoltók egyike, egy fizetett tűzoltó szenvedé is el az inzultust.

Bevilágítottunk a cikkíró célzatainak köpönyege alá is, és napfényre hoztuk, hogy a Tűzrendészeti Lapok cikkírója csak azért talált ki

ilyen vad tanokat, hogy ugyanő egy más helyen (teszem azt, a hatóságnál) majd azt mondhassa, hogy ime nézd uram, tégy fölé engem minden más tűzoltónak, de különösen az önkéntesnek, mert hiszen ehhez nekem már az intézmények elmélete s megállapított tantételei érteimében is jogom van; nézd uram, ime itt vannak leszűrve és kristályosodva az alapelvek a Tűzrendészeti Lapok »Hatósági tűzoltás« című cikkében, ezeket vallják manapság immár maguk az önkéntes tűzoltók is.

Egyenesen rámutattunk arra, hogy az az egész cikk a budapesti önkéntes tűzoltó-testület ellen s a budapesti fizetett tűzoltóság érdekében iratott; tehát nem azért, mintha annak igazságáról a cikk-író meg volna győződve, hanem hogy napvilágot nem kedvelő céljainak az útját egyengesse.

Két iránya volt tehát a téves eszmék cikksorozatának: 1. kimutatni, hogy a Tűzrendészeti Lapok állításainak eredete a dolog nem tudására, a tárgy nem értésére vihető vissza; 2. leleplezni az okot és célt, a melyek miatt illetve végett a cikk megíródott.

Mindkét irányban nekünk volt igazunk.

A Tűzrendészeti Lapok négy cikkben feleltek a mi erős támadásunkra és kíméletlen leleplezésünkre.

Az elsőben neki mennek e lapok felelős szerkesztőjének, *Köncs* Boldizsárnak, a miért az ő balga teoriájukat darabokra merő tépni, mikor *Köncs* Boldizsár még fiatal, a Tűzrendészeti Lapok cikk-írója pedig öreg, tehát *Köncs* Boldizsárnak nem is lehet igaza.

A második cikk még ennél is alaposabb, mert ez meg azt mondja, hogy *Köncs* Boldizsárnak már azért sem lehet igaza, mert ügyvéd, és mert a budapesti önkéntes tűzoltók tisztjei csak káplárok Sczerbovszky generalissimus és hű csatlósai a többi tűzoltó subaltern generalisok, a hiv. tűzoltók tisztjei mellett.

A harmadik cikk pláne fegyelemsértéssel vádolja *Köncs* Boldizsárt és talán karóba is húzatná, ha volna hatalma hozzá, a miért fejet nem hajt »egy tiszteletbeli főparancsnok« személyeskedéseire, s nem mondja rá, hogy igazad van, oh uram, mert te »tiszteletbeli főparancsnok« vagy. Mellesleg legyen mondva, ez a harmadik cikk annyira megvédelmezi a Tűzrendészeti Lapokat, hogy ritkítja párját. Kifejtette Pap Endre úr a megható védelem legnyomósabb részeit lapunk legutóbbi számában.

Mindezek tetejébe jön aztán a negyedik cikke a Tűzrendészeti Lapoknak, melyben elmondatik, hogy voltaképen csak azért használtatott a *hatósági* jelző az illető lapok április 20-iki számában megjelent »Hatósági tűzoltás« cikkben, mert a budapesti hiv. tűzoltóság létszáma és szereje a székesfővárosi tanács által kezdetűl máig a helyzethez s az anyagi erőkhöz mérten folyton szaporítottak, s a megelőző tűzrendészet intenzívebben kultiválta-

tott. És azért, mert a megelőző intézkedések megtételére a társadalom nem alkalmas, sem arra, hogy a tüzet oltsa.

Nem akarjuk itt megint részletesen megmagyarázni a Tűzrendészeti Lapoknak, hogy mi az a társadalom és mi az a hatóság, mert ismétlésekbe bocsátkozni nem akarunk; sem azt, hogy a hatóság csak azt teszi, a mit neki a társadalom parancsol, s hogy ha valami létesítetik, az nem a hatóság érdeme, hanem a társadalomé, mert mindent a társadalom létesít, még magát a hatóságot is; ezeket megmagyaráztuk már bőven; ha a Tűzrendészeti Lapok eszmekörén ez túl esik, arról mi nem tehetünk. Csak annyit konstatálunk, hogy a Tűzrendészeti Lapok nem mondják (nem is mondhatják) hogy a »Hatósági tűzoltás« cikkben helyesen volt alkalmazva a »hatósági« jelző, s hogy ennek a cikknek igaza volt és van, nekünk pedig nincs igazunk, — bebizonyítani még kevésbé igyekeznek, — hanem annyit mondanak, hogy a hatósági jelző használása azért történt csupán, hogy megkülönböztessék a hatóság által létesített és fejlesztett hiv. tűzoltóságot az önkéntesektől. Tehát ők maguk is concedálják, hogy a megkülönböztetés sem logikailag, sem a dolog természete szerint nem helyes.

Mellesleg rámutatunk még arra a következtetésre is, a mely abban nyilvánul, hogy a Tűzrendészeti Lapok április 20-án a »Hatósági tűzoltás« cikkben a hatósági tűzoltóság-alatt a hivatást és kötelezettet érti s ezek mellett tagadja az önkéntesek létjogosultságát s a hatóságinak (hiv. és köt.) előnyeit éragadtatással emeli ki az önkéntesekkel szemben — most meg november 20-iki cikkében már a kötelezett tűzoltóságot fegyelmezetlennek és értéktelennek titulálja, a mire semmit bízni nem lehet.

Azt hisszük, nem minket, hanem önmagát czáfolja meg a Tűzrendészeti Lapok mostani cikke is, midőn gyönyörűen bebizonyítja (a miben ugyan soha senki sem kételkedett), hogy a tűz elleni védekezésben a főszerep nem a tűzoltók akciójáé, hanem a megelőző tűzrendészeté, az *építkezése*.

Bizony, bizony édes uraim, az Önök szavait idézve »*a tűzvészszel szemben nem elég a begyakorolt bátor csapatnak egyszerű sikra szállása; mert nagy veszék esetén, alapos kilátással a sikerre indulhami harcra, megelőző intézkedések nélkül lehetetlen.*«

És ez rég bebizonyított tény, mondják Önök. Bizony az. Mert hiába szaporítaná az Önök létszámát a főváros társadalma egy armádiára, nem fognának Önök elérni egy csöppet sem többet, mint ma elérhetnek. Ha nincs szigorúan keresztül vitt építkezési rend, leéghet Önöktől az egész főváros. Az érdem nem az Önöké, ha nem ég le, hanem az építkezési rendtartásé. Nézzék meg a londoni tüzet. Egész hadsereg tűzoltó, a kik bátorságban is, képzettségben is állanak azon a színvonalon,

mint a milyenek Önök, — és hihetetlen quantuma a világ legjobb gőzfecskendőinek lép akcióba! És mégis leég egy egész nagy városrész. Ez Önök szerint a londoni tűzoltóság hibája volt? Vajjon mit gondolnak Önök, mit fog most csinálni London? Ugyebár szaporítani fogja a tűzoltóságát kétszer annyira.

Hogy pedig végül a »Hatósági tűzoltás« czélja az volt, a mit mi mondottunk annak idején, azt magok a Tűzrendészeti Lapok igazolják be, midőn legutóbbi terjedelmes cikkük $\frac{3}{4}$ -részében egyenesen kijelentik, hogy ez a czélzatuk alapos és jogos, mert a budapesti önkéntes tűzoltó-testületnek a hívatásos tűzoltóság mellett háttérbe kell szorulnia, s bőven tárgyalják az okokat, a mikből az ő képzetük szerint ez önként folyik.

Részünkről elég annyit konstatálnunk, hogy a Tűzrendészeti Lapok tényleg rejtett czélok kedvéért konstruáltak csupa valótlanságokból theoriát. Hogy ez a mellékcziel jogos-e s a budapesti önkéntes testület ellen felhozott állítások igazak-e, az nem e cikk keretébe s nem e szerkesztőségre mint

ilyenre tartozik. Erre majd megfelelnek a budapesti önkéntesek itt is, meg másutt is.

A görög hadjáratokra, mohácsi csatára, észak-amerikai szabadságharczra, napoleoni hadjáratokra, Szebasztopol ostromára, Párizs kapitulációjára, Budavár megvétele, a custozzai, lissai, salamisi, branyiczki csatákra stb. stb. mi nem hivatkozunk; nem, még csak a boszniai okkupációra sem. Mi a katonának a kötelessége háborúban és mi a tűzoltóé vész esetén, azt mi megtudjuk ítélni és épen azért érezzük, hogy az ilyen nagyhangú frázisokban sokkal nagyobb a hang, sokkal több a póz, semhogy komikus ne lenne. Egy tűzoltó, a ki tüzet oltva az képzelet, hogy Hannibal Macedoni Sándor vagy Napoleon ő hozzá Kis Miska!!! Persze, Napoleon nem tudta »leoltani« Moszkvát.

Mi ily hasonlatok előránczizigálása nélkül is kijelentjük, hogy a »Hatósági tűzoltás« czikk »theoriá«-ival és a Tűzrendészeti Lapokkal e téren végeztünk.

Quod erat demonstrandum.

HÍVATALOS RÉSZ.

A magyar országos tűzoltó-szövetség elnökségének és központi irodájának ügyrendje.*)

(Az 1897. november 13-án tartott elnökségi ülésen elfogadott és az országos választmány elé terjesztendő tervezet.)

(Vége.)

(A múlt havi számban a II. §. tévesen közöltetvén, helyreigazításul közöljük az elnökség által megállapított §-t a maga egészében: »II. §. A mely előadó vagy tisztviselő az ülésekről indokolatlanul 3 ízben elmarad, avagy tisztjében sürgetés daczára feltűnő hanyagságot tanusít, az elnök által erre való figyelmeztetéssel hívandó meg a következő ülésre, a melyről ugyancsak indokolás nélkül való elmaradása esetében tisztjéről lemondoltnak tekintendő, erről hivatalosan értesítendő, az országos választmánynak pedig az üresedésben levő állás betöltése iránt jelentés teendő.«)

III. Előadók. 38. §. A szövetség beléletében előforduló minden fontosabb ügy, beterjesztett indítvány vagy javaslat, szabályrendelet vagy szabálytervezet előkészítés és véleményes javaslat-tétel végett az elnökség egyik vagy másik tagjának kiosztandó. 39. §. A véleményezést igénylő ügydaraboknak, valamint az előadónak megválasztása az elnök és az alelnök, távollétük esetén pedig a titkár hatásköréhez tartozik; mindazonáltal az ügyek olyképp osztandók ki, hogy az előadók mindegyike lehetőleg egyformán terheltesék. 40. §. Az előadói véleményezést igénylő ügydarabok a netaáni előiratokat, *nemkülömben a bírálatához esetleg szükséges egyéb iratokkal és adatokkal* kellően felszerelve iratjegyzék kíséretében minden idővesztés nélkül, lehetőleg még beérkezésük napján osztandók ki és küldendők meg a megbízott előadónak. *Az iratjegyzéket az előadó aláírásával ellátva az elnökséghez haladéktalanul visszaküldeni köteles.* 41. §. A kiadott ügyiratokról a tárgy megnevezésével, az iktatói számmal és a mellékletek mennyiségének, nemkülömben a kiosztás napjának és az előadó nevének

feltüntetésével külön e célra fölfektetett könyvben jegyzék vezetendő, melybe az ügyiratok visszaérkezése esetén a visszaérkezés napja is bejegyzendő. 42. §. Tűzrendészeti szabályrendeletek és más egyéb a helyi viszonyok ismeretét föltételező ügyek véleményezésével az elnökség azon tagjai bizandók meg, kik a szükséges helyi ismeretekkel rendelkeznek. *Ily esetben ez illető vármegye, vagr annak területén levő városok és községek szabályrendeletei mindig az ügyiratokhoz csatolandók.* 43. §. Egyes községeket, járásokat vagy vármegyéket érintő ügyek mindenkor az illető község, járás vagy vármegye területén lakó előadónak osztandók ki. 44. §. A mennyiben a véleményezéssel megbízott előadó, vagy az elnökség szükségesnek látná, az illetékes helyi tűzoltóság parancsnokságát, nemkülömben a járási és vármegyei szövetségek elnökségét is felkérheti véleményadásra, esetleg a szövetség kebelén kívül állókat is meghallgathat. 45. §. A titkár, valamint a pénztáros rendes hivatal működésükön kívül ugyancsak kötelesek előadói teendőket végezni. 46. §. Az előadónak joga van a neki kiosztott ügy elintézéséhez netán szükséges iratokat a szövetségi irattárból elkérni s a titkár köteles azokat az írásbeli kérelemre, vagy külön térítvény ellenében, kiadni. 47. §. Oly esetben, midőn valamely ügynek elbírálásánál az ügy véleményezésével megbízott előadó szükségesnek látná, hogy a helyi viszonyok tanulmányozása végett állandó tartózkodási helyén kívül eső községbe vagy városba utazzék, úgy köteles ezen szándékát előzetesen az elnöknel bejelenteni, ki is az engedély megadása fölött határoz, *arról az előadót értesíti, kiküldetés esetén pedig igazolványt is küld.* Az ily utazások alkalmával felmerülő és szabályszerűen elszámolt kész kiadások csakis az elnök által megadott utazási engedély esetén térítetnek meg a szövetség pénztárból. 48. §. Az előadók kötelesek a véleményezés végett nekik kiadott ügyiratokról a legközelebbi elnökségi ülésen kimerítő és indokolt írásos jelentést tenni, és azt személyesen előterjeszteni. 49. §. A mennyiben az előadók vagy tisztviselők az ülésen való megjelenésben gátolva volnának, úgy ügyeiknek más előadó által leendő *előterjeszthetése végett a nekik kiosztott ügyiratokat kötelesek idejében az elnökséghez beküldeni.* 50. §. Az esetben, ha az előadói je-

*) A dűlt betűs szöveg azon módosításokat képezi, melyeket a tervezeten az elnökségi értekezlet, a november 13-iki ülésen eszközölt.

lentésnek a legközelebbi ülésen való előterjesztésében valamely körülmény az előadót gátolná, vagy az ügy érdemleges elintézését akadályozná, köteles az előadó e körülményről az ülésen jelentést tenni, és az ülés dönt a felhozott indok elfogadása felett. 51. §. Ha az ülés határozata folytán az előadói tervezet változást szenved, e változást az előadó ugyanazon ülésben teljesíteni köteles; fennmarad azonban joga ellenvéleményét az ülés jegyzőkönyvébe foglaltatni. 52. §. Az ülésen letárgyalt ügyek iratai további ellátás és elintézés végett kiadatnak a titkárnak, ki is köteles a kiadmányt 8 nap alatt elkészíteni és az elnöknek aláírás végett előterjeszteni.

IV. Központi iroda. 53. §. A magyar országos tűzoltó-szövetség Budapesten, mint székhelyén, központi irodát tart fenn. 54. §. Az irodát alkalmas helyen a költségvetésben megállapított bérösszegben az elnökség bérlí. 55. §. A hely megválasztásánál különös figyelem fordítandó arra, hogy az a székesfőváros valamely könnyen hozzáférhető pontján lehetőleg az elnök, az alelnök, vagy a titkár lakásával kapcsolatosan, vagy azok közelében legyen és a helyiség ne csak az irodai munkálatok elvégzésére, hanem egyúttal az elnökségi ülések tartására is alkalmas legyen. 56. §. Az iroda helye a szövetség címmel ellátott összes nyomtatványain feltüntetendő, míg annak változtatása esetén az új helyiségnek közelebről való meghatározása mellett arról a szövetség összes tagtestületei a szövetség hivatalos lapjában, a vármegyei szövetségek, az elnökség és az országos választmány tagjai és a hazai szaklapok szerkesztősegei körlevélben, a székesfővárosi posta és táviró igazgatóság átíraton, a székesfővárosi tanács beadvány által, a nmélt. belügyministerium pedig fölterjesztésben értesítendő. 57. §. Az irodának kellő felszereléséről és berendezéséről az elnökség gondoskodik, s a beszerzett és értéket képviselő tárgyakról leltár vezetendő. 58. §. A szövetség vagyonának tűz, és betörés elleni biztosításáról az elnökség köteles gondoskodni. 59. §. A szövetséghez hivatalos ügyben küldött jelentések, megkeresések, pénz és egyéb postai avagy magán úton továbbított küldemények mindenkor a magyar országos tűzoltó-szövetség, *illetőleg a magyarországi tűzoltó-testületek segélyző szövetségének* elnökségére címzendők a kerület, utca és házsám pontos fel tüntetésével. Az elnök vagy egyes tisztviselők nevére való címzés kerülendő. 60. §. Pénzküldemények rendszerint postautalványon és nem pénzes levélben, nyomtatványok keresztikötés alatt, közönséges megkeresések egyszerű levélben vagy levelező-lapon, fontos okmányok ajánlott levélben, 250 grammot túlhaladó küldemények csomagban bérmentesítve küldendők. Kevésbé fontos és különös értéket nem képviselő küldemények, — eltekintve a költség megtakarításáról, — már a kézbesítés egyszerűsítése és gyorsítása szempontjából is egyszerű és nem ajánlott levélben továbbítandók. 61. §. A központi iroda célja, hogy a szövetségnek, nemkülönben a szövetség tagjainak ügyei a nagygyűlés, az országos választmány és az elnökség határozataihoz képest pontosan elintéztessenek, továbbá, hogy aszövetséget illető okmányok, iratok, anyakönyvek, könyvtár és egyéb eszközök, pénzek és pénzürtékek állandóan megőriztessenek és végül, hogy a tűzoltó-testületek tagjainak és egyéb érdeklődőknek alkalom adassék az elnökséggel netalán szükséges személyes érintkezésre és megbeszélésekre. 62. §. Az iroda személyzete a titkár, a pénztáros és az irnokból áll. 63. §. A titkárt és pénztárost az alapszabályok 15. §-a értelmében 3 év tartamára az országos választmány, az irnokot pedig időtartam megállapítása nélkül az elnök választja. 64. §. Az iroda és annak személyzete ez elnöknek és az alelnöknek felügyelete alatt áll s azok rendeleteit a tisztviselők pontosan teljesíteni kötelesek. 65. §. Az elnök és az alelnök távollétében az intézkedés joga a titkárt illeti meg, köteles azonban fontosabb intézkedéseiről az elnök- és az alelnöknek jelentést tenni. 66. §.

Az elnöknek és az alelnöknek kötelessége az irodát, a pénztárt és nyilvántartási könyveket, nemkülönben az egész ügykezelést időről-időre szigorúan ellenőrző vizsgálat alá venni és a kötelességét netalán nem kellőképen teljesítő tisztviselőt az esetleges hiányoknak és mulaszt soknak azonnal való rendbehozatalára utasítani. 67. §. Súlyosabb beszámítás alá eső mulasztások és vétségekről az elnökségi ülésnek további intézkedés végett jelentés teendő; vagyoni károsodás esetén pedig az illető tisztviselő az elnök által nyomban felfüggesztendő és teendőinek ellátására ideiglenesen más erő alkalmazandó. 68. §. Az irodai hivatalos órák *vásár- és ünnepnapok kivételével* naponta délután $\frac{1}{2}$ 3— $\frac{1}{2}$ 6 közt állapítatnak meg, *s ez idő alatt az irodai személyzetnek legalább egy tagja az irodában tartózkodni köteles.* 69. §. Az irodai személyzet köteles az irodában a legnagyobb rendet tartani és a reá bízott teendőket lelkiismeretes pontossággal és szorgalommal végezni. 70. §. A szövetség címére érkező mindennemű küldemény rendszerint csak az elnök, vagy az alelnök, ezek távollétében pedig a titkár által vehető át és bontható fel. 71. §. Hogy a fentemlítették közül ki jogosult a postán érkező összes küldemények átvételére, a fölött az elnök határoz, s erről a budapesti posta-éstávíró igazgatóságot tudomás és mihez tartás végett szabályszerűen kiállított meghatalmazás kapcsán eleve értesíteni köteles. 72. §. A beérkezett és a titkár által átvett ügydarabok a beérkezés napján a magyar országos tűzoltó-szövetség, *valamint a magyarországi tűzoltó-testületek segélyző-szövetsége részére külön külön fölfektetett* iktatókönyvbe bevezetendő és az elnök vagy helyettesének utasításához képest lehetőleg gyorsan, legkésőbbben azonban 8 nap alatt elintézendők. 73. §. Az esetben, ha valamely tárgy bármely ok miatt 8 nap alatt elintézhető nem volna, úgy ezen határidő letele után a tárgyirat betérjesztője a késedelem okairól értesítendő. 74. §. Az iktató könyvekkel párhuzamosan betűrendes mutatók is vezetendők, melyekben a beadványozó testületnek székhelye, a beadványozó egyennek pedig neve és lakhelye, valamint a tárgyirat iktatói száma évek szerint feljegyzendő. 75. §. A vármegyei és járási szövetségekről, nemkülönben az országban létező összes tűzoltó-testületekről, azok jellegének feltüntetésével nyilvántartó-könyv vezetendő, melybe minden ujonnan alakuló testület alapszabályainak jóváhagyása után beírandó. 76. §. Az ujonnan alakult testületek a szövetséghez való csatlakozásra és alapszabályaiknak be- küldésére esetről-esetre felhivandók, és a csatlakozás időpontja a könyvbe feljegyzendő. 77. §. A szolgálati érmek adományozásáról külön törzskönyv vezetendő. E törzskönyvbe folyó számok szerint az engedélyezés sorrendjében a szolgálati érmekkel kitüntetettek testületenkint, név szerint, a testületbe lépés éve-, hava- és napjának, az engedélyezett érem milyenségének, az engedélyezés idejének és a tárgyirat iktatói számának feltüntetésével bejegyzendő. A lapszámozott törzskönyvvel kapcsolatosan betűrendes mutató is készítenendő, mely mutatóba az érmet nyert testület székhelye és a törzskönyv megfelelő lapszámai jegyzendő. 78. §. *A fenti elősorolt könyveken kívül a k-adott ügyiratokról, valamint a megállapított határidőkről külön-külön nyilvántartó könyv, a hivatalos, postabérmentes küldeményekre pedig postakönyv is fektendő föl.* 79. §. Az ülési tárgyalást nem igénylő folyó ügyek, valamint az elnökségi ülésen elintézett ügyek feldolgozása, — hacsak más irányú intézkedés nem tétetett, — a titkár feladata. 80. §. A tárgyiratok feldolgozásánál a titkár a tárgyíraton megszerkeszti a beadványokra adandó választ, a fogalmazványt hozzájárulás végett az elnök vagy helyettese elé terjeszti; majd ennek hozzájárulása után kiadja letisztázás végett az irnoknak, s ha ez megtörtént, azt az elnökkel együtt aláírja és kiadmányozza. 81. §. A kiadmányozás napja a tárgyíraton följegyzendő, úgy ez, valamint az elintézés módja az iktatókönyvbe bevezetendő s annak utána a tárgyirat az irattárba helyezendő. 82. §.

Az irattárban az ügyiratok évek szerint és az iktatói számok szorrendjében helyezendők el, mindazonáltal olyképen, hogy a vonatkozó ügyiratok iktatói számai úgy a tárgyíraton, valamint az iktatókönyvben is följegyeztessenek. 83. §. Az esetben, ha valamely tárgyírat az irattárból kivételül, annak helyébe az iktatói szám följegyzésével olyan írat teendő, melyen fel legyen tüntetve az, hogy az ügyirat mely iktatói számhoz és kinek kezéhez adatott. 84. §. Kisebbségre fontosságú, vagy halasztást nem tűrő, továbbá olyan ügyek, melyeknek kellő elbírálásához valamely felvilágosítás kívántatik, az elnök és alelnök távollétében, vagy azok megbízása folytán a titkár aláírásával is kiadmányozhatók; ez esetben azonban úgy a fogalmazványon, valamint a kiadmányon az aláírás elé »elnök távollétében«, vagy »elnöki megbízásból« szavak jegyzendők, s azokról az ügyiratok előterjesztésével az elnöknek jelentés teendő. 85. §. Nagyobb fontosságú és halasztást tűrő, de különösen hatóságokhoz intézendő kiadmányokon, valamint a szolgálati éremigazolványokon a titkár aláírása mellett az elnök vagy alelnök aláírása föltétlenül megkívántatik. 86. §. Az összes kiadmányok a kellő aláírások mellett mindenkor a szövetség pecsétjével is ellátandók. 87. §. A szövetség, nemkülönben a segélyző szövetség tulajdonát képező értékpapírok, takarékpénztári betétkönyvek, letétek, a pénztáros óvadéka, és egyéb fontosabb okmányok az elnök vagy alelnök felelős ellenzárlata alatt a pénztár belső rekesztékében *elkülönítve* őrzendők, míg a rendelkezés alatt álló készlet — mely azonban 300 forintot meg nem haladhat, — valamint a számadások a pénztárnok önálló őrzete alatt mindenkor a szövetség pénztárában *elkülönítve* tartandók. 88. §. A szövetség vagyona. — a mennyiben az országos választmány ez irányú intézkedése folytán értékpapírokba nem fektettetik, — a pesti hazai első takarékpénztárnál helyezendő el *gyűmölcsözésre*, s a készpénz 100 frtot meg nem haladhat. 89. §. *A szövetség, valamint a segélyző-szövetség bevételeiről az országos irattárban külön pénztári napló, a folyó pénztár, az éremipénztár, a tartalékalap és a segélyző-szövetség bevételeiről, és kiadásairól külön-külön pénztári könyv, végül pedig egy közös főkönyv vezetendő. Mindezen könyveknek szabályszerűen bélyegezve és hitelesítve kell lenniök.* 90. §. *A segélyző-szövetség pénzkészlete az országos tűzoltószövetség pénzkészletétől elkülönítve kezelendő.* 91. §. Kifizetések a pénztárból csakis az elnök vagy alelnök utalványa mellett teljesíthetők s a kiadások mindig szabályszerűen elkönyvelendők. 92. §. A valamely évre befizetett tagsági díj, — ha a beküldött testület az előző évre hátralékban van, — mindig az előző évre irandó, s erről az illető testület értesítendő. 93. §. Az esetben, ha vármegyei szövetséghez tartozó testület tagdíjának az országos szövetséget megillető részét közértesítetlenül küldené meg az országos szövetségnek, úgy az erről szóló nyugta tudomás végett az illetékes vármegyei szövetségnek küldendő meg, a beküldő testület pedig e körülményről értesítendő és felhívandó, hogy a vármegyei szövetséget megillető részt azonnal, a jövőben pedig az egész tagsági díjat mindenkor csak az illetékes vármegyei szövetséghez küldje meg. 94. §. Ha pedig valamely vármegyei szövetséghez tartozó testület évi tagsági díját egészben az országos szövetséghez küldené be, akkor az összegből csakis az országos szövetséget illető rész könyvelendő el, ellenben a vármegyei szövetséget illető rész megzelelő értesítés mellett utóbbihoz haladéktalanul átteendő, s erről a beküldő testület azzal értesítendő, hogy jövőben az egész évi tagsági díjat mindenkoron az illetékes vármegyei szövetséghez terjeszse be.

V. Tisztviselők. 1. Titkár. 95. §. A titkár az irodának vezetője. Az ő feladata gondoskodni arról, hogy az irodai teendők rendesen elvégeztessenek és késedelmek, mulasztások elő ne forduljanak. Minden ez irányban felmerülő netaláni mulasztásért a felelősség első sorban őt terheli. 96. §. Általában a titkár feladata a szövetség ös-

szes fogalmazási teendőit végezni, bizottsági ülések, értekezletek, elnökségi és országos választmányi ülések, valamint a nagyülések jegyzőkönyveit vezetni, ezeket az alapszabályokban kikötött határidők alatt elkészíteni, az évi jelentéseket megszerkeszteni, az ülések napirendjét az elnökkel egyetértőleg összeállítani, az ülésekben hozott határozatok végrehajtásáról gondoskodni, a véleményezéseket az előadói javaslatok és az elnökségi ülés utasításai értelmében elkészíteni. 97. §. A titkár kötelessége gondoskodni mindazon intézkedésről, mely az elnökség gyors és sikeres működésének, a szövetség céljainak, a tűzoltó intézmény fejlődésének és felvirágzásának érdekében szükségesnek mutatkozik. Ez irányú javaslatait az elnök- és az alelnökkel közli, és kellően előkészítve megvitatás és határozathozatal végett az elnökségi ülés elé terjeszti. 98. §. A titkár kezeli az irattárt. Az előadóknak, avagy utasítás folytán az elnökségen kívül állóknak kiadott ügyiratokról pontos jegyzéket vezet. Gondoskodik arról, hogy az ülésre szóló meghívók a napirenddel, a különböző körlevelek és felhívások, a jegyzőkönyvek és egyéb közérdekű határozatok és intézkedések közlés végett a szövetség hivatalos lapjának kiadassanak, a szövetség hivatalos kiadványai, valamint hivatalos lapja a tagtestületeknek megküldessenek. 99. §. A titkár tudomása nélkül a szövetség irattárában kutatni, az iroda asztalain levő okmányokat, ügyiratokat átvizsgálni, az elnökön, alelnökön, pénztároson és irnokon kívül senkinek jogában nem áll, s az irodából bármit is elvinni a titkár beleegyezése nélkül tilos. 100. §. A könyvtárt ugyancsak a titkár kezeli, mely czéliből az abban levő, vagy abba beküldött könyveket és füzeteket jegyzéke veszi; gondoskodik arról, hogy az összes hazai tűzoltói szaklapok, szakkönyvek, a tűzrendészetre vonatkozó törvények, rendeletek, szabályrendeletek, tűzoltó-testületi alapszabályok és szolgálati szabályzatok, szóval a tűzrendészettel bármiképen összefüggő, kéziratban vagy nyomtatásban megjelent munkálatok abban legalább egy példányban képviselve legyenek. 101. §. A könyvtárból az elnökség és felügyelő bizottság tagjainak netalán kikölcsönzött könyvekről rendszeres jegyzék vezetendő. 2. **Pénztáros.** 102. §. A pénztáros köteles az elnök vagy helyettese által neki átadott pénzüsszegek vagy egyéb értékek átvételét úgy az iktatmányon, nemkülönben az e czélra rendelt, — a folyó pénztárra, az éremipénztárra és a segélyző szövetségi pénztárra vonatkozólag külön fölfektetett könyvecskékben elismerni, ennek utána szabályszerűen elkönyvelni és a beküldött tagsági díjakról a beküldő szövetségnek vagy testületnek a nyugtatványt kiállítani és megküldeni. 103. §. A pénztáros vagyoni felelőség mellett kezeli a szövetség pénztárát, s köteles 100 forint biztosítéki összeget takarékbetétben vagy elfogadható értékpapírban térítmény mellett az elnök kezéhez ellenzárlat alá helyezés végett letenni. 104. §. A pénztáros köteles ezeken kívül a szövetség tagtestületeiről és a befizetett tagsági díjakról külön nyilvántartót vezetni. 105. §. Elkészíti minden év február hava 1 én a hátralékos testületek névsorát, s intézkedik az iránt, hogy azok illetékes szövetségük útján hátralékaik befizetésére felhívassanak, esetleg pedig, hogy a hátralékok bírói vagy közigazgatási úton behajtassanak. 106. §. A pénztáros köteles továbbá évnegyedenként az elnökségi ülésen a bevételekről és kiadásokról pénztári kimutatást, minden naptári év végén rendszeres számadást, az országos választmányi és nagy-gyűlések elé pedig zárszámadást betérjeszteni. 107. §. Az elnök, az alelnök és az előadók, nemkülönben a felügyelő bizottság tagjai által bármikor tartandó vizsgálatok alkalmával tartozik a pénztáros a vizsgálatokhoz szükséges okmányokat, pénztárkönyveket, számadási mellékleteket, és pedig úgy a szövetség, valamint a segélyző szövetség számadásaira vonatkozókat, nemkülönben a pénztárban levő összes készletet előmutatni és nekik a kellő felvilágosításokat megadni. 3. **Irnok.** 108. §. Az irnok köte-

lessége a részére kiosztott tisztázatok kiállításáról gondoskodni, az elnök, alelnök és titkár által reabizott irodai teendőket azoknak utasítása szerint pontosan végezni, általában pedig a titkárt működésében támogatni.

Jegyzőkönyv,

fölvétetett a vasvármegyei önkéntes tűzoltó-egyletek szövetségének 1897. augusztus 16-án Szombathelyen tartott V-ik közgyűléséről.

(Előbbi számunkból térszűke miatt kimaradt, pótlólag közöljük.)

Dr. *Károlyi* Antal kir. tanácsos alispán, mint a szövetség elnöke, délelőtt 10 órakor elfoglalván székét a vármegyeház nagytermében, hol a vármegyei önkéntes tűzoltó-egyletek küldöttei nagy számban voltak egybegyűlve, lelkes beszéddel nyitja meg a közgyűlést.

Konstatálva a gyűlés határozatképességét, a jegyzőkönyv vezetésére *Barabás* István szöv. titkár, annak hitelesítésére *Zrinyi* József és *Szűcs* Mihály urakat kéri föl.

Bejelenti szöv. elnök úr, hogy ömlt. *Reiszig* Ede főispán úr, a szövetség örökös tb. elnöke, hivatalos elfoglaltsága miatt a közgyűlésre el nem jöhet, de az egybegyűlteknek forró üdvözlét küldi. (Éljenzés.)

Továbbá elnöki jelentésében kiemeli a múlt évben történt számos tüzesetet, konstatálva, hogy a sok tüzesetnek nagyobb része gondatlanságból, vigyázatlanságból és gyermekjátékból eredt. Szükségesnek tartja a megelőző tűzrendészetre vonatkozó szabályzatok minél szigorúbb keresztülvitelét. Ugyancsak kimutatja, hogy a tüzesetek leginkább s legnagyobb számban a vármegye ama járásai-ban pusztítottak, a melyekben a kötelezett községi tűzör-ségek még szervezve, illetve kioktatva nincsenek. A községi tűzör-ségek szervezését és kioktatását tehát a legelső rendű feladatoknak tartja.

Megemlékezik az elnöki jelentés a múlt évi november hónapban Szombathelyen tartott tűzfelügyelői és tűzoltói tan-folyamról, mely alkalommal ki volt fejtve a tűzrendészet minden ága, úgy, hogy az itt résztvevő felügyelők teljesen tisztába jöhettek a rájuk váró feladatokkal és kellő utasítást nyertek a szabályrendeletek szerint való egyöntetű eljárásra.

Tudtul adja, hogy a szövetség elnöksége megkereste a vármegyei hatóságot az iránt, hogy a felügyelők tevékenységét támogassa, s a vármegyei hatóság nem is késett a járási főszolgabíró urak figyelmét az erre vonatkozó szabályrendeletekre fölhívni, minek a következménye az lett, hogy az egész vármegyében igen sok község szerel-tett föl ez év folyamán tűzi fűcskendőkkel, tömlőkkel és megalakult igen sok községben a rendszeres községi tűz-ör-ség.

A tűzrendészeti felügyelők munkáját nagy elismeréssel emeli ki Nagyobbreszt igen szép buzgalommal látták dol-gukhoz. Az ő buzgalomuknak tudható be a 14 új önk. tűzoltó-egylet létesülése is, valamint még mintegy ugyan-ennyinek folyamatban levő szervezése is.

Bemutatja elnök a szövetség által kiadott tűzrendé-szeti zsebkönyvet is, mely hosszas fáradság gyümölcse de a mely magában foglalja a tűzrendészetbe vágó minden tudnivalókat, sőt — a mennyiben a tűzör-ségeknek köz-rendészetbe vágó ténykedések is van — még a tűz- és közrendészettel rokon egyéb szabályzatoknak is megfelelő kivonatait tartalmazza s így minden irányban kellő tájéko-zást nyújt. Ez a könyv a szövetség tagegyleteinek ingyen fog egy-egy példányban kiosztatni s ma már a megbizottak által elismervény mellett átvehető.

Említést tesz még elnök a szövetség hivatalos lap-járól, a »Tűzrendészeti Közlönyről«-ről mely minden hónap-

ban, illetve minden két hónapban egy kettős számban rendszeresen megjelenik, s a szövetség életéről, valamint a vármegye tűzrendészeti ügyeiről, sőt némileg a vármegye határait meghaladó rokonügyekről is tudósítást ad. Tar-talmazza egyszersmind a tűzrendészetet érdeklő hatósági tendeleket is és így minden tűzoltóságnak, sőt minden tűzör-ségnek, illetve községi elüljáróságnak nélkülözhetlen közlönye. A vármegye nyugati részén lakó németajku testvéreink részére a magyar nyelven megjelenő lap mellé még külön német melléklet is van csatolva. E lap után egyszersmind összeköttetésben áll szövetségünk hazánk minden tűzoltó-szövetségével és nagyban járul hozzá e lap vármegyei tűzrendészetünk szép fejlődésének határainkon kívül való elismeréséhez is, mit a szövetségünkhöz érkező számos megkeresés is igazol.

A szövetség elnökségének a tagegyletekkel és fel-ügyelőkkel való állandó összeköttetését igazolja a titkári iktatóval, az irattár nagy anyaghalmozásával, egyszersmind a szövetség központjának nagy munkáját is föltünteti, a melylyel minden fönnakadás, minden összeütközés nélkül eredménynyel végezte el a fölmerült összes ügyeket, úgy, hogy a választmánynak sok költséggel járó többszörös összehívása elkerülhetővé vált.

Megemlíti még elnök azt, hogy a beérkezett indít-ványokat és panaszokat a választmány mind letárgyalta, s mivel azok nagyobb részének elintézésére a szabályrende-letek kellő alapot nyújtanak, sőt azok már többnyire meg is előztettek, s így tárgytalanokká váltak, ezért azok közül csak néhány fog a közgyűlés elé kerülni. Itt örömmel konstatálja elnök, hogy éppen az miszerint a fölmerült indítványok és panaszok elintézése már alig ad dolgot, igazolja azt, hogy szövetségi szervezetünk helyes alapokon nyugszik.

Befejezván elnök úr öngagsága jelentését, azt a köz-gyűlés örömmel és hálával veszi tudomásul.

Ez után *Barabás* István szövetségi titkár olvassa föl a tűzrendészeti felügyeletről szóló jelentését. (Lásd lapunk »Általános rész«-ében.)

A felolvasott titkári jelentést a közgyűlés jegyzőkönyvi-leg kifejezendő elismeréssel veszi tudomásul.

Most *Zrinyi* József úr, a szövetség buzgó pénztárosa mutatja be a pénztári számadást és a jövő évi költség-vetést. *Horeczky* Gyula úr pedig fölolvassa a választmány jelentését a számadás és költségvetés megvizsgálásáról. — A választmány által alaposan átvizsgált, helyesnek talált s kiváló gonddal szerkesztett számadás és költségvetés a közgyűlés által helybenhagyatik s *Zrinyi* József pénztáros-nak jegyzőkönyvi elismerés mellett a fölmentvény meg-adatik.

Ezután *Koczor* Frigyes felügyelő, a felsőöri önk. tűzoltóegylet parancsnoka, olvassa föl értekezését a falusi önk. tűzoltóságok szervezéséről. A mindvégig nagyon érde-kes és feszült figyelemmel meghallgatott szép értekezés általános tetszésben részesült, s érte a felolvasónak jegyző-könyvi köszönet nyilvánított.

A lemondott szenteleki kerületi felügyelőnek, *Smetanka* Ferencz úrnak, eddigi buzgó tevékenységeért alispán-elnök úr indítványára a közgyűlés elismerése jegyzőkönyvileg megörökítettik.

A megüresült szenteleki kerület élére *Kajtar* Antal eddigi felsőöri felügyelő, — az így megüresült felsőöri kerület élére *Koczor* Frigyes eddigi pinkafői felügyelő helyeztetik át. A pinkafői kerület élére pedig egyhangulag *Fridrich* Adolf pinkafői parancsnok választatik meg fel-ügyelőnek.

A szövetségi élet fejlődése folytán megsokasodott köz-ponti munkák elvégzése a titkára mind nagyobb teherrel nehezédvén, alispán-elnök úr indítványára másodtitkári állás rendszeresítettik, és egy-egy titkár tiszteletdíja a kerületi felügyelőkéhez hasonlólag évi 120 frtban állapítottik meg.

Az újonnan létesített másodtitkári állásra egyhangúlag Horeczky Gyula felügyelő, csánigi parancsnok választatik meg.

A szövetség választmányában is két hely üres lévén, azokra Kósa Gusztáv jánosházai gyógyszerész és tűzoltó-parancsnok, továbbá Szigeti Sándor felső-patyi birtokos és tűzoltó-parancsnok urak egyhangúlag lelkesedéssel megválasztatnak.

A választmány javaslatára Barabás István szöv. titkárnak a Tűzoltó-zsebkönyv szerkesztése körül fölmerült kész kiadásai fődözésére 50 frt megszavaztatik, a fáradságos munkáért pedig jegyzőkönyvileg köszönetét nyilvánítja a közgyűlés.

A jövő évi közgyűlés helyének és idejének kitűzése a választmányra bízatik.

Ezek után alispán-elnök kijelenti, hogy tárgysorozat leteltével a közgyűlés munkája is véget ért. Köszöni a vármegye egész területéről összesegített szövetségi tagok szíves érdeklődését, s további buzgó ügyszeretetre lelkesítve, a gyűlést bezárja.

A szövetség tagjai lelkes éljenzés között kísérik lakásához a szeretett elnököt, s ezzel az V. közgyűlés befejeztetett.

Kelt mint fenn.

Hitelesítjük:

Zrinyi József, s. k.
Szücs Mihály, s. k.

Jegyezte:

Barabás István,
szöv. titkár.

A magyar országos tűzoltó-szövetség elnökségétől.

761. sz.

1897.

Felhívás.

Miután a folyó évi október hó 18-án 614/67. szám alatt a tagsági díjaikkal hátralékban levő testületekhez egyenkint szétküldött azon felhívásunk, hogy hátralékaikat legkésőbb november hó végéig küldjék be a szövetség pénztárába, csak részben vezetett eredményre, mert a testületek nagyobb része máig sem felelt meg ezen kötelezettségének, ismételten felhívjuk a tagtestületeket, hogy *a hátralékos tagsági díjakat legkésőbb 1898. év január hava 15-ig annál is inkább küldjék be*, és pedig a közvetlen tagtestületek a szövetség elnökségéhez (Budapest IV., vámház-körút 8. sz.), a vármegyei szövetségekhez tartozó testületek pedig az illetékes vármegyei szövetséghez, mert ezen idő leteltével *a hátralékos testületek jegyzékének a szövetség hivatalos közlönyében leendő közzététele után a hátralékokat birói úton fogja az elnökség behajtatni.*

Kelt Budapesten 1897. évi december hó 19-én.

A magyar országos tűzoltó-szövetség elnöksége:

Dr. Kék Lajos,
elnök.

Dr. Szily József,
titkár.

TECHNIKAI RÉSZ.

Orvosi mentés tüzeseteknél, kapcsolatban az előfordulható balesetek rendszeres ismertetésével.

„Első segély.”

Kész: Dr. Balogh Dezső, műtőorvos, a budapesti önkéntes tűzoltó testület szakaszparancsnok-orvosa.

(Folytatás.)

3. **Zúzódás.** Igen gyakran előforduló baleset ez úgy tüzeseteknél, mint a gyakorlati élet terén is.

Mindenemű elesés, mely kemény talajon történik, továbbá a testnek egyéb úton és eszközökkel történt megütése, avagy könnyebb járművek által okozott elgázások stb. ha a sérüléshez sebzés avagy súlyosabb komplikációk nem járultak, végeredményben a zúzódás különböző alakjait mutatják.

Mi sem természetesebb, mint hogy a tűzoltó úgy a gyakorlatok alatt, mint a tűzhöz való kivonulás első percétől, a tűz színhelyén és a bevonulás alatt, annak befejeztéig minden lépten-nyomon kisebb-nagyobb fokú zúzódásoknak nézhet elébe.

A zúzódás legtöbbször valamely tompa, kemény tárgynak a test felületére mérsékelt erővel történt behatása következtében szokott létrejönni. — A zúzódás ismertető jelei közül felemlítendő: az illető tájék duzzadt, véraláfutástól kékes-pirosan elszínesedett volta, mely tapintásra, nyomásra fájdalmas. A zúzódás borogatások és az illető testtájéknak nyugalomba helyezése által 8—10 nap alatt gyógyul. A zúzódásoknak egyik alfaját képezi egyrészt az agyrázódás és a többi nemesebb szervek zúzódása, melyekről a belső sérüléseknél lesz szó, másfelől az ízületi rándulások, melyek létrejöttéinél csak a behatott erő csekély voltának tulajdonítható, hogy az illető ízület ficzamosodása, esetleg az ízületet alkotó csontvégek törése be nem következik. Egyebekben teljesen megegyez a fentebb elmondott zúzódási tünetekkel, csak a sérült ízület fájdalmasabb volta

és működési zavarai teszik súlyosabbá valamely egyszerű zúzódásnál. Az ízületi rándulás igen fájdalmas és hosszú időn át gyógyuló betegség, melynek nyomai hónapok múltával is érezhetők. — Nyugalom és hűvös borogatások, esetleg a sérült ízületre alkalmazott kemény kötés, majd fürdők és massage által a gyógyulás hosszabb idő után bekövetkezik.

4. **Ficzamok.** Tűzoltót a legritkábban érő balesetek egyike, többnyire valamely ízületi tájra, illetve az ízületet alkotó végtag avagy testtájékra történt nagy erőnek behatása alatt szokott létrejönni. Az emberi testnek a hány ízülete van, annyiféle ficzamosodás érheti. Leggyakoribb a vállficzam, utána következnek a könyök, az állcsont, a csípő, boka és térd stb. stb. ficzamai. A ficzamosok egy része igen gyakran az illető ízületet alkotó csontok törésével szokott komplikálódni, miként azt a boka, csípő, könyök stb. ficzamosainál nem ritkán tapasztalhatjuk. Ficzamos alatt értjük valamely ízület azon rendellenes állapotát, a midőn az ízületet alkotó csontvégek valamely külső behatás következtében régi, természetes helyöket elhagyják s más helyzetben foglalnak állást,

Külsőerőszak által létrejött ficzamosoknál az illető ízület tájéka duzzadt, kékes pirosan elszínesedett, rendkívül fájdalmas, az illető végtag rövidebb vagy hosszabb lesz, activ mozgása egyáltalán nem, passiv mozgatása igen nagy fájdalmak mellett csak korlátozottan eszközölhető, egyszersmind az ízület rendes alakja és a ficzamosodott végtag tartása megváltozik, Ficzamosodás esetén az első és főteendő a sérültet, a milyen gyorsan csak lehet, műtéti beavatkozás céljából az ahhoz értő előhívott orvos gondjaira bízni, mert ficzamosodás magától soha meg nem gyógyul, a kimozdult ízületi végek természetes helyökre, szakszerű beigazítási művelet nélkül vissza nem térnek és ha ez elmúlasztatik, örök nyomorékságot von maga után.

Ficzamosodást soha elég korán nem igazíthatunk be, ideális az volna, hogy már a sérülést követő következő pillanatban végeztessék az. Mennél korábban történik az,

annál kevesebb erőmegfeszítéssel sikerül, napok múlva már nehezebben, három hét múlva már csak altatással esetleg csak véres operációval.

Minden ficzam súlyos sérülés, gyógytartama 3—6 hét.

(Folyt. köv.)

(Utánnomás tilos.)

Újítások telefon-berendezéseken.

Ezen újítás oly telefonkapcsolásra vonatkozik, mely kényszeríti a beszélőket a beszélgetés után lecsöngetni és mely figyelmeztetné a hivatalnokot arra, hogy a kapcsolást megszakítsa. Ezen célú berendezés segítségével érjük el, mely a következőket eszközli: kapcsolat létesítése után egy hívóáram kering a vezetéken keresztül a hívóállomásig, mely a kagylók felakasztása után az illető csengőt addig működteti míg a beszélgetők le nem csöngettek és a hivatalnok az összeköttetést meg nem szakította.

Ezen új készülék alkalmazása legkevésbé sem komplikálja az egész berendezést, azonban a hivatalnok figyelmetlenségét rögtön jelzi; ebből az következik, hogy bizonyos időn belül többen beszélhetnek egymással, mint eddig, azonkívül kevesebb elemre is van szükség. A találmány lényege abban áll, hogy a közvetítő hivatalban egy szekrény — a melyben körülbelül 50 elektromágnes van a hozzátartozó ankerekkel és billentyűkkel elhelyezve — úgy van felállítva, hogy az egy elektromágnes előtt elrendezett billentyű a galvanikus áramnak az elektromágnes menetein való áthaladása közben az illető ankert meghúzzván, a billentyű leesik.

Egy hüvelyben egy elektromágnes-dróttal bevont tekercs van elhelyezve, melyben egy lágy vasmag van. Ezen vasmaggal szemben egy anker van elhelyezve és a hüvelyre egy kampószerűen kifutó emelő van forgathatóan ágyazva, mely a billentyűt rendszeren felemelt helyzetben tartja. A vasmagvat az ankerhez képest egy csavar segítségével toihatjuk el, mely egy karban végződik, mely viszont az áram hatása alatt álló emelőre támaszkodik. Ha tehát a tekercsen galvanikus áram áramlik keresztül és ha ennek következtében ez az ankert magához vonzza, úgy az említett kar az emelő emelkedését okozza, mi által a zárótagra erősített billentyű szabaddá lesz és saját súlyánál fogva leesik. Ezen billentyűn két oldalt az illető előfizető száma van feltüntetve, úgy, hogy azt a billentyű minden helyzetében tisztán lehet látni. A zárótagnak lefelé egy kevésbé meghosszabbított lemezére két egymástól elsi-

getelt félgűrű van erősítve. A felső félgűrű valamivel hosszabb, mint az alsó, minek következtében ez a tok feltolt helyzetében egy lemezzugónak nekifekszik. Az alsó félgűrű az ugyanott elhelyezett gombbal van fémösszeköttetésben. A dugó felvételére szolgáló lyuk ennélfogva egy fémgűrűnek két egymástól elválasztott feléből áll. Ezen gűrűnek felső fele, melyre a leeső billentyű ráfekszik, egy telepnek zinkpolusával van egy rézrugó segítségével kapcsolatban, mely ezen félgűrűnek hátrafelé meghosszabbodó nyúlványához van szilárdan odaerősítve. Ezen félgűrű egy kis áramzáró szeggel van ellátva, melyre az anker meghúzásakor a leeső billentyű ráesik, mely az áramzáró szegnek megfelelő helyén egy kis platinalemeggel van ellátva, úgy, hogy az áramzárlat biztosan bekövetkezik. A telep zinkpolusával kapcsolatban levő lemezzugó egy kiugró toldalékrészszel van ellátva, melyhez a szekrényen levő és az alsó gűrűvel fémösszeköttetésben levő gombra gyakorolt nyomáskor az ezen utóbbin elrendezett kis szeg szorosan odailleszkedik és ez által a telep árama a vezetékbe jut.

Ezen gombot eredeti helyzetébe rendszeren egy rugó hozza vissza. A fémdugó hegyes alsó részének, mely a két félgűrű közé való bedugása közben a felső gűrű meghosszabbítása és az áramnak a telepből való elvezetését közvetítő lemezzugó közé jut, izolálva kell lennie. Ezen dugóval egy vezetőzsinór segítségével egy két részből álló dugó van kapcsolatban; az egyik féldugó részből, a másik ebonitból készül. Legcélszerűbb az áramot a két telep sarkaiból két fémsínhez vezetni, a melyekkel azután minden egyes rendszert kényelmesen lehet összekötni.

Azon sodrony, mely a csengetyű mögött a földbe van vezetve, a telep rézsarkávall áll kapcsolatban; ezen telep zinkpolusa a földdel van kapcsolatban. Ezen kapcsolásnak célja megakadályozni, hogy a közvetítő hivatalban felállított telep árama a vezetékkel szakadatlanul közlekedjék. Ezen kapcsolatnál réz képezi réz mellett a vezetékét, miert is a gyakorlatban ezen elemek egyenlő feszültsége hővetkeztében áram nem keletkezhetik. A kapcsolatban létesített és fentemlített változásokon kívül tekintetbe kell még vennünk, hogy a villámhárítóból kiinduló sodrony nem szabad közvetlenül a billentyűvel összekapcsolni, hanem egy erős rugóval kell kapcsolatba hozni, mely szabad végével szorosan nekifekszik a billentyűnek. Egy gomb segítségével, mely a készülék tokjából kinyúlik, leszorítható a rézrugó a billentyűről, mi által az áram megszakíttatik.

ÁLTALÁNOS RÉSZ.

Egy főszolgabírói rendelet.

A Tűzoltó-Közlöny legutóbbi számában a csurgói önkéntes tűzoltó-egylet igen tisztelt főparancsnoka egy szolgabírói rendeletet tett közé azon felhívással, hogy arra véleményünket adjuk meg.

Én, ki egyletem bizalmát hét év óta vagyok szerencsés bírhatni, minden nyáron két ízben is szoktam éjjeli tűzriadót fúvatni, de még ilyen fajta rendeletet nálunk nem ismerem.

Azonban félek, hogy ide is átszivárog, mert már az ilyenfajta dolgok sokszor elharapódtak, a mi bizony kellemtlenül érinti az embert akkor, a midőn jól tudjuk, hogy daczára emberbaráti szolgálatunknak, nagyon szeretnek velünk ellenséges lábon állni.

Igaz, hogy néhány órával előbb a község jegyzőjének és bírójának be szoktam ebbeli szándékomat jelenteni és a harangokhoz egy tűzoltót szoktam rendelni, hogy netán valaki azt félre ne verhesse és a tűzriadó alkalmával én a kürtösökkel mindig a gyülekezőt fúvatom és rája a tűzjelzést, mit már a közönség is majdnem mind ismer.

Különben, a mivel én legalább ennek szükségét látom, mert ez által a tűzoltó a valóságos tüzesetnél jobban fel-

ismeri magát és bátorságot nyer, hiába jönne az ilyen rendelet tudomásomra, én azt el nem fogadnám és be nem tartanám, ha mindjárt csakugyan meg is lennék érte büntetve, mert ennek szükséges voltát ez alkalommal is megbizonyítani iparkodnám.

Valóban sajnálom, hogy még nálunk Somogy megyében a megyei tűzoltó-szövetséget nem alakítottuk meg, pedig én már e tekintetben a Somogy című hetilapban kérést intéztem a bajtársakhoz, hogy hívjuk fel erre nézve az intéző köröket, hogy az mielőbb megalakíttassék s akkor az ilyenfajta rendeleteket könnyebben orvosolhatnánk, de sajnos, eredménytelen maradt.

Én valóban elkeseredem a mikor azt kell látnom és tapasztalnom, hogy ezen humánus intézmény, melynek zászlajára az emberbaráti szeretet legfényesebb betűi vannak írva, *nem elég az, hogy suba alól kikandikáló tiszteletbeli főparancsnokok akarják befeketíteni*, hanem még ilyen sértő rendeletekkel is akarják azt szétmarczangolni. Ja, de nem oda Buda! Talán mi is tudjuk jogainkat gyakorolni és ilyeneket el nem tűrni.

Böhönye, 1897. december 6.

Saárdy József,
főparancsnok.

Az elnökség ülése.

Budapest, 1897. december 18.

Közeleg az országos választmány ülésének ideje. Meg is kellett volna tartani már régen, de nagy akadálya volt a megtartásnak, hogy nem volt kész tárgy, a mivel az Elnökség előhozakodhatott volna; legnagyobb akadály volt, hogy a legfontosabb dolog, az új szervezési, rangjelzési és egyenruházati szabályzat soká késett a belügyminiszteriumban, megjárta azóta (május óta) a főváros tanácsát, a honvédelmi miniszteriumot, végre odajutott a dolog, hogy a napokban meglesz a miniszteri jóváhagyás. Akkorra legalább, mikorra az orsz. választmány összeül, biztosan meglesz.

Az ülésen döntött az Elnökség a 25-éves érmek ügyében is, a mi bizony már régóta érzett szükség volt; sőt egyes vármegyei szövetségek már kreáltak is magoknak 25-éves szolgálati érmet. Mindez megszűnik, ha 25-éves szolgálat után maga Ő Felsege fogja kitüntetni az érdemeket szerzett bajnokot.

Részletes lefolyása az ülésnek a következő volt:

Jelen voltak: Dr. *Kék* Lajos elnök, Dr. *Óváry* Ferencz alelnök, Dr. *Szily* József titkár, Dr. *Csányi* János, *Dorner* Béla, *Ecker* Sándor, *Kálmán* Géza, *Köhler* István, *Scossa* Zoltán és *Szabó* Gyula előadók.

Elnök délután fél 4 órakor megnyitja az ülést s mindenek előtt a múlt (november 13-iki) ülés jegyzőkönyve olvastatik föl, melyet azon megjegyzés utólagos bevételével, illetve rectificációval, hogy Heves vármegye tűzrendészeti szabályrendeleténél a cséplések §-ában 5 hl. víz helyett 2 hl. víz (kapitány-víz) irandó elő, — Dr. *Óváry* Ferencz és *Szabó* Gyula hitelesítenek.

Elnök egyúttal a mai ülés jegyzőkönyvének hitelesítésére Dr. *Óváry* Ferenczet és *Köhler* Istvánt kéri fel.

Az elnökség tudomásul veszi a *titkár* azon bejelentését, hogy *Palkó* Rezső felügyelő-bizottsági tag és *Wágner* Manó előadó igazolták távolmaradásukat.

Ezután a tanácskozás első tárgyaként *titkár* előterjeszti, hogy a *Csanád* vármegyei tűzoltó-szövetség megalkult s alapszabályainak 3 példányát felküldötte az elnökséghez azzal a kéréssel, hogy az elnökség terjeszsze azt fél jóváhagyás végett a belügyminiszterhez. Az alapszabályok ellen a tartalom tekintetében kifogás nem emelhető, az elnökség azonban azt nem terjesztheti föl több alaki hiba miatt, pl. a felterjesztő kérvény, mely a miniszterhez szól, és magok a mellékelt alapszabályok nincsenek felbélyegezve, a kérvény nincs a szövetség elnöke által aláírva stb.

Dr. *Óváry* Ferencz kéri, vajjon intézkednek-e a kérdéses alapszabályok arról, hogy a szövetségi tagdíjak közigazgatási úton hajtassanak be.

Titkár ismerteti a szabályzat tartalmát s hangsúlyozza, hogy a közigazgatási behajtásra vonatkozólag abban nincs határozott intézkedés körvonalozva.

Vida Pál abban a véleményben van, hogy ilyen intézkedéseket megállapítani egyik tűzoltó-szövetségnek sincs joga a közigazgatási hatóság, illetve vármegye hozzájárulása nélkül.

Dr. *Szily* megjegyzi, hogy a közigazgatási hatóságnak úgyis van alkalmja az ilyen szabályzatokhoz hozzászólni és a tagdíjak behajtására vonatkozó intézkedést, a mennyiben ellene kifogása volna, kihagyatni.

Elnök fölöslegesnek tartja a kérdéses dolgot megkísérteni, s hivatkozik a múltira, a melyben több alkalommal tettünk hasonló próbálgatásokat, de nagyon ritkán, sőt az utóbbi időben egyáltalán nem sikerült. Indítványozza, hogy a *Csanád* vármegyei szövetség kérvénye pusztán az alaki hibák pótlása miatt küldessék vissza.

Elfogadtatik.

Titkár bemutatja ezután *Schuszter* Károly brassói tűz-

oltó főparancsnok levelét, melyben kéri, hogy a legközelebbi országos közgyűlés *Brassóban* tartassék meg. E levél tulajdonképen válasz egy előbbi meghívásra küldött feleletre. A régebbi meghívásra ugyanis szóló azt a választ adta nevezett főparancsnoknak, hogy a közgyűlés csak az esetben lenne megtartható *Brassóban*, ha az ottani testület hivatalos úton híná meg az országos szövetséget s ehhez a meghíváshoz a városi tanács is hozzájárulna; s egyúttal kérdést tett a *Brassó* vármegyei szövetség megalakulásáról s annak esetleges akadályairól. Erre a felszólításra küldi most meg a brassói főparancsnok az ottani szövetség hivatalos meghívóját (felolvassa), és jelzi, hogy a meghívás már a városi tanácsnál is kellő módon elő van készítve s rövid időn megküldetik. A levél egyúttal arról is szól, hogy a megyei szövetség mindeddig azért nem alakult meg, mert az alapszabályok jóváhagyása a belügyminiszteriumnál késik. Szólok megjegyzi, hogy néhány évvel ezelőtt már terjesztettek fel ilyen alapszabályok, de akkor azt az elnökség nem véleményezte jóváhagyandónak a benne kimondott túlszigorú kötelezettségek miatt. Az elnökség most nincs tájékozva az iránt, vajjon ezek az alapszabályok vannak-e még mindig a belügyminiszteriumban, vagy pedig ezeket a *Brassó* vármegyei szövetség már újabban ismét fölterjesztette a kívánt pótlásokkal. Véleménye szerint eziránt újabb kérdés lenne teendő a brassói főparancsnokhoz.

A véleményt az elnökség magáévá teszi s a *titkár* a megfelelő intézkedések megtételére utasítja. Egyúttal kimondja, hogy a meghívást köszönettel tudomásul veszi s az országos választmány elé terjeszti; bevárja azonban a városi tanács hivatalos meghívását is.

Elnök betérjeszti most, hogy az osztrák tűzoltó-szövetség elnöke hozzá levelet intézett a 25-éves tűzoltói szolgálati érmek dolgában. Egy ízben már kapott ily felszólítást a nyár folyamán s most újabban érkezett ismét a felszólítás, melyet elnök fel is olvas. Megjegyzi, hogy az osztrákok egy ízben már küldöttségileg is kérelmeztek e tárgyban, de akkor nem volt eredményes az eljárásuk az osztrák zavaros politikai situációk miatt; újabban a helyzet tetemesen megjavult ez irányban a levél értesítése szerint, azonban az illető osztrák miniszternek aggályai vannak e miatt, hogy a magyar tűzoltók ez irányban még nem tettek lépéseket. Tekintve pedig, hogy az óhaj kivárlólag az, hogy a 25-éves szolgálati érmek *Ő Felsege* patronatusa mellett adatnának ki, az illető miniszter csak úgy bízik a mozgalom eredményességében, ha ahhoz a magyar tűzoltók is csatlakoznának. Elnök felvilágosításul megjegyzi, hogy mintegy 4 évvel ezelőtt mi már kérvényeztünk ebben a tárgyban a miniszteriumhoz, de ezzel a kérvényünkkel máig se tudni, hogy mi történt. Részéről pártolja az ez irányú mozgalmat s legcélszerűbbnek tartaná a Felsőséghez intézett folyamodást. Hivatkozik Szlavoniára, hol egy nagy lépéssel már előbbre vannak, mert ott a tűzoltói szolgálati érem adományozását a bán hagyja jóvá. Véleménye szerint mi *Ő Felsege* protektoratusát ki fogjuk eszközölhetni, mert annyi prestige-je van az orsz. szövetségnek.

Szabó Gyula indítványozza, hogy a kérvény közvetlenül *Ő Felsege*hez terjesztessék fel a miniszterium mellőzésével.

Köhler István megtoldja *Szabó* Gyula indítványát azzal, hogy kéri fel az Elnökség *Cziráky* Béla grófot arra, hogy a kérelmet *Ő Felsege*nél személyes közbenjárásával támogassa. E kiegészítéshez dr. *Óváry* Ferencz a maga részéről szintén hozzájárul.

Vida Pál kéri nem tartja-e az Elnökség üdvösnek, hogy a támogatásra, illetve *Ő Felsege* előtti közbenjárásra *József főherczeg* *Ő Felsege* is, kellő formában megkéressék.

Elnök a Felsőség Úr támogatásában feltétlenül sikert látna s megjegyzi, hogy tudomása szerint ily közbenjárásra *Ő Felsege*t az osztrákok is felkérték.

Dr. Szily József felemlíti, hogy Ő Fensége az osztrák tűzoltóktól a közbenjárást megtagadta és pedig azzal a kifejezett megokolással, hogy ő magyar tűzoltók főpatronusa.

Dorner Béla elégnék tartja, ha a Fenséges Úrnak csupán jelentést tesz az Elnökség a lépések megtételéről, mert bár biztosra veszi, hogy Ő Fensége megigérné támogatását s meg is tenné, de tudja azt is, hogy e szerep reá nézve igen terhes lenne egyéb elfoglaltsága mellett.

Dr. Szily azt véli, hogy ez ügyben az országos választmány határozatát kellene kikérni, s annak utasítása alapján eljárni.

Elnök ezt már azért is czélszerűtlennek tartja, mert ezzel hosszú idő telnék el; aztán meg voltaképen felesleges is, mert az Elnökség saját hatáskörében is intézkedhetik.

Dr. Óváry Ferencz czélszerűnek tartaná azt is, hogy az illető érem formáját is megállapítsuk.

Elnök szerint elég, ha a 25-éves szolgálati érem elvben fogadtatik el, a formát meghatározni nem szükséges, mert azt azután ankét-szerű tárgyalás alapján fogják megállapítani.

Dr. Óváry nem tartja czélszerűnek, hogy a miniszter mellőztessék. A kérvényt a belügyminiszter útján véli felterjesztendőnek Ő Felségéhez.

Szabó Gyula megjegyzi, hogy a felségfolyamodások felterjesztésének *egyetlen* módja az, hogy az egyenesen az Uralkodóhoz terjesztetik. A miniszterium közvetítése absolute ki van zárva. Végelintzés után az ügy ügyis mindig a szakminiszterhez kerül.

Elnök hivatkozik az osztrák bajtársak kérvényére, mely szintén közvetlenül a Felséghez címeztetett.

A vita e tárgy fölött széles mederben folyt, míg végre hosszas és beható eszmecsere után megállapodott az elnökség abban, hogy a kérvényt a 25-éves szolgálati éremnek Ő Fensége által leendő adományozása tárgyában közvetlenül a Felséghez terjeszti fel s erről József főherceget és a belügyminisztert feliratban értesíti, ez utóbbit az osztrákok eljárására való hivatkozással, egyúttal a lépések megtételét tudatja az osztrák tűzoltó-szövetséggel is, gróf Cziráky Bélát pedig külön felkéri az ügy személyes támogatására.

Titkár referál azután az új szervezési stb. szabályzat sorsáról. A szabályzat átküldetett a belügyminisztertől véleményezés végett a honvédelmihez s onnan kedvező véleményvel már vissza is küldetett. Most már akadály a jóváhagyásnak nincs is, csak a kötelezővé tételre vannak még némi aggályok, de ez valószínűleg félreértésen alapul. Az a hit ugyanis, hogy az egyenruha-viselés minden tűzoltóra nézve kötelező; holott a szabályzat csak annyit rendel, hogy *a hol egyenruha van*, ott a megállapított rangjelzés feltétlenül betartandó. Szóló azt véli, hogy a tervezet ezen irányáról akár felterjesztés által, akár pedig szóbeli információ útján fel kellene világosítani az illetékes faktorokat s kieszközölni minél előbbi acceptálását a szabályzatnak, mert addig míg ez meg nem történik, az országos választmányt összehívni czéltalan dolog.

Vida Pál legczélszerűbbnek tartaná, ha a jóváhagyás sürgető kérvénnyel szorgalmaztatnék.

Dr. Óváry Ferencz a felterjesztést tartja helyesnek azért is, mert ebben módunk lesz az aggályokat, melyek a jelzett irányban mutatkoznak, előre eloszlatni. E felterjesztésben előadhatjuk, hogy a szövetségbe való belépés nem itt van kimondva, hanem meg van már a régi alapszabályokban, — hogy a dolog ránk nézve sürgős, mert az országos választmányt addig összehívni nem lehet stb. stb. Ily módon a jóváhagyás néhány nap alatt megjön s az orsz. választmány ülésére nézve már ma egész bizonyossággal intézkedhetünk.

Dr. Óváry indítványát az Elnökség elfogadja s a felterjesztés megszerkesztésével a titkárt bizza meg.

Ezzel kapcsolatban mindjárt ki is mondja rövid eszmecsere után az Elnökség, hogy az országos választmány 1898. évi február hó 2-ik napjára hívassék össze ülésre,

mely a jelzett napon délelőtt 10 órakor Budapesten a IV. kerületi Előjáróság üléstermében (magyar-útca 23.) fog megtartatni. A megelőző napon, febr. 1-én, d. u. 3 órakor elnökségi ülés lesz s ezekről kellő időben értesítendő a felügyelő bizottság is, hogy legyen alkalma és ideje ülést tartani.

Az országos választmány tanácskozásának tárgyai gyanánt felveendők: 1. az Elnökség jelentése a millenniumi kongresszus óta kifejtett működéséről és annak eredményéről, — 2. a felügyelő bizottság jelentése az ügy- és pénztárkezelésről, — 3. a tagsági díjak leírása végett egyes testületek által beadott kérvények, — 4. az Elnökség és a központi iroda ügyviteli szabályai, — 5. az országos közgyűlés idejének és helyének megállapítása, a beérkezendő ajánlatok alapján, — 6. a szervezési, rangjelzési, egyenruházati és felszerelési szabályzat végrehajtására vonatkozó intézkedések, — 7. jegyzőkönyv-hitelesítők kiküldése, — 8. Egyéb esetleges indítványok és javaslatok, a mennyiben az Elnökséghez 24 órával előbb beadattak.

Ennek megállapításával az ülés d. u. 1/6 órakor véget ért.

Egy negyedórai * szünet után az orsz. segélyző szövetség választmánya tartott ülést ugyancsak Dr. Kék Lajos elnöklése mellett.

A múlt (nov. 13.) ülés jegyzőkönyvének felolvasása és hitelesítése után titkár jelenti, hogy Csongrádi János szegedi tűzoltó a múlt ülés határozata folytán hiteles bizonyítvánnyal igazolta, hogy betegsége 21 napig tartott s szóló alapul véve a múlt ülés ide vonatkozó határozatával megállapított napi 70 krt, már előterjesztést tett az I. magy. ált. bizt. társasághoz 15 frt segély nyújtása iránt. Ezzel egyidejűleg szintén ugyanezen alapon, Balogh Imre részére is, kinek kérvényét a szegedi testület amazzal együtt küldötte be s ki 20 napig volt munkaképtelen, 14 frtot hozott ugyanazon társaságnál javaslatba. Titkár eljárását az Elnökség jóváhagyólag tudomásul veszi.

Frühaufer Károly verseczi tűzoltó részére, ki szintén a múlt ülés határozata értelmében kimutatta, hogy 57 napon át munkaképtelen volt, ugyancsak 70 kros alapon 40 frt segélyt javasolt az I. m. ált. bizt. társaságnál s az ügyet, miután a kérvény teljesen rendben volt, már át is tette az I. m. á. b. t.-hoz. Jóváhagyatik.

Lehoczky Béla uoghvári tűzoltó ügyét is tárgyalta már a múlt vál. ülés. Az ügy azért került most ismét szőnyegre, mert nevezett kérvényt adott be az iránt, hogy a szövetség a múltkor határozat értelmében hozzon javaslatba részére 200 frt segélyt az I. m. á. b. t.-nál. Egyidejűleg azonban ott is adott be kérvényt 200 frt segélyért, s a társulat e kérvényt ide küldötte véleményadás céljából. Titkár a két kérvényt összefoglalva, egy javaslattal tette át a nevezett társasághoz. A jelentés jóváhagyólag tudomásul vétetik.

Sós Ferencz győrszigeti tűzoltó részére, ki a lapokból is ismeretes győrszigeti tüzeset alkalmával egy ledölt fal által sebesített meg és 4 napig volt munkaképtelen, 4 frt segély utalványoztatik a segélyző szövetség pénztárából.

Dr. Óváry kérdi, hogy meddig terjed a segélyző szövetségi tagság éve. Czélszerű lenne erről az illető tagtestületeket a szövetség hivatalos lapja útján értesíteni.

Titkár előadja, hogy a tagsági év a naptári év végéig, illetve a következő évi január 31-ig tart. Hirlapi értesítés fölösleges, mert a névlajstrom azon példányán, melyet az elnökség az illető testületnek a szokásos clausulával ellátva visszaküld, ezen körülmény mindig hangsúlyoztatik.

Vida Pál kérdi, nem jobb volna-e, ha a testületek nem névsoros lajstrom, hanem egyszerűen létszám alapján vétetnének fel a segélyző szövetségbe.

Elnök ezt nem tartja helyesnek, mert sok visszaélésre adna alkalmat, sőt ilyenek még a mostani rendszernél is tapasztalhatók.

Vida Pál referálja Kaba István volt alcsúti tűzoltó szüleinek kérvényét, ki tűzvésznel szerzett meghülés folytán, hastífuszban és tüdőgyulladásban meghalt; a szülők az orvosi, gyógykezelési és temetési költségek megtérítését kérik. Előterjesztés teendő 180 frt segély iránt az I. m. á. b. társasághoz.

Az ülés végződött 1/47-kor este.

Szabályrendelet,

Sopronvármegye területének tűzrendészeti felügyelőségekre való felosztásáról s az ezzel kapcsolatos tűzrendészeti eljárásról.¹⁾

I. fejezet. — Általános határozatok. — 1. §. Ezen szabályrendelet az 1888. évi augusztus hó 12-én 53.888/II. belügyminiszteri szám alatt kiadott tűzrendészeti kormányrendelet és Sopronvármegye törvényhatósági bizottságának 70.463 r. szám/B. Gy. a. I. 1889. alatt kelt szabályrendelete végrehajtása érdekében alkottatik és Sopronvármegye területére érvényes. — 2. §. Sopronvármegye egész területe egy vármegyei felügyelőséget alkot, mely 10 járási tűzrendészeti felügyelőségre oszlik. Ezek: 1. »Csepreg«-i; 2. »Csepreg-Sajtoskál«-i; 3. »Csorna«-i; 4. »Kapunvár«-i; 5. »Kapunvár—Fertő-Szt.-Miklós«-i; 6. »Kismartou«-i; 7. »Nagymarton«-i; 8. »Pulya«-i; 9. »Sopron«-i; 10. »Sopron—Lozs«-i. — 3. §. A tűzrendészeti felügyeletet a törvényhatóság megbízásából és annak ellenőrzése alatt a vármegyei tűzoltó-szövetség, illetve a vármegyei tűzrendészeti felügyelőség, mint szakközeg gyakorolja. — 4. §. A vármegyei, illetve az egyes járási tűzrendészeti felügyelőket »Sopronvármegye és városa tűzoltó-testületei szövetségének« alapszabályai 25. §. értelmében — annak választmánya előterjesztése folytán — a főispán nevezi ki. A felügyelők ezen állásából folyó ténykedésük közben közhatalos személyeknek tekintendők. Az adott megbízás hanyagság és szolgálati képtelenség esetében visszavonható. — 5. §. Tűzrendészeti felügyelővé lehetőleg szakvizsgázott tűzoltó ajánlható, kinek egyénisége is biztosítékul szolgál arra, hogy ezen tisztségre betöltésére valóban képes. — 6. §. A felügyelői parancsnoki ranggal bírnak, hivatalos ténykedésükben — az országos tűzoltó-szövetség által előírt jelvényt, egyenruhát, rangjelzést és felszerelést viselik. — A jelvényt a vármegyei tűzoltó-szövetség elnöksége szolgáltatja ki²⁾ — 7. §. A járási tűzrendészeti felügyelő kötelessége általában megfelelni a vármegyei tűzoltó-szövetségi elnökség, illetve a vármegyei felügyelő és a közigazgatási hatóságok rendeleteinek, intézkedni az egyes tűzoltó parancsnokságok felterjesztésére s odahatni, hogy a rendszeres tűzvédekezés járása valamennyi községeire kiterjedjen, különösen pedig: a) A járási tűzrendészeti felügyelő, tűzrendészeti ügyekben a főszolgabíró szakközége s neki véleményt adni tartozik. b) Járása községeiben legalább egyszer évenként, lehetőleg április és május hónapokban megjelenik, hogy a tűzoltó-testületnek szervezését, belügyezését, technikai működését, tevékenységét s általában az összes tűzrendészeti állapotokat alaposan megvizsgálja, esetleg a tűzrendészeti állapotok javulását a helyi viszonyok mérlegelése mellett

¹⁾ Sopronvármegye e statutum megalkotásával nevezetes lépést tett tűzrendészeti állapotának tökéletesítésére. Erdemesnek és tanulságosnak tartjuk itt közzétenni.

²⁾ A 6. §. az eredeti tervezetben így szólt: »A vármegyei tűzrendészeti felügyelő irodái, fuvar- és napidíj-költségeinek fedezésére a Sopronvármegyei tűzrendészeti szabályrendelet 62. §-ából folyólag évi 300 frt, a járási tűzrendészeti felügyelők pedig évi 100—100 frt tiszteletdíjat húznak a vármegye házi pénztárából.« Ezen § azonban a vármegyei törvényhatóság közgyűlése által kihagyott.

elősegítse. Ugyanakkor átveszi a tűzoltó-testület névsorát, a szerelvények leltári jegyzékét, az oltószerek, felszerelések s a többi szükségletekre vonatkozó évi költségelőirányzatot, melyet átvizsgálva — a járási főszolgabíró útján — az illető község előjáróságához véleményével ellátva áttesz; átveszi továbbá a statisztikai adatokat, a kutak és egyéb vizek jegyzékét, a rendelkezésre álló fogatosok névsorát s amennyiben ezek a tűzrendészeti kormányrendelet és a vármegyei tűzrendészeti szabályrendelet szempontjából hiányosak volnának, megkeresi a járási főszolgabírót, a kellő intézkedés megtétele iránt s egyszersmind eljárásáról a szövetség elnökségéhez jelentést tesz. Ezen szemle útjáról és arról, hogy mely napon, melyik községben jelenik meg, köteles előlegesen kellő időben a járás főszolgabíróját értesíteni. Halasztást nem tűrő esetekben a járási főszolgabírót sürgős intézkedés végett megkeresi, miről egyidejűleg a szövetségi elnökséget is értesíti. c) Tűzeseteknél — ha csak lehet — személyesen megjelenik, a vészhelyén az oltást vezető parancsnokságot működésében támogatja; majd pedig a tűzesetről a hozzá beérkező jelentés egy példányát a vármegyei felügyelőhöz, esetleg intézkedéseiről szóló jelentés kapcsán beküldi. d) A vármegyei tűzoltó-szövetség köz- és választmányi gyűlésein pontosan megjelenik s ott az esetleg kívánatos szóbeli jelentését megteszi. A járási tűzrendészeti felügyelők a vármegyei tűzrendészeti felügyelőnek közvetlen ellenőrzése alatt állanak, kinek eljárásokról felelősek. — 8. §. Az egyes tűzoltó-testületi parancsnokságok hívatása a helyi tűzoltóságot saját alapszabályaik, valamint a tűzrendészeti kormány- és vármegyei szabályrendeletek szellemében vezetni, a tűzrendészetre saját körükben felügyelni s a hatóságok, s úgyszintén a felügyelők által hozzájuk intézett ügyeket elintézni, különösen pedig: a) Minden évben, a felügyelői szemle alkalmával átadja a járási tűzrendészeti felügyelőnek a tűzoltó-testület működő tagjainak teljes névsorát a törzskönyv alapján, a rendelkezés alatt álló kutak s egyéb vizek jegyzékét az előjárósági összeírás alapján. — úgyszintén a szertárban levő oltószerek, mint az egyes tűzoltóknak kiosztott felszerelések és egyenruháról szóló kimutatást a felvett leltár alapján; az oltószerek, felszerelések s a többi szükségletekre vonatkozó évi költségelőirányzatot — melyhez a szövetségtől egy külön mintát kap; beküldi továbbá a járási tűzrendészeti felügyelő által bekívánt statisztikai adatokat, időszaki s egyéb jelentéseket, működési területén előfordult tűzesetekről — a tűzeset után a tűzoltás teljes végbemeneteléről a járási tűzrendészeti felügyelőhöz két példányban jelentést köteles haladéktalanul beküldeni, (lehetőleg rajzokkal is megvilágítva) s szóval minden, a testületben előfordult fontosabb mozzanatokról tartozik jelentést tenni. b) Állandóan gondot fordít arra, hogy a »Sopronvármegyei tűzrendőri szabályrendelet« 23 §-a által előírt tűzrendészeti vizsgálatok útján a tűzveszélyes állapotokat kipuhatólja, hogy ezek elhárítására nézve intézkedhessék; meggyőződést iparkodik szerezni arról, vajjon a háztulajdonosok vagy lakók által készletben tartandó szerek, vízzel teit edény, csáklya, létra és zárt lámpás csakugyan jókarban állandóan készletben vannak-e, hogy a kémények, kürtők, tüzelő helyek tisztántartására és a könnyen gyúló anyagok elhelyezésére, szóval tűzvész kiterjedése ellen irányuló intézkedések mindenki által kellően betartatnak-e? Az e tekintetben tapasztalt mulasztások, hanyagságok törvényszerű megtorlása iránt sürgősen intézkedik és e nemű intézkedéseiről a járási felügyelőnek jelentést tesz. c) Az évi szemlegyakorlatot a felügyelő jelenlétében úgy vezeti, hogy ezen a tűzoltóság és a fogatok összeműködése, továbbá a megfelelő szer- és vízkészlet kihasználása kellőleg érvényesüljön; azon esetben, ha a járási tűzrendészeti felügyelő a szemlére vártalanul jelennek meg, riadó gyakorlat tartandó. d) A helyi parancsnok a községi képviselőtestület tanácskozásaiban, mint szakközeg részt vesz. e) A község területén tűzvész esetén a tűzoltást a helyi parancsnok vezérli, a megjelenő vidéki

segélycsapatok vezetőivel *oltási tervét közli* és őket megfelelőleg utasítja; az esetleg megjelenő járási hatósági személynek és járási tűzrendészeti felügyelőnek a helyzetről és működése irányáról jelentést tesz és további eljárásában ezek jótanácsait is figyelembe veszi. *f) Szomszédos községekben levő tűzhöz a segélycsapatot szervezi és megfelelő utasítással kiküldi, esetleg maga a parancsnok vezeti. A mely községben a kötelezett — gyári — vagy fizetett tűzoltóság ügyeit önkéntes tűzoltó-parancsnokság kezeli, ott a fönnbbi teendőket is az önkéntes tűzoltó-parancsnokság teljesíti. Az ezen szakaszban kívánt jelentésekhez és kimutatásokhoz szükséges nyomtatványokat a szövetség díjmentesen adja ki — 9. §. A községi előjárásnak általában oda kell működnie, hogy a tűzrendészeti kormányrendelet és a vármegyei tűzrendőri szabályrendelet egész teljességében érvényesüljön. E végre: a) Végrehajtja a járási hatóságnak rendeleteit s elintézi a járási felügyelő és helyi parancsnok megkereséseit; minden év november havában — a következő évre — összeállítja azon igás- és hámos marha tulajdonosoknak névsorát, kik minden felszólítás bevárása nélkül a fecskendőt lehető gyorsan a vész színhelyére, esetleg a szomszédos községbe vinni kötelesek; e célra »Tűzvész előfogat« (piros mezőben fehér betűk) jelző táblát déli 12 órától másnap déli 12 óráig az illető fuvaros kapujára kifüggeszti. b) A járási tűzrendészeti felügyelő által jóváhagyott költségelőirányzatot köteles a község képviselőtestülete elé terjeszteni; a képviselőtestület által a költségvetésbe fölvetett összeget negyedévenként a községi pénztárból a tűzoltó pénztárba befizetni; az országos és megyei tűzoltó-szövetségi tagsági díjakat a helyi tűzoltóságért január hóban a szövetségi pénztárba pontosan beküldeni; nemkülönben az esetleg beszerzendő oltó-személyi felszerelésről, valamint az egyes ruházatról szóló költségvetést, a megrendelést megelőzőleg, felülvizsgálás és jóváhagyás végett a járási tűzrendészeti felügyelőhöz beterjeszteni. c) Az évenként november hóban általa összeírt tűzország és a rendelkezésre álló fogatosok teljes névsorát, a rendelkezésre álló kúta és egyéb vizek jegyzékét a helyi tűzoltó-parancsnoksághoz december hóban átteszi. d) A községi képviselőtestületi ülésekre a helyi tűzoltó-parancsnokot is meghívja s az általa előadott tűzrendészeti ügyeket határozathozás végett tárgyalatja és az azokban jegyzőkönyvileg hozott határozatot a parancsnoknak hiteles másolatban kézbesíti. e) Az évi nagy szemlegyakorlatra a járási tűzrendészeti felügyelő rendelkezése szerint az összes fogatosokat kirendeli s a gyakorlat folyamán jelen lévén, a helyi parancsnok működését támogatja, elősegíti. f) Helyi és vidéki tüzeseteknél ugyancsak a fogatosok gyors előállítását szorgalmazza, *tűzvész vagy vaklárma okozta előfogati díjakat fizeti*; az eddig beszerzett és beszerzendő oltó-szereket, személyi felszerelést és egyenruhát a tűzoltó-testületnek átadja; végrehajtó hatalmával támogatja a parancsnokságot működésében; a netán vidékről érkező segélycsapat fáradt embereit s lovait kellő gondozásban részesíti. g) *Tüzeset után a parancsnoksággal haladéktalanul vizsgálatot tart, a vizsgálatról jegyzőkönyvet vesz föl s azt a járási hatósághoz beterjeszti.* h) Oly községben, melyben kötelezett tűzoltóság van, a főszolgabíró, illetve a járási tűzrendészeti felügyelő által megbízott parancsnok, ennek nemlétében pedig a községi bíró teljesíti a parancsnoksági teendőket. — 10. §. A járási főszolgabíró végrehajtja járásában a tűzrendészeti kormány- és szabályrendeleteket. E végből: a) Minden évet megelőzőleg már november hónapra elrendeli a községi tűzország és fogatosok teljes összeírását. b) A tűzrendészeti kormányrendelet s a tűzrendészeti felügyeletről szóló jelen szabályrendeletet minden év április első vasárnapján az összes községekben a legnyilvánosabban kihirdeti s azok szabályainak megtartását a legérellyesebben meghívja. c) A járási tűzrendészeti felügyelőket, valamint a községi tűzoltó-parancsnokokat hivatalos*

ténykedésükben támogatja s ezeknek a tűzrendészetet illető megkereséseire megfelelőleg intézkedik. — 11. §. A vármegyei tűzoltó szövetség és választmánya általában, mint szakközeg, a vármegye hatósága által hozzá áttett tűzrendészeti ügyekre véleményt mond, illetve a vármegyei hatósághoz tűzrendészeti ügyekben javaslatokat tesz, megkereséseket intéz és állandó összeköttetésben áll a járási tűzrendészeti felügyelővel és tűzoltóságokkal. A szövetségi ügyeket az elnökség és választmány felügyelete alatt a vármegyei tűzrendészeti felügyelő intézi, a ki különösen: a) Minden év első felében beszédi a járási tűzrendészeti felügyelőket jelentéseit és statisztikai kimutatásait a tűzoltóságok állapotáról, azokat évenként összeállítja és az elnökség útján a vármegye hatóságához beterjeszti. b) Április hó 1-re beköveteli a járási tűzrendészeti felügyelőket előzetes jelentéseit a szemlegyakorlatok kitűzéséről s az elnökségnek javaslatot tesz az iránt, hogy egyik vagy másik választmányi ülés valamelyik szemlegyakorlat helyszínére és napjára hívassék össze. c) Ellenőrzi a járási tűzrendészeti felügyelőket működésükben, beköveteli tőlük a megtörtént szemlegyakorlatokról és netán felmerült tüzesetekről szóló jelentéseket; a szabálytalanul működő felügyelőket felelősségre vonja, üresedés esetén a járási felügyelőségre ideiglenes felügyelőt ajánl. d) A szövetség évi közgyűlésére évi jelentést és statisztikát szerkeszt a vármegyei tűzoltóságok, járási tűzrendészeti felügyelőket és a központ ténykedéseiről, valamint az egész vármegye tűzrendészeti állapotáról, mely jelentés tudomásvétel végett a törvényhatósághoz is beterjesztetik.

II. fejezet. — A járási tűzrendészeti felügyelő munkaköre. — 12. §. A járási tűzrendészeti felügyelőknél, kik ezen állásukból folyó ténykedésük közben hatósági személyeknek tekintendők — hatáskörük kiterjed járásuk területén létező községek tűzoltó ügyeire. Feladatuk felülvizsgálni, illetve ellenőrizni: a) A tűzoltóságok, járási oltó-szereket, c) A tűzrendészeti szabályok miként való végrehajtását; továbbá a tapasztalt visszasságokat megszüntetni, illetve az esethez képest azok megszüntetését a községi előjárásnál szorgalmazni. Eredménytelen szorgalmazás esetén az illetékes főszolgabíró közbenjárása kérendő ki, ha ez sem segítne, akkor a vármegyei tűzrendészeti felügyelő útján jelentés teendő az alispánnak. — 13. §. A felülvizsgálat kiterjed a tűzoltók technikai kiképzésére, a tűzoltó-testület létszámára, beosztására és rangjelzésére; az oltó- és személyi felszerelés s egyenruhára s azok elhelyezésére, valamint a testület könyveinek, lajstromainak vezetésére és a pénztár ellenőrzésére. — 14. §. Köteles a helyi viszonyokhoz képest a tűzoltóságot kiképzésére céljából szükséges intézkedéseket megtenni. — 15. §. A szervezés, rangjelzés és egyenruha az országos tűzoltó-szövetség által alkotott és kormányhatóságilag jóváhagyott szabályoknak megfelelő legyen; különösen a tiszt állások száma korlátoztassék; a kiképzés az előirt szabályok szerint történjék s vezérszavakul az országos tűzoltó-szövetség által alkotott vezérszavak alkalmaztassanak; a felszerelés legyen tartós, a célznak megfelelő, a mászók kötelei és létrái időnként terhelő próba alá vétessenek, csövezetőknek és mászókknak elengedhetetlen kellékük a sisak; az egyenruházatban lehető egyformaságra kell törekedni; a tűzoltóságnak a községhez való viszonyánál, mint a legkisebb mérték, az az állapot követeltessék meg, mely a belügyminiszternek az 1888. évi 53,888/II. sz. rendeletében a tűzoltóság számára biztosítva van. — 16. §. Az oltó- és személyi felszerelések felülvizsgálásánál azok beszerzésére, tisztántartására és jókarban való tartására kell a felülvizsgálatnak kiterjedni; az 1888. évi 53,888/II. számú tűzrendészeti kormányrendelet 8. §. szerint, minden legalább 50 házból álló község köteles: 1. Egy szívó fecskendő, legalább 10 cm. átmérőjű széles henger és 60 m. tömlővel. 2. Egy vízfordó kocsit 3 hl.

...és 1 hl. káddal. 3. Egy közönséges támasztó- és egy csákányt. 4. Két csákányt. 5. Két csáklyát. 6. Két fej... 7. Negy vasvillát. 8. Két lámpást. Míg kisebb községek, valamint nagyobb építmények birtokosai targoncra vagy fémnyefcskendők tartására kötelezettek. A kormányrendelet ezen szakasza szigorúan végrehajtandó s egyszerűen a község, illetve a tűzoltó-testület utasítandó, hogy az és jó minőségű eszközöket és oly hosszú nyomó... szerezzen be, mely a helyszíni vizsgálat eredménye alapján, a víznyerésre alkalmas helytől a legtávolabb eső... tárgyig elvezethető legyen. Az átvétel előtti... próbához a járási tűzrendészeti felügyelő is meghívassék s... ellenőrizze, vajjon a szállító a szerződéses feltételeket meg... képest állapítandó meg: a) jókarban tartás első feltétele, hogy a szerek tiszták és azonnal használatba vehetők legyenek. — 17. §. A tűzrendészeti szabályok végrehajtása a helyi hatóságok teendője; kötelesek azonban a felügyelők ezen végrehajtást ellenőrizni az alábbiakra nézve is, u. m.: a) a házak építési módjára, esetleges építési hibáira; b) a kémények seprítésére; c) az előírt vízmennyiségnek kész... tartására; d) tűzveszélyes anyagok rakodó helyére; e) minden oly szabályok megtartására, melyek tűzveszélyt okozhatnának elő. — 18. §. A felügyelők évenként legalább egyszer kötelesek meglátogatni és felülvizsgálni járásuk községeit s ezek tűzoltó-testületeit, mely felülvizsgálásuk eredményéről szóló jelentésüket a vonatkozó statisztikai... adatokkal együtt minden év május hó végéig a vármegyei tűzrendészeti felügyelőhöz beküldeni tartoznak.

III. fejezet. — Járási tűzrendőri szabályzat.

— 19. §. Mihelyt valamely községben tűz támad, a községi bíró erről azonnal, — a rendelkezésére álló leggyorsabb módon — járása főszolgabírójának jelentést tenni köteles; a főszolgabírónak a legközelebbi postával — még akkor is jelentés teendő, ha a tűz rögtön eloltatott s mielőtt a további utasítás a jelzett tisztviselőtől megérkeznék, az előírt tűz helyszínének változatlanul kell maradnia. — 20. §. Az egyes községek »Tűzkerületén« kívül eső községek segítkezése csak akkor kérendő fel, ha a tűzvesz terjedelménél és veszélyénél fogva annak szüksége okvetlenül fenforog; az esetben, ha rendkívül nagy kiterjedésű, vagy nagyon veszélyes a tűz, akkor a tűzkerületen kívül eső községek segítsége is közvetlen, esetleg a főszolgabíró útján, igénybe veendő. — 21. §. Tűzoltási kerület alatt az a terület értendő, melynek községei, a szomszédságnál fog a szükség esetében egymást kölcsönösen támogatni tartoznak. Rendkívüli esetekben a kerület határai át is léphetők. Segélynyújtás tekintetében rendes körülmények közt, 10 kilométer távolság van maximális távolságnak elfogadva; minden egyes község tűzoltási kerülete meg van határozva, (lásd a IV. fejezet 28. §-át) tíznél több község csak kivételesen van egy-egy község kerületéhez csatolva. — 22. §. A segélynyújtásra kiküldendő legénység száma a község nagyságától függ; minden tűzoltó-testület tartozik szigorúan arra ügyelni, hogy úgy kültüzeknél, mint ünnepek látogatása alkalmával, a tűzoltó-testületből egy meghatározott cselekvőképes tartalék, megfelelő parancsnokság alatt, mindég hon maradjon; a tűzoltó-parancsnok intézkedjék, hogy a segélycsapat lehetőleg úgy küldessék ki, hogy az cselekvőképes legyen; fecskendő és legénység lehetőleg egyidőben induljon. — 23. §. A tűz színhelyére érve, a segélycsapatok vezetői a legénység számának és a velök hozott oltó-szerek bemondásával a helyi parancsnoknál jelentkezni és annak rendelkezésére állani tartoznak; ott hol tűzoltóság nem volna, a vezérletet a legelsőnek érkezett tűzoltó-testület parancsnoka gyakorolja. A vezetők csapatjaikra felügyelni és a helyi tűzoltó-parancsnok intézkedéseire alkalmazkodni kötelesek, a mellett azonban a saját emberei- és oltó-szerei fölötti rendelkezés őket illeti. A segélycsapatok a tűz helyszínét csak a helyi pa-

rancsnok engedelmével hagyhatják el és utóbbi tartozik a legénység felváltásáról gondoskodni; — a segélyre érkezett csapatok véglegesen csak akkor bocsátandók el, hogy ha a tűz annyira lokalizálva van, hogy minden további veszély elhárítására a helyi tűzoltóság elégséges. — 24. §. A segélynyújtás folytán felmerült összes költségek, a segélyt nyújtó tűzoltó-testület, illetve község által viselendők. — 25. §. A vármegyei tűzrendészeti felügyelő bármely esetben felülvizsgálhatja az egyes tűzoltó-testületeket, szükséges azonban, hogy ezen vizsgálatokon az illető járási tűzrendészeti felügyelő is jelen legyen. — 26. §. A helyi tűzrendőri szabályzat a jelen határozmányokkal összhangzásba hozandó

A IV. fejezet (27., 28. §§.) a tűzkerületek (rayon) beosztását foglalja magában, s fel van benne tüntetve, hogy minden egyes község hány kilométernyire fekszik az illető tűzkerület székhelyétől és a kerület többi községétől.

29. §. Jelen szabályrendelet végrehajtása és az életbe léptetési rendelet kibocsátásával a vármegye alispánja bizatik meg.

Jelen szabályrendelet a nagyméltóságú magyar királyi belügyminiszter úrnak 1897. évi augusztus hó 30-án kelt 33548. számú rendeletével jóváhagyatott.

Jelentés a tűzrendészeti felügyeletről.

Irta és a vasvármegyei tűzoltó-szövetség 1897. augusztus 16-án Szombathelyen tartott V. közgyűlésén felolvasta: Barabás István szöv. titkár.

Mélyen tisztelt Közgyűlés!

A múlt évben Pinkafőn megtartott IV. közgyűlésünk egyik legfontosabb határozata az volt, hogy a vármegyei tűzrendészeti felügyelők részére tanfolyam tartassék a tűzrendészet szakszerű és egységes kezelésére nézve.

E tanfolyam meg is tartatott 1896. november hó 11. és 12. napjain, melyen a vármegyei tűzrendészeti felügyelők teljes igyekezettel vettek részt, s melyen alkalmok nyíltak egyrészt a tűzoltói szakismeretekben is gyarapodhatni, másrészt és különösen a felügyeleti eljárás s általában a tűzrendészet kezelésében állapítottatott meg az egyöntetűség.

Első eredménye volt e tanfolyam megállapodásának az a tűzrendészeti összeírás, mely a szövetség kérelmére a tk. vármegyei hatóság által az egész vármegyében január hóban eszközöltetett. A járási főszolgabíró urak rendezkedése alapján hivatalosan teljesített s a ker. felügyelők által revideált tűzrendészeti összeírások hű képét nyújtották a vármegye tűzrendészeti állapotának. Világossá vált, vajjon a magas kormányrendelet és a vármegyei tűzrendészeti szabályrendelet mennyire van betartva a községekben s hol van szükség hivatalos beavatkozás kieszközlésére a hiányok megszüntetése céljából.

A községekből a tavasz folyamán beérkezett eme jelentések alapján megkereste a szövetség elnöksége a vármegye hatóságát az iránt, hogy a földerített tűzrendészeti hiányok orvoslását elrendelni méltóztassék. A t. vármegyei hatóság elfogadta a szövetség megkeresését és járasonként, valamint tűzrendészeti kerületenként kimutatva a hiányokat, minden főszolgabíróságnak kiadatott ápril hó folyamán a megyehatósági rendelet, melyben a hiányok orvoslását szigorúan megköveteli. E rendeletek tartalmáról egyszersmind valamennyi 30 tűzrendészeti felügyelő is értesítettet.

Igy történt, hogy egész vármegyénkben teljes eréllyel indult meg a mozgalom a hiányok megszüntetésére és már eddig is sok községben végre is vannak hajtva a rendeletek. Nagyobb községekben új tűzoltó-egyletek alakultak, a főszolgabíró urak kezdeményezése alapján, kisebbekben a tűzorségek szervezése vétetett folyamatba; főcskendők, tomlók szereztek be. Részben e rendelkezések még

folyamatban vannak, úgy, hogy még ez év folyamán, legkésőbb a jövő tavaszig a további hiányok pótlása is legnagyobbreszt teljesülni fog.

Mégemlítem e mellett, hogy a ker. tűzrend. felügyelők többsége teljesen átérzi a reá ruházott bizalmi tisztség fontosságát és teljes buzgalommal látott hozzá, hogy kerületében a tűzrendészet iránti érzéket fejlessze. Nem elégedtek meg csupán a szemlével, melyet minden községben tartaniok kötelességök, azzal sem érték be, hogy e szemlék közben tanácsokat, utmutatásokat osztogattak, hanem e fölött még tanfolyamokat is rendeztek a tűzoltóságok és tűzörsegek vezetői részére és pedig a főszolgabíró urak támogatása mellett. Részben ily tanfolyamok még e hó második felében tartatnak meg. A hol ily tanfolyamok eddig már megtartattak, mindenütt észlelhető volt az, hogy a tanfolyamnak hallgatói fontosságot tulajdonítottak az ügynek, belátták, hogy ismereteik eddig fogyatékosak voltak a tűzrendészet kezeléséről s örömmel tapasztalták, hogy úgy a szabályszerű szervezkedésre, mint vész esetekben való tervszerű eljárásukhoz hasznos útmutatásokat, jó tanácsokat nyertek.

Igy érvényesült és így fog még ez után érvényesülni az a tanfolyam, melyet a múlt november hóban tartottunk.

Az egyes tűzrendészeti kerületek állapotáról a következő adatok állanak rendelkezésünkre

A szombathelyi járás 1. kerületének élén Béry Nándor felügyelő, jáki tűzoltó-parancsnok áll. A községek száma 23, melyekben 3 önk. tűzoltó-egylet van, míg tavaly csak 2 volt. E kerületben a tűzrendészet elég jó lábon áll, mert nemcsak a tűzoltó-egylettel bíró községekben, hanem még egyes más községekben is és pedig már összesen 15 községben szervezett községi tűzörség működik; ez utóbbiak közül kitűnnek különösen Dozmat, Bucsu, Szöllös és Nagy-Únyom községek, míg az előjáróság közönye folytán Zanat községben még mindig szervezetlenül állanak tűzesetre. A három tűzoltó-egylet közül a jáki példás rendben van, s mostanában tartja zászlóavatási ünnepélyét. A toronyi egylet is jó lábon áll már, míg a nárai egylet most küzd a kezdet nehézségeivel. E kerületben a felügyelő Torony, Szöllös, Nagy-Únyom és Ják községekben tartott tűzr. tanfolyamot, mely alkalmakkor az egyes körjegyzőségekhez tartozó községekből szép számmal jelentek meg, s a kerületi felügyelő személyesen vezette a beoktatást.

A szombathelyi járás 2-ik kerületének élére Kiss Győző szobathelyvidéki körjegyző választott felügyelőnek. A községek száma 24, a tűzoltó-egyletek száma 3. A felügyelő úr nem adott alkalmat arra, hogy a szövetségi elnökség az ő tevékenységéről tudomást szerezzen. Az ő ez evi jelentésének helye épp oly üresen áll irattárunkban az idén is, mint a múlt évben. Magában a kerületben sem tudnak semmit Kiss Győző úr felügyelősködéséről.

A szombathelyi járás 3-ik kerületének élén Kopfensteiner Gyula felügyelő, németlővi parancsnok áll. A községek száma 18, tűzoltó-egylet volt tavaly 5, most van 9 és alakulóban 1. Szervezett tűzörség van 10 községben. A tűzrendészet elég jó lábon van, bár van oly község is, melylyel a hivatottak indolentiája folytán nem lehet még eredményt elérni, ilyen a jobb hírre érdemes Pornó község, melyre nézve a felügyelőnek hatósági eljárást kellett kérnie. A tűzoltó-egyletek jól működnek. Német-Lő után Csátárszerek kielégítő berendezése által. E két egyletet még az is jellemzi, hogy községeikkel igen szép egyetértést tudtak létrehozni. A pornói egyletnél éppen ez utóbbiban van a hiány, a mi azután előmozdítója a nehézségeknek. Tűzrendészeti tanfolyam tartatott Kopfensteiner Gyula felügyelő által mindazon községekben, hol szervezett tűzörség van, különösen F.-Beleden és Szt.-Péterfán; továbbá tűzoltói összejövetelek és megbeszélések voltak még Monyorókerék,

Kóloom, Tótfalu, Abdalócz, Szt-Katalin és Pokolfalu községekben.

Általában a szombathelyi járásban igen élénk volt a tűzrendészeti mozgalom, kivéve a második kerületet. A hatóság azonban a hivatalos összeírásokban kiderült hiányokra itt is intézkedett a szöv. elnökségének megkeresése folytán. A szombathelyi kerülettel kapcsolatban említtem föl egész vármegyénk díszét és büszkeségét, a szombathelyi önk. tűzoltó egyletet, mely a kor színvonalán álló berendezkedésével, kiváló képzettségével és gyakorlottságával hazánk első egyletei közé küzdötté föl magát, melytől a novemberi tanfolyamon is oly sokat tanultunk, s melynek tegnapi örömműnépében mi is oly szívesen vettünk részt.

A kőszegi járás 1. kerületének élén Kovács Géza felügyelő, szerdahelyi parancsnok áll. A kerület községeinek száma 23. Tűzoltó-egyletek száma 12, melyek közül kiemelendők a bozsoki, szerdahelyi és doroszlói egyletek a gyakorlatokon való pontos részvét. fegyelmezett-ség és kellő kiképzettségök által. Gyengén állanak a tömördi és nemes-csói egyletek, hol állítólag kissé könnyen veszik a dolgot. Van 4 szervezett tűzörség is a kerületben. A tűzrendészeti viszonyok igen jók Bozsok, Velem, Szerdahely, Doroszló, és Czák községekben; kevésbé jók N.-Csó, P.-Csó és Perenye községekben, melyekre nézve hatósági intézkedés kéretett. Tanfolyam tervezetett N.-Csömötén jul. 4-én. Előadóul szerepelt volna a felügyelőn kívül még Szalay Miklós úr is, a bozsoki tűzoltó-egylet buzgó elnöke. A közbejött vihar miatt azonban a tanfolyamot el kellett halasztani. Különben a kerület felügyelője eléggé utánna lát a tűzrendészeti viszonyok fejlesztésének.

A kőszegi járás 2-ik kerületének élén Stelczer Adolf felügyelő, rohonczi parancsnok áll. A kerület községeinek száma 13; tűzoltó-egylet csak egy van e kerületben, a rohonczi, mely egyik legszebb mintája a tűzoltóságoknak. Szervezett tűzörség azonban minden községben van. A tűzrendészet szépen fejlődik, bár egyes községekben, különösen a vízhiányos és szegény Püsthely-Sírokány községben a tűzrend. szabályrendelet pontos végrehajtása nagy nehézségekbe ütközik. Tanfolyam tartatott Rohonczon. július 25-én, melyen mint előadó szerepelt a felügyelő mellett még Schönhoffer Károly tűzoltó alparancsnok is. Jelen voltak a tanfolyamon a kerület községeinek bírái és tűzörparancsnokai.

A kőszegi járás 3-ik kerületének élén Kirchknopf Mihály felügyelő, kőszegi parancsnok áll. Községek száma 23, a tűzoltó-egyletek száma tavaly csak 5 volt, most pedig az alakulókkal együtt 11, a szaporodás tehát 6 egylet, a mi a felügyelő nagy büzgalmát dicséri. Szervezett tűzörség 19 községben van, a mi szintén igen szép eredmény. A tűzrendészet emelkedőben van, s egyes községekben már is jól föllendült, bár még mindig van több oly község, a melyekben a szabályszerű felszerelésben hiány mutatkozik. E tekintetben a hatóság erélyes intézkedéseket tett. Szép fejlettséget tüntet föl a n.-gyíróti és edeházi tűzoltó-egylet. Ezeknek szerei gondozottak, a lelkes testületek jól vannak begyakorolva és kitűnő vezetés alatt állanak. Tanfolyam a jövő hóban lesz Kőszegen megtartva, de külön-külön a községekben már eddig is oktatólag működött a buzgó felügyelő.

Általában a kőszegi járásban igen sok történt ez évben s az eredmény a hegyvidék nehézségeivel szemben igen kielégítő. A járás tűzoltó-egyletei igen szép törekvést tanúsítanak, s e tekintetben teljesen a Kőszeg városi önk. tűzoltó-egylet hatása alatt állanak, a mely minden tekintetben egyike a legelsőrangú tűzoltó-egyleteknek.

A felsőőri járás 1. kerületének élén eddig Kajtár Antal felügyelő, szenteleki körjegyző állott. A községek száma 12, tűzoltó-egylet van 3, kettő pedig szervezés

alatt áll. Az egyletek mind igen szépen működnek, de különösen dicséretet érdemel a város-szalónaki egylet, melynek lelkes tagjai példás fegyelmezettséggel tündökölnek. Lődös községben az okoz nehézséget az egyletnek, hogy a község anyagi támogatásban nem részesíti, mire nézve hatósági intézkedés kéretett. Tanfolyam volt V.-Szalónakon jún. 17-én és Komját községben jún. 13-án.

A felső-óri járás 2-ik kerületének élén Hetfleisch Ferencz felügyelő, német-szentmihályi parancsnok áll. A községek száma 23, 11 tűzoltó-egylettel. A tűzrendészet általában jól fejlődik, kivéve Jobbágy községet, mely szabályszerű tűzrendészetéről tudni nem akar. A felügyelő buzgó utánjárása azonban meg fogja teremni a gyümölcsöt, mert a hatóság is erélyes intézkedést tett. A tűzoltó-egyletek is jól állanak. Különösen a pinkamiskei egylet tűnik ki a tagok páratlan ámbíciójában, a szerek gondozásában és a gyakorlás közben tanúsított biztos és czél tudatos föllépésében. Ugyanez mondható a vörösvári egyletről is. Gyengén áll az újfalussi egylet, melynek tagjai nyáron nagyobb részben a távolban keresik kenyerüket. Közös tanfolyamra a kerület községei össze nem lévén hozhatók, a felügyelő minden egyletet az ellenőrzés alkalmával kapcsolatosan a gyakorlattal, oktatta a szombathelyi tanfolyamon is elsajátított tárgyokban.

A felső-óri járás 3. kerületének élén Koczor Frigyes felügyelő, felső-óri parancsnok áll. A községek száma 25, a tűzoltó-egyletek száma tavaly 7 volt, mely szám a felügyelő buzgalma folytán 12-re emelkedett. A tűzrendészet e kerület nagyobb községeiben példászerű, de vannak itt is községek, a melyekben még semmiféle tűzoltószer sincs, úgy, hogy e tekintetben hatósági intézkedést kellett kérni. A tűzoltó-egyletek között kiválik több jó más egylet mellett is — a pinkafői, úgy nagyszerű felszerelésével, mint kitűnő kiképeztetésével. Tanfolyam még ez ősszel lesz megtartva; de az egyes községekben a felügyelő kellő oktatásokat és magyarázatokat tartott a szemlék alkalmával.

Általában a felső-óri járásban a tűzrendészet iránt igen jó érzék és buzgalom tapasztalható s csak egyes községek szétszórt helyzete s a lakosságnak nyáron át való vidékre rándulása nehezíti meg a szabályzatok pontos keresztül vitelét. E kerületekben a községek új beosztása vált szükségessé.

A németújvári járás 1. kerületének élén Zámbo Győző felügyelő áll. A községek száma 18. Tűzoltó-egylet van 3, szervezett tűzörség van 10 községben. A tűzrendészet emelkedőben van; de e kerület apróbb községeinek férfi lakossága is tavasztól késő őszig nagyobb részben Ausztriában, Stájerban keres foglalkozást, s így a szabályzatok pontos betartása kivihetetlen. Mégis a hiányzó tűzoltó-eszközök megszerzése iránt e községekre nézve is intézkedés történt. A tűzoltó-egyletek jól működnek, különösen kiválik Újtelep tűzoltósága példás rendszeretével, fegyelmezettségével és a gyakorlásban való szorgalmával. A német-szent-gróti egyletnek az a hibája, hogy a tagok folyton sűrűlődnak. Tanfolyam tartatott P.-Szt-Mihály, N.-Csencs, Újtelep és Sós-kút községekben, a szomszéd

községek bevonásával, július hóban. Az előadó maga a felügyelő volt.

A németújvári járás 2. kerületének élén Dávid Károly felügyelő áll. A községek száma 17, tűzoltó-egylet csak 1. a német-újvári, mely azonban igen dicséretre méltó, szervezett tűzörség van 9. A tűzrendészet akadályai itt is ugyanazok, mint az előbb említett kerületben. A házak szétszórtsága miatt még csak éjjeli őrt sem tarthat minden község. De némi tűzoltó szerek beszerzése mégis szükséges lévén, ez irányban hatósági intézkedések vannak folyamatban. Tanfolyam e hónap második felében fog tartatni.

A németújvári járás 3. kerületének élén eddig Smetanka Ferencz buzgó felügyelő állott. A községek száma 16, tűzoltó-egylet van 2. A viszonyok ugyanazok, mint a járás többi részében. Nagy a kiözönlés Stiriába, s így a tűzörségek nem szervezhetők minden községben. Tanfolyam tartatott Szt-Eleken, Baksafalván, Barátfalván és Kukmérén, május és június hónapokban. Az előadásokat a felügyelő tartotta.

Általában a németújvári járás tűzrendészeti viszonyai a fősolgabíró úr buzgólkodása folytán is igen javúlnak.

A szentgotthárdi járás 1. kerületének élén Kovács Antal felügyelő és tűzoltó parancsnok áll. A községek száma 32, tűzoltó-egylet van 20 és szervezett tűzörség 1. A tűzrendészeti viszonyok hasonlóak az előbbiekhöz. Itt is sok a kivándorlás nyáron át, mi miatt rendszeres tűzőrködés alig teljesíthető. Különben a községek elegendő megfelelnek a szabályzatoknak. Különösen a német és vend. ajkú községek. A tűzoltó-egyletek szépen fejlődnek. Kiválik különösen a jól szervezett szent-gotthárdi egylet mellett a tótfalusi, rábakeresztúri, királyfalvai, szakonyfalvai, kisludtalapatkai és nádkúti egyletek. A többi is jobban állana, ha a községek anyagilag támogatnák az egyleteket. Tanfolyam augusztus 20-án lesz Szent-Gotthárdon. De az egyes vizsgálatoknál mindenütt adott hasznos utasításokat és magyarázatokat a felügyelő.

A szentgotthárdi járás 2. kerületének élén Reverencsics Géza felügyelő áll. A községek száma 31. Tűzoltó-egylet van 6. A kerület felügyelője — a mint tavaly nem — úgy az idén sem adott jelentést működéséről, s így az ő tűzrendészeti ténykedéséről a szövetség elnökségének semminemű tudomása nincs.

A szent-gotthárdi járás 3. kerületének élén Pajcsics János felügyelő áll. A községek száma 17, tűzoltó-egylet van 8, szervezett tűzörség 3. Általában a tűzrendészet jól fejlődik, de van renitens község is, ilyen Nagy-Sál község, melynek előljárósága nem akar hallani a tűzrendészetéről, úgy, hogy hatósági intézkedést kellett kérni. Öröndetes másrészt, hogy 2 községben a tűzörség önkéntes tűzoltó-egyletté van alakulóban. A tűzoltó-egyletek közt különösen kitűnik az őri-szent-péteri és a hodosi, mert szorgalmasan gyakorolnak, a szaklapokat egybegyűjtve tartják és téli időben elméleti tanulásokkal foglalkoznak. Leggyengében áll most a kerczai egylet, mely majdnem a szétzüllés lejtőjére jutott. A felügyelő minden községében tartott oktatást szemléi alkalmával. (Folyt. köv.)

HÍREK.

— **Jóváhagyott alapszabályok.** A belügyminiszter újabban a következő önkéntes tűzoltó-testületek alapszabályait látta el a szokásos bemutatási záradékkal, u. m. a *megyasziói* (99,416/1897. sz.), — *völcseji* (10,2322/1897. sz.), — *liszói* (10,3362/1887. sz.), — *somogy-szent-miklósi* (10,3514/1897. sz.), — *bagolosánczi* (10,3581/1897. sz.), — *szent-máriai* (10,4670/1897. sz.), — *verpeléti* (10,5512/1897. sz.) — önkéntes tűzoltó-egyletek, — *kossuthfalvai* önkéntes tűzoltó-testület (10,6354/1897. sz.), — és a *szákálházi*

lövész tűzoltó-csapat (11,2172/1897. sz.) alapszabályait. — Ugyancsak a belügyminiszter megerősítette *Nagy-Becskerek* rendezett tanácsú város tűzrendészeti szabályrendeletét 87,462/1897. sz. alatt.

— **Új tagtestületek.** A magy. országos tűzoltó-szövetségbe újabban a következő tűzoltó-testületek jelentették be belépésüket, névszerint *Sopron* vármegyéből: a nagymartoni izr. községi, garthai, (mely eddig a kamvárival közös volt, újabban azonban külön vált), röjtöki, ebergöczi;

— Vas vármegyéből: a battyándi, csényei, gosztonyi, hegy-lát-maráczai, iván-egerszegi, kis-rákosi, nagy-csömötei, ostfi-asszonyfai, pöszönyi, rába-bogyoszlói, sárvári czukorgyári, kotormányi, taródfai, csörötneki, edeházi, felső-patyi és molnárii, *Heves* vármegyéből: a tiszá-nánai, pélyi, kápolnai, al-debrői, kaáli, ecsédi, szőláthi, verpeléti, zaránki, terpesi, zsadányi, deméndi, tarna-eörsi, nagy-báttonyi, boczonádi, tiszá-eörsi, szent-máriai, tari, tófalusi, szúcsi, csehii és füzes-abonyi.

— **A bajtársi kegyeletért.** Halottak napján kegyelettel emlékezett meg a budapesti önkéntes testület azon elhalt tagjairól, kik a közel múltban estek áldozatul az emberbaráti kötelességnek. Testületileg kivonult ugyanis *Wagner Ferencz* és ifj. *Szidanits Ferencz* sirjához, s az előbbinél *Benedek Antal* mászó, az utóbbinál pedig *Hausegger Menyhért* őrpáncsnok méltatták szép, meleghangú beszédben az elhunyt bajtárs érdemeit, s helyeztek koszorút a testület nevében a sírra.

— **A budapesti önkéntes tűzoltók bálja** az idén február elsején lesz a terézvárosi kaszinó összes termeiben. A bál-bizottság e hó 13-án alakult meg a testület tagjaiból. Elnök lett dr. *Szily József*, alelnök: *Hérmán Ödön Köhler* István és *Boros Soma*, I. jegyző, dr. *Köncs Boldizsár*, II. jegyző *Berger Ödön*, pénztárnok *Tomcsányi Béla*, ellenőr *Hevesi Jakab*, bizottsági tagok: dr. *Balogh Dezső*, *Bárány N. Ernő*, *Benedek Antal*, *Benes László*, *Bolla Rezső*, *Bulyovszky Aladár*, *Christe Loránd*, *Conti Antal*, *Feldmann Ármin*, *Flóris Aron*, dr. *Gerber Béla*, *Havas Ede*, *Hausegger Menyhért*, *Hellinger Alajos*, *Holly István*, *Jakobovics Lajos*, *Jobbágy Károly*, *Kájlínger Mihály*, *Kálmán Géza*, *Köncs Géza*, *Köporossy Tivadár*, *Landator Lajos*, dr. *Lisznyay Elemér*, *Mikló Imre*, *Oleják Károly*, *Onádracsek József*, *Oszetzky Lajos*, *Rákóczy Kálmán*, *Repsinszky Ignác*, *Scharnbeck Rezső*, *Schlesinger Pál*, *Schwert Frigyes*, *Stern Henrik*, *Szébenyi Gyula*, *Szecssey Ferencz*, *Székely János*, *Szmetena István*, *Tauber Ernő*, *Tauber Gyula*, *Walser Ferencz*, *Weisse Arthur*, *Wessely Ferencz*, *Weisz Béla*, *Zettner János*. A bizottság már megkezdte az előkészítés munkálatait s mindent elkövet, hogy az idei bál is méltó legyen az előbbiekhöz. A siker előre látható, mert a bál iránt már eddig is széleskörű az érdeklődés, s szerencsés véletlen folytán éppen összeesik az országos választmány ülésével, a melyre számos vidéki bajtárs várható s a kik valószínűleg résztvesznek a budapesti bajtársak multságán mindannyian.

— **Tűzoltó-ereklýe.** *József kir. herczeg Ö Fensége*, mint lapunk múlt számában említettük, a minap tölté be tűzoltói működésének 15. esztendejét, a mely alkalomra a Fenséges Úr magának új sisakot rendelt s visszaadta az alcúthiak szertárának régi sisakját. Az országos szövetség elnöksége, mint értesülünk, meg akarja szerezni s szent ereklýeként megőrizni a sisakot, melyet fensége védnöke 15 hosszú éven keresztül tűzben vészben állandóan viselt s melyet az ő fenkölt homlokának az emberbaráti nemes ügy szolgálatában megszámlálhatatlanszor hulló verejtéke szentté avatott.

— **A magyar orsz. tűzoltó-választmány** 1898. évi február 2-án délelőtt 10 órakor tartja meg Budapesten a IV. ker. előjáróság ülés-termében (Magyar-útcza 23. sz. alatt) rendes évi ülését. A napirendre nézve felhívjuk az elnökség üléséről irt tudósításunkra az érdeklődők szives figyelmét.

— **Az új szervezeti, rangjelzési, egyenruházati és felszerelési szabályzat** a honvédelmi miniszteriumtól, hová véleményezés végett átküldetett, már visszaérkezett a belügy-miniszteriumhoz és pedig pártolólág. A szabályzat jóváhagyása most már minden órában várható.

— **A szombathelyi önkéntes tűzoltó-egylet 25-éves történetét** megírta és az egylet augusztus hó 25-én tartott jubiláris díszközgyűlésén, melyről mai számunkban részletes tudósítást közlünk, felolvasta *Zrinyi József* ur, a

szombathelyi ö. t.-egylet szorgalmas segédtsíztje. A szorgalmas munkálkodásról tanúskodó dolgozatból a »Vas-vármegyei Tűzrendészeti Közlöny« nyomán közöljük a következő, az egylet életének érdekesebb mozzanatait magában foglaló kivonatot. A szombathelyi önkéntes tűzoltó egylet alapításának eszméjét 1870-ben vetették fel, s 1872-ben megvalósítván, ezen évben megtartották az alakuló közgyűlést. 1873-ban jóváhagyták az alapszabályokat. Első elnök: *Waisz József* ügyvéd, — első főparancsnok: *Horváth János* 1874-ben Szombathely város átalakította a szerházat, s úgy ezt, mint összes szereit és eszközeit használat végett átengedte az egyletnek. 1877-ben volt a zászlófelavatás, melyen a zászlóanyai tisztet *Horváth Jánosné* viselte. 1883 évben megünnepelték a 10 és 1888-ban a 15 éves jubileumot. 1885-ben létesült a tűzvész alkalmával keresetképtelenné vált tagok segélyezésére a segély-alap, melyre a város 1891-ben egy 1000 forintos alapítványt tett, mely összeg ma kamataival együtt már 1291 frtot tesz. 1894. július 1-től fogva az egylet összes működő tagjai 10 évre baleset ellen vannak biztosítva, mely után évenként járó 91 frt 89 kr. csoportbiztosítási díjat Szombathely város fizeti. Az egylet szolgálati érdemmel kitüntetett tagjainak száma eddig 96. Ezek közül 62-en viselik a 10., és 31-en a 15-éves érmet. A 25-éves díszgyűlésen összesen 13 szolgálati érmet osztottak ki: 6 darab 25-, 2 drb 15- és 5 drb 10-éves érmet. A lefolyt 25 év alatt az egylet élén állott: 4 elnök és 5 főparancsnok. Elnökök: *Waisz József*, *Mayer József*, dr. *Weghofer Titusz* és *Eredics Ferencz*. Főparancsnokok: *Horváth János*, *Lankovits József*, *Lang Sándor*, *Wálder Alajos*, *Raffensperger Ignác* és *Ehen Gyula*. Az egylet 135 alapító és 98 rendes tagot számlál. Vasvármegye közönsége 1874-ben 2000 frtot adományozott az egyletnek. Szombathely városa 1895. évben szabályrendeletileg behozta a házbéradó szerint fizetendő 2% tűzoltói járulékot, mely czímen évente 1800 frt jövedelem folyik be. E jövedelem fedezi az 1897. évben rendszeresített 4 fizetéses tűzoltó-állással felmerülő költséget. A Szombathelyi Takarékpénztár 25 év alatt összesen 2085 frtot s a Szombathelyi Általános Takarékpénztár 1278 frt 90 krt adományozott az egyletnek. *Bisics Józsefné* 1000 frtot hagyományozott. Az egylet összes bevétele 25 év alatt: 43,020 frt 27 kr., összes kiadása: 36,901 frt 65 kr., jelenlegi készpénz vagyona: 6118 frt 62 kr., melyből az egylet 2731 frt 59 kr. és a segélyalapé 2387 frt 03 kr. Az eszközök és szerelvények 9454 frt 33 kr. értéket képviselnek.

— **Tűzesetek statisztikája.** Az ország területein — Fiume várossal és kerületével együtt — előfordult tűzesetek száma szeptember hónaphoz képest ismét némi csökkenést mutat. — Októberben u. i. összesen 1267 tűzeset fordult elő (szeptemberben 1373.). Legnagyobb mérvben van képviselve ezen számban *Bihar* vármegye 61 tűzesettel, mindjárt utánna *Krassó-Szörény* vármegye 53 tűzesettel, majd *Nyitra* és *Pest-Pilis-Solt-Kiskun* vármegyék 48—48, *Bács Bodrogh* vármegye 41, *Arad* vármegye 39, *Torontál* vármegye 31, *Temes* és *Zala* vármegyék 30—30, *Szabolcs* és *Vas* vármegyék 29—29, *Szatmár* vármegye 28, *Trencsén* és *Zemplén* vármegyék 26—26, *Abauj-Torna*, *Baranya*, *Borsod*, *Kolozs*, *Tolna* és *Ung* vármegyék 24—24, *Bereg* és *Szilágy* vármegyék 23—23, *Gömör*, *Háromszék* és *Pozsony* vármegyék 22—22 tűzesettel stb. stb. Egy-egy tűzeset fordult elő *Arad*, *Győr*, *Kassa*, *Kolozsvár*, *Nagy-Várad*, *Ujvidék* és *Zombor* városokban. Legtöbb község szenvedett a *Bihar* megyei 61 tűzesettől, számszerint 54, míg a *Krassó-Szörény* megyei 53 tűzeset 39, a *Pest-Pilis-Solt-Kiskun* megyei 48 tűzeset pedig 36 községet sújtott. — Összesen 1046 azon községek száma, melyek között az 1267 tűzeset megoszlik. A tűz oka gyanánt kétségtelenül hebizonyítva gyújtogatás volt 146, villámcsapás 1, gyermekek játéka vagy pajkossága gyúfával 74, világító szerekkel való

gondatlan bánás 18, egyéb hanyagság vagy gondatlanság 125 esetben; vélelmezett ok gyanánt gyújtogatás 369, öngyújtás 8, gyermekek játéka vagy pajkossága gyufával 63, világító szerekkel való gondatlan bánás 12, egyéb hanyagság vagy gondatlanság 131 esetben; a tűz oka ismeretlen maradt 320 esetben. A gyújtogatás tehát ismét igen nagy számmal szerepel, összesen 515 esetben, (szeptemberben 505 volt) A tűzvész alkalmával halálos sérülést szenvedett 10, nem halálos sérülést 28 ember. A kárvalottak összes száma 2399 az okozott károk összes értéke pedig 1.329.667 frt; 26 község van olyan, melyben 10.000 frtnál nagyobb kárt okozó tüzeset fordult elő, míg a károsultak közt 10 olyan van, a ki egymaga 10.000 frtnál több kárt szenvedett. — Azon községek, melyekben 10.000 frtnál nagyobb kárt okozó tüzesetek fordultak elő, a következők: — *Pozsony* sz. k. v. (október 13; a kár 10.701 frt; a kárt szenvedtek száma 2; a tűz oka valószínűleg hanyagság); — *Szarvók*, Sopronm. (október 12-én; a kárt szenvedtek száma 9; a kár 10.910 frt; a tűz oka valószínűleg gyermekek játéka); — *Krtyánfalva*, Nyitram. (október 24; a kár 10.997 frt; a kárt szenvedtek száma 17; a tűz oka valószínűleg gyújtogatás); — *Felső-Elefánt*, Nyitram. (október 14; a kár 10.980 frt; a kárt szenvedtek száma 2; a tűz oka gyújtogatás); — *Gösfá*, Vasm. (október 23; a kár 11.183 frt; a kárt szenvedtek száma 14; a tűz oka valószínűleg gyermekek játéka); — *Koritnó*, Nyitram. (okt 5; a kár 12.134 frt; a kárt szenvedtek száma 40; a tűz oka vélelmezett hanyagság); — *Trencsén-Tepka*, Trencsénm. (okt. 24; a kár 12.252 frt; kárt szenvedtek száma 18; a tűz oka vélelmezett hanyagság); — *Ungvár* r. t. v. (okt. 28; a kár 12.595 frt; a kárt szenvedtek száma 22; a tűz oka ismeretlen); — *Szt.-György-Abrány*, Szabolcsm. (okt. 17; a kár 12.637 frt; a kárt szenvedtek száma 10; a tűz oka ismeretlen); — *Radosna*, Nyitram. (okt. 3; a kár 12.755 frt; a kárt szenvedtek száma ismeretlen); — *Mátra-Novák*, Nográdm. (okt. 3; a kár 13.120 frt; a kárt szenvedtek száma 29; a tűz oka vélelmezett hanyagság); — *Nadlány*, Nyitram. (okt. 11; a kár 15.035 frt; a kárt szenvedtek száma 22; a tűz oka valószínűleg gyermekek játéka); — *Kopács*, Nyitram. (okt. 2; a kár 15.149 frt; a kárt szenvedtek száma 1; a tűz oka valószínűleg gyújtogatás); — *Moson-Ujfalu*, Mosonm. (okt. 7; a kár 15.538 frt; a kárt szenvedtek száma 2; a tűz oka ismeretlen); — *Mesztecskő*, Trencsénm. (okt. 31; a kár 15.755 frt; a kárt szenvedtek száma 20; a tűz oka ismeretlen); — *Velusóczi*, Nyitram. (okt. 31; a kár 15.850 frt; a kárt szenvedtek száma 22; a tűz oka valószínűleg gyermekek játéka); — *Bezedek*, Baranyam. (okt. 12; a kár 17.500 frt; a kárt szenvedtek száma 1; a tűz oka valószínűleg hanyagság); — *Budafok*, Pest.-P.-S.-K.-Kúnm. (okt. 27; a kár 18.000 frt; a kárt szenvedtek száma 1; a tűz oka valószínűleg gyújtogatás); — *Perhát*, Zólyomm. (okt. 11; a kár 18.611 frt; a kárt szenvedtek száma 19; a tűz oka valószínűleg gyújtogatás); — *Alsó-Vadászi*, Abauj-Tornam. (okt. 27; a kár 18.805 frt; a kárt szenvedtek száma 40; a tűz oka valószínűleg hanyagság); — *Kopács*, Baranyam. (okt. 7; a kár 19.284 frt; a kárt szenvedtek száma 7; a tűz oka valószínűleg gyújtogatás); — *Ujvidék*, sz. k. v. (okt. 2; a kár 19.600 frt; a kárt szenvedtek száma 2; a tűz oka valószínűleg gyújtogatás); — *Rajecz*, Trencsénm. (okt. 20; a kár 20.468 frt; a kárt szenvedtek száma 14; a tűz oka valószínűleg gyújtogatás); — *Monor*, Pest.-P.-S.-K.-Kúnm. (okt. 12; a kár 24.610 frt; a kárt szenvedtek száma 1; a tűz oka ismeretlen); — *Szolnok* r. t. v. (okt. 17; a kár 52.000 frt; a kárt szenvedtek száma 1; a tűz oka valószínűleg gyújtogatás); — a legnagyobb tüzeset *Szepes-Almás* községben (Szepesm.) fordult elő október 23-án, mely tüzeset 73 károsultnak lakóházakban, gazdasági épületekben, házi állatokban, bútort-, ruhanemű-, gazdasági és házi eszközök-, gabonaasztagok-

takarmány-, szalma-, szemes gabona-, gyári felszerelések-, egyéb ipari eszközök-, iakészlet- (mű. épület- és tüzi fa), és egyéb tárgyakban összesen 70.565 kárt okozott; a tűz valószínűleg öngyújtásból keletkezett.

— **Tűz egy paplangyárban.** A király-utca 79. szám alatt, *Steinschneider* Jakab paplangyáros házában november 27-én tűzilárma zavarta föl a lakókat. Az egyemeletes épület padlásán, az udvari részen a kéményből kipattant szikra meggyújtotta a fölhalmozott, paplankészítéshez szükséges kellékeket s csakhamar hatalmas füstgomoly jelezte a veszedelem nagyságát. A központi tűzország *Janicsék* Andor tűzfőlügyelő vezetése alatt csakhamar eloltotta a lángokat. A kár 1000 frt. *Janicsék* tűzfőlügyelő oltásközben jobb kezefején megsérült.

— **Istállótűz.** A külső váci-út 68. száma alatt levő istálló kigyuladt november 27-én reggel s a lángok átcsaptak a melléképületekre is. A tűzoltóság lakalizálta a tüzet, a mely háromezer forint kárt okozott.

— **Petroleumégés.** A múlt hó 29-én déli egy óratájban a kén-utca 8. száma alatt levő petroleum-gyárban tűz ütött ki. A nagy petroleumtartó kazán egyik csöve megrepedt s a kicsurgó petroleum meggyuladt. A gyárat nagy veszedelem fenyegette. A nyomban odaérkezett tűzoltók oltották el az égő petroleumot. A kár kétezer forint.

— **Égő munkatelep.** Nagy tűz volt e hó 2-án délelőtt a *Damjanich*-utczában levő munkatelepen, a mely a 21. szám alatt a régi belga fémpár-gyár helyiségeiben van, a hol asztalosok, bádogosok, czímfestők ütöttek tanyát. *Szarba* Henrik mázoló favázás épülete gyuladt ki s rövid idő alatt lángba borult *Ritter* József asztalosműhelye, meg a szomszédos két épület: *Tyroch* József főtörzsorvos és *Schaupe* Gusztáv háza is. A tűzoltók nagy energiával támadták meg a veszedelemben lévő helyeket s másfélórás küzdelemmel eloltották a tüzet. A kár körülbelül ötezer forint.

— **Égő raktár.** A váci-körút 26-ik számú házában folyó hó 11-én délelőtt kigyuladt a *Schwarz* József és társa czég gép-, szíj- és olajraktárának a pinczehelyisége. Az égő szíjtól és olajtól iszonyú füst és kellemetlen atmoszféra támadt az egész környéken. Az ötödik és hatodik kerületi őrségek délután két órakor oltották el a tüzet. A rendőrség rögtön vizsgálatot indított s a kihallgatott tanúk vallomásai után letartóztatta *Varga* Lipót bolti szolgát, a ki égő gyújtót dobott el a pinczében. A kárt még nem állapították meg.

— **Tűz Erzsébetfalván.** Erzsébetfalva községet e hó 17-én éjszaka rémes tűzkatasztrófa fenyegette, melyet szerencsére még csirájában elfojtott a tűzoltóság. A soroksári út erzsébetfalvai folytatásán a 37-ik szám alatt van *Mayer* Károly budapesti lisztkereskedő háza, mögötte pedig egy deszkából épült mintegy harmincz méter hosszú raktárépület, melyben egy sóórló-malom, egy szecskavágó és egy istálló van elhelyezve. Ez az épület este tízedél óra tájban egyszerre kigyuladt s alig pár percz múlva, bár az elmúlt napok esője átmedvesítette, csaknem egész hosszában lángba borult. A veszedelmet a közeli korcsmában vették észre s azonnal értesítették az erzsébetfalvi tűzoltókat. Ekkor már hatalmas lángkévék csaptak föl s az eget perzselő szípkafátyol festette pirosra, fölriasztva a kossuthfalvi tűzörseget is, a mely pár percz múlva szintén a vész színhelyén termétt. A közeli szomszédságban levő Stein és Rosenstraus-féle gyufagyárban is észrevették a tüzet, a mely oly hatalmasan lobogott és hányta a szípkát, hogy a gyufagyárat komoly veszedelem fenyegette. Ha a gyufagyár kigyullad, a falu nagy része elpusztul. A fővárosból a IX. kerületi őrség és a kun-utcai kaszárnya önkéntes tűzoltói vonultak ki az égő raktárépülethez, mely javában égett. A felhalmozott széna, szecska, takarmány lángja egy órára pokollá varázsolta a környéket. Alig lehetett megközelíteni és a tűzoltók első sorban a szomszédos telkeken levő deszkabódékat és kerítéseket rombolták le s csak azután láthattak

egyesült erővel az oltáshoz. A lángoló épületből lehetetlen volt csak valamit is megmenteni. Az istállóban hat ló volt, ezek közül csak hármát sikerült kivezetni, három szénne égett a rettenetes máglyán, melynek lángját az izzó só itt-ott különös villogó színűre festette. Éjjeli tizenegy órára porrá égett az egész raktár, de a szomszédos épületeket sikerült megmenteni.

— **A tűzoltó Zichy Jenő.** A magyarok őshazájának buzgó kutatója, Zichy Jenő gróf, a minap *Élesdre* utazott. Mivel azonban ottan való tisztartójának gyermekei skarlátban megbetegedtek, a gróf nem akart kastélyába szállani, hanem a község vendéglátójában töltötte az éjszakát. Hajnalban a kitűnő altáji nyelvészt tűzilárma verte föl álmából. Kísietett és látván, hogy a fogadóval szomszédos házak lángban állanak, maga is derekasan segédkezett az oltási munkálatokban, a melyek sikerre is vezettek.

— **Erdőégés.** *Ófalu*n (Szepesm.) *Petróczy* Marcell odaváló földbirtokos erdejében tűz dühöngött, mely mintegy 200 holdnyi területet elhamvasztott.

— **Tűzhalál.** *Egerben Székrenyes* József unokatestvérével, Istvánnal ellopta nagyatyjuk gyufatartóját. Kimentek a kertbe s a szalmakazal tövében nagy tüzet raktak. Nem-sokára József ruhája lángot fogott, mire a házbeliék a nagy sikoltozásra elősiettek, a szerencsétlen gyermek már olyan veszedelmesen összeégett, hogy néhány óra múlva belehalt.

— **Égő község.** *Sós-Ujfalu* Sáros vármegyei községben e hó 1-én délelőtt tíz óratájban az egyik ház a kéményből kipattant sziporkáktól kigyúladt. A falu népe egy közeli vásáron volt s mire a veszedelem hírére jaj-

veszékelve hazaérkeztek, már az egész község égett. Kétségbeesetten fogtak az oltáshoz, de mire éjjel felé lokalizálták a tüzet, már hatvan ház földig égett. A katasztrófának áldozata is van: egy asszony halálosan összeégett.

— **Az utolsó cigaretta.** *Kolozsvárott Kovács* Albert kereskedő e hó 3-án este, mikor aludni tért, az ágyban rendes szokása szerint rágyújtott egy cigarettára. Alig szívta el félig, elaludt s az égő cigarettát kiejtette szájából a párnára. A gyúlékony jóság alig egy perc alatt lángba borult és fojtó füsttel töltötte meg a szobát. A kereskedő fölébredt, de a füsttől ekkor már annyira rosszul volt, hogy nem bírt menekülni s mielőtt segítségére siethettek volna, megfűladt.

— **Tűz egy színház karzatán.** *Liegeben* a Flóraszínház karzatán folyó hó 9-én este tűz támadt; a közönséget óriási pánik fogta el; a színészek kosztümben rohantak az utcára; a nézők közül sokan megsérültek. A tüzet hamarosan eloltották.

— **Égő gőzfürdő.** *Ungváro* t e hó 15-én délután 4 óra tájban kigyúladt az ottani *gőzfürdő*. Két különböző osztálya tele volt vendéggel, férfakkal és nőkkel, kik a veszedelem hírének hallatára rémülten menekültek a szabadba, még pedig csak úgy a gőzfürdői toaletben. Nagy volt a riadalom annál is inkább, mert a gőzfürdő mellett egy szeszfűző gyár van s attól féltek, hogy ez is kigyúlad. Szerencsére a múlt héten napokig esett az eső, később pedig a hó s így az átnedvesedett tetőn csak lassan terjedt a tűz, melyet csakhamar el is oltottak.

Szerkesztői üzenetek.

K. E. dr. Nem lehet. A polemia berekesztettük mai vezércikkünkkel. Örvendünk a rokonszenvek, mely soraiban megnyilatkozik irántunk és fogadja érte köszönetünket. Az ilyen erőkre máskor is számítunk. De hát mostanra már elég volt ebből is. Cikkének azon részét egyebíránt, mely azt a bizonyos kérdést tárgyalja, kegyes engedelmevel fel fogjuk használni legközelebb. A munka így sem vész kárba.

P. E. Kápolna. Az iratokat visszaküldöttük a minap; reméljük meg is kaptad. Egyszer már legyen szerencsénk személyesen is hozzád. Az egész szerkesztőség tárt kebelével várakozik reád.

Vidám bajtárs. A budapesti önkéntesek báljáról épen mai lapunkban közlünk tudósítást. A rendezők névsora garantirozza a jó sikert és minden egyebet.

H. Károly úrnak. B. G. azelőtt működő tagja volt a budapesti testületnek. Most már csak pártoló, mert az év nagy részét külföldön utazza el. Pontosságát legjobban illusztrálja az, hogy a napokban Szent-Pétervárról rubelekben küldötte be a tagsági díjat.

Gr. B. G. úrnak, Szarvas. Köszönjük, a lapot útnak indítjuk pontosan.

Winkler B. úrnak, T. r. Még eddig nem praktizáltuk. Azt hisszük, tőlünk még furcsább volna német és egyéb külföldi czégek hirdetéscsikkel vezércikkkezni. Hja! hézagpótló dolog az is; csak az a kérdés, hogy milyen hézagot pótol és hol és hogyan? A »saját erő«-t növelni kell, úgy a hogy lehet.

Mihajlovits Gyula úrnak, Arad. A bizonyítványokat küldjük okvetlenül legkésőbb három nap alatt. Kérjük szíves türelmét és elnézését. Az adatok birtokába csak most jutottunk.

T. K. Szombathely. Az egész, kérem, annyiból állott, hogy az új szabályzatot a belügyminiszter leküldötte a fővároshoz hozzászólás végett. A főváros persze a szakbizottságnak, ennek elnöke pedig a hiv. tűzoltók főparancsnokának adta ki az ügyet referálás végett. Minden józan ember előtt világos, hogy a belügyminiszter csak azt akarta tudni, hogy nincs-e kifogása a fővárosnak az ellen, hogy e szabályzat reá is kötelező legyen. A referens úr azonban azt hitte, hogy a miniszter az ő szakvéleményére kíváncsi s kifogásolta azt, hogy a javaslat egy év alatt végrehajtható, hogy kötelező legyen a rangjelzés stb. A belügyminiszteriumban nagyon jól tudják, hogy mennyi köze van S. Sz.

főparancsnoknak az ország összes tűzoltóinak rangjelzéséhez, s legfeljebb mosolyogni fognak azon a sancta simplicitáson, a melyet ugyan bornirtságnak is nevezhetnénk, vagy leghelyesebben kotnyeleskedésnek. Jellemző dolog mindenesetre az, hogy a m. t. fővárosi tanács nem is vette észre, hogy ezzel a »vélemény«-nyel talán kompromittálni fogja önmagát s talán nem is tudta, hogy mit terjeszt fel a miniszterhez. Az meg még jellemzőbb, hogy a napi lapokat bejárta az a hazug hír, hogy a miniszter leküldötte a szabályzatot véleményezés végett S. Szaniszlónak. Ebből nem is kevés alaposítással bátran gondolhatja az ember, hogy Sz. Szaniszló úr, a főváros alkalmazottja, azt képzelte önmagáról, hogy a belügyminiszter a saját külön szakközegének, az ország szövetségnek beadványait ő vele felülbíráltatja.

V. Dénes úrnak, Mikola. Az ön megbotránkozása teljesen jogosult. Vigasztalja Önt az, hogy: »Lento gradu ad vindictam sui divina procedit ira, sed tarditatem supplicii gravitate compensat.«

S. J. Böhönye. Semmi ok az excusatiókra. Csak kérjük becses érdeklődését máskor is

Ö. T. egyesület Parancsnokságának, Rödön. Önök kifogástalan magyarsággal azt írják, hogy kérik a lapot német nyelven, mert magyarul nem értik. Engedjék meg tisztelt Bajtársak, ha ebben épen ez után az üzenet után alaposan kételkedünk. Aztán vegyék figyelembe azt is, hogy »a magyar országos tűzoltó-szövetség hivatalos közlönye« cs »a magyar tűzoltók szaklapja« csak nem jelenhet meg német nyelven. Hja kérem a Bach-korszak már rég megszűnt Magyarországon! Üzenetüket egyébként jegyzékbe vesszük.

Ö. T. egyesület, Temes-Ujfalu. Az új szabályzat miniszteri jóváhagyása minden órában várható. Ujra szervezkedő egyesületünkben az új szabályzat rangjelzését behozni tehát nemcsak czélszerűnek, de ajánlatosnak is tartjuk. A 4-ik számot elküldöttük. A késés oka az volt, hogy az a szám teljesen kifogyott s csak nagynehezen tudtunk egyet keríteni.

Főszerkesztő:

BÁRÁNY N. ERNŐ.

Felölős szerkesztő:

Dr. KÖNCS BOLDIZSÁR.

A
TÜZOLTÓ-KÖZLÖNY

előző évfolyamaiból

teljes példányok

1 forint 25 krajczárért

megrendelhetők a

KIADÓHIVATALBAN:

BUDAPESTEN,

IX., Vámház-körút 9. szám alatt.

SZAKKÖNYVEK

a budapesti önkéntes tűzoltó-testület kiadványai:

A szivattyú és annak kezelése.

Vezérfonal tűzoltók számára.

A parancsnokság megbízásából kidolgozta:

Breuer Szilárd,

a budapesti önkéntes tűzoltó-testület II. szivattyús szakaszparancsnoka.

1885.

Ára 1 frt 50 kr.

A tűz és annak oltása.

CSÖVEZETÉS.

Pályanyertes mű.

írta:

Dr. Szily József,

a budapesti önkéntes tűzoltó-testület főparancsnoki helyettese.

Ára 30 kr.

Megrendelhetők a budapesti önkéntes tűzoltó-testület titkári hivatalánál.

Budapest, VIII. ker., Kun-utca.

Az 1896. évi párisi műparkiállításon aranyéremmel kitüntetve.

RÉTAY és BENEDEK

tűzoltó-, dalárda-, egyesületi és társulati zászlók gyára

Ajánlják a legszebben
elkészített tűzoltó- és
egyéb társulati zászló-
kat festve vagy himezve
a legegyszerűbbtől a leg-
diszesebb kivitelben a
legjutányosabb áron.

Budapest,

IV. ker., Belváros, Lipót-utca 21. szám.

Zászlószalagok,
egyleti jelvények,
kokárdák,
vállszalagok
nagy választékban.

Zászlószegek

névvel és dobozzal,
sokféle alakban és ki-
vitelben, a legolcsóbban
számíttatnak.

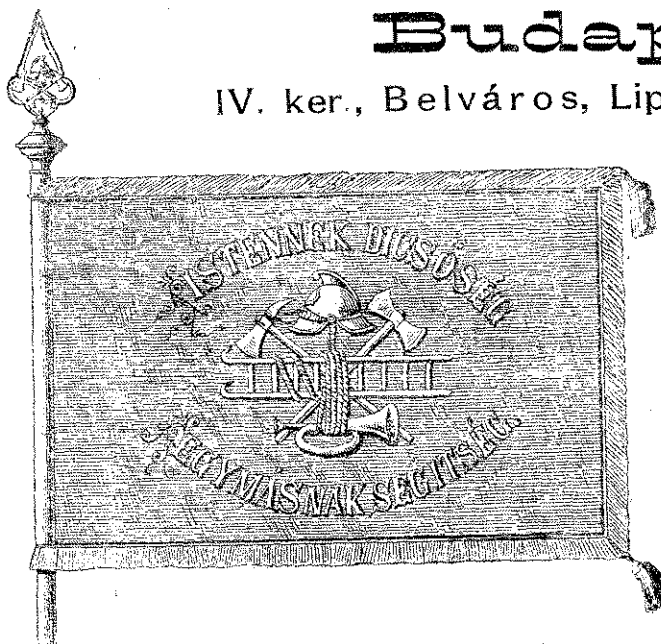

Saját
műhímező-
intézet.

Költségvetések, rajzok és anyagmintákat a legnagyobb készséggel bérmentve küldünk.

Az 1896. évi milleniumi kiállításon „kitünő munka-, kiváló versenyképesség-
és nagybani termelésért” a milleniumi nagy éremmel kitüntetve.

Alapított 1865.

Kutszerkezetek.

Egyszerű kutszivattyúk.

Kutszivattyúk befagyás elleni csappal.

Kutszivattyúk emeltyűvel vagy lendkerékkel.

Mélykutszivattyúk lendkerék-hajtásra.

Mélykutszivattyúk járgányhajtásra.

Városi és községi közkutszivattyúk.

Kettős működésű szívó-nyomó szivattyúk emeltyű, lendkerék vagy gőzhajtásra.

Omnia-szivattyúk.

Kettős hengerű építési szivattyúk.

Centrifugal szivattyúk.

Vizszállító kosok.

Vizszállító hordós kocsik útöntözésre.

Házi vízvezetékek.

Számos kitüntetés.

Ő cs. és kir. fensége
József főherceg
 udvari szál ítói.

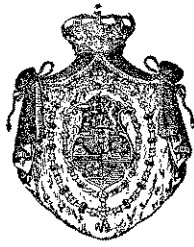

Ő cs. és kir. fensége
József főherceg
 udvari szállítói.

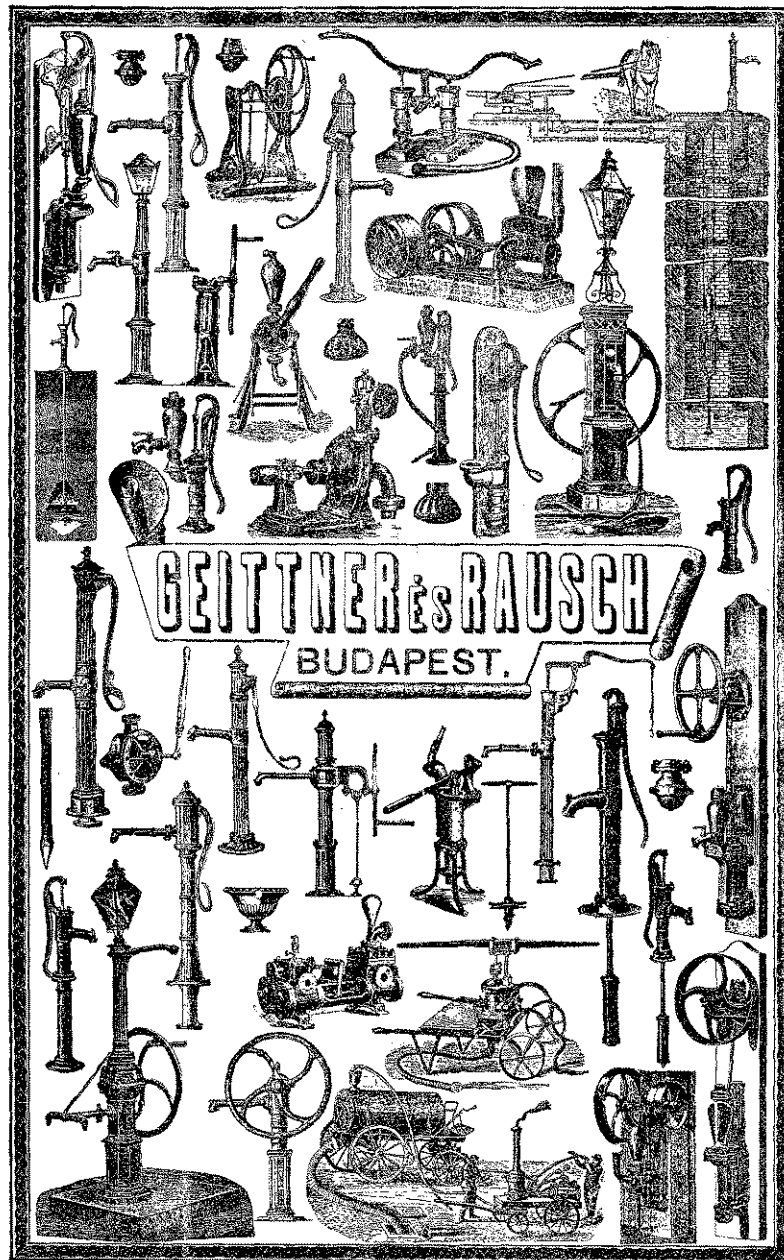

Képes árjegyzék ingyen és bérmentve.

Szakkérdésekre felvilágosítással szolgálunk.

Szivattyú-, fecskendő- és gépgyár érczöntődével

V., Nádor-utca 46/48. sz.

Műszaki üzlet: VI., Andrásy-út 8. szám.

Számos kitüntetés.

Gazdasági és közök.

Tejhűtő-készülékek.

Tejszállító kánnak.

Vaj-köpülők.

Borfejtő szivattyúk.

Palaczkmosó- és töltő-gépek.

Palaczkdugaszoló gépek.

Szőlőzúzó készülékek.

Borsajtók.

Perenospora-fecskendők.

Forgatható trágyalé szivattyúk.

Trágyalé-szivattyúk hordótöltésre.

Szagtalanul működő poczegödörtis-títő készülékek.

Légszivattyúk gázégető kályhával.

Fertőtelenítő gépek.

Alapított 1865.