

KILENCZEDIK ÉVFOLYAM.

# TÜZOLTÓ-KÖZLÖNY

1887.

---

A MAGYAR TÜZOLTÓK SZAKLAPJA.

---

AZ ORSZÁGOS TÜZOLTÓ-SZÖVETSÉG HIVATALOS ÉRTESÍTŐJE.

FELELŐS SZERKESZTŐ:

**BÁRÁNY N. ERNŐ.**

MUNKATÁRSÁK:

**KÁLMÁN GÉZA és GORECKY ZSIGMOND.**



BUDAPEST

HUNGARIA KÖNYVNYOMDA NYOMÁSA.

# TARTALOM-JEGYZÉK.

## Előfizetési felhívás

Visszapillantás. <i>Gorecky</i> .....	2
Belső bajaink. <i>Kisvárdai K.</i> .....	17
A tüzoltók és a népfölkelés. <i>Nemo</i> .....	33
Népfölkelés és tüzoltóság. <i>József főherceg</i> .....	49
Nyomorult állapotok. <i>Bárány N. Ernő</i> .....	67
Székesfehérvár meghívója. <i>Gorecky</i> .....	93
Közgyűlés után. <i>Kálmán Géza</i> .....	145
Országos segélyalap. <i>Gorecky</i> .....	201

## Hivatalos rész

A magy. orsz. tüzoltó szöv. választmánya 1887. márczius 25-iki ülésének napirendje .....	3, 4, 18, 34, 49, 67, 94, 130, 165, 186, 203
A magy. orsz. tüzoltó szöv. vál. 1887. márczius 25-iki ülésének jegyzőkönyve .....	34
A magyar orsz. tüzoltó-szöv. vál. 1887. augusztus 18-iki ülésének napirendje .....	68
A magyar orsz. tüzoltó-szöv. 1887. augusztus 19-iki VIII-ik rendes közgyűlésének napirendje .....	113
A magyar orsz. tüzoltó-szöv. 1887. augusztus 19-iki rendes közgyűlésének jegyzőkönyve .....	113
Az 1887. augusztus 19-iki orsz. tüzoltó-szöv. közgyűlésen elfogadott módosított rangjelzés .....	146
	186

## Általános rész.

A magy. kir. belügyminiszternek 1874 február 24-én 2490. sz. a. az erdélyi törv. hatóságokhoz intézett rendelete az égési esetekre nézve rendőri szemle és előnyomozás foganatosítása iránt .....	4
A m. kir. közl. és közmunka miniszternek 1877 június 25-én 11474. sz. a. rendelete az 1874. június 10-én 9821. sz. a. közzétett vasuti üzletszabályzat némely határozatának megváltoztatása tárgyában .....	4, 36
A vasuti üzletszabályzat 48. §-ának szövege .....	5, 19, 35
Tüzoltó-szövetség Vas megyében. <i>Pécs József</i> .....	19
A magy. kir. belügyi miniszternek 1878 február 5-én 53750. sz. a. rendelete az orsz. tüzoltó-szöv. közp. választmányának szakközgyűlési elismerése tárgyában .....	35
A tüzoltóknak balesetek ellen való biztosítása érdekében. <i>Reitter József</i> .....	50
Merény bányaváros tüzoltó-egyletének alapszabályai .....	50
Egy napiparancs. <i>Balogh Kálmán</i> .....	70
A magy. kir. közl. és közmunka miniszteriumban 1879 június 20-án felvett jegyzőkönyv a vasuti vállalatoknak tűzkárok közös viselése iránti egyesülése tárgyában .....	70
Tudnivalók a fumei VIII. országos közgyűlés alkalmából .....	114, 130
A fumei közgyűlés. <i>Gorecky</i> .....	149, 168, 188
Megegyi tüzoltó-szövetség szükségessége. <i>Németh János</i> .....	150
A magy. kir. belügyminiszternek 1868 szeptember 4-én 4209/R. sz. a. kelt rendelete a kémények tisztántartása és separtetése iránt .....	150
A magy. kir. belügyi miniszternek 1883 márczius 17-én 14803. sz. rendelete tüzesetek megállítására czéljából a kémények tisztántartása iránt .....	151
Tűz és árvíz ellen teendő óvintézkedések iránti emlékirata az első aradi önk. polg. tüzoltó-karnak .....	165
A magyar kir. belügyminiszternek 1873 április 29-én 1394. ein. sz. a. kelt körrendelete az egyletek, társulatok stb. működésének ellenőrzése tárgyában .....	167
A magyar kir. belügyminiszternek 1879 október 22-én 47281. sz. körrendelete a tüzesetekről felterjesztendő tűzjelentések tárgyában .....	107
A magy. kir. belügyi és honvédelmi miniszter által 1881 október 1-én a m. kir. csendőrség számára kiadott szervezeti szolgálati utasítás .....	107
A magy. kir. pénzügyi miniszternek 1878 október 11-én 58114. sz. a. kelt körrendelete jégeső, árvíz és tűz által okozott elemi csapások folytán megállapított adóelengedések kimutatása iránt .....	168

A magy. kir. földmiv. ipar és kereskedelmi miniszternek 1885 szeptember 1-én 41.107. sz. rendelete tűzveszélyes tárgyak hajón való létezésének megállapítása tárgyában .....	187
A magy. kir. közlekedési és közmunka miniszternek 1883. június 15-én 18166. sz. a. kiadott II. pótlék a vasuti forgalmi szolgálatra vonatkozó szabályok alapelveihez .....	187
A m. kir. belügyminiszternek 1883 márczius 22-én kelt 17041. sz. körrendelete az elárúsításra szánt robbanó szerek nagyobb készletben tartásának tilalma tárgyában .....	187
A magy. kir. közmunka- és közl.-ügyi miniszternek 1883 július 25-én kelt 23.405. sz. rendelete a vasutak forgalmi szolgálatára vonatkozó szabályok alapelvei II. cikke 70. pontjának módosítása iránt .....	187
Mutatvány a «Tüzoltók Emlékkönyve» című munkából. <i>Dr. Halasy Kálmán</i> .....	189
A tüzoltó-testületek létének biztosítása. <i>Koth K.</i> .....	190
Néhány szó a vidéki önkéntes tüzoltó-testületek begyakorlásáról. <i>Gorecky</i> .....	203
Pest város tanácsának 1866. július 7-én kelt határozata a petróleumnak raktározása iránt .....	205
Szolnok-Doboka megyei megyei tűzrendészeti szabályrendelete .....	205
Rendgyakorlati szabályzat .....	208
A velencei kirándulás. <i>Gorecky</i> .....	210

## Technikai rész.

A Gautsch-féle zinkfáklyáról. <i>József főherceg</i> .....	36, 7
A telefon alkalmazhatósága nagyobb távolságokra. <i>K.</i> .....	8
Villanyvilágítás és tűzveszély. <i>K.</i> .....	5
Tűzmentesítő hálózat (Szabad találmány rajzzal.) <i>Könnye Nándor</i> .....	2
A legújabb Schmahlféle egyensúlyos toló-létra. <i>K.</i> .....	2
Lélegzői készülék fojtó füstben és gázban. (Rajzzal.) <i>Dr. Rudolffy József</i> .....	36, 7
A «Superator»-lemezek. (-k.) .....	3
A legújabb Magrus-féle egyensúlyos toló-létra. <i>B.</i> .....	5
Az eső-készülékek. <i>K.</i> .....	5
A szivattyúpróbák egyöntetőségének kérdéséhez. <i>K. Győző</i> .....	7
Tűzbiztos ajtók. <i>K.</i> .....	7
Czél szerű kocsi-töltő készülék. <i>Reményi Samu</i> .....	15
Javitott Geitner és Rausch-féle dörzsszög. <i>Reményi Samu</i> .....	15
Villanyvilágítás és tűzveszély. <i>K.</i> .....	15
A nyilvános tűzpróbrákról. <i>F-k.</i> .....	17
Füst ellen való védő készülékek. <i>K.</i> .....	17
Vészjelző ágyu .....	27
Világítógáz fecskendő. (I) .....	19
Stude A. és Runge G. füstsisakja. (II.) .....	19
Hermann G. A szívócső-berendezése. (III.) <i>Nemo</i> .....	19
A kéménytűzek és a velük kapcsolatban fellépő égések oltásáról. <i>Nemo</i> .....	211

## Egyleti élet.

Budapest főváros hivatásos tüzoltóságának havi jelentései a tanácshoz 1886 deczembertől, 1888 novemberig. 7, 23, 40, 54, 76, 96, 117, 154, 173, 174, 194, .....	213
A török-szentmiklósi tüzoltó-egylet 10 éves jubileuma .....	8
A csáktornyai önk. tüzoltó-egylet közgyűlése .....	22
A felsőlövői önk. tüzoltó-egyletről .....	24
A székesfehérvári önk. tüzoltó-egylet közgyűlése .....	25
A budapesti önkéntes tüzoltó-testület parancsnokságának évi jelentése 1886-tól .....	37
A balassa-gyarmati önk. tüzoltó-testület közgyűlése .....	41
A csurgói önk. tüzoltó-egylet közgyűlése .....	42
A budapesti önk. tüzoltó-testület közgyűlése .....	53
Az iglói önk. tüzoltó-testület közgyűlése .....	54
A síófoki önk. tüzoltó-testület közgyűlése .....	54
A pászói önk. tüzoltó-testület közgyűlése .....	55

A zalaegerszegi önk. tűzoltó-testület közgyűlése	56
A dunaföldvári önk. tűzoltó-testület köréből	57
A szepes-bélaei önk. tűzoltó-testület közgyűlése	57
A székhelyi önkéntes tűzoltó egyesület parancsnokságának évi jelentése 1886-ról	75
A trencsényi önk. tűzoltó-testület közgyűlése	76
A budapesti önkéntes mentő-egyesület alakuló ülése	77
A verseczi önk. tűzoltó-testület közgyűlése	78
A gyulafehérvári önk. tűzoltók ünnepélye	79
Az Arad városi önk. tűzoltókar közgyűlése	80
A debreczeni önk. tűzoltó-testület közgyűlése	80
A zombori önk. tűzoltó-egyesület ünnepélye	97
Az érsekújvári önk. tűzoltó-egyesület közgyűlése	100
Az érsekújvári önk. tűzoltó-század közgyűlése	102
A pozsonyi önk. tűzoltó-egyesület közgyűlése	103
A debreczeni önk. tűzoltó-egyesület parancsnokságának évi jelentése	103
A győri önk. tűzoltó-egyesület közgyűlése	118
A váci önk. tűzoltó-egyesület közgyűlése	119
A nagybányai önk. tűzoltó-egyesületnek évi jelentése 1886-ról	152
A kolozsvári önk. tűzoltó-egyesületről	155
Egyesült új-arad-zsigmondházi önk. tűzoltó-egyesület	156
Tűzoltó-ünnepély. (Új-arad-zsigmondházi önk. tűzoltó-egyesület 10 éves jubileuma)	156
A kolozsvári önk. tűzoltó-egyesület közgyűlése	172
A moson-megyeyi tűzoltó-szövetség alakuló közgyűlése	193
A salgó-tarjáni önk. tűzoltó-testület rendkívüli közgyűlése	193
A brassói önk. tűzoltó-testület közgyűlése	193

### Hirek.

11, 27, 43, 60, 81, 105, 120, 140, 157, 176, 196 214

### Vegyes.

Wolf-féle biztonsági lámpa	12, 28, 44, 61, 83
Villám és a fák	12
Öntött üveg	13
Átlukgatott ablaküveg	13
Maz öntöttvas tücsövekre	13
Rozsda elleni óvszer	13
Párisi tűzoltóság	13
Színházaink tűzbiztonsága	28
A bécsi tűzoltóságról	29
A szentpétervári tűzoltóság	29
Rozsdás aczéltisztítása	29
Stritzl-féle horgany-fáklyák	44
Adóelengedés iránti bejelentés	44
Berozsdásodott csavar kivétele	44
A Wenham-féle lámpa	61
Mivel akadályozhatjuk meg a kályhákban a korom lerakódását	61
A széneav eltávolítása kutakból és pinczékben	61
Kövek megvédése a sárga ártalmas befolyásától	61
Éghetetlen szalmakötelek	61
Tűzkárok Magyarországon	83
Oroszországi tűz-statisztika	83
Kutak befagyása ellen	83
A világító-gáz kiömlési helyének megtalálása	83
München tűzoltói berendezése	83
Páris vízzel való ellátása	81
Körrendelet	107
Tűzoltó-gyakorlat	107

Tűzkárok megszüntetéséről s okairól	121
Az első tűzoltó	122
Víz- és tűzálló aszbesztkéreg és papiros	158
Úvegablak a tűzfalakban	158
Tűzbiztos anyag szalma lisztből	158
A phosphoros kénygyufák	158
Egy tűzoltókat közelről érdeklő javaslat	178
Új szerkezetű tűzmentes függöny	178
Villanyvilágítás színházakban	178
Fedelek tűzbiztonságára vonatkozó kísérletek	179
A gázvilágítás javítása	179
Villanyos biztonsági berendezés	179
Gőz mint tűzoltó-szer	179
Porózus szivattyú és fecskendőrészek	179
Statisztikai adatok nagyvárosok tűzoltói berendezéséről	197
Szivattyú próba	197
Gyakorlati tűzoltó-szerek	197
A villámveszély kibebíttése	197
Telefon Amerikában	197
Összeillesztett felületek légáthatatlanná tétele	197
Új világítás	197
Egy tűzbiztos színház	198

### Tüzesetek

Nagy bánya-égés	13
Nagy-Kázmér, Fiume, Róma	14
Hajóégés, Bukarest	30
Gőzfűrészmalomégés	44
Berlin, Laibach	45
Gács, Vajda, Hunyad, Budapest	61
Gyulafehérvár, Arad	84
Dunaföldvár, Karánsebes	85
Kolozsvár, Eperjes, Nagy-Károly	85
Achen, Égő hajó	85
Eperjes, Budapest	108
Opera-Comique, Zagon	109
M.Óvár, Hamburg, New-York	109
Ronen, Chicago	109
Alicuth, Poprád	124
Csetény, Gartha	124
Balajt, Moson	124
Győr, Bukarest, München	125
Exeter, Veszprém	159
Vereb, London, Osló	180
Csurgó, Stolberg, Edinburg	180
Berlin, Engelberg	181
Hamburg, Hameln, Nagy-Szombat	198

**Országos tűzoltó nagygyűlés** 10, 26, 42, 58, 80, 120, 176

**Szerkesztői üzenetek** 30, 45, 62, 85, 161, 181, 198

**Hirdetések** 15, 16, 30, 31, 32, 45, 46, 47, 48, 61, 63, 64, 86, 87, 88, 89, 90, 91, 92, 109, 110, 111, 112, 125, 126, 127, 128, 141, 142, 143, 144, 161, 162, 163, 164, 182, 183, 184, 199, 200, 215, 216



# TÜZOLTÓ-KÖZLÖNY.

A MAGYAR TÜZOLTÓK SZAKLAPJA.  
MEGJELNIK HAVONKÉNT EGYSZER.

AZ ORSZ. TÜZOLTÓSZÖVETSÉG HIVATALOS ÉRTESÍTŐJE.  
A SZÖVETSÉGI TAGEGYLETEKNEK DIJTALANUL MEGKÜLDETIK

FELELŐS SZERKESZTŐ: BÁRÁNY N. ERNŐ.

Belmunkatársak: GORECKY ZSIGMOND, KÁLMÁN GÉZA.

A kiadóhivatal vezetője: CLAIR ISTVÁN. Kiadó és laptulajdonos: A BUDAPESTI ÖNKÉNTES TÜZOLTÓ-TESTÜLET.

<p>Szerkesztőség: BUDAPEST Szeben-utca 12. sz. III. em. 12. a. Kiadóhivatal: VII. Zerge-utca 10. sz.</p>	<p>ELŐFIZETESI ÁR: Helyben és vidéken egész évre 2 frt 40 kr., félévre 1 frt 20 kr. — Az orsz. tűzoltó- szövetség kötelékébe tartozó egyletek tag- jainak egész évre 1 frt, 20 kr. A közlemények és fizetések bérmentesítendők.</p>	<p>MEGRENDELHETŐ a kiadó-hivatalnál. — Pénzküldemények és reklamatiók a kiadóhivatalhoz czimzendők.</p>	<p>HIRDETÉSEK: A következő díjak mellett vétetnek fel. Egy egész oldal egyszer 10 frt, — egy egész oldal háromszor 25 frt, — egy fél oldal egyszer 5 frt, — egy fél oldal háromszor 12 frt 50 kr., — egy negyed oldal egyszer 2 frt 50 kt., — egy negyed oldal háromszor 6 frt 25 kr.</p>
--	---	---	---

## Előfizetési felhívás!

Lapunk e számmal IX. évfolyamába lépett. Nyolcz éves pályafutása alatt bebizonyította létjogosultságát s eleget tett ama várakozásnak, melyet ugy az országos szövetség, valamint a magyarországi tűzoltóság méltán elvárt, midőn szerkesztését és kiadását a «Budapesti önkéntes tűzoltó-testület» megindította. Hogy a nevezett testület által ezen tűzoltói szaklap fentartása céljából hozott nagy áldozatok nem veszték kárba, örömmel mondhatjuk: amennyiben elértük amaz ohajunkat, hogy a magyar tűzoltó-kar kiváló erői, kik resttel-lélekkel tűzoltók, élükön *József főherczeg ő Fenségével* körülünk csoportosultak, hogy a hazai tűzoltóságot jó tanácsos és tapasztalataiknak ismertetésével ellássák. Lapunknak célja és iránya: jótékonyan hatni a magyar tűzoltó-ügy fejlesztésére és előmozdítására, s e célból nem mulasztunk el semmit, nem hagyunk figyelmen kívül egy oly körülményt sem, a melyet az általunk feltett célnak elérésére szükségesnek és jónak látunk. Ezért lapunknak oly beosztást adtunk, hogy ki-kí könnyen megtalálhassa az őt leginkább érdeklő dolgokat. Hogy lapunk iránya helyes és jó uton vezet, hogy a beosztás a célnak megfelelő, azt azon körülmény mutatja, a mit sietünk örömmel kimondani, hogy lapunk mindinkább figyelem tárgya lesz, előfizetőink száma is napról-napra szaporodik, azaz: az érdeklődés lapunk iránt mindinkább fokozódik. Hogy ezen érdeklődés ne csökkenjen, hanem még jobban fokozódjék, igyekezetünk oda fog terjedni, hogy lapunk változatos és a tárgyhoz tartozó érdekes tartalommal jelenjék meg; hogy pedig a lap magyarországi bajtársaink körében annál jobban elterjedjen, a budapesti önkéntes tűzoltó-testület parancsnoksága határozatának megfelelőleg, a magyar országos tűzoltó-szövetséghez tartozó tűzoltó-testületek parancsnokai s tisztviselői, valamint magok a testületek — ha az ingyenpéldányon kívül még egy példányra ohajtanának előfizetni — és azok tagjai számára az előfizetési díjat **felére (t. i. 1 frt 20 krra)** szállítjuk le, ezt azon ohajjal hozzuk a t. bajtársaknak tudomására, hogy ezen csekély összegért igyekezzenek az előfizetőink sorába lépni. A «Tűzoltó Közlöny» rendszeren minden hóban egyszer *2 ívnyi (16 oldal) terjedelemmel* jelenik meg, s azonnal szétküldetik.

Előfizetési ára a magyar tűzoltó-szövetséghez nem tartozó testületek és azok tagjainak:

egy évre.....	2 frt 40 kr.
félévre .....	1 » 20 »
egyes számok ára .....	» 20 »

Hirdetések is vétetnek fel a következő díjak mellett:

egy egész oldal egyszer 10 frt,	háromszor 25 frt
egy fél » » 5 »	» 12 » 50 kr.
egy negyed » » 2 » 50 kr.,	» 6 » 25 »

többszöri hirdetéseknel még nagyobb árkedvezmény adatik. Ugy az előfizetések, valamint a hirdetések, melyeknek díjai előre küldendők be a kiadóhivatalhoz, legczélszerűbben postautalvánnyal eszközölhetők. Régebbi előfizetőinket pedig arra kérjük, nehogy a lap szétküldése akadályokba ütközzék, hogy az előfizetési díjakat minél előbb beküldeni sziveskedjenek, még pedig ugy, hogy a régi czimszalagjaik közül egyet a postautalványra ragasztva hozzánk juttassák.

A „Tűzoltó Közlöny“ kiadóhivatala:

A „Tűzoltó Közlöny“ szerkesztősége:

Clair István, a kiadóhivatal vezetője.

Bárány N. Ernő, felelős szerkesztő.



**Tartalom:** Előzetes felhívás — Visszapillantás. — Hivatalos rész. — Budapesti Tűzoltó-társaságok és rendszerek. V. — *Technical rész.* József főherceg a tűzoltóságok működéséről. — A telefon alkalmazhatósága nagyobb távolságokra. — Tűzoltóságok és tervezés. — *Egyleti élet:* Budapest fővárosi tűzoltóságának december havi jelentése. — A török-szentmiklósi önk. tűzoltóság 10 éves jubileuma. — Országos tűzoltó nagygyűlés. — *Hírek.* — Tűz. — Tűzvesztés. — Szerkesztői üzenetek. — Hirdetések.

### Visszapillantás.

Evfordulókor alkalmoszerű dolog visszatekinteni az elmúlt évre, felsorolni annak nevezetesebb eseményeit természetesen tisztán csak azokat, melyek a tűzoltó-intézményt közelebbről érdeklik, vagy éppen annak keretében — előnye vagy hátrányára — zajlottak le, ha egyébert nem, hát azon szempontból, hogy tanulságot vonjunk le belőlük a jövőre nézve; a jövőre, melyről azt sem tudjuk, jót vagy rosszat hoz-e majdan reánk, melynek rejtelmes volta illuzoriussá tesz minden combinatiót.

A lefolyt 1886. év — ha a végzet belé nem nyul — hivatta lett volna humanisticus intézményünk történetét gazdagítani a VIII. országos tűzoltó-közgyűlésnek Fiumében való megtartása által, mely egyaránt érdekes lett volna ugy a közgyűlés fontos tárgyai, mint az ünnepélyességek sorozata, a résztvevők nagy száma, s végre főleg a közgyűlés színhelye folytán; s mi történik? Évek munkáját, a sok fáradságot, a szép tervek s kiszámított örömeiket egy percz alatt megakasztotta s szünetelésre kényszeríté a félemletes járvány legelső áldozata. Ime ebből is látható mennyire gyenge az embernek még legerősebb akarata is a végzettel szemben, mely mindnyájunk sorsa felett határoz!

El kelle tehát odáznunk a VIII. közgyűlést a folyó 1887. évre, s minthogy látnoki tehetséggel megáldva nem vagyunk, biztosra nem vehetjük, egyszerűen feltételezzük, miszerint ez idén sikerülni fog az ohajtott helyen megtartani, s nehogy készületlenül lépjen meg az idő bennünket, újra felvéve a már két ízben elejteni kényszerített munkálkodási fonalat, szorgalmasan fonjuk tovább s iparkodunk azt teljeten be is végezni. Valóban szívből ohajtható volna, hogy ez idén végre teljesebbé menjen a feletti reményünk, hogy Fiumében viszontlássuk bajtársainkat!

Ha ugyan újra nem csalódunk, azon alkalomra már a magas kormány is meg fog lepni bennünket a tűzrendészeti és biztosító intézetek megadóztatására irányzott törvényjavaslataink concret kidolgozásával, s kétszeresen ki fogja pótolni azt, mit az elmúlt években mulasztani kénytelen volt, mert feltételezzük, hogy csak az egyéb munkahalmazból származó kénytelenség nem engedte eddig hozzáfogni, s midőn az elmúlt évben még csak egy megnyugtató leirattal sem kedveskedett a tűzoltó-szövetségnek, ez idén bizonyára teljes kárpótlást nyújtand a már egy évtizedet meghaladó közönyéért. Igazán rendkívül türelmes, majdnem epe nélküli emberekből állhat édes hazánk minden önkéntes tűzoltó-testülete, hogy ennyi időn át szavát mint egy ember fel nem emelte ilyen páratlan indolentia miatt, s hangosan nem követeli létjogát! Különbén kár is volna beszélni, mikor ott fenn meg agyonhallgatnák! Pedig tudjuk, érezzük mindannyian, kik az ügynek hü bajnokai vagyunk; sőt ott fenn is elismerik, hogy az országos tűzoltó-ügynek törvény által való rendezésére ma már égető szükség van, midőn a nem-

zeti vagyon milliói mennek tönkre évenként, helyre-pótolhatlan veszteségeket idézve elő, s történik mindez csupán azért, mert a praeventiv intézkedéseket egyes városok és a legtöbb község organumai önmaguktól, saját jószántukból meg nem teszik, s nagy városok, számtalan nagy és kis község híjával vannak még a legprimitivabb oltó s mentő eszközöknek is, a szervezett tűzoltóságok számát pedig könnyen meg lehet olvasni. Mi segíthet eme bajokon? Törvény, mely kényszerít az óvó intézkedések haladék nélkül való megtételére.

S akkor, a midőn a főváros százazreket költ a tűzoltóságára — jól felfogott saját s nagy közönsége élet- s vagyon-biztonsága szempontjából; addig az egész ország többi vidékei — igen-igen kevés kivétellel — ugyszólván összetánczolni s összekoldulni kénytelenek a tűzoltó-testületeik fennállhatására elkerülhetlenül szükséges összegeket. A biztosító-társaságok ezalatt évenként milliókat sepernek be, s kövér osztalékokat adnak a részvényeseknek, kik azokat önelégült mosolylyal rakják zsebre, s illetve «tűzmentes» szekerényeikbe. Igaz, hogy szörnyü merénylet is volna a pénzeszsákok ellen, ha 2<sup>o</sup>/<sub>o</sub>-al kisebb volna az osztalék! Mindebből az az üdvösséges tanulság, hogy a pénz-aristocrazia olyan darázs-fészkek, melybe még a különben hatalmas kormány sem mer belényulni.

Mit látunk tehát a mult év folyamán: szomorú statisztikáját a bős elem pusztításainak, s ugyancsak silány statisztikáját az önkéntes tűzoltó-testületek alakulásainak, sokak által ismert pangását igen sok már létezett önk. tűzoltó-testületeknek, melyek vagy a közönség, vagy a testület vezetésére hivatott organumai indolentiája folytán tétlenségre voltak kárhóztatva, s közel állnak a szétzúlláshez; szünetelését a magyar tűzoltói szakirodalomnak, mely semmi karácsonyi ajándékkal sem kedveskedett, mi felett különben csodálkoznunk sem lehet, midőn általánosságban azt tapasztaljuk, hogy az elméleti s magasabb fokú kiképzés iránt oly kevés érdeke van a tűzoltó-testületeknek, s különösen azok vezető köreinek.

Örvendetes jelenségnek nevezhetjük a pozsonyi, győri és Sopron megyei tűzoltó-szövetségek megalakulását, mi által humanisticus intézményünk fejlődése legalább ama megyékben feltétlenül biztosítva lett, kétségen felül áll, hogy működésük eredményes lesz s áldást hozó nemcsak azokra a megyékre közvetlenül, de közvetve magára a nemzeti vagyonosodásra vonatkozólag is; ezen alakulások egy lépéssel mindig közelebb visznek a tűzoltó-ügy országos szervezéséhez, melynek jótékony hatását csak azok nem tudják előre kiszámítani, akik nem akarják, vagy pedig annak léte — nem léte — közömbös előttük.

Bár édes hazánk mennél több megyéjé okulna eme nemes példakon, s iparkodnék mielőbb szervekedni! Jót tenne önmagának, s támaszul szolgálna az országos tűzoltó-szövetségnek, mely minden jó igyekezete mellett sem képes ellenőrizni: vajjon határozatai keresztül vitetnek-e az egyes tűzoltó-testületek által? s nincs módjában egyesülésre birni az összes tűzoltó-testületeket, melyeknek majdnem  $\frac{2}{3}$ -da teljesen kívül áll a szövetség keretén, egyrésze pedig olyan, hogy ha az a csekély évi tagsági díj bekívántatik tőle, mely nélkül a szövetség existentiája illuzorius, akkor, vagy

megtagadja azt indokolatlan, sokszor izléstelen meggyőzés kíséretében, vagy pedig siet kilépését a szövetséggel tudatni. Eme bajokon a jövőnek gyökeresen segítnie kell, különben megszününk létezni.

Az elmúlt év nevezetesebb eseményei közé méltán sorozható a VII. országos közgyűlés határozatának fogantatása a szolgálati érmek alapítása, s illetve kiosztását illetőleg. Emez intézkedés helyes volta lélektani szempontból is indokolt, mert ez a humanisticus intézmény zászlaja alá sorakozók önértetét fejleszti, ügybuzgalmukat növeli, s az állandóságot biztosítja, szóval határozott előnyére válik az ügynek. S hogy mennyire igénybe lett véve tüzoltó-testületeink által a szolgálati érmek megszerzése tanúsítja az alább olvasható kimutatás, melynek közzététele által eleget teszünk a legutóbbi központi választmányi ülés határozatának is. A lefolyt 1886. év folyamán ugyanis benyújtott kérvények s szabályszerű hivatalos jogerősséggel bíró kimutatások alapján szolgálati érmek engedélyeztettek a következő önkéntes tüzoltó-testületek részére:

Adony, Arad, Budapest (önkéntes), Budapest (hajógyári), Budapest (Grunwald gyári), Budapest (m. kir. államvasutak), Budapest (Ganz gyári), Bihar-Diószeg, Bazin, Bur-Szent-György, Curgó, Debreczen, Deés, Derecske, Déva, Dévény, Dévény-Ujtalú, Dobsina, Dombóvár, Dunaföldvár, Eger, Eperjes, Ercsi, Győr, Illava, Kassa, Késmárk, Kapuvár-Gartha, Körmöcbánya, Kőszeg, Kolozsvár, Léva, Lenti, Lovasberény, Lócse, Lugos Malaczká, Miskolcz, Marosvásárhely, Mohács, Nagyvárad, Nagykanizsa, Nagyszombat, Nagy-Kikinda, Nagy-Tapolcsány, Ó-Becse, Óravicza, Pozsony, Pándorf, Pozsony-Széleskut, Puchó, Rozsnyó, Szatmár-Németi, Sátoralja-Ujhely, Selmeczbánya, Székesfehérvár, Seps-Szentgyörgy, Székelyhid, Szepesbéla, Szilágy-Somlyó, Sopron, Somorja, Tejfalu, Tenke, Trencsén, Török-Szentmiklós, Ujpest, Ujvidék, Vágújhely, Zala-Egerszeg. Összesen 70 önkéntes tüzoltó-testület.

Az engedélyezett V., X. és XV. éves szolgálati érmek száma a fenti tüzoltó-testületek részére szalagok s igazolványok kíséretében kiadva, teszen összesen 2773 darabot. Eme szám, melyből átlag minden tüzoltó-egyesületre közel 33 esik, fokmérője az állandóságnak, melylyel eme testületek működő tagjai odaadásuk, s ügyszeretüknek fényes tanubizonyosságát szolgáltatják, mihez csak gratulálnunk lehet.

A kiválóbb s ügybuzgónak ismert önkéntes tüzoltó-testületek édes hazánk minden vidékén megtették a magukét a lefolyt évben is; a kerületi, vidéki s megyei szövetségek szintén kifejtették — kevés kivé-

tellet — teljes buzgalmukat, s igyekeztek életet önteni a testületekbe, melyek keretjükbe tartoznak; az országos tüzoltó-szövetség választmánya áldozatot nem ismerő odaadással működött, tartott a lefolyt évben 3 ülést, mikén a közérdekű s nagyobb fontosságú ügyek érdemleges elintézését nyertek; az elnökség ügyforgalma 900 actával szerepel, miből látható, hogy az országos szövetség ügyköre mindinkább és inkább kiterjedté lesz, pedig ma még 300 tagtestületnél többet nem számlál, sőt még eme számot sem érte el teljesen, mivé fog tehát majdan munkaköre nőni, ha a már eddig 600-on fölül álló hazai tüzoltó-testületeket kebelebe tartozónak mondhatja?

Pedig mi sem kívánatosabb, minthogy a jövő, még pedig a közel jövő meghozza azt, miszerint édes hazánk valamennyi tüzoltó-testülete egyrészt közvetlenül, másrészt közvetve a megyei szövetségek útján, az országos tüzoltó-szövetség tagjaivá legyenek, mert addig az csak fél erőt képvisel, míg ugy összes erejét bírva, bátran szembe nézhet bármely ellene irányzott törekvésnek, s meg lesz a prestige, mi által üdvös és a közjóra irányuló intézkedései s akaratának érvényt szerezhet.

Volt tehát a lefolyt 1886. évnek sok olyan mozanata, mely humanisticus intézményünkre előnyös, annak fejlesztését előidéző, s felvirágzását biztosító volt, voltak kellemetlen dolgok s események, melyek azonban hála a gondviselésnek romboló hatással nem bírtak, nagyobb rázkódtatásokat elő nem idéztek; ma csak ama őszinte óhajunknak adhatunk kifejezést, hogy a megkezdett 1887. év kedvező dolgokat s jelenségeket rejtsen számunkra, s illetve intézményünkre, sőt éppen forduló pontja legyen történelmünknek az annyira szükséges már-már elodázhatlan — végleges szervezés helyes keresztülvitele által — a törvényhozás támogatásával. Ennek létrejötte előtt nem mondom, hogy meddő munka az, amit elődeink végeztek, vagy amit mi végzünk, mert hisz eme munkálkodás és odaadó, semminehézség és akadálytól vissza nem riadó tevékenységnek köszönhető az, hogy a humanismus eme egyik legnemesebb intézménye már elég erős gyökeret vert arra, hogy még hevesebb rázkódtatások esetén is rendületlenül megállni képes legyen; de hogy az egész ország, illetve nemzeti vagyonosodásunknak minden tekintetben éber őrévé, s vész esetén gyors és szakavatott segílyt hozó organumává lehessen, erre nézve törvényjavaslataink mielőbbi keresztülvitele a conditio sine qua non.

Gorecky.

## Hivatalos rész.

Ó felsége a király *Fablonka* községnek f. évi augusztus hó 20-án tüzvész által károsodott lakosai részére *hatszáz* frtot; *Nagy-Szecsse* községnek szintén tűz által károsodott lakosai részére *hatszáz* frtot; *Köblér* községnek 1886. évi június 3-án tüzvész által károsodott lakosai segílyezésére *háromszáz* frtot adományozott magánpénztárából.

A magyar országos tüzoltó-szövetség elnöksége **Árvay Péter** nagy-bobrócsi (Liptó m.) önkéntes tüzoltó-főparancsnoknak amaz ügybuzgalmaért, melylyel a közelfekvő *Kis-Bobrócs* és *Pálfalu* községekben fiók tüzoltó-csapatokat létesített, s amaz áldozatkészségeért, hogy a 38 emberből álló

legénység felszerelését nagyrészt a sajátjából fedezte, legmelegebb elismerését s köszönetét fejezte ki.

*A moson-körtvélyesi, uszodi* (Pest m.), *privigyei* önkéntes tüzoltó-egyesületek 1887. évtől; a *futtaki* önkéntes tüzoltó-egyesület pedig 1886. évtől kezdve az országos tüzoltó-szövetség tagjai sorába léptek.

A *matheóc-i* önkéntes tüzoltó-egyesület 1887. január 1-jétől az országos tüzoltó-szövetség tagjai sorából kilép.

A *jász-karajenói* és *szablyai* önkéntes tűzoltó-testületek alapszabályai a n. kir. belügyi miniszterium által a bemutatási záradékkal elláttattak.

Tűzesetek alkalmával szerencsétlenül járt *Csarak János* halottai önkéntes tűzoltó 50 frt, *Czerny György* nagy-lévárdi önkéntes tűzoltó 30 frt, *Kiss György* téthi önkéntes tűzoltó 30 frt segélyben részesült a bécsi «Császár-Jubiläum» alapból.

### Figyelmeztetés.

Mindama tűzoltó-testületek, melyek mult év december havában postai megbízás utján lettek felhiva hátralékos tagsági díjaik befizetésére, de a megbízást ki nem váltották, sőt legtöbb esetben helytelen megjegyzések kíséretében visszatartották, ezennel figyelmeztetnek, hogy kötelezettségeiknek folyó január végéig annál is inkább eleget tenni sziveskedjenek, mivel ellenesetben azok névsora összeállítva, ugy a «Tűzoltó Közlöny», mint a napilapok hasábjain — mint az országos tűzoltó-szövetség kebeléből kizártak — nyilvánosságra fognak hozatni; egyelőre is pedig a «Tűzoltó Közlöny» díjtalan további küldése részükre beszünttetetik.

Budapesten, 1887. január 2.

A közp. választm. nevében:

**Gorecky Zsigmond,**  
szöv. titkár.

Ugyanez alkalmából becses figyelmébe ajánltatik a szövetségbe tartozó önkéntes tűzoltó-testületeknek az alapszabályok 18. §-a, mely határozottan kimondja, miszerint ugy az országos, mint a kerületi és megyei tagsági díjak minden év *január* havában fizetendők. Hogy tehát a központi választmány s az elnökség sikeres működése az amugy is csekély anyagi támogatás hiánya folytán akadályt ne

szenvedjen, méltányos, hogy a fentidézett § kivánalmának az igen tisztelt tagegyesületek lehetőleg pontosan eleget tegyenek.

Budapest, 1887. január 2.

**Gorecky,**  
titkár.

### Értesítés

a szolgálati érmek ügyében.

A szolgálati érmekről szóló alapszabályok ama §-a, mely a kisebb fokozatu éremnek magasabb fokozatuval való kicserélését tárgyalja, keletkezésekor nem lévén még azok beszerzési ára végleg meghatározva, nem adhatott kellő felvilágosítást azok visszaváltására vonatkozólag, miért is esetleges félreértések kikerülése céljából ezennel köztudomásra hozza az elnökség, miszerint tekintettel ama körülményre, hogy az éremszalagok időközben hasznavehetlenekké válnak, s azok az érem továbbadásánál ujjakkal kicserélendők, nemkülönben figyelemmel arra, hogy a nyomtatványi, csomagolási és eljárási költségek mindannyiszor ismétlődnek, azon *V. éves, azaz bronzérem darabja, mely teljesen ép, tehát tovább adható állapotban érkezik vissza, egyenkint 75 krban számoltatik fel, a X. éves, vagyis ezüstérem darabja, hasonló körülmények mellett, egyenkint 2 frtjával számítatik be; olyanok azonban, melyek rongált, kopott — tehát tovább nem adható állapotban küldetnének be, csak a bronz vagy ezüst névértékben számítatnak vissza, miután azok újra beolvasztás és veretés alá kell hogy jőjjenek.*

A magasabb fokú érem adományozása iránt benyújtandó kérvények mellé csatolandók az illetők részére már az alsóbb fokú érem kiadása alkalmával kiállított «igazolványok» is, miután a felsőbb fokú éremhez ugyanazon törzskönyv szám alatt újabb igazolvány állittatik ki.

Budapest, 1887. január 2.

**Follmann Alajos,**  
alelnök.

**Gorecky Zsigmond,**  
titkár.

## Általános rész.

### Törvény és rendelettár.

V.

**A m. kir. belügyminiszternek 1874. február 24-én 2490 sz. a. az erdélyi törvényhatóságokhoz intézett rendelete:** a talált hullák s hirtelen halálesetekre és égési esetekre nézve rendőri szemle és előnyomozás foganatosítása iránt.

A törvényhatóságok legnagyobb részében a talált hullákra és hirtelen halálesetekre, sőt gyakran az égési esetekre nézve is, a legközelebbi évek alatt ama gyakorlat követtetett, hogy tekintetbe vétele nélkül annak: ha vajjon forog-e fenn büntett létezésének gyanúja vagy sem? a halál vagy égési eset, rendőri szemle és előnyomozat foganatosítása helyett, a királyi bíróságoknak jelentetvén be, bírói szemle és vizsgálat véteztett igénybe.

Ez eljárás által öngyilkossági, ugy véletlen halál- és égési eseteknél a királyi bíróságok oly intézkedések teljesítésére vétettek igénybe, melyek végrehajtása a rendőri hatóságok feladatához tartozik; előidézett továbbá ez eljárás által az, hogy a bírói szemle esetleg bünvizsgálat költségei, oly esetekben, midőn büntett létezése fel nem fedeztetett, tehát a bíróság tulajdonképeni rendőri teendőket végzett, ez ok miatt, az igazságügyi tárczából nem utalványoztattak, valaminthogy a törvényhatóságok részéről azon okból, mivel érintett teendők nem alattas közegek által foganatosítottának, sem térítettettek meg, s a költségek ekként fizetetlenül maradtak, mi a bírói és közigazgatási hatóságok között a közügy érdekére károsan visszaható kölcsönös feszültséget okozott.

Tekintve, hogy a talált hullák és tűzesetek bírói eljárás tárgyát csak akkor képezik, ha gyilkosság vagy emberölés avagy *gyújtogatás* büntettének gyanúja forog fenn, ellenesetben rendőri szemle és intézkedésnek van helye: a törvényhatóságok alattas rendőri közegek odautasítása végett hi-

vatnak fel, hogy hirtelen halál- és égési eseteknél, ugy talált hullák körül a szabályszerű rendőri szemlét és előnyomozatot teljesítsék s azt oly irányban is vezessék, hogy ebbeli eljárásuk netán elkövetett büntettek felderítésére szolgáljon, a bírói eljárást pedig csak akkor és azonnal vegyék igénybe, ha büntett létezésének gyanúja már eleve fennforog vagy nyomozatközben felmerül.

Budapesten, 1874. évi február hó 24. én.

Gr. Szapáry

**A közlekedési és közmunka-miniszteriumnak 11474 sz. alatti rendelete, a magyar korona területén levő összes vasutakra nézve 1874. évi június 10-én 9821 sz. a. közzétett vasuti üzletszabályzat némely határozatának megváltoztatása tárgyában.**

1877. évi szeptember hó 1-jével a magyar korona területén levő összes vasutakra nézve hivatalalódomnek 1874. évi június 10-én 9821 sz. a. kelt rendeletével közzétett vasuti üzletszabályzatnak 48-ik szakaszában több módosítás lép életbe, melyek abban állanak, hogy:

1. I. 3. pont alatt a szállításból kizárt tárgyak közé a «colloidium-gyapot»,

2. II. alatt a feltételesen szállítható tárgyak közé az 1-ső pontba a chloroform és mirban-olaj (nitrobenz-olaj) is felvéte-tik, továbbá 19 pontként nagyon terhelt cordonet, souple, bourre de soie és chappe-selyem (zsinórozott fonal, nyers és sodrott selyem) fonatokban, és 20. pontként «örölt faszén» tétetik;

3. hogy a II. 1. pont alatt felsorolt tárgyakra nézve azon feltételek, melyek alatt a szállítás elfogadtatik, módosítottatnak, a 19. és 20. pontra nézve pedig újból megállapítottatnak; végre

4. hogy a lőpor, lőgyapot, tüzműtárgyak és szabadalmazott robbantó pornak az osztrak-magyar közforgalomban

megengedett szállítására vonatkozó határozatok a 48. §. szövegéből egészen kihagyatnak és az üzletszabályzathoz csatolva külön függelékben összesítettnek.

Az osztrák cs. kir. kereskedelmi miniszter, kivel ez által értekeztem, egyidejűleg hasonló intézkedést tesz azonos utakra nézve, melyek a birodalmi tanácsban képviselt országok és tartományok területén léteznek.

Az üzletszabályzat 48. szakaszának, valamint a függeléknek új szövege a mellékletből kivethető.

Budapest, 1877. évi július hó 25-én.

Péchy Tamás s. k.

### A magyar korona területén lévő összes vasutakra nézve 1874. évi június 10 én 9821 sz. a. kiadott vasuti üzletszabályzat 48. §-ának szövege:

48. §. *Tárgyak, a melyeket szállítani nem vagy csak feltételesén lehet.*

Ki oly tárgyakat, melyeket szállítani éppen nem vagy csak bizonyos feltételek megtartása mellett szabad, hamis vagy helytelen bevallás kíséretében szállítás végett felad, a rendőri szabályokban és a büntető törvényekben meghatározott büntetésen felül, habár kár nem történt is, az ily küldeményeknek minden klgrmjáért (2 fontjáért) 6 frtnyi, már a feladás ténye által joghatályra emelkedett, bírságot tartozik fizetni, és ezen felül a netalán ebből származható károkért is felelni. — Ezen bírságpénz a körülményekhez képest vagy az áru feladatójától vagy átvevőjétől szedhető be.

#### I. A szállításból ki vannak zárva:

1. Minden oly áru, mely súlya vagy terjedelme alakja vagy egyéb tulajdonsága miatt a vaspálya berendezésénél használati módjánál fogva szállításra nem alkalmas.

2. Minden a postai szállításnak fenntartott tárgy, valamint okmányok, drágakövek, valódi gyöngyök és ékszerek.

3. Minden önmagától meggyulladó vagy robbanékony tárgy, (pl. lőpor, lőgyapot, kollodiumgyapot, gyújtózsineg (a II. 6. pont alattiak kivételével), töltött fegyverek, durruzüst, durrhigany, durrarany, tüzműtárgyak (Feuerwerkskörper), tüzpaper (ugynevezett Düppelsánczpaper), nitroglycerin (robbantó olaj), pikrinsavas sók (pikrinsárga, anilinsárga, stb.), natronkokes, szabadalmazott robbantópor (dynamit) és mindazon vegykészítmények, melyeknek vegyítékében phosphor van, nemkülönbén a gyújtótáblácskák (amorces).

*Fegyver:* Az osztrák-magyar belforgalomban, külön feltételek mellett, lőpor, lőgyapot, tüzműtárgyak és szabadalmazott robbantópor (dynamit s más hasonló) szállítása megengedtetik. (Lásd ezen üzletszabályzat függelékét.)

#### II. Feltételesén szállíthatók.

A)

1. Aether, chloroform, mirbanolaj (nitrobenzolaj), kőolaj (naphta), Hoffmann-szesz (Hoffmann-cseppek), collodium, szénkénes (kénalkohol), falél, nyers és finomított állapotban alkohol és szesz)

2. Zöldmész (Grünkalk).

3. Chlorsavas kali és tiszta pikrinsav.

4. Mindennemű ásványsavak, olajfőmítő gyárakból az olajseprők, maró natronlug (Aetznatronlauge), sziklug és maró kalilug, valamint oly edények, melyekben ilyenek szállítottak, továbbá a gömbökben szállítani szokott fénymázok fénymázfestékek, levek, illó- s zsiros olajok, borszez és más az első pont alatt nem említett szesz folyadékok, ugyszintén a búzeny (brom) is.

5. Terpentinolaj, kátrányolaj (hydrocarbür), ásványolaj, kamphin, photogen, pinolin, könnyű kőszénolaj (benzin), ligroin (petroleum-naphta), ásványos kenőcsolaj s más hasonló készítmények, nemkülönbén azon edények is, melyekben ilyenek szállítottak, valamennyi bűzös olaj, ugyszintén a szalmiak-szesz.

6. Dörzsölés és surlódás által gyuló szerek (mint viasz, fa- és tapló-gyufák), biztonsági kanócok (gyújtózsínorok), ha vékony tömött csőből állanak, melynek belsejében aránylag

csak csekély mennyiségű lőpor van, Bucher-féle tűzoltószelenczék bádoghüvelyekben.

7. Phosphor.

8. Gyapjú és gyapjúhulladékok, posztórongyok, fonoda gyapot- és gyapotfonal-hulladékok, len, kender, csepü, rongyok s más eféle tárgyak, ha *zsirosok*, nemkülönbén mügyapjú, mungó- vagy shoddy-gyapjú, takács- vagy pánczélszinegek, szerszámzsinegek.

9. Kőolaj (petroleum), nyers vagy tisztított állapotban, petroleum-aether (naphta), nemkülönbén oly üres edények, melyekben ezen tárgyak szállíttatnak.

10. A vaspályánál megállási jelzékül használt durrantyuk.

11. Lőkupacsok, gyújtótükrök és ércztöltények.

12. Arany- és ezüst-rudak, éreney (platina), pénz és értékpapírok.

13. Képek és más műtárgyak.

14. Mirenyfélék, nevezetesen mireny-savak (arsenes sav, fehér arsen, Hüttenrauch), sárga mireny (auripigment), vörös mireny (realgar), termés mireny (Scherbenkobalt, légykő) stb. s más méreganyagok.

15. Szurokkorom (Kienruss).

16. Élesztő, ugy folyó, mint szilárd állapotban.

17. Faliszt.

18. Friss bőrök, zsirok, állati csontok és más, felettebb bűzös és undort gerjesztő, tárgyak.

19. Nagyön terhelt Cordonnet-Souple, Bourre de soie és Chappe-selyem fonatokban.

20. Örlött faszén.

Az 1-től az 20. pontig felsorolt tárgyak csak más tárgyra ki nem terjedő külön fuvarlevelek mellett vétetnek fel szállításra.

Külön-külön megjegyeztetik:

Az 1. pontra: aether, chloroform, mirbanolaj (nitrobenzolaj), naphta, Hoffmann-szesz (Hoffmann-cseppek) és collodium csak kettős csomagolással szállítható, még pedig olyformán, hogy vagy az üvegpalczkok, melyek ilyenmü anyagokkal telvék, erős faládákba, korpa és fűrészpor közé, legyenek elhelyezve, vagy hogy a gömbalaku, erős üvegpalczkok — melyeknek tartalma legfeljebb 35 klgrmot tehet — elegendő csomagoló szerrel körülvéve, jól megerősített, földökkel ellátott, erős kosarakban helyeztessenek el. A kénalkohol továbbítása kizárólagosan nyitott kocsi-  
kon, ponyva nélkül történik, és csakis:

a) erős vaspléhből készült, kellően szegecselt és a hajtásokban jól beforrasztott edényekben, 500 klgramm tartalomig;

b) horganypléhből készült hengeralaku, felül és alul ráforrasztott vasfeszítők által megerősített edényekben vagy horganyzott vaspléhből készült kannákban.

Ilyennemü edények vagy kannák 50 klgramnál többet nem tartalmazhatnak és azoknak vagy fonott kosarak által körülfonva, vagy faládákban fűrészpor vagy korpa közt becsomagolva kell lenniök.

c) Üvegedényekben, melyek pléhszelenczékbe fűrészpor vagy korpa közé vannak csomagolva.

Falél, nyers és tisztított állapotban, alkohol és szesz csak hordókban, üvegpalczkokban vagy pléhedényekben szállítható!

Ezen palaczkoknak vagy edényeknek az aetherre nézve fentebb előirt módon kell becsomagolva lenniök.

A 2. pontra: Zöldmészet (Grünkalk) csak nyitott kocsi-  
csikban szabad szállítani.

A 3. pontra: a chlorsavas kálit papírral bélelt, vastag hordókba vagy ládába gondosan kell csomagolni. A tiszta pikrinsavat csak az annak tisztasága és veszélytelensége iránt, kellőleg képesített vegyész által kiállított bizonyítvány előmutatása mellett szabad szállítani.

A 4. pontra: A gömbök (Ballons), melyekben ásványsavak (kénsav, vitriololaj, sósav, salétromsav, választóvíz) stb. küldetnek, jól becsomagolandók és különösen a kényelmes kezelhetésre fogantyúkkal alkalmas és erős módon ellátott tartályokba (mely célra fonott kosarak szolgálhatnak) zárandók. A szállítás végetti felvételt meg lehet tagadni, ha



a csomagolás nem kellő gonddal történt és a ládák, illetőleg tartályok a kényelmes kezelésre alkalmas fogantyúkkal ellátva nincsenek.

A gömbökben, illetőleg üvegekben lévő vörös, párolgó

salétromsavat oly edényekbe kell rakni, melyekben a küldemény tartalmához legalább is hasonló térfogatu szárított ázalagföld (Infusorienerde) vagy más alkalmas kiszáradt des anyag van.

(Folytatás következik.)

## Technikai rész.

### József főherczeg a Gautsch-féle zinkfáklyáról.

Tudvalevő dolog, hogy fenséges védnökünk mily előszeretettel viseltetik a tűzoltóság iránt, s mily figyelemmel és érdeklődéssel kíséri az ezen a téren felmerülő bármily eseményt is.

Ujabbán a Gautsch Konrád által készített zinkfáklyával kísérletezik, s a már megejtett egy kísérletről következő levelet intézte az «Illustr. Feuerwehr-Zeitung» szerkesztőségéhez:

84. sz. Fp.

Alcsuth, 1886. nov. 11.

#### Alcsuthi önkéntes tűzoltó-szakasz.

Ma este 6 órakor támadás intéztetett az Ön által küldött zinkfáklya világítása mellett a mászóházra. A világítás oly kedvező volt, hogy a mászók a III. emeleten minden gyakorlatot véghezvihettek, a csövezetők pedig akadálytalanul dolgozhattak.

A fecskendők nappalisan voltak megvilágítva, épen ily szép világítás mellett történt a kötélen való leereszkedés is.

Az éles fényvel megvilágított térnek átmérője 300 lépésnyi; a 600 méter távolban lévő tornyon, még némileg észrevehető volt a fény.

Az égés tartalma 16 és fél perc volt.

A másik darab fáklyával a legközelebbi szombaton lesz a próba megejtve a pusztai tűzoltó-szakasz által.

Annai azonban már is határozottan mondható, hogy ezen fáklya egy 300 lépés hosszra terjedő tűzoltó vonatnak a legrosszabb uton elővilágít, hasonlóképen egy megfelelő terjedelmű tűzvérszelynek. Mint jelző ezen fény több kilométer távolságra használható.

Egyetlen hátránya a vidéki kisebb tűzoltóságokra nézve, annak drágasága, hihető azonban, hogy ez is csak időkérdése fog lenni.

József s. k., főherczeg.

### A telefon alkalmazhatósága nagyobb távolságokra.

(Frankf. Ztg.)

A telefon rohamos elterjedtsége használhatóságánál fogva magával hozta azon igyekezetet, hogy a távbeszélő által a megérthetőségre kivihető legyen, természetesen egy magasabb és közösérdek követelésének szem előtt tartásával, különösen azóta, hogy a belga Rysselberghe-nek sikerült egy hosszabb vezetéken táviratozni és telefonozni.

A tudósítások, melyek ezen állítólagosan kitűnően sikerült távbeszélési kísérletről két egymástól távol eső város között annak következtében elterjedtek, oly ritkán felkölthető feszült várakozást idéztek elő, hogy a közjó érdekében czélszerűnek mutatkozik, ezen időelőtti és vérmes reményeket leszállítva a technikai lehetőség határai közé szorítani.

A Rysselberghe-féle találmány, a melyen — egy megfelelőleg berendezett vezetéken — egyidőben távirni és távbeszélni lehet, előnyös szolgálatot tesz és könnyen is alkalmazható, ha a két hely között csak egyetlen vezeték van. Tényleg azonban a nagy városok között nagy számú veze-

ték van huzva, minélfogva előáll annak szükségessége, néhány ugyanazon oszlopon levő huzalt a Rysselberghe-féle készülékkel felszerelni, mert különben a többi huzalok zavarólag hatnak a beszélésre használandó huzalra. A berendezés tehát, mint látható, nemcsak komplikált, hanem az alkalmazandó, semmikép sem olcsó készülék nagy száma miatt igen költséges, mi miatt értékéből sokat veszít.

Azonban ezen hátrányos körülménytől el lehetne kinteni, ha meg volna a lehetőség arra nézve, hogy a már tényleg meglévő távirói vezetéseket a távbeszélésre felhasználni lehessen.

Ez azonban még nincs úgy, mert egy új s csak rövid idővel ezelőtt s még kevésbé megfigyelt akadály tűnik fel utjában, s az értekezést aránylagosan szűk korlátok közé szorítja. Az akadály nem a Rysselberghe-féle készülék hiányosságában rejlik — mert az már többszörösen átdolgozva és kipróbálva lett — hanem annak egy természettani oka van és ez a vashuzal delejezhetőségén alapszik, a mely, mint számtalan egybevágó kísérlet bizonyítja, igen zavaró hatással van a kiejtett hangok továszállítására és visszaadására és a vezeték megfelelő hosszúságán túl a megérthetést lehetlenné teszi.

Ismeretes dolog pedig, hogy a táviróhuzalok — néhány kivételével — minden országban vas- vagy aczél-sodronyokból valók s ez az oka annak, hogy miért lehetetlen, még a legjobb készülékek segítségével is, igen nagy távolságra a beszédet érthetővé tenni. Hogy ez lehetővé tétethessék, akkor a vas- és aczél-sodronyok helyett vörösréz és bronz sodronyokat kellene alkalmazni, a melyek a rendes méretek mellett a kiejtett hangot változatlanul továbbítják. Ezenkívül jó eredmény érhető el úgy is, ha galvanicus uton erős vörösréz burokkal bevont aczél-sodrony használtatik.

Annak megvilágítására, hogy miként és mennyire lehető a különböző anyagokból készített sodronyokat különböző távolságokra alkalmazni, hogy a távbeszéd érthető legyen, szolgáljanak a következő adatok, melyek Amerikában hasonló kísérletek eredményeként nyertek.

Egy 45<sup>m</sup>mm átmérőjű vashuzal (közönséges táviróhuzal) alkalmazása mellett volt:

368	kilométer távolra a megértés jó,
529	» » » » » rossz,
1000	» » » » » lehetetlen.

Egy 27<sup>m</sup>mm átmérőjű vörösréz huzallal 941 kilométer távolra a megérthetés jó volt, egy 21<sup>m</sup>mm átmérőjű huzalnál pedig csak 500 kilométer távolságra volt jó a megértés. Egy 3<sup>m</sup>mm átmérőjű aczél-sodrony alkalmazása mellett, mely 1.5<sup>m</sup>mm vastag vörösréz hüvelylyel volt fedve, a megérthetés még 1600 kilométer távolságban jó volt.

Ha most ezen eredményekkel szembe állítjuk néhány nagyobb forgalmú központ távolságait — jelesül, hogy Berlin és Bécs 580, Berlin és Brüssel 700, Bécs és Brüssel 950, Páris és Amsterdam 600, Frankfurt és Berlin 550, Boroszló és Hamburg 650, Budapest és Prága 680 kilométer távolságra vannak egymáshoz — kétségtelenné válik, hogy ezen helyek között a 4–5<sup>m</sup>mm átmérőjű vas-huzalok igénybevétele nem lehet telefonozni.

Jóminőségű anyagból készített, de igen hosszú vezeték-nél pedig az a hátráltató körülmény áll be, hogy a megérthetésre egy egyszerű vezeték nem elégséges, hanem oda és vissza külön vezeték szükséges, hogy a légköri villamosság és a földi áramok által fellépő zugások, melyek a legnagyobb mértékben zavarólag és hátrányosan hatnak, lehetőleg megsemmisíttessenek.

A fentiekből következtethetnénk, hogy a megérthetőségre nagy távolságokra megfelelő vezeték segítségével bár ki-

híhető, némileg nagy technikai nehézségekkel van összekötve, azonkívül nagyon költséges a kivitel.

Ez idő szerint tehát azon reményeket, melyek a nagyobb távolságra beszélésnek rövid időn való megoldását biztosítását várják, nagyon időelöttieknek lehet jelezni.

## Villanyvilágítás és tűzveszély.

Egy rajnamelléki gyáros, a ki gyárhelyiségeit ezideig petróleummal világította, ezen világító eszközt villanyvilágítással váltotta fel és pedig a műhelyekbe izzó-, a festőműhelybe és a szabadban pedig iv-lámpákat alkalmazott s ezek előállítására egy külön gőzgépet állított fel.

Egy időben azonban mint segédvilágítót egy akkumulátor-batteriát hasonlóképen izzó-lámpákra rendeztetett be.

Midőn aztán az illető a tűzbiztosító társulathoz a díjak állítása iránt megkeresést intézett, ez azon kedvezőtlen válaszával utasította el, hogy: «a villanyvilágítás tűzveszélyessége még nem állapított meg, sőt ellenkezőleg, az által a legutóbbi időben több tűz keletkezett», sőt ezenkívül még az is kívántatott, hogy az eddigi világítás, az új világítás mellett tartalékképpen megtartassék, kisegítőül áramzavarok esetében.

Hasonló fejtegetések a biztosítottak és biztosítók között kétségkívül másfelé is előfordultak s valószínűleg még gyakran fognak ismétlődni.

Midőn néhány év előtt a bécsi Ring-színház égése minden kedélyt megrémített, senki sem volt kétségben az iránt, hogy legközelebb minden épület, a melyben esténként nagyobb számú embertömeg jön össze, a tűzbiztonság növelése céljából villanyvilágítással fog ellátni. Hogy azonban a bevezetés azon arányban lassodik, a mint az ijedség emelkedése elmosódik, az természetes tünetény.

Kezdetben az is volt az általános hiedelem, hogy a villanyvilágítás (a melynél semmi éghető dolog nem használatik a világítás előállítására) minden tűzveszélyt kizár.

De már akkor mondta Siemens Werner — egyik első tekintély az elektro-technika terén — a be nem vont villanyvezetékek tűzbiztonságára vonatkozólag, hogy: «a legegyszerűbb és legbiztosabb védelem volna a tűzveszély ellen az, hogy az ily tervek kivitelét csak képzett, ahhoz értő emberek teljesítsék s azok minden, a hiányos tervekből kifolyó károkért esetleg felelősségre vonassanak». Más szóval ez azt jelenti, hogy: ily tervek előállításánál nem mindig és nem mindenütt járnak el azon szakismerettel és előrelátással, a mely a tűzbiztonság érdekében sürgősen megköveteltetik. Egy másik tekintély, Lindner Miksa, következőleg nyilatkozik: Mint minden gáztechnikus követelményképen még a legegyszerűbb gázvezetéknel is a legnagyobb áthatatlanságot állítja maga elé s tesz ez irányban kísérleteket, úgy kell, hogy minden villanyvilágítási terv, elkészülte

után, vagy használata alatt, egy tapasztalt elektrotechnikus által az arra szolgáló készülék segítségével annak mikénti elszigeteltségére vonatkozólag megvizsgáltassék s a vizsgálatok többször ismételtessenek, mert lehetséges, hogy a hiányosan fektetett vezetékek kezdetben jól el vannak szigetelve, de ezen képességüket a használat közben rövid idő múlva elvesztik s nemcsak áramzavarokat, hanem tűzveszélyt is idézhetnek elő.

A villanyos világítás iránti lelkesültség első idejében egyik felfedezés és találmány a másikat érte s ezen a téren különösen Amerikában lázas tevékenység fejlődött ki, úgy hogy a hibák és hiányok alig voltak elkerülhetők. Ha még hozzá vesszük azt a nagy szabadságot, a mely ott építészrendőri tekintetben uralkodik, úgy alig lehet csudálkoznunk, hogy az amerikai tűz-biztosító-társaságok kényszerítve látták magokat arra vonatkozó határozatokat bocsátani ki, hogy villanyvilágítási berendezések a legnagyobb elővigyázat mellett eszközöltessenek.

Úgyes és szakszerű vezetés mellett, gondosan kivitt terveknél, a villanyvilágítás alkalmazásával a tűzveszély ellen való biztosság oly nagy mértékben növeltetik, hogy a közjólét érdekében kívánatos volna már csak ez okból is, minden nagyobb gyűlöhelyen, tan- s hivatali helyiségekben, gyárakban és műhelyekben annak bevezetése és alkalmazása.

Herzberg A. a villanyvilágítás előnyeit, a melyekre a tűzveszély elleni biztosságot alapítja, következő pontokban állítja össze:

1. A világító fény nem láng által állítatik elő, mint a másféle világítási módoknál.

2. A villanylámpa meggyújtásához nem szükséges semmiféle tűz.

3. A villanylámpa, ellentétben a gáz és petróleum lámpákkal, igen csekély sugárzó hőt fejleszt, minélfogva könnyen gyúló anyagok is veszély nélkül helyezhetők el a lámpa közelében.

4. A villanyos lámpa forró égési terményeket (gázokat) nem fejleszt, melyek a gáz- és petróleumlámpákúal az elővigyázatot nagyon is igénylik, s szükségessé teszik a lámpáknak a mennyezettől nagyobb távolságban való felfüggesztését.

5. A gáz- és petróleumvilágításnál előállható robbanási veszély a villanyvilágításnál elő nem fordulhat.

6. Kiütött tűz esetén a villanygépnek továbbra is üzemben hagyása — ellentétben a gázvilágítással — a tűzveszélyt nem növeli.

Ezen előnyökkel szemben nem hallgatható el azon hátránya, hogy nincs kizárva az öngyulás lehetősége.

Ha azonban, mint már mondva volt, az electrotechnikus és az építész szakszerűen végzik munkájukat, ezen veszély lehetősége is ki van zárva.

Ford.: —k.

## Egyleti élet.

### Budapest főváros hivatásos tűzoltóságának december havi jelentése.

Az elmúlt december hóban összesen 41 tűzjelzés történt, a melyek közül 7 téves jelzésnek bizonyult, a mennyiben tűz a kivonult tűzoltók által nem találtatott; volt tehát összesen 34 tüzeset, még pedig: 2 tető, 1 félszer, 1 színház, 1 bolti, 4 szoba, 1 pincze, 1 ruha, 23 kémény. Kerületek szerint volt: az I-ső, II-ik, III-ik kerületben 0, a IV-ikben 6, V-ikben 3, VI-ikben 8, VII-ikben 10, a VIII-ikben 4, a IX-ikben 2, a X-ikben 0. A 41 jelzés közül nappal, azaz reggeli 6 és esteli 6 óra között 23, azaz 56,09 százalék, éjjel pedig, azaz esteli 6 és reggeli 6 óra között 18, azaz 43,91 százalék volt. Ezen jelzések eszközöltettek 9 esetben toronyórség, 9 esetben telefon állomások, 4 esetben tűzjelző állomások, 16 esetben magán egyének, 1 esetben órség által; 5 esetben a tűz nem jeleztetett a tűzoltóságának; míg 3 esetben 2 helyről jeleztetett egyszerre. Ezen jelzésekre kivonult az I-ső, II-ik, III-ik és X-ik kerületi órség

0 esetben, a IV-ik 9, az V-ik 5, a VI-ik 11, a VIII-ik 8, a IX-ik 5, a barakkórházi 1, önkéntes 1, színház 1; egyszerre kivonult 4 órség 1 esetben és 2—2 órség 2 esetben, összesen 41 órség, míg 5 esetben egyáltalában nem vonult ki órség. A kivonulás történt 36 esetben 168 emberrel és 8 esetben 26 szerrel, azonban tényleges működésben állott a IV-ik ker. órség csak 6, az V-ik 3, a VI-ik 10, a VIII-ik 8, a IX-ik 3, színházi 1 esetben összesen 31 órség, míg 6 esetben a tűz a lakók által oltatott el; egyszerre működött 2 órség 1 és 3 órség szintén 1 esetben; tényleg működött tehát a kivonult órségeknek 75,60 százaléka 28 esetben 103 emberrel azaz a kivonultaknak 61,30 százalékával — és 4 esetben 12 szerrel és így a 36 kivonulási esetben 77,77 százalékára esik tényleges működés. A működési időtartam 1 órán alóli 22 esetben, 1 és 2 óra közötti 9, 2 és 3 óraközötti 2, 3 és 4 óra közötti 1 esetben volt s így az összes működési időtartam 34 óra vagy is egy esetre 1 óra, egy emberre pedig 19,8 perc esik. Ezen oltási munkálatok alkalmával 4 esetben alkalmaztatott sugár, vagyis

34 tüzeset 11.76 százalékában és pedig 1 sugár 1 esetben, 2 két esetben, 6 egy esetben, használtott. A tűz elfojtására fecskendő alkalmaztatott 0 esetben, veder 6 esetben, pokrócz 1 esetben; vízszerségi forrásul szolgált direkt a vízvezeték 4 esetben, vízfordó kocsi 0 esetben. Ezen működések alatt tartálékban, illetve készen létben állott 1 esetben a IV. és IX. ker. őrség, a tűz helyén tűzör hagyása szükségessé vált 3 esetben 4 tűzoltóval, kik összesen 3 óra 46 percet töltöttek a tűz helyén annak szemeltartására és felügyeletére. A tüzesetek oka gyanánt konstatáltott kémény tisztatlansága 16, erős fűtés 6, gondatlanság 4, vigyázatlanság 3, gyújtogatás 2, hibás épeitkezés 3. A 34 tüzeset közül 7 volt karral egybekötve és így a káresetek a tüzeseteknek 20.58 százalékát teszik; a felek által bevallott kárösszeg épületben 3 esetben 60 frt, anyagban 4 esetben 2960 frt összesen 6 esetben 3020 frt; a tűzvizsgáló bizottság által megállapított kárösszeg épületben 4 esetben 2850 frt; a biztosítási összeg 4 esetben 73,405 frt, a többi adat ismeretlen. Ezen biztosítási összeggel szemben áll a 6 esetben, épület és anyagban felvett maximális kárösszeg 5835 frttal, mely a biztosítási összegnek 12.58-ad része. Érdekelve voltak a «Generali», az «Adriatica», a «Foncière» és a «vasuti viszonylagos biztosító» I—I esetben. Emberben is esett kár, a mennyiben 2 egyén súlyos égési sebeket szenvedett.

Az elmúlt hóban a f. t. par. részt vett 22 bizottsági eljárásban. Megemlítendő még, hogy a vigadó e hóban látta-tott el telefonösszeköttetéssel, mely csupán tűzjelzési célokra fog szolgálni; e hóban is teljesített rendkívüli szolgálat, egy a járványos betegek ágyneműinek elégetése, valamint a budai kör estélyei alkalmával is; december hóban tehát tűzbiztonság tekintetében hanyatlás konstatalható, mert a tüzesetek száma hattal (21.4 százalék) nagyobbodott, a kárösszeg pedig a novemberhavinál 1.26 századdal nagyobb daczára annak, hogy a káresetek száma kettővel azaz 77 százalékkal kisebbedett.

E hóban elintéztetett hivatalból 119 ügyirat, úgy hogy az 1886-ik év végén összesen 1656 tárgyirat nyert elintézést, melyhez hozzájön még 570 külön vezetett szám. Tartatott továbbá 16 őrséggyakorlat összesen 16 órán át 402 emberrel és 34 szerrel úgy, hogy egy gyakorlatra 1 óra, egy emberre pedig 2.39 percz esik. Ezen gyakorlatokon részt vett az I-ső ker. őrség 9, II-ik 0, III-ik 4, IV-dik 1, V-ik 2, VI-ik 7, VIII-ik 8, IX-ik 2, X-ik 6 esetben, összesen 39 őrség; volt továbbá 2 riadó az V-ik és VI-ik őrséggel és egy kivonulás 9 emberrel Wittmann H., Zelleringyári tűzoltóparancsnok temetésére.

A hó folyamán kilépett a testületből 4, felvétetett 4; a létszám 151 fő. A csapat fegyelmi magaviselete rosszabbra fordult a mennyiben 2 intés, 12 büntetés, 4 elbocsátás fordult elő, ellenben kineveztetett 1 csövezető és 2 helyettes csövezető. Az egészségi állapot változatlanak mondható amennyiben 9 betegedés fordult elő a melyek közül azonban csak egy volt súlyosabb.

**A török-szent-miklósi önkéntes tűzoltó-egylet** f. év október hó 27-én tartá érem-kiosztással kapcsolatos 10 éves jubileumi ünnepélyét, melynek lefolyásáról következő értesítést vettük:

A jelzett napon, d. u. 2 órakor, az önkéntes tűzoltó egylet működő tagjai, Szücs Antal főparancsnok vezetése alatt teljes felszereléssel vonultak fel a piacz-térre, hol a «polgári kör» épületén mutattak be 10, illetve 11 év alatt szerzett, s úgy a vidéki tűzoltó-egyletek küldöttei, mint a helybeli és vidéki nagy számú intelligens közönség tetszenyilvánítását gyakran és méltán kiérdemlő dísz gyakorlatukat.

Ezután az egylet és a közönség a város háza udvarára vonult, hol az ünnepélyt Vadai Ferencz ev. ref. lelkész és az egylet szeretett buzgó elnöke, a következő beszéddel nyitá meg:

Tisztelt dísz-közgyűlés! Szeretett bajtársak! 10, illetőleg 11 év merült az enyészet tengerébe, mióta egyletünk az 1875. év Január 15-kén tartott alakuló közgyűlésen 49 pártoló és 67 működő taggal megalakult. Azt hiszem, nem érhet a dicsekvés és öntetszelgés vádjá, ha állítom, hogy vá-

rosunk — egyebektől eltekintve — e téren uttörő s zászlóvivő volt az egész megyében.

En, mint a ki ezen egyletnek működését, részint a főparancsnok, részint mint az egylet elnöke, keletkezéskor a folytonosan figyelemmel kísérem, távol attól, hogy ü. lörünk öröm-poharát legkevésbé is felzavarni akarná, jogositva érzem magamat, hogy az igazsághoz hívő ünnepélyes alkalommal kifejezést adjak azon tapasztalatomnak, miszerint tűzoltó-egyletünknek pályafutásán nemcsak időnkint kiütt tűzvészszel kellett szembe szállani, de kdenie kellett a nagy közönség egy részének közönyösséggel is; míg amazt, a tüzet, jó órában legyen mondva a jövőre nézve, Isten segítségével mindannyiszor sikerült megfékeznie, ezzel, a közönség egy részének közönyével, még ma is nagy mérvben küzdenie kell; de e tekintetben is biztat a jövő és tápláljuk a reményt, hogy a hideg közönyt meleg pártfogás s jóakaratu támogatás váltja fel. — Multjára nyugodtan tekinthet vissza a tűzoltó-egylet, az elebe kitűzött nemes czélt soha szem elől nem tévesztette, feladatát mindenkor önzetlenül, minden jutalomra tekintés s várás nélkül férfias bátorsággal megoldani igyekezett. — Azon őszinte jókívánatom mellett, virágozzék, izmosodjék e tűzoltó-egylet a közel s távol jövőben, az ünnepélyt ezennel megnyitottnak nyilvánítom.

Az elnöki megnyitó beszéd bevégeztével Oláh Zsigmond egyleti titkár olvasá fel az egylet 10 éves vázlatos történetét a következőkben:

Török-Szent-Miklós városa, mint a jelenben, úgy a multban sem feledé soha, hogy a XIX. század a haladás kora. — «Segíts magodon s Isten is megsegít!» e magyar példabeszéd megczáfolyhatatlan igazságától vezéreltetve gyűlt össze városunk értelmisége az 1874. év okt. 8-ikán, hogy a már megpendített tűzoltó-egylet létesítése érdekében a szükséges intézkedéseket megtegye. — S az ige testté lön! Mar a nov. 11-kén tartott választmányi gyűlés, illetve még csak ideiglenes bizottság felterjeszti az alapszabályokat a m. kir. belügyminiszteriumhoz s az az 1875. év január 15-dikén tartott alakuló közgyűlésen megerősítve felolvastatik és az egylet 8 alapító, 49 pártoló és 67 működő taggal nemes pályafutását megkezdi.

Nem lehet czélom s az idő rövidege meg sem engedné, hogy az egylet időszerűleg változott tisztviselőit felsoroljam de — kik a kezdet nehézségeivel küzdve az egylet megalakulásakor annak teherviselését oly szívesen vállalták magukra — méltók a felemlítésre. Tehát megválasztottak: Elnökké: Török-Szent-Miklós akkori szeretett főbirája: Herkl Károly, alelnökké: Kuncze Imre, pénztárnokká: Surányi Pál, jegyzővé: Bálint József, főparancsnokká: Vadai Ferencz, alparancsnokká: Szücs Antal, első osztályparancsnokká: Szücs Károly, másod osztályparancsnokká: Varga József.

S nem méltó-e, hogy azon tisztviselők mellé, kik a csecsemő szellemi és anyagi ügyeinek vezetésére erejüket, képességeiket, örömmel ajánlák fel, azok nevei jöjjenek, kik az egylet megalakulásához s erősítéséhez nagyobb összeggel járultak, névszerint: 1. gróf Almássy György 6 excellenciája 100 forinttal, 2. Taubinger Béláné 6 nagysága 100 forinttal; 3. nagys. Blaskovics Miklós ur 100 forinttal; 4. nagys. Almássy Eduárd ur 100 frttal; 5. t. Lederer testvér urak 20 forinttal; 6. t. Kuncze Imre ur 10 forinttal; 7. t. Piltzer Simon ur által képv. biztosító társulat 50 forinttal; 8. török-szent-miklósi takarékpénztár 15 frttal; 9. t. Kuncze Imre ur által képv. bizt. társulat 25 forinttal, mely kegyes adományozók nevei az 1876. év január 26-dikán tartott közgyűlés jegyzőkönyvében megörökítették.

1877. május haváig a működő tagoknak csak karóvekel kelle beérniök, kivételt csupán a mászók képeztek, kik ruhával már a szakosztályokat megalkotó 1875. évi január 15-én tartott működők gyűlésén elláttattak.

Ez év folyamán egyletünket Taubinger Béláné 6 nagysága egy szép zászlóval ajándékozta meg, melynek felavatását az egylet az 1875. év aug. 25-én ünneplé.

Ez időtől kezdve az egylet mind tűzoltó-szerek, mind a működő tagok ruháinak beszerzése tekintetében lassan bár de fokozatosan haladt; s minthogy az egylet vagyoni ereje a teljes felszereléshez vajmi csekély volt, az 1877. év jan.

an tartott közgyűlés határozata folytán felkérte a városi t. előjáróság, hogy az évenként adni szokott 200 frt mellett az időről-időre beszerzett szerek arát, amennyiben ezek a 200 frtot meghaladnák, fedezni kegyeskedjék. S a város az egylet méltányos kérését meg is hallgatta.

Voltak a mellett lelkes pártfogók, kik a zsenge egyet erejüktől telhetőleg támogatni szivesek valának. Így, hogy többet ne említek, már az 1877. év decz. 12-dikén tartott választmányi gyűlésen jelentette Vadai Ferencz főparancsnok, hogy az egylet részére Lelovics Gyula négy működő tagnak teljes felszerelését felajánlotta. — A nemes tett nem szorul dicséretre.

Az egylet legelső rendszeres bálja 1876. febr. 12-kén tartatott. — Ugyanezen év folyamán, márczius 20-kán, egy szomorú köteletségének is kelle eleget tenni, Pecsók Balázs bajtársat kísérvén örök nyugalomra. Ő volt az egylet első halottja!

Kiterjeszté az egylet figyelmét a munkakedv ösztönzésére is, a mennyiben az 1877. év január 20-án tartott közgyűlésen Vadai Ferencz főparancsnok indítványára elhatározta, hogy vész idején a fecskendővel először a helyszínerre ért egyén 3, a vízfordó kocsival érkező pedig 2 forint jutalomdíjban részesíttessék, mely határozat ma is érvényben van. — Ugyanezen év folyamán rendeltetett meg a tűzoltói szakközlöny.

Az 1878. év elején az egylet új korszakba lépett. A múlt év végével a 3 évi kötelezettségi idő letelvéen, egy 1878. év január 30-án keltezett felhívásában Vadai Ferencz főparancsnok kéri a lakosságot, hogy nagymérvű pártfogás és tagokul ajánlkozás által mutassák meg, hogy nem pillanatnyi felhevülés, nem újságvágy, hanem tüzvészely idején az emberi élet és vagyon megmentésére önzetlen segítségnyújtás vezérelte mindnyájukat, midőn ezelőtt 3 évvel szolgálataikat s pártfogásukat az egyletnek felajánlák. A lelkes felhívás nem talált süket fülekre s az 1878. évi febr. 1-jén az egylet 3 évre újból megalakult.

Az 1879. évben az eddigi elnök eltávoztával elnökké Szücs Károly jegyző választatott; ugyanezen év folyamán Vadai Ferencz főparancsnok lelkészi hivatalos teendőivel a főparancsnoki tisztség viselése folytán ráháramlott kötelezettségeit össze nem egyeztetetvéen, az egylet mély sajnálkozására, állásáról lemond, s helye Kuncze Imre főjegyzővel töltetik be.

Az 1879. év febr. 12 kén tartott közgyűlés azon határozata, hogy a bálban minden működő tag egyenruhában tartozik megjelenni, bizonyítja, hogy már az 1878. év végével minden működő tag el volt látva tűzoltói ruhával, s hogy az egylet az anyagi téren is előbb-előbb haladt, fényes tanúsága az, hogy már az 1880. év február 20-án tartott v. gyűlésen egy hydrophor beszerzése ügyében is intézkedések tétettek.

Az 1881-ik évvel egyletünk ismét új korszakba lépett, a mennyiben 85 pártoló és 39 működő taggal 3 évre újból megalakult. mikor is, Kuncze Imre ez időközi főparancsnok lemondása folytán, a közbizalomnak és az egylet technikai működésének minél nagyobb niveaura emelhetése iránti buzgóságának engedve, a főparancsnoki tisztelet Vadai Ferencz ev. ref. lelkész ismét magára vállalá, de szakavatott, erélyes működése csak rövid időre leve a működő tagok technikai szereplésétől ismét visszavonult, hogy az egyletnek, mint administratív tisztségviselő, legyen egyik erős oszlopa. — A főparancsnokságtól végleges visszavonulásakor főparancsnokká az egylet jelenlegi szeretett főparancsnoka, Szücs Antal, alparancsnokká pedig az 1882-ben elhunyt, feledhetetlen emlékű Varga Károly választatott.

Hogy már ez időben az egylet mily gyorsléptekkel haladt tökéletesedése felé, érdekesnek tartom erre nézve megjegyezni, hogy már az 1882. évben városi segélylyel egy 106 mm. henger átmérőjű gép szívó-nyomó szerkezettel, 8 méter szívó-tömlővel, 10 méter sugár-tömlővel, 75 méter elsőrendű kender-tömlő 6-os számú csavarokkal, 25 méter első rendű kender-tömlő 4-es számú csavarokkal, 2 darab viharlámpa, 4 darab angol villa 339 forint 75 kr. értékben szereztetett be, — és már az 1883. év február 10-én tartott v. gyűlés, nehogy a

szerek az idő viszontagságainak kitéve, idő előtt hasznavehetetlenekké legyenek, rendes szertisztogatóról is gondoskodott; és hogy az egylet hivatalos működésének minél nagyobb súlyt szerezzen, ez évben az országos tűzoltó-szövetségnek is tagjává lett.

Tíz éves fennállásának utolsó korszaka az 1884. év, a midőn 111 pártoló és 50 működő taggal mindenkorra megalakult.

Az 1885. január 20-án tartott közgyűlésen pendített meg először az eszme, hogy az egylet 10 éves fennállásának emlékére az 1885. aug. 25-én jubileumi ünnepély tartassék, minthogy azonban már a márczius 11-dikén tartott v. gyűlésen jelenté főparancsnok, hogy az orsz. központi szövetség szolgálati éremmel leendő kitüntetés végett az 5 és 10 éves működő tagok neveit kéri, az 1886. február 10-én tartott közgyűlés az ugyanezen év január 30-án tartott vál. gyűlés azon határozatát, hogy a jubileumi ünnepély az érem-kiosztással hozassék kapcsolatba, határozattá emelte.

Még előbb az 1885. év június 12-én tartott v. gyűlés határozta, hogy minden tűzoltó lakhelyére egy jelző tábla készíttessék, mely intézkedés ma már foganatosítva is van. Az 1886. év február 10-ikén tartott közgyűlésen Vadai Ferencz elnök azon indítványa, hogy a városánál egy tűz-őri szoba készíttetnék, melyben legalább a nyári hónapokban éjjelenként a tűzoltók felváltva kettesével őrködnének, ismét közelebb vitte az egyletet egy lépéssel nemes célja megoldásában; minthogy azonban ez indítvány határozattá emelése a működő tagokra egy igen fontos, de egyszersmind nehéz kötelezettséget róna, a közgyűlés az indítványt, mielőtt tárgyalásába bocsátkoznék, érlelés végett az 1887-ik évben tartandó közgyűlésig a működő tagok figyelmébe melegen ajánlotta.

Ugyanezen év ápril 14-én tartott v. gyűlés 19. számú határozatából a pusztai birtokos urak felkértek annak a kijelentésére, hogy pusztáikon netalán kiütendő tüzvész alkalmával ohajtják-e a tűzoltóság kirukkolását, vagy csak az esetben kéri a segítséget, ha a tűzoltók erre küldönczeik által a vész idején felszólíttatnak. — S miután a nevezett urak a széthordott iv. illető rovatába neveiket bejegyezték, az a toronyőri szobában kifüggesztetett és így az egylet tekintetben is teljesen tájékozva van. — Ugyancsak az ápril 14-én tartott vál. gyűlés határozatából utasított elnök és titkár, hogy a működő tagok születési helyéről, évéről, foglalkozásáról, az egylet kötelekébe belépési idejéről s esetleges rangfokozati emelkedéséről egy nyilvántartási naplót készítsenek és vezessenek.

Az egylet nemes törekvésének egyik fényes bizony-sága a f. év május 8-ikán tartott v. gyűlés azon határozata, hogy az elmúlt nyár folyamán Fiumében tartatni szándékolt «magyar tűzoltók VIII. országos közgyűlésén» egyletünket elnök és főparancsnok képviseljék, minthogy azonban e gyűlés ez év folyamán megtartható nem volt, de az orsz. szövetség a rendező bizottság összes eddigi eljárásait a jövőre nézve teljes érvényben fenmaradónak kimondja, az október 9-én tartott vál. gyűlés a fentebb jelzett határozatot teljes épségben fentartandónak határozta.

S most áttérek egyletünk történetének legközelebbi mozzanataira.

Van az egyletnek ez idő szerint működő tagja 43; pártoló 87; összesen 130. A pártoló tagok az alapszabály értelmében egy forintot fizetnek évenként az egylet pénztárába.

Van az egyletnek: fecskendője szívó és nyomó szerkezettel: 2 drb, régi szerkezetű szintén: 2, kézi 1, összesen 5; tömlő: 200 méter; vízfordó kocsi: 3; szerkocsi 1; dugó létra: 1, tetőlétra: 4 drb, csáklya: 2 drb; melyek — mint egy 2380 frt értékben — a város tulajdonát képezik. — Az egylet szerelvénye: egyenruházat, zubbony, nadrág, csákó, sapka, óv, 50 működő tag számára; fejsze: 6, villa: 10, pamacs: 4, vaslapát: 4, oldalbalta: 10, viharlámpa 2, közönséges lámpa: 8, mászó-kötél: 2, hordágy: 1 drb, egységes csavar: 6, különféle: 10 darab.

Érdekesnek tartom felemlíteni, hogy az egyletnek fennállása óta — a városi 200 forint segélyen kívül, mely fecskendők beszerzésére fordítottat — az 1885. év végével:



bevétele volt összesen 2589 frt 8 kr., kiadása 2010 frt 93 kr.; összehasonlítva a bevételt a kiadással, marad: 578 frt 15 kr.

S hogy az egylet fennállhatására tett ezen kiadások nem a szélbe szórattak, erre nézve elég legyen csak a legközelebbi 3 év alatt történt működések számát jelezni. — Az 1884. évben tízesetűz kirukkolt az egylet 13-szor, 1885-ben 11-szer, 1886-ban pedig 17-szer.

Az egylet ez időszertint tisztviselői: Elnök: Vadai Ferencz. Alelnök: Szabó János. Főparancsnok: Szücs Antal. Alparancsnok: Szücs István. Pénztárnok: Serák Sándor. Titkár: Oláh Zsigmond. Orvosok: Czakó Gábor és dr. János Gyula. Első szakasparancsnok: Simon Ferencz. II-od szakasparancsnok: Poyik János. Segédtsztek: Kenyeres Benedek és Kugler István. Mászóvezetők: Czabai András és Bakos János. Építészek: Losonczy Pal és ifju Raskai Bálint. Szertárnok: Kristóf Alajos. Ruhatárnok: Baumann János.

Választmányi tagok: Kuncze Imre, Szücs Lároly. Kulcsár Ferencz, Lelovics Gyula, Szücs Gábor, Lábasi János, Horváth András, Fehér Sebestyén, Fehér József, Ökrös Ferencz.

Rövid leírásomban említést tettem, hogy az 1886. febr. 10-én tartott közgyűlés azon határozatot hozta, hogy a jubiléus ünnepély az országos központi tűzoltó-szövetség által alapított érem-kiosztással hozassék kapcsolatba. — S miután az országos tűzoltó szövetség elnökségéhez tett elnöki felterjesztés folytán azon válasz érkezett, hogy az 5 és 10 éven át működött, ez idő szerint azonban már az egylet kebeléből kilépett tagok is részesíthetők az érem-kitüntetésben, mint 10 éven át működött s jelenleg is működő tagok kijelöltettek: Szücs Antal, Polyik János, Polyik István, Kugler Istvan, Hodosi László; 5 éven át működött s jelenleg is működő tagokul: Szücs István, Simon Ferencz, Kenyeres Benedek, Szóke Zsigmond, Kiss András, Polgár Mihály, Sebestyén Bálint, Kulcsár Ferencz, Szondi Károly, Dombai Antal, Nagy Tamás. — Ezekon kívül 10 éveseknek jeyeztetnek: Vadai Ferencz, Czakó Gábor, Surányi Pál, Krikuska György, Szabó János, Kuncze Imre, Szücs Károly, kik részint mint működő tagok, részint mint administratív tisztviselők szolgálták és szolgálják még ma is az egyletet; továbbá Zafir Nándor és Szabó Márton, kik 10 évig működő tagok voltak, de az 1885. év január havában az egyletből kiléptek; 5 éven át működő, de már az egylet kebeléből

kilépett tagokul megjelöltettek: Engl Mór, Kakuk György és Mercz János.

És most jubiláló egyletünk vázlatos történetét azon kíváncsisággal fejezem be, vajha az isteni gondviselés megengedné, hogy egyletünk szeretett, buzgó elnöke a törő-szent-miklósi önkéntes tűzoltó-egylet 20 éves jubileuma kalmával ismét mindnyájunkat ünneplőkként üdvözölhesse.

Titkár felolvasása után elnök következő beszédet tartá: Tisztelt dísz-közgyűlés! Szeretett bajtársak!

Az érdem minden időben elismerésben s kitüntetésben részesült. Már a Krisztus előtti korban feltaláljuk ezt a régi görögöknél. A katonai vitézség és a polgári erények külső jelekkel való megjutalmazása s kitüntetése a századok hosszú során lejött egész napjainkig, bizonyítják ezt az egyes államok különféle érdemelei. — Az országos tűzoltó-szövetség tehát már járt uton haladt, midőn 1884-ben a «szolgálat-éremet» megalapította. — Maga az elnevezés: «szolgálat-érem» mutatja, mi az az érdem, mely ezen éremek megnemesítésére és viselésére feljogosít. 5, 10 vagy 15 évi folytonos szolgálat valamely társgeylet kebelében.

Tisztelt bajtársak! Ezen szolgálati éremekhez nincsen kötve anyagi haszon mint az olympiai olajfakoszorúhoz az állami terhek alóli felmentés; méltóság, cím sem fűződik hozzá, mint a fejedelmek által adományozott arany-keresztekhez, ezek egyszerű, külső látható jelei szolgálati időtöknek, a jutalom legyen kebletekben, azon nemes öntudatban, hogy ti jutalomra való tekintet nélkül, egyedül a felebaráti önzetlen szeretet sugallatára szolgáltatok ügyünket s oltottatok a zászlónkra felhímett jelszó szerint: «tűzzel a tüzet!» — Ily érzelmek közt jertek, hadd tüzzem kebletekre jól megérdemelt szolgálati érmeket, lelkesítsen ez benneteket továbbra is az egylet kebelében maradásra, buzdítson kitartó munkára, a közönség pedig ezek láttára is legyen irántatok elismeréssel.

E beszéd végeztével Vadai Ferencz elnök a kitüntettek melleire az érmeket feltűzte, s az ünnepélyt Kuncze Imre városi főjegyző ur — tűzoltó-egyleti választmányi tag — a jubiláló egyletnek a város érdekében kifejtett lankadatlan buzgalmát és erélyes működését élénken feltüntető s zajos éljenzésekkel jutalmazott lelkesítő beszéde zárta be.

Az ünnepély után a Casinó dísztermében táncmulatság volt, melynek csak a reggel vetett végét.

## Az országos tűzoltó nagygyűlés.

(A fiumei bizottság december 10-ki üléséből.)

A Fiumében jövő évben megtartandó kongresszusra nem csekély befolyással bíró ügy került tárgyalásra a fiumei kongresszust rendező bizottság f. é. december 10-én megtartott ülésén.

Említettük már, hogy a fiumei központi bizottsági elnök Leard József elnöki tisztjéről nem rég beadta lemondását. Miután a kiküldött bizottság, melynek feladata volt Leard Józsefet az elnöki tisztség további megtartására birni, kiküldetésében sikertelenül járt el, a tűzoltó-egylet főparancsnoksága szükségesnek tartotta egy összbizottsági ülés összehívását.

A municipium épületében megtartott ülésre a bizottsági tagok szép számmal jelentek meg és pedig névszerint a következők: Maruschig Biagio tűzoltóparancsnok, Burgstaller C., Carminati G., Dobrovich János, Dollenz F., Klemenzen E., Lucich G., Mócs Zsigmond, Nicóra Vincze, Randich Giovanni, Tóth L., Zängerle G., Dr. Zotti János.

Maruschig, mint az összeült bizottsági tagoknak ad hoc elnöke, megnyitva az ülést, előadja a köztudomású tény, hogy Leard J., a fiumei központi bizottság érdemes elnöke, eddig viselt tisztjéről lemondott. E lemondása nem fogadtatván el, Maruschig Biagio, Dr. Ghira F., Nicóra Vincze, és Dr. Zotti János urakból küldöttség alakult, melynek célja volt az érdemekben gazdag elnököt lemondásának visszavonására birni.

A kísérlet sikertelen maradt s így történt, hogy ugyan csak e bizottság Hajnal Antal orsz. középtészeti felügyelőt

kérte föl az elnöki tiszt elfogadására. — Hajnal Antal hajlandónak nyilatkozott ugyan a kongresszus érdekében minden lehető elkövetni, de legfőleg alelnöki tiszt minőségében, miután szerinte az elnöki szék fiumei törzspolgárt illet meg. (Hajnal A. eljárása általános helyesléssel találkozott).

A dolgok ily állása mellett nem maradt egyéb hátra, mind Leard lemondásának elfogadása, mi tényleg meg is történt.

A lemondás tudomásul vétele után, Nicóra indítványozza, hogy az új elnök választás elhalasztassék; Mócs Zsigmond azonnal ohajtja az elnök kijelölését, míg ellenben Carminati G. úgy a központi, mint az albizottságok összes tagjainak meghívását javasolja, hogy az elnökválasztás ily uton történjék meg.

Maruschig B. ama nézetének ad kifejezést, hogy az elnökségre mihamarabb Ciotta János polgármester kérésék föl. Ez indítvány helyesléssel fogadtatott s e célból e hó 12-én egy bizottság fogja Ciotta polgármestert fölkeresni, hogy az elnökséget a fontos ügy minél imponzánsabb diadala érdekében fogadja el. E bizottság tagjai Maruschig B., Nicóra Vincze, Randich G. és Dobrovich T.

Fölösleges is mondanunk, hogy bár a kongresszus sikerében nem lehet kételkedni, az esetben azonban, ha Ciotta polgármester a központi bizottság elnöki tisztjét elvállalni hajlandónak nyilatkozik, a kongresszus bizonyára a várakozáson fölül sikerülne.

«Fiume»

Illetékes és megbízható forrásból veszszük a hirt, hogy az akadály, mely a fumei nagy gyűlés rendező-bizottsága tagjainak Leard Józsefnek, e tisztségéről való lemondása folytán merült fel, Ciotta János polgarmester közbenjárása folytán elhárítva lett, a menyiben a távozó elnök helyett

első elnökké *Thiery* lovag, második elnökké *Hajnal Antal* középítészeti felügyelő, alelnökké pedig *Marussig Biagio* tűzoltó főparancsnok választatott meg; így a központi bizottság kiegészítve lévén, folytathatja munkáját, mely a nagygyűlés előkészítéséből áll.

## H i r e k.

Többek felszólítása folytán van szerencsém az érdekelteknek tudomására hozni, hogy a «Tűzoltó Közlöny» előző évfolyamai egyenkint 2 frtért a kiadóhivatalnál megrendelhetők.

### A kiadóhivatal vezetője.

— **Ováció.** Csinos és maradandó becsü meglepetésben részesítette a «Zellerin» gyári tűzoltóság szeretett főparancsnokát *Weigmann Józsefet* az újév reggelén. Midőn ugyanis a főparancsnok a gyárba ment, már teljes díszben találta Pusch oszt.-parancsnok vezetése alatt a testület tagjait, míg a csapat előtt egy fehérbe öltözött leányka — *Herman Vilma* — bársony vánkoston egy valóban művészi metszetekkel ellátott ezüstből készült kéthangú jelzőt tartott. A főparancsnok megérkeztekor a csapat tisztelgett, mely után, a szokástól eltérőleg, Pusch oszt.-parancsnok jelentését következő szavakkal kezdte: Tisztelt és szeretett főparancsnok ur! — Aztán ékes és meleg szavakkal üdvözölte *Weigmann* főparancsnokot, mint azt a férfit, a kiből az eszme nem csak megérlelődik, hanem kivített is talál, mit fényesen bizonyít az itt díszben álló testület, mely mint ilyen, az ő buzgóságának és kitartásának köszöni lételet. Ezen testület, hálájának, elismerésének és ragaszkodásának akar kifejezést adni e napon, midőn ezen szerény ajándékkal — a vánkosról átveszi a kéthangú jelzőt s átnyújtja — főparancsnokát megtisztelni s a közte és a testület között levő viszonyt szorosabbá tenni kívánja. *Weigmann* főparancsnok meghatóttan mondott köszönetet e váratlan meglepetésért és kitüntetésért, melyben e pillanatban részesítettett, melylyel szemben csak azon ígéretet teszi, hogy jövőben is igyekezte az leend, hogy a testület azon magaslaton, melyet elért, megmaradjon s továbbra is megtartsa azon helyet, melyet a többi fővárosi hasonló testületek sorában elfoglal, mivel pedig ez első sorban függ tisztársai jóakarata és a testület tagjainak igyekezetétől, kéri őket, hogy őt ezen céljában, a testület érdekében — gyámolítsák. Mindkét beszéd után lelkes éljenek hangzottak fel, melyek lecsillapultával *Weigmann* főparancsnok villás-reggelire hívta meg tisztársát és a testület tagjait, melyen felköszöntők is mondatnak *Weigmann* főparancsnokra; *Pusch* osztály-parancsnok *Barány Ernőre*, az önkéntesek főparancsnokára üritette pohárát, *Weigmann* főparancsnok pedig *Scserbovszki* városi főparancsnokot, mint generalissimust éltette, ki t. i. tűzvész alkalmával az összes budapesti tűzoltóságok felett gyakorolja a fővezényletet.

— **Gyászhir.** A «Zellerin»-gyári önkéntes tűzoltó-testületet súlyos veszteség érte; ugyanis a testület egyik kiváló tagja, *Wittmann Henrik* mászó szakasparancsnoki helyettes, december 26-án elhunyt. Temetése 28-án ment végbe, a budapesti tűzoltó testületek részvétele mellett. Béke hamvaira!

— **A főváros épületeinek biztosítása.** A fővárosi tanács, mivel a város épületeinek tűz ellen való biztosítása 1886. decz. 31-ével lejárt, előzőleg a biztosítás iránt ajánlatok benyújtására hívta fel a Budapesten székelő biztosító-társulatokat. A felhívás folytán a 6 évre szóló biztosításra öt társulat reflectált, a menyiben csak ennyi nyújtott be ajánlatot, névszerint: az első magyar általános, a magyar-francia, a cs. kir. szab. osztrák *Phönix*, a «bécsi» és a *Foncière* pesti biztosító-társaság, ez utolsó a cs. kir. szab. *Adria* és cs. kir. szab. triezsti általános biztosító-társaságokkal, mint consortium. A Kada alpolgármester elnöklete alatt decz. 14-én tartott pénzügyi és gazdazági bizottmány a beérkezett ajánlatoknak számítások után leendő megbirálására albizottságot küldött ki, mely decz. 18-án tartott ülésén a beadott ajánlatok közül csak kettőt talált megvizsgálandó és tárgyalandónak, u. m. az első magy. ált. biztosító- és *Foncière*-

rel egyesült *Adria* és triezsti biztosító-társaságok ajánlatát. Az első magyar általános bizt. 6 évre 20,389 frtot kért olyképen, hogy ha ez alatt tüzeset nem fordul elő, az összegnek 10% levonása után fenmaradó felét a városnak visszafizeti; a legkedvezőbb esetben tehát a biztosítás 12,625 frt. A *Foncière* csoport a 6 évre 15,834 frtot kért, mely tehát az első magyarénál 4 545 frttal olcsóbb, a legkedvezőbb esetet véve pedig 3,209 frttal drágább, mivel azonban a 3,209 frt csak bizonytalan nyereség a 4,545 frttal szemben, a bizottság a *Foncière* ajánlatát véleményezte elfogadandónak. A tanács ezen vélemény alapján, miután a még fennálló csekély differentiak kiegyenlítették, a *Foncière* csoporttal kötötte meg a biztosítási szerződést.

— **A színházak tűzbiztonsága.** Az állandó színházvizsgáló bizottmány mult havi rendes vizsgálata alkalmával tapasztalta a német színházban, hogy a sülyesztőt raktárul használják, hol díszletek és egyéb nagy mértékben tűzveszélyes tárgyak szanaszét hevernek s a közlekedést is gátolják. A tanács a bizottmány jelentése folytán utasította az igazgatót a sülyesztőnek kiürítésére és a szabályrendelethez képest, egészen üresen tartására. Az igazgató az utasításnak már eleget tett. — Ugyancsak a fenti bizottmány jelentése folytán a népszínház igazgatója felhivatott, hogy a III-ik emeleten, a színpadi és nézőtéri folyosókat összekötő átjáróra tüzmentes ajtót készíttessen, továbbá, hogy a vízvezeték nyomásának erősbitésére gőz gép beszerzése iránt intézkedjék, végül, hogy a sülyesztőben elhelyezett háttéri függönyöket haladéktalanul eltávolíttassa.

— **Uj tűzjelző.** A Mayer-árvaház igazgatója előterjesztést tett az irant, hogy az árvaházban tűzjelző állíttassék fel, minthogy a torony-órség a városmajorban támadt tüzet egyáltalán észre nem veheti, a legközelebbi tűzjelző pedig egy negyed órányira van. A tanács tekintetbe véve a fenti okokat, a tűzjelző felállítást elrendelte.

— **A színházakba kivezényelt tűzoltók díjazása.** A főváros közgyűlése a mult évben elhatározta, hogy a színházak igazgatóságai, a színházi órségre rendelt tűzoltóknak esténként 50 krt, az órparancsnoknak pedig 1 frtot fizessen; az igazgatóknak felfolyamodására a belügyminiszterium, utalva a színügy éppen nem fényes helyzetére, a határozatot nem hagyta jóvá. Ezen leiratra vonatkozólag a mult hó 15-én tartott közgyűlés, a tanács előterjesztésére — tekintve azon körülményt, hogy a tűzoltók 5 napi folytonos szolgálat utáni szabad idejükben vezényeltetnek színházi órségre; indokolt felterjesztést határozott intézni, mely a neheztelt határozat jóváhagyását kieszközölje.

— **Adomány.** F. t. *Zalka János* győri megyés püspök 6 exclja, a győri önkéntes tűzoltó-testület segélyalapjára 30 frtot, — a győrszigeti önkéntes tűzoltó-testületnek pedig felszerelések beszerzésére 20 forintot; — *Vogl Móricz* a győrszigeti önk. t.-testületnek ugyancsak a fenti célra 20 forintot adományozott.

— **Uj tűzoltó-testület.** A beregszászi önk. tűzoltó-egyesület december hó 19-én tartotta meg végleges alakuló közgyűlését, miután a belügyminiszter az egyesület alapszabályait már megerősítette.

— **A furcsa háboru.** Nem akarjuk elárulni, melyik vidéki városban történt, nem is olyan régen. A városban már régebb idő óta városi tűzoltók működtek, igen szép sikerrel. De a legujabb időben a város notabilitásai rájöttek arra a gondolatra, hogy mégis csak szebb dolog, ha a város tüzeit olyan emberek oltják, a kik magasabb hivatásból működnek, nem pedig olyan fizetett nép, a ki csak pénzért gyakorolja a tűzoltás nemes mesterségét. És lön ilyenképen önkéntes tűzoltóság is a városi mellett. Az önkéntes tűz-

oltóság csakhamar meg is kezdette működését egy «czitera-hangversenyvel egybekötött tánczoszorúcská»-val, a melyen megjelent a város mindkét nembeli intelligens ifjúsága. Festői szép egyenruhájukban, fénylő sisakokkal megjelentek az önkéntes tűzoltóság összes oszlopai, minden szem az est hőseire irányult. Egyszerre azonban, mikor a főszivattyus már az első négyest rendezte, mozgás keletkezett az ajtónál. Egy ragyogó csapat közeledett. Mindenki odatekintett, az önkéntesektől egészen elfordult a figyelem. A városi tűzoltóság főparancsnoka közeledett ott vezérkarával és keleti pompával, a fején egy gyönyörű arany-ezüst sisak, mely eredetileg talán házi koronának készült a bolgár fejedelem számára. Árulás műve volt ez; a városi tűzoltók, kik eddig szerényen meghuzták magukat közönséges vörös sapka és a város adta daróc alatt, egyszeri föllépésükkel elhomályosították az önkénteseket, s mi több, tulajdon báljukon. Ebből a kis csirából nőtt nagyra — legalább így adják elő a dolgot a város krónikái — a halálos gyűlölség a két testület között. Az utóbbi időkben ez már annyira ment, hogy egészen különváltak egymástól, s mindegyik külön állított magának egy nagy fából való őrtornyot, az önkéntesek a város egyik, a városiak a másik végén. Ott állott szemben egymással a két őrtorony, farkasszemet nézve, jobban mint a Montague és Capulet vára, s mindegyikben lesték sováran az ellenséges felek az alkalmat, a vetélytárs megalázására. De az alkalom csak késett, késett; farsang még nem következett el, a bálrendezésben nem versenyezhettek, s így tisztán a tűzoltásra kellett szoritkozniok. De tűz nem volt sehol sem, csak az önkéntes tűzoltók égték a boszuvágytól. Ezt eloltani nem volt alkalmas semmi, csak egy eszme, egy eszme, a minő csak egy főparancsnok agyában jöhet a világra. — «Ha nincs tűzünk, majd csinálunk», szolt a közgyűlésen a főparancsnok «az a mienk lesz egyedül, megelőzzük az oltásban és csufosan lefózzuk a városiakat.» A másodcsővezetőnek volt egy üres, rozoga csürje, ezt feláldozták a közczélra. A csapat — mint Zrinyi Miklós a szigeti kirohanáskor — magára oltotta előre legfényesebb egyenruháját s az őrtoronyba zárkózva, csöndesen várta az estét. A tűzoltóság gyujtogatói jól működtek, mihelyt a sötétség teljesen beállott, kigyult a másodcsővezető csürje. Megszóltak a harsonák az önkéntesek őrtornya körül, s a készen álló kocsik dübörögve rohantak a város másik vége felé, a hol vérvörös volt az ég. Egyszerre a főparancsnok kocsija, mely elől haladt, nagyot zökkent egy óriási kátyuban, s a főparancsnok sisakja leesett a pocsolatengerbe. Meg kellett állni a kocsisornak, pokoli sötét volt, a sisak nyomtalanul eltűnt, a pocsolya elnyelte. Mialatt a fényes csapat a pocsolját állotta körül, két szekér suhant el mellettük, rajtuk gunyosan kaczagó alakok. Nem is igen vették észre a nagy keresésben. Végre megtalálták a sisakot s indult tovább a kocsisor. Nagy tömeg állotta már körül a tüzet, robogtak a kocsik, közeledett az önkéntes tűzoltók festői csapata, ezüstös Lohengrin-sisakjaikkal, zenekar kísérettel. Leugráltak a kocsikról, neki szegezték csöveiket a

csürnek, de oh rettenet — a csürt már akkor oltották. A városiak hamarabb érkeztek, lefózték az önkénteseket. Az önkéntesek le akarták őket a térről szortani. — «Saját külön tűzünket nem hagyhatjuk minden jöttmentnek» — mondá az főparancsnok. A városiak nem tágitottak, a harc kitor. Egymás ellen fordították a csöveket, piszkos vizsugár omlt a tábornoki egyenruhákra, a Lohengrin-sisakokra, a c ezalatt hatalmasan égett. S mintha az égre is elragadt volna a tüzoltók haragja, szörnyű orkán támadt fel éjszak fel. Hevében folyt épen a nagy csata, a mikor egyszerre denfelé jajveszékelés támadt, a szél elkapta a szikrákat, és egyszerre lángban állott egy egész ház s lett olyan tűz melynek eloltására három tűzoltó-testület se lett volna elegendő. A szomszéd faluból kellett segítséget kérni. Egyenruházatlan falusi tűzoltók és közönséges falusi nép oltotta el végre az önkéntesek saját külön tüzet. Ez eset óta egyetértenek a tűzben az önkéntes és városi tűzoltók s — mint levezelnék írja — a farsangon együtt rendezik az első tánczoszorukat. (»Bp. H.»)

— **A római tűzoltóság.** Reyer Constantino, az Odescalchi-palota égésére való vonatkozással, a «Grazer Tagespost»-ban következőleg nyilatkozik az olasz tűzoltóságról: Umberto király a római tűzoltóság viszonyait egyetlenny mondatlaltal igen találóan jellemezte: «Gyalázatos!» Mint az első és egyetlen olasz tűzoltó-közlöny («Il pompiere italiano» most «Il vigile italiano») alapítója, bátorkodom a király szavához a következőket megjegyezni. Mikor 1885. január havában az általam indítványozott első tűzoltó-kongresszus, barátom dr. Baumann Emilionak, a római központi tornaiskola igazgatójának fáradozása folytán, összeült, a római tűzoltóság ebben a kongresszusban nem vett részt, hanem mindenképen iparkodott ellenséges indulatait kimutatni. E miatt a városi tanács ülésén meginterpellálták Torlonia herceget, a polgármestert, a ki az interpellációra azzal válaszolt, hogy: «Il congresso è un turpe giuoco» (A kongresszus gyalázatos cselszövés) és dr. Baumannt elcsapta hivatalától. Ma — éppen egy év mult el azóta — Torlonia herceg és Umberto király az olasz tűzoltóság miatt egymással ellentétben állnak. Reméljük, hogy az olasz sajtó meg fogja találni ez ellentét megoldását.

— **Égő petroleum-források.** Kolomeából (Galicia) távirják: A szloboda-rungurszka petroleum-források, melyek Kolomeától 22 kilométernyire vannak, tegnapelőtt éjfélokor meggyuladtak. Tizenhatsz akna fölrobbant. A tűz a Szczepanovszky czég tulajdonát képező «Barbara» aknában ütött ki és gyorsan lángba borította a Wolfart és Trachtenberg czég aknáit is. Azonnal hozzáfogtak az oltáshoz. A veszélyeztetett aknákat légmentesen elzárták és reggel 8 órára sikerült a tüzet eloltani. A kár 15,000 frtra rug.

— **Mulatság.** A budapesti önkéntes tűzoltó-testület f. hó 29-én a fővárosi VI-VII. kerületi kör helyiségeiben, a testület segélyalapja, részben a nagy. iskola-egyesület javára táncvizalmat rendez.

## V e g y e s.

△ **Wolf-féle biztonsági lámpa.** Ez a lámpa zárt állapotban meggyújtáshoz való készülékkel és delejes zárral van ellátva. Világítóul a benzín szolgál, mely tisztábban és nagyobb fényvel ég, mint az olaj; a benzín csak oly mennyiségben adatik a lámpába, a mennyit egy szivacsos test magába színi képes. A lángját szabályozni, vagy teljesen kioltani lehet egy a lámpa aljához erősített csőben levő csavarral. A tőelőnye a lámpának azonban abban áll, hogy azt, a nélkül, hogy feinyittatnék, újra meggyujtani lehet. E célra való a lámpa belsejében elhelyezett kis dörzs-gyujtó készülék, melynek gyutacsai egy papirszeleten vannak, mely összegöngyölt állapotban, az egyszerű és árnyos készülékbe van betéve. Egy hasonlóan a lámpa aljához erősített gombnak mozgatása által a papirszeleten levő gyutacsnak egy szeme felrobbantható, minek folytán a lámpa kanóczából kiáramoló benzingőz biztosan meggyujtható. A lámpa megtöltése egy hozzá adott töltő készülék-

kel történik — és pedig nappal, hogy minden veszély ki legyen zárva.

△ **A villám és a fák.** Colladon francia mérnök azon tapasztalatot tette, hogy a különböző fanemeknek a villámcsapás által való sérülései különböző jellegűek. Néhány nemnél, pld. a nyárfánál, a legmagasabb és leggyengébb ágak a leghevesebb villámütés által sem sérülnek meg. A sérülések rendszerint a törzs alsóbb részén mutatkoznak, a hol a fa már valamivel jobb villámvezető. Hasonló megfigyeléseket tett egy Siedebotam nevű angol a villámnak a különböző fanemekre való hatására. Ő azt tapasztalta, hogy a bükkfák feltűnő módon és oly mértékben állnak ellent a villámcsapásnak, hogy majdnem azt mondhatni, miszerint a bükkfába soha sem üt villám. Angliában 28 megfigyelt villámütés közül: tölgyfába 9, nyárfába 7, juhárfába 4, fűzfába 3, indiai gesztenye-, gesztenye-, dió-, galagonya- és szilfába egy-egy esetben ütött a villám. Arago Ferencz említi egy e

egyben tartott értekezésében, hogy Tiberius császár viharok alkalmával mindig babérkoronát viselt, mert, mint Sueton írja, meg volt győződve arról, hogy a villám az ily levél-kezeteket sohasem érinti. A kínaiak az eper és őszi barack-kezet kitünő védszernek tartják a villámcsapás ellen.

△ **Öntött üveg.** Siemens Frigyes Drezdában egy idő óta épp úgy formákba önti az üveget, mint a hogy az érc-kezetekkel szokták tenni. Az öntött üveg a szintén Siemens által feltalált «*törhetetlen*» üveg minden tulajdonságaival bir, azaz a legnagyobb mértékben ellenálló képességű s nyolczszor annyit kibir, mint a közönséges üveg. Biztosra veszik, hogy a «*törhetetlen*» és öntött üveg rövid időn nemcsak a közönséges üveget kiszoríthatja, hanem konkurencziát támaszthat az aczél és vassal szemben; az öntött üveg már most egy áru az öntött vassal s idővel bizonyosan olcsóbb lesz. Mihelyt az üvegnek megadható lesz azon szívósság, melylyel a vas és aczél bir, veszedelmes versenytársává válnak azoknak annyival inkább, mivel az üveg jobban ellenáll az atmosphericus befolyásoknak. Csakhogy addig még sok víz elfolyik a Dunán.

△ **Átlyukgatott ablaküvegek.** Appert testvérek Párisban egy lakásszellőztetési módra nyertek szabadalmat. Ugyanis sűrű apró lyukakkal — melyek mint porasok működnek — ellátott üvegtáblákat készítenek, melyek a csapó ajtócskákat és egyéb szellőztető készülékeket előnyösen helyettesítik. Az üveglapokban levő lyukak oly kicsinyek, hogy a légvonat azon térben, a hol alkalmazva vannak, nem érezhető s mégis kitünően szellőztethető. Ha két üvegtábla alkalmaztatik egymásra, a légvonat megszüntethető azáltal hogy az egyik tábla a másik felett eltolatik annyira, hogy nyílásaik ne álljanak egymással szemben.

△ **Máz öntöttvas füstcsövekre.** Az erős tüzelés folytán nagy felmelegedésnek kitett öntött füstcsövek bevonására a «*Deutsche Bauzeitung*» szerint legjobbnak bizonyult a mésztej, mely ockerrel világossárgára is festhető. A bevonandó vastárgy e czéllal tiszta nyers ércfelülettel kell hogy birjon, miért is a bemázolás előtt a ráragadt grafit kefével és vízzel róla eltávolítandó. Az első bemázolás után a tárgy felülete megrozsdásodik, miáltal a mészfesték a vassal szívós összefüggésbe jön és úgy a hőnek, mint az időjárásnak ellenáll. Amerikában minden vaskályha — a mely nincs chamotte-tal kirakva — bemázolás által ily módon lesz preparálva s huzamos ideig fehér marad, míg ellenkező esetben, ha a grafit kiég a vasból, az megvörösödik.

△ **Rozsda elleni óvszer.** Több angol szaklap közli Meritens electrotechnikus találmányát, melynek segítségével a vastárgyak felülete a levegő éleny tartalmának behatásától megóvható. — A rozsdamentessé teendő tárgy electromos arammal összekötve, 70—80° C. hőmérséklettel bíró közönséges vagy destillált vízfürdőbe helyezendő. Az electromos áram a vizet elemeire u. m. élenyre és könenyre bontja szét, az előző a tárgy felületén, az utóbbi a másik electromos saroknál, — mely czélra a műtéthez felhasznált edény, esetleg szén vagy fémlap szolgálhat — képződik. Az elektromos áram erőssége csak oly fokú legyen, hogy csakis a kőfolyam ellenállását győzze le és a vizet még szétbont-

hassa; erősebb az áram, vasoxydpor keletkezik, mely a tárgy felületéről lehull. Ha azonban az áram erőssége éppen megfelelő, néhány percz mulva a vas felülete megsötétedik, a mennyiben a fejlődő éleny a vassal vasoxyduloxyd-ot  $Fe_2O_3$  — képez, ezen vegyületről pedig tudjuk, hogy a levegő behatásának ellenáll és így az általa betakart fémet megvédi. Ha az áram egy-két óráig így működhetett, a burkolat elég erős lesz, a tisztító kefének is ellentáll és teljesen megfényezhető. Erősen megrozsdásodott vas felületén ezen kezelés mellett szintén keletkezik vasoxyduloxyd, a mennyiben a tárgy felületén levő vasoxyd változik azzá, ez azonban lehull s a már tiszta felületen új és erősen tartó oxyduloxyd burkolat támad. Meritens első kísérleteit aczél tárgyakkal tette, midőn ugyanily módon a kovács- és öntöttvasat is kezelte, a burkolat fellépett ezeken is, de nem tartott. Sok dugába dőlt kísérlet után felcserélte a sarkokat. Az áramat egy bizonyos ideig így hagyta működni s aztán újból megfordította és im a kísérlet sikerült, azonban ezuttal is csak úgy, ha destillált vizet használt, míg az aczél tárgyakhoz közönséges vízvezeteki viz is jó volt. Beválik-e a gyakorlatban ezen módszer, mindenki könnyen megállapíthatja csekély költséggel megejthető kísérlet által.

△ **A párisi tűzoltóság.** A tűzoltóság főnöke Coustou őrnagy az 1885. év végével következő jelentést adta ki a párisi tűzoltóságról: A tűzoltó-csapat létszáma 1743, melyből 50 tiszt. A főhivatal a rendőr prefekturában a Boulevard du Palaisban van elhelyezve, 12 csapat a város különböző pontjain levő 11 laktanyában van elosztva. A 12-ik laktanya épülőfélben van. A tűzoltóság 10 gőzfecskendő vonat felett rendelkezik, mindenikhez 1 altiszt, 5 tűzoltó és 2 kocsis van beosztva; a vonat áll egy gőzfecskendőből és egy tömlőkocsiból 800 mtr tömlővel. Ezenkívül van 78 városi őrség, mely áll 1 altiszt és 3 tűzoltóból, el vannak látva egy fecskendővel és minden az életmentéshez szükséges szerekkel; van továbbá 46 kis őrség 1—2 tűzoltóból, melyek egy tömlőkocsi felett 120 mtr tömlővel rendelkeznek. Végül a színházakban és nyilvános épületekben van 26 őrség, 2—3 vagy 4 tűzoltóval. A tűz-sürgönyvonal, mely kizárólag a tűzoltóság által van használva, összeköti a főhivatalt a gőzfecskendő-állomásokkal és a kaszárnyákkal, ezek ismét a városban széthelyezett 134 őrséggel vannak összeköttetésben. Az 1885. évben a tüzesetek száma az előző évekéhez jelentékenyen csökkent. Volt 692 jelentéktelen tüzeset, mint padló, gerenda, szoba, kémény, 225 nagyobb tüzeset asztalos-műhelyek, gyárak, szesz-, takarmány- és egyéb raktárak és színházakban, és 15 nagy tűz. A tűz legnagyobb számmal volt a leginkább lakott városrészekben, mint a quartier des Halles ban 28, a quartier de la porte St. Martin-ban 27, quartier bonne nouvelle-ben 26, a quartier St. Marguerite-ben 24. A quartiers de l'Ecole militaire és de la porte Dauphine-ben csak egy tüzeset volt. A tüzesetek legnagyobb része petroleumlámpa és benzinrobbanás, tulerős fűtés, gáz-kiszivárgás és égő gyertyával való vigyázatlan közlekedés stb. folytán keletkezett.

△ **A londoni tűzoltóság** a Londonban ügynökségekkel bíró biztosító-társulatoktól az 1886. évi fentartási költségekre 26.039 fontot (a mi értékünk szerint 325,487 frt) kapott.

## Tüzesetek.

**Nagy bányaégés.** Az «*Amerikai Nemzetőr*» írja: Hogy Északamerikában nov. hó 30-án Mount Pleasant-ban kigyult a «*Standard*» nevű nagy szénbánya. A tűz már 3 acre területen dúh ng, folyton nagyobb és nagyobb tért nyer, s minden törekvés — a tűz megfékezésére — eddig dugába dőlt. A bánya mélyében 30-án a bányaőrök sűrű füstöt vettek észre, mely az istállókból látszott kifelé jönni: látták, hogy tűz ütött ki, oltáshoz fogtak rögtön, a nélkül, hogy a tárnában dolgozó munkásokat értesítették volna a bajról — remélvén, hogy ők maguk képesek lesznek a tüzet elnyomni. Negyedőrai erőlködés után belátták, hogy fáradságuk hiábavaló, mert mindjobban terjed. Ekkor kihívták a munkásokat, a nélkül, hogy mondták volna, hogy mily veszélyben forognak, nehogy azok megriadjanak, s ré-

mült menekvésükben, egymásban tegyenek kárt; midőn azonban a keresztutra értek, ott már oly sűrű volt a füst, hogy csak térden csuszva juthattak tovább. Rögtön kitalálták, hogy a bányában tűz van. A rémület leirhatatlan volt: fuldokolva s segélyért esdekelve csuszak a nyílásig, melyen át a másik tárnába lehet jutni. Itt a tűzoltók, kiket ezalatt értesítettek a veszélyről, már vártak a szegény, ijedt emberekre, s átsegítették őket, még pedig oly szerencsésen, hogy egyiküknek sem lett baja. Ha csak egy félórát késnek, 200 munkás lelte volna halálát. A tűz híre e közben elhatott a nép közé, s azonnal óriási néptömeg sereglett össze a bánya körül; a jajveszékélés borzasztó volt; ki atyja, ki férje, testvére, vagy fiáért kiáltott, s csak akkor nyugodott meg mindannyi, midőn övéiket sértetlenül látták maguk előtt.



Alig, hogy a munkások szerencsésen fölszínre érkeztek, utat tört magának a láng és füst a bányából, még pedig oly erővel, hogy az elevátort és gépházat légberöpítette. A lángok még most is 100 lábnyi magasságban lövellnek ki a tárnából. Miután belátták, hogy a tűz elfojtása lehetetlen, e hó 1-én a bányát vízzel kezdték elárasztani, mely munka valószínűleg több hónapi időt fog igénybe venni. A munkának az egész bányában szünetelni kell, még pedig hónapokon át, mi által 800 munkás — közte 320 magyar — vesztí keresetét, s néz a legkeservesébb nélkülözésnek elébe.

**Két nagy tűz.** Nagy-Kázmér, (Zemplénm.) december 7. (A «B.-H.»-ból): A minap a szomszéd Velejte községben volt tűz. E tűz vigyázatlanságból támadt egy szegény özvegy zsidó szatócsné boltjában. A szatócsné két leánya petroleumért ment a pinczébe, a petroleum valamiképen meggyulladt s szétvetette a hordót. Lángba borult mind a két leány ruhája, s tüzet fogott a lobogó lángnyelvektől a tető is. A szerencsétlen leányok sebeik következtében eszméletlenül rogytak össze s nem tudtak az égő házból kimekkelni. Az őrsparancsnok és a csendőrök jelentek meg először a tűz színhelyén s halálmegvetéssel hozták ki a boltból a két leány már megszenesedett holttestét s azt jelentették, hogy még egy 70 éves öreg ember is bennszorult ittas állapotban az égő házban. Az őrsparancsnok még akkor is bement a lángok közé s megmentette az öreget a biztos bennégéstől. A mult-hó (november) 26-án Nagy-Kázméron is délután 2 órakor tűz ütött ki. A lakosság nagyobb része kint volt a mezőn s a szomszédos Sátoralja-Ujhelyen hetivásáron. A tűz egyre terjedt, a lakosság nem győzte már az oltást; ekkor jelentek meg a legénye-mihályi csendőrök élükön, Zeffer Miklós őrsparancsnokkal. Ekkor már 8 ház és ugyanannyi csűr állott lángban, köztük egy szegény ember háza is, kinek mindene bent volt az égő tető alatt. A csendőrök az őrsparancsnok vezetése mellett, füst és lángok dacára, behatoltak s kihordták a szegény ember minden ingó-bingó jószágát. Ez alatt megérkeztek a legénye-mihályi vasuti álmás fecskendő is, a tüzet minden oldalról megtámadták s rövid idő alatt sikerült a bős elemet lokalizálni.

**Fiume, 1887. jan. 2. Decz. hó 28-án** délután felé a Szapáry-rakparton horgonyzó Calunnia egyik rakodó nyílásán füst gomolyog kezdett fölszállni, melyet a hajón alkalmazásban levő egyik tengerész észre véve, azonnal a füst okát kezdte kutatni. A mennyire ezt a mindinkább kitóduló füstben tehetta, arról győződött meg, hogy a hajó belsejében heverő gyékény és nád fogott tüzet. Az esetről értesítették a révkapitányságot, mely azonnal három szivattyút rendelt a barka és az oltási munkálatokat a révkapitányság tisztviselői, Rukavina és Szende kapitányok, valamint Crespi hadnagy azonnal megkezdették. Értesítve lett erről az önk. tűzoltóegyleti őrtanya is, honnan Marussig parancsnok vezénylete alatt csakhamar 18 ember termett a vész színhelyén. Daczára a gyorsan megjelent segélynek és az önfeláldozó munkának, a tüzet nem lehetett elfojtani, sőt az a szél által élesztve, mindinkább nagyobb mérvet öltött. Látvá ezt a révkapitány, kiadta a rendeletet, hogy a barkát a kikötőből a nyílt tengerre vontassák. A kikötői munkálatoknál használatban levő két gőzös, a Cittadino és Fiumano csakhamar a petroleum-kikötő közelébe vontatta és így a kikötőben horgonyzó gőzösök a veszélyes szomszédságtól megszabadultak. Az oltási munkálatok éjjelig folytak, de minden eredmény nélkül. Mintegy  $\frac{1}{2}$  óra felé a jelenlevők, meggyőződve arról, hogy minden további fáradság haszталau, a hajó parancsnokának beleegyezésével abban hagyták a munkát s a barkát a lángok martalékául bocsátották. 1 óra körül az árboc nagy robajjal összedült, 4 órakor pedig elvált a horgonytól, mely addig tartotta. Ekkor a tengerészeti hatóság gőzöse, a Bátor, lánczokkal magához erősítette és messze, ki Lovrana felé vontatta s azt még decz. 29-én estig is féken tartá, nehogy a szél által még kárt tehessen. A bark teljesen tönkre ment s vele együtt annak felszerelése, a hajó-személyzet magánvagyonja, általában minden, mi a hajón volt. A tűz eredete eddig ismeretlen. A hajó belsejében, hol a tűz kiütt, a vész keletkezésakor senki sem dolgozott, valamennyien a hajó fedélzetén voltak elfoglalva. A bark, mely hat és fél hónapi szerencsés utazás után csak nemrég

érkezeti kikötőnkbe. Rangoonból rizsrakományt hozott s annak kirakodását csak a napokban fejezte be. Tulajdonosa Boggiano E genuai hajótulajdonos, ki épp Fiumében időzött s tanuja volt barkája szerencsétlen sorsának. Hordképesség 879 tonna és 70,000 lirára volt biztosítva. «Fiume.»

**Róma, 1887. január 2.** Az elmúlt éjjel egy része a piazza dei SS. Apostoli-in levő Odescalchi palotának leégett. A tűz egy szobában ütött ki a II-ik emeleten, melyben 10 óra tájban Odescalchi Baltazár herczeg három gyermeknek karácson alkalmából «Betlehem» volt felállítva. Kevés azután, hogy a szobát elhagyták, észrevették, hogy a «Betlehem» egyik függőnye tüzet fogott, mely aztán rohamos gyorsasággal terjedt tovább a szoba parkettjén. A herczeg tudomást vevén a vészről, testvére és szolgálai segítségével megkísérelte a tüzet eloltani, azonban a legnagyobb igyekezet dacára sem sikerült megfékezni a romboló elemet, minek folytán a legközelebb eső szoba értékesebb tárgyait butorokat, képeket, ezüsttárgyakat, könyveket igyekeztek megmenteni, mialatt a közvetlen közelben levő központi rendőrséget is értesítették. A napos rendőrtiszt a rendőrséggel, egy szintén a katonaság tüstént a helyszínén termett s igyekeztek, a mint lehetett, segédkezni a mentés körül. Mindazonáltal a tűz, kevesebb mint egy óra alatt, 15 szobában — melyek értékes faragott butorokkal voltak berendezve — terjedt el, úgy hogy minden mentési kísérlet sikertelenné lett ezen emeleten. *A tűzoltóság, bár telefon útján lett értesítve, csak teljes egy óra lefolyása után érkezett a vész helyére (?)* s dacára a legénység személyes önfeláldozó működésének, nem vehetett erőt a bősziült elemen. A nagy tüzek rendkívüli ritkasága Rómában, hol a házak építésénél fa nem is használtatik, nyilvánvalóvá teszi, hogy sem szakszerű vezetés az oltásban, sem hidegvérűség és ügyesség, sem hatásos és jókarban levő szerek nem voltak kéznél. A városi gőzfecskendőt, melyet a helyszínén szintén megjelenő polgármester rendeltetett oda, használni nem lehetett, minthogy az percenként ezer liter víz szállító képességű lévén, oly nagy mennyiségű viz nem állott rendelkezésre. A fecskendők csak két-három tűzoltó által huzva érkeztek egymásután a vészhelyre, mivel hogy nem lehetett lovakat kapni a befogásra. A néptömeg gunyakaczájával fogadta őket, mely dühös ordítással fajult, mikor észrevették, hogy a tűzoltóknak fél órai erőlködésükbe kerül, míg a nyomorult fecskendőket működésbe hozzák, mivel a vízvezetési csapot nem tudták megtalálni. — Csak fáradsággal és nagy időveztegetéssel, miután néhány vízvezetési csövet bezuztak (?) lehetett annyi vizet szerezni, hogy a kézfecskendők taplálhatók lettek. Bár a munka így sem haladhatott, minthogy a tömlők széthasadoztak és a fecskendők, a melyek t. i. fél nem mondták a szolgálatot, nem tudtak hatásos sugarat előállítani. Természetesen a hosszantartó s célhoz nem vezető munka alatt a tűz annyira haladt, hogy a tető éjjeltájban mintegy 50 méternyi hosszúságban leszakadt, s keresztültörte az első emelet menyezetét is. A herczeg palotájának egész berendezését elvesztette. Családi ékszerei, mintegy 200,000 franknyi értékben, drága faragott butorai, gyönyörű gobelinjei, értékes gyűjteményei mind odavesztek. A képcsarnok azonban szerencsére sértetlen maradt. A kár egy milliónál is többre rug. — Ezen idő alatt az egész közelben levő nemzeti színházban, mely ez alkalommal zsufolásig tömve volt néző közönséggel, senki sem birt tudomással a nagy veszélyről; a tűz színhelyén számos magas hivatali egyéniség jelent meg, így a prefectus Gravina herczeg, a polgármester Torlonia herczeg, a belügyi államtitkár Marona s több tanácsos és városi képviselő. Colonna herczegek és Carraciolo senator s többen tevékeny részt vettek a mentési munkálatokban. Fél 11 óra tájban, a katonai kordon által visszatartott s a piazza dei SS. Apostoli-it megtöltő sokaság közt felhangzott s szájról-szájra ment ez a szó: «A király» Valóban Humbert király, egy segédtszártól kísérvé, jött a téren gyalog. A király palotája ablakából lett figyelmessé a lángok fényére, s midőn annak okát megtudta, rögtön a helyszínére sietett s az égő palota udvarán foglalt állást s kísérte figyelemmel az oltási munkálatokat egy egész óra hosszat és többször adott kifejezést a látottak és tapasztaltak feletti elégedetlenségének.

A budapesti országos kiállításon kitünő munkáért, kivitelképességért, versenyképességért és nagyban termelésért kitüntetve.

# GEITTNER és RAUSCH

központi üzlet

Budapest: Andrásy-ut 8-ik szám.

Tüzoltószergyár: Budapest, Nádor-utca 46. sz.

A volt országos központi tűzoltó-iroda tulajdonosai, a magyar kir. belügyminiszterium által 52.971/1873 sz. a. ajánlva.

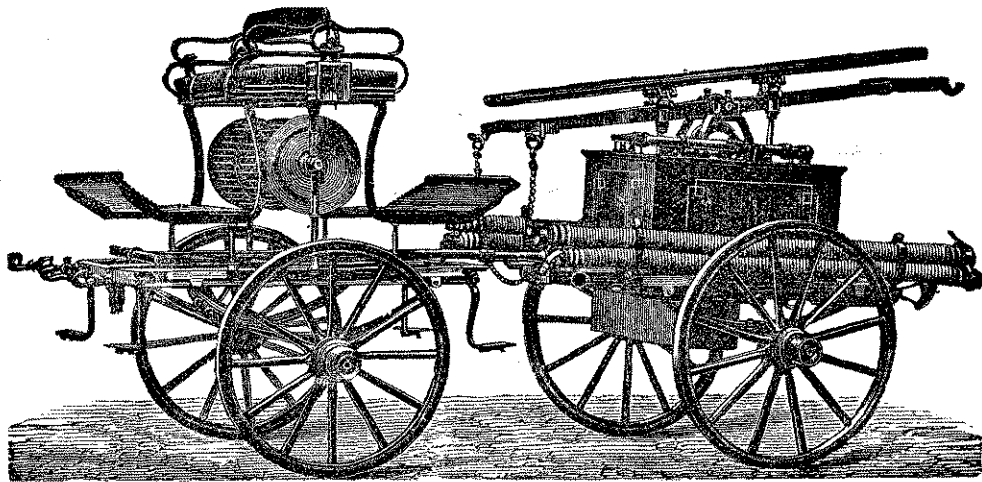

Fecskendőkönkél csak ércszerepek s becsiszolt ércdugattyuk alkalmaztának.

Fecskendőkönkén saját új találmányainkat, fontos s czél szerű javításokat eszközöltünk.

Allandó kiállítása és legnagyobb raktára saját gyártmányu szivattyuknak úgy mint tűzoltósági mozdony, személyszállító-kocsi, taliga és bakfecskendőknek; — legjobb minőségű mézga (gummi) és kender-tömlőknek, kádak, vedrek, belől mézgázott kender-tömlőknek

Mászó- és mentőszerek, tolóletrák, mindennemű mászó és párkánylétrák a legkitünőbb fanemekből.

Szerkocsik, személyszállító-kocsik, vízfordó-kocsik, tömlőszállító-targonczák. Közönséges és díszfelszerelések, tiszták és legénység számára; sisakok, balták, övek, jelző-eszközök.

Minden szerkezetű még fecskendezésre is alkalmas kutakat kiválóan szilárdan készitünk.

A t. cz. egyleteknek, előljáráóságoknak, községeknek, gyáraknak, színházaknak, ajánlkozunk teljes tűzoltóságok szervezésére és kifogástalan felszerelésére.

**! Több elsőrendű kitüntetés tulajdonosai !**

Allandó kiállítás gyárunkban folyton száznál több kisebb-nagyobb készletben levő fecskendőköl és szivattyuköl.

Kedvező fizetési feltételek.

VII Ö t é v i j ó t á l l á s V I I

# A SZIVATTYU

ÉS  
ANNAK KEZELÉSE.

Vezérfonal tűzoltók számára.

131 a szöveg közé nyomott ábrával. Terjedelme 17 iv.

Magába foglalja a szivattyu gépezetének leírását, annak alkalmazását, a vízszállítás és szállítási módjait, a szivattyu gondozását, a tömlők kezelését, a szivattyupróba szabályzatát, a szivattyuk különböző neveinek szerelését az alulirt tűzoltó-testület szabályzata szerint.

A budapesti önk. tűzoltótestület parancsnokságának megbízásából írta:

**BREUER SZILÁRD,**

a testület II. szivattyus szakasparancsnoka.

Ára 1 frt 50 kr.

Vagy postán bérmentve 1 frt 60 kr.

Kiadó-tulajdonos: A budapesti önk. tűzoltó-testület.

Megrendelések ezen lap kiadóhivatalánál (VIII. ker. Zerge-utca 10. Budapest) eszközölhetők.

# Seltenhofer Frigyes fiai

Sopronban

legmelegebben ajánlják cs. és kir. szab.

tűzoltószer-, szivattyu-, kut- és gépgyárak

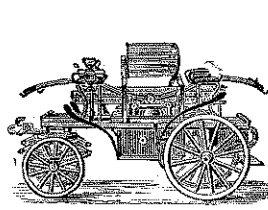

valamint

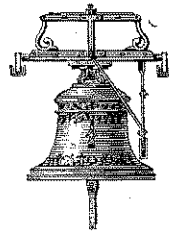

!! Öt évi kezesség !!

!! Előnyös részvételi feltételek !!

harang- és ércz-öntődjükben

készített gyártmányait a t. községeknek s tűzoltó-egyleteknek.

Gyárak hazánkban legrégebb tűzoltó-szergyára.

Alapított 1816-ban.

Minden kiállításon kitüntettetett; nevezetesen: az 1885. évi budapesti országos kiállításon a koronás arany érdemkereszt-, nagy díszoklevél- s nagy kiállítási éremmel. Az 1878. évi párisi világkiállításon a nagy ezüst éremmel. Az 1873. évi bécsi világkiállításon a koronás arany érdemkeresztrel és két érdem-éremmel.

Legújabb szabadalmakat nyertek fecskendő-, létrák- és harangokra.

Képes árjegyzék, költségvetés s bármily felvilágosítás ingyen és bérmentve küldetik meg.

A t. öz. tűzoltó egyleteknek

valamint ezek

t. cz. tiszt-, altiszt- és legénységi tagjainak

becses figyelmébe ajánljatik

## TILLER MÓR és TESTVÉRE

cs. és kir. és a szerb

a „hadi érem-

Budapest, IV. kerület, Károly-

egyenruhá-

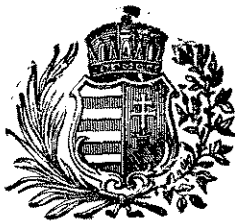

kir. udvari szállítóknak

hez" czimzett

körut, a Károly-laktanyában levő

készítő intézete,

hol úgy egyenruhák mint egyenruházati felszerelések, mennyiségre való tekintet nélkül, a haladott kor igényeinek megfelelően, mérték szerint és jutányos árak mellett készíttetnek. Megrendelések beérkezésük után azonnal foganatosítás alá vétetnek és lehető leggyorsabban elintéztetnek.

ÁRJEGYZÉKEK DIJ- ÉS BÉRMENTESEN ADATNAK.

Sürgöny-czim: TILLER udvari szállító, Budapest.

# TÜZOLTÓ-KÖZLÖNY.

A MAGYAR TÜZOLTÓK SZAKLAPJA.  
MEGJELENIK HAVONKÉNT EGYSZER.

AZ ORSZ. TÜZOLTÓSZÖVETSÉG HIVATALOS ÉRTESETŐJE.  
A SZÖVETSÉGI TAGEGYLETEKNEK DIJTALANUL MEGKÜLDETIK

FELELŐS SZERKESZTŐ: BÁRÁNY N. ERNŐ.

Beimunkatársak: GORECKY ZSIGMOND, KÁLMÁN GÉZA.

A kiadóhivatal vezetője: CLAIR ISTVÁN. Kiadó és laptulajdonos: A BUDAPESTI ÖNKÉNTES TÜZOLTÓ-TESTÜLET.

<p>Szerkesztőség: BUDAPEST Sóház-utca 12. sz. III. em. 12. a. Kiadóhivatal: VIII. Zerge-utca 10. sz.</p>	<p>ELŐFIZETESI ÁR: Helyben és vidéken egész évre 2 <b>frt 40 kr.</b>, félévre 1 <b>frt 20 kr.</b> — Az orsz. tűzoltó- szövetség kötelékébe tartozó egyletek tag- jainak egész évre 1 <b>frt. 20 kr.</b> A közlemények és fizetések bérmentesítendők.</p>	<p>MEGRENDELHETŐ a kiadó-hivatalnál. — Pénzküldemények és reklamatiók a kiadóhivatalhoz címzendők.</p>	<p>HIRDÉTESEK: A következő díjak mellett vétetnek fel. Egy egész oldal egyszer. 10 <b>frt.</b>, — egy egész oldal háromszor 25 <b>frt.</b>, — egy fél oldal egyszer 5 <b>frt.</b>, — egy fél oldal háromszor 12 <b>frt 50 kr.</b>, — egy negyed oldal egyszer 2 <b>frt</b> 50 <b>kt.</b>, — egy negyed oldal háromszor 6 <b>frt 25 kr.</b></p>
--	--	--	--

**Tartalom:** Belső bajaink. — *Hivatalos rész.* — *Általános rész:* Tűzoltó-szövetség Vas megyébc. — Törvény- és rendeletár. (IV.) — *Technikai rész.* Tűzmentesítő hálózat. — A legújabb Schmahlféle egyensúlyos tolólétra. — *Egyleti élet:* Budapest fővárosi hivatásos tűzoltóságának január havi jelentése. — A csáktornyai önk. tűzoltó-testület közgyűlése. — A felső lövői önk. tűzoltó-testület köréből. — A székesfehérvári önk. tűzoltó-testület közgyűlése. — *Országos tűzoltó nagygyűlés.* — *Hírek.* — *Vegyes.* — *Tűzesetek.* — *Szerkesztői üzenetek.* — *Hirdetések.*

## Belső bajaink.

Már több alkalommal és helyen lett hangoztatva, s nem régiben egy szaklap hasábjain is nyilvánított az a nézet, hogy az önkéntes tűzoltóságok megölője a szigor és tulterheltetés, miért a gyakorlatok és iskolázás idejét megrövidíteni, illetve leszállítani kell, mert kevesebb iskolázás mellett is lehet oltani a tüzet. — Hát bizony tovább menve azt is lehetett volna mondani, hogy iskolázás nélkül is el lehet azt oltani, csak jó akarat kell hozzá.

Figyelemmel kísérve hivatásonban az egyes tűzoltó-testületek beléletének mozzanatait, egészen más okban, illetve okokban kereshetjük azon bajok kuforrásait, melyek miatt a tűzoltó-testületek két-három évi fennállás után néha rohamosan, néha lassabban, de következetesen haladnak azon az uton, a melyen végül vagy a megsemmisülés vagy a mi még rosszabb, a tétlen tengődés, s ebből kifolyólag a gúny lesz osztályrészök, mely méltán megilleti őket.

Nem tévedek, midőn állítom, hogy első és legnagyobb baja az önkéntes tűzoltóságoknak magában ezen kifejezésben «Önkéntes» rejlik, a mennyiben annak egészen más jelentőséget tulajdonítanak, mint a mit pedig tulajdonítani kell; nevezetesen az önkéntes szót az önkényessel cserélik fel, s ebből kifolyólag aztán viselkedésük is.

Nem azt magyarázzák ugyanis ki belőle, miszerint az csak azon szabad, férfias s határozott tényre vonatkozik, midőn valaki nemes és szilárd elhatározással magát kényszer nélkül egy nemes ügy érdekében leköti, illetve működését egy humanistikus cél megvalósítására felajánlja, s arra fogadalmat is tesz; hanem azt: hogy önkéntesek vagyunk, ennél fogva előljáróinknak úgy engedelmessékedünk, ha akarunk, működésünket úgy irányítjuk, a hogy nekünk tetszik, s ha saját gusztusunk szerint nem cselekedhetünk, ott hagyjuk az ügyet a faképnél, mint Szent Pál az oláhokat.

Ez utóbbi felfogás határozottan téves és rossz,

melyet csirájában kell elfojtani, s nem szabad engedni, hogy az gyökeret is verjen, mert ha ez eset bekövetkezik, megszűnik a társulás szüksége, nem szükséges a tűzoltó-testületek megalakítása és szervezése, alap-, fegyelmi és szolgálati szabályok alkotása — ha azok csak arra valók lesznek, hogy ne tartassanak meg, hanem írott malasztanak maradjanak — s egyáltalában felesleges az egyenruha viselése, ha nincs komoly céllal összekötve.

Az önkéntes szónak fentebb kifejtett bal értelmezése folytán, bizonyos túlérzékenység támad a tagokban, annyira, hogy zokon veszik, ha gyakorlat- és szolgálat-mulasztások miatt, vagy egyéb fegyelmi ügyben megidézttetve, az idézőn az «ur», «kéretik», «sziveskedjék» stb. kifejezések helyett, a határozott «jelenjék meg» áll.

Nem állítom, hogy a szigorúság fegyelmi tekintetben olyan erős legyen az önkéntes tűzoltóságoknál, mint látjuk azt a katonaságnál, vagy akár a hivatásos tűzoltóságoknál, hol a legcsekélyebb pontatlanság vagy fegyelmi kihágás kurtavassal avagy elbocsátással büntetettik; de kell hogy legyen, mert ezt megköveteli maga a szervezet és megkívánja az egyenruha.

Nem vonhatja senki kétségbe, hogy az önkéntes belépéskor letett fogadalmat erejénél fogva az egyén addig, míg fogadalmát vissza nem vonja, kötve van, s tetteit határozzák azon szabályok, a melyek éppen azért alkottattak, hogy a testületekben az egyöntetűséget, működésnél a pontos kivitel, szóval fegyelmet létesítsenek.

A hol pedig fegyelem van — mint a hogy a tűzoltóságoknál nagyon is kell, hogy legyen, — ott megszűnik az önkéntesség, kinek-kinek saját önkaratából azon pillanatban, a mint valamely tűzoltó-testületbe belépett és ott az arra felhatalmazott kezébe a fogadalmat letette.

Ha valahol az önkéntes tűzoltóság szervezetében a sikertelenség mutatkozik, a hol a testületi élet és szolgálati szellem egyformán beteg, majdnem minden esetben, ezen bajok főokai közt, a fegyelem hiánya mellett — a letett fogadalmat dacára — a kötelesség-érzet hiánya is ott van, s nem csuda aztán, ha a rend felbomlik, az egyetértés megszűnik, a tagok ujat huznak a parancsnoksággal, s a visszavonás lép előtérbe, mely megakasztja a dolgok rendes menetét s megsemmisítéssel fenyegeti a nemes ügyet.



Hasonlóképen ott találjuk a bajok között az iskolázottság és gyakorlottság hiányát, a mely a fejetlenség és kötelességérzet hiányának kifolyása, mely lehetetlenné teszi az eredményes működést, s akkor, mikor a szükség kívánja, általános lesz a fejetlenség, senki sem tudja, mit kelljen tenni, csak ide-oda való czéltalan futkosással töltetik el a drága idő, a szerek nem ismerése folytán azokat használni nem tudva, csak tétlenül állanak, kitéve a közönség jogos gúnyjának, mely jó remény fejében igyekezett őket tőle telhetőleg, ugy erkölcsi elismerésben részesíteni, mint anyagilag támogatni.

Nagy baj az is, hogy több a gond a ruhára, mint a szerekre. Sok testületnél azon kezdik, hogy szerek helyett ruhákat rendelnek, s azokra minden cél nélkül, csupán azért, hogy minél czifrább legyen, különféle hajtókát, zsinórozásokat és jelvényeket alkalmaznak, aztán megkezdődik a paradérozás, a mulatozások hosszú sora, s hogy a pompa még nagyobb legyen, megindul a gyűjtés a zászlóra, nagy zajjal megesik a zászlószentelés is, de — még egy célnak és a követelményeknek megfelelő fecskendő valamely gyáros műhelyében várja megszületését. A közönségnek pedig — melynek nagyobb része ugy is ellenséges indulatu — még az a része is, mely a nemes cél iránt érdeklődéssel viseltetett, betelvén a látványossággal s látva a hiábavaló pazarlást, elhidegül és elidegenedik, megvonja jóakaratu támogatását, mely nélkül pedig, mint tények bizonyítják, egyetlen testület sem képes zöld ágra vergődni.

Helyet foglal a bajok közt az egyéni önérdék és feltűnési viszketeg, melyek célja a hegemonia elnyerése. Egyesek, hogy céljukat érijék, hozzá fognak az

aknázáshoz, megkezdődik a rá- vagy lebeszélés, szitatik az ellenségeskedés, pártok keletkeznek a testület kebelében, s míg harcolnak — azt hívén — az ügy érdekében, felrobban az akna s szétveti a felette álló épületet.

Még lehetne bajokat is felemlíteni, melyek pedig szintén nagy mértékben járulnak ahhoz, hogy a testületi élet megromoljék, s a különben sem erős alapon álló épület ledőljön. Ez alkalommal azonban csak azon fontosabbakat akartam felemlíteni, melyek legközönségesebbek is, de leghathatósabbban mozdítják elő — ha nem is mind együtt és egyszerre, de megoszolva — azt, hogy az önkéntes tűzoltó-testületek erkölcsi értéke leszálljon, gyakorlati haszna és értéke pedig kétségessé váljék, s az ügy iránti érdeklődés helyett a mindent megsemmisítő közönyösség, ellenszenv lépjen előtérbe.

Azoknak, kik a testületek ügyeit vezetik és intézik, kötelessége ezeket figyelembe véve, odahatni, hogy az egyesek kellőképen felvilágosittassanak, ha pedig ez nem kivihető, akkor lehetetlenné tétessenek, s a mótely kiirtassék.

Kívánatos, hogy e bajok ott, a hol vannak, minden rászorítás nélkül megszüntetessenek, hogy az önkéntes tűzoltóságok megszabadulván a hátráltató akadályoktól, szabadon fejlődhessenek, s azokat — mint felebaráti szeretet által szabad polgárokból alakult, s nemes célra törő testületeket — oly nymbus vegyék körül, mely ugy egyesek, mint a nagy közönség, nemkülönben a hatóságok részéről elismerést, tiszteletet és támogatást érdemeljen ki.

Kisvárdai K.

## H i v a t a l o s r é s z .

### Hirdetmény.

Az elnökség határozatából van szerencsém ezennel köztudomásra hozni, miszerint a magyar országos tűzoltó-szövetség központi választmánya folyó 1887. évi márczius hó 25-ikén Budapesten ülést tart.

Kelt Budapesten, 1887. évi február hó 1-én.

**Gorecky Zsigmond,**  
szöv. titkár.

Ő felsége a király a *várkony-nyéki és pinka-miskei* önkéntes tűzoltó-testületeknek egyenként száz-száz ftrnyi összeget adományozott.

Az országos tűzoltó-szövetség tagjai sorába beléptek a *budapesti Ehrlich-féle gyári* és a *püspök-ladányi* önkéntes tűzoltó-testületek.

### Felhívás!

A budapesti önkéntes tűzoltó-testület, mint az ország fővárosában székelő s vezérszerepre első sorban hivatott humanisticus intézmény, s mint a mely belső szervezetében a tűzoltás theoreticus és practikus oldalával egyaránt tényleg s fenállása óta megszakítás nélkül foglalkozik, tagjait rendszeres kiképzésben részesítvén, azoknak módot nyújt e szakmában való teljes kiképzésére, már eddigelé is számos esetben bocsátott rendelkezésre az ország vidéki önkéntes tűzoltó-testületeknek szakszerű kiképzetés céljából gyakorló mestereket; igyekezett megadni minden irányban felvilágosítást s utbaigazítást a hozzáforduló vidéki tűz-

oltóságoknak, szóval iparkodott hiven megfelelni hivatásának.

Most, midőn az idő tavaszra jár, s a begyakorlás évadja megkezdődik, indítatva érzi magát testületünk a vidéken most alakuló, vagy már fennálló, de kiképzést igénylő önkéntes tűzoltó-testületeknek, s különösen azoknak, melyek anyagi tekintetben mostohább viszonyok között vannak, felhívni figyelmüket a parancsnokság ama kötelességéből folyó elhatározására, s illetve intézkedésére, miszerint évenként bizonyos számú gyakorló-mestert bocsát a vidéki tűzoltóságok rendelkezésére, hogy ez által mód és alkalom nyujtassék azoknak teljesen szakszerű, a helyi viszonyoknak megfelelő berendezése és kiképzésére. Az ilyképen kiküldött gyakorlómesterek utiköltségét testületünk téríti meg.

Midőn emez intézkedést ezennel közhírré teszi, felhívja a t. önkéntes tűzoltó-testületeket, hogy ez irányban ohajaikat testületünk parancsnokságával ideje korán közölni sziveskedjenek, hogy erre nézve a tervezet s beosztás a kívánalmaknak megfelelőleg eszközölhető legyen, s testületünk bizonyoságot tehessen arról, hogy az ország tűzoltó-intézményének fejlesztéséhez kötelességszerűleg hozzájárulni igyekeznek.

Kelt Budapesten, 1887. febr. 5.

**Bárany N. Ernő,**  
főparancsnok.

**Gorecky Zsigmond,**  
h. titkár.

## Általános rész.

## Tüzoltó-szövetség Vas megyében.

A dunántúli kerületi szövetség lapjában oly élesen meg-  
támadott vönöczki főparancsnoki értekezletnek egyik ered-  
ményeként itt közlöm Vas megye derék alispánjának követ-  
kező felhívását.

2079/887. *Hivatalos működésem alatt mindenkor kiváló  
figyelemmel kísértem a tűzoltó-egyletek működését, s mindenkor  
adatörekedtem, hogy azok megalakulása és szervezése megkönnyít-  
tessék, mert kellőleg méltányolni tudtam a tűzoltó-egyletek áldásos  
tevékenységét.*

*Kétségtelen, hogy a megye területén létező tűzoltó-egyletek  
áldásos tevékenysége, a nagy közönség által is elismerve van, s  
a hála és köszönet méltán megilleti azon egyleteket, melyek a  
szűz előmozdítását tűzték ki nemes feladatukul, azonban az  
intézmény bármily szép fejlődésnek indult is — még tökélete-  
síthető, szervezetében javítható és oly vidékekre is kiterjeszthető,  
melyek még nélkülözik ezen egyletek jótékony hatását.*

*Ezen közös cél, nézetem szerint, könnyen elérhető, ha azon  
szakférfiak, kiknek önzetlen közreműködése a jelenleg működő  
egyleteket megeremeltette, karöltve haladva, nemes törekvésüket a  
tűzoltás fejlesztésére is szentelik és úgy vagyok meggyőződve,  
hogy törekvésük, sem a társadalom, sem pedig a községek  
részéről támogatás nélkül nem marad, mert át kell hatva lenni  
mindenkinek azon feladat magasstossága által, melyet a tűzoltó-  
egyletek megvalósítani kívánnak.*

*Nem kicsinylem a tűzoltó-egyletek eddigi tevékenységét, de  
azon meggyőződésben vagyok, hogy meghatározott szervezet és  
hatáskör mellett nagyobb eredmény érhető el, szervezni kell a  
tűzoltást megszervezte, s ehhez a tűzoltó-egyletek szolgálnak alapul  
— melyek között esetleg létesítendő szövetkezet, oly lendületet  
adhatna a tűzoltásnak, mely nem maradhatna áldásos ered-  
mény nélkül*

*Ezen meggyőződés által vezéreltetve a megye közönsége elé  
javaslatot szándékosom terjeszteni, melyet azonban szakférfiak  
véleményére kívánok alapítani; s ezen célra tűzoltó-értekezlet  
megtartását határoztam el, melynek napjával f. évi február hó  
1-ső napját tűztem ki, s uraságotat, ki eddig is szakavatott-  
sággal működik a tűzoltás terén, tisztelettel felkérem, szívesked-  
jék ezen napon délelőtt 10 órakor a megyeház nagytermében  
megjelenni és bölcs tanácsával, a kitűzött cél biztosítása érde-  
kében közreműködni. — Szombathely, 1887. január 23. —  
Reiszig Lede s. k., Vas megye alispánja.*

Ezen meghívást alispán ur Vas megye területén létező  
összes tűzoltó-egyletek elnökei és főparancsnokaihoz intézte,  
melegen érdeklődve tűzoltó-intézményünk fejlesztése s fel-  
virágoztatása iránt.

Ebből látható, hogy azok, kik a vönöczki főparancs-  
noki értekezleten elég bátrak voltak a maguk lábán járni s  
kizárólag a maguk belügyi bajaik orvoslása iránt lépéseket  
tenni s értekezletükön elhatározták, hogy a megye erélyes  
és a tűzoltóság ügyét szíven hordozó alispánjához felterjesz-  
téssel járulnak — sem az országos, sem a kerületi szövetség  
érdekei ellen merényletet vagy pártütést nem követtek el.

Mert nem tettek egyebet, mint felhívták az egyletek  
kebelében létező bajok orvoslása, s ez által azoknak egész-  
ségesebb alapokra fektetése iránt a közfigyelmet, ezzel azt  
hiszem, hogy emberbaráti közös ügyünknek tettek némi  
csékély szolgálatot.

Ezt a szolgálatot az országos tűzoltó-szövetség hiva-  
talos közlönye méltányolta, s a nemes törekvésnek elisme-  
réssel adózott, a kerületi szövetség lapja pedig anathemát  
szórt reám «de gustibus non est disputandum», szeretem  
hinni, hogy a kerületi szövetség is, mint erkölcsi testület,  
lapja ízlésétől eltérőleg, az előbbi felfogást tette magáévá.

Ostfi-Asszonyfán, 1887. január 27-én.

**Peőcz József,**

önk. tűzoltó-főparancsnok.

\*

«Szívesen engedünk tért ezen előttünk igen  
becses közleménynek; ügyünk érdekében kifolyólag

hálával tartozunk Vas megye nemes érzelmű alispánja-  
nak, ki főnkelt értelemmel és hazafias jó indulattal a  
felfogott hivatásának magaslatáról támogatólag inté-  
kedik oly ügy javára, mely humanistikus korszakunk  
egyik legszebb tényezője. Nem pusztá frázis akar  
lenni azon ohajunk kijelentése: vajha mindazok, kik  
hivatva vannak intézők lenni, nemzetgazdászati szem-  
pontból így cselekednének édes hazánk polgárai  
javára, mint Vas megye érdemes alispánja! — Ily in-  
tensióval szemben méginkább eltörpül azon «szűkebb  
kicsinyek» alakja, kik féltett hatalmuk elposványos-  
dott földjéről az egyedül boldogító ígét kiáltják  
várjatok! majd mi is akarunk valamit!? Kik nem átalják  
ügybuzgó és nemeslelkű férfiak saját maguk, ügykörük  
és a fejlődés előmozdítása és megszilárdítása érdekében  
tartott összejövetelét és annak határozatait becsmérelni és  
durván megtámadni éppenséggel csak azért, mert azt  
tartják magukról, hogy «l'état c'est moi!»

B. N. E.

## Törvény és rendelettar.

VI.

**A magyar korona területén lévő összes vasutakra  
nézve 1874. évi június 10-én 9821. sz. a. kiadott  
vasuti üzletszabályzat 48. §-ának szövege:** (Folytatás)

Az ásvány-savakat mindig külön választva kell be-  
rakni, tehát azokat más vegyészeti szerekkel ugyanazon  
kocsiban szállítani nem szabad.

Az 5. pontra: kátrányolaj (hydrocarbür) vagy hason-  
nemű anyagok, bádgedényekben vagy kosárfonással el nem  
látott üveggömbökben való szállításnál csak akkor vétet-  
nek fel elküldés végett, ha ezen edények kosarakba vannak  
becsomagolva. Terpentinolajat s másnemű büzös olajakat  
csak nyitott kocsikban szabad szállítani.

A 4. és 5. pontra: ásványsavakkal (kénsav, sósav, sa-  
létromsav, stb.), valamint kátrányolajjal (hydrocarbür), ás-  
ványolajokkal, camphinnal, photogénal, pinolinnal, könnyű  
kőszénolajjal (benzin) s hasonló anyagokkal telt gömbökért,  
ha az egyes darabok 75 kgrmnál (150 vámfontnál) nem ne-  
hezebbek, a szállítási díjak azok valódi sulya szerint számít-  
tatnak. Ha egy vagy több 75 kgrmnál (150 vámfontnál)  
sulyosabb gömb adatnék szállítás végett át, a vaspálya-  
igazgatásnak jogában áll, ha bár az egész mennyiségnek  
sulya 2000 kgrmnál (4000 vámfontnál) kevesebb volna is,  
a szállítási díjat 2000 kgrm után követelni, a gömbök fel-  
és lerakása a küldők, illetőleg az átvevők kötelessége lévén.  
Következésképp ez utóbbiaknak nincs joguk a kérdéses göm-  
bök tekintetében idevágó, más áruknál helyén lévő igénye-  
ket a vaspálya ellen támasztani. Ha az átvevő ezen gömbö-  
ket a rendeltetési állomásra való megérkezésük, illetőleg a  
megérkezés tudatása után legfeljebb három nappal le nem  
rakatja és el nem viteti, a vaspálya-igazgatásnak szabad-  
ságában áll, a 61. §. 1. bekezdésében foglalt határozmányok-  
nak alkalmazása mellett, azokat valamely rakhelyiségbe  
vitetni vagy továbbítónak átadni. Ha ez nem lehetséges, a  
gömböket minden további formaszerűség nélkül eladhatja.

A 6. pontra: a dörzsölés és surlódás által gyúló sze-  
reket, valamint a biztonsági kanóczokat és gyújtószinórokat  
erős vaslemez vagy legalább is igen szilárd faladékba,  
melyek azonban 12 köbméternél nagyobb térfogatúak nem  
lehetnek, gondosan s oly szorosán kell csomagolni, hogy a  
láda üregje teljesen be legyen töltve. A ládák tartalma  
kivülről szembetűnő módon megjelölendő.

Bucher-féle tűzoltó-szelenczék csak 6—10 kilogram  
(12—20 vámfont) sulyt tartalmazó ládákban szállíthatók.

melyek papírral bélelvék s ezenfelül nagyobb, szintén papírral bélelt ládába vannak betéve.

A 7. pontra: a phosphornak vízzel körülvéve, legfőlebb 6 klgmót (12 vámfont) tartalmazó, jól beforrasztott bádogszelenczékben, fűrészpórral telt erős faládákba szorosan berakva kell lenni. Ezenkívül a ládákat jó móddal szürke vászonba kell göngyölni s azokat két felső élükön erős fogantyúkkal ellátni, azoknak 75 klgmónál (150 vámfontnál) súlyosabbnak lenni nem szabad és kívül «*phosphorral telve*» és «*felül*» szavakkal kell megjelölni.

A 8. pontra: ha az ezen pont alatt említettekhez hasonló tárgyak kerülnek szállítás végett feladásra, a fuvarlevélben meg kell jegyezve lenni, hogy azok *zsírozva* vannak-e vagy sem. Első esetben azok csak nyitott kocsikban szállíthatnak. Ha a fuvarlevélben ez iránt megjegyzés nincsen, föltételeztetik, hogy az illető tárgyak zsírozottak s azoknak szállítása ehhez képest történik.

A zsírozott gyapjút, különösen zsírozott műgyapjút, mungó vagy shoddy gyapjút a küldő kívánságára nyitott, de takaró-ponyvával ellátott kocsiban kell, és, ha a vasut igazgatás ezzel egyetért, fedett kocsikban is lehet szállítani.

A 9. pontra: petroleumot és petroleum-aethert (naph-tát) szállítás végett csakis különösen jó, tartós hordókban vagy bádogszelenczékben, melyek fűrészpórral vagy korpával töltött ládába vannak rakva, szabad átvenni, vagy pedig 21 centiméter hosszúságú és szélességű és körülbelül 31 ctmtr magasságú négyszögalaku, erős bádogból készült s gondosan összeforrasztott edényekben, melyek legalább is 13 ctmtr vastagságú deszkából készült ládába kettesével oly módon helyezvék el, hogy az edények ne rázkódhassanak. A szállítás közben netalán megsérült edények tüstént kirakatnak és még meglevő tartalmukkal együtt a feladó javára a legelőnyösebb módon eladandók. Azok szállítása csak nyitott kocsikban történhetik. A vámbevallási eljárásban gyökerező oly intézkedés mellett, mely a kocsifedők beolmozását és szilárd fedelet igényelne, a vaspálya az elszállítást el nem fogadja.

A 10. pontra: a durrantyuk papírdarabokba, fűrészpórra vagy gipsz közé csomagolandók, vagy pedig bármi más módon oly szorosan és egymástól elkülönítve fektetendők, hogy a bádogtokocsák sem egymáshoz, sem más tárgyakhoz ne érhesse; a ládáknak, melyekbe ezek csomagoltatnak, legalább 26 ctmtr vastagságú erős szádolt desz-

kákból készítve, csavarok által összetartva, egészen tömve és egy második ládába szorosan helyezve kell lenni; e mellett azonban a külső láda 006 köbméternél nagyobb térfel nem bírhat.

*Ilyenmü küldemények csak akkor vétetnek fel szállításra, ha a fuvarlevelek a szabályszerű becsomagolást igazoló hivatalos bizonyítvánnyal vannak ellátva.*

A 11. pontra: lőkupacsokat, gyújtó-tükröket és érc-töltényeket erős ládába vagy hordókba gondosan kelcsomagolni és minden egyes csomagra «*lőkupacs stb.*» feliratu megjelölést kell ragasztani.

A 12. pontra: hogy arany- és ezüst-rudak, éreny (platin), nemes ércz, vert és papírpénz minő feltételek mellett fogadhatók el szállításra, azt az egyes vaspályák külön határozmányai szabályozzák.

A 13. pontra: képek és egyéb műtárgyak szállítására a vaspálya csak akkor kötelezhető, ha a fuvarlevelekre érték bevallva nincsen.

A 14. pontra: mirenyféléket, mint mirencssavak (Hüttenrauch), sárga mireny (Rauschgelb, Auripigment), vörös mireny (realgár), termés mireny (Scherbenkobalt, légykő), stb. a vaspálya által szállítás végett csak úgy vétetnek át, ha kettős hordókba vagy ládába vannak csomagolva. A hordók fenekei belső abroncsokkal, a ládák kívülről abroncsokkal vagy vaspántókkal biztosítandók. A belső hordókat vagy ládákat erős száraz fából kell készíteni és egészen tömött vászonnal vagy más hasonló vastag szövettel bélelni.

Minden egyes darabra fekete olajfestékkel olvasható módon e szavakat «*mireny (méreg)*» kell mázolni.

Másnemü mérges fémkészítményeket (mérges fémfestékek, fémsók, stb.), melyekhez különösen a higanykészítmények, mint az étető higany (sublimat), calomel, fehér és vörös praecipitat, cinóber, rézsók és rézfestékek, mint rézgálicz, rézrozsda (Grünspan), zöld és kék rézfestékek, ólomkészítmények, mint ólommáz (massicot), miniumok (mennige), ólomczukor és más ólomsók, ólomfehér s más ólomfestékek, ón- és dárdanyhamu tartoznak, csak szilárd, száraz fából készített, belső abroncsokkal vagy övező pántokkal ellátott tömör hordókban vagy ládáknak szabad szállítás végett feladni. A becsomagolásnak olyannak kell lenni, hogy a szállítás alkalmával elkerülhetlen rázkódások, lökések stb. miatt az anyagoknak szétporlódása az eresztékeken át be ne következzék.

## Technikai rész.

### Tűzmentesítő hálózat.

Berendezés öntüzelzésre és oltásra.  
(Szabadalmazott új találmány, rajzzal.)

Közli a feltaláló: **Könyve Nándor**,  
budapesti főreál-iskolai tanár.

E találmánynak az a célja, hogy a kitörő tűz maga adja meg a kellő vészjelzést s hogy egyszersmind maga nyissa meg a vízcsapot s így a tűz közvetve maga-magát oltsa el, a nélkül hogy emberi segítség kellene hozzá.

E célból a falakon, éppen a tűzveszélyes tárgyak közelében egy gyulékony anyaggal impregnált fonadékot vezetünk körül, olyformán, mint a házi telegraphot szokták körülvezetni. E fonadék, mely másodpercenként 75—100 méternyi gyorsasággal ég, mihelyt tüzet fogott: egy pillanat alatt az egész helyiségben *porrá válik*. S éppen gyors elégésénél fogva, de meg azért is, mert maga után semmiféle égő üszköt nem hagy, a körülötte lévő tárgyakat meg nem gyújtja. Különben is, részint azért, hogy a körülötte lévő tárgyakra nézve teljesen veszélytelen legyen, részint hogy a napi munka, tárgyak mozgatása stb. által meg ne sértsék, helyenként vagy egészen is lyukacsos, diszes, sárga bádogcsőbe fektethető, a mint azt a körülmények czélszerűnek mutatják. A fonadék vége egy alkalmas helyen felállított s kellőkép elszigetelt öntáviró-készülékkel van összeköttetésben oly módon, hogy ezzel a táviró-készülék le van kötve.

Már most, mihelyt tűz üt ki, s a fonadék tüzet fogott, ez egy pillanat alatt elég, a táviró-készülék mozgásba jön s a benne előre elkészített jelzést villamos uton tovább adja akár a kapushoz vagy akár a legközelebbi tűzrészeghez. Ezen öntáviró-készülékek ugyanis bármely tetszés szerinti jelzésre előre berendezhetők; előre beleilleszthető az utca neve, az emelet s a lakás számai vagy az illető helyiség pincze, padlás stb. neve.

Nagy épületekben a hálózatot egyes részekre lehet osztani. A hálózat annyi külön részre osztható, a hány öntávirót alkalmazunk. E mód szerint a fonadék csak ott, tehát csak a pinczében, csak a padláson vagy akár csak azon teremben ég el, a hol a tűz kitört. Az épület egyéb helyiségeiben érintetlenül marad mindaddig, míg esetleg a tűz tovább nem terjedt. Ily módon bármely távolságra villamos uton megtudható, hogy a tűz valamely épületnek melyik részében, akár melyik szobájában tört ki legelőször, s hogy esetleg a tűz minő terjedelmet vett; mert a táviró-készülékek mind egymásután jönnek mozgásba a tűz terjedése szerint. S mind eme jelzéseket a tűz maga végzi.

Hasonló módon történik az öntüzelés is. Csakhogy e célra már vízvezető-csőveket is kell alkalmaznunk, melyek közül a helyiség plafondján lévő csövek lyukakkal vannak ellátva, hogy a vizet a veszély alkalmával mintegy észszerűleg átbocsássák. A főcsövön pedig egy kétkaru emeltyűvel ellátott csapot alkalmazunk; ennek egyik karja egy oly tányérral van ellátva, mely minden helyzetben vízszintesen

Tűzmentesítő hálózat.

Dr. Könyveskő András.

Értekezési szám 33702



1. Ábra.

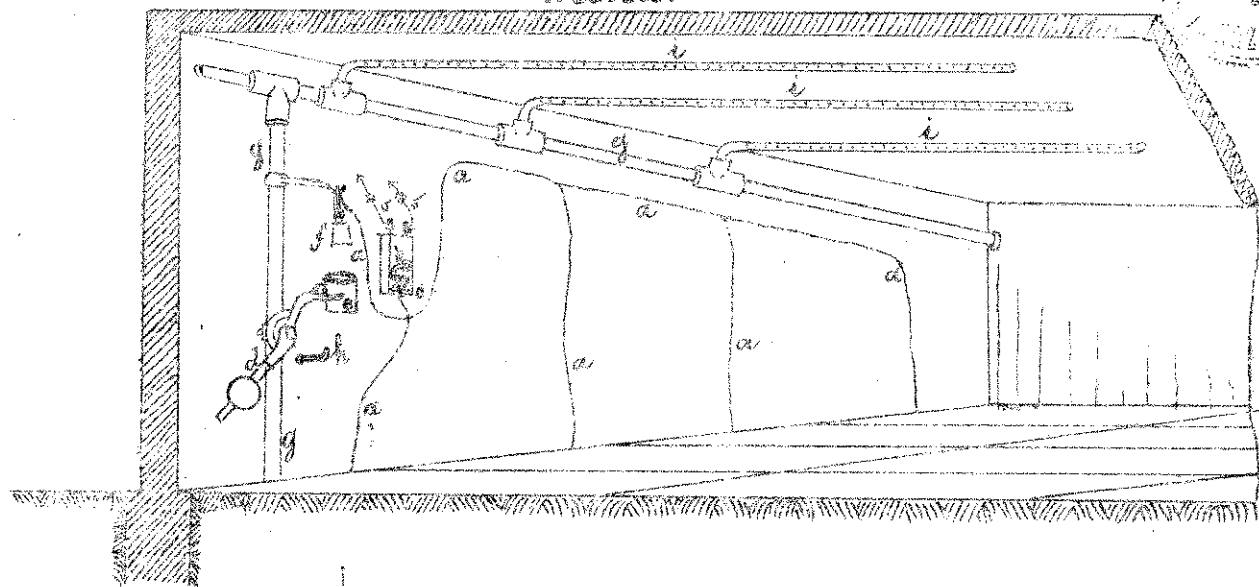

2. Ábra.

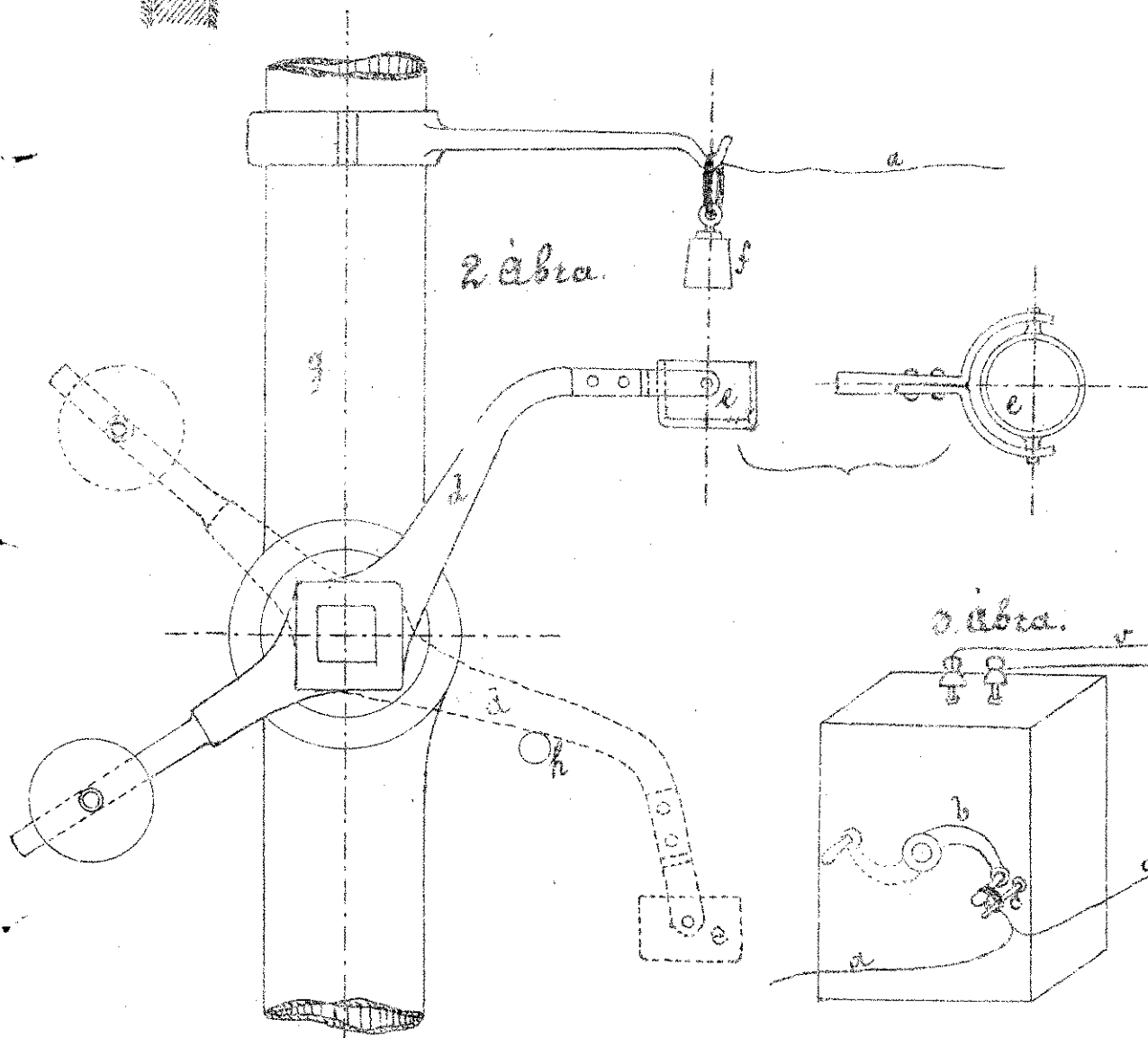

3. Ábra.

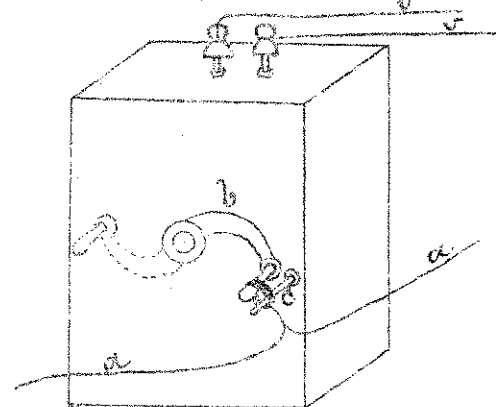

1. Ábra. Feljes berendezés öntűjelzésre és -oltásra. *a.* impregnált fonadékok. *b.* villám-folyam nyitó-kar. *c.* szög a kar megerősítésére. *d.* lyukacsos vízvezető csövek.
2. Ábra. Fő vízvezető-cső (*g*). *d.* két karu emeltyű. *e.* mindig vízszintesen álló csészé. *f.* súly a csészé lenyomására. *h.* szög az emeltyű feltartására.
3. Ábra. Öntáviro-készülék. *v.* villany sodronyok.

áll. Ezen tényér fölött egy akkora súly függ, melynek nehézsége elégséges a csap megnyitására. E súly egy erős kampon lóg egy ugyancsak a gyorsan égő fonadékból font kötélen s mind a csap, mind a súly egy kellő erős üveges szekrényvel van béborítva és mintegy elszigetelve.

Már most tűz esetében a meggyult fonadék meggyújtja egyszermind a súlyt tartó kötelet, ez egy pillanat alatt szintén porrá válik, a súly leesik az alatta lévő tényérbe, a csap megnyílik, a víz a mennyezeten alkalmazott lyukacsos csövekbe hatol és eső alakjában zuhog le az alatta lévő égő tárgyra.

A jelzés már előbb megtörténvén, a vész helyszínére siető embernek már csak a csapot kell elzárnia, hogy a felesleges víz a tárgyakban nagyobb kárt ne tegyen.

Különbösen reservoirok segítségével az is elérhető, hogy a csap csak annyi vizet bocsát ki, a mennyi az illető tárgyknak esetleges égése alkalmával azoknak eloltására éppen elégséges. Egyébiránt ez intézkedés nem éppen szükséges, mert a csap megnyitását mindig jelzésnek kell megelőznie. Sőt még az is elérhető, hogy a víz a tárgyakban ok nélkül kárt ne tegyen és esetleg az eső ne essék még ott is, a hol még nem is ég. E célra ugyanis a csöberendezést, például valamely nagy raktárhelyiségben, egyes részekre osztjuk fel,

tűzoltást már természetesen a csövek vezetése drágítja meg. De aztán bátran állítható, hogy az oly helyiség, mely e berendezéssel el van látva, feltéve, hogy az kellő felügyelet által rendben tartatik, *leégheetlen*. Mert a mint tűz üt ki, a tűz jelzést ad magáról s a csapot is megnyitván, maga magát eloltja.

A berendezés különösen alkalmas oly helyeken, a hová tűzvész esetén ember el sem juthat, vagy a hol gyors tűztől kell tartani, mely még az emberek jelenlétében is veszélyt okozhat; továbbá oly helyiségekben, melyekben láppangó tüzek támadhatnak esetleg nincs bennök senki, a ki vészről jelet adhatna.

Mellékleten adott rajzunk az itt leírt tűzmentesítő-készülék berendezését mutatja teljes kivitelben és részleteiben.

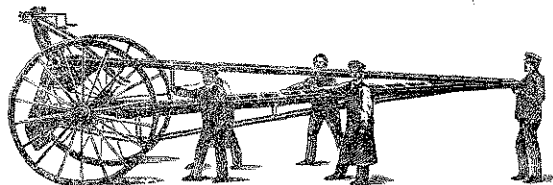

Schmahl-féle tololétra. (1. ábra.)

\*

Több hasonló találmányt és berendezést volt már alkalmunk látni és tanulmányozni, azonban annyit mondhatunk, hogy a sok közt egy sincs, mely a dolog praktikumát tekintve, czéljának jobban felel meg ennél. A találmány tulajdonképen a gyapotból készült fonadék, mely körülbelül  $1\frac{1}{2}$  mm átmérővel bír, s valami folyadékkal van telítve, mely annak elégését elősegíti. A fonadéknak elégése oly gyorsan történik, hogy a leglázabb szövetet.

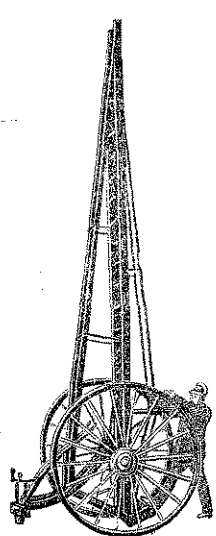

(2. ábra.)

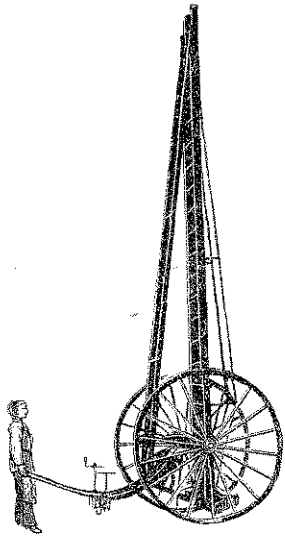

(3. ábra.)

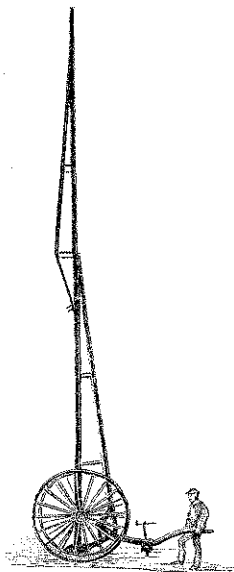

(4. ábra.)

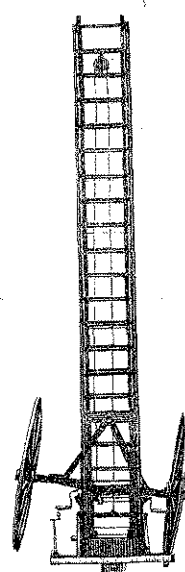

(5. ábra.)

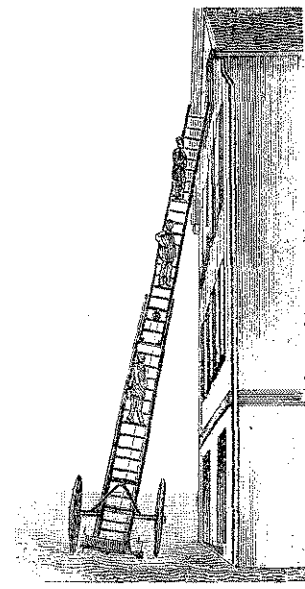

(6. ábra.)

Schmahl-féle tololétra.

hogy minden egyes rész külön hálózattal, külön öntáviróval és külön csappal bírjon. E szerint, ha a tűz a helyiségek jobb vagy bal, vagy a közép részén üt ki, csak onnan történik a jelzés és a csap is csak ott nyílik meg. Ha a tűz ott elaludt jó, ha pedig tovább terjed, a többi csapok is megnyílnak.

Nagyon tágas, széles helyiségekben a plafondról lefüggő csövekben helyezhetjük el a fonadékot, hogy tűz esetén a láng megkaphassa. Szükség esetén még mobilis vezetéket is alkalmazhatunk, melyet távozásunkkor a féltett tárgyra helyezhetünk, visszajövetelünkkel pedig megfelelő helyre az utból félretehetünk.

Megjegyzendő, hogy a készülékek nem a fonadék elszakadása, hanem annak elégése, porráválása által jönnek mozgásba. Miért is a fonadék bármily lazán állhat, s csak a készülékek közelében van egy külön kamphoz szilárdan megerősítve.

A találmány, mint a maga nemében egészen új kombináció, mind egyszerűség, mind a kivitel olcsósága tekintetében az eddigi hasonló találmányoktól nagyban különbözik.

Egyik nagy előnye, hogy a hőmérsékhez nincs kötve; akár mint fűtenek is, azért tűz nem jeleztetik. Mert a vezetőfonadék csak akkor gyul meg, ha láng vagy parázs fogja meg.

Az öntűjelzésre való berendezés, mely még privát lakásokban is igen alkalmas, nagyon kevésbe kerül. Az ön-

de még a legvékonyabb papírt sem gyújtja meg, csak gyenge sárga csik és igen vékony barna porvonal mutatja, hogy azelőtt ott egy fehér fonadék feküdt. A találmány legközelebb egy nagyobb szabású próbával fog a feltaláló által bemutatni, melynek mikénti lefolyásáról referálni Szerk.

### A legújabb Schmahl-féle egyensúlyos tololétra.

(8. ábrával.)

Nem akarjuk ugyan azt állítani, hogy a német tűzoltóságok anyaga jobb mint a miénk, de annyit határozottan mondhatunk, hogy a németeknek a tűzoltó ügy iránti érzelme kifejelettebb, ennél fogva közömbösségük csekélyebb — mint a hogy ez nálunk van, — s innen magyarázható az, hogy a német birodalomban a tűzoltóság annyira el van terjedve, miszerint majdnem minden, még a legkisebb községnek is meg van a maga tűzoltósága, melyek, ha nem is mind, de a legnagyobb részt kedvező körülmények közt élnek, a mennyiben ugy a községektől, mint egyesektől kellő anyagi és erkölcsi támogatásban is részesülnek.

Ily viszonyok között nem csuda aztán, ha a tűzoltó-szer-gyárosok igyekezeteket arra fordítják, hogy a tűzoltóságokat czélják minél inkább megfelelő szerekkel lássák el.



s e tekintetben igyekeznek egy a mászt felülmulni, s teszik ezt annival is inkább, mert tudják, hogy ujtásokra kiadott költségeik nem vesznek kárba.

Eltelkintve a fecskendőkttől — a milyenekkel hazai gyárosaink, mind szilárdság, jóság, czélszerűség és csin tekintetében bátran versenyezhetnek a külföldi hasonló készítményekkel, sőt azokat felül is mulják. — különösen a mászószerek és pedig létrák készítésében fejtenek ki nagy tevékenységet, arra törekedvén, hogy azoknál az egyszerű kezelésnél is a felállítás gyorsaságát a maximumra emeljék és e mellett a lehető legnagyobb biztonságot is megadják.

Czélünk lévén minden a tűzoltói téren felmerülő ujtásokkal megismertetni olvasóinkat, nem mulaszthattuk el, hogy a legujabb ilyenmü gyártmányt be ne mutassuk.

A Schmahl-féle létra szerkezet, mely különben a mérleg elvén alapul, igen egyszerű, felfüggesztési pontjaul a kerék-tengely szolgál s rövidebb karján vagyis a létra alján a nagyobbak megfelelő ellensúlylyal van ellátva, miért is az egy ember által is felállitható.

Támasz-rudjai nincsenek, illetve a támasz-rudak az alsó létrával és az alapot képező karokkal egy szilárdan összefüggő háromszöget képeznek, azonkívül olyképen van szerkesztve, hogy egyenetlen talajon magától beigazodik a merőleges állásba.

Mult évi deczember hó 8-án Lieb J. G. gyáros meghívására Biberachban ezen általa készített létra, a kerületi tűzoltó-felügyelő, a főparancsnok, a mászó-osztály tisztjei, több mérnök és szakember jelenlétében meg lett próbálva. A megejtett próba a jelenlevőknek várakozását teljesen kielégítette,

mert a létra mindazon követelményeket egyesíti magában, a melyek egy ily készítménytől megvárhatók, mi által a lehető legnagyobb tökély e nembn elérnek mondható.

A figyelemreméltó próbának egyes részleteiből álljanak itt a következők:

1. A létrának fekvő állapotban való (1. ábra) szállításához egyenes (sík) talajon egy-két ember, emelkedő talajon pedig 5—8 ember szükséges.

2. A létrának felemelése szabadon való egyenes állásba akképen történik, hogy a létra végén álló ember annak egy felfelé irányuló lökést ad és aztán a véghezvitt

felállításkor a létra aljára tett lábnyomással a lökést ismét paralysálja, miáltal a létrának minden zökkenése elhárítatik. (2. ábra).

3. A létra kihuzása akként történik, hogy a kihuzó kötél egy dobra lesz felcsavarva; a teljes felállítás (egyenes állásba hozás és kihuzás) 20 másodpercen belül eszközölhető.

4. Az álló létra kihuzatlan vagy teljesen kihuzott állapotban és egész biztossággal tovaszállitható (3. és 4. ábra).

5. Az önműködő terep szabályozó, mely egy excenter-zár által biztossan megerősíthető, lehetővé teszi, hogy a felállított létra minden talajon egész biztossan szállittassék, minthogy a létra a talaj változása szerint magától merőleges állásba helyezkedik (5. ábra); a létrának egy jelentékeny oldalhajlás adható, a mennyiben oldalvást is egy házhoz támasztható (6. ábr.)

6. Támasz-rudak, szabályozó csavarok stb. használata vagy súly-eltolás itt nem szükséges; a létra elhajlása 57—55 fokig a vízszintes álláshoz teljes biztossággal eszközölhető a Schmahl által alkalmazott biztonsági tartómü által.

7. A létra állandósága oly kitünő, hogy az teljesen kihuzva és 8 ember által megmászva (7. ábra), nemcsak semmiféle változást nem mutat, hanem a legnagyobb elhajlás mellett 57—55 foknyi szög alatt, a felső végén két emberrel megterhelhető, a nélkül hogy feldőlne vagy meg is hajlanék (8. ábra), egy olyan eredmény, a mely meg eddig el nem éretett, mert egy hasonló létra már 61 foknyi elhajlásnál elérte azon pontot, a melynél legmagasabban megmászható volt, és egyszersmind terheletlen állapotban már feldőlt (lásd az 1886. július 10—13-án tartott XI-ik bádeni tűzoltó-gyűlés alkalmával Mosbachban felvett vizsgálati jelentést).

8. Daczára ezen megterhelési nyomatéknak, a létra alapja rendkívül kicsi, nevezetesen 225 méter hosszú és ugyanolyan széles (a Mosbachban próbált létráé 475 méter), úgy hogy a legkisebb utczában szállitható és tetszés szerint alkalmazható.

Azoknak, kik a létra iránt érdeklődnek, bővebb felvilágosítást ad Louis Gutermann Bécsben, II., Lichtenauergasse 14. (—k.)

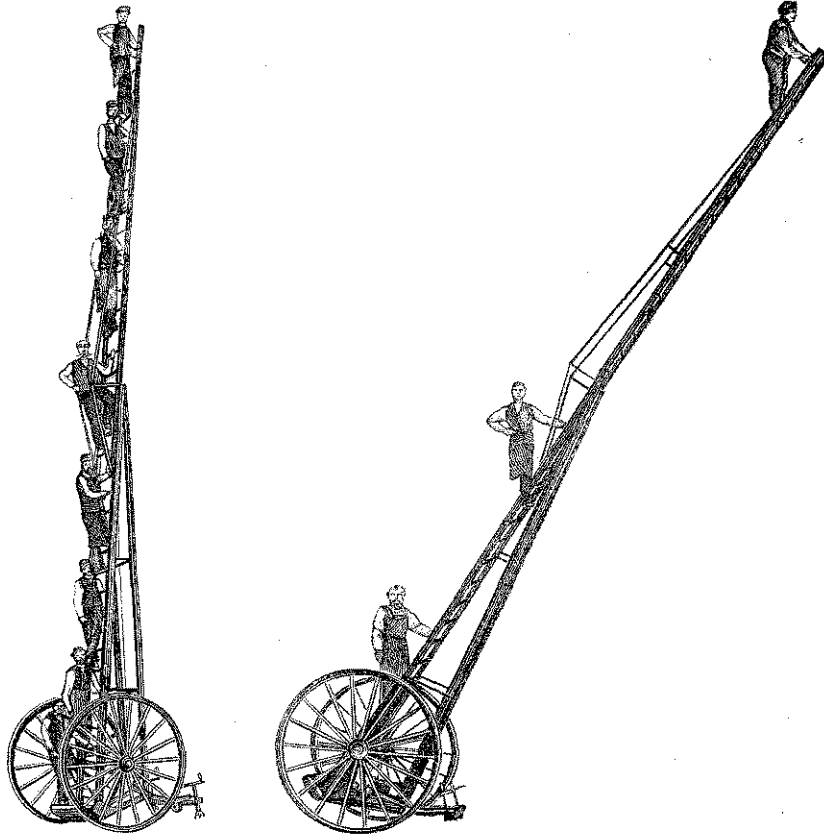

Schmahl féle toldólétra. (7. és 8. ábra.)

## Egyleti élet.

**A csáktornyai önkéntes tűzoltó-egylet közgyűlése.** *Fegyzőkönyv,* felvétellett Csáktornyán az önkéntes tűzoltó-egylet 1887 január 9-én tartott rendes évi közgyűléséről. Elnök Sárosi László. Jegyző Alszeghy Alajos.

1. Sárosi elnök jelentése. Tisztelt közgyűlés! Alapszabályaink értelmében a mai napon megtartott s az alapszab. 6. §. értelmében határozatképes rendes évi közgyűlésünk megnyitása egy évi működésünk méltatásával, mint elnöki jelentéssel kezdődik.

Az egylet működő, alapító és pártoló-tagjainak a mai napon ily szép számban való megjelenése, világos bizonyítéka azon egyszerűségnek, mely egyletünket jelenlegi virágzó állapotába emelni segítette s a jövőre nézve záloga annak, hogy egyletünk a modern tűzoltóság követelményeinek megfelelő állapotot meg is tartja s erre vonatkozólag igen

üdvös, sőt elengedhetlen intézkedésnek kell betudnom az egyletünknel szervezett téli iskolázást, melynek czélja a kellő szakképesség megszerzése, vagyis az eredménydús gyakorlati komoly működés lehetőségét garantizáló elméleti kiképzést elősegíteni, mi a szereknek alapos s a legkisebb részletekig menő ismeretét föltételezi. De ugyanakkor, midőn egyletünk működő tagjai tisztán az emberszeretet nemes eszméjétől áthatott magasztos buzgalomuktól vezérelve, jól felfogott hivatásuknak megfelelő szakismeretet megszerezni törekednek, az egylet alapító és pártoló-tagjaira is egy kötelesség és pedig kedves kötelesség háramlik: körükben egyletünknek minél több alapító- és pártoló-tagot szerezni, hogy anyagi kiadásait, mely a közjó, édes mindnyájunk érdekében történik, zavartalanul eszközölhesse.

A mint a t. közgyűlés előtt tudva van, az 1886. jan.

10-ki közgyűlés jkve 6. §. értelmében egyeletünk egy vízszállítót (hydrophort) szerzett be 670 frtért, mely összeg az illető városnak, Seltenhofer és fia cégnek, jeleztem közgyűlés határozatából ki is fizettetett.

Városunk képviselőtestületének az 1886. febr. 6. közgyűlésén jelen volt nemesen érző tagjai 500 frtot szavaztak meg vert vascső-kutak beszerzésére s így jelenleg 24 darab vert vascső-kut (960 frt értékben) áll a tűzoltóság rendelkezésére, a melyek egyuttal az utcák öntözésére szükséges vizet is hivatva vannak szolgáltatni.

A választmány a folyó ügyek elintézése céljából a múlt évben 4 ülést tartott; az egylet kebelében alakult segélyező-egylet alapszabályai a magas miniszterium által jóváhagyva visszaérkeztek; egyesületünk a múlt évben táncvigalmat is rendezett, a mely azonban csak 8 frt 24 kr. tiszta jövedelmet volt képes felmutatni, volt ezenkívül kedélyes tavaszi multságunk. Pénzbeli adományainkkal gyámoltatták az egyletet Csáktornya mezővárosa 120 frttal, a csáktornyai takarékpénztár 50 frttal, a csáktornyai nőegylet 20 frttal. — Az egylet vagyona készpénzben 196 frt 79 kr., a leltár értéke 5812 frt 65 kr., tehát gyarapodott az 1885. évihez képest 1032 frttal; a segélyező-egylet vagyona készpénzben 1714 frt 80 kr.

Mielőtt elnöki jelentésemet bezárnám, hazafiui kötelességemnek tartom a Csáktornyan létező legtöbb tagot számláló humánus egyesületünk, az önk. tűzoltók mai közgyűlésén a társadalmi, egyesületi élet országszerte abnormis állapotára a t. tagok figyelmét föl hívni, hol az élet vérforrását az egyének indolentiája zavarja, az egészséges, magyar társadalmi élet jellemző vonásait eltorzítja, hol szüntelen hangoztatják, hogy ennek így kellene történni, de ha munkára kerül a dolog, akkor — nem teszünk semmit, hanem így gondolkodunk: tegye meg a másik! Ahol tiszteletbeli hivatalokat vállalunk, de a gyűlésekre el nem járunk s egyáltalában az egyesületi élettel nem törődünk, gáncsoljuk az egyéni jellemeket, de az egyesületi, társadalmi élet s az ezekből fejlődő egészséges nézetek hathatós befolyását ezekre ignoráljuk, már pedig az egyének összesége alkotja azon nagy egyesületet, azon nagy társadalmat, melyet hazának nevezünk s melynek jóvoltáért, fölvirágoztatásáért minden egyes kell hogy kötelességének ismerje teljes erejéből munkálkodni, mert habár igaz, hogy szép a hazáért meghalni, de az is igaz, hogy a meghalás előtt szükséges a hazáért élni. Ezt pedig kicsinyben úgy érjük el, ha minden egyes tag a legtisztább önzetlenséggel s lelkének legforróbb odaadásával munkálkodik egyesületünk további előmenetelén. — Jól esik lelkemnek kimondani azt az igazságot, hogy egyeletünk erejében egészséges vér lüktet s hogy az előbb jeleztem sötét kép a mi egyleti életünkre a legkevésbé sem illik s az inkább egyleti életünk egészséges, életrevaló vonásainak kidomborodását van hivatva feltüntetni. Ezzel elnöki jelentésemet befejezve, szívem mélyéből üdvözlöm a t. tagokat a mai közgyűlésünkön.

Eljenzéssel tudomásul vétetett.

2. Szeiverth parancsnok jelenti, hogy az egyletnek jelenleg 43 működő s 17 rendfentartó tagja van, a múlt évben két tüzeset fordult elő, tartott 6 mászó- és 5 szivattyugyakorlatot s rendszeresítette a téli iskolázást. A tagok közül meghalt 3, kilépett 3, felvétetett 3 és segélyezve lett 5.

A meghalt tagok fölött a közgyűlés jegyzőkönyvileg határozza fájdalmát kifejezni.

3. A számadások felülvizsgálására küldött bizottság jelenti, hogy az egylet számadásait rendben és helyesen kezeltnek találta.

Tudomásul vétetett és Deák József pénztárosnak köszönet szavaztatott.

4. A segélyező-egylet pénztárosa bemutatja a felülvizsgált számadásokat, melyekből kitünik, hogy az egylet vagyona készpénzben 1714 frt 80 kr.

Helyesen tudomásul vétetik s Ángyán Kálmán pénztárosnak köszönetet szavaz a közgyűlés.

5. Bemutattatik az 1887. évről elkészített költségvetés, mely 662 frt 73 kr. bevételt és 236 frt 66 kr. kiadást irányoz elő.

Elfogadtatott.

Elnök bemutatja a tűzoltó-szerekről felvett leltárt, melynek összes értéke 5812 frt 65 kr.

Tudomásul vétetett. Egy példány Prusatz szertárosnak átadatik s egy példány az irattárba helyeztetik.

7. Elnök felteszi a kérdést: ohajt-e a közgyűlés a f. évben is táncvigalmat rendezni.

Határozat. A táncvigalom f. é febr. 5-én tartatik meg. A tiszta jövedelem az 1885. jul. 19. rendkívüli közgyűlés határozatából, a rendező-bizottság által az egylet pénztárából kölcsönvett összeg fedezésére fordittatik.

A jelen jegyzőkönyv hitelesítésére Molnár Elek és Ziegler Kálmán tagok küldetnek ki.

Egyéb tárgy nem lévén, elnök a gyűlést bezárja.

## Budapest főváros hivatásos tűzoltóságának január havi jelentése.

Az elmúlt január hóban összesen 47 tüzelés történt, a melyek közül 6 téves jelzésnek bizonyult, a mennyiben tűz a kivonult tűzoltók által nem találtatott; volt tehát összesen 41 tüzeset, még pedig:

Kerület száma és neve	Tűz minősége										Összesen		
	teő	kémény	fűszer	padlás	bolli	rakár	műhely	szoba	pinche	szápadli		ruha	istálló
I., Vár, Tabán													0
II., Viziváros								2					2
III., Ó-Buda				1									1
IV., Belváros		2						2	1				5
V., Lipótváros		1						1	2				4
VI., Terézváros	1	4			2			3		1			11
VII., Erzsébetváros		1					1	1					3
VIII., Józsefváros		5				1		1			1		8
IX., Ferencváros	1	1		1								1	4
X., Kőbánya			3										3
Összesen	2	14	3	2	2	1	1	10	3	1	1	1	41

A 47 jelzés közül nappal, azaz reggel 6 és este 6 óra között volt 19, míg éjjel, azaz este 6 és reggel 6 óra között 28 tüzeset volt.

Ezen jelzések eszközöltettek: 21 esetben magánegyén, 8 esetben telefonállomás, 6 esetben tüzelő-állomás, 5 esetben az egyes tüzörségek, 7 esetben a toronyórság, 1 esetben a Gellérthegyi ór által, úgy hogy a jelzés 6 esetben történt 2 helyről egyszerre, míg 5 esetben egyáltalában nem jeleztetett a tűzoltóságnak.

Ezen jelzésekre kivonult: az I. ker. őrség 3, a II-ik, III-ik 1—1, a IV-ik 11, az V-ik 4, a VI-ik 12, a VIII-ik 9, a IX-ik 7, a X-ik 2, az operaszínházi 1 esetben, az önk. testületi 3 esetben szerrel, 1 esetben csupán legénységgel, a Goldberger gyári s Ehrlich gyári 1—1 esetben, összesen 58 őrség; egyszerre kivonult 2—2 őrség 6 esetben, 3, 4, 5 őrség 1—1 esetben, míg 5 esetben egyáltalában nem vonult ki tüzörség. A kivonulás történt 42 esetben 368 emberrel és 22 esetben 69 szerrel.

Azonban tényleges működésben állott: az I. ker. őrség csak 1, a II-ik 0, a III-ik 1, a IV-ik 7, az V-ik 2, a VI-ik, VIII-ik 7—7, a IX-ik 3, a X-ik 1, az operaszínházi 1 esetben, az önk. testületi 1, a Goldberger gyári és Ehrlich gyári 1—1 esetben, összesen 33 őrség; egyszerre működött 2—2 őrség 2 esetben, 4 őrség 1 esetben, míg 13 esetben a tűz a lakók által oltatott el; tényleg működött tehát 28 esetben 189 ember s 10 esetben 29 szer.

A működési időtartam 1 órán aluli 22 esetben, 1—2 óra közötti 16 esetben, 3—4 óra közötti 3 esetben; az

összes működési időtartam 41 esetben 40 óra 56 percz vagyis egy esetre 59.8 percz, egy emberre pedig 12.9 percz esik.

Ezen oltási munkálatok alkalmával 10 esetben alkalmaztatott sugár s pedig 1 sugár 7 esetben, 2 sugár 1 esetben, 3 sugár 2 esetben. A tűz oltásánál alkalmaztatott továbbá szivattyu 3, veder 16, pokrócz 3 esetben.

Vízszerezési forrásul szolgált direkt a vízvezeték 9, kut 1, vízfordókocsi 0 esetben.

Ezen működések alatt tartalékban, illetve készenlétben állott 6 órség 5 esetben, s pedig a VI-ik, VIII-ik, IX-ik ker. 2—2 esetben; a tűz helyén tűzör hagyása szükségessé vált 10 esetben 19 tűzoltóval, kik összesen 11 óra 38 perczet töltöttek a tűz helyen, annak szemmeltartására s felügyeletére.

A 41 tüzeset közül 17 volt kárral egybekötve. A felek által bevallott kárösszeg épületben 7 esetben 3846 frt, anyagban 6 esetben 3795 frt, összesen 10 esetben 7641 frt; a tűzvizsgáló bizottság által megállapított kárösszeg épületben 15 esetben 4026 frt; a biztosítási összeg pedig 9 esetben 106,050 frt; 2 fél nem volt biztosítva, míg a többi adat még ismeretlen. Ezen biztosítási összeggel szemben áll a 16 esetben épület s anyagban felvett maximalis kárösszeg 8021 frttal, mely is a biztosítási összegnek 13.2 része. Érdekelve voltak: az «I. magy. ált.» 5, a «Foncière» 2, a «Duna» 2, az «Adriatica» 2, a «Generali» s «Azienda» 1—1 esetben. Emberben is esett kár, a mennyiben 4 tüzesetnél 6 egyén szenvedett kisebb-nagyobb sérülést.

A tüzesetek oka gyanánt constatáltatott: a kémény tisztátalansága 14, vigyázatlanság 11, hibás építkezés 9, gondatlanság 5, gyújtogatás 2 esetben.

Az elmúlt hóban a f. v. t. f. p. s. g. részt vett 34 bizottsági eljárásban. Megemlítendő gyanánt felsorolandó, hogy e hóban adatott át a használatnak az I., II., III., IV., V., VI., VIII., IX. órségek közötti telefonvezeték s a Józsefvárosi palyaudvarban felállított 2, az államvasuti főműhelyben felállított 1 tűzjelző állomás is; megemlítendő az is, hogy egyik gépészünk e hóban oktatta be a Szegedieket az újrendszerű utczaseprő-gépek kezelésére; rendkívüli szolgálat teljesített a járványos betegek ágyneműinek elégetése, valamint a budai kör estélyei alkalmával is. Január hóban tehát tűzbiztonság teki tetében hanyatlás mutatkozik 1886. évi december hóval szemben, a mennyiben úgy a tüzesetek száma 7-el, a kár-esetek száma 10-el, még pedig a kárösszeg is 2186 frttal nagyobbodott.

E hóban elintéztetett hivatalból 223 ügyirat, 47 tűznaplósám, úgy hogy a havi ügyforgalom 270 szám. A sürgönyforgalom a következő volt:

Órség	Feladott	Átvett	Összesen
	Sürgönyök		
I. kerületi	39	33	72
II. kerületi	21	45	66
III. kerületi	16	46	62
IV. kerületi	176	150	326
V. kerületi	22	34	56
VI. kerületi	34	41	75
VIII. kerületi	59	39	98
IX. kerületi	29	44	73
X. kerületi	5	28	33
Összesen	401	460	861

Tartatott továbbá 17 órséggyakorlat összesen 17 órán át 412 emberrel s 15 esetben 33 szerrel, úgy hogy egy gyakorlatra 1 óra, egy emberre pedig 2.5 percz esik. Ezen gyakorlatokon részt vett: az I. órség 6, a II-ik 0, a III-ik 5, a IV-ik 3, az V-ik 2, a VI-ik 6, a VIII-ik 10, a IX-ik 0,

a X-ik 8, a közbághídi 2 esetben, összesen 42 órség; volt továbbá egy riadó a II. ker. órséggel, s egy kivonulás 26 emberrel Porczig őrp. temetése alkalmából.

A csapat létszáma január 1-én 151 fő volt; a hó folyamán kilépett 4, felvétetett 4, s így a létszám változatlan maradt. A csapat fegyelmi magaviselete több kívánni valót hagy fenn; előfordult ugyanis 5 intés, 13 büntetés s 1 elbocsátás, vagyis összesen 19 büntetés. Az egészségi állapot javult, a mennyiben csak 5 betegedési eset fordult elő, de azok közül egy halállal végződött.

**A felsőlövői önk. tűzoltó-egyletről.** Ezen egylet f. é. január 2. tartá évi közgyűlését. A megnyitó beszédben Dr. Thomas Lajos elnök azon viszonyról értekezett, melyben falusi községeink a tűzoltó-egyletekhez állnak s hatáservekkel bizonyítá, hogy a községek erkölcsi kötelessége, tűzoltó-egyletek érdekeit mindenben előmozdítani. A lelkes szöszat a számosan látogatott közgyűlés részéről élénk helyeslésre talált. Lelkes éljenzéssel fogadtatott az elnöknek kimerítő jelentése is, melyből im következőket tesszük közzé. Az egylet tagjainak száma 93 volt, ezek közül egy elköltözvén, másik elhalálozván, az év végén 91 tag maradt. A bizottság 24 tagból állott; bizottsági ülés kettő volt. A tűzoltó-egylet 1885. végén 7 tiszt, 5 szakaszvezető, 4 trombitás és 60 tűzoltó, összesen tehát 76 egyénből állott. Ezek közül 1 meghalt s 1 katonaszolgálatra hivatott be. Néhány tűzoltó, üzlete érdekében vagy betegség miatt nyert hosszabb időre szabadságot. Az év folyamában 6 gyakorlat és 7 rapport tartatott, azonkívül Lemle mászó-osztályparancsnok kétszer tartott iskolát. A gyakorlatoknál soha sem hiányzott Neubauer János tűzoltó és Graf János kürtös; csak egyszer maradtak el: Laschober szakaszvezető, Halvax, John Mátyas, Rehling, Kirnbauer, Schranz és Schuh tűzoltók, Wartler Mátyas és József kürtösök, kik is szorgalmukért elismerést nyertek. Ujonnan beszerzetett még 60 méter tömlő, 4 füstvédő, 4 szivacs és 10 sip. Tüzeset három volt. Először Felső-Eőrről 1886. ápril 6. Knöbel Mihály alparancsnok 4 tiszttel és 32 tűzoltóval sietett segítséget vinni, de már utközben megtudván, hogy a veszélynek vége, ismét haza tértek. Másodsor F. Lövőtől fél órányira, Villámoson 1886. ápril 7. Kivonult Knöbel Mihály alparancsnok vezetés alatt 4 tiszt és 34 tűzoltó. Az 54. számú ház égett s félni lehetett, hogy a tűz tovább terjed, de a tűzoltók feláldozó törekvésének sikerült a tüzet eloltani, úgy hogy csak a háztető esett a lángok martalékvá. Harmadsor Felső-Lövön helyben 1886. aug. 15. Knöbel alparancsnok, 3 honf. lévő tiszt és 43 tűzoltó sietett rögtön a vészhelyre. Szalma-kazal állott lángban, mely gyorsan el volt oltható, úgy hogy nagyobb baj nem támadhatott. — A községben eszközölt gyűjtés 101 frt 64 krnyi jövedelmet hozott. A gyűjtést Knöbel alparancsnok, Lemle osztályparancsnok, Posch és Unger szakaszvezetők eszközölték; a község saját pénztárából 20 frtot adományozott s egy tartott bál tiszta jövedelme 27 forint volt. — Az egylet alparancsnoka, Knöbel Mihály, mint helybeli tanító 25 éves örömmünepét ülvén, az egylet is bajtársi kötelességének tartotta az ünnepélyben részt venni; szerencsekívánatuk mellett szeretett vezérüknek ezüst serleget is ajánlottak fel a tűzoltók.

A tűzoltók kétszer tartottak vigalmat, t. i. farsanggal bált és a tavasszal majálist. A szomszéd tűzoltó-egyletekkel az egylet mindig legbensőbb viszonyban állott. A felsőlövői tűzoltók indítványára Tarcsán volt összejövetel, melyen a tarcsa-gyimótfalvi, vörösvári, felsőlövői és felsőlövői tűzoltók testületileg, a német-szentmihályi, pinkafői és komjátiak képviselőleg jelentek meg. — Egyletünk azonkívül képviselők által vett részt a községi tűzoltó-egylet éremkiosztó ünnepélyén. Egyletünk a fumei közgyűlésben is szándékozott részt venni, az azonban a kolerajárvány miatt nem volt megtartható. Eddig az elnök jelentésének kivonata, melyután Fleck pénztáros előterjeszté az egylet évi számadását, mely Stettner esperes, Eitner tanár és Endler tagokból álló számvizsgáló-bizottság által a közgyűlés színe előtt felülvizsgáltván, következő eredményt tüntet fel: A bevétel 247 frt, a kiadás 78 frt 66 kr.; pénztári maradvány 168 frt 67 kr.; mely összegből 100 frt a takarékpénztárban gyű-



összes működési időtartam 41 esetben 40 óra 56 perc vagyis egy esetre 59:8 perc, egy emberre pedig 12.9 perc esik.

Ezen oltási munkálatok alkalmával 10 esetben alkalmaztatott sugár s pedig 1 sugár 7 esetben, 2 sugár 1 esetben, 3 sugár 2 esetben. A tűz oltásánál alkalmaztatott továbbá szivattyu 3, veder 16, pokrócz 3 esetben.

Vizszerzési forrásul szolgált direkt a vízvezeték 9, kut 1, vízfordókocsi 0 esetben.

Ezen működések alatt tartalékban, illetve készenlétben állott 6 órség 5 esetben, s pedig a VI-ik, VIII-ik, IX-ik ker. 2—2 esetben; a tűz helyén tűzör hagyása szükségessé vált 10 esetben 19 tűzoltóval, kik összesen 11 óra 38 percet töltöttek a tűz helyen, annak szemmel tartására s felügyeletére.

A 41 tüzeset közül 17 volt kárral egybekötve. A felek által bevallott kárösszeg épületben 7 esetben 3846 frt, anyagban 6 esetben 3795 frt, összesen 10 esetben 7641 frt; a tűzvizsgáló bizottság által megállapított kárösszeg épületben 15 esetben 4026 frt; a biztosítási összeg pedig 9 esetben 106,050 frt; 2 fél nem volt biztosítva, míg a többi adat még ismeretlen. Ezen biztosítási összeggel szemben áll a 16 esetben épület s anyagban felvett maximalis kárösszeg 8021 frttal, mely is a biztosítási összegnek 13.2 része. Érdekelve voltak: az «I. magy. ált.» 5, a «Foncière» 2, a «Duna» 2, az «Adriatica» 2, a «Generali» s «Azienda» 1—1 esetben. Emberben is esett kár, a mennyiben 4 tüzesetnél 6 egyén szenvedett kisebb-nagyobb sérülést.

A tüzesetek oka gyanánt constatáltatott: a kémény tisztátalansága 14, vigyázatlanság 11, hibás építkezés 9, gondatlanság 5, gyujtogatás 2 esetben.

Az elmúlt hóban a főv. t. fpszg részt vett 34 bizottsági eljárásban. Megemlitendők gyanánt felsorolandó, hogy e hóban adatott át a használatnak az I., II., III., IV., V., VI., VIII., IX. órségek közötti telefonvezeték s a Józsefvárosi palyaudvarban felállított 2, az államvasuti főműhelyben felállított 1 tűzjelző állomás is; megemlitendő az is, hogy egyik gépészünk e hóban oktatta be a Szegedieket az újrendszerű utczaspró-gépek kezelésére; rendkívüli szolgálat teljesített a jarványos betegek ágyneműinek elegetése, valamint a budai kör estélyei alkalmával is. Január hóban tehát tűzbiztonság tekintetében hanyatlás mutatkozik 1886. évi december hóval szemben, a mennyiben ugy a tüzesetek száma 7-el, a kár-esetek száma 10-el, még pedig a kárösszeg is 2186 frttal nagyobbodott.

E hóban elintéztetett hivatalból 223 ügyirat, 47 tűznaplószám, ugy hogy a havi ügyforgalom 270 szám. A sürgönyforgalom a következő volt:

Órség	Feladott	Átvett	Összesen
	Sürgönyök		
I. kerületi	39	33	72
II. kerületi	21	45	66
III. kerületi	16	46	62
IV. kerületi	176	150	326
V. kerületi	22	34	56
VI. kerületi	34	41	75
VIII. kerületi	59	39	98
IX. kerületi	29	44	73
X. kerületi	5	28	33
Összesen	401	460	861

Tartatott továbbá 17 órséggyakorlat összesen 17 órán át 412 emberrel s 15 esetben 33 szerrel, ugy hogy egy gyakorlatra 1 óra, egy emberre pedig 2.5 perc esik. Ezen gyakorlatokon részt vett: az I. órség 6, a II-ik 0, a III-ik 5, a IV-ik 3, az V-ik 2, a VI-ik 6, a VIII-ik 10, a IX-ik 0,

a X-ik 8, a közbághídi 2 esetben, összesen 42 órség; volt továbbá egy riadó a II. ker. órséggel, s egy kivonulás 26 emberrel Porczig őrp. temetése alkalmából.

A csapat létszáma január 1-én 151 fő volt; a hó folyamán kilépett 4, felvétetett 4, s így a létszám változatlan maradt. A csapat fegyelmi magaviselete több kívánni valót hagy fenn; előfordult ugyanis 5 intés, 13 büntetés s 1 elbocsátás, vagyis összesen 19 büntetés. Az egészségi állapot javult, a mennyiben csak 5 betegedési eset fordult elő, de azok közül egy halállal végződött.

**A felsőlövői önk. tűzoltó-egyletről.** Ezen egylet f. é. január 2. tartá évi közgyűlését. A megnyitó beszédben Dr. Thomas Lajos elnök azon viszonyról értekezett, melyben falusi községeink a tűzoltó-egyletekhez állnak s hatáso. érvekkel bizonyítá, hogy a községek erkölcsi kötelessége, tűzoltó-egyletek érdekeit mindenben előmozdítani. A lelkes szózat a számosan látogatott közgyűlés részéről élénk helyeslésre talált. Lelkes éljenzéssel fogadtatott az elnöknek kimerítő jelentése is, melyből im következőket tesszük közzé. Az egylet tagjainak száma 93 volt, ezek közül egy elköltözvén, másik elhalálozván, az év végén 91 tag maradt. A bizottság 24 tagból állott; bizottsági ülés kettő volt. A tűzoltó-egylet 1885. végén 7 tiszt, 5 szakaszvezető, 4 trombitás és 60 tűzoltó, összesen tehát 76 egyénből állott. Ezek közül 1 meghalt s 1 katonaszolgálatra hivatott be. Néhány tűzoltó, üzlete érdekében vagy betegség miatt nyert hosszabb időre szabadságot. Az év folyamában 6 gyakorlat és 7 rapport tartatott, azonkívül Lemle mászó-osztályparancsnok kétszer tartott iskolát. A gyakorlatoknál soha sem hiányzott Neubauer János tűzoltó és Graf János kürtös; csak egyszer maradtak el: Laschober szakaszvezető, Halvax, John Mátyas, Rehling, Kirnbauer, Schranz és Schuh tűzoltók, Wartler Mátyás és József kürtösök, kik is szorgalmukért elismerést nyertek. Ujonnan beszeresztetett még 60 méter tömlő, 4 füstvédő, 4 szivacs és 10 sip. Tüzeset három volt. Először Felső-Eőrött 1886. ápril 6. Knöbel Mihály alparancsnok 4 tiszttel és 32 tűzoltóval sietett segítséget vinni, de már utközben megtudván, hogy a veszélynek vége, ismét haza tértek. Másodsor F.-Lövőtől fél órányira, Villámoson 1886. ápril 7. Kivonult Knöbel Mihály alparancsnok vezetése alatt 4 tiszt és 34 tűzoltó. Az 54. számú ház égett s félni lehetett, hogy a tűz tovább terjed, de a tűzoltók feláldozó törekvésének sikerült a tüzet eloltani, ugy hogy csak a háztető esett a lángok martalékává. Harmadsor Felső-Lövön helyben 1886. aug. 15. Knöbel alparancsnok, 3 honry lévő tiszt és 43 tűzoltó sietett rögtön a vészhelyre. Szalmakazal állott lángban, mely gyorsan el volt oltható, ugy hogy nagyobb baj nem támadhatott. — A községben eszközölt gyűjtés 101 frt 64 krnyi jövedelmet hozott. A gyűjtést Knöbel alparancsnok, Lemle osztályparancsnok, Posch és Unger szakaszvezetők eszközölték; a község saját pénztárából 20 frtot adományozott s egy tartott bál tiszta jövedelme 27 forint volt. — Az egylet alparancsnoka, Knöbel Mihály, mint helybeli tanító 25 éves örömnepét ülvén, az egylet is bajtársi kötelességének tartotta az ünnepélyben részt venni; szerencsekívánatuk mellett szeretett vezérüknek ezüst serleget is ajánlottak fel a tűzoltók.

A tűzoltók kétszer tartottak vígalmat, t. i. farsanggal bált és a tavasszal majálist. A szomszéd tűzoltó egyletekkel az egylet mindig legbensőbb viszonyban állott. A felső-eőri tűzoltók indítványára Tarcsán volt összejövetel, melyen a tarcsa-gyimótfalvi, vörösvári, felső-eőri és felső lövői tűzoltók testületileg, a német-szentmihályi, pinkafői és komjátiak képviselőileg jelentek meg. — Egyletünk azonkívül képviselők által vett részt a községi tűzoltó-egylet éremkiosztó ünnepélyén. Egyletünk a fumei közgyűlésben is szándékozott részt venni, az azonban a kolerajárvány miatt nem volt megtartható. Eddig az elnök jelentésének kivonata, melyután Fleck pénztáros előterjeszté az egylet évi számadását, mely Stettner esperes, Eitner tanár és Endler tagokból álló számvizsgáló-bizottság által a közgyűlés színe előtt felülvizsgáltatván, következő eredményt tüntet fel: A bevétel 247 frt, a kiadás 78 frt 66 kr.; pénztári maradvány 168 frt 67 kr.; mely összegből 100 frt a takarékpénztárban gyű-

mölcsötzetendő, 59 frt a tüzoltók ruhaszámlájának kiegyenlítésére fordítandó, a többi meg a pénztárban maradjon. A pénztárnoknak nemcsak a szokásos felmentvény adatott meg, hanem gondos sáfárkodásáért köszönet is szavaztatott.

A tisztujítás Stettner Gyula esperes korelnöklete alatt következőleg ejtetett meg: Elnöknek választatott *Dr. Thomas Lajos* főparancsnok; alelnöknek *Stettner Gyula* esperes; jegyzőnek *Ebenspanger János* tanár; pénztárosnak *Fleck Károly* kereskedő. A bizottság nagyrészt új emberekből áll: *Bruckner Samu* jegyző, *Kapler Ferencz* r. k. hittanár, *Rács János* bíró, *Brunner János* albíró, *Bruckner Samu*, *Unger János*, *Neubauer Mihály*, *Neubauer János*, *Kurz János*, *Schrans János*, *Bruckner János György* és *Kirnbauer Mátyás*.

Az egylet tisztjei, kik 6 évre vannak választva, következők: főparancsnok: dr. Thomas Lajos, alparancsnok: Knöbel Mihály tanító, osztályparancsnokok: Eitner János tanár, Lemle János tanító és Gross János, segédtsitz ifj. Bruckner Samu.

**A székesfejérvári önk. tüzoltó-egylet rendes évi közgyűlése.** Január 6-án d. u. 2 órakor tartotta meg az önk. tüzoltó-egylet évi rendes közgyűlését az új örtanya nagytermében, kiváló látogatottság mellett. Az ülést Kempelen Imre elnök meleg szavakkal, eljenzés között nyitotta meg. Ezután Böröndi Béla titkar olvasta az évi jelentést. Majd a számvizsgáló-bizottság tette meg jelentését a pénztár átvizsgálásáról, mire a felmentvény megadatott Veisz János pénztárnoknak s részére elismerés szavaztatott. Felolvastatott gr. Cziráky Béla köszönőlevele az újévi üdvözlésért. Ennek megtörténtével Kempelen Imre az egész tisztikar nevében leköszönt, hogy az évi új választás megejtessék. A közgyűlés bizalma osztatlanul az eddigi tisztikarban összpontosult s így újból kikiáltattak: Kempelen Imre elnöknek, ifj. Felmayer István alelnöknek, Seidel Lajos főparancsnoknak, Paulovits Ferencz alparancsnoknak, Böröndy Béla titkárnak, Veisz János pénztárnoknak, König Lajos segédtsitznek, dr. Bierbauer Viktor orvosnak, Meszleny Lajos ügyésznek, ifj. Say Ferencz építésznek és Reitter Sándor szertárnoknak. A választmányba két új tag jött be: dr. Éder József és Szirontai Tóth Arthur. A választást dr. Károlyf Nándor, mint korelnök vezette. Seidel Lajos kinevezte tiszteletbeli főparancsnokokká: Havranek József polgármestert, Kempelen Imrét, Vida Pált és Paulovits Ferenczet. A jegyzőkönyv hitelesítésére Fittler Béla, Keresztes Károly, Rózsa Ferenc és Tury Antal urak kértettek fel.

*A székesfejérvári önkétes tüzoltó-egylet választmányának évi jelentése.*

Mélyen tisztelt közgyűlés!

Mult évi működésünkre vonatkozó előterjesztésünket következőkben van szerencsénk előadni:

A lefolyt évben egy rendkívüli közgyűlés és öt választmányi ülés tartatott, mely utóbbiakon negyvenöt különböző ügy intéztetett el jegyzőkönyvileg vezetett sorszám szerint.

Sokkal fontosabb ama mozzanat, mely részben az egylet, részben egyes tagjainak érdekeit czélozva vitetett keresztül.

Elsőnek említjük meg, hogy egyletünk a város törvényhatóságának szives egyetértésével meghívta a magyar országos tüzoltó-szövetséget az általa minden második évben már méltányossági szempontból is más-más helyen tartandó közgyűlésének 1888-ik évben városunkban leendő megtartására. Ugyanekkor a nemes városi törvényhatóság a hozzá betérjlesztett kérvényünkre a nevezett közgyűlés megtartása esetén felmerülő költségek fedezetéül 1500 frtot megszavazni kegyeskedett s örömmel jelenthetjük, hogy eme nemes határozat, a nagyméltóságú belügyminiszterium mult évi 47307/IV. 886. számú leiratával jóváhagyatott.

Masodik fontos eseményül örömmel említhetjük meg a magyar országos tüzoltó-szövetség amaz üdvös s elismerésre méltó intézkedését, hogy a magyar korona országai területén működő önkétes tüzoltók számára a kitaró szolgálat iránti buzgalom fejlesztése czéljából — szolgálati időt kitüntető

érmeket alapított. S minthogy egyletünk is szerencsés fennállása óta több ily kiváló szorgalmat tanusító s érem viselésére jogosult működő tagot birni, az egylet parancsnokságának előterjesztése folytán részükre a magyar országos tüzoltó-szövetség választmányától, a szolgálati idejüknek megfelelő érem meghozattatott, s az, a mult évi június hó 6-ikán, egy egybehívott rendkívüli közgyűlés alkalmával, némi ünnepélyesség s lelkesítő szavak kísérete mellett az illetőknek ki is osztatott.

Ez alkalommal történt egyletünk megalakításában főszerepet vivő jeles férfaink arcképeinek leleplezése, melyek tanácstermünk díszét, s nagyielkü adományozójának nevét örökíteni fogják.

Ez örömmel jelzett események után szomorú kötelességet teljesítünk, midőn felemlítjük, hogy működő csapatunk tagjai közül tüzesetek alkalmával ketten gyengébb mérvű sérülést szenvedtek, míg — fájdalom — egynek baja halálos kimenetelűvé vált, ezeknek a választmány, az egylet parancsnoksága javaslata folytán, az alapszabályaink 76. §-a alapján, a «Segély-alap» 1886. évi kamataiból 50 frt 10 kr. segélyt utalványozott.

Az egylet parancsnoksága szükségét látván a városmajornak a központi tüzoltó-örtanyával telefon által való összeköttetését, e tárgyban megkereste a város tettes tanácsát, mely a megkeresésnek helyt adva, az összekötő telefon-hálózatot elkészítette. Ezenkívül Seidel Lajos főparancsnok s Kempelen Imre egyleti elnök lakasait is összeköttette telefontal az egylet parancsnoksága.

Továbbá egyletünk hiányában lévén a kazal-tüzek alkalmával csaknem nélkülözhetlen mentő ponyváknak, ilyenek beszerzését kérte a nemes város tettes tanácsától. Kérelme elintéztet is nyert, a mennyiben négy ily ponyvát be is szerzett a tettes tanács, melyek az október 1-én dühöngött nagy kazal tűznél igen használhatóknak bizonyultak.

Mielőtt egyletünk vagyoni állapotát ismertetnénk a mélyen tisztelt közgyűlés előtt, szükségesnek s kötelességszerűnek véljük fölemlíteni, hogy Vida Pál tb. segédtsitz az elmúlt év folyamán a budapesti önkétes tüzoltó-egylet vizsgáló-bizottsága előtt sikerrel tette le a tiszti vizsgát, miről a kiállított s bemutatott bizonyítvány örömmel véteztet tudomásul.

Elmulaszthatatlannak találjuk előadni König Lajos segédtsitznek ama czélszerű munkásságát is, melyet a színházi őrszolgálat ellenőrzését czélzó őrjelentési tervezet elkészítése s a színházi őrszolgálatra vonatkozó szabályzat kidolgozása által kifejtett.

Sajnálattal kell fölemlitenünk ama megmagyarázhatlan közönyt, melylyel városunk földműves osztálya egyletünk érdekei iránt viseltetik, holott épp ezen osztály érezi leggyakrabban egyletünk működésének áldásos eredményét. Sokkal melegebb pártolásban részesül egyletünk a nemesen érző iparos-osztály részéről, kiknek irányában — látva kedvezőtlen anyagi helyzetük által némileg gátolt nemes törekvéseiket — egyletünk is bizonyos kedvezményeket létesített.

Köztudomású, hogy a működő-testület teljesen iparosokból állván, kik az ipar pangása folytán anyagilag szegények lévén, s így pénzáldozatot bármily szent ügybe sem hozhatnak, s miután tapasztaltatott, hogy az egyenruha beszerzésének nehézsége akadályozza sokaknak belépését a működő-testületbe, hogy ezen nehézség eloszlattassék s a működő-tagok gyarapodása kilátásba helyeztessék, a választmány — az egylet parancsnokságának javaslata folytán — olyformán intézkedett, hogy az ujonnan belépő működő-tagoktól az egyenruháért semmi díjat nem követel, valamint a jelenlegi működő-tagoknak, kik a ruha árával hátralékban vannak, tartozásukat elengedi.

Az egylet parancsnoksága a lefolyt évben 15 ülésen 92 folyó ügyet intézett el.

A működő-csapatnak a gyakorlatokon való részvételük dicséretesnek mondható, a mennyiben az év folyamán 22 gyakorlat tartatott és pedig 1 dísz-, 12 rendes és 9 köznap gyakorlat. A nyári éjjeli, ugy a színházi őrségek lehető pontosan teljesítették.

Fegyelmi ügyben egyletünk parancsnoka három ízben

volt kénytelen intézkedni, s mindhárom ízben az ügy mibenlétéhez mérten kellő erélyvel és méltányossággal járt el.

Ezek után egyesületünk vagyoni állapotáról van szerencsénk jelenteni, hogy az elmúlt 1886-ik évben bevétel volt: 4569 frt 51 kr., kiadás volt 4534 frt 38 kr., tehát a pénztári készlet 1887-ik évre 35 frt 13 kr.

Egyesületünk vagyona felvett leltár szerint: 26897 frt 50 kr. Ezt terheli 20732 frt 86 kr. E szerint tiszta vagyónunk teszen 6164 frt 64 krt. Segélyalap 3532 frt 86 kr.

A tűzoltói szerek címén felvett 1838 frt 50 kr. értékre azon megjegyzést vagyunk bátrak tenni, hogy abban a tűzoltói gépek nem foglaltatnak benn, a mennyiben azok annak jókarban tartását a város hatósága teljesíti, így azok annak tulajdonául vannak felvéve, de azért tényleg egyesületünk rendelkezése alá vannak bocsátva.

Egyesületünk ez idő szerint 85 alapító, 418 pártoló s 70 működő taggal bír s bizton remélhetjük, hogy ezek száma folyton gyarapodni fog, miután alig van osztálya az emberiségnek, mely ne lenne meggyőződve a tűzoltóegyletek áldásos volta felől és ne érezne irántuk benső hálát, hisz nem tudja senki, mikor veszi áldásos munkájuknak hasznát.

Az elmúlt évben 13 ízben volt egyesületünk feladata teljesítésére tette szólítva. E 13 tüzeset közül volt 1 szoba-tűz, 2 kamra-tűz, 1 istálló-tűz, 1 hidas-tűz, 1 padlás-tűz, 4 kazal-tűz, 1 pincze-tűz, 1 kémény-tűz és egy nád-égés.

A tüzesetknél bátorságuk és szorgalmuk által kitűntek: Fodor Kálmán, Graumann Mihály, Halmi Sándor, Krauz Samu, Reich Lipót, Sárék Ferencz, Stigler Henrik, Vég Gyula, Wilneg György és Sóretz József.

## Az országos tűzoltó nagygyűlés.

### A VIII-ik magyar tűzoltó-nagygyűlés alkalmával rendezendő tűzoltószer-kiállítás érdekében.

A fumei orsz. tűzoltó-közgyűlés rendező-bizottsága, mint a lapunk múlt számában hozott fumei tudósításból is látható, működését újból megkezdette, hogy a természet csapása miatt félbehagyott munkát tovább építse, illetőleg azt be is fejezze, vagyis hogy minden előkészületet megtegyen arra nézve, hogy a VIII-ik országos tűzoltó-nagygyűlés minden tekintetben sikerüljön.

Nem kételkedünk rajta, miszerint az sikerülni is fog, s a reményeket és vágyakat a legnagyobb mértékben ki fogja elégíteni.

Nagyobb siker elérése szempontjából vagyok bátor az intéző körökhöz néhány szót intézni és azt figyelembevétel végett melegen ajánlani.

Felszólalásomnak célja az, hogy Fiumében az országos tűzoltó-nagygyűlés alkalmával, mint annak tanulságos kiegészítője, tűzoltószer-kiállítás rendeztessék.

A múlt év január 6-án tartott központi választmányi ülésen ezen eszme, a fumei rendező-bizottság titkárájának és megbízottjának azon jelentése folytán, «hogy ott arra alkalmas helyiséget igen nehéz találni», de főképen azon indokból, hogy az 1885. év folyamán Budapesten tartott orsz. kiállítás nagy terheket és fáradságot rótt a gyárosokra elvettetett ugyan hosszas vita után, de az nem zárja ki azt, hogy ez évben kiállítás ne rendeztessék.

Hiszen a rendező-bizottság megbízottja nem mondta azt, hogy a kiállítás számára egyáltalában nem található hely, hanem, csak nehezen található, tehát ha akarat van hozzá, lehet találni; a másik évrre pedig, a mely akkor felhozott, ma már nem lehet hivatkozni.

A kiállítás rendezése mellett szól az is, hogy a fumei gyűlésen oly testületek is részt fognak venni, a melyek az ország más vidékén tartott és tartandó gyűléseken részt még nem vettek és egy vagy más okból részt sem vesznek; mellette szól az is, hogy — a múlt évben mutatkozott lázas készülődésből és a bejelentések számából ítélve — a fumei gyűlés egyike lesz a legnépesebbeknek, s még számosabban is jelentkeznek, ha a multságok mellett hasznosabb dolgokat is fognak látni, de mellette szól az is, hogy a zala-eger-

szei közgyűlés óta kiállítás nem volt, holott az előtt majd minden gyűlés össze volt kötve kiállítással, s gyárosaink soha sem szólaltak fel az ellen, sem az erre vonatkozó meghívást nem utasították vissza, s ez esetben sem fogják azt visszautasítani, mert csak saját érdekekben cselekesznek, ha ily kiállításokon részt vesznek és gyártmányaikat bemutatják.

A nagygyűlés rendező-bizottsága és az országos tűzoltó-szövetség választmánya pedig hazafias dolgot cselekszenek, ha Fiumében alkalmat adnak, e nembeli honi gyártmányaink kiállíthatására és bemutatására.

**Kálmán Géza.**

\*

A városunkban tartandó tűzoltó nagygyűlés érdekében, a munkálatok a fumei központi bizottság elnökének, Leard J.-nek lemondása után, egyideig szüneteltek.

Leard József után, ki a nagygyűlés ügyében lankadatlán tevékenységet fejtett ki, nem volt könnyű feladat, egy az elnöki tisztre alkalmas egyénnek megválasztása.

A nagygyűlés ügyeinek vezetését, mint nem rég említettük Thierry Frigyes lovag vette át, az alelnöki tisztséget pedig Hajnal Antal országos középítészeti felügyelő vállalta magára. Tartózkodás nélkül kimondjuk, hogy mind a két választás szerencsés volt, s így a múlt évben közbejött koleravész folytán elmaradt tűzoltó nagygyűlés ez évben leendő megtartása elé a legszebb reményekkel tekinthetünk.

Az újonnan megválasztott elnök, illetőleg alelnök vezetése alatt az első gyűlést a központi bizottság tagjai f. évi január 6-án tartották élénk érdeklődés mellett. Jelen voltak Thierry Frigyes elnök, Hajnal Antal alelnök, Nicora Vincze közp. bizottsági titkár, továbbá az albizottságok elnökei és titkárai közül: Burgstaller H., Carminati G., Jelloscheg F., Klemenz E., Lucich G., Marussig Biagio, Mócs Zsigmond, Simonich Antonio, Tóth L., Zängerle J.

A gyűlés lefolyását röviden a következőkben összegezzük. Elnök megnyitva a gyűlést, dr. Zotti János egyleti titkár fölolvassa a megelőző közgyűlésekről szóló jegyzőkönyveket, mire Thierry elnök megköszönte a bizottságoknak elnökké történt választását, kiemelve, hogy minden tőle telhetőt el fog követni arra nézve, hogy a «magyar testvérek» illő módon fogadtassanak. Ezután Hajnal Antal köszönte meg alelnökké történt választását. Mind a két beszédre Marussig Biagio tűzoltó-parancsnok válaszolt meleg szavakkal.

A napirendre térve át, Nicora Vincze központi bizottsági titkár szóbelileg előadja a nagygyűlés ügyének jelen állását, s egyuttal indítványozza, hogy az albizottságok eddigi működésükről jelentéstételre kérendők föl.

Nicora jelentésének helyeslő tudomásul vétele után elfogadtatik az indítvány, melynek folytán a központi bizottság elnöksége írásbeli fölszólítást fog az egyes bizottságok elnökeihez intézni, hogy jelentéseiket a központi bizottsághoz mielőbb beterjeszszék.





tudta az általa megkezdett újjászervezési munkálatot végrehajtani. Am lássák a város atyái, hogy az egylettel szemben tanusított «takarékoságuk» minő eredményre fog vezetni.

— **Uj kötelezett tűzoltóság.** Merényből (Szepes m.) írják, jan. 24-iki kelettel: Az alig mult év végén egy ajánddékkal lett befedve, a melynek költségeit jöllehet nagyrészt magunk viseljük, annak becse azért nem fog előttünk csekélyebb lenni. A 15 év óta fennálló önkéntes tűzoltó-testület helyett ugyan is, — a mely az utóbbi években állandóan növekvő sinlődésben már a feloslás stadiumában volt — polgári, *kötelezett tűzoltóságunk* lesz. Már az 1881. október 15-én tartott képviselő testületi ülésen Fox Rudolf képviselő és akkori tűzoltó-parancsnok sajnálatának adott kifejezést a felett, hogy az önkéntes tűzoltó-testület, mely kezdetben oly szép reményekre jogosított, feladatának nem felel meg, mert a tagok elvállalt kötelezettségeiknek nem tesznek eleget, miért is ő, mint parancsnok, továbbra felelősséget nem vállalhat s igen óhajtana, hogy az ügyet, a tűzoltóság újjászervezését a város közönsége maga venné kézbe, s azt olyképen hajtana végre, hogy mindenki bizonyos korig tűzoltói szolgálatra köteleztetnék, s minden ház után bizonyos összeg kivettetnék, a melyből aztán a szükséges kiadások fedeztetnének vagy is hogy az önkéntes tűzoltóság helyett a kötelezett tűzoltóság léptettetnék életbe. A kiküldött bizottságnak — élén Barcs Sámuel városi jegyzővel — köszönhető, hogy az eszme — daczára az ellenzők működésének — testté lett s még az ő év vége előtt a szabályzatok a magas miniszteriumtól jóváhagyva leküldettek s a korosztályok összeírása is megtörtént. A szabályzat szerint mindenki 42 éves koráig tűzoltói szolgálatot teljesíteni köteleztetik. Az ez alól magukat kivonni akarók, ugyszintén a háztulajdonosok is köteleztetnek évenként 40 krtól 2 frtig terjedő összeget fizetni, tisztesebb rendűek, kik házzal nem bírnak, fizetnek 1 frtot. Idáig 80 tűzoltó vétetett fel. A város képvisellete által elnökké választatott: *Gura Károly*, alelnökké: *Barcs Sámuel*, főparancsnokká: *Fleischer Sámuel* s alparancsnokokká: *Weiss Károly* és *Mehly Albert*.

— **Uj tűzoltó-testület.** Berczelen (Nógrád m.) Prónay Károly elnöksége és parancsnoksága alatt önkéntes tűzoltó-testület alakult.

— **A balassa-gyarmati önkéntes tűzoltó-testület** *Geittner* és *Rausch* szivattyu- és fecskendő-gyárosokat a

testület tiszteletbeli alapító-tagjává választotta, s az erről szóló diszokmányt f. évi január hó 1-én az illetőknek meg is küldötte.

— **Adomány.** A «győri első takarékpénztár» közgyűlése a győri önkéntes tűzoltó-testületnek 100 frtot szavazott meg adományként; néhai Opitz Ferencz a győri önkéntes tűzoltó-testület segély-alapja gyarapítására 200 frtot végrendeletileg hagyományozott.

— **A középítési bizottság** január 22-én tartott ülése napirendjének első tárgya volt a robbanó anyagok gyártásáról s raktározásáról készült szabályrendelet tervezete, melyet az ipari és rendészeti bizottság dolgozott ki. A bizottság nem járul ahhoz, hogy a főváros területén robbanószerek gyára, sőt nagyobb raktára is lehessen, elég, ha kézi-raktarak tartatnak fenn.

— **A nap tréfája.** Tüzi lárma riasztotta fel január 29-én reggel Poprad város lakosait; természetes, hogy tűzoltóság is rögtön összehívott, annyival inkább, mert azon hír terjedt el, hogy Ó-Tátra-Füreden József főhg. ő fenségének két év előtt épített pompás nyaralója ég. A tűzoltók már menetkészen álltak, midőn pontosabb vizsgálatra kiderült, hogy a hír szerencsére nem igaz s az egész csak optikai csalódás s okozója a felkelő nap, melynek sugarai a villa ablakairól vérvörösen visszaverődván, az egész lángban állónak látszott, a felszálló köd hozzájárulása pedig teljessé tette a csalódást.

— **A fumei önkéntes tűzoltó-testület** f. hó 15-én, Zichy-Wimpffen Hedvig grófné védnöksége alatt, az átalakított városi színházban bált rendezett.

— **Mulatságok.** A *possonyi* önkéntes tűzoltó-testület f. évi február 19-én az egyenruházati alap javára tűzoltó-bált rendezett. — A *késmárki* önkéntes tűzoltó-testület saját pénztára javára február 22-én elite-álarczosbált rendezett, mely alkalommal a rendező-bizottság által egy álarczos menés is tartatott. — A «*Gans és társa*» *vasúti kocsi-gyár tűzoltó-testülete*, február 19-én 2000-ik őrségének megünneplésére tánczvizigalmat rendezett. — Az *osztr.-magy. államvasut gyári tűzoltósága* február 22-én a régi lövölde helyiségeiben, részben a «Coburg herceg» hadastyán-egylet özvegyei és árvái, részben saját pénztára javára rendezett tánczvizigalmat. — A *máramaros-szigeti* önkéntes tűzoltó-testület február 19-én saját pénztára javára zártkörű jelmez és álarczos tánczvizigalmat tartott a «*Korona*» vendéglő termeiben. — A *hatvani önkéntes tűzoltó-egyesület* működő tagjai jan. 30-án zártkörű tánczvizigalmat rendeztek, melyben számos vidéki vendég is részt vett. A tiszta jövedelem 130 frt volt. — A *várkony-nyéki önkéntes tűzoltó-egyesület* saját pénztára javára e hó 8-án tombolával egybekötött tánczvizigalmat rendezett, melynek tiszta jövedelme 166 frt.

## V e g y e s.

△ **Színházaink és azok tűzbiztonsága.** A január hó 23-án az «Excelsior» ballet előadása alatt előfordult jelentéktelen tüzeset alkalmával a napilapok tulzott híreket hoztak az esetről, melyek nagy mértékben alkalmasak voltak arra nézve, hogy a színházat látogató közönségben oktanlan félelmet és ijedelmet okozzanak. A fővárosi tűzoltó-főparancsnok a közönség megnyugtató céljából a következő sorokat intézte a lapok szerkesztősegeihez, melyeket reproducálni mi is kötelességünknek tartjuk: Budapest főváros összes színházaiban a tűz- és életbiztonság szempontjából foganatosított óvintézkedések és berendezések ma már oly fokon állanak, hogy tűz esetén maga a közönség egyik színházban sem lehet veszélyeztetve, ha higgadsággal és kellő nyugodtsággal viseli magát. S hogy éppen ez a higgadság és nyugodtság minél tágabb körben verjen gyökeret, — azért kívánok most az alábbi adatokkal szolgálni. Minden színházban a színpad teljesen, tűzmentesen van elválasztva a nézőtértől; úgy hogy a színpadon támadható tüzeset alkalmával a tűz átcsapása a nézőtérre, a legrosszabb esetben is, csak  $\frac{1}{2}$ — $\frac{3}{4}$  óra mulva lehetséges. Ez a legrosszabb eset pedig akkor állhatna be, ha a színpadon az összes vízvezeték- és oltó-berendezés felmondaná a szolgálatot. Ilyen eset azonban, legalább a mikor előadások tartatnak, szinte kizártnak tekinthető, mert a színházi szolgálatra kirendelt tűzörség a tűzbiztonsági berendezést minden előadást megelőzőleg behatóan megvizsgálja és a közönség csak azután bocsáttatik be a színházakba, miután az óvintézkedések megtörténté és illetőleg az oltó-beavatkozásra szükséges berendezések jó karban létéről alapos

meggyőződés szereztetett. — Ily körülményes és naponként ismétlődő vizsgálat után, ha előadás közben mégis tűz támadna a színpadon, akkor annak eloltására a különféle kézi eszközökön kívül rendelkezésre állanak a teljesen készlenlébe helyezett vízvezeték csapok, melyek az összes oldaldiszleteket és a szuffitákat fedezik s a nemzeti színházban és az operaházban rendelkezésre áll ezenkívül még a színpadi záporcső, mely az egész színpadot egy pillanat alatt vízzel árasztja el. A keletkező tűz tehát felülről, alulról és oldalról támadható meg egyszerre. A színpadi cső zárcsapja, nemkülönben az oldalsó és felső tűzcsapok mindegyike mellé egy-egy tűzoltó van rendelve, a ki az egész előadás tartama alatt — teljes felszerelésben kijelölt helyén áll és onnan nem távozik. Sok évi tapasztalatom alapján kijelenthetem, hogy a színpadon támadható bármily tüzesetnél arra, hogy az a közönségre nézve veszedelmes kiterjedést nyerjen, legalább 15 percnyi időnek kell eltelni. Ez idő pedig jóval több annál, a mennyire a színházlátogató közönségnek van szüksége, hogy a színházat elhagyhassa. Megfigyeléseim szerint, rendes körülmények közt, ha a közönség nyugodtan távozik, a következő idő szükségeltetik arra — telt házak mellett — hogy a közönség kijusson: 1. a nemzeti színházban  $1\frac{1}{2}$ —2 perc; 2. az operaházban 2— $2\frac{1}{2}$  perc; 3. a várszínházban 2— $2\frac{1}{2}$  perc; 4. a népszínházban 3—4 perc; 5. a német színházban 4—5 perc. A közönség tehát — a felöltők kiváltására való idő leszámitásával — a legnagyobb veszély esetén is, minden baj nélkül távozhatik a színházakból, mert a mire elhagyhatja a színházat, akkorra a tűz oly mérveket semmi esetre sem

ölthet, hogy élete miatt kellene aggódnia. Midőn tehát fel-említeném, hogy az operaházból legutóbb tévesen hozott hírről kapcsolatban a lapok részéről a közönségre hárulható veszedelem is hangsúlyoztatott és ez által a t. közönségnél ok nélkül nyugtalanság és a színházak tűzbiztonsága tekintetében foganatosított óvintézkedések és berendezések iránt való bizalmatlanság gerjesztetett: kijelentem, hogy a budapesti színházak bármelyike, a színházi szabályrendeletben foglalt óvintézkedések szigorú betartása, de különösen a keresztül vitt biztonsági berendezések mellett, — oly módon nyújthatnak megnyugtató biztonságot, mint a hogy a continens összes színházai közül alig egy. Végre kijelentem, hogy a helybeli színházak, de különösen a nemzeti és az operaház olyképp vannak berendezve, hogy a nézőtérrel a színpad teljes leégését is be lehet várni, a nélkül hogy ott tartózkodót bármily veszedelem érhetné. Jelen felvilágosítással a színházlátogató-közönség irányában tartoztam és remélem, hogy kijelentésem után a t. közönség teljes nyugodtsággal fogja látogatni a színházakat, bizton számíthatva arra, hogy netáni vész esetén a rendelkezésre álló eszközök mindenkor a legpontosabban és a legnagyobb erőfeszítéssel fognak védelmére alkalmaztatni. Mert Budapest főváros színházaiban a közönség élete kevésbé a tűz, mint inkább az által veszélyeztethetik, ha ez a közönség lélekjelenlétét elveszítve, egyszerre a kijáratok felé tódul és így maga idézi elő a veszélyt. Ellenben ha meggondolja a t. közönség, hogy a színházi óvintézkedések teljes biztonságot nyújtanak és hogy kényelmesen, minden baj nélkül távozhatnak: akkor nem hiszem, hogy a veszedelemtől való felesleges félelem az annyira szükséges higgadtságtól és a kellő nyugodtságtól megfoszthatná.

△ **A bécsi tűzoltóságról** a «Zg. f. Lwscht» következőket írja, melyek semmi esetre sem kedvező színben tüntetik fel az ottani állapotokat. «A mi milliós városunknak igen kevés tűzoltósága s igen kevés tűzoltószere van, minél fogva gyakran megtörténik az az eset, hogy egy időben különböző helyen kiütött tüzeknél itt a kezelőlegénység hiányzik, ott pedig oltószerek nincsenek kéznél. Megtörtént rövid idő előtt, hogy kis időközökben kiütött tető-, szoba- és bolti tűz alkalmával a bécsi városi tűzoltóság egy tisztje az elkeseredett néptömeg által gunyval illetetett, mivel ez utóbbi tüznél legénység és szerek nélkül egyedül jelent meg és hosszabb idő betelt, míg a kívánt segély megérkezett. Tulajdonképen a városi tűzoltóság, a melynek fentartása már 1884-ben 210,000 frtba került — az illető esetben képtelen volt feladatát teljesíteni — mert hiányzott náluk a megfelelő szer. Azonban a dolog érdemére térve, áll az, hogy a bécsi városi tűzoltóság ez idő szerint 12 fecskendővel, 4 gőzfecskendővel, melyek a kézi nyomású fecskendők táplálására szolgálnak — 26 jó víz-hordó-kocsival, 3 toló-létrával, 1 hydroforral és 3 szerkocsival, — melyekben a mentő-ponyva, bontó-eszközök, csákányok és a mentő-tömlő vannak elhelyezve — rendelkezik. Azonkívül van még 30 oly nyomoruságos víz-hordó-kocsi, a melyekből minden nap török egy. Már évek óta fekszik a községtanácsnál egy javaslat új vas víz-hordó-kocsik beszerzése iránt, de a javaslat az ismeretes községtanácsosi álmodat aluszsa. A 3 szerkocsi közül csak kettő látható el legénységgel, a harmadikat, mivel hogy néptelen, a «Neubau»-kerületi raktárban eszi a rozsdát és szű. A kerületben elhelyezett mellékségeknél nincsenek mentő-szereik, ha csak annak nem nevezik az ugró-ponyvát, a mely minden szakembertől — mint ilyen, elvetendőnek tartatik. A legénységre és annak mikénti felhasználására nézve meg kell jelezni, hogy a tűzoltóság létszáma 200 ember, a kik a központban, a kerületekben, a kis őrségeken (Brigittenau, St. Marx, városi fürdő, raktár és új városháza) vannak alkalmazva, azonkívül hivatali szolgálatra, irodába, a sürgönyhöz, a gépekhez, a színházba stb beosztatnak. Tulajdonképeni tűzoltói szolgálatra, azaz a tűz eloltására az egész Bécsben csak száz tűzoltó áll rendelkezésre. A többiek különböző időben szabadok, vagy másképp vannak elfoglalva, betegek vagy fegyvergyakorlatra vannak behíva. A tűzoltó-intézmény ily tökéletlensége következtében aztán egy egészen csudálatos gyakorlati módját látjuk a tűzoltásnak. Ha

ugyanis egy kerületi őrség kivonul, az áll egy őrparancsnokból, öt tűzoltóból és két nyomó-emberből — ez utóbbiak tulajdonképen utczaseprők — természetes, hogy ezek nem tudnak egy hosszú tömlő-menetet fektetni, mert két embernek a szivattyunál kell maradni, egy a tűzjelen-téssel valamely tűzjelzőhöz küldetik, tehát csak három ember marad a tömlők fektetéséhez. — ki oltsa tehát a tüzet? A gőzfecskendők csak problematicus értékkel bírnak, mivel hogy a táplálásokra szükséges vízzel csak nagy ritkán láthatók el. Ily körülmények között nem volna más hátra, mint a vízvezetéki hydransok szaporítása. Ez utóbbi körülmény azonban a legkiválóbb módon jellemzi Bécs közigazgatását. Nevezetesen míg Bécsben 1120 lakosra egy hydrans esik és 12,647 házsám mellett összesen csak 650 hydrans van, addig más városok s pedig olyanok, melyek nem is oly nagyok mint Bécs s lakosságuk sincs annyira adóval tulterhelve, sokkal nagyobb szamu hydranssal rendelkeznek tűzoltói célra és pedig Berlin 3875, Budapest 2200, München 1106, Graz 702, Brema 900, Hanover 1074, Antwerpen 2000, Manchester (300,000 lakos) 6000, New-York (1,206,300 lakos) 7400 hydranssal, és Chicago, a melyik oly nagy mint Bécs. 5635 hydranssal, 600 tűzoltó és 38 gőzfecskendővel rendelkezik. A bő vízzel megáldott Bécsben azonban marad továbbra is a kedves régi szokás uralkodó. Itt a tűzoltóság régi rozoga víz-hordó-kocsikkal vonul ki oly nyomoruságos fogatokkal, hogy nem bizonyos, nem rognak-e össze. Aztán jönnek a gőzfecskendők, melyeket ritkán láthatnak el a szükséges vízmennyiséggel; majd keresik a hydransokat, melyek legnagyobb részben olyképen vannak elhelyezve, hogy csak nagy fáradsággal fedezhetők fel. A tűzoltóság egyetlen fecskendőt sem tud egyedül működésbe hozni, ahhoz már a közönségnek és rendőrségnek segélye szükséges. A város zsoldjában álló és 60 000 frtot megemésztő nyomó-emberek nem érnek semmit s nem csinálnak semmit. Más hydransokkal bőven ellátott városokban természetesen nem szükséges oly nagy apparatus mint Bécsben, mert ott nem régi módi víz-hordó-kocsikkal vonulnak ki, hanem szer- és tömlő-kocsival, melynek tömlői a hydransokra erősítvén, azonnal működésbe léphetnek. Hogy a bécsi tűzoltóság állapota ilyen viszonyok mellett tarthatatlan, s kell hogy a községtanács részéről végre a tűzoltóságnak lényeges reformálása sürgősen napirendre vételessék.

△ **A szt.-pétervári tűzoltóság.** Tűzoltói szempontból Szent-Pétervár 14 kerületre van osztva, minden kerületben van egy őrség, s minden őrségre egy tűzoltó-csapat van rendelve. Minden egyes őrséghez egy magas figyelőtorony is tartozik, melyen éjjel-nappal felváltva egy figyelő-őr áll. A torony hegyén alkalmas készülékek vannak messziről látható jeleknek felhuzására, melyek a városrészek jelölésére meghatározott módon nappal gömbök, táblák és zászlókból, éjjel fehér, veres és zöld lámpákból vannak összeállítva. Ezen jelekkel jelzik az egyes őrségek a tüzeket. Ezenkívül rendelkezésre állanak sürgöny- és telefon-vezetékek. A polgárság részéről belső tüzek jelzésére szolgálnak a tűzjelzők. A pétervári tűzoltóság 7 gőzfecskendőn kívül szükséges tűzoltó-szerekkel ellátott 3 gőzhajóval is rendelkezik. A tűzoltóság a tűzoltó-felügyelőn kívül 18 őrparancsnokból, 14 helyettes-őrparancsnokból, 54 első-, 322 második és 610 harmad osztályu tűzoltóból, összesen 1019 emberből áll. A tűzoltók fizetése évenként 230,000 rubel, — az egyéb tűzoltósági kiadások pedig 260,000 rubelre rugnak. Az utóbbi 10 éven keresztül a tüzek száma átlagosan évenként 510 volt.

△ **Rozsdás acél tisztítása.** Törött téglaparral, zsurlókövel (Bimsstein), sárga agyaggal és üveg-papírral (csiszoló papír és vászon) a rozsdás acél tisztítható, de ezen eszközök alkalmazása mellett karczások állanak elő, s ha az acél nem fényeztetik, ismét megrozsdásodik. Oly kenőcsöt, mely a rozsdát is eltávolítja s a fényezést is helyreállítja, készíthetni, ha 75 gramm kéksavas kali, 15 gramm zsiros szappany, 30 gramm krépor vízzel kevertetik. Az acélt először 30 gramm vízben feloldott, 15 gramm kéksavas kálival kell megnedvesíteni, aztán a fenti anyaggal dörzsölni.

## Tüzesetek.

**Hajóégés.** A «Vaterland» egyik utóbbi száma közli Hübner bárónak Thun Leo grófhoz intézett levelét, melyben következőleg írja le a «France» hajó égését, a melyen ő is utazott: A gőzösn 150 francia katona és 250 utas volt, köztük sok asszony és gyermek, több francia pap és három apáca. A tűz december 20-díkan délben támadt, körülbelül 880 mértföldnyire a szárazföldtől, azon a részén a tengernek, a hol ritkán fordul meg hajó. «A földzeten — írja Hübaer báró — vadul futkostak ide-oda az utasok. A hajónak négy dereglyéje van, melyekre kétszáz ember fér. De mi négyszázan voltunk! A dereglyék jóformán le se voltak még bocsátva, s már is megtelek emberekkel, a kik csak akkor kezdtek leszállani, mikor tudtukra adta a parancsnok, hogy a kötelek nem bírnak meg ekkora terhet. Én a hajó elején az orrárboczt mellett telepedtem le. Ott akartam megvárni a lángokat, s el voltam szánva, hogy a végső pillanatban belevetem magamat a tengerbe. Jobb megfuladni, mint elégni. Fél órával a tűz kitörése után lángban állott a hajónak egy harmadrésze. Ötödfél órakor iszonyu robbanással repült levegőbe a hajó löporkészlete. Öt órakor leomlott a hátsó árboczt, mely úgy égett, mint valami fákyla. Erős szél fújt s a kormány nem engedelmkedett, a hajó szabadjárá volt eresztve. De volt ennél még nagyobb veszedelem is. A hajó feneke tele volt alkoholos palackokkal s egy vasfallal elválasztott szakaszban löporos ládák heverték egy rakáson. S tudtuk ezt mindnyájan. Gőzzel és vízzel kellett megakadályozni a vasfal izzását. Időközben három áldozata került a romboló elemnek. Két szolgálta a pinczében halt meg, egy pap pedig, ki előtte való nap eltörte a lábát, iszonyu kínok közt égett el kajütjében. Egy utas, aki meg akarta őt menteni, súlyosan megsebesült. Míg a férfiak, néhány gyávát kivéve, oltani segítettek, az asszonyok és gyermekek a hajó elején gyűltek egybe. Halotti csend volt közöttük. Nem hallottunk mást, csak a tenger zugását, csöndes zokogását, egy kis leánynak s három irgalmas nővér buzgó imádságát. Öt órára, mint később maga mondá, mindent elveszettnek hitt a kapitány. Ugylátszott, hogy a hajó pár pillanat múlva levegőbe repül. Esteli hét óráig sikerült visszazoritani a lángokat. A löporos ládák még víz alatt voltak. Tizenegy órára elmúlt minden veszedelem. A szél megszűnt s a hajó egész éjszaka kóválygott a lecsöndesült tengeren. Másnap reggel, úgy a hogy, helyreállították a kormánylapátot s déltájban tovább mehettünk. Sokan csak a rajtunk lévő ruhát menthették meg.»

**Bukarest** 1887. jan. 25. Folyó hó 22-én tűz ütött ki éjfél tájban a «Grand Hotel» III. emeletének egyik szobájában, melyben az ott vendégszereplő olasz operatársaság egy kardalosnője lakott. A tűz igen gyorsan harapódzott el, oly gyorsan, hogy a fogadónak vendégeit fel kellett költeni almukból. Képzeltető, hogy mily nagy volt a rémület. Egy pillanat alatt nyitva voltak az ablakok s rajtok az utazóládáknak, táskáknak és ruhadaraboknak egész tömege esett az utcára. A tűzoltók lehető gyorsan megjelentek s az oltáshoz fogtak. Ekkor tűnt ki, hogy mily nyomoruságos, hiányos állapotban vannak Románia fővárosának tűzoltószerei. Csak egy igen kétes biztosságú létra állott a tüzet oltók rendelkezésére. A lángok óriás magasra csapkodtak, s a tűzoltóság mondhatni összetett kézzel volt kénytelen nézni a bős elem pusztítását. Nem menthettek meg semmit; a szálló egész berendezése elégett, sok utas pusztán életénél egyebet nem menthetett meg. Az orosz követségi palota, mely a szálló szomszédságában van, sokáig ki volt téve a meggyulás veszélyének; de a tűzoltóknak sikerült az épületet a szorgalmas locsolás által megmenteni. Szerencse, hogy az egész nap dühöngő szél estefelé megszűnt, mert akkor a tűz, tekintve az oltószerek hiányosságát, nagy terjedelmet vehetett volna. Emberi élet nem esett áldozatul; de egy kapitányt, két tisztet és néhány tűzoltót a lehulló gerendák súlyosan megsebesítettek. A szálló tulajdonosa a katasztrófa

előtt való napon utazott Bécsbe s táviratilag értesítették az őt ért kárról. Reggel 9 órára a tüzet eloltották.

**Tűzstatisztika.** (Beküldte Szinnyai parancsnok.) Kecskemét sz. kir. város belterületén és a hozzá tartozó pusztákon 1886. évben összesen 16 tüzeset fordult elő, és pedig a város belterületében 11, a pusztákon 5 tüzeset; ezek közül 12 tetőtűz, 3 raktártűz, 1 pedig kazalégés volt.

Tizedek szerint véve volt az I. tizedben 3, a III. tizedben 1, az V., IX. és X. tizedben 2—2, s a VI. tizedben 1, továbbá: Köncsögön, Szarkásban és a Téglatelepeken 1—1, végre Városföldén 2 tüzeset.

Az összes 16 tüzesetnél 27 fél károsodott meg. Az összes kár értéke tesz: 7847 frt 08 krt. Hét esetben biztosítva nem lévén, a 10 esetben 20 biztosított fél kötvénye: 34,130 forintot tett. A biztosító-társaságok által tényleg megtérített: 5041 frt 59 kr.

A városi tűzoltóság a lefolyt évben kivonult 11 esetben, s a pusztai területen történt tüzesetek közül 1 esetben segédkezett, a többi tüzesetek a várostól igen távol esvén, oda ki nem vonulhatott.

A tűz keletkezése: 11 esetben ismeretlen, 3 esetben vigyázatlanság, 1 esetben villámütés és 1 esetben gondatlanságból származott.

A tűzoltóság egészségi állapota jó, s magaviselete szabályszerű.

### Szerkesztői üzenetek.

Kérjük tisztelt munkatársainkat és a testületek titkárait, és jegyzőit, hogy tudósításaikat minden hó 1-ig küldjék be. — **K. . . . . L. . . . . cs. Uj-Arad.** Felhasználjuk. — **H. . . . . n. Arad.** Az ünnepekről szóló tudósítást nem kaptuk, különben mint mások, ugy most is megjelent volna. Bármilyen testületi mozzanatról szóló tudósítás vagy cikk számára mindenkor tért nyitottunk és nyitunk. — **L. . . . . cs. G. . . . a. Zsarnócza.** A harcsmegyei tűzoltó-szövetség ügye halad-e előre? Ha valami új mozzanat merül fel, kérlek tudósíts. Fogadd szíves megemlékezésedért köszönetünket, s viszont jó kívánatainkat. **K. G. — B.-Gyarmat, Csurgó, Pásztó.** Jövő számunkban. — **Gy. . . . i F. . . . s. Kolozsvár.** Az ígért közleményeket várjuk — **Sz. . . . . i S. . . . r. Kassa.** Talán jövő számunkban, de megrostálva. Mivel politikával nem foglalkozunk, a beküldött német meghívót egyszerűen tudomásul véve a papirkosárba helyeztük.

## Seltenhofer Frigyes fiai

Sopronban

\* legmelegebben ajánlják cs. és kir. szab.

tűzoltószere-, szivattyu-, kut- és gépgyárak

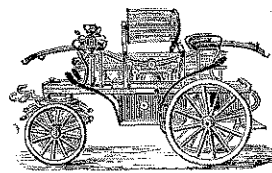

valamint

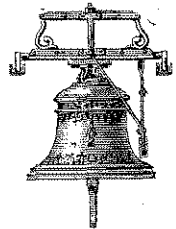

harang- és érc-öntődjükben

készített gyártmányainkat a t. községeknek s tűzoltó-egyleteknek.

Gyárunk hazánknak legrégibb tűzoltó-szergyára.

Alapítottatott 1816-ban.

Minden kiállításon kitüntettetett; nevezetesen: az 1885. évi budapesti országos kiállításon a koronás arany érdemkereszt-, nagy diszoklevél- s nagy kiállítási éremmel. Az 1878. évi párisi világkiállításon a nagy ezüst éremmel. Az 1873. évi bécsi világkiállításon a koronás arany érdemkeresztrel és két érdem-éremmel.

Legujabban szabadalmakat nyertek fecskendő-, létrák- és harangokra.

Képes árjegyzék, költségvetés s bármily felvilágosítás ingyen és bérmentve küldetik meg.

11 11 évi kezesség 11

11 11 évi kezesség 11

A budapesti országos kiállításon kitünő munkáért, kivitelképességért, versenyképességért és nagyban termelésért kitüntetve.

# GEITTNER és RAUSCH

központi üzlet

Budapest: **Andrássy-ut 8-ik szám.**

Tüzoltószergyár: **Budapest, Nádor-utca 46. sz.**

A volt országos központi tűzoltó-iroda tulajdonosai, a magyar kir. belügyminiszterium által 52.971/1873 sz. a. ajánlva.

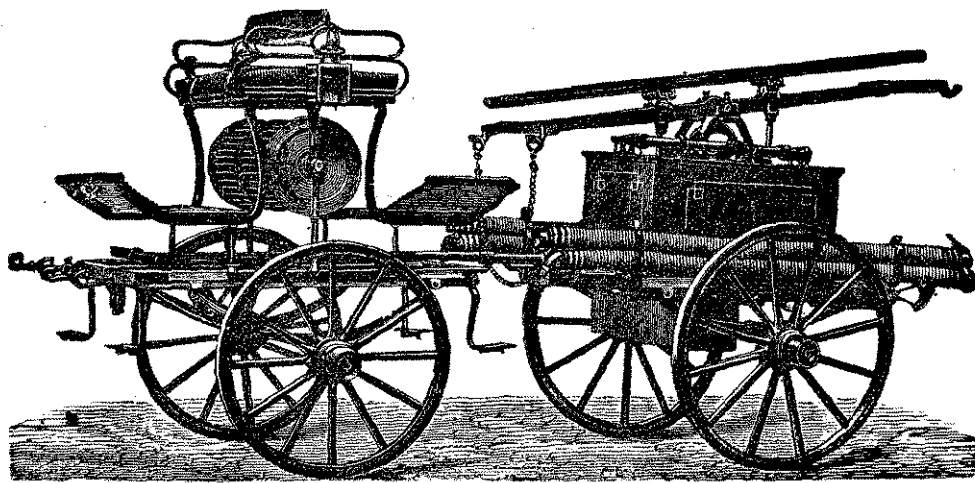

Fecskendőkknél csak ércszerelepek s becsiszolt érczúgattyúk alkalmaztának.

Fecskendőkken saját új találmányainkat, fontos s észszerű javításokat eszközöltünk.

Allandó kiállítása és legnagyobb raktára saját gyártmányu szivattyuknak úgy mint tűzoltósági mozdony, személyszállító-kocsi, taliga és bakfecskendőknek; — legjobb minőségű mézga (gummi) és kender-tömlőknek, káca-vedrek, belől mézgázott kender-tömlőknek.

Mászó- és mentőszerek, tolóletrák, mindennemű mászó és párkányletrák a legkitünőbb fánemekből.

Szerkocsik, személyszállító-kocsik, vízfordó-kocsik, tömlőszállító-targoncák. Közönséges és díszfelszerelések, tiszták és legénység számára; sisakok, balták, övek, jelző-eszközök.

Minden szerkezetű még fecskendezésre is alkalmas kutakat kivétel szilárdan készítünk.

A t. cz. egyleteknek, előljáráóságoknak, községeknek, gyáraknak, színházaknak ajánlkozunk teljes tűzoltóságok szervezésére és kifogástalan felszerelésére.

**! Több elsőrendű kitüntetés tulajdonosai !**

Allandó kiállítás gyárunkban folyton száznál több kisebb-nagyobb készletben levő fecskendőköl és szivattyukból.

Kedvező fizetési feltételek.

VI. Ö t é v i j ó t á l l á s i n



# TÜZOLTÓ-KÖZLÖNY.

A MAGYAR TÜZOLTÓK SZAKLAPJA.  
MEGJELENIK HAVONKÉNT EGYSZER.

AZ ORSZ. TÜZOLTÓSZÖVETSÉG HIVATALOS ÉRTESÍTŐJE.  
A SZÖVETSÉGI TAGEGYLETEKNEK DIJTALANUL MEGKÜLDETIK

FELELŐS SZERKESZTŐ: BÁRÁNY N. ERNŐ.

Beimunkatársak: GORECKY ZSIGMOND, KÁLMÁN GÉZA.

A kiadóhivatal vezetője: CLAIR ISTVÁN. Kiadó és laptulajdonos: A BUDAPESTI ÖNKÉNTES TÜZOLTÓ-TESTÜLET.

Szerkesztőség:  
BUDAPEST

Sóház-utca 12. sz. III. em. 12. a.  
Kiadóhivatal:  
III., Ós-utca 22. sz., II. em., 26. ajtó.

ELŐFIZETESI ÁR:

Helyben és vidéken egész évre 2 **frt 40 kr.**,  
félévre 1 **frt 20 kr.** — Az orsz. tűzoltó-  
szövetség kötelékébe tartozó egyesület tag-  
jainak egész évre 1 **frt. 20 kr.** A közlemények  
és fizetések bérmentesítendők.

MEGREDELHETŐ

a kiadóhivatalnál. — Pénzküldemények és  
reklamatók a kiadóhivatalhoz címzendők.

HIRDETÉSEK:

A következő díjak mellett vétetnek fel:  
Egy egész oldal egyszer 10 **frt.**, — egy egész  
oldal háromszor 25 **frt.**, — egy fél oldal  
egyszer 5 **frt.**, — egy fél oldal háromszor  
12 **frt 50 kr.**, — egy negyed oldal egyszer 2 **frt**  
50 **kr.**, — egy negyed oldal háromszor  
6 **frt 25 kr.**

**Tartalom:** A tűzoltók és a népfölkelés. — *Hivatalos rész.* — *Általános rész:* Törvény- és rendeletár. (VII.) — *Technikai rész.* I. élekezési készülék fojtó füstben és gázban. — A «Superator»-lemezek. — *Egyleti élet:* A budapesti önk. tűzoltó-testület parancsnokságának évi jelentése 1886-ról. — Budapest főváros hivatásos tűzoltóságának február havi jelentése. — A balassa-gyarmati önk. tűzoltó-testület közgyűlése. — A csurgói önk. tűzoltó-egylet közgyűlése. — *Országos tűzoltó nagygyűlés.* — *Hírek.* — *Vegyes.* — *Tűzesetek.* — *Szerkesztői üzenetek.* — *Hirdetések.*

## A tűzoltók és a népfölkelés.

Az 1886. évi június hó 6-án szentesítést nyert s a népfölkelésről szóló XX. törvénycikk 2. §-a így hangzik:

«A népfölkelés kötelezettsége alá esik minden honpolgár, ki akár az általános, akár csak a népfölkelési szolgálathoz szükséges védképességgel bír és sem a hadsereg (hadi tengerészlet) vagy póttartalék, sem a honvédség állományához nem tartozik, azon év elejétől fogva, a melyben 19-ik életévét betölti, azon év végeig, melyben 42-ik életévét meghaladta. Azon honpolgárokra nézve pedig, kik a hadsereghez (hadi tengerészethez) az 1868. évi XL. t.-cz. 20. §-a alapján 19-ik évök betöltése előtt önkéntesen léptek be, a népfölkelés kötelezettsége kiterjed az 1868. évi XL., illetve az 1882. évi XXXIX. t.-cz.-ben körülírt 12 évi védkötelezettség leróvása után közvetlen következő még 10 évi időtartamra.

A népfölkelés kötelezettségében áll továbbá, védképességéhez mérten s 60-ik életévének betöltéséig, a hadsereg (hadi tengerészlet) és honvédség nyugállományához vagy «szolgálaton kívüli» viszonyához tartozó minden egyén, a mennyiben a fegyveres erő egyéb részénél nem alkalmaztatik.

A csendőrség, pénzügyőrség és állami erdészeti személyzete azon esetben, ha a hadi események miatt, saját területén működését megszüntetni kénytelen, a népfölkeléshez tartozik csatlakozni.

Azon népfölkelésre kötelezettek, a kik a közszolgálat teljesítésére vagy annak érdekében nélkülözhetetlenek, a népfölkelési szolgálat aló felmenthetők.

Önként jelentkezők, kik a hadsereg, honvédség és népfölkelők kötelékében nem állanak, továbbá előljárási engedély mellett azok, a kik valamely közszolgálatban vannak, alkalmazhatóságukhoz képest a népfölkeléshez felvehetők.»

Ime egy paragrafus, mely bennünket tűzoltókat mélyen érdekel! Érdekel bennünket annyiban, a mennyiben, ha háború esetén a népfölkelést behívják

akár teljesen, akár részben s akár az egész országban vagy pedig annak csak egyes részein, a tűzoltóságok tagjai nagyban megfognak apadni tekintettel főleg arra, hogy testületeink tagjai legnagyobbbrészt vagy a hadsereg állományában vagy pedig oly korban vannak, melyben a népfölkelés egyik vagy másik osztályába tartoznak. Háboru esetén tehát a testületek működő tagjainak apadása azt létesítené, hogy községeink, illetve adózó polgáraik vagyona ugyszólván teljesen megfoszthatnák azon védelemtől, melyet béke idején a tűzoltóságok létele s működése folytán élveztek, mivel az azon esetben vagy teljesen megszűnnék vagy pedig egy minimumra redukálódnék. És ámbár nem valószínű, hogy a népfölkelést teljes egészében behívják, mégis gondolkoznunk kell a felett, hogy vajjon mily módon akadályozzuk meg testületeink működő tagjainak ily nagy mérvű elvonását, illetve mily módon eszközölhetjük azoknak pótlását, helyettesítését másokkal?

E célzt két módon érhetjük el. Ugyanis vagy megszüntetjük az okozatot, azaz kieszközöljük azt, hogy a tűzoltók, mint a községek érdekében s közvetve az állam érdekében működő, nemzetgazdaságtilag fontos tényezők, a népfölkelés kötelezettsége alól felmentessenek; vagy pedig elfogadjuk a §-t mint bevégzett tényt s oly tagokat is iparkodunk szerezni, a kikre a népfölkelési kötelezettség már nem vonatkozik. Ha államilag szervezett tűzrendészetünk s kötelezett tűzoltóságaink volnának, ugy nem igen kellene ezen dolgok felett gondolkoznunk, mert hisz akkor volnának tűzoltóink elegendő számban s ha nem telnék férfi, a ki huzza a fecskendőt vagy hordja a vizet, hát telnék asszony, mint a hogy van ez Württemberg számtalan községében. De hát az nálunk még mind csak álom s így ad rem!

Fent idézett paragraphus alapján az összes tűzoltó-népfölkelőket felmenteni, azt hiszem, nem volna lehetséges, de talán nem is szükséges. Hanem igenis kérelmezni lehetne a tűzoltók egy részének, minden községben azok egy bizonyos %-ának felmentését, vagy pedig legrosszabb esetben néhány parancsnok felmentését, s pedig azon okból, mert egy jó parancsnok hamarabb fog tudni magának tűzoltókat nevelni, mint valamely községi előljárási szakképzett parancsnokot. Hasonlóan kellene felmentetni a fizetett tűzoltókat is s pedig azért, mert azok képeznék a megmaradó törzscsapatot, mely körül az új elem

összetömörülne; kivált áll ez minden nagyobb gyárvárosról, a hol a tűzoltóság gyengítése a lakosság vagyonszükségletére mért lehető legsúlyosabb csapás, tekintettel arra, hogy ily városokban mily nagy értékek lehetnek a tűz martalékává. Végül, ha a fölmentés teljes mértékben el nem érhető, kérelmezhető volna az akként is, hogy a tűzoltók, kik a népfölkeléshez behívottak, nem külső szolgálatra, hanem csakis helyi szolgálatra alkalmaztassanak, azaz városuk, községük határában belül maradván, tűzoltói hivatásuknak is megfelelhesse. Persze mindezeknek elérése érdekében az országos szövetség kell, hogy tegye meg a kezdeményező lépéseket, hogy így a hadügyminiszter, ha hozzá az egyes községek folyamodványai beérkeznek, ez ügyben már legalább némi előtájékozottsággal bírjon.

A második mód volna, oly tagokat gyűjteni, kik a §. által körülírt koron kívül állanak. Voltak Debreczenben s egyéb nagyobb tanintézetekkel bíró városokban ugynevezett diák tűzoltó-csapatok, melyek akkorában nem megvetendő munkásságot fejtettek ki; ezekre lehetne ismét visszatérni. A 16—19 éves fiatalságból igen tekintélyes számú csapatokat lehetne összeszedni, mely, különösen vakmerőség tekintetében, tudjuk hogy mennyire utánozhatlan s épp úgy a fáradság elbirásában sem marad hátra. Ily fiatal csapat erősebbjei a mászókhöz volnának beoszthatók, míg a többiek főleg a szivattyu s tömlő szerelésében nyerhetnek oktatást. Hasonlóan vagyunk a 42 éven felüliekkel is; ezeknek erősebbjei szintén vállalkozhatnak még mászó szolgálatokra (pl: kőművesek, ácsok, bádgosok, cserepezők), míg a többiek a szivattyuknál s a vízszerezés körül elég teendőt fognak találni. A testületek vezetőinek ezentúl egyik főfela-

data leend ily fiatal s idős tagok gyűjtése, verbuválása, hogy esetleges háboru esetén legyen odahaza is valaki, a ki azt mondhatta magáról «tűzoltó vagyok.»

Magyarország 92 népfölkelési járásra osztatik fel, minden járásban fog szerveztetni 1—2 népfölkelő zászlóalj a honvédszászlóaljakkal párhuzamosan. Ebből folyólag ugyanazon járás polgárai együtt maradnak s így a fővárosi veterán egyesületek azon gondolatra jöttek, hogy testületileg jelentkeznek s mint önálló csapat szerepelendnek. Ugyanezt tehetnék az ugyanazon járásbeli tűzoltók is, ámbár czélszerűnek éppen any nyiban nem mondható, minthogy a hadsereg kiegészítésére alkalmazható zászlóaljak alakítása első sorban a volt katonák által történik, tehát csak másodsorban hivatnak be a pótcsapatokhoz a többiek; ellenben önkéntes jelentkezésnél mindannyian az első osztály zászlóaljakba osztatnak be. Ha tehát csapatos jelentkezés nem történik, megeshetik, hogy a nem volt katonák be sem hivatnak, hanem nyugton olthatják a tüzet odahaza.

Mindenesetre azonban kívánatos leend, hogy tűzoltóink a rendgyakorlatokat is tekintsék szükséges kelléknek, akiképeztetésnél sőt foglalkozzanak velök komolyabban; mert meglehet, hogy jó hasznát veszik. Minden esetre azonban háboru esetén meg kellene tennie a tűzoltóságnak Magyarországon is a tőle kitelhetőt, akár a zárt sorokban fegyverrel oldalán, akár a sebesülts/állító oszlopoknál, épp úgy mint tették azt 1870/71-ben Németország tűzoltói, kik ennek folytán ma az állam által respectáltatnak, támogattnak s nem egy fejedelemségben állami szervezettel, rendezett tűzrendészettel dicsekedhetnek.

Nemo.

## H i v a t a l o s r é s z .

A magy. orsz. tűzoltó szövetség központi választmánya Budapesten, 1887 márczius hó 25-én délelőtt 9 órakor a régi városháza I. emeleti tanácstermében tartandó ülésének

### N a p i r e n d j e :

1. Elnöki megnyitó beszéd
2. A mult 1886. évi november hó 1-én tartott közp. választmányi ülés jegyzőkönyvének felolvasása és hitelesítése.
3. Az elnökség jelentése a tűzoltó intézményt érdeklő törvényjavaslatok jelenlegi stadiumáról.
4. Hauzer, Ternajgó és Boczkó közp. választm. tagok véleményes jelentései a mult ülésen Rösch kp. vál. tag által beterjesztett «Országos tűzoltói segély-alap» létesítését czélzó indítványról s tervezetről.
5. A fumei VIII. országos közgyűlés ügyében eddigelé fogantatosított intézkedésekről teendő jelentés a fumei képviselő által, s az e tárgyban felmerülő indítványok s előterjesztések megtárgyalása.
6. A szatmári és balassa-gyarmati önk. tűzoltó-testületek indítványai a népfölkelési törvényből kifolyólag.
7. Székesfejérvár szab. kir. város köztörvényhatóságának meghívója, mely szerint a IX. orsz. tűzoltó-közgyűlés megtartására vendégszeretét felajánlja.
8. Az elnökség jelentése a szolgálati érdemek tárgyában.
9. Az elnökség jelentése a szövetségi pénztár állásáról.
10. Titkár jelentése az ügyvitelről.
11. Netaláni szóbeli indítványok vagy előterjesztések.

12. A legközelebbi közp. választmányi ülés határidejének kitűzése.

Kelt Budapesten, 1887 márczius 8-án.

Az elnökség nevében

**Gorecky Zsigmond,**  
szöv. titkár.

A *csütörtöki* ö. tűzoltó-egyesület a Pozsony megyei szövetség útján; — a *győr-szent-mártoni, ménfő-csanaki, koronczói és enesei* önk. tűzoltó egyesületek a Győr megyei szövetség útján, a *pásztói* pedig közvetlenül az országos tűzoltó-szövetség tagjaivá lettek.

A *letenyei* önk. tűzoltó-testület alapszabályai a m. kir. belügyi miniszterium által 9351. sz. a. a bemutatási záradékkal elláttattak.

## Felhívás!

A budapesti önkéntes tűzoltó-testület, mint az ország fővárosában székelő s vezérszerepre első sorban hivatott humanisticus intézmény, s mint a mely belszervezetében a tűzoltás theoreticus és practikus oldalával egyaránt tényleg s fenállása óta megszakítás nélkül foglalkozik, tagjait rendszeres kiképzésben részesítvén, azoknak módot nyújt e szakmában való teljes kiképzésére, már eddigelé is számos esetben bocsátott rendelkezésre az ország vidéki önkéntes tűzoltó-testü-

leteinek szakszerű kiképzetését céljából gyakorló mestereket; igyekezett megadni minden irányban a felvilágosítást s utbaigazítást a hozzáfördülő vidéki tűzoltóságoknak, szóval iparkodott hiven megfelelni hivatásának.

Most, midőn az idő tavaszra jár, s a begyakorlás évadja megkezdődik, indítatva érzi magát testületünk a vidéken most alakuló, vagy már fennálló, de kiképzést igénylő önkéntes tűzoltó-testületeknek, s különösen azoknak, melyek anyagi tekintetben mostohább viszonyok között vannak, felhívni figyelmüket a parancsnokság ama köteleességéből folyó elhatározására, illetve intézkedésére, miszerint évenként bizonyos számú gyakorló-mestert bocsát a vidéki tűzoltóságok rendelkezésére, hogy ez által mód és alkalom nyújtsanak azoknak teljesen szakszerű, a helyi viszonyoknak

megfelelő berendezése és kiképzésére. Az ilyképen kiküldött gyakorló-mesterek utiköltségét testületünk téríti meg.

Midőn emez intézkedést ezennel közhírré teszi, felhívja a t. önkéntes tűzoltó-testületeket, hogy ez iránybani ohajaikat testületünk parancsnokságával ideje korán közölni sziveskedjenek, hogy erre nézve a tervezet s beosztás a kívánalmaknak megfelelőleg eszközölhető legyen, s testületünk bizonyosságot tegessen arról, hogy az ország tűzoltó-intézményének fejlesztéséhez kötelességszerűleg hozzájárulni igyekeznek.

Kelt Budapesten, 1887. febr. 5.

**Bárány N. Ernő,**  
őparancsnok.

**Gorecky Zsigmond,**  
h. titkár.

Bauer Ferencz a budapesti önkéntes tűzoltó-testület kebeléből kizáratott.

## Általános rész.

### Törvény és rendelettár.

#### VII.

**Magyar királyi belügyminiszternek 53720. sz. alatti rendelete valamennyi törvényhatóságnak az orsz. tűzoltószövetség központi választmányának szakközegül elismerése tárgyában.**

Az országos tűzoltó szövetség központi választmányának hozzám intézett folyamodványa folytán, melyben közszéjjelének előmozdítására, különösen pedig a központi választmány ügyviteli költségeinek részbeni fedezésére anyagi és erkölcsi támogatást, egyszersmind pedig szakközegül való elismerését kéri: figyelembe véve ezen közegnek a nemzetgazdasági és közbiztonsági tekintetben messze kiható jelentőségével bíró tűzoltói intézmény terjesztésére és annak ugyanazonos és helyes elvek szerint való fejlesztésére irányzott üdvös hatását és célszerűségét, a jelen számú és keltű rendelettemmel az országos tűzoltó-szövetség központi választmányát tűzoltó ügyekben illetékes szakközegül ismertem el, és felhívom a megye, város közönségét is, hogy valahányszor ily ügyekben szakvéleményre van szüksége, aziránt közvetlenül a nevezett országos tűzoltó-szövetség központi választmányához forduljon.

Mínthogy továbbá az országos tűzoltó-szövetség gyarapodása és felvirágzása a hazai tűzoltó-egyletek buzgó támogatásától függ, felhívom a törvényhatóságot, hogy a területén lévő tűzoltó-egyleteket a fennebbiekéről értesítvén, és ez ily irányu társulás fontosságáról és szükségességéről meggyőzvé, azokat a szövetséghez való csatlakozásra hívja fel. Budapesten, 1878. évi február hó 5-én.

Tisza.

\*

**A magyar korona területén levő összes vasutakra nézve 1874. évi június 10-én 9821. sz. a. kiadott vasuti üzletszabályzat 48. §-ának szövege. (Vége.)**

A 15. pontra: szurokkormot (kienruss) csak oly tartós kosarakba pakolt kis edényekben vagy tonnákban szállíthatni, melyek vízüvegbe (Wasserglas) mártott papírral bélelve.

A 16. pontra: élesztőt akár folyó, akár szilárd állapotban csak oly edényekben szabad szállítani, melyek nincsenek légmentesen elzárva.

A 17. pontra: falisztet csak nyitott kocsikban, jó takaró alatt szabad szállítani.

A 18. pontra: az ezen pont alatt említett tárgyak darabonkénti feladásnál csak alkalmas csomagolás mellett, ha pedig csomagolva nincsenek, csak egész kocsirakományokként szállíthatók.

A 19. pontra: a nagyon terhelt Cordonnet-, Souple-,

Bourre de soie- és Chappe-selymek fonatokban csak ládákban vétetnek fel elszállításra.

Ládákban, melyeknek belső magassága 12 centiméternél nagyobb, az egyes selyemfekretek 2 cmtr magas üregek által egymástól elválasztandók, Ezen üregek farostélyzat által képezetnek melyek 2 cmtr magas négyszögű léczekből állanak és a végeken két vékony keresztléczcel összekötve.

A ládák mellékoldalai legalább 1 cmtr széles s a léczek közti üregekre szolgáló lyukakkal ellátandók, hogy a ládán keresztül egy rudacsát lehessen taszítani.

Hogy a ládákon alkalmazott lyukak be ne duguljanak és ez által hatástalanná ne váljanak, kívülről a láda mindkét oldalára két lécz szögelenő.

Ha selyem adatik fel elszállításra, kivehetőnek kell lenni a fuvarlevélből, vajjon az előbb nevezett fajtához tartozik-e az vagy sem.

Ha a fuvarlevélen ezen bemonadás hiányzik, akkor az első eset tétéleztetik fel és az elszállítás csak a fent körülírt csomagolás mellett történhet.

A 20. pontra: őrlött faszén frissen égetett állapotban csakis erős vaspléből készült és léghatlanul elzárt tartókban szállítható. Ha őrlött faszén adatik fel szállításra, kivehetőnek kell lenni a fuvarlevélből, vajjon frissen égetett állapotban van-e vagy sem. Ha a fuvarlevélen ezen bemonadás hiányzik, akkor az első eset feltételeztetik, és az elszállítás csak az előírt csomagolás mellett van megegyedve.

B)

Szénát, nádat (kivéve a spanyol nádat), fakérget, szalmát (rizsszalmát és pozdorját is) és tőzeget csomagolatlan állapotban csak teljesen fedve és azon további feltétel alatt lehet szállíthatni, hogy a feladó és átvevő annak fel- és lerakásáról gondoskodik. Ugyiszintén köteles a feladó, a vaspálya kívánatára, az ezen cikkek, valamint a gipsz, égetett mész, trasz- és faszén küldeményeknél szükséges takarókról maga gondoskodni.

C)

Oly tárgyakkal, melyeknek felrakása vagy szállítása a vasutigazgatóság megítélése szerint különös nehézséggel jár, a szállítást esetről-esetre közösen megállapítandó külön feltételektől lehet függővé tenni.

B) **Függelék a magyar korona területén levő vasutakra nézve 1874. évi június 10-én 9821. sz. a. kiadott vasuti üzletszabályhoz, a lö- és robbantópor (fekete lópor), lögyapot, tüzműtárgyak, szabadalmazott robbantópor és egyéb robbanószerkezetek szállítását illetőleg.**

A 48. §-hoz.

Az osztr. magy. belforgalomban lóport, lögyapotot, tüzműtárgyat és szabadalmazott robbantóport (dynamit és

több eff) a következő feltételek mellett és csak azon esetben szabad szállítani, ha külön, más tárgyakra ki nem terjedő fuvarlevelek mellett vannak feladva, és pedig:

Mindennemű lőport erős (a liszt-lőport kettős) csinvat zsákokba és jól kötött, fenékabroncsokkal ellátott fahordókba csomagolva.

A lőgyapotot a lőporhoz hasonló módon csinvatzsákokba és lőporhordókba, vagy zsákok nélkül, papírral bélelt faládjába kell csomagolni.

A tüzműanyagokat csak jól záródó faládákba csomagolva, melyekben az egyes tárgyak csepübe göngyölve szorosan összeillesztendő, szabad feladni.

A szabadalmazott robbantóport (dynamit s több eff.) csak úgy szabad szállítás végett átvenni, ha az oly gyárból való, melyek gyártmányai hatósági jóváhagyás mellett a vasuton való szállíthatásra alkalmasaknak nyilvánítottak és melyeket az e részben szükséges igazolvánnyal és védjeggyel együtt adnak fel szállításra. Azt előbb papirosba, azután fűrészpórral töltött fahordókba kell csomagolni, s e fedényeket csak faabroncsokkal és faszegekkel szabad lezárni.

Ezenfelül megtartandók azon szabályok, melyek a szabadalmazott robbantó por egyes nemeire külön elő vannak írva.

\*

**A közmunka és közlekedésügyi m. kir. miniszter f. évi 3686. sz. a. a következő rendeletet adta ki:**  
*a magyar korona területén levő összes vasutakra nézve érvé-*

*nyes vasuti üzletszabályzat mult évi 11474. sz. a. kelt rendelettel módosított 48. §. némely határozatainak megváltoztatása iránt.*

F. é. április 1-ével a magyar korona területén levő összes vasutakra nézve, a vasuti üzletszabályzatnak mult évi 11474. számú rendelettel módosított 48. §-ának következő határozatai, u. m.: A. 20. alatt „örölt faszén”, valamint a 20. pontra „örölt faszén frissen égetett állapotban csakis erős vaspléhből készült és léghatlanul elzárt tartókban szállítható”, az ezt követő kikezdéssel együtt érvényen kívül helyeztetnek, és következő határozatokkal pótolatnak:

A. 20. Frissen égetett faszén örlött vagy szemes állapotban csakis vagy erős vasbádogból készült és léghatlanul elzárt tartókban, vagy léghatlan több rétegből álló erős és kemény fénymázolt lemezpapírból készült hordókba (ugynevezett amerikai hordókban) szállítható, melyeknek mindkét vége vasabroncsokkal van ellátva, fenéke erős esztergályozott fából készült és vas-srófszegekkel van az abroncsokhoz erősítve, hasadékaik pedig papír vagy vászonnal vannak gondosan beragasztva.

Ha örlött vagy szemes faszén adatik fel szállításra, a fuvarlevélnek kell lenni a fuvarlevélből, vajjon frissen égetett állapotban van-e vagy sem?

Ha a fuvarlevélen ezen bemondás hiányzik, akkor az első eset tételzetik fel és az elszállítás csak a fentebbi körülmények mellett eszközölhető.

Az osztr. cs. kir. kereskedelmi miniszter, mivel értekeztem, egyidejűleg hasonló intézkedést tesz azon vasutakra nézve, melyek a birodalmi tanácsban képviselt országok és tartományok területén léteznek.

Kelt Budapesten, 1878. évi márczius hó 20-án.

## Technikai rész.

**Lélekezési készülék fojtó füstben és gázban.**

Elég gyakran van alkalmunk tapasztalni, miszerint a derék, bátor és feláldozó tűzoltó nem képes feladatának, hivatásának megfelelni; elég gyakran azt tapasztaljuk, hogy a legbuzgóbb működésnek eredménye negatív, különösen, ha a pusztító tűz zárt helyt török ki. Így látunk rombadőlni nemcsak hazai monumentumokat, de a külföldi nemzetek monumentumait, színházait és palotáit is.

Ha ezen feláldozó működésből eredő negatív eredménynek okait kutatjuk, azt találjuk, hogy az első és fő ok ott rejlik, hogy a tűzoltó a fojtó füstbe, a kellemetlen szagú légkörbe, a gázba bemenni képtelen. A tűzoltó nincsen képesítve arra, hogy azzal daczolhasson, azt legyőzhesse, hogy így a pusztító tüzet közvetlenül megtámadhassa, azt helyhez kösse, elnyomja, elfojtsa.

Ezen ok ismeretes, mióta a pusztító tűz legszebb monumentumainkat, elég gyakran embertársainkat áldozatul követeli.

Ezen ok elhárításával, legyőzésével már többen foglalkoztak. Így láttunk létrejönni több oly óvó készülékeket, melyek ezen célnak megfeleljenek, vagyis a tűzoltót képesíték arra, hogy ez azzal daczolhasson, azt legyőzhesse.

Ezen készülékek oly alapon vannak megoldva, hogy a tűzoltó inkább a nélkül nyomul a fojtó füstbe, mint azzal és ott tovább képes időzni a nélkül, mint azzal.

Szomorú esetek tapasztalata bennem azon kérdést ébresztette fel, vajjon mi módon volna lehetséges ezen kérdést tökéletesen megoldhatni?

Évsorozatos, fáradságos kutatásnak és munkának eredménye e lélekezési készülékem fojtó füstben és gázban.

Ezen készülékemet kísérletileg 1886. évi november hó 8-án Ó-Budán, a budapesti városi tűzoltó főparancsnok Scserbovszki ur előtt bemutattam. A tűzoltó új laktanya egyik kamarájában petroleum, colofonium és fűrészpórral oly nehéz, fojtó füst készítettett, hogy a tűzoltó a nyitott ajtóban perczeig megállani képes nem volt. Én ezen füstbe, készülékem segítségével, benyomultam, az ajtót és ablakot reám zárattam, a füstöt még inkább fejlesztettem és ezen nehéz, fojtó füstben háromnegyed óráig időztem és ekkor

is csupán a főparancsnok ur határozott kívánatára hagytam el a kamrát.

Ezen lélekezési készülék, működésénél fogva, magának utat fog törni és nemcsak nélkülözhetlen kellékké fog válni minden tűzoltó-testületnek, de idővel honossá fog válni minden állami és városi épületben, gyárban és malomban, minden palota és nagy épületben, hol ennek használatára a kapuőr kiképzendő lesz.

Ennek segítségével egy ember, ellátva egy kézi fecskendővel, képes lesz a pusztító tüzet zárt helyiségben elfojtani, melyet későbbi folyamában egy egész tűzoltó testület alig, vagy éppen nem képes elfojtani, mint ezt az utóbbi időben, az Odescalchi palota rombadőlése példaképen bizonyítja.

**Dr. Rudolffy József.**

\*

Nem vagyunk azon szerencsés helyzetben, hogy a készülék alkalmazhatóságához és czélszerűségéhez, sőt kinézéséhez is hozzá szóljunk, mert sem a fent említett próbához meg nem hivattunk, sem a feltaláló készülékét nálunk be nem mutatta még; mindazonáltal hitelt adunk a fentebbi soroknak, melyek mellett az ahhoz mellékelt több — kitűnő egyének és szakférfiaktól eredő — elismerő nyilatkozatok tesznek bizonyosságot. De azért mégis kívánatosnak tartanok — és hiszszük, is miszerint a feltaláló bennünket fog azon kellemetes helyzetbe hozni, — hogy a készüléket pontosabban megismertethessük olvasóinkkal. *K. G.*

### A «Superator»-lemezek.

Oly ritkán van alkalmunk hazai találmányokról írhatni, hogy nem mulaszthatjuk el a fent irt cím alatt szereplő ilyenemű találmány leírását közölni.

Ezen ugynevezett superator-lemezek Nagel J. galgóczi honfitársunknak találmánya s ez nem egyéb, mint asbestnek és zinkoxydnak viz hozzáadásával péppé gyurt keveréke, a mely egy igen vékony sodrony hálózatra van hengerelve s az így előállított test azonfelül még chlorzinkkel lesz imprágnálva, minek következtében egy összetartó szívós lemezzé válik.

Ama jelentőségénél fogva — a melyet a Nagel-féle superator-lemezek a közhasználatban mint tűz elleni védőszer minden kétségen kívül el fognak érni, sőt részben már el is értek — részletesen ismertetjük annak előállításí módját.

A szabadalom iránt benyújtott levélben, melyre a feltaláló az első szabadalmat meg is kapta, ezen superator tűzelleni védőlemezeknek előállítására vonatkozó eljárás következőképen van leírva: 200 rész frissen izzított zink-oxyd, 100 rész asbesttel belsőleg kevertetik s aztán szén-savtól ment vízzel vastag péppé lesz gyurva. Ezen pép hengerek segítségével egy vassodrony-hálóra rápréseltetik, míg azzal tökéletesen összeragad s egy testet képez, s úgy néz ki, mint ha papírpép volna. Miután az így előállított lemez néhány perczig szárítva lett, töményített chlor-zink-oldattal lesz telítve és újból hengerelve. Ha a lemez megszáradt, még egyszer be lesz kenve töményített chlor-zink-oldattal és újból meg lesz szárítva. Ezen kiszáritás után a lemez 24—48 óráig vízfürdőben edzetik, hogy a felesleges chlor-zinktől megszabaduljon. Majd kenőszer alkalmazása nélkül is fényezve lesz és ismételt hengerlés által a megkívántató hajlékonyságot megkapja.

A lemez tetszés szerinti vastagság-, szélesség- és hosszúságban készíthető. Ha az ember nagyobb tömörséget vagy színt akar neki adni, akkor a szárítás előtt színes homokkal, kovaporral, tetszés szerint színes földdel vagy tűzálló anyaggal kell behinteni vagy ilyenekkel magát az anyagot vegyíteni és azokat behengerelni.

A lemezek a vizet csak igen csekély mértékben szívják fel, a nélkül azonban, hogy azt tovább adnák vagy keresztül engednék. Az oly lemezeknek, melyek állandóan ki vannak téve az időjárás változásainak, vízáthatatlanságát növelhetni: részint vízáthatlan mázokkal való bekenés által, részint pedig azon eljárás által, hogy a lemezek beitatva lesznek vízüvegoldattal, mely oldatot gyorsan felszívják. A vízüveg felszáritása után pedig lefőleztet tejbe mártatnak minélfogva sajtanyagu (casein) vízüveg képződik, a mely a lemezeknek kiváló vízáthatatlanságot kölcsönöz és a könnyen égő olarjtaltalmu mázoló anyagokkal való bevonást feleslegessé teszi.

Az első imprágnálásnál a chlor-zinket vas- vagy manganchlorürrel is lehet helyettesíteni.

Az eléghetetlen zink-oxyd, vegyülve a szintén eléghetetlen asbesttel, a chlor-zinkkel való telítés folytán szívós anyaggá válik, a mely anyag vízben oldhatatlan, de sőt abban ellenálló képessége és erőssége növekszik. A sodronyhálózat a tűz, valamint a víz romboló befolyásától védi és a lemez asbest rostjának nagyobb összetartására szolgál.

A fentebb leirt eljárás szerint tehát egy teljesen éghetetlen, vízáthatatlan, kiválóan könnyű, kis terjedelmű, rossz hővezető, hajlékony és ellenálló test nyerhető.

Mint a feltaláló mondja, gyakran előnyös, ha a zink-oxyd más hasonértékű anyagokkal helyettesítetik, vagy ha a zink-oxyddal hasonértékű anyag vétetik hozzá és pedig az anyagot, mint szintén a vegyarányt ahhoz képest és a szerint kell választani, a milyen tömörségű, áthatatlanságu illetve likacsosságu, felszívóképeségű, erősségű, nagyobb vagy kisebb hajlékonyságu lemez előállítására van tervbe véve. Ezen követelménynek megfelelőleg, az asbest és a hozzákevert anyagok ráerősíthetése céljából ércsodronyból, vagy ércsodrony és rostanyagokból készült szövet, fonadék vagy háló választandó, különben a gyakorlat legjobban megmondja, hogy az egyes különös esetekben milyen betét és anyag a legalkalmasabb.

Néha jutányosságból a chlor-zink helyett más chlor-fémoldat vagy kénsavas agyagoldat, vagy chlor-ércz oldatoknak keveréke vétetik az imprágnáláshoz és pedig, hogy melyik, az főként ezen anyagok áratól függ.

A gyakorlati alkalmazásra ezen asbest-készítmény főképen háromféle minőségben készíttetik és pedig: a superator vászon, melynek □-méterje 500—700 gramm; a superator-karton, melynek □-méterje 700—800 gramm; és a superator-lemez, melynek □-méterje 1000—1200 gramm. Ezen háromféle minőség 30 méter hosszú és 1 méter széles tekercsekben hozatik kereskedésbe. Alkalmazásuk a használt nyers anyagok tulajdonságaiból következik. A készítmények, mint már említve volt, eléghetetlenek, vízáthatatlanok, rossz hő-, hang- és villany vezetőik, az időjárás változásai, a forró gőzök és gázok behatásai iránt érzéketlenek, csekély súlyúak, hajlékonyak, a mellett minden színre festhetők és meglehetősen simára készíthetők.

Ennélfogva első sorban legnagyobb alkalmazást találnak könnyen éghető testek felületének a beborítására. Mint külső és belső borítás a faladákat, szekrényeket és más tárgyat majdnem eléghetlenné teszi, alkalmazhatók a színházakban a színpad éghető részeinek beborítására, (a budapesti nemzeti színház tetőzetének gerendái ilyféle borítékkal vannak burkolva) s megfelelően színezve a nézőtér burkolására.

A superator-lemez eléghetlensége és vízáthatatlansága alkalmatossá teszi azt tetőzetek beborítására, bár a megerősítés módja még sok kívánni valót hagy fenn. Eddig a lemez szegekkel volt az alaphoz erősítve, mi által azon veszély támad, hogy az átlukasztott helyen a víz beszívárog. A tetőzetek fedésére való használhatósága mellett szól az is, hogy rossz hővezető, minélfogva az ily lemezzel fedett padlások télen melegek, nyáron ellenben hűsek.

Hogy az asbest-vászon tűzbiztos tetőkre, valamint színpadi díszítmények készítésére stb. a legjobb sikerrel használható, a gyakorlat által régen be van bizonyítva.

—k

## Egyleti élet.

### A budapesti önk. tűzoltó-testület parancsnokságának évi jelentése 1886-ról.

Tisztelt közgyűlés!

Egy évvel idősebbé lett testületünk, egy hosszú évnél tapasztalataival gazdagabbá, egy lappal többet jegyezve fel történetére, mely majdan az utódoknak üdvös tanulságokat magában rejtő mű leendő, mely míg egyrészt emlékezetükbe idézندی az uttörés fáradoalmas munkájával hosszan és kitartó buzgalommal foglalkozott elődöket, másrészt bizonyára tetemes könnyebbségükre szolgáland a járt uton való előrehaladás, miért, úgy lehet, még hálaérzettel fognak adózni.

A parancsnokság teljes tudatában annak, hogy minden tőle telhetőt elkövetett a testület érdekében, időt nem kimélt, fáradságot nem sajnált, szóval minden alkalmat s körülményt felhasznált a testület úgy bel- mint küléletének fejlesztése, lendületbe hozása s érdekeinek megóvása szempontjából, s ha minden ohaja az ügy érdekében teljesezésbe nem ment, úgy ez bizonyára nem munkásságán s tevékenységén mult,

hanem az erősebben érvényre emelkedett akadályokon, melyekkel megküzdenni módjában nem állott.

Nem öndicséretet kíván értetni a parancsnokság fentebbi kijelentéséből, mert a mit tett, tette az önként magára vállalt kötelesség érzetéből s midőn meglegegedéssel tölti el a jól végzett munka tudata, nem keres dicséretet, annál kevésbé hangoztat olyat önmaga, ezek csak a tiszta önértet jogos szavai, melyekkel aggály nélküli öntudatában minden ember s így erkölcsi testület is élhet.

Áttérve ezek után az évi jelentés lényegére: ismertetni fogjuk a testület beléletében történt nevezetesebb változások s fontosabb eseményeket, vázolni fogjuk úgy a testület, mint a parancsnokságnak a leírt 1886. évbéli működését, statisztikai adatokkal, számokkal fogjuk documentálni tevékenységünket, melyeknek eredményét a tisztelt közgyűlés bírálata alá bocsátani ezennel van szerencsénk.

Némi büszkeséggel teszünk első sorban jelentést ama nevezetes körülményről, hogy *Bogisich Károly* főparancsnoki helyettes meghívott Kis-Azsia Smyrna fővárosában székelő angol biztosító-bank által, az ottani tűzoltóság szervezése



és begyakorlására, kilátásba helyezvén részére, hogy mint ama testület főparancsnokát véglegesíteni fogja. Midőn eme körülmény folytán testületünket ért veszteséget konstafalunk egyrészt, addig másrészt örvendünk kell, hogy testületünk iskolája ily jelentőségteljes méltatásban részesül.

Mint a parancsnokság belső szervezetében történt változásról kell megemlékeznünk arról, hogy az 1886. évi rendes közgyűlésen betöltetlenül maradt szakaszparancsnoki állásokra és pedig a II-ik mászó-szakaszparancsnoki állásra *Clair István* szak. par. pénztárnok; a II-ik szivattyus-szakaszparancsnokira pedig *Gorecky Zsigmond* szak. par. szer-tárnok lőn helyettesítve; a szabadságon levő főparancsnoki helyettes teendőivel s hatáskörével *Oszetzky Lajos* I. osztály-parancsnok bízott meg; egyebekben a parancsnokság létszámában s belső szervezetében változás nem történt.

Nevezetessé lőn testületünk történetére nézve az 1886. év az által is, hogy ez év június hó 19-ikére esett a 6000-ik éji őrseg, melyet a parancsnokság az előző évek szokásaihoz híven ünnepélylyé emelt, az éji őrsegét a parancsnokság tagjai a főparancsnok vezénylete alatt, mint diszörség tartotta, ez alkalommal ünnepélyesen átvéve a testület működő tagjainak e nap emlékére készített csoportfényképét. A diszörségen megjelent *Follmann Alajos* tiszteletbeli főparancsnok s az orsz. tűzoltó szövetség alelnöke, kit főparancsnokunk üdvözlő beszéddel fogadott, mire alelnök lelkes szavakkal válaszolt; az ünnepély fényét emelték *Scserbovszky Szaniszló* főv. t. o. főparancsnok s tisztikarának s a környékbeli ö. t. főparancsnokok megjelenése. Másnap társasvacsora rendeztetett, melyen kiváló szerep jutott a testület Széchenyi serlegének emlékbeszéd tartatván főparancsnokunk által *gróf Széchenyi Ödön* konstantinápolyi tűzoltó főparancsnok érdemeiről, mint ki alapítója volt testületünknek.

Második momentuozusabb eseménye volt az évnek az országos tűzoltó szövetség VII-ik közgyűlésén alapított «szolgálati érmek»-nek ünnepélyes kiosztása az azokra jogosultak között. A parancsnokság ezen első alkalmat felhasználni kívánta arra, hogy az maradandó emlékeztetivé tétessék, s hogy a kiosztás annál fényesebb s jelentőségtebb legyen, felkérte *gróf Cziráky Béla* lovasberényi tűzoltó-testület főparancsnokot, mint az országos tűzoltó-szövetség elnökét, a kiosztás eszközzésére, mire ismert előzékenysége s szívélyességével vállalkozott. Erre a parancsnokság kitűzte az ünnepély napját szeptember hó 5-ikére, meghíván ez alkalomra az összes budapesti tűzoltóságokat, melyek testületileg jelentek meg, s vonultak fel a belvárosi Károly-laktanya udvarára, hol arcvonalban felállítva várták az elnök s kísérete megérkezését, 3 óraker d. u., a jelentés átvétele s a csapatszemplé megejtése után, a felállított diszatór előtt kezdetét vette a XV., X. és V. éves szolgálati érmeknek egyenként való feltűzése, mit elnök ur sajátkezűleg végzett, mindegyik kitüntetéshez lévén néhány elismerő s buzdító szava; ugyanez alkalommal a m. kir. államvasutak gépgyári önk. tűzoltó-testületének jogosult tagjai is részesültek eme kitüntető szerencsében, minek befejezte után az összes csapatok az elnök s törzskara előtt diszmenetet tartottak, visszavonulván az eskütéri őrtanya elé, hol főparancsnokunk köszönetet mondott a megjelent testületek tisztikarának a diszkivonulásért. Emez ünnepélyen részt vett: 64 testületi tag, 10 helybeli s 2 vidéki tűzoltóság testületileg.

Ez alkalommal XV. éves szolgálati éremmel lettek feldisztatva: *Follmann Alajos* tisztb. főparancsnok, *Bárány N. Ernő* főparancsnok, *Oszetzky Lajos* I. oszt. parancsnok s *Walsér Ferencz* szivattyumester. X éves szolgálati érmek kaptak: *Bogisich Károly* főparancsnoki helyettes, *Herrman Ödön* II. oszt. parancsnok, *Korponay Ödön* szakasz. par. titkár, *Haláss Zsigmond* őrparancsnok s *Hevesi Zsigmond* III. mászó szak. parancsnok. V. éves szolgálati érmek nyertek: *Haluska Fános* őrparancsnok, *Kálmán Géza* szakaszparancsnok-szolgálatvezető, *dr. Gerber Béla* orvos, *Wolf Miksa* csövezető, *Clair István* szak. par. pénztárnok, *Pichler Ignác* csövezető, *dr. Balkányi Emil* őrparancsnok, *Grossmann Sándor* I. mászó szak. parancsnok, *Hellinger Alajos* őrparancsnok, *dr. Szily Fősef* I. szivattyus szak. parancsnok, *Hermelin Tivadar* szivattyus, *Kovács Fános* őrparancsnok, *Gorecky Zsigmond* szakpar. szer-tárnok, *Szikossy Ferencz* szivattyus.

Ha talán különösnek tűnnék fel az, hogy a budapesti önkéntes tűzoltó-testület tagjai létszáma arányához képest kevés a hosszabb szolgálati időt kitöltött, s így érem-jogosultak száma, e tekintetben szolgáljon felvilágosítás, ama körülmény, hogy testületünk a fiatalság iskolája, azé a fiatalságé, melynek nagyobb része csak ideiglenesen, tanulmányai befejezése, vagy ipara elsajátítására szükségelt éveken át tartózkodik a fővárosban, innét azután vidékre megy, másrészt a szolgálati rendszabály nálunk kivételt nem ismer, terheket ró egyaránt mindenkire, s ezért a ki itt évek során át teljesít szolgálatot, arról elmondhatni, hogy az joggal megérdemelte eltöltött idejének feltüntetésére szolgáló érmét.

A lefolyt évben alkalm nyílt a parancsnokságnak a testület létérdekeinek megóvása tekintetében szavát felemelni, s a testület hosszas és sikeres működésének concreit adatokkal bizonyított eredményeit latba vetni, a midőn ugyanis a főváros tekintetes Tanácsa, kellő felvilágosítások hiánya folytán, egyszerűen felhívta testületünk parancsnokságát arra, hogy az eskütéri, megalakulásunk ideje óta birt, parancsnoksági és őrtanyai helyiségeinket, a fővárosi tűzoltóság létszámszaporításával beállott térszűke, s azok egészségtelen laktanyai viszonyai kedvezőbbé tétele céljából, hagyjuk el, a nélkül, hogy említést tett volna arról, hogy tulajdonképen hova telepedjünk le; a parancsnokság terjedelmesen indokolt kérvénye, s a testület szerzett jogaira való hivatkozás alapján a Tanács intézkedett, hogy méltányos igényeinknek elég tétessék, s a főváros tulajdonává lett IV. ker. Duna-utca 1-ső sz. alatti ház egyik földszinti helyiségét őrszabául, az első emeleten egy lakhelyiséget parancsnoksági iroda s üléstermül jelölt ki, illetve engedett ezen célokra díjtalanul át. Ilykép, jóllehet különösen az őrszoba tetemesen szűkebb az általunk előbb birtnál, meglett oldva a kérdés, mely kellemetlenségek szülőoka lehetett volna. A parancsnokság belátta a fővárosi tűzoltó-parancsnokságnak a térszűke miatt tett előterjesztése méltányos oldalát, s nem is vonakodott a testület ö. i. fészket odahagyni, melyhez annyi kedves emlék fűzi, akkor, midőn jogos kívánalmaink, a mennyire csak lehetséges volt, figyelembe vétettek, s azoknak a körülményekhez képest elég tétetett.

Testületünk működésére némileg hátrányos befolyással volt a Rottenbiller-utcai régi gyakorlótér és mászóház telkén felvett építkezés folytán kizart lehetőség a gyakorlatoknak az egyedüli alkalmas helyen való továbbtartására, melynek behatása még érezhetőbbé leendett, ha hogy a parancsnokság megkeresést nem intéz a «Ganz és Tsa» waggon-gyári igazgatósághoz, gyakorlatainknak telepén való megtarthatásának engedélyezése iránt, mely kérelemnek szives készséggel engedve az igazgatóság, módott nyujtott részünkre az iskolázás és kiképzés rendszeres folytatására, mi által testületünket őszinte köszönet és elismerésre kötelezte. Ezzel kapcsolatban jelenthetjük, miszerint az új gyakorlótér, a ma már építkezés alatt álló nagyobb szerű mászóházzal együtt a tavasz kezdetével rendeltetésének átadatni fog.

Ilyképen a gyakorlatok fennakadást nem szenvedtek, s úgy ezeken, mint a téli idény alatt tartott elméleti előadásokon s torna-órákon a testület működő tagjai kellő iskolázás és kiképzetésben lettek részesítve.

A szabályszerű rend és fegyelem tekintetében csak kedvezőleg nyilatkozhatunk, a mennyiben a parancsnokságnak, egy-két eset kivételével nem kellett fegyelmi bírósággá alakulnia s ítéletet hoznia, mely körülmény önmagában hordja dicséretét a testület tagjaival szemben.

Testületünk nemcsak beléletében s belső szervezetére vonatkozólag felelt meg hivatásának a lefolyt 1886. évben, hanem igekezett külreható működést is kifejtetni, minek az által tett eleget, hogy a parancsnokság tagjai más testületeket részesítettek iskolázás és kiképzetésben, vagy pedig más testületek ambíciósabb tisztjeit készítették elő szakvizsga letételére; fenti irányban teljesítette köteleességét 3 heti időn át *Gorecky Zsigmond* szakaszparancsnok Alcsuthon, *Herman Ödön* oszt. parancsnok pedig a budapesti «Zellerin» gyári önkéntes tűzoltóságnál; tisztiképzésben részesítette *Kálmán Géza* szak. parancsnok 2 héten át *Vessely Ferencz*

szegedi őrsparancsnokot, a parancsnokság egy-két tagja pedig *Vida Pál* székesfehérvári h. alparancsnokot, továbbá *Felső Pál* szegedi őrsparancsnokot; előbbieket az őrsparancsnoki vizsgát márcz 18-án s aug. 15-én jó eredménnyel letették, utóbbi a vele szedt. havában megejtett vizsgálaton gyenge készsége folytán képesíthető nem volt. Ezzel kapcsolatosan fel kell említenünk azt, hogy hazánk vidéki tűzoltó-testületeitől nem érkezett hozzánk az általunk az ügy érdekében ohajtott számban megkeresés a kiképzetés eszközlése iránt.

Jelentőségtejjesebb alkalmaknál igyekezett testületünk a lefolyt évben is képviseltetni magát hol testületileg, hol a parancsnokság egyes vagy összes tagjainak megjelenése által, így az elmúlt év május havában Ő Felsője a király tiszteletére a nemzeti torna-egylet által rendezett disztornázáson testületünk képviselőjében megjelent *Barány N. Ernő* főparancsnok egy segédtsz. kíséretében. Parancsnokságunk több tagja jelen volt a «Zellerin» és «Ganz»-gyári tűzoltóságok disztornázásain, testületi kivonulás által adtuk meg a végtisztességet a «Zellerin»-gyár elhunyt titkára *Greger István*nak, s a december havában elhunyt *Wittmann Henrik* mászóparancsnoknak, s az budai «Goldberger»-féle gyári tűzoltóság egyik elhunyt tagjának.

A múlt év február hó 14-én a testület által rendezett táncvizsgálaton befolyt 43 frtnyi jövedelméhez a parancsnokság a vigalmi alapból 57 frtot csatolván, a vigalmi bizottság indítványa folytán, az így kiegészített 100 frtnyi összeggel a testület az «Erdélyi magyar közművelődési egylet» alapító tagjai sorába belépett.

A lefolyt 1886. évben, az orsz. t. o. szöv. elnöksége útján, a bécsi «Császári-jubiläum» alapból 50 frtnyi segély eszközöltetett ki az 1885. évben tüzeset alkalmával szenvedett sérülései következtében elhunyt *Wagner Ferenc* bajtársunk agg szülői részére; testületünk segélvalapja pedig csak egy ízben lón igénybe véve, mi egyik tanulóviszonya a tüzeseteknél ugymint gyakorlatoknál betartott óvatosság és fegyelmezettségnek.

Ezek után áttérünk a statisztikai adatainak ismertetésére, melyek hévmérőjét képezik a testület működésének:

A lefolyt évben kiütött tüzesetek gyakorta nyújtottak alkalmat testületünk tényleges beavatkozására, melyeknek illusztrálására a következő adatokkal szolgálunk:

a) minőség szerint volt: 180 kémény, 52 tető, 52 szoba, 33 pincze, 24 bolti, 9 szemét, 8 raktár, 6 műhely, 6 kazal, 5 félszer és istálló, 5 padlás-tüz, 5 fűgés, 4 gerenda, 3 fuha, 2 benzín s kátrány, 2 szinpadí, 1 malom s 1 vasutiköcsi-tüz. Összesen: 398 tüzeset, tehát 47 esettel több, mint az 1885. évben.

b) Tüzesetek és téves jelzések hónapok szerint következőleg oszlanak meg: januárban volt 24 tüzeset, 7 téves jelzés; februárban 27 tüzeset, 10 téves jelzés; márcziusban 50 tüzeset, 13 téves jelzés; áprilisban 32 tüzeset, 12 téves jelzés; májusban 46 tüzeset, 16 téves jelzés; júniusban 26 tüzeset, 8 téves jelzés; júliusban 40 tüzeset, 10 téves jelzés; augusztusban 34 tüzeset, 7 téves jelzés; szeptemberben 32 tüzeset, 9 téves jelzés; októberben 25 tüzeset, 16 téves jelzés; novemberben 28 tüzeset, 12 téves jelzés, decemberben 34 tüzeset, 7 téves jelzés; összesen 398 tüzeset és 127 téves jelzés; (1885 ben 99 téves jelzés.)

c) Kerületenkint volt: az I. ker. (Vár, Tabán és Krisztina-város) 28; a II. ker. (Viziváros és országút) 12; a III. ker. (Ujlak, Óbuda) 22; a IV. ker. (Belváros) 63; az V. ker. (Lipótváros) 42; a VI. ker. (Terézváros) 60; a VII. ker. (Erzsébetváros) 46; a VIII. ker. (Józsefváros) 65; a IX. ker. (Ferenczváros) 36; a X. ker. (Kőbánya) 12 és Ujpesten 2, összesen 398.

A felsorolt tüzeseteknél testületünk szerekkel és a nélkül összesen 46 esetben volt jelen, tehát 9 esettel többször mint az 1885. évben. — Figyelembe veendő ama körülmény, hogy a tüzesetek legnagyobb része a nappali órákra esett, míg testületünk csak az éji órákban tart rendes őrséget.

A tüzesetek által okozott kárösszeg 125 esetben: 246,479 frt 64 kr.; — a bizottságilag felvett kárösszeg 98 esetben: 85,096 frt; — kártérítési összeg kifizettetett 77

esetben: 112,873 frt 51 kr.; — 17 fél nem kívánt kártérítést, 2 adat eredménye ismeretlen, miután per alatt áll. — Biztosítási összeg 84 esetben: 3.444.191 frt 52 kr. — 41 esetben nem volt biztosítva. — Káreset volt 133 esetben, ebből 34 csekély mérvű. Érdekelve voltak a biztosító társulatok 108 esetben.

Éji őrségek egész novemberig egy őrsparancsnok vezetés alatt 1 csővezető, 1 mászó és 4 szivattyussal, összesen 7 emberrel tartattak, s illetve rendeltettek ki; — november és december hónapokban a tagok számának nagyobb mérvű lepadása folytán csak 5 embert lehetett berendelni; — örvendetesen jelezhetjük azonban, hogy ennek dacára az önként jelentkezőkkel — néhány eset kivételével — az őrségek 7—10 emberből állottak. — Az őrség időtartama télen-nyáron át esti 9 órától reggeli 5 óráig terjedt.

Az őrségek 29 esetben lettek ellenőrzés czéljából felülvizsgálva.

A műszaki ismeretek fejlesztése czéljából tartott: 3 elméleti előada. — 17 közgyakorlat, 3 vizsgagyakorlat, s a téli időny alatt hetenként egy tornagyakorlat.

Vizsgák alkalmával: vizsgára bocsátattott 15 szivattyus, képesített: 12, — visszautasított: 3; — 15 mászó, képesített: 6, visszautasított: 9; — 3 őrsparancsnok, kiknek mindegyike képesítést nyert.

A lefolyt 1886. évben a működő tagok létszáma nagyon változókéony volt; — 1885 december 31-én a létszám volt 114; — 1886. év folyamán felvétetett: 44 ujoncz s 13 volt tag, — összesen: 171; — az 1886. év folyamán kilépett: 74, — kizáratott: 10, összesen 84. — tehát a létszám 1886 december 31-én: 87.

Eme létszámban: 15 évi szolgálati időt betöltött: 3; — 14-et 1; — 13-at 2; — 12-öt 1; — 11-et 1; — 10-et 2; — 8-at 1; — 7-et 3; — 6-ot 2; — 5-öt 18; — 4-et 4; — 3-at 11; — 2-öt 5; — 1-et 9; — egy éven alul 20; — összesen 87.

Foglalkozás szerint: hivatalnok 10, — orvos 4, tornatanító 3, — magánzó 2, — építész 1, — gépész 1, — gyáros 1, — iparos 60, egyéb foglalkozású 5.

A parancsnokság belügyeire vonatkozólag előadjuk, hogy az 1886. évben 18 rendes, 6 rendkívüli és 4 albizottsági, s így összesen 28 parancsnoksági ülés tartatott, — melyekben 379 határozat hozatott.

Igtató könyvbe vezetett beérkezett s hivatalból indított ügydarabok száma 220 volt, melyek mindannyia elintézést nyert, s ez évre mi hátralék sem maradt. — A hazai, valamint a külföldi tűzoltó testületektől érkezett átiratok, — magán személyektől küldött levelek — mindenkor készséggel lőnek elintézve.

Testületünk vagyoni állapotáról a számvizsgáló-bizottságnak jelentése fog a tisztelt közgyűlésnek hiteles adatokkal szolgálni.

Szívesen emlékszünk meg e helyen arról is, hogy a lefolyt évben pártoló tagjaink sorába léptek: *Markusovszky Béla*, *Kéménitz Ferenz* s *Weigmann József* urak.

A testület által fentartott «Tűzoltó-Közlöny» a lefolyt évben is minden hóban 2 ivnyi, néha nagyobb terjedelemben jelent meg, felölelve minden a tűzoltó ügyet érdeklő dolgot, — díjtalanul küldetvén meg a testület működő tagjainak, — s az országos tűzoltó szövetség kebelébe tartozó testületeknek.

A szakismeretek gyarapítása czéljából a lefolyt évben is előfizetett a testület valamennyi bel- és külföldi szaklapra, nem kímélve ez irányban sem a költséget, mi által csak haszon háramolhatik reánk.

A kitört cholera járvány folytán ez évi augusztus havában Fiumére tervezett VIII közgyűlés elhalasztatván, — minthogy ez alkalomra testületünk tekintélyesebb számban kívánt volna megjelenni, másrészt valami jelentőségtejjesebb alkalom sem kínálkozván — kiküldetést vidékre csak egy ízben a «Tátravidéki tűzoltó-szövetség» V. közgyűlésére vált szükségesnek foganatosítani, hova *Kálmán Géza*, mint a «Tűzoltó-Közlöny» belmunkatársa lón hivatalból kiküldve, kiknek eme kiküldetéséről szóló jelentése a «Tűzoltó-Közlöny» hasábjain olvasható volt.

S midőn végre méltónak tartjuk a felemlítésre a parancs-

nokság ama intézkedését, hogy figyelembe vételével ama körülménynek, miszerint testületünk volt kezdeményezője már évtizeddel ezelőtt a szabályszerű kiképzés alapjani vizsgarendszernek, s ezt azon időtől fogva mai napig teljes érvényben fentartotta s jövőben is fentartani szándékozik; tekintettel továbbá arra, hogy már igen számos esetben lón testületünk felkeresve a vidéki, sőt még külföldi tűzoltó testületek tagjai által kiképzés és tisztí szakvizsga letételére, mit a parancsnokság mindenkor a legnagyobb készséggel ejtett meg, s latba vetve ama körülményt is, hogy az imént nyert képesítő bizonyítványok alapján nyertek többen hivatásos tűzoltó-testületeknél tisztí állást; elhatározta egy indokolt felterjesztésben kérni az országos tűzoltó-szövetség központi választmányát, miszerint az odahatni törekedjék, hogy testületünk iskolája, s az általa megejtett szabályszerű szakvizsgálatokról kiadott bizonyítványok a magas belügyi miniszterium által elismertessenek, s ez által azoknak hivatalos jellege hatóságokkal szemben is érvényre emeltessék; — mely felterjesztés az 1886. évi november hó 1-én tartott szövetségi központi választmányi ülésen tárgyalva s eredményesen elintézve lón.

Igyekezünk az előadottakban a mult 1886. év nevezetesebb eseményeit és statisztikai adatait hiven feltüntetni, s azokat a tisztelt közgyűlés bírálata alá bocsátani.

Kelt Budapesten, 1887. márcz. 17-én.

A parancsnokság nevében:

**Bárány N. Ernő,**  
főparancsnok.

**Gorecky Zsigmond,**  
h. titkár.

### Budapest főváros hivatásos tűzoltóságának február havi jelentése.

Az elmúlt február hóban összesen 74 tűzjelzés történt, a melyek közül 20 téves jelzésnek bizonyult, a mennyiben tűz a kivonult tűzoltók által nem találtatott; volt tehát összesen 54 tüzeset, még pedig:

Kerület száma és neve	Tűz minősége										Összesen		
	tető	főszér	műhely	bolti	szoba	pincesz	szánpadi	ruha	kémény	padlás		raktár	iszfűlő
I., Vár, Tabán					2				1				3
II., Víziváros									2				2
III., Ó-Buda			1	1	1				1				4
IV., Belváros					1				6				7
V., Lipótváros					1	1	1		2				5
VI., Terézváros				1	6	1		1	4				13
VII., Erzsébetváros			1	1				1	5				8
VIII., Józsefváros	1				1				3				5
IX., Ferenczváros	2		1		1			1	1				6
X., Kőbánya		1											1
Összesen	3	1	3	1	14	3	1	3	25				54

A 74 jelzés közül nappal, azaz reggel 6 és este 6 óra között volt 46, míg éjjel, azaz este 6 és reggel 6 óra között 28 tüzeset volt.

Ezen jelzések eszközöltettek: 23 esetben magánegyen s rendőr, 20 esetben a toronyőrség, 16 esetben telefon-állomás, 10 esetben tűzjelző-állomás, 1 esetben őrség által, úgy hogy 2 helyről egyszerre 3 esetben jeleztetett a tűz, míg 7 esetben egyáltalában nem jeleztetett a tűzoltóságnak.

Ezen jelzésekre kivonult összesen 80 őrség, a mennyiben egyszerre kivonult 2, 3 őrség 2—2 esetben, 4 és 6 őrség 1—1 esetben, míg 8 esetben egyáltalában nem vonult

ki őrség; a kivonulás történt 66 esetben 399 emberrel és 23 esetben 74 szerrel. Azonban tényleges működésben összesen csak 43 őrség állott, a mennyiben egyszerre működött 2 és 4 őrség 1—1 esetben, míg 14 esetben a tűz a lakók által oltatott el, 1 esetben pedig egyáltalában nem oltatott; e szerint működött összesen 39 esetben 191 ember, 12 esetben 30 szerrel. Őrségek szerint következőképen oszlik meg:

Őrség neve	Kivonult esetben	Működött esetben
I. kerületi	4	2
II. kerületi	2	2
III. kerületi	2	2
IV. kerületi	19	9
V. kerületi	4	3
VI. kerületi	18	9
VIII. kerületi	10	7
IX. kerületi	16	7
X. kerületi	1	—
Önkéntes test.	2	1
Hajógyári	1	1
Erlich gyári	1	—
Őrségek száma	80	43

A működési időtartam 1 órán aluli 33 esetben, 1—2 óra közötti 17 esetben, 2—3 óra közötti 4 esetben; az összes működési időtartam 54 esetben 50 óra 7 percz, vagyis egy esetre 55'6 percz, egy emberre pedig 15'7 percz esik.

Ezen oltási munkálatok alkalmával 8 esetben alkalmaztatott 15 sugár s pedig 1 sugár 5 esetben, 2, 3, 5 sugár 1—1 esetben; a tűz oltásánál szereltetett továbbá 2 esetben 3 szivattyu, s használtatott puttonyfecskendő 2 esetben, veder 15 esetben, pokrócz 3 esetben. Vizszerzési forrásul szolgált: direct a vízvezeték 7 esetben, a Duna-folyam 1, kut 1, vízfordó, kocsi 0 esetben.

Ezen működések alatt tartalékban, illetve készenlétben állott 5 őrség 5 esetben s pedig az I. és IV-ik 1—1 esetben, a IX-ik 3 esetben; a tűzhelyen tűzör hagyása szükségessé vált 5 esetben 6 tűzoltóval, kik összesen 4 óra 50 perczet töltöttek a tűzhelyen annak szemmel tartására s felügyeletére.

A tüzesetek oka gyanánt valószínűség szerint megapítható: a kémény tisztátalansága 19, erős fűtés 4, gondatlanság 7, vigyázatlanság 8, hibás szerkezet és építkezés 10, gyújtogatás 2, öngyulás 1, petróleumlámpa-robbanása 1, betegség (szivgörcs) 1 esetben, míg 1 esetben ismeretlen.

Az 54 tüzeset közül 16 volt kárral egybekötve. A felek által bevallott kárösszeg épületben 5 esetben 945 frt; anyagban, áruban 8 esetben 14102 frt; összesen 10 esetben 15047 frt; a tűzvizsgáló-bizottság által megállapított kárösszeg épületben 9 esetben 2912 frt; a biztosítási összeg pedig 5 esetben 153590 frt; 3 fél nem volt biztosítva, míg a többi adatok még ismeretlenek. Ezen biztosítási összeggel szemben áll a II esetben épületben s anyagban felvett maximális kárösszeg 17104 frttal, mely is a biztosítási összegnek 8'97 része. Érdekelve voltak: az «I. magy. ált.», a «Magy.-francia», a «Foncière», az «Adriatica» 2—2 esetben, a «Generali», a «Phönix» 1—1 esetben. Emberben is esett kár, a mennyiben 3 tüzesetnél 4 egyén szenvedett sérülést.

Február hóban tűzbiztonság tekintetében hanyatlás mutatkozik, mert ámbár a káresetek száma 1-el kisebbedett is, a tüzesetek száma 13-al, a kárösszeg pedig 9083 frttal lett nagyobb.

Az elmúlt hóban a főv. tűzoltó-főparancsnokság részvett 45 bizottsági eljárásban. Megemlítendő, hogy az új mászóház építése már legközelebb megvalósul, a mennyiben az építési és 5259 frt 38 kr. körüli mozgó árlejtés már is megtartatott. Rendkívüli szolgálat teljesített e hóban is a járványos betegek ágyneműinek elégetése, a budai kör estélyei, a csatornazsilipek rendbehozása s a kéményseprők mellett kémények égetése alkalmával.

E hóban elintézett hivatalból 204 ügyirat, 74 tűznaplószám, úgy hogy a havi ügyforgalom 278 szám. A sürgönyforgalom a következő volt:

Őrség	Feladott	Átvett	Összesen
	Sürgönyök		
I. kerületi	50	21	71
II. kerületi	22	41	63
III. kerületi	29	51	80
IV. kerületi	168	161	329
V. kerületi	18	20	38
VI. kerületi	34	28	62
VIII. kerületi	42	22	64
IX. kerületi	32	34	66
X. kerületi	20	4	24
Összesen	315	382	697

Tartatott továbbá 19 őrséggyakorlat összesen 19 órán át 477 emberrel s 17 esetben 41 szerrel, úgy hogy egy gyakorlatra 1 óra, egy emberre pedig 2:39 perc esik. Ezen gyakorlatokon részt vett: az I. ker. őrség 8, a II-ik 1, a III-ik 5, a IV-ik 3, az V-ik 4, a VI-ik 8, a VIII-ik 10, a IX-ik 1, a X-ik 7, a közbégőhidő 2 esetben, összesen 49 őrség.

A csapat létszáma február 1-én 151 fő volt; a hó folyamán fegyvergyakorlatra vonult be 1; kilépett 4, felvételt 4, s így a létszám változatlan maradt. A csapat fegyelmi magaviselete javult; előfordult ugyanis 13 intés, 5 büntetés, elbocsátás; kineveztetett 1 őrpáncsnok, 1 csövezető s hely. csövezető. Az egészségi állapot változatlan, a mennyiben 6 betegezés, köztük 2 súlyosabb és azonkívül 1 kisebb sérülés is (kivonulás alkalmával) fordult elő. Segélyalapunk e hóban 716 frtra emelkedett, a mennyiben Holländer Lipót s Weisz Bernát urak által 5—5 frt adományoztatott e célra.

**A balassagyarmati önk. tűzoltó testület** f. é. február hó 13-án tartotta évi rendes közgyűlését.

Garam Jenő ideiglenes elnök meggyőződést szerezve a közgyűlés határozatképességéhez szükséges jelenlévő testületi tagok számára elnöki székét elfoglalja s a gyűlést meleg hangú szavak kíséretében megnyitva, felhívja Wagner István titkár az évi jelentés felolvasására. A jelentés következő:

Tisztelt közgyűlés!

Tíz évi szolgálatában a tűzoltó ügynek teljes önérettel mondhatjuk *«betöltődés tiszteletét»*, mert a kitűzött irányt eltérés nélkül követve, a nagy közönség azon rétege is, mely egykedvűen nézve az emberbaráti intézményeket, közönbőségéből kibontakozva, ellebbenté e néhány, de azért felette sokatmondó szót: «Tűzoltó egylet nélkül csakugyan el nem lehetünk.»

A hivatásnak megfelelő ténykedés növelte egyletünk iránt az érdeklődést. Így érdeműs disztagunk, nagyságos Scitovszky János alispán, kinek jó indulatu támogatása által a megyei fecskendők szállításával megbízott Geittner és Rausch cégtől egy 700 fitos igen használható újabb szerkezetű vizgépet nyertünk, különben e cég a legméltányosabb áron a fecskendő-javításokat is eszközölte, tehát e cég is, nemkülönben a városi képviselőtestület, élén Reményi Károly városbíróval, a losonci önk. tűzoltó egylet 50 frtnyi alapítványával, a trieszti Generali ált. biztosító társaság s a helybeli pénzintézetek adományozásaikkal e mellett tanuszkodnak.

S míg ez irányban tért hódított ügyünk s míg hírnevesb pártfogóink jó indulataival vissza nem élve, azokat irántunk a legjobb hangulatra keltettük, az alatt az intéző körök, kivált Schultz Lajos h. parancsnok előterjesztéseit helyben hagyva hatottak oda, hogy egyletünk ugyszólván fénykorát éli.

Ily viszonyok között ünnepeltük június hó 16-án és

17-én tíz évi egyleti életünk jubileumát, melynek örömárját nem kevésbé növelte a szeretett losonci társaságnak képviselő által való jelenléte s azon nemes tény, mi vaióban a tűzoltóság körében páratlanul áll, hogy az egylet a fentebb említett alapítványt tette, s így mint alapító füzte örök időre szorosabbá a két egylet őszinte szeretetén alapuló kapcsolatot.

Hasonlóan kitüntetve lettünk a felső vidéki közművelődési egyesület közgyűlése ünnepélyének rendező bizottsága által is, ugyanis ez, egyletünket a vidéki tagok ünnepélyes fogadtatásához hívta meg.

Az öröm közé üröm is vegyült, ugyanis Harmos Gábor szeretett elnökünk a kir. táblához pótbíróul kineveztetvén, városunkból elköltözve, jul. hó 7-én mondott le azon tisztról, melyet 5 éven át a legnagyobb megelégedésre s az egylet tagjainak szeretetétől övedzeten töltött be. Kiváló egyéni tulajdonai alapján állt helyre egyletünknel a megzavart egyetértés, s az ő támogatásával érte el egyletünk fénykorát.

Elvesztettük ugyanez évben Milován János ügyészünket is, kinek hirtelen halála a legmélyebb részvétellel tölté el keblünket.

A szaklapok, a helyi nógrádi lapok és a Pesti Hirlap a mult évekhez hasonlóan, ez évben is bebizonyíták ügyszerezetetüket s ebből folyólag egyletünk iránt táplált őszinte vonzalmukat.

A pártoló tagok száma, kik nagy részen alapítók is, a két tiszteletbeli főparancsnokkal együttvéve szaporodott 5-tel s így számuk 135, a működőké, leszámítva ez elhalt kettőt, az eltávozás miatt törölt 22-öt s kizárt egyet, de hozzáadva az új tagul belépett 24-et 129; tehát mind a négy osztálybeli tagok, ide értve a 39 egyedül alapítót és egy alapító disztagot 404.

A működő tagok közül 10 szolgálati évet túlhaladott van 17, 9 évet 3, 8 évet 5, 7 évet 7, 6 évet 4, 5 évet 1, 4 évet 3, 3 évet 7, 2 évet 48, 1 évet 14 s egy éven aluli 20.

Felemlítendő itt azon követésre méltó mozgalom, mit Insond Lajos vaskereskedő segéd a kereskedő ifjak között buzdító hangú sorok kíséretében az egyletbe való lépés iránt megindított, s hogy e mozgalom által az egylet működő tagjai 8-czal gyarapodtak.

Egyleti beléletünkre vonatkozólag: beérkezett 139 ügydarab, melyek mind elintézését nyertek.

Tartottunk a mult évben egy közgyűlést, egy jubiláris közgyűlést, 5 választmányi, 17 rendes, 2 rendkívüli és egy zárt tiszti ülést.

Az ügyvitel érdekében rendes iktató-, jegyző- és rendeleti könyvek, tűzvédelmi naplók és törzskönyv stb. pontosan vezetve voltak.

Az elméleti és gyakorlati képzés céljából a parancsnokság télen át hetenként egyszer, sőt utóbbi időben a tiszti ülések után is szakfelolvasásokat tartott, a melegebb időszak alatt pedig 10 rendes és 2 diszgyakorlat tartatott.

Az év minden najpán, sőt kilátással a gyors hóolvadásból eredhető vízárta február hó 21-től április 10-ig megkettőztetett s annak idején a szinkörben kellően ellenőrizett őrség állott.

Tüzeset, a melynek oltását egyletünk eszközölte, volt: 16; ezek közül a város területén 12, még pedig, kéménytüz: 8, zsindeletetűtüz 1, csatéboglyatűtüz 1, jegveremtűtüz 1, fás-kamaratűtüz 1, a város határában szénatartók és borházak 2-szer, a város határában kívül P-Podluzsanyban egy szalma-tetűtüz és Patvarczon szintén egy.

A teljes elismerést kiérdemelt egylet beléletében azonban, nemcsak sajnos körülményként merült fel az, hogy a kötelességek teljesítésénél egyes tagok még ma sem emelkedtek azon színvonalra, mit fogadalmuk alapján elérniök kellene s így a büntetések sem maradhattak el; ugyanis figyelmeztetve volt 1, őrséget pótol 5, figyelmeztetéssel őrséget pótol 1, büntető őrséget állott 3, dorgálva volt 1, 50 krnyi bírság lefizetésére ítélve 5, 1 frtnyi bírsággal sújtva 1, 2 frtnyival 1, állásától felfüggesztve volt 1, kizárva 1.

A hivatásszerű ténykedésen kívül az egylet működési képességének fokozása körül Schultz Lajos h. parancsnoké az érdem, ki is a ló-beszerzés, a fogatok fentartása és ez



által a vésznel való gyors megjelenéssel nemcsak az egyes tagok önértetét, kedvét fokozta, hanem a tűz terjedésének is idejekorán gátat emelt.

Féli Horváth Gábor mászó-szakaszparancsnok és Streisinger Albert szivattyus pedig szerelvények ajándékozásával tanúsíták az egylet iránt táplált vonzalmukat.

A tűznél kifejtett buzgalomért Palla Pál, Jekkel Lajos és Marendeák György szivattyusok sor előtt való dicséret nyilvánításban részesültek.

A leltári vagyon gyarodásáról is csak kedvező jelentés tehető, ugyanis a lefolyt év folyamán gyarodott egyletünk vagyona egy fecskendővel, 4 ló, 2 ruganyos, 2 igás kocsival, a fogatokhoz szükséges szerekkel, lótap és értékesíthető trágyával s így leltári vagyonunk 9151 frt 86 kr. értéket képvisel.

Bevételünk volt, a fogatok beszerzésére felvett 1500 frttal, továbbá a lovak 1810 frt 23 kr. keresményével s az ajándékokban nyert vízgép 700 frtnyi értékével 5299 frt 80 kr., kiadás; a fogatok tiszta keresményét 537 frt 45 krczart, valamint a leltári vagyon gyarodására fordítottat is belefigyalva 5217 frt 92 kr. s így pénzmaradvány 81 frt 88 kr.

Különben úgy a leltári vagyon, mint a bevétel és kiadásokról, szertáros illetőleg pénztáros teend részletesebb jelentést, mi tehát ezzel az 1886. évről szóló jelentésünket befejeztük.

A köztetszéssel fogadott jelentésnek a kiválóbb lapok számára leendő megküldése iránt hozott határozat után Harmos Gábor volt elnöknek, Schultz Lajos h. parancsnoknak, a Geittner és Rausch cégnek s az egylet kebeléből távozó Feledi Ignác pénztárosnak kiváló szolgálataiért jegyzőkönyvi köszönet szavaztatott.

Garam Jenő id. elnök azon indítványa, hogy ő Felsége a király születése és Szt.-István napján az egylet kivonuljon, Schultz Lajos helyettes parancsnok indítványa, hogy keressék meg az orsz. tűzoltó szövetség, miszerint mozgósítás esetén az önk. tűzoltó egyletek népfelkelő tagjai helyőrségi és közbiztonsági érdekekből való hon maradhatasa iránt kérvenyezzen, végre azon indítvány, hogy az egyletből kilépett, de ennek kebelében érdemeket szerzett tagoknak haláleset alkalmával a végtisztesség megadassék, egyhangulag elfogadva lettek.

Az alapszabályok értelmében jelen évben a tiszt állások jöven újra választás alá, ezek a következőleg töltettek be: elnökké Garam Jenő törvszéki bíró, h. parancsnokká ifj. Schultz Lajos, titkár és segédtitkár Wágner István, pénztárossá Reinhard Rezső, ellenőrré Horváth Danó, szertárossá Papp László, ügyésszé Hudetz Zsigmond, vízmesterekké Kedvessy Lajos és Filler Lajos, szivattyus osztályparancsnokká Kommaréll Gyula, mászó-szakaszparancsnokká Luby Károly, szivattyus-szakaszparancsnokká Fábry János és

Makkay Sándor, választmányi tagokká Reményfy József, Gazdik Lajos és Reményi Károly, továbbá Rónai Zsigmond lettek megválasztva.

Elnöknek a közgyűlés vezetéseért megszavazott köszönet után, a közgyűlés déli 12 órakor feloszlott.

**A csurgói önkéntes tűzoltó-egylet** f. évi január hó 16-án tartotta XIII-ik rendes évi közgyűlését. Reményi főparancsnok üdvözlővén a jelenlevőket, rövid bevezető beszédben ecseteli a lefolyt év mozzanatait és felolvassa évi jelentését.

Az 1885. év végével volt az egyletnek 49 működő, 3 tiszteletbeli, 4 alapító és 42 pártoló tagja. Jelenleg van 53 működő, 3 tiszteletbeli, 4 alapító és 47 pártoló tagja; tüzeset volt 1 tetőtűz, gyakorlat tartatott 14-szer, melyen a budapesti szerelési mód (*Breuer Szilárd művéből*) vétetett alkalmazásba kitűnő eredménnyel. Őrszolgálat teljesített 2 hónapon át 3—3 ember által; 9 gyűlés és 58 ügydarab intéztetett el.

Szolgálati éremmel feldisznített: 12 ember 10 évi szolgálat, 5 ember 5 évi szolgálat után; volt 2 diszkivonulás és 2 tánczvigalom.

Kiss Alajos pénztárnak jelentése:

Bevétel: Pénztári készlet 1886 január 1-én 1554 frt 64 kr., várostól 1885. évi hátralék 100 frt, várostól 1886. évi segély 200 frt, fuvardíjakból 485 frt, tagdíjakból 101 frt 79 kr., gróf Festetics Tassiló évi segélye 20 frt, házbér az ipartestülettől 30 frt, majálisi jövedelem 24 frt 71 kr., biztosító ügynökségi jövedelem 12 frt 38 kr., különféle bevételek 34 frt 79 kr.; összes bevétel 2563 frt 31 kr.

Kiadás: Szövetségi tagdíj 6 frt, «Önk. tűzoltó» szaklap 1 frt, új hydrofor 1400 frt, tömlőmotola targonca 52 frt, hydrofor szállítási költsége 15 frt 93 kr., lótartás 556 frt 42 kr., visszafizetett részlettőke 200 frt, fűtés, világítás 11 frt 87 kr., főp. utiköltsége Bpestre 20 frt 40 kr., gyógyszerár 36 kr., irodai szerek 6 frt 60 kr., épület tatarozás 25 frt 94 kr., szolgának 19 frt szolgálati érmekért 33 frt 40 kr., kölcsön utáni kamat 36 frt, apróbb szerek 8 frt 40 kr., szerjavítás és átalakítás 24 frt 63 kr., apróbb kiadások 8 frt 48 kr., egy követelésből leírás 10 frt; összes kiadás 2436 frt 43 kr.; pénztári maradvány 1886. december 31-én 126 frt 88 kr. Az egyleti népkönyvtár 130 kötetet tartalmaz.

Az ez után következő tisztujításon megválasztottak: főparancsnokká Reményi Samu, mászó-oszt. par. Sulek János sziv.-oszt. par. Laszka József, pénztárossá Kiss Alajos, orvos dr. Barla Sándor, szertárnokká Horváth Antal, jegyző Zágórecz József, könyvtárnokká Brikta Antal, bizottsági tagokul Nagy Sándor, Petruzsálek Ferencz és Tikker János.

Miután még főparancsnok néhány buzdító szót intézett a tagokhoz, az ülés véget ért.

## Az országos tűzoltó nagygyűlés.

Érdeklél és figyelemmel kísértünk minden oly hirt és mozzanatot, mely összefüggésben van a Fiumében rendezendő VIII orsz. tűzoltó nagygyűléssel, s nem mulasztunk el semmit, hogy az erre vonatkozó bár mily csekély eseményt is t. olvasóink és bajtársaink tudomására ne hozzuk.

Ez okból kell foglalkoznunk a fumei városi képviselőtestületnek február hó 14-én tartott közgyűlésével is a mennyiben említett napon néhány obscurus gondolkozású férfit, nem tudni mi okból, azonban semmi esetre sem sympathiából, felvetette az országos nagygyűlés ügyét, oly indítványt tevén, hogy az véglegesen elejtessék.

Mi, kik reménnyel és vágygyal eltelve várjuk azon napokat, midőn Fiumében megjelenve, egyrészt a közjó érdekében hasznos munkát végezzünk, másrészt impozáns számban való megjelenésünkkel meleg

rokonszenvünknek is méltó kifejezést adjunk csak sajnálkozásunkat fejezhetjük ki a felett, hogy akadnak egyesek, kik ezen ohajunk teljességét meghiusítani törekednek.

Azonban lássuk a «Fiume» lapban leirt közgyűlésnek e tárgyra vonatkozó s kellőleg méltatott részét, mely így hangzik:

Halljuk! Halljuk! Egy fontos indítvány kerül szőnyegre, melyet olyan öt városatya nyujtott be, kik megijedtek a muszka háborútól . . . Szól pedig ez az unicumot képező indítvány ilyen formán:

. . . . Tekintettel arra, hogy a minden oroszok czárja 100.000 kozák ló megpatkoltatását rendelte el, s hogy Bismarck a háború aggodalmi miatt Németország minden fegyverfogó népét az utolsó szálig—kezetleneket, lábatlanokat sem kivéve — fegyver alá szólítja, s hogy Boulanger a toulonszappangyárban egyre fuvatja a kormányozható léghajókat; tekintettel végül, hogy az indítványozók ily körülmények között a haza megmentését tűzték ki célul, indítványozzák,



hogy az országos tűzoltó kongresszus ez évben (persze más-kor se) meg ne tartassék! . . . .

A jó városatyák mit tehettek egyebet, mint mosogva néztek egymásra s csak a jó Segnan bácsi tekintett büszke önértettel körül, hogy lám ő milyen nagy diplomaták compániájába jutott!

A kik pedig esetleg kíváncsiak e diplomaticus névsorra, közöljük azt szép abc-rendben: Adamich Lajos, Conte Domini Vincze, dr. Randich János és pagat ultimo — Walluschnig Antal. Négy alárót megértünk, mert ezek európai híru politikusok, hogy azonban dr. Randich miért avatkozik az európai politikába azt még a Nostradamus jóslataiból sem tudtuk kimagyarázni.

Most jön a java, most jön a logika! Az öt városatya elakarja odázni a kongresszust, mert háború lesz, már-már elhiszszük a jó szándékot, ha Adamich Lajos ki nem ugratja a nyulat a bokorból. Az írásbeli indítványban a kongresszus elhalasztását a háboruval indokolják. erre aztán kapja magát Adamich, hogy nincs pénz, s a mi volt is erre a célra, az mind elpárolgott . . . (A mi persze szintén nem igaz.)

A város érdemes polgármesterének, ki a háborus hirre, mint aggódó hazafihoz illik kezdetben halálsápadt volt, Adamich szavaira kiderült az arca, s megnyugodva vette le a napirendről a puskapor-szagu indítványt. Legjobb is

lesz, ha megkérdi Bismarckot, tanácsos-e Fiumében tűzoltó kongresszust tartatni, mert hát hiába, nagy lelkiismeretlenség lenne tőle bizonytalan hosszú ideig halálos aggodalomban tartani: a város atyáit!

Egyébiránt az ügy már legközelebb tárgyalásra kerül, s mi hiszszük, hogy a háborus indítvány daczára lesz tűzoltó kongresszus! A többség legalább így mondja.

Ugyanez ügyről a fiumei «Bilancia» olasz lap márczius 4-iki számában «Hazafiság» czim alatt a következőket írja: «Városi közgyűlésünk egyik utóbbi ülésén egy, öt képviselő által aláírott javaslat nyújtott be, mely azt indítványozza, hogy tekintettel az európai politika fenyegető állapotára, a mely nem zárja ki, hogy a monarchia háboruba keveredjék: a magyar tűzoltószövetség nyolczadik kongresszusa, mely ez évben Fiumében volna tartandó, bizonytalan időre halasztassék el. Az ülés végén egy lelkes polgár szót emelt a javaslat mellett és azt sürgette, hogy a határozat küldessék meg a tűzoltószövetség központi bizottságának Budapestre, elárulva ezzel, hogy mennyire örvend e dolognak.» Az említett hazafias olasz lap közlését így végzi: «Egyelőre csak a tény konstatálására szoritkozunk, főtartva magunknak, hogy visszatérjünk ez ügyre, mikor majd a közgyűlés az említett javaslatot tárgyalni és visszautasítani fogja, — mert nem történhetik egyéb becsületünk és tisztességünk érdekében s nem egyéb Fiume vándégszeretete régi hírének főtartása végett sem.»

## H i r e k.

Kiadóhivatalunk vezetője e hó 15-én lakását

≡ VIII. ker., ősz-utca 22. szám, II. emelet, 26. ajtó ≡

alá tette át, miért is kérjük olvasóinkat, hogy a kiadóhivatalt illető előfizetésidijakat, felszólamlásokat stb. az új lakásba intézni sziveskedjenek.

— **Szerkesztő változás.** A Pápan megjelenő «Önkénytes Tűzoltó» című szaklap beléletében változás allott be. Az eddigi szerkesztők, Szokoly Ignác és P. Szabó Károly, elfoglaltságuk miatt a lap szerkesztésétől visszavonulva, Gáborhelyi Kálmánt bízták meg azzal, maguknak mint laptulajdonosok csupán a lapozói tulajdonjogukat tartották meg. Az új szerkesztő beköszöntőjében rövid, de határozottan körülalozott programot ad: «szolgálni az utóbbi időben hanyatlásnak indult tűzoltó intézményt, melynek nemes és humanus célja, ennél fogva határozott létjoga és jövője van; hozzá járulni annak szellemi és erkölcsi fejlesztéséhez; higgadtan s tárgyilagosan vitatni meg a felmerülő eszméket, kerülve a személyeskedést, legyen az szalonképes vagy nem szalonképes alakba öntve». Üdvözljük az új szerkesztőt, kinek programja egyez a mienkkel, kívánjuk, hogy igyekezetét s működését siker koronázza, hogy a tűzoltóügy, melynek egy formán harcosai vagyunk, kivívja a méltán megérdemelt elismerést és minden tekintetben a helyzet magaslatára emelkedjék.

— **Hymen.** Clair István fővárosi tanító, a budapesti önk. tűzoltó testület pénztárnoka és kiadóhivatalunk vezetője f. hó 19-én esküdött örök hűséget a budapesti Calvin-téri református templomban id. Rózsavölgyi Antal n.-kanizsai felsőbb népiskolai tanítóleányának Mariskának. Kedves dolgot vélünk tenni, midőn e hírt barátunk és bajtársunk számos ismerőseinek tudtára hozzuk. Mi a magunk részéről tisztelt barátunk és bajtársunk frigyére áldást és boldogságot kívánunk.

— **A gölnicz-bányai önk. tűzoltó-testület** február 27-én tartott közgyűlésén a tisztújítás következőleg ejtetett meg: Alparancsnokká választott: Daits Pál; mászóparancsnokokká: Breuer Lajos és Bernáth Ferencz; mentő parancsnokokká: ifj. Valkó Mihály és Stephani Jakab; szivattyus parancsnokokká: Hermély László és Weidinger József, helyetteseikké: Nemcsik Mátyás és Stephani Károly; rendfentartó parancsnokokká: Menesdorfer Károly és Mészáros Aurél;

orvosokká: dr. Czölder és dr. Lövenbein; a tartalék parancsnokává: Dirner Albert, s szertárnokká Mauricz Mihály.

— **Az új mászó-ház.** Az új mászó-ház építésére kiírt pályázat folytán beérkezett ajánlatokat február hó 19-én tárgyalta a tűzoltóházbizottmány. Az ajánlatok közül, mint legjutányosabb, a Czipauer János ácsmester és építési vállalkozó ajánlata fogadtatván el, ő bizatott meg a mászó-ház felépítésével oly feltétellel hogy az f. évi ápril 15-én már átadás-sék a használatnak.

— **Tűzoltói rend- s menetgyakorlati szabályzat** kapható darabonként 40 kron s illetve postaköltséggel 45 kron az országos tűzoltó-szövetség titkári hivatalánál (IV. zöldfa-utca 19. sz., I. em., 7 ajtó). — Eme kézikönyvecske igen czélszerű úgy a tűzoltóságok begyakorlására, mint a népfelkelési törvény életbeléptetése folytán.

— **Füst-készülék.** Ruzskinóczon Schmiedt Vilmos egy füstálarczot, construált a melylyel állítólag minden tűzoltó a legsűrűbb és fojtóbb füsttel telt helyiségben is egy teljes óra hosszáig tartózkodhatik.

— **Gyászhir.** Streicher György, a zimonyi önkéntes tűzoltó-testület érdemes elnöke, f. évi február hó 27-én este 8 órakor hosszas szenvedés után jobblétre szenderült. Béke poraira!

— **A török-szent-miklósi önkéntes tűzoltó-egylet** 1887. január 23-ikán tartotta tisztújító közgyűlését. Az elnöki jelentés rövid kivonatban következő: A mult 1886. évi ben tartott 4 választmányi gyűlés határozatainak záradék-száma 64, melyek pontosan végrehajtattak. — Mult évi bevétel 1157 frt 46 kr.; kiadás 433 frt 84 kr.; maradvány 723 frt 62 kr.; követelése az egyletnek az 1887. évre régebbi tagsági díjakból 56 frt; 1886. évi tagsági díjakból 9 frt; összes vagyoni állás 788 frt 62 kr. Az egylet működő tagjainak száma az 1886. évben 41, az év végével belépett 4, kilépett 2 egyén, s így az 1887. évre a működő tagok létszáma 43. A lefolyt 1886. évben 17 tüzeset volt és pedig a városon kívül 6, a városban 11. Szergyakorlat tartatott 5, menetgyakorlat 4, templomi szolgálat 1, vaklárma fuvatott 2, diszgyakorlat tartatott 1. s így összesen 30 esetben rukkoltak ki az egylet működő tagjai. A tisztújítás a következőképen ejtetett meg. Egyhangulag megválasztattak elnökké: Vadai Ferencz, alelnökké: Szabó János, főparancsnokká: Szücs Antal, alparancsnokká: Szücs István, pénztárnokká: Serák Sándor, titkárrá: Oláh Zsigmond, orvosokká:

Czakó Gábor és dr. Jánossy Gyula, építészekké: Losonczy Pál és Ratkai Bálint, szertárnokká: Kristóf Alajos, ruhatárnokká Baumann János, szakaszparancsnokká: Simon Ferencz és Pólyik János, segédtszettek: Polgár József, Kugler István és Kenyeres Benedek, hydrofor-vezetővé: Pólyik István, mászóvezetőkké: Czabai András és Bakos János, csővezetőkké: Óz Lajos, Beidlbek Antal, Bauman János és Sebestyén Bálint. Választmányi tagokká: Kuncze Imre, Szücs Károly, Lelovics Gyula, Kulcsár Ferencz, Szücs Gábor, Németh András, Szondy Károly, Horváth András, Ökrös Ferencz, Tóth István.

— **A nyerges-ujfalusi önk. tűzoltó-testület** Geitner és Rausch szivattyu-gyárosokat tiszteletbeli taggá választotta.

— **A szempczi önk. tűzoltó-egylet** tisztújító-közgyűlését f. évi január hó 16-án nagyszámu választó-közönség előtt tartotta meg, a következő eredménnyel, **Elnökké** méltóságos galánthai és fraknoi Esterházy Mihály gróf választott meg. **Másodelnökké** Priwitsch Nándor helybeli közbirtokos s kereskedő. **Választmányi tagokká**: Bokros Ferencz, Burián János, Baranovits János, id. Hegyi István, id. Tóth János, Jaszeniczky Mihály, Csizmazia Dénes, ifj. Gábris Ferencz és Heringer Lajos választottak, továbbá Gyurtsy

Péter pénztárossá, Heufeld Ignác ellenőrré, Kropp Henrik szertárossá, ifj. Fleischer Antal főparancsnokká, Poór György alparancsnokká, Privitsch György, rendező osztály-parancsnokká, Pintér János és Hegyi János szivattyus-parancsnokká, ifj. Olgyay Árpád segédtszette, ifj. Ritter Mátyás jegyzővé lelkes éljenzéssel választották meg

— **Mulatságok.** A **pásztói önk. tűzoltó-egylet** felszereléseinek szaporítására, e hó 13-án tombolával egybekötött táncestélyt rendezett, mely minden tekintetben igen jól sikerült. A tiszta jövedelem 172 frt 36 kr. E jövedelemhez felülfizetésekkel járultak: Oláh Gábor főparancsnok 3 frttal, Kaszás József 3 frttal, dr. Barna Antalné 2 frttal, dr. Barna Antal 1 frttal, Kiss Endre 1 frttal, Bertl Andor 1 frttal, Kolosváry László 1 frttal, Carattoni Ágost 1 frttal, Grünbaum Ilona 1 frttal, Fábian József 80 krral, Medve Adolf 50 krral, özvegy Kalláné 1 frttal és Fabri N. 25 krral. Mely felülfizetések a jótékony cél iránti tekintetből a parancsnokság által köszönettel fogadtattak s ezennel hirlapilag nyugtáztatnak

— **Figyelmeztetés.** (Beküldetett.) Az érsekújvár önk. tűzoltó-egylet egészen jó karban levő mászó lámpákat és szivattyús kender öveket ad el; a venni szándékozók nevezett egylet gazdasági bizottsága elnökéhez, Mészáros Kornél alelnökhöz fordulni sziveskedjenek.

## V e g y e s.

△ **A Stritzl J-féle horganyfáklyákkal** február 22-én este rendezett a fővárosi tűzoltó főparancsnokság kísérleteket. — Ezen a bécsi hivatásos tűzoltóság főfelügyelője által szerkesztett fáklyák állanak egy horganycsőből, mely egy erősen égő s főrésében salétromból álló anyaggal van megtöltve, alul pedig fafogantyúval bír. Ha az anyagot meggyújtjuk, ugy a horgany szintén elég s fehér, erős lángot fejleszt, mely 5—600 normalgyertya fényével ég s így 5—10 szurokfáklyával felér. Ezen próba alkalmával gyufával meggyújtott egy fehér s egy veres fényű Stritzl-féle fáklya s azonkívül egy Horváth-féle vészfáklya. Míg a Horváth-féle fáklya erősen füstölt s ennek folytán fénye is gyengébb volt, addig a Stritzl-féle semmilyen füstöt nem fejlesztett s szép fehér, erős, mondhatni vakító fényt adott. Azonban a vízbe (a jég alá) merítve, a Duna folyásával szemben, a Stritzl-féle fáklya elaludt, ellenben a Horváth-féle ott is tovább égett, s így valószínű, hogy esőben is jobban égne, mint a Stritzl-féle fáklya. A meggyújtás is egyszerűbb a Horváth-féle fáklyánál, a mennyiben szivarral is történhet. A Horváth-féle fáklya 15 percig égett, a Stritzl-féle 18 percig s fénye mindig gyengült: evéssé akkor, ha a horgany a cső elején salakot képezve, azt elzárta; ezt tehát folyton le kell rázni; ezen salak pedig oly tüzes, hogy az alája tartott szalmát s papírost rögtön meggyújtotta s így még tűzveszélyes is lehet. A veres fényű fáklya gyenge fényt adott s rosszul égett s így semmi gyakorlati értékkel nem bír. Száz drb. 20 percig égő Stritzl-féle fáklya ára 130 frt, 30 percig égőké 210 frt, vagyis darabja 1 frt 40 kr. és 2 frt 20 kr. tehát drágák, egyedüli practikus oldaluk az, hogy nem füstölögnek s így zárt helyiségekben volnának czélszerűen alkalmazhatók, hol erős fény kívánatik, ellenben a füst növelése nem kívánatos; azonban az, vajjon ily esetekben s nagy füstben megfelelnek-e, még kipróbálandó volna.

△ **Adóelengedés iránt való bejelentés.** Az elemi

csapások után adóelengedésnek csak akkor van helye, ha a károsult a károsodás után 8 nappal bejelenti szenvedett veszteségét. Igen gyakran megtörtént, hogy a károsodottak éppen a terminus meg nem tartása miatt utasítottak el. Most az adóügyi osztály azt az indítványt terjeszti a tanács elé, hogy mikor valakinek a háza leégett, a tűzvizsgáló bizottság, s ha jégeső, fagy stb. éri valameny birtokos jószágát, az előjáróság esetről-esetre figyelmeztetni legyen köteles a károsultat, mikép nyolcz napi határidő alatt a kárt bejelenteni el ne mulasztja.

△ **Irodalmi vállalatok** Egyik Hennike Rezsőnek „*Magyar Dal-Album*” című vállalata, melynek hatodik folyamának 4 ik és 5-ik füzeté megjelent, rendkívül érdekes 20—20 dallam tartalommal: — Előfizetéseket még mindig elfogad a „Magyar Dal-Album” kiadóhivatala Győrött, és pedig 1 évre (10 füzetre) 1 frt 80 kr; fel évre (5 füzetre) 90 kr. Egy egy füzet ára 25 kr. A füzetek bérmentve küldetnek. A másik Csorba Kázmér bajtársunknak «Magyar-Óvar és Vidéke» című társadalmi hetilap megindítását célzó vállalata, mely, mint a mosonmegyei társadalmi élet mozzanatainak megfigyelője és közlője, a közvélemény tolmácsa, a jogrend őrszeme, a visszaélések és túlkapások ostora, a közérdek védője, a sérelmek és panaszok följegyzője és közvetítője, a közohaj nyelve s a társadalmi ferdeségek és helytelen kinövések javítója kíván lenni. A lap, tekintettel a helyi viszonyokra, hasábosan magyar és német nyelven fog megjelenni. Előfizetési ára egész évre: 6 frt, fél évre: 3 frt, negyed évre: 1 frt 50 kr.

△ **Berozdásodott csavar kivétele** eszközölhető olyképen, ha egy lapos végű vas rudacska veres izzásig hevítve, a kiveendő csavar fejéhez tartatik 2—3 percig, ez által ugyan is a csavar felhevülván, nagyobb térfogatúvá lesz, minek folytán a rozsdá rajta megrepedezik és nem fogja oly erősen visszatartani a csavart.

## Tüzesetek.

△ **Gőzfűrészmalom égés.** F. évi február 11-én a Pöchlarn (Ausztria) mellett fekvő erlaufrechl gőzfűrészmalom kazánházának padlásán délután 3/4 órakor tűz ütött ki, mely ugy a gépházon, mint a műhelyeken és iroda-épületen gyorsan harapódzott tova. A pöchlarni tűzoltóság két gőzfecskeendővel és 42 emberrel nemkülönb a brünni tűzoltóság is gyorsan a vész helyére értek s gyors megérkezésüknek és hathatós beavatkozásuknak tulajdonítható, hogy a csak egy vékony tűzfal által elválasztott nagyszerű fűré-

szelő helyre és egyéb melléképületekre is át nem terjedt a tűz. Gyors egymásután érkeztek a vész helyére még a kis-pöchlarni, marbach-i, erlaufi, petzenkircheni, wieselburgi, melkmatzleinsdorfi és loosdorfi tűzoltóságok, segítséget hozva elég munkát találván még, mert a heves északkeleti szél a zsarátnokot a fűrészelő helyre, mely egy rengeteg faalkot, mány hajtotta, s bár ez palával van fedve, kívülről és belülről is több ízben kigyúlt. A tűzvész helyétől körülbelül 200 méternyi távolban folyó Dunánál nyolcz fecskendő szerel-

tetett, a melyek közül ötnek tömlővezetéke a fűrészelőhely védelmére rendeltetett, míg hárommal az égő épület észak felől lett megtámadva, míg két fecskendőnek melyek a telep kutjánál szereltettek, sugarai a déli oldalon működtek. Az így keresztülvitt támadás helyességét bizonyítja az, hogy a tűz rövid idő lokalizálva lett, és az alig 10 méter távolban levő nagy mennyiségű deszka és szálfa megmentetett. Ha a tűz a fűrészelőhelyen tovább terjedhetett volna, ugy nem csak ezen 70,000 frtra becsült épület, hanem a szélirányban fekvő gazdasági épületek és a kastély, nemkülönben a felhalmozott nagy mennyiségű fakészlet is áldozatul esett volna az ádáz elemnek.

**Berlin,** febr. 15. Egyike volt a legjelentékenyebb tüzeseteknek a február 12-én kiütött tűz, mely az ugynevezett «Hotel Continental» fedelét felemésztette. Az igazgatóság jelentése szerint kevéssel reggeli 6 óra előtt hat pinczér, kik az ötödik emeleten lévő raktár melletti szobában aludtak, annak elhagyásakor még semmi gyanusát nem tapasztaltak. Nemsokára azután Dovenitz vendéglős, a kinek a neustadi kirchstrassén, szemben a hotellel borüzlete van, sűrű fekete füstöt látott felszállani a hotel fedelzetéből. Gyorsan a hotelbe szaladt az esetet jelenteni, s midőn azt néhány perc múlva ismét elhagyta, már előtörtek a lángnyelvek, melyek a heves északi szélrel hajtva, rövid időn a ruhaszárító padlásrészre is átcsaptak. Ettől kezdve feltarthatatlanul terjedt tovább a fékevesztett elem, átugorva két magas tűzfalat, melyek nem szolgálhattak kellő akadályul a tűz megfékezésére így néhány perc alatt a Georgenstrasséra néző odal, valamint a Kirchstrasséra néző főhomlokzat teteje egy lángtengerré vált. Valóban megfoghatatlan dolog, hogy a tűz jelzésére senki sem gondolt. A hotel személyzete a vízvezeteki csapokra csavart tömlők segítségével maga igyekezett az oltást megkísérteni, a nélkül, hogy a tűzoltóságot értesítették volna. Így a tűzjelzés későn, szerencsére azonban éppen akkor tetetett, midőn az órség, leváltás történt s a szabad naposok még el nem bocsátattak s ennél fogva az összes legénység együtt volt s így nagy számmal és teljes erővel vonulhattak egyszerre a vészhelyre, hol Noél tűzfelügyelő vezetése alatt azonnal öt gőzfecskendő és hat kéznyomású, fecskendő hozatott

működésbe, melyeknek a Spree bőven szolgáltatva a vizet. Csakis így lehetett a tüzet 10 órára lokalizálni. A már említett két utra néző tetőzet teljesen leégett, s csak a kőből készült tetőablakok maradtak állva. Két helyen a tűz átégetve a mennyezetet, a negyedik emeletre is áterjedt, azonban nagyobb pusztításainak sikerült elejét venni, mivel a negyedik emelet ugyszólván teljesen vízzel lett elöntve, úgy, hogy még a második emeleten is átütött. A világító udvar üveges fedele bedőlt. A világító udvar törmelékekkel, illetve vízzel van megtöltve, nemkülönben a folyosók is. A főbejárat előtti előépítmény a lehulló gerendák által összezuzatott. A negyedik emeletet valószínűleg egészen ujonnan kell építeni. A második emeleten a víz által okozott károkat nagyobb költség nélkül vélik helyreállíthatóknak. Az épület, valamint a berendezés biztosítva voltak.

**Laibach,** febr. 25. A helybeli tartományi színházban febr. 17-én éjjel tájban tűz ütött ki, mely az épület berendezését teljesen felemésztette, úgy hogy csak a falai maradtak. A csak éjjel után 1 órakor észrevett tűz oly gyorsan terjedt el a színház belsejében, hogy a házmester és családja csak köteleken és az ugróponyva alkalmazásával voltak megmenthetők. A szomszédos épületek, bár a színház egészen szabadon állott, a Laibach patak partján alig voltak megmenthetők. A napi pénztár és a színészek ruhatára elégett, a könyvtárnak csak csekély része volt megmenthető. A szintársulat, mely 20 színész és színésznőből és 22 zenekaritagnál állott, teljesen kenyér nélkül maradt. Az oltási munkálatok közben 2 ember súlyosan megsebesült. A tűz keletkezésének oka még ismeretlen, valószínű azonban, hogy a veszélyt túlfűtés okozta, ugyanis azon napon 10 mázsa kőszén hoztak a színház fűtése céljából s mint egy páholynitónő mondja, a fűtő a sülyesztőben levő 3 kementzetét jól telerakta s azok egyikétől a hozzá közelben befalazott deszkaszekrény fogott tüzet.

### Szerkesztői üzenetek.

L . . . s Gy . . a Zsarnócza. A hozzám intézett kérdésre levélben kimerítően legközelebb. K. G. — Pásztó. Zala-Egerszeg. Siófok. Jövő számunkban minden esetre.

## H I R D E T É S E K.

### A „TÜZOLTÓ-KÖZLÖNY”

évfolyamai kemény táblába bekötve, következő árak mellett szerezhetők meg:

I—IV. évf. 1879—1882. évekr. tartalmaz I—25. sz. (2 kötb.)	frt 5.—
V. » 1883. évről	I—13. » I » » 2.40
VI. » 1884. »	I—12. » I » » 2.40
VII. » 1885. »	I—12. » I » » 2.40
VIII. » 1886. »	I—12. » I » » 2.60

A nevezett évfolyamok azonban kötetlenül is kaphatók, mely esetben az I—IV. évfolyamoknál 1 frt 20 krral, a többiekénél pedig 60 krral kevesebb fizetendő. Az előfizetési pénzek postautalvánnyal az alulírt kiadóhivatalhoz intézendők.

A «Tüzoltó-Közlöny» kiadóhivatala:

**Glair István,**

a kiadóhivatal vezetője.

Budapest, VIII., ősz-utca 22. sz.,

II. emelet, 26. ajtó.

## A SZIVATTYU

ÉS

### ANNAK KEZELÉSE.

Vezérfonal tűzoltók számára.

131 a szöveg közé nyomott ábrával. Terjedelme 17 iv.

Magába foglalja a szivattyu gépezetének leírását, annak alkalmazását, a vizszerzés és szállítás módjait, a szivattyu gondozását, a tömlők kezelését, a szivattyupróba szabályzatát, a szivattyuk különböző neveinek szerelését az alulírt tűzoltó-testület szabályzata szerint.

A budapesti önk. tűzoltótestület parancsnokságának

megbízásából írta:

**BREUER SZILÁRD,**

a testület II. szivattyns szakaszparancsnoka.

**Ára 1 frt 50 kr.**

Vagy postán bérmentve 1 frt 60 kr.

**Kiadó-tulajdonos: A budapesti önk. tűzoltó-testület.**

Megrendelések ezen lap kiadóhivatalánál (VIII. ker. ősz-utca 22. sz., II. em., 26. ajtó, Budapest) eszközölhetők.

# Lélekzési készülék

## fojtó füstben és gázban

### tűzoltók számára.

Ezen készülék segítségével a tűzoltó a legfojtóbb füstbe, a legkellemetlenebb szagú légkörbe, gázba bemehet, ott szükség szerinti időig — bár órákig — időzhetik, ott mentőleg vagy oltólag működhetik, a nélkül, hogy a környező roncsoló légkörből csak egy parányi rész is légző szerveibe juthatna.

Munkám pontos keresztülvitele végett a legjobb gyárosokkal léptem összeköttetésbe; hogy készülékem tartós legyen és belművezete az élenyülésnek minél kevésbé legyen kitéve, ez ezüstből fog készíttetni.

Készülékem személyes ellenőrzésem alatt fog készíttetni. Minden egyes készülék, egy elismert szakértő által szigorú vizsgálatnak fog alávettetni, és hiteles aláírásával bizonyíttatni; miért is azon kellemes helyzetben vagyok, hogy készülékem pontos működéseért 20 évi jótállást vállalhatok.

Megrendelhető csupán a feltalálónál és egyedüli tulajdonosnál

**Dr. Rudolffy Józsefnél, Szegeden.**

A budapesti országos kiállításon kitünő munkáért, kivitelképességért, versenyképességért és nagyban termelésért kitüntetve.

# GEITTNER és RAUSCH

központi üzlet

Budapest: **Andrássy-ut 8-ik szám.**

**Tüzoltószergyár: Budapest, Nádor-utcza 46. sz.**

A volt országos központi tűzoltó-iroda tulajdonosai, a magyar kir. belügyminiszterium által 52.971/1873 sz. a. ajánlva.

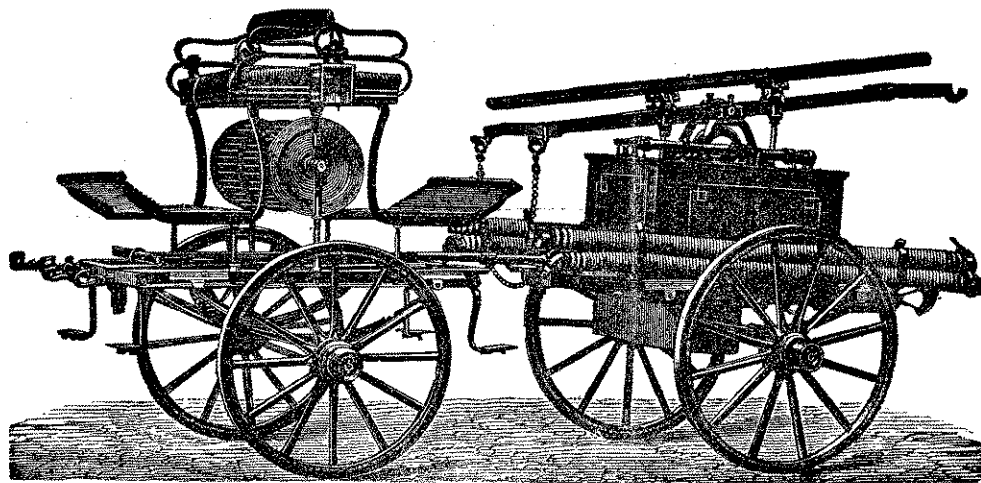

Fecskendőkínél csak érsztelepek s becsiszolt érszduggatynk alkalmaztatnak.

Fecskendőkín saját új találmányainkat, fontos s csészertü javításokat eszközöltünk.

Állandó kiállítása és legnagyobb raktára saját gyártmányu szivattyuknak úgy mint tűzoltósági mozdony, személyszállító-kocsi, taliga és bakfecskendőknek; — legjobb minőségü mézga (gummi) és kender-tömlőknek, kádak, vedrek, belől mézgázott kender-tömlőknek

Mászó- és mentőszerek, tolóletrák, mindennemü mászó és párkányletrák a legkitünőbb fanemekből.

Szerkocsik, személyszállító-kocsik, vízfordó-kocsik, tömlőszállító-targonczák. Közönséges és díszfelszerelések, tiszték és legénység számára; sisakok, balták, övek, jelző-eszközök.

Minden szerkezetü még fecskendezésre is alkalmas kutakat kiválóan szilárdan készitünk.

A t. cz. egyleteknek, előljároságoknak, községeknek, gyáraknak, színházaknak, ajánlkozunk teljes tűzoltóságok szervezésére és kifogástalan felszerelésére.

**! Több elsőrendü kitüntetés tulajdonosai !**

Allandó kiállítás gyárunkban folyton száznál több kisebb-nagyobb készletben levő fecskendőköl és szivattyuköl.

**Kedvező fizetési feltételek.**

**VII Ö t é v i j ó t á l l á s v i**



# HERKE JÓZSEF, gombkötő m., VIII. ker., Főherceg Sándor-utca 30. szám BUDAPESTEN.

Ajánlja a t. közönségnek mindennemű kézi és gép-munkáit arany, ezüst, selyem és teveszörből, dísz-, polgári és katonai öltözékekre. — A nagy tekintetű budapesti önkéntes tűzoltó-testület által legújabbán hozott határozata értelmében az egyenruhához szükséges arany zsinórok, vállzsinórok és himzett jelvényeknek (rózsák)

## ÁR JEGYZÉKE:

	Valódi aranyból		Hamis aranyból			Valódi aranyból		Hamis aranyból			Valódi aranyból		Hamis aranyból		
	frt.	kr.	frt.	kr.		frt.	kr.	frt.	kr.		frt.	kr.	frt.	kr.	frt.
1 méter arany gallér-paszománt főparancsnok és helyettes részére. 2 1/2 centiméter széles, kétoldalu	5				1 méter arany vállzsinór, 3 karikás 5 millim.	1 20	55	1 méter arany vállzsinór, 5 karikás, 7 millim.	2 30	1 20	1 méter arany paszománt, kétoldalu, 7 millim.	2 30	1 20		
1 méter arany négyszegletes zsinór-dísz zubbonyhoz, 5 milliméter	2 40	1 20			1 méter arany vállzsinór, 5 karikás, 5 millim.	1 50	80	1 méter arany vállzsinór, négyszegletes, vörös selyemmel	90	50	1 méter ezüst paszománt, kétoldalu, 7 millim.	2 40			
1 méter arany sűjtás	70	35			1 méter arany vállzsinór, 3 karikás, 3 millim.	1 20	55	1 méter arany vállzsinór, négyszegletes, vörös selyemmel	20		1 méter vörös sűjtás	7			
1 méter arany borítás nyári zubbonyhoz, 5 milliméter	1 60	70			1 méter arany vállzsinór, 2 karikás	15		1 méter arany vállzsinór, négyszegletes zsinór-ból	15		1 méter vörös sűjtás	3			
1 méter arany sűjtás	50	25			1 méter arany vállzsinór, 8 fut 50 kr.	10	5	1 méter arany négyszegletes zsinór, vékony vörös selyemmel, sapkára	2 60	1 30	1 darab vörös jelző-zsinór, főparancsnoki minta után	1			
1 méter arany legénységi peritű, 7 milliméter	1 40	70			1 darab vörös arannyal áttört jelző-zsinór, osztályparancsnoki	4		1 méter arany négyszegletes zsinór, vékony vörös selyemmel, zubbonyra	2 20	1 10	1 darab vörös jelző-zsinór, széles fonatu	1			
1 méter arany borítás egyleti tagok részére, 5 milliméter	1 07				1 darab vörös arannyal áttört jelző-zsinór, szakaszparancsnoki	3		1 méter ezüst négyszegletes zsinór, vékony vörös selyemmel, zubbonyra	2	1	1 darab vörös jelző-zsinór, 3-gombos	4	50		
1 darab arany vállzsinór, 3 karikás 5 millim.	1 20	55			1 darab vörös arannyal áttört jelző-zsinór, főparancsnoki	3		1 méter arany négyszegletes zsinór, vékony vörös selyemmel, zubbonyra	2	1	1 darab vörös arannyal áttört sűjtás	1 20			
1 darab vörös vállzsinór, 3 karikás, három arany gomb-alkötéssel, őrpáncsnokok részére, 5 milliméter	60	30			1 darab vörös arannyal áttört jelző-zsinór, osztályparancsnoki	4		1 méter ezüst négyszegletes zsinór, vékony vörös selyemmel, zubbonyra	2	1	1 darab vörös sűjtás	25			
1 darab jelző-zsinór, főparancsnoki 8 fut 50 kr.	10	5			1 darab vörös arannyal áttört jelző-zsinór, szakaszparancsnoki	3		1 méter ezüst borítás tiszti, 5 milliméter	1 40	70	1 darab vörös sűjtás	10			
1 darab vörös arannyal áttört jelző-zsinór, osztályparancsnoki	4				1 darab arany himzett rózsá, nagy	22		1 méter ezüst borítás tiszti, 5 milliméter	1 40	70	1 darab vörös sűjtás	4	10		
1 darab vörös arannyal áttört jelző-zsinór, szakaszparancsnoki	3				1 darab arany himzett rózsá, kisebb	18		1 méter ezüst sűjtás	1 50	25	1 darab vörös sűjtás	3			
1 darab vörös jelző-zsinór, őrpáncsnoki	35										1 darab vörös sűjtás	7			
1 darab arany himzett rózsá, nagy	22										1 darab vörös sűjtás	13	7		
1 darab arany himzett rózsá, kisebb	18										1 darab parancsnoki karkötők különféle árákban	4 50	2 50		

### Rangjelzések és zsinórok hossza egy-egy zubbonyon.

1 egész gallérra paszománból - - - - - 45 centiméter.	1 nadrágra zsinór - - - - - 2 méter 50 centiméter.	Szakaszparancsnoki zubbony-galléron - - - - - 2 kis arany rózsá.
1/2 gallérra - - - - - 25 centiméter.	Szövetségi főparancsnoki zubbony-galléron 3 kis ezüst rózsá.	Tisztviselői zubbony-galléron - - - - - 1 nagy ar. rózsá.
1 zubbonyra négyszegletesből - - - - - 2 méter 75 centiméter.	Főparancsnoki zubbony-galléron - - - - - 2 kis ezüst rózsá.	Őrpáncsnoki zubbony-galléron - - - - - 3 kis ezüst rózsá.
1 zubbonyra borításból - - - - - 2 méter 70 centiméter.	Főparancsnok-helyettesi zubbony-galléron 1 kis ezüst rózsá.	Csővezetői zubbony-galléron - - - - - 2 kis ezüst rózsá.
1 zubbonyra sűjtásból - - - - - 3 méter -	Osztályparancsnoki zubbony-galléron - - - - - 3 kis arany rózsá.	Mászók zubbony-galléron - - - - - 1 nagy ezüst rózsá.
1 zubbony-gallérra zsinór - - - - - 1 méter 05 centiméter.		

Egyleti zászlókra poltan-rojtok és bojtok fényes vagy homályos aranyból, mérték szerint egy deka 2 fut 40 kr., hamis aranyból 1 fut 20 kr.

## A t. cz. tűzoltó egyleteknek

valamint ezek

t. cz. tiszt-, altiszt- és legénységi tagjainak

becses figyelmébe ajánlatik

# TILLER MÓR és TESTVÉRE

cs. és kir. és a szerb

a „hadi érem-

Budapest, IV. kerület, Károly-

egyenruha-



kir. udvari szállítóknak

hez" czimzett

körut, a Károly-laktanyában levő

készítő intézete,

hol úgy egyenruhák mint egyenruházati felszerelések, mennyiségre való tekintet nélkül, a haladott kor igényeinek megfelelően, mérték szerint és jutányos árak mellett készítettnek. Megrendelések beérkezésük után azonnal fogantositás alá vétetnek és lehető leggyorsabban elintéztetnek.

ÁRJEJYZÉKEK DIJ- ÉS BÉRMENTESEN ADATNAK.

Sürgöny-czim: TILLER udvari szállító, Budapest.

# TÜZOLTÓ-KÖZLÖNY.

A MAGYAR TÜZOLTÓK SZAKLAPJA.  
MEGJELENIK HAVONKÉNT EGYSZER.

AZ ORSZ. TÜZOLTÓSZÖVETSÉG HÍVATALOS ÉRTESÍTŐJE.  
A SZÖVETSÉGI TAGEGYLETEKNEK DIJTALANUL MEGKÜLDETIK

FELELŐS SZERKESZTŐ: BÁRÁNY N. ERNŐ.

Belmunkatársak: GORECKY ZSIGMOND, KÁLMÁN GÉZA.

A kiadóhivatal vezetője: CLAIR ISTVÁN. Kiadó és laptulajdonos: A BUDAPESTI ÖNKÉNTES TÜZOLTÓ-TESTÜLET.

<p>Szerkesztőség: BUDAPEST IX. Sóház-utca 12. sz. III. em. 12. a. Kiadóhivatal: III., Ősz-utca 22. sz., II. em., 26. ajtó.</p>	<p>ELŐFIZETESI ÁR: Helyben és vidéken egész évre 2 frt 40 kr., félévre 1 frt 20 kr. — Az orsz. tűzoltó- szövetség kötelekébe tartozó egyletek tag- jainak egész évre 1 frt. 20 kr. A közlemények és fizetések bérmentesítendőek.</p>	<p>MEGRENDELHETŐ a kiadó-hivatalnál. — Pénzküldemények és reklamatiók a kiadóhivatalhoz czimzendők.</p>	<p>HÍRDETESEK: A következő díjak mellett vétetnek fel. Egy egész oldal egyszer 10 frt., — egy egész oldal háromszor 25 frt., — egy fél olda egyszer 5 frt., — egy fél oldal háromszor 12 frt 50 kr., — egy negyed oldal egyszer a frt 50 kt., — egy negyed oldal háromszor 6 frt 25 kr.</p>
--	--	---	---

**Tartalom:** Népfelkelés és tűzoltóság. — *Hivatalos rész.* — *Általános rész:* Tűzoltók balesetek elleni biztosítása érdekében. — Merény bányaváros tűzoltóságának szabályzata. — *Technikai rész.* A Magirus-féle új egyszergyos tolólétra. — Az eső-készülékek. — *Egyleti élet:* A budapesti önk. tűzoltó-testület közgyűlése. — Budapest főváros hivatásos tűzoltóságának március havi jelentése. — Az iglói önk. tűzoltó-testület közgyűlése. — A síófoki önk. tűzoltó-testület közgyűlése. — A pásztói önk. tűzoltó-testület közgyűlése. — A zalaegerszegi önk. tűzoltó parancsnokság évi jelentése 1886-ról. — A dunaföldvári és szepes-bélaai tűzoltó-testületek köréből. *Országos tűzoltó nagygyűlés.* — *Hírek.* — *Vegyes.* — *Tűzesetek.* — *Szerkesztői üzenetek.* — *Hírdetések.*

## Népfelkelés és tűzoltóság.

(Beadvány a magy. orsz. tűzoltó-szövetség központi választmányához.)

Még a honfoglalástól ránk maradt ős szokása a magyarnak fegyvert fogni, ha hőn szeretett hazáját fegyveres erő fenyegeti. Ennek újabb alakja a népfelkelés, melyet a magyar országgyűlés már 1868-ban megszavazott s melynek a korszak igényeihez képest nemrég adott kifejezést. Lesz ezentúl egy katonailag kiképzett, fegyelmezett és egyenruhás népfelkelő seregünk, mely bátran nézhet az ellenség szemébe. Adja isten, hogy soha rá ne szoruljunk, de ha kellene, mi lesz a tűzoltásból éppen olyan időben, midőn csak agastyánok, gyermekek és asszonyok maradnak otthon?

Felszabadítás a kötelezettség alól akkor nem lehet és ha lehetne, keresztülvihető nem volna, mert a magyar, ha koronás királya és hazája szent érdekeit sértve látja, akkár hívják, akár nem, fogja a fegyverét és védi őket utolsó csep véreig. Ámde ily időben otthon is kettős a tüzek támadási veszélye, mert az azt előidéző anyagokkal olyanok bánnak, kik kevésbé értik azok veszélyes voltát. És ha valóban kiüt a tűz, nincs szakértő, a ki elfojtsa. Ezért ily esetre is kell előre gondolnunk, mert a mostani században hirtelen támad a háboru és a harctérre hirtelen kell indulni annak, a ki elkészni nem akar, mert rendesen az első csapás dönt.

Tehát hogy képezzünk ily esetre tűzoltókat!

Erre utmutatót nyertem egy alkalommal, midőn nem távol községünkötől, erős vihar és nagy szárazság mellett, egy odvas fa meggyuladt s ennek sziporkái a falu melletti buzakeresztekre hullottak, a fa körül pedig a kiszáradt fű tüzet fogott. Törzskürtösöm az őrtanyáról és én kertemből láttuk a füstöt és oda siettünk, de ott találtuk már a község derék biráját, ki éppen termését szállítván haza, rakott szekerevel földjéről jött és a közeli csordakutból sajtárral hozott vízzel iparkodott a tüzet oltani.

Tűzjelt adni annyit jelentett volna, mint a szegény népet legsürgősebb aratási és hordási munkájában megzavarni és ez által érezhető anyagi kárba keverni. A bíró tehát fölszólításomra oly szives volt fogatával a faluba hajtani és két otthon maradt tűzoltót s egy sereg kis fiut a vész helyére hozni. Ez alatt a törzskürtös kihuzta a szertárból a szivattyut és néhány percz mulva, a szintén a hordásból hazahajtó törvénybíró segítségével, a kuthoz vontatták. Azalatt őrt álltam az égő fánál. Mennyire csodálkoztam, midőn a két megjelent tűzoltó a kis fiukat a szivattyukhoz állítá és azok a tűzjelek után teljes tűzoltói szakavatottsággal helyesen működtek.

Ekkor gondoltam arra, hogy ez irányban az iskolákban tehetnénk valamit. Marad otthon jó tűzoltó tartalékseregünk, mert az érdeklődés meg van fiatalságunkban és gyakorlatainknál, tüzeinknél elsajátítják tőlünk a működést tanítás nélkül, hát ha még a falusi iskolában valami keveset utána segitenénk, nem ártana. Akkor azután mehet az apa löfegyverrel népfelkelőnek, a kis fia addig otthon felveszi tűzoltószerelevényeit és örökdió elhagyatott tüzhelye fölött. Parancsnoknak találkozik azután egyik-másik volt rokkant tűzoltó.

József főherczeg.

## Hivatalos rész.

### Felhívás!

A budapesti önkéntes tűzoltó-testület, mint az ország fővárosában székelő s vezérszerepre első sorban hivatott humanisticus intézmény, s mint a mely belső szervezetében a tűzoltás theoreticus és practikus oldalával egyaránt tényleg s fenállása óta megszokítás

nélkül foglalkozik, tagjait rendszeres kiképzésben részesítvén, azoknak módot nyújt e szakmában való teljes kiképzésére, már eddigelé is számos esetben bocsátott rendelkezésre az ország vidéki önkéntes tűzoltó-testületeinek szakszerű kiképzettetés céljából gyakorló mestereket; igyekezett megadni minden irányban a felvilágosítást s utbaigazítást a hozzáforduló vidéki tűz-

oltóságoknak, szóval iparkodott hiven megfelelni hivatásának.

Most, midőn az idő tavaszra jár, s a begyakorlás évadja megkezdődik, indittatva érzi magát testületünk a vidéken most alakuló, vagy már fennálló, de kiképeztetést igénylő önkéntes tűzoltó-testületeknek, s különösen azoknak, melyek anyagi tekintetben mostohább viszonyok között vannak, felhívni figyelmüket a parancsnokság ama kötelességéből folyó elhatározására, s illetve intézkedésére, miszerint évenként bizonyos számú gyakorló-mestert bocsát a vidéki tűzoltóságok rendelkezésére, hogy ez által mód és alkalom nyujtassék azoknak teljesen szakszerű, a helyi viszonyoknak megfelelő berendezése és kiképzésére. Az ilyképen küldött gyakorlómesterek utiköltségét testületünk téríti meg.

Midőn emez intézkedést ezennel közhírré teszi, felhívja a t. önkéntes tűzoltó-testületeket, hogy ez iránybani ohajaikat testületünk parancsnokságával ideje korán közölni sziveskedjenek, hogy erre nézve a ter-

vezet s beosztás a kívánalmaknak megfelelőleg eszközölhető legyen, s testületünk bizonyoságot tehessen arról, hogy az ország tűzoltó-intézményének fejlesztéséhez kötelességszerűleg hozzájárulni igyekeznek.

Kelt Budapesten, 1887. febr. 5.

**Bárány N. Ernő,**  
főparancsnok.

**Gorecky Zsigmond,**  
h. titkár.

Ő felsége a király *Mundra* községnek az 1886. évi aug. 27-én tűz által károsult lakosai segélyére *négyszáz* frtot, *Gusznona* községnek az 1886-évi okt. 8-án tűz által károsított lakosai részére *háromszáz* frtot, a *bárhonyi* önkéntes tűzoltó testület segélyezésére *egyszáz* frtot legkegyelmesebben adományozni méltóztatott.

A *farkasdéfalvi* önkéntes tűzoltó-testület alapszabályai a b. ü. m. f. évi 20,036. sz. a. a bemutatási záradékkal ellátott.

Izogány György II-od kürtös feljebbvalói iránt tanusított engedetlensége miatt a *tejfalusi önk. tűzoltó-egylet* kebeléből kizárattott.

## Általános rész.

### A tűzoltóknak balesetek ellen való biztosítása érdekében.

A «Tolnamegyei Közlöny» hasábjain már volt szerencsém elmondani az önkéntes tűzoltó-testületek működő tagjainak veszélyek, testi sérülések stb. elleni biztosításának szükségességét; s hogy erre újból itt is visszatérek, teszem azt azon kötelességérzetből, melylyel alulirt — mint szintén tűzoltó-testület élén álló — az ily intézmények tagjai, azok családjai iránt és különösen a megpendített ügy előbbrevitelének tartozom.

Mert bármily tökéletes is az óvintézkedés, a felügyelet az egyes, mint az összes tagokra az elemmeli összemérkőzés esetén, mégis a legnagyobb vigyázat s a legielkiismeretesebb körütekintés mellett is mily könnyen válik végzetessé egyik-másik tagtárs tulbuzgósága s veszélyt megvető, vakmerő elszántsága. Így a lapokból igen gyakran olvashatni szerencsétlenül járt bajtársak baleseteiről, kiknek és esetleg családjaiknak azután könyörödomány és kegyelem-kenyerért kell esdekleniök; oly tarthatlan állapot ez, melyen a közel jövőben kell segitenünk és nem szabad engednünk, hogy néhány forintnak megtakarításával, nyomorult koldusokká engedjük bajtársainkat és családjaikat lealacsonyítani, mikor módunkban van azokon segíteni, kik velünk együtt teszik kockára testi épségöket, egészségöket. sőt sokszor életöket is: felebarátaik élete s vagyona mentése körüli nemes buzgólkodásuk közepett.

Es ámbár ezen említettek már az irányadó körök figyelmét is magukra vonták, s Rösch Frigyes soproni főp. t. bajtársam is igen szép tervezetet dolgozott ki a szerencsétlenül járt bajtársak biztosításáról, segélyezéséről, mely a «M. orsz. t.-szövetség» közp. választmánya által elfogadtott; daczára, hogy az összes magyarországi tűzoltó-testületek szervezési szabályai már öt éve mult, hogy a magas kormányoknak felterjesztettek: még sem történt a fentebb jelzett biztosítási, ugy a szervezési irányban — tudtommal — ez ideig semmi.

Tehát az ezen oldalról mutatkozó talán nagymérvű mulasztás és késedelemmel szemben, szerény véleményem szerint, erkölcsi és lelkiismeretbe vágó kötelessége minden testület főparancsnokának és választmányának oda működni, hogy a tagok biztosítási ügyét magáévá tegye és gondoskodjék az alatta levőknek más uton való biztosításáról. mint pl. ez a «Dunaföldvári önk. tűzoltó-egylet»-ben már ez idén tényleg keresztül is vitetett.

Ugyanis, miután — fájdalom — az «Első m. ált. biztosító-társaság» testületünk 100 működő tagjának balesetek

elleni biztosítására nem vállalkozott, az osztrák intézetekhez voltunk kénytelenek folyamodni, melyek közül csak egyetlen egynél, és pedig az «Első osztr. ált. baleset elleni bizt. társaság»-nál volt lehetséges társulatunk összes tagjait 50,000; illetve az egyes tagokat 500 frt erejéig biztosítani.

Bátor vagyok tehát a tűzoltó-testületek vezetőinek felhívásom, míg más nem létezik, ezen bécsi intézetre és a nagy lelki megnyugvással járó intézkedés eszközzésére felhívni. annál is inkább, mert az általunk ezuttal gyakorlatba vett biztosítás előnyökkel van egybekapcsolva és a mi a legfőbb. nagy áldozattal nem jár: 100 egyleti tagért 50,000 frt erejéig évenként csak 120 frt fizettetik; a nagyobb személyzettel bíró testületek biztosítása pedig még olcsóbban eszközöltetik.

Es ugy hiszem, nem leszünk kénytelenek e tekintetben soká a monarchia másik feléhez folyamodni; mert, ha az osztrák intézetek közt találkozott egy, mely a nagy kockázattal nem járó biztosítást elfogadta, ugy a hazai biztosító társulatok is, ha látni fogják, hogy a tömeges biztosítások elfogadása által nemcsak könyörület és jótékonyság gyakoroltatik, hanem saját hasznukat is nagyban előmozdítják. igyekezni fognak a tűzoltó-testületek részéről biztosításokat elfogadni.

Kedves bajtársak, kérlek benneteket, jelen felhívásom ne hangozzék el a pusztában, ha mindjárt megerőltetétekbe kerül is; mert ennyit tennetek, tűzoltóitok s családjaik megnyugtatasára, felebaráti kötelességtek. Kétségkívül ily intézkedés által jobban fogjátok az testületek személyzetét szaporíthatni, mint holmi cifra egyenruha és fényes felszerelés által.

**Reitter József.**

### Merény bányaváros tűzoltóegyletének alapszabályai.

#### I. Az egylet czime és czélja.

1. Városi tűzoltóegylet.
2. Az egylet czélja tüzvész alkalmával rendezett összeműködéssel a városi s környékbeli lakosság életét s vagyontát menteni s védeni.

#### II. Tagok, eszközök.

3. E cél elérésére szolgálhatnak egyrészt a tetteges működésre kötelezett tagok, másrészt a községi képviselőtestület által kivetendő és a megyei bizottság által helybenhagyandó évi pénzjárulékok azon merényi birtokosokra, kik kor-, nem- vagy más körülmények által akadályozva vannak mint működő tagok az egyletben résztvenni.

### III. Tagok, azoknak kötelességei és jogai.

4. Minden merényi lakos és birtokos köteleztetik az együletben résztvenni.

5. A tagok következő osztályba soroztatnak: a) működő, b) fizető, c) pártoló tagokra.

6. A működő tagok osztályába köteles minden feddhetlen magaviseletű és egészséges férfiú és ifju 18 éves korától 40 éves koráig belépni és magát az elintéző választmányal egyetértőleg az alább megnevezett öt szakaszok egyikébe beiratni, u. m.: szivattyusok, vízfordók, mászók és bontók, mentők, őr vagy oltalmazók, és előirt kötelességeinek pontos teljesítését eskü helyett a parancsnoknak kézszeritása által ünnepélyesen megfogadni.

Kivételet csak a városi orvos képez, ki ha 40 évnél idősebb is, már hivatásánál fogva is köteles a vészhelyen megjelenni és a sebesült tűzoltókat azonnal orvosi segélyben részesíteni.

7. A fizető tagok osztályába tartoznak azon merényi birtokosok és lakosok, kik működő tagokként nem alkalmazhatók, ebből kifolyólag vagyoni és személyi állásuk aránya szerint köteleztetnek a községi képviselő-testület által kivetendő és a megyei bizottság által helyben hagyandó évi pénzjárulékoknak az együleti pénztárba való befizetésére.

Ezen pénzjárulékok a községi adószedő által szedetnek be, ki is eme befolyt összeget évnegyedenként a tűzoltó-egylet pénztárba — mely külön kezeltetik — pontosan beszolgáltatni köteles. Ezen pénzjárulékok következőleg állapítottak meg:

1. Bérletben lakók fizetnek 20 krt.

2. Háztulajdonosok, gazdasági épületek nélkül, kik 80 kr. házosztályadót fizetnek 30 krt.

3. Háztulajdonosok gazdasági épülettel 80 kr. házosztályadó után 50 krt.

4. Háztulajdonosok gazdasági épületekkel 2—4 frtnyi házosztályadó után 1 frtot.

Ezen osztályba tartoznak az értelmiségek is.

5. Háztulajdonosok 5 frt, és azontul házosztályadó után 2 frt.

Azon egyének, kik évenként 3 frt tagsági díjt fizetnek, pártoló tagokul vétetnek fel és egy év lefolyása után a tűzoltói közgyűléseken részt vehetnek és szavazati joggal ruháztatnak fel.

Ezen kívül a pénztár gyarapítására önkéntes adományok köszönettel fogadtatnak és az adományozók, mint segélyző tagok beiktattatnak.

### IV. Szervezet.

9. A tűzoltó-egylet rendes évi közgyűlését mindig az újév után eső első vasárnapon tartja, a községi képviselő-testület által választott elnök vagy helyettese vezetése alatt, melyen a tűzoltóparancsnok rövid jelentést tesz az utolsó közgyűlés óta kiadott rendeletek vagy meghagyásokról és a számvizsgáló választmány által felülvizsgált évi számadást, felszerelve a tűzoltó szerek leltárával a képviselő testületnek tudomásvétel végett beterjeszti; valamint minden indítványt, mely a tűzoltó választmány vagy a közgyűlés által tétetik, végleges elintézés végett a képviselő-testületnek, mely minden ügyben döntőleg határoz, beterjeszti.

10. A működő tagok élén, a képviselő által három évre teljes szótöbbséggel megválasztott parancsnok áll, ezen kívül választanak a működő tagok egy első és egy második alparancsnokot, valamint egy jegyzőt. Az egyület pénztárosát a képviselő testület választja.

Az öt szakasznak vezetői szakaszvezető nevet viselnek, kik a tűzoltók által hasonlóképen szavazattöbbséggel három évre választatnak.

### V. A választmány.

11. A választmányt képezik: az elnök vagy helyettese, a parancsnok, a két alparancsnok, a jegyző, az öt szakaszvezető, valamint a képviselő-testület által három évre választott tiz, és az előljárásgból egy tag.

12. A választmány működő köre kiterjed minden tűzoltó ügyekre, nevezetesen:

1. Felügyeletet gyakorol az együletbeni részvételre kötelezett lakosokra.

2. Elintézi az ideiglenes felmentés végett beadott kérvényeket; az ily ideiglenesen felmentett tűzoltó köteles felmentési díj képen évente három forintot fizetni, az egyület pénztárába.

3. Az évi járulékok nyilvántartása.

4. Ajánlja kitüntetésekre, esetleg segélyezésekre azon tűzoltókat, kik erre magukat tüzvész alkalmával érdemessé tették, testben megsérültek, vagy ruháikban megkárosítottak.

5. A tűzoltó szerek jó karban tartása.

6. Megállapítja a pénzbüntetések az azon tagokra, kik szabályszerű kötelességeiknek eleget nem tesznek.

7. Az egyület kezelését, számadásait és pénztárát felülvizsgálja; végre

8. az alapszabályok jóváhagyása után megállapítja a szolgálati szabályzatot, jeleket és vezényszavakat.

### VI. A parancsnok és két alparancsnok.

13. A parancsnok mint vezető főnök a tagok élén áll és a községi képviselő-testület által szavazattöbbséggel három évre megválasztatik.

Átveszi a választmánytól a tagok névsorát és beosztja őket illető szakaszaikba.

Elrendeli az egyes szakaszok gyakorlatait s évente legalább nyolczszor összgyakorlatot tart.

Rendeleiteinek szigorú teljesítését követeli és kieszközli a nem engedelmeskedőknek megfenyítését az erre választott bíróságnál.

Felügyel az alparancsnokok, szertárnok és szakaszvezetőkre bizott tűzoltószerek jókarban tartására.

A választmányal egyetértőleg elrendeli a megromgált tűzoltó szerek kijávitását. A szerek beszerzésére csakis a képviselő-testület van hivatva.

14. A parancsnok szabályszerű helyettese az első, annak akadályoztatása esetén a második alparancsnok.

Ha a parancsnok szolgálati teljesítésében akadályozva van, vagy állomása teljesen üresedésbe jő, helyébe az első, esetleg a második alparancsnok lép.

A második alparancsnok távolléte esetén az első szakasz vezetője helyettesíti felebbvalóit, míg ezen tisztségek betöltetnek.

### VII. Szakaszvezetők.

15. A szakaszok élén állanak az egyes szakaszok által teljes szótöbbséggel három évre megválasztott szakaszvezetők és azok helyettesei, kik tüzvész alkalmával vagy gyakorlatnál a parancsnok utasításai értelmében vezetik szakaszaikat.

Tüzvész után tartoznak a parancsnoknak a tűzoltó szerek állapotáról kimerítő jelentést tenni, azoknak állandó helyeikre való visszahelyezéséről felelősek, a parancsnokkal, a mikor az kívánja, a szereket vizsgálat alá venni.

Mint állandó választmányi tagoknak kötelességük a választmányi üléseken részt venni vagy igazolt akadály esetén magukat helyetteseik által képviseltetni.

16. A működő tűzoltók kötelesek szakaszvezetőiknek engedelmeskedni, míg az utóbbiak a makacskodókat a parancsnoknak jelentik fel.

A szakaszvezetők távollétökben helyetteseik által képviseltetik magukat minden tekintetben.

### VIII. A jegyző.

17. A működő tagok által három évre megválasztott jegyző az ülésben vezetli a jegyzőkönyvet, a hozott határozatok szerint szerkeszti a levelézeseket és azokat az elnökkel és parancsnokkal aláírja.

Mint állandó választmányi tag, szavazati joggal bír.

### IX. A pénztáros.

18. A községi képviselő-testület által három évre megválasztott pénztáros köteles a fizető tagok névjegyzékét vezetni és nyilvántartani; az előirt és a községi adószedő által beszédett pénzjárulékokat negyedévenként valamint nyilvános intézetek vagy magánosok által adományozott pénzüsszegeket nyugta és ellen nyugta mellett átvenni és elköny-

velni. A pénztári vagyronról személyes felelősség és kezesség terhe alatt pontos számadást vezetni és tenni, a számadást évenként decz. hó végén lezárni, továbbá azt felülvizsgálat és a képviselő-testületnek előterjesztés végett a választmány-nak beterjeszteni.

19. Pénzösszegeket csakis az egyleti választmány vagy az egyleti elnök utalványára fizethet ki.

#### X. Az elnök.

20. Az elnök a tűzoltó-egylet élén áll, jogában áll szükség esetén a tagokat rendkívüli közgyűlésekre is összehívni. Az elnök a képviselő-testület által három évre választatik.

Az elnök képviseli az egyletet a hatóságok irányában, az egyletnek czimezett iratokat átveszi, a levelezést alairja, sürgős esetekben a választmány meghallgatása nélkül is utalványozhat 10 ftt erejéig.

21. Az elnök kiválóan ügyel az egylet pénzkezelésére, tartozik a választmánynak és képviselő testületnek esetről esetre pontos jelentést tenni.

22. Az elnök távollétében vagy akadályoztatása esetén helyettese az alelnök, ki szintén a képviselő-testület által három évre választatik.

#### XI. Perlekedések elintézése.

23. Az egyleti tagok közt netalán felmerülő perlekedések és fegyelmi áthágások elintézésére, a felek vagy tisztviselők megkeresése folytán, itél a következő módon összeállított választott bíróság:

Minden egyes fél választ az egyleti tagok sorából két ülnököt, a kik a tagok közül egy elnököt választanak; a meg nem elégedett félnek azonban szabadságában áll, netaláni sérelmei orvoslására a törvényt szabta közigazgatási vagy esetleg peres utat választhatni, magától értetődvén, hogy tűzvész alkalmával netán elkövetett büntettek vagy áthágások a rendes bíróságok hatáskörébe tartoznak.

#### XII. Egyleti pecsét és zászló.

24. Az egylet pecsétje Merény bányaváros czimerét ezen körirattal: «Merény bányaváros tűzoltóegyletének pecsétje 1885.» A zászló vörös szövete egyik oldalán a város czimerét, a másikon tűzoltó czimerrel ezen felíratot viseli: «Merény bányavárosi tűzoltóegylet.»

#### XIII. Az egylet feloszlása.

25. Ha netalán a községi tűzoltóegylet — mi nem kívánatos — mégis feloszlana, az egylet egész vagyona Merény község tulajdonába megyen át.

## Technikai rész.

### A legújabb Magirus-féle egyensúlyos tololétra.

(Ábrát 1. 56. oldalon.)

Lapunk f. évi 2-dik számában volt alkalmunk ismertetni Németország egyik hírneves létragyárosának hasonló szerkezetű tololétráját; ezuttal egy másik nem kevésbé híres gyáros tololétráját fogjuk ismertetni.

Az 1885. év június havában, Landthut városában tartott VI. bajor orsz. tűzoltógyűlésen mutatott be először C. D. Magirus gyáros által új egyensúlyos tololétrája (szabad szám 34120 és gyári jegy G.), mely egyuttal próbának is vettett alá (lásd ábrát az 56. oldalon.)

Figyelemre méltónak találtatott, hogy a föld felé való terpesztéssel ellátott táмок egymás között s a létrával szilárdan összekötve, minek folytán a táмок s a létra egy szilárdan összefüggő háromszöget képeznek, mely egyuttal a kihuzott létrának biztos alapul szolgál.

Mínthogy a táмок, a talaj egyenetlensége s a kihuzott létrának szállíthatósága miatt, a földig nem érhetnek, azokon erős vashosszabbítványok vannak, melyek a földre leereszthetők s csavarral megszoríttatnak; megjegyeztetvén egyuttal, hogy ezen hosszabbítványok a létra megterhelése által nem hogy kinyílnának, de még jobban megszoríttatnak.

A létra alján két erős huzórúd van, melyek segítségével a kihuzott létra dirigálható s melyek felső végén a felállítási kötél-dob s mindjárt e mellett az egyensúly van. A huzórudak segítségével a felállított létra úgy tolható, mint egy targonca; azon tűzoltó, ki a létrát tolja, átlátja az egész kocsit, a létra csucsát s az előtte fekvő talajt s ennél fogva biztosan mehet előre.

A létra felállítása olyképen történik, hogy a huzórudak felső végén lévő kötél-dob segítségével a létra csúcsa horganyozott drótkötelek által gyorsan s csekély erőmegfeszítéssel, kedvező emelési szög mellett hátrahuzatik. Ugyanezen felállítási szerkezet által megadható a létrának bármely előrehajlott állás is; kevés forganyu-mozgással előrehajlítható széles járdákon s előkertecskéken át a háztetőhöz. A létrával összekötött táмок ily állásban is biztosítják a létra biztos hordképességét.

Becses újítás ezen létrákon az elcsusztatható ellensúly, valamint annak elhelyezési módja. Ugyan is a huzórudak első végén, a tengelytől 2—3 mtrnyire vannak elhelyezve, úgy hogy aránylag hosszú emeltyükarral bír, minek folytán a létra hosszú részének egyensúlyozására nem oly nagy súly igényeltetik, mint rövid kar mellett, s ennek előnye újból az, hogy csekélyebb ellensúly mellett a létra is könnyebben

szállítható. Ezen ellensúly egyensúlyozza a létrát szállítása közben s biztosítja a felállított létra állását. Ha a felállított s kihuzott létra más helyre szállítandó, úgy leeresztjük az egyensúlyt a létra aljához, mi által a kihuzott létra egyensúlyozva lett s könnyen targonca módra tovább tolható. Az ellensúly éppen azért, mert elmozdítható, megfelel teljesen feladatának.

A felső létrák mechanikai uton huzatnak ki és eresztetnek le; az e célra szolgáló kötél-dob a tengelyhez közel a kerekek között fekszik. A létrák kézzel való kihuzása csak igen kis létráknál engedhető meg. A felállítási és a kihuzási dobok távola egymástól 2—3 mtr, úgy hogy az azokhoz állított emberek mindig helyeiken maradhatnak, a nélkül, hogy egymást munkájukban akadályoznák.

A felső létrák két-két biztonsági es-horoggal bírnak, melyek a kihuzott létrák véletlen visszaesését megakadályozzák.

Ezen egyensúlyos létra bir továbbá teljesen biztonságos működő talajszabályozó csavarokkal, melyek segítségével a létra egyetlen talajon is egyenesre állítható, valamint hogy ez által szűk utcákban, hol megfordulni vele nem lehet, oldalt állítható a ház oldalához.

A kerekek nyomtávola rendszeren 2—3 m., de kívánatra szélesebb vagy keskenyebb is lehet, a létra többi szerkezetének épségben hagyása mellett.

A létra mindkét oldalán teljes vasfeszítések vannak, melyek a létra hordképességét nagyban növelik s a létrán lévő egyéneknek korlátul szolgálnak, mi főleg nem tűzoltók mentésénél mondható előnyösnek. Ez okból a Magirus-féle létra csúcsa 4 emberrel megterhelhető.

A megterhelési próba a következőképen ejtetik meg: a teljesen kihuzott létra utolsó fokához egykötél köttetik, melybe 4 tűzoltó kapaszkodik; ezen megterhelés mellett a létra báztatának még teljesen szilárdan s mozdulatlanul kell megállani. Sőt ha a táмок meghosszabbítványai nem is eresztetnek le, még akkor is megterhelhető a szabadon álló létra utolsó foka ily módon 2—3 emberrel, épügy megmászható a szabadon álló létra csúcsa 2—3 ember által akkor is, ha a táмок hosszabbítványai leeresztve s a drótkötelek teljesen tehermentesekké tétetnek.

Előírás szerint azonban a drótköteleknek és a táмок hosszabbítványainak együttesen kell működniök, miből látható, hogy ezen szerkezet sokkal nagyobb biztonságot nyújt a megkívántnál.

A létra hossza szerint annak kezeléséhez 1—2 ember kell, ámbár tényleg már a létra gyorsabb szállíthatása vé-



gett. ahhoz 4—6 ember fog beosztatni. A létrával való manőverelés gyorsasága s biztonsága e mellett szintén meglepő.

Ezen létra-szerkezet a hasonló szerkezetek között ha nem éppen első, de utolsó helyet sem foglal el, s hogy azokkal versenyezni képes, mutatja azon tény, hogy már is több példányban készítettet s használatik.

### Az eső-készülékek.

Az önműködő eső-készüléket ámbár, mint egy elért sikert kell jelezni a tűzoltás terén, nem szabad annak árnyoldaláról sem megfeledkezni. Ezen árnyoldal pedig: eltekintve attól, hogy a készülékek rendszerint a tetők, illetve a fedélzések alatt állítatnak fel, a melyek a tüzeknek leginkább ki vannak téve, eltekintve továbbá a nem jelentéktelen költségtől, a melybe az ily berendezés rendszerint kerül, főképen abban áll, hogy a hőség emelkedésével nagyobb helyiségekben a tüzhelyhez közel levő és mindenekelőtt megnyíló készülékből egyszerre több jön működésbe; minél tovább haszon nélkül ott is ömlik a víz a hol az egyáltalában nem szükséges, s így nem a tűz, hanem a víz okoz kárt, a mely nagy mérveket ölthet, ha a vízvezeték fűcsapja, a melyen keresztül az esőkészülék tápláltatik, kellő időben el nem lesz zárva. Ugyanis a készülékből kifolyó víz lefolyási utat keresvén, áttör a padlaton, illetve mennyezetten, azt át áztatja s még szerencse, ha a dolog csak ennyiben marad s a mennyezet be nem ömlik;

gyakran azonban nem csak az épület szenved, hanem drága és jó árú, értékes és nem pótolható művek. — melyek nem ritkán nagyobb értéket képviselnek, mint maga az épület — mennek tönkre, vagy legalább is használhatatlanná válnak.

Daczára a szóban lévő készülék most felsorolt hátrányainak, Amerika és Angolország számtalan ipari és kereskedelmi telepein alkalmazva van. Hogy ez valóban a célszerűség szempontjából és gyakorlati alapon történik, vagy pedig csak onnan ered, hogy ez által az ott szokásban levő túlságosan magas biztosítási díjak jelentékenyen leszállítottak, még eldöntve nincs, de az tény, hogy az amerikai biztosító-társaságok az új találmány alapján, mihielyt azzal a próba megejtetett, a biztosítási díjakat jelentékenyen leszállították, úgy hogy az esőkészülék berendezésének költségei, a biztosítási díjakban nyert megtakarításokból, már néhány év alatt fedezve vannak. Kétségtelen, hogy ha az eső-készülék vízzel folytonosan megtöltve és így előkészítve van, hatalmas védelmet nyújt a tűz ellen az épület belsejében, a melyben alkalmazva van, nem különben a tűz tovaterjedése ellen egy más épületre vagy tere. Hogy azonban az ily esőkészülékkel berendezett raktár huzamosan ellen tudna állani egy szomszédban égő ház lángjainak és az előállott nagy hőségnek: kétséges.

Az eső készülék hatásossága felett is csak különböző körülmények és eshetőségek figyelembevétele mellett lehetne kedvező vagy kedvezőtlen véleményt mondani. Ford.: —k.

## Egyleti élet.

A budapesti önkéntes tűzoltó-testület folyó évi márczius hó 27-én d. u. 3 órakor tartotta évi rendes közgyűlését Bárány N. Ernő főparancsnok elnöklete alatt.

Elnöklő főparancsnok konstatálván a közgyűlés határozatképességét, azt megnyitotta, mely után kezdetét vette a napirend tárgyalása; mindenekelőtt közgyűlési jegyzővé választott Gerecky Zsigmond, jegyzőkönyv hitelesítő rendes tagokká: Szikossy Ferencz és Christe Loránd, póttagokká: Eberling Ágoston és Dióssy Kálmán.

Ennek megtörténtével felolvastatt az évi jelentés. E helyen Markusovszky Béla pártoló tag kérdést intéz a testület történetének milyen stadjumban való létéről. Elnöknek erre adott válasza után Markusovszky indítványozta, hogy a közgyűlés az évi jelentést tudomásul véve, a történetre vonatkozólag utasítsa a parancsnokságot, hogy azt a jövő közgyűlésig jelentesse meg. A közgyűlés az évi jelentést tudomásul vette, elfogadván a Markusovszky indítványát is.

A számvizsgáló-bizottság jelentései a pénztár és szertár megvizsgálásáról tudomásul vétettek s Clair István pénztárnoknak és Gorecky Zsigmond szertárnoknak a felmentvény megadatott.

Előterjesztetvén az 1887. évre szóló költségvetési előirányzat, az vita nélkül elfogadtatt. Ezután a felebbeszedésekre került a sor s a közgyűlés Bittmann István és Csermák Albinnak, kizáratásuk elleni felfolyamodásuk, illetve újbóli felvétel iránti kérvényöknek helyt adott; Pichler Ignác hasonló értelemben benyújtott kérvényének csak oly feltétel mellett adott helyt, ha folyamodó a kizáratása előtt a parancsnokság által kiszabott feltételeknek eleget tesz; végül Scserbowski Sándor volt testületi szertárnoknak, a testület irányában még fennlévő tartozásának elengedése iránt benyújtott kérvénye, kedvezőleg intéztetett el, a mennyiben tartozása elengedve lett.

Következett a parancsnokságnak előterjesztése József főherceg ő csász. és királyi fenségének a testület tiszteletbeli főparancsnokává megválasztása iránt.

A közgyűlés a parancsnokság ezen előterjesztését örömmel magazévá tette s felállás mellett háromszoros éljenzéssel ő cs. és kir. fenségét József főherceget a testület tiszteletbeli főparancsnokává megválasztotta.

A parancsnokság kiegészítésére jövőn a sor, elnök a candidáló bizottságba dr. Szily Józsefet és Haluska Jánost kijelölvén, az ülést 10 perczre felfüggesztette, melynek elteltével az újból megnyitott ülésen elnöklő főparancsnok jelenti,

miszerint a bizottság a II. mászó sz.-par. állásra senkit sem jelöl, hanem javasolja, hogy annak betöltése a parancsnokságnak hagyassék fenn; ezen javaslat elfogadtatt s a II. szivattyus szak.-par. állásra — a bizottság javaslata szerint — Korponay Ödön, a III-ikra pedig Saáry Zsigmond választott. A titkári állásra a bizottság ismét senkit sem jelöl, javasolván, hogy annak betöltése szintén a parancsnokságnak hagyassék fenn, minthogy azonban ez ellen hangok emelkedtek, elnök a kérdést szavazás alá bocsátotta, de a határozatot ki nem mondotta, hanem a gyűlést feloszlatta.

A folytatólagos közgyűlés f. hó 17-én, d. u. 3 órakor tartott meg ugyan csak a reáliskola épületében.

Bárány N. Ernő elnöklő főparancsnok megnyitó szavai után közgyűlési jegyzővé Kálmán Géza, jegyzőkönyv-hitelesítő rendes tagul dr. Lisznyay Elemér és Kovács János, póttagul pedig Duzmat Antal és Hetlinger Alajos választattak meg. Ezután a titkári állás be vagy be nem töltésének kérdése tárgyalattott. Dióssy Kálmán és Korponay Ödönnek az előző közgyűlés feloszlátása tárgyában tett interpellatióik és személyes kérdésben történt felszólalásaik, valamint dr. Szily Józsefnek ugyan csak e tárgyban történt helyreigazító megjegyzései után a közgyűlés a candidáló-bizottság javaslatát elfogadván, elnök kimondta a határozatot, hogy a közgyűlés a titkári állást betölteni nem kívánja, hanem annak eszközését a parancsnokságnak hagyja fenn.

A számvizsgáló-bizottság az 1887. évre következőleg alakított, rendes tagokul megválasztattak: Dióssy Kálmán, Eberling Ágost és Christe Loránd, póttagokul Duzmath Antal, Weisse Arthur és Wolf Miksa.

Ezzel a közgyűlés napirendje kimerített ugyan, de mielőtt elnök a gyűlést bezárná, jelentést tett a parancsnokságnak azon intézkedéséről, hogy a tagok buzgóságának elismerésül és jövőre való buzdításul, ez alkalommal 5 tagot kitüntetni kíván, és pedig Szmetya István csövezetőt díszokmány és 3 drb arannyal, Peck István csövezetőt díszokmány és 2 drb arannyal, Zsigmond Józsefet díszokmány és 1 drb arannyal, Kovács János és Haluska János őrparancsnokokat pedig díszokmánnyal. Jövőre pedig 7 díszokmány kiadását határozta el, hogy az első okmányhoz 8 drb aranyat, a másodikhoz 3 drbot, a harmadikhoz szintén 3 drbot, a negyedikhez 1 drb aranyat kíván csatolni.

A parancsnokság ezen intézkedését a közgyűlés helyeslőleg tudomásul vévén, elnök záró szavai után a gyűlés véget ért.

**Az iglói önkéntes tűzoltó-testület közgyűlése.**

Az iglói önkéntes tűzoltó-testület f. évi január hó 30-án tartá dr. Simenzky testületi elnök elnöklété és a tagok élénk részvétele mellett évi rendes közgyűlését. A jelenlevők üdvözlése és az ülés megnyitása után az utolsó ülés jegyzőkönyve felolvasatott és hitelesített, ezzel kapcsolatban jelentetett, hogy a tűzoltószerek egy részének tűzbiztos helyiségben való elhelyezése, mivel az ahhoz szükséges pénzösszeg egybe nem gyűlt, nem vitethetett keresztül. Hasonlóképpen jelentetett, hogy az annak idején benyújtott, a kassa-oderbergi vasúttársaság által készített vízvezeték használatára vonatkozó ajánlat sem volt kivihető. Az elnöki jelentésből kiemelendők következők: A testületnek volt 127 pártoló tagja, tehát 5-tel kevesebb, mint az előző évben. Új szerek a lefolyt évben nem szereztek be. A testület tulajdonát képező szerek értéke 7477 frt. A testület ügyei 6 választmányi ülésen nyertek elintéztést. A város új tömlőket és 2 vízhordókocsit szerzett be, azonkívül a tűzörök fizetésére 240 frtot engedélyezett. Az erre következő parancsnoksági jelentés mindenekelőtt a lakosság sajnálatos részvétlenségét constatálja, a mennyiben 400 háztulajdonos közül csak 16, 37 hivatalnok közül 3, 34 tanító közül csupán csak 1, az összes iparosok közül 33. összesen véve tehát 53-an tartoznak a testület működő tagjai közé. A tagok közül elhalt 3, a testület 5 tüzeset hozott ki, és 3 gyakorlatot tartott, melyek azonban általában igen gyéren látogatottak voltak.

A pénztári állapot kielégítő, bevétel volt 1018 frt 79 kr., kiadás 515 frt 95 kr., miért is pénztári maradvány 502 frt 84 kr. A segélyalap vagyona 712 frtot tesz.

A felsorolt adatok tudomásul vétettek s Alpár Ernő pénztárnoknak a felmentvény megadatott s fáradozásaiért jegyzőkönyvi köszönet szavaztatott.

Jegyzővé választott Marcsek tanár, választmányi taggá, a mennyiben 2 hely üres volt, Jautner Bernát és Guhr Márton, ellenőrré pedig Lehoczky Jenő.

A nagymérvű közönyösségre való tekintettel, a múlt évi közgyűlés megbizta a választmányt, hogy a bevételek emelésének mikéint való eszközzésére javaslatot készítsen. A választmány ennek folytán azon javaslatot terjesztette a közgyűlés elé, hogy a háztulajdonosok és lakófelek a tűzoltóság céljaira évenként bizonyos összeg fizetésére köteleztessenek, mely az előbbieket illetőleg 1 frt 50 krtól 3 frtig, utóbbiakat illetőleg pedig 50 krtól 1 frt 50 kr-ig terjedhet.

A közgyűlés a javaslatot elfogadta és meghatalmazta a választmányt, hogy a javaslat keresztülvitele érdekében a közhatósággal tárgyalásokba bocsátkozzék, s annak idején az ehhez képest megváltoztatandó testületi szabályzatot a közgyűlés elé terjeszse.

Ezzel a napirend kimerítettén, elnök a gyűlést bezárta.

**A síófoki önk. tűzoltó testület közgyűlése.**

A síófoki önk. tűzoltó-testület f. évi február 13-án tartotta évi rendes közgyűlését, melynek lefolyásáról következő tudósítást vettük:

Sigray István testületi elnök mindenekelőtt a gyűlés határozatképes voltát konstataván, azt megnyitotta s az egybegyűlték üdvözlése után felhívta a pénztárnokot az évi számadások előterjesztésére; Horváth Kálmán a választmány által átvizsgált számadásokat előterjesztvén, azok tudomásul vétettek és pénztárnoknak elismerés mellett a felmentvény megadatott.

Ezután elnök indítványára főtiszt. Rozsos István pléb., Farkas Gyuláné, Karlberger Gyula és Palocsay Gyulának a testület támogatásáért jkvi köszönet szavaztatott.

Azon tűzoltóknak kiknek tartozásaik vannak, tartozásaik töröltettek olyképen, hogy a választmány megbízott, hogy ezen tartozásokat, a mennyiben lehetséges, hajtsa be.

Következett a parancsnokság jelentése, melyből közöljük az alábbiakat:

Az elmúlt év folyamán minden második vasárnap tartott gyakorlat. A testület működése három esetben vétett igénybe: és pedig április 19-én Adándon, hova az adándi jegyző lovasfutárral kérte a segítséget. A segélyül kül-

dött szakasz esti 7 órától éjfélután 1 óráig működve, a tüzet nemcsak lokalizálta, elejét vévén nagyobb veszedelemnek, hanem teljesen el is oltotta.

Október 21-én Síófokon éjjel kiütött kazaltüznél hol a működés 4 óráig tartott. A harmadik jelentéktelen tüzeset volt.

Az év folyamán a tagok sorából kettőt Orbán János és Mayer Venczel szivattyusokat ragadta el a halál, miért is a tagok jelenlegi létszáma 46.

A jelentés előterjesztése és tudomásul vétele után ugy a választmány, mint a parancsnokság tisztéről leköszönt, minélfogva új választások ejtettek meg következő eredményvel: elnök lett: Sigray István; alelnök; ft. Rozsos István; főparancsnok: Karlberger Gyula; alparancsnok: Kardos Ferencz; osztályparancsnok: Gerber Henrik; segéd-tiszt: Gerber Sándor; mászóparancsnokok: Szmtona József és Antal József; szivattyus parancsnokok: id. Kálmán Istvan és Nagy Sándor; pénztárnok: Horváth Kálmán; szertárnok: Fodor Lajos; szivattyumester: Bagó József; orvos: dr. Ney József; választmányi tagok: Antal József, Kis János, Falusy György, Kis József, Freund Mór, Palocsay Gyula, Muth Adám, Karlberger János, Noficzter Károly, Pintér János, Szürszabó József, Szabó Mihály, Farkas János és Lövinger Ignác.

A választás megejtése után Palocsay Gyula indítványozta, hogy a biztosító-társaságok helybeli ügynökeihez, a testület segélyezése iránt felhívás intéztessék. Sigray István pedig az iránt tett indítványt, hogy az éjjeli őrségek megváltása iránt tervezet dolgoztassék ki egy bizottság által.

Mindkét indítvány elfogadtatott és foganatosítás végett a választmányhoz utasított.

Majd miután Egyed János volt mászóparancsnok tiszteletbeli mászóparancsnoknak megválasztatott s Gerber Henrik oszt. parancsnoknak tanusított munkásságáért és ügybuzgalmaért, jegyzőkönyvileg elismerés szavaztatott, a napirend kimerítve lévén, elnök a gyűlést bezárta.

**Budapest főváros. hiyatasos tűzoltóságának márczius havi jelentése.**

Az elmúlt márczius hóban összesen 46 tüzelés történt, a melyek közül 7 téves jelzésnek bizonyult, a mennyiben tűz a kivonult tűzoltók által nem találtatott; volt tehát összesen 39 tüzeset, még pedig:

Kerület száma és neve	Tűz minősége										Összesen		
	tető	főlszer	hajómalom	bolhi	szoba	levélszátrány	szápadt	rúha	kémény	padlás		raktár	istálló
I., Vár, Tabán		1			1								2
II., Viziváros								4					4
III., Ó-Buda			1					4					5
IV., Belváros					1	1		4					6
V., Lipótváros	2			1	1								4
VI., Terézváros				1				2					3
VII., Erzsébetváros					4			4					8
VIII., Józsefváros					1			3					4
IX., Ferenczváros		1						2					3
X., Kőbánya													0
Összesen	3	1	1	2	8	1		23					39

A 46 jelzés közül nappal, azaz reggel 6 és este 6 óra között volt 28, míg éjjel, azaz este 6 és reggel 6 óra között 18 tüzeset volt.

Ezen jelzések eszközöltettek: 16 esetben magánegyen s rendőr, 11 esetben a toronyőrség, 7 esetben telefon-állomás, 9 esetben tüzelő-állomás, 1 esetben őrség által, ugy-

hogy 2 helyről egyszerre 2 esetben, 3 helyről 1 esetben jeleztetett a tűz, míg 6 esetben egyáltalában nem jelezte a tűzoltóságnak.

Ezen jelzésekre kivonult összesen 60 órség, a mennyiben egyszerre kivonult 3, 4, 5, 8 órség 1—1 esetben, 2 órség 1 esetben, míg 6 esetben egyáltalában nem vonult ki órség, a kivonulás történt 40 esetben 366 emberrel és 17 esetben 75 szerrel. Azonban tényleges működésben összesen csak 32 órség állott, a mennyiben egyszerre működött 2 órség 2 esetben, 7 órség 1 esetben, míg 15 esetben a tűz a lakók által oltatott el. E szerint működött összesen 24 esetben 145 ember, 5 esetben 26 szerrel. Órségek szerint következőképen oszlik meg:

Órség neve	Kivonult esetben	Működött esetben
I. kerületi	2	1
II. kerületi	5	3
III. kerületi	4	3
IV. kerületi	8	4
V. kerületi	7	2
VI. kerületi	9	7
VIII. kerületi	10	2
IX. kerületi	8	5
X. kerületi	—	—
Önkéntes test.	1	—
Hajógyári	1	—
Erlich gyári	1	1
Ó-budai Grunwald-gyári	1	1
Újpesti önk. egylet	1	1
Stern szeszgyári	1	1
Wolfner bőrgyári	1	1
Órségek száma	60	32

Azonkívül működött még 1 esetben a Jutagyár, a Schönichen-féle hajógyárs az újpesti kikötőfelügyelőség személyzete is.

A működési időtartam 1 órán aluli 28 esetben, 1—2 óra közötti 9 esetben, 2—3 és 3—4 óra közötti 1—1 esetben; az összes működési időtartam 39 esetben 34 óra 29 perc, vagyis egy esetre 56'9 perc, egy emberre pedig 14'2 perc esik.

Ezen oltási munkálatok alkalmával 4 esetben alkalmaztatott 19 sugár s pedig 1; 2, 3, 13 sugár 1—1 esetben; a tűz oltásánál szereltetett továbbá 2 esetben 14 szivattyu, s használtatott puttöny-fecskendő 1 esetben, veder 13 esetben, pokrócz 1 esetben. Vizszerzési forrásul szolgált: direct a vízvezeték 2 esetben, a Duna-folyam 2, kut 1, vízfordókocsi 1 esetben.

Ezen működések alatt tartalékban, illetve készenlétben állott 3 órség 3 esetben s pedig az V, VIII, és IX-ik 1—1 esetben; a tűzhelyen tűzör hagyása szükségessé vált 4 esetben 4 tűzoltóval, kik összesen 3 óra 5 percet töltöttek a tűzhelyen annak szemeltartására s felügyeletére.

A tüzesetek oka gyanánt valószínűség szerint megállapítható: a kémény tisztátalansága 21, erős fűtés 2, gondatlanság 4, vigyázatlanság 4, hibás szerkezet és építkezés 5, gyújtogatás 3 esetben.

A 39 tüzeset közül 8 volt kárral egybekötve. A felek által bevallott kárösszeg épületben 2 esetben 3200 frt; anyagban, áruban 4 esetben 8620 frt; összesen 4 esetben 11820 frt; a tűzvizsgáló-bizottság által megállapított kárösszeg épületben 5 esetben 7901 frt; a biztosítási összeg pedig 4 esetben 26469 frt; a többi adatok még ismeretlenek. Ezen biztosítási összeggel szemben áll az 5 esetben épületben s anyagban felvett maximális kárösszeg 17021 frttal, mely is a biztosítási összegnek 1'5 része. Érdekeltek voltak: az «I. magy. ált.», a «Magy.-francia» 2—2 esetben, a «Generali», az «Adriatica» 1—1 esetben. Allatban is esett kár, a mennyiben 1 tüzesetnél 1 macska elégett.

Márczius hóban tűzbiztonság tekintetében csak csekély haladás mutatkozik, mert a káresetek száma 8-al kisebb lett és a tüzesetek száma 17-el, a kárösszeg mégis csak 83 frttal lett kisebb.

Az elmúlt hóban a főv. tűzoltó-főparancsnokság részt vett 37 bizottsági eljárásban. Megemlítendő, hogy e hóban az önk. testület átköltözött új duna-utcai őrhelyiségébe s ennek folytán a központi órség legénységének egy része a volt önk. órszobában helyeztetett el; a járvány-kórházak őrzetére felvett emberekből pedig kettőnek felmondattott a

szolgálat e hó 15-én, tekintettel a járvány megszüntetésére. — Rendkívüli szolgálat teljesített e hóban is a járványos betegek ágyneműinek elégetése, a budai kör estélyei s a kéményseprők mellett kémények égetése alkalmával.

E hóban elintéztetett hivatalból 181 ügyirat, 46 tűznaplószám, úgy hogy a havi ügyforgalom 227 szám. A sürgönyforgalom a következő volt:

Órség	Feladott	Átvett	Összesen
	s ü r g ö n y ö k		
I. kerületi	56	27	83
II. kerületi	38	36	74
III. kerületi	43	70	113
IV. kerületi	299	235	534
V. kerületi	32	25	57
VI. kerületi	58	32	90
VIII. kerületi	61	30	91
IX. kerületi	43	33	76
X. kerületi	6	18	24
Összesen	636	506	1142

Tartatott továbbá 22 órséggyakorlat összesen 22 órán át 581 emberrel s 14 esetben 35 szerrel, úgy hogy egy gyakorlatra 1 óra és 26 ember, egy emberre pedig 2'27 perc esik. Ezen gyakorlatokon részt vett: az I. ker. órség 11, a II-ik 6, a III-ik 2, a IV-ik 4, az V-ik 3, a VI-ik 5, a VIII-ik 16, a IX-ik 4, a X-ik 9, a közvágóhídi 1 esetben, összesen 61 órség. Azonkívül volt még egy riadó is a III. ker. órséggel.

A csapat létszáma a hó elején 151 fő volt; a hó folyamán fegyvergyakorlatra vonult be 1; kilépett 9; felvételt 7, s így a létszám 149 fő. A csapat fegyelmi magaviselete javult; előfordult ugyanis 1 intés, 4 büntetés, 1 elbocsátás. Az egészségi állapot szintén változott, a mennyiben csak 2 kisebb betegedés fordult elő.

### A pásztói önkéntes tűzoltó-testület közgyűlése

1887. évi január hó 30-án tartatott meg; lefolyását következőkben ismertetjük:

Főparancsnok mint elnök constatálván a határozatképességet, a gyűlést megnyitotta s felhívta a jegyzőt a parancsnokság 1886-ról szóló jelentésének előterjesztésére, melynek lényege a következő: A pénztárnak — az 1886. évi s a választmány által felülvizsgált számadások szerint — bevétele 669 frt 04 kr., kiadása pedig 641 frt 85 kr. volt, miert is a folyó évre 27 frt 19 kr. maradvány mutatkozik. Ezzel kapcsolatban jelentetik, hogy Geitner és Rausch szivattyu-gyárosoktól 857 frton vásárolt fecskendő teljesen kifizettetett, sőt az ennek eszközölhetésére Keszler Zsigmond, Olah Gábor, Gottlieb Lajos, Letanóczky József és Büchler Pál uraktól felvett kamatnélküli kölcsönök is visszatértettek.

Iparkodott a parancsnokság a testület működőképességét is emelni, s e célból több szükséges felszerelési tárgy beszerzése eszközöltetett s a régi szerek kijavítottak. Az 1885-ben 1305 frt 68 krt tevő leltári érték 1886-ban, a kópiási százalék levonásával is 1357 frt 85 krt tesz. Felemlítendő azon adakozók, kik e közhasznú testület céljainak előmozdítását pénzbeli adományokkal segítették. Mint ilyen első sorban említendő főtiszt. Hován József pléb., ki a szt. lélek alapítványi pénztárból, az egri érsek ó excja engedélyével 50 frtot, továbbá az I. sz. magyar ált. bizt. társaság, mely szintén 50 frtot, Patzek Zsigmond ügyvéd, ki 12 frtot és Kecsey Lajos, ki 4 frtot adományozott.

Befolyt ezenkívül 2 táncszestély és 1 nyári táncmulatság jövedelmeként 249 frt 33 kr.

1886. évben tartatott 1 rendkívüli közgyűlés, melyen

a rangjáról lemondott s a működő tagsági kötelezettségek alól magát gyengélkedés s tuhlalmazott hivatalos teendő miatt felmentetni kért Kecsey Lajos I. segédtsit helyett, ez állásra Kreith Gyula s az ezen választás folytán üresedésbe jött II segédtsit állásra Kepess József választattak.

Továbbá választmányi gyűlés tartatott 1886. év folyamán 3. parancsnoksági értekezlet pedig 13. Határozat hozatott összesen 75, melyek 113. ikt. szám alatt intéztettek el s végrehajtottak.

A működő tagok ápr. 1-től nov. 1-ig vasárnaponként gyakorlatot tartottak, nov. 1-től pedig a téli időszakon át minden második vasárnapon iskolát látogattak.

Éjjeli őrséget a működő tagok valamennyien, — az egyleti orvos kivételével — ápr. 1-től okt. 31-ig teljesítettek; az okt. 31-iki éjjeli őrség ünnepélyesen, az egész parancsnokság által tartatott.

Összesen tartatott pedig az 1886. évben 214 éjjeli őrség.

Pásztó város t. előjárósága azon határozatot hozta, hogy miután a működő tűzoltók, mint tűzoltók úgy is tartanak éjjeli őrséget, a polgári éjjeli őrség (strázsa) alól felmentetnek.

A lefolyt év folyamán készíté el s nyomató ki a parancsnokság a szolgálati szabályzatot is, hogy ezen szabályzat a működő tűzoltóknak, működésük közben, zsinórmértékül szolgáljon.

Tüzeset volt Pásztó város területén és határában a lefolyt 1886. évben 18, ezek közül: háztető-égés volt 10, háztető-gyuladás, mely elfojtatott, volt 1, felszer-égés volt 2, farraktár-égés volt 1, buzakazal-égés volt 2, szalma- és takarmányégés volt 2. Ezekből éjjel előtt 9—12 óra közt volt 14 tüzeset, éjjel után volt 1. délelőtt volt 2, délután volt 1. A város belterületén volt 14 tüzeset. A város külterületén s határában volt 4 tüzeset. Legtöbb tüzeset volt augusztus hóban 10, ápril hóban volt 2, májusban 2, februárban 1, júniusban 1, júliusban 1, szeptemberben 1. Tüzeset nem volt január, márczius, október, november és december hónapokban.

Egyletünk tagjainak ez idő szerinti száma 144, és pedig alapító 43, pártoló 38 és működő 63. Ha már most e létszámot összehasonlítjuk az 1885-iki létszámmal, arról győződünk meg, hogy a tagok száma egygyel sem kevesebb a tavalinál, mert az alapítók száma ugyanaz, a pártolók száma 1886-ban 3-mal kevesebb, de a működő tagok száma 3-mal több az 1885-iki létszámnál; mert míg 1885-ben volt 41 pártoló tag, 1886-ban van 38, s míg 1885-ben volt 60 működő tag, 1886-ban van 63. A pártoló-tagok kevesebblete onnan ered, hogy közülök egy elhalt, kettő pedig elköltözött.

A felolvasott évi jelentés tudomásul vétetett s abból kifolyólag a pénztárnoknak jegyzőkönyvi elismerés mellett a felmentvény megadatott; a fent említett adakozóknak jegyzőkönyvi köszönet szavaztatott.

A választmány jelentése a pénztár megvizsgálása és állapotáról tudomásul vétetett.

Főparancsnok felhíván a közgyűlést az alapszab. 14. §-a értelmében a felügyelő-bizottság megalakítására, megválasztva lettek: Patzek Zsigmond, Hován József, K. s Endre, Kaluzsa Károly, Fridrich Ferencz, Hollay Antal, Keszler Zsigmond, Szedlacsek István és Fázold Károly.

Főparancsnok felhívta Kreith Gyula segédtsitet az 1887. évi költségvetés előterjesztésére, mely 282 frtra irányoztatott elő. A felolvasott költségvetés egész terjedelmében elfogadtatott azon megjegyzéssel, hogy a testület 1887. évi jövedelmeiből fenmaradó s a házankénti való gyűjtésből befolyó összegekből sisakok szereztessenek be.

A leltárról előterjesztett jelentés tudomásulvétele után, elnöklő főparancsnok három tagot a jegyzőkönyv hitelesítésével megbízván, a gyűlést bezárta.

**A zalaegerszegi önk. tűzoltó-egylet közgyűlése.** A zalaegerszegi önk. tűzoltó-egylet az 1887. évi február hó 13-án tartotta megrendes évi közgyűlését, melynek lefolyása következő volt:

Boschán Gyula hely. elnök az ülést megnyitván, a következő évi jelentés olvastatott fel:

«Tisztelt közgyűlés!

Kulturéletünknek egyik legszébb szokása az évforduló figyelemre méltatása, mert ez mindenki részére nagymérvben nyújt érdekeset. — Minket is a szokas — de egyuttal az erkölcsi kötelesség is — készít arra, hogy az egyleti évforduló alkalmával, egyletünk működéséről jelentést tegyünk, hogy abból az egyesület t. tagjai a következtetést maguknak levonhassák.

Első sorban előterjesztjük a választmány azon intézkedéseit, melyekkel az 1886. évi február hó 2 én tartott közgyűlés határozatait fogadtosította:

Strohmayer Ferencz e. pénztárnok 1885. évi számadása a számvizsgáló bizottságnak felülvizsgálás végett kiadatván, az a számadást helyesnek találta s ennél fogva pénztárnok ur részére a felmentvény megadatott.

A közgyűlés 5. sz. határozatával megbízott a választmány az egyesület részére egy toló-létrának 500 frtnyi összeg keretén belül való beszerzésére; a parancsnokságnak 1886. évi május 2-án olvasott jelentése szerint azonban a tolólétrának, mint városunkban felesleges szernek, beszerzése nem javasoltatván, a választmány a tolólétra be nem szerzését fogja javaslatba hozni.

A többször említett közgyűlés 6. sz. határozata az alapszabályok némely §-ának módosításáról is intézkedik. Tekintve azonban, hogy ezen közgyűlési határozat által tett módosítások még némi kiegészítést igényelnek, ennél fogva az alapszabályok módosítását a választmány ezen mai közgyűlés napirendjének tárgyai közé tűzte ki.

Az egylet folyó ügyei a múlt évben 8 választmányi ülésben intéztettek el.

Az egyletnek van jelenleg 4 alapító, 194 pártoló, 8

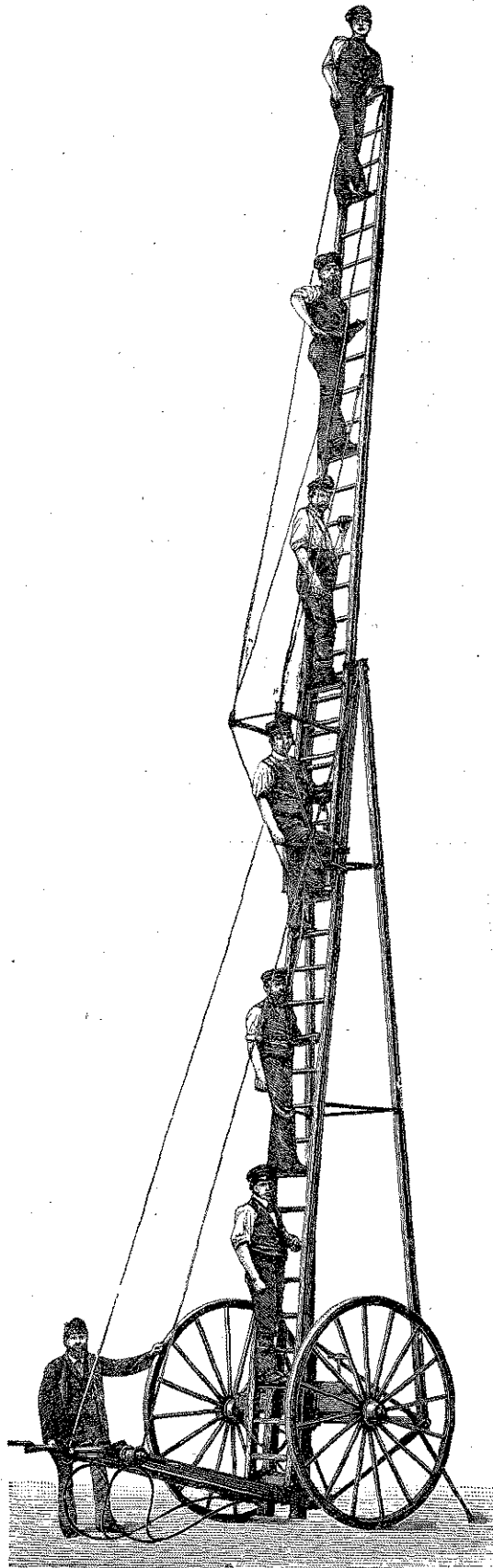

A legújabb Magirus-féle egyensúlyos tolólétra.

(Lásd szövegét az 52. oldalon)



segélyző tagja és 47 önk. tényleges tüzoltója, az összes tagok létszáma tehát 253

Az egyleti pénztárba az 1886. évben befolyt összesen 1057 frt 25 kr.; hozzáadva az 1885. év végén maradt pénztári maradványt 344 frt 76 krt, az egylet 1432 frt 01 krral rendelkezett; az 1886. évi kiadás 518 frt 03 kr.; levonva a kiadást a bevételből, a pénztári maradvány az 1886. év végén: alaptökében 212 frt 50 kr., — egyleti tőkében 701 frt 28 kr., — tagsági-díj hátralékban pedig 12 frt 50 kr.

Lóbeszerzési alapunk 167 frt 29 krral, zenealapunk 29 frt 74 krral rendelkezett 1886. év végén, betegsegélyző-alapunk 1470 frt 83 kr. értékű takarékpénztári betétből, a Hanty Ferencz-féle alapítvány pedig 1 drb. zala-egerszegi takarékpénztári részvényből s ennek két évi esedékes részvényeiből áll.

Az egylet vagyonát képező ingók értéke leltár szerint 4157 frt 80 kr.

A tüzoltó csapat az 1886. évben 15 gyakorlatot tartott, melyek alkalmával 77 igazolt, 68 nem igazolt mulasztás történt; egyházi ünnepek alkalmával 5-ször, temetésre 3-szor vonult ki a csapat.

Az 1886. év folyamán Z.-Egerszegen 2 tüzeset volt és pedig az első május 30-án éjjel 1 1/2 órakor; a másik szept. 1-én éji 1 órakor.

Egyletünk egyik elhalt alapító tagja, Farkas Dávid volt orsz. képviselő temetésére csapatunk kötelességszerűleg kivonulván, az elhunytak özvegye egyesületünknek 100 frtot kegyeskedett adományozni, melynek fele az egyleti pénztárba, fele pedig a betegsegélyző alap javára utalványoztatott.

Megemlítendőnek véljük a választmány 29/1886. sz. határozatát, mely szerint az önk. tényleges tüzoltók által köteendő fogadalom mintája megállapított, minek folytán a csapat tagjai — 3 kivételével — a fogadalmat ünnepélyesen le is tették.

Továbbá előterjesztjük, hogy az orsz. tüzoltó-szövetség által alapított szolgálati érmek — az ügy komolyságát megillető ünnepélyességgel — az 1886. évi október 18-án osztattak ki, mely alkalommal X-éves ezüst érmet: Kovács Károly főparancsnok, Strohmayer Ferencz alparancsnok, Prucker István, Heigli István, Horváth József, Rozer József, Grünwald József, Móroc József, Csider Sándor tüzoltók; V-éves bronz érmet pedig: Vass Ferencz, Bitá Lajos, Steiner Zsigmond, Hollósy János és Dombi Pál tüzoltók nyertek.

Bejelentjük továbbá, hogy az 1886. évben megtartatni szándékolt orsz. tüzoltó-szövetségi közgyűlés, a Fiumében fellépett kolera-járvány miatt — a központi választmány értesítése szerint — a folyó 1887. évre elhalasztott.

Kötelességünknek tartjuk a csapat azon dicséretre méltó mozgalmát elismeréssel megemlíteni, hogy kebelében a tüzoltók családtagjai javára gyógyszer-segélyt nyújtó alapot létesített, mely alap az 1886. végén már 20 frt 05 kr. tőkét képviselt, nemkülönbön teljes elismeréssel kell adóznunk nek, dr. Isóó János ur e. orvos azon önfeláldozást igénylő készségeért, hogy a tüzoltók családtagjainak orvosi gyógykezelését díj nélkül teljesíteni szives volt.

Fájdalommal kell jelentenünk, hogy egyesületünknek több éven át volt nagy ügybuzgalmu tevékeny elnöke Szeghő István ur városunkból eltávozott s így egyletünk működési teréről lelépett.

Az 1886. évben eltávozás folytán 6, kilépés folytán 6, elhalálozás folytán 2, összesen 14 taggal apadt az egyesületi tagok száma; az elhaltak mindegyike — Martinkovics Lajos és Schutte Péter — több éven át részesítették pártfogásukban az egyletet.

Ezek voltak azok, a melyeket a t. közgyűlés tudomására hozni kötelességünk volt, s most rövid évi jelentésünket — a t. közgyűlés figyelmébe ajánlva — azzal zárjuk be, hogy azt tudomásul venni méltóztassék.

Az évi jelentés a közgyűlés által tudomásul vétetvén, a tisztujítás ejtetett meg a következő eredménnyel:

Elnök: Boschán Gyula, alelnök: Unger Domokos, jegyző: Hárich Béla, pénztárnok: Strohmayer Ferencz, ügyész: Erdős Géza, főparancsnok: Kovács Károly, alparancsnok: Stromayer Ferencz, csapat-parancsnok: Hárich

Béla, zászlótartó: Horváth Gyula, orvos: dr. Isóó János, szertárnok: Graner Géza, mászó-parancsnok: Hollósi János, mászó szak. vezető: Stefanecz József, bontó-mentő parancsnok: Horváth József, bontó-mentő szak. vezető: Vizlendvay Károly, szivattyus parancsnok: Grünwald József, szivattyus I. szak. vezető: Prucker István, szivattyus II. szak. vezető: Vass Ferencz, szivattyus III. szak. vezető: Bitá Lajos. — Választmányi tagok: Breisach Samu, dr. Czinder István, Deutsch Ferencz, Fangler Mihály, Hajik István, Major Károly, Móroc József, Steiner Zsigmond és Szedmak Gyula.

Állandó számvizsgáló bizottsági tagok: Czukelter József, Rosenthal Ignác, Weisz Tivadar.

Az 1887. évi költségvetés megállapítása után olvastott a választm. által kiküldött számvizsgáló-bizottságnak az 1886. évi egyl. pénztári számadás megvizsgálásáról szóló jelentése, mely jelentés a számadással együtt felülvizsgálás végett az állandó számvizsgáló-bizottságnak rendeltetett kiadatni.

Ezek után az alapszabályok némely §§-ai módosítottak s a módosított alapszabályok a miniszteri jóváhagyás elnyerése végett felterjesztetni rendeltettek.

A választmány indítványára elhatározott, hogy az 1886. évi pénztári maradványból 500 frt az egyleti tőkéből elkülöníttessék s ezen összeg «szertár építési alap» czimen külön kezeltessék.

Ugyancsak a választmány előterjesztésére, a csapat-parancsnokság előterjesztése folytán, a mult évi közgyűlés azon határozata, hogy egy toló-létra szereztessék be, hatályon kívül helyeztetett.

Végül a közgyűlés Szeghő István volt egyleti elnök urnak jegyzőkönyvileg köszönetet és teljes elismerést szavazott.

#### A dunaföldvári önk. tüzoltó-testület köréből.

A dunaföldvári önk. tüzoltó-testület tíz éves fennállásának jubileumát az idén ülte meg, mely után megalakult ismét 5 évre a régi megedzett tüzoltókból és kevés újoncokból. A tiszt állások betöltése egyhangu választással történt. Tiszteletbeli elnök: ifju Szevald Móríc, elnök és főparancsnok: Reitter József, pater: főt. Halvax József pleb., tiszteletbeli főparancsnok: Zsuffa Pál, egyl. orvos: dr. Schützenberger Endre, pénztárnok: Nadhora József, jegyző: Jéhu Ferencz helyettes főparancsnok: Bekker Antal, osztályparancsnok: Dudás Gyula, fóp. segédtsz: Csernyánszky Béla, szivattyúparancsnok: Keller József, rendőr-parancsnok: Clementisz Károly, sebész: Benák János, zászlótartó Schall A., szertárnokok: Skube Márton és Eisenpreis A. A tüzoltó-testület összes személyzete 101 tagot számlál. A zenekar 12 személy és egy karmesterből áll, és ez Panek József, a nagygyűléseken is elismert törzskürtös. Van ezen intézetnek 12 tagból álló választmánya is, a mely a bevételeket és kiadásokat ellenőrzi, névszerint: Csefkó Ferencz községi I. oszt. Sebeczky András, Radnich János és Ujvári László ügyvédek. Németh János pl., Steiner Fulöp, Pintér Károly; ezeken kívül még 5 a parancsnokságból. A lefolyt tíz év alatt az egylet 143 tüzesetnél működött, két esetben vidéken. A városi képviselő, mint a mult évekre, ugy a következő 5 évre is évenkénti 500 frtot szavazott meg a testületnek 400 frt évi jövedelem pedig 100 pártoló tagtól folyik be. A dunaföldvári Népbank pedig 20 frt évi díjjal segít ezenként testületünket.

#### A szeptember-bélaei önkéntes tüzoltó-testület

apríl hó 3-ikán tartá meg közgyűlését, következő főbb tárgyakkal. Az elnök Weber S. lelkész és a főparancsnok Láng Albert referáltak a testület 3 évi működéséről. Tartatott 6 köz. és 21 választmányi gyűlés 20 tag az országos tüzoltó-szövetség által kiadott érmet s szolgálati év után megkapta. A testület szereklét kivonult s vaktűzlárma alkalmával, részt vett 2 kéménytűz oltásában és 8 nagyobb tüzesetnél a környéken; azonkívül e három év alatt 1096-szor örködött éjjel, és számos helybeli gyakorlaton kívül 3 nagy gyakorlatot tartott a környékből 6 főoktetülettel együtt. A jelentések tudomásul vétettek és az elnöknek valamint a főparancsnoknak a testület hálája jegyzőkönyvileg fejez-



tetett ki. — Az átvizsgált és helyesnek talált számlából kitést, hogy a testület az utolsó évben 462 frtot vett be és ugyanannyit elköltött. A betegápolási alap tesz 308 forintot. Az előolvasott leltárban foglalt testületi szerek értéke 4686 frtra rug. Müller Gyula és Róth Frigyes pénztárosoknak szintén a megérdemelt elismerés fejeztetett ki. Miután az önkéntes testület kötelezettsége a három szolgálati évvel lejárt, a polgármester Ludvigh Ágoston a város

névében is mély hálóját fejezte ki a testületi elnöknek, a főparancsnoknak, minden hivatalnokoknak, valamint az összes tagoknak is azon önfeláldozó és buzgó tevékenységért, melyet 3 év alatt kifejtettek, egyszersmind reményét is kifejezvé, hogy a testület újra meg fog alakulni és közreműködni a közjó előmozdításában. Az alakulás napja azonban későbbre halasztott el.

## Az országos tüzoltó nagygyűlés.

Az országos tüzoltó-kongresszust rendező fumei bizottság, márcz. hó 6-án megtartott ülésén lelkesült egyetértéssel adott kifejezést ama forró ohajtásának, hogy az országos tüzoltó-kongresszus városunkban megtartassék.

Említettük ugyanis, hogy akadt a városi képviselő-testületben öt tag, a kik a háborus kilátások miatt a tervezett kongresszus elhalasztását indítványozták. Ez indítvány folytán, mely egyébiránt a város lakóinak túlnyomó többsége körében rossz benyomást keltett, a központi bizottság elnöke, Thierry Frigyes lovag, egybehívta az egyes albizottságok elnökeit és titkárait, hogy ez indítvánnyal szemben a további teendőkre nézve határozzanak.

Az ülésre az érdekeltek csaknem teljes számban megjelentek, és pedig Thierry Frigyes elnök. és Hajnal Antal alelnökön kívül a központi bizottsági tagok: Carminatti Giambattista, Burgstaller Károly, Burich I., Dobrovich János, Ellent I., Gellertich János, Klemenz Ede, Lucich József, Maruschig Biagio tüzoltó-parancsnok, Mócs Zsigmond, Nicora Vincze a közp. bizottság jegyzője, Thianich Venczel, Tóth Lajos, Zängerle dr. Zotti János.

Thierry Frigyes a jelenvoltak általános érdeklődése mellett megnyitva a gyűlést, előadta, hogy a bizottsági tagok összehívását, a képviselő-testületben történt indítvány folytán, szükségesnek tartotta. Ez indítványból kifolyólag Ciotta polgármester egy jegyzéket közölt a központi bizottság elnökségével, melyet Nicora Vincze, a közp. bizottsági jegyzője olvasott föl.

Ez átirat fölolvása után Thierry elnök erősen hangsúlyozva előadta, hogy nemcsak a fumei tüzoltó-egyesület, de a város reputációjának megóvása is megköveteli a kongresszus megtartását. És ha ezuttal a képviselőtestület iránti tiszteletből nem is ohajtja konstatálni a testület illetéktelenségét, mindenesetre tudomására fogja hozni, hogy a kongresszust a központi bizottság minden áron megtartani fogja. Ez eljárását annál is inkább teljesen indokoltnak látja, miután a város, már 1882, utóbb pedig 1884-ben kijelentette ugyan, hogy nincs abban a helyzetben, hogy a tüzoltókat meghívja, de kinyilatkoztatta, hogy a vendégeket szívesen látja, s a mellett, hogy fölkérte az egyesületet a vendégek meghívására, a kongresszusi célokra 3000 forintot bocsátott rendelkezésére.

Ezek után Thierry Frigyes elnök fölhatalmazást kér a bizottsági tagoktól egy a városi hatósághoz intézendő iratban annak kijelentésére:

hogy a központi bizottság a kongresszus megtartását az indítvány dacára a leghatározottabban ohajtja,

továbbá erélyesen visszautasíthassa ama vádat, hogy a rendelkezésre bocsátott 3000 forint jó részben «elpárolgott,» (még 2800 frt van belőle);

kijelenti egyúttal azt, hogy az indítvány se nem logikus, sem pedig a dekorummal össze nem egyeztethető; s végül erélyesen tiltakozik bármely oldalról jövő minden oly szándék ellen, mely a kongresszus elhalasztását célozza.

Az elnök szavai után egybegyűlt bizottsági tagok élénk és általános helyeslés között fejtették ki nézeteiket.

Thierry elnök után Burich bizottsági tag, a képviselő testületben történt nyilatkozatokkal szemben nem tartja szükségesnek, hogy a város által a tüzoltó célra engedélyezett összegből hiányzó kétszáz forintról a városi hatóságnak részletes számadas terjesztessék elő.

Ugyan e nézetnek ad kifejezése. Mócs Zsigmond, ki a

részletezést már az okból is fölöslegesnek tartja, miután a városi hatóság a 3000 forintnyi összeget szabad rendelkezésére bocsátotta, s elégségesnek véli egyszerűen hivatalból leendő kijelentését annak, hogy a pénznek csak csekély része lett a kongresszusi célra elkölve.

Hajnal Antal alelnök azon nézetben van, hogy nem hiszi, miszerint a fumei városi képviselőtestület elfogadna oly indítványt, mely a már elvben elhatározott kongresszus megtartását ellenezné, de föltéve bár meg nem engedve, hogy ez megtörtént volna, a fumei központi bizottságnak ennek dacára a legnagyobb erélyvel kellene kezébe venni az ügyet, hogy azt diadalra juttassa.

Nicora Vincze közp. bizottsági titkár ezután hosszabban beszél s kijelenti, hogy a képviselő-testületben történt nyilatkozatok az ő személyét közelről érintik. És ha mégis megmarad bizalmi állásában, azzal indokolja, hogy a tüzoltó-kongresszus elhalasztására vonatkozó indítvány mellett alig néhány városi képviselő nyilatkozott. Egyébiránt a maga részéről is méltatlankodásának ad kifejezést, s kéri azt a városhoz küldendő válaszbba foglaltatni.

Hosszabb eszmecsere után Thierry elnöknek már jó eleve helyesléssel fogadott proppozíciói fölött, a bizottsági tagok azokat egyhangulag és megújuló helyeslések között elfogadják.

Ezután a tüzoltó-kongresszus programjára nézve történtek általános megállapodások, s a bizottsági tagok elfogadták Hajnal Antal alelnöknek ama indítványát, hogy az albizottságok a kongresszusi program főbb elveinek megállapítása céljából egyelőre Thierry Frigyes elnöklete alatt tartsanak ülést. Ez indítvány, melylyel a program, nézetünk szerint is nagyobb könnyebbséggel lesz megvalósítható, szintén egyhangulag elfogadott. Thierry Frigyes ama kérdésére, hogy az ünnepély rendező bizottság ügye miként áll, — Carminatti G. célszerűnek tartaná, hogy az ünnepély rendező bizottság lehetőleg egyetértőleg járjon el a diszitő bizottsággal, mert egy megfelelő program és a költségvetés megállapítását csak így tartja minden nehézség nélkül megvalósíthatónak. — E nézetéhez a bizottsági tagok hozzájárulnak.

Miután végül Dobrovich János és Burich a lakásokra nézve adtak fölvilágosításokat, elnök az ülést befejezettnek nyilvánítja.

Miután a bizottsági tagok még Thierry Frigyes elnöknek erélyes és ügybuzgó magatartásaért elismerésüket fejezték ki, az ülés véget ért.

Megemlítjük végül, hogy az értekezlet iránti érdeklődésnek élénk tanúságát képezi ama körülmény, hogy azon a helyben megjelenő lapok csaknem valamennyien képviselve voltak.

A helybeli sajtó, a kongresszus megtartását egyébiránt a legmelegebben ohajtja,

\*

Az ünnepély rendező bizottság újból leendő szervezése, illetőleg végleges megalakulása céljából, márcz. hó 10-én Hajnal Antal elnöklete alatt ülés tartatott, melyre Egan Lajos, Brelich Ernő, Deréky Gyula, Maruschig Biagio, Mócs Zsigmond, Nicora Vincze, Riboli Ágoston, Santay Lajos, Slabus N., Tóth Lajos és dr. Zotti János jelentek meg.

Elnökül megválasztott: Brelich Ernő városi tanácsnok, alelnökül Santay Lajos főmérnök, titkárul: Mócs Zsigmond, h. titkárul: Rosa Silvio.

A megejtett választás után Brelich elnök fölolvassa az

ünnepély programjának főbb pontjait, melyek általánosságban elfogadtattak. A részletek megállapítása az ünnepély rendező bizottság feladata leendő, s az így elkészített program annak idején a központi bizottság elnökségéhez fog beterjesztetni jóváhagyás végett.

Miután még Nicora Vincze főbb vonásokban az ünnepély költségeiről terjeszt elő költségvetést, melyből meggyőződhetünk, hogy a rendelkezésre álló pénzüsszeg és jövedelmi források a kiadásokat fedezni fogják, az ülés fölöszlott.

\*

A városunkban megtartandó kongresszus iránti érdeklődésről s az uralkodó hangulatról, mely az ismeretes indítvánnyal szemben városunk közönségét elfoglalva tartja, közöljük a «Bilancia» című helyben megjelenő hazafias olasz napi lapnak közleményét, mely határozottan elítél minden intencziót, mely a kongresszus elhalasztását célozza: «Az indítvány, melyet ő városi képviselő a tüzoltó-kongresszus elhalasztására nézve tett, mindenki előtt ismeretes. Kevesen tudják azonban azt, hogy a közgyűlés után, melyen a többször említett indítvány szőnyegre került, egy túlbuzgó polgár kapta magát, s nyomban értesítette a központi tüzoltó-szövetséget e tényről, mintha csak megmutatni akarná, mily kárörömet érez annak megtörténte fölött.

«Ez alkalommal folytatja a «Bilancia», egyszerűen konstatálni ohajtottuk a tényállást, föntartva magunknak visszatérni a tárgyra, midőn a fönidézett indítvány a képviselő testületben tárgyalva és visszautasítva lesz. A város becsülete és tisztességén kívül megköveteli ezt Fiume közönsége vendégszerető érzelmeinek tiszteletben tartása, melylyel az mindenkor méltán büszkélkedhetett.»

Örömmel üdvözljük laptársunkat e hazafias és erélyes nyilatkozataiért, annyival is inkább, mert rajtuk kívül igazolni fogja szavait a város közönsége a lelkes fogadtassal, melyben az érkező tüzoltókat annak idején kétségkívül részesíteni fogja.

\*

Az országos tüzoltó-kongresszus érdekében e hét folyamán (márcz. 13—20.) a következő intézkedések történtek.

Hajnal Antal a központi bizottság alelnökének ama már ismertett indítványa szerint, hogy az egyes albizottságok, a központi bizottság elnökségének képviselete mellett, újra szerveztessenek, márcz. hó 14-én a lakás rendező bizottság tartott ülést Hajnal Antal elnöklété alatt.

Az ülésen megjelentek Dobrovich János, Burich Henrik, Zängerle, Nicora Vincze, Maruschig Biagio, Edelényi Szabó Lajos, Evinger Antal stb.

Mint a többi újonnan szervezett bizottságok, úgy a lakásrendező bizottság körében is a következő pótválasztások történtek: alelnöknek megválasztott dr. Feichtinger Elek, másodtitkárnak Edelényi Szabó Lajos.

Az ülés alatt Dobrovich elnök előadta a lakásrendező bizottság ügyét s reflektálva a múlt évi munkálatokra, kimutatta, hogy az érkező vendégek minden akadály nélkül elhelyezhetők lesznek. — E kijelentéseket a jelenlevők a legbensőbb megalégedéssel vették tudomásul.

\*

A díszítő bizottság hasonlóképp újonnan szervezkedett. A Hajnal Antal elnöklété alatt megtartott szervező gyűlésen, Carminatti Giambattista elnökön kívül, másodelnökül Egan Lajos főmérnök, Burgstaller titkáron kívül másodtitkárrá Deréky Gyula mérnök választattak meg egyhangulag.

A megejtett választások után Carminatti elnök jelentést tesz a bizottság eddigi működéséről. E szóbeli előadás szerint a bizottság munkálataival már csaknem teljesen rendben van, s csupán a költségvetésre kell még megállapodásra jutnia. A jelentés a jelenlevők részéről megnyugvással vétetett tudomásul.

\*

A városunkban megtartandó országos tüzoltó-kongresszus érdekében, f. hó 20-án Thierry Frigyes elnöklété alatt összbizottsági ülés tartatott.

A megelőző ülés jegyzőkönyvének dr. Zotti tüzoltó-egyleti titkár által történt fölolvása után, Thierry elnök jelentette, hogy a f. évi márczius 13-án megtartott s fentebb már ismertett ülés eredményéről, terjedelmes jelentést tett Cotta polgármesternek, melyben a mellett hogy erélyesen szót emel a kongresszus elhalasztását indítványozók eljárása ellen, kéri közreműködését arra nézve, hogy e különben is rokonszenvre nem talált indítvány a képviselőtestület által elfogadtassék.

A helyesléssel fogadott előadás után Nicora Vincze központi bizottsági titkár az egyes albizottságok jelentéseit olvassa föl, fölemlítve egyúttal az egyes albizottságok által igényelt s beterjesztett költségvetést. A költségvetésben fölvetett összegeket csak is ezeknek végleges megállapítása után fogjuk köztudomásra hozni. — Egyelőre fölemlítünk annyit, hogy a már rendelkezésre álló összegek, valamint az egyéb segélyforrásokból várt jövedelmek a kongresszus költségeit valószínűleg fedezni fogják.

Az egyes albizottságok által elkészített költségvetés tervezetben előirányzott kiadások és bevételek közti egyensúly helyreállítására közmegegyezés szerint egy 3 tagú bizottság küldetett ki, névszerint Hajnal, Nicora, Maruschig, Zotti, és Tóth, kiknek feladata leendő a végleges költségvetést lehetőleg megközelítve megállapítani.

A márczius 25-kén Budapesten megtartandó, illetőleg már megtartott országos szövetségi ülésre, a fiumei központi bizottság költségkimelés szempontjából, ezuttal külön megbízottat nem küldött ki, miért elhatározta, hogy a szövetségi elnökséghez, a Fiumében tartandó kongresszus előmunkálatainak eddigi állásáról, írásbeli jelentést küld.

\*

(A városatyák folyó hó elsején megtartott üléséből.)

A mai közgyűlésre volt kitűzve ama híres indítvány tárgyalása, melylyel öt városatya az országos kongresszus megtartását Fiumében ellenezte. — Hogy ez indítvány a hazafias szellemű lakosság körében mily visszatetszést keltett, leginkább bizonyítja a f. hó 1-én megtartott városi közgyűlés — Föltűnést keltett, hogy az indítványt aláírók közül Conte Domini Vincze és Walluschnig atya meg nem jelentek. Mondják, hogy az előbbi röstelli a dolgot, az utóbbi pedig Bécsben járt, hogy a politikai helyzetet tisztázhassa.

Az indítvány mellett elsőnek szót emelt Adamich, a Cunctator, kinek érveléseit Thierry Frigyes, a municípium alelnöke, oly ügyesen tönkretette, hogy a képviselőtestület és a karzat viharos tapsokba tört ki.

Dr. Giacich ezuttal ismét kimutatta a foga fehéret. Az indítvány mellett emelt szót, s a beszédje koronájakéért nem szégyelte fölvetni a kérdést: Hogy uram Isten mire való az nagy lelkesedés, mit tett Magyarország Fiumeért?

A karzati publikum zajos püsszegése követte e kvalifikálhatlan szavakat, mire dr. Gelletich Miklós erélyes hangon szólalt föl dr. Giacich beszéde ellen, fölemlítve, hogy ő, ki most tagadja, hogy Magyarország tett volna valamit Fiumeért, akárhányszor írta meg már, hogy mennyi hálával tartozik Fiume Magyarországnak!

Dr. Gelletich találó szavaira szünni nem akaró taps és helyeslés hangzott föl minden oldalról, s a sarokba szorított indítványozókat gunykakazaj kísérte.

Az indítvány elfogadására csak négyen szavaztak, és pedig: Adamich, dr. Giacich, Duimich, és urambocsáss Fletzer Ferencz is — ugyanaz, a ki annak idején a tüzoltó-kongresszusnak Fiumében leendő megtartását indítványozta. — A javaslat ellen 32 városatya szavazott.

A város e hazafias magatartása, azt hisszük, elég élénk bizonyítéka annak, mit már annyiszor hangoztattunk, hogy Fiume tud az anyaországért lelkesedni!

«Fiume.»

## H i r e k.

— **Kitüntetés.** Ő felsége a király, a zsolnai tűzvész alkalmával tanusított önfeláldozó működésük elismeréséül, *Bernard Ede* a csaczi önk. tűzoltó testület főparancsnokának az arany érdem keresztet; *Kasztellovics József* tűzoltónak a koronás ezüst érdemkeresztet; *Klapholcz József* tűzoltónak pedig az ezüst érdemkeresztet adományozta. Üdvözljük a derék bajtársakat, kik látható jelben kapták meg a királyi elismerést, s kívánjuk, hogy ez elismerés csak növelje bennök a nemes ügy iránt — melynek harcosai — a vonzalmat.

— **A főváros és a fővárosi tűzoltóság.** A tűzoltóság költségeinek mikénti fedezése, illetve annak könnyítésével foglalkozott a múlt hóban a főváros tanácsa és közgyűlése. A tűzoltói kiadások állandó emelkedése folytán még az 1873. évben bizottság küldetett ki oly célból, hogy a tűzoltóság fentartása körüli terhek könnyítése tárgyában javaslatot tegyen. E bizottság, mely 1881-ben újból alakítottatott, javaslatot dolgozott ki, melyet következőkben regisztrálhatunk: A tűzoltói kiadások évről-évre emelkednek; az 1882. évben 90,000 frt, 1885-ben 101,300 frt, 1886-ban 135,400 frttal lettek előírva. E rohamosan emelkedő terhek könnyítésére leghelyesebb volna, ha a tűzkárbiztosítás ügyét, annak kizárólagos jogával, a főváros maga kezelné. Minthogy azonban nem lehet kilátás arra, hogy a törvényhozás a szabadverseny félretételével a biztosítási üzlet ilyképeni korlátozását engedélyezné, arról egyelőre le kell mondani. Oly képpen kell tehát a dolgon segíteni, hogy a fővárosban levő biztosító társulatok a tűzoltói kiadásokban való részvételre szorítottassanak. Hivassanak fel ennélfogva a társulatok, hogy akár együttesen, akár külön-külön a tűzoltói kiadásokhoz hozzájáruljanak és az összeg mennyiségét záros határidő alatt közöljék; a felhívás eredménytelensége esetén pedig intéztessek a kormányhoz indokolt előterjesztés az iránt, hogy a társulatok törvény által köteleztessenek bruttó jövedelmük 5%-ával járulni a tűzoltói kiadásokhoz. A jogügyi bizottság által javasoltatott még az 1872. XXXVI. t. cz. 10. §. rendelkezése szerint, új adó kivetése által elő állítani a szükséges összeget; ezt a módot azonban a pénzügyi bizottság elvetendőnek tartotta, s a kiküldött bizottság javaslatát pártolta azzal a hozzáadással, hogy ha az ajánlott két módozat egyike sem vezetne eredményre, a főváros az önbiztosítási intézményt létesítse. A tanács a javaslatához hozzájárult s azt ily értelemben terjesztette a közgyűlés elé, mely azt szintén elfogadta.

— **Az új mászó-ház.** A kun-utczai gyakorlótéren épült mászó-ház közel áll befejezéséhez, úgy hogy e hó végén már átadható lesz rendeltetésének. A mászó-ház, — mely 5200 s néhány ftba kerül — három részből fog állani, u. m.: 2-ablakos egyemeletes, 2-ablakos kétemeletes, 3-ablakos háromemeletes részből. Nekünk úgy tetszik, mintha az új mászó-ház, illetve az emeletei kisebbek volnának a régiénél, hogy családunk-e, a május elején megkezdődő gyakorlatok fogják megbizonyítani.

— **A tejfalusi önk. tűzoltó-egylet** parancsnokává, az eltávozott Krostsenits Árpád helyébe, egyhangulag Horváth Dezső a mászó osztály parancsnoka választatott, a ki az egyeletet szervezte.

— **A trencsényi önk. tűzoltó-testület** f. é. márczius 6-án tartott közgyűlésén a tisztikar következőleg alakult. Főparancsnok: *Décsy Lajos*. Alparancsnok: *Porubszky Fános*. Gyakorlómester: *Pericht Jenő*. Mászóparancsnok: *Lange Gusztáv*. Szivattyus parancsnok: *Barényi Ferencz*. Segédtisztik: jegyzők *Csasztika Gyula*, *Bocsek György*, pénztárnokok: *Thaler István* és *Charusz Szilárd*.

— **Új tűzoltó-testület.** Salgó-Tarjánban Weissenbacher J. fő-, Barella Henrik alparancsnok alatt 62 taggal az önkéntes tűzoltó-testület megalakult s kedvező pártolás folytán a felszerelési tárgyakat és szereket Geittner és Rausch tűzoltó-szer-gyárosoknál meg is rendelte és pedig 62 emberre teljes egyenruhát és személyi felszerelést, továbbá egy kocsifecskendőt, egy hydrofort, egy vízfordó kocsit, tömlő-orsót,

3-rétű gráci dugólétrát talyigával stb. Kívánjuk, hogy az új testület igyekezetét és törekvését siker koronázza, s a tagok nemes buzgalma a jövőben ne ernyedjen egy cseppet sem.

— **A kassai önkéntes tűzoltó-testület** hosszadalmas tárgyalás után egy kettős művü hydrophor beszerzését határozta el és pedig Seltenhofer Frigyes fiai soproni fecskendő gyárosoktól. A hydrofor műve bronzból készült, a szelepek egy conusban elhelyezvék, tehát egyszerre kivethetők; fel van szerelve 8 drb 2 méter hosszú ruggyanta szivótömlővel, csavarokkal; négy nyomórúd, két osztóvilla csappal, négy mézgázott kender tömlő, csavarokkal; négy sugárcső, két nagy víztartóval (cisterna) továbbá francia kulcs, olajkanna, csavarszorító, fakalapács stb. aprószerzámmal. Ára 1700 frt. A megtartott próba következő eredményt szolgáltatta: szivóképesség 5 mtr., löktávolság 16<sup>m</sup>m-eres szoporkával 40 méter; szállított vízmennyiség percenként 325 liter (hány löketre? Rov. vez.), megjegyezvén, hogy a hengerátmérő 135<sup>m</sup>m, a löketmagasság 200<sup>m</sup>m. (Egyéb adatok nem vétettek fel? Rov. vez.)

— **Szolgálati érem kiosztás.** A nagy-kikindai önk. tűzoltó testület f. é. január 15—16-án a szolgálati érem kiosztása alkalmával ünnepélyt rendezett. A sikerült ünnepélyen képviselve voltak a török-becsei, ujarad-zsigmondházi s zombolyai tűzoltó-testületek. Az ünnepély a vendégek fogadtatásával kezdődött; a fogadtatás után faklyászene volt a t. főpar. Petrovics Milán és a főpar. Brettner Ernő tiszteletére. A faklyásmenet után pedig ismerkedési estély volt. A második napon reggel 9 órakor ft. Várady Ferencz esp. pléb., az orsz. tűzoltó-szövetség főpapja szent misét tartott, melyet ugyancsak ő általa mondott alkalmi beszéd előzött meg. Az isteni tisztelet után a városháza nagytermében volt az érem-kiosztás. Az érmelet Ternajgó Caesar, az ujarad-zsigmondházi önk. tűzoltókar főparancsnoka, az orsz. tűzoltó szöv. vál. tagja — lelkesítő beszéd után — tüzte fel az arra jogosultak mellére. 11-en kapták a 10 évi, 10-en az 5 évi szolgálati érmet. Az érem-kiosztás után diszebed volt, melyen számos felköszöntő mondatott. Az ebéd végeztével, d. u. 4 órakor a főtéren diszgyakorlat tartatott, mely kitünően sikerült. Az ünnepélyességek sorát a kaszinó termeiben rendezett jól sikerült hangverseny és utána kedélyes tánczvigalom zárta be.

— **Emléklap a tűzoltó kongresszus alkalmára.** A Fiumében megtartandó tűzoltó kongresszus alkalmára «Fiume» című lap szerkesztője, *Mócs Zsigmond* ur, ugyan-csak «Fiume» cím alatt, diszes kiállítás emléklapot készült kiadni. Az emléklap, melyhez hazai íróink jelesei közül már többen ígérték meg közreműködésüket, gazdag tartalommal s kiválóbb művészek által készített illusztrációkkal fog megjelenni. — A lap tartalmának részletezése már legközelebb lesz ismertetve, addig is főlhívjuk reá az érdeklődő közönség figyelmét.

— **A «Magyar Dal-Album»** egyetemes gyűjteménye a legrégibb időtől kezdve a mai napig keletkezett magyar népdaloknak. Ezen közkedveltségü nemzeti mű 6-ik folyamának 6-ik füzeté most jelent meg az 1101—1120. számú dallamokkal, zongorára alkalmazva. — Előfizetéseket még mindig elfogad a «Magyar Dal-Album» kiadóhivatala Győrött, és pedig 1 évre (10 füzetre) 1 frt 80 kr; fél évre (5 füzetre) 90 kr. Egyes füzet ára 25 kr. A füzetek bérmentve küldetnek.

— **The Gresham életbiztosító társaság Londonban.** Ezen társaságnak az 1886. év június hó 30-án letelt 38-ik üzletéről szóló jelentése, mely az 1886. december 20-án, megtartott rendes közgyűlésen a részvényeseknek bemutatott, már megjelent. Ez évi jelentés több körvonalában a következő adatokat szolgáltatja. A lefolyt év eredménye kiválóan kedvező. Ez év folyama alatt 6,594 biztosítási ajánlat több mint 61,584,975 frank értékben lett a társaságnál benyújtva, melyekből 4,889 ajánlat több mint 52,823,975 frank értékben fogadtatott el, melyekért a megfelelő számú kötvények tényleg ki is állítottak. A visszbiztosításokért fizetett összeg levonása után a díjbevételek frk. 14,562,061,10 Cstra rugott, mely összegben a frk. 1,898,095,10 Cst tevő első díjak befoglaltatnak. A kamatszámla

érlele frk. 3.996,136.05 Cst tett és a díjbevételhez csatolva, a társaság évi jövedelmét frk. 18.558,201.15 Ctsra emelte. Az év folyamán a társaság által életbiztosítási kötvények után kifizetésre utalványozott összegek frk. 7.8,425 rugtak. A kihazasítási és vegyes biztosítási szerződésekből eredő esedékes követelések frk. 2.369,470.43 Cts-ot tettek. Kötvények visszavásárlásáért frank 996,826.98 Cts lett kiadva. A szerződések pontos betartását garantáló biztosítási tőke frk. 3.491,157.19 Cts-al emelkedett. — Az

üzlet végén a társaság cselekvő vagyona frk. 94.408,165.61. Tőkeelhelyezés: frk. 2.83.296.67 a brit kormány értékeiben, frk. 1.220,697.92 az indiai és gyarmat kormány értékeiben, frk. 15.052,543.02 idegen állami értékekben, frk. 3.765.076.98 garantált és elsőbbségi vasuti részvényekben, frk. 34.064,609.17 vasuti- és más kötelevekben, frk. 14.776,825 ingatlanokban, ideértve a társaság budapesti és bécsi házait, frk. 10.005,205.20 jelzálogokban és különféle értékekben frk. 13.439,911.66 Cts.

## V e g y e s.

△ **A Wenham-féle lámpa**, a feltaláló neve után neveztetik, s egy neme a felfordított Argaud-égetőnek, a melynek lánggyűrűje kívülről és belülről gyenge léghuzat által tápláltatik; a beömlő levegő, mint szintén magának a légszesznek hevítése is, a láng által eszközöltetik. A gáznak és levegőnek előmelegítésében ugyan semmi új sincs, csak a módban, a mint az itt alkalmazva lesz, s mely egyuttal azt is okozza, hogy a láng teljes fénye külön reflektor alkalmazása nélkül létesítettik s legcsekélyebb árnyékot sem okoz.

△ **Mivel akadályozhatjuk meg a kályhákban a korom lerakódását?** E czélból nem kell egyebet tenni, mint egy marok friss burgonyahajat dobni a kályhábaa égő tüzre, mire a kályha ajtaát gyorsan be kell tenni. Az eléggő burgonyahajakból fejlődő gőz feloldja a kormot, mely a csövekben lerakodott s a kéményen át kiviszi a szabadba. E szernek ismételt alkalmazása mellett a kályhákat sokkal ritkábban kell tisztíttatni.

△ **A szénsav eltávolítása kutakból és pinczékben.** Nem tartozik a ritkaságok közé, hogy a kutak-, vermek- és pinczékben összegyűlt szénsav belehelése folytán az oda lehatoló emberek életüket veszítik. Az ily helyiségekből ezen veszélyes levegőnek eltávolítására, illetőleg tisztítására könnyen alkalmazható szer ajánltatik, mely nem egyéb, mint a faszén. Ezt ugyanis újból meg kell izzítani s ilyen állapotban vaspléh-serpenyőben vagy más edényben a kutba a víz felszínéig, a pinczébe, a pincze száraz aljáig eresztetni. Az izzó szén, mihelyt szénsavtartalmu légkörbe jut, kialszik. Az izzított szénnek azon tulajdonsága van, hogy 24 óra alatt térfogatának harminczötszörösét képes felszívni a szénsavból; természetes, hogy a felszívás a szén leeresztésekor azonnal megkezdődik. Ezen eljárás addig ismétlendő, míg az időközönként próbaként leeresztett égő gyertya kialszik, mert akkor még mindig van szénsavval telített levegő jelen, tehát a tisztítási, illetve felszívódási eljárás nem ért véget, hogy

az eléressék, óránként újból és újból izzított szénnek kell leeresztetni.

△ **Kövek megvédése a fagy ártalmas befolyásától.** Ismeretes dolog, hogy a kövek sokat szenvednek az időjárás és a gyorsan váltakozó hőmérséklet folytán, különösen télen, midőn enyhébb és hidegebb napok váltakoznak, vagyis ha olvadásra hirtelen fagy jön. Ezen ártalmas befolyásnak elhárítását czélzó eljárást ajánl Caffal R. M. a következőkben: Mindenekelőtt a kövek felülete gondosan letisztítandó s aztán a felpattant részek eltávolítandók. Ennek megtörténtével a kövek falakban egy kis faszén-kemence, mélyebben fekvő helyeken pedig benzín-lámpával körülbelől 48° R.-ig felmelegítendők és egy meleg folyadékkal — mely kreosot, terpentint és parafinból van összetéve — azonnal bekenendők. A vegyület, és pedig egy sulyrészt kreosot 4 sulyrészt terpentinnel összefőzetik, melyhez 25 sulyrészt — a forrpontig hevített — parafin adatik. Az így használatra elkészített keverék 48° R.-nél megmereved és ezért szükséges forró állapotban a felmelegített fal-kövekre rákenni, a melyek által — a vegyület folyóságához és a kövek likacsosságához képest — 2.5—5 ctm mélyre felszívatik. — A Jehülésnél a nedvesség megfagy és vékony mázt képez, mely a köveket és a fal eresztékeit a víz beszívargása, valamint a nagyobb iparüző városok légkörében figyelemre méltó mennyiségben található savak romboló befolyásától védi; a máz, mely sima marad, nem engedí a korom, por és egyéb piszok lerakódását sem.

△ **Eghetetlen szalmakötelek.** Egy Oberheimer nevű ember bizonyos anyaggal imprágnált szalmaköteleket készít, melyek gőzvezető csövek, gőzgyűjtők stb. bevonására igen czélszerűek, minthogy a hó és tüzzel szemben kiváló ellenállóképességgel bírnak, úgy hogy a nyílt lángba tartott ily nemű kötelnek csak a külső része szenesedik meg, a nélkül hogy meggyulna, belső része pedig érintetlenül marad.

## Tüzesetek.

**Gács, márczius 20** Márczius 13-án hajnali 4 órakor tüzlárma verte föl a község lakóit. «Ég a pokróczgyár!» e kiáltás hangzott mindenfelől. A falu alsó részén, hol a pokróczgyár telepei vannak, magas lángoszlopok emelkedtek az ég felé. A tűz a szövőtelepen támadt és fékezhetetlen gyorsasággal terjedt tova. Alig fél óra alatt a gyár két épülete lángokban állott s az összesereglett munkások nem tehettek egyebet, mint hogy a tűz lokalizálását kísérelték meg. Ez azonban nehezen ment, mert a pusztító elem bő táplálékra talált az óriási mennyiségben felhalmozott pokróczokban. Ha szélcsönd nincs, az egész község végveszélynek lett volna kitéve, s bizonyára leég a falu tulsó részén levő posztógyár is. Így azonban csak a pokróczgyár esett áldozatul. A gyártelepek eredetileg a Forgách grófok tulajdonát képezték, de nyolcz év előtt eladták a budapesti Stricker cégnek, a mely rendkívül kibővítette, s Magyarország legelső posztógyárai közé emelte. Elpusztulása nagy csapás lett volna a posztóiparra s kétszáz munkást fosztott volna meg kenyerétől. A kár tetemes, de a biztosító társaságok, a Foncière és a Riunione, kártalanítani fogják a tulajdonosokat.

**Tűz egy vasgyárban.** Vajda-Hunyadról írják: márczius 24-én nagy veszélyben forgott városunk legnagyobb ipartelepe, a vasgyár. A vasolvasztóban kifejlődött izzó légrétegben a röpködő tűz-szilánkok egy fagerendát meggyújtottak, melynek égését csak akkor vették észre, mikor már

a lángok a tetőzetet nyaldosták. A tűz roppant gyorsasággal harapódzott tova s az öntőállványok farészei csakhamar szintén égni kezdtek s a nehéz vas- és aczélkalapácsok egymásután zuhantak a földre. A tetőzet 10 percz lefolyása alatt teljes lángban állott s a megjelent tűzoltók és katonák csak rendkívüli erőfeszítéssel tudták a gyár többi részzeit megmenteni. A vasolvasztó teljesen leégett. A kár megközelíti a 10,000 forintot.

**Budapest, ápril hó 9-én.** Déli 1 óra 2 perczkor a központi tűzország kémény-, majd szoba- és tető-tűzjelt kapott a hazai takarékpénztár tűzjelző állomása által, melylyel egyidejűleg egy nyomdászgyverek is jelentette, hogy a Franklin-társulat épületében tűz van. Ámbár ott a tűz már a déli órában pusztíthatott, azt sem a lakók, sem a szomszédok nem vették észre, míg a lángok a tetőből ki nem csaptak, ekkor a fentebbi nyomdászgyverek a szomszéd takarékpénztárba futott a tüzet jelezni (ámbár a házban telefon-állomás van), mivel saját házmestere elébb a tetőre szaladt meggyőződést szerezni vajjon csakugyan ég-e és csak azután akart adni tűzjelt. A központtal egyidejűleg kapta a hírt a IX. ker. őrség is egy lovasrendőr által. Rögtön kivonult a központi és IX. ker. őrség Scserbovszki főpar., Janicsek tűzfelügyelő s Breuer I. segéd-tiszt, és a VIII-ik őrség Markusovszky II. segéd-tiszt vezénylete alatt 4 szivattyúval, 3 vízfordókocsival, 1 szerkocsival s 31 emberrel, miután már az első kéménytűzjelre 2 tűzoltó 1



puttony-fecskendővel előre kiküldetett volt. — Ezen 2 tűzoltó már nem tudott a padlásra behatolni, mivel már ekkor az egyetem-utczai 3 emeletes épület tetőzete lángban állott. — A IX. ker. őrség 1 óra 4 perczkor már a tűzhelyen volt, vízvezetékét s szivattyút szerelt a Károlyi s egyetem-utczák sarkán s ugyanazon oldalon az utca felől támadott; a IV. ker. központi őrség 2 szivattyút szerelt az Egyetem utczában, egyikét a IX. őrség vízvezetékéből, másikat a reáltanoda-utca sarkán szerelt vízvezetékéből táplálván; mindket sugárral az épület udvarán támadott s pedig egyikkel a Károlyi-utca felé eső 2-emeletes szárnyról, másikkal pedig a lépcsőházba nyíló padlásajtón át (ezen sugárral előbb a takarékpénztári épület felől kíséreltetett meg a támadás, azonban sikertelenül). A VIII. ker. őrség a Károlyi-utczában szerelt vízvezetékét s szivattyút s szintén az udvar felől támadott a takarékpénztárhoz épült két-emeletes szárnyról. Ezen 4 sugár hatása alatt a tűz igen gyorsan lokalizáltatott — Minthogy a Károlyi- és egyetem-utczák sarkán a párkány a víz és tűz behatása alatt megrepedt s le is hullott, magával rántván egy gáz-lámpát, (melynek nyílása bedugaszoltatott nehogy a gáz ott kiáramoljék), szükségessé vált 2 sugár beállítása, úgy hogy a végleges eloltás 2 sugárral eszközöltetett, míg a padláson fekvő nagy mennyiségű nyomtatvány s egyéb papiros a puttony-fecskendővel lelocsoltatott s lehordatott. — A főhomlokzat szoborműves attika ledőlése olyképen akadályoztatott meg, hogy annak vas kötéruájához egy kötél erősítettett, melynek másik vége a tetőzet túlsó oldali koszoru gerendájához lett kötve, később ezen kötél egy láncczal cseréltetett fel. — Este 5 óra 10 perczkor az utolsó őrségek is bevonulhattak s csakis 2 tűzoltó maradt tűzőrnék 1/4 óráig. — A tűz oka valószínűleg egy a keményből a tető alá hullott szikra. A kár tetemes, mert a tetőzet majdnem teljesen leégett, minek oka a késői jelzésben keresendő. A tűz előtt röviddel egy ismert magyar lap szerkesztője az épületbe jött lapjának revisióját megcsinálni s már ekkor sutogták «tűz van!» — s midőn ő a revisióval elkészült, még csak akkor jutott eszükbe tűzoltókat hívni! — Ehhez nem kell bővebb commentár!

### Szerkesztői üzenetek.

Dr. M . . . r Ö . . n. Gyulafehérvár. A lapokat és becses leveleket vettük. Az ünnepélyről szóló tudósítást jövő számunkban kívánságára

szerint hozzuk. A levélben tett ajánlatot örömmel fogadjuk, s lapunk már megjelent, mint megjelenendő számainak küldéséről intézkedtünk. — Dr. R . . . . . y J . . . . . f, Szeged. A leírást valamint a rajzot jövő számunkban hozzuk. — Tejfalu. A névtelenül, csupán e. jegyző aláírással beküldött levélnek, kivételesen helyt adtunk, azonban kérjük, hogy jövőben a hivatalos részbe szülő küldemények hivatalosan legyenek kiállítva és aláírva, különben nem vesszük figyelembe. — Székelyhid. Trencsén. Versecz. Jövő számunkban. — P . . . . . ch T . . . . . s, Igló. Szilárdtól értesültem, hogy itt jártál, sajnálom, hogy nem beszélhettem veled, megintrepelláltak volna a statisztikai kimutatásért, a melyet már régen várok. Üdvözöl K. G.

## Seltenhofer Frigyes fiai Sopronban

legmelegebben ajánlják cs. és kir. szab.

tűzoltószere-, szivattyu-, kut- és gépgyárak

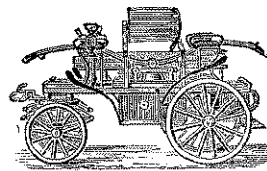

valamint

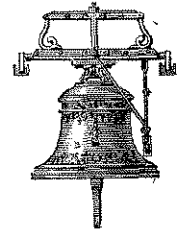

harang- és ércz-öntdékben

készített gyártmányait a t. községeknek s tűzoltó-egyleteknek.

Gyárak hazánknak legrégebb tűzoltó-szergyára.

Alapítottatott 1816-ban.

Minden kiállításon kitüntettetett; nevezetesen: az 1885. évi budapesti országos kiállításon a koronás arany érdemkereszt-, nagy diszoklevél- s nagy kiállítási éremmel. Az 1878. évi párisi világkiállításon a nagy ezüst éremmel. Az 1873. évi bécsi világkiállításon a koronás arany érdemkeresztrel és két érdem-éremmel.

Legujabban szabadalmakat nyertek fecskendő-, létrák- és harangokra.

Képes árjegyzék, költségvetés s bármily felvilágosítás ingyen és bérmentve küldetik meg.

## A „TÜZOLTÓ-KÖZLÖNY“

évfolyamai kemény táblába bekötve, következő árak mellett szerezhetők meg:

I—IV. évf. 1879—1882. évekr. tartalmaz 1—25. sz. (2 kötb.)	frt 5.—
V. » 1883. évről — — — — — » 1—13. » I » »	» 2 40
VI. » 1884. » — — — — — » 1—12. » I » »	» 2 40
VII. » 1885. » — — — — — » 1—12. » I » »	» 2 40
VIII. » 1886. » — — — — — » 1—12. » I » »	» 2 60

A nevezett évfolyamok azonban kötelelenül is kaphatók, mely esetben az I—IV. évfolyamoknál 1 frt 20 krral, a többiekénél pedig 60 krral kevesebb fizetendő. Az előfizetési pénzek postautalvánnyal az alulírt kiadóhivatalhoz intézendők.

A «Tűzoltó-Közlöny» kiadóhivatala:

Glair István,

a kiadóhivatal vezetője.

Budapest, VIII., ősz-utca 22. sz.,

II. emelet, 26. ajtó.

## A SZIVATTYU

ÉS

ANNAK KEZELÉSE.

Vezérfonal tűzoltók számára.

131 a szöveg közé nyomott ábrával. Terjedelme 17 iv.

Magába foglalja a szivattyu gépezetének leírását, annak alkalmazását, a vízszállítás és szállítási módjait, a szivattyu gondozását, a tömlők kezelését, a szivattyupróba szabályzatát, a szivattyuk különböző nemének szerelését az alulírt tűzoltó-testület szabályzata szerint.

A budapesti önk. tűzoltótestület parancsnokságának

megbízásából irta:

**BREUER SZILÁRD,**

a testület II. szivattyus szakaszparancsnoka.

Ara 1 frt 50 kr.

Vagy postán bérmentve 1 frt 60 kr.

Kiadó-tulajdonos: A budapesti önk. tűzoltó-testület.

Megrendelések ezen lap kiadóhivatalánál (VIII. ker. ősz-utca 22. sz., II. em., 26. ajtó, Budapest) eszközölhetők.



# Lélekzési készülék

## fojtó füstben és gázban

### tűzoltók számára.

Ezen készülék segítségével a tűzoltó a legfojtóbb füstbe, a legkellemetlenebb szagú légkörbe, gázba bemehet, ott szükség szerinti időig — bár órákig — időzhetik, ott mentőleg vagy oltólag működhetik, a nélkül, hogy a környező roncsoló légkörből csak egy parányi rész is légző szerveibe juthatna.

Munkám pontos keresztülvitele végett a legjobb gyárosokkal léptem összeköttetésbe; hogy készülékem tartós legyen és belművezete az élenyülésnek minél kevésbé legyen kitéve, ez ezüstből fog készíttetni.

Készülékem személyes ellenőrzésem alatt fog készíttetni. Minden egyes készülék, egy elismert szakértő által szigorú vizsgálatnak fog alávettetni, és hiteles aláírásával bizonyíttatni; miért is azon kellemes helyzetben vagyok, hogy készülékem pontos működéseért 20 évi jótállást vállalhatok.

Megrendelhető csupán a feltalálónál és egyedüli tulajdonosnál

**Dr. Rudolffy Józsefnél, Szegeden.**

# HERKE JÓZSEF, gombkötő m., VIII. ker., Főherceg Sándor-utca 30. szám BUDAPESTEN.

Ajánlja a t. közönségnek mindennemű kézi és gép-munkáit arany, ezüst, selyem és teveszőrből, dísz-, polgári és katonai öltözékekre. — A nagy tekintetű budapesti önkéntes tűzoltó-testület által legújában hozott határozata értelmében az egyenruhához szükséges arany zsinórok, vállzsinórok és himzett jelvényeknek (rózsák)

## ÁR J E G Y Z É K E:

	Valódi aranyból		Hamis aranyból			Valódi aranyból		Hamis aranyból			Valódi aranyból		Hamis aranyból	
	frt.	kr.	frt.	kr.		frt.	kr.	frt.	kr.		frt.	kr.	frt.	kr.
1 méter arany gallér-paszománt főparancsnok és helyettes részére. 2 1/2 centiméter széles, kétoldalu	5				1 méter arany sapka-paszománt, egyoldalu, 1 1/2 centiméter	2	30			1 méter arany paszománt, kétoldalu, 7 millim.	2	40	1	20
1 méter arany négyszögletes zsinór-dísz zubbonyhoz, 5 milliméter	2	40	1	20	1 méter ezüst paszománt, kétoldalu, 7 millim.	2	40			1 méter vörös perli, 7 milliméter		7		
1 méter arany sujtás		70		35	1 méter vörös perli, 7 milliméter		7			1 méter vörös sujtás		3		
1 méter arany borítás nyári zubbonyhoz, 5 milliméter	1	60		70	1 méter vörös jelző-zsinór, főparancsnoki minta után		1							
1 méter arany sujtás	1	40		70	1 méter vörös jelző-zsinór, széles fonatu	1	50							
1 méter arany legénységi perli, 7 milliméter	1	40		70	1 méter arany váltzsinór, 5 karikás, 5 millim.	1	30	1	80	1 méter vörös jelző-zsinór, 3-gombos		1		
1 méter vörös borítás egyleti tagok részére, 5 milliméter		07			1 méter arany váltzsinór, négyszögletes, vörös selyemmel		90	1	50	1 méter vörös, arannyal áttört sipzsinór	1	20		
1 darab arany vállzsinór, 3 karikás 5 millim.	1	20		55	1 darab vörös váltzsinór, 5 karikás		20			1 darab vörös sipzsinór, makk csüngővel		25		
1 darab vörös váltzsinór, 3 karikás, három arany gomb-átkötéssel, főparancsnokok részére, 5 milliméter		60		30	1 darab vörös váltzsinór, 3 karikás		15			1 darab vörös selyem, csüngő nélkül		10		
1 darab jelző-zsinór, főparancsnoki 8 fut 50 k.	10		5		1 darab vörös váltzsinór, négyszögletes zsinórból		09			1 darab vörössel áttört kürtzsinór, makkos bojtjal arannyal	6		1	50
1 darab vörös arannyal áttört jelző-zsinór, osztályparancsnoki	4				1 méter arany négyszögletes zsinór, vékony vörös selyemmel, sapkára	2	60	1	30	1 darab arany sapka-rózsza (T. betűvel)		50		
1 darab vörös arannyal áttört jelző-zsinór, szakasparancsnoki	3				1 méter arany négyszögletes zsinór, vékony vörös selyemmel, zubbonyra	2	20	1	10	1 pár Ö. T. vörös posztó betű pontokkal		10		
1 darab vörös jelző-zsinór, főparancsnoki		35			1 méter ezüst négyszögletes zsinór, vékony vörös selyemmel, zubbonyra	2		1		1 pár Ö. T. arany betű pontokkal	2	40		
1 darab arany himzett rózsza, nagy		22			1 méter ezüst borítás tisztán, 5 milliméter	1	40		70	1 darab zenekarmesteri pala-zsinór, arany vörössel	13		7	
1 darab arany himzett rózsza, kisebb		18			1 méter ezüst sujtás	1	50		25	1 darab parancsnoki karkötők különféle árákban	4	50	2	50

### Rangjelzések és zsinórok hossza egy-egy zubbonyon.

1 egész galléra paszománból	45 centiméter.	1 nadrágra zsinór	2 méter 50 centiméter.	Szakasparancsnoki zubbony-galléron	2 kis arany rózsza
1/2 galléra	25 centiméter.	Szövetségi főparancsnoki zubbony-galléron	3 kis ezüst rózsza.	Tisztviselői zubbony-galléron	1 nagy ar. rózsza
1 zubbonyra négyszögletesből	2 méter 75 centiméter.	Főparancsnoki zubbony-galléron	2 kis ezüst rózsza.	Őrparancsnoki zubbony-galléron	3 kis ezüst rózsza
1 zubbonyra borításból	2 méter 70 centiméter.	Főparancsnok-helyettesi zubbony-galléron	1 kis ezüst rózsza.	Csövezetési zubbony-galléron	2 kis ezüst rózsza
1 zubbonyra sujtásból	3 méter	Osztályparancsnoki zubbony-galléron	3 kis arany rózsza.	Mászk zubbony-galléron	1 nagy ezüst rózsza.
1 zubbony-galléra zsinór	1 méter 05 centiméter.				

Egyleti zászlókra polian-rojtok és bojtok fényes vagy homályos aranyból, mérték szerint egy deka 2 fut 40 kr., hamis aranyból 1 fut 20 kr.

## A t. cz. tűzoltó egyleteknek

valamint ezek

t. cz. tiszt-, altiszt- és legénységi tagjainak

becses figyelmébe ajánltatik

# TILLER MÓR és TESTVÉRE

cs. és kir. és a szerb

a „hadi érem-

Budapest, IV. kerület, Károly-

egyenruha-



kir. udvari szállítóknak

hez" czimzett

körut, a Károly-laktanyában levő

készítő intézete,

hol ugy egyenruhák mint egyenruházati felszerelések, mennyiségre való tekintet nélkül, a haladott kor igényeinek megfelelően, mérték szerint és jutányos árak mellett készítettnek. Megrendelések beérkezések után azonnal foganatosítás alá vétetnek és lehető leggyorsabban elintéztetnek.

ÁRJEJYZÉKEK DIJ- ÉS BÉRMENTESEN ADATNAK.

Sürgöny-czim: TILLER udvari szállító, Budapest.

# TÜZOLTÓ-KÖZLÖNY.

A MAGYAR TÜZOLTÓK SZAKLAPJA,  
MEGJELENIK HAVONKÉNT EGYSZER.

AZ ORSZ. TÜZOLTÓSZÖVETSÉG HIVATALOS ÉRTEBITŐJE,  
A SZÖVETSÉGI TAGEGYLETEKNEK DIJTALANUL MEGKÜLDETIK

FELELŐS SZERKESZTŐ: BÁRÁNY N. ERNŐ.

Beimunkatársak: GORECKY ZSIGMOND, KÁLMÁN GÉZA.

A kiadóhivatal vezetője: CLAIR ISTVÁN. Kiadó és laptulajdonos: A BUDAPESTI ÖNKÉNTES TÜZOLTÓ-TESTÜLET.

<p>Szerkesztőség: BUDAPEST Sóház-utca 12. sz. III. em. 12. a. Kiadóhivatal: Sóház-utca 22. sz., II. em., 26. ajtó.</p>	<p>ELŐFIZETÉSI ÁR: Helyben és vidéken egészévre 2 frt 40 kr., félre 1 frt 20 kr. — Az orsz. tűzoltó- szövetség kötelekbe tartozó egyletek tag- jainak egész évre 1 frt. 20 kr. A közlemények és fizetések bérmentesítendők.</p>	<p>MEGRENDELHETŐ a kiadóhivatalnál. — Pénzküldemények és reklamatiók a kiadóhivatalhoz czímzendők.</p>	<p>HIRDETÉSEK a kiadóhivatal által legjutányosabb árak mellett vétetnek fel.</p>
--	---	--	--

**Tartalom:** Nyomorult állapotok. — *Hivatalos rész.* — *Általános rész:* Egy napi-parancs. — Törvény- és rendelettár. (VIII.) — *Technikai rész:* Légzési készülék fojtó füstben és gázban. (Rajzzal). — A szivattyu-próbák megfontosságának kérdéséhez. — Tűzbiztos ajtók. — *Egyleti élet:* Budapest fővárosi hivatásos tűzoltóságának április havi jelentése. — A budapesti önk. mentőegyesület alakuló ülése. — A székelyhídi önk. tűzoltó-testület parancsmókságának jelentése 1880-ról. — A trencsényi önk. tűzoltó-testület közgyűlése. — A verseczi önk. tűzoltó-testület közgyűlése. — A gyulafehérvári önk. tűzoltók ünnepélye. — Az aradvárosi önk. tűzoltó-kar közgyűlése. — A debreczeni önk. tűzoltó-testület közgyűlése. — *Országos tűzoltó nagygyűlés.* — *Hírek.* — *Tünetek.* — *Szerkesztői üzenetek.* — *Hirdetések.*

## Nyomorult állapotok.

Általánosságban elismert phrasis, hogy Magyarország a civilizált államok közé tartozik.

Mi is hazafias nézetből, de tekintve honunk jelen korszakának vívmányait, a haladás és fejlődés minden terén, feltétlenül e phrasis hívei vagyunk, mert a tény el nem vitázható: sokat teremtettünk meg; óriási léptekkel fejlődöttünk; szemléljük a civilizáció hatásait, — de érezzük annak terheit is.

Azonban nem célunk akadémiai fejtegetésekbe bocsátkozni; mert akár elismerjük, hogy Magyarország a művelt államok sorában helyt foglal szabad rendelkezést biztosította alkotmányos szabadsága óta, akár nem ismerjük el: a világ még csakugy forog, mint eddig és egy pillanatra sem fog változni miattunk.

Mert elég gonosz szándékunk az előbbieket tagadásba venni ott, hol a társadalmi élet egyik legkitünőbb alkotásával: a tűzoltóság intézményével találkozunk.

E téren is teremtettünk valamit és ez el nem tagadható; többet az utolsó évtizedben mint valaha; de mindez csak kezdete annak a nagy és nemes feladatnak, mely megoldásra vár, mely azonban a maga csigaszerű haladásában ma még csak reményekre utal; mert — sajnos — az oly annyira elérni kívánt sikeres fejlődésnek kilátására sem jogosít.

Hiába is minden törekvésünk? Kár volt idáig is minden szóért, melyet magasabb helyen: kormánykörökben hangoztattunk. De kárba vész erélyünk is! Intó szavunk, mind meg annyi szó a szélnek eresztve és csak egy vigasztalásunk: a tiszta lelkiismeret, mely teljesítendő kötelessége tudatában nem tévővázott ez ideig sem, midőn az ördögöt jól feketére kívánta festeni, és ime azt látjuk, hogy az még szörnyűbb, mint felfogásunkból előre megjósoltuk.

Kell-e szomorúbb kommentár, mint a ma nap

ra vatonon fekvő virágzó városok megrendítő sorsa: Avagy kell-e több, mint a minden évben országsszerte meg-megújuló óriási tűzkárok vagyont pusztító hatása; a melyek mind megannyiszor «memento mori»-ként lángbetűkkel festik az elpusztulás halotti leplére azon áldozatok neveit, kiket a könnyelműség olosó prédának dob az irtóztató sors örvényébe?

Azért az országban a tűzrendészet felette fontos ügyének törvényhozásilag való megoldása alszik édes nyugalmas álmában.

Pedig hát régóta jajveszékelnék a tönkremenetek, a mezítlenek és éhezők: ama bizonyos könnyelműség áldozatai; a kiknek a világ jószívűsége odadobja — eső után a köpönyeg — az irgalom adóját, hogy a meztelenség szégyenét takargassák, a nyomor éhségét csillapítsák: egy élet nyugodalma és jóléte árán! Mindezt irgalomból akkor, mikor az irgalmatlan gondolkozás könnyelműen reájuk szórta a balsors csapását.

Azért az országos tűzoltó szövetségnek a kormányhoz beterjesztett törvényjavaslati majd egy évtized óta ott penészednek valahol, hol megszokott feledékenység borítja a szellemi funkciókat...

Majd egy évtized óta nem vala időnk megteremteni azt, mi százezreknek vagyont és jólétet biztosítana. Ha nem csak a jogtudás, meg a merev bürokrácia okoskodása döntene a hazai ügyek sorsa felett; hanem ha az élet practikus embereit is bevonnák a bölcselkedő tanácskozásoknak a tehetetlenségig mutatott amugy is kifáradt elemei közé, pezsgőbb vérkeringés, szellemesb, de mindenesetre practikusabb felfogás céljából.

Az «anket» alvószert hatása elől sem tértünk ki, ha az ébredés után megjutalmazva találnók magunkat az experimentálás alatt kiállott télelem miatt. De tartunk tőle, hogy az anketezés még drasztikusabban kívánván fellépni, szervezetünkön a hypnotizálás próbatétét ejti meg, mi bizonyára teljes sikerrel fog végbemenni.

Ily körülmények között nem várhatunk mást, mint hogy ügyünk, miként ez mostanáig mutatkozott, a tökély stádiumába soha sem lépend át. S mig más államok a tűzoltás intézményében a lehető legmagasb fejlődés fokát érték el, mi Magyarországon ily fontos ügyben, minő ez a nemzetgazdászati szempontból véve, — mi még csak tengődünk nyomoré-

kosan, a véletlenre avagy egyes emberek jó akaratára és belátására bizva azt, mi igen fontos országos ügy, tehát közérdekű dolog.

Mindezért mondjuk, hogy nem tartozunk még a civilizált államok közé; mivel hogy több ilyféle elhanyagolt közérdek tekintetében állapotaink valóságos botrányt keltők, ázsiaiak. Bizony, valljuk be őszintén, hogy méltóan illet bennünket a külföld öröme adta barbár népfaj stigmája.

De nincs is elég erős és találó kifejezés, mely alkalmazható volna ezen égbekiáltó mulasztások megbélyegzésére, melyeknek egyedüli kútforrását csak ott lehet és kell keresni, a honnan az orvoslás egyes-egyedül várható: a kormánytól, melytől ime már követelhető azon souverain jognál fogva, mely a népszava és akarata.

Be nem érhetjük továbbra a még oly annyira szigorú rendeletekkel a törvényhatóságokhoz; mind-megannyi írott malaszt az irattárak csomózó közegek gaudiumára. S ha nem akad a magasb conceptióra született oly lelkiismeretes közege az állami rendszernek, mely ezen ügy fontos voltát felismerve, azt törvény adta hatalmánál fogva keresztül is viszi — mert van olyan is, habár ritka, mint a fehér holló — senki nem bántja a csendélet szülte tunyaságát a kártyázó és borozgató kompániáknak.

Már pedig hogy ez így van, azt bizonyítja ama szomorú statisztika, melyet lapunk más helyén közlünk.

Szomorú kép tárul fel előttünk ezek figyelembe vételénél. Ezen statisztikai adatok 1883 és 1884-re szólanak, mely két évben összevéve közel 23 millió érték égett el. A biztosító-intézetek által megtérített összeg mintegy 8,600.000 frtot tett ki, s így a tényleg szenvedett behozhatatlan kár a nemzet vagyoni állapotán 14 milliónál több.

Évente ennyi kár a nemzet vagyonán! Hát a sok szerencsétlen koldusbotra jutott embernek jövőbeli nyomora és insége mily összeggel becsülhető fel?

A későbbi évek statisztikai adatai nem állhatnak még rendelkezésünkre; mind a mellett átlag kiszámítható, hogy az évenként elpusztuló vagyon értéke 7—8 millió között forog. Borzasztó viszonyok ezek; a háttartalan könnyelmű gondolkozásnak szüleményei.

Mert ha a tűzoltás rendszeresítése behozattatnék és ezen rendszeresítés folytán mindenütt a törvénykövetelte kellő felügyelet és ellenőrzés mellett a működés is rendszeres volna, lehetetlenség, hogy az elért siker szembetűnővé ne váljék... Mert mit tapasztalunk országszerte a tűzvédeknel? Azt, hogy nagyobbára vagy nem létezik tűzoltóság, vagy ha létezik, nem az, hogy céljának megfelelhessen.

Ott, a hol nincs, ott a kritika a helyzet signatúrájához alkalmazkodván: elátkozza a hatóság léhaságát; ott pedig, a hol van és tehetetlen, ott bizonyára sok körülmény veendő figyelembe annak bebizonyítására, hogy nem lehet jobb, mint a hogy találtatik, mivel a tehetetlenség a tudatlanságnak, ez megint az egyéniségnek köszöni létét. Rövidebben mondva, hogy a jó akarat nem pótolhatja a gyakorlatlanságot, meg a félszeg képzettséget; mivel hogy csak az tud valamit, kinek alkalmá volt valamit megtanulni.

Ha már most a fegyelem tekintetében amugy is

gyenge lábon álló tűzoltó-testületek vezénylői kellő szakképzettséggel nem bírnak, de mivel saját testületük közgyűlésén kívül felelősséggel senkinek nem tartoznak, a közvélemény pedig szakszerű bíraskodásra nem képes: — az állapot olyan, hogy aligha talál irigységre.

Másképen állának azonban a viszonyok, ha ugy az összeség, valamint az egyesek, különösen főszereplésükben a törvény kényszere és felügyelete alá tartoznának. Ez rendszeresítené az ügyet minden oldalról.

Azt nem állítjuk, hogy ott, hol tűzoltóság van, tán károkról soha sem lehet szó. Nem állíthatjuk pedig már azért sem, mivel hogy sok helyen, hol a tűzoltóság szerencsés viszonyok között fejlődöttes és harczképesebb, néha nagyobb károk sem maradhatnak kár, lévén ennek természetes magyarázata abban, hogy a tűzoltóság gyors avizálása, szélvész, vízhiány és egyéb helyi viszonyok hathatós befolyással bírnak. Azt azonban bátran állíthatjuk, hogy a jól kiképzett tűzoltóság működése száz esetben kilenczvenkilencszer helyesen fogja teljesíteni nehéz feladatát és a pusztító elemnek gátat vet.

Nem is emlékszünk oly esetre, hogy ott, hol rendszeres tűzoltóság működött, a tűzvész lokalizálása sikerrel nem végződött volna.

Ez arra bizonyít, hogy a karok csökkenése elérhető és hogy a nép vagyonának elpusztítása ellen birunk orvoslást teremteni. Igen is; ama egyenes szívű akarattal, hogy megteremtjük; szakítván a könnyelmű gondolkozás érteletű satnya felfogással, mely ime már közbotrányává vált.

De mit mondjunk ama viszonyokhoz, hol tűzoltóság egyáltalán nem is létezik? Eme mulasztást kellően bélyegzendő, nem kellene a sima szavak tömegébe belenyulnunk, hogy a legillőbbeket kirántsuk a helyzet nyomatékossá jelzésére, hanem sokkal találóbban fejezhetnők ki magunkat, ha egyuttal az illem szabályait nem sérténők vele; de hogy reájuk fér-mindazokra, kiket illet, azt mi a magunk meggyőződésében szent igazságnak tartjuk.

Ha valaki rövid idő alatt pusztán könnyelműség-ből vagyonának nyakára hágott, azt szoktuk mondani, hogy: buta volt, ki jobbat cselekedhetett volna! — Persze, hogy ő maga, a dinom-dánom végén, már nagyon későn, de észre tér és sok fáradság meg fizikai fájdoszatok árán teremthet magának csak ismét türhető állapotot kitarító munkásság mellett.

Igy vagyunk a tűzoltó-intézménnyel hazánkban is.

Addig tart már a dinom-dánom, hogy annak végén csak ily szerencsétlen esetek után, minők: Eperjes, Nagy-Károly, Toroczkó, Kurtics, valahára tán csak észre térnek ott, hol eddig a tűzoltóság létét és fejlődését csak bagatelle-nek veszik, melyért nem csak hogy nem tettek sokat, de még tehernek is ismerik azzal bővebben foglalkozni, dacára annak, hogy ezen ügy az állam belkormányzata egyik igen fontos intézkedésének mondható.

Ez már csak nem nevezhető másnak, mint könnyelműen a nemzet vagyonának nyakára hágni!?

Tehát mire várunk? Régóta várjuk az ébredést. Most ismét intőleg kopogott a szerencsétlenség rüt alakja az alvók jól elzárt ajtajánál. Nem tudjuk, vajjon

meghallották-e; de azt tudjuk, hogy álmuk mély, minő — az igazak álma.

Mit kívánunk? Törvényt és annak szigorú betartását. Mivelhogy ezen fontos ügy törvényhozási intézkedést feltétlenül igényel, miért vonjuk meg tőle? A rendezési törvény alkotásainak köszöni a külföldi állampolgár vagyona és élete felette jó és tartós biztonságát; de köszöni az állam fináncialis érdekeinek e részben is jobb voltát.

A példa megvan; a kaptafa is meglehetne. Tudunk mi ez idáig jó külföldi törvényeket magyar viszonyainkra alkalmazva rosszul átídomítani, most sem rettenünk vissza attól, hogy a magyar specialitásba teremtendő törvény is tulajdonképen kívánt célját tévesztendi; de legalább lesz valami, a semmi helyett; meg lesz az első lépés téve és ez oly vívmánynak tekintendő majd, mely mellett a novellákat — jó novellistáknak úgy is bebizonyultunk — kész örömmel vesszük alkuba.

Tehát törvényt kívánunk, és mivelhogy ennek meghozatala még azzal sem állhat ellentétben, hogy az ország jelen állapota újabb terheket nem viselhet el, mivelhogy e törvény megalkotása az országnak pénzébe nem kerül s leginkább szellemi tőke és tehetség jön forgalomba, azaz koptatás alá; azt kérdezzük: hogy miért a vonakodás, miért készakarva oly csapásokat zúdítani önmagunk fejére, milyenek az évente pusztító — ily állapotok között fékezhetetlen — elemnek martalékai.

Ha pedig teljes egészet kívánunk alkotni, mit pénzáldozatokkal összekapcsolni szükséges, mert a tökély elérése azt így kívánja: ott van a biztosító-társaságok megadóztatása a tűzoltó-intézmény javára; szintén a külföldön rég életbeléptetett oly üdvös intézkedés, mely midőn a tűzoltóság fejlesztésére és tökéletesítésére szolgál, a biztosító-társaságoknak csak javára esik. — Ezeket pedig már csak azért sem terhelni meg, mivel lesz annyi eszük, hogy eme minust a díjtételek e czímen való minimalis felemelése által behozhatóvá tegyék, a biztosító félnél pedig ez alig numerálhat.

Igazolásunkra legyen mondva, hogy mi nem tartozunk azokhoz, kik mindenben csak a kormány kezét várjuk. Sok példával bizonyíthatjuk tán, hogy a kormány keze egyes dolgokban sok helyen szerencsétlen, mert nehézkes; kevés a szakembere, kevés a tapasztalat; szakkörei körül sok a rosszakarat és nagy a komaság, sógorság és pártoskodás szülte áthathatlan

zártkörűség, melynek a legjobb ügy is megfeneklésig áldozatul esik, ha protekcióra nem talál.

Azonban ez ügyünkben, mely a közérdek ügye, nem várhatunk sikert, ha a kormány még most sem ismeri fel helyzetét. Ez ügyben — a maga fontos voltánál fogva — egyesek jóakarata csak dicséretreméltó, hisz az elért siker csak nekik babér; — de ki nem elégitő, kevés, majdnem semmi a megoldandó óriási feladat mellett; ez ügyben a kormány kezének feltehetően szükséges, mennél előbb, azonnal és halasztás nélkül, miért is intő szavunkat újra hangoztatjuk az iránt, hogy segíteni kell, ha hasonló katasztrófákat a közel, valamint a távolabb jövőben átélni nem akarunk.

Mennyi kéz, mennyi erő henyél országszerte tétlenül. Hány város, hány község nélkülöz mindent, mi a legprimitívabb állapotra is vallana; hány ezer ész működne, hány ezer kéz mozogna és teremtene ez ügynek javára, ha a «muszáj!» kényszere alatt állana: mely az egyedüli módja a megoldásnak?

Azért ismételtén azt mondjuk, hogy: törvényt a kényszer-tűzoltóság országszerte való behozatalára és a törvényen alakult testületeknek, mint állami szervezetnek, az ebből kifolyó jogaikkal hatósági közegek gyanánt való elismerését a nyilvánosság előtt!

Gyámságot vagy okoskodó korlátozást nem kívánunk; de igen is a kormány e téren is szükséges szakközegei főfelügyeletét a törvény szigorú alkalmazása fölött: ezt kívánjuk, sőt felette szükségesnek tartjuk. — A többi megjön magától.

Ezekben bátran kimondottuk véleményünket, habár itt-ott a komoly felfogáson túl még a satyra kedélyes alkalmazása mellett is, nem mi miattunk, de az ügy érdekében és azt hisszük, hogy ez őszinte magyar embernél, ki viszonyainkat és hajlamainkat ismeri, nem fog félreértésekre alkalmat adni.

Mint harcosai ez ügynek, kötelességünket teljesítjük, ha mindent úgy adunk leplezetlenül, a maga valódiságában, a hogy azt tudjuk tapasztalatból és nem osztozunk azok nézetével, kik a saját énjük és környezetük glorificálását tartják létérdeknek.

Hadd legyen reményünk, hogy a közeli országgyűlés bekezdő szaka e tárggyal is foglalkozand majd, mint oly országos ügygyel, mely továbbra nem maradhat figyelmen kívül és mi szívesen elfogadjuk ama phrasist ténynek, hogy Magyarország e téren is a civilizált államok közé beállott.

Bárány N. Ernő.

## H i v a t a l o s r é s z .

### Figyelmeztetés

valamennyi tűzoltó-testületnek!

A folyó hó elején édes hazánk különböző vidékein mondhatni járványszerűen dühöngött tűzvészek alkalmából segítségül hivatottak a szomszédos, sőt távolabb fekvő önkéntes tűzoltó-testületek, melyek, ha módjukban állott, siettek a szerencsétlenség színhelyére kocsin vagy vasuton.

Eme körülmények, de főleg az eperjesiek esete a kassai polgármesterrel szemben, ki a segély iránti táviratra azzal válaszolt: «ki viseli a külön vonat költségeit?», a helyett, hogy a tűzoltókat azonnal kirendelte s expedáltatta volna, s ezzel tán ezeket mentetett volna meg: — arra indítja az

alulírott orsz. tűzoltó-szövetségi elnökséget, hogy a már 1882. év folyamán közzétett magas belügyi miniszteri leiratot a «Tűzoltó-Közlöny» hasábjain ismételve köztudomásra hozza, mely következőleg hangzik:

«Magyar királyi belügyminiszter. 9949. szám. A magyar országos tűzoltó-szövetség központi választmányának

B u d a p e s t e n .

Mult évi szeptember hó 8-án 165. szám alatt kelt felterjesztésre vonatkozóva értesitem a központi választmányt, hogy a hazai vasutak határozata folytán a tűz és egyéb balesetek alkalmával más helységekre segítségül hívott tűz-



oltók, valamint a szükséges oltó és mentő szerek szállítására nézve a következő mérsékelt díjtételek engedélyeztetnek:

1. Tűzoltók és azok szcreinek közönséges vonatokkal való továbbításakor személy és kilométerenként 1 (egy) krajczár, az utóbbiakért kocsi és kilométerenként 8 (nyolcz) krajczár.

2. Külön vonatokért, ha azok nem többől, mint a mozdony s 4 kocsiállanak, vonatkilométerenként 1 (egy) forint.

3. Az illetékek hiteleztetnek és az ez irányú hitelkimutatás az illető parancsnok által aláírandó.

Budapest, 1882. évi márcz. hó 2-án.

A miniszter helyett:

**Prónay József** s. k. államtitkár.

Ajánljuk eme rendeletnek figyelembe vételét, s annak a városi hatóságok s községi előljáróságokkal való hivatalos közlését, nehogy a nehéz perczekben ily, minutiosus kérdésesen muljék a gyors segély, mi legtöbbször százezreket menthet meg az enyészettől.

Budapest, 1887 május hó 9.

**Follmann Alajos,**  
alelnök.

**Gorecky Zsigmond,**  
titkár.

### Figyelmeztetés!

A f. é. márczius hó 25-én tartott közp. választmányi ülésben alulírott elnökség ama felhatalmazást kapta, hogy mindazon tűzoltó-testületek neveit, melyek a f. évi, sőt esetleg még előző évekről hátralékban lévő tagsági díjaikat be nem küldték, a «Tűzoltó Közlöny» hasábjain felsorolva nyilvánosságra hozza; mielőtt azonban az elnökség eme utolsó remediumhoz fordulna, ez uton újból felhívja az igen tisztelt tűzoltó-testületek hátralékban lévő részét, hogy a tagsági díjakat mielőbb beküldeni sziveskedjék, annál is inkább, mert közeleg a VIII. országos közgyűlés ideje, a midőn önként érhetőleg a költségek és kiadások is tetemesen szaporodnak a központnál; nehogy tehát a működés fennakadást szenvedjen, az illető testület pedig a közgyűlésen gyakorlandó szavazati jogától elúttessék, ezt megelőzőleg pedig neve a nyilvánosságra hozassék, ajánljuk eme jóakaratu figyelmeztetésünket komolyan fontolóra venni, s ez értelemben haladék nélkül eljárni.

Kelt Budapesten, 1887 május 1.

**Follmann Alajos,**  
alelnök.

**Gorecky Zsigmond,**  
titkár.

### Tudomásul valamennyi szövetségi tagtestületnek.

Végleges elhatározás szerint a VIII. országos tűzoltó-közgyűlés Fiumében f. 1887. évi augusztus hó 18—22 napjain fog megtartatni.

Erre vonatkozólag legközelebb egy körirat fog menni a szövetség kebelébe tartozó testületekhez, mely részletesen tárgyalja a teendőket.

Azonban itt is czélszerűnek véli az elnökség figyelmeztetni a testületeket, hogy *pótbejelentések* a fumei rendező bizottsághoz, a fejenként 1 frt részvételi díj becsatolásával, f. é. június hó 15 ikéig beküldhetők. Különvonatról gondoskodva lesz, mely Budapestről a közp. személy-pályaudvarról f. é. augusztus 17-én (szerdán), tekintettel a minden irányból érkező vonatokra, esti 9—10 óra közt indítatik, úgy hogy a déli vasut és m. kir. államvasut vonalai mentén a nagyobb állomásokon az onnét utazók beszállhatnak; eme különvonatra a jelentkezés — annak kitüntetésével II. v. III. oszt. kívánnak-e utazni? — f. é. június hó végéig alulírott titkárhoz bejelentendő. (III. oszt. 11 frt. II. oszt. 17 frt oda és vissza.)

Végül szives emlékezetébe idézi alulírott elnökség az igen tisztelt tagtestületeknek ama már előző években közzétett indítványt, miszerint lehetőleg minden vidék vigye el specialitását emlékül a podestának vagy Fiume városának, s minthogy azt hisszük eme felhívásnak eredménye nem

maradhat el, kérjük e tárgyban is a bejelentéseket az alulírt elnökséghez intézni.

Kelt Budapesten, 1887. május 1.

**Follmann Alajos,**  
elnök.

**Gorecky Zsigmond,**  
titkár.

### Figyelmeztetés!

Ismételve előfordult, hogy egyes önk. tűzoltó-testületek, melyek már előbb szolgálati érem engedélyezéséért szabályszerűen folyamodtak, s azokat meg is kapták, későbbi jogosultjaik neveit egyszerű levél vagy átiratban közölve, kérték számukra a szolgálati érmet; miután az éremalapszabályok kivételt nem ismerve megkivánják a *hivatalos kimutatás* beküldését, ettől még az esetben sem tekinthet el az elnökség, ha egy tagról volna is szó; a kimutatás tehát minden esetben megszerkesztendő, szabályszerűen aláírandó, s a városi vagy községi előljáróság által hitelesítendő, másképp a kért érem nem engedélyeztetik. Felsőbb fokú érem iranti kérvényekhez pedig a jogosult *alsóbb fokú igazolványa* vissza terjesztendő, miután ugyanazon szám alatt új igazolvány állittatik ki. Az érmekért járó költségek is azonnal beküldendők minden esetben s körülmények között.

Kelt Budapesten, 1887. május 1.

**Follmann Alajos,**  
alelnök.

**Gorecky Zsigmond,**  
titkár.

**Jegyzőkönyv.** Felvétel a magyar országos tűzoltó-szövetség központi választmányának Budapesten, 1887 márczius hó 25-én d. e. 9 órakor a régi városháza tanácstermében tartott üléséről.

Elnök: *Follmann Alajos*, szöv. alelnök.

Jegyző *Gorecky Zsigmond*, szöv. titkár.

Jelen voltak: *Krenedits F., Marschalkó Gy., Hauzer Gy., Ternajgó C., Sándor M., Reitter J., Schlosser A., Seidel L., Boczkó S.* központi választmányi tagok. *Mesey Mihály* nagyváradi ker. szöv. elnök.

Elmaradásukat igazolták: *Martinengó N., Rösch Fr.* közp. vál. tagok s a fumei rendező bizottság elnöksége, továbbá *Putnik J. s Putsch T.* ker. szöv. elnökök.

Nem igazolták: *Altörjay S.* közp. vál. tag és *P. Szabó Károly* dunánt. ker. szöv. elnök.

1. Elnöklő alelnök bejelentvén gróf *Czirák Béla* szöv. elnök urnak elfoglaltsága miatti meg nem jelenését, rövid, de meleg szavakban üdvözli a központi választmányt, s néhány vonással ecsetelvén a tűzoltó-szövetség jelenlegi helyzetét.

az ülést megnyitottnak mondja ki.

2. Felolvastatván a múlt 1886. év november 1-én tartott központi választmányi ülésről felvett jegyzőkönyv, minden megjegyzés nélkül hitelesítettik.

3. Elnök jelentése a hazai tűzoltó-intézményt érdeklő törvényjavaslatok állapotáról, mely végeredményében abban culminált, hogy daczára az elnökség többszörös utánjárása s személyesen eszközölt megsürgetésének, azok még mai napság is ama ponton állanak, hol ezelőtt 4 évvel, jobban mondva 10 évvel állottak, t. i. várják érdemleges elintézésüket, mi annál nyomasztóbban hat az elnökségre, mennél inkább közeleg a szövetségi közgyűlés napja, a midőn a választmány pozitív eredményről nem referálhat, legfeljebb talán ismét egy biztató miniszteri leiratot olvastathat fel;

eme jelentés a közp. választmány által tudomásul vétetik. s a midőn méltó megütközésének ad kifejezést a magas kormány emez indokolatlan közönye felett, erélyesebb eszközöket vél alkalmazandónak, mik tán előbb vezetnek a kívánt s őszintén ohajtott sikerhez.

4. A múlt ülésre *Rösch Frigyes* soproni ö. tűzoltó főparancsnok s közp. választm. tag által beadott indítvány és alapszabálytervezet, «*egy országos tűzoltói segélyalap*» létesítése tárgyában, a kiküldött hármass bizottság által felülvizsgáltván,

a beérkezett írásbeli véleményes jelentésben foglaltak elfogadásával, a tervezet néhány szakasza a következő módosítás vagy kibővítésnek vettetik alá, u. m.:

a 2. §. végén még hozzáteendő: «ha a díjakat a szabályok értelmében pontosan befizetik.»

4. §-hoz: «Minden központi választmányi ülésen működéséről jelentést tesz, és az év végén zárszámadását a központi választmány felülvizsgálat végett benyújtja» stb. Ugyanezen ponthoz még folytatólag: «rendkívüli sürgős esetekben felhosszítani segélyadást is kiutalhat, a mit a legközelebbi választmányi ülésnek utólagos jóváhagyás végett beterjeszt.»

Az 5. §. utolsó bekezdésénél: «Minden rendelkezésre álló pénz, ha 100 forintot meghaladja» stb. és ugyanott: «A segélyalap összegyűlt pénzei vagy értékpapirjaiért az 5 tagú igazoló-bizottság a pénztárnokkal egyetemben vagyoniilag felelős.»

Határozatilag kimondatik továbbá az is, hogy a tervezetben foglalt «beiratási díjnak» elhagyásával a befizetés fejenként s évenként 60 korra emelhetik fel, mely az illetők által a saját testülete pénztárába akár havonként 5 krjával, akár egyszerre fizetendő be.

5. A fumei VIII. orsz. közgy. rendező-bizottságától érkezett terjedelmes jelentés, valamint a podesta által aelnökhöz intézett válaszirát felolvastatván,

a közp. választmány által tudomásul vétetik, s midőn azokból örvendve tapasztalja, hogy a bizottság, a város nemcsak érzelmű polgármesterével élén, kellő buzgalmat s odaadást fejt ki a f. évben megtartandó orsz. tüzoltó közgyűlés érdekében, megbizja a szöv. elnökségét, hogy e tárgyban minden szükséges intézkedést saját hatáskörében megtegyen, s a rendező-bizottságnak átiratilag adjon kellő utbaigazításokat, s egyszersmind hangsúlyozza a közp. választmány abbéli kívánalmát, hogy a felterjesztett költségvetésben a «diszító albizottság» által kimutatott 2000 frnyi előirányzat vagy egészen törültsék, vagy a minimumra szállíttassék le, annál is inkább, miután az orsz. szövetség tulfeszített költségvetésnek látni nem ohajt, s külső dísz és pompa kifejtése nélkül is meg van győződve a fumei testvérek szives vendéglátása és hazafias érzelmeiről.

6. A szatmári és balassagyarmati önk. tüzoltó testületek által a népfelkelési törvény módosítása iránt beadott indítványai.

a József főherceg ö. cs. és kir. fensége legmagasabb kéziratából eredett e tárgyra vonatkozó megfigyelésekből származó kegyes beadványának felolvasása és örvendetes tudomásul vétele után, mint különben is a választmányi hatáskörén kívül eső, s a törvény kivételt nem ismerő tendenciájával szemben meddő kísérlet, figyelembe vehetők nem voltak.

7. Felolvastatván Székes-Fehérvár ös szabadkirályi város törvényhatóságának s az ottani önkéntes tüzoltó-testület választmányának hazafias hangu átiratai, melyben magyaros őszinteséggel felajánlja vendégszeretetét s meghívja az országos szövetséget, hogy az 1889 ik évben a IX. országos közgyűlést ott tartsa meg;

a központi választmány örvendetes tudomásul veszi, s rokonszenvesen fogadja a meghívást, s tekintettel arra is, hogy Sz.-Fehérvár lelkes közönsége ez idő szerint az első, ki ebbeli ajánlatával a szövetséget megkereste, a VIII. közgyűlésnek pártolólággal felterjeszteni elhatározta.

8. Az elnökség jelentése a szolgálati érmek tárgyában, mely szerint f. é. márcz. hó közepéig V X. s XV. éves szolgálati érem összesen 2413 példányban engedélyeztetett, s hogy ezeket mintegy 90 önkéntes tüzoltó testület szerezte be, felolvastatván,

a központi választmány által jóváhagyólag tudomásul vétetik.

9. A szövetség pénztári mérlege, mely mint rendesen nem valami fényes állapotról tesz tanúságot, bemutatván, tudomásul vétetik.

10. Titkár felolvasott jelentéséből kitünik, hogy a mult 1886. év folyamán, január hó 1-től december 31-ig beérkezett vagy hivatalból indított 900 ügydarab, melynek mindegyike érdemleges elintézést, nyert; az 1887. év január

1-től márczius hó 24-ig beérkezett s részben hivatalból ment összesen 105 ügydarab, melyek közül csak azok nem nyertek még érdemleges elintézést, melyek a mai közp. választmányi ülés határozatára várnak; továbbá, hogy a mult ülés óta mint közvetlen fizető 9, a Győr megyei t. o. szöv. utján 4, a Pozsony-megyei szöv. utján 1, s a Sopron megyei szöv. utján 4, összesen 18. önkéntes tüzoltó-testület lön az országos szövetség tagjává; s végre hogy új önkéntes tüzoltó testületek alakulásáról csak 4-5 esetben hozott hírt a kormány hivatalos közlönye;

eme jelentést a közp. választmány tudomásul veszi, s titkárnak tanúsított buzgalma s kifejtett szorgalmáért jegyzőkönyvi elismerését fejezi ki.

11. A soproni önk. t. o. testület amaz indítványát, hogy a közp. választmány a magas belügyi miniszterium elé egyseges megyei alapszabály-tervezetet nyújtson be, hogy az alakulandó megyei szövetségek egyöntetű szervezettel láttassanak el ennek nyomán,

a választmány nem tartja kivihetőnek, miután a helyi viszonyok s körülmények nem mindenütt azonosak, ezt tehát egy chablonra szorítani nem lehet, főbb vonásokban pedig úgy is megegyezik egyik a másikkal, miért az indítványnak helyt nem ad.

A csütörtöki ö. t. testület kérvényét, melyben helyi viszonyaiból kifolyólag, a megyei szövetség keretén belül, a járásban fekvő több önk. tüzoltó-egyletnek külön cím alatti egyesülhetésére, illetve szövetkezhetésre engedélyt kér, véleményes jelentéssel végett a Pozsony megyei tüzoltó-szövetség elnökségének kiadatni határozatott.

Felvetette elnök szóbelileg az alapszabályok átváltoztatásának szükségességét is, különösen felhívja a választmány figyelmét ama körülményre, miszerint az alapszabályok ma úgy szólnak, hogy a választmány tagjai a kerületi s megyei szövetségek elnökei, ha most idővel minden megyében szövetség jó létre, ez többé meg nem állhat, mert akkor a választmány rendkívül nagy számu lesz, így tehát vagy a választmányi tagok számát kellend arányosan szaporítani, vagy eme passust törölni;

a közp. választmány belátja eme nézet helyességét, s megbizja az elnökséget az alapszabályok átdolgozása s előterjesztésével.

Ternajgó Caesar kp. válaszm. tag ama indítványa, hogy a tagsági díjaikat még eddig be nem fizetett testületek nevei a «Tüzoltó-Közlöny»-ben felsoroltassanak,

a választmány által elfogadtatik amaz jó reményben, hogy talán ennek meg lesz az ohajtott eredménye.

12. A legközelebbi központi választmányi ülés határidejének kitűzése,

az elnökség belátására bizatott.

Ezzel a napirend kimerítve lévén, elnök az ülést déli 12 órakor befejezttnek nyilvánítja.

Kelt Budapesten, 1887 márczius hó 25-én.

Jegyezte:

Follmann Alajos,  
elnök

Gorecky Zsigmond,  
szöv. titkár

Ö felsége a király a diószeghi önk. tüzoltó-testület részére 80 frnyi, Maroscsüged községnek a f. évi május 1-én ott dühöngött tűzvész által sujtott lakosai segélyezésére 1000 frnyi, Torocsó községnek a f. évi május 1-én ott dühöngött tűzvész által károsodott lakosai részére 500 frnyi összeget magán pénztárából adományozni méltóztatott.

A pancsovai, kis-selmeczi, tajnai, báttasséki, győrszigeti és besztercebányai ö. tüzoltó-testületek közvetlenül; a mihályi-, kishaludi, nemeskéri és nagybaromi ö. tüzoltó-testületek a Sopron megyei, a csaccai önk. tüzoltó-testületek pedig a Trencsén megyei tüzoltó-szövetség utján az országos tüzoltó-szövetség tagjaivá lettek.

## Általános rész.

### Egy napiparancs.

T. századparancsnok úr!

Hazai törvényeink értelmében a jelen országgyűlési ülészak nemsokára bezáratván, immár országszerte megindultak a képviseléválasztási mozgalmak.

Járásunkban is biztos kilátás van arra, hogy különböző párthoz tartozó képviselő-jelöltek fognak fellépni. A tűzoltóság — *mint testület* — midőn nemes és emberbaráti feladatát végzi, távol és felette áll minden politikai pártnak, különösen azért is, mert kebelében mindenféle elvű és vallású egyének vannak.

Azért a leghatározottabban felkérem t. századparancsnok urat, miszerint századával — *testületileg* — egyik jelölt mellett se tüntessen és a tagok politikai pártállásának megtántorítására hivatalos erőszakot egyáltalában ne használjon, nehogy a szenvedélyek felizgattatván, az eltérő politikai nézetek miatt a század kebelében a visszavonás és gyűlölet magva elhintessék és ez által maga a tűzoltói intézmény szenvedjen.

Számos szomorú példa van reá hazánkban, hogy tűzoltó-testületek a pártusáknak estek áldozatul; ezt megelőzendő, kérem jelen napiparancsomat a legszigorubb mihez tartás végett az egész század előtt felolvasni.

Végre kívánatos, miszerint a tűzoltói egyenruha úgy a választási mozgalmaknál, valamint a választás színhelyén minél kevesebbet szerepeljen,\* azaz ezen alkalmaknál ne használtassék.

Füss, 1887. május hó.

**Balogh Kálmán,**

cs. kir. asztalnok, földbirtokos,  
a nagy-magyar-, lak-, szilas-, thuri-, szakállós-, füss-  
és csicsói önk. t. o. századok főparancsnoka.

\*

Ezen hozzánk beérkezett papiparancsnak készséggel engedünk tért lapunkban, mivel actualis értékű, másrészt pedig viszhangja azon általunk hangoztatott elveknek, a melyeknek lapunk . . . számában közölt «Ferde irány» című vezércikkünkben adtunk kifejezést. Csak elismeréssel adóztatunk saját ügyünk javára szolgáló ily nyílt és határozott felfogásnak, melynek jótékony visszahatása nem marad el. Kívánjuk, hogy sok helyen kövessék eme példát; különösen pedig ott, hol tudjuk, hogy a politikai hitvallás révén mennyi a büne és mily gyönyörű a ferde iránya az intézőknek; azoknak kívánjuk, hogy nyíljon szemük és okuljanak (ha lehetséges!) e józan eszű felfogáson! **B. N. E.**

### Törvény és rendelettár.

#### VIII.

**A közmunka- és közlekedésügyi m. kir. miniszteriumban 1879. június hó 20-án felvett jegyzőkönyv,**  
*a magyarországi vasut-vállalatoknak a szállítási és tűzkárok közös viselése iránti szövetezése tárgyában.*

Az alulírt vasutvállalatok a m. kormány közbenjárásával és támogatása mellett abban állapotok meg, hogy a vonalaikon felmerülő tűz- és szállítási károk közös viselésére az alább következő módozatok szerint és feltételek alatt szövetezzenek:

#### *I. cikk. Épületi és építményi tűzkárok.*

Az épületeken és építményeken felmerülő tűzveszélyekre a kárviselési kulcsot azon százalék-tételek képezik, melyeket az egyes résztvevő vasutak által saját épületeikről

\* Jobb lett volna így: «egyáltalában ne szerepeljen».

Szerk.

és építményeikről bevallott összértékek a valamennyi vasut által bevallott összértékek főösszege után eredményeznek.

Bevallandók a tűzveszélynek kitett összes épületek és építmények, egyedül a Budapesten levő igazgatósági épületek kivételével, melyek a közös kárviselés tárgyát nem képezik, tehát szabadon biztosíthatók, míg ellenben az összes többi saját épületekre és építményekre nézve a résztvevő vasutak a jelen szövetezésben való részvételük idejére lemondanak arról, hogy azokat tűzveszély ellen a jelen szövetezés keretén kívül biztosíthassák. A bevallás elmulasztásának jogkövetkezménye az, hogy a be nem vallott tárgyra nézve a közös kárviselés nem igényelhető.

Bevallandó pedig — tekintet nélkül a pénzbeszerzésre, az eredeti előállításra és az értékcsökkenésre — az illető épületek és építmények azon értéke, melybe azok újbóli előállítása kerülne.

A helytelen értékbevallás jogkövetkezménye az, hogy ha a felmerült kár és a megmaradt érték együttvéve valamely épületnél avagy építménynél a bevallott értéket meghaladja, a többletre nézve elvileg a közös kárviselés nem igényelhető, különösen ha minden várakozás ellenére nyilvánvaló lenne, vagy bebizonyulna, hogy a helytelen bevallás, kedvezőbb kulcs nyerése végett, tehát célzatosan történt.

Ellenkező esetben is azonban a közösen viselendő kár-többlet a bevallott érték 10%-án felül nem rughat.

A tűzkár folytán szükségessé vált helyreállítások valóságos költsége, történt legyen bár a helyreállítás önkezelés mellett vagy vállalkozás útján, minden további becsű nélkül a felmerült tűzkár összegének tekintendő.

A közös kárviselés aztán úgy történik, hogy az ekként mutatkozó, az értékbevallás helytelensége esetén netán még a jelen cikk 4. bekezdéséhez képest leszállítandó kárösszegeből 5% a károsodott vasut terhére előzetesen levonatik, s a fenmaradó összeg az összes résztvevő vasutakra, a károsodottat is ideértve, a megállapított kárviselési %-tételek szerint kivettetik.

Mindegyik résztvevő vasutnak szabadságában áll azonban a kárösszeget becsű útján megállapíttatni azon esetre, ha a leégett épület avagy építmény helyreállításával felhagyni, vagy pedig ezt a leégés előtti állapottól eltérő módon szándékozik eszközölni. Ez esetben a tűz után hátramaradt érték az eredeti állapotba való visszahelyezésnek megfelelő használhatóság szerint megbecsültetik, s ezen becsérték, valamint a tényleg bevallott érték közti egyszerű különbséget képezi a közösen viselendő kárösszeget. A kárelosztás aztán szintén a fentebbi módon történik, azon különbséggel, hogy az elosztás előtt a károsodott vasut terhére 10% vonandó le.

#### *II. cikk. Tűzkárok forgalmi eszközökön.*

A forgalmi eszközökön felmerülő tűzkárokra nézve szintén az egyes résztvevő vasutak által saját forgalmi eszközeikről bevallott összértékeknek, a valamennyiök által bevallott főérték-összeg után mutatkozó %-tételei képezik a kártérítési kulcsot.

A bevallásra és a nem teljes vagy helytelen bevallás jogkövetkezményeire, a kárösszeg megállapítására és végül a kárviselésre nézve is ugyanazon határozományok irányadók, melyek az I. cikkben az épületekre és építményekre nézve megállapíttattak.

Elvileg a résztvevő vasutak forgalmi eszközeiben felmerült tűzkárok akkor is a közösséget terhelik, ha a tűzeset, valamely a jelen szövetezeten kívül eső vagy ahhoz tartozó más vasuton történt. — A mennyiben azonban a most említett károkat az illető idegen vasut, a kár idejében érvényes általános kocsi-szabályzati egyezmények értelmében megtéríteni köteles, a közösség terhére ezek helyében károk lépnek, melyek idegen pályáknak a résztvevő vasutakon közlekedő forgalmi eszközeiben merülnek fel, s

melyekért viszont a résztvevő vasut ugyanazon alapon jótállással tartozik. Utóbbi esetben a kárösszeg megállapítására az illető egyezmények és szabályzatok irányadók.

### III. cikk. Tüzkárok anyagszerekben.

Az anyagszerekben előforduló tüzkárok azon százalékszámok alapján vettettek ki a résztvevő vasutakra, melyeket az egyes résztvevő vasutak által a kár előtti üzletévben az üzlet terhére felhasznált, illetőleg elszámolt anyagértékek, a valamennyiük által elszámolt anyagértékek főösszege után eredményeznek.

A kár megállapításának alapját azon egységarak képezik, melyekkel a kárba ment, s úgy mennyiség, mint minőség tekintetében kimutatandó anyagszerek egyes nemei a káresetet követő legközelebbi alkalommal beszerezettek, vagy pedig azon esetben, ha az illető vasut a beszerzést mellőzni kívánna, beszerezhetők lennének.

A netán megmaradt érték számbavételével ekként megállapított kárösszegeből az elosztás előtt 5% a károsodott vasut terhére levonatik.

### IV. cikk. Tüzkárok leltári tárgyakban és személyzeti ingó vagyonban.

Az üzlet viteléhez tartozó leltári tárgyakban felmerült tüzkárok (az igazgatósági épületekben, valamint az idegen

felektől bérelt hivatali helyiségekben fekvő leltári tárgyakat mint melyek a szövetkezés keretén kívül szabadon biztosíthatók, ide nem értve), s úgy szintén a vasuti személyzetnek a bevallott épületekben fekvő ingóságaiban felmerült tüzkárok is a közösség által viseltetnek. A megosztási kulcs az épületi és építményi tüzkárok viselésére nézve megállapított százalék-tételek képezik.

Ily kár felmerülése esetében a kárba ment leltári tárgyak a leltárak alapján, az alkalmazottak kárba ment ingóságainak mennyisége és minősége pedig, valamint részbeni elértéktelenítés esetében ennek foka is megbízható módon kimutatandó.

Az alkalmazottak ingóságaira nézve a kár-összeget maga a károsodott vasut állapítja meg, s ugyanennek terhére a kárösszegeből 20% az elosztás előtt levonandó. — Ellenben az üzlethez tartozó leltári tárgyakra nézve a kárösszeg megállapításának alapját azon árak képezik, melyekkel ugyanoly tárgyak a káreset utáni legközelebbi alkalommal beszerezettek, vagy pedig azon esetben, ha az illető vasut a beszerzést mellőzni kívánna, — beszerezhetők lennének. Ezen kárösszegeből az elosztás előtt 5% vonatik le a károsodott vasut terhére.

(Folytatása köv.)

## Technicali rész.

### Lélegzési készülék fojtó füstben és gázban.

(Rajzzal a mellékleten.)

Lélegzési készülékem használata lehetővé teszi a tüzoltónak a legfojtóbb füstbe és bár minő kellemetlen szagú légkörbe, gázba bemenni, ott szükség szerinti időig, bár órákig időzhetni, ott mentőleg, vagy oltólag működni, a nélkül, hogy a környező roncsoló és az életet kioltó légkörből csak egy parányi rész is a lélegzési szerveibe nyomulhatna.

Készülékem működése, melynek folytán ez lehetővé lesz, a következő:

a) A küllevező szerveket «szájt, orrt és szemeket» a környező roncsoló légkörtől légmentesen elzárja.

b) A bellevező szervet «a tüdőt» tiszta és jó levegővel szükség szerinti időig «bár órákig» kellően ellátja.

Az a) alatti czél eléretik egy álarcz által. (1)

Ezen álarcz hátsó belső medrénel (2) fogva minden koponyára illeszthető. Ezen álarcz az egész koponyát befedi és két részből áll: egy mellső (3) és egy hátsó részből (4), hátsó a mellsőre illeszthető és légmentesen elzárható. Ezen részek úgy az egész koponyát, valamint a nyak felső részét magukba felveszik. A nyak körüli rész szivacsos kibélelt és egy nyakkendővel körülvevett.

A szemeknek megfelelő része átlátszó. A szájnak megfelelő része (5) emelkedett és a száj és orrnak megfelelő táj szerint idomított, és szintén szivacsos beszegett. Ezen rész egy rugany (6) által a szájra és orrtájra szorítottatik, mi által ezeket légmentesen elzárja. Mint ebből kitünik, a küllevező szervek kétszeren légmentesen vannak elzárva a környező levegőtől. Ezen részlet (5) közepén van egy nyílás, egy cső (7) felvétele, mely az ajkak közé vétetik.

A b) alatti czélnak megfelelő részek: lélegzési részlet (8), légtartó (9) és a levegőt megújító részlet (10).

Ezeknek működései a természettani törvényen, t. i. a légnyomáskülömbőségen alapszanak és pedig azon légnyomáskülömbőségen, mely egy részt a tüdőben és légtartóban lévő levegő között és másrészt a légtartóban és a küllevező között belélegzés által előidéztetik.

Mielőtt ennek további fejtegetésébe és készülékem működésébe bocsátkoznám, szükségesnek tartom egy pár szóval a tüdő élettani működésére «a légvétetre» támaszkodnom.

A tüdő élettani működése a légvétetre nézve három szakaszból áll:

α) belélegzés, vagy jobban mondva levegőbeömlésből.

β) Küllelegzés, vagy jobban mondva levegő kiömlésből.

γ) Szünidő.

a) A belélegzés az által jön létre, hogy több ténvezők összműködései folytán a mellűr minden átmérője nagyobbodik, a tüdő mint ruganyos test kiterjed, a benne létező pót es visszamaradt levegő ritkulván, légnyomása kisebb lesz, mint a küllevező légnyomása.

Ennek folytán a küllevegőből annyi levegő ömlik a tüdőbe, míg a kettő közti légnyomás egyenlővé nem válik.

Ezen α) alatti természettani törvényen alapszik készülékem folyton tartó működése.

A tüzoltó készülékemmel ellátva két tüdővel lélegzik. u. m. saját ruganyos tüdőjével és a ruganytalan légtartóval. Mindkettőben az eredmény a légvétetre nézve egy és ugyanaz, csak a tényezők, melyek ezt előidézik különbözők.

Maga a légmozgás a következő. A lélegzési szünidő alatt a tüdőbeni levegő légnyomása egyenlő a légtartóban foglalt levegő légnyomásával. A légtartóban létező levegő légnyomása pedig egyenlő a küllevező légnyomásával.

Belélegzés alkalmával a tüdőben létező levegő légnyomása kisebb lesz — egy 74 millim. higanyoszlop — mint a légtartóban foglalt levegő légnyomása, minek folytán innét a levegő, a lélegzési részleten keresztül, a tüdőbe ömlik.

Ezen az uton a beömlő levegő egy szelepbe ütkezik ugyan (11), de ez úgy van elhelyezve, hogy az ez irányból jövő levegő mellette akadály nélkül elmehet. A fent említett szünidő alatt a légtartóban foglalt levegő légnyomása egyenlő a küllevező légnyomásával. Miután azonban belélegzés által a légtartóból levegő ömlott a tüdőbe, az itt visszamaradt rezerv-levegő kiterjed, ritkul, légnyomása kisebb lesz, mint a küllevező légnyomása, minek folytán a küllevező ömlik a levegőt megújító részleten keresztül a légtartóba, mely azzal egy cső által összeköttetésben áll, mindaddig, miglen a kettő közti légnyomás egyenlővé nem válik.

A küllevezőnek a levegőt megújító részletbeni ömlését pedig hegyes szögletben (12) egy éles lemezhez (13) úgy vezetem, hogy az itt egy fűtyzörrejt idéz elő. Miután a küllevező ezen beömlése a belélegzés által idéztetik elő és ez azzal csaknem egyidejű, a bent működő légvétele kint ellenőrizhető.

A belélegzés után következik a küllelegzés. Az elhasznált levegőt kivezető csövet (14) az élenydús levegőt vezető csőtől (15) teljesen elkülönítettem. Mindketten egy közös házban találkoznak, hol mindketten egy-egy szeleppel vannak ellátva, «lélegző készülékem lélegzési része» (8).

Ezen szelepek úgy vannak elhelyezve, hogy a küllegett levegő nyomása a belélegzési cső szelepét (11) bezárja,

ugy hogy ezen keresztül a kilélegzett levegő a légtartóba nem nyomulhat, a kilélegzett levegőt vezető csőben elhelyezett szelepet (16) pedig kinyitja, ezen keresztül a lélegzési rész víztartójába (17) halad, itt a vizen keresztül buborék alakban a víz fölé, innét a szabadba ömlik.

Ezen az uton a kilélegzett levegő könnyen és akadály nélkül halad a környező légkörbe, a külső roncsoló légkörből pedig ezen az uton, kívülről befelé, egy parányi rész sem hatolhat. Nem hatolhat pedig a következő physikai okoknál fogva.

Az elhasznált levegőt kivezető csőben elhelyezett szelep (16) és a lélegzési részlet víztartójába öntött víz között — körülbelül egy 50 grammnyi víz — egy légoszlop keletkezik, melynek alsó felülete a víz által 2 cm.-nyire légmentesen elzárt.

Belélegzéskor ezen légoszlop, nagyobb légnyomásánál fogva, felfelé a lélegzési részlet felé nyomul és az útjában

A lég körmozgása vázlatban kívülről befelé a következő: a küllevegő a levegőt megújító részbe ömlik, innét az összekötő csővön keresztül a légtartóba; «a cső hosszúsága a levegő beömlésére semmi befolyással nincs», innét a lélegzési részleten keresztül a tüdőbe, a tüdőből a levegőt kivezető csővön keresztül a lélegzési rész víztartójában foglalt vizen keresztül a szabadba ömlik.

Miután ezen légmozgás a tüdő élettani működése «be-és kilélegzés» által idéztetik elő, és miután ez folyton megújuló, ennek folytán a fent leírt légmozgás is folyton megújulóvá lesz, mi által lehetővé tétetik a tűzoltónak, készülékemmel ellátva, nemcsak a legfojtóbb füstbe, a legkellemetlenebb szagú légkörbe, gázba bemenni, de sőt ott szükség szerinti időig, bár órákig tartózkodni, ott mentőleg vagy oltólag működni, a nélkül, hogy a roncsoló légkörből egy parányi rész is a lélegző szerveibe nyomulhatna.

Felemlitendő még a következő: a légtartót és lélegzési

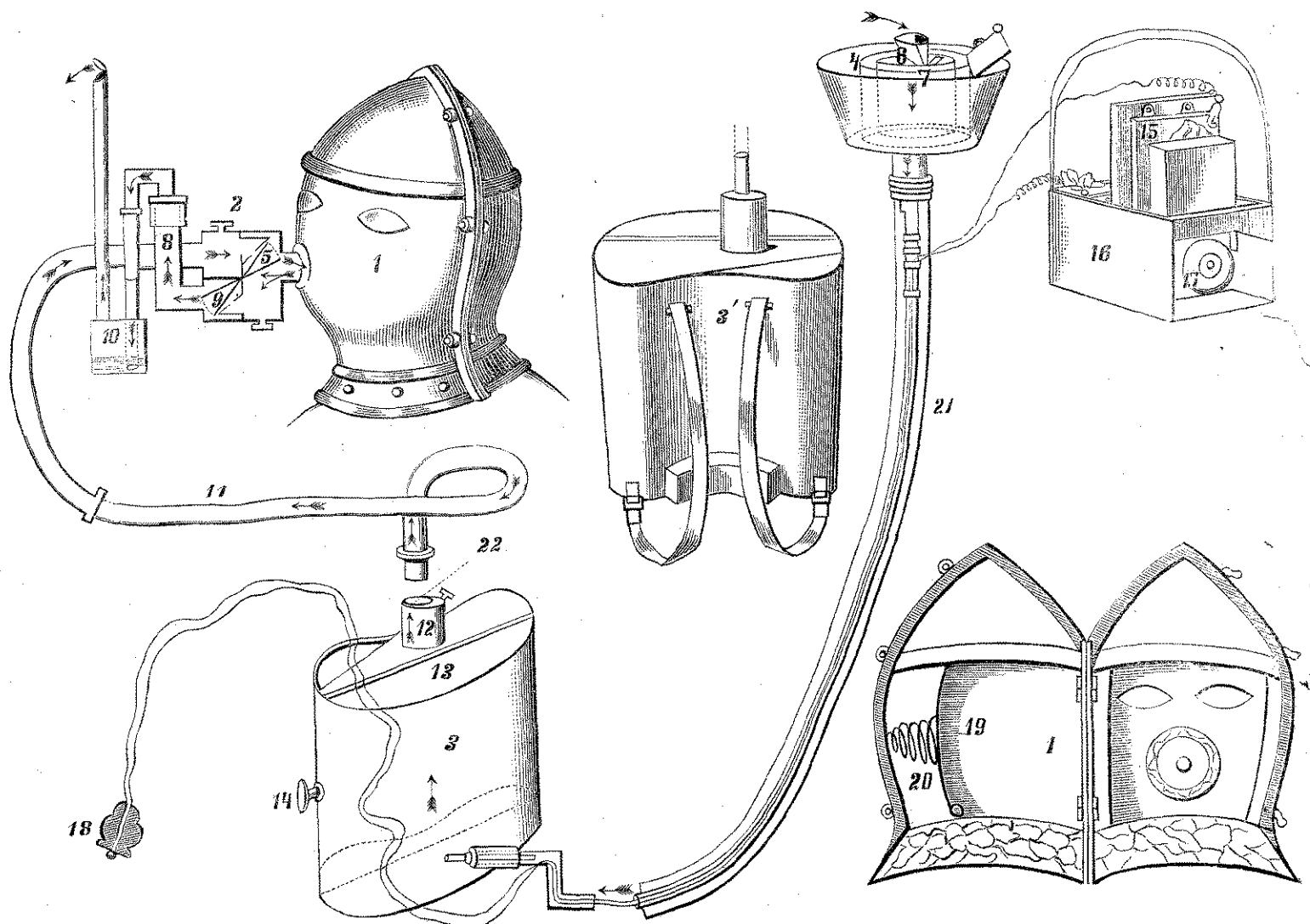

(Lélegzési készülék fojtó füstben és gásban.)

elhelyezett szelepet (16) légnyomása folytán elzárja; miután pedig ezen műveletéhez idő kell, ezen idő alatt a légoszlop felső része a szelep nyílása között felhatol, míg ezt el nem zárja. Következésképpen, hogy a víz a csőben emelkedni fog. «2—3 cm.-nyire». Mi által ezen cső még nagyobb ürt légmentesen elzárja.

A víz ezen állásban megmarad, miglen a belélegzés tart, ennek végszakán saját súlyánál fogva előbbi helyzetét visszafoglalja és a kilélegzett levegőt magán buborék alakban áthatolni engedi a víztartó üres ürébe, honnét a szabadba ömlik. A viznek emelkedése folytán hatol ugyan a külső roncsoló légkörből a víztartóba, de itten csupán a víz felületéig hatolhat, ezen keresztül légnyomásánál fogva hatolhatni physikai lehetetlenség. Ezen behatolt roncsoló levegő, a kilélegzett levegővel együtt, ismét a szabadba küszöböltetik.

részletet összekötő cső (15) hajlékony, mi által a fejmozgás minden irányban szabad. Ezen csőnek azon része, mely légtartóba illesztendő zárt szekrényvel (18) vétetik körül, mely csupán a felső felületén egy nyílással bír (19). Ezen szekrénybe szükség esetén meleg víz öntendő.

Szükségessé válik pedig ez, ha a tűzoltó hideg füstbe, vagy légkörbe nyomul és ha ez alkalommal s kint létező levegő hőmérséke a fagypontra alul van. Ha ez alkalommal a tűzoltó ezen a fagypontra aluli hőmérsékű levegőt készülékemmel keresztül felveszi, ez a lélegző szervein könnyen hurutot esetleg lobot idézhet elő. Szükségessé vált tehát ezen levegőt oly közegen keresztül vezetni, hol hőmérséklete emelkedjék, vagy a kint létező környező levegő hőmérséklete száma elégsége által emeltessék.



*A légtartó (9).*

▼ Ez egy minden oldalt zárt szekrény, melynek légtartóma körülbelül 20.000 köbcm.; rajta a következő nyílások vannak: egy felső mellső (20), egy hátsó alsó (21) és egy oldalsó (22) nyílás. A felső mellső nyílás egy cső felvételére szolgál, mely összeköti a lélegzési részletet a légtartóval úgy hogy az saját tengelye körül foroghat.

A hátsó alsó nyílás egy cső (23) felvételére szolgál, mely a légtartó hátsó felületén elhelyezett víztartót (24) keresztül furja és szabadon végződik. Ezen cső egy ruganyozott gummi-csatorna felvételére szolgál, mely összeköti a légtartót a levegőt megújító részlettel. A légtartó mellső felületének alsó része ki van párnázva (25), ugyan ezen felületen két szij van alkalmazva, mely a légtartónak a háthoz való rögzítésére szolgál.

A légtartó hátsó felületéhez egy víztartó (24) van alkalmazva. A víztartó felső felülete egy ajtóval van ellátva, (24), hátsó felületén egy nyílás vagy egy cső (27) felvételére, mely a légtartó itteni csővével párhuzamosan halad, de ennél rövidebb. Mindkét cső egy közös cső (28) által vétetik körül. Ezen cső egy lenfonatból készült cső felvételére szolgál, ezen cső a levegőt vezető csövet körülveszi, a két cső közti űrt víz futja körül, mely víz a víztartóból ered.

A füstben működő tűzoltó, akaratát a kintlévőkkel közölheti. Teheti pedig ezt a következő módon: a szabadban a levegőt megújító részletet tartó tűzoltó egy kis szekrényt (29) mellé akasztja. Ezen szekrényben két száraz villanyelem van elhelyezve (30). A száraz villanyelem előnye, hogy bárhova vihető, felfordítható, bárhová helyezhető, működésében nem szenved. Működése évekig tart és esetleg megújítható. Ezen elemek az ugyanezen szekrényben elhelyezett hangjelzővel (31) vannak összeköttetésben. A villanyosságot vezető sodronyok innét a levegőt megújító részleten és az összekötő csövön keresztül haladnak, a légtartó háta megett kijönnek és ennek mellső felületéről a tűzoltó mellére húzódnak, hol egy egyesítőben (32) végződnek. Az egyesítés által kint a hangjelzőn bizonyos csengő hang idéztetik elő, mely hangjel a meghatározott akaratot fejezi ki.

Ezen akarat a batteriát tartó által fuvó hangjelzővel «trombita» adandó tovább. A kint létezők akarata pedig fuvó hangjelzővel adandó tudtúl a bent működőnek.

Lélegzési készülékem bel műve oly érzékeny, hogy azt a legcsekélyebb légnyomás működésbe hozza és kormányozza, úgy hogy azzal a lélegzés oly könnyű mint a szabad levegőben, ha az egy csövön keresztül történik.

*Alkalmazási módja.*

A tűzoltó a légtartót hátrára veszi, a koponyát felnyitja és a szájnak megfelelő csövet ajkai közé veszi. Ezen művelet alatt egy másodpercig légvételét, illetőleg a kilélegzést visszatartja, ellenkező esetben a kilélegzett levegő párja a szemüveget elborítja, mi a nézésre hátrányos lehet. — Az összekötő cső (15) a légtartó nyílásába (20) helyeztetik, a koponya bezáratik. — A légtartó a levegőt megújító részlettel összeköttetik. — A villanyosságot vezető sodronyok összekapcsolatnak. Mindezen művelet kellő jártasság mellett 2—3 percig tarthat.

A levegőt megújító részletet kezébe veszi egy másik tűzoltó, ki mellé akasztja az akaratot nyilvánító készüléket. Így bár minő néven nevezendő légkörbe a tűzoltó bemehet, ott szükség szerinti időig, bár órákig időzhetnek, ott mentőleg vagy oltólag működhetnek, a nélkül, hogy a környező roncsoló légkörből egy parányi is a légzőszerveibe juthatna; hogy mindamellét a tűzoltó fojtó füstben, roncsoló légkörben ki-képzendő, hogy válság idején hivatásának megfelelően, magától értetik.

Dr. Rudolffy József.

**A szivattyu-próbák egyöntetőségének kérdéséhez.**

A tűzoltó eszközök, különösen pedig a tüzi fecskendők gyártása hazánkban rohamos haladást mutat, azok minél tökéletesebb és czélszerűbb előállításában, minek folytán azok a minden tekintetben való versenyképességet a külföldi hasonló gyártmányokkal szemben nemcsak megállják, hanem azokat a gyakorlati hasznavehetőség tekintetében felül is mulják.

Ezen haladással szemben szükségesnek mutatkozik egy oly szivattyu-próba szabályzatnak megállapítása, mely minden tekintetben határozott utasítást adjon a vizsgáló-bizottságnak a próbák alkalmával, s ne engedjen helyet tetszés szerinti magyarázatnak és legjobban feleljen meg az észszerű és valósághoz legközelebb álló felfogásnak.

Igaz ugyan, hogy az országos tűzoltó-szövetség VII-ik közgyűlésén (1884. Seimeczbánya) elfogadott «Tűzoltó-szerek kiállítási szabályzata» ad ugyan elég körülményes utasításokat, de a ki bővebben foglalkozott a dologgal, azonkívül több fecskendő-próbát ejthetett meg, lehetetlen, hogy annak figyelmét elkerülte volna az, hogy ezen mindenestre hiányt pótoló szabályzat nem felel meg egészen a követelménynek, a mennyiben egyes esetekre vonatkozó utasításokat nem részletez, némelyeket pedig figyelmen kívül hagyva, nem is érint, minélfogva félremagyarázásra adhat alkalmat.

Hogy ez elkerültessek s a különböző gyártmányok, részrehajlatlan összehasonlítása és bírálata lehetővé tészesék, a szabályzatnak nem lehet hiányosnak lenni, ha pedig az, akkor kell azokat a gyakorlati tapasztalatokból merített adatokkal pótolva kiegészíteni, mert csak így lehet két jó fecskendő közül az egyiket a másiknak elébe helyezni, mivel ezt a vizsgálat eredménye számadatokkal fogja beigazolni.

Szükséges azért, hogy a homályos részek felderíttessenek, s a vitára alkalmat szolgáltató kérdések tisztáztassanak.

Ilyen kérdésekként tűnnek fel többé-kevésbé a következők:

*I. Honnantól meddig mérendő a szívómagasság, vagyis hogy mi vétessek szívómagasságnak?*

Ezen kérdésre egyesek különböző véleményben vannak. A tűzoltó-szerek kiállítási szabályzata A szakaszának 10. pontjában ugyanis azt mondja, hogy a szívómagasság a víz tükértől a szívónyílásig mérendő; mások szerint a szívómagasságot a löketmagasság felében elhelyezett (képzelt) síkig, — míg mások ismét a dugó legmagasabb állásánál, annak alján elhelyezett (szintén képzelt) síkig. S ismét mások közvetlenül a szelepek felett elhelyezett síkban lévő kifolyó nyílás középpontjáig mérendőnek tartják.

Tagadhatatlan, hogy a négy felfogás közül az utolsó leghelyesebb. Mert p. o. ha valamely fecskendőnek szívó-képességét akarjuk kitudni bizonyos x A méter mélységre, akkor, hogy azt még eredménynyel használhassuk, kell, hogy az A méternek hasznos szívó magasság feleljen meg, vagyis ott már vizet kapjunk, ezt pedig elérjük közvetlen a szelepek felett elhelyezett nyomónyílásnál, mivel itt jön ki a felemelt víz, melyet aztán felhasználhatunk.

*II. Ha egy fecskendőnek henger-átmérője nagyobbak találattik, milyenként az vizsgálatra bocsáttatott, mennyi viz-mennyiség számíttassék le ezen nagyobb átmérőjűnek talált fecskendő által szállított vizmennyiségből?*

Ezen kérdésnek világos és egyszerű megoldása céljából vétessek mindjárt egy példa. A vizsgálatra bocsáttott fecskendő mint 120 mm.-es állittatik elő s kívántatik, hogy az percenkint 100, egyes löket mellett 250 liter vizet szállítson.

A mérések felvétele alkalmával azonban az taláttatik, hogy a hengerek átmérője 121 mm., melynek az elméletileg kiszámított vizszállítása 270 litert tenne; a próba megejtése azonban egy harmadik számot szolgáltat, t. i. a tényleges vizszállítást ezen 21 mm.-es fecskendőnek s ez 252 liter.

Ha most tudni akarjuk, hogy a fecskendő, ha 120 mm.-es hengerű lett volna, mennyi lett volna az így szállított

vízmenyisége, akkor kell, hogy következő számítás vitessék keresztül. Először ki kell számítani a 121 mm-es hengerű fecskendőnek hatásfokát ( $\alpha$ ), mely nem egyéb, mint a tényleges vízszállítás (252 lit.) és az elméleti vízszállítás (270 lit.) hányadosa, vagyis  $\alpha = \frac{252}{270}$ . Ki kell azonkívül számítani a 120 mm. hengerátméretű fecskendőnek szintén elméleti vízmenyiségét is. Ha már most a 121 mm-es fecskendő elméleti vízmenyisége levonatik, ered egy különbözet  $\beta$ , mely szorozva a 120 mm-es fecskendő hatásfokával, adja a tényleges különbözetet  $\alpha\beta$ , s ebből kifolyólag lesz a 120 mm. hengerátméretű fecskendőnek tényleges vízszállítása  $x = 252 - \alpha\beta$ .

III. Hozzá számítandó-e a szállított vízmenyiséghez még azon vízmenyiség is, mely a kiszabott időn túl foly a mérő edénybe?

Hogy a kérdés mennyire jogosult, legjobban fogja megvilágítani egy példa. Feltétel, hogy egy perc alatt 100 egyszerű löket tétetik és ezalatt szállitassék 250 liter víz.

Mint látható, a kísérlet kétféle módon ejthető meg, úgy mint:

1. 1 perc tartama alatt; és
2.  $n$  perc tartama alatt.

1. Méressék az idő 1 perczig és engedessék a víz hozzáfolyása az 1 percz után is. Ez esetben a percz végén a 100 egyszerű löket után a nyomócső és szélkazánból bizonyos többlet  $A$  fog a mérő-edénybe folyni; ha e kísérlet 15-ször egymás után ismételtetik, ezen hozzáfolyás is 15-ször fog ismétlődni, vagyis lesz 15-ször 100 egyes löketnek megfelelő mennyiség  $+ 15 A = B$ .

2. Méressék az idő  $n$  folytonos perczig és engedessék a víz hozzáfolyása az  $n$  percz után is. Legyen a perczek száma  $n = 15$ . Ez esetben a 15-ik percz végén a 15-ször 100 egyes löket után csak egyszer fog az előbb említett  $A$  többlet hozzáfolyani, tehát lesz  $15 \times 100 + A = C$ . Ha a tétel helyes volna, úgy mind a két eredménynek egyenlőnek kellene lennie, azonban látható, hogy az első kísérlet eredménye  $B$  nagyobb, mint a második kísérlet eredménye  $C$ , még pedig  $14 A$  val;  $C + 14 A = B$ .

Ha azonban a kísérlet az előbb tárgyalt két mód szerint olyképen ejtetik meg, hogy az időn túl a víz hozzáfolyatása a mérő-edénybe a kifolyócső és szélkazánból nem engedtetik meg, akkor mindkét eredmény egyenlő lesz, vagyis a 15-ször ismételt 1—1 perczig, vagyis 15 egyes perczig tartó kísérlet eredményének megfelelő mennyiség  $B^1$ , ugyanaz lesz, mint a folytonos 15 perczig tartó kísérlet eredményének megfelelő mennyiség  $C^1$  vagyis  $B^1 = C^1$ .

Hogy mennyire jogosult az, miszerint több folytonos perczig tartó kísérlet közép eredménye vételessék, azt bárki megítélheti, a ki csak próbákat eszközölt, mert midőn másodpercznyi időtartalmak forognak kérdésben, az eredmény is módosul.

K. Győző.

## Tűzbiztos ajtók.

Tűzbiztos ajtók legczélszerűbben készítettnek fából, melyek aztán cizinkezett vasbádóg lemezzel vonatnak be. Az ajtók a deszkából horonnyal és csappal dolgozandók ki és pedig kettősen keresztyszerűleg egymáson átfektetett helyzetben, a melyek aztán szegekkel erősen és biztosan össze lesznek szegezve, s e célból a szegezésnek igen sűrűnek kell lenni. A bevonásra használt vaspléhlemezek széleiken, — mint a hogy a háztetők készítésénél történik — össze lesznek hajtogatva egymásba, s az így előkészített vaslemezzel az ajtónak nem csak a lapjait, hanem minden szögleteit gondosan be kell burkolni azért, minthogy az ilyképen előállí-

tott ajtóknak a tűzzel szemben való ellenállása éppen abban rejlik, hogy a burkolás által a levegőnek a farészhez való hatolása teljesen ki van zárva, sőt az ajtóknak ilyképen való elkészítése biztosítékul szolgál arra nézve is, hogy azok alakjukat nem változtatják, azaz nem puffadnak fel, nem görbülnek meg, mint az az egyszeres vasajtókkal, melyek ha nagy hőségnek vannak kitéve, rendszeren történni szokott.

Ha az ajtók vaspántokkal lesznek a sarok-horgokra felakasztva, úgy ezen vaspántoknak igen szilárdan kell az ajtóra raerősítve lenniök, és pedig legczélszerűbben az ajtón keresztül menő anyacsavaros szegekkel, melyek a facsavar-szegeknél czélszerűbbek; figyelem fordítandó arra is, hogy a sarokvasak biztosan és szilárdan legyenek a falban megerősítve. A pant- és sarokvasaknak, az ilyen ajtók súlyánál fogva, nem szabad gyengéknek lenni, azért, hogy azok az ajtóknak huzamosabb időn keresztül való használata mellett is kitart-hassanak.

Ha a helyiség, a hol ilyen ajtó alkalmazva lesz megengedi, úgy a tolós-ajtók, melyek aztán egyszerű sinen gördülnek vagy csuszna, czélszerűbben alkalmazhatók, mint-hogy ez esetben inkább készithetők úgy el, hogy ha az ajtó zárva van, az erősebben ráfekszik a nyílás széleire.

Az amerikai raktárakban az ily készítésű tűzbiztos ajtók mindinkább alkalmaztatnak az elválasztó falakon, és pedig olyszerű berendezéssel, hogy az összes ajtóknak villamosság által szükség esetében megtörtént bezáródása alkalmas helyen jeleztetik is. Tűzbiztos ajtók gyakran olyképen is készítettnek, hogy a tűz kitörése alkalmával önműködőleg zárúnak, elkülönítvén a veszélyeztetett tért. E célra előnyvel alkalmaznak oly könnyen olvadó ércz ötvözetet, a mely már  $70^{\circ}$  C-nál megömlik. A sinék, melyeken az ily szerkezetű, önmagától csukódó tolóajtó mozog, 1 : 8-hoz való hajlással bírnak; az ajtónak a sinéken való lecsuszását egy kerek vaspálcza akadályozza, a mely a nyitott ajtó s az ajtónyílásnak vele szemben lévő széle közé van beillesztve. A vaspálcza középen ferdén át van vágva és ezen helyen két igen vékony érczlemez által, melyek a könnyen olvadó ötvözzel vannak összeforrasztva, tartatik; mihelyt ezen forrasztott hely  $70^{\circ}$  C. hőségnek van kitéve, a forrasztó ötvözet megömlik, a pálczarészek egymás felett elcsuszna, minek folytán a szabad lett ajtó a ferde sinen lecsuszva magától záródik. Hogy a két vaspálczarész a záródó ajtó ujába ne essék és így annak csukódását valamiképen meg ne akadályozza, arról, még mielőtt a pálcza kétfelé vágatnék, meggyőződés szerzendő és akképen háritandó el, hogy a pálczak végeire könnyű lánczok erősítettnek, melyek az ajtó felett felfüggesztetnek s a pálczarészek leesését akadályozzák.

Tűzbiztos ajtók zárásának — a könnyen olvadó ércz-ötvözet alkalmazásával eszközölhető — egy másik módja következő: Az illető helyiségben a falak mentén tagozott vassodrony vezeték alkalmaztatik, a melybe rövid közökben egyes lánczrészecskék illesztetnek be, melyek két részből állanak és azon könnyen olvadó ötvözzel vannak összerasztva. A sodrony-vezeték zárt állapotban az ajtót nyitva tartja, mihelyt azonban valamelyike a láncz-részecskéknek a hőség befolyása folytán vagy más külső hatása folytán megnyílik, az ajtó szabad lesz s saját súlya folytán magától záródik.

Ezen berendezés még hatékonyabbá tehető olyként, ha a beiktatott lánczdarabok részei nem forrasztatnak közvetlenül egymással össze, hanem a két összeforrasztandó rész közé egy darab kerek huzal illesztetik és csak azután történik az ötvözet alkalmazása mellett a forrasztás általi összeköttetés; ily elrendezéssel az összeforrasztott lánczok szétválása sokkal könnyebben történik, ha a hőség azokra hat. A lánczrészecskét egészen ily könnyen olvadó ötvözetből azért nem czélszerű készíteni, mert csekély ellenállóképeséggel bírnak, könnyen törnek, mi által a vezeték elszakadása alkalmatlan időben is bekövetkezhet.

## Egyleti élet.

**A székelyhidi önkéntes tűzoltó-egylet** parancsnokságának 1886-ik évi jelentését röviden következőkben adjuk:

Az 1886-ik évben összesen 7 parancsnoksági gyűlés tartatott, melyekben 25 végzés lett hozva. Ámbár a f. évben történt, mindazonáltal tekintetbe véve, hogy az 1886. évi ténykedéseinkkel szorosan összefügg, e helyen találtuk fölemlítendőnek, hogy Szécsenyi Lajos a 14. szám alatt hozott kirekesztési határozat megváltoztatása ellen kérvényt adott be. A parancsnoksági gyűlés, tekintettel arra, hogy a folyamodó fél évig tartott kirekesztésével az egylet elleni sérelmet kiegyenlítve látja, mint köztűzoltót, az egylet kötelességébe visszavette. Hasonló kérvény érkezett be Marjalaky Sándor volt önkéntes tűzoltótól, mely szintén kedvező elintézésben részesült.

\*

A lefolyt 1886. évben gyakorlat volt 15, kivonulás 1, diszgyakorlat 1, temetés 3, tüzeset 11. A gyakorlatok menet- és szergyakorlatokra oszlanak, téli időben pedig iskolaszerű oktatásból állottak. Kivonulás történt 1886. augusztus 21-én a vendég tűzoltó-egyletek fogadtatása alkalmával. Diszgyakorlat tartatott 1886. aug. 22-én, a piac téren, a vendég egyletek előtt. Fájdalmasán kell megemlékeznünk mult évi halottainkról. Borsos Ferencz szivattyus bajtársunk, Biró Emil r. kath esperes, zászlónk fölszentelő papja és lelkes pártolónk és Handzó János szivattyus bajtársunk költöztek jobblétre sorainkból.

Az 1886. évben előfordult tüzesetek a következők:

Márczius 8-án déli fél egy órakor a piactéri 7-ik számú háznál erős szélben kéménytűz. A tűz lefolyásáig felügyelő őrség állítottatott fel. Márczius 27-én délután 5 órakor a Szik-utca 449. számú ház szérüs-kertjében egy boglya szalma meggyuladt; szerelvények kivonulása nem volt szükséges. Ápril 13-án d. u. 2 órakor a mézárós-utca 655. számú ház nádtetőzete gyuladt ki. Az oltásban részt vett tiszt 5, mászó 6, szivattyus 18, vagonőr 1. Ápril 21-én délelőtt fél 11 órakor egy kiskerekű lovas ember érkezett és kért segílyt, jelentve, hogy községükben nagy tűz dúl. Kivonult 2 szivattyu és szerkocsi, azonban a hír tulzottnak bizonyult, a mennyiben 2 kup nád, egy kazal szalma és egy gazdasági épület égett el. Részt vett az oltásban tiszt 5, mászó 5, szivattyus 3, fizetéses 1, összesen 14. Május 19-én délelőtt 9 órakor a nagyváradi-utczai 269 és 270. számú alsó házak gyultak ki. Ez alkalommal először működött egyletünk két önálló szakaszban. Az oltási műveletben résztvett tiszt 7, mászó 7, szivattyus 23, vagonőr 7, fizetéses 2, összesen 46; mindkét ház biztosítva volt. Május 21-én délután kelet felé látszó nagy füstfelleg által figyelmessé téve, a vidéken dúló tűz felkeresése és lehető segélynyújtás végett I. számú mozdony-fecskendőnk kivonult Vágó Imre, Nagy György, Vágó Sándor, Marjalaki Károly és Sztojka Sándor önkéntes tűzoltókkal, külön kocsin pedig Penkert Mihály főparancsnok. A tűz Monos-Petriben dúlt és 34 házat belső berendezéseivel és a melléképületekkel elhamvasztott. Egyletünk kivonult tagjai d. u. 5 órakor értek a vész helyére és este 9 óráig dolgozva, éji 12 órakor tértek haza. Jun. 15-én d. e. 11 órakor a debreczeni-utczai 480. számú belteleknek garádjá kerítése gyuladt meg; azonban a csekély terjedelmű, de környezeténél fogva veszélyes tűz gyorsan elfojtatott. Augusztus 28-án d. e. 9 órakor jelentetett az őrtanyán, miszerint a Schweizer nevű majorban tűz ütött ki. Az I-ső számú mozdony-fecskendő azonnal indítottatott, úgy hogy a tűz helyétől indított lovas futár már utközben találta, kevés vártatra az összes szerelvények kivonultak.

A vész helyén lángokban találatott két kazal szalma és két kazal polyva. Az oltásban résztvett tiszt 7, mászó 9, szivattyus 10, fizetéses 1, összesen 27 tag; a közigazgatási hatóság és csendőrség szinte képviselve volt. Megjelent Kiskereki község fecskendője is. Az égés alatt mérsékelt keleti szél uralkodott. A kár 400 forintra tehető. November

hó 22-én este félhat órakor a piactéren az uradalmi gőzmalom kigyuladt; Kohn Károly önk. tűzoltó a fedélzetre hatolván, a még kis terjedelmű tüzet eloltotta. Deczember 16-án reggel  $\frac{1}{4}$  9 órakor a debreczeni-utczai 578. sz. háznál a padlás-gerenda meggyuladt. A megjelent tűzoltók és szomszédok segélyével minden nagyobb baj nélkül eloltatott. Deczember hó 19-én reggel 9 órakor a 180. számú háznál erős szélviharban kéménytűz volt, mely szerencsére komolyabb következményekkel nem járt.

\*

Éjjeli őrség tartatott 365. ebből önkéntesekkel vegyes 153 éjen át.

\*

Egyletünk életében mindig emlékezetes fog maradni az 1886. év. Emlékezetessé teszi azt az «önkéntes tűzoltó-egyletek nagyváradi szövetségének» III-ik rendes közgyűlése, mely augusztus 21 és 22-én városunkban tartatott meg.\*

\*

A lefolyt 1886. évben egyleti szerelvényeinket újból gyarapítottuk. Az I-ső számú mozdony-feeskendőhöz egy előkocsit készítettünk, mely czélszerűségét illetőleg egészen kifogástalan s a szövetséggyűlés alkalmával jelen volt szakemberek általános tetszését megnyerte. Szívesen adunk elismerést azon érdemnek, midőn fölemlítjük, hogy ezen előkocsit saját tervünk szerint Vágó Imre szertárnok és Lakatos Lajos főparancsnoki segédtséget állították ki a legjutányosabban, sőt még az ekként számított díjból is 10 frtot visszaajándékoztak egyletünknek.

\*

Egyletünk anyagi helyzete a mult 1886. évben nem csak szilárd maradt, de hatalmasan fejlődött. Nekünk tűzoltóknak, kik minden anyagi jutalom várása nélkül teljesítjük emberbaráti feladatunkat, ez a legnagyobb jutalom, mely adható, és melyet pirulás nélkül elfogadhatunk. Bevett szokásunk értelmében soroljuk fel azokat, kik egyletünket az 1886. évben adományaikkal támogatni szivesek voltak. Székelyhid város 1886. évi segélye volt 170 frt. Penkert Mihály ur vagyontalan tűzoltók részére kiadott gyógyszerek értékét, 17 frt 47 krt elengedett. Böde Imre, Bokor Ferencz és társai a polgár ifjuság nevében 1886. évi febr. 14-én egyletünk javára bált rendeztek és egyletünk pénztárát jelentékenyen gyarapították. Hamvay Ferencz ur az «Érmelléki Hiradó» című heti lapot az őrtanya részére ingyen küldeni szives volt. Továbbá rendkívüli bevételeinket következőkben jelentjük be:

I. Tánczvigalmakból befolyt	166 frt 64 kr.
II. Adományokból	132 » 84 »
III. Vegyesekből	16 » 44 »
összesen	<u>315 frt 92 kr.</u>

\*

Egyletünk vagyonának leltári értéke volt az 1885. év végén 1832 frt 10 kr. 1886 évben szereztetett az I-ső számú mozdony-fecskendőhöz egy előkocsit 110 frt, 21 sipzsinór, 18 sip, két mászó bőröv, 2 törülköző, 2 kendő, összesen 19 frt 50 kr., 4 méter szivatómlő 49 frt, 60 méter kendertömlő 3 frt 75 kr. Tehát az 1886. évi szerelvények értéke 252 frt 25 kr., melyet a mult évi vagyonhoz adva, 1886. év végén szerelvényekben fekvő tehermentes vagyonunk 2084 frt 35 kr. Megrendeltetett egy mozdony-fecskendő 410 frt értékben, mely legközelebb megérkezni fog.

\*

Önkéntes tűzoltó-egyletünk tagjairól statisztikai kimutatásunkat következőkben terjesztjük elő. 1886 január 1-én

\* A gyűlés lefolyásáról lapunk 1886. évi szeptemberi számában adtunk tudósítást.

volt alapító tag 3, pártoló tag 56, működő tag 105. 1887 január 1-én pedig van alapítótag 3, pártoló tag 51, működő tag 103, ezek szerint az alapító tagok száma nem változott; pártolótag kevesebb öttel; működő kevesebb 2-vel. A működő század következőleg van beosztva: tiszt 10, mászó 16, szivattyus 30, vagyónőr 47, összesen 103. Ezekben előterjesztvén 1886. évi jelentésünket, tisztelettel kérjük szives tudomásul vételét.

### A trencsényi önk. tűzoltó-testület közgyűlése

1887. évi márczius 6-án tartott Trencsényben a városház nagyszobájában Simón Béla egyleti elnök előlétele alatt.

A határozatképeség megállapítottán, elnök üdvözlö a jelenlévőket és feltárja az egylet mult évi működésének történetét, mely szerint a működő tagok száma csak egygyel kevesbedvén, 57 tagot számlált, a felügyezők pedig 14-en ez idén is maradtak; továbbá, hogy a segélyző tagoktól 377 frt befolyt, azonkívül az egylet a várostól 200 frt, a trencsényi takarékpénztártól 30 frt, a Fonciére tűzbiztosító társaságtól 15 frt, Riunionetől 200 frt, I-ső magyartól 50 frt segélyben részesített. Az egylet 8 nappali és 1 éjjeli gyakorlatot tartott, 4 tanczmulatságnál és több hónapon át színelőadásoknál, azonkívül július 15-től szeptember 15-ig éjjeli őrszolgálatot tartott. Új szerekben az egylet leltára egy 300 frt értékű Omnibus-fecskendő és 120 méter tömlővel gyarapított. Az előirányzott bevételek nemcsak hogy teljesen befolytak, de a tetteg befolyt 799 frt 79 krnyi összeg az előirányzatot is felülmutta, mindazonáltal a tűz okozta nagyobb javítások és a fecskendő- és tömlő-beszerezés a pénztárt oly módon igénybe vették, hogy a 966 frt 56 kr kiadás mellett felmerült 166 frt 77 krnyi hiány, az eddig már 616 frt 67 krnyi felvitt tololétraalapról volt fedezendő. Visszaemlékezik az elnök a mult év augusztus 19-ére következő éjjeli városunkat ért katasztrófáról, mely alkalommal legszebb városrészünk 39 háza elhamvasztatott. Dicsérőleg kiemeli a tűzoltóságunk a vész elhárítása körüli ténykedését, minthogy nemcsak több emberélet megmentése, de egy a Brancsik-féle ház megvédése és ezzel a tűznek a külváros felé való terjedésének meggátolása, mint pedig több épületnek a beégéstől való megóvása annak köszönhető, hogy városunk tűzoltói kötelességüket teljesítették, a miről különben is a cs. és kir. térparancsnokságtól érkezett s a közgyűlésen felolvasott átirat tanuskodik, melyben különösen Porubszky János főhadnagy, Pericht Jenő gyakorlómester, Kobzinek és Kollárik tűzoltóknak a laktanya mentése kerüli működése kiemeltetik; midőn pedig megnyugvással veszi, hogy egy a parancsnokság részéről az egylet kebelében, mint pedig a városi rendőrkapitányság részéről eszközölt szigorú nyomozás útján, ama rosszakarathól terjesztett hírek, hogy a tűzoltóság a tüzet okozta volna, megczáfoltattak, felkéri a tagokat, hogy jövőre se hagyják magokat az ellenséges áramlatoktól kötelességük teljesítésében eltántorítottatni, mindazonáltal hasonló megtámadásoknak kikerülése és a lakosságnak megnyugtatására, jövőre az éjjeli gyakorlatokkal felhagyni tanácsol, a mi, figyelemmel a felsorolt indokokra, általános helyeslésre talált.

Fajdalmas szívvel jelenti, hogy Hilber Ede választmányi tagot a halál körülből kiragadta. A választmány kebeléből, lakhelyváltoztatás folytán, kivált Kröber Vilmos igen buzgó tagnak egyletünkbeni működéséért jegyzőkönyvi köszönet szavaztatott.

Az elnöki jelentés zárszavai azon tagokhoz fordulván, kik az orsz. szövetség által alapított szolgálati érdemmel fel-dizsítették, szám szerint: egy 15 évi, 25 tíz évi és 7 öt évi szolgálat után, felkéri őket, hogy ezentul is buzgó tagjai maradjanak az egyletnek, mely buzgó szavai éljenzéssel fogadtatván, a napirend következőleg lefolyt.

Az 1886 évről számadások a kiküldött bizottság által helyeseknek találtatván, felolvasás után tudomásul vétettek és pénztárnoknak a felmentvény megadatni határozottatott; ezek szerint a pénztári maradvány 16 frt 2 kr., a zászlóalap 157 frt 41 kr., a tololétra-alap 449 frt 90 kr, azonkívül egy 1/2 trencsényi takarékpénztári részvény.

A külön kezelt testületi pénztár, az ellenőrző-bizottság-nak jelentése szerint, 302 frt 89 krból áll, mely összeg a

helybeli takarékpénztárnál betéti könyvecskére van elhelyezve.

A választmány által előterjesztett 1887. évi költség-előirányzat 604 frt 52 kr bevétel és ugyanannyi kiadással megállapítottatott.

A gyakorlómester indítványára a szükséghez képest több új felszerelés megrendelése elhatároztatik, a pénztár kimelése szempontjából azonban mindazon tagoktól, kik 3 gyakorlótól indokolatlanul elmaradnak, a felszerelés egyszerűen elvitetni rendeltetik.

Felolvasatott a városi közgyűlésnek azon határozata, hogy az egylet által ohajtott vízmedenczét a város által tervezett vízvezetékkel egyesíteni kívánván, ezen ügy tanulmányozására több tagu bizottságot kiküldött.

Minthogy ezen bizottsági elnökség a tűzoltó-egyleti elnök személyében egyesülvén, több egyleti tag is abba bevalasztatott, a városi közönségnek intézkedése köszönettel tudomásul vétetik és habár a tűzvész által okozott kiadások folytán a kivétel egyelőre lehetetlennek ismertetik fel, az egylet bizalommal várja a fenforgó kérdésnek sikeres megoldását.

Minthogy a jegyzői teendők gyors elintézése szempontjából a másodjegyzői állás betöltése kívánatos, ezen állásra Bocsek György, és a pénztárnoknak akadályoztatása esetére való helyettesítése szempontjából a másod pénztárnokságra Chárusz Szilard, mindketten tisztí ranggal megválasztattak.

Tárgyaltatott Mottkó Árpád abbéli indítványa, hogy több társ egylet példájára egyletünk tagjai is minél számban a vörös kereszt-egyletbe lépjenek.

Ámbátor az egylet, a vörös kereszt-egylet magasztos czéljától át van hatva, de fontolóra véve a pozsonyi szaklapban kifejtett ama helyes érvelést, hogy háboru esetén a szolgálatképes tagok amugy is a népfölkelés által kiszédetnek és így a fokozott tűzveszély legyőzésére alkalmas tag alig marad, az egylet elvben kötelességeül felismeri a vörös kereszt-egylet támogatását, mindazonáltal csak azon mérvben, a mint ez a már előbb vállalt tűzoltói kötelesség teljesítése mellett lehetségessé fog válni.

Ezen tárggyal a közgyűlés bezáratván, a jegyzőkönyv aláíratott.

## Budapest főváros hivatásos tűzoltóságának ápril havi jelentése.

Az elmúlt ápril hóban összesen 42 tűzjelzés történt, a melyek közül 9 téves jelzésnek bizonyult, a mennyiben tűz a kivonult tűzoltók által nem találtatott; volt tehát összesen 33 tüzeset, még pedig:

Kerület száma és neve	Tűz minősége										Összesen		
	tető	pince	szénét	petroleum	szóba	fi	gerenda	rúha	kémény	kazal		raktár	istálló
I., Vár, Tabán						1			1				2
II., Viziváros													0
III., Ó-Buda													0
IV., Belváros	1	1							1				4
V., Lipótváros				1	1								2
VI., Terézváros	1				1					1			3
VII., Erzsébetváros		3			1				4		1		9
VIII., Józsefváros	1							1	3				5
IX., Ferencváros			1		1		1		3				6
X., Kőbánya			1										1
Összesen	3	4	2	1	5	1	1	1	12	1	1	1	32

Es még Újpesten 1 tetőtűz, melynél a főv. tűzoltóság az előjáráság felhívása folytán szintén működött.



A 42 jelzés közül nappal, azaz reggel 6 és este 6 óra között volt 26, míg éjjel, azaz este 6 és reggel 6 óra között 16 tüzeset volt.

Ezen jelzések eszközöltettek: 20 esetben magánegyén s rendőr, 11 esetben a toronyórség, 5 esetben telefon-állomás, 10 esetben tűzjelző-állomás, 3 esetben órség által, úgy hogy 2 helyről egyszerre 4 esetben, 3 helyről 2 esetben, 1 helyről 1 esetben jeleztetett a tűz, míg 4 esetben egyáltalában nem jeleztetett a tűzoltóságnak.

Ezen jelzésekre kivonult összesen 51 órség, a mennyiben egyszerre kivonult 3 órség 2 esetben, 2 órség 1 esetben, 4 órség 4 esetben, míg 5 esetben egyáltalában nem vonult ki órség, a kivonulás történt 37 esetben 277 emberrel és 16 esetben 55 szerrel. Azonban tényleges működésben összesen csak 32 órség állott, a mennyiben egyszerre működött 3 órség 2 esetben, 2 és 4 órség 1—1 esetben, míg 7 esetben a tűz a lakók által oltatott el, 2 esetben pedig egyáltalában nem oltatott. E szerint működött összesen 24 esetben 169 ember, 9 esetben 35 szerrel. Órségek szerint következőképen oszlik meg:

Órség neve	Kivonult esetben	Működött esetben
I. kerületi	1	1
II. kerületi	1	1
III. kerületi	1	—
IV. kerületi	9	7
V. kerületi	3	1
VI. kerületi	15	8
VIII. kerületi	7	2
IX. kerületi	9	8
X. kerületi	—	—
Önkéntes test.	4	2
Elevatori	1	1
Barakkórházi	1	1
Órségek száma	52	32

kut 1, vízfordó-kocsi 1 esetben.

Ezen működések alatt tartalékban, illetve készenlétkben állott 3 órség 2 esetben s pedig a IV., VIII. és IX-ik 1—1 esetben; a tüzhelyen tűzór hagyása szükségessé vált 5 esetben 8 tűzoltóval, kik összesen 5 óra 25 percet töltöttek a tüzhelyen annak szemmel tartására s felügyeletére.

A tüzesetek oka gyanánt valószínűség szerint megállapítható: a kémény tisztátalansága 11, kémény szikrája 2, gondatlanság 5, vigyázatlanság 5, hibás szerkezet és építkezés 1, gyújtogatás 2 esetben, öngyulladás 1, lámparobbanás 1 esetben, míg 5 esetben még ismeretlen.

A 33 tüzeset közül 10 volt kárral egybekötve. A felek által bevallott kárösszeg épületben 2 esetben 7600 frt; anyagban, áruban 7 esetben 16,324 frt 30 kr; összesen 7 esetben 23,924 frt 30 kr; a tűzvizsgáló-bizottság által megállapított kárösszeg épületben 4 esetben 7150 frt; anyagban 1 esetben 9000 frt; összesen 4 esetben 16,150 frt; a biztosítási összeg pedig 3 esetben 808,440 frt; 5 fél nem volt biztosítva; a többi adatok még ismeretlenek. Ezen biztosítási összeggel szemben áll a 9 esetben épületben s anyagban felvett maximális kárösszeg 24,474 frt 30 krral, mely is a biztosítási összegnek 33-ad része. Érdekelve voltak: az «I. magy. ált.», az «Adriatica» 2—2 esetben, a «Generali», «Azienda», «Foncière», «Bécsi», a «Duna» 1—1 esetben.

Ápril hónapban tűzbiztonság tekintetében hanyatlás mutatkozik, mert ámbár a káresetek száma 2-el nagyobbodott és a tüzesetek száma 7-el apadt, a kárösszeg mégis 7450 frttal lett nagyobb.

Az elmúlt hóban a főv. tűzoltó-főparancsnokság részt vett 43 bizottsági eljárásban. Megemlítendő ezek közül a

A működési időtartam 1 órán aluli 18 esetben, 1—2 óra közötti 10 esetben, 2—3, 6—7, és 4—5 óra közötti 1—1 esetben, 5—6 óra közötti 2 esetben; az összes működési időtartam 33 esetben 46 óra 28 perc, vagyis egy esetre 84,4 perc, egy emberre pedig 16,5 perc esik.

Ezen oltási munkálatok alkalmával 6 esetben alkalmaztatott 17 sugár s pedig 1, 2, 5 sugár 1—1 esetben, 3 sugár 3 esetben; a tűz oltásánál szereltetett továbbá 4 esetben 11 szivattyu, s használtatott puttony-fecskenő 2 esetben, veder 10 esetben, homok 1 esetben. — Vizszerzési forrásul szolgált: direct a vízvezeték 3 esetben, folyóvíz 1,

IV.—V. kerületi nyomdák vizsgálata s a X. kerületben meg-ejtett rendes évi gyári vizsgálat. E hóban felállítottott 2 új tűzjelző állomás is, úgy mint az ó-budai hajógyárban (telefon) s az új városházán. A Franklin-nyomdai tüzeset alkalmából az «I. magy. ált.», «Adria», «Generali», «Foncière», «Bécsi bizt.», «Duna» biztosító-társulatok a segély-alap javára 500 frtot adományoztak, azt 1216 frtra emelvén. Ezenkívül adományozott még a legénységnek a Franklin-társulat 45 frtot s Rumbach Thurn Amália urhölgy 5 frtot. Rendkívüli szolgálat teljesített e hóban is a járványos betegek ágyneműinek elégetése, a budai kör estélyei, a zsidó ünnepek alkalmával a zsinagógákban, s a kéményseprők mellett kémények égetése alkalmával.

E hóban elintéztetett hivatalból 153 ügyirat, 42 tűz-naplószám, úgy hogy a havi ügyforgalom 159 szám. A sürgönyforgalom a következő volt:

Órség	Feladott	Átvett	Összesen
	s ü r g ö n y ö k		
I. kerületi	28	39	67
II. kerületi	24	11	35
III. kerületi	46	23	69
IV. kerületi	198	214	412
V. kerületi	29	20	49
VI. kerületi	25	51	76
VIII. kerületi	31	64	95
IX. kerületi	40	44	84
X. kerületi	24	2	26
Összesen	445	468	913

Tartatott továbbá 22 órséggyakorlat összesen 22 órán át 1086 emberrel s 105 szerrel, úgy hogy egy gyakorlatra 1 óra és 49 ember, egy emberre pedig 1,2 perc esik. Ezen gyakorlatokon részt vett: az I. ker. órség 13, a II-ik 7, a III-ik 16, a IV-ik 5, az V-ik 9, a VI-ik 12, a VIII-ik 15, a IX-ik 8, a X-ik 14, a közbiztonsági 11, az elevatori 13, a barakkórházi 5 esetben, összesen 128 órség. Azonkívül volt még egy riadó is a II. ker. órséggel.

A csapat létszáma a hó elején 149 fő volt; a hó folyamán fegyvergyakorlatra vonult be 10; kilépett 7; felvételt 7, s így a létszám 149 fő. A csapat fegyelmi magaviselete rosszabbult; előfordult ugyanis 6 intéz, 10 büntetés, 4 elbocsátás. Az egészségi állapot nem változott, a mennyiben megint csak 2 kisebb betegedés s 1 csekély sérülés (tűz-uel) fordult elő.

**A budapesti önkéntes mentő-egyesület** (május 8-án délben tartotta alakuló ülését szép számú tagok jelenlétében. Ott voltak Szápáry Géza, Szápáry István, Festetich Tasziló, Széchényi Béla grófok, Gerlóczy alpolgármester, Rózsa Péter főv. tanácsnok, Jakabffy István, Beöthy Algernon, Rohonczy Gedeon orsz. képviselők, dr. Gebhardt, dr. Schwimmer, dr. Krick és más orvosok stb. Az értekezletet dr. Kresz Géza nyitotta meg, jelentve, hogy a tagok száma, az alapszabályoknak megfelelőleg, a 300-at elérvén, az alakulás megejthető; jelenti továbbá, hogy az alapszabályokat a belügyminiszter jóváhagyta. Fölkéri végül az értekezletre megjelenteket, hogy válaszsának elnököt, mire egyhangulag Andrassy Aladárt kiáltották ki elnöké. Megérkezvén a küldöttségileg meghívott elnök, örömeinek ad kifejezést a fölött, hogy az az intézmény, a melyet mindig irigyelt Béctől, nálunk is meghonosult; ő nagy barátja ez eszmének s érdekében kész minden tőle telhetőt megtenni. (Eljenzés.)

Strichó Gyula, a társulat titkára, ezután fölolvasta az előkészítő bizottság jelentését, a melyből kitünik, hogy a



bizottság az orvosok, működő tagok számára részletes és kimerítő szabályzatokat és utasításokat dolgozott ki; hogy fáradhatlan h. elnöke, dr. Kresznek sikerült 230 orvosnövendéket működő tagul megnyernie, hogy ezeknek az első segélyben beoktatására dr. Szénássy Sándor vállalkozott; hogy az egyesületben ellenőrző orvosok fogják a felügyeletet gyakorolni, hogy a bizottság a f. v. tüzoltóságnak betanításra kivézenyléseért folyamodott a f. v. tanácshoz s e tekintetben érintkezésbe lépett az önk. tüzoltósággal, hogy a rendőrség főkapitányát fölkérte, hogy a rendőri közegek utasítsanak, minden balesetet, szerencsétlenséget a legközelebbi telefon segélyével azonnal az egyesület közp. állomásának tudomására hozni, hogy Ybl Miklósnak, a ki az egyesület anyagszerzői részére ingyen helyiséget és istállót adott; a légszesztársulatnak, Zellerin. Thék Endre, Katzenberger utódai, Tiller Mór uraknak és a telefon hálózat igazgatóságának, kik az egyesület központi állomását ingyen felszerelték és berendezték; lovag Falk Zsigmondnak, a ki az egyesület részére az eddigi összes nyomtatványokat ingyen szolgáltatva, köszönetet szavaznak; hogy gróf Festetich Taszilónak, a ki az egyesületnek már előbb két szép lovat, teljes szereléssel ajándékozott és tegnap 1000 forintot adományozott az egyesület javára, ezen igazi emberbaráti, követésre méltó szép tetteért és nemes, nagylelkű adományaért halás köszönetet mondva, azt jkönyvileg megörökíti; hogy az egyesületnek 320 fizető és 250 működő tagja van (ez utóbbiak legnagyobb-része orvosnövendékekből áll).

A jelentés tudomásul vétetvén, a tisztikar a következő tagokból alakult meg: Elnök: gróf Andrássy Aladár; I. alelnök: Kamermayer Károly, Budapest főváros polgármestere; II. alelnök: dr. Gebhardt Lajos, tisztí főorvos; választmány: gróf Andrássy Tivadar, ifj. gr. Andrássy Gyula, gr. Apponyi Albert, dr. Adler Zsigmond, Benke Gyula, Bockelberg Ernő, dr. Bolemann Gyula, dr. Borbély József, Burián Aladár, dr. Brüll Ignác, dr. Csatóry Lajos, Csávolszky Lajos, Falk Zsigmond lovag, gr. Festetich Tasziló, dr. Fodor József, dr. Fraenkel Sándor, Fuchs Gusztáv, Fuchs Lajos igazgató, Gerlóczy Károly, dr. Grosz Lipót, Haberhauer János f. v. tan., Henneberg altábornok, Ivánka Imre, dr. Korányi Sándor, dr. Kováts József egyet. tanár, dr. Kresz Géza, dr. Löw Samu, Mendl István, dr. Nagy Lajos f. v. tan., Neuhoffer János, budahegyi Pauer Leó, Rohonczy Gedeon, Rózsa Péter f. v. tan., dr. Rózsa Alajos, dr. Röck Géza, dr. Schwimmer Ernő, dr. Stiller Mór, Strichó Gyula, dr. Stroinyi Sándor, gelléri Szabó János, gr. Szapáry Géza, gr. Szapáry István, gr. Széchényi Béla, Szczerbovszky Szaniszló, dr. Szénássy Sándor, dr. Tatay Adolf, Török János főkapitány, gr. Tisza Lajos, báró Wodiáner Albert, gr. Zichy Jenő.

Az elnök a tisztikart megalakultnak jelentvén ki, dr. Krick indítványára dr. Kresznek, az eszme kezdeményezőjének, kié az érdem, hogy az egyesület ily rövid idő alatt megalakult, jkönyvi köszönet szavaztatik. Mielőtt az elnök a közgyűlést bezárná, köszönetet mond a terem átengedéseért s a választmányt holnap (máj. 9.) d. u. 5 órára a Lipótvárosi kaszinóba megalakulásra hívta meg.

**A verseczi önk. tüzoltó testület közgyűlése.** Verseczen 1887 márczius 13-an tartott meg az önkéntes tüzoltó-testület rendes közgyűlése, melyről következő tudósítást vettük:

Schlemmer József elnök megnyitván az ülést, üdvözlő a jelenlevő bizottsági és működő tagokat és egy hosszabb beszédben festi a tüzoltó-testület nemes működését és az egyes tagok önfeláldozását a veszélyes tüzesetek alkalmával, kiknek kitartása elismerésre méltó és az elmúlt 3 rövid év már is megmutatta, mily biztos alapon fekszik a testület jövője. Továbbá megemlíti az elnök, hogy minekutána most már saját otthonunkat megalapítottuk, azt csakugyan továbbra is annak tekintjük s felséges királyunk jelszavát: »viribus unitis«, szemünk előtt tartjuk, úgy jövőnk biztosítva leend.

Elnöknek éljenzéssel fogadott megnyitó beszéde után Szeibert Teodor kér szót s a testületnek kitüntetését megköszönve, mivel hogy magánviszonyai nem engedik, az általa

betöltött titkári állásról leköszön, melynek tudomásul vétele után kezdőgött a napirend tárgyalása.

A testületi választmánynak jelentéséből, a következőket tartjuk megemlítettőknek: Az elmúlt 3 éven át az egylet vezetése körül nagy munkálatok fordultak elő, mi, tekintettel az itt fenforgó nehézségekre, annál nagyobb elismerésre méltó. Többi között a tüzoltó-laktanya szomszédságában levő házhely megvétetett és arra egy nyári torna-helyiség állíttatott fel, a tüzoltó szerelvények megnagyobbítottak, az udvarban egy nagyobb szerű szivattyus kut állíttatott fel és azzal összeköttetésben egy nagyobb víztartó ásatóit, gyorsabb előállítása véget a szükséges vízmennyiségnek.

A laktanya padlásán egy szerraktár készíttetett stb., mely kiadások nem kevés költségbe kerültek.

Köszönetet szavaz a választmány a város érdemű polgármesterének, tekintetes Seemayer Jánosnak és az összes tanácsi tisztviselőknél, kik az egylet humanus céljait támogatták, nem különben a városi közgyűlésnek, ugyszintén a pártoló tagoknak szíves pártfogásukért, továbbá Fritz Mihály szertárnoknak, ki az egylet emelése körül bokros érdemeket szerzett.

Jelenti továbbá, hogy a múlt évben 1 közgyűlés, s 6 választmányi ülés tartott.

A választmány jelentését követte a *parancsnokság évi jelentése*, a melyből kitűnik, hogy a múlt évben 14 rendes parancsnoksági ülés és azonkívül több tárgyalás fordult elő.

A tüzoltók 1886. évben igen sokszor voltak kénytelenek működésbe lépni, mert volt 63 tüzeset, 65 színházi őrség, 51 czirkusz-őrség, 8 jelentés és kihallgatás (rapport), 19 gyakorlat, 8 éjjeli-őrség (szelek alkalmával) és egy diszgyakorlat. A tüzoltólegénység száma 1886. év végén 49 volt. Megemlíti továbbá a jelentés, hogy a múlt évben az itt tartott méhészeti vándorgyűlés alkalmával diszgyakorlat tartott, mely gyakorlat végén a városházán egy jelképes tüzkisérlet mutattatott be. Köszönetet szavaz. Dr. Lichtschendl Ernő egyleti orvosnak, ki egy előadást tartott az egyleti tagok részére a tüzeseteknél és vízbefúlásoknál előforduló szerencsétlenségek gyors segítségére szükséges óvintézkedésekről. A jelentések tudomásul vétele után a *pénztárnoki jelentés terjesztetett elő, mely szerint* az 1886. évben volt a bevétel 2704 frt 55 kr., kiadás pedig 2703 frt 36 kr., marad 1 frt 19 kr. Az 1886. évi december végén felvett leltár szerint a testület vagyona 21,703 frt értékű áll. Majd főparancsnoknak azon jelentése után, hogy a testületből való kilépésüket öten bejelentették, következett az egyleti tisztviselők választása következőleg: *Elnökké:* Schlemmer József. *Választmányi tagokká:* dr. Seemayer János, egy szersmind helyettes elnök, Borsits Mihály, Bogdanovits György, Adler Maximilian, Schuler Leonhard, Weifert Károly tanácsnok, Wetzl Antal, Fritz Antal. *Póttagokul:* Seemayer Ferencz, Herczog Gusztáv. *Titkárrá:* Farkas Lajos Ferencz. *Pénztárnokká:* Fuchs János ifj. *Számvizsgálókká:* Macshka Imre, Henberger Bálint, Henn Adolf. *Főparancsnokká:* Mazsáry Rudolf. *Kapitányként:* Bernácsky Géza. *Segédtszé:* ideiglenesen Zoffmann Sándor. *Szertárnokká:* Fritz Mihály. *Orvosokká:* dr. Lichtschendl Ernő, dr. Joanovits György, dr. Horovitz Ignác.

Márthé Vilmos azon indítványát, hogy a tüzoltók védcsapatához tartozó egyének, tűz és gyakorlat alkalmával, csakis karjelvénynyel való megjelenésre köteleztessenek; továbbá: főparancsnok azon indítványát, hogy a helybeli takarékpénztár áldozatkész pártfogásáért a testület tiszteltbeli tagjává választassék meg, egyhangulag «éljen» kiáltások mellett elfogadván a közgyűlés tárgysorozata kimerített. Mielőtt azonban elnök a gyűlést bezárná, alkalomszerűnek látja az országos tüzoltó-szövetség által alapított s felterjesztett kimutatás alapján leküldött 7 szolgálati éremmel feldíszítését, az illető 7 tagnak majd meleg hangu buzdító szavakat intézve a feldíszítendőkhöz, lelkesült éljenzések között tüzte fel Mazsáry Rudolf főparancsnok mellére a 10 éves szolgálati ezüst érmét.

Ezután pedig főparancsnok Raruff Ferdinandot, Kityinger Edét, Szabó Sándort és Gangl Jánost a 10 éves ezüst éremmel és Márkus Izidort az 5 éves bronzéremmel díszítette fel.

Majd a jegyzőkönyv hitelesítésére Schuler Leonhard és Bernácsky Géza megválasztatván, a közgyűlés elnök záró szavai után lelkes éljenzés közt eloszlott.

### A gyulafehérvári önkéntes tűzoltók ünnepélye.

Tűzoltó-egyletünk április hó 11-én tartotta meg 5000-ik éji öröszegét s ezen alkalomból egy minden irányban díszesen sikerült ünnepélyt rendezett, melynek fényét nagyban emelte az, hogy Püspök ur ő nagyméltósága engedvén az egylet felkérésének, az ünnepélyen személyesen vett részt s a szolgálati érdemeket személyesen osztotta ki a kitüntetettek közt, ekként a különben is megtisztelő kitüntetést az illetőkre nézve még becsesebbé tévén. De hálas köszönettel tartozik az egylet ő nagyméltóságának azért is, mert személyes jelenléte által annál nagyobb súlyt adott a valóban oly közhasznú intézmény jelentőségének és bizonyára nagy fokban keltette fel a nagy közönség érdeklődését is a nemes ügy iránt. — Az ünnepély már reggel 5 órákor általános riadóval vette kezdetét, mikor is a tűzoltóság zeneszóval vonult az őrtanya udvarára. — A délelőtt folyamán emelvényt állítottak fel a főtéren, az irgalmas nővérek zárdájával szemben s azt nemzeti lobogókkal s a tűzoltók jelvényével gazdagon feldíszítették. — D. u. fél 3 órákor Görög Constantin segédtsízt, Kerekes János segédtsízt és Grund József osztályparancsnokból álló küldöttség ment Roth Keresztély főparancsnok után, és ennek valamint Körner József főp. helyettesnek vezetése alatt 3 órákor a tűzoltó-laktanya udvarán nagy díszgyakorlat tartatott, melynél különösen a szabad kötélen s mentőzsákban való mászásban és leereszkedésben tanusított a legénység kiváló ügyességét. — Fél 4 órákor Körner József és Grund József, Püspök ur ő nagyméltóságánál tiszteltettek, s részvételt kérték ki az ünnepélynél, míg ugyanakkor ifj. Kerekes Mihály és Moreno Illés szakaszvezetőből álló küldöttség a polgármester urnál jelentkezett. — Délutáni 6 órákor vette a tulajdonképeni ünnepély pompás tavaszi idő mellett kezdetét, a midőn a főtéren felállított s díszesen fellobogózott emelvényen a Püspök ur ő nagyméltósága, dr. Mohay Sándor országgyűlési képviselő s a városnak az ünnepélyen való képviselőségével közgyűlésileg megbízott küldöttség foglalt helyet, a tűzoltóság pedig, parancsnokaik vezetése alatt és zenekaruk kíséretében, az emelvény előtt négy-szögben állott fel. Erre Novák Ferencz polgármester a városi képviselő-testület azon határozatát olvasá fel, melylyel az a tűzoltó-egylet parancsnokságának kérését, hogy azon tűzoltók, kik az egyletben annak szervezése óta szolgálnak a közügynek, kitüntettessenek, örömmel tette magáévá, — az országos tűzoltó-szövetségi tanács által kitüntetni határozott azon önkéntes tűzoltókat, kik 10 és 5 éven át az egylet tagjai voltak s abban jelenleg is működnek, örömmel üdvözlő s nekik a vagyonsbiztonság körül kifejtett buzgalmukért köszönetét nyilvánítja. — A közgyűlési határozat felolvasása után a polgármester a következő beszédet intézte a tűzoltókhoz:

«Városunk hazafias lakossága mindenkor kész volt közhasznú nemes czélokért lelkesülni s áldozatokat is hozni. Midőn a tűzoltói intézmény nálunk még országszerte zsenge koru volt, városunk polgársága hamar felfogta s gyorsan megbarátkozott a nemes eszmével s már 1873. évben létesítette néhai Kovács Elek kapitány majd polgármester parancsnoksága alatt az egyletet, melyet a város közönsége mindég teljes odaadással támogatott és felkarolt, hogy az intézmény szilárd alapot nyerjen s rendeltetésének minden tekintetben megfeleljen. Daczára ennek a tűzoltó-egylet tagjai sok, a kezdettel járó nehézség s akadályokkal voltak kénytelenek megküzdeni, de alig két-három évi küzdelem után az egylet már oly szilárd alapot nyert, hogy méltán sorakozhatott a többi állandó városi közintézményekhez. Hogy a tűzoltó-egyletek az ország leghasznosabb intézményei közé tartoznak, azt sokkal jobban tudjuk és érezzük mindnyájan, mintsem azok előnyeit bővebben kifejtennem kellene, legyen elég csak hivatkoznom Magyarországon első tűzoltójára, József császári és királyi főherczeg ő fenségére, (Éljen) ki csak nemrégiben nyújtotta be az országos tűzoltó-egylet szövetségi tanácsához azon indítványt, hogy a tűzoltói intézmény az iskolákban

is meghonosítandó lenne. Midőn az országos tűzoltó-egylet szövetségi tanácsa érdmekkel tünteti ki azon tűzoltókat, kik az egyletben 10 és 5 évig egy huzamban a közügynek szolgáltak, városunk közönsége is örömmel ragadta meg az alkalmat, hogy a helybeli tűzoltó-egyletnek s a kitüntetett tűzoltóknak kitartó működésükért köszönetét nyilvánítsa. Éljen a tűzoltó-egylet!»

A száz meg százra menő közönség egyesíté éljenceit a polgármester utolsó szavaival s levett kalappal hallgatá végig az erre a tűzoltói zenekar által eljátszott magyar néphimnusz.

Alig hangzottak el a néphimnusz utolsó hangjai, midőn Püspök ur ő nagyméltósága intézte, a nagyszámu közönség feszült figyelme közepette, a következő lelkes szavakat a tűzoltókhoz:

«Gyulafehérvár város tekintetes polgármestere — kinek a város anyagi és szellemi életének fejlesztése körül halhatatlan érdemei vannak — elmondotta már a mai ünnepély czélját és nekem jutott a szerencse, a tűzoltó-egylet kitűnő férfainak felkérése folytán, a Gyulafehérvár városi képviselő-testület nevében a kitüntetetteknek az érdemjeleket átadni, a melyek a város háláját fejezik ki. Szívesen teszem ezt, mert tisztelettel hajlom meg a buzgóság és hazafiasságban nyilvánuló polgári erények előtt. Ugy tekintem a tűzoltó-egyletet, mint az örökkévaló isteni gondviselés őrszemét, mely éjjel-nappal készen áll segítséget hozni, éjjel-nappal készen áll menteni. A tűzoltó-egylet munkássága minden egyesben a biztonság édes érzetét kelti fel és midőn ezen érdemeket felkérés folytán átadom, teszem azon reményben, hogy mindenki, polgári állás, vallás és nemzetiségi különbség nélkül igyekezni fog a gyérülő sorokat kitölteni, mert itten minden egyes biztonságáról van szó! Itt érvényesül oly szépen ő császári apostoli királyi Felségének jelmondata: «Egyesült erővel.» Az egyesület együttesen erőt kölcsönöz, felebaráti és hazafiai kötelességet teljesít, midőn a városnak szolgál, melynek felvirágzását mindnyájan kívánjuk. És most egyesüljenek velem midőn lelkem mélyéből azt kívánom, hogy felséges császári és apostoli Királyunk sokáig Éljen!»

A közönség háromszoros lelkes éljenének elhangzása után ő nagyméltósága ekként folytató:

«Éljen a tűzoltó-egylet összesen s annak minden tagja egyenként (általános éljen) és éljen Gyulafehérvár város minden polgára nemzetiség és valláskülönbség nélkül! (Általános éljen.) Most pedig felkérem a tűzoltó-parancsnokságot a kitüntetendők megnevezésére.

Sorban léptek ekkor elő a kitüntetendők és pedig 10 évi szolgálatot betöltöttek:

Körner József, Grund József, dr. Náthán Bernát, Hajós István, Timisán Andrei, Balázs Mózes, Blank Albert, Budai Károly, Burger József, Bács György, Hemlézi Elek, Krevean György, Pocker János, Szirb Nicolae, Todorucz Juon, Muresán Gergely, Moreno Illés, Darabont György, Benyó Ferencz, Gyulafi János, Vajda Mihály, Görög Constantin.

Azután az 5 év óta szolgálatban lévők:

Beke Sándor, Erdélyi János, Fejér István, Minich Ferencz, Rozor Publiusz, Schönauer Mihály, Stromajer István, Totoján Miklós, Tódor Juon, Dergán Béla, Turián János.

Ő nagyméltósága mindegyiknek személyesen tűzte mellé az érdemjelet s mindegyikhez volt néhány nyájas, és elismerő szava; különösen megdicsérte Todorucz kürtöst, kinek mellén már három diszérmet vett észre.

Az érdmek kiosztása után ő nagyméltósága és utána az emelvényen jelenlevők neveiket az emlékkönyvbe írták be és ez alatt egy fényképész a szép jelenetet egy csoportkép felvétele által örökítette meg.

Az összes tűzoltók, kikhez a vendégül jött szászsebesi és alsómarosváradjai tűzoltó-egylet küldöttségei is csatlakoztak, ekkor diszfelvonulást rendeztek az emelvény előtt és ezzel a délutáni ünnepély véget ért.

Estei 8 órákor az egylet összes kürtösei tüzet jeleztek és minden oldalról siettek elé a tűzoltók összes oltó és mentő szerelvényeikkel a város tanácsházában feltételezett tűz oltására. A suppozitio az volt, hogy a városháza belülről meggyuladt, mit az ablakokon kisugárzó bengaliai tűz jelzett —

s úgy a tanácsház, mint a szomszédházak tetői mentendők, valamint a belülről meggyuladt első-emeleti szobából a benrekedt lakók szabadítandók ki.

A jól sikerült tüzoltási próbát nagyszámu közönség nézte végig.

Este a parancsnoksági tagok tartották meg az éji őrséget, a felügyeletet és ellenőrzést pedig a főparancsnokság teljesítette, míg a legénység a tüzoltói laktanyában hevenyészett lakománál és vendég-tüzoltók társaságában fejezte be ünnepnapját.

**Az aradvárosi önk. tüzoltó-kar közgyűlése** lefolyásáról következő értesítést vettük: Az aradvárosi önkéntes tüzoltó-kar Péterffy Antal főparancsnok elnöke alatt 1887. április 3-án délelőtt tartotta meg rendes évi közgyűlését a városháza földszinti kis termében.

Elnök a közgyűlést megnyitván, örömeinek ad kifejezést a felett, hogy a testület folytonos haladásban van, s hogy a különösen az elmúlt évben mutatkozott összetartás és buzgalom oda vitte a testületet, hogy ma az ország bármelyik tüzoltó-karával versenyezhetik. Ezután a jegyzőkönyv hitelesítésére Szabloszky és Fiola urakat kérvén fel, felszólítja Heeger Ernő titkárt, a parancsnokság évi jelentésének előterjesztésére. A jelentés a következőleg hangzik:

Az 1885-ik év folyamán, belügyminiszterileg jóváhagyott alapszabályaink értelmében, megtartott rendes közgyűlésen megválasztott karparancsnokság az 1886-ik év folyamán a kar ügyeinek és néhány csekélyebb jelentőségű fegyelmi ügynek elintézésére 12 parancsnoksági ülést tartott, melyeken 140 határozat lett meghozva. Egyes és összgyakorlat 13 volt, melyeken a tagok mindenkor szép számban vettek részt. A gyakorlatok folytan elért jeles előmenetelről a leg-hitelesebb bizonyosságot szolgáltatva az 1886-ik év szeptember 19-én tartott évfordulói ünnepélyen bemutatott zárgyakorlat, mely a jelen volt nagyszámu közönség és tüzoltó vendégek teljes meglepedést vívta ki.

Az említett évfordulói ünnepély alkalmával lettek kiosztva a magyar országos tüzoltó-szövetség által kiadott szolgálati érmek, és pedig 55 tagnak, kik közül 7 tag 15 évi, 22 tag 10 évi és 26 tag 5 évi szolgálatáért nyert érmet. Karunk a színházban januárius, márczius, október és december hónapokban összesen 126 tüzorségi szolgálatot teljesített, melyek — egynehány tag által elkövetett kisebbszerű mulasztás kivételével — szabályszerűen és rendszeresen végeztek. Városunk területén előfordult: 7 tető-, 1 istálló-, 2 pincze-, 1 butorraktár-, 3 szalmakazal- és 1 gerenda-égés; összesen 15 tüzeset. A m. év október hó 6-án az aranykéz-utca 13. sz. házban kiütött tüzvésznel, két életveszélyben forgott egyén, Weil Alajos csővezető és Velto János köztüzoltó által, megmentetett. Az illetőknek úgy a parancsnokság, valamint szab. kir. Arad város tekintetes tanácsa, elismerését nyilvánította. Karunk testületileg részt vett Schoor Albert tiszteletbeli főparancsnok vezetése alatt a vingai önk. tüzoltó-egyletnek 1886. évi július 25-én tartott zászlószentelési ünnepélyén, továbbá küldöttségileg tisztelgett Novotny Lajos alparancsnok vezetése alatt 1886. július 18-án főtiszt. Várady Ferencz németsági plébános urnál — mint a magyar tüzoltók főpapjánál — kerületi esperessé történt kinevezetése alkalmával, és ugyancsak a nevezett alparancsnok vezetése alatt tisztelgett az Aradon 1886. nov. 22-én tartott főispáni beigtatási ünnepély alkalmával méltóságos Fábíán László főispán urnál. Felette gyarapítva lett a karnak pénztára a mult év február havában rendezett tánczvigalomból nyert 515 frt 89 kr. tisztajövedelem által, a karnak segélyalapja pedig az első aradi takarékpénztár 46 frt, az aradi ipar- és népbank 5 frt,

özv. Veil Henrikné 15 frt, Schwellengraber 10 frt, Gyöngyösy Albert 5 frt és Buzáky Gyula 5 frt, összesen 85 frtnyi adományai által, mely adományokkal valamint a mult évi közgyűlés által az alapszabályok szerint megszavazott 136 frt 78 krral úgy a folyó kamatokkal együtt a segély-alap 1886. év végén 1881 frt 10 krt tett ki. A számvizsgáló-bizottság által megvizsgált vagyón-kimutatás szerint a karnak vagyona 1886. december 31-én 11,456 frt 40 krt tett ki. A karparancsnokság mult év december havában tartott ülésében elhatározta, hogy a farsang idenye alatt a kar pénztárának gyarapítására évenként tartatni szokott tánczvigalmak rendezésével felhagy, miután azok sok költségbe kerülnek és az elérendő tisztajövedelem csakis a közönség által teljesített felülfizetésekből kerül ki, ha azonban tetemesebb költséget igénylő tüzoltói-szerelvények és eszközök beszerzésének szükségére fogna fenn, a költségek fedezése a nagy közönségnek karunk iránt eddigelé is tanusított áldozatkészségének igénybevétele mellett gyűjtés útján fog eszközöltetni.

A tagok létszáma 1886. év végén 6 alapító, 79 működő, 6 nem működő tiszteletb. parancsnok és 214 pártoló, összesen 305 tag. A jelentés tudomásul vétele kapcsán Zöldi Gyula indítványára elhatározatott, hogy jövőre a fegyelmi eljárás folytán kizárt működő tagok nevei és a kizáratás okai is felveendők a jelentésbe. A számvizsgáló-bizottság constatalja, hogy a pénztár teljesen rendben találtatott. Összes bevétel volt 3033 frt 62 kr., kiadás pedig 1534 frt 82 kr., így 1886. december 31-én pénzkészletként fenmaradt 1498 frt 80 kr. A vagyón jelenlegi állása 11,456 frt 40 kr. A jelentés kapcsán a pénztárnoknak a felmentvény megadatott. A jövő évi költségvetés a parancsnokság jelentése nyomán megállapítván, összes kiadásul 2230 frt, fedezetül pedig 2913 frt 80 kr. irányoztatott elő. Az évközben megürlt számvevői állásra Illics Árszen, a sebészi állásra pedig Illics Demeter választattak meg. Péterffy Antal főparancsnok előterjesztésért a közgyűlés egyhangu lelkesedéssel elhatározta, miszerint a tüzoltás terén 28 év óta oly kiváló buzgalommal és fényes sikerrel működött Schoor Albert tiszteletbeli örökös főparancsnok kitüntetésére iránti lépések megtételével a parancsnokságot megbizna. Miután még a számvizsgáló-bizottságba Bing Ede, Heinrich Sándor és Dobiaschi József újra megválasztattak, a közgyűlés az elnök éltetése mellett feloszlott.

**A debreczeni önkéntes tüzoltó-egylet** f. évi április 17-én tartotta meg rendes évi közgyűlését. A tagok érdeklődése rendkívüli volt, mert az első meghívásra határozatképes számmal jelentek meg.

A közgyűlés a parancsnokságnak évi jelentését tárgyalta első sorban (jövő számunkban közöljük).

A felolvasott évi jelentés tudomásul vétetett; a parancsnokság, szertárnok és pénztárnok, utóbbi jegyzőkönyvi köszönet és elismerés mellett, a felelősség terhe alól felmentettek.

Az előterjesztett 1887. évi költségelőirányzat jóváhagyatott.

Számadás- és leltár-vizsgálókul Holvay Gyula, Biró József és Lampenfeld Mihály egyleti tagok választattak meg.

A rendfentartó szakasz parancsnokságára Vetéssy Béla vizsgázott és kinevezett őrpáncsnok lett nagy szótöbbséggel megválasztva; nevezett azonban a választást megköszönve, az állást el nem fogadta. A közgyűlés megbizta a parancsnokságot, hogy alkalmas őrpáncsnokot szemeljen ki és helyettesítsen a rendfentartó szakaszhoz parancsnokul.

Végül Weisz János szivattyús-jelölt 100 forintos adományt jelent be, mit a közgyűlés örvendetes tudomásul veszt. Ezzel a közgyűlés véget ért.

## Az országos tüzoltó nagygyűlés.

Az országos tüzoltó nagygyűlés rendező bizottsága, mint azt annak idején említettük, egyhangulag elhatározta, hogy a Fiumében tartandó nagygyűlés fővédnökségének elvállalására József főherczeg ő fenségét fogja fölkeríteni.

A fumei központi bizottság kebeléből Thierry Frigyes

lovag, a fumei központi bizottság elnöke, Hajnal Antal al-elnök s Maruschig Biagio tüzoltó parancsnok küldettek ki hogy ő fenségét a fővédnökség elfogadására fölkerjék.

E küldöttség a mult vasárnap d. e. 11 órakor fogadtott a Főherczeg által, midőn is Thierry Frigyes, a központi

bizottság elnöke, tolmácsolva a megbízatást, kiemelte ő fen sege előtt, hogy a város közönsége örömmel fogja látni magyar testvéreit e hazafias ünnepély alkalmából Fiumében, mielőtt azonban a meghívásokat a fiumei központi bizottság szétküldötte volna, a legmélyebb hódolattal kéri föl ő fen ségét, hogy e kiválóan hazafias czélu ünnepélyt a fővédnök ség elfogadásával előmozdítaná.

Thierry Frigyes elnök szavaira József főherczeg kijelen tette, hogy a fővédnökséget a fontos ügy érdekében kész séggel és örömmel elfogadja.

A városunkban megtartandó tűzoltó nagygyűlésre nézve oly nagy fontosságu tényt annyival is inkább nagy öröm mel közöljük, miután a népszerű Főherczeg e meleg érdeklő dése az ügynek diadalát már magában véve kétségbe von hatlanul biztosítja.

Ez örömnkben a hazai tűzoltó-testületek is bizonyára szívvel-lélekkel osztozni fognak.

«Fiume.»

## H i r e k.

**Tisztelt olvasóinkat értesítjük, hogy lapunk ezuttali kiadásával két számra terjedő anyagot dolgoztunk fel, miért is a legközelebbi számunk július hó első napjaiban jelenik meg.**

— **Felhívás.** Felkérem teljes tisztelettel mindazon tűzoltó-egyleti főparancsnok urakat, kik a vezetésük alatti álló egyletnek megvétele és terjesztésére általam beküldött és részük-ről megtartott «Magyar tűzoltók zsebnaptára» 1887. évre szóló második évfolyamának árával (1 frt) még máig is hátralékban vannak, azt hozzám M.-Óvárra (magyar-utca 58. sz.) posta útján mielőbb megküldeni ne terheltelessenek.

**Csorba Kázmér,**

a „M. tűzoltók zsebnaptára“ szerk. és kiadója.

— **Tűzoltó-lakoma.** Ügyünk még annyira népszerűt len, hogy teljes elismeréssel kell lennünk azok iránt, kik beszegődnek annak harczosaivá; kétszeres elismerés illeti még azokat, kik nem csak magok működnek mint tűzoltók, hanem mint ilyenek egy-egy tűzoltó-testületet létesítettek. Ezek közé tartozik Weigmann József, a «Zellerin gyár önk. tűzoltóságá»-nak főparancsnoka, mint a testület létesítője, mert övé az érdem, hogy a «Zellerin gyár», melynek még két évvel előbb nem volt tűzoltósága, ma már egy 70 tagból álló, teljesen begyakorlott és fegyelmezett tűzoltó-csapattal rendelkezik. (Saját fecskendőjük ugyan még nincs, de hiszszük, hogy a gyár tulajdonosa, saját érdekében, is megörvendezteti a tűzoltó-csapatot egy jó fecskendővel.\* Ez ifju testület, mely már is méltán a hasonló testületek sorában az elsők közt foglalhat helyet, ápril 21-én tartotta 500-ik éjjeli őrését. Ez alkalommal Weigmann József főparancsnok a VI—VII. ker. kör éttermében diszes lakomát rendezett, mely alkalommal kitünt, hogy Weigmann ur nemcsak jó főparancsnok, de szíves házigazda is. A lakomán jelen voltak: Matlekovics S. államtitkár, Schnierer Gy. miniszteri tanácsos, Mendl István főv. bizotts. tag, Follmann Alajos orsz. tűzoltó szöv. alelnök, a budapesti önk. tűzoltó-testület parancsnoksága, élén Bárány főparancsnokkal, Janicsek Andor tüzfelügyelő, Breuer Szilárd és Markusovszky B. segédtsiztek, Hoffer M. az osztr.-magy. államvasutak tűzoltóságának parancsnoka, Ehrlich M. szeszgyári tűzoltó-főparancsnok, Schön VII. ker. előljáró, Laszner VII. ker. kapitány, Zellerin Mátyás gyártulajdonos, dr. Kresz Géza V-ik ker. orvos, dr. Jurkiny, Köhler István — Geittner és Rausch gyárosok képviselőiben, számos gyári hivatalnok stb. A negyedik fogásnál megeredt a felköszöntők árja. Az első felköszöntőt Matlekovics államtitkár mondta ő cs. és kir. fensége József főherczegre, mint az orsz. tűzoltó szöv. védnökére; az állva meghallgatott dikztiót háromszoros éljen követte, melynek lecsillapultával Follmann A. Zellerin Mátyás gyártulajdonost éltette; dr. Kresz — Matlekovicsra; Mendl István — Schnierer min. tanácsosra; Matlekovics — Zellerinre; Schnierer — Weigmann Józsefre, mint hivatalnokra és mint tűzoltóra; Bárány — a hadseregre s annak jelenlevő képviselőire; Follmann — az önkéntes tűzoltó legénységre; Mendl — a főváros összes tűzoltóságaira; Janicsek — Mendlre; dr. Szily — dr. Kreszre, mint az önkéntes mentő-egyesület létesítőjére; Ehrlich — Follmann szöv. alelnökre; Bárány a főv. rendőrségre és annak jelen volt képviselőjére Laszner ker. kapitányra; Weigmann — a megjelent vendégekre; Follmann — Weigmannra és legénységére; Gorecky —

Mendlre; Zellerin M. — Bárányra; Schön előljáró — a kerületében lévő munkásokra; Follmann — a világ minden munkásaira; Zellerin M. — Hermann Ödönre, mint a gyári tűzoltóság begyakorlójára üritette ki poharat; a kedélyes lakoma éjfélt után ért véget.

— **Hymen.** Lapunk kiadóhivatala vezetőjének testvér-bátyja Clair Vilmos, a «Keresztény Magyarország» felelős szerkesztője, f. hó 21-én d. u. 6 órakor esküdött örök hűséget Jankovich Ilona urhölgynek, a budapesti fővárosi «József»-városi plébánia-templomban, mely alkalommal a vőlegény rokona Kannovich Béla Mór plébános celebrált.

— **A Breuer Szilárd-féle «A szivattyú»** című szak-könyvből a magyar államvasutak igazgatósága száztiz példányt rendelt meg. A példányok a vonalak nagyobb állomásain lesznek kiosztva.

— **Az új mászóház** már teljesen elkészült s e hó 12-én vétetett át hivatalosan Czipauer J. építő-vállalkozótól.

— **A késmárki önk. tűzoltó-egylet** eddigi elnöke Horrák őrnagy és főparancsnoka Schwartner Róbert, állásairól leköszöntek; helyükre választatott elnöknek Babura László lelkész, főparancsnoknak Topperczér tanító és pénztárnoknak Kuszmann kereskedő. Az egylet inventárjának értéke 5000 frt, készpénzbeni vagyona 800 frt s azonkívül még hangszerekkel is bír.

— **A bars megyei tűzoltó-szövetség** ügye ujjab stadiumba lépett s mindinkább halad a megvalósuláshoz. Mint bars megyei levelezőnk értesít — ügyünk egy lelkes és buzgó harczosa — egyik bars megyei tűzoltóságnak főparancsnoka járt ez ügyben Bars megye érdemdús alispánjánál, ki másfél órai kihallgatáson fogadva őt, kimerítően és részletesen informáltatta magát a tűzoltó ügyről, s megígérte, hogy tekintettel arra, miszerint egy ily szövetség létesítése nagyban mozdíthatja elő a tűzoltóságok szaporodását és fejlődését, a bars megyei tűzoltóságok elnökeit és főparancsnokait ez ügyben tartandó értekezletre fogja összehívni, egyuttal megbizta bajtársunkat, hogy a megye viszonyainak megfelelő alapszabálytervezetet dolgozzon ki.

— **Begyakorlás.** A pécsi önk. tűzoltó-testület újból való szervezése és begyakorlására a budapesti önk. tűzoltó-testület parancsnoksága Groszmann Sándor I. mászó-szakas-parancsnokot küldte ki; a megbízott szak-par. f. hó 17-én utazott el Pécsre, hogy megbiztatásának eleget tegyen.

— **Adomány.** A fővárosi tanács máj. 12-én délelőtt tartott, ülésén a legutóbbi tüzvészek által elpusztított községeknek a következő összegeket szavazta meg: Eperjesnek 5000 forintot, Nagy-Károlynak 3000 forintot, Toroczknak 1000 forintot, Ruzska-Bányának 300 forintot és Kurticsnak 500 forintot.

— **A magyar népdalok valóságos kincstára** a «Magyar Dal-Album», melynek hatodik folyamából éppen most jelent meg a 7-ik füzet az 1121—1140. számú érdekes dallamokkal. Egyes füzet ára 25 kr. Egy-egy folyam ára zongorára alkalmazott 2000 dallam tartalommal 1 frt 80 kr. Előfizetést a jelen folyamra, valamint megrendelést a már megjelentekre még mindig elfogad a «Magyar Dal-Album» kiadóhivatala Győrött.

— **Hivatásának áldozata.** A berlini tűzoltóság főigazgatója, Witte őrnagy, mint a Berl. Tgbt. írja, megtévelyodott Witte őrnagy neve nem ismeretlen olvasóink élte alkotásairól, — melyeket a tűzoltó szerekben eszközölt, a meny-

\* Ma már van is lófogatra berendezve.

Szerk.



nyiben igyekezett azokat minél praktikusabbakká tenni. Így a gáz-gőzlecskendő az ő találmánya, nemkülönben az ő terve után készült a berlini tűzoltóság használatában lévő aczéllétra, hasonlóképen ő egyszerűsítette a Grether-féle tömlő kapcsot is. Mindig újat akart létesíteni, azonban a különben egyéb teendőikkel és gondokkal terhelt férfi nem bírta el a sok túlfeszített munkálkodást, s megzavarodott lelkében úgy, hogy tébolydába kellett szállítani.

— **Tűzrendőri intézkedések Kőbányán.** A rendes évi tűzrendőri vizsgálatot május 4-én fejezte be Kőbányán a tűzrendészeti bizottság. A bizottság teljes öt napon át vizsgálta meg az összes serfőző-, gép- és téglagyárakat, a malomokat, pályaudvarokat és sertéshizláló telepeket. Mintaszerű tűzbiztonsági intézkedéseket csupán a magyar államvasutak gépgyárában s a «Ganz-féle waggon-gépgyárban» találtak, a legtöbb helyen azonban tűzjelző-állomások (összesen hét) felállítására, fecskendők, víztartó kádák, vedrek beszerzése s a vízvezeték bevezetése vált szükségessé. Erre nézve haladéktalan intézkedésre utasították a tulajdonosokat. Különösen tűzveszélyesnek találta a bizottság a kőbányai-úti honvéd fegyvergyári laktanyát, melyben famennyezetek és lépcsők vannak, úgy hogy tűzvész esetén az itt elszállásolt katonáknak lehetetlen volna a menekülés. Ezért elrendelte a bizottság, hogy a falakon végig, a tetőig, minden terem mellett vaslétrákat alkalmazzanak s ezenkívül kellő számú vízvezetéki csapot állítsanak föl, továbbá tűzjelző-állomást rendezzenek be.

— **A letenyei önkéntes tűzoltó-testület** f. évi márczius 13-án közgyűlést tartott, a melyen a testület véglegesen megalakult. Megválasztották *elnöknek:* Laskovits Ferencz, *alelnöknek:* Tamás Ádám, *jegyzőnek:* Békessy Rezső, *pénztárosná:* Folly Bernát, *főparancsnokká:* Aradi Alajos, *alparancsnokká:* Sindellár József, *osztályparancsnokokká:* Mándák Gyula, Literáty István, Dalmy József, Alasztics Ádám, Keszler Géza, Lenárits Ferencz, Szakacsics Ferencz és Sáfár Gergely, *(r) szertárnokká:* Wunsch József, *ügyvédnek:* Málits János, *orvosnak:* dr. Hajós Sándor, *választmányi tagokul:* Filipics János, Thassy Lajos, Viosz Ferencz, Zakál Gyula, Schwéder Adolf, Badics István, Deák József, Anhoffer József, Horvath Sándor. Tiszteletbeli tagokul egyhangulag és a legnagyobb lelkesedés mellett megválasztották: József főherczeg ő cs. és kir. Fensége, nagyméltóságú gróf Andrássy Aladár, nagyméltóságú báró Inkey Nándor v. b. titkos tanácsosok és Bedekovich Kálmán miniszter v. b. titkos tanácsos. A testületnek van 17 alapító, 43 pártoló és 49 működő tagja. (Nem akarunk senki magámdolgaiba beavatkozni, de kötelességünknek tartjuk ott, a hol némely események a komoly ügy rovására történnek, felszólalni és jóakaratu figyelmeztetéssel szolgálni. A fenti tudósításból látjuk, hogy a letenyei tűzoltó-testületnek van 49 működő-tagja, ezek közül 11 parancsnok és pedig, eltekintve a fő- és alparancsnoktól és szertárnoktól, 8 osztályparancsnok, marad tehát a legénység 38 ember. Kérdem már most, hogy ha ezen 38 emberből képezett egy nagy, vagy megosztva 19—19 emberből álló két kis szakasz, egy illetve két parancsnok vezénylete alatt kivonul, mit vezényel a többi hét vagy hat osztályparancsnok? Ha pedig a 38 tűzoltón testvériesen megosztottnak, mit fognak kezdeni az osztályparancsnokok a saját 4—4 emberből álló osztályukkal? Uraim, a dolog komoly, ne tegyük azt ilvképen nevetségessé, s ne igyekezzünk magunkat a guny czeltáblájával kiállítani. K. G. rov. vez.)

— **Adomány.** A «Franklin» nyomdai részvénytársulat, a nyomdának április 9-én történt égése alkalmából, a kivonult tűzoltók megjutalmazása céljából 45 frtot küldött Szerbovszki Szaniszló főparancsnokhoz. Ugyan ez alkalomból az érdekelt biztosító-társulatok a fővárosi tűzoltóság segélyalapja javára 600 frtot küldtek dr. Nagy tanácsnokhoz.

— **Hidegvér.** A berlini «Hotel Continental» szálló vendégei, a tűzlárma által álmukból felzavarva, mint ily esetekben rendszeren történni szokott, fejvesztetten, — legtöbb úgy, a mint ágyából kiugrott — igyekeztek menekülni, csupán egy másodemeleti szobában szállott vendég, ki borkereskedőnek jegyezte be magát a vendégkönyvbe, nem vett tudomást a feje felett levő vérszől. Midőn a tűz már nagy mérveket öltött, ijedten rohan be a szobapinczér az

alvó szobájába s felverve őt édes álmából, jelenti, hogy ég a hotel. «Hol ég?» kérdi a felzavart férfit rettentetlen hidegvérrel az elégtelenség kifejezésével arczán dörzsölőven szemeiből az édes álm utolsó maradékát. «A tető!» volt a válasz. «Csak! Na ha a negyedik emelet is leégett, jöjjön és keltsen fel, akkor még mindig elég időm lesz felöltözöködni.» mondá a vendég és a fal felé fordulva, tovább aludta az igazak álmát. A tűzoltóság erélyes beavatkozása folytán rá nem volt szükség, hogy álmából még egyszer felzavarják

— **Assicurazioni Generali.** Lapunk hirdetési rovatában közöljük az osztrák-magyar monarchia eme legrégebb és legnagyobb intézetének 1886. évi mérlegét. Az előttiévkévi, a Triestben f. é. április hó 27-én megtartott közgyűlésen beterjesztett igazgatósági jelentésből átvesszük a következő adatokat. — Az összes biztosítási ágakban a díj- és illeték-bevétel 14.184,415 frt 60 kr-ra ment, míg a kamat-jövedelem 1.352,474 frt 64 krnyi összeget ért el. — Kártérítésül az 1886-ik évben 9.814,465 frt 52 kr. fizettetett ki, s e szerint a Generali által alapítása vagyis 1831 óta nyújtott kárpótlás 197.280,155 frt 20 kr-t teszen, miből a Szent-István korona országaira 36,257,142 frt 21 kr. esik. — Az 1.184,519 frt 97 kr-ra kimutatott tiszta nyereségből 345,864 frt 44 kr. az értékpapírok árfolyama ingadozására alakított tartalékalaphoz csatoltatott, mi által ez felszaporodott 1.333,284 frt 5 kr-ra, míg a rendes nyereségy-tartalékba az alapszabályoknak megfelelőleg 58,090 frt 90 kr. utaltatott, mivel az 2.229,369 frt 63 kr-ra emelkedett. A készpénz-díjtartalékok 1.433,585 frt 45 kr-ra gyarapodtak és 22.918,436 frt 68 kr-t tesznek. — Különös figyelmet érdemel, hogy a tulajdonképi biztosítási üzlet alig eredményezte a tiszta nyereség egy harmadát, az eredmény ugyanis 355,899 frt 2 kr., mely a 14 milliónyi díjbevételek nem egészen 2 1/2%-a. — Ellenben örvendetesnek mondható azon emelkedés, mely az életbiztosításban mutatkozik és a melyet a lehető legkedvezőbb feltételek megállapításának lehet köszönni. — Az új biztosítások, a törlések és kifizetések levonása után, 8.452,046 frt 14 krnyi gyarapodást mutataknak, melylyel a biztosított összeg 97.982,853 frt 96 krnyi roppant nagy összegre emelkedik. — Miután a biztosítási alapok 1.809,132 frt 83 kr-ra emeltek, minek folytán azok immár 35,088,149 frt 4 kr-ra mennek, mégis elhatározatott, hogy minden egyes 315 fittal befizetett részvény után osztalékban 300 frank vagyis 120 frt aranyban fizetessék. — A múlt évben elhunyt Korizmic László helyett az igazgató-tanácsba beválasztották Jókai Mórt.

— **A Fonciére pesti biztosító-intézet** Kochmeister Frigyes b. elnöklete alatt április hóban tartotta évi rendes közgyűlést. Az elnök konstátálván, hogy 56 részvényes 15,392 társulati részvényt tett le, melyek 612 szavazatot képviselnek, felolvasták az évi jelentést. E szerint a tűzbiztosítási ágban a törlések levonása után fenmaradt készpénzdíjbevétele 2,738,617 frt 74 kr-ra rug, míg viszontbiztosítási díjak fejében az intézet 811,665 frt 44 kr-t, saját számláját terhelő károkért pedig 1,300,905 frt 65 kr-t fizetett ki. A versenyviszonyokkal egybekötött nehézségek különösen az éle-biztosítási ágban növekedtek fokozatosan mérvben. — A lefolyt évben 2703 darab 3,896,290 frt tőkét és 3400 járadékot tevő ajánlatot nyújtottak be. Ebből 66,300 frt tőkét és 600 frt járadékot képviselő 365 darab ajánlat részint visszautasított, részint visszavonott; 207,800 frt tőkére és 1400 frt járadék-összegre rugó 105 darab ajánlat elintézése függőben maradt, míg 3,028,190 tőkét és 1400 frt járadékot magában foglaló 2233 darab ajánlat kötvény-kiállítással lett elintézve. Az életbiztosítási ág a díjtartalékoknak igen tetemes szaporítása után, megfelelő nyereséget eredményezett. — A jégbiztosítási üzletágban a díjbevétele 442,741 frt 22 kr-ra rug, míg viszontbiztosítási díjak fejében az intézet 117,506 frt 89 kr-t, károkért — a viszontbiztosított rész levonása után — pedig 314,669 frtot fizetett ki. A szállítványbiztosítási üzletágból való bevétel 366,511 frt 89 kr-t tesz ki. Viszontbiztosítási díjak fejében 171,040 frt 37 kr-t, saját számláját terhelő károkért pedig 111,167 frt 61 kr-t fizetett ki az intézet. A díjtartalékok az elemi biztosítási ágakban 665,200 frtra, az életbiztosítási ágban pedig 2,484,614 frt 61 kr-ra rugnak, minél fogva a tavalyi állapozhoz képest 200,580 frt 6 krnyi szaporodás mutatkozik, míg a nyereség-tartalék az ez évi 10,131 frt 3 kr-t tevő javadalmazása után 124,612 frt 44 kr-ra emelkedett. — Az előterjesztett zárszámra 101,392 frt 12 kr. tiszta nyereséget tüntet fel. Az igazgatóság indítványozza, hogy az 1885. évi nyereség-átvétel levonása után fenmaradó 101,310 frt 25 krnyi összegből 10 százalék, azaz 10,131 frt 3 kr a nyereség-tartalék-tőké javára fordíttassék, a társulati részvények 5-ik számú szelvénye 3 frittal, összesen 90,000 frittal beváltassék és az ezután fenmaradó 1261 frt 9 kr új számlára átvitessék. A jelentés tudomásul vétele, az abban foglalt indítványok elfogadása és a fölmentvény megadása után a sorsolás után kilépett igazgatósági tagok, névszerint Aebly Adolf, Bartholoni C. A., Feldmann K. G. és Ledécci Schenk G., valamint az eddigi felügyelő-bizottsági tagok: Mandello Károly dr., Prokesch Antal gr., Kunhalmi Rózsa Lajos és Wolf Károly egyhangulag újra megválasztották, mire a közgyűlés véget ért.

— **Az «Anker» közgyűlése.** Az «Anker» élet- és járadék-biztosító-társaság e hó 13-án tartá meg 28-ik közgyűlést gr. Zichy Ödön elnöklete alatt. Az évi üzletjelentés melegen emlékeztetve meg az elhalt dr. Bodart Narcisz igazgatóról, kiemeli, hogy az üzlet a lefolyt évben lényegesen gyarapodott, s úgy a biztosítottakra, mint a részvényesekre nézve kedvező eredményekkel zárul. A benyújtott ajánlatok összege 21,570,540 frtra ment, s a biztosítási állomány 74,419 szerződésben 154,696,378 frt tőké és 47,302 frt év-járadékra szaporodott. A bevételek közt szerepel 948,555 frt tulajelsi csoportbetét, 1,224,947 frt a 85 százalékos nyereségy-nnyel egybekötött életseti biztosítások (E. tábl.) után fizetett díjakért, haláleseti biztosítások után befolyt díjak 1,604,303 frt. Kamatbevételek 1,646,737 frt. A kiadásokat illetőleg a lefolyt 1886-ik évben fizettetett: lejárt csoportbiztosítások után 3,004,279 frt, halálózások, élet- és járadékbiztosítások után 1,044,919 frt, biztosítottainknak engedélyezett kötvénykölcsönökért 262,503 frt. A biztosítottak befektetéseinek jóvelmezőségét mutatja ama körülmény, hogy a csoport-tagok által tett 1,320,482 frt betét után 3,004,279 frt folyósítottat, a mi a részletenkiat teljesített betétek 7 1/2 százalékos kamatok-kamatozásának felel meg. A nyere-



nyeremények egybekötött életeseti biztosítások után a tőke 34,12 százaléka esett nyereménykép, s a halálesetre nyereménytel biztosítottak az évi díj 25 százalékát élvezték osztalékképen. A társulat biztosítékai, ideértve a különféle tartalékokat, alaptőkét valamint a csoport és nyereményre járó életeseti biztosítások alapjait 33.723,884 frtra mennek. A befektetést illetőleg kiemelendő, miszerint a jelzett összegből 1.895,022 frt bécsi és budapesti házakban van

elhelyezve, melyek az évi leírások folytán jóval a valódi értéken alul szerepelnek a mérlegben. A vagyon túlnyomó többi része jelzálogos biztosítékot nyújtó s állami garanciát élvező legelső értékben van elhelyezve, a mely körülmény a felülvizsgáló-bizottságnak alkalmat nyújtott elismerőleg hangsúlyozni, hogy a társulat befektetéseinek szigorú óvatossággal jár el, s a biztosítási alapok és tartalékok szükségessé nagyobb gyarapítására különös gondot fordít.

## V e g y e s.

△ **Tűzkárok Magyarországon.** Az 1884-ik évben Magyarországon előfordult tűzkárokról a következő statisztikai adatokat közölhetjük, összehasonlítva az 1883-ik évvel:

	1884-ben	1883-ban
Az előfordult tüzesetek száma	8614	7847
A tüzvész oka:		
gyújtogatás	1623	1468
gondatlanság	971	931
villamcsapás	229	195
ismeretlen	5791	5253
A leégett házak száma:		
egészen leégett	5247	5559
részben égett le	3412	5002
A leégett gazdasági épületek száma:		
egészen leégett	7777	9277
részben égett le	1482	2090
A belevesztett emberek száma	101	84
A leégett háziállatok száma	17,572	24,148
és pedig ló	209	221
ökör	431	356
tehén	319	265
borju	229	323
juh	6091	5680
sertés	1630	1740
szárnyasok	8663	15,563
Az elégett tárgyak összes értéke	11.368,316 frt	11.340,832 frt
Biztosítva volt érték	39.896,155	28.467,551
A biztosító intézetek által fizetett kártérítés	4.676.534	3.945.884
A kár enyhítésére nyújtott:		
állami segély	1,200	6,580
magán adakozás	10,514	19,220

A tüzesetek száma (az okozott kar) hónapok szerint 1884-ben:

jan.	506	(409,109 frt ért.)	febr.	655	(442,468 frt ért.)
márcz.	670	(46,754 « «)	ápril	536	(955,294 « «)
május	65	(1.296,411 « «)	jun.	479	(436,885 « «)
június	776	(1.135,848 « «)	aug.	1145	(1.860,226 « «)
szept.	185	(1.774,980 « «)	okt.	806	(1.267,207 « «)
nov.	693	(737,907 « «)	decz.	509	(335,227 « «)

△ **Oroszországi tűz-statisztika.** A tüzvészek Oroszországban borzasztó mérvben szaporodnak és a legújabb közzétett statisztikai adatokat elszörnyűködve regisztrálják és kétségbeesett hangon kommentálják az orosz lapok. Oroszország 49 kormányzóságában 1857-től 1861-ig volt 10,566 tüzvész, 1867-től 1871-ig 18,714 tüzvész, 1877-től 1881-ig 37,120 tüzvész és 1882-ben 48,305 tüzvész. Az átlagos tűzkár évente meghaladja a száz millió rubelt.

△ **A szentpétervári tűzoltóság költségei.** Szent-Pétervár város 1886. évi kiadásai — mint a «Nedelja Stroitelja» (Építések Hetilapja) írja — 6.720.000 rubelt tettek, melyből a tűzoltóság 442.000 rubelt kapott.

△ **A kutak befagyása ellen** Franciaországban igen egyszerű eljárást alkalmaznak. A hideg beálltával ugyanis, vagy már ezt megelőzőleg, 2—3 cm. átmérőjű lyukat fúrnak a szivattyú csövén, közvetlen a belső dugattyú felett. Ezt a helyet akármelyik szivattyukészítő könnyen megjelöli s a nyílást át kifolyik, a dugattyú felett, a víz, a mi tulajdonképpen hátráltatni szokta befagyása által a vízhozást. A szivattyúra azután lánccozskán egy dugót erősítenek, mely a szivattyúzás alatt a nyílást elzárja, melyet azonban a vízhozás befejezte után azonnal ki kell venni. Újabb kutakon egy tolózár szokott e helyen lenni, a melyet azután egyszerű elfordítással ki lehet nyitni, vagy bezárni. (Ily eljárást hazánkban is alkalmaznak és pedig úgy, hogy mindjárt a kútgép

felállításakor egy 15 cm hosszú és 8—10 mm. átmérőjű, végén csappal ellátott csövet illesztnek a megfúrt szivócső oldalába.)

△ **A világító gáz kiömlési helyének megtalálása.**

A világító gáz jelenlétének felismerésére, — még akkor is, ha az jellemző szagát elvesztette, vagy ha az erősen megváltozott — igen biztos szer a palládium chlorür. Ezen oldattal beitatott papírszelet színe — a világító gáz jelenléte esetében, annak mennyisége szerint, legkésőbb 15—20 perc alatt — barnára vagy feketére változik. Ez által lehetőségessé válik a legnagyobb biztossággal, gyorsan és nagy költség nélkül, minden a talajban mutatkozó gázkiömlést nemcsak feltalálni, hanem a kiömlés helyét is azonnal meghatározni, mi által hosszabb csövezeteknek kiásása szükségtelenné válik. A gáz-csővezeték megvizsgálása akképpen történik, hogy a csövek hosszában, tehát az összeköttetéseknek megfelelőleg, a földbe lyukak üttetnek 2—3 meter távolban, és 30—40 cm. mélyen s ezekbe 1½ cm. átmérőjű kovácsolt vascsövek lesznek bedugva. Ha 10 ily cső van, akkor minden cső végére egy üveg csövecske tétetik, melyben palládium-oldattal itatott papír van. A vascsövek a föld alatt áramló gázt felszívva, a papírszeletkéhez vezetik, a melyek a szerint, a mint több vagy kevesebb gáz megy át a csövön, barnára vagy feketére festetnek.

△ **München tűzoltói berendezése.** A müncheni tűzoltó főparancsnokságnak 1887. jan. 1-én a városi tanácskozathoz beterjesztett évi jelentéséből ismertetésül adjuk következőket. München városában 16,923 épület és 261,981 lélekszám van. Az összes tűzoltók száma 827, melyből 573 önkéntes tűzoltó, 254 pedig városi tűzoltó, ez utóbbi számban bent foglaltatik a 49 fizetett, illetve hivatásos tűzoltó is. A tűzoltóság rendelkezésére állott 2 gőzfecskendő, 13 szivó-nyomó művi 6 nyomóművi, 12 puttöny-fecskendő, 2 extincteur, 3 vízfordó kocsis, 8 szerkocsis 15—15 ülőhellyel 1 lófogatu nagy tolólétra, 6 más nagy tolólétra, 2 személyszállító kocsis 17 és 15 ülőhellyel, 14 hydrans-kocsis, 1 kerek és 32 hordozható tömlőorsó, 29 petroleum-fáklya, 2600 m. gummizott belsejű, 1000 m. kender normal-tömlő, 900 m. kender-tömlő a gőzfecskendőkhez. A sz. Jakab-téren levő főőrségen kívül az önkéntes tűzoltók 6 százada mindegyikének saját őrhelye s gyakorló helyükön 1 mázsháza van. A városi tűzoltóság mázsháza kőből épült s télen az elhasznált tömlők szárítása itt történik. Mind az 5 hydransállomáson 1—1 teljesen felszerelt hydrans-kocsis áll. A készenlétben levő őrségeket a hivatásos tűzoltók szolgálatják. A főőrségen 20 tűzoltó, 6 kocsis és 12 ló van. A kirendelt őrségek ébersége villanyos óra által ellenőriztetik. A 2 kir. színházban, valamint a gärtnerplatzi színházban állandó tűzőrség tart szolgálatot. A mulató helyeken, kisebb színházakban, ünnepélyeknél, a lovardában (cirkusz) esetreléte a hivatásos tűzoltóság tesz szolgálatot. Toronyőrség van 3 és pedig a Liebfrauen, Szt. Péter és Mariahilf templom tornyában. Fogatként készenlétben van a főőrségen 4 pár s a szemben levő városi istállóban 2 pár ló, éjjelre ez még 8 párral szaporítottatik, azonkívül az önkéntes tűzoltók 1., 2. és 3. százada saját fogatokkal rendelkeznek, a többi századoknak a szükséges fogatokat az őrségek közelében lakó fuvarosok szolgálatják. A tűzjelző-berendezés következő: van egy központi állomás, 19 telefon, 111 tűzjelző és 92 magán tűzjelző. A vízvezetéknek 1240 földalatti hydransa, melyek egymástól átlag 80 m. távolban vannak áll a tűzoltóság rendelkezésére. Kivülről alkalmazott vas-létrával el van látva 16 épület, ezek között az udvari színházak, a tudós és művész akadémiák, 3 iskola, 4 sörfőző. A tűzoltóság céljaira 1887-ben előirányoztatott 140,000 márka, melyből azonban

a különböző helyiségekben szolgáltatott tűzorségekért fizetendő és önkéntes adományokból stb befolyó 23.200 márka levonásával marad a tiszta költség 116,800—117,000 márka. Az 1886-ik évben 76 tűzjelzés történt, volt 7 nagy, 44 kis, 9 kamintűz, 2 cserje-égés, 2 tűz vidéken és 12 téves jelzés.

△ **Páris vízzel való ellátása.** A francia metropolis vízzel való ellátása több, a Szajna és Marne mellett elhelyezett szivattyu-telep, 4 artézi kut és 2 forrás bevezetése által eszközöltetik. A szivattyu telepek részint gőz-, részint vízerő által hajtának és mint egy 1200 lóerőt képviselnek. Az artézi kutak 1 mtr. átmérőjűek és 700 méter mé-

lyek. A forrás-vezeték egyike a Vanne-völgyből, 173 kilométer távoból jön, melyből 166 kilométer aquaducte 419 kilométer alagut és 165 kilométer öntöttvascsővezeték. A második forrásvezeték a Dhuis patak forrásaiból tápláltatik és 1309 kilométer távoból jön melyből 1008 kilométer boltozott csatorna, 129 kilométer alagut, 172 kilométer öntött vascsővezeték. A városi csőhálózat összes hossza 1400 kilométer, mely a város különböző részein elhelyezett 18 víztartóból tápláltatik. A vízvezetéki költségek 90 millió francra rugnak. A napi vízszállítás 450,000 köbméter. Fejenként átlag 220 liter.

## Tüzesetek.

**Gyulafehérvár, 1887. ápril 12.** A városi tanácsház közvetlen közelében levő Kohn Lázár-féle butorkereskedésnek munkahelyiségében vasárnapra (ápril 10.) viradóra 3 óraker reggel tűz ütött ki, mely az említett műhelyben felhalmozott összes zsákkészletet — mintegy 1200 darabot — elhamvasztotta. Az udvari lakók a tüzet észrevevén, rögtön jelentést tettek a rendőrségnél. A szolgálattelvő rendőrök közül öten azonnal a helyszínére siettek s minden zaj nélkül a raktár ajtaját betörve, óriási erőmegfeszítéssel dolgoztak a tűz eloltásán, mi egy órai ernyedetlen munkával sikerült is, s ez által elejét vették egy nagyobb s talán az egész negyed veszélyeztető tűzvésznek. — A tűz oka még eddig megállapítható nem volt; tény az, hogy a tűz sokkal korábban üthetett ki, mint a hogy észrevették, mert a zsákok jó része már kereszttül volt égve, midőn az oltási munkát megkezdték. A tűz által okozott kár körülbelől 400 frtot tesz ki, az egész üzlet a Foncière pesti biztosító intézetnél van biztosítva.

**Gyulafehérvár, 1887. május 4.** Tegnapelőtt a városunktól alig egy negyedórára fekvő M.-Csüged községben, délutáni két óra felé özvegy Dregits Paraschia háza kigyuladt. — Az uralkodó forgószél örvényként kavargatta a tűzszikrákat, szökdecselve vitte a vészhozó tüzet egyszerre 10—20 ház kiszáradt nádfedelére s már tíz perczel a tűz kiütése után az egész falu lángban állott. A víz teljes hiánya miatt a mentésre annival kevésbé lehetett még csak gondolni is, mert a szorosan egymás mellé épített házak közé a láng s füst miatt lehetetlen volt behatolni. Hiába volt az alsó-marosváradjai tűzoltóság igyekezete, mely Glück Adolf főparancsnok vezetése alatt — alig tíz perczel a tűz kiütése után — a helyszínére érkezett; emberteletti erőlködésük dacára vízhiány miatt hátrálniok kellett a tűz gócpontjából, mert ha még egy pár perczig késnek, a mindenfelől körülövedző lángok közül alig menekülhetnek. Szivattyujuk lovaikkal együtt így is majd odaveszett. Csak arra szorítkozhattak tehát, hogy a csakhamar utánuk Roth Keresztély parancsnoksága alatt elősiető gyulafehérvári tűzoltókkal egyesülve, a falu végén emelkedettebb helyen álló templom körül csoportosuló pár házat megvédjék, a mi egy pár közbeneső ház és épület lehordása által sikerült is. — Emberélet nem esett áldozatul a romboló tűzvésznek, és hogy egy borju és két sertésen kívül állatok sem égtek oda — ez is csak annak köszönhető, hogy a tavaszi meleg vasárnap délután lévén, az összes lakosságot a szabadba csalta és a háziállatok legnagyobb része is a mezőn legelészett. A faluban magában öt ház maradt épen, melyeket cserépfedélük mentett meg a romlástól, ezenkívül még csak 6-7 ház menekült meg, a mely a falu felső végén emelkedettebb helyen állott, — ennyi áll még ma fenn Csüged község 140 házából! 128 ház és az összes melléképületek rövid egy óra lefolyása alatt hamuvá váltak. Az épületeknek csak elenyésző csekély része volt biztosítva — a szenvedett kár pedig legalább hatvanezer forintot tesz ki. Odaégett a fontosabb iratokat és némi pénz tartalmazó falu ládája is, melyet első perczen a közs. bíró pinczéjébe rejtettek. Dicsérettel kell megemlékeznünk a jelenvolt tűzoltók odaadó munkásságáról, mely a fenforgó viszonyok miatt ha nagyobb eredményt nem is ért el — mindenesetre elismerést érdemel; különösen Timisán tünt ki ügyessége, vakmerősége és fáradhatatlansága által. A tűz keletkezéséről többféle verzió kering s a keletkezési okot eddig megállapítani még nem lehetett.

**Gyulafehérvár, 1887. ápril hó 12-én.** Tüzeset volt ápril hó 6-án a szomszédságunkban fekvő Drombár községben; a mondott napon d. u. 4 óraker özv. Zsoszán Juonné csüreben ütött ki a tűz, mely az uralkodó szél által előmozdítva, csakhamar annyira terjedt, hogy nem egész 1/4 óra alatt 4 háztelken álló nyolcz lakház és három csűr állott lángokban, a nélkül, hogy azok mentésére csak gondolni is lehetett volna. A Zsoszáné istállójában levő négy darab marhából csak egy tehenet sikerült kiszabadítani, két ökör és egy tehén benne égett. A csakhamar összegyűlt népesség csupán a tűz lokalizálásán fáradozott, mi két arra jövő csendőr erélyes közreműködése és a fogatoknak karhatalommal előállításával sikerült is, úgy hogy midőn 6 óra felé a gyulafehérvári tűzoltók a fecskendővel kiértek, a veszelj már el volt hártva.

**Arad, 1887. május 12** Kurtics aradmegyei községben, f. hó 6-án délután tűz ütött ki, a község ugynevezett Friebeisz-részén, Mokuca Mihály 64. számú házában, állítólag zsír kiömlése folytán. A mint a ház lángba borult, az orkán-szerű szélben pár pillanat alatt átcsapott a közel fekvő házakra. Nem sok idő múlva jött a vészbir, hogy egészen ellenkező irányban, több utca távolságra, a község háza mellett is tűz ütött ki, állítólag úgy, hogy az asszonyok a Friebeisz-részben kiütött tűz hírére elhagyták a tüzhelyet s az utcára mentek; vannak azonban, a kik gyújtást gyanítanak. A gyanu alaposágát majd a vizsgálat lesz hivatva kideríteni. A második tűz csakugyan a község háza mellett, Nagy István kovács házában ütött ki. A segítség most a két tűz között megoszlott, s annak nagyobb részét azonban a község háza megmentésére kellett irányítani, a mi nagy erőfeszítés után sikerült is, de a község háza közvetlen közelében négy ház s mögötte az ugynevezett magyar rész leégett. Ez irányból terjedt a tűz a Radnyán-féle gőzmalomra, mely már javában égett, mikor az aradi segítség megérkezett s csak a tűz lokalizálására lehetett gondolni. A tűz terjedésének délután ötkor gát volt vetve, azonban résen kellett lenni mindenütt, mert a szél még nem szűnt s sokfelé lánggal égtek a kazlak, trágyadombok és kerítések.

A mentési munkálatban az Aradról és Ujarad-Zsigmondházaról a vész színhelyére kivonult 22 tűzoltó 3 fecskendővel vett részt, kik külön vonaton érkeztek oda Ormos alispánnal, Bánhidya báró főszolgabíróval s még számosakkal Aradról. Sajnos, hogy a tűz által nem érintett kurticsi lakosság nagy indolenciát tanusított s az alispán és főszolgabíró utoljára csendőrök által voltak kénytelenek őket arra készíteni, hogy menjenek a zsarátnokot oltani.

A szenvedett kár hivatalos megállapítása három napi munka után május 10-ikén fejeztetett be. A hivatalos adatok a következőket tartalmazták: A tűz 105 beltelket, 1 gőzmalmot, 102 lakházat, 67 istállót és 203 apróbb melléképületet hamvasztott el. Gabonában csekély a kár, ugyszintén barmokban sem tetemes. A kár összes értéke 62,590 frt; 91 egyén háza tűz ellen biztosítva volt 48,457 frt összegig, csupán 14 tulajdonos nem biztosította házat. A biztosítva nem volt épületek kára 14,132 frt 67 kr. A hivatalos szemle 25—30 ezer forintra teszi azt a kárt, melyet a biztosítási összegek kifizetése után az egyes tulajdonosok szenvedtek. A károsultak száma 116-ra rug, a kik közül 34 nek még van

egyéb vagyona, segélyre tehát nem szorul; gyámolításra van utalva 74 háztulajdonos és 8 lakó.

**Dunaföldvár,** 1887. április 8. E hó 6-án, d. u. 4 órakor igen erős déli szél mellett tűz ütött ki. A vett vészjelre az I., II. és III-ik számú fecskendők, a főpar. helyettes vezénylete alatt, rögtön a vészhelyre küldettek, de odaérkezésükkor már 9 ház és a melléképületek álltak lángban. Két hydrofor a kutakból tápláltatott, melyek közül 8 rövid fél óra alatt kiürítették. Más három fecskendő táplálására 20 kocsi és lajt szállította a vizet és csak úgy volt lehető, hogy a tűz fél óra alatt lokalizáltatott, míg a teljes eloltás 2 és fél órai időt vett igénybe, mely után a tűzoltóság visszaszerelt és bevonult.

**Karánsebes,** 1887. május 7. Május hó 4-én délután 1 órakor tűz ütött ki Ruzskabányán, az ottani nagy vendéglőben, mely oly nagy gyorsasággal terjedt, hogy háromnegyed óra alatt 21 épület s 15 melléképület lángban állt. A tűz a vendéglőből áttért először a templomra, innen a brassói vasgyár itteni teleképületeire, melyekben az irodák vannak elhelyezve s részben hivatalnokok lakásait képezik, továbbá a gyógyszerár és néhány magánlakra. Fél 2 órakor már sürgönyözni nem lehetett, mert ekkor a posta- és távirat-épület már lángban állt. A vendéglő a templom mellett állván, a templom tornya gyuladt meg s annak belső faszerkezete égett le. A toronyóra éppen háromnegyed 2 órakor állt meg s néhány percze rá a 3 harang zuhant le. A templomban levő csillárok leestek, nagyobb kár nem történt rajta. A vasgyár-telep irodája, a kórház, az orvos-lak, az erdőkezelő lakása és irodája, a községi iroda, a paplak, az iskola-épület, az egyleti raktárak, az élelem-raktár, a posta- és távirat-hivatal, a gyógyszerár a jegyző-lakkal földig égettek le. A kórházban két beteg volt, de mindkettőt megmentették. Mentésről, a tűz gyors terjedése miatt, szó sem lehetett, minek folytán az épületekben minden bennégett. A mentés azért volt lehetetlen, mert az égő épületek igen közel álltak egymás mellett s a roppant melegségtől nem lehetett azokhoz közeledni. Így történt, hogy az egész levéltár, a hivatalos akták, a könyvek a községi irodában, valamint a gyári hivatalban mind beleégték. Az egyleti valamint a községi vaspénztár ott hever a romok közt, vajjon kiállották-e a tűzpróbát, utólag fog kiderülni. A leégett lakházak lakói, a rajtok levő ruhanemükön kívül, mindenüket elvesztették. Az egylet épületei biztosítva voltak, néhány magánlak azonban nem.

**Kolozsvár,** 1887. május 4. Toroczkón május 1-én délutáni 3 órakor tűz ütött ki, Gál unitárius lelkésznek a sertés ól melletti szemétdombján, mely mellett gyermekek játsztak. A tüzet valószínűleg a gyermekek vigyázatlansága idézte elő. A lelkészlak a tütésekor zárva és üres volt. A száraz, szeles időben a vész rohamosan terjedt. A papi laktól kezdve, északkeleti irányban a falu végig égett. A pap-, alsó- és puskás-utcák leégték. A falu végén a házakon túl nagy területeken az élőfák is elszenesedtek. Néhány óra alatt ötvenhat telek háromszáz épülettel hamuvá lett. Négy ember a tűzbe veszett. Az elégettek nevei: Pál István ötvenhét éves gazda és neje; özvegy Botár Ilona és Szabó Márton. Ezenkívül tizenhárom ember súlyosan, tizennégyen pedig könnyebben megsebesültek. Mészáros csendőr-örmester súlyosan megsebesült. A lángok közt számos szarvasmarha is elpusztult. Nagyenyedről a tűzoltók vasárnap éjjeli 11 órakor érkeztek Toroczkóra. Segély érkezett a szomszédos Toroczkó-Szentgyörgyről is, de az innen jött lakosok egy része még éjjel előtt lerészegedett és miután ezért rendreutasítottak, távozni készültek. A távozást megtiltó Csongvay főszolgabíró a garázdálkodók kövekkal dobálták. A tüzet hétfőn délig folyton oltották, ekkor távoztak el a nagyenyedi tűzoltók. A leégett házak és gazdasági épületek közül összesen kilenczezer forintnyi értékben volt néhány ház biztosítva. A beégett készpénz, hiteles adadok szerint, összesen 10,000 forintra tehető. Az összes kárt hozzávetőleg legkevesebb százezer forintra lehet becsülni.

Megrendítő sora a tüzeseteknek hozta izgalomba ugyszólván az egész országot. Általános volt a részvét és érdeklődés mindenütt, az érdeklődés részünkről is megvolt s számtalan bajtársunknál.

Sajnos azonban, hogy érdeklődésünket azon bajtársaink, kik közvetlen szemlélői voltak a rémitő katasztrófáknak — egy cseppet sem igyekeztek kielégíteni, a mennyiben még eddig nem látták és talán nem érezték szükségét annak, hogy az általok átélt nagy dolgokról bennünket tudósítottak volna, s működésükről — okulás végett — képet nyújtottak volna, így be kell érünk azon tudósításokkal, melyek a tűzoltói szempontokat mellőzve adják megrendítő képét az eseményeknek.

Valóban nem értjük azon nagy közönyt, melylyel legtöbb bajtársunk ügyünk iránt viselkedik, vagy működésük olyan, hogy nem mernek vele a nyilvánosság elé lépni, tartván szem előtt azon közmondást: *„hallgatni arany”*.

**Eperjes,** május 10. F. hó 6-án délelőtt 10 órakor tűz támadt egy árok-utcai házban s mire a tüzet észrevették s a harangokat félreverték, már több ház állott lángban s a nagy szél a tüzet átvitte a fő-utczába, a honnan az a magyar utczába csapott át s rövid idő alatt a városnak három legnagyobb utcája égett. A tűzoltóság, Krajzell Kálmán önkéntes tűzoltó főparancsnokkal élén, az oltáshoz fogott a nagy-sárosi műmalom tűzoltóságával együtt, a melyet telefon utján értesítettek. Nemsokára megérkezett a sóvári tűzoltóság is Fila Lipót és Vrablovich Román parancsnok vezetése alatt s a három tűzoltóság a legnagyobb erőfeszítéssel és erővel látott hozzá a féktelen elem lokalizálásához, a mi azonban a nagy és egyre irányt változtató szél miatt teljes lehetetlen volt. Az árok-utca (a hol a tűz támadt), a magyar-utczának mind a két oldala és csaknem az egész fő-utca lángokban állott. Hozzájárult még ehhez a vízhiány, mert az a kevés víz, a mi a fő-utczán levő három csatornában volt, csakhamar elfogyott s így a malom-árok-ból voltak kénytelenek szekereken szállítani a vizet. Az emberföltött megerőltetéssel véghez vitt mentési munkálatok központja a fő-utca volt, mert azon van a legtöbb középület s a templom. A tűzoltásban résztvett minden férfi, a gimnázium és kollégium növendékei, a joghallgatók, szóval mindenki, de mikor látták, hogy a tűz nemhogy megszünnék, hanem egyre jobban és jobban pusztít, táviratilag megkérték a kassai tűzoltóságot, hogy a félig elhamvadt város segítségére jöjjen. Délután négy óra tájban hozta a kassai tűzoltóságot, Szczerbovsky Sándor alparancsnok vezetése alatt, a kassa-oderbergi vasut egy külön vonaton a pusztítás színhelyére, de ekkor már menteni alig volt mit. A város 900 háza közül leégett a külvárosokban 250, a belvárosban 150 ház. Emberélet felületes becslés szerint 10-nél több esett áldozatul, de féltő, hogy kivált a gyermekek közül még sokkal több vesztett életet fognak konstatálni. A kassai tűzoltóság Szczerbovsky parancsnoksága alatt, a sóvári tűzoltók, a kis szebeniek hősién dolgoztak. A tűz reggel fél 5 óráig tartott, a mikor a szél lecsillapult és heves eső fejezte be az oltás munkálatait. A legtöbb ház nem volt biztosítva.

**Nagy-Károly,** május 9. Május 6-án délután két órakor tűz ütött ki a zsidó templom melletti Basánt-féle ház istállójában, vigyázatlanságból. A szomszédos házak és Károlyi István gróf üvegházának kigyuladása pillanat müve volt, ugy, hogy mire a tüzet észrevették, már az elemi iskola is égett. A tűz roppant gyorsasággal harapódzott tova, a piacon levő házak, melyekben a legnagyobb kereskedések vannak, egymásután borultak lángba. A szomszédos utcákon levő épületek szintén egymásután gyuladtak ki. A tűz átsapott a hajduvárosba, innen a zsinór-utczába. Láng- és füsttenyer volt az egész város. A rémület általános. Mindenki saját otthonát védte. Legalább tiz helyen égett. A városi tűzoltó-egyesület évek előtt feloszlott.

Mire a szatmári tűzoltók a rendes vonattal megérkeztek, a piacszor a Poláček-féle egyemeletes háztól, hol a nőipariskola helyisége is volt, a Jeliček-féle gyógytárig, melyet kettős tűzfala mentett meg, porig égett, ugy szintén a közbeeső utcákban számtalan ház hamvadt el, a zsinór-utca végig a mezőig leégett. A kutak néhány rövid óra alatt kimerültek, már csak iszap voltak ezekben. Délután 6 óráig még sehonnán sem érkezett segítség. A debreczeni tűzoltók azt táviratozták, hogy nem jöhetnek, mert náluk is nagy szélvész dühög s a polgármester a vasuttló visszaren-

delte őket. Végre megjöttek a szatmári tűzoltók, 20 ember 2 fecskendővel. Éppen jókor érkeztek, mert a tűz már a megyeházig elterjedt. A szatmári tűzoltók emberfeletti erővel dolgoztak egész éjjel, de nem volt elegendő víz.

A tűzvész csak az esti órákban tűnt fel a maga szörnyiségében. Hogy mily óriási mérvet öltött, mutatja az, hogy a pernyék a szatmári piaczig elszállottak. Este tíz óra tájban érkezett meg tizenkét tűzoltó Mihályfalváról kocsi-kon, mivel a segélyüket kérő táviratot, a vonat indulása után kapták. A mihályfalviak leginkább a város külső részeit oltották.

Az eddigi hivatalos megállapítás szerint 103 telek összes melléképületeikkel, 25 nagykereskedő üzlete, az elemi iskola, a szatmármegyei női pariskola, Dulienne nevelőintézete, a Szatmármegyei Közlöny kiadóhivatala teljes felszerelésekkel és tartalmukkal füstölő romhalmazokká lőnek. A vármegyeház és a városház a legnagyobb veszélyben volt. A főispán, alispán, a csendőrség és az összes hatóságok mindent elkövettek a vész korlátozására, de siker nélkül. A szomszédos községek, mint Csanalos, Kálmánd, Kaplony, Gencs, M.-Terem, M.-Petri és Fény vízi fecskendőkkel szintén a vész helyére siettek és hasznos szolgálatokat tettek. Az alispán az említett szomszédos községeket rendeletileg hivta fel az óriási mennyiségben felgyűlt zsarátnok eloltására.

**Achen,** január 20. E hó 14-én, délelőtt 11 óra 18 perczkor a tűzoltóságnak két helyről lett egyszerre tűz jelzve. A jelzések a Kleinmarschierstrasse 57. szám alatt levő házban kiütött tüzre vonatkoztak. E házban egy Driessen nevű kereskedőnek anyag-áru üzlete volt, mint mondják a tűz tűzveszélyes anyagok robbanása által keletkezett s a könnyen éghető anyagok közt gyorsan terjedve, pillanat alatt elborította a lépcsőházat is, minél fogva az I-ső és II-ik emelet lakói előtt el levén zárva a menekülés útja, azok a legnagyobb veszélyben forogtak. Az egyes őrségekről gyorsan a helyszínén termelt tűzoltóság, a pinczét, a földszinten levő üzlethelyiséget, a két emelet lépcsőházát és a tető egy részét már lángban találta, miért is legelső tendő volt a lakók megmentése és biztonságba helyezése. A második emeleten lakó három nőt csak a legnagyobb nehézségekkel küzdve lehetett megmenteni. Az első emelet

lakóit, egy anyát három gyermekével, *Kroppenberg* asztalosmester, a düreni önk. tűzoltóság tagja mentette meg, egy a szomszédház udvarából alkalmazott létra segélyével. Dacára a minden oldalról kifejtett igyekezetnek, három áldozata lett a féktelen elemnek: egy 13 és egy 8 éves fiu, Driessen üzlettulajdonos gyermekei és Brues Gyula gyárigazgató, ki a gyermekek megmentése végett hatolt az épületbe, azonban a fojtó füsttől eszméletét veszítve, nemes szándékát keresztül nem vihette s bent égett a gyermekekkel együtt. Az épület hátsó részében levő gyermekek mind meglettek mentve. A tűzoltóság hathatós beavatkozásának sikerült a tüzet annyira lokalizálni, hogy a veszély a szomszéd házakra nézve elhárítottnak volt tekinthető, rövid egy óra mulva a tűzoltóság egy része elvonulhatott.

**Égő hajó.** Toulonból írják márczius hó 5-éről: Tegnap az itteni kikötőben az «Iphigenia» nevű hajó a raktárnok vigyázatlanságából kigyuladt. A hajó parancsnoka, mihelyt komoly veszélyt látott, rögtön értesítette a tengerészeti főnököt és segélyt kért, a mellett pedig a hajó legénységével az oltáshoz látott. Első dolog volt a hajón levő löpörnek víz alá süllyesztése, a mi pár percz alatt megtörtént. Nemskára megérkezett a segély és mindenfelől hozzáláttak az oltáshoz s egyuttal a hajón levő értékesebb tárgyak megmentéséhez. Másfél órai küzdelem után a tüzet eloltottnak hitték, azonban egy negyed óra mulva a tűz még nagyobb erővel töit ki. Ekkor Dupetit-Thonart tengernagy elrendelte az égő hajónak a fegyvergyárba vonzolását s ott víz alá süllyesztését. E merész gondolat, melyet gyorsan követett a tett, mentette meg a hajót. Két gőzös segítségével bevonszolták az Iphigeniát a fegyvergyár medenczéjébe s ott víz alá merítették. A kár így is tetemes, emberben azonban, néhány könnyebb sérülést leszámítva, szerencsétlenség nem történt.

### Szerkesztői üzenetek.

**Debreczen, Érsekujvár.** A beküldött dolgokat jövő számunkban hozhatjuk csak. — **G . . . . r S . . . . r. Siófok.** A leírást esetleg felhasználjuk, ha későbbben is: értéke ugyanis megmarad. Minden par. jegyzőkönyvet azonban nem közölhetünk, mert egyrésztől nincs is rá elég terünk, de másrésztől azért is nem, mivel nem általános, hanem helyi érdekű dolgokat foglalnak magukban. — **L . . . . cs Gy . . . . Zsarnóca.** A kívánt dolgokat még csak részben szerezhettem meg, mihelyt kezeim közt lesznek, azonnal küldöm levél kíséretében. Üdvözlő K. G.

## A „TÜZOLTÓ-KÖZLÖNY“

évfolyamai kemény táblába bekötve, következő árak mellett szerezhetők meg:

I—IV. évf. 1879—1882. évekr. tartalmaz 1—25. sz. (2 kötb.)	frt 5.—
V. » 1883. évről	» 1—13. » 1 » » 2.40
VI. » 1884. »	» 1—12. » 1 » » 2.40
VII. » 1885. »	» 1—12. » 1 » » 2.40
VIII. » 1886. »	» 1—12. » 1 » » 2.60

A nevezett évfolyamok azonban kötetlenül is kaphatók, mely esetben az I—IV. évfolyamoknál 1 frt 20 krral, a többiekénél pedig 60 krral kevesebb fizetendő. Az előfizetési pénzek postautalvánnyal az alulírott kiadóhivatalhoz intézendők.

A «Tűzoltó-Közlöny» kiadóhivatala:

**Clair István,**

a kiadóhivatal vezetője.

Budapest, VIII., ősz-utcza 22. sz.,

II. emelet, 26. ajtó.

## A SZIVATTYU

ÉS

ANNAK KEZELÉSE.

Vezérfonal tűzoltók számára.

131 a szöveg közé nyomott ábrával. Terjedelme 17 iv.

Magába foglalja a szivattyu gépezetének leírását, annak alkalmazását, a vízszállítás és szállítási módjait, a szivattyu gondozását, a tömlők kezelését, a szivattyu próba szabályzatát, a szivattyuk különböző neveinek szerelését az alulírt tűzoltó-testület szabályzata szerint.

A budapesti önk. tűzoltótestület parancsnokságának

megbízásából írta:

**BREUER SZILÁRD,**

a testület II. szivattys szakaszparancsnoka.

**Ára 1 frt 50 kr.**

Vagy postán bérmentve 1 frt 60 kr.

Kiadó-tulajdonos: A budapesti önk. tűzoltó-testület.

Megrendelések ezen lap kiadóhivatalánál (VIII. ker. Ősz-utcza 22. sz., II. em., 26. ajtó, Budapest) eszközölhetők.



A budapesti országos kiállításon kitünő munkáért, kivitelképességért, versenyképességért és nagyban termelésért kitüntetve.

# GEITNER és RAUSCH

központi üzlet

Budapest: *Andrássy-ut 8-ik szám.*

Tüzoltószergyár: *Budapest, Nádor-utca 46. sz.*

A volt országos központi tűzoltó-iroda tulajdonosai, a magyar kir. belügyminiszterium által 52.971/1873 sz. a. ajánlva.

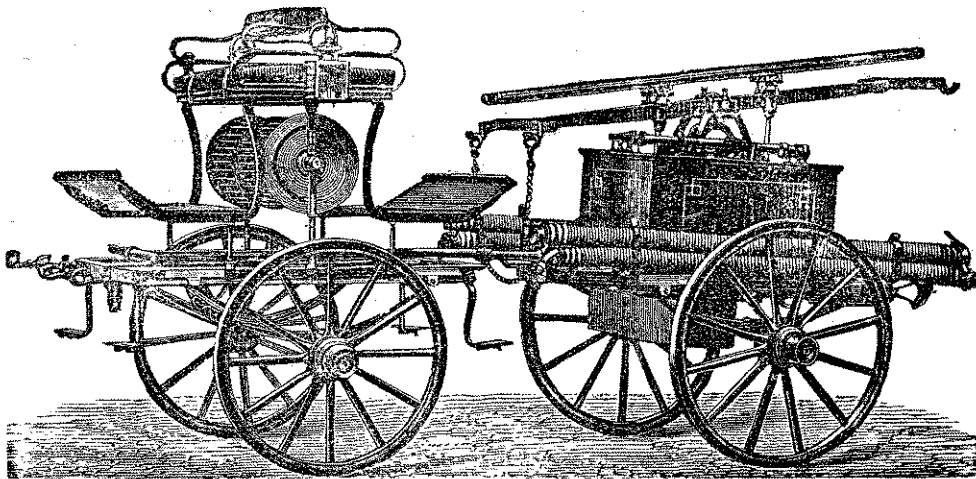

Fecskendőkönknél csak ércszélepek s becsi-szolt ércárggatyuk alkalmaztatnák.

Fecskendőkönknél saját új találmányainkat, fontos s czélszerű javításokat eszközöltünk.

Allandó kiállítása és legnagyobb raktára saját gyártmányu szivattyuknak úgy mint tűzoltósági mozdony, személyszállító-kocsi, taliga és bakfecskendőknek; — legjobb minőségü mézga (gummi) és kender-tömlőknek, kádak, vedrek, belől mézgazott kender-tömlőknek

Mászó- és mentőszerek, toléletrák, mindennemü mászó és párkánylétrák a legkitünőbb fanemből.

Szerkocsik, személyszállító-kocsik, vízfordó-kocsik, tömlőszállító-targonczák. Közönséges és díszfelszerelések, tiszték és legénység számára; sisakok, balták, övek, jelző-eszközök.

Minden szerkezetü még fecskendezésre is alkalmas kutakat kiválóan szilárdan készitünk.

A t. cz. egyleteknek, előljároságoknak, községeknek, gyáraknak, színháza knak, ajánlkozunk teljes tűzoltóságok szervezésére és kifogástalan felszerelésére.

**! Több elsőrendü kitüntetés tulajdonosai !**

Allandó kiállítás gyárunkban folyton száznál több kisebb-nagyobb készletben levő fecskendőköl és szivattyuköl.

Kedvező fizetési feltételek.

VII Öt évi jó tállás VII



# ELSŐ MAGYAR ÁLTALANOS BIZTOSÍTÓ TÁRSASÁG BUDAPESTEN.

## I. Tűz-, szállítmány- és jégbiztosítási-üzlet.

KIADÁSOK. Huszonkilencedik évi zár számla 1886. január 1-étől december 31-ig. BEVÉTELEK. | VAGYON. Mérleg-számla 1886. december 31-én. TEHER.

KIADÁSOK.		Huszonkilencedik évi zár számla 1886. január 1-étől december 31-ig.		BEVÉTELEK.		VAGYON.		Mérleg-számla 1886. december 31-én.		TEHER.	
forint	kr	forint	kr	forint	kr	forint	kr	forint	kr	forint	kr
<b>I. Tűzbiztosítás.</b>											
Kifizetett károk a viszontbiztosított rész levonása után . . . . . 1614443 76											
Függőben maradt károk tartaléka . . . . . 119249 73											
Szerzési költségek a viszontbiztosított rész utáni bevétel levonásával . . . . . 347296 46											
A tűzbiztosítási üzletet terhelő igazgatási költségek és adó . . . . . 384230 14											
Behajthatlan követelések leírása . . . . . 4506 30											
A következő évek készpénz-díjtartaléka a viszontbiztosított rész levonása után és minden megterhelés nélkül . . . . . 1795143 62											
4264570 01											
<b>II. Szállítmány-biztosítás.</b>											
Kifizetett károk a viszontbiztosított rész levonásával . . . . . 26410 64											
Függőben maradt károk tartaléka . . . . . 8904 13											
Szerzési költségek . . . . . 8428 61											
A szállítmány-biztosítási üzletet terhelő igazgatási költségek . . . . . 8451 14											
A következő évek díjtartaléka a viszontbiztosított rész levonásával . . . . . 11561 78											
63756 30											
<b>III. Jégbiztosítás.</b>											
Viszontbiztosítások és törlesztések											
Kifizetett károk a viszontbiztosított rész levonásával . . . . . 402846 68											
Szerzési és igazgatási költségek a viszontbiztosítások utáni bevételek levonása után . . . . . 745785 85											
Behajthatlan követelések leírása . . . . . 160391 56											
A társasági tartaléktőkének kamata . . . . . 6637 44											
1324661 53											
72370 85											
<b>1886. évi nyeresemény</b> . . . . . 637422 34											
6362681 03											
<b>I. Tűzbiztosítás.</b>											
1885. évi nyeresemény-számla: maradvány											
<b>II. Szállítmány-biztosítás.</b>											
Az 1885. évről áthozott készpénz díjtartalék a viszontbiztosított rész levonásával és minden megterhelés nélkül 469.322,966 frt 70 kr-nyi kötött biztosítások után valamint a folyó évben lejárt díjrészletekből befolyt díjak 3.897.493-75											
levonva: törlesztett díjak 307.751-77											
viszontbiztosítási díjak 472.245-18											
lejárt viszontbiztosítási díjrészletek 575.524-12											
1.355.521-07											
2481972 68											
Az 1885. évben fennmaradt tartalék függőben volt károkért . . . . . 200181 45											
4516650 74											
<b>II. Szállítmány-biztosítás.</b>											
Az 1885. évről áthozott díjtartalék . . . . . 14990 96											
17.779,018 frt 43 kr. kötött biztosítások utáni díjak 89.203-97											
levonva: törlesztett díjak . . . . . 2.023-51											
viszontbiztosítási díjak 37.166-77											
39.130-58											
50073 39											
Az 1885. évben fennmaradt tartalék függőben volt károkért . . . . . 7000 67											
72005 02											
<b>III. Jégbiztosítás.</b>											
48.420,773 frt 69 kr-nyi kötött biztosítások utáni díjak . . . . . 1343459 29											
1343459 29											
<b>IV. Egyéb bevételek.</b>											
Bovadtott szelvények után, valamint egyéb kamatok és árfolyam-nyereség előadott értékpapírok után . . . . . 866674 07											
Társasági házak útsza jövedelme . . . . . 62634 97											
429309 04											
6362681 03											
Ertékpapírok: az első hazai takarékpénztárnál, az egyesült budapesti fővárosi takarékpénztárnál, a m. orsz. közp. takarékpénztárnál, a m. ált. hitelbanknál és m. k. állami kincstári pénztárjegyekben . . . . . 2459120											
Ertékpapírok:											
a) 243.000— frt m. földhitelintézet 4 1/2% záloglevelek 4 99.25% 241.177-50											
b) 1.052.100— frt m. északkeleti vasút ezüst kötvények 4 100% 1.052.100—											
c) 1.500.000— m. kir. 5% papíráradék kölesön 4 93.60% 1.404.000—											
d) 561.700— frt Budapesti f. 5% kölcsönkötvény 4 100% 561.700—											
e) 975.000 Lira olasz alapítványi kötvények 4 99.50 = 373.125 frt 4 49.70 155.443-12											
f) Pesti Lloyd társasági kötvények és egyéb értékpapírok árfolyam szerint . . . . . 229.439-50											
a fenti értékpapírok után az év végével esedékes kamatok . . . . . 45.690-32											
3719350 44											
Leszámlított és egyéb váltók . . . . . 293883 20											
A társaság házal Budapesten . . . . . 1210000											
Külföldi adósk:											
a) Pénzkészlet és maradványok a képviselőségeknel 702831 12											
b) Maradványok idegen biztosító intézeteknél. 317093 32											
Jégbiztosító osztály folyó számlán . . . . . 228345 82											
Központi pénzkészlet . . . . . 13916 94											
A következő években lejárt díjváltók és díjtelepítvények összege . . . . . 9.785.067-94											
Részvényalapítók: teljesen befizetett 2000 egész részvény 4 1000 forint . . . . . 2.603.000—											
Részvényalapítók: teljesen befizetett 2000 fél részvény 4 500 forint . . . . . 1.000.000—											
3000000 —											
1879041 99											
Társasági tartaléktőke*)											
Tűzbiztosítási díjtartalék készpénzben a viszontbiztosított rész levonásával és minden megterhelés nélkül . . . . . 1.795.143 frt 62 kr.											
Szállítmány biztosítási díjtartalék készpénzben a viszontbiztosított rész levonásával és minden megterhelés nélkül*) . . . . . 11.561 " 78 "											
1506705 40											
Tűzbiztosítási függő károk tartaléka . . . . . 119249 73											
Szállítmány biztosítási függő károk tartaléka . . . . . 8904 13											
Arulkömbözött számla . . . . . 256040 20											
Dunaparti házadó tartaléka . . . . . 46175 74											
Külföldi hitelezők . . . . . 76627 96											
Előbbi évekről eddig fel nem vett osztalékok . . . . . 2493 —											
Első magyar általános biztosító társaság Lévy-alap . . . . . 62269 69											
Tiszviselők nyugdíjalapja . . . . . 463295 95											
Életbiztosítási osztály folyó számlán . . . . . 256244 71											
1886. évi nyeresemény . . . . . 637422 34											
*) A tartaléktőke az 1886. évi nyereseményből emelkedett . . . . . 1.980.078 frt 53 kr-ra											
**) A díjtartalék az 1886. évi nyereseményből emelkedett . . . . . 1.868.785 frt 45 kr-ra											
8644680 84											

## II. ÉLETBIZTOSÍTÁSI ÜZLET.

KIADÁSOK.		Huszonnegyedik évi zár számla 1886. január 1-től december 31-ig.		BEVÉTELEK.		VAGYON.		Mérleg-számla 1886. december 31-én.		TEHER.	
forint	kr	forint	kr	forint	kr	forint	kr	forint	kr	forint	kr
Törlesztett kötvények díja . . . . . 96020 91											
Viszaváltott kötvényekért . . . . . 213816 92											
Halálesetek után kifizetett károszég . . . . . 600643 25											
Lejárt kiházasítási tőkékért . . . . . 401217 15											
Kiházasítási biztosításoknál haláleset következtében díjviszatértés . . . . . 34941 49											
Függőben levő károk tartaléka . . . . . 109991 02											
Évjáradékokért . . . . . 17659 13											
Viszontbiztosítási díjak . . . . . 35224 65											
Bélyegéért . . . . . 39440 02											
Irodai bér, postadíjak, nyomtatványok stb. . . . . 74049 60											
Fis-ti fizetések . . . . . 51111 66											
Védelmi adóért . . . . . 28323 46											
Orvosi díjakért . . . . . 14507 53											
Szerzési és díjbehajtási költségek . . . . . 139851 29											
Behajthatlan tartozások leírása . . . . . 5962 25											
1857760 34											
Díjtartalék ez év végén . . . . . 11827607 52											
<b>1886. évi nyeresemény</b> . . . . . 371140 03											
14059507 89											
A múlt évből áthozott díjtartalék . . . . . 10999459 34											
Befolyt díjak: ez évben kiállított kötvények után . . . . . 250696 39											
az előbbi években kiállított kötvények után . . . . . 2310531 47											
a biztosított tőke emelésére fordított nyeresemények . . . . . 15100 67											
2304328 53											
Múlt évi függőben volt károk tartaléka . . . . . 122738 01											
illetékek . . . . . 39162 01											
Kamatjövödelme . . . . . 393799 10											
14059507 89											
Értékpapírok . . . . . 10.540.459 frt 75 kr.											
ugyanis:											
5.607.400 frt-nyi magyar földhitelintézet 5%-os zálog- levelek 100 frt-nyal . . . . . 5007400											
872.000 frt-nyi magyar földhitelintézet 4 1/2%-os zálog- levelek 99 1/4 frt-nyal . . . . . 865460											
42.960 frt-nyi magyar földhitelintézet 5%-os ércz értékű záloglevelek 123 1/2 frt-nyal . . . . . 53055 60											
93.800 frt-nyi postai magyar kereskedelmi bank 6%-os záloglevelei 100 frt-nyal . . . . . 93800											
1.000.200 frt-nyi magyar északkeleti vasúti 5%-os ezüst elsőbbs. kötvények 100 frt-nyal . . . . . 1000200											
Besztercebányai-brezovai és piski-vajdahunyadi vasúti els. kötvény . . . . . 1214974 67											
Magyar kir. állampénztár-jegyek . . . . . 2300000											
11.262 Lire 50 c. olasz 5%-os járadék és kamatai . . . . . 5569 48											
1886-ban esed. kamat. és elszám. pénzküldemény . . . . . 201122 49											
Jelzálog-kölcsönök . . . . . 139883 —											
Kötvény-kölcsönök . . . . . 1394923 —											
Viszontbí t. kötvény-kölcsönök . . . . . 18198 17											
A központ tartozása folyó számlán . . . . . 256244 71											
Vezér- és főigénylőségek s mások tartozásai . . . . . 286679 23											
12837510 85											
Díjtartalék . . . . . 12.062.89-52											
levonva a viszontbiztosítási díj- díjtartalékokat . . . . . 294.682—											
11827607 52											
Biztosítási alap . . . . . 175776 48											
Kiházasítási tőkék nyereséme . . . . . 300872 52											
Függőben levő károk tartaléka . . . . . 109891 02											
Díjleszállításokra vonatkozó nyereseményok tar- taléka . . . . . 1879 10											
Előre fizetett díjak az 1887—1889. évekre . . . . . 1425 82											
Fel nem vett nyeresemények 1885. évről . . . . . 15 77											
Viszontbiztosító intézetek és mások követelése . . . . . 45902 09											
1886. évi nyeresemény . . . . . 374140 03											

Budapest, 1886. december hó 31-én

### A Z I G A Z G A T Ó S Á G :

Fuchs Rudolf, Hajós József, Harkányi Frigyes, Lévy Henrik.

Jeney Lajos,  
a központi könyvezés főnöke.

Igazgató-helyettesek: Ormódy Vilmos, igazgató. Ullmann Károly Pál, aligazgató.

Pecz Vilmos,  
életbiztosítási osztályfőnök.

A fenti zár számlákat és mérlegeket megvizsgálván, azokat a törvényben s az alapszabályokban meghatározott elvek szerint készültnek és azok egyes tételeit a fő- és segédkönyvekkel teljesen megegyezőnek találtuk.

Kacovinszky János,  
életbiztosítási könyvvivő.

Budapest, 1887. márczius hó 14-én.

### A F E L Ü G Y E L Ő B I Z O T T S Á G .

Rudnyánszky Ferencz, Tornyai Schosberger Zsigmond, Szitányi Izidor.

# Lélegzési készülék

## fojtó füstben és gázban

### tűzoltók számára.

Ezen készülék segítségével a tűzoltó a legfojtóbb füstbe, a legkellemetlenebb szagú légkörbe, gázba bemehet, ott szükség szerinti időig — bár órákig — időzhetik, ott mentőleg vagy oltólag működhetik, a nélkül, hogy a környező roncsoló légkörből csak egy parányi rész is légző szerveibe juthatna.

Munkám pontos keresztülvitele végett a legjobb gyárosokkal léptem összeköttetésbe; hogy készülékem tartós legyen és belművezete az élenyülésnek minél kevésbé legyen kitéve, ez ezüsből fog készíttetni.

Készülékem személyes ellenőrzésem alatt fog készíttetni. Minden egyes készülék, egy elismert szakértő által szigorú vizsgálatnak fog alávettetni, és hiteles aláírásával bizonyíttatni; miért is azon kellemes helyzetben vagyok, hogy készülékem pontos működéseért 20 évi jótállást vállalhatok.

Megrendelhető csupán a feltalálónál és egyedüli tulajdonosnál

**Dr. Rudolffy Józsefnél, Szegeden.**

# Tisztelt Parancsnokság!

Minden tűzoltóságnál a legfontosabb és leg-szükségesebb kellékeknek egyike a

tömlő-készlet és annak minősége és tekintettel arra, miszerint

## **tömlő-gyártmányom**

a legjobbak közé tartozik, mely állításom igazolásául szolgálhat azon körülmény, hogy a **budapesti fővárosi hivatásos tűzoltóság állandóan 16 év óta** tőlem szerzi be szükségleteit, s mind-ekkorig a szállítás iránt kifogás nem történt, sőt a főparancsnokság legnagyobb megelegetését nyertem ki és tömlőin kitünőnek találtattak, engedje meg a t. Parancsnokság, hogy gyártmányomat becses figyelmükbe ajánljam, kijelentve, miszerint mindenkor a legjobb minőségű

**kender és mézga**, valamint mézgázott **tömlőkkel, vedrekkel stb.** egyforma és egyenlő készítményben fogok szolgálni. Megrendelések a legrövidebb idő alatt jutányos ár mellett vám- és bérmentve szállíttatnak.

**Az egységes csavar-átmérőnek megfelelő 6-os tömlőnek ára méterenként a legjobb minőségből 85 kr.**

Becsés megrendelését kérve, tisztelettel

**POLACK B.,**  
tömlő-gyáros, Waltershausen (Thüringia).

ASSICURAZIONI GENERALI 1886. ÉVI MÉRLEGE.

BEVÉTEL.

Nyeresség- és veszteség-számla az A mérleghez. (1886.)

KIADÁS.

Main financial statement table with columns for 'A tétel neve', 'Üzlet', 'Vagyon', 'Összes', and 'Kiadások'. It details income and expenses for the 1886 insurance year.

Nyeresség és veszteség-számla a B mérleghez. — Életbiztosítási osztály. (1886.)

Sub-table for 'Életbiztosítási osztály' (Life Insurance Department) with columns for 'A tétel neve', 'Üzlet', 'Vagyon', 'Összes', and 'Kiadások'. It details specific income and expenses for this department.

Az ASSICURAZIONI GENERALI vagyonállása 1886. december 31-én.

Balance sheet table for 'ASSICURAZIONI GENERALI' as of December 31, 1886. It is divided into 'VAGYON' (Assets) and 'TEHER' (Liabilities) sections with multiple columns for different categories.

Az 1886. december 31-én a jövő évekre érvénybe maradó díjkötelezők értéke: frt 22.462.483-88

A jövő éveken lejárandó tüzbiztosítási díjak frt 22.462.483-88

A sz. k. sz. szab. Assicurazioni Generali központi igazgatósága Triestben: Dr. Bazzoni Richard, Besso M., Dr. Calabi R., Dr. Maurogonato I., báró Morpurgo József, Segré B. Belső Vucetich János. A vezérigazgató: Besso József. Magyarországi vezérigazgató: Budapest az intézet saját házában, Dorottya-utca 10. szám.

# HERKE JÓZSEF, gombkötő m., VIII. ker., Főherceg Sándor-utca 30. szám BUDAPESTEN.

Ajánlja a t. közönségnek mindennemű kézi és gép-munkáit arany, ezüst, selyem és teveszőrből, dísz-, polgári és katonai öltözékekre. — A nagy tekintetű budapesti önkéntes tűzoltó-testület által legújabbán hozott határozata értelmében az egyenruházathoz szükséges arany zsinórok, vállzsinórok és himzett jelvényeknek (rózsák)

## ÁR J E G Y Z É K E:

	Valódi arany-ból		Hamis arany-ból			Valódi arany-ból		Hamis arany-ból			Valódi arany-ból		Hamis arany-ból	
	frt. kr.	frt. kr.	frt. kr.	frt. kr.		frt. kr.	frt. kr.	frt. kr.	frt. kr.		frt. kr.	frt. kr.	frt. kr.	frt. kr.
1 méter arany gallér-paszománt főparancsnok és helyettes részére. 2 1/2 centiméter széles, kétoldalu	5				1 méter arany sapka-paszománt, egyoldalu, 1 1/2 centiméter	2				1 méter arany paszománt, kétoldalu, 7 millim.	2	30	1	20
1 méter arany négyszögletes zsinór-dísz zubbonyhoz, 5 milliméter	2	40	1	20	1 méter ezüst paszománt, kétoldalu, 7 millim.	2	40			1 méter vörös perli, 7 milliméter	1	7		
1 méter arany sujtás		70		35	1 méter vörös sujtás		3			1 méter vörös sujtás		3		
1 méter arany borítás nyári zubbonyhoz, 5 milliméter	1	60		70	1 darab vörös jelző-zsinór, főparancsnoki minta után		1			1 darab vörös jelző-zsinór, széles fonatu		1		
1 méter arany sujtás		50		25	1 darab vörös jelző-zsinór, 3-gombos		1			1 darab vörös aranyval áttört szipzsinór		1	20	
1 méter arany legénységi perli, 7 milliméter	1	40		70	1 darab vörös szipzsinór, makk csüngővel		1			1 darab vörös szipzsinór, makk csüngővel		1	25	
1 méter vörös borítás egyleti tagok részére, 5 milliméter		97			1 darab vörös selyem szipzsinór, makk csüngővel		1			1 darab vörössel áttört kürtzsinór, makkos bojtval aranyval		6	4	50
1 darab arany vállzsinór, 3 karikás 5 millim.	1	20		55	1 darab arany sapka-rózsza Ö. T. bettivel		6			1 pár Ö. T. vörös posztó betű pontokkal		10		
1 darab vörös vállzsinór, 3 karikás, három arany gomb-átkötéssel, őparancsnokok részére, 5 milliméter		60		30	1 pár Ö. T. arany betű pontokkal		2	10		1 darab zenekarmesteri páleza-zsinór, arany vörössel		13		7
1 darab jelző-zsinór, őparancsnoki 8 frt 50 kr.	10		5		1 darab parancsnoki karkötők különböző árákban	4	50	2	50					
1 darab vörös aranyval áttört jelző-zsinór, osztályparancsnoki	4													
1 darab vörös aranyval áttört jelző-zsinór, szakasparancsnoki	3													
1 darab vörös jelző-zsinór, őparancsnoki		33												
1 darab arany himzett rózsza, nagy		22												
1 darab arany himzett rózsza, kisebb		18												

### Rangjelzések és zsinórok hossza egy-egy zubbonyon.

1 egész galléra paszomántból - - - - - 45 centiméter.	1 nadrágra zsinór - - - - - 2 méter 50 centiméter.	Szakasparancsnoki zubbony-galléron - - - 2 kis arany rózsza
1/2 galléra - - - - - 25 centiméter.	Szövetségi főparancsnoki zubbony-galléron 3 kis ezüst rózsza.	Tisztviselői zubbony-galléron - - - 1 nagy ar. rózsza
1 zubbonyra négyszögletesből - - - 2 méter 75 centiméter.	Főparancsnoki zubbony-galléron - - - 2 kis ezüst rózsza.	Őparancsnoki zubbony-galléron - - - 3 kis ezüst rózsza
1 zubbonyra borításból - - - 2 méter 70 centiméter.	Őparancsnok-helyettesi zubbony-galléron 1 kis ezüst rózsza.	Csörvezetői zubbony-galléron - - - 2 kis ezüst rózsza
1 zubbonyra sujtásból - - - 3 méter	Osztályparancsnoki zubbony-galléron - - 3 kis arany rózsza.	Mászók zubbony-galléron - - - 1 nagy ezüst rózsza
1 zubbony-galléra zsinór - - - 1 méter 65 centiméter.		

Egyleti zászlókra polan-rojtok és bojtok fényes vagy homályos aranyból, mérték szerint egy deka 2 frt 40 kr., hamis aranyból 1 frt 20 kr.

## A t. o. z. tűzoltó egyesületeknek

valamint ezek

t. cz. tiszt-, altiszt- és legénységi tagjainak

becses figyelmébe ajánlatik

# TILLER MÓR és TESTVÉRE

cs. és kir. és a szerb

a „hadi érem-

Budapest, IV. kerület, Károly-

egyenruha-



kir. udvari szállítóknak

hez" címzett

körut, a Károly-laktanyában levő

készítő intézete,

hol ugy egyenruhák mint egyenruházati felszerelések, mennyiségre való tekintet nélkül, a haladott kor igényeinek megfelelően, mérték szerint és jutányos árak mellett készítettnek. Megrendelések beérkezésük után azonnal foganatosítás alá vétetnek és lehető leggyorsabban elintéztetnek.

ÁRJEJYZÉKEK DIJ- ÉS BÉRMENTESEN ADATNAK.

Sürgöny-czim: TILLER udvari szállító, Budapest.



# TÜZOLTÓ-KÖZLÖNY.

A MAGYAR TÜZOLTÓK SZAKLAPJA.  
MEGJELENIK HAVONKÉNT EGYSZER.

AZ ORSZ. TÜZOLTÓSZÖVETSÉG HIVATALOS ÉRTESETŐJE.  
A SZÖVETSÉGI TAGEGYLETEKNEK DIJTALANUL MEGKÜLDETIK

FELELŐS SZERKESZTŐ: BÁRÁNY N. ERNŐ.

Be munkatársak: GORECKY ZSIGMOND, KÁLMÁN GÉZA.

A kiadóhivatal vezetője: CLAIR ISTVÁN. Kiadó és laptulajdonos: A BUDAPESTI ÖNKÉNTES TÜZOLTÓ-TESTÜLET.

<p>Szerkesztőség: BUDAPEST IX. Sínház-utca 12. sz. III. em. 12. a. Kiadóhivatal: VIII. Ősz-utca 22. sz., II. em., 26. ajtó.</p>	<p>ELŐFIZETESI ÁR: Helyben és vidéken egész évre 2 frt 40 kr., félévre 1 frt 20 kr. — Az orsz. tűzoltó- szövetség kötelekébe tartozó egyletek tag- jainak egész évre 1 frt. 20 kr. A közlemények és fizetések bérmentesítendők.</p>	<p>MEGRENDELHETŐ a kiadó-hivatalnál. — Pénzküldemények és reklamatiók a kiadóhivatalhoz czimzendők.</p>	<p>HIRDETÉSEK a kiadóhivatal által legjutányosabb árak mellett vétetnek fel.</p>
---	---	---	--

**Tartalom:** Székesfehérvár meghívója. — *Hivatalos rész.* Utí terv. — *Egyleti élet:* Budapest főváros hivatásos tűzoltóságának május havi jelentése. — A zombori önkéntes tűzoltó-egylet ünnepélyességei máj. 29–30-án. — Az érsekújvári önk. tűzoltó-egylet 1887. évi rendes közgyűlése. — Az érsekújvári önk. tűzoltó-század 1887. évi rendes közgyűlése. — A pozsonyi önk. tűzoltó-egylet XIX. rendes közgyűlése. — A debreczeni önkéntes tűzoltó-egylet parancsnokságának évi jelentése a X-dik közgyűlésre. — *Hírek.* — *Vegyes.* — *Tűzesetek.* — *Hírdetések.*

## Székesfehérvár meghívója.

Le roi est mort, vive le roi! szólásmódot alkalmazni csak megtörtént esemény után szokás, — úgy vélem azonban, hogy a priori is jogosultsága van akkor, midőn az események törvényszerinti egymásutánja bizonyos előre látott határidőhöz van kötve, s midőn annak szükségszerű volta a még élő eszményképre nézve sérelmet nem képez, sőt azzal előre foglalkozni feltétlenül szükséges.

Rövid másfél hó mulva *Fiume* vendégszerető falai fogadják a magyar tűzoltók ezreit, — őszinte szívvel, testvéri vonzalommal jövünk oda, — testvéri szeretettel fogunk találkozni házigazdánk részéről, ki önként hitt meg magához, kinek a vendéglátásra irányzott fáradozalmi részünkről a legmelegebb elismerésben részesülnek, ki megérdemli azt, hogy a testvéri ölelésért hosszú utat tegyünk.

Nem fogunk egyedül menni, hiszszük, hogy horvát testvéreink is velünk tartanak, s közösen ünnepeljük a testvériesülés magasztos eszményét, mely nem ismer nemzetiségi és fajkülönbséget, — embert lát embertársában, kik békében élnek egymás mellett és egymással, hogy a humanizmusnak tehessenek mennél több és jobb szolgálatot!

Összejöveteleink főczélja: a VIII. országos tűzoltó-közgyűlés megtartása, és napirendjének letárgyálása, üdvös eszmék pertractálása s hazai tűzoltó ügyünk fejlesztése és felvirágoztatására irányzott határozatok hozatala, azoknak — mondhatni — törvényes erőre emelése.

A közgyűlés napirendjének egyik főbb pontja leendő: a IX-ik országos közgyűlés székhelyének kijelölése. Eme fontos kérdéssel előre foglalkozni valóban nem fölösleges. — Lássuk tehát!

Székesfehérvár szab. kir. város köztörvényhatóságától  $\frac{96}{5397}$  1886. sz. a. f. 1887. évi február hó 5-iki

kelettel már február 12-én beérkezett a meghívás, mely következőkép hangzik:

«A magy. orsz. tűzoltó-szövetség tekintetes központi Választmányához

Budapesten.

Ismeretes dolog előttünk, hogy a fent tisztelt választmány minden második évben szokta közgyűléseit megtartani, még pedig a tűzoltó-intézmény nem csekély előnyére, lehetőleg más-más városban.

Nem akarjuk itt felsorolni azon általános lelkesedést, melylyel városunk közönsége ezen az emberiség javára irányuló intézmény iránt viseltetik: — nem akarjuk e helyütt élénk színekkel ecsetelni: mily nemes hévvel karol fel közönségünk mindent, mi a tűzoltó-intézmény továbbfejlesztésére eszközül szolgálhat; — hanem egyenesen áttérve jelen megkeresésünk tulajdonképeni céljára: Székesfehérvár szabad királyi város hatósága azon tiszteletteljes kérelemmel járul a magyar országos tűzoltó-szövetség tekintetes központi választmányához, miszerint az 1889. évi közgyűlést ős szabad királyi városunkban megtartani s ebbeli elhatározásáról bennünket lehető rövid idő alatt értesíteni sziveskedjék.

Tisztelettel maradván stb.

*Havranek József* s. k.,  
polgármester.»

Ugyancsak ilyen őszinte és meleg hangban tartott hivatalos meghívó érkezett a fentivel egyidejűleg a székesfehérvári önkéntes tűzoltó-testület elnökségétől, kelteztve az 1887. évi január hó 6-án tartott rendes évi közgyűlésből, *Kempelen Imre* elnök s *Bőröndy Béla* titkár aláírásával.

Mindkettő hivatalos szöveggel és szabályszerű alakban lévén kiállítva — tárgyalás alapját képezheti, a mint hogy azok már a f. é. márczius 25-én tartott közp. választmányi ülésen tárgyalattak is, határozati-lag kimondatván azoknak ajánlólag való felterjesztése a f. é. VIII. közgyűléshez.

Figyelemre méltó körülmények és indokok szólnak a szívélyes meghívás elfogadása mellett:

**József főherczeg** ő cs. és kir. fensége, országos szövetségünk érdemekben gazdag védnöke, fejr-megyei alcsuthi nagybirtoka- és kastélyának állandó lakója. — *Gróf Cziráky Béla*, országos szövetségünk elnöke, Fehér megye és Sz.-Fehérvár sz. kir. város fő-

ispánja. — *Havranek József*, a város derék polgármestere, egy időben az ottani önkéntes tűzoltó-testület főparancsnoka volt, — ma is tiszteletbeli tagja. — *Kempelen Imre*, az ottani önk. tűzoltó-testület elnöke, ügyszeretete, buzgósága és áldozatkészségéről ország-szerte ismeretes. — *Seidel Lajos*, városi főkapitány s a tűzoltó-testület főparancsnoka, jelenleg is tagja az orsz. szöv. közp. választmányának. — *Vida Pál* segéd-tiszt is egyike a legbuzgóbb s legtevékenyebb tűzoltóknak. — Térésük miatt nem sorolhatjuk fel azok számát, kikben teljes garanciát birunk arra nézve, hogy a IX. országos közgyűlés ügye jó kezekbe lesz fektetve.

*Székesfehérvár* és szabad királyi város tevése rendkívül kedvező a mi céljainkra; Budapesthez alig van 2 órányira vasuton, ezenkívül még 3 ága fut be a vasutnak impozans pályaudvarába. Van mintegy 2300 háza és közel 30,000 lakosa. Püspöki és káptalani székhely. A megye székvárosa. Szóval elsőrangú városaink egyike. Az önkéntes tűzoltó-testület központi őrtanyája pedig egyike a legszebbeknek s a legcél-

szerűbben berendezetteknek, mely valóban minta gyanánt szolgálhat. Van kitünő és alkalmas helye tűzoltószerek kiállításához, mely az 1882-iki zalaegerszegi közgyűlés óta rendezve nem lett, minek pedig a hazai tűzoltó-ügy fejlődésére kiváló befolyása és jelentősége van, s ezuttal elodázhatlan lesz. Közelben van *Moha*, vasuton egy negyed órányira, hol a *Kempelen Imre* tulajdonát képező «*Ágnes*» forrás kellemes kirándulási hely gyanánt kínálkozik.

Sokat fel lehetne hozni pro, contra talán csak azt, hogy Székesfehérvár Dunántúlon van, — de ez olyan gyenge érv, mely miatt a szívélyes meghívás mellőzése teljesen indokolatlan, ez esetben tán sértő is volna.

Midőn ezekben előadtam szerény nézeteimet a meghívás felett, kijelentem, hogy nem volt szándékomban praeveniálni az igen tisztelt közgyűlés ez irányban hozandó határozatának, — de őszintén örülnék, ha becses nézetével a priori találkozottam volna.

Gorecky.

## Hivatalos rész.

### Felhívás.

Édes hazánk valamennyi tűzoltó-testülete részére posta útján megküldetett ama *utitero*, mely alulírott szöv. elnökség és a m. kir. államvasutak városi menetjegyjrodája főnökével közös megegyezés alapján állittatván össze, hivatalos jogerővel bír, s ennél fogva az abban foglaltak hiteles voltához kétség nem férhet. Körvonaloza van abban minden, mi a külön vonat indítására vonatkozik, s bizonyára első sorban figyelemre méltó az utazás kényelmes és olcsó volta tekintetében elért eredmény, s midőn egyrésztől mindenkire nézve csak kellemes lehet, hogy kizárólag bajtársakkal utazik, addig másrészt ily kedvezményeknek csak ekkép lehet részesesévé.

Tapasztalataink lévén, hogy egy-egy dolog ismétlése — lett legyen bár ennél jelentéktelenebb — nem volt felesleges, e lapok hasábjain is közzé tesszük az *«utitero»*, mely bővebb magyarázatra nem szorul ugyan, de melyből kifolyólag következőket ajánljuk a tűzoltó-testületek becses figyelmébe:

1. *F. é. július 20-ikáig* bezárólag küldendők be a jelentkezési iverk, melyben a név s a kocsi-osztály feltüntetése, a kiindulási pont (vasuti állomás) megjelölése, s végül a velencei kiránduláson való részvétel iránti jegyzetek — kötelezőleg — töltendők ki. — Ajánljuk tehát ezek pontos és szabályszerű kiállítását és a fenti terminusig való beküldését.

2. Eme kimutatás alapján a külön vonatra szóló jegyek — melyek felmutatásával a kiinduló pontnál 33—50% mérsékelt jegy adatik, — az illető tűzoltó-testületek főparancsnoka címére *utánvétel* mellett egy csomagban küldetnek meg, — vagy ha ez a jelentkezési iverk egyidejűleg megküldetik, ugy is elfogadtatik.

3. A jegyekkel egyidejűleg, de e lapok f. é. aug. elseji számában közzétéve lesznek a különvonatok indulási, menet- és érkezési rendje, s az azokra való beosztás, hogy tultömöttség elő ne álljon.

4. Figyelmeztetnek mindazok, kik eme különvonatok egyikén sem vesznek részt, s így az utazás tekintetében külön eljárást igényelnek, — miszerint e tárgyban kérelmükkel a *fiumei rendező-bizottsághoz forduljanak*, hogy az részükre az általuk kieszközölt kedvezményben részesítse őket, mert ezek irányában mi semmiféle szavatosságot és felelősséget nem vállalunk.

Bajtársi üdvözléssel

Budapest, 1887 június 25.

Follmann Alajos,  
alelnök.

Gorecky Zsigmond,  
titkár.

### Bajtársak!

Többször hangoztatott felhívásunk viszhangra talált-e kebletekben a fiumei testvéreknek vagy a podestának viendő emlék tárgyában? Reméljük igen. Nem a tárgynak vásári becse adja meg annak értékét, hanem — legyen bár még oly csekélység — az alkalom, melyből adatott; hisz vannak édes hazánk egyes vidékeinek olyan specialitásai, minők igen figyelemre méltók s részükre kellemes meglepetést szerzendenek.

A budapesti önkéntes tűzoltó-testület s egynehány vidéki testület már tudatta velünk ez irányban szándékát, ez buzditja a többit is, hogy ha nem is mindannyi, de legalább jelentékenyebb része hozzájáruljon eme tervbe vett szép meglepetéshez. Várjuk a jelentéseket, s maradtunk

bajtársi szives üdvözléssel

Budapest, 1887 június 25.

Follmann Alajos,  
alelnök.

Gorecky Zsigmond,  
titkár.

### Figyelmeztetés.

Az országos tűzoltó-szövetség alapszabályai 17. §-ának 3-ik pontja értelmében joga van az egyes tűzoltó tagtestületeknek a közgyűlés elé *indítványokat* terjeszteni, de kötelesek azokat jó eleve beküldeni; — figyelmeztetnek tehát, hogy indítványok csak **f. é. július hó 25-ikéig** nyújthatók be alulírott elnökséghez, azontul a közgyűlési napirendbe fel nem vehetők.

Ezzel kapcsolatban még egyszer felhivatnak ama tűzoltó-testületek, kik tagsági díjakkal hátralékban vannak, hogy figyelembe vételével a szöv. alapszabályok 18. §-a utolsó bekezdésének és a 17. §. 2-ik pontjában foglaltaknak, folyó és hátralékos tagsági díjaikat lehetőleg mielőbb annál inkább beküldeni iparkodjanak, mert ellenkező esetben a közgyűlésből folyó minden kedvezménytől hivatalból elvonatni fognának.

Budapest, 1887 június 23.

Follmann Alajos,  
alelnök.

Gorecky Zsigmond,  
titkár.

Ő Felsege az *ikervári* f. hó 9-iki tüzvész alkalmából sujtottak részére 600 frtot magánpénztárából legkegyelmebben adományozni méltóztatott.

A budapesti «*Ganz és Társa waggongyári*» önk. tűzoltó-testület, továbbá a *bátaszéki* és *karánsebesi* önk. tűzoltó-testületek közvetlenül, a *berettyóújfalui* önk. tűzoltó-testület a nagyváradi szöv. útján az országos tűzoltó-szövetség tagjaivá lettek.

A magyar királyi államvasutak városi menetjegy-irodája.

## UTI TERV.

A Magyar országos tűzoltó-szövetség tekintetes Elnökségével történt közös megbeszélésből folyó megállapodás alapján a

Fiumében folyó 1887. évi augusztus hó 18—22-én

tartandó

# VIII. ORSZÁGOS TÜZOLTÓ-KÖZGYÜLÉS

alkalmára f. é. augusztus 17-én (szerdán)  
BUDAPESTRŐL FIUMÉBA

a m. kir. államvasutak központi pályaudvaráról, a mutatkozó szükséglethez képest, 1 vagy 2 külön-vonat fog indíttatni, sőt ha a résztvevők száma a közlekedést nehezítené, egy 3-ik külön-vonat is indíttatnék.

Eme külön-vonatokon csakis a fumei közgyűlésre utazó tűzoltó-testületi tagok vehetnek részt, kik az ottani rendező-bizottságnál is bejelentve vannak.

A résztvevők a kiindulási állomástól Budapestig és vissza a m.

kir. államvasutak központi hálózatának összes állomásairól 50% mérséklést kapnak; a többi vasutak is megkerestettek ez értelemben, s ha ennyit nem is, de 33%-ot bizonynyal engedélyezni fognak, remélhető azonban, hogy a vasutak nagy része megadja a fenti kedvezményt.

A külön-vonat menettérti jegyeinek ára:

**Budapestről Fiuméba és vissza II. oszt. 17 frt. — III. oszt. 11 frt.**

Tájékoztató: A rendes vonatknál menet- és jövetért a II. osztályban 53 frt 80 kr. és a III. osztályban 37 frt 20 kr. fizetetik.

A közbeneső állomásokról kilátás szerint aránylagos mérséklés fog engedélyeztetni.

A visszautazás rendszerint 14 napon belül bármely személyszállító vonattal történhetik, megkeresés intéztetett azonban az iránt is, hogy a visszautazás Pragerhofon át is történhessék és pedig 14, esetleg 30 napon belül, még gyorsvonattal is, ha a személy- és gyorsvonati rendes díjak közti különbözet ráfizettetik.

Az utazók részére reggeliről, villásreggeliről és ebédre gondoskodva lesz; a reggeli ára személyenként 25 kr., az ebéd ára 1 frt 20 kr. — A villásreggeli vétele szabad tetszéstől függ.

Kellőleg gondoskodva lesz arról, hogy az utazás kényelmes, zsufolástól ment legyen, a menyiben a kocsiban lehetőleg mérsékelt számban osztatnak el az igen tisztelt résztvevők.

Több külön-vonat indítása azon okból vétetik kombinációba, mert a Karst hegység vonalán a mozdonyok hordképessége, a nagy emelkedés folytán, a kocsik bizonyos számához van kötve.

Mind egyik vonattal fog rendező utazni, kihez bármely irányban felvilágosítás iránt fordulni lehet.

Ha több külön-vonatnak indítása válik szükségessé, úgy azok

indulási és érkezési ideje a később közlendő részletes menetrendben lesz kitűntetve.

Jelentkezések a külön-vonatra f. é. július hó 20-ikáig a magyarorsz. tűzoltó-szövetség titkárához **Goreczky Zsigmond** urhoz (Budapest, IV. zöldfa-utca 19.) annál is inkább okvetlenül be- küldendő, mivel a fentjelzett határidőn túl azok figyelembe nem vétet- hetnek. Ama tisztelt önk. tűzoltó-testületeknek, melyek a bejelentést már oda ez év folyamán megtették, s ahhoz névsort is csatoltak s a kocsio- osztályt is megjelölték — ujabban jelentkezniök felesleges, — a múlt évi jelentkezések azonban a f. évre érvényeseknek nem tekintetnek. Névsoros kimutatás melléklendő a II. vagy III. kocsio-osztály feltűntet- tésével, továbbá a kiindulási pont (vasuti állomás) megjelölésével, — vajjon ki ohajt a jelentkezők közül reggelizni és ebédelni az uton, — s hogy részt vesz-e az atább tervelt velenczei kiránduláson is.

Eme kimutatások azután átadatván ide, itt rendeztetni fognak, s azok alapján az utazási jegyek kiállítatnak s minden egyes önk. tűzoltó-testület tek. főparancsnokának becses czimére **utánvétel** (a jegyek ára összegével) mellett megküldetnek — még pedig f. é. augusztus hó 1—5. napjaiban. Eme jegyek felmutatása mellett kapható ki az egyes vasuti állomásokon a Budapestig, vagy a csatlakozó pontig szóló kedvezményes jegy.

Mínthogy Velenczében a f. évben kiállítás van, de meg különben is bárkire nézve feledhetlen emlékü kirándulás jellegével bírhat — ha kellő számban történik jelentkezés — külön gyorshajó indíttatik f. évi augusztus 22-én reggel 7 órakor Fiuméből Velenczébe s két napi ott tartózkodás után ismét vissza. A hajójegy ára menet- s jövetért — beleértve a hajón nyerendő egy ebédet, továbbá Velenczében a 2 napi tartózkodás alatt az ellátás és elszállásolás költségeit is — **20 frtba kerül személyenként.**

Erre nézve a jelentkezések a fenti kimutatásban eszközölhetők.

Bővebb felvilágosítás és utbaigazítás időközben a «Tűzoltó Közlöny» hasábjain lesz olvasható, mely a jegyek elküldése alkalmával csatoltatni fog.

Budapesten, 1887. június hó 16-án.

Kiváló tisztelettel

Magyar kir. államvasutak városi menetjegy-irodája,  
*Schwimmer.*

220.  
1887. sz.

A fenti megállapodásokhoz alulírott elnökség hozzájárul, és a tisztelt tűzoltó-testületeket a jelentkezések pontos eszközzésére, az uti jegyek kiváltására és a rendes időbeni csatlakozásra figyelmezteti.

Budapest, k. m. f.

Bajtársi szíves üdvözléssel

**Follmann Alajos,**  
alelnök.

**Goreczky Zsigmond,**  
titkár.

A szászkeresztúri, teregovai, hatsági és guthori önkéntes tűzoltó-testületek alapszabályai a m. kir. belügyminiszterium által megerősítést nyertek.

Bacsai András, Kovács Lajos, Kunszerics Károly, Neuhans Benze, Novák Pál, Singer Jakab, Fikker János, Trautermann Ádám, Rauch Lipót, Béleg Zsigmond szolgálati hanyagság miatt a somogy-csurgói önkéntes tűzoltó-testület kebeléből kizárattak.

Csekme Sándor mármaros-szigeti önkéntes tűzoltó, ki tüzesetnél működés közben szerencsétlenül járt, a bécsi «Kaiser Jubiläums-Stiftung»-ból 30 ftrnyi segílyt kapott.

Csorja István és Rab András önk. tűzoltók, szolgálati hanyagság miatt, a zágoni önk. tűzoltó-testület kebeléből kizárattak.

Szodrai József, mászó a debreczeni önkéntes tűzoltó-testület kebeléből kizárattott.

## Egyleti élet.

### Budapest főváros hivatásos tűzoltóságának május havi jelentése.

Az elmúlt május hóban összesen 40 tűzjelzés történt, a melyek közül 12 téves jelzésnek bizonyult, a mennyiben tűz a kivonult tűzoltók által nem találatott; volt tehát összesen 28 tüzeset, még pedig:

Kerület száma és neve	Tűz minősége										Összesen		
	testő	félzser	plúcze	bolta	szoba	deszka	kátrány	rúha	kémény	padlás		raktár	farálló
I., Vár, Tabán	1												1
II., Viziváros	1				1								3
III., Ó-Buda	1								1				2
IV., Belváros				1					1				2
V., Lipótváros					1				3				4
VI., Terézváros					1				2	1			4
VII., Erzsébetváros						1	1		2				4
VIII., Józsefváros			2						1				3
IX., Ferencváros	1			1					1				3
X., Kőbánya		1					1						2
Összesen	4	1	2	2	3	1	2		10	2		1	28

A 40 jelzés közül nappal, azaz reggel 6 és este 6 óra között volt 29, míg éjjel, azaz este 6 és reggel 6 óra között 11 eset volt.

Ezen jelzések eszközöltettek: 16 esetben magánegyen s rendőr, 17 esetben a toronyőrség, 7 esetben telefon-állomás, 7 esetben tűzjelző-állomás, 3 esetben őrség által, úgy hogy 2 helyről egyszerre 6 esetben, 3 helyről 3 esetben jeleztetett a tűz, míg 2 esetben egyáltalában nem jelezte a tűzoltóságnak.

Ezen jelzésekre kivonult összesen 61 őrség, a mennyiben egyszerre kivonult 3, 4, 7 őrség 1—1 esetben, 2 őrség 4 esetben, 5 őrség 2 esetben, míg 2 esetben egyáltalában nem vonult ki őrség, a kivonulás történt 38 esetben 365 emberrel és 15 esetben 69 szerrel. Azonban tényleges működésben összesen csak 39 őrség állott, a mennyiben egyszerre működött 2, 3 őrség 2—2 esetben, 4, 5, 7 őrség 1—1 esetben, míg 8 esetben a tűz a lakók által oltatott el. E szerint működött összesen 259 ember, 8 esetben 48 szerrel. Őrségek szerint következőképen oszlik meg:

Őrség neve	Kivonult esetben	Működött esetben
I. kerületi	2	2
II. kerületi	6	5
III. kerületi	3	3
IV. kerületi	9	3
V. kerületi	9	4
VI. kerületi	10	3
VIII. kerületi	6	5
IX. kerületi	5	3
X. kerületi	1	—
Önkéntes test.	4	4
Hajógyári	1	1
Spitzer-gyári	1	1
Ó-budai Grunwald-gyári	1	1
Városliget szinköri	1	1
Budai Ganz-gyári	1	1
Közvágóhídi	1	—
Őrségek száma	61	39

Azonkívül működött még 1 esetben a ferenczvá. gázgyár személyzete is.

A működési időtartam 1 órán aluli 17 esetben, 1—2 óra közötti 7 esetben, 2—3 közötti 2 esetben, 4—5 és 8—9 óra közötti 1—1 esetben; az összes működési időtartam 28 esetben 34 óra 54 perc, vagyis egy esetre 74,7 perc, egy emberre pedig 8 perc esik.

Ezen oltási munkálatok alkalmával 7 esetben alkalmaztatott 33 sugár s pedig 1, 2, 3, 7, 12 sugár 1—1 esetben, 4 sugár 2 esetben; a tűz oltásánál szereltetett továbbá 5 esetben 12 szivattyu, s használtatott gőz-fecskendő 1 esetben, veder 8 esetben, pokrócz 1 esetben, homok 3 esetben. Vízszerezési forrásul szolgált: direct a vízvezeték 6 esetben, a Duna-folyam 1, kut 1, víz-hordó-kocsi 2, reservoir 1 esetben.

Ezen működések alatt tartalékban, illetve készenlétben állott 3 őrség 3 esetben s pedig az V-ik 1, a IX-ik 2 esetben; a tüzhelyen tűzör hagyása szükségessé vált 2 esetben 2 tűzoltóval, kik összesen 2 órát töltöttek a tüzhelyen annak szemmel tartására s felügyeletére.

A tüzesetek oka gyanánt valószínűség szerint megállapítható: a kémény tisztátalansága 8, erős fűtés 2, gondatlanság 6, vigyázatlanság 10, gyújtogatás 1, öngyulás 1 esetben.

A 28 tüzeset közül 8 volt kárral egybekötve. A felek által bevallott kárösszeg épületben — ftr; anyagban, áruiban 6 esetben 21175 ftr; összesen 6 esetben 21175 ftr; a tűzvizsgáló-bizottság által megállapított kárösszeg épületben 6 esetben 7370 ftr; a biztosítási összeg pedig 5 esetben 130025 ftr; a többi adatok még ismeretlenek. Ezen biztosítási összeggel szemben áll a 7 esetben épületben s anyagban felvett maximális kárösszeg 28545 frral, mely is a biztosítási összegnek 4,5 része. Érdekelve voltak: a «Fonciera» 2 esetben, a «Generali», az «I. magy. ált.», az «Adriatica», a «Phönix» 1—1 esetben. Két fél nem volt biztosítva. Emberben is esett kár, a mennyiben 3 tüzesetnél 1 ember elégett s 3 megsérült.

Május hóban tüzbiztonság tekintetében csak csekély haladás mutatkozik, mert ámbár a tüzesetek száma kisebbedett 4-el, a kárösszeg mégis 4000 frral lett nagyobb.

Az elmúlt hóban a főv. tűzoltó-főparancsnokság részt vett 45 bizottsági eljárásban. Megemlítendő, hogy e hóban megtartott az I., V., és X. kerületekben a rendes évi vizsgálat, hogy átvétetett az új mászóház a kún-utcai gyakorlótéren, s hogy felállított 2 tűzjelző, u. m.: a Mayer árvaházban s a megyeházán. A nagy esőzések alatt működésben állt 7 helyen 10 pinczeszivattyu, összesen 92 órán át. Rendkívüli szolgálat teljesített e hóban is a járványos betegek ágyneműinek elégetése, a zsidó ünnepek alatt a zsinagógákban, a löversenyeken, a tenyészmarha kiállításán s a kéményseprők mellett kémények égetése alkalmával.

E hóban elintéztetett hivatalból 167 ügyirat, 40 tűznaplószám, úgy hogy a havi ügyforgalom 207 szám. A sürgönyforgalom a következő volt:

Őrség	Feladott	Átvett	Összesen
	sürgönyök		
I. kerületi	38	46	84
II. kerületi	36	45	81
III. kerületi	27	60	87
IV. kerületi	196	206	402
V. kerületi	26	32	58
VI. kerületi	42	48	90
VIII. kerületi	56	40	96
IX. kerületi	43	42	85
X. kerületi	14	26	40
Összesen	478	545	1023

Tartatott továbbá 21 őrseggyakorlat és 8 összgyakorlat (= 29 gyakorlat), összesen 53 órán át 1150 emberrel s 27 esetben 140 szerrel, úgy hogy egy gyakorlatra 17 óra és 39/4 ember, egy emberre pedig 27 percz esik. Ezen gyakorlatokon részt vett: az I. ker. őrség 15, a II-ik 6, a III-ik 7, a IV-ik 5, az V-ik 9, a VI-ik 11, a VIII-ik 16, a IX-ik 12, a X-ik 12, a közbiztonsági 9, 22 elevatori 12, a barakkórházi 10 esetben, összesen 124 őrség.

A csapat létszáma a hó elején 149 fő volt; a hó folyamán fegyvergyakorlatra vonult be 1; kilépett 6; felvételt 6, s így a létszám 149 fő. A csapat fegyelmi magviselése nem javult; előfordult ugyanis 6 intés, 11 büntetés, 3 elbocsátás. Az egészségi állapot szintén nem változott, a mennyiben csak 3 kisebb betegedés és 1 kis sérülés gyakorlaton fordult elő.

Végül megemlítendő még, hogy Berg Adolf petróleumgyáros 100 frt, s Kudelka Dávid 2 frtot adományozott, mely összegek a legénység között kiosztattak; míg az ujlaki téglagyár 25 frtnyi adománya a segélyalaphoz csatoltatott, azt így 1241 frtra emelvén.

**A zombori önkéntes tűzoltó-egylet ünnepélyeségei május 29—30-án.** Már pünkösd vasárnap reggelén nagy csoportokban hullámozott a Szt.-Háromság-téren a néptömeg, szemlélgetve azt a diszes dekorációt, mely mintegy keretül szolgált annak a szép képek, melyben az egész tűzoltói ünnepély lefolyandó volt.

A Szt.-Háromság szobra és a Gallé-féle gyógyszerár között emelkedett a draperiákkal, lombfűzésekkel és nemzeti zászlókkal gazdagon földiszított tribün. Két oldalvást voltak felállítva deszkatalapzat az ülőhelyek. Innen balról a főgymnasium épületétől le egész az adóhivatalig, jobbról pedig a Hameder-háztól a Zombori Takarékpénztár bérházáig s a Tarczay-féle házig egész zászló-erdő volt rögtönözve. Minden tíz méternyi távolságra fenyőrúd tetején nagy lobogó csüngött alá, a rúd közepén keresztbe rakott s lombkoszorúval körülvett két kisebb zászló, tűzoltói jelvényvel. A ru-

dakat kettős kötélkorlát kötötte össze, hogy az ünnepélyeségek kellő rendben folyjanak le.

Délelőtt 11 órakor csak úgy tódult a nép a vaspálya felé, hogy a tűzoltó-vendégeket s az Eszékről jövő 78. ezredbeli zenekart fogadja.

Délután fél háromkor szerte hangzott a tűzoltók egybehivogató kürtszava; mindenünne sereglettek a tűzoltók az őrtanyához. A vendégek között ott láttuk a topolyai, eszéki (felső- és alsó-városi), duna-földvári, makói, nagy-beckereki, dályai, mohácsi, palánkai, zentai stb. tűzoltó-egyesületeket képviselve.

A menet pont 3 órakor indult meg az egyesületi mászóház felavatására. A menetet négy diszbe öltözött lovas rendőr nyitotta meg, őket követte a katonai zenekar, majd pedig hosszú sora jött a tűzoltóknak, teljes felszereléssel, nyomukban pedig a néparadat csak úgy hömpölygött.

A mászóháznál diszes közönség fogadta tűzoltóinkat. Az épülettel szemben felállított nézőhelyen ott láttuk városunk színe-javát, a közeli és távoli vidékiek egész sorát, kik nagy és feszült figyelemmel és érdeklődéssel szemlélték tűzoltóink egybevonását és szabatos mozdulatait, merész és idegrendező mutatványait.

A megérkezés után előlépett dr. Vadas Kálmán egyesületi főparancsnok s lelkes és szép beszédben visszapillantván az egyesület tizenötévi működésére, az egyesületi tagok buzgóságára: kiosztotta az illető tagok között a 10 és 15 éves szolgálati érmeiket.

Ezután kezdetüket vették a mutatványok. Mindenekelőtt egykaru horgos létrákkal fölmásztak a mászóház első emeletére; innen a létrákat gyorsan fölszedve, hihetetlen ügyességgel a második emeleten teremnek; majd meg éppen oly gyorsan és fürgén a földre érnek. A néző közönség nem egy tagját borzadály futotta végig, mikor egy-egy merész tűzoltó fölmászott a mászóház tetején fölállított rudra s ott tűzoltósan megakasztva magát, bátran megállott egy kis gyöngye rudacsán. A kötélen való lebecsátkozások is ritka ügyességgel és vakmerőséggel mutatattak be. Általános derűtséget keltettek a zsákon keresztül való mentések.

Pont öt órakor érkeztek bandástól az apatini tűzoltók, számszerint mintegy 60—70-en. Rövid pihenés után következett a program legérdekesebb része: a rohamtámadás. Tűzoltóink az apatiniakkal kimentek a bezdáni utra, miközben a mászóházból tüzet jeleztek. Alig hangzott el a kürt szava, mint a szélvész rohantak tűzoltóink. Egy-két pillanat alatt a szivattyuk le voltak szerelve, hatalmas vizsugár fölvett a ház belsejéből mind egyre jobban kitóduló lángnyelvekre. De im a ház belsejéből iszonyu sikoltozás, jajveszéklés hallatszik; nők és gyermekek rimánkodnak segélyért, alattuk dül már a tűzvész, körül vannak véve már a bőszen elem által: ki menti meg őket? De ime feszül a kötélen, végig sikamlík rajta egy tűzoltó, bepólyázott csecsemővel; amott meg a ponyvába ugrálnak egymás után nők és gyermekek. Egy-két pillanat, a benlakók megmentve, s a tűz el van fojtva.

Ez alkalommal mutatták be azt a monstre-létrát is, mely Seltenhofer fiai magyar gépgyárában Sopronban készült s egész új szerkezetű gépezettel van ellátva s csavarok segélyével egész a 4 ik emeletig fölnyulik.

Este 9 órakor száz meg száz fákyva világította be a Szt.-Háromság terét.

Elöl tíz lovas rendőr, utánuk 2 zászlót-, 1 fákyávívő lovas, majd a katonai zenekar, a zombori polg. kaszinó-egyleti dalárda és a tűzoltók hosszú sora jött, kiket közbe vettek a fákyavívők. A festői menet a Szt.-Háromság-térről a Széchenyi-uton s fő-utczán keresztül a megyeháza elé vonult, hogy a zászlóanyát, Sándor Béla főispáné ő méltóságát üdvözölje. A menet elhelyezkedvén, a katonai zenekar egy sikerült darabot adott elő, majd pedig a polgári kaszinói dalárda énekelt a nála már megszokott művészi öszhanggal. Ezután Városov László többszörös éljenektől megszakitott beszédben üdvözölte a zászlóanyát.

A zászlóanya nevében Sándor Béla főispán ur ő méltósága mondott megható szavakban köszönetet, kívánván, hogy e humanus egyesület, mint eddig, úgy ezentul is tisztét híven betöltse, gyarapodjék és virágozzék. Szavait hosz-



szantartó, lelkes éljenzés követte. Ekkor a zenekar ismét játszott.

Ezután a menet a Deák- és Széchenyi-köruton és a Szent-János-uton át az Őrtanyához ment, hol széteszlott, hogy kevés vártatva a «Vadászkürt»-ben az ismerkedési estélyen találkozzék.

Az estélyen csakhamar vig kedélyhangulat kezdett uralkodni, melynek azonban a masnapi fárasztó program korlátokat szabott.

Hétfőn reggel öt órakor a katonai zenekar fujta utcáról-utcára a riadót, felköltve azokat, kik a tegnapi ismerkedési estély fíradalmait pihenték.

Fél kilencz órakor pedig dr. Vadas Kálmán főparancsnok hazánál gyülekeztek össze a tűzoltók, kik aztán, élükön a folszentelendő zászlóval, 9 órakor a templom előtt foglaltak állást. Egy küldöttségük pedig a zászlóanyáért sietett, ki körülvéve vőfélyeiktől vezetett bájos koszoru-leányai által, velük együtt díszes fogatokon a nagymisére vonult.

Az összes főparancsnokokon kívül a megyei és városi tisztikar, a közös hadsereg és honvédség képviselői a zsufolásig megtelt templomba mentek, hol az ünnepélyes misén Fejér Gyula apát-plébános fényes kísérettel celebrált. A mise alatt a kaszinó-egyesületi dalárda sikerülten adta elő Engeszer Mátyás Mise-énekét.

Majd a mise végével a menet két sorban fölállított fehér-ruhás lányok között elhaladva, a tribünre ment, melynek két oldalát fényes közönség lepte el. A tribün közepén a zászlóanya foglalt helyet jobb oldalon férjével, baloldalán az egyesületi főparancsnokkal. A tribün jobboldalát pedig a r. kath. apát-plébános és fényes kísérete foglalta el. Majd kevés vártatva megérkeztek, egyházi énekeket zengeve, a szerb papok is, élükön Kupuszarevits Lyubomir g. kel plébánossal, kik a tribün bal oldalát foglalták el.

Festő ecsetére méltó volt az a kép, mely szemeink elé tárult. A tribünön arany- és ezüst-ornatusban a r. kath. és g. kel. papság, jobb- és baloldalán előkelő közönség, a tribün előtt a tűzoltók hosszú sora, mögöttük pedig az összes szerelvények.

A programot a kaszinói dalárda nyitotta meg a Honfidal eléneklésével.

Majd *Fejér Gyula apát-plébános* emelkedett föl s eszmegazdag, igazán szónoki páthosszal, ritka művészi gondal szerkesztett beszédet intézett a közönséghez. A szép beszéd így hangzik:

Krisztusban kedves keresztény hívek!

Mióta a történelem visszaemlékezik, nem volt még népfaj, melynek vallása ne lett volna. Természetes, hogy ezen vallás koronkint és helyenkint más-más külső szertartásokban nyilatkozott: de annak belső magvát, éltető középpontját mindenütt az Istenségről, vagyis a teremtő, fentartó és világmokmányzó eszes erőről szóló tan képezte. Ezen tannak minősége, ezen felfogásnak magasztossága mindenkor és mindenhol az illető népnek értelmi fokától függött, úgy, hogy a történelem tanulmánya rákényszerít mindenkit annak elismerésére, miszerint a nemzetek vallásossága és műveltsége mindenkor a legszorosabban összefüggött egymással.

Ezen összefüggés még világosabban szembeszökik akkor, ha figyelemmel vagyunk arra, hogy míg például az ókor pogány köznépe a babona és állatimádás fertőjébe volt sülyedve, ugyanakkor a gondolkozó fejek, a természet kutatói, a kinyilatkoztatás isteni derüje hijában is világos tudattal birtak a Teremtőről, s egy Aristoteles halálos ágyán így kiáltott fel: «Mindeneknek kezdője és végoka, könyörülj rajtam!» Cicero pedig, az akkori idők legtanultabb férfja, így nyilatkozott kétezzer év előtt: «A ki kételkedik Isten létében, valóban nem értem, miért nem kételkedik azon is, hogy létezik-e a nap, avagy nem létezik?»

Ime tehát a világtörténelemnek azon része, mely alatt az ember magára hagyatva, saját gondolkozó eszére bízva fejlődött, kettőt bizonyít: először azt, hogy minden kor és minden népnek volt vallása; másodsor, hogy az egy teremtő Istenről való tiszta fogalom a természetes ősnépeknél csupán a szellemi kiválóságok tudatában élt világosan.

Csak mióta maga az Isten egyszülött Fia leszállott a földre, csak mióta Krisztus ajkáról elhangzott, hogy: «Én

vagyok az út, az igazság és élet;» (Ján. 14. 6.) — csak mióta az ő apostolainak azt mondotta: «Elmenvén tanítsatok minden nemzeteket;» (Mát. 28. 19.) — csak azóta hullott le az emberiség lelki szemeiről a babona és tévhit hályoga; — csak azóta van a világnak az evangéliumban egy olyan tökéletes törvénykönyve, mely szilárd alapokra fekteti az államokat, megnemesíti a társadalmi erkölcsöket, boldogítja, megnyugtatja a lét eredetének és céljainak örökké igazató kérdései iránt a sovárgó kebleket. — Nagy idő, több mint 4000 esztendő fekszik tanulságaival szemeink előtt; — láttunk bölcsészeket, a kik sasszemekkel néztek bele az igazság napjába; — láttunk királyokat, a kik milliók lemészárlásával vélték hatalmi köreiket sérthetetlenekké tehetni; — láttunk hódítókat, a kiknek az országot négy tenger mosta. Alkotásaikat, anyagi műveiket most is, romjaikban is bámuló hódolattal szemléljük; — a felhőket érő egyiptomi kőtömegek, a görög szobrászatnak megszólalásig eleven plasztikája, — a római középületeknek ma is utólrhetlen óriási méretei mind tanuskodnak: hogy az ember már évezredek előtt is uralkodott az anyagi világ fölött; szolgálataba szegődtette az elemeket; hajóinak igás jószágaiként befogta a szeleket; kényelmének palotáivá varázsolta át a gránit sziklákat . . .

De egyet egész Krisztusig nem látunk sehol és soha: nem látjuk az ember méltóságát. Nevezetesen nem látjuk és hiába kutatjuk még csiráját is minden oly eszmének, mely az ember belső, lelki világába öszhangot, a lelki megnyugvás harmoniáját beoltani alkalmas lett volna.

Négyezer évnek kellett eltelnie a nélkül, hogy az ember veleszületett tehetségei: az ész, szív és akarat összebékítésére Krisztus Jézus az ő szent tanaival fellépjen és a világ erkölcsi rendjét mindörökre megállapítsa.

És mikor jelent meg ez az új törvényhozó? Akkor, midőn az előző négy ezredév civilizációja a legmagasabb fokra volt fejlődve; — mikor leverve borult Augustus római császár trónja elé az egész ismert világ; — mikor az emberiség az anyagi téren ma is alig megközelíthető haladást tanusított; de erkölcsi téren ott sinlődött, a hol évezredekkel azelőtt.

Mert le volt tiporva az egyén szabadsága; — az erősebb szabott jogot a gyengébbnek; — a nő csak mint a férfi szolgálója és kéjtárgya hitvány pénzért adatott és vétezt; — a szegény szolga, urának barmaival együtt, kereskedelmi cikket képezett; — a gyermek játékszer volt, melyet az atya a szerint, a mint tetszett neki, minden pillanatban megsemmisíthetett, és őt jog és törvény szerint eldobhatta, vagy megölhette.

És mily hatalommal, miféle arányos nyers erővel rendelkezve lépett föl az új törvényhozó? — Született egy rozzant istállóban, nevelkedett egy szegény ácsműhelyben, meghalt a gyalázat fáján, a kereszten! — Serege és ügytársa tizenkét tanulatlan, egyszerű halászegény volt.

De hát ha már szerény volt a mester, sülyedt a kor, befolyástalanok a segítők, talán bizonyára tanai voltak olyanok, melyek a kor hangulatának, a hatalmasok gyengéinek, a tömeg szája izének kedveztek?

Szó sincs róla.

Hiszen a pogányokhoz első szava is az volt Krisztusnak: «A ki utánam akar jönni, tagadja meg önmagát, vegye föl keresztjét és kövessen engem.» (Mát. 16. 24.) — Krisztus tanaitól semmi sincs oly távol, mint a romlott emberi természet iránti elnézés, vagy éppen a szenvedélyeknek való hízélgés. Hiszen a zsarnoknak azt kiáltotta oda: «Szeresd felebarátodat, mint önmagadat» (Mát. 19. 19.) — Viszont a lázadó zsoldosoknak azt parancsolta: «Minden lélek engedelmeskedjék a felsőbb hatalmasságoknak; mert nincs hatalmasság, csak az Istentől.» (Rom. 13. 1.) — A kevélynek alázatosságot, a fősvénynek adakozást, a bujának tisztaságot, a torkosnak bőjtöt, a röstnek munkát kötött lelkére; — a boszuállókat pedig figyelmeztette: «A nap ne szálljon le a ti haragotok fölött;» (Ephes. 4. 26.) — majd ismét: «Szeressétek ellenségeiteket; jót tegyetek azokkal, kik titeket gyűlölnék, és imádkozzatok üldözőitekért és rágalmazótokért» (Mát. 5. 44.)

Van-e tehát emberi gyengeség, van-e a húsak és

vérnek oly szenvedélye, képzelhető-e a léleknek olyan botlása, mely ellen háborút ne izent volna az ácsmühely királya, a halászegények mestere, a kereszt megbélyegzett szövege?

És mégis leomlottak szerény szavára az ősrégi pogány istenek bálványai; papjaik elzüllöttek, templomaikban az ő keresztje foglalta el az oltárt; és az ő szenvedélyirtó tanait hirdetik ma, 2000 év után is azon a helyen, mely Pontius Pilátust kiküldötte, hogy őt, mint néplázitót és államfelforgatót elítélje. — Ugyan üldözöbe vették hiveit; — máglya máglya mellett, kintad kintad mellett párolgott a keresztények véréből; de a martýrok ajkáról nem hallatszik egy jajszó, hanem inkább mintha mustármag volna minden csepp véruk, minden csepp után új meg új vértanuk ezre és százezer jelentkezik, hogy ők is önként akarnak a Krisztus tanaiért — ha nem szabad élni — legalább meghalni!

Keresztény hivek! Akár a mester szerénységét, akár apostolainak rangját, akár eszközeinek csekély voltát, akár a kor romlottságát, az óriási akadályok nehézségeit, akár végül a tanok népszerűtlen terheit tekintjük: meg kell állani a legkritikusabb elmének is, és hódoló bámulattal vallani be a történelem világánál, hogy: ha Krisztus nem lett volna Isten, akkor élete és tanai tették volna azzá!!...

Alig merem ezen káromlásszerűleg merész nyilatkozatot tenni előttetek, keresztény hivek! De meg kellett tennem, ki kellett e képtelenséget ejtenem, hogy megszégyenüljenek és magukba szálljanak azok, a kik súlyedtségükben inkább megtagadják Krisztus Istenségét, semhogy szenvedélyeiket fékezni, az ő erkölcsstanát elfogadni, és életüket a keresztény tökéletesség törvényeinek alávetni hajlandók volnának. Fontolják meg ezen történelmi igazságokat az istentagadók, és akkor merészkedjenek kezét emelni az ellen az erkölcsi világhódító ellen, a ki értük is ivott a keresztenczetet és épét, értük is meghalt, és értük is imádkozott, mondván: «Atyám, bocsás meg nekik, mert nem tudják, mit cselekesznek.» (Luk. 23. 34.)

Mint a fölfeszített Üdvözítőnek egyik méltatlan szolgáját, mint ezen nemes város katolikus hiveinek papját, annál örvendetesebben érint engemet a mai ünnepély; mert ez rövid időközben már a második tanúsága annak, hogy itt a keresztény vallásnak, a Krisztus tanainak tettekben való nyilvánulása, menten a kor hitetlen áramlataitól, férfiasan és Isten szabad ege alatt, ország-világ láttára érvényesül.

Vagy nincs-e okom nemes öröme akkor, midőn látom, hogy a Krisztus által tanított humanitásnak, a felebaráti szeretetnek szolgálatában, Krisztus tanai egyik hős martýrjának, szent Flóriánnak zászlaja alatt egyesül e derék polgárság, hogy a földi egyetértés által megizmosított befolyását, a szentek egységén alapuló hit erejével gyarapítva, üdvözült Pártfogójában új égi támaszt biztosítson törekvéseinek?...

Szép és nemes dolog a város közös érdekeiért bármily téren áldozatot hozni; elismerést és dicséretet érdemel minden egyesület, mely az apró erőket magában összegyűjtve, jótékony hatásait megosztja az összességgel. De ezen általános elismerés sem gátolhat annak nyílt kimondásában, hogy nincs egyesület, nem képzelhető társulat, mely a közjónak, az általános boldogulásnak hálára érdemesebb tényezője, a keresztény civilizációnak nemesebb virága, az evangéliumi emberszeretnek kiválóbb előmozdítója volna, mint éppen a tűzoltó-egyesületek.

A tűzoltónak nincs se nappali, se éjjeli nyugalma; neki nincs vihar, nincs rossz idő, nincs család; ha megkondul a vész harangja, neki csak egy lebeg a szeme előtt, a szenvedő felebarát, a kiért fáradsa, a kit megmentenie egészsége, kényelme, sőt élete árán is kötelessége.

Más egyesületek mégis több-kevésbé nyújtanak tagjaiknak hasznokat vagy előnyöket; biztosítanak nekik, ha mást nem, szerepkört; s legalább táplálják az egyéni önértéket, tömjénezik a hűségöt. Ellenben a tűzoltó-egyesületek csak gondot, csak terhet, csak alkalmatlanságot tudnak adni tagjaiknak; azt kötik lelkükre: hagyd ott a magadét, mentsd meg a másét. Sőt a működés is olyan, hogy egyesnek magát kiűntetni, tehát hirre vagy dicsőségre vergődni, szinte alig lehet; mert hiszen éppen a gépszerű együttetés, a teendő-

ben való válogatás mellőzése, a pillanatnyi szükségnek éber felismerése és kielégítése, a hősi elszántság a legalszerűbb dologra: ezek azok a tényezők, melyekkel a zombori önkéntes tűzoltó-egylet immár másfél hosszú évtized óta teljesíti nehéz, de nemes hivatását.

Ha tehát képzelhető egyesület, mely Krisztusnak a felebaráti szeretetről szóló tanait az ő működésével és nyilvános életével következetesen és állandóan megpecsételi: akkor el kell ismerni, hogy ezen erénynek legkiválóbb gyakorlóit és megvalósítóit közöttünk a mi derék tűzoltóink. Mert míg más humánus társulatok legfőjebb úgy szeretik felebarátjaikat, mint önmagukat: addig a tűzoltók önmaguknál is jobban szeretik embertársaikat, midőn a veszély bármely órájában odahagyják értök a maguk véreit és kockára teszik egészségüket, ha kell, életüket.

Ker. hivek! A tűzvédek egyidősek az emberiséggel, valamint egykoruak vele azok a többi nyavalyák és szenvedések is, melyeket enyhíteni vagy megszüntetni a mai számos humánus egyesület van hivatva. — Kérdezlek tehát benneketek: miben lehet az oka annak, hogy a Krisztus előtti népek csak hódításokra, csak irtóháborúkra, csak egymás veszedelmére, vagy legfőjebb önzésből tudtak egyesülni; erkölcsi, nemesebb célokért hevülni, magasabb tekintetekért lelkesedni, a szenvedőnek könyvein megindulni nem voltak képesek?...

Azt hiszem, a Krisztus tanainak fentebb vázolt ereje után önként azt felelitek mindannyian, hogy ezen példátlan világreformot egyedül a szeretet vallásának, a keresztény vallásnak elterjedése idézte elő.

Az a vallás, mely a gondolkozásnak új irányt szabott az által, hogy azt a civilizáció legelső rugójára, a tökéletesedés elvére figyelmeztette, mondván: «Legyetek tökéletesek, mint a ti mennyei Atyátok is tökéletes.» — (Mát 5. 48.)

Az a vallás, mely a szív érzelmeit a szeretet malasztjának beoltása által megszentelve, az egyenlőség magasztos elvét proklamálta, mondván: «Mindnyájan egy atyának fiai vagyunk.»

Az a vallás, mely az akaratot, az emberi tevékenységet, az ő tiltó és utasító parancsaival erkölcsi korlátok közé édesgetvén, diadalról diadalra viszi, zászlóról zászlóra véseti a legegyszerűbb, de legszebb szavakat, a testvériség varázsigéjét: «Szeresd felebarátodat, mint önmagadat.»

Ezen vallásnak, ezen vallás törvényhozójának, Jézus Krisztusnak új diadala a mai fontos ünnepély is, midőn külső jelképet, fenlobogó zászlót szenteltet a mi tűzoltó-egyletünk, mely magát a szeretetről szóló isteni tan eleven gyakorlásában sem felülmulatni, sem utóléretni nem engedi.

És most, mielőtt a róm. kath. egyháznak, mint Jézus Krisztus tanai leghitelesebb letéteményesének, és így a felebaráti szeretet örök előharcosának nevében áldást könyörögnék le az Egekből zászlótokra: a rajta lengő képen buzdulva, hozzád fordulok Üdvözítőnk megdicsőült vértanuja, tűzvész elleni védszentünk, szent Flórián lovag!

Te, mint Diocletian római császárnak vitéz ezredese, 1583 év előtt elég erős voltál arra, hogy midőn a hadseregben a keresztények nyomoztattak, önként jelentkezél, megáláztatást, botoztatást, végre halált szenvedj a Krisztus igazságáért, a keresztény hitelvekért: esedezzél nekünk is mindnyájunknak, a kik itt most a te tiszteletedre egybegyűltünk, kegyelmet Istentől szent hitünk hűség megőrzésére, parancsainak teljesítésére és életünknek a Krisztus tanítása szerinti intézésére. De kiválóan és különösen légy gyámola a te zászlód alá ma fölesküdő humánus egyesületnek.

Te alsó-ausztriai hazádban már ifjuságodtól kezdve csodákat műveltél a tűzoltás körül; áldd meg tehát hatalmas közbenjárásoddal ezeket, a te példádön polgártársaik biztonságáért fáradozó tűzoltókat, a te követőidet és bajtársaidat; őrizd másokért kockára tett életüket és egészségüket; gyámolítsd és vigasztald idegenekért odahagyott saját otthonukat és családjukat; oltalmazd meg minden elemi csapástól városunkat; ihlesd meg lovagias erényeiddel mindazokat, a kik Krisztusnak a felebaráti szeretetről szóló tanait ily méltóan utánozzák; és pártfogásoddal segíts oda mindnyájunkat, hogy valaha mi is a te ezrededben dicsőíthessük az áldás és békesség Urát mindörökké Amen!

Ezután Kupuszarevits Lyubomir g. kel. plébános a következő sikerült beszédet mondta el szerb nyelven:

Tisztelt polgártársak!

A «Zombori önkéntes tűzoltó-egyesület» zászlószentelésének alkalmából legyen szabad egy-két szót szólnom.

Ezen zászló, mely ma felszenteltetett, a békeesség jelképében szenteltetett fel.

Azon tisztelt férfiak és ifjak, kik önkéntesen vezetve az egymás iránti szeretet és emberi tiszta érzelmektől, e zászló köré csoportosulnak, egy testvéri egységet képeznek, a béke, élet és vagyon biztosítására, károk megmentésére és a közjó előmozdítására. Ebből kifolyólag nyertek jogot szereivények viselésére s lettek katonailag szervezett egyesületté.

Egyes ember gyenge és tehetetlen; sokaknak egyesített ereje pedig sokat képes keresztülvinni és alkotni. Adja Isten, hogy ezen zászló, mely köré a mi becsületteljes tűzoltóink csoportosulnak, előttünk mint a béke lobogója lengjen; adja Isten, hogy e zászló békénk, nyugalmunk, előrehaladásunk és jóvoltunk jelvénye legyen.

Nektek dicső tűzoltók, kötelességték e békét megőrizni s jólétünk felett gondoskodni.

Meg vagyok győződve, hogy ti éltetek feláldozásával is meg fogjátok ezt tenni, e zászlóra mindig érdemesek lesztek, hogy ti, mint eddig, úgy a jövőben nappal és éjjel őrködni fogtok felettünk és vagyonunk felett, míg mi családi, polgári és alattvalói kötelességünket teljesítjük.

Ha pedig — a mitől Isten ments — egyest, vagy mindannyiunkat tűzvész, vagy más elemi veszély fenyegetne, Isten segítsége és Szűz Mária védszárnyai mellett csoportosuljatok félelem nélkül a zászló mellé.

Imádkozzunk a Mindenható Istenhez és egyszülött fiához Jézus Krisztushoz, hogy bennünket és városunkat ily megpróbáltatásoktól megóvjon és megmentsen.

Adja Isten, hogy e zászlónk a békeesség, egyetértés és testvériség jelképe legyen, hogy ez, dicső tűzoltóink előtt csak egyházi és polgári ünnepünk alkalmával lengjen.

Adja Isten, hogy dicső tűzoltóink sok, igen sok éven át e zászlójuk köré csoportosulva, a mi és városunk békéje, előrehaladása és jóvoltára felügyeljenek.

Miért is kívánom, hogy Zombor sz. kir. város önkéntes tűzoltó-egyesülete sokáig éljen.

Majd a városi hatóság nevében Valter Nándor főkapitány mondott üdvözlő beszédet.

Erre a szegek beverése kezdődött. Az első szeg a r. kath. apát-plébános, folytatta a g. kel. plébános, a zászlóanya, a főispán ur, Vukicsevits Péter polgármester-helyettes, a vidéki tűzoltók főparancsnokai stb.

Ezután az ujonnan fölszentelt zászlót a testvéregyletek emlékszalagjaival megkoszorúzták.

Az éljenek lecsillapultával kezdődött a diszelvevonulás a zászlóanya előtt. Az összes tűzoltók a templom elé vonultak, hol egy hosszú vonalban sorakozván, kettős rendekben elléptettek a zászlóanya előtt. A szép menetet sűrű éljenzéssel fogadta a közönség.

Délben dr. Vadas Kálmán, a zombori tűzoltó-egylet derék főparancsnoka, az összes vendég-egyletek vezetőit ebédre gyűjtötte vendégszerető házába.

A horvátországi, vagy jobban mondva eszéki vendégek rendkívül kellemes benyomást tettek reánk, mert az ő szívkben s ajkukon fakadó szavak hazafias érzelmű lüktetése meggyőzött bennünket arról, hogy már nem oly széles a Dráva, mint azelőtt volt, és mint egy túllelkesült toasztzó megkoczkáztatta, nem messze van az ideje annak, hogy a kölcsönös rokonszenv melegétől — legalább, mint határmeder — ki fog végkép száradni.

A két napig egyfolytában tartott ünnepélyességeknek méltó befejezése volt a «Vadászkürt» helyiségében lefolyt társas vacsora s az azt követő tánczvizgalom.

A vacsora lefolyása alatt a 78-ik ezred zenekara, városunkban oly ritkán élvezhető katonai zenekar, adá elő megállapított program szerint szebbnél-szebb darabjait. A «Carmen», «Mignon», Strauss Czigánybarójának «Valcerja» stb. stb. egész tapsvihart idézett elő, mely éljenzéssel ujjalt meg százszorosán, midőn a tűzoltó-kürt 3-szori «vigyázz»

hangjára egyes ünnepi szónokok emelkedtek fel, megtartandó pohárköszöntőiket. Első volt ezek között ő méltósága Sándor Béla főispánunk, ki ihlettől s szeretettől áthatott lélekkel emelte poharát az ülőhelyükből felállt közönség feszülő figyelme közt Ő Felségére, szeretett királyunkra. Ezt követé dr. Vadas Kálmán ur meleghangú felköszöntője, ki poharát emelé a tűzoltó-egyletek nemes védnökére s pártfogójára: József főherczegre. Majd Városov László ur emelkedett fel, felköszönteni, s az egybegyűltek rokonszenvét, tiszteletet tolmácsolni önkéntes tűzoltó-egyletünk zászlójának keresztanyja előtt, az egybegyűltek szünni nem akaró éljenei közt éltetve a nemes honleányt: Sándor Béla főispáné ő méltóságát. E felköszöntőt nyomban követte Bittermann Nándor ur meleghangú toasztja, poharát emelve városunk polgárára: Sándor Béla főispán urra.

Demetrovits Sándor, a 15 év óta működő egylet neben a vidéki vendégekre.

Dr. Vadas Zombor város törvényhatóságára.

Végül pedig Városov László az elolthatlan tüzet rejtő szemekkel bíró koszorús-leányokra.

Egyben felolvasta a testvér-egyletek üdvözlő sürgönyeit magyar, német és horvát nyelven. A többi között a magyar országos tűzoltó-szövetség elnöksége a következő átiratot intézte: «Székesfehérvár, 1887 május 25-én. Tisztelt főparancsnok ur! Köszönettel vettem a zombori önkéntes tűzoltó-egylet szives meghívóját, s őszinte sajnálkozásomnak kell kifejezést adnom, hogy a pünkösdi ünnepeken tartandó ünnepélyességeken jelen nem lehetek. Fogadja tehát az ünneplő egylet, főparancsnok ur szives közbenjárásával, legőszintébb köszönetemnek nyilvánítását, azon igaz szívből jövő jó kívánattal, hogy az egylet mindinkább virágozzék fel! Magamat jó indulataiba ajánlva, vagyok főparancsnok urnak kész tisztelője, gróf Cziráky Béla.»

Alig hogy elhangzott az utolsó hivatalos toaszt, alig hogy lekerült az asztalról az utolsó fogás étel, az igazi táncz-kedvvel bíró igéző leánycsoport felvonult, a gondos mamáktól kísérve, az első emeleti tánczterembe, s megindult Herczenberger Károly bandájána kzenéje mellett a reggelig tartó tüsszel járt táncz.

A mi általában az egész ünnepélyt illeti, annak minden mozzanatát a jól kiszámított pontosság, zavartalan rend, művelt, polgárius csin és a tűzoltói intézményhez arányos komoly emelkedettség jellemezte.

Becsületükre válik derék tűzoltóinknak a kitartás és alkalmazkodás, vezetőiknek pedig a találékonyság és tanusított tapintat.

Vajha ezen ünnepély emléke az összes jelenvoltakat megnyerné az egylet által ily nagy mértékben felkarolt emberiségi eszmének s megteremné tűzoltóinknak kiképzettség, felszerelés, valamint közpártolás dolgában egyiránt azt a gyümölcsöt, melyért ők egynehányan fáradnak, de melyet mi édesmindnyájan élvezünk.

(Bácska 43-ik sz.)

**Az érsekújvári önk. tűzoltó-egylet 1887. évi rendes közgyűlése.** Egyletünk ez évi közgyűlését f. hó 3-án tartotta meg a városi tanácsteremben.

Druga Mihály elnök üdvözlőlvén a számosan egybegyűlt tagokat, a gyűlést megnyitottnak és határozatképesnek nyilvánítja.

Következőlvén a közgyűlés első tárgya, az elnöki jelentés, melyben elnök kitünteti, hogy az elmúlt 1886. évben az egylet 1 köz- és 3 választmányi gyűlést tartott. Az igtató szerint beérkezett 25 és elintéztetett 21 ügydarab.

A tagok számának 222-ről 172 tagra való lepadása felett sajnálkozását fejezi ki, (t. i. 222 tagból az 1886. év folyamában kilépett 37 tag, meghalt 3 és elköltözött 10).

Az évi rendes adakozók közül, kik 38-an voltak, kilépett 9, elköltözött 2, maradt 27.

Az egylet vagyoni állapotára vonatkozólag megjegyzi, hogy arról a gazdasági bizottság fog előterjesztést tenni.

Örömmel tudatja, hogy a tavalyi közgyűlés által a város tanácsához beadott folyamodvány nagy részben elintéztést nyert, a mennyiben a tanács indítványára 1887. évre a városi költségvetésbe 200 frt járulék helyébe 400 frt vétetett fel.

azonkívül a múlt évben május hó 1-től október 1-ig két fizetett éjjeli tűzoltó-ór bocsátott a város a parancsnokság rendelkezésére és az eddig az egylet által fizetett díjakat a város fizette a tüzeset alkalmával.

Az elmúlt évben befolyt nevezetesebb rendkívüli adakozások a pénztári jelentésben lesznek felolvasva.

Nevezetes eseményként felhozza, hogy az érsekújvári takarékpénztár főnyereményéből 100 frtot az alaphoz és 300 frtot a szerencsétlenül járt tűzoltók és azok özvegyei és árva segélyezésére adott, s ezzel nagyrészt hozzájárult a segélyalap létesítéséhez, miért is nevezett intézetnek, valamint városunk nagyérdemű tanácsának jegyzőkönyvileg köszönet szavaztatott. Az elnöki jelentés ezen utóbbi két pontja viharos tetszéssel és egész terjedelmében elfogadtatott.

Következett a közgyűlés 2. pontja, a parancsnoki jelentés, melyet Hofer Ferencz parancsnok terjesztett elő és melyből kitűnik, hogy a század az elmúlt 12-ik szolgálati évben egy köz- és 4 tisztgyűlést tartott. Az 1885. év végével a század létszáma 84 tag volt, ebből az elmúlt évben 5 kilépett, s 4 tag ismét belépett és így az 1886. év végével a létszám 83 tag.

A tisztgyűlés határozata alapján Danás Ádám szivattyus és Szlamenka Ferencz mászó a századból kizarattak, mely határozat ellen utóbbi felebbezését bejelentette ugyan, de azt be nem terjesztette.

Gyakorlat tartatott az 1886. évben: 3 osztály- és 3 század-gyakorlat, összesen 6. — Diszkivonulás egy volt.

Tűz volt helyben 4. vidéken 1, és pedig 2 tető-, 2 kazal- és 1 tető- és kazaltűz.

Az éjjeli őrseg a város által fizetett két tűzoltó-ór által május hó 1-től, szeptember 30-ig teljesített naponta este 9-től, reggeli 6 óráig.

Színházi őrseg a szintársulat ittléte alatt minden előadás alkalmával 1 őrparancsnok, 1 mászó és 1 szivattyus által teljesített.

A parancsnokság ezen jelentése helyeslőleg tudomásul vétetett.

Következett a napirend 3. pontja, a gazdasági bizottság jelentése, melyből, Mészáros Kornél gazd. bizottsági elnök előterjesztése szerint, kitűnik, hogy az egylet vagyona 1886. december 31-én:

1. pénztári maradvány . . . . .	33 frt 17 kr.
2. alapítványok . . . . .	295 » — »
3. zászló-alap . . . . .	499 » — »
4. szerekben leltár szerint . . . . .	3673 » 78 »
5. szerelvényekben . . . . .	1305 » 12 »
6. könyvekben . . . . .	40 » — »
7. nyomtatványokban . . . . .	15 » — »

Összes aktívákban: 5861 frt 07 kr.

Ebből levonva az összes tartozásokat: 1065 » 55 »

Marad tiszta vagyon: 4795 frt 52 kr.

Ezek után felolvassa az 1886. év pénztári forgalmának kimutatását és kiemeli, hogy a gazd. bizottság a költségvetés keretén belől igyekezett hivatásának minden tekintetben megfelelni és kéri a jelentést tudomásul venni, mik után a jelentés tudomásul is vétetett.

A számvizsgáló-bizottság nevében az elnök annak jelentését előterjeszti, mely szerint a pénztári naplót az utalványok és nyugtákkal összehasonlítva, rendben találták és kéri, hogy ugy a pénztárnoknak, mint nekik az 1886. évre a felmentvény megadassék. Egyhangulag megadott.

A napirend 6. pontja, a költségvetés megállapítása, a választmányi gyűlés határozata szerint egyhangulag elfogadtatott.

A napirend 7. pontja, az alapszabályok 10. §-a szerint bejelentett indítványoknál, a tisztgyűlés által a választmányának bejelentett indítványok, Mészáros Kornél főparancsnok, mint a tisztgyűlések elnöke által a következőkben történtek:

1. Az egylet által egy szolgálatvezetői gyakorlómeseri állás szerveztessék, mely az összes szolgálati ügyek vezetésével és az ujonczok kiképzésével bizatnék meg és ennek 50 frt tiszteletdíj megszavaztassék. Ezen szolgálatvezető munkaköre a parancsnokság által állapíttatnék meg, ezen tiszt a század közgyűlése által választandó.

2. A város tek. tanácsához folyamodvány terjesztendő be, 2 fizetett éjjeli ór és a nyári idő alatt lovak készenlétben tartása alatt.

3. Hogy az eddig évente a költségvetésbe szegény tűzoltók ruházatára felvett 70 frt, szegény tűzoltók «ruházati átalánya» czimén szavaztassék meg, mely összeg a folyamodó szegény tűzoltók között — azon összeg kivételével, mely ebből a kürtösök ruházatára fordítatik. — a parancsnokság által évente egyenlő részekben osztatnék ki, illetve részükre az egyenruházatba beutalványoztatnék.

4. A közgyűlés engedné meg, hogy ezen fenti 70 frt erejéig a gazdasági bizottság az egylet terhére, az egyenruházat részére szükséges szövet és egyéb ruházati cikket rendelhessen meg és minden év október 1-én ezen összeget az egylet pénztárából felvehesse.

5. A század egyenruházatának felállítását a közgyűlés tudomásul vegye, melynek célja a tagok részére, a nazai ipar támogatásával, olcsó és jó egyenruhát beszerezni; egyuttal határozza el, hogy a gazd. bizottság tagjai közé az alszertárnok és szolgálatvezető is felvétsenek. — Az egyenruházat kezelésére vonatkozólag megjegyzi, hogy a szolgálatvezető a pénztárt, az alszertárnok a készletet kezeli, a gazd. bizottság többi tagjai a megrendelést eszközlik és az ellenőrzést gyakorolják.

Ezen egyenruházatért első helyen a két kezelő tiszt, másodizben a gazdasági bizottság felelős. Az egylet erre vonatkozólag semmi terheket és felelősséget nem visel.

6. A tűzoltói szakirodalom megismertetése és a tagok szakismeretének bővítése céljából, szakkönyvek és lapokból egy könyvtár felállíttassék és ennek költségei a költségvetésbe felvett különféle kiadásokból fedeztessenek.

7. Minthogy a közgyűlés már az 1883. évben a segélyalap létesítését elvben elfogadta és mivel a takarékpénztár is 300 frtot adott e célra, de végre, mivel a zászló beszerzése legtöbb helyütt hazánkban és külföldön, némely országban egyáltalában elvetetett, a segélyalap oly formán létesíttessék, hogy:

a) az 1883. év óta, az akkor megszavazott	
5% - a a nyers bevételnek . . . . .	199 frt,
b) a takarékpénztár által adományozott . . . . .	300 »
c) a zászlóalap . . . . .	499 »

összesen: 988 frt,

ezen alapba beutalványoztassék.

Ezen alap akkor kezdje meg működését, ha 1000 forintot elért és akkor kamatának fele a tőkéhez, a másik fele szükség esetén segélyezésre, a fel nem használt rész az alap szaporítására fordítassék; ha azonban nagyobb mérvű segélyezés szükségesé fogrna fenn, ka közgyűlés a tőkéből is megszavazhat kiadásokat.

8. A közgyűlés fogadja el a segélyalap kezelési szabályzatául a budapesti önk. tűzoltó-egylet 1882. évi április 30-án módosított alapszabályában foglalt — annak a segélyalapjára vonatkozó 14. és 15. §-át — azon csekély módosításokkal:

A) hogy a segélyalap forrásai c) pontjaul a pénztári bevétel 5% összege; és

B) a segélyalapnak csak is a kamatai, tőkéje pedig csak a közgyűlés határozatával használhatók fel; még a 14. §. szövegébe felvétsenek:

C) a 15. §. b) pontjában levő «60 frt» temetési költség «30 frtra» és ugyan e pontban foglalt «120 nap» pedig «30 napra» kijavíttassék, illetve le-szállíttassék.

Ezen indítványok közül az 5 első egész terjedelmében egyhangulag elfogadtatott és az azokban foglalt pénzüsszegek megszavaztattak.

A 7. pontra vonatkozólag, Hofer Ferencz parancsnok indítványára, oly módosítás határozatott el, hogy a segélyalap tőkéjéből a közgyűlés is, csak az 1000 frtot meghaladó tőkéből tehet kiadásokat, és egyuttal egyhangulag elhatározatott, hogy a zászló-alap összege, 499 frt, a segélyalapba ezennel beutalványoztatik és ezentul az évi jövedelem 5% - a (a nyers bevételnek) minden év július 1-én és január 1-én, azaz félevenként a segélyalapba beszolgáltatassék.

8. Hofer Ferencz parancsnok, minthogy az utolsó vá-



lasztmányi gyűlésbe a 10 és 5 évet szolgálók névsora felterjeszhető nem volt, beterjeszti ezek kimutatását.

#### 10 évet szolgálók :

Séda Nándor, Sulgan Ferencz, Barsi József, Jaksics Mihály, Csicsátka János, Piszár Tamás, Záhorszki János, Szklenár József, Behun János, Zoltvány Ferencz, Droppa Ferencz, Moravitz János, Bittó Antal, dr. Schwitzer Samu, Druga József, Sebestyén Ferencz, Dvihally József.

#### 5 évet szolgálók :

Druga Mihály, Mészáros Kornél, Gyurkovics Antal, Kovács László, Kohan Mihály, Csontos István, Hornyik Pál, Csally Károly, Farkas Ferencz, Hribik András, Zoltvány Antal, Prudovics Lajos, Ottava Gyula, Bardon Péter, Piszár Ferencz, Dubrovay Károly, Kleindienst Károly, Latkovics Antal, Mihálik János, Mokosinyi Pál, Novák Pál, Záhorszky József, Merényi Gyula, Zálezák Ambrus.

Vége Mészáros Kornél alelnök felolvassa a magyar országos tűzoltó-szövetség által a magyarországi önk. tűzoltók számára alapított szolgálati érem alapszabályainak szövegét, melynek alapján ezen névsor felterjesztését az orsz. tűzoltó-szövetség elnökségéhez, az illető érmek kiszolgáltatása iránti intézkedések megtételét és azoknak árát a 10. §. alapján megszavazni indítványozza.

Ezen indítvány egyhangulag elfogadtatott, s a fenti névsorban foglaltak részére 18 db. 10 évi és 24 db. 5 évi szolgálati érem beszereztetni, illetve azok elnyerése végett az orsz. szövetséghez kérvény beadatni határozatott. A kérvény aláírására, a 13. §. alapján, Barsi József, Druga József és Jaksics Mihály kijelöltettek.

Több tárgy nem lévén, elnök megköszöni a tagoknak, hogy oly szép számmal megjelentek és a gyűlést feloszlatták. (E gyűlést követte a század évi közgyűlése.)

Érsekujvár, 1887. évi április hó.

**Mészáros Kornél,**  
főparancsnok.

**Az érsekujvári önk. tűzoltó-század 1887. évi április hó 3-án tartott rendes közgyűlése.** Hofer Ferencz parancsnok üdvözlővén az egybegyűlt tagokat, felkéri a jelenlevő főparancsnokot, Mészáros Kornél urat, hogy foglalja el az elnöki széket és vezesse a közgyűlést.

Mészáros Kornél főparancsnok ezt elfogadván, felhívja Hofer Ferencz parancsnokot, hogy, miután a parancsnokság ideiglenes alakulásának ideje lejárt, annak újbóli alakulására vonatkozólag indítványt tegyen; mire ez indítványozza, hogy Mészáros Kornél főparancsnok és Bittó Antal parancsnok a tényleges szolgálat átvételére felkérésenek, s így a parancsnokság Mészáros Kornél, Bittó Antal és Hofer Ferencz eddigi parancsnokokból alakittassék. Ezen indítvány viharos éljenzések között egyhangulag elfogadtatott.

A főparancsnok megköszöni a bizalmat és felszólítja a század tagjait, hogy az egyleti közgyűlés által, a tiszti gyűlés indítványának elfogadása folytán felállított szolgálatvezetői állást, választás útján töltsék be, s minthogy a parancsnokság a választandó személy iránt már előre tájékozta magát, — felkéri Hofer Ferencz parancsnokot, hogy hozzon ajánlatba oly egyént, a kit a parancsnokság ezen állásra már kiszemelt, mire ő Blachó Gyula tornatanító urat ajánlja, a ki, miután most a tornázás nálunk is kötelezőnek kimondatott, ezen állásra legalkalmasabb, s megkeresve, már hajlandónak is nyilatkozott ezen állást elfogadni. A század s a parancsnokság ezen ajánlatot egyhangulag elfogadta és Blachó Gyulát szolgálatvezető gyakorló-mesternek megválasztotta.

E választás után a főparancsnok kijelenti, hogy a szolgálatvezetői iroda az órszobában lesz elhelyezve és a hivatalos óra minden ünnep és vasárnapon délelőtt 11—12 óráig tart.

A század tagjai az egyletnek a nyári éjjeli őrökre vonatkozó határozatot helyeslőleg fogadták.

A főparancsnok kijelenti továbbá, hogy a mai egyleti közgyűlés határozata szerint, a ruháért folyamodó tagok, a ruhát nem kapják természetben, mint eddig, hanem évi átalányban fognak részesítettetni, melynek összege az egyen-

ruházati pénztárba fog minden év április elején beutalványoztatni.

Ezen átalány elnyeréseért a tag csak egyszer tartozik folyamodni.

A parancsnokságnak jogában áll, ezen átalányból az esetleges pénzbüntetések összegét levonni, s az ily formán levont összegeket a szorgalmas, szegénysorsu tűzoltók közt elosztani.

Tudomásul vétetett.

Felolvastatik a tiszti gyűlés határozata, mely szerint indítványoztatik, hogy minden egyes szolgálati — u. m. gyakorlat, őrség, tűz, stb. — mulasztás, tisztnél 1 frttal és a tűzoltónál 50 krral büntetessék.

Elfogadtatott.

A főparancsnok jelenti, hogy a tiszti gyűlés, a téli föl-olvasások folyamán tartott század-értekezletek határozatának figyelembe vételével a század egyenruházat felállítására vonatkozólag azon határozatot hozta, hogy a parancsnokság dolgozzon ki és terjesszen be a század közgyűléshez elfogadás végett egy egyenruházati szabályzatot, melynek szövege a következő:

*Az «Érsekujvári önk. tűzoltó-század» egyenruházati szabályzata.*

1. Az érsekujvári önk. tűzoltó-század saját tagjai részére egyenruházatot létesít, melynek célja — a hazai ipar támogatásával — tagjainak jó és olcsó egyenruhát beszerezni.

2. A század minden tagja köteles az egyenruházatához szükséges szövetet és egyéb ruházati cikkeket az egyenruházatból beszerezni.

3. Minden tag köteles a század közgyűlése által évenként megállapított heti részleteket pontosan, a század szolgálatvezetőjének hivatalos órái alatt, a megfelelő szelvények kiadása mellett, befizetni.

4. Hitelt az «egyenruházat» senkinek sem nyújt, s ez irányban a kezelőket személyes felelősség éri; minden tag, a szövet átvételekor, az árunak megfelelő szelvényt, azaz utalványt tartozik az alszertárnok vagy megbízottjának átadni.

5. Az egyenruházatot kezelik:

a) a szolgálatvezető a pénztárt, — s

b) az alszertárnok a készletet.

Ezek tartoznak a gazd. bizottság által megállapított könyveket pontosan vezetni és az esetleges kárt megtéríteni.

6. Felügyeletet a gazd. bizottság többi tagja és pedig: alelnök, pénztárnok és szertárnok együttesen vagy egyenként gyakorolhat; — a gyűléseket pedig az alelnök vezeti.

7. Ha a század tagja kilép vagy elhal, szelvényei beváltandók.

8. A kik az egylet által ruházati átalányt nyernek, ezen átalány összege nekik már az évi rendes közgyűlés megtartása után javukra iratik és az összegnek megfelelő szelvények kiadatnak.

E szabályzat 3. pontja szerint szükséges, hogy a század közgyűlése a heti fizetési részleteket állapítsa meg. Az 1887. évre a heti részletek 10 krrban állapítottak meg.

Felolvastatik a tiszti gyűlés abbeli indítványa, hogy kürtjelekül a budapesti önk. tűzoltók kürtjelei fogadtassanak el, s ezekhez még két jel, «*jobbra*» és «*balra*» hozzájőjön.

Elfogadtatott.

A gyakorlatokra vonatkozólag határozatott, hogy minden vasár- és ünnepnapon d. u. 2—4 ig fognak megtartani, s pedig felváltva mászó- és szivattyus-osztálygyakorlattal és minden 5. gyakorlat századgyakorlat, végre pedig szeptember havában lesz a zárógyakorlat.

Továbbá határozatott, hogy a működő tagok felvétele ezentul a következőleg fog történni:

a) a belépni szándékozó a szolgálatvezetőnél a hivatalos órákban jelentkezhethet, midőn a jelentési ívben már valamelyik tag ajánlatára egyik parancsnok által előjegyeztetve van, és az előjegyzési igazolványt alájegyezni, 1 drb alapgyakorlati és szolgálati szabályt megvenni tartozik;

b) az ujoncz kiképzetésben részesül és ha a szükséges ismereteket elsajátította —

c) az erő-próba és fogadalom letétele végett a legkö-



zelebbi tiszti gyűlés előtt jelentkezni tartozik, (a fogadalmat egyenruhában köteles teljesíteni), minekután —

a) a működő tagok sorába felvétel, ezen alkalommal a segélyalapra 1 frtot fizet. Minden tag a felvétel után egy tagsági jegyet, valamint a szertárból egész felszerelést kap. Ezután a parancsnokság megbízott, hogy a polgárságot hírlapilag szólítsa fel a belépésre.

Ujonczok felvételére április 15-ike és a kiképzésre május hó 1-je tüzetett ki zárnapul.

A toronyban levő lámpa- és lobogóval a tűz helyének iránya eddig többször nem, vagy hiányosan jeleztetett: határozatott, miszerint ezentul minden egyes helyes jelzés 20 krral díjaztatik.

Elnöklő főparancsnok ama jelentése, hogy az egylet mai közgyűlése, a tűznél szerencsétlenül járt tűzoltók, azok özvegyei és árvái javára egy «segélyalap»-ot létesített és az mai naptól üdvös működését meg is kezdi — lelkes tetszésnyilatkozatok között, örömmel tudomásul vétetett.

Az egyleti közgyűlés határozata, mely szerint Danás Ádám szívattys kizaratott — tudomásul vétetett.

Elnöklő főparancsnok felkérte a tagokat, hogy a parancsnokságot működésében, úgy mint eddig, továbbra is támogassák és a bajtársias szellemet megőrizték. — Több tárgy nem lévén, a gyűlés feloszlott

Érsekujvár, 1887. évi április hó.

### Egy veterán tűzoltó.

A pozsonyi önkéntes tűzoltó-egyesület f. évi április hó 3-an tartá meg XIX. rendes közgyűlését. Ennek folyamán, az egyleti szabályok 15. §-a értelmében, az egyleti választmány az 1886. évről következő jelentést tett.

Az egylet vagyoni állapotára vonatkozólag; az 1885. év végéveli pénztári maradvány tett 4788 frt 86 krt.

Az 1886. évi bevételek következők voltak:

a) községi járulék	1600.—	
b) évi járulékok	1812.60	
c) ajándékok	245.—	
d) visszatérítések	137.66	
e) kamatszaporulat	168.34	
Osszesen	3963.60	3963 frt 60 kr.

a mely összeg hozzáadva a mult pénztári maradványhoz 8752 frt 46 kr. végösszeget tüntet fel.

Ebből levonva az 1885. évi kiadásokat 3020 frt 12 kr. -ra, marad év végéveli vagyon 5732 frt 34 kr., a melyből 5400 frt 72 kr. 3 darab betéti könyvecskére helyeztetett el az I. pozsonyi takarékpénztárnál, 331 frt 62 kr. pedig Zechmeister Antal pénztárosnál folyó kezelés alatt van.

Ezen számadásból kiderül, hogy az 1886-ik évi bevételek a mult évinél 679 frt 56 krral kedvezőbbek, a kiadások pedig 1030 frt 14 krnyi tetemes összeggel apadtak.

A pártoló tagok járuléka, valamint az ajándékok, megközelítik a mult éveket.

A baleset által sújtott tagokat segélyző alap 843 frt 82 krral növekedvén, az alap vagyona 14.818 forint t 32 krajczárt tesz.

A szerek leltára szerint, ezek értéke 19,438 forint 31 krajczárt tesz.

A tűzoltó-század Martinengo Nándor kapitány, Sendlein János alparancsnok, Voit Gyula gyakorlómester által a megelőző évekhez hasonlóan a legkitartóbb és lelkiismeretesebb módon gyakoroltatott és vezetett, a miért a főnobbieknek s a század többi tisztjeinek a kiérdemelt hála és elismeréssel adózunk. — A legénység száma a mult évi-vel egyezik.

Az egylet a mult évben is részesült támogatásban, a melyért, névszerint Pozony város közönsége, az I. pozsonyi takarékpénztár és egyesekkel szemben a köszönet a helyiütt is kimondatik.

Az ülés további folyamán az egylet mult évi működéséről tétetett jelentés, e szerint 51 tüzeset közül 2 vidékinél részt vett a század.

Ülésezések 5 bizottsági, 6 tiszti, 12 század, 2 rendki-

vüli század-ülést mutatnak fel, — tartatott továbbá 64 ujoncz, 32 vízvezetéki, 14 szakasz és 2 általános gyakorlat.

A mi a század külön pénzalapját illeti, ugy az az egyenruházási alap hozzászámításával 2681 frt 60 krra rug.

Következett a számvizsgáló-bizottság jelentése, mely tudomásul vétetvén a számadóknak a felmentvény megadatott.

A jövő évi költségvetésbe a szükséglet 3844 frt 80 krral, a fedezett 1090 frttal vétetik fel.

A megürült jegyzői állásra Frölich József úr egyhangúlag megválasztatik.

Azon indítvány, miszerint az évi zárszámadás kinyomassék s az egyes tagoknak kézbesítették, szavazattöbbséggel elfogadtatik, míg az egyes háztulajdonosoknak az egylet pártoló tagjai közé leendő általánosbelépése iránti indítvány, czélszerű modus talalásáig elvettetik.

Ezután Szalay Ödön országos képviselő, egyleti elnök köszönetet mond a vár tanácsnak, de különösen Dröxter Gusztáv alpolgármesternek és Kozsehuba János var. kapitánynak az egylet moralis támogatásért.

Midőn még Sendlein alparancsnok Szalay Ödön elnöknek az egylet különösen pedig a század nevében hálás köszönetet, mondott, az ülés befejezettnek nyilvánított.

Frölich,  
egyleti jegyző.

**A debreczeni önk. tűzoltó-egylet parancsnoksága évi jelentése a X-dik közgyűlésre.** Tisztelt közgyűlés! Batran mondhatjuk koszorus költőnkkel «Mégfogya bár, de törve nem» elértük egyletünk X-ik közgyűlését. Sokat kellett az egylet vezetőinek küzdeniök, hogy azt csak a mostani színvonalban is tarthassák; a lelkes tagok kitartó buzgóságának köszönhetjük, hogy létezőnk még, hiszen minden régebbi tagtársunk előtt tudva vannak azon kellemetlenségek és nehézségek, melyekkel hosszú tíz éven által meg kellett mérköznünk, melyek terhe alatt más hasonnemű egylet már régebben összeroskadt volna.

A mennyire alap- és egyéb szabályaink megengedik, buzgón igyekeztünk mindeme bajokat ellensúlyozni, igyekeztünk lelkesedést és ügybuzgalmat önteni tagtársainkba, a szolgálat körüli hanyagságot — mindig az ide vonatkozó szabályok humanus alkalmazásával — toroltuk meg, de másfelől nem irtóztunk az egylet testén mutakkozó metelyekkel szigorubban is elbánni, mindig az egylet érdekeit, céljait és felvirágzását tartva szem előtt.

Mindannak daczára nem mutathatjuk fel a kívánatos eredményt; azonban kecsgetet bennünket a remény, hogy kitartó fáradozásainkat végre is siker fogja koronázni.

Ezeket előre bocsátva áttérünk tulajdonképeni jelentésünkre, számot adva mult évi tevékenységünkről.

A mult évben volt 1 tiszteletbeli — 46 alapító — 85 pártoló és 96 működő tagunk, ez utóbbi számba beleértve a rendfentartó osztálybeli tagokat is. — Viszonyitva e számokat az azelőtti évvel, a működő tagok száma 3-mal apadt, daczára annak, hogy 60 tag iratkozott be ujonnan, azonban csakhamar 61 tag ismét kilépett, kettőt pedig az egyleti ügyek semmibe vétele miatt ki kellett zárnunk. — Ha vesszük, hogy eme 96 működő tag közül 37 tartozik a rendfentartó osztályhoz, csekély azok száma, kik az egyleti nehéz kötelességeket önfelaldozó lelkesedéssel teljesítik.

Az alapító tagok soraiba a mult évben a debreczeni helyi vasut, gróf Dégenfeld József főispán és Weszter István urak léptek.

A pártoló tagok száma 9-el szaporodott.

A mult évben hat tagtársunk lett kitartó szorgalomért kitüntetve és pedig három a 3 éves, három a 6 éves szolgálati diszokmánynyal.

Tekintettel azonban az országos tűzoltó-szövetség azon határozatára, mely szerint a szövetséghez tartozó egyletek azon buzgó tagjainak, kik hosszabb ideig önként szentelik magukat a tűzoltóság nemes céljainak, külsőleg is kitüntethető elismeréssel kívánt adózni és ezen célból 5, 10 és 15 év szolgálati érdemeket készítettett, melyekből a mult év folyamán egyletünkben is 23 tag, és pedig egy tíz és 22 tag az öt éves érdemmel lett feldiszitve, november hó 11-én tar-

tott parancsnoksági gyűlésünkben azon határozat hozatott, miszerint, tekintettel az országos tűzoltó-szövetség fentebbi tényére, az egyletünkben eddig szokásban volt külön kitüntetés, t. i. a szolgálati díszokmányok kiadása, ezentul mellőzendő.

Az egylet tulajdonképeni és első sorban említendő céljának a rendszeres tűzoltásnak 30-szor felelt meg, illetve annyiszor vonult ki tüzhöz és pedig 5 tető-, 3 szoba-, 5 kémény-, 2 pinczetüzhöz és 8-szor vaklármára, 7-szer a város külsőségén volt kazaltüzekhez. — Örömmel konstatáljuk, hogy mindezen tüzesetek nagyobb károkat a polgárság vagyonában nem okoztak.

A város külsőségén volt tüzesetek körüli segédkezéseink után az egylet több oldalról találkozott elismeréssel, melyekre nézve — jelentésünk vagyonkezeléséről szóló részében — még vissza fogunk térni.

Gondoskodnunk kellett a múlt évben is, hogy az egyleti tagok — különösen pedig a folyton belépő új tagok — a tűzoltáshoz szükséges kellő szakképzettséget mielőbb elsajátíthassák.

E célból egész éven át egy vasárnapi és egy hétköznapi oktatás tartatott, vasárnap kötelező erővel és pedig nyáron át gépkezelés, mászás és egyéb egyöntetű gyakorlatok elsajátítása céljából, míg a téli hónapokban, midőn az időjárás ilyenmü gyakorlatok megtartására alkalmatlan volt, az elméleti oktatásban.

Nagy segítségünkre volt az oktatás körül az őrtanya udvarán a múlt évben felállított mászóház, melyhez a helybeli «István» gőzmalom-társulat 26 szál padlódeszkát volt szives adományozni, nemkülönbén a Péter Gábor segédtséget ur által összeállított, az egylet tulajdonához tartozó «Tűzoltó» című szakmunka, mely a múlt évben a város sziveségéből díjmentesen 500 példányban kinyomattatott.

Egy összgyakorlat tartatott szeptember 12-én a színházi helyiségben azon célból, hogy a tagok — különösen az ujonnan belépettek — ezen helyiségek belső szerkezetéről kellő tájékozást nyerjenek.

Az oktatásnak azon eredménye volt, hogy az év folyamán heten őrparancsnoki, nyolczan mászó- és tizen szivattyusvizsgát tettek.

Színházi őrség, az 1886. január 1-től ápril 10-ig és szeptember 30-tól december 31-ig terjedő szini idényt véve alapul, 205 tartatott. — Az őrséget — egy önkéntes őrparancsnok vezetése alatt, 3 önkéntes és 1 fizetéses tűzoltó teljesítette.

Az őrtanyai éjjeli őrség, mint máskor is, a rendes fizetéses legénység és egy önkéntes tűzoltó által, egy önk. tűzoltó-őrparancsnok vezetése alatt tartatott.

Mint az azelőtti években, úgy tavaly is márczius 15-én és augusztus 2-án két diszkivonulás volt a honvéd-sírokhöz.

Rendeztünk két társas mulatságot és pedig egyet június 5-én a népkertben, mely alkalommal tagtársaink egy része a szolgálati éremmel lett feldisztatva, egyet pedig november 7-én a zárgyakorlatok alkalmával, mely szintén éremkiosztási ünnepélyességgel volt összekötve.

Sajnálattal kell tudomásukra hozni, miszerint alapító tagjaink sorából Huzly Károly kisprépost és Knoll Pál nagyiparos elhalálozott, kiknek végtisztességtételén egyletünk testületileg volt képviselve.

Rendfentartó osztályunk buzgó és lelkiismeretes parancsnoka, Haraszthy Gyula tanár ur m. év szeptember 28-án Ungvárra tette át lakását, mely okból kénytelen volt egyletünkben viselt rangjáról lemondani. — Mennyire szerette egyletünket és annak minden egyes tagját, mutatja azon nemeslelkü elhatározása, mely szerint egész életén át való kötelezettséggel pártoló tagnak iratkozott be, mert bár távol tőlünk, továbbra is tagja akart maradni egyletünknek.

Hatásköréhez tartozó ügyek ideiglenes elintézésével Schaizl Márton szertárnok ur bizatott meg, miért is jelen közgyűlésünk egyik tárgya leend az új parancsnok választása; reméljük, hogy a most választandó szakasz-parancsnok elődjéhez méltóan fogja helyét, az egylet érdekében, betölteni.

Megérintjük még, hogy a múlt évben 15 rendes és rendkívüli parancsnoksági gyűlés tartatott, a jegyzőkönyvek

tanúsága szerint 167 ügy lett elintézve, azonkívül mindössze egy becsületbíróóság megtartása vált szükségessé.

Befejezvéen egyletünk múlt évi munkásságáról szóló jelentésünket, áttérünk annak vagyoni állására vonatkozó adatainak ecsetelésére.

Egyletünk vagyona — mint tudjuk — a felszerelésekben van. — A múlt évi közgyűlésen bemutatott leltár szerint az 12125 frt 18 kr értékre rugott. — Eme közgyűlésünkön megjelent tagtársaink vissza fognak emlékezni, hogy a szertár-vizsgáló bizottság jelentése és javaslata szerint ezen összegből 30% lett volna «kopás» czímen leirandó. — Ennek ellenében azonban a parancsnokság, tekintettel azon körülményre, hogy évenként tetemes pénzösszeget adunk ki a felszerelések rendbentartása érdekében, azon ellenindítványt tette, hogy szertárnok utasíttassék, miszerint szakértők közbejöttével oly leltárt állíttson össze a folyó évi közgyűlésre, melyben minden felszerelési tárgy egyenként az akkori valóságos érték szerint legyen kitüntetve.

Ez utóbbi indítvány a közgyűlés által elfogadtatván, van szerencsénk az ezen értelemben Schaizl Márton szertárnok ur által, Tikos Imre egyleti mérnök és Gáll Ferencz szakértő urak közbejöttével összeállított, Biró József, Holvay Gyula és Lampenfeld Mihály számvizsgálók által megvizsgált és rendben talált részletes leltárt betérjeszteni, mely szerint egyletünk jelenlegi vagyona 8733 frt 60 kr-ra rug. — A múlt évihez viszonyítva 27%-nyi vagyonapadás mutatkozik, vagyis számokkal kifejezve 3391 frt 58 kr; kénytelenek vagyunk őszintén bevallani, hogy a szertár-vizsgáló bizottság tavalyi jelentésében kívánt leírás az igazságnak teljesen megfelelt.

Ha tekintetbe vesszük, hogy egyletünk 10 évi fennállása óta a leltárból éppen semminemü leírás nem történt, továbbá azt is, hogy mennyi majdnem hasznavehetetlen felszerelés volt és van az egyletnek — magas árakban felszámítva — az utcai gépszínekben elhelyezve, nem lehet a mostani leírást tulmagasnak venni, annyival is inkább, mivel ezen leírás a bizottság tavalyi véleményével majdnem egyezik, miért is eme leltárunkat elfogadni és Schaizl Márton szertárnok részére a felmentvényt megadni sziveskedjenek.

El nem hallgathatjuk azonban, hogy a leltár ily módoni összeállítása sok nehézségbe ütközik, eltekintve azon körülménytől, miszerint felszerelésünk igen sok tárgyközből állnak, melyek összevonva is, több oldalra terjedő kimutatás készítését igénylik, a főnehézség abban rejlik, hogy ilyenmü összeállítás csakis szakértők közbejöttével történhetik meg, és ha már egyleti mérnökünk az egylet iránti szivességéből azt díjmentesen eszközli is, az egylethez szorosán nem tartozótól több napra terjedő ingyen munkát sem kívánni, sem elfogadnunk nem lehet. — Méltóztassanak tehát ez alkalommal elhatározni, miszerint ezentul évenként bizonyos százalék irassék le «kopás» czímen, mi által az egylet ez ujabbi kiadásától meg lesz kímélve.

Van szerencsénk továbbá a Tikos István pénztárnok ur által összeállított, a számvizsgáló-bizottság által felülvizsgált múlt évi pénztári számadást betérjeszteni, mely szerint 3686 frt 56 kr összes bevétel ellenében 3672 frt 88 kr kiadás volt és így a folyó évre még 13 frt 68 kr maradvány mutatkozik.

Ezen számadás szerint 150 frt van bevételezve adományok czímén, mely összeghez az Alföldi takarékpénztár, Légszeszgyár és Iparbank 10—10 forinttal, Debreczeni takarékpénztár 20 frt és «István» gőzmalom 40 frttal járult; tüzeseteknél nyújtott segély folytán — mint jelentésünk elején említettük — Harsányi Imre és Pálffy Gábor 20—20 frtos, Teremi Gábor és Szücs János helybeli polgárok 10 frtos adományokban fejezték ki elismerésüket.

Mint minden évben, úgy most is jövedelmeinkhez sorozhatjuk a nemes város külön segedelmét tüzi faban, nyomtatványaink díjmentes elkészítésében, kocsisunk fizetésében és a két lófogót eltartásában.

Megemlítjük, miszerint kiadásaink közt felszerelések beszerzésére 570 frt 05 kr, a felszerelések javítására 305 frt 31 kr és így összesen 875 frt 36 kr tekintélyes összeg van felvéve felszerelésünk szaporítása és jókarban tartása érdekében.

Tudomásukra hozzuk továbbá, hogy 1886 december 31-ével

Segély-alapunk . . . . .	259 frt 42 kr,
Zászló » . . . . .	44 » 35 kr,
Külön » . . . . .	12 » 84 kr

rugott, mely alapok a helybeli kereskedelmi és iparbanknál vannak gyümölcsözőleg elhelyezve.

A számvizsgáló-bizottság jelentése alapján Tikos István pénztárnok urnak buzgó fáradozásáért sziveskedjenek köszönetet szavazni, egyuttal részére az elmúlt évi pénztári számadásokra nézve a felmentvényt megadni.

Kötelességünknek megfelelően, betérjesztjük a folyó évre készített költségelirányzatot, mely szerint 388 frt 68 kr remélhető bevétellel szemben 4612 frt 12 kr kiadás van előirányozva és így 4223 frt 44 kr hiány mutatkozik. — Eme hiány legnagyobb része a nemes várostól ez évben remélhető 4200 frt segélyösszezből fog fedeztetni, míg a fennmaradó rész megtakarítások által lesz kiegyenlíthető. — Kiadásaink közé 800 frtot soroltunk felszerelés beszerzésére, mert a parancsnokság a folyó évben már intézkedett a rég

ohajtott omnibus-fecskendő beszerzése iránt, továbbá fel-emeltük a fizetéses tüzoltók zsoldjára kivetett összeget, mert azok létszámát a szükséghez képest emelni ohajtjuk.

Kérjük eme költségelirányzatunkat jóváhagyni.

Mindezek mutatják, hogy egyesületünk vezetősége mindent elkövetett az elmúlt évben is arra nézve, hogy az egyesület a tökéletesedés útján előbbre hatolhasson s hogy a nemes célt, melyet maga elébe tűzött, minél inkább megközelíthesse. — Időt, fáradságot nem kimélt, hogy működése egyöntetű s a polgárságra nézve áldásos lehessen. — Hogy mennyiben érte el célját, annak megítélését nyugodtan bizzuk ugy az egyesület tagjaira, mint a közönség elfogulatlan, józan ítéletére.

Midőn tehát jelentésünk elfogadását kérjük, egyuttal kérjük a parancsnokság részére a felmentvényt is megadni.

Debreczen, 1887. ápril 17-én.

A parancsnokság:

**Boczkó Sámuel,**  
főparancsnok.

**Kubai Lajos,**  
titkár.

## H i r e k .

— **Follmann Alajos** szöv. alelnök és **Gorecky Zsigmond** szöv. titkár június hó 8-án Székesfehérvárra utaztak, jelentést teendő **gróf Cziráky Béla** szöv. elnök ur ó méltóságának a VIII. országos tüzoltó közgyűlés ügyeiről, s a már eddigelé foganatosított intézkedésekről. — Ó méltósága a legőszintébb érdeklődéssel hallgatta a jelentéseket, helyesléssel járult azokhoz, s egyes fontosabb ügyekben kifejtette nézeteit; — a tanácskozás közel két órát vett igénybe, minek befejeztével átmentek Kempelen Imre ottani önk. tüzoltó-testületi elnök ur vendégszerető házába, hol vacsora közben folyton csak a tüzoltóság ügye körül folyt a tárgyalás, mely alkalommal megpendített a fejérmegyei tüzoltó-szövetség létesítésének kérdése is.

Másnap 9-én (Urnapiján) reggel alelnök és titkár **Szőfokra** utazott, hol az állomáson **Kalberger Gyula** önk. tüzoltó-főparancsnok fogadta őket egy disz-szakasz élén, mely felett szemlélt tartva, a most épülő őrszoba és szertár megtekintésére indultak; az épület, melyben a község hivatalos helyiségei is lesznek, igen célszerű, a kivonulásra alkalmas nyílt téren fekszik; — azután a régi őrszoba helyiségeit tekintették meg, s bepillantottak a hivatalos ügykezelésbe is; mindenütt rendet és pontosságot találva, az elnökség őszinte elismerését fejezte ki úgy a buzgó, áldozatkész és fáradhatlan főparancsnoknak, mint Gerber oszt. parancsnoknak s a kivonult legénység és tisztikarnak. — Délutáni vonattal az elnökség visszautazott Budapestre.

— **Székesfehérvár.** **Kempelen Imre** székesfehérvári önk. tüzoltó-testületi elnök hivatalos jelentése szerint: Székesfehérvár szab. kir. város területén lévő **Felmayer István és fia** kékfestő gyár tulajdonosai tetemes költséggel 26 főből álló gyári tüzoltóságot szerveztek, mely tüzoltó-csapat nem egyedül a gyár védelmére szorítkozik, hanem a város bármely részében kitörő tüzesetnél közre fog működni, s az önk. tüzoltó-testületet támogatni fogja.

Eme ujonnan szervezett csapat az önk. tüzoltó-testület alparancsnoka, **Paulovics Ferencz** által lett kiképezve, és f. évi június 15-én az egész tisztikar jelenlétében tette le kiváló eredménnyel a vizsgát, mely elméleti ismeretek előadásából, szivattyu- s mászó-szerek használata, szabályos szerelése, s ez utóbbiak alkalmazásából állott. — A csapat rendelkezik egy kitűnő hordképességű — személyszállításra is alkalmas — kocsifecskendővel, megfelelő vízszállító edényekkel és fogatokkal; — egyenruházata és rangjelzése az orsz. szöv. előírása szerint való. — A legénység rendes éjjeli őrszolgálatot is tart, s az önkéntes tüzoltó őrtanya helyiségével villamos tűzjelző által van összekötve.

(Gratulálunk a gyártulajdonosoknak a szervezett tüzoltósághoz, s őszinte elismerésünk ama nemes elhatározásért, hogy nemcsak sajátjuk, de az egész város tűzbiztonságára s illetve közös védelmére creálta azt. Szerk.)

— **Az érsekújvári** önkéntes tüzoltó-század egész parancsnoksága állásáról lemondott, oka: hogy 23 tüzoltó

minden ok nélkül (tüntetőleg a parancsnokság ellen) ki akart lépni a testületből; — a lemondás elfogadtatott és a parancsnoksággal ideiglenesen a rendőrkapitány bízott meg.

M. K.\*

— **A fumei tüzoltó-kongresszus** alkalmából **Mócs Zsigmond**, a «Fiume» szerkesztője, díszes emléklapot fog «Fiume» czimmel szerkeszteni és kiadni. Az emléklapban **József főherczeg**, **Zichy Ágost** gróf fumei kormányzó s a hazai tüzoltó-ügy vezérferfiainak arcképein kívül, számos illusztráció fog megjelenni Fiume és vidékéről. Az emléklap a fumei országos tüzoltó-kongresszus történetén kívül tartalmazni fogja a kongresszuson megjelenő tüzoltók névsorát és lakóhelyét, a tüzoltó-ünnepélyek programját, utmutatót Fiuméről s több szépirodalmi becsü dolgozatot. Az emléklap ára 80 kr. Előfizetheti a «Fiume» emléklap kiadóhivatalában Fiume; és az orsz. tüzoltó-szövetség titkáránál Budapest.

— **Begyakorlás.** **A salgótarjáni** önk. tüzoltó-testület begyakorlására a budapesti önk. tüzoltó-testület parancsnoksága **Kálmán Géza** szak. par. szolgálatvezetőt f. é. június hó 4-ikén küldte ki. — **A tolnai** önk. tüzoltó-testület begyakorlására **Dr. Szily Főzsef** I. szivattyu szakasz-parancsnokot, ki július hó 3-án; — **Resiczabányára** pedig **Grossmann Sándor**, I. mászó-szakaszparancsnokot, ki f. é. július 5-ikén kezdi meg az ottani önk. tüzoltó-testület begyakorlását.

— **A m.-óvári önkéntes tüzoltó-egylet** f. hó 22-én választmányi ülést tartott. Parancsnok-helyettes az ülést megnyitván, jelenté, hogy az elmúlt napokban az egyesület több ízben felriasztatott, tényleg azonban csakis a mosonyi és m.-óvári tüzeseteknél lépett tevékenységbe. Kiemeli, hogy a mosonyi tűzvésznel az egyesület példásan viselte magát s ezért köszönetét nyilvánítja; nem hagyhatja azonban érintetlenül azt, hogy a június hó 19-én M.-Óvárrott kitört tűzvész alkalmával az egyesület tagjainak legnagyobb része szabályellenesen járt el, a mennyiben a helyett, hogy fölszerelvényekért a szertárhoz futottak volna, egyenest a tűzhöz siettek s így történt, hogy a tüzoltó-helyiségbe vonult néhány tüzoltó, mások segítségével, alig bírta a fölszerelvényeket a vész színhelyére vontatni. Helyteleníti még azon körülményt is, hogy a rendfentartók osztálya, kiknek kötelessége első sorban a tűzvészhez sietni, egy pár kivételével, éppen nem vonultak ki. Ezek után tárgyalatott a nyári mulatság tartásának kérdése, s tekintve, hogy a nyár folyamán más egyletrészéről több mulatság rendeztetik, ennek megtartása elejtett. A vidéki és helyi tűzvészek alkalmából történő felriasztások gyakorta telréértésekre szolgáltatnak alkalmat, a mennyiben járátlanok, helyi tűznél vidékit avagy megfordítva jeleznek; hogy a bizonytalanságnak eleje vétessék, elhatároz

\* Pár elejtett szóból, választási surlódásokból eredne a dolog, — e tárgyra még visszatérünk. Szerk.

tatott, miszerint jövőre a helyi tűznél a kath. főtemplom tornyában levő harangok félrevertessenek. Több apróbb tárgy elintézése után parancsnok-helyettes az ülést bezárja és a választmányt az e hó 26-án megtartandó háromezredik órségre meghívja.

— **Békés-Szent-Andráson** az ottani előjáróság egy önkéntes tűzoltó-egylet létesítésén fáradozik, nem véve figyelembe sokaknak azon balvéleményét, mintha így a nép nem venne részt a tűzoltásban. Ily eset fordult ugyan elő hazánk némely községében, de ott, hol a nép különben is lusta a tűzoltásra s így a tűzoltósággal igyekezett takargatni saját hibáját; vagy rosszakarat vezetett az oltók iránti ellen-szenvre némelyeket. Szóval egyik ok sem elég arra, hogy B.-Szt.-András lakosságának józan okoskodását megdöntse. A képviselő-testület ezer forintot szavazott meg tűzoltó-szerek beszerzésére s azok kezelési módjának elsajátítására, tűzoltó-egylet alakítására stb., mely összeg elég a fenti célokra.

— **Gyöngyösről** vettük a következő sorokat: Tűzoltó-intézmény szervezése városunkban. Ha idegen ember találja elolvasni ezt a címet, bizony Isten megcsóválja fejét, s azt fogja kérdeni: «Hogy hát még tűzoltó-intézménye sincs Gyöngyösnek, s csak most akarnak még teremteni?» Sajnos, úgy van, s pirulva kell bevallanunk, hogy ez a szép, viruló, 18 ezer lakossal bíró város, mely minden tekintetben oly szépen halad, — még mindig nélküli a tűzoltó-intézmény áldásos voltát.

Nincs pedig tűzoltó-intézményünk mindekkoráig azért mert az ehhez feltétlenül szükséges felszerelések hiányoztak. Olyan primitív, kezdetleges, rozoga tűzoltó-szerekkel pedig, mint a minőkkel mi birunk, tűzoltó-intézményt létesíteni nem lehet. Pénzünk sem volt reá, mert sokoldalú kiadásaink mellett erre nem költöttünk. Azonkívül tudjuk, hogy nálunk a tüzet eloltani nem lehet, mert nincs vízünk, s a mi védelmi módszerünk egyedül a tűz lokalizálására szorítkozik, mely tudvalevőleg a tűz által megtámadott helyiség szomszédos épületeinek leveréséből áll.

Az intéző körök tehát első sorban a tűzoltó-intézménynél is fontosabb kérdéssel, a víz-kérdéssel akartak leszámolni. Artézi kutat kellett először furatni, hogy kellő mennyiségű vizünk legyen, s hogy artézi kutunk még most sincs, annak sem mi vagyunk okai, sem a hatóság, mert a vállalkozó — mint halljuk — feltételeinket nem akarja elfogadni, s a kut furását a még most is folyó alkudozások késleltetik.

A víz hiánya tehát elég ok volt arra, hogy a tűzoltó-intézmény felállítása egy időre elodáztassék.

A városunkban legutóbb előfordult gyakori tüzesetek arra birták városunk derék rendőri hatóságát, hogy egy, a tűzoltáshoz elkerülhetlenül szükséges hydrophor-tűzfecskendőt szerezzen be, s e tervét közölte a biztosító-társulatokkal is, melyek csakhamar bizonyos mennyiségű összeggel járultak a hydrophor beszerzési költségeihez. Ez az összeg azonban még mindig kevés volt: gyűjteni kellett; a közadakozáshoz kellett folyamodni, mely uton szintén szép pénz gyűlt egybe. Végül a múlt hó 18-án tartott «rendőrmajális» betetőzte a közadakozást; a pénz együtt volt, s Nékám Ede rendőrkapitány a múlt hét folyamán Geittner és Rausch czégtől 875 frtért megvásárolta a hydrophor-tűzfecskendőt.

Tűzoltó-szerelvényünk tehát a hydrophorral tetemes előnyt nyervén, most már a rendőrhatalóság első feladatául az annyira ohajtott tűzoltó-intézmény felállítását határozta el. Nem hisszük, hogy legyen városunkban olyan ember, a ki a rendőrhatalóságot ezen nemes törekvésében készséggel ne támogatná, s reméljük, hogy minél többen jelentkeznek önkéntes tűzoltókul.

A kik tehát magukat tűzoltókul felvételni ohajtják, kérjük őket, hogy a rendőrségnél jelentkezzenek. Ne vonja magát ki senki e szent kötelesség alól, a kinek ereje, egészsége engedi, hisz a magunk házuk, vagyonunk, sőt életünk biztonságáért tesszük ezt!...

Ha Pásztó, Hatvan, Heves, Kápolna birnak tűzoltó-

intézményekkel, ha ezek a kicsiny községek ennyire féltik, őrzik vagyonukat, mennyire kell nekünk féltünk; mennyivel több gondot kell nekünk erre a szép városra fordítanunk, különösen ha tekintetbe vesszük a mi régi, miserabilis építkezési modorunkat, ha tekintetbe vesszük, hogy nálunk milyen gyakoriak a tüzesetek.

Megfizethetlen egy jól szervezett tűzoltó-intézmény, s ha szavaink nem hangzanak el a pusztában, s városunk közönsége a rendőrség nemes törekvését támogatni fogja, úgy nemcsak eleget tettünk biztonságunkért, de az utókorra is kiható áldásos intézményt fogunk létesíteni, s hogy ez úgy legyen, s mielőbb elmondhassuk, hogy van tűzoltóságunk: szívünkben ohajtjuk!

Éljen a létesítendő tűzoltó-intézmény! P.

— **Riunione Adriatica di Sicurta** cs k. szab. biztosító-társaság Triesztben. E társulat rendes közgyűlése június hó 2-án tartott meg Triesztben és fontosabb adatait az 1886-iki üzletéről következőkben ismertetjük: I. *Életbiztosítások.* Ez ágazat műveletei folytonosan emelkedő irányban haladnak, a mennyiben az 1886-ban kötött biztosítások 10.250,273 frt tőke és 15,851 frt járadékra, tehát többre, mint bármely megelőző évben rúgtak. A biztosítási állomány 1886 decz. 31-én 41.804,764 frt tőke és 92,086 frt járadék volt, e szerint tehát tiszta emelkedés 4.927,719 frt a biztosított tőkén és 10,849 frt a járadékon. Díjakon bevétel 1.755,956 frt vagyis 160,797 frttal több mint a megelőző évben. Az 1886-iki évben halál és túlélési esetekért 876,737 frt fizettetett ki; ezenkívül 142,184 frt, a december 31-én még liquidálva nem volt halál és túlélési esetekért tartalékba helyeztetett. A díjtartalék 8.155,216 frt, ezen tételnél a múlt év ellenében 707,825 frt emelkedés mutatkozik. II. *Elemi (tűz, szállítvány- és jégkár) biztosítások.* Ez ágazat díjbevétele 7.765,144 frtra rúgott, viszonzbiztosításokért 3.222,195 frt adatott ki. Károkért 1886-ban 5.756,337 frt fizettetett, mely összegből 2,307,011 frt viszontbiztosíték terhére esik. Ezenkívül függőben levő károkért tisztan 207,607 frt helyeztetett tartalékba. A tehermentes díjtartalék tűzbiztosításokért 1.505,080 frt (50 és fél százaléka a saját számlára maradt brutto díj-bevételnek) és szállítványbiztosításokért 14.686 frt. A későbbi lejáratral bíró díjtárca 17,948,145 frtra rug. Az intézet létezése óta károkért összesen kerek 134 millió frt fizettetett ki. A jégbiztosítási üzlet az elmúlt évben tetemes veszteséget hozott, mely részint a létező s a múlt év végéig 550.000 frtra rugó külön jégtartalékból 100,000 frttal és részint a többi ágazatok feleslegéből fedeztetett. Az ez után maradó mérleg-nyeremény 285,093 53, mely összegből alapszabályszerűleg 50.339,714 frt az általános nyeremény tartalékához csatoltatott és az osztalék részvényenként 55 frt. A múlt év december hóban még a tárcában volt 700 db társulati részvény kibocsátása teljesea lebonyolított és a befizetett részvénytőke emelésén kívül 280,000 frttal (700 részvény á 400 frt) a társulatnak 455,981,15 frtot hozott, mely összeg teljesen tartalékba helyeztetett, ugyanis 100,000 forint az életbiztosítási ágazat külön nyeremény-tartalékához és 353,981 frt 15 kr. az általános nyeremény tartalékához csatoltatott. Utóbb jelzett alap ez által meghaladja a társulati alapszabályban meghatározott egy millió forintnyi összeget, mi által jövőre az évi nyereményből, 20 százalék helyett csak 10 százalék fog az általános nyereményalap tartalékához csatoltatni. A részvénytőke jelenleg négy millió frt, 1.600,000 készpénz-befizetéssel. A társulat tartaléka 1886-ban 1.049,000 frt 41 kr-ra emelkedtek és összesen 10.865,164 frtra rugnak, melyek, következőleg vannak összeállítva: az életbiztosító ágazat tiszta díjtartaléka 7.257,831 frt, a tűzbiztosítási ágazat díjtartaléka 1.505, frt, — a szállítványbiztosítás netto díjtartaléka 14,686,937 frt, — a jégbiztosítás külön tartaléka 440,000 frt, az A) mérleg ártolyam-ingadozások tartalék 186,937 frt, — a B) mérleg árfolyam-ingadozások tartalék 161,626 frt, az életbiztosítási ágazat külön nyereménytartaléka 250,000 frt és az általános nyereménytartalék 1.039,502 forint.



## V e g y e s.

△ **Kempelen Imre** a mohai „Ágnes-forrás“ tűzoltó-csapat főparancsnoka s a székes-fehérvári önk. tűzoltó-testület elnöke, ismét újabb jelét adta ügybuzgósága és nemes áldozatkészségének, midőn a *«Fehér vármegyei és Székesfehérvár városi önk. tűzoltó-egyletek összes alapító, pártoló és működő tagjainak nevsora 1887»* címmel 52 oldalra terjedő munkát adott ki saját költségén, a kiadói címet — a nála már megszokott szerénységgel, — a mohai «Ágnes-forrás» tűzoltócsapat parancsnokságának vindikálva. A műből, — mely közel 2000 nevet tartalmaz, kivethető, miszerint Fehér megyében ma már 18 szervezett tűzoltó-testület van működésben, sőt ha a mindenesetre figyelemreméltó egy főbb parancsnokság alá tartozó tűzoltó-osztályokat tekintjük, ugyaz-alsuthihoz tartozó 3 pusztai raj- és mohaihoz tartozó önk. t. o. osztálylyal együtt 24 activ testület van, mihez csak gratulálhatunk.

△ **A mosonyi tüzkárosultak** javára e hó 21-én a mosonyi «Fehér ló» vendéglő termeiben megtartott, séta-hangverseny és bazárral egybekötött táncszertély a jótékony-czélnek 192 frt 68 krt jövedelmezett, mely szép eredmény a nem éppen nagy számban megjelent résztvevők áldozatkészségének, de főleg az elárusító bájos hölgyeknek érdeme, kik a szegény tüzkárosultak érdekét felkarolva czikkeik elárusítása körül ellent nem állható ügybuzgalmat fejtettek ki. Támogatta továbbá az estély sikerét Kühne Ede helybeli gépgyáros úr a diszes bazárbódék felállítása által és annak kedves neje, ki a cukrázdát pezsgővel és süteménnyel dúsan felszerelte, úgyszinte azok, kik a kisorsolandó tárgyakal, valamint gazdag virágajándékokkal járultak a jövedelem szaporításához. Mint elárusítók szerepeltek a cukrárszűzében Lachsné, Kühne és Kneip, a virágáruháiban Cziráky és Barth, a szivaráruháiban Pittner és Markovics, a sorsjegyarúháiban Modrovich és Csóka kisasszonyok. Az estély, — melyet fesztelen kedélyesség jellegett — minden tekintetben sikerültnek mondható. A táncz 11 órakor kezdődött és virradtig tartott! Felülfizetéseket teljesítettek: Wabrosch János 20 frt, Rohrer Ferencz 15 frt, Balás Árpád 10 frt, Kühne Ede 6 frt; Pataky Fábán, Gladitsch Károly, Drucker Henrik ki-ki 5 frt, Antoni Gusztáv, 4 frt. Pittner I., Markovicsné, Lacks Emil 3 frt; dr. Reiter János, Bókay Lajos, Wertheimer Henrik ki-ki 2 frt; Csókáné, Modrovichné, Cziráky, Zechmeister Ferencz, Maier gondnok és Gangl Ferencz ki-ki 1 frtot, mely szives közreműködésükért és kegyes adományokért a tüzkárosultak nevében hálás köszönetét fejezi ki.

*A rendezőség.*

△ **A VIII. országos tűzoltó-szövetségi közgyűlés** alkalmából a pozsonyi «Illustrirte Feuerwehr-Zeitung» szerkesztősége külön kiadásban lapját alkalmi disz-lappá alakítja.

**Körrendelet.** 18,240. szám. Magy. királyi belügyminiszter.  
VIII. a.

*Walser Ferencz* budapesti gépgyáros az iránt fordult hozzám, hogy az általa összeállított és az osztrák-magyar szabadalommal ellátott fertőtlenítő szerkocsit a törvényhatóságoknak, városoknak és községeknek, megvételre ajánljam.

Ezen szerkocsit a miniszterium kebeléből és az országos közegészségi tanács részéről kiküldött, valamint egyéb szakértőkből álló szakbizottság által megvizsgáltattam: a bizottság a szerkocsit kitűzött céljának, t. i. a fertőtlenítő eszközésnek — teljesen megfelelőnek találta és nemcsak a cholera, de egyéb ragályos kórok alkalmával is sikeresen alkalmazhatónak véleményezte.

Vonatkozással a múlt 1886. évben 55,109. sz. alatt kiadott rendeletemre, melyben a fertőtlenítés pontos és szigoru keresztülvitelére különös sulyt fektettem, felhívom a törvényhatóság figyelmét azon előnyökre, melyeket a fertőtlenítő szerkocsi az által nyújt, hogy egyrésztől minden fertőző betegség felmerülte alkalmával már eleve kéznél van és másrészt el van látva a legszükségesebb — a leírásban kifejtett alkalmazási mód szerint azonnal igénybe vehető fertőtlenítő segédeszközökkel.

Ezen előnyeinel fogva Budapest főváros a szóban lévő fertőtlenítő szerkocsit szakközegei által külön, még az általam kiküldött bizottság szemléje előtt, megvizsgáltatta és kerületei részére meg is rendelte.

Midőn ezen fertőtlenítő szerkocsiban, a fönnebb említett szakbizottság véleménye alapján, a ragályos betegségek tova terjedésének egyik gátló eszközét lehet tekinteni, felhívom a törvényhatóságot, hogy kitelhetőleg oda hatni igyekezzenek, hogy legalább mindazon községekben, hol orvos lakik, egy ilyen fertőtlenítő szerkocsi, és pedig azon községekben, melyek maguk tartanak orvost, a község által, azon községek részére pedig, hol kórorvos van, azon orvosi körhöz tartozó községek költségén lehetőleg mihamarabb beszeressék.

A fertőtlenítő kocsi gyártója, hozzám legujabban beérkezett ajánlatában, hajlandó az árjegyzésben jelzett árból, (120 frt), egy-egy szerkocsinál 5 frt kedvezményben részesíteni a vásárló községeket az esetben, ha a törvényhatóság egyszerre teszi meg az összes szükséglet megrendelését és a törvényhatóság eszközzi az egyes szerkocsik árának beszedését és egyuttal a pénz beküldését is ő eszközzi.

Kijelenti a gyáros egyuttal azt is, hogy a törvényhatóság útján megrendelt szerkocsik árának beszolgáltatásánál hajlandó ott, hol netalán e költségeknek az előirányzatban még föl nem vétele folytán, a szerkocsi árát a község, illetve községek azonnal kifizetni nem tudnak, félévi varakozást engedni.

Tekintve, hogy a gyáros a fönnebb említett előnyöket csak az esetben hajlandó a megrendelők részére nyújtani, ha a megrendelés közvetlenül a törvényhatóság útján eszközöltetik; figyelmébe ajánlom a törvényhatóságnak, hogy ezen fertőtlenítő szerkocsiknak az orvossal bíró községek részére való beszerzését lehetőleg a megjelölt módon közvetítse.

Budapesten, 1887. évi apr. hó 7-én. Báró Orczy Béla.

△ **Tűzoltó-gyakorlat.** A m.-óvári önkéntes tűzoltó-egylet f. évi május hó-15-én, délután 2 órakor tartotta az idei első gyakorlatát. Fokozott tevékenységgel és buzgalommal fogtak az aránylag csekély számban megjelent működő tagok a teendőkhöz. Gyakorlat tartatott a fecskendőkkel és a szerkocsival, melyek mindegyike nagyon szép ügyességgel vitetett véghez. Ezután a közbejött futóeső miatt pihenő tartatott, mely után kivonult a csapat a vásártéri gyepre s a fej- és testfordulatokban és menetekben gyakorolták magukat, melyeknél már magyar vezényszavak használtattak. Itt dicsérettel jegyzendő meg az a körülmény, hogy Mieszl Lajos főparancsnok, Zechmeister József alparancsnok és Ósbegyí József mászóosztály-parancsnok csapataik előtt szépen részletezve előadták, hogy M.-Óvár Magyarországnak szintén egyik városa lévén, annak tűzoltóitól joggal elvárhatja mindenki, hogy az állam hivatalos nyelvét használja a vezénylésnél, de szükségessé teszi ennek használatát már az is, hogy ha például összejövetelek rendeztetnek az ország bármely részében, — mint legközelebb Fiumében, — az összgyakorlatoknál, diszkivonulásoknál egynyelvű vezénylet mellett minden megjelent tűzoltó ténylegesen résztvehet abban, mi által imponásabban érvényesítheti magát a testület. Végül, miután az általános védkötelezettség, illetőleg a népfelkelési törvény folytán a tűzoltóság legnagyobb része mozgósítás esetén szolgálatot köteles tenni a népfelkelésben is, melynek vezényelve a magyar, azért nagy könnyebbségére fog szolgálni a más anyanyelvű egyének, ha a magyar vezényszavakat már előbb elsajátítja. Ezen indokok alapján szükségesnek látják, sőt erkölcsileg kötelezve érzik magukat, hogy a m.-óvári tűzoltó-egyletnél is behozassék a magyar vezénylet. Erre nyomban meg is tétettek az első kísérletek annak begyakorlására. Minden hízélgéstől menten, a legnagyobb elismeréssel kell szólanunk a jelenvolt működő tagoknak azon buzgalomról és értelmiségéről, melylyel a magyar vezénylést a legnagyobb kedvvel és könnyűséggel elsajátították. Szolgáljon ezen szép haladás a sok még hátralevő tűzoltó-egyleteinknek buzdító például.



## Tüzesetek.

**Eperjes**, 1887, június hó 6-án. A vész napjai, melyek városunkat múlt hó elején meglátogattak, elmulván, kötelességemnek tartom a tek. szerkesztőséget, a f. é. május hó 6-án Eperjesen dühöngött tüzvészről rövid tárgyilagossággal ezennel értesíteni.

A tűz délelőtti 10<sup>1</sup>/<sub>2</sub> órakor az árok-utcái 362. számú földszintes Hortulányi-féle házban ütött ki. Tüzörségünk egy fecskendővel azonnal kivonult. A tűzoltóság vezetői azonban csakhamar felismerték, hogy az eleinte kisebbszerűnek látszó tűz, a fenforgó körülmények között, könnyen végzetessé válhatik. Orkányszerű vihar keletkezett ugyanis a tűz kiütésével csaknem egyidejűleg, elannyira, hogy a fecskendőből teljes erővel kilövelt vizsugar, a mint a csövet elhagyta, porszemnyi permeteggé vált.

Embereink az árok-utcái égő házzal szomszédos tetőre felrohanva, ott a lehető megtették s ezen sorban 2—3 tetőnek gyors leverése által a tüzet lokalizálták, a mennyiben itt csak 6 ház égett le.

Azonban már a következő pillanatban kitűnt, hogy az elemek ereje minden emberi számítást halomra dönt. Tüzoltóinknak ugyszólván még alig volt idejük a tetőket elhagyniok, a midőn a fő-utcán és annak széles terén tul, nagy távolban fellobogott lángok és gomolygó füstfelhők jelezték, hogy a szélvihar az úszkókat szárnyára véve, a várost egy-két perc alatt számos különböző helyen gyújtotta meg. Ilyen körülmények között a tűzoltóság kénytelen volt megoszolni, hogy a veszélyben forgó nagyobb szerű, különösen középületeket, lehetőleg megvédjé. Az árok-utczából ennél fogva a tűzoltóság a fő-utczára rohant, és a mozdonyfecskendőt a fekete sas vendéglő előtti vízmedence mellett, Krayzell Kálmán volt tűzoltó-főparancsnok vezetése alatt, felállítva, a tömlők gyorsan szereltettek és fecskendeztettek a 319., 320. számú épületek; azonban az ugyanazon utczáoldalon fekvő törvényszék átellenében fekvő épületeknek lángba borulása következtében, az állást sietve meg kellett változtatni. A míg a zöm a jelzett módon volt elfoglalva, addig Kyss Géza alparancsnok kisebb csapatral az így veszélyeztetett városházára sietett, a hol az összes rendőroket is igénybe véve, a magas tetőt leverette, a levéltárt és egyéb helyiségeket biztosította. A levert tető ennél fogva nem éghetett fent, de égett a helyett lent a földön. A másik oldalon a tűz a főjegyzői szoba ablakain hatolt át.

Ekkor borzasztó jelenet állott be, — a szél valóságos tüzesóval borította el az egész várost; a szikrák a hova csak estek, azonnal gyújtottak, — sőtét füstfelhő gomolygott az utczákon, ugy, hogy a rémes látvány Herkulanum és Pompei vesztére emlékeztetett. A lángnyelvek a 100 m. széles fő-utczán ugrottak keresztül s a füst és rettentő hőség teljesen lehetetlenné tette a városban való megmaradást. Égett most minden; a hónapokon át uralkodott szárazság annyira fogékonytá tette a tárgyakat a meggyulásra, hogy ablakrákák, kapuk, cseréppel és pléhhel fedett tetők csupán a hőség következtében gyultak meg. Megszűnt ekkor *minden rendszeres működésnek lehetősége* — a lakosság legnagyobb része messzire kimenekült a városból és benuktan és tehetetlenül volt kénytelen nézni, mint pusztul szemeláttára minden. Leirhatatlan volt a pusztulás s ennek képe; emberi erő itt már semmit sem tehetett; egész utczák, a szó szoros értelmében, romba dőltek s hogy a fékevesztett elem munkáját teljesen befejezze, lángba borította még a távol lévő sirkert fejfáit és behatolt a sirtoltokba is, ott a koporsókat sem kímélve meg. Ez így tartott, míg a lángok láthatólag maguk is némileg kifáradtak. Ezalatt megérkezett a derék sóvári tűzoltóság 40 főnyi létszámban, 1 mozdonyfecskendővel. Derék bajtársaink, Filla, Vrablovich és Fragner parancsnoksága alatt, a rózsa-utczán keresztül behatoltak a magyar-utczába, és ott megtették azt, a mit ember ilyen helyzetben tehet. Rendszeres mentési műveletekre azonban csak a délutáni órákban lehetett gondolni, a mikor megérkezett a katonaság a menetgyakorlatról. Kyss Géza városi főjegyző indítványára: a tűzoltóság parancsnokaiból, a megyei alispán, a városi polgármester, Pulszky Géza tűzoltósági véd-

nök, s a parancsnokló ezredesből egy bizottság alakult, mely a mentés tervét megállapította. Kivonult 2 zászlóalj katonaság, mely a tűzoltó-parancsnokság rendelkezésére bocsáttatván, városrészekbe felosztva működni kezdett. Időközben megérkezett a kassai tűzoltóság 22 főnyi létszámban, Korponay és Schwarz vezetése alatt, 2 fecskendővel, továbbá a kis-szebeni tűzoltóság Krausz parancsnoksága alatt, valamint a nagysárosi tűzoltóság 1 fecskendővel. A vízmedenczék és kutak azon időben annyira ki voltak merítve, hogy jó ideig a városban tökéletes vízhiány uralkodott és a vizet hordókban a malom-árokból kellett szállítani. A tűz, habár nem többé azzal a rémitő erővel, a szél által élesztve, folyton pusztított. Mindenekelőtt a középületek, minők a most romokban heverő fényes redout-épület, a kir. törvényszék, Szent-Andrássy-féle palota, Széchényi-kör és Casino helyiségei, a nagyszerű «Stefánia» nőnevelő-intézet, Kollegium, a kir. gymnasium, a protestáns templom és más nagyobb szerű épületek belseje, a hová a lángok behatoltak, képezték az oltás és mentés tárgyait. Este felé még egy zászlóalj érkezett Kassáról, mely szintén azonnal akcióba lépett.

Mindemé számos erő, tervszerű vezetés alatt, egész délutánon és éjen át rendkívüli erőfeszítéssel, szakadatlanul működött. A segítségünkre jött tűzoltóságok csak reggel távoztak, míg az eperjesi tűzoltók, valamint a katonaság, mely másnap újabb segélycsapatokkal szaporodott, még azonkívül is 2 napon és éjen át, szeméit se hunyva be, részint oltással, részint pedig a szükségessé vált bontási művelettel volt elfoglalva.

Ez erőfeszítő, nagy fáradozás volt, melyért a városi közgyűlés osztatlan halálját fejezte ki. Voltak sokan, a kik fáradhatlan kitartás által fényesen kitűntek és ezek között volt derék segédtszűnk, Lillia Zsigmond is. A katonaság közül különösen felemlítendők itt Nemes Róbert és Schüller Frigyes cs. és k. főhadnagyok. Kyss Albert kassai vívómester, egyletűnknek volt tagja, pedig, saját élete veszélyeztetésével, 2 embert huzott ki a lángok közül; az egyik azonban, fájdalom, nyomban meghalt; a mentőt a megyei alispán legfelsőbb elismerés végett felterjesztette, — megjegyzendő, hogy a derék vívómester, mint eperjesi tűzoltó, egy Finta községben volt tüzeset alkalmával, hasonló jelét adá bátorságának. Végül megjegyzem, hogy a hivatalos jelentés szerint a tűzben hét ember vesztette életét és 63 egyén, kik között több tűzoltó van, kisebb-nagyobb sérüléseket szenvedett. A külön földél alatt állott leégett épületek száma 482, leveretett pedig 53 házföldél; a kár meghaladja az egy milliót.

Krayzell Kálmán.

**Budapest**, 1887, május hó 16-án. A Flóra-gyár és torony 1 óra 15 p. délután tüzet jelzett. A tűz a külső soroksári-uton, Berg A. és társa petroleum finomítógyár finomítójában tartány-robbanás következtében támadt, mely csövezetekkel összeköttetésben állott a tőle körülbelül 15 méter távolban lévő, szabadon álló tartányokkal, melyeken keresztül, az 5 tartányba, a finomított petroleum bocsáttatott. A finomítótól a második tartány, hibás elzárás következtében, valószínűleg a kigőzölgő petroleum meggyuladt és ez is felrobbanva, felső földelét fellökte. Oltása nem nagy sikerrel, homokkal történt. A szomszéd tartányok, melyek 1/2 méter távolban voltak tőle, vizsugarakkal való folytonos lehűtés mellett tartattak meg. Ezekből balra, kellő távolban, állott egy másik nagy tartány, mely nem volt annyira veszélyes, tetve, de annál inkább az előbbiekhöz közel levő raktár, mely nagy mennyiségű, hordókban levő petroleumot tartalmazott. Mert ennek kigyuladása a környékben levő lakházakat tetemesen veszélyeztette volna. Az alkalmazottak közül egy munkás tökéletesen megégett, egy súlyosan megsebesült.

Kivonult a központi, a VI., VIII. és IX. ker. őrség. Működött mozdonyunk és még 2 szivattyu a Dunánál 1 kutból, és egy vízfordóból.

A központ, mint utolsó, 10 óra 30 perczkor este bevonult. Résztvett: Német, Révész, Komorner, Jobbágy, Zarda, Sterczko és Groszmann, I. mászó par.

**A párisi Opera Comique leégett!** Ezen hír járta be egész Európát, hogy rögtön kövesse azon még szörnyűbb hír, bennégett allítólag 150 ember is. Ime a Ringszínházi katasztrófa ismétlődése rövid 5 év lefolyása alatt! — S mind ez az emberi gyarlóság, a helyt nem álló, gondatlan, mondhatni könnyelmű alkalmazottak egy csekély ballépése folytán. F. évi május hó 25-én este 8 $\frac{1}{2}$  óra után valamivel, «Mignon» opera előadásának második felvonásában, midőn az egész chorus a színpadon volt, egyszerre csak a magasságból lehull a színpadra néhány szikra. — A figyelmessé vált közönség ijedten felugrik, hogy meneküljön, de a színi személyzet biztatására még egy ideig nyugodtan helyén maradt s csak az óvatosabbak távoznak a nézőtérről. — Azonban mind nagyobb égő tárgyak kezdenek a színpadra hullani, a színi személyzet menekülni kénytelen s most már a közönség is neki iramodik a kijáratoknak. A földszinten még csak kijuthatnak, azonban a szűk s a gázlángok eloltása folytán sötét falépcsőkön pillanat alatt oly embergomolyagok keletkeznek, hogy, kivált a nők nagy része, letapostatik s sokan kisebb nagyobb sérülést szenvednek, sőt a nagy s fojtó füstben ott maradnak. — Az emeletek közönségének egy része a 4 ik emeleti nagy balkonra menekül, honnan a tűzoltóság Schmahlel-féle létráin lemenekeülhet, egy részük azonban ijedten innen is leveti magát az utca kövezetére, matraczokra. A színi személyzet egy része a tetőre menekül s onnan szintén létrak segítségével mentetik meg, más része egy föld alatti folyosóba menekül, annak vasajtaja azonban csukva van; ezek egy orvosnak köszönik életüket, ki az ajtót felfeszítette. — Éjfél felé már több holttestre akadtak, mindannyi megfult vagy agyonszorított. A tűzoltóság, mely 4 gőzszivattyúval is működött, csak reggel 3 óra felé lett a tűz ura s minden tekintetben dicséretet érdemel. — A színház maga rendkívül tűzveszélyes volt; összes korridorjai, falépcsői szűk és zig-zugosak voltak; a kijáratok csak részben s nehezen voltak nyithatók; egy befelé nyíló ajtónál 18 hulla hevert megfultva; a vasfüggöny felmondta a szolgálatot, pedig ez megakadályozhatta volna a tűz oly gyors áttérjedését a nézőtérre; valószínű, hogy róla teljesen megfeledeztek. Hogy a füst a nézőteret oly annyira eltöltötte, annak oka abban keresendő, hogy a színpad felett füstnyílások nem voltak. Egyáltalában minden, de minden hiányzott, a mi a bajt kisebbithette volna. A tűzoltóság mentőeszközei hamar ott voltak, s a tololétrákkal, kötelekkel s a horoglétrákkal emeletről-emeletre mászva, igen sokat mentettek meg, de az ugróponyvákat, bár szükséges lett volna, nem alkalmazták a nagyszámu leugrók mentésére. Ime, mit nem tesz a hatóságok és szinigazgatók gondatlansága s a közönségben felébredt önfentartási ösztön által előidézett élethalál-harcz!

**Zágon.** (Háromszék m.) Az ottani önk. tűzoltó-testület, mely életképessége és tevékenységének már több ízben jelét adta, közelebb 2 tüzesetről is küldött be hivatalos jelentést — térrajzzal s a működés leírásával — az orsz. tűzoltó-szövetség elnökségéhez, miket térszűke miatt egész terjedelmükben közölni ugyan módunkban nem áll, — de felemlítendő, hogy f. é. ápril 11-én éjjel 1 $\frac{1}{4}$  órakor 300 kalongya szalma, mely csűrök közelében volt felhalmozva, égett el, — az épületek megvédelmezése nagy erőfeszítésbe került, de a reggel 3 óráig tartó működést e részben siker koronázta. — F. június hó 7-én éjjel 1 $\frac{1}{2}$  órakor házak közt fekvő 3 nagy szalma-kazal gyuladt meg, illetve gyújtott fel s erősen veszélyeztette az épületeket, sikerült a közvetlen közelségben fekvő istállóból a község 2000 frtot érő magmarháit kimenteni s ez által tetemes kártól megóvni.

**M.-Óvártt** június 19-én, délelőtt 11 óra tájban, a főhercegi uradalomhoz tartozó régi vámházépület istállójában ismeretlen módon tűz támadt, mely az óriási erővel dühöngő orkányszerű szélben hogy nagyobb mérveket nem öltött, egyrészt a háznak tágas térsége által való izoláltságának, a szél kedvező irányának és a gyorsan megérkezett tűzoltóságnak köszönhető. — F. hó 23-án délután 3 óra tájban ismét tüzet jeleztek városunkban; a Kálnok felé fekvő es a főhercegi uradalomhoz tartozó magánálló gazdasági épület lett a tűz martaléka. Nagyobb veszély nem forgott fenn.

**Hamburg.** 1842. év óta nem emlékeznek olyan óriási

tűzvészre, minő a f. év május 31-én esti 9 $\frac{1}{4}$  órakor az ottan rakparton s kikötőben dühöngött. — Először egy raktá gyuladt ki a part közvetlen közelében, mely csakhamar átharapódzott a szomszédos raktárakra; — eget verő lángnyelvek emésztették az épületeket s a bennük felhalmozott tárgyakat, s a 19-ik számú raktár előtt horgonyzó «City of Dortmund» nevű nagy tengeri gőzöst is hatalmába ejtette; — óriási erőfeszítéssel működtek a tűzoltók s hajólegénység azon, hogy a közelben álló «Gladiator» nevű gőzhajót megmentse, — sajnos azonban nem sikerült, s a két teljesen indulásra készen felszerelt s árukkal dúsan megrakott hajó a bős elem áldozatává lőn teljesen. — A «Vederation» nevű gőzös is részben elpusztult de sikerült még idejekorán a vész helyéről elvontatni. — E hajókon kívül rendkívül nagy számban mentek tönkre raktárak és árukkal megrakott vasuti waggonok. 1 $\frac{1}{2}$  II órakor a vész tetőpontját érte el. Ekkor már Hamburg összes tűzoltósága valamennyi szereivel működésben volt. 11 órakor 6 hajó-gőzszivattyú, 8 szárazföldi gőzszivattyú s valamennyi kézi szivattyúja a 7., 12., 63., 14. és 11. számú tűzoltó-testületeknek. 1 $\frac{1}{2}$  II órakor a megfeszített működés folytán a vész annyira megfékezve volt, hogy továbbterjedésétől tartani nem kellett. Óriási mennyiségű gyapot, kávé és egyéb kereskedelmi cikk lett a tűz áldozatává. Több tűzoltó kisebb-nagyobb sérüléseket szenvedett. 2 ember a vízbe fult. — A tűz a 19-ik számú raktárban keletkezett, hol a beraktározott gyapot önmagától meggyuladt.

**New-York** ban május 25—26. éjjelén tűz ütött ki a lóvasuti társaság istállóiban, melytől a közel fekvő házak meggyulván, olyan óriási mérvet öltött a vész, hogy az 52., 53. s 54. számú utcák s a 10. és 11. számú körutaknak majdnem összes épületei elpusztultak. Több ember odaveszett. — A lóvasut-társaságnak 1600 drb lova égett meg az istállókkal.

**Színházégés.** Rouens-ban (Franciaország) f. é. június hó 27-én éjjel a Lafayette színház előadás után leégett, emberélet — szerencsére — nem esett áldozatul.

**Chikagóban** a «Packing and Provisio-Company» áru-raktárában június 26-án éjjel tűz ütött ki. Az öt acre területet elfoglaló épületek elpusztultak. Több millió font szalonna és zsir elolvadt. Az Armouz Caming-Company 700 hordó disznóhúst és 600 disznót veszített a tűz által. — Az összes kárt 1 $\frac{1}{4}$  millióra becsülik.

## A „TÜZOLTÓ-KÖZLÖNY“

évfolyamai kemény táblába bekötve, következő árak mellett szerezhetők meg:

I—IV. évf. 1879—1882. évekr. tartalmaz I—25. sz. (2 kötb.)	frt 5.—
V. » 1883. évről — — — — — » I—13. » I » »	2 40
VI. » 1884. » — — — — — » I—12. » I » »	2 40
VII. » 1885. » — — — — — » I—12. » I » »	2 40
VIII. » 1886. » — — — — — » I—12. » I » »	2 60

A nevezett évfolyamok azonban kötetlenül is kaphatók, mely esetben az I—IV. évfolyamoknál 1 frt 20 krral, a többieknél pedig 60 krral kevesebb fizetendő. Az előfizetési pénzek postautalvánnyal az alulírott kiadóhivatalhoz intézendők.

A «Tűzoltó-Közlöny» kiadóhivatala:

Clair István,

a kiadóhivatal vezetője.

Budapest, VIII., ósz-utca 22. sz.,

II. emelet, 26. ajtó.

# A SZIVATTYU

ÉS  
ANNAK KEZELÉSE.

Vezérfonal tűzoltók számára.

131 a szöveg közé nyomott ábrával. Terjedelme 17 iv.

Magába foglalja a szivattyu gépezetének leírását, annak alkalmazását, a vizszerzés és szállítási módjait, a szivattyu gondozását, a tömlők kezelését, a szivattyupróba szabályzatát, a szivattyuk különböző neveinek szerelését az alulirt tűzoltó-testület szabályzata szerint.

A budapesti önk. tűzoltó-testület parancsnokságának megbízásából írta:

**BREUER SZILÁRD,**

a testület II. szivattyus szakaszparancsnoka.

**Ára 1 frt 50 kr.**

Vagy postán bérmentve 1 frt 60 kr.

Kiadó-tulajdonos: A budapesti önk. tűzoltó-testület.

Megrendelések ezen lap kiadóhivatalánál (VIII. ker. Ősz-utca 22. sz., II. em., 26. ajtó, Budapest) eszközölhetők.

# Seltenhofer Frigyes fiai

Sopronban

legmelegebben ajánlják cs. és kir. szab.

tűzoltószér-, szivattyu-, kut- és gépgyárak

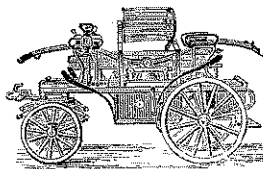

valamint

harang- és ércz-öntödéjükben

készített gyártmányait a t. községeknek s tűzoltó-egyleteknek.

Gyárak hazánknak legrégibb tűzoltószér-gyára.

Alapított 1816-ban.

Minden kiállításon kitüntettetett; nevezetesen: az 1885. évi budapesti országos kiállításon a koronás arany érdemkereszt-, nagy diszoklevél- s nagy kiállítási éremmel. Az 1878. évi párisi világkiállításon a nagy ezüst éremmel. Az 1873. évi bécsi világkiállításon a koronás arany érdemkereszttel és két érdem-éremmel.

Legujabban szabadalmakat nyertek fecskendők-, létrák- és harangokra.

Képes árjegyzék, költségvetés s bármily felvilágosítás ingyen és bérmentve küldetik meg.

## A t. cz. tűzoltó egyleteknek

valamint ezek

t. cz. tiszt-, altiszt- és legénységi tagjainak

becses figyelmébe ajánltatik

# TILLER MÓR és TESTVÉRE

cs. és kir. és a szerb

a „hadi érem-

Budapesten, IV. kerület, Károly-

egyenruha-



kir. udvari szállítóknak

hez" czimzett

körut, a Károly-laktanyában levő

készítő intézete,

hol ugy egyenruhák mint egyenruházati felszerelések, mennyiségre való tekintet nélkül, a haladott kor igényeinek megfelelően, mérték szerint és jutányos árak mellett készítettnek. Megrendelések beérkezésük után azonnal fogantositás alá vétetnek és lehető leggyorsabban elintéztetnek.

ÁRJEGYZÉKEK DIJ- ÉS BÉRMENTESEN ADATNAK.

Sürgöny-czim: TILLER udvari szállító, Budapest.

# TÜZOLTÓ-KÖZLÖNY.

A MAGYAR TÜZOLTÓK SZAKLAPJA.  
MEGJELENIK HAVONKÉNT EGYSZER.

AZ ORSZ. TÜZOLTÓSZÖVETSÉG HIVATALOS ÉRTESÍTŐJE.  
A SZÖVETSÉGI TAGEGYLETEKNEK DIJTALANUL MEGKÜLDETIK

FELELŐS SZERKESZTŐ: BÁRÁNY N. ERNŐ.

Be munkatársak: GORECKY ZSIGMOND, KÁLMÁN GÉZA.

A kiadóhivatal vezetője: CLAIR ISTVÁN. Kiadó és laptulajdonos: A BUDAPESTI ÖNKÉNTES TÜZOLTÓ-TESTÜLET.

<p>Szerkesztőség: BUDAPEST IX. Sóház-utca 12. sz. III. em. 12. a. Kiadóhivatal: II. ösz-utca 22. sz., II. em., 26. ajtó.</p>	<p>ELŐFIZETESI ÁR: Helyben és vidéken egész évre 2 fnt 40 kr., félévre 1 fnt 20 kr. — Az orsz. tűzoltó- szövetség kötelekibe tartozó egyletek tag- jainak egész évre 1 fnt. 20 kr. A közlemények és fizetések bérmentesítendők.</p>	<p>MEGRENDELHETŐ a kiadó-hivatalnál. — Pénzküldemények és reklamatiók a kiadóhivatalhoz czimzendők.</p>	<p>HIRDETÉSEK a kiadóhivatal által legjutányosabb árak mellét vétetnek fel.</p>
--	---	---	---

**Tartalom:** A VIII. orsz. t. o. közgyűlés napirendje. — A Fiumében aug. 18-án tartandó közp. választm. ülés napirendje. — *Hivatalos rész.* — *Általános rész.* — Tudnivalók a fumei VIII. orsz. tűzoltó közgyűlés alkalmából. — *Egyleti élet.* Budapest főváros hivatásos tűzoltóságának június havi jelentése. — A győri önk. tűzoltó-egylet évi közgyűlése. — A váci önk. tűzoltó-egylet közgyűlése. *Törvény- és rendeletár.* — *Országos tűzoltó nagygyűlés.* — *Hírek.* — *Vegyes.* — *Tűzesetek.* — *Hírdetések.*

## A magyar országos tűzoltó-szövetség

1887. aug. hó 19-én d. e. 8 órakor

Fiumében tartandó VIII-dik rendes közgyűlésének

### Napirendje.

1. Elnöki megnyitó beszéd.
2. Jegyzők, jegyzőkönyvhitelesítő (5 tagu) és szavazatszedő (3 tagu) bizottság választása.
3. Igazoló-bizottság jelentése.
4. A központi választmány jelentése a szövetség 1884.-1887. évi működéséről.
5. A számvizsgáló-bizottság jelentése a VII. és VIII. közgyűlés közötti időszakról.
6. Költségvetési előirányzat a IX. közgyűlésig terjedő időszakra
7. A módosított alapszabályok előterjesztése elfogadás végett.
8. A központi választmány jelentése a tüzendészeti s a biztosító-intézetek megadóztatásáról törvényjavaslatok állásáról.
9. Az elnökség jelentése a szolgálati érmek tárgyában.
10. A központi titkár jelentése a statisztikai ki-mutatás ügyében.
11. A budapesti önkéntes tűzoltó-testület inditványa az egységes «rangjelzés módosítása» tárgyában.
12. Rösch Frigyes soproni önk. tűzoltó-főparancsnok inditványa «országos tűzoltói segélyalap» létesítése iránt a közp. választmány által részben módosított alapszabály-tervezettel. — Kapcsolatban ezzel Reményi Samu somogy-csurgói önk. tűzoltó főparancsnok inditványa a «tűzoltói nyugdíjalap» létesítése iránt.
13. Somogy-csurgói önk. tűzoltó-testület inditványa, mely szerint mondja ki a VIII. orsz. közgyűlés «egy egyetemes tűzoltó-szakkönyv kiadását» és szerkesztésére tüzzön ki pályadíjat.
14. Stolez Adolf nagy-kikindai önk. tűzoltó-pa-

rancsnok inditványai: «fiu-tűzoltóság» és «tűzoltó-parancsnoki szaktanfolyamok» létesítése tárgyában.

15. A ligetfalusi (Pozsony m.) önkéntes tűzoltó-testület inditványa az «országos tűzoltó-szövetség intézményének ujjaszervezése» iránt.

16. Rosenthal H. budapesti egyenruha-szállító kérvénye a közgyűléshez, melyben országos tűzoltói egyenruha-szállítóvá való kineveztetését kéri, s hozzá szállítási ajánlatot és árjegyzéket csatol.

17. A IX. országos tűzoltó szöv. közgyűlés szék-helyének meghatározása.

18. A központi választmány leköszönése.

19. Uj központi választmány és pedig: elnök, al-elnök s 12 választmányi tag választása s a választás eredményének kihirdetése.

Kelt Budapesten, 1887 július hó 26-án.

Follmann Alajos,  
alelnök.

Gorecky Zsigmond,  
titkár.

## A magyar országos tűzoltó-szövetség

központi választmánya

1887. évi augusztus hó 18-dikán, délután 3 órakor Fiumében tartandó ülésének

### Napirendje.

1. Elnöki megnyitó beszéd.
2. A f. é. márczius hó 25-diki választmányi ülés jegyzőkönyvének felfolvasása és hitelesítése.
3. A somogy-csurgói önk. tűzoltó-testület főparancsnokának inditványa: «tűzoltói nyugdíjalap» létesítése iránt.
4. Stolez A nagy-kikindai önk. tűzoltó-parancsnok inditványai «fiu-tűzoltóság» s «tűzoltó-parancsnoki szaktanfolyamok» létesítése tárgyában.
5. A ligetfalusi önk. tűzoltó-testület inditványa az «országos tűzoltó-szövetség intézményének ujjaszervezése iránt»
6. Jelentés a pénztár állásáról s ezzel kapcsolatban a jövő 1888/9-re megállapítandó költségvetés tárgyalása.
7. Számvizsgáló és igazoló-bizottság kiküldése.
8. Előre be nem jelentett inditványok és előterjesztések.

Kelt Budapesten, 1887. július hó 26-án.

Follmann Alajos,  
alelnök.

Gorecky Zsigmond,  
titkár.

## Hivatalos rész.

Ő császári és apostoli királyi **Felsége Iván** község tűzkárosultjainak 1500 frt; *Bessenyő* község tűzkárosultjainak 300 frt; — s a *vlacsai* és *vavrecskői* tűzkárosultak részére egyenkint 300—300 frtnyi segélyösszeget méltóztatott magán pénztárából legkegyelmesebben adományozni.

Ő cs. és kir. fensége **József főherczegné** a *poprádi* tűzkárosultaknak 300 frtnyi segélyt adományozni kegyeskedett.

**Ő Felsége** — hosszas szolgálataik alatt szerzett érdemeik elismeréséül, *Erdélyi László* és *Pataky Endre* Budapest fővárosi tűzoltósági őrparancsnokoknak a koronás ezüst érdemkeresztet, — *Hartil József* csövezetőnek pedig az ezüst érdemkeresztet adományozta.

A *munkácsi*, *Salgótarján községi*, — *zsombolyai*, — *moholi*, *telegyházi*, *beregszászi* és *tállyai* önkéntes tűzoltó testületek az országos tűzoltó-szövetség közvetlen tagjaivá lettek.

A *hetényi* és *komáromfűssi* önk. t. o. testületek alapszabályait a m. kir. belügyi miniszterium megerősítette.

*Kiss Fános* szivattyús, hanyagság és engedetlenség miatt, a *vácsi* önkéntes tűzoltó-egylet kebeléből kizáratott.

### Felhívás.

Daczára a több ízben alkalmazott figyelmeztetés és felhívásnak, még a legtöbb közvetlen fizető és kerületi s megyei tűzoltó-testület hátralékban van a tagsági díjakkal; a közgyűlés előtt még egyszer felszólítatnak tehát azoknak befizetésére, ellenkező esetben ugy a közgyűlési szavazati jogtól, mint az egyéb kedvezményektől okvetlenül elvonatni fognak.

Budapesten, 1887, július 23-án.

**Follmann Alajos**,  
alelnök.

**Gorecky Zsigmond**,  
titkár.

### Tudomásul.

Eddigelé a *budapesti önkéntes*, *budapesti Zellerin gyári önkéntes*, *kolozsvári*, *balassa-gyarmati*, *losonci*, *salgótarjáni*, *egri*, *mohai* «*Ágnes forrás*»-i, *vácsi*, *mármarosszigeti*, *nyiregyházi*, *gölniczsbányai* és *debreczeni* önkéntes tűzoltó-testületek jelentették alulírott szövetségi elnökségnél, miszerint Fiuméba ugy a városnak, mint a podestának, valamint az ottani tűzoltó-testületnek emléktárgyakat s ajándékokat visznek a közgyűlés alkalmából; eme derék példa serkentse a többi igen tisztelt társtűzoltó-testületeket is, hogy bármilyen csekélységgel kedveskedjenek szeretetreméltó házigazdánkknak, Fiumének.

Budapest, 1887, július 24.

**Follmann A.**,  
alelnök.

**Gorecky Zs.**,  
titkár.

## Általános rész.

### Tudnivalók

a fiumei VIII. orsz. tűzoltó-közgyűlés alkalmából.

Hogy azon száz meg száz kérdésre, mely az elnökséghez s titkári hivatalhoz tétetett, — mikre szívesen válaszoltunk is, — újból feleljünk, alábbiakban adjuk felvilágosításainkat és utbaigazításainkat a legminutiosusabb dolgokra kiterjedőleg, mire nézve csak azon őszinte ohajjal élünk, hogy az érdekeltek kellő figyelemre méltatva az előadandókat, a szerint járjanak el s ezeket mintegy szabályok gyanánt tekintsék, mik ha pontról-potra szigoruan be nem tartatnának, a netaláni kellemetlenségeket az illetők tisztán önmaguknak tulajdonítsák. — Áttérve a tárgyra:

### Észrevételek

a *budapesti központi pályaudvarból f. é. aug. 17-kén* (szerdán) *indítandó 3 különvonattal való utazást illetőleg.*

#### I. Jelentkezés.

Az általános utitervben, melyet a m. kir. államvasutak közp. városi menetjegy-irodája a szöv. elnökség contra-signaturájával kiadott és valamennyi tűzoltó-testület részére expedált, jelezve volt a f. é. júl. hó 20-ika, mint végterminus az előirt szabályszerű jelentkezési iv beküldésére. — Be is küldte a résztvenni szándékozó testületek legnagyobb része, még pedig több-kevesebb pontossággal; ez a körülmény azért említettik fel, mert rendkívül nehezítőleg hatott a kezelésre, s másrészt annak értelme szerint kellén

eljárni, lesznek, kiknél talán elégedetlenséget fog okozni, de miután gondolatkitalálók nem vagyunk, írott malaszt után kell hogy induljunk. Pótjelentkezés már csak fontos igazolás mellett fogadtatik el, még pedig a legszűkebb korlátok között. Kivételes kérelmeknek, mint pld. az uti-jegyeknek Bécsen át való érvényesítése, mint kivihetetlen, — eleget nem tehetünk.

#### 2. A jegyek szétküldése.

a) Ugy a külön-vonat menettérti 17 frtos és 11 frtos, mint a velencei kirándulásra szóló 20 frtos jegyeket a m. kir. államvasutak városi menetjegy-irodája küldi szét az illető jelentkezett testületek főparancsnokai vagy megnevezettjei becses czimére utánvét mellett.

b) Az egy csomagban küldendő jegyek mellé egy részletezési iv lesz csatolva, melyben szám és érték szerint felsoroltatnak a II. és III. oszt. vasuti, továbbá 20 frtos velencei és végül az 1 frt 20 kros ebéd és, 25 kros reggelire szóló jegyek, s ez összegeztetik, s midőn a beküldött kimutatás vagy jelentkezési ivvel való összehasonlítás jeléül alulírott szöv. titkár hivatalos pecsét alatt azt signálta, csak akkor fog postára tétetni a levélcsoomag, melynek utánvételezett teljes összege minden aggály nélkül kiváltható, de ki is váltandó.

c) Röviden jelezve lesz az is, hogy a kiindulási állomástól Budapestig vagy a vónal menténi csatlakozási pontig 33 vagy 50%-os mérséklet engedélyezett-e az illető vasut által. A kedvezményes jegy a



külön-vonat jegyének felmutatása mellett váltható, s azt az illető állomás pénztára kiadni köteles.

d) Ugy a vasúti, mint a Velenczébe szóló és egyéb jegyeket azért kell utánvételezni, mert az utazás csak ekként biztosítható, és a rendkívüli kedvezmények csak ez alapon adatnak, de másrészt ellenkező eljárás két-háromszoros munkát adna s a confusióknak vége-hossza nem lenne.

*Megjegyeztetik*: hogy igazolt megbetegedés, netaláni haláleset, s valamely rendkívüli fontosságú és horderejű akadályoztatás esetében részt nem vehető jelentkezettnek a jegyek ára visszatérítettik, még pedig csak az esetben, ha az illető jegy a külön-vonat indulása előtt a budapesti városi menetjegy-irodához czimezve feladatik, egyébként visszakövetelési jog ki nek sem tartatik fenn.

### 3. Indulás.

a) F. évi aug. 17-ikén (szerdán) a m. kir. államasutak központi állomásáról (Kerepesi-ut végén) 3 külön-vonat fog indíttatni Fiuméba, melyen kizárólag csak a bejelentett tűzoltósági tagok utazhatnak. — *Szabadjeggyel eme vonatokon senki részt nem vehet.*

b) Az egyik külön-vonat indul délután 3—4 óra között; ezen utazik az orsz. tűzoltó-szövetség elnöksége és központi választmánya, a végből, hogy néhány órával előbb érkezve, központi választm. ülést tARTHASSON; ezen utaznak továbbá a Budapesten és környékén lakók, valamint a vonal mentén lévők, kik ez iránt felhiva lesznek.

c) A második külön-vonat indul 7 óra 10 perczkor;

d) A harmadik külön-vonat indul esti 10 óra 10 perczkor, ezen utaznak a többi tűzoltó-testületek, kiknek Fiuméba való megérkezésekor lesz csak a tulajdonképeni ünnepélyes fogadtatás.

e) Ugy kell tehát állomási helyéről minden tűzoltó-testületnek indulni, hogy az egyik vagy másik külön-vonathoz csatlakozhassék.

f) A jegyekre gondosan ügyeljen minden egyes utazó, mert annak elvesztése az uti költség újból való megtérítését vonná maga után.

g) Feltétlenül szükséges, hogy minden egyes málnha és uti podgyászon (u. m. táská, kézi-táska, láda stb.) az illető tulajdonos neve felragasztott papírra, vagy fehér vászondarabra felírva legyen, a város megjelölésével, honnét való, ez által a kicserélések s egyéb kellemetlen incidenseknek eleje vétetik, sőt Fiumében is könnyebb lesz az elszállásolást eszközölni. Mindenkinek saját érdekében áll, hogy mennél kevesebb podgyászt hozzon magával kényelem szempontjából.

h) Gondoskodva lesz arról, hogy az egyes kocsiosztályok az időjáráshoz képest utazókkal tultömve ne legyenek, úgy hogy kellő kényelmet élvezhessen mindenki.

### 4. Menetközben.

a) Mindegyik vonathoz lesz felügyelő, illetve rendező beosztva, kihez úgy indulás előtt, mint menetközben felvilágosítás iránt vagy netaláni panaszszal fordulni lehet.

b) A külön vonatok csak nagyobb állomásokon, u. m. Kelenföld, Székesfehérvár, Siófok, Keszthely, Nagy-Kanizsa, Zákány, Zágráb, Károlyváros, — ál-

lanak meg, s ennek folytán csakis a hosszabb tartózkodási helyeken szabad a vonatot tömegesen elhagyva, étterembe vagy néhány percznyi kúntartózkodásra elhagyni.

c) Az utközbeni reggeli és ebéd iránt előjegyzések azért vétettek, mert csak így lehet biztosítani az utazókat arról, hogy annak idejében étkekhez juthatnak, — ellenkező esetben üres konyhára érkeznének.

### 5. Erkezés Fiuméba.

a) A 17-ikén d. u. 3—4 óra közt induló külön-vonat másnap, azaz 18-án (csütörtökön) déltájrt érkezik Fiuméba; a 7 óra után induló körülbelül 1/2 óra körül; az esti 9—10 óra között induló harmadik vonat pedig másnap esti 8 óra tájban, a midőn az ünnepélyes fogadtatás lesz.

b) Erkezés alkalmával minden önkéntes tűzoltó-testület képviselöje (egyenruházottak) sorakozik a majdan kijelölt helyen, meghallgatandó a rövid üdvözlő beszédet, s azután kettős rendekben történik a bevonulás az Adamich-térre, hol az ünnepélyes és hivatalos fogadtatás végbe megy.

### 6. Ismertető jelvény.

Hogy minden esetleges zürzavarnak eleje vétesék, hogy az elszállásolás könnyítve legyen, az uton valamint az együttlét egész ideje alatt az egymás hosszas keresésének eleje vétessek: minden önkéntes tűzoltó-testület részéről megjelent résztvevők — az előző szokáshoz híven — balmellükre tűzött 3 cm. szélességű fehér selyem-ripsszalagra nyomott fekete betűkkel az illető tűzoltó-testület székhelyét tüntetik fel, ilyformán:

**A L C S U T H.**

Holmi aranyozott betűket használni czélszerűtlen, mert míg egyrészt távolabbról nem egy könnyen olvasható, másrészt az aranyozás hamar lepereg, s így felismerhetlenné válnak a betűk.

Eme jelvény az egész közgyűlés és kirándulás tartama alatt mindenütt és mindenkor viselendő, s ugyanazért szükséges, hogy minden egyes több példánnyal lássa el magát.

### 7. Az elszállásolás.

a) Alulírott szöv. elnökség a fumei rendező-bizottságot majdnem minden egyes leiratában figyelmeztette az elszállásolás gondjaira, s ajánlotta főleg a szellős és tágas iskolákat, középületeket s kaszárnyákat e célra berendezni, olykép, hogy az összezsúfolás gondosan kerülve legyen, de másrészt lehetővé tétessék, hogy az együvé tartozók egy csoportban, vagy egymás közelében lehessenek.

b) A magán lakások szűkek lévén, elszállásolásra kevesen ajánlkozhattak, s oda csak nők, s korlátolt számban testületi képviselők lesznek elhelyezve

### 8. Meghatalmazottak igazolása.

Augusztus 18-án, tehát a megérkezés napján délután tartandó központi választmányi ülésből egy igazoló-bizottság küldetik ki, mely egy annak idején előre közzéteendő alkalmas helyen néhány órán át permanens ülést tart; ide kell minden testületi meg-

hatalmazottnak a nevére szabályszerűen kiállított „meghatalmazványt“ vinnie s a bizottságnak átadnia, s ha kitűnik, hogy az illető testületnek tagsági-díj hátraléka nincsen, az illető képviselő igazoltnak mondatik ki; az erről szóló jelentést az igazoló-bizottság a másnap, azaz 19-én (pénteken) tartandó VIII. Közgyűlésnek bemutatja, hol az igazolt képviselők hozzájárulási és szavazati jogukat gyakorolni hivatvák.

#### 9. Beszédok és felköszöntések:

Ugy az ismerkedési estélyen, mint a diszebednél s egyéb alkalmakkor be kell várni míg a hivatalos beszédok vagy felköszöntések (milyenek Ő Felsége és Ő Fenségére stb.) elmondanak, s csak ezután van megengedve egyeseknek saját érzelmeiket tolmácsolni, miről az elnökség még ott is előre informálódó; ez korántsem akar korlátozása lenni a szólásszabadságnak, de örökös akar lenni oly irányban, nehogy politikai vagy nemzetiségi színezetű beszédok visszahatást szüljenek; — nyílt őszinteséggel szólhat minden egyes szónok, csak érzékeny pontokat ne érintsen. A tapintatosság sohasem bizonyult ártalmasnak, ez alkalommal kétszeresen ajánlható, nehogy a provokálás vádjá nehezdedjék reánk.

#### 10. A velencei kirándulás:

Sikerült az elnökségnek a m. kir. államvasutak városi menetjegy-irodája főnökével, *Schwimmer Pál* urral a velencei kirándulást illetőleg a lehető legméltányosabb egyezségekre lépni, s tőle ama ígéretet venni, hogy minden lehető kényelemről s ellátásról gondoskodva lesz.

Azért választottuk az utazásnak ellátással kapcsolatos módját, — mert ez által lehetővé tétetik annak jutányosabb kivitele, — míg ha minden egyes magára volna hagyatva, kétszer annyiból sem tehetné meg.

A részvételi jegyeket pedig azért kell utánvét mellett előre kiváltani, — mert legalább 300-nak kell együtt lenni, hogy a kirándulás ily módozatok közt lehetővé váljék, — s a vállalkozónak pedig minden irányban biztosítékot kell letennie; — veszély különben sem forog fenn, mert személyes garancia van, s ha a kirándulás bármi okból meghiusulna, visszatérítetik a befizetett összeg.

Az indulás Fiuméből külön gyorshajón aug. 22-ikén (hétfőn) reggel 7 órakor történik, — ha valaki az indulásról lekésik, visszatérítésre igényt nem tarthat. Az út körülbelől 10—12 óra hosszát tart, s így a hajón ebéd lesz, — mely már a 20 frtos jegyben bent foglaltatik, — s minthogy 100 személynél többre teríteni kényelemmel nem lehet, — százankint lesz beosztva az ebédelés, — melynél azonban mindenki rendesen kiszolgálva s kielégítve lesz.

Az érkezés Velenczébe d. u. 6 óra tájban történik, hol a város részéről fogadva leszünk, minek végeztével az elszállásolás ejtetik meg, s meghatározott időben közös vacsora.

Tömegesen és egyenruházatban történő utazásunk az olasz consulatusnál bejelentetett, hol azt szívesen vették tudomásul.

A velencei podesta szintén értesítve lett jöveletünkről, s egyuttal hivatalosan megkeresve az iránt, hogy a nyilvános épületek s magán paloták megszem-

lélése után szedni szokott díjak — a kiállítási belépő díj kivételével, — engedtesse nek el.

Velenczébeni tartózkodásunk aug. 23. és 24-ikére terjed, — 24-ikén esti 11 órakor onnét elindulunk és reggelre *Triesztbe* érkezünk, melynek futólagos megtekintése, — nemkülönben *Miramare*-ba való elhajózás is tervbe van véve; — sőt ha általános tetszésre talál, az «Adelsbergi barlang» megtekintése is eszközölhető lesz utközben.

Aug. 22-kén már Fiumében vége az ünnepélyességeknek, és azok, kik tovább tartózkodni vagy Velenczébe utazni nem szándékoznak, visszautazhatnak akár az odautazás vonalán, akár pedig Pragerhofon át.

A velencei kirándulás végeztével, azaz aug. 25-én (csütörtökön) Triesztből vasuton lesz a visszautazás Budapestre.

Minthogy azonban a *meneterti-jegyek 30 napti érvénynyel bírnak*, ha valaki továbbutazni vagy maradni szándékozik, az alkalmat könnyen kihasználhatja.

A vasuton eme terti-jegyekkel bármely személyvonattal lehet visszautazni, sőt a gyors és futárvonatokat is használhatni, ha a különbözet a vasuti pénztárnál ráfizettetik.

### Menetrend.

#### I. külön-vonat.

Budapesti központi pályaudvarról

indul: d. u. 3 óra 47 perczkor.

	érkezés ó. p.	indulás ó. p.
Kelenföld . . . . .	4.11	4.16
Székes-Fehérvár . . . . .	5.56	6.10
Siófok . . . . .	7.19	7.20
Keszthely . . . . .	8.59	9.00
Nagy-Kanizsa . . . . .	10.03	10.41
Zákány . . . . .	11.29	11.41
Zágráb . . . . .	2.21	2.51
Károlyváros . . . . .	4.06	4.12
Fiume . . . . .	10.43 d. e.	

#### II. külön-vonat.

Budapesti központi pályaudvarról

indul: este 7 óra 10 perczkor.

	érkezés ó. p.	indulás ó. p.
Kelenföld . . . . .	7.36	7.42
Székesfehérvár . . . . .	9.42	10.34
Siófok . . . . .	11.59	12.04
Keszthely . . . . .	2.07	2.12
N-Kanizsa . . . . .	3.22	3.32
Zákány . . . . .	4.26	4.36
Zágráb . . . . .	7.22	8.22
Károlyváros . . . . .	9.42	9.52
Fiume . . . . .	5.24 d. u.	

#### III. külön-vonat.

Budapesti központi pályaudvarról

indul: este 10 óra 10 perczkor.

	érkezés ó. p.	indulás ó. p.
Kelenföld . . . . .	10.34	10.40
Székes-Fehérvár . . . . .	12.42	12.52
Siófok . . . . .	2.17	2.22
Keszthely . . . . .	4.22	4.27

	érkezés 6. p.	indulás 6. p.
N.-Kanizsa	5.37	5.55
Zákány	6.49	7.19
Zágráb	10.05	11.05
Károlyváros	12.20	12.30
Fiume	7.50	este.

Mindezeket az igen tisztelt önk. tűzoltó-testületek becses figyelmébe ajánljuk, s kérjük, miszerint eme utasítások és szabályokhoz — az utazás és kirándulás sikere tekintetéből — alkalmazkodni sziveskedjenek

Kelt Budapesten, 1887, július 25-én.

Follmann Alajos,  
alelnök.

Gorecky Zsigmond,  
titkár.

## Egyleti élet.

### Budapest főváros hivatásos tűzoltóságának június havi jelentése.

Az elmúlt június hóban összesen 30 tűzjelzés történt, a melyek közül 9 téves jelzésnek bizonyult. a mennyiben tűz a kivonult tűzoltók által nem találtatott; volt tehát összesen 21 tüzeset, még pedig:

Kerület száma és neve	Tűz minősége										Összesen		
	telő	pince	szemet	petroleum	szoba	fü	gerenda	ruha	kémény	kazal		rakár	istálló
I., Vár, Tabán	1												1
II., Víziváros													0
III., Ó-Buda													0
IV., Belváros					1								1
V., Lipótváros	1	1											2
VI., Terézváros	1				2				3				6
VII., Erzsébetváros		2							1				3
VIII., Józsefváros									2				2
IX., Ferencváros	2		1						1		1		5
X., Kőbánya	1												1
Összesen	6	3	1		3				7		1		21

És még a III. kerületben 1 baleset, melynél a főv. tűzoltóság 3 emberrel 38 perczen át működött.

A 30 jelzés közül nappal, azaz reggel 6 és este 6 óra között volt 11, míg éjjel, azaz este 6 és reggel 6 óra között 19 tüzeset volt.

Ezen jelzések eszközöltettek: 13 esetben magánegyen s rendőr, 11 esetben a toronyőrség. 6 esetben telefon-állomás, 7 esetben tűzjelző-állomás, 1 esetben őrség által, úgy hogy 2 helyről egyszerre 3 esetben, 3 helyről 2 esetben, 4 helyről 1 esetben jeleztetett a tűz, míg 2 esetben egyáltalában nem jeleztetett a tűzoltóságnak.

Ezen jelzésekre kivonult összesen 44 őrség, a mennyiben egyszerre kivonult 3, 4 őrség 1—1 esetben, 2 őrség 3 esetben, 5 őrség 2 esetben, míg 2 esetben egyáltalában nem vonult ki őrség, a kivonulás történt 28 esetben 339 emberrel és 21 esetben 70 szerrel. Azonban tényleges működésben összesen csak 24 őrség állott, a mennyiben egyszerre működött 3 őrség 2 esetben, 2 őrség 4 esetben, míg 5 esetben a tűz a lakók által oltatott el. E szerint működött összesen 16 esetben 177 ember, 10 esetben 38 szerrel. Őrségek szerint következőképen oszlik meg:

Őrség neve	Kivonult esetben	Működött esetben
I. kerületi	1	1
II. kerületi	0	0
III. kerületi	1	0
IV. kerületi	8	3
V. kerületi	3	1
VI. kerületi	12	6
VIII. kerületi	6	4
IX. kerületi	8	6
X. kerületi	0	0
Önkéntes test.	3	2
Elevatori	1	0
Zellerin-gyári	1	1
Őrségek száma	44	24

A működési időtartam 1 órán aluli 11 esetben, 1—2 óra közötti 6 esetben, 2—3 óra közötti 4 esetben; az összes működési időtartam 21 esetben 23 óra 25 perc, vagyis egy esetre 66'9 perc, egy emberre pedig 7'8 perc esik.

Ezen oltási munkálatok alkalmával 8 esetben alkalmaztatott 20 sugár s pedig 1 sugár 4 esetben, 2, 4 sugár 1—1 esetben, 5 sugár 2 esetben; a tűz oltásánál szereltetett továbbá 4 esetben 5 szivattyu, s használtatott puttony fecskendő 1 esetben, veder 6 esetben, homok 2 esetben. — Vizszerzési forrásul szolgált: direct a vízvezeték 5 eset-

ben, folyóvíz 1, kut 0, vízfordó-kocsi 3 esetben.

Ezen működések alatt tartalékban, illetve készenlétben állott 3 őrség 3 esetben s pedig az I-ső, IV-ik és V-ik 1—1 esetben; a tüzhelyen tűzór hagyása szükségessé vált 2 esetben 2 tűzoltóval, kik összesen 1 óra 15 percet töltöttek a tüzhelyen annak szemmel tartására s felügyeletére.

A tüzesetek oka gyanánt valószínűség szerint megállapítható: a kémény tisztátalansága 5, gondatlanság 4, vigyázatlanság 4, erős fűtés 2, gyújtogatás 2 és öngyulás 2 esetben, míg 2 esetben még ismeretlen.

A 21 tüzeset közül 9 volt kárral egybekötve. A felek által bevallott kárösszeg épületben 2 esetben 4200 frt; anyagban, áruban 3 esetben 9500 frt; összesen 5 esetben 13700 frt; a tűzvizsgáló-bizottság által megállapított kárösszeg épületben 5 esetben 5930 frt; a biztosítási összeg pedig 5 esetben 64600 frt; 1 fél nem volt biztosítva; a többi adatok még ismeretlenek. Ezen biztosítási összeggel szemben áll az 5 esetben épületben s anyagban felvett maximális kárösszeg 15610 frttal, mely is a biztosítási összegnek 41-ed része. Érdekelve voltak: az «I. magy. ált.», a «Magyar-francia» 2—2 esetben, a «Generali», «Fonciere» 1—1 esetben. Emberben s állatban is esett kár, a mennyiben 1 esetben 3 ember megsérült, 1 ló, 70 csirke és galamb megégett.

Június hóban tűzbiztonság tekintetében haladás mutatkozik, mert ámbár a káresetek száma 1-el nagyobbodott és a tüzesetek száma 7-el apadt, a kárösszeg mégis 12935 frttal lett kisebb.

Az elmúlt hóban a főv. tűzoltó-főparancsnokság részt vett 25 bizottsági eljárásban. Megemlíthető ezek közül a III. kerületben megejtett rendes évi gyári vizsgálat, s azon vizsgálat, mely a párisi színházégés folytán a népszínházban megejtetett. Ugyancsak e hóban kiküldetett a főv. tanács által Scserbovszki főpar. ur Németországba, a toló-létrák tanulmányozása s egynek megrendelése céljából. — N. N.

pékmester a segély-alap javára 5 frtot adományozott, azt 1256 frtra emelvén. Rendkívüli szolgálat teljesített e hónapban is a járványos betegek ágyneműinek elégetése, s a kéményseprők mellett kémények elégetése alkalmával.

E hónapban elintéztetett hivatalból 192 ügyirat, 31 tűznaplószám, úgy hogy a havi ügyforgalom 223 szám. A sürgönyforgalom a következő volt:

Örség	Feladott	Átvett	Összesen
	sürgönyök		
I. kerületi	38	43	81
II. kerületi	48	20	68
III. kerületi	35	47	82
IV. kerületi	167	156	323
V. kerületi	20	31	51
VI. kerületi	37	39	76
VIII. kerületi	48	38	86
IX. kerületi	51	30	81
X. kerületi	10	15	25
Összesen	454	419	873

Tartatott továbbá 15 órséggyakorlat és 20 összgyakorlat (= 35 gyakorlat), összesen  $102\frac{1}{4}$  órán át 1198 emberrel s 34 esetben 178 szerrel, úgy hogy egy gyakorlatra 3 óra és 34 ember, egy emberre pedig 51 percz esik. Ezen gyakorlatokon részt vett: az I. ker. órség 10, a II-ik 6, a III-ik 7, a IV-ik 8, az V-ik 7, a VI-ik 10, a VIII-ik 15, a IX-ik 6, a X-ik 6, a közbárányhídi 2, az elevatori 10, a barakkórházi 1 esetben, összesen 88 órség. Azonkívül volt még egy riadó is a II. ker. órséggel.

A csapat létszáma a hó elején 149 fő volt; a hó folyamán kilépett 8; felvétetett 8, s így a létszám 149 fő. A csapat fegyelmi magaviselete rosszabbult; előfordult ugyanis 3 intés, 13 büntetés, 1 elbocsátás. Az egészségi állapot változott, a mennyiben 8 betegedés s 4 sérülés (gyakorlaton) fordult elő.

**A győri önk. tűzoltó-egylet évi közgyűlése.**  
Derék egyletünk, mely a társadalom különböző egyesületei között a legszebb, de egyuttal a legnehezebb czélt tűzte ki maga elé s azon czél elérésére önfeláldozó, fáradhatatlan lelkesedéssel tör, mult vasárnap tartotta évi közgyűlését.

A tűzoltó-egyletek joggal megkövetelhetik a társadalom minden osztályának osztatlan támogatását.

Mert nem érdemli-e meg tiszteletünket, elismerésünket az a tűzoltó, a ki, midőn mindennapi kenyerének megkeresésén dolgozik, küzd és fárad, munka közben meghallja a vészharang segélyt kérő szavát, felszereléseit magára kapva, futva-fut a vész színhelyére, hol erejét nem kimélve, veszélyt nem ismerve, szeme előtt egyedül embertársa vagyonának, sőt életének biztosítását tartva, titáni harcra kerekedik a bőszen romboló elemmel, mit a játszi könnyelműség, a gondatlanság vagy a szándékos rosszakarat gyujtottak, kárára családoknak, ijedelmére az egész lakosságnak?

Elismerés és tisztelet illeti meg azt az embert, ki mellékcél és utógondolat nélkül, a humanismus erényeitől áthatva, önként áldozza fel nyugalmát, teszi kockára testi épségét, nem ritkán életét!

A győri önkéntes tűzoltó-egylet 203 működő tagot számlál. — Pártolja a város lakosságának nagy része.

A vasárnap, június hó 26-án tartott közgyűlésre igen szép számmal gyűltek egybe a tagok. A közgyűlésen Batthyány Lajos gróf főispán, az egylet elnöke elnökölt.

Batthyány Lajos gróf lelkes éljenzések között lépett a terembe. Elfoglalva az elnöki széket, szívélyesen üdvözölte a szép számmal megjelent tagokat s örömét fejezte ki a fe-

lett, hogy a közgyűlést személyesen vezetheti. Örömének ad kifejezést, mert tudja, hogy mily nagy, humanus érdekek vezetik az egyletet magasztos czélja elérésében s mért tudja van az, hogy a győri önkéntes tűzoltó-egylet az ország rokonegyleteinek elsői között foglal helyet, hogy egyike a legnagyobb és legjobb hírű egyleteknek. Ámbár az egyletnek — fájdalom — gyakran nyílik alkalmja a működésre, de mégis a lefolyt évben nem merültek fel olyan tüzesetek, hol különös erőfeszítés lett volna szükséges, azonban azért volt alkalmuk a tag uraknak képzettségüket, ügyességüket és előhaladásukat dokumentálni. A főérdem a sikeres működésért a főparancsnok első sorban, érdeme a tisztikar tagjainak, kik jelentékeny tényezői, előmozdítói az ügynek, de leginkább érdeme a működő tagoknak, kik sokszor életük kockázatásával s mindig idejük feláldozásával járulnak a humanismus legszebb tényét gyakorolni. Midőn ismételve s kétszeres örömmel üdvözli az egylet tagjait, a közgyűlést megnyitottnak nyilváníja. (Hosszantartó lelkes éljenzés)

Mint hogy Braun József egyleti jegyző hivatalosan akadémizáltatva volt a megjelenésben, Kis Jenő főparancsnoki segédtitst olvasta fel az igazgató-választmány jelentését, mely visszapillantást képez a lefolyt évi működésre.

A jelentésben egyuttal az egylet iránt tanusított jóakaróknak köszönet megszavazása lett javasolva.

Következett a felügyelő-bizottság jelentése az egyleti vagyon- és segélyalapról szóló kimutatásról.

A mult évi maradvány az egylet vagyonában 2604 frt 12 kr volt, mihez pártoló tagsági díjakból befolyt 1023 frt 89 kr, magánadakozásokból 130 frt, jelvényekből 20 frt 50 kr, alapító díjakból 40 frt, kamatokból 71 frt 24 kr. Az összes bevétel 3889 frt 75 kr, mivel 1000 néhány frt kiadás áll szemben.

A munkaképtelenné válható tűzoltók segélyezésére szolgáló alap mult évi maradványa 4896 frt 39 kr, adományokból és Szilveszter-esti mulatságból befolyt 790 frt, kamatokból 190 frt 84 kr. Az összes bevétel 5687 frt 23 kr, miből 90 frt erejéig történt segélyezés.

A közgyűlés a feloivasott jelentéseket elfogadta.

Ezután Hauzer György főparancsnok terjesztette elő jelentését. Tüzeset volt 24, ezek közt 8 kémény, 1 szalma, 1 pincze, 1 padlás, 6 kis, 4 nagy tűz, 1 vidéki tűz és 2 vak láрма. Gyakorlat tartatott 5 osztály, 4 összgyakorlat, 2 menet, 7 ujoncz- és 1 zárgyakorlat, mely utóbbi alkalmával az országos szövetség által megalapított szolgálati érmek 15 éven túl 13 tagnak, 10 éven túl 21 tagnak és 5 éven túli 52 tagnak osztattak ki.

Színházi órség tartatott 67 ízben. Az egylet működő tagjainak összes száma 203. A kilépőket és kizártakat az új tagok számából levonva, 9 tag szaporodás mutatkozik. A szerzetosi állás időközben megüresedvén, erre a főparancsnok Kaute Ferenczet, a helyettes szertárosságra pedig Takáts Istvánt hozza javaslatba.

A közgyűlés úgy a jelentést, mint a javaslatot egyhangulag elfogadta.

Beterjesztett az egyleti szerekről felvett leltár, a mi tudomásul vétetik.

Hauzer György főparancsnok hivatkozva a parancsnokság azon jogára, hogy az egylet iránt kiválóan érdeklődő egyéneket tiszteletbeli tagul ajánlhat ilyenül ajánlja Grivicic Dániel ezredest, ki 50 katonát az egylet rendelkezésére bocsátott kiképzésre s vész idején való alkalmazásra. Ez oly kiváló érdem, mit csekély tehetségünk szerint másképp nem jutalmazhatunk, mint ha Grivicic Dániel ezredes urat tiszteletbeli főparancsnokává az egyletnek választjuk. (Zajos hosszas éljenzés.) A másik férfiú Guttman Lipót dr., ki az egylet tagjait a nap és éj bármely szakában díjtalanul gyógykezeli. Indítványozza őt az egylet tiszteletbeli orvosává megválasztani. (Zajos éljenzés.)

A közgyűlés mindkét indítványt lelkes éljenzések között egyhangulag elfogadta.

A választmány egy tagja elhalálozván, Batthyány Lajos gróf elnök fölveté a kérdést: most kívánja-e a közgyűlés az üresedésbe jött tagságot betölteni, vagy a jövő évi általános választásra halasztja?

A közgyűlés az utóbbit fogadta el.

Kis Jenő indítványozta, hogy Csaby Sándor választmányi tag elhunytá felett a közgyűlés jegyzőkönyvileg adjon fájdalomnak kitejezést, mit a közgyűlés elfogadott.

Batthyány Lajos gróf elnök újlag is megköszönve az egyleti tagoknak szives megjelenésüket, a közgyűlést bezárta.

A jegyzőkönyv hitelesítésére Szilágyi Gáspár és Kautz Gusztáv dr. kérték fel.

Ohajtjuk, hogy az új év, melybe az egylet vasárnap lépett, a múlt évinél kevesebb alkalmat nyújtson tűzoltóinknak a működésre, de ha mégis kiüt a vész, megnyugszunk a derék tűzoltói kar önfeláldozásig menő erejében, melylyel mindig el tudják hártani a nagyobb veszélyt.

**A váci önkéntes tűzoltó-egylet közgyűlése** jul. 3-án tartott meg az összes működő- és több pártolótag részvétele mellett. Krenedits Ferencz főparancsnok a gyűlést megnyitván, felolvasta évi jelentését, mely szerint az egylet hivatásának önzetlen és önfeláldozó működése által teljesen megfelelt. 1886-ban a városban 6 tüzeset fordult elő: nevezetesen: 1 gyárégés, 1 kazaltűz, 3 padlástűz és 1 kéménytűz, melyeknél a sikeres oltás minden nagyobb szerencsétlenségnek elejét vette. A főparancsnoki jelentés elismerőleg emlékezett meg Saxlehner András szalmahüvely-gyáranak tűzoltóságáról, kik, valamint a múltban, ugy a lefolyt évben is, minden jelentékenyebb tüzesetnél megjelenve, sikeres közreműködésükkel az önkéntes tűzoltó-egyletet bajtársilag gyámolítják és ez által a városi közönség háláját kiérdemelték. A közgyűlés ezen nemes közreműködésért Saxlehner Andrásnak köszönetet szavazott, ezt jegyzőkönyvébe iktattatta és Saxlehner András úrral közölni elrendelte. A főparancsnoki jelentés főlemíté, hogy Szemerád Alajos városi tűzoltó, özvegy Szikora Ignáczné napszámosnót a Duna habjából kimentette.

1886-ban tartott 1 tiszti széki-, 6 parancsnoksági- és 1 közgyűlés, továbbá 9 gyakorlat, ezenkívül az egylet esetről-estetre a színházorséget is teljesíté.

Az emeletes házak biztonsága érdekében beszereztetett egy tololétra, mely czéla következő adományok folytak be: a nagymélt. vallás- és közoktatásügyi m. kir. miniszterium 250 frt, Velzer János mászó-alparancsnok 100 frt, a ft. káptalan 30 frt, a takarékpénztár 25 frt, a kereskedelmi és hitelintézet 10 frt, Reiser Henrik 10 frt, az irgalmasrendi-ház 5 frt, Siposs István 5 frt. — Özvegy Hájassy Jánosné pártoló tag az egyletnek 50 forintot hagyományozott, továbbá a váczvidéki népbank 10 frtot, Ihász Lajos szinigazgató pedig egy szineloadás után 3 frt 35 krt adományoztak.

Felolvastattott a számvizsgáló-bizottság jelentése, mely szerint az egyleti pénztár 375 frt 42 kr. maradvánnyal lezáratván, teljesen rendben találtatott és a felmentvény a közgyűlés által Millmann Géza pénztárosnak megadatott.

Kurdy Lajos és Helvér István mászók, továbbá Zsiga Pál szivattyus, több éves működő tagok, kérelmökre kötelezettségöktől felmentettek, Kiss János szivattyus pedig hanyagság és engedetlenség miatt kizárattott.

A Fiumében tartandó országos közgyűlésen az egylet képviselővel dr. Csányi János mászó-osztályparancsnok biztatott meg.

A főparancsnok gyengélkedő egészségi állapota tekintetéből Meiszner Ede szivattyus-osztályparancsnok, helyettes főparancsnokká választatott.

A közgyűlés méltányolva *Walser Ferencz* fecskendő-gyárosnak a hazai tűzoltóság érdekében jeles gyártmányival tett és szerzett elévülhetlen érdemeit, *Walser Ferencz* urat tiszteletbeli fecskendő-mesterének lelkesedéssel választá meg.

A Fiuméban tartandó országos közgyűlésre az egylet legrégebb és legbuzgóbb működő tagjai közül, titkos szavazás mellett, Chrissophory Pál és Tóth Ferencz csövezetőknek fejenként 15 forint segély szavaztatott meg.

Miután a főparancsnoki bejelentést, hogy a városi tűzrendészeti szabályrendelet munkálatban van és legközelebb a képviselő-testületnek beterjesztetik, a közgyűlés helyeslőleg tudomásul vette, a gyűlés bezárattott.

## Törvény- és rendelettár.

**A m. kir. belügyminiszternek 32.706. sz. körrendelete,** tüzesetek alkalmával, a tűz támadásának közvetlen okai iránt felveendő jegyzőkönyvek és az azok alapján kiállítandó úgynevezett «ártatlansági bizonyítványok» ügyében.

Kétségtelen, hogy a tűzkár elleni biztosítás üdvös intézményének minél szélesebb körben való meghonosítása a biztosítás olcsóságától függ.

Minthogy pedig a biztosító-intézetek és társaságok annál alacsonyabb biztosítási tételeket állapíthatnak meg, minél kevésbbé vannak kitéve azon veszélynek, hogy a tűzkár elleni biztosítás egyesek részéről bűnös szándékkal könnyen hozzáférhető jövedelmi forrássá tétethessék: a biztosítási intézmény közérdekű voltánál fogva a közigazgatási hatóságoknak is feladatukban áll, tőlük kitelhetőleg odahatni, hogy a biztosító-intézetek az öngyújtogatások folytán rájuk háramolható károktól lehetőleg megóvassanak.

A mint a törvényhatóság előtt tudva lesz, a biztosító-intézetek és társaságok a kártérítési összegeket rendszerint a hatóság által a károsult részére kiállított úgynevezett «ártatlansági bizonyítványok» bemutatása után fizetik ki; azon jóhiszemű feltevésben, hogy azok az illetők részére csak a tűzvész eredete és oka iránt megejtett alapos és lelkiismeretes vizsgálat alapján szolgáltatóknak ki.

Tekintettel egyrészt a fentebb előadottakra, valamint azon körülményre, hogy az öngyújtogatás következményei által nemcsak maga a biztosítási intézmény, hanem a közérkölciség is nagy sérelmet szenved; másrészt pedig arra, hogy az «ártatlansági bizonyítványok» könnyelmű kiállítása a netaláni gyújtogatóknak méltó megbüntetését is meghiúsíthatja: hivatkozolag az 1870. évi augusztus hó 24-én 3339. szám alatt kibocsátott körrendeletemre, felhívom a törvényhatóságot, hogy a területén levő községi előjárás-gokat szigoruan utasítsa, mikép tüzeseteknél a tűz támadá-

sának közvetlen okai (t. i. gyújtogatás, gondatlanság vagy hanyagság, villámcsapás stb., stb.) iránt jegyzőkönyvek felvétele mellett kellő erélylyel alapos és minél gyorsabb vizsgálatot ejtsenek meg, s csak ezen vizsgálat befejezte után és annak eredményéhez képest állítsák ki az illetők részére az ártatlansági bizonyítványokat; megjegyezvén, hogy meggyekben az ily ártatlansági bizonyítványok hitelesség es ellenőrzés szempontjából minden egyes esetben az illetékes szolgabíró által is láttamozandók.

Kelt Budapesten, 1882. évi augusztus hó 14-én.

A miniszter helyett:

**Prónay József** s. k.,  
államtitkár.

**A m. kir. belügyminiszternek 49 925. sz. körrendelete,** az öngyújtogatásra csábító tulbiztosítások meggátlása tárgyában.

Minthogy több törvényhatóságnak és gazdasági egyletnek részint közvetlenül hozzám, részint a földművelés-, ipar- és kereskedelemügyi miniszter urhoz intézett s a nevezett miniszter ur által velem is közölt felterjesztéséből arról értesültem, hogy országszerte általánosan azon nézet van elterjedve, miszerint az előforduló számos tüzeset onnan keletkezik, mivel a biztosító-társulatok részéről alkalmazott úgynevezett mozgó ügynökök a közönséget minden tőlük kitelhető módon magas biztosítás eszközzésére igyekeznek rávenni, minek folytán igen gyakran tulbiztosítás és ezekből eredőleg öngyújtogatások történnek; minthogy továbbá a kereskedelmi törvény 470. §-a értelmében a biztosítási összeg a biztosítás tárgyának teljes értékét meg nem haladhatja, sőt ha a tulbiztosítás bebizonyíthatólag rosszhiszeműleg történt, az egész biztosítás érvénytelen, — az idézett törvény 478. §-a szerint pedig a biztosított tárgy teljes megsemmisülése esetében kártérítés fejében egyedül a biztosítási összeg



fizettetik ki, (mely összeg azonban nem lehet nagyobb, mint a tárgy értéke a megsemmisítés idejekor), de részbeni megsemmisítés esetén ezen kártérítésnek is csak azon arányban van helye, a melyben a biztosítási összeg a tárgyak összértékéhez áll: az ugynevezett ártatlansági bizonyítványok kiállítására tárgyában folyó évi augusztus hó 14-én 32,706. szám alatt kibocsátott rendeletem kapcsán felhívom a törvényha-

tóságot, hogy a vidéki közönséget a túlbiztosításnak ugy anyagi, mint erkölcsi tekintetben káros következményeire figyelmeztesse, s erélyesen hasson oda, mikép a biztosítók a házaló ügynökök fentebb jelzett irányu törekvéseit saját érdekükben utasítsák vissza.

Kelt Budapesten, 1882. évi szeptember hó 17-én.

Tisza s. k.

## Az országos tűzoltó nagygyűlés.

Az országos tűzoltó-kongresszus fumei központi bizottsága július hó 2-dikán folytatólagos ülést tartott a kongresszus sikere érdekében. — A bizottság tagjai által kifejtett fevékenység, valamint a közönség körében napról-napra jobban nyilatkozó érdeklődés már eleve is biztosítékul szolgálhat a kongresszus sikerére nézve.

A július 2-án megtartott értekezleten, mely lovag Thierry Frigyes elnökle alatt tartatott meg, a következő bizottsági tagok voltak jelen: Burich E., Carminati Gianbatista, Chiuzzulin A., Deréky Gyula, Dollenz Federico, Dobrovich G., Edelényi Szabó Lajos, Lucich Giuseppe, Maruschig Biagio tűzoltó-parancsnok, Minuch Giovanni, Mócs Zsigmond, dr. Zotti János.

Az ülésnek Thierry Frigyes elnök által történt megnyitása után, dr. Zotti János fölolvasta a megelőző ülés jegyzőkönyvét, mire Carminati a diszitó bizottság elnöke előadja, hogy az ünnepélyességek alatt szükséges díszítéseket, u. m. az Adamich-tér föllobogózását, kivilágítását, a tengeren leendő esti szerenáéhoz szükséges járművek földiszítését Tencich fumei polgár hajlandó 1700 frtért elvállalni. Miután a bizottság által e czélra 1830 frt lett előirányozva, Tencich ajánlata, mely nyereséggel jár, elfogadtatott. Némkülönb magáéva tette a bizottság Oberdorfer Márk fumei kereskedő ajánlatát a kongresszusi érmekre nézve is. Elhatározatott egyszersmind, hogy a kongresszusi emlékérem József főherczeg részére aranyból, gróf Cziráky Béla szövetségi elnök részére pedig ezüstből veressék.

Az ülésen megállapodás történt az egyes tűzoltó-egyletek részére készitendő jelvénytáblákra, valamint az ezeket díszítő szalagokra nézve.

Az ünnepélyrendező-bizottság teendőire a Tóth Lajos által elfogadott programm alapján fognak a szükséges intézkedések megtéetni.

A lakásrendező-bizottság részéről Dobrovich elnök, valamint e bizottság titkára hasonlókép megnyugtató jelentéseket tettek, és e tekintetben egyszersmind elfogadtatott ama indítvány, hogy a város hazafias polgármestere Ciotta János föl fog kéretni egy fölhívás közzétételére, hogy a közönség minél több lakást díjtalanul engedjen át a kongresszusi tagok részére.

A bizottság tagjai, tekintettel a kongresszustól elválasztó rövid határidőre, ezentul lehetőleg gyakran fognak üléseket tartani.

Fölkérjük egyuttal a kongresszusra jelentkezni szándé-

kozókat, hogy a szükséges lépéseket legkésőbb e hó 15-éig megtenni sziveskedjenek, a mennyiben e határidőn túl, a jelentkezések csak kivételes esetekben lesznek figyelembe vehetők.

Az országos tűzoltó-kongresszus érdekében a fumei központi bizottság tagjai július 14-én ülést tartottak. — Az ülésre, mely Thierry Frigyes elnökle alatt tartatott meg, a következők jelentek meg: Hajnal Antal alelnök, Brelich Ernő, Barich Enrico, Burgstaller, Deréky Gyula, dr. Grossich Antal, Klemenz Ede, Lucich József, Marussich Biagio, Mócs Zsigmond, Tóth Lajos, dr. Zotti János.

Az élénk érdeklődés mellett lefolyt ülésen, Thierry elnök előadja, hogy a kongresszusi tagok tiszteletére a színházban rendezendő rövid hangversenyre nézve, illetőleg a színháznak átengedésére nézve meg fogja tenni a szükséges intézkedéseket.

Szőnyegre került ezután a bankett-ügy. A részvételi jegyek 3 frtban állapittattak meg. A helyiségre nézve azonban mindeddig nem történt megállapodás, valószínű azonban, hogy a bankett vagy a «Stella d'oro», vagy a Deák-szálloda kerti helyiségeiben fog megtartatni.

A kongresszus alkalmával rendezendő tengeri kirándulásra nézve elhatározatott, hogy ez ügyben Ciotta polgármester, mint a Lloydtársulat igazgató-tagja kéressék föl a közbenjárásra. Miután a tengeri kirándulásban előreláthatólag egy a kongresszus tagjai, mint a város közönsége köréből is számosan fognak résztvenni, más irányban is fog intézkedés tétetni, hogy a tengeri kirándulásra elég számú hajó álljon rendelkezésre.

Az ünnepélyes istentisztelet, mint az már a mult évben elhatározatott, a Scarpa-téren fog megtartatni, miután azonban az ottani építkezések folytan nagy mennyiségű építési anyag van fölhalmozva, a városi hatóság fog fölkéretni, hogy a térnek kiürítésére annak idején a szükséges intézkedéseket megtegye.

A kongresszusra érkező tagok fogadtatása a pályaudvaron zeneszóval fog történni, miután azonban a vendégek három külön-külön vonaton érkeznek meg, csupán az első és utolsó vonat megérkezésénél lesz ünnepélyes fogadtatás.

Az ülés végén bemutatott még egy csinos kiállítású rajz, melyet a tűzoltó-kongresszus alkalmára Evinger Antal Emléklap gyanánt készített. A bizottság dicsőreleg vette tudomásul a csinos kiállítású rajznak bemutatását, és ezzel az ülés véget ért.

## H i r e k.

— **A nmltgu vallás- és közoktatásügyi m. kir. miniszterium,** a váci önkéntes tűzoltó-egyletnek az ottani kir. siket-némák intézetében kiütött tüzesetek alkalmával tanusított sikeres működését méltányolva, nevezett egylet részére a beszerzendő tololétra költségeire 250 forintot adományozott.

— **A kun-félegyházi önk. tűzoltó-egylet,** fennállásának 15 éves emlékére, Szeltenhofer Frigyes fiai soproni czégnél 16 m. magas tololétrát rendelt meg 250 frt értékben. — A létra mult hó végén megérkezett, még pedig pontosan a kiszabott időre. A próbamászás alkalmával a létra kifogástalannak ítéltetett ugy czélszerűség, mint erős és csinos kiállításáért. Kezelése könnyű, 5 tűzoltónak nem

kell 1 percz a teljes felállításához. A létra egész a felső végéig megmászható és daczára a súlyos víztömegnek, amelylyel a legfelső fokról fecskendezve kell elviselnie, még csak egy vonalnyira sem hajol át. — Az ára, tekintve a kiállítást, csakugyan olcsónak mondható és majdnem hihetetlen. — Nem így vagyunk a szállítással, a mely vasuti költség a létra árának majdnem egy harmadába került, lévén az 68 frt, pedig még hozzá a létra teljesen szétszedve lón feladva költségkímélés szempontjából. — A parancsnokság eleve kérvényt intézett az «osztr.-magyar államvaspálya», továbbá a «magyar kir. államvasutak» és a «Győr-Sopron-Ebenfurti vasutársaság» igazgatóságaihoz kedvezményes szállításért. Az «osztr. államvasut igazgatósága» 50% árkedvezményt

adott, «a m. kir. államvasutak» *elői szempontból* elutasítottak. A «Győr—Ebenfurti» még válasza sem méltatott. — Kérdés már most, hogy ha valamely egyesület egy kissé távolabb helyről kénytelen beszerezni szükségletét, de oly helyről, amelyben bizik, és olcsóbban is adják a szolid árut, mint a központon, a vasutaknak eme viselkedése előnyére fog-e válni *elői szempontból* a hazai tűzoltóságoknak? — Azt hisszük nem; mert a nagy szállítási költség sok egyesület visszaraszta; a drágábbat és nem megfelelőt azért, mert közelebb van, nem veszi meg. Így tehát az ügy szenved. Jó volna ezt a dolgot is tárgyalni.

O. Gy.

— **A gyulafehérvári önkéntes tűzoltó-egylet** kebelében legutóbbi időben történtek úgy látszik további bonyodalmakra szolgáltatnak okot. Nem akarunk ezuttal egyes tényekkel foglalkozni, mivel a képviselő-testület által kiküldött bizottság folytatja a vizsgálatot, mely hivatva leendő a tárgyilagosságot fedderíteni. Időközben a parancsnokság lemondott és a következő hirdetményt tette közé: «A gyulafehérvári önkéntes tűzoltó-egylet 1887. július 17-én d. e. 8 órakor rendkívüli közgyűlést tart az őrtanyán. Tárgysorozat: a parancsnokság lemondása. Mi is az alapszabályok 15. §-a értelmében ezennel közhírré tételik. Az önkéntes tűzoltó-egylet parancsnokságának Gyulafehérvárt 1887. július 7-én tartott üléséből.» — Kívánatos volna városunk polgárainak minél nagyobb számmal belépése a közhasznú egyesületbe, hogy minden erőnkkel odahathassunk, miszerint e közérdekű intézmény megszilárdítassék és fentartassék. Az antagonizmusnak, mely jelenleg az egyes tagok közt s a városi hatósággal szemben létezik, tűnni kell, hogy békés egyetértésben felelhessen meg az egyesület emberbaráti hivatásának!

— **Tűzoltó-ünnepély.** Az uj-arad—zsigmondházi önk. tűzoltó-egylet június hó 29-én Uj-Aradon tűzoltó-ünnepélyt rendezett a következő műsorozattal: 1. Reggeli 7 órakor riadó. 2. Reggeli 9 órakor az aradvárosi vendégek fogadtatása az aradi nagy hídnál. 3. 10 órakor ünnepi istentisztelet és szent beszéd a róm. kath. templomban, Várady Ferencz német-sági plébános-esperes és a magyarországi tűzoltó-szövetség főpapja által. 4. Istentisztelet után felvonulás a templom előtti térre. Itt Ternajgo Caesar főparancsnok a vendég tűzoltó-karokat és a közönséget üdvözli. 5. Az aradi polgári dalkör énekel. 6. Emlékbeszéd Ternajgo Caesar főparancsnok által. 7. Alkalmi költemény. Irta és szavalja Jankay József. 8. A szolgálati érmek ünnepélyes kiosztása az öt és tíz éves önkéntes tűzoltók között. 9. Zárbeszéd. Tartja Ternajgo Caesar, egy-leti főparancsnok. 10. Az aradi polgári dalkör éneke. 11. Diszmenet, melyben az összes tűzoltó-egységek részt vesznek. 12. Diszgyakorlat 4 és fél órakor az uj-arad—zsigmondházi önk. torna tűzoltó-egylet által, a kétemeletes gőzmalom épületén.

— **Tűzoltók ünnepélye.** A szatmári tűzoltók július hó 17-én 4000-ik őrszolgálatuk megünneplése, valamint 14 egyesületi tagnak szolgálati éremmel feldiszipítése alkalmából szép kis ünnepet rendeztek. Az ünnepély szónoka Kiss Gedeon főkapitány s egyleti elnök volt, ki a 4000-ik őrszol-

gálat jelentőségéről, mint az egyesület tartósságát és virágzását hirdető tényről hatásos beszédben szólt, s azután az érmeiket sajátkezűleg tűzte fel. Este a Vigadó termében élénk s kedélyes pohárköszöntőkkel fűszerezett estély tartott, mely a hajnali órákig eltartott.

— **Mohai hírek.** A mohai «Ágnes forrás» tűzoltó-csapat — melynek tevékenységéről és fejlődéséről többször van alkalkalmunk megemlékezni — közelébb tartott parancsnoksági ülésén ismét örvendetes gyarapodásának és ügybuzgalmanak adta tanujelét. Ugyanis ez alkalommal határozatba ment, miszerint ujonnan szervezett csoóri osztálya részére a község közepén s nyílt helyen egy házat fog vásárolni, melyet a szükséges átalakítással őrtanyának és szertárnak fognak használni. A vételi költségek részben az áldozatkészségéről országszerte ismeretes főparancsnok Kempelen Imre, részben a község pénztárának és egyes támogatók adományából már előteremtve is vannak, mely örvendetes eredményben nagy része van az új osztály vezetőjének, Tiringier Mihály alparancsnoknak, ki az osztály előhaladásán már alakulásától fogva dicséretesen buzgálkodik. Ily módon az őrtanya építtetni a csapat keresztési osztályának is, melynek építési anyagát szintén közadakozásból teremtik elő. Az iszkaszt-györgyi osztálynak már áll díszes őrtanyája és szertára, nem különben a mohai törzsé is, melyeket egy városbéli tűzoltó-csapat is megirigyelhet.

Az ülésen lett megalkotva végleg egy szabályrendelet is Csoór község részére, melyet már az ottani képviselő-testület egyhangulag elfogadott, s melylyel az osztály fennállása biztosítottatik olykép, hogy a kik a tűzoltóságot mint működő tagok vagy pártolók nem támogatják, közadók módjára kényszerítve lesznek a fentartáshoz bizonyos kulcs szerint hozzájárulni. Ezen szabályrendeletet különben közelébb ismertetni is fogjuk.

Az ülésen elvileg határozatba ment a szomszédos Inota községben is egy alosztály szervezése, mely technikailag a csoóri osztályhoz fog csatoltatni. Az alosztály létesítéséhez már is tekintélyes összeg gyűlt be, melyhez a községben érdekelve levő bizt. társaságok mindegyike hozzájárult.

Megkereste a csapat parancsnokságát a szintén közeli Kuti községe is, hogy ott is szerveztetvén egy osztály, a mohai anya-egyletbe csatoltassék. E kérelem azonban már nem teljesíthetett, miután több osztály adminisztrálása már nehézségbe ütközött volna, azon kívül nevezett község már más szolgabírói járásban is lévén, közigazgatási nehézség is forog fenn.

Azonban eme kérelem következtében egy buzdító felhívást fog intézni a parancsnokság a vármegye területén levő összes egyesületekhez az iránt, hogy a mennyiben az ő szomszédságukban is vannak kisebb községek, hol önálló egyesületeket alakítani nem lehet, tehát igyekezzenek ők is a mohai «Ágnes forrás» tűzoltó-csapat mintájára ott osztályokat felállítani és azt saját egyesületük kebelébe felvenni és innét kormányozni. — A csapat a fumei ülésre szintén visz emléktárgyat, sőt az ünnepegekhez az üdítő forrás vizéből is 1000 palaczkkal.

## V e g y e s.

△ **A tüzkárok megszüntetéséről s okairól.** Gazdag s virágzó városok romokban hevernek, s romok jelzik azon helyeket, hol még nemrég jólét uralkodott... Eperjes, Nagy-Károly, Toroczkó, Kurtics a lángok áldozata lett, a nemzeti vagyon milliókkal károsodott s ezer meg ezer polgár vagyonától megfosztva, polgártársainak kegyelemkenyerére kénytelen szorulni. — Kiben nem támadt erre azon kérdés: kellett-e ennek így történnie? — Nincs-e módzat arra, hogy ezen bajt, ha nem is teljesen beszüntetni, de legalább szűkebb határok közé szorítani tudjuk?

Mint a tüzek leggyakoribb okait, felhozhatunk vigyázatlanságot, gondatlanságot és rosszakaratot. Rendelkezésünkre állanak az 1884. év statisztikai adatai, melyekből látható, hogy ezen év 8610 tüzesetei közül 971-nek vigyázatlanság, 1623-nak rosszakarat és 229-nek villámcsapás vol-

tak keletkezési okai, míg 5247 esetben az ok nem volt kipuhatolható. A kár összege 11.368,316 frt. Ezen okok megszüntetésére, mint a melyek nagyrészt az emberi jellem-ből folyók, sokat tehet az egyház (vallás) és az iskola... Ha a fogékony gyermekszívbe már korán hintjük a vallásnak magvát, azon vallását, mely embertársainkat szeretni tanít s őt mindenféle bajtól, kártól megóvni int; ha az ifjuságot, rámutatva a vigyázatlanság s rosszakarat iszonyu következményeire, felebarátját szeretni, vigyázatlansággal, meggondoltan s becsületesen cselekedni tanítjuk; egy szóval: fektessünk nagyobb gondot az ifjuság nevelésénél a kedély kiképzésére, fojtsuk el a rosszakaratot, boszu s irigység magjait még csirázás előtt, — és igen sok tűz már alapjában meg lesz akadályozva.

Mindez kisebbitené ugyan a tüzesetek számát, de még

nem teszi teljesen lehetetlenné... Azon kérdés támad: mily módokkal érhetjük el, hogy a nagymérvű tűzkárokat lehetetlenné tegyük? — A tüzek nagy kiterjedésének főbb okozói: az emberi erőn kívül fekvő *szelek, vízhiány, oltószerek hiánya s begyakorolt tűzoltók nem létesése.*

A vízhiány megszüntetésére nehéz tanácsot adni, mert az a községek anyagi erejétől tétetik függővé. A hol lehetséges, legjobban segíthet a bajon egy terjedelmes vízvezeték, de a vele járó nagy költségeket a legtöbb község nem bírja el. De mindenütt megkívánható, hogy az oltásra hivatottak a kutakat, azok mélységét s bőségét teljesen ismerjék, mi szükség esetén nagy előnyt biztosít. A létező vizek, kutak evenként megvizsgálások vizbőségüket illetően s minden elkövetendő, hogy a vízmennyiség nagyságát tisztázzák.

Nagyon sok függ továbbá a község építkezési módjától. Vannak városok, hol egész utcaszorok jóformán egy tető alatt vannak; cserép- vagy pléhtető, éppen úgy tűzfal is még alig ismeretes s hogy ily építkezés a tüzek kiterjedését elősegíti, az úgy hiszem világos. — Itt a megyének szigorúan kell közbelépni. Építkezési szabályzat van ugyan, de megkívánandó és ellenőrizendő tekintet nélkül annak szigorú betartása is. A községek gondja legyen saját érdekében oda hatni, hogy új építkezéseknél vagy átalakításoknál lehetőleg tűzbiztosan építkezzenek.

Épp úgy feladatukká lesz, a társadalommal karöltve, czélszerű oltószerek beszerzése is, mint a melyek a legtöbb helyen hiányzanak.

De mindez együttvéve még nem vezet célhoz, ha a főtenyező, a jól begyakorolt tűzoltóság hiányzik. Valamivel egy évtized előtt kezdett az önkéntes tűzoltóság eszméje megyénkben lábra kapni. Az intézmény előnye tagadhatatlanok, hisz' alapja a felebaráti szeretet. Az által, hogy önkéntesek elvállalták a tűznek leküzdését, a községek anyagilag az alól fölmentvék... Csakhogy vannak ez intézménynek hátrányai is. Első helyen felemlítendő az emberi természet állhatatlanságából folyó elfáradása a tagoknak, mi csakhamar a tűzoltóságot is sirba viszi; tapasztalhattuk azt mindenütt, hogy az önkéntes tűzoltói intézmény hosszabb időre enn nem tartható. Nem akarjuk itt annak okait kutatni, csak a tényt konstatálni; — az önkéntes tűzoltóság már nem él, hanem csak *vegetál*; ez oly tény, melyet tagadni nem lehet. Már most csak az a kérdés: Mi lesz hát ezután? — Hol a viszonyok engedik, a legjobb expediens a fizetett, hivatásos tűzoltóság volna, de az csak nagyobb s gazdagabb városokban lehetséges, mert csak kevés város tudná a költségeket előteremteni ahhoz, hogy egy minimalis, 12 főből álló hivatásos tűzoltóságot fentarthasson.

Nem marad tehát egyéb hatra, mint a *kötelezett tűzoltóság* behozatala. A miniszterium foglalkozik ugyan ezen kérdéssel, de míg ez törvény útján szabályozva lesz, addig még sok év mulhat el, pedig minden egyes nap újabb s újabb veszélyt hozhat. Ez okból a megyék kötelessége oly szabályzat alkotása, mely szerint még a legkisebb községnek is kötelességévé tétetik tűzoltóság alakítása s fentartása. Működő tag mindannyi egy bizonyos korosztályban lévő férfi lakó, míg a fentartási költség az összes lakók által adójuk arányában viselendő. A parancsnok azonban ne a legénység, hanem a község által választassék s nem a közkedveltség volna irányadónak veendő, hanem inkább *szak-képzettsége* s az ezen állás viselésére megkívánt *alkalmatosság*. A fejelem, mint a mely nélkül áldásos működés nem is képzelhető, a legszigorubbant fentartandó s a legénység gyakorlása mindig folytatandó. Ezen begyakorlás s a szerek kezelése megkíván azonban szakismeretet a parancsnok részéről. Ez okból mindenütt, hol az csak részben van meg, szükségessé válik a parancsnoknak a lehetőséget megadni annak elsajátítására, vagyis a község adja neki a költséget arra, hogy ő hosszabb vagy rövidebb tanulmányt végeztesen, legczélszerűbben a mintaszerű fővárosi tűzoltóságnál. Egyesek vagy az összes tagok kiváló tettei erkölcsi, vagy a hol helyén van, anyagi jutalmakban részesítendőek volnának.

igen helyesen figyelte meg s még inkább örömmel fogadjuk azért, mert az ő felszólalása mutatta azt, hogy végre kezdjük belátni a kötelezett tűzoltóság szükségességét. Szepes megyének majdnem minden nagyobb községében van önk. tűzoltóság s ime ezen megye is a kötelezett tűzoltóság behozatala mellett nyilatkozik; mit szóljunk azután a többi megyéről, hol semmi vagy csak kevés van! — Igen helyesen mondja cikkiró, hogy a baj elhárítását hiába várjuk a miniszteriumtól, alszik ott minden, mert hisz' azok, kiktől a dolog függ, úgy látszik magasabb nemzetgazdasági kérdések iránt érzékkel nem bírnak. De még a megyék iránt sem kell bizodalommal viseltetnünk, mert «az alma nem esik messze a fájától» s tudjuk, hogy mily sokáig tart, míg valamit a megyéknel keresztül lehet vinni; ha azonban lehetséges, úgy annál jobb volna, mert egységes eljárás létesülne az egész megyében. Azonban a legtöbbet érhetünk el a községeknél s pedig főleg a bírók, polgármesterek s jegyzők útján, mint a kik a községek ügyeit vezetik s ott döntő befolyással bírnak, nyerjük meg tehát ügyünknek a jegyzői kart! Birjuk őket rá községi szabályzatok alkotására Teplicz stb. község módjára s nem fogunk többé panaszkodhatni!

Ezen szabályzatnak tartalmazni kell a tűzbiztos építkezés szabályait s mindama teendőket részletes körülírást, melyek folytán tűz okozása vagy keletkezése elhárítható vagy ha már kiütött, hogy miképen járjunk el, hogy az nagy mérveket ne ölthessen és még idejekorán jeleztessék, közös erővel eloltathassék. Tartalmaznia kell továbbá utasításokat a víz tartására és szerzésére, valamint tűzoltószereknek beszerzése s gondozása tárgyában; azaz előírandó, hogy hol mélyítendő a kut, vagy hol építtessék vizek, vagy hol legyen az ugynevezett kapitány-víz stb. Irja határozottan elő, hogy mily tűzoltószerek szerzendők be, nehogy némelyek a paragraphust kijátszva, vagy tudatlanságból egy nagyobb méretű fecskendő helyett holmi apró, a czélnak egyáltalában meg nem felelő puttony-fecskendőt szerezzenek be, elpocsékolva a pénzt ilyesmire, mi nagyobb tüznél meg sem felelhet (ez főleg megyei s országos szabályzatba volna felveendő, mert tényleg megtörtént dolog); előírássá továbbá még a mindig készletben tartandó tömlők hossza is. Előírja továbbá a módját a pénzszerzésnek, hogy mindezen dolgok költségei fedezhetőek legyenek s végül a mi fő gondoskodjék rendszeres tűzoltás létesítéséről, azaz tűzoltóság felállításáról. S minthogy tudjuk, hogy az önkéntes egyesületeknél igen sokszor hiányzik az elégséges pártolás s erő, vagy a kellő pénzösszeg vagy végül az iparkodás (vagy mindhárom), ennél fogva egyedüli út az általános tűzoltói kötelezettség behozatala, mert akkor van erő, pénz s szigoru fejelem mellett, az iparkodás is.

Hogy azután ezen tűzoltóságok helyes szervezettel birjanak, arra újból szükségünk van megyei vagy országos szabályrendeletre, mely előírja a szervezkedés részleteit, az osztályok számát s teendőjét (mászók, szivattyusok, rendfentartók), a parancsnokok számát (minél kisebb) arányban a csapat létszámával, a tűzoltói működést főbb vonásaiban, az évenként okvetlenül megtartandó gyakorlatok számát és menetét, a csapatok felülvizsgálásának és ellenőrzésének mikéntjét, az arra hivatottak körülírásával (megyei stb. felügyelők), végül egy általános segélyalap létesítésének mikéntjét és kezelési módozatait.

Hogy a dolog simábban menjen, mindenesetre kívánatos volna, hogy az első lökés a miniszterium vagy a megyétől induljon ki, mert csak így lehet a községeket kivétel nélkül rákényszeríteni, azonban a meggyőződéssel s mint feljebb mondtuk, a jegyzői kar segélyével is igen sokra mehetnénk. Általánoson elterjedt nézet azonban az, hogy: tenni kell valamit bármily uton és módon, hogy a kárhözatos és rettenetes indolenciát, mely ügyünkkel szemben mutatkozik, végre valahára megtörjük!

**Nemo.**

**△ Az első tűzoltó.** Dr. L. Ha hitelt adhatunk Grimarestnek, Molière legrégibb életirói egyikének, alig volt ember, ki inkább szeretne volna magát kiszolgáltatni, a Misanthrope (embergyűlölő) hallhatatlan szerzőjénél. Mint valami nagy urat, mindig másnak kelle őt felöltöztetni, másnak nyakkendője csokrát megkötni.

Eddig a «Szepesi Hírnök» 1887 június 11-ki száma. Örömmel kell konstatálni, hogy a cikkiró viszonyainkat

Szolgái legösmertebbekének élettörténetét csak nem rég irta meg Monval György a Comédie Française tudós levéltárnoka. Adatainkat az ő művéből vesszük.

E szolga Dumouriez Du Perrier Ferencz volt, Molière színtársulatának talán leggyöngébb tagja; de a ki a Provence egyik régi családjából származott. Ezért nevezi őt a nagy író is Provençálnak.

Csak 1686 november 6-án vétetett föl a társulatba, mint negyedrészes osztalékos. 1689 áprilijában már félrészes volt; de egész részessé nem elébb mint 1692 márcz. 1-én lett.

Egészen vége nagyon közönséges vidéki színész, s azonkívül iszákos, korhely, cselszövő s némi tekintetben iparlovag vala — mondja Monval. A színháznál 1705 júliusig volt, s a következő október 19-én onnét teljesen visszavonult. ezer livre nyugdíj kapván. Nevét, mint színészét, ma már alig ösmerné valaki, tehetsége azt nem tartotta volna fenn. Szerencsére azonban Du Perrier mással vitva ki magának nemcsak kortársai, de az egész emberiség elősmertését.

\* \* \*

A szivattyus kutakat már nagyon régen ösmerték, de a nyomó szivattyu feltalálása újabb keletű, a tüzi fecskendőnél pedig Du Perrier alkalmazta azt először. Hogy az ő találmányának nagy fontosságát kellően méltányolhassuk, tudnunk kell, hogy őt megelőzőleg a hordozható fecskendő Franciaországban egészen ismeretlen volt. Ha tűz ütött ki, rendszeren a köművesek, ácsok és a fedelezők kötelessége volt annak eloltása körül szorgoskodni; a kik aztán, támogatva néha más emberektől is, a legtöbbször katonáktól: csákyák, horgok, létrák vagy a legjobb esetben a mi gyermekjatekainkhoz hasonló kézi fecskendők s kézről-kézre adott vizes vedrek segélyével törekedtek a pusztító elemet legyőzni, természetesen majd mindig sikertelenül.

Hanem Du Perrier nem csak első alkalmazta a szivattyus fecskendőt, de ő szervezte az első tűzoltó csapatot is, úgy, hogy bátran állíthatni, hogy ő volt Franciaországnak az első rendszeres tűzoltója, több mint száz évvel előzvéen meg a császárság alatt 1811 szept. 18-án, császári rendelet által felállított katonai tűzoltó-testületet.

Csakugyan 1699 okt. 12-én közhasznu művére királyi szabadalmat is kapott, míg 1716 febr. 23-án pedig ugyan csak királyi kézirat által lón megbizva egész életére a fecskendők felügyeletével, s a tűzoltók főparancsnokának nevezeték ki.

Két évvel később, a Petit-Pont körüli szörnyű tűzvész alkalmával, a melynek lángjai két éjen át, 1718 ápril 27 és 28-án világították meg az éj sötétét, Du Perrier tűzoltói nagy szerepet játszottak. Hálás elismeréssel jegyzi ezt íel az akkori «Mercure», nem győzvéen Du Perriert dicsérni csodálatos találmányaért. Hasonlóképen emlékezik meg róla egy királyi kézirat is, kiemelvén bátorságát és hasznos szolgálatait a nehéz körülmények között. Du Perrier ekkor hatvan-nyolcz éves volt.

A következő évben biztosítani akarván művének fennmaradását, a még csak 14 éves Ferencz Miklós nevű fiát jelölé ki utódjául. Harom év mulva vállalatát újraszervezte és kibővítette. Ekkor 30 szivattyuja volt, mindegyik mellett két örrel. Végre 1723 június 21-én Molière régi szolgája, fél századdal ura után, 73 éves korában meghalt. Utána csakugyan fia lett a főparancsnok.

\* \* \*

Még egy-két szót Du Perrier utódairól.

Kétszer nősülvén meg, 24 fia és 8 leánya, vagyis 32 gyermeke volt. Mindezek közül csak Antal Ferenczet említjük meg. Ez 1708-ban születvén, hadi biztos lón és Patisier Zsófiát vette nőül Chateauneufból, kinek atyja, nagyatyja es testvére is szinte színészek voltak. Du Perriernek ez a fia kitünt mint költő, zenész és színműíró is. Meghalt 1769-ben es három gyermeket hagyott maga után. Két leánya közül Nicola-Charlotte mint apácza Saint Quentinben végzé be életét, a másik meg nőül ment Schoenberg szász báróhoz és vezérőrnagyhoz francia szolgálatban, fia pedig, Károly Ferencz, a ki 1739 január 26. született Cambraiben, senki sem volt más, mint a későbben oly nevezetes Dumouriez tábornok. Csakhogy a jemmapes-i és valmy-i győző, emlékirataiban

ban a viláért sem említi meg csak egy szóval is, hogy mind atyai, mint anyai nagyatyja színész volt.

**Gyulafehérvár, 1887. jul. 11-én.** Azon feladatok közül, melyeket az egyleti élet a különböző emberiségi czélok megvalósítása felé való törekvésben maga elé tűzött: kétségtelenül előkelő helyet foglal el a tűzoltó-egyletek feladata.

Nem czélunk a felett elmélkedni, hogy minő hasznos, sőt nélkülözhetlen a tűzoltói intézmény helyes, czélszerű berendezése, hogy minő áldásos az embertársai és saját vagyónának védelmére szövetkezett polgárok buzgó együttműködése, hogy minő megnyugtató annak tudata, miszerint vagyónunk pusztulását megakadályozni hivatott egyének figyelmes szeme őrködik felettünk: hisz ezek mind oly általánosan ismert és méltatott dolgok, melyeknek igazolása hosszu fejtegetésre nem szorul.

Tizenégy éve mult a napokban, hogy nálunk a tűzoltó-egylet alakult és működését megkezdette s ha e tizenégy éves multa visszatekintünk, lehetetlen nem méltánylólag emlékeznünk meg az önfeláldozó működésről, az élenken kifejlődött testületi szellemről, melyet az egylet fennállása idejéiek egy részében tanusított.

Az egylet alapítója és első főparancsnoka, Kovács Elek buzgalmának sikerült az összes városi értelmiség érdeklődését felkölteni és az egyletbeni tényleges részvétre bírni, sikerült a városi hatóság támogatásának birtokában nemcsak egyes emberbarátok pártfogását, hanem a városi közönség áldozatkészségét felkölteni, úgy, hogy az utóbbi a felemelt kocsmárlási díj egész jövedelmének az egylet céljaira való felajánlásával az egylet vagyoni existenciájának megalapítójává lett.

És az egylet a városi közönség azon jótékonyágát igyekezett is meghálálni. Tette azt a hivatásában való fokozott buzgóságon kívül azzal is, hogy — a mi a köz-czélra szánt összegek elfogadásával járó kötelessége volt, — évi költség-előirányzatait és zárszámadásait évenként a városi közönség elé terjesztette és azok jóváhagyását kérte. És a mi talán a legfontosabb, kifejezésre jött ezen hála abban, hogy az egylet főfeladatául tekintette a városi közönséggel, a városi hatósággal a legodaadóbb egyetértésben járni el minden egyleti ügyében, miután teljes öntudatában volt annak, hogy egyfelől ezek támogatásában birja létfeltételeit s másfelől nincs az emberi társadalomban oly megvalósítandó czél, mely a társadalmi és közigazgatási tényezőktől elszigetelten vagy éppen azok ellenére elérhető lenne.

Sajnos azonban, hogy a nálunk szokásos szalmatüz gyorsan ellángolt, az értelmiség részvétele az egyletben egyre csökkenni kezdett s az ez irányban való hanyatlást a néhai Kovács Elek után működött főparancsnokok megakadályozni nem voltak képesek, míg most már odajutott az egylet, hogy félreismerve helyzetét és hivatását, az egyleti és testületi szellemet, az erkölcsi tényezők hiányában, azzal igyekszik sentartani, hogy magát a városi közönség közvéleményétől nemcsak elszigeteli, hanem azzal egyenes ellen-tétbe helyezkedve, megtagadja még azon kötelességét is, melylyel vagyoni viszonyai ellenőrizhetése szempontjából a hatóságnak tartozik.

Mi a tulajdonképeni oka az egylet azon legújabb időben felmerült incselkedésének, nem kívánjuk kutatói annyit azonban meg kell jegyeznünk, hogy az egylet ezen ter-útra jutásában a parancsnokság vitte a vezérszerepet s annak kell majd viselnie a következményeket a felelősséget is.

Mert, ha eltekintünk is attól, hogy a városi közönség, mely ezeket áldozott az egyletre, mártan megkivánhatja, hogy ennek fejében egy hivatását kellőleg felbuzgó oly egylettel birjon, mely belsőleg kellően fegyverelve legyen, külsőleg pedig a folyton fejlődő több városi köztintézmények között méltó helyet foglaljon el. lehetetlen elzárkóznunk annak elismerése elől, hogy a hatóságot nemcsak a köz-vagyónból fennálló, hanem bármely közczélokot kitűző egylettel szemben az ellenőrzési es közvetlen felügyeleti jog illeti meg egy vagyoni mint belnemzeti ügyében, melyet gyakorlatban hivatva akar tetszik az egyeseknek vagy a magáról megfélemlített egylet vezetőinek, akár nem, és ha ezen egytáttal kötelességet képező felügyelet foganatosítása



körül rendszabályokat kellene igénybe vennie ennek oka, nem a hatóság, hanem azokban lesz keresendő, kik minden elfogadható alap nélkül a dolgokat élükre állították.

Arról az egyről legyen meggyőződve az egylet, hogy úgy a közönség, mint a hatóság a tűzoltói intézmény és maga az egylet iránt a legmelegebb érdeklődéssel viseltetik és sem egyik sem másnak nem célja az ellentétek mesterséges kiélesítése, hanem ellenkezőleg az, hogy az egylet ügyei közmegelegedés szerint vezessenek és fejlődjenek.

Hogy ez történhessék, hogy létrejőjön a tűzoltói intézmény terén is azon egyetértő összműködés a társadalmi

élet többi tényezőivel szemben, mely már magában a siker biztosítékát képezi: főképp városunk polgárságának magartásától függ. Ez e cél elérése az által, ha városunk értelmiségben kiváló polgársága mennél nagyobb számmal lép be az egyletbe és beleviszi egyuttal azon higgadsággal párosult buzgalmat, mely az egyletet nemes hivatásánál fogva megilleti.

Adja Isten, hogy szavunk ne pusztában elhangzó legyen, mert meggyőződésünk szerint egyedül ez képes a közhasznú egyletet újra felvirágoztatni. (Gyulafehérvár-ból.)

## Tüzesetek.

**József főherczeg** ő cs. és kir. ténsege következő táviratot küldte a kp. titkarnak a *bicskei* jul. 22-iki tűzvészről: «Bicskén 12 óra 30 perczkor reggel kigyuladt Freund istállója. Alcsuthi önkéntesek 1 óra 15 perczkor indultak s 2 órakor reggel érkeztek, míg a pusztai raj reggel 4 óra 30 perczkor. Lángban voltak Freund deszka- és gerenda-raktára és Fröhauer összes épületei. A tüzet a bicskei önkéntesek lokalizálták. Kőolaj-pinczét megmentettük s reggel 8 órakor lefujtunk. Az épület és anyag biztosítva volt.

**József főherczeg.**

**Oriási tűzvész** hire érkezik Amerikából. Minnofolls mellett a nagy gabonaszármak, a legnagyobb az éjszak-nyugati államokban, melyben 590 ezer bushel buza volt, leégett. A kár több mint egy millió dollárra rug.

**Poprad.** Jul. 11. délután 3 órakor tűz keletkezett a város északi részén. A borzasztó szélvihar rögtön magasra szította a lángokat s ragadta magával a zsaratóknokot, ezzel szórva szét a veszedelmet mindenfelé. A vihar egész lángoló faszindelyeket röpitett szét, melyek ha éghető anyag közé jutottak, tüstént gyújtottak s új fészkeül szolgáltak a tűznek. Négy óra tájban érkeztek a szomszéd városok tűzoltói, de alig foghattak munkához. Az egész város fulasztó füsttengerben uszott s a sziporka és zsaratóknok-tenger jóformán megakadályozta a benyomulást. Borzasztó hőség uralkodott. Végre a tűzoltók behatoltak s hozzá kezdtek az oltás nehéz munkájához. Hat órára már annyira jutottak, hogy a tüzet a már elfoglalt területre szoritották s továbbterjedését megakadályozták. Negyvenkét ház és százötven melléképület esett martalékul, számos háziállat, ökör, ló bennégett. Hogy a vasut felől álló ház sor teljesen le nem égett, az a tűzoltók igazán önfeláldozó működésének köszönhető, másrészt a cseppel fódott emeletes iskolaépület is gátul szolgált. Ha a tűz ezen is átcapott volna, akkor még husz legértékesebb emeletes ház s a legvirágzóbb üzletek áldozatul estek volna. A tűz, mint mondják, szándékos gyujtogatásból ered. A kár 100,000 forintra tehető.

(**Tűz mindenfelé.**) A mai posta ismét három tüzesetről hozott tudósítást. Az egyik levelet Teésről küldi tudósítónk, leírva benne Csetény veszprémmegyei község egy részének elpusztulását. A tűz tegnapelőtt este kilenczedfél órakor ütött ki Hege Mihály volt községi bíró házában, mialatt az egész család künn volt a földeken. A kocsiszin gyuladt ki s bár egészen csöndes idő volt, a tűz csakhamar bekapott a szomszédos házakba, melyek sűrűn állottak egymás mellett. Nehány óra alatt tizenegy lakóház és három pajta égett el s hajléktalanná lett tizenhárom földműves család. Az eleség egy része már be volt takarítva a pajtákba, a padlások tele voltak takarmánnyal s az istállóknak és ólakban is elégett több háziállat. Az oltás teljességgel lehetetlen volt s a szegény falubeliek csak legszükségesebb holmijukat menthették meg. Azt beszélik, hogy a volt községbíró házat tulajdon felesége gyujtotta fel. Az öreg asszony folyvást hadilábon állt urával és fiaival, mert a házból mindent elhordott három leányának, kik a környéken laknak férjeikkel. A fiuk rossz szemmel nézték anyjuk gazdálkodását s utóbb megverték s elkergették őt a háztól. A mult szombaton visszatért az öreg asszony, de egyik fia megint kezét vetett rá s kiüzte udvarukról. Ugy látszik, hogy akkor főzte ki rettenetes tervét a szegény öreg, a kívül ily kegyet-

lenül bántak saját gyermekei. Tegnapelőtt este, a tűz kiütése előtt, a ház körül látták őt unokái, kik az udvaron játszottak. Ebből sejtik, hogy ő gyujtotta fel a kocsiszint s ha el nem menekül, fia belevetette volna a tűzbe. A csendőrök jelentést tesznek az öreg parasztasszony ellen, ki boszujával tizezer forintnyi kárt okozott a községnek. — Nagy tűzvész pusztított e hónap 18-dikán Sopronmegye egyik legmagyarabb és legvirágzóbb községében, Garthán is. A mezőn dolgozó népet délután három órakor szoritották haza a félrevert harangok. Az ugynevezett vasuti szertámadt a tűz. A szélvész elhordta a sziporkákat a közeli földekre is, a hol az összerakott kékék is meggyuladtak. A kapuvári szolgabíró rögtön ott termett a vész helyén a csendőrökkel s megtette a szükséges intézkedéseket. Jöttek hamarosan a kapuvár-garthai tűzoltók is. Vető István főparancsnok vezetése alatt s férfias elszántsággal keltek harczra a nekiszilajodott elemmel. Ötödfél óra meggátolták a tűz terjedését. De azért elhamvadtt tizenöt ház a hozzájuk tartozó gazdasági épületekkel. A kár meghaladja a 15,000 frtot, de ennek nagyrésze biztosítva volt. Résztvettek a mentésben a veszkenyi, százöldi tűzoltók és mások is a környékről. Nagy kár esett a gyümölcsös kertekben is, melyek legtöbb jövedelmet adtak a község szorgalmas lakosságának. — Szegeden is nagy tűz volt tegnapelőtt este. A csongrádi sugáruton kigyuladt Adok István építőmester hatalmas magtár-épülete, melynek egyik fele gabonával volt tele, másik felében pedig nagy zsiradék-raktár volt. A magtár-épületet nem lehetett megmenteni, az leégett földig, hanem a zsiradékkereskedő füstölő-házát óriási erőfeszítés után sikerült megmenteni, a szomszédos kisebb-nagyobb épületekkel együtt. A magtárból is hordtak ki nagyobb mennyiségű gabonát.

(Bp. H.)

Balajt község lakosságát e hó 11-kén a tűzjelző vészharangja riasztotta föl. A megijedt nép jajveszékelve rohant ki s álomtól mámoros fővel eleinte alig tudott oltáshoz fogni. A szél a tüzet annyira élesztette, hogy csakhamar a falu egyik végétől a másikig hatolt. A pusztító elem martalékává lett majdnem a fél falu, nem számítva a sok melléképületet. Több ház leégett, sokaknak nem maradt egyebük a rajtuk valónál. — Ujlak határában a «zagárdi» pusztá, Eszterházy István gróf tulajdona, összes gazdasági épületeivel, 2 cséplőgép felszereléssel lett a tűz martalékává. Kár 9—10,000 frt. — Emőken Demes Julia vigyázatlansága folytán 8 házat emésztettek föl a lángok. — Nagy-Kéren Gyurkovics István fia, János, mámoros állapotában égő szivarral szalmaboglyába feküdt s az így keletkezett tűz csakhamar 2500 frt értékű épületet pusztított el. — Temesvár környékén is tűz volt. Gyarmatha községben. Senki se volt a faluban, mikor erős szélben a falu végén 4 ház kigyuladt. Ez a 4 ház le is égett, de azután több órai munkával sikerült lokalizálni a tüzet. Több ezer forint a kár, de minden biztosítva volt.

**Mosonyi tűzvész.** Midőn e hó 11-én délelőtti 11 órakor Mosonyban az óriási erővel dühöngött északi szélben felhangzott a tűz vészire, rémület szállotta meg a város lakosságát, s mindenki elérkezettnek hitte a város végszedelmét. A tűz az első szemtanuk kimondása szerint a Duna-utca balsorán, bizonyos Rieni Ferencz házában a nád-fedelén a kémény mellett ütött ki és terjedt ijesztő gyorsasággal lefelé délnek és keletnek. Az orkán oly heves volt,



hogy egész égő náddarabokat hordott magasan messze a levegőben, s alig néhány percze a tűz kiütése után, felgyújtotta a repülő sziporka, a közbeeső erdőnek és széles tömetőnek daczára, a mintegy 2000 lépésnyire a szél irányában volt pajtakat, s a tűz itt is mindig ijesztőbb mérveket öltött. Ekkor a teljes fejetlenség beállott, nem tudták mihez kapjanak. Kétségbeesett jajveszékések, sírás és kéztördelések között sietett a szegény nép csekély kis vagytonkáját menteni. Dicséret és méltó elismerés illeti a mosonyi, m.-óvári és a környékbeli tűzoltóságot, hogy felfogva a fenyegető helyzetet, a legnagyobb sietséggel jelent meg a tűz helyszínén s működött a legnagyobb erőfeszítéssel lankadatlanul. A tűzoltóság ezen megfeszített munkásságának köszönhető csupán, hogy a tűz, daczára a borzasztó orkánnak, lokalizálva lett. Különösen kitüntették magukat a bős elem elleni tusában a m.-óvári, halászi és szolnoki tűzoltó egyletek, kiváltképen tapintatos taktikai elhelyezkedésük és bátor, ügyes, kitarító támadásuk által. De nem mulaszthatjuk el fölemlíteni a sajnosan tapasztalt hiányokat is, melyek a tűzoltók sikeresebb működését nagyban hátráltatták. Hiányzott először is a jelenvolt tűzoltó-egyletek között a szabály- és tervszerű összhangzatos működés, mert hiányzottak az egész oltási műveletet vezetni hivatott főparancsnok dispoziciói, úgy, hogy mindegyik tűzoltó-egylet a saját legjobb belátása szerint foglalt állást és intézte a működését. Továbbá hiányzottak a mosonyi tűzoltóság részéről a vészhely körülzárására kötelezett rendfentartók, valamint a katonaság részéről a szükséges tüzi fegyverkésztség (Feuerpiquet) s ez okozta azt, hogy a színhely megtelt lézengő bámész néptömeggel, kik nemhogy segítségére lettek volna a tűzoltóknak, hanem inkább akadékoskodásuk, lábalatlankodásuk által elfogták a kellő teret és akadályozták a szabad mozgást és működést. És nem akadt hatósági közeg, mely köteleességé-  
 nek megfelelően, a teret tisztítani képes lett volna, mert a szolgálatra kirendelt néhány csendőr elégtelennek bizonyult a rend fentartására és a tér elzárolására. Oh, tűzrendészeti törvény, jöjjön mielőbb a te országlásod!!!... Ezen borzasztó katasztrófában elhamvadt 18 lakóház melléképületeikkel és 18 nagy pajta a benne volt takarmánnyal együtt. A kár nagysága megközelíti a 20 vagy 25000 forintot. És eme súlyos csapás a város legszegényebb részét érte, hol mind csak napszámos és munkás nép lakik. Könnyen elképzelhető tehát a nagy nyomor és inség, mely a fedél nélkül maradtak közt most tanyát ütött.

Borsai.

**Sopron megyében** július hó 19-én két községben is volt nagy tűz. Gyórában 18 lakóház és 47 gazdasági-épület égett el. A kár 14 ezer forintra tehető. Az oltás közben sokan égési sebeket kaptak. — **Vitnyéden** délután fél 3 órakor ütött ki a tűz, mely 3 házat és egy különálló istállót hamvasztott el. A tűz állítólag gyermekek vigyázatlanságából származott. Nagy tűz volt a napokban a témesmegyei Kis-Telepen is. Szaszarath József ottani községi bíró háza gyuladt ki; a nagy szél és szárazság folytán a tűz gyorsan továbbterjedt, úgy, hogy csakhamar nyolcz lakóház és melléképülete állott lángban. A lakosság az aratási munkálatokkal künn a földeken lévén elfoglalva, a község teljesen leégett volna, ha Huba Miksa monostori urad. gazdatiszt mintegy 50 aratóvai a helyszínén meg nem jelen és az oltási munkálatot addig is, míg a lakosság a földekről hazajött, nem teljesíti. A tüzet csak délután 5 órakor sikerült eloltani; a templomot és az iskolát a legnagyobb erőfeszítéssel lehetett megmenteni. A kár hozzávetőleg számítva 6-7000 frt.

**Rommá lett ezer ház.** Bukarestből jelentik: Botusanban mult szerdán délután két órakor a Coliciu negyedben tűz ütött ki. A nagy szél következtében az Ospenia-templom mindjárt lángokban állt. A szikrákat a szél nagy messziségre hordta szét, úgy hogy azt hitték, hogy a tűz gyújtogatásból támadt, mert egyszerre tíz helyen is égett. A vihárszerű szél csak 9 óra tájban kezdett erejéből veszteni. Több városhoz fordultak segélyért, de a tűzoltók csak a késő éjjeli órákban érkezhettek meg s a tüzet a legnagyobb erőmegfeszítés daczára csak reggelre lokalizálhatták. A városban nagy a gyász, nagy a szomorúság. A város északi nyugati része egészen be a város közepéig egyetlen rom-

halmaz. Körülbelül ezer ház, köztük a nagy székesegyház, a zsinagóga stb. lettek a lángok zsákmánya. Tömerdek árú és mezei termény égett el s a kereskedelem, a számos üzlet és raktár elpusztulása következtében, hosszú időre van megbénítva. A kár öt millió frtra rug. A lángok által 15 ember szenvedett súlyos sérülést s néhányan közülök meg is haltak. Odaégett egy szép, fiatal zsidóleány is. A fenyegetett táviróhivatalt gyorsan áthelyezték a vasúti állomásra, mi jó gondolat volt, mert Botusan ez által összeköttetésben maradt az országgal és a szomszédos városok tűzoltóit segélyül lehetett hívni. A leégett házak nagy része román társaságoknál volt biztosítva, minek következtében ezek nagy veszteségeket szenvedtek. Károly király 10,000 frankot küldött magánpénztárából a tüzkárosultaknak. Gachet, a francia ügyvivő, a párisi vig opera legérese által károsultak segélyére alakult bizottság elnökéhez, Cantacuzenohoz levelet intézett, melyben tudtára adta, hogy tekintettel a Botusánt ért katasztrófára, a tervezett segélyről a francziák nevében lemond. A maga részéről egyuttal 200 frankot küldött a botusáni tüzkárosultaknak.

**München.** F. é. május hó 6-án — tehát éppen az eperjesi és nagykarolyi katasztrófák napján — esti 8 órakor tűz ütött ki a müncheni leánynevelőben, mely a benlakók zavara s ijedtsége folytán nagyobb mérvet öltött, mielőtt még a tűzoltóság oda érkezett, — szerencsére azonban emberélet nem esett áldozatul. — A tűz az első emeleten ütött ki, s csakhamar füsttel töltötte meg az egész épületet. — valóságos csoda, hogy a növendékek s tanítónők, valamint a szolgálattelvő személyzet mindannyian megmenekültek. — s hogy ezután a tüzet lokalizálni lehetett.

Ez alkalomból a bajor miniszterium egy körrendeletben utasította az összes kerületi kormányzóságokat a neveldek tűzbiztonsági állapotainak erélyes felülvizsgálatára, — s tüzetesen körvonaloza, mily alakban s körülmények közt engedélyezhető azok létesítése.

**Amerikában,** az Egyesült-Államokban május hó folyamán rémitő erdőégek voltak, melynek emberek, állatok s majorsági telepek estek áldozatul. — *Pensylvániában* is voltak erdőégek.

A

## „TÜZOLTÓ-KÖZLÖNY“

évfolyamai kemény táblába bekötve, következő árak mellett szerezhetők meg:

I—IV. évf. 1879 — 1882. évekr. tartalmaz I—25. sz. (2 kötb.)	frt 5.—
V. » 1883. évről	I—13. » I » » 2.40
VI. » 1884. »	I—12. » I » » 2.40
VII. » 1885. »	I—12. » I » » 2.40
VIII. » 1886. »	I—12. » I » » 2.60

A nevezett évfolyamok azonban kötetlenül is kaphatók, mely esetben az I—IV. évfolyamoknál 1 frt 20 krral, a többieknél pedig 60 krral kevesebb fizetendő. Az előfizetési pénzek postautalvánnyal az alulírott kiadóhivatalhoz intézendők.

A «Tüzoltó-Közlöny» kiadóhivatala:

Clair István,

a kiadóhivatal vezetője.

Budapest, VIII., ősz-utcza 22. sz.,

II. emelet, 26. ajtó.

➔ *A budapesti országos kiállításon kitünő munkáért, kivitelképességért, versenyképességért és nagyban termelésért kitüntetve.* ➔

# GEITNER és RAUSCH

központi üzlet

**Budapest: Andrásy-ut 8-ik szám.**

**Tüzoltószergyár: Budapest, Nádor-utca 46. sz.**

A volt országos központi tűzoltó-iroda tulajdonosai, a magyar kir. belügyminiszterium által 52.971/1873 sz. a. ajánlva.

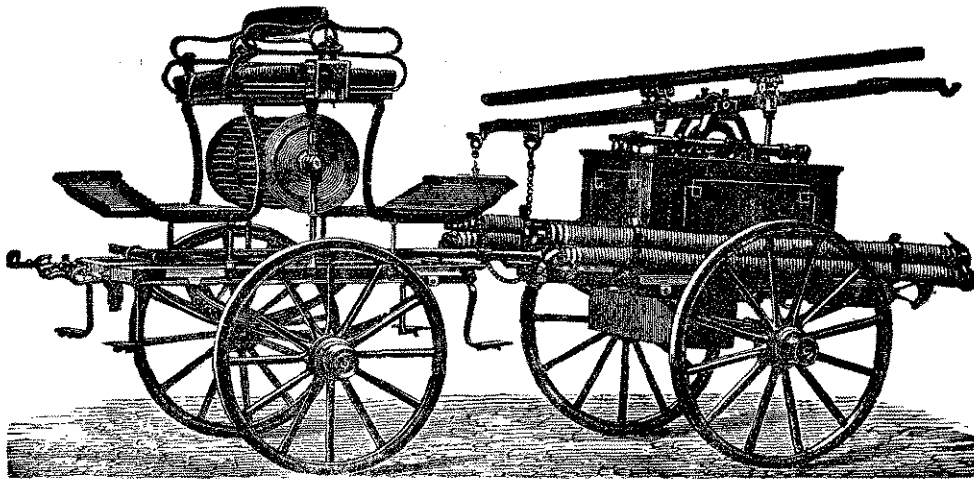

*Fecskendőkinnél csak ércszerepek s becsi-szolt ércdaggatyuk alkalmaztatnak.*

*Fecskendőkinken saját új találmányainkat, fontos s szélszerű javításokat eszközöltünk.*

Allandó kiállítása és legnagyobb raktára saját gyártmányu szivattyuknak úgy mint tűzoltósági mozdony, személyszállító-kocsi, taliga és bakfecskendőknek; — legjobb minőségü mézga (gummi) és kender-tömlőknek, kádak, vedrek, belől mézgázott kender-tömlőknek

Mászó- és mentőszerek, tolóletrák, mindennemü mászó és párkánylétrák a legkitünőbb fanemekből.

Szerkocsik, személyszállító-kocsik, vízholdó-kocsik, tömlőszállító-targonczák.

Közönséges és díszfelszerelések, tiszték és legénység számára; sisakok, balták, övek, jelző-eszközök.

Minden szerkezetü még fecskendezésre is alkalmas kutakat kiválóan szilárdan készítünk.

A t. cz. egyleteknek, előljáráóságoknak, községeknek, gyáraknak, színházaknak, ajánlkozunk teljes tűzoltóságok szervezésére és kifogástalan felszerelésére.

**! Több elsőrendü kitüntetés tulajdonosai !**

➔ *Allandó kiállítás gyárunkban folyton száznál több kisebb-nagyobb készletben levő fecskendőköl és szivattyukból.* ➔

**Kedvező fizetési feltételek.**

**VI Ö t é v i j ó t á l l á s i v i**

# Tisztelt Parancsnokság!

Minden tűzoltóságnál a legfontosabb és leg-  
szükségesebb kellékeknek egyike a

**tömlő-készlet és annak minősége**  
és tekintettel arra, miszerint

**tömlő-gyártmányom**

a legjobbak közé tartozik, mely állításom igazolásául  
szolgálhat azon körülmény, hogy **a budapesti  
fővárosi hivatásos tűzoltóság állandóan  
16 év óta** tőlem szerzi be szükségleteit, s mind-  
ekkor a szállítás iránt kifogás nem történt, sőt a  
főparancsnokság legnagyobb megelekedését nyer-  
tem ki és tömlőim kitünőnek találtattak, engedje  
meg a t. Parancsnokság, hogy gyártmányomat  
becses figyelmükbe ajánljam, kijelentve, miszerint  
mindenkor a legjobb minőségű

**kender és mézga, valamint mézgázott tömlőkkel, vedrekkel stb.**  
egyforma és egyenlő készítményben fogok szolgálni.  
Megrendelések a legrövidebb idő alatt jutányos ár  
mellett vám- és bérmentve szállíttatnak.

**Az egységes csavar-átmérőnek megfelelő  
6-os tömlőnek ára méterenként a legjobb minő-  
ségből 85 kr.**

Becsés megrendelését kérve, tisztelettel

**POLACK B.,**  
tömlő-gyáros, Waltershausen (Thüringia).

# A SZIVATTYU

ÉS  
ANNAK KEZELÉSE.

Vezérfonal tűzoltók számára.

131 a szöveg közé nyomott ábrával. Terjedelme 17 iv.

Magába foglalja a szivattyu gépezetének leírását, annak alkalmazását, a vízszállítás és szállítási módjait, a szivattyu gondozását, a tömlők kezelését, a szivattyupróba szabályzatát, a szivattyuk különböző neveinek szerelését az alulirt tűzoltó-testület szabályzata szerint.

A budapesti önk. tűzoltó-testület parancsnokságának megbízásából írta:

**BREUER SZILÁRD,**

a testület II. szivattyus szakasziparancsnoka.

**Ára 1 frt 50 kr.**

Vagy postán bérmentve 1 frt 60 kr.

Kiadó-tulajdonos: A budapesti önk. tűzoltó-testület.

Megrendelések ezen lap kiadóhivatalánál (VIII. ker. Ősz-utca 22. sz., II. em., 26. ajtó, Budapest) eszközölhetők.

# Seltenhofer Frigyes fiai

Sopronban

legmelegebben ajánlják cs. és kir. szab.

tűzoltószer-, szivattyu-, kut- és gépgyárak

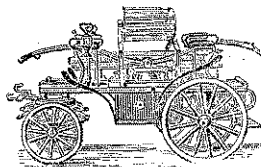

valamint

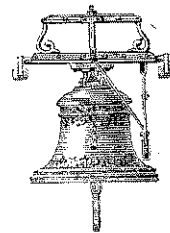

harang- és ércz-öntödéjükben

készített gyártmányait a t. községeknek s tűzoltó-egyleteknek.

Gyárunk hazánknak legrégebb tűzoltószer-gyára.

Alapított 1816-ban.

Minden kiállításon kitüntettetett; nevezetesen: az 1885. évi budapesti országos kiállításon a koronás arany érdemkereszt-, nagy díszoklevél- s nagy kiállítási éremmel. Az 1878. évi párisi világkiállításon a nagy ezüst éremmel. Az 1873. évi bécsi világkiállításon a koronás arany érdemkeresztrel és két érdem-éremmel.

Legújabb szabadalmakat nyertek fecskendő-, létrák- és harangokra.

Képes árjegyzék, költségvetés s bármily felvilágosítás ingyen és bérmentve küldetik meg.

!! Öt évi kezesség !!

!! Képviselet részletek !!

## A t. ö. tűzoltó egyleteknek

valamint ezek

t. cz. tiszt-, altiszt- és legénységi tagjainak

becses figyelmébe ajánljatik

# TILLER MÓR és TESTVÉRE

cs. és kir. és a szerb

a „hadi érem-

Budapest, IV. kerület, Károly-

egyenruha-



kir. udvari szállítóknak

hez" czimzett

körut, a Károly-laktanyában levő

készítő intézete,

hol úgy egyenruhák mint egyenruházati felszerelések, mennyiségre való tekintet nélkül, a haladott kor igényeinek megfelelően, mérték szerint és jutányos árak mellett készítettnek. Megrendelések beérkezésük után azonnal foganatosítás alá vétetnek és lehető leggyorsabban elintéztetnek.

ÁRJEGYZÉKEK DIJ- ÉS BÉRMENTESEN ADATNAK.

Sürgöny-czim: TILLER udvari szállító, Budapest.

# TÜZOLTÓ-KÖZLÖNY.

A MAGYAR TÜZOLTÓK SZAKLAPJA.  
MEGJELENIK HAVONKÉNT EGYSZER.

AZ ORSZ. TÜZOLTÓSZÖVETSÉG HIVATALOS ÉRTESETŐJE.  
A SZÖVETSÉGI TAGEGYLETEKNEK DIJTALANUL MEGKÜLDETIK

FELELŐS SZERKESZTŐ: BÁRÁNY N. ERNŐ.

Beimunkatársak: GORECKY ZSIGMOND. KÁLMÁN GÉZA.

A kiadóhivatal vezetője: CLAIR ISTVÁN. Kiadó és laptulajdonos: A BUDAPESTI ÖNKÉNTES TÜZOLTÓ-TESTÜLET.

<p>Szerkesztőség: BUDAPEST IX. Sóház-utca 12. sz. III. em. 12. a. Kiadóhivatal: VIII. Ösz-utca 22. sz., II. em., 26. ajtó.</p>	<p>ELŐFIZETESI ÁR: Helyben és vidéken egész évre 2 frt 40 kr., félévre 1 frt 20 kr. — Az orsz. tűzoltó- szövetség kötelékébe tartozó egyletek tag- jainak egész évre 1 frt. 20 kr. A közlemények és fizetések bérmentesítendők.</p>	<p>MEGRENDELHETŐ a kiadóhivatalnál. — Pénzküldemények és reklamatiók a kiadóhivatalhoz címzendők.</p>	<p>HIRDETÉSEK a kiadóhivatal által legjuttányosabb árak mellett vétetnek fel.</p>
--	---	---	---

**Tartalom:** A Fiumében f. é. aug. 19-én tartandó VIII. közgyűlés napirendje. — Az ugyancsak Fiumében aug. 18-án d. u. tartandó központi választmányi ülés napirendje. — *Hivatalos rész.* — *Általános rész:* II. Tudnivalók a VIII. orsz. közgyűlés, az utazás és velencei kirándulás alkalmára. — A tűzoltóügy szervezéséről. (Dr. Kék L.) — **Indítványok:** Az orsz. szöv. módosított alapszabályai. — 1. A budapesti önk. t. o. testület indítványa az «egységes rangjelzés módosítása» tárgyában. — 2. Rösch Frigyes «országos tűzoltói segélyalap» tervezete. — 3. S.-Csurgói önk. t. o. testület «tűzoltói nyugdíj-alap» létesítését célzó indítványa. — 4. Stolcz A. «fiuttűzoltóság» és «tűzoltó-parancsnoki szaktanfolyamok» létesítése iránti indítványa. — 5. Rosenthal H. budapesti egyenruha-szállító kérvénye «országos tűzoltói egyenruha-szállítóvá» való kineveztetése iránt. — *Hírek.* — *Hirdetések.*

## A magyar országos tűzoltó-szövetség

1887. aug. hó 19-én d. e. 8 órakor

Fiumében tartandó VIII-dik rendes közgyűlésének

### Napirendje.

1. Elnöki megnyitó beszéd.
2. Jegyzők, jegyzőkönyvhitelesítő (5 tagu) és szavazatszedő (3 tagu) bizottság választása.
3. Igazoló-bizottság jelentése.
4. A központi választmány jelentése a szövetség 1884–1887. évi működéséről.
5. A számvizsgáló-bizottság jelentése a VII. és VIII. közgyűlés közötti időszakról.
6. Költségvetési előirányzat a IX. közgyűlésig terjedő időszakra.
7. A módosított alapszabályok előterjesztése elfogadás végett.
8. A központi választmány jelentése a tüzrendészeti s a biztosító-intézetek megadóztatásáról törvényjavaslatok állásáról.
9. Az elnökség jelentése a szolgálati érmek tárgyában.
10. A központi titkár jelentése a statisztikai kimutatás ügyében.
11. A budapesti önkéntes tűzoltó-testület indítványa az egységes «rangjelzés módosítása» tárgyában.
12. Rösch Frigyes soproni önk. tűzoltó-főparancsnok indítványa «országos tűzoltói segély-alap» létesítése iránt a közp. választmány által részben módosított alapszabály-tervezettel. — Kapcsolatban ezzel Reményi Samu somogy-csurgói önk. tűzoltó-főparancsnok indítványa a «tűzoltói nyugdíj-alap» létesítése iránt.
13. Somogy-csurgói önk. tűzoltó-testület indítványa, mely szerint mondja ki a VIII. orsz. közgyűlés «egy egyetemes tűzoltó-szakkönyv kiadását» és szerkesztésére tüzzön ki pályadíjat.

14. Stolcz Adolf nagy-kikindai önk. tűzoltó-parancsnok indítványa: «fiuttűzoltóság» és «tűzoltó-parancsnoki szaktanfolyamok» létesítése tárgyában.

15. A ligetfalusi (Pozsony m.) önkéntes tűzoltó-testület indítványa az «országos tűzoltó-szövetség intézményének újjászervezése» iránt.

16. Rosenthal H. budapesti egyenruha-szállító kérvénye a közgyűléshez, melyben országos tűzoltói egyenruha-szállítóvá való kineveztetését kéri, s hozzá szállítási ajánlatot és árjegyzéket csatol.

17. A IX. országos tűzoltó szöv. közgyűlés székhelyének meghatározása.

18. A központi választmány leköszönése.

19. Új központi választmány és pedig: elnök, al elnök s 12 választmányi tag választása s a választás eredményének kihirdetése.

Kelt Budapesten, 1887, július hó 26-án.

Follmann Alajos,  
alelnök.

Gorecky Zsigmond,  
titkár.

## A magyar országos tűzoltó-szövetség

központi választmánya

1887. évi augusztus hó 18-dikán, délután 3 órakor Fiumében tartandó ülésének

### Napirendje.

1. Elnöki megnyitó beszéd.
2. A f. é. márczius hó 25-diki választmányi ülés jegyzőkönyvének felolvasása és hitelesítése.
3. A somogy-csurgói önk. tűzoltó-testület főparancsnokának indítványa: «tűzoltói nyugdíj-alap» létesítése iránt.
4. Stolcz A. nagy-kikindai önk. tűzoltó-parancsnok indítványa «fiu-tűzoltóság» s «tűzoltó-parancsnoki szaktanfolyamok» létesítése tárgyában.
5. A ligetfalusi önk. tűzoltó-testület indítványa az «országos tűzoltó-szövetség intézményének újjászervezése iránt».
6. Jelentés a pénztár állásáról s ezzel kapcsolatban a jövő 1888/9-re megállapítandó költségvetés tárgyalása.
7. Számvizsgáló- és igazoló-bizottság kiküldése.
8. Előre be nem jelentett indítványok és előterjesztések.

Kelt Budapesten, 1887, július hó 26-án.

Follmann Alajos,  
alelnök.

Gorecky Zsigmond,  
elnök.



## Hivatalos rész.

### Figyelmeztetés.

A VIII. országos tűzoltó közgyűlés alkalmára benyújtott s napirendbe felvett *indítványok* és *előterjesztések*, *alapszabály módosítási tervezet*, s egyéb *javaslatok* a közlöny jelen számában kinyomattattak a czélből, hogy a testületek meghatalmazott képviselői ezeket előzetes tanulmányok tárgyává tegyék, hogy így a dolgok megvitatásában, s a hozzászólásban bizonyos rendszer jöjjön létre, s hogy a tárgyakkal mindenki eleve tisztában lehessen.

Kelt Budapesten, 1887, aug. 8.

**Follmann Alajos,**  
alelnök.

**Gorecky Zsigmond,**  
titkár.

Az *ipolysági, lengyeli, moholi* és *beregssázi* önkéntes tűzoltó-testületek a magyar országos tűzoltó szövetség tagjaivá lettek.

### Felhívás

A tagsági díjak nagyobb része még beküldve nem lett, felhivatnak a hátralékban lévők azok mielőbb való ide jut-tatásának eszközzésére.

Budapest, 1887, aug. 8.

**Follmann A.,**  
alelnök.

**Gorecky Zs.,**  
titkár.

*Farkas Antal*, a somogy-csurgói tüzesetnél szerencsétlenül járt önkéntes tűzoltó, az *első magyar általános biztosító társaság* ő felségeik jubileuma alkalmából tett alapítványából az orsz. t. o. szöv. elnöksége útján 100 frtnyi segélyösszeget kapott.

## Általános rész.

### II. Tudnivalók

a VIII. orsz. közgyűlés, az utazás és velencei kirándulás alkalmára.

I. Az aug. 18-án d. u. 3 órakor a fumei városháza kistermében tartandó központi választmányi ülés.

A központi választmány igen tisztelt tagjai ez uton is felkéretnek, miszerint — ha testületük más vonatra lett volna is beosztva, — mindenesetre az első külön vonathoz, mely 17-én, d. u. 3 óra 47 perczkor indul, csatlakozni sziveskedjenek, hogy a választmányi ülésen jelen lehessenek.

A választmányi ülés napirendje újból közölve van.

Idő kell a zárszámadást felülvizsgáló-bizottságnak és az igazoló-bizottság működésének is, mely bizottságnál (a városházán) jelentkezniök kell a testületek képviselőinek, s meghatalmazványukat benyújtani, — *igazoltnak, ha tagságdíj-hátralékban nincsenek.*

Lehetséges, hogy az utolsó külön-vonattal érkezők már nem juthatnak az igazoláshoz, — ezek másnap, azaz 19-én reggel 7—8 óra közt mutathatják be meghatalmazványaikat.

#### 2. A 19-iki közgyűlés.

A VIII. országos közgyűlés napirendje már a múlt számban közzététetett, ma ismételtén köztudomásra hozatik.

Kéretnek az igen tisztelt tagtestületek meghatalmazott képviselői, miszerint a közgyűlés kitűzött idejére a városháza díszes közgyűlési termében pontosan összegyűlni sziveskedjenek, hogy a folytonos járás-keelés következtében a már egyszer megnyitott közgyűlés zavarva ne legyen.

A meghatalmazott képviselőkön kívül tűzoltók csak csekély számban juthatnak a terembe, annak szűk voltánál fogva, s csakis az erkélyre, hol a tisztelt közönségnek is helye lesz.

Hallomás szerint a kormányzó gróf és neje is szerencsétlen személyes jelenlétükkel a közgyűlést.

A közgyűlés elnöke. — ha *Fenséges Védnökünk* nem szerencsétlené legmagasabb látogatásával, — *gróf Csirák Béla*, Fejér megye főispánja s a m. orsz. tűzoltó-szövetség elnöke leend. — Alelnöke s első előadója: *Follmann Alajos* kir. járásbíró s szöv. alelnök; — második előadója: *Gorecky Zsigmond* szöv. titkár leend. A közgyűlés 2 jegyzője akkor választatik.

Minden meghatalmazott képviselő, ki igazolva lett, s mint ilyen a közgyűlési jegyzőkönyvbe is bevezettetett — a napirend pontjainak tárgyalásánál hozzászólási és szükség esetén szavazási jogával élhet; — kívánatos azonban, hogy a felesleges szószaporítások gondosan kerültessenek.

A napirendre kitűzött tárgyakhoz való szólásra már előre feljegyeztethetik magukat a képviselők a másod-előadó szövetségi titkárnál.

A közgyűlésről felvett jegyzőkönyv, még az nap elkészítendő, s a jegyzőkönyv hitelesítő-bizottság által aláírandó.

#### 3. Emléktárgyak és ajándékok.

Ha nagyobb méretűek, úgy, hogy az utazásnál alkalmatlanságot szenvednének, leghelyesebb, ha mint gyorszállítmány a fumei rendező-bizottság címére feladatnak, azzal, hogy azok felbontatlanul, s illetve kicsomagolatlan állapotban maradjanak, s az ünnepélyes átadás és kiállítás helyére vitessenek — a tűzoltók megérkeztéig. — A gyorszállítmány czimiratán jelendő: «emléktárgy» vagy «ajándék». — Igen czélszerű lesz, ha az ajándékozó testületek meghatalmazottjaikat feljogosítják, a szövetségi elnökség közbenjöttével, egy rövid titkos ülést tartani, melyen az emléktárgyak s ajándékok sorsa végérvényesen eldöntessék.

#### 4. Az utazást illetőleg.

A külön-vonat és velencei kirándulás jegyei a m. kir. államvasutak városi menetjegyirodája által utánvét mellett megküldettek, sőt, a hol azt előjegyezték, még az uton nyereendő reggeli- és ebéd-jegyek is; — az 1-ső külön-vonat ebédjegyei villásreggelire változtatnak át.

Az utánvétel kiváltására újból figyelmeztetjük a t. főparancsnok urakat, mert a hozzá csatolt kimutatásban minden részletezve s hivatalosan ellenjegyezve van.

Komolyan felkérjük az igen tisztelt tűzoltó-testületeket, miszerint a kimutatásban megjelölt (I., II., III.) külön vonatokhoz való csatlakozást pontosan betartani sziveskedjenek, — ellenkező esetben zavarok fognak beállani, kényelmes utazásról pedig szó sem lehet, mert míg talán az első és utolsó zsufozt lesz, addig a második talán el sem indulhat, mert a kívánt számú utazó hiányozni fog.

A déli vasut-társaság Bécsben székelő igazgatósága, mely ma napság sok borsot tör az utazó közönség orra alá, s mely dolgait úgy intézi, mintha a nagy közönség volna a vasut-társaságért, s nem megfordítva, — daczára a többször ismételt megkeresésnek, budapest-zákányi vonalán részbeni mérséklést a külön-vonatra nem engedélyezett, s így *Szekesfehérvár, Siófok, Keszthely* és *N.-Kanizsáról* ugyanazon árakat kell fizetni, mint *Budapestről*, — azzal indokolván eme makacs határozatát, hogy úgy is rendkívül olcsó árakat szabott, s még *N.-Kanizsáról* fizetve emez árt, sokkal kedvezőbb, mint az adni szokott 33%.

Eme körülmény tulajdonképen áll is, minélfogva ellene tenni nem lehet, ugyanazért a külön-vonat jegyei *N.-Kanizsáig* bezárólag egyformán adatnak ki, ezekkel azonban *Praherhofon* át is lehet visszajönni, sőt a kik *Velenczébe* utaznak, *Triesztből* indulhatnak.

Zákánytól—Fiuméig és vissza egy II. oszt. jegy 11 frt, s egy III. oszt. 8 frtban lón megállapítva, azokkal azonban nem lehet a déli vasut vonalán visszatérni, de a *Velenczébe*

utazók Triesztból—Fiuméba nem valami sokat fizetnek, s így a kettő egymást kiegyenlíti.

Egyedül a m. kir. államvasutak nem kívántak külön igazolványokat az utazó tűzoltóktól, hanem kiállítják az indulási állomáson az 50%-os menetérti jegyet a csatlakozási állomásig a felmutatandó külön-vonatra szóló jegyek alapján.

A többi vasutak s a duna-gőzhajózási társulat mindannyian külön igazolványokat kívántak, — meg nem elégedve a külön-vonat jegyeivel, — s ezek felmutatása mellett adják majdan ki a mérsékelt jegyeket.

50%-os mérséklést adtak még a *kassa-oderbergi* és az *éjszak-keleti* vasut-társaságok. — Az *osztr.-magy. államvasutak* összes vonalaikra  $\frac{29867}{2617}$  1887. sz. a. rendelettel a különvonatra szóló jegyek felmutatásával «V. Z.» jellel ellátott közel 40%-re mérsékelt menetérti jegyeket adtak ki állomásain; — a *déli vasut* 33%-at (daczára, hogy a külön vonat fele részben a vonalain megy). — 25%-ot a menetértijegyből a *duna-gőzhajózási társaság*. — A budapest-pécsi vasutról mit sem tudunk.

Irtunk a fumei rendező-bizottságnak, hogy a m. kir. államvasutak vonalain fekvők és a déli vasut Budapest—N.-Kanizsai vonalán fekvők kivételével, minden jelentkező tűzoltó-testületnek küldjön vasuti v. gőzhajózási igazolványokat, és pedig *kitöltetlen állapotban*, azért, hogy esetleges változások zavart elő ne idézzenek, s mert a nevek mégis csak helyesebben tölthetők ki az illető tűzoltó-testület által.

Majdnem érthetetlen, hogy közel 1400 résztvevő közül a külön-vonatokra csak mintegy 900-an jelentkeztek; aligha csalódnai nem fognak az illetők, kik azt gondolják, hogy másképp olcsóbban s kényelmesebben utazandnak. Különben ez nem tartozik reánk.

Az utközbeni reggelizés és ebéd v. villásreggeli helye a vonat-rendező által fog az utazás alkalmával köztudomásra hozatni.

A velencei kirándulásra szóló jegy áll egy kis könyvecskéből, melyben 12 szelvény van, mik az azokon megjelölt alkalmaknál egyenkint szedtetnek el az utazóktól. — Eme kirándulásnál a főrendező, *Schwimmer Pál* menetjegyiroda-főnök, intézkedései mindenkor figyelembe veendőek.

—  
Az országos tűzoltó-szövetség elnöksége reményli, sőt elvárja, hogy az igen tisztelt tűzoltó-testületek résztvevő tagjai higgadt és komoly fellépés és magatartás által megkönnyítik a rendfenntartás nehéz munkáját, s jól felfogott saját érdekükben figyelemmel lesznek a «Tudnivalók» I. és II. részében nyújtott felvilágosítások és utbaigazításokra, s szigoruan alkalmazkodni fognak annak minden egyes pontjához.

S midőn újból köztudomásra hozzuk, hogy az I-ső különvonat 17-én, d. u. **3 óra 47 perczkor**, a II-ik **7 óra 10 perczkor**, s a III-ik esti **10 óra 10 perczkor** indul *Budapest-ről, a központi pályaudvarból*

Maradtunk bajtársi üdvözléssel

Budapest, 1887, aug. 8.

Follmann Alajos,  
alelnök.

Gorecky Zsigmond,  
titkár.

## A tűzoltó-egylet szervezéséről.

Országos szövetségünk lelkes és fenkölt szellemű védnöke, *József főherczeg ő fensége*, e lapok mult évi 6-ik számának hasábjain intézményünket a legelső sorban érdeklő magasztos eszméket pendített meg, — midőn azon cikkével: «Hogy lehet pusztán vagy 1000 lakost túl nem haladó kis községben egyszerűen és kevés költséggel egy céljának mégis megfelelő kis tűzoltó csapatot felszerelni?» — hathatósan kimutatta, miszerint egy kis jóakarát és igyekezet mellett mily könnyű feladat volna kevés áldozattal ott is, a hol az ő kevés, intézményünk alapját megvetni.

Igaz, hogy ő fensége megszokott jóságával első sorban mégis csak az áldozatkészségre appellál, a midőn a minutioig taxative kimutatott költségvetése fedezését a vagyonos pártoló «például ott vagy közelében lakó földbirtokos» személyében keresi, illetve ajánlja.

Amde a közéletben mit tapasztalunk?

Azt, hogy jómódu földbirtokosaink állnak intézményünkötől legtávolabb.

Van szerencsém ismerni igen sok nagy és kis földbirtokost, kik azon környéken, pláne azon községben laknak, a hol tényleg önkéntes tűzoltó-egylet is van, de bizony ezen jó urak még csak nem is pártoló tagjai az egyletnek.

Ha pedig ez indolenciájuk miatt egyikünk vagy másikunk által interpelláltak, úgy válaszuk csupán az, »hiszen tűz ellen ugyis biztosítom vagyonomat a biztosító társaságnál, tehát nem kell aggódnom».

Ilyen és hasonló kifogás és indokoláshoz pedig már azután nem kell kommentár.

Számtalan önkéntes tűzoltó-egylet statisztikai kimutatását olvasván, ekkor is bizony azon szomorú tapasztalatra jutottam, hogy éppen a földbirtokos osztály, noha vagyónának mentése tűz esetében a tűzoltót leginkább és leggyakrabban veszi igénybe, leggyérebben látható a tűzoltók sorában.

Pedig hát a mint minden valamire való gyárnak kell, hogy legyen saját képzett és felszerelt tűzoltósága, éppen úgy kívánatos volna, hogy a nagyobb földbirtokosok a saját, a kisebb föld-, illetve tanyai birtokosok összetett erejükből szervezzenek és szereljenek fel tűzoltóságot.

Kell-e fényesebb példa erre az ő fensége birtokán szervezett tűzoltóságnál? Ki ne olvasná azon gyakori és pontos jelentéseket, mely szerint az alcsuthi vagy ehhez tartozó pusztai tűzoltóságok még a szomszéd falvakban is megfordulnak a vész helyén, leggyakrabban ő fensége vezetése alatt?

Ki vonná kétségbe, hogy nem-e áldás egy ily intézmény az egész vidékre?

Nem szép bizonyítéka-e Bicske nagyközség e napokban ő fenségénél tisztelgett küldöttségének a veszélyben nyújtott segítségért kifejezett hálás köszönete.

Századunk azonban az érdek, az önzés korszaka.

Még a költőt is elhagyja az idealismus és realismusba merül, s Diogenesként innen-onnan lámpával kell már keresni az embert, ki saját haszna és érdeke nélkül a közjónak áldozik.

Ennek tudatával léptem én is mint főparancsnok egy oly önkéntes tűzoltó-egylet élére, mely már 6-ik életévét küzdötte ekkor az emberiség e tengeri kigyójának nyomása alatt.

A közöny ellen küzdeni nehéz volt, de «a szeget szeggel» elv mellett sikerült az egyletet oly alapra fektetni s akként szervezni, hogy most elmondhatom, hogy bármily idős és jól fegyelmezett tűzoltósággal kiállja egyletem a versenyt.

Fenséges védnökünk azon magas nyilatkozata folytán, melylyel cikkének nyilvános megvitatásához legkegyesebb beleegyezését megadta, veszem magamnak a bátorságot miszerint az ő fensége által közölt magas indítványhoz én is egy javaslattal járuljak, és

e magasztos eszmét csekély tehetségemhez képest kivitelre segitsem.

Nagyfalusi ember lévén, előre kell azonban bocsátanom, hogy javaslatom leginkább falusi polgároknak szól, de okulhatnak talán a városiak is belőle.

Tehát soraim tárgyára térek át és kérdezem: miként kell vagy lehet tehát falun avagy városokban önkéntes tűzoltó-egyletet létesíteni, vagy ha az már meg van, szervezni, erősíteni és virágzásra juttatni?

S e kérdésemre t. olvasó engedje meg, hogy előbb a vezetésem alatt lévő egylet rövid történetét elmondjam, körülbelül abból a választ is megérti:

Az apatini önkéntes tűzoltó-egylet alapja 1877. évben lőn megvetve, amennyiben 4 fiatal ember össze állott s kijelentették, hogy ők tűzoltó-egyletet képeznek. Risum teneatis. Apatin község 13 ezer lelket számlál és 2 ezret meghaladja az épületek száma.

Ámde alapító bajtársaink az eszmét megadva, egy év lefolyása alatt már gyarapodtak. Legnagyobb szerencsétlenség volt akkor, (mely körülmény ugyan még most is fenforog,) hogy a földmives osztály nemcsak idegenkedett ezen intézménytől, sőt a legnagyobb ellenszenvvel viseltetett az intézmény iránt. A hatóságok támogatása is hiányzott.

Egy-két tűzvésznek kellett tehát bekövetkezni, hogy polgárságunkat vétkes indolenciájából kiábrándítsa.

Ez meg is jött.

Igy aztán több kereskedő, magán hivatalnok és iparos összetartva az egyletet megalapították, s a község képviselő-testületének ülésén pedig határozatba hozatták, miszerint azon 600 frtot, melyet a vállalkozó (mellesleg megjegyzem, hogy ez rendesen a községi bíró volt) kapott azért, hogy a fecskendőket a vész helyére és onnan vissza szállította, ezután subventióként az egylet kapja.

Az egylet pedig kötelezte magát a községi hét fecskendőt jó karban tartani, a tüzhöz és onnan vissza leendő szállításáról gondoskodni.

A község tehát nemcsak erkölcsileg, de anyagilag is csak nyert ezen intézkedése által. Mert ugyanis a tűzoltó-egylet a fecskendők gondozását tagjai között felelősség terhe mellett felosztotta.

Tűz kiütése esetére a fecskendők odaszállítására az elsőnek 10 frt, s így fokozatosan lefelé az utolsóknak is 2 frt. jutalmat tűzött ki (mit a fecskendőhöz közel lakó földmivesek nyertek); a fecskendők, noha ódon, törekeny szekerek voltak, mindig jó karban tartattak, holott ezen kiadások az előtt a község költségére eszközöltettek.

S ennek daczára megtörtént az, hogy a tüzet bajtársainknak majd nem karhatalom oltalma alatt lehetett csak oltani.

Persze, mert a község fejének fájt, hogy azon jövedelemtől elesett, mely megszolgálat nélkül is kijárt neki, a mennyiben a fecskendők kereke, rudja, tengelye stb. éppen akkor volt eltörve, s éppen akkor feküdt a bognár avagy kovácsnál kijavítás végett, mikor a tűz dühöngött.

Igy aztán a rút viszály az egylet tagjait és támogatóit is annyira megritkította, hogy már is majd csak névleg állott fenn.

A régi hű tagok is elkeseredtek, hogy életük

és egészségük veszélyeztetése mellett még elismerés nélkül dolgozzanak és sajátjukból áldozzanak, s már is az egylet feloszlásáról gondolkodtak.

Egyletünk őrangyala azonban ettől mégis megóvott bennünket. A személy-változással előjáróink kebelébe is több jóakarát költözött be.

Egy nagy baj azonban még mindig volt, hogy egyleti tagjaink teljes vagy a szükséges felszerelvényekkel nem bírtak.

Ez időben jutott osztályrészül nekem a szerencse, hogy az egylet főparancsnokául felkérettem, illetve egyhangulag megválasztattam.

Midőn bajtársaimat megismerve azt tapasztaltam, hogy ezek — néhányat kivéve — mind iparosok, azon eszmém támadt, miszerint a felszerelést lehetőleg az egyleti tagok által fogom eszközölni.

A mászó és fecskendő legénység felszerelvényéből egy-egy példányt felülről megrendeltem, s mintakép kifüggesztve egy hóval megelőzőleg tehát közgyűlést hívtam össze és azon pályázatot tüzttem ki, köteles, lakatos, kovács, bognár és bádogos munkákra, oly kijelentéssel, hogy a munkák csakis tűzoltó (működő) tagokra bizatnak.

S midőn a közgyűlés napja érkezett, 20 e nem-beli iparossal növekedett a tagok száma.

Majd a ruhaneműekhez szükséges árúkat (ezt a tagok sajátjukból térítették meg) tömegesen rendeltük meg, s szintén csak tűzoltói tagoknál készítettük.

Később tartottunk versenytárgyalást a fecskendőjavítás és vizkocsik előállítására

E versenyek aztán előidéztek azon kedvező körülményt, hogy a tagok száma 52-ről 126-ra emelkedett, s jelenleg Apatin nagyközség legderekabb iparosainak egy nagy része működő tagja az egyletnek.

Igy teljesedett azután azon elitelt historicus közmondás: «A cél szentesíti az eszközöket» javunkra.

Őszintén mondhatom ezeket, mert az önérdeket, haszonkeresést, de talán az önzést is szolgálatunkba fogadtuk és ennek daczára talán nincs egylet, melyben az összetartó szellem oly erős volna, mint a mienkben.

Az összetartozandóság érzetét egyleti tagjainkban annyira fejlesztette az, hogy most már még a magánéletbe is átültették. Ők csak olyan kereskedőnél vásárolnak, oly szabónál, cipésznél dolgoztatnak, oly borbélynál nyíratkoznak, szóval oly iparosnál szerzik be házi szükségletüket, ki egyszersmind egyleti tag.

S mit gondol szives olvasó? talán azt, hogy a korlátolt verseny általánosságban káros?

Biztossággal mondhatom, hogy nem.

Mindazon cikkek, melyek az egylet részére szállítottak, kiállják bármely udvari szállító cikkével a versenyt, úgy külcsin, mint tartósságra nézve.

Az apatini iparos különben is jó hírnévvel bír a Bácskában.

Ezen eljárásunk pedig csak még nagyobb ambícióra és lelkiismeretességre szoritja őt, mert ha rossz portékát adna, jaj volna neki. Az egylet gyűléseire el se jöhetne, mert csunyául megmosnák a fejét.

Ezen törekvésünk mellett összes fecskendőink immár új szerkezetre alakítottak át. Vizes kocsink becsületére válna bármely nagyvárosi tűzoltó egyletnek; van hydroforunk és szép szerkocsink.

S mert az egylet az ügyes gépésztől kezdve minden szakba vágó iparost tagként kebelében számlál, az egyedüli sisakot kivéve, gyárostól avagy kereskedőtől mit sem vásárolunk.

Hasznunk pedig mellette még az is, hogy 20—25 százalékkal olcsóbban jutunk hozzá, mintha máshonnan hozatnánk avagy rendelnénk.

Egyleti szertárunk ez idő szerint már fölösleggel, helyesebben tartalékkal is rendelkezik.

Tűzoltói iparosaim az általuk készített tűzoltói felszerelvényekből most éppen kiállításon dolgoznak, sőt mi több, a szomszéd egyleteknek is már dolgoznak megrendelésre.

S ne higgye t. olvasó, hogy talán az ilyen hasznoséséből lett egyleti tag nem válik be derék tűzoltóvá, mert ha egyszer tagja az egyletnek s látja többi társaiban a nemes emberszeretetet nyilvánulni, a nemes ambitio ezen új tag lelkét is eltölti.

Mult évben a közeliinkben fekvő Zomborban, Bács megye székhelyén lévő önkéntes tűzoltó-egylet több ízben meghívott bennünket nagy gyakorlatra, s bizony, talán sértés nélkül ki szabad mondanom, hogy az apatini bajtársak minden tekintetben kiállották ott a versenyt.

Sokat, igen sokat irhatnék még le, hogy ez irányban mint lehet a tagok számát nevelni s felszerelvényekben gazdagodni, a nélkül, hogy a *közönyös jóakaró pártolókhoz* esdekelnünk kelljen. De azt hiszem, az eddigiekből is megértett a t. olvasó.

A fő az, hogy embertársunkat közönyéből akként rázzuk fel, a mint éppen sokszor a saját érdeke, haszna erre az utat megmutatja. — A többi önmagától következik.

Egyletemnek alig van egy pár száz forint kasszája, de én már egy év óta egy óratorony felállításán dolgozom. — Pályázatot irtam ki rajzokra és a helykielölésre nézve. — Vannak derék kőműveseim és ácsaim ez által már, s biztos vagyok azon reményben, hogy e tagok buzgó bajtársak maradnak, míg csak egyszer testté nem válik az ige. — Pedig erre már magam is mondom, hogy még egy jó kicsit várni kell.

E receptet ajánlhatom tehát minden olyan buzgó bajtárs figyelmébe, ki intézményünket szíven viselve, községében egyletét felvirágoztatni akarja.

Rövid idő mulva taxative fogom elősorolni mindazon szerelvényeket, melyeket a vezetésem alatt lévő tagok előállítottak, közölni fogom azok árát is, hogy az eredményt közelebből megismertessem.

Mielőtt soraim zárnám, még egy kizárólag apatini productumot mutatok be t. bajtársaimnak, s kartársaimnak a vezetésük alatt lévő egyletek részére leendő beszerzésére a legmelegebben ajánlom.

Ez az ugynevezett klumpa, vagyis apatini faczipó.

E lábbeli tudtommal kizárólag Apatinban készül ruganyos puha fából s készítésével több mint 500 iparos keresi kenyerét.

Nálunk falvakban a házak tetői (különösen a Bácskában), többnyire náddal fedvék, s a gazdák takarmány- s gabnanemüiket ide takarítják fel. — De tudtommal a más anyaggal fedett gazdasági épületek padlásai is ősztől tavaszig elhalmoztatnak eleséggel.

Már most ezen épületek tetőinek leégése esetében az égő zsarátnok, az izzó hamunak gyors letakarítása képezi a tűzoltóság fő gondját, s ez a legveszedelmesebb és legterhesebb munkája.

Annyi vizet a padlásra fel sem szállithat, hogy ott ölje el teljesen a bős elemet, mert a sokszor nagyon gyengén is sározott boltozatnak azzal többet árt, mint használ.

E munkát teljesíteni teszi lehetségessé, teszi az égő parazsat megközelíthetővé az apatini klumpa.

Ily faczipókkal vannak ellátva összes tűzoltóim, s ha már a tető menthetetlenül leégett, e cipőket öltik fel csizmaikra s hatolnak a padlásra, hogy onnan lekotorják lapátjaikkal az üszköt, dönthessék le az izzó gerendákat.

E faczipókban bir a csővezető az izzó padláson állni, hogy esetleg a szomszéd épületre vezethesse a viz sugarát.

A faczipók beáztatva tartatnak a szertárnok által s minden fecskendő kamrája, azonkívül a szerkocsi kellő számmal van mindig ellátva.

Igaz, hogy minden tüzesetnél több pár megy tönkre, — de ennek ára páronként csak 20 kr., mi bizonynyal nincs arányban azon tetemes kárral. — mit csak a tűzoltó szenved lábbelijében.

De hol van még mellette az előny azon tekintetben, hogy a fenjelzett munkájához a tűzoltó előbb és bátrabban foghat, mint nélküle.

Azon édes meggyőződésben tehát, hogy intézményünk fejlesztésére szolgáló szerény közleményem. zárom soraimat.

**Dr. Kék Lajos,**

az apatini önk. tűzoltó-egylet  
főparancsnoka.

## Indítványok.

### A magyar országos tűzoltó-szövetség alapszabályai

ugy, a mint azok az elnökség által módosítottak, s elfogadás végett a f. évi VIII. rendes közgyűlés elé terjesztettek.

#### Czím.

1. §. Magyarország önkéntes tűzoltó-egyletei országos szövetséget alapítottak, melynek czíme:

«Magyar országos tűzoltó-szövetség.»

#### Védnök.

2. §. A szövetség József főherczeg ö császári és királyi fenségének védnöksége alatt áll.

#### Czél.

3. §. A szövetség czélja: egyesülés útján a tűzoltó-ügy terjesztése, tökéletesítése és tűzoltó-testületeknek *egyenlő elvek szerint* való szervezése.

#### Tagok.

4. §. A szövetség tagja lehet Magyarország minden szervezett tűzoltó-testülete, mely magát ezen alapszabályok megtartására három évre kötelezi.

A szövetségbe belépett egyletek, ha kilépési szándékukat a három évi kötelezettség lejárta előtt hat hónappal be nem jelentik, újabb három évre kötelezetteknek tekintnek.

5. §. A belépni kívánó tűzoltó-testület köteles ebbeli

szándékát, a testület képviselőjére alapszabályszerűleg hivatott egyének által aláírt és pecséttel ellátott írásbeli nyilatkozattal — melyben a testület magát a szövetség alapszabályainak megtartására kötelezi — a szövetség központi választmányánál, a testület alapszabályainak egy példányban való bemutatása mellett, bejelenteni.

#### A t a g e g y l e t e k j o g a i .

6. §. 1. A tüzoltóügy fejlesztésére irányuló törekvésekben a központi választmány támogatását igénybe venni.

2. A közgyűlésre egy szavazati joggal bíró képviselőt küldeni, ki az egylet alapszabályai szerint iratainak érvényességére megkívántató alakban kiállított írásbeli meghatalmazvánnyal elátandó. — Szavazati jogukat azonban csak azon egyletek gyakorolhatják, melyek tagsági díjjal hátralékban nincsenek.

3. A szövetség által tartott közgyűlések és azokkal egybekötött kiállításon és ünnepélyeken küldöttségileg vagy testületileg részt venni.

4. A közgyűlés elé indítványokat terjeszteni, melyeknek teljes szövege azonban kellő előkészíthetési végett a közgyűlés megtartása előtt két hóval a központi választmányhoz írásban benyújtandó. — A később érkező indítványok figyelembe nem vétetnek.

5. A hivatalos lapnak egy példányára, díj nélkül igényt tartani.

#### A t a g e g y l e t e k k ö t e l e z e t t s é g e i :

7. §. 1. A központi választmány, esetleg kerületi s megyei szövetség által követelt statisztikai kimutatásokat lelkiismeretesen kitöltve, a kitűzött időre beküldeni.

2. A szövetség céljait minden tekintetben hathatósan előmozdítani.

3. Azon esetre, ha a közgyűlés saját székhelyén tartatnék, a közgyűlés és ezzel egybekötött kiállítás és ünnepély rendezésével járó teendőket végezni.

A tagsági díjak minden előre, az illető év január havában, Budapesten az országos szövetség pénztárába pontosan befizetendőek.

Az országos szövetség tagesyleteinek tagsági díja, a most érvényben lévő megállapítás szerint, évenként 6, (hat) forint.

Az egyuttal kerületi v. megyei szövetséghez tartozó egyletek által az országos szövetség részére fizetendő tagsági díj fele azon szövetség pénztárát illeti meg, melyhez a fizető egylet tartozik.

Ha a tagesyletek ebbeli kötelezettségüknek eleget nem tennének, a központi választmánynak jogában áll a tagesyletek hátralékban levő tartozásait szabadon választandó bíróság előtt per útján is behajtani.

A tagsági díjak behajthatóságáért a tagesyletek időszerinti elnök, vagy főparancsnoka, az egylet időközbeni felozlása esetében pedig annak utolsó elnöke vagy főparancsnoka vagyoniilag felelős.

#### K ö z e g e k .

8. §. A szövetség állandó közegei: 1. a közgyűlés; 2. a központi választmány.

#### A k ö z g y ű l é s .

9. §. A közgyűlés, mely az ország különböző vidékein változólag minden második évben, lehetőleg július vagy augusztus hóban tartatik, a következő tagokból alakul:

1. A szövetség elnöke és alelnöke.

2. A központi választmány tagjai.

3. A kerületi és megyei szövetségek elnökei, akadályoztatásuk esetén alelnökei.

4. A tagesyletek képviselői.

5. A központi választmány titkára, pénztárnoka és ellenőre.

10. §. A közgyűlés tárgyalásait a szövetség elnöke, illetve alelnöke veze i. — Akadályoztatásuk esetén a közgyűlés elnökét a központi választmány jelenlevő tagjai közül választja.

11. §. A közgyűlés nyilvános.

A tárgyalás nyelve magyar, de a tárgyalási nyelv nem tudása esetén az illető szabadon választható nyelven felszólalhat, — a szintén magyar nyelven vezetett jegyző-

könyvet a közgyűlésből kiküldött öttagú bizottság a közgyűlés színhelyén azonnal hitelesíteni tartozik.

Érvényes határozathozatalra az igazolt képviselők felének jelenléte szükségeltetik.

Szavazások alkalmával általános szótöbbség, szavazategyenlőség esetén az elnök szavazata dönt.

Tíz tag kívánatára névszerinti szavazás tartatik.

A közgyűlés határozatai a nem képviselt tagesyletekre nézve is kötelező erővel bírnak.

Tanácskozási joggal minden jelenlevő tüzoltó bír, szavazati jog azonban csak 9. §. 1—5. pontjaiban elősorolt egyéneket illeti meg.

Egy szavazatnál többet senki sem gyakorolhat.

12. §. A közgyűlés napirendjébe, mely a tagesyletekkel legalább egy hóval előbb közlendő, a következő tárgyak vétetnek fel:

1. Öttagú jegyzőkönyvhitelesítő-bizottság választása.

2. A központi választmány jelentése a szövetség állásáról és működéséről, valamint statisztikai kimutatás a hazai tüzoltó-ügy fejlődéséről.

3. A szövetség pénztárának az előző közgyűlés óta vezetett s a közgyűlés székhelyén lévő egylet parancsnoksága által megvizsgált számadása.

4. A következő közgyűlésig terjedő költségvetési előirányzat.

5. A központi választmány, kerületi szövetségek és tagesyletek indítványai, a mennyiben ezen utóbbiak a 6-ik §-ban kitűzött határidőre benyújtattak.

6. A következő közgyűlés székhelyének kijelölése.

7. Elnök, alelnök, 12 választmányi tag és 4 póttag választása.

#### A k ö z p o n t i v á l a s z t m á n y .

13. §. A központi választmány, melynek székhelye Budapest, a szövetség állandó képviselője s annak ügyeit ezen alapszabályok és a közgyűlés utasításai értelmében intézi s a szövetség vagyonát kezeli; a közgyűlés és tüzoltószerek kiállításának megtartására vonatkozó intézkedéseket a közgyűlés székhelyén lévő egylettel egyetértőleg végezi.

A központi választmány következő tagokból áll:

1. elnök, 2. alelnök, 3. tizenkét választmányi tag, 4. négy póttag, 5. a kerületi és megyei szövetségek elnökei, akadályoztatásuk esetén alelnökei, 6. a következő közgyűlés székhelyéül kijelölt egylet főparancsnoka, 7. titkár, 8. pénztárnok, 9. ellenőr.

Az elnök, alelnök és választmányi tagok a közgyűlés által kizárólag csak a szövetség tagesyleteinek tagjai közül választatnak meg. A választmányba a Budapesten működő tüzoltó-testületek kebeléből legalább három beválasztandó.

A kerületi s megyei szövetségek elnökei, illetve alelnökei, valamint a közgyűlés székhelyének főparancsnoka ebbeli állásuknál fogva tagjai a választmánynak.

A titkár, pénztárnok és ellenőr a választmány által, lehetőleg a budapesti önkéntes tüzoltó-testület kebeléből, a közgyűlés utáni első központi választmányi ülés alkalmával választatnak.

14. §. Az elnök, kinek rendszerint Budapesten kell laknia, képviseli a szövetséget hatóságok és harmadik személyek irányában, a közgyűlés és választmányi ülések tárgyalásait vezeti.

15. §. A központi választmány vidéken lakó tagjai az ülések alkalmával a szövetség pénztárából, a tényleges utiköltség arányában s a befizetett tagsági-díjak 50% erejéig utiköltség-megtérítésben részesülnek.

#### K e r ü l e t i s z ö v e t s é g e k .

16. §. A szövetség céljának biztos és teljes elérésére a tagesyletek kerületi szövetségeket is alakíthatnak, melyeknek mikénti megalakítása az egyletek szabad elhatározására bízatik.

17. §. Kerületi és megyei szövetségek csak azon egyletekből alakulhatnak, melyek már az országos szövetségnek tagjai.

A kerületi és megyei szövetségek ezen alapszabályok keretén belül önmaguk által alkotott szabályok értelmében alakulnak, azonban semminemű szabályzatot vagy határozatot nem hozhatnak, mely az országos szövetség alapszabályaival vagy



közgyűlésének határozataival ellenkezik, — kötelesek levén alapszabálytervezetüket a központi választmányhoz előzetesen beértesíteni, mely azokat esetleges észrevételeinek megtétele mellett a magy. kir. belügyminiszteriumhoz bemutatni tartozik. Ezenfelül kötelesek gyűléseik jegyzőkönyveit a központi választmányhoz tudomásvétel végett esetről-esetre hiteles másolatban beküldeni.

#### Alapszabálymódosítás.

18. §. Az alapszabályok csak közgyűlésen módosíthatóak; az erre vonatkozó indítvány szövege azonban a közgyűlés előtt 3 hóval a központi választmányhoz beadandó, mely az indítványt a napirendbe felvételre tartozik.

A módosított alapszabályok csak a nagyméltóságú m. kir. belügyminiszterium jóváhagyása után lépnek életbe.

#### Feloszlás.

19. §. A szövetség feloszlása csak rendes, esetleg elegendő egybehívott közgyűlésen határozható el, mely határozat érvényességére a tagegyletek háromnegyed részének hozzájárulása megkívántatik.

A szövetség vagyonáról a feloszlást kimondó közgyűlés rendelkezik ugyan, a vagyon azonban csakis tüzoltói célokra fordítható, s az erre vonatkozó határozat fogantatása csak a m. kir. belügyminiszterium helybenhagyása után történhetik meg.

20. §. A szövetség azon esetben, ha az alapszabályokban meghatározott cél és eljárástól eltérne, illetőleg hatáskörét meg nem tartaná, föltétlenül aláveti magát a magyar kir. belügyminiszterium 1875. május 2-dikán 1508. sz. a. kelt szabályrendeletének IX. pontjában kimondott joghátrányoknak.

Budapesten, 1887. július hó 20.

Follmann Alajos,  
alelnök.

Gorecky Zsigmond,  
titkár.

Budapesti önkéntes tüzoltó-testület

indítványa

a rangjelzés módosítása tárgyában.

200  
sz.  
1885

### Nagytekintetű központi Választmány!

Az 1880. évben Pozsonyban tartott V. rendes közgyűlés által hozott érdemleges határozat értelmében, testületünk részéről történt előterjesztés a rangjelzés tárgyában elfogadva lett, s az ma is érvényben van.

Az azóta lezajlott időben gyakori megbeszélés, sőt szaklapunk hasábjain élénk vitakozás tárgyát képezte egy ennél célszerűbb, kevesebb költséggel járó, de jobban felismertető rangjelzés összekombinálása és életbeléptetésének szükséges volta.

Hogy tehát ezen kérdés végre megoldást nyerjen, szívesen ragadjuk meg az alkalmat a kezdeményezésre, — s ezennel bátorodunk a nagy. közp. választmány elé a következő rangjelzési módosítási javaslatot szíves megfigyelés, beható megvitatás, esetleg elvi elfogadás és érdemleges határozathozatal végett a VIII. rendes közgyűlés elé való terjesztés céljából bemutatni.

A rangjelzés a katonai distinctió szerint volna legcélszerűbben beosztható, tehát a galléron, mindamellett, — a vésztaláni collisiók kikerülhetése végett, — olyképp, hogy annak alakja se csillag, se rózsza ne legyen, — erre nézve bátorodunk egy-egy arany s ezüst gombot /. alatt idemlékelni, ezeknél célszerűbbet kicombinálni — szerény nézetünk szerint — alig lehetséges.

A rang-jelzés effectuálása pedig a következőképp történék:

A szövetségi elnök: aranygalléron ezüst cserfalevelek.  
A » alelnök: » » három ezüst gomb.  
Tüzoltó-testületi főparancsnok: aranygalléron két ezüst gomb.  
» főpar. helyettes: » » egy » »  
Osztály-parancsnok: posztó galléron három arany gomb.  
Szakasz-parancsnok: » » két » »  
Tisztviselő: » » egy » »

A galléron arany borítás, hátul vitézkötéssel, — az ujjakon arany borítás vitézkötéssel, a vállszinórok pedig valamennyi tisztnél egyszerű három karikás, mivel az nem képez rangjelzési megkülönböztetést; — a törzstiszti rangban levők aranygallért viseljenek, de nem azon mintát, minő a katonaságnál van, hanem attól különböző szövésűt, — az ujjakon pedig a borítás körül vékony aransujtást.

A központi választmány tagjait, mint különben is activ parancsnokokat, külön rangjelzéssel ellátni felesleges, — legfeljebb a katonaihoz hasonló, — de más színű (pl. setétveres), ugynevezett tábori övet viseljenek megkülönböztetésül. A tüzoltó-testületi legénység rangjelzése a következő volna:

Őrparancsnok: posztó galléron három fehér gomb.  
csövezető: » » két » »  
mászó: » » egy » »

Vizsgázott szivattyusok és ujonczok semmiféle jelzést nem kapnak.

Ezen fentebb elősorolt rangjelzést jónak láttuk testületünkben próbaképpen behozni s már a jelen választmányi ülés és a f. hó 29-én tartandó nagy gyakorlat alkalmával bemutatni, — ezzel nem kívántunk a nagytekint. választmány bölcs határozatának preveniálni, s a még fennálló közgyűlési határozat érvénye alul magunkat kivonni, — csak alkalmat akarunk nyújtani az ország különböző vidékeiről felérkező testvér testületeknek az e tárgybani tanulmányozásra, — s határozottan kijelentjük, miszerint ugy a nagytek. választmány, — mint a jövő évben tartandó VIII. r. közgyűlés e tárgyban való határozatának magunkat készséggel alávetjük.

Mik után a nagy. közp. választmánynak ezen előterjesztésünket becses figyelmébe ajánlva, s az e tárgyban hozandó határozatot testületünkkel közölni kérve,

maradtunk kiváló tisztelettel

Budapesten, 1885, június 20-án

A parancsnokság:

Saáry Zsigmond,  
h. titkár.

Bárány Ernő,  
főparancsnok.

### Országos segély-alap létesítése.

Azon kérdések közül, melyek hazai tüzoltó-intézményünk körében már évek óta kiváló figyelemmel lettek kísérve és végleges elintézésükig okvetlenül figyelmet is érdemelnek, tagadhatlanul egyike a legfontosabbaknak: *«Ama tüzoltók és övéinek segélyezése, kik szolgálatközben megsebesültek és akár rövid időre, akár végkép keresetképtelenek lettek, — vagy éppen haláttal lettek és így övéi köréből a gondos családfő vagy eltartó ki lett ragadva.»*

Ha a magas kormány részéről a tüzoltó-intézmény nagy fontossága az emberélet mentése és a nemzeti vagyon épentartása körül teljesített nagy szolgálatok alapján elismertetnék, illetőleg megérdemelt méltatásban részesítenék, ugy — a szerencsétlenül járt tüzoltók segélyezési kérdése — ma már a végső megoldás stadiumában volna.

De mivel sajnosan kell már régóta tapasztalunk, hogy ez oldalról várakozásunk meddő, a helyzet kényszerítő voltából, s annak feltétlen szükségességét felismert hazai tüzoltó-egyesületek, valamint kisebb szövetségek arra törekedtek, hogy segélyalapot létesítsenek, nehogy esetleges balesetek teljesen készületlenül találják őket, — csak hogy kevés oly egyesület van s lesz ám, mely oly összegek felett rendelkezhetnék, mely rendkívüli baleseteknél kielégítő volna, s a tagoknak a priori azt a megnyugtatót adná, hogy szükség esetén neki vagy hátramaradottjainak élet-hossziglan megfelelő segély nyújtható lesz. Ily mérvű

segély-alapok létesítését sem az egyes testületek, sem a megyei szövetségek keresztül nem vihetik, — ehhez édes hazánk valamennyi tűzoltó-testületeinek tömörülése és egyesült erővel való közreműködése szükséges.

Egy országos segély-alap létesítése iránt az 1874. évben Sopronban tartott II. orsz. közgyűléshez beadott indítvány tárgyalva lett, s azóta e tárgy minduntalan felszínre került, de mindig biztatott még ama remény, hogy a magas kormány részéről a «tűzrendészeti törvényjavaslat» s vele összefüggésben «a biztosító intézetek megadóztatása iránti törvényjavaslat», majdan mégis csak törvényerőre emelkedik; miután azonban a várva-várt megoldás még most sem ejtetett meg, és hogy a fenforgó körülmények közt meddig tart a halogatás egyik napról a másikra, ezt mi gyenge emberi észszel megítélni sem tudjuk; végre is a jövő közgyűlés eme komoly intés előtt áll: «Segíts önmagadon, s az Isten is segíteni fog rajtad!»

Ezen intés annál inkább méltánylandó, mivel néhány megyei szövetség a segély-alap létesítését szabályzatába fel is vette, a mi csak hátrányára volna az országos segély-alap létrejöttének.

Még más törekvések is akadályozták az országos segélyző-alap létesítését; ugyanis nemcsak a biztosító intézetek számos megbízottjaik által mindenfelé fel szólítják a tűzoltó-testületek egyes tagjait személyüknek a legelőnyösebb feltételek mellett való biztosítására, hanem még maguk a tűzoltói körök is nem egyszerűen utálnak a balesetek elleni biztosítás czélszerűségére. Minden elismerés mellett, mit a biztosítás eme ága irányában a tűzoltóságra nézve megtagadni nem lehet: mégis az országos segélyző alap létesítése nagyobb figyelmet érdemel, mert általa az összes hazai tűzoltóságra közös kötelék létesül; az országos segély-alap a legjobb eszköz a szövetségtől eddig távol maradt testületeket a belépésre ösztönözni, mert melyik parancsnok akarná a felelősséget magára venni — távol maradván a szövetségtől — midőn ez jótállást nyújt arra nézve, hogy a szövetségbeli tűzoltóságok egyes tagjai — előre nem látható szerencsétlenség esetében — legalább a legnehezebb anyagi gondok elől biztosítvák. Ezenkívül az egyes tűzoltó is — valljuk meg — néha igen nehéz feladatait s köteleseit s szolgálatát gond és félelem nélkül teljesíteni, s lesz elég olyan is, kit eddig a hozzátartozói iránti aggodalom tartott vissza, kit azonban a nyújtható garancia a nemes intézmény szolgálatába lépni siettet.

E mellett még különösen hangsúlyozandó, hogy a tűzoltó-ügy méltóságának inkább felel meg, ha a tagok balesetnél jogigényt tarthatnak az országos segélyző-alap támogatására, mintha kegyadományra vannak utalva.

«Minden kezdet nehéz», s így várható, hogy eleinte a szükséges pénzüsszegek beszerzése némi nehézséggel fog járni, de az országos segélyző-alap megalakítása az egyes testületeknek nem kerül annyi áldozatába, mint a balesetek elleni biztosítás és bizonyára nem többre, mint mennyit a megyei segélyző alap igényelne.

Statisztikai adatokra támaszkodva könnyű lesz legalább megközelítőleg néhány támpontot az alap első évbéli szükségleteire találni; s ez annál könnyebb lesz, mivel a württembergi és bajor jeles kimutatások

jól használható anyagot nyújtanak valószínű számítás keresztülvitelére.

Egy átlagos számítás 9 évről — és pedig 1868. jan. 1-től 1876. decz. 31-ig — kimutatta, hogy Württemberben 55,000 létszámú tűzoltóságnál évenként 3600 emberre 1 sérülés és 27,509 emberre 1 haláleset esik. 1882. évben 716 tűzoltó-testület volt actióban, s 51 tűzoltónak 5575 márka s 25 fillér, hátrahagyottjaiknak 8773 márka, összesen tehát 14,348 márka lett kifizetve.

Bajorországban 1885 szeptember havában 4886 tűzoltó-testület volt, vagyis 7317 község közül 67% szervezet tűzoltósággal bir; egy évre esik 4.9 halálozás. 1880. évi jan. 1-től 1884. decz. hó végéig segélyezések gyanánt 194,850.31 márka lett kifizetve, úgy hogy átlag évenként 38,970.06 márka. Az 1885. év első felében 22,026.62 márka igényeltetett, a mi természeteszerű növekedést mutat az igényekben, mivel minden évben a jogosultak száma nagyobb lesz.

Tetemes lendületet nyerne az országos segélyző-alap, ha az 1873. évben a különböző biztosító-intézetek által létesített «Császár-jubileum»-alapítvány bizottság arra lenne birható, hogy évenként megfelelő összeget, a kilátásba helyezett 50 frtos segélyek helyett, az országos segélyző-alapnak kiutalványozna; azon esetre pedig, ha ez elérhető nem volna, akkor legalább a segélyezések kiosztásánál értesítenék az országos tűzoltó-szövetség a segélyezettek neveiről.

A «Császár-jubileum» tőkéje 37,931 frt o. é. 10 év alatt 8778 frt 80 krt osztatott szét 180 részletben 113 személynek. 1884. évben 17-en, egyenkint 50 frtot, egy pedig 100 frtot kapott és segélyezésekben 700 frt; összesen ki lett fizetve 1650 frt.

A második, az 1879. évben a Felséges Uralkodó pár ezüst menyegzőjének emlékére, az «első magy. ált. bizt. társaság» által alapított 10,000 frtos aranyjárdék alapítvány, kizárólagosan szerencsétlenül járt magyar tűzoltók segélyezésére van szánva és a III. fejezet alatt kifejezésre jutott, hogy milyen befolyást gyakorolna az országos tűzoltó-szövetség azok kiosztását illetőleg, t. i. úgy hogy az ezen alapítványból származó összegek a segély-alap számlájába felvétetnének.

Addig is, míg a biztosító-társaságok hozzájárulása nem érhető el, vagy ennek pótlása gyanánt állami segélyezés nem kapható, évente minden egyes tag után 10 kr. évi díjat fizetnének a tűzoltó-testületek az országos segély-alap pénztárába. Ha az alap 50,000 frt tőkére felszaporodott, elegendő volna minden ujonnan belépő tag után 20 krt fizetni. Ezen évi járuléka minden második évben az országos közgyűlés által, az igények szerint volna megállapítandó.

Tekintettel a tűzoltó-ügy számos barátaira hazánkban, nincsen kizárva, hogy az országos segély-alap ajándékok és hagyatékok útján szaporodnék és várható, hogy ha minden testület a maga körében az országos segély-alap javára gyűjtést rendezne, az szép sikerrel lenne koronázva. Lelkesítő példa erre a vörös kereszt-egyletek nagy eredményei.

Az egyes tűzoltó a dühöngő elemek elleni szolgálatában szintén harczos édes hazánk és polgárainak javára, s így méltó, hogy az országos segély-alap létesítése mindenfelől barátságos fogadtatásban részesüljön.

A Fiumében — édes hazánk eme gyöngyében —

tartandó VIII. országos tűzoltó-közgyűlés legszebb emelése a segély-alap létesítése volna, miért is következő javaslat tételik:

«A VIII. országos tűzoltó-közgyűlés elvben elhatározza az «országos segély-alap» azonnali megalapítását, — egyttal tudomásul veszi a betérjesztett alapszabályokat és az ujonnan választandó országos választmányra átrubázza a keresztülvitelt.»

Rösch Frigyes.

## Alapszabály-tervezete

az «Országos tűzoltói segély-alap»-nak.

1. §. *As alap célja.* Magyarország szövetségi tűzoltóságai azon működő tagjainak, kik szolgálatközben tűzvészrel vagy másféle a hatóságtól kirendelt segélyezésnél, milyen árvíz, házomlás, földrengés, explosio stb. betegségbe estek vagy megsebesülést szenvedtek, vagy szolgálat következtében gyakorlatoknál megsebesültek, valamint ama tűzoltók segélyre szoruló hátrahagyottjainak, kik működésükben mint tűzoltók életüket veszítették, segélyezést nyujtani.

2. §. *Segélyezési igényjogosultság.* A magyar korona országai minden szervezett tűzoltósága (valamint a Budapest fővárosi tűzoltóság), mely belépését az országos szövetségbe a közp. választmányhoz bejelentette és ezen szövetség szabályainak és határozatainak magát aláveti, működő tagjai számára segélyezésre igényt tarthat. — ha a díjakat a szabályok értelmében pontosan befizetik.

3. §. *As alap eszközei.*

a) Minden egyes tűzoltó-testület minden egyes tagjáért belépti-díjút 20 krt és egyelőre mint évi díjt 10 krt fizet; utóbbi a közgyűlés által egészen 20 krig emelhető és egészen felhagyatik, ha a tartalék-alap 50,000 forintra már felzaporodott.

b) Amennyiben elérhető: A Császár-jubiläum-alap Magyarországra szánt része ezen alapba folyra.

c) Ha lehetséges, ugy a 10,000 frtnyi alapítvány kamatai, mely az első magy. ált. bizt. társaság által a Felső- és uralkodó-pár ezüst menyegzője alkalmából alapított és jelenleg a magas miniszterium által magyarországi szerencsétlenül járt tűzoltók között szétosztatnak, ezen alap javára fordíttassanak.

d) Ajándékok és hagyatékok.

e) A biztosító-társaságok részéről várható hozzájárulások vagy azok helyett megfelelő állami segély.

4. §. *As alap igazgatása.* Az alap igazgatását az országos választmány végzi; utóbbi a maga köréből kiküld egy 5 tagu igazgató-bizottságot; egyike ezen 5 tagnak a mindenkori országos szövetségi közp. választmány alelnöke, mint az igazgató bizottság főnöke; ezen kívül még az orsz. szövetség titkárja; továbbá választ az országos tűzoltó szöv. választmánya a budapesti tűzoltó-testületek tagjai közül egyet, míg 2 tagot a vidékről az igazgató-bizottságba. Ezen bizottság köteles legalább évnegyedenként egyszer ülést tartani és a szükséges mellékletekkel felszerelt segélyezés iránti folyamodványokat, a megállapított szabályok alapján, elintézni; szükséges esetekben a szükséges nyomozások megejtendők s a bizonylatok beszerzendők lévén. Minden év végén az igazgató-bizottság beható jelentést tesz a központi választmány-nak. — indítványokat tesz élethossziglani segélyezésekre, bemutatja a számadást és felhívja a választmány figyelmét minden feltűnőbb jelenség és tapasztalatra Sürgős esetekben jogosítva van az elnök a bizottság tagjait rendkívüli ülésre egybehívni.

5. §. *As alapba való befizetések és a pénzkezelés.* Amennyegyk tűzoltó-testületeinek befizetései, hol megyei szövetség létezik, a tagok létszámának megnevezésével a megyei szövetség elnökéhez, közvetlen az országos szövetséghez tartozó testületek pedig legkésőbb minden év február közepéig az országos pénztár igazgató-bizottságához történik. Szövetségek

vagy testületek, melyek a befizetéseket márczius végéig nem teljesítették, elvesztik a segélyre való jogosultságot április elejétől mindaddig, míg kötelezettségüknek újból eleget nem tesznek.

Az évi tagsági díj lefizetése után belépő tagokért a folyó évre nem teljesítendő fizetés, dacára ennek segélyezésre jogosultak; a tagok létszámának csökkenésével azonban a már egyszer befizetett díjak nem lesznek visszaadva.

Ujjonnan belépő testületek a folyó évi díj befizetésének napjától segélyre jogosultak.

A testületek rendes befizetései, a biztosító társulatok esetleges hozzájárulása vagy az állami segély, valamint a tartalék-alap kamatai a folyó számításba esnek és az évi kiadások fedezésére szolgálnak.

Az évi számadás többlete, a mennyiben azok 500 frt o. é. felül rugnak, valamint az esetleges ajándékok és hagyatékok a tartalék-alapba fektetendők, ehhez csak az országos közgyűlés határozata folytán lehet nyulni.

A pénztárnok az országos közp. választmány ellenőrzése alatt áll és a pénztár állapotához mért jóállást köteles letenni, a számadásokat végzi, pénzt beszedi, kifizetéseket teljesít és fáradságáért megfelelő díjban részesül, melyet az orsz. választmány állapít meg. Minden rendelkezésre álló pénz 200 forinton fölül kamatozóan elhelyezendő egy a közp. választmány által kijelölt pénzügyintézetnél. Segélyalapbeli pénzek visszavonására az igazgató-bizottság elnökétől írásbeli utalvány szükséges és arról a pénzügyintézet értesítendő. A segély-alapra összegyűlt pénzek vagy értékpapírokért az 5 tagu igazgató-bizottság a pénztárnokkal egyetemben felelős.

6. §. *Segélyezések nyujtása:*

a) Ha szolgálatban előfordult baleset vagy annak teljesítése folytán létrejött betegség következtében haláleset, vagy ezen okok egyike folytán teljes munkaképtelenség állt be, ugy, a családi viszonyokhoz mérten, egy évi járadék egészen 200 forintig, vagy egyszersmindenkorra adandó segélyezés 1000 frtig fog kiutalványoztatni — és pedig halál esetén a jogosított örökösöknek.

b) Szolgálatban történt mulandó megsebesülések és betegségek esetén, ha az illető 10 napnál hosszabb ideig keresetképtelen, akkor a gyógyítási költségen kívül — 20 heti időtartamig bezárólag — naponta 1 frt kárpótlást és pedig a baleset napjától számítva kap.

c) Ha hosszabb ideig tart a munkaképtelenség, mint 20 hét, akkor a családi viszonyok tekintetbe vételével még egy izbeni segélyezés egészen 200 frtig teljesíthető.

Ha a segély-alap igénybevételének esete felmerül, akkor az illető testület 20 nap alatt tartozik jelentést tenni a megyei szövetség elnökének. A segély iránti folyamodványhoz mindig melléklendő a balesetnek egy a parancsnokság által kiállított részletes és hiteles leírása, ép így az orvosi bizonyítvány is, mely által különösen kimutatandó, hogy a sérülés vagy a betegség tűzoltói szolgálat következtében állt be, végre községi bizonyítvány különösen a folyamodó vagyoni állapotának feltüntetésére, ezenkívül az igazgatóság fel van jogosítva kétes esetekben közelebbi kutatásokat s nyomozásokat, különösen a nyilvános hatóságok útján megejteni.

7. §. A segélyezési kötelezettség életbe lép, mihelyt az országos közgyűlés az alapszabályokat jóváhagyta és az első díj befizettetett.

8. §. Jelen pontozatok megváltoztatása csak a közgyűlésen és csak a képviselt szavazatok  $\frac{2}{3}$ -da által eszközölhető.

9. §. A pénztár feloszlását az országos közgyűlés mondhatja ki, mihelyt az eszközök annak sikeres továbbfejlesztésére nincsenek többé biztosítva, vagy ha  $\frac{1}{6}$ -da a kiküldötteknek az országos közgyűlésen a feloszlásra szavazna. A meglévő vagyon azon tűzoltó-testületek között osztatik fel helyi segély-alapok létesítésére, melyek a feloszlás idejében a szövetséghez tartoznak. A felosztás az utolsó 5 évben teljesített befizetések arányában történik.

Sopron, 1886. június hó.

Kidolgozta:  
Rösch Frigyes.

## A somogy-csurgói önk. tűzoltó-egylet által a VIII. orsz. közgyűlésre benyújtott

### INDITVÁNY.

A csurgói önk. tűzoltó-egylet, a tek. Rösch Frigyes ur, soproni tűzoltó főparancsnok s központi választmányi tag által kidolgozott, s a fiúmei közgyűlés alkalmával tárgyalandó «országos tűzoltó-segélyalap» alapszabály-tervezetéhez a következő javaslatot terjeszti elő: Létesíthetők nem csupán «segélyalap», hanem «segély- és nyugdíjalap».

A nyugdíj, 25 éves szakadatlan és buzgó szolgálat után, élethossziglan volna igénybevehető. A rendes és állandó szolgálati idő 25 éves kornál kezdődne és 50 éves korról végződne, mely 25 évi szolgálati idő leteltével venné kezdetét a nyugdíj.

Hogy a nyugdíjalap létesíthető legyen, a tervbe vett tagonkénti 10 vagy 20 krnyi évi járulék emeltesse 50 krra, mert nem képzelhető életrevaló testület, mely például 30–40 kiváló jó tűzoltó tagja után 15–20 frtot nem volna képes évente befizetni.

Javaslat indoklásául felhozatik, hogy a hanyagabb tagokra morális pressziót lehet gyakorolni, a mennyiben utánuk a segély- és nyugdíj-alapba való befizetés megvonatik, s így legalább megszűnne avagy minimumra redukálnák az a sok és sokoldalú szolgálati mulasztás, mely, fájdalom, majdnem mindenütt létezik. Magyarország működő tűzoltóinak nagy része szegényebb sorsu iparosokból áll, ezeket tehát ezen 25 évi ügybuzgó szolgálat után járó nyugdíj biztosításával nemcsak hogy ügyünknek megnyerhetjük, hanem lebilincseljük őket.

Ezen javaslat életbeléptetéséhez igen nagy reményeket fűzünk, azért szíves elfogadásra ajánljuk.

Kelt Csurgón, 1887. év július 1-én.

Az önk. tűzoltó-egylet nevében:

**Zágorecz József,**  
jegyző.

**Reményi Samu,**  
főparancsnok.

## A nagyikindai önkéntes tűzoltó-testület által a VIII. orsz. közgyűlésre beadott INDITVÁNYOK.

### I.

#### A futüzoltóság.

Mikor 1884. évben a nagyváradi önk. tűzoltó-egylet zászlószenteléséről hazajöttem, első dolgom volt az ott látott futüzoltó-csapat mintájára egy 50 főből álló futüzoltó-csapatot létesíteni, mely csapatnak «Magyarországi II. futüzoltó-század» címet adtam.

Ezen csapat a nagyikindai önk. torna-tűzoltó-egylet által az én fővezényletemre bízott.

A fiúk 10–14 éves életkorban voltak s azokat a kath. és zsidó felekezetű népiskolák III. és IV. osztályaiból rekrutáltam.

Kezdetben, a nagyváradi I. futüzoltó-csapat mintájára, a fiukkal a tűzoltó-egyletekben szokásos rendgyakorlatokat tartattam, később azonban rendes tűzoltó oktatásokat vezettem be s kisebb tűzoltó-eszközökkel sikerült rendes tűzoltó-gyakorlatokat tartottam s mondhatom, hogy az eredmény által mindenki meg volt lepve.

A nagyikindai dalárda zászlószentelési ünnepélye alkalmával a fiukkal nyilvános gyakorlatot tartottam, a mikor is ügyességük s működésük általános elismerésben részesült — képzettségük pedig a nézőket bámulatba ejtette.

Tűznél a fecskendő kezelése körül oly sikeresen működtek, hogy egy ízben az egész fecskendőkezelést és vezényletet reájuk bízam, — mi által 10–15 felnőtt tűzoltó munkatérnyertem, melyet más dolgokra felhasználtam.

A lelkesedés ezen új intézmény iránt úgy a fiuknál, mint azok szüleinél, a felnőtt tűzoltóknál és a közönségnél határtalan volt; az öröm azonban nem tarthatott sokáig, mert a fiuknak, a népiskolából a gymnasiumba való átlépé-

süknél a futüzoltó-csapatban való további megmaradásuk megtiltatott, «mivel» ez a tanintézet szabályaival össze nem fért. Ezen tilalom által a csapat összesen vagy 20 fejre leapadt.

Szándékom volt e tárgyban a tavalyra kitűzve volt országos tűzoltó-szövetségi közgyűlésen indítványt tenni, de miután a közgyűlés ez évre elhalasztatott, az alkalmat most megragadni kívánom.

Fenséges fővédnökünk, József cs. és kir. főherceg, kegyelmes urunk, ki a tűzoltó téren való lelkes, üdvös és hasznos működése által Magyarország összes tűzoltóinak határtalan szeretetét és tiszteletét megnyerte, ez évben a «Tűzoltó-Közlöny»-ben a gyermek-futüzoltóság eszméjét megpendítette és ez által ezen egészséges eszmének szeretett hazánkban utat törve — azon tovább haladni valamennyiünk kötelessége, miért is én részemről az igen tisztelt közgyűlés elé — szerzett tapasztalataim alapján — a következő

### Indítványt

bátorkodom terjeszteni, szíves elfogadás végett:

«Indítványozom a futüzoltó-csapatoknak — az önk. tornatűzoltó-egyletek mintájára rendszeres fegyelemmel, rendes torna-tanítás, katonai rendgyakorlatok, a tűzoltó-gépek kezelése és a tűzoltás módja tanításával országsszerte mindazon helyeken, a hol önk. tűzoltó egyletek vannak, — való létesítését. Mely czélból kérem a magyar országos tűzoltó-szövetséget, hogy a nagyméltóságú m. k. vallás- és közoktatásügyi miniszter urhoz folyamodjon, hogy a III., IV. és V. osztályu elemi iskolák és a középiskolák (gymnasium és reáltanodák, ipariskolák sth.) tanulóinak megengedtesse, tekintettel arra, hogy rendes tornaszat-tanítás tervezve van, — a létesítendő futüzoltó-csapatokba belépni s e végett a tanintézet vezetőit utasítani, hogy az arra alkalmas fiukat a csapatba való belépésre utasítsák.

«Egyben indítványozom egyidejűleg kérni, hogy a tűzoltási gépek szerkezete és használási módja, valamint a tűzoltási mód praktikus tanítása, rendkívüli tantárgyként, a IV. és V. elemi iskolákban és a középiskolákban — kéthetenként legalább egyszer leendő tanítása elrendeltesse.»

### Mert

a rendes tornatanítás és katonai gyakorlatok a fiatal testnek rendes fejlődését mozdítja elő, — s ez által az egészséget aczélozza, a férfibátorságot, ügyességet és erőt fokozza.

A tűzoltó-egyletekben szokásos katonai rendgyakorlatok a fut a fegyelemhez és renchez szoktatják, mi jövőjére nézve különösen a katonaságnál, nagy haszonnal lesz. A katonaságnak nagyon sok munka volna megtakarítva, mert az már meglehetősen kiképzett ujonczokat nyerne. Az ifjaknak pedig a katonai fegyelemnek elviselése nem volna oly nyomasztó, mert fegyelemhez már kiskoruktól hozzászoktatva vannak s ez által a katonai kötelesség könnyebb és megerősítés nélkül teljesíthető volna.

A fiuknak a tűzoltásra való oktatása és használása úgy reájuk mint a tűzoltóügyre egyáltalában kiszámíthatlan előnyel és haszonnal járna.

Tudvalevőleg a fiatal kebelben a lelkesedés nagyobb mérvben kelthető valami iránt, mint a felnőtt emberben, ki már az élet küzdelmeivel megismerkedett. A fiatal kebelbe csepegtetett lelkesedés a tűzoltó-tárgy iránt a fiu testében vérré válna, s ha emberré válik — benne lelkes tűzoltót, az emberbaráti szeretetet érző emberbarátot neveltünk belőle, ki a tűz természetével és az oltási móddal már ifjú korában megismerkedett, tűz és egyéb elemi csapásoknál felebarátja és az egész községe érdekében sikeresen és üdvösen működhetik.

De nemcsak akkor vehető haszna a futüzoltónak, ha emberré válik. A tűzoltóügy azonnal segítséget s szorgalmas lelkes pótléket nyerne.

Fenséges fővédnökünk ismert cikkében kimutatta, hogy háboru esetén mily nagy szolgálatot tehetnek a futüzoltók lakhelyük s az egész országnak. Mig apáik az ellenséggel küzdenek, ők itthon a vagyont tűzkár általi elpsztulástól megőrzik.

Bevezetésemben már említettem, hogy a futüzoltókat tüzeseteknél fecskendő-szolgálatra sikeresen használtam, mi



által 10—15 felnőtt tűzoltó-munkaerőt nyertem, melyet más dolgokra felhasználtam. — Ebből ki akarom mutatni, hogy a futűzoltóság könnyebb gépek mellett az egész fecskendő osztályi teendőket teljesíthetnék, a felnőtt fecskendő-tűzoltókat pedig mászó és egyéb nehezebb szolgálatok teljesítésére lehetne felhasználni.

Mint gyakorlatból tudjuk, tűzoltó-egyesületünkben, bár mennyire törekedtünk is — mai napságig nem sikerült a fegyelmet azon fokra vinni, mely fok a tűzoltói szolgálat alapszabályszerű teljesítésére szükséges. A kis tűzoltók fegyelmi viselete önként ösztönzőleg hatna a nagyokra — azok tűzoltói szolgálataikat pontosabban teljesítenék, s ha a fiuk emberek, férfiak lesznek, a fegyelem tekintetében a tűzoltó-egyleteknek velük sokkal kevesebb dolguk lesz.

Az ifju-tűzoltóság előnyei ugy a fiukra, mint a tűzoltókra, valamint szeretett hazánkra nézve kiszámíthatlanok, miért is az előadottakon kívül további előnyök felsorolását feleslegesnek tartom.

Ha indítványom elfogadjatik, akkor a futűzoltó-csapatok létesítése, azok szervezése, tanítása és begyakorlási módja tekintetében a következőket javaslom:

#### *A csapat létesítése, szervezése és beosztása.*

Ha a nagyméltósága m. k. vallás- és közoktatásügyi miniszter ur az indítványozott kérelemnek helyt ad, az elemi iskola III., IV. és V. osztálybeli, valamint a középiskolák tanulói, kik a 10-ik évet betöltötték, a tanintézetek igazgatóságaitól beszerzendő névjegyzék alapján, az önkéntes tűzoltó-egyletek által saját lakhelyén évenként összeirandók s nyilvántartandók. A fiuk ezután az illető tűzoltó-egyleti orvos által megvizsgálandók s a tornászati tanulására alkalmasak a futűzoltó-csapatba besorozandók volnának. Futűzoltó-csapat minden helyen létesítendő volna a hol önk. tűzoltó-egylet létezik; ezen csapat az illető helyi tűzoltó-egylet által kiképezetnék és az egylet kiegészítő részét képezné; természetes, hogy a fiucsapat az illető egylet szabályai szerint nyerné kiképzését. Miután a tornászás és tanítás leginkább nyáron történnék, a fiuk zülei. — még a legszegényebb is — a 2—3 forintra rugó nyári tűzoltó-egyenruhát megszerezné.

#### *A tanítás, illetve begyakorlás módja:*

A tanítási időt a tornászati idővel kellene egybekötni; a tornászás tanítása előtt vagy után a tűzoltói szolgálat és a gépek kezelését kellene tanítani olyképen, hogy egy iskola osztálybeli fiuk egy szakaszba osztva, külön-külön, vagyis szakaszokként vennének részt az előadásokban, legalább hetenként egy órát; havonként pedig egyszer összegyakorlat volnatartandó.

Az iskolai szünidők alatt hetenként kétszer lennének egyes szakaszgyakorlatok, kéthetenként egyszer pedig összegyakorlat; a tűzoltó-egylet felnőtt tagjaival együtt pedig évenként legalább egyszer nagy nyilvános gyakorlat volna tartandó.

#### *A futűzoltó-csapat használatása tüzeseteknél.*

Az iskolai év alatt a futűzoltók csakis a nyári hónapokban delután 4 órától esti 8 óráig, az iskolai szünidők alatt pedig reggel 7 órától esti 8 óráig előfordulandó tüzesetek oltásánál vehetnének részt és ott leginkább a fecskendő és rendfentartási szolgálatra volnának alkalmazandók.

Minden futűzoltó-szakasz elé egy a tűzoltóparancsnokság által kinevezendő fűszakaszvezető állna.

A futűzoltó csapatra vonatkozó összes ügyek az illető helyi önk. tűzoltó-egylet parancsnoksága által lennének jogérvényesen elintézendők.

Az ügyes és szorgalmas futűzoltók a tűzoltó-parancsnokság által megjutalmazandók volnának — mert ez a fiukra biztítólag hatna.

#### *Tisztelt közgyűlés! Szeretett bajtársak!*

A hazánkban legutóbbi időkben dühöngött tüzvészek, a tüzesetek számának évről-évre szaporodása is kényszerít bennünket a tűzoltóság fejlődésén törekedni; létesítsük a József cs. kir. főherceg ő fensége, szeretett fővédnökünk által ajánlott futűzoltó-csapatokat.

Nagy-Kikindán, 1887. évi július hó 18-án.

A tűzoltó-testület nevében:

**Stolcz Adolf,**

a nagy-kikindai önk. tűzoltó-egylet és a «magyarországi II. futűzoltó-század» parancsnoka.

## II.

### Tűzoltóparancsnoki tanfolyamok.

A jóakarát és iparkodással sokat lehet tenni, ha ez a dologhoz való értelemmel és bánásmód tudásával párosítva van. Ha a tűzoltó szakavatott és szakismerettel bír, félerővel többet és jobbat mivelhet, mintha a tűzoltáshoz nem ért.

A tudatlan tűzoltó, mint a tapasztalat bizonyítja, igen sokszor működése által a veszélyt még nagyobbítja s haszon helyett kárt és veszedelmet okoz!

Kedves hazánkban sok tűzoltó-egylet van, hol még az egylet vezetőjének fogalma sincsen a tűzoltásról s a tűzoltó-egylet tulajdonképeni céljáról. Az egész tűzoltó-tudományt egynehány katonai rendgyakorlatban látják!

Tudvalevőleg a tűzoltónak fő hivatása a vész színhelyén a bős elemet hidegvérű, átgondolt szakismerettel fékezni, mi azonban előleges tanítás és tanulás, szakismeret szerzése nélkül lehetetlen.

Szakavatott tűzoltók nevelése legyen jelszavunk! Neveljünk valóságos «tűzoltókat»!

Svájcban 2—3 évi időközben, mindig más helyen, tűzoltóparancsnoki tanfolyamok tartatnak; azokon az egész országban levő tűzoltó-egyletek parancsnokai és helyettes parancsnokai vesznek részt és nyernek alapos kiképzést. — Az ott elért eredmény meglepő. 1883 évben személyesen volt alkalmam ottan úgy városi, mint falusi tűzoltó-egyleteknél ezen tanfolyamok üdvös haszná és eredményéről meggyőződést szerezni.

Az ottan szerzett tapasztalataim alapján bátorkodom a magyar országos tűzoltó-szövetség VIII. tisztelt közgyűlésének a következő

#### indítványt

elfogadásra ajánlani.

«Indítványozom, hogy a magyar országos tűzoltó-szövetség minden 2—3 évben egyszer, mindig az országnak más vidékén, több napig tartó tűzoltóparancsnoki tanfolyamokat, a svájci tűzoltó-szövetség (Schweitzer Feuerwehr) mintájára létesítsen, mely tanfolyamokban az ország összes tűzoltó-egyleteinek parancsnokai részt venni kötelezve legyenek. — A tanfolyamokon részt vehessenek még oly tűzoltók is (saját költségükön), kik a parancsnoki qualificatiót megnyerni ohajtják.

A tanítási módot és eszközöket kérem a svájci minta szerint viszonyainkhoz képest átdomítva alkalmazni.

A tanfolyam költségeit fele részben ajánlom az államtól kérni, a másik felére nézve pedig a magas kormányhoz kérésem fordulni, hogy hazánk városait és községeit, hol tűzoltó-egyletek vannak, kötelezze a költség másik felét, aránylagosan felosztva, fizetni.

Ajánlom végre a magas kormánynál rendeletet eszközölni ki, hogy 3 év, illetve az előző parancsnoki tanfolyam után, tűzoltó-parancsnok csak az lehessen, ki a tűzoltó-parancsnoki tanfolyamot sikerrel végezte.

Ha a parancsnoksági tanfolyam létesítése az ajánlott módon megvalósul, akkor tűzoltó-egyleteink virágozni, haladni fognak, mert a kiképezett parancsnokoknak módjában s tehetségében lesz, tűzoltóikat alaposan kiképezni és velük a tűzoltói teendőket könnyebben és pontosabban teljesíteni!

Isten áldása kísérje működésünket!»

Nagy-Kikindán, 1887. évi július hó 21-én.

**Stolcz Adolf,**

a nagy-kikindai önk. torna-tűzoltó-egylet parancsnoka.

A magyar országos tűzoltó-szövetség

**nagytekintetű Elnökségének**

**Budapesten.**

Értesülvén ama körülményről, hogy a Fiumében f. 1887. év augusztus hó 19-én tartandó VIII. országos tűzoltó-közgyűlésen napirendre kerül az «egységes rangjelzés» fontos kérdésének tárgyalása, s ösztönözve az általános kíváncsiságot, hogy az egész országban a tűzoltó tiszt urak és legény-



ség egyöntetű és jutányos egyenruházattal látassanak el, bártorkodom a nagytekintetű Elnökséghez alkalmi előterjesztéssel járulni, költségvetést és mintázatokat tisztelettel bemutatni, kérve kegyes pártfogását, s ezeknek a magas közgyűlés foruma elé való terjesztését.

Hol az iránt esedezem:

Méltassa figyelmére a közgyűlés tiszteletteljes ajánlatomat, s a bemutatott minták s a véglegesített rangjelzés alapján az alábbiakban elfogadva vagy módosítva — a hazai magyar ipar támogatása szempontjából — nevezzen ki a «*magyar országos tűzoltó-szövetség egyenruha-szállítójává*», mely igen megtisztelő címnek mindenkor kellő érvenyt s becsülést szerezni legfőbb kötelességemnek ismerendem.

Eme nagybecsű intézkedésének czélszerű volta ama szükségességben leli magyarázatát, miszerint a ruházatnak teljes egyenlősége csak az esetben érhető el, ha azok mindenki által egy és ugyanazon czégnél rendeltetnek meg, ki a szabályosságért teljes felelősséget kell hogy vállaljon.

Minek helyes eszközlése szempontjából állítson fel a magas közgyűlés «*egyenruházati bizottságot*», mint az a katonai tisztí karnál már évek hosszú sora óta szokásban van, eme bizottság gyakorolja az ellenőrzést — a szállító s megrendelő között — a szállító székhelyén.

Ily körülmények között készségemet jelentem ki az iránt, hogy az egyenruházati bizottság közbenjöttével eszközölt 50 frtig terjedő megrendelést 6 havi, 50 frton felül 12 havi részletfizetés mellett elfogadom; egyes magán megrendeléseket azonban csak utánvét mellett.

Az «*egyenruházati bizottság*» szives teendőit a következőkben volnék bátor előterjeszteni:

a) Megrendelések átvétele az illető önkéntes tűzoltó-testületektől, foganatosítása a szállító által.

b) Ellenőrzése, hogy az előirt szabályzat szerint s a mintáknak megfelelő anyagból készítettnek e az egyenruházatok, s hogy kellő időben expedáltak-e;

c) Jogában áll a bizottságnak, ha az elkészített megrendelésen bármi hiányt észlel, vagy hibát talál, annak pótlása s illetve helyreigazítására utasítani a szállítót; sőt ha valamely darab netán hasznavehetlen volna, annak újjal való pótlását elrendelni;

d) A megállapított részletfizetéseket közvetíti s ellenőrzi, annak pontos betartása iránt intézkedik, s havonként egyszer a szállítónak nyugta mellett kézbesíti.

e) A megállapított havi részletek levonását — ezen egyenruházati bizottság egyszerű átirata folytán — minden tűzoltó-testület köteles volna az illetőknél foganatosítani, vagy a testület pénztárából, ott a hol egyenruha adatik, teljesíteni, — és szükség esetén törvényes uton is behajtani, s az egyenruházati bizottságnak minden hó 5-ikéig beküldeni. A szállítóhoz közvetlen fizetések teljesítendőik nem volnának.

A testmértékek akármely szabó által, a mellékelt mértékvétel-utasítás szerint, megveendőik, s ezek szerint teljesen jól álló egyenruha készülhet.

Megbizhatóságom és czégem megismertetése szempontjából bátor vagyok felemlíteni, hogy az I. honvéd-kerület tisztí egyenruházatát, valamint a csendőrség, a fővárosi rendőrség, a budapesti önkéntes tűzoltó-testület, fővárosi tűzoltó-szolga-személyzet egyenruházatát már évek során át szállítom.

Ki egyébiránt tiszteletteljes kérelmem megújításával, s magamat a közgyűlés és Elnökség magas kegyelbe ajánlvam

maradtam hazafias tisztelettel

Budapest, 1887. július 24.

Alázatos szolgája

**Rosenthal H.,**

egyenruha-szállító.

(V. ker., Gizella-tér, Haas-palota).

## H i r e k.

— **O Felsége** az alsó-rönöki önkéntes tűzoltó-egylet részére ötven forintnyi segélyösszeget magánpénztárából adományozott.

— **Békés-Csaba** város közgyűlésén határozatba ment, hogy a csabai tűzoltó-egylet évi 300 frt segélyben részesíttessék a város által.

— **József főherczeg** ő cs. és kir. fensége, mint az alcsuthi önkéntes tűzoltó-testület főparancsnoka, ez idei legmagasabb névünnepe *Clotild főherczegnő* ő cs. és kir. fenségétől — *nejétől*, egy művészileg készített piros selyemzástól kapott ajándékba. — Eme szép zászló felszentelési ünnepélye f. é. július havára volt tervezve, de közbejött akadályok folytán elmaradt s ő fensége magas határozata értelmében f. é. október havában fog Alcsuthon végbemeni. — Ez alkalommal fogja átnyújtani ő fenségének a *budapesti önkéntes tűzoltó-testület* küldöttsége a tiszteletbeli főparancsnokká történt lelkes megválasztásáról kiállított remek diszokmányt.

— **A bicskei** község előjárósága, a plébánossal élükön tisztelgett *József főherczeg* ő cs. és kir. fenségénél, köszönetet nyilvánítani a multkori tüzesethez való kivonulásért s hathatós közreműködésért. — Ő fensége kegyesen fogadta a küldöttséget s biztosította további jóakarataról.

— **Mócs Zsigmond** hazánkfia, ki Fiumében a magyarságnak derék és fáradhatlan szószólója, — kinek az idei VIII. közgyűlés létrehozatalában is jelentékeny része és méltánylandó érdemei vannak — egy igen diszes kiállítású, számos illusztrációval, érdekes leírásokkal, a közgyűlésen résztvevők teljes névsorával s számos hirdetéssel ellátott terjedelmes *emléklapot* szerkesztett «*Fiume*» czímmel, nagy fáradság- és sok költséggel. — Melegen ajánljuk tehát tisztelt bajtársainknak, miszerint eme bizonyára mindenkit közelebről érdeklő emlékművet magának megszerezze s ez-

által hazánkfiának ugy erkölcsi, mint anyagi támogatását elősegítse. — A «*Fiume*» című emléklap ára előfizetve 80 kr. — helyben elárusítva 1 frt.

— **A kővágó-cérsi** önkéntes tűzoltó-testület szakszerű begyakorlására a budapesti önkéntes tűzoltó-testület kebeléből *Saáry Zsigmond* III. szivattyu-szakaszparancsnok küldetett ki, mint gyakorlómester

Egyelőre most nem is küld ki a budapesti parancsnokság több gyakorlómestert, mert küszöbön áll a közgyűlés, — de meg korlátolt is a száma a kiküldetéseknek, miután az előirányzott költségeken túl mennie nem lehet; a legközelebbi kiküldetésnél a sorrendben jelentkezett tűzoltó-testületek vétetnek figyelembe, — tartoznak azonban beküldeni egy hivatalos bizonylatot ama körülményről: hány működő tagja van tényleg a testületnek? Teljesen egyenruházva s személyes felszereléssel ellátva vannak-e? Minő szerelvényekkel (oltó, mentő stb.) rendelkeznek s mióta állnak fenn?

— **Evinger Antal** fiumei m. kir. kormányzósági tiszt, ki magyar ember léteire már 20 év óta tartózkodik Fiumében, a fiumei VIII. orsz. t. o. közgyűlés emlékére egy csinosan kiállított «*Emlékképet*» rajzolt, mely photolithographia útján sokszorosított, s az ebből befolyó jövedelem egy része a fiumei ő. t. testület pénztári alapjára van szánva. — Ára példányonként 1 frt.

— **A berlini** tűzoltóság Branddirektorjává a megőrült Witte helyébe *Stude Sándor* bremai főparancsnok neveztetett ki.

— Tűzoltó-intézményünk haladása, fejlődése és terjedése érdekében általában szükségesnek és hasznosnak elismert és kedvelt «**Magyar Tűzoltók Zsebnaptára**» jövő 1888-iki évfolyama legközelebb sajtó alá fog kerülni. Tartalma, a naptári részen és a polgári életben szükséges utmu-

atákon kívül, nevének megfelelő, a mult évinél dúsabb és változatosabb s jó hírnévnek örvendő szakírfiaktól való közértékű hasznos szakközleményeket fog tartalmazni; továbbá magában foglalandja a magyar korona országában létező összes tűzoltó-egyletek névsorát; végül pedig a működő tagok névsorának bevezetésére és a mulasztások ellenőrzésének bejegyzésére rovatos mulasztási naplóval is ellátva lesz. 12—14 ívre fog terjedni, tizenhatodréti alakban, finom vörös vászonba kötve, díszes aranyozással lesz kiállítva. Ara 1 frt o. é. Minden megrendelt 10 példány után egy tiszteletpéldány mellékeltetik.

Felhívom teljes tisztelettel a magyarországi összes tűzoltó-bajtársakat, miszerint szíves megrendeléseiket, a nyomtatandó példányok mennyisége iránt való tájékozhatás végett, szívesem alatt nálam mielőbb eszközölni sziveskedjenek.

Ertesítem egyúttal az iparosokat és a kereskedőket általában, de különösen a tűzoltó-szakmába vágó szerelvények készítésével és elárulásával foglalkozókat, hogy napotáramban iktatásra hirdetésményeket f. évi október 1-jéig elfogadok. Hirdetési árak: egész oldalra terjedő hirdetésé 5 frt, féloldalra terjedő 3 frt o. értékben.

Magyar-Óvárrott,

*Csorba Kázmér,*

a «Magyar tűzoltók zsebnaptára» szerkesztője és kiadója.

## A „TÜZOLTÓ-KÖZLÖNY”

évfolyamai kemény táblába bekötve, következő árak mellett szerzethetők meg:

I—IV. évf. 1879—1882. évekr. tartalmaz I—25. sz. (2 kötb.)	frt 5.—
V. » 1883. évről ... » I—13. » I » »	2.40
VI. » 1884. » ... » I—12. » I » »	2.40
VII. » 1885. » ... » I—12. » I » »	2.40
VIII. » 1886. » ... » I—12. » I » »	2.60

A nevezett évfolyamok azonban kötetlenül is kaphatók, mely esetben az I—IV. évfolyamoknál 1 frt 20 krral, a többieknél pedig 60 krral kevesebb fizetendő. Az előfizetési pénzek postautalvánnyal az alulírott kiadóhivatalhoz intézendők.

A «Tűzoltó-Közlöny» kiadóhivatala:

**Clair István,**

a kiadóhivatal vezetője.

Budapest, VIII., ósz-utca 22. sz.,

II. emelet, 26. ajtó.

## H i r d e t é s e k.

# SCHUNDA VENCZEL JÓZSEF,

és és kir. udv. szabadalm.

hangszerek gyárosa,

Budapestben,  
IV. ker.,  
magyar-utca  
26. szám,

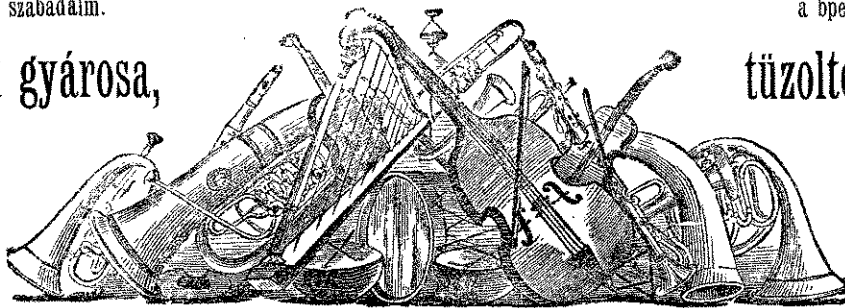

a bpesti városi és önk

tűzoltók szállítója,

Budapestben,  
IV. ker.,  
magyar-utca  
26. szám,

ajánlja mindennemű saját gyárában készült **hangszereit** tűzoltó zenekarok számára, valamint **jelzőkürtöket**, egy- és két-hangu **tűzoltó-sipokat**, **riadó-kürtöket**, **dobokat** stb. a legjutányosabb árak és a jó minőség iránti kezeség mellett.

Továbbá saját találmányu javított és szabadalmazott

**o z i m b a l m a i t**

pedállal és pedál nélkül.

Mindenféle használt hangszerek javítás vagy becserélés végett elfogadtatnak.

☞ Kimerítő árjegyzékek kívánatra ingyen és bérmentve küldetnek.

# TÜZOLTÓ-KÖZLÖNY.

A MAGYAR TÜZOLTÓK SZAKLAPJA.  
MEGJELENIK HAVONKÉNT EGYSZER.

AZ ORSZ. TÜZOLTÓSZÖVETSÉG HIVATALOS ÉRTESÍTŐJE.  
A SZÖVETSEGI TAGEGYLETEKNEK DIJTALANUL MEGKÜLDETIK

FELELŐS SZERKESZTŐ: BÁRÁNY N. ERNŐ.

Belmunkatársak: GORECKY ZSIGMOND, KÁLMÁN GÉZA.

A kiadóhivatal vezetője: CLAIR ISTVÁN. Kiadó és lapfőnöke: A BUDAPESTI ÖNKÉNTES TÜZOLTÓ-TESTÜLET.

Szerkesztőség:

BUDAPEST

X. Sóház-utca 12. sz. III. em. 12. a.

Kiadóhivatal:

VIII., Ősz-utca 22. sz., II. em., 26. ajtó.

ELŐFIZETESI ÁR:

Helyben és vidéken egész évre 2 frt 40 kr.,  
félre 1 frt 20 kr. — Az orsz. tűzoltó-  
szövetség kötelékébe tartozó egyesület tag-  
jainak egész évre 1 frt. 20 kr. A közlemények  
és fizetések bérmentesítendők.

MEGRENDELHETŐ

a kiadóhivatalnál. — Pénzküldemények és  
reklamatiók a kiadóhivatalhoz czimzendők.

HIRDETÉSEK

a kiadóhivatal által legjutányosabb árak  
mellétt vétetnek fel.

**Tartalom:** Közgyűlés után. — *Hivatalos rész:* A «Magyar orsz. tűzoltó-szövetség» VIII. közgyűlésének jegyzőkönyve. — *Általános rész:* A fiumei közgyűlés. — Megyei tűzoltó-szövetség szükségessége. — Törvény- és rendeltetár. — *Technikai rész:* I. Czélszerű kocsitöltő-készülék. — II. Javított dörzsszög. — Villanyvilágítás és tűzveszély. — *Egyleti élet:* A nagybányai önk. t. o. testület évi jelentése. — Budapest főváros hivatásos tűzoltóságának jul. havi jelentése. — A kolozsvári önkéntes tűzoltó-egyletről. — Egyesült Ujarad-zsigmondházi önkéntes tűzoltó-egylet. — Tűzoltó-ünnepély. — *Hírek.* — *Vegyes.* — *Tűzesetek.* — *Szerkesztői üzenetek.* — *Hírdetések.*

## Közgyűlés után.

A mire oly régen vártunk türelemmel, s a mihez oly sok szép reményt fűztünk: a fiumei országos közgyűlés megjött s el is ment, elmúlt, s ma már csak emlékekben él, kedves vagy kedvetlen emlékekben a szerint, a mint kiki azt a mi után vágyott megtalálta vagy nem, a mit remélt az beteljesedett vagy nem.

Kétségtelen, hogy mindazok, a kiket csak az vitt Fiuméba, hogy megláthassák az ifju kikötő-várost, melyet Szt.-István koronája legszebb gyöngyének szoktunk hívni, megláthassák a Quarnero regényes partjait, s kék Adriának rengő hullámain, azok teljes lelki megelégedettséggel térhettek haza, mert vágyaik teljes kielégítést nyertek.

De azok, kiket ezeken kívül egy komolyabb cél is vezetett oda, azok reményeikben csalatkoztak, mert rájuk nézve a nagy hegy egeret szült, mert a várokozásban elmúlt hosszú három év után összejött közgyűlésen, a tűzoltó-ügy előmozdítására vonatkozólag, nem történt egyéb mint az, hogy Rösch Frigyes soproni főparancsnok és tisztelt bajtársunknak egy „Országos tűzoltói segély-alap” létesítése iránt beadott indítványa nagy nehezen elfogadtatott.

Valjuk meg az igazat őszintén, hogy sokkal több bennünk a külső cziczoma iránti hajlam, mint a komoly ügy iránti fogékonyság, mert ha ez utóbbi állana, a VIII. országos közgyűlés nem maradt volna egyetlen egy kimagasló pont nélkül, mint a hogy tényleg történt, s a tűzoltó-ügy előmozdítását és felvirágoztatását célzó indítványok nem vettek volna vissza oly könnyedén, oly gyenge lelkiismerettel.

Azt, hogy a Rösch-féle indítvány valahogy elfogadtatott, nem lehet vivmánynak tekinteni, legalább nem olyannak a milyenné a dolog lényege teszi, és pedig azért nem, mert a közgyűlés magatartása folytán nem egy erős, egészséges. hanem egy félkezü,

féllábu, béna teremtmény vált belőle, mivel elvesztette országos jellegét, csak néhány testület fogadván el azt kötelezőleg magára.

A budapesti önkéntes tűzoltó-testület által bemutatott új rangjelzés is, melyet az eddigi drágább és czifrább, de czélszerűtlenebb helyett ajánlott, csak hajszálon függött s egyedül az mentette meg az elbukástól, hogy az egyeseknek tetszésére bízott annak viselése. Nem állítjuk, hogy maga a rangjelzés kérdése főfeltétele volna a tűzoltó-ügynek, semmiképen nem, s az indítvány sem e feltevésből tétetett, ha nem igen is abból, hogy a most létező kaoszba egy kis világosságot leheljen.

Szaktanfolyamok s szakkönyvek kérdése csak harmadrendű, sőt még talán ennél is csekélyebb, lényegtelenebb dolog. Minek is nekünk a tanulás, a tárgygyal való szakszerű foglalkozás, elég az, ha meg tudjuk különböztetni a vízi puskát a vízhordó kocsitól, s tudjuk azt, hogy az egyikben vizet lehet szállítani, a másikból pedig a vizet ki lehet fecskendezni. Az, hogy mit követeljünk egy fecskendőtől, mit ne, az már tulesik, tudáskörünkön, innen van az, hogy némelyek oly fecskendőt tartanak jónak, a mely recsegő sugarat ad, míg mások olyannal sincsenek megelégedve, a melyek legjobban megközelítik azon szabványokat, melyeket az elmélet, — mely pedig többet enged, mint a mennyit a gyakorlat adni szokott — megállapított.

Egy szóval elmondhatjuk, hogy a közgyűlés meddő maradt, s a tűzoltó-ügy nehezen döcögő szerét egy lépéssel sem vitte előbbre.

Mit szóljunk az oly régen vajudó tűzrendészeti és biztosító-társulatok megadóztatásáról szóló törvényjavaslatokról. Semmit, hagyjuk továbbra is pihenni őket ott a hol vannak, hiszen idő előtt születtek, minek is sürgetnénk azok életbe léptetését; szeretjük a fátylós menetek lobogó lángját, miért ne gyönyörködünk azon nagyszerű illuminációkban, melyeket egyes városok égő üszkei szolgáltatnak. A látvány megéri a költséget, az, hogy a mellettszáz meg száz család jut koldusbotra, s hogy milliók mennek füstbe a nemzeti vagyomból, az nem jön számításba, itt a «Segítség», majd kérünk, koldulunk ott, a hol még lehet, a hol még nem égett, adnak ott jó remény fejében, mert nem lehetetlen, hogy a közel jövőben az ilyként megadóztak is nem fognak-e a mások segítségére szorulni.

Miért is sürgetnének, hiszen a tűzoltóságok ügye nagyon is rendben van, a községek tűlbőkezűséggel segítik a közjó érdekében működő testületeket, némelyik még 25 frittal is megerőlteti magát, másik még a semmit is soknak tartja, hogyne felelhetne meg aztán egy tűzoltó-testület feladatának, mikor ily nagyszerű erkölcsi és anyagi támogatásban részesül.

Miért is sürgetnének, miért idéznék, illetve követelnék fejünk fölé a törvény hatalmát, mely nem enged kibuvást, mikor így sokkal kényelmesebb az élet; így a testületi alapszabályokat és szolgálati szabályokat csak addig tartjuk meg, míg az ránk nézve kellemes, ha kellemetlenné válik, ajánljuk magunkat, ott hagyjuk az intézményt, mint szt. Pál az oláhokat, sőt nem ritkán még kigyót-békát is kiáltunk rája.

S hány egylet van, mely ilyen körülmények közt élte le rövid napjait életének s mult kiaz élők sorozatából.

Ezen jelenség, az alapszabályoknak nem respektálása, vagyis annak csak addig való megtartása iránti készség hogy mily gyarló lábón áll a szövetségkebelében is, erre nézve csak a gyűlés folyamán, a rangjelzés és segélyalap létesítése ügyében beadott tárgyalásra kell utalnunk, hol nem egy testület képviselője jelentette ki, hogy azok elfogadását kimondó közgyűlési határozatot, testületüket illetőleg, kötelezőknek nem fogják elismerni, mert ellenkező esetben a szövetségnek hátat fordítanak.

Hát ha ilyen dolgok megeshetnek a szövetségben, nyilvános közgyűlésen, oly tárggyal szemben, a mely minden egyes tűzoltónak csak javát czélozza, ha esetleg vész közben szerencsétlenség érné, mi fogna történni akkor, ha egy szintén oly fontos ügy jönne szőnyegre, melynek érdeke megkövetelné, hogy a tagokra talán nagyobb erkölcsi és anyagi teher esnék.

Az eredmény iránt, — a tapasztalatból kiindulva, — nem lehetünk kétségben: széjjel menne a szövetség, mint a Babel-torony építői s egy-két testület körében a választmány egyedül találná magát.

De lehet-e ily viszonyok közt valamit létesíteni, lehet-e előbbre haladni, valamiről eredményt felmu-

tatni, ha nem az alapszabályok és gyűlési határozatok a mérvadók, hanem a tetszés vagy nem tetszés.

Igy felesleges a szövetkezés, a közös megbeszélés, a közgyűlések tartása, azokon határozatok hozatala, ha az csak azért történik, hogy aztán legyen mit meg nem tartani, végre nem hajtani, figyelembe nem venni; csak akkor tudunk tenni már a magunk jóvoltáért, ha egy vasmarok szoritja a nyakunkat s a másik a hátunkhoz veri a figyelmeztetőt.

Bizony szomorú állapotok, melyeken a tűzrendészeti törvény volna hivatva változtatni, segíteni, s az újból levétetett a napirendről, tehát minden marad a régiben.

Lényeges hiánya volt a fumei közgyűlésnek az is, hogy a választmány elejtette a tűzoltószerek-kiállítását, pedig ez lett volna legérdekesebb és legmaradandóbb becsü része, mert el nem vitázható dolog, hogy hazai gyárosainkon kívül, a külföld is szépen lett volna képviselve s így a nagy számban összegyűlt tűzoltóságoknak a legkedvezőbb alkalom nyújtott volna a különböző termékeknek, illetve készítményeknek összehasonlítására. Hogy ez nem történt, annyival sajnálatosabb, mivel a jövő közgyűlések székhelyei nehezen fognak egy tömegben oly sok tűzoltót és annyi testületet képviselve látni, mint Fiume s a közgyűléseknek inkább erre kellene figyelmet fordítani, mint a diszmenetek, zászlószentelések, nép- és egyéb mulatságokra, mert míg ezeknek mámorát kialudjuk, addig amannak maradandó hasznát vehetjük.

Csak köszönetünket és elismerésünket nyilvánítjuk Geittner és Rausch budapesti fecskendő-gyárosoknak, kik tetemes költséggel két látható pontot illesztettek a közgyűlés szintelen k retébe a mennyeiben két szép kiállítású és kifogástalan pontos kivitelű fecskendő bemutatásával lepték meg váratlanul közgyűlésen megjelenteket.

Reméljük, hogy a Székes-Fejérváron megtartandó közgyűlésről nem marad el a kiállítás s hogy a választmány idejekorán mindent megtesz arra nézve, hogy ez minél impozánsabb legyen. **Kálmán Géza.**

## Hivatalos rész.

### Jegyzőkönyv

felvétel Fiumében a városháza dísztermében 1887 ik évi augusztus hó 19-én a «Magyar országos tűzoltó-szövetség» VIII. (nyolczadik)

#### közgyűléséről.

Jelen voltak: *Gróf Cziráky Béla* szöv. elnök, — *Follmann Alajos* szöv. alelnök, — *Gorecky Zsigmond* szöv. titkár s a központi választmány tagjai közül: *Martinengó Nándor*, *Hausser György*, *Marschalkó Gyula*, *Rösch Frigyes*, *Terhajó Caesar*, *Sándor Miklós*, *Seidl Lajos*, *Reitter József* és *Boczkó Sámuel*. Elmaradásukat betegséggel indokolták: *Krenedits Ferencz* és *Schlosser Albert*.

A szövetségi tagtestületek közül képviseltették magukat: *Győr-Szent-Márton Szóts Árpád* főpar., *Marosvásárhely Görög József* oszt.-parancsnok, *Losoncz Draskóczy József* st., *Apatin dr. Kék Lajos* főpar., *Nagy-Ugrócz Köles Gyula* st., *Sátoralja-Ujhely Izsépy István* ügyv., *Topolya dr. Hadzsy János* főpar., *Csurgó Reményi Samu* főpar., *Salgótarján Szilárdy Ödön* elnök., *Magyar-Óvár Zechmeister József* h.-par., *Zsupanek Német János* főpar., *Gölniczabánya Winkler Pál* főp., *Trencsén Décsy Lajos* főpar., *Keszthely Trsztyánszky Lajos*

főpar., *Zólyom Thomka Gyula* főpar., *Ússod Fodor Pál* főp., *Alcsúth Hofhauser Ödön* alpar., *Nagy-Bittse Ligeti Lipót* segédtsizt, *Vessprém dr. Óváry Ferencz* főparancsnok, *Új-Arad Abranovich Lajos* tb. főpar., *Arad városi önk.* Novotny Lajos alpar., *Zombor dr. Vadas Kálmán* főpar., *Lőcse Kollinai Gusztáv* főpar., *Zala-István Kummer Károly* tag, *Felső-Eőr Koczor Frigyes* főpar., *Soroksár Mauks Elek* főpar., *Erzsébetfalva Suda János* tb. főpar., *Szepes-Váralja Késmárszky Imre* alp. *Soóvár Filla Libor* főpar., *Felső-Lővő dr. Thómasz Lajos* főpar., *Zala Egerszeg Kovács Károly* főpar., *Baksa Baka Boldizsár* főpar., *Pozsony Sendlein János* alpar., *Moha «Ágnes-forrás» Vida Pál* segédtsizt., *Réthe Prikkel Karoly* főpar., *Eger dr. Pásztor Bertalan* főpar., *Szombathely Laczkovits József* főpar., *Csorna Feichtinger György* főpar., *Galgóc Szeszler Miklós* m.-par. *Kismarton Major Gyula* főpar., *Lugos Schmiedt György* szivattyu.-m., *Pancsova Veifert Károly* főpar., *Ótvevény és Kunsziget dr. Földváry Elemér* főpar., *Siófok Karlberger Gyula* főpar., *Székes-Fejérvár Tehel Soma* m. par., *Selmeczbánya Bernhardt Adolf* elnök, *Kapuvár-Garha Vető István* főpar., *Báttaszék Schuller József* m.-par. *Győr-Szent-Iván Hammer Károly* főparancsnok *Adony Horváth Béla* másodelnök, *Léva dr. Halasi Kálmán* alpar.

Arad I. polg. önk. Stanescu J. Vazul alparancsnok, Tállya Crosse András főpar., Kun-Félegyháza Ossza György főpar., Perlak Tóth Sándor főpar., Lengyel Limbacher Frigyes titkár, Besztercebánya Emler Vilmos gyakorló-m., Versecz M. Zs. Rudolph főpar., Körmöcbánya Gertner József pénztárnok, Lovasberény Krell János h.-főparancsnok, Török-Szent-Miklós Vaday Ferencz elnök, Várpalota Steiner Ádám elnök, Kacsics Simig Rezső főpar., Ipolyság Pálffy István alparancsnok, Nagyvárad Dióssy Soma alpar., Szilágy Somlyó Visán Elek főpar., Bihar-Diószeg Vadai Ignác főpar., Belényes Steiner Kelemen alpar., H.-Szováti Sz. Kapos Bálint szak-par., B.-Ujfalú Thill Gusztáv főpar., Nagy-Szalonta Borbély László főpar., Ujvidék Grossinger B. Károly főpar., Miskolc Soltész N. Kálmán főpar., Mármaros-Sziget Berthold János főpar., Kolozsvár Gamauf Vilmos főpar., Nagy-Kikinda Stolcz Adolf parancsnok, Munkács Pintér József főpar., Püspök-Ladány Kaczér Árpád főpar., Ostfi-Asszonyfa Peőcz József főpar., Sajtó Puly István főpar., Torda Ersek Lajos szertárnok, Szászvár Freytag Gyula főpar., Balassa-Gyarmat ifj. Schultz Lajos h. par., Vács dr. Csány János oszt. par., Tamási Paragh Béla főpar., Radvány Kneppó Dániel segédtsizt, Resicza Grossmann Sándor sz.-par., Brassó Schuster Károly főpar. Légrad Haller István főpar., Székelyhid Fándli József alpar., Budapest önk. Bárány N. Ernő főpar., Vasvár Lermann Ferencz elnök, Lajtha-Szent-Miklós Kirner József pénztárnok, Ó-Becse Szalados István oszt.-par., Abaujszántó György Béla főpar., Déva Lendler József alpar., Zsarnócza Lukács Gyula főpar., Baja Dujmovits István alpar., Beregszász Auer Károly párt. tag, Mezőtur Török Ferencz alpar., Brád Krasznai Olivér főpar., Pozsony-Széleskut Spitzer Mór főpar., Zenta Matkovits József főpar., Esztergom vár. önk. dr. Helcz Antal elnök, Liptó-Tarnóc Gorecky Zsigmond titkár, Körösbánya Markosi László főpar., Rozsnyó Radvány Ferencz alpar., Zóbra Lesznikán István titkár, Csáktornya Morandini Bálint sz.-par., Kassa Szczerbovszky Sándor alpar., Mohol Mikosevits Antal főpar., Szatmár Monus Lajos szak-par., Kőszeg Binder János főpar., Tajna dr. Hamar Gyula titkár, Komárom Sándor Miklós főpar., Ligetfalu Groidl Gyula tb. tag, Oravica Motsidlovsky Ernő rendf., Nagy-Kanizza Lengyel Lajos elnök, Bazin Meissl Ferencz főpar., Nyíregyháza Sztarek Ferencz főpar., Sopron dr. Hauer Gyula segédtsizt, Győr-sziget Szabó Elek főpar., Debreczen Boczkó Sámuel főpar., Budapest városi Scserbovszki Szaniszló főpar., Német-Palánka Büchler Róbert segédtsizt, Budapest «Zellerin gyár önk.» Pusch Henrik alparancsnok.

1. Gróf Cziráky Béla orsz. tűzoltó-szövetségi elnök meleg szavakban üdvözlőlvén a nagyszámban megjelent egyeleti képviselőket a VIII-ik országos közgyűlést megnyitottnak nyilvánítja, s minthogy ismeri a magyar tűzoltók szívbeli érzelmeit a szövetség védnöke **József főherczeg** Fensége iránt, úgy a maga, mint az ország összes tűzoltói nevében a védnök elzetésével nyitja meg a tárgysorozat feltevére való tanácskozást.

Elnöklő grófnak eme kijelentése a közgyűlés tagjai nagy érzelmeivel találkozván, harsány éljenzéssel jegyzőkönyvbe is kifejeztetni határozatott.

2. Seidel Lajos székesfehérvári főparancsnok, mint a főnyó hó 18-án Fiumében tartott közp. választm. ülésen kiküldött «igazoló-bizottság» elnöke, betérjeszti a megejtett igazolásokról felvett jegyzőkönyvet, mely szerint jelentkeztetett 129 tagtestületi meghatalmazott, kiknek nemcsak meghatalmazványaik találtattak rendben, hanem mindezen testületek tagsági díjfizetési kötelezettségeiknek is eleget tettek.

Az igazoló-bizottság eme jelentése tudomásul vétetvén, ennek alapján elnök a határozatképességet jelentette ki.

3. Napirendretérés előtt a zentai ö. t. főparancsnok beszólal a vasuti podgyász szállításáért vett szerinte túlságos nagy tárgyaban.

Mit a közgyűlés hatáskörébe nem tartozónak jelent ki, hanem az e tárgybani netalán jogosult panasz az elnökség-intézendőnek mondatik ki.

4. Gróf Cziráky Béla elnök betérjeszti a közp. választmányak 1884. évtől a jelen időszakig terjedő működéséről szóló jelentését.

Tekintettel arra, hogy ezen jelentés külön nyomtatásban is megjelent, mely a tagoknak kiosztatott, az felolvasottnak tekintetvén, helyeslőleg tudomásul vétetett.

5. Gróf Cziráky Béla elnök jelzi, miszerint a lefolyt évekről szóló számadás felülvizsgálására a közgyűlés székhelyén lévő testület parancsnoksága van hivatva, de miután az ez alkalommal nagy mérvben elfoglalva van, ennél fogva kéri egy külön számvizsgáló-bizottság kiküldését.

Ezen indítvány elfogadtatott s a számvizsgáló megejtésére dr. Kék Lajos apatini, Sztárek Ferencz nyíregyházi és dr. Hadassy János topolyai főparancsnokok mint igazolt képviselők oly megbizással küldettek ki, hogy a számvizsgálót még az ülés folyama alatt eszközölni és annak eredményéről jelentést adni sziveskedjenek.

6. Gorecky Zsigmond központi titkár előterjeszti a jövő évi költségvetési előirányzatot. Ez alkalomból Kovács Károly zalaegerszegi főparancsnok képviselő a hangsúlyozott nagyobb mérvű hátralékok s általában a pontosabb tagdíj-fizetés tekintetében azon szóbeli javaslatát terjeszti elő, hogy a közp. választmány a sikertelenül megintett hátralékos tagtestületeket peres uton kényszerítse a fizetésre.

Ezen kérdés élénk eszmecsere nyújtott alkalmat, melynek alapján a betérjesztett «költségvetés» egész terjedelmében elfogadtatott, s a közp. választmány a hátralékok peres uton való behajtására felhatalmaztatott; megjegyeztetvén, miszerint a kényszer-behajtásnál a módosítás alatt álló alapszabály tervezetben ezen körülményre figyelem fordítassék.

7. Tárgyalás alá vétetett a közp. választmány által betérjesztett módosított országos szövetségi alapszabály tervezet, mely szakazonként felolvasatva eszközöltetett, — kapcsolatban a ligetfalusi ö. t. testületnek e tárgyhoz szóló indítványával.

A felolvasott egyes szakaszok helyeslőleg elfogadtattak, azon hozzáadással, miszerint a megyei szövetségek említésénél, az új törvénynek megfelelőleg, mindenütt «vármegyei» kitétel, az egyletek kitétel helyett pedig «testületek» szó használtassék. — Továbbá a feloszlásról szóló 19. §. I. bekezdéséhez hozzáadassék külön mondat alakjában, hogy: «Ha az első ezen tárgyat napirendre kitűzött közgyűlés határozatképes nem lenne, a feloszlás felett egy 30 nap múlva egybehívandó közgyűlés — a megjelentek számára való tekintet nélkül, — végérvényesen határoz». — Az ilyképen kiigazítandó alapszabály-tervezetnek felterjesztésére a közp. választmány utasított.

Minthogy pedig az alapszabály-tervezetnek ekként való elfogadása által a ligetfalusi testület hason értelmű javaslata elintéztést nyert, ez okból arra nézve külön intézkedés szükségessége fenn nem forgott.

8. Gróf Cziráky Béla elnök részletes jelentést tesz a szolgálati érmek kiosztása, a biztosító társaságok megadóztatása, s a tűzrendészeti törvény alkotása tárgyában a közp. választmány által tett lépések eredménye felől.

Ezen jelentések tudomásul vétettek, oly hozzáadással, miszerint különösen a tűzrendészeti törvényjavaslat vagy az elnökség által jelzett hason irányu kormány-rendelet kibocsátását a közp. választmány tovább is szorgalmazza.

9. Gorecky Zsigmond titkár betérjeszti Magyarország tűzoltó-testületeinek statisztikai kimutatását 1885. évről.

Miután ezen kimutatás nyomtatásban megjelent, s a tagok közt kiosztatott — helyeslőleg tudomásul vétetett.

10. Tárgyalás alá vétetett a budapesti önkéntes tűzoltó-testület indítványa egy újabb egységes rangjelzés behozatala tárgyában.

A budapesti testület képviselői által önmagukon is bemutatott rangjelzési módozat felett élénk vita fejlődvén ki, határozatképen mégis kimondatott, miszerint a testületek egyöntetű szervezéséig egységes rangjelzési mintául elfogadtatik, oly hozzáadással azonban, hogy a főparancsnoki aranygallér csupán a nyak előrészen — a vállakig viseltessék.

A vállszinör minősége: 5 milliméter vastagságu 3 karrikás és csak a jobb vállon jelendő a zubbonyon, az ujjakon alkalmazandó magyar jellegű kifejező vitézkötés nem von maga után rangkülönbséget.

Az egységes rangjelzés ekként történt változtatás sze-



rint való meghonosítását a közgyűlés a társtestületektől elvárja; az e tárgyban szükséges intézkedések teljesítésére a közp. választmány utasított.

11. Tárgyalás alá vétetett *Rösch Frigyes*, soproni főparancsnoknak egy országos tűzoltói segélyalap létesítése iránt beadott részletes és kellőleg indokolt előterjesztése, melyvel egyidejűleg tárgyalatott *Reményi Samu*, csurgói főparancsnok ama javaslata is, mely szerint a most jelzett segélyalappal kapcsolatosan „nyugdíjalap” is létesíttessék.

Mindkét indítvány beható tanácskozás tárgyát képezte, minden oldalról annak felette szükséges és üdvös volta hangsúlyoztatván; mindazonáltal, tekintve, hogy a testületek a kívánt irányban még szervezve nincsenek, mely egy ily nagyobb alkotás helyes és állandó kivihetőségéhez feltételül jeleztetett — a segélyalap létesítése kötelezőleg nem mondható ki ugyan, de mint üdvös kezdeményezés az a javaslat értelmében olyképp határozottatott tervezettni, hogy a központi választmány a testületeket a létesítés — illetve a belépésre hívja fel, s ha a jelentkezés elegendő mérvben történék a segélyalap rendszeres szervezésére szükséges munkálatokat megkezdje. Belépésre azonban a testületek egyelőre nem kötelezvék. — A nyugdíjalap létesülésére irányuló indítvány mint még ily elvi alap mellett is időelőtti, mellőztetni határozottatott.

Ezen tárgy elintézése után az idő előre haladása miatt, a közgyűlés d. u. 4 óráig elnök által felfüggesztetett.

12. Elnök a jelzett időben a megszakított ülést megnyitván, tárgyalás alá vétetett a *somogy-csurgói* ö. t. testület indítványa egy „egyetemes tűzoltó szakkönyv” kiadása iránt.

Eme indítványt annak idejében a központi választmány is örömmel fogadta, azonban az egységes szervezés hiánya folytán ily mű kiadása csak hézagossá lehet; jelen esetben tehát a közgyűlés annak pályázat útján vagy más módon való létrehozatalát ez alkalommal időszerűtlennek tartja.

13. Tárgyalás alá vétetett *Stolcz Adolf* n. kikindai osztályparancsnok indítványa a „futótűzoltóságok” szervezésével kapcsolatban a „tűzoltó parancsnoki szaktanfolyam” létesítése iránt.

Az előbbeni, ugy paedagogiai mint általában közveszélyes és felelősséggel járó következményeinél fogva a tanszékfiaknál ellenkezésre talált, minék folytán a közgyűlés is eme álláspontra helyezkedve, ezen indítványt egyszerűen elvetette.

A mi a «szaktanfolyamok» létesítésére irányuló javaslatot illeti, a közgyűlés elvileg helyeselve, olyképp teszi át a központi választmányhoz, hogy kebeléből egy 3 tagú bizottságot nevezzen ki az e tárgyban megfelelő részletes javaslat előterjesztésére.

Olvastatott *Rosenthal H.* budapesti egyenruha-szállító cég abbeli kérvénye, miszerint a közgyűlés által «szövetségi szállítónak» nevezessék ki s egyúttal jutányos árjegyzéket is csatol.

Nevezett kérelmező azon szándéka, miszerint jutányos árban egyenruházatot szállítani hajlandó, örvendetesen vétetik tudomásul és ezen körülmény a tagtestületek figyelmébe ajánlatik. Azon kérelme pedig, hogy orsz. tűzoltói egyenruha-szállítónak kinevezessék, a közgyűlés részről ez idő szerint teljesíthetőnek nem találta.

15. Olvastatott *Székes-Fehérvár* szab. kir. város törvényhatóságának meleg hangú megkeresése, melyben a IX. országos tűzoltó-szövetségi közgyűlésnek Székes-Fejérvárt leendő megtartására a szövetséget meghívja. Ezzel kapcsolatban olvastatott a székes-fehérvári önk. tűzoltó-testület ugyan e tárgyra vonatkozó meghívása.

Mint hogy ily értelemben a közgyűléshez más helyről meghívás nem érkezett, de különben is elsőbbségi jognál fogva a jövő közgyűlés székhelyéül 1889-re Székes-Fejérvár vendégszerető városa jelöltetett ki.

16. Mindezek letárgyalása után a számvizsgálat megajtására kiküldött bizottság munkálatával elkészülvén — annak elnöke dr. Kék Lajos jelenti, miszerint azt teljesen rendben találták; miért is a felelős számadóknak a szokásos felmentvényt kiadását javaslatba hozza.

Ezen jelentés alapján az 1884. évi közgyűléstől a folyó évi közgyűlésig terjedő számadásokra nézve *Follmann Alajos* alelnök és *Gorecky Zsigmond* titkár felelős számadóknak a felmentvényt megadatik.

17. *Follmann Alajos* alelnök ismerteti *Valser Ferenc* bpesti gyáros mint megbízottnak egy új találmányu fáklyáját, melyet raktáron tart. Továbbá dr. Kék Lajos apatini főparancsnok ismerteti az ottani testületnél tüzeset alkalmazásával használni szokott faczipők (klumpa) előnyös voltát. — *Gorecky Zsigmond* szöv. titkár pedig az ismeretes dr. Rudolphi-féle lélegző-készülékkel megejteni szándékolt próba s felolvasásról tesz említést; nemkülönben a *Geitner és Rausch* budapesti gyárosok két új szivattyujával megejtendő kísérlet s *Rosenthal H.* bpesti cég minta-egyenruha kiállítását ajánlja közfigyelembe.

Mindezen tűzoltói szakesszközök és tárgyak bemutatása a következő napon, valamely alkalmasnak mutatkozó helyen eszközöltetni határozottatik; miről az érdeklődők szóbelileg értesítendők.

18. A napirend a fent elősoroltakban kimerítettvén gróf *Czirák Béla* elnök úgy a maga mint tisztársai nevében állásáról leköszön, kérvén az ülés elején kinevezett bizottságot az új választás megejtésére, mit ez nyomban megkezdvén, annak eljárása a következő eredményre vezetett.

Beadott összesen 63. azaz hatvanhárom szavazat. Ebből:

63 szavazattal gróf *Czirák Béla* elnökké;

63 szavazattal *Follmann Alajos* alelnökké;

Választmányi tagokká, és pedig: *Martinengó Nándor* 63, *Hauzer György* 63, *Marschalkó Gyula* 62, *Bárány N. Ernő* 61, *Rösch Frigyes* 60, *Ternajgó Caesar* 60, *Kempen Imre* 59, *Reitter József* 55, *Sándor Miklós* 54, *Krenedits Ferencz* 47, *Schlosser Albert* 45, *Boczkó Sámuel* 36 szavazattal.

Szavazatot kaptak még nagyobb számban:

*Gamauf Vilmos* 33-mat és *Major Gyula* 19-et.

19. Indítványoztatott, miszerint tekintve, hogy gróf *Czirák Béla* szövetségi elnök és *Follmann Alajos* alelnök a beadottszavazatok összességével lettek megválasztva, hogy eme választás egyhangú közfelkiáltással történtnek nyilváníttassék.

Mely indítvány helyesléssel találkozván, ezen körülmény jegyzőkönyvileg megörökítettetni határozottatott.

20. Indítványoztatott, miszerint az elnökségnek a szövetség ügyei vezetése körül kifejtett buzgalmaért köszönet nyilváníttassék.

Eme indítvány közhelyesléssel találkozván a köszönet jegyzőkönyvileg megörökítettetni határozottatott.

21. *Follmann Alajos* alelnök indítványozza, miszerint *Fiume* város törvényhatóságának úgy az ünnepély rendezése, valamint a terem átengedéseért a közgyűlés nevében átiratilag köszönet szavaztassék.

Mely indítvány egyhangulag határozati erőre emelkedvén, a közp. választmány, illetve az elnökség megbizatik ily értelmű átirat szerkesztése s megküldésével.

22. A közgyűlés berekesztése előtt gróf *Czirák Béla* szöv. elnök felolvassa *József főherceg* 6 cs. s. kir. fenségétől, gróf *Széchenyi Ödön* konstantinápolyi tűzoltó főparancsnok s altábornagytól, *Bécs* város tűzoltóságától s több hazai és külföldi tűzoltó-testületektől, valamint egyes bajtársaktól érkezett üdvözlő táviratokat.

Melyek valamennyien örvendetes tudomásul vétettek. Ezzel elnök a VIII. országos közgyűlést d. u. 6<sup>1</sup>/<sub>2</sub> óraker befejeztnek nyilvánította.

A jegyzőkönyv berekesztése előtt kiemeltetik, miszerint a közgyűlés kezdetén közfelkiáltással megválasztattak.

Közgyűlési jegyzőkké: *Vida Pál*, a mohai «Ágnes forrás» t. o. csapat képviselője és *Osza György*, a kun-félegyházi testület képviselője.

Jegyzőkönyvi hitelesítő bizottság tagjaivá: dr. *Pásztor Bertalan* egri, *Stanescu I. Vazul* aradi, *Berthold Fános* mármaros-szigeti és dr. *Vadas Kálmán* zombori és *Major Gyula* kismartoni képviselők.

A szavazatszedő bizottságba pedig:

*Bernhardt Adolf*, selmeczbányai képv. elnöklete alatt: *Binder Fános* közszegi és *Simig Rezső* kalocsai képviselők.

Ezen jegyzőkönyv bezáratván, alulírottak által ezennel hitelesítettik:

Gróf *Czirák Béla* s. k., közgy. elnök, *Vida Pál* s. k., *Osza György* s. k. jegyzők. *Stanescu Imre V.* s. k., *Major Gyula* s. k., dr. *Vadas Kálmán* s. k., dr. *Pásztor Bertalan* s. k., *Berthold Fános* s. k. jegyzőkönyv hitelesítő bizottsági tagok,

## Általános rész.

### A fiumei közgyűlés.

Végre tehát regisztrálhatjuk: a fiumei közgyűlés megtörtént. A tűzoltóság története alig mutathat fel ily körülményeket, minők között ez létesült, mert ha egyebeken kívül csak annak felemlítésére szoritkozunk, miszerint teljes 5 év kellett, hogy megérhessük, már ez maga specialíssa teszi az eseményt.

Beteljesült tehát a magyar tűzoltók régi vágya, mely a magyar tenger látásában öszpontosult, szivhatták az üde és életető levegőt, s ha nem is volt minden úgy, a mint lennie kellett volna, ha nem is lett minden egyesnek igénye kielégítve, kárpótolhatta magát a természet szépségeiben, s elmerengve gondolkodhatott a felett: minő szép, mily feledtetlen napokat tölthettünk volna, ha a közönség, Fiume város közönsége fel tud vala melegedni, s ha szavakban nem, — legalább mosolylyal arczán adta volna értésünkre, hogy öröme telik bennünk; de hogy igazságosak legyünk, valljuk be, miszerint csakugyan másként lett volna, ha legalább egy jó részünk az olasz nyelvet bírja vala s így kölcsönösen megértjük és megértethetjük egymást. Szolgáljon legalább ez a feltevés valószínűsége vigasztalásul, s minthogy szívesen vetünk fátyolt a kellemetlen reminiscenciákra, constatáljuk a közgyűlés mellékkörülményei lefolyását.

Midőn tehát a VIII közgyűlés lefolyását tárgyzó jegyzőkönyvet e lapok «Hivatalos rész» rovatában köztudomásra hozzuk, eme leírásunkban csak az utazás, ünnepek és egyéb mellékkörülmények regisztrálását tüztük ki czél gyanánt.

Mindenekelőtt ki kell jelentenem, hogy a magyar orsz. tűzoltó-szövetség központi választmánya s illetve elnöksége semmiféle szabály által nincsen kötelezve arra, hogy közgyűlésekre való utazás és egyéb kéjkirándulás rendezésébe befolyjon, sőt azokat egyenesen magára vállalja, s így nagyon erős tévedésben voltak azok, kik nem szüntek meg az egész uton lamentálva emlegetni az elnökség állítólagos gondatlanságát és közönyösségét, s ama abszurd kívánsággal álltak elő, hogy miért nem lesz mindenkinek egyforma mértékkel mérve; persze ilyenkor az ember a legnagyobb egoista lesz és mindig csak a saját személyét veti latba, nem gondol egy percze sem a többiekre s a gátló körülményekre. Ma talán már azok az urak is higgadttabban gondolkodnak az elmúlt események felett, s belátták, hogy 1000 és fél ezeren felüli résztvevővel utazni, azokat ellátni és a rendet tartatani nem csekély dolgot ad. Hát még az előmunkálatok? No de hagyjuk ezt, nem lehet mindenki szemtanuja annak, mit végeztünk s mit végeztünk.

Augusztus 16-dikán már igen számos tűzoltó bajtársat láttunk Budapest fővárosában; 17-én délelőtt meg már éppen nagyon mozgalmas képet mutatott a város és a nyilvános helyek. — Délután 3 óra 47 perczkor indult az 1-ső különvonat a központi pályaudvarból; ezen utazott a központi választmány; erre szállt fel Nagy-Kanizsán gr. Csirák Béla szöv. elnök ur is. Díszszakasz várta a vonatot Székesfehérváron, továbbá Nagy-Kanizsán, ez utóbbi zenekarral, kiket viszont a különvonattal utazó váci cigányzenekar üdvözölt. 7 óra 10 perczkor indult a második vonat, a harmadik pedig 10 óra 10 perczkor este. Az eme különvonatokon utazók számát mintegy 900-ra tehetjük; hölgyek is vettek részt körülbelül 15-én, kiknek bátorsága, melylyel a fádalmaknak szembeszálltak, valóban elismerésre méltó.

Mint minden dolognál, úgy eme kirándulásnál is a kényelem rovására jött közbe ama körülmény, hogy Szent István ünnepére a szokott kéjvonatokon kívül nagyobb számúra vala szükség a Budapestben rendezett «Segítség» ünnep és lóversenyek miatt, úgy hogy a vasutak igazgatóságai csak nagy erőfeszítéssel voltak képesek kocsikat requirálni a mi három különvonatunk részére, míg ha ezen ünnepek nincsenek, úgy térszükéről panaszkodni egyáltalán okunk nem leendett; a mi lehetséges volt, így is teljesítve lön.

Ami a podgyászfeladás drága voltát illeti, az ez irányban hangoztatott panaszok csak méltányossági szempontból

látشانak figyelembe vehetőnek, jogi szempontból semmi esetre, mert a vasutak ilyen külön vonatoknál szabad sulyt abszolute nem engedélyeznek, csak kézi podgyászt. Ily értelemben a «Közlöny» utján figyelmeztetve is lettek a résztvevők; a közgyűlésen való felszólalásnak helye tehát nem volt.

Az ut tehát minden baj nélkül megtéetett s a külön vonatok 18-án különböző időkben megérkeztek. Az első vonatot déltájban robogott be a feldisizített fiumei pályaudvarra, hol az érkezőket a rendező-bizottság, élén a város polgármestere *Ciotta Fanos* kir. tanácsos diszruhában fogadta és olasz nyelven üdvözölte a választmány élén álló gr. *Csirák Béla* elnököt, ki rövid, de lelkes szavakban magyarul válaszolt, mire viharos evivák és éljenek hangzottak fel, mibe a városi zenekar accordjai vegyültek bele. — A fiumei önk. tűzoltó-testület díszszakasza a zenekarral élén megindult, utána kettős rendben az érkezett tűzoltó vendégek s felvonultak az Adamich-térre, honnét az egyes csapatok szállásaikra vezettetettek.

Délután 3 órára volt kitűzve a központi választmányi ülés, de ez csak 5 órakor lön megtartható, miután a kormányzó gróf *Zichy Ágost* ő extiája az ő felsége legmagasabb születésnapja alkalmából rendezett diszebédre az elnökséget meghívta. Eme kitűntetés nem személyeket ért, hanem magát a tűzoltó-szövetséget, mely vendég gyanánt szerepelt.

A második különvonat d. u. 5 óra tájban érkezett meg, az ezen jötteket a rendező-bizottság fogadta s az állomásról szállásaikra kísérte szét.

Ama szép tervet, hogy a harmadik különvonatot úgy a rendező bizottság, mint az összes már akkor megérkezett tűzoltó testületek fogadják, s impozans felvonulást rögtönözzenek az Adamich-térre, a szó szóros értelmében elmosta az eső, minek folytán azután az ismerkedési est sem volt megtartható, s így kiki iparkodott nyugalomra térni, kipihenendő az ut fádalmait.

Másnap, azaz 19-dikére a rendező-bizottság igen helyesen mit sem tűzött ki a közgyűlésen kívül, mely a napot teljesen igénybe is vette. Reggel 7 órakor tartotta *Várady Ferencs* németsági esp. pléb. az ünnepélyes «Veni Sanctus» melyen a kormányzó úr ő extiája is jelen volt és díszes közönséget is láttunk. Mire után az új városháza tanácstermben tartotta a delegált bizottság az igazoló ülést, mely tegnapra volt terminálva, de az idő előrebaldottsága folytán mára maradt, s minthogy 130 képviselő mutatta be meghatalmazványát, majd másfél órai időbe került a verificatio és így a közgyűlés megnyitása is közel két órával esett hátrább a kitűzött időponttól. Midőn végre elnök ur ő méltósága a közgyűlést 1/2 10 óra tájban megnyitotta, akkor meg podgyászszállítás drága voltát tárgyzó épületes interpellatiót kellett végig hallgatni, mely ha még csak rövid lett volna, ellenkezőleg statisztikai összeállítást tartalmazott arról X és Y-nak mennyibe került a podgyásza; no ez a mennyire helyén nem volt, épp annyira nem komoly megfontolásból eredőnek bizonyult, mert a nagy többség ide nem tartozónak nyilvánította, s az elnökség csakhogy véget vessen a kellemetlen incidensnek, megvizsgálni ígérte az ügyet, reméljük azonban, üres szálmát csepelni nem fog.

A közgyűlés többi tárgyainak menetéről kellő felvilágosítással szolgál a közgyűlési jegyzőkönyv.

Este 8 órakor tartatott meg a tervbe vett faklyásmenet, mihez az idő is kedvezett, miután a délutáni eső akkorra eluult, egy kissé meg is csappantva a légmérsékletet. A nagy kaszárnya udvarán gyűltek össze a vendégtűzoltók, szép számú közönség, a fiumei tűzoltóság díszszakasza s a városi zenekar; több száz fehér és színes lampion póznákra alkalmazva lett meggyújtva s a rendezés után megindult az impozans menet először is a kormányzó palotája elé. Ő extiája kíséretével megjelent az erkélyen s a riadó éljenek és evivák csillapultával gróf *Csirák Béla* szöv. elnök ur által lön szép és lelkes szavakban üdvözölve, mire a kormányzó ur meghatva válaszolt. Innét a menet a podesta háza elé vonult, hol *Ternajgo Caesar* új-aradi főparancsnok és közp. választmányi tag tartott hazafias szellemű beszédet, *Ciotta*

János kir. tanácsos polgármester érdemeit méltányolva. A sikerült beszéd hosszantartó éljenekkel fogadtatott; a podesta olasz nyelven válaszolt, minnek végeztével a zenekar lelkesítő hangjai mellett a valóban fényes látványt nyújtó menet az Adamich-térre vonult fel, hol az Európa szálló előtt foglalt helyet s itt a félkörben *Ciotta J.* podesta üdvözölte *gróf Cziráky Béla* szöv. elnököt olasz nyelven, mire a gróf magyarul válaszolva köszönte meg a személyének szóló kitüntetést. Ezzel a fáklyásmenet hivatalos része véget ért, innét aztán a corsóra vonultak, honnét a szétoszlás megtörtént. Ez alkalommal mutatta be *Walsér Ferencz* budapesti gyáros a bizományába adott világító fáklyákat, melyek erőteljes fényvel égtek s hosszantartóknak bizonyultak.

Ezután a tüzoltók szétoszolva a vendéglőkbe, a váci és csurgói cigányok zenéje mellett késő éjfélig vidáman mulattak, minnek a fiumei közönség csak benevolus spectatorja volt, közeledést részükről tapasztalni nem igen lehetett, mi felett csodálkozunk részben azért nem lehet, mert nyelvünket nem bírván, társalgásba elegyedni módjukban sem nekik sem nekünk nem állott.

(Folyt: köv.)

### Megyei tüzoltó-szövetség szükségessége.

Hazánkban a tüzoltás szervezésének, a tüzoltó-egyletek alakulásának kezdete alig vezethető 50—60 évre vissza; és minő kezdet volt az! gyakorlati szabályzatok, szolgálati utasítások még hirtől sem ismerettek; a tüzoltásnak legfőbb eszköze: a fecskendő, primitív szerkezetével sok idő- és erő-pazarlást igényelt arra, hogy némileg sikerrel használtathassék s még e mellett is akkoriban oly roppant összegbe került egy ily fecskendő, hogy nagy városok is örültek, ha egynek-egynek birtokába juthattak; gyakorlati értékkel bíró eszközök pedig még a felfedezendő találmányok közé tartoztak.

E téren a kezdők és az uttörők az aradi polgárok voltak, kik közül 1834-ben, Lukácsy János akkori városi főkapitány felhívására, 18-an szövetkeztek a tüzoltásban részt venni; de hogy mily lassan terjedt el ezen humanus intézmény, eléggé kitűnik abból, hogy hazánk fővárosában is csak 1863-ban, gróf Széchenyi Ödön főparancsnoksága alatt nyert az önkéntes tüzoltó-egylet rendszeres, a követelményeknek megfelelő szervezetet.

Ezen időtől kezdve hazánkban egyre népszerűbb lett a tüzoltóság, és a tüzoltó-egyletek száma évről-évre szaporodott; a mióta pedig *József főherczeg ő fensége* nem csak elfogadta az országos tüzoltó-szövetség védnökségét, hanem Alcsuthon mint önkéntes tüzoltó-egyletet szervezett s mint főparancsnok annak élére állott, csapatját nem egyszer személyesen vezényeli a pusztító vész ellen, s az oltásban és mentésben önfeláldozó tevékenységet tanusít, mióta ő fensége nem csak anyagilag, hanem tüzoltói szaklapunkban időnkint megjelenő, mély szakavatottsággal és meleg érdeklődéssel irt cikkeivel szellemileg is hathatósan előmozdítja hazánk emez egyik leghumanusabb intézményét, — az önkéntes tüzoltói ügyet, — a magasatos példa főurainknál sem maradt hatás nélkül \*) s ma már örömmel látjuk, hogy az önkéntes tüzoltó-egyletek mindenfelé rohamosan alakulnak s azok szervezése körül lázas tevékenység folyik.

A fentiekben vázolván a hazai tüzoltó-ügyet, át-

térek a minket legközelebről érdeklő megyénk tüzoltó-egyleti ügyére.

A megyénk területén régebb idő óta létező 2—3 önkéntes tüzoltó-egylet, az utóbbi években 10-re szaporodott; igaz ugyan, hogy ezen körülményt kedvező jelnek lehetne tekinteni arra nézve, hogy az önkéntes tüzoltók áldásos működésének népszerűsége megyénkben is terjed; ám de ha ezen ügy továbbra is magára hagyatva marad, akkor félnünk lehet attól, hogy nem csak nagyobb mérvben nem fog elterjedni, hanem a már létező önkéntes tüzoltó-egyletek egy része is lassan-lassan a feloszlás örvényébe jut; pedig ha tekintetbe vesszük, hogy megyénk igen sok községében semmiféle tüzoltó szer sem létezik s ott is, hol egy-egy kis fecskendő van, tüzoltó-egylet hiányában az is, nélkülözvén a gondozást és jó karban tartást, vész esetén használhatlannak bizonyul, — vagy pedig nincsen ki vele bánni tudjon, tehát ily helyen is olybá vehető mintha nem is léteznék; lehetetlen be nem látunk égető szükségét annak, hogy lehetőleg minden község a legszükségesebb tüzoltó-szerekkel és gyakorlott tüzoltókkal birjon.

A megyénk területén létező tüzoltó-egyletekre bénítólag, sőt sorvasztólag hat a szerves összeköttetés és kölcsönös támogatás hiánya, mit még inkább, súlyosbit azon abnormis állapot, hogy «a hány ház annyi szokás», a hány egylet van, annyiféle gyakorlati és szolgálati szabállyal, egymástól nagyon is szembeötlőleg különböző egyenruházattal, és rangjelvényekkel bir, sőt egyik egylet a másikat felülmulni igyekszik a fényűző cifrázkodásban, — mely drágamulatság miatt, a fáradságos munka szerény jövedelméből élő polgári elemből álló önkéntes tüzoltók, csak hamar kénytelenek ott hagyni az egyletet.

Mindezen a nemes célra hátrányos viszonyokat megváltoztatni csak a megyei tüzoltó-szövetséget tartom hivatottnak; — csak ily szövetség képes, az «egyesült erővel» jelmondatnak érvényre juttatásával, az önkéntes tüzoltó-intézményt fejleszteni, a tüzoltó-egyletek szaporodását és gyarapodását előmozdítani, — az egyformaságot és egyöntetűséget létrehozni, — azért tehát: föl a munkára bajtársak! alakítsuk meg mielőbb a megyei tüzoltó-szövetséget!

**Németh János,**

zsupaneki önk. tüzoltó főparancsnok.

A tenti sorok nem számunkra irattak ugyan, de közérdekű tárgyánál fogva midőn közöljük, csak kötelességet teljesítünk. Czikkiróval egyetértünk, még csak azt csatolnánk hozzá, hogy a megyei tüzoltó-szövetségek működését is csak akkor tartjuk eredményesnek, ha előbb egy megyei tüzrendészeti szabályrendelet létesítetik s a megye közönsége maga így támogatja a tüzoltókat törekvéseikben. K. G.

### Törvény- és rendelettár.

**A m. kir. belügyminiszteriumnak 1868. évi szeptember 4-én 4209/R. sz. a. kelt rendelete az ország valamennyi törvényhatóságához a kémények tisztántartása és separtétele iránt.**

A tüzkárosultak részére könyöradományok gyűjtésének engedélyezése iránt az ország minden részeiből mindig gyakrabban beérkező felterjesztésekből s egyéb magán, valamint hírlapi tudósításokból azon alapos meggyőződésre jutottam, hogy az utóbbi időszakban feltűnő módon szaporodó tűzveszélyek ugyan gondatlanságnak vagy rosszlelkű egyle-

\*) De nagyon gyengén.

nek bűnös cselekvényei kifolyásának is főképp, azonban azon körülménynek tulajdoníthatók, hogy kéményseprők által eszközölt seprítésnek kötelezettsége alól a vidéki lakók feloldatván, a kémények, különösen a falusi községekben, vagy éppen nem, vagy pedig oly egyének által tisztítatnak, kik az e munkához szükséges szakképzettséggel nem bírnak.

A fenn érintett könyvradományok gyűjtése által nem csak az államkincstár, hanem a magánosok is igen gyakran igénybe vétetvén, nem lehet meglepő, hogy különösen a gyűjtések, mert gyakran tömegesen merülnek fel, részvét hiányában a kívánt sikert most már igen ritkán eredményezik, s így a károsultak száralomra méltó helyzetükben a nyomor és inséggel küzdve, e forrásból vajmi kevés segílyt nyernek.

Minthogy kétséget nem szenved, hogy első vonalban a községek, azután pedig a felettes helyhatóságok mulhatalan kötelezései közé tartozik közrendőri szempontból a község érdekei felett őrködni és éber szemmel felügyelni arra, hogy oly eseményeknek, melyek által egyesek ipara, szorgalma, nem ritkán minden ingó és ingatlan vagyona tönkretételük s ennek folytán a köznemzeti kincsre is beszámíthatatlan kár és veszteség háromlik, eleje vétség, elkerülhetetlenül szükséges, hogy a kémények tisztántartása és seprítésére kellő, az eddigénél mindenestre nagyobb felügyelet fordítassék. — Mivégből addig is, míg az építkezési és tűzkár elleni rendszabályok megállapítása iránt folyamatban levő tárgyalások alapján a törvény e részben véglegesen intézkedni fog, s a nélkül, hogy az egyes törvényhatóságoknak azon jogát, hogy a kémények seprítésének módjait megállapítsák, korlátozni akarnám, tekintve a fenn előadott alapos indokokat, a gyakori tüzesetek lehető meggátlása céljából ezennel felhívom a közönséget, miként azonnal erélyesen intézkedjék, hogy:

1-ször. A kémények legalább is havonként egyszer és a helyi körülmények, szokások s alapok foglalkozásához képest esetleg többször is seprítsenek, melyért első vonalban a községi előjáróság lévén felelős, a tűzrendőrség eme nevezetesebb szabványának pontos teljesítése iránt magának, havonként házról-házra járva, meggyőződést szerezni köteles legyen, a jelen rendelet nem teljesítése esetére az illetők 5—100 frtnyi pénzbírsággal fenytendők lévén.

2-ször. Miután a munka hanyag, vagy tudatlan teljesítése épp oly káros következményeket vonhat maga után, mint annak elmulasztása, igyekezzék odahatni, sőt el is rendelni, hogy a kémények seprítése, a mennyire csak lehetséges, szakértő s az e munkára kiképzett, ennél fogva felelősre is vonható kéményseprők által eszközöltessék.

Azon meggyőződést táplálván, hogy a közönség, ezen indokok méltánylása mellett, igyekezni fog az egyes községeket kitanítani az iránt, hogy ezen intézkedés teljes mérvbeni foganatosítása a közvagyonbiztonság érdekében mulhatalanul szükséges, reményilem, miszerint annak hasznosságát és czélszerű voltát a kívánt sikeres eredmény legjobban fogja igazolni.

Kelt Budapesten, 1868. évi szeptember 6-án.

**A m. kir. belügyminiszternek 14,803 számú körrendelete, tüzesetek lehető meggátlása céljából a kémények tisztántartása iránt.**

Már az 1868. évi szeptember hó 4-én 4209/R. sz. alatt kiadott belügyminiszteri körrendeletben intézkedés tétellett az iránt, hogy a tüzesetek lehető meggátlása céljából a kémények tisztántartására és seprítésére különös gond és felügyelet fordítassék.

Minthogy azonban az ország minden részeiből mindig sürűbben beérkező tűzjelentésekből sajnálattal tapasztalom, hogy a fent idézet körrendelet határozatai nem a kellő erélyvel és szigorú foganatosítatnak, ennél fogva meghagyom a törvényhatóságoknak, hogy késedelem nélkül és erélyesen intézkedjék, miszerint

1. a kémények legalább is havonként egyszer és a körülmények s a lakosok foglalkozásához képest esetleg többször is seprítsenek. Ennek pontos és szigorú megtartásáról az első sorban felelős községi előjáróság, tartozik magának havonként, házról-házra járva, biztos meggyőződést szerezni.

2. a kémények seprése — tekintettel arra, hogy azoknak hanyagul vagy a kellő szakavatottság nélkül való teljesítése éppen oly káros következményekkel járhat, mint annak teljes elmulasztása — csak is felelősségre vonható és szakértő kéményseprők által eszközölhető.

Ezen rendeletem áthágói az 1879. XL. t.-cz. 141 §-a szerint büntetendők.

Végül felhívom a törvényhatóságot, hogy az illető községeket szigorúan utasítsa, miszerint jelen rendelet határozatainak pontos megtartását lelkiismeretesen ellenőrizték.

Kelt Budapesten, 1883. évi márczius 17-én.

## Technical rész.

### I.

#### Czélszerű kocsifecskendő töltő-készülék.

A kocsifecskendőt üresen, szárazon, tisztán, mozgó részeit olajozva stb. kell tartanunk, így parancsolják ezt a szabályok, de a tapasztalat is ezt bizonyítja, mert csak így tarthatjuk meg a gépet jó karban, hosszú éveken át.

Ezen szabályt azonban, bármennyire életfeltétel legyen a gépre nézve, nem lehet mindenütt megtartani, különösen ott nem, hol szűken vagyunk víz dolgában, — és a tűzhez való érkezés után több-kevesebb ideig várni kell, míg az első fecskendő vizet megkapjuk. Már pedig az első tűz-sugár, ha az rögtön löveltetik, sokat ér, és majdnem mindig megakadályozhatjuk vele a tűz továbbterjedését.

Mi tehát, szabályellenesen bár, de kocsifecskendőnket télen-nyáron vízzel tele tartottuk. (Télen fűtött szertárban.) A tapasztalat azonban meggyőzött arról, hogy ezt így folytatni nem szabad; veszélyes lesz a gépre, tönkre fog rövid idő alatt menni.

Gondolkoztam tehát a fölött, hogy miként lehetne a fecskendőt szárazon tartani, — de tűzvész esetén azt a szertárban lehetőleg gyorsan vízzel megtölteni.

Sikerült a kérdés megoldása.

A fecskendő fölött, a szertár padlásához egy czinezett és festett erős vaspléhből készült négyszögű víztartót erősítünk meg függő helyzetben, — ugyanolyan úrtartalommal, mint a fecskendő szekrénye.

A szekrény fenekén egy legalább 100 mm. nyílással bíró fürdőkád-szelejt alkalmazunk, (mint a zuhanynál), a szekrény fenekének alsó részén egy darabka bádogcsó nyulik ki, melyre aztán egy darab, szinte 100 mm. belső átméretű, oly hosszú kender tömlőt kötünk, hogy annak alsó vége a fecskendő-szekrénybe mintegy 5—10 centiméternyire belenyuljék.

A szelephez egy húzó-zsineg van erősítve, mely tűzjelzés esetén azonnal meghuzandó. A víz, a saját nyomása folytán a függő tömlő bő nyílásán át oly rohamosan zuhan alá, hogy 5 hektól. víz leeresztéséhez 45 másodperc kell, tehát, míg a lovakat a fecskendő elé vezetik, az már rég tele van.

A szekrény a padlához olyképen van megerősítve, hogy azt tisztogatás céljából könnyen le lehet venni.

Megtöltése hydrofor által történik.

Költsége 20—25 forint.



## II.

## Javitott Geittner és Rausch-féle dörzsszög.

Tudvalevő, hogy négykerékű mozdony-hydrofor vagy mozdony-fecskendőnél az előkocsi a hátsó gép-targonczával egy fa- vagy jobban vasruddal van összekötve, melyet aztán az előkocsi ülése alatt, a tengely közepén keresztül, felülről lefelé, egy körülforgatható és ketté nyitható dörzsszög erősít le.

Ezen dörzsszög a Geittner és Rausch-féle gépeknél kiváló gonddal készítették ugyan, mégis azon hiányt fedeztem fel rajta, hogy ugy a gyakorlat, mint inkább a tűznél, nyitása és zárása kényelmetlen, nehézkes és késedelmes, mert a nyitandó felső részt nem lehet kézzel rendesen megfogni. A benne fekvő vasruddal való nyitás pedig az ülés alját erős ütéseknél teszi ki.

Ezen hiányon olyképen segítettém, hogy a dörzsszög felső részének közepére egy T alakú vasfogantyut csináltattam, melynél fogva már most annak nyitása és zárása gyorsan, biztosan és sokkal kényelmesebben eszközölhető.

**Reményi Samu,**  
csurgói főparancsnok.

## Villany-világítás és tűzveszély.

A «Das deutsche Wollen-Gewerbe» című folyóirat pályadíjat tüzött ki a következő feladatra: *A villany mint világító anyag a gyapjú és pamut-gyárak számára.* A beérkezett megfajtások illetve értekezések közül a bíráló-bizottság a Marcher Tivadar oldenburgi mérnök által benyújtott értekezést ajánlotta kinyomatásra, a melyből közöljük azon részt, a melyben a villany-világítás a többi világító anyagokkal, tekintettel a tűzveszélyességre, van összehasonlítva. Az említett rész így hangzik:

Ha a petroleum-, gáz- és olaj-világításnak tűzveszélyességét vizsgálat tárgyává tesszük szemben a villany-világítással, úgy legközelebbi feleletünk ezen kérdés leendő: Milyen lehet a gáz-, petroleum- és olaj-világítás tűzveszélyes és életre ugymint vagyona káros?

A gáz-világításnál évenként keletkeznek tüzek, halálos és vagyonpusztulások vagy a gázcsapnak gondatlan nyitva hagyása és ennek következtében a kiömlött gáznak felrobbanása folytán, vagy csőrepedések által s az ennek következtében a gázzal telített térbeni megfuladások; to-

vábbá elemi események és végre maga egy nyitva égő gázláng által. Azon eset, hogy a gázvilágítás egyszerre nagyobb tömegben felrobbant volna, csak igen ritkán történt.

Általában sokkal kevésbé veszélyes a petroleum használata annak, hogy ez is már többször volt tűz- és halálesetek okozója az által, hogy egy lámpa szétrobbant, vagy az olajtartónak feldöntése, leejtése, vagy eltörése folytán, miközben az olaj az alatta vagy körülötte lévő éghető tárgyakat elönté. Bizonyos körülmények között azonban a petroleum-világítás veszélyesebbnek tűnik fel a gázvilágításnál, és pedig ha a lámpák úgy vannak felfüggesztve, hogy a munkások által szerszámokkal összetörhetnek s aztán az olaj könnyen égő anyagokra ömlik. Ez az eset történik leginkább a fonó- és szövő-gyárakban.

Az olajlámpáknál a robbanás teljesen ki van zárva s annak feldöntése és összetörése által is csak a legkritikább esetben keletkezik tüzvész.

A fonó gyáraknak azon helyein hol a tépő és keverő gépek vannak elhelyezve egy nyitott láng különösen veszélyes; nagyon tűzveszélyes a bőr cserzésnél az étetéshez használt nyírott pehely, ha az olajjal, zsírral, zsírtól pedig firniszszel kevertetik, aztán főképen a sajtolt és olajozott textil-anyagok.

A villamos izzólámpa-világításnak, a fonó- és szövő-gyárak bizonyos helyeit illetőleg minden esetre nagy előnye van; megtörtént dolog, hogy gyárak, melyek petroleummal voltak világítva, a biztosító-társaságok által nem fogadtattak el biztosítás végett, minélfogva a tulajdonosok kényszerítve voltak a gyárakban a villany-világítást alkalmazni. Ezen biztosító-társaságok a gyárnak minden helyiségében megengedik a villany izzólámpának alkalmazását, csak azt írják elő és kötik ki, hogy a különösen tűzveszélyes helyeken a lámpák erős védő üveggel vétessenek körül, s hogy a vezetékek is vastag ólom burokkal legyenek ellátva.

A villany-izzólámpák is kétségen kívül kevésbé tűzveszélyesek, mint a gáz-, petroleum-, és olajvilágítás.

Ellenben időnként megtörténik, míg az igen erős váltóáramok alkalmazásában vannak, hogy néhány haláleset idéztetik elő a villanyfolyam által. Most már azonban az életnek állandó veszélyeztetése ki van zárva. Minden esetre nincs egy olyan másik erőhatás, a mely hasonló erősség mellett oly kevés szerencsétlenséget okozna, mint a villanyvilágítás.

Ford. —K.

## Egyleti élet.

## Évi jelentés az 1886-ik évről.

*Felolvastatott a nagybányai önk. tűzoltó-egyesületnek f. é. július hó 3-án megtartott közgyűlésén.*

Tekintetes közgyűlés!

Igen tisztelt vendégeink!

A midőn ismét egy év letelt felettünk, — s hála érte a gondviselésnek! minden nagyobb baj és veszedelem nélkül, — eljött az ideje, hogy évi működésünk felől számot adjunk, az azt figyelemmel kísérő nagy közönségnek, mely eme beszámolást áldozatkészségénél fogva, nem csak megérdemli, de minden esetre meg is követelheti tőlünk. Arról hála Istennek! fölmentett bennünket ugy a gondviselés, valamint egyes polgárainknak éber vigyázata s gondossága, — hogy veszedelmek hosszú lajstromával s működésünk minő sikerének elsorolásával mutassuk fel igyekezetünket, ügyességünket s egyáltalában egyesületünk életrealóságát; de hiszen ez, különösen az utóbbi, nem is lehet célunk, vagy éppen fölösleges tárgya lenne jelen előterjesztésünknek; mert vajjon kinek jutna eszébe kétségbe vonni, vagy bár legkevésbé is csekélyleni tűzoltó-társulatunk közhasznúságát s a céljait önzetlen nemességét, melynek elérésére az egyesület minden egyes tagja magát szívvel-lelélekkel felajánlotta; mi tehát itt ez alkalommal tisztán csak egyesületünk beléletének évi egyszerű s csaknem szokásosan előírt lefolyásá-

val igyekeztünk megismertetni az alább következőkben a t. közgyűlést s igen tisztelt vendégeinket; — hiszen a tűzoltói intézmény jórahalásága, sőt országos szükségessége feletti általános eszmecsere talán soha sem volt népszerűbb, ez intézmény fejlesztése s tökéletesítése hatóságoknak s társulatoknak soha szívére kötöttebb, mint jelenleg, a közelebb hazánkat Eperjes, Nagy-Károly, Toroczkó s több virágzó nagyobb községnek a fékevesztett tüzelem által történt csaknem végképeni elpusztulása szomorú alkalmából; fővárosi s vidéki lapjaink a legsötétebb, s fájdalom! legmegdöbbentőbb igaz s való színekkel festették ama pusztulást, melyet az említett községeknek s velük együtt közvetve szeretett hazánknak is szenvedniök kellett, de egyszersmind legkevésbé sem tartózkodtak tűzoltói intézményeink gyarlóságát, tetemes hiányait s majdnem teljes szervezetlenségét is szemünkre lobbantani; sőt egyik napi lapunk nagyon is idején valónak tüntette föl tűzoltói intézményünknek s tűzrendőrségünknek törvényhozásilag s országosan leendő szervezését, mely esetben a kényszer útján rendszeresítendő tűzoltóság lépne a nagyon is kényelmes, s valljuk meg őszintén a megkövetelhető szigorú szabályok korlátait nagy nehezen túró önkéntesség helyébe, — a mikor aztán minden egyes férfi lakosa a városnak, községnek — mennyiben egészséges, ép testi szervezte s korá megengedi — kötelezetett tagja tartoznék lenni a városa, községébéli tűzoltó-testületnek.



Hogy tűzoltói intézményeink — talán igen keveseket kivéve — sem tagjaiknak száma s ezek technikai gyakorlottsága, sem szervezetük s berendezésük által, még nem érték el azon fokot — melyre pedig törekedniök kell, ha céljuknak megfelelni akarnak — melyen már csak kevés kívánni való marad fenn: azt — s ezuttal is különösen magunkra alkalmazva — aligha tagadhatjuk. Hatóságunk ugyan — magunkról szólván — minden lehető megtesz — s e tekintetben vétket követnénk el, ha panaszra nyitnánk fel ajkainkat — hogy intézményünk a körülményekhez képest való követeléseknek megfeleljen; évenként nem csekély összeggel járul napi s egyéb kiadásaink fedezéséhez; szerelvényeinket újabb s újabbakkal gyarapítja; alapító s pártoló tagjainkat sem vádolhatjuk — legalább egészében — teljes érdektelenséggel; tűzkár-biztosító-társulataink is meg-megemlékeznek olykor rólunk, s egy-egy kis összegecskének kiutványozásával adnak elismerésüknek kifejezést, — s mint is felejtethetők el, hogy nagy áldozatra kész hatóságunknak valamint alapító s pártoló tagjaink lelkesebbjeinek s a rólunk megemlékező tűzkár-biztosító-társulatoknak itt e helyen hálás köszönetünket ne nyilvánítsuk; szóval habár felszerelésünkénél még itt-ott némi hiány mutatkozik is, de az igyekezetet, a mind előbb-előbbre való törekvést, túlkövetelés nélkül megtagadnunk nem lehet, 's úgy hiszük, hogy ezt elmondhatjuk s pedig talán minden szerénytelenség nélkül, nem csak az ezen intézményünket fentartani kész erőkről — hanem magunkról is t. i. önkéntes tűzoltó társulatunknak minden egyes működő tagjáról.

De mit tehet a legkitünőbbben szervezett, minden szerelvénynyel teljesen ellátott s a legkitartóbb igyekezettel s gyakorlottsággal bíró tűzoltó-testület, ha — mitől az isteni gondviselés óvja meg szeretett városunkat — egy az eperjesihez vagy nagykárolyihoz hasonló tűzvészszel kellend megküzdenie; mit tehetnének mi, ugyan ily esetben, a mi alig 80 főre menő működő tagból álló kis számú társulatunkkal? hiszen ily esetben — megoszlaní s több irányban működni kellett — mostani csekély erőnk nem hogy a tűz elleni védelem, élet- és vagyonmentési munkára, de magunknak a tűzoltói eszközöknek czélszerű s hatásos kezelésére sem volna elegendő; — pedig minden tűzoltó-társulatnak, — mint a csatába ereszkedő hadseregnek — mindenkor a legrosszabbra is el kell készülvén lennie.

Pár évvel ezelőtt is — s éppen ily alkalommal — felszólaltunk e tárgyban, s mintegy panaszként hangoztattuk, művelt s munkát bíró ifjúságunknak általános érdeklődéstelenségét tűzoltói egyesületünk iránt, — mennyiben személyes közreműködésével — daczára fölhívás és rábeszélésnek — legszebb emberbaráti törekvésünkben részt venni még mindig ridegen vonakodik, — pedig ha eme részvéltelenség nincs, még egyszer annyira emelkedhetnék működő tagjaink száma s bátrabban nézhetnének egy nagyobb veszedelemmel is szembe. Honnan e hidegség? mi oka lehet? ... nem kutatjuk; — legyen elég rámutatnunk, hogy úgy van, — s melyen — úgy látszik — hogy csak kényszerű tűzoltói intézmény elrendelése és életbe léptetése fog valamikor segíteni, mire ily viszonyok között valóban szükség is leend s onajtandó, hogy minél előbb úgy is legyen.

Ezek előre bocsátása után kötelességszerűleg elő fogjuk terjeszteni: mit tett s mennyit végzett önk. tűzoltó-egyesületünk a lefolyt 1886-ik évben? mennyiben haladt s gyarapodott úgy létszámában, mint gyakorlottságában általában; minő színvonalán áll azon ternek, melyen működni erkölcsi s anyagi erejét önként felajánlotta?

1. Tartott az egyesület a mult egész év folytán: egy rendes évi köz- s 13 parancsnoksági ülést, — melyeken az összes beérkezett 59 drb ügyet elintézte, s így hátraléka sem maradt semmi; ezek közül közgyűlésileg 83 — parancsnoksági ülésekben 51 darab ügyet intézett el.

2. Fizetéses őrséget teljesített a tűzörtanya helyiségén 245 órszám alatt összesen 735 személlyel. — Az őrségi szolgálatok, — kevés eset kivételével, — a legrendesebben s pontosabban teljesítették. — Tiszti szolgálat 8 segédtsízt által 493-szor teljesített; őrségi felülvizsgálat a fő- és alparancsnok által 14-szer.

3. Az egyesület létszáma áll: 80 rendesen működő, s 50 alapító s pártoló tagból; — tehát a város népségi

arányát véve tekintetbe, — 1000 rendes lakosa a városnak alig ad 10 működő tagot az egyesületnek, s ez pedig szégyenletesen csekély arány.

4. Az egyesület kebelében alakult temetkezési segélyezőről következőket jelenthetjük: a résztvevő tagok száma volt az év elején: 86, az év végén: 62. — Az év folytán elhalt két tagja a segélyezőnek, s temetési költségül a család tagjainak azonnal kifizettetett 30—30 frt, — pénztári állapota az év végén: 134 frt 65 krt tüntetett elő, mely összeg a helybeli takarékpénztárban kezeltetik.

5. Magának az önk. tűzoltó-egyesületnek pénztári bevételei és kiadásairól a pénztári tisztség s a számadásokot átvizsgáló küldöttség adand bővebb felvilágosítást, itt csak annyit említhetünk, hogy a bevétel volt 1050 frt 75 kr., a kiadás 871 frt 94 kr, — maradvány 178 frt 81 kr., mely onnan eredt, hogy az őrségi díjak fizetése az 1886. év II-ik feléről elmaradván, azok csak a folyó 1887-ik évben fizetettek ki.

6. Tüzesetek elsorolása nélkül jelen évi jelentésünket sem tehetjük ugyan; de, hála istennek, a melyek előfordultak, általában jelentéktelenek voltak; ugyanis: febr. 9-én a volt kaszinó helyiségében egy darab mennyezet égett le, mely azonban nagyobb veszélyt nem okozott; ilyen csekély volt a febr. 22-iki is, mely a minorita szerzet háza folyosóján egy kéményajtót hamvasztott el csupán; — márcz. 23-án az Almer testvérek hus-füstölő háza a szt.-miklós-utcán fogott tüzet, de ez is minden nagyobb veszély nélkül elfojtatott; — ugy szintén a márcz. 6-iki kéménytűz is, mely a Petricsné-féle szt.-miklós utcai háznál történt.

7. Egyesületünk gyarapodására nézve szó nélkül nem hagyhatjuk azon mozgalmat, melynek eredményeként az egyesület kebelében egy jelenleg 9 tagból álló zenetársulat jött létre, s mely már a jelen év folytán — rendes karmester vezetése alatt — tanulását is megkezdette s szorgalommal s a siker teljes reményével folytatja.

A mi végül a legénység erkölcsi magaviseletét és szorgalmát illeti, az — kevés és igen csekély esetek leszámításával, — teljesen kielégítő, úgy hogy büntetést maga után vonó tény az egész évben egyetlen egy sem fordult elő.

Ezek azon mozzanatok t. közgyűlés! melyekről számot kellett adnunk az 1886-ik évről. Vajha valamennyi következő évről, — különösen a tüzesetek száma s veszedelmességére nézve — folyton ugyanily jelentést tehetnénk; — adja isten! hogy tehessünk is!

A nagybányai önk. tűzoltó-egyesület *disztagjai*: tiszteletbeli főparancsnok: József főherczeg ő cs. és kir. fensége; tiszteletbeli elnök: Prugberger József min. tanácsos; tiszteletbeli alp.: Thurzó Ferencz; tiszteletbeli osztályparancsnok: Tóth Sándor; tiszteletbeli fecskendőrmester: Szentiványi Szent-Iváni Sándor és Liebert Lajos; — *alapító tagjai*: Biltz István, özv. Csomos Áronné. Csutor Endre, Harátsek József, dr. Lovrich Gyula, nagybányai ifjusági-kör, nagybányai műkedvelő társulat, nagybányai minorita rendház, özv. Péchy Lászlóné, Schönherr Antalné, Szendy Antal és Winkler József; — *pártoló tagjai*: Almer György, id. Almer Károly, ifj. Almer Károly, Almer Lajos, Altnéder János, Bányai Károly, Besenczki Antal, Bittsánszky Ede, özv. Bojthner Károlyné, özv. Bud Sándorné, Csasz Gyula, Dávidovits Mátyás, Deák Károly, Dominusz Mór, Donovák Kristóf, Drumár János, Farkas Mózes, Frenkel Farkas, Füley Gusztav, Gellért László, Gerdenits János, Glanzer Róbert, dr. Gondos Mór, Göbel Imre, Göbölös János, Graz István, Györi János, György Mihály, Halbauer István, Hanzulovits Lajos, ifj. Hanzulovits Kristóf, Harátsek Vilmos, Hortolányi József, Hudoba Gusztáv, id. Husovszky József, Incze Mihály, Jamnik János, Kakas József, Kapitány Károly, Kamaráth Gyulai, Kautz Antal, Kaufmann Kamillo, Kerekes János, Ketney Mihály, Klein Lászlóné, Klement Károly, Kováts Gyula, Klipunovszky Károly, Köhler János, Körösy Károly, Kuhajda József, Lajos György, Langer Sándor, László Károly, Leitner Károly, Lipnitzky Ferencz, Maár Tamás, Madán Ferencz, Marosffy Jakab, Matéfi Ferencz, Mayer Károly, Méder Ferencz, Moldován Antal, Molcsányi Ernő, Molcsányi Gábor, Molnár Mihály, Moldován Miklós, Nagy Rezső, Nógrádi Béla, Oelberg Oszkár, Oláh József, Ötömössy Gyula, Patrubby Ferencz, Pauman Ede, Petrule Mózes, Prugberger

József, Prugberger Vincze, Rébay Károly, Robelly Lajos, Rózsa Gyula, Schück Izidor, Smit Sándor, Spinetti Sándor, Steinfeld Samuel, Stoll Adolf, Stoll Béla, Stoll Gábor, Strasser Ede, Szerencsy József, Szervirth János, Sziklaváry Adolf, Szirty Ferencz, Szobonya Károly, Svaiczter Ilka, Svarcz Lajos, Takáts János, Takáts Lajos, dr. Tóth János, Troplovits Salamon, Turman Olivér, Thoma László, Vásárhelyi Gyula, Világ Károly.

A nagybányai önk. tűzoltó-egyesület nevében:

**Mikó Béla.**  
főparancsnok.

## Budapest főváros hivatásos tűzoltóságának július havi jelentése.

Az elmúlt július hóban összesen 41 tűzjelzés történt, a melyek közül 10 téves jelzésnek bizonyult, a mennyiben tűz a kivonult tűzoltók által nem találtatott; volt tehát összesen 31 tüzeset; még pedig:

Kerület száma és neve	Tűz minősége										Összesen		
	teső	pince	szemét	padlás	szoba	fü	röze	ruha	kémény	kazal		műhely	isálló
I., Vár, Tabán				1	1								2
II., Viziváros	1	1						3					5
III., Ó-Buda					1					1			2
IV., Belváros					3			2					5
V., Lipótváros								1					1
VI., Terézváros													0
VII., Erzsébetváros	1		1		2	1			1				6
VIII., Józsefváros	1						1		2				4
IX., Ferencváros				1					2				3
X., Kőbánya	1					1					1		3
Összesen	4	1	2	1	7	2	1	10	1	1	1		31

A 41 jelzés közül nappal, azaz reggel 6 és este 6 óra között volt 21, míg éjjel, azaz este 6 és reggel 6 óra között 20 eset volt.

Ezen jelzések eszközöltettek: 19 esetben magánegyen s rendőr, 12 esetben a toronyőrség, 6 esetben telefon-állomás, 4 esetben tűzjelző-állomás, 2 esetben őrség által, úgy hogy 2 helyről egyszerre 5 esetben, 3 helyről 1 esetben jeleztetett a tűz, míg 5 esetben egyáltalában nem jeleztetett a tűzoltóságnak.

Ezen jelzésekre kivonult összesen 50 őrség, a mennyiben egyszerre kivonult 3, 4, 7 őrség 1—1 esetben, 2 őrség 5 esetben, míg 7 esetben egyáltalában nem vonult ki őrség, a kivonulás történt 34 esetben 306 emberrel és 19 esetben 57 szerrel. Azonban tényleges működésben összesen csak 33 őrség állott, a mennyiben egyszerre működött 3, 4, 6 őrség 1—1 esetben, 2 őrség 2 esetben, míg 9 esetben a tűz a lakók által oltatott el; 1 esetben pedig egyáltalában nem oltatott. — E szerint működött összesen 21 esetben 203 ember, 9 esetben 35 szerrel. Őrségek szerint következőképen oszlik meg:

Őrség neve	Kivonult esetben	Működött esetben
I. kerületi	4	3
II. kerületi	4	3
III. kerületi	2	2
IV. kerületi	5	3
V. kerületi	1	0
VI. kerületi	5	2
VIII. kerületi	9	7
IX. kerületi	8	5
X. kerületi	3	1
Önkéntes test.	4	3
Ganz waggon-gyári	1	1
Grunwald-gyári (Ó-Buda)	1	1
Spitzer-gyári	1	1
Ó-Buda hajó-gyári	1	1
Goldberger-gyári	1	—
Fegyver-gyári	1	1
Őrségek száma	50	33

A működési időtartam 1 órán aluli 20 esetben, 1—2 óra közötti 6 esetben, 2—3 óra közötti 2 esetben, 3—4, 6—7 és 8—9 óra közötti 1—1 esetben; az összes működési időtartam 31 esetben 43 óra 12 perc, vagyis egy esetre 83'6 perc, egy emberre pedig 12'6 perc esik.

Ezen oltási munkálatok alkalmával 7 esetben alkalmaztatott 23 sugár s pedig 1 sugár 3 esetben, 5, 7 sugár 1—1 esetben, 4 sugár 2 esetben; a tűz oltásánál szereltetett továbbá 4 esetben 11 szivattyu, s használtatott puttony-fecskendő 2 esetben, veder 13 esetben, homok 2 esetben, pokrócz 1 esetben, gőzfecskendő 1 esetben. — Vízszerezési forrásul szolgált: direct a vízvezeték 4 esetben, folyóvíz 0, kut 2, vízfordókocsi 1 esetben.

Ezen működések alatt tartalékban, illetve készenlétben állott 4 őrség 4 esetben s pedig az I-ső, IV-ik, VIII-ik és IX-ik 1—1 esetben; a tűzhelyen tűzör hagyása szükségessé vált 2 esetben 18 tűzoltóval, kik összesen 24 óra 10 percet töltöttek a tűzhelyen annak szemmel tartására s felügyeletére.

A tüzesetek oka gyanánt valószínűség szerint megállapítható: a kémény tisztátalansága 9, gondatlanság 9, vigyázatlanság 5, erős fűtés 1, gyújtogatás 1, öngyulás 2, hibás építkezés 3 és locomotív szikrája 1 esetben.

A 31 tüzeset közül 12 volt kárral egybekötve. A felek által bevallott kárösszeg épületben 0 esetben 0 frt; anyagban, áruban 5 esetben 141 frt; összesen 5 esetben 141 frt; a tűzvizsgáló-bizottság által megállapított kárösszeg épületben 4 esetben 4140 frt; a biztosítási összeg pedig 1 esetben 6000 frt; 4 fél nem volt biztosítva; a többi adatok még ismeretlenek. Ezen biztosítási összeggel szemben áll a 8 esetben épületben s anyagban felvett maximális kárösszeg 4281 frttal, mely is a biztosítási összegnek 1'4-ed része. Érdekelték voltak: az «Adria», a «Magyar-francia», a «Duna» 1—1 esetben. Emberben is esett kár, a mennyiben 1 esetben 1 ember megégett.

Július hóban tűzbiztonság tekintetében hanyatlás mutatkozik, mert a káresetek száma 3 al, és a tüzesetek száma 10-el nagyobbodott; a kárösszeg még eddig meghatározatlan lévén.

Az elmúlt hóban a főv. tűzoltó-főparancsnokság részt vett 34 bizottsági eljárásban. Megemlítendő ezek közül a III. kerületben megejtett gyári vizsgálat. E hóban kitüntetett Ö Felsője által Erdélyi László, Pataky Endre őrp. és Hartl József csöv. érdemkeresztekkel, mi örvendetes tényként fel-említendő. — A nagy esőzés folytán igénybe vétetett 3 helyen pinczeszivattyu 1 1/2 órán át, 4 emberrel.

A segély-alap javára a «Foncière» társ. 300 frtot és a «Részvény serfőzde» 25 frtot adományozott, azt 1556 frtra emelvén. Rendkívüli szolgálat teljesített e hóban is a járványos betegek ágyneműinek elégetése, s a kéményseprők mellett kémények égetése alkalmával.

E hóban elintéztetett hivatalból 184 ügyirat, 41 tűznaplószám, úgy hogy a havi ügyforgalom 225 szám. A sürgönyforgalom a következő volt:

Örség	Feladott	Átvett	Összesen
	s ü r g ö n y ö k		
I. kerületi	22	71	93
II. kerületi	45	51	96
III. kerületi	20	59	79
IV. kerületi	137	131	268
V. kerületi	8	44	52
VI. kerületi	29	59	88
VIII. kerületi	63	69	132
IX. kerületi	40	42	82
X. kerületi	18	51	69
Összesen	382	577	959

Tartatott továbbá 22 órséggyakorlat és 11 összgyakorlat (= 33 gyakorlat), összesen 75 $\frac{1}{2}$  órán át 1174 emberrel: 31 esetben 158 szerrel, úgy hogy egy gyakorlatra 22 óra és 35 ember, egy emberre pedig 3 percz esik. Ezen gyakorlatokon részt vett: az I. ker. órség 12, a II-ik 15, a III-ik 7, a IV-ik 9, az V-ik 7, a VI-ik 10, a VIII-ik 19, a IX-ik 9, a X-ik 12, a közbégőhídi 13, az elevatori 3, a barakkór-házi 0 esetben, összesen 116 órség. Azonkívül volt még két hadó is a II. és III. ker. órséggel.

A csapat létszáma a hó elején 149 fő volt; fegyvergyakorlatra bevonult 2; a hó folyamán kilépett 9; felvételt 9, s így a létszám 149 fő. A csapat fegyelmi magaviselete rosszabbult; előfordult ugyanis 2 intés, 16 büntetés, 2 elbocsátás. Kineveztetett 1 őrpáncsnok, 1 csővezető, 1 címzetes csővezető. Az egészségi állapot is változott, a mennyiben 6 betegedés s 3 sérülés (tűznél) fordult elő.

**A kolozsvári önkéntes tűzoltó-egyletről.** Kolozsvár, jul. 15. A kolozsvári önkéntes tűzoltó-egylet szervezőjéről és jelen állásáról, azon kívül, a mit közgyűlésének módosításai és alapszabályai elmondanak, a következőket közzéjük:

A mászó-osztály áll 46, a szivattyus 50, a vízszelő 30, a rendfentartó 45, a zenekari osztály pedig 22 tagból. Újonnan belépő tagok vagy a rendfentartókhoz vagy a vízszelőkhöz vétetnek fel csupán. A rendfentartóktól átmehet az illető tag a vízszelőkhöz, innen hat havi szolgálat és sikeres vizsga-letétel után a szivattyusokhoz s a szivattyusoktól, hasonlólag megfelelő gyakorlati szolgálat és a fecskendők szerelése sebből sikerrel letett vizsga után, a mászókhöz.

Az egylet, számszerint elősorolt önkéntes tagjain kívül, képezi és felszereléssel ellátja a helybeli tanítóképző intézet 50 növendékét, kik miniszteri határozat alapján, tanulmányuk végeztével, tanképesítő oklevelüket csak akkor kaphják ki, ha a tűzoltás elméleti és gyakorlati részéből szerrel vizsgáztak. E növendékek részben szivattyus, részben vízszelői szolgálatokat teljesítenek. Mint segédcsoport tartozik az egyletnek a dohánygyár 64 munkásából álló tűzoltóság, melyet egyenruha és mászó-szerelvényekkel a gyár szerel fel, kiképzetésüket azonban az egyletben nyújtja. Tűzvész leközdsére, az egylet távirati meghívására, a kolozsmonostori gazd. tanintézet tűzoltósága is nyomban megjelenik. E kitünően képezett tűzoltó-egylet szervezete és gyakorlata teljesen önálló; gyakorlati érintkezésbe a kolozsvári önk. tűzoltó-egylettel csupán a vész színhelyén lép.

Normális körülmények között a rendes tűzörseget az egyletben, a tűzörtanyán, a városi fizetéses tűzoltók teljesítik. A csapat áll a felügyelő, tíz mászó-szerelvényvel kivonuló tűzoltó s két kocsisból; 4 ló áll az órség rendelkezésére, a tűzoltók ezekből mindig felszerszámozva, befogásra készen.

Adott távirati vészjelre, nappal úgy, mint éjjel, 60—70 másodperc mulva az órség egyik része a mozdonyfecskendővel útban van a vész színhelye felé, melyet az órség másik részével a második vízszelő fogat nyomban követ.

A tűzörtanya távirati összeköttetésben áll a monostori tűzoltósággal, a városházával, a téli színházzal s most készül az összeköttetés a dohánygyárral; s így a város két szélső pontján, a monostori és külmagyar-utczai részen levő jól szervezett tűzoltóság, a központtal pillanatnyi érintkezésre is összeköttetésbe lesz téve.

A városi tűzörsege felett a felügyeletet, a zenekarit kiveve, az oszt.-parancsnokok gyakorolják, kik felváltva egy-egy hétig teljesítik e szolgálatot, mialatt a napok különböző szakáiban, úgy az őrtanyán, valamint őrtoronyban több ízben tartanak váratlan vizsgálatot. Ezenkívül a tisztesekből a szakaszvezetőkig minden 24 órára egy napos-tiszt van beosztva, ki függetlenül a hetes oszt.-parancsnok vizsgálásától, a nap bármely szakáiban köteles legalább egyszer az őrhelyiség s az istálló körül vizsgálatot tartani. A vizsgálat teljesítését, valamint az észlelt rendetlenségeket a jelentési íven, nevének s a vizsgálat órájának oda jegyzésével, felírja. Ez iv, melyre a nap eseményei a felügyelő által rávezettetnek, minden nap a főparancsnoknak meghatározott órában bemutatattik, ki azt átnézi, aláírja s a feljegyzések nyomán a felmerült rendetlenségek vagy mulasztások megszüntetése iránt a szükséges intézkedéseket megteszi.

Az új alapszabályokból kifolyólag, szolgálati, színház-örsegi, tűzoltó-vizsgai, zenekari s a városi fizetéses tűzoltók szolg. szabályzatának készítése van részint munkában, részint tervben. E szabályzatok előreláthatólag még a nyári és őszi időszak alatt elkészítettnek.

Gyakorlatok a különböző osztályok által csaknem mindennap tartatnak. S mindennap felváltva egy oszt.-parancsnok s egy segédtsit a folyó ügyek elintézésére hivatalos órát tart.

\*

Az augusztus 17—23-án tartott fumei orsz. tűzoltó-szövetségi gyűlésre 16-an jelentkeztek a kolozsvári ö. tűzoltó-egylet tagjai közül. Az egylet kirándult tagjai az egylet nevében az ünnepély alkalmával emléktárgyat nyújtottak át Fiume polgármesterének.

Huszonhét egyleti tag által aláírt indítvány tétellett a parancsnoksághoz, a zenekar javára rendezendő táncmulatság iránt, a mely mulatság összeköttetnék annak ünnepélyességével, hogy az egylet a jövő hóban tölti be fennállásának tizenötödik évét. A parancsnokságban élénk eszmecsere tárgyát képezte a figyelemre méltó indítvány, azonban ennek keresztülvitelénél a választmány tagjainak a közreműködését sem kívánja a parancsnokság figyelmen kívül hagyni.

Miután azonban a választmány tagjainak egy része a várostól a nyári szünidők alatt távol van, egy része pedig a város részéről még nincs megalakítva, a parancsnokság tagjai pedig a folyó gyakorlatok vezetése és az új szervezéssel kapcsolatos egyéb munkákkal nagyon igénybe vannak véve, az indítvány keresztülvitele későbbre halasztatott. — Tehát a 15 év emlékét előbb megünneplik munkával s ezt fogja majd követni az ünnep.

A parancsnokság kiküldöttjei a városi hatóság képviselőivel a város 4 kerületében már megejtették a szemlést a házaknál tartani szükséges vízkészlet és tűzoltó-eszközökről. Hátra van még egy kerület s azután a vaskos kötetet kitevő kimutatás azon házakról, hol vízkészlet s tűzoltó-szerek hiányzanak, áttétellett a városi hatósághoz, a szerek beszerzésének elrendelése végett. Ennél a dolognál az a jellemző, hogy hasonló felvétel tavaly is tétellett, kimutatás is küldetett be, csak a szerek beszerzésére iránt nem történt intézkedés, a mennyiben a melyik háznál tavaly nem voltak tűzoltó-szerek, ott az idén sincsenek. Azonban az országosan pusztító tűzvesztek most valószínűleg elővigyázóbbá teszik a tűzr. szab. végrehajtása körül a hatóságot.

Az egyleti tagokról törzskönyv fog vezetett, melybe minden egyes tagnak úgy egyleti működése, valamint a polgári életben szerzett kitüntetései, szolgálati változásai, tűzoltói vizsgáinak letétele stb. bejegyztetnek. E célra az adatok összegyűjtésével az osztályparancsnokok bizattak meg, ugyszintén azok névsorának összeállításával is, kik a gyakor-

latokról igazolatlanul elmaradozva, az egyeslet érdekeit elő nem mozdítják s kik ellen az alapszab. 26. §-a fog alkalmaztatni. A kinyomatott új alapszabályok tájékozás végett megküldetnek minden tagnak.

Tiszti vizsgát tett, de tisztí állásra egyelőre meg nem választott tagok zubbonyuk ujára ujnyi széles vörös zsinórt nyerne kitüntetésül.

A rendfentartók tüznél teljesítendő szolgálatak alkalmával, könnyebb felismerhetés végett, zubbonyukon fehér karjelvényt viselnek, melyre piros R. F. (rendfentartó) varratik. Nem szoros értelmű szolgálatban viselendő bőrsipkák díszítésén par. tagoknál ujnyi ezüst zsinór, tiszteseknél hasonló széles vörös zsinór állapított meg.

**Egyesült Ujarad-zsigmondházi önkéntes tűzoltó-egyeslet.** Végre sikerült, hogy az ujaradi két tűzoltó-egyeslet egyesült. Eddig két czimen egy célra működtek, az egyik tűzoltó-egyeslet czime volt: «Az ujarad-zsigmondházi önkéntes torna-tűzoltó-egyeslet», a másik tűzoltó-egyeslet czime volt: «Ujarad-közszégi tűzoltókar». Már évek óta arra törekedett mind a két egyesület, hogy egygyé legyenek, miután arra nézve miniszteri intézkedések is szólnak, hogy egy községben csak egy tűzoltó-kar létezzék, a cél fejlődése tekintetéből; — azért az ujaradiak elérkezettnek látták az időt, hogy erejüket egyesítsék. Ternájpgó Caesar főparancsnok és Karátsonyi Lukács egyesletí titkár aláírásával «meghívást» intéztek a két tűzoltó-egyeslet tagjaihoz, együttes közgyűlés tartására f. évi július 31-én délelőtt 10 órára a városháza nagy termében, melynek tárgya a két tűzoltó egyesletnek egyesülése ily czim alatt: «Egyesült ujarad-zsigmondházi önkéntes tűzoltó-egyeslet». A tűzoltók nagy érdeklődéssel viseltettek a közgyűlés iránt, mindkét részről számosan jelentek meg, kik valamennyien az egyesülés érdekét lelkiükön viselték, a községi társadalom jól felfogott érdeke szempontjából. Ott láttuk: Valter Alajos községi jegyzőt, Hruszek Bélát, a tűzoltó-kar elnökét, Kubinszky Jánost; továbbá ott volt: Hartmann Lőrincz, Heinczl János, Gangl Andor, Weincz Pál, Vofner György, Hei Gusztáv, Buzáki Gyula. Aradról jelen voltak: Barabás Péter, Kopcsányi József, Stankovicz Milos stb. A gyűlés 10 órakor megkezdődött. Ternájpgó Caesar tűzoltó főparancsnok rövid, hatásos beszédben szólott az egybegyűltekhez; nem is kívánt vonatkozni a multakban történetekre, melyek némi differenciák miatt nem engedték a rég ohajtott egyesülést, de elfeledve mindent, azt fejezi ki, hogy a mi ellentétek előfordulhattak, azért bocsánatot kérünk egymástól s a mai napon, humánus ügyünk érdekében, községünk jóvoltára, társadalmi életünk előhaladásá czéljából, — szeretettel, egyetértőleg egyesülünk. A gyűlés korelnökéül Pospisil Bernát választott meg, jegyzőül Karátsonyi Lukács. Miután a jelenlevőket az elnök üdvözölte s meleg szavakkal ohajtását fejezte ki az egyesülés iránt, Valter Alajos indítványt terjesztett elő, hogy a két egyesletből öt-öt, illetőleg tiztagu bizottság küldessék ki, mely az egyesülésre az alapszabályok módosítását kidolgozza és már augusztus hóban egybehívandó közgyűlés elé terjeszti. A bizottság elnöke Pospisil Bernát. A bizottságba beválasztott Ternájpgó főparancsnok és Hruszek Béla elnök, de kik e megválasztást nem fogadták el, mivel, mint a két egyeslet főnökei, megjelenésükkel sem kívánnak pressziót gyakorolni. Az egyesült közgyűlés szokatlanul rövid uton végezett, a lelkesedés általános volt, s elnöknek azon kérdés feltevésére, hogy tényleg kimondják-e az egyesülést, egytől-egyig felugrottak helyeikről s lelkes éljen-kiáltással elfogadták a tényleg való egyesülést. Miután Ternájpgó a korelnöknek köszönetet szavazott, az ülés emelkedett hangulatban oszlott szét, azon reménnyel, hogy végre az ujaradi tűzoltók vágya az egyesülésben teljesülni fog. Meg vagyunk győződve, hogy a bizottság érélyes lesz, hogy a közérdek szempontjából az alapszabályok módosításánál kicsinyeskedni nem fog s polgártársi kötelességének tartandja, hogy az egyesülést egész érélylyel keresztülvigye, a mint azt az eddig két egyeslet vezérférfaitól is tudjuk, hogy a közczélért, a társadalmi együtt-tartásért az a leghőbb ohajtásuk. Kívánjuk, hogy ugy legyen s más városok tűzoltó-egyesletei is kövessék példájukat.

## Tűzoltó-ünnepély.

(V—ss.) Az ujarad zsigmondháziönkéntes torna-tűzoltó-egyeslet Péter és Pál napján ülte meg nagy díszszel fennállásának tiz éves jubileumát, a mely azáltal is kiváló nevezettségüvé lett téve, hogy akkor osztattak ki az egyesület tagjai közt az általuk derekasan megérdemelt ezüst és bronz szolgálati érmek.

Az ünnepély lefolyása a következőleg történt.

Programm szerint reggel a rendezőbizottság Ternájpgó Caesar főparancsnokkal az élén, az Aradról átjövö vendégeket, tűzoltókat és dalárdistákat fogadta, kik az eső miatt egy kissé megkéstek. A fogadtatás zenével, igen impozáns módon történt s méltó kezdete volt a nagy napnak, a következő ünnepélyességeknek.

Egy kis időzés után, pontban 10 órakor megkezdődött az istentisztelet, a melyet főt. Várady Ferencz német-saághi esperes-plébános, a magyar tűzoltók főpapja tartotta, nagy segédlettel. A tágas templomnak nemcsak hogy minden talpalatnyi területe zsufolásig megtelt közönséggel, hanem egy része még kinn is szorult belőle, s az utcán hallgatta a zenés misét, mely alatt nőkből és férfiakból alakított műkedvelőkar. Herman Lipót ujaradi kántor vezetése mellett, csinos öszhanggal templomi dalokat zengett el.

A szent beszédet szintén Várady esperes tartotta emelkedett szellemben, egészen lebilincselve annak szépségével hallgatónak figyelmét.

A gyönyörű beszéd után a templomi ünnepély is véget ért s a közönség a Zselinszky-palota előtti téren foglalt állást, a hol a tribün már fel volt állítva s párnákon elhelyezve rajta a kiosztandó érmek. Az ezrekre menő közönség négyszög alakban zárta el a tért. Egyik oldalon a nézőkön belül az ujaradi-zsigmondházi, másrésztől az aradi új és régi tűzoltók állottak, harmadik felől ujaradi lövész-egyeslet tagjai, a negyedik oldalon pedig a dalárda és a hadastyánok.

Elhelyezkedés után az aradi daláregyeslet a már töle megszokott preczizitással elénekelte a «Hymnus»-t, melyet a közönség kalaplevegve hallgatott meg. Erre Ternájpgó Caesar meghatott köszönetet mondott a szíves megjelenésért az aradi kartársaknak, a dalárdának, a hadastyánoknak, majd az ujaradi lövészegyeslet tagjainak, végül pedig a nagy közönségnek, a mely megéjlenezte a szépen átgondolt beszédet. Azután Jankai József emelkedett fel s köztetszés mellett egy költeményt szavalt el, «Tűzoltói érmek kiosztásán» czimmel.

Jankai szavalatát szinte megéjlenezte a közönség. Ezután kezdetét vette az éremkiosztás, a mely előtt Ternájpgó Caesar főparancsnok beszédet tartott a jubiláló egyeslet tagjaihoz.

Erre kezdetét vette az érmek kiosztása. Az elsőt — 15 évi szolgálat után — Várady Ferencz tűzoltó főpap kapta meg, a melyet Ternájpgó hangulatos beszéd kíséretében tűzött a derék pap mellére. Tiz évi szolgálat után ezüst érmét kaptak Ternájpgó Caesar főparancsnok. Az ő érmét szép beszéddel Várady helyezte Ternájpgó másik kitüntető érme mellé. Azután Abranovich Lajos t. főparancsnok, Weincz Pál zászlóvezető, kinek érmét fia, ifj. Weincz Pál, a buziási önk. tűzoltó-egyeslet főparancsnokának helyettese tűzte fel s a ki csupán azért jött le Uj-Aradra, hogy apja kitüntetésénél jelen legyen. Weincz után Kron Kálmán titkár, Heinczl János osztályparancsnok, Heinczl András szakasz-par. Buzáki Gyula oszt. par., Dörner Károly szakasz-par., Krigleder Ferencz fecskendő-par., Schorschmiéd Ferencz fecskendő mester, Britt Ferencz. Hun Konrad, Juhász József, Jung Ferencz, Klug Antal, Körösi Antal, Leichin János előmászó, id. Nagel János. Scheidel Ferencz előmászó, Schneider József, Weil József, Wirth Péter. Összesen 23

Öt évi szolgálat után bronzérmét kaptak: Galm József szakasz-parancsnok, Straub Mihály csövezető, Wilvert Mihály csövezető, Berthe Ferencz törzskürtös, Blau József, Frank József, Fuchs József, Grósz János, Grósz Ferencz, Hoffman Márton, Kandler Ferencz, Kircz Ferdinánd, Krobb János, Oszter Ádám, Pohaneck Ferencz, Schaffer István, Schmidt Antal, Schmidt Miklós, Warga Márk. Összesen 19.

Ezek érmeit Ternájpgó tűzte fel, valamennyit az illető szolgálathoz mért alkalmi beszéd kíséretében.

Erre a dalárda elénekelte a «Honfiak vigyázatok»



kezdeti szép dalt, mire az új-arádi lövész-egylet tagjai háromszoros dísztüzet adtak, majd ezek zenekara az «Isten áldd meg a magyart» játszotta el. Azután az összes tűzoltók, a hadastyánokkal és lövészekkel együtt, zeneszóval díszfelvonulást rendeztek Ternajgó lakása előtt s valamennyien eloszlottak.

Déli 2 óra után Ternajgó vendégszerető házában nagy bankett volt, a melyen körülbelül 40 személy vett részt. A kedélyes ebéden, mely alatt a tűzoltózenekar játszott, számos szebbnél-szebb felköszöntőt mondtak.

A program egyik legkimagaslóbb pontja a délután 5 órakor megtartott díszgyakorlat volt, az egylet helyiségének udvarában felállított, négyemeletes (?) mászóházon, melyet óriási közönség vett körül. A délutáni órákban különösen nagy számban jöttek át az aradi vendégek. A tűzoltók a legszebb és legnehezebb gyakorlataikat mutatták be, bizonyosságot téve itt is a helyes és szakszerű batanításról, mely Ternajgó főparancsnok után Heinczl András és Buzáky Gyula szakasz-, illetve osztályparancsnokok érdeme, kik a díszgyakorlatot jelenleg is vezényelték. Minden gyakorlat igen szépen sikerült, a közönség nem is késett valamennyit megtapsolni s ezáltal adni kifejezést elismerésének, ügyességük és szakavatottságuk iránt. Különösen az együt-

tes támadás szivattyúval volt sikerült mutatvány, melynél a leszerelés alig fél perc alatt megtörtént. A másik pillanatban a tűzoltók már a mászóház tetején voltak s merész sugárban szórták széjjel a hátuk megetté téré a szivattyúból felhajtott vizet. A közönség a gyakorlat végén szünni nem akaró tapsviharban és éljenzésben tört ki.

A szép ünnepély kedélyes vacsorával ért véget. Már a díszgyakorlat alatt érezhető volt a báránypörkölt csiklandozó illata, melyet három óriási bográcsban hat szép fiatal tűzoltóné a szabadban főzött. A mászóház előtt volt felterítve mintegy 80 személyre, s minden terítéknek akadt gazdája. Ezt megelőzőleg a dalárda még egyszer felkereste a főparancsnokot lakásán és őt szerenáddal tisztelte meg. Délután Martini vendéglőjében nagy közönség előtt énekeltek a derék, tűzoltó-ruhába öltözött fiúk.

A vacsora a legkedélyesebben folyt le s azon számos felköszöntőt mondtak az uralkodóház tagjaira, Ternajgóra és Váradyra, Kossuth Lajosra, Beszére, Jankaira, a tűzoltókra stb.

Vacsora alatt az egybesereglett nép a tűzoltók zenéje mellett tánczszal mulatta magát s azt kivilágos kivirad-  
tig folytatta.

## H i r e k.

— **József főherczeg** ó cs. és kir. fensége, augusztus 31-én délelőtt fogadta kihallgatáson Goreczky Zsigmond orsz. tűzoltó-szövetkezeti titkárt, a kitől átvette jelentését. A főherczeg élénk érdeklődéssel tudakozódott a fumei tűzoltó-gyűlés lefolyásáról, melynek egyes határozataival, különösen az országos segélyalap létesítésével s az egységes rangjelzés megállapításával igen meg van elégedve. Kime-ritően emlékezett meg az alcsuthi és pusztai önkéntes tűzoltó-testületei beiszervezetének egyes átalakulásairól s létszám-szaporításáról, s szóba ejtve a bicskei tüzesetet, elmondta, hogy 10 tűzoltóval sietett a vész színhelyére. A főherczeg ismételten megemlítette, hogy az alcsuthi zászlószentelést október hó egyik vasárnapján fogja megtartani a megyés püspök.

— **Kitüntetés.** Walser Ferencz jóhirű tűzoltószersz-  
rosunkat újabb kitüntetés érte. Ó cs. és kir. fensége József főherczeg ugyanis az udvari szállítói címet adományozta neki, mit a főherczegi főudvarmesteri hivatal következő levélben hozott tudomására.

*József főherczeg ur Ó cs. és kir. fensége főudvarmesteri hivatalától.*

Tekintetes Walser Ferencz urnak, gyártulajdonos  
Budapesten.

Ó cs. és kir. fensége József főherczeg ur magas megelégedése jeléül és a hazai ipar fejlesztése körül szerzett érdemei elismeréséül, Önnek az udvari szállítói címet kegyesen adományozni méltóztatott.

Kelt Alcsuthon, 1887, augusztus hó 30-án.

*Báró Nyáry,*  
altábornagy főudvarmester.

Örömmel üdvözljük régi barátunkat és bajtársunkat újabb kitüntetése alkalmából.

— **Mócs Zsigmond,** a «Fiume szerkesztője, érdemes honfitársunk, ki úgy fumei mint velencei tartózkodásunk alatt folyton velünk tartva, tolmácsunk és irányunkban minden tekintetben előzékeny volt; — sok fáradság s tetemes költséggel adta ki a „Fiume“ című közgyűlési emléklapot, mely tartalmánál fogva a tűzoltókra nézve érdekel bir, s mégis odajutott vele, hogy az előállítási költségek sem térültek meg, mi reá, mint nős és családos emberre nézve, súlyosan nehezül, azért ajánljuk a tisztelt bajtársaknak, szerezék meg eme emléklapot, könnyítsenek helyzetén.

— **A fumei Emlék kép.** A VIII-ik országos tűzoltó-  
közgyűlés alkalmára Evinger Antal volt bizottsági tag díszes állításu *Emlék képet* (Ricordo) készített a rendező-bizott-

ság megbízásából, melynek tiszta jövedelmének nagy részét a fumei önk. tűzoltó-testület javára szánta. Azonban mind igyekezete, mind jó szándéka az egylettel szemben kárba veszett, mert a sikerült *Emlék-képből,* — mely nemcsak minden őrtanyának és irodának, hanem még magánlakásnak is díszre válik, s méltó emlékéül szolgál a Fiumében eltöltött napoknak, — alig 100 példány kelt el, úgy, hogy nemcsak a fumei egyletnek nem jut semmi, hanem még az előállítási költségek sem fedeztetnek.

Midőn e körülményre figyelmeztetünk, egyszersmind felhívjuk t. bajtársainkat az ügy pártolására, annyival is inkább, mivel az *Emlék-kép* létrejöttének célja egy közhasznú intézménynek, mint a milyen a fumei önk. tűzoltó-egylet — segélyezése.

Az *Emlék kép* egy példányának ára 1 fjt s levelezőlap vagy az összeg előleges beküldése után, posta-utalvány által megrendelhető a kép készítője és kiadójánál, Evinger Antal urnál Fiumében.

— **Irodalom.** *Gyakorlati szabályzat a magyar tűzoltó-testületek részére* című füzetecske küldetett be hozzánk.

A mű nem új pendantja ez a IV. országos tűzoltó-közgyűlés által elfogadott s 1877-ben K. Papp Miklós kiadásában megjelent «Gyakorlati szabályzat tűzoltók részére» című munkának.

Mintthon a régi kiadás már elfogyott, Ajtai K. Albert kolozsvári kiadó vállalkozott a mű újbóli kiadására s e célból a kolozsvári önk. tűzoltó-testület parancsnoksága által annak szövegét átvizsgáltatta.

A revision átment kis mű teljesen megfelel a tűzoltóságok céljainak, és nagyon érezhető hiányt pótol, mely hiány nagyon szembeötlő a tűzoltók kiképzésén a rendgyakorlatokban, s magán a tiszték vezénylésén is.

Csak örülhetünk az új kabátot öltött kis mű megjelenésén, s köszönettel tartozunk Ajtai urnak, hogy a művet újabban kiadta; hiszszük, hogy minden tűzoltó-tiszt igyekezni fog annak megszerzésére, hogy abból magának a szabatos vezényszavakat elsajátíthassa s annak alapján szakaszát szabályszerűen kiképezhesse.

A mű megrendelhető Ajtai K. Albert urnál, Kolozsvárott. Egy példány ára 25 kr.

**Zilah** város polgármestere, Dózsa Elek úr, a 45 éves koráig tűzoltásra kötelezett minden zilahi lakost rendőrszolgálatra arról értesítette, hogy további intézkedésig minden hét csütörtök és vasárnap reggeli 5–7 órájáig a városházánál tűzoltói gyakorlat végett, 30 krajczár büntetés terhe alatt kötelesek megjelenni. Ezen kötelezettség a rendőr kezébe



azonnal lefizetendő 50 krajczárral egész évre megváltható. A pénz lefizetését mind a fizető, mind a rendőr ennek kezénél lévő listán, nevöknek az arra rendelt rovatban leendő aláírásával igazolja. Az eljáró rendőr naponta leszámol a főparancsnoknak a folszedett pénzzel, utóbbi pedig az eljárás befejeztével jelentés mellett a város pénztáránál letétbe helyezi a begyűlt összes pénzt. «Közs. Közl.»

— **A Grether-Witte-féle csavarok terjedése.** A késmárki önk. tűzoltó-testület parancsnoksága a Grether-Witte-féle tömlő-kapcsokból 13 párt szerzett be használatra, Fort és Klein kolozsvári gyárosoktól.

— **Adomány.** A trieszti általános biztosító intézet 30 forintnyi segélyt adott a csurgói önk. tűzoltóegyletnek, tűz alkalmával teljesített mentési munka elismerése jeléül.

— **A kolozsvári önk. tűzoltó-egyletben** az egyes osztályok által tisztessékké a következő tagok választottak meg: *a) a mászó-osztályhoz* szakaszvezetőkké: Barkovszky Alajos, Gecse Lajos és Nedoroszt Ferencz; *örvezetőkké:* Marosi István, Miklósy János, Torday Pál; *b) a szivattyú-osztályhoz* szakaszvezetőkké: Szabó József, Gy. Sipos Károly, Péchy Ferencz; *örvezetőkké;* Vajda Imre, Wieder József, Kiss Ferencz. *c) a vízszűrő-osztályhoz* szakaszvezetővé; Medgyessy János, *örvezetővé:* Kisfaludy Lajos. *d) a rendfenntartó-osztályhoz* szakaszvezetőkké: Philipp Gyula, Csizsár Gyula; *örvezetőkké:* Jevceer Károly és gróf Lázár István. A megválasztott tisztességek az illető osztály előtt osztály-parancsnokuk kezeibe tették le a fogadalmat.

— **A kolozsvári atletikai klub és az önkéntes tűzoltó-egylet.** Az önkéntes tűzoltó-egyletbe a múlt őszszel tömegesen léptek be a «K. A. C.»-ből, e jóhírű testgyakorló egyesületből klub tagok, a testgyakorlatok által edzett és idomított fizikai erejüket humanus célok érdekében is értékesíteni ohajtván. Ma már ugy a parancsaokság valamint a választmányának a tagjai nagyobbrészt klub-tagok s a különböző osztályokban is szép számmal vannak a klubból.

— **Kocsizás lángokban.** Hangai Marczel, csanád-palotai jómódu földesgazda, augusztus hó 26-án délután azzal a szándékkal indult el hazulról, hogy a közeli tanyán lévő társasági cséplőgépet saját tanyájára huzassa. Utközben egyik cséplőtulajdonos társát is kocsijára ültette és sebesen hajtva, pipára gyujtott. A kocsin meglehetősen mennyiségű széna volt, s ő vigyázatlanságból égő pipáját szájából kiejtette, minek folytán az amugy is száraz gaz tüzet fogott. A kocsin ülők alatt a széna kigyuladt, s a szerencsétlen emberen a bő gatyalángolni kezdett s felső posztóruhája is égett. Mellette levő társa a sebesen menő lovakat megállította, s gyorsan a lovak fékezésére sietett, nehogy az égő kocsitól megriadjanak. E közben égő társa a kocsiról a lovak közé zuhant s csak nagy nehezen menekülhetett meg a teljes elégettől. A szerencsétlen fiatal ember jobb testrésze teljesen összeégett. Mellette ülő társa kisebb-nagyobb foku égési sebeket kapott ujjain. Hangai, kapott sérülései következtében, 4 nap mulva meghalt.

## V e g y e s.

△ **Viz- s tűzálló aszbeszt-kéreg és papiros.** A most hasznalatban lévő viz- és tűzálló aszbesztrétegnek az a főhiánya, hogy tűz ellen csekély az ellenállása, s vízben oldékony. E hiányokat, Ladewig E. G. H. szabadalmazott találmánya szerint, chemiai elszigeteléssel lehet megszüntetni, melyre vonatkozó eljárás egymás után következő műveletei ezek: Először is az aszbeszt gliczerinnel megatandó, vagyis 100 kgr. aszbeszthez 4—6 kgr. gliczerin adandó. Minthogy pedig a gliczerin csekélysege miatt e művelet igen nehezen hajtható végre, legjobb a gliczerinbe 6—10 rész vizet keverni, s hogy a megkötődés az aszbeszttel még bensőbb legyen, mintegy 4—6 kgr. halenyv adandó hozzá. Mindezen anyagok összekeverve egy foszlatóban (hollandi), lehetőleg meleg víz beeresztése közben péppé őrletnek. A megőrletés után 2—3 kgr. száraz gyantaszapann, miután forró vízben feloldatott, az előbb nevezett anyagok közé alaposan közé keverendő, mire még mintegy 6 kgr. zink-chlorid-oldat s mintegy 20—25 liter víz, végül pedig 10 kgr. grafit, 50 liter vízzel keverve, teendő hozzá. A grafit-oldat a tűzállóságot növeli és a kéregnek gummilaphoz hasonló külsőt kölcsönöz. Ha e készítmény gyakran nyitandó csövek karimájába alkalmazandó tömitőnek, ez esetben egy, vagy jobban két oldalon drótfonadékkal látható el. Kéreggá a fentebbi módon elkészített anyag a szokott módon dolgoztatik fel. Az ekkép előálló termék erre megsajtoltva a levegőn száríttatik, azután 1<sup>0</sup>/<sub>0</sub>-os zink-chlorid-oldattal megítatva, újra megsajtoltandó, mire borszeszben feloldott gyanta-szapann 1<sup>1</sup>/<sub>2</sub>—1<sup>0</sup>/<sub>0</sub>-os vizoldatán végig huzandó s végül a levegőn ismét megsajtoltandó. Hogy a kéreg, illetve papiros kinézése tetszetősebb legyen, még símitó művön is átjártatható. Az ekképen készült gyártmány rugalmas, tökéletesen állja a vizet és tüzet, miért is kitűnő tömitőnek bizonyult gözcsövek számára; mivel pedig iverbe s hosszú tekercsekbe készíthető a legvékonyabb neműtől a legvastagabb kéregig, tűz- és vizálló öltözetekre, burkolásokra, tetőfedésre stb. használható. «E. I.»

△ **Üvegtéglaák tűzfalakban.** Kísérletet által megállapított, hogy egy üvegtéglaának nem a tűz felé eső oldala, egy hatásos meghevítésnél és azt követő lelocsolásnál teljesen zárt és sima felületét megtartja, míg a tűz felé eső oldala bizonyos mértékben megrongálódik. Ennélfogva

az üvegtéglaának alkalmazása a tűzfalakban czélszerűen esz-közölhető ott, a hol világosság bevezetését kell lehetővé tenni.

△ **Tűzbiztos anyag szalmaliszttól** való készítésére vett szabadalmat Anhadnt Antal müncheni lakos; e czélből a szalma lisztté őrölve, vízzel gyengén megnedvesítettik, natron vízüveggel keverve, egy géppel addig lesz gyurva, míg a keverék pépszerűvé vált. E pépszerű anyagot 10 órán át állni hagyják, míg az olv kemény lett, hogy még formákba könnyen feldolgozható. A formák repceolajjal bekenetnek és aztán az anyag beljök préseltetik; az így kipréselt darabok azután szárító helyre tételnek, hol 30<sup>0</sup> C.-nál megszárittatnak. Magasabb hőmérsék vagy forró felülettel való érintés a száradó anyagnak felpuffadását és hólyagosodását idézi elő, miért is a szárítás a legnagyobb elővigyázattal kell hogy történjék. Teljes megszáradás után képes az anyag minden hőnek ellenállani, a nélkül, hogy megszengenednék és alakjában változást szenvedne. Nagyobb alakok előállításánál, a sajtolás előtt, egyes vékony nádszálakat tesznek a még lágy, téstaszzerű anyagba, a melyek aztán szintén be lesznek préselve. Egy pót-szabadalom kiterjesztetett mindenféle növényrostoknak felhasználására, miért is az anyag előállítása nincs többé egyedül a szalmapéphez kötve. A módszer szerint egy nagy erősségű, tartós, meglehetősen súlyos s abszolút tűzbiztos anyag állítható elő, a mely a tulajdonságoknál fogva színházak, konyhák, lépcsőházak mindenféle díszítéseinek, kép-, tükkörámák és szoboralakok előállítására kiválóan alkalmas. Az illető tárgyak könnyen s tetszés szerint színezhetők, festhetők és megáraznyozhatók. K.

△ **A phosphoros kénygyufák.** A felső-ausztriai országos tűzoltó-szövetség választmánya a linczi tartományi főnökséghez kérvényt intézett az iránt, hogy tekintettel a kénből és phosphorból készült gyufák oly nagy tűzveszélyességére, s a tűzveszteknek oly nagy számára, melyek részint gyermekeknek ilyen gyufákkal való játéka által, részint ugyanazoknak már felnőtt személyek által való gondatlan használata, részint pedig tisztán véletlen körülmény folytán keletkeztek s évenként rendkívüli értékeket semmisítették meg, a phosphoros kénes gyufák a hasznalatból mielőbb kitiltassanak».

## Tüzesetek.

**Az exeteri színházégés.** Az exeteri Royal színház-égésről érkező hírekből kitünik, hogy a szerencsétlenség még rémitőbb volt, mint a bécsi és párisi színháztüzeknél. Mert mialatt az áldozatok száma — mint most kiderül — a súlyosan sebesültekkel együtt kétszáznál többre rug, Exeter városa csak 40,000 lakost számlál, a miből könnyen elképzelhető, mily nagy részét a lakosságnak sujtotta a katasztrófa.

Maga a színház nem régi épület, mint eleintén hitték. Alig egy éve, hogy felépítették, miután 1885-ben a volt színház — akkor szerencsére emberélet vesztesége nélkül — leégett. Az új Phipps mérnök által épített színház egyike volt a legszebbeknek egész Angolországban. A bécsi katasztrófa tanulságul szolgált és bátran fel lehetett tenni, hogy az új színház építésénél mindazt keresztül fogják vinni, a mivel emberi számítás szerint elejét vehetni a tömeges elégsnek. Ez a feltevés téves volt. A karzatnak csak egy kijárást csináltak, az égés idején pedig 200 ember volt odafönn. Majdnem valamennyien odavesztek.

A színházban a rettenetes estén sokan voltak, többen, mint az előző estéken. A nézők száma nyolczszázat tett ki, 400 a földszinten, 200 a karzaton és 200 az erkélyeken. Először adták elő a Romany Ryl című, Sims-féle szenzációs darabot, mely, mint a többi efféle angol csinálmányok, durva hatásokra számít és erős világitást igényel. A darabhoz sok dekorációra volt szükség. A negyedik felvonásban változik a jelenet. Ezt nem kulisszáknak felülről való lebozását, hanem az oldalokról való előtolása által eszközölték. Ezeket nem lehetett egészen összekapcsolni és a hézagot oldalfüggöny által zárták el. Mialatt egyike a szereplőknek, egy rabló, e szavakat mondta: «Jó, hogy a rendőrség nem jelent meg előbb, különben elrontotta volna az egész dolgot», hirtelen lezuhant a középett levő függöny és a közönség, mely ezt ügyetlenségnek nézte, kaczagással fogadta a zavart nem is sejtve a közeledő szerencsétlenséget.

A karmester azonban megjegyezte, hogy valami nincs rendén és a váratlan szünetet zenével akarta kitölteni. A függöny ide-oda lebbent s miután nem esett le egészen, az első sor nézői benézhettek a szinpadra.

Kevéssel rá újból mozdult a függöny és a nézőtérből elkiáltotta magát egy ember: Tűz van! Az emberek tömegesen dahagyták helyeiket és a kijáratok felé rohantak. A függöny még eltakarta a lángokat, de világos volt, hogy a szinpadon tűz pusztított és a megrémült nézőket nem lehetett feltartóztatni. A földszint valamennyi látogatója a két kijáraton át kijutott, de a borzasztó tolongásban több hölgy elájult.

Rémitő jelenet játszódott le a karzaton; a szinpadról felcsapkodó lángok megvilágitották az egész nézőtér, mely hirtelen megtelt füsttel. A legmagasabb karzatról néhányan le akartak bocsátkozni az alsóbbakra, de mert a füst egyre sűrűbb lett, felhagytak ez iparkodásukkal és a kijáratok felé tódultak. 10 óra 20 perczkor hangzott fel a tüzi láрма és féltizenegykor rohantak ki az első menekültek az utcára, a honnét már látták a lángokat. A karzat volt, mint már irtuk is, az egyedüli része a színháznak, a melyből csak egy lépcső vezetett le, és csak e körülménynek tudható be az emberéletben való iszonyu veszteség.

A színházlátogatók nagy része a rendes uton került ki az utcára, de sokan a külső erkély tetejére menekültek, a hol száz meg száz torokból kiáltották feléjük, hogy ne ugorjanak le. Veszedelemes helyzetben voltak, mert a mentő létra még nem volt a helyszínen. Pedig a lángok egyre közeledtek feléjük. Legrosszabbul jártak azok, kik a karzaton az első sorok közepén ültek. Vakítva a fénytől és fojtogatva a büzös füsttől, sehová sem menekülhettek.

A tűz kiütésének híre gyorsan terjedt el a városban. Az épület hátsó része csakhamar egészen lángokban állt. Eleintén óriási volt a zürzavar. Mindenki kereste barátait, okonait és mert a főbejáratnál sokan gyűltek össze, az a hír kelt szárnyra, hogy mindannyian megmenekültek. Pár pillanattal később azonban kiabálni kezdtek, hogy a karza-

ton vannak még emberek. A nézők előtt, kik semmit sem tehettek, örökkévalóságnak tetszett az az idő, míg a mentő létrával megjöttek.

Időközben annyira elharapózott a tűz, hogy az emberek mind az ablakokba és a tetőre menekültek, a honnét létrákkal hozták le őket. Mentőkben nem volt hiány és különösen sok katona meg matróz tüntette ki magát bátorságával.

Egy szemtanu a következőket beszéli el: Ámbár az évek során sok borzasztó jelenetet éltem már át, ehhez foghatót még nem láttam. A karzat, úgy látszik, tömve volt. Mihelyt a tűz kiütött, rémület vett erőt mindenkin.

A karzat kijárója alighanem azonnal a veszedelem keletkezése alkalmával el volt tömve és a szerencsétlenek kétségbeesett jajkiáltásai oly rémitők voltak, hogy sohasem felejtetem el. A tűz elképzelhetlen gyorsasággal pusztított el mindent, a mi útjába akadt és a boldogtalanok halálküzdélme alig tarthatott sokáig.

A tűzoltók és rendőrök gyorsan hozzáláttak a mentés munkájához. Az elsőknél, kiket kihoztak az égő épületből, Kempe orvos nem tehetett egyebet, mint hogy a halált konstatalja. A mentők szakadatlanul dolgoztak. Aggastyánokat és gyermekeket, éltesebb asszonyokat és fiatal leányokat czipeltek ki a lángtengerből, de a legtöbb esetben nem segíthettek rajtuk. Éppen tizenegyét ütött az óra, mikor a London szálloda udvarára léptem; valóságos halottas-ház lett a fogadóból. Sorba egymás mellett közel hatvan holttest feküdt.

Néhányan az arcza a felismerhetlenségig megfeketedett, mások vértől voltak borítva, mely egyre ömlött még szájukból és orrukából s valamennyinek a ruhája foszlányokban lógott le. Mikor itt álltam, egy fiatal leányt hoztak be; ugylátszott, volt még benne élet és az orvosok mindent elkövettek, hogy eszméltre térítsék. Csakhamar azonban be kellett látniok, hogy hasztalan munkát végeznek s a leány meghalt. A legtöbb kiszendvedett, mire idehozták. Az udvart annyira, a mennyre lehetett, elzárták, de néhány embert mégis be kellett bocsátani és több mint egy esetben idegrázó jelenet hirdette, hogy az eltűnt után való kutatás eredménnyel jár.

Valamennyi színész és színésznő megmenekült. Sokakat létrákkal hozták le az ablakokból. Mindenüket elvesztették. A társaságnak Elliot Gilbert volt az igazgatója.

A tűz okát még nem derítették ki, de azt hiszik, hogy a kulisszák valamely gyulékony részéből keletkezett a veszedelem. Egy vasfüggöny minden valószínűség szerint addig feltartóztatta volna a lángokat, míg a színház kiürült volna. De az exeteri ujonan épült színháznál még ezzel az egyszerű elővigyázattal sem éltek. Vasfüggöny nem volt és ez okozta több mint kétszáz ember halálát.

**A veszprémi tüzvész.** Az óriási tüzvész, mely Veszprém város egy részét rommá változtatta száz meg száz családot tett. hajléktalanná

A veszprémi várban a török idők óta áll egy mecses, melyben most az önkéntes tűzoltók állomása van. A torony telefon-kapcsolatban áll a várban levő tűzörséggel. Vasárnap délután 3 órakor a tűzörség jelentést tett, hogy Veszprém délkeleti városnegyedében, az ugynevezett «Temetőhegy» en, mely a temető közelében fekszik, tűz ütött ki.

A tűzoltóság éppen akkor gyakorlaton volt, a tűz színhelyétől egy órányira levő Ördög völgyben. A toronytetőre kitzűzött vörös zászló láttára a teljes felszerelésben levő tűzoltóság azonnal félbehagyta a gyakorlatokat s a Temetőhegy felé sietett. Ekkor már javában pusztított a fékevesztett elem s egész házsorok égtek el egymásután.

A Temetőhegy, hol a tűz kiütött, a város szegényebb része. Többnyire szalmafedelű s zsindefedelű házak állanak benne s a házakban takarmány és eleség volt egybehalmozva.

A táborszállással párhuzamosan futó utcák, nemcsak

hogy rendkívül szűkek és görbék, de szorosan egymás mellett vonulnak el s valóságos tüzfészket képeznek. Ez utcák a következők: Hold-utca, Nyár-utca, László-utca, Derü-utca, Mátás-utca és Béla-utca. Ezeket az utcákat a Csatar-utca és Taborszállás-utca metszi keresztül. Az általuk képezett sűrű házcsoport teljesen a lángok martalékául esett. Tizenegy utca égett le porig és mintegy 1200 lakos vált hajléktalanná.

A tűz a Nyár- és Hold-utca sarkán levő özvegy Sárosik házában ütött ki. — A csűr gyuladt meg, még pedig eddig ismeretlen okból. Hihetőleg gyufával játszó gyermekek gyújtottak fel a csüret és az északkeleti szél csakhamar a szomszédok házaikra zúdította a fékevesztett lángokat.

Toronymagasságú füstoszlopok emelkedtek ég felé, az izzó zsarátnok közé bele-bele vágott a szél és sodorta a tüzes sziporkákat szerteséjjel. Recsegték, ropogtak az égő gerendák, tompán zuhogtak a roskatag épületek leomló tűzfalai, közbesüvöltött a szél sikolya, a kárvallott, földhözragadt nép szívzaggató jajgatása, a több ezernyi főre menő néptömeg elszörnyűködő moraja és mind e hangok összevegyültek egy oly rémes chaoszba, mely megrendíté még a legfelsőbb ember szívét is.

A veszély iszonyatosságát növelte, hogy vasárnap lévén, a nép nem volt otthon, hanem mulatóhelyeken bor mellett vagy tánczolva töltötte idejét. A tűz hírére kétségbeesve futkosott haza az ijedt tömeg, de az égő szűk utcákba nem lehetett hatolni.

Fél óra múlva már mintegy 200 ház égett és a tűzoltóknak mentésre nem lehetett gondolniok. Oda irányult tehát minden törekvés, hogy a temető mellett levő magtárokat, melyekben 100,000 forintnál több értékű buza-, gabona stb. készlet volt felhalmozva, megmentésük.

A szél éppen arra söpörte a szikrákat, égő fadarabokat s oda állt a tűzoltóság és a korcsmákból jövő nép s emberfeletti erővel védte a magtárokat.

Fél 5 órakor már az egész Temetőhegy egy nagy tűztenger volt.

Ekkor megfordult a szél s a város központja felé vette irányát. Szerencsére a Rohonczy-palota utját állotta. E házat, mely kőből épült és cseréppel van fedve, a város nemrég szegényháznak vette meg, de még be nem rendezte.

Majd ismét irányát változtatta a szél és a lángokat kevesebb erővel a régi irány felé terelte. Most azonban a tűznek nem volt már több tápja, minthogy az egész Temetőhegy már földig égett.

A tűznek emberélet nem esett áldozatul. Számos veszélyes sebesülés történt azonban s a mentésre sietők közül sokan súlyos sérüléseket szenvedtek.

A tűzvész nem szűkölködött borzasztó jelenetekben:

Egy asszony, ki iszonyu zavarában holmi értéktelen tárgyakkal kezében menekült, csak később vette észre, hogy kis gyermekei a házában maradtak. Szívzaggató jajgatása rémülettel töltötte el a körülállók szívét, haját tépte, földhöz vagdosta magát, míg végre a könyörületes ég megszánta a szerencsétlen anyát és eszméletét vette. Megőrült.

Szánalmas képet nyújtottak a menekülő háziállatok, melyek legtöbbje ottveszett a lángok között. — A sertések nagyszáma elpusztult, a melyek pedig menekülni tudtak, szétszaladtak a város végén elterülő széles legelő-utakon, azokat ugyan hetek múlva tudják majd csak részben is összeszedni. Majd minden házában számos baromfi volt, ezek ijedten röpködtek az égő házak tűzfalain, hova felszorultak, legtöbbjét megcsapta a szél által tovahajtott láng s az égő zsarátnokba szédültek, a másik rész pedig menekült a lángok elől egyik tetőről a másikra és sipogásuk csak növelte a különben is óriási hangzavart.

Mentés közben különösen kitűnt Zámbo János honvéd, ki saját élete veszélyeztetésével megmentette az egész Konkó-családot. Továbbá kitűntek Dr. Óváry Ferencz tűzoltóparancsnok, Glück Sándor, Lóvy József stb.

A szerencsétlenség még tragikomikus jelenetekben is bővelkedett. Minthogy rendkívül nagy volt a vízhiány, Steiner kávé szodaviz-kocsijáról lekapták a szifonos üvegeket s egy helyütt azzal oltották a tüzet. Egy korcsmáros tetőjét borral oltotta el.

Kádarta községből szivattyúval jöttek a szerencsétlen

város segítségére. Várpalotára is akartak sürgönyözni, de Czviha távtró-hivatalnok megtagadta a sürgönyzést, mondván, hogy a hivatalos órák vége van.

A tűz éjfélutánig égett s hajnali 4 óra tájban már csak itt-ott vetett lobot egy füstölő gerenda. A lakók közt irtoztató a nyomor. A hajléktalanok egy részét a szegényházban helyezték el. A kár több mint 200,000 frtra rug, minthogy az elégett városrészek csak mintegy harmadrésze volt biztosítva.

**Bajta**, hontmegyei községben szept. 2-ikán délelőtt kilencz óra tájban tűz támadt, mely az óriási szelvész folytán roppant gyorsasággal terjedt, úgy, hogy a falu legnagyobb részét elhamvasztotta. 88 ház, számos melléképület és az egész idejé termés a lángok martaléka lett. Csak 26 ház maradt épen. — **Dunaszerdahelyen** szept. 2-dikáról 3-ra virradó éjjelen ütött ki a tűz közvetlen a bíró házában szomszédságában, a Nemesszeg-utczában. A továbbterjedést meggátolta maga a lakosság, mely bámulatos erőmegfeszítéssel oltott egész éjjel. — Sopron megye **Barbács** helységben vasárnap este pusztított a veres kakas. Harmincz ház és számos gazdasági épület, valamint a katolikus templom teljesen leégtek. — A Keszthely közelében lévő **Zalavár** községben szeptember 2-dikán szintén pusztított tűz. 32 ház esett a lángoknak martalékul s az egybehalmozott termés és takarmány mind elégett. A kár 200,000 forintra rug. A tűz egy paraszt vigyázatlanságából származott, ki egy gabonával teit kocsin pipázott.

**Sztankován** községben (Liptó megye) augusztus hó 8-dikán szintén nagy tűz dühöngött. Leégett 83 lakóház, ugyanannyi csűr, 110 istálló és egyéb gazdasági épület. Az emberek nagyobb részét a mezői munkával voltak elfoglalva és így az ingóságok és gazdasági eszközök is elégték. A kár ötven-hatvan ezer forintra becsülhető. Biztosítva csak 18—20 gazda vagyona volt. Egy Mudai György nevű fiu teljesen megégett, egy másik fiu pedig nagy égési sebet szenvedett; minélfogva életéhez kevés a remény. A háziállatok nagyobb részét künn a mezőn legeltek s így csak kevés égett benn. A községi iratokat és pénzt még idejekorán sikerült megmenteni. A nyomor a községben igen nagy. A tűz oltásánál kitűntek a sósói, gombási és kralováni lakosok, valamint a rózsahegy-i tűzoltók. A rend főntartásánál nagy érdemeket szerzett Mattyasovszky Gyula rózsahegy-i főszolgabíró, ki a rémhir hallatára azonnal Sztankován községbe hajtatótt

**Iszkaszentgyörgyön** (Fejér megye) szintén nagy tűz volt. Délután 2 óra felé gyuladt meg a Brandt János községi jegyző udvarán levő szalma-boglya, ettől tüzet fogott a szintén ott levő több kazal, míg végre a háztető is lángokban állott. A jegyző házával közvetlen szomszédságban állott a község háza oly annyira, hogy együvé tartozó épületnek látszott, és mielőtt még segíteni lehetett volna az is kigyuladt. Mindkét ház teteje leégett, azonban szerencsére a község háza szobájába nem hatolt be a tűz. A jegyző házában padlásán roppant sok széna is elégett és így az összes kár mintegy 1700 frtot tesz ki. Dicséretes buzgóságot fejtett ki a tűz oltásánál mind az iszkaszentgyörgyi, mind pedig a gyorsan odaérkező mohai és keresztési tűzoltó-raj, kiknek azonban, daczára óriási erőmegfeszítésüknek, csak 5 óra felé sikerült a tüzet teljesen eloltani. Mind az épületek, mind pedig az elégett takarmány biztosítva voltak.

**Tűzvész [Nagy-Oroszin.** Nagy-Oroszin a nyáron igen gyakran volt tűz. E hó 6-án éjjeli 11 órakor is tűz ütött ki. Csakhamar 5 ház állott lángokban. A lakosság nagy erélyvel fogott az oltáshoz és néhány órai munka után eloltotta a tüzet. A kár így is elég nagy, mert sok takarmány és baromfi égett el.

**Égő tanya.** A Szeged közelében levő Gajonya nevű tanyán nagy rémület uralkodik. Az kelt rémületet, hogy egy Csányi István nevű fiatal gazda tanyáján néhány nap alatt, daczára az éjjel-nappal való órködésnek, 23-szor volt tűz. Az összes gazdasági épületek, a tanyaház, a takarmánykészlet, a boglyák mind elégték, s ma már csak az istálló áll fönn. A tüzesetek által sujtott család kétségbeesetten futkos a rommá vált tanyán, a hol még csak az istállóépület áll épen. Ezt két nap óta a szomszédok őrzik, vasvil-

lakkal és ásókkal fölfegyverkezve. A tűz kétségkívül gyújtogató kéztől ered, de hogy ki a gyújtogató, azt még nem tudják.

**Hódmezővásárhelyen,** az elmúlt héten kétszer volt tűz. Az első esetben ifj. Oskovits kalaposmester háza égett le. Szerencse, hogy éppen szélcsend volt, mert különben a szomszéd házak is mint elpusztultak volna. A kár 1800 frt, melyből 600 frt biztosítva volt. — E hó 1-én pedig a Pokomándy-féle tanyán támadt tűz, mely egy nagyobb épületet hamvasztott el.

**Megégett leány.** Nadapon e hó 3-án este, Senstein József odaváló polgár 14 éves leánya meg akarta gyújtani a petroleummal telt lámpát, de az felrobbant, úgy hogy a leány ruháját is lángba borította. A segélyére sietők a leányt már egészen lángokban találták s mire égő ruháit eloltották, igen súlyos égési sebeket kapott, úgy hogy most élet és halál közt lebeg.

**Leégett színház.** Stokportban, Angolországban e hó 8-án éjjel az operaház kigyuladt. A tüzet csak akkor vették észre, midőn a háztető már lángban állt. A színházban akkor szerencsére már nem volt senki. A díszletek és ruhatár egészen elpusztult. A tűzoltóság három órai megfe-szített munka után eloltotta a tüzet.

**Belső-Böcsön** (Borsod megye) augusztus hó 8-dikán este 9 órakor a falu végén álló pajtában tűz ütött ki, melynek lángjai északi szél által élesztve, csakhamar átcsaptak a szomszédos náddal fedett házakra. Tizenegy óra tájban már a 3—400 házat számláló község egészen lángban állt. Molnár Emil, a miskolci járás főszolgabírája, a vészir hallatára haladéktalanul a helyszínén termett, de a veszély terjedését a legerélyesebb intézkedések sem voltak képesek meggátolni. A kár meghaladja a 100,000 forintot. Az elégett jószág nagyrészt biztosítva volt.

### Szerkesztői üzenetek.

**R.....i S...u, Csurgó.** Mivelhogy külön rajzolónk nincs, a leírás-hoz mellékelt rajzokat nem hozhatjuk, különben is a leírás teljesen világos és érthető, külön rajz melléklése nélkülözhető. — **K.....ó I.....n, Kolozsvár.** Ügyünket érdeklő cikkeinek mindig helyt adunk s azokat szívesen vesszük. A közgyűlési tudósítás jövő számunkban jön. — **Sz.....i S.....r, Kassa.** Panaszos évi jelentésed kezeimhez nem jutott, különben már tustitniuk volna rajta ez idén is, úgy mint máskor. Nem kell mindjárt aprehendálni, feleséges embernek az már nem is dukál. Minthogy pedig valahol meglapultak azok a jelentések, küld be még egyszer őket. — **R. K. Gyulafehérvár** A jövő számban.

## H i r d e t é s e k.

# SCHUNDA VENCZEL JÓZSEF,

cs. és kir. udv. szabadalm.

hangszerek gyárosa,

Budapesten,  
IV. ker.,  
magyar-utca  
26. szám,

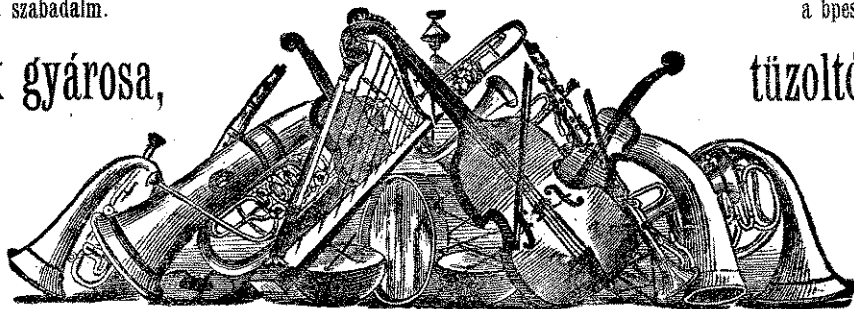

a bpesti városi és önk.

tűzoltók szállítója,

Budapesten,  
IV. ker.,  
magyar-utca  
26. szám,

ajánlja mindennemű saját gyárában készült **hangszereit** tűzoltó zenekarok számára, valamint **jelzőkürtöket**, egy- és két-hangu **tűzoltó-sipokat**, **riadó-kürtöket**, **dobokat** stb. a legjutányosabb árak és a jó minőség iránti kezesség mellett.

Továbbá saját találmányu javított és szabadalmazott

## o z i m b a l m a i t

pedállal és pedál nélkül.

Mindenféle használt hangszerek javítás vagy becserélés végett elfogadtatnak.

☛ Kimerítő árjegyzékek kívánatra ingyen és bérmentve küldetnek.



# TÜZOLTÓ-KÖZLÖNY.

A MAGYAR TÜZOLTÓK SZAKLAPJA.  
MEGJELENIK HAVONKÉNT EGYSZER.

AZ ORSZ. TÜZOLTÓSZÖVETSÉG HIVATALOS ÉRTESETŐJE.  
A SZÖVETSÉGI TAGEGYLETEKNEK DIJTALANUL MEGKÜLDETIK

FELELŐS SZERKESZTŐ: BÁRÁNY N. ERNŐ.

Beimunkatársak: GORECKY ZSIGMOND, KÁLMÁN GÉZA.

A kiadóhivatal vezetője: CLAIR ISTVÁN. Kiadó és laptulajdonos: A BUDAPESTI ÖNKÉNTES TÜZOLTÓ-TESTÜLET.

<p>Szerkesztőség: BUDAPEST IX. Sóház-utca 12. sz. III. em. 12. a. Kiadóhivatal: VIII., Ósz-utca 22. sz., II. em., 26. ajtó.</p>	<p>ELŐFIZETESI ÁR: Helyben és vidéken egész évre 2 frt 40 kr., félévre 1 frt 20 kr. — Az orsz. tűzoltó- szövetség kötelekébe tartozó egyesület tag- jainak egész évre 1 frt, 20 kr. A közlemények és fizetések bérmentesítendőek.</p>	<p>MEGRENDDELHETŐ a kiadóhivatalnál. — Pénzküldemények és reklamatiók a kiadóhivatalhoz czimzendők.</p>	<p>HIRDETÉSEK a kiadóhivatal által legutányosabb árák mellett vétetnek fel.</p>
---	---	---	---

**Tartalom:** *Hivatalos rész.* — *Általános rész:* Tűz és árvíz ellen teendő óvintézkedések iránti emlékirata az első aradi önkéntes polgári tűzoltó-karnak. — Törvény- és rendeletár. — A fiumei közgyűlés. — *Technikai rész:* A nyilvános tűzpróbákról. — Füst ellen való védő-készülékek. — Vész-jelző-ágyu. — *Egyleti élet:* A kolozsvári önkéntes tűzoltó-testület közgyűlése. — Budapest főváros hivatalos tűzoltóságának augusztus és szeptember havi jelentései. — *Utóhangok az országos tűzoltó nagygyűlésről.* — *Hírek.* — *Vegyes.* — *Tűzesetek.* — *Szerkesztői üzenetek.* — *Hirdetések.*

## Hivatalos rész.

### Figyelmeztetés.

Azon szövetségi tagtestületek, melyek a folyó és hátralékos tagsági díjaikat még eddig be nem fizették, ezennel figyelmeztetnek, miszerint tartozásuk kiegyenlítésére «postai megbízás» útján fognak felkeresetni, mit annál inkább vonakodás nélkül teljesíteni sziveskedjenek, mert ellenkező esetben kénytelen lesz az elnökség, a VIII. orsz. közgyűlés határozata alapján, a legvégső eszközökhöz folyamodni.

Kelt Budapesten, 1887. október 10.

Follmann Alajos,  
alelnök.

Gorecky Zsigmond,  
titkár.

*A dunabogdányi önk. t. o. testület* lefizetvén hátralékos tagsági díjait, a magy. orsz. tűzoltó-szövetség tagjai sorába újból felvételtek. — *A Spitzer Gerzson-féle budapesti gyári önk. tűzoltó-testület* és a *lengyeltóti önk. tűzoltó-testület* a magy. orsz. tűzoltó-szövetség tagjává lón.

*Hermelin Twadar* vizsg. szivattyús szolgálati hanyagság; *Vig András* szivattyús hanyagság és a fővárosból bejelentés nélkül való eltávozás és a testületi tulajdont képező egyenruhának jogtalanul magával vitele miatt a *budapesti önk. tűzoltó-testület*, — *Murean Gergely* pedig fegyelmi uton a *gyutafehérvári önk. tűzoltó-testület* kebeléből kizárattak.

Fiume város képviselő-testületének nevében *Ciotta János* podesta következő hivatalos átíratot intézte a budapesti önkéntes tűzoltó-testülethez:

### Nagytekintetű parancsnokság!

A városi képviselő-testületnek, a szünidők után megtartott mai első ülésében hivatalosan tudomására hoztam azon megtszettelést, melyben a budapesti önkéntes tűzoltó-testület, egyesülten a Zellerin czég gyáranak tűzoltóival. Fiume városát részesíté akkor, midőn a magyar tűzoltók szövetségének f. évi augusztus hó 18—22. napjain itt megtartott VIII. közgyűlése emlékére, a városnak egy bronzból öntött díszes szoborcsoportozatot ajándékozza, mely Pannónia és Fiumét allegorikus alakokban ábrázolja. — A képviselő-testület, a midőn lelkesedéssel vette tudomásul az ajándékozás ezen tényét és fejezte ki őszinte elismerését az adományozott műtárgy művészi kivitele felett, mely a honi iparnak kiváló díszére válik, egyszersmind elhatározta, hogy a szoborcsoportozat — a városi muzeum megnyitásáig — ideiglegesen a törvényhatósági nagyteremben helyeztessék el, mi azonnal foganatba is vétetett.

Midőn a városi képviselő-testületnek fenn kifejezett érzéseit tolmácsolnám, leikem mélyéből biztosítom a nagytekintetű Parancsnokságot arról, hogy e város közönsége, a mily hálás érülettel vette ezen drága ajándékot, épp oly feleketkenyen fogja megőrizni a falai közt lezajlott ünnepély kedves emléke gyanánt nemcsak, hanem mint szépen kifejezett megtszettelést azon rendíthetetlen odatartozási érzésnek, mely mind-egyikünket a magyar nemzethez köt.

Kérem a nagytekintetű Parancsnokságot, sziveskedjék Fiume város közönségének köszönetét az önkéntes tűzoltó-testület előtt kifejezni, s fogadja megkülönböztetett nagyra-becsülésem kifejezését.

Fiume, 1887, szeptember hó.

Ciotta János s. k.,  
podesta.

## Általános rész.

**Tűz és árvíz ellen teendő óvintézkedések iránt, Arad város közgyűléséhez beadott emlékirata az első aradi önkéntes polgári tűzoltó-karnak.**

Tekintetes közgyűlés! Az aradi tűzoltó-intézmény érdekében, az első aradi önkéntes polgári tűzoltó-karnak, hivatásbeli feladatánál fogva, van szerencséje ezen emlékiratban a lehető különböző nagyságu tűz- és árvíz-vészek elleni elővintézkedésekre vonatkozó javaslatát tisztelettel előterjeszteni.

Ugyanis, habár a régi és új tűzoltó-kar egybeolvadva képes is az előbbinél nagyobb eredményt kifejteni, és habár az Arad-Gáj külvárosban is létezik egy önkéntes tűzoltó-kar, és a város hatóságilag is igyekszik a hatósági tűzoltó-intézményt lehetőleg fejleszteni: mindazonáltal ezen intézmények,

részint szétágazó kezelésük, részint mivel még mindig egyenkéntiségük miatt csak oly mérvben vannak kifejlödve, hogy kisebb tűzvészeket igen is legyőzhetnek, de nem nagyokat, például oly esetekben, midőn az égő úszkók a vihar által sodortatva 10—15 ponton is lángba borítják a várost, mint ez történt Uj Szt.-Annán, Lippán, Kolozsvárott, az egészen leégett Baján, és szinte az egészen leégett Chicagóban hol szivszaggatók voltak azon jelenetek, midőn a lángba borult utcák lakói, különösen a kétségbeesett aggok, nők és gyermekek a már kigyuladt háztetőkre is menekülve, kellő tűzoltó-felszerelés, gyorsaság, képesség és a kezelés egységének hiányai miatt a lángok szomorú áldozataivá lettek.

Aradot ugyan nemtője még eddig ily nagy szerencsétlenségtől megmenté, de azért nem szabad magunkat elbiz-



nunk, sőt minél nagyobb volt eddig szerencséje, annál nagyobb erélylyel kell a tűz- és víz-vészek elleni óvrendszabályokról előre gondoskodnunk, annál is inkább, mert:

tekintve a külvárosok szalmafedelű házakkal ellátott hosszú, egyenes, léghuzamos utcáit, melyeken a vihar egész erővel száguldhat át; a sok szűk és néhol zsákutcákban összezsufolt könnyen gyulható tetőjü és alig megközelíthető házakat; szalmával telerakott istállókkal bíró gyárakat, ezen gyárakban összehalmozott sok szeszt; a sok gyulékony szeszszel, olajjal és robbanó szerekkel töltött kereskedelmi üzleteket, mint már ez oldalról volt alkalmunk a vést megismerni Neumann testvérek szeszgyára égésénél és Robitsek szappanos, Herrling vasáros boltjai kigyuladásakor, midőn az átellenben levő kisebb, habár emeletes házak és a jó távol levő két emeletes zsinagóga faszindelyes tetőjü kigyuladván, az egész szép utca a zsinagógától, az egész Ráczváros és Pernyáva egy nagy része menthetlen a lángok martaléka lesz a cikázó üszköktől, ha esetleg a csendes szelet vihar vagy legalább erősebb szél váltja fel;

tekintve, hogy a még most is villámhárítók nélkül levő színház nemcsak a benne összehalmozott sok gyuanyagból származó, hanem a villámcsapás veszélyének is ki van téve, a minthogy a főtéren az utóbbi években a villám három házba és pedig az egyik a színházról néhány ölnyire a Haszféle házba be is csapott; s mivel színházunkban sem tűzmentesítő sodronyfüggöny nem alkalmaztatott, sem ajtóí és ablakai tűzmentes táblákkal ellátva nincsenek, az ezeken kiható lángok az átellenben levő közeli házakat okvetlenül megtámadnák, és kivált az Atzél-utczában levő faszindelyes, alacsony emeletű házak és az ezekben levő üzletek okvetlenül a lángok áldozataivá leendnének;

ha figyelemre méltatjuk a háboru eshetőségeit is a várral szemben, melyeket Aradnak 1848—9-ben elég bő alkalmá volt tapasztalni, és azon eshetőséget is, miszerint Uj-Arad vagy Zsigmondházáról vihar által Aradra repített üszök a szemben levő szalmafedele házakat épp úgy meggyújthatja és a város nagy részét veszélyeztetheti, mint történt Bajával 1840-ben, midőn a mintegy félórányi távolságban levő égő falu üszkeitől meggyulván, egy ház kivételével, templomaival együtt földig leégett; ha figyelembe vesszük, hogy néha gyújtogatások is történnek, mint a milyenek egykor Szegetet is hónapokon át és más városokat kétségbejítő rémületben tartották és pusztították;

végre, ha fontolóra vesszük azon akadályokat is, melyek a tűzvész elleni eljárást nehezítik és melyek elhanyagolása miatt az ártatlan tűzkárosult igen szigoruan bünhődhetik, mint a milyen a kellő vízszükséglet hiánya, melynek oka, hogy közkutaink nincsenek, a házbéliek pedig elégtelenek, sőt néha tűz vagy más ok miatt meg sem közelíthetők; továbbá, hogy a kül-, sőt néhol a belvárosban is levő feneketlen sár miatt, a mostani nehéz fecskendők, víz- és tűzoltószállító kocsikkal a közlekedés majdnem lehetetlen; és ha fontolóra vesszük még, hogy habár a régi városházban levő tűzország a toronyör első jelzésére iparkodik is a víz helyére rohanni, mindazonáltal az őrtoronytól való távolság miatt nem ritkán fél óra is elvesz, míg a vész helyét megtudhatva, oda érkezhetik; pedig tűz- és víz-vész esetekben minden pillanatnyi késedelem újabb és újabb s gyakran kiszámíthatlan veszélyek csiráit hordja magában;

kétségtelen, miszerint meg vannak mindazon feltételek, melyek folytán Arad a tűzveszély nagy esélyeinek ki van téve, s melyek neki esetleg kiszámíthatlan kárt okozhatnak.

Az árvízmentés tekintetében pedig elég egyszerűen utalnunk a két év előtti árvízre, midőn Arad a radnai ut felől egészen, Pernyáva külváros mögött pedig beláthatlan messzeségre terjedő ár által el volt árasztva, a főútra és más főbb utcákba behatolt, a házak vízben álltak, és sok részint megrongáltatott, részint összerokadt, és ha az őrködő tűzoltók éber figyelme észre nem veszi a Marosnak a hid felé levő védgátjának már majdnem megtörtént átszakadását, Arad egész főtere, a belőle kifolyó utcákkal együtt elárasztott volna, milliókra menő kárt okozva emberben, vagyonban és állatban. És e szörnyű helyzetben nem volt semmi más mentő-eszköz, mint a tűzoltók egy mentő-csolnaka! S ki állhat jót, hogy a Maros, e vad folyó, nem fog-e ismét sok

esőzés, havazás folytán veszélyesen megáradni, és nem fog-e felhőszakadás folytán oly rohamosan s meglepőleg kiáradni, számtalan embert, állatot, vagyont elsodorva, mint ez tavály Miskolczon, Mádon, Egerben s egyebütt megtörtént; úgy, hogy magában Miskolcz városában alig egy óra alatt 265 ember fült meg!

Tehát kétségtelenül szükséges s így elodázhatlan kötelességünk, esetleges rohamos és nagy terjedtségű tűz- és árvíz-vészek elleni mentő módokról is előrelátólag gondoskodni!

És pedig oly módon, hogy miután a tűzoltó-intézmény tökéletesítése s teljes felszerelése ellen a mint főgátul szolgál a két önkéntes tűzoltó-kar külön léte, épp úgy szolgál még főgátul azon körülmény, hogy az önkéntes tűzoltó-kar és Arad hatósági tűzoltó-intézménye nincs egyesítve, minék hátrányos következménye, hogy sem az egyik, sem a másik önállólag kellő erővel nem rendelkezik, míg egyesülten megtehető nagy eredményt — fokonként ugyan — volnának képesek létrehozni;

annál fogva, a mint már több városban az önkéntes tűzoltó-karral a városi tűzoltó-intézmény egyesítettett, és annak évenként nagyobb pénzösszeg megszavaztatott, épp úgy az aradvárosi tűzoltó-intézmény is az első aradi önkéntes polgári tűzoltó-karral egyesítettnek akként, hogy a tűzoltósággal szakmailag foglalkozó önkéntes tűzoltó karnak a városi szerelvények használati czimen átadassanak, a fizetett tűzoltók beosztassanak, és a tűzörök (éji örök) és toronyörök fizetése kivételével, az évenként kivetett költségek tűzoltói beruházás végett adományoztassanak;

mert ezen egyesített erő folytán lehetséges lenne az új városház mögött tűzorségi tanyát építeni, melyben a szerelvények tartatnának, a tűzország tanyázna, a kellő számú lovak mindig készülségben lennének, és mely épület távirati sodronnyal összeköttetésbe hozatnák az őrtoronyval, hogy neccak a tűz kigyuladása, de annak holléte is rögtön tudathassék. Egy ily őrtanya az okból is szükséges, minthogy a régi városházánál rozszant régi fabódéból álló fészkerben elhelyezett tűzoltó-szerelvények nincsenek kellőleg az időjárás viszontagságai és a tűz ellen biztosítva;

mert ezen egyesített erő folytán lehetséges lenne a tűzoltó-szerelvények évről-évre való szaporítása és minden tekintetben kiegészítése;

mert ezen egyesített erő folytán lehetséges lenne még fokonként az ármentő-eszközök beszerzése és az ármentés szervezése;

végre, mert lehetséges lenne minél több egyént tűzoltásban és árvízmentésben kiképezni, stb.

A város hatósága pedig ezen két tűzoltó-intézmény egyesítése által nem csak nem rövidülne meg tűzoltói vagyonaiban, mivel a leltárilag átadandott és pénzén szerzendett szerelvények és vagyona iránti tulajdoni és felügyeleti joga fenmarad: sőt az önkéntes tűzoltó-kar által gyakorolt viszontagságnál fogva, nyerne is; mert azonkívül, hogy a város közönsége tűz és víz elleni biztonság érdekében — önfeláldozólag is — működik, összes jövedelmét, vagyonát és szerelvényét a város közönsége javára használja; ezen tárgyakat felosztása esetében, alapszabályai értelmében, a város hatósági tulajdonába is átadja, mely már is 9000 frt értékű.

Továbbá a város hatósága e vagyonai felett felügyeleti jogát, mint a kar egyik tagja, folyton gyakorolhatná.

Érintetlenül maradna a városi rendőrségnek alapszabályzatunkban kifejezett hatásköre.

És a tűzoltó-kar a tekintetes közgyűlésnek évenként beszámolna arról, hogy az évenként neki adományozott összeg mire és mily eredménnyel fordított, stb.

Mindazon feltételeknek, melyek szerint Arad város hatósága tűzoltó-intézményével csatlakoznék az első aradi önkéntes polgári tűzoltó-karhoz, — szabatos elkészítésével és a tekintetes közgyűlés, valamint az önkéntes tűzoltó-kar közgyűlése jóváhagyása alá leendő terjesztésével úgy a tekintetes közgyűlés, mint a tűzoltó-kar által kiküldendő tagokból álló bizottság bizatnék meg.

Mindezeknél fogva, minthogy az előrelátás a bölcsesség, anyja, esedezőnk a tekintetes közgyűlés előrelátó bölcsesé-

géhez, miszerint ezen emlékiratunkban foglalt, a tűz- és árvíz-veszék elleni elővigyázatosságokra vonatkozó javaslatunkat elfogadni méltóztatásuk.

Ezzel az önkéntes tűzoltó kar ez irányban is feladatai köteletségének megfelelt, és az ügy érdekében csak örvendene, ha a tekintetes közgyűlés e feladatunkbeli köteletség teljesítését kellőleg méltányolva, sikeresíteni méltóztatnék.

Kelt az első aradi önkéntes polgári tűzoltókar 1878. évi deczember 22-én tartott rendkívüli közgyűléséből.

A fenti emlékiratot, melynek szerzője Kopcsányi József ügyvéd és az első aradi önk. polg. tűzoltó-kar tiszt. főparancsnoka, egész terjedelmében közöljük azért, mert annak közzététele által két irányban vélünk hatni.

Egyfelől ugyanis Arad város nemes tanácsára és képviselő-testületére, midőn ezen hozzá még 1878 deczember 27-én beadott s azóta a levéltár poros aktái közt heverő emlékiratra, — melynek célja a tűzoltó-intézmény erősítése s a tűzbiztonságnak a benne felsorolt módon szélesebb és helyesebb alapra való fektetése — figyelmét rá irányítván, ajánljuk az azzal való beható foglalkozást; másfelől az aradi rivalizáló bajtársakra, kellőleg hangsúlyozván előttük, hogy «Egységben van erő» s hogy a jó akarat csak legkisebb mértékben képes a szétforgacsolt erőt pótolni. Szerk.

## Törvény- és rendelettár.

**A belügyi kir. miniszternek 1873-ik évi április 29-én 1394. eln. sz. a. kelt körrendelete valamennyi törvényhatósághoz az egyletek, társulatok és intézetek működésének ellenőrzése tárgyában.**

Azon tényezők közt, melyek alkotmányos államban a nyilvános életre kiváló befolyást gyakorolnak, alig léteznek hatályosabb, mint az egyesülés, mely a közélet ébresztése s fejlesztése által azt nagy mértékben mozditja elő; az ezeztől üdvös működéssel való visszaélés azonban veszélyeztetni nemcsak ezen cél elérését, de veszélyessé válhatik magára an államra is.

Nálunk különösen az egyleti ügy annak jelenlegi fejlődése szerint törvényhozásilag szabályozva nem lévén, szükséges egyrészt a honpolgároknak a létező törvények iránti tisztelete, — másrészt a kormány és törvényhatóságok tapintatos eljárása, hogy fentartassék az egyesülés szabadsága, e mellett azonban a kormány s a törvényhatóságoknak felügyeleti joga ezek működésére biztosítva legyen.

Ujabb időben több eset fordult elő, hogy alakuló egyletek működéseiket tetteleg megkezdték, be nem várva alapszabályaiknak a törvényes bemutatási záradékkal való ellátását, — vagy az alapszabályaikban foglalt hatáskörön túlterjeszkedve, működésüket egészen más alapon és irányban folytatták, más esetekben ismét azok szabályellenes működése ellen egyleti tagok által érdekeik megsértése miatt panaszok adtak be.

Nem lehet szándékom a szabad egyesülési jogot korlátozni: mindaddig azonban, míg a törvényhozás e téren is tüzetesebben intézkedni fog, az allampolgárokat az egyletek által szenvedhető károktól lehetőleg megóvni, törvényes feladatunkul tekintem.

A törvényes felügyelet joga és kötelessége az egyletek felett első sorban a törvényhatóságokat illeti, ezen kötelesség gyakorolhatása céljából az alapszabályok egyik példánya mindenkor megküldetik.

Felhivom ennél fogva a törvényhatóságot, hogy a területén eddig létező, valamint az ezentúl törvényesen alakulandó összes egyletek működése és eljárása felett szigorúan őrködjék s különösen arra nézve is erélyesen felügyeljen, hogy azok mindenkor láttamozott alapszabályaik korlátain túl ne menjenek.

Az e részben multhatlanul szükséges ellenőrzés gyakorolhatása végett pedig a következőket rendelem:

1. Bármely egylet, a fennálló szabályok szerint, csak alapszabálytervezetének a kir. kormány részéről történt látta-mozása után lévén jogosítva megalakulni: semmiféle egylet-

nek a végleges megalakulás s működés mindaddig meg nem engedendő, míg az egylet tervezői által kidolgozott alapszabálytervezet a kir. kormány részéről a törvényes bemutatási záradékkal ellátatik.

Ha az ily szabálytalan megalakulás mégis megtörténék, az illető egyleti elnök vagy az, ki a megalakulás alkalmával az elnökséget vitte, a törvényhatóság által saját hatáskörében felelősségre vonandó.

2. A törvényhatóság területén jelenleg létező összes egyletek, társulatok s intézetekről kiadott minta szerint pontos és kimerítő jegyzék készítettetvén, legkésőbbben f. évi június 15-éig hozzám felterjesztendő.

3. Jövőre felévenként ugyanazon minta szerint a lefolyt fél év alatt a törvényhatóság területén alakult vagy ezen idő alatt megszűnt egyletekről, társulatok és intézetekről mindenkor hozzám kimutatás terjesztendő fel. Végre:

4. Előfordulandó indokolt panaszok esetén a panasz a törvényhatóság által azonnal megvizsgálandó s az állam vagy egyleti tagok érdekében minden szükséges törvényes intézkedés, az arra köteles közeg által — felelősség terhe alatt — megteendő; fontosabb esetekben pedig a panaszokról s azok következtében tett intézkedésekről hozzám esetenként haladéktalanul jelentés teendő.

Miről is a törvényhatóságot mihez tartás és megfelelő további eljárás végett ezennel értesitem.

**A m. kir. belügyminiszternek 47281. számú körrendelete, az előforduló tüzesetekről, a törvényhatóságok által esetről-esetre felterjesztendő tüzjelentések tárgyában.**

Az országos statisztikai hivatal főnökével történt szóbeli megállapodás folytán, értesitem a törvényhatóságot, hogy az 1870. évi augusztus hó 24-én 3339. szám alatt kelt, s azon évi rend. tárában 87. sz. alatt megjelent rendelet második mintája szerint, az év folyamán előfordult tüzesetekről minden év elteltével összeállítandó évi kimutatás fölterjesztése munkakiméltetés tekintetéből elmaradhat, de annál pontosabban terjesztessenek fel minden egyes tüzeset után az idézett rendelet első mintája szerint készített tüzjelentések.

Kelt Budapesten, 1879. évi október hó 22-én.

A miniszter megbízásából:

**Lukács György** s. k.,  
miniszteri tanácsos.

**A belügyi és honvédelmi m. kir. miniszter által, f. évi október hó 1-én, a m. kir. csendőrség számára kiadott szervezeti s szolgálati utasítás.**

41. §. Gyujtogatásoknál különösen az nyomozandó ki, hogy a gyujtogatás mily módon vitetett végbe, hogy mily gyujtóanyag használatott; kinyomozandó továbbá a hely, a hol s az idő, a mikor a gyujtogatás végrehajtatott t. i. vajjon nappal vagy éjjel; végre hogy a kiöltött tűz következtében emberek vagy állatok veszték-e el? nemkülönben megközelítőleg az okozott kár is feljelentendő.

42. §. Oly bűntények s vétségeknél, melyek által másnak életében, testi épségében, vagy tulajdonában — másképen mint a fentebb leírt módon, — történt kár: helyszíni szemle útján kinyomozandók, különösen az alkalmazott erőszak s kiviteli mód, valamint a használt eszközök vagy műszerek minősége és az is, hogy egyik vagy másik ember élete, egészsége, vagy testi biztonsága és az idegen tulajdon mily mérvben lettek veszélyeztetve.

84. §. A csendőr szolgálata folytán azon helyzetben van, hogy az elemi csapásokat és hasonló szerencsétlenségeket gyakran már létesülésük csirájában felfedezheti; minek folytán kötelessége, a rendelkezésére álló minden eszköz felhasználásával, a vesz által fenyegetetteket figyelmeztetni, nekik minden kitelhető segílyt és támogatást nyújtani, s egyáltalában mindent megtenni, hogy a veszély vagy elháríttassék, vagy annak következménye enyhíttessék.

A csendőr ily esetben kivételesen jogosult — sőt tartozik is — akár nappal, akár éjjel, minden veszélyeztetett házba behatolni, a benne lakókat a fenyegető veszélyre figyelmeztetni s őket megvédeni.

Ilyen s hasonló szerencsétlenségeknél kötelessége a csendőrségnek, segítyt nyújtva, egész erejével a veszély elhárítására s a rend és biztonság helyreállítására közreműködni.

Kötelessége nemcsak a netalán veszélyeztetett emberélet és vagyon megmentésére minden kitelhető személyesen megtenni, hanem arról is gondoskodni, hogy a megmentett személy biztonságba helyeztessék és a tulajdon megőriztessék.

Ennélfogva a veszélyből megmentett gyermekek, vagy betegek és egyéb gyámoltalan személyek, valamint a megmentett ingóságok elhelyezésére is alkalmas hely jelölendő ki, mely felügyelet alá helyezendő.

85. §. A csendőr tűzvész esetén a fennálló tűzoltórendészeti szabályokat szem előtt tartja, és azok értelmében jár el.

A tűzvész helyén a hatósági intézkedőt és tűzoltás vezetőjét támogatja és arra figyel, hogy annak rendelkezései mindenben teljesen teljesítenek.

A felügyelet és gondoskodás azonban még a tűz eloltása után is folytatandó és arról, hogy a tűzoltás vezetőjének a tűz újabb kiütésének meggátlása végett tett intézkedései pontosan foganatosíttassanak, különösen kell gondoskodni.

87. §. A csendőrnek kötelessége egyáltalában minden veszélyes jelenségekre felügyelni. Ha pl. az észleltetnék, hogy zivatar, vagy vihar bekövetkezettében, vagy külbefolyás nélkül is, valamely háznak, más épületnek, vagy egy részének összeroskadásától, ledülésétől lehetne tartani; ha valahol tüzzel, világgal, izzó parázsossal, tüzes hamuval stb. való vigyázatlan elbánás észleltetnék; ha valaki malmoknál, vagy vízműveknél olyast visz véghez, mi az épületekre, vagy építményekre, azok lakóira, vagy szomszédságára nézve veszélyessé válhatnék; ha járványos, vagy ragályos betegség, vagy kórvész jelei vagy nyomai, ha személyeknél az elmeháborodás és állapotoknál a víziszony jelei mutatkoznak stb., az illető tulajdonosok, lakosok, valamint a szomszédok is az őket fenyegető veszélyre figyelmeztetendők, és az eset a község előjárójának rögtön tudtul adandó, a hatóságnak pedig bejelentendő.

Budapest, 1881, október 1-én. **Tisza Kálmán.**  
**Szende Béla.**

**A m. kir. pénzügyminiszternek f. é. 58114 sz. a. kelt körrendelete valamennyi megyei és városi közigazgatási bizottsághoz s m. kir. adófelügyelőhöz, jég-eső, árvíz és tűz által okozott elemi csapások folytán, a közigazgatási bizottság által megállapított adóelengedések kimutatása iránt.**

Az 1876. évi XV. t. cz. 51. §. értelmében s az ezen törvényczikk 49. §. a) pontja alatt említett, vagyis jégeső, árvíz és tűz által okozott elemi károk eseteiben az adóelengedés összegét a közigazgatási bizottságok saját jogkörükön belül állapítják meg; a kir. adófelügyelők azonban tartoznak az említett esetekben hozott bizottsági végzéseket hivatalból a pénzügyminiszterhez felebbezni.

Mínthogy e hivatalból való felebbezésnek azon esetben, ha a kir. adófelügyelő a bizottsági határozattal egyetért, nincs más célja, mint az, hogy a miniszternek alkalom nyújtassék, hogy a bizottságoknak az ilyen adóelengedések körül követett eljárását szemügyrel kíséresse, rendelem: hogy a kir. adófelügyelők a közigazgatási bizottságok által az 1876: XV. t. cz. 49. §. a) pontja alatt említett elemi káresetekben hozott határozatokat, azon esetben, ha a határozattal egyetértnek, ne egyenként terjeszszék fel, hanem egy helyett az ilyen határozatokat folytán adóelengedést adók összegét minden évnegyed végével közzégenként és adóhivatali kerületenként sommásan mutassák ki és ide jelentsék fel.

E rendeletem célja az, hogy az adóelengedésben részesült adózók mentől előbb tudósíttathassanak a részükre megállapított adóelengedés mennyiségéről, elvárom azonban a közigazgatási bizottságoktól és kir. adófelügyelőktől, hogy a főcélnál, az adóelengedés törvény- és szabályszerű megállapításánál, a legnagyobb gondtal járjanak el,

Budapest, 1887. évi október hó 11-én.

## A fiumei közgyűlés.

(Folytatás.)

Az augusztus 19-iki VIII. országos közgyűlés folyamán felolvasott üdvözlő-sürgönyök szözszerinti tartalmát adjuk a következőkben:

**József főherczeg** ő cs. és kir. Fensége Alcsuthról: *Aldást és szerencsét kívánt a közgyűlés munkálkodásához.*

**Gróf Széchenyi Ödön** pasa, altábornagy, a konstantinápolyi tűzoltó-ezred parancsnoka: *„Kérem, nevemben üdvözölni kedves bajtársaimat, — oltsunk, de a hazaszeretet tüze örökké égjen szívünkben“.*

**Bécs.** *„Herzliches gut Heil unseren wackern Kameraden“.* A bécsi önkéntes tűzoltó-testület parancsnoksága.

**Velence.** *„Pompieri Venezia salutano compagni riuniti congresso anticipano ringraziamenti prossima visita“.* — Bassi.

**Zara.** *„Cordiale eviva fraterno saluto, ai Congressisti dai Zaratini Camarati-Pompieri“.*

**Adelsberg.** *„Az Ő Felsége ausztriai császár és magyar királynak mint az ő császári magának főherczeg Józsefnek, hogy protektor a magyar tűzoltóknak egy háromszori éljen és a vitéz barátunknak egy jó boldogságot kíván a tűzoltótársaság“*

*Nagyotokán, Adelsberg mellett.*

**Krenedits Ferencz,** Vihnye-füzdő. *„Villámgyorsan repül felétek lelkeim minden gondolata, kik Adriának partjain testvéreink körében együtt ünnepeltek, a szeretet lángjában örökre forrjanak egybe sziveitek, s a kapcsot vész, vihar ne legyen képes szertetépni. — Üdv Fiuménak! Üdv a bajtársaknak“.*

**Jánosháza.** *„A jánosházi tűzoltó-egylet bajtársi tiszteletét és üdvözlését küldi a tűzoltó-ügy bajnokainak Fiuméba s fájjalja, hogy leküzdhetlen akadály miatt távol kell maradni; lengje át az egyetértés, bölcsesség és előrelátás szelleme tanácskozásait s a magyar tengerparton töltendő szép napok emléke kitörülhetlenül vésődjék sziveikbe“.*

*Kosa, főparancsnok.*

**Arad.** *„Az országos tűzoltó-szövetségnek 8-dik országos közgyűlésén egybegyűlt bajtársakat üdvözlő és sikeres munkát kíván“* az Arad városi önk. tűzoltó-egylet.

**Nagyszombat.** *„A nagyszombati önkéntes tűzoltó-egylet testületi részvételében akadályozva lévén, fogadják ez uton bajtársi szívből jövő üdv- és szerencsekívánatainkat“.*

*Pantotsek B., parancsnok.*

**Léva.** *„Fiume lelkes polgárait s az összes magasztos eszme harcosainak képviselőit szívből üdvözlő az egylet nevében“*

*Pazár K., főparancsnok.*

**Selmeczbánya.** *„A VIII-ik congressus határozatai vezérszövétnekül szolgáljanak az ész világának. — A fiumei bajtársak vendégszeretete által létrejött szent barátság legyen nagy, tartós és nemes tettek által dicsőítve“.*

*Pauer, tűzoltó-alparancsnok.*

**Nagybecskerek.** *„A fiumei országos tűzoltó-congressuson résztvevő becskerekéi és hazánk többi vidékéről összegyűlt bajtársakat szívből üdvözöljük“.*

**Apatin.** *„Hozott határozat folytán kérjük a mai ünnepély alkalmából fiumei bajtársaknak üdvözlésünket átadni“.*

*Wlaskalic Péter.*

Ezek valának tehát az őszinte lelkesedés szavai az ügy iránt, melynek nemes voltát ma már azok is elismerik, kik vele közvetlenül nem foglalkoznak.

Most pedig térjünk át az események lefolyásának rajzolására, úgy, a mint azok egymásután következtek:

Édes hazánk első koronás királyának, *Szent István*nak dicsőítő ünnepére viradtunk augusztus 20-ikán, a kelő nap ragyogó sugarai játszadoztak Adria hullámaival s bearanyozták a kéklő hegyek ormait; — a kikötő hajói mind zászlódszt öltöttek, az utcákat a városi zenekar harsogó ébresztővel járta be, — mire sietett mindenki ünneplő öltözékben a kijelölt gyülekezési helyre, a *«Giardino Publico»*-ba. Itt kezdetét vette az összes jelenlévő tűzoltóságok betűrendben való felállítására kettős rendekben, hol a szám kifutotta; párvál ott, hol csak annyian voltak, sőt helylyel-közzel egyenként is, előttük a tűzoltóság helynevét mutató táblát vívő gyermekekkel. A menet élére állítottott a zenekar, ezután a

fiumei önkéntes tűzoltó-testület egy szakasza felszentelendő zászlójával, ezek után az elnökség és így a többi tűzoltóságok betürendben, parancsnokaik vezénylete alatt. 8 óra tájban indult meg a menet a vasut mentén fekvő hosszú uton, s midőn az eleje már az Adamich-térhez közeledett, akkor hagyta el a népkertet a fiumei tűzoltók zárócsapata. Impozáns volt a látvány a különböző egyenruhák s szebbnél-szebb zászlók tarka színvegyülékében; — de nézetünk szerint, sokkal kellemesebb benyomást okozott volna, ha helylyel-közzel való megszakitással tisztán kettős rendek alkottattak volna, — így bizony még komikus színezete is volt, midőn egy szál tűzoltó lépdelt a képviselt testület nevét jelző táblát vivő gyermek nyomában; — ezt jövőre kerulni kellene, sőt a jelző-táblák is felesleges kiadások előidézésére jők csak, — főleg akkor, midőn ugy is kiki zubbonyán feltűzve viseli illetőségi helyének nevét.

A fiumei kormányzó ur díszruhában, kíséretével együtt várta a menetet, mely megérkezvén az Adamich-térre, díszmenetet vezényelt előtte s felvonult a mólóra, míg az elnökség, választmány s a főparancsnokok — midőn már esapa-taik elvonultak — szemben foglaltak állást, közvetlen az «Európa» szálloda előtt.

A zenekar hangjai elnémultával, a díszruhába öltözött polgármester üdvözölte néhány lelkes szóval az összes tűzoltóságok megjelent képviselőit, mit az ezrekre menő lakosság harsogó «evvívák»-kal toldott meg; — s midőn a szövetség elnöke választását befejezte, a kormányzó a templomba hajtatott, a menet pedig az előbbi sorrendben, a zenekarral élén, a Scogliettóba vonult fel a tábori oltár köré, melynél *Várady Ferencz* német-sági esperes-plébános mondott csendes misét, mialatt a zenekar egyházi dallamokat játszott. Ennek befejeztével *Steiner Ádám* várpalotai plébános és az ottani tűzoltók elnöke lépett a szószékre, s igazi szónoki hévvel s őszinte lelkesedés hangján mondotta el következő hazafias szellemű szent beszédjét:

Kedves Atyámfiak!

Ha a magyar nemzet a mai ünnepen fölkeres egy sirt, melyet ősei nyolczszáz esztendeje hogy befalaztak, s melyre sürrü szemfödőül az ősök mély keserve borult; ha a mai ünnepen felveri csöndes álmából első sz. királyát, ha a leg-egyszerűbb falusi templomtól, fel egész a gazdag székes-egyházakig, egész idáig, az Adria partján, a viruló Scogliet-tón tartott tábori miséig, minden helyen így sir fel az árva nemzet:

«Hol vagy István király,  
Féged magyar — kíván,  
Gyászos öltözetben  
Te előtted sírván».

ha mondom, ezt teszi, nem tesz mást: — csak azon köteles hálával adózik elhunyt szent fejedelmének, a melyet a lova-giasság egy nemes nemzetre ró; nem tesz mást, csak emlék-áldozatot gyújt a letűnt nagyság előtt; nem tesz mást, csak szíve vonzalmát követve, hódol az anyaszentegyháznak, mely az érdem elismerését, a nagyság, az erény, a szentség tisztetét helyesli, tanítja, sőt követeli.

És mibe helyezi vajjon a kath. egyház a szentek, az erényben kiváló hősök tiszteletét? A szentek igaz tisztelete: azok utánzásában, példájuknak követésében áll. Ugyannyira, hogy szt. Ágoston szerint, tisztelni a szenteket, de nem utánozni őket, nem tesz egyebet, mint hazugul hízkelni nekik.

Valaki tehát nem akar a mai nemzeti ünnep hősenek, Szt. István királynak hazugul hízkelni, annak nem elég csak szóval, pusztán külsőségek által tisztelni őt, — hanem kell, hogy tisztelje őt az egyház értelmében, azaz: tisztelje őt hősi erényeinek, ragyogó tökéletességeinek, magasztos elveinek követése, utánzása, megvalósítása által.

Eltekintve a szent király számtalan utánzásra méltó erényétől, ma csak azt keresem: melyik hát az a magasztos gondolat, — melynek megvalósításáért volt szívének minden dobbanása, trónraléptétől a sirig? És azt találom, hogy nem volt az más, mint az egység elve, gondolata. Tudta ő, hogy «viribus unitis», az egységben rejlik az erő, hogy csak egye-  
sített erővel lehet nagyot, dicsőt és merészet művelni, — és éppen ezért, mindig egységben, egyetértésben iparkodott

lenni önmagával, fejedelmi családjával, egységet iparkodott teremteni széles birodalmában is.

A ki tehát igazán, őszintén kívánja tisztelni Szeni Istvánt, az, az ő példájára, iparkodjék egyetértésben élni önmagával, családjával, az lássa be, hogy egységre, egyet-értésre van szüksége a hazának is.

És ez legyen K. A tárgya beszédemnek, ezen a nagy nemzeti ünnepen, a melyen, «hogy legyen újra egység a szép hazán», röviden be fogom vitatni, hogy egységre van szüksége.

- a) az egyénnek,
- b) a családnak,
- c) a hazának.

K. A. Bajtársak! Mivel fényes, egyenruhás soraitokat az egység alkotta, mivel tűzoltó testületeiteket az egyesülés teremtette, mivel az is, hogy ma a hullámos Adria partján, a szép, a szeretett Fiumében ennyien vagyunk magyarok, az egység műve, — fölteszem, hogy sem tárgyamtól az alkalomszerűséget, sem csekély személyemtől a figyelmet meg nem tagadjátok. Hallgassatok azért szavaimat isteni félelemmel és figyelemmel.

a) Szerfölött visszásan hangozhatik füleiteknek, midőn azt mondom: egységre van szüksége az egyénnek. Mert azt véli-tek, a hol csak egy emberről van szó, visszavonás, meghasonlás nem is lehetséges. Tévedtek K. A. ha ezt hiszitek, nagyon tévedtek. Oh, mert az egyes ember is, világosabban szólva, az ember önmagával is meghasonlíthatik, s meg is hasonlít, valahányszor az a gyönyörű harmonia, melyben a testnek a lélekkel, a léleknek az Istennel lennie kell — felbomlik, elpusztul.

Láttatok-e már embert, ki setéten és lassan jár, mint a vészterhes felhő, kit megdöbentővé teszen siri némasága. kifejezéstelen, rideg vonásai, kinek mindig a földre szögezők megtört, fénytelen szemei? Oh, ha láttatok ilyent, akkor ne kételkedjetez immár azon, hogy az ember önmagával is meghasonlíthatik, mert az a boldogtalan, ilyen önmagával meghasonlott egyén volt. Felmondotta az engedelmességet teste a léleknek, lelke az Istennek, és a lázadás e benső tusájában: «kedélye napja elborult. . . . És benne oly vihar kele. . . . hogy ész, erő, szív s mindene, egészen megrendült bele» . . . .

Mire van szüksége, mi menti meg őt? Az egység. Az, ha helyre áll benne az öszhang. Azaz: ha lelke nem akar mást, mint a mit az Isten akar, és teste nem teszen mást, mint a mit az istenfélő lélek megenged neki. Ugy, hogy hiába csábitsa őt rosszra bármily testi vágy, gerjedelem, hiába lépjen fel hangos követeléssel, vonzalmával ez a nyugtalan szív, a léleknek, az Isten előtt meghódoló akarata-nak, bírni kell vele, ha nehezen is — de le kell győznie. Az okosságnak mérsékelni kell azt a szertelen dobogást, melybe a szívet, a számítani nem tudó indulat hozá.

E nélkül, az Isten és a lélek, a lélek és a test közt létező egység, egyetértés nélkül, az egyén értékes, nagy, kiváló, szent nem lehet. Sőt ellenkezőleg, eltörpül, pusztulni, veszni indul. Mint az óra ingája folytonosan jobbra balra lejt, ugy fog az ilyen egyén szüntelen habozni a jó és rossz között, és e habozásban lassanként elveszti állhatatosságát, jellemét, meggyőződését, hitét, nyugodalmát, üdvösségét — sőt sokszor megesisik, hogy a küzdés sötét órájában, — elveszti saját keze által, — saját életét is.

István király nem volt e benső egység híjával soha. Lelke mindig meghódolt az Urnak, és testi indulatait mindig fékezte a benne kizárólagosan független ur, az erős akarat. És ezért látjuk is, hogy nagyokat tudott művelni, hogy jellemének szilárdságára, tudományának mélységére, életének szentségére nézve ugy kiemelkedett kortársai és kartársai közül, mint a pyramis emelkedik ki Egyiptom sík-ságából.

Minden igaz tisztelője kövesse hát őt ebben. Töreke-djék, mint ő, alávetni akaratát az Isten törvényének, s alávetni testét, indulatait, szenvedélyeit akaratának. Erre minden keresztény férfunak, kivált tűzoltónak törekednie kell, mert e nélkül jellemes, bátor, kiváló, nagy, erényes, szent, boldog nem lehet.

b) De keresztények! ha már az egyénnek elkerülhetlen