



TÜZRENDÉSZETI KÖZLÖNY

A MAGYAR ORSZÁGOS TŰZOLTÓ-SZÖVETSÉG HIVATALOS LAPJA

Feliratazottság

Jelentés

"Tűzrendészeti közlöny"
1938



II.

Állandó melléklet: Polgári Lég- és Gázoltalom

Hivatalos hirdetések

A Magyar Országos Tűzoltó-Szövetség kiadványai

SZAKKÖNYVEK:

A „Tűzrendészet“ I., II., (I/II.), III., VII.	7.50 P
(Ezen füzetek egyenként is kaphatók).	
I. Erdély Ernő: A tűzoltóságok szervezése, felszerelése, szolgálata, ügykezelése	1.— P
II. Vitéz Roncsik Jenő dr: Megelőző tűzrendészet, I. rész	2.— P
Megelőző tűzrendészet, II. Alkalmazott rész	2.— P
III. Erdély Ernő: A tűzoltás szabályai	2.— P
VII. Köhler: A fecskendő és tartozékai és Erdély: A tűzoltószerek kipróbálása, gondozása és működési zavarai	1.— P
Papp Ferenc: Tűzrendészeti közigazgatás kézikönyve, füzve	20.— P
Kötve:	22.— P
Teasdale Ottó: A tűz és robbanás veszélye	10.— P

SZABÁLYZATOK:

Tűzoltógyakorlati szabályzat	2.— P
Gyakorlati szabályzat kivonata	—30 P
Motoros fecskendők egységes gyakorlati szabályzata	—50 P
Szolgálati szabályzat	1.20 P
Új tűzoltóverseny-szabályzat	—60 P
Egyenruházati és rangjelzési szabályzat, színes ábrákkal	1.— P
Éremszabályzat	—60 P

BELÜGYMINISZTERI RENDELETEK:

Az új tűzrendészeti rendelet (kódex) tervezete	1.— P
Rendelet-tervezet a tűzveszélyes és lobbanó folyadékok tartására, raktározására és szállítására	—30 P
Fenti kiadványok tanfolyamok részére a tanfolyam-parancsnokság útján 50%-os kedvezménytel rendelhető meg.	

EGYÉB SZAKKÖNYVEK:

Erdély Ernő: Tüzesetek nyomozása	1.50 P
Rehák Tamás: Motoros fecskendők és szerkezetek, füzve	4.— P
Papp Ferenc: Külföldi tűzoltóságokról	1.60 P

KÖNYV:

Ortutay József: Néhai József főherceg élete	3.— P
Markusovszky Béla: A Magyar Országos Tűzoltó-Szövetség története	—50 P
Vitéz Roncsik J. dr: A Magyar Országos Tűzoltó-Szövetség 60 éves története	5.— P

NYOMTATVÁNYOK:

Járási tűzrendészeti felügyelő vizsgálati jegyzőkönyve darabonként	—10 P
Fecskendő próbalap, motorfecskendő vizsgálatához darabonként	—04 P
Fecskendő próbalap, kézfecskendő vizsgálatához darabonként	—04 P
Díszokmányúrlap	2.— P
(Egyszerűbb 1.— P)	
Osztályozási lap tűzoltóversenyekhez (darabonként)	—02 P
Tűzoltóigazolványtok vászonburkolatban (darabonként)	—40 P
Bőrburkolatban (darabonként)	—80 P

SZOLGÁLATI ÉRMEK:

V. éves 2.—, X. éves 3.—, XV. éves 6.—, XX. éves 7.—, XXV. éves 11.—, XXX. éves 12.—, XXXV. éves 15.—, XL. éves 16.— P.

Éremszalag —30, igazolványlap —30 P.

Királyi díszérem kicsinyített mása	—30 P
--	-------

Az érmek ára és a tagdíjhátralék, a szabályszerű névkimutatással a 23.297. számú postacsek útján előre küldendő be.

A felsorolt könyvek, nyomtatványok és érmek megrendelhetők

a MAGYAR ORSZÁGOS TŰZOLTÓ-SZÖVETSÉG irodájában, Budapest, IV, Bástya-u. 13.



Magyar

Kender-, Len- és Jutaiipar Rt.

Budapest, V, Wekerle Sándor-u. 8

Tűzoltóság részére Szegeden a következő cikkeket gyártja:

Kendertömlőt
minden méretben 30 atm. nyomásig
Vászonvedret
Takaró- és ugróponyvát
Vízmentes csövezetőkabátot
Tűzoltó ruhaanyagot

LAKTANYÁK RÉSZÉRE:

Lepedőt
Szalmaszákot
Törülközőt
Vánkoshuzatot

Kivánságra
szívesen szolgál
megmintázott
árajánlattal

Autójához **Varta akkumulátor**

Rádiójához **Pertrix anód**

megbízható villanyáramot ad

Varta-ház Polus-Sirius Rt.

BUDAPEST
V, BÁLVÁNY-UTCA 12
Telefon 111-351, 111-352



TÜZRENDÉSZETI KÖZLÖNY

POLGÁRI LÉG- ÉS GÁZOLTALOM

A MAGYAR ORSZÁGOS TŰZOLTÓ-SZÖVETSÉG HIVATALOS LAPJA

Megjelenik minden hó 1-én és 15-én

Az előfizetési és hirdetési díjakat a Magy. Orsz. Tűzoltó-Szövetség 23.297. számú csekkszámára lehet beküldeni. Csekkürlap minden postahivatalban kapható

A Magyar Országos Tűzoltó-Szövetség, szerkesztőség és kiadóhivatal:

BUDAPEST, IV, BASTYA-UTCA 13

Telefon: *184-975, 184-976

Előfizetési ára egész évre 12 pengő a Polgári Lég- és Gázoltalom című melléklettel együtt. — A szerkesztőség címére küldött szakcikkeket, ha közlésre alkalmasak, díjazzuk

Ajánlva a m. kir. belügyminiszter úr 107.641—1937. B. M. sz. rendeletével („Belügyi Közlöny“ 1937. évi 6. sz.) a vármegyék, városok és községek számára

TŰZOLTÓTESTÜLETEK A LAPOT TAGDÍJ FEJÉBEN KAPJAK



Új esztendő küszöbén



Hatvanadik évfolyamába lépett a Tűzrendészeti Közlöny, amely ott állott azóta, az akkor alig egy évtizedes Magyar Országos Tűzoltó-Szövetség és a még zsenge magyar tűzoltóintézmény szolgálatában, hogy fennen lobogtassa a magyar tűzoltóság kitűzött zászlaját. Ez a zászló azóta is fehér, kitűzött célja a tökéletes magyar tűzrendészet megvalósítása.

A Tűzrendészeti Közlöny az elmúlt 60 év alatt mindenkor hűségesen kitartott a magyar tűzoltóintézmény mellett. Jóban, rosszban, a fejlődés és az időszakonként tespedés korszakában az ólombetűk és a sajtó erejével arra törekedett, hogy a tennivágyókat serkentse ezer akadály ellenére is, a csüggedőket pedig biztassa a jobb jövő reményével.

Hatvan év óta sok víz lefolyt a Dunán, sok minden történt. A régi nagy Magyarországból az átkos trianoni béke folytán csonka ország lettünk. Nagy emberek pihentek el és helyette tettekés, új emberek jöttek. Megváltozott a Tűzrendészeti Közlöny is formában és gazdagodott tartalmában. De semmit sem változott a Közlöny eredeti célkitűzése és iránya a magyar hazának és a magyar tűzoltóságnak naggyátételére.

Ezt a törekvését a jövőben is csak úgy tudja folytatni és valóra váltani a Tűzrendészeti Közlöny, ha a magyar tűzoltóságot mint egy embert érzi a háta mögött és ha a bajtársak maguk is elősegítik a lap fejlesztését azzal, hogy a tűzrendészettel kapcsolatos eseményekről, testületi mozgalmakról, egyéni elgondolásaikról tudósítást küldenek.

A Magyar Országos Tűzoltó-Szövetség hivatalos lapját, a Tűzrendészeti Közlönyt minden tagtestületének díjmentesen küldi, ha évi tagdíját befizette. A lap zavartalan megküldése érdekében is felkérjük tehát a testületeket, hogy tagdíjukat folyó hó végéig feltétlenül fizessék be.

Teljesüljön ez esztendőben a tűzoltóság minden vágya, hozzon sokat szenvedett hazánknak és minden magyar tűzoltónak boldogabb új évet, szebb jövőt!

A bakter éneke

Írta: Dévényi Endre dr

Lassan már a múlté lesz s csak a színművekben él majd örökké a falusi bakter. Minthogy a bakterok (éjjeliőrök) tennivalója, ha nem is volt kifejezetten tűzoltói munka, de mégis szervesen bekapcsolódott a tűz ellen való védekezésbe, a tűzoltásba, úgy vélem, nem lesz érdemtelen a falusi bakterok „énekes“ éjszakai szereplését megörökíteni s az énekelt „éneket“ történeti emlékképpen megőrizni.

*

A községháza kapuját bezárta s meggyújtotta az olajmécesest. Dénes Andrásnak hívták. Tíz éve volt már a község éjjeliőre. Harsány hangon kiáltotta el első énekét:

Kilencet ütött az óra,
Térjetek már nyugovóra.
Tűzre, vízre vigyázzatok,
Hogy károkat ne valljatok!

Amikor megcsinálta az első kerülőt, a községi kocsmából még mindig kihallatszott a muzsikálás. Nem állhatta meg, hogy be ne menjen. Minthogy azonban tízre járt már az idő, hamar elköszönt.

Alig ért ki a kocsiútra, vontatottan elénekelt:

Tízet ütött már az óra,
Elmentél már nyugovóra.
Nincs felírva homlokodra,
Mire virradsz fel holnapra.

Hangja betöltötte a templom előtti teret. A kocsmabelieken kívül azonban senki nem hallotta. András nem is törődött vele. Annyira megszokta már a „mesterségét“, hogy belefásult. Különben is 57 éves már. Kiszolgált a katonaságot, felnevelt öt gyermeket. Szegénysége vitte rá, hogy elvállalja ezt a nehéz feladatot. Éjjel ébren van, nappal alszik, akár a cigányok. Fordított élet ez. De hiába.

Amíg így gondolkozott, kiért a falu végére. Visszafordult s öblös torokkal zengte:

Tizenegy az órák száma,
Nem ég a mécs, se a lámpa.
Sötétek mind az ablakok,
Jó emberek aludjatok!

Most eszébe ötlött — eddig észre se vette —, hogy a 11 órát mindig innen szokta hirdetni. Hogy unják, ha hallanak az alvók, monoton énekét. Visszont az is valószínű, hogy — felébrednének, ha nem hallanák. Úgy megszokták az éneket.

A 12 órát az utca másik végén kántálta:

Tizenkettő már az óra,
Falunkat az Isten óvja
Tűztől, víztől, minden kártól,
Rossz emberek szándékától.

Ekkor az öregebbek már föl-föléreztek. Itt-ott felvillant a pipárgyújtás fénye.

A sok gyaloglás nem nagyon fárasztotta. Emlékezetében minden ház, minden utcarészlet emlékeket ébresztett. Tíz év alatt sem történt vele sok eset. De

emlékszik is mindenre pontosan. Jó emberekre visel gondot s ez mindig büszkeséggel töltötte el. Kakas-kukorékolás volt a felelet egy órákor elmondott rövid versére:

Éjfél után óra egyre,
Vigyázzok a csendre, rendre.

Most hirtelen eszébe jutott, hogy azt sem tudja, ki szerkesztette ezeket az egyszerű éjjeliőr-énekeket. Gyerekkorában tudott már néhányat „hallomásból“. Nem gondolta volna akkor, hogy hasznát veszi a tanulásnak. A többieket nagyobb korában hallotta. Csak akkor tanulta meg őket, amikor elődje „nyugdíjba ment“.

Egy téli estén volt első ízben bakter. Mennyire elfogódott volt, amikor első ízben énekelt. Remegett a hangja. Restellte is egy ideig recsegős hangját. De azért hamar beleszokott „hivatalába“.

Isten is segítette mindig. Nem bántotta tíz év alatt senki. Ezzel sem dicsekedhet sok bakter. Hálaérzéssel volt tele a hangja, amikor a templom előtt — levett kalappal — elrezegettette:

Éjfél után óra kettő,
Dicsértessék a Teremtő.

Ezután hosszasan elidőzött a piactéren. Az elterülő hajnali fény mintha viaskodott volna a lassan ritkuló sötétet. Érdekes volt ilyenkor a falu. Kevesen látták ilyenkor s így. A hosszú virrasztás, járkálás azért kicsit megbágyasztotta. A ráhulló álmoság ellen pipára gyújtott s a maga vigasztalására is énekelte ezt:

Éjfél után óra három:
Ha elalszom az én károm!

Tehénbögés, lónyerítés hallatszott már innen-onnan. Némelyik házból mécsesfény szüremlett elő. A hajnali etetés, kenyértészta-dagasztás munkájával járó zaj hallatszott sok felől.

Ilyenkor mindig boldog érzés töltötte el. Elmúlik lassan ez az éjszaka is — baj nélkül. Rogyadozó lábába új erőt adott az öröm, amikor énekelni kezdte az ébresztőt:

Négyet ütött már az óra,
Ébredjetek kakasszóra.
Pihenni most már én megyek:
Ébredjetek!... Ébredjetek!...

Ezt énekelte négy helyen is. S mintha varázsos ereje lenne ennek a versnek. Kinyílnak a kapuk. Hanggal, bajjal, jajjal, zajjal telik meg az utca. Beszélgetnek vele, érdeklődnek tőle. Valóságos diadalmenet hazafelé az útja. De sok időt el is rabol tőle, mert amidőn hazaér, így ébreszti a mókázást nem szerető feleségét:

Ütött már az óra ötöt,
Kelj fel Kati, süssél tőköt,
Mert ha nem sütsz rögtön tőköt,
Nem kiáltok többet ötöt.

Periculum in mora!

(1938)

Forog az idő kereke. Egy év ismét a multnak ten-
gerébe süllyedt és helyébe lép az ismeretlen új év,
melynek felvirradását mi, tűzoltók is szívdobogva
várjuk. Remény dagasztja keblünket, hiszen mindaz,
aminek teljesülését az elmúlt évben vártuk, s amiben
— sajnos — csalódnunk kellett, most már türelmet-
lenül sürgető erővel jelentkezik, mert ha valahol, a
tűzoltóintézmény és tűzrendészet terén való tény,
hogy megállásnak nem szabad lennie, mert a megál-
lás hanyatlás, visszaesés.

Az 1936. évi X. tc. és a 180.000—1936. B. M. sz.
végrehajtási rendelet egész terjedelemben való alkalmazásának függőben léte intézményünk fejlődését teljesen megakasztotta. Csüggedés, elkedvetlenedés jelei mutatkoznak vidéken és félő, ha nem jön tűzoltói értelemben vett sürgős segítség, a központi vezetőségnek nem lesz ereje a már-már kirobbanni készülő elégedetlenség leszerelésére.

Nem kutatjuk az okokat, melyek a tűzoltóintézmény és tűzrendészet ügyét kátyúba juttatták, de szomorúan kényelenek vagyunk megállapítani, hogy az új tűzrendészeti jogforrásokhoz fűzött remények még csak legkisebb mértékben sem teljesültek és a joggal várt fellendülés elmaradt.

Ám nem azért vagyunk tűzoltók, hogy az előtünk tornyosuló nehézségek kedvünket szegjék, sőt az elődeinktől örökölt bizó lelkesedéssel az új évben is mindent el kell követnünk, hogy a reánk háruló feladatokat sikeresen elvégezzük.

Ne érhessen minket s különösen az Országos Tűzoltó-Szövetséget — mely közel hét évtized óta a legnehezebb időben és helyzetben is állandó küzdelmek közepette céltudatosan haladt előre — a szemrehányás, hogy válságos helyzetben hűtlenül elhagyta őrhelyét, hanem bizva a legfelsőbb tűzrendészeti hatóság bölcsességében, feszítsük meg minden erőnket, hogy amit az ó év meg nem hozott, az új évben megvalósuljon.

Halaszthatatlan immár az országos és a törvényhatósági tűzoltószövetségek újjáalakulása. Úgy az országos, mint a törvényhatósági tűzoltószövetségek teljesen tájékozatlanok az új alapszabályok rendelkezéseit illetően. Ennek a bizonytalanságnak most már rögtönösen és feltétlenül meg kell szünnie, hogy az újjáalakulás, bár egyévi késéssel, de legalább az új év március 31-ig megtörténhessék. Nehogy a mult esz-

tendőhöz hasonlóan az új év is meddő tétlenségben teljék el.

Szövetségünk és illetőleg elnöksége a késedelemért nem okolható. Az újjáalakuláshoz szükséges minden szabályzatot kellő időben és kellően elkészítettünk. Várjuk a szövetség alapszabályai mellett a hivatásos tűzoltóságok szabályrendeletének, az önkéntes tűzoltóságok alapszabályainak, a köteles tűzoltóságokra vonatkozó szabályrendeletnek, az egységes egyenruházati szabályzatnak és pedig úgy a hivatásos, mint a nem hivatásos tűzoltóságokra vonatkozólag leendő kiadását. Várjuk a tűzrendészeti hozzájárulások igazságos és végleges rendezését és e téren különösen a biztosító társaságok tűzkárbiztosítási üzletágával kapcsolatos nagyszegű jövedelmeknek kizárólag tűzoltói célokra megfelelő százalékban leendő igénybevétele, mert lehetetlen állapot a jelenlegi, amikor anyagiak hiányában a legtöbb tűzoltóságnak téli ruhája, megfelelő szertára, csapat és egyéni felszerelése nincsen. A tűzrendészeti felügyelet eredményes gyakorlását pedig ismét az anyagi eszközök hiánya zárja ki, mivel a tanfolyamoknak a 180.000. B. M. számú rendelet értelmében országszerte való megszervezését és a szükséges felügyeleti szervek egységes kiképzését biztosító kerületi tűzrendészeti felügyelők kinevezését az anyagi eszközök hiánya teszi lehetetlenné.

Óriási felelősséggel jár mindezen égető kérdések megoldásának elodázása különösen most, amikor a polgári légvédelem is halasztást nem tűró gyakorlati megoldást követel.

Tűzész nélkül mondhatjuk, hogy ütött a 12. óra. A tűzoltóintézmény és a tűzrendészeti felügyelet céljaira elő kell teremteni a szükséges anyagi fedezetet, mert azzal, hogy a közületek költségvetésében előirányzott szerény összegeket is a helyszínre kiküldött vegyes bizottságok törlik, a kérdést megoldani nem lehet, és ha ily módon a közületek háztartásában némi megtakarítás el is érhető, ez a takarékoság rettenetesen megbosszulhatja magát, ha a tűzoltóságok harcképessége váltságos időkben biztosítva nincsen.

Szövetségünk és az abban tömörült tűzoltóság, úgymint eddig, ezután is teljesíteni fogják a haza és embertársaik iránti kötelességüket, de az újév beköszöntével Országos Szövetségünk, mint a tűzoltótársadalom élő lelkiismerete és hivatott képviselője ismételt felemeli intő szavát: „Videant consules“.

Te.

Hedag szab. gázzal, habbal, szén-savas porral és vízzel oltó kézi
Foamite tűzoltókészülékek.
Gautsch habfejlesztő generátorok és szárazoltó berendezések.
féle tűzgátló festék és tűzvédő impregnáló oldatok.
Az egyetlen tűzvédő szer, melynek 62 éves múltja van!

VEZÉRKÉPVISELET:

Gosztonyi és Társa Kft.
Budapest, V, Vlsegrádi-u. 14
Telefon: 124-111, 128-018

Juhász István tűzoltó temetése

Budapest székesfőváros hivatásos tűzoltósága december hó 15-én kísérte utolsó útjára Juhász István hősi halált halt tűzoltó bajtársát, aki életében a példás kötelességteljesítéssel, halálában pedig az önfeláldozó hősiességével példaképe volt annak az átlagból messze kiemelkedő férfitípusnak, amely elszánt akarattal és komoly tudással állja meg helyét azon a veszélyes ponton, ahová a tűzoltó sorsa vezéri.

Juhász István, derék bajtársunk, a III. ker., Főutca 115. szám alatt kitört tetőtűz oltása közben esett el a kötelességteljesítés harcmezéjén. Úgy pusztult el, mint egy hős: ütközetben. Körülötte lángtengerben pusztuló vagyonok és veszélyeztetett emberéletek, amelyek megmentésre vártak.

Budapest székesfőváros közönsége a hősi halált halt tűzoltót saját halottjának tekintette. Részére a Rákoskeresztúri köztemetőben díszsírhelyet jelölt ki és gondoskodott hősi halálához méltó díszes temetéséről.

A temetésre, a kedvezőtlen idő ellenére is, nagy számban jöttek el hozzátartozói, barátai, bajtársai és közélet előkelőségei.

A 280 főnyi tűzoltó csapat, továbbá a budapesti államrendőrség kivezényelt díszszakasza a halottsház előtti térségen négyszöget képezett. A négyszög közepén koszorúkkal borított díszes ravatal. A ravatal fejénél az elhunyt II. őrségbeli hat tűzoltó bajtársra állt fáklyás-díszőrséget, a ravatal jobboldalánál az elhunyt hozzátartozói, a baloldalon megjelent előkelőségek, lábnál vitéz Kiss Lajos dr tűzoltófőparancsnok vezetése alatt megjelent tűzoltótisztikar.

A megjelent előkelőségek között ott látjuk Karafiáth Jenő dr-t, Budapest székesfőváros főpolgármesterét és Szebeny József dr főjegyzőt, Schuler Dezső dr alpolgármestert, Némethy Károly dr tanácsnokot, a XIV. ügyosztály vezetőjét és Della Donna Mihály dr főjegyzőt; Ambrozy Kálmán dr tanácsjegyzőt a légoltalmi ügyosztály részéről, Barabás István dr főkapitányhelyettest a m. kir. államrendőrség főkapitányának képviselőjében, Laczffy Richárd dr rendőrtanácsost rendőrtiszti küldöttség élén, Marinovich Imre dr ny. h. államtitkárt az Országos Tűzoltó-Szövetség társelnökét és Papp Ferenc főtitkárt, Ruzswurm Rezső dr főorvost a mentőorvosok küldöttségének élén. Szalay Lajos dr parancsnokot a Budapesti Önkéntes Tűzoltótestület részéről, továbbá Ganz villanygyár, Magyar Textilfestő-gyár, a Magyar Mosó- és Festőgépgyár, valamint a Rézsvény Serfőző Rt. küldöttségeit.

A megjelenteket vitéz Kiss Lajos dr tűzoltófőparancsnok a tisztikar élén fogadta.

A gyászszertartást a róm. kat. egyház szertartása szerint a kelenföldi egyházközség lelképásztora tartotta meg, kinek fennkölt eszméktől átítatott beszéde és imája után vitéz Kiss Lajos dr tűzoltófőparancsnok lépett a koporsó elé és a következő beszéddel búcsúztatta a hősi halott tűzoltóját:

Gyászoló gyülekezet!

E világon mindennek és mindenkinek küldetése van. Minden emberi életnek első és legnagyobb kérdése, ráeszmélt-e arra, hogy mi az ő küldetése és miképpen töltötte be az ő misszióját. Juhász István tűzoltónak földi életében a mások szolgálata volt a küldetése.

Fiatalon hadbavonult, a fronton vitéz katona módjára harcolt. A veszélyben forgó haza hívó szavára fegyvert fogott s ott az volt az ő küldetése, hogy az ellenséggel szemben fegyverrel védje a magyar hazát. Ágyudörgésben, géppuskák kattogása közt golyózáporban ment szuronyrohamra s mindig vele volt a katonaszerencse, vállalkozását siker koronázta. Megmenekült a száz halált rejtő farkasvermektől és gyilkos csapdától és ép testtel, de halálveszedelmektől megedzett bátor tűzharcos szívvel jött vissza szerettei körébe. Közvetlenül a leszerelés után a tűzoltósághoz lépett be, csakhamar családot alapított és felelőségével, kis gyermekével boldog családi életet élt. Itt már nem az volt a küldetése, hogy az ellenség támadásaival, hanem a romboló tűz pusztításaival szemben védje polgártársai életét és vagyonát. Ezt a szolgálatát is kiválóan teljesítette.

Halál a kórágyon: elnyugvás, halál a harcmezőn dicsőség. Juhász István bajtársunknak ez a legnagyobb dicsőség jutott osztályrészül. Mikor a harcmezőn fegyverrel kezében harcolt, elkerülte a katonasors, de itt a békebeli harcmezőn a vak sors kifürkészhetetlen akaratából utólérte a tűzoltósors és kötelességének bátor teljesítése közben, szolgálatban gyilkos csapdába esett. Mint a modern kor békebeli vitéz katonája hősi halált halt a kötelességteljesítés mezéjén. Hős volt, aki egy nagy és szent ügynek híven, tisztán, önfeláldozóan és örömmel szolgált és e közben verte át hős magyar szívét a halál nyila.

A hősi halál sokkal mélyebb megrázkódtatást jelent az itt maradt szeretők körében, mint a halál többi neme. Ennek a fiatal asszonynak sohasem lesz már egészen ép a szíve és ennek a kis árvának sohasem lesz olyan mosolygó gyermek kora, mint amilyenek indult. Aki az emberiség legszebb erényének, az önfeláldozásnak szolgálva távozott el, az a család fájdalmas szeretetén kívül a társadalom dicsfényével

»IGÉVÉ«

Telefon 182-017

ipari és gázvédőeszközök kft., Budapest, V, Zrínyi-utca 7
 az összes tűz- és gázvédőeszközök gyári lerakata.
A DEGEA A. G. Berlin egyedárúsítója és a
MERCUR műszaki és vegyipari rt. lerakata

a homlokán tűnik el a halandóság, az elmúlás fekete kriptája mögé. Ez a dicsfény, amely előttünk nyugvó bajtárs homlokát díszíti, a mindenki becsülése és fájdalommal megdöbbenése emeli magasra és nagyra szemünkben azt, akit enélkül is szívszakadva siratunk és gyászolunk.

Ennek a hősi halottnak nem a háború, nem a támadás, nem a megrohanás voltak az erényei. Éppen ezért, mert magyar és mert jó tűzoltó volt, a béke esztendeiben a szelídség, a megértés, a segítség és a védelem voltak azok az érzések, amelyek emberi életét irányították. Annak a bajtársnak, aki a segítség lázában nem kémlelte a veszedelem nagyságát, méltó emberi lelket adott a teremtő, olyan emberi lelket, amely egyedül nyújt vigaszt és reménységet a bajbajutott gyengéknek és elesetteknek a veszély pillanatában.

Ilyen talpig férfi, hős tűzoltó volt Juhász István, aki küldetését e földön dicsőségesen betöltötte. Most elment közülünk, hogy tovább szolgáljon. Fegyelmzetten jelenti: én vagyok a magyar becsület, hozok abból a kincsből, amit maholnap eltékozoltok. Mögöttem egy nagy hadsereg áll, a magyar hősi halottak serege. Mi vagyunk ennek a nemzetnek legnagyobb ereje. Mi lesz veletek, ha mi nem harcolhatunk a ti ügyetekért!

Juhász bajtárs, búcsúzunk tőled! Fiatalon derékatört életed enyészetnek indul, bánatos özvegyed nagyon szeretett férjét szívszakadva siratja, kis gyermeked könnyes arcát az árvaság fátyola takarja.

Mi pedig néma koporsódnál kemény fogadalmat tesszünk, hogy példamutató emlékedet megőrizzük, szeretteidet szívünkbe zárjuk és igyekezzünk olyan emberként élni, szeretni, szolgálni és meghalni, mint ahogy Te tetted.

Menj be a te Uradnak örömébe, ahol nincs fájdalom, nincs sírás, ahol mindenki otthon van, mert célhoz érkezett. Isten veled!

Az őszinte részvét és az igaz megbecsülés hangján elmondott búcsúbeszéd perceként át, a közös veszteséget együtt fájlaló testvéreké változtatta át a gyászoló közönséget és még az annyi harcban megédzett tűzoltók szemeiből is kicsordult a megatódottság könnye. A búcsúbeszéd elhangzása után megindult a gyászmenet a hős halott utolsó útjára. Elöl a Weiss Manfréd-gyár tűzoltózenekara komor gyászzenéjének ütemeire a kivonult tűzoltó csapatok és a rendőrség díszszázada vonult. Utánuk a fejfavívó tűzoltó, a lelkész és kísérete haladt, ezt követte a halottaskocsi, amely mellett két oldalt a fáklyavívó tűzoltó és a második őrség díszszakasza menetelt. A halottaskocsit az elhunyt hozzátartozói, a megjelent előkelőségek és küldöttségek, végül a gyászoló közönség hosszú sora követte. A sírnál a lelkész imája után szívtépő jelenetben a felharsanó tűzoltóriadó kürtjele mellett bocsátották le bajtársai a koporsót és vett utolsó búcsút néma tisztelgéssel derék bajtársa földi hüvelyétől a kivonult tűzoltócsapat.

Preszly Béla

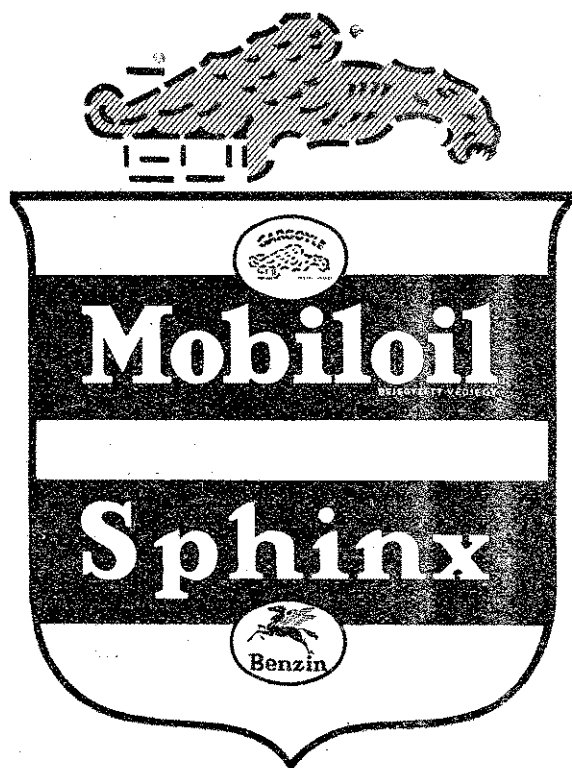

VACUUM OIL COMPANY R. T.
BUDAPEST

Tűzoltónap Makón

Csanád-Arad-Torontál vármegye Tűzoltó-Szövetség szeptember hó 12-én jól sikerült tűzoltónapot rendezett Makón.

A bemutató versenyre azonban csak 2 csapat nevezett be, így ennek pályázati jellege elmaradt, helyette a makói hivatásos és önkéntes, továbbá a királyhegyesi önkéntes tűzoltóság mutatta be a kiírt gyakorlatot. A gyakorlat Dévényi Endre dr makói hivatásos parancsnok, Máté Zoltán királyhegyesi parancsnok, mint alvezénylő és Dobsa László m. kir. tisztiorvos vezetésével folyt le.

A gyakorlat a következő feltevésen alapult: Makót légítámadás érte. A Vásárhelyi- és Eötvös-utcák kereszteződésénél lévő Tóth malom gyújtóbomba-találat következtében kigyulladt. A környező utcákat gázfelhő borítja.

A tűz, melyet füstgyertya jelképezett, a malom északi szárnyán tört ki. Az utcákon lévő gázfelhőt szintén füstgyertya jelképezte. A tűz kitörését a malmi tűzoltóság vette észre és állami telefonon jelentette a tűzoltóságnak. A malmi tűzoltóság a jelzés után azonnal működésbe hozta a wortington-szivattyút és az első emeleti részen lévő tetőtűzet támadta.

A tűzoltóság a jelzéstől számított 2 és fél perc alatt a helyszínen volt. Kivonult 6 hivatásos, 12 önkéntes tűzoltó, 44 csendőr és 12 légoltalmi szolgálatos, 1 orvos és 6 sebesültszállító ápoló, valamennyien gázálarcban. Egy Teudloff-Ditrich-gyártmányú autófecskenő 4000 literes víztartállyal, egy 110-es mozdonyfecskendő, egy nem forgatható tolólétra, egy szerkocsi, egy mentőkocsi, utóbbiak mind lófogatúak és egy mentőautó.

Dévényi Endre dr parancsnok szemrevételezte a terepet és jelt adott az autófecskenőnek, hogy a malom déli szárnyán — a beépített vaslétrán át — szereljen egy támadó sugarat. A malom északi részén szintén beépített vaslétrán át az alvezénylő Máté Zoltán királyhegyesi parancsnok önkéntes csapatával egy védősugarat szerelt. Ez a sugár azonban a fecskendő üzemzavara miatt csak 5 perc múlva indult meg.

Ezalatt az elsőemeleti ablakban két bennszorult munkás segítségért kiáltott. A mentést tolólétrán akarták végrehajtani, azonban a malom előtt lévő felüljáró miatt nem lehetett elég közel férkőzni a falhoz. A parancsnok intézkedésére horoglétrát szereltek, melyen át a két munkás lemászott. A munkások gázálarc nélkül voltak, egész idő alatt hangosan kiáltottak segítségért s csak később tettek zsebkenőt orruk alá és szájuk elé. A munkásokat a kivonult mentők gázálarccal látták el és mentőkocsival a kórházba szállították.

A tűz — valószínűleg egy később ható gyújtóbomba és a működését üzemzavar miatt későn kezdő védő sugár hiánya miatt — a malom középső részén is kitört. A tüzet itt is füstgyertya és bengáli tűz jelképezte. A vezénylő parancsnok az autófecskenőről a tartalék második sugarat szereltette a tolólétrán át. Egyszerre ebben a percben úgy az első mint a második emeleti ablakban újabb munkások jelentek meg, segítséget kérve. A parancsnok intézkedésére kivonult 40 csendőr ugróponyvát szerelt, melybe a munkások beleugrottak. A leugrottakat azonnal gázálarccal lát-

ták el a mentők, majd kórházba szállították. A két motoros sugárnak és a malom gőzszivattyúja által táplált sugárnak sikerült a tüzet lokalizálni.

A nagyon helyesen, csak a védelemre kirendelt mozdonyfecskendő sugara később és csak nagyon gyenge sugárral működött. A nyomólegénység — 12 fő légoltalmi szolgálatos — gázálarcban igen nagy erőfeszítéssel tudta csak a sugarat még ilyen kis mértékben is üzemben tartani.

Az egész légoltalmi gyakorlat 20 percig tartott. Eredmény: Makó város megvásárolta az első aggregátot egy Flórián II. kismotoros fecskendőt.

A gyakorlati kapcsolatban megállapítást nyert, hogy a vezénylés gázálarcban nagyon nehéz, mert nincs meg a kellő összeköttetés a parancsnok és a legénység közt. A karral való jeladás ugyan nem rossz, azonban ez csak akkor volt eredményes, ha lassan és általánosan ismert jeleket adtak (hozzám! irány! indulj!) az emeletről való ugrások sorrendjének megállapításánál nem vált be az ujjal való szám jelzése az emeleteknek. Ha a szerelők munkában voltak a karjelzés teljesen csődöt mondott. Minden karjelzésnél több eredményt lehet elérni, ha a szerelők karját megragadván az álarcban beszélve adják ki az utasítást. A gázálarchoz hozzá nem szokott egyének alig bírták el az álarcot. A lovak gázálarccal való ellátása nincs megoldva. Bár fáradt igáslovak húzták a kocsit mégis idegesek voltak a gázálarcot helyettesítő abrakos tarisznya miatt, ami pedig eléggé szellős. Gáz-támadás esetén lóvontatásra eredményesen nem lehet számítani. A légoltalmi szolgálatosok készíthetőségét mozdonyfecskendő részben a hibás összerakás, részben a gázálarc miatt nem tudták kellő időben üzembe helyezni és később nem tudták üzemben tartani. Egyöntetű kijelentésük szerint ily nehéz testi munkát gázálarcban képtelenek elvégezni, holott az egész működési idejük 7 perc volt. A gyakorlat bebizonyította, hogy a kézi működtetésű tűzoltószerek és a légoltalmi szolgálatosok ily nehéz munkára gázálarcban teljesen hasznavehetetlenek.

A támadási gyakorlaton megjelentek Tarnay Ivor alispán, szövetségi elnök, Ring Béla vármegyei főjegyző, Szőnyey Károly dr rendőrtanácsos, Horváth István szegedi tűzoltófőparancsnok, Dévényi Lajos vm. tűzrendészeti felügyelő, Bojtor István vm. tűzrendészeti felügyelő, Papp István tűzoltóparancsnok.

A bemutatók délután a sportpályán folytatódtak szép számú közönség előtt. Első számként tömlőfektetési verseny szerepelt, melyen első helyen Szilágyi Sándor makói, második helyen Ruska Mihály mezőhegyesi és harmadik helyen Brandisz János végegyházi tűzoltó végzett.

A felszerelési verseny következett ezután. Ezt a számot, mint újdonságot vezette a vármegyei szövetség. Abból áll, hogy a tűzoltók nadrág és ingben indultak meg síp jelre a három lépésre felállított székek felé, melyeken a zubbony, öv és sisak, valamint a cipők voltak. A teljes felöltözködésben Kiss András mezőhegyesi tűzoltó lett az első, hibapont nélkül 63 mp. idővel, második Bánkuti Béla 68.5 mp., a harmadik Brandisz János 70 mp. idővel.

Harmadik számként „Riasztástól az első sugárig“ c. versenyfeladat szerepelt. Négy járás győztes csapata indult ingben, nadrágban és cipőben. A pálya négy sarkán egy-egy, a csapatok előtt ismeretlen kocsfecskendő volt felállítva. Sziréna jelzésre indultak a csapatok, felöltöztek, majd a fecskendőhöz szaladtak, melyet a pályaközepén kellett szerelni és az ott levő vízhordókocsiból táplálni. Az izgalmas versenyben a négy irányban szerelt tömlővezetékekből elsőnek a végegyházaí testület sugárcsövéből jelent meg az első víz, 2 perc 28 másodperc múlva.

Ez a versenyszám igen jól bevált és figyelmébe ajánljuk a versenyt rendező testületeknek. Új szint, mozgást visz az egyhangú: „Szerelni egy-kettő“ stb. versenyekbe és a közönség figyelmét, érdeklődését is méltán leköti.

Ezután a Flórián II. bemutatója következett, amit Makó város a délelőtti impressziók hatása alatt megvásárolt. Oktatási célból a gyújtóbombák hatását mutatták be lomtalanított és impregnált, valamint lomos és nem impregnált padláson.

Vizhiány — örök sirám...

Írta: *Rehák Tamás* tűzoltóparancsnok, járási tűzrendészeti felügyelő

A tűzoltáshoz elegendő mennyiségű és hozzáférhető vízkészlet biztosítása egyik alapja — és sajnos, csaknem mindenütt a legsebezhetőbb pontja — a község, város tűzrendészetének.

A 180.000—1936. B. M. rendelet ebben a tekintetben is üdvös intézkedéseket és útmutatásokat tartalmaz ugyan, de mint sok más vonatkozásban, ennek gyakorlati végrehajtása is késik. A rendelet életbe lépte óta immár több mint egy esztendő telt el anélkül, hogy a sok helyen igazán kétségbeejtő állapotokban érdemi változás történt volna. Sajnos, mi, akik a tűzoltás gyakorlati részén túl a községek, városok háztartásába is kénytelenek vagyunk beletekinteni, tudjuk, hogy e téren komoly fejlődés egyhamar aligha várható. Hiszen látjuk lépten-nyomon, hogy költségvetésben nem szerepelt...

Félő, hogy ily viszonyok mellett a rendelet végrehajtása is írott malaszt marad...

Változás e téren csak úgy volna remélhető, ha a költségvetések felülvizsgálata során a tűzrendészeti felügyelőknek is alkalmuk lenne szavukat hallatni.

No de nem azért vagyunk tűzoltók, hogy kishitűek legyünk. Keresnünk kell a módokat, hogy az ismeretes nehézségek ellenére az adott viszonyok között is megindítsuk a haladás szekerét!

Ezúttal csak egy példát akarok kiragadni a tűzrendészeti felügyelők előtt lépten-nyomon tornyosuló nehézségek és kérdőjelek közül. És pedig a vízszerezés kérdéséből kiragadva, a házaknál tartani előírt 200 literes hordó víz ügyét! Idevonatkozólag a rendelet 131. § (1) bek. szószerint a következőket mondja:

„Olyan községben (városban), ahol vízvezeték nincs, az épületek puhafedésűek és a talajvíz rendes állása hat méternél nem mélyebb, lehetőleg minden beépített belső telken legalább 1 m átmérőjű kutat kell létesíteni. Ezenfelül minden háznál csukható és szállítható hordóban legalább 200 liter vizet kell tartani még abban az esetben is, ha kút van a belsőségben.“

Mármost nézzük, hogy a gyakorlatban és főként anyagi vonatkozásban hogy néz ki a dolog?

Egy 200 literes „csukható és szállítható“ hordó ára — ami alatt magyarul kétfenekű és az ismeretes petróleumos hordóval azonos hordót értek — fenyőfából vagy bükkfából 14—16 pengő, míg tölgyfából 32 pengő; legalábbis Hajdu megyében ez az ára.

Ha példaként egy 1000 lakóházas községet veszünk, és felteszem, hogy 200 literes „csukható és szállítható“ hordó egyik háznál sincs, de a rendelet értelmében kell, hogy legyen, ennek beszerzése a lakosság-
nak $1000 \times 16 = 16.000$ pengő kiadást jelent!

16.000 pengőből — ha egy 20 köbméteres földalatti vízmedence létesítési költségét kb. 600 pengőben veszem, ami megfelel a hajdusági viszonyoknak — kereken 26 darab, egyenként 20 köbméteres vízmedencét lehet építeni.

Zártépítkezésű, 1000 lakóházas községnél 26 db megfelelően elosztott 20—20 köbméteres vízmedencénél vagy közkútnál mi, tűzoltók, 50 évig sem kívánunk többet. Különösen nem, ha a vízhez majd fecskendő is lesz, pláne kismotorfecskendő...

Azt hiszem, alig lesz tűzoltószakember, aki a két lehetőség közül ne a vízmedencék vagy közkutak létesítésében látná a vízszerezés megoldását, szemben a 200 literes zárt hordóval. Íme, a gyakorlatban így néz ki az ismeretes „székelyhídi“ vízszerezési rendszer. Úgy vélem ugyanis, hogy a 200 literes csukható és szállítható hordó előírása valójában a székelyhídi vízszerezési rendszer bevezetését célozza.

A 200 literes hordó kiragadott példájával csak arra kívántam rámutatni, hogy ha a rendelet gyakorlati végrehajtására kerül a sor és ha a dolgok mélyére nézünk, azok anyagi oldalát is tekintjük, mily nehéz problémává válik a rendelet végrehajtása.

A hatóságok mellett elsősorban a tűzrendészeti felügyelők hozzáértésétől függ a rendeletnek a gyakorlatba való értelemszerű és gyümölcsöző átültetése.

Eppen azért, mert a fentihez hasonló kérdések tömege merül fel a járási tűzrendészeti felügyelők előtt, akik — mint ismeretes — most járják és vizsgálják a községeket, célszerű volna a vizsgálatok megtartása után az ország összes tűzrendészeti felügyelőinek tanácskozása. Hogy ily értekezletre szükség van, azt több tűzrendészeti felügyelő bajtársam által előttem is felvett kérdések és azok mikénti megoldásának problémája igazolja.

Peckeo habbal oltó kézi tűzoltókészülék a legmegbízhatóbb.
Telefon 137-105
Rosenthal és Társa b. t.
Budapest, VII, Dobány-utca 51. sz.

FOGAS KÉRDÉS

Rovatvezető: Papp Ferenc főtitkár

A tűzrendészeti szakértők

A tűzrendészet újabb szabályozásáról szóló 1936. évi 180.000. B. M. számú rendeletnek egyik legértékesebb intézkedése a tűzrendészet szakszerűségének emelése szempontjából a rendeletnek az 5. §-a, mely parancsolóan írja elő, hogy *tűzrendészeti vagy tűzrendészeti vonatkozású ügyben döntés előtt az illetékes tűzrendészeti szakértőt mindig meg kell hallgatni és a helyszíni szemlére mindig meg kell hívni.*

Ez a rendelkezés már több mint egy éve érvényben van és csodálkozással kell megállapítanunk, hogy egész jelentős tűzrendészeti kérdésekben, amelyek sorozatos fellebbezések útján a belügyminisztériumig is feljutnak, az alsófokú hatóságok vagy azért, mert nem tudnak, vagy azért, mert nem akarnak tudomást szerezni erről az intézkedésről, legtöbb esetben még ma is az illetékes tűzrendészeti szakértők meghallgatása nélkül hozzák meg határozataikat és terjesztik azt fel harmadfokú elbírálás céljából a m. kir. belügyminiszter úrhoz.

Örvedetes körülmény, hogy a m. kir. belügyminisztériumban több esetben hozzájárultak már ahhoz a Magyar Országos Tűzoltó-Szövetség véleménye alapján, hogy az ilyen hiányos, illetőleg az alsófokon *tűzrendészeti szakértők meghallgatása nélkül hozott határozatot e hiány miatt alaki okból megsemmisítették és a hatóságokat szakértő meghallgatására és új határozatra utasították.* Ezek azonban a legtöbbszőr csak oly esetben történhetek meg, amikor a harmadfokú hatóság a kérdéses ügyben maga a belügyminiszter volt. Olyan esetekben azonban, amikor valamelyik társmisztériumnak hatáskörébe tartozott a kérdésnek harmadfokú elbírálása, így az alsófokú határozatok alaki körülményeinek elbírálása is, hasonló eljárás biztosítása nem sikerült. Ily esetben ugyanis a m. kir. belügyminisztérium maga is csak mint tűzrendészeti véleményt nyilvánító társhatóság szerepel, ennél fogva véleményének nyilvánítása során az ügy alaki elbírálásába nem bocsátkozik bele, így az alsófokú hatóságok részéről a tűzrendészeti szakértők meg nem hallgatása a harmadfokú elbírálásnál figyelmen kívül marad s elmarad az alsófokú hatóságok figyelmeztetése is a 180.000-es rendeletnek erre az intézkedésére.

Pedig a tűzrendészeti szakértők meghallgatása tűzrendészeti szempontból az idevonatkozó ügyek elbírálásánál rendkívül nagy jelentőséggel bír, mert csak szükséges helyi ismertekkel rendelkező, a helyi viszonyokat és az eltérő helyi körülményeket megbírálni tudó tűzrendészeti szakértő adhat olyan megindokolt s minden szempontot figyelembe vevő tűzrendészeti véleményt, amelynek figyelembevételével a hatóság ugyancsak a 180.000—1936. B. M. számú rendelet 4. §-ának megfelelő határozatot képes hozni.

A rendeletnek ez a 4. §-a ugyanis arra utasítja a hatóságokat, hogy *a tűzrendészet körébe tartozó, vagy ezzel kapcsolatos hatósági intézkedéseket egyes esetekben — a köz- és magángazdaság érdekeinek lehető kímélésével — a helyi viszonyoknak és az eltérő körülményeknek megfelelően kell megtenni.* Ha tehát valamely ügynek az elbírálásánál elmaradt az elsőfokú vagy az első- és másodfokú tűzrendészeti szakértők véleménye, úgy az egész ügyet rendszerint nem lehet harmadfokú elbírálásra kellően előkészítettnek tekinteni, mert sokszor az ilyen ügyek csak a teteles rendelkezéseknek megfelelően intézhetők el harmadfokon, de teljesen figyelmen kívül marad az elintézésnél és az ügy elbírálásánál az a körülmény, amelynek figyelembevételére az előbb hivatkozott 4. § olyan nagy súlyt helyez.

Fontos, hogy az elsőfokú hatóságok kikérjék szakértőik tűzrendészeti véleményét azért is, mert *ezeknek a során szerzik meg a tűzrendészeti szakértők azt a közigazgatási jártasságot, azt a határozott fellépést és egyes ügyeknek az elbírálásánál figyelembe veendő szempontok felismerését, amelyek képesítik őket közigazgatási határozatok alapjául szolgáló kellő érettségű, megfontolt, szabatos szakértői vélemények adására.*

Az 1936. évi 180.000. B. M. sz. rendelet a már hivatkozott 5. § 2. bekezdésében pontosan megjelöli a tűzrendészeti szakértőket is. A harmadik bekezdésében pedig arról is intézkedik, hogy *tűzrendészeti vonatkozású határozatok és intézkedések egy példányát az illetékes tűzrendészeti szakértőnek is meg kell küldeni.*

Ennek az utóbbi rendelkezésnek a megtartását — sajnos — már nemcsak azokon a helyeken nélkülözzük, ahol még a tűzrendészeti szakértők meghallgatásáig sem jutottak el, de úgyszólván általános az az eljárás, amely szerint a hatóságok annak a rendelkezésnek nem ismeréséből vagy elhanyagolásából a *tűzrendészeti vonatkozású határozatok és intézkedéseket úgyszólván egyetlen esetben sem közlik a véleménynyilvánításra illetékes tűzrendészeti szakértőkkel.* Pedig éppen ez az intézkedés szolgált volna arra, hogy a tűzrendészeti szakértőknél igazi, közigazgatásilag érett szakértőket neveljen, hogy ezek *figyelemmel kísérve az általuk adott véleménynek sorsát, a szóbanlévő ügy legfelsőbb elbírálásáig módjukban legyen megismerni a felsőbb hatóságok és azokon keresztül a felsőbb hatóságoknak véleményt nyújtó tűzrendészeti szakértők véleményét is és a következőkben saját véleményüket ahhoz igazítani, tehát tudásukat kiegészíteni, fejleszteni, tökéletesíteni képesek legyenek.*

A tűzrendészet fejlesztéséről szóló 1936. évi X. tc. 7. §-ában a törvény a vármegyei és thj. városi tűzrendészeti felügyelőknek működésük területén közigazgatási hatóságok határozata ellen *fellebbezési jogot biztosít a határozatnak tűzrendészeti vonatkozású részeit illetőleg. Ezt a fellebbezési jogot is a legtöbb esetben nem alkalmazzák, vagy nem helyesen alkalmazzák a tűzrendészeti felügyelők.* Többször került az Országos Tűzoltó-Szövetséghez harmadfokú vélemény nyilvánítására oly ügyirat, amelyben járási tűzrendészeti felügyelő fellebbezett a főszolgabírója határozata ellen, holott a járási tűzrendészeti fel-

ügyelőnek a törvény értelmében nincs fellebbezési joga. Többször láttunk olyan fellebbezést, ahol a vármegyei tűzrendészeti felügyelő fellebbezte meg a törvényhatóság első tisztviselőjének vagy a törvényhatósági bizottságnak, eseteleg kisgyűlésnek a határozatát. *Pedig erre nézve a vármegyei tűzrendészeti felügyelőnek sincs fellebbezési joga. Ez a fellebbezési jog a kerületi tűzrendészeti felügyelőt illetné meg, akik azonban — sajnos — még ma sincsenek kinevezve.* Ezeket a kerületi felügyelőket is csak a határozat tűzrendészeti vonatkozású részeire illeti meg a fellebbezési jog.

Ez a fellebbezési jog, amely tűzrendészeti szempontból szintén nagy és igaz értéke az új tűzrendészeti törvénynek és rendeletnek, a tűzrendészet fejlesztésének célját csak akkor éri el, ha mindazok, akik-

nek ezt a jogot a törvény biztosítja minden esetben, amikor erre tűzrendészeti szempontból szükség van, élnek is vele. De sohase éljenek vele azok és sohase alkalmazzák ezt a jogosultak se olyan vonatkozásban vagy olyan ügyben, amelyben a fellebbezési jog őket meg nem illeti, vagy amely esetben a fellebbezésüket tűzrendészeti szempontból kellően alátámasztani nem tudják. Mert minden alaptalan fellebbezés, vagy alaki okokból visszautasított fellebbezés csak gyengíti annak az erejét, aki ezzel a joggal alap nélkül élt vagy visszaélt. *Legyen tehát minden tűzrendészeti szakértő, minden vármegyei és járási tűzrendészeti felügyelőnek első kötelessége, hogy az idevonatkozó jogait és kötelességeit pontosan megismerje és azt mindenkor gondosan, mulasztás nélkül és maradéktalanul alkalmazza is.*

Útmutatás a tűzoltók baleset elleni biztosítására

A Magyar Országos Tűzoltó-Szövetség Segélyzőpénztárának áldásos tevékenységét felismerte a legfőbb tűzrendészeti hatóság, a m. kir. belügyminiszter is, amikor az 1936. évi 180.000. B. M. sz. tűzrendészeti kormányrendelet 15. § (3) bekezdésében elrendelte, hogy

„A község (város) az önkéntes és köteles tűzoltóság tagjait a Magyar Országos Tűzoltó-Szövetség Segélyzőpénztáránál baleset ellen biztosítani..... köteles.“

A Magyar Országos Tűzoltó-Szövetség segélyzőpénztárának tagja lehet tehát minden tűzoltóság, mely egyben tagja közvetlenül vagy illetékes törvényhatósági (vármegye) szövetség útján a Magyar Országos Tűzoltó-Szövetségnek. A segélyzőpénztári tagság minden év január 1-vel megújítandó azáltal, hogy a testületek részére szétküldött nyomtatványokon a biztosítani kívánt tűzoltók névsorát beküldik és a fejenként jelenleg 20 fillérben megállapított biztosítási díjat az 57.453. csekkszámára egyidejűleg befizetik. A segélyzőpénztári nyomtatványokat a Szövetség fellettes hatóságuk útján juttatja a községekhez két példányban. Egyik példányt a Magyar Országos Tűzoltó-Szövetség segélyzőpénztárához (Budapest, IV, Bástya-utca 13) kell beküldeni, második példányt a testületnél, illetve a községnél marad.

Névsornélküli tagdíj, avagy tagdíj névsor nélkül a belépést nem teszi megtörténte, tehát nem adja meg a segélyezésre való igényjogosultságot sem.

Tűzoltó-Szövetségi tagsági díj címén a község és város lakóházanként és évenként tíz aranyfillért köteles költségvetésébe felvenni és minden év április hó első napjáig az illetékes törvényhatósági tűzoltószövetség pénztárába postatakarékpénztári befizetési lapon befizetni. (180.000—1936. B. M. számú rendelet 64. § (1) bek.)

Példa: Ha egy 450 házzal bíró község biztosítani kívánja 30 főnyi tűzoltóságát, akkor: 1. beküldi a 30 nevet tartalmazó névsort a Magyar Országos Tűzoltó-Szövetség segélyzőpénztárához (Budapest, IV, Bástya-utca 13. sz.), 2. beküld az 57.453. csekkszámára a segélyzőpénztár címére 6 pengőt és 3. az illeté-

kes törvényhatósági tűzoltószövetségnek tagdíj fejében 45 pengőt. Ha vármegyei szövetség ott nincs, ill. nem működik, akkor az évi tagdíj a Magyar Országos Tűzoltó-Szövetséghez közvetlenül küldendő be, 23.297. csekkszámra.

Évközben kilépett tűzoltók helyére ugyanannyi újonnan felvett tag jelenthető be díjtalanul, akik az év végéig elődeik jogait élvezik.

Az Országos Szövetség segélyzőpénztára nem tévesztendő össze a Társadalombiztosító Intézettel, mert segélyzőpénztárunk nem ad sem betegsegélyt, orvosi díjat, gyógyszerköltséget, sem ruha- vagy csizmamegtérítést, hanem csakis az igazolt munkaképtelenség tartamára 2 pengő napi segélyt, ha e munkaképtelenség orvosilag igazoltan a tűzoltói szolgálat folyamán.

Ha tehát valamelyik bejelentett tag a tűzoltói szolgálatban és ennek folyamánaként megbetegedik vagy megsérül és munkaképtelen lesz, akkor az eljárás a következő:

1. az eset megtörténte után a lehető legrövidebb idő alatt *beküldendő a segélyzőpénztárhoz a tűzoltó-parancsnokság (község) által egy esetbejelentés, mely leírja, hogy N N tag X napon előfordult tüznél megsérült (beteg lett), miként történt a sérülés, miben áll az és előreláthatólag meddig tart a munkaképtelenség?*

2. *ha a munkaképtelenség véget ért, beküldendő a kezelőorvos zárójelentése, melyben közli a sérülés (betegség) mibenlétét és lefolyását, valamint a munkaképtelenségi napok számát.*

Mindkét beadvány bélyegmentes.

A baleseti segély összegét minden egyes esetben ellenőrzőszakorvosi vélemény alapján állapítja meg a segélyzőpénztár, hosszabb (120 napon felüli) munkaképtelenséggel járó baleset vagy haláleset segélyösszegének megállapítása a segélyzőpénztár alapszabályai szerint történik.

Minden e tárgyban felmerülő kérdésben készséggel ad felvilágosítást a Magyar Országos Tűzoltó-Szövetség segélyzőpénztára (Budapest, IV, Bástya-utca 13).

Rövidesen megindul a gázvédelmi felszerelések rendszeres gyártása

Az országszerte megtartott lég- és gázvédelmi gyakorlatokból leszűrt megállapítások és tapasztalatok terjedelmes memorandumát a Légvédelmi Parancsnokság a napokban terjesztette fel az illetékes szakminisztériumokhoz. A kormány ugyanis elérkezettnek látja az időt, hogy az eddigi légvédelmi gyakorlatok tapasztalatai alapján megindítsák az országban a különféle gáz- és légvédelmi felszerelések gyártását. Ebben a nagyhorderejű kérdésben — mint a Tűzrendészeti Közlöny értesült — már meg is indultak a tárgyalások a pénzügyi-, ipari és kereskedelmi minisztérium-

ban. A tanácskozásokon résztvesz a Légvédelmi Parancsnokság megbízottja is. A három minisztérium és a Légvédelmi Parancsnokság közös tanácskozása mindenekelőtt arra irányul, hogy a megindítandó gyártási munkálatok során a magyar gyárak arányosan részesüljenek a megrendelésekben, továbbá a különféle gáz- és légvédelmi felszerelések olyan áron kerüljenek forgalomba, amelyet a lakosság minden rétege meg tud fizetni.

A légvédelmi felszerelések gyártási és árusítási módozata valószínűleg néhány héten belül teljesen elkészül és nyilvánosságra kerül.

A Szegedi Kenderfonógyár Havannába exportál

Újabb nagy sikert könyvelhet el Magyarország egyik legnagyobb exportvállalata, a Szegedi Kenderfonógyár, amely eddig is egzotikus és távoli világrészekben fekvő országokba exportálta kiváló minőségű cikkeit. A vállalat, amely teljes üzemmel dolgozik, most megkezdte a szállítást Havannába. Az első rendeléseket a havannai magyar konzulátus egyik tisztviselője eszközölte ki és a Szegedi Kender próbaszállítmányai olyan elismerést arattak, hogy azonnal nagyobb rendelések érkeztek különböző zsinégárukra. A havannai export további nagy lehetőségekkel kecsegtet.

Vitéz Bornemisza Félix, a Budapesti Nemzeti Szabadkikötő kitérő vezérigazgatója hazaérkezett kisázsiai és perzsiai útjáról, ahol fontos kereskedelmi tárgyalásokat folytatott. Itt említjük meg, hogy a Budapesti Nemzeti Szabadkikötőnél Knepper Ede Károlyt cégvezetőnek nevezték ki. A forgalmi főosztály vezetője nemes Spóner Károly ny. folyamőr alezredes lett. Szelbert Lajos pedig önálló hatáskört kapott.

Egyéves a Szövetkezeti Bolt. Legutóbb ünnepélyes keretek között ülték meg a Rákóczi-úti Szövetkezeti

Bolt működésének első évfordulóját. Az ünnepségen igen nagyszámú és előkelő közönség jelent meg, ott voltak gazdasági életünk vezetői közül igen sokan. A vendégeket Wünscher Frigyes dr, a Hangya vezérigazgatója, a Szövetkezeti Bolt elnöke fogadta és megnyitó beszédében hangsúlyozta, hogy a Szövetkezeti Bolt egyéves működésével bebizonyította azt, hogy a szabad versenyben megállta a helyét és már most jelentős sikereket mutathat fel a kereskedőifjúság nevelése, valamint a hazai nagy- és kisipar támogatása terén. A kereskedelmi miniszter képviselőjében megjelent Halla Aurél államtitkár beszédében rámutatott arra, hogy egy évvel ezelőtt aggodalommal fogadta a Szövetkezeti Bolt megnyitását, most azonban örömmel állapítja meg, hogy az aggodalmak nem váltak valóra és a Szövetkezeti Bolt zavartalanul szolgálja céljait.

„Padlásőr“. A háztulajdonosok és az építésszek körében gyors népszerűségre tett szert a Kis-Pártos-féle „Padlásőr“, amely kétszeresen jelentős szerephez jut most, hogy egyre inkább igyekeznek megszervezni a polgári lakosság légvédelmét. A „Padlásőr“ elnevezésű, szabadalmazott mechanikus tűzjelző berendezés, az illetékes hatóság által támogatott követelményeknek minden tekintetben

megfelel, mert feleslegessé teszi a légvédelmi hatóságok által előírt házi tűz-őrséget, hiszen ez az újrendszerű tűzjelzőkészülék, mely elektromos áram nélkül működik, azonnal jelzi a tüzet és tökéletesen szolgálja családi vagy kisebb lakóházak stb. padlástermeinek tűzbiztonságát. A „Padlásőrnek“ felszerelése, karbantartása egyszerű, működése feltétlenül megbízható és ára feltűnően alacsony, úgy, hogy békében is megbízható készülék ez az új szabadalom, amelyről a közelebbi felvilágosítást a Pártos és Társa fessmérő, hőmérő és műszergyára (Kispest, Üllői-út 78) ad.

A Turul-Magyar Országos Biztosító Intézet Rt. dec. 23-án tartotta meg az 1935. és 1936-os évekre vonatkozó közgyűléseit. Az igazgatóság jelentése kiemeli, hogy az intézetet a Phönix Életbiztosító Társaság összeomlása folytán érzékeny veszteségek érték. E veszteségek fedezése céljából a közgyűlés elhatározta a részvénytőke készpénzben eszközölköző újbóli befizetését. A társasághoz ezáltal egy félmillió pengő készpénz folyik be. Minthogy e tranzakció sikere előre biztosított, az intézet szanálása immár teljesen keresztülvittek tekinthető. Igazgatósági tagokul megválasztottak: Görgy István dr országgyűlési képviselő, Konkoly Elemér dr ügyvéd, Lukachich Géza báró ny. altábornagy, Petri Pál dr ny. államtitkár, Pesthy Pál ny. m. kir. igazságügyminiszter, Raffay Sándor ev. püspök, Schwoner Benno dr, az Anker Általános Biztosító Rt. központi vezérigazgatója, vitéz Szurmay Sándor báró ny. m. kir. honvédelmi miniszter, vitéz Tóth András dr országgyűlési képviselő, Urbanovich G. Zoltán dr. m. kir. kincstári főtanácsos. Waldner Róbert.

A közgyűlés után megtartott igazgatósági ülés vitéz Szurmay Sándor báró ny. m. kir. honvédelmi miniszter urat az igazgatóság elnökévé, Schwoner Benno dr urat pedig alelnökévé választotta. Az igazgatóság Borsodi Béla, Klucznik Imre és Glasner Oszkár intézeti tisztviselőket cégvezetőkké nevezte ki.

„Turán“ tűzoltókészülékek

Tűzoltószeretek Tűz elleni impregnáló anyagok

Telefon 125-089

FEKETE JÁNOS TŰZOLTÓSZERÉK VÁLLALATA

Budapest, V, Vilmos császár-út 50

HÍREK

Előfizetőinkhez!

A régi jó barát és harcos bajtárs hűségével állott ötvenkilenc esztendőn át olvasóinak és előfizetőinek hatalmas tábora mellett a „Tűzrendészeti Közlöny”. Most, amikor új köntösben, formában megújhódva, gazdag tartalommal lépett fennállásának hatvanadik évfolyamába, a lap fordul kérelemmel előfizetőihez, arra kérve, méltányolják csaknem hatévtizedes munkáját s ne akadjon senki, aki a köz rovására könnyelműen elhagyja a nagymultú, patinás lobogót. Küldjék be haladéktalanul előfizetési díjaikat, ne nehezítsék meg késedelmeskedésükkel a kiadóhivatal munkáját, hanem bajtársi lelkességgel és segíteni akarással igyekezzenek hasznára lenni közérdekű tűzrendészeti sajtószolgálatunknak és a tűzoltói kar érdekében vállalt felelősségteljes munkánknek.

Fölkérjük tehát azokat a T. előfizetőinket, akiknek előfizetése december hó folyamán lejárt, továbbá, akik régebbi előfizetéssel hátrálékban vannak, hogy előfizetéseiket a lap zavartalan expedíálása érdekében leg sürögöbben beküldeni szíveskedjenek, mert az 1938-as jubiláris évre kizáróan csak azok kapják a lapot, akik előfizetési kötelezettségüknek idejében eleget tettek.

A lap előfizetési ára egész évre P 12.

Bajtársi üdvözléssel a
TÜZRENDESZETI KÖZLÖNY
KIADÓHIVATALA

Halálozás. Haidekker Béla Tolna vármegye tb. főszolgabírája, a szekszárdi szolgabíróhivatal helyettes vezetője, járási tűzrendészeti felügyelő, emléklapos tűzerőhadnagy átfürödött vakbélgyulladás következtében Szekszárdon hirtelen elhunyt. Tragikusan elhunyt bajtársunk az I. járási felügyelői tűzoltótanfolyamot végezte és úgy vármegyéje, mint a tűzrendészet intézménye rendkívül sokat várt agilis nagyvonalú munkásától. Emlékét kegyelettel őrizzük.

Erdőss Lajos nyugalmazott takarékpénztári főkönyvelő, a Hajdúvármegyei Tűzoltó-Szövetség alelnöke és a Hajduszoboszlói Önkéntes Tűzoltó Testületnek 40 éven át volt parancsnoka december hó 13-án elhunyt. A megboldogult hasznos munkása volt a tűzoltó társadalomnak és a szövetség életében is jelentős szerepet töltött be, amelynek 46 éven át volt erős támasza. A temetése december hó 15-én volt Hajduszoboszlón, ahol a sírnál a vármegyei tűzoltó szövetség nevében vitéz Roncsik Jenő dr vármegyei tűzrendészeti felügyelő, szövetségi ügyvezető-alelnök búcsúztatta el, míg Hajduszoboszló város és az önkéntes tűzoltó testület nevében Padrah Sándor dr vá-

rosi aljegyző, jelenlegi önkéntes tűzoltóparancsnok mondott gyászbeszédet. Az elhunyt emlékét a szövetség jegyzőkönyvileg örökíti meg.

Gyémántmenyegző. A Tűzrendészeti Közlöny november 1-i számában megírtuk, hogy október 31-én ünnepelte Vida Pál ny. p. ü. számtanácsos és felesége, Füley Mária házasságuk hatvanadik évfordulóját. Megható volt, mikor az agg házaspár a tiszteletükre megjelent rokonok, ismerősök, jóbarátok sorfala között megérkezett, az öreg úr, lábának gyengesége miatt toloszéken. A zsúfolásig megtelt kápolnában Kováts János pápai kamarás, konvik-tusi igazgató a szentmise előtt kedves, meleghangú beszéd kíséretében áldotta meg a jubilánsokat. Mise alatt úgy ők, mint a család összes tagjai s a jóbarátok közül is többen a szentáldozáshoz járultak. Utána az ünneplők nagy része otthonába kísérte a kedves, öreg házaspárt, hol az Emericána s az Ottokár-templomépítő bizottság küldöttségének vezetői meleg szeretettel köszöntötték őket. Kiemelték az öreg úr hosszú életén át végzett fáradhatatlan munkáját, érdemeit, melyeket mint tisztviselő, mint az Országos Tűzoltószövetség alelnöke, mint egyházközségi szervezet lelkes munkása, mint a városi törvényhatósági bizottság buzgó tagja, az egyház, a város, embertársai s a tűzoltó intézmény körül kifejtett. A testileg kissé gyengélkedő, de szellemileg páratlanul élénk jubilánsoknak mi tűzoltók különös meleg szeretettel kívánunk sok nyugodt, boldog, derűs napot életük alkonyára.

Hajdu vármegye törvényhatósági bizottsági közgyűlése december hó 14-én tartott ülésében tárgyalta le és fogadta el a vármegye tűzrendészeti szabályrendeletét. Kimondotta a közgyűlés, hogy a megye területén lévő városokon kívül, ahol a hivatásos tűzoltóság megszervezését a tűzrendészeti törvény is előírja, meg kell szervezni a hivatásos tűzoltói felügyelői állást Balmazújváros, Hajdudorog, Hajdúhadház, Nádudvar és Püspökladány községekben is fontos tűzrendészeti, légoltalmi és nemzetvédelmi szempontokból. Remélhetőleg e példát követni fogják a többi vármegyék is és Hajdu vármegye szabályrendeletét a m. kir. Belügyminiszter úr is jóvá fogja hagyni. Ez esetben az 1938. évben 5 állásnélküli okleveles tűzoltótiszt nyerne elhelyezést Hajdu vármegye községeiben.

Tűzoltóparancsnoki értekezletet tartottak Pest vármegye hivatásos tűzoltóparancsnokai december 13-án a vármegyei háza kistermében Lukács Zoltán dr vármegyei tűzrendészeti felügyelő elnöklete alatt. A szövetség által 1938-ban rendezendő törvényhatósági tűzoltótanfolyamok helyének tárgyalásakor Nagykőrös, Kispeszt, Kiskunfélegyháza, Újpest, Vác, Pestszenterzsébet városok tűzoltóparancsnokai jelentették be, hogy szeretnének tanfolyamot elhelyezni városukban. Majd az elnök ismertette, hogy a MOTSz és a belügyminisztérium által kilátásba helyezett városi tűzrendészeti, tűzoltóság szervezeti és szolgálati szabályrendeletek mintái mindezekig nem adtak ki. Az Országos Tűzrendészeti Felügyelő kívánatosnak tartja, hogy

„IMMUNIT A” textil- és papír „IMMUNIT B” fa-, szalma- és nád impregnáló.

Hatóságilag elfogadott LÁNGMENTESÍTŐ SZER

Gvártia és impregnálást vállal: „EXTRAKÉMIA”

GERGELY IMRE VII, SZÖVETSÉG-U. 27

TELEFON: 140-428
Az 1937. évi Nemzetközi Vásár és az Őszi Lakberendezési Vásár anyagai „IMMUNIT”-tal voltak lángmentesítve.

Világhírű Styria, Wonder, Automoto, Darling, Diadal. Vénus kerékpárok és alkatrészek, Órák, ékszer, ezüstárak megbízható minőségben, versenyszerű árban. Kedvező feltételek mellett.

DIADAL Kerékpár Varrógép
SVÁJCI ÓRAHÁZ Budapest, VII, Thököly út 26
(Murányi-utca sarok) Telefon 140-488
Ezerképes árjegyzék ingyen

ezeket a szabályrendeleteket ennek dacára a városok kérszítsék el. Természetesen a 180.000. B. M. számú rendelethez alkalmazkodva és a városok képviselőtestülete útján terjesszék fel jóváhagyásra. A kérdéshez hozzászóló Kathona Mihály dr felkérte a vármegyei tűzrendészeti felügyelőt annak kieszakölésére, hogy alispáni rendelettel hívják fel a városokat a szabályrendelet megalkotására. Az elnök felhívta a tűzoltóparancsnokok figyelmét, hogy a városok költségvetésében a légoltalmi kiadások címen felvett összegekből lehetőség szerint minél nagyobb összeget fordítsanak olyan tűzoltói felszerelések beszerzésére, amelyek a légoltalommal is kapcsolatban vannak. Az adminisztráció egyszerűsítése és gyorsabbá tétele érdekében a szolgálati nyomtatványok egységesítését határozta el az értekezlet. Az egységes nyomtatvány-mintákban az értekezlet megállapodott és azok kidolgozását Kathona Mihály dr elnökségi előadó vállalta.

Jugoszláv elismerés a magyar tűzoltóknak. A magyar tűzoltók ismét tanújelét adták annak, hogy önzetlen és áldozatkész munkálkodásuknál a tűz elleni küzdelemben nem ismernek akadályokat. A trianoni határt átlépve, siettek legutóbb a kotormányi tűzoltók az elszakított Hodos községben élő véreink segítségére. Ezzel a nemes eselekedetükkel kivívták a jugoszláv hatóságok legnagyobb elismerését, amelyet a következő köszönőirat tanúsít:

„Az Önkéntes Tűzoltótestület tekintetes Parancsnokságának, Kotormány. A Hodosi Önkéntes Tűzoltótestület által hozzánk beküldött jelentés szerint 1937. évi november hó 21-én éjszaka történt tüzesetnél Hodoson az Önök testületének tagjai teljes számban megjelentek és erélyes, céltudatos fellépésükkel olyan hatásosan működtek közre a tűzvesz színhelyén, hogy nemcsak a bátorság, hanem a lakosság bámulatát és teljes elismerését kiérdemelték. Muraszombati járás Tűzoltó-Szövetsége kötelességének tartja, hogy a tűzoltóintézmény nevében — amely nem különböztet sem nemzetiséget, sem állampolgárságot, amikor gyors munkálkodásra van szükség a tűz színhelyén — ez alkalommal kifejtett ügybuzgó és tevékeny közreműködésük elismeréséül hálás köszönetét és dicséret elismerését nyilvánítsa azzal a kéréssel, hogy a jövőben is legyenek jóindulatú bajtársaink. Viszont biztosítjuk a Testületet, hogy adandó alkalommal — tűzvesz esetén — a mi tűzoltóságunk is készséggel áll rendelkezésére. Tűzoltói köszönettel: Isten segíts! Muraszombat, 1937 november 30. Z. Klanjesek sk., titkár, Benkó sk., elnök.”

Pest vármegye és Kecskemét thj. város Tűzoltó-Szövetsége folyó hó 13-án tartotta közgyűlését a vármegye-háza kistermében, Ney Géza alispán helyettes, vármegyei főjegyző elnöklete alatt. A közgyűlésen a Magyar Országos Tűzoltó-Szövetséget Marinovich Imre dr helyettes államtitkár, társelnök képviselte. Napirend előtt az elnök örömmel emlékezett meg Szilágyi Lajos dr országos tűzrendészeti felügyelőnek felsőházi taggá történt megválasztásáról. Javaslata a közgyűlés táviratilag tolmácsolta szerencsekívánatait. Cserba László dr szövetségi titkár előterjesztett jelentésében beszámolt a szövetség évi munkásságáról, a felügyelői karban történt változásokról, a szövetség által rendezett versenyekről, majd előterjesztést tett tűzoltói évkönyv kiadására. A közgyűlés az előterjesztést elfogadta és felkérte Lukács Zoltán dr ügyvezető alelnököt az évkönyv elkészítésére. Lukács Zoltán dr ügyvezető alelnök előterjesztette a tűzoltók jutalmazására vonatkozó választmányi javaslatot, melyet a közgyűlés elfogadott és a magát különösen kitüntetett és arra érdemeket szerzett

30 tisztet és 100 legénységi állományú tűzoltót jutalomban részesített. A szeptember 30-án tartott közgyűlés által kiírt tűzoltószakpályázat elbírálása tárgyában hozott választmányi határozatot a közgyűlés jóváhagyólag tudomásul vette, mely szerint az „Elektromosság tűzveszélyessége” című pályázati tétel I. díját, 150 pengőt, „17504” jelíggel beérkezett pályázónak, Szilágyi Németh Gyula ujbpesti okl. tűzoltótisztgyakornoknak, a II. díjat, 100 pengőt, „Armatura” jelíggel beérkezett pályázónak, Simon Gyula kecskeméti tűzoltótisztgyakornoknak adja ki, továbbá, hogy a „Kapacitás”, „941020”, „Volta” és „Szikrafényiv” jelíggel Nemere Alajos, Szeged, Kiss Ferenc, Ujbpest, Varga Lajos, Pestszenterzsébet, Szegő Sándor, Sárvár által beküldött pályamunkákat dicséretben részesíti. A „Falusi tűzoltószertárak építése” című pályázatra a feltételeknek minden tekintetben megfelelő pályamunka nem érkezett be, ezért a választmány a meghirdetett pályázatot eredménytelennek nyilvánította. A helyes megoldást legjobban megközelítő „Totál”, „Solt” és „Gyújtóbomba” jelíggel Reiber Gyula alparancsnok, Pestszentimre, Baranyai Jenő okl. építész, okl. tűzoltótiszt, Pécs, Keszthelyi Ede segéd-tiszt, Alag, pályázókat — dicséretben felül — törekvésük némi elismeréseképpen 30—30 pengő jutalomban részesítette. Az előterjesztett 1938. évi költségvetését a Szövetségnek a közgyűlés letergyalta és egyhangúlag elfogadta. A járási tűzoltóversenyek helyének kijelölése után a közgyűlés elhatározta, hogy az 1938. évben négy törvényhatósági, egy légoltalmi és tiszti továbbképző és amennyiben a belügyminisztérium engedélyezi, kerületi tűzoltótanfolyamot rendez. Végül Lukács Zoltán dr ügyvezető alelnök tájékoztatta a közgyűlést az országos tűzrendészeti járólékből a vármegye részére juttatott összeg felosztásáról, amit a közgyűlés tudomásul vett.

Felelős szerkesztő: Lukács Zoltán dr
Felelős kiadó: Olty Antal

MENTŐSZEKRENYEKET
és kiegészítéseket
tűzoltóság részére
közismert legjobb kivitelben szállít a
„TURUL” KÖTSZERGYÁR
BUDAPEST, II. ERŐD-UTCA II. TELEFON 152-642

Tűzoltótisztek találkozóhelye
Szikszay Ferenc utóda
vitéz Miklós József
vendéglője
Telefon 183-078
IV. Vámház-körút 16

ROYAL tűzoltókészülékek por-, víz-, gáz- és habotásra
Morenzgáz-, por- és légzésvédők
Olcsó! Megbízható! Jó!
gyártja: MOLNÁR FERENC gáz- és tűzvédelmi szakvállalata.
Budapest, VI, Vörösmarty-utca 64 — Telefon 122-920

Schall József
tűzoltó- és létrakülönlegességek
Budapest, V, Vilmos császár-ut 64
Telefon 120-674



A TŰZRENDSZETI KÖZLÖNY ÁLLANDÓ MELLÉKLETE

IV. ÉVFOLYAM, 1. SZÁM
BUDAPEST, IV. BÁSTYA-UTCA 13

1938 JANUÁR 1

ELŐFIZETÉSI ÁRA A TŰZRENDSZETI KÖZLÖNNYEL EGYÜTT
ÉVI 12 PENGŐ

Tűzoltólaktanyák mintaóvóhelyei

Írta: *Krompecher László* okl. építészmérnök, műegyetemi tanársegéd

A légoltalom eredményes felépítésének fontos feltétele, hogy a közigazgatási rendelkezések és műszaki létesítmények létrejötte között bizonyos párhuzam legyen. A műszaki létesítmények legelsői közé tartozik minden városban a tűzoltósági mintaóvóhely. Kétségtelen, hogy a hazai légoltalom fejlődése elérkezett a tűzoltólaktanyai mintaóvóhelyek létesítésének korába.

Minden óvóhely létesítése pénzügyi és műszaki feladat. Terv, hitel nélkül s hitelösszeg műszaki szakértelem nélkül egymagában egyformán haszontalan, időbeni sorrendben azonban a műszaki szakértelemé és a tervé az elsőség. Hitel biztosításához költségvetés, költségvetéshez terv, tervhez műszaki szakértelem kell. A légoltalmi létesítmények szerkesztése elméleti alapjaiban és végrehajtási részleteiben egyformán teljesen új műszaki feladatcsoporthoz, ezért természetes, hogy a legkitűnőbb szakemberek is csak az új feladat alapos tanulmányozása után vállalkozhatnak konkrét létesítmények tervezésére. A légoltalom ebben a vonatkozásában a bridzshez hasonlít. Szakértelméről legjobban a kezdő van meggyőződve s minél jobban belemélyed, annál jobban érzi tájékoztatatlanságát. A légoltalomnak igen sok kezdő szakértője van.

A légoltalmi létesítmények gerincét (pénzügyileg és mérnökiileg egyaránt) az óvóhelyek alkotják. Az óvóhelyeknek elég szépszáma a túlhaladott értékű irodalma (Schosberger, Peres stb.) s igen kevés a hatóságilag végigkísérletezett, megbízhatónak és gazdaságosnak talált, szerkezetekre vonatkozó publikáció. A kényesebb és nagyobb jelentőségű szerkezeti problémák legjobb megoldásainak nyilvános közlése meg egyenesen hazafiatlanság volna. A légoltalom irányítói jól gondoskodnak arról, hogy a kényes megoldások a fontos helyekre, az általánosak pedig minden érdeklődőhöz eljussanak.

A tűzoltólaktanyai óvóhelyek mikénti megoldása nagyon fontos, mert azoknak diszpozíciója és minden szerkezete tudatosan és öntudatlanul reá fogja nyomni bélyegét a közület legtöbb egyéb óvóhelyére. Rossz hatást tenne egy jómódú városban, ha a tűzoltólaktanyai mintaóvóhely harmadrendű olesó szerkezettel készülné. Ne építsünk felszíni mintaóvóhelyet a laktanya udvarán, ha a város minden házának régi, erős pincéje van, s észszerűtlen dolog a tűzoltóságnál pincei óvóhelyet erőszakolni, ha a talajviszonyok az egész városban úgyszólván más megoldásra fognak kényszeríteni. S végül természetesen nem szabad rossz, drága, vagy túlhaladott szerkezeteket beépíteni a mintaóvóhelybe, mert ez szinte hazaárulásszámba menő lelkiismeretlenség volna mind a pénzügyi, mind a műszaki közegek részéről.

A tűzoltólaktanyai óvóhelynek hármas célja lehet: Bizonyos létszám légoltalma; a létszámot kiadhatja egymagában a laktanya, de növelheti az óvóhely nagyságát az odatelepített speciális rendeltetésű légoltalmi szerv, esetleg utcai óvóhely. Másik célja a laktanyai óvóhelynek a rendszeres tanfolyam lehet s ez esetben az óvóhely érdekesen felhasználható előadóteremnek is. Végül lehet célja az óvóhelynek a műszaki bemutatás, ez esetben a valóságos és a tan-célú feliratok gondos kiválasztására és elválasztására fokozottan ügyelni kell.

Legfontosabb a laktanyai mintaóvóhely fajtájának a megválasztása: dongaboltozatos pincei óvóhely, síkfödémes pincei óvóhely, vagy udvari óvóhely. Ezt a választást semmiesetre sem a tűzoltólaktanya szerkezeti adottsága döntse el, mert a tűzoltólaktanyai mintaóvóhely csak másodsorban öncél, elsősorban a város közönségének szól. Ha a város légoltalmilag

szóba jövő épületeinek nagyrésze dongaboltozatos pincével ellátott, akkor — tekintet nélkül az adottságra — dongaboltozatos pinceóvóhelyet kell létesíteni a tűzoltólaktanyában, és pincetöbbség esetén síkfödém, aláfödémezett pinceóvóhelyet. S ha ritka a pince a városban, ha közönséges gond a talajvíz, akkor talajvizes telepre szerkesztett gazdaságos, jó udvari óvóhely létesüljön a tűzoltólaktanya udvarán, még akkor is, ha éppen ez az épület dombon épült és pincével ellátott.

A dongaboltozatos pincei adottság mai tapasztalatunk szerint a legkedvezőbb. A Légoltalmi Közlemények legutolsó számában áttekintését adtam a dongaboltozat viselkedési eseteinek s kiderült, hogy a meglévő dongaboltozatok (s ez vidéki viszonylatban igen fokozottan fennáll) minden műszaki közbelépés nélkül elegendő erősek óvóhelyi célra is. Ha a laktanyai mintaóvóhely ezt a legkedvezőbb, de gyakori esetet fogja illusztrálni, akkor is rajzban, az óvóhely falán fel kell tüntetnünk a dongaboltozatos pinceóvóhely műszaki adaptálásának három fontos esetét: az eredettől elegendő, a betéttetes és az aláfödémezéses esetet. Semmiesetre sem szabad mintaóvóhelyben alkalmazni a nagyon régóta túlhaladott, általában rossz és káros ácsszerkezetű aláfödémzéseket s természetesen szóba nem jöhet az a műszaki nonsens, amely dongaboltozatot pontonként vagy egyes vonalanként próbál alátámasztani. Dunamentén és megfelelő kavicsbányák szomszédságában betonos és vasbetonos aláfödémzést alkalmazunk, kőgazdag vidéken a kő felhasználását mutassuk be s a kavics- és kőszegény országrészekben szerkesszünk tégláíves aláfödémzést.

Sokkal kevésbé ismeretesek — e sorok írója most dolgozza fel — a síkfödémek aláfödémzésének és az udvari óvóhelyeknek hazai szempontból számbajöhető típusai. Az ácsszerkezetű megoldások természetesen itt is kizártak s a meglévőket is lehetőleg azonnal ki kell cserélni. E megoldások kiválasztásánál itt is vezető szempont lesz a helyi építőanyaghoz való alkalmazkodás s általános viszonylatban a szűkében levő vassal való takarékoskodás. A szabadonálló, ú. n. udvari óvóhelyeknél a hozzám érkező érdeklődések szerint igen sok gondot szokott okozni a talajvíz réme. Sajnálatos, hogy a talajvíz ellen való védekezés módját sokszor még műegyetemi végzettséggel bíró szakemberek is nem a szerkezetek helyes összeépítésével, hanem csodaszerek adagolásával igyekeznek elérni.

Az óvóhely diszpozíciójára és szerkesztésére vonatkozólag általában azok a próbaképpen felállított előírások legyenek mérvadók, amelyeket a Budapesti Építésügyi Szabályzat kiegészítése tartalmaz s ame-

lyek szerint a legtöbb vidéki építési szabályrendelet is már kiegészítést nyert. Az óvóhely tervezése két, merőben különböző természetű műszaki lépésből áll: egyik az épületi diszpozíció, másik a kijelölt óvóhely részleteinek megszerkesztése. Az első, a diszpozíció dönti el az óvóhely hasznavehetőségét, de szabályzatban erre vonatkozólag lehet legkevesebb tanácsot adni s vidékről beérkezett elgondolások néha szinte aggasztó tájékoztatásról tesznek tanúságot. Az épületi óvóhelyrendszer terpesztését és szakaszolását rendszerint figyelmen kívül hagyják.

A meglévő előírásokon túlmenően nagyobb óvóhely-rendszereknél meggondolás tárgyává teendők az osztófalak lényeges erősítése. Szabadba nyíló óvóhelyeknél esetleg át lehet térni a radikális zuhanyrendszerre; ugyanezeknél, főleg nagyobb rendszerekben, szükséges az előtérben kívül szerkesztendő gázszilip. Minden mintaóvóhely légszívó-szűrő szerkezettel szerelendő fel. Az előtérben — nedves ruhák részére — sok fogas álljon rendelkezésre. Ezen fokozó tételekkel szemben példával vagy rajzzal reá kell mutatni, hogy az előtér bejárata miképpen oldható meg GS-szerkezet helyett az olcsóbb és acélszűrő G-szerkezettel. Ha két belsőteret tudunk berendezni, vészkijáratul feltétlenül két típust mutassunk be s természetesen óvakodjunk a szabványtervezetben tiltott, aknafedő, vízszintes G-szerkezettől.

Amilyen érdekes és bizonyos gyakorlat után egy-megoldásos feladat óvóhelyeknek egyenkénti megtervezése, ép olyan nehéz általános érvényű elveknek objektumokhoz nem kötött felsorolása. Sok-sok egyéb gondolatnak a felvetésétől tartózkodnom kell, mert talán pont ott kerülne megszívlelésre, ahol kárt okozhat.

Ezen általános, inkább gondolatokat felvető néhány sor befejezéséül meg kell emlékezni a különleges óvóhelytípusokról (lásd Természettudományi Közöny, 1937 december). Földalatti mélyóvóhelyek, felszínalatti bombabiztos óvóhelyek, felszínföldötti kucsmaalakú, vagy éppen toronyalakú tömegóvóhelyek fantasztikus megoldásainak egész sora létezik s ezek a hazai sajtóban ma a fiumei cápát és a síófoki pofont helyettesítik. Kétségtelen, hogy minden megoldásnak a mélyén van egy-két megszívlelésre méltó gondolat s örömmel kell üdvözlönnünk bárkit, aki ezeknek feldolgozására, fejlesztésére vállalkozik. Ilyen különleges megoldásoknak a kipróbálására azonban semmiesetre sem alkalmasak a tűzoltólaktanyai óvóhelyek szűkös hitelkeretei, mert azoknak minden fil-lérét sokszorososan átgondolt, gondosan megszerkesztett, megbízható légoltalmi konstrukciókba kell fektetni.

Csonka János gépgyára gyártja a

mindenhol bevált, tökéletes **tűzoltómotorokat!**

A légoltalmi gyakorlatok tapasztalatai

A Budapesten tartott elsötétítési, majd nappali légoltalmi gyakorlat után szerte az országban a városok, sőt nagyobb községek is rendeztek helyi légoltalmi gyakorlatokat. Ezeknek a gyakorlatoknak az volt a célja, hogy egyrészt felhívja a polgári lakosság figyelmét a légvédelem, illetve légoltalom fontosságára, másrészt megismertesse velük azokat a rendszabályokat, amelyekhez esetleges légitámadás esetén feltétlenül alkalmazkodniuk kell. De nem kevésbé fontos célja volt az is, hogy a kiépített légi figyelő-, elhárítószolgálatot, a riasztó jelzések alkalmasságát, pontos és szakszerű működését, valamint a lakosságnak légitámadás alkalmával való megfelelő magatartását kellően ellenőrizhessék.

A légoltalmi gyakorlatoknál, mint már arra legutóbbi számunkban is rámutattunk, zavart okozott, hogy egyik túlbuzgó pestkörnyéki jelzőállomás a megállapított időpontnál közel egy félórával előbb adott le szirénajelzést, amelyet a kelenföldi állomás és néhány gyár szirénája is átvett. A téves riadójelzésnél már kiálltak a házörsegek, megállították a gépkocsikat és a közönség sietve elhagyta az utcákat. Elképzelhető, hogy valóságos háború esetén ez mennyire káros, mert a lakosság hosszabb időn át van kitéve izgalomnak, de másrészt a huzamosabb tétlenség a gazdasági életet és ezzel a hadianyag utánpótlását is károsan befolyásolja.

Meg kell továbbá állapítani, hogy a jelenlegi riasztási megoldás a gyári kürtök és szirénák, még a harangok igénybevételeivel sem kielégítő, mert azok hangja roppant gyenge, a lakásokba, üzletekbe nem hallatszik be és a forgalom zaja azt túlszárnyalja. Ugyanez vonatkozik az éjjeli gyakorlatra is, amikor a város egyébként forgalommentes és csendes volt. Mivel a nappali telefonforgalom miatt a sorozatos felhívással történő riasztás túlságosan hosszadalmas volna, ezért a tökéletes riasztás csak központos kezeléssel, vagy közvetlen távbeszélővonalak létesítésével látszik megoldhatónak.

Megoldatlan kérdés volt a gyakorlatnál a lakosságnak nyilvános vagy magánjellegű óvóhelyeken való elhelyezése. Ebben a tekintetben még csak kezdeti stádiumban vagyunk. Alig néhány magánházban létesítettek óvóhelyet, nyilvános óvóhelyek pedig egyelőre csupán tervrajzokban találhatók.

Egy várható légitámadás esetén a gyújtóbombák által okozott tüzesetek és valamivel kisebb mértékben a gáztámadással kapcsolatos vízszükséglet feltétlenül biztosítandó. Már pedig számolnunk kell támadás idején azzal, hogy a vízműveket megrongálják, ezért nem lehet tisztán annak teljesítőképeségére támaszkodni. A város különböző részein megfelelő vízforrásról kell gondoskodni. Ebből a szempontból Budapest szerencsés helyzetben van, mert a várost kettészelő Duna kiapadhatatlan vízforrást biztosít, amely azonban csak az azzal szomszédos területekre vonatkozhat.

Bebizonyult az is, hogy légitámadás esetén az elhárítás legcsekélyebb munkálatainak elvégzésére hihetetlenül nagy, szakszerűen képzett tűzoltói, mentői és légoltalmi segélyosztágra van szükség. Ezek csak akkor láthatják el megfelelően feladatukat, ha

előzőleg alapos kiképzésben részesültek. Ez a szakszerű és alapos kiképzés nem is képzelhető el másutt, mint a tűzoltóságok keretében.

A tűzoltóságot úgyis rendkívül nehéz feladatok elé állítja egy esetleges légitámadás, amikor békebeli viszonylatban el nem képzelte, számos tüzesethez legfeljebb tört egységeket képes kivonultatni, súlyosbítva a nehézkes gázvédelmi felszereléssel. Éjjeli támadás esetén az ehhez járuló kényszerű sötétség még fokozottabb mértékben veszi igénybe a tűzoltókat.

A lélekszám arányát tekintetbe véve, akár a székesfővárosi tűzoltóság 15 főnyi tiszti létszámát, akár kisebb városoknak legfeljebb 1—2 főből álló tiszti létszámát tekintjük, mindez megoldhatatlannak látszik e létszám jelentősebb emelése nélkül.

Légoltalmi gyakorlatok mindentelé

Elsötétítési gyakorlatot tartottak Szentendrén dec. 20-án este 6 és 7 óra közt. A megadott jelre pillanatok alatt elsötétült Szentendre és sehol semmi rendzavarás nem történt. Szentendre város lakossága példás fegyelmezett magatartást tanúsított mindvégig a gyakorlat alatt, amiben nem kevés része van Oroszi Dezső dr rendőrtanácsosnak, a gyakorlat vezetőjének és segítőtársának, Borágh Iván dr légoltalmi előadónak.

Vác megyei város december 16-án tartotta első légoltalmi gyakorlatát. A gyakorlat — mely ez alkalommal tisztán az elsötétítést tuzte céljaul — 18 órakor vette kezdetét, részleges elsötétítéssel, ezt követte volna 18 óra 45 perckor a teljes elsötétítés. Azonban a dandárparancsnokság részéről megjelent Schelken ezredes, légoltalmi parancsnok kívánságára, az eredeti elgondolástól eltérően a riasztás hamarabb történt. Természetesen, hogy ezáltal az előre megállapított és a változásokat meghatározó időpontok előre tolódtak. A polgárság teljes fegyelmezettsgét igazolta az a körülmény, hogy ez a változás zökkenőt nem okozott. Az utasítást a riasztásra a tűzország kaptas a tűzoltósziréna vészjelét vették át a gyárak szirénái és a templom tornyokba állított készültségek. A légi veszély megszűntét 5 percig tartó állandó bűgással ugyancsak a tűzoltósziréna jelezte. A gyakorlatot követő rövid értekezleten Schelken ezredes, aki szakértőivel, vitéz Ambrózi és Horányi századosokkal, valamint a város vezetésével a Cselöte-kösdü-utak kereszteződésénél lévő magaslátról figyelte a gyakorlat menetét, nagy elismeréssel nyilatkozott a precíz rendezésről és a polgárság fegyelmezettsgéről. A leszárt tapasztalatok amellet szólnak, hogy a Budapest légoltalmi körzetébe eső Vácnak háborús viszonyok közt nem lesz közvilágítása és az éjjeli közlekedést csak fénypontok fogják irányítani.

Cegléden december 21-én este tartották meg az első légvédelmi gyakorlatot Pávó József államrendőrségi felügyelő, légoltalmi parancsnok vezetésével. A tűzoltóság Szalay László parancsnok vezetésével vett részt. A jól sikerült gyakorlaton megjelentek: Schelken József ezredes, az első vegyesdandár légoltalmi parancsnoka, vitéz Fáy Elemér ezredes, a ceglédi huszárezred parancsnoka, Sárkány Gyula dr kormányfőtanácsos, ceglédi polgármester, Hulin Béla dr rendőrfőtanácsos, Juhász híradó ezredes, Arányi vezérkari százados és Gyurkovics százados.

Légoltalmi híradó

Pesterzsébeten megalakult a légoltalmi helyi csoport. A Légoltalmi Liga alakuló közgyűlését nyomon követi most egymásután, szerte az országban a különböző helyi ligacsoportok megalakulása. Pesterzsébeten kedden délután történt az alakuló közgyűlés a városháza nagytermében. Gázálarcos, gumiegyenruhás, sisakos légoltalmi segélycsapatok és tűzoltók között vonultak fel a meghívott előkelőségek, élükön vitéz Németh Károly tábornok, budapesti főcsoport-elnökkel a népes közgyűlésre, amelynek megnyitó beszédét Chikán Béla polgármester mondta. A közgyűlésen különben Körmeny Géza ezredest választották meg a pesterzsébeti csoport elnökévé, Nagy Orbán gazdasági főtanácsost alelnökké, Révay Lajost pedig titkárrá. Ugyancsak megválasztották a tisztikar többi tagjait is. Tiszteletbeli elnökké Chikán polgármestert és Horváth Endre h. polgármestert választották meg.

Egészségügy a légoltalomban. Vitéz Szentváry Alfréd ny. őrnagy az Orvosi Továbbképzés Központi Bizottsága rendezésében „Egészségügy a légoltalomban” címmel az egyetemi szemklinika tantermében igen érdekes előadást tartott, amelyen ismertette a gyújtó, a romboló és a mérgező bombák hatását, s az ellenük való védekezés módjait. Az előadást az orvosi továbbképzés nevében Grósz Emil dr. egyetemi tanár köszönte meg.

Véget ért az első légoltalmi tanfolyam. A Légoltalmi Liga által szervezett első légoltalmi tanfolyam most ért véget. A tanfolyamon a Budapesten és környékén megszervezett légoltalmi liga-csoportok elnökei, alelnökei, titkárai és tisztviselői vettek részt. Januárban kezdődnek meg azok a légoltalmi tanfolyamok, amelyekben már a légoltalmi oktató testületet képezik ki. Ezeknek az oktatóknak az lesz később a feladatuk, hogy a lakóházakban megszervezendő légoltalmi őrségek parancsnokait megfelelően kiképezzék. A legközelebbi tanfolyamokra, valamint a liga tagjai sorába való felvételre a Légoltalmi Liga központi irodájában lehet jelentkezni.

Gázvédelmi tanácsadót írt Föld Jenő, a gázháború ismert szakértője. A vonzóan és népszerűen megírt könyvecske „Hogyan védekezzünk a légitámadások ellen?” címen Gergely R. kiadásában jelent meg.

Légvédelmi figyelőőrsökkel hálózta be Ausztria területét. Ez a keret legnagyobb részét a régi, hadviselt évfolyamok önként jelentkező tagjaiból kerül ki. A szervezet igen jó tartalékra tesz szert a nyugalmazott esendőőrsök és pénzügyőrsök köréből, akik a katonai szervekkel és a Frontmilicével szorosan együttműködve, a határvédelemnél is fontos szerephez jutnak.

A spanyol polgárháború tapasztalatai szerint a légi bombák hatása ellen az eddig használt óvóhelyek és az erre a célra átalakított pincék helyett sokkal alkalmasabbak a szabadban, a föld alá épített barlangszerű óvóhelyek. Tizenöt méter vastagságú humuszos réteg már a használt legnehezebb bombák ellen is védelmet nyújt. A légvédelmi óvóhelyekre az egész ház ráomolhatik, ami határozott hátrányt jelent a légvédelmi barlang-óvóhelyekkel szemben. Az ilyen óvóhelyeket a házakból alagútszerű összeköttetéssel kell ellátni. Gondoskodni kell

azonban szabadba torkoló másik bejáratról is. Ugyancsak a spanyol polgárháború tapasztalatai alapján megállapították, hogy a tűzérési tűz sokkal demoralizálóbban hat, mint a légi bombatámadások, mert míg az utóbbi aránylag csak rövid ideig tart és a motorzúgás elhalkulása a támadás végét jelzi, addig a tűzérési tűz hosszú ideig tart és nem tudni mikor lesz vége.

A tanulóifjúság légoltalmi kiképzése. Rövidesen megindul a polgári lakosság légoltalmi kiképzése. Ezzel kapcsolatban a vallás- és közoktatásügyi miniszter a honvédelmi miniszterrel egyetértően intézkedett, hogy az összes közép-, középfokú és polgári iskolák ifjúsága rendszeres légoltalmi kiképzésben részesüljenek. A kultuszminiszter az iskolai légoltalmi oktatás felügyeletével Mohay Ádám ciszterciarendi székesfehérvári középiskolai tanárt bízta meg. Az új felügyelő már meg is kezdte az iskolák látogatását.

A római Institut Nationale igen előnyös feltételekkel teszi lehetővé biztosított ügyfeleinek a gázálarcos beszerzését. Minden új biztosítást kötő fél gázálarcot kap. A gázálarc vételére csak a biztosítási összeg kifizetésekor kerül levonásba, 76 líra értékben. Ezzel a biztosítóintézet lehetővé teszi a biztosítottaknak, hogy minden pillanatnyi befektetés nélkül, gázálarchoz jussanak.

Megcsinálták Páris légvédelmi óvóhely-statisztikáját. A statisztika szerint Párisban jelenleg 27.250 légvédelmi óvóhely van, ahol 1.700.000 ember talál menedéket légitámadás esetén. Páris elővárosaiban pedig 7250 légvédelmi óvóhely áll 600.000 fő befogadására készen, úgyhogy a fentiek szerint Nagy-Páris területén 34.500 légvédelmi óvóhely 2.300.000 embert képes védelemben részesíteni. Három légoltalmi segélyhely berendezés alatt áll, tizenkét további szándékoznak még berendezni. Minden házban hirdetményt függesztettek ki, amely a légoltalmi tudnivalókat tartalmazza és feltünteti a legközelebbi óvóhely címét. Az óvóhelyeket jól látható jelzéssel látták el. Az óvóhelyek jókarbantartásáról a háztulajdonos köteles gondoskodni. Az óvóhelyek jókarbantartásának ellenőrzésével a rendőrséget bízták meg, amely külön felülvizsgáló bizottságot alakított erre a célra.

A nemrég kibocsátott német polgári gázálarcok háromféle árban kerülnek forgalomba (5, 3 és 1 márka) a lakosság anyagi helyzete szerint. Az inségsegélyben részesülők 50 pfennigért szerezhetik be a gázálarcot. Az álarc beszerzése egyébként nem kötelező.

A német légoltalmi egyesületeknek igen megkönynyíti a munkáját az a körülmény, hogy a keleti határszélen lakóknak még élénken emlékeztükben él a világháború néhány légitámadásának borzalma. A lakosok tapasztalataik alapján tanácsokkal sietnek a szervező hatóságok segítségére. A faluszépítő mozgalommal kapcsolatban csatornákat építenek, hogy mindenütt megfelelő víz álljon rendelkezésre egy esetleges tömegtüzeset idejére.

Felelős szerkesztő: Lukács Zoltán dr

Felelős kiadó: Olty Antal

Pirostop tűzgátlószer

hatóságilag jóváhagyva. Gyártja:
Krayer lakk- és festékgyár
BUDAPEST, V. VÁCI-ÚT 34
Telefon: 290-573

Szállítunk

a hatósági előírásoknak megfelelő

MÁVAG

Telefon : 133-394

GYÁRTMÁNYÚ

hordozható benzinmotoros és kézi működtetésű **fecskendőket, vízhordó- és öntözőkocsikat, tűzoltó- és locsoló autókat** a legjobb minőségben, megbízható és tartós kivitelben.

Magyar Királyi Vas-, Acél- és Gépgyárak Kereskedelmi Képviselete Rt.

Budapest, VIII, Múzeum-körút 18, II.

Ismertetés
felvilágosítás
és ajánlat
díjtalan

KÖHLER ISTVÁN

BUDAPEST, X., KORPONAI-UTCA 21. SZÁM

FECSEKENDŐ-, SZIVATTYÚ- ÉS TŰZOLTÓFELSZERELÉSEK GYÁRA

GYÁRT: modern motoros, turbinás és dugattyús tűzoltó-fecskendőket, tűzoltószerkeket, felszereléseket és szivattyútelepeket a tűzoltás és öntözés céljaira

Alapítva 1896

Mindennemű tűzoltó-felszerelési cikkek raktárról kaphatók

Mátrai Antal és Társa Rt.

Gyár: Budapest, XI, Fehérvári-út 98. Telefon 256-085

Dárosi iroda: VI, Teréz-körút 22. Telefon 121-533

Gyárt: kézi- és motor-fecskendőket, mindenféle létrákat, motollákat, vízhordó és öntöző lajtákat, szerkocsikat

FELTEN ÉS GUILLEAUME RT., BUDAPEST, I.

a budapesti hivatásos tűzoltóság szállítója

GYÁRT: BELÜL GUMIZOTT TŰZOLTÓTÖMLŐT
kivánt méreteken és nyomásig.

LEVÉLCÍM: BUDAPEST 113. POSTAFIÓK. TELEFON: 258-880



Hazai
gyártmány!

MINIMAX

a legjobb magyar gyártmányú kézi tűzoltókészülék. Nem hasonlítható össze a különböző utánzatokkal. Felvilágosítással szolgál a **MAGYAR MINIMAX RT., BUDAPEST** GYÁR, IRODA: VI, RÓZSA-UTCA 85. TELEFONSZÁM: 123-781

CORVIN ÁRUHÁZ RT.

BUDAPEST VIII, BLAHA LUJZA-TÉR 1-3

Budakalászi Textilművek Klinger Henrik rt.

Budapest, V., Wekerle Sándor-utca 11.

Tűzoltósági cikkek gyártmányai:

nyers és ruggyantázott kender-nyomótömlők a legmagasabb légkörnyomásig, ugró- és takaróponyvák, mentőtömlők, összecsapható és merev tűzivedrek, impregnált csővezetőkabátok és nadrágok csíkos övszövetek, mosózubbonny- és nadráganyagok. — Laktanyaberendezési tárgyak, u. m.: szalmazsákok, fejbánkosok, törülközők, lepedők, stb.

Mindenfajta

Kérjen
árjegyzéket

tűzoltóegyenruhákat és tűzoltófelszerelési cikkeket

Dorner Béla, Székesfehérvár - Telefon 232

a legolcsóbb
árban szállít
Alapítási év
1898

**Gazdák Biztosító
Szövetkezete**
Budapest, IX, Üllői-út 1
Telefon 187-870

Tűz-, jég-, élet-, baleset-,
szavatossági, betöréses-lopás
elleni, autó- és állatbiztosítás.
Képviselet minden városban
és községben! Kartelen kívül!

Pax szénsavas kézi tűzoltókészülékeket
Pax poroltó tűzoltókészülékeket
Autópax gázzal oltó tűzoltókészülékeket
**Elektropax nagyteljesítményű tűzoltó-
készülékeket**, valamint a B. M. ren-
delet szabványainak megfelelő **tűz-
oltósági fémszerelvényeket** gyártja
HIRMANN FERENC fémáruháza
BUDAPEST, VII, CSÁNYI-U. 9. TEL. 146-049

Gaál József
SZÍJGYÁRTÓ ÉS NYERGESMESTER
**Vállalja elbírásos tűzrendészeti és
léggótechnikai felszerelések készítését**
BUDAPEST, VIII, LUDOVICEUM-U. 10
Telefon: 138-372

Átlátszó szintelen **celluloid** nem gyúlékony kivételben is.
BÁLINT TESTVÉREK, BUDAPEST, ROTTENBILLER-UTCA 30

BOROS egyenruházat

**Tűzoltósági felszerelések,
sapkák és egyenruhák**
Budapest, VIII, Baross-tér 6 (Fiumei út sark)
Régi, megbízható, olcsó cég.
Egyesületeknek előnyárak.
Kedvező fizetési feltételek
Egyenruhaszabóság és sapkaműhely
a helyszínen

Érmek
Zománc- és
Fémjelvények
Rendjelek

legolcsóbban készülnek:
WALTHER E.
cégnél
BUDAPEST, IV.
PETŐFI NÁNDOR-U. 6, FÉLEMELET 5
Telefon 188-461

Iroda- és Lakberendezési K. f. 1.

UNIVERSAL

Budapest, VII, Wesselényi-u. 8-10

Telefon 137-842, 135-869

Új és használt bútorok
Szőnyegek
Irodaberendezések

Eladás

Vétel

Csere

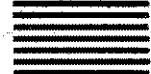

A TŰZRENDESZETI KÖZLÖNY

60
éves jubileumi száma
gazdag tartalommal
1938 március 1-én
jelenik meg



Hirdessen benne!



TÜZRENDÉSZETI KÖZLÖNY

A MAGYAR ORSZÁGOS TŰZOLTÓ-SZÖVETSÉG HIVATALOS LAPJA



Állandó melléklet: Polgári Lég- és Gázoltalom

Hivatalos hirdetések

A Magyar Országos Tűzoltó-Szövetség kiadványai

SZAKKÖNYVEK:

A „Tűzrendészet“ I., II., (I/II.), III., VII.	7.50 P
(Ezen füzetek egyenként is kaphatók).	
I. Erdély Ernő: A tűzoltóságok szervezése, felszerelése, szolgálata, ügykezelése	1.— P
II. Vitéz Roncsik Jenő dr: Megelőző tűzrendészet, I. rész	2.— P
Megelőző tűzrendészet, II. Alkalmazott rész	2.— P
III. Erdély Ernő: A tűzoltás szabályai	2.— P
VII. Köhler: A fecskendő és tartozékai és Erdély: A tűzoltószerek kipróbálása, gondozása és működési zavarai	1.— P
Papp Ferenc: Tűzrendészeti közigazgatás kézikönyve, füzve	20.— P
Kötte:	22.— P
Teasdale Ottó: A tűz és robbanás veszélye	10.— P

SZABÁLYZATOK:

Tűzoltógyakorlati szabályzat	2.— P
Gyakorlati szabályzat kivonata	—30 P
Motoros fecskendők egységes gyakorlati szabályzata	—50 P
Szolgálati szabályzat	1.20 P
Új tűzoltóverseny-szabályzat	—60 P
Egyenruházati és rangjelzési szabályzat, színes ábrákkal	1.— P
Éremszabályzat	—60 P

BELÜGYMINISZTERI RENDELETEK:

Az új tűzrendészeti rendelet (kódex) tervezete	1.— P
Rendelet-tervezet a tűzveszélyes és lobbanó folyadékok tartására, raktározására és szállítására	—30 P

Fenti kiadványok tanfolyamok részére a tanfolyam-parancsnokság útján 50%-os kedvezménnyel rendelhetők meg.

A felsorolt könyvek, nyomtatványok és érmék megrendelhetők

a MAGYAR ORSZÁGOS TŰZOLTÓ-SZÖVETSÉG irodájában, Budapest, IV, Bástya-u. 13.

EGYÉB SZAKKÖNYVEK:

Erdély Ernő: Tűzesetek nyomozása	1.50 P
Rehák Tamás: Motoros fecskendők és szerek, füzve	4.— P
Papp Ferenc: Külföldi tűzoltóságokról	1.60 P

KÖNYV:

Ortutay József: Néhai József főherceg élete	3.— P
Markusovszky Béla: A Magyar Országos Tűzoltó-Szövetség története	—50 P
Vitéz Roncsik J. dr: A Magyar Országos Tűzoltó-Szövetség 60 éves története	5.— P

NYOMTATVÁNYOK:

Járási tűzrendészeti felügyelő vizsgálati jegyzőkönyve darabonként	—10 P
Fecskendő próbalap, motorfecskendő vizsgálatához darabonként	—04 P
Fecskendő próbalap, kézfecskendő vizsgálatához darabonként	—04 P
Diszokmányúrlap	2.— P
(Egyszerűbb 1.— P)	
Osztályozási lap tűzoltóversenyekhez (darabonként)	—02 P
Tűzoltóigazolványtok vászonburkolatban (darabonként)	—40 P
Bőrburkolatban (darabonként)	—80 P

SZOLGÁLATI ÉRMEK:

V. éves 2.—, X. éves 3.—, XV. éves 6.—, XX. éves 7.—, XXV. éves 11.—, XXX. éves 12.—, XXXV. éves 15.—, XL. éves 16.— P.

Éremszalag —30, igazolványlap —30 P.

Királyi díszérem kicsinyített mása	—30 P
--	-------

Az érmek ára és a tagdíjhátralék, a szabályszerű névkimutatással a 23.297. számú postacsek útján előre küldendő be.



Magyar Kender-, Len- és Jutáipar Rt.

Budapest, V, Wekerle Sándor-u. 8

Tűzoltóság részére Szegeden a következő cikkeket gyártja:

Kendertömlőt
minden méretben 30 atm. nyomásig
Vászonvedret
Takaró- és ugróponyvát
Vízmentes csővezető kabátot
Tűzoltó ruhaanyagot

LAKTANYÁK RÉSZÉRE:

Lepedőt
Szalmaszákot
Törülközőt
Vánkoszuzatot

Kivánságra szívesen szolgál megminta- zott árajánlattal

Csonka János gépgyára gyártja a

mindenhol bevált, tökéletes **tűzoltómotorokat!**



TÜZRENDESZETI KÖZLÖNY

POLGÁRI LÉG- ÉS GÁZOLTALOM

A MAGYAR ORSZÁGOS TŰZOLTÓ-SZÖVETSÉG HIVATALOS LAPJA

Megjelenik minden hó 1-én és 15-én

Az előfizetési és hirdetési díjakat a Magy. Orsz. Tűzoltó-Szövetség 23.297. számú csekk számlájára lehet beküldeni. Csekkürlap minden postahivatalban kapható

A Magyar Országos Tűzoltó-Szövetség, szerkesztőség és kiadóhivatal:

BUDAPEST, IV, BÁSTYA-UTCA 13

Telefon: *184-975, 184-976

Előfizetési ára egész évre 12 pengő

a Polgári Lég- és Gázoltalom című melléklettel együtt. — A szerkesztőség címére küldött szakcikkeket, ha közlésre alkalmasak, díjazzuk

Ajánlva a m. kir. belügyminiszter úr 107.641—1937. E.

M. sz. rendeletével („Belügyi Közlöny“ 1937. évi 6. sz.) a vármegyék, városok és községek számára

≡ TŰZOLTÓTESTÜLETEK A LAPOT TAGDÍJ FEJÉBEN KAPJÁK ≡

A tűzoltóságok fejlődésének akadályai

Írta: vitéz Roncsik Jenő dr

A Légoltalmi Liga által kiadott „Riadó“ című folyóirat mellékletét képező „Légoltalmi közlemények“ november-decemberi számában igen értékes cikk jelent meg „A légoltalom tűzvédelmi feladatai“ címen. A cikkben foglaltakkal általában nem foglalkozom, csak néhány mondatot ragadok ki.

A 9-ik oldal második hasábjának második bekezdésében ezt olvashatjuk: „a légoltalmi tűzoltó őrség kiképzése a Liga feladata“. A 13-ik oldal első hasábjának második bekezdésében a következő megállapítások vannak:

„A tűzoltóosztagok létszáma 15—25 fő. Az osztagot ugyancsak a 2. csoportba sorolt légoltalmi szolgálatosokból kell megalakítani. 1—2 hivatásos (önkéntes) tűzoltó beosztásával. A parancsnok feltétlenül szaktűzoltó legyen. Az anyagot békében a hivatásos vagy önkéntes tűzoltóság tárolja. Ugyancsak ők végzik a beosztottak kiképzését is.“

A tűzrendészeti kódex 16. §-ának második bekezdése a hivatásos tűzoltóságokkal kapcsolatosan kiemeli, hogy a légvédelmi szolgálatokból tűzoltói szolgálatra lehetőség szerint ki kell képezni legalább annyi férfit, amennyi a hivatásos tűzoltóság tisztái és legénységi létszáma kétszeresének megfelelő.

Ugyan e rendelet 21. §-ának 8. bekezdése szerint a köteles tűzoltóság tartalékául ugyanolyan létszámú légvédelmi szolgálatost kell évenként legalább 6 kettős órán át tűzoltói szolgálatra kiképezni, mint amennyi a köteles tűzoltóság száma.

A Légoltalmi Utasítás 68. §-ának b) pontja szerint a gázvédelmi szolgálatosok kiképzését a helybeli hivatásos, illetve önkéntes tűzoltóság végzi.

Nem kívánok ez alkalommal a hivatásos tűzoltói kiképzéséről szólni, csak rá akarok mutatni azokra az akadályokra, amelyek az ország egyes városokban és községeiben a légoltalmi kiképzés és szolgálat terén felmerülhetnek és fel is merülnek.

Az elmondottak szerint tehát a helybeli tűzoltóság lesz hivatva kiképezni nemcsak a légoltalmi tűzoltó osztagokat, hanem a gázfelderítő és gáztalanító osztagokat is.

Ez még nem jelentene a tűzoltóságoknak mindegyiknek olyan nagymérvű lekötöttséget, amit elvégezni nem tudnának, hanem a fenti kiképző és szervező munkálathoz jön még a házi tűzoltóságok kiképzése, illetve megszervezése is.

A szervezési és kiképző munkálatoknál különbséget kell tenni a városok és községek között, előbbiekben hivatásos tűzoltóságok működnek, az utóbbiakban pedig önkéntes és köteles tűzoltóságok.

Mint tudjuk, a tűzrendészeti törvény és tűzrendészeti kódex kimondják a városokra a hivatásos tűzoltóságok felállítását. Ez nem történt meg az ország minden városában, különösen nem a megyei városokban, amelyek egyike-másika — ügylátszik — nem is akarja végrehajtani a törvényt és a rendeletet. Például: a Zalai Tűzrendészet januári számában egyik városi tanácsnok is azt írja, hogy a világ leggazdagabb államai, mint Angolország és Franciaország nem tartják szükségesnek azt, hogy drága hivatásos tűzoltóságokat alkalmazzanak, míg mi szegény ország természetesen a legdrágább megoldást választjuk. (E cikk megállapításaival polemizálni egyáltalában nem óhajtok és nem is fogok.) Bizonyára a törvényhozásnak is megvolt a nyomós indoka arra, hogy a városokra kimondja a hivatásos tűzoltóságok megszervezését és aki a megszervezés ellen foglal állást, annak is bizonyára megvan erre a maga személyes nyomós indoka.

Beszéljünk előbb a városokról, különösen a megyei városokról. Ahol hivatásos tűzoltóság már van, ott a legtöbb helyen van egy parancsnok s újabban egyik-másik helyen már van még egy-egy okleveles tűzoltótiszt köztűzoltói fizetéssel, esetleg altiszti ja-

vadalmaszással, aki segédkezik a parancsnoknak és ott vannak — ha vannak — az önkéntes tisztek.

Mindenki tudja, hogy mi a teendője a hivatásos tűzoltóparancsnoknak, ha egyedül van, mint hivatásos tiszttel; ő az iktató, a kiadó, írógépes kisasszony, számvevő, raktárnok, anyagkezelő, oktató, szakértő stb. stb. és ezekhez a munkáihoz jönnek még a légoltalmi, tűzoltói és gázvédelmi kiképzések is, esetleg a Légoltalmi Liga ügyeinek egy része. Vajjon, hogy tudja mindezeket kifogástalanul elvégezni? De hogy tudja elvégezni maradék nélkül abban a jobbik esetben is, ha van még egy gyakornoka a legénységi állományban? És mit csinál akkor, ha polgármesterének bizalma folytán a város légoltalmi előadó teendői reá vannak bízva? A felelet megadását mindenkinek saját lelkiismeretére és meggyőződésére bízom!

Vannak, akik azt mondják: hiszen ott vannak az önkéntes tűzoltótisztek! Vannak, ha vannak! De bármennyire is lelkes, ügyes és önfeláldozó, hazafias emberek is az önkéntes tűzoltók, munkaerejük legnagyobb része polgári hivatásukban és a létért való küzdelemben morzsolódik fel s csak maradék munkakörüket állíthatják be az általuk annyira szeretett tűzoltói eszme szolgálatába, így velük a légoltalmi kezeletet tökéletesen megoldani nem lehet.

Mit kellene tehát tenni? Minden városban a város légoltalmi helyzetének megfelelő és e célokra elegendő létszámú hivatásos tűzoltóságot szervezni meg, megfelelő létszámú hivatásos tiszttel, hogy belőlük kitalhassanak a légoltalmi tűzoltó, gázfelderítő és gáztalanító osztagok vezetői, hogy ezeknek az osztagoknak és a házi tűzoltóknak a kiképzése fennakadás nélkül történhessen meg. Az eddig történt légoltalmi segédapat kiképzések ugyanis azt igazolták, hogy számottevő eredményt csak ott lehetett elérni, ahol a kiképzést katonai fegyelem alatt álló egyenruházott tisztviselők, illetve tisztek végezték, mint a rendőrtisztek és tűzoltótisztek.

A tűzoltói állások megszervezésébe azonban városaink nehezen mennek bele, nincs tehát mást mit tenni, — ha már tűzrendészeti felügyelet félig-meddig államosítva van, — **államosítani kell a hivatásos tűzoltóságokat** is és a tűzrendészeti tűzoltói kérdések megoldását, tekintettel a légi támadások veszélyére, állami feladattá kell tenni és az államhatalomnak kell megállapítani a légoltalmi és nemzetvédelmi szempontokra tekintettel, azt, hogy az egyes városokban milyen létszámú hivatásos tűzoltóság legyen!

Csak ebben az egy esetben, tehát csak az államosítás esetén lehet a hivatásos tűzoltóságokkal megoldatni azt a sok feladatot, amit tőlük megcsonkított hazánk légoltalmi és tűzvédelmi megszervezése okvetlen megkíván a lakosság biztonsága érdekében.

S mi történjék a községeinkben? Itt is nehéz a helyzet, talán még nehezebb, mint a városokban. Nagyon sok helyen működik az önkéntes tűzoltóság, kiváló, képzett vezetői vannak s működése ellen kifogást emelni nem lehet, sok helyen azonban csak papíros tűzoltóság van, ismét sok helyen a hatóságok és azok kiküldöttjei teszik lehetetlenné a tűzoltóságok működését, mert nem adják meg a működéshez az anyagi feltételeket.

A számvevői és minisztériumi bizottsági vörös ceruza kéjjel húzza keresztül a községi költségvetések

tűzoltói tételeit: — „egyenruha? — erre nincs pénz! — táncolják össze a reávalót az önkéntesek!” — piros áthúzás; — „300 méter nyomótömlő? — hát, az isten szerelmére, — az egész Magyarországon nincsen 300 méteres magas ház egy sem, hova gondol a főjegyző úr? — nem is felfelé kell az, hanem hosszában, volt rá a válasz, — az sem kell!” — piros áthúzás!; — motorfecskendő? — minek az? — hisz nem marad víz a tűz oltásához a kutakban, a „motorfecskendő azonnal kiszívja!” — piros áthúzás; — „tűzoltóparancsnok tiszteletdíja? — még csak az kéne, hogy az önkéntes parancsnok havi 10 pengő tiszteletdíjat kapjon, jövőre már hivatásos parancsnok akarna lenni!” — piros áthúzás — és így tovább...

De nemcsak anyagi akadályai vannak a fejlődésnek, hanem súlyosan jelentkezik nagyon sok községben annak a következménye, hogy nincsen megfelelő számú képzett önkéntes tűzoltótiszt. 1936 július hó elseje óta nem volt az országban kerületi tűzoltó tanfolyam s nincsen, aki a kilépetteket, az eltávozottakat és az elkedvetlenedetteket pótolja. Ha nincs képzett vezető, ha nincs képzett tűzoltótiszt, nem lehet képzett a csapat sem s kiképzetlen, gyakorlatlan s nem kellőképpen fegyelmezett csapatotól kifogástalan szolgálatot nem is lehet kívánni.

E téren tehát az lenne az első teendő, hogy ha a belügyminisztérium, még akkor is, ha a kerületi tűzrendészeti felügyelőket nem nevezik ki, lehetővé tenné a kerületi tűzoltótanfolyamok minél nagyobb számban való tartását. Erre az anyagi fedezet is megvan a biztosító társaságok által befizetett és a belügyminisztérium által a vármegyék részére kiutalt összegekben, amelyekből a törvényhatósági tűzoltótanfolyamot már tartott is sok vármegyé. Ha nincs kiképzett vezető, akkor a drága pénzen vásárolt és szertárak hiányában a színekben és udvarokon elhelyezett tűzoltószerek is hamarosan tönkre mennek, illetve már sok helyen tönkre is mentek.

De be kellene Budapestre tanfolyamra rendelni azokat is, akiknek beleszólásuk van a községi költségvetések tételeinek kihúzásába s meg kellene értetni velük, hogy a magyar nemzet fennmaradása ellen vetkeznek akkor, amikor kegyetlen piros ceruzájuk egyetlen vonásával megnehezítik, sőt megakadályozzák a tűzoltóságok működését s ezáltal lehetetlenné teszik a községek lakosainak nemzetvédelmi megszervezését.

A légi támadások veszélye a fejünk felett lebeg, a községek éppen úgy elpusztulhatnak, mint a városok s az abesszin, spanyol és japán-kínai háborúk azt bizonyították eddig, hogy legjobban a gyújtóbombáktól kell félni és legnagyobb eredményt azok működésétől lehet várni. S mi lesz akkor, ha a községek lakosságát az önkéntes tűzoltóságok — mert nincsenek kellőképpen felszerelve, kiképezve és a lakosság sincs megszervezve a védekezés ellen — nem tudják megnyugtani, nem tudják megvédeni, ha ki fog törni a pánik, ha a fejtvesztett lakosság céltalanul futkos össze-vissza az utcákon, egységes, fegyelmezett vezetés hiányában pusztul és védtelenül pusztulnak javai is? — s át akarja venni a csöcselék az uralmat, mint tette 1918-ban? — Hát erre nem gondolnak a piros ceruzás urak?

Térjünk még vissza a városokra! A 106253/1937. IV. B. M. számú körrendelet a városok 1937. évi költ-

segvetésében polgári légoltalom céljaira előirányzott hitelösszegek felhasználása tárgyában százalékszerűen állapítja meg, hogy az egyes alcímekre milyen összegeket kell fordítani. Ha veszünk egy olyan várost, ahol a légoltalmi költségvetés 40.000 pengőt tesz ki, akkor a helyzet a következőképen alakul:

1. a) figyelő és jelzőszolgálatra, riasztásra, elsötétítésre;
- b) helyi légvédelmi központ céljaira ————— 15% 6000 P
2. hatósági segélyosztágok felszerelésére,
- a) rendőri (karhatalmi) segélyosztág,
- b) tűzoltó osztag,
- c) egészségügyi és mentőosztág,
- d) gázvédelmi osztag céljaira
összesen ————— 30% 12.000 P
3. oktatás, kiképzés, gyakorlatok céljaira ————— 7.5% 3000 P
4. egyéb kiadásokra és pedig:
- a) tűzvédelem kiépítésére,
- b) vízszolgáltatás,
- c) műszaki helyreállító osztagok,
- d) munkásosztágok céljaira
összesen ————— 7.5% 3000 P
5. a) nyilvános óvóhelyek kiépítése,
- b) segélyhelyek és fertőtlenítő-állomás céljaira összesen 40% 16.000 P

Látjuk e kimutatásból, hogy a tűzoltóságok ismét mostoha gyermekek voltak. A 2. pont alatt négy segélyosztág felszerelésére összesen 12.000 P fordítható. A légoltalmi utasítás szerint e négy osztag közül a legkisebb létszámú a tűzoltó osztag. Mi marad neki a 12.000 pengőből egyéni és csapatfelszerelésekre? Nem sok. A Légoltalmi Utasítás 14. melléklete szerint egy tűzoltóosztág felszerelése 11.185 pengőbe kerülne, de egészen bizonyos, hogy a városok felszereltetik előbb a többi osztagokat és ami kis pénz marad, azt kapják a segédtűzoltó osztagok. Hogy fognak eleget tenni kötelességeiknek felszerelés nélkül? — erre választ nehéz adni!

A 4. pont alatt különböző célokra, köztük a tűzvédelem kiépítésére és a vízszolgáltatásra, amely nemcsak egészségi, hanem tűzoltói célokat is szolgál, összesen 3000 pengő fordítható. A Légoltalmi Utasítás 14. kimutatása szerint egy munkásosztág felszerelése 2925 pengőt tesz ki, vajjon mi marad a 3000 pengőből tűzoltói és vízszolgáltatási célokra?

E tekintetben közbe kell lépni az országos tűzoltó szövetségnek, hogy a légoltalmi költségek felosztása az 1938. évben egészen más kulcs szerint történjék meg, tekintettel a most folyó háborúk tűzoltói tapasztalataira.

Azt hiszem, a fent elmondott gondolatok nemcsak engem foglalkoztattak az új év első napjaiban, hanem egyéb gondolatokkal együtt más bajtársaimat is.

HIVATALOS RÉSZ

Szilágyi Lajos dr országos tűzrendészeti felügyelő, felsőházi tag, az újév alkalmával a következő táviratot intézte a m. kir. belügyminiszterhez:

Nagyméltóságú

Széll József

m. kir. Belügyminiszter úrnak

Budapest

Az ország területén működő összes tűzrendészeti felügyelők nevében mély tisztelettel tolmácsolom mindnyájuk legjobb kívánságait Nagyméltóságodnak az újévi üzenetük beköszöntő alkalmából.

Dr. Szilágyi Lajos

a felsőház tagja, országos tűzrendészeti felügyelő.

Széll József m. kir. belügyminiszter a következő meglehangú táviratban köszönte meg a jókívánatot:

Méltóságos

Szilágyi Lajos úrnak

Budapest

Bástya-utca 13.

Tűzoltó-Szövetség tisztikara, testületei, továbbá tűzrendészeti felügyelők nevében tolmácsolom újévi üzenetüket jókívánatokat köszönöm és őszintén viszonzom.

Széll

*

Méltóságos

dr. Szilágyi Lajos Úrnak,

kamarás, országos tűzrendészeti felügyelő

Budapest

Kedves Barátom!

A folyó év őszén Budapesten, valamint vidéken megtartott légvédelmi és légoltalmi gyakorlatok alkalmával az irányításod alatt álló tűzoltósági szervek, tűzoltótisztek és legénység fegyelmezett és fáradhatatlan munkásságával nagymértékben hozzájárult ahhoz, hogy ezek a gyakorlatok célravezetőek voltak.

Ezért a lelkes tevékenységért őszinte köszönetet mondok Neked s kérek, hogy azt a gyakorlat előkészítésénél és azon résztvevők előtt kifejezni szíveskedjél.

Szívélyesen üdvözöl igaz híved

Budapest, 1937 december 23.

Röder

A m. kir. belügyminiszter 180.475—1937. B. M. sz. rendelete az önkéntes tűzoltótestületek alapszabályainak módosítására megállapított határidő újabb meghosszabbítása tárgyában.

A már működő önkéntes tűzoltótestületek alapszabályait a 180.000—1936. B. M. számú rendelet 20. §-ának (4) bekezdése értelmében e rendelet hatálybalépésétől számított 6 hónap alatt kellett volna módosítani.

Ezt a határidőt 173.827—1937. B. M. számú rendelettel további 6 hónappal meghosszabbítottam.

A jelzett határidőt 1938. évi április hó 1-ig újból meghosszabbítom.

Budapest, 1937 december 22-én.

A miniszter helyett

Tomcsányi dr sk., államtitkár

A tömlőkészítés története

Írta: Dévényi Endre dr

A tömlő története szorosan összefügg a fecskendő történetével és könnyen érthető az is, hogy előbb használták már a fecskendőt (Kr. sz. e. 250) s csak utána jóval később vették használatba a tömlőt.

Mint annyi más esetben, itt a tömlőkészítésnél is a természet adott jóránnyt a fejlődésnek. Appolodor építómester tesz említést a tömlő ősről, amidőn a harceszközökről írt könyvében ezt írja: „a kiemelkedő helyekre, amelyeket a gyújtónyíl meggyújthatott, *ökörbelekben* vizet vezettek!”

A jó példa ellenére is csak hosszú kísérletezés után jutottak el a tömlő mai alakjáiig.

A tömlő feltalálója többek szerint Jan Van der Heyde festő, aki 35 éves korában már Amsterdam város tűzoltóparancsnoka volt. (1872.) Ezt az állítást Jan Van der Heyde által festett kép támasztja legjobban alá, mely szemléltető módon ábrázolja az *elfordítható elvezető csővel (golyanyak)* és a nyomótömlővel dolgozó fecskendő sugarát, rámutatva a kettő közötti lényeges különbségre.

Hogy az első tömlőket vitorlavászonból vagy bőrből készítették-e, azt ma már megállapítani nem lehet. Annyi azonban bizonyos, hogy Jan Van der Heyde hosszú bőrszalagokból készítette a tömlőket s hogy ezek az akkori időknek megfeleltek*.

A bőrszalagokat előbb fonállal összevarrták, később (1809) Pflug jenai udvari rézműves már szegceselte a tömlőt.

A tömlőt mai alakjában Beck János Kristóf lipcei takácsmester már 1720-ban, mint „egy csövet szötte”! Minthogy azonban a tömlő kezeléséhez nem értettek s jobb használhatóság céljából a tömlő szövetet beolajozták, a Beck által készített tömlő a vizet át eresztette s így találmányát egy időre elefeledték.

Ezután Thüringiában tökéletesedett tovább a tömlő. Előbb a háziiparban, később (a múlt század közepétől) gépszövőszékekkel készítették. Vezetőszerpet játszik a tömlőszövésnél ebben az időben dr. Buchholz Johanna Maria asszony, aki a hosszabb szálú és nagyobb duzzadó képességű francia kender kezdte igénybe venni, miáltal a tömlő használhatósága erősen megjavult.

A tömlőre vonatkozó első magyar feljegyzés Debrecen város 1774-ben készült szabályrendeletében található. A „A tűz ellen való rendelkezések” c. szabályrendelet XXXIX. szakasza ugyanis így szól:

„A Machina vagy nagy Vizipuska, *bőrscőveivel* együtt a rendelt helyeken mindenkor jó készületben tartassék annak gondviselője által. A Deákok azzal való bánásban, lövésben, vízhordásban gyakoroltassanak, hogy mikor a szükség kívánja, zavarodás nélkül tudjanak véle dolgozni.”

Tehát már 1774 előtt használták a bőrtömlőt Magyarországon. Valószínű, hogy az első tömlőket külföldről hozták, de később minden bizonnyal magyar mesterek készítették a „machinák” csőveit.

* Professzor Theodor Kellerbauer (Chemnitz) szerint a varrott vitorlavászon tömlőt használták legelőször.

Remolt Xavér Ferenc cs. kir. szabadalmazott műszerész 1834-ben, Pesten megjelent munkájában** már a kenderből szőtt tömlőkről olvashatunk. A *kenderből szövött tömlőkkel bánásmódról* c. szakaszban így ír:

„A’ tapasztalatok elegendőleg bebizonyították, hogy az épületek magassága miá a’ szűk utcákban a’ vizipuskák forduló csőikkel egyedül nem elegendők, és ezekkel sem a ház födeleket rendesen megöntözhetni, sem a’ tűzhöz a munkássággal hozzá nem férhetni: mivel ott sem tetőt, sem a tüzet magát, hanem csak a magos lángot láthatni; azért az ilyen körülményekben a forduló csővel csupán csak vaktában a’ lángon keresztül föcskendezünk, és ezáltal a víz és üdő héjába elveszgettetik. Az ilyen kárnak elhárítására, a tömlőknek használása találtatott föl, mely a forgó csőre srófoltatik és egész a tűzig vagy létrákon, vagy szomszéd padláson huzatik föl, egy jó álló pont választatik, ahonnát mind a szomszéd védelmeztetik, mind minden csöpp víz a tűzre használva fordítatik, a mi által sokkal kevesebb víz és üdő kívántatik. Ezeket a tömlőket a háznak minden részeiben a lépcsőkön ’s ajtókon által a szobákban és pintzékben az üdőnek és víznek nagy megnyerésével legjobb haszonnal munkásságba tehetni!”

Majd tovább így ír:

„A tömlőket mind ez ideig közönségesen bagaria bőrből készítették; de most már kenderből varrás nélkül szüvik, mellyel jó szilárdságok, továbbtartóságok, a hájozás kölesége megnyerése és a használásokori nagyobb alkalmazhatóságok végett sokkal jobbnak találtattak, mint a bürbüliek, melyek az üdő hossza miá kiszáradnak, keményekké és hajlékonyatlanokká lesznek!”

De röviden vázolja az író a kezelési szabályokat is:

„Mind a két nemü tömlő, legyen az bár bőrből, vagy kenderből, hogy hasznavehetőségében továbbtartson, tüstént a tűz után kiürítettessen, kimosattasson és léges helyen árnyékban szabadon aggothasson föl, hogy kiszáradhasson; nedvesen a vizipuska lábába bé ne zárattasson; mert illy móddal a tömlők megredvesednek, elfojtódznak és többé nem volnának képesek a munkát kiállani, hanem szétt repedeznének.

A rendes megszárogatás után redőkben szedetnek, összeve köttetnek és a vizi puska Depotba (szertár) a vizipuskák fölibe szabad légre egy kötéllel olly mozgékonyan fölakasztatnak, hogy szükséges esetben hamar ismét leeresztethessenek!”

Remolt Xavér Ferenc könyve igazolja, hogy a kendertömlő csak a 19. század első felében kezdett tért hódítani nálunk, mint külföldről „importált” áru és csak a század második felében vehette kezdetét a magyar tömlőgyártás.

** A könyv teljes címe: „Rövid útmutatás, mint kelljen bánni a vizipuskákkal és tömlőkkel mind az égés idején, mind pedig annak utána, hogy azok jók és sok ideig hasznavehetőek maradjanak”.

Forrásmunka: Ernst Weigel: Das Schlachmaterial der Feuerwehr c. Berlinben 1931-ben megjelent munkája.

A korszerű tűzoltószertár

Írta: vitéz Sándor József okl. építész mérnök

A külföldi, főleg a német irodalom igen gazdag az olyan művekben, amelyek a tűzoltóság különböző rendeltetésű építkezéseinek követendő zsinórmértékül szolgálhatnak. A magyar tűzoltóságnak a magyar falvak és városok építési viszonyaihoz és tűzrendészeti szükségleteihez igazodó ily irányú tudományos műszaki irodalma teljességgel hiányzik és igen sok esetben elrettentő következményeit látjuk szerte az országban annak, hogy szertáraink és laktanyáink megépítésének gyakorlati kérdésével oly keveset foglalkoztunk. Még a székesfőváros és a nagyobb vidéki városok laktanyáinál is sajnálatosan tapasztalunk kell az átfogó, a jövő fejlődés irányához igazodó tervszerűség hiányának káros következményeit, ami főleg az épületek és helyiségek ötletszerű csoportosításában és a fokozódó technikai követelmények kielégítését gátló merev elrendezésekben nyilvánul meg a legszembetűnőbbben.

Első pillanatra nem látszik időszerűnek, hogy ezzel a kérdéssel ismételen foglalkozunk, de ez merőben téves felfogás, mert az építési problémák általában mostohán kezelt kérdései a közérdeklődésnek, amellyel azok kiérlelésére hosszabb időre van szükség.

Szükségsszerűnek mutatkozik mindenekelőtt a mi éghajlati viszonyainkhoz, építési szerkezeteinkhez és építőiparunk felkészültségéhez igazodó szertár és laktanyatípusok kialakítása. Hazánkban az építetők igényei általában még nem érték el azt a színvonalat, hogy hivatásos és képzett tervező építészekhez fordul-

janak, éppen ezért rendkívül jelentős anyagi és esztétikai értékeket menthetünk meg a mindenki által könnyen megszerezhető helyes és céltudatos típus-tervek kialakításával. Mindenesetre mód adatik ezúton arra is, hogy a Tűzrendészeti Kódex idevonatkozó rendelkezéseinek kielégítése mellett népművészeti szempontból is helyes irányba tereljünk a vidék építkezéseinek lábrakapott lélek- és karakter nélküli pallérépítését. Ezzel kapcsolatosan örömmel emlékezem meg Lukács Zoltán dr. pestvármegyei tűzrendészeti felügyelő törekvéseiről, amelyek a vidéki tűzoltóságok építési kérdéseinek ily értelmű rendezésével egyelőre legalább Pest megye területén szüntetik meg az eddigi rendszertelen szertárépítkezéseket. A közelmúltban ennek a lapnak a keretei között megtartott szertártervpályázat is már ennek a célnak a szolgálatában hirdettetett meg.

Általános szempontok

Mielőtt valaki a tűzoltólaktanya és szertár megépítéséhez hozzáfogna, első dolog, hogy tisztában legyen azzal, hogy nem holmi gazdag és fényűző építményről van szó, mindenesetre azonban olyan épületről, amely a tűzoltóság szükségleteit lehetőség szerint kielégíti. Számolnunk kell elsősorban az épület

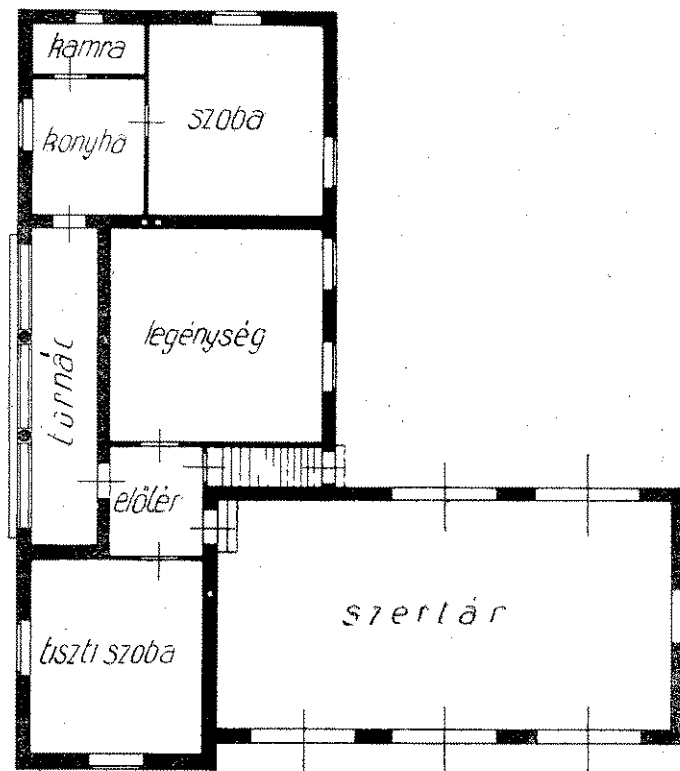
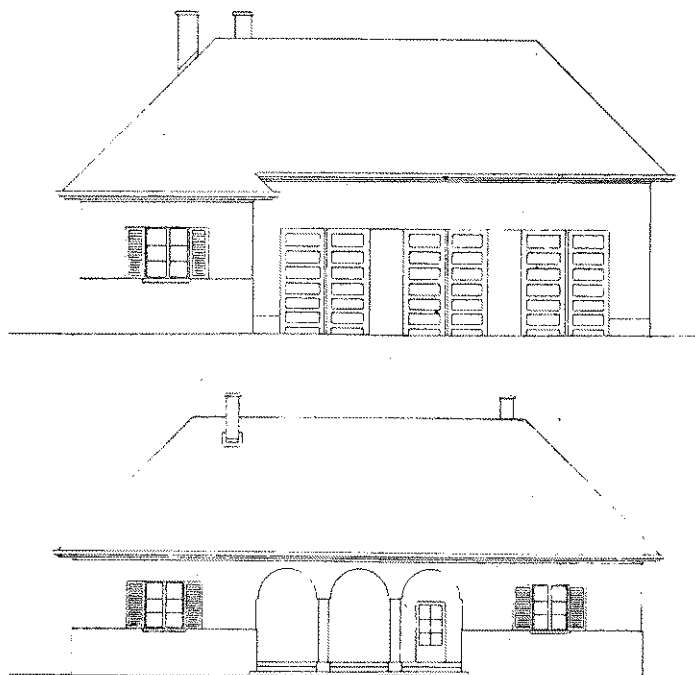

Tűzorségi laktanya tervezete nagyobb község önkéntes tűzoltósága részére, 6 m széles, 12 m hosszú és 4 m belsőmagasságú szertárral oly elrendezésben, hogy ennek a község továbbfejlődésével esedékes továbbépítése akadálytalanul eszközölhető legyen. Az oszlopos tornác, a melegsárga színben tartott falak, a zöldszalugáteres ablakok, magas, élénkpiros cseréptető a magyar vidék nemesi udvarházainak hangulatát adja vissza és harmonikusan illeszkedik a falusi utcaképhez. Az épület a legénységi és tisztai szobákon kívül telepőr-lakással, pince- és padláslépcsővel és a belső, udvari szárny alápincézésével tervezetett. Beépítése 1230 léghöbméter, építési költsége — léghöbméterenként 18 P-vel számítva — 22.140 P

A telek és épület.

A Tűzrendészeti Kódex 137. szakaszának (2) bekezdése intézkedik a tűzoltószertár elhelyezése tekintetében is, amennyiben előírja, hogy erre a célra könnyen hozzáférhető legyen, lehetőleg a község vagy város közepén, terek, főútvonalak mellett fekvő telek választandó. Az épületnek a telken való elrendezésére, a helyiségek csoportosítására és felszerelésére is útbaigazítást kapunk ebben a bekezdésben, amely előírja, hogy „A szertár kapuinak közvetlenül utcára vagy térre kell nyílniok és könnyen nyithatóknak kell lenniök. Éjjel a szertár előtti közterületet a község (város) megvilágítani köteles. A tűzoltószertár padozatának pormentesnek (lehetőleg betonburkolatúnak) kell lennie. A padlózatnak a szertár kapuja felé kissé lejtjenie kell“. Majd a (3) bekezdésben így folytatja: „A szertárból azzal összeépített, kizárólag a tűzoltók részére fenntartott őrszobának kell nyílnia“.

Fontosak természetesen a telek klimatikus viszonyai is. Megvizsgálandó, vajjon nem fekszik-e alacsonyan, vizenyős helyen. Ha az úttól lefelé eső, vagy felfelé emelkedő telek között kell választanunk, természetesen az utóbbi az értékesebb. Az alapozási költségek szempontjából a talaj összetétele is szerepet játszik. Fontos a talajvíz kérdése is. Minden leendő építkezés előtt tájékozódást kell, hogy szerezzünk a talajvíz állásáról, különösen az olyan épületeknél, ahol a pincerész gázmentes óvóhely vagy segélyállomás kialakítására használtatik.

Rendkívül fontos a telek megfelelő nagysága is azért, mert csak megfelelő telekméret mellett biztosítható a szertárnak idővel szükségessé válható bővíthetősége, másrészt a tűzoltóság létszámához igazodó gyakorlótér kialakítása is csak így lehetséges. Különös nehézségekkel kell számolnunk ebben a kérdésben a városi tűzörségek elhelyezésénél, ahol a magas telekárak igen szűk keretek közé szoríthatják a tűzoltóság ezirányú szükségleteit. Jelen cikkem kapcsán közlöm a székesfőváros XIV. kerületi tűzörségének céljaira készült tervezetet, amelynél igen jól megfigyelhető az igyekezet az épületnek a szűkös telken való olyan elhelyezésére, hogy a szertár továbbépítésére lehetőség adassék, továbbá, hogy a szerek akadálytalan felvonulása biztosítva legyen és az udvar kialakítása módot nyújtson legalább a tömlőfektetési gyakorlatok lebonyolítására.

III. Folytatólagos kiadások.

Az építkezéssel járó egyszeri befektetésen kívül azzal is számolnunk kell, hogy az épület karbantartása milyen terhekkel jár. Igaz, hogy ez a jól és szakszerűen megépített épületnél az első 10—15 évben minimálisnak mondható, annál többet tesznek ki azonban a fenntartási költségek az olcsón, szakszerűtlenül és nem megfelelő módon összetakolt épületeknél. A gondos gazdának rendes és rendszeres vizsgálatot kell tartania, ha súlyt helyez az épületek megfelelő tartóságára. A vizsgálatot legalább minden ősze elején meg kell tartani. A vizsgálat a következőkre kell, hogy ki-

terjedjen: 1. Az épület külsején: kémények és tetőfelületi részek, tetőfedés, külső falak, külső burkolatok és egyéb szerkezetek, csövek, vezetékek, lefolyók, bádogozás, stb. 2. Az épület belsejében: füstcsövek, padlók, falfelületek, mennyezet, padlók, belső víztartók, szerelvények és vezetékek, ajtók, ablakszerkezetek időnként való mázolása, ablakok gittelésének megújítása, kályhafüstölés megszüntetése stb. Számításba veendő még az előirányzatnál a helyiségek rendbentartásával járó munka is, amely esetleg jelentős személyzeti kiadásokkal járhat. Már a tervezés folyamán gondolni kell tehát az olyan szerkezetek, burkoló és padozati anyagok alkalmazására, amelyek a takarítással járó munkát a minimumra redukálják.

A jól átgondolt és szakszerűen alátámasztott építési program mindenesetre azzal a megnyugtató érzéssel jár, hogy az adott esetben elkövettünk mindent, amit a közérdek szempontjai a közmunkák irányítására hivatott tényezőktől természetszerűleg megkövetelnek.

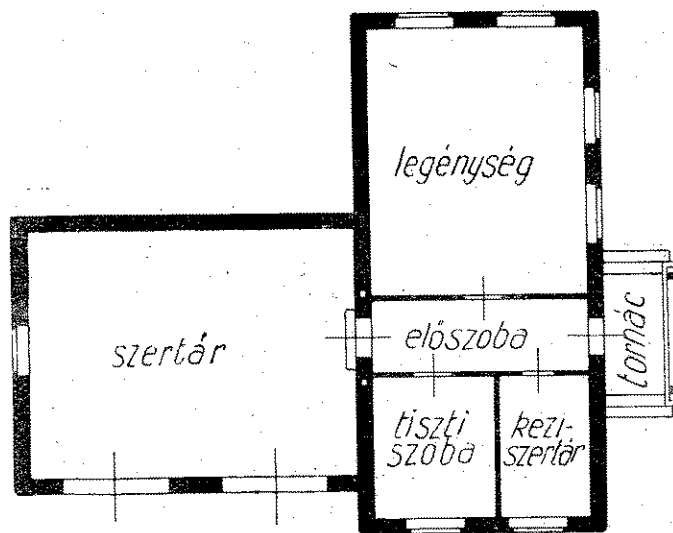

Önkéntes tűzoltótörség székékháza 50—300 lakóházból álló községben, 6 m széles, 8 m hosszú és 4 m belső magasságú szertárral, 3.20 m magas legénységi és tisztiszobával, kézi szertárral. Az épület terméskőlabazattal, deszkaoromzattal és tornáccal tervezetett, az északmagyarországi falvak lakóház-típusaihoz igazodva. Beépítése 580 légrétekméter, építési költsége — légrétekméterenként 18 P-vel számolva — 10.440 P

A tűzoltóparancsnok továbbképzése: Parancsnoki értekezlet járasonként

Fenti cím alatt a Tűzrendészeti Közlöny december 1-i számában Vizsloszky László géderlaki tűzoltóparancsnok azt az eszmét veti fel, hogy a tűzoltóparancsnokok továbbképzésére havonként, vagy legalább is két havonként tartson a járási tűzrendészeti felügyelő járási parancsnoki értekezleteket, ahol a megelőző tűzrendészet, kiképzés, versenyek stb. és a 180.000—1936. B. M. számú rendelet pontjainak gyakorlati végrehajtása körül felmerült helyi nehézségek helyes megoldásai kerülnének megvitatás tárgyává.

Nagy örömmel olvastam a cikket, hogy íme vannak az országban — és remélem még nagyon sokan —, akik úgy érzik, hogy a tűzoltóparancsnoknak a 180.000—1936. B. M. számú rendelettel nemcsak a dolgának, de tekintélyének és tudásának is meg kell sokszorozódnia. Feltétlen szükségesnek tartom jómagam is a parancsnokok továbbképzését, akár járási értekezlettel, akár időnkénti megyei parancsnoki napok tartásával, mert a tűzoltók egyéni kiképzésén, szerelésen és versenyekre való készülésén túl a légvédelemmel kapcsolatos gyakorlati kiképzés és szellemi oktatás oly nagy anyagának elvégzése háramlik a parancsnokra, amelyhez nem elég az önképzés és szaklapok, könyvek búvárkodása. Az ország valamennyi tűzoltósága, ha más nem is, de a szerelést megtanulja, versenyeken kellő előmenetelt és ügyességet tud felmutatni, sőt elégséges fegyelmet is, a „tűzkeresztségen“ is átesik, — de ennél többet falun nem lehet látni.

Ellentétben azzal a sokat hangoztatott teoriával, hogy háború esetén a nagyvárosok és ipari centrumok lesznek a légitámadások áldozatai, nem mindenben értek egyet és éppen emiatt szükségesnek látom, hogy minél előbb a falusi tűzoltóságon keresztül a falvak is hozzájuthassanak ahhoz, hogy a légvédelemben gyakorlatot szerezzenek. Ez azért is fontos, mert a falu lakossága fegyelmetlenebb, mint a városi, kisebb tüzesetknél elégszer tapasztalhatjuk. Lehet, hogy az oka abban rejlik, hogy rendőr vagy csendőr nincs a közelben, akikkel fegyvelmezni lehet őket, de lehet az oka a falusi ember nagyobb szabadsága is. Elképzelhető, hogy ez a fegyelmetlenség mire vezetne háború esetén egy repülőtámadáskor, amikor otthon csak az öregek, asszonyok és gyermekek vannak és így a tűzoltóságon és légvédelemben kívül a rend fenntartása is annak a pár otthon maradt tűzoltónak és kiöregedett tűzoltó bajtársnak kötelessége lenne, akiknek éppen elég gondot okozna a három közül egynek a pontos elvégzése is. Szerintem egvedül a tűzoltóparancsnok az, aki ha kellő tudással felkészült, a kaotikus állapotban rendet tudna teremteni.

Szerintem a falvak búzatermésének elpusztításával sokkal nagyobb kárt okozna az ellenséges repülőtámadás, mint városok megtámadásával, amelyek a nagy bérházak pincéinek kisebb átalakítása után eléggé megfelelő óvóhelyekhez jutnak, ezenkívül pedig megfelelő és kellő számú védő- és mentőosztatokkal rendelkeznek. Július havában egy-két gyújtóbomba elég volna egy község határának beérett búzamezejét semmivé tenni, vagy a keresztbe rakott gabonák nagyrészének megsemmisítésére, sőt a már behordott és kicsépeelt gabonának az elpusztítása is az ellenségnek kevés fáradtságába és rövid idejébe kerül a falvakban még mindig nagy számban lévő zsuptetős házak miatt. Bajokat okozna a hadrakelt sereg élelmezésénél, a város ellátásánál, de morális hatása is sokkal veszedelmesebb lenne, mint a városokat ért bombatámadás, mert hiszen a gabonaművek pusztulásával a gazdaember egész évi munkája és reménye megy tönkre, a fronton küzdő hozzátartozó pedig erkölcsileg veszít erejéből. Az erkölcsi erőre pedig minden katonának és hadseregnek nagy szüksége van és minél kisebb a hadsereg, annál inkább az erkölcsi erőnek kell pótolni a számbeli hiányt.

Látjuk ma a spanyol polgárháborúból, hogy a városok nagyon sok légitámadást kibírnak, a falvak azonban aratás táján egyszeri légitámadással úgy bírna azzal, hogy azzal a háború is elveszett. Ki bírna azzal a falusi tömeggel, amelyik a mezőn égő búzátáblák és a kis szalmatető házikók lángjai között csak jajgatva és sírándozva a kezeit tördelné? Ki tudna és ki volna arra képes, hogy ezt a mindent gátló tömeget egy szerves egészbe foglalva a közhasznára fordítsa? Szerintem csak egy testület állna háború esetén rendelkezésre, éppen úgy, mint békében, ez a szellemileg jól kiképzett parancsnokkal rendelkező fegyvelmezett tűzoltótestület, aki nemcsak a béke katonája, hanem most már békében is katona kell legyen és ki kell tudjon tartani mindhalálig.

Ezeket gondoltam el Vizsloszky László tűzoltóbajtárs cikke nyomán és úgy érzem, hogy nagyon sok bajtárs nevében kérem az arra illetékeseket, hogy a 180.000—1936. B. M. számú rendeleten túl is találjanak módot szakszerű tudásunk sürgős és állandó gvaranítására. Tevék a haza szent nevében és mi tűzoltók, nem leszünk érdemtelenek.

Koritsánszky Dezső,
igali tűzoltóparancsnok

Schall József
tűzoltó- és létrakülönlegességek

Budapest, V, Vilmos császár-út 64
Telefon 120-674

Iroda- és Lakberendezési K. f. 1.

UNIVERSAL

Budapest, VII, Wesselényi-u. 8-10

Telefon 137-842, 135-869

Új és használt bútorok
Szőnyegek
Irodaberendezések

Eladás

Défel

Csere



Közgazdaság

== Szerkeszti: **OLTY ANTAL** ==

Megszűnik Magyarország pénzügyi ellenőrzése

A népszövetség tanácsának január 17-én összeülő közgyűlése Magyarország pénzügyi ellenőrzésének kérdésével is foglalkozik s ezen a közgyűlésen dől el, hogy a népszövetség tanácsa milyen mértékben kívánja enyhíteni az 1931-es gazdasági válság kirobbanása után életbeléptetett pénzügyi ellenőrzést.

Fabinyi pénzügyminiszter legutóbb a népszövetség pénzügyi bizottságának decemberi ülésén számolt be Magyarország pénzügyi és gazdasági helyzetéről s a pénzügyminiszternek az ország gazdasági megerősödéséről beszámoló jelentése alapján a pénzügyi bizottság részletesen megvitatta Magyarország pénzügyi ellenőrzésének kérdését. A vita egyhangú eredménye az volt, hogy nincs már szükség az ellenőrzés mai formájának fenntartására s ezért a pénzügyi bizottság előterjesztést tesz

a népszövetség közgyűlésének, amely azután meghatározza, hogy az ellenőrzés terén milyen könnyítéseket lát szükségesnek és indokoltnak életbeléptetni.

A népszövetségi pénzügyi bizottság e jelentése alapján terjedtek el pénzügyi és gazdasági körökben, de a nagyközönség körében is azok a téves hírek, mintha a népszövetség a pénzügyi ellenőrzést már is megszüntette volna. Erre nem került sor, de nagyon valószínű, hogy a januári közgyűlés az ellenőrzés részleges likvidálást fogja elrendelni.

A népszövetség tanácsának januári közgyűlésére természetesen Genfben utazik Fabinyi pénzügyminiszter is, hogy személyesen adja meg a közgyűlés tagjainak a szükséges felvilágosításokat.

K. F.

Weisz Fülöp 78 éves

Hetvennyolcadik születésnapját ünnepelte Weisz Fülöp a Magyar Kereskedelmi Bank illusztris elnöke, a magyar pénzügy világ grét old manja. Nemcsak szűkebb hazánk, hanem széles e világ előkelő kapitalistáinak elismerése áradt e napon Weisz Fülöp felé, akinek sikerekben gazdag élete a legbiztosabb záloga a bizalomnak. A magyar pénzügyvilágnak e kedves tehetséges embere töretlen frissességben és munkakedvben érte meg ezt a szép fordulót és korát meghazudtoló rugalmassággal intézi hatalmas vállalatának, a Magyar Kereskedelmi Banknak ügyeit.

A Nemzeti Bank új igazgatói

Az újesztendő a Nemzeti Banknál egész sereg kinevezést és előléptetést hozott. Pénzügyi és közgazdasági körökben a legnagyobb örömmel fogadták Judik Józsefnek és Quandt Richárdnak igazgatói kinevezését s egyúttal az intézet igazgatóságába történt meghívását. Mindketten kiváló tehetségei, nagyrabecsült értékei az ifjabb generációnak, amely érdemei és tudása alapján joggal lép érdemes elődei nyomába. Mint Imrédy vezérkarának legkifűnőbb tagjai folytatják értékes munkásságukat.

Előlépett Serbán Iván a Külkereskedelmi Hivatal volt alelnöke, aki a Nemzeti Bank közgazdasági osztályának helyettes vezetője lett, Waldner Gyulát és Belatiny Ivánt pedig főfelügyelővé léptették elő.

Márkus György dr — egyetemi magántanár

A magyar energiagazdálkodás problémáiban való tudományos buvárkodás jelentős sikert hozott Márkus György dr-nak a salgótarjáni jeles cégvezetőjének. A József Nádor Műszaki és Gazdaságtudomány Egyetem Közgazdaságtudományi Karán tartotta legutóbb Márkus György dr rendkívül érdekes és nagyvonalú előadását a magyar energiagazdálkodás irányelveiről. Ez a magántanári próbaelőadás a fiatal tudós nagy értékeit, alapos felkészültségét, szélesvonalú átfogó szempontjait domborította ki és az előadás osztatlan nagy sikere folytán, a műegyetemi tanári kara Márkus György dr-t a magántanárok sorába habilitálta. Az új egyetemi magántanárt a társadalmi és gazdasági élet kítűnőségei rendkívül meleg gratulációkkal halmozták el.

Magyar Vasötvözetgyár rt. cég alatt a Salgó, Réma és a Weisz Manfred Művek 600.000 pengő alaptőkével

új részvénytársaságot alakítottak. Az új vállalkozást a cégbíróság az elmúlt napokban jegyezte be. A Magyar Vasötvözet-gyár igazgatóságában a három vállalat képviselői egyenlő arányban foglalnak helyet. Az új vállalat üzletkörét mindennemű vasötvözetek készítésén kívül mechanikai és kémiai cikkek előállítására képezi.

A Chinoin Gyógyszer- és Vegyitermékek Gyára rt. december hó 30-án tartotta évi rendes közgyűlését, amelyen előterjesztették az 1935. és 1936. évi mérlegeket. Az előbbi mérleg szerint 1,448.300 pengős alaptőke mellett 62.933, az 1936. évi mérleg szerint pedig 75.631 pengő a tiszta nyereség.

A Magyar Petróleumipar rt. december hónapban tartotta 53-ik rendes közgyűlését. A közgyűlésen előterjesztették a vállalatnak április 30-ikával lezárt mérlegét, amely szerint a 600.000 P alaptőkével rendelkező részvénytársaság a lezárt üzletévben 110.747.48 pengős nyereséget produkált.

A Nikotex Rt. hatalmas nyeresége

A Nikotex Rt. hatalmas nyereségi mérlege 42.430 pengő gyártási jövedelemmel zárult. Ebből általános és üzemi költségekre, valamint tisztíftételekre, adókra és kamatokra 314.658 pengő került levonásra, leírásokra pedig 31.710 pengőt fordítottak. Ezek szerint a tiszta nyereség félmillió pengő alaptőke után 56.526 pengő volt, az előző évről áthozott 450 pengővel együtt. A vállalat részvénytőkéje tehát 10.5%-kal kamatozott. A gépek és felszerelések 248.499 pengővel szerepelnek a mérlegben, ezzel szemben az értéksökkenési tartalékalap 126.000 pengő 70 fillér. A mérleg a szabadalmakat 19.513 pengőre értékeli, az értékpapírtárca értéke 1.101 pengőt tesz ki, az anyagkészleté pedig 3807 pengőt. A folyószámlák a vagyonoldalon 460.591 pengővel szerepelnek. A vállalatnak az értéksökkenési tartalékalapon kívül 403.000 pengős tartaléka is van, míg a nyugdíjalap 30.000 pengő tőketartalékkal rendelkezik. A rendkívül kedvező eredmény beszédes bizonyítéka Simond Béla dr igazgató körültekintő és nagyvonalú üzletpolitikájának.

SZÖVETSÉGI ÜGYEK

Magyar Országos Tűzoltó-Szövetség Segélyzőpénztárának elnökségi ülése Budapesten, 1937 december hó 17-én

Az elnöki széket Szilágyi Lajos dr. országos elnök foglalta el, aki az ülést a határozatképesség megállapítása után megnyitotta.

Falussy titkár a múlt ülés óta segélyben részesített tagtestületek tűzoltóinak névsorát és a részükre folyósított összegeket ismertette.

Segélyben részesültek: Molnár Lajos tűzoltó (Zagyvapálfalva) 26 P, Szabó Mihály tűzoltó (Nemesbikk) 14 P, Tóth László tűzoltó (Dobri) 28 P, Kazimér Mihály tűzoltó (Nyírkárász) 42 P, Farkas József parancsnok (Perkupa) 28 P, Menyhárt Imre tűzoltó (Hajdudorog) 76 P, Gasz Ferenc tűzoltó (Bonyhád) 28 P, Bóna Pál tűzoltó (Lajosmizse) 18 P, Tóth András tűzoltó (Nagykálló) 18 P, Ruttkai Béla tűzoltó (Eger, hiv.) 22 P, Daczó Lajos tűzoltó (Debrecen, hiv.) 22 P, Májer Mihály alparancsnok (Nagyesztergár) 92 P, Schäffer György tűzoltó (Szigetcsép) 22 P, Ferling József tűzoltó (Nagycenk) 14 P, Rácz Péter tűzoltó (Gyulaháza) 30 P, Dévényi Endre dr. parancsnok (Makó) 24 P, Csató István őrparancsnok (Füzesgyarmat) 18 P, Pungor József tűzoltó (Kisasszonyfalva) 30 P, Márkus István tűzoltó (Lepsény) 16 P, Nagy István tűzoltó (Lepsény) 20 P, Kaszap László tűzoltó (Lepsény) 24 P, Molnár László tűzoltó (MÁV Istvántelki főműhely) 20 P, Hunyadi László tűzoltó (Debrecen, hiv.) 20 P, Szála Ernő tűzoltó (Hegykő) 50 P, Luszt Ferenc tűzoltó (Paks) 26 P, Kantos Vince tűzoltó (Törökszentmiklós) 30 P, Bársony István parancsnok (Mór) 86 P, Németh Tamás tűzoltó (Borsodlak) 14 P, Morvai János tűzoltó (MÁV Istvántelki főműhely) 14 P, Pál József tűzoltó (Jánosháza) 30 P, Csokona János tűzoltó (Somogyapáti) 20 P, Török Mihály őrparancsnok (Berettyóújfalú) 20 P, Tóth János parancsnok (Mátranovák) 20 P, Biró József tűzoltó (Tiszaroff) 16 P, Horváth Lajos tűzoltó (Derecske) 22 P, Szigeti Béla tűzoltó (Mezőberény) 30 P, Bajnai György tűzoltó (Porcsalma) 20 P, Varga József tűzoltó (Budapest, önk.) 32 P, Tudveiler György tűzoltó (Magyaregregy) 36 P, Soltész Ferenc tűzoltó (Buj) 56 P, Kreil Nándor tűzoltó (Szava) 80 P, Hasch Antal tűzoltó (Budapest, önk.) 20 P, Kalácska János tűzoltó (Kemence) 16 P, Betrus Lajos tűzoltó (Kemence) 12 P, Springer János tűzoltó (Anarcs) 40 P, Nyitrai Pál tűzoltó (Nyirbátor) 46 P, Horváth Imre tűzoltó (Kisapáti) 14 P, Urbán András tűzoltó (Csorvás) 20 P, Farkas Gyula tűzoltó (Erdőhorváti) 28 P, Jolsvai Sándor tűzoltó

(Erdőhorváti) 14 P, Pelling György tűzoltó (Kisdorog) 12 P, Novák Ferenc tűzoltó (Homorod) 20 P, Ribi János tűzoltó (Pomáz) 40 P, Halmai Gyula tűzoltó (Tardos) 50 P, Berta József tűzoltó (Botfa) 28 P, Papp Elek tűzoltó (Mezőberény) 32 P, Maasz József tűzoltó (Mezőberény) 48 P, Bóna Antal tűzoltó (Kun-szentmiklós) 12 P, Mayer Sándor tűzoltó (Hatvan) 28 P, Varga János tűzoltó (Füzesgyarmat) 10 P, Szuppinger István tűzoltó (Kapuvár) 16 P, vitéz Lengyel Andor parancsnok (Mezőcsát) 72 P, Bársony István tűzoltó (Mór) 104 P, Mohácsi József tűzoltó (Miskolc, hiv.) 180 P, Rácz Imre segédtiszt (Hajdunánás) 90 P, Simon András tűzoltó (Bősárkány) 42 P, Hufnágel Henrik tűzoltó (Bonyhád) 20 P, Majer János tűzoltó (Gyulaháza) 22 P, Zádori János tűzoltó (Kiskundorozsma) 20 P, Ivon Dezső tűzoltó (Ludas) 48 P, Dolgos Ferenc tűzoltó (Zalaszentmárton) 86 P, Adamkó Gyula tűzoltó (Budapest, Kender, Juta és Textilgyár) 32 P, ifj. Doma Sándor tűzoltó (Lázi) 30 P, Erdélyi János tűzoltó (Püspökladány) 20 P, K. Takács Károly parancsnok (Anarcs) 12 P, Halász Károly tűzoltó (Alsősemenye) 38 P.

Elnökség a bejelentéseket jóváhagyólag tudomásul vette.

Falussy titkár bejelenti, hogy Németh Károly zalaegerszegi hiv. tűzoltó 1937 évi május hó 18-án elszervedett baleseti sérüléséből kifolyólag tűzoltói szolgálatra alkalmatlanná vált, miért is nyugdíjazása folyamatban van. Miután nevezett rokkantsága egy korábbi balesetével összefüggésben van, amely baleset után az alapszabályszerinti legmagasabb napi segélyt a segélyzőpénztár már kiutalta, elnökség elhatározta, hogy nevezett részére 100 pengő végkielégítési összeget utalványoz.

Falussy titkár ismerteti Vasvármegye Tűzoltó-Szövetségének 1937. évi szeptember hó 19-i rendkívüli közgyűlésének határozatából kifolyólag a segélyzőpénztárhoz intézett javaslatot, amely a tűzoltók balesetbiztosításának módosításával foglalkozik. Elnökség úgy határozott, hogy a tűzoltók balesetbiztosításának eddigi alapszabályszerinti módozatán változtatásokat tenni nem kíván.

Falussy titkár ismerteti Hajdu vármegye központi járási tűzrendészeti felügyelőjének javaslatát, a segélyzőpénztári jelenlegi 20 filléres biztosítási díjnak és ezzel kapcsolatban a nyújtandó napisegélynek felemelésére. Mivel e kérdés a segélyzőpénztár közgyűlésének hatáskörébe tartozik, elnökség érdemleges határozatot nem hozhatott.

Egyéb tárgy hiányában elnök az ülést berekesztette.

MENTŐSZEKRENYEK
és kiegészítéseket
tűzoltóság részére
közismert legjobb kivitelben szállít a
„TURUL” KÖTSZERGYÁR
BUDAPEST, II, ERŐD-UTCA 11. TELEFON 152-642

„IMMUNIT A” textil- és papír „IMMUNIT B” fa- szalma- és nád-impregnáló,
Hatóságilag elfogadott LÁNGMENTESÍTŐ SZER
Gyártja és impregnálást vállal: **„EXTRAKÉMIA”**
GERGELY IMRE VII, SZÖVETSÉG-U. 27
TELEFON: 140-428
Az 1937. évi Nemzetközi Vásár- és az Őszi Lakberendezési Vásár anyagai
„IMMUNIT”-tal voltak lángmentesítve.

HÍREK

ELŐFIZETÉSI FELHÍVÁS a Tűzrendészeti Közlöny 60 éves jubileumi évfolyamára

Január 1-én 60. jubiláris évfolyamába lépett a Tűzrendészeti Közlöny. Ritka jubileum ez a magyar szaklapok életében.

Azt a 60 évet, amelyet betöltöttünk, az általános tűzrendészet kiépítése és európai színvonalra való emelése szolgálatában éltük le: a tűzrendészet sajtószolgálatára pedig egyet jelent a vérző, szenvedő, jobb jövőért küzdő magyar tűzoltóságával.

Hatvanadik évfolyamunk kezdetén nem érezzük az öregség tüneteit. Ellenkezőleg, mint olvasóink és barátaink látják, megfiatalodva, formában és tartalomban felfrissülve kopogtatunk minden hónap 1-én és 15-én előfizetőink ajtaján eleven megtestesítőjeként azon igazságnak, hogy nem lankadunk, hanem fiatalos hévvel, erős akarattal folytatjuk a megkezdett harcot a tűzrendészet reneszánszáért és a tűzoltói kar érdekében vállalt szociális feladatok megvalósításáért.

Az új esztendő küszöbén új előfizetést nyitunk a hatvanéves Tűzrendészeti Közlönyre.

Programmunk: maradunk akik eddig voltunk, hívek tisztos hagyományainkhoz, hívek Budapest és az egész ország európai hírű tűzoltóintézményeihez és rajongásig hívek olthatatlan szerelmünk tárgyához, a tűzoltójóléti intézmények halasztást nem tűrő megvalósításához.

Felhívjuk mindazokat, akik már eddig is előfizetőink voltak, hogy előfizetéseiket sürgősen újítsák meg, azokat a hatóságokat, közgazdasági intézményeket és vállalatokat pedig, amelyek a tűzrendészettel bármilyen sorsközösségben állanak, de akik még nem előfizetőink, segítsenek bennünket nehéz munkánkban azzal is, hogy előfizetőink sorába lépnek.

A lap előfizetési ára egész évre P 12.

Bajtársi üdvözlettel a
TÜZRENDESZETI KÖZLÖNY
KIADÓHIVATALA
Budapest, IV, Bátya-utca 13

Pápai köszönet a vas megyei tűzoltóknak. XI. Pius pápa Őszentsége a múlt év nyarán egy nagyobb tűzoltó küldöttséget fogadott és ekkor a tűzoltókat, mint a szeretet lovagjait címezte és az összes tűzoltókra vallás- és faji különbség nélkül pápai áldását adta. Vas vármegye Tűzoltó-Szövetsége ezen alkalomból kifolyólag szeptember 19-én tartott rendkívüli közgyűlésen elhatározta, hogy egy díszes kivitelű felirattal fejezi ki háláját és köszönetét Őszentségének. Karácsony előtt érkezett meg a köszönő válasz, melyet a pápa nevében Pacelli bíboros írt alá.

Borsod, Gömör és Kishont k. e. e. vármegyék és Miskolc thj. város Tűzoltó- és Mentő-Szövetsége 1937. évi december hó 17-én tartotta rendes évi közgyűlését Miskolcon a vármegyeház tanácstermében, Bónis Aladár

alispán elnökletével. A díszes közgyűlésen megjelent Szilágyi Lajos dr. országos tűzrendészeti felügyelő, vitéz Borbély-Maczkó Emil, a vármegye főispánja, a vegyesdandár tiszti küldöttsége, a vármegyei testnevelési és népgondozó felügyelő, Miskolc város polgármestere, Hajdu, Pest és Zemplén vármegyék képviselője. Részt vett a közgyűlésen a vármegye jegyzői és tűzoltóparancsnoki kara, a miskolci hiv. tűzoltóság tisztikara és legénysége, mintegy 437 fővel.

Bónis Aladár alispán, elnök melegen üdvözölte a közgyűlésen megjelenteket, különösképpen pedig Szilágyi Lajos dr. országos tűzrendészeti felügyelőt, akinek személyében olyan vezetőt kapott a tűzoltóság, aki a maga képességeivel és agilitásával biztosított arra, hogy a tűzrendészet ügye napról-napra fejlődni fog. Ezután Szilágyi Lajos dr. országos tűzrendészeti felügyelő kért szót és ismertette a tűzrendészeti törvényt és annak végrehajtása tekintetében követendő jelentősebb irányelveket, a tűzoltóságra a légtalonnal kapcsolatosan háruló feladatokat, amelynek megvalósításához, mint első lépést újabb tűzoltótömegek szakszerű kiképzését tartja szükségesnek.

Az elnöklő alispán Szilágyi Lajos dr. országos tűzrendészeti felügyelőnek nagyhatású beszédéért hálás köszönetét fejezte ki azzal az ígérettel, hogy a közigazgatási hatóság a tűzoltószervezetekkel karöltve át van hatva a tűzrendészet ügyének fontosságától és igyekeznek a reájuk rótt munkát és feladatot becsülettel elvégezni.

Ezután a közgyűlés a tárgysorozat pontjait tárgyalta le, elfogadta a titkári jelentést, mely nyomtatásban is megjelent, letárgyalta az 1936. évi zárszámadást, valamint az 1937—38. évi költségvetést és megejtette a tisztújítást.

Vitéz Borbély-Maczkó Emil főispán, Szilágyi Lajos dr. országos tűzrendészeti felügyelő beszédére utalva megállapította, hogy a tűzrendészet fejlődése ma nagy és fontos nemzeti feladat. Isméri az ő nagy akaraterejét és kivételes tehetségét, ezért meg van győződve arról, hogy általa a tűzrendészet ügye eddig nem remélt magas fokra lép.

Közgyűlés után a Korona szállóban díszebéd volt, ahol Bónis Aladár alispán, Halmay Béla polgármester, Szilágyi Lajos dr. országos tűzrendészeti felügyelő mondtak beszédet.

A Diósgyőrvasgyári Tűzoltótömegület december 23-án este 6 órai kezdettel rendezte meg hagyományos karácsonyfa-ünnepélyét a vasgyári kultúrházban. Az ünnepélyt Vietórisz József dr. gyárigazgatóhelyettes, tűzoltóparancsnok nyitotta meg nagyhatású ünnepi beszédével. Kiemelte többek között a vasgyári tűzoltók bajtársi gondolkozását, amelynek eredményeképpen évről-évre arra törekcsenek, hogy az elhalt vasgyári tűzoltók hátramaradt árváit minden karácsony táján ruhaneműekkel és cipőkkel ajándékozzák meg.

Apróbb műsorszámok lezajlása után következett a karácsonyi ajándékok kiosztása, amely alkalommal 20 szegénysorsú tűzoltó árva részesült különféle ruhaneműkben cca 500 pengő értékben, azonkívül az aktív tűzoltók gyermekei, számszerint 140-en, karácsonyi csomagokat kaptak, végül a hatalmas karácsonyfán levő cukorkaneműk kerültek kiosztásra. A felmerült összes költségeket az egész év folyamán rendezett tűzoltó-mulatságokból befolyt

Átlátszó színtelen **celluloid** nem gyúlékony kivitelben is.
BÁLINT TESTVÉREK, BUDAPEST, ROTTENBILLER-UTCA 30

tiszta jövedelmekből gyűjtötték össze. A karácsonyfa-ünnepélyt a testület gazdasági bizottsága bonyolította le.

A Sándorfalvi Önkéntes Tűzoltótestület által beküldött jelentés szerint az elmúlt évben 23 szer, 5 taktikai, 1 mászó és 3 riasztási gyakorlatot tartottak elméleti oktatással egybekötve. Tüzeset a község területén egy esetben fordult elő, 85 P kárral, ami biztosítás hiányában nem térült meg. Szt. Flórián tűzoltóvédszent ünnepét május 6-án ünnepelték meg tűzoltó toborzással egybekötve, aminek eredménye, hogy 15 fővel szaporodott a testület létszáma. Ezidőszerint a testület létszáma 1 parancsnok, 1 szakaszparancsnok, 1 orvos, 4 altiszt, 14 tűzoltó összesen 21. A biztosító intézetek által a tűzbiztosítási díjak után befizetett összegből a község 200 P segílyt kapott, melyből 40 fm. nyomótömlőt, 2 pár rézcsavart és 2 darab 2 méteres szívótömlőt szereztek be. Felszerelésben említésre méltó változások nem történtek. A testület felszerelése ezidőszerint 1 kocsi, 2 targoncafecskendő. Szükség esetén a malom mozdonyfecskendője is rendelkezésre áll. Vízszállításra 3 darab 650 literes víztartály áll rendelkezésre. A község területén 5 bővízü artézikut van. Nagyobb tűz esetén a vízszállítást a község fogattulajdonosai látják el előre megállapított díjazásért. A csapat minden tagja vászonruhával van felszerelve, ami a téli hideg időben egyáltalában nem felel meg. A testület parancsnoka az elmúlt év folyamán az iskolán kívüli népművelési előadások keretében négy, az építőiparosok részére egy előadást és 36 tűzvizsgálatot tartott. Barna György parancsnok XXV. Varga Lajos V. éves szolgálati érmet kaptak. Dícséretre méltó munkát végzett a csapat május 6-án lévő felhőszakadás alkalmával. A lehullott hatalmas víztömeg elárasztotta a község mélyebben fekvő részeit. Két fecskendővel siettek a vízalákerültek segítségére és 20 óra hosszat voltak egyfolytában üzemben.

A Budapesti Tűzoltó-Testületek Szövetsége december hó 18-án tartotta a központi tűzoltólaktanyában választmányi ülését és utána évi rendes közgyűlését.

Mindkét ülés igen élénk érdeklődés mellett folyt le, megjelent azon vitéz Kiss Lajos dr főparancsnokkal az élén a fővárosi hivatásos tűzoltóság tisztikara is ügyszólván teljes számban.

Tirser László alelnök a választmányi ülés megnyitáskor üdvözölte a tűzoltófőparancsnokság megjelent tagjait, majd a határozatképeség megállapítása után kegyeletos szavakkal emlékezett meg a közelmúlt tűzoltóhalottairól. Konthy Gyula dr nyiregyházi önkéntes tűzoltóparancsnoknak, a milánói győzőnek elhalálzásáról és Juhász István székesfővárosi tűzoltónak tragikus hősi elhunytáról. A megemlékezést a jelenlévők állva hallgatták végig.

A választmányi ülés tulajdonképen a közgyűlés tárgysorozatát készítette elő, amennyiben Tirser László alelnök bejelentette, hogy úgy az elnökség évi jelentése, mint a számvizsgálóbizottság ellenőrzési munkája és jelentése elkészültek. A bejelentést, valamint az elnökség azon javaslatát, hogy egy tiszteleti tagot és egy megüresedett választmányi tagságot töltsenek be, a választmány egyhangúlag magáévá tette.

A választmányi ülés Szalay Lajos dr budapesti önkéntes parancsnok felszólalásában foglalkozott még az országos szövetség által a tagtestületekre kivetett tagdíj kérdésének rendezésével is és elhatározta, hogy ebben az ügyben előterjesztést tesz az országos szövetségnek.

A választmányi ülés ezután néhány folyó ügyet tárgyalta le, meghallgatta a titkár jelentését és javaslatára a bajtársi találkozók rendezésével Szalay Lajos dr választmányi tagot, mint háznagyot megválasztván, bízta meg.

A választmányi ülés napirendjének kimerítése után szünet következett, mely után kezdetét vette a közgyűlés.

A határozatképeség megállapítása után Tirser László alelnök a jelenlévők élénk tetszésnyilvánítása mellett adta át a XX. éves szolgálati érmet Szabó István ujpesti önkéntes parancsnoknak elismerő szavak kíséretében.

Vágó Zoltán titkár előterjesztette az elnökség évi jelentését, melyben megemlékezett az 1936. év tűzoltóhalottairól és beszámolt időrendben a szövetségi élet eseményeiről és az elnökség munkájáról. Az évi jelentés hozzászólás nélkül elfogadtatott.

A számvizsgálóbizottság jelentését Berez Vilmos számv. biz. elnöke olvasta fel, mely után a közgyűlés a felmentvényt az illetékesek részére megadta.

Miakich Ernő tűzoltófelügyelő, a szövetségi pénztáros a folyó évi költségvetés részleteit ismertette, melyet a közgyűlés teljes mértékben elfogadott és a jelenlévő Teasdale Ottó tűzoltófőparancsnok javaslatára 1000 pengő kiadási tétellel egészített ki légtalmi oktatási segédeszközök beszerzése céljaira.

Berez Vilmos pártoló tag azon indítványát, hogy a szövetség tűzoltózenekar felállításához erkölcsi és anyagi támogatást nyújtson, vitéz Kiss Lajos dr főparancsnok hozzászólása után a közgyűlés elfogadta azzal, hogy kulturális célra a költségvetésbe 500 pengőt állít be.

A közgyűlés ezután a Török István parancsnok eltávolításával megüresedett választmányi tagságot Gyurinka Árpád Dréher-sörgyári parancsnokkal töltötte be, majd az elnökség javaslatára egyhangúlag nagy lelkesedéssel választotta meg a Szövetség legutóbbi volt elnökét, Teasdale Ottó másodfőparancsnokot, a Szövetség tiszteletbeli tagjának.

Huszt Egon dr választmányi tag felszólalása után a közgyűlés a folyó évre Biró Vilmos, Metzger Ferenc és Áfrány Dezső személyében új számvizsgálóbizottságot választott, majd pedig a napirend kimerítése után Tirser László alelnök a közgyűlést berekesztette.

A közgyűlés után vitéz Kiss Lajos dr főparancsnok érdekesítő előadása kövekezett a gyári tűzoltóparancsnokok részére a fővárosi tűzoltóságának légtalmi szervezetéről, a gyári tűzoltóságok szerepéről és bekapcsolódásáról, rámutatván arra a nagyfontosságú szerepkörre, mely a tűzoltóság számára e téren vár. A nagy tetszéssel kísért előadás után a megjelentek bajtársi találkozóra gyűltek egybe, melyen a késő éjjeli órákig a legkitűnőbb hangulatban maradtak együtt.

Tűzoltótisztek
találkozóhelye

Szikszay Ferenc utóda
vitéz Miklós József
vendéglője
Telefon
183-078
IV. Dámbház-körút 16

Felelős szerkesztő: Lukács Zoltán dr

Felelős kiadó: Olty Antal



A TŰZRENDESZETI KÖZLÖNY ÁLLANDÓ MELLÉKLETE

4. ÉVFOLYAM, 2. SZÁM
BUDAPEST, IV. BÁSTYA-UTCA 13

1938 JANUÁR 15

ELŐFIZETÉSI ÁRA A TŰZRENDESZETI KÖZLÖNNYEL EGYÜTT
ÉVI 12 PENGŐ

A légitámadások várható magassága

Irta: sz. Németh Gyula segédtiszt

Nem utolsórendű kérdése a légvédelemnek, hogy a repülő légbombázása mily magasságban hajtható végre kedvezően, illetve egyéb szempontok hatása alatt a támadó fél mely magasságot fogja választani ennek végrehajtására.

A kérdés fontosságát kétféle szempont növeli. Az egyik szempont a különféle magasságból ledobott bombák hatásának és találati valószínűségének számítása, a másik pedig a különböző magasságban mozgó ellenséges erők megsemmisítésének lehetősége. Az egyik szempontot az aktív légvédelemhez lehet sorolni. Feladat szempontjából tényleg így is osztályozzuk ezt a kérdést, mert míg a ledobott bombák hatásának csökkentése a polgári hatóság feladata, addig a légi erők távoltartása kimondottan katonai feladat. Mivel azonban mindkét tevékenység egy célt, a hátszország élet- és vagyonbiztonságának megőrzését szolgálja és nem mindegy, hogy a légvédelmi tüzérség milyen mértékben képes fejünk felől elhárítani a veszélyhez gépeket, természetesen, hogy mindkét kérdés lehetőségei elsőrendűen kell hogy érdekelje a légtalalommal foglalkozó hatóságokat és így elsősorban a tüzoltóságokat is.

Mikor ezt a kérdést a Tűzrendészeti Közlöny lapjain felvetem, nem gondolok arra, hogy pálcát török az alacsony vagy magas támadás mellett. Ugyanis a támadás végrehajtását ugyanazok a szempontok határozzák meg, mint amely szempontból az minket érdekel, vagyis a támadó fél ugyancsak azt mérlegeli, mily magasságból a legkedvezőbb a leejteni szándékolt bombák találati valószínűsége és hatása, valamint, hogy mily magasságban van legkevésbé kitéve az elhárító fegyverek hatásának.

Ha csalhatatlan és megdönthetetlen érveket nem is hozok fel egyik támadási módszer mellett, de igyekszem ismertetni azokat a körülményeket, melyek befolyásolják az ellenfél magatartását, s amely körülmények fennforgása mellett következtetni lehet egy elkövetkezendő támadás végrehajtására.

Az első, amit ismernünk kell, a bomba találati valószínűsége, melyet öt tényező határoz meg. Az első a kioldási magasság, a második a repülőgép sebessége, harmadik a látási viszonyok, negyedik a szél iránya és sebessége és ötödik a bomba fajsúlya. Ez utóbbit, mint kevésbé változó adatot, nem mérlegetem.

A kidobott bomba kezdetben megtartva a gép haladási irányát, azt követni igyekszik, a nehézkedési erő hatásánál fogva, mindinkább megközelítve, a függőleges irányt zuhan lefelé. A bombára ható előbb említett két erő összehatásából alakul a bomba parabolikus pályája. (1. ábra.) Mennél nagyobb volt a gép sebessége, annál alaposabb, elnyújtottabb a pálya.

Mennél nagyobb a gép repülő magassága, annál távolabb van a kioldási ponttól — „K” a találati pont — T1, T2, T3... T14. Tehát a bombavetésnél nélkülözhetetlen célelemek — adatok — a gép sebessége és magassága. (A szélirány, erő és egyéb cél-elemek hozzáadásával nem nehezítem az ismertetést.) A célelemek egyikének vagy másikának — esetleg mindkettőnek — pontatlan meghatározása eredményezi a repülési irányban fekvő találati pont eltolódását a célhoz viszonyítva. A röppálya alakjából következik, hogy mennél alacsonyabbról történik a bombavetés, a találati pont eltolódása — tehát a hiba — annál nagyobb. Az ábrából ez megérthető, mert a röppálya eleje lapos, tehát a hibásan megállapított röppálya magasság következtében a szórás aránytalanul nagyobb. Az ábrán a 100 és 200 métert jelző vonalra eső T1 és T2 találati pontok között az „1”-gyel jelzett távolság nagyobb, mint a 200 és 300 métert jelző vonalra eső T2 és T3 között „2”-vel jelzett távolság. S mennél „mélyebben” van a talaj szintje a gép alatt, ez a távolság fokozatosan csökken, míg az 1000 métert jelző vonalnál a „9”-cel jelzett különbség alig észrevehető. Ez azt jelenti, ha a pilóta 100 méter helyett 200 méteres magasságot vesz alapul, úgy az „1”-gyel jelzett hosszúság a hiba; míg ha 900 méter

helyett 1000 métert vesz alapul, úgy a „9“-cel jelzett távolság a hiba, ami lényegesen kevesebb, mint az előbbi. Pedig a tévedés mindkét esetben 100 méter magasságkülönbség volt. Mivel ezt a röppálya kezdeti lapossága eredményezi, a röppálya lapossága viszont a sebesség növekedtével fokozódik, érthető, hogy a

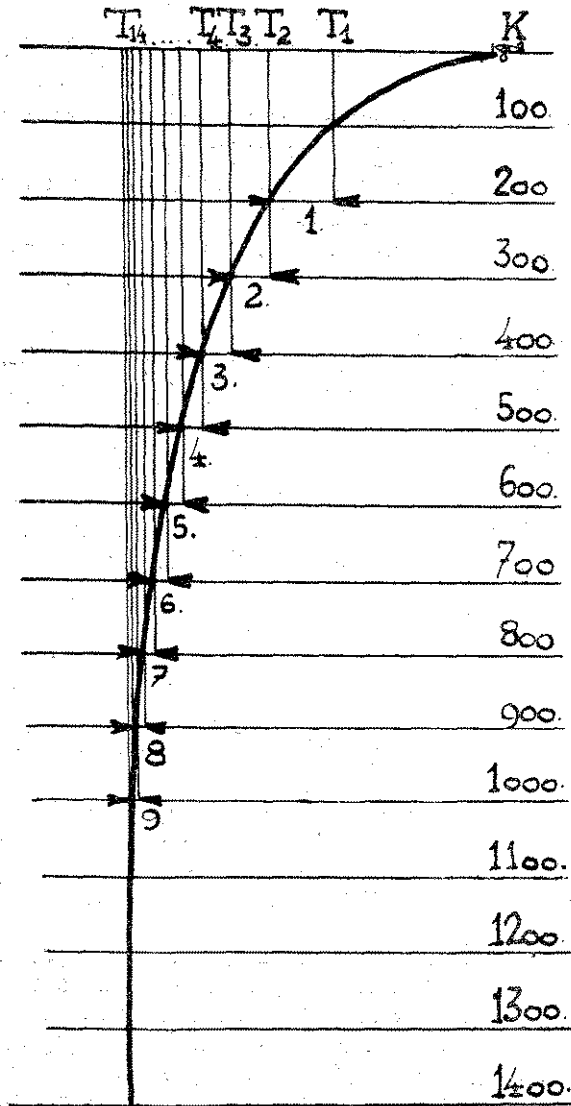

1. ábra.

szórás kép hosszúságát, amit főleg a távolságból eredő célzási hibák okoznak. E mellett azonban nagyobb mértékben nő az oldalirányú kitérés, úgy, hogy a szórás kép ismét elliptikus, melynek főtengelye azonban ezentúl mindig a repülési irányra merőleges. A „c“-vel jelzett szórás kép a 4000 méternek, a „d“-vel jelzett szórás kép kb. 6000 méternek felel meg. Ez utóbbinak a repülési irányba eső szórása kb. 250 méter a kísérletek szerint. (A rajz az áttekinthetőség miatt nem léptékben készült.)

A szórás kép az alacsony támadás mellett szől. Ez a kedvező helyzet azonban csak nappal, jó látási viszonyok mellett áll fenn. Amint azonban a látási viszonyok — elködösítés, sötétség — leromlanak, az

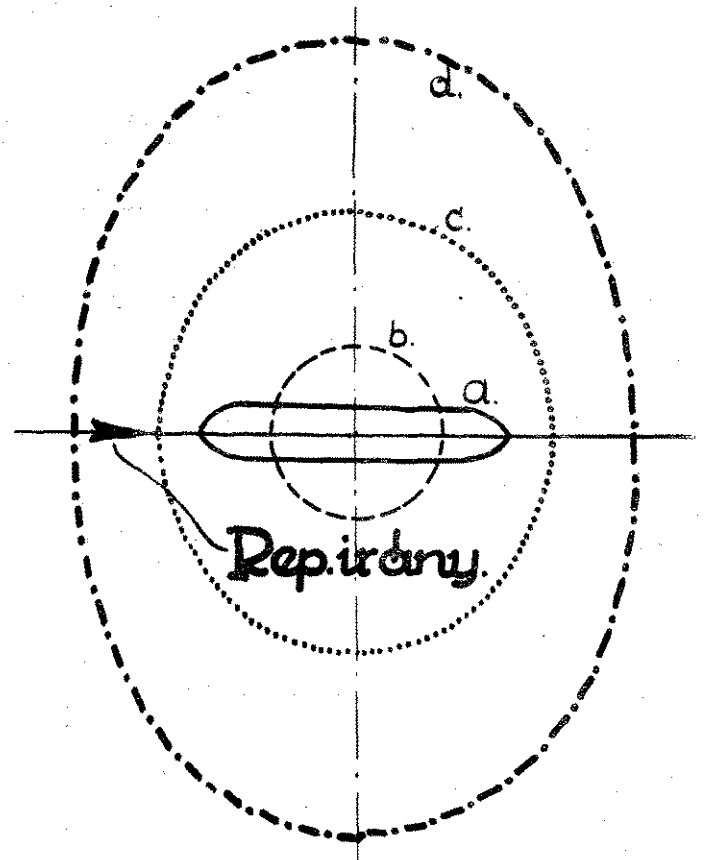

2. ábra.

sebesség helytelen becslése ill. mérése még nagyobb szórást eredményez.

Azt a területet, melybe bizonyos magasságból leejtett bomba még biztosan beleesik, a bomba szórás képének nevezzük. Az alacsony támadás — 500 méteren alul — bombáinak szórás képe egy hosszúkás ellipszis. (2. ábra „a“.) A hosszanti, vagyis a repülés irányába eső szórás az előbb elmondottak alapján a magasság növekedtével csökken. Amennyit nyerünk azonban a hossz irányban, annyit veszünk oldal irányban, mert mennél hosszabb a bomba pályája, azt egy oldalszél annál inkább képes eltéríteni a haladás irányára merőleges tengelyben. Így az 1000—1500 méter magasságból leejtett bomba szórási képe egy kör — rajzon „b“ —, melynek átmérője cca 20 méternek vehető. 1500 méteren felül a hosszanti szórás ismét növekszik, sőt lassan el is hagyja a legelső

alacsony támadás a tereptárgyakba való ütközés veszélye miatt lehetetlenné válik. Éjjel egyébként is a magasabbról való bombázás eredményesebb, mert több fénypont, esetleg víz, sinek csillogása, útvonalak feltűnése, tehát több támpont egyszerre való észlelése a tájékozódást elősegíti. Célzott bombavetésről azonban éjjel általában szó nem lehet.

Erősen felhős időben légi támadást csak a felhők alá ereszkedve lehet végrehajtani. Ebben az esetben azonban kevésbé kell számítani a kimondott alacsony támadásra, mert a repülők nem hagyják kihasználatlanul a jótékony fedezetet s csak tájékozódásul, vagy csak arra az időre buknak a felhők alá, míg egy-egy bombát el nem helyeznek.

Az elhárítás lehetőségei mellett vizsgálva a támadó repülők viselkedését, elsősorban a légvédelmi tűzéréség hatását kell alapul venni.

A légvédelmi ágyú tűzhatásterületét a 3. ábra mutatja. A tűzhatásterület úgy alakul, hogy egy függőleges síkban az összes csömelkedés mellett ki- lött lövedékek összes röppályáit az ú. n. burkológörbé- vel határoljuk. A burkológörbén belül minden terpont tűz alá vehető, még pedig két — egy alacsonyabb és egy magasabb — csőállás mellett, amit egy-két röp- pálya berajzolásával szemléltetővé tettem. A „p“ pon- tok a „Q—Q“ vonaltól befelé két röppályával úgy találhatók, hogy az egyik röppályának a leszálló ága, a másik röppályának pedig a felszálló ága megy azo- kon keresztül. Mivel a leszálló ág mindig később ér- kezik a kívánt térponthoz, mint a másik röppálya felszálló ága, továbbá, mert az előbbivel a célzás ne- hezebb, a találat pedig valószínűtlenebb, azért a „Q—Q“ vonalon belül mindig a rövidebb felszálló- ággal, ú. n. alsószögcsoporttal lövünk. A „Q—Q“ vo- nalon kívül eső térnegyed pontjai csak leszállóággal találhatók, miért is ezen a találati valószínű- ség a burkológörbéig fokozatosan csökken.

Mivel a légvédelmi ágyú 360 fokban teljesen körülforgatható, így a tűzhatáster nemcsak egy sík- ban fekszik, hanem azt körülforgatva, egy testet ké- pez, mely legjobban a kuglófsütőhöz — bocsánat a költői hasonlatért, de ezt szakkörökben is így neve- zik — hasonlítható. Mivel a legnagyobb csömelkedés nem éri el a 90 fokot, a löveg fölött egy tölcésalakú, úgynevezett felsőhatásholttér „Fht“ található. A lö- veg csöve a legfinomabb mechanizmus mellett sem forgatható oly gyorsan körbe, hogy az 1000 méteren belül repülő gépet követni tudna — a nagy szögsebes- ség miatt, — azért a löveg körül egy félgömbalakú, úgynevezett alsóhatásholttér „Bht“ keletkezik.

A tűzhatásterületet szemlélve megállapítható, hogy az igen magasán repülő gépek — „X—X“ irány — kevesebb ideig tartózkodnak abban, mint az ala- csonyan — „Y—Y“ repülők, vagy különösen az ala- csony támadást — „Z—Z“ — végzők.

Látszólag tehát, az alacsony támadást végző gé- pek jobban ki vannak téve a légvédelmi ágyúk hatá- sának. Bár tényleg a gépek hosszabb ideig tarthatók tűz alatt, ami mindenesetre zavarólag hat a célzott bombatámadás közben, azonban a találati valószínű- ség alacsony támadásnál meglehetősen kicsi, mert ha figyelembe vesszük a „Q—Q“ vonalat, láthatjuk, hogy a repülőgép útja a jó találati lehetőségeken

kívül van s ha folytatja is azt az úteg felé, úgy hama- rosan a belsőhatásholttér területére jut.

Az alacsony támadás javára bilenti a mérélet az is, hogy a légvédelmi tűzéréség csak a közvetlenül látható celokat tudja tűz alatt tartani. Ennek a jelen- tősége abban rejlik, hogy az úteg ritkán talál — kü- lönösen városok mellett — olyan állást, ahonnan min- den irányba akadálytalan a kilátás. Ha tehát a gép tereptárgyak, dombok mögé buvik, mentesül a tuz- hatás alól. Az ábrán feltüntetett hatásterület bal felét csak a löveg természetéből eredő holtterekkel rajzol- tam. A jobb felén azonban láthatjuk, hogy a „I“ vo- nal alatt, a hegyvonulat mögött a „t“ ívvel jelölt alsóhatásholttér — „Aht“ — keletkezik. Ha az úteg közeleiben van a tereptárgy — mint az épület a raj- zon —, úgy az alsóhatásholttér megnövekszik — az „e“ ívvel jelölve — és a tűzhatásterület legértéke- sebb része elvész. Ebből érthető, hogy városok terü- letén miért nem lehet légvédelmi úteget elhelyezni. Amint a rajzról látható, ilyen esetben az „u“-val jel- zett ív mértékében a hatásterület 90%-a elveszettnek tekinthető.

Mindenesetre túlzott kedvezőtlen esettel nem kell számolni, mert egy-egy fontosabb terület mellé nemcsak egy, hanem több úteget is fognak telepíteni, melyek egymás hatásholttereit a lehetőség mértékéig csökkentik. De az alacsony támadás még ekkor is kedvezőbbnek látszik, mert a „Q—Q“ vonalon kívül eső kedvezőtlen találati lehetőség csak nagyon sűrűn telepített útegekkel volna csökkenthető, másrészt a repülő az égbolton jobban feltűnik, mint a különböző színű tereptárgyak háttére mellett. E mellett az ala- csonyan repülő gépekre leadott lövések fokozatosan veszélyeztetik a megvédendő területet is. Itt említem meg azt, hogy a repülők legvédelemlenebb része a törzs alsó felülete, míg felfelé tűzfegyvereit jól tudja hasz- nálni. Ha tehát saját repülőerők ellentámadást kez- denek, úgy az ellenfél van előnyben, ha őket még ala- csonyabbról nem lehet megtámadni.

A légvédelmi útegeknek tehát addig kell ered- ményt elérni, míg az ellenséges gépek nincsenek a védendő terület fölött.

A légvédelmi tűzéréség vonalát áttört és alacsony támadásba ment gépek kitűnő fegyvere a légvédelmi géppuska, melyek könnyűségüknél fogva háztetőkre és tornyokba telepíthetők. Holtterük úgyszólván

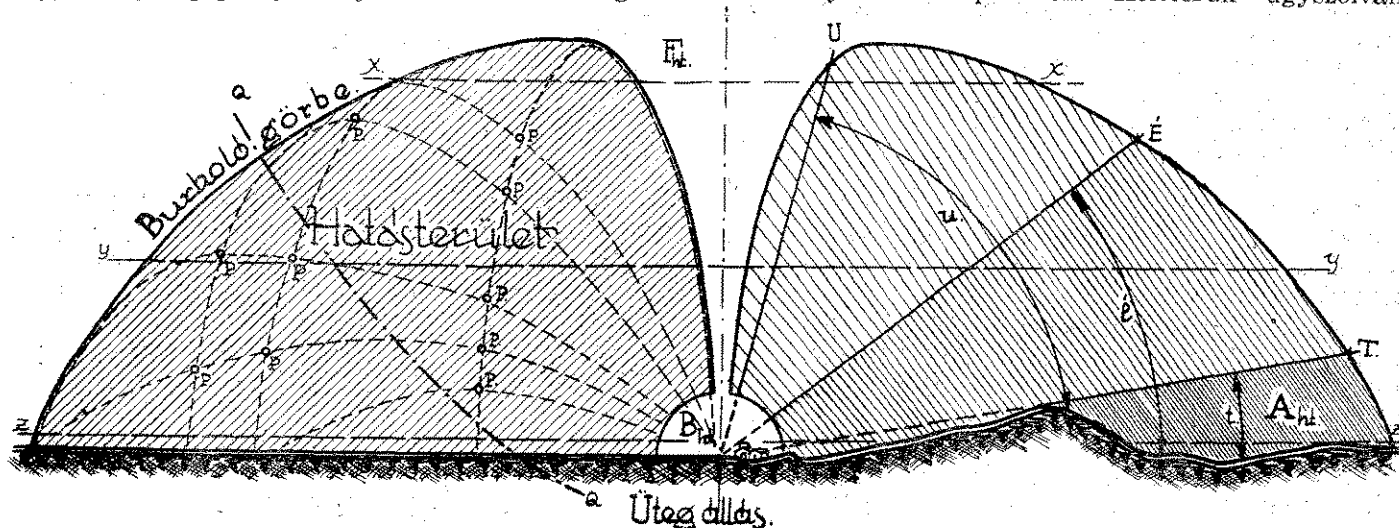

3. ábra.

nincs, csöveik könnyűek és mechanizmus nélkül irányíthatók, tehát a szögsebesség nagysága sem bémítja meg működésüket s tűzgyorsaságuk lehetővé teszi az esetleges gyorsan fel- és eltűnő célok tűz alatt tartását is.

Az eddig említett mindkét támadási metódusnak megvannak a kellő ellenfegyverei. A magastámadásé a légvédelmi ágyú, az alacsonytámadásé a légvédelmi gépfegyver. A két tüzesszök között átmenetet képez a légvédelmi gépágyú. A két támadási metódus kivédésének a problémája tehát nem az eszközök hiányában rejlik, hanem abban, hogy a védő fél mily előzetes megfontolások alapján helyezte el aktív és passzív fegyvereit, a támadó fél részéről pedig, hogy mennyire sikerült kipuhatolni a fegyverektől várható hatást és ki tudja-e használni annak hiányait.

Szándékosan hagytnak hátra a most kiforrásban levő bombázási módot, mely egyelőre mint a könnyű, mint pedig a nehéz légvédelmi tüzesszökök gyengéit tudja kijátszani. Ez a zuhanó bombázás.

A repülő 3000—4000 méter magasból célba veszi gépével a bombázandó tárgyat és rázuhan. Majd 500, esetleg 50 méter magasban a bombát kioldva, a gépet ismét a magasba emeli. Ennek a támadásnak elhárítása roppant nehéz, mert vízszintes célrepülés nincs — ez a legalkalmasabb helyzet a lelövésre — s a zuhanó gépek követése a mai eszközökkel roppant nehéz. A nagy sebesség miatt a mérések nem végezhetők el. A gép sebessége folyton növekszik, ami magában véve lehetetlenné teszi a tűzgépek eredményes használatát. A bombatalálat valószínűsége igen nagy, mert a kioldott bomba teljesen a gép eredeti irányát követi, tehát annak pályája pontosan meghatározható. Ez a bombázás igen drága és különleges erősségű és képességű gépet igényel, de ugyanez vonatkozatható a pilótára is. A bombázás ekkénti végrehajtása kevesek által elsajátítható külön képességet igényel, emellett nagy a valószínűsége annak, hogy a pilóta idegrendszerre nem sok ily támadás végrehajtását bírja ki, miért is a zuhanó bombázás gyakori alkalmazásától nem kell tartani.

Az elhárítóeszközök befolyásának tárgyalásánál ismét megemlítem az éjjeli támadást. Éjjel a magasan végrehajtható támadások egyik oka, a léggömbgátaaktól való félelem is számításba veendő.

Meg kell állapítani, hogy ha nappal — szerény véleményem szerint — helytálló, hogy a magasan repülő gépek lelövése könnyebb, akkor az éjjel fokozottabban fennáll. Ugyanis egyrészt az alacsonyan repülő gépek nehezebben találhatók meg a fényszórók által, másrészt azok alacsony fénykévéikkel söpörve, teljesen megvakíthatják a figyelőket és az üteg kezelő személyzetét. A magasan repülő gépek esetében ez a hátrány nem forog fenn, elhárítás szempontjából pedig különösen előnyös, mert a fényszórók keresztfényében a célzás — tapasztalatom szerint — nagyon könnyű.

Elméleti megvilágításban a felsorolt körülmények alapján bizonyos mértékig számításba vehetjük, hogy mikor és mily természetű légitámadásokra számíthatunk és azok elhárítása mily mértékben és mily körülményektől függ.

Hogy az elmélet és a valóság mennyiben egyeznek egymással, nem szeretném igazoltnak látni.

Légoltalmi híradó

Légoltalmi kiképzés. A Légoltalmi Liga alapszabály szerinti célkitűzésének foganatosítása végett még január hónapban megkezdte a légoltalmi oktatók kiképzését. A kiképzés célja, hogy a lakó- és bérházak légoltalmi parancsnokait felelősségteljes hivatásukra készítse elő. A légoltalmi oktatókiképzésre jelentkezhetnek büntetlen előéletű és 18 életévüket betöltött polgárok, férfiak és nők egyaránt. Jelentkezés: Kossuth Lajos-utca 14. félemelet, a Légoltalmi Liga Országos Elnökségénél.

Kecskeméten december 29-én tartották az első légoltalmi gyakorlatot. A légoltalmi gyakorlat feltevése az volt, hogy éjszaka fél 12 óra tájban két ellenséges repülőraj támadja meg a várost, az egyik északról, a másik délről. Bombát dobna és telitalálat éri a színházat és mozit.

A gyakorlat 11 órakor kezdődött csökkentett világítással. Fél 12 órakor felbúgtak a szirénák, megkonduktak a harangok. A városra — mint egy varázsütésre — sötétség borult. Pár perccel később felvillant a színház tetőzetén a bombatalálatot jelképező bengáli fény. A tűzoltók pár pillanat múlva a helyszínen voltak és megkezdtek a beavatkozást. 11 óra 43 perckor Papp István parancsnok jelentette, hogy a tüzet eloltották. Alig értek be a laktanyába, befutott a jelzés: ég a mozi. A veszélyesnek ígérkező tüzet is sikerült hamarosan lokalizálni. 12 órakor ismét felbúgtak a szirénák, a légi veszély elmúltát jelezve. Kivilágosodott a város. A gyakorlaton résztvettek Kiss Endre dr polgármester, vitéz Szotyori Nagy Gyula tábornok, Zombory Gyula rendőr-főtanácsos, vitéz Vécsey Aladár ezredes, vitéz Kudriczy István vk. őrnagy, Radó Áttila százados, Klenótzky Edvin őrnagy, vitéz Makay Imre alezredes és a polgári és katonai előkelőségek. A szakértők megállapították, hogy egy pár lényegtelen hibától eltekintve, a gyakorlat nagyszerűen sikerült.

Repülőgép a tűzoltóság szolgálatában. A kanadai erdőségekben igen sűrűn fordul elő tűz, ami nagy károkat okoz. A tűz megfékezésére hatalmas tűzoltórepülőgépeket szereztek be Manitoba tűzoltóságának. Az oltás és irányítás a repülőgépről történik. Úgy látszik, hogy a tűzoltórepülőgép a gyakorlatban jól bevált, mert a légoltalmi egyesületek is akcióba akarnak állítani ilyen repülőgépeket.

Angliában serényen folyik a légoltalmi óvóhelyek építése. Külön légoltalmi bizottságok járnak át minden pincét, alagutat, barlangot, elhagyott tárnát és egyéb földalatti építményeket, hogy megállapítsák, hogy mily mérvű átalakítással tehetik alkalmassá légvédelmi óvóhelyül. Most tárgyalnak arról, hogy a felhagyott kőszénbányákat miképpen lehetne élelmiszerraktárrá átalakítani.

Felelős szerkesztő: Lukács Zoltán dr
Felelős kiadó: Oltay Antal

Szállítunk
a hatósági előírásoknak megfelelő

Telefon: 133-394

MÁVAG

GYÁRTMÁNYÚ

hordozható benzinmotoros és kézi működtetésű **fecskendőket, vízhordó- és öntözőkocsikat, tűzoltó- és locsoló autókat** a legjobb minőségben, megbízható és tartós kivitelben.

Magyar Királyi Vas-, Acél- és Gépgyárak Kereskedelmi Képviselete Rt.

Budapest, VIII, Múzeum-körút 18. II.

Ismertetés
felvilágosítás
és ajánlat
díjtalan

KÖHLER ISTVÁN

**FECSKENDŐ-, SZIVATTYÚ- ÉS
TŰZOLTÓFELSZERELÉSEK GYÁRA**

BUDAPEST, X., KORPONAI-UTCA 21. SZÁM

GYÁRT: modern motoros, turbinás és dugattyús tűzoltó-fecskendőket, tűzoltószereket, felszereléseket és szivattyútelepeket a tűzoltás és öntözés céljaira

Alapítva 1896

Mindenmű tűzoltó-felszerelési cikkek raktárról kaphatók

Mátrai Antal és Társa Rt.

Gyár: Budapest, XI, Fehérvári-út 98. Telefon 256-085

Dárosi iroda: VI, Teréz-körút 22. Telefon 121-533

Gyárt: kézi- és motor-fecskendőket, mindenféle létrákat, motollákat, vízhordó és öntöző lajtokat, szerkocsikat

FELTEN ÉS GUILLEAUME RT., BUDAPEST, I.

a budapesti hivatásos tűzoltóság szállítója

GYÁRT: BELÜL GUMIZOTT TŰZOLTÓTÖMLŐT
kivánt méreteken és nyomásig.



**Hazai
gyártmány!**

LEVÉLCÍM: BUDAPEST 113. POSTAFIÓK. TELEFON: 258-880

MINIMAX

a legjobb magyar gyártmányú kézi tűzoltókészülék. Nem hasonlítható össze a különböző utáztatokkal. Felvilágosítással szolgál a **MAGYAR MINIMAX RT., BUDAPEST** GYÁR, IRODA: VI. RÓZSA-UTCA 85. TELEFONSZÁM: 123-731

CORVIN ÁRUHÁZ RT.

BUDAPEST VIII, BLAHA LUJZA-TÉR 1-3

Budakalászi Textilművek Klinger Henrik Rt.

Budapest, V., Wekerle Sándor-utca 11.

Tűzoltósági cikkek gyártmányai:

nyers és rugyantázott kender-nyomótömlők a legmagasabb légkörnyomásig, ugró- és takaróponyvák, mentőtömlők, összecsapható és merev tűzivedrek, impregnált csővezetőkabátok és nadrágok, csíkos övszövetek, mosózubzony- és nadráganyagok. — Laktanyaberendezési tárgyak, u. m.: szalmazsákok, fejköszörögök, törülközők, lepedők, stb.

Mindenfajta

Kérjen
árjegyzéket

**tűzoltóegyenruhákat és
tűzoltófelszerelési cikkeket**

Dorner Béla, Székesfehérvár - Telefon 232

a legolcsóbb
árban szállít
Alapítási év
1838

A TŰZRENDÉSZETI KÖZLÖNY

60

éves jubileumi száma

**gazdag
tartalommal**

április 1-én
jelenik meg.



***Hirdessen
benne!***

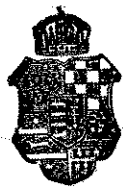

TÜZRENDÉSZETI KÖZLÖNY

A MAGYAR ORSZÁGOS TŰZOLTÓ-SZÖVETSÉG HIVATALOS LAPJA



Állandó melléklet: Polgári Lég- és Gázoltalom

Hivatalos hirdetések

A Magyar Országos Tűzoltó-Szövetség kiadványai

SZAKKÖNYVEK:

A „Tűzrendészet“ I., II., (I/II.), III., VII.	7.50 P
(Ezen füzetek egyenként is kaphatók).	
I. Erdély Ernő: A tűzoltóságok szervezése, felszerelése, szolgálata, ügykezelése	1.— P
II. Vitéz Roncsik Jenő dr: Megelőző tűzrendészet, I. rész	2.— P
Megelőző tűzrendészet, II. Alkalmazott rész	2.— P
III. Erdély Ernő: A tűzoltás szabályai	2.— P
VII. Köhler: A fecskendő és tartozékai és Erdély: A tűzoltószerek kipróbálása, gondozása és működési zavarai	1.— P
Papp Ferenc: Tűzrendészeti közigazgatás kézikönyve, füzve	20.— P
Kötve:	22.— P
Teasdale Ottó: A tűz és robbanás veszélye	10.— P

SZABÁLYZATOK:

Tűzoltógyakorlati szabályzat	2.— P
Gyakorlati szabályzat kivonata	—30 P
Motoros fecskendők egységes gyakorlati szabályzata	—50 P
Szolgálati szabályzat	1.20 P
Új tűzoltóverseny-szabályzat	—60 P
Egyenruházati és rangjelzési szabályzat, színes ábrákkal	1.— P
Éremszabályzat	—60 P

BELÜGYMINISZTERI RENDELETEK:

Az új tűzrendészeti rendelet (kódex) tervezete	1.— P
Rendület-tervezet a tűzveszélyes és lobbanó folyadékok tartására, raktározására és szállítására	—30 P

Fenti kiadványok tanfolyamok részére a tanfolyam-parancsnokság útján 50%-os kedvezménnyel rendelhetők meg.

EGYÉB SZAKKÖNYVEK:

Erdély Ernő: Tűzesetek nyomozása	1.50 P
Rehák Tamás: Motoros fecskendők és szerek, füzve	4.— P
Papp Ferenc: Külföldi tűzoltóságokról	1.60 P

KÖNYV:

Ortutay József: Néhai József főherceg élete	3.— P
Markusovszky Béla: A Magyar Országos Tűzoltó-Szövetség története	—50 P
Vitéz Roncsik J. dr: A Magyar Országos Tűzoltó-Szövetség 60 éves története	5.— P

NYOMTATVÁNYOK:

Járási tűzrendészeti felügyelő vizsgálati jegyzőkönyve darabonként	—10 P
Fecskendő próbalap, motorfecskendő vizsgálatához darabonként	—04 P
Fecskendő próbalap, kézfecskendő vizsgálatához darabonként	—04 P
Díszokmányúrlap	2.— P
(Egyszerűbb 1.— P)	
Osztályozási lap tűzoltóversenyekhez (darabonként)	—02 P
Tűzoltóigazolványtok vászonburkolatban (darabonként)	—40 P
Bőrburkolatban (darabonként)	—80 P

SZOLGÁLATI ÉRMEK:

V. éves 2.—, X. éves 3.—, XV. éves 6.—, XX. éves 7.—, XXV. éves 11.—, XXX. éves 12.—, XXXV. éves 15.—, XL. éves 16.— P.

Éremszalag —.30, igazolványlap —.30 P.

Királyi díszérem kicsinyített mása —.30 P

Az érmek ára és a tagdíjhátralék, a szabályszerű névkimutatással a 23.297. számú postacsekk útján előre küldendő be.

A felsorolt könyvek, nyomtatványok és érmék megrendelhetők

a MAGYAR ORSZÁGOS TŰZOLTÓ-SZÖVETSÉG irodájában, Budapest, IV, Bástya-u. 13.



Magyar Kender-, Len- és Jutáipar Rt.

Budapest, V, Wekerle Sándor-u. 8

Tűzoltóság részére Szegeden a következő cikkek gyártja:

Kendertömlőt
minden méretben 30 atm. nyomásig
Vászonvedret
Takaró- és ugróponyvát
Vízmentes csővezető kabátot
Tűzoltó ruhaanyagot

LAKTANYÁK RÉSZÉRE:

Lepedőt
Szalmaszákot
Törülközőt
Vánkoszuzatot

Kivánságra
szívesen szolgál
megmintázott
arajánlattal

Csonka János gépgyára gyártja a

mindenhol bevált, tökéletes **tűzoltómotorokat!**



TÜZRENDÉSZETI KÖZLÖNY

POLGÁRI LÉG- ÉS GÁZOLTALOM

A MAGYAR ORSZÁGOS TÜZOLTÓ-SZÖVETSÉG HIVATALOS LAPJA

Megjelenik minden hó 1-én és 15-én

Az előfizetési és hirdetési díjakat a Magyar Országos Tűzoltó-Szövetség 23.297. számú csekkzámlájára lehet beküldeni. Csekkürlap minden postahivatalban kapható

A Magyar Országos Tűzoltó-Szövetség, szerkesztőség és kiadóhivatal:
BUDAPEST, IV. BÁSTYA-UTCA 13
Telefon: *184-975, 184-976

Előfizetési ára egész évre 12 pengő a Polgári Lég- és Gázoltalom című melléklettel együtt. — A szerkesztőség címére küldött szakcikkeket, ha közlésre alkalmasak, díjazzuk

Ajánlva a m. kir. belügyminiszter úr 109.565—1938. B. M. sz. Fendeletével („Belügyi Közlöny” 1938. évi 5. sz.) a vármegyék, városok és községek számára

TÜZOLTÓTESTÜLETEK A LAPOT TAGDÍJ FEJÉBEN KAPJAK

Tanárok, tanítók szerepe a tűzoltóságoknál

Minden tűzás nélkül állíthatjuk, hogy nincs még egy egyesülés, intézmény, amely a társadalomnak oly különböző és annyira széles rétegeit öleli fel és foglalja magában, mint a tűzoltóság intézménye. Természetesen csak azokat számítva ide, ahol a társulást nem kényszerjogszabály írja elő, hanem az egyéni akaratelhatározás következménye. A társadalom minden rétegének ily szoros összefonódása és kapcsolata adja meg éppen, az önkéntes jelöltekre támaszkodva, az önkéntes tűzoltóintézménynek nagy súlyát és az egyes tűzoltótestületeknek egymással való oly értékes bajtársi kapcsolatát.

Külön-külön a társadalom minden rétegének, annak egyes foglalkozási ágának szerepéről a tűzoltósággal kapcsolatban méltán emékezhethetünk meg, ha mégis ezúttal a címben is megjelölt tanárok és tanítók szerepét vázoljuk, az csak időszerűség folytán történik.

Időszerűséget pedig az ad a kérdésnek, hogy az országos tűzrendészeti felügyelő, Szilágyi Lajos dr., az elmúlt év folyamán a m. kir. vallás- és közoktatásügyi miniszterhez intézett előterjesztésében kérte, hogy hívja fel a tanügyi hatóságok és a tanügyi vezetők figyelmét arra a tűzoltóintézményre, amelynek keretében már eddig is oly sokan és kiváló eredménnyel működtek közre, javarészt magasabb pozíciókat küzdve ki a tűzoltóság szervezetében.

A tanári és tanítói kar magas szellemi színvonala az ország minden városában és községében való tagozódása lehetőséget nyújt arra, hogy nemcsak gyakorlati kiképzés terén, hanem szellemi szempontból is vezetőszeretpet töltsön be az egyes tűzoltótestületeknél.

Ha visszatekintünk a múltba, láthatjuk, hogy a tanári és tanítói kar a tűzoltói intézménnyel egybeforrvá, mint szellemi vezető és mint a szakirodalom

művelője is igen szép eredményeket ért el. Az első, tűzrendészeti célokat is érintő szakkönyv például Révai Miklós győri tanár tollából ered. „Városi építésnek eleji” címen 1780-ban jelent meg munkája. Tűzoltó szakkönyvekben lépten-nyomon előfordul Rösch Frigyes soproni tűzoltófőparancsnok, főreáliskolai tanár neve, aki elsők között sürgette a Magyar Országos Tűzoltó-Szövetség megalakítását. Lelke és Széchenyi Ödön gróf mellett szellemi vezetője volt az önkéntes tűzoltóintézmény meghonosítására irányuló törekvésnek. Mint a központi választmánynak évtizedeken át tagja, számos nagyjelentőségű előterjesztést és javaslatot dolgozott ki, amelyeknek megvalósítása azonban, sajnos, több mint félszázadot késett, sőt nem egy még ma is megvalósításra vár. „A tűzoltó könyve”, „A tűzoltóság kisebb városokban, falukban, pusztákon” című munkái a magyar tűzoltó szakirodalom első fecskéi voltak. Martinengó Nándor pozsonyi tűzoltó főparancsnok, főreáliskolai tanár szintén évtizedeken át volt a központi választmány tagja és Rösch Frigyes elgondolásainak lelkes harcosa.

Különösen az elmúlt esztendőkből, a tűzrendészeti törvény megalkotásával kapcsolatban, ismételt találkozunk Lindner Frigyes dr. kolozsvári egyetemi tanár nevével, aki, mint a nagyszabedű tűzoltótestület főparancsnoka és mint a központi választmány előadója játszott nagy szerepet a tűzoltó-szövetség első évtizedében. Nevéhez fűződik az első tűzrendészeti törvénytervezet megalkotása. Kár, hogy tervezetének az akkori időben sok ellenzője volt, holott mai szemmel nézve, az általa javasolt tervezet a megvalósítás esetén hosszú évtizedekre biztosította volna a tűzoltóintézménynek gyorsabb ütemű fejlődését és tűzrendészetünk ma talán sokkal magasabb fokon állna.

Vas vármegye Tűzoltó-Szövetségének megalakítása és a vasi tűzoltóságnak komoly megszerzése Barabás István vasvári elemi iskolai igazgató nevéhez fűződik, aki vármegyéjén túl az országos központi választmány életében is jelentős szerepet vitt. „A szépligeti tűzoltóság” című munkájával az országos szövetség pályadíját nyerte el és méltán, mert ez a munka könnyen érthető módon és mégis szakszerűen ismertette különösen községi vonatkozásban a tűzoltás alapelemeit, a tűzoltóságok szervezésének módját.

A régiék közül csak a legkiválóbbakat említve, meg kell emlékezni arról, hogy a tanárok és tanítók közül ma is számos értékes tagja van tűzoltói intézményünknek, akik átlagon felüli ügybuzgalommal

dolgoznak a tűzoltóintézmény fejlődéséért. Eppen ezért különös örömmel üdvözljük a vallás- és közoktatásügyi miniszter úrnak az országos tűzrendészeti felügyelő javaslatára kiadott és lapunk más helyén közölt rendeletét, amellyel felhívja a tanári és tanítói karnak a figyelmét a tűzoltóintézmény jelentőségére, hogy annak nemcsak nemzeti vagyont védő, de ma már nemzetvédelmi szerepére való tekintettel is minél számosabban kapcsolódjanak bele ennek keretébe. Mi hisszük és reméljük, hogy e felhívás nem lesz pusztába kiáltó szó és a magyar tűzoltóintézmény a már meglévőkhöz kívül újabb erőket, szorgalmas munkatársakat és derék bajtársakat nyer az újonnan jelentkezők köréből.

Levél a szerkesztőhöz

Igen tisztelt Szerkesztő úr!

Ha művésze nem is vagyok az írásnak, mégis kérem szíves beleegyezését, hogy Vizslovszky László géderlaki tűzoltóparancsnok bajtársunk cikkéhez hozzászólhassak és azt valamivel bővíthessem is.

Igaza van Vizslovszky parancsnok úrnak, hogy az általa javasolt összejevetel, illetve parancsnoki értekezlet nagyon fontos lenne. Úgy a szaktudás további fejlesztése, mint a testületek megszervezése és azok összetartása érdekében. Ezenkívül szerény felfogásom szerint nagyon fontos lenne, ha a parancsnokokon kívül legalább az alparancsnokok is tanfolyamot végeztek lennének. Hogy miért fontos, azt az alábbiakban közlöm. (A tanfolyam elvégzését a jövőben minden tiszt számára kötelezőleg írja elő a rendelet. Szerk.)

Testületünknek fennállása óta tagja vagyok és azt már régen tapasztaltam, hogy a testületnél egy tanfolyamot végzett tiszt igen kevés. Tegyük fel, hogy a tanfolyamot végzett parancsnok polgári foglalkozásánál fogva rövidebb vagy hosszabb időre elutazik. Odahaza testülete vezető nélkül marad. Ne adj Isten! ha valahol tűz keletkezne, mert az otthon maradt alparancsnok vagy szakaszparancsnok mégsem tudja oly szakszerűen irányítani a testület legénységét, mint a tanfolyamot végzett parancsnok maga.

Három esetet kívánok megemlíteni. Az én parancsnokom már három hónapja komoly beteg és még hosszabb ideig is elhúzódhat betegsége úgy, hogy emiatt teendőit ellátni nem tudja. Egy másik komoly ok. A tanfolyamot végzett egyén, aki a testület parancsnoka, két évre jegyzői tanfolyamra ment és működő tagok hiányában a legjobb akarattal sem tudta

alantasainak a kellő szaktudást átadni. A harmadik eset, a tanfolyamot végzett parancsnok más pályára lépett, a községből elköltözött és egyben leköszönt a parancsnokságról. A fent említettekkel magyarázom, hogy miért tartom fontosnak és szükségesnek a parancsnokokon kívül még legalább egy-két tisztnek tanfolyamon való kiképzését.

Hogy egyes községekben milyen nehéz egy testületet megszervezni, csak az tudja, kinek ez feladata. A csapat összetartása még nehezebb, nagy munkát és nagy szaktudást igényel sok esetben, ha a parancsnoknak nincs meg a kellő szaktudása és tapasztalata ezen a téren a testület tagjait nem tudja összetartani, nem tud beléjük lelkesedést önteni és a fáradságos munkával összetoborzott testület működő tagok hiányában feloszlik. Egy másik eset, mikor a leszerelt tagok pótlódnak újakkal. Ebben az esetben is nagy nehézséggel kell megküzdeni a parancsnoknak, mert állandóan új emberekkel kell dolgozni, akiknek nincs még meg a kellő tudásuk, kellő gyakorlatuk és sok esetben többet ártnak, mint használnak.

Ezen okok miatt tartom fontosnak a parancsnokokon kívül több tisztnek tanfolyamon való kiképzését és a parancsnoki értekezleteket, hol a kellő szaktudást elsajátítják és a már elsajátított szaktudást bővíthetik, a felmerült kérdéseket megvitatják, egymásnak jó tanácsot adhatnak. Ezáltal a fentemlített nehézségeket is sikerül elkerülni.

Kiváló tisztelettel

Stift Ferenc sk.,

a csátaljai ö. t. t. alparancsnoka

„Turán” tűzoltókészülékek

Tűzoltószerkek Tűz elleni impregnáló anyagok

Telefon 125-089

FEKETE JÁNOS TŰZOLTÓSZERKEK VÁLLALATA

Budapest, V, Vilmos császár-út 50

A tűz szerepe őseink életében

Irta: Vizslovszky László géderlaci önk. tűzoltóparancsnok

Az ősmagyarok története Szent Istvánig tart. Most, amikor Szent Istvánt, halálának kilencszázadik évfordulója alkalmával osztatlan hódolattal ünnepli a nemzet, ünneplésünkkor tekintsünk vissza tűzoltói szemmel a századok által eltemetett azon időkre is, amikor még őseink Ibn Roszteh arab és Gardezi perzsa történetíró feljegyzése szerint „tűzimádók“ voltak.

Egy másik krónikás, El-Berki azt állítja, hogy honfoglalóink „napimádók és bálványimádók“ voltak.

Elődeink életéről az ismeretes, egykorú feljegyzések, sajnós, mind idegen eredetűek és így tévedésektől nem is lehetnek mentesek.

Az írott források, az összehasonlító nyelvtudomány, az ásatások és a néprajzi emlékek tanúsága szerint kétségtelen, hogy — mint minden kezdetleges nép — a magyar is tisztelte a világ legnagyobb fény- és hőforrását: a napot, amiben azt a Hataamast látta és érezte, amitől a világosságot és a meleget kapja.

Ha a régi népek közül sokan tévedésben is voltak, érezték valamennyien, így a magyarok is, hogy van egy felsőbb Lény, aki a hét törzs sorsát intézi, a sereget az ellenséggel szemben győzelemre segíti. Ez volt: Hadúr. Tisztelték és imádták: neki áldozatot mutattak be. Őseink tehát pogányok, de egyistenimádók voltak.

Természetében van az embernek, hogy minden ismeretlentől és ritkán előforduló természeti tüeneménytől idegenkedik, sőt fél. Így voltak ezzel az ősmagyarok is és a számukra érthetetlen természeti jelenségeket Hadúr munkájának tekintették. A fenséges villámot azért nevezték el „Isten nyilának“.

Az ősmagyarság, mint minden kezdetleges nép, akkor láthatott először tüzet, amikor a villám a fát meggyújtotta. És mikor megismerte, vigyázott rá: táplálta. Tisztelte, melytől sok jót kapott, de félt is tőle, mert olykor „büntetett“. A tűz állandó élesztése nemcsak a magyaroknál volt meg, hanem a görögök-nél, rómaiaknál és még sok más népnél. Ma is használjuk ezt az ősidőktől fennmaradt szólás-mondást: „Háztűznézőbe megy“. Ez abban az időben azt jelentette, hogy a jövődöbéli házában megnézték, hogy „ég-e a tűz“. (Szorgalmas-e?) Mai értelemben: megnézi, rendben van-e minden a mátká személyével kapcsolatban erkölcsileg és anyagilag.

A tűzhely — ami eleinte a nemezsátor, illetve télen a nagy folyók mentén épített könnyű faház közepén, később pedig a lakás más állandó helyén volt — a családnak áldozati oltára is lett. A tűzhely szélére állították az ősök arany, ezüst, bronz, vagy fa szobrocskáit. (Fafaragó művészetük, habár róla nyomok is alig maradtak, — igen fejlett lehetett.)

Nagy események, például csaták előtt és után közös áldozatot mutattak be a táltosok. Erdőben, szent fánál, kútnál, forrás mellett marhát, juhot, kecskét, de különösen szép, fehér lovat áldoztak. (Ezt Szent László egy késői törvényéből biztosan tudjuk.)

Az áldozat elégetéséhez szükséges máglyatüzet a vallási hagyományoktól eltekintve, nyilván ezért helyezték kövekből összerakott emelvényre, hogy a tűz tovaterjedése az erdőben gátolva legyen.

Az a feltevés is elfogadhatónak látszik, hogy azért építették az oltárt kút, forrás közelébe, hogy az áldozat elégetése után a fölöslegessé vált hatalmas tüzet — nehogy veszedelmet okozzon — bőrvedrekkal könnyen elolthassák.

Az oltáron a fát mindig akkor gyújtották meg, amikor a nap lemenőben volt. Talán azért, hogy a Napszellem meg ne haragudjék, amiért Hadúrnak áldoznak, de lehet, hogy azért, hogy az estiszürkületben felcsapódó lángnyelvek messzire jelt adjanak a népnek az áldozatra való gyülekezésre. A lobogó máglya a sötétben különben is szebb látvány volt.

Őseinknél a halotthamvasztás sem volt ismeretlen, de inkább csak a harcban elesettek holttestét égették el, a rendes halállal kimultakat eltemették. A halotthamvasztás idejéből maradt fenn a mai napig ez a szólás-mondás is: Se híre, se hamva. Ma arra az emberre mondjuk, aki valahonnan nyomtalanul eltűnik.

Az ősmagyarok hűvös időben, a mai pásztortűzhöz hasonló máglyánál fűtözhettek, amelynek hatalmas tüzenél, erős szorgafákon, egy ökröt egészben is megtudtak sütni. Télen a faházban csináltak tüzet, melynek füstje szabadkémény-szerű nyíláson szállott el. Ennél sütötték, vagy főzték ételeiket.

A gyújtó használatáig, vagyis Irinyi János találmányáig őseink gyújtószerszáma vasércből, illetve acél, kova és tapló lehetett. Néhány pusztai ember még mai is így csíhol tüzet.

Világító-eszközre nem volt nagy szükségük, de hogy viaszgyertyát már az ősidőkben égettek, azt tudjuk, mert a följegyzések és az ásatások eredménye szerint a „gyertyamártás“ az ősfoglalkozásaik között található.

E néhány adat összegyűjtésével az volt a célom, hogy dióhéjban bemutassam, mily szerepe volt a tűznek őseink életében. Láthatjuk, hogy a tüzet, ezt a félelmetes, hatalmas természeti erőt, amellyel mi, tűzoltók mindig, mint pusztító, romboló elemmel birkózunk, már ősapáink is rabszolgájukká szelidítették és, mint nélkülözhetetlen szükségletet javukra fel is használták.

Hedag
Foamite
Gaufsch

szab. gázzal habbal, zénsavas porral és vízzel oltó kézi tűzoltókészülékek.

habfejlesztő generátorok és szárazoltó berendezések.

féle tűzgátló testék és tűzvédő impregnáló oldatok.
Az egyetlen tűzvédő szer, melynek 62 éves múltja van!

VEZÉRKÉPVISELET:

Gosztanyi és Társa Kft.

Budapest, V, Vízegrádi-u. 14

Telefon: 124-111, 128-018

Milyen kihatással volt a tűzrendészeti törvény megjelenése a szegedi tűzoltóságra?

A tűzrendészeti törvény megjelenése után több oldalról elhangzott az a kérdés, mily kihatással volt a törvény Szegedre és a szegedi tűzoltóságokra nézve. Hogy erre a helyes választ megkaphassuk, vessünk egy összehasonlító pillantást a három nagy magyar városnak a törvény megjelenése előtti évekből vett tűzoltói vonatkozású adataira.

	Szeged	Debrecen	Győr
A lakosság száma	100.000	66.000	50.000
A tűzoltótisztek száma	3	5	4
A tűzoltók száma	37	47	32
Autófecskendők száma	2	2	4
Autószerkocsik száma	2	1	3
Autótolólétrák száma	—	1	1
Egyéb tolólétrák száma	2	1	1
Egyéb szerkocsik száma	—	1	2
Tűzicsapok száma	285	730	440
Tűzoltói költségek	116.000	150.000	128.000

Ennek a kis táblázat adatainak tanulmányozásából azonnal levonhatjuk a következtetést: minden egyes tételnél szembeszökően látjuk Szeged tűzrendészeti felszerelésének elmaradottságát. A legszomorúbb kép, hogy Győr városa, ahol a lakosság száma fele annyi, mint Szegeden, amely hivatásos tűzoltóságát csak 33 évvel később szervezte meg, mint Szeged, az a város úgy a tűzoltók létszáma, mint a tűzoltóság felszerelése tekintetében jóval előbb van, sőt majdnem kétszeresre fejlettebb, mint Szeged.

Ezzel szemben az átlagos évi tüzesetek száma Debrecenben 116, Győrben 70, Szegeden 60 körül van. Hogyan lehetséges ez? Mi ennek a magyarázata? Ennek az a magyarázata, hogy a szegedi tűzoltóság a kicsi létszámával, a szerek hiánya és azok tökéletlensége mellett működésének legnagyobb részét a tüzek keletkezésének megakadályozására fordítja.

Nagy súlyt helyez az építkezések, a tüzelő, fűtőberendezések tűzbiztos keresztülvitelére, a tüzelőanyagok, világítás, gázfejlesztés és más hasonló célra szolgáló eszközök, berendezések és anyagok kezelésére; ellenőrzés alatt tartja a nyilvános előadásokra szolgáló helyiségeket, a színházat és mozgófényképszínházakat, gépjárműszíneket, a gyárakat, ipartelepeket, műhelyeket, celluloidot előállító, feldolgozó és raktározó üzemeket, telepeket; ellenőrzi a robbanó anyagok kezelését, raktározását, a mezőgazdasági termények kezelését, raktározását, a cséplést stb.

A tűzrendészeti törvénynek ezekről szóló intézkedései nem érintették Szegedet és a város közönsége

ezekekről egyáltalán nem is vett tudomást. Ezek az intézkedések és elrendelések mind végre voltak már hajtva Szegeden a törvény megjelenése előtt, mert az ezekre vonatkozó szabályok legnagyobb részét Papp Ferenc, a szegedi tűzoltóság volt vezetője állította össze, ezért a munkájáért több országos pályadíjat nyert és ezek a szegedi rendelkezések lettek most törvénnyel megerősítve.

A szükséges és modernebb tűzoltószerelvények beszerzését a tűzoltófőparancsnokság mindenkor sürgette, de ez legtöbbször a pénzhány miatt szenvedett hajótörést. Ezért még az utolsó két évben is a régi mintát követve, használt autóalvázakból házilag a tűzoltók műhelyében állították össze a már-már nélkülözhetetlen szerelvényeket úgy, hogy ma már a szegedi tűzoltóságnak a már említett szerelvényeken túl van még egy autóvízszállító kocsija, egy autómentőszerkocsija, egy az országban legelőször Szegeden megépített csukott szerkocsija aggregáttal felszerelve, egy, Budapestet kivéve, az országban egyedül álló áramfejlesztő generátor-autója füstszívóberendezéssel.

Ha valaki ezt a számot látja, akkor azt mondhatná, hogy a felszerelés ma már teljes. Ez azonban nem áll, mert ha jobban megnézzük a számokat, akkor azt látjuk, hogy mindenből csak egy van. Ha valahol valami üzemzavar előfordul, amit elkerülni nem lehet, vagy ami Szegeden nem ritkaság, hogy a rossz útburkolat miatt tengelytörés éri valamely szerelvényt, akkor semmi sincs. Ez az eset volt a Suhajda-gyár égésénél is, amikor az autófecskendő tengelye a város kelles közepén, a Széchényi-téren tört el. Mint súlyos tétel szerepel egy tűzoltószernek: egy modern tolólétrának a hiánya. Ezt a tűzoltóság azonban nem tudja házilag megépíteni! A tűzoltóság évek óta sürgeti és hangoztatja a beszerzés szükségességét, kérte már 1926-ban, amikor Győr és Debrecen megvásárolta 50.000 pengőért és kéri ma is, amikor annak ára 76.000 pengőre emelkedett. A létra beszerzése égető szükségességét legjobban igazolja az a tény, hogy a meglévő létra rövid. Városunkban kb. 80 olyan épület van, amelynek tetőzetét a meglévő létrával elérni nem lehet. Ez az eset volt már 1921-ben a Gindele-palota égésénél is, amikor joggal megtámadhatta volna valaki a tűzoltóságot, hogy azért állították oda a közönségnek, hogy lássák, miként nem lehet rajta a tetőre feljutni. Azóta már 16 év telt el és megfelelő létrája még mindig nincs a tűzoltóságnak. Az új tűzrendészeti törvény előírja, hogy 1940-ig a helyi szükségletnek megfelelő felszereléseket be kell szerezni, ezt a létrát a tűzoltóság tovább nem tudja nélkülözni, mert a tűzoltói intézmény feladata az emberélet és nemzeti vagyon fölötti örökös és megvédés, e két legfontosabb dolognak az érdekében folytatott harc sikeres vagy sikertelen eredménye pedig a szükséges tűzoltói szerelvények megvételétől és biztonságától függ. Hasznavehetetlen, kiselejtezett anyagokból összetákolt, hiányos és nem megfelelő szerelvényekkel a tűzoltóság a reárárt nagy feladatokat nem képes megoldani. A város hatóságá-

Világhírű Styria, Wonder, Automoto, Darling, Diadal, Vénus kerékpárok és alkatrészek, Órák, ékszer, ezüstáruk megbízható minőségben, versenyképes árban. Kedvező feltételek mellett.

DIADAL Kerékpár Varrógép Budapest, VII, Thököly-út 26
 (Murányi-utca sarok) Telefon 140-488
SVÁJCI ÓRAHÁZ Ezerképes árjegyzék ingyen

nak hamarosan meg kell találni a módot a tololétra beszerzésére s nem szabad megvárni a legfőbb tűzrendészeti hatóság: a belügyminiszter úrnak rendelkezését, mert a hatóság felelősséggel tartozik a város lakosságának biztonságával szemben.

A törvény életbeléptetése előtt a tűzoltófőparancsnok csak előterjesztést tehetett és annak elintézésében részt nem vehetett, az elintézés legtöbbször elutasítás volt. Ma azonban, amikor a tűzoltófőparancsnok élőszóval, személyesen a különböző bizottságokban felsorakoztatta érveit, feltárta a való és szomorú tényt és helyzetet, hogy csak 12 tűzoltó áll készenlétben, hogy tartalékkórság nincs, akkor megkapta a város hatóságától és a bizottsági tagoktól azt a nagyon régen várt megértést, belátást és megtörtént a személyzeti létszám emelése, úgyhogy ez évben már 5 tiszt és 53 tűzoltó fogja védeni a várost. Ez a létszám sem elegendő, mert a szolgálat zavartalan ellátására legalább 7 tiszt és 70 tűzoltóra volna szükség, vagyis minden más szolgálatot leszámítva annyira, hogy a központi őrség legalább 20—25 emberből, a kerületi őrségek pedig 7—8 emberből álljanak. De a mostani létszámemelés is nagy haladás az 50 éves multtal szemben!

A tűzoltóság központi laktanyáját, bár ez évben szépen bővült, tovább bővíteni nem lehet és nem is szabad. Ez ellen szól a légi veszélyeztettség, de ellene szól a város egyes részeinek a központtól való nagy távolsága, így fokozatosan Újszegeden, Felsővároson és Alsóvároson egy-egy kerületi őrséget kell felállí-

tani, ami az utóbbi helyen már a háború előtt is meg volt.

Felhozhatná valaki, ott vannak segítségül az önkéntesek. Igen, vannak, de kevesen. Ezek a tűzoltók a mindennapi kenyerük megkeresésével vannak elfoglalva s emiatt tüzeseteknél, gyakorlatoknál, elméleti kiképzéseknél, ami a technika fejlődése miatt ma már igen sokoldalú, nem jelenhetnek meg, nem képezhetők ki és így szükség esetén szakszerű segítséget nem nyújthatnak. Az önkéntes intézmény sorsa városokban — úgy látszik — már meg van pecsételve. Lassan megszűnnek és csak szép emlék marad fenn, mint ahogy ez már van Debrecenben, Hódmezővásárhelyen, Kecskeméten.

Az önkéntes intézmény visszafejlődésével szemben örvandetes javulás állott elő a gyári és vállalati tűzoltóságok szervezésénél. Itt hála és köszönet illeti meg a gyárak vezetőségét, akik már évekkal a törvény megjelenése előtt a tűzoltófőparancsnok felvilágosítására megszervezték a gyári tűzoltóságokat. A jövő feladata lesz természetesen ezeknek és felszerelésüknek a kor követelményeinek megfelelő további fejlesztése.

Tűzrendészeti szempontból a vízszerezést illetőleg nagy hiányok vannak. A vízvezetéki hálózat csak a Nagykörútig terjed, azon kívül és Újszegeden, továbbá a városkörüli telepeken kizárólag a tűzoltóság vízekocsijaira és az ott lévő ásott kutakra van a tűzoltóság utalva. Ezek a helyek azonban a tűzoltóság autószerelvényeivel a legtöbbször nem érhetők el, mert

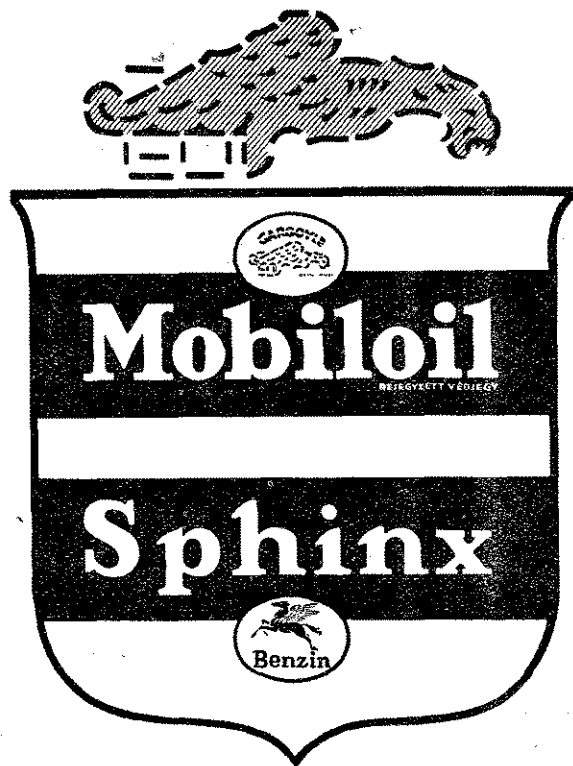

VACUUM OIL COMPANY R. T.
BUDAPEST

a burkolatlan úttestről a tűzoltósági autókkal lemenni nem lehet. Szomorú egy kép, hogy újszegedi tűz esetén a tűzoltóság vizet a hidon át Szegedről visz, vagy a telepeken lévő tűzesethez a Nagykörút vonaláig kell a tűzoltókocsikkal visszajönni vízért. A vízszertést illetően mutatkozó nagy hiányt is meg kell szüntetni a vízműtelep kibővítésével, illetőleg légtalmi szempontból is kívánatos második vízműtelep megépítésével és a csőhálózat kibővítésével, az alacsony nyomású vízvezetéki hálózaton pedig vízmedencék létesítésével.

A tűzoltóság működését megkönnyítendő, feltétlenül kívánatos a külvárosokban, telepeken és Újszegeden néhány utcának burkolása. A tűzjelzést illetően a városházi toronyőrség céljának egyáltalán nem felel meg. Nyilvános telefonállomások létesítése nagy haladást jelentett, de különösen a nyilvános és magán-telefonállomásokkal el nem látott városrészekben és telepeken külön tűzjelzőhálózat létesítése volna kívánatos, amelyek a legközelebbi kerületi vagy központi őrséggel volnának összekötve. Ugyanebbe a hálózatba nyernének bekapcsolást a gyárak, ipartelepek, nyilvános helyiségek, színházak, mozik, középületek, kaszárnyák, iskolák, rendőrőrszobák. Ennek a berendezésnek a létesítését is a tűzoltóság már 1907-ben kezdeményezte.

Sokan vannak, akik nem ismerik a tűzoltóság foglalkozását és csak azt hiszik, hogy egyetlen feladatuk és kötelességük a tűz oltása. A tűzoltói ismeretek elméleti és gyakorlati megszerzése, a tűzoltószerek állandó gondozása, jókarbantartása, azok műszaki próbái, a laktanyaépületben végzendő karbantartási munkálatok egész szolgálati napjukat és minden idejüket lekötik.

Örömmel hallottuk ez évben a tűzoltóság legfőbb örökének, Szilágyi Lajos dr országos tűzrendészeti felügyelőnek a tűzoltóságnál tartott ellenőrzése után a város polgármesterének tett kijelentését, hogy elismerésre méltó a szegedi tűzoltóságnak szervezete, a testületben uralkodó fegyelem, rend és magasfokú kiképzés, a pompás együttműködés az önkéntes és gyári tűzoltóságokkal s az a megbízhatóság, amire a nappal és éjjel minden percében számíthat ennek a városnak közönsége. Amily örömmel vesszük tudomásul, hogy Papp Ferenc által kezdeményezett megelőző tűzrendészet Szegeden a tökéletességnek igen magas fokára jutott, épúgy át kell éreznie a város hatóságának és polgárságának is ezt az örömdetes tényt és áldozni kell a tűzoltóság szükséges további fejlesztésére. Nagy általánosságban mondhatjuk, hogy a tűzrendészeti törvénynek, illetőleg rendeletnek megjelenése a szegedi tűzoltóság fejlesztésére jó hatással volt.

H. I.

„IMMUNIT A” textil- és papír **„IMMUNIT B”** fa-, szalma- és nád impreg. áló.

Hatóságilag elfogadott **LÁNGMENTESÍTŐ SZER**

Gyártja és impregnálást vállal: **„EXTRAKÉMIA”**

GERGELY IMRE VII, SZÖVETSEG-U. 27

TELEFON: 140-426

Az 1907. évi Nemzetközi Vásár és az Őszi Lakberendezési Vásár anyagai „IMMUNIT”-tal voltak lángmentesítve.

Miről írnak a szaklapok?

Tűzoltók Lapja, a Szlovenszkoí Országos Tűzoltó Szövetség magyar nyelvű hivatalos közlönye, vezércikkét Voldán Béla tollából „Jobb jövő” címen az önkéntes tűzoltókhoz írja az újév alkalmából. Balázs Géza: Új esztendő küszöbén, Komjáthy István pedig Lapunk XIV-ik évfolyamának margójára címen a lap eddig végzett munkáját méltatják. Balla Pál: Kinek van joga elrendelni éjjeli riadót? címen a riadó elrendelésének sokat vitatott jogát világítja meg. Szemelvények a pozsonyi tűzoltóságról címen Malarik Gyula közöl néhány történelmi visszaemlékezést a Pozsonyi Önkéntes és Mentő Egyesület életéből a 70 éves jubileum alkalmával. A tűzoltóság és a mentők a légítámadás elleni védelemben címen hosszabb tanulmányt közöl folytatásban Balla Pál tollából. Tűzoltói Tanácsadó rovat alatt időszerű kérdésekre ad szakszerű feleletet.

Mentők Lapja. Körmöczy Emil dr a B. Ö. M. E. igazgató-főorvosa „A mentők Szilvesztere” címen az 50 éves jubileumát üülő mentőegyesület áldásos munkáját ismerteti. Rácz Lajos dr „Elsősegélynyújtás a foszforos gyújtóbombák által okozott égési sebeknél” című tanulmányában igen érdekes és hasznos tudnivalókat közöl a jövő háborújában sűrűn előfordulható balesetek szakszerű ellátásáról. Elsősegélynyújtás ipari üzemekben címen minden ipari üzemből foglalkozó egyén számára nélkülözhetetlen tudnivalókat ismerteti a balesetekkel kapcsolatban, Körmöczy Emil dr tollából. Hírek és apróbb közlemények után a magyarországi Mentőegyesületek működéséről közöl kimutatást.

Országos Mentőügyi Közlöny. A Vármegyék és Városok Országos Mentőegyesületének hivatalos lapja vezércikkében Ery Márton dr-t, az egyesület alelnökét parentálja el. Az orvosi és mentő szolgálat jelentősége a harcgáz sérülések ellátásánál címen az e tárgyban tartott ankétot ismerteti teljes részletességgel. Befejezésül a V. V. O. M. E. fiókjainak működéséről számol be táblázatos kimutatásban.

Draeger-Hefte, a lübecki Draeger-Művek kiadványa A berni és a zürichi hivatásos tűzoltóság gázvédelmi berendezésének és felszerelésének fejlődését ismerteti pompás felvételekkel illusztrálva, Haase Lampe dr tollából. Hosszabb tanulmányban foglalkozik Hermann Stelzner a gázmaszkban való légzéssel folytatott kísérlet eredményeivel. E. Naujogs dr a df 90 finomporszűrő gyakorlati használhatóságáról értekezik. A modern gázkiképzést ismerteti Wilhelm Haase Lampe. G. Pietsch az átalakított beutheni mintaóvóhely korszerű berendezését ismerteti. Végül a beküldött különféle szakkérdésekre ad precíz feleletet.

La Prevention du Feu. A párisi tűzoltóság tűzoltóhajójáról közöl hosszabb ismertetést, majd a londoni tűzoltóparancsnokság új épületének berendezését, felszerelését írja le. P. Arnal a korzikai tűzoltóságot ismerteti. A lapot az aktualitások közlése egészíti ki.

FOGAS KÉRDÉS

Rovatvezető: Papp Ferenc főtitkár

Az új egyenruha szabályzatáról

Egyesek vitatják, mások erősítik annak a közmondásnak az igazoltát: *ruha teszi az embert*. Hogy a két álláspont közül melyiknek van igaza, arra felül igazán fogas kérdés volna. Ellenben minden vitán fölül áll az, hogy a *tűzoltócsapatoknál az egyenruhának nagy jelentősége volt, lesz és marad*. A nem egyenruházott csapatoknál a fegyelmet biztosítani majdnem lehetetlen. Nem egyenruházott csapatoknál gyakorlatokon, kiképzéseken, tűznél kellő eredményt elérni ritkán lehet. A tűzoltóság — mint mindig hangoztatjuk — katonai fegyelem alapján álló szervezet. És ezért tűzoltóknál az egyenruhát nélkülözni nem lehet.

A tűzoltói egyenruhának ezt a jelentőségét ki-domborítja az 1936. évi 180.000. B. M. számú rendelet is, amidőn a 13. § 1. bekezdésében elrendeli, hogy „A rendelet hatálybalépésétől számított három év elteltével hivatásos, önkéntes, köteles és magántűzoltóság tagjainak, valamint a tűzrendészeti felügyelőknek csak a belügyminiszter részéről kiadott szabályzatban meghatározott egyenruhát és rangjelzést szabad viselniük.”

A Magyar Országos Tűzoltó-Szövetség régóta igyekszik a fent idézett rendelkezésnek eleget tenni. Elkészítette és fel is terjesztette már a m. kir. belügyminiszter úrhoz az új egyenruházati tervezetét. Ez azonban a múlt év április havában 174.903—1937. sz. alatt átdolgozás végett visszaérkezett.

Erre a rendelkezésre az Országos Tűzoltó-Szövetség nyomban bejelentette, hogy minden pillanatban kész az egyenruházati szabályzat átdolgozásának elkészítésére. Azonban az egyenruházati szabályzat megalkotása előtt bizonyos, olyan elvi kérdéseknek a tisztázását kéri, amelyeknek a tisztázása csak a m. kir. belügyminisztérium közbejöttével és a m. kir. honvédelmi minisztérium hozzájárulásával oldható meg. Ez a két fontos elvi kérdés a következő.

1. *Hasonlítson-e az Országos Tűzoltó-Szövetség által a tűzoltóság részére megállapítandó egyenruha a katonai egyenruhához, vagy attól teljesen eltérő legyen?*

A belügyminiszter úr egyik rendelkezése szerint minden formaruhának teljesen el kell térni a katonai egyenruhától. Az Országos Tűzoltó-Szövetségnek tehát ehhez az elvhez kellene alkalmazkodnia. Vannak azonban olyan szempontok és merültek föl, éppen katonai részről olyan kívánságok is, amelyek szerint az volna a helyes, ha a tűzoltói ruha olyan lenne, amely teljesen azonos, de legalább is nagyon hasonló lenne a katonai egyenruhához. Úgyhogy szükség esetén egy kis átalakítással a katonai ruhával azonosná lehessen tenni.

2. *Meg kell állapítani, hogy a tűzoltói sisak acélból legyen, tehát katonai légoltalmi célra és így szolgálat idején való alkalmazásra is megfelelő legyen-e? Vagy maradjanak a tűzoltók eddig viselt és eddig kizárólag tűzoltói célra szolgáló és arra alkalmas bőrsisak mellett?*

E két döntőjelentőségű alapkívánalmakon túl utasítást vár a Magyar Országos Tűzoltó-Szövetség a m. kir. belügyminisztériumból arra nézve is,

1. *hogy a hivatásos, önkéntes, köteles és magántűzoltóság egyenruházata egyforma legyen-e? Vagy a hivatásos tűzoltóságoknak és a tűzrendészeti felügyelőknek egyenruházata a többi tűzoltókétől megkülönböztessék?*

2. *magyaros legyen-e a magyar tűzoltók egyenruhája? Vagy megmaradjon annak a régi eddigi színe, formája és különösen szabása?*

A Magyar Országos Tűzoltó-Szövetségnek ez az előterjesztése még múlt év július 9-én ment fel a m. kir. belügyminisztériumba s arra azóta sem kapott választ az Országos Tűzoltó-Szövetség.

Ha ezeket a körülményeket ismeri az ország tűzoltósága, egy részről megérti azt, miért nem siet és siethet a Magyar Országos Tűzoltó-Szövetség az új egyenruházati szabályzat összeállításával. És megérti azt is, hogy azoknak a magasabb fórumoknak, akiknek erről dönteniük kell, szintén nem könnyű a feladatuk. Mert nagyon sok szempontot kell e kérdés eldöntésénél figyelembe venni. Köztük olyanokat is, amelyek a tűzoltói hivatást és tűzoltói egyenruha jelentőségét messze túlhaladják és a nemzetvédelmi feladatokig emelkednek föl.

Számtalan kérdés fut be az Országos Tűzoltó-Szövetséghez: „Mikor lesz már új egyenruházati szabályzat? Van pénzünk, egyenruhát szeretnénk csináltatni, de meg akarjuk várni az új egyenruhaszabályzatot. Mit cselekedjünk?” Ilyen és ehhez hasonló kérdések tömegére szinte sablonszerűen válaszolja az Országos Tűzoltó-Szövetség: *vegyenek, rendeljenek új egyenruhát és minden szükséges felszerelést és ne várjanak az új egyenruhaszabályzatra*. Egyrészt mert az új egyenruhaszabályzat a fentiek szerint még esetleg nagyon sokat várthat magára, másrészt mert az új egyenruhaszabályzatban egészen bizonyosan lesz elviselési türelmi idő arra, hogy a most beszerzendő ruhákat az új egyenruhaszabályzat megjelenése után is hosszú ideig, bizonyára teljes felhasználódásuk idejéig viselhetik a tűzoltók.

Nem szabad tehát az új egyenruhaszabályzatra való várakozás miatt sehol megakadni az egyenruha és a sisak, továbbá egyéni felszerelések beszerzésének. Ebből csak a tűzoltóintézmény fejlődése szenvedne kárt. A fegyelem szorulna háttérbe és a kiképzés értéke csökkenne.

Higye el minden magyar tűzoltó, hogy a Magyar Országos Tűzoltó-Szövetség *át van itatva annak a jelentőségétől, hogy az egyenruhaszabályzat megalkotása fontos és sürgős. És mihelyt erre a legelső alkalom és mód kínálkozik, nem fog késni egy pillanatot sem. Addig azonban mindenben legyen a régi egyenruházati rangjelzési és felszerelési szabályzat az irányadó.*

RENDELETEK

A m. kir. vallás- és közoktatásügyi miniszter 8287—1937. eln. számú rendelete a tűzrendészeti hatóságoknak és tűzoltóságnak tanügyi hatóságok és tanszemélyzet részéről való támogatása tárgyában.

Országos Tűzrendészeti Felügyelő úrnak,
Budapest

Fenti szám alatt kelt felterjesztésére a tárgybeli rendeletet Felügyelő Úrnak másolatban megküldöm, egyben Felügyelő Úr szíves figyelmét felhívom az alábbiakra:

1. A tanító és tanár lehetőleg vezető szerepet kapjon, illetőleg ne legyen alárendelve alacsonyabb iskolázottságú parancsnoknak.

2. Adminisztratív (írásbeli) munkák túlságosan ne terheljék.

3. A tűzoltótiszti felszerelés és egyenruha beszerzése ne őt terhelje.

4. A háromhetes kerületi tűzoltó tanfolyamokat a nyári szünetben rendezzék, még pedig a tanítók és tanárok részére a többitől elkülönítve.

5. A tanító-tűzoltótiszt díját a vármegyei tűzoltószövetség fizesse, ne a község. Ilyen módon elkerülhető lenne, hogy a falubeliek ellenséges szemmel nézzék a község pénzének ilyen irányú felhasználását.

6. Ha az állami tanítót vagy tanárt saját kérésére áthelyezik, illetőleg a nem állami tanítót vagy tanárt más helyre megválasztják és nincsen meg a tanfolyam után megkövetelt hároméves tűzoltói szolgálata, ne legyen kötelezhető a tanfolyam költségének visszafizetésére.

Budapest, 1937 december 24.

A miniszter rendeletéből:

Kósa Kálmán dr s. k., min. oszt.-főnök

I.

Valamennyi tankerületi kir. főigazgatónak, kir. tanfelügyelőnek, a budapesti, debreceni és pécsi középiskolai tanárképzőintézet elnökének, a gazdasági szaktanárképzőintézet és a szegedi polgári iskolai tanárképző főiskola igazgató-tanácsának. Valamennyi közép fokú iparoktatási intézet igazgatóságának.

Az 1936. évi X. tc. rendelkezései alapján az eddig szűkkörű tűzoltás működési területe rendkívüli módon kibővült, jelentősége fokozódott. A tűzoltócsapatokra, mint a jövő háborújának légmentes alulataira széleskörű és igen fontos feladatok várnak.

Érthető tehát az országos tűzrendészeti felügyelőnek az a törekvése, hogy az újjászervezés munkájába a tanügyi hatóságokon keresztül a különféle tanító testületek tagjait is bekapcsolja. Különösen fontos szerepet szán a falusi és tanyai tanítóknak, mint akik sok esetben egyedül lennének megbízható működési helyükön a szervezés munkájával.

A magam részéről az újjászervezett tűzrendészet igen fontos nemzetvédelmi munkásságát elősegíteni

kívánom és ezért elrendelem, hogy a népiskolai tanítók, közép fokú, középiskolai és szakiskolai tanárok:

1. Erkölcsei támogatásban részesítsék a tűzoltóságot és használjanak fel minden alkalmat annak népszerűsítésére a népművelési előadások, leventeoktatás, gazdaköri működés és társadalmi érintkezések során.

2. Vállalhassanak tényleges szerepet (parancsnoki, tiszti beosztást) az önkéntes, kötelezett vagy magántűzoltóságnál is, ha úgy érzik, hogy ez az elfoglaltságuk a tanításra való előkészületben és hivatásos munkájukban nem akadályozza őket és ha tűzoltói szolgálatuk alatt helyettesítésükről gondoskodni lehet.

Felhívom a Címet, hogy ennek a rendeletnek végrehajtását hivatalos iskolalátogatásai alkalmával ellenőrizze és a tanszemélyzetet a tűzrendészet ügyének felkarolására buzdítsa.

II.

Valamennyi főtisztelendő egyházi főhatóságnak.

Fenti rendeletet azzal a kéréssel van szerencsém szíves tudomására hozni, hogy a bölcs főhatósága alatt működő iskolák tanszemélyzetére nézve hasonló módon intézkedni méltóztatásuk.

Budapest, 1937 december 24.

A miniszter rendeletéből:

Kósa Kálmán dr s. k., min. oszt.-főnök

A m. kir. belügyminiszter 109.565—1938. B. M. számú rendelete a Tűzrendészeti Közlöny c. szaklap ajánlása tárgyában.

A Magyar Országos Tűzoltó-Szövetség, mint a m. kir. belügyminiszter szakközege, „Tűzrendészeti Közlöny“ cím alatt szaklapot ad ki. A szaklap a tűzrendészet és a tűzoltói intézmény időszerű kérdéseivel foglalkozik, ezenfelül a tűz ellen való eredményes védekezés tekintetében is hasznos tanácsokat ad. A lap tehát igen jó szolgálatot tesz mindazoknak, akik ezekkel a kérdésekkel foglalkozni hivatottak, a közönségnek pedig főként a megelőző tűzrendészetről nyújt tájékoztatást.

Tekintettel a tűzrendészet jóságához fűződő országos érdekre, a belügyminiszter a „Tűzrendészeti Közlöny“-t nemcsak a községek, hanem valamennyi tűzrendészeti hatóság és törvényhatósági tűzoltószövetség figyelmébe ajánlja.

A „Tűzrendészeti Közlöny“ havonként kétszer jelenik meg. Előfizetési ára évi 12 pengő, melyet a Magyar Országos Tűzoltó-Szövetség (Budapest, IV, Bányász-u. 13. sz.) 23.297. számú csekkszámjára kell beküldeni.

A tűzoltótestületek a Magyar Országos Tűzoltó-Szövetség tagsági díja fejében a „Tűzrendészeti Közlöny“-t, mint a szövetség hivatalos lapját, ingyen kapják.

Budapest, 1938 január 15-én.

A miniszter helyett:

Tomcsányi dr s. k., államtitkár

SZÖVETSÉGI ÜGYEK

A Magyar Országos Tűzoltó-Szövetség elnökségi ülése Budapesten, 1937 december 20-án

Az elnöki széklet Szilágyi Lajos dr országos tűzrendészeti felügyelő foglalta el, aki az ülést a határozatképesség megállapítása után megnyitotta.

Napirend előtt elnök bejelenti, hogy arra a nagy és felelősségteljes munkahalmazra való tekintettel, ami Bihar vármegye főispáni tisztségének ellátásával egyidejűleg az országos tűzrendészeti felügyelői tisztség, valamint a különböző tanfolyamparancsnokságok ellátásával reá hárult, lehetetlenné tette ezeknek a feladatoknak rendszeres ellátását, ezért Bihar vármegye főispáni tisztéről lemondott. Azt a hiányt, hogy a magyar törvényhozásban a tűzoltótársadalom és a tűzrendészet képviselőjének helyet nem adtak, Bihar vármegye törvényhatósági bizottsága legutóbbi közgyűlésén azzal hozta helyre, hogy őt a felsőház tagjává választotta. Bejelenti, hogy 17 éves parlamenti multjának megfelelően, kellő bátorsággal, de mindenestre az ügyeknek alapos áttanulmányozása után lesz ott szószólója az ügyeknek.

Sajnálattal jelenti be, hogy az 1936. évi 180.000. B. M. sz. rendelet végrehajtása és a tűzoltóintézmény fejlődése nem folyik olyan ütemben, amint az kívánatos volna. Véleménye szerint a belügyminisztérium rendészeti osztályának határtalan nagy elfoglaltsága és munkával való túlterheltsége késleltetik az ügyek gyors elintézését. Elnökség a maga részéről is megállapítja a helyzet tarthatatlanságát és megbízta az elnököt, hogy az általa tett megállapítások alapján az ülésből kifolyólag sürgető felterjesztést intézzen a belügyminiszter úrhoz.

Bejelenti továbbá az elnök, hogy a honvédséggel való együttműködés terén örvendetes változás állott be, amennyiben az új légvédelmi parancsnok maga kezdeményezte a tűzoltósággal való együttműködést. A légvédelmi parancsnokság és a testnevelési tanács, valamint az országos tűzrendészeti felügyelő által tartott közös értekezleten elvileg megállapodtak a 16—17 éves és az 51—55 éves korban levő férfiak tűzoltói kiképzését illetően.

Végül bejelenti az elnök, hogy a belügyminisztériumban értekezleten vett részt, amelyen a nagygyűlés által elfogadott szövetségi alapszabályokat tárgyalták és abban csupán lényegtelen változtatásokat tartottak szükségesnek. Egy másik, szintén a belügyminisztériumban tartott értekezleten tárgyalták a községek és megyei városok házankénti tízfilléres tagsági díját, azonban végleges döntés e kérdésben nem történt.

Marinovich Imre dr társelnök megköszönte elnöknek úgy a maga, mint az elnökség nevében a nyújtott tájékoztatást és köszönetét fejezte ki azért a fáradhatatlan munkásságért, amelyet a tűzoltóintézmény előbbrevitele érdekében kifejtett.

Papp Ferenc főtitkári jelentésében megemlékezett Vida Pál országos szövetségi alelnöknek gyémántmenyegzőjéről, amely alkalomból a Szövetség őszinte üdvözlését tolmácsolta. Beszámolt továbbá arról a fájdalmas veszteségről, amely Konthy Gyula dr nyiregyházi tűzoltófőparancsnok, a hősi halált halt Juhász István székesfővárosi tűzoltó, Ruh Géza hajógyári tűzoltóparancsnok és Lipka Mihály hivatásos tűzoltóőrmeester elhunytával a tűzoltóintézményt érte.

Elnökség tudomásul vette főtitkárnak azt a jelentését, hogy a tűzveszélyes és lobbanó folyadékok tárolására, raktározására és szállítására vonatkozó rendelettervezet elkészült és azt sokszorosítva — hozzászólás vegett — valamennyi elnökségi előadónak megküldték.

Papp Ferenc főtitkár javaslatára elnökség elhatározta, hogy vitéz Roncsik Jenő dr által írt „Gróf Széchenyi Ödön élete“ című munkát árlejtés útján a legelőnyösebb ajánlattevővel kinyomatja és annak költségeit az 1937. évi költségvetés terhére kiutalja.

Főtitkár bejelenti, hogy a Tűzrendészeti Közlöny 1937 június 1-i számában három pályakérdést hirdetett. Az I. sz. pályázatra 7, a II. sz. pályázatra 14, a III. sz. pályázatra 1 pályázat érkezett be. Elnökség a pályázatok felülbírálására bizottságot küldött ki.

Főtitkár bejelenti, hogy a belügyminisztérium az Országos Szövetség választmánya által összeállított egyenruházati szabályzatot azzal adta vissza, hogy a tűzrendészeti törvény és végrehajtási utasítás rendelkezéseinek megfelelően az elnökség dolgozza át. Az átdolgozás megtörténte előtt elvi kérdések tisztázása végett az elnökség előterjesztéssel fordult a belügyminisztériumhoz, ahonnan válasz eddig nem érkezett. Elnökség a bejelentést tudomásul vette.

Vitéz Roncsik Jenő dr és Pestvármegye Tűzoltó-Szövetsége előterjesztést tettek a községi önkéntes és köteles tűzoltóparancsnokoknak a képviselőtestületbe való behívása tárgyában. Elnökség elhatározta, hogy előterjesztést tesz a községi törvénynek oly módosítása iránt, hogy a községi önkéntes, illetve köteles tűzoltóságnak vezetői a községi képviselőtestületnek hivatalból legyenek tagjai.

Főtitkár bejelenti, hogy a jóváhagyásra felterjesztett díszjelvény-szabályzatra vonatkozó láttamozást a belügyminisztérium megtagadta. Elnökség elhatározta, hogy a szabályzatot újból visszaterjeszti a 180.000. B. M. sz. rendeletre való hivatkozással, amely előírja, hogy a szövetség pecsétje Magyarországon koronás címere a megfelelő körirattal. Ha a szövetség viselheti az ország címerét pecsétjében,

Tűzoltótisztek
találkozóhelye

Szikszay Ferenc utóda
vitéz Miklós József
vendéglője
Telefon
183-078
IV. Dámház-körút 16

ROYAL tűzoltókészülékek por-, víz-, gáz-
és habotításra

Morenz gáz-, por- és légzésvédők
Olcsó! Megbízható! Jó!

Gyártja: **MOLNÁR FERENC** gáz- és tűzvédelmi szakvállalata
Budapest, VI, Vörösmarty-utca 64 — Telefon 122-920

akkor nem lehet akadály a díszjelvényben való elhelyezésének sem.

Vitéz László Árpád bejelenti, hogy a gyakorlati szabályzat első, a katonai rendgyakorlatokra vonatkozó része elkészült és a bírálóbizottság azt felülvizsgálta. Elnökség elhatározta a gyakorlati szabályzat kinyomtatását a legelőnyösebb ajánlattevő nyomda által.

Dévényi Endre dr makói hivatásos tűzoltóparancsnok „Tömlő” című szakmunkáját betérjeszti. Elnökség a munka felülbírlására bizottságot küldött ki.

Pestvármegye Tűzoltó-Szövetsége közgyűléséből kifolyólag tett kérelmére elnökség elhatározta, hogy az Országos Szövetséget megillető 73 pengő 75 fillér tagdíj törlése tárgyában pártoló javaslattal fordul az országos választmány elé.

Papp Ferenc főtitkár javaslatára az elnökség elhatározta, hogy a Szövetség hírszolgálatának ellátására a Magyar Országos Tudósító számára évi 240 pengő általányt utalványoz.

Elnök bejelenti, hogy az elmúlt hónapok tapasztalatai alapján az Országos Tűzoltó-Szövetségnek feltétlenül szüksége van ügyészre, mert a szakkérdések mellett sok jogi kérdés adódik elő, amit az ügyésznek kell kiadni véleményezésre. Javaslatára az elnökség elhatározta, hogy az elmúlt három hónapra az ügyész részére tiszteletdíj címén 300 pengőt utalványoz.

Elnök bejelenti, hogy Olty Antal lapkiadó eddigi munkássága megtöbbszörözte a Tűzrendészeti Közlöny bevételeit és minden remény megvan arra, hogy ez a jövőben még fokozódni fog. Elnök javaslatára az elnökség elhatározta, hogy Olty Antal lapkiadót havi 200 pengő fix fizetés és az általa szerzett bevételekből 35 százalékos részesedéssel alkalmazza.

Elnök javaslatára az elnökség elhatározta, hogy az Országos Szövetség és az országos tűzrendészeti felügyelő mellé beosztott alkalmazottaknak, akik a rendes hivatali teendőiken kívül az Országos Szövetségnek is dolgoznak, egyhavi járandóságnak megfelelő összeget karácsonyi jutalom címén utalványoz.

Elnök javaslatára Marinovich Imre dr társelnök havi járandóságát 200 P, Héthalmy Károly irodatisztét havi 120 P, Kollár Dezsőné járandóságát havi 100 P, Szigetvári Erzsébet járandóságát havi 100 pengőben állapította meg az elnökség, 10—10 pengő családi pótlék, illetve közlekedési segély hozzáadásával, az országos választmány jóváhagyásától feltételezetten, 1938. évi január hó 1-től kezdődőleg.

Főtitkár által betérjesztett királyi díszéremigényléseket az elnökség pártolólag terjesztette fel az illetékes hatóságokhoz.

Főtitkár javaslatára az elnökség elhatározta, hogy a Tamási Önk. Tűzoltótestület hat tagját ötvenéves tűzoltói szolgálatot meghaladó érdemes működésükért a Magyar Országos Tűzoltó-Szövetség díszoklevéllel tünteti ki.

Főtitkár ismerteti Szatmár, Ugoicsa, Bereg k. e. e. vármegyék Tűzoltó-Szövetségének átiratát, amelyben

a még hátralevő tűzoltószövetségi tagsági díj elengedését kéri a vármegyét sujtotta aszálykár miatt. Elnökség elhatározta, hogy a vármegyei szövetséghez be nem folyt tagdíjak mérvéig, és egyben az országos választmánynak tesz előterjesztést.

Vida Pál szövetségi alelnöknek az Országos Szövetséghez intézett átiratára az elnökség elhatározta, hogy a tűzoltóság részére adandó portómentesség tárgyában újjólal előterjesztéssel fordul a kereskedelemügyi miniszter úrhoz.

Deseő Zoltán dr ügyész ismerteti a budapesti XI. ker. előjáróinak átiratát, amelyben a szövetség Fehérvári-úti telkének bekerítését rendeli el. Javaslatára az elnökség megbízást adott Deseő Zoltán dr ügyésznek, hogy ezt a határozatot fellebbezze meg.

Főtitkár ismerteti a Hajdúvármegyei Tűzoltó-Szövetség jelentését, amely szerint Hajdu vármegye törvényhatóságának december 14-én tartott közgyűlésén letárgyalták és elfogadták a vármegyei tűzrendészeti szabályrendeletet, amely kimondotta, hogy Balmazújváros, Hajdudorog, Hajduhadház, Nádudvar és Püspökladány községekben fontos tűzrendészeti, légoltalmi és nemzetvédelmi szempontokra való tekintettel 1938. évi december hó 31-ig hivatásos tűzoltófelügyelői állásokat kell szervezni.

Elnökség tudomásul vette Halász János előadó által ismertetett Kiskunhalas és Debrecen hivatásos tűzoltóságának 1936. évi jelentését.

Egyéb tárgy hiányában elnök az ülést bezárta.

Figyelmeztetés és felhívás

A Magyar Országos Tűzoltó-Szövetséghez több esetben érkezik csekklaapon és utalványon pénz, amelynek rendeltetése nincs megjelölve s így azt elszámolni és annak ellenértéke fejében igényelt szolgáltatást teljesíteni nem tudjuk.

Különösen fontos ennél a kérdésnél az, hogy a Magyar Országos Tűzoltó-Szövetségnek és a Magyar Országos Tűzoltó-Szövetség Segélyező pénztárának teljesen külön postacsekk számlája van, melyeknek egymással való felcserélése a legkellemetlenebb számadási műveleteket és zavarokat okozza. Éppen ezért minden olyan pénzt, amelyik a Magyar Országos Tűzoltó-Szövetség pénztárát illeti (szövetségi tagsági díjak, Tűzrendészeti Közlöny előfizetése, érem, éremigazolvány és szalag, szabályzatok, szakkönyvek, igazolványok stb.) az Országos Tűzoltó-Szövetség 23.297. számú csekk számlájára kell átutalni. Míg az Országos Szövetség Segélyező pénztárát illető átutalásokat (segélyező-pénztári biztosításokat) mindenkor a segélyező-pénztár 57.453. számú csekk számlájára kell beküldeni. Minden esetben az utalvány szelvényén, a csekk hátlapján az összeg rendeltetését is röviden meg kell jelölni.

Budapest, 1938 január 20-án.

Szilágyi Lajos dr sk.,
cs. és kir. kamarás,
orsz. tűzr. felügyelő.

Papp Ferenc sk.,
ny. tűzoltóparancsnok,
orsz. főtitkár.

Perkeo habbal oltó kézi tűzoltókészülék a legmegbízhatóbb.
Telefon 137-105
Rosenthal és Társa b. t.
Budapest, VII, Dobány-utca 51. sz.

Schall József
tűzoltó- és létrakülönlegességek
Budapest, V, Vilmos császár-út 64
Telefon 120-674

HÍREK

Járásai tűzrendészeti felügyelői kinevezés. Somogy vármegye főispánja a lengyeltői járás tűzrendészeti felügyelőjévé *Hencz Miklós* dr. vm. közig. gyakornokot, a kaposvári járás tűzrendészeti felügyelőjévé *Brokes Pál* dr. vm. fogalmazó, tb. szolgabíró-t nevezte ki.

Tűzoltók ünneplése Mezőhegyesen. Meleg ünneplésben részesítette Mezőhegyes község és az állami ménésbirtok önkéntes tűzoltótestületének 23 tagját, akiknek október 24-én adták át a Magyar Országos Tűzoltó Szövetség által leküldött szolgálati érmeiket.

Az ünnepség istentisztelettel kezdődött, majd a ménésbirtok kultúrházában nagyszámban megjelent előkelőségek előtt díszközgyűlés keretében osztották ki az érmeiket.

A díszközgyűlést Glasz Béla gépészmérnök, testületi titkár nyitotta meg, ismertette annak célját és jelentőségét, majd utána a testület volt parancsnoka, jelenleg elnöke, *Baka Géza* m. kir. műszaki tanácsos, aki hosszú, 25 éves fáradhatatlan szervező munkájáért maga is a kitüntetettek közt volt, tartotta meg elnöki beszédét, fejtegetve az önkéntes tűzoltó magasztos hivatását.

Az elnöki beszéd után *Szabó Kálmán* műszaki tanácsos felesége meleg közvetlenséggel tüzte fel az érmeiket a kitüntetettek mellére s kézfogással tüntette ki a derék tűzoltókat.

Ezután a kedves jelenet után *Szabó Kálmán* műszaki tanácsos a község és a ménésbirtok nevében köszönte meg a tűzoltók önfeláldozó munkáját, majd a mezőhegyesi dalkör a Himnuszt elénekelve, ért véget a szép ünnepség.

Járásai felügyelői értekezlet. December hó 13-án tartották a pestmegyei járásai tűzrendészeti felügyelők a megyeháza kistermében értekezletüket. Az értekezleten *Lukács Zoltán* dr. vármegyei tűzrendészeti felügyelő elnökölt. Az értekezlet megállapította a jövő évben rendezendő járásai tűzoltóversenyek színhelyét. Ezek szerint a váci járásai versenyt Fótton, a budakörnyéki járásét Pilisvörösváron, az aszódi járásét Aszódon, a dunavecsei járásai versenyt pedig Solton tartják meg. Ezután a tűzrendészeti vizsgálatok során felmerült nehézségeket és ennek kiküszöbölési módját tárgyalta le az értekezlet.

A Budapesti Önkéntes Tűzoltótestület vigalmi bizottsága fényesen sikerült farsangi mulatságot rendezett a MÁV „Újélet” dalkör helyiségeiben. A mintegy félezer résztvevő pompásan mulatott és szórakozott a késő éjjeli órákig. Az estély kítűnő hangulata méltó jutalma volt a lelkes rendező-gárda akadályokat nem ismerő buzoklásának.

A keskenyfilmmel való szemléltető oktatás mindinkább tért hódít. Az ország valamennyi középiskolájában berendezkedtek már a keskenyfilmmel való oktatásra. Felismerte ennek jelentőségét a Magyar Országos Tűzoltó-Szövetség is, amikor legutóbbi elnökségi ülésén a keskenyfilmoktatásnak tűzoltói és polgári légvédelem céljaira való felhasználásáról tárgyalt és azt kívánatosnak és szükségesnek mondotta ki. Az elnökség megbízta *Lieszkovszky* *Vladimir* vármegyei tűzrendészeti felügyelőt ennek az ügynek tanulmányozásával, hogy kísérje figyelem-

mel e kérdést és javaslatait esetről estre terjessze az elnökség elé.

A Budapesti Önkéntes Mentő Egyesület az 50 éves jubileumával kapcsolatban tanulságos kiállítást rendezett. Az első kivonulástól napjainkig szemléltetően mutatja be a kiállítás a mentők közhasznú tevékenységét. Itt van a múzeumban a mentés őskorából való hordágyas szekér, a lófogató mentőkocsi, az első mentőautó modellje és a vízi mentéshez szükséges felszerelés. Külön teremben mutatják be nagy tűzvészek, szerencsétlenségek beszédes emlékeit. Összeolvadt trombita és csizmapatkó a szomorú emlékü ökorítói tűzvész színhelyéről, összeégett gyermekbábu, félig elégett játékszer az 1903. évi „Párisi Áruház”-i nagy tűzvészről, az 1936. évi Rákóczi-úti házbeomlás, a biatorbágyi vasúti szerencsétlenség borzalmas emlékei fogadják a látogatót. Külön mutatják be a mentők kiváló háborús működéséről szóló emlékeket és ismertetőket. Minden emlék, minden írás, model bizonyítéka annak a nagyszerű munkának, amit a budapesti mentők az elmúlt fél évszázad alatt végeztek. A kiállítás anyagának szakszerű összeállítását *Körmöczy Emil* dr. igazgató-főorvos, *Ruszwurm Rezső* dr. főorvos és *Kalmár János* gépészmérnök, múzeumőr végezték.

A hatvani tűzoltóság jubileumi évkönyve. A félszázados jubileumát 1935. évben ünneplő Hatvani Önkéntes Tűzoltó és Mentő Egyesület történetét most állította össze vitéz *Lénárd Béla* dr. járásai tűzrendészeti felügyelő. A rövid, de annál érdekesebb és fordulatos összeállítás élesen rávilágít a testület megalakulásának okára. az 1885. évi március 10-én kitört tűzre, mely utcá sorokat pusztított el. Hüen ecseteli az alapítók kitartó munkáját és az 50 éves testület vezetőinek küzdelmét az elébük torrvosuló akadályokkal. Külön kiemeli *Hirling Gyula* m. kir. kormányfőtanácsos, parancsnok áldásos munkáját kinek nevéhez fűződik a mentőállomás felállítása, az 1935. évi magas színvonalú kerületi tanfolyam megrendezése és a hatvani főiskolai hallgatóknak az Önkéntes Tűzoltótestületbe való bevezetése. A szőnmoltu testület az elmúlt fél évszázad alatt sikeresen fejlesztette a község tűzrendését és 13 értékes díjat nyert a különféle tűzoltóversenyeken.

A román fővárosban egymást érik a hatalmas tüzek. Egy hónap leforgása alatt három hatalmas tűzvész színhelvé volt Bukarest. Még élénken emlékszik mindenki a napilapok által részletesen megírt Vox revüszínház tűzkatasztrófájára. Ezt nemsokára követte a román közoktatásügyi minisztérium palotájának égése, mely az épület nagy részét teljesen elpusztította a benne levő irattárral együtt. Ugyanaz nap az osztrák követség épületében támadt tűz, mely szintén az irattárat hamvasztotta el. A most leégett részben lakott gróf Czernin volt osztrák-magyar nagykövet és itt kapta meg 1916-ban a hadüzenetet is. A szakkörökben az a vélemény alakult ki, hogy a sorozatos tüzeket gyújtogatás okozza.

MENTŐSZEKRENYEKET

és kiegészítéseket
tűzoltóság részére

közismert legjobb kivitelben szállít a

„TURUL” KÖTSZERGYÁR

BUDAPEST, II. ERŐD-UTCA 11. TELEFON 152-642

Közgazdaság

— Szerkeszti: **OLTY ANTAL** —

A népszövetség megszüntette Magyarország pénzügyi ellenőrzését

A népszövetség tanácsa január 27-én tartott ülésében tárgyalta a pénzügyi bizottságnak Magyarországra vonatkozó jelentését és ezzel kapcsolatban a következő határozatot fogadta el:

A tanács tudomásul veszi a pénzügyi bizottságnak Magyarországra vonatkozó pótjelentését és a magyar kormány képviselője által tett kijelentéseket;

őszinte szerencsekívánatait fejezi ki a magyar kormánynak azokért az elszánt erőfeszítésekért, amelyek révén eredménnyel szállt szembe az utóbbi évek pénzügyi és gazdasági nehézségeivel;

elhatározza, hogy a magyar kormánnyal egyetértésben ez évi március 31-én beszünteti Mr. Tyler budapesti működését és elismerését fejezi ki Mr. Tyler rendkívüli érdemeiért, amelyeket az 1931 októberé óta fejtett működése során tett szolgálataival szerzett.

Hallósy István kormányfőtanácsos

A kormányzó a miniszterelnök előterjesztésére *Hallósy Istvánnak*, a *Budapesti Nemzetközi Vásár* ügyvezető igazgatójának a magyar kézműipari termékek kollektív propagandájának szolgálatában kifejtett értékes működése elismerésül a magyar királyi kormányfőtanácsosi címet adományozta. *Hallósy* megérdemelt kitüntetését nemcsak közgazdasági, hanem a társadalom legszélesebb rétegeiben is osztatlan örömmel fogadják, mert elsősorban az ő nagyszerű szervező tehetségének tulajdonítható, hogy a Budapesti Nemzetközi Vásár valóban világhírnévre tett szert. *Hallósy Istvánt* kitüntetése alkalmából a közgazdasági és társadalmi élet minden rétegéből igen sokan keresték fel szerencsekívánataikkal.

Változatlan osztalékot fizet a Nemzeti Bank

A Magyar Nemzeti Bank főtanácsa január 11-én tartott ülésében dr. *Baranyai Lipót* vezérigazgató előterjesztése alapján jóváhagyta a bank mérlegét, valamint nyereség- és veszteségszámláját, amely szerint az 1937. évi tiszta jövedelem 2,688.399 pengő.

A főtanács elhatározta, hogy az elért üzleti eredményből, úgy mint az előző évben, 6½ százalékos osztalék (részvényenként 7,53 pengő) kifizetését fogja a február 7-én tartandó közgyűlésnek javaslatba hozni.

A főtanácsos tudomásul vette, hogy az elnöki osztály kebelében működő központi titkárság vezetését dr. *Serbán Iván* gazdasági főtanácsos, igazgató vette át.

A Kereskedelmi Bank a tavalyinál egy pengővel nagyobb osztalékot fizet

A Pesti Magyar Kereskedelmi Bank mérlege minden évben úgy a magyar, mint a külföldi gazdasági közvélemény nagy érdeklődéssel várt eseménye. A 300 milliós takarékek és folyószámlabetét és a 65 milliós saját kimutatott vagyon olyan hatalmas anyagi és erkölcsi tőkének bizonyosága, aminővel manapság kevés közép-európai pénzügyintézet dicsekedhetik. Az idei mérleg is újabb nagy eredményekről számol be, amiben nagy szerepe van a gondos üzleti politikának. Az 1937. üzletév 4,630.061.82 P tiszta nyereséggel zárult, az előző évi 4,354.312.90 P-vel szemben. Az igazgatóság elhatározta, hogy a február 8-i 96. rendes évi közgyűlésnek javasolni fogja, hogy a tavalyi 2,093.273.23 P nyereségáthozattal 6,723.335.05 P nyereségből az 1937. évi osztaléokra 2.000.000 P, részvényenként 4 P fordíttassék.

A Pesti Hazai Takarékpénztár kitűnő mérlege

A Pesti Hazai Takarékpénztár olyan kitűnő mérleget produkált, amelyre valóban büszkék lehetnek az intézet vezetői. Ez a mérleg tette lehetővé, hogy 1,7 milliós tiszta nyereségből, bőséges tartalékolások után, a tavalyi 3 helyett 4 pengő osztalékot kapjanak az intézet részvényesei. A részvényesek számára azonban még sok más öröndetes adatot tartogat a Pesti Hazai új mérlege. Elsősorban a betétállományok igen jelentékeny szaporulatát. A takarékbetétek 74,4-ről 77,4 millióra, a folyószámlabetétek 44-ről 52 millióra emelkedtek.

Az egész vonalon a mérleg minden tételén lüktető, eleven élet, növekvő forgalom s az üzleti életbe való erősebb bekapcsolódás jelei észlelhetők. Emellett most is végigvonul a zárszámadásokon és az intézet beszámolóján a hagyományos szolidaritás és Fáy András nemes tradícióinak szelleme, melyet gondal

öriznek az ország legrégebb és legnagyobb tekintélyű takarékpénztárának mai vezetői: *Erney Károly* és *Milos György*.

Hatalmasarányú fejlődés a Gazdák Biztosító Szövetkezeténél

A Gazdák Biztosító Szövetkeze, amely a kitűnő vezetés mellett az ország vezető intézetei sorába tartozik, egyre erőteljesebben fejlődik és hatalmas anyagi sikereket ér el. Ezt bizonyítja az 1937. évi üzletév eredményei is. Az életbiztosítási ágazatban a kisbiztosítások erősen fejlődtek. Az új biztosítottak száma az eddigi állomány 17 százaléka. A kárbiztosítási díjbevétel az elmúlt évben meghaladta az 6,5 millió pengőt és 613.000 pengővel nagyobb az előző évinél.

Lényegesen emelkedett a Községi Takarékek betétállománya

A Budapest Székesfővárosi Községi Takarékpénztár igazgatósága folyó évi január hó 13-án *Szendy Károly* polgármester elnöklété alatt tartott ülésén dr. *Liptay Lajos* vezérigazgató előterjesztése alapján megállapította a takarékpénztár 1937-ik üzletévre vonatkozó mérlegét.

A takarékpénztár elmúlt üzletévének eredményei közül a legkiemelkedőbb az

a 30 milliós kötvénykibocsátás és ezzel kapcsolatos hitelnyújtás,

mellyel a takarékpénztár a székesfővárosnak állt rendelkezésére. Ezzel a hitelművelettel a takarékpénztár olyan új üzletágot vezetett be, ami teljes kiegészítése a takarékpénztár üzletkörének.

További igen nagy jelentőségű eredménye a takarékpénztár 1937-ik üzletévének az, hogy bár ily módon a váltótárcájából 21 millió pengő visszafizetésre került,

az előző évi 56,5 millióval szemben 50,9 millióban mutatja ki a takarékpénztár az évi leszámított váltóinak összegét,

ami annak az üzleti tevékenységnek az eredménye, amellyel nagy mértékben sikerült a takarékpénztárnak váltóállományát kommerciális jellegű váltókkal kibővíteni.

Felelős szerkesztő: *Lukács Zoltán* dr
Felelős kiadó: *Olty Antal*



A TŰZRENDESZETI KÖZLÖNY ÁLLANDÓ MELLÉKLETE

4. ÉVFOLYAM, 3. SZÁM

BUDAPEST, IV. BÁSTYA-UTCA 13.

1938 FEBRUÁR 1

ELŐFIZETÉSI ÁRA A TŰZRENDESZETI KÖZLÖNNYEL EGYÜTT

ÉVI 12 PENGŐ

Harcgázokkal szennyezett víz és élelmiszerek fogyaszthatósága

Irta: Telbisz Albert dr*

A gázharc kezdetén a védelemnek kettős célja volt: lehetőleg tökéletesen megvalósítani az egyéni gázvédelmet, másrészt meggyógyítani azokat, kik védtelen állapotban a gázharcban megbetegedtek. Ennek a nagy körütekintést igénylő munkának legfőbb célja volt megmenteni az ember, és a háborúban annyira fontos szerepet betöltő állat életét. A kutató munkának sikerült e feladatokat kielégítő eredménnyel megoldani. Érdekes azonban, hogy mindezideig alig foglalkoztak a gázharc közben harcigázokkal szennyeződött víz, élelmiszerek, valamint a takarmányok fogyaszthatóságának megállapításával és gázmentesítésével. Pedig tagadhatatlan tény, hogy ezek a kérdések is rendkívül fontosak. Ha ugyanis mélyreható zavarokat teremtünk víz és élelmiszerek ellátásában, a küzdő csapat harcképességét, a polgári lakosság cselekvőképességét, lendítő erejét nemcsak csökkenthetjük, hanem teljesen meg is semmisíthetjük.

Újabban felismerték ennek a ténynek adott helyzetek közt való óriási jelentőségét s már e téren is megindult a komoly kísérleti munka. A kísérleteket állatokon végezték. Megfigyelték, hogy ha pl. 1 gr mustárgáz vízzel vagy takarmánnyal a ló gyomrába, illetve bélrendszerébe kerül, olyan súlyos helyi és — felszívódás útján — általános hatású elváltozások jönnek létre, hogy az állat 3—4 napon belül, különös érzékenységre esetén még rövidebb idő alatt elpusztul. Az állat már kisebb mennyiségektől sokáig súlyos beteg; rendszeren hosszabb ideig tartó betegeskedésben általános leromlottság közepette elpusztul. Az állat életben marad 0.1 gramm mustárgáztól, de még ilyen kis mennyiség mellett is gyógykezelése körülményes és hosszadalmas. A kutya azonos mennyiségtől aránylag gyorsan, 24 órán belül igen súlyos mérgezési tünetek között kimúlik. Az arzéntartalmú ingerlő harcigáz heveny arzénmérgezéshez hasonló tüneteket okoz.

* Szemelvény Telbisz Albert dr „Harcgázbetegségek kór- és gyógytana” című, a közelmúltban megjelent könyvéből.

Ez a néhány megfigyelés is arra mutat, hogy a harcigázokkal szennyezett víz és élelmiszerek komoly veszélyt jelentenek és heveny és idült, gyakran halálos kimenetelű gyomor- és bélmegbetegedéseket okoznak. A körlefolys központjában: étvégytalanság, hányinger, hányás, nagyfokú nyálfolys, bélgörcsöl egybekötött hasmenés állanak. A mérgezés súlyossága több tényezőtől függ: így a vegyület vegyi tulajdonságától, a mérge feloldott és így felszívódásra kerülő mennyiségétől, a szervezet általános alkati adottságától, erőbeli állapotától, a beteg korától, a gyomor teltségi állapotától stb.

Harcigázokkal szennyezett víz

Azok a harcigázok, amelyek a terepen gázalakban hatnak, általában a vizet nem szennyezik. Itt elsősorban a fojtó harcigázokra gondolunk, melyek vegyi sajátóságuk révén a vízben gyorsan elbomlanak és így hatásukat veszítik. A bomlási folyamatnál keletkező, igen erősen hígított sósav a szervezetben mérgezési tüneteket nem hoz létre, legfeljebb csak a víz ízét és így annak élvezhetőségét rontja. Ugyanezt állíthatjuk az ingerlő harcigázok könnyeztető fajtájáról is. Mindezek ellenére legyünk óvatosak, mert előfordulhat, hogy nagyobb töménységű harcigázfelhő a folyadék felületére hosszabb ideig hat. Ilyenkor a víz, vagy pl. a vízben gazdag tej annyi harcigázt vehet fel, hogy fogyasztásuk mérgezését okoz. A kísérletek azt mutatják, hogy ha vízre vagy tejre 12 órán át olyan levegő hat, amelyben egy térfogatszázalék cyanhydrogen van, úgy a vízben 13 mg, a tejben 40 mg hydrogen-cyanid mutatható ki. Nem szabad azonban figyelmen kívül hagyni azt, hogy harcigázokkal harctéri viszonyok között órákon át ilyen nagy töménységet fenntartani alig lehet; igen kedvező körülmények szükségesek ilyen töménység létrehozásához és fenntartásához.

Mustárgázcseppek és klarkvegyületek a vizet már szennyezhetik. Ilyen víz fogyasztása, különösen akkor, ha átló vizről van szó, veszélyt jelenthet. Folyóknál, gyorsan folyó patakoknál a hígítás oly gyors és nagy, hogy minden komoly mérgezes lehetséges kizárt.

Kísérleteket végeztek mustárgázzal szennyezett vízzel. Megállapították, hogy a cseppek javarésze leült a fenékre. Fent a felszínen rendkívül finom elosztású, rácsos fényben kissé opaleszkáló „mustárgázhártya” látható. A középső réteg teljesen mentesen marad. A kivett próbák állatkísérletekkel igazolják, hogy ez a réteg élvezhető. Ha ezt a középső réteget a felsőtől úgy sikerülne elválasztani, illetve a felső harmadon át a vízvételt úgy lehetne végrehajtani, hogy ennél a műveletnél sem a hártyát, sem az alsó réteget nem bolygatnók meg, úgy a középső réteg vizének élvezete nem okozna veszélyt. Ez azonban alig lehetséges. Az alsóharmad vizének fogyasztása, a kísérletek szerint, veszélyes. Az elválasztásnál megfigyelt nehézségek hatványozottan megnövekednek, ha adott esetben a gyakorlatban nagyobb mennyiségű víznél akarnánk ezt az elválasztást végrehajtani. A mustárgáz jelenlétére támpontot ad a víz színe és szaga. A *gyanus vizet mindig főzzük fel*, aktív szénen szűrjük át és a szűrletet hagyjuk egy óráig állni. Vegyi úton a vizet Eau de Javellel, vagy chloraminnal gázmentesíthetjük. A gázmentesítés után a víz kissé fokhagymás szagú és nyugodtan élvezhető.

Arzéntartalmú vegyület által szennyezett víz fogyasztása igen veszélyes, mert ilyen víz még *felfőzés után* is mérgezést okozhat. Nem tanácsos az ilyen vizet mosakodásra sem használni, mert érzékeny bőrön és a szemben, öblögetéskor a száj, garat nyálkahártyáján izgató hatása révén viszkető, égető fájdalommal járó gyulladást okoz.

A *Lewisittal szennyezett víz semmire sem használható.*

Harcgázokkal szennyezett élelmiszerek

Harcgázokat tartalmazó élelmiszerek fogyaszthatóságát illetőleg tekintettel kell lennünk arra, hogy az élelmiszer:

1. sok vizet tartalmaz-e, vagy
2. vízben szegény.

A harcágazokból általában a sok vizet tartalmazó élelmiszerekbe sokkal több jut be és sokkal mélyebbre hatol, mint a vízben szegény élelmiszerekbe; az utóbbiaknál a hatás inkább felületi. A vízben gazdag élelmiszerek éppen ezért sokkal kifejezettebben és hosszabb ideig tartják meg a harcágáz jellegzetes szagát is és a legtöbb esetben az ilyen élelmiszerek kellemetlen szaguk és ízük miatt nem élvezhetők.

A fogyaszthatóság megállapításánál elsősorban arra kell tekintettel lennünk, hogy milyen harcágázt tartalmaz az élelmiszer. A fojtó és könnyeztető harcágázokkal szennyezett élelmiszerek fogyasztása nem okoz komoly veszélyt. Főleg foszgen, peranyag gyorsan elhomlik, hatástalanná válik és így legfeljebb arról lehetne szó, hogy mint ízrontó, az élvezhetőséget csökkenti. Komoly veszélyt csak a *mustárgázcseppekkel*, vagy *arzéntartalmú* vegyületekkel és a vízben nem oldódó *chlórpirénnel* szennyezett élelmiszer fogyasztása jelent.

A leölt állat még alig kihült husa, általában a meleg hús a jobb felszívódási viszonyok miatt harcágazokból, elsősorban mustárgázcseppekből sokkal többet vehet fel, mint a kihült vagy fagyasztott hús. A tej a zsírtartalmánál fogva aránylag hosszú időn át nagyobb mennyiségű mustárgázcseppet tart oldatban anélkül, hogy a vegyület elbomlana. Ha mustárgázt cseppentünk a tejbe, úgy a cseppek legnagyobb része az edény aljára süllyed. Rázásnál a cseppek egy része azonban feloldódik. Ha pl. 500 ccm tejbe egy ccm mustárgázt cseppentünk, erőyes összerázás után a tej kb. 60 mg bomlatlan mustárgázt old fel. A macskák az ily módon szennyezett 500 ccm tej elfogyasztása után mind elpusztultak. A mustárgázcseppek tartalmazó tej főzés után sem fogyasztható, mert az ilyen tej már felfőzés alatt összefut. A mustárgáz gőzei is megkötődnek a tejben. Ilyen irányban végzett kísérletek azt eredményezték, hogy ha a tejben olyan levegőt áramoltatunk át négy órán keresztül, melynek egy köbméterében 250 mg mustárgáz van, a tej a *mustárgázgőzből* annyit absorbeált, hogy a macska a tej elfogyasztása után elpusztult. Ha a tejet elfogyasztás előtt felfőzéssel gázmentesítettük, a kontroll-állat életben maradt.

Igen érdekesek a tojással végzett kísérletek is. A tojásra három csepp (kb. 60 mg) mustárgázt cseppentettek. Ez a mennyiség a tojás héjában felszívódott. Utána a tojást egy óráig chlormész vagy losantinpépbe ágyazták. A gázmentesítés után a macska a tojást héja nélkül elfogyasztotta és nem pusztult el. Az állaton sem klinikailag, sem boncletileg a mérgezésnek a legkisebb nyomát sem lehetett kimutatni. A tojás ízét a chlor vagy a losantinpép nem rontotta. A gázmentesítés után a tojás héjában mustárgázt nem lehetett kimutatni. A nem gázmentesített tojás héja természetesen mustárgáztartalmánál fogva mérgező hatású volt.

A *hüvelyeseket* szilárdabb szerkezetük, vízben szegény héjuk jobban védi a harcágázok behatása ellen. Hasonló a helyzet a *gyümölcsöknél*. A hámozatlan alma húsába a mustárgázcsepp 3—5 mm mélységig hatol be, a narancs, citrom héja természetesen védelmet nyújt. A hagyma száraz burka nem engedi át a mustárgázcseppet. A burgonya felületén azonban gyorsan szétterül s egyúttal a mélybe is behatol. A mustárgázcsepp a felszívódás helyén a burgonya, alma stb. fehéres belső részében jellegzetes szagú, élésszélű barna foltok keletkeznek.

Gázmentesítési eljárásaink élelmiszereknél körülményesek. A szervezet megmérgezését a legegyszerűbben és legbiztosabban csak úgy tudjuk kizárni, ha a harcágázokkal szennyezett víz fogyasztását vagy szigorúan megtiltjuk, vagy csak bizonyos feltételek mellett engedjük meg; az élelmiszereket pedig egyszerűen megsemmisítjük. Adott helyzetben, főleg ha

Pirostop tűzgátlószer

Krayer lakk- és festékgár

hatóságilag jóváhagyva. Gyártja:
BUDAPEST, V. VÁCI-ÚT 34
Telefon: 290-573

nagy készletről van szó, erre nehezen fogjuk rászánni magunkat, mert így élelmiszerekben hiány állhat elő.

A vizet zárt tartályokban és fedett ciszternákban lehet megvédeni. Ez a megoldás bármilyen előnyösnek is látszik, nem felel meg a gyakorlatban, mert így a szükséglethez képest kisebb mennyiségű vizet lehet csak megvédeni. Az élelmiszereket harcászok hatásai ellen védhetjük úgy, ha azokat kisebb mennyiségben vízhatlan anyagokkal, nemezpapírral befödve tároljuk, olajjal átitatott, vagy cellofánpapirosba csomagoljuk. Így pl. a húsneműeket 5—10 kg-os részletekben pergamen vagy kettős cellofánpapírba csomagoljuk. A zsírt fahordóba tesszük és kettős rétegű pergamenpapirossal befödjük. Az élelmiszereket harcászoktól legbiztosabban úgy védhetjük meg, ha azokat *légmentesen záró* fémdobozba, üvegbe tesszük, a hüvelyeseket, cukrot, lisztet stb. tartós cellofán-, vagy olajjal impregnált különleges papirosba, vagy papírossal bélelt sűrűszövésű zsákba csomagoljuk. Az élelmiszert légmentesen sokáig ne tároljuk, mert az elromlik. A konzervdobozokat, üvegeket, csomagokat, amennyiben gázra gyanusak, chlormészoldattal lemossuk és utána vízzel leöblítjük. A csomagolópapírt ne érje víz, ne nedvesedjék át. Vonatkozik ez elsősorban a kitűnően védő cellofánpapirosra. Az átnedvesedett papiros ugyanis alig, vagy egyáltalában nem véd harcászok, főleg mustárgázcseppek ellen.

A védelmet legvalóságosítani érdemes, mert kétségtelen tény, hogy a *védelem mindig egyszerűbb, mint a gázmentesítés*. A legkörültekintőbb, legmérlegelőbb intézkedéseink ellenére is azonban sok esetben élelmiszereinket és a vizet gázmentesíteni kell. A víz gázmentesítését már tárgyaltuk. Az élelmiszereknél a legegyszerűbb és legolcsóbb gázmentesítő eszköz és eljárás: az *alapos szellőztetés*. Sok esetben a lazán szétjelrakott élelmiszereket alapos szellőztetéssel — főleg tűző napon — eredményesen gázmentesíthetünk.

Ugyanígy phosgent, peranyagot tartalmazó húsokat, zsírt, élelmiszereket is igen jól és egyszerűen gázmentesíthetünk alapos szellőztetéssel. Ilyenkor híg szódaoldattal a gázmentesítés szükségtelen, mert ez a húsneműek tartósságát nagyban csökkenti. Mustárgáz-cseppekkel szennyeződött husok öblítvizeit, sőt a főtt hús levét is öntsük ki. (Az ily vízben még suspendált mustárgázcseppeket chlormésszel hatástalanítjuk.) Ha a húst nagyobb mennyiségű mustárgázpermet vagy eső érte, akkor tömény szódaoldattal mossuk le felületét és utána éles, szélespengéjű késsel a felső réteget 1 cm mélységig vágjuk le. Ha a húst 3 vagy 5%-os káliumpermanganatos oldatban áztatjuk, úgy a gázmentesítés kérdéses. Chlormésszel, vagy annak vizes oldatával eredményesen gázmentesíthetünk, de a gyakorlatban ez az eljárás nem jó, mert a

hús a chlormész jelegzetes szagát átveszi és élvezhetlenné válik. A húsneműeket füstöléssel nem tudjuk biztosan gázmentesíteni. Ha olyan sok mustárgáz érte a húsneműt, hogy a cseppek az egész felületét ellepik, azt fogyasztani nem szabad. Az ilyen élelmiszert semmisítsük meg. Mustárgáz-gőzhatás esetén az *alapos szellőztetés* is elégséges.

Harcászokkal mérgezett és leölt állatok husa a *zsigeri részek kivételével* fogyasztható, főleg akkor, ha a húspan látható elváltozások nincsenek. Bármely harcásztól kimúlt állat légzőszervét dobjuk el. Általánosságban jegyezzük meg, hogy a húsneműeket csak sülvé vagy főzve fogyasszuk el. Az elkészítéskor úgy a sült, mint a főtt hús levét öntsük ki. Más élelmiszert *mindig* főzzünk meg. Zöldség-, főzelék-féléknél, gyümölcsöknél a mustárgázcsepp barnaszínű felszívódási felületét ék alakban vágjuk ki. A többi rész főzés után fogyasztható.

Az arzéntartalmú mérges füstök a húst és egyéb élelmiszereket csak különleges helyzetben szennyezhetik. A *mérgező füst aránylag híg*, amelyből huzamosabb hatás esetén is az élelmiszerek alig vehetnek számottevő mennyiséget magukba. Inkább *telitalálat* esetén a szétfröccsenő *anyagból* kerülhet közvetlen közelben lévő élelmiszerekre nagymennyiségű harcász, amely már könnyebben szennyezheti a húst és egyéb élelmiszereket. Ilyenkor nem tanácsos egyedül főzéssel gázmentesíteni és leghelyesebb a felső réteget legalább 5 mm mélységig eltávolítani.

Gázmentesítő eljárásainkat mindig a legnagyobb körültekintéssel eszközöljük. Adott helyzetben mégis sokszor kételyek támadnak bennünk, hogy gázmentesítésünk mindenben megfelelő-e. Gyanu esetén, mielőtt végleges véleményt mondunk, kísérleti állatokkal *próbatatást* vagy *etetést* eszközöljünk. Biológiai indikátorként a próbatatásra azonban kutyát, de főleg macskát lehetőleg ne használjunk. Ezek az állatok egyes harcászokkal szemben különösen érzékenyek és így már a kísérlet vagy megfigyelés kezdetén elpusztulhatnak. Próbatetésre a húsevő kutya mellett a nem húsevő birkát, juhot használjuk. A gyanús húst *ne egy darabban* adjuk az állatnak, hanem vagdalt húsból készített pogácsa alakjában. A kutya ugyanis a darab húst egészében lenyeli és ezáltal a szájban jól megfigyelhető értékes tünetek kimaradnak. Egyéb élelmiszereket sütvé vagy főzve adjunk a juhnak, birkának.

Próbatatást és etetést azonban csak akkor eszközöljünk, ha pontosan végrehajtott gázmentesítő eljárásainkban nem bízunk. Ilyenkor nagy felelősséggel járó megállapításaink ellenőrzésére ezeket a kisegítő eljárásokat is felhasználhatjuk.

Látjuk, hogy a gyakorlatban minden tekintetben megfelelő gázmentesítést találni egyáltalában nem könnyű feladat. Eljárásaink mind attól függenek, hogy

»IGÉVÉ«

Telefon 182-017

ipari és gázvédőeszközök kft., Budapest, V, Zrínyi-utca 7
az összes tűz- és gázvédőeszközök gyári lerakata.
A DEGEA A. G. Berlin egyedárusítója és a
MERCUR műszaki és vegyipari rt. lerakata

milyen harcászok tették mérgezővé a vizet és az élelmiszereket. Minden további lépésünk a helyes felismerés alapján áll vagy bukik. Sokszor — a rendelkezésre álló vegyi harcász kimutató módszereink segítségével is — éppen azt a legnehezebb megmondani, hogy adott helyzetben milyen harcászárról van szó, sőt lesznek olyan helyzetek, ahol ez egyenesen lehetetlen. Legyünk tehát mindig nagyon óvatosak, körültekintők. Minden törekvésünk az legyen, hogy az élelmiszereket jól megvédjük a harcászártól és ha mégis megszennyeződtek, a gyakorlati lehetőségek határain belül azokat kifogástalanul gázmentesítsük, mert ne felejtjük el, hogy harcász körülmények között az élelmiszerek készleteket megsemmisíteni igen felelősségteljes rendelkezés, mert élelmiszerhiányhoz vezethet.

Könyvismertetés

Harcászárbetegségek kór- és gyógytana. Írta Telbisz Albert dr. m. kir. ezredorvos. Átnézte és előszóval ellátta vitéz Ordódy Sándor dr. vezértörzsorvos a honvédorvosi tisztikar főnöke. Második teljesen átdolgozott és bővített kiadás. A Honvédorvosok Tudományos Egyesülete kiadásában kapható a H. O. T. E. főbizományosánál Eggenberger-féle (Rényi Károly) könyvkereskedésben és minden nagyobb szaküzletben. Ára 3 pengő.

Az 1934-ben megjelent első kiadást nagy szeretettel és megértéssel fogadták a szakkörök. A szerző nagy hiányt pótol ezen a téren, mert keretbe foglalta mindazt, ami a tárgykör áttekinthető megismeréséhez szükséges. Igyekezett tisztázni az orvosi irodalomban erre a témára vonatkozó ellentmondásokat és a hiányokat pótolni.

A most megjelent második kiadásban a két kiadás közt eltelt idő alatt szerzett személyes tapasztalatait és megfigyeléseit szövi be. A kérdések nemcsak új megvilágításba kerültek, hanem tisztázódtak is.

A könyv nyelvezete könnyen érthető és világos. A szerző a könyv első részében a harcászárok általánosságban foglalkozik. Összesűrítve ismerteti azok hatóformáit és alkalmazási módjait. Második részben a harcászárok osztályozásaival foglalkozik. Külön fejezetet szentel az ingerlő, folytató, hólyaghúzó, mérgező harcászároknak, szénmonoxid és nitrózus gázoknak. Ismerteti ezek összetételét és hatásait az emberi szervezetre, fényképekkel illusztrálva. A harmadik részt a harcászársérülések következményeinek ismertetésére szenteli. A negyedik részben a harcászárok szennyezett víz és élelmiszerek fogyaszthatóságát világítja meg. Az ötödik részben a légoltalom egészségügyi vonatkozásaival foglalkozik. A könyv végén nagyon praktikus összeállított táblázatot közöl a harcászársérülések okozóinak felismeréséről.

Ez a kitűnő könyv — a mai lázas előkészületben — nemcsak az orvosokat, hanem minden magyar embert kell, hogy érdekeljen és kell hogy mindenki számára vezérfonal legyen, hogy a szomorú körülmények közt a szerencsétlenül segíteni tudjon a haza és embertársai javára.

Légoltalmi híradó

Tízéves a lengyel légoltalmi liga (L. O. P. P.). Lengyelország volt az első, amely geopolitikai helyzete miatt kénytelen volt megalakítani a légvédelmi ligát. 1923-ban a légvédelmi liga egyesült a gázvédelmi ligával (T. O. P.) s közös erővel fejtették ki tevékenységüket a lengyel lég- és gázoltalom érdekében. 1933-ban többéves tervet dolgoztak ki. Az idén a belügy-, hadügy- és közlekedésügyi miniszter „Légvédelmi előmunkálatok békében” címmel utasítást adott ki, melyben a L. O. P. P. tevékenységét újból szabályozták, e szabályozás a következő feladatokat rója a légvédelmi ligára, a) a lakosság felvilágosítása a légvédelemről, a légvédelmi és gázvédelmi anyagok használatának oktatása; b) légvédelmi osztagok szervezése, oktatása és felszerelése; c) a légvédelem anyagi ügyeinek vezetése.

Gázalarral szerelik fel Svájc polgári lakosságát. Szakkörökben az a vélemény alakult ki, hogy az igen nagy költséggel előállítható óvóhelyek helyett a lakosságot teljes egészében gázalarral szerelik fel. A népgázalarral már kiadásra is kerültek, 24 frankos áron.

„Ossoaviachim” a szovjet légoltalmi szervezete kiképző táborát létesített, ahol a szovjet légoltalmi vezetők kiképzést nyernek. Évente 3700 embert akarnak ebben a táborban vezetőnek kiképezni. A tábor a legmodernebbül van felszerelve. Hatalmas gáz- és légvédelmi oktatótermekben a kiképzés kiváló oktatók által és modellek segítségével folyik.

Film a légvédelem szolgálatában. Az angol kórházi ápoló-személyzet légvédelmi kiképzése most vette kezdetét. A kiképzés külön e célra készült oktató filmek útján történik. A filmen bemutatják légitámadás esetén követendő helyes magatartást.

Londonban erőltetett ütemben végzik az épületek bomba- és gázbiztosá váló átalakítását. Most áll befejezés előtt a bomba- és gázbiztos központi kórház építése. Utána minden más munkát elhalasztva a Scotland Yard átépítésének kezdenek. A Scotland Yard bomba- és tűzbiztosá tételét 1939-re feltétlenül be kell fejezni. A befejezés után a White-Hall és a többi középület kerül sorra.

A német Reichs-Luftschutz-Bund elhatározta a vidék (falvak, tanyák, majorok) légoltalmi kiképzését. Rőpiratokban és népies kiadványokban ismertetik a veszély nagyságát és a védekezés helyes módját. A tulajdonképpeni kiképzés vándortanfolyamok által történik.

Új nehéz bombázógépeket gyárt a Boeing gyár az amerikai légihaderő számára. A szakértők szerint ennél hatalmasabb fegyverzetű és ütőképesebb gépet még nem gyártottak. 4 darab Wright Cyclone „G” motor van beépítve. Maximális sebessége 450 km/óra. Különlegessége az orrába lévő torony, mely a gép bármely helyzetében vízszintes marad, ami a bombázást igen megkönnyíti.

Felelős szerkesztő: Lukács Zoltán dr

Felelős kiadó: Olty Antal

Szállítunk
a hatósági előírásoknak megfelelő

MÁVAG

Telefon : 133-394

GYÁRTMÁNYÚ

hordozható benzinmotoros és kézi működtetésű **fecskendőket, vízhordó- és öntözőkocsikat, tűzoltó- és locsoló autókat** a legjobb minőségben, megbízható és tartós kivitelben.

Magyar Királyi Vas-, Acél- és Gépgyárak Kereskedelmi Képviselete Rt.

Budapest, VIII, Múzeum-körút 18, II.

Ismertetés
felvilágosítás
és ajánlat
díjtalan

KÖHLER ISTVÁN

**FECSEKENDŐ-, SZIVATTYÚ- ÉS
TŰZOLTÓFELSZERELÉSEK GYÁRA**

BUDAPEST, X., KORPONAL-UTCA 21. SZÁM

GYÁRT: modern motoros, turbinás és dugattyús tűzoltó-
fecskendőket, tűzoltószereket, felszereléseket és
szivattyútelepeket a tűzoltás és öntözés céljaira

Alapítva 1896

Mindenemű tűzoltó-
felszerelési cikkek
raktárról kaphatók

Mátrai Antal és Társa Rt.

Gyár: Budapest, XI, Fehérvári-út 98. Telefon 256-085

Városi iroda: VI, Teréz-körút 22. Telefon 121-533

Gyárt: kézi- és motor-
fecskendőket, minden-
féle létrákat, motollá-
kat, vízhordó és öntöző
lajtokat, szerkocsikat

FELTEN ÉS GUILLEAUME RT., BUDAPEST, I.

a budapesti hivatásos tűzoltóság szállítója

GYÁRT: BELÜL GUMIZOTT TŰZOLTÓTÖMLŐT

kivánt méretekben és nyomásig.

LEVÉLCÍM: BUDAPEST 113. POSTAFIÓK. TELEFON: 258-880



Hazai
gyártmány!

MINIMAX

a legjobb magyar gyártmányú kézi tűzoltókészülék. Nem hasonlítható össze a különböző utánzatokkal. Felvilágosítással szolgál a
MAGYAR MINIMAX RT., BUDAPEST
GYÁR, IRODA: VI, RÓZSA-UTCA 85. TELEFONSZÁM: 128-781

CORVIN ÁRUHÁZ RT.

BUDAPEST VIII, BLAHA LUJZA-TÉR 1-3

Budakalászi Textilművek Klinger Henrik Rt.

Budapest, V., Wekerle Sándor-utca 11.

Tűzoltósági cikkek gyártmányai:

nyers és ruggyantázott kender-nyomótömlők a legmagasabb légkönyomásig, ugró- és takaróponyvák, mentőtömlők, összecsapható és merev tűzvédredek, impregnált csővezetőkabátok és nadrágok, csíkos övszövetek, mosózubony- és nadráganyagok. — Laktanyaberendezési tárgyak, u. m.: szálmazsákok, fejevankosok, törülközők, lepedők, stb.

Mindenfajta

Kérjen
árjegyzéket

**tűzoltóegyenruhákat és
tűzoltófelszerelési cikkeket**

Dorner Béla, Székesfehérvár - Telefon 232

a legolcsóbb
árban szállít
Alapítási év
1838

**Gazdák Biztosító
Szövetkezete
Budapest, IX, Üllői-út 1
Telefon 187-870**

Tűz-, jég-, élet-, baleset-,
szavatossági, betöréses-lopás
elleni, autó- és állatbiztosítás.
Képviselet minden városban
és községben! Kartelen kívül!

Pax szénsavas kézi tűzoltókészülékeket
Pax poroltó tűzoltókészülékeket
Autópax gázzal oltó tűzoltókészülékeket
**Elektropax nagyteljesítményű tűzoltó-
készülékeket, valamint a B. M. ren-
delet szabványainak megfelelő tűz-
oltósági fémszerelvényeket gyártja**

HIRMANN FERENC fémárugyára
BUDAPEST, VII, CSÁNYI-U. 9. TEL. 146-049

Gaal József
SZÍJGYÁRTÓ ÉS NYERGESMESTER
**Vállalja előírásos tűzrendészeti és
légoltalmi felszerelések készítését**
BUDAPEST, VIII, LUDOVICUM-U. 10
Telefon: 138-372

Átlátszó szintelen **celluloid** nem gyúlékony kivitelben is.
BÁLINT TESTVÉREK, BUDAPEST, ROTTENBILLER-UTCA 30

BOROS egyenruházat

**Tűzoltósági felszerelések,
sapkák és egyenruhák**
Budapest, VIII, Baross-tér 6 (Fiumei út sarok)
Régi, megbízható, olcsó cég.
Egyesületeknek előnyárak.
Kedvező fizetési feltételek
Egyenruhaszabóság és sapkaműhely
a helyszínen

KISTÉTÉNYI WALTHER E.

BUDAPEST, IV, PETŐFI SÁNDOR-UTCA 6, FÉLEMELET

**Gyárt: érmeket
rendjeleket
jelvényeket
fisztelefdíjakat**

A
Magyar Országos
Tűzoltó Szövetség
éremszállítója

Iroda- és Lakberendezési K. f. t.

UNIVERSAL

Budapest, VII, Wesselényi-u. 8-10

Telefon 137-842, 135-869

**Új és használt bútorok
Szőnyegek
Irodaberendezések**

Eladás

Vétel

Csere

Virágok, pálmák, növények **koszorúk** temetésre és egyéb alkalmakra

A lapra való hivatkozással
tízszázalék engedmény!

legjobb minőségűek,
legszebb kivitelben, legolcsóbban

Nagy Imre udv. szállítónál **Fővám-téren** vásárolhatók

Telefon: 186-820 és 186-829

A TŰZRENDESZETI KÖZLÖNY
60 éves jubileumi száma
gazdag tartalommal
f. évi április 1-én jelenik meg
Hirdessen benne!

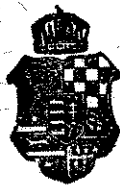

TÜZRENDÉSZETI KÖZLÖNY

A MAGYAR ORSZÁGOS TŰZOLTÓ-SZÖVETSÉG HIVATALOS LAPJA



Állandó melléklet: Polgári Lég- és Gázoltalom

Hivatalos hirdetések

A Magyar Országos Tűzoltó-Szövetség kiadványai

SZAKKÖNYVEK:

A „Tűzrendészet“ I., II., (I/II.), III., VII.	7.50 P
(Ezen füzetek egyenként is kaphatók).	
I. Erdély Ernő: A tűzoltóságok szervezése, felszerelése, szolgálata, ügykezelése	1.— P
II. Vitéz Roncsik Jenő dr: Megelőző tűzrendészet, I. rész	2.— P
Megelőző tűzrendészet, II. Alkalmazott rész	2.— P
III. Erdély Ernő: A tűzoltás szabályai	2.— P
VII. Köhler: A fecskendő és tartozékai és Erdély: A tűzoltószerek kipróbálása, gondozása és működési zavarai	1.— P
Papp Ferenc: Tűzrendészeti közigazgatás kézikönyve, füzve	20.— P
Kötve:	22.— P
Teasdale Ottó: A tűz és robbanás veszélye	10.— P

SZABÁLYZATOK:

Tűzoltógyakorlati szabályzat	2.— P
Gyakorlati szabályzat kivonata	—30 P
Motoros fecskendő egységes gyakorlati szabályzata	—50 P
Szolgálati szabályzat	1.20 P
Új tűzoltóverseny-szabályzat	—60 P
Egyenruházati és rangjelzési szabályzat, színes ábrákkal	1.— P
Éremszabályzat	—60 P

BELÜGYMINISZTERI RENDELETEK:

Az új tűzrendészeti rendelet (kódex) tervezete	1.— P
Rendelet-tervezet a tűzveszélyes és lobbanó folyadékok tartására, raktározására és szállítására	—30 P

Fenti kiadványok tanfolyamok részére a tanfolyam-parancsnokság útján 50%-os kedvezménnyel rendelhetők meg.

EGYÉB SZAKKÖNYVEK:

Erdély Ernő: Tűzesetek nyomozása	1.50 P
Rehák Tamás: Motoros fecskendők és szerkek, füzve	4.— P
Papp Ferenc: Külföldi tűzoltóságokról	1.60 P

KÖNYV:

Ortutay József: Néhai József főherceg élete	3.— P
Markusovszky Béla: A Magyar Országos Tűzoltó-Szövetség története	—50 P
Vitéz Roncsik J. dr: A Magyar Országos Tűzoltó-Szövetség 60 éves története	5.— P

NYOMTATVÁNYOK:

Járási tűzrendészeti felügyelő vizsgálati jegyzőkönyve darabonként	—10 P
Fecskendő próbalap, motorfecskendő vizsgálatához darabonként	—04 P
Fecskendő próbalap, kézfecskendő vizsgálatához darabonként	—04 P
Díszokmányürlap	2.— P
(Egyszerűbb 1.— P)	
Osztályozási lap tűzoltóversenyekhez (darabonként)	—02 P
Tűzoltóigazolványtok vászonburkolatban (darabonként)	—40 P
Bőrburkolatban (darabonként)	—80 P

SZOLGÁLATI ÉRMEK:

V. éves 2.—, X. éves 3.—, XV. éves 6.—, XX. éves 7.—, XXV. éves 11.—, XXX. éves 12.—, XXXV. éves 15.—, XL. éves 16.— P.

Éremszalag —30, igazolványlap —30 P.

Királyi díszérem kicsinyített mása —30 P

Az érmek ára és a tagdíjhátralék, a szabályszerű névkimutatással a 23.297. számú postacsekk útján előre küldendő be.

A felsorolt könyvek, nyomtatványok és érmék megrendelhetők

a MAGYAR ORSZÁGOS TŰZOLTÓ-SZÖVETSEG irodájában, Budapest, IV, Bástya-u. 13.



Magyar Kender-, Len- és Jutaipar Rt.

Budapest, V, Wekerle Sándor-u. 8

Tűzoltóság részére Szegeden a következő cikkeket gyártja:

Kendertömlőt
minden méretben 30 atm. nyomásig
Vászonvedret
Takaró- és ugróponyvát
Vízmentes csövezetőkabátot
Tűzoltó ruhaanyagot

IAKTANYÁK RÉSZÉRE:

Lepedőt
Szalmazsákot
Törülközőt
Vánkoszuzatot

Kivánságra
szívesen szolgál
megmintázott
árakjainkkal

Iroda- és Lakberendezési K. f. 1.

UNIVERSAL

Budapest, VII, Wesselényi-u. 8-10

Telefon 137-842, 135-869

Új és használt bútorok
Szőnyegek
Irodaberendezések

Eladás

Vétel

Csere



TÜZRENDÉSZETI KÖZLÖNY

POLGÁRI LÉG- ÉS GÁZOLTALOM

A MAGYAR ORSZÁGOS TŰZOLTÓ-SZÖVETSÉG HIVATALOS LAPJA

Megjelenik minden hó 1-én és 15-én

Az előfizetési és hirdetési díjakat a Magyar Országos Tűzoltó-Szövetség 23.297. számú csekkszámára lehet beküldeni. Csekkürlap minden postahivatalban kapható

A Magyar Országos Tűzoltó-Szövetség, szerkesztőség és kiadóhivatal:

BUDAPEST, IV, BÁSTYA-UTCA 13

Telefon: *184-975, 184-976

Előfizetési ára egész évre 12 pengő

a Polgári Lég- és Gázoltalom című melléklettel együtt. — A szerkesztőség címére küldött szakcikkeknek, ha közlésre alkalmasak, díjazzuk

Ajánlva a m. kir. belügyminiszter úr 109.565—1938. B. M. sz. rendeletével („Belügyi Közlöny“ 1938. évi 5. sz.) a vármegyék, városok és községek számára

TŰZOLTÓTESTÜLETEK A LAPOT TAGDÍJ FEJÉBEN KAPJÁK

Az egyenruházati szabályzat

A tűzoltói egyenruházat egyike azoknak a fogas kérdéseknek, amely mióta a tűzoltóság szervezetnek tekinthető, úgyszólván állandó szőnyegen van és véglegesen nyugvópontra alig, vagy csak nagyon rövid időre került. Olyan kérdés ez, amely szervezett testületnél a fegyelem szempontjaira való figyelemmel, kétségtelenül nagyjelentőségű és vonatkozásaiiban kiterjed minden egyes tűzoltóra. Nem csoda ezért, ha a tűzoltói egyenruházat tárgyalásánál mindenkor nagy érdeklődés nyilvánult meg, felsorakoztatva saját elgondolásuk mellett érveket és ellenérveket. Hogy annyi tárgyalás után ez a kérdés még mindig megvalósításra vár, abban bizonyára szerepe van az emberi hiúságnak is. Az Országos Tűzoltó-Szövetség főtitkára, Papp Ferenc, lapunk legutóbbi számában tájékoztatta a „Fogas kérdés“ rovatában az egyenruházati szabályzat ügyének mikénti állásáról olvasóinkat.

Érdekes véletlen, hogy az egyenruházat szabályozására irányuló törekvések jelentősebb mozzanatai a nyolccal végződő évek idejére estek. 130 évvel ezelőtt, 1808-ban Pest városa által kiadott tűzrendészeti szabályrendelet kötelezi a tűzkomiszáriust, hogy feltűnő helyen vörös-sárga kokárdát viseljen azért, hogy a tűznél minél könnyebben felismerhető legyen.

Hatvan évvel ezelőtt, éppen a Tűzrendészeti Közlöny, illetve annak elődje, a Tűzoltó Közlöny első szárnyp próbálgatásai idején, az 1878. évi iglói nagygyűlés végleg rendezni kívánta a minden nagygyűlés tárgysorozatán állandóan szereplő egyenruházat ügyét és ezért utasította a központi választmányt, hogy az új egyenruházatot és rangjelzést saját hatáskörében állapítsa meg. Mint a későbbiekben látjuk, ezúttal

sem sikerült az egyenruházat kérdését nyugvópontra hozni.

A millenáris tűzoltónagygyűlés éppen az ott megjelent tarka-barka tábournoki díszbe öltözött tűzoltók láttán hozott újabb határozatot és megbízta az elnökséget, hogy dolgozza ki az egyenruházati szabályzatot, amely negyven évvel ezelőtt, 1898-ban készült el és küldetett meg minden tűzoltótestületnek. Ezt a szabályzatot már a belügyminisztérium is láttamozta és jóváhagyta, de sajnos, nem írta elő kötelezőleg a tűzoltótestületek részére. Maradt minden a régiben.

Végre 30 évvel ezelőtt, 1908-ban a Magyar Országos Tűzoltó-Szövetség szatmárnémeti nagygyűlésén megalkotta az egységes egyenruházati és rangjelzési szabályzatot, amely a szövetség kötelékébe tartozó tagtestületek számára kötelezőleg írta elő az ahhoz való alkalmazkodást. A belügyminisztérium ezt a szabályzatot is láttamozta s amely a mai napig is érvényben van és bár azután is előfordult, hogy egyes testületek, sőt egész vármegyék tűzoltósága a szabályzattól eltérő egyenruhát hordtak, mégis idők folyamán annyira átment a köztudatba, hogy az utóbbi évtizedben mintegy 60—70 százaléka a tűzoltótestületeknek, ehhez a szabályzathoz alkalmazkodott.

A két évvel ezelőtt kiadott tűzrendészeti kormányrendelet kilátásba helyezte az új és minden testületre kötelező egyenruházati és rangjelzési szabályzat kiadását. Szeretnők hinni, nem a hiúság, hanem a testületek elengedhetetlenül szükséges fegyvelmezése szempontjából, hogy az előzőleg kabalisztikusnak mondott nyolcas végződésű évszám, amely végleg pöntot tesz ennek a sokat hányatott és sok húzavonán keresztülment kérdésnek, az 1938-as év lesz.

Ég a város, ég a ház

(Folytatás)

Mutatvány Trocsányi Zoltán: Kirándulás a magyar multba című művéből

1820-ban Pécsről jelentik a Hazai és Külföldi Tudósításoknak, hogy március 27-én sokszáz embert fosztott meg csendes békéjétől és minden vagyonától a tűzvész. Március 27-én a déli harangszó alig halt el, midőn a harangok ismét kongani kezdtek. Nagy szél volt s a tűz rohamosan terjedt tovább. Hiába volt minden igyekezet: a nagy füst, a mindenfelől mindent égető láng, az utcák szűk volta, a házak sűrűsége lehetetlenné tette az oltást. A lakosság rémülten nézte a tűz kegyetlenségét, de inkább csak siránkozhatott, mint segíthetett, annyival is inkább, mert egyszerre húsz-huszonöt ház is hatalmas lánggal lobogott és egymástól alig távolesó utcákban, sokszor meg olyan messzire egymástól, hogy több emberrel megtörtént, hogy mialatt ők a más házának megszabadításán igyekeztek, azalatt a magukét minden ingóságukkal együtt elvesztették. Egy óra hosszat tartott a tűz, mely alatt „egynek vigyázatlansága miatt száznolc ház égett el, azonkívül majd annyi istálló, pajta és más egyéb épület, egy asszony életétől, sokan csendes nyugalomuktól, számtalanok pedig minden vagyonuktól megfosztattak“. A segélyakció itt is nyomban megindult: Király József pécsi püspök ezer forintot és gabonát, a szeminárium előjárói sokszáz kenyert adományoztak a károsultaknak és a város épületfát ígért a házak felépítéséhez, amit bizonyára meg is adott.

*

Eperjesen 1820 február 27-én nagy rémülés volt a tűz miatt, mert este hét órakor az evangélikusok kollégiumának födele égni kezdett. A veszedelem igen nagy volt, mert közelében nagy épületek vannak, de a polgároknak a buzgósága és a katolikus gimnázium Szent Ferenc szerzetéből való professzoroknak bátor munkássága annyira erőt vett a tűzön, hogy még a földélnék is egy része megmaradt, de az égés által történt kár mégis igen tetemes, mind az épületnek nagyságára nézve, mindazon tekintetre nézve is, hogy a földél alatt lévő Sennovitz Márton úrnak egyéb jószágain kívül 47 láda mineralogika-gyűjteménye megromlott, mely harminc esztendei utazásainak eredménye volt. Az eperjesi katolikus nemes ifjak a tűz által okozott kárnak megtérítésére teatromi játékot adtak s ennek jövedelmét a kollégium előjáróinak kezéhez szolgáltatták. (Hazai és Külföldi Tudósítások. 1820 április 8. 233—234. l.)

*

Kassán 1820 december 23-án a középső Hóstádban (felső városban) délután 4 órakor tűz támadt, amely a nagy szél miatt oly hirtelen elterjedt, hogy minden emberi segítség hiába volt. 99 ház, 35 csűr, 82 istálló, 50-nél több marha a lángok prédájává lett s így a tűz „annyi házi népet éppen a tél közepén

végso szegénységre s nyomorúságra juttatott. Ily szerencsétlenül való könyörülés mind hazafiúi, mind emberi kötelesség“. (Hazai és Külföldi Tudósítások 1821 január 3-án. 4. lap.)

Szentlőrincen (Baranya vármegye) 1821 február 19-én éjjel tíz óra után a falu felső végén az első háznál tűz támadván, azt a nagy szél oly hirtelen elterjesztette, hogy már a falunak nagyobb része lángok özönében állott, midőn az álomba merült népség felriadt. Csaknem ugyanazon időben a falu derekán is égni kezdett és a keleti soron az emésztő lángok elborítottak mindent. Az oltás lehetetlen volt és szerencsésnek tartotta magát, ki életét s házi népeit megmenthette; „siralmasan nézni kénytelenítettven csekély vagyonának a tűz által való emésztetését“. A helységnek szebb és nagyobb része rövid idő alatt hamuvá lett; 71 ház, istálló és egyéb épületek, 31 drb öreg marha, 98 darab sertés lett a tűz prédájává. 106 család vesztette el vagyonát, kenyerét, ruháját s a legsanyarúbb szükségbe jutott. Ezt a siralmas csapást még borzasztóbbá tette az a gyászos eset, hogy azon háznál, hol a tűz támadott, egy 17 esztendő fiatal össegegett, az anya más 9 esztendő magzatával s két kisebb unokájával, a mellette lévő házban pedig egy húszesztendő leányzó megfulladt. Ezekon kívül még három idősebb személy mult ki „a tűznek siralmas következtében, mások pedig a tűz által okozott sérelmeik miatt élet és halál között sanyarognak. Ezen szívet hasogató esetek minden emberi érzést hathatósan megilletteknek — írja az egykori tudósító —, valamint a gyászos feleket legélesebb fájdalomokkal hasogatták, midőn a szerencsétlen holtak harmadnap egyszerre heten a temetőbe kísértettek, amidőn tiszteletes Balassa János evangélikus prédikátor igen szívreható imádságot mondott, valamint vasárnap a temetés után vallásbeli buzgó, megnyugtató beszédet tartott. A nagy veszedelmek között bámulásraméltó magas elszánást mutatott Nemes Fördös István és Dantz Ferenc, kik önnön életüket kockára vetvén, a lángoknak nekirohantak és a tűz közül tizenöt személyeket kiragadtak. Ezen rettenetes tűz által siralmas állapotra jutott lakosokhoz, kik különben az éhség és nyomorúság áldozataivá lettek volna, keresztény irgalmasságot és emberi könyörületességet mutattak akkor hamarjában a körül levő uraságok, eklézsiák és helységek s a szükségkel küszködő szerencsétleneket élelemmel és egyéb adakozásokkal segítették és különösen T. Bartosságh József úr, a Méltóságos Gróf Apponyi földes uraságnak plenipotentiarius a kárvallottakat lelkesítő megnyugtató batorította és kegyes ajánlásait mindjárt munkába is vette. Mely jótévként iránt hálaadó könnyekkel jelentik a szerencsétlenek az ő forró köszönetüket, de egyszermind az egész hazának enyhítő segedelemért esedeznek.“ (Hazai és Külföldi Tudósítások. 1821 március 14-én. 162—163. l.)

Milyen kihatással volt a tűzrendészeti törvény megjelenésének híre a községek tűzrendészetének fejlődésére?

Írta: vitéz Roncsik Jenő dr

E lap február elseji számában H. J. jelzéssel: „Milyen kihatással volt a tűzrendészeti törvény megjelenése a szegedi tűzoltóságra?” címen érdekes cikk jelent meg, amelyből örömmel lehet megállapítani, hogy a tűzrendészeti törvény megjelenése a szegedi tűzoltóság fejlesztésére jó hatással volt.

E kérdést vizsgálhatjuk a községek tűzrendészetének fejlődésére vonatkozólag is.

Mielőtt azonban e kérdéssel foglalkoznánk, a hivatkozott cikk két kitételére kell megjelezni. A cikk írója a tüzesetek számával kapcsolatosan azt írja, hogy a szegedi tűzoltóság a kicsi létszámával, a szerek hiánya és azok tökéletlensége mellett, működésének legnagyobb részét a tüzek keletkezésének megakadályozására fordítja. E megállapításból az érthető, hogy Debrecenben és Győrben a tűzoltóságok nem tesznek hasonlóképpen és ezért nagyobb ott a tüzesetek száma. A cikkírónak e megállapítása helytelen, ide vonatkozólag csak annyit akarok leszögezni.

Nem akarom Papp Ferenc nyugalmazott szegedi tűzoltó főparancsnok országos érdemeit kisebbíteni, azokat mindenki ismeri; a történelmi igazság kedvéért azonban meg kell jegyezni azt, hogy a tűzrendészeti törvénnyel és a tűzrendészeti kódexszel nemcsak a szegedi rendelkezések lettek megerősítve, ezek a rendelkezések meg voltak az ország egyéb helyein is és ezeket a rendelkezéseket vármegyei mintaszabályrendelet alakjában, a hajduvármegyei tűzrendészeti szabályrendeletet felhasználva, vitéz Kiss Lajos dr, akkor még Borsod vármegyei tűzrendészeti felügyelője szedte rendszerbe és ez képezte a 180.000—1936. B. M. rendelet alapját.

E kitérés után térjünk át a kérdés tárgyalására.

Vitéz Mike Gyula dr miniszteri titkár szerkesztésében igen értékes adatokkal jelenik meg évente a „Magyar statisztikai zsebkönyv”. E könyv tartalmazza a községek költségelőirányzatának adatait is, amelyből megtudhatjuk, hogy a nagy- és községek, a megyei városok nélkül, az 1934—35. és 1937. években a tűzrendészet fejlesztésére milyen összegeket állítottak be költségvetéseikbe. Ez adatok a következők, kikerekítve ezer pengőkre:

Dunántúl	1934	1935	1937
Baranya	191	180	188
Fejér	130	133	145
Győr-Moson-Pozsony	93	88	92
Komárom-Esztergom	90	100	103
Somogy	242	202	188
Sopron	102	100	101
Tolna	194	164	194
Vas	159	163	165
Veszprém	84	81	90
Zala	240	227	229

Alföld

	1934	1935	1937
Bács-Bodrog	88	88	94
Békés	227	213	234
Bihar	134	136	134
Csanád-Arad-Torontál	88	85	135
Csongrád	32	32	38
Hajdu	79	88	95
Jász-Nagykun-Szolnok	148	136	150
Pest-Pilis-Solt-Kiskun	684	668	666
Szabolcs-Ung	207	183	199
Szatmár-Ugocsa-Bereg	96	89	97

Észak

	1934	1935	1937
Abauj-Torna	84	61	59
Borsod-Gömör-Kishont	235	218	203
Heves	198	188	176
Nógrád és Hont	128	121	119
Zemplén	97	81	83
Összesen	4050	3845	3977

A kimutatás szerint tehát Csonka-Magyarország nagy- és községei tűzrendészeti szükséglet címén, kikerekítve, az 1934. évben 4,050.000 pengőt, az 1935. évben 3,845.000 pengőt és az 1937. évben 3,977.000 pengőt állítottak be költségvetéseikbe.

Ezek az összegek azonban nem mutatják hű képet a községek tűzrendészeti szükségletének, mert magukban foglalják a kéményseprési díjakból befolyó és a kéményseprőknek kifizetendő összegeket, amelyek az 1934. évben 2,956.378 pengőt, kikerekítve 2,956.000 pengőt tettek ki. Ha most már az 1934. évre vonatkozólag a 4,050.000 pengőből levonjuk a 2,956.000 pengő összegű kéményseprési díjat, a tűzrendészeti szükségletre marad mindössze 1,094.000 pengő.

Nincsenek adataim az 1935. és 1937. évi kéményseprési díjakra vonatkozólag, de azok, feltételezésem szerint, nem csökkentek, legfeljebb az új építkezések folytán emelkedhetnek. Mégis csak az 1934. évi díjakat vegyük figyelembe és ha akkor levonjuk az 1935. évi 3,845.000 pengő tűzrendészeti szükségletből a 2,956.000 pengő kéményseprési díjat, akkor a tűzrendészeti szükséglet fedezésére mindössze 889.000 pengő marad.

Vonatkoztassuk ezt a számítást az 1937. évre, amikor a 3,977.000 pengőből levonva 2,956.000 pengő kéményseprési díjat, a tűzrendészeti költségek fedezésére 1,021.000 pengő marad, tehát 73.000 pengővel kevesebb, mint az 1934. évben.

Ha most már az 1934. és az 1937. év adatait összehasonlítjuk, akkor azt látjuk, hogy az 1937. évre

a következő vármegyék községei vettek fel több tűzrendészeti költséget, mint az 1934. évben, ezer pengőkben kifejezve: Fejér 15, Komárom 13, Vas 6, Veszprém 6, Bácsbodrog 6, Békés 7, Csanád-Arad-Torontál 47, Csongrád 6, Hajdu 16, Jász-Nagykun-Szolnok 2, Szatmár 1.

Az 1937. évben az 1934. évnél kevesebb költséget állítottak be, ezer pengőkben kifejezve, a következő vármegyék községei: Baranya 3, Győr-Moson-Pozsony 1, Somogy 54, Sopron 1, Zala 11, Pest-Pilis-Solt-Kiskun 18, Szabolcs 8, Abaujtorna 25, Borsod 32, Heves 22, Nógrád-Hont 9, Zemplén 14.

A többletköltség összege 125.000 pengő. A kevesebb költség összege 198.000 pengő, így tehát megkapjuk a fentebb hivatkozott 73.000 pengő hiányt.

Az 1938. évre beállított adatoknak birtokában még nem vagyunk, de a fenti számokat tekintve, joggal mondhatjuk azt az egész ország területére általában, hogy a tűzrendészeti törvény és kódex megalkotásának híre — sajnos — a kis- és nagyközségek tűzrendészetének fejlődésére észrevehető hatással nem volt, eltekintve egynéhány vármegyét, sőt a költségvetésben felvett szükségleteket tekintve, visszaesés mutatkozik igen sok vármegyében.

Mi ennek az oka? Erre olvasóink, akik saját vidékeiknek a viszonyát jól ismerik, adhatják meg a felvilágosítást és szükséges is volna, ha e cikkekre bajtársaim válaszolnának és a válaszok a Tűzrendészeti Közlönyben leközölnének, hogy így a hibák nyilvánosságra kerülve, kiküszöbölhetők és orvosolhatók legyenek.

A tűzoltóparancsnok továbbképzése: Parancsnoki értekezlet járásokként

Ezen cím alatt a Tűzrendészeti Közlöny 1937. évi december 1-i számában Vizslovszky László géderlaki, 1938 január 15-i számában pedig Koritsánszky Dezső igali parancsnok bajtársaim által írt cikkek engem sem hagynak nyugodni. Szerény nézetem szerint mindkét bajtársamnak teljesen igaza van, mert hiszen mindkettőjük célja, hogy a tűzoltóparancsnok kiképzése ne fejeztessék be a kerületi tanfolyam záróvizsgájával, hanem az ott szerzett tudását és ismereteit folyton bővítsék és gyarapítsák.

Én ismerem a községi háztartások szegénységét s a mai lecsökkentett költségvetési keretek miatt Vizslovszky bajtársam elgondolását túl költségesnek találom, amely még hozzá nem is hozná meg a kívánt eredményt száz százalékban.

Mi, hevesvármegyei tűzoltóparancsnokok, agilis vármegyei felügyelő urunk jóvoltából, már évek óta részesülünk egynapos parancsnoki tanfolyamokban, sajnos, csak évenként egyszer. De ez az egy nap is többet ér a semminél, azonban a kívánt célt nem éri el. Ugyanis ezeket a tanfolyamokat rendszerint vasárnapokon tartjuk s mire két-három járás parancsnokai összejövünk, már nyolc óra felé jár az idő. Most szentmise következik, utána kb. 10 óra felé kezdődnek az előadások. Délben ebéd, egy és fél, két óra hosszú szünet, délután 4 órakor már sietni kell nagyrésztünknek a vasúthoz, hogy hazautazhassunk. Így tehát a legjobb számítás szerint is csupán 5 óra marad az előadásokra. Ez igen kevés, mélyen tisztelt bajtársaim s évenként többször nem is tartható, mert nincs rá fedezet.

Koritsánszky bajtársam már megyei parancsnoki napok tartását tartaná helyesnek — tehát több napot — s ennek módosítását ajánlom én.

Ugyanis a bajtársias szellemet a környező járássokban, vagy legalább is a saját járásainkban, mindnyájan ápoljuk, ha máskor nem, egy-egy járási vagy körzeti verseny alkalmával, amikor össze-összejövünk, azonban az idő nem engedi, hogy a verseny és ünnepély lebonyolításán kívül mással foglalkozzunk.

Szerintem a legideálisabb megoldás az volna, ha nem is egész vármegyéből, csupán több járásból a parancsnokokat berendelnék a vármegye székhelyére, vagy egy tűzoltóilag modernül felszerelt megyei városba, évenként egyszer 3 vagy 5 napos továbbképző tanfolyamra. (Pest vármegyében minden évben 30—35 tűzoltótisztet rendelnek be tíznapos továbbképző tisztitanfolyamra. Szerk.) Az ellátás és előadások ugyanúgy volnának megoldhatók, mint a kerületi tanfolyamokon. Ilyen többnapos tanfolyam alkalmával már volna idő az ismeretek kibővítéséhez és az emlékezet felfrissítésére s költséget is kímélnénk, mert hiszen nem kellene csupán egyszer oda- és visszautazni s mégis 20—30 óra állana rendelkezésre, amelyeken elméleti és gyakorlati tapasztalatokat gyűjthetnénk. Ilyen többnapos, mondjuk csak háromnapos tanfolyam még hivatalt viselő tűzoltóparancsnokoknak sem lenne hátrányos, s nem kellene minden egyes alkalommal egy-egy vasárnapot feláldoznia. Ezzel szemben sokkal ideálisabban ki lehetne a rendelkezésre álló időt használni, mint ha négy, egynapos tanfolyamot rendeznének egy évben. Ha még most azt is számításba veszem, hogy az ilyen többnapos tanfolyamot minden évben megrendezhetnék, akkor elérhető volna az a kívánt cél, hogy a falusi tűzoltóparancsnok állandóan tudásának azon a magaslatán fog állani, mely úgyszólván idővel felelősségteljes állásában szakértővé fogja kinevelni s egyszerre a takarékoságnak is eleget lehetne tenni, mert időt és pénzt is takarítanánk meg ily módon.

Azzal fejezem be én is fenti észrevételeimet, mint Koritsánszky bajtársam, hogy kérem az illetékeseket, tegyék szerény nézetemet megfontolás tárgyává s amennyiben szükségesnek tartják — mint ahogy mi, tűzoltók ezt mindnyájan szükségesnek tartjuk —, próbáljanak valamilyen megoldást hozni és a szükséges intézkedéseket tegyék meg mielőbb, a haza és tűzoltói szolgálat javára.

Jávorffy Sándor
pélyi önk. tűzoltóparancsnok

A tűzoltó- és a leventeegyesület kapcsolata

Irta: Vizslovszky László géderlaci önk. tűzoltóparancsnok

Mindig szeretettel érdeklődöm a leventék munkája iránt, mert tűzoltóparancsnoki szemmel a tűzoltók utánpótlását látom bennük. De azért is, mert a tűzoltó- és a leventeegyesület célja úgyszólván azonos: mindkettő az egyéni jellemnevelésen kívül nemzetmentő, illetve nemzetvédő törekvéseket tűzött ki feladatául. Csak az eszközök azok, amelyek munkakörében a két testvéregyesület egymástól elválasztja, illetve megkülönbözteti.

A napokban kezembe került „A levente kiképzése“ című szakkönyv, amelyet a főoktató a leventefejtés kiképzésénél használ. Lapjait forgatva, a XVI. fejezetben, amely a tűzoltással foglalkozik, a következő sorokat találtam: „Hogy valaki mesterségét értő, jó tűzoltó legyen, ahhoz igen sokévi gyakorlati tudás és tapasztalat szükséges. Ezt bizonyítja az is, hogy ezidőszent a tűzrendészetnek és tűzoltásnak nagyterjedelmű irodalma van. Igen helyesnek tartom — mondja benne a cikkíró —, hogy ezen foglalkozást az Országos Testnevelési Tanács és a leventeegyesületek működése körükbe felvették, mert e téren az ifjakat emberszeretetre, férfias magatartásra, hazaszere-
tetre és fegyelemre igen könnyen meg lehet tanítani.“

A szaktudás megszerzése cím alatt pedig a következő gondolatokat olvastam: „A leventeoktatónak a gyakorlati ismereteket leggyorsabban akként lehet elsajátítani, ha a leventeoktató néhány végignézti olyan önkéntes vagy hivatásos tűzoltóság gyakorlatát, amely falusi fecskendővel rendelkezik. Az itt szerzett tapasztalatokat a községében kitűnően érvényesítheti különösen akkor, ha ezen gyakorlatokban személyesen aktív vesz részt. Úgy a hivatásos, mint az önkéntes parancsnokok e célból szívesen rendelkezésre állanak és készségesen szolgálnak felvilágosítással.“

Ezeket írja Arÿ Lajosnak „A levente kiképzése“ című vezérkönyve 1925-ben.

Amennyiben a testnevelési hatóságok a fecskendő kezelését és a tűzoltás elemi ismereteinek elsajátítását a levente-ifjak kötelező foglalkozásává tették, a levente- és tűzoltótestület már előző 12 esztendővel kapcsolatban állott egymással.

És ma hogy áll ez a helyzet?

Úgy — mondjuk meg egymás között őszintén —, hogy a legtöbb helyen mindkét egyesület, a maga vezetőségétől irányítva, egymástól függetlenül végzi munkáját.

Ha e két testület eddig egymás nélkül, külön munkaterületen dolgozott, vagy ha helyenként volt is közöttük némi kapcsolat, kell, hogy ez a viszony szoros együttműködéssé fejlődjék, mert a levente- és a tűzoltótestület „ma“ egymásra van utalva. Közlebből meghatározva: a leventeoktatónak és a tűzoltóparancsnoknak, a két egyesület kölcsönös hasznára, együtt kell dolgoznia.

Miért?

Azért, mert, ha azt akarják, hogy munkájuk minél eredményesebb legyen, szükségük van egymásra.

Minden kicsinyes, személyi kérdést félretéve tehát egymást támogatniok kell. Kötelezi őket erre nemzetmentő, nemes és felelősségteljes hivatásuk és a haza.

Miben áll ez az együttműködés?

Nézzük először, miként kapcsolódhat be a leventefőoktató a tűzoltóság munkájába.

A tűzoltó fegyvelmező és mondhatni alapkiképzését elsősorban, mint a leventéknél is, a „rendgyakorlatok“ képezik. Ma már a szakaszt „rajokba“ osztjuk a tűzoltóknál is, mint a katonáknál, illetve leventéknél csinálják. A régi „kettősrendek“ megszűnt. A rendgyakorlatok oktatására a „Gyakorlati szabályzat“ és egyéb könyvek útmutatást adnak a parancsnoknak, de, valljuk be őszintén, ezt a leventefőoktatónak jobban kell tudnia, akit havonként vagy még többször, járási értekezleten útbaigazítással, tanácsal lát el a járási testnevelési vezető. (Itt értesülnek minden kisebb-nagyobb módosításokról, amelyek például a rendgyakorlatoknál is előfordulnak, mint a legutóbbi hetekben is.)

Mármint, ha a tűzoltóparancsnok „jóba van“ a leventefőoktatóval, az szívesen vállalkozik rá, hogy időnként a tűzoltók foglalkozásain megjelenjék és ott a rendgyakorlatok oktatásában segítkezzen. Ez semmi különösebb nehézségbe nem ütközik, hiszen a testület néhány tagja pár évvel ezelőtt leventéje volt.

Nagy segítsége lehet tehát a leventefőoktató a tűzoltóparancsnoknak, a rendgyakorlatok vezetésében.

Ő tudja továbbá legpontosabban összeírni azoknak az ügyes, utolsó korosztálybeli leventéknél a névsorát, akikre majd a tűzoltótestület számíthat.

Ha a két egyesület vezetője között teljes a harmónia, minden akadály nélkül oldható meg az is, hogy a foglalkozási év végén a „vizsgagyakorlatokat“ együtt mutassák be a leventék és a tűzoltók, ami mindkét egyesület tekintélyét nagyban emelné.

Amennyiben a tűzoltóknak nem volna zenekaruk, de a leventéknél igen, a főoktató intézkedése folytán a tűzoltók kivonulásain is közreműködhetnek.

Most lássuk, hogy a tűzoltóparancsnok miként kapcsolódjék be a leventeegyesület életébe.

A fecskendőszerelés és a tűzoltás elemi ismeretei is a leventék foglalkozási anyagát képezik. Ezek oktatására — nem vitás — a legilletékesebb szaktudásánál fogva a tűzoltóparancsnok. A főoktató személyes felügyeletével minden községben a tűzoltóparancsnoknak kellene tehát a leventéket a tűzrendészeti ismeretekre megtanítani. Mégpedig elméletileg néhány órában télen, gyakorlatilag pedig tavasszal.

Ezzel azonban még nem merül ki a leventékkel kapcsolatos munkaköre a tűzoltóparancsnoknak.

Mivel a polgári légoltalom megszervezése, az esetleges, elkövetkezendő légiháború veszélyeivel számolva, elsőrendű nemzeti feladat, minden községnek el kellett készítenie helyi légoltalmi tervzetét és a szükséges légoltalmi szervek kiépítését meg kellett kezdenie. A helyi légoltalmi szervek működésénél nemcsak a tűzoltótestületnek, hanem a leventeegyesü-

letnek is jelentős szerep jut. Talán ennél a munkakörnél kell legjobban a két testület, illetve azok vezetőinek harmonikus együttműködése, egyetértése.

Falun, mert hiszen, mint falusi tűzoltóparancsnok, elsősorban falusi vonatkozásban beszélhetek, a helyi légoltalmi vezető a főjegyző, a légoltalmi parancsnok pedig a legtöbb helyen a tűzoltóparancsnok. A helyi légoltalom megszervezése és a szükséges munkásszervek kiképzése tehát az utóbbi feladata. Miután igen sok tűzoltóparancsnok már légoltalmi tanfolyamot végzett, mint csekélységem is, a tűzoltóparancsnok kötelessége a tűzoltótestületen kívül, a három legöregebb korosztálybeli leventéket a polgári légvédelmi cselekvőszolgálatra, mégpedig elsősorban megfigyelő, jelentő és segélyszolgálatra kiképezni.

Igaz, hogy a leventefőoktatónak megfelelő számú és értékű segédkönyv áll rendelkezésére a légoltalmi ismeretek oktatására, de a cselekvőszolgálat megszervezése már a légoltalmi parancsnok hatáskörébe tartozik.

Mint látjuk, a légoltalom olyan közös munkaterület, amely a tűzoltó- és a leventeegyesület együttműködését feltétlenül megkívánja.

Mivel minden tűzoltótestület helységében mint mentőegyesület is működik, azért az elsősegélynyújtás módoszataival elsősorban a parancsnoknak kell legjobban tisztába lennie. Ahol azután az orvos közreműködése valami oknál fogva nehézségbe ütközik, ott a balesetekkel kapcsolatos tennivalókat, miután a leventéknek ez is kötelező foglalkozási anyaga, a tűzoltóparancsnoknak kell a leventékkel ismertetnie, illetve bemutatnia.

Igen sok apró részletkérdés volna még, amit a tűzoltó- és a leventeegyesület kapcsolatára vonatkozólag megtárgyalhatnánk, de, azt hiszem, a fentiekből is világosan látjuk, hogy a leventefőoktatónak és a tűzoltóparancsnoknak a „kéz kezét mos“ elve alapján nem egymás mellett, hanem egymással együtt kell dolgoznia.

És ha ez megvan, bár mindenütt megvolna, akkor nem történik meg az olyan sajnálatos eset, hogy a tűzoltókat rendgyakorlatozás közben a leventék kinevetik vagy, mondjuk, tűzeset alkalmával egymás lábát tapossák a leventék, mégis alig akad pár ember nyomolegénységnek. Ezek és az ezekhez hasonló dolgok is mind azt bizonyítják, hogy a két egyesület, mellékes, hogy melyik jobban, de egymásra van utalva.

Hogy miként lehetne a két egyesület együttműködését kiépíteni, már nagy vonásokban elmondtam, de még rövidebben, pontokba foglalva a következőképpen:

1. A leventefőoktató és a tűzoltóparancsnok egymással jó viszonyban legyen.
2. A leventefőoktató is jelenjék meg a tűznél, ahol a leventék mint rendfenntartók, illetve mint nyomolegénység működjenek közre.
3. A helyi vizsgagyakorlatok, „díszbemutatók“ tartassanak együtt, egyszerre.
4. A testnevelési vezető, a járási leventeoktatói értekezletre a tűzrendészeti felügyelővel együtt a tűzoltóparancsnokokat is hívja meg. (A legtöbb különben is tartalékos vagy emléklapos tiszt.)

5. A tűzoltóparancsnok tanítsa a leventéket a gyakorlati és elméleti tűzrendészeti ismeretekre.

6. A leventefőoktató működjék közre a tűzoltók rendgyakorlat oktatásában.

7. A tűzoltóparancsnok, ha légvédelmi parancsnok is, a leventékkel ismertesse a helyi légoltalmi tervezetet és szervezze meg kebelükben a különböző szükséges cselekvőszolgálatot.

8. Orvos híján, mint a mentőegyesület vezetője, a tűzoltóparancsnok tanítsa a leventéket az elsősegélynyújtásra.

9. Amelyik egyesületnek zenekara van, működjék közre a másik kivonulásain is.

10. A járási testnevelési vezetők és tűzrendészeti felügyelők vegyék fel egymással a személyes érintkezést, hogy mindazokat a kérdéseket, amelyek a két testület egymáshoz való viszonyára vonatkozólag kapcsolatban van, megtárgyalhassák.

Azzal, hogy e cikk keretében a tűzoltó- és leventeegyesület kapcsolatait fejtegettem, az volt a célom, hogy rámutassak azokra az együttműködési lehetőségekre, amelyek a két testvéregyesület munkaeredményét egvaránt elősegítik.

Láthatjuk, hogy e két testületnek, amely különböző eszközökkel, de úgyszólván ugyanazokért a nemes célokért dolgozik, egymásra kell találnia és pedig elsősorban a vezetőiknek.

Ezt kívánja a haza és ezt sürgeti a mindnyájunk által óhajtott szebb jövő.

Előfizetőinkhez!

A régi jó barát és harcos bajtárs hűségével állott ötvenkilenc esztendőn át olvasóinak és előfizetőinek hatalmas tábora mellett a „Tűzrendészeti Közlöny“. Most, amikor új köntösben, formában megújodva, gazdag tartalommal lépett fennállásának hatvanadik évfolyamába, a lap fordul kéréssel előfizetőihez, arra kérve, méltányolják csaknem hatévtizedes munkáját s ne akadjon senki, aki a köz rovására könnyelműen elhagyja a nagymúltú, patinás lobogót.

Fölkérjük tehát azokat a T. előfizetőinket, akiknek előfizetése december hó folyamán lejárt, továbbá, akik régebbi előfizetéssel hátrálékban vannak, hogy előfizetéseiket a lap zavartalan expedíálása érdekében legsürgősebben beküldeni szíveskedjenek, mert az 1938-as jubiláris évre kizáróan csak azok kapják a lapot, akik előfizetési kötelezettségüknek idejében eleget tettek.

A lap előfizetési ára egész évre P 12.

Bajtársi üdvözlettel a
TÜZRENDÉSZETI KÖZLÖNY
KIADÓHIVATALA

MENTŐSZEKRENYEKET

és kiegészítéseket
tűzoltóság részére

Közismert legjobb kivitelben szállít a

„TURUL“ KÖTSZERGYÁR
BUDAPEST, II, ERŐD-UTCA 11. TELEFON 152-642

FOGAS KÉRDÉS

Rovatvezető: Papp Ferenc főtktár

Az önkéntes és köteles tűzoltótestületek parancsnokainak községi képviselőtestületi tagsága.

Kétségtelen, hogy a tűzrendészet fejlesztéséről szóló 1936. évi X. tc.-nek egyik legértékesebb intézkedése a 6. §-nak az a rendelkezése, amely szerint a vármegyében a vármegyei tűzrendészeti felügyelő, törvényhatósági jogú városokban (Budapest székesfőváros kivételével) a tűzoltófőparancsnok tagja a törvényhatósági bizottságnak. Megyei városokban pedig a tűzoltóparancsnok tagja a képviselőtestületnek.

A törvény e rendelkezésének a tűzoltóintézmény fejlesztése szempontjából igazán nagy jelentősége van. És mindjárt meg kell itt jegyeznünk, hogy a törvény és annak végrehajtási utasítása az 1936. évi 180.000. B. M. sz. rendeletnek ez a rendelkezése talán az egyetlen, amelyiket maradéktalanul sikerült is végrehajtani. A Magyar Országos Tűzoltó-Szövetség ugyanis nyomban a törvény megjelenése után, megkereséseket intézett a törvényhatóságokhoz és megyei városok vezetőségeihez és mindaddig felszínen tartotta ezt a kérdést, míg minden megválasztott vagy kinevezett rendszeres vármegyei tűzrendészeti felügyelőt és tűzoltófőparancsnokot, ill. tűzoltóparancsnokot be nem hívtak a törvényhatósági bizottságba, illetőleg a képviselőtestületbe. Csak az a baj, hogy a 25 vármegyében csak négy olyan vármegyei felügyelő volt, aki szabályos kinevezett köztisztviselő és a törvényhatósági jogú városok, de különösen a megyei városok tűzoltófőparancsnokai és tűzoltóparancsnokai közül is sok az, aki nem bír rendszeres tisztviselői jelleggel. Ezeknek a behívása természetesen nem sikerülhetett, mert azt a törvényhatóságokról szóló törvény nem engedi meg. Mégis nagyon sok helyen sikerült ilyen nem végleges és nem rendszeres tisztviselői jelleggel bíró vármegyei felügyelőt, tűzoltófőparancsnokot, ill. tűzoltóparancsnokot is behívni a képviselőtestületbe.

Amióta ezek a törvényhatósági bizottságba, ill. a képviselőtestületbe való behívások megtörténtek, az Országos Tűzoltó-Szövetség élénken figyelte ennek a rendelkezésnek a tűzoltóintézmény fejlődése szempontjából való hatását. És a törvény életbeléptetése óta eltelt rövid idő alatt is tapasztalhattuk, hogy mindenütt, ahol ezt a rendelkezést végrehajtották, illetőleg ahol a felügyelők, tűzoltófőparancsnokok, ill. parancsnokok bevonulhattak a törvényhatósági bizottságba, ill. képviselőtestületbe, igen értékes módon érvényesítették a tűzoltói intézmény jelentőségének a közvetlen megismerhetése által ennek a nemes intézménynek érdekében tudásukat, összeköttetéseiket s így ezek nyomában mindenütt élénk fejlődés mutatkozik.

Sajnálatosan kell azonban megállapítanunk azt, hogy ott maradt el a segítség, ahol arra a legnagyobb szükség lett volna. A fent hivatkozott törvényes rendelkezés akkor lett volna teljes, ha a tűzoltóság képviselőtének elvét tovább vezetve az önkéntes és a köteles tűzoltóparancsnokoknak a képviselőtestületbe való behívása által is kiegészítette volna. Ez azonban hiányzik a törvényből és a rendeletből is.

A tapasztalat ugyanis azt bizonyítja, hogy tűzoltó intézményünk jelentőségének és értékének megismerése, átértékelése és megbecsülése és az intézménnyel szembeni segíteni készség a községekben hiányzik a leginkább. Itt lett volna ezért leginkább szükség arra, hogy a tűzoltótestületek vezetője a képviselőtestületnek tagja lehetett volna és ott összeköttetésével közvetlen érintkezés útján a tűzoltó intézményt megismertetnie, megszerettetnie és annak támogatását biztosítani sikerült volna.

Szinte kiáltó az az ellentét és az a nagy különbség, hogy miként fejlődik a tűzoltóság azokban a községekben, ahol történetesen a tűzoltóság parancsnoka, illetve vezetője akár virilis jogon, akár választás alapján tagja a községi képviselőtestületnek. És milyen nagy a tűzoltó intézmény elhanyagoltsága ott, ahol annak vezetője sokszor a legjobb képességek birtokában is — nem lévén tagja a képviselőtestületnek — az intézmény érdekében nem emelheti fel szavát ott, ahol az ily intézmények sorsa felett döntenek.

Pest vármegye törvényhatósági tűzoltó-szövetsége és vitéz Roncsik Jenő dr. debreceni tűzoltófőparancsnok szinte egyidőben vetették fel a Magyar Országos Tűzoltó-Szövetség elnöki tanácsában ennek a kérdésnek a nagy horderejét és tették azt a javaslatot, hogy tegyen a Magyar Országos Tűzoltó-Szövetség előterjesztést a m. kir. belügyminiszter úrhoz arra nézve, hogy az 1936. évi 180.000. B. M. számú rendelet legelső módosítása alkalmával rendeztessék ez a kérdés úgy, hogy a községek önkéntes és kötelezett tűzoltótestületeknek parancsnokai, illetve vezetői is bevonulhassanak a községi képviselőtestületbe.

A Magyar Országos Tűzoltó-Szövetség egyhangú lelkesedéssel fogadta el ezt az indítványt, melynek alapján már el is ment a felterjesztés a m. kir. belügyminiszter úrhoz. Reméljük, hogy a fenti érvekkel alaposan megindokolt előterjesztés nem fogja eltéveszteni hatását és a rendelet módosítás révén bevonulhatnak a községi önkéntes és köteles tűzoltótestületek parancsnokai is a képviselőtestületbe s ezáltal módjuk lesz a testület érdekében felemelni szavukat. Ha a rendeletnek ez a módosítása csak közelről is olyan eredményt hoz, mint amennyit hozott az a törvényes intézkedés, melynek alapján a vármegyei tűzrendészeti felügyelők és a tűzoltófőparancsnokok a törvényhatóság tagjaivá lettek, akkor a magyar tűzrendészetet nem kell féltetni. Annak további fejlődése biztosítva lesz.

Tűzoltótisztek
találkozóhelye

Szikszay Ferenc utóda
vitéz Miklós József
vendéglője

Telefon
188-078

IV. Dámház-körút 16

HIVATALOS RÉSZ

82/1938. OLP.

M. kir. Honvédelmi Miniszter.

Országos Tűzrendészeti Felügyelő úrnak

Budapest

Az 1938. évi január hó 15-én véglegesen letárgyalt faszerkezetek égését megnehezítő (lángmentesítő) anyagok vizsgálati előírásait van szerencsém csatoltan megküldeni.

Ez a véglegesnek elfogadott szöveg a m. kir. honvédelmi miniszter által az érdekelt miniszter urakkal egyetértve kiadandó *műszaki előírásokban és vizsgálati feltételekben fog szerepelni.* A vizsgálati eljárásnak szabványlapon való rögzítésére a Magyar Szabványügyi Intézetet egyidejűleg megkerestem.

A miniszter helyett:

Olvashatatlan aláírás.

A FASZERKEZETEK ÉGÉSÉT MEGNEHEZÍTŐ (LÁNGMENTESÍTŐ) ANYAGOK VIZSGÁLATI ELŐÍRÁSAI

I. Meghatározás

Ez az előírás a légoltalom céljait szolgáló oly anyagokra (továbbiakban röviden lángmentesítő anyagok) vonatkozik, melyek a légoltalom tűzvédelmének szolgálatában a padlásteretek, valamint épületek belső faszerkezeteinek lángralobbanását és égését megnehezítik.

II. Műszaki követelmények

1. A lángmentesítő anyag feleljen meg a III. d) alatti vizsgálati követelményeknek.
2. A lángmentesítő anyagnak sem a vele való érintkezés, sem az égetés alkalmával az emberi szervezetre káros hatást nem szabad kifejtenie.
3. A lángmentesítő anyagnak a fát, fémekeket és gumit megtámadnia nem szabad; a fa gombásodását meg kell akadályoznia.
4. A lángmentesítő anyag ne legyen nedvszívó és a faszerkezeteken mindenütt jól tapadjon.
5. A lángmentesítő anyag csomagolásán fel kell tüntetni az 1 m² fafelület kezeléséhez szükséges mennyiséget (kilogrammban) s a pontos használati utasítást mellékelni kell.
6. A lángmentesítő anyagot felhasználásra kész állapotban kell forgalomba hozni.

III. Vizsgálat

a) A vizsgálat előkészítése

Négy darab légszárzállapotú, 1×2×100 cm méretű, jegenye fenyőfából készült, gyalult próbapálcát a használati utasítás szerint a vizsgálandó védőanyaggal kell kezelni

Ezután a kezelt próbapálcákat a levegőn meg kell szárítani, majd 6 napig — naponta felváltva — nedves és száraz levegőn kell tartani. A hetedik napon pedig (24 óra hosszát) 60 C° hőmérsékletű térben kell a próbapálcákat szárítani.

A vizsgálat a nyolcadik napon történjék.

b) Vizsgálóberendezés

Az a) alattiak szerint előkészített próbapálcát az alant leírt vizsgálóberendezéssel kell megvizsgálni. (Lásd az ábrát.) Egy kb. 160 cm magas kétkarú

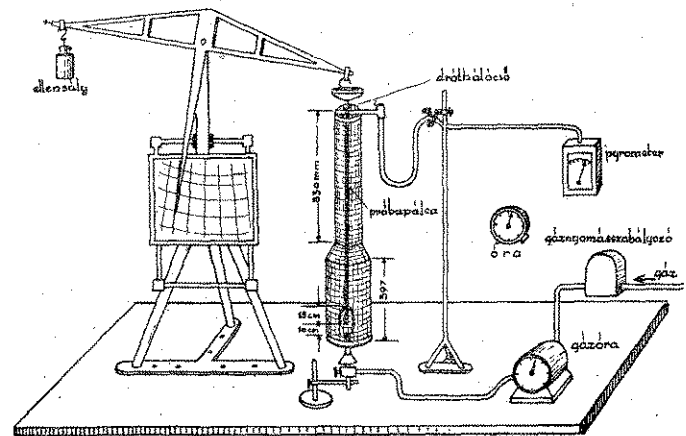

mérleg egyik karján egy dróthálósó, a másik karján ellensúly függ. A dróthálósónek a mérlegkarra való felfüggesztése oly kiegyensúlyozott tartószerkezettel történik, mely lehetővé teszi, hogy a dróthálósó a vizsgálat alatt függőleges legyen és a próbapálcát a henger tengelyében függjön. Ez a felfüggesztő szerkezet olyan kivitelű, hogy a hengerből felül kiáramló hő a mérlegkar végén levő acéleket és annak csapágyát nem éri s így a mérés pontosságát nem befolyásolja.

A mérleg érzékenysége, illetve pontossága legalább 0.5 gr.

A mérlegkarral mereven összefüggő mutató egy a mérleg méreteihez készített beosztáson közvetlen százalékban mutatja (vagy leírja) a próbapálcáégetés alatti súlyvesztését.

A beosztás célszerűen a mérlegállványhoz erősített vezetéken felfelé és lefelé eltolható, miáltal különböző súlyú próbapálcák esetén a mérés előtt a 0% súlyvesztés a beosztás eltolásával könnyen beállítható, anélkül, hogy a mérleget magát újra, illetve esetenként be kellene állítani.

A dróthálósó két különböző átmérőjű hengerből áll, köztük az átmenet kúpos. A felső henger átmérője 90 mm, magassága 830 mm, az alsó henger átmérője 140 mm, magassága 397 mm. Az egész dróthálósó magassága 1300 mm. A dróthálósó vasdrótfonalának vastagsága 0.4 mm. A hálólukak területe négyzet alakú és 1 mm².

A hőmérsékletnek a dróthálósó felső végén való mérésére pirométer szolgál. A pirométer hajlékony kábelvezetéke külön tartószerkezeteken van felfüggesztve s így ennek súlyára a mérleget a vizsgálat előtt csak egyszer kell beállítani.

A próbapálcát égetésére 18 mm belső átmérőjű Bunsen-égő (Teclu-lámpa) szolgál, melynek lángja 25 cm hosszú (ú. n. nem szűrő láng).

A láng hőmérséklete az égő pereme felett 10 cm-rel: 850 + 50 C° legyen.

A gázmennyiség állandóságát s így a láng hosszát, valamint hőmérsékletét egy gáznomámszabályozó s utána sorbakapcsolt kísérleti gázóra biztosítja.

Az idő leolvasására másodpercmutatóval is ellátott és minden vizsgálat előtt 0 perc 0 másodpercre állítható és percenként hangjelet adó óra szolgál.

c) A vizsgálat végrehajtása

A mérleget pontosan ki kell egyensúlyozni.

A próbapálca felfüggesztése után a beosztást oly helyzetbe kell hozni, hogy a mutató 0-án álljon.

Az órát 0 perc 0 másodperc állásba kell hozni.

A gázlángot be kell szabályozni.

A dróthálósóban felfüggesztett próbapálca alá a Bunsen-lángot úgy kell elhelyezni, hogy a próbapálca alsó vége a Bunsen-égő peremétől 10 cm-nyire legyen, azaz a próbapálca alsó vége a lángba 15 cm-nyire nyúljon bele.

A kezelt próbapálcát a láng hatásának négy percig kell kitenni.

A negyedik perc végén a lángot el kell távolítani.

Az égetés alatt, majd a láng eltávolítása után percenként le kell olvasni a százalékos súlyvesztéséget mindaddig, míg a súlycsökkenés meg nem szűnik.

A dróthálósó felső végén a hőmérsékletet piromérter segítségével ugyancsak percenként le kell olvasni.

d) Vizsgálati követelmények

1. A c) alatti vizsgálatot a négy darab próbapálca mindegyikével el kell végezni.

2. A hatodik perc elteltével a próbapálcáknak nem szabad további súlyvesztéséget szenvedniük.

4. A vizsgálat alatt a dróthálósó felső végén mért négy hőmérsékletérték számtani közepe ne legyen több 100 C°-nál

Szeged sz. kir. város polgármesterétől.

2929—1938. E. sz.

Tárgy: Horváth István tűzoltófőparancsnok évi jelentése.

Méltóságos Szilágyi Lajos dr úrnak,
cs. és kir. kamarás, felsőházi tag, orsz. tűzrend. felügy.
Budapest

A szegedi tűzoltóság 1937. évi működéséről szóló jelentést elintéző határozatomat tudomás végett megküldöm.

Szeged, 1938 január 24-én.

Pálfy József dr sk., polgármester
P. H.

H a t á r o z a t.

Horváth István tűzoltófőparancsnok úrnak, a városi tűzoltóság 1937. évi működéséről szóló alapos és tanulságos jelentését tudomásul veszem.

A modern tűzoltóintézmény fejlődésének legfőbb irányait a prevencióban, a felszerelés tökéletesítésében és kiegészítésében, a vízellátás biztosításában, a vezető tisztek továbbképzésében, a tiszti és legénységi személyzet létszámának az igényekhez mért kiegészítésében, tűzoltói szolgálatra való alkalmasság szigorú mértékének minden melléktekintet nélküli alkalmazásában, a legénység alapos kiképzésében, a bajtársias szellem ápolásában és amellet a szigorú fegyelemben látom.

Eppen ezért a Szeged városi tűzoltóintézmény fejlesztését célzó irányú előterjesztéseket jövőben is a legnagyobb gonddal fogom tanulmány tárgyává tenni és a város anyagi helyzetéhez mérten teljesíteni.

Mint hogy a légvédelmi intézkedések a tűzoltósággal a legszorosabb kapcsolatban vannak és elsősorban a tűzoltóságot állítják nehéz feladatok elé, arra fogok törekedni, hogy a légvédelmi kiadásokra előirányzott kiadások költségvetési fedezetének tekintélyes része a tűzoltóság felszereléseinek kiegészítésére legyen fordítható. Itt elsősorban gondolok egy modern motoros tolólétra beszerzésére.

Egyébként a jelentés adataiból és közvetlen tapasztalataimból megállapítom, hogy a városi tűzoltóság az elmúlt évben is hivatása magaslatán állva teljesítette felelősségteljes, áldozatos nehéz feladatát, ezért elsősorban Horváth István főparancsnok úrnak és helyettesének, Kopasz István tűzoltótisztnek, Kálvay Gyula és Nemere Alajos gyakornoknak, valamint a legénységnek elismerésemet fejezem ki.

Utásítom Főparancsnok urat, hogy ezen polgármesteri elintéztést a legénységnek megfelelő formában tudtul adja azon várakozásom kifejezése mellett, hogy erre az elintézésre a szegedi tűzoltóság kötelességének hívséges teljesítésével jövőben is rászolgáljon.

Erről az országos tűzrendészeti felügyelő urat külön átiratban és Horváth István tűzoltófőparancsnok urat értesítem.

Szeged, 1938 január 24.

Pálfy József sk., polgármester

M. kir. Belügyminiszter.

X.... megyei város polgármesterének.

124.598—1937. V. sz.

Tárgy: Épülettulajdonos felelőssége vendégszereplő színtársulat díszletének és kellékeinek tűzbiztosságáért.

Értesítem polgármester urat, hogy az érdekeit városra (községre) miniszteri engedéllyel rendelkező színigazgató díszleteinek és egyéb kellékeinek tűzbiztosságáért a 180.000—1936. B. M. számú rendelet 96. § (3) bekezdésének utolsó mondata értelmében az épülettulajdonos nem felelős.

Budapest, 1938 január 23.

A miniszter rendeletéből:

Dr. Kádár sk., min. oszt.-főnök

Schall József
tűzoltó- és létrakülönlegességek
Budapest, V, Vilmos császár-ut 64
Telefon 120-674

Micől írnak a szaklapok?

Feuerschutz. A Német Tűzoltó-mérnök Egyesület hivatalos lapja „Milyen kilátásokkal végezhetünk élesztési kísérleteket” címen Rumpf leipzig-i tűzoltó-parancsnok tollából élesztési kísérletekről közöl érdekes tanulmányt. Manskopf dr „A tűz és robbanás leküzdése köszénbányákban” címen hosszabb tanulmányban foglalkozik a köszénbányák tűzvédelmi berendezéseivel, a tárnákban előforduló tüzekkel és robbanásokkal, a mentőcsapatok felszereléseivel. Raktárak, tárházak biztonsági berendezését Harder mérnök ismerteti fényképekkel illusztrált cikk keretében. A szellőztető berendezésekkel végzett kísérletekről Leo Personen, a finn tűzoltó-iskola igazgatója számol be. Schubert dr egy tengerjáró gőzösön keletkezett tüzet ismertet. Végül a lapot könyv- és lap szemle egészíti ki.

Riadó. Második évfolyamba lépése alkalmával új borítéklappal jelent meg a Légvédelmi Liga hivatalos lapja. Petróczy István, a L. L. igazgatója „A Légoltalmi Liga munkatervé” cím alatt a liga működését és feladatát ismerteti. Laczházi Jenő a Budapesten és környékén tartott légvédelmi gyakorlatok tanulságát vázolja. Megemlékezik Juhász István tűzoltó hősi haláláról. Vitéz Szentnémedy Ferenc vkszt alezredes a légi fegyverkezésről ír igen érdekes tanulmányt. Mohay Ádám az iskolai légoltalmi kiképzést ismerteti. Hogyan jelentik a repülőátadást? címen tanulságosan mutatja be a figyelőőrs munkáját. Érdekes történelmi tanulmányt közöl a régi gyujtóháborúról. Horváthy Béla a jelenleg folyó légoltalmi sorozásokat ismerteti képekkel illusztrálva. A lapot könyvszemle, rejtvénypályázat, légoltalmi aktualitások és a Liga hivatalos közleményei egészítik ki.

Zeitschrift. Az osztrák tűzoltóságot ismerteti. Megelőző tűzrendészetről A Trimbacher linzi tűzfelügyelő folytatásos cikkét közli. A fecskendő hydrotechnikai problémái címen Stanzig bécsi főparancsnok a tavalyi tűzoltókongresszuson tartott előadását közli. Kastner dr „A polgári légvédelem” című nemrég megjelent könyvet ismerteti.

Alkalmi vétel — eladás

(Ebben a rovatban egyszeri szöveghirdetés közzlése
20 szóig 5 pengő.)

Vennék 5—600 literes használt, de jókarban levő vaslajtót alvázzal, vagy anélkül és 15—20 drb tűzoltólegénységi sisakot használt, de jókarban lévő. Árajánlatokat kér: „Tűzoltóparancsnokság, Tarpa, Bereg m.

Nógrád és Hont vármegyék alispáni hivatalának tulajdonában levő nyolchengeres 5¼ literes, 24 liter fogyasztású Cadillac személygépkocsi olcsón eladó. Kitűnően alkalmas tűzoltó- vagy mentőautó céljaira. Érdeklődni lehet az alispáni hivatalnál, Balassagyarmat.

HÍREK

TÜZOLTÓNAPTÁR

Február hó 22-én d. e. 11 órakor Veszprém vármegye tűzoltószövetségének közgyűlése Veszprémben.

Február hó 23-án délután három órakor Szatmár-Ugocsa-Bereg közigazgatásilag egyelőre egyesített vármegyék tűzoltószövetségének közgyűlése Mátészalkán. Az alispánok mindkét közgyűlésre berendelték a járási főszolgabírákat, az összes községi jegyzőket, mint a tűzoltótestületek elnökeit és valamennyi községi parancsnokot. Mindkét helyen résztvesz a közgyűlésen Szilágyi Lajos dr országos tűzrendészeti felügyelő. Veszprémben az országos légvédelmi parancsnok, vitéz Fábry Dániel dr vezérkari ezredes is megjelenik.

Február 27-én d. e. 10 órakor Jász-Nagykun-Szolnok vármegye törvényhatósági tűzoltószövetségének XXX. évi rendes választmányi ülése Szolnokon, a vármegye-háza baloldali kistermében.

Május hó 22-én a püspökladányi járás tűzoltóversenye Földes községben, az ottani tűzoltótestület 50 éves jubileumával kapcsolatosan.

Június hó 12-én Hajdu vm. központi járás tűzoltóversenye, valamint a vármegyei tűzoltóverseny Hajdusoboszlón, az ottani tűzoltótestület jubileumával kapcsolatban. Ugyanekkor Hajdu vármegyével szomszédos vármegyékkel együttesen kerületi tűzoltóversenyt is óhajtanak rendezni, amelyre meghívják a szomszédos vármegyék 2—2 legjobb önkéntes tűzoltótestületét.

Kecskemét th. város területén az 1937. évben 96 tüzeset volt, melyből a város belterületére 22, külterületre 74 tűzkár esik. A 96 tüzeset folytán megkárosult 104 egyén, kik közül biztosítva volt 77, nem volt biztosítva 27 károsult. A becslés szerinti összes kár értéke 50.931 P, melyből biztosítva volt 116.547 P értékű tárgy. A tűzoltóság felszerelése 1 Mátrai-féle benzinmotoros fecskendő, 3 mozdonyfecskendő, 1 hidrofór-fecskendő, 1 teljesen felszerelt szerkocsi, 1 lófogatú 24 méteres Mátrai-féle forgatható gépezetes tololétra, 1 locsolóautó. Az 1937. évben egy kétkerekű targoncára szerelt Florián II. típusú magasznyomású benzinmotorfecskendő beszerzését rendelte el a polgármester, melynek leszállítása folyamatban van. Ezenkívül beszerezték a tűzoltóság részére 5 drb kézi-tűzoltókészüléket.

Szergyakorlatot 319, elméleti oktatást 121 esetben tartottak. Az őrséget nappal 9, éjjel 3 esetben riasztották.

Kónya István tűzoltóparancsnok nyugdíjazása óta a tűzoltóságot Papp István helyettes tűzoltóparancsnok vezeti. A tűzoltóparancsnoki állás mindezeideig betöltve nincs, de nem szervezték meg a törvényhatóságú városok részére előírt tűzoltófőparancsnoki állást sem. A város polgármestere június hóban ifj. Simon Gyula jogszigorlót, mint szellemi szükségmunkást a tűzoltósághoz osztotta be.

A Tápíószelei Önkéntes Tűzoltótestület az elmúlt évben is szorgalmasan folytatta az előző években megkezdett munkáját. A testület célja, hogy tagjait minél jobban kiképezze úgy elméletileg, mint gyakorlatilag. A cél elérése

érdekében minden vasárnap délután kiképzést tartottak. Ha az idő megengedte a szabadban, szerelési, támadási, a rossz idő esetén pedig a községháza termében elméleti előadást tartottak. Az elméleti előadások legnagyobb részét taktikai feladatok rajzban való megoldásából állították. Tűz eset a községben két esetben fordult elő. Újabb szerbeszerzés anyagiak hiányában nem történt. A rendelkezésre álló csekély fedezetből csak a legszükségesebb apróságokat tudták beszerezni. Nagy veszteség érte a testületet április hóban, a testület nagy tudású és ágilis parancsnokának, Bartal Jánosnak elhúnytával. A nagy veszteség dacára sem maradt félbe a megkezdett munka. A testület alparancsnoka vette át a vezetést, akit azóta a közgyűlés egyhangúlag parancsnokká jelölt és kinevezését kérte a vármegye alispánjától.

Fülöpszállás község területén 1937. évben hét tüzeset volt. A tűzoltótestület csak a belterületi két tüzesetnél működött közre, mert a külterületi tüzek túlnyomórésztben éjjel fordultak elő és a nagy távolság folytán a testület kivonulása időszertlenül lett volna. A belterületi tüzeseteknél mindkét esetben majdnem teljes létszámmal volt a kivonulás és a tűz tovaterjedésének megakadályozását éppen a felemelt létszámú legénységgel lehetett keresztül vinni. Az 1937. évben negyvenkét gyakorlati napon volt úgy elméleti, mint gyakorlati kiképzése a tűzoltólegénységnek. A pestszenterzsébeti tűzoltó-altisztképző tanfolyamon egy legénységi állományú egyén vett részt, aki a záróvizsgát sikeresen elvégezte és a járási főszolgabíró 5023—1937. kig. számú rendeletével örvényvezetővé elő is léptette. A testületnek 1937. évben két idősébb tűzoltó tagja halt el, akiknek temetésén a testület teljes számban vett részt. A testület 1937. évi október hó 24. napján házi bemutatóversenyt tartott. Ugyancsak ezen a napon lettek az ünnepélyen résztvevő jár. tűzrendészeti felügyelő által a szolgálati érdemek is kiosztva. Ezen ünnepélyes megmozdulás a községben a kötelezett tűzoltók között olyan jó hatást váltott ki, hogy az önkéntes tűzoltótestület tagjainak száma tizenkettővel szaporodott. Most a testület összlétszáma 2 tiszt, 1 altiszt és 31 közlegény, akik kivétel nélkül nyári ruhával el vannak látva. A felszaporodott új legénység felszerelése még hiányt szenved, azonban az 1938. évben valószínűleg a hiányzó felszerelési tárgyak kiegészítését nyernek. A kötelezett tűzoltóság létszáma az önkéntes tagokon kívül 104. A kötelezett tűzoltók elméleti és gyakorlati kiképzése a folyó évben november hó 21. napjával vette kezdetét. A kiképzésük eddig inkább elméleti volt. Az önkéntes testület tagjai gáz- és légvédelmi elméleti, valamint elsősegélynyújtás oktatást nyertek.

Kiskunfélegyháza megyei város területén az elmúlt évben 45 tüzeset volt a tavalyi 63-mal szemben. A város belterületére 14, a külterületre pedig 31 tüzkár esik. A tüzesetek nagyarányú csökkenése a megelőző tűzrendészet szigorú végrehajtásának tudható be. A bel- és külterület tüzesetszámainak nagy különbözőségének oka, hogy a nagy külterületen a megelőző tűzrendészeti intézkedéseket nem lehet oly szigorúan ellenőrizni. A tüzesetek folytán 45 egyén károsult. A kár összesen 16.632 P. melyből csak 2111 P nem térült meg biztosítás hiányában. A tűzoltóság létszáma 1 parancsnok, 15 tűzoltó. Felszereléssel kombinált autó 6—800 perc-literes, 4 kocsi, 1

szerkocsi felszerelve, 1 húsz méteres nem forgatható löfogató tolólétra, 6—700 literes lajtkocsi, 1 Totál kéziporoltó készülék. Tekintettel a város nehéz anyagi helyzetére, új felszerelések beszerzésére nem tud eleget áldozni. Szergyakorlat 173, elméleti oktatás 15, légvédelmi előadás és póttűzoltók képzése 11, katonák és leventék tűzoltói oktatása 8, iskolai növendékeknek bemutató gyakorlatot 6 esetben tartottak. Telep- és helyszíni szemléken a parancsnokság 36 ízben vett részt.

Helyreigazítás. A Budapesti Önkéntes Tűzoltótestület-i tagok Vigalmi Bizottsága értendő helyesen a múlt számunkban ugyanitt közölt „A Budapesti Önkéntes Tűzoltótestület vigalmi bizottsága” cím megjelölés helyett.

Havas Gyula aranykoszorús mester ecset- és kefégyára Budapest, VII, Rózsa-utca 20, telefon 130-245.

Zala vármegye tűzrendészeti felügyelőjének jelentése szerint az elmúlt év alatt a vármegye tűzrendészete az új tűzrendészeti törvény és végrehajtási utasítás életbeléptével, a multhoz viszonyítva, haladást mutat. A haladás főleg annak köszönhető, hogy a tűzrendészeti hatóságok felismerték a tűzoltóság nagy jelentőségét és mindent elkövetnek, hogy a tűzoltóságok úgy kiképzés, mint felszerelés tekintetében megfeleljenek a tűzvédelem követelményeinek. Hogy a tűzvédelem mégsem haladt olyan nagy mértékben előre, mint ahogy azt várni lehetett, annak oka, hogy a múlt évben kerületi tanfolyamot nem tartottak és 74 községben nincs kiképzett parancsnok. Sok helyen a parancsnok részére megszavazott tiszteletdíjat a miniszterközi bizottság törölte, sok község pedig nem akart megszavazni a parancsnok részére tiszteletdíjat, ami annyira elkedvetlenítette a parancsnokokat, hogy a csapattal nem törődtek és így több testületben a rend és a fegyelem megbomlott. A vármegye 389 községe közül 136 községben önkéntes, 253 községben kötelező tűzoltótestület működik. Zalaegerszegen hivatásos tűzoltóság van. Nagykanizsán pedig fizetett tűzoltóság van. Kísszentgróton pedig egy lánytűzoltócsapat működik. A tűzoltótestületek közül csak 60 község tűzoltósága van egyénileg teljesen felszerelve. 178 község tűzoltótestületének felszerelése hiányos, 131 testületnek azonban nincs semmi egyéni felszerelése, legfeljebb karszalaggal és sapkával vannak ellátva a tűzoltók. Fecskendővel 230 község rendelkezik, melyek közül 1 motoros és 11 kocsi fecskendő a múlt évben szereztetett be. Nem egységes, de jókarban levő fecskendő 93 községben van. Csupán nyomófecskendővel 19 község van ellátva. E fecskendők nem felelnek meg ugyan a 180.000—1936. B. M. számú rendeletnek, de mivel elég jó karban vannak, kicserélésük, a község anyagi helyzetére való tekintettel, egyelőre mellőzhető. A vármegye területén 37 községben a fecskendők egyáltalán nem felelnek meg a követelményeknek, mert egyrészt rossz és hasznavehetetlenek, másrészt mint taligafecskendők, kis hengerbőségüknél fogva komolyabb tűz esetén számításba sem jöhetnek, négy községben pedig semmiféle fecskendő nincs. A vármegye területén az elmúlt évben 37 új szertár épült és számos szertár lett kijavítva és rendbehozva. Jelenleg 346 községben van szertár. Az országos tűzrendészeti alából a belügyminiszter 20.000 P-t juttatott a községek részére, amit szertár építésére és javításra, fecskendőtömlő beszerzésére és tűzoltó-altisztek kiképzésére használtak fel. A megye területén 2 körzeti és 5 járási versenyt tartottak. Tüzeset a megye területén 393 ízben fordult elő. Érdekes megemlíteni, hogy azok közül 134 esetben gyújtogatás okozta a tüzet.

Közgazdaság

— Szerkeszti: **OLTY ANTAL** —

KÖZGYŰLÉSEK — MÉRLEGEK

Nemzeti Bank

A Magyar Nemzeti Bank február 7-én tartotta évi közgyűlését, amelyen *Imrédy Béla* dr. magasszínvonalú elnöki megnyitóját után felszólalás nélkül vették tudomásul a főtanács évi jelentését. A közgyűlés -jóváhagyta az 1937. évi zárszámadásokat, megadta a főtanács részére a felmentvényt és *Baranyai Lipót* dr. vezérigazgató előterjesztése alapján elfogadta az 1937. évi nyereségfelosztásra vonatkozó javaslatot. A közgyűlés e határozat szerint a nyereségek a nyugdíjalap és a tartalékalap 5—5 százalékos javadalmazása után fennmaradó részéből a részvényesek számára 6 és fél százalékot, tehát részvényenként 6,50 aranykoronának a törvényes értékarány (1 aranykorona egyenlő 1.1585 pengő) alapul vételével megfelelő 7 pengő 53 fillér osztalék kifizetése válik lehetővé.

A közgyűlés ezután a választásokat ejtette meg. Az elnök bejelentette, hogy a főtanács tagjai sorából kilépő *Pap Elek* és *Bernát István* dr. főtanácsosok, akik a Nemzeti Bank megalakulása óta alelnökei voltak a banknak, a főtanácsosi tisztséget korukra tekintettel tovább nem vállalják és meleg szavakkal emlékezett meg a távozó alelnökök nagy érdemeiről s nemes egyéniségéről. A kilépésükkel megüresedett főtanácsosi tisztségekre a közgyűlés *Vértesy Sándor* dr.-t és báró *Waldbott Kelemt* választotta meg. Az alapszabályok 28. cikke értelmében szintén kilépő *Scitovszky Tibor* dr. és *Heinrich Gábor* főtanácsosok ismét a főtanács tagjaivá választottak. A megüresedett főtanácsosi póttagok helyre *Mesterházy Ernő*, számvizsgáló *Gregersen Niels*, *Adler Szigfrid*, *Szunyogh Szabolcs*, *Nilsen Rudolf* dr. és *Márffy Albin* dr. számvizsgáló póttagokul pedig *Stromszky Sándor* és *Eltischer Vilmos* dr. választottak meg.

Leszámítoló Bank

A Magyar Leszámítoló és Pénzváltó Bank igazgatósága e hó 9-én báró *Madarassy-Beck Marcel* dr. elnöke alatt megtartott ülésén megállapította az 1937. üzletév mérlegét és zárszámadásait, melyek szerint a nyereség 1.466.794 pengő 88 fillér, az előző évi 1.316.675 pengő 49 fillérrel szemben. Elhatározta az igazgatóság, hogy a február 22-én megtartandó 68. rendes közgyűlésen 2 pengő osztalék kifizetését (tavaly 1 P 50 fill.) fogja javasolni, továbbá hogy 200.000 pengő a tartalékalap növelésére, 400.000 pengő a nyugdíjartalék javára, 50.000 pengő pedig a báró *Madarassy-Beck Miksa*-segélyalap javára fordíttassék és az 1938. év számlájára 290.726 pengő 67 fillér (tavaly 266.979 pengő 11 fillér) vitessék elő.

MOKTÁR

A Magyar Országos Központi Takarékpénztár igazgatósága február 9-én *Metzler Jenő* dr. vezérigazgató elnökletével tartott ülésében állapította meg a múlt év mérlegét. A zárszámadások eredményeképp 939.672,89 P nyereség mutatkozik, mely összeg 66.137,46 P-vel mulja felül az 1936. évi nyereséget.

Magyar-Olasz Bank

A Magyar-Olasz Bank Részvénytársaság igazgatósága a folyó évi február hó 3-án megtartott ülésén előterjesztette az intézet 1937. üzletévi mérlegét. A mérleg 1.089.300,95 P nyereséget mutat fel (az előző évi 1.060.692,14 P nyereséggel szemben).

Hazai Bank

A Hazai Bank Részvénytársaság igazgatósága folyó hó 3-án *Szécsi Pál* m. kir. kinstári főtanácsos, elnök vezetésével tartott ülésében megállapította az 1937. üzletév zárszámadásait. A mérleg az előző évi 481.143,04 pengő nyereséggel szemben 631.763,46 pengő nyereséggel zárul. Az igazgatóság elhatározta, hogy a folyó évi február 12-én tartandó közgyűlés elé oly javaslatot fog terjeszteni, amely szerint az alapszabályszerű levonások és a tartalékalapoknak 75.000 pengővel való javadalmazása, továbbá a Nyugdíjpénztár javára és az alkalmazottak jutalmazására fordított összegek levonása után a nyereségből részvényenként az előző évi 1 pengővel szemben 1,50 pengő osztalék fizetessék és 104.762,29 pengő az 1938. üzletév számlájára elővitessék.

Nemzeti Hitelintézet

A Nemzeti Hitelintézet Rt. igazgatósága folyó hó 4-én tartotta mérlegmegállapító ülését *Géva-Wolff Nándor* dr. ny. államtitkár elnöke alatt és *Molnár András* m. kir. kormányfőtanácsos, vezérigazgató előterjesztése alapján. Az igazgatóság a Nemzeti Hitelintézet Rt. múlt évi nyereségét 218.006,19 pengőben állapította meg, ami az előző évi eredménnyel szemben 34%-os emelkedést mutat. Az igen kedvező eredményre való tekintettel az igazgatóság visszatért előző évi elgondolásához és a múlt évi 2%-os osztalék helyett 3% osztalék kifizetésére tesz javaslatot a közgyűlésnek.

Új vezető a Felten és Guillaume Rt.-nél. A *Felten és Guillaume Rt.* vezérigazgatója a kiváló képzettségű *Láng Ottó* lett. Az új vezérigazgató *Wicay Reinhold* helyét foglalta el, aki hosszú időn át vezette a magyar gyárat és aktí-

nemrég ünnepelték hetvenéves születésnapja alkalmából. *Wicay Reinhold* ot a vállalat elnökévé választották és továbbra is élenként részt vesz az ügyek intézésében.

Moricz István a *Providentia* ügyvezető igazgatója. A *Providentia Biztosító Társaság* igazgatótanácsa legutóbb tartott ülésén elhatározta, hogy üzletkörülnök nagyarányú kibovulése folytán a vezérigazgatói tisztség mellé ügyvezetői igazgatói állást szervez. Erre az ügyvezetői igazgatói állásra téesói *Moricz Istvánt* nevezte ki, aki eddig a *Phönix* biztosító likvidálását vezette.

Kápolnás Odön kitüntetése. A kormányzó a *Magyar Vörös-Kereszt Egyesület* nemzetvédelmi és emberbaráti cékitűzéseinek előmozdítása körül szerzett kiváló érdemei elismerésül *Kápolnás Odönnek*, a *Gazdák Biztosító Intézete* igazgatójának, a *Vörös-Kereszt érdemérmét* adományozta.

Szurday Róbert halála. szurdai *Szurday Róbert* országgyűlési képviselő, kereskedelmi főtanácsos, a *Vigogne-fonó* vezérigazgatója, a textilipar kiváló vezetője, tragikus körülmények között meghalt. *Szurday Róbert*, aki évtizedekig a Magyar Pamutipar vezérigazgatója, majd elnöke volt, éppen most készült gyógyítóüdülésre Olaszországba. Hatvanegy éves volt és gazdag, tevékeny multra tekinthet vissza. Halála politikai, társadalmi és gazdasági körökben általános, mély részvétet keltett.

Kissé csökkent a bankjegyforgalom. A Magyar Nemzeti Bank bankjegyforgalma a február 7-i kimutatás szerint a január 31-i forgalommal szemben 23,3 millió pengővel 413,6 millióra csökkent. A csökkenést az állami zsrószámokra történt befizetések és váltóvisszaváltások okozták. Az állami zsrószámokra 16,2 millió pengő folyt be, ellenben egyéb számlákról 0,6 millió pengő folyósított, úgyhogy végeredményben a zsrókövetelések állománya 15,6 millió pengővel emelkedett. A váltóvisszaváltások összege a váltóbenyújtások összegét 11,7 millió pengővel haladta meg. Az érczéslet 0,6 millió pengővel növekedett. Az állam adóssága a gazdátartozások rendezésének elősegítésére engedélyezett 100 millió pengős hitel terhére történt folyósítás következtében 1,4 millió pengővel emelkedett. Az „Egyéb követelések” 2,5 millió pengővel, az „Egyéb tartozások” 0,5 millió pengővel gyarapodtak.

A *Sidol Vegyészeti Gár Részvénytársaság* meleg ünneplésben részesítette *Káldor Béla* cégvezetőt abból az alkalmából, hogy tíz éve áll a vállalat szolgálatában. A tiszteletére rendezett lakomán *Gözl Lipót* vezérigazgató köszöntötte fel a jubilánst.

Felelős szerkesztő: *Lukács Zoltán* dr.

Felelős kiadó: *Olty Antal*



A TŰZRENDESZETI KÖZLÖNY ÁLLANDÓ MELLÉKLETE

4. ÉVFOLYAM, 4. SZÁM
BUDAPEST, IV. BASTYA-UTCA 13

1938 FEBRUÁR 15

ELŐFIZETÉSI ÁRA A TŰZRENDESZETI KÖZLÖNNYEL EGYÜTT
ÉVI 12 PENGŐ

Gázálarcok fertőtlenítése

Irta: Sz. Németh Gyula újpesti segédtiszt

A gázálarcok szájrészének belső része, különösen pedig a kilégző szelep gumi lapja az ott lecsapódó nyálka folytán igen alkalmas táptalajt szolgáltat a fertőző baktériumok megtelepedésére és kifejlődésére. Az állandó ki- és belégzés folytán előálló légmozgás még akkor is telepít le baktériumokat, ha annak viselője fertőző betegségben nem szenved.

Ezért a szabványos karbantartáson kívül — amely a baktériumok elpusztítására nem elégséges — a gázálarcokat rendszeresen fertőtleníteni kell.

A használatban levő gázálarcokat normális körülmények között elég évenként kétszer fertőtleníteni, ha azonban a gázálarc viselője ragályos, fertőző betegségben szenved, vagy a gázálarc gazdát cserél, akkor az előbbi alkalmon kívül a gázálarcot esetenként is fertőtleníteni kell.

A fertőtlenítés történhet lysoformos lemosással, vagy formaldehid gőzöléssel. A lysoformos lemosás kevésbé hatásos, ezért ezt a módszert akkor alkalmazzuk, ha a gázálarc igen rövid használat után cserél gazdát és viselője nem volt beteg. (Például rövid időtartamú oktatásoknál, amikor csak gázálarc felöltési gyakorlatok voltak tartós viselés gyakorlása nélkül.)

A lemosásos fertőtlenítésnél a gázálarcot szétszereljük, páramentesítő lemezeket kivesszük, a gázálarc belső részét lysoformos oldatba mártott és kifacsart ronggyal megtörölgetjük, majd megszáritjuk és szellőzni hagyjuk. A betétet és a páramentesítő lemezt nem fertőtleníttük.

A formaldehid-gőzölést légmentesen zárható fertőtlenítő szekrényben végezzük. Ennek híján, különösen, ha nagyobb mennyiségű gázálarc kezeléséről van szó, végezhetjük a fertőtlenítést szobában, vagy a raktárban is. Ez utóbbi módszert alkalmazzuk évenként egyszer akkor is, ha fertőtlenítő szekrény egyébként rendelkezésre is áll, hogy a raktárhelyiség maga is fertőtleníttve legyen.

A gázálarcokat a fertőtlenítéshez szétszereljük, páramentesítő lemezeket kivesszük, majd a gázálarcokat egymásba akasztható horgok segítségével — esetleg anélkül — felfüggesztjük. Beakasztjuk nyitott állapotban a hordtáskákat, valamint a légtömítőket is. Nem fertőtleníttük a páramentesítő lemeze-

ket és a betéteket. Ez utóbbiakat megsemmisítjük — elégetjük, elássuk —, ha fennáll a valószínűsége annak, hogy viselője fertőző beteg volt.

Amennyiben a fertőtlenítés a raktárhelyiségben történik, úgy a páramentesítő lemezeket és a betéteket kívül mindent a helyiségben kell hagyni.

A formaldehid gőzparaformszóda, káliumpermanganát (közönségesen: hypermangán) és víz összeadásából keletkezik. A víz ne legyen nagyon hideg.

Az elgőzösítést téglára állított vastag fém- vagy cserépedényben, de semmiesetre sem faedényben végezzük. Az edénybe először a paraformszódát helyezük el és leöntjük vízzel. A paraformszóda feloldódása után — keveréssel siettetni lehet az oldódást — hozzáadjuk a káliumpermanganátot és az edényt szita-szövetrel való betakarás után a szekrénybe bezárjuk.

A fertőtlenítő szekrényt célszerű úgy készíteni, hogy üvegablak segítségével megfigyelhető legyen az elgőzölgetés, ugyanis az elgőzölés túlságosan nagy fröcskölés mellett megy végbe.

Amennyiben szobában, raktárban történik a fertőtlenítés, úgy a kezelő öltön gázálarcot.

A fertőtlenítőhelyiség nagysága szerint az anyagszükséglet a következő:

		2 m ³ nagyságú	10 m ³ helyiségben	50 m ³
paraformszóda	gram:	20	100	1500
víz	„	60	300	1500
káliumpermanganát	„	50	250	1250
edény ürtartalma,	liter:	2	8	12

Raktár, szobahelyiség esetén az ajtók tömítetlensége miatt a fenti mennyiséghez kisebb tömítetlenség esetén tíz százalékot, nagyobb tömítetlenség esetén húsz százalékot kell többletként számítani az egyes anyagokból.

A fertőtlenítőhelyiséget, szekrényt 6—8 óráig tartjuk zárva. A helyiség felnyitása után a fertőtlenített tárgyakat 2—3 órán át szellős helyen tartjuk, hogy a formaldehid-gőzök elpárologjanak. Hasonlóképpen a fertőtlenítőszekrényt, illetve a fertőtlenített raktárt is ki kell szellőzni, akár ventilátor beállítással, akár keresztvázat keltésével.

Állatok légoltalma

A trianoni békeparancs által létrehozott határok kényszerítik Magyarországot arra, hogy légitámadás ellen a lehetőséghez képest minél jobban felkészüljön, mert az ország bármely része repülőgéppel órákon belül elérhető az ellenség által. A légitámadás nemcsak az ország központja (Budapest) ellen fog irányulni, hanem az országot élelemmel ellátó vidék ellen is, a gyors döntés kicsikarása miatt. A cél nemcsak az élelmiszer utánpótlás megakadályozása, hanem a lakosság megfélemlítése, erkölcsi ellenállásának megtörése. Ha az otthonmaradottak rossz hírt közölnek a harcban küzdőkkel, azok ellenállását is megtörik és küzdőképességüket csökkentik. Valószínűleg ezeket a momentumokat nem hagyják figyelmen kívül a hadviselő felek.

Légitámadás esetén — tekintettel, hogy agrárország vagyunk — elsőrendű probléma az állatállományunk megvédeése. Az állatállomány hazánkban igen nagy értéket képvisel lótenyészetünk, szarvasmarhaállományunk, sertésgazdaságunk, juhtenyésztésünk, háziszárnyasaink, kutyáink pusztulása oly nagy kárt okozna közgazdaságunknak, hogy azt kihevernünk egykönnyen alig lehetne. A veszély az állatokra nézve is éppen úgy, mint az emberre, ott a legnagyobb, hol nagy tömegben élnek és ahol egy esetleges támadás esetén nem lehet őket könnyen kisebb csoportokba bontani, szétkergetni. Alföldi jellegű falvakban, tanyákon a védekezés egyszerű, mert az állatok szétkergetése, elterelése csökkenti a veszélyt. Ha a városban dolgozó állatokat akarnók szétterelni, ezzel csak a fejtelenséget növelnék. A szétterelt állatok a repülőgép és a bomba zajától megvadultan össze-vissza száguldoznának, az utakat, kijáratokat elzárnák és a veszélyes pánik hangulatban még nagyobb zavart és bajt okoznának.

Az állatok megvédeése a tömegoltalom feladatai közé tartozik. Ez az oltalom elsősorban az állatok tűz-, bombák és gázveszély elleni védelmét, másodszorban pedig az ily sérülések esetén való elsősegélynyújtás, gyógyítás megszervezését célozza.

Apróbb állatok (szárnyasok, macskák, kutyák stb.), melyek az ember mellett élnek kis számban, légoltalma nem okoz semmi nehézséget, mert ezeket az emberrel együtt az óvóhelyen lehet tartani. Míg a kisebb városokban és falvakban a tűzveszély ellen kell jobban védeni az állatainkat, addig nagyobb városokban a bombák repeszhatásai okozhatnak nagyobb kárt bennük. A városi tűzbiztosabb építkezés és a megelőző tűzrendészet szigorúbb betartása a tűzveszélyt nagyban csökkenti. Úgy falvakban, mint városokban nagy gond fordítandó a takarmány tűz elleni megvédésére. Háború esetén a takarmány pusztulása egyenlő az állatállomány pusztulásával. Míg béke

idején a takarmánytermelés is nagyobb és az esetleg elpusztult takarmányt pótolni tudjuk külföldről, addig háborús időben ez szinte lehetetlen. A behordott takarmányt könnyű éghetőségénél fogva tűzbiztosan kell tárolni. Nagy jelentőséggel bír azonkívül a takarmány gáztól való megvédeése is. Megfigyelték, hogy 1 gramm mustárgáz képes a lovat 3—4 nap alatt elpusztítani, ha az a ló gyomrába kerül a takarmánnyal vagy az ivóvízzel. Az állat már kisebb mennyiségtől is súlyos betegség lesz. A takarmányt lehetőleg olyan helyen kell tárolni, hol gáz közvetlenül nem érheti. A csűröket, raktárokat lehetőleg téglából vagy vályogból kell építeni, a nyílásokat leghelyesebb enyvel, papírral beragasztani. Állatok gázvédelme uradalmakban, mint telepeken, hol kőből épített ólak és istállók vannak, nem okoz nagy nehézséget, mert az ablakok, ajtó beragasztásával vagy vizes pokróccal való lezárásával a gázbeömlést meg lehet akadályozni. Ott, ahol fából épített istállók, ólak vannak, leghelyesebb a nyílásokat sárral betapasztani, kisebb nyílásokat pedig vizes szalmával eltömni vagy papírossal beragasztani.

Az állatok alkalmazását légitámadás esetén lehetőség szerint kerülni kell. Olyan helyeken, hol a tűzoltóság nincs motorizálva még teljesen, elkerülhetetlen a lovak alkalmazása. Kétségtelen, hogy a lovak gázokkal szemben ellenállóbbak, mint akár az ember, akár a kisebb állatok. A lovak a harci gázokat valószínűleg kisebb mennyiségben lélegzik be, mint például a kutya, mert az orruk magasabban van. Lehetséges az is, hogy a kizárólagos orrlégzés miatt a viszonylag hosszú szűk és nagyfelületű orrüregben a harcászati gázok nagy része megkötődik. Dacára annak, hogy ellenállóbbak, mint az ember, mégis feltétlenül szükséges az álarc alkalmazása. Régebben zabos tarisznyát használtak és azt nátriumthiosulfát nátriumcarbonát oldatban áztatott fűvel vagy forgácsal töltötték. Újabban már lovak részére is speciális gázálarcot gyártanak. A szemük ingerlő gázok ellen ellenállóbbak úgy, hogy szemvédő alkalmazást feleslegessé teszik. A lovakat a gázálarc viseléséhez szoktatni kell, mert kezdetben szabálytalanul lélegzenek, idegesek, az álarcot nem tűrik, nyugtalankodnak, maguk mellett senkit nem tűrnek, esetleg helyükről ki sem mozdíthatók.

A harcászati fertőzött állatok gyógyítására megfelelő számú kórházat kell építeni. Beteg állatszállító autókról és kezelő személyzetről kell gondoskodni. Az orvosokon kívül állatorvostanhallgatók is igénybe vehetők. Különös gond fordítandó a mustárgázzal fertőzött állatok fertőtlenítésére.

Csonka János gépgyára gyártja a
mindenhol bevált, tökéletes **tűzoltómotorokat!**

Légvédelmi gyakorlatok mindenfelé

Baja városában megtartott első légoltalmi gyakorlat, eltérőleg a többi város ilyenmű gyakorlatától, már nemcsak elsötítési, hanem kimondottan légoltalmi gyakorlat is volt.

A csökkentett világítás 20.30 órától 21.30 óráig tartott, a teljes elsötétítés pedig 21.30 órától 22.30 óráig. Már a csökkentett világítás alatt is meglehetősen fegyelmetséget tanúsított a város lakossága, a teljes elsötétítés alatt pedig a tűzoltóórtonyból — ahonnan a város egész területét jól át lehet tekinteni — világosságot már egyáltalán nem lehetett látni. A légoltalmi segédosztatok tagjait a riasztási terv alapján — csendes riasztással — riasztották, mégpedig oly tökéletesen, hogy a légoltalmi segédosztályosok, mondhatni kivétel nélkül mind pontosan megjelentek a kijelölt riadóhelyükön, ahol őket gázálarccal stb.-vel azonnal felszerelték.

A teljes elsötétítés alatt a légoltalmi segédosztály városi tűzoltók vezetésével a város öt különböző helyén föltételezett tüzhöz vonultak ki, ahol a kapott feladatokat gyorsan és helyesen oldották meg. A légitámadáskor várható állapotoknak megfelelően több órség még a tűz színhelyén újabb parancsot kapott más tüzesetekhez való vonulásra, amit szintén a megkívánható gyorsasággal hajtottak végre.

Kivonultak még gázfelderítő járőrök is, továbbá egy gázmentesítő-osztag föltételezett gázzal elárasztott helyek gázmentesítésére, azonkívül egy munkásosztag is az úttesten föltételezett rombolások helyreállítására. Az elsötétítés ellenőrzését, valamint a rend fenntartását a segédrendőrökkel megerősített rendőrszolgálat végezték, míg a parancsok továbbítását — mivel a telefonvezetékek egy részének megromlását tételezték fel — jórészt cserkészüldezők látták el teljes meglepedésére.

A légoltalmi gyakorlatot végignézte a pécsi vegyesdandár légoltalmi parancsnoka Vécsey Aladár ezredes, Klenóczy Edvin őrnagy műszaki előadójával és Hadfi Hermann százados híradó előadójával, valamint a légoltalmi bizottság tagjaival és a Baján állomásozó csapatok parancsnokaival. Ezen aránylag nagyobb szabású és igen jól sikerült légoltalmi gyakorlatot, amelynek úgy a megrendezésében, mind a kivitelében jelentős szerepe volt a tűzoltóságnak is, szűkebb körű megbeszélés követte, amelyen Vécsey Aladás ezredes elismerését fejezte ki a város légoltalma, illetve a légoltalmi gyakorlat megszervezőinek és egyúttal megbeszéltek a város légoltalmi kiépítésének további részleteit.

Jászberényben kitűnően sikerült légvédelmi gyakorlatot tartottak Jánossy Árpád rendőrfőfelügyelő, légoltalmi parancsnok irányítása mellett. A gyakorlaton vitéz Kárpáthy Zoltán alezredes, a miskolci vegyesdandárparancsnokság légvédelmi parancsnoka is részt vett.

Nyáron lesz a légvédelmi gyakorlat Budapesten. December 9-én volt az első nappali légvédelmi gyakorlat Budapesten s az Országos Légvédelmi Parancsnokság azt tervezte, hogy márciusban vagy áprilisban újabb, az eddigiekénél is nagyobb szabású légvédelmi gyakorlatot tartanak. Az elgondolások szerint az újabb légvédelmi gyakorlat

napját és óráját már nem közlik előre a közönséggel, hanem csak azt a hetet, amelyen a légitámadás történik. Most arról értesültünk, hogy a légvédelmi gyakorlat egyelőre elmarad s azt esetleg a nyár folyamán tartják csak meg. Az elhalasztás oka az, hogy Budapesten pénzühiány miatt még nem szerelték fel utcai riasztó szirénákat, már pedig azt tapasztalták, hogy ilyen szirénák nélkül nem lehet eredményes a légvédelmi riadó.

Nagyszabású légvédelmi gyakorlat Angliában. Hodson rajparancsnok, a belügyminisztérium légvédelmi osztályának főnöke, személyesen vezette Anglia első nagyszabású légvédelmi gyakorlatát, melyet Leicesterben tartottak a múlt héten hajnali egy és három óra között. Az angol légihaderő több bombavető-, vadász- és felderítő-repülőrajával, továbbá a legújabb fényoszórókkal, hangfogó és sebességmérő készülékekkel felszerelt légelhárító alakulatok, tűzoltó-, mentő- és fertőtlenítőcsapatok vettek részt a gyakorlatban. A támadás tartamára elsötétítették az egész gyakorlati körzetet, az utcai lámpákat eloltották, a forgalmi lámpák fényét erősen tompították és az utcákat elzárták a rendes közlekedés elől. A London—Midland—Scotland és az Északkeleti Vaspálya összes vonatai lámpák nélkül közlekedtek a gyakorlati körzetben és különleges ernyőket erősítettek a mozdonyok fölé, hogy tüzüik fényét ne lehessen felülről látni. Hatszázötven gyár önként beszüntette az éjszakai munkát a gyakorlat tartamára. A járdakövezetre fehér szegélyt festettek útmutatóul a járókelők számára a sötétben. A gyakorlatok tartama alatt a repülőgépek, robbanó- és gázbombákat jelképező tárgyakat dobtak le, mialatt a vadászgépek és az elhárító utegyek a modern légvédelem minden eszközét kipróbálták a bombavető ellen. Ezalatt gázálarcos megfigyelők robotak végig nyolcvan gépkocsin a koromsötét utcákon, hogy megállapítsák, milyen sebességgel mozoghat az utcai forgalom az elsötétített utcákon és miként lehet a tűzoltó-, mentő- és fertőtlenítőszolgálatot teljesíteni éjszakai légitámadások idején. A gyakorlatot végignézte Geoffrey Lloyd belügyi államtitkár is, hogy összehasonlítsa Anglia előkészületeit a német és francia légvédelmi intézkedésekkel, melyeket a közelmúltban tanulmányozott.

Veszprém városa február hó 3-án légvédelmi elsötétítési gyakorlatot tartott, amelyen megjelent vitéz Fábry Dániel vezérkari ezredes, országos légvédelmi parancsnok, akinek nyilatkozata szerint egyike volt a legsikerültebbeknek az eddig megtartott vidéki gyakorlatok között. A gyakorlatot a székesfehérvári 2. honvéd vegyesdandár légvédelmi parancsnoka vezette, az előkészítés feladata pedig a veszprémi polgármesterre és a községek vezetőjegyzőire hárult. A csökkentett világítás 8 órakor kezdődött, a teljes elsötétítést pedig a „légvédelmi riadó” jelére hajtották végre. A teljes elsötétítés körülbelül félóráig tartott. A légvédelmi riadójel közlése után minden sínpályához nem kötött járműnek meg kellett állania az úttest balszélén és a vezetőnek — a rendszámok megvilágítására szolgáló lámpa kivételével — minden lámpát el kellett oltania. A MÁV menetrendszerinti forgalmát a gyakorlat alatt is fenntartotta.

Légoltalmi híradó

Szendy Károly polgármester közzelmondatban figyelmeztette a székesfőváros valamennyi alkalmazottját a Légoltalmi Lígának az élet- és vagyónbiztonságot szolgáló hasznos működésére. Hangsúlyozta, hogy ő maga is belépett a liga tagjai közé, felkéri a főváros alkalmazottait, hogy fogadják megértéssel a liga taggyűjtő mozgalmát, mert a csekély anyagi megterhelést jelentő évi 2 pengő kötelezettség vállalása — írja a polgármester — ugyan újabb áldozat hozatalát jelenti, de ez az áldozatkészség jelenleg eléggé még nem értékelhető olyan tevékenység sikerét mozdítja elő, amely várható eredményeiben a polgári légoltalomnak a külfölddel összehasonlítva szinte elkésett munkáját fogja pótolni. József kir. herceg, a Légoltalmi Liga elnöke, bejelentette, hogy 1000 pengős adománnyal belép a liga alapító tagjai sorába. Hasonló bejelentést tett Röder Vilmos honvédelmi miniszter is.

Előadás a légoltalmi feladatok megoldásáról. A Légoltalmi Liga budapesti főcsoportja február 6-án propagandaelőadást tartott, hogy a főváros közönségével megismertesse a legsürgősebb megoldandó légoltalmi problémákat. A Royal Apolló filmszínház teljesen megtelt érdeklődőkkel. A közönség soraiban volt Karafiáth Jenő főpolgármester, Ripka Ferenc ny. főpolgármester, Traeger Ernő miniszteri osztályfőnök, Felkay Ferenc, Szepesváry László tanácsnokok és sokan mások. Vitéz Németh Károly ny. tábornok, a főcsoport elnöke rövid beszédben üdvözölte a megjelenteket, Szendy Károly polgármester pedig beszédében azt hangsúlyozta, hogy minden embernek tisztában kell lennie azokkal az eszközökkel és módszerekkel, amelyeknek segítségével a modern háború borzalmait a lehető legkisebb mértékre szoríthatjuk. Budapest minden polgárának tudni kell védekeznie a légi- és gáztámadások ellen. Létérdekünk, hogy a védekezést előmozdító Légoltalmi Liga szolgálatába álljunk valamennyien. Minden védekezési eszközt ismernünk kell, de fontos tudnunk azt, hogy a leghatásosabb védekezési eszköz a fegyelmezettség. Petrőczy István ny. repülőezredes, a liga igazgatója, vetített képekkel kísért előadásban ismertette a hazai légoltalom problémáit. Hangoztatta, hogy a légitámadások elleni védekezés közpolgári köteleesség, annál is inkább, mert nálunk az a helyzet, hogy úgy az ipar, mint az országos igazgatási központok mind a fővárosban vannak és egy nagyarányú légitámadás sorsdöntő lehet az egész országra. A külföld jóval megelőzött bennünket a légoltalom terén. A német légoltalmi szövetségben, 5000 iskolában 23.000 oktató működik, Párizsban pedig 35.000 óvóhelyet rendeztek be, amelyekben 2 és félmillió ember találhat bombabiztos búvóhelyet. Rendkívül fontos feladat, hogy hazánkban a légoltalmat a jelenleginél sokkal erélyesebb eszközökkel hajtsuk végre. De ehhez nem elegendő csupán az állam támogatása, a nagyközönségnek is ki kell venni a maga részét a légoltalom munkájából. A nagy tetszéssel fogadott előadás után Della Donna Mihály székesfővárosi főjegyző hangsúlyozta felszólalásában, hogy a székesfőváros újonnan alakított légoltalmi ügyosztálya teljesen fel van készítve arra, hogy a légoltalmi feladatokat megoldja.

Büntetések légoltalmi kihágások miatt. Ismeretes hogy a hatóság elrendelte a különböző légoltalmi intézkedések végrehajtását a budapesti házakban, elsősorban a padlások lomtalanítását. Az intézkedés kötelezte a háztulajdonosokat és a lakókat, hogy a lomokat távolítsák el a padlásokról és ezeket a helyiségeket a légoltalmi szabályoknak megfelelően rendezzék át. A tűzoltók felülvizsgálták a padlásokat és följelentették azokat, akik a rendelkezéseket nem hajtották végre. A VIII. kerületi kapitányság, mint rendőri bíróság, egy háztulajdonost 100 pengő, négy lakót pedig 20—20 pengő pénzbüntetésre ítelt. Az elítéltek közül többen fellebbeztek. Ez az öt pénzbüntetés az első légoltalmi kihágási ítélet.

Légoltalmi Közlemények, a Légoltalmi Liga műszaki és tudományos szemléje, bevezetésül a m. kir. Országos Légvédelmi Parancsnokság közleményét hozza „Az elsőtétítés alapelveiről“. Szénási László az óvóhelyszerkezetek általános ismertetése címén rajzokkal tarkított tanulmányt közöl az óvóhelyrendszerekről. Új lakóházak óvóhelyei költségtöbbletéről Krompecher Lászlótól közöl számításokat. Dunay Sándor „A gázvédelmi oktatás segédletei“ címen igen értékes útmutatást ad a gázvédelmi oktatóknak. Makay Hollossy Béla „A villamosművek és áramfejlesztő telepek légoltalmáról“ ír hosszabb tanulmányt.

Németországban kísérletet végeztek a gázálarcban várható munkateljesítmény megállapítására. Két csapatot jelöltek ki. Az egyik gázálarcbra végezte a gyakorlatot, a másik anélkül. A katonák mindegyike átlag 17 kg felszerelést vitt magával. A csapatok először 1, 3, 5 és 10 km-t rendes ütemben, majd 5 és 10 km-t erőltetett ütemben gyalogoltak. Utána 48 óráig, majd 96 óráig egyfolytában viseltek álarcot, amit csak az étkezés idejére vethettek le. Ilyen előzmények után nyári időben átlag 26 C fokos levegőhőmérséklet mellett országúton 40 km-t meneteltek 9 és fél óra alatt. A végén orvosi vizsgálat alá vették a két csapat embereit. Az álarcot viselők szívverése kissé gyorsabb volt az arcukon nagyobb fáradság látszott. Súlycsökkenésben, tüdőszellőzésben, vérképben és a vizeletben a két csapat emberei közt — gyakorlati értelemben — különbség nem mutatkozott. Ezzel a kísérlettel bebizonyították, hogy kellő szoktatással nagyon nehéz és hosszantartó munka is elvégezhető anélkül, hogy az egészségre káros lenne.

A cseh légoltalmi szervezet (C. P. O.) a napokban adta ki a légoltalmi házőrségek szervezésére vonatkozó határozmányát, amit minden háztulajdonosnak megküldtek. A határozat szerint minden bérházban egy házőrségparancsnokot és megfelelő számú őrséget kell kijelölni. A házőrségparancsnokok kiképzése kerületenként szervezett tanfolyamokon történik. Az őrség létszámát úgy állapították meg, hogy minden 2—2 család után egy nem katonaköteles férfi, vagy női tagot kell beosztani, azonban tekintetbe kell venni, hogy az illetők nem tagjai-e más légvédelmi cselekvő osztagoknak. Az őrség kiképzéséről a házőrségparancsnok tartozik gondoskodni, feladata a padlásterek lomtalanítása, valamint azoknak ellenőrzése, továbbá az esetleges tűz elfojtásához szükséges anyagokról való gondoskodás.

Felelős szerkesztő: Lukács Zoltán dr

Felelős kiadó: Olty Antal

Szállítunk
a hatósági előírásoknak megfelelő

MÁVAG

Telefon : 133-394

GYÁRTMÁNYÚ

hordozható benzinmotoros és kézi működtetésű **fecskendőket, vízhordó- és öntözőkocsikat, tűzoltó- és locsoló autókat** a legjobb minőségben, megbízható és tartós kivitelben.

Magyar Királyi Vas-, Acél- és Gépgyárak Kereskedelmi Képviselete Rt.

Budapest, VIII, Múzeum-körút 18. II.

Ismertetés
felvilágosítás
és ajánlat
díjtalan

KÖHLER ISTVÁN

BUDAPEST, X., KORPONAI-UTCA 21. SZÁM

FECSEKENDŐ-, SZIVATTYÚ- ÉS TŰZOLTÓFELSZERELÉSEK GYÁRA

GYÁRT: modern motoros, turbinás és dugattyús tűzoltó-fecskendőket, tűzoltószereket, felszereléseket és szivattyútelepeket a tűzoltás és öntözés céljaira

Alapítva 1896

Mindennemű tűzoltó-felszerelési cikkek raktárról kaphatók

Mátrai Antal és Társa Rt.

Gyár: **Budapest, XI, Fehérvári-út 98. Telefon 256-085**

Városi Iroda: **VI, Teréz-körút 22. Telefon 121-533**

Gyárt: kézi- és motor-fecskendőket, mindenféle létrákat, motollákat, vízhordó és öntöző lajtokat, szerkocsikat

FELTEN ÉS GUILLEAUME RT., BUDAPEST, I.

a budapesti hivatásos tűzoltóság szállítója

GYÁRT: BELÜL GUMIZOTT TŰZOLTÓTÖMLŐT

kivánt méretekben és nyomásig.

LEVÉLCÍM: BUDAPEST 113. POSTAFIÓK. TELEFON: 258-880



Hazai gyártmány!

MINIMAX

a legjobb magyar gyártmányú kézi tűzoltókészülék. Nem hasonlítható össze a különböző utánzatokkal. Felvilágosítással szolgál a **MAGYAR MINIMAX RT., BUDAPEST** GYÁR, IRODA: VI, RÓZSA-UTCA 85. TELEFONSZÁM: 123-731

CORVIN ÁRUHÁZ RT.

BUDAPEST VIII, BLAHA LUJZA-TÉR 1-3

Budakalászi Textilművek Klinger Henrik Rt.

Budapest, V., Wekerle Sándor-utca 11.

Tűzoltósági cikkek gyártmányai:

nyers és ruggyantázott kender-nyomótömlők a legmagasabb légkörnyomásig, ugró- és takarópony-
vák, mentőtömlők, összecsapható és merev tűzivedrek, impregnált csővezetőkabátok és nadrágok,
csíkos övszövetek, mosózubbon- és nadráganyagok. — Laktanyaberendezési tárgyak, u. m.:
szalmazsákok, fejköszörvények, törülközők, lepedők, stb.

Mindenfajta

Kérjen
árjegyzéket

**tűzoltóegyenruhákat és
felszerelési cikkeket**

Dorner Béla, Székesfehérvár - Telefon 232

a legolcsóbb
árban szállít
Alapítási év
1898

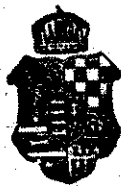

TŰZRENDÉSZETI KÖZLÖNY

A MAGYAR ORSZÁGOS TŰZOLTÓ-SZÖVETSÉG HIVATALOS LAPJA



Állandó melléklet: Polgári Lég- és Gázoltalom

Hivatalos hirdetések

A Magyar Országos Tűzoltó-Szövetség kiadványai

SZAKKÖNYVEK:

A „Tűzrendészet“ I., II., (I/II.), III., VII.	7.50 P
(Ezen füzetek egyenként is kaphatók).	
I. Erdély Ernő: A tűzoltóságok szervezése, felszerelése, szolgálata, ügykezelése	1.— P
II. Vitéz Roncsik Jenő dr.: Megelőző tűzrendészet, I. rész	2.— P
Megelőző tűzrendészet, II. Alkalmazott rész	2.— P
III. Erdély Ernő: A tűzoltás szabályai	2.— P
VII. Köhler: A fecskendő és tartozékai és Erdély: A tűzoltószerek kipróbálása, gondozása és működési zavarai	1.— P
Papp Ferenc: Tűzrendészeti közigazgatás kézikönyve, füzve	20.— P
Kötve:	22.— P
Teasdale Ottó: A tűz és robbanás veszélye	10.— P

SZABÁLYZATOK:

Tűzoltógyakorlati szabályzat	2.— P
Gyakorlati szabályzat kivonata	—30 P
Motoros fecskendő egységes gyakorlati szabályzata	—50 P
Szolgálati szabályzat	1.20 P
Új tűzoltóverseny-szabályzat	—60 P
Egyenruházati és rangjelzési szabályzat, színes ábrákkal	1.— P
Éremszabályzat	—60 P

BELÜGYMINISZTERI RENDELETEK:

Rendelet-tervezet a tűzveszélyes és lobbanó folyadékok tartására, raktározására és szállítására	—30 P
Fenti kiadványok tanfolyamok részére a tanfolyam-parancsnokság útján 50%-os kedvezménytel rendelhetők meg.	

EGYÉB SZAKKÖNYVEK:

Erdély Ernő: Tűzesetek nyomozása	1.50 P
Rehák Tamás: Motoros fecskendők és szer- rek, füzve	4.— P
Papp Ferenc: Külföldi tűzoltóságokról	1.60 P

KÖNYV:

Ortutay József: Néhai József főherceg élete	3.— P
Markusovszky Béla: A Magyar Országos Tűzoltó-Szövetség története	—50 P
Vitéz Roncsik J. dr.: A Magyar Országos Tűzoltó-Szövetség 60 éves története	5.— P

NYOMTATVÁNYOK:

Járási tűzrendészeti felügyelő vizsgálati jegyzőkönyve darabonként	—10 P
Fecskendő próbalap, motorfecskendő vizsgálatához darabonként	—04 P
Fecskendő próbalap, kézfecskendő vizsgálatához darabonként	—04 P
Diszokmányúrlap	2.— P
(Egyszerűbb 1.— P)	
Osztályozási lap tűzoltóversenyekhez (darabonként)	—02 P
Tűzoltóigazolványtok vászonburkolatban (darabonként)	—40 P
Bőrburkolatban (darabonként)	—80 P

SZOLGÁLATI ÉRMEK:

V. éves 2.—, X. éves 3.—, XV. éves 6.—, XX. éves 7.—, XXV. éves 11.—, XXX. éves 12.—, XXXV. éves 15.—, XL. éves 16.— P.	
Éremszalag: —30, igazolványlap —30 P.	

Királyi díszérem kicsinyített mása	—30 P
Az érmek ára és a tagdíjhátralék, a szabályszerű névkimutatással a 23.297. számú postacsek útján előre küldendő be.	

A felsorolt könyvek, nyomtatványok és érmék megrendelhetők

a MAGYAR ORSZÁGOS TŰZOLTÓ-SZÖVETSÉG irodájában, Budapest, IV, Bástya-u. 13.



Magyar Kender-, Len- és Jutáipar Rt.

Budapest, V, Wekerle Sándor-u. 8

Kívánságra szívesen szolgál megminta-
zott árajánlattal

Tűzoltóság részére Szegeden a következő cik-
keket gyártja:

Kendertömlőt minden méretben 30 atm. nyomásig	LAKTANYÁK RÉSZÉRE:
Vászonvedret	Lepedőt
Takaró- és ugróponyvát	Szalmasságot
Vízmentes csővezető kabátot	Törülközőt
Tűzoltó ruhaanyagot	Vánkoszuzatot

Csonka János gépgyára gyártja a

mindenhol bevált, tökéletes **tűzoltómotorokat!**



TÜZRENDÉSZETI KÖZLÖNY

POLGÁRI LÉG- ÉS GÁZOLTALOM

A MAGYAR ORSZÁGOS TŰZOLTÓ-SZÖVETSÉG HIVATALOS LAPJA

Megjelenik minden hó 1-én és 15-én

Az előfizetési és hirdetési díjakat a Magy. Orsz. Tűzoltó-Szövetség 23.297. számú csekkzámlájára lehet beküldeni. Csekkürlap minden postahivatalban kapható

A Magyar Országos Tűzoltó-Szövetség, szerkesztőség és kiadóhivatal:

BUDAPEST, IV, BASTYA-UTCA 13

Telefon: *184-975, 184-976

Előfizetési ára egész évre 12 pengő

a Polgári Lég- és Gázoltalom című melléklettel együtt. — A szerkesztőség címére küldött szakcikkeket, ha közlésre alkalmasak, díjazzuk

Ajánlva a m. kir. belügyminiszter úr 109.565—1938. B. M. sz. rendeletével („Belügyi Közlöny” 1938. évi 5. sz.) a vármegyék, városok és községek számára

TŰZOLTÓTESTÜLETEK A LAPOT TAGDIJ FEJÉBEN KAPJÁK

DR. DEREKASSY ISTVÁN

Nagy vesztesége van Debrecen város hivatásos tűzoltóságának, ez a veszteség azonban súlyosan érinti Debrecen város társadalmát is és az ország összes tűzoltóságait, valamint mentőintézményeit. Derekassy István dr a tűzoltóságnak 1895 október 9-től 1935 december 31-ig volt orvosa, február 21-én reggel háromnegyed 6 órakor elköltözött az élők sorából.

Derekassy István dr mint orvostanhallgató, amikor a Budapesti Önkéntes Mentőegyesület 1887-ben megalakult, az elsők között volt, akik önzetlen szolgálatukat a köz érdekében felajánlották és ezt a szolgálatot 51 esztendeig teljesítette.

Átlagfeletti munkássága már a budapesti mentői szolgálat alatt kitűnt, amennyiben az 1888—1889. és 1890. években a testület jutalomban részesítette és 1891-ben pedig az ezüst érdeméremmel tüntette ki.

Orvosi diplomájának megszerzése után Debrecenben telepedett le és 1895 október 29 óta teljesítette évtizedeken keresztül minden díjazás nélkül önzetlen tűzoltói és mentői szolgálatát. Debrecenben való letelepedése után azonnal kiképezte az első segélynyújtásra a tűzoltóság tagjait és megindította a munkát a mentőegyesület megalakítására.

Városának köztisztviselőben álló és mindenki által becsült, népszerű polgára volt, közismert szerénységével elismerést és jutalmat soha nem várt és nem kért, tetteit mindig humánus gondolkodása és hazafias érzése irányította a köz érdekében kifejtett munkásságára.

Az elmúlt év folyamán részt vett a Budapesti Önkéntes Mentőegyesület ötvenéves jubileumán és ott az első díszőrségnek volt a tagja; de mindaddig, amíg

tényleges szolgálatot teljesített, részt vett a főváros és a vidék minden tűzoltói megmozdulásában és a lelkéből kiáradó szeretetet, bajtársi érzést sohasem fogják azok elfelejteni, akik vele érintkeztek.

A köz érdekében kifejtett hervadhatatlan munkásságát a kormányzó úr is méltányolta, amikor részére a Magyar Érdemrend Tiszti Keresztjét adományozta. A Magyar Országos Tűzoltó-Szövetségnek eddig egyedüli magyar dísztagja volt, a szövetség ezt a kitüntetést másnak még nem adományozta. Tiszteletbeli tagja volt a Hajdúvármegyei Tűzoltó-Szövetségnek is. A háború alatti szolgálataiért megkapta a Koronás Arany Érdemkeresztet a vitézségi érem szalagján, a Vörös Kereszt Hadiékményes Keresztjét, a porosz Vörös Kereszt háborús emlékérmét, megkapta a Magyar Országos Tűzoltó-Szövetség XL. éves szolgálati érmét és a Ferenc József által alapított tűzoltói királyi díszérmét.

Debrecen sz. kir. városa is méltányolta azt az érdemét, hogy az ő közreműködése és munkássága nélkül nem alakult volna meg a mentőegyesület és megbecsülhetetlen munkásságának elismerésül Kölcsey Sándor dr polgármester díszsírhelyet jelölt ki részére a köztemetőben.

Országos nagy részvét mellett temették el febr. 23-án délután Derekassy István dr nyugalmazott tűzoltó- és mentőfőorvost. A koszorúk és virágok erejében felállított díszes ravatal mellett a mentőorvosok, díszruhás tűzoltók és városi hajduk álltak díszőrséget. A ravatalozó feljárata előtt díszruhás rendőrszakasz állott sorfalat, a ravatalozó előtti téren a tűzoltólegénység sorakozott fel. A nagy ravatalozótermet zsúfolásig megtöltötte az előkelő gyászoló község, melynek soraiban ott láttuk a debreceni tűz-

oltóság tisztikarát, élükön Roncsik Jenő dr főparancsnokkal, a vidéki tűzoltóságok képviselőit Papp Ferencnek, a Magyar Országos Tűzoltó-Szövetség főtitkárának a vezetésével, ott volt Debrecen társadalmának számos kimagasló vezető tagja és sok más előkelőség.

A gyászszerartás a Szent László vegyeskar gyászenekével kezdődött, a beszentelést Rakovszky Kálmán piarista tanár végezte nagy papi segédlettel. A beszentelés után a búcsúbeszéd következett. Az Orvos-Szövetség, a Piarista Diákszövetség, a MÁV orvosok nevében tartott búcsúbeszéd után Roncsik Jenő dr a debreceni tűzoltóság és mentők képviselő-

tében búcsúztatta Deák István dr-t, végül Papp Ferenc, a Magyar Országos Tűzoltó-Szövetség nevében mondott utolsó istenhozzádot az elhunytnak. A búcsúbeszédet a MÁV „Egyetértés” Dalkör gyászeneké követte. A dalkör gyászüzenetét követően a mentőorvos vállára emelte a díszes tölgykoporsót és a ravatalozóterem előtt már készen álló négylovas gyáskocsira helyezte. Azután a tűzoltókiáltás hangjai mellett megindult a hatalmas gyászmenet a dízsírhely felé. A gyáskocsi mellett két oldalt díszruhás hajduk haladtak. A sírnál újbóli beszentelés után a tűzoltószírnák búgása mellett sírba bocsátották a koporsót.

Ég a város, ég a ház

(Folytatás)

Mutatvány Trocsányi Zoltán: Kirándulás a magyar multba című művéből

Komáromban 1823 április 7-ik napján, reggel 9 órakor a város felső végében, a Bernában tűz ütött ki s mivel a szél igen nagy volt s a városnak az a része mind „curiális fundusokon épült apró házakból és szűk utcákból állván”, a láng oly hirtelen elterjedt, hogy rövid idő alatt 63 ház hamuvá lett. (A Budai Ujság 56, a Pozsonyi 80—100 házat említ, „mi egy érdemes levelezőnk írása szerint határoztuk meg.”) Mondják, hogy egy gyermek és egy férfi is megégett. (Hazai s Külföldi Tudósítások 1823 április 26. 265—266. lap.)

1823 áprilisában, májusában a következő tüzek voltak még: Bazinban április 15-én 30 ház, Ekelen április 14-én a református templomon és 7 kis házon kívül az egész helység; Pöstyénben, Nyitra vármegyében május 5-én 62 ház és 20 csür; Nagy-Rócén, Gömör vármegyében május 4-én 50 ház; Felső-Szeliben Pozsony vármegyében május 4-én 185 ház; Losonc városában, Nógrád megyében május 6-án 58 ház lett a lángok prédájává. (Hazai s Külföldi Tudósítások 1823.)

Siklóson, 1825 április 16-án: Hazánknak különféle részeiből sok szomorú hír érkezett azok miatt a károk miatt, melyeket a tüzek okoztak. Így nemes Baranya vármegyében, Siklóson, április 16-án veszedelmes tűz támadott délelőtt 10 órakor és délután két óráig oly keményen dühösködött, hogy 109 ház hamuvá lett, melyek közül 26 az óhitűeké, 30 a katolikusoké és 53 a reformátusoké volt. A nagy szerencsétlenség az óhitűek templomát és a toronyban lévő négy harangot is megemésztette. A szerencsétleneken kiváltképen serény rendeléseivel és segedelmeivel nagyot könnyebíttetett Mitterbacher Ignác főbíró úr, aki mind a maga lisztjéből két péknél, amennyit hamarjában lehetett, annyi kenyeret süttetett és a járás községet a kárvallottak segítségére hathatósan és fogatoson serkentette. Ily jótételem mutatott Petre-

zel József úr is, a méltóságos gróf Batthyány familiának tisztartója, aki 10 mérő lisztet adott, Czillinger József, a vármegyének rendes orvosa, aki szintén kenyeret süttetett, Schwartz Illés zsidó árendás, aki nemcsak a maga kocsijával s lovaival volt szorgalmas a tűz oltásában, hanem három kocsit a maga pénzén fogadott a vízfordásra, azonkívül 5 zsák lisztet ajándékozott. Mely példák a köztiszteletre érdemesek.

1822 január 18-án Köszeget látogatta meg a vöröskakas. Délután félkettő tájban a külváros egyik napkeletre fekvő utcájában lobbant fel a láng, amelynek csakhamar prédájává lett 13 egy sorban levő ház. Itt a szél a levegőbe kapván az égő zsúpot, a gyümölcskertekben az egymástól távoleső gazdasági épületeket támadta meg, aztán átcsapott a láng a Szombat-helyi-utcára és itt, meg a szomszédos utcákban csakhamar 27 házat emésztett meg. Másnap ugyanezen időtájban a város felső részén, a soproni kapunál egy istálló gyulladt ki. Ez alkalommal nyolc ház égett porrá, de a rémület nagyobb volt, mint az előző napon, mert az északi szél az égő zsindelyeket a városban mindenfelé szórta s több helyen újabb gyújtogatásokkal fenyegetett. Ezért a tűzoltók minden gondjukat a belső város oltalmazására fordították és így sikerült is a belvárost a tüztől megmenteni. Bár most már katonákat, bégárokat vezényeltek az utcára, gyalogosan és lóháton, hogy vigyázzanak és figyeljenek mindenfelé, mégis a harmadik napon a külvárosban egy szép emeletes ház gyulladt ki, de mivel szélcsendes idő volt, a láng nem terjedt tovább, mert a szomszéd házak fedeleit leverték. A következő nap délelőtt a piacon egy vásári kereskedőnél támadt tűz, de ennek füstjét a nyugtalan lakosság idejében észrevette s idejében el is nyomta. „Milyen sokan lettek szerencsétlenek s milyen méltóak a könyörületességre, már a történetnek szomorú előadása is bizonyítja”, fejezi be a Hazai és Külföldi Tudósítások levelezője.

Egységes motorfecskendő és a korszerű fejlődés újabb irányai

Írta: *Rehák Tamás* tűzoltóparancsnok

Ismeretes, hogy Magyarországon a tűzoltó *kézi-fecskendők egységesítve vannak* és évtizedek óta csak ilyeneket szabad beszerezni. Hazai gyáraink nem is állítanak elő oly kézi-fecskendőket, amelyek az egységes fecskendőkre rendeletben előírt követelményeknek nem felelnek meg. *Motoros fecskendőkre* ezzel szemben nálunk *semmiféle előírás nincs*. Mindössze csak annyi, hogy a 180.000—1936. B. M. számú rendelet minden 700 lakóháznál nagyobb községnek kötelezővé teszi legalább egy kismotorfecskendő beszerzését, amelynek teljesítőképessége hat légkörművelés mellett percenként 400 liter vízszállítóképesség.

Tekintettel arra, hogy a tűzrendészeti törvény végrehajtása során *több száz községnek kell kismotorfecskendőt beszerezni* tűzoltósága részére, kilátás van rá, hogy hazai gyáraink közül az előállítással eddig is foglalkozókon kívül mások is felveszik gyártási rendjükbe kismotorfecskendők készítését. Erre való tekintettel — miként külföldön — nálunk is *időszerű volna gondoskodni arról, hogy a kismotorfecskendők gyártásában bizonyos mértékig egyöntetűség fejlődjön ki*. Ha pedig hazai gyáraink erre önként nem volnának hajlandók, helyénvaló volna a hatósági beavatkozás, amire nekünk, tűzoltóknak, sőt a légvédelmi parancsnokságnak *kellene megtenni a kezdeményező lépéseket*. Miként a Légoltalmi Liga lapjának, a „Riadó”-nak legutóbbi száma mellékletében olvasom, erről nálunk is szó van, ígaza, hogy csak a légoltalmi tűzoltóosztagok felszerelésével kapcsolatban.

Az egységesítés fontosságára a tűzoltó bajtársak előtt feleslegesnek tartom bővebben kitérni. Mindössze annyit jegyzek meg, hogy a tűzoltóságoknak a légoltalomba való bekapcsolódása még fokozottabb és szinte parancsoló köteleességgé teszi azok egyöntetű felszerelését. Enélkül az országos, egyöntetű kiképzés, a szomszédos segélynyújtás szinte lehetetlen, illetve nehézségekkel jár. Amennyire fontos, hogy a katona egységes mintájú fegyverekkel legyen felszerelve, ugyanúgy szükséges, hogy a tűzoltóság felszerelése és főként legfontosabb harceszköze: *a fecskendő — ezek között nemcsak a kézi-, hanem a motorfecskendő is — lehetőleg az egész országban egyöntetű legyen*. Természetesen csak addig a mértékig, ameddig ez a gyakorlatban keresztülvihető és célszerű.

Talán nem végzek felesleges munkát, ha a kismotorfecskendők, autófecskendők és egyéb tűzoltói szerekre és felszerelésekre vonatkozó és bennünket elsősorban érdeklő *legújabb német — és szűkebb körben ugyan, de az egyéb külföldi — szabványokat* ismertetem.

A *hordozható motorfecskendők* — a német szabvány értelmében — a jövőben csak *kétféle teljesítményre* készülnek és *pedig 400 és 800 liter percenkénti vízszállításra és mindkettőnél egyaránt 8 légkörművelésre*. Emellett követelmény, hogy a szivattyúnyomásnak 12 légkörre való fokozása mellett a vízszállítás a névleges teljesítmény hatvan százalékát elérje, azaz a 400 liter teljesítményűnél percenként legalább 240 liter, a 800 literesnél ennek kétszerese, 480 liter. A szívómélységnek ennél a próbánál 1.5

méter függőlegesen mért magasságot nem kell meghaladnia. Továbbmenőleg elő van írva, hogy 7.5 méter szívómélység mellett a percenkénti vízszállításnak a névleges felét el kell érni (400 liter). Nyolc légkör teljesítményű fecskendőnél 200 liter (8 légkör). A turbina megszivatásához külön *légszivattyút* kell alkalmazni és a megszivatásnak két percen belül meg kell történni. (Véleményem szerint a két perc sok és ez az előírás nem is indokolt, mert a korszerű légszivattyúkkal a megszivatás egy percen belül elérhető.) A légszivattyú esetleges üzemzavarára figyelemmel, a fecskendőt külön *feltöltő nyílással* is el kell látni és ugyancsak ebből a célból *lábszelepes szűrőt* kell alkalmazni.

Igen érdekes és helyes előírás az, hogy a nyomócsonkok magától értetődő egységes mérete mellett a *szívótömlők* és azok csavarpárjai, illetve kapcsai is

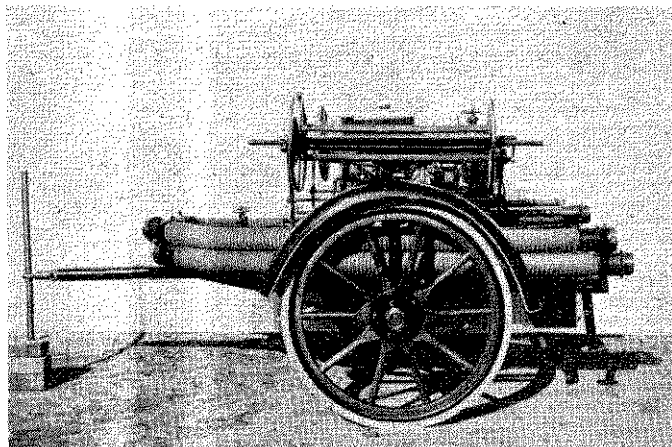

Mátrai kismotorfecskendő (négyütemű motor, tisztavíz hűtés, tengelykapcsoló, bronzszivattyú, 400 liter/8 atm. teljesítmény)

egységesek! A 400 literes kismotorfecskendőnél 75 mm, a 800 literesnél 110 mm a szívótömlők, illetve a csavarok, helyesebben a kapcsok mérete. A szívótömlőknél ugyanis *szintén kapcsokat írnak elő*. Ez a kapocs annyiban különbözik a nyomótömlőknél előírt Storz-rendszerű kapocstól, hogy a bekötési csonkok valamivel hosszabbak, a gumitömítés pedig szintén különleges, azaz nemcsak a víznyomásra, hanem a szívóhajtásra is zár. A nyomócsonkok mérete a 400 literes fecskendőnél egy darab 75 mm-es (német B jelű), vagy két darab 52 mm-es (német C jelű), a 800 literesnél két darab 75 mm-es.

A *turbinaszivattyú anyagául könnyű fém*, azaz alumínium-ötvözet (szilumin) van előírva. Kivételt képez a *szivattyútengely*, amely rozsdamentes acél és pár — erősebb elhasználódásnak kitett — alkatrész, pl. a légszivattyú stb.

Itt megjegyezni kívánom, hogy a könnyű fém előírásához bizonyára a közismert német nyersanyag- és fémhiány is hozzájárul. A szivattyú anyagául egyébként általánosan használatos bronz előállításához szükséges vörösrézrel és ónnal a németek nem

rendelkeznek, ellenben alumíniumtermelésük van. Csonka-Magyarország szintén hasonló helyzetben van. Bronz nyersanyagunk nincs, ellenben a Dumántól gazdag alumíniumtartalmú ércekben (bauxit). Alumíniumot nálunk a csepeli Weisz Manfréd fém- és hengerművei állítanak elő. A könnyű fém lehető messzemenő alkalmazása tehát nálunk is nemzetgazdasági követelmény volna. Megemlíteni kívánom, hogy könnyű fém tűzoltószivattyúkat pl. az olaszok is gyártanak már régebbi idő óta. A debreceni tűzoltóságnál immár hat éve van állandó használatban egy Magirus németgyártmányú hordozható kismotorfecskendő D. K. W. kétütemű motorral kapcsolt könnyű fém turbínával, amelyben még a lapátkerekek is könnyű fémből készültek (lásd az ábrát). A fecskendő teljes mértékben bevált.

A hordozható kismotorfecskendő megengedett legnagyobb súlya a 400 literesnél 170 kg, a 800 literesnél 220 kg, beleértve a hűtővizet, legalább 2 órai üzemre számított üzemanyagot (benzin, motalkó, vagy

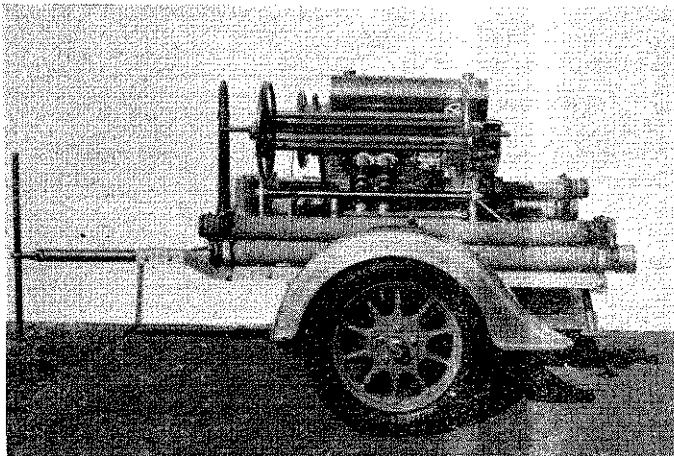

Magirus kismotorfecskendő

benzin-olaj keverék). Természetesen ezek a megengedett felső súlyhatárok. A debreceni tűzoltóság Mátrai kismotorfecskendőjének üzemi súlya kb. 150 kg, a Magirus könnyű fém szivattyúé kb. 135 kg. Az Usines Beduwe, Liège-i belga tűzoltószergyár 1000 liter, 8,5 légkör, vagy 1250 liter, 6 légkör teljesítményű és kétütemű motorral, gázsugárlégtelenítővel ellátott nagyteljesítményű kismotorfecskendője súlyát mindössze 150 kg-ban adja meg.

A motor és szivattyú közt üzem közben be- és kikapcsolható tengelykapcsolót kell alkalmazni. A korábban általában használatos körmös kapcsoló a jövőben nincs megengedve, mert csak a motor nyugalmi helyzetében volt kapcsolható.

A motor lehet négy- vagy kétütemű. Újabban azonban csaknem kivétel nélkül kétütemű, szelepnélküli motorokat használnak. A motor erőszüksége a kétütemű motorok átlagos percenkénti 3000 fordulata mellett a 400 literesnél 15 lóerő, a 800 literesnél 26 lóerő. A motorokat a túlfordulat ellen fordulatszám-szabályozóval kell ellátni.

Már a korábbi szabványokban is elő volt írva a változatlanul megkövetelt tisztavíz-hűtés. A nálunk érthetetlenül erőszakolt közvetlen, úgynevezett elfolyó vízű hűtés nem megengedett.

A fecskendőt az előállító gyár tábláján és a teljesítményre vonatkozó adatokon felül el kell látni rövid kezelési utasítással és feltűnő jeltáblát kell az üzemanyag és hűtőviztartányra is elhelyezni.

Említésre érdemes, hogy a német szabványok még a fecskendő színét is előírják. A motor színe fekete, a szivattyúé, az üzemanyag és víztartányé szürke. Ennek magyarázata, hogy a német tűzoltóságok — légtartalmai érdekből — országosan, egyöntetűen át lettek szervezve és ugyanolyan szervnek minősülnek, mint a rendőrség. Még a tűzoltóságok neve is megváltozott „Feuerlöschpolizei“-ra, ami szószerint „tűzrendőrség“ vagy „tűzoltórendőrség“-et jelent. Még a meglévő tűzoltóautók eddig piros színét is át kellett záros határidőn belül festeni.

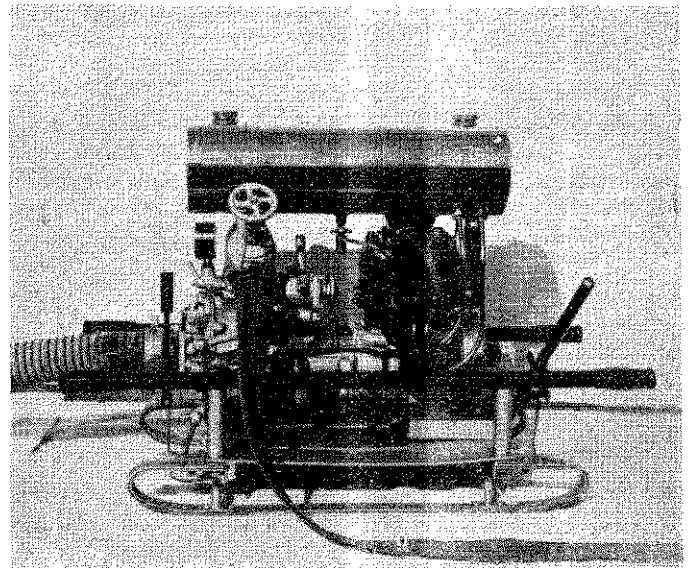

Magirus kismotorfecskendő (könnyűfém turbina, kétütemű motor, tisztavíz hűtés, könnyűfém gumitömítés nélküli szívótömlő csavar, 400 liter/8 atm. teljesítmény, tengelykapcsoló)

A szívótömlők hossza is egységesítve lett. A 400 literes fecskendőnél előírt 75 mm-es csigaszívótömlők 1.6 méteres, az ennél nagyobb fecskendőké 2.5 méteres darabokban készülnek. Ott, ahol a szívó- és nyomótömlők csavarpárainak mérete az új szabványtól eltér, azokat legkésőbb 1938 január 1-ig ki kellett cserélni.

A sugárcsövek, illetve a lövőkéket illetően még a németek sem tudtak egységes kivitelben megegyezni. A tárgyalások folyamatban vannak.

Az autófecskendők egységesítő előírásaira itt nem térek ki bővebben, csak annyit említek meg, hogy a jövőben csak két mintáját állítanak elő, illetve lehet beszerezni és pedig az 1500 literes könnyű és a 2500 literes nagy autófecskendőt. A felépítményre több mintát rendszeresítettek. Általában az eddigi nyitott ülések helyett a zárt kocsiszekerényt vezették be, mely az időjárás ellen jobban védi a tűzoltókat.

Érdekes megemlíteni, hogy Anglia még gyökeresebben oldja meg a tűzoltóautófecskendők egységesítését. Annak tudatában, hogy a légoptalom egészen

új és a világháborútól is eltérő feladatok elé állítja a tűzoltóságokat, a légvédelmi parancsnokság megfelelő előkészítés és próbák után egészen új mintájú autófecskendőket készített. Ezek főként az eddigieknél nagyobb mozgékonyaságukkal tűnnek ki. Nagyságra és a fecskendő teljesítményre háromféle mintát rendeztesítettek. Az autófecskendőket a kormány — az ország légvédelmi szervezete terhére — ingyen bocsátja azoknak a városoknak rendelkezésére, ahol arra szükség van. A szükséges hivatásos és annak kiegészítéseként az önkéntes tűzoltó személyzetet azonban a városok adják. A kormány egyébként az angol tűzoltóságok légoltalmi érdekből szükséges kiegészítő tűzoltó-szerelvényeinek beszerzését is *államilag támogatja*. (Sajnálatos ezzel szemben, hogy nálunk a tűzoltóság légoltalmi érdekből szükséges szereinek, járműveinek a városok és községek által tervezett beszerzését is törli a felügyeleti hatóság a légvédelmi és tűzrendészeti törvény nagyobb dicsőségére.)

Mint a „Die Sirene“ német légoltalmi lap ismeretéből kitűnik, az angol egységesített autófecskendőknél a „Motorofecskendők és szerek“ című könyvben részletesen ismertetett „Tamini“ mintájú két-dugattyús légszivattyúval ellátott turbina nyer beépítést. Ugyanezt favorizálja a Bergomi milánói legnagyobb olasz tűzoltószer és fecskendőgyár is. Érdekes, hogy az említett közlemény szerint az angolok elgondolása az, hogy a légi riadó elhangzása után ezek az autófecskendők az utcákon járőrszolgálatot végeznek úgy, hogy átlag 10—15 percenkint érintsék a fontosabb pontokat.

Szabványosították a németek a fecskendőkön kívül a kis *puttonyfecskendőt* és a légoltalmi szempontból fontos víztartónélküli úgynevezett „Einstellspritze“ *kézfecskendőket*, amelyek a házi légoltalmi őrsegek felszereléséhez tartoznak. Elkészültek továbbmenőleg a földfeletti és földalatti *tűzcsapok szabványai*, a különböző fecskendő *vízgyűjtő, osztó és áttétidarab szerelvények, víztároló* — „Feuerlöschteich“ — *medence szabványok*. Az angolok szabványosított *puttonyfecskendője* 10 méter hosszú tömlővel és sugárcsővel lesz ellátva, 2 személy által kezelhető és percenkint körülbelül 9 liter vizet szállít 10 légkör nyomással.

Visszatérve a kismotorfecskendőkhöz, a motorfecskendő aggregátokat hordozó *egytengelyű* és rendszerint utánakaszttós kivitelben épülő *targoncák* szabványai még nem készültek el. Valószínű azonban, hogy itt 2 mintát vezetnek be. Egy *könnyűt és egy nehezebb, zárt szekrényűt*. A zárt szekrény mellett a fecskendő jobban van védve az időjárás, por, sár stb. ellen.

Ezt az alkalmat felhasználva, bemutatom képekben a *debreceni tűzoltóság két kismotorfecskendőjét*. Az egyik az ismeretes *Mátrai-gyártmányú* és Rosenbauer osztrák rendszerű fecskendő négyütemű motorral, míg a másik *Magirus német mintájú* és gyártmányú, kétütemű — DKW-motor — és könnyűfém turbinával. Mindkettő körülbelül azonos teljesítményű — 400 liter, 8 légkör —, egyformán tisztavízű hűtésűek, a motor és szivattyú között azonos mintájú körmös tengelykapcsoló. A Magirus fecskendőnél a szívótömlők hossza megfelel a legújabb német szabványnak



VACUUM OIL COMPANY R. T.
BUDAPEST

— 1.6 méteresek —, a szívótömlők csavarpárjai könnyűfémből készült és gumitömítés nélküli kúpos fémtömítésűek. Mindkét kismotorfecsken-dő kétkerekű targoncája a debreceni tűzoltóság házi műhelyében épült. Az aggregátok méretei és rögzítőszerkezetei azonosak, tehát a targoncák felcserélhetők. Mint az ábrán látható, a Magirus kismotorfecsken-dő légtöm-lős gummikerekre van szerelve és ezáltal, valamint a széles nyomtáv és alacsony súlyponti elhelyezésénél fogva, általában könnyű építése következtében különösen alkalmas külsőségi tüzekhez való kivonuláshoz. A *sármentők és egyéb szerelvények is alumíniumból* házilag készültek, ami az egész szernek igen tetszetős kinézetet ad és a karbantartás is jobban megoldható, mint a rozsdásodó és nehezen javítható vaslemez és fényezés megoldásnál. A megejtett kísérletek azt igazolták, hogy akár személyautóval is nagy sebességgel vontatható anélkül, hogy a kellemetlen és veszélyes vetődések, farolások jelentkeznének. A futószerkezet megépítésénél és a szerelvények elhelyezésénél különös figyelemmel voltunk arra is, hogy a szerelvények (szívótömlők, szűrő, áttéti darab, sugárcsövek, osztó, motollák stb.) biztosan rögzítve, amellet gyorsan kézbevehetők legyenek. A szívótömlővillák, a sugár-csőtartó zárai célszerű rúgós kivitelűek. Tapasztala-taink szerint nem egy gyári előállítású targonca fenti szempontokból kifogás alá esik.

Megítélésém szerint az ismertett két kismotor-fecsken-dő és főként azok egytengelyű szállító-kocsijai, a szívótömlők, motollák, szerelvények elhelyezése alkalmas mintául szolgálhat arra, hogy a hazai egysé-gesítésnél alapul vételessék.

Végezetül rátérek röviden a motorfecsken-dők és egyéb motoros tűzoltószerkezetek építése terén a külföldön bekövetkezett *időközi fejlődésre* a „Motorosfecsken-dők“ című könyvem megjelenése óta.

A hordozható kismotorfecsken-dők fejlődése foly-tán a két- és négykerekű, de *le nem mozdonyozható motorfecsken-dők* építése teljesen megszűnt. *Elavul-tak!*

Mint már említettem, a kismotorfecsken-dőknél a külföld általában a *kétütemű motorokat részesíti előnyben*. Egyszerűbb kivitelűek, olcsóbbak, robusztusabbak és általában könnyebben elviselik még a durva, kevésbé szakértő bánásmódot is. Kár, hogy hazai gyártmányú és a célra alkalmas kétütemű mo-tort nálunk még nem gyártanak.

Szembeszökő, hogy a *gázsugár légszivattyús lég-telenítés erősen tért hódít* Ausztriában, Németország-ban, Belgiumban, Svédországban stb. Az autógyártás-nál bevezetett gyakorlatnak megfelelőleg talán a kis-

motorfecsken-dők korszerű kivitelben való gyártása is valamelyik bevált külföldi minta útján történhetne a hazai ipar révén.

Egyebekben az ismertett német szabvány a technikai fejlődés mai állását is jelenti. Lényegében tehát a könyvemben ismertett konstrukciókat túl-szárnyaló megoldás ma sincs.

A turbínaszivattyúszerkesztés — lefolytatott rendszeres tudományos kísérletek eredményeként — az utóbbi pár év alatt nagyot fejlődött. A fejlődés a turbina futó- és vezetőkerekeinek az eddiginél is cél-szerűbb kiképzését vonta maga után, ami az eddigi *hatásfoknak és a teljesítménynek körülbelül 20 száza-lékos növelését* jelenti. Ez a tény igen számottevő, kü-lönösen a kismotorfecsken-dőknél, ahol a súlyhatárok betartása határt szab a teljesítmény növelésének.

Nem annyira fejlődés kérdése, mint az ország nyersanyag viszonyaihoz való alkalmazkodás jele, hogy például Németországban a *Diesel-rendszerű nyers-olajmotorok* tűzoltó és létraautóknál is használatba kerültek. Az *autótolólétráknál* a létramagassági rekord 45 méternél van. Az ehhez szükséges robusztus alvázak is légtöm-lős gumikerekkel készülnek. A tűz-oltó autóknál a fejlődés a mind erősebb lóerjű moto-rok alkalmazása felé halad. 70, 100, 120 lóerős moto-rokat építenek be. A járműveknél is megkívánják a nagy sebességet és jó emelkedőképességet (60—70 km sebesség, 20—30 százalékos emelkedőképesség).

A hazai kismotorfecsken-dőépítés terén új irányt jelent a Tűzrendészeti Közlönyben már ismertett *Szilvay-rendszerű úszó, vagy bója kismotorfecsken-dő*, amelynek kiforrott alakját általános érdeklődés várja.

Az ismeretes mintájú kismotorfecsken-dők mai ára körülbelül 3000—4500 pengő körül van, a tar-goncáé kivitel szerint körülbelül 800—1500 pengő kö-rül. A közületeket a fentiekben érintett technikai rész-letek helyett az érdekelné és jelentene fejlődést, ha sikerülne az *árat mérsékelni*. Mégis egyet ne veszít-sünk szem elől: motorfecsken-dőknél — mint egyéb-ként sok más téren is — *csak az ár alapján eldönteni a beszerzés kérdését és mindenáron a legolcsóbbat keresni egyenlő a legdrágább ajánlat elfogadásával...*

Ismerve a tűzrendészeti törvény végrehajtásának sajnálatos elhúzódsát, ami káros hatását nagyon is érezteti a tűzoltóságok körében, kétlem, hogy nálunk rövidesen sor kerülhet a motorfecsken-dők egységesí-tésére. Eppen ezért más utat kell választanunk: nekünk tűzoltóknak és elsősorban a *beszerzési szak-véleményt nyilvánítani hivatott tűzrendészeti felügye-lőknek* kell odahatni, hogy *hazai cégeinket gyártmá-nyaik korszerűsítésére* és amellet a lehető *egységesí-tésére sarkaljuk*.

Hatóságilag jóváhagyott

tűz elleni impregnáló szer

Fa részére

Kovadol „A”

Gyártja és forgalomba hozza

Textilneműek részére

K o v a d o l

KOVALD PÉTER ÉS FIA RT.

Budapest, VII, Szövetség-utca 35-37

Séta a kolozsvári tűzoltó-laktanya körül

Írta: Dévényi Endre dr

Az erdélyi városok mindig jelentős szerepet vittek a magyar tűzoltóság életében s kivették részüket az intézmény naggyá, erőssé fejlesztése érdekében harcolt küzdelmekből. Ennek tudása készítetett, hogy a Kolozsvárra induló cserevonat utasa legyen s tájékozódást szerezzen az ottani tűzoltói állapotokról.

Clemenceau-utca 12

Sétálgatva ismertem meg a Szamos-menti kincses várost s véletlenül jutottam el a görögkeletiek katedrálisának megtekintése után a Clemenceau-utcába, ahol a 12. számú telken van a tűzoltólaktanya, ugyanazon a helyen, ahová magyar időkben építették, ugyanabban az állapotban. Csupán felirata változott meg. A „Tűzoltólaktanya“ felírás helyett most „Casarma pompierilor“ büszkélkedik. No — és még valami. A laktanya kerítését egy helyen kivágták s ór-bódét állítottak oda, amely előtt szuronnal felszerelt puskával, biztonsági övvel, nagy sárga csizmában egy katona sétál...

A tűzoltóság — katonaság

Legutóbb (1934-ben) még piros sapkás, magyar tűzoltóruhás tűzoltókat láttam Nagyváradon és Nagyszalontán is. Most meglepetve láttam, hogy militarizálták a városi tűzoltóságokat.

A francia példát mindenben olyannyira követő románok, most is következetesek maradtak s a városok tűzoltóságait katonákkal egészítették ki, illetve cserélték fel. Az elmúlt esztendőben ünnepélyesen, zeneszó mellet fogadták a Kolozsvárra érkező katonatűzoltókat s azóta néhány „régí“ szakember visszatartásával ők látják el a kincses város tűzvédelmét.

A szolgálatot egy százados irányítása mellett néhány tiszt vezeti.

A laktanya

A laktanya területe derékszögű háromszöghöz hasonlít s három utcára szolgál. A régi, nyüttes, sárgafalú, lefüggönyözött ablakú laktanya nem valami szép s nem méltó a városhoz. Lehet, hogy amikor felépítették, megfelelt céljának. Ma azonban kétkedve, csalódva nézegeti a csonkaországból odautazott, bánatos magyar.

A szertár régi. Földszintes. Ha jól emlékszem, 6 kapus. Az alacsony tető felett, két végén háromszögletű világítólámpa jelzi az épület hivatását.

Az udvaron elég kezdetleges, de nem régen épített gyakorlótorony van, fából.

A másik utca felől a rácsos kerítésen át az udvarra is belátni. Az udvari vízcsapnál a katonatűzoltók éppen csajkáikat mosogatták, amikor arra jártam. A bejárati kiskapunál nagy virágágyat sisakalakúra képeztek ki s az az őszi idő ellenére is igen

szép volt. (Értesülesem szerint több erdélyi város tűzoltólaktanyájában felfalálható ez az ötletes megoldás.)

Felszerelés

Sajnos, a felszereléseket nem volt alkalmam meglátni. Csak a szertárkapu felírásából tudtam következtetni, hogy a Walsler, Köhler-féle kézihajtású fecskendők mellett Ford, Benz autókra szerelt motorosfecskendők és Magirus létra is teljesítenek készenléti szolgálatot.

Az egyéni felszerelésnél különösen sisak és a biztonsági-öv (mászóöv?) különössége ragadta meg figyelmemet. A magyar színházban (volt nyári színház) szolgálatot teljesítő tűzoltón láttam közelebről mind a kettőt. A sisak vékonyfalú, nagyon szép kiképzésű. Sárgaréz. Olyan, mint az angol tűzoltóké. Tűznél nem lehet valami kellemes. De itt a színházban igazán „theátrális“.

A biztonsági öv olyan széles, mint mienk, azonban a szöveten a piros szín több. Mindössze két fekete csík fut rajta keresztül. Meglepett, hogy elől az öv teljesen síma. Sem összecsatoló szíjat, sem zárókapcsot nem találtam rajta. Nehezen tudtam felfedezni, hogy a csatolószíjjak hátul vannak s hogy valami vaskarika fénylik az öv balkar alatti részén. De ez zárkapocsnak kicsike. Viszont az öv más részén teljesen síma.

A tűzoltó zöldes-barna katonaruhájában így felszerelve sem volt olyan katonás megjelenésű, mint a magyarországi tűzoltók. (Mentségemre említem meg: ezt nem én, hanem honfitársaim állapították meg!)

A Kolozsvártól mintegy 30 km-re lévő Tordán már láttam a tűzoltóság autószerét, amely egyúttal locsolóautója is a városnak. 2.5—3 m³-es tartályú öntözőkocsi ez. Értesülesem szerint ilyenekkel a legtöbb várost felszerelték.

Általános tűzrendészeti adatok

Alföldi szemmel bizony sok érdekességet láttam s hittem, hogy a tűzrendészet Erdélyben fejlettebb, mint nálunk. Csalódtam. Pedig tűzveszélyesebb ott az építkezés.

Legszembeötlőbb a sok nádtetejű ház; továbbá a tetőszerkezetek túl magas kiképzése és a faanyag-nak fal gyanánt való gyakori felhasználása, ami az oltási munkát erősen befolyásolja s ennek kapcsán a tűzoltás szabályait is módosítja részben. Ezzel szemben előnyként jelentkezik a minden városban felfalálható magas nyomású vízvezeték.

Tűzoltótisztek találkozóhelye

Szikszay Ferenc utóda
plévez Miklós József
vendéglője
Telefon 183-078
IV. Dámház-körút 16

SZÖVETSÉGI ÜGYEK

A Magyar Országos Tűzoltó-Szövetség elnökségi ülése Budapesten, 1938 január 22-én

Az elnöki széklet Szilágyi Lajos dr országos tűzrendészeti felügyelő foglalta el, aki az ülést a határozatképesség megállapítása után megnyitotta.

Napirend előtt bejelenti az elnök, hogy előterjesztést tett a belügyminisztériumhoz egy járási tűzrendészeti felügyelői és ezt követőleg, országos tűzoltótisztképző tanfolyam megtartására.

Bejelenti továbbá, hogy a leventék ifjabb korosztályának az Országos Testnevelési Tanács által elrendelt tűzoltói kiképzését a levente kiképző órák keretén belül kívánja megvalósítani az oktatók megfelelő díjazásával. Ezek után kívánja elkészíttetni a leventék és légoltalmi segélyosztatok tűzoltói kiképzési tervét.

Tájékoztatta az elnökséget a Tűzrendészeti Közlöny anyagi helyzetéről, az egyes rovatoknál a lap szellemi és szakirodalmi nivójának emelése céljából foganatosítandó intézkedésekről.

Bejelenti az elnök, hogy előterjesztésére a válás- és közoktatásügyi miniszter rendeletileg hívta fel a tanügyi hatóságokat, tanárokat és tanítókat, hogy újjászervező munkájukban támogassák a tűzoltóságokat. E rendeletnek a Tűzrendészeti Közlönyben való közzétételét elrendelte.

Papp Ferenc főtitkár jelentésében megemlékezett Éry Márton dr ny. alispán, a Vármegyék és Városok Országos Mentőegyesülete ügyvezető alelnökének, valamint Marinovich József ny. vámszaki főtanácsosnak elhunytáról. A szövetség a mentőegyesületnek, illetve Marinovich Imre dr társelnöknek részvétét nyilvánította.

Bejelenti továbbá, hogy a községi tűzoltóparancsnokok képviselőtestületi tagsága, valamint a szövetségi díszjelvény ügyében a szövetség előterjesztést tett a belügyminisztériumhoz.

Békés vármegye Tűzoltó-Szövetségének kérelmére az elnökség elhatározta, hogy a tűzoltók gyermekeinek nyaraltatására Gyopáros fürdőn létesítendő üdülő építkezéséhez 500 pengő segílyt szavaz meg úgy, hogy annak ellenében az Országos Tűzoltó-Szövetség öt ágyalapítványt kap.

Dévényi Lajos előadó javaslatára az elnökség elhatározta, hogy bizottságot küld ki a törvényhatósági és kerületi tűzoltótanfolyamok egységes tantervének kidolgozására.

Vitéz Roncsik Jenő dr előadó javaslatára az elnökség elhatározta, hogy a szervezett állásban levő tűzoltógyakornokok kedvezményes jegy váltására jogosító igazolványának kiállítására tárgyában előterjesztéssel fordul a kereskedelemügyi minisztériumhoz.

Békés vármegye tűzrendészeti felügyelőjének évi jelentését, valamint a Hatvani Önkéntes- és Mentő-Egyesület 50 éves történetéről szóló beszámolót Halász János előadónak adta ki az elnökség jelentéstétel végett.

Marinovich Imre dr társelnök bejelenti, hogy a Tűzrendészeti Közlönyben meghirdetett pályázatra

beérkezett pályamunkákat a kiküldött bírálóbizottság az idő rövidsége miatt nem bírálhatta felül. Elnökség a bírálatok betérjesztésére a legközelebbi ülésig halasztást adott.

Vitéz Kiss Lajos dr alelnök bejelenti, hogy Dévényi Endre dr makói tűzoltóparancsnoknak „Tömlő” című munkáját a kiküldött bizottság a rendelkezésre álló idő rövidsége folytán nem tanulmányozhatta át teljesen. Elnökség a bírálat betérjesztésére a legközelebbi elnökségi ülésig halasztást adott.

Lieszkovszky Vladimir vármegyei tűzrendészeti felügyelő és az általa erre felszólított cégek, továbbá a székesfővárosi tűzoltófóparancsnokság az elnökségi ülés előtt különböző típusú keskenyfilm vetítésre alkalmas gépeket mutattak be. Elnökség megállapította, hogy a keskenyfilm rendkívül alkalmas oktatási célra, ezért megbízta Lieszkovszky Vladimir vármegyei tűzrendészeti felügyelőt, hogy ennek a kérdésnek állandóan napirenden való tartásával állítson össze olyan tűzoltói oktatásra alkalmas filmtémákat és jelenetsorozatokat, amelyeknek elkészítésére esetleg vállalkozik. Megbízta továbbá az elnökség, hogy megfelelő felvevőgép beszerzése iránt tájékozódjon és a legközelebbi ülésen jelentését terjessze be.

Halász János előadó a részére jelentéstétel végett kiadott jelentésekből kiemelendőnek tartja, hogy a borsodvármegyei tűzoltótisztek legnagyobb részének meg van a kerületi tanfolyama, továbbá hogy Békés vármegyében a körzeti tűzoltóságok dicséretre méltóan fejlődtek.

Főtitkár által betérjesztett királyi díszéremigényléseket az elnökség pártolólag terjesztette fel az illetékes hatóságokhoz.

Vitéz Roncsik Jenő dr javaslatára az elnökség elhatározta, hogy a Tűzrendészeti Közlönyben új rovatot nyit, amelyből a tűzoltóságokkal kapcsolatos események könnyen áttekinthetők.

Elnökség felkérte Marinovich Imre dr társelnököt, hogy tisztázza a Magyar Vöröskereszt Egyesület jelentésének azokat a részleteit, amelyek az Országos Tűzoltó-Szövetség tevékenységével azonos munkakörre vonatkoznak.

Elnökség felkérte Halász János előadót, hogy készítsen az évi jelentésekhez olyan mintakeretet, amelyben pontokba volnának foglalva azok a mozgalmi adatok és események, amelyeknek minden évi jelentésben szerepelniök kell.

Papp Ferenc főtitkár ismertette vitéz Roncsik Jenő dr előadó előterjesztését az Országos Tűzoltó-Szövetség tulajdonában levő szakkönyvek selejtezése tárgyában. Elnökség felkérte az elnököt, alakítson szakbizottságot, amely bizottság tegyen részletes jelentést arról, hogy mely könyv vagy nyomtatvány selejtezhető, avagy dolgozható át és hozható összhangba az új rendelet előírásával.

Főtitkár ismerteti Mátrai Antal és Társa tűzoltószergyárnak előterjesztését, amelyben felvilágosítást kér az új egyenruházati és felszerelési szabályzat megjelenése időpontjára vonatkozólag, mivel a tűzoltóságok ettől teszik függővé beszerzéseiket. Elnökség megállapítja, hogy ez ügyben előterjesztését már régebben megtette, de választ még nem kapott.

Elnökség elhatározta, hogy a tűzoltóságok tájékoztatására az egyenruházat ügyében felvilágosító cikket tesz közé a Tűzrendészeti Közlönyben.

A pénztáros jelentését a szövetség bevételeiről és kiadásairól az elnökség tudomásul vette.

Bendefy László előadó arra kérte az elnökséget, terjesszen a választmány elé olyan javaslatot, hogy a jövőben a szolgálati érmekeket a tagtestületek részére teljesen ingyen vagy önköltségi áron adja. Elnökség megállapítja, hogy a szövetség anyagi alapját képező tagsági díj még nem tekinthető véglegesen rendezettnek, ennek hiányában nem dönthet véglegesen ilyen jelentős bevételi forrás elmaradása felől.

Halász János előadó több vármegyei és járási tűzrendészeti felügyelő panaszát terjeszti elő, hogy hónapról hónapra nem kapják meg illetményüket. A tűzrendészeti vizsgálatokkal kapcsolatos helyszíni szemlék után sem útiköltségeiket, sem napidíjaikat nem térítik meg. Elnökség felkérte az elnököt, hogy intézzen felterjesztést a m. kir. belügyminiszter úrhoz a vármegyei, illetve járási tűzrendészeti felügyelők járandóságának rendszeres folyósítása tárgyában.

Egyéb tárgy hiányában elnök az ülést bezárta.

Magyar Országos Tűzoltó-Szövetség Segélyzópénztárának elnökségi ülése Budapesten, 1938 január 22-én

Az elnöki széket Szilágyi Lajos dr országos elnök foglalta el, aki az ülést a határozatképesség megállapítása után megnyitotta.

Falussy titkár a mult ülés óta segélyben részesített tagtestületek tűzoltóinak névsorát és a részükre folyósított összegeket ismertette.

Segélyben részesültek: Áfrány Dezső őrparancsnok (Budapest) 58 P. K. Takács Károly parancsnok (Anarcs) 12 P. Pigler Vendel tűzoltó (Mór) 130 P. Maráczai Endre tűzoltó (Iván) 80 P.

Elnökség a bejelentést jóváhagyólag tudomásul vette.

Falussy titkár bejelenti, hogy Dénes Andor sarkadi önkéntes alparancsnok feleségének gyógykezeléséből felmerült költségeinek részbeni fedezésére segélyt kér. Elnökség a kérelmet, mivel alapszabályba ütközik, teljesíthetőnek nem találta.

Falussy titkár bejelenti, hogy Halomi Gyula tardosi önkéntes tűzoltó ügyében — ki tűzoltás közben megsérült és már öt hónapja keresetképtelen és eddig 150 P előleg utalványoztatott részére — a vármegye alispánja előterjesztést tett, amelyben kéri az elnökséget, hogy Halomi Gyula részére az eddigi gyakorlattól eltérően nagyobb napi segélyt utaljon ki. Elnökség a kérelmet, mivel alapszabályba ütközik, teljesíthetőnek nem találta. Ellenben a már kiutalt előleg felül az alapszabály szerint még kiutalható segély azonnali kifizetését elrendelte.

Falussy titkár bejelenti, hogy Budapest IV. kerületének előjárósága a segélyzópénztár vagyionkezelését felülvizsgálta és azt rendben levőnek találta. Az elnökség a bejelentést tudomásul vette.

Egyéb tárgy hiányában elnök az ülést berekesztette.

Micől vannak a szaklapok?

Der Brandschutz der Gasschutz Hans Jäckel erlangi kerületi tűzrendészeti felügyelő haláláról és Christian Barnschein dr egészségügyi főtanácsos 70. születésnapjáról emlékezik meg. Hosszabb cikket közöl a gyújtóbombákról. A lapot tűzoltói és légoltalmi hírek, könyvszemle és hasznos tanácsok egészítik ki.

Die Fabriks Feuerwehr, az osztrák gyári tűzoltók lapja a tartályrobbanásról közöl cikkeket. „Intő példák” rovat alatt gyári tüzeket és szerencsétlenségeket ismerteti.

Der Zipser Wehrmann, a csehszlovák német tűzoltók németnyelvű lapja, „Figyelem a villanófényre” cím alatt a villanófény tűzveszélyességét ismerteti. A kézi tűzoltóeszközökről közöl folytatásos cikket.

Mentők Lapja a Budapesti Önkéntes Mentő Egyesület hivatalos lapja a mentésügynek egyik legfontosabb problémájával az országúti mentéssel foglalkozik Nagy Sándor dr BÖME ellenőrző-orvos tollából. Radnóty Gábor BÖME ellenőrző-orvos a táplálkozással igen gyakran előforduló mérgezésekről ír igen érdekes tanulmányt. Halálos kimentelű balesetek Magyarországon 1936-ban cím alatt szomorú statisztikát közöl az 1936-ban előfordult 2313 halálos végű baleset megoszlásáról. Kiemeli, hogy a halálos balesetek áldozata majdnem negyedrésze (24.2%) 10 éven aluli volt. A lapot egyesületi hírek, apróbb közlemények és működési statisztikai táblák egészítik ki.

Repülés. Jánossy István szerkesztésében megjelenő kitűnő aviatikai szaklap a február 18—28 közt lefolyó szaharai repülőverseny kiírását ismerteti virjei Magjerek László tollából. Ifj. Nagy Ernő az olasz „Zöld Egerek” hatalmas teljesítményét ismerteti rövid összefoglalásban. Kistelegdy Ernő főhadnagy a repülőgépek szerepét és azok harcszerű felhasználását ismerteti. Képekben mutatja be az egyes repülőgéptípusokat és beszámol az angol haditengerészet által a célrepülőgépekkel folytatott kísérletek mai állásáról. Motor- és repülőgépismertetés cím alatt a német Henschel-gyár legújabb típusú gépeit ismerteti írásban és képben. Bemutatja az amerikai légihaderő új vízirepülőgépein alkalmazott érdekes megoldású oldalúszót. Clauder Erik „A szél befolyása a repülőgépek emelkedési teljesítményeire” címen ír igen alapos tanulmányt. Tudomány és technika rovat keretében Samu Béla a göttingai szélcsatornát ismerteti. Vitorlázórepülőversenyéről Berecky László és Kertész László írnak. A lapot a m. kir. Légügyi Hivatal közleményei, beszámolók és aktuális bel- és külföldi hírek egészítik ki.

Draeger Hefte, a lübecki Dräger-művek kiadványa, bevezetésében rövid tanulmányt közöl a szénmonoxidról Gerhard Stampe dr tollából. Erich Naujogs dr a szénmonoxid előfordulásáról értekezik. Bangert Fritz dr a CO szűrő működését írja le. Ernst W. Steinitz a Járay-féle áramvonalas autókba behatoló szénmonoxid megállapítására folytatott kísérletek eredményeit ismerteti. E. Thiel dr a krónikus szénmonoxidmérgezések kérdéséről világítja meg. Végül a beérkezett kérdésekre ad szakszerű felvilágosítást.

HÍREK

TÜZOLTÓNAPTÁR

Április hó 30-án délelőtt 11 órakor Pest-Pilis-Solt-Kiskun vármegye és Kecskemét thj. város tűzoltószövetségének közgyűlése a vármegyeháza kistermében.

Május hó 22-én a püspökladányi járás tűzoltóversenye Földes községben, az ottani tűzoltótestület 50 éves jubileumával kapcsolatosan.

Június hó 12-én Hajdu vm. központi járás tűzoltóversenye, valamint a vármegyei tűzoltóverseny Hajdusoboszlón, az ottani tűzoltótestület jubileumával kapcsolatban. Ugyanekkor Hajdu vármegyével szomszédos vármegyékkel együttesen kerületi tűzoltóversenyt is óhajtanak rendezni, amelyre meghívják a szomszédos vármegyék 2—2 legjobb önkéntes tűzoltótestületét.

Felkérjük a tűzoltószövetségeket, tűzoltótestületeket és tűzoltóbajtársainkat, hogy közgyűlésük, tűzoltóversenyük, vagy jelentősebb tűzoltói megmozdulásuk időpontját a Tűzrendészeti Közlöny szerkesztőségének (Budapest, Bástya-utca 13) legalább három héttel az esemény előtt jelentsék be, hogy azt a fenti „Tűzoltónaptár“-ban közölhessük.

SZERKESZTŐSÉG

Ajkay Zoltán meghalt. Vas vármegye tűzoltóságát és tűzrendészetét súlyos csapás érte Ajkay Zoltán föld-birtokos, a szövetség tiszteletbeli elnökének elhalálásával. Ajkay Zoltán 1903 és 1913 között a szövetség ügyvezető alelnöke volt, az ő nevéhez fűződik, hogy úgy a szövetség, mint Vas megye tűzoltóintézménye nemcsak hogy az addigi átlagon felüli színvonalra emelkedett, hanem az ő irányítása és vezetése mellett a vármegye egész közönségének osztatlan szeretetébe és nagybecsülésébe került. Munkájában a főúri osztálytól kezdve egész a falu egyszerű lakosságáig is mindenki résztvett és az ő eredményes működésének következménye volt, hogy az általa kijelölt utakon oda fejlődhetett, ahol ma is áll a szövetség.

Vasvármegye Tűzoltó-Szövetségének választmányi ülése február 15-én mély részvétellel tárgyalta ezen halálozást és elhunyt érdemeit jegyzőkönyvében örököltette meg.

Házasság. Bartos Győző, Szombathely megyei város tűzoltóparancsnoka, február 20-án vezette oltárhoz bájos menyasszonyát, Loós Máriát, a szombathelyi székesegyházban.

Veszprém megyei város tűzoltóparancsnokának 1937. évi jelentése szerint 23 tüzeset volt az elmúlt évben. A tűzkár összege 3802, melyből biztosítás révén 3200 pengő megtérült. Műszaki mentés 1, vaklárma 7 esetben volt.

Felszerelésben nagyobb változás nem történt. 100 méter nyomótömlő, 2 készlet angol dugólétra, 1 Knauszt sugárcső, 4 szívótömlő és 1 kétkerekű motolla szerzetetett be az elmúlt évben. A város területén 158 tüzcsap és a városon keresztül folyó Séd patak áll a tűzoltóság rendelkezésére. A tűzoltóparancsnokság az elmúlt évben megkeresésre, feljelentésre 60 esetben tartott tűzrendészeti ellenőrzést. Ezekon kívül ellenőrizte a tűzveszélyes ipar-telepeket, raktárakat, közös és magánszerűket. Kiképzés szempontjából a korábbi évek jelentésében is megemlített gyakorlótér stb. hiányok jelenleg is fennállanak. Bár ez az állapot nagyban akadályozza a tökéletes kiképzést, mégis a lehetőséghez képest igyekezett a parancsnokság a kiképzést a legteljesebb mértékben fogantatosítani. Szergyakorlatot 47, taktikai 45, riasztási 1, torna 291, önkéntesekkel közös 5, légóltalmi gyakorlati kiképzés 57 esetben volt. Augusztus hó 22-én a MOVE sporttelepén Fűzfő és Pét gyártelepek tűzoltóságainak bevonásával a veszprémi tűzoltóság által már régebben bevezetett tűzoltónap keretében tartotta meg a hivatásos és önkéntes tűzoltóság tűzoltó- és elsőízben légóltalmi tárgyú gyakorlatát, mintegy kétezer főnyi közönség osztatlan tetszése közben.

A budapesti tűzoltóbál. Vidéken már a jó békevilágban társadalmi esemény számba ment a helyi tűzoltótestület által, rendszerint a testület felszerelési alapja javára évente rendezett tűzoltóbál vagy táncmulatság, amely az anyagi hasznon túlmenőleg, a tűzoltóság és a helyi társadalom jó viszonyát volt hivatva ápolni. Ez a cél lebegett szeme előtt a Budapesti Tűzoltótestületek Szövetségének is, amikor elhatározta, hogy tagtestületei, továbbá a budapestkörnyéki városok, községek és vállalatok tűzoltóságainak bevonásával nagyobb szerű és méreteiben is kimagasló tűzoltóbált rendez, amelyet február 12-én tartottak meg a MÁVAG kultúrházának nagytermében. Pontosan 10 órakor harsonák jelezték a tűzoltóbál fővédnökének, Szendy Károly polgármesternek képviselőjében megjelent Némethy Károly dr székesfővárosi tanácsnok érkezését, magasrangú tűzoltótisztek és feleségeik kíséretében. Wunderlich Antal székesfővárosi tűzoltóparancsnoknak, a tűzoltóbál főrendezőjének jelentése után Némethy Károly dr tanácsnok megadta az engedélyt a bál megnyitására. A csepeli Weiss Manfréd-gyári és a budapesti Goldberger-gyári tűzoltótestület zenekara a hagyományos „Tűz van a faluban“ c. csárdás hangjaira a megnyitó párok, de csakhamar az összegyűlt több mint félezer tűzoltó és bájos hölgy hozzátartozója ropta a táncot. A mulatság bajtársi közvetlen jó hangulatban a hajnali órákig tartott. Testületileg képviseltette magát a bálon a székesfővárosi tűzoltóság vitéz Kiss Lajos dr főparancsnok vezetésével és megjelentek azon a Budapesti Önkéntes Tűzoltótestület, a budapesti vállalati, a környező városok, községek és vállalatok tűzoltóparancsnokai, tisztjei és legénysége nagy számban.

Salvendy Félix, férfi- és gyermekruhák, Budapest, VIII, Rákóczi-út 57/b.

Hedag szab. gázzal, habbal, szénsavas porral és vízzel oltó kézi tűzoltókészülékek.
Foamite habfejlesztő generátorok és szárazoltó berendezések.
Gautsch féle tűzgátló testék és tűzvédő impregnáló oldatok.
Az egyetlen tűzvédő szer, melynek 62 éves múltja van!

VEZÉRKÉPVISELET:

Gosztonyi és Társa Kft.
Budapest, V, Vízsegrádi-u. 14
Telefon: 124-111, 128-018

Kecel tűzoltóparancsnokának jelentése szerint az elmúlt évben a községben hat tüzeset történt, ezek közül négy belterületen, kettő pedig külterületen volt. A tüzőkozta kár 4910 pengő, melyből 4410 pengő biztosítás révén megtérült. A testület jelenlegi létszáma 6 tiszt, 25 altiszt, 37 önkéntes és 2 fizetett tűzoltó. Az elmúlt év folyamán három tűzoltó kilépett, három pedig belépett a testületbe, így a múlt évvel szemben számbeli változás nem állott be. A testület felszerelése egy mozdonyfecskendő, három kocsifecskendő, egy lajt, egy kihúzó, két angol, egy gráci dugó, egy egykarú horoglétra, hat gázalarc, 370 méter kendertömlő és különböző mentő-, bontófelszerelések és szerszámok. Egyéni felszerelések: 80 öltöny nyári vászonruha, 46 öltöny téli posztóruha, 46 sisak, ezenkívül valamennyi tűzoltó fel van szerelve övvel. A község vízszerezés tekintetében meglehetősen gyenge helyzetben van. A községben bővízü kút nincs, a lajtok száma is kevés, ezért nyáron minden házban kötelező a kapitányvíz tartása. A testület 1937-ben 19 elméleti előadást és 46 gyakorlatot tartott. A parancsnokság 288 darabot intézett el. Nagy veszteség érte a testületet, Herczeg B. István községi bíró, a testület választmányi tagja és igen tevékeny támogatója július hó 11-én történt elhalálozásával. A tűzoltószertárban felállított mentőőrséget öt esetben vették igénybe. Bajusz Mihály dr községi orvos mentőtanfolyamot létesített, hol gyakorlati és elméleti kiképzésben részesítette a tűzoltó-testület tagjait.

Helmrich János ácsmester Budapest, XI, Hídvég-utca 4. Telefon 268-418.

Jelentés Nagykőrös megyei város hivatásos és önkéntes tűzoltóságának 1937. évi működéséről. Az elmúlt évben 17 tüzeset volt a tavalyi 28-cal szemben. Ezek közül 17 belterületi és 10 külterületi. A tűzoltóság tüzhöz 17 esetben vonult ki, 10 esetet utólag jelentettek. A tűzkár összege becslés szerint 1895 P 50 fill (1936. évben 18.095 P 30 fill.), melyből biztosítás révén megtérült 820 P 50 fill., nem térült meg 1075 P. A tűzoltóság kezelésében levő V. O. M. E. mentőállomás mentőautóval 1937. évben 304 esetben vonult ki. Ebből 103 eset elsősegélynyújtás, 184 esetben betegszállítás, 17 esetben vaklárma és egyéb kivonulás volt. A hivatásos és önkéntes tűzoltóság 1937 évben 184 tűzoltóügyi leti őrséget adott, összesen 616 tűzoltóval. A hivatásos tűzoltóság részére 39 elméleti előadást, 78 gyakorlatot, az önkéntes tűzoltóság részére 13 elméleti előadást, 23 gyakorlatot, 10 összgyakorlatot és 1 zárógyakorlatot tartott a parancsnokság az elmúlt év folyamán. Telepengedélyezésnél és egyéb helyszíni szemlén a parancsnokság 38 esetben működött közre és mint a városi hatóság tűzrendészeti szakközege adott műszaki véleményt. Tűzveszélyes üzemek és robbanó anyagokat tároló telepek ellenőrzése, tűzkártörzskönyv vezetése, tüzeset- és tűzkárstatisztikai adatok összegyűjtése és beküldése, a hatósági ártatlansági bizonyítványok kiállítása, személyi és adminisztrációs ügyek elintézése, légoltalmi szolgálatosok kiképzése képezte a parancsnokság munkáját. A hivatásos tűzoltóság létszáma az elmúlt évben 2 fővel szaporodott. A tűzoltóság felszerelése: 1 vízszállító autó, beépített autófecskendővel, 1 rohamautó teljes felszereléssel, 1 motorfecskendő, 2 kismotorfecskendő, 1 18 méteres tolólétra, 1 14 méteres kétkerekű tolólétra, 1 szerkocsi, 2 előkocsi mozdonyfecskendő, 1 targoncafecskendő, 1 lófogatú mentőkocsi, 2 mozdonyfecskendő a kerü-

leti őrségeken, 3 kihúzó létra, 2 fertőtlenítő kocs, 2 formalinos fertőtlenítő apparátus, 103 gázalarc. Potharasztipusztán magántűzoltóság, Tetétlen-pusztán és Nyársapáton kerületi tűzország szakaszokat szerveztek a külterület tűzvédelmének ellátására, mint a Nagykőrösi Önkéntes Tűzoltó- és Mentőegyesület kerületi őrségei.

Póru jár az „égő lovas“. Worthing angol városkában lovasmulatságot rendeztek, melynek fénypontja egy égő lovas vad vágatása volt. Egy artista asbestruhába öltözött s azt petróleummal lelocsolta. Utána lóra ült és a petróleumos asbestruhát meggyújtva, nagy vágatásba kezdett. A nézők legnagyobb megdöbbenésére az égő lovas egyszerre eszméletlenül zuhant le paripájáról. Súlyos égési sebekkel szállították a kórházba. A tűzbiztosnak hitt asbestruha a környező hőt nem szigetelte el, sőt azt magába gyűjtötte, úgyhogy viselője a lángok hatásától mentesítve volt, de mégis hamarabb kapott égési sebeket, mintha rendes ruhát viselt volna.

Alkalmi vétel — eladás

(Ebben a rovatban egyszeri szöveghirdetés közlése
20 szóig 5 pengő.)

Nógrád és Hont vármegyék alispáni hivatalának tulajdonában levő nyolchengeres 5¼ literes, 24 liter fogyasztású Cadillac személygépkocsi olcsón eladó. Kívűnően alkalmas tűzoltó- vagy mentőautó céljaira. Érdeklődni lehet az alispáni hivatalnál, Balassagyarmat.

Százmilliméteres henger átmérőjű használt tüzi fecskendőt egységes csavarmenetekkel keres megvételre a Mátray Építőanyaggyár Csongrád.

ROYAL tűzoltókészülékek por-, víz-, gáz- és habotlításra
Morenz gáz-, por- és légzésvédők
Olcsó! Megbízható! Jó!
Gyártja: MOLNÁR FERENC gáz- és tűzvédelmi szakvállalata
Budapest, VI, Vörösmarty-utca 64 — Telefon 122-920

MENTŐSZEKRENYEKET
és kiegészítéseket
tűzoltóság részére
Közismert legjobb kivitelben szállít a
„TURUL“ KÖTSZERGYÁR
BUDAPEST, II, ERŐD-UTCA 11. TELEFON 152-642

Schall József
tűzoltó- és létrakülönlegességek
Budapest, V, Vilmos császár-út 64
Telefon 120-674

Világhírű Styria, Wonder, Automoto, Darling, Diadal, Vénus kerékpárok és alkatrészek, Órák, ékszer, ezüstárak megbízható minőségben, versenyképes árban. Kedvező feltételek mellett.
DIADAL Kerékpár Varrógép Budapest, VII, Thököly út 26
SVÁJCI ÓRAHÁZ (Murányi-útca sarok) Telefon 140-488
Ezerképes árjegyzék ingyen

Közgazdaság

— Szerkeszti: **OLTY ANTAL** —

KÖZGYŰLÉSEK — MÉRLEGEK

Az Országos Földhitelintézet a birtokreform szolgálatában

Az altruista intézetek fúziójából megalkult Országos Földhitelintézet mérlege igazolja azokat a várakozásokat, amelyeket főleg a gazdatársadalom az intézet működéséhez fűzött. Reményi Schneller Lajos dr már a Községi Takaréknál beigazolta, hogy a bankszakmának egyik legelsőrangú szakembere, az Országos Földhitelintézet élén pedig kétesztendő működése alatt máris sikerült nagyrészt megvalósítani azokat a célkitűzéseket, amelyeket e pozíció elvállalásakor maga elé tűzött és eredményes munkáját, szakértelmét mi sem igazolja jobban, minthogy intézete máris megkezdte az osztalék fizetést. Az Országos Földhitelintézet Pesthy Pál dr ny. m. kir. igazságügyminiszter elnökle alatt február hó 23-án tartotta évi rendes közgyűlését. A közgyűlés az 1937. üzletév mérlegét jóváhagyta, a betervezett jelentéseket tudomásul vette és elhatározta, hogy az intézet a kereken 608.000 pengő nyereségből az üzletrészek után 1½% osztalékot fizessen, 100.000 pengőt fordítson a nyugdíjpénztárak megerősítésére, 30.000 pengőt a falusi szociális célok támogatására, 15.000 pengőt a Nemzeti Önállósítási Alap rendelkezésére bocsásson, míg 209.000 pengőt a tartalékalaphoz csatoljon. A közgyűlés az igazgatóság új tagjául *Tasnádi Nagy* András dr ny. államtitkárt, a felügyelőbizottság új tagjául *Jeszenszky* Ferenc dr pénzügyminiszteri titkárt választotta meg.

A közgyűlést követő igazgatósági ülésen *Tasnádi Nagy* András dr ny. államtitkárt alelnökké választották meg.

MOKTÁR

A Magyar Országos Központi Takarékpénztár február hó 18-án tartotta meg *Metzler* Jenő dr vezérigazgató elnökle alatt 66. évi rendes közgyűlését. Az igazgatóság a közgyűlés elé terjesztett jelentésében a gazdasági viszonyok általános javulásáról számolt be. Ennek megfelelően a takarékpénztár üzletmenete is kedvezően alakult. Vállalatainak jövedelmezősége is kedvezőbb volt. A takarékpénztár kamatjövödelmének számottevő emelkedésében is ez jut kifejezésre. Az intézet üzletének jobb eredménye arra indította az igazgatóságot, hogy az osztalék felemelésére tegyen a közgyűlésnek javaslatot. A közgyűlés az igazgatóság összes javaslatait változtatlanul elfogadta és elhatározta,

hogy a kimutatott 939.672.89 pengő nyereségből részvényenkint 1.20 pengő osztalékot fizet. Az igazgatóságba *Schrecker* Károly egyhangúlag újból megválasztott. Végül *Mocsáry* Sándor dr es. és kir. kamarás indítványára a közgyűlés az igazgatóságnak és a hivatalnoki karnak az eredményért köszönetét fejezte ki.

Az OKH jubileuma

Az Országos Központi Hitelszövetkezet jubiláris kongresszusát és közgyűlését fényes külsőségek között tartotta meg az Akadémia dísztermében. A megnyitó beszédet *Beöthy* László elnök, a felsőház alelnöke tartotta. A nagy tetszéssel fogadott elnöki megnyitó után *Fabinyi* Tihamér pénzügyminiszter a kormány nevében, majd *Mecser* Endre, *Balogh* Elemér, *Hegedüs* Loránt, *Wünscher* Frigyes a különböző érdekképviseletek részéről üdvözölték a jubiláló OKH-et. Az üdvözlések után *Schandl* Károly dr titkos tanácsos tartotta meg nagyhatású ünnepi beszédét. A kongresszus tanácskozásainak befejezése után az OKH rendes évi közgyűlése következett. Elfogadták a múltévi ügykezelésről szóló beszámolót és *Teleki* Tibor gróf kononaórt újból igazgatósági tagjává választották. Az intézet üzleti feleslege 400.000 pengő volt és azt részben osztalékokra, részben a falu jólétének előmozdítására szolgáló alap dotálására fordították. A közgyűlés után 2000 térítékes bankett volt a pesti Vigadó összes termeiben. Az ebéden *Beöthy* László, *Fabinyi* Tihamér, *Schandl* Károly, id. *Pásztor* József és mások mondtak felkészöntöket.

*

A kormányzó a miniszterelnöknek a minisztérium nevében tett előterjesztésére *Schandl* Károly dr nyug. földmívelésügyi miniszteri titkár, országgyűlési képviselő, az Országos Központi Hitelszövetkezet alelnök-vezérigazgatójának a magyar királyi titkos tanácsosi méltóságot adományozta. *Schandl* Károlynak ez az újabb kitüntetése a magyar társadalom minden rétegében osztatlan örömet kelt. Tíz éve, hogy egyhangúlag az OKH alelnök-vezérigazgatójává választották s azóta fáradhatatlan munkájával haladást, fejlődést, eleven, tartalmas munkát vitt a magyar szövetkezeti mozgalomba. Az OKH jubileuma alkalmából a kormányzó *Kovács* János m. kir. kincstári főtanácsos, az Országos Központi Hitelszövetkezet helyettes vezérigazgatójának a

hitelügy terén kifejtett értékes és érdemes működése elismerésül a Magyar Érdemrend középkeresztjét adományozta. *Skublics* János igazgatónak a magyar királyi gazdasági főtanácsosi, *Perczel* Tibor igazgatónak a magyar királyi kincstári főtanácsosi címet adományozta. Kívülük még számos vidéki OKH igazgató és vezető kapott megérdemelt kitüntetést.

A Salgó-osztalék 2 P

A Salgótarjáni Kőszénbánya Rt. igazgatósága megállapította az 1937. évi zárszámadásokat és elhatározta, hogy a február 24-re egybehívandó rendes évi közgyűlésnek részvényenként két pengő osztalék kifizetését fogja indítványozni.

A Magyar Leszámitoló- és Pénzváltó Bank közgyűlése

A Magyar Leszámitoló- és Pénzváltó Bank folyó hó 22-én báró *Madarassy-Beck* Marcel dr elnökle alatt megtartott 68. rendes közgyűlése elfogadta az 1937. üzletévre vonatkozó mérleget és zárszámadásokat és egyhangúlag hozzájárult az igazgatóság által előterjesztett összes javaslatokhoz, amelyek alapján az 1,466.794.88 pengőt kitevő tiszta nyereségből a 68. sz. részvénytulajdonosok darabonként 2 pengővel (az előző évben 1.50 pengő) kerül folyó hó 23-tól kezdve beváltásra. A közgyűlésen vitéz *iff. Tasnádi-Szűts* András kormányfőtanácsos, a Magyar Kereskedelmi Csarnok alelnöke és *Török* Sándor földbirtokos szólalt fel, akik az igazgatóságnak, a vezetőségnek, a tisztviselői karnak és az altiszteknek a részvényesek elismerését és köszönetét fejezték ki. Az igazgatóság új tagjául *Walke* Loránd dr választott meg. A felügyelőbizottság megbízata lejárván, a közgyűlés az eddigi tagokat három évre újból megválasztotta.

A Tröszt új igazgatói. A Részvénytársaság Villamos és Közlekedési Vállalatok számára cég igazgatósága e hó 16-án tartott ülésében *Zipernovszky* Ferenc mérnököt műszaki igazgatóvá, *Bud* Kornél dr-t ügyvezető-igazgatóvá, *János* Béla mérnököt központi igazgatóvá és *Zerkovitz* Rudolf mérnököt és *Grätzer* *Emilt* igazgatókká nevezte ki.

Felelős szerkesztő: Lukács Zoltán dr
Felelős kiadó: Olty Antal



A TŰZRENDESZETI KÖZLÖNY ÁLLANDÓ MELLÉKLETE

4. ÉVFOLYAM, 5. SZÁM
BUDAPEST, IV. BÁSTYA-UTCA 13

1938 MÁRCIUS 1

ELŐFIZETÉSI ÁRA A TŰZRENDESZETI KÖZLÖNNYEL EGYÜTT
ÉVI 12 PENGŐ

Gázkamragyakorlatok tartása

Írta: Sz. Németh Gyula segédtsízt

Ma a gázkamra éppen olyan fontos tartozéka a tűzoltólaktanyáknak, mint amennyire nélkülözhetetlen kiképzési eszköz pl. a mászóház.

Ez a hasonlat szinte szószerint vehető, mert mindkettő létesítése csak ott megokolt és szükséges, ahol a város, illetve község nagysága és jellege ezt megkívánja s mivel mindkettő viszonya a helyiséghez körülbelül azonos, mondhatjuk, hogy ahol mászóház alkalmazása indokolt, ott gázkamra létesítése is szükséges. A hasonlatból alkotott szabály alól csupán a gázkamra javára van kivétel és pedig olyan települések esetében, amelyek nem városias jellegűek és így mászóházra szükségük nincs, ellenben fekvésüknél vagy egyéb körülményeknél fogva légitámadás valószínűségének vannak kitéve.

A légoltalmi kiképzés gázkamragyakorlatok nélkül a legmondosabb oktatás mellett is csak félsikert jelenthet, ugyanabban egyrészt a harcászak jellegzeteségei csak szaglóp próbák útján ismerhetők meg, másrészt a gázálcok jóságáról és megbízhatóságáról meggyőződni csak kellemetlen tüneteket okozó fertőzött levegőben lehet, végül pedig a gázálc tartós viselése és az abban való tartós munkavégzés is csak ilyen körülmények előidézése mellett fokozható megbízhatóan, annál az egyszerű oknál fogva, mert így nem lehet „fals” levegő bebocsátásával a gázálc viselését elviselhetőbbé tenni.

A felsorolt céloknak megfelelően a gázkamragyakorlatokat többféle beállítás mellett kell végeznünk. Mielőtt azonban ezek felsorolására térnék, meg kell említenem, hogy gázkamragyakorlatokat nem csak kizárólag erre a célra épített helyiségekben végezhetünk.

Jó minden olyan helyiség, amelynek falai, ajtajai és ablakai hézagmentesek és állandó tartózkodási helyül — legényiségi szoba, hálóterem —, valamint élelmiszerkamrául nem szolgálnak. Ha az igénybevett helyiséget nem kizárólag gázkamragyakorlatokra használják, a fent felsorolt célokat szolgáló helyiségekben kívül — tanterem, szertár, stb. — akkor az lehetőleg keresztirányban jól szellőztethető legyen. A talaj színe alatti helyiségeket ventilátor nélküli kettős célra ne használjuk.

A gázkamra lehetőleg akkora legyen, hogy abban a kiképzés alatt álló csapat teljes létszámmal kényelmesen beleférjen és emellett mozgást végezni is tudjon. Ha ez nem lehetséges, úgy a gázkamra előtérrel és keskeny bejárattal bírjon, hogy váltás esetén csak kis mértékben higulhasson fel a helyiség gáztartalma. A gázkamra kényelmes és rövid kijáráttal, valamint jó világítással bírjon.

A gázkamra elgázosítását általában mindig a csapat bevonulása előtt kell elvégezni. Különösen áll ez a szagláspróbák esetére, mert az elpárologtatást előidéző gyújtópasztilla szaga kezdetben a felismerhetetlenségig elnyomja a harcász jellegzetes szagát.

A szaglóp próbák természetesen gázálc felöltése nélkül történik. Az utasítás arányában elgázosított pasztillák nem okozhatnak semmiféle sérülést, annál is inkább, mert a legtöbb szaglóanyag csak ártalmatlan utáztat, amely komolyabb balesetet csak azáltal idézhet elő, hogy az aránytalan mennyiségben elgázosított anyag oxigénhiányt okoz.

A gázálc helyes méretének végleges megállapításához és a gázálc viselésének gyakorlásához brómacetont használunk, amely sárga, olajszerű folyadék alakjában szerezhető be.

A gyakorlat előtt figyelmeztetni kell a hallgatókat, hogy a gáz csípős érzetet és könnyezést vált ki a szemben, ami azonban a gázkamra elhagyása után magától elmúlik. A szemet dörögölni, törülgetni nem szabad, mert az egyébként ártalmatlan gáz a szem kötőhártyájába dörögölve gyulladást okoz. Ugyancsak gyulladást okozhat maga a folyadék a bőrön, miért is a elgázosító készülékhez és tartozékaihoz nyulni nem szabad.

A használati utasítás arányában előre elgázosított helyiségbe felöltött gázálcval vezetjük be a hallgatókat. Akik érzik a gáz hatását, azoknak az álcuk nem megfelelő és a helyiséget azonnal elhagyhatják, de még azon a kiképzési napon kicserélt gázálcval addig vezetjük őket vissza, amíg a megfelelő méret jeléül a könnyezés meg nem szűnik. S hogy azok is megismerjék a gázálc védő hatását, akiknek az

álarcuk mindjárt védelmet nyújtott, azért a gázkamra elhagyása előtt a gázálarcot mindenkivel levetetjük.

A gázálarc tartós viselésének fokozása közben többször kell ismételtén gázkamragyakorlatokat tartani. A gázkamrában eleinte enyhe mozgást, majd légzés-csökkenési és légzés-visszatartási gyakorlatokat, majd betétcsere-t kell vezényelni. Ha tartalékbetét nem áll rendelkezésre, úgy a hallgatók két sorban szemben állva egymásnak, a betéteket egymás között cserélik ki. A betét becsavarása után a légzést kilégzési ütemmel kell kezdeni, hogy a gáz az álarc beisejéből a lélegzetvétel előtt eltávozzék.

A munkateljesítmény fokozására kezdetben gyenge csuklót, majd különféle súlyok emelgetését, kézről kézre adását, téglarakás egyik sarokból a másikba való áthordását kell megkívánni. Nagyobb helyiségben igen jól alkalmazhatók a vezénylést, ügyességet és tájékozódást kívánó labda- és egyéb játékok, mert ezek már nemcsak a gázálarc viselését mozdítják elő, de csökkentik annak bénító hatását is.

A gázálarc viselésének fokozására nagyon kell ügyelni, akár a gázkamrában, akár a szabadban gyakoroltatjuk is azt, mert a tartós viselést és a munkavégzést csak igen lassan és egyenletes ütemben szabad növelni.

A rejtés

A városokban, illetve községekben levő középületek, gyárak, ipartelepek megóvása a légítámadás ellen mindig nagy gondot okozott az illetékes tényezőknek. Egy jelentős középület, gyár, pályaudvar, híd pusztulása nemcsak az ország közgazdaságának okoz nagy kárt, hanem a hadműveleteket is károsan befolyásolhatja. Gondolok itt egy-egy fontos vasúti gócpont vagy híd elpusztítására, melynek helyreállítása nagy időt és sok embert vesz igénybe. Háború esetén pedig úgy az időre, mint az emberre és a felhasznált anyagra rendkívül nagy szükség van.

Épületek és egyéb mesterséges tereptárgyak megvédése csak fegyverek által szinte kivihetetlen. Ezért más módszert is kellett keresni, hogy az épületeket és egyéb mesterséges tereptárgyakat megvédhessék az ellenséges repülő támadása ellen. Ez a módszer pedig az, hogy a tereptárgyat elbujtatom, elfedem az ellenség elől. Ez a rejtés. Már a világháborúban is elég sűrűn alkalmazták. Maga a rejtés nem új gondolat, alkalmazásával már az ókorban is találkozunk, gondoljunk csak a trójai faló históriájára. Rejtés alatt a megtámadás veszélyének kitett élő vagy élettelen tárgyak (csapatok, útegek, házak, városrészek, ipartelepek, hidak stb.) felismerésének megnehezítését vagy lehetetlenné tételét értjük. A rejtés segítségével a céltárgyat az ellenséges repülő támadás elől elvonjuk, illetve a támadás hatásos (célzott) keresztülvitelét nagy mértékben megnehezítjük. Ezt úgy érhetjük el, ha a céltárgyat a környezethez hasonlóvá tesszük, miáltal ez nem tűnik ki a környezetből és annak észrevétele, különösen magasból, szinte lehetetlenné válik.

Kétféle rejtést különböztetünk meg, úgymint természetes és mesterséges rejtést. Természetes rej-

tés alatt azt értjük, midőn a légítámadás veszélyének kitett tárgyat, illetőleg építményt a környező terep megfelelő kiválasztása és kihasználása által felismerhetetlenné tesszük vagy a föld alá süllyesztjük. Ilyen mesterséges rejtést alkalmaztak a francia-német határon levő háború után épült erődöknél. Hasonlóan föld alá rejtették a japánok Tokió pályaudvarait, valamint a sziget fontosabb elektromosenergia termelő és áramátalakító üzemait. Németországban szintén találkozunk a természetes rejtés ezen módjával. Párisban a légvédelmi óvóhelyeket és a légvédelmi első segélyhelyeket és kórházakat süllyesztették a föld alá. Hegyes vidéken alkalmazható a hegyoldalba való építés, mely egyrészt elrejt az ellenség elől a céltárgyat, másrészt több méter vastag földréteg megóvja a lecsapódó bomba hatásától. A föld alá való építésnél a lesüllyesztett építmény felismerése lehetetlen és csupán térkép után igazodva tud bombázást végrehajtani a repülő. A rejtésnek ez a módja, különösen a nagyobb tömegek állandó befogadására szolgáló építményeknél (gyárak, kórházak) nagyon költséges, mert a nagy összeget képviselő építészeti többletkiadástól eltekintve, állandó világításáról és mesterséges szellőztetéséről kell gondoskodni.

Második csoportja a rejtésnek a mesterséges rejtés. A mesterséges rejtés az állatoknál megtalálható (gyík, kaméleon) környezethez való alkalmazkodás elvén alapszik. Kivitele abból áll, hogy a megvédendő tárgyakat külső megjelenésében (alak, szín) a környezethez hasonlóvá tesszik. A mesterséges rejtéshez tartozik még a ködösítés is, ami nem egyéb, mint kémiai úton vegyi anyagokkal véghezvitt mesterséges rejtés. A ködösítéssel is a természetet igyekeznek utánozni az ember. Egyes évszakokban, különösen egyes vidékeken (Anglia) néha hosszú heteken ködfelhő borítja az alatta levő területet és azt a szem elől eltakarja és védi a légítámadás ellen. Mivel azonban a természetes köd- és felhőképződés nem irányítható az emberi akarat által, kénytelen azt mesterséges eszközökkel, kémiai szerekekkel előidézni. A ködösítés anyagaival és annak véghezvitelével más alkalommal bővebben foglalkozom.

A mesterséges rejtés nagy szakértelmet és tapasztalatot igényel. Nem elég csak a megvédendő tárgyat elrejtteni, hanem az odavezető utakat, vasutakat és távvezetéseket stb. álcázni kell. Ez azonban sokszor keresztülvihetetlen, különösen egyes városok földrajzi adottsága miatt. Vessünk egy pillantást Budapest térképére és mindjárt meglátjuk, hogy Budapest álcázása keresztülvihetetlen, jellegzetes fekvése miatt. A Duna és a benne levő szigetek, a környező hegyek álcázása vagy megváltoztatása nagy területénél fogva lehetetlen. Ezért Budapest álcázásával számolni nem lehet, csupán a fontosabb gyárak és középületek álcázását lehet megoldani. Az egyes rejtési momentumokat és lehetőségeket általában négy csoportba sorozzák.

1. A rejtő fekvés vagy rejtő helyzet.
2. Rejtő színezés és leplezés.
3. A tárgy jellemző sajátosságainak megváltoztatása.
4. Cselépipítményekkel való álcázás.

A fekvéssel való rejtés célja az, hogy a céltárgy felismerését megnehezítsék. Rejtő fekvés az erdőbe épített épület, feltéve, hogy nincs nagy tisztással körülvéve, mert a nagy tisztás az esetleg eltérő színfolt miatt még inkább felhívja a repülő figyelmét a céltárgyra, mintsem hogy elterelje azt.

Rejtő színezéssel a tárgyat igyekeznek a környező terep színeihez hasonlóvá tenni. Különösen azoknak az épületeknek színét kell eltüntetni, amelyek a környezetből kirínak (például piros). Ezt a tetőzet, házfal átfestésével érik el. A helyes színre állítás esetén a tárgy annyira beleolvad a környezetbe, hogy a magasból észrevehetetlen lesz. Különös fontossággal bír az árnyékhatás megszüntetésének problémája. Ma a környezethez való alkalmazkodást szélteben-hosszában alkalmazzák. Nemcsak a földi célokat leplezik így, hanem a repülőgépeket is igyekeznek a környezet színével összhangba hozni.

A céltárgyak megvédésének harmadik módja a világháborúban már elég sűrűn alkalmazott burkolóhálózattal való álcázás. A burkolóhálókat jutából vagy pamutból szövök, a hálót befestik vagy színes szövetdarabok, ágak, galyak bevonásával tarkítják. Ezzel a burkolóeszközzel is az árnyékhatást igyekszünk csökkenteni és a céltárgy körvonalait eltüntetni és a környezethez hasonlóvá tenni. A burkolóhálózattal való védésnek nagy előnye, hogy aránylag olcsó, alatta a közlekedés zavartalanul folyhat és általa utakat, vasúti pályákat is el lehet rejteni az ellenség elől.

Nagyobb épületeknél az épület jellegzetes sajátosságát igyekeznek a rejtés céljaira felhasználni. A gyáraknál, raktáraknál a teljes elhanyagolás munkaszünet képét utánozza. A jellegzetes épületeket a többi épületekhez igyeksenek hasonlóvá tenni.

A negyedik mód a cselépipítmények alkalmazása. Cselépipítményekkel a támadó félt igyekszünk tévedésbe ejteni azzal, hogy a céltárgyhoz hasonló építményt készítünk a céltárgytól távolabb. Ezáltal az ellenséget megzavarjuk és a gyors támadást meg-
hiúsítjuk. A franciák a világháború végefelé Páris egy részének hű mását készítették el egy távolabb eső részen.

Nagy szerepet játszik a rejtésnél a fásítás. A nemzetgazdasági, közegészségügyi okokon kívül nagy szerepet fog kapni a hadra kelt sereg védelmé-
nél is.

Éjjeli támadás esetén a világítás megszüntetésével visszük véghez a rejtést. Lehetséges éjjel a cselévilágítás alkalmazása. A várostól vagy gyárteleptől távolabb eső helyen létesítenek a városhoz, illetve gyártelep világításához hasonló világítást.

Légoltalmi híradó



Megalakult a Légoltalmi Liga szentendrei csoportja. A szentendrei városháza nagytermében Petheő János polgármester elnöklésével megalakult a Légoltalmi Liga szentendrei csoportja. Csoportelnökké Petter Imre ny. vezérkari ezredes, alelnökké vitéz Szentendrey Józsefet választották meg.

Légvédelmi gyakorlat Veszprémben. Veszprém és környéke mintegy tizennyolc község, február 22-én este légoltalmi és elsötétítési riasztógyakorlatot tartott. A nagyszabású légvédelmi gyakorlaton repülőgéppel jelképes légitámadást is rendeztek. Veszprémben és környékén este nyolc órától kezdve csökkentették a világítást, majd a repülőgép közeledését jelző riasztószirénák megszólalása után az egész város és a környező ipartelepek sötétségbe borultak. A Szombathelyről indított felderítő repülőgép a sötétben eltévedt és csak háromnegyedórás késéssel érkezett a város fölé, mégpedig úgy, hogy rádió segélyt kért, mire a veszprémi repülőtérről reflektorjelzéseket adtak le. A légvédelmi gyakorlatot Domján András ezredes, a székesfehérvári vegyesdandár légvédelmi parancsnoka vezette. Megjelent a gyakorlaton vitéz Fábry Dániel vezérkari ezredes, országos légvédelmi parancsnok, a honvédelmi minisztérium képviselője, Szilágyi Lajos országos tűzrendészeti felügyelő, valamint a megye főispánja és alispánja.

Lesz-e bacillusháború? A világ különböző részein tomboló háborúk, nap mind nap, félelmes bizonyosságát adják az újszerű fegyverek pusztító erejének. Újra meg újra felvetődik a kérdés, milyen új borzalmakkal kell majd még megismerkednie az emberiségnek a jövő nagy háborúiban? Élénk képzeletük már arról rebesgetnek, hogy a jövő hadviselői a mérges gáz mellett a kórokozó csírák láthatatlan hadseregét is felvonultatják, hogy az ellenséges háterszág polgári lakossága között járványokat terjesszenek és ezzel ellenálló erejét megtöriék. Mint a „Scientific American“ írja, fantaszta elmék már a világháború idején gyanúsították a németeket ilyesfajta módszerekkel. Azt állították, hogy az akkoriban Európa-szerte dúló spanyoljárványt ők terjesztették el s hogy félrevezessék a világot, ráfogták a „spanyol“ elnevezést. Valójában a baj nem volt sem német, sem spanyol, hanem szokatlanul nagyméretű, de egyébként közönséges influenzajárvány. Járványokat hadi célból mesterségesen sem felidézni, sem a kívánt korlátok között tartani nem lehet. Mindamelllett most újból foglalkoznak a háborús járványterjesztés eszméjével és az előkelő amerikai tudományos folyóirat megütközéssel állapítja meg, hogy félrevezethető laikusok mellett komoly európai katonai

»IGÉVÉ«

Telefon 182-017

ipari és gázvédőeszközök kft., Budapest, V, Zrínyi-utca 7
az összes tűz- és gázvédőeszközök gyári lerakata.
A DEGEA A. G. Berlin egyedárusítója és a
MERCUR műszaki és vegyipari rt. lerakata

szakértők is tárgyalják a gondolatot. Különösen a kiütéses tifusz, a sárgaláz, paratifusz, kolera, himlő, pestis csirait vélik alkalmasaknak a „harci baktérium“ szerepére. A belőlük készült tenyészetekkel bombákat vagy üvegcséket töltenek s ezeket aztán légitámadások keretében a háterszáiban szerteszórva, megfertőzik a polgári lakosságot. Ez azonban kétélű fegyver lenne, mert a járvány a támadót is megtizedelhetné.

Angliában a közületek légoltalmi kiadásának hetven százalékát az állam vállalta magára. A közületeknek így a kiadások csekély részét, 30 százalékát kell csupán fedezni. Ezzel a döntéssel elintéztést nyert London város és az állam közt felmerült súrlódás, mely a légoltalmi kiadások viselése körül merült fel.

Németországban a beépített szirénák hatásának kiegészítésére motorkerékpárookra és autókra is szerelnek fel kisebb szirénákat.

Már 2031 legmodernebb repülőgépe van Angliának. Az angol légügyi minisztérium most hozta nyilvánosságra a nagy fegyverkezési program keretében a légi flotta kibővítésére vonatkozó adatokat. A jelentésből kiderül, hogy az angol légügyi flotta kibővítése olyan gyors tempóban folyik, hogy a harci repülőgépek száma messze maga mögött hagyta az eredeti terveket. Most már csak 200 repülőgépre van szükség ahhoz, hogy betöltsék az 1939 március 31-ére tervbevett 1750 I. osztályú harci gépből álló keretet. A haditengerészet és a külföldi állomások hozzászámításával az angol légi haderő e pillanatban már 2031 legmodernebb repülőgép fölétt rendelkezik, vagyis több mint kétszerannyi gép fölétt, mint a fegyverkezési program megkezdésekor. Ebből 1542 gép magának az anyaországnak a védelmére fog szolgálni. A gépek közül 840 a bombavető. Még ezek az óriási számok sem árulják el, hogy a valóságban milyen nagy légi haderő fölétt rendelkezik Anglia, amennyiben a „tartalékokra“ vonatkozólag nem adtak ki hivatalos közlést, márpedig ez többnyire a többszöröse szokott lenni az első vonal gépeinek.

Angliában nem alakítják át a földalatti vasút alagútját légoltalmi óvóhellyé. Elhatározásukat azzal indokolják, hogy csatornasérülés esetén az óvóhelyek víz alá kerülhetnek, ami pánikot vonna maga után.

A francia sajtó komolyabb része felháborodva tárgyalja a francia polgári légoltalom kezdetleges és tehetetlen voltát. Már évekkal ezelőtt megalakult „a nemzeti légoltalmi egyesület“, mely a polgári légoltalom megszervezését tűzte ki feladatául. Mindezideig semmi eredményt nem mutatott fel. A légoltalmi törvényt és rendeleteket nem hajtották végre. Az egyesület által kiadott légoltalmi szaklap, az „Union“ is megszűnt.

Új harcgáz vezettek be az amerikai hadseregben, amit CNS jelzéssel jelölnek. Klórpikrin és klóracetonfenon keverékének klóroformos oldata. Zavarásra kiválóan alkalmas ingerlő anyag. Hatása elsősorban könnyeztetésben nyilvánul meg, amihez később erős hányinger és égető érzés járul. Egy köbméter levegőben 20 mg 3 perc múlva könnyeztetet. 750 mg/m³ töménység esetén 30 perces belégzés halálos megbetegedést okozhat. Nyáron nyílt terepen egy, erdőben két óráig, télen nyílt terepen hat óráig, erdőben egy hétig hatásos. Jól raktározható. Gázgránátokban, kisebb repülőbombákban, repeszhatású kézigránátokban használható. Lehet repülőgépről permetezni is.

Az angol légvédelmi törvénytervezet a közelmúltban készült el. A tervezet a polgári légoltalom ügyeit a helyi hatóságokra bízta, amelynek kiadásai négy évre elosztva, 32,000.000 fontot tesznek ki. A költségekből a magánosokat csak mintegy 1,000.000 font terheli.

A windsori királyi kastély földalatti helyiségeit gáz- és bombabiztos óvóhellyé építették át. A földalatti helyiségek eredetileg börtönök voltak.

Debeney francia tábornok, volt vezérkari főnök, hosszabb tanulmányban foglalkozik azzal a kérdéssel, hogy a háború befejezése óta sikerült-e olyan fegyvert feltalálni, mely megrövidíti a háborút. A tanulmányban sorra veszi a modern fegyvereket. 1918-ban a tankoknak óriási jövőt jósoltak, hiszen a háború utolsó két évében ez a meglepetésszerűen feltűnt angol találmány nem egy csata sorsát döntötte el. A volt vezérkari főnök most a spanyolországi tapasztalatok alapján kijelenti, hogy nemcsak, hogy nem fogja eldönteni a háború sorsát, hanem még kiemelkedő szerepre sem számíthat. Igaz, hogy Spanyolországban nem használtak tömegesen tankokat, azonban minden esetre bebizonyosodott, hogy a tankelhárító ágyúk és gépfegyverek nagyszerűen megfelelnek feladatuknak, a tankok többé-kevésbé tetlenségre lesznek kárhóztatva. A repülőgép hatalmas fejlődésen ment át az utolsó húsz évben és ma olyan gépek felett rendelkeznek különböző hatalmasak, amelyekről a világháborúban még nem is álmodtak. Lépést tartott a repülőgép fejlődésével a léghárító ágyú is, amely most már igen kellemetlenné tud válni a támadó repülőgépekkel szemben. Miután a vadászipülőgépek is beavatkoznak a harcba Debeney tábornok szerint a repülőgéptől sem várható a jövő háborújának gyors befejezése. A helyzet végeredményben ma is az, ami a világháborúban volt, a tankok helyett a gyalogság a repülőgép helyett a tüzéség fogja megvívni a harcot. Lehetséges, hogy valamely országban olyan új vegyi, vagy elektromos fegyver felett rendelkeznek, amely egész új elveket testesít meg és ez talán meghozhatja a gyors döntést. Debeney tábornok szerint ennek azonban semmi jele nincsen. A géppuska nemcsak Spanyolországban, hanem Kínában és Abesszíniában is teljes sikerrel vizsgázott, viszont ez nem újság, mert a világháborúban is egyre nagyobb szerepet játszott a géppuska, de ennek dacára nem hozhat végső döntést a nagy modern hadseregek összecsapásában. A volt francia vezérkari főnök azzal fejezi be cikkét, hogy egy tényező van, amelynek szerepe lehet a jövő háborújának eldöntésében és ez az ellenség meglepetésszerű megrohanása.

Blackburnban az angol gázálcgyárban hetenként 250.000 gázálcot tudnak gyártani.

Párisban minden csütörtök délben megszólaltatják a légvédelmi szirénákat. Így ellenőrzik használhatóságukat.

Pirostop tűzgátlószer

hatóságilag jóváhagyva. Gyártja:
Krayer lakk- és festékgár
BUDAPEST, V. VÁCI-ÚT 34
Telefon: 290-573

Felelős szerkesztő: Lukács Zoltán dr

Felelős kiadó: Olty Antal

Szállítunk

a hatósági előírásoknak megfelelő

Ismertetés
felvilágosítás
és ajánlat
díjtalan

MÁVAG

GYÁRTMÁNYÚ

hordozható benzinmotoros és kézi működtetésű **fecskendőket, vízhordó- és öntözőkocsikat, tűzoltó- és locsoló autókat** a legjobb minőségben, megbízható és tartós kivitelben.

Magyar Királyi Vas-, Acél- és Gépgyárak Kereskedelmi Képviselete Rt.

Budapest, VIII, Múzeum-körút 18, II.

Telefon: 133-394

KÖHLER ISTVÁN

BUDAPEST, X., KORPONAI-UTCA 21. SZÁM

FECSEKENDŐ-, SZIVATTYÚ- ÉS TŰZOLTÓFELSZERELÉSEK GYÁRA

GYÁRT: modern motoros, turbínás és dugattyús tűzoltó-fecskendőket, tűzoltószereket, felszereléseket és szivattyútelepeket a tűzoltás és öntözés céljaira

Alapítva 1896

Mindenemű tűzoltó-felszerelési cikkek raktárról kaphatók

Mátrai Antal és Társa Rt.

Gyár: Budapest, XI, Fehérvári-út 98. Telefon 256-085

Városi iroda: VI, Teréz-körút 22. Telefon 121-533

Gyárt: kézi- és motor-fecskendőket, mindenféle létrákat, motollákat, vízhordó és öntöző lajtokat, szerkocsikat

FELTEN ÉS GUILLEAUME RT., BUDAPEST, I.

a budapesti hivatásos tűzoltóság szállítója

GYÁRT: BELÜL GUMIZOTT TŰZOLTÓTÖMLŐT

kivánt méretekben és nyomásig.

LEVÉLCÍM: BUDAPEST 113. POSTAFIÓK. TELEFON: 258-880



Hazai
gyártmány!

MINIMAX

a legjobb magyar gyártmányú kézi tűzoltókészülék. Nem hasonlítható össze a különböző utánzatokkal. Felvilágosítással szolgál a

MAGYAR MINIMAX RT., BUDAPEST

GYÁR, IRODA: VI, RÓZSA-UTCA 85. TELEFONSZÁM: 123-781

CORVIN ÁRUHÁZ RT.

BUDAPEST VIII, BLAHA LUJZA-TÉR 1-3

Budakalászi Textilművek Klinger Henrik Rt.

Budapest, V., Wekerle Sándor-utca 11.

Tűzoltósági cikkek gyártmányai:

nyers és ruggyantázott kender-nyomótömlők a legmagasabb légkörnyomásig, ugró- és takaróponyvák, mentőtömlők, összecsapható és merev tűzvedrek, impregnált csővezetőkabátok és nadrágok, csíkos övszövetek, mosózubbon- és nadráganyagok. — Laktanyaberendezési tárgyak, u. m.: szalmazsákok, fejbáncosok, törülközők, lepedők, stb.

Mindenfajta

Kérjen
árjegyzéket

tűzoltóegyenruhákat és felszerelési cikkeket

Dorner Béla, Székesfehérvár - Telefon 232

a legolcsóbb
árban szállít.
Alapítási év
1898

**Gazdák Biztosító
Szövetkezete**
Budapest, IX, Üllői-út 1
Telefon 187-870

Tűz-, jég-, élet-, baleset-,
szavatossági, betöréses-lopás
elleni, autó- és állatbiztosítás.
Képviselet minden városban
és községben! Kartelen kívül!

Hazánk legrégebb, több mint 121 éve fennálló
tűzoltószergyára
Seltenhofer Frigyes Fiai
magy. kir. udvari szállítók
Sopron
Alapítva 1816

Legelső tűzoltószér-, kút-, szivattyú- és gép-
gyár, harang-, fém- és vasöntöde. A párisi világ-
kiállításon nagy aranyéremmel, azonkívül sok arany-
és ezüstéremmel, valamint díszoklevéllel kitüntetve.
Gyárt: motorfecskendőket, kocsifecskend-
őket, különféle tűzoltószereket és felsze-
reléseket. Kedvező fizetési feltételek és sokévi jót-
állás. Költségvetést és kiszállást díjmentesen eszközölünk.

BOROS egyenruházat

Tűzoltósági felszerelések,
sapkák és egyenruhák
Budapest, VIII, Baross-tér 6 (Fiumei út sarok)
Régi, megbízható, olcsó cég.
Egyesületeknek előnyárak,
Kedvező fizetési feltételek
Egyenruhászabóság és sapkaműhely
a helyszínen

KISTÉTÉNYI **WALTHER E.**

BUDAPEST, IV, PETŐFI SÁNDOR-UTCA 6, FÉLEMELET

Gyárt: **érmeket
rendjeleket
jelvényeket
fisztelefdíjakat**

A
Magyar Országos
Tűzoltó Szövetség
éremszállítója

Iroda- és Lakberendezési K. f. 1.

UNIVERSAL

Budapest, VII, Wesselényi-u. 8-10

Telefon 137-842, 135-869

Új és használt bútorok
Szőnyegek
Irodaberendezések

Eladás

Vétel

Csere

Virágok, pálmák, növények **koszorúk** temetésre és egyéb alkalmakra

A lapra való hivatkozással
tízszázalék engedmény!

legjobb minőségűek,
legszebb kivitelben, legolcsóbban

Nagy Imre udv. szállítónál **Fővám-téren** vásárolhatók

Telefon: 186-820 és 186-829

A közelmúltban körleveleinkkel bejelentettük, hogy a

DRAEGERWERK LÜBECK

Magyarországon való kizárólagos gyártási és eladási jogát átvettük.
Ezúton ismét bátrak vagyunk a **Tűzrendészeti Közlöny** tisztelt ol-
vasó közönségét felhívni e körülményre azzal, hogy vezérképviseletün-
ket a Draegerwerk vezérképviselőjének

LIGETI ÉS BIRÓ cégnek

(BUDAPEST, V, ÁRPÁD-UTCA 10)

adtuk át, ki akár a hozzánk, vagy a hozzá beérkezett érdeklődéseket
úgy mint a múltban, a jövőben is a leggyorsabban és minden tekin-
tetben legszakzszerűbben fogja elintézni.

VADÁSZTÖLTÉNY-, GYUTACS- ÉS FÉMÁRUGYÁR RT.

Gáz- és Légóttalmi Osztálya

BUDAPEST, VI, MÉRLEG-UTCA 3

Telefon: 183-820, vagy 180-062

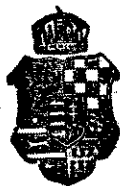

TÜZRENDÉSZETI KÖZLÖNY

A MAGYAR ORSZÁGOS TŰZOLTÓ-SZÖVETSÉG HIVATALOS LAPJA

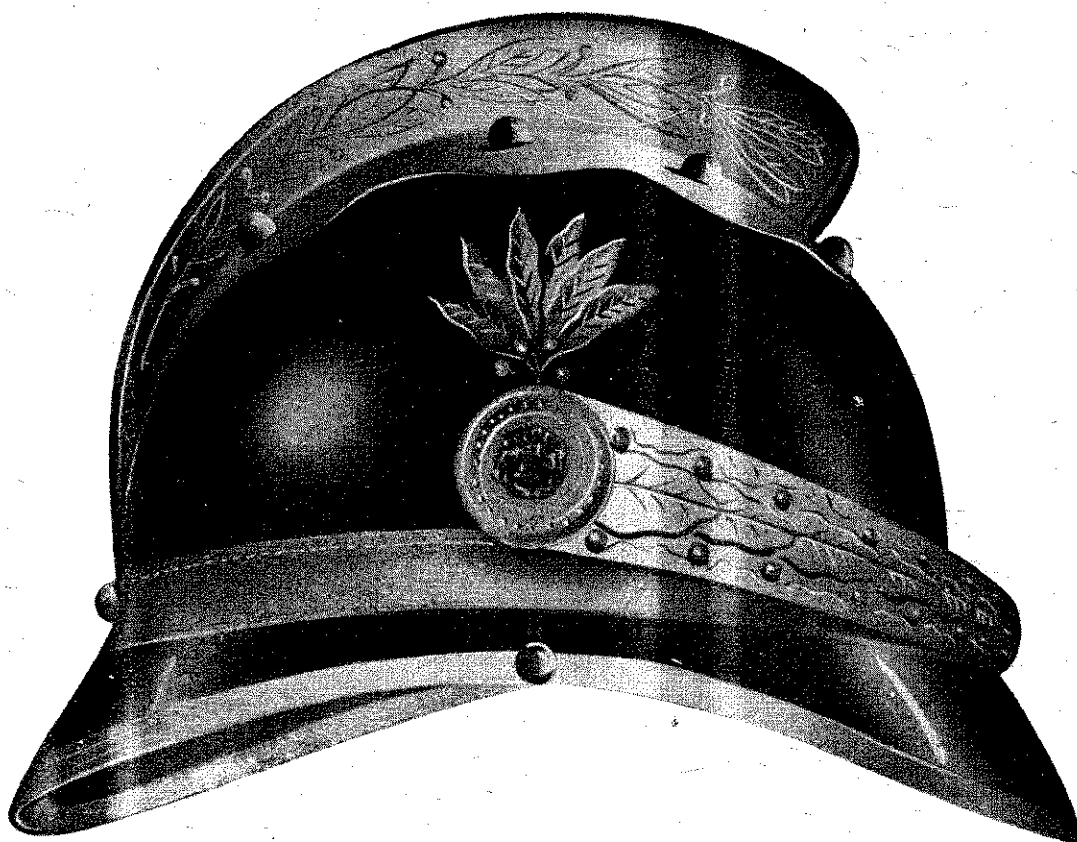

Állandó melléklet: Polgári Lég- és Gázoltalom

Hivatalos hirdetések

A Magyar Országos Tűzoltó-Szövetség kiadványai

SZAKKÖNYVEK:

A „Tűzrendészet“ I., II., (I/II.), III., VII.	7.50 P
(Ezen füzetek egyenként is kaphatók).	
I. Erdély Ernő: A tűzoltóságok szervezése, felszerelése, szolgálata, ügykezelése	1.— P
II. Vitéz Roncsik Jenő dr: Megelőző tűzrendészet, I. rész	2.— P
Megelőző tűzrendészet, II. Alkalmazott rész	2.— P
III. Erdély Ernő: A tűzoltás szabályai	2.— P
VII. Köhler: A fecskendő és tartozékai és Erdély: A tűzoltószerek kipróbálása, gondozása és működési zavarai	1.— P
Papp Ferenc: Tűzrendészeti közigazgatás kézikönyve, füzve	20.— P
Kötve:	22.— P
Teasdale Ottó: A tűz és robbanás veszélye	10.— P

SZABÁLYZATOK:

Tűzoltógyakorlati szabályzat	2.— P
Gyakorlati szabályzat kivonata	—30 P
Motoros fecskendők egységes gyakorlati szabályzata	—50 P
Szolgálati szabályzat	1.20 P
Új tűzoltóverseny-szabályzat	—60 P
Egyenruházati és rangjelzési szabályzat, színes ábrákkal	1.— P
Éremszabályzat	—60 P

BELÜGYMINISZTERI RENDELETEK:

Rendelet-tervezet a tűzveszélyes és lobbanó folyadékok tartására, raktározására és szállítására	—30 P
Fenti kiadványok tanfolyamok részére a tanfolyam-parancsnokság útján 50%-os kedvezménnyel rendelhető meg.	

EGYÉB SZAKKÖNYVEK:

Erdély Ernő: Tűzesetek nyomozása	1.50 P
Rehák Tamás: Motoros fecskendők és szerek, füzve	4.— P
Papp Ferenc: Külföldi tűzoltóságokról	1.60 P

KÖNYV:

Ortutay József: Néhai József főherceg élete	3.— P
Markusovszky Béla: A Magyar Országos Tűzoltó-Szövetség története	—50 P
Vitéz Roncsik J. dr: A Magyar Országos Tűzoltó-Szövetség 60 éves története	5.— P

NYOMTATVÁNYOK:

Járási tűzrendészeti felügyelő vizsgálati jegyzőkönyve darabonként	—10 P
Fecskendő próbalap, motorfecskendő vizsgálatához darabonként	—04 P
Fecskendő próbalap, kézifecskendő vizsgálatához darabonként	—04 P
Díszokmányürlap	2.— P
(Egyszerűbb 1.— P)	
Osztályozási lap tűzoltóversenyekhez (darabonként)	—02 P
Tűzoltóigazolványtok vászonburkolatban (darabonként)	—40 P
Bőrburkolatban (darabonként)	—80 P

SZOLGÁLATI ÉRMEK:

V. éves 2.—, X. éves 3.—, XV. éves 6.—, XX. éves 7.—, XXV. éves 11.—, XXX. éves 12.—, XXXV. éves 15.—, XL. éves 16.— P.	
Éremszalag —.30, igazolványlap —.30 P.	
Királyi díszérem kicsinyített mása	—30 P
Az érmek ára és a tagdíjhátralék, a szabályszerű névkimutatással a 23.297. számú postacsekk útján előre küldendő be.	

A felsorolt könyvek, nyomtatványok és érmék megrendelhetők

a MAGYAR ORSZÁGOS TŰZOLTÓ-SZÖVETSÉG irodájában, Budapest, IV, Bástya-u. 13.



Magyar Kender-, Len- és Jutaipar Rt.

Budapest, V, Wekerle Sándor-u. 8

Tűzoltóság részére Szegeden a következő cikkeket gyártja:

Kendertömlőt minden méretben 30 atm. nyomásig	LAKTANYÁK RÉSZÉRE:
Vászonvedret	Lepedőt
Takaró- és ugróponyvat	Szalmazzsákok
Vízmentes csövezető kabátot	Törülközőt
Tűzoltó ruhaanyagot	Vánkoszuzatot

Kivánságra szívesen szolgál megminta- zott árajánlattal

Csonka János gépgyára gyártja a

mindenhol bevált, tökéletes **tűzoltómotorokat!**

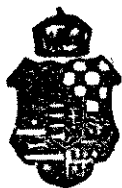

TÜZRENDÉSZETI KÖZLÖNY

POLGÁRI LÉG- ÉS GÁZOLTALOM

A MAGYAR ORSZÁGOS TŰZOLTÓ-SZÖVETSÉG HIVATALOS LAPJA

Megjelenik minden hó 1-én és 15-én

Az előfizetési és hirdetési díjakat a Magy. Orsz. Tűzoltó-Szövetség 23.297. számú csekk száma-
jára lehet beküldeni. Csekkürlap minden posta-
hivatalban kapható

A Magyar Országos Tűzoltó-Szövetség,
szerkesztőség és kiadóhivatal:

BUDAPEST, IV, BÁSTYA-UTCA 13

Telefon: *184-975, 184-976

Előfizetési ára egész évre 12 pengő

a Polgári Lég- és Gázoltalom című melléklettel
együtt. — A szerkesztőség címére küldött
szakcikkeket, ha közlésre alkalmasak,
díjazzuk

Ajánlva a m. kir. belügyminiszter úr 109.565—1938. B. M. sz. rendeletével („Belügyi Közlöny“ 1938. évi 5. sz.) a vármegyék, városok és községek számára

TŰZOLTÓTESTÜLETEK A LAPOT TAGDIJ FEJÉBEN KAPJÁK

A pesti árvíz (1838)

„... emléttük a gyászos veszélyt, amely Pestet és Budának nagy részét majdnem végpusztulással fenyegette és amelynél borzasztóbbra nem emlékeznek e két város évkönyvei. Részletesen leírni e szerencsétlen esetet egy toll sem képes és amit közlhetünk róla, az csak gyenge vázlata az egésznek.“ Ezt írja a „Hazai és külföldi tudósítások“ című lap 1838 március 21-i száma, amelyben beszámol a száz év előtti, március 13-áról 14-ére virradó szörnyű éjszakáról, amikor a Duna vize elöntötte Budának és Pestnek nagy részét.

A rendkívül szokatlan időjárást és nagymennyiségű hóesést követően hirtelen beállott olvadás okozta azt a szörnyű katasztrófát, amelynek folyamánként a Duna hullámai sokezer házat öntöttek el, döntöttek romba, úgyhogy 50.000 ember vált hajléktalanná.

A nagy katasztrófa idején akkori közéletünk jelesei, élükön István főherceggel, mind kivették részüket a mentési munkálatokból. „Az árvízi hajós“, Wesselényi hősies munkáját nemcsak a Ferenciek-templomába helyezett emlékmű örökíti meg, de átment az a köztudatba is és a nép ajkán ma is él.

Pest-Budán az árvíz 22 millió forint kárt okozott és a magyar társadalom, élén V. Ferdinánd királlyal, nagyszerű összefogással igyekezett enyhíteni a kárt és elérni azt, hogy a régi toldozott, foltozott, hegyénhátán épült viskók helyére, megfelelő városrendezéssel, hatalmas épületek emelkedjenek és megvessék a mai szép Budapest alapját.

A nagy árvíz 100. évfordulóján a főváros emléktáblát helyezett a Szerb-utca és a Királyi Pál-utca sarkán levő közigazdasági egyetem épületének falába. A főváros vezetősége Karafiáth Jenő titkos tanácsos, főpolgármesterrel és Szendy Károly polgármesterrel a napokban leplezi le az emléktáblát.

A főváros a nagy árvíz emlékezetére Szendy Károly polgármester előszavával 400 oldalas gazdagon illusztrált albumot adott ki, amelyet Némethy Károly dr tanácsnok, a fővárosi tűzrendészeti ügyek vezetője szerkesztett „Pest-budai árvíz 1838-ban“ címmel. Az árvíz történetét Asztalos Miklós, műszaki leírását Lászlóffy Waldemar, az árvízi irodalom című fejezetet pedig Tolnay Gábor írta meg. Birbauer Virgil az árvíz városrendezési hatásairól, Horváth Henrik pedig az Árvíz a művészetben címmel értekezik. Március 13-án, délben, a Wesselényi-Egyesület és az Ármentesítő Társulatok Szövetsége megkoszorúzta az Árvízi hajós emléktábláját a Ferenciek-templománál, májusban pedig az árvízre vonatkozó emlékkiállítást rendez Horváth Henrik múzeumi főigazgató a fővárosi képtárban.

A mai tűzoltóságnak szorosan vett tűzrendészeti feladata mellett az elemi csapások okozta műszaki mentés egyik legfontosabb feladatát képezi. A műszaki mentés céljaira jelenleg kiválóan felszerelt székesfővárosi tűzoltóintézményünk a 100 éves évforduló alkalmával kegyelettel emlékezik meg az „Árvízi hajós“, Wesselényinek és sok más névtelen hősnek, mint műszaki mentőnek önfeláldozó, nemes munkájáról.

U. FOGAS KÉRDÉS

Rovatvezető: Papp Ferenc főtitkár

Miért küldik vissza még ma is tömegesen a tűzoltótestületek a Tűzrendészeti Közlönyt?

Ezt a kérdést a Tűzrendészeti Közlöny kiadóhivatali főnöke intézte a rovatvezetőhöz és be kell vallania a rovatvezetőnek, hogy ez egyike a legfogasabb kérdésnek, amely ennek a rovatnak a felállítása óta itt tárgyalásra kerül.

A Tűzrendészeti Közlönyt ugyanis az 1936. évi 180.000. B. M. számú rendelet 64. §-ának 4. bekezdése értelmében a *tűzoltótestületek ingyen kapják*, illetőleg annak értéke a fizetett tagsági díjban bent van.

Az a parancsnok, az a vezető, az a jegyző, aki tehát az ingyen küldött *Tűzrendészeti Közlönyt nem veszi át, a tűzoltóság ellen védekezik, mert elzárja a tűzoltótestület tisztjeit, altisztjeit és tűzoltóit* attól, hogy azok a Tűzrendészeti Közlöny olvasása útján magukat tűzoltói téren tovább képezhessék. *Elzárja őket attól, hogy őrsegeik alkalmával nekik tetsző olvasmányokkal foglalkozhassanak, más, bizonyára kevésbé épületes szorakozás (kártyázás stb.) helyett.*

A Magyar Országos Tűzoltó-Szövetség egy ízben már meg is kereste a vármegyei tűzoltószövetségeket ebben az ügyben és felkérte, hogy hassanak oda, hogy a Tűzrendészeti Közlönyt átvegyék. Sőt vizsgálataik alkalmával terjedjen ki a figyelmük arra is, hogy megtalálják-e minden tűzoltóságnál a Tűzrendészeti Közlöny megőrzött és bekötött példányait. Ennek ellenére még mindig van olyan tűzoltóság, amelyik az *ingyen küldött Tűzrendészeti Közlöny példányait* nem veszi át, illetőleg visszaküldi.

A Közlöny kiadójának ezt a kérdését tulajdonképpen e rovatvezetőnek azokhoz kellene továbbítani, akik a lapot visszaküldik, hogy azok feleljenek, mi okból teszik ezt? A Tűzrendészeti Közlöny szerkesztősége és kiadóhivatala és a tűzoltóság között azonban éppen a Tűzrendészeti Közlöny az a kapocs, amely őket összeköti és állandó érintkezésben tartja. Aki tehát nem veszi át a Tűzrendészeti Közlöny *ingyen példányait*, az ezt a kapcsolatot szünteti meg és az egymással való érintkezést teszi úgyszólván lehetetlenné.

Ezúton is felkérjük minden tűzoltóság vezetőjét és mindazokat, akik részére a Tűzrendészeti Közlönyt *ingyen küldjük*, tiszteljék meg a Közlönyt és önmagukat is azzal, hogy elolvassván a címlapon feltűnő betűkkel megtalálható idevonatkozó figyelmeztetést, az érkező Tűzrendészeti Közlönyt mindenkor vegyék át, juttassák el azokhoz, akiknek az örömet okoz és ne küldjék vissza. A vármegyei tűzrendészeti felügyelőket pedig arra kérjük, kövessenek el mindent arra nézve, hogy törvényhatóságukban ne legyen egy tűzoltóság sem, amelyik az Országos Tűzoltó-Szövetség által a Tűzrendészeti Közlöny ingyenes küldése útján adott kedvezményt fel nem használja és ezt a szak-sajtó által nyújtott oktatási és önképzési lehetőséget ki nem használja.

Olyan hírlapot vagy nyomdaterméket átvenni, amelyikért előfizetés jár, tényleg kötelezettségvállalást jelent, de a Tűzrendészeti Közlöny a tűzoltóságok részére *előfizetési díj nélkül, ingyenesen jár*, azzal tehát, hogy ezt átveszik, semmiféle anyagi kötelezettség vállalása nincs összefüggésben. Így ez soha senki-nek anyagi terhet nem okoz. A tűzoltóknak ellenben örömet, lelki épülést és a szakkérdésekben értékes tanácsokat visz.

Egyik testület tisztikara lemondott, mert a legénység ruha hiány miatt a testületből kivált. Adassanak ezeknek egyenruhát és visszavegyék őket a testületbe?

Ez az eset meglehetősen gyakran ismétlődő körülmény, amelynek két szomorú oidaia van. Az egyik az, hogy a tűzoltótestület megbecsülésében nem juthat el odáig egy tűzoltótestület, hogy a szolgálat ellátására szükséges egyenruhát meg tudja szerezni. A másik az, hogy egy fegyelmezett tűzoltótestületben előfordulhat az, hogy ruha hiány miatt a testület tagjai lemondjanak.

Mindkét ok miatt a szellem, a nevelés, a vezetés a hibás. Lelkes vezetés mellett mindenkor lehet módot találni arra, hogy a közfigyelmet annyira ébren tartsák a tűzoltótestülettel szemben, hogy a testület tagjainak egyenruházásához szükséges összeget elő tudják teremteni. De ha elháríthatatlan akadályok miatt csak késedelmesen lehet, vagy egyáltalában nem lehet az egyenruhát beszerezni, az nem szolgálhat alapul a testületből való kilépésre. *Nem szereti a tűzoltói hivatást az, aki ilyenkor nem nagyobb buzgalommal igyekszik a ruhát megszerezni, hanem helyette a könnyebb módot, azt választja, hogy kiválik a testületből. Nem mestere a testület vezetésének az, aki ilyen esetben nem tudja a tűzoltói intézmény iránti érdeklődést és szeretetet kellő mértékben fenntartani és nem tud olyan fegyelmet biztosítani, amely által a testület bomlását megakadályozza.*

Különféle

Filmet készítettek a hollandiai Rijks-múzeum tűzvédelmi berendezéséről. A filmet Neyenhoff Ottó holland rendező készítette és meghívott közönség előtt be is mutatta. A rendkívül érdekes filmben a következő történet: a közönség látja a Rijks-múzeum egyik termét, melynek falán Rembrandt „Éjjeli őrég” című festménye függ, a szomszédos teremben tűz ütött ki, következő pillanatban a felszerelt automatikus tűzjelző riasztja a városi tűzoltóságot és a házi őrseget. A Rembrandt-teremben állandóan tartózkodó hat főből álló őrég nem várja be a városi tűzoltók megérkezését, hanem azonnal a nagyértékű festmény biztonságba helyezéséhez lát. A képhez sietnek, néhány gombot megnyomnak és látható, amint a kép kiválik a keretből és könnyen lefelé csúszik. Mihelyt földet ért, az altisztek óvatosan meg fogják és a terem közepére viszik, ahol gombnyomásra a padlózatban egy nyílás támad. A festményt a nyíláson át az őrég leereszti egy tűzbiztosan megépített pincehelyiségbe. Újabb gombnyomásra a nyílás teljesen bezárul. A pincehelyiség úgy van megépítve, hogy bármily heves is a tűz, oda átterjedni nem tud és így a vagyontokat érő festmények biztonságban vannak.

Határidők a tűzrendészeti kódexben

Írta: *Magnin Elek* tb. vm. II. főjegyző, h. vm. tűzr. f.

A Tűzrendészeti Közlöny újévi számában a „Periculum in mora” című cikk írója aggódó lélekkel mutatott rá arra, hogy a tűzrendészet fejlődésének oly sokat jelentő 1936:X. tc. megalkotása és a 180.000—1936. B. M. rendelet kiadása óta eltelt idő nem hozta meg azt az eredményt, amit reméltünk. Sok olyan kérdés megoldatlan ma is, amit a közben elmúlt idő alatt már meg lehetett volna oldani, legalább is a megvalósulás felé segíteni.

Mi, tűzoltók, természetesen a hibáztatott kevés eredménynek okát hajlamosak vagyunk a megfelelő hatósági intézkedések hiányában látni és szemére hányni a községi és tűzrendészeti hatóságoknak, hogy a szükséges intézkedéseket nem tették meg, vagy nem tették meg idejében.

Aggodalmaskodásunk mellett azonban tárgyalagosoknak is kell lennünk és nem szabad elfelejtenünk, hogy ezek a hatóságok a tűzrendészetten kívül sok egyéb más ügyekben is intézkedő hatóságok és gondjuk igen sok felé ágazik. Sokszor más hivatali elfoglaltságuk, sokszor az általuk vezetett önkormányzat hiányos anyagi ereje akadályozza meg őket abban, hogy a tűzrendészet ügyét szolgáló megfelelő intézkedéseket tegyék. Amikor viszont ezekre az intézkedésekre a lehetőség meg volna, lehet, hogy a menthető emberi feledékenység akadályozza meg őket ebben. Nem várhatjuk ugyanis, hogy tűzrendészeti hatóságok és a munkával túlön-túterhelt községi jegyzők egyúttal csalhatatlan tűzrendészeti szakértők legyenek és akármilyen figyelemmel olvasták is el másfél évvel ezelőtt a 180.000-es rendelet szép terjedelmű rendelkezéseit, bizony annak minden intézkedésére ma már nem emlékezhetnek. Számítanunk kell pedig még arra is, hogy figyelmüknek megfelelő és idején való felhívása nélkül az idők multával — minden jó szándék ellenére is — még jobban feledésbe mennek a talán csak egyszer keresztülfutott rendelkezések.

A tűzrendészeti szakértőkre hárul azonban az a feladat is, hogy a figyelmet a tűzrendészet ügyeire felhívják és megtalálják azt az alkalmas pillanatot, amikor a kellő intézkedések megtételéhez nélkülözhetetlen anyagi alap és a szükséges megértés is meg van. A községekben a tűzoltóparancsnokok, a tűzrendészeti hatóságoknál pedig a tűzrendészeti felügyelők kell, hogy időközönként felhívják a figyelmet azokra a határidőkre is, melyekhez a tűzrendészeti kódex bizonyos kötelező intézkedések megtételét kapcsolta.

Ezt a célt kívántam én is szolgálni, amikor a kódexből összegyűjtöttem ezeket a határidőket. Ezzel az összeállítással megkívánom könnyíteni kartársaim és az érdekelt közigazgatási hatóságok munkáját is a határidőnaplókba való bejegyzéseknél.

Az összeállítás I. csoportjában azokat a határidőket sorolom fel, melyeket a kódex egyszeri, év-, hó-, és napszerint megállapított határidőként tüntet fel, a II. csoportban pedig az időszakonként visszatérő határidőket sorakoztatom fel, ezek között is a) alatt a naptári időpont (hónap és nap-) szerint meghatározott határidőket, b) alatt a naptári időszak szerint vissza-

térő, de pontosabb naptári időpont szerint meg nem határozott (vagy csak bizonyos feltételek beállta szerint meghatározott) határidőket.

Valamennyi feljegyzésnél megjelöltem az intézkedésre hivatott hatóságot, illetve könnyebbség kedvéért az önkormányzati testületek helyett az előkészítésre hivatott hatóságot, vagy szervet. Feltüntettem a tűzrendészeti kódex vonatkozó szakaszát is, illetve zárójelben a rendelet megfelelő pontját.

A felsorolásban a következő rövidítéseket használom: I. (II.) f. = első- (másod-) fokú hatóság. Kg = község (községi képviselőtestület, községi jegyző). R = 180.000—1936. B. M. számú rendelet. Otf. = országos tűzrendészeti felügyelő. Vmtf. = vármegyei tűzrendészeti felügyelő. Jtf. = járási tűzrendészeti felügyelő. Ktf. = kerületi tűzrendészeti felügyelő. M. O. T. Sz. = Magyar Országos Tűzoltó-Szövetség. M. = magánosok, érdekelt felek. Tsz. = tűzrendészeti szakértő. Ö. T. T. = önkéntes tűzoltótestület.

Egyszeri év-, hó- és napszerint megállapított határidők

1938 április 1-ig az Ö. T. T. alapszabályainak módosítása R. 20. (4), módosítva a 180.475—1937. B. M. rendelettel. — Ö. T. T.

1938 október 1-ig hivatásos tűzoltóságnak a városokban való megszervezése. R. 16. (3). — I. f.

1939 július 1-ig második tűzoltótiszt alkalmazása a kg-ekben. R. 55. (4). — Kg.

1939 október 1-ig a B. M. által előírt egyenruha beszerzésének. R. 13. (1). — Kg.

1938 október 1-ig a padlásokon lévő kéménytisztító nyílások befalazása. R. 78. (4). — M.

1939 július hó 1-ig a tűzoltóaltiszti képesítés utólagos megszerzése. R. 11. (7). — I. f. Kg.

1940 december 31-ig a községek tűzoltószerkeinek kiegészítése. R. 138. (7). — Kg.

1941 október 1-ig az utcák és terek lombfákkal való beültetése. R. 72. (1). — Kg.

1941 december 31-ig a M. O. T. Sz. tisztikara, választmányi tagjai megbízatásának első lejárta. — M. O. T. Sz.

II.

Időszakonként visszatérő határidők

a) *Naptári időpont (hó, nap) szerint meghatározott határidők*

Minden évben:

Április 1-ig a mezőgazdasági termények behordására és cséplésére vonatkozó szabályok kihirdetése. R. 129. (15). — Kg.

Április 1-ig tűzoltószövetségi tagdíj befizetése községek, városok és magántűzoltóságok részéről. R. 64. (1, 2). — M.

Április 10-ig tűzoltószövetségi tagdíj befizetése a törvényhatósági tűzoltószövetség részéről. R. 64. (1, 2). — Vmtf.

Április 15-ig termények berakásának negedélyezése iránti kérelmek előterjesztése. R. 126. (8). — Kg. I. f. M.

Április 1—15-ig tűzoltószerek és eszközök használhatóságának megvizsgálása. R. 32. (3). — Kg.

Június 15-ig közös szerű engedélyezése iránti kérelmek beadása. R. 128. (5). — I. f. M.

Szeptember 1—15-ig tűzoltószerek és eszközök használhatóságának megvizsgálása. R. 32. (3). — Kg.

Október 31-ig a köteles tűzoltói szolgálatra alkalmas férfiak összeírásának közszemlére tétele. R. 22. (3). — Kg.

November 25-ig a köteles tűzoltói szolgálatra alkalmas férfiak jegyzéke ellen beadott felszólalások felterjesztése az I. f.-hoz. R. 22. (5). — Kg.

b) *Naptári időszak szerint visszatérő, de pontosabb naptári időpont szerint meg nem határozott* (vagy csak bizonyos feltételek beállta szerint meghatározott) *határidők*

1. Ötévenként esedékes:

A Magyar Országos Tűzoltó-Szövetség közgyűlése. R. 59. (4). — M. O. T. Sz.

2. Háromévenként esedékes:

A törvényhatósági tűzoltószövetség közgyűlése. R. 62. (8). — Vmtf.

3. Kétévenként esedékes:

A járási tűzoltóverseny (legalább kétévenként). R. 31. (7) e. — Jtf.

4. Évenként esedékes:

A gyárakban, műhelyekben és telepeken alkalmazott vaslétra jókarban tartásának vizsgálata. R. 114. (11). — Tsz.

A Jtf. jelentése a Vmtf-hez. R. 31. (7) r. — Jtf.

A Jtf. vizsgálata a községek tűzoltószerei, őrszobái és szertárai felett. R. 31. (7) d. — Jtf.

A kerületi tűzrendészeti felügyelő ellenőrzése a Vmtf. felett. R. 29. (6) f. — Ktf.

A kerületi tűzrendészeti felügyelő jelentése az országos tűzrendészeti felügyelőhöz. R. 29. (6) o. — Ktf.

Kerületi tűzoltóversenyek rendezése. R. 29. (6) e. — Ktf.

Tűzrendészeti vizsgálat Kg. (városokban I. f.) részéről. R. 32. (2). — Kg. (I. f.)

II. f. hatóság jelentése B. M.-hez a tűzrendészeti viszonyokról. R. 8. (3). — II. f.

Színházi függöny impregnálásának vizsgálata. R. 96. (1). — I. f.

Tűzadatszolgáltatási tevékenység ellenőrzése R. 8. (1) f. — I. f. és 154—156.

Önkéntes tűzoltótestületek jelentése I. f.-hoz és Vmtf-hez. R. 20. (9). — Ö. T. T.

A Magyar Országos Tűzoltó-Szövetség választmányának ülése. R. 59. (4). — M. O. T. Sz.

A vármegyei tűzrendészeti felügyelő vizsgálata (évenként legalább 30 külső szolgálati napon). R. 30. (8) b. — Vmtf.

Tűzveszélyes ipar- és gyártelepek, műhelyek, raktárak ellenőrzése. R. 8. (1) d. (2). — I. f.

Törvényhatósági tűzoltószövetség választmányi ülése. R. 62. (8). — Vmtf.

Tűzkárbiztosítás előnyeinek a lakosság figyelmébe ajánlása (minden év tavaszán). R. 75. — Kg.

5. Félévenként esedékes:

Mozgóképzemek meglepetésszerű vizsgálata. R. 112. (10). — I. f.

Vasutak tűzrendészeti vizsgálata (nem kötelezőleg van előírva). R. 7. (4). — Jtf., Mmtf.

Tűzvédelmi berendezések ellenőrzése és kipróbálása. R. 24. (5). — M.

6. Időnként esedékes:

Az iskolai filmvetítés ellenőrzése. R. 110. (17). — I. f.

Robbanó gőzöket és gázokat fejlesztő folyadék-tartályok robbanástgátló szerkezetének ellenőrzése. R. 125. (1). — I. f., Jtf.

7. Havonként esedékes:

Tűzkár jelentések megküldése a Statisztikai Hivatalhoz. (Minden hó 8-ig.) R. 156. (1, 3). — I. f.

8. Hetenként esedékes:

A vészvilágítás lámpáinak tisztítása. R. 88. (4). — M.

9. Naponként esedékes:

A tisztítórongyok, tűzveszélyes hulladékok összegyűjtése és eltávolítása a gépjárműszínből és munkahelyiségekből. R. 113. (6) és 116. (1). — M.

A vészjelző berendezések ellenőrzése a nyilvános előadás céljaira szolgáló helyiségben. R. 98. (3). — Tűzörtség.

10. Különböző időmeghatározások:

Napestig kell a nagyobb pályaudvarok közelében 400 m sugarú körben a learatott terményeket elhordani. R. 127. (3). — M.

24 órán belül kell a tűzvizsgálatot megtartani. R. 152. — Kg. (I. f.)

Tűzoltótisztek
találkozóhelye

Szikszay Ferenc utóda
vitéz Miklós József
vendéglője

Telefon
183-078

IV. Vámház-körút 16

24 órával előbb kell a tűzveszélyes tárgyaknak a színpadra hozatalát a tűzoltó (fő)parancsnoknak írásban bejelenteni. R. 97. (1). — M.

48 órával az előadás előtt kell az engedélyesnek a tűzorségi díjat lefizetni vagy

az előadás előtt kell a tűzorségi díjat a tűzország vezetője részére kifizetni. R. 112. (8). — M.

Haladéktalanul be kell terjesztenie a községi előjáróság tűzkárjelentését az I. f.-hoz. R. 156. (2). — Kg.

Legrövidebb idő alatt el kell hordani a mezőgazdasági terményeket a vasutak mentén 100 m távolságon belül R. 127. (2). — M.

Színi idény előtt minden évben meg kell vizsgálni a vasfüggöny szerkezeti biztonságát (a tűzorségnek minden előadás előtt). R. 95. (3). — I. f.

Három hónappal a tanfolyam kezdete előtt meg kell hirdetni az országos tűzoltótisztképző tanfolyamot. R. 33. (3). — B. M.

Fokozatosan köteles a Kg. gondoskodni megfelelő számú és kiképzésű tűzoltótisztról és altisztról. R. 55. (1). — Kg.

Visszavonásig tart a mezőgazdasági termények berakásáról adott engedély hatálya. R. 126. (7). — Kg. I., II. f.

Visszavonásig tart az önkéntes tűzoltótisztek és és altisztek megbízatása. R. 20. (5, 7). — I., II. f.

Visszavonásig (tényleges szolgálatától megváltásig) tart a Vmtf és Jtf-k megbízatása. R. 30. (3), 31 (2). — Főispán.

Egy évig tart a rendbüntetés erkölcsi hatálya. R. 17. (5). — Jtf., Vmtf., Ktf., Otf.

Öt évre szól a kerületi tűzrendészeti felügyelő megbízatása. R. 29. (2). — B. M.

Tíz évre szól az országos tűzrendészeti felügyelő megbízatása. R. 27. (1). — B. M.

Három évre szól (v. visszavonásig) a Magyar Országos Tűzoltótisztképző Tanfolyam előadóinak megbízatása. R. 35. (2). — B. M.

*

A lejárt határidőket (pl. R. 3. (1), 60.) már nem soroltam fel ebben az összeállításban.

A felsoroltakon kívül természetesen számtalan olyan más rendelkezése van a kódexnek, amelyek meghatározott határidőkhöz nincsenek kötve, mégis bizonyos határidőben való elintézését vagy teljesítést kívánnak meg. Ezeket azonban ebbe a felsorolásba beilleszteni nehezen lehetett volna. Ezért külön összeállításban gyűjtöttem őket össze és így kívánom ezeket alkalom adtán ismertetni.

Eredményhirdetés

A Magyar Országos Tűzoltó-Szövetség az előző évekhez hasonlóan, az elmúlt évben is pályázatot hirdetett a tűzoltótovábbképzés érdekében. A beérkezett legjobb pályamunkákat díjazta és pedig az I. pályadíjat nyert munkát 30 pengő, a II. díjat 20 pengő és a III. díjat 10 pengő pályadíjjal. A helyes megfejtést legjobban megközelítő pályadíjat nem nyert munkákat dícséretben részesítette, mire vonatkozó iratot az illető szolgálati előjárója útján küldi meg az elnökség.

Ezúttal három pályakérdést tűzött ki és pedig egyiket kizárólag önkéntes, köteles és magántűzoltóságok tagjai számára, kettőt pedig valamennyi tűzoltótiszt számára.

A pályázat részletes feltételei a „Tűzrendészeti Közlöny“ 1937. évi júniusi számában jelent meg.

A beérkezett 22 pályamunkát az elnökség által kiküldött bírálóbizottság átvizsgálta és javaslata alapján a Magyar Országos Tűzoltó-Szövetség elnöksége folyó évi február hó 25-én határozott a pályadíjak odaítéléséről.

Az első pályatételre, „Milyen balesetek veszélyeztetik a tűzoltókat gyakorlatoknál és tűznél“, hét pályamunka érkezett. Az elnökség az első pályadíjat „Hősködés nem hősiesség“ jellegével pályázó Alapfy István mátyásföldi önkéntes tűzoltóparancsnoknak, a második- és harmadikat egyenlő arányban „Hivatás és fegyelem“ jellegével Körmeözy Zoltán okleveles tűzoltótisztnak, Békéscsaba és „Dolgozni kell“ jellegűnek, Mátó Zoltán királyhegyesi önkéntes tűzoltóparancsnoknak és „Flórián“ jellegével pályázó Szolnoki Sándor okleveles tűzoltótisztnak, Gyula, ítélte oda.

A taktikai pályatételre 14 pályázat érkezett be. Az elnökség az első díjat „Tűzzel tüzet“ jellegével pályázó Gregor István törökszemmiklósi tűzoltó segéd-tisztnak, a másodikat „Kötelezett tűzoltókkal célt nem érsz“ stb. jellegével pályázó Szentgyörgyi István dr. bukkszenterzsébeti önkéntes tűzoltóparancsnoknak, harmadik díjat jelige nélkül pályázó Szalai Konrád kishajmási önkéntes tűzoltóparancsnoknak ítélte oda. Dícséretben részesítette „A tűzoltómunka nemesít“ jellegével pályázó Csutár László alsóvadászi önkéntes tűzoltóparancsnokot és „Láng“ jellegével pályázó Havas Sándor rákosszentmihályi önkéntes segéd-tisztet.

A harmadik pályatételre, „Repülőgépek és repülőhangárok tűzbiztonsága“ című pályatételre egy munka érkezett. Ez, az elnökség véleménye szerint, sem jutalomra, sem dícséretre nem volt alkalmas.

Tájékoztatásul itt közöljük a beérkezett taktikai pályázatokról a bírálóbizottság véleményét. A két első díjat nyert pályamunkát legközelebbi számunkban közöljük.

Hatóságilag jóváhagyott

tűz elleni impregnáló szer

Fa részére

Kovadol „A”

Textilneműek részére

K o v a d o l

Gyártja és forgalomba hozza

KOVALD PÉTER ÉS FIA RT.

Budapest, VII, Szövetség-utca 35-37

A taktikai megoldások bírálata

A Tűzrendészeti Közlöny 1937. évi júniusi számában taktikai pályázatot hirdetett, amelyre 14 pályamunka érkezett be. A pályázat hirdetésének célja az volt, hogy a tűzoltókat olyan feladatok megoldására hívja fel, amelyek a való életben gyakran fordulnak elő s így a munkák elkészítésénél tanulmányozzák a szakkönyveket, ismereteket bővítsék s mintegy írásbeli továbbképzést biztosítsanak. A legutóbbi pályázatétel a legegyszerűbb s igazán a falusi viszonyokra vonatkoztatott feladat megoldásánál a legegyszerűbb eszközöket lehetett igénybe venni s szinte olyan általános sablonná vált a kérdés, hogy nyugodtan várhatunk nemcsak a nagyobb számú pályamunkát, hanem azt is, hogy a megoldások a legnagyobb részben egyezők lesznek. Arra is számítottunk, hogy a falusi tűzoltóságok készítenek legnagyobb számú megoldást s ezért a hivatásos tűzoltókat ki is zárta a pályázatból.

A beadott munkák egy része azonban minden áron nagyot akar. A községnek összes tűzoltószerzeit kivonultatták, igénybe vették s olyan nagyszabású támadási vonalat bontottak ki, amely a feladat egyszerűségéhez sehogysem illett. De elmentek a másik végletbe is, a kivonult fecskendőket egyáltalában nem szerelték s egy lángban álló szénapadlást, továbbá kukoricagórét vödör-láncokkal kíséreltek meg eloltani, anélkül, hogy a tűznél levő fecskendők szerelését is megkísérelték volna.

Nem vették figyelembe azt a taktikai alapgondolatot, hogy a tüzet minél nagyobb erővel, minél gyorsabban s csak annyi szerrel kell megtámadni, amennyi az eloltáshoz feltétlenül elég. Nem mérlegelték az adott helyzetet, nem képzeltek maguk elé a legegyszerűbb padlástüzet, hanem vezénylőnek érezvén magukat adták a parancsot sorjába.

A határozott fejlődést azonban a pályamunkáknál még kell állapítani, már nem mesélnek a tüzeknél s nem akarnak oktató előadást tartani mialatt a lángok a tetőt hamavasztják, hanem parancsokat, utasításokat adnak. Hozzá szoknak a gondolkodáshoz s gyors intézkedéshez s ha a parancsokban van is hiba, már maga az a tény, hogy egy kivételével az összes pályamunkák írói vezénylőknek érzik magukat, mutatja a tűzoltói taktika iskolázásának hasznos eredményét. Nem lehet hibának felróni az egyik községi tűzoltóparancsnoknak naivitását, aki a jelíges pályamunka alá a nevét is leírja, hisz nem szokott még hozzá pályamunkák elkészítéséhez.

A beérkezett 14 pályamunka részletes bírálata a következő:

Két csoportra osztottuk a munkákat, az első részbe azokat, amelyek súlyos taktikai, vagy egyéb hiba miatt komoly számításba nem jöhetnek, ide tartozik hat munka, melyekről észrevételeink a következők:

1. számú Prima, Die, Nome jelígejű.

Schall József
tűzoltó- és létrakülönlegességek

Budapest, V. Vilmos császár-ut 64
Telefon 120-674

Tűzfalak közé zárt padlástűznél egy motoros- és két mozdonyfecskendőt szerel feleslegesen s annyi a sugár, mintha valami gyári tűznél volnánk. A tömlőket keresztül-kasul fekteti. Párosával küldi szét a rendelkezésére álló tűzoltók felét, csak azután szereltet rossz vezényszóval, utasításokat az alvezénylőknek nem ad, az oltás utáni teendőkről nem beszél.

9. számú pályamunkára Vitéz János bágyogi (Sopron vm.) parancsnok aláírta nevét s így nem vehető figyelembe.

10. számú „Falusi tűz“ jelígejű.

Ugyanaz a hibája, mint az 1. számú pályamunkának, hat sugarat szerel, egy kúthoz két fecskendőt is. Bár a mozdonyfecskendő öt perccel a parancsnok után a tűz helyére érkezik, mégis a később kirendelt kis motorosfecskendőnek adja az első támadási parancsot. Nem használja fel azt az időt, amíg két emberrel a szerek érkezése előtt ott van. Megjelöli feleslegesen és rosszul a tömlők számát, nem gondoskodik az istálló átvizsgálásáról, állatok kimentéséről, pedig munkáján meg lehet látni, hogy tanfolyamot végzett tűzoltó.

11. számú „Gol tűz“ jelígejű.

Elgondolásának ugyanaz a hibája, mint az 1. számúnak, három fecskendőt szerel. Ezenkívül olyan községben, ahol minden házban van bővizű kút, lajtokból szerel. Rajza nagyon szép, de taktikailag rossz. Értelmetlen, miért történik „a mozdonyfecskendő táplálása a kútból a fecskendő medencéjébe szállított vízzel“, mikor közvetlenül szívhatna. Nem ad sehol parancsot, utasítást, csak mesél, bár helyesen. Nem gondol a visszaszerelésre s az ezutáni teendőkre, nem indokol, csak a létszámot csoportosítja.

14. számú „Eg a határ“ jelígejű.

Szinte ellentéte az 1., 10., 11. és 22. számúnak, mert egyáltalában nem szerel fecskendőt, sőt még készenlétbe sem helyezi, hanem a lángban álló szénapadlás és kukoricagórét vödörrel akarja eloltani. Még a görénál esetleg el lehetne fogadni ezt a megoldást, de a szénapadlásnál semmikép sem. Ennyire nem lehet egyszerűsíteni a feladatot. Pedig a szerző értékes gondolatokat mutat, fegyvelmezők parancsai, a taktikai érzéket azonban még sem szabad a megoldásnál otthon hagyni. Bizonyos, hogy tűznél más-kép cselekednék.

22. számú „Tűz van“ jelígejű.

Taktikailag alapjában elhibázott, mint az 1. számú, mert a cseréptető istálló oltásnál három fecskendőt szereltet feleslegesen a bő vízforrásai mellett lajtokkal dolgozik. A tűzhöz menés közben még időt szorít arra is, hogy a csendőrséget értesítse. Pedig látszik a munkán a képzett tűzoltó, hisz utasításai, tűz utáni teendőkre kiadott parancsai teljesen jók s a gyakorlott vagy sokat tanult tűzoltótiszt benyomását keltik. A főhibát nem számítva, értékesek elgondolásai.

A második csoportba tartozók mindegyike értékes, komoly, helyes elgondolású munka, megérdemlik, hogy kiemeljük szerzőjük gondos készültségét és rátermettségét. Hogy nem mindet javasoljuk dicsőretre, annak inkább az az oka, hogy nem akarjuk a dicsőretnek nagy számával a pályázat komolyságát

gyengíteni s csak azokat választottuk ki, amelyek valóban díjra és dícséretre érdemesek.

E munkákról részletes bírálattunk a következő:

4. számú „A tűzoltói munka nemesít” jeligéjű.

A rajz helytelen, mert a kocsis-szoba padlásán hatol fel az istálló tetejére s a tömlőt is S-alakban vezeti. Támadási parancsa jó. Az utasításban a csővezetővel a tetőzet órmán bontat előbb füstelvezetőt s csak azután küldi támadásra. Cserépfedelű épületnél egyébként sincs szükség füstelvezetésre, de itt már úgymint kitört a láng a szénalehányón. Az eloltott göré részt feleslegesen lebontatja. Indokolása okszerű, helyes, egyébként is gyakorlati tűzoltóra valló munka.

5. számú jelige nélküli munka rajzából, írásából megszólal a falusi gazda egyszerű, de józan logikájú munkája. Bár a második sugarat a nem veszélyeztetett kazal védelmére rendeli, de helyesen indokolja: félti a röptűztől. Helyes érzékkel két helyszínrajzot ad, egyiket az első támadáskor, másikat a tovaterjedési veszély elmúlása után. Hibája, hogy nem a fecskendőnél osztja meg a sugarat, hanem az első tömlő végén, de ezt valószínűleg tömlőtakarékosságból teszi, hibája, hogy a görére létrán küldi a csővezetőt. Taktikai érzékkel a második sugarat a feladat elvégzése után leállítja, hogy az első nagyobb nyomást kapjon. Látszik rajta a józan gondolkodás és az, hogy tanult tűzoltótaktikát.

7. számú.

A rajz helyes elgondolású, de a támadási parancs pongyola, hosszadalmas és rossz. Az első sugárnál 1 tömlőt szereltek, míg a másodikonál hármat, holott a két irampól 4—5 méterre van egymástól, de még a kazalig is elég volna két tömlő. A támadási parancsban feleslegesen jelöli meg a szívótömlők mennyiségét. Érthetetlenül, a kútból történt szerelés után „a vizet a cserkészcsapattal szolgáltatja”. Feleslegesen az utcán mozdonyítja le a fecskendőt s úgy viteti az udvarra, mert a lovak félnek. Sok munkát és idővesztést jelent. Inkább fogja ki az utcán a lovakat s a leszerelés után az előkocsit huzassa ki, ha útban van. Utasításai, tűz utáni teendői és indokolása helyes érzékre mutat.

13. számú „Ég a falu, ég a ház” jeligéjű. Pattogó szövegezésű, vezényléshez szokott tűzoltótiszt gyakorlott munkája. Kár, hogy az alapelgondolásban súlyosak a hibái. A tűz égése alatt a kút víztartalmát vizsgálta, működés közben is vizet mértek s erről jelentést kér, holott a falusi parancsnoknak ismernie kellene kútjait, ha első támadó sugárral a kevéssé veszélyeztetett kazlakat támadtatja, támadási parancsban nem jelöli meg, hogy melyik fecskendőt szereljék. Egyenként jelöli meg a létraszerelőket s párosával indítja el őket, a tűz utáni jelentésre, keletkezési ok nyomozására nem gondol, a padlásról csak a visszakeresés után hordatja le a félig elégett szalmát. Értékes gondolkodású tűzoltótiszt elhibázott munkája.

16. számú „Tűzzel a tüzet” jeligéjű. Taktikai érzékkel röviden, helyesen megoldott feladat. Néhány helyen parancsban, utasításokban kisebb hiány, mely a munka értékét nem csökkenti.

18. számú „Kötelezett tűzoltókkal célt nem érsz” jeligéjű. Kiforrott tehetség gondos munkája. Helyesen érzi a megoldás módját, jól hajtja végre. Parancsai, utasításai minden tekintetben helyállók, meglát-

szik a képzett, ismeretek alapján gondolkodó tűzoltótiszt minden során. Feleslegesen sugárosztót szerel egyik tömlő végén (nem mondja meg, hogy hol?), holott jobb sugarat kap, ha a fecskendőnél oszt. Parancsaiban túlságosan apróz, megnevezi a csővezetőket, segédcsővezetőket, fecskendő- és tömlőöröket, sőt azt is megjelöli, a tömlőnek melyik részére ügyeljen a tömlőör. Ily kis területen lebonyolódó tűznél felesleges ennyire részletezni. Érthetetlenül betömeti a padlásnak kukoricagöré felé eső részét, kész sugárnál fél a szellőzéstől. Értékes pályamunka, szükségünk volna sok ilyen intelligens és taktikai érzékkel gondolkodó tűzoltótisztra, akin meglátszik a tanítás és tanulás.

19. számú „Láng” jeligéjű. Jó megoldás, gyakorlott, képzett tűzoltótisztra vall. Helyesek a parancsai, kifogástalan a taktikai érzéke. Kisebb hibák gyengítik a munka értékét. Az első percben négy tűzoltóval rendelkezik, holott a feladat szerint csak kettő van vele. Nem jelöli meg a parancsban a támadószert, az első tömlő végén osztja meg a tömlőt, nem a fecskendőnél; az első sugarat a göréhez rendeli s nem az istálló padlására, megjelöli feleslegesen a tömlők számát, a széna égésénél gázalarcot vétet fel a tűzoltóval. Elfeledkezik az eloltott széna lefordásáról. Feleslegesen indokolja, hogy miért kellett az udvarba vezető kaput kinyitnia. Bár a felsorolt hibák csökkentik a gondos munka értékét, mégis a legjobbak közül való, dícsérik készítőjét.

21. számú „Éberség, bátorság” jeligéjű. Taktikai felfogása helyes, elgondolása jó, de nem mindenben végrehajtható. A kicsapó lángok miatt már nem tudhatja egy tűzoltóval a szénalehányó ajtaját becsukatni. A szer megérkezésekor magához rendeli a csővezetőket, azoknak megmagyarázza teendőit s addig az egész szakaszt várhatja, holott azok azalatt a szerelést is elvégezték volna. A támadási parancs is hosszú: „Támadás, szerelni!” nem elfogadott parancs minta. A visszaszerzést sem a végén adjuk meg. Bár tudja, hogy a szénalehányó ajtaján kell behatolni, mégis a tetőn át, tetőbontással küldi be a csővezetőt. A pályázat gyakorlott, értékes tűzoltó tisztra vall, mert munkájának többi része nagyon értékes.

Az ismertettek alapján tisztelettel javasoljuk, méltóztassék az első díjat a 16. számú „Tűzzel tüzet” jeligéjű munkának kiutalni, a második díjat a 18. számú „Kötelezett tűzoltókkal célt nem érsz” jeligéjűnek, a harmadik díjat az 5. számú jelige nélküli munkának.

Dícséretre javasoljuk a négyes számú „A tűzoltói munka nemesít” jeligéjű és a 19. számú „Láng” jeligéjű pályamunkákat.

Esetleg megdícsérhető a 21. számú „Éberség, bátorság” jeligéjű.

Marinovich Imre dr sk., társelnök,

a bírálóbizottság elnöke

vitéz Roncsik Jenő dr sk.,

Erdély Ernő dr sk.,

előadó

előadó

bírálóbizottsági tagok

MENTŐSZEKRENYEKET

és kiegészítéseket

tűzoltóság részére

bizalmi legjobban kivitelben szállít a

„TURUL” KÖTSZERGYÁR

BUDAPEST, II, ERŐD-UTCA 11. TELEFON 152-642

Tudomány és Technika

Földolaj kutatásokról, különös tekintettel Magyarországon

Kevés gazdasági értékű hírre figyelt fel a közvélemény oly általános érdeklődéssel, mint a múlt év telén megjelent napilapközlésekre, melyek legtöbbje meglehetősen optimista színezéssel adott hírt a Magyarországon végzett mélyfúrások nyomán fellelt olajmezőkről és azok gazdagságáról.

Nem oknélküli ezen óriási érdeklődés. A mai energiaforrások mellett első helyre küzdötte fel magát az ásványolaj energiát adó anyaga, melynek fontossága egyelőre beláthatatlan időkig csak emelkedhet. Bennünket is, mint tűzoltókat, közelebről érdekelhet ez a kérdés, mert a tűzoltás folytonos modernizálása mellett mind nagyobb és nagyobb szerep jut a robbanó-motoroknak és ezzel kapcsolatban az energiáját adó benzinnak.

Fényesen kidomborította az ásványolaj fontosságát a közelmúltban lejátszódó olasz-abesszín háború, midőn az olaszoknak valóban heroikus küzdelmet kellett folytatni az ellenük indított olajháborúban, hogy biztosíthassák az afrikai expedíció sikerét. És biztos, ha elveszti az előbbi, úgy elvesztette volna az utóbbi harcát is. E drámai küzdelemben felülmaradt és így részére biztosítva lett a végső győzelem is. De ezen küzdelem újólag felhívta a világ figyelmét az ásványolaj rendkívüli, sőt mondható, döntő fontosságára, háború esetére.

Magyarországon, ha lehet, még nagyobb fontosságú az ásványolajkérdés, mert nem rendelkezik nyersanyagforrásokkal és így ellátásunk biztosításánál ki vagyunk téve elhatárolásunk összes nehézségeinek és hátrányainak, azonkívül anyagi (valutáris) szegénységünk sem engedi olymértű biztosítását a folyó és tartalékolt szükségletünknek, melyet egy nemzet szempontjából kielégítőnek lehetne nevezni.

Tehát érthető és megokolt a nagy érdeklődés! Új energiaforrás, új munka, kulturális haladás stb. És ha a nagy áhítzások mellett egy-egy jelentősebb eredmény esetén túlfutótt fantáziák túlzásra ragadtatják magukat, nem róható fel hibának. De a kérdés fontosságánál fogva elsőrendű életfeltétele nemzetünknek, hogy a legkisebb lehetőséget is felkutatásuk és bármily kismennyiségű nyeredéssel is csökkentsük a mai szorultságunkat.

És itt meg kell állapítanunk azt, hogy már a múltban is, midőn talán nem volt annyira létfeltétel az olajkérdés, de különösen a háború alatt és háború utáni időben, éppen a háborús tapasztalatok alapján, minden kormányzat a lehetőség szerint igyekezett olajkutató munkát megindítani.

Nagymagyarországon az északkeleti és déli Kárpátok szegélyén, Mezőség, nemkülönben Mura vidékén, már a XVIII. század közepén találtak olaj- és bitumennyomokat. Erdélyben, valamint az Alföldön végzett fúrások mind biztatóak voltak, azonban tény-

legesen — olaj szempontjából — teljesen meddőnek kell mondanunk e forrásokat, mert bár egy másik nagyfontosságú energiaforrást nyertünk vele, a földgázt, de olajat nem. Ezen fúrások közül legkomolyabb értékű eredménnyel járt a kissármási földgázforrás feltárása 1909-ben, melyből annak idején napi 300.000 m³ gáz szabadult fel és amelynek energiamentysége kb. 100 kocsiakomány porosz-szénnel hasonlítható össze (1 m³ gáz 8600 kalória fűtőértékű, ez 1.2 kg porosz-szénnel egyenlő.) Ezen fúrás eredménye, mely eredetileg kálisó felfedezését célozta, mind jobban és jobban ösztökélte az akkori kormányt további kutatásokra, amelynek eredményeként tényleg nagy számban tártak fel földgázt és mellette jelentős értékű gyógyforrásokat. A háború előtti fúrások a háború alatt sem szünetelhetek, sőt szükség-szerűen nagyobb tempóban kellett azt folytatni s ezek közül legszámottevőbb a nyitramegyei eggbeli, nemkülönben a horvátországi Lipik melletti Bújavicán eszközölt fúrások. Sajnos, az összeomlás elszakította mindkét nagy reménnyel kecsegtető forrásunkat, melyeket az utódállamok művelnek tovább. Így Eggbelen 70, általunk fúrt kútból kb. 70.000 tonna olajat termelt ki a kincstár, míg a csehek a kutak számát 385 újabb kúttal szaporítva, 1937. év végéig 150.000 tonnára emelték termelését. Hasonlóan az általunk megnyitott jugoszláv olajkút, melyből mi a háború befejeztéig kb. 100 tonna nyeredéssel számoltunk, Jugoszlávia nyersolajszükségletének fedezéséhez napjainkig 9000 tonnával járult hozzá.

Elvesztettük tehát háború után a két, jogosan nagy reménységgel kecsegtető forrásunkat és így természetszerűleg még fokozottabb tempóban kellett a kutatást folytatni.

Kormányunk különösen a Nagy-Alföld északi, északkeleti részén próbálkozott, ahol 1918-tól—1934-ig tíz mélyfúrást süllyesztett le, azonban olajban egyiknél sem nyert, összes eredmény földgáz, vagy pedig artézi víz feltárása volt. (Karcagi, hajduszoboszlói, debreceni források.)

Rendkívül költségesek a kútmunkák és így államunk gazdasági helyzete nem engedi meg, hogy olyan tempóban és sűrűséggel eszközölje a kutatásokat, mint ahogy érdekeink megkívánják. Ezt belátva, kincstárunk a fúrás jogát átruházta egy angol vállalkozásra, a Hungarian Oil Syndikate-ra, kik nagy-szerű tapasztalattal és felszereléssel három év alatt három mélyfúrást eszközöltek — sikertelenül — mely után visszavonultak. Nagyjelentőségűek azonban azon lesüllyesztett mélyfúrások, melyeket az iparügyi minisztérium eszközölt és melyek biztató eredménnyel is kecsegtettek Bükkszék körzetében. Múlt év tavaszán az I. számú fúrás három olajtartó medencét tárt fel,

ugyanúgy történik a fűrólyukban az előrehaladás és a fűrólyuk kiépítése, nemkülönben annak öblítése, mint azt ütve működő fűrásnál.

A fűrás megkezdése természetesen nem történhet egyszerűen a fűróberendezésnek a kívánt helyre való telepítésével, súlyos investíciót igénylő előzetes terep-előkészítők munkát kell végezni. Így utak rendbeszedését, esetleg új utak vágását, vízkészletről kell gondoskodni, hajtógépek üzemanyagának biztosítása, világítás-kérdés megoldása, mind fontos tényezője az előmunkálatoknak.

Ha a fűrás elérte az olajmedencét, úgy az olaj a gáznomástól égigtörő sugárban kitör, vagy gyenge sugárral ömlik a felszínre, vagy pedig azt mesterségesen kell a felszínre hozni. Ez utóbbi esetben a fűrólyukon keresztül egy hengert bocsátanak le, melynek fenekén egy automatikusan záródó visszacsapó szelepen keresztül a henger olajjal megtelik, azután felhúzzák.

Modernebb berendezésnél az olajat levegőnyomással hozzák fel a felszínre. Legkedvezőbb a helyzet akkor, amidőn az olaj gyenge nyomással önönmagától tör föl és ez esetben nem probléma a kifolyó csövön további csővezetéken a gyűjtőbe, illetőleg az iszapolóba vezetni. Nagyon félnek és nagyon veszedelmes azon eset, amidőn az olaj nagy nyomással, sokszor 60—70 atmoszférán felül tör ki, mert ez esetben nemcsak az olajkút elzárása, illetőleg az olaj elvezetése okoz nagy gondot, speciális kútfejekkel, mely meglehetősen nagy súlyt reprezentál, erős betonalépítményekkel, de veszedelmes azért is, mert a nagy sebességgel feltörő gáz és olaj magával hoz törmelék, kavicsot, mely az acélvázon szikrát ütve, meggyújtja a feltörő olajat. Ilyen kút égése gyönyörű látvány lehet, azonban a vállalkozó szempontjából sokszor katasztrofális, mert rendszeren az egész fűrótelepe megsemmisül. Hogy ilyen égő kút oltása mily nehézségek mellett végezhető, arról volt szerencsénk a múltban elég gyakran a napilapokból értesülni.

Az égő kutak oltására többféle módszer szokásos, általános módszer, sajnos, nincs, minden esetben a körülmények állapítják meg a módokat. Általános elv az, hogy az égő fűrólyuk körül árbócokat állítanak fel, melyeket acélkábelrel kötnek össze és ezen lábában dinamitot szállítanak a fűrólyuk fölé. Az égéstől történő robbanás légnyomása fujja el a lángoszlopot. És ha az ottéggő tárgyak izzása nem gyújtja meg újra a gáz és gőz tömegét, úgy szerencsés oltásról beszélhetünk. Másik mód az, hogy a kutat néhány méterrel a felszín alatt alagúttal megfúrjuk, ezáltal a nyomást csökkentjük és az alagútban elhelyezett robbantóanyaggal az égést megszüntetjük. Rendkívül veszélyes, kockázatos vállalkozás. Amennyiben a terep alkalmas és megfelelő vízkészlet áll rendelkezésre, úgy a kút körzetét vízzel árasztják el és ezzel próbálkoznak oltani.

Ezekután hátra volna még az ilyen fűrótelep tűzrendészete, amelyről alkalomadtán külön fogok szólni.

S. L.

HÍREK

TÜZOLTÓNAPTÁR

Április hó 28-án délelőtt 11 órakor Pest-Pilis-Solt-Kiskun vármegye és Kecskemét thj. város tűzoltószövetségének közgyűlése a vármegyeháza kistermében.

Május hó 22-én a püspökladányi járás tűzoltóversenye Földes községben, az ottani tűzoltótötestület 50 éves jubileumával kapcsolatosan.

Június hó 12-én Hajdu vm. központi járás tűzoltóversenye, valamint a vármegyei tűzoltóverseny Hajduszoboszlón, az ottani tűzoltótötestület jubileumával kapcsolatban. Ugyanekkor Hajdu vármegyével szomszédos vármegyékkel együttesen kerületi tűzoltóversenyt is óhajtanak rendezni, amelyre meghívják a szomszédos vármegyék 2—2 legjobb önkéntes tűzoltótötestületét.

Felkérjük a tűzoltószövetségeket, tűzoltótötestületeket és tűzoltóbajtársainkat, hogy közgyűlésük, tűzoltóversenyük, vagy jelentősebb tűzoltói megmozdulásuk időpontját a Tűzrendészeti Közlöny szerkesztőségének (Budapest, Bástyá-utca 13) legalább három héttel az esemény előtt jelentsék be, hogy azt a fenti „Tűzoltónaptár“-ban közölhessük.

SZERKESZTŐSÉG

Győr szabad királyi város tűzoltófőparancsnoka mindenre kiterjedő jelentésben számol be a város tűzrendészeti viszonyairól a hivatásos és önkéntes tűzoltóság 1937. évi működéséről. Győr város területén egy hivatásos tűzoltóság három tiszt, egy irodai alkalmazott, 32 tűzoltóval, egy önkéntes tűzoltóság hat tiszt, 36 tűzoltóval, öt magántűzoltóság 12 tiszt, 132 tűzoltóval, tehát összesen 7 tűzoltóság 21 tiszttel és 210 tűzoltóval működik. A város tűzrendészeti viszonyai a követelményeknek minden tekintetben megfelelnek úgy szervezés, mint felszerelés és működés tekintetében, amit legjobban a tüzesetek pusztításának csökkenése igazol.

A hivatásos tűzoltóság felszerelése két Rába-gyártmányú autófecskenő 1200 percliter teljesítményű Knaust-szivattyúval, egy Rába-gyártmányú autófecskenő 700 percliter teljesítményű Teudloff—Dittrich-fecskenővel, egy Rába-Krupp-Magirus-gyártmányú hatengeres, 70 lóerős, 28 méterre kihúzható autótólólétra. Az önkéntes tűzoltóság tulajdonát képezi egy 823 köbcentiméteres Méray-motorkerékpár beépített 400 liter percenkénti vízszállítású, magasnyomású Teudloff—Dittrich-motorfecskenő, egy Austro—Deimler-gyártmányú csukott, vidéki kivonuló autó, Góliáth kismotorfecskenővel és egy Adler-gyártmányú autó. A szereken 3475 méter tömlő van elhelyezve, hat kihúzólétra, négy angol dugólétra, három győri különleges létra, hat támasztólétra.

A hivatásos tűzoltóság a hét öt napján keresztül részesül úgy elméleti, mint gyakorlati kiképzésben. Az önkéntes tűzoltók elméleti kiképzése pedig nyáron történik. Rendszeres tűzoltói és légoltalmi kiképzést nyertek a katonai alakulatok. Légoltalmi tanfolyamot tartottak a levették részére egészségügyi kiképzéssel kapcsolatosan. Gázvédelmi oktatásban részesítették a vöröskeresztes ápolónői tanfolyam két csoportját. Egésznapos lég-

oltalmi tanfolyamot tartottak a vármegye járási orvosainak, jegyzőinek és leventefőoktatóinak.

A város kitűnő vízvezetéke folytán a vízszerezés minden tekintetben megfelelő, csak kis részben szorul fejlesztésre. A mostoha anyagi körülmények miatt nagyobb beszerzés az elmúlt év folyamán nem történt.

A város területén 34 tüzészet volt 31 kivonulással. A kár 13.039 P, melyből 11.418 P biztosítás révén megtérült. A főparancsnokság az elmúlt évben 1720 ügydarabot intézett el.

Súlyos veszteség érte a testületet Borenich István volt járási tűzrendészeti felügyelő és Vida Antal őrpapancsnok halálával.

A Sárospataki Önkéntes Tűzoltótestület 1938. évi rendes közgyűlését folyó évi február hó 20-án tartotta meg. Vas Lajos parancsnok 1937. évi jelentésében foglalkozott a testület anyagi helyzetével, megállapítva, hogy az elmúlt évben 317 pártoló tag teljesítette tagdíj fizetési kötelezettségét és beszámolt az 1600 pengőt kitevő összeg hovaforrásáról. 300 pengőt tűzoltószer és eszközök javítására, 800 pengőt egyenruha és egyéb egyéni felszerelések beszerzésére, 100 pengőt őrszobai telefon bevezetésére és előfizetésére, végül 200 pengőt szolgálati érmekre és egyéb kiadásokra költöttek.

A testület tagjai 9 helybeli és 3 vidéki tüzészetnél vettek részt. 129 padlást vizsgáltak meg és lomtalanítottak. A parancsnokság 29 elméleti és gyakorlati előadáson oktatta a tagokat. Egy fizetett és önk. tűzoltóőrpapancsnok elvégezte a törvényhatósági tűzoltó altiszti tanfolyamot. Versenycsapata augusztus 29-i járási tűzoltóversenyen ötös iskola és gyorszerelésnél 13 versenycsapat között az első lett, az október 4-i, Sátoraljaújhelyen tartott vármegyei versenyen 4. helyezést ért el. A testületnek 1937. év végén öt tiszti és 43 legénységi működő tagja van.

Nagy gondot okoz a testület vezetőségének a vízszerezés, ugyanis hiába hömpölyög a községeken keresztül a hatalmas Bodrog folyó az onnan szerzett víz csak 300 méteres körzeten belül biztosítja a tűzoltást, még van ugyan a községben négy elég nagy víztartány, de ezek figyelembevételével mellett is a község egyharmadrésze teljesen védetlen és ezért a folyó évben 3 vízgyűjtő medencét kell létesíteni és a pártoló tagdíjakból befolyó összeget erre akarják felhasználni.

További tárgysorozat a pénztárnok és a számvizsgálóbizottság jelentése volt. Választottak új pénztárnokot és szertárnokot.

A testület anyagi elősegítése körül kifejtett eredményes működéséért Meczner Béla dr nyug. jogakadémiai tanárt a testület vigalmi bizottságának elnökét a közgyűlés egyhangú lelkesedéssel a testület „tiszteletbeli tagjává” választotta és az erről szóló díszoklevelet az elnök nyújtotta át neki, szép szavak kíséretében.

Tűzoltóparancsnoki értekezletek tartása járásonként. Február 15-i számban megjelent Jávorffy bajtársnak a hozzászólása a parancsnoki értekezletek tartásához. Ami engem, mint önk. és köt. tűzoltóparancsnokot szintén megszólalásra bír.

Tény az, hogy szükség van a parancsnokok továbbképzésére, csak nem ilyen formában, mint azt Jávorffy bajtárs elképzeli. Miért nem? A felelet egyszerű. A legtöbb községben — tanyán — a tűzoltóparancsnokok tanítók, vagy tovább kántortanítók, akiknek a kötelessé-

günk először a tanítás mellett a kántorkodás. Hogy menjel el az a tanító a többnapos tanfolyamra? Helyette fogadni nincs pénze. Nem lehet kívánni a fenntartó egyháztól sem, hogy ennyire elnéző, illetve szabadságoló legyen.

Nyári tanfolyamon, ha az is többnapos lenne, nehéz volna megoldani, mert bár tanítás nincs, de ott van a reggeli istentisztelet, sőt tovább menve az előre nem látható temetés, amely rendszerint olyankor szokott előfordulni, amikor a kántor egy kétnapos szabadságra akar menni. Még a hétköznapi istentiszteletet meglehetne oldani — a lelkész úrral való közös megegyezés alapján. 8287—1937. sz. V. K. rendelet ezt is szabályozza igen üdvösen — de a vasárnapi istentiszteletet nem.

Szerintem leghelyesebb volna, ha a járási felügyelő székhelyén tartatnának ilyen értekezletet, ugyanúgy, mint a leventeoktatói értekezleteket, negyedévenként. Így évenként négy ízben mehetnénk az értekezletekre. Mert ma, amikor a technika, nap mint nap fejlődik, akkor ezzel a fejlődéssel haladnánk mi is. Hiszen a légtartalom, illetve légvédelem a tűzoltóságnak egy másik fontos anyaga, ez utóbbi pedig mindég tökéletesedik. S milyen irigylésre méltó azon parancsnoknak a tudása, aki az év végén rendezett tanfolyamon vesz részt, azzal szemben, aki évelején volt tanfolyamon. Már pedig mi kántoroskodó tűzoltóparancsnokok is szeretnénk valami kis izelítőt kapni ebből a haladásból.

A járás székhelyén rendezendő értekezlet azért is előnyösebb a vármegyeivel szemben, mert egy járáshoz tartozó községek parancsnokai kevés számuknál fogva az értekezleteken a saját tapasztalataik alapján az előadottakhoz hozzá szólhatnak vagy egy és más dolgokban tanácsot útbaigazítást is kaphatnának.

Ami a pénzügyi oldalát illeti a megoldásnak. Istenem jóakarattal minden megoldható, még nálam is, ahol, amíg a vonathoz kiérek 3 pengőt kell kifizetni kocsira. Csináljunk műkedvelő előadásokat. A választmány hozzon határozatot, hogy a parancsnoknak értekezletre történő utazási költségét fedezze.

Azzal fejezem be az észrevételeimet, mint az eddigi bajtársak, hogy a továbbképzésre feltétlen szükség van. Az illetékesek pedig ne késlekedjenek valamilyen megoldást találni, hogy bölcs határozatukkal előbb segítsék a vidéki parancsnokok tudásának a gyarapítását. Buday Imre, erdőhorváti, tűzoltóparancsnok.

Alkalmi vétel — eladás

(Ebben a rovatban egyszeri szöveghirdetés közlése
20 szóig 5 pengő.)

Nógrád és Hont vármegyék alispáni hivatalának tulajdonában levő nyolchengeres 5¼ literes, 24 liter fogyasztású Cadillac személygépkocsi olcsón eladó. Kitűnően alkalmas tűzoltó- vagy mentőautó céljaira. Érdeklődni lehet az alispáni hivatalnál, Balassagyarmat.

Százmilliméteres hengerátmérőjű használt tűzifecs-kendőt, egységes csavarmenetekkel és egy vízfordó lajtót keres megvételre a Mátray Építőanyaggyár, Csongrád.

Közgazdaság

— Szerkeszti: **OLTY ANTAL** —

Fabinyi Tihamér a Hitelbank új vezérigazgatója — Scitovszky Tibort alelnökké választották meg — A Magyar Általános Takarékpénztár beolvad a Hitelbankba

A Magyar Általános Hitelbank életében rendkívül nagyjelentőségű esemény következett be. Scitovszky Tibor lemondott vezérigazgatói állásáról, Fabinyi Tihamér lett az intézett új vezérigazgatója s hogy a Magyar Általános Takarékpénztár beolvad a Hitelbankba.

Scitovszky Tibor távozását őszinte sajnálattal veszi tudomásul a pénzügyi világ, amely osztatlan rokonszenvvel és elismeréssel kísérte működését a Hitelbank vezérigazgatói állásában.

Fabinyi Tihamér, az új vezérigazgató személye felbecsülhetetlen értékű nyeresége nemcsak a Magyar Általános Takarékpénztár beolvasztásával bővülő intézetnek, hanem az egész magyar hitelszervezetnek. Fabinyi rendezte külföldi adósságainkat, még pedig olyan észszerű és méltányos megállapodásokkal, amelyek éppen úgy kiváltották a polgárság háláját és elismerését, mint ahogy megbecsülést eredményeztek a külföldi hitelezők körében is. Fabinyi érdeme az is, hogy Magyarország formálisan is visszanyerte pénzügyi önállóságát.

Az intézet az alábbi hivatalos jelentést adta ki:

A Magyar Általános Hitelbank igazgatóságának e hó 9-én délután tartott ülésén Scitovszky Tibor vezérigazgató úr bejelentette, hogy azt a feladatot, amelyet maga elé tűzött, befejezettnek látván, a vezérigazgatói tisztről lemond. Az igazgatóság legmélyebb sajnálattal vette tudomásul Scitovszky Tibor úr elhatározását és köszönetének, elismerésének és hálájának adott kifejezést irányában azon kiváló és odaadó tevékenységért, amelyet tizenhat éven át, nehéz gazdasági viszonyok közepette is, a bank javára kifejtett. Az igazgatóság Scitovszky Tibor urat alelnökké választotta meg és nagy örömmel vette tudomásul azt a közlését, hogy a jövőben is kész a bank ügyeinek irányításában, mint az igazgatóság tagja és alelnöke résztvenni.

Az igazgatóság a Scitovszky Tibor úr lemondása által megürült vezérigazgatói tisztre Fabinyi Tihamér m. kir. titkos tanácsos urat hívta meg, mint aki a igazgatóság meggyőződése szerint rendkívüli képességei, tudása és gazdasági tapasztalatai folytán kiváló mértékben alkalmas a Hitelbank vezetésére és annak a kibővült üzletkörnek irányítására.

Az igazgatóság továbbá elhatározta, hogy az intézet részvényeiseinek folyó hó 29-én tartandó közgyűlése elé javaslatot terjeszt a Magyar Általános Takarékpénztár Rt. beolvasztása iránt. E javaslat értelmében a beolvasztó Magyar Általános Hitelbank a beolvadó takarékpénztár részvényeiseinek öt darab Magyar Általános Takarékpénztár Rt. részvény ellenében egy darab saját részvényét adja cserébe.

Imrédy Béla dr,

a Magyar Nemzeti Bank illusztris elnöke, ismét tagja lett a magyar kormány-nak, amelynek éveken át pénzügyminisztere volt. A magyar Schacht ezzel átveszi Reményi-Schneller Lajossal együtt az ország gazdasági irányítását a milliárdos program szolgálatában. Imrédy valóban hivatott tényező, hogy ismét őrt álljon Budán saját pénzpolitikája mellett. Miután a pengő értékállóságának megőrzésével biztosította a legváltóságosabb időkben az ország gazdasági egyensúlyát, most oroszlanrésze van a nagy beruházási tervek kidolgozásában. Imrédy Béla működésétől még óriási eredményeket vár a megcsontított ország. A Nemzeti Bank legutóbbi közgyűlésén elmondott beszédében olyan nagyvonalú gazdasági felfogásról tett hitvallást, amelyet elfogadhat minden konzervatívan gondolkozó, de a haladás-tól, fejlődéstől nem idegenkedő gazdasági szakember. Imrédy Béla e kettős hivatá-

sában is megmarad misszionáriusnak, akinek szent hite, reménye és ambíciója: a konszolidáció.

Scitovszky Tibor – titkos tanácsos

A kormányzó a miniszterelnök előterjesztésére nagykéri Scitovszky Tibor nyugalmazott külügyminiszter, a Hitelbank vezérigazgatójának a haza szolgálatában szerzett kiváló érdemei elismerésül a titkos tanácsosi méltóságot adományozta.

KÖZGYŰLÉSEK — MÉRLEGEK

A Magyar Általános Hitelbank igazgatósága március hó 5-én tartott ülésében megállapította az 1937. évi üzletév mérlegét. A zárszámadás a tavalyi 4 millió 189.959 pengővel szemben 5.033.662 pengő tiszta nyereséget tüntet fel, melyből az igazgatóság javaslata szerint 700 ezer pengő a tartalékalapok, 1.100.000 P

a nyugdíjalapok javadalmazására fordítatik, a fennmaradó 3.233.662 P pedig az 1938-as üzletévre vitetik elő. Az igazgatóságot a tiszta nyereség hóvaforrdítására vonatkozó fenti javaslatának megtételére, amelynek értelmében osztalék kifizetése a kedvező üzleteredmény dacára ebben az évben is mellőzöttnek, főként az a körülmény indította, hogy a nehezen áttekinthető világgazdasági és világpolitikai fejlemények mellett az osztalékfizetés újravétele ezidőszert nem mutatkoznék indokoltnak. A tavalyi mérlegadatokkal összehasonlítva, a takarékpénztár és folyószámlabetétek együttes állománya 208.5 millió pengőről 229.2 millió pengőre emelkedett, míg az egyéb hitelezők tétele 29.5 millió pengőről 24.7 millió pengőre volt apasztható. A pénztári készletek, giro- és bankkövetelések együttes tétele a tavalyi állapottal szemben 4.2 millió pengő emelkedést tüntet fel. Az adóssok tételének és a váltótárcának együttes összege 227.5 millió pengővel szerepel a mérlegben, ami az 1936 dec. 31-i tétellel szemben 12.9 millió pengő emelkedésnek felel meg. Az értékpapírok és érdekeltségek együttes összege a tavalyi 58.1 millió pengővel szemben 57.1 millió pengővel van a mérlegben kimutatva; az értékelések jelentékeny tartalékokat foglalnak magukban.

Az intézet érdekkörébe tartozó ipari vállaltok az elmúlt esztendőben is kielégítő üzleteredményt értek el, elsősorban a beruházási iparokkal foglalkozó társaságok termelése mutat szép emelkedést.

Az Angol-Magyar Bank igazgatósága Fleissig Sándor felsőházi tag, alelnök elnöklete alatt legutóbb tartott ülésében megállapította az 1937. üzletév mérlegét, amely 1.438.835.61 P tiszta nyereséggel zárul (az előző évi 1.345.221.57 P-vel szemben).

A nyereség felosztására nézve az igazgatóság azt az indítványt fogja a március 16-ra egybehívandó 47. évi rendes közgyűlés elé terjeszteni, hogy a rendelkezésre álló összegből 100.000 P tartalékalap növelésére, 200.000 P (tavaly 100.000 P) az ingatlanok értékesítésére és 350.000 P a régi nyugdíjasok nyug- és kegydíjalapjainak dotálására fordítsák, míg a fennmaradó 788.835 pengő 61 fillér (az előző évben 295.221 pengő 57 fillér) az 1938. üzletév számlájára vitessék át.

A Salgó közgyűlése. A Salgó-Tarjáni Köszönbánya Rt. Chorin Ferenc dr titkos tanácsos, felsőházi tag elnöklete alatt legutóbb tartott 70. rendes évi közgyűlése az 1937. évi zárszámadásokat megállapította és a lefolyt üzletévre részvényenként 2 pengő osztalék kifizetését határozta el. A szelvény március 5-től kezdve kerül beváltásra.

Felelős szerkesztő: Lukács Zoltán dr

Felelős kiadó: Olty Antal



A TŰZRENDESZETI KÖZLÖNY ÁLLANDÓ MELLÉKLETE

4. ÉVFOLYAM, 6. SZÁM
BUDAPEST, IV. BÁSTYA-UTCA 18

1938 MÁRCIUS 16

ELŐFIZETÉSI ÁRA A TŰZRENDESZETI KÖZLÖNNYEL EGYÜTT
ÉVI 12 PENGŐ

Az aviatika fejlődéséről

Irta: Vizslóvszky László

A légitámadást, melynek megelőzése, illetve elhárítására ma minden ország lázasan készülődik, a repülés óriási fejlődése, gyors tökéletesedése tette valóban nagyon komoly veszedelemmé.

A repülőgép, mely a légiháború közvetett harci eszköze, idők folyamán, de különösen az utolsó két évtized alatt hihetetlen mértékben tökéletesedett.

Ahogy a repülőgép az emberiség kultúrhaladását nagyban elősegíti, éppen úgy élet- és vagyonbiztonságát fegyvereivel, bombáival és harcgázaival a legnagyobb mértékben veszélyezteti is.

Cikkem keretében a repülés fejlődésével bátorodom röviden foglalkozni. Szükségesnek tartom kihangsúlyozni e szót, hogy „röviden”, mert adatgyűjtésem, ha helyszűke nem kötné a kezemet, és ha minden fellelhető forrásmunkát és adatot felkutathatnék, akkor sem lenne hiánytalan. Céлом nem kimerítő tanulmányt adni, hanem csak egy rövid áttekintést nyújtani.

Mielőtt a szorosán vett témára térnék, a repülés fizikai törvényével foglalkozom.

Természeti törvény, hogy minden test, amely a levegőnél súlyosabb, csak valamilyen erőhatás következtében mozoghat, illetve emelkedhet a levegőbe. Ehhez annál kevesebb dinamikus erő szükséges, minél megfelelőbb annak alaki kiképzése. A levegő súrlódásának leküzdése szempontjából ugyanis fontos annak kiterjedési formája.

A levegőben mozgó repülő test legalkalmasabb formáját és a repülés legegyszerűbb módját a természet mutatta be az embernek, a madarak repülésében. Az ember akkor gondolhatott először repülésre és ébredhetett fel benne iránta a vágy, amikor a madarakat repülni látta. Utánozni szerette volna őket. Mesterséges szárnyakon törté hát a fejét, amelyek mozgatásához, csapdosásához karjait gondolta felhasználni. Persze, azt még nem tudta, hogy izomereje nem elégséges ahhoz, hogy testét a levegőbe emelje.

A görög rege szerint Daídalos volt az első ember, aki fiával Ikarossal „madáremberként” szállt fel a levegőbe, a krétai király fogságából: a labirintusból.

Az ember első repülése azonban szerencsétlenül végződött, mert — mint a rege mondja — Ikaros,

atyja figyelmeztetése dacára túl magasra repült és a nap forró heve megolvasztotta a szárnyakat összetartó viaszt és belezuhant a tengerbe, melyet róla ikarosi-tengernek neveztek el.

Ennek a történetnek semmi komoly hitelessége nincs, hisz természetes is, mert rege, azt azonban világosan bizonyítja, hogy az emberiség már a legrégebbi korban vágyott repülni, még pedig oly módon, mint a madár.

A múlt század végéig minden elgondolás és próbálkozás, amely az ember repülését a szárny csapódása folytán keletkező erők segítségével igyekezett megoldani, kudarcba fulladt.

A repülésnek másik, gyakorlatban már be is vált módja, az úgynevezett „sárkányrepülés”.

Ez, a mindnyájunk által jólismert játéksárkány repülési elve alapján történik. Fizikai magyarázata az, hogy egy levegőben vontatott sík lap alsó felén nyomás, a felsőn pedig szívóhatás keletkezik, amely a lapot a levegőbe emeli. Kétségtelen, hogy a komoly repülés korszaka a sárkányrepülők fejlesztésével kezdődött. A legelső sárkányrepülőgépet — a följegyzések szerint — 1809-ben, Angliában készítették. Hasonló működésű készüléket csináltak azután a franciák is.

Mikor az emberiség rájött arra a természeti törvényre, hogy a meleg levegő könnyebb a normális hőmérsékletűnél és így fölfelé törekszik, e tapasztalatot is a repülés szolgálatába állította.

A Mongolfier testvéreknek 1783-ban melegített levegővel telített hatalmas, papírgömbbel sikerült a magasba emelkedniök. Mások később a melegített levegőt különböző könnyű-gázokkal pótolták. Ezeknek a léggömböknek azonban volt egy sokáig kiküszöbölhetetlennek látszó tökéletlensége, még pedig az, hogy ki voltak téve az időjárás szeszélyeinek. Határozott célba így csak ritkán jutottak, mert arra haladtak, amerre a szél vitte őket. Azután gyenge, könnyű anyaguk és nagy kiterjedésük miatt hamar megrongálódtak és az utasok repülése, akik a gömbhöz erősített kosárban voltak, gyakran halálos katasztrófával végződött. Elterjedésük ily formában azért nem is lett

általános, csak mikor már kormányozhatók lettek, szivaralakban, mint zepelinek.

A mai értelemben vett komoly repülés kétségtelen, hogy akkor született meg, amikor a benzinmotort feltalálták, illetve az autó tökéletesedése során könnyű, de egyben nagyerejű motorokat tudtak gyártani.

Ekkor jött alkalmazásba az úgynevezett „csaváros repülés“. A vízszintes repülés csak úgy oldható meg, ha a légcsvár a gép vízszintes tengelyébe van elhelyezve. A vízszintes tengelyt légcsvár húzza vagy tolja a géphez, aszerint, hogy elöl vagy hátul van elhelyezve. A gép a légcsvár húzó, ill. toló hatásánál fogva a talajon mind nagyobb sebességgel viszi tova a gépet mindaddig, míg a sárkányok alapján a szárnyak alá ütköző levegő a gépet meg nem emeli. A levegőnél nehezebb fajsúlyú repülőgépek — ellentétben a léggömbökkel — tehát csak az esetben maradnak a levegőben, ha a gép a levegőhöz viszonyítva nagy sebességgel halad. Minél nagyobb a gép sebessége, a felhajtó erő annál nagyobb, tehát a gép emelkedésre képes, a sebesség csökkenésével a felhajtó erő csökken, a gép tehát süllyed. Nálunk, Magyarországon, Petróczy Kálmán és Zuveretz szerkesztettek először ilyen repülőkészüléket.

Az első használható, komoly repülőgép Amerikában készült. Váza fából, szárnya vászonból volt és gyöngye motorjával a mai modern gépek mellett szinte játékszernek tűnne fel.

Amikor a motoros repülőgép a fejlődésnek soha nem álmodott fokára jutott és egy-egy repülőgép szinte vagyonba került — mint ma is —, ismét felvetődött az emberi erővel való repülés gondolata. Párisból 1935-ben olyan hír érkezett, hogy egy repülőgépet szerkesztettek, amely motor nélkül, csupán kézi erővel szeli a levegőt. És mint a hír hozta, eredményt is értek el vele.

Kevéssel később az a másik hír érkezett Németországból, hogy Hessler és Willinger mérnökök szintén egy emberi erővel működő repülőgépet csináltak, amellyel a frankfurti repülőtéren csekély magasságban, pár száz métert repültek.

Ezek az eredmények semminél többet érnek, de komoly jelentőségük nincs, mert gyakorlati alkalmazás tekintetében értéktelenek.

Annyi bizonyos, hogy a mai rohanó életben, amikor mindenki, mindig siet, szívesen látnánk egy olyan repülőgépet, amelyen kézi erővel rövid idő alatt nagy távolságot tehetnénk meg. Ily gép előállításához azonban nem igen van remény, mert üzeméhez az ember ereje nem elegendő.

A sok kísérletezésnek és próbálkozásnak annyi eredménye azonban lett, hogy egy erős ember „izomrepülőgéppel“ 32 másodpercig fenntartotta magát a levegőben. Ez az idő azonban legfeljebb 450 méternyi távolság berepülésére elegendő és ezt az eredményt

mindenki el sem érheti, mert a legtöbb ember akkora festi erővel nem rendelkezik.

A legutóbbi időkben a hamburgi repülőtéren egy Hoffmann nevű német izomember 427 métert volt képes repülni ily módon.

Amikor a kísérletezések alapján belátták, hogy az emberi erővel hajtott repülőgépek jövője kilátástalan, a vitorlázó repüléssel próbálkoztak. Ez is a játéksárkány repülési elve alapján történik. A motornélküli, de kormányozható repülőgépet motoros gép vontatja fel a szükséges magasságba, ahol lekapcsolja magát a vitorlázó pilóta és a vitorlázó repülőgépet az emelkedő légáramlások tovább viszik, amerre a pilóta kormányozza a gépet.

A múlt évben Salzburgban, ahol nemzetközi bizottság gyűlt össze a motornélküli repülés tanulmányozására, a vitorlázó pilóták bebizonyították, hogy ma már a motornélküli repülés nem ismer leküzdhetetlen akadályt, mert a vitorlázó pilóták a legnehezebb körülmények között is oly biztonságosan repülnek, akár az 1500 lóerős, hárommotoros forgalmi gépek. Leigázták a Természetet: a 2000 méteres kietlen sziklaóriásokat, sűrű erdőségeket, gleccsereket, szakadékokat — az Alpok világát keresztül repülték!

Vitorlázó pilótáinkkal mi, magyarok is büszkén dicsekedhetünk.

A modern repülőgép kialakítására legnagyobb hatást talán Lilienthal kísérletei gyakoroltak, aki motornélküli sárkánnyal, úgynevezett siklórepüléseket végzett. Egyik repülése alkalmával azonban, 1896-ban életét veszítette.

Ma is azonban, amikor a repülőgépek építése igazán nagy tökéletességre jutott, még mindig igen sok a megoldásra váró probléma. Még mindig nagy kérdés az elegendő üzemanyag tárolása, mindamellett, hogy a repülőgépek nagymennyiségű benzint és olajat tudnak magukkal vinni. A gépek elindulása és leszállása sem egészen veszélytelen még. Nagy gondot okoz továbbá a következő két egymásnak ellentmondó követelmény kiegyensúlyozása: a gép gyors és nagy teherbíró képességű legyen, mert az előbbi kicsi, az utóbbi pedig nagy szárnyakat kíván.

Machonie francia mérnök találmánya igyekszik a két kívánalmat a lehetőség szerint összeegyeztetni oly módon, hogy egy gépet szerkesztett, amelynek szárnyai repülésközben kisebbíthetők.

Angliát, mint tengeri hatalmat, az óceánrepülő fejlesztése foglalkoztatja. Már vannak oly gépei, amelyek üzemanyag felvétele nélkül 4000 km-nél jóval több utat megtesznek.

A világháború előtt néhány évvel a repülőgépet egyes országok katonai célokra is próbálták felhasználni. Franciaországban, 1910 őszén megtartott hadgyakorlaton a hadvezetőség néhány repülőgépet felderítésre, hírszolgálatra, kémkedésre is eredményesen használt.

Csonka János gépgyára gyártja a
mindenhol bevált, tökéletes **tűzoltómotorokat!**

Ezzel egyidejűleg megszületett az az elgondolás, hogy a repülőgépet gépfegyverrel is fel kellene szerelni és így az ellenséges repülővel felvehetné a harcot, sőt földi célpontokra is eredményesen tüzelhetne.

Mindnyájan tudjuk, hogy a repülők közvetlenül a háború elején nem fejthettek ki nagy harci tevékenységet, mert számuk csekély volt s aránylag tökéletlenek voltak. Maguk a pilóták sem voltak oly ügyesen kiképezve, mint ma. A háború alatt azonban a kényszerítő körülmények hatására az aviatika igen sokat fejlődött. A gépek igyekeztek egymást tevékenységükben korlátozni, illetve megbénítani, azért 30—40 méter távolságra is megközelítve egymást, komoly élet-halálharcot vívtak.

Ezekkel a vadászgépekkel azonban távolról sem lehetett oly nagy károkat tenni a földi célpontokban, mint ma a bombavetőgépekkel. A világháborúban különösen a németek alkalmazták a nagy bombavető gépeket, akik léghajókról és repülőgépekről Páris, sőt Londont is bombázták.

A bombavető repülőgépek hatása nem annyira az emberi élet pusztulásában nyilvánul, hanem az emberi alkotások, művek romlásában és abban a nagy rémületben, amelyet a felkészületlen, védtelen lakosság körében kelt. Láthatjuk ezt a legutóbbi események tapasztalataiból, a japán-kínai és a spanyol polgárháborúból.

A hatásos légitámadást a repülők rendszeren raj, vagy század kötelékében hajtják végre. Egy raj 3—4, esetleg 5 gépből áll. Egy nagy bombavető gépet rendszerint 5—6 együléses gyors, mozgékony vadászgép kísér, mert a nagytestű bombavetőgép, amelynek hasznos súlya sokszor tíz mázsán is felül van, képtelen volna ellenséges támadások kivédésére.

Minket, tűzoltókat, a bombavető repülőgépek érdekelnék közelebbről, mert hisz tulajdonképpen ezek a légiháború legnagyobb rémei. A bombavető, mégpedig a gyújtó bombát szóró repülőgépek miatt kellett minden helységnek a légoaltalmát megszerveznie, amely légoaltalom cselekvő szerveiben a tűzoltóságnak jut a legnagyobb és legnehezebb feladat.

A bombákról szólva röviden, meg kell említeni, hogy a bomba végére szerelt vezetőlapok a bomba biztos esését biztosítják. A különféle csoportosításoktól eltekintve, töltésük szerint megkülönböztetünk gáz-, gyújtó-, robbanó- és világítóbombákat.

Nemcsak mi, tűzoltók, hanem általában a szakemberek is a gyújtóbombát tartják a legveszedelmesebbnek, mert ha elfojtásuk módjára nincs kioktatva a lakosság, az oltást igen megnehezítik.

A robbanóbombák nagyság és találat szerint különböző, de mégis nagy hatást fejtenek ki, igaz azonban, hogy pusztításuk csak egy szűkebb körzetre, épületre, illetve épületekre zsugorodik.

A repülésnek a legutóbbi évek alatti rohamos fejlődése a polgári légoaltalom mielőbbi komoly megszervezésére és országos, gyors kiépítésére figyelmeztet bennünket, mert a jövő eseményei kifürkészhetetlenek, tehát nem tudjuk, mikor veri csonka hazánk „jövendőt is megszenvedte” népét egy váratlan ellenséges repülő-támadás formájában a sors keze.

MIRŐL IRNAK A SZAKLAPOK

Riadó, a Légoaltalmi Líga kiadásában megjelenő légoaltalmi szaklap, a Légoaltalmi Líga első propaganda előadásán elhangzott nagyértékű beszédekét közli. Laczházi Jenő főhadnagy a korszerű légvédelem eszközeit mutatja be írásban és képben. Táblázatban foglalja össze a légvédelmi tűzfegyverek fontosabb adatait. Peremartoni Virágh László a vidéki el-sötétítési és riasztási gyakorlatokon szerzett tapasztalatokat írja le. Aujeszky László dr a januári idő-járással foglalkozik légoaltalmi szempontból. A magassági bombázásról Honek István dr értekezik. Papp J. Ottó az osztrák légoaltalom szervezését és munkáját ismerteti. Hómann Gyula a biztonságát üvegekről ír. Vitéz Boksay Antal a magyar repülőknél a világháború alatt kifejtett nagyszerű teljesítményét ismerteti. Kiss Dénes dr „A tűz legendája” címen a tűz felfedezésével, a gyufa feltalálásával s a tűz tulajdonságával foglalkozik. A lapot kül- és belföldi aktuális hírek, lap- és könyvszemle, rejtvénypályázat és tárcarovat teszi érdekesebbé.

Légoaltalmi Közlemények, a Légoaltalmi Líga műszaki és tudományos szemléje Tassonyi Ernő tollából részletesen foglalkozik bányászatonk légoaltalmi feladataival: a külszíni és földalatti berendezések, valamint a munkások védelmével, továbbá riasztó, el-sötétítési szolgálat megszervezésével, a segélyosztógok szervezetével, a légoaltalmi parancsnokok feladataival, a légitámadás esetén teendő intézkedésekkel. Krompecher László műegyetemi tanársegéd az óvóhelyek nyílásáról, szerkezetéről értekezik. Új lakóházak óvóhelyei költségtöbbletéről Heinrich János, az OLP építészelőadója közöl számításokat. A közlekedési berendezések légvédelméről ifj. Fellner Frigyes dr egyetemi magántanár értekezik. Korszerű önmmentőkről Harangozó József ír hosszabb tanulmányt. Külön tárgyalja az önmmentők fiziológiai kívánalmait és a technikai kívánalmakat. A gázálcok helyes fel-illesztéséről Radó Attila ír.

Die Sirene, a német Reichs Luftschutz Bund hivatalos képes légvédelmi folyóirata február havi második száma a müncheni gyerekek által készített légoaltalmi rajzokat és modelleket mutatja be a februárban megnyílt müncheni légoaltalmi kiállítás anyagából. Érdekes riportot közöl az elgersburgi sziklaóvóhelyekről. Áruló és szabotőr címen a kémkedésekről és a szabotálásokról közöl cikket. W. K. Nohara a japá vitorlázórepülő életéről ír illusztrált cikket. Szemléltetően mutatja be a légcsavargyártás minden fázisát. „Az elvesztett sziget” címen izgalmas folytatásos regényt közöl Peter Eckart tollából. Végül a Vöröskereszt által rendezett elsősegély nyújtási tanfolyamot ismerteti. A március havi első szám a német nők tűzoltói kiképzését ismerteti írásban és képben. Az egyiptomi repülő kiképzést mutatja be. Hosszabb cikk keretében számol be a pommerni légvédelmi iskola munkájáról. A lapot a R. L. B. elnökségének közleményei egészítik ki.

Légoltalmi híradó

Kora tavasszal indul országos körútjára a Légoltalmi Liga vándorkiállítás. A kiállítások sorában az újszerűség szenzációjával fog hatni a Légoltalmi Liga rövidesen bemutatásra kerülő vándorkiállítás. A nagyszabású kiállítás a légoltalom sorsdöntő fontosságát megkapóan szemlélteti és a legművészebb eszközökkel lelkesíti a sürgős légoltalmi munkára. A vándorkiállítás megépítésével a Ligának az a célja, hogy országsszerte felvilágosító propagandát fejtsen ki. Ellátogat minden városba és 10.000-nél több lakosú községbe országos vándorútja során. A vándorkiállítással kapcsolatosan a helyi filmszínházakban légoltalmi propaganda és oktató filmelőadásokat tartanak, a kiállítás előadásainak szüneteiben előreláthatólag légoltalmi bábjáték tanítja majd a magyar gyermekek százezreit. A kiállítás március közepén kerül bemutatásra a főváros egyik nevezetes kiállítóhelyiségében. A festmények már nagyjából elkészültek Hollós Endre festőművész tervei után.

Az elmúlt év őszén nagyszabású hadgyakorlatot rendeztek Fehér-Oroszországban. A hadgyakorlaton 2200 ember ugrott ki ejtőernyővel egyetlen baleset nélkül. Nagyon kevesen voltak, kik kénytelenek voltak a segédejtőernyőt használni. A kiugrás helyét csak térképről ismerték. Az oroszok ezzel a nagyszabású kísérlettel az ejtőernyős gyalogság életképességét akarták kipróbálni. Niessel francia tábornok szerint az egész gyakorlat csak látványos békegyakorlat. Egyes emberek és kisebb osztagok ejtőernyőn való leszállítása lehetséges ugyan, de éjjeli leugrásnál kis osztagok összeszedése is igen nehéz, műtárgyak felrobbantása alig lehetséges, mert a szükséges nehéz terhet a sötétben odavinni szinte lehetetlen. Nagyobb kötelékek leugrása még körülményesebb, mert a nehéz fegyverek és lőszer más helyen érnek földet, mint az emberek, akiknek, hogy lehetőleg együtt maradjanak, az ejtőernyőt, amennyire lehet, későn kell kinyitniuk. A támadó repülőgépek és ejtőernyős csapat összeműködését a valóságban kivihetetlennek tartja. Az orosz szállítógépek a gyakorlaton 700 méter magasan repültek, tehát nagyon veszélyeztetettek. Ha az első földreszállása sikerül is, a későbbiekben még hatásosan leküzdhetők.

Légvédelmi minisztériumot kíván az angol sajtó. A Times nagyobb cikkeiben foglalkozott a légvédelem kérdéseivel. A lap az eddigi intézkedéseket bírálva elismeri, hogy jó munkát végeztek, de az eredmény mégsem kielégítő. Mégis reméli, hogy már egy éven belül tökéletesen sikerül megoldani Anglia légi védettségét. A légvédelmi ügyek parlamenti tárgyalásairól szólva a Times megállapítja, hogy a miniszterek a nyilvánosságot nem tájékoztatják mindig őszintén a légvédelem ügyeiről, a parlamenti viták vontatottak s az angol átlagképviselő kevés érdeklődést tanúsít e nagy kérdéssel szemben. Az angol sajtó különben igen behatóan foglalkozik a légvédelem, légoltalom kérdéseivel és már felvetették a légvédelmi szakminisztérium felállításának gondolatát.

Svájcban új közlekedési rendet bocsátottak ki, mely a légvédelmi gyakorlatok tartama alatt és háború esetén légitámadások alatt lesz érvényben. A közlekedési rendelet ismerete minden járművezetőre nézve kötelező.

Törökországban a nőket is kötelezték a légoltalmi szolgálatra. Az új törvény szerint az alsó korhatár 17 év. A kiképzéseket már meg is kezdték.

Szabványosították a légoltalom gázvédő eszközeit Németországban. Mielenz, a légügyi minisztérium szakelőadója szerint erre a kiképzés és utánpótlás egyszerűsítése érdekében volt szükség. A kérdés megoldásánál elsősorban arra törekedtek, hogy a készülékek olyan nyersanyagok felhasználásával gyártassanak, amelyek háború esetén is rendelkezésre állanak. Az egyes alkatrészek kiválasztásakor a gyártási műveletekre is tekintettel voltak. Mielenz megemlíti, hogy az egységesítést sokan ellenezték, mert úgy vélték, hogy ez a további fejlődést akadályozza. Ez a felfogás nem helyes. A fejlődési lehetőség bizonyos keretek közt most is megvan. Az anyagot kell tökéletesíteni, mint ahogy az „S” álarc csillámszelepenél történt — a forma változtatása nélkül. A népalarc anyaga gumi. A németek remélik, hogy rövid időn belül ezeket a Németországban készült mesterséges gumiból gyártják.

A német egyetemeken és főiskolákon kötelezővé tették a harcászati fajtáinak, azok alkalmazásának, gázszűrőlések gyógyításának oktatását. A kultuszminiszter rendelete szerint az előadásokat és gyakorlatokat a gyógyszer-tan, fizika, kémia és gázszűrőlések kezelését pedig a megfelelő szaktárgyak körébe kell illeszteni. Az előadottak vizsga anyagát képezik.

Eros ütemben folyik Csehszlovákiában a légvédelmi kiképzés. A lutteini légoltalmi tanfolyamon 1936—37. évben 150 polgármester, 130 városi, illetve községi légoltalmi parancsnok, 1000 ipari légoltalmi parancsnok, 300 járási parancsnok, 1200 orvos, 350 gyógyszerész és 4500 tűzoltó részesült légoltalmi kiképzésben. Az egyéb kiképzettek száma 20.000 körül mozog.

Az angol gázvédelmi utasítás az élelmiszerek gázmentes megóvására vonatkozólag az alábbi rendelkezéseket tartalmazza: háború esetén az élelmiszerezletek ajtajait és ablakait gázmentesen zárhatókká kell tenni. Tilos az élelmiszereket polcokon csomagolás nélkül tárolni és kirakatokban tartani. Nyíltan tartott burgonya és gabonaműveket stb. gázmentes megóvását ponyvákkal való letakarással kell végrehajtani.

Légvédelmi óvóhelyet építettek a Westminster palota alá, ahol a törvényhozás mindkét házának személyei és a palota összes alkalmazottai elhelyezhetők. A napokban tárgyalta és fogadta el a francia törvényhozás, a Bourbon palota alá a képviselők és szenátorok számára építendő óvóhely tervét és költségvetését. Az építkezést hamarosan megkezdik.

Az angol légoltalmi gázmentesítő járőr hat emberről és egy parancsnokból áll. Városokban minden 100.000 emberre hat járőrt számítanak. Szállításuk gépkocsin történik. Felszerelésük: ásó, lapát, csákány, vödör, tömlő, sugárcső, zászlók és kötelek. Egy járőr 200 kg klórmentesített vizet magával. Minden embernek két rend felhármasított és gázvédőruhája van, ezenkívül elegendő mustárgáz mentesítő anyag az emberi test megtisztítására. A mustárgázzal fertőzött ruhát légmentesen zárható tartályokban gyűjtik és szállítják.

Felelős szerkesztő: Lukács Zoltán dr
Felelős kiadó: Olty Antal

Szállítunk

a hatósági előírásoknak megfelelő

MÁVAG

Telefon : 133-394

GYÁRTMÁNYŰ

hordozható benzinmotoros és kézi működtetésű **fecskendőket, vízfordó- és öntözőkocsikat, tűzoltó- és locsoló autókat** a legjobb minőségben, megbízható és tartós kivitelben.

Magyar Királyi Vas-, Acél- és Gépgyárak Kereskedelmi Képviselete Rt.

Budapest, VIII, Múzeum-körút 18. II.

Ismertetés
felvilágosítás
és ajánlat
díjtalan

KÖHLER ISTVÁN

BUDAPEST, X., KORPONAI-UTCA 21. SZÁM

FECSKENDŐ-, SZIVATTYÚ- ÉS TŰZOLTÓFELSZERELÉSEK GYÁRA

GYÁRT: modern motoros, turbinás és dugattyús tűzoltó-fecskendőket, tűzoltószereket, felszereléseket és szivattyútelepeket a tűzoltás és öntözés céljaira.

Alapítva 1896

Mindenemű tűzoltó-felszerelési cikkek raktárról kaphatók

Mátrai Antal és Társa Rt.

Gyár: Budapest, XI, Fejérvári-út 98. Telefon 256-085

Városi iroda: VI, Teréz-körút 22. Telefon 121-533

Gyárt: kézi- és motor-fecskendőket, mindenféle létrákat, motollákat, vízfordó és öntöző lajtokat, szerkocsikat

FELTEN ÉS GUILLEAUME RT., BUDAPEST, I.

a budapesti hivatásos tűzoltóság szállítója

GYÁRT: BELÜL GUMIZOTT TŰZOLTÓTÖMLŐT
kivánt méreteken és nyomásig.

LEVÉLCÍM: BUDAPEST 113. POSTAFIÓK. TELEFON: 258-880



Hazai
gyártmány!

MINIMAX

a legjobb magyar gyártmányú kézi tűzoltókészülék. Nem hasonlítható össze a különböző utánszolgákkal. Felvilágosítással szolgál a **MAGYAR MINIMAX RT., BUDAPEST** GYÁR, IRODA: VI, RÓZSA-UTCA 85. TELEFONSZÁM: 123-731

CORVIN ÁRUHÁZ RT.

BUDAPEST VIII, BLAHA LUJZA-TÉR 1-3

Budakalászi Textilművek Klinger Henrik Rt.

Budapest, V., Wekerle Sándor-utca 11.

Tűzoltósági cikkek gyártmányai:

nyers és ruggyantázott kender-nyomótömlők a legmagasabb légkörnyomásig, ugró- és takaróponyvák, mentőtömlők, összecsapható és merev tűzvedrek, impregnált csővezetőkabátok és nadrágok, csíkos övszövetek, mosózubony- és nadráganyagok. — Laktanyaberendezési tárgyak, u. m.: szalmazsákok, fejkendősek, törülközők, lepedők, stb.

Mindenfajta

Kérjen
árjegyzéket

tűzoltóegyenruhákat és felszerelési cikkeket

Dorner Béla, Székesfehérvár - Telefon 232

a legolcsóbb
árban szállít
Alapítási év
1898

Hazánk legrégebb, több mint 121 éve fennálló

tűzoltószergyára

Seltenhofer Frigyes Fiai

Alapítva 1816

magy. kir. udvari szállítók

S O P R O N

Legelső tűzoltószer-, kút-, szivattyú- és gépgyár, harang-, fém- és vasöntöde. A párisi világkiállításon nagy aranyéremmel, azonkívül sok arany- és ezüstéremmel, valamint díszoklevéllel kitüntetve. Gyárt: motorfecskendőket, kocsifecskendőket, különféle tűzoltószerkeket és felszereléseket. Kedvező fizetési feltételek és sokévi jótállás. Költségvetést és kiszállást díjmentesen eszközünk.

Dirágok, pálmák, növények **koszorúk** temetésre és egyéb alkalmakra

legjobb minőségűek,
legszebb kivitelben, legolcsóbban

A lapra való hivatkozással
tízszázalék engedmény!

Nagy Imre udv. szállítónál **Fővám-téren** vásárolhatók

Telefon: 186-820 és 186-829

A TŰZRENDÉSZETI KÖZLÖNY

60

éves jubileumi száma
gazdag tartalommal
április 1-én jelenik meg

**Hirdessen
benne!**

„DRÄGER”

oxigénes önmentők

Gázálarok, mindennemű
gázok ellen védő szűrőbetétek

Gázvédőruhák hólyaghúzó-
gázok ellen

Oxigénes **belégzőkészülékek**

„Schröter“-féle gázkémlő
készülékek

Óvóhely-légtisztítók

Fertőtlenítő készülékek gáz-
álarokhoz és oxigénes önmentőkhöz

Klórmez-szóró targoncák

Gyártja:

Vadásztöltény-, Gyutacs- és Fémárugyár Rt.

Gázvédelmi Osztálya

Budapest, V, Mérleg-utca 3

**Gáz- és szilánkbiztos
óvóhely-ajtók és ablakok**

TELEFON 183-820

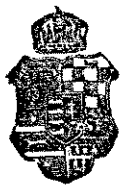

TÜZRENDÉSZETI KÖZLÖNY

A MAGYAR ORSZÁGOS TŰZOLTÓ-SZÖVETSÉG HIVATALOS LAPJA



Jubileumi szám

Állandó melléklet: Polgári Lég- és Gázoltalom

60. ÉVFOLYAM, 7—8. SZÁM

BUDAPEST, 1938 ÁPRILIS 1—15

Szállítunk

a hatósági előírásoknak megfelelő

Telefon 133-394

MÁVAG

GYÁRTMÁNYÚ

hordozható benzinmotoros és kézi működtetésű

fecskendőket, vízfordó- és

öntözőkocsikat, tűzoltó- és

locsoló autókat a legjobb minő-

ségben, megbízható és tartós kivitelben.

Ismertetés
felvilágosítás
és ajánlat
díjtan

**Magyar Királyi Vas-, Acél- és Gépgyárak
Kereskedelmi Képviselete Rt.**

Budapest, VIII, Múzeum-körút 18, II.

Hazánk legrégebb, több mint 121 éve fennálló
tűzoltószergyára

Seltenhofer Frigyes Fiai

Alapítva 1816

magy. kir. udvari szállítók

S o p r o n

Legelső tűzoltószer-, kút-, szivattyú- és gépgyár, harang-, fém- és vasöntőde. A párisi világkiállításon nagy aranyéremmel, azonkívül sok arany- és ezüstéremmel, valamint díszoklevéllel kitüntetve. Gyárt: motorfecskendőket, kocsifecskendőket, különféle tűzoltószerkeket és felszereléseket. Kedvező fizetési feltételek és sokévi jóállás. Költségvetést és kiszállást díjmentesen eszközünk.

Gazdák Biztosító

Szövetkezete

Budapest, IX, Üllői-út 1

Telefon 187-870

Tűz-, jég-, élet-, baleset-, szavatossági, betöréses-lopás elleni, autó- és állatbiztosítás.

Képviselet minden városban és községben! Kartelen kívül!



Magyar

Kender-, Len- és Jutaipar Rt.

Budapest, V, Wekerle Sándor-u. 8

Tűzoltóság részére

Szegeden a következő cikkeket gyártja:

Kendertömlőt

minden méretben 30 atm. nyomásig

Vászonvedret

Takaró- és ugróponyvát

Vízmentes csővezető kabátot

Tűzoltó ruhaanyagot

LAKTANYÁK RÉSZÉRE:

Lepedőt

Szalmaszákot

Törülközőt

Vánkoszuatot

**Kívánságra
szívesen szolgál
megminta-zófi
árajánlattal**



TÜZRENDESZETI KÖZLÖNY

POLGÁRI LÉG- ÉS GÁZOLTALOM

A MAGYAR ORSZÁGOS TŰZOLTÓ-SZÖVETSÉG HIVATALOS LAPJA

Megjelenik minden hó 1-én és 15-én

Az előfizetési és hirdetési díjakat a Magy. Orsz. Tűzoltó-Szövetség 23.297. számú csekk számlájára lehet beküldeni. Csekkürlap minden postahivatalban kapható

A Magyar Országos Tűzoltó-Szövetség, szerkesztőség és kiadóhivatal:

BUDAPEST, IV, BÁSTYA-UTCA 13

Telefon: *184-975, 184-976

Előfizetési ára egész évre 12 pengő a Polgári Lég- és Gázoltalom című melléklettel együtt. — A szerkesztőség címére küldött szakeikéket, ha közlésre alkalmasak, díjazzuk

Ajánlva a m. kir. belügyminiszter úr 109.565—1938. B. M. sz. rendeletével („Belügyi Közlöny” 1938. évi 5. sz.) a vármegyék, városok és községek számára

TŰZOLTÓTESTÜLETEK A LAPOT TAGDIJ FEJÉBEN KAPJÁK

A JUBILEUM ALKALMÁBÓL

IRTA: SZILÁGYI LAJOS DR ORSZÁGOS TŰZRENDESZETI FELÜGYELŐ

Aldásos, szükséges és hasznos működésének hatvanadik évfordulóján mély tisztelettel, meleg szeretettel és igaz bajtársi érzéssel köszöntöm nemcsak a magam, de az ország tűzrendészeti felügyelői nevében is a „Tűzrendészeti Közlöny” szerkesztőségét, kiadóhivatalát, munkatársainak díszes sorát és hatalmas, nagy olvasótáborát.

Boldog vagyok, hogy közel másfél esztendő óta közvetlen közelségben látom mindazoknak a fáradozásait, akik ennek a több ezer példányban megjelenő nagy szaklapnak az összeállításával és adminisztrációjával foglalkoznak.

Örül a lelkem, ha azt a nagy eszmét, amelyet a tűzoltóság intézménye szolgál, minél többen, minél szebben és minél alaposabban vitatják meg. Élvezet olvasni az egyes testületekben, de a szövetség egészében is ezidőszerint még fennálló kitűnő bajtársi szellemről, az ezideig még meg nem ronított egyetértésről és arról a vállvetett buzgalomról, amellyel ki-ki a maga őrtanyáján vagy őrhelyén igyekszik a közös nagy feladatok megoldásának használni.

Csak azt kiálthatom oda mind-ezek láttára, hogy csak így tovább akkor is, ha csak lassan és

nehezen tudunk előre haladni, ha csak nagy nehézségek között tudunk valamit átformálni, megújítani, reorganizálni. Nem lehet és nem szabad csüg-



gednünk, ha bánt is bennünket az, hogy elegendő megértést, érdeklődést és segítséget nem kapunk minden oldalról. Bosszanthat bennünket átmenetileg és ideiglenesen az itt-ott mutatkozó közöny, de azért félre nem állhatunk, kezünket ölbe nem tehetjük és nem duzzoghatunk.

Egész férfi módjára viselnünk kell annak a következményeit, hogy sok tekintetben lehetetlen helyzetbe sodródtunk. Mi nem tehetünk arról, hogy végrehaláhára van tűzrendészeti törvényünk, van végrehajtási utasításunk és még sincs se tűzrendészeti törvényünk, se végrehajtási utasításunk a mindennapi életben.

Bár konstatálnunk kellett, hogy az elkésett törvény és elkésett rendelet egyben elsietett törvény és elsietett rendelet lett, mégse temetkezhünk szomorúságunkba, hanem tehetségünket, tudásunkat, szakismereteinket, szívünket és lelkünket annak a célnak a szolgálatába kell felsorakoztatni, hogy mindez megváltozzék, hogy a tűzoltóság nagyszerű intézményének életében szebb és jobb napokra virradjunk fel.

Ilyen érzésektől áthatva küldöm a jubiláló „Tűzrendészeti Közlöny” útján bajtársias üdvözlőmet az ország összes tűzoltótestületei felé és Isten bőséges áldását kérem úgy a magyar tűzrendészeti hatóságok, mint a magyar tűzrendészeti felügyelők és a magyar tűzoltótestületek eléggé meg nem becsülhető, nemzetvédelmi és honvédelmi szempontból eléggé fel nem értékelhető gyönyörű munkájára!

Ünnepelünk

A Tűzrendészeti Közlöny születésének 60. tavaszán, a természet rügyfakasztó, virágbontó hónapjának kezdetén, ünneplő lélekkel forgatjuk Lapunk jubileumi számát, mert ez a szám a Tűzrendészeti Közlöny hatvanéves multjára tekint vissza.

Hatvan év... Nagy idő! Nagy multja ez minden emberi alkotásnak, de méginkább egy olyan folyóiratnak, mely nem jelenthet értéktelenné vált, elfelejtett több ezer papírlapból álló halmazt, hanem jelenti a krisztusi szeretet erkölcsi magasságába törekvő tűzoltói feladatok, szaktanácsok maradandó gyűjteményét és a főparancs második részének gyakorlására serkentő gondolatok megbecsülésre méltó, szent emlékéit is.

Büszkén nézünk vissza az elmúlt 60 esztendőre, annak a Lapnak a multjára, amely jóban-rosszban, a békés, haladó irányú években éppen úgy, mint a világháború vérzivataros idejében és a magyar tűzrendészet fellendülésének legújabb korszakában is a tűzoltói munka megbecsülésének, tökéletesítésének s a magyar tűzoltóság erkölcsi és anyagi érdekeinek lankadatlan szószólója volt.

E sajtótermék 60 éve áll hűségesen a tűzoltóság szolgálatában. A csüggedőket biztatja, lelkesedőket irányítja, oktatja, a nagy nemzeti eszmék fátylóját hordozza és az önzetlen, cselekvő felebaráti szeretetnek valóban eleven heroldja.

E tűzoltó szaklap hat évtizeddel ezelőtt, mint pislogó lámpás gyulladt ki, az akkor még elég bizonytalan, homályban járó tűzoltó-apostolok kezében és ma már, mint messzevilágító fáklya mutatja a korszerű tűzoltászat helyes és legkevesebb fáradsággal járható útját.

Hatvan éven keresztül tartalmában és külsejében nem öregedett, hanem határozottan megifjodott. Alkalmazkodott a tűzrendészet fejlődő üteméhez: új köntösben, értékes új rovataival, állandó lég- és gázoltalmi mellékletével bővült, erősödött. Magas színvonalát tekintélyes szakírói és munkatársainak nagyszerű együttese, amelybe a magyar tűzrendészet legkimagaslóbb egyéniségei sem áttalának odaállni — biztosítják.

Tekintse e Lapot minden tűzoltó a sajátjának és segítő barátjának. Cikkíróinak és olvasóinak közös összefogásával rakjunk alá olyan erős alapot, hogy további hosszú évtizedekre is biztosítva legyen tartalmának gazdagodása, külső és belső fejlődése.

Olvassák el a Tűzrendészeti Közlönnyt hatóságaink is, hogy azon keresztül megismerjék a tűzoltóságok gondját, baját és ezáltal a tűzrendészet érverésén tartva kezüket, módjukban álljon annak helyzetéről nemcsak tájékozódni, hanem a mutatkozó hiányok kiküszöbölését hatékonyan elősegíteni.

Ünneplésünkkor a Tűzrendészeti Közlöny nagyra-becsült Szerkesztőjének is adjon örömet az a tudat, hogy ennek a 60 éves gazdag mult értékeinek összegyűjtéséhez az Ő szakavatott szerkesztői érzeke és tehetsége is nagyban hozzájárult. És kérjük, hogy azzal a szeretettel és lelkiismereteséggel végezze továbbra is Lapunk szellemi irányítását, mint azt a multban tette, hogy a Tűzrendészeti Közlöny továbbra is gondos munkálója lehessen a tűzoltói nemes törekvéseknek, amely törekvések az önző célok fölé emelkedve ebből a jelszóból fakadnak: „Embernek segítség, Istennek dicsőség!”.

Vizslovszky László

1-ső szám		Budapest, 19.	
TÜZOLTÓ-KÖZLÖNY.			
A MAGYAR ORSZÁGOS TÜZOLTÓ-SZÖVETSÉG HIVATALOS ÉRTESÍTŐJE.			
Megjelenik minden hó 1-én.			
Közlöny: a magyar országos tűzoltószövetség közvetlen kiadója.	Szerkesztő: a központi választmány elnöksége PAP ENRIK főszerkesztő.	Munkaadó: Iroda és kiadóhivatal: BUDAPEST IV. ker. Esztér 6. szám.	Hirdetmények: egyszeri hirdetésért egy sorra 12 sz. 100 fillér 6 ft. — negyedéves 300 sz. 3000 fillér 30 ft. — egyéves 1000 sz. 10000 fillér 1000 ft. — hirdetésfelvétel díj 500 sz. 5000 fillér 50 ft. — hirdetésfelvétel díj 1000 sz. 10000 fillér 1000 ft.
<p>Már a mult ében Iglón tartott IV. magyar országos tűzoltó közgyűlés belátva egy időszaki közlöny szükségét, a budapesti önk. tűzoltó-egylet indítvány alapján elhatározta egy havi folyóirat kiadását, mely azonban, dacára annak, hogy a nevezett tűzoltó-egylet a közgyűlés elé terjesztett indítványában a nyomtatás és szétküldés költségeinek saját pénztárából leendő fedezésére a tűzoltógy-fejlesztése szempontjából készült nyilatkozott: — közbejött akadályok miatt s főleg az önk. oknál fogva, mert a közlöny tartalmának a közgyűlés által előírt keretbe — így adatok — nem érkeztek — eddigelé napvilágot nem láthatt.</p> <p>Midőn tehát jelen szám közbejöttével a közgyűlés fentebb jelzett határozatának eleget tennék, ezáltal a hazai tűzoltó-egyleteket a következőkről értesítjük:</p> <ol style="list-style-type: none"> 1. <i>Tűzoltó-Közlöny</i> minden hó 1-én napján egy lnyvi terjedelemben fog megjelenni a magyar országos tűzoltó-szövetséghez tartozó tűzoltó-egyleteknél díjtalanul megküldetik, a nélkül, hogy arra előzetes nyilatkozatokat. 2. Tartalmát képezzendik: <ol style="list-style-type: none"> a) A magyar országos tűzoltó-szövetség közgyűlésének és központi választmányának, valamint b) a kerületi tűzoltó-szövetségek közgyűléseinek és választmányainak közérdekű és a szövetség céljainak előmozdítására vonatkozó fontosabb határozatait. c) A nevezetesebb tüzesetek és azok oltásának lehelőleg átmenetesi és társzakkal ellátott részletes műszaki leírása. d) A tűzoltó-egyletek körében előforduló nevezetesebb mozzanatok. e) A tűzoltó-egyleteknél megválasztott parancsnokok és tisztviselők a végül f) az egyletek kebeléből bármely oknál fogva kizárt tagok névsora stb. amennyiben az utóbbi négy pont alatt érintett közleményekre vonatkozó adatok az egyletek részéről a központi választmányhoz beküldetnek, s ezenek kívül g) ismeretnél fogva: a külföldi szakirodalom mindazon termékeit, melyek a tűzoltó-intzmény fejlődésének előmozdítására befolyással lehetnek, úgy nemkülönbön a csészérieknek bizonyult tűzoltó-eszközök és szerelvényeket. <p>Ezek fonalán felkérjük az összes hazai de különösen az országos tűzoltó-szövetséghez tartozó tűzoltó-egyleteket, miszerint:</p> <ol style="list-style-type: none"> 1) a működésük területén előforduló nevezetesebb tüzesetek és azok oltásának lehelőleg átmenetesi és társzakkal ellátott részletes leírását, úgy nemkülönbön a parancsnokkéval kebelében előforduló személyváltozásokat, valamint az egylet kebeléből kizárt tagok névsorát — havonként összeállítva, mindenkor a következő hó 15-ik napjáig, — ezenkívül 2) az egyleti közgyűlés elé terjesztett évi jelentéseket egy példányt és a közgyűlési jegyzőkönyvek másolatát annak idején az országos tűzoltó-szövetség központi választmányához közvetlenül, vagy az illető kerületi tűzoltó-szövetség útján beküldjék. <p>Felkérjük továbbá a kerületi tűzoltó-szövetségek választmányait, hogy a kerületi szövetségi közgyűlések és választmányi ülések jegyzőkönyveit, valamint a közgyűlés elé terjesztett évi jelentéseket, — amennyiben az eddigieket lehelő mellett, az azülmakat pedig annak</p> 			

A „Tűzrendészeti Közlöny” 60 éves (1878-1938)

Irta: *Marinovich Imre dr* társelnök

A sajtónak nemes hivatása az eseményeknek a jelen részére való közlése és a jövő részére való rögzítése. Valóságos történetírói munka tehát az, amit a sajtó végez, tekintet nélkül arra, hogy általános érdekű, vagy szaksajtó közleményekről van szó. A sajtó tevékenysége eszerint ismertető és oktató egyaránt és így ennek a munkának hűnek, tárgyilagosnak, mindenképp felelősnek és meggyőződésében tántoríthatatlannak kell lennie.

Különösen áll ez a szaksajtóra, mely valamely közérdeket szolgáló intézmény előbbrevitelére van hivatva. Amilyen nagyjelentőségű hasznos szolgálatokat tehet az ilyen sajtó az általa képviselt és illetőleg felkarolt intézménynek a fentebb jelzett kellékek birtokában, éppen annyira végzetesen árthat, ha a fentebb felsorolt kellékeket, vagy azoknak akárcsak egyikét is nélkülözi.

Ha visszatekintünk a Tűzrendészeti Közlönynek, illetőleg elődjének a Tűzoltó Közlönynek hat évtizedes küzdelmes multjára, úgy megállapíthatjuk, hogy egy lap életében ezt a ritka kort Közlönyünk csak úgy érthette el, hogy a fentebb felsorolt erényekben mindenképp ékeskedett. A régi évfolyamokban való kutatás meggyőzhet mindenkit arról, hogy lapunk kiváló szerkesztői és munkatársai át voltak hatva mindig a lelkes ügyszeretet mellett a lapnak oktató fontosságától is. Csakis így volt lehetséges leküzdeni a nagyközönségben maga a tűzoltóintézmény és így szaklapja iránt is megnyilatkozott közönyt, sőt ellenszenvet. Lekicsinylés, olcsó élcelődés volt a közérdekű fáradozás jutalma. Az illetékes hivatalos tényezők is ahelyett, hogy felkarolták volna a nemes eszmét és annak minden anyagi ellenszolgáltatás nélkül önzetlenül dolgozó híveit, néha barátságos vállveregetéssel és legfeljebb egy-egy jóindulatú mosollyal intézték el az országos tűzoltóintézmény legéletbevágóbb feltevéseit, javaslatait. Ennek volt eredménye, hogy évtizedeken át milliókra és milliókra menő tűzkárokat szenvedett a köz- és magánvagyon és a Tűzrendészeti Közlöny régi évfolyamainak alig van száma, mely arról nem tenne jelentést, hogy Ófelsége a király, a tűzkárosultak részére magánpénztárából a községek egész sorozatának pénzsegélyeket utalt ki, a hatóságok pedig könyöradományok gyűjtésére hívták fel az ország lakosságát.

Az alsóbbfokú közületek látva a magasabb hivatalos tényezőknek közönyösségét, ezt az elgondolást tartották helyesnek és maguk is azok sorába állottak, akik a tűzoltóintézményt nem vették komoly számba.

A legnagyobb elismerés illeti tehát a Tűzrendészeti Közlönyt, az ily mostoha körülmények között s a közbejött, hazánkat alapjaiban megrázkódtató politikai felfordulás dacára is változatlan eréllyel és egy jobb jövőbe vetett rendíthetetlen hittel hat évtizeden át kifejtett fáradhatlan és hazafias apostoli munkás-

ságaért. E lap hasábjain tárgyalattak a tűzoltóintézmény és tűzrendészet égető kérdései, amelyek az elmúlt hosszú idő alatt teljes megoldást ugyan még nem nyertek, de most már állandóan napirenden vannak és a közigazgatásnak a tűzrendészetbe ernyedetlen és céltudatos munkával történt bekapcsolása által a közelebbi megvalósulás felé haladnak.

Ez pedig annak a lelkes, a nehézségektől vissza nem riadó és a jövő sikere reményében folytatott szíves tevékenységnek köszönhető, melyet a Tűzrendé-



Marinovich Imre dr

szeti Közlöny szerkesztői és munkatársai kifejtettek s amely kitartással elérkezett hivatalos lapunk sokszor indokolatlan gáncsoskodással még súlyosbított tövises pályafutásán hatvanéves fennállásának örömmünepéhez.

Mindazok a közlemények, melyek a tűzoltóintézménynek történelmi multjából merített megemlékezésekre, az intézmény szervezetére, a tűzoltói műszaki ténykedés fejlődésére, az e téren szerkesztett új találmányok ismertetésére, a tűzoltótestületeknek a bajtársi szellemet ápoló társadalmi megmozdulásaira vonatkozólag ebben a lapban megjelentek, oktatólag s illetőleg serkentőleg hatottak az intézmény híveire és

így ez a szaklap a bevezetőben jelzett mindkét irányban valóban megfelelt hivatásának.

A lapnak szerkesztői és munkatársai, amikor tudásukat és munkásságukat ily módon a tűzoltóeszmé szolgálatába állították követendő példát adtak az új nemzedéknek, hogy diadalra juttassa országszerte a köznek szánt és e lap hasábjain rögzített elgondolásaikat, mert ha a tűzoltóintézmény alapjában véve elsősorban helyi érdekeket szolgál is, végeredményben a haza és a nemzet javára működik.

A Tűzrendészeti Közlöny tehát joggal ünnepli hatvanéves áldásos és sikereiben gazdag hazafias munkásságát és az egész magyar tűzoltótársadalom, sőt a nagyközönség is e nagyjelentőségű évfordulón igaz megbecsüléssel köszönheti a Tűzrendészeti Közlönyt és annak irányítóját a Magyar Országos Tűzoltó-Szövetséget egyaránt, előbbit, mint az emberszeretet gyönyörű erénye által áthatott tűzoltóeszmé szószólóját, utóbbit pedig, mint ugyanennek az eszmének hivatott képviselőjét.

ÓVÁRI FERENC DR.

Egy alkotó munkában és eredményekben gazdag lélek szállott el körünkből. Óvári Ferenc dr, a Magyar Országos Tűzoltó-Szövetségnek 24 esztendőn keresztül alelnöke, majd ügyvezető elnöke, folyó évi március hó 11-én a veszprémi kórházban visszaadta nemes lelkét teremtőjének.

Óvári Ferenc dr halála Veszprém városán és Veszprém megyén kívül széles körökben váltott ki őszinte nagy részvétet, mert fáradhatatlan munkássága országos vonatkozásban is értékes alkotásokkal gazdagította a magyar életet, ami által neve mindennütt ismertté és tiszteltté lett.

A milléneumi nagygyűlés felismerte Óvári Ferencben azt a szervező erőt és vasakarátú törekvő embert, akire valóban szüksége volt a szövetségnek, hogy a tűzrendészet ügyét az akkori tespedésből kiemelje. Szerencsés választás volt Óvári Ferencet a szövetség alelnökének megnyerni, mert ebben a tisztében betöltött 24 esztendő alatt mint kezdeményező, fő lendítőkerék dolgozott a szövetség életében.

Előveszi a poros fiókból a tűzrendészeti törvény aktáját és javaslatot tesz korszerű tervezet elkészítésére, 200 forinttal jutalmazandó pályázat meghirdetésére. Mint országgyűlési képviselő, 57 képviselői aláírást gyűjt össze a tűzrendészeti törvény megalkotására vonatkozó határozati javaslat benyújtására. Később, mint felsőházi tag sem mulasztott el egyetlen egy alkalmat sem, hogy az országgyűlésben szavát a tűzrendészet érdekében fel ne emelje. Jogos elégtétele volt, bár megkésve, hogy megérhette az 1936. évi X. tc.-nek, a tűzrendészeti törvénynek megalkotását.

Másik nagy munkája, amelyet a tűzoltók otthona érdekében kifejtett, sajnós, mai napig sem került megvalósításra. Pedig az utolsó békeévekben fáradságot nem kímélve dolgozott ennek a szép eszmének megvalósításáért, amelyet az utolsó percben a világháború kitörése akadályozott meg. Ügyvezető elnöki tisztéből való távozása alkalmából a tűzoltóotthon javára 10.000 koronás alapítványt tett. Az Országos Szövetség elnöksége 1921 április 19-i ülésében úgy határozott, hogy elévülhetetlen érdemeinek elismeréséül a

felépítendő otthont Óvári Ferenc dr Otthonnak fogja elnevezni.

Hivatali munkássága alatt minden erejét megfeszítve dolgozott a szövetség és az ország tűzrendészetének érdekében. Egyéniségét mi sem világítja meg jobban, mint az a levél, amelyet az Országos Tűzoltó-Szövetséghez intézett 1920-ban, amikor újból ügyvezető elnökké választották, azonban korára való tekintettel többszöri kérelem dacára nem volt hajlandó többé elfogadni. „Megváltoztathatatlan elhatározásomat — írja az elnökséghez — nem másíthatom meg, mert erőim elfogytak, memoriám meggyengült, munkabírásom alábbszállt és címet viselni, de az állást becsülettel be nem tölteni, arra nem vállalkozom.“ Ha állást nem is vállalt tovább, a kapcsolat azért a szövetséggel fennmaradt és nemcsak erkölcsileg támogatta azt, hanem a szövetség súlyos anyagi helyzetére való tekintettel, több ízben küldött pénzbeli adományt is.

Megtettesítője volt a hagyományos régi önkéntes tűzoltószellemnek, amely a tűzoltóeszmékért erkölcsieket és anyagiakat áldozott önzetlenül, minden ellenszolgáltatás nélkül.

Hosszú volna felsorolni mindazt a sok intézményt, egyesületet, amelynek érdekében nagyvonalú munkásságot fejtett ki.

Óvári Ferencet Veszprém város, mint díszpolgárát, saját halottjának tekintette és ravatalát a városház udvarában állították fel. Innen ment végbe március hó 14-én délután a temetése is a vármegyének, városnak és különböző intézményeknek részvételével. Sírjánál Marinovich Imre dr, az Országos Tűzoltó-Szövetség társelnöke mondott megható búcsúbeszédet a szövetség és az abban tömörült százezer magyar tűzoltó nevében, meleg szavakkal méltatva Óvári Ferenc dr nagy munkáját a magyar tűzoltóság felvirágoztatása körül.

A magyar tűzoltóság mély és őszinte részvéttel tekint nagynevű elnökének sírhantja felé, szelleme örökké élni fog a hálás tűzoltóutókor előtt.

A korszerű hivatásos tűzoltóság újabb fejlődési irányai

Irta: *vitéz Kiss Lajos dr* székesfővárosi tűzoltófőparancsnok, kerületi tűzrendészeti felügyelő

Az évforduló olyan, mint az élet vándoránál az országúti mérföldkő. A fáradt vándor meg szokott állni a mérföldkőnél és visszatekint a megtett útra, kipiheni fáradalmait és erőt gyűjt a további előrehaladásra. A Tűzrendészeti Közlöny hatvanadik évfordulója is ilyen mérföldkő a magyar tűzoltóság fejlődésében. Álljunk mi is meg egy rövid pillanatra ennél a történelmi mérföldkőnél és emlékezzünk azokra a kemény küzdelmekre, amelyeket a Tűzrendészeti Közlöny lelkes írógárdája az elmúlt hatvan év alatt a tűzrendészet fejlődéséért folytatott, felejtjük el a mai ünneppon a sok csalódást és a még több hiábavaló szélmalomharcot és merítsünk erőt a mult sok küzdelméből eljövendő harcainkra és szívós akarral haladjunk tovább előre az akadályokkal tele rakott nehéz utunkon.

A Tűzrendészeti Közlöny hatvanadik évfordulójával a magyar tűzoltóság fejlődésének első, ú. n. „*vagyonvédelmi*“ korszaka zárult le és megkezdődött a nemkevésbé küzdelmes második korszak, vagyis a tűzoltóságnak „*nemzetvédelmi*“ okok miatt szükségessé vált korszerű fejlesztése.

A tűzoltóság szervezete a multban szétagoltsága miatt nem felelt meg a korszerű nemzetvédelmi követelményeknek és nem is volt alkalmas arra, hogy a nemzeti erő kifejtést eredményesen fokozza. A Tűzrendészeti Közlöny írói tábora indította meg a küzdelmet a tűzrendészeti törvény megalkotásáért és a tűzoltóságok reorganizálásáért. A hatvan év alatt intézmények fejlődtek, haladtak, csak a tűzrendészet maradt el messze az igényekhez képest azért, mert politikai jelentősége nem volt, közgazdasági jelentőségét pedig aláértékelték. Ez az írói tábor szívós küzdelemmel csak azt érte el, hogy ezt a kérdést több ízben rendelettel szabályozták.

A rendeleti szabályozás azonban nem adott elég erős alapot arra, hogy a tűzrendészet az egész országban egyenletesen fejlődjék. Vannak városok és vármegyék, melyekben a tűzoltóság a korszerű nemzetvédelmi követelményeknek megfelel, de van kb. ezer olyan községünk is, ahol egyáltalán nincs szervezett tűzoltóság, vagy a meglévő tűzoltóság is csak papiroson működik, ami a szakszerű tűzrendészeti felügyelet hiányának tudható be.

A Tűzrendészeti Közlöny írói gárdája nem csüggedt, hanem a sikertelenségéből is új erőt merített. Sok csalódás és kiábrándulás, rengeteg hiábavaló kísérlet után 1936 január 28-án benyújtotta vitéz Kozma Miklós, a Gömbös-kormány belügyminisztere a tűzrendészet fejlesztéséről szóló törvényjavaslatot, amely egyik legfontosabb határhelyét jelenti a magyar tűzoltóságok fejlődésének.

Ez a törvény egyrészt az elmúlt évszázad alatt szokásjog, miniszteri rendelet és vármegyei szabályrendeletek által kialakított, de alkotmányjogunk értelmében helyjában törvényhozási útra tartozó tényleges helyzetet szabályozta, másrészt a különböző törvényhatóságok között mutatkozó rendkívül nagy fejlődési egyenlőtlenségek kiküszöbölésére és a jó országos átlag elérésére megszervezte a vármegyék feletti

kerületi és országos tűzrendészeti felügyeletet és a tűzoltóságok nagy nemzetvédelmi fontosságának elismeréseként szervesen iktatta be a közigazgatási szervezetünkbe, fellebbezési joggal és törvényhatósági bizottsági tagsággal a szakképviselők közé a tűzoltóparancsnokokat és a tűzrendészeti felügyelőket.

Az elmúlt fél évszázad alatt a magyar tűzrendészet fejlődési irányzata nem felülről irányítva, hanem önkormányzati jogalkotás formájában törvényhatósági és községi szabályrendeletekkel partikulárisan alakult ki. A felmerülő új eszméket egy-egy kisebb önkormányzati testület saját szűk területén önmaga

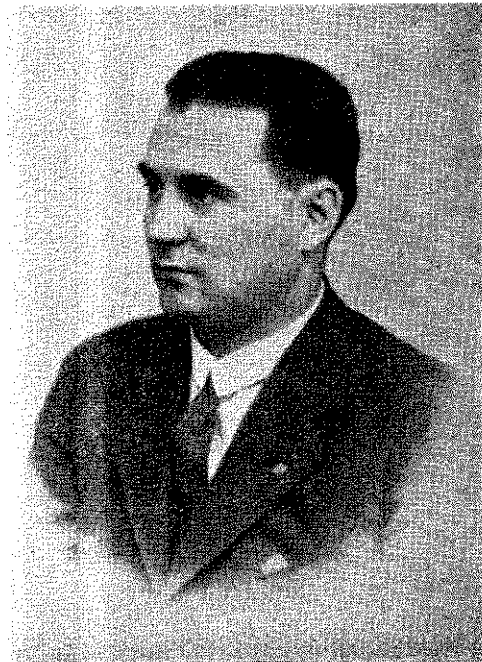

vitéz Kiss Lajos dr székesfővárosi tűzoltófőparancsnok

próbálta ki az élet számára. Hiányzott az országos egységes irányítás, minek következtében a tűzrendészet vármegyénként egyenlőtlenül fejlődött. Ha talá-lunk is egyes vármegyékben jó részeredményt, kedvező országos átlagról egyáltalán nem beszélhetünk.

Egy nemzet életében az intézmények nem állapodhatnak meg egy elért színvonalon, hanem a nemzet fejlődésével az intézményeknek is lépést kell tartaniok, mert a megállapodás a visszafejlődést hozza magával, az pedig romlásra vezet. Ha a fejlődés olyan színvonalra jutott, amely az elért legmagasabb fokozatot jelenti, új célkitűzést, új irányt kell keresni. A mai évfordulónk is éppen a fejlődés új irányainak keresése és megállapítása ad nagy jelentőséget.

A rendszetnek tűzrendészeti ága ösidők óta mostoha sorsban részesült. A figyelem csupán az utolsó évtizedekben terelődött rá s erre vezethető vissza, hogy főleg a városokban a hivatásos tűzoltóságok korszerű fejlesztésével lépést tartva, rohamos fejlődésnek indult. A fejlődés a tűzvézsek, tömegkatasztró-

fák és a tűzkár egyre csökkenő statisztikájában örvendő kifejezésre jut. Ennek közvetlen oka a korszerű hivatásos tűzoltóságok kifogástalan működésében, a jól kifejlesztett tűzrendészetben, és pedig úgy a megelőző, mint mentő tevékenységében található fel.

A megalkotott tűzrendészeti törvény a mult partikuláris és központi erő kifejtésre képtelen fejlődési irányzatával szemben a tűzoltóságok fejlesztését felülről kívánja irányítani, amikor a kerületi és országos tűzrendészeti felügyelővel erős átfogó és egységes irányításra jogosított szervezet létesített.

A tűzrendészeti felügyelők és tűzoltóparancsnokok kezébe van letéve a tűzrendészeti törvény helyes végrehajtása. Ennél a pontnál nem lehet eléggé hangsúlyozni és az évforduló ünnepélyes hangulatában különösen kiemelni, hogy a végrehajtásnál a köz- és magángazdaság érdekeinek lehető kímélésével, a legnagyobb tapintattal kell eljárni. A tűzrendészetnek nem szabad olyan irányt vennie, amely a termelés költségeit túlzottan növelné. A tűzvédelemnek is a termelés irányához és igényeihez kell alkalmazkodnia. A tűzrendészeti felügyelők és tűzoltóparancsnokok tehát akkor járnak el helyesen, ha nem a büntetés kilátásba helyezésével, hanem a meggyőzés és felvilágosítás eszközeivel igyekeznek a tűzrendészeti kódex rendelkezéseit az életbe átültetni.

Míg a tűzoltóság feladata csak a pusztá vagyonsvédelem volt, az erők szétforgácsolódásával járó partikuláris fejlődés az igényeket jól kielégítette. Manapság azonban légitámadás esetén olyfokú közveszéllyel kell számolni, melynek leküzdésére a polgári lakosság maximális erő kifejtésére van szükség és egyébként is a megváltozott viszonyok, valamint a korszerű nemzetvédelmi követelmények a tűzrendészet terén is az erők megfeszítésével igen gondos hozzáértő intézkedéseket kívánnak. Mindezek biztosítására csakis erős központi vezetés és irányítás képes. Ezért üdvözölhetjük örömmel a tűzrendészet fejlesztéséről szóló törvényt, mert az abban lefektetett alapelvek mérföldkövet jelentenek előre nemzetvédelmi célkitűzéseink korszerű megvalósításának irányában és szilárd alapot nyújtanak a tűzoltóságok második, ú. n. nemzetvédelmi korszakának fejlődéséhez.

Az 1936. X. tc.-kel beiktatott tűzrendészeti törvény és annak végrehajtásaként kiadott 180.000—1936. B. M. számú rendelet itt-ott talán még kiegészítésre szorul, mégis olyan átfogó megoldást hozott, mely a szerteágazó hiányos és elavult előírásokat, jogszabályokat korszerű alakba öntötte és jogi alapon rendezte.

A tűzoltóság fejlődésének második korszakában be kell kapcsolódnia elsősorban a hivatásos városi tűzoltóságoknak és tűzrendészeti felügyeleti szervezeteknek az új feladatkörbe, amely a békebeli vagyons- és életmentésen túl a nemzetvédelmet is felöleli. A tűzoltóság alapfeladata a tűz terjedésének megakadályozása, a tűzoltás és az ezzel kapcsolatos munkák végzése. A tűzoltóság ezzel a működésével a tűzkárt csökkenti és a nemzeti vagyont menti meg a pusztulástól. A tűzoltóságnak ezenkívül a multhoz viszonyítva egy új feladata is van, amennyiben árvíz, földrengés vagy közveszély, továbbá baleset esetén is kötelesek a mentési munkálatokban különösen a mű-

szaki mentésben segédkezni. A műszaki mentés ellátására a tűzoltóság kiválóan alkalmas, mert azonnal riasztható, nagy erővel az első percekben be tud avatkozni és a katasztrófa továbbterjedését meg tudja akadályozni. Mihelyt azonban emberélet nincs veszélyeztetve és a katasztrófa tovaterjedésétől sem kell tartani, a tűzoltóság feladata a műszaki mentés terén megszűnik és helyét a szakmunkásokból összeállított munkáscsapatnak kell elfoglalnia.

A műszaki mentés foglalkozik emberélet mentésével, úgymint közlekedési, építési, elektromos, földbeomlás, gázsérültek, felvonó, vasút stb. balesetknél, tömegszerencsétlenségeknél, vízbőlmentésnél és ilyen esetekben első segély nyújtással. Foglalkozik vagyonsvédelemmel, úgymint árvízvédelem, jégtorlaszok eltávolítása, robbantások, állatmentés, felborult járművek felemelése, süllyedő hajó víztelenítése, épület beomlások, szélvihar stb. által megrongált épületek rögzítése. A második korszak újabb fejlődési iránya tehát a műszaki mentés tervszerű kiépítése, oktatása és bevonása a tűzoltói munkába.

A mentő tűzrendészet egyik ága a tűzjelzés is. A tűzoltóságnak fontos segédeszközei a jó híradó berendezések a tűz gyors jelzésére abból a célból, hogy a tűz oltása minél kisebb kiterjedésében megkezdődhessék.

Nagyobb tüzesetnél és katasztrófánál sokszor nem elegendő a tűzoltóság készsége, ezért gondoskodni kell arról is, hogy a szolgálatban nem álló tűzoltók rövid idő alatt bevonhatók legyenek. Ez többféleképpen érhető el közös tűzoltó lakótelep létesítése, közeli lakás az őrséghez, telefon vagy riasztó jelző útján.

A kivonult tűzörségre fontos, hogy utasítást, jelelést, segítségkérést tudjon a laktanyába közvetíteni. Ezt a híradó kérdést ma már kényelem számba menő módon lehet megoldani a rádió segítségével. Egyes külföldi tűzoltóságok például ultrarövid hullámú rádióberendezésekkel stabil és mozgó állomások között egész tökéletes összeköttetést létesítettek. E téren a fejlődési irány a rádió bevezetése a tűzoltói szolgálatba, közös tűzoltó lakótelep létesítése riasztó berendezéssel, esetleg erre a célra városi lakások átengedése.

A nemzeti vagyonsvédelemmel való megóvásán és a műszaki mentés ellátásán kívül az új fejlődési irányban nemzetvédelmi működést fejtenek ki a tűzoltóságok azáltal is, hogy a leventéknél megkezdett állampolgári nevelést hazafias és kulturális előadások tartásával folytatják és tagjaikat a sport különböző ágai-
ban különösen a céllövészetben kiképzik.

Az évfordulón örömmel számolhatunk be a hivatásos tűzoltóságok nagyarányú fejlődéséről. Míg az évforduló előtt pár évvel alig volt az országban 50 hivatásos tiszt és gyakornok, ma már ez a létszám körülbelül 100 főre emelkedett és a legénység létszáma is 1414 fő. A legénységi létszámnak a fejlettebb és jobban felszerelt csak nem felerésze Budapestre és csak a másik fele esik az ország többi városára.

Az önkéntes, köteles és magántűzoltóságok száma 100.000 főre tehető. Ha a tűzrendészeti törvényt az egész országban végrehajtják, ez a létszám körülbelül 300.000 főre fog emelkedni. Ezek mind produktív korban lévő 21—26 éves tűzoltó, akik évenként 24 ízben két órát gyakorlatra állnak ki. Ez az állandó fe-

gyelem alatt tartott nagy tábor nemzetvédelmi szempontból hatalmas erőt jelent és előnyösen befolyásolja majd annak idején a nemzeti erő kifejtés maximumát. A kár csak az, hogy a leventék és tűzoltók gyakorlati szabályzata nincs összhangba hozva. A leventék félrajoszlopban gyakorlatoznak, a tűzoltók kettős rendeket tanulnak. Ez az eltérés a kiképzésre álló rövid idő miatt nagy veszteséget okoz. Az új tűzoltó gyakorlati szabályzat most van tárgyalás alatt és a közeljövőben e téren is öröndetes javulás várható. Nincs még az összhang az egyenruhában sem, pedig racionális okokból kívánatos volna, hogy a nemzetvédelmi szervezetek egyenruháját is olyan minőségben, erősségű és színű anyagból készítsék, hogy azt háború esetén is célszerűen fel lehessen használni. E téren még egységes irányításra és szoros együttműködésre volna szükség, ami a sisak kérdésében részben meg is valósult. A fejlődés iránya tehát korszerű és nemzetvédelmi szervezetünkbe beilleszkedő gyakorlati és szolgálati szabályzat megalkotása az egyenruha és sisak kérdésének racionális megoldása.

De lássuk azt is, hogy mit hozott az évforduló a hivatásos tűzoltóságoknak.

A törvényhatósági joggal felruházott és megyei városok hivatásos tűzoltóságát kötelesek fenntartani és amennyiben ez még nincs felállítva, azt 1938 október 1-ig meg kell szervezni. A hivatásos tűzoltóság tisztái és legénységi létszámát a város képviselőtestülete, illetve a törvényhatósági bizottság közgyűlése szabályrendelettel állapítja meg. A legénységi létszám akkor megfelelő, ha minden 2000 lélekre 1, ipari jellegű városokban pedig minden 1600 lélekre 1 hivatásos tűzoltó esik, de a legkisebb létszám 10 fő. A légvédelmi szolgálatosokból tűzoltói szolgálatra lehetőleg ki kell képezni annyi férfit, amennyi a hivatásos tűzoltóság legalább kétszeres létszámának megfelel.

Az évforduló küszöbén tehát küzdenie kell a hivatásos tűzoltóságoknak azért, hogy az itt ismertetett rendelkezések ne csak papiroson legyenek meg, de valóra is váljanak. A szervezésnél nemcsak a mezőgazdasági és ipari jelleget, hanem a város légi veszélyeztetettségének a fokát is figyelembe kell venni és ha ez utóbbi nagy, akkor nagyobb létszámú hivatásos tűzoltóságot helyes felállítani.

A hivatásos tűzoltóságok fenntartása rendkívül nagy anyagi terhet ró a városokra és a város vezetőinek komoly nehézséget okoz egyrészt a szervezet törvényben előírt kereteinek felállítása, másrészt pedig az elodázhatatlanul szükségessé vált fejlesztés költségeinek előteremtése. Darányi Kálmán miniszterelnök győri beszédében mondotta: „Mikor a hazai erőknél egészségesebb, egyensúlyozottabb gazdasági helyzet teremtetése érdekében való koncentrálására van szükség és mikor az igények sorrendjét kell megállapítani, ebben az 5—10 esztendőben a városnak szerényen, de jó szívvel hátrább kell állnia. Igényeinek ezzel a mérséklésével fogja a legnagyobb szolgálatot tenni a magyar falunak“. Sajnálatos módon éppen a városi igények ezen 5—10 esztendő mérséklésének idejére esik a magyar hivatásos tűzoltóság kiépítése és a légoltalmi feladatkör ellátásából eredő szükségszerű fejlesztése. A hivatásos tűzoltóságnak úgy a felállítása, mint fejlesztése pénzkérdés, ezért az évfordulón a tűzrendé-

zeti szervezet költségeivel is részletesebben kell foglalkoznom és rá szeretnék mutatni arra az útra, amelyen haladva véleményem szerint a városokra jövő szűk esztendőben is elő lehet teremteni a szükséges költségeket.

Minden intézményről reális érzékünk csak akkor lehet, ha az erre vonatkozó statisztikai adatokat ismerjük. A városok tűzvédelméről is csak úgy lehet tökéletes képünk, ha ismerjük a tűzrendészeti szervezet költségeit.

Budapest székesfőváros és a tíz törvényhatósági jogú és 45 megyei város tűzrendészeti kiadása az 1936. évben 4,856.718 pengő volt. Ebből a személyi kiadás 3,299.646 pengőt, a dologi kiadások 1,524.908 pengőt, az egyesületi vagy magántűzoltóság segélye 41.164 pengőt tett ki. A városokban tehát egy lakosra egy évre 1.64 pengő tűzrendészeti költség esett.

Ezzel szemben a községek tűzrendészeti kiadása az 1934. év végén a kéményseprési díjak nélkül 1.1 millió pengőt tett ki. Ebből az összegből 0.3 millió pengő személyi és 0.8 millió pengő a dologi kiadás és egy falusi lakosra egy évre 19 fillér tűzrendészeti költség esett. A személyi járandóságok kis összegéből látható, hogy a községekben a tűzoltói feladatot jelentékeny részben fizetést vagy érdemleges díjazást nem élvező személyzet látja el. Az egész országban 3348 község költségvetéséből 1868 volt olyan község, ahol tűzrendészeti személyi kiadást egyáltalán nem irányoztak elő, mert az önkéntes tűzoltótestületek látják el a tűzrendészeti tennivalókat díjtalanul és a tűzoltók csak ruhát és egyéni felszerelést kapnak a községtől.

Amint a felsorolt adatokból kitűnik, városokban a hivatásos tűzoltóság személyi kiadása kétszer annyi, mint a dologi kiadás, természetes tehát a fenntartó városoknak az a törekvése, hogy a hivatásos tűzoltókat a szolgálati érdekek sérelme nélkül hivatásukkal összeegyeztethető más szolgálatra is felhasználják és így módon a nagy személyzeti terhet elosszák. A hivatásos tűzoltóknak tűzoltói, mentői és légoltalmi szolgálaton kívül a hivatásukkal összeegyeztethető más szolgálatra való felhasználását a tűzrendészeti kódex 16. § (5) bekezdése kifejezetten megengedi. Ez a rendelkezés éppen azért került be a kódexbe, hogy a városoknak módjukban legyen a racionalizáció elvének szem előtt tartásával belső igazgatásukat észszerűen akként átalakítani, hogy bizonyos feladatok elvégzését a tűzoltóságra ruházzák és a tűzoltók munkaerejének és idejének jobb kihasználásával csökkentsek a személyzeti és nyugdíjterheket.

Hogy a városi vezetőknek ezen a téren segítségükre lehessünk vizsgáljuk meg tüzetesen a tűzoltói hivatással összeegyeztethető szolgálatokat. Az újabb fejlődés iránya gazdaságosság okából ezeknek a szolgálatoknak a tűzoltóság által való elvégzettetése.

A tűzoltóság a törvényes feladatkörét képező tűzoltáson és műszaki mentésen kívül jól elláthatja a mentő szolgálatot is. Mind a három szolgálatához éjjel-nappal készségben álló, pillanatok alatt riasztható legénységre van szükség. A mentőszolgálat ellátása szinte városról-városra változik. A legtöbb helyen ezt is a hivatásos tűzoltóság látja el, de sok helyen önállóan szervezik meg és a tűzoltóságtól függetlenül, vele párhuzamosan végzi tennivalóit. Az ilyen pár-

huzamos szervezés kétszeres terhet jelent úgy a költségek, mint a kiképzés szempontjából. Ha a mentőállomást a város külön tartja fenn, külön telefon ügyeletről, elhelyezésről, riasztó berendezésről és kiképzésről kell gondoskodni, holott közös működés esetén ez mind elesik. A mentő járművek javítását gazdaságosabban és üzembiztosabban lehet végezni, ha azt a tűzoltók saját járműveikkel együtt végzik. A tűzoltó gépkocsivezetőknek alkalmuk nyílik a gyakori kivonulás esetén a vezetést elsajátítani, míg ha pusztán csak a tűzhöz vonulnak ki, nincs módjuk a vezetés gyakorlására.

A nagy anyagi megtakarítás különösen a tartaléknál jelentkezik. Kisebb városok nem tudnak fenntartani sem tűzoltói, sem mentői intézményt olyan létszámmal, hogy egyidőben három-négy tűzhöz, illetve balesethez tudnának kivonulni. Ilyen esetben jelentkezik eredményesen a közös vezetés. A második, illetve a harmadik kivonulást mindig a másik intézmény adhatja, tehát baleseteknél a tűzoltók és fordítva, anélkül, hogy ebből a köznek kára lenne. Ha a létszám betegség vagy szabadságolás miatt hiányos, akkor a közösen vezetett intézmény előnye abban is nyilvánul, hogy onnan adhatják a helyettest, ahol nincs hiány emberben.

A tűzoltóságnál van a mentőállomás Szegeden, Debrecenben, Győrött, Miskolcon; külön van Ujpesten, Kiszpesten, Zalaegerszegen, két mentőállomás van Pécsen és Székesfehérváron, ahol a város területén előforduló mentési esetekben a tűzoltóság mentő állomása vonul ki, míg a vidéki balesetekhez, különösen a betegszállításokhoz a Vármegegyék és Városok Országos Mentőegyesülete. Ahol a tűzoltóság látja el a mentőszolgálatot, a betegszállítási díjak fedezték a mentőállomásra fordított kiadásokat és csak akkor volt hiány, ha nagyobb beruházásokat eszközöltek például mentőautót vettek. A tűzoltóság által vezetett debreceni mentőállomáson az 1928—1936-ig terjedő 8 év alatt a tényleges mentői kiadások 130.488 pengő 73 fillért, míg a betegszállításból befolyó díjak 177.617 pengő 60 fillért tettek ki és évenként átlagosan 7—8000 kivonulásuk volt.

Természetesen a szorosan vett mentőorvosi tennivalókat, sérültek ellátását az orvosnak kell végezni, de a legénység és gépkocsivezetők fegyelmezését, kiképzését, a gépjárművek karbantartását és a mentőállomás adminisztrációs munkáit legcélszerűbb a tűzoltóságra bízni.

Budapesten a mentőszolgálat centralizálva, a tűzoltószolgálat decentralizálva van. A decentralizált szolgálat költségesebb ugyan, de az őrseg gyorsabban érkezik a beavatkozás helyére. A decentralizált mentőszolgálatot is a legrövidebb idő alatt költség nélkül meg lehetne valósítani, mert majdnem minden tűzoltó őrsegen elférne még egy mentőgépkocsi, a személyzet részére elegendő hely állana rendelkezésre a legénységi szobákban és külön riasztó berendezésről, a gépjárművek karbantartásáról és javításáról sem kellene gondoskodni. A célszerűség és gazdaságosság elve indokolja ugyan a szoros együttműködést a két intézmény között, de erre valójában más fontos érdekek fennforgása miatt nagyon hosszú ideig nem kerülhet sor. Kisebb városokban azonban, egyszerű viszonyok

között, ahol a két intézmény még nincs emnyire kifejlődve, a közös vezetésből származó előnyök megvalósíthatók.

A mentőszolgálaton kívül elláthatja a tűzoltóság nemcsak a tűzoltóautóknak, hanem a város minden más gépkocsijának karbantartását, megjavítását, garazsírozását és műszaki felügyeletét.

Magánüzemnél nagyon nehezen vagy egyáltalán nem lehet ellenőrizni, hogy tényleg kicserélték-e azokat az alkatrészeket, amelyeket felszámítottak vagy pedig azért, hogy olcsóbban végezhessek el a munkát, a már javításra szoruló részeket sem pótolták.

A tűzoltóság nemcsak a személyautókat, hanem kisebb városokban az öntöző, seprő, teher és más üzemi autókat is javíthatja üzemében. A tűzoltóságon benzinkutat lehet felállítani és az összes városi gépjármű részére ebből adhatják az üzemanyagot és központilag számolhatják el és ellenőrizhetik az egyes gépkocsik fogyasztását. Természetesen a gépkocsi vezetők ne tűzoltók legyenek, mert ezzel elvonjuk őket a laktanya körzetéből és így a szolgálat sérelmet szenved. Legfeljebb egy gépkocsinál célszerű tűzoltót sófőrnök alkalmazni, hogy a vezetés gyakorlatában bent maradjanak.

A tűzoltóság elvégezheti vidéki városokban a hordójelzést is, mert ezt a munkát minden nehézség nélkül riasztás közben félbe lehet hagyni. Erre az üzemre minden város úgyis ráfizet, legjobban tehát úgy lehet megoldani, hogy rábízzák a tűzoltókra. Néhány tisztet és altisztet, mint hordójelzőt levizgáztatnak, akik külön jutalomért a tűzoltókkal könnyen elláthatják a hordójelzői munkát.

A tűzoltói szolgálattal összeegyeztethető különleges feladat a házi sokszorosító üzem ellátása. Minden város tart valamilyen házi sokszorosító gépet, amelyet egy két altiszttel tart üzemben és erre a célra bent a városházán helyiséget tart fenn, fűt és világít. Ez a házi sokszorosítást jelentékenyen megdrágítja, különösen ha a foglalkoztatott személyzet illetményeit is hozzászámítjuk. A tűzoltóság ezt a feladatot is minden nehézség nélkül — esetleg jutalomért — elvégezheti.

A tűzoltóság házilag elkészítheti szükséges *felszerelését* vagy annak egy részét. Itt nemcsak sok költséget takaríthatnak meg, de emellett jót is kapnak. Arra azonban szigorúan kell ügyelni, hogy a tűzoltók a mentésen felül csak olyan munkát végezzenek, amely szolgálati időben nem szőlítja el a laktanyából és emellett a szakmunka körében foglalkoztatja. Budapesten a tűzoltóságnak van: szerelő, fényező, villamos, asztalos, kovács, tömlőjavító, szabó, szijgyártó, Draeger, totáljavító, csúszástgátló szöges bőrköpenyeket javító és készítő műhelye.

Minél nagyobb a tűzoltóság, annál jobban tudja műhelyét fejleszteni, de érdekes, hogy a nagy tűzoltóságok ezzel az előnnyel nem élnek, inkább a közép és kis városok törekszenek a tűzoltóságra fordított kiadások egy részét ezen az úton megtakarítani.

Egyszerű vidéki viszonyok között a városgazdai állást is át lehet szervezni tűzoltótiszt állássá, amikor a tűzoltóság nyerne egy tiszt állást és a városgazda tennivalóit a tisztikar végezhetné el. Ugyanígy elvé-

gezhetné a tisztikar egy kisebb város villanytelepének a vezetését is.

A tűzoltóság nagy részben elláthatná a köztisztasági hivatal teendőit is, amikor az ott szervezett tisztviselői állás átszervezhető tűzoltótisztai állássá és az adminisztratív tennivalókat, valamint az ellenőrzést a nagyobb létszámú tisztikar végezhetné el. Budapesten 1870-től 1890-ig a tűzoltóság látta el a köztisztasági hivatal tennivalóit és csak az időközben bekövetkezett hatalmas ütemű fejlődés miatt adta ki kezéből ez utóbbi hivatal vezetését.

A fentiekben részletesen rámutattam, hogy miképpen lehet egy kis és középvárosban a városigazgatás racionalizálásával jelentékeny összeget megtakarítani. Ha tehát a városok a szolgálat sérelme nélkül tényleg helyesen és eredményesen használják fel a tűzoltóságot, ezáltal olyan jelentékeny összeget takaríthatnak meg, amely a hivatásos tűzoltóság korszerű fejlesztéséhez szükséges költségek jelentékeny részét fedezi. A tűzoltóvezetők tehát foglalkozzanak behatóan a városok igazgatásának racionalizálásával és ennek keretében a hivatásos tűzoltóságra bízható külön feladatokkal és az ily módon felszabaduló összeget szerezzék meg a mostoha sorsban sínylődő tűzoltóságuk fejlesztésére, mert a városok adott gazdasági és pénzügyi helyzetében a fejlődésnek más járható útja nincsen.

A városrendezésről és az építésügyről szóló 1937. évi VI. tc. végrehajtása újabb feladatok elé állította a hivatásos tűzoltóságokat. A tűzoltóparancsnok városának jövő fejlődésére befolyást gyakorol, amikor kifejti véleményét a városfejlesztési terv megállapításánál, a városias kialakításra szánt terület meghatározásánál, az általános és részletes rendezési terv megállapításánál. Ezekben az esetekben szakvéleményében felhívhatja a hatóságok figyelmét mindazokra a körülményekre, amelyeket a megelőző tűzrendészet javítása és kiépítése érdekében feltétlenül figyelembe kell venni.

Az épületek tűzbiztonságát fokozza a padlásterkek lomtanánítása és a légoltalom szempontjából a tetőfarszek megkövetelt lángralobbanás elleni impregnálása. Ezek a tennivalók a jövőben mind a tűzoltóság munkáját szaporítják.

A megelőző tűzrendészet körébe vágó egyik legfontosabb tennivaló városokban az oltóvízről való gondoskodás. Eterén a tűzoltóparancsnoknak részletes terv előterjesztésével kezdeményezni kell az idevágó rendeletek végrehajtását.

Az elsőfokú tűzrendészeti hatóság hatáskörébe tartozik a város körzetében a tűzoltás céljára megfelelően elhelyezett és mennyiségű vízkészletről gondoskodni. Ha van vízvezeték, ezt a tűzoltásra elsősorban fel kell használni, ezért a hálózatban lehetőleg 100 méterenként tűzcsapokat kell beépíteni. Ahol vízvezeték nincsen, a tűzrendészeti szakértő meghallgatásával meghatározott helyeken akadálytalanul megközelíthető legalább 150 cm átmérőjű fedett kőzkatákat kell készíteni és ezt a szívótömlők leeresztésére alkalmas nyílással felszerelni. Olyan városban, ahol vízvezeték nincs, az épületek puhafedésűek és a talajvíz rendes állása 6 méternél nem mélyebb, lehetőleg minden beépített telken legalább 1 méter átmérőjű kutat kell létesíteni.

Légoltalmi szempontból vízmedencékről, kutakról még olyan városokban is célszerű gondoskodni, ahol egyébként vízvezeték is van.

Egy sikeres légitámadás annyi tüzet okozhat, hogy a hálózatnak egyes ágazatait meghaladó vízteljesítményre lehet szükség, nem is szólva arról, hogy a hálózat vagy maga a telep is üzemzavarnak, rombolásnak van kitéve. Olyan vízforrásokról kell tehát gondoskodni, amelyek az oltó, sőt élelmezési és hasznocélokat szolgáló vízszükségletet is minden körülmények között biztosítják. Erre a célra az összes természetes vízforrásokat fel kell deríteni, használhatóvá tenni és nyilvántartásba venni.

Ipartelepeken (malmok, gyárak, fatelepek) a tűzoltóparancsnok kezdeményezésére a tűzrendészeti hatóság kötelezheti a tulajdonost, hogy vízkészletet, vagy

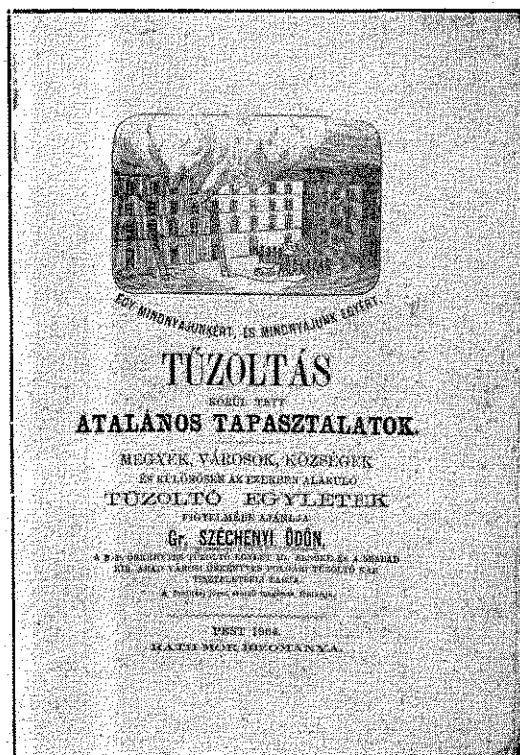

akár az egyes munkahelyiségekben felszerelt vízhálózatot is tartson. Szükség esetén víztartány, vízpermetező (Sprinkler) záporberendezés létesítése rendelhető el.

Ha a város körzetében tűzoltás céljára alkalmas folyó, patak vagy tó van, gondoskodni kell arról, hogy ezek vízszerezésre aknák, lehajtók létesítése útján felhasználhatók legyenek.

Természetes vízforrásokban szűkölködő városok vízkészletüket vízmedencékkel (ciszternákkal) biztosítják. Ezek távolsága 4—500 métert ne haladja meg.

A vízkészlet nagyságát mindenkor a tűzveszélyes üzem vagy tárgy nagysága, fontossága, illetőleg tűzveszélyességi foka alapján állapítjuk meg. Elvként szem előtt kell tartani, hogy hirtelen bevetett nagyobb víztömeg nagyobb hatású, mint felaprózott, hosszabb időre kiterjedő kis vízmennyiségek alkalmazása. Egy korszerű részletes vízszerezési terv elkészítése tehát a tűzoltóparancsnok újabb feladata.

Érthetően gondot és vitát okoz annak eldöntése is, hogy milyen tűzoltószereket és mennyit kell valamely tűzoltóságnak készletében tartania. A kódex a városokra vonatkozólag ilyen értelmű utasítást nem tartalmaz, nyilván azért, mert ebben a kérdésben különböző tényezők úgymint a város nagysága, az épületek nagysága, ipartelepek mennyisége, nagysága, minősége, a magántűzoltóságok száma és felszerelése stb. játszanak szerepet. Nem utolsó kérdés a város gazdasági helyzete sem.

Közismert tény, hogy a tűz kezdetén és végén egy vödör víz is elegendő akár a legnagyobb fateremtűz eloltására. De hogy közben mennyi kell azt még a sok fennforgó körülmény figyelembevételével is néhez megállapítani. A megfelelő oltószerek, eszközök és felszerelési tárgyak helyes megválasztása, a tűz oltási módjának levezetése és az oltóanyag gazdaságos kihasználása a *tűzoltó technika*, míg a leszűrt eredmények gyakorlati alkalmazása, az oltás begyakorlása a *tűzoltó taktika* feladatkörébe tartozik.

Az e téren lefolytatott kísérleti eredmények szerint *egy úgynevezett oltóegységre* — 31 méter sugártávot és 11,5 atmoszféra nyomást feltételezve — 15 mm-es lövőke mellett 500 percliter teljesítmény adódik.

Ez a legkülönbözőbb körülmények között is megfelelő és könnyen kezelhető. A szereléshez szükséges létszám 7 főben állapítható meg, amivel tekintetbe vettük, hogy esetleg létrát, szivótműt stb. is kell szerelni és meg van az a lehetőség is, hogy szükség esetén második sugarat tudunk szerelni. A szivattyú teljesítmény ezek szerint 12 atmoszféra nyomás mellett 1000 percliter, energia szükséglet körülbelül 50 lóerő. A mi építkezési viszonyainknak egy ilyen teljesítményű úgynevezett *városi fecskendő* teljesen megfelelőnek látszik.

Az üzembiztonság tekintetbevételével arra kell törekedni, hogy a tűzoltóság legalább 2 motorosüzemű fecskendővel rendelkezzen. Kisebb városban, ahol nagyobb tüzek is előfordulhatnak a szükséges teljesítményt kevesebb fecskendő egységbe lesz célszerűbb befogni s ez esetben is úgy járunk el észszerűen, ha az egységek közül az egyiket nagyobb teljesítményre választjuk.

A fecskendő típusoknak újabban igen elterjedt változata a kis motorfecskendő, amely aggregátként hordozható, vagy kétkerekű targoncára szerelve fordul elő. A legújabb kivitel az úgynevezett Szilvay-féle úszóval ellátott hordozható aggregát fecskendő, amely mélyszívásra is használható. Úszó alakban az az előnye, hogy a szivótmű felesleges s ezáltal sok üzemzavart küszöbölünk ki.

Az aggregátok előnye az olcsó beszerzési lehetőségük és alkalmazhatóságuk akármilyen gépjárművel kapcsolatban, amelyet szükség szerint egyszerű eszközökkel is tűzoltószerré lehet átalakítani. Ezenkívül hordozható kivitelüknel fogva olyan vízforrásnál is alkalmazhatók, amelyet járművel megközelíteni nem lehet.

A fecskendők beszerzésén kívül a műszaki mentés terén is meg kell tenni a szükséges előkészületeket, emelő, alátámasztó, vonó eszközök, nagyobb mennyiségű vágó, fűrészelő, bontó, ásó szerszámok és a szük-

séghez képest vízi mentés, villamos mentés eszközeiről kell gondoskodni.

A tűzoltóság legújabb fejlődési iránya a légoltalmi feladatkör ellátásába való intenzív bekapcsolódás.

A tűzrendészet fejlesztéséről szóló törvény úgy intézkedik, hogy légítámadás veszélye esetében a veszélyezett város, illetőleg község tűzrendészeti szervezete — a veszély tartama alatt — a légítámadás elhárítását irányító katonai parancsnok vezetése alatt áll. Ez a szabály érvényes az országos légvédelmi készség egész idejére is. A tűzrendészeti kódex pedig már elrendeli, hogy a hivatásos tűzoltóságnál a létszám kétszeresét, a köteles tűzoltóságnál pedig a létszám egyszeresét kell a légvédelmi szolgálatosokból tartaléklul kiképezni. Az időközben kiadott légoltalmi utasítás a repülőátámadások által okozott rombolások és károk gyors, szakszerű helyreállítására, úgyszintén a veszedelmek továbbterjedésének megakadályozására feladatok szerint csoportosított, kiképzett és felszerelt légoltalmi segélyosztásokat állít fel. E segélyosztatok felállításánál és kiképzésénél jelentős feladat hárul a tűzoltóságokra, mert a három legfontosabb szolgálatot: a tűzoltói, műszaki mentői és gázvédelmi szolgálatot a tűzoltóság látja el.

A légoltalmi szolgálat nemcsak összeegyeztethető a tűzoltói szolgálattal, hanem a tűzrendészeti kódex értelmében a tűzoltóság köteles azt el is látni. A légoltalom megszervezése, a segélyosztatok kiképzése olyan munkatöbbletet ró a tűzoltóságra, hogy azt a jelenlegi létszámmal képtelen ellátni. A légoltalom, mint új nemzetvédelmi feladatkör miatt is részletesen kell foglalkoznunk a tűzoltóság fejlesztésével.

A légoltalom helyes megszervezésénél egyrészt az élő közigazgatás szervezetéből folyó racionális szempontokra, másrészt pedig a légítámadás esetén várható közveszély nagyságára és minőségére kell figyelemmel lenni.

A racionális szempontokat vizsgálva, a polgári légoltalom eredményes és gazdaságos megszervezése csakis a már meglévő polgári szervek munkaerejének jobb kihasználásával és szakképzettségének kibővítésével történhetik. Ha már meglévő és adóból fenntartott polgári szervek munkáját elhanyagoljuk és nem a működő rokonintézmények célszerű kifejlesztésével építjük fel a polgári légoltalmat, hanem az újszerű feladatok ellátására olyan új szerveket hívunk életre, amelyek összhangba sem hozhatók a magyar közigazgatás jelenlegi szervezetével, akkor a légoltalom megszervezése sem lehet sikeres.

A légítámadás esetén várható közveszély nagyságát és minőségét elemezve, hármas veszélyre számíthatunk, ú. m.: 1. *tűz*-, 2. *rombolás*-, 3. *gázveszélyre*, melyek ellen 1. tűzoltással, 2. műszaki mentéssel, 3. gázvédelemmel lehet védekezni. A legújabban szerzett haditapasztalatok alapján sokan vitatják, hogy a gázveszély nagysága lényegesen csökkent és értékelésben a tűz és rombolás veszélyének legfeljebb a felét teheti ki. Nem sokat tévedünk, ha a három veszély egymáshoz való arányát 40%, 40% és 20% számokkal fejezzük ki. A közveszély nagyságát tekintve, tehát a tűzoltás és műszaki mentés külön-külön fon-

tosabb feladatkör, mint a gázvédelem, ezért a védekezés megszervezésénél erre is figyelmet kell fordítani.

A tűzrendészet fejlesztéséről szóló 1936:X. tc. és ennek 180.000—1936. B. M. sz. végrehajtási rendeletének 12. §-a értelmében a tűzoltás és műszaki mentés a tűzoltóság feladatköre. A gázmentesítő osztagokat pedig eddig is a tűzoltóság képezte ki. Mindhárom feladatkör ellátása rendszeres, szabályszerű, hosszabb ideig és megszakítás nélkül tartó elméleti és gyakorlati szakkiképzést igényel, amit a tűzrendészeti törvénnyel reorganizált tűzoltóságok megfelelő fejlesztés után jól el is tudnak látni.

A polgári légoltalom eredményes megszervezésénél tehát a súlypont a hármass veszély leküzdésére hivatott *szakcsapatok* helyes kiképzésén és működésén nyugszik.

Az adott külpolitikai helyzetünkben legbiztosabban cseh légitámadásra számíthatunk. A cseh utasítás pedig a polgári légoltalmat túlnyomólag a tűzoltóságra építi fel. A magyar légoltalom megszervezésénél ezt a szempontot sem szabad figyelmen kívül hagyni, mert hiszen aki a cseh utasítást készítette, az tisztában volt a saját légi erők értékével és az ő támadó fegyvereikkel mindenestre összhangban álló légoltalmi utasításban a tűzoltóságoknak juttatták a legfontosabb szerepet. A ráknézve legveszélyesebb állam véleménye szerint tehát, a légitámadások által okozott közveszélyek ellen legbiztosabb védelmet a tűzoltóság bekapcsolásával kiépített légoltalom nyújt. Ily irányban haladnak újabban az angolok is.

A német közigazgatási szervezet teljesen elütő a magyartól, ezért a német példára hivatkozni nem lehet. Többéves légoltalmi tapasztalat után ott is leszűrték már az eredményeket és legújabb értesülésünk szerint Németországban folyamatban van a tűzoltóság újjászervezése, aminek megtörténte után minden bizonnyal jobban bekapcsolják a légoltalom megszervezésébe, mint ahogy eddig volt.

Mint hogy a fent részletezett tennivalók túlnyomó és speciális szakképzettséget igénylő része éppen a tűzoltóság feladatkörébe esik, több városban, köztük Debrecenben és Győrben a légoltalmi ügyek előadójává a tűzoltóság vezetőjét jelölték ki. Természetesen az ilymódon kijelölt légoltalmi előadók csak a *légoltalmi szakszolgálattal és a végrehajtó szolgálattal* járó tennivalókat végzik és a *hatósági tennivalókat* továbbra is abban a városi ügyosztályban intézik, ahová a tűzoltóság szervezetileg egyébként is tartozik.

A tűzoltóság által vezetett és kiképzett segélyosztag szervezete még nincs véglegesen megállapítva. Mi egy olyan egységes segélyosztag felállítására tettünk javaslatot, amelyben az osztag minden embere ki volna képezve úgy tűzoltásra, mint műszaki mentésre és gázvédelemre. Ebből az az előny származik, hogy ha sok a tűz, akkor az egész osztag olt, ha sok a rombolás, mind a három raj műszaki mentést végez, és végül, ha nagy a gázveszély, mindenki tudja végezni a gázmentesítést. A javaslat 25 főből álló osztag egy parancsnokból, egy tűzoltórajból, egy műszaki mentő és egy gázmentesítő rajból állana, mindegyik egy parancsnok és hat emberrel, ezenkívül volna egy három főből álló parancsnoki félraj is az összeköttetés fenntartására. Az általunk javasolt megoldási móddal tehát a segélyosztagokat, mint a hatósági lég-

oltalom végrehajtó csapatát, mind a három támadási mód következményeinek elhárítására kiképeznénk, ennél fogva az osztag minden egyes tagját olyan felszereléssel kellene ellátni, hogy rajonként is mindenféle munkálat elvégzésére képes legyen.

Véleményünk szerint katasztrófák elhárítására vagy körülhatárolására csak gyakorlatilag és harc-szerű viszonyok között kiképzett szakemberek (tűzoltók) vezetése alatt álló segélyosztag képes. Ezért a kiképzés súlypontját teljesen a gyakorlati oktatásra helyeztük és ebből a célból most építünk egy korszerű gázkamrát, kúszó- és mentőpályát, valamint próbaházat. A Duna mellett egy ötholdas területen kémiai gyakorlóteret fogunk létesíteni, amelyen az éles gázzal való gyakorlatozást, a robbantást, árvízvédelmi munkálatokat és hajómentést is lehet gyakorolni.

A légoltalom tehát új feladatokat ró a tűzoltóságra, ennél fogva a tűzoltóságot a jövőben a hadsereghez hasonlóan, nemzetvédelmi szervnek kell tekinteni.

Amint a békebeli hadsereg a háborús hadsereg keretét alkotja s feladata a hadsereg szervezése, a tartalékok kiképzése, a mindenkori korszerű támadó és védő eszközök és berendezések beszerzéséről, illetőleg létesítéséről, valamint a hadviselés legfőbb irányításáról gondoskodni, hasonló szerepet tölt be a tűzoltóság, csak hogy a polgári lakosság védelmében a légoltalom terén, sőt állandó veszélyekkel járó küzdelmét egész hivatása folyamán folytatja. Mint ilyen, háború esetén is együtt működik a hadsereggel, ille-tőleg annak alá van rendelve.

A Tűzrendészeti Közlöny hatvanadik évfordulóján örömmel állapíthatjuk meg, hogy a tűzoltóságok fontossága és jelentősége sokszorososan megnövekedett és előttük a fejlődésnek számos lehetősége és útja nyílt meg. A jövőben városok léte vagy nemléte forog kockán tűzvédelmünknek korszerű megszervezésétől és a tűzvédelem nemzetvédelmünknek igen fontos részét képezi. A tűzoltóság fejlődésének „*nemzetvédelmi korszakában* igen fontos feladatkört lát el, amikor 1. a nemzeti vagyont a tűz pusztításaitól meg-*óvj*a, 2. árvíz, földrengés vagy közveszély esetén a műszaki mentést ellátja, 3. a különböző fajú tűzoltóságokban működő kb. 300.000 tűzoltónak hazafias és kulturális előadásokkal állampolgári nevelést ad és őket állandó fegyelem alatt tartva, a sport különböző ágaiban kiképzí, és végül 4. a légoltalmi segélyosztagok közül a három legfontosabb szolgálatot a tűzoltói, a műszaki mentői és gázvédelmi osztag felállítását, kiképzését és vezetését végzi.

Ha tűzoltóságaink a jövőben mindezeket a feladatokat jól látják el, akkor ezáltal erőt gyűjtenek és tartalékolnak a végső leszámolásra, fokozzák a nemzeti erő kifejtés nagyságát, tehát ha közvetve és szerény keretek közt is, de végeredményben siettetik és elősegítik a trianoni bilincsek széttörését.

Világhírű Styria, Wonder, Automoto, Darling, Diadal, Vénus kerékpárok és alkatrészek, Órák, ékszer, ezüstárúk megbízható minőségben, versenyképes áron. Kedvező feltételek mellett.

DIADAL Kerékpár Varrógép Budapest, VII, Thököly-út 26
SVÁJCI ÓRAHÁZ (Murányi-utca sarok) Telefon 140-488
 Ezerképes árjegyzék ingyen

A világ legborzalmasabb tűzkatasztrófája

— Moszkva égése 1812-ben —

Irta Trócsányi Zoltán

I.

Akkor még nem voltak repülőgépek, sem alumínium léghajók; nem voltak tankok, sem autók, de még gőzvasutak sem; nem voltak dreadnoughtok, sem páncélos cirkálók, de még gőzhajók sem; nem ismerték a hátultöltő, ismétlő fegyvereket, hanem elülről fojtották bele a töltést a puskába és az acélkakasnak a kovához ütődésétől kipattanó szikra lobbantotta föl a serpenyőre öntött puskaport; még nem volt rádió, sem telefon, sem elektromos táviró; sejtelmük sem volt az embereknek a gőzfecskendőről.

De már voltak ágyúk, puskák, acélból vert kardok, szuronyok s az emberiség ősi fuvarosai, a lovak és az ökrök, ha lassúbb tempóban is, ugyanolyan jó szolgálatot tettek a hadseregeknek, mint ma az autók és gőzmozdonyok, mert az ellenfélnek sem voltak gyorsabb járművei.

Napoleon hadserege 1812-ben gyalog, lóháton és szekereken indult el, hogy meghódítsa Oroszországot.

Még nem voltak tükörsima aszfalt, beton, makadám, kerámit s egyéb ma már még a balkáni államokban is látható műutak, az országutak feltöltött kőkopkák voltak, amelyeken nem műhenger, hanem a járművek kerekei és a lovak patkói zúzták kőporrá a követ.

És Napoleon, Európa rettegett réme, akinek 1812-ben már rendelkezésre állott Ausztria, Poroszország, Szászország, Bajorország és a rajnai szövetség hadereje (mert ezeket már szövetségére kényszerítette), 700.000 emberrel és 1300 ágyúval, a grande armée-val megindult a végzetes év elején Oroszország meghódítására. Ő maga 1812 május 9-én hagyta el Páris, hogy Drezdában csatlakozzék reá várakozó vezérkarához és találkozzon apósával, II. Ferenc osztrák császárral és magyar királlyal. Felesége, Mária Lujza is elkísérte erre a találkozóra.

A háború 1812 június 12-én kezdődött, amikor Napoleon hadserege orosz területre lépett s a bukás — bár Napoleon akkor még nem tudta — azon a napon következett be, amikor elfoglalta az ősi orosz fővárost, Moszkvát. Ez szeptember 2-án történt. Moszkvában még langyos idők, száraz, esőtlen napok jártak, száraz volt minden háztető, mint a bors, egy-egy ház felgyújtásához elegendő volt egy, a tűzhelyről véletlenül kipattant szikra.

S ez döntötte el Napoleon sorsát.

Mert a szikra kipattant.

Véletlenül-e, vagy szándékosan? Oroszok pattantották-e ki, akik kiürítették a várost teljesen (a lakosság elmenekült keletre és északra, a falvakba), vagy a hódításuktól mámoros franciák?

Talán sohasem fog megnyugtató módon kiderülni.

De egy város égése, Moszkva elhamvadása megpecsételte a régi világ addig legnagyobb hadseregének, a diadalmas grande armée-nek a sorsát.

II.

A történelem nem tud rezignáltan belenyugodni abba, hogy egy nagy történelmi esemény okai kideríthetetlenek. Ebben az esetben is türelmetlenül és lázasan, szenvedélyesen s elfogultan kutatták Moszkva leégésének okait francia és orosz részről egyaránt.

S a franciák oknyomozó kutatásai nyomán arra az eredményre jutottak, hogy a gyújtogató nem lehetett más, mint Rosztopcsin gróf. Igen, Rosztopcsin gróf, orosz tábornok, Napoleon bevonulása előtt Moszkva katonai parancsnoka. S ez a gyanu talán nem egészen alaptalan, mert amikor Kutuzov orosz hadvezér parancsot adott Moszkva kiürítésére, Rosztopcsin tábornok a tűzoltófecskendőket is mind elszállította a városból.

Pedig Moszkva tűzoltószerszámokkal, vödörrel, létrákkal, tömlőkkel, csáklyákkal bőségesen el volt látva. Moszkva ugyanis akkoriban, mint a legtöbb északi város és falu, túlnyomórészt faházakból állott. Ilyen fából, gerendából, vízszintesen egymásra fektetett, két végükön faoszlopokkal támogatott, vagy csak egyszerűen egymásba eresztett gerendákból épült házakban laktak az északi vidékeken lakó európai rokonaink, a finnek és lappok, valamint az Északnyugat-Szibériában lakó testvéreink, a vogulok és az osztjákok is. A finnek ma már városaikban ugyanolyan kőpalotákat építenek, mint bárhol másutt Európában, vogul és osztják testvéreink azonban, akik nomád halászó-vadászó népek maradtak, vagy rénszarvasbőr-sátrakban, vagy ilyen összetakolt faházakban védekeznek az időjárás zordonsága ellen ma is. Ennek építése egyszerűbb, de főként olcsóbb. Különösen olyan vidékeken, ahol nincsen kő, viszont annyi az erdő, hogy a fának szinte semmi értéke sincs.

Moszkva körül nem „terem“ annyi kő, amennyivel az ugató kutyát elriaszthatja magától az ember, viszont közel van hozzá az erdő. Azonkívül az ilyen gerendákból épített, kívül-belül tapasztott és vakolt házak jobban is tartják a meleget. Nemcsak szegényebb emberek, a gazdagok is fából, gerendákból építették házaikat. Ha aztán egy ilyen ház meggyült, földig égett. Nem maradt belőle meg más, mint a kéménye. Ezért aztán az ilyen házakból épített városok és falvak gyakran tűntek el a föld színéről, s váltak egészen hamuvá, mint ahogy a történelem folyamán Moszkvával is számtalanszor megtörtént. Viszont a gazdag emberek lassan föl hagytak az ősi szokással s bármily sokba került is a kőnek messze földről Moszkvába szállítása, kőből építették tűzálló palotáikat. Kőből épült a Kreml is, a cárok palotája és erődje, ma a kommunisták főemberének lakóhelye.

Amikor azonban Napoleon bevonult Moszkvába, a város még túlnyomórészt faházakból állott. Az orosz hadvezetés, miután sikertelenül próbálta föltartóztatni a grande armée, a nagy hadsereg elő-

nyomulását, föladata Moszkvát. A lakosság szintén elmenekült, az egész városban körülbelül csak tízezer ember maradt vissza.

III.

Sivított, dühöngött az északi szél. A francia katonák kényelmesen elhelyezkedtek az üresen maradt palotákban és polgári házakban. Ettek, ittak: a boltokban, raktárakban, pincékben néhány napra való élelmiszer maradt s a győztesek az első napokban bőségesen rabolhattak, zsákmányolhattak. A város északi felén az égbolt vészesen megvilágosodott, vörösré változott, de ki törődött most ezzel. A viharvert harcosok útközben annyi üszköt és zsarátnokot láttak, (a visszavonuló orosz hadsereg mindent felégett, elpusztított Napoleon seregei előtt), hogy nem találtak ebben semmi különöset. Ha leég néhány utca, még mindig marad nekik a városból elég, gondolták magukban. Szórakoztak, itták a vodkát, mulattak, a magukkal hozott színészek, bohócok játékában gyönyörködtek. Egy fájdalmuk volt a fiatal harcosoknak: Moszkva kiürítése alkalmából az oroszok magukkal vitték a nőket is. A nő, a férfimulatozás ananász-csemegéje, hiányzott.

Az északi szél, az orosz puszták láthatatlan, de annál félelmetesebb réme, egyre sivított és dühöngött. Az ég egyre vörösebb lett. A pernye és a zsarátnok tűzvonalaikat írva a mennyboltra, repült, repült, átugrott egy-két házat, utcát, aztán leszállt egy ház tetejére és újabb utcáson borultak lángba. Máskor ilyenkor rivallt a kürt, kongtak a harangok, a szivattyúkat vontató lovak patkóitól csattogott, szikrázott a kövezet. Most? Borzalmas, néma vész dühöngött. Csak az égő házak recsegtek, ropogtak rémesen.

Eleinte senki sem gondolt az oltásra. Aztán, amikor a veszedelem egyre nagyobb méreteket öltött és egyre fenyegetőbbé vált, a franciák keresni kezdték a szivattyúkat, pemetéket, tűzoltólétrákat, vödöröket csákányokat és csáklyákat. A szertárak üresek voltak. Rosztopcsin gróf nem törődött az élelmiszeres boltokkal, de a tűzoltószertárakat kiürítette. S a franciák ezen az alapon már akkor megállapították, hogy Moszkvát az gyújtotta föl, vagy annak a parancsára gyújtották föl, aki gondoskodott arról is, hogy ne lehessen eloltani.

A szél néhányszor irányt változtatott. Ha délről fútt, a város déli része, ha keletről, a keleti, ha nyugatról, a nyugati negyed gyulladt ki s néhány nap alatt a város csaknem teljesen megsemmisült. Leégték a kőpaloták tetői is. Napoleon, a rettenthetetlen, dermedten és tehetetlenül nézte az irtózatossá pusztulást, míg végre a lángok belekaptak a Kreml tetőzetébe is. A Kreml ólomlemezekkel volt fedve. A megolvadt ólom lávaként ömlött alá a földre és a nagy Napoleont is menekülésre kényszerítette. Menekült a nagy úr, Európa félelmetes ura, a francia császár a vöröskakas elől, amelytől nem tudta megvédelmezni hadserege, amely pedig annyi diadalt szerzett már neki. S a francia császár végre az épen maradt Péterpalotában talál szállást és — legalább egyelőre — biztos menedéket a dühöngő elem haragja elől.

Öt álló nap és éjszaka dühöngött a vész, emésztve a házakat, emberi javakat és életüket s csak a ható-

dik napon kezdett lohadni, amikor már majdnem mindent megemésztett. A fényes, pompás főváros rommá és hamuvá vált, csak egy tizedrésze maradt lakható állapotban. A francia hadsereg katonái nem találtak már szállást és kénytelenek voltak Moszkva közelében, a mezőségeken, sátrakban elhelyezkedni. Aztán jött a korai tél, 30 fokos hidegekkel, aztán jött az éhínség, a legyengült katonák pusztulása, aztán jött a végső megsemmisülés. A hétszázezer grande armée-ből húszezer harcos menekült át Oroszország határain.

A háború sorsát Moszkva elhamvasztása döntötte el.



Pánik a bécsi Ringszínház égésénél

IV.

Ki volt a gyújtogató?

A franciák azt állítják, hogy Rosztopcsin gróf. Az orosz történetírók szerint Napoleon. De hihető-e, hogy Napoleon, vagy bármelyik tábornoka is ily esztelen lett volna, hogy felgyujtsa saját feje fölött a házat? Vannak olyanok is, akik felelőtlen elemeket vádolnak.

Tolsztoj Leó gróf a „Háború és béke“ című történelmi regényében azt írja, hogy Moszkva azért égett le, mert a lakosok olyan körülmények között hagyták hátra, amilyen körülmények között minden fából épített városnak le kell égnie, akár van benne 30—40 tűzi fecskendő, akár nincs. Egy fából épített városban, ahol a legnagyobb körültekintéssel vigyáz-

nak a tűzre, szinte naponként fordul elő egy-két tűzeset. Hogyne gyulladna hát ki egy-két ház olyankor, amikor ellenséges katonák laknak a faházakban, akik pipáznak, naponta kétszer főznek és máglyákat gyujtanak az utcákon, pl. a Szenátus-téren a szenátus székeiből. Tolsztoj szerint itt mindennemű gyújtogatás felesleges volt, mert a tűzvész anélkül is bekövetkezett volna.

Tolsztoj Rosztopcsin grófot akarta tisztázni a a franciák gyanúja alól.

Nekem és nekünk, magyaroknak, sőt ma már az egész utókornak, még az orosz utódoknak is mindegy, ki perzselte fel 1812-ben Moszkvát. És én mégsem hallgatom el azt a gyanumat, hogy Rosztopcsin gróf volt a gyújtogató: nem ok nélkül adta ki a parancsot a tűzoltófecskenőknek a városból való elszállítására...

CORVIN ÁRUHÁZ RT.

B U D A P E S T, VIII,
BLAHA LUJZA-TÉR 1-3

Iroda- és Lakberendezési K. f. 1.

UNIVERSAL

Budapest, VII, Wesselényi-u. 8-10.

Telefon 137-842, 135-869

Új és használt bútorok
Szőnyegek
Irodaberendezések

Eladás

Vétel

Csere

KRAVÁR IMRE

ANGOL
URI
SZABÓ

BUDAPEST,
V,
JÓZSEF-TÉR
12



TELEFON:
182-484

BOROS egyenruházat

Tűzoltósági felszerelések,
sapkák és egyenruhák

Budapest, VIII, Baross-tér 6 (Fiumei-út sark)

Régi, megbízható, olcsó cég.
Egyesületeknek előnyárak.

Kedvező fizetési feltételek

Egyenruhászabó és sapkaműhely
a helyszínen

KISTÉNYI WALTHER E.

BUDAPEST,
IV, PETŐFI SÁNDOR-UTCA 6,
FÉLEMELET

Gyárt: ÉRMEKET
RENDJELEKET
JELVÉNYEKET
TISZTELETDÍJAKAT

^A
Magyar Országos
Tűzoltó Szövetség
éremszállítója

Az ásványolajrendeletéről

Írta: Papp Ferenc

Aki ismeri a magyar megelőző tűzrendészet fejlődését, az tudja, hogy az ásványolaj és termékeivel kapcsolatos megelőző tűzrendészet volt mindenkor az egész magyar megelőző tűzrendészetnek a legkényesebb, legnehézesebb része.

Alig ismertük meg az ásványolajat, máris a szerencsétlenségek száza és ezrei jelezték annak nagy tűzveszélyességét és életveszélyességét. Igaz, hogy ebben az időben az ásványolaj még sokkal veszélyesebb világító anyag volt, mint ma. Hamar rájöttek ugyanis arra, hogy a nyers ásványolajban (földolaj nyersolaj) igen értékes, könnyen illó anyagok vannak, amelyeknek kivonása által a nyerspetróleumnak sokkal gazdaságosabb értékesítési lehetősége van.

Ez a gazdasági jelenség igen sokat használt tűzrendészeti szempontból is. Mert amint megjelent a régi nyerspetróleum helyett a „*finomított ásványolaj*“, ez már sokkal kevésbé volt veszélyes. Ugyanis éppen a könnyen illó gázokat tartalmazó és robbanási veszélyt jelentő anyagok már hiányoztak belőle.

Ezeket a nyerspetróleumból kivont anyagokat már külön-külön, más-más név alatt ismertük meg és ismervén veszélyességük nagyobb fokát, a tűzoltóság is, de már a kereskedelmi kezelésben is több gondosrágot és figyelmet fordítottak rá. Így lassanként megriktultak azok a veszedelmek és tömegszerencsétlenségek, amelyeket a régi nyerspetróleum okozott. Ez azonban, amint láthatjuk, nem megelőző tűzrendészeti védekezés, vagy rendelkezés következménye volt, hanem gazdasági megnyilvánulás, amelynek célja csak véletlenül segítette elő a tűzrendészetet.

Rendeleti intézkedés ezen a téren csak annyi történt, hogy 1870-ben 2970. B. M. szám alatt megjelent az „*Ásványolaj szállítása és tartása*“ tárgyában kiadott rendelet. Ennek a rendeletnek általánosságban tartott és minden tételes megelőző tűzrendészeti intézkedést nélkülöző rendelkezései azonban csak nagyon távolról érintették és egyáltalán nem oldották meg az ásványolajok megelőző tűzrendészeti kérdését.

A legfőbb tűzrendészeti hatóság, a m. kir. belügyminisztérium később is többször foglalkozott ezzel a kérdéssel, mert a Magyar Országos Tűzoltó-Szövetség mindig felszínen tartotta azt. Sajnos, azonban olyan rendeleti intézkedés, amely e téren tűzrendészeti szempontból igazi eredményt hozott volna, egészen az 1936. év 180.000. B. M. számú rendelkezésig nem jelent meg.

Csak az 1905. évi 112.771/III. c. B. M. számú rendelet lett volna az, amely kérdés gyökeres megoldását tartalmazta, azonban mielőtt ennek a rendeletnek életbeléptetési határideje elkövetkezett volna, 1906-ban egy újabb rendelettel „*további intézkedésig*“ felfüggesztette ennek a rendelkezésnek végrehajtását a belügyminiszter.

1931-ben 191.632/VIII. sz. leiratával hívta fel a m. kir. belügyminiszter a Magyar Országos Tűzoltó-Szövetséget, hogy az új ásványolaj-rendelettervezetet dolgozza ki és terjessze fel. A Magyar Országos Tűzoltó-Szövetség sietett ennek a rendelkezésnek eleget

tenni és már 1932 május 31-én fel is terjesztette azt a rendelettervezetet, amelyet a Magyar Országos Tűzoltó-Szövetség ki is nyomtatott. Ez a rendelettervezet a vélemények adására hivatott tűzoltótisztek körében közismert és e kérdésben szerkesztendő véleményeknél ezidőszertint forrásul szolgál.

1932 májusától volt már fenn ez a rendelettervezet a m. kir. belügyminisztériumban és mindig reméltük, vártuk, hogy nyomában megjelenjen a rendelet. Jött azután a tűzrendészet fejlesztéséről szóló 1936. évi X. törvénycikk, majd ennek a végrehajtási utasítása a tűzrendészet újabb szabályozásáról szóló 1936. évi 180.000. B. M. rendelet. Joggal reméltük, hogy ezekben a törvényes intézkedésekben végre teljes szabályozást nyer az ásványolajkérdés is. De, sajnos, nem így történt. Az utóbb hivatkozott rendelet XI. fejezetének 124—125. §-ában vannak ugyan idevonatkozólag tételes rendelkezések is, ezek azonban nem jelentik a kérdésnek gyökeres megoldását.

Belátta ezt a m. kir. belügyminisztérium is. És a múlt év végén 110.571/1937. V. a számú rendeletével leadta a Magyar Országos Tűzoltó-Szövetségnek a még 1932-ben felterjesztett rendelettervezetet azzal az utasítással, hogy ezt a rendelettervezetet a Szövetség időközi változásoknak és fejlődéseknek megfelelően dolgozza át és így átdolgozva, újból terjessze fel. Ez a belügyminiszteri utasítás azt is tartalmazta, hogy a rendelettervezet készítésénél dolgozza be a Magyar Országos Tűzoltó-Szövetség az időközben a m. kir. belügyminisztérium által készített 108.562—1937. V. a. számú rendelettervezet intézkedéseit is. Ez a rendelettervezet a robbanásbiztos edények meghatározásának és engedélyezésének körülményeit tárgyalja. Utasítást tartalmazott végül a rendelkezés arra nézve is, hogy az új rendelettervezet készítésénél vegye figyelembe a Magyar Országos Tűzoltó-Szövetség a Magyar Pyrogáz-vállalatnak a m. kir. belügyminisztériumhoz intézett azt a beadványát is, amelyben az a cég tűzveszélyes folyadékokat tároló tartályok és gépjárműveknek hőhatására önműködően záró szelepekkel való felszerelésének elrendelését kéri.

Ezeknek a kérdéseknek nagyobb horderejére tekintettel, az Országos Tűzoltó-Szövetség elnöke úgy rendelkezett, hogy a szabályrendelettervezet letárgyalását szakbizottságnak adta ki. Utasításul adta a szakbizottságnak azt is, hogy a tárgyaláshoz az ásványolaj-érdekeltséget, és pedig úgy a szindikátusba tartozó, mint az ezen kívül álló érdekeltséget is hívja meg. Ennek a bizottság elnöke, Teasdale Ottó székesfővárosi másod tűzoltófőparancsnok, előadója Papp Ferenc országos főtitkár és tagja Jarmatzky Jenő gépészmérnök, újpesti hivatásos tűzoltófőparancsnok volt.

A szakbizottság nagyon gondos, mindenre kiterjedő, alapos munkát végzett s az új tervezet elkészítésénél a régi, már 1932-ben felterjesztett ásványolaj-rendelettervezetet vette alapul.

Ezzel a régi tervvel szemben az új tervezet szövege csupán az 1., 2., 3., 13., 14. pontjaiban és a szállító tartálykocsikra vonatkozó §-ban mutat lé-

nyeges eltérést. Az 1., 2., 3. §-ban elhagyta a bizottság az új rendelet hatálya alá tartozó anyagok felsorolását. E helyett a 3. §-ban külön rendelkezést vett föl, mely szerint „a rendelet hatálya alá eső tűzveszélyes és lobbanó folyadékokat, valamint azok veszélyességi fokozatokba való besorolását az érdekelttség meghallgatásával a m. kir. belügyminiszter az iparügyi miniszterrel egyetértőleg külön rendeletben állapítja meg.”

Ennek a javaslatának a megtételénél a bizottságot az az elgondolás vezette, hogy ma, amikor a vegyészettudomány úgyszólván naponta termel különféle elnevezések alatt újabb és újabb anyagokat, részletes felsorolása a rendelet hatálya alá tartozó anyagoknak úgysem volna sohasem teljes. Módot kellett tehát adni arra, hogy ezeket az újabb anyagokat a rendelet módosítása nélkül pársoros rendelkezéssel ennek a rendeletnek hatálya alá lehessen sorozni.

13—14. §-ba iktatta be a szakbizottság a m. kir. belügyminisztérium 111.211—1937. számú leiratában megküldött rendelettervezetnek a tartalmát. Ezeknek a változást tartalmazó §§-oknak szövege a következő:

13. §. A raktározás engedélyezése.

A raktározás nem esik engedély alá az I. veszélyességi fokozatú anyagoknál:

a) lakásokban 1 kg mennyiségig zárt edényben;

b) lakásokban 5 kg mennyiségig robbanásbiztos edényben;

c) tudományos intézetekben, gyógyintézetekben, kórházakban, gyógyszertárakban, laboratóriumokban minőségeként 2 kg mennyiségig becsiszolt üveg dugóval ellátott erős üveg edényben;

d) üzletekben, üzemekben 25 kg mennyiségig robbanásbiztos edényben;

e) üzemekben 300 kg mennyiségig, olyan szállítható tartányokban, amelyek megfelelő berendezésekkel és a tartány szilárdsága által a szétvetés ellen biztosítottak;

f) 900 kg mennyiségig építési engedélyt nyert s e rendelet előírásai szerint kivitelezett raktárkamrákban;

g) mezőgazdaságban a községi előljárásának történt bejelentés mellett 900 kg mennyiség, szabadban, épületektől és gyúlékony anyagoktól legalább 10 m távolságban.

A II. és III. veszélyességi fokozatú anyagoknál:

h) üzlethelyiségekben egy hordó mennyiség;

i) további két hordó mennyiség olyan, az üzlethelyiségektől tűzbiztosan elkülönített helyiségben, amelyből lépcsőházba vagy kapubejáratba nyílás nincsen;

j) 1800 kg mennyiségig a 15. § 2. bekezdése szerint kivitelezett s építési engedélyt nyert raktárkamrákban.

Az I. fokú tűzrendészeti hatóság engedélyezését igényli azonban a raktározás:

A) üzletekben 300 kg mennyiségig az e) pont követelményeinek megfelelő szállítható tartányok-

ban, de a tartányoknak hitelesített kimérő edény nyel kell bírniok;

B) 900 kg mennyiségig az e) pont követelményeinek megfelelő, szilárdan beépített tartányokban, a tartány miniszteri engedélyezésével kapcsolatosan megállapított módok mellett.

Építési s ezt megelőzőleg az I. fokú tűzrendészeti hatóság engedélye alá esnek pedig:

az I. veszélyességi fokozatú anyagokból a 900 kg-on;

a II. és III. veszélyességi fokozatú anyagokból pedig az 1800 kg-on felüli mennyiségek.

Az I. fokú tűzrendészeti hatósághoz beadandó ezirányú kérelmekhez a raktározásra szolgáló helyiségek, a környezet és a berendezés elhelyezését feltüntető 1:100 léptékű helyszínrajzot, továbbá a raktározás módjának, esetleg szerkezetének műszaki leírását három példányban kell csatolni.

Ipari üzemekben az I. veszélyességi fokozatú folyadékokból az egyes munkahelyekre kiadott legkisebb mennyiség is csak robbanásbiztos edényben tartható.

Az I. veszélyességi fokozatú anyagokból úgy a legkisebb, mint a robbanásmentes edényekben engedélyezett mennyiségek is, ha csak az edény gyártási engedélyezése e tekintetben könnyítést nem ad, mindenkor csak a talajszintnél magasabbban fekvő helyiségekben helyezhetők el s az anyag üzletszerű raktározására szolgáló helyiségből a lakók közlekedésére szolgáló lépcsőházba nyílása nem lehet.

A bizottság a régi rendelet-tervezettel szemben lényeges engedményeket tett az engedély nélkül raktározható mennyiségeknél, illetőleg ezeket jelentősen felemelte. Ennek az a magyarázata, hogy a 180.000—1936. B. M. számú rendelet a tűzoltószakközlegek hozzászólását és ellenőrzési lehetőségét nagymértékben kiszélesítette. Így ezek a szakközlegek már az építési engedély során, vagy az ellenőrzések alkalmával javaslatokat tehetnek a tűzrendészeti hatósághoz a tűzbiztonság érdekében szükségesnek mutakozó intézkedésekre vonatkozólag.

Az új 14. § a robbanásbiztos és a szétvetés ellen biztosított robbanástgátló szerkezetek engedélyezésének módját tartalmazza a következőkben:

14. §. A robbanásbiztos, a szétvetés ellen biztosított és a robbanástgátló szerkezetek engedélyezése.

A robbanásbiztos és a szétvetés ellen biztosított edényeket, valamint a robbanástgátló szerkezeteket (betéteket) a m. kir. belügyminiszter a m. kir. iparügyi miniszterrel egyetértően adott engedélye alapján szabad forgalombahozatal céljából előállítani illetve csak az engedélyben felsorolt feltételek mellett szabad tűzveszélyes folyadékok tárolására használni.

Engedélyezés céljából a m. kir. belügyminiszterhez előterjesztett kérvényhez 3—3 példányban mellékelni kell a tartány szerkezetét felülnézetű tervdrajzot, a részletrajzot, műszaki leírást, továbbá a m. kir. Technológiai és Anyagvizsgáló Intézet, végül a Magyar Országos Tűzoltó-Szövetség szakvéleményét.

A szakvélemény kiállításához szükséges kísérlet díja . . . pengő, mely összeget nevezett intézetnél, illetve szövetségnél előzetesen kell befizetni.

A belügyminiszternek az iparügyi miniszterrel egyetértően adott gyártási engedélye alapján is csak olyan tartány hozható forgalomba és használható tűzveszélyes folyadékok tartására, melyet a m. kir. Technológiai és Anyagvizsgáló Intézet megvizsgált és bizonyítvánnyal, valamint a tar-

A tartányok és szerkezetek állandóan a gyártási engedély követelményeinek megfelelő állapotban tartandók és 5 évenként az elsőfokú tűzrendészeti hatóság által felülvizsgáltatandók.

A 27. §-al záródó I—III. fejezeteiben egyébként a rendelet tervezet a már szó szerint felsorolt változásokon kívül alig tartalmaz egyéb módosítást.

A rendelet tervezetben eddig tárgyalt összes intézkedés elfogadásához hozzájárultak az ásványolaj szindikátus és a szindikátuson kívüli érdekelttség képviselői is.

Ezt oly nagyjelentőségűnek tarthatjuk, ami minden reményt meg ad arra, hogy ebből a rendelet tervezetből végre tényleg rendelet is lesz. A rendelet tervezet IV. fejezete „A tűzveszélyes és lobbanó folyadékok szállításáról” szól. Ebben a fejezetben a szállításra szolgáló tartálykocsik előírásaként a Budapest



Ez év január havában Tókióban felrobbant a földalatti villamos építési munkálatainál egy benzintartány. A robbanás következtében 6 ház rombadt és elégett

tányon látható helyen acél bélyegzővel beütött jellel azt igazolta, hogy a tartály a belügyminiszter által az Intézetnek megküldött tervdrajzzal és műszaki leírással azonos szerkezetű és robbanásbiztos, illetve szétvetés ellen biztosított.

Az intézet a vizsgálat eredményéről a rendelethez mellékelte mintának megfelelő bizonyítványt állít ki és a kiállított bizonyítványokról jegyzéket vezet. A jegyzék rovatai a következők: 1. Sorszám. 2. Az előállító gyáros megnevezése. 3. Hol készült a tartány? 4. Melyik évben készült? 5. Gyártási száma (jele). 6. Úrtartalma. 7. A tartány minősége. 8. A gyártási engedély száma. 9. A bizonyítvány kiállításának napja. 10. A bizonyítványt az intézet nevében ki állította ki?

Az engedélyes köteles az Intézet által megjelölt helyen és időben a tartányokat bemutatni. A vizsgálat és a bizonyítvány kiállításának díja . . . pengő, amely összeget az intézetnél előzetesen kell befizetni.

székesfőváros polgármesterének az ásványolaj szállító tartálykocsikra vonatkozó előírásait vette föl a bizottság.

Az értekezleten résztvevő ásványolaj érdekeltségek képviselői a rendelet tervezetnek ehhez a fejezetéhez is hozzájárultak egy előírás kivételével. Ez az előírás az volt, mely a tartálykocsik tartányait oly kivételben kívánta, hogy azok tíz légkörnyomásra legyenek méretezve. Ezzel az előírással szemben ellenzésüket a szakbizottság elnökéhez intézett kifogásaikban fejtették ki. Az érdekeltségnek ezt a beadványát az Országos Tűzoltó-Szövetség a m. kir. belügyminiszter úrhoz felterjesztette. Az ásványolaj érdekelttség a 10 légkörnyomásra méretezett tartályokkal szembeni észrevételeit 3 részre osztja és pedig:

1. hogy az ásványolaj érdekelttség szerint a tartálykocsikban esetleg bekövetkező robbanásnál tíz légkörnyomásnál jóval nagyobb robbanónyomás következik be,

2. hogy az eddiginél erősebbre méretezett tartály lényegesen emeli a tartálykocsi súlyát,

3. hogy az eddiginél erősebbre méretezett tartály előállítási költségben is lényeges többletkiadást jelent.

Ezekre az észrevételekre szakszempontból az Országos Tűzoltó-Szövetség a következő jelentést adta a m. kir. belügyminiszter úrnak:

Ad 1. A robbanásnál előállható állítólagos nagyobb nyomásra az érdekeltség olyan elméleti föltevését hoz föl, amelyet az Országos Tűzoltó-Szövetségünk és a szakbizottságunk is ismer. Mivel azonban ezt az elméleti föltevést eddig egyetlen egy tudós sem tudta gyakorlatilag bebizonyítani s mivel ezzel a föltevessel szemben áll a m. kir. Technológiai és Anyagvizsgáló Intézet által számos kísérlettel megállapított az az eredmény, amely szerint normális légkörnyomás és legideálisabb gőz- és levegő keveredés mellett bekövetkező robbanónyomás a 7—8 légkörnyomást nem lépi túl. Így tehát az Országos Tűzoltó-Szövetség véleménye szerint a szakérdekeltségnek idevonatkozó ellenvetése nem állhat meg.

A 2—3. alatti kifogásokra nézve azt jegyzi meg a szakbizottság, hogy sem a súlytöbbletre sem a tartály előállítás magasabb árára vonatkozó észrevételére nézve nem helytálló az érdekeltség képviselőinek az észrevétele. A bizottság értesülése szerint ugyanis a tartályoknak tíz légkörnyomásra történő méretezése sem súlyban, sem árban nem jelent olyan többletet, amely akár a holsúly, akár költség szempontjából számottevő volna.

Meg kell itt jegyeznünk, hogy az üzemanyag tartálykocsi előírása ügyében a m. kir. honvédelmi minisztérium több szakértekezletet tartott, ahol ennek a vitás kérdésnek hadügyi vonatkozásait tárgyalták. Valószínű, hogy a kérdésnek ez a fontos része fogja az ügyet és pedig a tíz légkörnyomás előírásának elhagyása útján nyugvópontra vezetni.

Végül még megindokolja a Magyar Országos Tűzoltó-Szövetség a m. kir. belügyminiszter úrhoz adott feltérjesztésében a hő hatására önműködően zárószelepek, illetve csapokra vonatkozó gyakorlati tapasztalatát is. Megjegyezvén, hogy ez olyan fokozottabb biztonságot nyújtó berendezés, amelynek alkalmazása tűzveszélyes anyagok tárolására szolgáló tartályoknál és ilyen anyagok szállítására tűzrendészeti szempontból nyomatékosan indokolt. Ezért ilyen csapoknak alkalmazását a rendelet tervezetnek a földfeletti tartályokról szóló 24. § és a tartálykocsikra vonatkozó 29. §-ban követelménykép vette föl a bizottság.

Ilyen gondos előkészítés mellett várja az ásványolaj rendelet a m. kir. belügyminiszter úr legközelebbi döntését. Ezt a rendeletervezetet és a régi rendeletervezettel szemben az új rendeletervezetben található módosításokat azért közöltük itt, hogy a szak-

vélemény adásra hivatott tűzrendészeti felügyelők és tűzoltófőparancsnokok, illetve parancsnokok már is ismerjék ennek a kérdésnek újabb fejleményeit, és ha szakvéleményadás során módjukban áll ehhez a kérdéshez hozzászólni, hozzászólásuk és véleményadásuk minden tekintetben az Országos Tűzoltó-Szövetség által ebben a kérdésben elfoglalt álláspontnak megfelelő lehessen és ugyancsak a Magyar Országos Tűzoltó-Szövetség által megfelelően tudják ebben a kérdésben megadandó véleményüket meg is indokolni.

Nincs kizárva, sőt némileg valószínűnek is látszik, hogy ennek a kérdésnek nagyobb lökerőt adott a Tókióban a földalatti villamos építési munkálatainál bekövetkezett benzintartány-robbanás is. Ennek a robbanásnak következtében — melynek hatalmas arányait itt közölt eredeti fényképfelvétel kellően érzéketeti — hat ház dőlt romba, illetve égett el. Bizonyosság ez az eset arra is, hogy ott, ahol ásványolaj anyagok nagyobb mennyiségben vannak jelen, könnyen fordulhatnak elő hatalmas arányú katasztrófák.

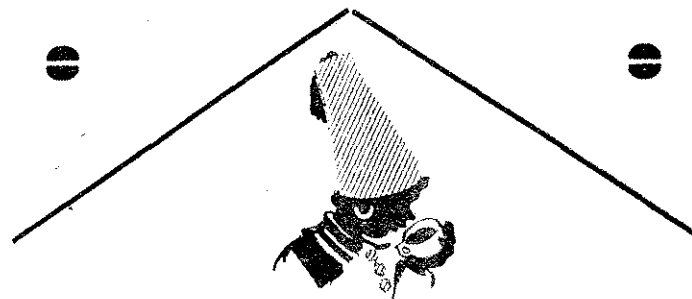

MEINL GYULA

MAGYARORSZÁG LEGNAGYOBB KÁVÉSZAKÜZLETE

40 budapesti és

13 vidéki fiókjában

közismerten elsőrendű minőségű árut szerezhet be akár személyes, akár postai megrendelésre

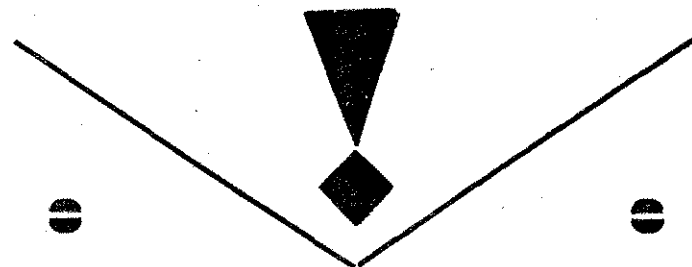

Virágok, pálmák, növények **KOSZORÚK** temetésre és egyéb alkalmakra

A lapra való hivatkozással
tízszázalék engedmény!

legjobb minőségűek,
legszebb kivitelben, legolcsóbban

Nagy Imre udv. szállítónál **Fővám-téren** vásárolhatók

Telefon: 186-820 és 186-829

Tűzfény, égi visszfény, északi fény

Irta: Aujezky László dr egyetemi magántanár

A január 25-i északi fény alkalmával a tűzoltóságokhoz rengeteg bejelentést és aggódó kérdést intéztek. Szép tavaszias este lévén, sok ember járt kint a szabadban és a kintjárók megdöbbenve látták, hogy az égbolt egy részét lángpiros fény lepi el. Mindenki arra gondolt, hogy a közelben valami hallatlan arányú tüzeset tombol.

Ez a tévedés egészen természetes és magától értetődő volt. Hiszen Magyarországon az északi fény oly ritka jelenség, hogy a szakembereken kívül csak kevesen ismerhették fel a tűzpiros fény égi eredetét. Nagyon kevesen vannak köztünk, akik ilyen égi színjátéknak egyszer már tanui voltak. Budapesten ugyan 1920-ban, sőt az ország északnyugati részén 1926-ban is volt északi fény, de azok gyengén fejlett jelenségek voltak, távoli tűzvész benyomását nem kelthették és a legtöbb ember figyelmét teljesen el is kerülték. A múlt században néhány nagyon szép északi fényt lehetett látni (többekközt 1870-ben), de akkor sem mindenki látta, és akik látták, azok túlnyomó többsége ma már a temetőben pihen. Nagyon is érthető tehát, hogy az égi tűzpiros fény sok embert félrevezetett és súlyos földi tűzkatasztrófa aggodalmát keltette.

A tűzoltóságok csakhamar meggyőződtek róla, hogy az érdekes piros fény nem tűzvészből származik. Jó megfigyelők hamar észrevették, hogy a piros fényözönből időnként fehér fénysugarak törnek elő. Azután a fény minduntalan helyét változtatja. A fény iránya eső községeket felhívták távbeszélőn, és onnan fura válaszokat kaptak. A szomszédban sem volt tűz, ellenben a távoli piros fényt ott is látták. Minden helységről az az értesítés jön, hogy a gyanus világosság az északi oldalon van. Lassanként kiderült, hogy a piros fényt az ország egész területén látni lehet. Nemsokára halljuk a rádióban a budapesti M. kir. Meteorológiai Intézet esti időjárásjelentését, amely közli, hogy az ország felett az északi fény nagyon ritka látványa jelent meg. A rádióhallgatók az utcára rohannak, a kisgyermekeket felkeltik álmukból, hogy lássák ezt a csodálatos égi színjátékot, melyről nem lehet tudni, vajjon fogják-e életükben még egyszer ilyen szépségben láthatni.

Sok ijedékeny természetű ember még ekkor sem nyugodott meg. Voltak, akik attól féltek, hogy az „égi tűz” előbb-utóbb mégis csak meggyújt valamit a földön is. Voltak, akik úgy tudták, hogy az északi fény kemény téli hidegnek az előjele. Sok emberben tisztán az égi tünemény szokatlansága és színárnyalata váltott ki indokolatlan félelmet. A tűzoltóságoknak, miután oltani való tűz nem volt, sokhelyen a közönség megnyugtatóásával és az alaptalan aggodalmak eloszlatásával kellett idejét töltenie, ami persze szintén igen hasznos munka volt. Ebből különben a rendőrségek és csendőrségek is kivették részüket, főként azért, hogy helyközi távbeszélőhívások útján rövidesen tisztázták azt a tényt, hogy a közelben sehol sincs tűz és az égi fény az országnak csaknem minden részében egyformán látható.

A január 25-ről 26-ra virradó éjszaka eseményeinek ismertetése után nézzük meg a tűzoltó szemével, hogy minő tanulságokat kell a jövő szempontjából leszűrniünk.

Mindenekelőtt nagyon sajnálatos, hogy a lakosság sok embert egyszerűen kinevetett, amiért a távoli gyanus fényt tűztől eredőnek gondolta és a tűzoltóságoknak erről bejelentést tett. Igaz, hogy az illetők tévedtek, de tévedésük ismétlődésére aligha lesz alkalom, hiszen az északi fény Magyarországon rendkívül ritka tünemény. Sokkal kisebb baj, ha egy évtizedben egyszer valaki olyan tüzeset után érdeklődik, ami nincs, mintha minden gyanus tűzfény felett egyszerűen napirendre tér, gondolva, hátha megint csak ártalmatlan égi tünemény mutatkozik. A földi eredetű tűzfény ugyanis sokkal gyakoribb jelenség, mint az északi fény!

A tűzoltóságok parancsnokainak viszont tisztában kell lenniük azzal, hogy az égi tüneményt a földi tűzfénytől hogyan lehet megkülönböztetni. Külső látásra a két tünemény a legmegtévesztőbb módon hasonlít egymásra: erről a január 25—26-i éjszakán bárki meggyőződhetett. Vannak azonban tünetek, amelyekből rövidesen eldönthetjük, hogy égi jelenséggel vagy földi szerencsétlenséggel van-e dolgunk. Amikor a megkülönböztetés egyszerű szabályait felsoroljuk, előbb még arra kell rámutatnunk, hogy egy harmadik tünemény is igen hasonló módon jelentkezhetik. Látunk néha az égbolton gyanus fényfoltokat, amelyek sem tüzesetből nem származnak, sem az északi fény égi játékból nem erednek, hanem földi fényforrások alacsony felhőkön való visszatükröződése útján keletkeznek. Nagyvárosok és kirándulóhelyek közelében a piros reklámvilágítások visszfénye bizonyos alacsonyan úszó felhőfajtákon ijesztő tűzpiros foltokat hoz létre. *Ködös időben a fehérebb színű városi világítás is meglepően piros árnyalatú visszfényt kaphat*, minthogy a minden lámpafényben jelenlévő piros sugarak a ködön aránylag könnyebben hatolnak át, a többi színek ellenben rövid távolságon belül már elenyésznek. *Végeredményben tehát, ha sötét éjjelen távoli gyanus fényt látunk, akkor azt kell eldönteniünk, hogy háromféle ok közül melyik hozza azt létre:*

1. Egy nagyobb nyílt tüzeset fénye.
2. Földi világítás visszfénye.
3. Az északi fény ritka jelensége.

Hogy a három eset közül melyikkel van dolgunk, azt a következő egyszerű megfigyelések útján dönthetjük el:

Legsürgősebben arról kell meggyőződnünk, hogy a gyanus fény felett nem látunk-e füstöt gomolyogni. Ha látunk, akkor *közeli tüzesettel* van dolgunk és egy pillanatot sem szabad a segélynyújtás tekintetében haboznunk. Ha füstgomolygást nem látunk, akkor *vagy* túl messze van a tűz (és valószínűleg olyan körülmények között ég, hogy nagyobb füsttömegek nem keletkeznek, illetve szeles éjszakákon igen gyorsan

széteszlanak); vagy nem is tüzesettel, hanem földi fénnel, illetőleg északi fénnel van dolgunk.

Hogy a kérdésnek ezt a még hátralévő részét eldönthessük, nézzük meg mindenekelőtt azt, hogy az égbolt derült-e, vagy nem. Látszanak-e a csillagok? Derült, tiszta éjjeleken a földi fényforrások visszfénye csak közvetlenül a látóhatár mentén, igen kis magasságig mutatkozhat, mert a légkörben ilyenkor nincsen olyan anyag jelen, amely a földi fényt visszaverhetné, illetve szétszórhatná. Ha az égbolt magasabb részei is piros színre festődnek, az derült időben csak északi fénytől lehet. Jellemző az északi fényre, hogy a csillagok átvilágítanak rajta (esetleg kissé pirosas színeződéssel); a földi eredetű visszfény ellenben csak az égboltnak olyan részeiről jöhet, ahol felhő van, tehát csillagok nem látszanak. *Borult égrészekről jövő fény viszont csakis földi eredetű lehet, mert a felhők az északi fényt okvetlenül eltakarják.* Ennek megértéséhez elég arra hivatkoznunk, hogy mi tulajdonképpen az északi fény. *Az északi fény villamos kisüléseknek a fénye, amelyek a légkör nagyon ritka legfelső rétegeiben 90 kilométer magasságtól felfelé játszódnak le.* Ezzel szemben a felhők átlagosan csak 2—4 kilométer magasak és a legmagasabb felhőrétegek sem haladják meg a 10 kilométer magasságot. A felhők tehát mindig köztünk és a északi fény rétege között foglalnak helyet, minélfogva borult időben az északi fényt semmiestre sem láthatjuk.

A földi visszfényt ellenben éppen olyankor láthatjuk legjobban, ha közvetlenül a földi fényforrás vagy tüzfészek felett, pár száz méter magasságban úsznak felhők. A főváros körül 30—50 kilométeres körzetben fekvő helységek lakói jól tudják, hogy felhős éjszakákon abban az irányban, amerre Budapest fekszik, szép világos fényfolt látható az égbolton. Tiszta világos éjjelen azonban ez a fény elhalványul, mert ilyenkor nincs semmi az égen, ami a visszfényt keletkezésére alkalmat szolgáltatna.

Van azonban olyan időjárás, amikor a felhők mennyisége folyton változik. Az égbolt minduntalan beborul és újra kiderül. Ezt a játékot éjji sötétben nehéz követni, azért ilyenkor kételyeink támadhatnak aziránt, vajjon a fejünk felett ragyogó csillagok ellenére az égbolt alján látható gyanus fény nem származik-e mégis távoli felhőpadokon való visszaverődésből, illetve szétszóródásból. Hogyan dönthetjük el ebben az esetben, vajjon földi veszedelemmel van-e dolgunk?

Az északi fény más jellemző sajátosságait kell most segítségül vennünk. Mindenekelőtt azt, amit a neve is mond: az északi fény az égbolt északi részén jelenik meg. *Nem mindig egészen pontosan északon*, hiszen a januári tűnemény alkalmával is mindenki meggyőződhetett, hogy a fénytűnemény olykor északnyugaton, máskor meg északkeleten látszott. De már nem történhetik meg az, hogy a fény pontosan nyugati, vagy keleti irányban mutatkozzék. Az égboltnak körülbelül négyedrészre (északnyugattól északon át északkeletig)

lehet ennek a tűneménynek a színhelye. Minden más égtáj felé látható piros fényt már eleve földi eredetűnek kell nyilvánítanunk. Bizonyos támpontot még az is szolgáltat, hogy északi fényt legtöbbször este, pár órával napnyugta után látni. Nagyon erős északifényjelenségek ugyan egész éjjelen át is eltartanak (az idei januári fény hajnali 3 óra körül ért teljesen vágett!), de csak olyankor, ha már este megkezdődtek. Előfordulhat azonban az, hogy az idő az éjszaka folyamán derül ki és így nem tudhatjuk, hogy az északi fény már este nem játszódott-e az égen, és csak mi nem láthattuk. Mindenesetre az északi fény amúgyis elég ritka jelensége este még inkább feltételezhető, mint reggel felé.

Ha tehát az égbolt derült, a fényt észak körüli égtáj felől látjuk és a csillagok átvilágítanak rajta, akkor északi fényre gyanakodhatunk. Ellenben borult időben, vagy más égtáj felé látható gyanus fényt minden további nélkül földi eredetűnek kell tekintenünk és utóbbi esetben csak annak tisztázása van még hátra, vajjon minő földi forrásból származik az: ártalmatlan fényforrástól vagy tüzesettől? Ha tüzesettől, vajjon kis- vagy nagyarányú tűzről van-e szó?

Ennek megvizsgálása a következő elvek alapján lehetséges.

Állapítsuk meg, hogy a gyanus fény irányában más éjjeleken is látunk-e a mostaninál gyengébb vagy kevésbé piros világosságot. Vannak-e ott nagyobb épületek, gyárak, magtárak, nyáron állnak-e ott terjedelmesebb asztagok? Van-e abban az irányban vasúti állomás, forgalmasabb országút? Erősebben világított város, üdülő- vagy szórakozóhely? Ha van, akkor igyekezzünk a felhők állapotát abban az irányban még pontosabban szemügyre venni. Nincs-e ott nagyon alacsony felhő? Nincs-e köd, vagy (csendes esteiken) nyugvó, poros légréteg? Ha van, akkor könnyen megtörténhetik, hogy egészen gyenge földi fényforrások aránylag nagy felhőtömeget, ill. égboltrészt megvilágítanak és szokatlan pirosárnyalatú visszfényt adnak. A visszfény persze nyílt tüzesettől is származhat, de ilyen időjárási körülmények közt a kis tűz is nagyobb arányú visszfényt ad.

Ha ellenben az idő nagyon derült és tiszta, akkor a földi fényforrások az égboltnak csak szerény részét világítják meg és eredeti színárnyalataikat is híven megrözik. Ha ilyenkor látunk feltűnő piros fényt, akkor feltételeznünk kell, hogy az *nagy tüzesetnek* a fénye.

A legutóbb említett esetben indokolt az, hogy a tűzoltóság készenlétbe helyezze magát és akár segélykérés bevárása nélkül is nagyobb távolságra kivonuljon, mert súlyosabb arányú szerencsétlenség gyanítható.

Amit most részletesen elmondtunk, azt célszerű lesz a *gyakorlat emberei számára* egy rövid táblázatban összefoglalni. Az éjszakák és a sötét téli esték gyanus fényjelenségeinek háromféle alakja a következő jellemző sajátságokat mutatja:

Hedag
Foamite
Gaufsch

szab. gázzal, habbal, szénsavas porral és vízzel oltó kézi tűzoltókészülékek.
habfejlesztő generátorok és szárazoltó berendezések.
félé tüzgátló festék és tűzvédő impregnáló oldatok.
Az egyetlen tűzvédő szer, melynek 62 éves múltja van!

VEZÉRKÉPVISELET:

Gosztonyi és Társa Kft.
Budapest, V, Dlsegrádi-u. 14
Telefon: 124-111, 128-018



és még azontúl is mind-mind
PALMA kaucsuksarko!
Jordanak

Vigyázzunk a védjegyre!

A MAGYAR RUGGYANTAÁRUGYÁR RT. GYÁRTMÁNYA

1. TÁBLÁZAT

az éjszakai égbolton látható gyanus piros fény három alakjának jellemző sajátosságairól

Tűzfény jellemző tünetei	Világítási visszfény jellemző tünetei	Északi fény jellemző tünetei
Tiszta időben csak az ég legalján látható.	Tiszta időben csak az ég alján, eredeti lámpaszínben látható.	Tiszta időben észak körüli irányban és néha nagy magasságig látható.
Alacsony felhőkön erősen, magas felhőkön alig látható.	Alacsony felhőkön erősen, magas felhőkön alig látható.	Borult időben lehetetlen.
Ha közel van és csendes az idő, füstöt látni.	Füstje nincs.	Fénysugarak lövelnek ki belőle (nem mindig).
Távoli tűznél szeles időben füst nem látható.	Erőssége csak szeles időben ingadozik, helyét nem változtatja.	Erőssége ingadozik, helyét is változtatja, időnként egészen kialszik.
Erőssége ingadozik, de helyét nem változtatja.	Inkább este.	Főleg este; késő éjjel csak akkor, ha este már volt vagy, ha este felhő miatt nem lehetett látni, de azután derült lett az ég.
Egész éjjel lehet.		

A magyar Alföldön még sok helyen szokásban van, hogy magas tornyok erkélyére tűzfigyelő óröket állítanak. Az élesszemű magyar tűzoltó a lapos vidéken álló toronyból óriási területet kémlel végig és ezáltal elég gyakran kerül abba a helyzetbe, hogy igen

távoli gyanus fények eredetéről kell véleményt alkotnia. Ugy hisszük, hogy a tűzfigyelő órszemek és a jelentéseiket kézhezvevő parancsnokok számára jó szolgálatot fog tenni az alábbi, közvetlen használat céljára csoportosított áttekintés is:

2. TÁBLÁZAT

a gyanus fény eredetének gyors kinyomozásához

Tünetcsoport	Mit látunk?	Ebből mi következik?
Füst.	A fény körül füst gomolyog. Füstöt nem látni.	Közeli tüzeset vagy távoli nagy tűz. Távoli tűz, világítási visszfény, vagy ha északon van, esetleg északi fény.
Csillagok.	A csillagok a fényen átlátszanak. Csillagok nem látszanak át.	Nagyon távoli tűz, vagy ha északon van, esetleg északi fény. Tűz vagy világítási visszfény.
Magasság a látóhatár felett.	A fény csak a látóhatáron van. A fény az égbolton magasra felnyúlik.	Borult időben tűz- vagy villanyfény, derült időben esetleg északi fény. Borult időben igen nagy tűz, erős fényszóró, derült időben északi fény.
Égtáji irány.	Északnyugat, észak, északkelet. Kelet. Más égtáj.	Derült időben lehet északi fény, borult időben tűz- vagy villanyvisszfény. Felhőben felkelő hold, tűz- vagy villanyvisszfény. Tűz- vagy villanyvisszfény.
Felhőzet.	Derült időben. Magas felhők. Alacsony felhők (a felhő alsó széle csak 200—500 méter magasságban).	Nagy tűz, erős fényszóró, északi fény. Nagy tűz, erős fényszóró vagy reklámvilágítás. Kisebb tűz vagy gyengébb világítás.
Erősségváltozások.	A fény ereje változik. A fényerő nem változik.	Szélcsendben tüzeset vagy északi fény. Szeles időben tűz, északi fény vagy világítás.
Helyváltozás.	A fény helyét erősen változtatja az égen. Nem változtatja. Kevéssé változtatja.	Északi fény. Tüzeset. Világítás szeles időben.
Időpont.	Este vagy kora éjjel. Késő éjjel.	Inkább lehet világítás és északi fény. Inkább tűz.
Évszak.	Nyáron. Télen.	Száraz időszak után inkább erdőtűz. Lehet északi fény.
Légmozgás.	Viharos szél derült idővel. Viharos szél nagyon alacsony felhőoszlopokkal. Szélcsend.	Nagyon nagy tűz vagy északi fény. Tűz- vagy világításvisszfény. Tűz- vagy világításvisszfény, esetleg északi fény

Természetesen minden komolyabb tünet észlelése esetén (mint füstgomolygás, nagyon erős piros fény, vagy mérsékelt távoli piros fény nagy tiszta időben) mindenképpen arra kell törekednünk, hogy a feltételezett veszély irányába eső községekkel azonnal táv-

beszélő összeköttetésbe lépünk. Ez azonban éjjel még sok helyen hosszadalmas dolog, azért a gyanus fény sajátosságainak alapos megfigyelése sok esetben értéke-
sebb támpontokat szolgáltat és gyorsabb segélynyújtásra ad lehetőséget.

Római tüzek

Irta: Székula Jenő

Rőt lángjaival, bíborszínűre változott kormos-fekete egével, festők ecsetje alatt megelevenedve, vagy történelmi regényírók színes leírásában még mindig kísért az emberiség fantáziájában a nérói nagy tűz emléke, amely megüszkösödött romhalmazzá változtatta az ókor nagy világmetropolisát. A nagy pörnek sincs még vége, hogy Nero maga gyujtatta-e föl Rómát, vagy véletlenség idézte-e föl a katasztrófát, amelyhez hasonló méretűt nem ért meg az emberiség, pedig közel ezerkilencszáz esztendő elmúlt azóta. A tűz 64. évben tört ki, Krisztus születése után, egy csöndes holdvilágos nyári estén. Az újabb kutatások inkább Nero ártatlanságát látszanak igazolni. Ő maga is inkább áldozata volt a tűznek, hiszen elégett gyönyörű palotája is, amelyet ő ugyan szerényen Domus Transitoria-nak, átjáróháznak nevezett, de ebben olyan műkincsei voltak, amelyeket később sohasem tudott pótolni.

A tűz a nagy cirkuszban, a Cirkus Maximus-ban — tört ki — keleti szárnya kezdett égni, amelynek árkádjai sűrűn be voltak építve boltokkal és műhelyekkel. A lángok innen csaptak át a Caelius zsindeletes háztetői felé. Órák alatt ez a sűrűn lakott városrész már valóságos lángtengerben állott és a kivonult tűzoltó, rendőri és katonai műszaki csapatok nem tudtak az elemek dühöngésének gátat vonni.

A nagy cikusz hosszú keskeny völgyben feküdt az Aventinus és a Palatinus lejtői között és már természetes fekvésénél fogva is alkalmas volt a nagyszabású kocsiversenyek és lovasjátékok és másfajta látványosságok lebonyolítására.

Az állatviadalok és a gladiatori játékok az amfiteátrumokban és az arénákban voltak, a cirkusz első sorban kocsiversenyre volt berendezve. A hosszúsága három és fél stádiumnyi volt, a szélessége négy plethron. Gazdagon díszített három emeletes árkádok futották körül, az ülések amfiteátrumszerűen emelkedtek körbe, az alsó ülések kőből meg márványból voltak, az emeletek pedig fából. A deszkaemelvek többször leszakadtak, rettentő tömegszerencsétlenséget okozva, Antonius Pius uralkodása alatt ezerkét-száz halottja volt ilyen tribünbeomlásnak, Diocletianus idején pedig tizenháromezren pusztultak el. A cirkusz a későbbi császárok idején, negyedmillió embert tudott befogadni. A nérói tűzben a cirkusz nagyrésze elhamvadt, csak legszebb ékessége, Augusztusz gyönyörű obeliszkjá maradt meg, amely most a Piazza del Popolon áll.

Június 17, amikor a tűz kitört, különben is nevezetes dátum a római tűzvészek történetében. Évszázadokkal előbb ugyanerre a napra esett egy másik nagy tűz is, amikor a gallok fölgyujtották Rómát. Akkor is újra föl kellett építeni majdnem az egész várost.

Hogy a tűz olyan isszonyú mértéket ölthetett, annak az oka az akkori római építkezésben rejlett. A házak több emeletnyi magasak voltak, de csak a földszinti részük volt kőből, a többi emelet fából, vagy más könnyű omlatag anyagból, fiókosan beépítve, tág

teret hagyva a lakászsorának és a spekulációnak. Az utcák rendkívül keskenyek, úgy hogy a bérkaszárnnyak még magasabbnak tűntek föl. Augustus ugyan rendeletet adott ki, hogy egy ház nem lehet több hetven láb-nál, — ez négy emeletnek felelt meg, de Nero idejében már voltak hat-hétemeletes tömegszállások is. A házbér nagyon magas volt s a háziurak gyakran raktak emeletet emelet fölé, hogy tőkájukat megszázsorozzák. Egy római író keservesen panaszkodott arról, hogy azért a bérért, amit egy sötét és nyomorúságos lakásért fizet, egy évben, vidéken házat és kertet vásárolhatott volna. Minél szegényebb volt valaki, annál közelebb lakott a tetőhöz, ahol a galambok fészkeltek. Ebben az időben közel másfél millió ember élt már az örökvárosban és a világ minden részéről újabb tömegek özönlöttek ide, akik csak egymás hegyin hátán tudtak elhelyezkedni.

Az utcák dombról le, hegynek fölfelé kanyarodtak, szűken és életveszedelmesen. Nem voltak széles, kilométeres hosszú sugárutai, mint Alexandriának vagy Caesareának. Csak a Mars mezőn és a Septa-tér körül lehetett szép utakat és parkokat látni. Az örökváros cél és rendszer és minden szabályozás nélkül épült, messzire benyulva a Campagnába és az albán hegyek közé, falvakat és kisvárosokat nyelve magába, és nem lehetett tudni, hogy hol kezdődik és hol van a határa.

A primitíven épült bérházak tűzveszélyességét csak fokozta, hogy fából ácsolt boltok, tabernák, deszkaemelvek voltak az épület földszintjéhez ragasztva, zsúfolásig megrakodva gyulékony áruk tömegével: ezek a színek, borbélyműhelyek, kocsmahelyiségek mélyen benyúltak az utcára, akadályozva a közlekedést. Még a prétorok is sokszor az út közepén kellett sárban gázolnia, hogy kikerülje a lacikonyhák emélyítő füstjét a percesek és epaso-árusok fülsértő ordítózását. Kocsival, málhás állattal alig lehetett ezeken a szűk közökon közlekedni. A kapzsi építkezés miatt gyakoriak voltak a házbeomlások és a tüzek, amelyeknek alig lehetett gátat vetni.

A júniusi hónap, amely szörnyű tűzkatasztrófát zúdított Rómára, vidám népünnepélyek sorozatával kezdődött. Alig egy héttel előbb volt Vesta-napja, amelyet különösen a molnárok és a pékek tartottak a maguk szent ünnepének. Szamaraikat teleaggatták koszorúkkal és virággal, a szamarakra kenyeret, péksüteményeket akasztottak és így jártak be az utcákat, vidám kurjongatás közben. Rá néhány napra volt a zenészek nagy ünnepe, ami fölért egy kis karnevállal és Jupiter templomában megtartott díszebéddel zárult. A fuvolások céhe körmenetben járta be a várost, trágár dalokat énekelve és részegen a legtöbbször női ruhába öltözött táncolt a Viminális keskeny sikátoráiban. S utána néhány nap mulva gyász és kétségbeesés, korom és tüzeső... és a fogakgnak csikarítása.

A nagy tűz, amely föld színével tette egyenlővé a Caeliust, hat napig dühöngött, nappali világitást árasztva a könnyörtelen fekete égre. Egymásután tört be a városnegyedekbe, immár lángol a Palatinus és

az Aventinus, onnan a szél szárnyán röpül a Velabrum felé, majd lecsap a Forum Boariumra, lángborítva az istállókat és megolvasztva a bronzból készült bika-szobrokat. Itt mintha megtorpant volna a tűz, mintha sikerült volna a hétezer főből álló rendőri és nagyszerű tűzoltócsapatoknak, amelyeket még Augustus szervezett meg, féket vetni az elemek ijesztő dühöngésének. De mint egy elszabadult démon, ott lángol már a tűz az Esquilinus és Velia fölött, elémészte a díszpaloták százait.

Csak a Tiberisnek halottszennyesen zúgó habja vet gátat a lángtengernek. Üszkös faoszlopokat sodor magával a víz.

Mikor már azt hitték, hogy vége van a katasztrófának, a város másik részén újult föl, Tigellinus kertjében, kelet felé átesapva a Quirinalisra, sőt a Viminalist sem kímélve meg, hajléktalanokká téve a szerelem papnőit is. Itt is a Tiberis partjáig hatolt a tűz.

A kár megmérhetetlen. Róma tizennégy negyedéből három porig leégett, hét másik negyed megüszkösödött romhalmaz, ahol csak az eléghetetlen kövek maradtak meg, s csupán négy városnegyed maradt tökéletesen sértetlen. A díszépületek a Circus Flamina körül, csonkán és megpörkölten meredeznek, az Apollo-templom a Palatinus tetején valóságos romhalom; templomok százai, szobrok ezrei pusztultak el, hírneves hadvezérek házai tűntek el, győzelmi jelvényeikkel és muzeális jelentőségű emlékeikkel. A görög szobrok legszebb antik remekei elhamvadtak visszahozhatatlanul, kárára a kultúrának és az emberiségnek. Közkönyvtárak és gyönyörű festmények váltak semmivé.

Több százezer ember hajléktalan, élelmezni alig lehet őket, mert a raktárak is martalékul estek a lángtengernek. A zúgolódó tömegeket hevenyészett sátrakban és baraklakásokban a Mars-mezőn és a császári kertekben helyezték el.

Nero mit csinált? A tűz kitörésének idején Antiumban volt, nyári rezidenciájában, gyönyörű tengerparti villájában, amelyet még rótszakállú őseitől, az Ahenobarbusoktól örökölt. Talán énekleckét vett Terpnustól, vagy mozdulatlanul feküdt, nehéz ólomtálakkal a mellén, hogy a tüdejét és a hangját erősítse. Ilyenkor alig étkezett, csak kevés fokhagymát evett olajban, mert az ókori énektanárok receptje szerint ez használta a hang erejének és tisztaságának. Ő arra volt büszke, hogy nagy énekes és többször mondta udvaroncainak:

— Azt sem bánom, hogyha el is kergetnek a trónról. Akkor is megélek Alexandriában, mint világhírű színész.

Már csak a tűz vége felé érkezett vissza és állítólag a Maecenás-toronyról nézte végig Róma pusztulását. Van olyan legenda is, hogy énekelni kezdett, Iliász szövegére komponált zeneszámokat dúdolt.

S fogadkozott, hogy Rómát föltámasztja hamvai-ból, a régi helyére gyönyörű márványvárost épített, amelyet az utódok Neroopolisnak fognak elnevezni.

A benszülött lakosság mégis zúgolódott ellene. A vád eleinte az volt csak, hogy nem vett részt az oltásban és a mentési munkálatokban, pedig az mindig a Caesarok kötelessége volt. Lám elődje, Claudius császár, egy tüzeset alkalmából két napot és két éjszákát töltött a Mars-mezőn feleségével együtt, sátorban lakott és segítségére volt a károsult népnek. Hasonló nagylelkűségről tett tanubizonyságot Tiberius is, aki egy tűzvész alkalmával százmillió szeszterciuszt osztott ki. Drusus, Tiberiusnak fia csak azért nem állott a tűzoltócsapatok élére, mert a tűz kitörése idején részegen feküdt sátrában. Livia császárné is nagylelkű védnöke volt a tűzoltóknak.

Később a vád határozottabb alakot öltött, Már Nerot vádolták Róma fölgújtásával. A zúgolódók szerint a katonák és a császári ház rabszolgái inkább akadályozták az oltást, ahelyett, hogy segítettek volna a népnek. Hogy meneküljön a lázadástól, a tömeg hangulatát a keresztények föllázásával engesztelte ki.

Nero beváltotta ígéretét. Csakugyan szebb Rómát építtetett, mint a régi volt. Új palotáját már Aranyháznak nevezte el, méltónak látta arra, hogy benne lakjon az „istenek egyike“. Itt állott százharminc lábnyi magas szobra is. A poloskás tömegszállások helyére pedig gyönyörű márványpaloták kerültek. Szabályos parkok és mértani pontossággal kirajzolt utcák ragyogtak a régi sikátorok helyén.

A néri tűz után még több nagy tűzkatasztrófa sujtotta Rómát. Titus alatt is nagy tűz volt, amely három napig dúlt a Mars-mezőn, milliókra menő károkat okozva. Antonius Pius idejében egy tűzkatasztrófa háromszázötven palotát pusztított el Rómában. De a legnagyobb tűz Comodus alatt volt: a 191. évben támadt a Béke temploma mellett, majd rátört a Palatinusra és innen továbbnyomulva, Róma nagy részét végigpusztította, majdnem hasonló méretekben, mint Nero idejében.

FAJKUTYATENYÉSZTŐK FAJKUTYATULAJDONOSOK!

**A MAGYAR EBTENYÉSZTŐK ORSZÁGOS
EGYESÜLETE** az összes obfajtaikat törzskönyvező egyesület Magyarországon, melyet a Nemzetközi Ebtenyésztő Szövetség egyedüli mértékadónak elismer.

Törzskönyvezéseit, pedigreit és kijelölt díjazásait 25 európai államban elismerik. Ezenként kétszer (májusban és szeptemberben) rendez

NEMZETKÖZI KUTYAKIÁLLITÁST BUDAPESTEN
1933-ban május 1-én és szeptember 11-én.

Ügyv. igazg.: Hosvai Hollóssy Lajos m. kir. gazd. főtan.

Központi iroda: BUDAPEST, VIII, RÁKÓCZI-ÚT 29. — Telefon: 138—464.

Ugyünk

Stühmer

Tíbi

Csokoládét

A tűzoltószerek motorizálása felé vezet az út

Irta: Jarmatzky Jenő okl. gépészmérnök, tűzoltófőparancsnok

A tűzoltóság működésének örök jellegzetessége, hogy a károsult szempontjából mindig késve érkezik a tűz színhelyére. Ez a késés, csak úgy volna kiküszöbölhető, ha a tűzoltóság a tűz kitörése előtt értesülne a tüzről és így időben való kivonulásával a tűzkárnak még a fogalmát is kitörölhetné a köztudatból.

Minthogy azonban a technika jelenlegi állása mellett ily tűzjelző berendezés még nincs, csak arra törekedhetünk, hogy a tűz jelzése és a tűzoltóság beavatkozása közötti időt a lehetőségig csökkentjük, hogy így a tűz kifejlődésének megakadályozásával a károk nagysága a minimumra legyen leszorítható.

A tűzoltóság gyors kivonulásának lehetőségét, valamint, megfelelő vízkészlet esetén, a tűzoltóság hathatós beavatkozását kizárólag gépi erővel lehet nagy mértékben fokozni. Hogy a gépi erőül milyen berendezést használjunk, erre a kérdésre, a technika mai állása mellett, a gyorsjáratú benzínmotorok kijelölésével kell válaszolnunk.

Hosszú és rögös volt az út addig, míg a tűzoltóságok gépi berendezései a mai modern színvonalukra emelkedtek. Azt hiszem, nem lesz érdektelen, ha a tűzoltószerek motorizálódásának fejlődéstörténetét olvasóim előtt vázlatosan ismertetem.

A tűzoltóságok gépi erőre való berendezésében kétféle irányt kell megkülönböztetni: az egyik magának a tűzoltószereknek a helyszínre való vontatása gépi úton, a másik pedig magának a tűzoltószereknek a tűz helyszínre való működtetése gépi úton.

A tűzoltóság szolgálatában álló kéziszivattyúk működtetése, megfelelő nyomólegénység hiányában, nemcsak ma, de az elmúlt időkben is mindig nagy nehézségeket okozott, nem is beszélve arról, hogy a fecskendőnek a helyszínre való vontatása, úgy városi, mint vidéki viszonylatban, megfelelő előfogat hiányában, csak nagymérvű késedelem mellett volt lehetséges. Nehéz volna eldönteni, hogy a nagyobb problémát, a fecskendő helyszíni működtetése vagy pedig annak helyszínre való szállítása okozta-e?

Az emberi és állati erőpótlásra, a tűzoltóságoktól függetlenül, már az ókorban is törekedtek. Ezt bizonyítja Heliodorus görög író, aki egyik művében felmenti, hogy a régi athéni előkelőségek olyan kocsikat használtak, amelyeket a kocsiban ülő rabszolgák hajtottak. A római Augustus császár korában is, történeti feljegyzések szerint, egy előkelő patricius, önhajtotta kocsin jelent meg a cirkuszi játékokon. Leonardo da Vinci feljegyzéseiben is találunk célzásokat magánjáró kocsikra. 1543. évben a weimari herceg vitorlával hajtott önjárókocsit szerkesztett és annak továbbmozgatására a szél erejét használta fel. 1644. évben Josef Hautsch nürnbergi órásmester egy rugós szerkezettel hajtott négykerekű gépjárművet szerkesztett, amely azonban, a krónikás szerint, csak család volt, mert a kocsi belsejében elrejtett emberek mozgatták a kocsit.

Az önjárókocsinak a fejlődésében a legnagyobb gátat az képezte, hogy nem volt megfelelő alkalmas erőgép. Ezen a helyzeten lendített James Watt kor-

szakalkotó találmánya: a gőzgép feltalálása. Az első gőzszekereket a francia Cugnot tűzértiszt 1769. évben szerkesztette meg, ez négy személlyel terhelten, óránként négy kilométer sebességgel mozgott. A primitív szerkezetű alkotmány azonban még ily lassú járáttal is embereket gázolt el, falakat döntött be, úgyhogy csakhamar fel kellett hagyni a kísérletezésével. Ezután egyre-másra bukkantak fel a különböző gőzautomobil konstrukciók, de a sok megoldás között rengeteg használhatatlan is akadt. Végre 1830. évben, amikor Georg Stephenson a lokomotívot feltalálta és megindult a sínpályához kötött gőzszekere, ez újabb lendületet adott a fejlődés irányának és 1833. évben Londonban megindultak az első gőzomnibuszok. Olyannyira, hogy Anglia egyes helységei között rendszeres gőzkocsi járatokat szerveztek. A szépen induló fejlődésnek a sorsát azonban megpecsételte az 1865. évben „Red Flag Bill” néven kiadott angol közlekedési törvény, melynek értelmében a gőzerővel hajtott járművek mindössze 4—5 kilométeres óránkénti sebességgel s akkor is csak úgy haladhattak, ha 90 méternyire előttük egy ember vörös zászlóval járva, figyelmeztette a szembe jövőket érkezésükről. Ez a lehetetlen rendelkezés Angliában jó időre megbénította a járművek fejlődését.

Minthogy a múlt század elején az úgynevezett belső égésű vagy robbanómotorok nem voltak még forgalomban, így csakis a gőznek feszítőerejét lehetett az akkori időben az emberi erő pótlására felhasználni. Természetszerűleg a tűzoltóságok is kizárólag csak a gőz erejét tudták a maguk szolgálatába állítani. Az 1829. évben találjuk az első nyomot tűzoltósági gőzfecskendő üzembehelyezésére. Ezt a gőzfecskendőt London város akkori tűzoltósága szerezte be és helyezte üzembe. Ez a gőzfecskendő egyszerű lóvontatású kocsira szerelt, állókazánal épített, dugattyús gőzgéppel meghajtott dugattyús szivattyú volt. Teljesítménye nem sokkal haladta túl egy mai kézifecskendő teljesítményét, de az akkori viszonyokhoz képest óriási sikere volt és nem kis mértékben volt hatással a további fejlődésre. Már ez alkalommal is jelentkezett az a kívánság, hogy hogyan lehetne a kazán által termelt gőzt magának az egész szerkezetnek a továbbmozdítására is felhasználni.

A gőzgéptechnika fejlődése folytán a gőzzel hajtott tűzoltószivattyúk óriási fejlődésre tettek szert és nagy mértékben kezdtek elterjedni. Később azonban mindinkább kidomborodott ezeknek a fecskendőknél a nagy gazdasági hátránya és pedig az, hogy a kazánt állandóan fűteni kellett, mert különben a helyszínre érkezés pillanatában nem állott elegendő gőzmennyiség a tűzoltófecskendő működtetésére. Ez a felfűtési időkéssedelmesség a tűzoltókat különböző módosítások keresztlüvelére ösztökélte. A kazán technika fejlődésével bevezetésre kerültek az úgynevezett csőkiyőskazánok, majd pedig a porlasztott petróleum tüzelésére tértek át, később egyes helyeken, ahol a tűzoltóság laktanyája közelében beépített stabil gőzkazánok voltak, ott olyan megoldás is létesült, hogy a fecs-

kendő kazánját gyorsan oldható tömlők segítségével kapcsolták a stabil gőzkazánhoz és magát a fecskendő kazánját csak a tömlőkapcsolat leoldása után, közvetlen az indulás pillanatában fűtötték fel. Mindezek a berendezések azonban rendkívül költségesek voltak és így a gőzüzemű gépeknek, eltekintve azok nagy holt-súlyától, nagy hátrányára voltak. Egyébként ezek a gőzgépek már az akkori időkben is teljesen üzembiztosak voltak és előbb említett hátrányuktól eltekintve, igen eredményes és hasznos szolgálatot teljesítettek a tűzoltóságok körében.

Körülbelül az 1860. évben szerkesztette meg a francia Lenoir az első gázmotort és ezzel új erőforrást teremtett úgy a közúti közlekedés, mint a tűzoltóságok számára. Az első gázmotoros kocsit Daimler, majd későbbben Benz tökéletesítette. De ezzel körülbelül egyidőben bukkantak fel az elektromos hajtású gépkocsik is. Az 1880. évben az elektromos energiának mind tökéletesebb felhasználási lehetősége a tűzoltóságokat is az elektromobilmek felé irányította. Ugyanekkor pedig forradalmat jelentett az automobilizmus terén a francia Michelin-gyár által 1894. évben megszerkesztett első pneumatikus (légabronccos) gumikerék. Az első elektromos tűzoltó autószer 1899. év folyamán látott napvilágot és a hamburgi tűzoltóság készenlétében állott. Az energiaforrás nagyteljesítményű akkumulátortelep volt, amelyet a mai autóknál használatos motorház helyén helyeztek el, az elektromotor pedig az alvázra volt szerelve és lánc útján hajtotta meg a kerekeket. Ez a rendszer kétségkívül kiküszöbölte a tűzoltóságoknál a gőzüzemnek az előfűtéssel kapcsolatos kivonulási késedelmét, illetőleg előfűtés esetén annak gazdasági hátrányát. Ezeknél az elektromobil gépkocsiknál az akkumulátorok kezelése és karbantartása, különösen az akkori időkben igen költséges volt. Az akkumulátornak a holt-súlya ugyan alig volt valamivel kisebb a gőzkazán holt-súlyánál, de üzeme abszolút biztos, egyúttal tiszta, egyszerű és tűzveszélytelen volt. Mindössze egy nagy hibája volt és pedig a korlátozott üzemideje. Az akkumulátorok meglehetősen rövid idő alatt merültek ki, így a kocsinak akció rádiusa meglehetősen kicsi lévén, nagyobb tüzesetnél, amikor is a szivattyúk működtetése az akkumulátorok batériáját nagy mértékben igénybe vette, a gépkocsit hazafelé már vontatni kellett.

Mindezen hátrány dacára úgy látszott, hogy az elektromos energiáé a jövő s hogy a tűzoltóságok vonulószerzeinek üzemanyagát az elektromos energia fogja szolgáltatni. Különösen megerősíteni látszott ezt a körülményt az az elgondolás, hogy a tűzoltóságok az akkumulátorbatériát csak a helyszínrre való vontatás céljaira használják fel, magának a szivattyúnak működtetéséhez szükséges energiát pedig a közvilágítási hálózatból helyenkint leágaztatott kapcsolószekrényekben elhelyezett konnektorok útján a villamos erőműtelep szolgáltatná, körülbelül olyan formában, mint ahogyan a vízvezeték hálózatból a tűzcsapok útján nyerték a szivattyúk táplálására szükséges vízmennyiséget. Az elgondolás jó volt, azonban az elektromos energiának ilyenén való felhasználásának sok akadálya volt és így ez az elgondolás meghonosodni nem tudott.

Időközben a gőzgépek a technika haladása folytán tökéletesedtek és a tűzoltóságok ismét visszatértek a gőzüzemhez, de most már a kombinált gőz-elektromos üzem formájában és pedig úgy, hogy a gépkocsi vontatása elektromos energiával, akkumulátor útján történt, a fecskendők üzemben tartását pedig gőzgéppel eszközölték és a kivonulási időt használták fel, a kigyócsöves kazánokban porlasztott petróleum-tüzeléssel, a szükséges gőz előállítására.

Az elektromos meghajtás alkalmazásának újabb lendületet adott a bécsi Lochner—Porsche-gyárnak az a módosítása, hogy a villanymotorokat nem a gépkocsi alvázába, hanem közvetlenül a gépkocsi négy kerékének keréktányérjába szerelte be, ami által köz-belső áttételezés nélkül, lehetségessé vált a négy keréknek a meghajtása és ezáltal a nagyobb kapaszkodó képesség és nagyobb tehervontatás.

A benzinmotoros gépkocsik üzemében az 1878. év jelentett fordulópontot, amikor is a német Ottó megvetette az alapját a ma is használatban levő négyütemű, benzingáz és levegőkeverékkel dolgozó motornak.

A benzinmotorok aránylag későn kerültek a tűzoltóságok használatába. Ennek legfőbb oka az volt, hogy a benzinmotorok még a háborút közvetlenül megelőző időben is többé-kevésbé megbízhatatlanok voltak, különösen indítás tekintetében, amellet az egész szerkezet meglehetősen nehézkes és bonyolult volt. Ezért a tűzoltók azt idegenkedéssel fogadták és a benzinmotorok alkalmazása egyelőre csak a gőzgépek mintájára került napirendre és pedig akként, hogy a lövontatású kocsiszerkezetre épített benzinmotor csupán csak a szivattyúszerkezett hajtotta meg. Ezek a benzinmotorok általában egy-kéthege-resek, a hengerek pedig fekvő elrendezésűek voltak.

Az első magánjáró benzinmotor autószer, Németországot is megelőzve, a budapesti önkéntes tűzoltóság állította üzembe az 1900-as évek elején. Németország csak az 1906. évben állította a tűzoltóság szolgálatába az első motoros gépjárművet. Magyarországon általában a tűzoltóságok a benzinmotorokat egyelőre csak a szivattyúk meghajtására használták a gőzfecskendők helyett. Így többek közt 1905. év körül szerezte be az első motoros fecskendőjét Szeged, nemkülönben Újpest városa és később Nagyvárad is.

Az 1910-es évektől kezdve a benzinmotoros autók mindinkább tért hódítottak és lassan, de biztosan kiszorították a tűzoltóságok használatából az egyéb energiaforrással bíró tűzoltószerkezeteket. Ez a kiszorítás előre látható volt és abban a pillanatban kezdődött, amikor a benzinmotor tökéletesedése révén megszűnt annak egyedüli hátránya, a nehézkes indítás. A benzinmotor nagy előnye volt az, hogy az elektromos és gőzüzemhez viszonyítva lényegesen kisebb helyen volt elhelyezhető, szerkezete lényegesen könnyebb volt és így ugyanaz a gépkocsialváz benzinmotorral több hasznos terhelést vihetett magával.

Bár az 1910-es évek elején kétségen kívül megállapítható volt, hogy a tűzoltóságok energiaforrása kérdésében a benzinmotoroké a jövő, mégis a tűzoltóságok kísérletképpen vissza-visszatértek a már elhagyott egyes megoldásokhoz. Ennek a kísérletezésnek kétségkívül gazdasági okai is voltak, ugyanis azok a tűzoltóságok, amelyek akkumulátoros üzemre

már be voltak rendezkedve és az erőátvitelt elektromotorok szolgáltatták, megtartva az elektromos erőátvitelt, a költséges karbantartású és nagy holt súlyú akkumulátort, mint energiaforrást megszüntették és helyére benzinmotorral kombinált elektromos áramfejlesztő (dinamógépet) szerelnek be. Volt ennek a gazdasági célzatú problémának még egy technikai oka is és pedig a benzinmotorok, mint erőforrásnak a meghajtókerekre való átvitelezése az akkori időkben alkalmazott, az úgynevezett sorossebességváltóval, nemkülönben a kezdetleges differenciálművel, igen sok hibaforrásra adott alkalmat. Így kerültek különösen a bécsi tűzoltóság szolgálatába a fent vázolt elrendezésű úgynevezett „Mixte“-kocsik forgalomba. Ez a megoldás a kardántengely és a sebességváltó elhagyásán kívül azért is volt előnyös, mert a kocsinak simább indítási lehetőséget, a négy kerék meghajtása következtében pedig nagyobb vonóerő kifejtheséget nyújtott.

Egy pillanatra úgy látszott, hogy tűzoltósági viszonylatban a jövő fejlődés irányát a „Mixte“ rendszerű kocsik mutatják. Nagy előnye volt a rendszernek, hogy megszünt az elektromotor korlátolt, kis teljesítő képessége és üzemen kívül nem fogyasztott. Azonban az automobiliparnak különösen a robbanómotor technikának a háború alatt történt szinte korlátlan fejlődési lehetősége a „Mixte“-kocsikat is háttérbe szorították.

A háború alatt a tűzoltóságok motorizálása természetesen stagnált. A háború utáni időkben a már teljesen tökéletes robbanómotoroknak a gazdasági tökéletesítése és az egyes országokban az utak rendezésére való törekvés az automobilipart annyira tökéletesítette, hogy a konszolidált viszonyok beálltával a tűzoltóságok rohamosan kezdtek áttérni a tisztán benzinüzemű robbanómotorok által hajtott tűzoltószerkezetre és ezzel karöltve a tűzoltószerkezen alkalmazott szivattyú, tolólétrák és egyéb tűzoltósági eszközök motorizálására. Természetes, hogy tűzoltósági viszonylatban a gépjárműfejlődés jelentette a legnagyobb újítást, mert elsősorban a vontatás céljait szolgáló lovakat kellett helyettesíteni motorikus erővel, mert a szivattyú és egyéb szerelvények meghajtása már többé-kevésbé motorikus volt. Természetes az is, hogy ezzel karöltve jött az a gondolat, hogy az a motor, amely magát a gépjárművet hajtja, hajtja meg a gépjárműbe beépített tűzoltólétrát, tűzoltófecskendőt is. Hatalmas lendületet jelentett itt az úgynevezett centrifugál, tűzoltói nyelven pedig a turbinafecskendőknek a tűzoltóságok szolgálatába való állítása. A benzinmotorok fejlődése ugyanis mindinkább a gyors fordulatszám felé tendált, mert a gyors fordulattal gazdaságosabb fogyasztást, könnyebb kivitelűt és ezzel együtt az egy lóerő teljesítményre eső ősúlyt lehetett csökkenteni. A dugattyús fecskendők ezekhez a gyors fordulattú motorokhoz csak nagy veszteséget jelentő fogaskerék áttételezéssel voltak kapcsolhatók. Ezzel szemben a centrifugál fecskendők épp az a kedvező tulajdonsága van, hogy magas fordulatszámot igényel és így közvetlenül minden áttételezés nélkül kapcsolható magára a főtengelyre. Kezdetben a centrifugálfecskendőknek tűzoltói szolgálatba való beállításának a legfőbb hátránya volt a légtelenítési nehézség, mert tudvalevőleg

ezek a turbinafecskendők, helyesebben centrifugálfecskendők csak előzetes feltöltéssel voltak üzembe helyezhetők. Amikor a légtelenítés kérdése külön beépített légtelenítő szivattyúkkal megoldást nyert, attól kezdve a centrifugálfecskendők a dugattyús szivattyúkat, tűzoltói viszonylatban, teljesen kiszorították a forgalomból, mert ezek a centrifugális fecskendők az előbb említett egyedüli hátrányuktól eltekintve, kisebb ősúlyuknál és kis terjedelmükkel fogva, lényegesen kedvező elrendezést nyertek az autószeren, továbbá egymáson sűrűlő felületek hiányában a kopásból előálló tömítetlenségek révén keletkező üzembizavaroakat teljesen kiküszöbölték. De különös előnye a centrifugálfecskendőknek az, hogy a fecskendők nyomását egy bizonyos nyomáson túl emelni azonos fordulatszám mellett nem lehet és így sem a nyomótömlők nincsenek kitéve a hirtelen nyomásemelkedésnek, sem a szivattyú káros megerőltetésnek. Nem is szólva arról, hogy a centrifugálfecskendők lényegesen kevésbé érzékenyek, a homokos és egyéb tisztátalansá-

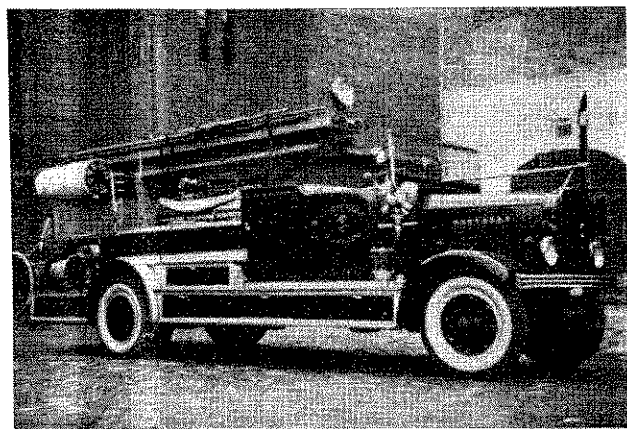

Az újpesti tűzoltóság házilag épített szerkocsija

got tartalmazó víznek használata esetén. A centrifugál szivattyú és a gyors forgású motorok eme szerencsés találkozásából kerültek ki a mai modern nagyteljesítményű tűzoltófecskendők.

A tűzoltófecskendők első fejlődési iránya Magyarországon, ellentétben a külfölddel, a nagy egységek felé tendált. Általában a magyar tűzoltóságok vezetői arra törekedtek, hogy nagy teherbírású teherautóalvázaikba építsék be a nagyteljesítményű fecskendőket és ezeket az alvázaikat ellátták különböző tűzoltótechnikai felszerelésekkel is. Kétségkívül biztos az, hogy ezek a nagyteljesítményű szivattyúkkal ellátott autófecskendők egy-egy nagyobb tüzesetnél, megfelelő bő vízforrás esetén igen jó szolgálatot tettek, mert hisz a szívóoldal egyszeri szerelése mellett 4—6 sugárral is terhelhetők voltak. Így a fővárosban, valamint a nagyobb vidéki városokban, ahol a fecskendők táplálására megfelelő vízvezeték állott rendelkezésre, hibák nem is fordultak elő. A vízvezetékkel el nem látott községekben azonban, ahol az autófecskendők az egyes házak kertjeiben elhelyezett kutakhoz kellett beállni, már szinte leküzdhetetlen akadályok merültek fel, mert a fecskendők, monstruózus kivitelük folytán, alig tudták megközelíteni a kutákat és a nehézkes szereléssel meghosszabbított idővesztéshez párosult, a kutak vízszegénysége folytán, el-

kerülhetetlen átszerelésük és helyváltoztatásuk. A vidéki tűzoltóságok használatában ezek a megoldású gépkocsik a fentiek miatt nem váltak be. Ez a momentum készítette a tűzoltószer gyárosokat arra, hogy olyan kisebb egységek létesítésére fektessék a súlyt, amelyeknél a fecskendőt az autószerrel lemozdonyítva, azt az autó motorjától függetlenül közvetlen a szivattyúval kapcsolt kis motorral működtessék.

Igy jutott el a fejlődés a kismotoros fecskendők-höz. De siettetta a kismotoros fecskendő tökéletesítését a mindinkább előtérbe nyomuló légoltalmi felkészülődés. A légoltalom ugyanis kis egységeket kíván, eltekintve attól, hogy több kis egységgel egyszerre több különböző helyütt lehet dolgozni, de magának a fecskendőnek a helyszínre való szállítása, légitámadásokkal kapcsolatos úttestbeszakadások következtében, csakis kis egységgel oldható meg. A kismotoros fecskendők mai állapotukban a tökéletesség maximális fokát érték el, könnyen hordozhatók, szerkezetük egyszerű, indítási nehézségek alig vannak, üzemük majdnem teljesen biztos, teljesítményük mintegy kétszerese a ma is használatban levő kézi-fecskendőknek és végül, de nem utolsósorban, a beszerzési ár tekintetében is alatta marad a sokkal nehezkesebben mozgatható előfogatos kézi-fecskendőknek.

Ezek a ma használatban levő kismotoros fecskendők, csupán egyetlen hibával bírnak és pedig az, hogy 8 méternél mélyebbről a vizet felszívni nem képesek. Ez azonban nem a fecskendőknek a hibája, hanem a technika mai állása mellett fizikai lehetetlenség vizet 8 méternél mélyebbről felszívni.

Ezen a nehéz problémán is segíteni iparkodtak a tűzoltóságok, mert hiszen vidéki viszonylatban az esetek 90 százalékában számolnunk kell azzal, hogy a kutak víznívója 8 méter alatt van. Minthogy pedig fizikailag 8 méternél mélyebbről szívni nem lehet, de viszont nyomni igen, a tűzoltószer konstruktőrök erre a gondolatra vetették rá magukat és iparkodtak oly tűzoltószivattyút szerkeszteni, amely szivattyút le lehet süllyeszteni a víz felszínéig, úgyhogy maga a szivattyú a vízbe merülve, a vizet nem szívja, hanem nyomja, mert hisz a nyomás minden különösebb nehézség nélkül normális tűzoltószivattyúval is 80—100 méter magasra fokozható. Ennek az egyszerű elgondolásnak a kivitelezésénél mindössze az alkalmas meghajtó erőforrást kellett megtalálni. Kezdetben itt ismét vissza kellett térni az elektromos energiaforrásra. Ugyanis az elektromotorral kapcsolt centrifugálszivattyú meghajtásának semmi különösebb nehézsége nem volt akkor, ha az elektromotor hajtásához megfelelő elektromos energia rendelkezésre állt. Nagyvárosi tűzoltóságok ezt a kérdést könnyen megoldották az autószerbe beépített áramfejlesztő gép (generátor) útján. Nagyvárosi tűzoltóságoknál ez mindössze pénzkérdést jelentett, de megoldható volt. Vidéki viszonylatban azonban a kérdés már nem ilyen egyszerű, mert hiszen vidéki tűzoltóságoknak nem állott oly bőséges anyagi fedezet rendelkezésre, hogy az elektromos úgynevezett mélyszívó, vagy bűvárszivattyúhoz külön generátorkocsit is beszerezzenek és ezenfelül még egy fecskendőt alkalmazzanak, amely a bűvárszivattyúval felszállított nagymennyiségű, de kisnyomású vizet kellően felfokozva, tűzoltásra alkalmas nyomással továbbítsa.

Ennek a kérdésnek a gazdaságos megoldása, hogy vidéki rossz anyagi viszonyok között élő tűzoltóságok is beszerezhessenek mélyszívó szivattyúkat, vezetett arra a gondolatra, hogy lehetne, a kérdést leegyszerűsítve, a víznívóig lesüllyesztett szivattyút dinamógép és elektromotor elhagyásával, közvetlenül benzinmotorral meghajtani, úgy azonban, hogy ez a szivattyú egyébként a kismotoros fecskendő összes előnyeivel is bírjon. Ezt a problémát igen szellemesen és ügyesen oldotta meg fővárosunk nagynevű és külföldön is elismert szaktudású tűzoltótisztje, Szilvay Kornél budapesti tűzoltóalparancsnok, a Szilvay-féle poroltó zenialis konstruktőrje.

Anélkül, hogy ezzel a problémával részletesen foglalkozni akarnék, mert magát a szivattyút a Tűzrendészeti Közlöny 1936. évi 10. száma részletesen ismertette, csupán annak a megállapítására szorítkozom, hogy ennek a szivattyúrendszernek az első példányát az újpesti hivatásos tűzoltóság vásárolta meg és az eddigi használatban kifogástalanul vált be. Tudomásom szerint ennek a rendszernek a gyártását az egyik fővárosi nagy iparvállalat már meg is kezdte és szerény véleményem szerint a kismotoros fecskendő további fejlődésének irányát minden körülmények között ez a fecskendő jelöli meg. Óriási előnye a fecskendőnek, hogy a szívóoldali hibaforrásokat teljesen kiküszöbölte, szívótömlője nincs, a fecskendő vízbe merülve vízzel megtelik és így légtelenítés nélkül azonnal üzembiztosan indul. Kétségtől biztos, hogy ezzel a fecskendővel 18—20 méternél mélyebb kútból a vizet felnyomni nem lehet, mert a motor kipufogó gázainak elvezetése és a motor működéséhez szükséges levegő-, illetve oxigénkicserélés már nehézkes, de ez nem is fontos, mert a legtrikább esetben fordul elő az, hogy a kutak víznívója a 15 métert meghaladja. Ezzel szemben bármilyen pocsolyából, amelynek a víznívója legalább 35 cm magas, a víz könnyen szivattyúzható anélkül, hogy az egyébként is iszapos pocsolyavizet a szivattyú működése felzavarná, avagy pedig a normális kismotoros fecskendőnél nélkülözhetetlen hengeralakú szívókosár a tó iszapos fenekére feküdve, azt iszappal teletömvé, a fecskendő működését megakadályozná. Városi vízvezeték esetén a fecskendő egy áttéti darabjai nyomótömlő segítségével kapcsolható a vízvezetékre és így ugyanúgy használható nyomás fokozására, mint a normális kismotor fecskendő.

Anélkül, hogy jóslatokba akarnék bocsátkozni, meggyőződésem, hogy ennek a rendszernek továbbfejlesztése fogja a vidéki kisközségek tűzoltóságai részére szükséges kismotoros fecskendőt kitermelni. Ez természetszerű is, mert a szivattyú konstruktőrjének a műszaki tudása mellett megvolt a megfelelő tűzoltói tudása és érzéke is ahhoz, hogy eltalálja azt, mire van szüksége a vidék tűzoltóságának ma, a város tűzoltóságának holnap, amikor a légoltalom kívánalmai szerint építendő víztároló medencék fogják majd szolgáltatni a vizet a szétrombolt vízvezeték-hálózat helyett.

Büszkeséggel kell gondolnunk arra, hogy a magyar tudás ismét egy határkövet állított a nemzetek tűzoltóságainak korszerűsítési törekvésének történetében.

A nemzetközi tűzoltószövetség

Írta: Erdély Ernő dr

1900 augusztus 12-én alakult meg Párisban több állam kezdeményezésére a Comité technique international de la prévention et de l'extinction du feu (a tüzek megelőzésére és oltására létesített nemzetközi műszaki szövetség), melyet rövidítve Comité Technique International du Feu (C. T. I. F.) néven ismer egész Európa, de mondhatnám az egész művelt tűzoltóvilág. A szövetség célja elméletileg és gyakorlatilag ismertetni a tüzek megelőzését és eloltását, támogatni és anyagilag segíteni, a tűz elleni védekezés megszervezését, ismertetni a feltalálók munkáit, baráti viszonyt létesíteni és fenntartani az országok tűzoltóságai és műszaki vezetői között. Ennek a célnak elérésére gyűléseket tart a világ nagyobb városaiban, szaklapot, szakkönyvet ad ki s terjeszti az új tűzoltói elgondolásokat.

A nemzetközi szövetség igazgatását a választmány intézi (minden országból legfeljebb három), ez választja a nemzetközi tűzoltó tanácsot (országoként legfeljebb egy tag), a tisztikart és a levelező tagokat. A választás három évre szól. A szövetség tagdíja minden hárommillió lakos után évi 100 francia frank, de legkevesebb évi 300 frank.

A szövetség az 1900. évi megalakulás után Berlinben, Londonban és 1904-ben Budapesten tartotta nagygyűlését s 1914-ig folytatta hasznos munkáját. A háború alatt a nemzetközi érintkezés megszakadt, a háború után két csoportra bomlott a szövetség, de a vezetőség agilis munkája kikapcsolta a politikát a szakkérdésből s 1924 óta újra békésen dolgozik együtt a tűzrendészet terén a német és a francia, az angol és magyar, központi hatalmak és az entente. Résztvett egyik nagygyűlésen Tomcsányi Kálmán államtitkárunk is. Bemutattuk sikerrel Szilvay poroltó gépét. Az 1932. évi párisi kongresszuson már vitéz nagybányai Horthy István és Erdély Ernő dr tartanak előadást s azóta — a mult évet nem számítva — ott vannak a magyarok a nemzetközi szövetség nagygyűlésén. 1935-ben Drezdában Erdély Ernő dr tart előadást, 1936-ban Wienben 35 magyar kiküldött vett részt a nagygyűlésen és meghívják 1940-re Budapestre a nemzetközi szövetséget. Az 1937. évi nagygyűlés napirendjén Erdély Ernő dr előadása szerepel a modern taktikáról, de egybeesvén a mi nagygyűlésünkkel, nem vehetett részt.

A nemzetközi szövetség szervezete egész Európa kiterjed, más földrészekről csak az Északamerikai Egyesült Államok szerepelnek, akiknek kiküldötté 1904-ben épűgy megjelent Budapesten, mint legutóbb Párisban. A szövetség tagjainak és vezetőségének

névsorát az alábbiakban közlöm. Az adatokat a La Prévention de Feu 1937 decemberi, a Revue Internationale du Feu 1936 júniusi számainak kimutatása alapján állítottam össze.

Elnökség

Elnök: Poudroux tábornok, a párisi tűzoltóság ny. főparancsnoka Páris 9 e cité Condorcet 10. Főtítkár: Lerondeau parancsnok, Páris 10 e rue de Dunkerque 22. Pénztáros O. P. Gottens parancsnok Belgium, Molenbeck, Bruxelles.

Alelnökök és titkárok

Német csoport. (Ide tartoznak Németország, Magyarország, Németalföld, Svájc). Alelnök: Wagner, Berlin, Németország. Titkár: Lampl, Linz, Németország.

Angol és skandináv csoport. (Ide tartoznak Anglia, Dánia, Norvégia, Svédország). Alelnök: Johnson (Anglia), titkár: Gordyn (Hollandia).

Latin csoport. (Belgium, Spanyolország, Franciaország, Olaszország, Louxembourg, Portugália, Románia). Alelnök: Venuto-Venuti Róma (Olaszország), titkár: J. ae. Nasciento Gourinho, Estoril (Portugália).

Szláv csoport. (Bulgária, Esztorország, Finnország, Lettország, Litvánia, Lengyelország, Csehszlovákia, Jugoszlávia). Alelnök: Stanislav Twardo, Varsó (Lengyelország), titkár: Weiss, Prága (Csehszlovákia)

Anglia

1. Tűzoltó mérnökök szövetsége (Institution of Fire Engineers) Londres W. C. 2. Grand Buildings, Trafalgar Sq. Főtítkár: Pordage Artur Esq.

2. Hivatásos tűzoltók szövetsége. (Professional Fire Brigades-Association) Birkenhead. Hamilton Street. Főtítkár: Burns I. T.

3. Angol önkéntes tűzoltók nemzeti szövetsége (National Fire Brigades-Association, volontaires) London, I. Upper Montagne Street. Bloomsbury-Square. Főtítkár: Webster G. Esq.

4. Angol ipari tűzoltóságok szövetsége (London Private Fire-Brigades-Association London N. 13, — 29. Old Park Palmers Green. Főtítkár: Jessop J. F. parancsnoka).

Az elnökök évenként változnak.

A nemzetközi szövetségben C. T. I. F. az országot képviselik:

Hatóságilag jóváhagyott

Fa részére

Textilneműek részére

tűz elleni impregnáló szer

Koaldol „A”

Koaldol

Gyártja és forgalomba hozza

KOVALD PÉTER ÉS FIA RT.

Budapest, VII, Szövetség-utca 35-37

Johnson H. alelnök, a west-hami tűzoltóság főparancsnoka, *Milles F. P.* a durhami és northumberlandi bányatűzoltóság főparancsnoka, *Caceres J.* a hestoni és islevorthi tűzoltóság főparancsnoka, vál. tag. *Neal H.* Leicester, vál. tag. *Cook Th. M. P.* The Hall, Guinst (Norfolk) tiszteletbeli tag, Westbrook B. W. London, tiszteletbeli tag.

Belgium

1. A belga királyi tűzoltószövetség. (Hivatásos, önkéntes, ipari) Foederation Royale des Corps de Sapeurs Pompiers de Belgique.

Elnök: Vanderkindere parancsnok, Uccle-Bruxelles, rue Beeckmann 24.

Főtítkár: Douby Pál hadnagy, Uccle-Bruxelles, rue Rouge 11.

2. A belga ipari tűzoltóságok társasága. Amical des Corps de Pompiers industriels de Belgique. Elnök: Sigiere Alfons, Molenbeck-Bruxelles rue de Groeninghe 36. Titkár: Lebaigne E., Schaerbeek-Bruxelles, rue Penkin 64.

A nemzetközi szövetségben az országot képviselik: Mossevelde őrnagy, a belga tűzoltóságok főfelügyelője, Bruxelles, tanácsstag Vanderkindere parancsnok Uccle-Bruxelles, Goossens parancsnok, pénztáros vál. tag. Molembeck-Bruxelles, rue Isidore-Feirlinck 34. Pigiere Alfons, magántűzoltóság parancsnoka, levelező tag, Molenbeck-Bruxelles.

Bulgária

A bolgár „Spasitel“ tűzoltószövetség, Sofia, rue Zagoré. Elnök: Peteff Neutscho.

A nemzetközi szövetségben nincs képviselése.

Csehszlovákia

1. Csehszlovákiai tűzoltószövetség (Fédération des Sapeurs Pompiers de Tschécoslovaquie, Prága). Elnök: Raupach Praque, főtítkár: Weiss.

2. Csehszlovákiai német tűzoltók szövetsége (Fédération allemande des Sapeurs-Pompiers de Tschécoslovaquie), Weiper (Bohème). Elnök: dr. Stanka, Eger.

A nemzetközi szövetségben az országot képviselik: Raupach tanácsstag, Prága, dr. Pilz titkár, prágai városi tanácsnok, tűzr. előadó, Zapp F. W. vál. tag. Weipert (Bohème), Seidl Adolf tiszteletbeli tag, Prága XIII. Bulharska 12.

Dánia

Dán tűzoltóparancsnokok szövetsége (Danske Brandinspector-forening). Elnök: Stompe, parancsnok: Aalborg.

2. A koppenhágai tűzoltók szövetsége, bajtársi egyesülés. (Tisztek nem tagjai). Elnök: Rasmussen Brandmand (örmester). Copenhague N. Humlebaegade 20.

A nemzetközi szövetségben (C. T. I. F.) az országot képviselik:

Folke, frederiksbergi tűzoltóparancsnok, tanácsstag, dr. Winding koppenhágai parancsnok, vál. tag. Hafn, a dán tűzr. bizottság tagja, vál. tag.

Esztország

Esztországi tűzoltószövetség (Eesti Tuletõrje Lüt Juhatus) Tallin, Narva mnt 12. Elnök: Melts B.

A nemzetközi szövetségben nincs képviselése.

Finnország

Finn tűzoltószövetség (Suemons Ylsien Palakuntalütti). Helsingfors, Makaelagatan 25.

A nemzetközi szövetségben nincs képviselése.

Franciaország

1. Francia nemzeti tűzoltószövetség. (Fédération National des Sapeurs Pompiers) Páris 10e, rue de Dunkerque 22. Elnök: Lerondeau parancsnok.

2. Tüzek megelőzésére előkészítő egyesület (Oeuvre d'Encouragement à la Prévention du Feu) Paris 8-e, Grand Palais.

3. Tüzeket megelőző műszaki tanács (Comité Technique de la Prévention du Feu). Bellevue-Mendon (Seine-et-Oise).

A nemzetközi szövetségben az országot képviselik: Poudroux tábornok, a szövetség elnöke, ny. párisi tűzoltófőparancsnok, Paris 9-e cité Condorcet 10. Lerondeau parancsnok, főtítkár, Paris 10-e, rue de Dunkerque 22. Buffet, a párisi tűzoltóság alezredese, választmányi tag.

Görögország

Az athéni tűzoltók szövetsége, Athene. (Brigade des Sapueurs-Pompiers Athene)

A nemzetközi szövetségben az országot képviseli: Caracatea Pál athéni tűzoltófőparancsnok, tanácsstag.

Hollandia

Hollandiai királyi tűzoltószövetség. (Kopinklijke Nederlandsche Brandweer-vereeniging Breda.) Elnök: Van Beima S. M. Főtítkár: Van der Meulen W. A. J. Breda, Stationsplein 2.

A nemzetközi szövetségben az országot képviseli: Gordijn M. M. titkár, amsterdami tűzoltóparancsnok. Van Beyma vál. tag, Breda. Vleming, utrechti tűzoltóparancsnok, vál. tag.

Csonka János gépgyára gyártja a

mindenhol bevált, tökéletes **tűzoltómotorokat!**

Litvánia

Litván tűzoltószövetség (Lietuvos Ugniagesin rangin Sa junga Iezekie) Kaunas, esgeve 27.

A nemzetközi szövetségben nincs képviselése.

Luxembourg

Luxembourg nagyhercegség tűzoltószövetsége (Fédération des Sapeurs Pompiers du Grand-Duché du Luxenbourg) Neudorf.

Elnök: Funk Henrik, Neudorf.

A nemzetközi szövetségben az országot képviselik: Funk Henrik tanácsstag, Neudorf. Deitz János vál. tag, Ettelbruck, Cames Péter vál. tag, Ettelbruck.

Magyarország

Magyar Országos Tűzoltó-Szövetség, Budapest, IV, Bástya-utca 3.

Elnök: piskárosi Szilágyi Lajos dr. cs. és kir. kamarás, felsőházi tag, tűzrendészeti felügyelő. Társelnök: Marinovich Imre ny. államtitkár. Főtitkár: Papp Ferenc ny. tűzoltófőparancsnok.

A nemzetközi szövetségben az országot képviselik: Erdély Ernő dr. győri tűzoltófőparancsnok, tanácsstag. Teasdale Ottó budapesti másodfőparancsnok, vál. tag. Papp Ferenc főtitkár, vál. tag.

Németország

1. Német tűzoltószövetség (Deutscher Feuerwehrverband e. v.) Berlin S. W. 19. Lindenstrasse

40—41. Elnök: Ecker orsz. parancsnok, München 23. Pündterpl 5.

2. Német tűzoltómérnökök szövetsége (Reichsverein Deutscher Feuerwehr Ingenieure) Berlin W. 15. Joachimsthalerstrasse 25—26. Elnök: Wagner mérnök, főparancsnok, Berlin. Főtitkár: Floeter parancsnok.

3. A. u. 2. Stelle, Berlin, Siemenstadt, Schuckertdam 330.

Elnök: Dr. Nerger, Berlin. Főtitkár: Lucke parancsnok.

A nemzetközi szövetségben (C. T. I. F.) az országot képviselik: Wagner alelnök, tanácsstag, a német mérnökök szövetségének elnöke, Berlin. Ecker vál. tag, München. Luke, a Siemens-művek tűzoltóparancsnoka, Berlin.

Jugoszlávia

A jugoszláv királyság tűzoltószövetsége (Fédération des Sapeurs-Pompiers du Royaume de Yougoslavie) Belgrade, rue Kralja Ferdinanda 21. Elnök: Dr. Matic Milan, alelnök: Dr. Marovic Petar, főtitkár: Lekic Petar, főfelügyelő: Pintar Jlija.

A nemzetközi szövetségben az országot képviselik: Snoj F. tanácsstag, Gornja Radgona, Markovic S. vál. tag, Belgrade.

Lengyelország

Lengyel köztársasági tűzoltószövetség (Fédération des Sapeurs-Pompiers de la République polonaise) Varsovie, rue Parnanska 11. Elnök: Twardo



VACUUM OIL COMPANY R. T.
BUDAPEST

Stanislas mérnök, főfelügyelő: Jaroszewszki Simon, Varsó.

A nemzetközi szövetségben az országot képviselik: Twardo Stanislas alelnök, Goluchowski A. vál. tag, Varsó. Taczak tábornok, vál. tag. Milewski J., lengyel tűzoltófőfelügyelő, levelező tag. Radvon M., levelező tag.

Lettország

Lett országos tűzoltószövetség (Fédération des Sapeurs Pompiers de Lettonie) Riga, Raina Bulv. 15 dr. 2. Elnök: Krievins Albert, főtitkár: Ozolins P.

A nemzetközi szövetségben az országot képviselik: Krievins Albert tanácsstag, Riga. Stekavins A. vál. tag, szövetségi kiképző tiszt, Riga. Visnevskis A. vál. tag, szövetségi pénztáros. Grins Frigyes mérnök, levelező tag.

Norvégia

Norvégiai tűzoltószövetség (Norsk Brandverk Forening) Oslo, Drammensvein 2.

A nemzetközi szövetségben nincs képviselése.

Olaszország

1. Olasz nemzeti műszaki tűzoltószövetség (Federazione Technica Nazionale di Corpi Pompieri d'Italia) Turin.

2. A tűzoltóság központi intézősége a belügyminisztériumban. Vezető: Lemaitre vezérkonzul, Róma.

A nemzetközi szövetségben az országot képviselik: Venuto Venuti mérnök, alelnök, a római tűzoltóság főparancsnoka. Viterbi Gyula mérnök, vál. tag, a turini tűzoltóság főparancsnoka.

Jó hír.

pehelykönnyű
vizhatlan,
tisztá gyapju
lóden raglán... **39 P**

Ez a pehelykönnyű lódenanyag
magyar gyártmány, ilyet eddig
csak külföldön készítettek.

Nagykovácsy
ÜZLETHÁZ

Portugália

Portugál tűzoltószövetség (Liga dos Bombeiros Portugueses) Lisboa, Rua de Sao Paulo 9. 1°. Főtitkár: Morgado Arthur.

A nemzetközi szövetségben az országot képviselik: Gourinho J. de Nasciento titkár, estorili tűzoltóparancsnok. Brito de József vál. tag, portói tűzoltóparancsnok, ifj. Teixeira József Jézus vál. tag, bejai tűzoltóparancsnok.

Románia

Román tűzoltószövetség (Direction des Sapeurs-Pompiers de Roumanie, Ministère de l'Interieur) Bukarest. Igazgató: Pohrib ezredes, a romániai és a bukaresti tűzoltóság főparancsnoka.

A nemzetközi szövetségben az országot képviselik: Pohrib ezredes, tanácsstag, Bukarest. Lupasko alezredes, vál. tag, Bukarest. Boboc alezredes, vál. tag, Bukarest. Nikolac alezredes, levelező tag, Bukarest.

Spanyolország

A szövetség nem működik.

A nemzetközi szövetségben az országot képviseli Don Martinez Diez, madridi tűzoltóparancsnok.

Svájc

1. Svájci tűzoltószövetség (Société Suisse des Sapeurs-Pompiers) Hindelbank. Elnök: Scholl A.

2. A biztosító társaságok svájci tűzoltószövetsége (Association des Etablissements Cantonaux Suisses d'assurances contre l'incendie). Igazgató: Dr. Renold Aarau. Titkár: Dr. Sips S., Bern, Brundesgasse 20.

A nemzetközi szövetségben az országot képviselik: Scholl R. tanácsstag, Hindelbank (berni kanton). Pilonnel Ad. őrnagy, vál. tag, La Chaux-de-Fonds. Elsener, vál. tag, a svájci műszaki bizottság elnöke, Will (Saint Gall kanton). Eggenberger H. levelező tag, a saint-galli kanton biztosító társaságának igazgatója.

Svédország

1. Svéd országos tűzoltószövetség (Svenska Brandskyddsforeningen) Stockholm, Brunkebergstorg 15.

A nemzetközi szövetségben az országot képviselik: Götherstrom Ragnar tanácsstag, stockholmi tűzoltóparancsnok, Brunkebergstorg 15, Stockholm. Forsemann Helge vál. tag, Vakio. Selden Harald vál. tag, a Johannes-órség parancsnoka, Stockholm. Svinhufvud Axel levelező tag, Nockeby, Bralunden 14. Clarholm O. levelező tag, Vasteras.

Törökország

Konstantinápolyi tűzoltószövetség (Corps des Sapeurs-Pompiers d'Istanbul).

Vezető: Deger Ishan, a konstantinápolyi tűzoltóság főparancsnoka, aki mint tanácsstag a nemzetközi szövetségben az országot képviseli.

Debrecen város tűzoltóságának kétévszázados multja és kétévtizedes jelene

Írta: Rehák Tamás tűzoltóparancsnok, Debrecen

A vándor megáll — visszatekint a megtett útra —, új erőt gyűjt és továbbhalad... Az 1938-as Szentistváni év a magyar államiság 900 éves multjának gigantikus állomása, honnan egy sokat szenvedett, de még mindig töretlen és élniakaró nemzet tekint vissza és minden bajjal, veszéllyel dacolni eltökélt akarattal indul azon az úton, amelyet sorsa és hivatása jelölt ki a népek és nemzetek között...

100.000 magyar tűzoltót képviselő Magyar Országos Tűzoltó-Szövetség hivatalos szócsöve, a magyar tűzoltó szakajtó zászlóvivője: a *Tűzrendészeti Közöny* is hatévtizedes multjára néz vissza az 1938-as jubileumi esztendőben. Ünneplő köntösbe öltözve ko-

Debrecen tűzoltásának multja — a diák tűzoltóság révén — a szervezett tűzoltás első komoly állomása hazánkban!

A magyar tűzoltás hőskoráról megemlékezni azért is időszerű, mert az 1938-as szentistváni esztendő egyben Debrecen életében is emlékezetes év. Az első magyar szervezett tűzoltó intézmény szülőanyja: a *debreceni ref. kollégium is most ünnepli alapításának négy százéves jubileumát*. Amikor mi, tűzoltók, emlékezünk „régiekről“, emlékezünk „eleinkről“, ezzel szeretetünk, büszkeségünk, hálánk és nagyrabecsülésünk virágait tesszük le a nagymultú intézmény falaihoz...



A Debreceni Főiskolai Tűzoltóegylet, 1870

poztat a tűzoltószívek és azok barátai előtt. Egy pillanatra visszanéz a küzdelmes évekre. Ám a jövőndő útja tisztán áll... Halad tehát tovább, küzd, harcol, felvilágosít, buzdít, oktat, szórakoztat, igyekszik eszméinek minél több barátot szerezni, amint egy jó tűzoltó szaklaphoz illik.

Jubileumi, ünnepi számban — úgy érzem — e sorok írója, a lap több mint másfélévtizedes munkatársa is akkor végez stílszerű munkát, ha az olvasót visszaviszi a magyar *tűzoltóság hőskorába*, — majd megmutatja a jelent. A jövőt pedig..., a jövőt ám munkálja más...

Nincs és nem volt magyar város, amely annyit szenvedett volna a tűz pusztításaitól, mint Debrecen. Hogy mily sokszor szállt a „*vöröskakas*“ a városra, kitűnik vitéz Roncsik Jenő dr debreceni tűzoltófépáncsnok ezirányú, fáradhatatlan kutatásai alapján nyomtatásban is megjelent munkájából.

Nem véletlen tehát, hogy a sokat szenvedett város az elsők között volt azok között, ahol a védekezés szükségessége nemcsak felmerült, hanem a „*machinista társaság*“, majd 1834 után „*gépelyes társaság*“, „*erőművész társaság*“, „*vízipuskás társaság*“ és végül „*főiskolai tűzoltó egyesület*“ révén teljesezésbe is ment.

Nem céloim a *debreceni diák tűzoltók kétévszázados* életét és tűz elleni harcát vázolni, erre egy rövid közlemény kevés. (Az érdeklődők olvashatják „A Tűzoltó” és Szegeden megjelent szaklap 1922 áprilisi számában e sorok írója tollából „A debreceni machinista társaság” című közleményben, továbbá vitéz Roncsik Jenő dr: „A Magyarországi diák tűzoltóságról” címen „A debreceni tűzoltóság 1928. évi évkönyvé”-ben és másutt.) Mindössze annyit ismételtek, hogy a debreceni diák tűzoltóság az 1670—1680-as években alakult és 1880-ban szűnt meg, hogy helyet adjon az 1877-ben megalakult önkéntes tűzoltó egyletnek. (Három éven át tehát 2 tűzoltótestület is működött Debrecenben, mellesleg megjegyezve körülbelül olyan körülmények között, mint amikor két dudás is akar muzsikálni egy

felelő és a város által fokozatosan beszerzett 5 darab kézfecskendővel és egyéb szerekkel. Egyedüli gépi fecskendő az 1908. évben beszerzett gőzfecskendő volt.

1919-től 1922 évekig — a hivatásos tűzoltóság megalakulásának időpontjáig — az önkéntes tűzoltóság kötelékébe tartozó, de a város által *fizetett tűzoltók* látták el a szolgálatot. Létszámuk 1878-ban 6 fő, 1888-ban 8, 1894-ben 20, 1919-ben 32 fő volt.

A hivatásos tűzoltóság 1922. évben történt megalakulása új fejlődést jelent Debrecen tűzrendészetének történetében. Ennek *jelenlegi létszáma: 5 tiszt, 1 tűzoltó és mentőorvos, 48 tűzoltó*, akik mellett még *10 szigorló orvos* vesz részt ugyancsak a hivatásos tűzoltóság által ellátott mentői szolgálatban.

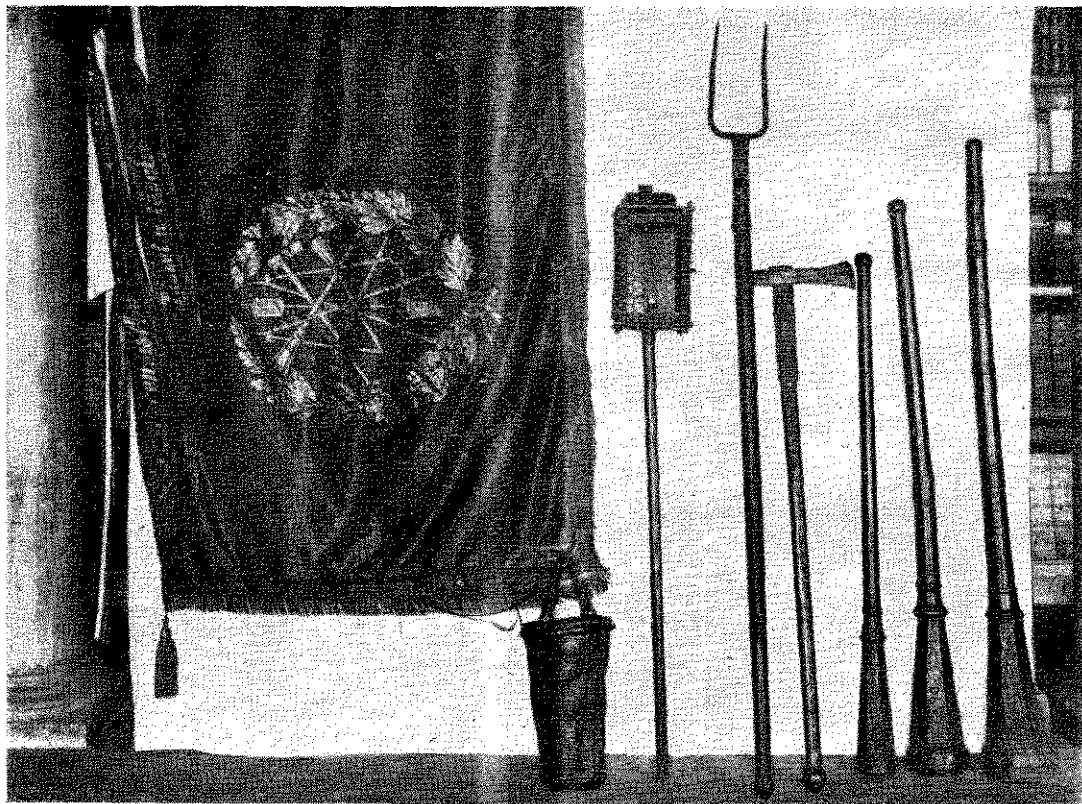

A debreceni diák-tűzoltóság felszerelése

csárdában...) Kereken kétévszázad viharán át védte tehát a főiskolai tűzoltóság a várost, az akkori felszerelésekhez képest több-kevesebb eredménnyel ugyan, de mindenkor lelkesedéssel és önfeláldozással a szó szoros értelmében. Hiszen a zászlójukra is az ifjúság fiatalos lendülete diktálta a jelmondatot: „*Tűzzel a tüzet!*”...

Egykorú felszereléseinek egyrészt az ősi kollégium világhíres könyvtára és múzeuma őrzi. Utolsó fecskendője pedig a debreceni hivatásos tűzoltóság tanszer gyűjteményének és múzeumának féltve őrzött kincse és jelenleg is használható állapotban van. A közölt képen a diák tűzoltók fecskendőjük mellett egykorú *tógákban* láthatók. A tradíciók megbecsüléseként ma is az egykorú „*tógás diákok*” ruhájában tesz ünneplés fogadalmat a kollégiumból kisarjadt Tisza István tudományegyetem felavatott ifjú doktora.

1877-től 1919-ig az *önkéntes tűzoltó egylet* majd testület védte a várost az akkori viszonyoknak meg-

Ez a létszám védi Debrecen város kb 123.000 *főnyi lakosságát*, kb. 15.000 *épületét*, 353 *ipartelepét* és *műhelyét*, köztük 72 *gyárjellegű üzemet*, amelyekben körülbelül 3600 *ipari munkás* dolgozik. A hivatásos tűzoltóság és mentőállomás fenntartása a város 1936. évi zárszámadásában 186.000 *pengővel* szerepel.

A tűzoltóság által végzett munkára jellemzésül pár adatot sorolok fel, amelyek ugyan száraz számok, de szakembernek sokat mondanak. A debreceni tűzoltóság az önkéntes tűzoltóság megalakulásától kezdve rendelkezik pontos tűzkáradatakkal. Eszerint 1877-től 1937. év végéig 3595 *tüzeset* van feljegyezve a tűzoltóság évkönyveiben. A hivatásos tűzoltóságra — tehát 1922-től 1937. évekig — 1679 *tüzeset* jut. Az *évi átlag: 105 tüzeset*.

A *megelőző tűzrendészeti tevékenység* növekedésére jellemző, hogy 1922-ben 196, 1936-ban 857, 1937-ben — a légmentesítésre való intenzív bekapcsoló-

dás folytán — 2358 esetben tartott a tűzoltóság helyszíni szemlét, vagy vett részt ily eljárásban.

A mentőállomás 1906 szeptember hó 1 óta működik és eddig kereken 133.000 esetben nyújtott segítyt. (Ebből a világháborús évekre 37.764 sebesült és beteg katona esik.) A mentői esetek száma is állandóan emelkedik. 1922-ben 2463, 1937-ben már 5835 az esetek száma.

Az elintézett irodai ügydarabok emelkedése: 1922-ben 1839, 1937-ben 6207 az iktatott darabok száma.

A munka tehát 1922 óta megsokszorozódott, de a létszám alig változott. (1922-ben 4 tiszt, 1 tűzoltó és mentőorvos, 48 tűzoltó, 1938-ban 1 tűzoltótiszt-gyakornokkal több.) A tűzrendészeti törvény és rendelet értelmében a legénységi létszámnak legalább 60 főnek kellene lenni!

A debreceni tűzoltóság az utóbbi — nem egészen 2 évtized alatt többet fejlődött, mint ezt megelőzőleg

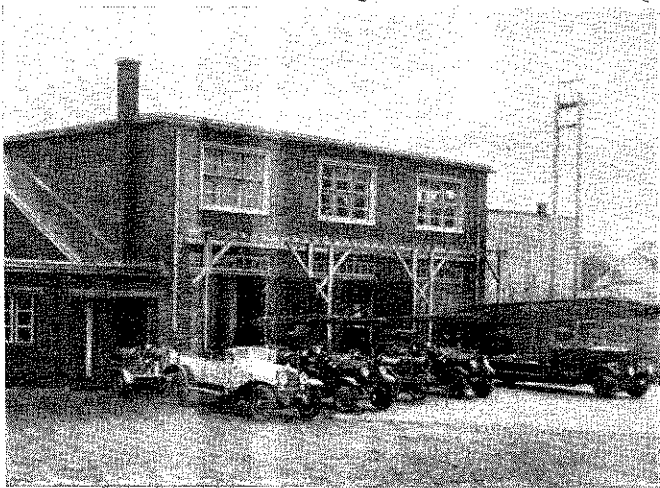

A debreceni tűzoltószertár és szerek

évszázadokon át, ami természetes is. A fejlődést igazoló pár nagyobb beruházás a következő.

1931. évben — 45.000 pengő költséggel — épült korszerű szertár.

1935. évben — 12.000 pengő költséggel — épült új „mentőház“.

Korszerű — motorikus — tűzoltószerbeszerzések:

1924-ben 2 darab Rába autófecskenő, 16.000—16.000, együtt 32.000 pengő értékben.

1928-ban 1 darab Teudloff-Dittrich motorfecskenő, 8000 pengő.

1930-ban Mátrai kismotorfecskenő, 4500 pengő.

1931-ben Rába-Krupp alvázon Magirus autótöltőlétra, 70.000 pengő.

1931-ben Magirus kismotorfecskenő, 3500 pengő. (Ára a tololétra árában bennfoglaltatik!)

A beszerzett tűzoltószerkek értéke: 114.500 pengő!

Korszerű mentőszerkek (mentőautó):

1925-ben Rába mentőautó, 15.000 pengő értékben.

1928-ban Magosix mentőautó, 11.000 pengő.

1934-ben Supersix mentőautó, 10.000 pengő.

A beszerzett mentőjárművek értéke: 36.000 pengő!

A város áldozatkészségéből beszerzett korszerű autó- és motorikus tűzoltó és mentőszerkek értéke tehát körülbelül 150.000 pengő. Ehhez az új építkezések beruházási értéke: 57.000 pengő. A főbb beruházások értéke tehát: 207.000 pengő! Természetesen a kisebb beszerzések és beruházások értéke, jóllehet azok végeredményben szintén jelentős összeget képviselnek, fentiekben nincs figyelembe véve.

Elkészült már az új korszerű mészóház és vele kapcsolatos építkezések terve. Ennek körülbelül 147.000 pengős létesítési költsége szintén biztosítva van és az építkezés rövidesen megindul. Erre külön cikkben fogok visszatérni.

A stabil épület és a korszerű szer beruházások mellett a szellemi fegyvertár sem marad el. A 3758 darabot magába foglaló szakkönyvtárnak sem itthon, sem külföldön nincs párja. A világ minden részéből található benne tűzoltó szakkönyvek. A könyvtárhoz csatlakozó tűzoltó érem és jelvény, valamint oktató eszköz gyűjtemény, valamint múzeum tárgyai az új mészóházban fognak méltó elhelyezést verni.

A debreceni tűzoltóság 1925-től 10 kerületi és 3 törvényhatósági tűzoltó tanfolyamot rendezett, ame-

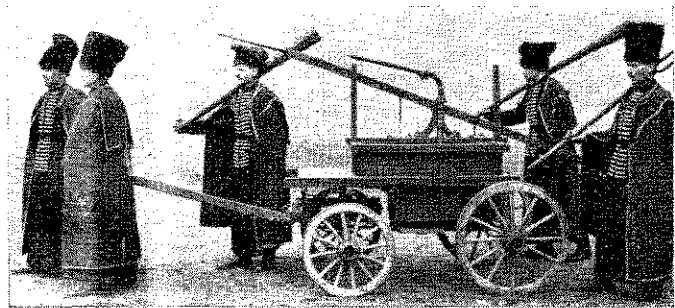

A debreceni diáktűzoltóság fecskendője

lyen több mint 500 tűzoltótiszt és tűzoló nyert kiképzést.

Az elmondottak természetesen csak mozaikképek a multból és a jelenből. Céлом csak az volt, hogy — minden lokalpatriotizmus nélkül — rámutassak egy haladó város modern idők követelte fejlődésére. Szinte hallom egyes vidéki bajtársak sóháját: „... könnyű Debrecenek és a debrecenieknek, de próbálnának csak nálunk valamit elérni...“. Ezzel szemben le kell szögezni, hogy a fentiekben csak nagy vonalakban vázolt és pár képpel szemléltett fejlődés sem ment ám csak úgy magától. Bizony sok-sok és céltudatos munka van a fejlődés mögött...

Azért hát bajtársak, ha néha-néha vissza is nézünk, amint hogy kell is, az élet nem tűr megállást, mert az már visszafejlődést jelent. Ezért mindig csak: előre!

Hogy is mondta csak Markusovszky? (A Tűzoltó, 1921 decemberi számában:)

„Haladjatok csak a szárnyas lelkek útján,
Ha rögös is ez az út s még oly nehéz.
Csak lelkes kitartás! s nincs mit félni,
Hogy a fenséges eszme — ködbe vész!“

Régi idők humora, régi tüzek fényében

Irta: Mados György

Valószínűleg mindnyájan kivétel nélkül elismerjük, hogy nem végzett felesleges munkát az az amerikai tudós, aki idegeit, tollát, sőt még a tintáját sem kímélve, csekély tizenkét kötet könyvet szerkesztett össze az emberi kötelességekről és a kötelességteljesítés hőseiről. Én ugyan eddig még nem olvastam ezekből a bizonyára böngésző körültekintéssel és aprólékos historiai alaposággal megírt kötetekből egyetlen egyet sem, de mérget veszek rá, hogy a Kerekes-Nagy Máté esete egyikben sincsen benne. Pedig a Kerekes-Nagy Máté esete is hősi eset volt. És még mellé történelmi eset. Mert az a kor, amikor ez az eset az anekdotázó szalontai kántor szerint lejátszódott — vagyis a kiegészítés kora — ma már történelmi kornak számít. Történt pedig, hogy Kerekes-Nagy Máté szerződést kötött Szalonta nemes városával, amely szerződés értelmében tüzeset alkalmával, illetve tűzoltás okából kifolyólag tartozik a helyszínen megjelenni. Természetesen nem egyedül tartozik ott tiszteletét tenni, hanem a lajtos szekereivel. És köteles boglyaégésnél 6 lajt, kazaltűznél 12 lajt és lakóházat érő tűzveszedelemnél 16 lajt vizet a közeli kutakból, avagy ha azok apadásban leledzenének, a Kölesér vizéből sebes vágatában szállítani. Ezen funkciójáért pedig illeti őt a tüzesetek felsorolt nemeire való tekintet nélkül esetenként 1 forint és 50 krajcár. Ha pedig a helyszínen igazolt ok nélkül nem jelenik meg, avagy ha a reá kiszabott lajt vizeket a kikötött számok szerint nem szállítja le, ő tartozik a bagótelepi ínséget szenvedő tsavargók téli segélyezésére 1 forint és 50 krajcárt a város pénzes ládájába befizetni. Súlyos kikötés volt ez s bizonyos, hogy Kerekes-Nagy Máté kétszer is megvakarta a füle tövét, mielőtt a szerződést aláírta volna. De győzött rajta a „jobb belátás”. Őkelme a szerződés alá bizony-bizony szépen odakarmolászta a nevét. Hogy aztán a szerződésnek tűzön-vizen át száz százalékig eleget is tett, az félremagyarázhatatlanul kiviláglik a következőkből: Egy napsütéses tavaszi délelőttön Kerekes-Nagy Máté kúnn szántogatott a földjén. Amint az szokása volt — derüs lelkű ember lévén — dudorászva ballagott az eke után. Egyszerre csak a dülbút szélén megpillantotta Sunyi-Varjú Pétert, aki a városból igyekezett kifelé a tanyájára. Oda-szólt Sunyi-Varjunak:

— Hé Péter, mi hír van odabent a nemzeti városban?

Sunyi-Varjú egykedvűen adta meg a választ:

— Nincs ott semmi, hacsak a' nem, hogy a disznónak nincsen ára, meg még az, hogy kigyulladt a Szabó Gergely kertjében a kazal.

Kerekes-Nagy Máté meghökkenve kapta ki a szájából a pipát:

— Kigyulladt? Csak nem ette meg a fene.

— Hát ki biz a' — mondta rendíthetetlen nyugalommal Sunyi-Varjú és szépen tovább ballagott.

Kerekes-Nagy Mátéban tüstént feltámadt a tűzoltói kötelességérzet és az eke elől nagy sebbel-lobbal átfogta a lovakat a koci elé, közéjük csapott és már vad vágatással igyekezett is a város felé. Hazaérkez-

vén, mindjárt átfogta a két szürkét a lajtos szekér rúdja mellé és szélvész irammal robogott a városon át a Szabó Gergely portájára. Amikor azonban odaérkezett, ott bizony már csak a hamvát találta a tüznek. Nem volt abból a daliás kazalból már semmi, leégett az tövig, csak a pernyéje feketéllett a mocskos víztócsák alatt.

Kerekes-Nagy Máté szörnyen megijedt. A szerződésnek az a pontja rémlett fel hirtelen előtte, hogy ha a felmerülő tüzeset alkalmával a kikötött számú lajt vizet nem szállítja le, akkor ő tartozik büntettképpen a város pénzes ládájába 1 forint és 50 krajcárt befizetni az ínséget szenvedő tsavargók téli megsegélyezésére.

— Nohát, fíreg a hasukba azoknak az ínséges csavargóknak, az én pizemből ugyan nem abrakolnak sült tököt se — gondolta megbosszankodva s a következő pillanatban már fel is ugrott a lajtos szekérre. Közévégott a lovaknak és a Kölesérből hordani kezdte a vizet. Sebes vágatában hozta egyik lajt vizet a másik után és nagy lendülettel öntözte szét a leégett kazal helyére. Úgy dolgozott, úgy lihegett, mintha lobogó lángokat látott volna maga előtt.

A város apraja-nagyja odacsődült a komikus látványra. Szájtátva, álmétkodó röhögéssel bámulták a vízhordásnak nekivadult embert, aki ekkor már 12 lajt vizet locsolt szét, vagyis pontosan annyit, amennyi a szerződésben kazal-tűz esetére ki volt kötve.

Persze a bámétkodók nem értették Kerekes-Nagy Máté uramnak ezt az ördögös szélmalomharcát.

Az egyik öreg paraszt végre is odakiáltott neki: — Hé, Máté, tán elveszejtetted az eszedet! Hiszen nincs itt már tűz!

Kerekes-Nagy Máté ravaszul mosolygott és ki-dütött mellel, büszkén mondta:

— Hja, a kötelesség, az kötelesség.

... Kerekes-Nagy Máté tehát elvitathatatlannal eleget tett a szerződésben vállalt kötelezettségének. Természetesen az 1 forint és 50 krajcárt a bagótelepi ínséges tsavargók felségélyezésére ezekután nem kellett befizetnie. Hiszen ő leszállította a 12 lajt vizet.

*

Fenti történet után hadd mondjam el most, hogy a tűzoltókkal kapcsolatban milyen megállapításokat tett Van Zoell úr, Amszterdam város királyi tanácsmestere. Egy társasösszejövetelel történt ez, amelyen jelen volt a hágai polgármester is, aki szörnyen ideges, minden iránt túlheviesen érdeklődő s könnyen ug-ratható férfiú hírében állott. Az amszterdami tűzoltó-testület tisztjei vitatták meg szakmájuk problémáit ezen az összejövetelel, persze jóféle brabanti itókák mellett, melyeknek tüzeit inkább egyre jobban élesztették, semhogy hivatásuknak megfelelően oltani igyekeztek volna. Pezsgő is került az asztalra, ezüstösen csillogó francia pukkanó bor. Ugyanis az volt a helyzet, hogy Amszterdam költői lelkű üzletemberei a rózsaszínű tulipánhagymát, meg a szikrázóra köszö-rült gyémántköveket abban az időben nagy tételekben szállították a franciáknak, azok viszont a cham-

pagnei hegyek lélekvidító termésével kedveskedtek az amszterdamiaknak. Ez a farsangi jellegű árucserforgalom aztán a tűzoltó-lakomákon is nagyszerűen éreztette lélektani hatásait. Jelen esetben is, amikor a hangulat már olyan emelkedett volt, hogy a fantáziák tolólétra nélkül is a Haarlem-örtorony magasságában szárnyaltak, Van Zoell királyi tanácsmester úr szót kért és a hirtelen áhítatosra váló csendben többek közt a következőket mondta: — A vérbeli tűzoltótisztnek egy személyben jó stratégának, mérnöknek, matematikusnak, pedagógusnak, orvosnak, katonának, hősnak, artistának is kell lennie, de egy személyben lehet csillagász és botanikus is.

Mikor Van Zoell az utolsó szavakat kiejtette, a hágai polgármester idegesen felugrott helyéről, mindkét kezével hadonászni kezdett, majd fuldokló hadarással kért magyarázatot a szónoktól:

— Kedves Uram, Van Zoell, én mindent megértek, én tanulni, én tanulmányozni jöttem ide az önök tűzoltótestületének munkáját, én megértem lény vagyok, igen, én az vagyok, én megértem, hogy a vérbeli tűzoltótisztnek egy személyben jó stratégának, mérnöknek, pedagógusnak, katonának, satöbbinek is kell lennie, de mit jelent az, mit jelenthet az — ismételte a kérdéseket most már idegesen kiáltozva — mit jelent az, hogy egy személyben csillagász és botanikus is lehet. Ki hallott még ilyet, a tűzoltó egy személyben mint csillagász és botanikus! Nem értem, nem értem!

A társaság tagjait már fojtogatta a kacagás. Ők tudták, hogy miről van szó s azt is tudták, hogy a mindig jókedvű királyi tanácsmester ugratni akarja a szörnyen ideges természetű hágai polgármestert.

Van Zoell aztán, hogy a polgármester kérdésére megadja a választ, nyugodt mozdulattal rámutatott az egyik tűzoltótisztre, aki díszes egyenruhájában az asztal végén ült:

— Nagyrabecsült polgármester úr — kezdte szenttelen hangon Van Zoell — én megértem, hogy ön nem értette meg az én kijelentésemet, de látja ott az asztal végén azt a körszakállas urat? Az a férfiú, igen, az a férfiú Ruyter Comelin úr.

A hágai polgármester a körszakállas tűzoltótisztre kapta a tekintetét:

— Ruyter Comelin... Ruyter Comelin — hebegte maga elé s az arca hirtelen felderült — nahát ilyet, nahát ilyet, még az arcára is ráismerem a képes újságokból... most már értem, igen, most már értem mindent... boldog vagyok, nagyon boldog vagyok Ruyter Comelin úr, boldog vagyok, hogy személyesen is van szerencsém megismerni önt... ó, ó, boldog vagyok, nagyon, nagyon.

Ugyanis az az egyenruhás tűzoltótiszt ott az asztal végén nem volt más, mint Ruyter Comelin, a kiváló csillagász s egyszersmind korának tudós botanikusa, vagyis egy személyben tűzoltó, csillagász és botanikus volt.

A hágai polgármester felborzolt idegei erre a boldog felismerésre még boldogabban lecsillapodtak. Most már megértett mindent.

*

Ez a történet pedig, amelyik itt következik, Buda társadalmi életének rokokó-korában játszódott le. A királyi várpalota vaskapuja előtt akkor még gránátos

ország sétált fel és alá hófehér posztóruhában, a Szent Háromság-tér piacán bőrkötényes fegyverkovácsok árulták a rézdíszes muskétákat, a Harukker-ház árkádjai alatt török, görög és rác kalmárok kínálgatták az albániai taplót és kovát, a korozméniai selymet, a vidra-sipkát s a piros, kék, zöld üvegkancsókat. A tabáni viaszeseppentők sátrai messziről tarkállottak a színes csillárgyertyák tömegétől s a vízivárosi fogadóknak nagy keletje volt a szagos, fűszeres diópálmának.

A XIX. század eleje volt ez, napfényes korszaka Budának. De az élet harmóniáját egyszer csak kezdték megzavarni a gyakori tüzesetek. Először a céhek székházának zsindelyteteje égett le, majd a tárnokmester palotájából csaptak ki a lángnyelvek, kigyuladt a redout nyári pavillonja is s hol itt, hol ott rikoltott fel a vörös kakas. Vaczpauer Pál, Buda polgármestere végre is nyugtalanokdni kezdett. Nem volt ő gyanakvó ember, elvégre egy pirosposztagás orcájú, pocakos embernek rendben vannak az idegei s nem izgatják az élet apró-cseprő eseményei, de ezeket a túlgyakori tüzeseteket valahogy mégis gyanusnak találta. Mert hiszen ok nélkül nem történik a világon semmi, ezt tanították már a régi görög bölcsek is, akik pedig nagyon is tisztában voltak a világ dolgaival s igen jól ismerték az emberi természet furfangjait. Tenni kellett tehát valamit, így kívánta ezt a hivatalos ész logikája, ha mást nem is, de legalább

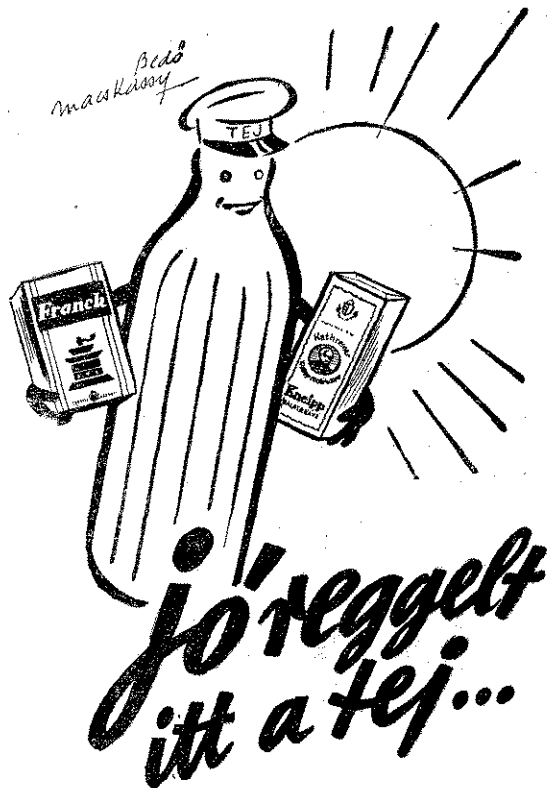

...és egy perc múlva készen van a finom reggeli: a **Knelpp**-malátakávé, amelyet **Franck** kávépótlékkal ízesítünk meg. A kellemes reggeli — egész napra szóló jóhangulat! ..

jegyzőkönyveket venni fel a tüzesetekről. Igen, igen, jegyzőkönyveket. Ez se nem árt, se nem használ. Mert aki megírja, még az sem olvassa el mégégszer. Erre a fontos munkálatra pedig legalkalmasabb személynek látszott Brezlmayer Rudi, a nyakigláb policáj-hadnagy. Mindjárt meg is bízta a polgármester Brezlmayerrel ezzel a súlyos funkcióval s a megbízás után nagy képpel ujságolta a városi tanács egyik tagjának:

— Hát én, a gyakori tüzesetekből kifolyólag a mai napon Brezlmayer Rudit kineveztem tűzbiztosnak. Mit szólsz ehhez?

A tanács tag rosszalóan csóválta a fejét:

— Mondhatom, jól beleválasztottál a Rudi becses személyébe. Tréfát fog az csinálni ebből a komoly dologból is, mint eddig mindemből.

A polgármester szigorú arcot vágott:

— Itt hivatalos ügyről lesz szó, ebből nem fog tréfát csinálni.

A tanács tag csak ennyit jegyzett meg:

— Kutyából nem lesz szalonna.

Történt aztán, hogy egy borongós őszi napon leégett a Lámpl Sebestyén rézöntőmester háza. Lámpl Sebestyén iszákos, kötekedő természetű, duhaj ember volt, aki adott esetekben minden előzetes megfontolás nélkül azonnal tettlegességre vetemedett. Retteggett is tőle az egész Buda városa s gyermek és felnőtt egyaránt gyűlölte s messziről elkerülte. Még a saját gyermekei is csak akkor mertek hazamenni, amikor az apjuk már elaludt.

Brezlmayer Rudi, a kinevezett tűzbiztos, kötelességét hűen teljesítve, megjelent a tüzeset színhelyén. Felvette a hivatalos jegyzőkönyvet, amelyet pedig kurtán-furcsán ilyenformán fogalmazott meg:

... Felvételét és Brezlmayer Rudolf által sajátkezűleg aláíratott az Úrnak 1805. esztendejében, Szent-Mihály havának 25. napján. Megállapítottam hogy a Lámpl Sebestyén lakóháza, mely a Képfestők utcájában állott, jelenleg már nem áll sehol, mert a mai napon tűzvész által elpusztított. Kár pedig nem esett.

Tüstént be is mutatta a jegyzőkönyvet Vaczpauer polgármesternek, aki nagy csodálkozással olvasta azt el, majd megütközve szólt rá Brezlmayerre:

— Te Rudi, én nem értem ezt az egész dolgot. Azt írod itt a protokollumban, hogy a ház tűzvész által elpusztított, kár azonban mégsem esett. Nem értem, hogy lehet ez?

Brezlmayer komoly képet vágott s a világ legtermesztetesebb hangján kijelentette:

— Hát kár az, hogy annak a lóköttő Lámplnak a háza leégett?

A polgármester pillanatig elgondolkozott, majd pedig a szíve mélyéből félkacagott:

— Igazad van Rudi, nem kár!

A tűz tragédiákat okoz, könnyeket sajtol, emberi sorsokat tipor maga alá, rombol és értékeket pusztít, de mögötte is — mint az embert környező világ minden megnyilvánulása mögött — valamilyen formában mindig megcsillan egy-egy parányi mosoly. Az örök reménykedésből táplálkozó humor mosolya. Éppen ezért a tűzoltói mesterséggel, ezzel a nagyon komoly hivatással kapcsolatban is lehet ime anekdotákat elmondani.

Magyar Királyi  **Osztálysorsjáték**

88.000 sorsjegy 44.000 nyeremény

A sorsjegyek fele okfeletlen nyer!

Legnagyobb nyeremény szerencsés esetben

pengő 700.000 pengő
azaz hétszáz ezer pengő

Nyolcad sorsjegy		Fél sorsjegy
3 1/2 P	1 jut. à P 400.000	14 P
	1 nyer. à P 300.000	
	1 nyer. à P 100.000	
	1 nyer. à P 70.000	
	1 nyer. à P 60.000	
	2 nyer. à P 50.000	
	2 nyer. à P 40.000	
	1 nyer. à P 30.000	
	21 nyer. à P 20.000	
	1 nyer. à P 15.000	
	32 nyer. à P 10.000	
	24 nyer. à P 5.000	
	21 nyer. à P 4.000	
	23 nyer. à P 3.000	
	48 nyer. à P 2.000	
	121 nyer. à P 1.000	
	stb., stb., összesen 9.755.000 pengő készpénzben.	
	Első húzás	Sorsjegyek kaphatók az összes főárusítókánál
	április 9-én	

Schulczér és Schwimmer
Budapest, VI, Andrassy-út 47
Telefon 114-599 — (Oktogon-tér)

Angol, francia úri divat
Fehérnemű és kalapkülönlegességek

Budapest egyik legkedveltebb vacsorázóhelye

Birá Dénes sörcözője és étterme

BUDAPEST, RÁKÓCZI-ÚT 29
Telefon 137-111

Remek konyha

Z e n e

Kifűnő italok

„IMMUNIT A és B“

Hatóságilag elfogadott

TELEFON:
140-426

ÉGÉSTGÁTLÓ SZER

Textil, papír és fa lángmentesítésére
Gyártja és lángmentesítést vállal:

GERGELY IMRE
„EXTRAKÉMIA“

Budapest, VII, Szövetség-utca 27

Milyen balesetek veszélyeztetik a tűzoltókat gyakorlatoknál, tüzeknél

Alapfy István I. díjat nyert pályamunkája

Bajtársak!

A mentők közismert és szállóigévé vált jelszava: „mindnyájunkat érhet baleset!“ És valóban, minden ember, aki uton, utcán jár, a külvilággal érintkezik, de még otthon a lakásában is, a legnagyobb elővigyázat mellett is ki van téve annak, hogy valami baleset éri. Hogy csak a közkeletű példát idézzem: megyünk az utcán és fejünkre esik a háztetőről egy cserép, költőibb esetben az erkélyről egy virágcserep. Ha ezt megelőzendő, felfelé nézünk, elcsúszunk egy narancshéjon. Ha kimegyünk az út közepére, elüthet valami jármű. Szóval a mi jelszavunk — mert hisz mi tűzoltók és mentők is vagyunk — mindenkép helytálló.

Már most, ha rendes polgári foglalkozásunk körében, jövésmenésünk alkalmával is ki vagyunk téve annak, hogy baleset ér bennünket, természetes, hogy még fokozottabb reánk, tűzoltókra nézve az a lehetőség akkor, mikor ezen hivatásunkat teljesítjük, akár a valóságos tűzoltásnál, akár az erre való felkészülést jelentő gyakorlatoknál. Mindkét alkalommal adódhatnak elő és adódnak is olyan helyzetek, körülmények, amikor a tűzoltónak a legnagyobb éberségre, lélekjelenlétre, begyakorolt ügyességre és nem utolsósorban elméleti tudásra van szüksége, hogy a fenyegető balesetet elkerülje. Sőt, kerülhet alkalom, amikor a tűzoltói hivatás és kötelesség egyenesen parancsolja olyan cselekmény megkockáztatását, aminek végrehajtása folyamán előreláthatólag kisebb-nagyobb sérülés bekövetkezését el nem kerülhetjük.

Itt azonban álljunk meg egy szóra! A tűzoltónak bátornak, hősnak kell lennie, ha a szükség úgy kívánja, esetleg a súlyos, sőt halálos balesetet is meg kell kockáztatnia, hogy komoly értelemben vett mentőhivatását teljesíthesse. Ilyen esetben a bátorság elme lehet az ú. n. „hajmeresztő vakmerőségig“ is. De nem szabad feleslegesen, komoly ok nélkül vakmerőnek lenni, nem szabad hősködni, bravúroskodni. A bátorság nem mindig azonos a vakmerőséggel, az istenkísértéssel és a hősiesség sohasem azonos a hősködéssel. Hogy egy példával világítsam meg ezt a megállapítást, tegyük fel, hogy egy égő házban egy gyermek, egy jövődő élet maradt bent. Ha ki nem hozom, feltétlenül elpusztul, ha bemegyek érte, megkockázatom, hogy súlyos sérüléseket szenvedek, sőt az sincs teljesen kizárva, hogy magam is bentrekedek. Már most, ha annak a valószínűsége, hogy a gyermeket ki tudom menteni, akár sérülések árán is, csekély mértékben is fennforog azzal a teljes bizonyossággal szemben, hogy segítségem nélkül a gyermek elpusztul, hősi cselekedet lesz részemről, ha a gyermekért bemegyek. Ellenben, ha nem emberletről van szó, hanem egy állatról, bármilyen kedvenc legyen is és bármennyire sajnálnánk is pusztulását, vagy értékes műtárgyról, fontos iratról stb., ez esetben már úgy kell mérlegelnünk a helyzetet, hogy csak abban az esetben kíséreljük meg a mentést, ha annak sikerülte igen valószínű és életünket, testi épségünket nem veszélyeztetjük, legfeljebb kisebb sérüléseket

kockáztatunk. Tettünk ez esetben is bátor cselekedet lesz és az észszerűséggel összeegyeztethető. Azonban ugyanilyen mentést nagy veszély esetén súlyos kockázat vállalásával, az eredmény igen kevés valószínűségével megkísérelni, ez már hősködé, okatlan cselekmény.

Ezek előrebocsátása után pedig rátérhetünk előadásunk tulajdonképpeni tárgyára, azon különleges balesetek ismertetésére, amelyek a tűzoltót gyakorlatozás, illetve tüzeset alkalmával érhetik. Ennek a sorrendnek betartása azért célszerű, mert mindazok a balesetek, sérülések, amelyek a tűzoltót gyakorlatozás közben érhetik, előfordulhatnak tüzeseteknél is és csak ezeknek köre bővül ki aztán a tüzesetek különleges baleseteivel. Az emberi számítás és az eddigi tapasztalatok szerint előfordulható balesetek ismertetésénél felemlítjük mindjárt azokat a szabályokat, módokat, tudnivalókat is, amelyek ugyancsak emberi számítás és az eddigi tapasztalatok szerint a balesetek megelőzésére alkalmasak.

Hogy mindjárt az elején kezdjük, baleset történhet már a gyakorlat, illetve tüzeset helyszínére való kivonulásnál, ha az valami járművön, fecskendőn, létrakocsin, lajton, szerkocsin stb. történik. Gyors haladás közben való fordulónál, erősebb zökkenéseknél a járműről valaki leeshet, kerék- vagy tengelytörés állhat elő; karambol valami más járművel sem lehetetlen. Szabályok: a szerek túl ne terheltesse, tűzoltók jól fogódzzanak meg a fogantyúban, *esetleg egymásban*, az üléseken jól dőljenek hátra és feszítsék magukat a támlákhoz. Álló helyzetben való kapaszkodást lehetőleg ne engedjünk. A hajtás legyen óvatos, az uton levő gödrök, mélyedések lehetőleg kikerülendők.

A szerek körül előfordulható balesetek természete akár gyakorlatoknál, akár tüzesetnél igen nagy mértékben attól a szertől függ, amellyel dolgozunk. Minden szernél fordulhat elő sérülés, amit azonban az esetek túlnyomó részében a gyakorlatlanság, a kapkodás idéz elő. Éppen ezért szükséges, hogy mielőtt valamely szerrel gyorszerelést végzünk, az előírt teendőket, fogásokat iskolaszerelés útján jól gyakoroljuk be. Mozdulataink, fogásaink biztosak, határozottak legyenek, mint mondani szokás, a vérünkbe menjenek át és álmunkból felkeltve is azonnal el tudjuk végezni. A gyorszereléseket is előbb lassúbb tempóban végezzük, ne akarjunk azonnal rekord gyorsaságot elérni; amint a természeti fejlődés nem ismer ugrásokat, úgy a mi szerelésbeli ügyességünk és gyorsaságunk is csak huzamos és fokozatos fejlődés útján érhető el.

Mielőtt az egyes szerekre külön-külön rátérnénk, még egy általános szabályt óhajtok a bajtársak különös figyelmébe ajánlani. Működésben, mozgásban lévő gépezetre, legyen bár a legegyszerűbb is, ha azon valami hiba támad, sohasse igyekezzünk működés közben megjavítani, hanem azt előbb állítsuk le s csak azután fogjunk a hiba megkereséséhez és kijavításához.

Most pedig vegyük sorra az egyes szereket. Legfontosabb szerünk a fecskendő. Ennek különféle típusai, egyszerűbb vagy *szövevényesebb* szerkezete szerint, kisebb-nagyobb a baleseti lehetőség. Az egészen kicsiny kézi oltókat, puttony és targonca (kerti) fecskendőket ebből a szempontból teljesen figyelmen kívül hagyhatjuk. Egyszerűbb szerkezetű nagyobb fecskendő a kocsifecskendő, akár magas, akár mélyített medencéjű. Ennél a baleseti lehetőség jóformán csak arra szorítkozik, hogy szerelés, visszaszerelés közben a szívótömlőket, nyomórudakat kezelő szerelős számok forgolódás közben valamelyik társukat megüthetik, továbbá a kocsi helyreigazítása közben a kerék valakinek a lábára fordulhat, kapkodás közben a tűzoltó kezét, fejét, lábát valamely kiálló, szögletes részbe ütheti. Lovak azonnali kifogása és elvezetése a fecskendőnek kézi erővel a helyére állítása, rúgózárrakkal vagy kerék-ékekkel való rögzítése, óvatos, higgadt szerelés minden sérülésnek elejét veheti.

A mozdonyfecskendőnél ezekhez a sérülési lehetőségekhez járulnak még a szivattyú lebillentésével és helyreemelésével kapcsolatosan előfordulható sérülések, különösen lábraeljések. Elkerülhetők, ha a fogantyúkat, láncos szivattyúknál a láncokat szabályszerűen és megfelelő erővel fogjuk.

Mindkét fecskendőnél fontos a nyomórudak teljes rögzítése, hogy működés közben ki ne ugorjanak, mert a nyomólegénységet megsérthetik.

A gőzfecskendő nehézkes és körülményes kezelése és egyéb hátrányai folytán ma már nem igen van használatban, ahol még esetleg van, ott annak kezelése is szakképzett egyénekre van bízva, így az ennél előfordulható balesetekre, amelyek egyébként ugyanazok lehetnek, mint más gőzgépeknél, nem is térek ki részletesebben.

Úgy ennél, mint általában a motorikus erővel (benzin, nyersolaj, gáz, villany) működő fecskendőknél első és legfontosabb szabály a gépezet szilárd, biztos állása, kerékfékek, földtámaszok, kerék-ékek (berendezés szerint) segítségével való rögzítése. Ügyelni kell továbbá, hogy a gépezet lehetőleg vízszintes talajon, illetve vízszintes helyzetben álljon. A kellő rögzítés elmulasztása az ily gépek működése közben előálló erős rázkódások következtében különféle balesetek forrása lehet. Az újabban mind nagyobb elterjedtségnek örvendő kismotorfecskendőknél (aggregát) ez a körülmény elesik abban az esetben, ha a taligáról, szerkocsiról leemelve és a földre fektetve működtetjük. Ez esetben azonban a taligáról való leemelés igen óvatosan végezzük, mert a szűk helyen kezünkről a bőrt igen könnyen lehorzsolhatjuk, úgy a visszaemelésnél is.

Robbanó motoros fecskendőknél ügyeljünk arra, hogy beindításkor a motor *utógyújtásra* legyen beállítva, mert különben az indítókar visszavághat és kezünket eltörheti. Ugyancsak különösen tartsuk meg ezeknél azt a szabályt, hogy működés közben hibát ne keressünk és ne javítsunk rajtuk.

Villanymotoros fecskendőknél, amelyek az áramot szabad utcai vezetékből kapják, az áramleszedő elhelyezésénél igen óvatosan kell eljárni az áramütés elkerülése végett.

Lófogatú gépfecskendőknél, amelyek ugyan ma már egyre ritkábbak lesznek, működésbehozatal előtt

a lovak kifogását sohasem szabad elmulasztani, mert a lovak a gép zakatolásától megriadhatnak, a kocsit elragadhatják, vagy rugdalózásukkal okozhatnak balesetet.

Mindenfajta fecskendőnél, továbbá vízvezetékéről való szerelésnél is, ha a nyomótömlők kifektetése motollárról történik, ügyelni kell arra, hogy a vezeték ne fusson le túlgyorsan a motollárról, különösen pedig akkor lassítsuk a lefutást, amikor csavarpár következik, mert a forgási sebességtől esetleg kivágódó csavarpár súlyosan megüthet valakit.

Vízvezetékéről való szerelésnél általában közvetlen balesettől nem igen kell tartanunk, ha csak valaki nem annyira ügyetlen, hogy pl. a súlyos állványcsővet a saját vagy más lábára ejti. Közvetett baj azonban bekövetkezhet magasnyomású vízvezeték használata esetén is. Ugyanis ha a csapot vagy sugárcsővet hirtelen zárjuk el, megrepedhet a vízvezeteki cső, a víz nyomása ledobhatja az állványcsővet, felrepedhet a tömlő s mindhárom esetben az előtörő nagy víztömeg a közelben állók ruházatát átnedvesítve, hűvös, szeles időben könnyen okozhat áthűlést, esetleg súlyos betegséget. Ezért a csapok és sugárcső zárása, nyitása mindenkor lassan és fokozatosan történjék, így a víz áramlásának lökésszerű hirtelen változásait elkerüljük.

Vizes gyakorlatnál, tüzeseteknél ügyeljünk, hogy sugarunk magasfeszültségű villamosvezetéket ne érintsen, mert a vízszugár az áramot levezeti s a csővezetők, valamint a nedves tömlővel érintkezők súlyos áramütést kaphatnak.

A fecskendőkkel ezzel végeztünk is és áttérhetünk most a létrákra és egyéb mászó- és mentőeszközökre.

Első és általános szabály, hogy létrára csak olyan tűzoltó menjen, aki nem szédül, létraszerelésre, felállításra csak olyanokat alkalmazzunk, akik megfelelő testi erővel és testalkattal rendelkeznek. A gépezet testőlétrák utóbbi szempontból más elbírálás alá esnek, minthogy ezeknél a létra felállítását maga a gépezet végzi.

Létra megvizsgálása.

Létrákkal kapcsolatban a következő balesetek fordulhatnak elő.

Létráról leesés. Történhet kapkodó mászás, vagy a létra törése folytán, a létra eldőlése következtében, a zárkapcsolás elmulasztása vagy tökéletlen végrehajtása, esetleg a zárkapocs kiszakadása folytán. Megelőzési rendszabályok: a mászás inkább lassú tempóban, de higgadtan hajtandó végre; csak kipróbált, megbízható létrát használjunk; egy létrára két ember ne menjen egyszerre; a létra a függőleges síkhoz, falhoz hegyes szögben (20—35°) támasztassék fel; a feltámasztás egyenes helyzetben, tökéletes legyen; a zárkapocs már a létrára lépés előtt ki legyen kapcsolva, a bekapcsolás figyelmesen és felülről tökéletesen hajtandó végre, a mászóöv használat előtt alaposan megvizsgálendő.

A létra szabályos és tökéletes feltámasztására különös gond fordítandó, mert eldőlése nemcsak a rajta levő tűzoltó leesését okozhatja, hanem a dőlés irányában tartózkodó más egyének testi épségét is veszélyezteti, mégpedig annál inkább, mentől hosszabb, súlyosabb a létra.

Horoglétrákkal való gyakorlatozásnál, legyenek azok akár egy-, akár kétkarúak, csak megfelelő erős testalkattal bíró tűzoltókat alkalmazzunk, mert az ily létrák felső végein elhelyezett horgok aránylag nagy súlya folytán kedvezőtlen súlyelosztású létrák a feloláskor gyenge kezeiből könnyen kibillennek az egyensúlyi helyzetből s visszaesve, nemcsak a szerelőnek, de az alant állóknak is súlyos sérülést okozhatnak. Különösen áll ez abban az esetben, ha egy létrával kell több emeletet megmászni és lovaglólásban az ablakból féloldalt kihajolva kell a létrát a következő emeletre feltolni, illetve visszaszereléskor leemelni. A leeső létra a szerelőt is leránthatja az ablakból.

Angol dugólétrák szűk helyen való szerelésénél, akár egy, akár két szerelő végzi, ugyancsak igen óvatosan kell eljárni és erős embereket alkalmazni, mert ha egy létrarész magában nem is súlyos, de két összedugott létrának a harmadik létra magasságába való felemelése és a vasalásba való beillesztése a felemelt létra billegése folytán már nagyobb testi erőt igényel, aminek hiányában a már összeillesztett két létra könnyen visszaeshet, előre, vagy oldalt dőlhet s baleset okozója lehet.

Gépezetes tolólétráknál általában ugyanazok a balesetek fordulhatnak elő, mint egyéb létráknál, azzal a különbséggel, hogy ezeknél hosszúságuknál fogva a feldőlés gondatlan szerelés esetén még hamarabb bekövetkezhet, különösen pedig szabadon való felállítás esetében, amikor azt egy erősebb szélroham, vagy egy oldalt lefüggő tömlővezeték is feldöntheti. A gépezet egyenes és szilárd állására, a kocsis rögzítésére tehát különös gond fordítandó, erősebb szélben a létra szabadon való felállítását kerülni kell; a tömlővezeték pedig egész hosszában a létrán fekszen. Kisebb szélben is ajánlatos a szabadon felállított létra legfelsőbb létrájának karjaira egy-egy mentőkötélet erősíteni s ezek segítségével a létra egyensúlyban tartására egy-egy tűzoltót beosztani. Egyebekben pedig, minthogy ezen létrák majd mindegyike más-más szerkezettel bír, a gyár által adott szerelési utasításokat pontosan be kell tartani. Ezek különben rendszerint csak nagyobb városokban használatosak, ahol megfelelően szakképzett tűzoltóság is áll rendelkezésre, így ezekkel kapcsolatban súlyosabb balesetek előfordulásától nem igen kell tartani.

Tetőlétrák alkalmazásánál, amire igen ritkán szokott sor kerülni, akár gyakorlatnál, akár tüzésnél, csak arra kell ügyelni, hogy azok beakasztása akár horoggal, akár szegekkel, tökéletes és biztos legyen, több létra összekapcsolása esetén pedig az összekapcsolás tökéletesen hajtassék végre. Ellenkező esetben a létra a tűzoltóval együtt lecsúszhat a tetőről.

A létrákról, illetve a velük kapcsolatos előfordulható balesetokről egy rövid előadás keretében nincs több mondanivaló, áttérhetünk a különleges mentőeszközök alkalmazásánál előfordulható balesetekre. Ezek alkalmazása kisebb tűzoltóságoknál, különösen falusi tűzoltóságoknál, ritkán fordul elő, még gyakorlatozásoknál sem, egyrészt mert alkalmazásukhoz mászóház, illetve emeletes épület kell, másrészt kisebb tűzoltóságok ezekkel nincsenek is felszerelve, legfeljebb ha mentőövekkel, amelyeknek beszerzése

nem olyan költséges és egyéb célokra is használhatók. Mivel azonban falusi tűzoltó is kerülhet nagyobb városba, sőt a nagyobb városok közelében levő *falusi tűzoltóságok is kerülhetnek abba a helyzetbe, hogy a városnak segítséget kell nyújtaniok*, nem lesz felesleges, ha ezeknek a mentőeszközöknek alkalmazásánál előfordulható balesetekkel is megismerkednek a bajtársak.

Legegyszerűbb mentőeszközünk a mentőkötél. Túlnyomórészt önmentésre, kivételesen a tűzoltóval együtt egy nem túlságos nagysúlyú ember, vagy nem nagysúlyú és terjedelmű tárgy mentésére szolgál. Történhet egy vagy két kötéllal. Legsúlyosabb balesetet a kötéll elszakadása okozhatja egy kötéll alkalmazása esetén, továbbá a megerősítésére szolgáló mentőszeg kimozdulása akár egy, akár két kötéll alkalmazása esetén. Használat előtt tehát a köteleket a gyakorlati szabályzatban előírt módon ki kell próbálni, a mentőszegeket pedig ugyancsak az előírásnak megfelelően, szilárdan beverni s azokra a köteleket előírásosan felerősíteni. Egy kötélen való mentésnél, önmentésnél a leereszkedés ne legyen túlgyors, mert a kötéll súrlódása a tenyéren horzsolódásokat, égési sebeket okozhat; legyen egyenletes, mert a zökkenészerű rángatásoktól a kötéll elszakadhat; ugyanezért leereszkedés közben való megállás is csak fokozatos lassítás után történjék. A kötéllnek a zárkapocsra csavarása előírásos legyen; gyakorlatnál a bekapcsolást és kiszállást mindenkor szakképzett tiszt vagy altiszt ellenőrizze és irányítsa.

Két kötélen való leereszkedésnél a fejét jól hátra kell vetni, kezeket a combokhoz szorítani, nehogy a kötelek a leereszkedő orráról, arcáról, kezéről a bőrt leszedjék.

Emberek vagy értéktárgyak *nagyobb számban, illetve nagyobb mennyiségben* való mentésére szolgál a mentőtömlő és a mentőponyva. *Szabályszerű* felerősítés és a lecsúszás *szabályainak betartása* esetén használata teljesen veszélytelen. Nem szabad a tömlőben, a *ponyvában lábbal* előre elhelyezkedni, nem szabad a testen hegyes, éles tárgyat viselni, mert úgy ezek, mint a cipősarok a ponyvát lecsúszás közben felhasíthatják és a mentendő kiesik belőle. *Fedetlen fövel* való lecsúszás kerülendő, ha mégis erre kerül sor, a fejét kissé előre kell emelni, hogy a ponyva a fejet ne horzsolja.

Az ugróponyva a végső menedék; komoly esetben csak akkor vehető igénybe, ha — amint mondani szokták — már minden kötéll szakad, és mentésre semmiféle más mód és eszköz nem áll rendelkezésre. Ennek használata ugyanis veszélyes, sőt életveszélyes, nemcsak a mentendőre nézve, hanem a ponyvát tartók részére is, még pedig annál nagyobb mértékben, minél magasabb helyről történik az ugrás és mentől súlyosabb az ugró.

A sérülések itt a legkülönbözőbbek lehetnek. Ha az ugró a ponyva mellé ugrik, összetöri magát, ha a tartókra ugrik, úgy saját magát, mint azokat veszélyezteti, ha a ponyvába kalimpálva esik, keze, lába törhet, ha a fejjel esik, a nyakát töri, ha lábbal esik, a lába, bokája törhet, sőt átlukaszthatja a ponyvát s a földön törik el a lába. Még teljesen szabályos, faral való esésnél is megtörténhet, különösen nagy magasságból és nagyobb súllyal való ugrásnál, hogy a

ponyva annyira behajlik, hogy az ugró teste a földhöz ütődven, farcsont-, medencecsont-, gerinctörést szenvedhet. Különösen előfordulhat akkor, ha végszükségben a ponyvát nem elegendő számú, vagy nem eléggé gyakorlott legénység feszíti.

Gyakorlatnál is az ugróponyva a legnagyobb elővigyázatossággal alkalmazandó és az elsónél magasabb emeletről való ugrást csak olyanoknak szabad megengedni, akik az első, illetve második emeletről ismételtén kifogástalanul végeztek ugrásokat. Háromnál magasabb emeletről ne ugrassunk. Az ugróponyvát használatbavétel előtt, sőt enélkül is időnként ki kell próbálni, hogy anyaga a hosszas fekvésben a levegő behatása folytán nem vált-e törékennyé, szétmállóvá.

A fentiekben túlnyomórésztben a gyakorlatoknál előfordulható balesetekkel foglalkoztunk. Mindezek a balesetek természetesen tűzoltásnál is előfordulhatnak annál is inkább, mert ott a szükséges gyorsaság egyrészt és az emberi természetből fakadó, teljesen le nem küzdhető izgalom másrészt, hamarabb és könnyebben vezetnek kapkodásra, mint a gyakorlatoknál. A baleseti lehetőségeknek ez a köre azonban természetszerűleg még bővül a tényleges tűzoltásnál, ahol sem a helyszín, sem az időjárás, sem a napszak, sem egyéb kísérő körülmények megválasztása nem függ tőlünk, ellenben ugyanezek működésünket nagy mértékben befolyásolják. Mentől nagyobb a tűzvész, mentől kedvezőtlenebbek a kísérő körülmények, annál több és nagyobb baleset fordulhat elő. Különösen a csővezetők azok a segédcsővezetőkkel együtt, akiket a sérülés veszélye leginkább fenyeget. Ők jönnek a tűzzel legközelebbi érintkezésbe, ők másznak a létrákra, hatolnak be az égő padlásra, raktárba, pincébe s egyéb helyiségekbe elsőnek s így ők az elsők abban is, hogy a baleseteket rejtő adottságok velük szemben nyilvánuljanak meg legelsőbb. Erre a feladatra tehát csak képzett, gyakorlott, kipróbált, bátor, gyors ítélő- és elhatározó képességű és megfelelő testi erővel és ellenálló képességgel bíró tűzoltók alkalmazandók; különösen szem előtt tartandó ez a szabály akkor, ha nagyobb, veszélyesebb tüzesetről van szó.

Lássuk már most azokat a baleseteket, amelyek a fentebb már részletezettekén kívül a tüzeseteknél és csakis tüzeseteknél érhetik a tűzoltót.

Előre kell még bocsátanom, hogy egy tüzesetnél, különösen pedig nagyobb tüzesetnél előfordulhat minden balesetet felsorolni teljes lehetetlenség, mert az adódható helyzeteknek, körülményeknek minden kombinációját, összjátékát még elképzelni is lehetetlenség. Csupán azokra a balesetekre szorítkozhatunk tehát, amelyeknek esetleges bekövetkezésére az eddigi tapasztalatok és emberi számítás szerint leginkább el lehetünk készülve. Hogy ezeket is valami rendszer szerint ismertessük, leghelyesebb talán, ha az égés helyét és anyagát véve figyelembe a taktikai csoportosítást követjük, amely szerint nyílt és zárt tüzeket ismerünk és a baleseteket is eszerint osztályozzuk.

Nyílt tüzeknél, mint tudjuk az égés szabadban történik, ideértve a nyílt tetőtüzeket is, míg zárt tüzeknél az égés elzárt területen folyik.

Nyílt tüzeknél három igen lényeges baleseti forrás, jelesül a füst- és gázmérgezés, továbbá a robba-

nás veszélye majdnem teljesen elesik. Ezeknél a tüzeknél általában a szálló pernyecsomók, vagy szerte patogó fedélhéjrészek által okozott égési és egyéb sebeken kívül némi óvatossággal minden baleset elkerülhető. Mező- és erdőégésnél arra ügyeljünk, hogy visszavonulási utunk mindig biztosítva legyen, a tűz körül ne fogjon, mert benn éghetünk. Fatelepeken magasra rakott égő farakásokat csak *megfelelő távolban közelítsük meg*, mert a rakások esetleges ledőlése maga alá temethet. Tetőtüzeknél lehetőleg ne tartózkodjunk az égő tetőrész alatt az épület közelében, ahol a lehulló tetődarabok, leomló orom- vagy tűzfalak, tetődíszek, párkányzatrészek okozhatnak többé-kevésbé súlyos, esetleg halálos sérülést. A tetőtüzeknél, amely egyébként padlástüzet is jelent, a csővezetők részére külön baleseti lehetőségek is forognak fenn, ha a tüzet nem kívülről, létráról, hanem a padlás belsejéből támadják. Ez esetben a csővezető mindig olyan helyen álljon, ahonnan le nem eshet, be nem szakadhat, kémény, vagy oromfal reá nem dőlhet; kémény lapja irányában sohase helyezkedjék el. Visszavonulási útját mindig biztosítsa, füst ellen a rendelkezésére álló módon védekezzék, füstálarccal, nedves szivaccsal vagy ruhával az orra és szája előtt. Elsősorban a gerendák és szarufák kötéseit, összeillesztését igyekezzen épségben tartani, hogy a tető beszakadását megakadályozza. Ha a hőség és füst elvezetése végett a tető kibontására van szükség, ügyelni kell, hogy az esetleg kicsapó hő- vagy lángsugár égési sebeket ne okozhasson.

Tetőtüzeknél külön bajt okozhatnak még a tetőn megerősített állványokon vezetett telefonhuzalok részben azért, hogy a felcsapó lángoktól elégve és elszakadva a levegőben össze-vissza kanyarognak, részben pedig az által, hogy leszakadva esetleg magas feszültségű áramvezetésekre esnek, s annak áramát a földre vezetik. Magam voltam szemtanúja, mikor egy emeletes ház égésénél a hasonlóképpen elszakadt és a világítási áram vezetékeivel érintkező telefonhuzalok az éppen odaérkezett tűzoltófogat két erős, jól táplált lovát pillanat alatt a földre terítették; szerencsére az áram csak 110 Voltos volt, az áram behatása csak pillanatokig tartott, így a lovak hosszabb idő múlva magukhoz tértek. Ilyen helyzeteknél s általában ahol magasfeszültségű vezetékek vannak, mint fentebb már említettem, a vízsugarat is igen óvatosan kell kezelni.

A nyílt tüzek közül meg kell még emlékeznem a kazaltüzekről, amelyeknél vigyázatlanság esetén fordulhat elő baleset. Szabályszerint kazaltüzeknél érte ez alatt magasan rakott nagyobb gabona asztagok, szalma- és szénakazlat s egyéb kazalozott szálas takarmányéget — a lángok leverése után a csővezetőnek a kazal tetejére kell mennie, hogy a felülről megkezdendő bontás közben felcsapó lángokat, előbukkanó tűzfészkeket eloltsa.

Nagyobb lánggal rendszerint csak a kazlak külső felülete ég, ahol levegőt kap, azonban a lazábban rakott részeken, ahol egy kis levegő is van, a tűz bekúszik a kazal belsejébe is és itt ezen lazább részek kiégése folytán tűzcsatornák keletkeznek. Nehogy a csővezető esetleg ilyen tűzcsatornába süllyedjen, munkáját mindig a kazal tetejére fektetett létrán vagy deszkán állva végezze.

Ha pedig a tűzhöz nem tudunk idejekorán érkező s attól lehet tartani, hogy a kazal belseje — különösen a mindig lazább szalmakazlaknál — már erősen beégett, kazaltetejére való felhatolást teljesen mellőzni kell s a bontást alulról, hosszúnyelű csáklyák, horgok segítségével kell végezni. Úgyelve természetesen arra, hogy ezekkel a szerszámokkal egymásban ne tegyünk kárt.

Zárt tüzeknél sokkal több és változatosabb a baleseti lehetőség és különösen ezekre áll az a fentebbi megállapításom, hogy az összes előfordulható balesetek felsorolása, sőt azok elképzelése is lehetetlenség. Ebből a szempontból nem annyira a helyiségek mi-volta, mint inkább a bennük felhalmozott anyagok minősége, mennyisége, raktározási módja bírnak nagyobb fontossággal.

Legkevesebb veszéllyel fenyegetnek általában a lakóhelyiségekben előforduló tüzek, mert ezekben rendszerint nincs semmiféle robbantó vagy mérges gázokat fejlesztő anyag, legfeljebb sűrű, fojtó füst fogad bennünket. De azért ezeknél is helyén való az óvatosság és kérdezősködés, mert — hogy egy-két példát említsek — megtörténhet, hogy egy vadászember szobájában lőpor, *kész töltények* lehetnek; filmszakmában dolgozó egyén lakásán lehet néhány filmtekeres, amely mérgesgázokat fejleszt; foglalozhat esetleg valaki a lakásán rakétakészítéssel s az ehhez szükséges robbanóanyagok is váratlan meglepetéseket okozhatnak. Különösen ügyeljünk minden zárt helyiségben keletkezett tűznél az úgynevezett szűrőlángra, amely az ajtó, esetleg ablak kinyitásakor szokott kicsapni és súlyos égési sebeket okozhat. Az ajtó mögé állva, esetleg leguggolva, az ablakot is oldalt állva nyissuk ki, ha szűrőlángtól tarthatunk és minden esetben csak akkor, ha sugarunk már készen áll.

Legveszélyesebbek azok a pince, gyári, bolti és raktári tüzek, ahol mérgező vagy fojtógázokat, sűrű füstöt fejlesztő, esetleg robbanóanyagok vannak raktározva, vagy ahol ilyeneket állítanak elő. Továbbá azok a raktárak, ahol akár a raktározott anyagok minősége, mennyisége, raktározási módja stb. ezek ledőlésének, összeomlásának veszélyét teszi lehetővé. Ilyen helyiségekbe csak gázálarccal, légzőkészülékkel, robbanásmentes világító eszközzel, veszélyt jelző készülékkel, a legnagyobb óvatossággal és a visszavonulási utat mindenkor biztosítva szabad behatolni. Ott, ahol a víz használata idézheti éppen elő a gázok fejlesztését és a robbanást például karbid, a víz használatát mellőzni kell és más *megfelelő* oltószerrel oltani. Raktárokban a magasan felhalmozott árukat leszedni, kihordatni, vagy ledőlés ellen biztosítani kell. Magasfeszültségű áramot fejlesztő gépek, ilyen árammal telt vezetékek, transzformátorok közelébe nem szabad menni az áram kikapcsolása előtt, sem vizet alkalmazni. Pinceüzleteknél külön nehézségeket okoz az a körülmény, hogy a behatolásra és visszavonulásra rendszerint csak egy utunk van — a pincejáró, a legtöbb esetben kevés és kicsiny nyílás található — a hőség és füst elvezetésére, minek folytán a hőség, mint a füst megszorul, végül pedig a pincék rendszerint sötétek s így még arra is gondolnunk kell, hogy

minő világító eszközt alkalmazhatunk. Ezeknél különös gond fordítandó a visszavonulási lehetőség biztosítására.

Ilyen tüzeseteknél a vezénylő kötelessége a legpontosabb tájékozódás, a helyi viszonyokat ismerők, esetleg szakértők meghallgatása, intézkedésekben a legnagyobb óvatosság, pontos utasítások kiadása; az intézkedéseket végrehajtó tűzoltók kötelessége pedig a kapott parancsokhoz való legszigorúbb alkalmazkodás s azok végrehajtásában a saját részükről is a legnagyobb figyelem és óvatosság.

Istállótüzeknél a bentrekedt állatok kimentését lehetőleg bízzuk azok gazdáira vagy ápolóira, akiket az állatok ismernek és szavukra hallgatnak. De ha éppen reánk tűzoltókra hárul ez a feladat, az állatokat vigyázva közelítsük meg, fejüket zsákkal, pokróccal vagy egyébvel takarjuk le és úgy vezessük ki, nehogy a lángok látása őket megvadítsa és akár magukkal rántsanak, akár rugdalózásukkal testi épségünkben kárt okozzanak.

Felesleges talán szóvá tennem, de mégis megemlítem, hogy hacsak elkerülhetjük, sisak nélkül tűzhöz ne menjünk. A sisak kitűnő védőeszköz a fejet érhető sokféle sérülés ellen.

Befejezésül még csak egy dologra szeretném a bajtársakat figyelmeztetni, ami balesetek megelőzése szempontjából igen fontos. Soha ne menjünk sem gyakorlatra, de még kevésbé tűzhöz másképp, mint teljesen józan állapotban. Ennek a szabálynak a betartása a legjobban megóv bennünket mindenféle baleset ellen. Gyakorlati példákból, ujságok hirdásából tudjuk, hogy bármely helyen és időben, bármily közlekedési, vagy munkaeszköz használata mellett bármily körülmények között előforduló súlyos és kevésbé súlyos balesetek túlnyomó részét előzőleg alkoholt fogyasztott egyének okozzák. Sportembereknek versenyeik előtt hosszabb időn át tilos a legcsekélyebb mennyiségű alkohol fogyasztása. Az alkoholnak már kis mennyisége is csökkenti a megfigyelő, mérlegelő, elhatározó képességet, a tűzoltónál annyira fontos lélekjelenlétet; a mozdulatokat bizonytalanná teszi, tehát kapkodásra vezet, meggondolatlaná, feleslegesen vakmerővé, fegyelmezetlenné, hősiködővé tesz.

Lelkiismeretes parancsnok itales állapotban jelentkező tűzoltót sem gyakorlatnál, sem tüzesetnél ne engedjen dolgozni, állítsa félre és kijózanodás után vonja felelősségre. Az ittas tűzoltó munkája esetleg sokkal többet árthat, mint amennyit használ.

Fentiekben igyekeztem lehető tömörséggel megismertetni a tűzoltó gyakorlatoknál, tüzeseteknél — ismétlem: emberi számítás és az eddigi tapasztalatok szerint — előfordulható baleseteket, továbbá a módokat és szabályokat, amelyek betartása mellett azok előreláthatólag elkerülhetők. Ha mindazonáltal a legnagyobb óvatosság és elővigyázat mellett is baj ér bennünket hivatásunk teljesítése közben, ne feledjük, hogy amikor erre a hivatásra vállalkoztunk, a vele járó lehetőségekre is el kellett készülnünk és hogy mindnyájan és mindenkor Isten kezében vagyunk, ami történik az ő akaratából történik. De viszont az ő akaratától nélkül hajunk szála sem görbülhet meg.

Ha a tűz összefog a vízzel az emberek ellen . . .

Írta: Kun Andor dr

1923—24 körül volt Amerikában legerősebb a bűnhullám. A háborúutáni idegesség, nyugtalanság melegágyában nőtt kövérre a gangster-ipar, amelyet sohasem látott tökélyre emeltek az Európából ideözönlött, fegyverhasználatban jártas, se a maguk, se a mások életét nem kímélő, kétségbeesett, egzisztenciátlan tömegek. Gyönyörűen egymásra találtak a new-yorki kikötőnegyedben Európa s Amerika kalandorai, szökevényei, sorsüldözöttei s haramiái. Ide ontotta söpredékét a százhuszmillió Egyesült-Államok birodalma is. Hatalmas tolvaj-, betörő-, gyilkos-bandák szerveződtek, amelyek fegyelmezett fegyveres ipari alakulatokként fosztogatták a bankokat, támadtak meg hajókat, raboltak ki egész vonatokat s fizettettek kéméleti adót egész foglalkozási ágakkal. Voltak ezeknek rendes vezéreik, vezérkaruk, fegyveres osztagaik, betörő, robbantó specialistáik, kémszervezetük, orgazda-gárdájuk, támogatóik, leplezőik a hivatalokban, jogtanácsosaik, kettős könyvelésük, pénzügyi organizációik, kitűnő fegyvereik, géppuskáik, autóparkjuk, páncéltrezorjaik, motoros hajóik.

Annyira elharapódzott a bűn, hogy egy napon New Yorkban lefűleltek egy 83 gyerekből álló bandát, amelyet két milliomosfiú szervezett inasokból, rikancsokból, csibészekből, iskolásgyerekekből. Egész városrészeket fosztogatott ez a banda. Nagyban elősegítette a bandák tökéletes kialakulását az italtilalom: ezek a gangok monopolizálták ugyanis a nagyban való italcsempészetet, ami igen jövedelmező üzletnek bizonyult. Ebben az időben hirhedt társaság volt New Yorkban az úgynevezett Jimmy-banda. Ennek az volt a módszere, hogy valamivel megriasztott tömegeket s az ijedség első zavarában fosztották ki az embereket. Minden nap szerepelt a banda a lapokban, mindenki remegett tőlük, de a rendőrség soha egy embert sem tudott elcsipni közülük.

Emlékszem 1924 februárjában rettenetes hideg tél volt New Yorkban. A newyorki borzalmas szélviharok a tenger felől végigsöpörtek a városon. Percek alatt hóföregteteg keletkezett s térdig gázoltak az emberek a hóban. Sokan fagytak meg naponként, pedig a város tele volt melegedőszobákkal s utcai melegítő kályhákkal. Egy ilyen napon történt, hogy a 27. utcában a Kline áruházban egyszerre felharsant a rettenetes kiáltás:

— Tűz van, tűz van . . . meneküljete!

A rengeteg alkalmazott, vásárló, a sok száz ember üvöltött, kiabált, ordított és rohant riadtan, mint egy megvadult, fékevesztett, tébolyodott horda . . . Mindenki életét akarta menteni . . . Egymást fellökve, letiporva, örvongve rohantak a kijáratok felé. Pokoli kavargásban, velőtrázó, sikongó, jajongó, rémes üvöltés vadította az egymást taposó, rohanó menekülőket.

Percek alatt megjelentek a tűzoltók. A newyorki tűzoltók egy-egy ilyen nagy tűzhöz hatalmas apparátussal vonulnak ki; olyan a látvány, mintha valamelyik kis állam tűzérsege s műszaki csapatai robotnának hadgyakorlatra. Ahogy a tűzoltók megjelentek; új láрма keletkezett. A tűzoltók nyomban felismer-

ték a helyzetet s száz és száz tölcser recsegte a pokoli zajt is túlharsogó hangon:

— *Nincs tűz . . . Ne féljete! . . . Rablóbanda csinálta a tűzi lármát . . . Rablóbanda fosztogat a megzavarodott rémületben . . . Nincs tűz . . . Mindenki maradjon a helyén . . .*

A tömeget ez még jobban megzavarta. A tömeg a kijáratoktól nyomta vissza az áradatot. A tűzoltók s rendőrök emberfeletti munkája, csodálatos lelki ereje végre is rendet teremtett. A tömeg szorongva s remegve ugyan, de mégis megállt. Csoportonként engedték ki az embereket. A banda legtöbb tagját lefogták. Ha akkor a tűzoltók nyomban nem ismerik fel a helyzetet: elképzelhetetlen katasztrófát okozott volna a tűzriadalom. Olyat, amilyennek annyi szomorú esetét jegyezte fel a tűzoltás története. Így 60—70 könnyebb sebesülés árán megúszták a veszedelmet. Hiába: a tűz olyan rettenetes elem, hogy még a szele, híre, neve is a legborzalmasabb tömegkatasztrófát tudja okozni.

Az amerikai városok tűzbiztonság szempontjából különben is veszedelmesek. A lakoházak nagy átlaga faház, cement-betonszögletekkel, könyökölökkel. Az amerikaiak szerint a telkeket akkor lehet jól kihasználni, ha olcsó anyagokból állítják azokat elő. Egy-egy ilyen ház élete átlagosan húsz év s ily rendszer mellett — ez is tipikus amerikai gondolat: — sokkal jobban lehet foglalkoztatni az építkezési s ezzel kapcsolatos iparokat. E faházak minden utcai lakásán van erkély s az erkélyekről szűk vaslépcső vezet le az utcára. Tűz esetén ez a menekülés útja. Persze nagyszerű alkalmatlanság ez a tolvajoknak is. Minden utca sarkon egy kis vékony vörös négyszögletű üvegkalitkában ég a villanylámpa. Ha tűz üt ki: ököllel betöri a lakó, rendőr vagy járókelő könnyedén ezt a tűzjelzőt, amire egy szerkezet automatikusan jelzi a legközelebbi tűzoltóállomáson, hogy hol van tűz.

Olyan rossz tűzbiztonsági viszonyokat, amilyent New Yorkban tapasztaltam csak az északi skandináv államokban és Törökországban láttam. A skandináv államokban is éppenúgy, mint Amerikában, sok a faház. Tűz esetén hát nem is az égő házat mentik, hanem a tűz lokalizálása szempontjából a szomszédos faházakat rombolják le. Törökország szűk sikátorainak faház tömegében egyszer olyan vandál munkáját láttam a tűzoltásnak, olyan rombolást végeztek a szomszédos házak szétszedésével, hogy megértettem a török közmondást:

— Isten mentsen meg engem attól, hogy tűz érje a szomszédomat.

Legborzasztóbb azért mégis talán a tűzvész óceánjáró hajón. Van is óvatosság, készenlét. Mégis retteg ettől a legtökéletesebb, legnagyobb óceánjárók személyzete is. Nekem egyszer egy angol csodahajó stuartja mondta:

— Uram borzalmas elem a tűz is, víz is. Hát még ha ez a két elem összefog az ember ellen!

Tűz az óceán közepén: gondolatnak is rémítő! Egy földközi tengeri kis hajón utaztam egyszer. A kis

hajón csak pár kabin volt, ellenben a fedélzetről az áru raktár fölött hordók, ládák, rakományok közé annyi karmadosztályú utast vettek fel, ahány csak elfért. Ezek ott szorongtak, gubbasztottak s ki hogy tudta, úgy heverte át fejét csomagjára hajtva az éjszakát. Cataniában hordókban ként vett fel a hajó. Kiadták a szigorú utasítást, hogy a fedélzeten nem szabad gyufát gyujtani, dohányozni. Éjszaka az őrmátróz tűzpontokat látott a fedélzeten. Odarohant az alvó emberek közt egy olasz cigarettázott. A matróz magából kikelve el kezdett ordítani, felébredtek az

utasok. Meglátták: miről van szó. Olyan dühroham fogta el az embereket, mert az olasz a robbanékony kénes hordók közelében cigarettázott, hogy nekiestek, leteperték, össze-vissza törték, taposták. A fellármázott matrózok alig tudták megmenteni. Tört karral-lábbal, eszméletlen állapotban kellett bekötöznie sebeit s másnap átadni a máltai kikötőben a mentőknek. Az emberek szárazföldön is joggal félnek a tűztől, hát még a tengeren...

... Emberek: tűzre, vízre vigyázzatok!

A MÁVAG tűzoltószer újdonságai

A MÁVAG tűzoltószerosztálya egyrészt figyelemmel kíséri a tűzoltótechnika fejlődését — maga is állandóan munkálkodik azon — másrészt kikéri és meghallgatja a tűzoltóságok különleges kívánságait és elgondolásait és arra törekszik, hogy e két tényezőt egymással összehangolva olyan korszerű tűzoltószerkeket tervezzen és gyártson, melyek a legújabb tűzoltótechnikai vívmányok felhasználásával a tűzoltó-

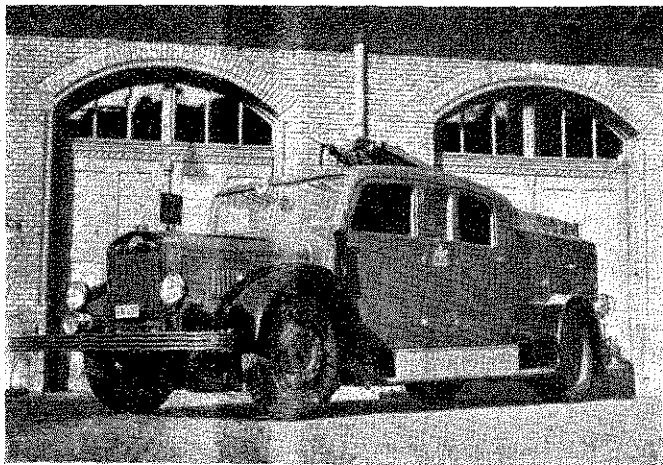

A „Turul“ autófecskenő

ságok kívánságainak és a hazai viszonyoknak a legteljesebben megfelelnek.

Hogy a MÁVAG ezen törekvése sikerrel jár, azt a világviszonylatban is előkelő helyet elfoglaló Budapesti Tűzoltóőparancsnokság szolgálatában álló korszerű autószerkezetek bizonyítják, melyeket az autólétrák kivételével kizárólag a MÁVAG szállított.

Jelen cikk keretében elsősorban a székesfőváros tűzoltóságának a folyó évben szállított „Turul“ autófecskenőt kívánjuk ismertetni, amely teljesen az előszóban elmondott elvek szerint készült. A „Turul“ autófecskenő egyrészt a beépített turbinaszivattyú különleges szerkesztésénél, másrészt felépítményének újszerű kiképzésénél fogva az eddig gyártott autófecskenőktől lényegesen eltér. *Úgy szivattyúja, mint felépítménye teljesen új szerkesztésű.*

A „Turul“ autófecskenő alváza a közismert MÁVAG-Mercedes-Benz gyorsteherautó alváz 6 hengeres körülbelül 100 lóerős motorral, mely a szabványos alvázaktól a következőkben tér el: a gázszabályozás a hátul beépített szivattyúhoz is hátra van vezetve, a karter olajozása külön vízhűtéssel van ellátva; külön áramfejlesztő szolgál a fényszórók táplálására. Az autó kézi- és elektromos kürtön kívül elektromos szirénával is fel van szerelve. A dörzskapcsoló hátulról, a beépített szivattyú mellől is ki- és bekapcsolható. Ugyancsak hátulról kapcsolható a sebességváltóval egybeépített mellék meghajtómű a szivattyú meghajtására.

A „Turul“ autófecskenő szivattyúja egy, az autó hátsó részébe beépített hatlépcsős, azonban három-három lépcsőre osztott kétfokozatú turbinaszivattyú, melynek egyik fokozata alacsony, másik fokozata magas nyomással dolgozik. Az alacsony nyomású fokozat 12 atmoszféra nyomás mellett percenként 1400 liter vizet, a magasnyomású fokozat 25 atm. nyomás mellett percenként 500 liter vizet szolgáltat. Legmagasabb nyomás 28 atm. A „Turul“ szivattyú különlegessége, hogy ezen két fokozat — minden külön állítás, vagy kapcsolás nélkül — egymást hidraulikus úton vezérelve dolgozik együtt. A szivattyú vagy nagy vízmennyiséggel középnyomáson, vagy kisebb vízmennyiséggel magasnyomáson dolgozik a nyomóvezetékben előállított mindenkor ellennyomástól függően. Ha a sugárcső végén az ellennyomás a lövőke átmérőjének kisebbítésével növekedik, a szivattyú önműködőleg a magasnyomású fokozatra kapcsolódik és a fentemlített magasnyomással dolgozik. Ha azonban a sugárcső lövőkéjének átmérőjét növeljük, úgy az alacsony nyomású fokozat fog működni.

Fentieken kívül különös figyelmet érdemel a „Turul“ autófecskenő tömören épített lamellás körforgó légtelenítő szivattyúja, melynek bekapcsolása egy fogantyúval a legegyszerűbben eszközölhető. A fogantyú bekapcsolása egyrészt megnyitja a légtelenítő és a turbina szivattyú közötti vezetéket, másrészt kapcsolást létesít a légtelenítő szivattyú és a hajtótengely között. A légtelenítés befejezése után ugyanazon fogantyú mozgatásával először a szivattyú és légszivattyú közötti csatorna zárul be és csak azután kapcsolódik le a légtelenítő szivattyú a meghajtó

tengelyről. Ha kútból való szerelés esetén a szívótömlőkből a vizet le akarjuk eresztetni, ugyancsak ezen fogantyút használjuk fel erre, melynek állításával öszszekötötést létesítünk a szivattyú és a külső levegő között, minek következtében a szivattyúból és a szívótömlőkből a víz visszafolyik. A szivattyú víztelenítése ugyanezen fogantyú állításával történik. A lamellás körforgó légtelenítő szivattyú a turbina szivattyút és a reákapcsolt 8 m hosszú 5" szívóvezetéket kútból való szívás esetén 40 mp. alatt légtelenítette.

Gondoskodás történt arról is, hogy a szivattyú télen a leghidegebb időben is teljes üzembiztonsággal — a fagyveszély teljes kizárásával — legyen használható. E célból a szivattyú köpenye kettős fallal van kiképezve és össze van kötve az autó alváz motorjának hűtővíz terével. Ennek következtében a motorból kilépő hűtő víz a szivattyú kettősfalú köpenyén áramlik keresztül és a szivattyút a tűzhez való kivonulás alatt télen már kellőleg előmelegíti. A működésben levő szivattyú viszont a hűtőköpeny segítségével hatá-

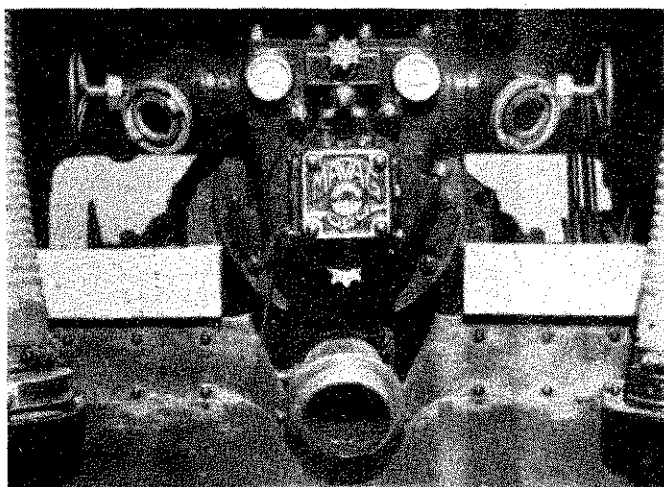

A hátul beépített „Turul” turbínaszivattyú

sosabb hűtést biztosít a terhelés alatt járó, de haladó mozgást nem végző autómotornak.

A „Turul” autófecskenő 1 darab 5"-os szívó és 2 darab 65 mm Storz-kapcsolású nyomócsatlakozással van ellátva, melyekre elosztófejek szerelhetők úgy, hogy a szivattyúról egyidőben 4 hatalmas vízszög szerelhető. Az elzárószелеpek visszacsapószelepként vannak kiképezve. A szivattyú teljes egészében különleges nagy szilárdságú foszfor bronzból készül.

A „Turul” autófecskenő felépítménye a tűzoltó felépítmények gyártásában különleges tapasztalatokkal bíró „Metallo-karosszéria gyár” teljesen új tervezése. Ez az első magyar autófecskenő, mely csukott felépítménnyel készült. A csukott felépítményt egyrészt a legénység, másrészt a tűzoltószerek fokozottabb kímélése tette indokolttá. A kivonuláskor esetleg szükséges gáz- vagy azbeszt védőruhába való beöltözökés csakis csukott felépítmény esetén lehetséges. Ezen felül a zárt szerkocsi megvédi az oltásból, átázott ruhákban kimerülten bevonuló legénység egészét.

A felépítmény acélvázal készül és két egymástól különálló részre tagozódik. Az első rész a legény-

ség szállítására szolgál és autóbusz kocsiszekrényhez hasonló kivitelben készül. A vezető mellett két személy, a vezetőülés mögötti szakaszban két szemben levő padon négy-négy személy, tehát a vezetővel együtt összesen 11 személy foglalhat benne helyet. A legénység gyors be- és kiszállását a felépítmény mindkét oldalán alkalmazott 2—2 darab ajtó biztosítja. A legénységi szakasz oly tágra van méretezve, hogy a fentemlített beöltözés egymás akadályoztatása nélkül könnyen és gyorsan eszközölhető.

A második rész, mely szintén csukott, a különféle szerek felvételére alkalmasan van kiképezve és megfelelő helyeken nagy ajtókkal ellátva. A különféle szerek elhelyezése olyan, hogy azok egy mozdulattal könnyen ki- és beszerelhetők.

Megemlítsre érdemes még az is, hogy számolva az éjjeli kivonulásokkal a felépítmény megvilágítása is tökéletes, mert nemcsak a személyszállító részben és a szerek elhelyezésére szolgáló szakaszban, hanem a szivattyúnál is megfelelő erősségű villanylámpák vannak beépítve.

Teljes elismerés és köszönet illeti meg a MÁVAG részéről a Budapest Székesfőváros Tűzoltófőparancsnokságát, hogy elgondolásainak közlésével, továbbá gyakorlati tapasztalatainak rendelkezésére való bocsátásával a MÁVAG tűzoltószerek osztályát hozzásegítette a „Turul” autófecskenő megalkotásához.

Bár a két évvel ezelőtt a MÁVAG által forgalombahozott és ma már közismertnek mondható Flórián II. tűzoltómotorfecskenő már nem nevezhető tűzoltószerek újdonságnak, mégis időszerűnek tartjuk azt, hogy e cikk keretében beszámoljunk azon szerkezeti változtatásokról, amelyeket a MÁVAG tűzoltószerek-osztálya a Flórián II. motorfecskenőn az utóbbi időben eszközölt.

Mint ahogy a „Turul” autófecskenő kezelése a lehetőségig le van egyszerűsítve és ezáltal üzembiztonsága a legnagyobb mértékig fokozva, hiszen mindössze egyetlenegy fogantyúnak: a légtelenítő szivattyú fogantyújának állítását kell kézzel elvégezni, úgy a Flórián II.-nél az említett újítások is a kezelés egyszerűsítését és így a motorfecskenő üzembiztonságának fokozását célozták. Ezen újítások révén azon műveletek nagy része, amelyeket azelőtt a motorfecskenő kezelőjének kellett elvégeznie és amelyek természetesen hibaforrások lehetőségeket jelentettek, az eszközölt újítások révén önműködővé tétetett. Így a motor mágnes gyújtásának állítása (indításkor utógyújtás, beindulás után előgyújtás) továbbá a légtelenítő szivattyú olajozása, mely a „Turul”-éhoz hasonló lamellás körforgó szivattyú és végül a motor hűtővíz csapjának állítása önműködőleg, minden hibát, vagy tévedést kizáró módon következik be.

A MÁVAG tűzoltószerek osztályának sikerült a kívánt teljesítmény elérése, illetve növelése mellett, úgy a szerkesztés, mint a kezelés lehető leegyszerűsítésével a legteljesebb üzembiztonságot elérnie. További törekvése is oda fog irányulni, miként azt előszavunkban előadtuk, hogy a tűzoltószerek gyártmányai a jövőben is a korszerűség legmagasabb színvonalát érik el.

Tűzoltás és baleset

Írta: Sugár László dr orvos

A tűzoltót hivatásának teljesítése közben számos veszély fenyegeti. Amikor embertársainak javait, életét védi gyakran kockáztatja saját életét, egészségét. A tűzoltónak testi erőre, ügyességre, rátermettségre van szüksége. A változó körülmények gyors átlátása, biztos ítélőképesség és nagy gyakorlat teszik alkalmassá nehéz feladatának helyes ellátására.

A tűzoltói szolgálat veszélyessége folytán azonban elkerülhetetlen egy-egy tűzoltó könnyebb-súlyosabb balesete. Ma már ugyan a gondos és alapos ki-

A Magyar Országos Tűzoltó-Szövetség Segélypénztárának a legutóbbi 12 évre terjedő adatait vizsgálva, örvendetes tényként kell megállapítanunk, hogy a biztosított tagok száma lényeges emelkedést mutat s míg az 1926. évben 20.460 volt a taglétszám, 1937. évben ez közel 90.000-re emelkedett.

Természetesen ennek arányában — ha nagyobb mértékben is — emelkedett a balesetet szenvedett tűzoltók száma (34-ről 134-re) és a kifizetett segélyösszeg (1646 pengőről 8346 pengőre). Az egyes évek

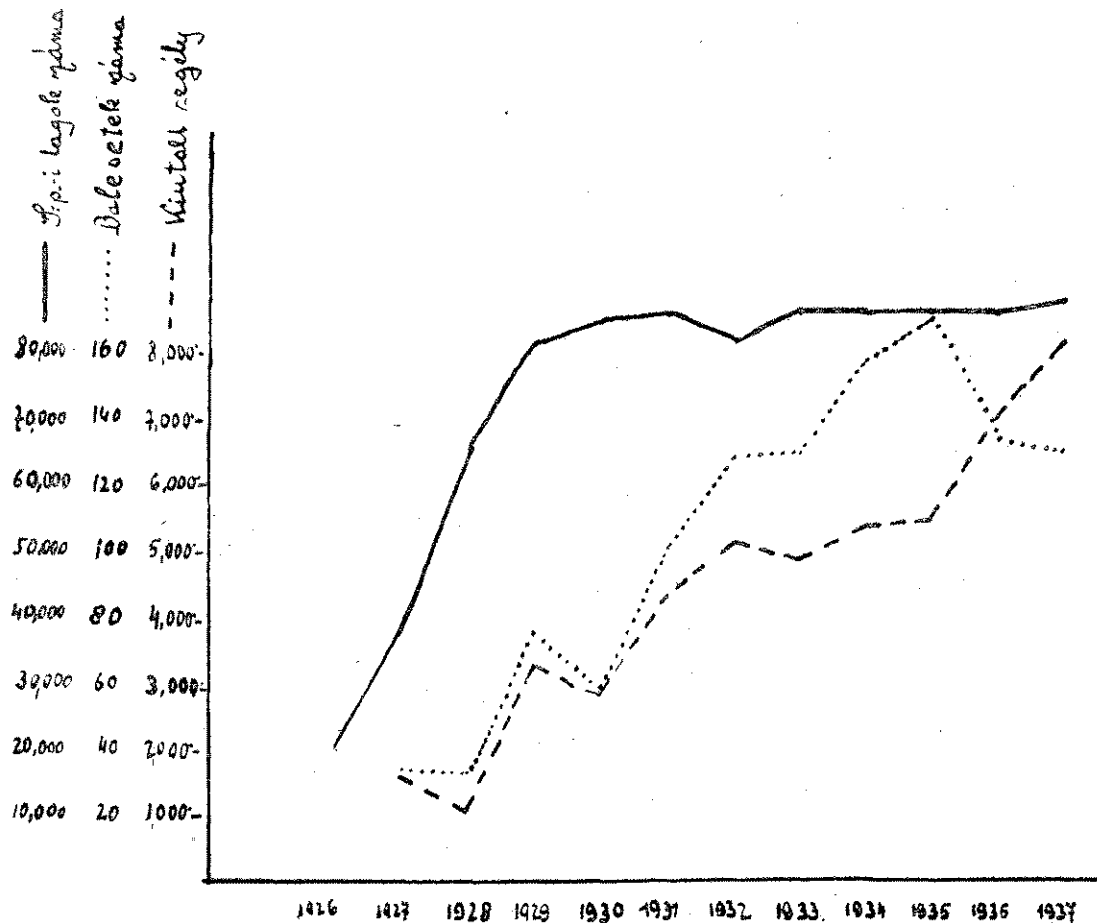

képzés mellett a fejlett technika sok újításával védhetjük tűzoltóinkat ott, hol a kellő anyagi eszközök ezt lehetővé teszik. Kötelességünk is ezt tenni, mert a nemzet legnagyobb értékéről, a javakorbéli dolgozó férfiről és annak munkájáról van szó s egy-egy szerencsétlen baleset sokszor hetekre, hónapokra megfosztja a családot és közvetve a nemzetet a dolgozó, a kereső férfi munkájától. Társadalombiztosítási statisztikák igazolják, hogy milliókra megy még nálunk kis országunkban is az a kár, melyet a különböző balesetek folytán kereset- és munképtelenné váltak okoznak azáltal, hogy munkájukból kiesve, még őket is vagy családjuknak, vagy, ha biztosítva voltak, a többi dolgozó embernek kell eltartania.

számadatait az ábrán feltüntetett grafikonok mutatják.

Az ország tűzoltóinak jelentős része már 1929. év óta tagja a Segélypénztárnak s míg a taglétszám 1926—1929 rohamos emelkedést mutat, 1929 óta a gyarapodás igen lassú.

A balesetet szenvedett tűzoltók száma 1935. évig erősen emelkedett, míg az utóbbi két évben minden bizonnyal a gondosabb kiképzés, jobb felszerelés és a fokozottabb elővigyázat következményeképpen, a balesetek száma csökkenő tendenciát mutat. A segélyként kiutalt összeg általában szabályosan követi a balesetek számát, úgy, hogy a két görbe együtt halad. Csak az utóbbi két évben látjuk, hogy bár a balesetek száma

csökken, a kiutalt segélyek összege emelkedik. Ez a tény arra mutat, hogy az egyes balesetek súlyosabbak, gyógytartamuk hosszabb s ezért huzamosabb ideig tartó munkaképtelenséget okoznak. Míg például 1928-ban egy baleset átlagosan 18 napi munkaképtelenséget idézett elő, 1937-ben egy-egy balesetre átlagban 31 napig tartó munkaképtelenség esik.

Mindenképpen indokolt tehát, hogy foglalkozzunk a tűzoltókat fenyegető balesetekkel, igyekezzünk a balesetek számát és azok súlyosságát lehetőleg csökkenteni.

Tűzoltás és gyakorlat közben előforduló leggyakoribb baleset a zúzott sérülés, főként a kéz és láb zúzódásai, melyek az összes baleseteknek mintegy 40—50 százalékát teszik ki, utánuk következnek az égési sérülések (20—30 százalék), kevésbé gyakoriak (összesen mintegy 30 százalék) a szemsérülések, füstmérgezés, különböző törések, rándulások, szúrt és vágott sebek, stb.

A zúzott sérülések gyakoriságát magyarázzák a tűzoltói szolgálat közben megkívánt gyors munka, amikor az izgalom hevében kevésbé lehet a szükséges elővigyázatra ügyelni és aránylag elég gyakran a kézi-fecskendő nehézkes kezelése. A sérülést rendszeren nem a balesetet szenvedő tűzoltó, hanem többnyire egy társának vigyázatlan vagy gondatlan működése idézi elő.

A zúzott sérülések ellen való védekezés, a balesetek megelőzése elsősorban a parancsnok kezébe van adva. A jól kiképzett, begyakorolt tűzoltó sokkal inkább tud saját és fokozott mértékben társainak testi épségére vigyázni. A megfelelő egyéni felszerelés, a tűzoltásnál alkalmazott helyes támadási terv, valamint a kocsi- és mozdonyfecskendők helyébe kerülő motorfecskendő mind hozzájárul a zúzott balesetek számának csökkentéséhez.

A tűzoltás közben előforduló égési sérülések java-részt előre nem látható és el nem hárítható körülmények eredményei. Az egyes, egyéni vigyázatlanságból bekövetkező — csak ritkán súlyosabb — esetektől eltekintve a lángsugár, a sugárzó meleg és a szerte repülő szilárd részek következményei s főként a tűz fészket megközelíteni iparkodó tűzoltókat fenyegetik. Bár jó felszereléssel, kellő óvatossággal az égési sérülések számát csökkenteni tudjuk, de éppen ezen balesetek ellen való védekezés, különösen zárt tüzeknél, a legnehezebb.

A tűzoltó felszereléséhez ma már hozzá tartozik a légzőkészülék. Kívánatos, hogy a vidéki tűzoltóságoknál minél szélesebb rétegben elterjedjen és használata begyakoroltassék. Bizonyos, hogy a légzőkészülékeknek, akár az oxigénés, akár a füstszűrős készülékeknek tekintjük, vannak hátrányai, de számos ártalom (füstmérgezés, szemsérülések) elhárításában hasznos szolgálatot tesznek.

Bármilyen alapos is azonban tűzoltóink kiképzése, kifogástalan a felszerelésük, helyes a taktikai támadás, szerencsétlen körülmények, esetleg azok halmozódása folytán a baleseteket teljesen kiküszöbölni nem tudjuk.

Nem akarok e helyen kitérni az egyes sérülések gyógyítására, mely tisztán orvosi feladat, csupán egyes megjegyzésekre szorítkozom. Roncsolt sérü-

léseknél, égéseknél nagyon jó szolgálatot tesznek az A és D vitamin tartalmú kenőcsök (Destitin, Vulnovitan), melyek erőteljes sarjadzást indítanak meg és a sebek gyors behámosodását segítik elő. Különösen jó eredmények láthatók égéseknél, még súlyos másodfokú égési sérülések esetében is, amikor az égés okozta sérülés gyors és síma gyógyulása észlelhető heg és keloid képződés nélkül. Standardizált vitamin vagy csukamájolaj tartalmú kenőcsök csak nem fertőzött sebekben alkalmazhatók a seb környezetének gondos letisztítása után, így égési sérüléseknél, ha nem került sor másodlagos fertőzésre; de fertőzöttnek tekinthető is megkísérelhetjük alkalmazásukat, amíg genyedés nem indult meg, mert ezen kenőcsök bizonyos mértékben gátolják a baktériumok fejlődését és a sebváladék lényeges csökkenését idézik elő.

Súlyos roncsolt sebeknél, renyhén gyógyuló fekélyek esetében a csukamájolajas kenőcsöt gipszkötéssel rögzíthetjük, mely a vitaminos kenőcs hámosodást serkentő hatása mellett a sebgyógyuláshoz szükséges nyugalmi helyzetet is biztosítja. 10—14 nap alatt, hacsak súlyos genyves vagy úszkös fertőzésre nem jön közbe — amit lüktető heves fájdalmak élénken jeleznek — súlyos roncsoló sérüléseknek feltisztulását és hámosodását észlelhetjük.

*

Gyakran fordulnak tűzoltóink a Segélyző-pénztárhoz és tűzoltás vagy gyakorlat közben támadt sérvük miatt segélyt igényelnek, ennek kapcsán sok vitás kérdés merül fel, azért kissé részletesebben szeretnék e problémával foglalkozni.

Sérv alatt általában a hasfal valamely gyengébb ellenállású helyén a hashártyának a bőr által fedett tömlős előboltosulását értjük. Ebbe a tömlőbe a hasüri szervek, rendszeren a bélkacsik, a hasfali izmok nyomása következtében belekerülhetnek.

A hasfalon bonctani viszonyok okozta gyengébb ellenállású helyeket találunk a köldök körül és a lágyékhajlatnál. Nagyszámú, igen beható vizsgálat kimutatta, hogy ezen sérv kifejlődésére alkalmas, gyengébb ellenállású helyek anatómiai szerkezete egyénenként igen különböző. Többnyire erősebb, de néha gyengébb annyira, hogy a normális hasüri nyomásnak sem igen tud ellenállni, különösen akkor, ha a hasüri nyomás izomösszehúzódás következtében (nehéz testi munka, erőlködés, köhögés) fokozódik. A sérv kifejlődésében tehát lényeges a szervezet hajlamosága, mely ha fennáll, aránylag csekélyebb alkalmi okok is sérvet idézhetnek elő. Minthogy ebben az esetben a sérv kifejlődése nem tekinthető egyenesen a tűzoltói szolgálat következményének a Segélyző-pénztár Alapszabályai szerint segélyre való igényjogosultság sem állapítható meg.

A tűzoltó intézménynek nagy nemzetvédelmi jelentősége van. Az emberi élet és vagyoni javak védelme, a tűzoltóságokra háruló légvédelmi feladatok ellátása szükségessé teszik, hogy fokozott mértékben védjük tűzoltóinkat a fenyegető balesetektől. A tűzoltó védelmének alapja a megfontolt vezetés, a jó kiképzés és a megfelelő felszerelés, kivételében pedig szükséges a mindenkor változó körülményekhez való gyors és helyes alkalmazkodás.

A régi jó világból

Apró tűzrendészeti közlemények száz évvel ezelőtt

Írta: Breznay Imre

A tűzrendészet kérdése mindenkor érdekelte az embert, mint az természetes is. Hiszen vagyonáról és nem egyszer életbiztonságáról volt szó. Eppen ezért a honi lapok szerkesztőségei szíves készséggel helyet adtak minden olyan külföldi közleménynek, amely ezzel a kérdéssel foglalkozott. Hogy azután ezeket a híradásokat minden kritika nélkül továbbították, az abból következett, hogy akkoriban úgyszólván senki nem foglalkozott ezzel a kérdéssel szakszerűen.

Úgy gondolom, hogy nekünk még sem árt, ha ezeket a híreket föllevenítjük, mert — tanulunk belőle s nem egyszer minket, magyarokat közelebről is érdekelnek, mivel a magyar észről, magyar találmányokról szólnak.

Hadd álljon itt egy-két ilyen régi híradás.

A „Tudományos Gyűjtemény“ 1819. évi 11. kötetében ezeket olvassuk a 117. lapon:

„Tűzfecskendő. Bétsben Szabó Pál Mátyás hazánkfia új tüzi fecskendőt talált fel, mely az eddig ismérteket minden tekintetben meghaladja. Ezen új fecskendő egy csőből (Stiefel) és egy szívóból (Kolben) áll. Ennek kétszeres az ereje, és a vizet szűnet nélkül, folyvást fecskendi. Sokkal könnyebben jár, és kétszerre magosabbra hord, mint az eddig valók, 's csak ugyan vizet is kétszeresen annyit ad, mint a' kétszövesek szoktak adni. Különös tulajdonsága az, hogy midőn használni akarják, nem kell áztatgatni, 's tömögetni, hanem ha több esztendőig szárazon állott is, hamarjában hasznát lehet venni, és a' vízszugárak mindenkor oda szolgálnak, a' hová kívántatik. Az főbb részei olly sorófokkal bírnak, melyeknek a' levegő nem árt: különben az egész Makhinának részei olly módon vannak öszve alkotva, hogy egy ember a' legnagyobb fecskendőt is elbonthatja, kitisztíthatja, és ismét öszverakhatja. Tudva vagyon, hogy midőn tűz támad, a' vizet mindén mocskaival a' fecskendő ládába szokták tölteni, és a' szelelő (Ventil) a' tisztátalanság miatt gyakorta megakad, 's minthogy a' forrasztás miatt hozzáférni nem lehet, szükségképpen mesterséges igazítás kívántatik a' közönséges fecskendőkben. De ezen új Találmány ezt a' fogyatkozást is kikerüli, valamint az igazítás költségeit is. Az egész eszköz öntött rézből vagyon, 's nincsen benne semmi forrasztás is.

Az illy nagy hasznú Találmányáért Szabó Pál Mátyás Úr Ő Felségétől nyolcz esztendőre Privilegiumot kapott.“

A „Honművész“ 1836. évi 21. száma ezt írja a 162. lapon:

„Tűzoltó erőmív. Brémából január 15-ről költ tudósítás írja, hogy ott nem régiben valamely új-nemű tűzoltó erőmívvel téteték próba. 14 munkás által tett hat húzás után a' 30 lábnyi hosszú városárki csatornából felhuzatott víz az erőmívek két felfujt tömlőjéből valamely az erőmívre srófolt hordóba, pontos kiszámolás szerint, 18 köblábra, vagyis 30 közönséges akóra ment percenként.

Ezen vízmennyiség, melyből 693 köbhüvelyk víz huzatik a' 18 hüvelyknyi magos csők és tömlők által,

mellyek tűzvész alkalmával csak az erőmívre srófoltatnak, egy kis kézi kocsi segedelmével helyről helyre huzattatik, és egészen 2.000 lábnyi messzeségre is könnyű szerrel kifecskendeztetetik.

Ezen vízhordó kocsit egy idevaló kerékgyártó készíti egészen új idea szerint, 's többek között az einbecki tűzoltó intézethez megküldé, melynek igazgatója a' maga teljes megelegedését kijelenté. Egyébiránt szinte azon áron, mellyen az eddigi illy erőmív, melly csak 12 köbláb vizet adhatott egy percz alatt, megszerezhető, sőt ebből 3 erőmívet lehet megvenni, melyek tehát összesen 54 köbláb vizet adnak egy percz alatt.“

Nem igen lehet elképzelni ezt a' tűzoltó „erőmívet“ még a' technika mai előrehaladása mellett sem, mert hiszen — ha a' lábat csak átlagosan 30 cm-nek vesszük is, a' hüvelyeket pedig csak 2.5 cm-nek — teljesítőképessége „hat húzásra“ percenkint már éppen háromszor annyi, vagyis 486 liter lenne. Másik lehetetlenség az, hogy a' vizet 2000 lábnyira fecskendezné ki, ami éppen 600 méter távolságnak felel meg...

Látjuk, hogy száz esztendővel ezelőtt nem igen törődtek azzal, hogy a' külföldről jött híradásokat ellenőrizzék, hanem egyszerűen leközlözték úgy, ahogyan kapták és föl sem tételezték, hogy az nem lehetne igaz az első szótól az utolsóig.

A Nemzeti Színház építésével kapcsolatban a „Honművész“ olyan terjedelmű cikket közöl, hogy csak négy számban tudja adni. Itt csak ennyi a' tűzrendészeti rész: „Azon folyosók, melyekből a' színerkélyekbe vezetnek az ajtók, elég tágosak 's boltozva legyenek, melly elrendezés által, ha netalán tűz ütne ki, a' nézők könnyebben juthatnak a' hágcsokhoz 's a' theatrumból sérületlen eltávozhatnak.“ (Meggjegyzendő, hogy itt a' hágcsok nem valami vészkijáratot jelentenek, hanem a' lépcsőket...)

Másutt helyiséget kíván a' „tűzoltó eszközök“ elrakására.

Végül még azt tartaná jónak, ha a' színházaknak csak egy kijáratra lenne az ellenőrzés végett, de maga is belátja, hogy ez nem lehetséges, sőt több oldalkijáratot kíván meg arra az esetre, ha „...zendülés, lárma, vagy tűz támadna, mindenki, habár erőszakosan is, kijutni iparkodik 's melyeket illy alkalommal felnyitni lehet.“ Legutoljára pedig azt hangsúlyozza, hogy: „Ha a' hely 's az építési költségek nem gátolják, helyes lesz minden emelet vagy karzat számára különös hágcsokat elrendelni... Ha lehetetlen minden egyes emelet számára külön hágcsoót elrendelni, legalább a' felső karzattól vezetessék le egy különös grádics, melly semmi összeköttetésben nem áll azokkal, melyek a' páholyokba vezetnek.“

Schall József
tűzoltó- és létrakülönlegességek

Budapest, V, Vilmos császár-út 64
Telefon 120-674

A kórházakról s azok építésének rendjéről megjelent cikkben egy szót sem kapunk a tűzrendészeti kérdéstről. A terjedelmes cikk mindössze annyit mond, hogy „A mosókonyhák, meleg fürdőszobák, olajtárak, s azon szobák, melyekbe a kivilágításra szükséges készülékek tételnek, a mézárászékek, sütő kemencék, — szóval mind azon hajlékok, melyek a tüzelésre vagy tüzanyag élesztésére szükségesek: a termektől távol helyeztetvük, s azon falaknak hosszában vannak elrendelve, melyek a kórházat környezik.“

1840-ből a „Honművész“ 4. száma a következőket mondja:

„Tüzellenes vakolat. Ha illy mértékben halad a műipar, rövid időn mind a' fecskendők, mind a' tűzkármentesítés nélkülözhetőkké lesznek. Két angol bizonyos vakolatot vagy mázat talált fel, mely minden vele bevont tárgyat biztosít az elégés ellen. A' keverék némileg hasonlít a' valóságos szürke mézvízhez, könnyen felkenhető, gyorsan szárad, igen kemény lesz és szilárd sajátságát a' lég minden mérsékleténél megtartja. Ezen kívül csiszoltatni, 's tetszés szerinti színre festhetni. A' háznak egész belseje, különösen a mennyezet, padolat, lépcsők 's minden fatárgy, ha e' mázzal bevonatnak, eléghetetlenekké lesznek, bár a' többi bútortat hamuvá legyen is. Londonban próbát tettek e' találmánnyal, s' ajánlatára legyen mondva, a' legkeményebb tűzpróbát kiállotta.“

Persze akkor újszabó volt az a gondolat, hogy a faneműeket legegyszerűbben mézvízzel lehet impregnálni s ha még egy kevés homokot is keverünk belé, annál biztosabb lesz a tárgy ellenállása.

Az is lehet azonban, hogy a cikkben említett tűzellenes vakolat tulajdonképpen portland-cementnek valami hidraulikus változata volt. Aspdin angol ugyanis éppen akkortájt találta fel, 1824-ben azt a hidraulikus habarcsot, melyet ma portland-cementnek hívunk.

A „Fillértár“ c. „mindennemű közhasznú ismereteket terjesztő, folyóirat 1834. évi 5. számában olvassuk a következő érdekes cikket:

„A fecskendező emberek kutyája“

„Valami három év előtt, egy Londontól néhány angol mértföldnyire falun mulatozó ángolt éjente a' fővárosba sietésre azon tudósítás ösztönze, hogy a' műhelyéhez ragasztott épületek lángba borulvák. Mihelyt megérkezék, szerszámainak és irományainak megmentése fogá el figyelmét; de ezen sürgölődés, és

a' gyulladásoknál rendesen történő zaj daczára is, akaratlan egy kutyára esett tekintete, mely a' tűz harapódzása alatt keresztül futkosa, 's minden látszat szerint nagy részt vón a' történőkben. Kerülte ugyan valakinek láb alatt lenni, de mindig a' legnagyobb tolongásban találkozott.

Eloltatván a' tűz, 's időt nyervén az ángol körültekinteni, ismét megpillantá a' kutyát, a' fecskendő emberekkel mintegy kinyugodni látsván erőködése után; azért kénytetve érzé magát tudakozódní felele. Tied ez a' kutya, barátom! kérdés egyik fecskendőztől (értsd: tűzoltótól).

„Nem enyém, uram; mert ez tulajdonként senkié. Mi csak a' fecskendező emberek' kutyájának hívjuk.“

Miért hívjátok így? Nincsen ura?

„Nincs, uram! — közölünk senki sem ura, felele a' fecskendező, ámbár mindnyájan örömet adunk neki egy-egy éjjeli szállást és egy kis eledelt. Egyikünknel sem marad hosszasan; gyönyörúsége abban áll, hogy Londonban minden gyulladásnál jelen van; akár közel, akár távol esik az, mindenkor úton találjuk oda, ha néha kívül ég is a' városon. Két három év óta minden tűznél jelen vala.“

Ez az értesítés oly hihetetlennek tetszett az ángol előtt, hogy e' miatt más fecskendező emberektől is tudakozódott, 's az első' előadását mindnyájan megerősíték; a' kutya előbbi szokásairól azonban senki sem tudósíthatta, sem a' kutyában ezen ösztönt gerjesztő 's tápláló körülményeket meg nem fejtheté senki.

1831-dik évi júniusban éjszaka ismét tűzhöz hivatott a' kereskedő falura, melyben lakozott, tudniillik Camborvell-be Suryban, 's mily nagy volt bámulása, midőn a' „fecskendő emberek' kutyáját itt meglátta! Most is mindig foglalatos és élénk vala, 's a' látmányt, mely nem gyéren oly sok szerencsétlenséget és pusztulást okoz, sőt gyakran emberek' életébe is kerül, ugyanazon részvétellel szemléle 's ugyanazon meglelédeéssel. Ura még mind ekkorig nem volt, és senkitől sem fogadott el hosszabb időre hajlékot vagy táplálatot, mint egy vagy két egymás utáni éjre. Rendes tartózkodási helyéről sem értesítheték a' fecskendezők.

A feljebbi tudósítás szoros igazság szerintes, és a' londoni fecskendező emberek bizonyosságot tesznek róla.“

Mindenfajta
Kérjen
árjegyzéket

**tűzoltóegyenruhákat és
felszerelési cikkeket**

Dorner Béla, Székesfehérvár - Telefon 232

a legolcsóbb
árban szállít
Alapítási év.
1838

Szivárvány

A tökéletes **vegytisztító,**
ruhafestő és
gőzmosógár Budapest, XI, Ballagi Mór-u. 14

Telefon: 258-910
258-587

Tűzvédelem és tűzbiztosítás

Irta: Bände György dr ügyvéd, a Biztosító Intézetek Országos Szövetsége titkára

Minden emberi közösség már együttélésének kezdetlegesebb formájában egyik legfontosabb feladatának tekintette a tűz pusztításai elleni védekezés intézményes megszervezését. A tűzvédelem már kezdetől fogva a közületi feladatok egyik fontos célkitűzése volt, mely a régmúlt időkben azonban tevékenységét a már bekövetkezett tüzesetek eloltására és továbbterjedésének meggátlására korlátozta.

Már igen korán felismerték, hogy a tűzveszély által okozott pusztítások, nagymérvű anyagi károk, az egyéni létében rendíthetik meg, a közösségnek pedig anyagi erejét csökkentik. A tűzvédelemmel párhuzamosan tehát kialakul a közös tűzveszélytől féltő szolidáris egyesülése, melynek célja, hogy a közösség körében felmerült károkat egymás között feltehetőleg s így az előállott kárnak az egyénre nehezedő súlyát az ellenállóképesebb közösségre hárítsák. Később a vagyontárgyak értékének állandó növekedése folytán, a városi települések kialakulása és egyre sűrűbb lakottsága következtében a kölcsönös segítség elégtelenné válik, a veszélyközösségnek bizonyos szervezetszükséglete van szükségére s így alakul ki a komoly statisztikán és valószínűségszámításon felépülő modern biztosítási közösség, melynek középpontjában a biztosító intézet áll.

A modern korban mindjobban tudatosává válik az az igazság, hogy bár a tűzbiztosító társaság a károsult egyén kárát megtéríti, a köz szempontjából a tűz pusztításai által mégis igen nagy értékek mennek veszendőbe, aminek következtében a nemzeti vagyon lényegesen csökken. Átment köztudatba az is, hogy a tűzbiztosítás csak abban az esetben tud nagyfontosságú nemzetgazdasági és szociális hivatásának megfelelni, ha nem kell tömeges, katasztrofális tűzkárokkal számolni, hanem az ágazat keretén belül megvan a kellő kockázatkiegyenlítődség. Ezért a tűzbiztosítási gondolat elterjedése nemcsak hogy nem szűkítette háttérbe a tűzvédelem fejlesztése iránti törekvést, hanem hatott arra.

A helyes tűzrendészetről való közfelfogás a legutóbbi 100 évben nagy átalakuláson ment keresztül. Míg régebben a közfelfogás csupán az úgynevezett mentő tűzvédelmet tartotta a tűzrendészet feladatának, addig a modern nézet ezzel egyenrangú feladatnak tekinti a tűzkár bekövetkezésének lehető megelőzését, az úgynevezett preventív tűzrendészetet.

A megelőző tűzrendészet azon jogszabályok és hatósági előírások összessége, melyek a tűz keltetésének lehető megakadályozását szolgálják. A biztosító társaságok saját hatáskörükben is igyekeznek a tűzkárok megelőzéséről gondoskodni, különösen azáltal, hogy általános biztosítási feltételeikben nagy számú oly rendelkezést vesznek fel, melyeknek célja a feleket gondosságra nevelni s igen sok esetben a tűzbiztosítást csak oly feltételek mellett fogadják el, hogy a fél megfelelő intézkedéseket tesz a tűzveszély lehető elhárítása érdekében. Merőben helytelen tehát a biztosító társaságok tűzbiztosítási általános feltéte-

leinek szigorát panasz tárgyává tenni, mert éppen ezek által kapcsolódnak be a biztosító intézetek a megelőző tűzrendészet nemzeti vagyontmentő közérdekű tevékenységébe.

Amint a biztosító társaságok így igyekeznek minden erejükkel támogatni a magyar tűzrendészet fejlődését, úgy azok a hatóságok, melyek hazánkban a tűzvédelem letéteményesei, szintén kellő megértést tanusítanak a tűzbiztosítás fejlődésének nagy fontossága iránt. Ennek a megértésnek tanubizonyossága az, hogy a tűzrendészet fejlesztéséről szóló 1936. évi X. tc. végrehajtása tárgyában kiadott 180.000—1936. B. M. számú rendelet komoly hitvallást tesz a tűzbiztosítás közérdekű volta mellett, amidőn 75. §-ában elrendeli, hogy a községi előljárásságok kötelesek évente egyszer a helyi szokásoknak megfelelő módon felhívni a lakosság figyelmét a tűzbiztosítás előnyeire és nagy fontosságára.

A biztosító társaságok már csak azért is joggal számíthatnak az államnak, a tűzrendészettel megbízott hatóságoknak a tűzbiztosítás elterjedése érdekében nyújtott hathatós segítségére, mert a tűzvédelem költségeinek egy részét éppen a biztosító társaságok viselik. Az 1936. évi X. tc. arra kötelezi a biztosító társaságokat, hogy belföldi közvetlen tűzbiztosítási díjbevételeiknek 1—2 százalékát évenként úgynevezett tűzoltói járulék formájában a tűzrendészet költségeinek fedezésére fordítsák s egyben megtiltja ezen tűzoltói járuléknak a biztosított felekre való áthárítását.

A biztosító társaságok tehát méltón kiveszik részüket a tűzrendészet költségeinek viseléséből. Teszik ezt most a törvény intézkedése alapján, de tették eddig is minden törvényes kényszer nélkül. Mindenképpen helyes volna azonban, ha a tűzrendészet terheiben a biztosító társaságokon és áthárítható tűzoltói járulék érdekében, a biztosított vagyonon kívül a nem biztosított vagyon is részt venne. A nem biztosított vagyonnak magángazdasági szempontból ugyanis sokkal nagyobb szüksége van a jó tűzvédelemre, mint azoknak, akik vagyonuk védelméről tűzbiztosítás útján már gondoskodtak.

Ezért feltétlenül kívánatos volna, ha kormányzatunk oly intézkedést léptetne életbe, mely a nem biztosított vagyon magas százalékos tűzoltási járulékkal terhelné meg. Ezzel egyrészt elérhető volna, hogy a nem biztosított vagyon is részt venne a tűzrendészet terheinek viselésében, másrészt pedig ezen intézkedés arra ösztönözné lakosságunkat, hogy tűzbiztosítást kössön.

Hazánkban a tűzbiztosítás, sajnos, még koránt sincs oly mértékben elterjedve, mint a nyugat és észak országokban. Ugyanez mondható Magyarországon tűzrendészetére is. Szükséges tehát, hogy az ország tűzrendészeti hatóságai és a biztosító intézetek felismerve egymásra utaltságukat, közös erővel működjenek együtt a magyar tűzvédelem és tűzbiztosítás sebb jövője érdekében.

SZÖVETSÉGI ÜGYEK

A Magyar Országos Tűzoltó-Szövetség elnökségi ülése 1938 február 25-én

Az elnöki széket Szilágyi Lajos dr országos tűzrendészeti felügyelő foglalta el, aki az ülést a határozatképesség megállapítása után megnyitotta.

Napirend előtt az elnök megemlékezett Dere-kassy István dr debreceni ny. tűzoltó- és mentő-főorvosnak, az Országos Tűzoltó-Szövetség dísz-tagjának, Guba Jenő belügyminisztériumi számvevő-ségi főtanácsosnak, a Pestszenterzsébeti Önkéntes Tűzoltótörszolgálat volt parancsnokának, valamint Allt Lajos MÁV főművezetőnek, az északi főműhely tűzoltótörszolgálati parancsnokának elhunytáról. Javaslatára az elnökség elhatározta, hogy az elhunytak hozzátartozóinak részvétét nyilvánítja és emléküket az ülés jegyzőkönyvében megörökíti.

Elnök bejelenti, hogy a belügyminisztériumból kiküldött bizottság a Szövetség ügy- és vagyonkezelését részletesen felülvizsgálta. A vizsgálat során súlyosabb kifogás nem történt, kisebb észrevételekre írásbeli rendelkezés fog történni.

Jelenti továbbá, hogy az elmúlt napokban részt vett Veszprém és Szatmár vármegyék törvényhatósági tűzoltó-szövetségeinek közgyűlésein. Mindkét helyen megjelentek a közgyűlésen a járási főszolgabírák, az összes községi vezetőjegyzők és tűzoltóparancsnokok, akik előtt alkalma volt a tűzrendészet ügyéről tájékoztatást adni és álláspontját kifejteni. Mindkét helyen az volt a benyomása, hogy a lelkesedés fokozottabban meg van, mint eddig. Együttal tűzrendészeti szemlét is tartott és mindkét helyen megállapította, hogy újabb tűzoltószeresek beszerzésére, a szertárak bővítésére nagy szükség van.

Tájékoztatta az elnökséget a Tűzrendészeti Közlönynek a legutóbbi hónapban elért bevételeiről és kiadásairól.

Elnökség felhatalmazta az elnököt, hogy a szövetség tisztviselői részére járandóságuk két havi összegének mértékéig indokolt kérelemre fizetési előleget engedélyezzen.

Elnökség hozzájárult ahhoz, hogy a szövetségi tisztviselőket fizetésük után terhelő adókat és MABÍ illetékeket, miként ez a múltban is történt, a tisztviselők helyett az Országos Szövetség fizesse.

Elnök bejelentése alapján elnökség a szövetség hivatalos óráját reggel 9-től délután 2 óráig állapítja meg, szombat kivételével, amikor a hivatalos óra déli 12 óráig tart. A pénztáros, számvevő, ellenőr és egy tisztviselő délutáni ügyeletet tart.

Elnök bejelenti, hogy a jövőben a belügyminisztériumból véleményezésre leadott ügyeket szakbizottság elé utalja. A szakbizottság tagjait az elnökség kebeléből változó sorrendben hívja be a bizottsági ülésre. Elnökség a bejelentést tudomásul vette.

Elnök javaslatára az elnökség elhatározta, hogy előterjesztéssel fordul a belügyminisztériumhoz, hogy a szövetség meghallgatása után hozott határozatát közölje a szövetséggel.

Halász János előadó bejelentése alapján elnökség elhatározta, hogy felterjesztést intéz a belügyminisztériumhoz a tűzrendészeti felügyelők járandóságainak rendszeres folyósítása ügyében.

Papp Ferenc főtitkári jelentésében bejelenti, hogy a tűzoltótisztek ruhapótdíjának emelése ügyében a legutóbbi elnökségi ülés által elrendelt felterjesztést azért nem tette meg, mert a belügyminisztériumban lefolytatott tárgyalás szerint a jövőben nem tesznek kifogást az ellen, hogy a tűzoltótisztek természetbeni ruháinak költségei a költségvetésekbe felvéssenek, ellenben a leghatározottabban ellenzik a ruhaátalány kifizetését, amely a legutóbbi fizetési rendezésre vonatkozó minisztereinkéi rendelettel elmentésben áll.

Főtitkár bejelenti, hogy a tűzoltó gyakorlósza-bályzat első rendgyakorlati része rövidesen kikerül a nyomdából. Elnökség elhatározta, hogy a megjelenés időpontjáról a Tűzrendészeti Közlöny útján tájékoztatja a tűzoltóságokat. Az egységes gyakorlati szabályzat I. füzetének árát 50 fillérben állapította meg.

Főtitkár ismerteti a honvédelmi minisztériumnak a városok és községek légoltalmának megszervezése tárgyában véleményezésre leadott rendelettervezetét, amelyet az előadónak javaslattétel céljából kiadott. Számos hozzászólás után elnökség elhatározta, hogy a beérkezett írásbeli és elhangzott szóbeli hozzászólások figyelembevételével a tervezetre vonatkozó észrevételeket a honvédelmi minisztériumhoz felterjeszti.

Főtitkár ismerteti, hogy a honvédelmi minisztérium a légoltalmi sisakok rendszeresítése tárgyában tartandó értekezletre az Országos Szövetség képviselőjének megjelenését kéri. A bemutatott mintasisakhoz számos hozzászólás történt. Elnökség elhatározta, hogy a légoltalmi sisak ügyében tartandó értekezleten képviselőjével Papp Ferenc főtitkárt bízta meg azzal, hogy a mintasisakon javasolt módosításokat terjessze az értekezlet elé.

Marinovich Imre dr társelnök jelenti, hogy még a múlt év június hó 15-én a Tűzrendészeti Közlönyben megjelent II. számú taktikai pályakérdésre beérkezett 14 darab pályázatot a bírálóbizottság felülbírálta és a pályadíjakat egyöntetűen a következő munkáknak ítélte oda.

I. díj, 30 pengő, a „Tűzzel tüzet“ jeligéjű munkáért Gregor István törökszentmiklósi önkéntes tűzoltóságvezetőnek;

II. díj, 20 pengő, a „Kötelezett tűzoltókkal célt nem érsz, törekedj még a legkisebb faluban is önkéntes testületet alakítani, mert ezeknél a meggyőződés“ jeligéjű munkáért Szentgyörgyi István dr bukkszenterzsébeti tűzoltóparancsnoknak és a

III. díj, 10 pengő, jelige nélküli munkájáért Szalai Konrad kishajmási önkéntes tűzoltóparancsnoknak íteltetett oda.

Dicséretben részesítette az elnökség a „Láng“ jeligéjű munkát, készítője Havas Sándor rákosszentmihályi önkéntes segédtszázados és „A tűzoltói munka nemesít“ jeligéjű munkát, melynek írója Csutár László alsóvadászai önkéntes tűzoltóparancsnok.

Elnökség a jelentést tudomásul vette, egyidejűleg elrendelte a pályadíjak kiutalását és az I. díjat

nyert pályamunkának a Tűzrendészeti Közlönyben való közzétételét. A dícséretet nyert munkák készítőit pedig egy felsőbb hatóság útján kell értesíteni.

Vitéz Kiss Lajos dr alelnök jelenti, hogy a III., a „Repülőgépek és repülőhangárok tűzbiztonsága“ című pályakérdésre csupán egy pályamunka érkezett be. Ez a pályamunka azonban sem kitüntetésre, sem dícséretre nem alkalmas. Elnökség a bizottsági javaslatot elfogadta, a pályadíj megszavazását mellőzte.

Főtitkár betérjeszti Teasdale Ottó elnökségi előadótól érkezett és az I., „Milyen balesetek veszélyeztetik a tűzoltókat gyakorlatoknál, tüzeknél“ című pályamunkákra vonatkozó bizottsági javaslatot. Beérkezett hét darab pályamű. Ezek közül az

I. pályadíjat, 30 pengő, a „Hősködés nem hősiesség“ jellegű pályamunkáért Alapfy István ny. rendőrfőtanácsos; a mátyásföldi önkéntes tűzoltótestület parancsnokának ítélte oda;

a II. és III. pályadíjat a bizottság három darab 10 pengős pályadíjra osztotta fel. Nyertesek a következők: II. díj, 10 pengő, Körmöczy Zoltán okleveles tűzoltótiszt, Békéscsaba, „Hivatás és fegyelem“ című munkájával; III—1. díj, 10 pengő, Mátó Zoltán önkéntes tűzoltóparancsnok, Királyhegyes, „Dolgozni kell“ jellegű munkájával; III—2. díj, 10 pengő, Szonoki Sándor okleveles tűzoltótiszt, Gyula, „Flórián“ jellegű munkájával.

Elnökség a bizottság javaslatát elfogadta, a pályadíjaknak egyidejű utalványozását és az I. díjat nyert pályamunkának a Tűzrendészeti Közlönyben való közzétételét elrendeli.

Vitéz Kiss Lajos dr alelnök bejelenti, hogy az elnöklete alatt álló bizottság Dévényi Endre dr. m. k. tűzoltóparancsnok „Tömlő“ című munkáját felülbírált és a munkát némi módosítással kiadásra alkalmasnak találta. Elnökség a munkának hozzászólás alapján való átdolgozását és az átdolgozott munkának kinyomatását elhatározta.

Lieszkovszky Vladimir különböző filmfelvevő gépek beszerzésére kért ajánlatokat ismertette. Elnökség a beszerzés ügyét a szövetség számvevőjének adta ki jelentéstétel céljából.

Vitéz Kiss Lajos dr alelnök javaslatára elnökség elhatározta, hogy a tűzoltótanfolyamok tananyagának letárgyalása céljából a legközelebbi elnökségi ülés előtt a kiküldött bizottságot összehívja.

Marinovich Imre dr társelnök jelentést tett a selejtezőbizottság munkájáról. Javaslatára az elnökség elhatározta, hogy amíg az új szabályzatok jóváha-

gyást nem nyernek, addig a vonatkozó szakkönyveket és nyomtatványokat a forgalomban meghagyja. Az elavult 230.000. és 254.000. számú rendeletek nyomtatványait már most kiselejtezi.

Vitéz Roncsik Jenő dr előadó javaslatára elnökség elhatározta, hogy felterjesztéssel fordul a belügyminisztériumhoz a községi és városi költségvetések egyöntetű elkészítése céljából kiadandó rendelet tárgyában.

Halász János előadó ismerteti a részére tanulmányozásra kiadott évi jelentéseket. Elnökség felkérte Halász János előadót, hogy az év első negyedéig beérkezett összes jelentéseket gyűjtse össze és azok alapján készítsen el egységes jelentésmintát.

Vitéz László Árpád előadó javaslatára elnökség elhatározta, hogy a gyakorlati szabályzat átdolgozására kiküldött bizottság által a tömlőszerelésre készített tervezetet sokszorosítja és hozzászólás végett megküldi a tűzoltószövetségeknek és elnökségi előadóknak. Egyben elhatározta, hogy a gyakorlószabályzat ábrájához szükséges rajzokat elkészítteti.

Papp Ferenc főtitkár javaslatára elnökség elhatározta, hogy a Rehák-féle vízszervezési javaslatra beérkezett hozzászólásokat, Bendefy László dr geológus vízszervezési munkájának tervezetével egyesítve, Erdély Ernő dr előadónak adja ki tanulmányozás és javaslattétel végett.

Főtitkár által betérjesztett királyi díszéremigényléseket az elnökség pártolólag terjeszti fel az illetékes hatóságokhoz.

Erdély Ernő dr előadó ismertette az általa szerkesztett tömlőóvó- és hordozószerkezetet. Elnökség felkérte Erdély előadót, hogy a javasolt tömlőóvó- és hordozószerkezetet a Tűzrendészeti Közlönyben ábrákkal együtt ismertesse.

Erdély Ernő dr előadó javasolja az országos egységes csavarpár készítésére kiadott rendeletnek rajzokkal való kiegészítését. Elnökség úgy határozott, hogy a javaslat részletes tárgyalását a legközelebbi ülés napirendjére tűzi ki.

Főtitkár bejelenti, hogy a belügyminisztérium a tűzkárbiztosítás államosítása és kötelezővé tétele ügyében javaslatot kért. Elnök a kérdést szakbizottság elé utalta. Elnökség a bejelentést tudomásul vette.

Főtitkár jelenti, hogy a belügyminisztérium felhívta a Magyar Országos Tűzoltó-Szövetséget a villamos művekre vonatkozó tűzrendészeti szabályzat tervezetének elkészítésére. Elnök az ügyet szakbizottság elé utalta.

Világmarkás töltőtollak
izléses levélpapírok
legnagyobb választékban
Szenásy Béla
papíráruházában
Budapest, IV, Ferenciek-tere 9

Tűzoltótisztek
találkozóhelye

Szikszay Ferenc utóda
vitéz Miklós József
vendéglője
Telefon
188-078
IV, Dámház-körút 16

ROYAL tűzoltókészülékek por-, víz-, gáz-
és haboltásra
Morenz gáz-, por- és légzésvédők
Olcsó! Megbízható! Jó!
Gyártja: MOLNÁR FERENC gáz- és tűzvédelmi szakvállalata
Budapest, VI, Vörösmarty-utca 64 — Telefon 122-920

Főtitkár beterjeszti Mogor Jánosné házfelügyelő kérelmét házmesterpénz és szemétpénz megállapítására vonatkozólag. Elnökség úgy határozott, hogy a kérelem jogosságának megállapítása után, elintézés végett az ügyet átteszi az Országos Tűzrendészeti Felügyelőhöz.

Bacsányi Oszkár, a szövetség számvevője, ismerteti a „Gróf Széchenyi Ödön“ című munka kinyomtatása ügyében kiírt árlejtés eredményét. Elnökség a főtitkár javaslata alapján a Debrecen sz. kir. város és a Tiszántúli Református Egyházkerület könyvnyomdát bízta meg a munkának elkészítésével.

A pénztáros jelentését a szövetség bevételeiről és kiadásairól az elnökség tudomásul vette.

László István, Komárom—Esztergom k. e. e. vármegyék tűzrendészeti felügyelője, kérte az elnökséget, hogy az idei Szent István-évvél kapcsolatos esztergomi ünnepek keretében tartsa a legközelebbi választmányi ülést, a lehetőség szerint országos versenyvel kapcsolatosan. Elnökség elhatározta, hogy az ügyet a legközelebbi elnöki tanácsülés napirendjére tűzi.

Egyéb tárgy hiányában elnök az ülést bezárta.

Magyar Országos Tűzoltó-Szövetség Segélyző-pénztárának elnökségi ülése Budapesten, 1938 február hó 25-én

Az elnöki széket Szilágyi Lajos dr országos elnök foglalta el, aki az ülést a határozatképesség megállapítása után megnyitotta.

Falussy titkár a múlt ülés óta segélyben részesített tagtestületek tűzoltóinak névsorát és a részükre folyósított összeget ismertette.

Segélyben részesültek: Farkas Mihály tűzoltó (Kecskemét, hiv.) 40 P, Titkos Lajos tűzoltó (Makó) 102 P, Bacsó Gyula tűzoltó (Egyer) 16 P, Kalocsai József tűzoltó (Rákosliget) 48 P, Halomi Gyula tűzoltó (Tardos) 240 P, Tündik Ferenc tűzoltó (Debrecen) 16 P, Kállai Ferenc tűzoltó (Kecskemét) 12 P, Német Tamás tűzoltó (Lak) 60 P, Hacker Adolf segédtsízt (Szentgotthárd) 190 P, ifj. Peti János tűzoltó (Eszteregnye) 84 P, Dorgay László tűzoltó (Miskolc) 52 P, Hollós Zoltán tűzoltó (Miskolc) 22 P, Haraszi Balázs tűzoltó (Mezősas) 66 P.

Elnökség a bejelentést jóváhagyólag tudomásul vette.

Falussy titkár bejelenti, hogy Halomi Gyula tardosi önk. tűzoltó 1937. évi szeptember hó 15-én tűzoltás közben súlyos égési sérülést szenvedett. Az alapszabályok által előírt 120 napra esedékes napi segélyt a Segélyzőpénztár részére kiutalta. Tekintettel arra, hogy nevezett munkaképességének visszanyerésére még hosszabb időre van szükség javaslatára az alapszabályok 13. § b) pontjára való figyelemmel az elnökség elhatározta, hogy részére egyszersmindenkori segély címén 100 pengőt utalványoz.

Az elnökség Falussy titkár javaslatára tudomásul vette, hogy Kőnczöl Gábor galamboki köteles tűzoltó segélyezése iránti kérelme a bekért orvosi bizonyítvány és eseményleírás beérkezése után nyer elintézt.

Egyéb tárgy hiányában elnök az ülést berekesztette.

HIVATALOS HIRDETÉSEK

A Magyar Országos Tűzoltó-Szövetség kiadványai

SAKKÖNYVEK:

A „Tűzrendészet“ I., II., (I/II.), III., VII.	7.50 P
(Ezen füzetek egyenként is kaphatók).	
I. Erdély Ernő: A tűzoltóságok szervezése, felszerelése, szolgálata, ügykezelése	1.— P
II. Vitéz Roncsik Jenő dr:	
Megelőző tűzrendészet, I. rész	2.— P
Megelőző tűzrendészet, II. Alkalmazott rész	2.— P
III. Erdély Ernő: A tűzoltás szabályai	2.— P
VII. Köhler: A fecskendő és tartozékai és Erdély: A tűzoltószerkek kipróbálása, gondozása és működési zavarai	1.— P
Papp Ferenc: Tűzrendészeti közigazgatás kézikönyve, fűzve	20.— P
Kötve:	22.— P
Teasdale Ottó: A tűz és robbanás veszélye	10.— P

SAZABÁLYZATOK:

Tűzoltógyakorlati szabályzat	2.— P
Gyakorlati szabályzat kivonata	—30 P
Motoros fecskendők egységes gyakorlati szabályzata	—50 P
Szolgálati szabályzat	1.20 P
Új tűzoltóverseny-szabályzat	—60 P
Egyenruházati és rangjelzési szabályzat, színes ábrákkal	1.— P
Éremszabályzat	—60 P

EGYÉB SAKKÖNYVEK:

Erdély Ernő: Tűzesetek nyomozása	1.50 P
Rehák Tamás: Motoros fecskendők és szerkek, fűzve	4.— P
Papp Ferenc: Külföldi tűzoltóságokról	1.60 P

KÖNYV:

Ortutay József: Néhai József főherceg élete	3.— P
Markusovszky Béla: A Magyar Országos Tűzoltó-Szövetség története	—50 P
Vitéz Roncsik J. dr: A Magyar Országos Tűzoltó-Szövetség 60 éves története	5.— P

NYOMTATVÁNYOK:

Járásai tűzrendészeti felügyelő vizsgálati jegyzőkönyve darabonként	—10 P
Fecskendő próbalap, motorfecskendő vizsgálatához darabonként	—04 P
Fecskendő próbalap, kézfecskendő vizsgálatához darabonként	—04 P
Díszokmányúrlap	2.— P
(Egyszerűbb 1.— P)	
Osztályozási lap tűzoltóversenyekhez (darabonként)	—02 P
Tűzoltóigazolványtok vászonburkolatban (darabonként)	—40 P
Bőrburkolatban (darabonként)	—80 P

A felsorolt könyvek, nyomtatványok megrendelhetők a
MAGYAR ORSZÁGOS TŰZOLTÓ-SZÖVETSÉG
irodájában, Budapest, IV, Bástya-u. 13

HÍREK

TŰZOLTÓNAPTÁR

Április hó 28-án délelőtt 11 órakor Pest-Pilis-Solt-Kiskun vármegye és Kecskemét thj. város tűzoltószövetségének közgyűlése a vármegyeháza kistermében.

Május hó 22-én a püspökladányi járás tűzoltóversenye Földes községben, az ottani tűzoltótestület 50 éves jubileumával kapcsolatosan.

Június hó 12-én Hajdu vm. központi járás tűzoltóversenye, valamint a vármegyei tűzoltóverseny Hajdusoboszlón, az ottani tűzoltótestület jubileumával kapcsolatban. Ugyanekkor Hajdu vármegyével szomszédos vármegyékkel együttesen kerületi tűzoltóversenyt is óhajtanak rendezni, amelyre meghívják a szomszédos vármegyék 2—2 legjobb önkéntes tűzoltóttestületét.

*

Felkérjük a tűzoltószövetségeket, tűzoltóttestületeket és tűzoltóbajtársainkat, hogy közgyűlésük, tűzoltóversenyük, vagy jelentősebb tűzoltói megmozdulásuk időpontját a Tűzrendészeti Közlöny szerkesztőségének (Budapest, Bátya-utca 13) legalább három héttel az esemény előtt jelentsék be, hogy azt a fenti „Tűzoltónaptár“-ban közölhessük.

SZERKESZTŐSÉG

~ ~ ~

Kitüntetés. *Árvay József Géza* Győr-Moson-Pozsony k. e. e. vármegyék helyettes tűzrendészeti felügyelőjének a Kormányzó Úr Ófőméltósága a tűzrendészet terén négy évtizedet meghaladó időn át teljesített értékes szolgálata elismeréséül a Magyar Arany Érdemkeresztet adományozta.

Hajdu vármegye tűzrendészeti felügyelője, vitéz Roncsik Jenő dr. mintaszerű jelentésben számol be Hajdu vármegye és Debrecen törvényhatósági és szabad királyi város tűzoltószövetségének 1937. évi működéséről és Hajdu vármegye 1937. évi tűzrendészeti állapotáról. A jelentés szerint a tűzrendészeti kódex végrehajtása a közbejött akadályok miatt még mindig nem indult meg a kerületi tűzrendészeti felügyelők kinevezése hiányában. Így nem maradt más hátra, hogy minden vármegye elkülönítve tegye meg a tűzrendészeti kódex végrehajtási ügyében azokat az intézkedéseket, amelyeket szükségesnek és jónak lát. Miután a vármegyei tűzrendészeti szabályrendeletmintát megkapni nem tudták, a vármegye törvényhatósági bizottsága ettől függetlenül megalkotta szabályrendeletét, amely a helyi tűzrendészeti kérdéseket szabályozza, egyben kötelezővé teszi a megyei városoknak és községeknek a tűzrendészeti szabályrendelet megalkotását. A vármegyei tűzrendészeti szabályrendelet legfontosabb rendelkezése az, amellyel kötelezi Balmazújváros, Hajdudorog, Nádudvar és Püspökladány tízezer lakoson felüli községeket, hogy a hivatásos tűzoltófelügyelői állást 1938. évi december hó 31-ig szervezzék meg. A szövetség az elmúlt év folyamán egy választmányi és egy közgyűlést tartott. Az általa rendezett két törvényhatósági tűzoltótanfolyamon 71 hallgatót képzett ki. A vármegye városaiiban és községeiben, tekintettel a légoltalmi szempontokra, vízszerezés szempont-

jából sok a kívánnivaló. A tűzrendészeti kódexben a tűzvész megakadályozása végett előírt fásítás megindult és nagy léptekben halad előre. A tűzoltóságok felszerelése még kiegészítésre szorul. A tűzrendészeti járulékból 7000 pengőt juttatott a belügyminiszter a vármegyének, mely összegből 16 város és község részesült segélyben. A vármegye területén 207 tüzeset volt, 410.510 pengő 50 fillér tűzkárral.

Mikefa községben az utóbbi két év folyamán számos tüzeset fordult elő. A hatszáz lelket számláló községben már alig volt gazda, aki ne szenvedett volna kárt. Lakóházak, pajták, ólak, istállók, kazlak égtek le. A csendőrök a napokban elfogtak egy 17 éves falubeli legényt, aki beismerte, hogy 18 esetben követett el gyújtogatást. Öröme telt benne, ha a lángokat felcsapni látta és mindegyik tüzesetnél valahol a környéken meghúzódva végignézte a lángok pusztítását. Mintegy huszonöt-harmincezer pengő kárt okozott két év alatt a piromániás legény. Letartóztatták és a zalaegerszegi ügyészségre szállították, a fiatalokorúak bírósága ítélezik majd felette.

Kismotorfeckendőknél kétütemű motort hazai gyáraink eddig nem használtak. Most a Csonka János-gépgyár Rehák tűzoltóparancsnok Egységes motorfeckendő és a korszerű fejlődés újabb irányai című cikkével kapcsolatban közli velünk, hogy a cikkben foglalt megfontolások alapján berendezkedett német DKW mintájú kétütemű motorok gyártására és szükséglet esetén ugyanúgy szállít kétütemű motorokat is, amint a gyakorlatban jól bevált négyütemű motorokat.

Makó megyei város tűzoltóparancsnoka, Dévényi Endre dr. ízléses kiállítású jelentésben számol be a makói önkéntes és hivatásos tűzoltóság multévi működéséről. Az önkéntes tűzoltóság létszáma 6 tiszttel, 21 tűzoltóval. A hivatásos tűzoltóságé pedig 1 tiszttel, 10 tűzoltóval. Nagyobb szerbeszerzés a város nehéz anyagi helyzetére való tekintettel nem történt. Csupán egy 12 méteres kihúzólétrát és 150 m jómínőségű kendertömlőt szereztek be 13 csavarpárral. 1937. évben 31 tüzeset volt a tavalyi 20-szal szemben. Tűzkár 2291 pengő, melyből 708 pengő biztosítás révén megtért. A mentések száma az elmúlt évben 143-ra emelkedett az előző évi 99-cel szemben. A légoltalommal kapcsolatos munkálatokat megkezdték és a legszükségesebb eszközöket, amelyek a tanfolyamok tartásához elengedhetetlenül szükségesek voltak, beszerezte Makó városa. Január hó folyamán kiképzésben részesültek a megyebeli orvosok és köztisztviselők. Május hó folyamán pedig a makói tanítók részére tartottak légoltalmi kiképzést. A jelentés végén a városi önkéntes tűzoltóságokról ír egy kisebb tanulmányt Dévényi dr.

A Cseh Tűzoltó-Szövetség a testületek elméleti kiképzési tervében 16 pontban írja elő a tartandó előadások sorrendjét. Ebből a 16 pontból csupán hat tűzoltói vonatkozású tárgy van, míg a többi előadás politikai propagandát szolgál. A szakszerűség úgylátszik nem is fontos szomszédunkban.

A cseh szabványügyi intézet tavaszi ülésén tárgyalja a tűzoltósisakok egységesítésének kérdését. Az eddig tartott bizottsági üléseken már véglegesen megállapították a sisak alakját. Az tűzoltói sisak acélból készül és a Cseh Tűzoltó-Szövetség által javasolt előírások elfogadása után megindulhat az acélsisakok gyártása.

MEGHÍVÓ

Pest-Pilis-Solt-Kiskún vármegye és Kecskemét thj. város Tűzoltó-Szövetsége folyó évi április hó 28-án (csütörtökön) 11 órakor tartja rendes közgyűlését, ezt megelőzőleg pedig választmányi ülését, a vármegyeháza kistermében.

A közgyűlésre, illetve választmányi ülésre a tagokat tisztelettel meghívjuk.

TÁRGYSOROZAT:

1. Elnöki megnyitó.
2. Titkári jelentés.
3. Az 1937. évi zárószámadás tárgyalása.
4. Tűzoltótanfolyamok és versenyek rendezése.
5. Szakirodalmi pályázatok kiírása.
6. Elnökségi indítványok.
7. Esetleges indítványok tárgyalása, amelyeket a közgyűlést megelőzőleg 5 nappal az elnökséghez kell benyújtani.

Budapest, 1938 április 2.

vitéz Endre dr sk.,
alispán, elnök

Balogh sk.,
titkár h.

Alkalmi vétel — eladás

(Ebben a rovatban egyszeri szöveg hirdetés közlése
20 szóig 5 pengő.)

Nógrád és Hont vármegyék alispáni hivatalának tulajdonában levő nyolchengeres 5¼ literes, 24 liter fogyasztású Cadillac személygépkocsi olcsón eladó. Kitűnően alkalmas tűzoltó- vagy mentőautó céljaira. Érdeklődni lehet az alispáni hivatalnál, Balassagyarmat.

Százmilliméteres hengerátmérőjű használt tűzifecskendőt, egységes csavarmenetekkel és egy vízfordó lajtót keres megvételre a Mátray Építőanyaggyár, Csongrád.

Vennék 1 darab kéthengerű, 80 mm belső átméretű fecskendőt, 4 darab 2 m-es szívótömlőt, 3 tekerics 20—20 m-es tömlőt, bekötött csavarral, 8 mm-es sugáresővel; lehetőleg használtat. Kiss Dezső fakereskedő, Kecskemét.

Vennénk egy darab használt, kéthengeres egységes kézfecskendőt, teljes szívóoldallal. Árajánlatok Holzmann és Gráf, Ráckeve címre küldendők.

Kedvező sorsfordulat nem maradhat el annak az életében, ki megérti az idők szavát, fokozott munka mellett kiküszöbölve az előítéletet, a bizalmatlanságot és hoz egy kis áldozatot, vesz még ma egy osztálysorsjegyet, miáltal megszerzi a reménységet, mely buzdít serkent egy jobb jövő és boldogulás iránt. Köztudomású, hogy mily sokan lettek gazdagok az utolsó hetekben, mert nyertek az osztálysorsjátékon. Most ismét itt van a lehetőség, április 9-én kezdődik az új 40. sorsjáték, tehát ne mulassza el az alkalmat!

Felelős szerkesztő: Lukács Zoltán dr

Felelős kiadó: Olty Antal

Keszey Vince éttermei

Budapest, VII, Rákóczi-út 44

Egyik legrégebbi étterem

Estéknél elsőrangú cigányzene

Tűzrendészeti és légoltalmi
villamosberendezéseket

előírás szerint készít

TELEFON
180-143

Baumgarten és Társa
hat. eng. vill. vállalat
Budapest, Királyi Pál-u. 18

ULRICH B. J.

B U D A P E S T

VI, VILMOS CSÁSZÁR-ÚT 31

CSÖVEK

TÖMLŐK

TŰZOLTÓSZERELVÉNYEK

ELEKTROMOS ÉS KÉZI SZIVATTYUK

MOLNÁR BÉLA

ANGOL ÉS FRANCIA

ÜRIDIVATKÜLÖNLEGESSÉGEK

BUDAPEST, IV,

Kossuth Lajos-u. 14—16

Telefon 189-284

Fiedler János

Lenipari Rt., Komárom

G y á r t:

Lenfonalakat, cernákat
mindenfélé kivitelben
és színben

MENTŐSZEKRENYEKET

és kiegészítéseket

tűzoltóság részére

közismert legjobb kivitelben szállít a

„TURUL” KÖTSZERGYÁR

BUDAPEST, II, ERŐD-UTCA 11. TELEFON 152-642



A TŰZRENDESZETI KÖZLÖNY ÁLLANDÓ MELLÉKLETE
4. ÉVFOLYAM, 7—8. SZÁM
BUDAPEST, IV. BÁSTYA-UTCA 13

1938 ÁPRILIS 1—15
ELŐFIZETÉSI ÁRA A TŰZRENDESZETI KÖZLÖNNYEL EGYÜTT
ÉVI 12 PENGŐ

Szendy Károly

Budapest székesfőváros polgármesterének nyilatkozata a légoltalom megszervezésének óriási jelentőségéről

Budapest székesfőváros légoltalmának megszervezése, kiépítése és az azokhoz fűződő nagy horderejű nemzetvédelmi, élet- és vagyonérdekek védelmének kérdése rendkívül érdeklődésre tarthat számot nemcsak a szakkörök, hanem a nagyközönség számára is. Erre a nagy érdeklődésre való figyelemmel

megkérdeztük Szendy Károlyt, Budapest székesfőváros polgármesterét, aki Budapest légoltalmának időszerű kérdéseiről munkatársunknak a következő nagyfontosságú kijelentéseket tette:

1. Milyen jelentőséget tulajdonít polgármester úr a légoltalom kérdésének?

— A repülőtechnika bámulatos fejlődésével és, mert a nemzetek haderejének súlypontja elkerülhetetlenül a repülőgépek fokozottabb igénybevétele felé halad, a légoltalom kérdése minden ország legszámottevőbb és legfontosabb feladatává vált. A külföldi országok közvetlenül a világháború befejezése után és az azalatt szerzett tapasztalatok alapján hozzáfogtak a légoltalmi feladatok megoldásához és felhasználva az időközben keletkezett korszerű újításokat, egy-néhány tökéletes ország a légoltalmi tevékenység tökéletes megindításával és végrehajtásával dicsekedhet.

Csonka hazánk és így fővárosunk is a külföldhöz viszonyítva légoltalmi téren, sajnos, évtizedes késelemben van, aminek egyébtől eltekintve, nagyrészen anyagi okai is vannak, bár a légoltalomnak a jelentősége hazánkban és a székesfővárosban sokkal nagyobb, mint bármely más országban, illetve fővárosban. Országunk légveszélyeztetettsége — a határoknak minden fontosabb gazdasági, ipari és kereskedelmi gócpontunkhoz való közelsége miatt — rendkívül nagy s mivel fővárosunk — az ország élettereje — alig egy-néhány percnyi repülő távolságra van a határtól, ezért nálunk egyenesen létkérdés a légoltalom minél gyorsabb és minél tökéletesebb kiépítése.

Mint a főváros polgármestere és így a főváros légoltalmi vezetője, teljes tudatában vagyok a légoltalomhoz fűződő igen fontos nemzetvédelmi, élet- és vagyonérdekeknek, ezért a legfelelősségteljesebb gondoskodással igyekszem a légoltalom feladatainak megoldását elősegíteni és végrehajtani.

2. Az utóbbi időben milyen fontosabb intézkedések történtek Budapest légoltalmának megszervezésére és kiépítésére?

— A légoltalom megszervezésére részben megtettük, részben folyamatba tettük mindazokat az intézkedéseket, amelyeket a honvédelmi miniszter úrtól és rajta keresztül az országos Légvédelmi Parancsnokság útján rendelkezéseket, illetve utasítást kaptunk.

Részben elkészítettük, részint pedig előkészítés alatt vannak mindazok a tervek, amelyek bizonyos légoltalmi feladatok végrehajtásával, légoltalmi be rendezések létesítésével, eszközök és felszerelési tárgyak gyártásával, beszerzésével és szétosztásával kapcsolatosak.

Megindult és a lehető leggyorsabb ütemben folyik a légoltalmi szolgálatosoknak a kiválasztása és segélyosztagokba való beosztása. Ennek befejezésével nyomban az úgynevezett hatósági segélyosztagosok kiképzésére és megfelelő felszerelésére kerül a sor.

3. Milyen összeg volna szükséges Budapest légoltalmának tökéletes kiépítésére és milyen összeg és mikor áll erre rendelkezésre?

— A székesfőváros légoltalmának tökéletes kiépítésére szükséges költségösszegek alapos megfontolást igénylő összeállítása már folyamatban van, de annak végleges számadata még bizonyos körülmények tisztázása miatt kiegészítésre szorulhat. Az 1938. évi költségvetésben bizonyos összeg (250.000 P) máris rendelkezésre áll oly célból, hogy a légoltalommal kapcsolatban már most felmerülő légoltalmi munkálatok végrehajtása lehetővé tétessék.

A légtalom fontos tényezőiről

Írta: vitéz Boksay Antal

Az emberiség egymással vívott eddigi háborúiban sokféle hadi eszköz nyert alkalmazást. Ezeket a háborúkat az jellemezte, hogy a harcokat csak a hadviselő felek szárazföldi vagy vízi erői vívták meg kinn a harctéren, viszont a harcvonalak mögötti országok lakossága ezalatt aránylag nyugodtan élte békés életét. A polgárok tevékenysége minden vonatkozásban normálisan zajlott, kivéve a katonai szervek és az ezzel kapcsolatos üzemek fokozottabb munkáját. Gyakran a lakosság főrésze csak háborús hírekből, vagy a hazáért sebesültek révén tudott arról, hogy az ország hadat visel. A besorozottak beöltöztek, a hozzátartozóktól búcsút vettek és kimentek a küzdelem színhelyére, a harctérre, ahonnan a háború végeztével vagy hazajöttek, vagy nem.

Ilyen volt tehát a régi idők háborúja, ami tényleg a hadakozás terén is nyugodtan nevezhető a „régijó világ” háborújának.

A harctérre kiment harcost ezekben az időkben családjának és hozzátartozóinak itthoni biztonságára nem aggasztotta s a búcsúzkodás után biztonságos érzéssel ment el és csak az ő élete volt bizonytalan. A háború szele legfeljebb a harcvonalak közvetlen közelében volt némileg érezhető, de a távolabbi országrészek nyugodtan éltek és a harcolók hozzátartozói szeretteikért elmondott esti imájuk után nyugodtan hajtották pihenőre fejüket.

Ez a világ, sajnos, már elmúlt. A hadviselés egy legújabb, félelmetes eszköze ma már az itthonmaradtok életét is, majdnem annyira veszélyezteti, mint a harctéren lévő harcosét.

Az újabb hadieszköz a légi támadás, mely egyszerre az egész hadviselés képét teljesen átformálta. A hadászat terén az eddig bevált eszközök és módok majdnem mind lomtárba kerültek, mert ma az ellenség ökle a levegőn keresztül korlátlan távolságra, a hadszíntér mögött sujthat le akkor és oda, ahová akar.

A repülőgép, ez a legújabb hadászati eszköz, alig háromévtizedes multra tekinthet csak vissza és a háború alatt még csecsemőkorát élte, de a technika mai fejlettsége folytán fejlődése hihetetlen iramot vett, hogy már komolyan kell vele számolni.

A repülőgépnek mint légi fegyvernemnek alkalmazása, ma már a mögöttes országrészek lakosságát is közvetlenül ismerteti meg a háború borzalmaival. A mai modern bombavető repülőgépek úgy éjjel, mint nappal, a különféle hatású bombák tömegeit akár vagónszámra vihetik magukkal és szórhatják le a mögöttes országrészek lakosáira. Percek alatt virágoz-

városokat semmisíthetnek meg és milliók életét oltatják ki, örök életükre nyomorékká vagy gyógyíthatatlan beteggé tehetnek százezreket. A jövő háborújában tehát ma már nemcsak a harcolók hozzátartozói fognak aggódni szeretteik életéért, de a tűzvonalban levő katona lelkét is az örök aggodalom tartja megszállva, mert „hátha légitámadás volt” ott, ahol az ő érte aggódók laknak. Sajnos, állandó aggodalom lesz az itthoniak és a kintiek élete is, a gondok pedig a régi időkhez képest mindenütt megszaporodnak. A harcolók tehát, akik eddig legfeljebb csak saját életüket féltették, a jövő háborújában már az otthonmaradt hozzátartozókért is örökös nyugtalanságban fognak élni. Az olyan ember pedig, aki elől és hátul is állandó bizonytalanságban van, kötelességét sem tudja jól teljesíteni. Az ilyen ember harci ellenállása hamarabb törik meg és a kisebb veszélyek már erkölcsileg megrendítik. A háború kimenetele pedig legelsősorban függ a harcolók munkájától, ami semmiestre sem lehet közömbös, mert ha azt a munkát ott nem végzik kellő lelkesedéssel és kötelességtudással, akkor győzni sem tudnak.

És itt lép előtérbe a légvédelem egyik rendkívül nagyfontosságú jelentősége. Az eddig megjelent hasonló tárgyú írások a légvédelem fontosságát igen sok szempontból ismertették, ezt a fontos körülményt azonban kellőképpen még nem domborították ki, pedig ez a szempont talán a legjelentősebbek közé számítható. A légvédelmet, illetve légtalmat tehát nemcsak azért fontos már most, a békeidőben megszervezni, hogy ezzel a polgári lakosság életét és vagyont megvédjük, hanem mint fentebb rámutattam, azért is, hogy háború esetén a hadbavonulók biztonságos érzetét — itthon levő hozzátartozóik életére vonatkozólag — növeljük.

Ha nagyobb helyiségek és városok lég- és gázoltalma elsőrendűen van megszervezve, a bekövetkező légitámadások hatástalanok maradnak s beáll az a normális helyzet, ami a régi jó idők háborújában volt és a harctéren küzdők a hazáért nyugodtan teljesíthetik áldozatos kötelességüket.

A külföld több állama már háború után felismerte a légtalom nagy fontosságát és hozzálátott a megszervezéshez. Ezek a példák hatottak és ma már nálunk szintén építő munka folyik e téren. A légtalmai szervezkedés — hála az illetékesek felismerésének — igen szép fejlődésnek indult nemcsak fővárosunkban, de vidéken is. A feladatok megoldását részben az állam, részben a társadalmi szervezetek állalták magukra. Ez a munka azonban nem állhat meg,

»IGÉVÉ«

Telefon 182-017

ipari és gázvédőeszközök kft., Budapest, V, Zrínyi-utca 7
 az összes tűz- és gázvédőeszközök gyári lerakata.
A DEGEA A. G. Berlin egyedárusítója és a
MERCUR műszaki és vegyipari rt. lerakata.

hanem lépést kell hogy tartson az újkor technika folytonos fejlődésével. Számolni kell állandóan a légi támadó fegyverek növekvő teljesítőképességével, esetleg újabb hatású robbanóbombák erejével, a repülőgépek nagyobb teherbíróképességével stb. Ezek a technikai fejlődési lehetőségek mindig újabb és újabb terheket rónak a légvédelemre.

A légoltalom tehát a mai idők egyik legfontosabb nemzetvédelmi szervezete, melynek munkája tulajdonképpen sohasem nyer befejezést.

A légoltalomban a polgári lakosság minden rétege részt kell hogy vegyen, mert az államhatalomtól mindent nem várhatunk. Az államhatalom irányítása mindenesetre a leghathatósabb mértékben fog megnyilvánulni a későbbiek folyamán, jelenleg azonban csak a társadalmi szervek közreműködésével lehet a megszervezés munkálatait végrehajtani.

A légoltalom tökéletes megszervezése háború esetén a légitámadásoknál nemcsak a személyi és anyagi veszteségeket csökkenti, de a lakosság széles rétegeinek megnyugtatóásával növeli az ország ellenálló erejét, bizalmat, erőtudatot kölcsönöz a társadalom minden tagjának.

A mai háborúban az ellenség legnagyobb ütőereje a légi erőben rejlik, mely a hadüzenet pillanatában, gyors meglepetéssel, már működésbe is lép és állandó légi bombázásokkal a mozgósítás előkészületeit igyekszik megbénítani.

Kellőképpen megszervezett légoltalom mellett mindenesetre az ilyen meglepő ellenséges légitámadások nem fognak célt érni és már az első alkalommal hatástalanok maradnak.

Hathatós polgári légoltalommal bíró állam ellen még az ellenség sem mer oly könnyen légitámadást intézni, mert a jól kiépített légvédelem és légoltalom miatt már számol a nagy kockázattal is.

A tökéletes légoltalommal bíró ország ellen a borzalmas hatású légi fegyverek minden bizonnyal nem fognak olyan nagy veszélyt jelenteni, ami mindenesetre az ország nyugodt és állandó biztos fejlődését teszi lehetővé. A biztonság tudata pedig igen fontos tényezője az állampolgárok nemzeti öntudatának is. Ez a körülmény pedig nemcsak a békeidőkben, de főképpen a háború idején bír nagy fontossággal.

Az összlakosság biztonsága és megnyugtatósa, ezek révén a hadrakelt sereg harckésztségének növelése, tehát röviden azok a legfontosabb tényezők, melyek a magyar légoltalom hathatós és sürgős kiépítését, jövő nemzeti fejlődésünk érdekében is, szükségessé teszik.

Légoltalmunk legfontosabb társadalmi szervei: Légoltalmi Liga és a Magyar Országos Tűzoltó-Szövetség, lankadatlan fáradsággal és nagy lelkesedéssel végzik egész nemzetünk jövőjére kiható áldásos munkájukat, a magyar légoltalom megszervezését és a polgárság légoltalmi kiképzését.

LÉGOLTALMI GYAKORLATOK

Nagykátán március 8-án tartották az első légoltalmi gyakorlatot. A gyakorlat a kora esti órákban kezdődött. Hat óraker kialudtak az összes utcai lámpák, az üzletek kirakatai és a lakások ablakai teljes sötétségbe burkolóztak. Negyednyolckor baljóslatú harangkongatás jelezte az „ellenséges repülő” közeledtét. A légoltalmi gyakorlat feltevése az volt, hogy ellenséges repülőraj támadja meg a falut. A háromemeletes Bundy-malmoz gyújtóbombatalálat éri. A gyújtóbomba a malom középső részén csapódik be, átütve a palatetőt, behatolt a felső emeletig, ott azonban az erős födémét átütni nem tudta, felrobbant és a felső emeletet felgyújtotta. Negyednyolc után pár perccel riasztották a tűzoltóságot. Rövid idő múlva megérkezett az I. számú őrség Frank Béla alparancsnok vezetésével, valamint a tűz továbbterjedése miatt riasztott III. számú őrség is, mely utóbbi a malmi tűzoltóság helyét foglalta el. A szerelés a teljes sötétség dacára, minden hiba nélkül, gyorsan történt. A gyakorlaton megjelent vitéz Justhy Emil vksz. ezredes, a budapesti vegyesdandár parancsnokság légoltalmi parancsnoka, Ambrózy vksz. százados kíséretében. A gyakorlat egypár kisebb hibától eltekintve, jól sikerült. A szakértők a látottak felett teljes megelégedésüket fejezték ki.

Légoltalmi gyakorlat Szekszárdon. Budapest után Szekszárd az első város Magyarországon, ahol nappal tartották légoltalmi gyakorlatot. A pécsi negyedik sportrepülőosztály gépei hajtották végre a jelképes támadást, amelynek az volt a célja, hogy elsősorban az erőműtelepeket bénítsa meg, riadalmat okozzon a lakosság körében és megnehezítse a mentés munkáját. Dél előtt 11 óraker jelent meg kétezer méter magasságban a kilenc ellenséges repülőgépet jelző egy sportrepülő, mire megtörtént a riadó. A forgalom azonnal megállt, az utcák elnéptelenedtek és a mentőcsapatok elfoglalták helyüket. A közönség védett helyről nézte végig a gyakorlatot, amely, a szakértők véleménye szerint, kifogástalanul sikerült. A légoltalmi szervezet meglepetésszerűen előidézett események után is azonnal, szakszerűen tudott intézkedni. A légi veszély elmúlása után néhány percre ismét helyrezőkkent a régi élet.

Nagyszabású légoltalmi gyakorlatot tartottak március 18-án Karcagon, Reuter Ferenc légoltalmi dandárparancsnok és Görgey Mihály rendőrfelügyelő, légoltalmi parancsnok vezetésével. A gyakorlat este félnyolckor csökkentett világítással kezdődött. Kilenc óraker kezdődött a teljes elsötétítés és a tulajdonképpeni légi riadó, amelyet a város utcáin végigszáguldó szirénás riadóautóból és a tűzoltótoronyból leadott jelzésekkel adtak tudomására a lakosságnak. A riadó alkalmából több helyen gázfertőtlenítést végeztek, a tűzoltók Szabó Ágoston tűzoltóparancsnok vezetésével teljes készenléssel vonultak ki. A mentők az óvó- és segélyhelyeken állandó készenlétkben voltak. A gyakorlaton a város polgármestere, Sánta Miklós dr is megjelent. Reuter ezredes a riadó végeztével legnagyobb megelégedését fejezte ki.

Csonka János gépgyára gyártja a

mindenhol bevált, tökéletes **tűzoltómotorokat!**

Az új légoltalmi utasítás megjelenése előtt

Írta: sz. Németh Gyula

A 2060. eln. OLP/c—1936. számú H. M. rendelet megindította azt a hatalmas építómunkát, amely a nemzet életerejét és a polgári lakosság közbiztonságát van hivatva fenntartani arra az esetre, ha az országot légitámadás érné.

A légoltalom felépítése nem történhetett meg ideiglenes és kísérleti rendszabályok bevezetése nélkül, miért is a fenti rendelet kíséretében kiadott „Légoltalmi Utasítás” 38. pontjának (5) bekezdése úgy intézkedik, hogy: „Az első légoltalmi terv csak a szükséges működképeséghez elengedhetetlen szervezési és berendezési munkálatokat, valamint a szükséges beszerzéseket és a munkálatok sorrendjét foglalja magába”.

Erre az első, ideiglenes légoltalmi tervre három okból volt szükség:

1. hogy a lakosság a végleges terv megalkotásáig ne érezze a védtelenséget,

2. hogy a végleges terv megalkotásához szükséges tapasztalatok az ideiglenes intézkedések fogantatásával megszerzethetők legyenek és

3. hogy a véglegesen megállapított légoltalmi terv felépítése ne nélkülözze a szükséges alapot és a lakosság köztudatában a légoltalom mibenléte és szükségessége már mint magától értetődő fogalom uralodjék.

Az ország csaknem minden városában lefolytatott légoltalmi gyakorlatok bizonyossága szerint elérkezett az az idő, amikor már a végleges Légoltalmi Utasítás kiadható.

A lefolytatott gyakorlatok és a beérkezett ideiglenes légoltalmi tervekől leszűrt tapasztalatok alapján átdolgozott új légoltalmi utasítás, értesülésünk szerint a közeljövőben kiadásra kerül.

Mivel a végleges légoltalmi tervek elkészítése ismét a közületek légoltalmi előadóira, azaz általában a tűzoltóságok vezetőire vár, azért szükségesnek tartjuk már most röviden vázolni azokat az elveket, amelyek vagy eltérnek az előző légoltalmi utasítástól vagy abban azok nem szerepeltek, illetőleg nem voltak a szükséghez mérten kidomborítva.

Az eddig beadott tervek általában csak vázlat-szerűek voltak, mert nem volt megnyugtatóan megállapítható, hogy kik azok a polgári személyek, akiket igénybe lehet vagy igénybe kell venni légoltalmi szolgálatra, illetve, hogy milyen mértékben lehet a meglévő közbiztonsági szervekre és azok tagjaira számítani, akik mint megmaradó törzslégénység, a jövő légoltalmi osztagainak alapját képezhetik.

Az eddig beadott légoltalmi tervekben általában a következő hibák merültek fel:

A légoltalmi parancsnokság és parancsnokság törzsének szerepe nem volt tisztázva.

A légoltalmi parancsnokság tagjaiul olyan személyek voltak felvéve, akiknek az egyes légoltalmi osztagoknál volna aktív részük.

A légoltalmi parancsnokság álláspontja helytelenül volt megválasztva; nevezetesen vagy exponált, vagy telefonvonalakat nélkülöző épületben.

A légoltalmi egység (város) nem volt a település, beépítettség fokozatai szerint légoltalmi alegységekre tagolva.

A légoltalmi csapatok nem voltak decentralizálva. Ez főleg a hivatásos tűzoltóság együtt tartásában jelentkezett.

A légoltalmi egység nem a meglévő tűzoltószerkek elosztásával, hanem túlnagy összegeket igénylő beruházással óhajtja biztosítani tűzvédelmét.

A figyelőrendszer hiányos.

A riasztórendszer nem egynemű hangadó eszközökkel van ellátva.

Az elsőtétítésszolgálat nem elég gyors.

Általában hiányos a távbeszélőösszeköttetés.

Az összekötőküldőcökök szakképzett és segélycsapatoknál nélkülözhetetlen egyének.

A szükséges vízkészletről nem történt gondoskodás.

Nincs kellő számú óvóhely.

A légoltalmi költségvetés túlnagy vagy túlkicsi.

Az új légoltalmi utasítás, értesülésünk szerint, annyiban fog különbözni a régitől, hogy a felsorolt hibák kiküszöbölése céljából határozottabb utasításokat és meghatározásokat fog tartalmazni, továbbá egyes fogalmak új elnevezéssel fognak szerepelni.

Már csak az új fogalmak és elnevezések bevezetése miatt is szükség lesz az ideiglenes légoltalmi terv átdolgozására, miért is azokat a légoltalmi parancsnokság az új utasítás megjelenésekor visszaadja, illetve új terv beadását kéri.

Amíg ez meg nem történik, természetesen az első légoltalmi tervben szereplő létesítmények és szervezések felállítása a lehetőségig végrehajtható, annál is inkább, mert az új utasítás szelleme úgyis elsősorban a meglévő eszközök felhasználását kívánja meg. A légoltalmi csapatok kiképzését a légoltalmi tervtől függetlenül folytatni kell. Ez fokozott mértékben fennáll a fiatalabb korosztályoknál, mert azok idővel hadkötelezettségüknel fogva a légoltalom számára elvesznek s így utánpótlásukról állandóan gondoskodni kell.

A légoltalmi szolgálatra igénybe vehető személyekre vonatkozólag a Testnevelési és Népgondozó Kirendeltség ad pontos felvilágosítást. A kirendeltség által kijelölt, mint légoltalmi szolgálatra alkalmas egyéneket szabályszerű sorozásra kell felszólítani és turnusonként berendelni; a meg nem jelenők hatóságilag előállítandók, hogy testi és szellemi alkalmasságuk szerint az egyes szolgálati ágakra eloszthatók legyenek.

Pirostop tűzgátlószer

hatóságilag jóváhagyva. Gyártja:
Krayer lakk- és festékgyár
BUDAPEST, V, VÁCI-ÚT 34
Telefon: 290-573

A polgári lakosság közül katonai kötelezettsége alól légoltalmi szolgálat címén senki fel nem menthető.

A közbiztonsági szervek tagjai, rendőrök, tűzoltók, mentők közül csak azok menthetők fel légoltalmi szolgálat címén katonai kötelezettségük alól, akik 33. életévüket betöltötték.

A légoltalmi parancsnokság és törzse olyan egyénekből álljon, akiknek a légoltalom ellátásában más szerep, mint adminisztrációs tevékenység nem háramlik. A légoltalmi parancsnokság egy helyen tartózkodik, jelentéseket vesz fel és ad tovább. Részükre járművet biztosítani nem kell. A parancsnokság rendelkezésére álló összekötő küldöncök olyan egyének legyenek, akik más feladat ellátására nem alkalmasak.

A légoltalmi egység (város), ha területileg kicsi is, légoltalmi alegységekre bontandó, ha beépítettsége nem homogén jellegű. Minden alegység külön légoltalmi parancsnokkal és önálló légoltalmi segédcsoportokkal rendelkezzen. A légoltalmi csapatokat az alegységek között a veszélyességi fok szerint kell felosztani.

A légoltalmi segélyosztásokat decentralizálni kell.

A hivatásos tűzoltóságot annyi helyre kell telepíteni, ahány önálló szere van. Ha nem jut minden szer mellé megfelelő számú kezelőlegénység, úgy a tűzoltókat egyenlő arányban kell felosztani és a hiányzó helyekre, természetesen egyszerűbb tevékenységek ellátására segédtűzoltókat kell beosztani. Nem szabad kimondottan hivatásos és kimondottan kiegészítő tűzoltókból álló osztagokat felállítani, még akkor sem, ha a község külön szereket állít be a tűzvédelem fokozottabb ellátására. Ha jut hivatásos tűzoltó, akkor legalább egyet be kell osztani minden szer mellé.

A tűzvédelmet elsősorban a meglévő szerekkel kell biztosítani, azok helyes felosztása által. A Légoltalmi Utasítás külön tűzoltóórségek felállítását nem kívánja, csupán azt, hogy a fejlesztés folyamán annyi szerről gondoskodják, hogy a tűzoltóság mennél több egységre tagozódhassék.

Evvél szemben a közvilágítás gyors kioltása érdekében a legtokéletesebb megoldást kívánja meg. A közvilágítás eloltása ugyanis utasítás adása nélkül, úgyszólván egy mozdulattal kell, hogy történjék. Ez csak úgy oldható meg, ha a közvilágítás egy központi kapcsolóval, esetleg távkapcsolóval van ellátva, amely a légoltalmi központból közvetlenül kezelhető.

Nagyon helyesen, az uralkodó felfogás az, hogy ne túlköltséges beruházások árán legyen a légoltalom keresztülvihető, hanem a lehető legegyszerűbb és elsősorban a meglévő eszközök felhasználásával. Ellenkező esetben a terv végrehajtása túlsok időt vesz igénybe, ami már egyáltalában nem engedhető meg. Ezért a légoltalmi parancsnokság nem is fogad el olyan terveket, amelyek a város anyagi helyzetéhez mérten túlzásokba esnek a költségvetés terén, mert az ilyen terv úgyis csak üres ígéretet jelent.

Nem vége a provizórikus megoldások tanácsolása a légoltalmi parancsnokság által, csak szükség-szerűség. Azért a légoltalmi tervnek nem szabad nélkülözni a fejlesztési tervet, amelyben a provizórikus megoldások kiküszöbölését és a végleges berendezések és létesítményekre való áttérést kell kidolgozni.

Légoltalmi híradó

Légoltalmi besorolás. Az iparügyi minisztérium 5622—1938. VII. számú rendeletével értesítette a II. légoltalmi csoportba sorozott vállalatokat, hogy azokat az I. légoltalmi csoportba helyezte át. Az átosztályozás adminisztratív okokból történt és érdemben nem érinti, nem is jelent változást az egyes vállalatok légoltalmi kötelezettségei tekintetében.

Mindazok a vállalatok, amelyeket az iparügyi minisztérium önálló légoltalom kiépítésére kötelezett, vagyis az eddigi I. és II. csoport, a jövőben egy közös csoportot képeznek, amelynek keretén belül az egyes vállalatok a már beadott és az illetékes hatóságok által még jóváhagyandó légoltalmi tervek alapján saját gyártelepük adottságának megfelelő légoltalmi berendezéseket tartoznak kiépíteni. Ez az intézkedés tehát az eddigi helyzettel szemben a vállalatokra nézve változást nem jelent.

Az Országos Légvédelmi Parancsnokság folyó évi április hó 1-től 9-ig mérnöki szakirányú, üzemi légoltalmi parancsnoki tanfolyamot tart a Magyar Gyáriparosok Országos Szövetségének székházában. A tanfolyamra az ipari és bányatelepek még eddig tanfolyamot nem végzett parancsnokait, illetőleg parancsnokhelyetteseit hívják be.

Az orosz honvédelmi tanács elhatározta, hogy használaton kívül helyez minden elavult, korszerűtlen vagy nem teljesen kifogástalan repülőgépet. Ezenkívül elrendelte a határmenti figyelőőrsök megerősítését és a határmenti lakosság számára 25 millió gázálc elkészítését.

Oroszországban a légi rendőri szolgálat ellátására három új repülőezredet állítottak fel. Ezzel a kiegészítéssel a légirendőrség létszáma háromszáz főre emelkedett. Gépállománya ezredenkint hatvan. Feladata, hogy leszállásra kényszerítse az engedély nélkül az országba repülő gépeket, ha kell, fegyverrel is.

A cseh költségvetésben a hadügyi kiadások 32,7 százalékát teszik ki az egész költségvetésnek. Az egyéb tárcák költségvetésében még mintegy 5450 millió csekkorona van felvéve hadügyi célra. Aviatikai célra a tavaly 47 millió helyett 137 millió szerepel, melyből 100 milliót szükségrepülőterek létesítésére irányoztak elő. A polgári légoltalmora a múltévi 3 millió helyett 15 millió van előirányozva, ami 500 százalékos emelkedésnek felel meg. Hasonlóképpen hatalmas emelkedés mutatkozik a rendőrség és a csendőrség felszerelési céljaira előirányzott összegnél.

Nagyszerű légoltalmi előadást tartott Domián András, a m. kir. székesfehérvári vegyesdandár légvédelmi parancsnoka Veszprémben „A légvédelem fejlődése” címen. Részletesen kifejtette, hogy a korszerű hadviselésnek ez az új ága miként fejlődött a világháború óta. Igen érdekes adatokat ismertetett a háborúban Anglia ellen intézett légitámadásokról és arról a szívós munkáról, amit az angol hadvezetőség a légitámadások sikeres elhárítása érdekében kifejtett. Kitért az abesszín, spanyol és a japán—kínai

hadjárat tapasztalataira, az angol, francia és olasz hadsereg légi hadgyakorlatainak kialakult véleményekre, valamint a légi elhárító tűzgépekre. Gyakorlati példákkal és táblázatokkal élénkített előadásából azt a következtetést vont le, hogy bár a légítámadást a technika mai fejlettsége mellett teljesen megakadályozni nem lehet, annak veszélyessége erősen csökkenthető akkor, ha az államnak jó légvédelmi felszerelése és repülőgépei vannak és ha a polgári légoltalom a hazafias lakosság áldozatkészsége folytán lelkiismeretesen, pontosan működik.

A francia miniszterelnökségen Vincent Auriol államminiszter megvitatta a főváros vezetőivel Páris és a Szajna megye védelmének megszervezését háború esetére. Elhatározták, hogy 200 millió frankot kell fordítani gázálcok beszerzésére, amelyeket a lakosság között szét fognak osztani, továbbá 135 milliót irányoznak elő a földalatti vasút alagútjainak átépítésére, hogy légítámadás esetén menedékhelyül szolgáljanak és százmillió frankot bocsátanak rendelkezésre a bérházakban építendő légvédelmi pincékre. Megbeszéltek azután egy tervet, hogy repülőtémadás alkalmával a lehető legsürgősebben kiürítsék Páris. Erre a célra új utakat építenek, a fővárost több védelmi körzetre osztják be, úgy, hogy a számítások szerint két óra leforgásán belül minden polgári lakos elhagyhatja a fővárost. Páris környékén táborokat és egészségügyi állomásokat építenek ki annak a harminc mentőállomásnak mintájára, amely már most körülveszi a fővárost.

Két lengyel orvos Cemak és Halpern-Wieliczanski kísérletet végeztek a mustárgáz által okozott hólyag mustárgáztartalmának megállapítására. Szerintük a nagy mustárgáz-hólyag még tartalmazhat hatásos anyagot, ezért felnyitása a legnagyobb óvatosságot kíván.

ÚJ SZABADALOM

a Kiss-Pártos-féle „Padlásőr”

TÜZJELZŐKÉSZÜLÉK

ÖNMŰKÖDŐ, megbízható, tartós, olcsó, felszerelése, karbantartása egyszerű!

ELEKTROMOS ÁRAM NÉLKÜL MŰKÖDIK!

A keletkező tüzet azonnal jelzi, így a házi tűzoltóság kötelező padlásőrségét helyettesíti!

BÉKÉBEN IS HASZNOS!

Szakszerű felvilágosítással díjmentesen készséggel szolgál!

PÁRTOS ÉS TÁRSA

FESZMÉRŐ-, HŐMÉRŐ- ÉS MŰSZERGYÁRA
Kispest, Üllői-út 78 Telefon: 146-859

A házi tűzoltók testi épségét és idegeit kíméli, ha a „Padlásőr” felszerelteti!

A német szabadalmi hivatalban a napokban jelenttek be egy találmányt, melynek lényege az, hogy a mustárgáz hatástalanítására aminófenolok, aromás aminóaldehidek és ketonok is felhasználhatók. Ezen vegyületekkel a mustárgáz kristályos reakciós terméket ad.

A német légvédelmi törvény első légvédelmi utasítása pontosan meghatározza a légoltalmi óvóhely méretét. Az utasítás előírja, hogy minden óvóhelynek előtérnek kell lenni. A kis óvóhelyekhez, amelyek csak 20 személy befogadására képesek, legalább 3 négyzetméter, egyéb óvóhelyeknek pedig legalább 5 négyzetméter alapterületű előtér szükséges. Az előtér legalább másfél méter széles kell, hogy legyen. Óvóhelyeknél személyenként 3 köbméter légtérfogat szükséges, ha ennyi nem jut, mesterséges szellőztetésről kell gondoskodni. Ilyen esetben is személyenként legalább 0.6 négyzetméter terület és 1 köbméter légtérfogatot ír elő a rendelet. Oly óvóhelyeket, ahol 20 embernél több tartózkodik, avagy az óvóhelyen tartózkodók száma előreláthatólag erősen változó lesz, vagy, ha ott munkát is kell végezniök, minden esetben mesterséges szellőztetésről kell gondoskodni. A levegőt a föld színe fölött 3—5 méterről kell venni, a beszívónyílás védőkosárral látandó el, nehogy szennyezések juthassanak bele. A szellőzés mértéke személyenként és percenként 20—30 liter, az óvóhelyen munkát is végeznek a helyi viszonyoknak és a munka természetének a szellőztetés személyenként percenként 100 literig növelendő. Legalább azonban akkora legyen a szellőzés, hogy az óvóhely levegője óránként egyszer kicserélődjék. A levegőt szállító berendezéseket 1.2 köbméter / perc teljesítményű emberi erővel is lehessen működtetni. Ennél nagyobb teljesítményű berendezéseket elektromos árammal lehessen működtetni. Szükség esetén külön erőforrást kell e célra létesíteni. Egymás mellett fekvő óvóhelyeknek közös központi szellőztető berendezése is létesíthető. A központi szellőztető berendezésnek két egymástól elkülönített szívóvezetékekkel kell bírnia, úgyhogy az egyik sérülése esetén a másikat lehessen használni. Vegyszerekkel való levegőfelhígítást a rendelet nem engedélyezi.

Tokióban a legutóbbi időkben körülbelül 1000 légvédelmi óvóhelyet építettek 500.000 főnyi befogadóképességgel. A tüzek eloltására Tokióban 870, Osakában 230, Kobeban 110 földalatti víztartályt építettek. További két és fél millió yent irányoztak elő légvédelmi építkezésekre. Tervet dolgoztak ki a távbeszélő-, villany- és gázvezetékek mélyen a föld alá való helyezésére. A gáztartályokat és áramátalakítókat szintén a föld alá helyezik.

Ruhrvidéken földalatti óvóhelyek helyett légvédelmi tornyot építettek, a tornyok 22 méter magasak, felfelé erősen csúcsosodik. 800 ember befogadására alkalmas egy torony. Bombabiztos födémmel rendelkezik. Falai a legnehezebb bombák légnyomásának is ellen tud állni. A torony gázmentes és kizárólag légszűrőkön keresztül nyeri a levegő utánpótlást. Az egész építkezés színe, kivitele folytán kedvezőtlen és kicsiny cél képvisel.

Légítámadás ellen védekezz!

Közgazdaság

— Szerkeszti: **OLTY ANTAL** —

Tervszerűen folyik az ötéves gazdasági terv részletes előkészítése

A szomszédunkban dübörgő világpolitikai események érthető módon a legnagyobb mértékben foglalkoztatják az egész magyar közéletet, elsősorban pedig a pénzügyi és gazdasági élet irányítóit és részeseit. Az első napok teljesen érthető és talán nem is annyira az események, mint inkább azoknak ciklon-szerűen váratlan kirobbanása által indokolt izgalmi után pénzügyi és gazdasági körökben már teljesen nyugodtan itélik meg az eseményeket és azoknak főleg gazdasági téren várható hatásait.

Ennek a nyugodt megítélésnek és bizakodó hangulatnak előidézésében és megteremtésében kétségtelenül nagy szerepe van a kormánynak is, amely nem befolyásoltatva magát a külpolitikai eseményektől, tovább halad azon a nyilvános úton, amelyet *Daranyi* miniszterelnök győri programja jelölt ki a kormánnyal és a nemzet számára.

Minden remény meg van arra, hogy a győri ötéves terv kiépítéséhez szükséges első törvényjavaslatok a legrövidebb időn belül a törvényhozás elé kerülnek. A képviselőház előreláthatólag néhány nap alatt befejezi az utolsó alkotmányjogi javaslatnak, a választójogi reformnak tárgyalását, egy-két kisebb jelentőségű igazságügyi javaslat következik még s azután a törvényhozás elé kerülnek azok a törvényjavaslatok, amelyek a hatszázmillió pengős vagyonváltság és a négyszázmillió pengős belső kölcsön technikai lebonyolítását fogják előkészíteni és ennek a két rendkívül nagyarányú és nagyjelentőségű hitelműveletnek részleteit fogják a nyilvánosság elé tárni.

A magyar kormány a gazdasági válság kirobbanása, tehát 1931 óta külföldi kölcsönt nem vett igénybe és külföldön sem jelentkezett ilyen kívánsággal. Ezzel szemben a külföldi államok szinte kivétel nélkül kölcsönműveletekkel operáltak. Németország évente két belső kölcsönt bocsát ki, Olaszország nemcsak belső kölcsönt vett igénybe, hanem vagyonadót is kivetett és átlag hatszázalékos vagyonváltsággal terhelte meg az ingatlan vagyont; Csehszlovákia belső kölcsönön kívül Franciaországban és Angliában vett fel kölcsönöket, sőt még Anglia is belső kölcsön segítségével kezdte meg gigantikus felfegyverkezési programjának végrehajtását.

Indokolt és érthető volt tehát, hogy a külföldi példákhoz hasonlóan a magyar kormány is a belső kölcsön és a vagyonadó eszközeihez fordult, amikor a nemzet legdrágább kincsének, a honvédségnek korszerű felszerelése parancsoló szükségként jelentkezett. Éppen az utóbbi napok történelmi eseményei alkalmasak még a leghiteltlenebb kételkedők meggyőzésére is: a nemzet életének, biztonságának és nyugalmanak biztosítása el sem képzelhető a honvédség felszerelésének kiegészítése nélkül! De a további célok: az államvasutak reorganizációja, az úthálózat kiépítése, a posta, táviró és telefon kifejlesztése s a gazdaadósságok kérdésének végleges rendezése mind olyan időszerű és ma már egyetlen percig sem halasztható problémája a magyar közéletnek, amelyek mind indokolják azt a hatalmas nemzeti erőfeszítést, azt a nagy áldozatkésziséget, amit ennek az öt évre tervezett programnak a végrehajtása kíván.

Ma még ennek a grandiózus tervnek részleteit nem ismerjük. Nem ismeri azokat a gazdasági és pénzügyi élet sem, de viszont tudja, hogy ezeknek a terveknek életre hívásában és kitermelésében nagy szerepe volt *Imrédy Bélának* és ami még ennél is fontosabb, hogy az ötéves tervnek végrehajtását és irányítását *Imrédy Béla* vállalta, aki az egymilliárdos pénzügyi terv lebonyolításának legfőbb vezetője.

Imrédy Béla személye, energiája, súlya és tekintélye, felelősségérzete és kötelességtudása, szavának hitele olyan kivételes pozíciót biztosított számára a magyar közéletben, amelyre példát alig tudunk. Gyakorlati szakemberek éppen olyan bizalommal fogadják minden rendelkezését és tevékenységét, mint politikusok, mert minden szakszerűsége túl *Imrédynek* még az a nagyon ritka tulajdonsága is meg van, hogy népszerűvé tudja tenni magát. Ezt a tulajdonságát a politikai élet tényezői honorálják, míg a pénzügyi és gazdasági élet azt találja meg *Imrédy* személyében, ami nélkül nincs termelés, nincs hitelélet, nincs munka és nincs üzlet: *a biztonságérzést*.

Ezt a biztonságérzést jelenti *Imrédy* neve, személye és közreműködése s ez a biztonságérzés a legfőbb garanciája a milliárdos munkaterv sikerének.

KÖZGYŰLÉSEK ÉS MÉRLEGEK

A Pénzügyi Központ

április 2-án tartja közgyűlését

A Pénzügyi Központ április 2-án tartja az idén közgyűlését. A magyar pénzügyi élet e hatalmas szerve részletes mérlegét legközelebb teszi közzé és a közgyűlésen jelenik meg az intézet jelentése is. A P. K. jelentései minden esztendőben tökéletes képet nyújtanak az ország pénzügyi és gazdasági helyzetéről; ezen oknál fogva a jelentést az idén is nagy érdeklődéssel várja a gazdasági közvélemény.

A P. K. mérlege immár a gazdasági helyzet javulásának tényét mutatja, amennyiben a tagintézetek, de elsősorban a vidéki intézetek komoly tökélethezérései úgy a tökélethezérés fejlődését, mint a hitelvi visszafizetések tényét igazolják. A legfontosabb mérlegadatok azt az örömdetes képet mutatják, hogy a gazdasági helyzet javulása immár a vidék életében is komolyabb mértékűt kezd öltetni. A legfontosabb mérlegadatok végig a fejlődést igazolják.

Így a pénzügyi központ követelése 26.7 millióról 32 millióra nőtt meg, a hitelezőké viszont 139.7 millióról 180.25 millióra duzzadt. A váltótárca visszafizetések folytán és a vidéki pénzügyi központok nagyobb törlesztései révén 171.6 millióról 135.8 millióra kisebbedett, úgyhogy amíg a P. K. az előző évben 57.7 millió visszszámítási hitelt vett igénybe, addig ez az összeg 1937 végére 24.4 millióra csökkent. Mindez természetesen a vidéki pénzügyi központok helyzetének javulását is bizonyítja és ezzel kapcsolatos az is, hogy az intézetek jóval nagyobb forgalmat is bonyolítanak le.

Érdekes tétele a mérlegnek, hogy az adósságok száma 60.1 millióról 101.5 millióra növekedett, miután a P. K. igen jelentős lebonyolításokat eszközölt a pénzügyi és gazdasági élet számára. A közszolgálati alkalmazottak rendelkezésére bocsátott kölcsönök összege is megnövekedett: 17.8 millióról 21.5 millióra emelkedett. A P. K. ingatlanállományának értéke 2.8 millióról 3.06 millióra gazdagodott.

A P. K. működésének eredményei majd a részletes mérlegből és a jelentésből alakulnak ki. Az intézet nevesége egyébként nem változott, az

idén is 1.5 millió pengő, amiből az A) sorozatú üzletrészek ebben az évben is 6 százalékos, a B) sorozatúak 4 százalékos osztalékot kapnak.

Az Angol-Magyar Bank közgyűlése

Az Angol-Magyar Bank Rt. részvényeseinek március 16-án *Schober Béla* dr. m. kir. titkos tanácsos elnöklésével tartott 47. évi rendes közgyűlése jóváhagyta az 1937. üzletév mérlegét, mely 1.438.835.61 pengő tiszta nyereséggel zárul (az előző évi 1.345.221.57 pengővel szemben). Az igazgatóság indítványának megfelelően a közgyűlés elhatározta, hogy e nyereségből a tartalékalap gyarapítására 100.000 pengő és a nyug- és kegydíjalapokdotalására 350.000 pengő fordítassék, a fennmaradó 788.835.61 pengő pedig az 1938. üzletév számlájára vitessék át. A közgyűlés helyléssel járult hozzá az igazgatóság ama javaslatához, hogy bárha a fenti nyereség az osztalékfizetés újrafelvételére módot nyújtana, ez az idén még ne történjék meg.

A közgyűlés az igazgatóság új tagjait megválasztotta *Vojnits Sándor* báró v. b. t. tanácsos, felsőházi tagot, valamint *Rudas Gyula* m. kir. kormányfőtanácsos, ügyvivőigazgatót, aki 47 évi aktív szolgálat után egészségi állapotára való hivatkozással nyugdíjazását kérte; *Rudas Gyulát* a közgyűlés az évi jelentésben méltatott kiváló érdemei elismerésül és attól az óhajtól vezéreltetve választotta meg az igazgatóság tagjává, hogy hosszú szolgálata alatt szerzett tapasztalatait az intézet javára továbbra is hasznosítsa.

A felügyelőbizottság új tagjává a közgyűlés *Maklár Károly* debreceni ref. püspököt és *Suhay Imre* ny. altábornagyot választotta meg. A közgyűlés után tartott igazgatósági ülés *Dallos Rezső* m. kir. kormányfőtanácsos, h. ügyvivő-igazgatót, a só-osztály eddigi helyettes vezetőjét ügyvivő-igazgatóvá nevezte ki és őt a só-osztály vezetésével bízta meg.

TÉBE közgyűlése

A *Takarékpénztárak és Bankok Egyesülete* közgyűlését április 4-én tartja meg. A TÉBE közgyűlésén az idén *Hegedűs Lóránt* nagyszabású elnöki beszédet mond.

Szociális célokra 3.6 millió pengőt fordított a Salgótarjáni 1937-ben

A Tűzrendészeti Közlöny már megírta, hogy a Salgótarjáni Kőszénbánya Rt. ipari érdekeltségei milyen kedvezően fejlődtek és a Salgó-konzern milyen jelentősen terjeszkedik a vegyészeti iparban is. Hasonló a helyzet a Salgó villamosági érdekeltségeinél,

amit az is igazol, hogy a Hungária Villamosági Rt. 1937-ben közel 14%-kal több áramot szállított, mint az előző évben. Az alacsony egységáron szállított áramot többnyire nagyipari vállalatok vették át. A Hungária Villamosági Rt. konzernje bekapcsolta hálózatába a Tolnai Selyemfonógyárat és a Szolnoki Cukorgyár gazdaságait, valamint Ludány és Szécsényhalászi községeket. A Központi Gáz- és Villamosági Rt. áramtermelése 50%-kal emelkedett, ami elsősorban a Szegedi Kenderfonógyár bekapcsolásának következménye. Az Ipari Robbanóanyag Rt. forgalma az előzőéviével szemben több mint 12%-os emelkedést mutat. A Salgótarjáni Üveggyár Rt. forgalma emelkedett. A Zalahalápi Bazaltkőbánya Rt. üzletmenete javuló irányzatú. A konzern szentermelése az elmúlt üzletévben 23.8 millió mázsára emelkedett az előző évi 21 millió mázsával szemben. A cementfogyasztás jelentősen emelkedett, úgyszintén a karbideladás is. Igen fontos és igen elismeréseméltó, hogy a Salgótarjáni konzernje az idei közgyűlés által megszavazott hozzájárulással együtt 3.6 millió pengőt fordított szociális célokra, főleg betegesegélyző, balesetbiztosító, bányanyugbó-pénztárakhoz, valamint iskolafenntartáshoz, nyugdíj-pénztárakhoz stb.

A Gschwindt-gyár jubileuma (1868—1938). A magyar ipari vállalatok között a legtekintélyesebb mérlegek egyikét mutatta be a Gschwindt-féle Szesz-, Élesztő-, Likőr- és Rumgyár. A vállalat 1937. évi mérlegében több mint egymillió pengő tiszta nyereséget mutat ki. A Gschwindt-cég egyébként ebben az évben fennállásának 70 éves jubileumát ünnepli. Kevés magyar iparvállalat van, mely a nehéz háborús esztendőket ilyen könnyen heverte ki és töretlen erővel halad a fejlődés útján. Különböző a Gschwindt-gyár részvényeinek 125 pengős névértéke és azoknak mai 850 pengős árfolyama minden szónál ékebben dokumentálja a vállalat nagyarányú fejlődését.

A Magyar Kereskedelmi Hitelbank—Schopper J. G. Rt. igazgatósága folyó hó 8-án tartott ülésén elhatározta, hogy a folyó hó 22-én tartandó közgyűlésnek a 275.610.14 pengőt kitevő nyereségből részvényenként 2.50 pengő osztalék fizetését fogja indítványozni.

Az Oesterreichische Creditanstalt—Wiener Bankverein igazgatótanácsa 1938 március 5-én ülést tartott, melyben előterjesztetett az 1937. üzletév mérlege, mely a múlt évi nyereségáthozat levonása után 11,512.758.46 S tiszta nyereséggel zárul. Javasoltatni fog a folyó évi március 25-én megtartandó közgyűlésnek, hogy a

11,512.758.46 mérlegszerű tiszta nyereségből az általános tartalékalap javadalmasására 3,000.000 S fordítassék, az elsőbbségi és törzsrésztvényekre 5 százalék, a forgalomban lévő törlesztési jegyek után 5 százalék kamat fizetessék, további törlesztési jegyek visszavásárlására 2,500.000 S használtassék fel és az alapszabályszerű levonások után fennmaradó összeg, az 1936. évi nyereségáthozat hozzáadásával, összesen 1,979.842.03 S új számlára vitessék elő.

Április első napjaiban veszik át az Unitást

A Phönix Életbiztosító, illetőleg jogutódja, az *Unitás Rt.* sorsáról megtörtént a döntés. A *Pénzügyi Központ* az elmúlt napokban átvette a *Duna Biztosító* és az *Anker* érdekeltségét, amely számukra az *Unitásnál* 15 százalékos részesedést biztosított és így a *Pénzügyi Központ* most már az *Unitás* összes részvényei fölött diszponál, kivéve a *Generáli* és az *Első Magyar* pakettjeit.

A megállapodás értelmében az *Unitás Rt.* részvényeit az *Első Magyar*, a *Gazdák Biztosító Szövetkezete* és a *Generáli* veszik át, még pedig úgy, hogy az *Első Magyar Általános Biztosító* 40, a *Gazdák* és a *Generáli* 30—30 százalék részvény fölött rendelkeznek. Ezzel átveszik az *Unitás* teljes üzemét és az *Unitásnál* levő összes életbiztosításokat. Az *Unitás* élére mint adminisztráter delégue, *Molnár Oszkár*, az *Első Magyar* ügyvezető-igazgatója kerül. Egyébként az *Unitás* vezetősége javarészt az eddigi marad, de természetesen megválnak *Móric István*, aki eddig vezette az intézményt.

A megállapodást a pénzügyminisztérium már jóvá is hagyta s ilyenformán az *Unitás* átvétele április első napjaiban megtörténik.

Április 4-én lesz az útolajozási versenytárgyalás

A főváros költségvetésében 127.000 pengőt állítottak be útolajozási célokra. Tekintettel arra, hogy a belügyminiszter a főváros költségvetését még nem hagyta jóvá, a fővárosnak külön engedélyt kellett kérnie arra, hogy ezt az útolajozási célokra beállított összeget felhasználhassa. A belügyminiszter engedélye a napokban érkezett le a fővárososhoz s ennek alapján a polgármester megadta a felhatalmazást a pályázat kifírására. A Köztisztasági Hivatal a versenytárgyalás határidejét április hó 4-ére tűzte ki.

Felelős szerkesztő: Lukács Zoltán dr
Felelős kiadó: Olty Antal

Köhler István

Gyárt:

**fecskendő-,
szivattyú- és
tűzoltófelszerelések
gyára**

Budapest, X, Korponai-utca 21. sz.

modern motoros, turbinás és
dugattyús tűzoltófecskendő-
ket, tűzoltószerket, felszere-
léseket és szivattyútelepeket
a tűzoltás és öntözés céljaira

Mátrai Antal és Társa Rt.

Alapítva 1896

Mindennemű tűzoltó-
felszerelési cikkek
raktárról kaphatók

Gyár:

Budapest, XI, Fehérvári-út 98

Telefon 256-085

Városi iroda:

VI, Teréz-körút 22

Telefon 121-533

Gyárt: kézi és motor-
fecskendőket, minden-
féle létrákat, motollá-
kat, vízhordó és öntöző
lajtokat, szerkocsikat

FELTEN ÉS GUILLEAUME RT., BUDAPEST, I.

a budapesti hivatásos tűzoltóság szállítója

GYÁRT: BELÜL GUMIZOTT TŰZOLTÓTÖMLŐT
kívánt méreteken és nyomásig.

LEVÉLCÍM: BUDAPEST 113. POSTAFIÓK. TELEFON: 258-880



**Hazai
gyártmány!**

Budakalászi Textilművek Klinger Henrik Rt.

Budapest, V., Wekerle Sándor-utca 11.

Tűzoltósági cikkek gyártmányai:

nyers és ruggyantázott kender-nyomótömlők a legmagasabb légkörnyomásig, ugró- és takarópony-
vák, mentőtömlők, összecsapható és merev tűzvédrek, impregnált csővezetőkabátok és nadrágok,
csíkos övszövetek, mosózubony- és nadráganyagok. — Laktanyaberendezési tárgyak, u. m.:
szalmazsákok, fejbánkosok, törülközők, lepedők, stb.

MINIMAX

a legjobb magyar gyártmányú **kézi tűzoltókészülék**. Nem hason-
lítható össze a különböző utánszolgákkal. Felvilágosítással szolgál a
MAGYAR MINIMAX RT., BUDAPEST
GYÁR, IRODA: VI, RÓZSA-UTCA 85. TELEFONSZÁM: 123-731

VADÁSZTÖLTÉNY-, GYUTACS- ÉS FÉMÁRUGYÁR RT.

BUDAPEST, V, MÉRLEG-U. 3

TELEFON: 183-820, VAGY 180-062

MINT A LÜBECKI **"DRÄGERWERK"** GYÁRTMÁNYAINAK
KIZÁRÓLAGOS GYÁRTÁSI ÉS ELADÁSI ENGEDMÉNYESE

"DRÄGER" oxigénes önmentők

Gázálcok,

mindennemű gázok ellen védő szűrőbetétek

Gázvédőruhák hólyaghúzó-gázok ellen

Oxigénes **belégzőkészülékek**

„Schröter“-féle gázkémlő készülékek

Óvóhely-légtisztítók

Fertőtlenítő készülékek

gázálcokhoz és oxigénes önmentőkhöz

Klórmez-szóró targoncák

Gáz- és szilánkbiztos **óvóhely-ajtók és ablakok**

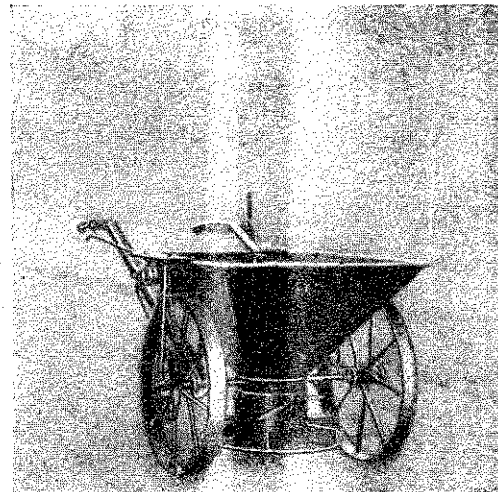

Mint a lübecki **"DRÄGERWERK"** magyarországi
kizárólagos gyártási és eladási jogának engedményesei: a

VADÁSZTÖLTÉNY-, GYUTACS- ÉS FÉMÁRUGYÁR RT.

légoltalmi osztályának **vezérképviselői**,
abban a kellemes helyzetben vagyunk, hogy most már módunk-
ban fog állani az eddig külföldről beszerzett **"DRÄGER"**
önmentőket, oxigénbelégzőket, óvóhelyfelszerelést és beren-
dezést, valamint a tűzoltóság és légoltalomhoz szükséges
cikkeket **magyar gyártmányban** szállítani.

Mint a berlini **"TOTALMÜVEK"** magyarországi
gyártási jogának kizárólagos engedményesei, állandóan rak-
táron tartjuk a már több mint 15 év óta Magyarországon
készülő és országszerte oly elsőrendűnek elismert összes
"TOTAL"-rendszerű tűzoltókészülékeket.
A tűzoltói technika legújabb és legjelentősebb találmányainak
egyikét, az **Üstökös Total léghaboltó**
rendszerű tűzoltóberendezést már **magyar gyárt-
mányban** hozzuk forgalomba.

Ismertetővel
és árajánlattal
készséggel szolgálunk

LIGETI ÉS BIRÓ tűzoltói és légoltalmi szaküzlet

Budapest, V, Árpád-utca 10

Telefon: 127-799



TÜZRENDÉSZETI KÖZLÖNY

A MAGYAR ORSZÁGOS TŰZOLTÓ-SZÖVETSÉG HIVATALOS LAPJA



Állandó melléklet: Polgári Lég- és Gázoltalom

Hivatalos hirdetések

A Magyar Országos Tűzoltó-Szövetség kiadványai

SZAKKÖNYVEK:

A „Tűzrendészet“ I., II., (I/II.), III., VII.	7.50 P
(Ezen füzetek egyenként is kaphatók.)	
I. Erdély Ernő: A tűzoltóságok szervezése, felszerelése, szolgálata, ügykezelése	1.— P
II. Vitéz Roncsik Jenő dr.: Megelőző tűzrendészet, I. rész	2.— P
Megelőző tűzrendészet, II. Alkalmazott rész	2.— P
III. Erdély Ernő: A tűzoltás szabályai	2.— P
VII. Köhler: A fecskendő és tartozékai és Erdély: A tűzoltószerek kipróbálása, gondozása és működési zavarai	1.— P
Papp Ferenc: Tűzrendészeti közigazgatás kézikönyve, füzve	20.— P
Kötve	22.— P
Teasdale Ottó: A tűz és robbanás veszélye	10.— P

SZABÁLYZATOK:

Tűzoltógyakorlati szabályzat	2.— P
Gyakorlati szabályzat kivonata	—30 P
Motoros fecskendők egységes gyakorlati szabályzata	—50 P
Szolgálati szabályzat	1.20 P
Új tűzoltóverseny-szabályzat	—60 P
Egyenruházati és rangjelzési szabályzat, színes ábrákkal	1.— P
Éremszabályzat	—60 P

BELÜGYMINISZTERI RENDELETEK:

Rendelet-tervezet a tűzveszélyes és lobbanó folyadékok tartására, raktározására és szállítására	—30 P
Fenti kiadványok tanfolyamok részére a tanfolyam-parancsnokság útján 50%-os kedvezménnyel rendelhetők meg.	

EGYÉB SZAKKÖNYVEK:

Erdély Ernő: Tüzesetek nyomozása	1.50 P
Rehák Tamás: Motoros fecskendők és szerelvények, füzve	4.— P
Papp Ferenc: Külföldi tűzoltóságokról	1.60 P

KÖNYV:

Ortutay József: Néhai József főherceg élete	3.— P
Markusovszky Béla: A Magyar Országos Tűzoltó-Szövetség története	—50 P
Vitéz Roncsik J. dr.: A Magyar Országos Tűzoltó-Szövetség 60 éves története	5.— P

NYOMTATVÁNYOK:

Járási tűzrendészeti felügyelő vizsgálati jegyzőkönyve darabonként	—10 P
Fecskendő próbalap, motorfecskendő vizsgálatához darabonként	—04 P
Fecskendő próbalap, kézfecskendő vizsgálatához darabonként	—04 P
Díszokmányúrlap	2.— P
Egyszerűbb	1.— P
Osztályozási lap tűzoltóversenyekhez darabonként	—02 P
Tűzoltóigazolványtok vászonburkolatban darabonként	—40 P
Bőrburkolatban darabonként	—80 P

SZOLGÁLATI ÉRMEK:

V. éves 2.—, X. éves 3.—, XV. éves 6.—, XX. éves 7.—, XXV. éves 11.—, XXX. éves 12.—, XXXV. éves 15.—, XL. éves 16.— P.	
Éremszalag —30, igazolványlap —30 P.	
Királyi díszérem kicsinyített mása	—30 P
Az érmek ára és a tagdíjhátralék, a szabályszerű névkimutatással a 23.297. számú postacsekk útján előre küldendő be.	

A felsorolt könyvek, nyomtatványok és érmek megrendelhetők

a MAGYAR ORSZÁGOS TŰZOLTÓ-SZÖVETSÉG irodájában, Budapest, IV, Bástya-u. 13



Magyar Kender-, Len- és Jutaipar Rt.

Budapest, V, Wekerle Sándor-u. 8

Kivánságra szívesen szolgál megmintaírói árajánlással

Tűzoltóság részére Szegeden a következő cikkeket gyártja:

Kendertömlőt
minden méretben 30 atm. nyomásig
Vászonvedret
Takaró- és ugróponyvát
Vízmentes csővezető kabátot
Tűzoltó ruhaanyagot

LAKTANYÁK RÉSZÉRE:
Lepedőt
Szalmazzsákot
Törülközőt
Vánkoszuzatot

Csonka János gépgyára gyártja a
mindenhol bevált, tökéletes **tűzoltómotorokat!**



TÜZRENDÉSZETI KÖZLÖNY

POLGÁRI LÉG- ÉS GÁZOLTALOM

A MAGYAR ORSZÁGOS TŰZOLTÓ-SZÖVETSÉG HIVATALOS LAPJA

Megjelenik minden hó 1-én és 15-én

Az előfizetési és hirdetési díjakat a Magy. Orsz. Tűzoltó-Szövetség 23.297. számú csekk számlájára lehet beküldeni. Csekkürlap minden postahivatalban kapható

A Magyar Országos Tűzoltó-Szövetség, szerkesztőség és kiadóhivatal:

BUDAPEST, IV, BÁSTYA-UTCA 13

Telefon: *184-975, 184-976

Előfizetési ára egész évre 12 pengő

a Polgári Lég- és Gázoltalom című melléklettel együtt. — A szerkesztőség címére küldött szakcikkek, ha közlésre alkalmasak, díjazzuk

Ajánlva a m. kir. belügyminiszter úr 109.565—1938. B. M. sz. rendeletével („Belügyi Közlöny“ 1938. évi 5. sz.) a vármegyék, városok és községek számára

TŰZOLTÓTESTÜLETEK A LAPOT TAGDIJ FEJÉBEN KAPJÁK

Az önkéntes tűzoltótestületek alapszabályai

A tűzoltótestületek rendeletszerű megalakulásának és ezzel a tűzoltóságok hatályosabb szervezésének egyik akadálya az volt, hogy nem állott rendelkezésre megfelelő alapszabályminta. Ugyanis az 1936. évi 180.000. B. M. sz. rendelet 20. §-ának (4) bekezdése értelmében a már működő önkéntes tűzoltótestületek kötelesek alapszabályaikat módosítani. Az alapszabályok módosítására előírt határidőt a m. kir. belügyminiszter úr ismételten meghosszabbította, mert az a cél vezette, hogy a tűzoltótestületek azonos munkaköre és célkitűzései az egységes alapszabálymintákban is kifejezésre jussanak.

A Magyar Országos Tűzoltó-Szövetség a rendelet szellemének megfelelő alapszabálymintát még régebben elkészítette és azt előzetes jóváhagyásra a belügyminisztériumba felterjesztette. A társmínisztériumok észrevételeinek figyelembevételére után a Belügyi Közlöny 1938. évi április hó 24-i számában jelent meg a törvényhatóságok első tisztviselőihez intézett 110.388—1938. B. M. számú körrendelet, mely az önkéntes testületi alapszabályminta melléklésével az alapszabályok elkészítésére vonatkozólag rendelkezik.

Ezen rendelet szerint célszerűnek tartaná a belügyminiszter, ha az újonnan alakuló testületeken kívül, a már működő önkéntes tűzoltótestületek is — láttamozott alapszabályaiknak a 180.000—1936. B. M. számú rendeletben foglalt rendelkezések figyelembevételével leendő módosítása helyett — a kiadott mintának megfelelő új alapszabályt készítenének.

Az alapszabályminta részletesen felöleli és szabályozza a testületi életet. Pontosan megjelöli a tes-

ület feladatkörét, melyben a tűzoltás és az ezzel kapcsolatos munkák elvégzésén felül szerepel a mentői és műszaki mentési tevékenység, valamint a közreműködés a légítámadás elhárításánál és légítámadás veszélye esetén. Szabályozza a testület vagyionkezelését, foglalkozik a tagok felvételével, jogaival, azok kötelességeivel. Részletesen szabályozza a testület ügyeit intéző szervek, mint a közgyűlés, a választmány, a parancsnokság, valamint a tisztviselőknek feladatát, hatáskörét és azok ellenőrzését. A rendelet alapján, az alapszabályok szerint városban a polgármester, községben a vezetőjegyző hivatalból elnöke az önkéntes testületnek. Nehogy a testület érdekében addig önfeláldozóan működő elnöknek kedvét szegje az új rendelkezés, a társelnöki tisztség szervezésével — akinek feladatkörébe főleg az egyesület társadalmi tevékenységének irányítása tartozik — ez a kérdés megnyugvást keltő módon került megoldásra.

A Magyar Országos Tűzoltó-Szövetség, hogy az önkéntes tűzoltótestületek munkáját megkönnyítse, az alapszabálymintát kinyomattatta és hatósági felterjesztésre alkalmas formában, önköltségi áron bocsátja azokat a testületek rendelkezésére. A hírek rovatában erre vonatkozólag részletes útmutatás található.

Reméljük, hogy a tűzoltótestületi alapszabályminta kiadása után most már rövidesen kiadásra kerülnek a szabályrendelet minták is és ezekkel új, lükettető élet indul meg nemcsak a tűzoltótestületi életben, hanem megindul a vérkeringés a tűzrendészet minden vonatkozásában is.

Ég a város, ég a ház

(Folytatás)

Mutatvány Trocsányi Zoltán: Kirándulás a magyar multba című művéből

Talponálló törvényszékek a gyújtogatók ellen

A közelebbi mult és a most folyó hónapokban házáinkat több tüzgyulladások pusztították. Így nemes Pest megyében Apostag nagy és népes helység majd egészen elégett. — Nemes Nyitra vármegyében majd 40 falu és mezőváros, majd több, majd kevesebb kárt vallott a tűz által s magában Nyitra városában kétszer egymásután volt tűz. — Nemes Trencsén vármegyében 15 helység szenvedett kárt tűz által. — Nemes Bars vármegyében, Aranyosmaróton, a vármegyének székhelyén e folyó hónap 16-án tűz támadván, majdnem elégett, úgyhogy ez a szerencsétlenség miatt az arra a napra rendelt fényes beiktatását a főispáni székhelyébe méltóságos Buzini Keglevics János gróf úrnak el kellett halasztani, mert a vármegyeháza körül levő épületek a tűznek hirtelen való elterjedése miatt mind elégték és ezáltal a vidéki nemesség s egyéb vendégek is nagy kárt vallottak s a vármegyeházát csak nagy igyekezettel lehetett megmenteni. — Ezek a szerencsétlen égések némely helyen vigyázatlanságból történhettek, de nemes Nyitra vármegyében nyomára jutottak, hogy némely tüzeket gyújtogatók okozták: azért ez a nemes vármegye ő császári királyi főhercegségétől, az ország nádorispánjától szabadságot kért, hogy az ilyen gyújtogatókat talponálló törvényszék által büntethesse meg és ezt az engedelmet meg is nyerte. — Aranyosmarót mezővárosban is ilyen alátett tűz által kellett a gyulladásnak történni, mert amint mondják, a város egyszerre négy helyen kezdett el égni — írja a Hazai s Külföldi Tudósítások 1825-ben.

Nagykőrös — ezer ház. Délben 12 és 1 óra közt a városnak közepén egy istálló felgyulladván, az irtóztató szél dühösködésében 478 lakos udvarán, 94 akol kertben ezernél több épület és négy szárazmalom lett hirtelen a tűz prédája. Mely annyival sajnálatosabb kár, mivel az épületek nagyobb része egészen beégvén, nemcsak temérdek házieszköz, eleség és marha lett hamuvá, hanem sok pincében még a boroshordók is széjjelpattantak. Ámbár pedig lehetetlen volt a sebesen rohanó s egy házról a másikra csapkodó lángokat s a magasságba repülő tüzes üszköket gátolni, e sebes és rémítő veszedelemben egy asszonynál több nem vesztette életét. Így lett e városnak nagy része nyomorulttá, valamely gonosztevő kezétől, annyival könnyebben, mivel az épületek sűrűsége, rendetlensége s a könnyen gyulladó födek a tűz elnyomásában nagy akadályul szolgáltak. (Hazai s Külföldi Tudósítások, 1826 április 22. 249—250. lap.)

Bazin szabad királyi városnak 300 házából április 9-én felénél több lett hamuvá, nevezetesebb közöttük a városháza, evangélikus templom és iskola. Kilen ember lett a tűz áldozata. Segedelmükre a pozso-

nyi városi színház igazgatója már 800 váltó forintot nyújtott s e felett még a húsvéthétfői játék jövedelmét is egészen oda ígérte a nemeslelkű. (Jelenkor, 1832 április 21-én. 250. l.)

Késmárk, 1810 április 30-án. A husvéti hó és hideg szél után elkezdett tavaszodni, de 27. és 29-én is még nagy szél volt. Ekkor következett el az a szomorú nap, melynek emlékezete Késmárknak mindig szomorú lesz. A lakosokat a tavaszi idő vagy sétálásra vagy munkára a szabad ég alá edesgette, midőn délután egy órakeresztül a tűzharang megszólalt és a tűzlárma minden szempillantásban rettenetesen kezdett öregbedni. Néhány perc alatt a tűz több házat elborított. Olyan erős volt a szél, hogy minden emberi segítség lehetetlen volt. A legszebb 18 ház a felső kapu felé és a kapu felett lévő torony teteje, a külső városban, vagyis a majorokban 12 ház lett ennek a pusztító tűznek a prédája. Csak könnyen számlálva, 100.000 forintnál több a kár. Egyedül egy háznál 40 öl fa égett el. Megjegyzésre méltó, hogy Késmárkon 50 esztendő alatt tizenkétszer volt tűz. Négy alkalommal olyan nagy volt a szerencsétlenség, hogy a város nagyobb része hamuvá lett. Még nincsen két esztendeje, hogy városunknak a másik része szenvedett, hol a sok szép házon kívül a katolikus templom és a város tornya is leégett. Ilyen gyakori szerencsétlenség méltó intés gyanánt szolgálhat, hogy a tűzre való vigyázat megkettőztessék és olyan rendelkezéseket tegyenek, melyek az ilyen szerencsétlenségeket meggátolják, vagy a kezdődő tüzet foganatosabban eloltásák. (Hazai és Külföldi Tudósítások 1810 május 19-én. 320. l.)

1825 április 9-én írja a Hazai és Külföldi Tudósítások levelezője:

„Sajnos érzés lepte el szíveinket, midőn március 31-én a futó hírből hallottuk és a feltornyozott füstből észrevettük, hogy a Rákospatak dombjának partjára helyezett Pécel tűzveszedelemben vagyon, de még inkább nevedkedett sajnálkozásunk, midőn szemmel látott tanunak bizonyításából értettük, hogy mintegy negyven parasztház, több nemes úriház, méltóságos Ráday Pál úrnak főkastélya és gazdasági épületei, a református templom, a prédikátor- és iskolaház leégték. Itt is a szél vitte széjjel a zsarátnokokat a falun. Elpusztult a nemes grófnak ritka és drága kép- gyűjteménye és az emblémáiról és azokat díszesítő magyar versekről nevezetes péceli palota is leégett. Nagy szerencse, hogy a jeles bibliotéka, mely országos kár lett volna, megmaradott. Ez a tűz március 31-én volt.“

Schall József
tűzoltó- és létrakülönlegességek

Budapest, V, Vilmos császár-út 64
Telefon 129-674

A tömlők kímélése

Írta: Erdély Ernő dr

A tűzoltóságnak puszkapora, legértékesebb felszerelési tárgya a tömlő, amelyből soha sincs elég s ezeknél nagyon sokszor azért lesz eredménytelennek a munkánk, mert vagy kevés a tömlőnk, vagy olyan rossz karban van, hogy mire a sugárcsőhöz jutna a víz, az különféle lyukakon elfolyik s nyomása is a minimálisra csökken. Míg külföldön a kérdéssel nagyon alaposan és széles mederben foglalkoztak, addig Magyarországon a tűzoltó szakkönyvek éppen csak érintik ezt a kérdést, a tanfolyamokon sem merítették ki az e tárgyban megkövetelhető ismeretek anyagát. Gyakorlati szabályzatunk is csak érinti a tömlőkezelés és gondozás alapkövetelményeit, olyan újítást azonban nem vezet be, amely segítene a vidéki tűzoltóságokon a tömlőgondozás ismeretében s ennek az elég drága felszerelési tárgynak élettartamát meghosszabbítaná. Ez az oka annak, hogy vidéki szertáraink nagyobb részében csillogók a felszerelések, jókarban vannak a fecskendők s csak éppen a tömlőt dobják oda egyik sarokba, helyezik el a fecskendő medencéjébe, esetleg

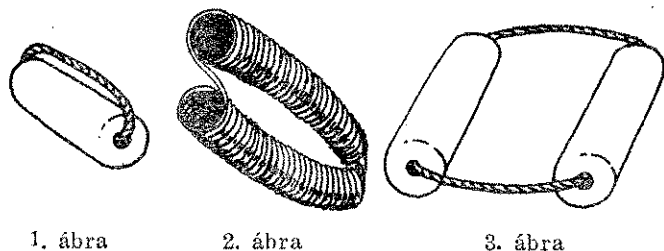

1. ábra

2. ábra

3. ábra

egy szekrénybe, de komoly gondozásával nem törődnek.

Fiatal kollégám, Dévényi Endre dr makói parancsnok egy év óta készíti könyvét a tömlőkről s remélhető, hogy az rövidesen a tűzoltó szakkörök kezébe kerül, amivel a kérdést jelentékenyen előre viszi.

A legutóbbi elnöki ülésen ismertettem, a tömlő raktározásának és szállításnak két fontos részével, a tömlődugókkal s a tömlőtartó hevederekkel, lakatnyánkban ez irányban folytatott kísérleteket. Az elnökség felhívására itt, lapunk hasábjain is ismertetem s meg vagyok róla győződve, hogy éppen a bevezetés minimális költségei folytán a legkisebb vidéki város is követni fogja példánkat s különösen a tömlődugókat rendszeresíti.

Jól tudjuk, hogy a tekercstömlő két helyen szenved a legtöbb kárt: a csavarpárnál, ahol a csavar csőnyujtványa a tömlőnek belső részét dörzsöli s így keletkeznek leghamarabb a kisebb-nagyobb lyukak. Ezen hibán a tűzoltóságok könnyen segítenek. Levágják a tömlőnek közvetlenül a csavar mögötti részét s újra bekötik, ami által 6—10 centiméterrel kisebb

lesz ugyan a tömlő, de pár perc alatt kiküszöbölik a hibát.

A másik hely, ahol a tömlőn legkönnyebben lyukak támadnak, a tömlőnek a közepe, amikor előírás szerint szoros magot képezünk a tömlőn, erősen összehajtjuk, a tömlő közepén egymásra laposan fektetődik s az összenyomás folytán az éleken megtörik. Az így keletkezett lyukakat már gondos javítási művellettel lehet csak helyreállítani s nem minden tűzoltóságnak állanak rendelkezésre azok a javítási eszközök, amelyekkel a tömlőfolyást megakadályozzák.

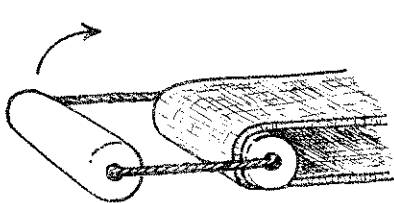

4. ábra

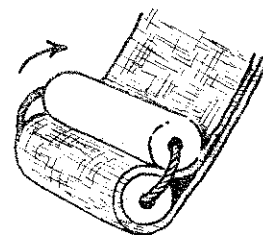

5. ábra

Az első kísérlet az ily hibák kiküszöbölésére egyes dugónak (1. ábra) alkalmazása volt, amit a szoros mag belső részébe helyeztünk el. Ez az egyes dugó azonban nem volt elég, mert az össztekerceslésnél közvetlenül a dugó mellett újra szoroson egymásra kellett hajtani a tömlőnek két lapját s amit az első helyen kiküszöböltünk, a második helyen újra jelentkezett. Ez vezetett bennünket, de mondhatnám az ország legtöbb hivatásos tűzoltóságát arra a gondolatra, hogy kettős tömlődugót alkalmazzunk, amelyik a ne-

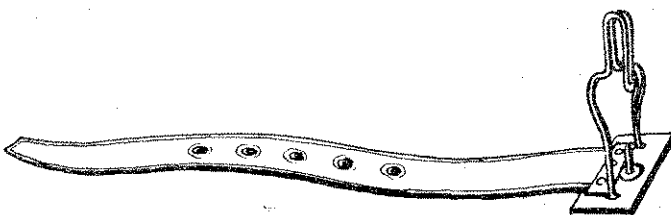

6. ábra

hézségeket ki is küszöböli. Előbb a németországi munkákat próbáltuk a gyakorlatban alkalmazni s az acélrúgóból készült két dugóval folytattunk kísérletet (2. ábra), ez azonban sehogy sem vált be. Egyrészt a rúgónak elkészítése vagy beszerzése költségbe került, másrészt az acél rozsdásodása ugyanazt a bajt idézte elő a tömlőn, ami ellen védekezni akartunk. Ezt tehát el kellett ejtenünk.

A következő másik kísérlet volt a gumival összekapcsolt kettős dugó. Ez már a követelménynek sokkal jobban megfelelt, mert a tömlőn sem-

miféle kárt nem okozott s a minimális nyomásvesztés, ami a nyomás alatt lévő tömlőben állott elő a guminak szétfeszítésével, nem számított volna jelentékenynek. Hibája azonban ennek az volt, hogy az elkészítést nem bízhattam az egyszerű falusi tűzoltóságokra, mert a gumit mégis csak városokban kellett beszerezniök, másrészt pedig a gumi száradása és törése annak szétszakadására vezetett.

Nagyobb városokban, köztük a fővárosban is a két dugót minden összekapcsolás nélkül helyezték el, aminek a hátránya az volt, hogy a dugókat vagy zsebre kellett vágni szerelés közben, ami a munkát késleltette, vagy pedig megkockáztatni, hogy elvesz. Nagy kár ugyan egy-egy ily dugóért nem volt, mégis ha elveszett, a falusi tűzoltóságok nem pótolták azonnal s így a megkívánt célt nem is szolgálták. Ez vezetett engem, amikor kísérleteinknél a legegyszerűbb

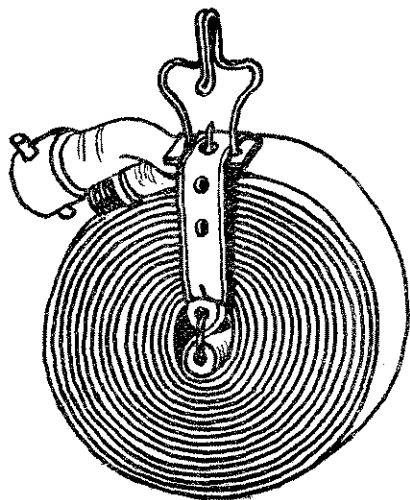

7. ábra

megoldást fogadtuk el. Ennek leírásával hiszem, szolgálatot teszek bajtársaimnak. Seprűnyélből (3—4 cm átmérűjű) 9 cm hosszú hengeralakú fadarabokat készítek s ennek közepét a falusi bognárnál vagy asztalosnál átfuratom, esetleg a kovácsnál tüzes vassal átégetem s az így kapott két átfúrt hengeren 25—26 cm hosszú spárgát fűzök át, amit összekötök (3. ábra) s a kötésrészt, hogy formásabb legyen, a lyukba szorítom bele. Ezt ráhúzom az apacsavaron át a tömlő közepéig, ott a tömlőt összehajtom (4. ábra). Hogy a spárga ne lógjon ki, szabad részét bedugom mind egyik oldalon egy-egy nyílásába a dugónak s így olyan egymás melletti két hengert kapok, amelyből oldalt nem lóg ki semmi. A második dugót a tömlőre fekte-

tem (5. ábra), a tömlőn szoros magot képezek s így végzem el az összetekercselést. Kifogástalan, jó, formás tömlőtekercset kapok, amely szorosan összeerősítve nem hull szét, viszont a középben nincs teljesen laposra egymásra fektett tömlő, tehát a tömlőt a rongálódástól erősen megkímélem.

Ennek a kettős tömlődugónak az előállítását a legminimálisabb költségbe kerül, felhasználhatjuk hozzá törött seprű-, villa-, lapátnyeleket, otthon falum átfúrhatjuk és spárga behelyezésével elkészíthetjük magunk az egészet.

Külön kívánom ismertetni a már régen gyakorlatban lévő tömlőtartási módot, amikor a hevederrel kötjük össze a tömlőtekercset. Egyrészt a szétbomlás ellen védjük meg így a tekercset, másrészt pedig a vitele is sokkal könnyebb. Selejtes tömlőt vágunk el két részben 60—70 centiméteres darabokra, ezeket valamilyen vászonnal bevarjuk, 5—6 nyílást készítünk rajta, amelyet cipészlyukasztóval (ringliző) beszegünk s ezt erősítjük rá a tartóvillákra. A régebbi ily tartóvillák csak kézben való megfogásra voltak alkalmasak, míg az általunk készített az övbe való beakasztásra is alkalmas. Akármelyik falusi lakatos vagy kovács könnyen el tudja készíteni és rászegeszeli az elkészített hevedert (6. ábra). A tömlőtekercs így szorosan együtt van s olyan kényelmes tartási és szállítási módját kapjuk a tömlőknek, amely minden igényt kielégít. (7. ábra). Szereléskor a tömlőtartó heveder másodpercek alatt levehető, zsebrevágható s akkor a tömlőtekercs a szerelésre készen van. Ebből a tekercsből a tűzoltó övére akaszthat kettőt s amellet kezében is tarthat, tehát nem okoz semmiféle nehézséget 3—4 tekercsnek a vitele. Elszállítási módja különösen a most átdolgozott gyakorlati szabályoknak felel meg minden tekintetben s megkönnyíti a munkát, amellet tömlőink mindig rendben vannak.

Még egy külön körülményre hívom fel a bajtársak figyelmét ezzel kapcsolatban és pedig arra, hogy akár orsón, akár tekercsben tartjuk a tömlőket, azon a részen, ahol a csavarpár a tömlőt éri, selejtes tömlőből egy darabot helyezünk a csavar és a tömlő közé, ami az erős nyomástól, esetleg dörzsoléstől a tömlőt megvédi.

Egész kis költséggel járó változások ezek, minden tűzoltóság könnyen megteheti s legkényesebb felszerelésünket, tömlőinket védjük meg a korai rongálódástól s ennek élettartamát meghosszabbítjuk.

Hatóságilag jóváhagyott

tűz elleni impregnáló szer

Fa részére

Kovaldol „A”

Textilneműek részére

K o v a l d o l

Gyártja és forgalomba hozza

KOVALD PÉTER ÉS FIA RT.

Budapest, VII, Szövetség-utca 35—37

A megelőző tűzrendészet eszközeinek fejlődése

Írta: Sz. Németh Gyula

Újpest m. város hiv. tűzoltóságának segéd tisztje

A tűzoltóság hivatását valójában csak akkor kezdte betölteni, amikor nemcsak a tüzek oltását, hanem azok megelőzését is célul tűzte ki.

Mondhatjuk, hogy ez az időszak a hivatásos tűzoltóságok felállításával esik össze. Amíg ugyanis önkéntes vállalkozók látták el a tűzvédelmet, a működő tagok a tüzesetekken kívül legfeljebb gyakorlatozásra és a tűz megtámadásához szükséges elméleti tudás elsajátítására fordíthatták polgári életüktől elszakított kevés idejüket, de semmiesetre sem arra, hogy mélyreható rendszabályok kidolgozásával és életbeléptetésével csökkentsék azt a veszélyt, amely ellen egyébként lehetetlent nem ismerő igyekezettel, lánkadatlan testi és lelki erővel küzdöttek. A rohamosan tértfoglaló városiasodás, a szakértő szemekkel meg nem bíralt építkezések, tűzveszélyes üzemek és a tűzveszélyes anyagok használatának elterjedése igen sok alkalmat teremtettek arra, hogy az önkéntes tettekészség sok esetben önfeláldozásig menő cselekedetekben nyilvánuljon meg, a bajbajutott felebarát vagyonának, testi épségének, vagy éppen életének megmentése érdekében.

Sokan a tűzoltóság hőskoraként emlegetik ezt az időszakot, nem mintha ma, vagy a jövőben az aktív tűzvédelem nélkülözne a veszélyeket, hanem talán

inkább azért, mert a kezdetleges, kisebb hatású eszközökkel és kevesebb felkészültséggel rendelkező tűzoltóságok idejében az elemekkel való szembeszállás nagyobb elhatározást és elszántságot kívánt, megfelelő védőeszközök hiányában a tűzoltónak több kellemtelenséget kellett kiállni s ezek mellett az önként vállalt kötelezettség a tűzoltóság munkájának egyénnél, lovasiasabb jelleget kölcsönzött.

Szükség volt a tűzoltóság fejlődéstörténetében erre az időszakra, mert ez teremtette meg azt a szellemet, amely nélkül sem a „csak” kötelességet teljesítő névtelen tűzoltó, sem a jövő gépesített tűzoltósága nem állhat hivatása magaslatán, de szükség volt erre a korra főleg azért, mert az akkori óriási, sokszor nemzeteket gyászba borító katasztrofális tüzesetek sorozata bizonyította be, hogy *megelőző tűzrendészet hiányában a tűzoltóság munkája az emberi teljesítmény határát is meghaladhatja anélkül, hogy a tűzkárok ennek egyenes arányában lecsökkennének, illetve, hogy a tűzoltóság pusztán oltási munkálataival tetemes mértékben megszüntethetné a nemzeti vagyoni és az emberi élet pusztulását.*

Csak még a múlt század végén is, az egyébként gyakorlatias gondolkozású németek is azt vallották, hogy „Tüchtig geschulte Feuerwehr und gute Requi-

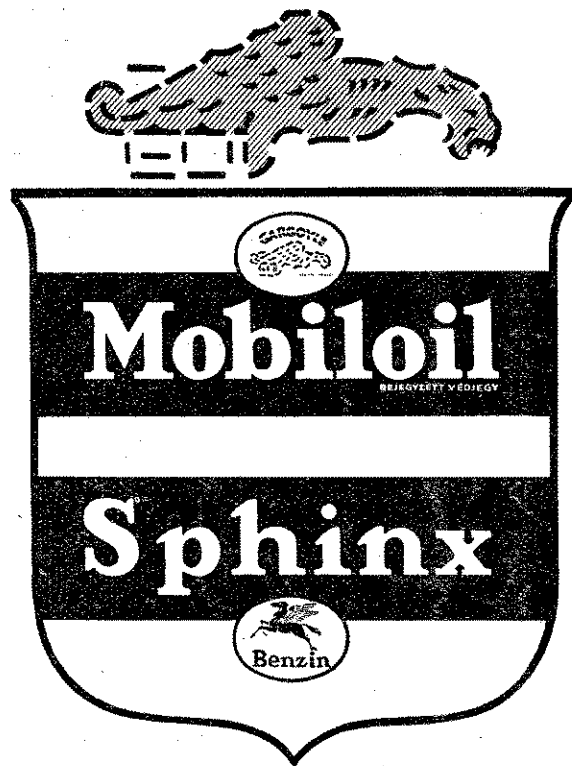

VACUUM OIL COMPANY R. T.
BUDAPEST

siten“, vagyis a tüzekkel szemben való harc felvételére csak jól szervezett, kellően felszerelt és megfelelően begyakorolt tűzoltóság kell.

A tüzesetekből leszűrt tapasztalatok szerencsére hamarosan megdöntötték ezt a felfogást. Az elmúlt század vége felé megrendezett nemzetközi kongresszusok mindig hangosabb szóval hirdették a tűzrendészet szükségességét s csakhamar kikristályosodott magának a tűzrendészetnek is a fogalma, mely szerint az három részre, a megelőző, mentő és felderítő tevékenységre tagozódik. A tűzrendészet tervszerű kiépítését ettől az időtől számíthatjuk. A hivatásos tűzoltóságok felállítása többé már nemcsak a közületek belátásától függött, s ami még ennél is fontosabb, győzedelmeskedett a korát megelőző Hieronymi Károly felfogása, aki azt hirdette, hogy az *okszzerű prevenció garantálja egyedül a tüzesetek csökkentését.*

A *mentés* csak másodrendű feladatot képezhet a tűzrendészet terén, a javak tűztől való megőrzésére irányuló tevékenység mellett. Ez ma magától értetődő felfogás, mert a mentés természetszerűleg csak akkor veheti kezdetét, amikor a baj már küszöbünket átlépte és megkezdte pusztítását, ez pedig már károsodást jelent, amit a gyorsan kivonuló tűzoltóság legfeljebb csökkenthet, illetve tovaterjedésében megakadályozhat. Amennyiben azonban elejét lehet venni a tűz kitörésének, úgy kár nem történik és ez a tűzoltóság legtekélyesebb és legszebb diadalát jelenti. A tüzeket megfelelő rendszabályokkal lehet megelőzni s ennek megtétele egyformán érdeke a közönségnek és a tűzoltóságot fenntartó közületnek, már csak azért is, mert a gyakori tüzesetek nagyobb tűzoltói készenlétet igényelnek, amelyek fenntartása és felszerelése igen nagy tehertélt jelent.

Hogy a megelőző tűzrendészet szükségességének belátása és a tűzrendészeti hatóság színvonalának emelése után is, a megelőző tűzvédelem nagymérvű fejlődése csak az utóbbi időkben következett be, annak nem egyedül az elgondolások hiánya volt az oka, mert éppen az első hivatásos generáció — mely főleg tapasztalt és agilis önkéntesekből toborozódott — volt az, amely annak kiépítését legjobban szorgalmazta és tapasztalataival támogatta.

Sőt éppen akkor mutatkozott meg a legnagyobb nehézség a tűzrendészet terén, amikor annak fejlesztését nagy lendülettel meg akarták kezdeni. Ugyanis a tűzbiztonság az akkori fejletlen tűzoltói technika mellett csak nagymérvű megszorítások árán lett volna megteremthető, ami az ipari és kereskedelmi életben óriási hátrányt jelentett, mert az ipari gépek, feldolgozó helyiségek, raktárak elkülönítése a gyártási folyamatot lassúbbá tette, nagyobb épületekre, több munkásra, szállítóbereendezésekre lett szükség, a kereskedelem nehezkesebb lett, mert az üzletek csak túlságosan korlátozott mennyiségű tűzveszélyes árut — benzint, petróleumot, spirituszt, carbidot, lőszert stb. — tarthattak raktáron.

Megvilágításul — elébevágva önmagamnak — csak annyit említek meg, hogy pl. benzinkutak nélkül, amelyek elsősorban tűzrendészeti és csak másodszorban a kiszolgálást megkönnyítő berendezésnek tekintendők, az 1908. évi 86.790. B. M. számú rendelet értelmében az üzletek csak 10 kg mennyiségű ben-

zint tarthatnak raktáron. Hol lenne ma pl. az automobilizmus — mely magában véve is hatalmas gazdasági tényezőt képvisel — ilyen körülmények között, ha segítségül nem jön a technika és nem jelentek volna meg a legkülönbözőbb rendszerű biztonsági tartályok, amelyek alkalmazásával ma megfelelőbb tűzbiztonságot lehet teremteni a gazdasági élet nagymérvű megkötése nélkül, mint azokkal a tiltó és korlátozó rendelkezésekkel, amelyek úgyszólván csak megalakításokkal voltak keresztülvihetőek és így sem a tűzvédelmet, de legkevesébb a gazdasági életet nem szolgálták.

Nehéz volna megmondani, hogy az első tűzvédelmi eszközök a megelőző tűzrendészet kikötéseinek enyhítésére készültek-e, vagy pedig a tűzveszélyes üzemek saját jól felfogott érdeke kívánta-e meg azok igénybevételét. Valószínűbb a két eset közül a harmadik, hogy voltak már akkor is élelmes üzletemberek, akik a kor szükségleteit figyelve, meglátták a „konjunktúrát“ olyan eszközök forgalombahozatalában, amelyet a látszólagos két ellenfél, a tűzrendészet és a gazdasági élet egyaránt fel tud használni s amely előnyös békekötésre ad alkalmat azáltal, hogy megfelelő tűzvédelem, enyhébb és elfogadhatóbb feltételek mellett teremthető meg igénybevételük által.

A tűzoltóság örömmel üdvözölte ezeket a célravezető eszközöket. Nem sok idő kellett ahhoz, hogy a tűzoltóság és a tűzrendészeti eszközöket forgalombahozó cégek között szoros kapcsolat fejlődjék ki, annál is inkább, mert a gyártó cégek örömmel vették a szakemberek hozzászólásait, ami az eszközök rohamos fejlődéséhez előnyösen hozzájárult. Örömmel mondhatjuk, hogy ha kezdetben ez az iparág tisztán üzleti alapon kelt is életre, rövidesen az üzleti érdek másodrendű lett a nemes cél mellett, amit a készülékekkel elérni akartak. A nemes, bajtársias kapcsolat és a tűzoltóságokkal való szoros együttműködés két igen hasznos tényezőben nyilvánult meg, és pedig hogy egyrészt a készülék megbízhatóságát, másrészt pedig annak oltó hatását és alkalmazási lehetőségét igyekeztek növelni. Ez utóbbi azért is megemlítésre érdemes, mert ezen feltételek elérése végett a cégek számos kísérlettel és oltópróbával gazdagították a hivatásos tűzoltóságok tudását is.

Amikor a Tűzrendészeti Közlöny a tűzoltói haladás legtermékenyebb hatvan esztendejét könyveli el, nem szabad megfeledkeznünk a megelőző tűzrendészet eszközeiről sem, amelyek a tűzoltónál is névtelenebbül állnak a köz szolgálatára s amelyek sokszor csak közvetve, sokszor azonban közvetlenül is, de mindig hasznosan kapcsolódnak be a tűzoltóság munkájába. Érdekes egy pillanatra felidézni fejlődési fokozataikat, hogy értékelni tudjuk azt a haladást, amelyet a legutóbbi évek produkáltak, vagy amelyek csak ezután fognak meglepni bennünket.

Nehéz határvonalat vonni a megelőző tűzrendészet és a tűzoltói berendezések között, mert bár értelemszerűen csak azok az eszközök volnának megelőző tűzrendészeti berendezéseknek tekinthetőek, amelyek a tűz keletkezésének megállítására, vagy tovaterjedésének megakadályozására szolgálnak. Ezzel ellentétben mindama berendezéseket számítjuk ide, amelyek a *tűzoltóság kivonuló felszerelésén kívül* a tűz oltá-

sára és vagyoni, valamint az emberi élet tüztől való megmentésére szolgálnak. Tehát maguk, a nagyobb ipartelepeken fellelhető feckendők is megelőző tűzrendészeti berendezésnek számítanak. Mivel azonban ennek ismertetése messze vezetne és egyébként is lapunk jubileumi számában Jarmatzky Jenő okl. gépészmérnök, tűzoltóparancsnok tollából a tűzoltófeckendők fejlődéséről kimerítő tanulmányt olvashatunk, én csak azon berendezések és eszközök ismertetésére térek ki, melyek ezektől lényegesen különböznek, illetve helyhezköttőbb jelleggel bírnak. Az általánosan ismert berendezéseket nem részletezem, céлом inkább a készülékek csoportosításával általános képet nyújtani és csak az újfajta készülékeket és újításokat ismertetni, amivel azoknak vélek használni, akiknek feladata tűzrendészeti előírásokat tenni és így szükséges tudniok, hogy milyen eszközök állanak rendelkezésére.

A történelmi fejlődés sorrendjében először az oltóanyagot, vizet, homokot stb. készenlétben tartó nyílt edénnyel, vödörrel, hordóval találkozunk, amellyel a közelben tartózkodók a tüzet, ha még kicsi, elolthatják. A National Board of Fire Underwriters (Amerikai Egyesült-Államok Nemzeti Tűzvédelmi Társasága) nagy propagandát fejtett ki még az 1930-as esztendőig is, propaganda füzetében „Egy kis készlet víz az első pillanatban többet ér, mint öt perc múlva egy század tűzoltóság“ elv alapján, hogy a lakóházakban mindenki tartson készenlétben a tűz oltására alkalmas edényben vizet. A füzet számos tanácsokat tartalmaz az edény nagyságára, a víz fagymentesítésére és alkalmazására vonatkozólag. Villamos tüzek folyadékok oltására szóda és fűrészpor-keveréket (5 kg szóda és 40 liter fűrészpor) ajánl.

Mivel a vederral loccsantott vizet taktikailag nem lehet kedvezően és nagyobb veszteségek árán alkalmazni, azért sugarat adó kézikészülékek építése vált szükségessé. Az első — a mai fogalmaknak megfelelő — ilyen eszköz vízzel háromnegyedrészig megtöltött zárt edény volt, amelyben a sugárképzéshez szükséges nyomást a vízben oldott szódabikarbóna és egy külön, kívülről összetörhető üvegben elhelyezett kénsav egyesüléséből keletkező szénsav szolgáltatta. Az első vízzel oltó készüléket extinktórnek nevezték.

Ez a rendszer ma is több tökéletesített formában használatban van. A következő eszköz az oltóbomba volt, amely egy zárt üvegedényből állt. Tartalma nehéz, gázokat fejlesztő folyadék, amely a bomba tűzbedobása után az edény felnyílása következtében — a meleg következtében előállott feszítőerőnél fogva — a tüzre ömlik és az oxigént elzárja. A szárított-eszköz öse a „suhintó“, amely tulajdonképpen egy hosszú, fáklyához hasonlítható bádogtartály szódabikarbóna-porral töltve. A tűz közelében a suhintó tetejét el kellett távolítani és tartalmát suhintás-szerűen a tüzre szórni.

A különböző természetű tüzek tették szükségessé a hab, szénsavhó, a modernebb por- és gázoltókat. A haboltó a vízzel oltó eszközhöz hasonlít, lényeges különbsége csak abban rejlik, szerkezetét tekintve, hogy a vízben habképzésre alkalmas szaponin-

anyag is van feloldva. A sավpallack ezeknél a készülékeknél nem ütésre, hanem a készülék megfordítására nyílik ki. A keletkező nyomás a szaponinnal telített vizet egy szélesedő sugárcsőbe nyomja, ahol az sűrű, nyúlós habot képez, amellyel a tűz, főleg folyadékok tüze betakarható. A szaponin-anyag ma drága, azért habképzésre mindenféle más pótanyagot — aluminium szulfátot, kátránykivonatból készült vegyi anyagot használnak. Most túnt fel a haboltó-készülékek között vegyi anyagokat alig tartalmazó léghab. A léghaboltó lényege egy az úgynevezett üstökös sugárcső, mely az átáramló vízben oldott igen kevés — egyötöd-rész — vegyi anyagot ejektor-szerűen levegővel keveri.

Roppant előnye a készülékeknek, hogy azonos mennyiségű vegyi anyag mellett sokkal nagyobb a habteljesítménye az előbbivel szemben, s ami taktikailag még ennél is értékesebb, az hogy míg a vegyi hab csak kiömlik a sugárcső végén, addig a léghabbal igen magas és hosszú — a kézioltó típusnál 10 m.-es — sugár érhető el. A tűzoltószereken alkalmazott léghaboltó rendszernek még egyéb jó tulajdonságai vannak, de annak tárgyalása nem ide tartozik.

A szénsav hóoltó csupán szénsav palackból és hirtelen táguló sugárcsőből áll. A kiáramló szénsav hirtelen kitágulva hőszerű tömeggé alakul, melynek hőmérséklete a fagypontra 79° Celsius. A nagy hideg az égő anyagot lehűti, a felszabaduló szénsav pedig az oxigént elzárja. Itt meg kell említenem, hogy a szénsavhó oltóhatására vonatkozólag megoszlanak a vélemények. Sokáig és most is sokan, úgy-szólván a nagy hőfokkülönbsözetnek tulajdonítják az oltóhatást. Ezt a feltevést most a számítások megdönteni igyekeznek, amennyiben a szénsavhó fajhője — az a hidegmennyiség, amely meleget tud elvonni — igen kicsi s így a szénsavhó fajhője nem tud elég melegmennyiséget lekötöni. A Magyar Technológiai Intézet kísérletei igazolni látszanak ezt a feltevést és bebizonyították, hogy a szénsavhóoltó kevésbé a hő-elvonó képességénél, mint inkább az oxigén hatásos kizárásánál fogva olt. Mindenesetre meg kell állapítanunk, hogy folyadékokat ezzel igen előnyösen lehet oltani, mert az anyag tényleg kívül és emellett nem maradnak vissza tisztátalan anyagok, mint a vegyi haboltónál.

Kényes géptüzek oltására, ahol forró hengerek és csúszo alkatrészek vannak, nem alkalmas a poroltó, sem pedig a hűtőhatású oltókészülék, mert a por berágódást okoz az alkatrészekben, a hirtelen lehűtés pedig a forró hengerek, kazánok repedését vonhatja maga után. Villamos tüzeket nem lehet vízzel oltani az áramütés veszélye miatt. Ilyen helyen gázzal oltó készülékeket használunk. A gázoltó vegyiszere folyékony tetraklór, vagy methyl-bromid. A folyadékot vagy a folyadékból felszabaduló nyomás, vagy valamilyen közömbös gáz nyomása hajtja ki, amely sűrű nehéz gázzá válna az égő anyagot elzárja az oxigéntől. Ezeknél a vegyi anyagoknál arra kell vigyázni, hogy mérgezőgázokat ne termeljenek. Vannak ugyanis vegyszerek, amelyek a tüzre érve foszgenmé változnak. Ilyen készüléket csak szabadban, vagy gázalarc használatával lehet működtetni. Budapest szföv. vegyvizsgáló intézete és a Pázmány Péter Tu-

domány Egyetem Élettani intézete vizsgálatokat folytatott ilyen oltóanyagokkal, akinek tehát a vegyi készületekkel szemben előítélete van, forduljon az intézetek bármelyikéhez, ahol megmondják, mely vegyi anyagok azok, amelyek zárt helyen is alkalmazhatók.

A modern kézioltóberendezéseknél a következő újításokkal találkozunk:

A vízzel oltó berendezések részére fagymentes folyadék készül, amely lehetővé teszi azok fűtetlen-helyiségben vagy szabadban való tartását. Legújabbban a vegyi gázképzést mellőzik, mert a vízben levő szódabikarbóna nem oldódik fel teljesen, hanem a vízben lebeg, majd idővel a készülék aljára szállva kikristályosodik. Ennek igen sok hátránya van: a kikristályosodott szódabikarbóna csak igen lassan oldódik fel, s így a készülék nyomása, sugara kicsi marad. Megtörténhet, hogy a kikristályosodott anyag eltömi a lövőkét, ami a készülék felrobbanására vezet. Ezzel a rendszerrel szemben nagy haladást jelent a vízzel oltó készülékek az a kivitele, amelynél a sugárhoz szükséges nyomást acélpalackba sűrített szénsav szolgáltatja. A szénsavpalack szeleppel nyitható és zárható, miáltal a víz teljesen tiszta marad, eltömődések nem keletkezhetnek és a készülék működése bármikor megszüntethető és újra megindítható. A szénsavpalack akkora, hogy annak tartalma 2—3 adag víz kifecskendezésére alkalmas, anélkül, hogy vizen kívül bármi más anyagot kellene a tartályba helyezni.

A poroltók ugyancsak szénsav nyomásra működnek. Itt a szénsavat tartalmazó acélpalack a portartályon kívül van elhelyezve. A nagy nyomású szénsav a portartály alján elhelyezett lövőkén nagy sebességgel kiáramolva magával ragadja a poranyagot. Itt a jól bevált rendszer után új poranyaggal találkozunk, melynek oltóhatása, körülbelül 50—60 százalékkal nagyobb, ami annak köszönhető, hogy a porréteg a parázsra salakosodik. Igen jelentős tulajdonsága, hogy annyira sem higroszkópikus, hogy még vízbe helyezve sem nedvesedik át. Ez azért igen fontos, mert a tartályban előkészített poranyag a levegő nedvességét nem veszi át, így a por nem csomósodik össze és a tartály belseje nem rozsdásodik meg. Ezen túlmenően is, a legtöbb cég teljesen rozsdamentessé tett edényeket hoz forgalomba.

Meg kell jegyezni, hogy a szénsav palackos készülékek legkényesebb pontja az elzárószelep, mert a szénsav — különösen, ha nagy nyomáson van — minden apró résen, repedésen meg tud szökni. Ma már általában kettős biztosítással — felfekvő felülettel — működő szelepeket alkalmaznak. Azonban még így is — különösen nyáron — nagy gondot kell fordítani a palackokra, azok gyakori mérlegelésével, nehogy helytelen, gondatlan kezelés folytán a nyomás eltávozva arról csak akkor vegyünk tudomást, amikor a készülék éppen a legnagyobb szükség esetén felmondja a szolgálatot.

A poroltók terén egy újabb megoldással is találkozunk, amely a régi és feledésbe merült oltóbombákra emlékeztet. A szárazoltóbomba oltóanyaga szintén szódabikarbóna, amely kézigránát alakú, impregnált papírba burkolt csomagot alkot. A gömbhöz hasonló alak tengelyének folytatásában megfogásra alkalmas nyél van erősítve, közepén pedig egy robbanó-

töltet van beágyazva, amely hőkonduktor és érzékeny gyutacs segítségével már 60—70° Celsius hőmérsékleten felrobban. A készülék legnagyobb előnye, hogy magára hagyva is működésbe lép, ha közelében, vagy alatta tűz keletkezik. Az erős detonáció egyúttal mint riasztó eszköz is szerepel. A készülék nemcsak a közismert poroltási elv alapján oltja a tüzet, hanem az erős légnyomás révén is, amely a lángokat elszakítja a tüzfészektől. Az oltópor a robbanás hatására mintegy 10 méteres körzetben szóródik szét, amellet azonban annyira veszélytelen, hogy a bomba kinyújtott kézben nyugodtan működésbe helyezhető, csak az arcot kell elfordítani, nehogy a por a szembe vagy a légutakba jusson. A készüléket nem régen hozták forgalomba s jelenleg még nincs tudomásom arról, hogy a közönség mennyiben barátokozik meg a félelmes hangú eszközzel. Ettől függetlenül azonban, mint egyetlen hátrányát kell felhoznom, hogy a bomba szórása csak akkor kedvező az oltás szempontjából, ha a tűz a robbanás centrumát körülveszi és ahhoz viszonyítva az égő felület, vagy annak részei nincsenek „árnyékban”. Amint azonban egy tárgy a bombával ellentétes felületen ég, vagy azt egy tárgy részben, vagy egészben elfödi, úgy a tűz nem alszik el. Ez még akkor is megtörténik, ha a bombát kézben tartjuk, de a tűz több felületre terjed, mert hisz a robbanás az oltóanyagot egy pillanat alatt leadja és így annak hatását nem lehet többfelé irányítani, mint egy más oltóeszköznél. Tehát a többfelületre kiterjedt tüzet csak több oltóbomba egyidejű használatával lehet maradéktalanul eloltani.

A vegyi oltóeszközök lassanként túlnőnek a kézben hordozható készülékeknél, különösen azok, amelyek nem vízzel, hanem speciális oltóanyaggal rendelkeznek. Ennek oka abban rejlik, hogy a gyárak, ipartelepek felismerték a tűzvédelem fontosságát és a feldolgozásra kerülő anyagokhoz megfelelő, a legjobb oltóanyagot kívánják használni s így nagyobb telepeken a közép- és nagytípusú vegyi oltóeszközök alkalmazása már igen gyakori.

A középtípusú vegyi oltókészülék kétkerekű targoncára van szerelve s mivel maga a készülék nem irányítható minden esetben kedvezően a tűz felé, hosszabb, rövidebb tömlővezetékekkel is el vannak látva. A nagyobb ipartelepek — főleg, melyek folyadékok tárolásával és feldolgozásával foglalkoznak — stabil vegyi oltóberendezéseket is használnak. A stabil berendezés egy oltóanyag tároló vagy fejlesztő telepből áll — szénsav, vegyi és léghab, por stb. —, amelyből csővezeték ágazik el a tűzveszélyes helyeken alkalmazott kifolyónyílásokig. Az ilyen stabil berendezést vagy mechanikusan, vagy automatikusan lehet üzembe helyezni. Ez utóbbi berendezéseket sprinklereknek nevezzük. (Folytatjuk)

Világhírű Styria, Wonder, Automoto, Darling, Diadal, Vénus kerékpárok és alkatrészek, Órák, ékszerek, ezüstárúk megbízható minőségben, versenyképes árban. Kedvező feltételek mellett.

DIADAL Kerékpár Varrógép Budapest, VII, Thököly-út 26
(Múrányi-utca sarok) Telefon 140-488
SVÁJCI ÓRAHÁZ Ezerképes árjegyzék ingyen

U. FOGAS KÉRDÉS

Rovatvezető: Papp Ferenc főtitkár

Mit csináljon a vármegyei tűzoltó-szövetség, amikor a legutóbbi V. K. M. rendeletre való hivatkozással a tanító-tűzoltóparancsnokok tiszteletdíjuk kiutalását a szövetségtől kérik?

Ennek a kérdésnek előzménye a Tűzrendészeti Közlöny ezévi évfolyamának 3. számában megjelent 8287—1937. V. K. M. számú rendelet, melynek kíséretként a V. K. M. az országos tűzrendészeti felügyelő úrhoz leiratot intézett (lásd a Tűzrendészeti Közlönyben ugyanott). Ennek a leiratnak az ötödik pontja a következőket mondja: „A tanító tűzoltótiszt díját a vármegyei tűzoltószövetség fizesse, ne a község. Ilyen módon elkerülhető lenne, hogy a falubeliek ellenséges szemmel nézzék a község pénzének ilyen irányú felhasználását.“ Ez a leirat, tehát kifejezetten a vármegyei törvényhatósági tűzoltószövetséghez irányítja a tanító tűzoltóparancsnokot a tűzoltóparancsnoki tevékenységért méltán kijáró tiszteletdíj iránti kérelmével.

Nem vitás a mai anyagias világban, hogy aki a köznek szolgálatot teljesít, annak — ha nem is ezzel a szolgálattal arányban álló fizetést —, de legalább ennek a szolgálatnak értékét némileg elismerő tiszteletdíjat kapnia kell. De az sem lehet vitás, hogy ezt a tiszteletdíjat annak a közületnek kell fizetni, amelynek az érdekében a szolgálat végeztetik.

Az aggodalmaskodó vármegyei tűzoltószövetség, amelyik ezt a kérdést felteszi, hogy ily esetben mit csináljon, bizonyára szívesen viselné és fizetné a tanító tűzoltóparancsnokoknak a tiszteletdíját, mert hisz természetes, hogy az rendelkezik elsősorban valakivel, aki annak a tevékenységéért a járandóságot fizeti. A V. K. M. leirat azonban nem számított azzal, hogy ezeknek a tiszteletdíjaknak a fizetésére szükséges fedezetről az 1936. évi 180.000. B. M. sz. rendelet nem gondoskodott. E rendelet alapján ugyanis szövetségi tagsági díj címén a lakóházak arányában tíz fillérnek megfelelő támogatást kell adni a törvényhatóságnak a szövetség részére. Ez az összeg szolgál a vármegyei tűzoltószövetség egész adminisztrációjának az ellátására (tanfolyamok rendezése, versenyek rendezése, tűzrendészeti felügyelők vizsgálataira és az egész szervezet ügyintéző munkálatainak személyi és anyagi kiadásaira). Ha most számolni kezdünk és veszünk egy aránylag nagy, 800 házból álló községet, ezután kap a vármegyei tűzoltószövetség 80 pengőt, melyből negyvenet

átad az Országos Tűzoltó-Szövetségnek, a maradó 40 pengőből évenként legalább minden község részére ki kell képezni egy-egy altisztet. Hol marad és mekkora lehet az a tiszteletdíj ezek után, amelyiket a vármegyei tűzoltószövetség adhatna. Véleményünk szerint erre fedezet egyáltalán nem marad. De ha mégis ebből keresnénk azt a fedezetet, amit erre kiszorítani lehetne, az csak olyan koldusfillér lehetne, amely sem a tanítótól várt tűzoltóparancsnoki munkával, sem a tanítónak, sem a tűzoltóparancsnoknak a társadalmi helyzetével összeegyeztethető nem volna és inkább sértést, mint megtisztelést jelentene ilyen koldusfilléreknek nyilvános szerepeltetése.

Nem marad tehát más hátra, mint hogy a tűzoltóparancsnok tiszteletdíjáról (akár tanító, akár nem) a község költségvetésében kell gondoskodni. Véleményünk szerint emiatt a falubeliek ellenséges szemmel soha nem fognak a tűzoltóparancsnokra nézni, ellenkezőleg, büszkék lesznek rá és éber figyelemmel kísérik, mintegy ellenőrzik azt a munkát, amelyet annak ellenében a tűzoltóparancsnok a község javára a község tűzoltóinak kiképzése és a tűzveszély elhárítása érdekében kifejt.

A községek vezetői annyira tisztában vannak ezzel, hogy ma már a legtöbb község költségvetésében gondoskodik megfelelő fedezetről, mely soha nem lehet kisebb, mint a leventefőoktató tiszteletdíja. A haj egyelőre az, hogy miniszterközi bizottság a községi költségvetések felülvizsgálása alkalmával — kellemetlen tájékoztatásból — törölte ezeket a parancsnoki tiszteletdíjakat. Volt megye, amelyben 250 község költségvetése közül százból törölték ezt a tételt. És ennek kellemetlen következményeként ezek a parancsnokok helytelenül ugyan, de személyes sérelmüknek tekintették a miniszterközi bizottságnak ezt az eljárását s lemondtak a tűzoltóparancsnoki tisztségükről.

A Magyar Országos Tűzoltó-Szövetség a legutóbbi elnöki tanácsi ülésen foglalkozott ezzel a kérdéssel és a tűzrendészeti törvény végrehajtási utasításának, az 1936. évi 180.000. B. M. számú rendelet előterjesztést tett, amelyben elrendelését kéri annak, hogy a községek költségvetésükben tűzrendészeti cím alatt sorolják fel mindazokat a tételeket, amelyeket a hivatkozott rendelet 67. §-a felsorol. Még abban az esetben is, ha ezekre a címekre a költségvetésben semmiféle összeget sem sikerül előirányozni. Ezen a módon kívánja az Országos Tűzoltó-Szövetség a községek és városok figyelmét felhívni arra, hogy tűzrendészeti címen a rendelet értelmében milyen tűzrendészeti kiadásokról kell gondoskodnia. Ezek között a kiadások között szerepel az önkéntes és kötelezett tűzoltóparancsnokok díjazására és a szertáros díjazására beállítandó összeg is. Ennek a kérdésnek nincs és nem is lehet más megoldása, csak ez. Reméljük, hogy a belügyminiszter ki is fogja adni ezt, az Országos Szövetség által kért rendelkezést.

Hedag
Foamite
Gautsch

szab. gázzal, habbal, szén-savas porral és vízzel oltó kézi tűzoltókészülékek.

habfejlesztő generátorok és szárasztató berendezések.

féle tűzgátló festék és tűzvédő impregnáló oldatok. Az egyfelen tűzvédő szer, melynek 62 éves múltja van!

VEZÉRKÉPVISELET:

Gosztanyi és Társa Kft.

Budapest, V, Dlasegrádi-u. 14

Telefon: 124-111, 128-018

Taktikai feladat

A Tűzrendészeti Közlöny 1937. évi júniusi számában megjelent II. pályázati tétel I. díjat nyert megoldása, Gregor István törökszentmiklósi segédtsízt által

Feltevés

Nádudvar község tűzoltófelszerelése (180.000—1936. B. M. 138. § (4) pont) két darab egységes szívónyomó mozdonyfecskendő, egy darab 6 légkörnyomás mellett 400 percliter telesítményű kismotoros fecskendő, 820 m nyomótömlő, négy darab 500 literes vízfordó kocsis és a rendeletben előírt egyéb felszerelések.

A tűzoltóság létszáma 1 parancsnok, 1 osztagparancsnok, 3 szakaszparancsnok, 62 altiszt és tűzoltó. Ezenkívül a tűzoltásban képzett egy cserkész- és egy leventeszakasz 16—16 főből.

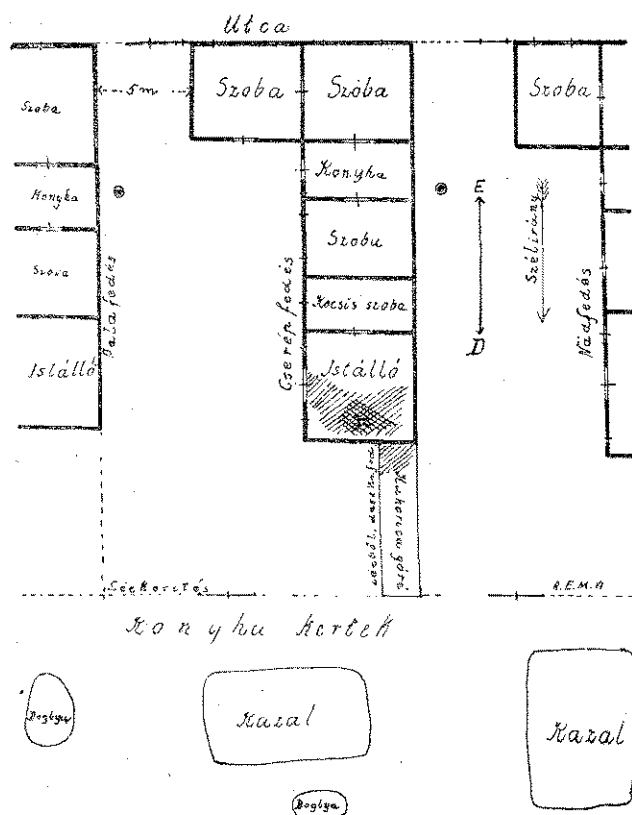

Minden házban van bővizű kút, a falu végén 200 m² alapterületű, 1/2—1 m mély libaüsztató.

1937. évi március 28-án délután 2 órakor kigyulladt a község belterületén levő lakóház istállójának padlásán levő takarmány. A tűzoltóparancsnok megérkezésekor — aki két tűzoltóval elsőnek jött a vész helyére — a lángok az istálló szénalehányóján, a padlás göré felől levő két szellőző nyílásán és a göré északi oldalán csapnak fel. Az istálló mennyezete gerendás, ott még nem ég. Öt perccel a parancsnok után megérkezik az első mozdonyfecskendő 1 szakaszparancsnok és 16 tűzoltóval. Száraz idő, mérsékelt északról jövő szél. (Lásd az alaprajzot.)

A feladatot a hivatalos 3. számú mintájú „Megoldási lap” alapján kell elkészíteni.

Megoldás

A kiadandó támadási és egyéb parancsok vezényszószzerű leírása: A. bajtárs nyissa ki a nagykaput. B. bajtárs a kút alsó deszkáját a tűz felé eső oldalon bontsa le. (Áttekintés után.) A. és B. bajtársak az állatok tulajdonosával s azok gondozóival az állatok kimentésére, a Balog Lajos házában való biztonságba helyezésére. Indulj! (A szer megérkezése után.) Szerről le!

Támadás mozdonyfecskendővel az udvaron levő kútról, nyomónyujtványtól két sugárral. Irány 1. sugár (egy nyomótömlővel) a létrán át a padlás tűz, 2. sugár (két nyomótömlővel) a görétűz oltására. „Rajta!”

Az alvezénylőknek, csővezetőknek és segédzámoknak, továbbá a szerelések után felszabaduló szerelősámoknak kiadandó parancsok és utasítások: Alvezénylő rendelkezik a 2. sugárral, C. és D. bajtársak, mint létraszerek, biztosítsák a csővezető felhatolását a padlásra. I. sugár csővezető csak a lángok leveretése után lépjen a szénalehányóba, segédcsővezető a füst elvezetését néhány cserép visszatolásával biztosítsa, II. sugár csővezető először az istálló mennyezetét s az alomszalmát fecskendezze le s utána a göréoltást végezze. E. bajtárs értesítse a csendőrséget s a leventetűzoltókat. Sz. 3. felügyel a fecskendőnél s a leventéket felváltva a fecskendő nyomására rendeli. F. bajtárs vízzel telt vödörrel a kocsisszoba padlására menjen s győződjék meg a tűzfal biztonságáról, tűz eloltásáig ott tartózkodjék. G. bajtárs vízesvedrel s szikracsapóval a léckerítés és kazlak védelmét biztosítja. H. és I. bajtársak a padlason levő takarmányt letúrják és azt a Sz. 2. és Ny. 4. vedrekkal az esetleges szikrákat eloltják és átforgatás után utcára hordják, ahonnan a határba vitetik. Alvezénylő az esetleg még érkező egy fecskendőt szerelje a nádfedezés ház udvarán védelemre, szükség esetén a göré oltásában vegyen részt, főleg szerelőlegénysége pedig a görében levő kukorica eltakarítására rendelő. Én az első sugarat irányítom, helyettesem az alvezénylő.

A tűz eloltása utáni teendőkre vonatkozó (visszaszerelés, takarítás, bontás, őrség hátrahagyása, szerrek helyre készítése és esetleges szerhiányok megállapítása, visszavonulás stb.-re) vezényszószzerű utasítások:

Gyors visszaszerelés. Indulj! A., B., C. bajtársak vizsgálják át a tűz helyeit, nem lappang-e valahol tűz. A keletkezésre mutató nyomokról engem értesítsenek. D. és E. bajtársak vedrekkal őrségként visszamaradnak 1 óra hosszúra és ha semminemű veszély nincs, bevonulnak. Alvezénylő a bajtársakat, a szerket és azok felszereléseit vizsgálja meg és ha minden rendben van, Szerre fel! Bevonulni! Csővezető a szerket adja át a szertárnoknak, aki annak megtisztításáról minden tekintetben gondoskodjék, addig másik szert állítsanak készenlétbe.

Én magam a csendőrséggel megállapítom a tűz keletkezésének okát, mértékét, megbecsülöm a kár nagyságát. Bevonulás után tapasztalataimat közlöm a

bajtársakkal s aki arra rászolgált, megdícsérem. A jelentésemet megírom. Az állatok tulajdonosát utasítottam, hogy az állatokat csak a teljes kitakarítás után hozzák haza, mert azok a füstszagtól nyugtalanok.

A fenti támadási terv megoldásának indokolása:

Az ajtókat azért nyitattam ki, hogy a gyors bevonulást biztosítsam, a deszka levételével pedig a szívómélységet csökkentettem. Az alomszalmát azért locsoltattam le, hogy a szellőzőnyíláson vagy egyéb nyíláson behulló zsarátok ne okozhasson tüzet. A padlásra azért küldtem biztonsági őrt, mert az istálló-padlást sok esetben összekötik a lakás padlásával (ajtóval vagy nyílással). A nádfedeles ház védelmét azért nem rendeltem el, mert az nem volt veszélyben.

A fecskendőt azért szereltem az udvaron levő bővíző kútra, mert a tüztől 15 méter távolságban biztonságban van s rövid tömlő folytán jó nyomást kapok.

Könyvismertetés

„Körforgószivattyú szerkezete és működése“ cím alatt *Bánfi György* m. kir. állami vasgyári mérnök írt népszerű munkájára fel kell hívnunk olvasóink figyelmét, mert mint élvezetes könnyed olvasmány, szórakoztatva vezet be a körforgószivattyúk rejtelmeibe.

„E könyv megírásánál az a cél vezetett — mondja előszavában a könyv szerzője — hogy röviden és egyszerű formában ismertessem a körforgószivattyú szerkezetét, különféle kiviteli alakjait — különösen a legújabbakat —, üzemi viselkedését, felszerelését és kezelését, hogy ezáltal gyakorlati segédkönyvet nyújtsak mindazoknak, akiknek üzemükben körforgószivattyúval van dolguk. Könyvem tehát nem szakembereknek készült és így mellőzhetem az elméleti ismertetéseket és magasabb műszaki kérdéseket, amelyeket szakművekben minden érdeklődő megtalálhat. De igyekeztem felvenni mindazt, ami gyakorlati, általános érdekű, amire körforgószivattyúval kapcsolatban a gyakorlati életben állóknak, üzemek és műhelyek vezetőinek szükségük lehet...“

Meg kell állapítanunk, hogy az előszóban lefektetett elvek uralják a művet, az valójában végig népszerű stílusát megtartja, de meg kell említenünk azt is, hogy a szerző a körforgószivattyúkra vonatkozó ismereteket maradéktalanul felkarolja s így az is, aki szivattyúkkal egyáltalában nem foglalkozott, teljesen hű képet nyer a körforgószivattyú működési elvéről, annak műszaki kiviteléről és és válfajaikról, kezeléséről és mindama vonatkozásáról, amelyet ilyen berendezés használatba vétele megkíván.

66 ábra és számos táblázat teszi könnyebben érthetővé a szöveget és a szivattyúk felszerelésére vonatkozó adatokat a közölt példák alapján bárki a saját viszonyainak megfelelően kiszámíthatja.

Éppen a mű népszerű voltánál fogva igen alkalmasnak találjuk azt a vidéki tűzoltóparancsnokok részére, akik modern motorfecskendőt szereztek be, illetve szándéknak beszerezni. A könyv második része pedig, mely a fecskendők teljesítményének számításával foglalkozik és táblázatba foglalva készen tárja elének a vízszállításra, csősurlódásra, nyomásra, valamint a sugár lökőtávolságára vonatkozó adatokat.

SZÖVETSÉGI ÜGYEK

A Magyar Országos Tűzoltó-Szövetség elnökségi ülése
Budapesten, 1938 április 5-én

Az elnöki széket Szilágyi Lajos dr országos tűzrendészeti felügyelő foglalta el, aki az ülést a határozatképesség megállapítása után megnyitotta.

Napirend előtt Marinovich Imre dr társelnök mély meghatótsággal és fájdalommal emlékezett meg Óvári Ferenc dr-nak, a szövetség volt alelnökének elhunytáról, akinek temetésén az Országos Tűzoltó-Szövetség képviselőiben részt vett. Javaslatára az elnökség elhatározta, hogy Óvári Ferenc dr-nak a szövetséghez intézett búcsúiratát maradandó formában megörökítteti és érdemeit az ülés jegyzőkönyvében foglalja. Halász János előadó Óvári Ferenc dr családjára megbízásából mondott köszönetet az Országos Tűzoltó-Szövetségnek, hogy képviseltette magát a temetésen.

Szilágyi Lajos dr országos elnök bejelenti, hogy a szövetség főtitkárának négyheti szabadságidejére Széll Elemér járási tűzrendészeti felügyelőt, okl. tűzoltótisztet kérte fel a helyettesítésre. Elnök javaslatára a főtitkár járandóságának megfelelő tiszteletdíj utalványozását engedélyezte a helyettes részére.

Elnök bejelenti, hogy felsőbb intézkedés hiánya folytán a tűzrendészeti felügyelők kinevezése, költségátalányuk rendezése, tűzoltótanfolyamok rendezése, a tagdíj kérdése, valamint az országos szövetségi alapszabályok jóváhagyása mindezekig nem

234 méterre világít

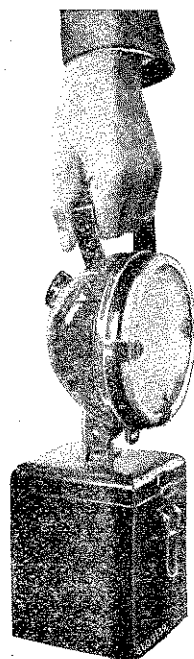

a n a g y t e l j e s í t m é n y ű
Eisemann-féle hordozható

kézi fényszóró
lúgos teleppel.

Előtét üveggel közeli szórt fényt ad. A telep háti hordberendezéssel is szállítható. Inspekciós, szerelési, mentési, tűzörségi és légvédelmi célokra a legmegfelelőbb.

Kérje ingyen és bérmentve
U 5093. számú árlapunkat

BOSCH RÓBERT KFT.
Budapest, V, Váci-út 22
TELEFON 292-338

történt meg. Mindezek nagymértékben akadályozzák az eredményes munkát.

Szell Elemér főtitkárhelyettes jelentésében beszámolt a szövetség helyzetéről és az iroda működéséről. Ismertette, hogy elnöki intézkedés folytán a belügyminisztériumból érkező és véleményes jelentést igénylő iratokat újabban kivétel nélkül szakbizottság elé utalják. Ez a rendszer jól bevált, idővesztéséget nem okoz, de a szövetségnek természetesen több költséget jelent. Bejelenti, hogy fejlődést mutat a Tűzrendészeti Közlöny adminisztrációja és folyamatban van annak szellemi reorganizációja is. Végül főtitkárhelyettes a szövetség fellendítése érdekében és a szövetségre háruló nemzetvédelmi és honvédelmi érdekek miatt javasolja, hogy az elnökség küldöttségileg járuljon a belügy-, szükség esetén a honvédelmi és miniszterelnök urak elé. Elnökség a főtitkárhelyettesi jelentést tudomásul vette és az elnök javaslatára elhatározta, hogy küldöttséggel járul a belügyminiszter úr elé.

Elnök ismertette a honvédelmi minisztériumnak a vidéki elsötétítési és riasztási gyakorlatoknál észlelt tapasztalatait. Az elhangzottakhoz számos értékes hozzászólás történt, amelyekre vonatkozólag elnök bejelente, hogy azokat átiratban közli az Országos Légvédelmi Parancsnoksággal.

Elnök ismertette a honvédelmi minisztérium rendelettervezetét a polgári gázálcoknak a tűzoltóságok által fogantatosítandó időszakos megvizsgálása tárgyában. A kérdéshez vitéz Roncsik dr, vitéz Kiss dr, vitéz László, Kathona dr és Erdély dr előadók szóltak hozzá. Elnök bejelenti, hogy az elhangzott észrevételekről a honvédelmi minisztériumnak jelentést tesz.

Elnök ismerteti a honvédelmi minisztériumnak rendelettervezetét az ipartelepek légoltalmi megszerzése tárgyában. A kérdéshez vitéz Kiss dr és vitéz Roncsik dr szóltak hozzá. Elnök bejelenti, hogy felterjesztést fog tenni az elhangzottak alapján, amelyben kitér arra, hogy a tervezetben a tűzoltóság az egész vonalon mellőzve van.

Erdély Ernő dr előadó bemutatta a légoltalmi segélyosztog egyéni felszerelésének szállítására alkalmas tartót, továbbá egy légoltalmi és tűzoltói célokra egyaránt alkalmas sisakot. Elnökség elhatározta, hogy a bemutatott sisakból 10—15 darabot elkészítet és azokat a törvényhatósági jogú városok tűzoltóságainak adja ki gyakorlati kipróbálás céljából.

Erdély Ernő dr előadó a légoltalmi csapatba besorozandó különböző korosztálybeli férfi és női lakosság mikénti felhasználására kér felvilágosítást. A feltejt kérdésre elnök a feleletet megadta.

(Erre a kérdésre lapunk legközelebbi számában visszatérünk és azt részletesen tárgyaljuk.)

Társelnök bejelenti, hogy a selejtezésre kiküldött bizottság a szövetség tulajdonában levő nyomtatványokat átvizsgálta és azokból egyelőre a 230.000—1925. és 254.00—1928. számú rendeleteket kiselejtezendőnek javasolta. Javaslatot az elnökség elfogadta azzal, hogy 10—10 példány a szövetség könyvtára részére meghagyandó.

Erdély Ernő dr előadó minősítési táblázat tervezetét mutatott be. Javaslatára az elnökség elhatározta,

hogy a tervezetet sokszorosítja és az elnökség tagjainak hozzászólás és véleményadás végett megküldi.

Erdély Ernő dr előadó jelenti, hogy a Bendeffy-féle vízszerszói könyv tervezetét áttanulmányozta, azt jónak találta, azonban mint tankönyv túlméretezett volna. Javaslatára az elnökség elhatározta, hogy a szövegforgó könyvet, mint tankönyvet nem adja ki, azonban hajlandó anyagilag támogatni a szerzőt, amennyiben munkája kiadásra kerül.

Dévényi Lajos előadónak a körzeti tűzoltóautók beszerzése tárgyában előterjesztett javaslatára elnökség elhatározta, hogy körirattal fordul a törvényhatósági tűzoltó-szövetségekhez, tegyenek jelentést, hogy a felügyeletük alá tartozó községek közül hol volna anyagi lehetőség a tűzoltófelszerelésnek autószerkocsival való kiegészítésére.

Bezeredy László a községi közigazgatási tanfolyamon tűzoltásnak hatályosabb oktatása tárgyában tett előterjesztést. Elnökség felkérte László Árpád előadót, hogy az általa elkészített ilyen tanfolyamra vonatkozó tankönyvtervezetét az elnökségnek mutassa be, amelynek birtokában újra tárgysorozatra tűzi a kérdést.

Komárom-Esztergom k. e. e. vármegyék Tűzoltó-Szövetsége 12.000 pengős kölcsön iránt folyamodott az Országos Szövetséghez. Elnökség a kölcsön iránti kérelmet elvi okokból elutasította.

Halmi Béla fényképésznek galéria elkészítése tárgyában tett ajánlatát az elnökség Kathona dr-nak adta ki jelentéstétel végett.

Soós Gusztáv „egy darabból gyártott nyakszegély“ szabadalmi ajánlata felett az elnökség napi-rendre tért.

Halász János előadó beszámolt a neki bírálatra kiadott évi jelentésekről és egyben berterjesztette az önkéntes és köteles tűzoltóságok parancsnokainak és a vármegyei tűzrendészeti felügyelők évi jelentéseire alkalmas mintákat és javasolja, hogy azt országos mintának fogadják el. Elnökség elhatározta, hogy a mintákat sokszorosítja és az elnökségi előadónak véleményezésre szétküldi.

Elnökség tudomásul vette a pénztárosnak jelentését a folyó pénztár bevételeiről és kiadásairól a folyó év január hó 1-ső napjától március hó 31-ig terjedő időre.

Pénztáros ismertette a Nemzeti Hitelintézet előnyös ajánlatát a szövetség takarékpénztári betéeteire vonatkozólag. Ezzel kapcsolatban Erdély dr előadó javasolta, hogy a szövetség nélkülözhető pénzvagyona ingatlanba volna fektetendő. Hirling alelnök és több előadó szintén időszerűnek tartja az ingatlanvásárlást. Miután a tűzoltót szolgálat közben legtöbbször a meghülés veszélye fenyegeti, reumatikus bántalmakban szenved, javasolják Hévíz vagy Hajduszoboszló gyógyfürdőn ingatlan vásárlását. Elnökség felkérte Hirling Gyula alelnököt, Rosta Géza előadót és Bacsányi Oszkár számvevőségi tanácsost, hogy Hévízfürdőn és Hajduszoboszlón érdeklődjenek olyan ingatlan vásárlása felől, amelyet tűzoltói üdülöház céljaira lehetne felhasználni vagy átalakítani.

László István a Komárom és Esztergom vármegyei Tűzoltó-Szövetség megbízásából felkérte az elnökséget, hogy a folyó évben az eucharisztikus nagygyűléssel kapcsolatos esztergomi ünnepek alkalmából július hó 17-én Esztergomban elnökségi ülést tartson. Elnökség a javaslatához hozzájárult.

Dévényi Endre dr. „Tömlő” című művét átdolgozás után beterjesztette. Elnökség felkérte Erdély dr. előadót, hogy a munkát nyomdábaadás előtt még egyszer nézze át.

Bonyhádi Perczel Miklósné debreceni fényképész engedélyt kért arra, hogy az országos elnök arcképét a tűzoltótestületek között terjeszthesse. Elnökség a kérelemhez hozzájárult azzal, hogy a fényképek terjesztésére vonatkozó hirdetését a Tűzrendészeti Közlönyben is helyezze el díjazás ellenében.

A nagysápi újonnan szervezett önkéntes tűzoltótestület kérelmére elnökség elhatározta, hogy a szövetség tulajdonában levő szakkönyvekből és nyomtatványokból néhány darabot díjtalanul enged át a tűzoltótestületnek.

Főtítkárhelyettes által beterjesztett királyi díszérem-igényléseket az elnökség pártolólag terjesztette fel az illetékes hatóságokhoz.

Elnök bejelenti, hogy Jász-Nagykun-Szolnok vármegye Tűzoltó-Szövetsége a járási tűzrendészeti felügyelők részére kiadott vizsgálati jegyzőkönyveket nem tartja megfelelőeknek, azok mielőbbi átdolgozását kéri. Több hozzászólás után elnökség elhatározta, hogy a jegyzőkönyv módosítására bizottságot küld ki.

Vitéz Roncsik Jenő dr. előadó javaslatára elnökség elhatározta, hogy a Tűzrendészeti Közlöny 60. évfolyamáról tárgy- és névmutatót készíttet, amelynek szerkesztésével a Tűzrendészeti Közlöny szerkesztőjét bízta meg.

Egyéb tárgy hiányában elnök az ülést bezárta.

Magyar Országos Tűzoltó-Szövetség Segélyzőpénztárának elnökségi ülése Budapesten, 1938 április hó 5-én

Az elnöki széket Szilágyi Lajos dr. országos elnök foglalta el, aki az ülést a határozatképesség megállapítása után megnyitotta.

Falussy titkár a múlt ülés óta segélyben részesített tagtestületek tűzoltóinak névsorát és a részükre folyósított összeget ismertette.

Segélyben részesültek: Halomi Gyula tűzoltó (Tardos) 100 P, Pongrácz János tűzoltó (Kercza) 40 P, Jónás József tűzoltó (Vác) 92 P, Tullner János tűzoltó (Győr) 150 P, Ruszi Rudolf tűzoltó (Budapest, önk.) 12 P, Kapcsos Endre tűzoltó (Somlójenő) 44 P, Kiss Károly tűzoltó (Szombathely, MÁV műhely) 16 P, Hegedűs József tűzoltó (Veszprém) 40 P, Kovács Péter tűzoltóparancsnok (Cece) 22 P, Lőcsei János tűzoltó (Miskolc, hiv.) 24 P, Bécs József tűzoltó (Páka) 14 P, Gallisz Ferenc tűzoltó (Páka) 14 P.

Elnökség a bejelentést jóváhagyólag tudomásul vette.

Egyéb tárgy hiányában elnök az ülést berekesztette.



Zalai Tűzrendészet. A tűzoltóság elméleti kiképzésben való részesítése címen tanfolyam-vezérfonalat közöl kérdés és felelet alakjában. Folytatásban közli Zalaegerszeg város tűzoltói szabályrendeletét 1837. évről. Hivatalos rész és hírek egészítik ki a lapot.

Die Feuerlösch-Polizei. A nemzetközi automobil kiállításáról számol be. A szöveget számos kép tarkítja, a legújabb tűzoltóautó karosszériák minden változatával. Már úgyszólván tisztán csukott karosszériákat láthatunk, az ami még nyitott, szintén szakítva a hagyománnyal kereszt ülést használ. Dr. Mayer, az országos tűzoltótisztképző tanfolyam parancsnoka a múzeális értékű szerekéről számol be. Majd Mikus tűzoltómérnök cikkét olvashatjuk a géperejű tűzoltószerek fejlődéséről. „A gyújtógatók megkapják büntetésüket” cím alatt megtörtént eseteket közöl az ujság azokról a tüzesetekről, amelyeknél a biztosítási csalás kiderült. Dr. Freiesleben magdeburgi tűzoltómérnök a tűzoltóság motorizálásának problémájáról értekezik. Végül praktikus tűzoltói szabadalmakat olvashatunk a gazdag tartalmú ujságból.

Zeitschrift, az Osztrák tűzoltószövetség szaklapja Stanzig tűzoltómérnök tollából közöl értekezést a tűzoltószerek teljesítményéről, a tömlőben uralkodó nyomásról és motorfecskendők összekapcsolásából eredő teljesítmény változásról. Kastner salzburgi tűzoltómérnök a tűzoltószertárak és laktanyák válfajait ismerteti, valamint azok megfelelő elhelyezését számos térkép és a laktanyák alaprajzainak és fényképeinek kíséretében. Az első képen mindjárt Budapest térképét közli, mint a centralizált tűzoltóság legjellegzetesebb mintaképét. Végül a Karinthiai Tűzoltó-Szövetség felhívását és tárgysorozatát olvashatjuk a tűzoltóparancsnokok értekezlete tárgyában.

Alkalmi vétel — eladás

(Ebben a rovatban egyszeri szöveg hirdetés közlése 20 szóig 5 pengő.)

Eladó 110 mm hengerbőségű, egységes szívó-nyomó, magasmedencéjű kocsifecskendő, teljes tartozékkal, szívótömlők nélkül, mert azok tönkrementek. Kézpénzért, 500 pengő. Önkéntes tűzoltóság, Jászárokszállás, Jász-Nagykun-Szolnok vármegye.

MENTŐSZEKRENYEKET

és kiegészítéseket
tűzoltóság részére

közismert legjobb kivitelben szállít a

„TURUL” KÖTSZERGYÁR
BUDAPEST, II, ERŐD-UTCA 11. TELEFON 152-642

HÍREK

TÜZOLTÓNAPTÁR

Május 8—15-ig Nagykőrösön, június 11—19-ig Kiskunhalason, június 21—28-ig Vácott, szeptember 11—18-ig Pestszenterzsébeten törvényhatósági (altiszi) és augusztus 22—31-ig Szentendrén légoltalmi, tűzoltó-tiszti továbbképző tanfolyamot rendez Pest-Pilis-Solt-Kiskun vármegye és Kecskemét thj. város tűzoltószövetsége.

Május hó 22-én a püspökladányi járás tűzoltóversenye Földes községben, az ottani tűzoltótestület 50 éves jubileumával kapcsolatosan.

Június hó 12-én Hajdu vm. központi járás tűzoltóversenye, valamint a vármegyei tűzoltóverseny Hajduszoboszlón, az ottani tűzoltótestület jubileumával kapcsolatban. Ugyanekkor Hajdu vármegyével szomszédos vármegyékkel együttesen kerületi tűzoltóversenyt is óhajtanak rendezni, amelyre meghívják a szomszédos vármegyék 2—2 legjobb önkéntes tűzoltótestületét.

Június hó 12-én Csanád-Arad-Torontál k. e. e. vármegyék központi járásának tűzoltóversenye Magyarcsanakon.

*

Felkérjük a tűzoltószövetségeket, tűzoltótestületeket és tűzoltóbajtársainkat, hogy közgyűlésük, tűzoltóversenyük, vagy jelentősebb tűzoltói megmozdulásuk időpontját a Tűzrendészeti Közlöny szerkesztőségének (Budapest, Bástyá-utca 13) legalább három héttel az esemény előtt jelentsék be, hogy azt a fenti „Tűzoltónaptár”-ban közölhesstük.

SZERKESZTŐSÉG



Herbst Géza, Vas vármegye nyugalmazott alispánja, a Magyar Országos Tűzoltó-Szövetség tiszteletbeli tagja, a Vasvármegyei Tűzoltó-Szövetség tiszteletbeli elnöke, 74 éves korában elhunyt.

Herbst Géza egyike volt azoknak a kiváló közigazgatási tisztviselőknak, aki felismerte a tűzrendészet jelentőségét és fontosságát. Az ő nevéhez fűződik a vasi tűzoltóságnak a háborút követő időkben való újjászervezése és a vasvármegyei egész különleges vármegyei tűzrendészeti szabályrendelet megalkotása, melynek folyamánynaképpen a vármegye tűzrendészete átlagon felüli színvonalra emelkedett.

Folyó évi április hó 25-én nagy részvét mellett helyezték örök nyugalomra a közbecsülésnek örvendő egykori alispánt a hatóságoknak és a vármegyebeli tűzoltóságnak impozáns részvételével.

A Magyar Országos Tűzoltó-Szövetség Kiss Emil dr-t, a Magyar Országos Tűzoltó-Szövetség tiszteletbeli tagját kérte fel a temetésen való képviseltetésére.

Az új önkéntes tűzoltótestületi alapszabály. 1936. évi 180.000. B. M. sz. rendelet 20. §-ának (4) bekezdése értelmében az önkéntes tűzoltótestületek alapszabályait módosítani kell.

Az új önkéntes tűzoltótestületi alapszabályok elkészítésének megkönnyítése érdekében a m. kir. belügyminiszter úr alapszabálymintát készített és azt 110388—1938. B. M. sz. alatt közzétette a Belügyi Közlönyben, jelezvén ezzel, hogy célszerű lenne, ha a tűzoltótestületek ennek a mintának megfelelő új alapszabályt készítenének. A Magyar Országos Tűzoltó-Szövetség máris intézkedett, hogy az alapszabályminta láttamozás céljából való felterjesztésre alkalmas formában kinyomatassék és a testületek rendelkezésére bocsáttassék.

Ezúton is felhívjuk az önkéntes tűzoltótestületek parancsnokságainak a figyelmét arra, hogy az új alapszabályt négy példányban kell a hatósághoz felterjeszteni és hogy egy példány a testületnek is maradjon, azért célszerű a nyomtatványt öt vagy hat példányban megrendelni.

A Magyar Országos Tűzoltó-Szövetség önköltségi áron, darabonként 20 fillérért bocsátja az alapszabálymintát a tűzoltótestületek rendelkezésére.

A nyomtatványok beszerzésének legegyszerűbb módja, ha a tűzoltótestület a Magyar Országos Tűzoltó-Szövetség (Budapest IV, Bástyá-utca 13) 23297. számú postatakarékpénztári csekkszámlijára annyszor húsz fillért fizet be, ahány példányban az alapszabályt megrendelni kívánja és a csekkszelvény hátlapján is feltűnteti, hogy hány darab alapszabályt kér, kinek a címére.

Heves vármegye tűzrendészeti felügyelőjének jelentése szerint az előző években megkezdett munka a tűzrendészet fejlesztése érdekében, a múlt évben is fokozottan folyt. A megelőző tűzrendészet terén minden lehető megtettek úgy a törvényhatóság, mint a járások fejei és a községek vezetői.

Az elmúlt év folyamán 203 tüzeset fordult elő a vármegye területén. A tüzesetek okait tekintve, feltűnően sok a gondatlanságból okozott tüzeset, majdnem 50%. A tűkárok összegezve 178.331 pengő, melyből biztosítás révén megtérült 149.044 pengő. Egy tüzesetre 878 pengő kár esett.

A múlt évben is megtartották az egy napos parancsnoki továbbképző tanfolyamokat. Egy-egy tanfolyamra két-két járás tűzoltóparancsnokai jöttek össze és egész napon át tartó értekezleten előadásokat, gyakorlatokat tartottak és megvitatták, a felmerült problémákat.

Szeptember 26-án vármegyei versenyt tartottak, melyen 25 testület vett részt.

A vármegye területén 1 hivatásos, 111 önkéntes, 2 kötelezettel kiegészített önkéntes, 2 tisztán kötelezett, 6 magán, összesen 122 tűzoltóság működik. A tűzoltólegénység létszáma 4423 tűzoltó, 302 tiszt és 527 altiszt.

ROYAL tűzoltókészülékek por-, víz-, gáz- és haboltásra
Morenz gáz-, por- és légzésvédők
Olcsó! Megbízható! Jó!
 Gyártja: MOLNÁR FERENC gáz- és tűzvédelmi szakvállalata
 Budapest, VI, Vörösmarty-utca 64 — Telefon 122-920

Miskolc thj. hivatásos tűzoltóparancsnokságának jelentése szerint 1937. évben 28 főnyi hivatásos, 80 önkéntes és 20 főből álló vasúti tűzoltóság teljesített szolgálatot. A hivatásos tűzoltóság felszerelése 2 autófecsken-dő, 1 tiszti személyautó, 1 kismotorfecsken-dő, 1 műszaki mentőfelszerelés, 1900 méter nyomótömlő, 100 gázálarc, 1 autófecsken-dő motorja által táplált nagyteljesítményű fényszóró, 2 kihúzó, 2 angol dugó és 1 támasztó létra, 1 Draeger-féle oxigénes légzőkészülék.

A hivatásos tűzoltóság minden héten 5 alkalommal kapott elméleti és gyakorlati kiképzést. A tűzoltóparancsnokság az elmúlt évben 4198 tűzrendészeti szemlét tartott.

Tűzesetek száma 58, tűzkár összege 15.045 pengő. Műszaki mentés 3 esetben fordult elő.

A mentőszolgálatot — amint a múltban is — a hivatásos tűzoltóság látja el. Mentőszolgálatban áll 3 mentőautó, 2 lovas mentőkocsi és 1 hullaszállító. Kivonulás 2613 esetben volt. Elsősegélyt a laktanyában 147 esetben nyújtottak.

A légoltalmi munkálatok tovább folytatódtak. 1937-ben 170 főnyi segéd-tűzoltót képeztek ki. Elkészítették a város légoltalmi tervét, szaktanácsot adtak a közületek légoltalmi vezetőségének.

A makói második törvényhatósági tűzoltótanfolyam március 28-án kezdődött. Az előzővel szemben ez a tanfolyam 10 napig tartott és tananyaga ehhez képest bővült is. A záróvizsga április 6-án reggel 8 órakor kezdődött. A hallgatók a legnagyobb részletességgel vizsgáztak az előírt tananyagból. A zárógyakorlatot délután 6 órakor tartották meg. Gázálarcban végrehajtott, fertőtlenítéssel összekötött tüztámadást intéztek a színház ellen. A vizsgán megjelent Ring Béla alispán a legnagyobb elismeréssel nyilatkozott a tanfolyam sikeréről.

Kiskunhalasi Önkéntes Tűzoltótestület multévi jelentése szerint a testület létszáma 56 fő volt, mely 7 tisztre, 27 fő önkéntes, 8 fő kötelező tűzoltóra és 10 tagú zenekarra tagozódott. Az önkéntes tűzoltóság a múlt év folyamán is úgy, mint az előző években a hivatásos tűzoltósággal karöltve töltötte be nemes hivatását.

Az elmúlt év folyamán 36 rendes gyakorlatot, melyen a legénységet a motorikus szerek kezelésében képezték ki, ezenkívül 5 összgyakorlatot tartottak, amikor is a város exponáltabb épületei képezték a gyakorlatok tárgyait, abból a célból, hogy a legénység egyúttal alapos helyi ismeretre tegyen szert.

A testület részt vett az Újpesten rendezett vármegyei versenyen, ahol harmadikban és most már véglegesen elnyerte a „Mátray“-féle vándorzászlót.

November 12-én tartotta meg a testület a 12.000 órségváltást, ünnepélyes keretek közt.

A hivatásos tűzoltóság létszáma 14 fő. Függelem szempontjából az önkéntes parancsnokság alá vannak rendelve. Az elmúlt évben 15 tüzeset fordult elő a városban, 15.352 kárral, melyből 9650 pengő biztosítás révén megtért. Műszaki mentés 9 esetben fordult elő.

A múlt év folyamán állították szolgálatba az újonnan beszerzett és házilag átalakított 80 lóerős Benz-Mercedes Nürburg kocsit.

A múlt évben is a tűzoltóság látta el a mentőszolgálatot egy autó és egy lófogató mentőkocsival. Kivonulás 555 esetben volt. 10.804 kilométert tettek meg. A tűzoltóság kezelésében lévő benzinkút forgalma is emelkedett.

Tekintetes Szerkesztőség!

A „Mentők Lapja“ szerkesztősége és belső munkatársai bajtársi együttérzéssel fejezik ki jókívánságukat a „Tűzrendészeti Közlöny“ 60. éves jubileumi számának megjelenése alkalmával.

Nagy örömmel tölt el mindnyájunkat a „Tűzrendészeti Közlöny“ újabb időben tapasztalt gyönyörű fejlődése és hazafias célkitűzésükhöz továbbra is szép sikereket és Isten segítségét kívánjuk.

Budapest, 1938 április 8.

Bajtársi tisztelettel
Körmöczy Emil dr
m. kir. e. ü. főtanácsos,
igazgatófőorvos

A „Tűzrendészeti Közlöny“ további intézkedésig f. év május, június, július és augusztus hónapokban havonta csak egyszer jelenik meg.

A Hajdúvármegyei Tűzoltó-Szövetség ebben az évben két törvényhatósági tűzoltótanfolyamot tartott már, az egyiket március hó 17—25. napjain, a másikat április hó 6—13. napjain. Az első tanfolyamnak 34, a másodiknak 44 hallgatója volt. A kiképzést Debrecen város hivatásos tűzoltóságának tisztjei végezték. Az eddig tartott négy törvényhatósági tűzoltótanfolyamon 149 hallgató nyert altiszti képesítést. Miután az önkéntes tűzoltótestekben nagy a hiány, sürgősen kerületi tűzoltótanfolyamokat is kellene tartani, nemcsak Hajdú vármegyében, hanem az ország minden más vidékén is, mert ha ebben az évben kerületi tűzoltótanfolyamot nem lehet rendezni, a megindult visszafejlődés rohamosabb lesz és a tűzoltóságok szakszerű vezetése nehézségbe fog ütközni.

Pestvármegyei Tűzoltó-Szövetség a folyó évben Nagykőrösön május hó 8—15-ig, Kiskunhalason június hó 12—20-ig, Váccon június hó 21—28-ig, Pestszentkeresztben szeptember hó 11—18-ig törvényhatósági (altiszti) és Szentendrén augusztus hó 22—31-ig légoltalmi, továbbképző tűzoltótiszti tanfolyamot rendez. Jelentkezési határidő a nagykőrösi tanfolyamra május hó 1, a többi tanfolyamra június hó 1. Valamennyi tanfolyam a Vármegyei Tűzoltó-Szövetség kötelekébe tartozó testületek tagjai részére teljesen díjmentes, a hallgatók elszállásolásáról és étellemezéséről a tanfolyam parancsnoksága gondoskodik, melynek költségeit a Tűzoltó-Szövetség viseli. A tanfolyam elvégzése és záróvizsga után a hallgatók országos érvényű „Bizonyítvány“-t kapnak.

Csanád-Arad-Torontál k. e. e. vármegyéék központi járásának tűzoltóparancsnokai március hó 24-én tiszti-értekezletet tartottak. Az értekezleten elhatározták, hogy a járási versenyt Magyarcsanád községben június 12-én tartják meg. Dévényi Endre dr felügyelő javaslatára az értekezlet egyhangúlag elhatározta, hogy a vezetőtestek díjazása és képviselőtestületi tagsága érdekében mozgalmat indít, illetve csatlakozik az országos mozgalomhoz.

Tűzoltótisztek
találkozóhelye

Szikszay Ferenc utóda
vitéz Miklós József
vendéglője

Telefon
183-078

IV. Dámház-körút 16

Közgazdaság

— Szerkeszti: **OLTY ANTAL** —

Bornemisza Géza Iparügyi miniszter előadása az ötéves program feladatairól

A Magyar Mérnökök és Építésszek Nemzeti Szövetsége legutóbb megtartott évi közgyűlésének kimagasló eseménye Bornemisza Géza iparügyi miniszternek nagy érdeklődéssel várt előadása volt. Bevezető beszédében a technika haladásáról emlékezett meg, majd az új termelési rendszerekről nyújtott rendkívül érdekes tájékoztatást.

A XIX. század legnagyobb közlekedési problémája — mondotta Bornemisza Géza — a vasútépítés volt. Ebben a században tehát a vasút korszakos kifejlesztésével egyidejűen megjelent az autó, melynek megjelenésével ennek legtermészetesebb folyományaként nagy lendületet nyert a közutak építése. Az ezen a téren elért haladás valósággal megteremtette azt az időszakot, amidőn teljes joggal beszélhetünk a közutak építésének reneszánszáról.

Az útépítés fontossága hangzott ki Darányi miniszterelnök legutóbbi győri beszédéből is, melyben a nagyszabású beruházási program *honnvédelmi és légvédelmi* tételei mellett előkelő helyet foglalt el a közlekedésügyi fejlesztések, különösen pedig az útfejlesztésnek kérdése.

Az útépítés terén kettős feladattal állunk szemben és pedig: az egyik az, hogy szervesen építsük ki az országos főközlekedési úthálózatunkat.

Összesen mintegy 3650 kilométer utat kell kiépíteni, kerekén 220 millió pengő értékben. Ezeknek a munkálatoknak első része az ötéves beruházási programban fel van véve.

A második feladat a bekötőutak kiépítése, — a közlekedési fővonalaktól elzárt agrárlakosság érdekében. Magyarországon 800 község nincs még ellátva bekötőúttal. A hiányzó bekötőutak hossza összesen 2000 kilométer, melynek megépítése 32 millió pengő lenne. Ha azonban a 800 községen kívül eső bekötőutakat is számba vesszük, úgy ebben az esetben 3000 kilométer bekötőút megépítéséről kell gondoskodni, ami azután külön 50 millió pengő költséget igényel. A bekötőutak kiépítésénél a kormány sem szándékozik eltérni az eddigi rendszertől, mely szerint a költségekhez az állam, a község és a vármegye egy-egy harmad arányban járult hozzá; a kormány azonban segítséget fog nyújtani a rászoruló községeknek, hogy a szükséges összegeket kölcsön formájában megkaphassák.

Ezek után az automobilizmusról beszélt Bornemisza miniszter és megállapította, hogy Magyarország a háború után erősen elmaradt a gépkocsiközlekedés fejlődése terén. Ma gépkocsialományunk mindössze valamivel meghaladja a 32.000 egységet.

Az ország ipara a magyar mérnöki társadalommal együttesen felkészülve várja az automobilizmus továbbfejlődését. Az állam közlekedéstechnikai feladatainak megvalósításánál elsősorban és főképpen a magyar mérnöktársadalomra támaszkodik. Ez a társadalmi réteg a jobb magyar jövőendő egyik szilárd pillére.

Az előadó iparügyi miniszter előadásának befejeztével szeretettel üdvözölte a magyar mérnöktársadalmat és azt a reményét fejezte ki, hogy a mérnökség munkásságával sikerülni fog egy jobb jövőendő alapjait megvetni.

A Magyar Általános Köszénbánya közgyűlése

A vállalat egy év alatt több mint ötmilliót fordított szociális célokra

A Magyar Általános Köszénbánya Rt. április 26-án tartotta negyvenhatodik rendes évi közgyűlését. Vida Jenő felsőházi tag elnöki előterjesztései során bejelentette, hogy a tiszta nyereség felosztására tett javaslatban az igazgatóság a Falusi Szociális Alap részére 120.000 pengő, a Nemzeti Önállósítási Alap részére 100.000 pengő, egyéb kulturális célokra pedig 50.000 pengő adomány megszavazását javasolja, annak tanujelül, hogy a vállalat nemcsak saját alkalmazottai irá-

nyában tanúsít kellő szociális gondoskodást, hanem illően kiveszi részét a társadalomra háruló országos feladatokban is. Kiemelte, hogy a zárószámadások szerint a MÁK 1937-ben — érdekeltségi vállalatait nem számítva — 3,798.543,26 pengőt fordított szociális célokra. A közgyűlésen hasonló célokra megszavazott összegekkel együtt a szociális célú kiadások összege 5,018.543,26 pengőre emelkedik. Fejtegetéseiben rámutatott arra, hogy az üzleti hozamból 1,887.417,47

pengő esik a társulat érdekeltségeinek osztalékára és tőkéinek kamatára.

A közgyűlés, amelyen 83.799 részvény képviselőjében 48 részvényes jelent meg, egyhangúlag tudomásul vette az igazgatóság jelentését az 1937. üzletéről. E jelentés szerint a vállalat üzletmenete általában kedvezően alakult; a széntermelés emelkedett, bár ez az emelkedés nem volt oly mérvű, hogy munkaszüneti napok közbeiktatása elkerülhető lett volna. Rámutat a jelentés arra, hogy a szénárak általában nem változtak, noha az üzemanyagok, főleg a bányafa jelentős drágulása a termelési költségeket emelték.

A vállalat nyugdíjpénztára az elmúlt évben egy 2790 katasztrális hold kiterjedésű földbirtokot vásárolt. A MÁK érdekeltségi vállalatai külön nyugdíjpénztárat alapítottak.

A közgyűlés újból jóváhagyta az 1934—36. üzletévi zárószámadásokat, majd megállapította az igazgatóság által előterjesztett 1937. évi mérleget és jóváhagyta a nyereség felosztására vonatkozó javaslatot, amely szerint az értékcsökkenési tartaléknak 3,800.000 pengővel, az ipari üzemek értékcsökkenési tartalékának 1,800.000 pengővel történt dotálása, az igazgatóság és a tisztviselők alapszabályszerű jutalékára fordított 742.144,58 pengő levonása után, az előző évi nyereségáthozattal együtt mutatózó 8,008.115 pengő 28 fillér tiszta nyereségből az általános tartalékra 870.000 pengő, rendkívüli tartalékra 900.000 pengő, az alkalmazottak nyugdíjalapjára 700.000 P, a munkásüdülési célokra 200.000 P, a Falusi Szociális Alap javára 120.000 P, a Nemzeti Önállósítási Alapra 100.000 P, Vida Jenő-Segélyalapra 50.000 P, kulturális célokra 50.000 P, osztalékul részvényenként 20 P fordíttassék, a fennmaradó 178.115 P 28 fillér pedig az 1938. év számlájára vitessék át. Az 1937. évi osztalékszelvek május 2-től kezdődően kerülnek beváltásra.

A közgyűlés az igazgatóság tagjává Fuchs Richárd, a felügyelőbizottság tagjaivá pedig Körmeny-Ékes Lajos dr és báró Radvánszky Albert urakat egyhangúlag újból megválasztotta. A közgyűlést követő igazgatósági ülés újból megválasztotta elnöké Vida Jenő felsőházi tag, vezérigazgatót, alnökökké pedig Monod Renét (Genf) és Scitovszky Tibor titkos tanácsost.

Felelős kiadó: Olty Antal

Felelős szerkesztő: Lukács Zoltán dr



A TŰZRENDESZETI KÖZLÖNY ÁLLANDÓ MELLÉKLETE

4. ÉVFOLYAM, 9—10. SZÁM

BUDAPEST, IV, BASTYA-UTCA 13

1938 MÁJUS 1—15

ELŐFIZETÉSI ÁRA A TŰZRENDESZETI KÖZLÖNNYEL EGYÜTT
ÉVI 12 PENGŐ

A gázálarc légszűrőjének felépítése és az általa nyújtott védelem

Írta: *Rehák Tamás* tűzoltóparancsnok

A világháború alatt kb. 100—200.000 tonna harc-gázt állítottak elő. Ez a mennyiség — ha 0.1 gr (azaz 100 milligramm) halálos adagot számítunk — 100 milliárd ember elpusztítására elegendő lett volna... Ezzel szemben a gázhalottak száma mindössze „csak” 60—70.000-re becsülhető, míg a gázsérültek kb. 1 milliónál kevesebbre. Ha tekintetbe vesszük azt, hogy a világháborúban kb. 65—80 millió ember állott fegyverben és ebből az összvesztesség — tehát a sebesültek, sérültek és halottak együttes száma — 35 millió, a halottaké 10 millió, megállapíthatjuk, hogy a fegyversérülteknek kb. egyharmada halt meg. Ezzel szemben a gázsérülteknek csak elenyésző hányada: tíz százaléknál is kevesebb. Ezért mondják azt, hogy — a gázharc a leghumánusabb fegyver!

Hogy a gázharc minden borzalmassága mellett — katonai szemmel — ily enyhe megítélésben részesül, nem utolsó sorban annak tudható be, hogy a harc-gázok ellen szinte kezdettől megtalálták a védekezés módjait. A védekezésben legnagyobb szerepe a gázálarc-nak van.

Mindenesetre érdekes volna a gázálarc fejlődésének egyes állomásait figyelemmel kísérni, amint az fokról-fokra, mai korszerű formájára kifejlődött. Am ezúttal csak a korszerű gázálarc legfontosabb részével: a légszűrő felépítésével és annak működési elvével, illetve az általa nyújtott védelemmel foglalkozom.

A gázálarc ugyanis lényegében két főrészből áll. Az álarcrészből, mely azt a célt szolgálja, hogy viselőjét a gázzal fertőzött levegőtől elszigetelje — és a szűrő dobozból, amely a fertőzött levegő megtisztítására szolgál.

A legfontosabb szerep tehát a légszűrő doboznak jut.

A korszerű gázálarc légszűrője, vagy légtisztítója hatóanyaga 3 rétegből áll. Ezek a rétegek — a belégzés irányából befelé, a száj felé számítva — a következők:

első réteg: a füstszűrő, — amely mechanikailag köt;

második réteg: aktív szén, — fizikailag, tapadás — adsorptio — útján köt;

harmadik réteg: a szájréteg, — amely vegyileg — absorptio — révén fejt ki hatását.

Vegyük sorba az egyes rétegeket.

Első réteg: a füstszűrő megköti a füst, por, köd-szerű anyagokat, ezek között az ily természetű harc-gázokat, vagy anyagokat, pl a kékkeresztes Clark és Adamsit-ot.

A füstszűrő anyagául zsírtalanított pamutot, újabban pedig — a magyar álarcoknál — pehelytollat használnak.

Második réteg: az aktív szénréteg a nehéz gázokat és gőzöket tartja vissza, ezek között a harc-gázokat is, mint pl a klórpikrint (Klop), foszgén, mustárgáz, brómaceton, xyllylbromid gázokat és gőzöket. Az aktív szénnek fizikai kötőhatása mellett bizonyos mértékig bontó hatása is van hidrolízis révén, miután víztartalma kb. 23 százalékgig is terjed. A hidrolízises hatás a foszgén ártalmatlanná tételénél játszik szerepet. Sőt továbbmenőleg az aktív szénnek katalitikus hatást is tulajdonítanak.

Ismeretes, hogy az aktív szenet főként csonthéjú gyümölcsmagvakból állítják elő, azoknak különleges eljárással való szénesezése útján.

Harmadik réteg: a szájréteg köti meg az úgynevezett savanyú kémhatású — könnyű molekula súlyú — gázokat. A szájréteg köti meg vegyi úton a klórt, sósavat, ammoniákat, kénes savakat, kénhidrogént, kéksavat, nitrózus gázokat stb.

Miután a szájrétegnek vegyi átalakítást kell végezni, erre a célra különböző vegyi anyagokat vesznek. Így pl rézszulfát, cinksók, hamuszír (káliumkarbonát), urotropin azok a vegyi anyagok, amelyekkel a szájréteg porózus anyagát itatják. Porózus hordozó anyagul szemcsés kovaföld — diatomit dara — szolgál.

Jóllehet, az a munka, amit a légszűrőnek a harc-gázzal fertőzött levegő megtisztítására kell végezni, nem könnyű feladat, mert hiszen az időtartam is igen rövid, ami alatt ennek meg kell történni, a szűrő kötelességének lelkiismeretesen eleget tesz.

A korszerű gázálarc szűrő a világháborúban használt és ma ismeretes harcégázok ellen — normális viszonyokat véve — teljes értékű védelmet nyújt Világháborús tapasztalat szerint is a gyakorlatban — érteve alatta harcserű viszonyokat és a szabadban, a terepen — egy ezredrésznél nagyobb töménységgel nem kell számolni. Már pedig a szűrő teljesítőképessége két százalékgig terjed.

Hogy a gázálarc nyújtotta védelem harcserű viszonyok mellett kipróbáltan megfelel, mi sem bizonyítja jobban, mint a világháborús példa. Az 1916. évi Somme csatában az angolok 70 km-es frontszakaszon pár nap alatt kb. 2000 tonna klórt és foszgent fújtak a németekre. A német csapatoknak 5—6 óra hosszat megszakítás nélkül kellett gázálarcukat használni és használták is eredménnyel.

Sosem szabad elfelednünk azt, hogy a gázálarc szűrője semmi más nem végez, mint a harcégázzal fertőzött levegőből az ártalmas anyagokat — gázokat, gőzöket, füstserű anyagokat (kolloidális anyagokat, aerosolokat) — kiszűri és csak a megtisztított levegőt bocsátja át. *Ha tehát a fertőzött levegőnek oxigéntartalma elégtelen, a gázálarcot oxigénhiány miatt nem lehet használni.* Tapasztalat szerint a levegő oxigéntartalmának legalább 15 százaléknak kell lenni. (Tudjuk, hogy egyébként a levegő oxigéntartalma 21 százalék) Oxigénhiánnyal viszont csak zárt helyen kell számolnunk. Egészen kivételes esetben a gázálarc

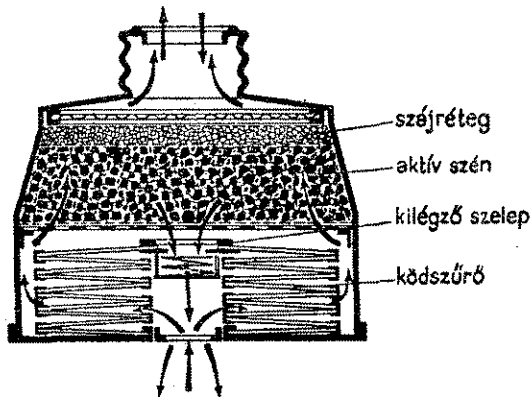

nyújtotta védelem is elégtelen lehet. Így például becsapódás közvetlen közelében, szűk, levegőmozgás nélküli utcában, világítódvarban. Ilyen esetekben csak az oxigénes készülék használható, amely a külső levegőtől független.

Továbbmenőleg igen fontos tudnunk azt is, hogy a gázálarc szabványos szűrője a szén-gáz — CO — ellen, mint egyetlen ártalmas gáz ellen, védelmet egyáltalán nem nyújt. CO ellen csak különleges szűrőbetét véd. Ennek lényege az, hogy a különleges anya-

gokkal töltött szűrő a CO-t — katalitikus úton — oxidálja, elégeti CO₂-vé, azaz szén-savvá. Éppen ezért, mert a CO közömbösítéshez is oxigén szükséges, CO szűrőt csak akkor lehet használni, ha a levegő oxigéntartalma legalább 17 százalékgal, szemben a normálszűrőkhöz még elegendő 15 százalékgal. A CO szűrő felépítése külön közlemény tárgyát fogja képezni.

A gázharcra való felkészülés természetesen magával hozza azt, hogy az elmondott értelemben megfelelő védelmet nyújtó gázálarcokat, illetve azok legfontosabb részét: a szűrőt igyekeznek használhatatlanná tenni oly módon, hogy a harcégáz a szűrőn áthatoljon, átüssön.

A világháborúban az akkori szűrők átütése a németeknek a Clark füstökkel sikerült, amint erre korábbi közleményeimben rámutattam. A franciák ugyanezt az eredményt úgy akarták elérni, hogy foszgent és kéksavat arzéntrikloridban vagy óntetrakloridban feloldották. Ennek az anyagnak a robbanás után ködöt kellett volna képezni és ennek kellett volna az akkori szűrőkön áthatolnia. Tudjuk, hogy a korszerű álarcszűrők füstszűrő réteggel is el vannak látva, amelyek a Clark és ehhez hasonló harcanyagok ellen is védelmet nyújtanak.

A legújabb kísérletek úgy akarták a szűrőt átütetni, hogy oly anyagokat kerestek, amelyeket az aktív szén megbont, nagy gáznyomás áll elő és ilyen módon volna meg a lehetőség arra, hogy a gázálarc szűrőrétegén áthatoljon. Ily anyagok a karbonilok, pl vas-pentakarbonil (Fe (CO) 5). Aktív szénen CO és vasra bomlik. Az anyag azonban igen fényérzékeny, könnyen bomlik, kérdés tehát, hogy harci célra alkalmas-e. Különböző festékek útján igyekeznek állékonyabbá tenni (Isatin, Alizarin).

Felmerült a kérdés, hogy a gázálarcok szűrőbetéje mennyi védelmet nyújt. Erre pontos számadattal felelni nem lehet. Attól függ az elhasználódás mértéke, hogy *mennyi ideig* volt használatban és *mily töménységű* volt a levegőben levő harcégáz. Gyakorlatilag nem is fontos a kérdés, mert mindenesetre többórás a védőképessége, ami a követelményeket kielégíti. A szűrő kimerülése sem következik be hirtelen, hanem először csak nyomokban hatol át a harcégáz és azt a szag vagy az ingerhatás elárulja.

A szűrőbetétnek semmiféle különleges kezelés nem szükséges, eltekintve attól, hogy tisztán és száraz helyen kell tárolni. A szűrődobozt használaton kívül a külső levegőtől el kell szigetelni, ami a csavaros zárókupakkal és a ragasztószalaggal történik. Vízzel esett szűrő használhatatlan. Fertőtleníteni sem lehet. Ha a szűrődobozban lévő anyag csörög, a szűrő használhatatlan. Nem tévesztendő össze az oxigénes önmentőkészülékek lúgos dobozával, amely viszont csak addig jó, amíg megrázva a benne lévő anyag zörög.

»IGÉVÉ«

Telefon 182-017

ipari és gázvédőeszközök kft., Budapest, V, Zrínyi-utca 7
az összes tűz- és gázvédőeszközök gyári lerakata.
**A DEGEA A. G. Berlin egyedárusítója és a
MERCUR műszaki és vegyipari rt. lerakata**

Légoltalmi kiállítás Makón

A Csanád-Arad-Torontárvármegyei Tűzoltó-Szövetség a húsvéti ünnepek alatt egyik középiskola tantermében igen szép sikerű légoltalmi kiállítást rendezett. A kiállítás sikere érdekében Makó város hivatalos tűzoltósága, Dévényi Endre dr és Soós Antal dr vezetésével, a „Szathmáry Pál“-cserkészcsapat cserkészei, valamint a gimnáziumi „Endresz György“-aeróköri tagjai működtek közre. Ez utóbbiak repülőgépmoделleket állítottak ki és a tűzoltókkal, cserkészekkel karöltve végezték a rendezés és a felügyelet hosszú és terhes munkáját.

A kiállítás egyetlen, de meglehetősen nagy termét az érdeklődők állandóan megtöltve tartották. A kiállítás ötletesen és szemléltetően volt megrendezve és meglehetősen bő anyaggal volt képviselve. A kiállított tárgyak a vármegye és a szövetség tulajdonát képezték. A Légoltalmi Liga országos elnöksége propagandairatokat, oktatótáblákat és fényképeket bocsátott rendelkezésre.

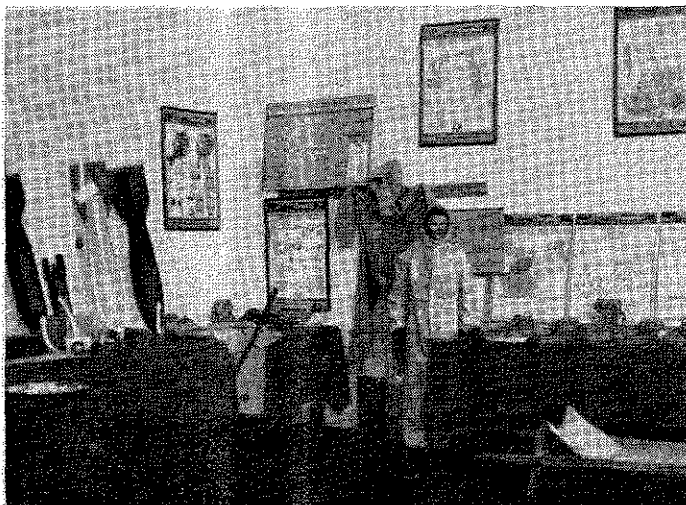

A kiállítás tartama alatt félnapos felváltással egy-egy tanfolyamot végzett tűzoltótiszt tartott szolgálatot és a látogató közönségnek szakszerű előadásokat tartott, felvilágosítással és magyarázatokkal szolgált.

A kiállított tárgyak, különösen a különböző fajtájú bombák és metszetek, a gumiruhák, a gázálarok, önmentő készülékek igen nagy hatással voltak a nézőkre. A szaglószekrény gázait félelmes borzongással szagolgatták.

Külön érdekessége volt a kiállításnak az egyik helyiségben feállított gázkamra, melyet igen sokan kerestek fel. Itt állandóan egy hivatásos tűzoltó teljesített szolgálatot, aki a belépőket gázálarccal látta el, azt szakszerűen felerősítette, úgyhogy a belépők tényleg meggyőződhetnek róla — saját szavaikkal élve — hogy a gázálarc „valóban védelmet nyújt“ a gázok ellen.

Az aeróköri tagjai, a gimnáziumi fiatalság és a cserkészek félóránként kimentek a Széchenyi-térre gumiruhában és gázálarokban, ott puffancsokat robbantottak, füstgyertyákat gyújtottak meg, hogy a

közönség figyelmét a kiállításra felhívják. Egy-egy ilyen vállalkozás után oly tömeg lepte el a kiállítási termet, hogy mozogni is alig lehetett.

A kiállítás tartásának ötlete Lieszkovszky Vladimir vármegyei tűzrendészeti felügyelő érdeme, aki az egész kiállítási anyagot megszerezte, a kiállítást megrendezte és megszervezte.

A Légoltalmi Liga érdekében nagy propagandát fejtett ki a kiállítás, az ott elhangzott előadások is ennek érdekében szóltak, a Liga jelvényeit pedig a rendezők árusították.

Légoltalmi híradó

Kunszentmiklóson március 31-én tartották az első légoltalmi elsötétítési és riasztási gyakorlatot. A gyakorlat 21 óra 5 perckor riasztással és teljes elsötétítéssel kezdődött és 21 óra 30 perckor ért véget. A gyakorlaton megjelent a vegyesdandár légvédelmi parancsnokság kiküldötte. A gyakorlat vezetősége és a megjelentek megállapítása szerint az elsötétítés és riasztás nagyszerűen sikerült. Megállapítást nyert, hogy a közúti forgalom biztosítására feltétlenül szükséges burkolt irányfények meghagyása, mert a teljes elsötétítés esetén a közúti forgalom lehetetlenné válik.

Nyiregyházán április hó 29-én déli 12 órától délután két óráig légoltalmi és riasztási gyakorlatokat tartottak. Tizenkét óra huszonnyolc perckor a megfelelő őrsem déli irányból ellenségesnek jelzett repülőgép közeledését jelentette. Erre rögtön megszólaltak az összes riasztóeszközök, harangok és szirénák. A repülőgép tizenkét óra harminchárom perckor érkezett a város fölé. A forgalmat addigra sikerült teljesen megszüntetni és az emberek fedett helyre siettek. A közönség teljesen fegyelmezetten viselkedett. A megfigyelő-szolgálat megfelelőnek bizonyult, mert a jelentés megtétele és a repülőgép érkezése közötti idő elegendő volt a szükséges légoltalmi intézkedések megtételére.

A „Riadó“ beszámol a Légoltalmi Liga debreceni főcsoportjának megalakulásáról. Borsányi Julián hmszt. százados érdekes cikket ír az élet és vagyon megvédésének lehetőségéről légitámadás esetén. Teasdale Otto székesfővárosi tűzoltómásodfőparancsnok, a Légoltalmi Liga főtitkára, a tűzoltóság légoltalmi szerepéről értekezik. Honok István dr a fényzőrepülőgépekkel foglalkozik. Vitéz Berkó István az ejtőernyős osztagok jelentőségét ismerteti. Laczházy Jenő főhadnagy a repülőerők fegyvereiről és azok hatásáról közöl érdekes tanulmányt. Nagyrévi György az 1838. évi nagy árvízről emlékezik meg.

A „Repülés“, Jánosy István kitűnő aviatikai szaklapja, érdekes riportot közöl Geesó János tollából a

Pirostop tűzgátlószer

hatóságilag jóváhagyva. Gyártja:
Krayer lakk- és festékgyár
BUDAPEST, V. VÁCI-ÚT 34
Telefon: 290-573

budapest—amsterdami repülőútról. Virjei Magjerek László tollából a „Grosse Dessauer“ repülőgépről. Ifj. Nagy Ernő Ernst Heinkel dr repülőkonstruktőrrel emlékszik meg 25 éves jubileuma alkalmából. Vitéz Hefty „Höskorszakbeli csodalények“ címen a régi repülőgéptípusokat írja le. Vitéz Pottyondy Gusztáv a repülés irányításának kérdésével foglalkozik szakavatott tollal. Nagy Béla a szicíliai hadgyakorlaton részt vett repülő tevékenységét ismerteti hosszabb cikk keretében. Tudomány és Technika rovat alatt motornélküli repülőgépek anyagával és szerkezetével foglalkozik.

Új népalarc-típust hoztak forgalomba Csehszlovákiában. Az álarc az olasz Pirelli-típusra emlékeztet. Teljesen gumiból készült. Szájrészét bakelitből gyártják, kilégző szelepe gumí tányérszelep. Kis holttere alkalmasá teszi használatát oxigénlégzőkkel is. Páramentesítése a régi Tissot-elv alapján történik. A beszívott levegőt először a szemüvegre vezetik. A hideg levegő magával ragadja a szemüvegre rakódott párát.

Franciaországban légoltalmi szemlélt neveztek ki. A légoltalmi szemlélt a légügyi minisztérium alá van rendelve. A szemlélt egyúttal kapocs az egyes minisztériumok, de főleg a belügy és a légügyi minisztériumok közt.

A **balti államok** és a szovjet között fennálló barátságos viszony ellenére az oroszok hozzá láttak az ész határ megerősítéséhez. Leningrádot kezdve egészen Narva közeléig, mintegy 150 kilométer hosszúságban. Az erődítmények a legmodernebb messzehordó lövegekkel vannak felszerelve, amelyekkel a legutóbbi időkben lögyakorlatokat is tartottak. Ezzel egyidőben megkezdték a korszerű autótutak kiépítését. Elsősorban természetesen a kifejezetten hadászati jelentőségű útvonalakat, így a Moszkva és Minszk közöttit fogják kiépíteni. Korszerű autótutá fogják kiépíteni az úgynevezett történelmi grusz hadiutat is, amely Észak-Kaukázusból vezet Gruziába.

Az **angol kormány** utasítást adott ki az élelmiszer előállításra és kereskedésre, melyben előírja, hogy miképpen kell megvédeni az élelmiszereket gáztámadás esetén a fertőzés ellen.

Az **angliai** nagy légoltalmi építkezésekről lapunk korábbi számaiban már beszámoltunk. A napokban kezdtek meg a Westminster-kórház építését, mely a legkorszerűbb légoltalmi szempontok szem előtt tartásával épül. Tetőszerkezete bombabiztos, emeletei gázbiztosak, ablakai szilánkmentes üvegből és fénymentesen elzárható módon készülnek.

Svájcban és Belgiumban az építésszek számára tanfolyamot tartottak a légvédelmi óvóhelyek építéséről és szakszerű berendezéséről. Svájcban a tanfolyamot sikerrel elvégzett hallgatók „légvédelmi építészeti“ oklevelet kaptak.

A **német szakértők** megállapítása szerint nem elég a nagyvárosok és gyárak légoltalmát előkészíteni, hanem ki kell azt terjeszteni a legkisebb községig. A falusi vi-

szonylatban főleg a gyújtóbombák elleni védekezésre kell a fősúlyt helyezni. Ebből a szempontból a községek tűzoltó szervezetét és felszerelésüket felülvizsgálat tárgyává kell tenni. Az egyes helységekből már békében meglévő tűzoltóalakulatok, mint központi tartalékok szerepelhetnek, melyek megerősítésére házközösségenként légoltalmi tűzorségek szervezendők. A községekben víztárolók építendőek az oltóvíz szükséglet fedezése érdekében. A földeket úgy kell beültetni, hogy gyulékony termények közzé nem gyulékony sávok jussanak (répa burgonya stb.), mintegy elhatárolásra. A lakosság a közeli erdőket, borospincéket használja ki védekezés céljára, ahol ilyenek nincsenek ott fedezéket ássanak.

Államosították a francia repülőipart. A gyárakat hat ipari csoportba osztották. Minden csoport élén háromtagú vezetőség áll. Ha valamelyik gyárban olyan új gépet szerkesztenek, melyet a hadsereg rendszeresít a szeria gyártását a többi gyár is átveszi.

Svájcban a polgári lakosság részére rendszeresített „C“-típusú álarcot előnyösen módosították. Régebben teljesen gumiból készítették varratok nélkül, újabban erős, csak belül gumizott szövetelekből készül, holttere igen kicsi, jól raktározható. Nagy szemüvege jó látást biztosít. Szájrésze könnyű fém. Kilégző szelepet a szűrőt a szájdarabral összekötő csődarabon helyezték el. Az új álarcokat háromféle nagyságban a Solothurn-gyár készíti.

Gyújtóbombák tömeges alkalmazásának hatását nem tudják elképzelni, mert eddig még nem volt példa rá. Támpontul csak Rheimsnek a világháború alatti gyújtógránátokkal való lövése szolgál. A város polgármesterének jelentése szerint pár nap alatt 1000 ház semmisült meg, az élet lehetetlenné vált, annak dacára, hogy a vízszolgáltatás egy pillanatig sem szünetelt. A gyújtóbombák hatása minden bizonnyal még ennél is borzalmasabb lesz.

A **japán hadügyminisztérium** elhatározta, hogy repülőgyalogságot állít fel. Ezeket a csapatokat nagy teherbírási repülőgépekkel az ellenséges vonalak mögé szállítják és ezáltal lehetővé teszik az ellenség hátbatámadását. A japánok az új alakulat felállításánál az oroszok tapasztalataira támaszkodnak. Nézetük szerint nagy sikereket érhetnek el az új alakulatokkal Kína ellen folyó harcban. A repülőgyalogság tisztjeinek kiképzésére még ez évben öt iskolát állítanak fel.

Csehországban a Fatra-gyár, mely a Bata koncernhez tartozik, úgynevezett gázvédő gyermekkocsit hozott forgalomba. A kocsit mozgatókor önműködően levegőt nyom a gázmentesen elzárt kocsiba. Álló helyzetben kézi légszivattyúval lehet levegővel ellátni a kocsit belsőjét. A szivattyú elé szűrőbetét van kapcsolva. A felesleges levegő szelepen át távozik.

Felelős szerkesztő: Lukács Zoltán dr

Felelős kiadó: Olty Antal

Csonka János gépgyára gyártja a
mindenhol bevált, tökéletes **tűzoltómotorokat!**

Szállítunk
a hatósági előírásoknak megfelelő

MÁVAG
GYÁRTMÁNYÚ

Telefon 133-394

Ismertetés
felvilágosítás
és ajánlat
díjtalan

hordozható benzinmotoros és kézi működtetésű **fecskendőket, vízfordó- és öntözőkocsikat, tűzoltó- és locsoló autókat** a legjobb minőségben, megbízható és tartós kivitelben.

MAGYAR KIRÁLYI VAS-, ACÉL- ÉS GÉPGYÁRAK KERESKEDELMI KÉPVISELETE RT.
BUDAPEST, VIII, MÚZEUM-KÖRÚT 18, II.

KÖHLER ISTVÁN

FECSEKENDŐ-, SZIVATTYÚ- ÉS TŰZOLTÓFELSZERELÉSEK GYÁRA

BUDAPEST, X., KORPONAI-UTCA 21. SZÁM

GYÁRT: modern motoros, turbinás és dugattyús tűzoltó-fecskendőket, tűzoltószereket, felszereléseket és szivattyútelepeket a tűzoltás és öntözés céljaira

Alapítva 1896

Mindennemű tűzoltó-felszerelési cikkek raktárról kaphatók

Mátrai Antal és Társa Rt.

Gyár: Budapest, XI, Fehérvári-út 98. Telefon 256-085

Városi Iroda: VI, Teréz-körút 22. Telefon 121-533

Gyárt: kézi- és motorfecskendőket, mindenféle létrákat, motollákat, vízfordó és öntöző lajtokat, szerkocsikat

FELTEN ÉS GUILLEAUME RT., BUDAPEST, I.

a budapesti hívatásos tűzoltóság szállítója

GYÁRT: BELÜL GUMIZOTT TŰZOLTÓTÖMLŐT
kivánt méretekből és nyomásig.

LEVÉLCÍM: BUDAPEST 113. POSTAFIÓK. TELEFON: 258-880



Hazai
gyártmány!

MINIMAX

a legjobb magyar gyártmányú kézi tűzoltókészülék. Nem hasonlítható össze a különböző utánszatokkal. Felvilágosítással szolgál a
MAGYAR MINIMAX RT., BUDAPEST
GYÁR, IRODA: VI, RÓZSA-UTCA 85. TELEFONSZÁM: 123-731

CORVIN ÁRUHÁZ RT.

BUDAPEST VIII, BLAHA LUJZA-TÉR 1-3

Budakalászi Textilművek Klinger Henrik Rt.

Budapest, V., Wekerle Sándor-utca 11.

Tűzoltósági cikkek gyártmányai:

nyers és ruggyantázott kender-nyomótömlők a legmagasabb légkörnyomásig, ugró- és takaróponyvák, mentőtömlők, összecsapható és merev tűzvedrek, impregnált csővezetőkabátok és nadrágok, csíkos övszövetek, mosózubony- és nadráganyagok. — Laktanyaberendezési tárgyak, u. m.: szalmazsákok, fejbánkosok, törülközők, lepedők, stb.

Mindenfajta

tűzoltóegyenruhákat és felszerelési cikkeket

a legolcsóbb áron szállít
Alapítási év
1888

Kérjen
árjegyzéket

Dorner Béla, Székesfehérvár - Telefon 232

**Gazdák Biztosító
Szövetkezete**
Budapest, IX, Üllői-út 1
Telefon 187-870

Tűz-, jég-, élet-, baleset-,
szavatossági, betöréses-lopás
elleni, autó- és állatbiztosítás.
Képviselet minden városban
és községben! Kartelen kívül!

Hazánk legrégebb, több mint 121 éve fennálló
tűzoltószergyára

Seltenhofer Frigyes Fiai

Alapítva 1816

magy. kir. udvari szállítók

S o p r o n

Legelső tűzoltószér-, kút-, szivattyú- és gép-
gyár, harang-, fém- és vasöntöde. A párisi világ-
kiállításon nagy aranyéremmel, azonkívül sok arany-
és ezüstéremmel, valamint díszoklevéllel kitüntetve.
Gyárt: motorfecskendőket, kocsifecskende-
dőket, különféle tűzoltószereket és felsze-
reléseket. Kedvező fizetési feltételek és sokévi jót-
állás. Költségvetést és kiszállást díjmentesen eszközölünk.

BOROS egyenruházat

Tűzoltósági felszerelések,
sapkák és egyenruhák

Budapest, VIII, Baross-lér 6 (Fiumei-út sarok)

Régi, megbízható, olcsó cég.

Egyesületeknek előnyárak.

Kedvező fizetési feltételek

Egyenruhaszabótság és sapkaműhely
a helyszínen

KISTÉTÉNYI WALTHER E.

BUDAPEST, IV, PETŐFI SÁNDOR-UTCA 6, FÉLEMELET

Gyárt: érmeket
rendjeleket
jelvényeket
tiszteletdíjakat

A
Magyar Országos
Tűzoltó Szövetség
éremszállítója

Iroda- és Lakberendezési K. f. 1.

UNIVERSAL

Budapest, VII, Wesselényi-u. 8-10

Telefon 137-842, 135-869

Új és használt bútorok
Szőnyegek
Irodaberendezések

Eladás

Détel

Csere

„DRÄGER”

oxygénés önmentők

Gázálarok,

mindennemű gázok ellen védő szűrőbetétek

Gázvédőruhák hólyaghúzó-gázok ellen

Oxygénés **belégzőkészülékek**

„Schröter“-féle **gázkémlő készülékek**

Óvóhely-légtisztítók

Fertőtlenítő készülékek

gázálarokhoz és oxygénés önmentőkhöz

Klórmez-szóró targoncák

Gáz- és szilánkbiztos

óvóhely-ajtók és ablakok

Gyártja:

Vadásztöltény-, Gyutacs- és Fémárugyár Rt. Gázvédelmi Osztálya

Budapest, V, Mérleg-utca 3

Telefon 183-820

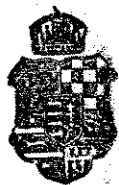

TÜZRENDÉSZETI KÖZLÖNY

A MAGYAR ORSZÁGOS TŰZOLTÓ-SZÖVETSÉG HIVATALOS LAPJA



Állandó melléklet: Polgári Lég- és Gázoltalom

Hivatalos hirdetések

A Magyar Országos Tűzoltó-Szövetség kiadványai

SZAKKÖNYVEK:

A „Tűzrendészet“ I., II., (I/II.), III., VII.	7.50 P
(Ezen füzetek egyenként is kaphatók.)	
I. Erdély Ernő: A tűzoltóságok szervezése, felszerelése, szolgálata, ügykezelése	1.— P
II. Vitéz Roncsik Jenő dr: Megelőző tűzrendészet, I. rész	2.— P
Megelőző tűzrendészet, II. Alkalmazott rész	2.— P
III. Erdély Ernő: A tűzoltás szabályai	2.— P
VII. Köhler: A fecskendő és tartozékai és Erdély: A tűzoltószerek kipróbálása, gondozása és működési zavarai	1.— P
Papp Ferenc: Tűzrendészeti közigazgatás kézikönyve, füzve	20.— P
Kötve	22.— P
Teasdale Ottó: A tűz és robbanás veszélye	10.— P

SZABÁLYZATOK:

Tűzoltógyakorlati szabályzat	2.— P
Gyakorlati szabályzat kivonata	—30 P
Önkéntes tűzoltótörségi alapszabály	0.20 P
Motoros fecskendők egységes gyakorlati szabályzata	—50 P
Szolgálati szabályzat	1.20 P
Új tűzoltóverseny-szabályzat	—60 P
Alapképzési szabályzat	0.50 P
Egyenruházati és rangjelzési szabályzat, színes ábrákkal	1.— P
Éremszabályzat	—60 P

BELÜGYMINISZTERI RENDELETEK:

Rendelet-tervezet a tűzveszélyes és lobbanó folyadékok tartására, raktározására és szállítására	—30 P
Fenti kiadványok tanfolyamok részére a tanfolyam-parancsnokság útján 50%-os kedvezménnyel rendelhetők meg.	

EGYÉB SZAKKÖNYVEK:

Erdély Ernő: Tüzesetek nyomozása	1.50 P
Rehák Tamás: Motoros fecskendők és szerkek, füzve	4.— P
Papp Ferenc: Külföldi tűzoltóságokról	1.60 P

KÖNYV:

Ortutay József: Néhai József főherceg élete	3.— P
Markusovszky Béla: A Magyar Országos Tűzoltó-Szövetség története	—50 P
Vitéz Roncsik J. dr: A Magyar Országos Tűzoltó-Szövetség 60 éves története	5.— P

NYOMTATVÁNYOK:

Járási tűzrendészeti felügyelő vizsgálati jegyzőkönyve darabonként	—10 P
Fecskendő próbalap, motorfecskendő vizsgálatához darabonként	—04 P
Fecskendő próbalap, kézfecskendő vizsgálatához darabonként	—04 P
Díszokmányúrlap	2.— P
Egyszerűbb	1.— P
Osztályozási lap tűzoltóversenyekhez darabonként	—02 P
Tűzoltóigazolványtok vászonburkolatban darabonként	—40 P
Bőrburkolatban darabonként	—80 P

SZOLGÁLATI ÉRMEK:

V. éves 2.—, X. éves 3.—, XV. éves 6.—, XX. éves 7.—, XXV. éves 11.—, XXX. éves 12.—, XXXV. éves 15.—, XL. éves 16.— P.
Éremszalag —30, igazolványlap —30 P.

Királyi díszérem kicsinyített mása	—30 P
Az érmek ára és a tagdíjhátralék, a szabályszerű névkimutatással a 23.297. számú postacsekk útján előre küldendő be.	

A felsorolt könyvek, nyomtatványok és érmek megrendelhetők a **MAGYAR ORSZÁGOS TŰZOLTÓ-SZÖVETSÉG** irodájában, Budapest, IV, Bástya-u. 13



Magyar Kender-, Len- és Jutáipar Rt.

Budapest, V, Wekerle Sándor-u. 8

Kívánsógra szívesen szolgál megmintaíróval árajánlattal

Tűzoltóság részére Szegeden a következő cikkeket gyártja:

Kendertömlőt minden méretben 30 atm. nyomásig
Vászonvedret
Takaró- és ugróponyvát
Vízmentes csövezetőkabátot
Tűzoltó ruhaanyagot

LAETANYÁK RÉSZÉRE:

Lepedőt
Szalmasságot
Törülközőt
Vánkoshuzatot

Csonka János gépgyára gyártja a

mindenhol bevált, tökéletes **tűzoltómotorokat!**

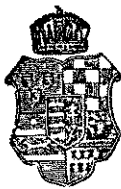

TÜZRENDÉSZETI KÖZLÖNY

POLGÁRI LÉG- ÉS GÁZOLTALOM

A MAGYAR ORSZÁGOS TŰZOLTÓ-SZÖVETSÉG HIVATALOS LAPJA

Megjelenik minden hó 1-én és 15-én

Az előfizetési és hirdetési díjakat a Magy. Orsz. Tűzoltó-Szövetség 23.297. számú csekk számlájára lehet beküldeni. Csekkürlap minden postahivatalban kapható

A Magyar Országos Tűzoltó-Szövetség,
szerkesztőség és kiadóhivatal:

BUDAPEST, IV, BÁSTYA-UTCA 13

Telefon: *184-975, 184-976

Előfizetési ára egész évre 12 pengő

a Polgári Lég- és Gázoltalom című melléklettel együtt. — A szerkesztőség címére küldött szakcikkeket, ha közlésre alkalmasak, díjazzuk

Ajánlva a m. kir. belügyminiszter úr 109.565—1938. B. M. sz. rendeletével („Belügyi Közlöny” 1938. évi 5. sz.) a vármegyék, városok és községek számára

TŰZOLTÓTESTÜLETEK A LAPOT TAGDIJ FEJÉBEN KAPJÁK

HIRLING GYULA

Ünneplünk. Csendben, harangzúgás nélkül. A rohanó élet tülekedésében pillanatra megállunk és felcsillanó szemmel együtt örülünk azzal, aki most szintén megáll és egy pillanatra visszanéz, hogy megnézze munkájának eredményét. Boldog örömmel állapíthatja meg, hogy nem hiába dolgozott. A munka meghozta gyümölcsét.

Negyven éve annak, hogy Hirling Gyula a tűzoltósággal kapcsolatba került. Az emberi élet jelentős hányadát töltötte a legnemesebb eszme szolgálatában. Nem volt hivatása a tűzoltóság, más pályán működött, de szabad idejének minden percét, minden pillanatát annak szentelte és ezzel emelkedik ki munkája az átlagból, követendő példának állítva.

Hiszen emberek milliói rohannak izzadva, törtetve, vagy gyönyörökben tobzódva keresztül az életem anélkül, hogy eszükbe jutna segíteni embertársain. Ő is megtehetette volna, hogy a munkából felszabadult perceit szórakozásban tölti. Nem tette. Ő volt mindig az elsők között, aki segítségére sietett embertársainak, aki megállást parancsolt a pusztító elemnek és mentette meg embereket — talán egy életem keresztül véres verítékekkel összekuporgatott — vagyont a pusztulástól.

Ember a szó legnemesebb értelmében, akinek értékét egy hosszú élet érdemdús munkáján felül az önzetlenség és szeretet fémjelzi és adja meg. Ez teszi őt naggyá, ez kényszeríti őt a legnemesebb eszme szolgálatába. A hozzá hasonlók közül is messze kimagaslik tetteivel. Vezérlő fáklyaként áll minden magyar tűzoltó előtt.

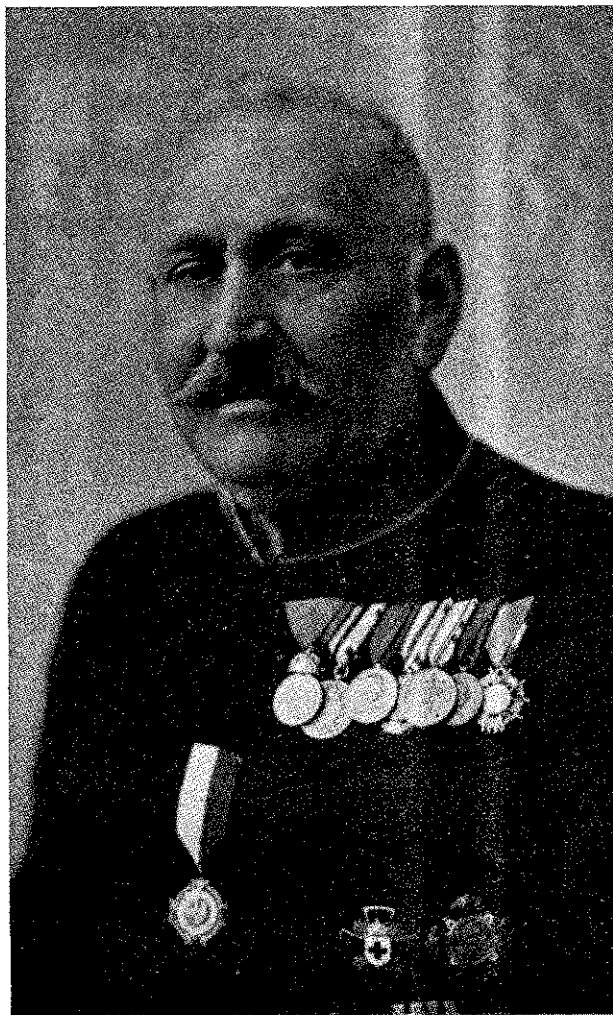

1898-ban lépett be a Hatvani Önkéntes Tűzoltótestületbe. Agilitásával és szaktudásával annyira kitűnt, hogy a testület bizalma benne összpontosul és őt ültetik a parancsnoki székbe. A legváltóságosabb időben vette át a testület vezetését, melybe új életet vitt be. A fiatal, lelkes parancsnok a bajtársi szeretet fenkölt eszméivel s nagy ambícióval lát az újjászervezés nehéz munkájához. Az egyesület új tagokkal és modern felszereléssel gyarapodik. Fáradságot nem kímélve dolgozik, hogy csapata méltó helyet vívjon ki a versenyeken. Tanfolyamokat rendez, hogy minél képzetesebb tűzoltói legyenek. Hosszú évtizedes munkájának eredménye a Hatvani Önkéntes Tűzoltó- és Mentőegyesület székháza a korszerű szertárral. Nevéhez fűződik a hatvani mentőállomás felállítására és az országban első ízben főiskolai hallgatókból megszervezett önkéntes tűzoltószakasz.

Eredményes munkássága, melyet úgy a közélet, mint a tűzoltóság terén kifejtett, magasabb körökben is elismerésre talált és a Kormányzó Úr Ófőméltósága nyolc évvel ezelőtt m. kir. kormányfőtanácsossá nevezte ki, a Signum Laudissal és a Magyar Vöröskereszt Érdemkeresztjével tüntette ki. Hírneve az ország határait is túlszárnyalta, a lengyel és osztrák tűzoltószövetség az arany díszjelvénnel tüntette ki, a Társadalmi Egyesületek Szövetsége a TESz jubileumi érdemrendjét adományozta és alelnökévé választotta.

A magyar tűzoltóság értékelve ezt a hatalmas, önzetlen munkásságot és tudást, elnökségi előadónak, majd a gyöngyösi nagygyűlés a Magyar Országos Tűzoltó-Szövetség alelnökévé választotta meg. A Magyar Országos Tűzoltó-Szövetség a 40 éves jubileuma alkalmával együtt örült a jubilánssal és a május hó 5-i elnökségi ülése keretében Szilágyi Lajos dr országos tűzrendészeti felügyelő, elnök, kezesetlen szavakkal méltatta munkásságát és átnyújtotta a Magyar Országos Tűzoltó-Szövetség negyvenéves szolgálati érmét.

„A magyar tűzoltóságnak egyik kiváló értéke, Hirling Gyula m. kir. kormányfőtanácsos ez év május hó 22-én tölti be tűzoltói szolgálatának 40. évét. Bár nem kellene az elnökség előtt Hirling Gyula munkásságát jellemezni, mégis engedjék meg, hogy rámutassak arra, hogy ő igazi megtestesülése a lelkiismeretes, becsületes, kötelességét ismerő önkéntes tűzoltónak. A családi ház melegéből szívta magába az önkéntes tűzoltóság iránt érzett igaz lelkesedését, a



Emléktábla a laktanya falában

hatvani nagy tűz vitte a fiatal hadnagyot 1898 május 22-én a tűzoltóság táborába és azóta mindig izigvérig testben és lélekben tűzoltó. Sohasem keresett elismerést, jutalmat munkásságáért és nem neki adott tekintélyt tűzoltói volta, hanem ő szerzett becsületet a mi tűzoltói egyenruhánknak. A meleg szívnek igazi megtestesülése. Nincs olyan tűzoltó, akinek érdekében napokon át el ne járjon és nincs olyan családi vonatkozása, anyagi vagy más baja tűzoltóinak, amik érdekében ő síkra ne szállna. Tud szeretni és ezért szeretik mindenütt. A lélek nemessége mellett, alkotó és fejlesztő ereje nagyon szép eredményeket teremtett tűzoltósága körében. A hatvani tűzoltóságot az országban a legjobbak közé emelte. Versenyről versenyre vitte őket, több esetben a saját költségén és dicsőséget szerzett testületének és fokozta a működő tagok önértékét, bizalmát, hogy vész esetén nagyobb kitartással tudják helyüket megállni. Összetoborozta tűzoltótestületében az iparos ifjúságot, a község intelligenciáját, a főiskolás ifjúságot s ezzel az ember és ember között társadalmi állásban megnyilvánuló különbséget szeretettel és egymás megbecsülésével szüntette meg. Az ő érdeme, hogy Hatvanban, Magyarországon a legelső között megalakult az érettségizett tűzoltók gárdája, kik minden munkában egyformán dolgoztak a nincstelennel. Gyönyörű emeletes palotát teremtett a Hatvani Önk. Tűzoltótestületnek s a községben hazafias és vallásos szellem talán a legjobban a tűzoltótestület révén terjedt. Amikor az országos ügyek intézésére szólította a köz bizalma, előbb mint elnökségi előadó, jelenleg pedig mint alelnök, minden munkában egyaránt kiveszi részét. A hozzátartozó szakügyekben gondos tanulmányaival, társadalmi kérdésekben nagy jártasságával, a szervezésben nagy rátermettségével sok értéket adott intézményünknek.

Felhasználom az alkalmat arra, hogy jelen elnökségi ülésen ünnepélyes keretek között nyújtsam át a negyvenéves szolgálati érmét és kérem Isten áldását további buzgó, sikeres munkásságára.“

Az ünnepelt nagy meghatottsággal köszönte meg az elnöknek ezt a kitüntetést. Én mindig tűzoltói szívemre hallgattam — mondotta — és teljesítettem hazafias kötelességemet. Ígérem, hogy továbbra is ezen nemes célt tűzöm ki magam elé, becsülettel, kitartással folytatni akarom eddigi munkámat és eszményi lélekkel kívánok a szeretet oltárán áldozni.

A magyar tűzoltóság is örömteli szívvel gratulál e nagyértékű jubileumhoz és kéri az ünnepeltet, hogy továbbra is folytassa lankadatlanul egy emberöltőn át végzett nemes munkáját. Lelkében élő vallásos hittel, a hazaszeretet szent tüzevel, községe és embertársai iránt érzett égő szeretettel, nemes hivatása iránti lelkesedéssel szolgálja a tűzoltóság szent eszméjét. E nemes munkálkodására Isten áldását kérjük!

A megelőző tűzrendészet eszközeinek fejlődése

Írta: Sz. Németh Gyula,

Újpest m. város hiv. tűzoltóságának segéd tisztje

(Folytatás)

A sprinkler, a tűz valamely fizikai jelenségére, rendszerint hőhatására, automatikusan működésbe lépő oltóberendezés, melynek oltóanyag utánpótlásáról ugyancsak automatikusan induló nyomásfokozó, illetve oltóanyag fejlesztőtelep gondoskodik.

A legprimitívebb sprinklerberendezés a vízvezeték hálózatból akként volt kiképezve, hogy annak csővezetékei a védendő helyiségek mennyezetén szabadon voltak szerelve. A csővezetékön könnyen olvadó fémmel beforrasztott lyukak voltak, melyek hő hatására kiolvadva, a víznek szabad utat engedtek. Amerikában annyira közkedvelt volt a vízhálózat ilyen felhasználása, hogy az még a lakásokban is alkalmazásra talált. Némi fenntartással közlöm azt az 1912-ben készült amerikai kimutatást, mely szerint 11.257 tüzeset közül ezek az egyszerű sprinklerok 10.695 esetben oltottak sikeresen. A kimutatás azonban, sajnos, nem számol be arról a vízkárról, ami ily kedvező eredmények mellett is igen kétséssé tenné e berendezések értékét, amikor ma már a tűzoltói technika a vízkárok elkerülését csaknem oly fontos tényezőként számítja, mint az oltóhatás növelését.

A modern, vízzel oltó sprinklerok a vízvezeték változó nyomásától, sőt víztároló puffertartályok alkalmazásával a vízvezetési vízkészletől is némileg függetlenítve, nyomásfokozó szivattyúkkal működnek. Az egyszerű, kiolvadó nyílások helyett úgynevezett sprinklerrózsák vannak a csőhálózat megfelelő helyeire szerelve. A sprinklerrózsa is hőhatásra nyílik, azonban az olvadó biztosítéknál tökéletesebb szeleprendszerrel van készítve. A víz elosztását egy, a nyílás elé szerelt szórótányér eszközli. A régebbi sprinklerhálózat vízzel volt feltöltve, az újabbak a fagyveszély elkerülése miatt nyomás alatt levő levegővel. Az állandó légnyomásról egy kisebb légkompresszor gondoskodik, mely a réseken eltávozó levegőnyomás esésére automatikusan megindul. A légkompresszor gyakori megindulása tehát azt jelenti, hogy a hálózatban tömítetlenségi hibák vannak. Sprinklerrózsa megnyílása esetén, a légkompresszor nem tudván elegendő levegőt szállítani, a hálózat nyomása teljesen leesik, mire az eddig légnyomás útján visszatartott víz a csőhálózatba áramlik. A vízáramlás megindulása, illetve a víztartályok nyomásának esésére a nyomásfokozó szivattyúk indulnak meg, amelyek a víz folyamatos pótlásáról gondoskodnak. A sprinklerhálózat kiterjedtebb üzemeknél, épületeken kívül vagy épületrészenként függőleges síkkal osztott szakaszokra tagozódik. Az egyes szakaszok a vízáramlás hatására működő harangokkal vannak ellátva. Mivel az egyes szakaszok egymástól függetlenül működnek, tehát mindig csak az töltődik fel vízzel, amelyiknél sprinklerrózsa nyílt meg, azért az egyes harangok megszólalása a tűz színhelyét is jelzi.

A vízzel oltó sprinklernek, ha szórása kedvezőbb is, mint a réginek, most is megvan az a hátránya, hogy feleslegesen is összeáztatja a tűz környezetét és így nem minden üzemben alkalmazható. Ma már kü-

lönösen sok oly üzem van, ahol nemcsak a felesleges vízkárra kell tekintettel lenni, hanem arra is, hogy a speciális vegyi anyagok vagy berendezések miatt víz nem is lehet vagy nem is szabad oltóanyagul használni. Ilyen helyeken szénsavval, habbal, porral vagy közömbös gázzal oltó sprinklereket alkalmaznak. Vegyi sprinklerberendezések Magyarországon is készülnek. Egyik hazai vállalatunk Szilvay-féle szárazoltó eljárás alapján berendezést készít. A közömbös gázt automatikusan induló, benzint elégető készülék (katalizátor) szolgáltatja. Legutóbb egy neves csokoládé- és cukorgyár kért ilyen berendezés felszerelésére árajánlatot. Másik hazai vállalat nyomdaberendezések festéktartályainak oltására szolgáló léghabbal működő sprinklerberendezéseket szerel és készít.

A sprinklerok, különösen a speciális oltóanyaggal működők, igen hatásos tűzvédelmi berendezéseknek bizonyultak. Elterjedésük érdekében egyik vállalatunk úttörő munkát végzett, az úgynevezett félsprinklerok bevezetésével. A félsprinklerok félautomatikus berendezések és így lényegesen olcsóbbak. A később tárgyalandó záporokészülékekhez annyiban hasonlítanak, hogy kézzel indítandók el, előnyük azonban, hogy hőhatásra nyíló rózsákkal vannak szerelve s így víz ténylegesen csak a tűz színhelyén ömlik ki, ami a záporokészülékeknel fokozottabban előforduló vízkárok csökkentését idézi elő. Ugyanitt vegyi anyagokkal működő sprinklerokat is gyártanak. A félsprinklerok a tűzoltóság nyomótömlőinek csatlakozó csavarzatával is el vannak látva, ami részben gyors sugárszerelésre ad alkalmat, másrészt pedig és ez a fontosabb célzata, lehetővé teszi a sprinklerok működtetését a tűzoltószerkelet útján is, arra az esetre, ha légítámadás vagy egyéb üzemi hibák miatt a gyár területén levő vízhálózat megsérül, illetve a nyomásfokozó berendezés felmondja a szolgálatot. A száraz sprinklerok a Szilvay-féle poroltóval kapcsolhatók össze. A felszerelt félsprinklerok később is kiegészíthetők automatikus indító berendezéssel vagy automatikus tűzjelzővel.

Kuriózumként megemlítem itt az úgynevezett mozgó sprinklert, amely tulajdonképpen csak névleg tartozik a megelőző tűzrendészeti berendezések e csoportjába. Amerikában „The Boyce automatic” elnevezés alatt oltófolyadékkal telt üstälakú edényeket hoztak forgalomba, amelyek tűzveszélyes helyiségek mennyezetére szerelhetők. Bár nagyobbak, mint a kézi tűzoltókészülékek, sprinkler elnevezésüket mégis inkább annak köszönhetik, hogy hő hatására nyíló sprinklerrózsával vannak ellátva, az oltófolyadékot a kézi tűzoltókészülékekhez hasonlóan sűrített közömbös gáz vagy levegő nyomja ki.

Mint helyhez kötött és hosszabb-rövidebb csővezetékkel ellátott, de kisebb hatású és terjedelmű készülékek, az igen tűzveszélyes gépekre szerelt oltóberendezések szintén a sprinklerberendezések közé számítanak. Autó- és repülőgép-, illetve léghajómotoroknál bírnak ezek igen nagy jelentőséggel, ahol rossz szigetelés folytán előáll elektromos szikra, vagy a szívó-

csőbe való visszarobbanásból keletkező tűz pillanatok alatt okozhat katasztrófát. Autó- és repülőgépmotorházak, illetve léghajó motorogndolák automatikus tűzvédelmének biztosítására szolgálnak az olvadó biztosítékkal ellátott (Totál-rendszerű) por-, szén-sav- és gázoltóberendezések. Más, de kevésbé elterjedt megoldás szerint (Thylax-rendszer) az oltóanyagot megfelelő csővezeték útján, hőhatásra működő robbanó töltett nyomja a tűz fészkeire.

A megelőző tűzrendészeti eszközök következő csoportjába azok a berendezések tartoznak, amelyek a tűzoltóság beavatkozását, illetve a tűz oltásának minél előbbi megkezdését teszik lehetővé és gyorsabbá, továbbá a tűzoltóság behatolását, illetve a közönség menekülését biztosítják. Ez utóbbi meghatározás alá főleg az építkezés megfelelő tűzrendészeti rendszabályai és előírásai tartoznak, mivel ezek ismertetése messzire vezetne és különben sem tartozik tárgykörömhöz, mellőzöm. Meg kell azonban említenem, hogy az építkezésen kívül ugyancsak a menekülés, illetve a behatolás elősegítésére létesültek oly berendezések, amelyek ha nagy mértékben nem teszik is lehetővé az építészeti rendszabályok enyhítését, de arra jók, hogy az építészeti előírásokon felül alkalmazva azokat, a fenti célt hathatósan fokozzák. Itt megemlítenő az építészethez legközelebb álló berendezés, a vaslétra, amely mint szükségmegoldás a menekülésnek, illetve a felhatolásnak igen jó eszköze. Az épületen kívül szerelt vaslétra mindenki előtt közzismert, az illetéktelenek felhatolása miatt nem ér a földig — ha ugyan nem megfelelő ellenőrzés alatt levő udvartérben nyer alkalmazást — és így ahhoz egy rövid létrát — gráci-, vagy angol dugólétrát — kell támasztani, illetve a felülről jövőknek létra hiányában le kell ugrani, ami 3 méteres differencia esetén sem veszélyes, a leugrást azonban úgy kell végezni, hogy a lejövő az utolsó fokról lelogaszkozva ejtse le magát. Az ugrás mellőzésére — főleg Amerikában — alkalmazzák azt a létrátípust, ahol a létrából hiányzó rész egy ellensúly segítségével bizonyos magasságban mint a mérleg karja, vízszintesen áll. Ha azonban a karra a lejövő rááll, úgy az fokozatosan a függőleges helyzetet foglalja el.

Mint alkalmazásra nem kerülő különlegességet említem meg a Budapesti Szivattyú és Gépgyárban — valószínűleg csak mintának — készült Scherer-féle vészlétrát, amelynek egyes darabja az épület egymásfölätti ablakszárnyainak belső felére voltak erősítve. Bármely emeleten, egy forgató kar elmozdítására a létradarabokkal ellátott ablakrészek kitarulnak és a létrarészek összecúsznak. A menekülés előmozdítására — a mult nagy tüzeseteinek hatására — igen sok menekülést elősegítő berendezés látott napvilágot, elsorolásuk külön tanulmányt jelentene. Főleg az ablakokra szerelt dörzskapocccsal ellátott mentőkötél rendszerek és gombnyomásra ablak alatti szekrényből leguruló és automatikusan rögzítődő mentőponyvák és mentőtömlők különféle rendszerei izgatták a feltalálók fantáziáját.

Ma, amikor már a régi és a tűzrendészeti követelményeknek meg nem felelő épületek sorra lebontásra kerülnek és helyükre kevésbé tűzveszélyes anyagokból épült, de annál tágasabb kijáratokkal rendelkező középületek emelkednek, fantasztikus megol-

dású vészlejáratokra nincs szükség, annál is inkább, mert éppen a megfelelő prevenció miatt, ma tüzesetből kifolyólag nyilvános helyiségekben *csak az első pillanatokban történhet szerencsétlenség*, amikor a pánik hatása alatt álló közönség nem a különleges kezelést igénylő mentőeszközöket, de a megfelelő kijáratokat sem találja meg. Azért most az építészeti rendszabályokon — széles kijáratok, kifelé nyíló ajtók, törésmentes folyosók és lépcsőkön — kívül a megfelelő világításra és a tájékozásra szolgáló berendezések alkalmazására fektetik a fősúlyt. A tájékozódás igen fontos eszközei a vészlámpák.

A vészlámpák a kijáratok felett, kijáratok útvonalaiknál, lépcsőlejáratoknál, fordulóknál, általában közlekedési akadályoknál nyerne alkalmazást, egészen a szabadva vezető utolsó kapuig, illetve azok előtt is, ha az utca vagy udvar világítása az általános világítástól nincs függetlenül biztosítva.

A vészlámpáknak is függetlennek kell lenni a rendes világítástól, tehát ott, ahol vezetékes rendszerű — villany-, gáz- — világítás van, ott a vészlámpák abba be nem köthetők. A vészlámpa legegyszerűbb formája a három oldalról üvegezett, $30 \times 20 \times 15$ cm nagyságú szekrény, melybe a terem egész használati idejére elégséges nagyságú gyertya, vagy nem lobbanó folyadékú mécses van beállítva.

Elektromos vészvilágításnál a független áramszolgáltatást csak megfelelő kapacitású akkumulátor láthatja el. Az akkumulátor lehet központosan vagy lámpánként elhelyezve. A modern vészlámpák két égővel vannak ellátva. Az egyik lámpa a normális világítási hálózatból táplálkozik és mindaddig az világít, míg áramhiány nem lép fel. Ez esetben egy automata kapcsoló a világítást az akkumulátor áramkörére kapcsolja át. Ha az akkumulátor feszültsége egyező a világítási hálózatéval, úgy elégséges egy égő a két áramkörhöz. Az automatikus átkapcsolású mellékvilágítás fővilágítási áramkörébe egy megszakítót kell beiktatni, hogy az automata működése és a mellékvilágítás fényereje kipróbálható legyen.

A tűzoltóság beavatkozását elősegítő berendezések között elsősorban kell megemlítenünk az ipartelepeken, raktárakban, nagyobb intézetekben, színházakban stb. alkalmazott tűzcsapokat, melyek az épület belsejében tömlővel és sugárcsővel szerelve állnak készenlétben. A tömlők védelmére a tűzcsapot üveg-lappal zárt szekrénybe helyezik. A tömlő kigurítása — különösen tűzcsapra szerelt állapotban — szűk helyiségben körülményes és időtrábló. Ezért azt dobra csévelve szokták elhelyezni. Leghelyesebb a tömlőt két rétegben összehajtva akként felcsévelni, illetve vályuba hajtogatva elhelyezni, hogy a tömlő a sugárcsőnél megfogva csavarodás nélkül egy hosszban lehúzható legyen. A legmodernebb fali tűzcsapok merev gumi tömlővel vannak szerelve, melynek csatlakozása a motolla tengelyén keresztül van a vízvezetékkel összefüggésben. Így a már motollán üzembe helyezett sugár üzemzavar nélkül tetszésszerű hosszban legombolyítható.

Ide tartoznak a zápor-készülékek, melyek segítségével egész helyiségek, színpadok áraszthatók el pillanatok alatt egy csap megnyitása által. A zápor-készülékek csővezetékei nincsenek sprinkler-rózsákkal ellátva, a sűrűn alkalmazott nyílások teljesen

szabadok és így tisztán csak a vízzel való elárasztást, vagy tűzfalak átjárójánál való vízfüggöny képzést, illetve vasajtók, vasfüggönyök hűtését szolgálják. A ki-mondottan tűzvédelmi célokat szolgáló vízvezetékét nyomásfokozó berendezéssel kell ellátni, ha a vízvezeteki nyomás nem volna elegendő a nagyobb magasságban alkalmazott sugarak táplálására. A nyomásfokozó berendezés akkor ideális, ha az automatikusan indul a csőhálózatban egyébként uralkodó nyomás esésére.

A záporkészülékek igen olcsó formája az a csőhálózat, amelyet kívülről a tűzoltóság fecskendői táplálnak. Ez az egyszerű berendezés igen előnyös kiegészítő eszköze lehet a tűzoltóság taktikai felkészültségének oly esetben, amikor a behatolást torlasz, vagy más körülmény akadályozza, vagy a behatolás veszélyes.

A gazdasági élet szempontjából is szerfölött jelentős eszközzel találkozunk itt, amely a Szilvay-féle szárazoltó eljárással van szoros kapcsolatban. A berendezés célja megrövidíteni a tűzoltói beavatkozás idejét és egyúttal kiküszöbölni mindama károkat, amelyek a szárazoltással kapcsolatosan is sok esetben elkerülhetlenek voltak.

A vízkár — amely kedvezőtlen esetben sokszoros lehet a tűz által elemészett anyagok értékének — elkerülését maga a szárazoltó tűzoltószer alkalmazása biztosítja, de ennek az oltási eljárás teljes mérvű kihasználásának feltételei vannak. Ezeket a feltételeket a szóbanforgó berendezés biztosítja. Mielőtt azonban ennek lényegére rátérnénk, ismertetnem kell a

szárazoltásnál felléphető akadályokat, amiket ki kell küszöbölni.

A Szilvay-féle szárazoltó hatása függ elsősorban attól, hogy az égő helyiség mennyire kommunikál az oxigént tartalmazó, tehát az égést elősegítő külső levegővel, továbbá, hogy a helyiség belső elosztása és tagozódása milyen. Hátrányos az oltásra és egyben növeli az okozott kárt, ha az oltógázsugár csak a helyiség ajtajának felfeszítése, vagy kirakat betörése, esetleg falbontás útján vezethető be, mert a bontási késedelmet nem számítva, a nagy törési felületen történő intenzív légcserre az oltóhatást nagymérvben lerontja, az oltást késlelteti és több oltóanyag bevezetését teszi szükségessé. Legmegfelelőbb, ha erre lehetőség van, oly kis nyílást vágni, amelyen a sugárcső éppen betolható. Ez esetben azonban a belső helyiség nem deríthető fel, az oltás vaktában folyik, nincs meg a lehetősége annak, hogy a helyiség nagyságának és belső kiképzésének megfelelően taktikailag helyesen legyenek a sugarak elhelyezhetők. Sok esetben előfordult már az is, hogy az oltósugár hatását egy ismeretlen akadály részben vagy teljesen lerontotta. (Pl. A bejárat előtt elhelyezett pult, szekrény, üvegfal, vagy a bejárat kettős ajtaja, stb.)

A szárazoltó eljárás teljesmérvű kihasználását egy sokoldalú, tűz esetét kivéve is hasznot hajtó, mégis igen egyszerű és olcsó eszköz teszi lehetővé, ami nem más, mint egy körülbelül 60 mm átmérőjű alkalmas fedővel ellátott nyílás. A nyílás alkotó eleme két egyforma karika, amelyek az ajtó, fal, stb. megfúrása után kívül és belül lesznek felszerelve. Az oltó-



VACUUM OIL COMPANY R. T.
BUDAPEST

gáznyílást alkotó két karikát, mindkét oldalon egy-egy fedél zárja le, amelyek csak a tűzoltóság felszerelését képező speciális szigonyral vehetők ki. A keletkező nyílás az oltógáz sugárcsővének befogadására szolgál s mivel ez egyúttal a sugár elhelyezésének legkedvezőbb helyét jelzi, a felszerelő vállalat képzett tűzoltótiszteket alkalmaz a nyílások szakszerű elhelyezésére. A helyiség nagyságához mérten 50 m²-enként kell egy-egy nyílást számítani s azokat lehetőleg úgy elhelyezni, hogy azok vagy az ellentétes falakon oszoljanak meg, vagy pedig teljesen körbe fogják a helyiséget. A nyílások fedelére a helyiség minden adata, melyre az oltást vezető tűzoltótisztnak szüksége van, rá van ütve. A fedélen a következő adatok találhatók: Hány nyílás van felszerelve a kérdéses helyiség falain, mekkora a helyiség űrtartalma, van-e a helyiségnek erkélye, hány összefüggő helyiségre tagozódik, van-e szellőző nyílása, végül az össze-

letek és raktárak részére, amelyek tűzveszélyes anyagokkal foglalkoznak, azt nem kell külön hangsúlyozni. A felszerelés költsége csak egyszer terheli a felet, mert a tűz alkalmával megrongálódott fedeleket az oltógáznyílást forgalomba hozó vállalat díjmentesen újjal pótolja.

Nagyobb, kiterjedtebb és több helyiségre tagozódó üzletek, üzemek részére ugyancsak csőhálózat alkalmazásával lehet biztosítani a belső helyiségek oltógázzal való elárasztását. A hosszabb csőhálózatok bevezető nyílása csatlakozó csavarral van ellátva a nyomótömlő részére, mert ellenkező esetben a nagyobb ellenállás miatt az oltógáz a sugárcső mellett visszacsapna.

(Folytatjuk)

Különféle

Újabb kísérletek az éghetetlen film bevezetésére. A hatósági előírásoknak megfelelően a keskenyfilmek éghetetlen anyagból készülnek, hogy így azokat egyszerűbb biztonsági körülmények között vetíthessék. Keskenyfilmeket magánlakásokban is vetítenek, hol biztonsági előírásokat tenni nem lehet, vagy az esetleg tett biztonsági intézkedések betartásának ellenőrzése igen nagy nehézségekbe ütközik. Éppen ezért a keskenyfilmeknél a réteghordozó nem a könnyen gyulladó nitrócellulóz, hanem az éghetetlen acetilcellulóz. Az acetilcellulóz-filmek zsugorodása kedvezőtlenebb, mint a nitrócellulóz-filmké. Érthető tehát, hogy ezért bizonyos aggályok merültek fel a világszerte megindult mozgalommal szemben, amely a normál filmekre is megkövetelné az acetilcellulózból készült réteghordozót. A különböző országok laboratóriumában folytatott kísérletek során sikerült azonban olyan módszereket találni, amelyekkel az acetilcellulóz-film kedvezőtlenebb zsugorodási és mechanikai tulajdonságai javíthatók. Németországban annyira komolyan foglalkoznak acetilcellulóz-film általános bevezetésével, hogy az ottani hírek szerint ennek kötelező előírása csupán idők kérdése. Egyébként a Németbirodalmi Filmkamara 450.000 méter acetát-filmmel nagyarányú kísérletsorozatot akar végeztetni. Az ily anyagra készült kópiákat a legkülönbözőbb filmszínházakhoz fogják lejátszásra elküldeni. A filmszínházak a lejátszás után teszik meg az acetát-filmre vonatkozó megjegyzéseiket.

Tűzet okozott a szeszgyárban a rosszul szerelt antenna

Coronhas városban a legnagyobb forgalom idején, esti fél 7-kor elaludtak a villamoslámpák. Ugyanakkor a város szélén lévő szeszgyárban tűz keletkezett. A tűzoltóság azonnal a helyszínre sietett és közel négyórai megfeszített munkával sikerült a telepet megmenteni a pusztulástól. A tűzvizsgálóknál kiderült az áramhiány oka is. A gyár egyik bennlakó alkalmazottja antennáját két kéményre erősítette fel. Az elrozsdásodott kikötőhuzalok azonban elszakadtak és az antennát a súlyos szigetelőlánc a város távvezetékére lendítette. Rövidzárlat miatt két vonalbiztosító kiégett és az antenna vezetésénél támadt a tűz.

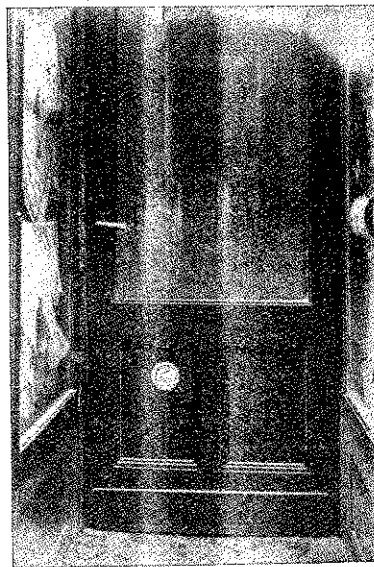

Oltógáz-armatúra
lezárt fedéllel és
felszerelési módja
üzletajtóra.

tartozó oltógáznyílások azonossági sorszáma, amely alapján az esetleg többi, ugyanezen helyiséghez tartozó nyílások megtalálhatók.

Tűz esetén a leghamarabb feltűnő — valószínűleg az ajtón levő — nyílást a tűzoltó szigonyával megnyitja és a szigonyára akadt külső fedelet a vezénylő tűzoltótisztnak átadja. A tiszt megnézi, tartozik-e a kérdéses helyiséghez több nyílás, ha igen, elrendeli az egyező sorszámmal ellátott nyílások felkeresését és egyúttal annyi sugarat szereltet, ahány oltónyílás a helyiséghez tartozik.

Az oltógáznyílásnak nemcsak az a jelentősége, hogy az üzlettulajdonos annak felszereltetése által biztosítja magának a szárazoltás kedvező alkalmazását, de egyúttal megkíméli az üzletét a tűzoltóság erőszakos behatolásától is. Ezen felül, a biztosító társaságok szövetségével kötött megállapodás értelmében minden egyes hazai biztosító társulat 15 százalék engedményt köteles adni a tűzbiztosítás díjtételéből, mindazoknak, akik ilyen oltógáznyílást szabályszerűen felszereltetnek. Hogy ez mit jelent, különösen azon üz-

M. FOGAS KÉRDÉS

Rovatvezető: Papp Ferenc főtitkár

Egyik városunk tűzoltóparancsnokának előterjesztése alapján az elsőfokú tűzrendészeti hatóság a következő rendelkezéseket tette:

„1. Tilos a dohányzás minden olyan üzlet-helyiségben, raktárban stb., ahol könnyen gyúló árut árusítanak, raktároznak. Ez a tilalom kiterjed nemcsak az üzletben, raktárban alkalmazottakra, hanem az ott megforduló vásárló közönségre is.

2. Kötelezem az üzlettulajdonosokat, hogy ezen tilalmat szembeszökő betűkkel frott és feltűnő helyen kifüggesztett táblákon hozzák a közönség tudomására. Az üzlet tulajdonosa vagy alkalmazottja köteles ezen tilalom betartására az ellene vétőket figyelmeztetni.

3. A fűtési idény alatt különös gond fordítandó a fűtőtestekre (kályhák). Általában csak olyan fűtőtest használható, melyből parázs nem kerülhet ki és a padozattól kellően szigetelve van. A fűtőtestek, valamint a füstvezető csövek közelében legalább 0,5 m-re semmiféle gyúlékony anyagot elhelyezni nem szabad.

4. Figyelmeztetem végül az üzlettulajdonosokat, hogy üzletükben, raktárukban csak szabványosan vezetett és jól szigetelt vezetékkel szerelt villanyvilágítást alkalmazhatnak.

Ezen rendelkezésem betartásának szigorú ellenőrzésére szakközegemet, a városi tűzoltóparancsnokot egyidejűleg utasítottam azzal, hogy a mulasztók ellen a kihágási eljárás lefolytatása végett esetről-esetre tegyen jelentést.“

Amikor már ez az elsőfokú tűzrendészeti rendelkezés megjelent, tapasztalta a tűzoltóparancsnok, hogy az intézkedés általános elégedetlenséget keltett. Különösen tiltakoztak ellene a dohányárusok, mert szerintük a rendelkezés államérdeket is sért azért, hogy aki náluk vásárol, mindjárt az üzletben nem gyűjthet rá a vásárolt szivarra vagy szivarkára. Ezáltal véleményük szerint csökkenni fog a forgalom, ez pedig végeredményben állami bevételek csökkenését vonná maga után. Meg akarták tehát a határozatot fellebbezni, de ettől elállottak addig, amíg az ügyben a tűzoltóparancsnok szakvéleményt kér. Így került e kérdés a T. K. rovatvezetője elé.

Érdekes példája ez az 1936. évi 180.000. B. M. sz. rendelet (Tűzrendészeti Kódex) nem teljesen értelemeszerű alkalmazásának. Ha az 1—4. alatt felsorolt tilalmakat vizsgáljuk, ezek mindegyike olyan, amely a rendeletben bent van, amelyre tehát helyi rendelkezésre szükség nem is lett volna. A 3—4. alatti rendelkezéseket nem is kifogásolja, de nem is kifogásolhatja senki. A 2. alatti rendelkezés pedig az 1. alatti rendelkezésnek a következménye és az előbbivel szorosan összefügg, így tehát csak azt kell

vizsgálunk, mennyire felel meg az 1. alatti rendelkezés a rendelet szellemének.

Ennek a rendelkezésnek az alapja a rendelet 74. §-ának 1. bekezdésében található meg azzal a különbséggel, hogy a rendelet ott tiltja meg a dohányzást, ahol „tűzveszélyes“ anyagot tartanak, előállítanak, feldolgoznak, raktároznak vagy szállítanak, míg az említett elsőfokú rendelkezés nem tűzveszélyes, hanem „könnyen gyúló“ anyagokkal kapcsolatban alkalmazza e tilalmat. Ez a megkülönböztetése az elsőfokú hatóság rendelkezésének helyes is, mert a rendelet 69. §-ában külön sorolja fel a tűzveszélyes anyagok közül a) könnyen gyúló szilárd anyagokat; b) tűzveszélyes szilárd anyagokat; c) tűzveszélyes és robbanó gőzöket és gázokat fejlesztő folyadékokat; d) légnemű anyagok (gőz-, gázféléket); e) robbanó anyagokat. Ha ezt a megkülönböztetést figyelemmel kísérjük, akkor megállapíthatjuk, hogy a „könnyen gyúló“ anyagok közé csak a széna, szalma, nád, sás, szábas takarmány, kalászos termés, szárított fű, gyógyfű és ezek hulladéka; a kender, a len, nyersgyapot, rongy, pamut, vatta, juta, gyaluforgács és papír tartoznak. Ezeket az anyagokat pedig trafikokban nem tartják, vagy csak olyan csekély mértékben, amely semmiesetre sem adja az üzletben tartott anyagok karakterét. Így tehát a hivatkozott elsőfokú tűzrendészeti hatósági rendelkezésben foglalt dohányzási tilalom éppen magának az elsőfokú hatósági rendelkezésnek értelmében a dohányárudákra nem is vonatkozik.

Az egész kérdésnek összesítéséből tehát kitűnik, hogy a fent ismertetett elsőfokú tűzrendészeti hatósági rendelkezésekre, illetőleg annak 1. pontjában kiadott dohányzási tilalomra szükség egyáltalán nem volt, mert ezek a rendelkezések, illetőleg tilalmak az 1936. évi 180.000. B. M. sz. rendeletben mind bennfoglaltatnak. Ha pedig ezek által a rendelkezések által a dohányárudákban való dohányzási tilalom bevezetését célozta a város polgármestere, akkor ezt ezzel a rendelkezésével nem érte el, mert e rendelkezés szerint a dohányzás csak olyan üzletekben, raktárakban stb. tilos, ahol „könnyen gyúló“ árut árusítanak. A dohányárudákban tartott és árusított anyagok pedig az 1936. évi 180.000. B. M. sz. rendeletnek a könnyen gyúló anyagokat felsoroló 69. § a) pontjában felsorolt anyagok között nem szerepelnek. A dohányzási tilalom tehát e rendelet meghatározása szerint sem terjed ki a dohányárudákra. Tehát az egész rendelkezésre szükség nem volt.

Ha tehát az 1936. évi 180.000. B. M. rendelet szellemében kíván eljárni a kérdéses város tűzoltóparancsnoksága, akkor sem e rendelet sem a polgármesteri rendelkezés értelmében a dohányárudákban dohányzási tilalmat bevezetni nem lehet, nem is kell és nem is szabad.

MENTŐSZEKRENYEKET

és kiegészítéseket
tűzoltóság részére

közismert legjobb kivitelben szállít a

„TURUL“ KÖTSZERGYÁR

BUDAPEST, II, ERŐD-UTCA 11. TELEFON 152-642

A Budapesti Nemzetközi Vásár tűzrendészete

Irta: Baranyai Jenő okl. tűzoltótiszt, a Budapesti Nemzetközi Vásár tűzrendészeti felügyelője

Az idei Nemzetközi Vásár területének nagysága, utcáinak, épületeinek elrendezése, látogatottsága, a mult vásárok tapasztalatainak okulva, ismét újabb feladatok elé állította a tűzrendészeti szerveket.

A külső megjelenésében is impozáns, esztétikus, monumentális idei „vásár-városnak“ ez évben divatbemutató színháza, kultúrfilmeket pergető mozija (külkereskedelmi hivatal csarnokában), televíziós stúdiója és nézőtere, vendéglője, kávéháza, csárdája is volt. Nem mindegyik vidéki város dicsekedhet fenti adottságokkal. Ha mindezekhez számítjuk még a majd kilencszázezer látogatót, a kiállítók ezerezen felüli számát, fogalmunk lehet, mily feladatokkal kellett megbirkóznia a vásár rendezőségének, igazgatóságának, tűzrendészetének, hogy zökkenő nélkül folyjon minden. A vásár tizenegy napja közül olyan is akadt, amikor másfél-száz ezer látogató hullámmozott, járt-kelt, szórakozott a vásár területén.

A tűzrendészeti hatóságoknak már az előkészítő munkálatoknál, a tervezésnél (helyszínelés), a vásárszabályzat megalkotásánál, utcák, pavillonok kijelölésénél nagy feladat jutott.

A csarnokok (pavillonok) belső szerkezete, az építőanyagok megválasztása, azok impregnálási mikéntje, mint egyéb a megelőző tűzrendészet körébe tartozó intézkedések, már hónapokkal a nyitás előtt nagy munkát adtak az illetékes hatóságoknak s a vásár igazgatóságának. A sokféle érdekellentét (hatóságok, igazgatóság, kiállítók, közönség stb.) eszmei és anyagi közös nevezőre való hozása sem volt csekély feladat, anélkül, hogy egyik-másik érdekelt valamiképpen kárt ne szenvedjen.

A vásárterület felosztásánál ez évben tűzrendészetileg a széles utcák, a nagy épületek, tágas passagok domináltak, különös tekintettel a budapesti tűzoltóság szereinek nagyságára. Tizenegy, nagy járművek számára méretezett kapun bonyolódott le a járműforgalom. A kapuk elhelyezése szerkezete a székesfővárosi tűzoltóság őrsegeinek felvonulási tervének figyelembevételével történt.

Úgy a helyszínelést, mint az épületek kitűzését a már említett szempontok mellett, a vízszervezési lehetőségek alapos tekintetbe vételével eszközölték.

Az építkezés, az épületek ideiglenességére, azok tűzveszélyes anyagára való tekintettel, impregnált anyagokkal történt. A borítás nélküli deszkafalak sűrű mésztejjel voltak impregnálva. A jutával borított, dekoratív külső falrészeket folyékony meszeshabarc fröccsköléssel (5—6 mm vastag) lángmentesítették. A belső deszkázat juta, molinó stb. borítása a székesfővárosi tűzoltósága által jóváhagyott, vizsgált és a folyó évben bélyegzett, impregnált (fémsós) anyagok felhasználásával történt. Az impregnált anyagok felhasználását, a külső (meszes, habarcsos) impregnálás végrehajtását a tűzrendészeti hatóság, a székesfővárosi tűzoltósága, a vásár tűzrendészeti felügyelője a beépítés üteme szerint sűrűn ellenőrizte.

Tűzjelzés. A vásár területén 30 pénzbedobó alközponti fülke, 14 pénzbedobó közvetlen vonal, 110 alközponti állomás, 17 körösvény állomás, 17 közvetlen állomás, összesen 188 állomás állott tűzjelzésre rendelkezésre nappal 7 óra 30 perctől 20 óráig. Ezenkívül 30 tűzjelző csengő, összesen tehát 218 tűzjelzési lehetőség állott rendelkezésre. A nappali időszakban ezenkívül még a hangos híradón titkos jelszóban megállapított tűzjelzési és riasztási lehetőség volt a vásár személyzete részére.

Az éjjeli tűzjelzés 16 alközponti, 17 közvetlen, 16 pénzbedobó állomásról, összesen 49 állomásról volt eszközölhető, amihez még 30 tűzjelző csengő járult, összesen tehát 79 tűzjelző berendezés állott éjszaka is rendelkezésre.

Minden tűzjelző közelében, valamint a körösvény állomások mellett egy a tűzjelzők és telefonok használatára kioktatott ember teljesített 7 órától 19 óráig szolgálatot. Az éjszakák folyamán pedig vagyonszerzők látták el ezt a szolgálatot. Ezzel a rendszerrel a multban többször előfordult vaklármat sikerült kiküszöbölni, úgy hogy az idei vásáron egyetlen vaklárma se volt.

Tűzrendészeti szolgálat. A személyzet közül, az eligazítás előtt, a vásár minden napján 43 fő kapott alapos kiképzést és oktatást a tűzrendészeti teendők ellátására (tűzjelzők, kézi oltószerek stb.) napi 1—1½ órában. A napközben felhalmozódott gyűlékony csomagoló anyagot (fagyapot, papírhulladék stb.) a köztisztviselési szolgálat alkalmazottai gyűjtőtéték össze egy gyűjtőhelyen a vásárszemélyzet útmutatására. A naponta többszöri hulladékgyűjtés a tűzveszélyes anyagok felhalmozását s ezzel a veszélyességi százalékot nullára csökkentette. A vásár területén száz helyen kifüggesztett hatósági tűzrendészeti szabályok (a vásárszabályzat kivonata), bejáratoznál, helyiségekben elhelyezett dohányzási tilalmat feltüntető 300 tábla, kijáratoznál, bejáratoznál, vész-kijáratoznál elhelyezett feliratok mind tűzrendészeti célt szolgáltak. A közlekedés szabályozását, a tűzrendészeti intézkedések ellenőrzését (tűzcsapok, utak stb. eltorlaszolásának megakadályozását) a vásár tűzrendészeti felügyelője, a székesfővárosi tűzoltóság körjáratái (2 fő az iparcsarnokban, 2 fő a külterületen) ellenőrizték. Május 5-én próbariasztás volt a vásárszemélyzet részére a vásár központján levő „Dréher“-pavillonhoz a hangos híradó titkos jelzésén

Világhírű Styria, Wonder, Automoto, Darling, Diadal, Vénus kerékpárok és alkatrészek, Órák, ékszerek, ezüstárúk megbízható minőségben, versenyképes árban. Kedvező feltételek mellett.

DIADAL Kerékpár Varrógép Budapest, VII, Thököly-út 26
SVÁJCI ÓRAHÁZ (Murányi-utca sarok) Telefon 140-488
 Ezerképes árjegyzék ingyen

s a körösvény telfonállomásokon leadott riasztásra. Egy perccel a riasztás után 11 fő, három perccel később 30 fő volt a helyszínen a szükséges felszereléssel együtt.

Tűzoltó felszerelések. Tűzoltásra a székesfőváros tűzoltóságának 11 fő létszámú őrsége teljesített éjjelnappal szolgálatot egy autófecskeendővel a vásári tűzoltóság épületében. 200 kézi oltókészülék (víz, por, vegyi) volt elhelyezve a pavillonok berendezésének figyelembevételével (50 oltókészülék az iparcsarnokban), 50 drb. 200 l. ürtartalmú vízzel telt hordó egy-egy vízbemerített vödörrel szolgálta a felszerelések teljességét. Revű, mozi, televízióban, nyílt láng (gáz, petróleum) használatával engedélyezett különálló bődékban a hatósági előírásoknak megfelelően víztartály, homok, vizespokróc stb. volt elhelyezve.

Vízszerezés. 10 belső területi, 4 külső területi tűzcsap, a szökőkút vízzel telt medencéje, a nagy Iparcsarnokban 4 földalatti, 4 fali, a kis csarnokban 4 fali, a csarnokbejáróknál 3 fali, az átjáróban 1 fali tűzcsap állott rendelkezésre. A fali tűzcsapok a székesfőváros tűzoltósága által nyomásra vizsgált tömlőkkel voltak ellátva.

Az egész vásár területét (a közvilágítás kivételével) az esti zárás után (20 órakor) áramtalanították. Az árammentesítés a személyzeti főfelügyelő, a műszaki osztály vezetője, a tűzoltóság körjárata, a m. kir. rendőrség és a vásár tűzrendészeti felügyelője jelenlétében képesített villanszerelő által történt. A nappali órákban két, az éjjeli órákban pedig egy képzet villanszerelő tartott ügyeleti szolgálatot az esetleges zavarok elhárítására.

A székesfőváros tűzoltósága a szokásos riasztási és támadási próbáját a nyitás előtt ez évben is megtartotta. Április 25-én 20 órakor az „Élelmiszer csarnok”-nál elhelyezett tűzjelzőn leadott riasztásra 20 óra 4 perckor a vásári őrség, 20 óra 5, 20 óra 6, 20 óra 7 perckor a többi riasztott őrségek akcióképesen sugarakkal dolgoztak. A riasztást a vásári őrség közvetlen körtelefonja közvetítette a többi őrségekkel. (A vásári tűzországon ezenkívül még egy városi közönséges, közvetlen és alközponti állomás is volt.)

A vásár igazgatósága, tisztviselői, személyzete tűzrendészeti szempontból hivatásuk magaslatán nagy megértéssel, kötelességük maradéktalan teljesítésével tették lehetővé azt, hogy az idején vásár tűzrendészete minden zökkenő (vakláma, tüzeset) nélkül ideális rendezettségű volt.

Úgy a megelőző tűzrendészet, a vízszerezés, a tűzoltóság pontos szolgálata, a felszerelés (tűzjelzési lehetőségek, kézi oltószerek stb.), a személyzet alapos kiképzése, a kiállítók, a közönség évsorokon keresztüli nevelése, a hatóságok multban szerzett tapasztalatainak felhasználása, az ellenőrzések sűrűsége tették az idején Nemzetközi Vásár tűzrendészetét tökéletessé.

RENDELETEK

A m. kir. belügyminiszter 115.200—1938. B. M. számú rendelete a tűzrendészet újabb szabályozásáról szóló rendeletek módosítása és kiegészítése tárgyában.

A tűzrendészet újabb szabályozásáról szóló 180.000—1936. B. M. sz. rendelet (alábbiakban R.) egyes rendelkezéseinek módosításául és kiegészítéséül a következőket rendelem.

1. §.

A R. 11. §-ának (5) és (8) bekezdésében foglalt rendelkezések helyébe a következő rendelkezések lépnek:

„(5) Önkéntes, köteles és magántűzoltóság parancsnoka és tisztje csak az lehet, aki az (5) bekezdésben megállapított feltételeken felül a kerületi tűzoltói tanfolyam vagy községi közigazgatási tanfolyam keretében tartott tűzoltói tanfolyam sikeres elvégzését is igazolja.

(8) A belügyminiszter részéről a képesítés és az iskolai végzettség igazolása alól a multban adott felmentések változatlanul érvényben maradnak. Az említett feltételek igazolása alól felmentettek tehát ezidőszert betöltött állásoknál magasabb állást is betölthetnek.“

2. §.

A R. 17. §-át a következő rendelkezéssel egészítem ki:

„Ha az országos vagy a kerületi tűzrendészeti felügyelő nem közszolgálati alkalmazott, reá szolgálati és fegyelmi szempontból az állami alkalmazottakra vonatkozó szolgálati és fegyelmi szabályok az irányadók.“

3. §.

A R. 26. §-a (17) bekezdésének első mondatában foglalt rendelkezés helyébe a következő rendelkezés lép:

„Vármegyében indokolt esetben — az országos tűzrendészeti felügyelő meghallgatása után — vármegyei és járási tűzrendészeti felügyelőhelyettest lehet kinevezni.“

4. §.

A R. 26. §-a (18) bekezdésének második mondatában foglalt rendelkezés helyébe a következő rendelkezés lép:

„A megbízást az illetékes főispán vonja vissza.“

5. §.

Országos tűzrendészeti felügyelővé csak feddhetetlen előéletű, nemzethűség szempontjából kifogás alá nem eső olyan magyar állampolgár nevezhető ki, akinek főiskolai végzettsége és a Magyar Országos Tűzoltótisztképző Tanfolyamon szerzett tűzoltótiszt oklevele van és aki legalább öt évig tűzrendészeti felügyeletet látott el.

6. §.

A R. 27. §-ának (4) bekezdésében foglalt rendelkezések helyébe a következő rendelkezések lépnek:

ROYAL tűzoltókészülékek por-, víz-, gáz- és haboltásra

Morenz gáz-, por- és légzésvédők

Olcsó! Megbízható! Jó!

Gyártja: **MOLNÁR FERENC** gáz- és tűzvédelmi szakvállalata
Budapest, VI, Vörösmarty-utca 64 — Telefón 122-920

„(4) Az országos tűzrendészeti felügyelő ügyintéző hatósági jogkör — a R. 17. §-ának (2)—(3) bekezdésében megállapított eset kivételével — nem gyakorol. Feladata:

a) az ország tűzrendészeti viszonyainak figyelemmel kísérése,

b) a tűzoltóságok egyöntetű és szakszerű kiképzésének ellenőrzése,

c) a fegyelem helyes gyakorlásának, a szolgálat megfelelő teljesítésének, valamint a tűzoltóság felszerelésének ellenőrzése,

d) a tűzoltóság korszerű szervezésére, fejlesztésére, valamint felszerelésére a belügyminiszternek javaslattétel,

e) a tűzrendészeti szakértők (5. § (2) bek.) működése felett az ellenőrzés gyakorlása.

7. §.

A R. 27. §-ának (6) bekezdését a következő rendelkezésekkel egészítem ki:

„Minisztereknek jelentést vagy javaslatot csak a belügyminiszter útján tehet.“

8. §.

A R. 28. §-ának (3) bekezdésében foglalt rendelkezés hatályát veszti s helyébe a következő rendelkezés lép:

„(3) Az országos tűzrendészeti felügyelő a ki nevezésre jogosult hatósággal szakszempontról közölt véleményét egyidejűen a belügyminiszterhez feljuttatni köteles.“

9. §.

Kerületi tűzrendészeti felügyelővé csak az nevezhető ki, aki az 5. §-ban megállapított feltételeknek megfelel.

10. §.

A R. 11. §-ának (4) bekezdésében, továbbá a jelen rendelet 5. és 9. §-ában meghatározott egyetemi vagy más főiskolai végzettség igazolásától a jelen rendelet hatálybalépésétől számított ötévi átmeneti időtartam alatt kivételesen el lehet tekinteni. Azt azonban, aki egyetemi vagy főiskolai végzettséggel rendelkezik, előnyben kell részesíteni.

11. §.

A R. 29. §-a (6) bekezdésének c) és d) pontjában foglalt rendelkezéseket hatályon kívül helyezem.

A (6) bekezdés egyes pontjainak betűjelzéseit ennek megfelelően módosítani kell.

12. §.

A R. 30. §-a (8) bekezdésének e) és f) pontjában foglaltak helyébe a következő rendelkezések lépnek:

„e) a tűzoltóságok egységes kiképzését ellenőrzi,

f) a vármegye területén törvényhatósági tűzoltótanfolyam tartása érdekében javaslatot tesz.“

13. §.

A R. 35. §-ának (1) bekezdésében foglaltak helyébe a következő rendelkezések lépnek:

„(1) A tanfolyam parancsnoka a budapesti hivatásos tűzoltóság mindenkori főparancsnoka. A tan-

folyam vezetését, továbbá az oktatást és az azzal kapcsolatos tennivalókat a tanfolyam parancsnoka és előadói látják el. A tanfolyam tisztikara a parancsnokból, előadókból, gazdasági előadóból és a jegyzőből áll. Az előadókat, a gazdasági előadót és a jegyzőt a tanfolyam parancsnoka javaslatának lehető figyelembevételével a belügyminiszter nevezi ki. A légitámadás elleni védekezéssel kapcsolatos ismeretek előadásához szükséges számú előadót a honvédelmi miniszter küld ki.“

14. §.

A R. 41. §-ának (3) bekezdésében foglalt rendelkezések helyébe a következő rendelkezések lépnek:

„(3) Egy tanfolyamra legfeljebb 50 hallgató vehető fel.“

15. §.

A R. 46. §-ának (2) bekezdésében, 49. §-ának (2) bekezdésében, 52. §-ának (3) bekezdésében, végül 54. §-ának (3) bekezdésében említett oklevelet a jelen rendeletben foglaltaknak megfelelően kell aláírni.

16. §.

A R. 50. §-ának (2) bekezdését a következő rendelkezéssel egészítem ki: az (5), (6), (9) bekezdések helyébe pedig a következő rendelkezések lépnek:

„(2) Kerületi tűzoltótanfolyamot a tűzrendészeti kerület székhelyén kívüli csak a községi közigazgatási tanfolyam keretében lehet tartani. Az idevonatkozó szabályokat külön rendelet tartalmazza.

(5) A kerületi tűzoltótanfolyam parancsnoka a tanfolyam székhelyén működő hivatásos tűzoltóság főparancsnoka (parancsnoka), a felügyelője pedig a kerületi tűzoltótanfolyam székhelye szerint illetékes törvényhatóság első tisztviselője.

(6) A kerületi tűzoltótanfolyam előadóit a hivatásos és okleveles tűzoltótisztek, tűzrendészeti felügyelők és megfelelő gyakorlattal rendelkező önkéntes tűzoltótisztek közül a tanfolyam parancsnoka javaslatára a tanfolyam felügyelője jelöli ki. A légvédelmi rész oktatására a honvédelmi miniszter jelöli ki az előadókat.

(9) A tanfolyamon részvétellel kapcsolatos díjakat a belügyminiszter egységesen állapítja meg.“

17. §.

A R. 52. §-ának (5) bekezdésében foglalt rendelkezés helyébe a következő rendelkezés lép:

„(5) A kerületi tűzoltótanfolyam iratait a törvényhatóság irattárában kell elhelyezni.“

18. §.

A R. 53. §-ának (2), (4), (5) és (6) bekezdésében foglaltak helyébe a következő rendelkezések lépnek:

„(2) A törvényhatósági tűzoltótanfolyamot a m. kir. belügyminiszter engedélyével a törvényhatósági tűzoltószövetség rendezi.

(4) A tanfolyam legalább 70 előadási órával legalább 10 napig tart.

SZÖVETSÉGI ÜGYEK

A Magyar Országos Tűzoltó-Szövetség elnökségi ülése
Budapesten, 1938 május 3-án

Az elnöki széklet Szilágyi Lajos dr országos tűzrendészeti felügyelő foglalta el, aki az ülést a határozatképesség megállapítása után megnyitotta.

Napirend előtt elnök megemlékezik arról a fájdalmas veszteségről, amely úgy az Országos, mint Vas vármegye Tűzoltó-Szövetségét Herbst Géza, az egykori nagy tűzoltóbarát, alispán elhunytával érte. A temetésen és gyászszertartáson az Országos Szövetséget Kiss Emil dr, a MOTSz tiszteletbeli tagja képviselte. Elnök javaslatára Herbst Géza emlékét az elnökség az ülés jegyzőkönyvében megörökítette.

Megemlékezett az elnök Papp Ferenc országos szövetségi főtitkár feleségének hirtelen elhunytáról, amely alkalomból úgy az ő, valamint az Országos Tűzoltó-Szövetség nevében legmélyebb részvétét nyilvánította a főtitkárnak. Elnökség őszinte részvétét nyilvánítva felkérte Marinovich Imre dr társelnököt a temetésen való képviseltetésre.

Bejelentette az elnök, hogy vitéz Fábry Dániel dr ezredes, országos légvédelmi parancsnokot m. kir. honvéd tábornokká léptették elő, amely alkalomból az elnökség üdvözlését is tolmácsolta. Indítványára az elnökség elhatározta, hogy az elnökségi ülésről távirati úton újból kifejezi jóindulatát és biztosítja együttérzéséről az országos légvédelmi parancsnokot.

Elnök örömmel jelentette továbbá, hogy a magyar tűzoltóságnak egyik kiváló értéke, Hirling Gyula m. kir. kormányfőtanácsos, a szövetség alelnöke, május 22-én tölti be tűzoltói szolgálatának 40. évét. Megemlékezik arról a nagyvonalú, kiváló és önzetlen munkásságról, amelyet Hirling Gyula alelnök a tűzoltóság felvirágoztatása érdekében nemcsak szűkebb pátriájában, hanem országos viszonylatban is kifejtett. (Az elnöki beszéd részletes szövegét lapunk vezérhelyén közöljük.) Majd átnyújtotta ünnepélyes keretek között a szövetség negyvenéves szolgálati érdemét és Isten áldását kérte további buzgó sikeres munkálkodására. Hirling Gyula alelnök meghatottan köszönte meg úgy az elnöknek, mint az elnökségnek a kitüntetést és ígéretet tett, hogy tűzoltói szívére hallgatva továbbra is ezt a nemes célt tűzi ki maga elé és folytatja eddigi munkáját. Elnökség melegen ünnepelte az alelnököt.

Elnök meleg szavak kíséretében nyújtotta át Dévényi Lajos vármegyei tűzrendészeti felügyelő, elnökségi előadónak a szövetség huszonötéves szolgálati érdemét.

Elnök javaslatára az elnökség elhatározta, hogy a Magyar Kéményseprők Országos Egyesületének zászlószentelési ünnepe alkalmából táviratilag fejezi ki szerencsekívánatait úgy az egyesületnek, mint dr báró Kruchina Károlyné zászlóanyának.

Elnök indítványára elnökség elhatározta, hogy a Budapesti Kéményseprők Ipartestülete által május 4-én rendezett Szent Flórián-émlékünnepély alkalmából táviratilag fejezi ki szerencsekívánatait az ipartestületnek.

Elnök bejelentette, hogy a számvizsgáló bizottság elnöke, Szalay Lajos dr lemondása folytán, elnöki jogköréből kifolyólag Boros Imre vecsési főjegyzőt hívta be, a főjegyző azonban hivatali elfoglaltságára való tekintettel kérte lemondását elfogadni. A lemondás következtében a soron következő második póttagot, Horváth József számvevőségi számtanácsost hívta be, aki legnagyobb készséggel vállalta a teendőket. Erre a számvizsgáló bizottság alakuló ülésén 1938 május 2-án délután 3 órakor elnökké Horváth József számtanácsost választotta meg. Elnökség a bejelentést tudomásul vette.

Elnök örömmel közli, hogy a m. kir. belügyminiszter úr 110.388—1938. B. M. számú rendeletével megjelent az önkéntes tűzoltótestületek alapszabályainak jóváhagyása. Az alapszabályt összehasonlította a szövetség által felterjesztett alapszabálytervezettel és ott lényeges eltérés nem volt, hanem csupán szórendi és stílusi eltérések voltak. Ebből a rendeletből tudomásul vette, hogy a gyakorlati szabályzatot ezentúl a Tűzoltó-Szövetség adja ki, így ő vállalta az előszó megírását, amitől eddig visszatartotta az, hogy ha a belügyminisztérium adja ki a gyakorlati szabályzatot, akkor az előszó megírásához nincsen joga. Az előszóban főleg a nemzetvédelmi és honvédelmi részt húzta jobban alá. Jelenti, hogy az előszóban megörökítette azok nevét, akik közreműködtek a gyakorlati szabályzat összeállításán, külön megemlítette a nevét annak az úrnak, aki a sajtó alá rendezést végezte. Elnökség a bejelentést örömmel vette tudomásul.

Jelenti továbbá, hogy a Pestvármegyei Tűzoltó-Szövetség közgyűlést tartott, amelyen a szövetség részéről jelen volt, az ülésen felvilágosítást adott a jelenlegi tűzrendészeti helyzetről, aminek eredménye az lett, hogy az alispán úr megígérte, hogy a legközelebbi pestvármegyei közgyűlés felirattal fordul a kormányhoz az alapszabályok jóváhagyása, tagdíj-, egyenruhákérdés, a kerületi, vármegyei és járási felügyelők kinevezése és járandóságuk rendezése ügyében. Továbbá bejelenti, hogy tűzoltóközgyűlések lesznek 12-én Csongrád vármegyében, 14-én Békés vármegyében és 15-én Szolnok vármegyében. Bejelenti, hogy mind a három közgyűlésen személyesen jelenik meg.

Jelenti továbbá, hogy a Tűzrendészeti Közlöny április 1-i és 15-i számát helyettesítő jubileumi szám tiszta jövedelme 1538 pengő volt.

Erdélyi Ernő dr bejelenti, hogy az önkéntes tűzoltótestületek alapszabályaiba nyomdahiba csúszott (választmányi joguknál, választási joguknál), kéri a hibák kijavítását.

Halász János kéri az elnököt, hasson oda, hogy a most megjelent önkéntes tűzoltótestületi alapszabály végrehajtása alkalmából tisztségüket elveszített testületi elnökök valami úton díszelnökké vagy társelnökké választassanak meg, mert ellenkező esetben elveszítjük az eddigi önfeláldozó munkát végzett testületi tagok nagyrészét.

Az elnök bejelenti, hogy ezzel a gondolattal már foglalkozott és rendeleteleg fogja a felügyelőket

Schall József
Tűzoltó- és létrakülönlegességek
Budapest, V, Vilmos császár-út 64
Telefon 120-674

figyelmeztetni, hogy nagy súlyt fektessenek a régi elnökök érzékenységre és akiket megsérteni nem szabad, sőt inkább meg kell őket választani társ- vagy tiszteletbeli elnökké vagy díszelnökké. Habár ez nincs benne a 110.388—1938. B. M. számú rendelet 748. sz. alatt megjelent önkéntes tűzoltótestület alapszabályai-ban, de nem zárja azt ki, hogy tiszteletbeli állásokat szervezni lehessen. Az elnökség a bejelentést tudomásul vette.

Elnök bejelenti, hogy a titkári jelentés, a főtitkár távolléte miatt, csak a következő ülésen lesz ismertetve. Elnökség a bejelentést tudomásul vette.

Titkár jelenti, hogy az önkéntes tűzoltótestületek alapszabályait 10.000 példányban megrendelte a szövetség a Fővárosi Nyomdánál, egyben jelenti, hogy körlevél útján felhívták a törvényhatósági tűzoltószövetségek szükségleteiket a szövetségnél 6—7 példányban szerezzék be.

Dévényi Lajos vármegyei tűzrendészeti felügyelő, előadó bizottságok összehívását javasolta a kerületi tűzoltótanfolyamok anyagának összeállítása tárgyában, amit az elnökség elfogadott.

A titkár ismertette a szegedi tűzoltóság által beküldött csavarmetszőt, amit az elnök szakbizottság elé utalt és Hirling Gyula elnöklete mellett Erdély Ernő dr, Rosta Géza, vitéz László Árpád előadókat küldte ki a bizottságba.

Vitéz László Árpád jelenti, hogy a gyakorlati szabályzatból a rendgyakorlati rész kész, a szergyakorlati résszel, ahogy elkészültek, azonnal nyomdába adják. Az elnökség a bejelentést tudomásul vette.

Halász János előadó beszámol a neki kiadott évi jelentésekről és tapasztalatairól jelentést terjesztett be.

Titkár ismerteti Vizslovsky László géderlaci tűzoltóparancsnoknak tűzoltói irodalmi művek gyűjtése tárgyában tett javaslatát, amit az elnök szakbizottság elé utalt.

Titkár bemutatta a Csákvári Önk. Tűzoltótestület jubileumi ünnepélyére küldött meghívóját. Az elnökség Rosta Géza előadót kérte fel a szövetség képviselőjére.

Lieszkovszky Vladimir vm. tűzrendészeti felügyelő, az általa készített „Légoltalom“ c. film sokszorosítására, megvételére tett javaslatot. Az elnök javaslatára az elnökség elhatározta a film beszerzését és testületeknek díjtalanul rendelkezésre bocsátását.

A titkár által beterjesztett királyi díszérem igényléseket az elnökség pártolólag terjesztette fel az illetékes hatóságokhoz.

A beérkezett jelentéseket az elnökség Halász János elnökségi előadónak adta ki áttanulmányozás és jelentéstétel végett.

Vitéz Roncsik Jenő dr előadó ismertette a Hajdúvármegyei Tűzoltó-Szövetség javaslatát kismotorfecskendők egységesítése tárgyában. Az elnök a kér-

dést szakbizottság elé utalta, melynek elnöki tiszterére vitéz Kiss Lajos dr főparancsnokot kérte fel.

A Tűzrendészeti Közlöny kiadóhivatala döntést kért a vármegyei és járási felügyelők lap előfizetése ügyében. Elnök javaslatára az elnökség elhatározta, hogy a vármegyei és járási tűzrendészeti felügyelők a Tűzrendészeti Közlönyt, tekintettel csekély járandóságukra, ezentul díjtalanul kapják.

Titkár bemutatja a Baden-badeni Tűzoltó-Szövetség 70 éves jubileuma alkalmából küldött meghívóját. Az elnökség elhatározta, hogy átiratban üdvözlő a jubiláló szövetséget.

Az elnök javaslatára az elnökség elhatározta, hogy a szövetség székházában levő lakásoknak hivatali helyiséggé történt átalakítása folytán használaton kívül helyezett tűzhelyeket a pestvidéki tűzoltóságoknak elszállítás fejében ingyen átadja.

Egyéb tárgy hiányában elnök az ülést bezárta.

Magyar Országos Tűzoltó-Szövetség Segélyzőpénztárának elnökségi ülése Budapesten, 1938 május hó 3-án

Az elnöki széket Szilágyi Lajos dr országos elnök foglalta el, aki az ülést a határozatképesség megállapítása után megnyitotta.

Falusy titkár a múlt ülés óta segélyben részesített tagtestületek tűzoltóinak névsorát és a részükre folyósított összegeket ismertette.

Segélyben részesültek: Ujj Sándor őrparancsnok (Orosháza) 20 P, Csóka Sándor tűzoltó (Vica) 80 P, Balogh József tűzoltó (Tornyospálca) 240 P, Zacharidész Mihály tűzoltó (Mezőberény) 40 P, Baranyai Illés tűzoltó (Nagyrev) 106 P, Döbrentei Sándor tűzoltó (Pápa) 30 P, ifj. Sakk Ferenc tűzoltó (Szentgotthárd) 20 P, Mátyás Béla tűzoltó (Nagykanizsa) 220 P, Vargha Mihály tűzoltó (Miskolc, hiv.) 42 P, Kungler József tűzoltó (Sopron, Gy. S. É. V.) 30 P, Béri Sándor tűzoltó (Ják) 36 P, Kertai István tűzoltó (Veszprém) 5 P, Lak Mihály tűzoltó (Előszállítás) 6 P.

Elnökség a bejelentéseket jóváhagyólag tudomásul vette.

Falusy titkár bejelenti, hogy a miskolci hivatásos tűzoltóság parancsnoka Domaházi András és Kiss József tűzoltók balesetét bejelentette. Az alapszabályok 9. §-a utolsó bekezdése alapján olyan testületek, amelyek befizetett tagsági díjuk huszonötszörösét segélyképpen már felvették, további segélyre igényt nem tarthatnak. Elnökség úgy határozott, hogy egyenlő elbánás elve alapján az alapszabályok rendelkezéseihez minden tekintetben ragaszkodni kell.

Egyéb tárgy hiányában elnök az ülést berekesztette.

MEGJELENT

AZ ÚJ TŰZOLTÓ RENDGYAKORLATI SZABÁLYZAT

B E S Z E R E Z H E T Ő : A Ára 50 fillér
MAGYAR ORSZÁGOS TŰZOLTÓ-SZÖVETSÉGNEL
BUDAPEST, IV, BASTYA-UTCA 13

Tűzoltótisztek találkozóhelye

Szikszay Ferenc utóda

vitéz Miklós József
vendéglője

Telefon
183-078

IV, Vámház-körút 16

Előfizetőinkhez!

A régi jó barát és harcos bajtárs hűségével állott ötvenkilenc esztendőn át olvasóinak és előfizetőinek hatalmas tábora mellett a „Tűzrendészeti Közlöny“. Most, amikor új köntösben, formában megújítva, gazdag tartalommal lépett fennállásának hatvanadik évfolyamába, a lap fordul kéréssel előfizetőihez, arra kérve, méltányolják csaknem hatévtizedes munkáját s ne akadjon senki, aki a köz rovására könnyelműen elhagyja a nagymultú, patinás lobogót.

Fölkérjük tehát azokat a T. előfizetőinket, akiknek előfizetése lejárt, továbbá, akik régebbi előfizetéssel hátrálékban vannak, hogy előfizetéseiket a lap zavartalan expedálása érdekében legsürgősebben beküldeni szíveskedjenek.

A lap előfizetési ára egész évre P 12.

Bajtársi üdvözléssel a
TÜZRENDESZETI KÖZLÖNY
KIADÓHIVATALA

HÍREK

TÜZOLTÓNAPTÁR

Június 10—19-ig Kiskunhalason, június 21—30-ig Vácott, szeptember 9—18-ig Pestszenterzsébeten törvényhatósági (altiszi) és augusztus 22—31-ig Szentendrén légoltalmi, tűzoltótiszti továbbképző tanfolyamot rendez Pest-Pilis-Solt-Kiskun vármegye és Kecskemét thj. város tűzoltószövetsége.

Június hó 12-én Csanád-Arad-Torontál k. e. e. vármegyék központi járásának tűzoltóversenye Magyar-csanádon.

Június 12-én Jász-Nagykun-Szolnok vármegye tiszai alsójárás tűzoltóversenye Tiszainokán.

Július 3-án Pest-Pilis-Solt-kiskun vármegye központi járásának tűzoltóversenye Csepelen.

Július 3-án ünnepi fennállásának ötvenéves évfordulóját a Hőgyészi Önkéntes Tűzoltótestület zászlószenteléssel, bemutatógyakorlattal, színelőadással és táncmulatsággal összekötte.

*

Felkérjük a tűzoltószövetségeket, tűzoltótestületeket és tűzoltóbajtársainkat, hogy közgyűlésük, tűzoltóversenyük, vagy jelentősebb tűzoltói megmozdulásuk időpontját a Tűzrendészeti Közlöny szerkesztőségének (Budapest, Bástyá-utca 13) legalább három héttel az esemény előtt jelentsék be, hogy azt a fenti „Tűzoltónaptár“-ban közölhessük.

SZERKESZTŐSÉG

Herbst Géza, a Vasvármegyei Tűzoltó-Szövetség érdemdús alelnökének elhalálása alkalmából a Magyar Országos Tűzoltó-Szövetség elnöksége részvétíratot intézett a vármegyei tűzoltó-szövetséghez.

Herbst Géza akkor lépett a vármegye szolgálatába, amikor a tűzoltóság a vármegyében szervezkedni kezdett, mint fiatal szolgabíró, a legnagyobb lelkesedéssel állt a tűzoltóság zászlaja alá és a szervezésben a legtevékenyebb működést fejtett ki, maga is tűzoltóparancsnok volt. Mint alispán és szövetségi elnök, a legmelegebb szeretettel karolta fel a tűzoltói intézményt és nemcsak belsőleg, hanem

külsőleg is mindenkor kimutatta, hogy milyen nagyra becsüli a tűzoltóságot, mert mint alispán és elnök, minden ünnepélyen egyenruhában jelent meg. Szövetségi elnökségét még alispánsága után is megtartotta mindaddig, míg az az irányzat nem jött, hogy a szövetség elnöke mindenkor a tényleges alispán lesz. Ezután is részt vett minden tűzoltógyűlésen és ünnepségen és haláláig a legnagyobb érdeklődéssel volt a tűzoltói intézmény iránt. A Vasvármegyei Szövetség díszelnökké választotta és arcképét is megfestette, hogy ezáltal is lerója a háláját hervadhatatlan érdemeiért.

A Földeáki Önkéntes Tűzoltótestület mult hónapban tartotta téli testületi tanfolyamának záróvizsgáját. A záróvizsgán az alispán képviselőjében Fodor Sándor dr másodfőjegyző, a vármegyei tűzoltószövetség képviselőjében pedig Lieszkovszky Vladimir vármegyei és Dévényi Endre dr járási tűzrendészeti felügyelők jelentek meg. A hallgatók szép feleleteikkel tettek tanubizonyosságot a tanfolyam eredményességéről.

A tanfolyam végeztével ünnepélyes szavak kíséretében nyújtotta át Fodor Sándor dr vármegyei főjegyző Tass Árpád községi főjegyzőnek, a testület agilis elnökének a XXX. éves szolgálati érmet.

Május 16-án zárult a Pest-Pilis-Solt-Kiskun vármegyei Tűzoltó-Szövetség által Nagykörösön rendezett törvényhatósági tűzoltótanfolyam. A tanfolyamon 37 hallgató vett részt. A tanfolyam a 115.200—1936. B. M. sz. rendeletnek megfelelően 70 órából állott. A vizsgán megjelentek a város előkelőségei Dezső Kázmér dr polgármester vezetésével. A hallgatók elméleti és gyakorlati vizsga keretében tettek tanúságot a kiváló eredményről, ami az előadói kar fáradozásának és a hallgatók buzgalomának tudható be.

Tűzoltóverseny Földesen. Vasárnap, május hó 22-én nagy eseménynek volt a színhelye Földes község. Ekkor ünnepelte az önkéntes tűzoltótestület fennállásának ötvenéves jubileumát és ekkor volt a püspökladányi járás tűzoltócsapatainak a versenye. A tűzoltóversenyen és az ünnepségen mintegy 180 egyenruházott tűzoltó vett részt nemcsak a vármegye területéről, hanem idegen vármegyéből is, így megjelent ott vitéz Zombory József tűzoltófőparancsnok, Zemplén vármegye tűzrendészeti felügyelője, Bojtor István, Bihar vármegye tűzrendészeti felügyelője, Dévényi Lajos, Békés vármegye tűzrendészeti felügyelője s a derecskei tűzoltók küldöttsége, Arany Sándor parancsnok vezetésével. A vármegyét Rásó István alispán képviselte, de megjelent Megay Károly országgyűlési képviselő is.

A díszközgyűlést Székely Sándor községi főjegyző nyitotta meg, ahol az ünnepi beszéd elhangzása és a testület rövid történetének ismertetése után vitéz Zombory József üdvözölte a jubiláló testületet a Magyar Országos Tűzoltó-Szövetség és százezer tűzoltó nevében, Isten áldását kérve a további működésre.

A tűzoltóversenyt Hruska Lajos járási tűzrendészeti felügyelő készítette elő nagy buzgalommal, szorgalommal s az minden kifogás nélkül a legszebben folyt le. A versenyen a járás tűzoltócsapatai a következő helyezést érték el: 1. Hajduszovát, 2. Püspökladány, 3. Kaba, 4. Földes, 5. Nádudvar, 6. Tetétlen. Elismerésméltó szorgalmat mutatott Hajduszovát és Püspökladány köteles tűzoltócsapata. A versenydíjakat vitéz Zombory József versenybírósi elnök osztotta ki, a testület tagjai részére az Országos Tűzoltó-Szövetség által adomá-

nyozott szolgálati érdemeket pedig Dévényi Lajos vármegyei tűzrendészeti felügyelő.

A díszközgyűlés előtt és az istentisztelet után a hősök szobránál vitéz Roncsik Jenő dr vármegyei tűzrendészeti felügyelő mondott beszédet és helyezte el a tűzoltóság koszorúját a hősök szobrának talapzatára.

A verseny befejezése után légoltalmi bemutató gyakorlat volt, ahol a közönség láthatta a különféle gyújtóbombák hatását. Különösen érdekes volt a foszforos gyújtóbomba, amely magából még külön kis gyújtóbombákat kidobva, egyszerre nyolc helyen gyújtotta meg a földrehelyezett szalmacsomókat.

A verseny és a bemutató gyakorlat után Rásó István alispán intézett a résztvevő csapatokhoz buzdító beszédet s rámutatott arra, hogy alispánsága alatt is milyen nagy fejlődést értek már el a tűzoltócsapatok és ez egyformán köszönhető úgy a tisztikarnak, mint a legénységnek. Buzdította őket a további nemes és a köz érdekében teljesítendő munkára.

A községháza udvarán felállított sátorban délután 2 órakor 530 személyes közebéd volt, ahol az első felköszöntőt az alispán mondotta a kormányzó úrra, utána Szöllösi Gábor földesi önkéntes tűzoltóparancsnok köszöntötte a vendégeket, majd Megay Károly országgyűlési képviselő mondott tartalmas beszédet, rámutatott arra, hogy milyen nagy értéke van ennek a szónak: bajtárs, amivel a tűzoltók egymást megszólítják s rámutatva arra, hogy amint a tűzoltóversenyen egy embernek a hibája végzetes következményekkel járhat a csapat helyezésénél, úgy az ország sorsára is döntő befolyással van az, ha nem veszi ki mindenki az építő munkából a maga részét száz százalékig.

A minden tekintetben sikerült ünnepséget, amelynek rendezése Székely Sándor községi főjegyző szakavatott kezét mutatta, este tisztí és legénységi bál, valamint tűzijáték fejezte be.

A Csákvári Önkéntes Tűzoltótestület 1937. évi jelentése szerint a testület az elmúlt év folyamán nyolc elméleti előadást és 11 gyakorlatot tartott. A testület működő tagjai — az igazoltaktól eltekintve — úgy az elméleti előadásokon, mint a gyakorlatokon teljes számmal megjelentek. A magasabb kiképzés céljából a parancsnokság a Székesfehérvárott tartott törvényhatósági tűzoltótanfolyamra két tagot küldött ki. A testület létszáma 49 működő, 1 alapító és 145 pártoló tag. Tűzeset két esetben fordult elő. A testület felszerelése az elmúlt év folyamán egy ponyvával, két mentőszekrényvel és egy hordággal gyarapodott.

A Vasvármegyei Tűzoltószövetség a tavasz folyamán a hét járás és két megyei város tűzoltótisztjei és tűzoltói részére egynapos légoltalmi tanfolyamot rendezett. A tanfolyamokat a járási székhelyen tartották. A légoltalmi részt a légvédelmi parancsnokság által kivezenelt tiszték adták elő.

A Biztosító Intézetek Országos Szövetsége memorandummal fordult a m. kir. postavezérigazgatósághoz, melyben a „Budapest és Környéke Betűrendes Távbeszélőjének Névsora” beosztásának megváltoztatását kérte. A távbeszélő szaknévsor első oldalán fontosabb hívószámok alatt csupán a telefonszolgálatokkal kapcsolatos hívószámok vannak feltüntetve s ezenkívül csupán a szürke-taxi és a Pesti Magyar Kereskedelmi Bank hívószámai szerepelnek. Ezzel szemben olyan nagyjelentőségű és

közérdekű számok, mint a tűzoltóság, rendőrség vagy mentők nem szerepelnek külön kiemelve, a telefonkönyv első oldalán, hanem ezek csak a telefonkönyv betűrendes névmutatójába, alig észrevehető módon, apró betűvel a telefonkönyv első oldalán nyomtatva, hogy hol találhatók a fenti hívószámok. Ezekre az intézményekre a főváros polgárainak rendszerint sürgős és halaszthatatlan esetekben van szükségük, olyankor, amikor minden pillanatnyi késedelem esetleg jövátéhetetlen károkat okozhat. Ezért fontos az, hogy ezek a hívószámok az első pillanatban szemébe ötljenek a keresőnek. A BIOSz most memorandumában kérte a magyar kir. postavezérigazgatóságot, hogy a tűzoltóság, a rendőrség és a mentők hívószámaikat a távbeszélőnévsor első oldalára vegye fel.

A „Tűzrendészeti Közlöny” további intézkedésig folyó év június, július és augusztus hónapokban havonta csak egyszer jelenik meg.

A Hőgyészi Önkéntes Tűzoltótestület 1938 július 3-án ünnepi fennállásának 50 éves évfordulóját. A testület ünnepélyes keretek közt üli meg e nagyértékű jubileumot. Ezen a napon szenteli fel az egyesület zászlaját. A verseny-csapatá pedig bemutató gyakorlatot tart. Este színielőadást és tánccmulatságot rendez, melynek tiszta bevételét az egyesület felszerelésének gyarapítására fordítják.

A Pornószombati Önkéntes Tűzoltótestület június 5-én, pünkösdvasárnap ünnepi fennállásának tízéves jubileumát. A tartandó ünnepélyt reggel 4 órakor a csesztregi tűzoltózenekar zenés ébresztője vezeti be. Tíz órakor tábori mise lesz, melyet ünnepi beszéd és tűzoltó-érmek átadása követ.

Az éghetetlen film nemzetközi szabványosítása. Június 20-a és július 2-a között rendezik az idén Berlinben a Nemzetközi Szabványügyi kongresszust és ennek keretén belül természetesen foglalkoznak az időszzerű filmszabványok kérdéseivel is, elsősorban az éghetetlen film nemzetközi normalizálásával.

MAGYAR PYROGÁZ VÁLLALAT

BUDAPEST, VII, ROTTENBILLER-UTCA 19
Telefon 136-380

Modern tűzoltógépek

Mótoros léghaboltó és fecskendők
Önműködő vegyi haboltó berendezések
Szárasztó berendezések
Sprinkler berendezések

—■—
Légoltalmi óvóhelyek tervezése és kivitele

—■—
Légoltalmi tárgyoncák

Díjtalan mérnökküldés és költségvetés

Közgazdaság

— Szerkeszti: **OLTY ANTAL** —

Baranyai Lipót a Nemzeti Bank élén

A kormányzó Baranyay Lipót dr.-t, a Nemzeti Bank vezérigazgatóját ki-nevezte a bank elnökévé. A kitűnő tehetségű vezérigazgató alig negy-vennégy éves korában került a köz-gazdasági élet legelőkelőbb pozíció-jába.

Az új elnök a világháborús gene-ráció kiemelkedő képviselője, aki tíz évvel ezelőtt került a Nemzeti Bankba, melynek ma elnöke. Széles-körű pénzügyi tudása, koncepciója, általános műveltsége és kitűnő mo-dora igen előnyösen érvényesültek azokon a tárgyalásokon, amelyek-ken kiváló képességei kibontakoztak. Ba-ranyay Lipót kinevezése egy nagy tehetség karrierjének diadalmas ál-lomása: bizonyos, hogy méltóan fogja betölteni Imrédy Béla helyét a Nemzeti Bank élén.

A Trieszti Általános Biztosító Társulat („Generáli“) 1937. évi közgyűlése

Május hó 7-én tartotta meg a *Trieszti Általános Biztosító Társulat* (*Assicurazioni Generali*) 106. közgyű-lését, melyen beszámolt ez a nemzet-közi relációkban is elsőrangú világín-tézet múltévi eredményeiről. Beszá-molója ismét beszédes bizonyítéka an-nak, hogy az intézet továbbra is meg-felel az egész világon feladatainak, fenntartotta sziklaszilárd egységét, számadásait minden várakozást kielé-gítő eredménnyel zárta, nem tért le a megfontolt, konzervatív, de mégis a mai időkhez alkalmazkodó üzleti poli-tika útjáról, úgyhogy tökéletes nyuga-lommal és bizalommal nézhet a jövő elé.

Tovább fejlődött az intézetnek im-már az egész világot átfogó hatalmas szervezete és egyes biztosító intézetek-ben vállalt újabb érdekeltsége folytán ismét nagyobb lett az a csoport, mely-nek élén a *Generáli* áll. Jelenleg 66 társulattól áll ez a hatalmas csoport, amelyben helyet foglaló társaságok mindegyike teljesen önállóan bár, de közös technikai alapelvek szerint és szívélyes együttműködés szellemétől áthatva lendíti előre külön-külön ma-gának az illető társaságnak és együtt a *Generáli*-konszernnek közös érde-két.

Mint a mérlegből megállapítható, a 106. üzletév jelentékeny emelkedést mutat az előző évhez képest.

Az év folyamán az intézet által mű-velt összes ágazatokban az elért díj-bevétel 825% millió lírát tesz ki, vagyis 17 millió lírával meghaladja az előző üzletév eredményét.

Az életbiztosítási ágazatban az 1937. üzletév folyamán az intézet 120.771 darab öj kötvényt állított ki 1.819.751.100 líra összegről és az egész életbiztosítási állomány az 1937-es év végén több mint 8 milliárd 800 millió lírát tett ki.

A társulat alapítása óta a biztosít-tottaknak kifizetett kártérítési vég-összege meghaladja a 10.7 millió lírát.

Az 1937-es üzletévi nyereség 26.442.866.52 líra, melyből részvé-nyenkint 175 líra, összesen tehát 21 millió líra osztalék kerül kifizetésre.

1.683.536.57 líra új számlára vezet-tetik elő, míg a fennmaradó rész a tartalékok további emelésére fordítat-tik.

A társulat biztosítéki alapjai 1937 december 31-én 2.645.602.402.05 lírác tettek ki, ezáltal a tavalyi mérlegben kimutatott alapokat több mint 101 mil-lió lírával haladták meg.

A társulat biztosítéki alapjai a kö-vetkezőképpen oszlanak meg:

Teljesen befizetett alapítéke 120 millió líra.

Nyereség és egyéb vagyontartalék 219.636.710.05 líra.

Az „A” mérleg díjtartaléka (kár-biztosítások) 131.666.693.43 líra.

A „B” mérleg díjtartaléka és díj-átvitele (életbiztosítások) 2 milliárd 65 millió 509.543.44 líra.

Függő károk tartaléka 105.567.099.20 líra.

Életbiztosítottak nyereségalapja 3.222.355.93 líra.

Összesen 2.645.602.402.05 líra.

Ezek a biztosítéki alapok a követke-zőképpen vannak elhelyezve:

Ingyenlányon és jelzálogkölcson 637.855.523.67 líra.

Értékpapírok és ingatlantársaságok részvényei 1.470.499.383.52 líra.

Kölcsonk a társulat saját életbiz-tosítási kötvényeire 217.020.380.72 líra.

Pénztárkészlet és készpénz pénztinté-zeteknél, valamint adósoknál, a hitele-zők levonásával 320.227.114.14 líra.

Összesen 2.645.602.402.05 líra.

Ezekből a számokból mindenki meg-állapíthatja, hogy a *Generáli* 107 éven át, amióta meghonosította és naggyá fejlesztette a biztosítási intézményt,

mindenkor megtartotta és megerősít-tette vezető helyét, melyet elfoglal ha-zánkban éppen úgy, mint a világ min-den biztosítási piacán, ahol működik.

Hova ad nyaralási valutát a Nemzeti Bank

A nyaralási szezon beálltával meg-élenkült az utazási valuták iránti ke-reslet. A külföldön üdülni szándéko-zók elsősorban *Olaszország* iránt ér-deklődnek, ahova a *Magyar Nemzeti Bank* személyenként és havonta 900 pengő értékű lírát, illetőleg ennek megfelelő átutalást engedélyez. Ehhez az igényléshez orvosi bizonyítvány nem szükséges, de kellő indokolás mellett az utasok nagyobb összegű líraátutalás engedélyezését is megkap-hatják a Nemzeti Banktól.

A Nemzeti Bank a régi Ausztriában üdülni szándékozóknak még mindig engedélyez schillingátutalásokat is. *Orvosi bizonyítvány* mellett 500 schil-linget engedélyeznek az Ausztriába, 500 márkát a Németországba utazni szándékozóknak. A schilling kiutalása bankátutalás, a márkautalás pedig hi-tellel vagy bankátutalás formájá-ban történik. A német utazáshoz az orvosi bizonyítvány kérése csak elvi kívánság és jelenleg a gyakorlatban ennek a benyújtásától eltekintenek az intézetek.

A *Csehországban* nyaralni szándé-kozók 5000 csehkorona értékben csek-ket kaphatnak a Nemzeti Banktól, amennyiben az utazás szükségességét orvosi bizonyítvánnyal igazolják.

A *Svájcban* üdülni kívánók 300 svájci frankot kapnak orvosi bizonyít-vány alapján, de a svájci kiutalások csak ad hoc természetűek és azzal számolni előre nem lehet.

Görögországi utazásra minden igény-lő a szükségletének megfelelő valutát akadálytalanul kaphatja; a *Lengyelor-szágbán* nyaralni akarók pedig orvosi bizonyítvány alapján 2—300 zloty kaphatnak.

Újabbban erősen megszorodott a jugoszláv tengerparton nyaralni aka-rók száma. A *Jugoszláviában* nyaralók-nak a Nemzeti Bank orvosi bizonyít-vány alapján 4500 dinárt bocsát ren-delkezésükre bankátutalás formájá-ban.

Felelős kiadó: Olty Antal

Felelős szerkesztő: Lukács Zoltán dr



A TŰZRENDESZETI KÖZLÖNY ÁLLANDÓ MELLÉKLETE
4. ÉVFOLYAM, 11—12. SZÁM
BUDAPEST, IV. BÁSTYA-UTCA 13

1938 JÚNIUS 1—15
ELŐFIZETÉSI ÁRA A TŰZRENDESZETI KÖZLÖNNYEL EGYÜTT
ÉVI 12 PENGŐ

A tűzoltóság és a légoltalom ***Interpelláció és válasz***

Írta Erdély Ernő dr

Nap-nap után vet fel az élet olyan kérdéseket, melyekre sem a rendeletek §-ai, sem a helyi hatóságok nem tudnak választ adni s ily alkalmakkor vagy függőben marad teljesen az elintézés, vagy pedig a tűzoltóparancsnok saját belátása szerint, sokszor esetleg a felsőbb hatóságok elgondolásával ellentétesen intézkedik. A szorosán vett tűzrendészet ügye már taposott út, itt a rendeletek esetleges kétes részeiben a gyakorlati tapasztalat már megadta a helyes feleletet s a szokásjog alapján kialakult oly egységes eljárás, mit az élet szentesített. Ha itt merülnek is fel „fogas kérdések“, ezeket a gyakorlott tűzoltótisztek könnyen oldják meg.

Új út azonban a légoltalomnak az életbe történő átültetése, megvalósítása. A legtöbb város, község a maga elgondolását igyekszik érvényre juttatni és nem egyszer jut kétes helyzetbe, melyekre nem tud válaszolni. Ezekből az esetekből választottam ki néhányat s a legutóbbi elnöki tanácsülésre interpellációt jegyeztem be országos tűzrendészeti felügyelőnk, Szilágyi Lajos dr ömeltóságához, aki részletes útbaigazítást adott minden kérdésre s válaszai irányelvül szolgálnak tűzoltóságunknak.

Országos tűzrendészeti felügyelőnk felhatalmazása alapján közlöm interpellációm szövegét s az arra kapott útbaigazításokat.

Az interpelláció:

Méltóságos Elnök Ur!

Az ország minden részében a tűzoltóságok vezetői látják el a légoltalom szervezési és a segédosztágok kiképzési munkálatait s mint a tűzoltóságoknál már vérré vált, az új feladatokat is lelkiismeretes pontossággal végzik.

E munkájuk közben állandóan olyan akadályokba ütköznek, amelyeknél ellentétbe jutnak a rendeletekkel s sok olyan kérdés vetődik fel, amelyek megoldása kérdéses. A szerzett tapasztalatok alapján engedje meg méltóságod, hogy utasítást kérjek azokra az esetekre, amelyek rendeletileg szabályozva nincse-

nek, de az élet állandóan felveti az ehhez hasonló kérdéseket.

Első kérdés: A légoltalmi utasítás szerint igénybe vehetők a légoltalmi segélyosztágokba a 14—18 éves fiatalok és az 50—60 közötti életkorúak korlátozás nélkül, míg a 18—50 évesek közül azok, akik katonai szolgálatra alkalmatlanok. A harmadik csoport, a 18—50 közöttiek igénybevétele illuzórius, ugyanis minden használható embert ebben a korban katonai szolgálatra hívnak be s a közülük itthonmaradtak rendszerint olyan testi hibában, betegségben szenvednek, hogy légoltalmi segélyosztágokban sem alkalmazhatjuk őket. Az 50—60 évesek közül a katonaviselték légoltalmi segélyszolgálatra, különösen parancsnoki teendőkre, minden tekintetben alkalmasak, azonban ezekre igényt tart elsősorban a Tenk. kirendeltség a „leventék kiképzésére, másodsorban N. M. V. H., harmadsorban az I. osztályba sorozott ipartelepek légoltalmi vezetősége. Nincs megállapítva, hogy a közületi légoltalom a felsoroltak előtt válogathatja-e ki az alkalmas embereket, vagy pedig csak azokból válogathat, akik a fent felsorolt három intézmény céljaira igénybe vettek után megmaradtak.

Tisztelettel kérem méltóságodat, szíveskedjék utasítást adni, hogy a négy alakulat közül mely sorrendben történhetik a válogatás, tehát kié a jog az 1., 2., 3. helyen s ki az, aki csak a megmaradtakból egészíti ki osztágait.

Felelet: A légoltalmi szolgálatosok kiválasztására vonatkozó honvédelmi miniszteri rendelkezést már megszövegezték és a Magyar Országos Tűzoltó-Szövetség véleményének meghallgatása végett éppen most van az országos tűzrendészeti felügyelőnél.

Második kérdés: Az 1935:XII. tc. végrehajtása tárgyában kiadott 17.176—1936. H. M. sz. rendelet a törvény szakaszaihoz magyarázatot fűz. Az 1. §-hoz fűzött 2. pont a) része kimondja, hogy nőket csak egészségügyi, légvédelmi híradó és irodai szolgálatra veheti igénybe a közületi légoltalom, s csak szükség esetén eltakarító szolgálatra is. Ha a kül-

földi légoltalom segélyosztágainak megalakulását figyelemmel kísérjük, láthatjuk azt, hogy a nőket nemcsak az itt felsoroltakra, hanem tűzoltói, gázfelderítői, gázmentesítő, sőt sok helyen rendőri segédszolgálatra is igénybe veszik. A német légoltalom hivatalos lapja minden második számában fényképfelvételeket közöl a nők tűzoltói és gázfelderítő munkájáról s csak minket tilt el a rendelet irányú igénybevitelétől. Meggyőződésem az, hogy figyelői, jelzői, tűzoltói és gázvédelmi segédszolgálatra sokkal inkább alkalmasak a teljesen egészséges nők, mint a katonai szolgálatra alkalmatlan férfiak.

Tisztelettel kérem méltóságodat, remélhetünk-e olyan intézkedést, amely a hivatkozott rendeletnek ezt a megszorító pontját megváltoztatja és szűkebbre szabja azokat a korlátokat, amelyen belül nőket nem lehet igénybe venni.

Felelet: Az Országos Légvédelmi Parancsnokság egyelőre nem látja szükségét annak, hogy a nők alkalmaztatására vonatkozólag újabb rendelkezéseket tegyen, míhelyt azonban erre vonatkozólag hozzá tapasztalati jelentések érkeznek, akkor nem zárkozik el a nők alkalmaztatásának többi lehetőségétől sem.

Harmadik kérdés: A légoltalmi segélyosztágok kiképzésénél, gyakorlatainál mindig számítanunk kell arra, hogy az igénybevitel baleset éri. A közület nem tud a biztosító társaságokkal összeköttetésbe lépni a segélyosztágosok baleset elleni biztosítása tárgyában, mert olyan nagy összegeket kérnek, hogy azt légoltalmi költségvetésbe beleszorítani nem lehet. Győr városának 1100, légoltalmi szolgálatra részben kiképzett, részben kiképzendő személyzete van, akiknek balesetbiztosításáért 3000 pengő körüli összeget kérnek. Ez nagy teherterhelés volna. Tekintve azt, hogy a Tűzoltó-Szövetség segélyzöpnztáránál ezek biztosítása évi 20 fillér díjjal megoldható, ami a magánbiztosító társaságok költségeinek alig tíz százalékát jelenti, tisztelettel kérem méltóságodat, volna-e mód arra, hogy szövetségünk segélyzöpnztárának alapszabálymódosításával a légoltalmi segélyosztágosokat baleset ellen biztosíthassuk.

Felelet: Mivel a szövetség alapszabályait csak szövetségi nagygyűlésen lehet módosítani, a kérelem teljesen attól függ, hogy ilyen nagygyűlés mikor lesz egybehívható. Abban az esetben, ha a belügyminisztérium rövid időn belül a most fentlévő alapszabálymódosítást nem hagyja jóvá, az elnök a régi alapszabályok szerint is összehív nagygyűlést, főleg azért, hogy ott a szövetség vezetőségét újjáalakítsa. Semmi akadály sincs annak, hogy ezen a nagygyűlésen a segélyzöpnztár alapszabályait a kívánt irányban módosítsuk.

Negyedik kérdés: A légoltalmi segélyosztágokat ez évben már fel kell szerelnünk, vagy legalább meg kell kezdenünk a felszerelését s nemcsak azokat az

eszközöket kell megvennünk, amelyek a kiképzésre szükségesek, hanem a segélyosztágok egy részét az O. L. P. és Vdd. légvédelmi parancsnokának utasításai szerint el kell látnunk felszereléssel. Amikor a beszerzésekre akarunk áttérni, két rendelet között kell választanunk. Az egyik, amely a beszerzést kívánatosá teszi, a másik pedig, amelyik óv bennünket a beszerzéstől azért, mert a szabványosítás még nem történt meg. Nincs szabványosítva: a sisak, gázsebcsomag, sebkötözőcsomag, iránymutató, pisztoly, látcső, tájoló, gázmegállapító stb. Nem lehet készen kapni a szükséges felszerelési tárgyakat. A gázmentesítő felszerelések és jelzőzászlók mind csak általános leírásból ismeretesek, de meghatározott típus nincs.

Tisztelettel kérem méltóságodat, szíveskedjék felvilágosítást adni, van-e remény arra, hogy a közeljövőben ezek a szabványosítások megtörténnek-e s kapunk-e olyan részletes utasítást, amely megmondja mit szerezzünk be, hol és mily mennyiségben.

Felelet: A légoltalmi felszerelés szabályozására vonatkozó rendelet az Országos Légoltalmi Parancsnokságnál készen áll és jelenleg hozzájárulás végett az ipar- és kereskedelemügyi miniszternél van. A hozzájárulás megtörténte után hozzászólás végett a rendelettervezetet az országos tűzrendészeti felügyelő is megkapja, aki gondoskodni fog arról, hogy a szövetség a tervezethez hozzászólhasson.

Ötödik kérdés: A 180.000-es rendelet 70. §-ának 4. a) pontja, továbbá ugyanezen § 1. pontjának második mondata a lángmentesítésről rendelkezik. Több város, köztük Győr törvényhatósága is elrendelte, hogy minden újonnan épült ház faszerkezetét lángmentesíteni kell s a padláson csak lángmentesített anyagot szabad tartani. Bár a Tűzrendészeti Közlöny egyik legutóbbi számában megjelent a lángmentesítő anyagok kipróbálásáról az utasítás, ez azonban nem alkalmas arra, hogy a kiküldött tűzoltótiszt a padláson akár a tetőszerkezetnek, akár az ott elhelyezett ládáknak, vagy a padlás osztófalainak, ajtóinak lángmentessé tételét ellenőrizze. Magunkra hagyva, minden tűzoltóság más és más módot kísérel meg az ellenőrzésre, ami egységes munkát nem eredményezhet.

Tisztelettel kérem méltóságodat, van-e remény arra, hogy rövid időn belül e tárgyban egységes utasítást kapunk, máskülönben nehéz lenne a lángbiztonság ellenőrzését elvégezni.

Felelet: A lángmentesítés ellenőrzésére rendelet kiadását nem tervezik. Elnök azonban a mai interpelláció folytán az Országos Légvédelmi Parancsnokság figyelmét ennek a szükségére is felhívja.

Az adott feleletet az elnöki tanács egyhangúlag köszönettel tudomásul vette s remélhető, hogy rövidesen végleges rendelkezés történik a felvetett kérdésekben.

Csonka János gépgyára gyártja a

mindenhol bevált, tökéletes **tűzoltómotorokat!**

Légoltalmi híradó

Sárospatakon április 22-én tartották az első légoltalmi elsötétítési és riasztási gyakorlatot. Délután két órára légoltalmi készültséget rendeltek el. A légoltalmi szolgálatosak percek alatt elfoglalták helyeiket. A gyakorlat hét óraker, csökkentett világítással kezdődött. A csökkentett világítás — néhány ház kivételével — egyszerűen sikerült. Kilenc óraker felbúgtak a szirénák, megszólaltak a harangok, ellenséges repülő közeledtét jelezve. Pillanat alatt teljes sötétbe borult a város. A sötét utcákon egy-egy felvillanó piros és kék fény jelezte a lecsapódó bombát, hová nyomban kivonultak az egészségügyi, mentő- és tűzoltócsapatok. 9 óra 20 perckor felbúgtak ismét a szirénák légiveszély elmúltát jelezve. A gyakorlat után — a gyakorlaton megjelenő Bornemisza Miklós alispán, Hoyos Viktor gróf főszolgabíró, Kárpáthy Zoltán alezredes, Zombori A. József várm. tűzrendészeti felügyelő és a légoltalmi osztagok parancsnokai — megbeszélésre gyűltek össze. A megbeszélés során Kárpáthy alezredes köszönetét fejezte ki a légoltalmi osztagok parancsnokainak az osztagok kiváló működéséért, külön kiemelte a 17 éven aluli kiválóan képzett levante-tűzoltók egyszerű szereplését.

Az Országos Légvédelmi Liga székesfehérvári kerülete május 5-én tartotta alakuló közgyűlését a városháza dísztermében, amelyen megjelent József kir. herceg, a Liga országos elnöke és a város egyházi, katonai és polgári előkelőségei csaknem teljes számmal. A közgyűlést a vármegye főispánja, Széchenyi Viktor gróf nyitotta meg. Bensőséges meleg szavakkal köszöntötte József kir. herceget és üdvözölte a megjelenteket. József kir. herceg beszédében kifejtette a Légoltalmi Liga fontosságát és kijelentette, hogy mint a vármegye szülöttje szeretné ezt a vármegyét a háborús veszedelmek idején minden veszély ellen biztosítva látni.

A nagy tetszéssel fogadott beszéd után Schmöltz József tisztifőügyész ismertette a Liga alapszabályait, majd előterjesztésére kimondották a székesfehérvári kerület megalakítását, amelynek elnökévé vitéz Temessy Milán tábornokot, alelnökévé Schmöltz József dr. tisztifőügyészt, tb. alelnökévé Széchenyi Viktor gróf főispánt, a kerületi női tábor elnökévé pedig gróf Széchenyi Viktorné választották meg.

Megalakították a helyi csoportot is, melynek elnökévé Hollódy János ny. csendőrezredes választották meg.

Megkezdték a népálarok gyártását. Hosszas és alapos kísérleti munka után több más, szerencsésebb helyzetben lévő államot megelőzve, megindult a magyar népgázálarok tömeggyártása. Az a cél, hogy bizonyos idő elteltével a polgári lakosságnak is legyen tökéletes biztonságot nyújtó gázálarok, mellyel a gáztámadások ellen sikerrel védekezhetik. A gázálarok ellenőrzéséről a honvédelmi minisztérium gondoskodik. A tökéletesen kiépített ellenőrzés lehetetlenné teszi, hogy nem megfelelő gázálarok kerüljen eladásra.

A polgári lakosság részére kétféle gázálarok készül. Az úgynevezett munkagázálarok és a népgázálarok. Az

ORSZÁGOS LÉGVÉDELMI PARANCSNOK

Budapest, 1938. évi május hó 4-én.

Méltóságos SZILÁGYI LAJOS dr úrnak,
cs. és kir. kamarás,

a Felsőház tagja, Országos Tűzrendészeti Felügyelő stb.

BUDAPEST

Fogadja kérem, Méltóságod és méltóztassék a kiváló vezetése alatt álló Magyar Országos Tűzoltó-Szövetségnek és a Magyar Országos Tűzoltó-Szövetség Elnöki Tanácsának is tolmácsolni hálás köszönetemnek őszinte és igaz kifejezését azért a megtisztelő figyelemért, hogy tábornokká történt kinevezésem alkalmából nagybecsű jókívánataikat hozzám juttatni méltóztatott.

Amidőn arra kérem a Magyar Országos Tűzoltó-Szövetséget, hogy úgy engem, mint a magyar légoltalom ügyét az eddigi jóindulatú megértéssel szíveskedjék támogatni, az Egyesület iránt érzett szeretetem és ragaszkodásom mindenkori biztosítása mellett vagyok Méltóságodnak mély tisztelettel és őszinte nagyrabecsüléssel

vitéz dr Fábry Dániel tábornok sk.

előbbi a légoltalmi segélyosztatok részére, amelyeknek gázveszély esetén is folytatniok kell munkájukat, az utóbbi pedig a polgári lakosság nagy tömegei részére. A polgári gázálarok már a közeli napokban forgalomba kerülnek. A munkaálarok készleteként 23 pengős árban, a népgázálarok pedig tároló dobozban 11 pengős, hordozható táskában pedig 13 pengős áron. Nemes társadalmi mozgalom indult meg, melynek célja, hogy a kevésbé tehetősek a Légoltalmi Liga útján ingyen kapják meg a népgázálarokot.

Debrecen város polgármestere légoltalmi célokra három kismotorfecskendőre írt ki versenytárgyalást. Debrecen város tervbe vette, hogy a közeljövőben még több kismotorfecskendőt fog beszerezni, ha a most beszerzendő három motorfecskendő a célnak minden tekintetben meg fog felelni.

A légoltalom bibliográfiája szakok szerint. Hetekkel ezelőtt jelent meg Förster Rezső székesfővárosi vegyész-mérnök, a légoltalmi ügyosztály gázvédelmi előadójának összeállításában a légoltalom magyar irodalmának bibliográfiája. Az első füzet az elmúlt 10 év légoltalmi könyveit és ötven szakfolyóiratnak a dolgozatait ölelte fel a szerzők betűrendes sorrendjében. A most megjelent második füzet ugyanezt az anyagot szakok szerint csoportosítva dolgozza fel. A bibliográfiához Némethy Károly dr tanácsnok, Budapest székesfőváros légoltalmi ügyosztályának vezetője írt előszót. Kapható a Légoltalmi Lígánál, áruk egy-egy pengő.

Az új Vickers—Wellington bombázó-géppel folytatott kísérletek kedvező eredménnyel végződtek. Az új bombázógép működési sugara 3600 kilométer. Két Bristol „Pegasus”-motor hajtja egyenként 980 lóerővel.

Pirostop tűzgátlószer

hatóságilag jóváhagyva. Gyártja:
Krayer lakk- és festékgyár
BUDAPEST, V, VÁCI-ÚT 34
Telefon: 290-573

Megjelentek a Légoltalmi Liga alapszabályai. Az alapszabályok szerint a Légoltalmi Liga feladatai közé tartozik népszerűsíteni a légvédelem és légoltalom gondolatát és intézményét, kioktatni és kiképezni a társadalom széles rétegeit a lehetőség szerint annyira, hogy a társadalom minden tagja önmagának, hozzátartozóinak és vagyonuknak sikeres légoltalmáról szükség esetén gondoskodhassék. A Légoltalmi Liga tagja lehet minden nemzeti és erkölcsi szempontból kifogástalan társadalmi egyesület, testület, intézet és más jogi személy, továbbá nemre való tekintet nélkül minden feddhetlen életű magyar állampolgár, aki 14. életévét betöltötte. A 18. életévüket be nem töltött kiskorúak a ligába csak szülői vagy gyámi beleegyezéssel vehetők fel, az iskolai felügyelet alatt állók az illetékes iskolai hatóság előzetes hozzájárulásával.

Oroszországban a honvédelmi népbiztosság kebelén belül külön osztályt állítottak fel, mely a spanyol háborúban nyert tapasztalatokat gyűjti össze és dolgozza fel. Az eddigi hírek szerint az osztály máris több javaslatot tett a mechanizálásra és repülésre, valamint a nehéz tüzérség szaporítására vonatkozólag. Egy könnyebb és egy gyorsabb páncélcocsi alkalmazását találták szükségesnek a tapasztalatok alapján. A repülés kiépítésének kétévi tervét átalakították, minok folytán több mintát elavultnak és csak iskolai célra alkalmasnak minősítettek. Valamennyi bombázógép sebességének növelését javasolták.

Az állandóan fejlődésben lévő elhárító légvédelem nem képes a polgári lakosság teljes védelmét biztosítani. Ezt bizonyították a londoni, berlini, párisi légvédelmi gyakorlatok tapasztalatai is. Már a világháború folyamán is nagy tömegek vándoroltak Páris, London veszélyeztetett területeiről kevésbé veszélyeztetett területre. A most folyó Madrid körüli harcok is ezt eredményezték. Nagy tömegek rendszertelen vándorlása fejetlenséget, egészségügyi élelmezési nehézségeket von maga után. Ezért már a béke éveiben szabályozni kell ezt a kérdést. Pontosan meg kell állapítani, kinek szabad, milyen útvonalon és milyen jármű segítségével elhagyni a veszélyeztetett területet.

Angliában a repülőmegfigyelő-szolgálat tagjait jelvényvel látták el. A megfigyelő-jelvényt csak az kaphatja meg, aki a rendszeresített megfigyelőtanfolyamot eredménnyel elvégezte, legalább félévi csapatszolgálattal rendelkezik és 50 órát töltött levegőben.

Oroszországban olyan repülőgéppel végeztek próbarepülést, melynek kabinjában teljesen felszerelt fényképezőlaboratórium van. Az út 40 percig tartott. Ezen idő alatt a gép 2800 méter magasságot ért el, ahonnan 17 felvételt készített. A felvételtől számított 15 perc múlva a kész fényképek ejtőernyő segítségével a parancsnoksághoz kerültek. Megfelelő fűtőberendezés biztosítja a laboratórium munkáját, még — 25 fok mellett is.

Angliában a léggömbös alakulatok szaporítását határozta el. A közeljövőben kilenc új léggömbosztag felállítását tervezik, egyenként 500 fő létszámmal. Egyes területek légvédelmét léggömbzár útján akarják biztosítani. Ha a Londonban most folyó kísérletek beválnak, akkor ezt a védelmi módszert az egész országra kiterjesztik és ez esetben a léggömbös alakulatok létszámát 50.000-re emelik fel. A létszámnak csak kis része tartozik a légi erőkhöz, míg a zöme 38—50 éves önkéntesekből áll. A léggömböket vékony kábelen akarják felbocsátani, lehetőleg 8000 méter magasságra. Állítólag különleges berendezkedés gondoskodik arról, hogy a kábelek vékonyságuk ellenére is veszélyt jelentsenek a közeledő repülőgépeknek. Hogy ez a berendezés miben áll, eddig még nem került nyilvánosságra. A léggömbzár nem lesz helyhezköve és így a léggömbzár helyét sohasem lehet előre megállapítani. Az állandó helyváltozás a kezelőszemélyzet tökéletes kiképzését teszi szükségessé. London számára egyelőre hatszáz léggömb alkalmazását tervezik.

Romániában a határmenti erődítések céljaira nyilvános gyűjtést rendeznek. A hadügyminisztériumban e célra külön osztályt állítottak fel.

A német szabadalmi hivatalban nemrég jelentetlek be egy olyan mérőeszközt, mely a gázvédőeszközök szűrőjébe iktatva a külső levegő harcgaztartalmát mutatja. Lényegében ez az eszköz hőfok különbséget mérő hőmérő. A szűrőben ugyanis adszorpció vagy kémia reakció folyamán meleg fejlődik. A külső levegő és a belső felmelegedett levegő közötti hőfokkülönbséget kétgolyós léghőmérővel mérhetjük. A két golyót vízcseppelel elzárt kapilláris köti össze. Az egyik golyót a szűrő előtt, a másikat utána vagy a szűrőrétegben ehlyezzük el. A melegebb golyó levegője a vízcseppelel eltölta a kapillárisban a hidegebb golyó felé. Az elmozdulás nagysága a hőfokkülönbséget és ezzel a külső levegő gáztöménységét is méri használat közben, különösképpen szénmonoxid-szűrők esetében.

Oroszországban, tekintettel a repülőgépek állandó növekvő sebességére, a Schukowski repülőakadémia mellett egy olyan repülőiskolát állítottak fel, ahol a pilóták különleges kiképzésben részesülnek. Ezeket a pilótákat — akik 26 évesnél idősebbek, nem lehetnek, és különleges testi és szellemi rátermettséggel rendelkeznek — nagysebességű katonai repülőgépek vezetésére akarják felhasználni.

Angliában a pilótaképzés érdekében a kormány a repülőklubokat pénzübeli támogatásban részesíti. Jelenleg 40 repülőklubja 6000 tagot számlál. Ha valaki megszerzi a pilótajogosítványt és ez alkalommal legalább húszórás körrepülést végez, tíz font jutalomban részesül.

Felelős szerkesztő: Lukács Zoltán dr
Felelős kiadó: Olty Antal

»IGÉVÉ«

Telefon 182-017

ipari és gázvédőeszközök kft., Budapest, V, Zrinyi-utca 7
az összes tűz- és gázvédőeszközök gyári lerakata.
A DEGEA A. G. Berlin egyedárusítója és a
MERCUR műszaki és vegyipari rt. lerakata

Szállítunk
a hatósági előírásoknak megfelelően

MÁVAG
GYÁRTMÁNYÚ

Telefon 133-394

Ismertetés
felvilágosítás
és ajánlat
díjtalan

hordozható benzinmotoros és kézi működtetésű **fecskendőket, vízfordó- és öntözőkocsikat, tűzoltó- és locsoló autókat** a legjobb minőségben, megbízható és tartós kivitelben.

MAGYAR KIRÁLYI VAS-, ACÉL- ÉS GÉPGYÁRAK KERESKEDELMI KÉPVISELETE RT.
BUDAPEST, VIII, MÚZEUM-KÖRÚT 18. II.

KÖHLER ISTVÁN

FECSKENDŐ-, SZIVATTYÚ- ÉS
TŰZOLTÓFELSZERELÉSEK GYÁRA

BUDAPEST, X., KORPONA UTCA 21. SZÁM

GYÁRT: modern motoros, turbinás és dugattyús tűzoltó-fecskendőket, tűzoltószereket, felszereléseket és szivattyútelepeket a tűzoltás és öntözés céljaira

Alapítva 1896

Mindennemű tűzoltó-felszerelési cikkek raktárról kaphatók

Mátrai Antal és Társa Rt.

Gyár: Budapest, XI, Fehérvári-út 98. Telefon 256-085

Városi iroda: VI, Teréz-körút 22. Telefon 121-533

Gyárt: kézi- és motor-fecskendőket, mindenféle létrákat, motollákat, vízfordó és öntöző lajtákat, szerkocsikat

FELTEN ÉS GUILLEAUME RT., BUDAPEST, I.

a budapesti hivatásos tűzoltóság szállítója

GYÁRT: BELÜL GUMIZOTT TŰZOLTÓTÖMLŐT
kivánt méreteken és nyomásig.

LEVÉLCÍM: BUDAPEST 113. POSTAFIÓK. TELEFON: 258-880



Hazai
gyártmány!

MINIMAX

a legjobb magyar gyártmányú kézi tűzoltókészülék. Nem hasonlítható össze a különböző utánszolgákkal. Felvilágosítással szolgál a
MAGYAR MINIMAX RT., BUDAPEST
GYÁR, IRODA: VI, RÓZSA-UTCA 85. TELEFONSZÁM: 123-731

CORVIN ÁRUHÁZ RT.

BUDAPEST VIII, BLAHA LUJZA-TÉR 1-3

Budakalászi Textilművek Klinger Henrik Rt.

Budapest, V., Wekerle Sándor-utca 11.

Tűzoltósági cikkek gyártmányai:

nyers és ruggyantázott kendők, mentőtömlők, összecsapható és merev tűzvedreket, impregnált csővezetőkabátok és nadrágok, csíkos övszövetek, mosószubony- és nadráganyagok. — Laktanyaberendezési tárgyak, u. m.: szalmazsákok, fejbányók, törülközők, lepedők, stb.

Mindenfajta
Kérjen
árjegyzéket

**tűzoltóegyenruhákat és
felszerelési cikkeket**

Dornef Béla, Székesfehérvár - Telefon 232

a legolcsóbb
árban szállít
Alapítási év
1838

**Gazdák Biztosító
Szövetkezete**
Budapest, IX, Üllői-út 1
Telefon 187-870

Tűz-, jég-, élet-, baleset-,
szavatossági, betöréses-lopás
elleni, autó- és állatbiztosítás.
Képviselet minden városban
és községben! Kartelen kívül!

Hazánk legrégebbi, több mint 121 éve fennálló
tűzoltószergyára

Seltenhofer Frigyes Fiai

Alapítva 1816

magy. kir. udvari szállítók
S o p r o n

Legelső tűzoltószer-, kút-, szivattyú- és gép-
gyár, harang-, fém- és vasöntőde. A párisi világ-
kiállításon nagy aranyéremmel, azonkívül sok arany-
és ezüstéremmel, valamint díszoklevéllel kitüntetve.
Gyárt: motorfecsken-dőket, kocsifecsken-
dőket, különféle tűzoltószerke-
teléseket. Kedvező fizetési feltételek és sokévi jót-
állás. Költségvetést és kiszállást díjmentesen eszközölünk.

BOROS egyenruházat

Tűzoltósági felszerelések,
sapkák és egyenruhák

Budapest, VIII, Baross-tér 6 (Fiumei út sarok)

Régi, megbízható, olcsó cég.
Egyesületeknek előnyárak.

Kedvező fizetési feltételek

Egyenruhászabóság és sapkaműhely
a helyszínen

KISTÉTÉNYI **WALTHER E.**

BUDAPEST, IV, PETŐFI SÁNDOR-UTCA 6, FÉLEMELET

Gyárt: érmeket
rendjeleket
jelvényeket
tiszteletdíjakat

A
Magyar Országos
Tűzoltó Szövetség
éremszállítója

Iroda- és Lakberendezési K. f. 1.

UNIVERSAL

Budapest, VII, Wesselényi-u. 8-10

Telefon 137-842, 135-869

Új és használt bútorok
Szőnyegek
Irodaberendezések

Eladás

Détel

Csere

„DRÄGER”
oxigénes önmentők

Gázalarcok,

mindennemű gázok ellen védő szűrőbetétek

Gázvédőruhák hólyaghúzó-gázok ellen

Oxigénes belégzőkészülékek

„Schröter“-féle gázkémlő készülékek

Óvóhely-légtisztítók

Fertőtlenítő készülékek

gázalarcokhoz és oxigénes önmentőkhöz

Klórmez-szóró targoncák

Gáz- és szilánkbiztos

óvóhely-ajtók és ablakok

Gyártja:

Vadásztöltény-, Gyutacs- és Fémárugár Rt. Gázvédelmi Osztálya

Budapest, V, Mérleg-utca 3

Telefon 183-820

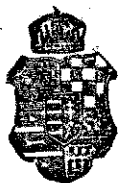

TŰZRENDÉSZETI KÖZLÖNY

A MAGYAR ORSZÁGOS TŰZOLTÓ-SZÖVETSÉG HIVATALOS LAPJA



Állandó melléklet: Polgári Lég- és Gázoltalom

Hivatalos hirdetések

A Magyar Országos Tűzoltó-Szövetség kiadványai

SZAKKÖNYVEK:

A „Tűzrendészet“ I., II., (I/II.), III., VII.	7.50 P
(Ezen füzetek egyenként is kaphatók.)	
I. Erdély Ernő: A tűzoltóságok szervezése, felszerelése, szolgálata, ügykezelése	1.— P
II. Vitéz Roncsik Jenő dr:	
Megelőző tűzrendészet, I. rész	2.— P
Megelőző tűzrendészet, II. Alkalmazott rész	2.— P
III. Erdély Ernő: A tűzoltás szabályai	2.— P
VII. Köhler: A fecskendő és tartozékai és Erdély: A tűzoltószerek kipróbálása, gondozása és működési zavarai	1.— P
Papp Ferenc: Tűzrendészeti közigazgatás kézikönyve, füzve	20.— P
Kötve	22.— P
Teasdale Ottó: A tűz és robbanás veszélye	10.— P

SZABÁLYZATOK:

Tűzoltógyakorlati szabályzat	2.— P
Gyakorlati szabályzat kivonata	—30 P
Önkéntes tűzoltótestületi alapszabály	0.20 P
Motoros fecskendők egységes gyakorlati szabályzata	—50 P
Szolgálati szabályzat	1.20 P
Új tűzoltóverseny-szabályzat	—60 P
Alapkiképzési szabályzat	0.50 P
Egyenruházati és rangjelzési szabályzat, színes ábrákkal	1.— P
Éremszabályzat	—60 P

BELÜGYMINISZTERI RENDELETEK:

Rendelet-tervezet a tűzveszélyes és lobbanó folyadékok tartására, raktározására és szállítására	—30 P
---	-------

Fenti kiadványok tanfolyamok részére a tanfolyam-parancsnokság útján 50%-os kedvezménnyel rendelhetők meg.

EGYÉB SZAKKÖNYVEK:

Erdély Ernő: Tüzesetek nyomozása	1.50 P
Rehák Tamás: Motoros fecskendők és szerek, füzve	4.— P
Papp Ferenc: Külföldi tűzoltóságokról	1.60 P

KÖNYV:

Ortutay József: Néhai József főherceg élete	3.— P
Markusovszky Béla: A Magyar Országos Tűzoltó-Szövetség története	—50 P
Vitéz Roncsik J. dr: A Magyar Országos Tűzoltó-Szövetség 60 éves története	5.— P

NYOMTATVÁNYOK:

Járási tűzrendészeti felügyelő vizsgálati jegyzőkönyve darabonként	—10 P
Fecskendő próbalap, motorfecskendő vizsgálatához darabonként	—04 P
Fecskendő próbalap, kézfecskendő vizsgálatához darabonként	—04 P
Dizsokmányúrlap	2.— P
Egyszerűbb	1.— P
Osztályozási lap tűzoltóversenyekhez darabonként	—02 P
Tűzoltóigazolványtok vászonburkolatban darabonként	—40 P
Bőrburkolatban darabonként	—80 P

SZOLGÁLATI ÉRMEK:

V. éves 2.—, X. éves 3.—, XV. éves 6.—, XX. éves 7.—, XXV. éves 11.—, XXX. éves 12.—, XXXV. éves 15.—, XL. éves 16.— P.

Éremszálag —30, igazolványlap —30 P.

Királyi díszérem kicsinyített mása	—30 P
--	-------

Az érmek ára és a tagdíjhátralék, a szabályszerű névkimutatással a 23.297. számú postacsekk útján előre küldendő be.

A felsorolt könyvek, nyomtatványok és érmek megrendelhetők

a MAGYAR ORSZÁGOS TŰZOLTÓ-SZÖVETSÉG irodájában, Budapest, IV, Bástya-u. 13



Magyar Kender-, Len- és Jutaipar Rt.

Budapest, V, Wekerle Sándor-u. 8

Kívánságra szívesen szolgál megmintaírt árajánlattal

Tűzoltóság részére Szegeden a következő cikkeket gyártja:

Kendertömlőt minden méretben 30 atm. nyomásig
Vászonvedret
Takaró- és ugróponyvát
Vízmentes csövezető kabátot
Tűzoltó ruhaanyagot

LAKTANYÁK RÉSZÉRE:

Lepedőt
Szalmaszákot
Törülközőt
Vánkoszuhatot

Csonka János gépgyára gyártja a

mindenhöl bevált, tökéletes **tűzoltómotorokat!**

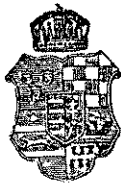

TÜZRENDÉSZETI KÖZLÖNY

POLGÁRI LÉG- ÉS GÁZOLTALOM

A MAGYAR ORSZÁGOS TŰZOLTÓ-SZÖVETSÉG HIVATALOS LAPJA

Megjelenik minden hó 1-én és 15-én

Az előfizetési és hirdetési díjakat a Magy. Orsz. Tűzoltó-Szövetség 23.297. számú csekkzámlájára lehet beküldeni. Csekkürlap minden postahivatalban kapható.

A Magyar Országos Tűzoltó-Szövetség, szerkesztőség és kiadóhivatal:

BUDAPEST, IV. BÁSTYA-UTCA 13

Telefon: *184-975, 184-976

Előfizetési ára egész évre 12 pengő

a Polgári Lég- és Gázoltalom című melléklettel együtt. — A szerkesztőség címére küldött szakcikkek, ha közlésre alkalmasak, díjazzuk

Afájlva a m. kir. belügyminiszter úr 109.565—1938. B. M. sz. rendeletével („Belügyi Közlöny” 1938. évi 5. sz.) a vármegyék, városok és községek számára

TŰZOLTÓTESTÜLETEK A LAPOT TAGDIJ FEJÉBEN KAPJÁK

**A Magyar Országos Tűzoltó-Szövetség Segélyzőpénztárának közgyűlése
1938 július 5-én, d. u. 3 órakor, Budapesten**

Tűzoltóüdülő

Már a régi, boldog békeévekben élénk visszhangra talált a magyar tűzoltóság körében néhai Jászberényi Miklós elnökségi előadónak az az indítványa, hogy testületi és társadalmi összefogással a tűzoltók részére otthont építsenek. Otthont, ahol a tűzoltó budapesti tartózkodása alatt megszállhat és egyúttal az ott székelő Országos Tűzoltó-Szövetségnél testületének ügyes-bajos dolgait is elintézheti, ahol tűzoltótanfolyam, tűzország is elhelyezést talált volna. Tervbe vették a tüzeset alkalmából szerencsétlenül járt, megrokkant tűzoltóbajtársak elhelyezését is az otthonnal kapcsolatban, természetes tehát, hogy az indítvány egyhangú helyesléssel találkozott.

Az Országos Tűzoltó-Szövetség akkori vezetősége, különösen a közelmultban elhunyt Óváry Ferenc dr. alelnök nagyszabású társadalmi mozgalmat indított a cél elérésére. Már-már úgy látszott, hogy a hön öhajtott tűzoltóotthon eszméje testet is ölt. Néhány év céltudatos munkája azt eredményezte, hogy az otthon részére szükséges telket megvásárolták Budán, a Fehérvári-úton, a tervek is elkészültek, azonban az építkezést a háború miatt el kellett halasztani. A rendelkezésre álló pénz a háború után elértéktelenedett, maga az Országos Szövetség is sanyarú helyzetbe jutott, ezért az otthon felépítése a közeljövőben ma sem remélhető.

A nagy világégés után évtizedes szívós munkával jutott most olyan örvendetes helyzetbe a Magyar Országos Tűzoltó-Szövetség Segélyzőpénztára, hogy sikerült némi tartaléktőkét gyűjtenie, amelynek értékes befektetéséről gondoskodni kell, éppen a fent említett szomorú tapasztalatokon okúlva. Természetesen ez az összeg korántsem elegendő, sőt csupán csekély hányada annak, mint amiből a tűzoltóotthont meg lehetne valósítani.

A Segélyzőpénztár elnöksége beható vita tárgyává tette a tartaléktőke mikénti befektetésének kérdését. A Szilágyi Lajos dr. országos tűzrendészeti felügyelő elnöklete alatt április hóban megtartott elnökségi ülésen Hirling Gyula alelnök azt a javaslatot tette, hogy a rendelkezésre álló összegből a Segélyzőpénztár tűzoltóüdülőt vásároljon. Úgy az elnöklő országos tűzrendészeti felügyelőnek, mint az elnökség minden tagjának élénk helyesléssel találkozott ez a javaslat. Az erre felkért és építési szakértővel kiegészített bizottság gondos és alapos tájékozódás után terjesztette be javaslatát. A bizottság jelentése alapján az elnökség is állást foglalt amellett, hogy a rendelkezésre álló tartaléktőkéből Hévízfürdőn tűzoltóüdülő céljaira vásároltassék meg a szobanforgó villa. Tekintettel arra, hogy a vásárlás tekintetében csak a Segélyzőpénztár közgyűlése mondhatja ki a végső szót, a közgyűlést július hó 5-ére, délután 3 órára összehívták.

Kívánatos, hogy a közgyűlésen a tagtestületek képviselői minél nagyobb számban jelenjenek meg, hogy a tűzoltóüdülő nagyfontosságú kérdésében határozzanak. Ha már a tűzoltóotthon megvalósítása elegendő anyagiak hiányában késedelmet is szenved, legalább arra nyíljon lehetőség, hogy a hóban-fagyban végzett tűzoltásból kifolyólag reumatikus bántalmakban szenvedő vagy üdülésre vágyó tűzoltóbajtársaink a megvalósítandó „Tűzoltóüdülő”-ben gyógyulást, pihenést, üdülést találjanak. Az építési szakértő véleménye szerint a vétel rendkívül előnyös, mert az üdülő céljaira az épület alkalmas és tőkebefektetés szempontjából is figyelmet érdemel. A július hó 5-én megtartandó segélyzőpénztári közgyűlés dönti el tehát a „Tűzoltóüdülő” ügyét, melynek megvalósítása a fent említett célokon túl a bajtársi összetartást is előnyösen növelné.

Debrecen tűzkatasztrófája 1797-ben

Írta: Trócsányi Zoltán dr

Hazánk régi, történelmi nevezetességű tűzkatasztrófáiról a „Kirándulás a magyar multba“ című munkámban már adtam rövid áttekintést és e folyóirat olvasói előtt sem ismeretlenek a magyar tűzvészek történetének érdekesebb és nevezetesebb adatai, azonban művelődéstörténeti szempontból szükségesnek látjuk, hogy a magyar tűzvészek történetét részletesebben is megismertessük olvasóinkkal.

Mai cikkünkben Debrecen 1797 szeptember 19-i szomorú napjáról emlékezünk meg.

„Az idei nagy szárazságnak igen szomorú következményei lettenek e városnak lakosaira nézve“, — olvassuk a Bécsi Magyar Merkur 1797-i évfolyamában. — Rossz gazdasági év volt az 1797-i. A szénának való fűvek zséngé korukban annyira elszáradtak, hogy kaszálni nem lehetett. A hortobágyi legelőkön, ahol más esztendőben hasig jártak a marhák a jobbnáljobb fűvek között, az idén alig tudtak tépdesni valamicskét s a vízhiány miatt szeptember elején el is hajtották innen a gulyákat, hogy a marhás gazdák tartsák őket másutt, ahol több legelőt találnak. Egy olyan szekér szénáért, amennyit két ló után való szekerre szoktak rakni, harminc forintot is fizetett az a gazda, akinek pénze volt rá. Gabona sem termett; a gazdák, akik máskor tömegesen adták el terményeiket, az idén pénzen vásárolták. Egyedül a tengeri vetés volt ebben az esztendőben meglehetősen jó s ezt mindenképen igyekezett is a maga hasznára fordítani a szegénység.

Éppen most lévén a tengeritörés ideje — írja a debreceni tudósító —, a szegény nép nemcsak a tengerit hordta háza a görékbe s a házhéjjakra (padlásokra), hanem még a kóróját, azaz a csutkáját is, amely más esztendőben széna- és szalmabó időkben a mezőn szokott maradni. Taligákon és szekereken hordták be a városba a kukoricakórót, némelyik azért, hogy télen legyen egy kis fűtenivalója, a másik meg azért, hogy legyen valami szalma-féle, amit a marhája szájába adhasson.

Egy szegény lakatosmester is hazaszállított egy ilyen taliga kórót a maga szűk udvarába, a Hatvan-utcába, közel az „Örzházhoz“. Ez a lakatosmester, akit Katonának hívtak, másnap tüzes vasat kovácsolván, a taliga-kóró közé kipattant egy tűzszikra, amitől a kóró lángralobbant és utána meggyulladt a lakatos háza is. Ez szombaton délután fél négy óra tájban történt. A tornyokban vigyázó strázsák azonnal észrevették a tüzet és félreverték a harangokat. Egyszerre mindenfelől összefutott a sok ember a tűz oltására, s a városi főbíró is ott termett hirtelen, előhívatta a református kollégium vízipuskáját „s egyéb tűzoltó machinákat“, így a tűz messzire nem terjedhetett. Ekkor még csak négy ház égett. Szerencsétlenségre azonban rettenetes északi szél kerekedett és a meglehetősen széles Hatvan-utcán keresztül átvitte a tüzet a másik sorra. Itt aztán már sem a legbölsebb rendelkezések, sem a legjobb tűzoltószerszámok nem használtak, mert az északi szél egyre job-

ban nekidühödött és a Hatvan-utcáról két utcán keresztül a Német-utcába s onnan a városon kívül egy szőlőskertben lévő pajtába vitte a tüzet, úgy, hogy egyszerre három különböző helyen is lángolt a Hortobágy büszke városa.

„A Hatvani-utcai tűzről gyulladt meg a Nagy-új-utca és a Kis-új-utca, a Német-utcai tűzről majd az egész Német-utca, a Nádas- és Miklós-utcai kaputól fogva, szinte a Hatvani-utcai kapuig égett a sánccon, — a kereskedők deszkasátorjai is nagyrészt összeégtek, másrészt pedig széjjelverettek, úgy, hogy alig áll fenn 9 vagy 10 sátor a vásár helyén. A közel-levő szőlőskertben is nagy kár esett, minthogy a szőlőnek nagy része megsült“, — írja az egykori debreceni tudósító.

Éjszaka fél 12 óra tájban csendesedni kezdett a szél, nem gyújtogatott tovább és a tűz már csak a felgyújtott házakat emésztette. A fából font házakba és istállókba „annyira bevette magát a tűz“, hogy vasárnap, hétfőn és még kedden sem lehetett kioltani a „víznek szűk volta“ miatt. Az égő házaknál levő kutak, „minthogy mind fából voltak csinálva, egész a vízig leégtek“, de a nagy szárazság miatt a megmaradt házak kútjaiban sem volt elegendő víz és a gazdák messzi kutakból szekereken hordták a még lappangó tűz oltására.

A debreceni tudósító kedden délután írja a Bécsi Magyar Merkur számára, amely az október 3-i számban jelent meg. Azt írja, „nagy szerencse, hogy már harmadnap oltá semmi szél sem fútt, mert különben méltán lehetett volna még nagyobb gyulladástól félni. Mióta Debrecen városa fennáll, még így soha még nem rettentek és ily nagy kárt nem vallottak a tűz miatt a lakosok“. Volt ugyan a mult, azaz a XVII. században itt olyan nagy tűz — olvassuk a tudósításban —, hogy a városnak a fele is leégett egyszerre, de még akkor a városban kevesebb épület és kevesebb ember lévén, korántsem eshetett annyi kár, mint amennyit most vallottak a hat említett utcáknak lakosai. A szárazmalmokon, őlakon, istállókon s egyéb gazdasági épületeken kívül mintegy ezer és kétszáz ház lett prédájává a rettenetes tűznek. Sok búza, rozs, árpa, tengeri, zab, széna megégett. Mégégték a sok hordók és kádak is, melyek „már a holnapután kezdődő kerti szüretre készen állottak.“ Sok lakos csak úgy maradt, amint a tűz alól kiszaladhatott és betevő falatja sem maradt.

Nem egyhamar fog újra épülni a városnak ez a megégett része — panaszolja az egykorú krónikás —, mert az épületre való fáknak és zsindelyeknek megszerzésére szükséges pénz, valamint másutt is Magyarországon, úgy itt is szűkebb most, mint máskor.

Debrecen mégis fölépült s nagy lendülettel újra virágzásnak indult, azonban öt év múlva, 1802-ben nagy szélviharban újra kipattant a végzetes szikra, amely az 1797. évinél is nagyobb katasztrófát zúdított a városra.

A megelőző tűzrendészet eszközeinek fejlődése

Írta: Sz. Németh Gyula,

(Folytatás)

Újpest m. város hiv. tűzoltóságának segédtisztje

A tűzrendészet egyik legnélkülözhetetlenebb eszközei a tűzjelző berendezések. A tűz jelzésére szolgáló eszközöket két nagy csoportra oszthatjuk, közvetlen és közvetett úton működő berendezésekre.

Éles határvonalat szerkezetileg a kétfajta berendezés között nem vonhatunk, mert a különféle rendszerek úgy közvetlenül, mint közvetve használhatók, elvben azonban közvetlen tűzjelző berendezésnek tekinthetjük azokat az eszközöket, amelyek leadott jelzések a tűz helyének bemondása nélkül is, az őr-szobán feltüntetik azt a helyet, ahova ki kell vonulni. Ebbe a kategóriába tartoznak a manuálisan, vagy automatikusan működésbe jövő tűzjelző készülékek, amelyeknek felfogó állomásai vagy a védendő ipartelep központjában, vagy esetleg a legközelebbi tűzoltórságon lehetnek felszerelve. Ide sorolhatók azok a tűzjelző telefonok is, amelyeknél a kagyló leemelése után közvetlenül a helyi, illetve városi tűzoltóság jelentkezik és a felfogó készülék automatikusan feltünteti a hívó állomás számát, vagy esetleg térképen kigyulladó lámpa útján annak helyét. Ez esetben az őrség még akkor is kivonulhat, ha a felhívó csak tüzet kiáltott a telefonba. Természetes, hogy a csak hang-, ill. fényjelzést leadó manuális és automatikus tűzjelzők, vagy a közvetlen tűzjelző telefonok szűkszavú bemondásai nem nyújtanak kellő támpontot arra, hogy az őrség milyen szerekkel vonuljon fel, sőt ha a közvetlen — nyomógombos vagy telefonikus — tűzjelzők nagyobb ipartelepen, vagy különösen a város területén nyerne alkalmazást, úgy a tűzoltóság, ha ki is tud vonulni, de sok esetben a tűzjelzőhöz megérkezve, még külön kell érdeklődni, hogy onnan merre menjen tovább, ha a tűz onnan nem észlelhető. Ezzel a jellemzéssel mindjárt a közvetlen tűzjelző készülékek előnyeit és hátrányait is bemutattam. Mielőtt ismertetném a közvetlen tűzjelző rendszerek működési elvét és azokat az újításokat, amelyek e hátrányait kiküszöbölni igyekeznek, beszéljünk az elterjedtebb közvetett tűzjelző berendezésekről.

A közvetett tűzjelző berendezés a magán-, városi és állami telefonhálózat, amely nem tűzjelzésre épült, de a tűzoltóság bekapcsolásával tűzjelzésre is alkalmas. Ezeknél a berendezéseknél a felhívott állomás — kivéve a központot — nem értesül közvetlenül az ellenállomás számáról és hollétéről, azt a felhívónak be kell mondani. Háromféle telefonrendszer ismerünk: vonalválasztós, központi manuális és központi automatikus kapcsolásút. A vonalválasztós rendszerű telefonnál a felhívó a megfelelő gomb vagy kapcsoló beállításával önmaga lép a felhívandó vonalra, kezelése így gyors és megbízható, hátránya, hogy minden készülékhez annyi vezeték tartozik, ahány ellenállomása van. Így csak kis községekben, ipartelepeken stb. használható, tehát csak mint magánberendezés jöhet tekintetbe, mert városi viszonylatban elképzelhetetlen volna ezer- és ezer vezeték húzni minden egyes állomáshoz.

Városi és állami — sőt ma már nagyobb ipartelepeken is — központi kapcsolású készülékeket használnak. Magyarországon, úgy tudom, Budapest és közvetlen környékét kivéve, valamennyi városban manuális kapcsolásúak a telefonok. Itt igen nagy kapcsolási késedelemmel találkozhatunk, mert a kapcsolást végző személyzet sok vonalra ügyel fel, sok vonalat kell kapcsolni és ismét bontani, miért is az egyidőben befutó jelzéseket csak egymásután tudja figyelembe venni. Nagy haladást jelentett tehát e téren az automata kapcsolású telefonok bevezetése, melynél a hívó fél a felhívandó állomás számának „tárcsázásával“ a központban alkalmazott szellemes berendezés útján azonnal kapcsolást nyerhet.

Az automata telefonok bevezetésével a tűzrendészet sokat nyert, de még mindig nem annyit, mint az üzleti érdek, mely ezzel a rendszerrel — azt mondhatjuk — teljesen ki is elégülhetett. Szólnunk kell azonban a közbiztonsági szervek — rendőrség, tűzoltóság, mentők — felhívásáról, a nyilvános telefonállomások útján, amelyek tudvalevőleg csak pénzbedobás útján működnek. Helyes, hogy a közbiztonsági szervek — Budapesten egyelőre a rendőrséget kivéve — felhívása után a bedobott érme visszaesik és így a segélykérés pénzbe nem kerül, de ezzel a felhívási nehézségek — különösen éjjel — nem hátríthatók el teljesen, mert sok esetben nem áll rendelkezésre a kapcsolás megejtéséhez szükséges 20 filléres pénzdarab.

E nehézség is elhárítható volna, azonban a telefonkészülékek átalakítását kívánná meg, ami meglehetősen anyagi áldozatot jelentene és mivel ez „csupán“ köz- és nem üzleti érdek, épügy várta magára, mint a tűzoltóságok korszerűsítése, még sok nagy városban is.

A városi telefonhálózat közvetlen tűzjelzésre való átalakításra sok kísérlet történt. Legutóbb egy bécsi mérnök mutatott be egy készüléket, amelyet meglevő telefonállomáshoz lehet kapcsolni és azon csupán négy szám szerepel: egy a rendőrség, egy a mentők, egy a tűzoltóság, egy pedig gázvédelmi csapatok riasztására. A kapcsolás megejtésére elégséges valamely kívánt számot a készüléken levő és a fenti négy számot tartalmazó külön tárcsával hívni, pénzbedobás nélkül. A készülék felszerelésre nem került, mert meglehetősen drága volt. Olcsóbb volna azonban magát a telefonkészüléket különálló gombokkal felszerelni, amely a tárcsázástól függetlenül és pénzbedobás nélkül létesítene kapcsolatot a közbiztonsági szervekkel. Ehhez hasonló berendezést láthatunk az idei Nemzetközi Vásáron, ez a készülék azonban csak a tárcsázás mellőzésére szolgál akként, hogy a megfelelő gomb lenyomása által működésbe jövő megszakító szerkezet olyan impulzussal szolgál a vonalra, mint amit a tárcsázás idéz elő. A közbiztonsági szervek kapcsolásánál ez annyiban egyszerűsödne, hogy csak két számnak megfelelő impulzust kell előidézni, viszont nyomógomb közvet-

lenül a telefonkészülékre szerelve, egyúttal létesítene az a kapcsolást is, amit az egyébként bedobott pénzdarab okoz. Evvel a megoldással a felhívás anynyiban is egyszerűsödne, hogy nem kellene a közbiztonsági szervek telefonszámait keresgélni, vagy fejben tartani, mert a gombokon alkalmazott felírás vagy jel kellő útbaigazításul szolgál.

Erre vonatkozólag csak azt az ellenvetést lehet felhozni, hogy az így közvetlen tűzjelzővé alakított telefon több alkalmat nyújtana a rosszindulatú félrevezetésre. E rosszindulatú félrevezetések ellen a közvetlen tűzjelző készülékeken különféle berendezéseket szoktak alkalmazni, ezek közül a legolcsóbb és amellet a célnak megfelelő egy erőshangú jelző csengő alkalmazása, amely a riasztógomb lenyomására megszólal. Aki a hatóság félrevezetését tűzi maga elé, azt hiszem, nem kívánja magára vonni a figyelmet és így a szándékától jobban eláll, mint a jelen esetben, amikor hűszfilléres pénzdarab birtokában szándékát veszteség és feltűnés nélkül végrehajtja.

A tűzoltóság félrevezetésének megátlására szolgáló egyéb készülékeket főleg csak a közvetlen működő és városi viszonylatban használt készülékeken alkalmazzák, melyekre a következőben rátérek.

A közvetlen tűzjelző berendezések ma már főleg csak helyi jellegűek, mert az állami, városi telefonhálózat felhasználásával a tűzoltóság megbízható és városi viszonylatban lényegesen olcsóbb, kiterjedtebb tűzjelző hálózathoz jut.

A közvetlen tűzjelző berendezésekkel ennél fogva főleg tűzveszélyes ipartelepeken, kiállítási csarnokokban, színházakban stb. találkozunk. Külföldi városokban még itt-ott találkozunk mechanikus tűzjelző berendezésekkel, nálunk, Magyarországon csak egy ilyen berendezés volt, Nyiregyházán, azonban az állami telefonhálózat elterjedése után költséges fenn tartása miatt leszerelték. Közvetlen tűzjelző telefonok azonban úgy Budapesten, mint olyan vidéki városokban, ahol a telefonszolgálat éjjel szünetel, ma is vannak üzemben.

A helyi mechanikus tűzjelző berendezés vonalai csaknem minden esetben az ipartelep — színház — saját tűzoltóságához, vagy portásfülkéjébe futnak össze, ahonnan szükség esetén a városi tűzoltóság értesítése telefonikus úton történik. A közvetlen tűzjelző berendezések nagy általánosságban leginkább elektromos rendszerűek. A legegyszerűbb közvetlen tűzjelző berendezés áramforrásból, villanycsengő nyomógombokból, villanycsengőből és számozott jelző táblából áll. A tűzjelző gombok a tűzveszélyes helyiségekben nyernek elhelyezést, a jelzés manuálisan történik, tehát csak olyan helyen alkalmazható, ahol emberek vannak jelen.

Az automatikus tűzjelzőhálózat teljesen meg egyező az előbbivel, csupán az érintkező kapcsolóban van különbség, amennyiben ezek hő vagy füst jelenlétére jönnek működésbe és automatikusan zárják vagy nyitják az áramkört, attól függően, hogy a berendezés munka- vagy nyugvóárammal működik-e. A munkaáramkörös rendszernek hátránya, hogy eset-

leges üzemzavar, vezetékszakadás, vagy a telep kimerülése csak a kapcsolók egyenkénti működtetésével ellenőrizhető és így a hiba legtöbbször egy tűzvesz megtörténte után mutatkozik meg, mert a berendezés nem működött.

Evvel szemben a nyugvóáramkörös rendszer előnyösebb, mert annak kapcsolása lehetővé teszi, hogy a berendezés vizuális, vagy külön kisebbhangú csengőre kapcsolt jelzőkészülék segítségével a hibákat — vezetékszakadás, telepkimerülés — azonnal jelezze. A nyugvóáramkörös rendszerrel az áram állandóan keresztüljárja a készülékeket és tűz alkalmával a tűzjelző nem érintkezést, hanem ellenkezőleg, árammegszakítást okoz.

A tűzjelző készülékek kétféleképpen reagálnak, vagy egy bizonyos hőfok túllépésére, vagy a hőmérséklet bizonyos hőfokkal való emelkedésére. Ez utóbbiakat főleg olyan helyen alkalmazzák, ahol télen fűtetlenek a helyiségek. Ugyanis télen bizonyos hőfok elérésére nagyobb melegmennyiség szükséges mint nyáron, miért is télen hosszabb idő kell ahhoz, hogy a készülék működésbe jöjjön, míg viszont nyáron esetleg a normális üzemi hőmérséklet hamis tűzjelzést eredményezhet.

A készülékben az áramkör zárását vagy hőhatásra táguló, elhajló fémlemez, higanyos hőmérő, vagy kiolvadó szigetelő anyag okozza. Vannak készülékek, melynél a füst létesíti az áramkör zárását, illetve nyitását.

Újabban a fotocellát is felhasználják tűzjelzésre. A fotocella egyébként a távolbalátó rádió alkatrésze és az a tulajdonsága, hogy különböző fényhatásra más-más mennyiségű elektromos áramot bocsát magán keresztül. Ezeket olyan helyen alkalmazzák, ahol a tűzveszélyes anyagoknak sűrű füstje van. A füst eltakarja a fénysugár útját és ezáltal ad impulzust a riasztó készülék megszólaltatására a fotocella. Amerikában hasonló elven működő tűzjelzőket szerelnek fel a nagy kiterjedésű erdőgazdaságokban. Ez a készülék egyébként annyiban is a legmodernebb, hogy vezeték nélkül, rádiókészülék segítségével adja le a jelzéseket.

Az elektromos rendszerű tűzjelzőknek a hátránya, hogy csak akkor megbízható, ha az elektromos hálózattól független és állandóan jókarban tartott teleppel van ellátva. Erősen párás, különösen pedig savgőzös ipartelepeken nem használhatók, mert ha a vezetékek jól védett Bergmann-csőben nyernek is elhelyezést, maguk az érintkező kapcsolók hamarosan tönkremennek. Ilyen ipartelepeken légnyomással működő tűzjelzőket használnak, amelyek azonosak a sprinklereket működésbe hozó olvadó biztosító berendezésekkel.

Ma különösen kívánatosnak mutatkozik a komplikált berendezésektől és áramforrástól mentes tűzjelzők alkalmazása, mert légítamadások alkalmával főleg ilyenek használhatók. A padlások védelmére a pneumatikus tűzjelző berendezés sem alkalmas, mert bérházak részére az igen drága, másrészt oly ritkán kerül sor békében annak használatára, hogy annak üzembeképes állapotban való tartására nem gondol

senki, mert jelenlétét el is felejtik. Légitámadás esetén azonban igen hasznos volna, mert a házi tűzoltó, feltéve, hogy fent mer tartózkodni a padláson, nem ügyelhet fel állandóan traktusra, előfordulhat továbbá az is, hogy ugyanannak a személynek kell gondoskodni az óvóhelyek rendbentartásáról, gázfertőtlenítéséről stb., aki a tűzvédelmet is ellátja és így a padláson őrködni folytonosan nem tud. Magyar ember szerkesztette meg az első padlásórnek nevezhető automatikus tűzjelző berendezést, amely egyszerű, olcsó és megbízható, kezelést úgyszólván nem igényel, így bármely bérház felszerelhető.

A készülék óraműves csengőszerkezetből áll, melyet az óvóhelyen, házmesterlakásban, vagy az udvaron lehet elhelyezni. Az óramű állandóan felhúzott állapotban áll s lejárást egy olyan rúgós kilincsmű akadályozza meg, amely a rúgó hatására a csengőszerkezetet felszabadítani igyekszik. A kilincsművet a rúgó hatásával ellentétben, egy megfeszített fonál tartja zárva. A fonál alkalmas csigák segítségével a padlásra vezet fel, ahol zeg-zugos vonalban azt teljesen behálózza, úgyhogy a fonál vége a padláson van feszes állapotban megerősítve. Tűz esetén a fonál anyagánál fogva gyorsan átég, de a tüzet nem viszi tovább. Az átégés következtében a fonál feszültsége megszűnik és nem tud a kilincsműnek ellenállni, amely a csengőszerkezetet így felszabadítja. Tűzeset után természetesen a fonál újra összeköthető és a csengőszerkezet felhúzásával a készülék továbbra is üzemképes. Ugyanez a megoldás rúgós szerkezet nélkül, felfüggesztett súly helyettesítésével is elképzel-

hető. A lefutó súly elhelyezésére a világítóudvarok kiválóan alkalmasak.

Az utcai mechanikus tűzjelző berendezések úgy kapcsolás, mint szerkezet tekintetében eltérnek a telepi rendszerektől. Amíg ugyanis a telepi érintkező kapcsolók mind közvetlenül vannak kapcsolva a felfogó központtal, hogy az egyes befutó jelzések leadási helye meghatározható legyen egy számtábla segítségével, addig a városi hálózat így nem kapcsolható, mert a hálózat a sok vezeték miatt igen megrágulna és a vezetékek karbantartása is sok munkát jelentene. Az utcai tűzjelzők ehelyett csak egyetlen körvezetékkel vannak egymással és a központtal összekötve. Hogy egy vezeték alkalmazása mellett is megállapítható legyen, melyik állomásról történt a tűzjelzés, azért minden gomb lenyomásával — vagy meghúzásával — egy fogazott tárcsa jön működésbe, amely a fogazások révén az áramkörben a fogazások számának megfelelő megszakításokat idéz elő. Minden állomás más-más fogazású tárcsával van ellátva és így minden állomás más-más impulzust szolgáltat, amelyet a felvevő központban egy a postai távíróhoz hasonló készülék szalagra ír le. Vannak olyan rendszerű utcai mechanikus tűzjelző berendezések is, amelyekben a különféle tüzeknek megfelelően, más-más gombok szolgálnak a tűzjelzés leadására. Ezeknél minden gombhoz más-más megszakító tárcsa tartozik. A tárcsákon először az állomás azonossági jele kerül leadásra, majd pedig a tűz minőségének megfelelő jel, amelyeket a távíró írógép sorra feljegyez a futószalagra. (Folytatjuk)

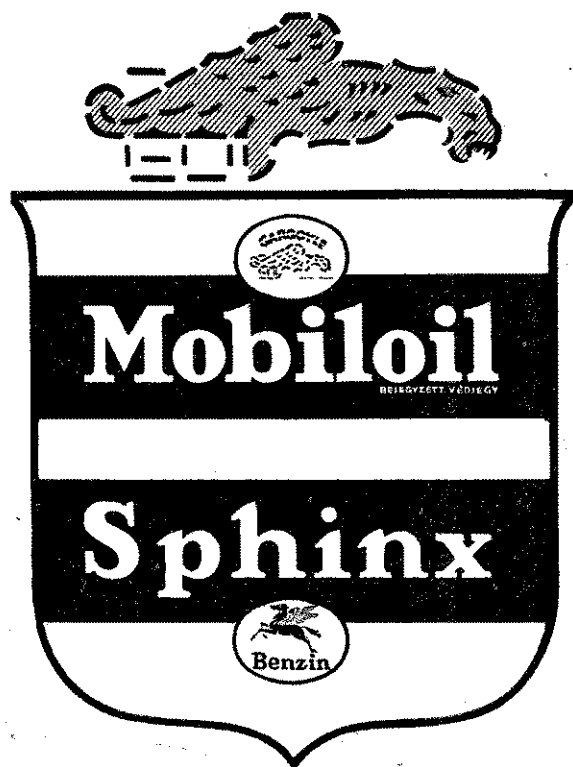

VACUUM OIL COMPANY R. T.
BUDAPEST

Vízszerezés

A Magyar Országos Tűzoltó-Szövetségnek fél-évszázados hagyománya és gyakorlata, hogy gondolkodik a tűzoltás szakkörébe vágó fontos kérdéseket tárgyaló szakmunkák megjelenéséről. Ezeknek a munkáknak nemcsak az a céljuk, hogy új tűzoltó-nemzedéket neveljenek, hanem hogy a korszerű kívánalmak szintjén állván, mindenkor alkalmasak legyenek arra, hogy a vérbeli, gyakorlati tűzoltóknak is kézikönyvvül szolgáljanak.

A tűzoltás legelemibb alapfeltétele s egyben a legfontosabb szükséglete is: a víz. A két ősi elem évmilliók óta birkózik egymással a Földön számtalan esetben, számtalan alakban. A víz megszerzése a tűzoltóságok legelsőbbrendű feladata.

A Magyar Országos Tűzoltó-Szövetségnek egyik régebbi kiadványa kisebb füzetalakban foglalkozott a víz megszerzésének kérdésével. Ez a kiadvány azonban már évekkkel ezelőtt teljesen elfogyott. Ma, amikor Szövetségünk újból szükségét látja, hogy a vízszerezés fontos kérdését tárgyaló kiadvány álljon a tűzoltótestületek rendelkezésére, nem elégszik meg azzal, hogy régebbi kiadványát változatlan alakban adja újra közre, hanem a mai korszerű kívánalmakhoz és a tudomány mai színvonalához igazodva, olyan művet óhajt adni a tűzoltóságok kezébe, amely minden téren hasznos tanácsadója, útmutatója lehet azoknak.

A jó vadásznak nemcsak célozni kell tudnia, hanem tüzetesen ismernie kell a becserkelni szándékolt vad természetét, életkörülményeit is. A jó tűzoltónak, minthogy munkájának elemi feltétele a víz, ismernie kell a víz természetét, hogy annak megszerzése ne jelenthessen megoldhatatlan feladatot számára. A víz csak akkor a tűzoltóé, ha már benne van a tömlőben, vagy megfelelő módon és mennyiségben a tűzoltásra elérhető távolságon belül rendelkezésére áll.

Azonban a víz csak szerencsés esetben adódik úgy a felszínen, hogy közvetlenül is felhasználható legyen. A csapadékból adódott és el nem párolgott víznek több mint fele a talajban halmozódik fel s onnét kell azt a tűzoltásra alkalmas módokon összegyűjtőnk. Hogy ezt a feladatot nem mindenütt kielégítően oldották meg, azt a gyakorlatból jól tudjuk. Nemcsak utcák és falvak égtek már porrá a hamarosan kimerülő kutak miatt, néhány városunk is elhamvadt már a múltban a rendelkezésre álló kevés víz miatt.

Amikor Szövetségünk a legközelebbi jövőben a „Vízszerezés. Különös tekintettel a tűzoltóságok és a közüzemek igényeire“ c. munkát közrebocsátja, olyan művet óhajt adni a bajtársak kezébe, amely biztos vezető, tanácsadó lehet minden vonatkozó kérdésben. Tervezetét Bendefy László dr. m. kir. mérnök, geológus állította össze, az egyes fejezetek írói pedig a legkiválóbb hazai szakemberek, egyetemi tanárok, adjunktusok, mérnökök és tűzoltótisztek. A munka mintegy 350 oldalon — nagy vonásokban — a következőképpen tagozódik:

Első része a csapadék eredetét és sorsát ismer-teti: I. fejezet: A levegő páratartalma és annak lecsapódása. II. fejezet: A csapadékvíz sorsa a felszínen.

III. fejezet: A csapadékvíz sorsa a talajban. IV. fejezet: Felszíni és talajvizek fizikai, kémiai és biológiai tulajdonságai. V. fejezet: Nem csapadékból származó vizek.

Második része a víz megszerzését, tárolását és vezetését tárgyalja. VI. fejezet: Vízszerezés kutakkal. (Ez a fejezet mintegy 20 kútfajtát ismertet teljes részletességgel: építésüket, fenntartásukat, vízhozamukat, élettartamukat stb.) VII. fejezet: Vízkivétel kutakból. (Szivattyúfajták és rendszerek.) VIII. fejezet: Egyéb vízszerezési módok. (Források, folyók, tavak, mocsarak, barlangvizek felhasználása, völgyzárógáták, stb. Vízvezetékek, hidraulikus kos, stb. Varázssvesszős kutatási módszer.) IX. fejezet: A vízszerezés módjának megválasztása. (Ez a fejezet a vízszerezés lehetőségeit tárgyalja közérthető és gyakorlati formában, geológiai alapon.) X. fejezet: Víz tároló berendezések. (Vízmedencék, víztornyok, székelyhidi rendszer, stb.) XI. fejezet: A víz tisztítása, derítése és szűrése. XII. fejezet: A víz vezetése és szállítása a tűzoltásnál. XIII. fejezet: A víz a tűzoltásnál. (Árasztóberendezések, záporkészülékek, vezetékekben hidrosztatikai nyomás alatt folyó víz felhasználása. Gőz-, lokomotív-, hajó- és gyárfecskendők és lajtok. Úszó kertifecskendők és szénsavas fecskendők.) XIV. fejezet: Számpéldák.

Ez a rövid tartalmi áttekintés is meggyőzheti minden bajtársunkat arról, hogy olyan készülő szakmunkáról van szó, amelyhez fogható — ebben a szakmában — sem a hazai — sem a világirodalomban nem talál. A vízszerezés szerteágazó kérdésösszetének olyan gazdag tárháza lesz ez a sok képpel, rajzzal és vázlattal díszített s közvetlen nyelvezettel megírt munka, hogy egyetlen tűzoltótestület sem nélkülözheti.

Kiadásánál az a cél lebegett a szerkesztőség előtt, hogy ezt a közhasznú művet minél szebb kiállításban és minél olcsóbban juttathassa el az egyes tűzoltótestületekhez. Ha bajtársaink és az érdekelt közülemek, gyárak, vállalatok, gazdaságok és közületek azzal a szeretettel és lelkesedéssel karolják fel szőban-forgó kiadványunkat, amelyet az megérdemel, reméljük, elegendő előfizető testület jelentkezik ahhoz, hogy a művet 6.80 pengőért bocsáthassuk rendelkezésükre.

A könyv könyvkereskedői forgalomba nem kerül, az ügynököket a terjesztésből kizárjuk. Kedvezményesen előfizetni kizárólagosan a vármegyei tűzoltószövetségek útján lehet. A fenti kedvezményes előfizetési ár csakis a tűzoltótestületekre, azok szolgálatban levő, vagy nyugdíjas tisztjeire és a közületekre vonatkozik.

Bajtársak, siessetek előjegyezni a munkát vármegyétek tűzoltószövetségénél, legalább is testületenként egy példányban. *Ne hiányozzék ez a hézagpótló szakmunka egyetlen testület könyvtárából sem!* (Az előfizetések lezárásával a mű ára 12 pengő lesz.)

ROYAL tűzoltókészülékek por-, víz-, gáz- és haboltásra

Morenz gáz-, por- és légzésvédők

Olcsó! Megbízható! Jó!

Gyártja: MOLNÁR FERENC gáz- és tűzvédelmi szakvállalata
Budapest, VI, Vörösmarty-utca 64 — Telefon 122-920

Mi befolyásolja a fa égését?

Irta: Förster Rezső székesfővárosi vegyész-mérnök

A háborús eszközök között ősidők óta szerepeltek a gyújtogatás számára szolgáló fegyverek. Természetesnek kell ezért találnunk, hogy az első repülőbombák között feltűnt a gyújtóbomba is. A városokra és falvakra légítámadások után a gyújtóbombák okozta tüzek jelentik az egyik legnagyobb veszedelmet. A foszfor, a termit és elektrontermítés gyújtóbombák felgyújtják majd a házak fából készült fedélszékeit.

A fa anyaga és égésének megnehezítése

A kő mellett a fa ma is a leghasználatosabb és fontosabb építőanyag. Számos előnyös tulajdonsága miatt belátható időn belül a vas vagy más építőanyag egészen nem fogják tudni kiküszöbölni, annak ellenére, hogy részint nemzetgazdasági és valutáris szempontok, részint pedig tűzbiztonsági okok miatt igyekeznek az illetékes körök más, erre többé-kevésbé alkalmas anyagokkal pótolni. A fa olcsó és könnyen nyerhető bármily méretekben, kicsi a súlya és aránylag egyszerű eszközökkel feldolgozható az építés helyén, emellett szilárd és rugalmas és más építőanyagokkal szemben nyomban a beépítés után teherbíró. Egyes fafélések, így például a nyugatausztráliai jarrach és kari keményfák jóformán el sem égethetők. Magas árú miatt azonban csak egészen kivételes célokra alkalmazzák, például vasúti kocsiknál, gépkocsiknál, stb. és ott is csak elenyésző mértékben.

A normális épületfa többé-kevésbé könnyen ég. Néhány gyantában gazdag puhafa gyulladási pontja már 300 fok, egyes keményfáké pedig 600 fok, különben a fa magatartása a tűzben nem kedvezőtlen, mert a meleget igen rosszul vezeti. Egyszerű deszkafal, amely egyik oldalán már tüzet fogott, a másik oldalán alig észrevehetően meleg, semmi esetre sem sugároz annyi hőt, hogy más anyagok meggyulladjanak. Csak amikor maga kezd átégni, lesz veszélyessé. Az égés előre haladásával a fán égett réteg keletkezik, mely az oxigén hozzájutását megnehezíti és ezáltal az elégetést mindinkább lassítja. Az elszenesedett réteg a belső keresztmetszetet sokáig megvédi. Különösen a nagyobb keresztmetszetű fakonstrukcióknál észlelhető ez a jelenség. Vastag oszlopok vagy tartók, különösen keményfából, gyakran órákon át tartó tűzben is hordképesek maradnak és ez az oltást nagyon megkönnyíti. A fából készült tartó váratlan összeomlásával ritkán kell számolni, illetve a meggyengült veszélyes állapot aránylag könnyen és biztosan felismerhető. Vízszaggal történő oltásnál sohasem kell félni olyan alakváltozástól, amely veszedelmet jelentene, vagyis izzó fát nyugodtan leönthetünk vízzel, káros feszültségek nem keletkeznek. Az oltás után

visszamaradó mag belső állapotában lényegileg nem változott és a fa tartóképesége a közelítőleg ugyanolyan keresztmetszetű új fa tartóképeségével csaknem azonos marad. Nagy előnye a fának az is, hogy tűzben a térfogatát alig változtatja.

Mindezen előnyökkel szemben a hátrányok egész sora áll fenn. A fa szárazságban és az égéskor keletkező hőben összeszárad (összeaszik), a nedvességben megduzzad, vagyis a fa „dolgozik”. Penész, gomba és szúrágás elpusztítja, a fának ezek a hátrányai, megfelelő előkezeléssel elkerülhetők. Legfontosabb és számottevőbb hátránya marad a könnyű éghetősége, ami annyival veszélyesebb, minél szárazabb a fa és így nyilvánvaló, hogy egészen kiszáradt fafedélszék nagy kárt jelentő tűz kiindulópontja lehet.

Ami azonban más építőanyagok (vas, beton, kövek, stb.) tűzállóságát jelenti, azok sem kielégítő, jó melegvezetés következtében hamar áttüzesednek és megpuhulnak, ennek következtében szilárdságukat elvesztik, elgörbülnek (vas, acél), a hőség és oltóvíz hatására (pala, kövek, beton) megrepednek. A fát viszont az égés közben képződő, igen rossz hővezető szénréteg megvédheti a teljes pusztulástól, ha a tűz nem soká éri és az égés nem nagyon heves.

A fa öngyulladása csak akkor következhet be, ha tartósan hő hatásának van kitéve és saját felmelegedése alapján fokozatosan az öngyulladás hőmérsékletére melegszik. Az építésrendőri előírások betartása azonban ennek a lehetőségét kizárja.

Az égés folyamata

Az égés folyamata fánál három egymástól megkülönböztető szakaszra osztható. Még pedig:

1. a meggyulladás,
2. az égés és
3. az utánizzás szakaszára.

1. A meggyulladás bekövetkezéséhez szükséges:

a) a fa külső, lángok által nyaldosott rétegének kellő felmelegedése,

b) a felmelegedés következtében eme réteg vegyi bomlása, mely részben éghető gázok (szénoxid, metán, etilén), részben más éghetetlen anyagok (széndioxid, víz, ecetsav, metanol, stb.) képződésére, illetőleg felszabadulására vezet,

c) a felszabaduló éghető gázok keveredése a levegő oxigénjével,

d) eme keverék felmelegedése a gyulladási hőmérsékletre és azoknak ezt követő meggyulladására.

A vegyi bomlás már 250—300 Celsius foknál kezdődik és ez maga is hőfejlődéssel jár, ami a száraz fa égési melegének (200—300 Cal./kg) körülbelül

Hatóságilag jóváhagyott

tűz elleni impregnáló szer

Fa részére

Kovaldol „A”

Textilneműek részére

K o v a l d o l

Gyártja és forgalomba hozza

KOVALD PÉTER ÉS FIA RT.

Budapest, VII, Szövetség-utca 35—37

6 százalékat teszi ki. A vegyi bomlás ennél fogva gyorsul és csakhamar meglehetősen élénkké lesz.

A fejlődő gázok elégeése további nagy hőfejlődéssel jár, ami hővezetés révén a fa további belső, még érintetlen részeinek felbontására és hasonló módon való meggyűlásához vezet.

Az előbbi vázolt folyamat lassabban megy végbe, ha a fát nem veszik körül közvetlenül nyaldosó lángok, hanem csak sugárzó hőnek van kitéve. Ebben az esetben a felmelegedés a vegyi bomlás hőmérsékletére hosszabb időt igényel.

2. Az égés (lánggal való égést értve ez alatt) folyamán kétféle átalakulás megy végbe:

a) a fa külső rétegeire közvetlenül ható meleg hővezetés révén a fa belseje felé terjed, hol fokozatosan ugyanaz a fentebb (1. pont alatt) ismertett gyúlási processzus megy végbe, miközben az itt fejlődő gázok is a képződő repedéseken és a fa lyukacsain keresztül kifelé törnek és ott elégnak, ezáltal élénkítve az égést és emelve a környezet hőfokát,

b) az elégeés előrehaladása folyamán a belső még érintetlen magot körülvevő rossz hővezető szénréteg növekedik, ami a hővezetést a belső mag felé többé-kevésbé hátráltatja, mert saját maga — minthogy a fejlődő gázok a levegő oxigénjét egyelőre még elzárják előle — elégni nem tud és így hőmérséklete csak hővezetés révén emelkedhetik.

Az elszenesedésnek gyorsasága az egyes fánemeknél különböző. A gyorsaság csökkenési sorrendjében egymás után következnek: bükk-, nyír-, kőris-, fenyőfa.

3. Az utánizzás (láng nélküli izzás) az égésnek külön említésre méltó utolsó szakasza. Ez a szénrétegnek az éghető gázok eltávolítása után utóbb bekövetkező és láng nélkül történő izzás közben ásványi résznek (hamu) hátrahagyása mellett történő teljes elégeéséből áll. Erre természetesen csak a gázfejlődés és ezek elégeéséből eredő lángok megszűnése után kerülhet sor, mert addig, míg a gázfejlődés tart, ezek töltik ki a pórusokat és nyílásokat és ezzel elzárják a friss oxigén útját az elszenesedett farészek felé.

A fizikai tulajdonságok befolyása az égésre

A fizikai befolyásokat a következő néhány pontban foglalhatjuk röviden össze:

1. A lyukacsok (pórusok) száma és nagysága befolyásolja a gyúlékonyságot. Sok kicsi egymáshoz közelfekvő pórus csökkenti a fa fajsúlyát és lényegesen növeli a fa belső felületét, amivel természetesen a gyúlékonyság is emelkedik.

2. A hővezetőképesség nagy fajsúlyú fáknál nagyobb, ami előmozdítja a belső részek felmelegedését és vegyi bomlását és ezzel gyúlékonyságát.

3. A térfogategységre vonatkoztatott fajmeleg is befolyásolja a gyúlékonyságot, mert nagyobb fajmeleg esetében ugyanarra a hőfokra való felmelegítés több meleget igényel.

4. A kevésbé tömött sokpórusú, vagyis kis fajsúlyú fáknál az égés folyamata a gázok könnyebb eltávolítása folytán gyorsabb. Az égési sebesség és a fajsúly közt a kísérletek szerint hiperbolikus összefüggés áll fenn.

5. Az égés későbbi stádiumában egy sokperiódusú fán képződő szénréteg védőhatása a szén porózusabb volta, tehát a jobb hőszigetelése következtében nagyobb.

6. Kétségtelen, hogy a fa nagy nedvességtartalma eltömvén a pórusokat, már ezért is nagy mértékben csökkenti a gyúlékonyságot, annál is inkább, mert elpárologtatása tetemes meleget köt le, a képződő vízgőzpára elzárja a levegőt a fától, végül a vízgőzzel erősen felhígított levegőben a gázok gyúlékonysága is kisebb.

7. A fa vastagságának növekedésével az égési sebesség közel hiperbolikus görbe alakjában csökken.

8. A vágás iránya és a fa felületei befolyásolják a gyúlékonyságot. Hosszirányban a fa egész felületén egyformán ég le, míg a merőleges vágású fa legelőbb ezeken a helyeken lobban lángra. Azonos a viselkedés az égés későbbi szakaszaiban.

9. Olvashatjuk, hogy a szálkás felületű és az éles élű fa gyúlékonyabb, mint a gyalult és legömbölyített élű fák. Ezek az állítások azonban kísérleti igazolást nem nyertek és így, mint téves megfigyelésen alapuló, kétségbe vonhatók. Könnyebb gyúlékonyság látszatát az keltheti, hogy a faszálkák tömegükhöz viszonyított nagy területükkel a sugárzó hőből többet vesznek fel, ezért rögtön lángot fognak és lepörkölnének, míg a sima felület a hősugarak nagy részét visszaveri. Mélyebbre terjedő hatásuk azonban, úgy látszik, nincsen.

A szövettani tulajdonságok befolyása az égésre.

A szövettani szerkezet (a fa struktúrája) is erősen befolyásolja a fa égését.

1. Eltekintve a pórusok számának, nagyságának, alakjának és elosztásának befolyásától, általában véve a zárt pórusokkal bíró tülevelű fák és azok rossz hővezető porózus szene jó védőréteget képez. Az ilyen struktúrájú fáknál további előny az, hogy a későbbi, fában jelentkező vastagfalú pórusokból a gázok nehezebben távozhatnak és a levegő oxigénje is nehezebben férkőzhetik a létrejött szén belsejéhez.

2. A tülevelűekkel szemben a szétszórt elhelyezésű pórusokkal bíró lombos fák hosszú, szűk és az évgyűrű korai és késői részében alig változó csőszerű edényei nemcsak a nedvesség (víz-tartalom) gyorsabb eltávolítását teszik lehetővé, hanem a csőszerű edényekbe könnyebben behatoló oxigén az égés gyorsaságát is előmozdítja. A belőlük képződő szén védőképessége is így kisebb és mindenképpen magasabb hőfok létrejöttét engedi meg.

3. Kedvezőbbek a viszonyok a gyűrűszerűen elhelyezett edényekkel bíró lombos fáknál, melyeknél az évgyűrű késői részében elhelyezkedő kisszámú és szűk pórusok meglátsíják az égést.

4. Az égés sebességét befolyásolják továbbá sejtburjánzások, ásványi lerakódások, melyek a hajszálvékony csőedényeket és pórusokat eltömk, míg a bél-sugarak és a sugárirányú geszt és szivacsrepedések, nemkülönben a gyantatartalmú fáknál a gyanta kioldása után képződő csőszerű edények a levegőhozzávezetést nagymértékben megkönnyítik és ezzel az égést gyorsítják.

5. A fent felsorolt sajátságok annál jellegzetesebben észlelhetők, minél nagyobb a fa keresztmetszete.

6. A fák szövettani szerkezete éppen úgy befolyásolja az impregnálhatóságot, mint az égés sebességét is. A szétszórt elhelyezésű pórusokkal rendelkező fák könnyebben impregnálhatók, mint az azonos súlyú gyűrűszerű elhelyezkedésűek. Eppen úgy megnehezíthetik az impregnálhatóságot sejtburjánzások és ásványi lerakódások. Szálkás, vagy gyalulatlan fához könnyebben tapad a fa égését gátló szer, míg a gyalult fáról, főleg ha még hozzá poros is, leperreg, mielőtt még ideje volna a felületi pórusok nyílásaiba behatolni.

A kémiai tulajdonságok befolyása az égésre

A kémiai összetétel tekintetében a fa szerves (organikus) anyag, amely legfőképpen a cellulózából áll, emellett lignin és hemicellulózé az alkotóelemei. A többi alkotója itt alárendelt jelentőségű. Mindhárom anyag szénhidrátok átalakulási terméke. A fa anyaga csak 125 fokig állandó, ettől kezdve bomlik, a keletkező gázok a szénoxid (széngáz: CO), széndioxid (szénsav: CO₂) és a metán (mocsárgáz CH₄). Eleget magas hőmérsékleten tehát a fa éghető gázokká bomlik. Gyújtóláng hatására 150 fokig víz távozik el, de ha órákon át tesszük ki e hőmérsékletnek, bomlásnak is indul, a fa megsárgul. A bomlás 250—400 fokon teljesen végbemegy, a fa előbb megbarácsol, majd fekete lesz.

A fa gyulladási pontja puhafánál 250 fok, keményfánál valamivel 500 fok alatt van. A szén a levegő oxigénjével előbb szénoxidá, majd széndioxidá, a fában kémiailag kötött hidrogén vízzé ég el. Mint-hogy ez az égés exoterm (hőt termelő) folyamat, a láng eltávolítása esetén is a felszabaduló hő folytán az égést fenntartja. Az elégés gyorsasága a fa felületének és tömegének viszonyától függ. Minél nagyobb a felülete, minél kisebb a keresztmetszete, annál gyorsabban ég. A gázfejlődés is az égés gyorsaságától függ.

A levegő mennyiségének jelenlététől függően az égés lehet tökéletes vagy tökéletlen. A tökéletes égés csak elegendő oxigén jelenlétében lehetséges, oxigénhiány esetében az égés tökéletlen. Tehát erős légáramlat kell a tökéletes égéshez (például a kályhában). Tökéletlen égésre példa viszont a fa száraz desztillációja, amikor gáz és cseppfolyós desztillációs termékek távoznak és visszamarad a faszén.

A kémiai összetétel hatása az égésre alig észrevehető. A nagy lignin és csekély cellulóz tartalmú ébenfa kivételével a fák kémiai összetétele nem különbözik egymástól jobban, mint egy törzs különböző részei.

A nedvesség (higroszkopikus víz) jelentősen befolyásolja az égés lehetőségét. A fa nedvességének elgőzösítéséhez szükséges melegtöbblet a meggyulladást, valamint az égés gyorsaságát és az elégést erősen csökkenti. A fa nedvesen tartása tehát az égést gátló egyik legjobb módjának tartható. Az égés késleltetése ezenkívül arra is visszavezethető, hogy az elgőzölgő víz a fa körül gőzburkot képez, mely a levegő oxigénjének a fához diffundálását megnehezíti.

A tülevelű fák gyantartalma csökkenti az égés gyorsaságát, mert a gyanták megolvadása melegmennyiséget von el, viszont az égés tartama, az utóizzás és a leégés fokozódnak.

Az elmondottakból nyilvánvaló, hogy a fa égését a fizikai, szövettani és bizonyos kémiai tulajdonságok jelentősen befolyásolják.

Irodalom:

Bethke: Wie schütze ich meinen Betriebe vor Feuerschaden. 3. Aufl. 1937. Der Luftschutz, Berlin.

Fachausschuss für Holzfragen: Feuersicherheit von Holzbauwerken. Berlin. Graf-Egner: Versuche über die Eigenschaften der Hölzer noch der Trocknung, Berlin, 1934.

Magyar Katonai Szemle, Budapest.

Metz: Herabsetzung der Brennbarkeit des Holzes. Berlin, 1936.

Silomon: Der Feuerschutz der Bauwerke. Berlin, 1928.

Hozzászólás az önkéntes tűzoltótiszti továbbképzéshez

Az eddigi cikkírók nagyon helyesen állapítják meg, hogy a községi tűzoltóparancsnokok továbbképzésére szükség van és merem állítani, hogy ezt azon bajtársaink is helyesléssel fogadták, akik az ügyszög eddig nem szóltak hozzá. A megoldás tehát csak anyagi és idő kérdése. Elképzelésem szerint ez nem probléma, mert ehhez pénz sem kell. A rádió eljűt minden községbe, ahonnan még a járási parancsnoki értekezletre való beutazás is órákig tarthat. Miért éppen a tűzoltóság nem veszi igénybe a technika ezen csodálatos vívmányát? Kéthetenként egy-egy órán át hallani egy hivatásos tűzoltótiszt szakszerű előadását, szerény véleményem szerint, több eredménnyel kecsegtet a tervezett összejöveteleknél. Ez elől a rádió igazgatósága sem zárkózna el, sőt örömmel vennének egy műsorszámot. A Tűzrendészeti Közlöny kivonatolisan leközölhetné az előadásra kerülő anyagot, természetesen előzetesen és azt ábrákkal, esetleg fényképfelvételekkel illusztrálhatná is.

Elképzelni sem tudom, hogy volna egy községi tűzoltóparancsnok is, akinek ne volna rádiója, vagy ha következetesen nincsen, hogy be nem szerezne egyet, akár detektorosat is és aki kéthetenként egy órát nem szánhatna ez ügynek.

Egyetlen aggályt, ellenvetést képezhet elgondolásommal szemben egyes bajtársaim által esetleg felvetendő kifogás: „A városi hivatásos tisztek nem ismerik eléggé a községi sokszor nagyon is különleges helyi viszonyokat“. Ez sem lehet ok arra, hogy az eszmét elveszük. Minden lehetőség megvan arra, hogy egy-egy ilyen előadást a vármegyei tűzrendészeti felügyelő, a járási tűzrendészeti felügyelő, sőt bármely község önkéntes vagy kötelezett parancsnoka is tarttasson. Ezért fel sem kell utaznia Budapestre, hanem levélben közli előadásának anyagát a közlőnyel és a rádióval, ahol azt felolvassák. Így költségmentesen elérhető mind az, amire szükségünk van. Nemcsak a tűzoltás terén nyerhetnénk továbbképzést, hanem ki-képzést a légvédelmi teendők terén is. Pétek Péter

A tűzoltóság tekintélyének fokozása

Írta: *Benkő Dezső* önk. parancsnok, Kisterenye

A napokban történt, hogy egyik társaságban, ahol falusi viszonylatban számottevő emberek voltak, valaki felemlítette, hogy a közeli megyei város tűzoltóparancsnoka hat hónapos tűzoltótanfolyamon vett részt Budapesten. Ott tanulta meg mindazokat, miket egy jó tűzoltótisztnek tudnia kell. A jelenlévők egyike így szólt: „Mi az Isten csodáját tudnak ott fél évig tanulni?” Ez volt a felvetett kérdés. A kérdés hangsúlyában benne volt a csodálkozás, a hitetlenség, de volt benne némi bosszúság is. Fél évig tanulni a tűzoltó mesterséget! Kimondani is szörnyű! Hát mit lehet erről fél évig tanulni?! A beszélgetésnek vége szakadt és én elgondolkoztam ezen a jeleneten. Azt már tudom, hogy ezen a téren sok minden nincs rendben. Nincs pedig azért, mert sok ember a tűzoltót operett figurának tekinti. No, azért nálunk megbecsülük, de ez sok helyen így van.

Nézzük, valóban olyan nehéz-e, vagy oly semmi-ség a tűzoltó munkája? Természetesen itt ki kell kapcsolnunk a főváros, thjf. városok tűzoltóságát itt is lehet hiba, de koránt sem annyi, mint falu helyen. A napilapok hasábjain között tüzekről amikor megkapja a közönség az értesülést, azt tudomásul veszi, ha valamelyik tragédiával párosult, hát az is gyakori eset, elfelejtjük. Az emberiség megszokta, hogy ezrével haljanak az emberek, egy-kettő még hozzá, semmiség az egész. Más az eset falun. Mit lát itt a közönség? Először a gyakorlatokat. A fecskendőt ki kell vontatni a gyakorló helyre. Sorba jönnek a lovas gazdák, hát ezért van az első nem tetzés nyilvánítás. Ezt azonban megszokják rövidesen. Maga a gyakorlat? Ide mint nézőközönség eljön egy pár suhanc, más senki. Vezető egyéniség, tekintélyes községi lakos, felettes hatóság, az ide nem jön. Minek? Az úrnapi angyalon kívül rá sem néz senki a falusi tűzoltóságra. Ez hát az első hiba.

Nézzünk egy tüzesetet. Az önkéntes tűzoltók végzik a maguk munkáját. Megkondul a vészharang, kapkodás, fejtelenség. Kinyitják az első avatatlanok a szertár ajtaját, a szereket kirángatják, lóhalálában a tűzhöz érnek s mert nem értenek a dologhoz, újabb galiba támad. Megérkezik valamelyik tekintélyes községi lakos, talán a hatóság részéről valaki, el kezd rendelkezni, a parancsnokot leterrorizálja, mert ő jobban ért hozzá, az emberek nem tudják, kinek engedelmesskedjenek és kész a második galiba. Az oltás megindul. A víz hamar elfogy, kevés a tömlő, menteni nem úgy sikerül, mint sokan szeretnék. Hibás a parancsnok, hibás az előjáróság. A parancsnok védekezik, kért pótlást, de nem kapott. A lángokat sikerült nehezen leverni, a látványosság megszűnt, gyerünk haza. Pedig a veszély még nem múlt el! A minden

leben kanál úr hazamegy, ő oltotta el a tüzet, ha „Ő” nem lett volna?! Nem ér semmit a tűzoltóság. Pedig az a lecsepült tűzoltóság most végzi a fárasztó és hosszadalmas takarítási munkát, persze, most már csak magukban, mert már nincs mit látni, pedig a veszélynek még nincs vége. Bevonulás. Hát ez olyan, mint a megvert hadsereg. Sáros, füstös, vizes, piszkos emberek, akikre neheztelve néznek, mert tűz volt, mert megégett valami. Hiszen olyan nehéz azt elhinni, hogy ami meggyullad, az meg is ég. Az oltásnál egypár tűzoltónak megégett a cipője, elszakadt a ruhája, kedvét veszítve bandukol haza mosakodni, tisztálkodni. Legközelebb a községi tanács foglalkozik az esettel — venni kéne tömlőt, meg más egyebet is —, de jön a régi nóta, ha majd több pénze lesz a falunak.

Kisebb, nagyobb változatokkal ilyen a falusi tűz, a különbség csak annyi, hogy egyik helyen jobban, másikon kevésbé avatkoznak a tűzoltók dolgába és talán nem dorongolják le oly nagyon őket. Sok falusi tüzet láttam, melyekben nem vettem aktív részt, azokból gyűjtöttem össze ezeket a szomorú tapasztalatokat.

Most tegyük fel a kérdést: Miért van ez így? Felelet: Mi az Isten csodáját tanulhatnak a tűzoltók egy fél évig a tanfolyamon? Igenis azért, mert ilyen kérdés elhangozhat. Ezen azonban nem lehet csodálkozni. Hát honnan tudná a nagyközönség mindezeket? És ez a nagy hiba! Ismeretek özönével halmozzák el a tanuló ifjakat, de a tűzoltó intézmény elmarad mindenhol. „Non scolae, sed vite discimus!” Hol van ez az igazság? A tűz veszélye soha el nem fog mulni! Ha közönségünk megismerné a tűzoltóság irodalmát, úgy nem hangzanának el ilyen kijelentések. Ezért nincs tekintélye, ezért operett figura a tűzoltó.

Pedig ezeken a bajokon segíteni kell. A 180.000. B. M. számú rendelet szerint a tűzoltó közbiztonsági, hatósági közeg. Ez igen szerencsés intézkedés, mert a tűzoltó tekintélyét növeli. Ha hatóságról beszélek, én csak a községi előjáróságot értem alatta, természetesen elsősorban a jegyzőt. Az önkéntes tűzoltóparancsnokot nem helyezi be a képviselőtestületbe az előbbi rendelet. Ez pedig hiba. Ezen úgy segíthet a jegyző, hogy beválasztatja. Ha a parancsnok rátermett egyén, ennek igen nagy előnye van. Az évi költségvetés alkalmával nagyon sok mindent meg kell tárgyalni s mert ide tartozik a tűzrendészet is, sok dologban adhat felvilágosítást. De a jegyző az elnöke a testületnek, nem lehet előtte mostoha gyermek a tűzoltóság sem, éppen ezért a megbecsülését a testületnek ezáltal is öregbíthetjük. Hogy itt mi mindent lehet és kell csinálni, arról hasábjakat lehetne írni. Csapat, egyéni felszerelés, ruha, stb. mind olyan kérdések, amelyre felelni kell valakinek.

Gyakran előfordul, hogy a járási tűzrendészeti felügyelő kiszáll a faluba valamilyen bejáráshoz vagy engedélyezéshez. Hát ide meg kell hívni a helybeli parancsnokot is, hiszen ő a helybeli szakértő. Hogy a véleményét is ki kellene kérni, azt is természetesen tartom. Ez is tekintélynövelés.

MENTŐSZEKRENYEKET

és kiegészítéseket

tűzoltóság részére

közismert legjobb kivitelben szállít a

„TURUL” KÖTSZERGYÁR

BUDAPEST, II, ERŐD-UTCA 11. TELEFON 152-642

Nézzük az ellenőrzést. Van-e módja, ideje bejárni a járási tűzrendészeti felügyelőnek a községeit? Ez nehéz kérdés, mert a gyakorlatokat kellene neki látni, ez pedig rendszerint csak ünnepnapon van megtartva. Tisztába van-e a parancsnokok szellemi és gyakorlati tudásukkal? A hiányt neki kell pótolni. Annyi sokat ír a lapunk a járási értekezletekről, hát ezeket meg lehet-e tartani? Én úgy gondolom, hogy ezek a megbeszélések igen jó hatással lennének nemcsak a testületekre, de a közönség előtt is növelné a tűzoltóság tekintélyét. Az esetleges költséget ügyes jegyző elő tudja teremteni. Itt azután vizsgáztassa meg a parancsnokait a járási felügyelő. Beszéljék meg a környékbeli tüzeket. De a bajtársias érzés ápolása sem lehet közömbös. Itt lehetne bátorítani, lelkesíteni a csüggedőket. De a tanulási lehetőség a legfontosabb, hiszen mi, falusi tűzoltók, oly keveset tudunk. Amit azon a párnapos tanfolyamon magunkba szívunk, az igen kevés. Bármilyen nagy is legyen az ügyszertet bennünk, falusi tűzoltókban, a mindennapi élet gondja, csak kevés időt enged a testületi életnek. Mondjuk meg világosan, nagyon sokkal többet kellene tudnunk.

Azt is hallottam már, hogy az önkéntes tűzoltóság már a múlté. A tagok létszáma egyre csökken. Ez igaz, de csak részben. Tudom jól, a régieknek könnyebb volt a dolguk. Szűkebb hazámban az önkéntes tűzoltótestületben volt egy ügyvéd, két mérnök, egy gyógyszerész, három tanító, egy gazdatiszt, egy postamester, aki mint volt tényleges tiszt a parancsnoki tisztséget is viselte. Azonkívül vagy negyvenen, fele iparos, fele földműves. Soha ideálisabb, egyetértőbb emberek nem lesznek együtt. És ez mind a parancsnokon mulott. Nagyon nehéz a toborzás kérdésének a megoldása, de nem lehetetlen. Erről, ilyenekről is esnek szó a járási értekezleteken, bizony, mondom, nem töltenék ott az időt hiába.

És a polgári légoaltalom? A legtöbb falusi parancsnok kapott egy csomó füzetet, ha ugyan kapott és azt mondták neki, hogy csináld. Ha lelkiismeretes, akkor a szorgalom sokat legyőz, de ez nem lehet megoldás. Ha azután a falujában még légvédelmi parancsnok is, akkor a lakosok kiképzése is az ő feladata. Az egyöntetű kiképzés érdekében is fontos hát, hogy sokat találkozzanak a parancsnokok.

Kimondja a 180.000. számú rendelet, hogy a járási tűzrendészeti felügyelő megyei tisztviselő legyen. Ez tekintélynövelés. Akkor lesz megbecsülve a tűzoltóság, ha annak vezetői talpig emberek, sőt jól képzett szakemberek lesznek. Ezért van szükség a gyakori összejövetelekre, a továbbképzésre, mert nem győzöm hangsúlyozni eléggé, hogy a tudás, az hatalom.

Világhírű Styria, Wonder, Automoto, Darling, Diadal, Vénus kerékpárok és alkatrészek, Órák, ékszerek, ezüstárúk megbízható minőségben, versenyképes árban. Kedvező feltételek mellett.

DIADAL Kerékpár Varrógép Budapest, VII, Thököly-út 26 (Murányi-utca sarok) Telefon 140-438 **SVÁJCI ÓRAHÁZ** Ezerképes árjegyzék ingyen

Meghívó

A Magyar Országos Tűzoltó-Szövetség Segélyzőpénztára 1938 július 5-én d. u. 3 órakor Budapest IV, Bástya-utca 13. szám alatti székházában közgyűlést tart, melyre az érdekeltségeket bajtársi szeretettel meghívjuk.

Tárgy: Tűzoltóüdülő vétele.

Budapest, 1938 június 8.

Hirling Gyula sk.,
m. kir. kormányfőtanácsos
ügyv. elnök

Falussy Károly sk.,
titkár



Rovatvezető: Papp Ferenc főtitkár

Egy község tűzoltóparancsnoka aziránt érdeklődött, hogy a tulajdonát képező személyautó után — melyet mint tűzoltóparancsnok hivatalos ügyben is használ — fizetendő-e közúti adó és kövezetvám, vagy ez alól mentességet élvez?

A közúti adóról és kövezetvám ügyéről az 1890. évi I. tc. az utadótörvény rendelkezik. Ennek a törvénynek 16. §-a értelmében a tűzoltók és mentők fogatai *vész esetén* vámmentesek. A 99. § 15. pontja szerint közveszély és tűz esetén mentők és menekülők fogatai és állatai vámmentesek. Ugyanide vonatkozik még a Közigazgatási Bíróság 1913. évi 11.596. sz. ítélete, mely szerint hivatásos tűzrendészeti felügyelők vámmentesek.

Ezek a törvényes rendelkezések már mintegy választ is adnak az érdeklődő tűzoltóparancsnok részére, melyet a következőkben lehet összesíteni: vész esetén akár tűzvész, akár más veszedelem legyen is, mindazok, akik ennek a veszedelemnek elhárítására kötelezettségük alapján, tehát hivatásukból vagy társadalmi kötelezettségük alapján, tehát pl. önkéntes tűzoltótiszti minőségük folytán, segítségre sietnek, ezen útjuk alkalmából úgy kövezetvám, mint utadó alól mentesek. Mentességet élveznek továbbá ugyan csak az 1890. évi I. tc. értelmében az összes aktív állami és közigazgatási tisztviselők ebben a minőségükben.

Ha tehát érdeklődő tűzoltóparancsnok egyben köztisztviselő is, úgy abban a minőségében állandó vám- és közúti adómentesség illeti meg köztisztviselői igazolványának felmutatása ellenében. Tűzoltóparancsnoki minőségében azonban ez a vámmentesség csak vész esetén jár. A köztisztviselői közúti adó- és vámmentesség a köztisztviselői aktív szolgálatnak megszűnése esetén, tehát nyugdíjbavonulás által elenyészik.

SZÖVETSÉGI ÜGYEK

A Magyar Országos Tűzoltó-Szövetség elnökségi ülése Budapesten, 1938 május hó 17-én

Az elnöki széket Hirling Gyula m. kir. kormányfőtanácsos foglalta el, aki az ülést a határozatképesség megállapítása után megnyitotta.

Napirend előtt elnök meleg szavakkal mondott köszönetet Szilágyi Lajos dr országos tűzrendészeti felügyelőnek a szövetség elnöki székében másfél éven át kifejtett munkájáért és kérte, hogy dolgozzon továbbra is együtt az Országos Tűzoltó-Szövetséggel. Egyben bejelentette, hogy a 115.200—1938. sz. B. M. rendelet a hatásköröket újra szabályozta, a kinevezett elnök és kinevezett főtitkár megbízását beszüntette, a szövetség újraelakulását rendelte el.

Elnök indítványára, az elnökség Szilágyi Lajos dr országos tűzrendészeti felügyelőnek az elnöki székben másfél éven át kifejtett buzgó munkájáért köszönetét fejezte ki és háláját az ülés jegyzőkönyvében megörökítette.

Marinovich Imre dr a szövetség tisztikara nevében mondott köszönetet az országos tűzrendészeti felügyelőnek azért a megértő szeretetért, mellyel elnöki minőségében az elnökség és a Szövetség tisztikarának minden ügyét, baját magáévá tette és a nehézségeken átsegítette.

Szilágyi Lajos dr országos tűzrendészeti felügyelő az elhangzott elismerő szavakat megköszönve meleg szavakkal emlékezett meg az elnökség és a tisztikar érdemes munkásságáról és teljes értékű támogatásáról. Ezután vázolta a 115.200—1938. B. M. számú rendelet kiadása folytán előállott helyzetet. Igéretet tett, hogy az Országos Tűzoltó-Szövetség működését a jövőben is nagy figyelemmel kíséri és célkitűzéseiben a legmesszebbmenően támogatja. Az új belügyminisztertől korszakalkotó újításokat vár a tűzrendészet terén. Mégegyszer megköszönve a hozzáintézett üdvözlő szavakat, Isten áldását kérte az elnökség további munkásságára.

Hirling Gyula elnök megköszönve a bizalmat felajánlotta a Szövetség mindenkor támogatását és annak a reményének adott kifejezést, hogy az Országos Tűzoltó-Szövetség és az országos tűzrendészeti felügyelő közötti összeköttetés továbbra is megmarad.

Elnök felkérésére, Erdélyi Ernő dr előadó ismerteti a 115.200. B. M. számú rendeletet. Javasolja, mondja ki az elnökség, hogy a m. kir. belügyminiszter úr rendelkezései alapján az ügyek vezetésével további intézkedésig a gyöngyösi nagygyűlésen alelnökül megválasztott Hirling Gyulát kéri fel, akit felhatalmaz arra, hogy munkatársait a belügyminisztérium tűzrendészeti osztályának megkérdezése után megválaszthassa, azok illetményeit utalhassa. A belügyminisztérium utasításai alapján intézkedjék a 115.200—1938. B. M. számú rendelet 22. §-ában foglaltak szerint a gyöngyösi nagygyűlésen megválasztott elnök és főtitkár megbízatásának fenntartása vagy annak megszüntetése, továbbá a 180.000—1936. B. M. számú rendelet megjelenése után alkalmazott vagy bármilyen más munkakörrel megbízottak további szolgál-

atainak igénybevételéről vagy annak megszüntetéséről. Javasolja, hogy a főtitkárnak a belügyminisztérium illetékes ügyosztályának utasításáig szabadságot engedélyezzen. Elnökség a javaslatot elfogadta.

Marinovich Imre dr bejelenti, hogy dönteni kell a nagygyűlés helyéről és időpontjáról. A gyöngyösi nagygyűlés Pécsét és Miskolcot jelölte ki az új nagygyűlés székhelyéül. A döntést az elnökségre bízta. Az elnökség megkereste Makucz Jenő városi tanácsnokot, vm.-i tűzoltó-szövetség ü. v. alelnökét, aki kijelentette, hogy a legnagyobb örömmel vállalja a gyűlés rendezését. Elnökség a bejelentést tudomásul vette.

Vitéz Kiss Lajos dr jelenti, hogy a kiküldött bizottság a kerületi tanfolyamok tananyagát összeállította, elkészítette a tanfolyam órarendjét és megállapította a tanfolyam tandíját. Javaslatára az elnökség elhatározta, hogy kérelmet intéz a m. kir. belügyminiszter úrhoz, melyben 30 jelentkező esetén, Budapest, Szeged, Győr és Debrecen városok számára rendszeres kerületi tűzoltótanfolyamok engedélyezését kéri.

Breznay Imre előadó javasolja a tanítóképzők és jegyzőtanfolyamok sorrendjébe a tűzrendészeti oktatás számára heti 1 óra beiktatását. Kiss Emil dr szerint a 2—3 héten egyfolytában, egyenruhában tartott tanfolyamoknak sokkal nagyobb értéke van, mint a hetenként beiktatott 1 órának.

Elnökség elhatározta, hogy a m. kir. vallás- és közoktatásügyi minisztertől a tanítóképzőintézetek és jegyzőtanfolyam hallgatói részére két-háromhetes kerületi tűzoltótanfolyam tartásának elrendelését kéri azzal, hogy a tanfolyamok költségeit a vármegyék részére folyósítandó tűzrendészeti segélyből fedezzék.

Vitéz László Árpád előadó jelenti, hogy a „Gyakorlati szabályzat első része, a rendgyakorlati rész, kisebb változáson ment keresztül s így pár napot késik. Egyben jelenti, hogy a bizottság átdolgozta a tömlőszerelési részt, amit hozzászólás végett az elnökségi előadóknak elküldtek. Elnökség a bejelentést tudomásul vette.

Marinovich Imre dr jelenti, hogy Óvári Ferenc volt alelnök emléktáblájának elkészítése tárgyában 3 cég küldte be ajánlatát. Javaslatára az elnökség Gerenday A. és Fia céget bízta meg az emléktábla elkészítésével.

Erdélyi Ernő dr javasolja, hogy az elkészült minősítési táblázat módosításával várjon az elnökség, addig míg megkapja a m. kir. rendőrség által nem sokára kiadandó minősítési táblázatot, mivel a cél az, hogy ahhoz hasonló legyen. Elnökség a javaslatot elfogadta.

Jász-Nagykun-Szolnok vm. Tűzoltó-Szövetsége egyik képviselőjének az országos választmányba való beválasztását kéri. Elnökség úgy határozott, hogy az ügyet a legközelebbi választmányi ülés elé utalja.

Kathona Mihály dr előadó jelenti, hogy Halmi Béla fényképész ajánlata csak üzletnek tekinthető és javasolja, hogy térjen az elnökség az ügy felett napirendre. Elnökség a bejelentést tudomásul vette és a javaslatot elfogadta.

Elnök bejelenti, hogy Dévényi Lajos vm. tűzrendészeti felügyelőt a Szövetség királyi díszéremre terjeszti elő. Elnökség a bejelentést tudomásul vette.

Marinovich Imre dr bejelenti, hogy a két hivatal szétválasztása folytán az orsz. tűzrendészeti felügyelő altisztje, aki a szövetség irodáinak takarításánál is segédkezett, most kizárólag a felügyelőség alkalmazottja lett. Ennek következtében Mogor Jánosné házfelügyelő kérte bérének felemelését, hogy egy új munkaeget állíthasson be, mivel a helyiségek takarítását egyedül ellátni képtelen. Elnökség a bejelentést tudomásul vette és a kérést teljesítette.

Erdélyi Ernő dr elnökségi előadó köszöntötte Marinovich Imre dr h. államtitkárt házasságának 40 éves évfordulója alkalmából. Elnökség meleg szeretettel ünnepelte és a szép családi ünnep alkalmából reá és családjára az Isten áldását kérte.

Egyéb tárgy hiányában elnök az ülést bezárta.

Magyar Országos Tűzoltó-Szövetség Segélyzőpénztárának elnökségi ülése Budapesten, 1938 május 17-én

Az elnöki széket Hirling Gyula alelnök foglalta el, aki az ülést a határozatképeség megállapítása után megnyitotta.

Falussy titkár a múlt ülés óta segélyben részesített tagtestületek tűzoltóinak névsorát és a részükre folyósított összegeket ismertette.

Segélyben részesültek: Srey Mihály tűzoltó (Hatvan) 72 P, Szalai József tűzoltó (Écs) 30 P, Sulyok Gyula tűzoltó (Nagytilaj) 40 P.

Elnökség a bejelentéseket jóváhagyólag tudomásul vette.

Hirling Gyula elnök javaslatára az elnökség elhatározta, hogy a hévizi ingatlan megvásárlása ügyében építésszakértővel kiegészített bizottságot küld ki Hévizre és a kiküldött bizottság jelentése alapján fog véglegesen dönteni az ingatlan megvásárlása tárgyában.

Egyéb tárgy hiányában elnök az ülést bezárta.

A Magyar Országos Tűzoltó-Szövetség elnökségi ülése Budapesten, 1938 június 7-én

Az elnöki széket Hirling Gyula m. kir. kormányfőtanácsos, ü. v. elnök foglalta el, aki az ülést a határozatképeség megállapítása után megnyitotta.

Elnök bejelentette, hogy a m. kir. belügyminiszter megbízta azzal, hogy a 115.200—1938. B. M. sz. rendelet által előírt újjáalakulásig, illetve a választások megtörténteig, mint ügyvezető elnök vezesse a Magyar Országos Tűzoltó-Szövetség ügyeit. Magasabb szempontból, a nemes cél érdekében hajolt meg a felsőbb kívánság előtt. Kijelentette, hogy ebben a megbízásában nincs más cél előtte, mint a tűzoltás magas, szent ügye. Hazafias, vallásos meggyőződés irányítja tetteiben és a tűzoltóság nagy eszméjét becsületos meggyőződéssel bátran fog síkraszállni. Törekedni fog a szakképzettség fejlesztésére és nagy súlyt helyez a tekintély, fegyelem és tisztelet nevelésére.

A tiszta szándékú ember ősi hitével, az igazságot szerető ember nyíltságával kíván munkálkodni az elnökséggel vállalva a tűzoltóság jobb és becsületebb jövőjéért.

Elnök javaslatára az elnökség elhatározta, hogy Marinovich Imre dr h. államtitkárt, aki betegsége miatt távolmaradását kimentette, jegyzőkönyvi kivonatban biztosítja a tűzoltóságnak törhetetlen szeretetéről, személye iránti változatlan ragaszkodásról és biztosítja arról, hogy eredményekben gazdag munkálkodásáért a legmélyebb hálára kötelezve érzi magát.

Elnök bejelenti továbbá, hogy munkatársaknak Marinovich Imre dr h. államtitkárt, vitéz Kiss Lajos dr székesfővárosi tűzoltófőparancsnokot és Papp Ferenc ny. tűzoltófőparancsnokot kérte fel, hogy állandóan tartsák fenn vele az összeköttetést és lássák el kiválóan értékes szaktanácsaikkal.

Vitéz Kiss Lajos dr székesfővárosi tűzoltófőparancsnok bizalommal és szeretettel köszönti Hirling Gyula m. kir. kormányfőtanácsost, az ügyvezetéssel megbízott elnököt. Örömmel teszi magáévá célkitűzéseit, úgy a maga, mint elnökségi előadó társai nevében ígéri, hogy az ügyvezető elnököt mindenkor a legnagyobb szeretettel és megértéssel fogja támogatni becsületes törekvésében és készséggel ajánlja fel szolgálatait az elnöknek.

Főtítkár jelenti, hogy szabadságáról Hirling Gyula elnök visszahívta és az eucharisztikus és pünkösdi szünet alatt a hátralékos aktákat feldolgozta. Jelenti, hogy Szöllösy Alfréd dr miniszteri tanácsos urat a belügyminisztérium tűzrendészeti osztályának vezetőjét a Kormányzó úr főméltósága kitüntetésben részesítette, mely alkalomból a Szövetség őt táviratilag üdvözölte. Elnökség a bejelentéseket tudomásul vette.

Főtítkár jelenti, hogy a Debreceni Nyomda vitéz Roncsik Jenő dr: Gróf Széchenyi Ödön c. művét le szállította. Ugyancsak megjelent a gyakorlati szabályzat I. füzeté. Elnökség a jelentést tudomásul vette és a főtítkár javaslatára elhatározta, hogy a megjelent könyvek egy-egy példányát az elnökségi előadóknak megküldi.

Főtítkár jelenti, hogy a belügyminiszter 110.191—1938. B. M. számú rendeletével a járási felügyelői és az országos tűzoltótiszt tanfolyamnak 1938. évi szeptember 1-i kezdettel való megtartását engedélyezte. Az elnökség a bejelentést tudomásul vette és a főtítkár javaslatára felkérte a tanfolyam parancsnokát, vitéz Kiss Lajos dr székesfővárosi tűzoltófőparancsnokot, a tanfolyam meghirdetésére és az ezzel kapcsolatos intézkedések megtételére.

Erdély Ernő dr kívánatosnak tartja, hogy a szeptember 1-i kezdődő tanfolyamon a kiképzés már az új gyakorlati szabályzat szerint történjék. Elnökség felhívta a kiküldött bizottságot a gyakorlati szabályzat még hiányzó részének mielőbbi elkészítésére.

Tűzoltótisztek
találkozóhelye

Szikszay Ferenc utóda
vitéz Miklós József
vendéglője
Telefon
188-078
IV. Vámház-körút 16

Bezerédj László vm. tűzrendészeti felügyelő által, a 115.200—1938. B. M. számú rendelet egyes intézkedéseire vonatkozólag kért felvilágosítást, az elnökség megadta.

Főtitkár ismertette Bendefy László dr. geológus mérnöknek a szövetséghez intézett átiratát, melyben bejelenti, hogy a szövetség felkérésének eleget téve vállalja a „Vízszerzés“ című könyv megírását, egyben engedélyt kért, hogy időnként a „Tűzrendészeti Közlöny“-ben beszámolhasson a mű előrehaladásáról. Elnökség kilátásba helyezte úgy az országos, mint a vármegyei szövetségek teljes mértékű erkölcsi támogatását és hozzájárult ahhoz, hogy a hivatalos lapban a könyvvel kapcsolatos beszámolók vagy tudósítások közöltessenek.

Elnök bejelenti, hogy László István esztergomi városi tanácsnok egészségi állapotára való tekintettel kéri, hogy az Esztergomba július 17-re kitűzött elnökségi ülést szeptember elejére halasszák el. Elnökség a javaslatához hozzájárult.

Főtitkár határozatot kért, hogy az idejű nagygyűlést hová és mikorra tűzzék ki. Elnökség úgy határozott, hogy ebben a kérdésben csak a belügyminisztériumban történt előzetes érdeklődés után dönt.

Kiss Emil dr. jelenti, hogy Vas vm. tűzoltó-szövetsége június 29-én rendes évi közgyűlését és ugyanakkor a gosztonyi önkéntes tűzoltótestület 60 éves jubileumi ünnepségét tartja, melyre meghívja az elnökséget. Elnökség az ünnepségekre Erdély Ernő dr. előadót küldte ki a Szövetség képviselőjében.

Vitéz Roncsik Jenő dr. bemutatta a „Debrecen“ c. lap egyik cikkét, mely az önkéntes tűzoltó intézményt állítja pellengére. Elnökség vitéz Roncsik Jenő javaslatára elhatározta, hogy átiratot intéz a belügyminisztériumon keresztül a miniszterelnökséghez, melyben kéri, hasson oda, hogy a tűzoltóság köz- és nemzetvédelmi intézményét egy lap ne tárgyalhassa ilyen beállításban.

Főtitkár bemutatta a „Freude und Arbeit“ c. lapot, melyet a Szövetségnek előfizetés céljából küldtek meg. Elnökség az ügy felett napirendre tért.

Pénztáros felolvassa 1938 január 1-től június 1-ig a Szövetség bevételeit és kiadásait, mely szerint a bevétel 39.132.80 pengő. Kiadás 35.657.98 pengő. Egyenleg 3474.82 pengő. Elnökség utasította a számvevőt, hogy készítsen a következő ülésre olyan kimutatást, mely részletesen feltünteti, hogy a tagsági díjakból egyes vármegyékre mennyi esik és ebből mennyi folyt be.

Petheő János előadó indítványára elrendelte az elnökség, hogy ezentúl minden elnökségi ülés előtt a pénztári jelentés sokszorosított és minden előadónak elküldessék, hogy részletesen tájékozva legyenek a szövetség bevételeiről és kiadásairól. Elhatározta továbbá az elnökség, hogy a Postatakarékban gyenge kamatláb mellett elhelyezett pénzt a szövetségnek magasabb kamatlábat nyújtó bankba helyezi el.

Erdély Ernő dr. javaslatára elnökség elrendelte az 1939. évi költségvetés elkészítését.

Lukács Zoltán dr. javaslatára az elnökség vitéz Roncsik Jenő dr.-t kérte fel a Tűzrendészeti Közlöny név- és tárgymutatójának elkészítésére.

Szentgotthárdi Önkéntes Tűzoltótestület Gumier Elek és Könye Lajos parancsnokokat királyi díszéremre terjeszti fel. Elnökség a kérelmet pártolólág terjesztette fel az illetékes hatósághoz.

A beérkezett tűzoltói testületi évi jelentéseket az elnökség Halász János előadónak adta ki tanulmányozásra és javaslattétel céljából.

Egyéb tárgy hiányában elnök az ülést berekesztette.

Magyar Országos Tűzoltó-Szövetség Segélyzőpénztárának elnökségi ülése Budapesten, 1938 június 7-én

Az elnöki széket Hirling Gyula m. kir. kormányfőtanácsos foglalta el, aki az ülést a határozatképesség megállapítása után megnyitotta.

Falussy titkár a legutóbbi elnökségi ülés óta részben részesített tagtestületek tűzoltóinak névsorát és a részükre folyósított összegeket ismertette:

Komjáth József tűzoltó (Kisapáti) 70 P, Varga János tűzoltó (Bonyhád) 20 P.

Elnökség a bejelentéseket jóváhagyólag tudomásul vette.

A hévizi ingatlan megvásárlására kiküldött bizottság jelentése alapján, az elnök javaslatára, az elnökség elhatározta, hogy a Hévízfürdőn tűzoltóüdülő céljára megvásárolandó ingatlan vételét segélyzőpénztári közgyűlés elé terjeszti. A segélyzőpénztári közgyűlést folyó évi július hó 5-ére hívja össze.

234 méterre világít

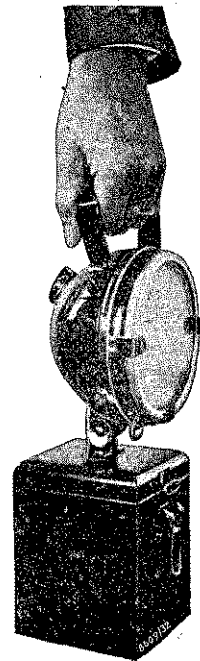

a nagyteljesítményű
Eisemann-féle hordozható

kézi fényszóró lúgos teleppel.

Előtét üveggel közeli szórt fényt ad. A telep háti hordberendezéssel is szállítható. Inspekciós, szerelési, mentési, tűzorségi és légvédelmi célokra a legmegfelelőbb.

Kérje ingyen és bérmentve U 5093. számú árlapunkat

BOSCH RÓBERT KFT.
Budapest, V, Váci-út 22
TELEFON 292-388

HÍREK

TÜZOLTÓNAPTÁR

Július 3-án Pest-Pilis-Solt-Kiskun vármegye központi járásának tűzoltóversenye Csepelen.

Július 3-án ünnepi fennállásának ötvenéves évfordulóját a Hőgyézi Önkéntes Tűzoltótestület zászlószenteléssel, bemutató gyakorlattal, színelőadással és táncmulatsággal összekötve.

Július hó 3-án Babót község Önk. Tűzoltóegyesülete ünnepi fennállásának 50 éves évfordulóját, mely alkalmával a törvényhatósági tűzoltószövetség Babót községben tartja évi rendes közgyűlését és vármegyei Versenyt is rendez.

Július hó 17-én ünnepi fennállásának ötvenéves jubileumát a Siklósi Önkéntes Tűzoltótestület zászlószenteléssel és műsoros táncestéllyel összekötve.

Augusztus hó 7-én Zala vármegye letenyei járásának tűzoltóversenye Letenyén.

Augusztus hó 14-én Zala vármegye keszthelyi járásának tűzoltóversenye Keszthelyen.

Augusztus hó 28-án Zala vármegye sümegi járásának tűzoltóversenye Sümegen.

Szeptember hó 11-én Zala vármegye Tűzoltó-Szövetségének vármegyei tűzoltóversenye Zalaegerszegen.

*

Felkérjük a tűzoltószövetségeket, tűzoltótestületeket és tűzoltóbajtársainkat, hogy közgyűlésük, tűzoltóversenyük, vagy jelentősebb tűzoltói megmozdulásuk időpontját a Tűzrendészeti Közlöny szerkesztőségének (Budapest, Bástyá-utca 13) legalább három héttel az esemény előtt jelentsék be, hogy azt a fenti „Tűzoltónaptár“-ban közölhessük.

SZERKESZTŐSÉG

Szöllőssy Alfréd dr miniszteri tanácsosnak, a belügyminisztériumi tűzrendészeti osztály vezetőjének a honvédelmi igazgatás érdekében kifejtett érdemes munkássága elismerésül a kormányzó úr öfőméltósága a magyar érdemkereszt tiszti keresztjét adományozta.

A m. kir. honvédvezérkar főnöke 42.812. eln. VI. 4—1937. számú rendeletével vitéz Kiss Lajos dr. Budapest székesfőváros tűzoltófőparancsnokának a m. kir. honvédség tiszti szabályzat ismertető tanfolyamán polgári előadóként a tiszti továbbképzés terén teljesített kiválóan hasznos és eredményes szolgálataiért dícsérő elismerését fejezte ki.

A Vármegyéek és Városok Mentőegyesületeinek közgyűlésén Soldos Béla dr főispán elnöki megnyitójában ismertette az egyesület fejlődését és hangsúlyozta az egyesület szervezete kiépítésének további szükségességét. A közgyűlés megválasztotta alelnökké Fischer Béla ny. alispánt, felsőházi tagot, igazgatósági tagokká pedig vitéz Endre László dr pestvármegyei alispánt és Blascke Lajos miniszteri tanácsost. A gyűlés során fel-

szólt a honvédelmi miniszter képviselőjében Frank Richárd dr vezértörzsorvos. Hangsúlyozta a mentők szervezete kiépítésének fontosságát és ehhez a munkához a honvédelmi miniszter támogatását ígérte. A közgyűlésen képviseltette magát másirányú hivatalos elfoglaltsága folytán Szilágyi Lajos dr országos tűzrendészeti felügyelő, míg a Magyar Országos Tűzoltó-Szövetséget Hirling Gyula ügyvezető elnök képviselte.

A tűzoltói egyenruha tekintélyének megóvása. Az utóbbi időben mind gyakrabban volt tapasztalható, hogy egyes vidéki önkéntes tűzoltótisztek az egyenruhát nem az egyenruhaszabályzat előírásaihoz híven viselik. Jól tudjuk, hogy a testületek nagyrésze anyagiak hiányában az egyenruhabetérítés gondjaival küzd. Ez azonban nem ment fel senkit az egyenruhaszabályzat előírásaitól. Ha nincs egyenruha, akkor csak a karszalag viselését írja elő a szabályzat. Nem lehet megcsinálni, hogy fényes parancsnoki disztinkciójú zubbonyhoz ócska térdnadrágot viselnek, harisnya nélkül. Nem tartozik a legesztétikusabb látványok közé a férfias szőrös láb a parancsnoki zubbony alatt. A testület értékét növelik a rendes egyenruhával. Az előjárók által elkövetett szabálytalanságok nemcsak a fegyelem rovására mennek, hanem rossz színben tüntetik fel a tűzoltókat a nagyközönség előtt is. Nem hisszük azt, hogy valakinek célja lenne ez, sőt inkább az, hogy a tűzoltóság és ezáltal a saját tekintélyét, megbecsülését növelje. Ezt pedig szabálytalan és nevetséges öltözködéssel kockára tenni nem lehet.

A Karmacsi Önkéntes Tűzoltótestület, amely 43 éve áll fenn, folyó évi június hó 5-én Karmacson avatta fel a hősök terén zászlóját ünnepélyes keretek között. A zászlóanyai tisztet a tűzoltóegyesület egyik alapítójának és első elnökének, néhai hertelendi és vindonyalaki Hertelendy József földbirtokosnak leánya özv. Grössinger Sándorné, Hertelendy Mária úrnő vállalata. Az ünnepély szentmisével vette kezdetét, amely után a Hősszobra előtti hársak alatt Karmacs község plébánosa, lelket emelő szép szavak kíséretében beszentelte a zászlót és Bubits Tivadar vármegyei tűzrendészeti felügyelő, vm. tb. főjegyző mondotta el zászlóavató beszédét és helyezte a tűzoltóság koszorúját a hősök szobrának talapzatára. Az ünnepély a himnusz eléneklésével véget ért és a tűzoltók elvonultak a hősök szobra előtt. Délután a szomszédos Rezi, Vindornyafok, Nemesbükk község tűzoltócsapatai részvételével testületi verseny volt, amely versenyben első Rezi, második Nemesbükk, harmadik Vindornyafok lett, akiket a vármegyei felügyelő oklevelekkel tüntetett ki. A verseny után a karmacsi tűzoltótestület bemutató gyakorlatot tartott és Bubits Tivadar vm. tüzz. felügyelő a csapatoknak elismerését fejezte ki és őket a további közérdekű munkára és a bajtársi érzés ápolására buzdította.

A Vörösberényi köteles tűzoltótestület folyó évi június hó 5-én, vasárnap jól sikerült támadási gyakorlatot tartott. Este a róm. katolikus körben felszerelési alapja javára táncal egybekötött műkedvelői előadást rendezett szép számú érdeklődő közönség részvételével. A János vitéz című dalos játékot mutatták be. A szereplők dícséretreméltó törekvéssel és sikerrel játszották el szerepüket, amelynek érdeme főleg Csonka Ferenc róm. katolikus kántortanítónak, az előadás rendezőjének tudható be.

A Rábapordányi Önkéntes Tűzoltótestület fennállásának félszázados jubileuma alkalmából június 19-én nagyszabású járási tűzoltóversenyt rendezett. Az értékes első díjat a Csornai Önkéntes Tűzoltótestület verseny raja nyerte el. A verseny után ünnepélyes külsőségek közt osztották ki az arra érdemeseknek a Magyar Országos Tűzoltó-Szövetség által adományozott szolgálati érmeiket.

A Székesfehérvári Önkéntes Tűzoltótestület április 19-én tartotta évi rendes közgyűlését. A tárgysorozatban szerepelt önkéntes tűzoltólaktányának a város tulajdonába való átadása. A laktányát még a háború előtti években Kempelen Imre földbirtokos, akkori testületi elnök adományából és az önkéntes testület gyűjtéséből építették. A közgyűlés Simon Sándor nyugalmazott polgármesterhelyettest társelnökké választotta meg. A Fejérvármegyei Tűzoltó-Szövetség az idén is megrendezi a szokásos törvényhatósági tűzoltótanfolyamokat. Ez évben ünnepli meg ünnepélyes keretek között a szövetség 50 éves fennállásának jubileumát.

A Büdszentmihályi Önkéntes Tűzoltótestület június hó 19-én bensőséges ünnep keretében avatta fel a testület új zászlaját. Megjelentek az ünnepségen Vay Miklós báró országgyűlési képviselő, feleségével, aki a zászlóanya tisztét vállalta el, Délezegh Imre dr járási főszolgabíró, az egyházak és a községi társadalmi egyesületek vezetői és képviseltették magukat a tiszalöki, polgári és a hajdunánási tűzoltótestületek is. Draveczy László főjegyző üdvözlése után Veréb János dr jegyző mélyen szántó beszédben méltatta az esemény jelentőségét és történelmi visszapillantást vetett a testület fejlődésére és munkájára. A zászlót az egyházak vezetői részéről történt megáldás után, báró Vay Miklósné zászlóanya koszorúzta meg és átadta azt a testület parnacsnokának, aki fogadalmat tett annak megőrzésére és köszönetet mondott a megjelenteknek az odaadó támogatásért. Ezután a testület a hősök szobrához vonult, amelyet bikfalvi Máthé Mihály megkoszorúzott és néhány percig áhitattal áldoztak a hősök emlékének.

Járási tűzoltóverseny Szajolban. Jász-Nagykun-Szolnok megye központi járásának községei az elmúlt vasárnap, f. hó 19-én Szajolban tartották meg járási tűzoltóversenyüket. Megjelent a versenyen Thurócy István dr tb. főszolgabíró, vitéz Udvary Frigyes vármegyei testnevelési felügyelő, vitéz Kászonyi Zoltán a járási testnevelési kirendeltség vezetője, Lippich István ny. főispán és neje, Lóczy Károly dr róm. kat. plébános, a résztvevő községek vezetőjegyzői és még sokan mások. A járási versenyben a szerelési és támadási gyakorlatok végrehajtásában a legjobb volt Szajol község önk. tűzoltótestülete és most harmadszor nyerte meg ezúttal véglegesen a járási vándordíjat: Lippich Istvánné által adományozott ezüst serleget. Első lett a versenyben Szajol után, Besenyszög tűzoltótestülete — akik a Vármegyei Tűzoltó-Szövetség díját egy szép serleget kaptak —, második lett Vezseny testülete, akik a MÁV Gépgyár díját kapták, harmadik Rákócifalva, és negyedik Nagykőrű község tűzoltótestülete lett, akik egy-egy oklevelet kaptak. Nagyon szép szerelési és támadási gyakorlatot mutatott be a szajoli Leventeegyesület tűzoltó csapata, akik ezért külön elismerésben részesültek. A díjakat Thurócy főszolgabíró osztotta ki, aki külön megdicsérte a versenyben résztvevő csapatok egyes kiváló szereplőit.

Verseny tárgyalási hirdetmény

Nyilvános versenytárgyalást hirdetek Heves vármegye községei számára az 1936. évi 180.000 B. M. számú rendelet 138. §-ában megkívánt, a rendelet és a Magyar Országos Tűzoltó-Szövetség előírásainak megfelelő 26 darab egyenkint 15 méteres *nyomótömlőre* csavarpárokcal és 16 darab 15 méteres nyomótömlőre csavarok nélkül, 8 darab 20 méteres nyomótömlőre csavarpárokcal és 7 darab 20 méteres nyomótömlőre csavarok nélkül, 1 darab 10 méteres nyomótömlőre csavarok nélkül. *Szivótömlőkre*: 2 darab (egyenként 2 méter), csavarokkal, 1 darab 2 méteres, zsineggel ellátva s 6 darab 2 méteres csavarnélkülire. *Angol dugólétrára*: 3 darab háromrészesre, 2 darab két-részesre és 2 darab egyrészesre. 3 darab *sugárcsőre*: védőzsineggel és állítható lövőkével, 3 darab *sugárosztóra*, 6 darab 20 négyzetméteres ponyvára, 2 darab *mentőszekrényre* s 1 darab *hordágyra*. 3 darab tűzoltókürtre. 4 darab *vaszovederre*, 2 *füstálarca*, 2 darab petróleumfáklýára, 5 darab *tűzoltóbaltára védőbőrrel* és 5 darab *mászóöv*re teljes felszereléssel, szállítására.

A rendelet versenytárgyalás eredménye alapján a községek fogják eszközölni. Fedezet a községek 1938. évi költségvetésében rendelkezésére áll.

A részletes leírással, esetleg képpel is ellátott zárt ajánlatokat legkésőbb folyó évi július hó 8-án déli 12 óráig kell az 50.000—1934. K. M. rendelet előírásai szerint hivatalomnál személyesen vagy posta útján benyújtani. A borítékon a következő szöveg legyen: „Ajánlat a 10.182—1938. számú versenytárgyalási hirdetményben közölt tűzoltószerkek szállítására“. Az ajánlatok felbontása ugyanott és ugyanabban az időpontban fog megtartatni.

A községek nevében kikötöm azt a jogot, hogy az összes tárgyakat egy cégnél vagy esetleg megosztva is lehet rendelni.

A megrendelést elnyerő ajánlattevő köteles a megrendelt tárgyakat a saját költségére és saját veszélyére a megrendelő községnek leszállítani.

Eger, 1938 június 1.

Heves vármegye alispánja

Alkalmi vétel — eladás

(Ebben a rovatban egyszeri szöveg hirdetés közlése 20 szóig 5 pengő.)

Szirána — alkalmi vétel, modern légvédelmi és tűzjelző szolgálatra, kb. 3 km hanghatótávolságra, villamos motorral, eredeti új gyári kivitelben 280 pengő. **Jankovich János műszaki vállalata, Budapest, I, Döbrentei-utca 8.**

Felelős szerkesztő: Lukács Zoltán dr
Felelős kiadó: Olty Antal

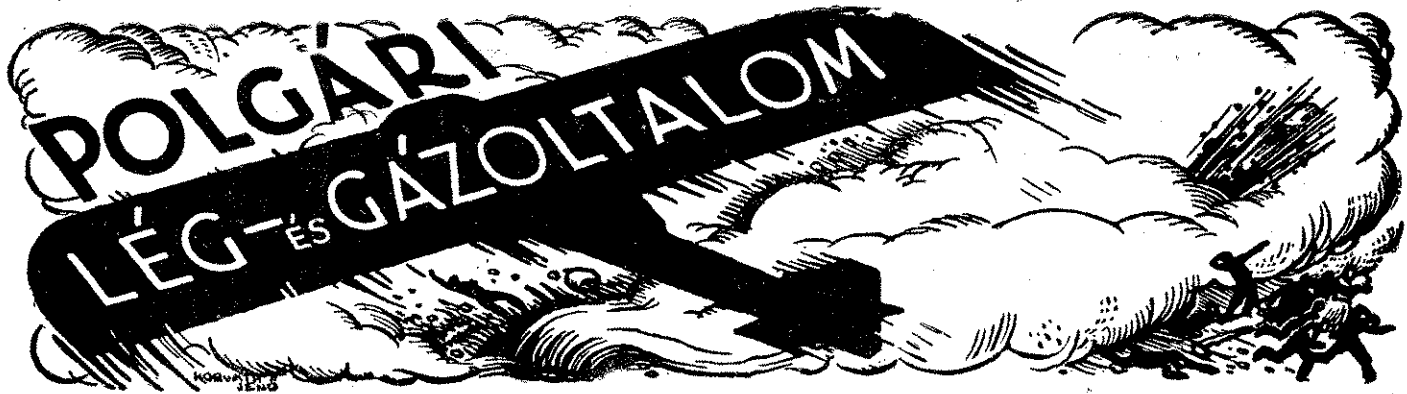

A TŰZRENDESZETI KÖZLÖNY ÁLLANDÓ MELLÉKLETE
4 ÉVFOLYAM, 13—14. SZÁM
BUDAPEST, IV. BÁSTYA-UTCA 13

1938 JÚLIUS 1—15
ELŐFIZETÉSI ÁRA A TŰZRENDESZETI KÖZLÖNNYEL EGYÜTT
ÉVI 12 PENGŐ

A gázálarc-kérdés Európában

Mint ismeretes, hazánkban a közelmúltban jelent meg a polgári lakosság számára a légoztalmi célokra megállapított gázálarcokról szóló rendelet (Budapesti Közlöny 1938 június 2-i 122. számában 60.200. eln. lgv. 1938. sz. honvédelmi miniszteri rendelet). Eszerint a munkagázálarc („M” gázálarc) ára hordtáskával 23 pengő, a népálarc („N” gázálarc) hordtáskával 13 pengő, a tűzoltó gázálarc („T” gázálarc) 45 pengő. Mindhárom álarcot magánszemélyek ma a Mercur Műszaki és Vegyipari Rt.-nél vásárolhatják, rövid idő múlva a gyár bizományosainál is vásárolható lesz. Az árusítók kiképzése most nyert befejezést.

Ezután ismerjük meg, mi a helyzet Európa többi államaiban.

Angliában a polgári lakosság részére gázálarc-raktárakat létesítenek és pedig Londonban hármat, a vidéken tizet. E raktárak közül egy Londonban (3 millió álarc részére) és egy Manchesterben már készen is áll. A gázálarcok mindegyike két csomagban van raktározva. A gumialkatrészeket tartalmazó egyik csomag levegő helyett oxigént tartalmazó lepecsételt és forrasztott bádogdoboz. A tíz vidéki kerületi raktár felszerelése után a gázálarcok raktározását tovább akarják decentralizálni.

A bécsi légi- és gázvédelmi gyakorlatok alkalmával gyermekgázálarcokat is kipróbáltak. Rendszeresítésük előtt még módosításra szorul a tervbevevett minta. Felmerült az a gondolat, hogy a kisgyermek kezét a gázálarc viselésének idejére lekötik, hogy ösztönszerűen le ne tépjék magukról a számukra kellemetlen terhet jelentő gázálarcot.

Belgiumban a polgári lakosság gázálarc-ellátását a légoztalmi kormánybiztosság vezeti. A közigazgatási tisztviselők és gyári alkalmazottak elsőrendű aktív gázálarcot kapnak, a többi tisztviselők és alkalmazottak pedig passzív gázálarcot. Az álarcok három nagyságban készülnek. A lakosság a Légoztalmi Liga útján 12, 18, vagy 24 havi részletre is vásárolhat gázálarcot, melyet azonban csak az utolsó részlet kifizetésekor kap kézhez. Időközben csak akkor adják ki neki a gázálarcot, ha mozgósítást rendelnének el.

Csehszlovákiában most jelent meg a gázálarc kötelező vásárlásáról szóló rendelet. A gázálarc eladását engedélyhez kötik. Eladásra kerülnek az összes hivatalosan engedélyezett típusok. Az állam egy bizonyos gázálarc-típus vételét és eladását fogja közvetíteni. Aki ebben az állami akcióban részt akar venni, egyik engedélyes kereskedőnél előre megrendeli és kifizeti a gázálarcot. Ez a kereskedő pontosan megállapított díjazásért fogja a megrendeléseket összegyűjteni, a megfelelő állami hivatalnak továbbítani és azután a leszállított gázálarcokat a hivatalos szervek (C. P. D.) felügyelete és közreműködése mellett a megrendelők között szétosztani. Aki ezen állami akcióban nem kíván résztvenni, annak jogában áll valamelyik kereskedőnél tetszése szerinti típusú gázálarcot vásárolni. Ehhez a közvetítési akcióhoz megfelelő gázálarcot választanak ki, amelynek előállítását minden gyártó számára lehetővé teszik. Akik élelmezésük veszélyeztetése nélkül saját erejükből gázálarcot nem vásárolhatnak, ingyen gázálarcot, vagy hozzájárulást kérhetnek. A kérdéseket külön bizottság vizsgálja meg, tagjai a községi előljáróság, vagy az államrendőrség, pénzügyigazgatóság és a kerületi hivatal, valamint a szegénysorsú lakosság képviselője áll, legutóbbit az előljáróság jelöli ki.

Franciaországban az új gázálarc (M. 34.) szűrője a szénoxid ellen is véd. Ismeretes ugyanis, hogy az álarcok általában a szénoxid kivételével az összes ma ismeretes harcgázok ellen megvédenek, a szénoxid elleni védekezés a gázvédelem egész külön problémája.

A német polgári gázálarcok Berlinben háromféle árban kerülnek forgalomba (5, 3 és 1 márka), a lakosság vagyoni helyzete szerint. Az inségsegélyben részesülők 50 pfennigért szerezhetik be gázálarcaikat. A gázálarcok beszerzése egyébként nem kötelező.

Olaszországban nyílt forgalom tárgyát képezik a gázálarcok, melyeknek mintáját azonban a hivatalos gázvédelmi szervek állapítják meg.

Az orosz hadseregben 1935-ben a „BN” típusú gázálarcot vezették be, mely egész gumialatrérszű, öt tartószalagos, törlőrác nélkül, mert a páramentesítést három órán át páramentesítő szappannal való bedörzsölés biztosítja, a két szemüveg egymáshoz tompaszögben haj-

lik; ki- és belégzőszelepes. Egyelőre két nagyságban készült (P_1 , P_2). Népálarcuk szintén új; a „Gt₆“. A régebbi hadsereg-gázálarcokat a polgári gázvédelem céljaira bocsátották rendelkezésre. A „GT₆“ védőképessége 7—9 óra. Négy nagyságban gyártják.

Svájcban a polgári lakosság részére engedélyezett álarcot eleinte teljesen gumiból készítették varratok nélkül. Újabban áttértek a gumizott szövetből készült álarcra. Az új modelnek a szemüvege nagyobb és jobb látást biztosít. A régi típust két nagyságban, az újabbakat három nagyságban gyártják. Schönerwerdében, a Solothurn cég gázálarcgyárában.

Túlnyomással működő gázálarcot hozott forgalomba az egyik amsterdami cég, melynek tulajdonképpen álarcrésze az egész fejet borítja. Az álarcon elől egy nagy, cellonablak biztosítja a látást. Összekötőcsővel mellette hordott szűrőjéhez kézzel működtethető légszivattyú tartozik, melynek segítségével túlnyomással jut a megtisztított levegő az álarc alá. A túlnyomás miatt nem szükséges, hogy a gázálarc tökéletesen zárjon a fején. Az álarcot holland kórházakban, sőt Abesszíniában a Vörös-Kereszt segélyhelyeken is kipróbálták. A hamburgi gázvédelmi laboratórium is jónak találta. A szűrőszerkezetek levegőellenállásának legyőzésére szivattyú alkalmazása nem újdonság. Német szakértők szerint azonban célszerűtlen az ilyen berendezés, mert kezelése leköti az embert és más tevékenységet nem végezhet. Másrészt

a túlnyomás miatt mindig több levegő megy át a szűrőkön, mint tudólégzéskor és így a szűrő hamarabb kimerül, mint rendes használat közben.

Crusler mérnök a „Magyarország“ közlése szerint az angliai Patsey városkában három hónappal azelőtt kis üzletet nyitott. Egyetlen holmit árusít: újfajta női gázálarcokat. Ezek az álarcok egészen vékony, gyűrhető selyemmel bélelt gumiból készülnek s legalább oly tartósak, mint az orrmóltan, rosszalakú egyéb álarcok. De a Crusler-féle gyártmányt úgy lehet a fejre húzni, hogy az arc valamennyi része pontosan kidudorodik, az álarc gumija teljesen rásimul az orra, fülekre, miután ezeknek már megvan a helye a szövetben. Nevezetes újítása az álarcnak, hogy az oxigén tartányhoz vezető cső nem a szájüreg felől, hanem hátul a tarkón éri az álarcot. Mivel a furesa holmin az igazi száját nem lehet szabadon hagyni, a mérnök csinos kis eperajkat fest és éget bele a gumiselyembe és ezeket az ajkakat igen szépen, tetszésszerű színben ki is rúzsozza. A berúzsozott ajkú álarc darabjának ára hat és fél font. Hogy egy gáztámadás alkalmával mire jó a rúzs és az a követelmény, hogy a pisze orrok formája minél jobban lássék, azt valószínűleg csak ennek a hírnek a szerzője tudná megmondani.

Irodalom: Der Luftschutz, Gasschutz und Luftschutz, Karpathen Post, La stampa, Magyar Katonai Szemle, Magyarország, Neu Freie Presse, Riadó, Times.

Förster Rezső szfőy. vegyész-mérnök

A légoltalom állapota hazánkban

A társadalmi intézmények és szervezetek között a tűzoltóság volt az első, amely a légiháború komoly veszélyét felfogta, a légoltalom szükségességével számolt.

Ennek első jele volt a Szentgotthárdi Önkéntes Tűzoltó- és Mentőegyesület által megrendezett nagyszabású légoltalmi gyakorlat, amely legelőször hívta fel repülőgépek felvonultatásával és valóságos légitámadás képét keltve, a nagyközönség figyelmét arra a veszélyre, amely ellen a nem hadköteles polgárnak kell majd a küzdelmet felvenni.

A szentgotthárdi bemutatógyakorlat óta megjelent a légoltalmi törvény, nem azért, hogy parancsoló szavával rendelkezzen a belső véderő megszervezéséhez szükséges létszám előteremtéséről, hanem azért, hogy a légoltalom felépítése egységesen történhessen meg az ország egész területén, mert a lelkes önkéntes munkaszolgáltatás nélkülözhetetlen is, de mégsem pótolja azt az erőt, amit csak szervezettséggel lehet elérni.

Hogy ez mennyire így van, bizonyítja az a tény, hogy az ország polgári lakosságának nagyrészen általános belátása sem eredményezte teljes mértékben csonkán hazánk légoltalmának teljes mérvű és általános kiépítését.

Tagadhatatlan, hogy légoltalom terén nem állunk azon a színvonalon, mint az európai államok legtöbbje és ennek csupán azok a közületek az okai, amelyek a légoltalmi törvény kötelező ereje ellenére is még min-

dig késlekednek kezükbe fogni a szervezés munkáját, amivel részben saját maguk, részben az állam ellen vétének súlyosan.

Meg kell állapítanunk, hogy az elmaradottság semmivel sem menthető, mert anyagiak híján is, mindenütt keresztülvihetőek voltak azok a rendszabályok, amit a légoltalmi törvény végrehajtási utasítása mint minimumként előírt, ahol azonban a vezetőség a légoltalom szükségességét belátta és annak megszervezését célul tűzte ki.

Az elemi köteleességüket sem teljesítő közületek elé terjesztjük azokat a jó példákat, amelyek az I. vegyesdandár légoltalmi parancsnokság jóvoltából tudomásunkra jutottak és amelyeknek nyilvánosságra hozatalára nemcsak hogy felhatalmaztak, de egyenesen fel is kértek.

A Légoltalmi Parancsnokszághoz beterveztett légoltalmi tervek és a megrendezett légoltalmi gyakorlatok hű tükörképet mutatnak az ország légoltalmának mai állapotáról. A Tűzrendészeti Közlöny lapjain elismeréssel kell megemlékeznünk Nógrád, Heves, Borsod és Esztergom vármegyékről, mint Magyar-

Pirostop tűzgátlószer

Krayer hatóságilag jóváhagyva. Gyártja: **lakk- és festékgár**

BUDAPEST, V. VÁCI-ÚT 34
T e l e f o n : 2 9 0 - 5 7 3

ország légtalmilag mintavármegyéiről, amelyeknek úgyszólván minden községe, ha szerény kereteihez mérten is, de annál példásabban és leleményesebben oldotta meg légtalmát. A lefolytatott községi, járási, sőt egyes vármegyék egész területére kiterjedő légtalmi gyakorlatok pedig élénk tanujelét adták annak, hogy a légtalmi tervek nemcsak papíron fekszenek, hanem annak minden mozzanatát a lakosság híven magáévá tett.

A lakosság lelkesedése ezeken a vidékeken nem veszett kárba, mert a vezetőség idejében fogta azt kézbe és ennek köszönhető, hogy a légtalmunk — különösen ezen a vidéken — igen biztos alapokon nyugszik.

A városok közül különösen Nagykőrös, Vác és Esztergom légtalmi terve felelt meg a követelményeknek a legjobban, legutóbb pedig Sopron lépett példás szervezőképességével a nyilvánosság elé, ahol már a katonai légvédelemmel való együttműködés is kipróbálásra került. A soproni bemutatóról különben a napisajtó bő ismertetéssel szolgált és iskolapéldául szolgálhat a többi városok számára is.

Budapest légtalmáról megnyugtató, hű képet csak akkor nyerhetünk, ha betekintünk a közbiztonsági szervek, közművek és közüzemek mindennapi életébe. A főváros zajos élete egyébként külsőleg eltartja ezt az óriási szervezkedést, előkészületet, amely a falak mögött folyik. A fővárosi tűzoltóságot kivéve, a mentők és a közüzemek közül főleg az Elektromos művek viszik országos viszonylatban a főszerepet, sőt kísérleteikkel, újításaikkal világviszonylatban is első helyen állanak.

Érdekes tünet és az I. vdd. légtalmi parancsnokság felkérésére meg is említjük, hogy ezzel a szép haladással szemben éppen a Budapestet környező városok azok, amelyek nemtörődomségben vezetnek az összes magyar városok között. Pedig veszély esetén hiába van erős szomszéd, segítségre számítani nem lehet s amely közület idejében nem gondoskodik saját biztonságáról, későn fog mulasztásán sopánkodni.

Ma már szerencsére több a saját érdekeit belátó közület és bátran mondhatjuk, hogy légtalmunk erősen emelkedő jellegű. Nem túlozunk, ha kiemeljük a tűzoltóság szerepét, amely híven a Szentgotthárdi Önkéntes Tűzoltó- és Mentőegyesület kezdeményezéséhez, a szervezés és oktatás nehéz munkájában mindenütt úttörő munkát végez és a légtalom felépítésében oroszlanrészt vállal. Ez azonban természetes is, hisz adottsága erre a feladatra a legszerencsésebb. Feladata békében és háborúban a fékevesztett elemek pusztításának gátat vetni, és mi ma a háború, mint a természeti erők mesterséges felhasználása az ember ellen? *(ítha)*

Légtalmi híradó

Csanád vármegye törvényhatósága — Ring Béla alispán rendeletére — négynapos légtalmi tanfolyamot rendezett Makón. A tanfolyam június hó 8-án kezdődött és 11-én zárult. Résztvett a tanfolyamon 61 hallgató, akik legnagyobb része községi vezető vagy segédjegyző és tűzoltóparancsnok volt. A megye területén fekvő gyárak és ipartelepek is küldtek a tanfolyamra egy-egy hallgatót, míg a makói Levente Egyesület több oktatót vezényelt a tanfolyamra. A napi 9 órai elfoglalt-



Előadás a gáztalantásról

ság erősen igénybe vette a hallgatókat, de a nagy munka meghozta gyümölcsét, mert a záróvizsgán és zárógyakorlaton mindannyian igen jól szerepeltek.

A tanfolyam feletti szakfelügyelet Reiter Ferenc ezredes, a szegedi vegyesdandár légvédelmi parancsnoka gyakorolta és ugyancsak ő tartott két órán át előadást a légtalmi tervek elkészítésének módjáról. Hargitay Henrik alezredes — a légvédelmi parancsnok helyettese a jelző és riasztó szolgáltról tartott szintén két órán át előadást. A többi anyagot Lieszkovszky Vladimir vm. tűzrendészeti felügyelő, Dévényi Endre dr. tűzoltóparancsnok, Istók Zoltán városi mérnök, Páger Péter em-léklapos főhadnagy drogéria-tulajdonos, Dobsa Lajos dr. m. kir. tisztiorvos, Márton Ferenc rendőrfelügyelő, Kiss Károly dr. h. szolgabíró, Soós Antal dr. tűzoltótiszt —

»IGÉVÉ«

Telefon 182-017

ipari és gázvédőeszközök kft., Budapest, V, Zrínyi-utca 7
 az összes tűz- és gázvédőeszközök gyári lerakata.
A DEGEA A. G. Berlin egyedárusítója és a
MERCUR műszaki és vegyipari rt. lerakata

ismertették. A honvédelmi minisztérium méltányolva a törvényhatóság ily irányú kezdeményező lépést — elismeréskép megbízottját küldte ki a záróvizsgára. A megbízott vitéz Molnár Endre őrnagy Ring Béla alispánnak elismerését fejezte ki a tanfolyam rendezésért, a szakszerű kiképzésért és a tanfolyam vezetéséért pedig köszönetét fejezte ki Lieszkovszky Vladimir vm. tűzrendészeti felügyelőnek.

Sopron. Sopron ma a légvédelem minta városának tekinthető, mert itt van felépítve az ország legtökéletesebb, minden vonatkozásban a legalkalmasabban kidolgozott, végrehajtott és begyakorolt légoltalmi szervezete, ezenfelül pedig a város közvetlen közelében folyónak a légelhárító csapatok éles lögyakorlatai.

Június hó 18-án az egész ország érdeklődése összpontosult ebben a magyarországi végvárban, amikor nyilvánosság elé lépett úgy a város légoltalmi szervezete, mind pedig a légvédelmi tüzérség tevékenysége, hogy részben a szemlélő szakértők meglepedését, részben pedig a nagyközönség megnyugvását váltsa ki.

A város légoltalmi szervezetének mintaszerű felépítése Sopronyi-Thurner Mihály polgármester, vitéz Molnár János rendőrfelügyelő és Zepkó Antal tűzoltóparancsnok érdeme.

A légoltalmi központ a tűzoltólaktanyában van, ahol önkéntes női munkaerők dolgozzák fel azt a hatalmas kartotékrendszert, amely a város minden egyes polgáráról, épületéről, óvóhelyéről, üzeméről, a felhasználható járművekről stb. van kiállítva.

A város lakossága sorozáson ment keresztül és a nem katonaköteles polgárok szerepe pontosan meg van állapítva, amit riadó esetén követni kell. A légoltalmi csapatok zömét nők alkotják, akik szívvel-lélekkel látogatják az előadásokat, végzik a gyakorlatokat és tanulják a feladatoknak megfelelő ismereteket. A csapatok el vannak látva egyenruhával, felszereléssel és a légoltalmi terv alapján meghatározott riadójel bármely pillanatra felkészülve álljanak. A légoltalmi terv aprólékos végrehajtására jellemző, hogy régi vaskazánok, hasznavehetetlen vastag csövek felhasználásával egyszerű, repeszhatás ellen védő óvóhelyek készültek az utcai rendőroroszemek részére.

A légoltalom felkészültségét Fábry Dániel országos légvédelmi parancsnok szemlélte meg, mely alkalommal a város kiküldötteinek és a megjelent nagyszámú érdeklődő közönségnek alkalma volt meggyőződést szerezni a légoltalom fejlettségéről és az ugyanakkor megtartott tűzorségi gyakorlatokon a tüzesszerek által elérhető eredményről.

Bemutatásra került a tüzesszerek mindhárom kategóriája a légvédelmi géppuska, gépágyú és az ágyú légvédelmi üteg teljes felszerelésével, löelem és segédlöelem képzeivel, továbbá a légvédelmi tüzérség kiegészítő szerveinek felszerelése, a fűelő- és fényszórókészülékek.

A szemlét vontatott célzsákra való éles lövészet követte, mely alkalommal mindhárom tüzesszerek számos telitalálatot ért el.

Az Országos Légoltalmi Parancsnokság által rendezett hatósági légoltalmi tanfolyam június 20-án befejezést nyert. A tanfolyamon, amely három hétig tartott, azok a kereskedők és iparosok vettek részt, akik ipar- engedélyhez kötött légoltalmi és gázvédelmi cikkeket fognak nyílt üzletekben árulni. Ez az esemény jelentős abból a szempontból, hogy a kötöttárúsítású cikkek csak a tanfolyam bezárásától kezdve vásárolhatók üzletekben Magyarországon.

A francia hadügyminisztérium pályázatot írt ki gázvédő eszközök javítására. A megfelelő műszaki javaslatokat 5000—100.000 frankkal díjazták. A pályázaton bármilyen nemzetiségű feltaláló részt vehet.

A gyújtóbombák pusztító hatásainak méreteit szemléltetik a japánok által bombázott kínai városok. Sanghaiban az egész nemzetközi negyed porráégett. Nankingban 2000, Tientsinben 1000, Hankauban 1500 ház égett le a gyújtóbombák hatásainak következtében.

Németországban rövidesen napvilágot fog látni egy rendelet, mely szerint a nagy padlástereteket — a keletkező tüzek megakadályozására — tűzfalakkal többrésztűvé kell tenni.

Csehszlovákia 1938. évi hadügyi költségvetése az összes állami kiadásoknak 33 százalékát teszi ki. A többi tárca költségvetésében szereplő honvédelmi kiadásnak egymilliárdnyi összegét is beszámítva, a honvédelmi kiadások az állami kiadásoknak 40 százalékát teszik ki.

A kis harcokcsikat lángszórókkal szerelték fel az olaszok az abesszín háborúban. Újabban a lángszórótartályt egytengelyes kocsihoz helyezik, melyet a harcokosi után csatolnak. A kocsi szerkezete olyan, hogy rossz úton is követni tudja a harcokcsit. Ilyen módon sokkal több olajat vihetnek a lángszóróval, mint a kisbelvilágú harcokcsin.

A francia Hesselmann-féle repülőgépmotorokba a benzint nem porlasztás, hanem fecskendezés útján juttatják a motor hengereibe. Ezzel az eljárással állítólag 15 százalékos üzemanyagmegtakarítást sikerült elérni.

Oroszországban a légierők gépeit négyévi használat után kicselezik. A gépeket kijavítják és utána átadják a repülőegyesületeknek, illetve repülőiskoláknak, hogy ezzel is elősegítsék a pilótaképzést.

Belgiumban ráeszmélt a lakosság a légoltalom fontosságára és nagyszámban jelentkeznek az ottani légoltalmi egyesületbe, úgy hogy rövidesen 300.000 tagra számítanak. A légoltalom céljaira az állami költségvetéstől és különböző támogatások révén 40 millió frank áll évente rendelkezésre.

A gyújtóbombák elleni védekezés egyik igen hatásos módja, hogy a tetőszerkezet 70 fokos lejtőjűvé képezik ki és fedőanyagául tűzálló anyagokat alkalmaznak.

Felelős szerkesztő: Lukács Zoltán dr

Felelős kiadó: Olty Antal

Csonka János gépgyára gyártja a
mindenhol bevált, tökéletes **tűzoltómotorokat!**

Szállítunk

a hatósági előírásoknak megfelelő

MÁVAG

Telefon 133-394

GYÁRTMÁNYÚ

Ismertetés
felvilágosítás
és ajánlat
díjtalán

hordozható benzinmotoros és kézi működtetésű **fecskendőket, vízhordó- és öntözőkocsikat, tűzoltó- és locsoló autókat** a legjobb minőségben, megbízható és tartós kivitelben.

MAGYAR KIRÁLYI VAS-, ACÉL- ÉS GÉPGYÁRAK KERESKEDELMI KÉPVISELETE RT.
BUDAPEST, VIII, MÚZEUM-KÖRÚT 18. II.

KÖHLER ISTVÁN

FECSEKENDŐ-, SZIVATTYÚ- ÉS TŰZOLTÓFELSZERELÉSEK GYÁRA

BUDAPEST, X., KORPONAI-UTCA 21. SZÁM

GYÁRT: modern motoros, turbinás és dugattyús tűzoltó-
fecskendőket, tűzoltószereket, felszereléseket és
szivattyútelepeket a tűzoltás és öntözés céljaira

Alapítva 1896

Mindennemű tűzoltó-
felszerelési cikkek
raktárról kaphatók

Mátrai Antal és Társa Rt.

Gyár: Budapest, XI, Fehérvári-út 98. Telefon 256-085

Városi iroda: VI, Teréz-körút 22. Telefon 121-533

Gyárt: kézi- és motor-
fecskendőket, minden-
féle létrákat, motollá-
kat, vízhordó és öntöző
lajtákat, szerkocsikat

FELTEN ÉS GUILLEAUME RT., BUDAPEST, I.

a budapesti hivatásos tűzoltóság szállítója

GYÁRT: BELÜL GUMIZOTT TŰZOLTÓTÖMLŐT
kivánt méretekben és nyomásig.

LEVÉLCÍM: BUDAPEST 113. POSTAFIÓK. TELEFON: 258-880



Hazai
gyártmány!

MINIMAX

a legjobb magyar gyártmányú kézi tűzoltókészülék. Nem hasonlítható össze a különböző utánszolgákkal. Felvilágosítással szolgál a
MAGYAR MINIMAX RT., BUDAPEST
GYÁR, IRODA: VI, RÓZSA-UTCA 85. TELEFONSZÁM: 128-781

CORVIN ÁRUHÁZ RT.

BUDAPEST VIII, BLAHA LUJZA-TÉR 1-3

Budakalászi Textilművek Klinger Henrik Rt.

Budapest, V., Wekerle Sándor-utca 11.

Tűzoltósági cikkek gyártmányai:

nyers és ruggyantázott kender-nyomótömlők a legmagasabb légkörnyomásig, ugró- és takaróponyvák, mentőtömlők, összecsapható és merev tűzivedrek, impregnált csővezetőkabátok és nadrágok, csíkos övszövetek, mosózubbonny- és nadráganyagok. — Laktanyaberendezési tárgyak, u. m.: szalmazsákok, fejtákosok, törülközők, lepedők, stb.

Mindenfajta

tűzoltóegyenruhákat és felszerelési cikkeket

Kérjen
árjegyzéket

Dorner Béla, Székesfehérvár - Telefon 232

a legolcsóbb
árban szállít
Alapítási év
1838

**Gazdák Biztosító
Szövetkezete**
Budapest, IX, Üllői-út 1
Telefon 187-870

Tűz-, jég-, élet-, baleset-,
szavatossági, betöréses-lopás
elleni, autó- és állatbiztosítás.
Képviselet minden városban
és községben! Kartelen kívül!

Hazánk legrégebb, több mint 121 éve fennálló
tűzoltószergyára
Seltenhofer Frigyes Fiai
magy. kir. udvari szállítók
S o p r o n
Alapítva 1816

Legelső tűzoltószer-, kút-, szivattyú- és gép-
gyár, harang-, fém- és vasöntöde. A párisi világ-
kiállításon nagy aranyéremmel, azonkívül sok arany-
és ezüstéremmel, valamint díszoklevéllel kitüntetve.
Gyárt: motorfecskendőket, kocsifecskendőket,
különbféle tűzoltószereket és felsze-
reléseket. Kedvező fizetési feltételek és sokévi jót-
állás. Költségvetést és kiszállást díjmentesen eszközünk.

BOROS egyenruházat

Tűzoltósági felszerelések,
sapkák és egyenruhák
Budapest, VIII, Baross-tér 6 (Fiumei út sarok)
Régi, megbízható, olcsó cég.
Egyesületeknek előnyárak.
Kedvező fizetési feltételek
Egyenruhaszabóság és sapkaműhely
a helyszínen

KISTÉTÉNYI **WALTHER E.**

BUDAPEST, IV, PETŐFI SÁNDOR-UTCA 6, FÉLEMELET

Gyárt: **érmeket
rendjeleket
jelvényeket
tiszteletdíjakat**

A
Magyar Országos
Tűzoltó Szövetség
éremszállítója

Iroda- és Lakberendezési K. f. 1.

UNIVERSAL

Budapest, VII, Wesselényi-u. 8-10
Telefon 137-842, 135-869

Új és használt bútorok
Szőnyegek
Irodaberendezések

Eladás

Déjel

Csere

„DRÄGER”

oxigénes önmentők

Gázalarcok,

mindennemű gázok ellen védő szűrőbetétek

Gázvédőruhák hólyaghúzó-gázok ellen

Oxigénes **belégzőkészülékek**

„Schröter“-féle **gázkémlő készülékek**

Óvóhely-légtisztítók

Fertőtlenítő készülékek

gázalarcokhoz és oxigénes önmentőkhöz

Klórmész-szóró targoncák

Gáz- és szilánkbiztos

óvóhely-ajtók és ablakok

Gyártja:

Vadásztöltény-, Gyutacs- és Fémárugyár Rt. Gázvédelmi Osztálya
Budapest, V, Mérleg-utca 3

Telefon 183-820

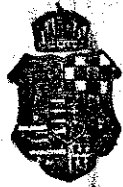

TÜZRENDÉSZETI KÖZLÖNY

A MAGYAR ORSZÁGOS TŰZOLTÓ-SZÖVETSÉG HIVATALOS LAPJA



Állandó melléklet: Polgári Lég- és Gázoltalom

Hivatalos hirdetések

A Magyar Országos Tűzoltó-Szövetség kiadványai

SZAKKÖNYVEK:

A „Tűzrendészet“ I., II., (I/II.), III., VII.	7.50 P
(Ezen füzetek egyenként is kaphatók.)	
I. Erdély Ernő: A tűzoltóságok szervezése, felszerelése, szolgálata, ügykezelése	1.— P
II. Vitéz Roncsik Jenő dr: Megelőző tűzrendészet, I. rész	2.— P
Megelőző tűzrendészet, II. Alkalmazott rész	2.— P
III. Erdély Ernő: A tűzoltás szabályai	2.— P
VII. Köhler: A fecskendő és tartozékai és Erdély: A tűzoltószerek kipróbálása, gondozása és működési zavarai	1.— P
Papp Ferenc: Tűzrendészeti közigazgatás kézikönyve, füzve	20.— P
Kötve	22.— P
Teasdale Ottó: A tűz és robbanás veszélye	10.— P

SZABÁLYZATOK:

Tűzoltógyakorlati szabályzat	2.— P
Gyakorlati szabályzat kivonata	—30 P
Önkéntes tűzoltótörségi alapszabály	0.20 P
Motoros fecskendők, egységes gyakorlati szabályzata	—50 P
Szolgálati szabályzat	1.20 P
Új tűzoltóverseny-szabályzat	—60 P
Alapképzési szabályzat	0.50 P
(portóköltés 0.20 P)	
Egyenruházati és rangjelzési szabályzat, színes ábrákkal	1.— P
Eremszabályzat	—60 P

BELÜGYMINISZTERI RENDELETEK:

Rendelet-tervezet a tűzveszélyes és lobbanó folyadékok tartására, raktározására és szállítására	—30 P
---	-------

E kiadványok 50%-os kedvezménnyel megrendelhetők tanfolyamok részére, azok parancsnoksága útján.

EGYÉB SZAKKÖNYVEK:

Erdély Ernő: Tüzesetek nyomozása	1.50 P
Rehák Tamás: Motoros fecskendők és szerkezetek, füzve	4.— P
Papp Ferenc: Külföldi tűzoltóságokról	1.60 P

KÖNYV:

Ortutay József: Néhai József főherceg élete	3.— P
Markusovszky Béla: A Magyar Országos Tűzoltó-Szövetség története	—50 P
Vitéz Roncsik J. dr: A Magyar Országos Tűzoltó-Szövetség 60 éves története	5.— P

NYOMTATVÁNYOK:

Járási tűzrendészeti felügyelő vizsgálati jegyzőkönyve darabonként	—10 P
Fecskendő próbalap, motorfecskendő vizsgálatához darabonként	—04 P
Fecskendő próbalap, kézfecskendő vizsgálatához darabonként	—04 P
Díszokmányürlap	2.— P
Egyszerűbb	1.— P
Osztályozási lap tűzoltóversenyekhez darabonként	—02 P
Tűzoltóigazolványtok vászonburkolatban darabonként	—40 P
Bőrburkolatban darabonként	—80 P

SZOLGÁLATI ÉRMEK:

V. éves 2.—, X. éves 3.—, XV. éves 6.—, XX. éves 7.—, XXV. éves 11.—, XXX. éves 12.—, XXXV. éves 15.—, XL. éves 16.— P.

Éremszalag —.30, igazolványlap —.30 P.

Királyi díszérem kicsinyített mása —.30 P

Az érmek ára és a tagdíjhátralék, a szabályszerű névkimutatással a 23.297. számú postacsekk útján előre küldendő be.

A felsorolt könyvek, nyomtatványok és érmek megrendelhetők

a MAGYAR ORSZÁGOS TŰZOLTÓ-SZÖVETSÉG irodájában, Budapest, IV, Bástya-u. 13



Magyar Kender-, Len- és Jutaipar Rt.

Budapest, V, Wekerle Sándor-u. 8

Tűzoltóság részére Szegeden a következő cikkeket gyártja:

Kívánságra szívesen szolgál megmínázott árajánlattal

Kendertömlőt minden méretben 80 atm. nyomásig	LAKTANYÁK RÉSZÉRE:
Vászonvedret	Lepedőt
Takaró- és ugróponyvát	Szalmaszákot
Vízmentes csővezető kabátot	Törülközőt
Tűzoltó ruhaanyagot	Vánkoszuszatot

Csonka János gépgyára gyártja a

mindenhol bevált, tökéletes **tűzoltómotorokat!**



TÜZRENDÉSZETI KÖZLÖNY

POLGÁRI LÉG- ÉS GÁZOLTALOM

A MAGYAR ORSZÁGOS TŰZOLTÓ-SZÖVETSÉG HIVATALOS LAPJA

Megjelenik minden hó 1-én és 15-én

Az előfizetési és hirdetési díjakat a Magy. Orsz. Tűzoltó-Szövetség 23.297. számú csekkzámlájára lehet beküldeni. Csekkürlap minden posta-hivatalban kapható

A Magyar Országos Tűzoltó-Szövetség, szerkesztőség és kiadóhivatal:

BUDAPEST, IV. BÁSTYA-UTCA 13

Telefon: *184-975, 184-976

Előfizetési ára egész évre 12 pengő

a Polgári Lég- és Gázoltalom című melléklettel együtt. — A szerkesztőség címére küldött szakcikkek, ha közlésre alkalmasak, díjazzuk

Ajánlva a m. kir. belügyminiszter úr 109.565—1938. B. M. sz. rendeletével („Belügyi Közlöny“ 1938. évi 5. sz.) a vármegyék, városok és községek számára

TŰZOLTÓTESTÜLETEK A LAPOT TAGDIJ FEJÉBEN KAPJÁK

A Hévízi tűzoltóüdülő

Írta: Erdély Ernő dr

Évtizedes vágya valósult meg a magyar tűzoltó-ságnak: üdültöt kapott az ország legismertebb, legrégebb és legértékesebb gyógyhelyén, Hévízen. Amikor még embrióban volt a Tűzoltó-Szövetség, Rösch Frigyes indította meg a mozgalmat a megalakulás iránt, a sok felvetett eszme között jelentékeny hely jutott a tűzoltóüdülőnek, ahol Rösch Frigyes szerint a tűznél megbetegedett tűzoltók részesültek volna kedvezményes ellátásban. Folytatta a gondolatot Széchenyi Ödön gróf, aki kényelmes otthont akart teremteni nemcsak a beteg, de az elaggott tűzoltók részére is. A terv csak terv maradt. Komoly lépés a megindulás felé nem történt.

A gyorsan változó elnökök után Széchenyi Viktor gróf, aki arany betűkkel írta be nevét a tűzoltóság történelmébe, tőle ismert energiával és erős kézzel indult a tűzoltóotthon megvalósítása felé. Az ő irányítása mellett szervezte meg Jászberényi Miklós mezőtárkányi tűzoltóparancsnok, elnökségi előadó az országos tűzoltónapot, amelyhez hasonló nagy megmozdulása azóta sem volt a tűzoltóknak. Budapest utcáin — Kállay Imre volt a rendező —, az összes városok és a legkisebb falvak terein is megindult a gyűjtés a tűzoltóotthon javára. Magyarruhás leányok, fiatal diáktűzoltók, harcban edzett öreg bajtársak egyformán vették ki a részüket a nagy mozgalmából s még a legkisebb falu is beküldte filléreit a nemes cél javára. Ez volt az önkéntes tűzoltói intézmény egyik korszakalkotó teljesítménye s a gyűjtés lezárása után, a jól végzett munka tudatában állapíthatta meg annak idején elnökünk, Széchenyi Viktor gróf, hogy nem dolgoztunk hiába. Az obulusokból nagy töke gyűlt össze s ehhez Jalsoviczky miniszteri tanácsos kezdeményezésére a kormány is jelentékeny összeget adott, hogy hozzájáruljon tűzoltóotthonunk megalkotásához. Az akkori vezetőség megérezte az idők figyelmeztetését, nem takarékpénztárba helyezte a begyűlt adományokat, hanem hatalmas telket vett

a Fehérvári-úton, hogy azon olyan palotát létesítsen, amely méltó a tűzoltói intézményhez s méltó azokhoz a vezérekhez, akik az eszme megvalósítását előbbre vitték. Az otthon terve el is készült. Petz Gedeon műegyetemi tanár szakértői meglátással s igényeinknek megfelelő elgondolással vetette papírra vágyainkat, az új tűzoltóotthont. Akkori alelnökünk, Óvári Ferenc dr járt mindenfelé, hogy a papírból téglá, a téglából palota legyen.

És azután jött a háború. A tervek irattárba kerültek, az építkezésre felhasználható összegek nem folytak be, a Szövetség bevételei napról napra csökkentek s az ábrándból a ma is meglévő telek maradt csak meg.

A szűk napok nehéz helyzet elé állították akkor a vezetőséget. A Rákóczi-úti helyiségünk bérét alig tudtuk előteremteni, tisztviselőink fűtetlen szobában dolgoztak a tél hidegében s az elnökségi ülések napirendjén volt állandóan a kérdés: mi lesz holnap? Az egyik csoport az otthon telkét akarta eladni, hogy a befolyó összegből kisebb lakóházat vásároljon; ez ellen szólt a tűzoltói köteleességérzet, mert a telek az otthon céljait szolgálja, másra fel nem használható. A másik csoport az akkori budapesti főparancsnok ajánlatára a központi tűzoltólaktanyába akart bevonulni irodahelyiségeivel; ez ellen szólt függetlenségünk feladása s az az érzés, hogy ez az állapot csak átmeneti. Blasnek Hugó akkori budapesti tűzoltófőtiszt segített át bennünket a nehéz helyzeten. Albrölöket hozott szövetségi helyiségünkbe, akik a teljes bért megfizették s így a nehéz időket áthúztuk anélkül, hogy akár a telekhez kellett volna nyúlnunk, akár pedig kegyelemkenyéren kaptunk volna egy helyiséget.

Breuer Szilárd ügyvezetése alatt a háborús idők elmúltával kaptunk új székházat a mai helyen, a Bástya-utcában, amelyet jelentékeny költséggel átalakítva, a földszinti részt használtuk fel a szövetség

irodahelyiségek, míg az emeletet magánlakások céljaira adtuk bérbe, hogy költségvetésünket egyensúlyban tarthassuk. Szerettük volna ezt tűzoltóotthonnak nevezni, de a legjobb akarattal sem lehet, hiszen egyszerű bérház, amely csak abban különbözik régi helyiségünktől, hogy az épület tulajdonukat képezte s annak egy részét használhattuk fel ügyvezetésünk részére, céljaira.

És jött az új országos tűzrendészeti felügyelő, Szilágyi Lajos dr császári és királyi kamarás, akkor még bihari főispán, aki erős kézzel s nagy körültekintéssel egyesítve személyében a Szövetség elnöki és országos felügyelői tisztségeket, terveinket lépésről lépésre vitte előre. A bástyautcai házunkat tényleg szövetségi házzá alakította át, a lakókat kiköltöztette s az épület egy részét a Szövetség, másik részét az országos felügyelet foglalta el. Megszűnt házunk bérházjellege. Ebből az épületből irányították az ország tűzrendészetét mind társadalmi, mind pedig műszaki szempontból. Ez volt az első lépés.

Következett utána a megvalósulás felé a második lépés, a tűzoltóüdülő megvásárlása. Egyik elnökségi ülésen Hirling Gyula kormányfőtanácsos, akkor alelnök, indítványozta, hogy Hévízen villát vásároljunk tűzoltóüdülő céljaira. Rámutatott arra, hogy a tűzoltói betegségek közül elsősorban említhető izületi és izomreuma, köszvény, ischias meggyógyítására Hévíz iszapja a legeredményesebb. Elnökünk szeretettel karolta fel az eszmét s a rákövetkező héten már megy is Marinovich Imre dr társelnök, az indítványozó Hirling Gyula alelnök és a Szövetségnek nagy gyakorlati érzékkel bíró előadója, Rosta Géza Hévízre s átvizsgáltnak minden megvehető és céljaikra alkalmas épületet. Majd maguk mellé veszik Gáspár István építésmérnök, tűzoltóparancsnokot, még a téglákat, padlókat is szakértői szemmel vizsgálják át s jönnek a javaslattal, vegyünk meg a hévízi Holler-villát. Szilágyi Lajos dr elnökünk névszerű szava-

zást rendel el a legközelebbi ülésen s a felelet: egyhangúlag elhatározzák a villa megvásárlását. Gyorsan pereg az óramutató a terv megvalósulása felé. Egy-két napra talán megakasztja a megvalósulást a beérkező 115.200-as belügyminiszteri rendelet, mely különválasztja az országos felügyeletet és a szövetség elnökségét, de a terv megvalósításánál a most már különálló két szerv együttesen működik közre. Marinovich Imre dr elnökünk az ingatlant vásárló bizottsággal lemegy Hévízre, megkötik az ideiglenes szerződést és intézkedés történt a segélyzőpénztár rendkívüli közgyűlésének összehívása iránt. A közgyűlés elé terjedelmes elaborátumot terjeszt a kirendelt előadó. Az elaborátum részletesen ismerteti a vétel szükségességét s minden oldalról megvilágítja az erkölcsi és anyagi fontosságát.

A Magyar Országos Tűzoltó-Szövetség célkitűzései között szerepel a tűzoltóotthonnak létesítése. A tűzoltóotthon főleg azoknak a bajtársaknak támogatását célozza, akik a tűznél, szolgálat közben oly helyzetbe kerültek, hogy egészségük helyreállítása végett valamilyen üdülőhelyre kell menniük. Ezt mondja a segélyzőpénztárunk alapszabálya is, amelyik célkitűzéseiben szolgálatközben betegségbe esetek részére adandó segélynyújtást teszi kötelezővé. Bár itt a segélynyújtás ezideig csak anyagi eszközökben nyilvánult meg, erősen érezzük, hogy a természetben nyújtott segélyezés vagy támogatás jóval értékesebb. A tűzoltói betegségek között talán elsősorban kell említenünk a reumát, izületi csúzt, idegzsábát, vérkeringési zavarokat, amelyeknek egyik legjobb gyógyszer a rádióaktivitásáról híres Hévíz-gyógyfürdő vize és iszapja. A 10 kat. hold terjedelmű tavat több mint 30—36° C melegforrású víz táplálja. A tó fenekedűs gyógyiszapot tartalmaz, nagymennyiségű egyéb gyógyhatású ásványanyaggal van telítve. A tó felett épült fedett fürdőházak lehetővé teszik, hogy a gyógyulást keresők még zord időben is igénybe vegyék a

Pince alaprajz.

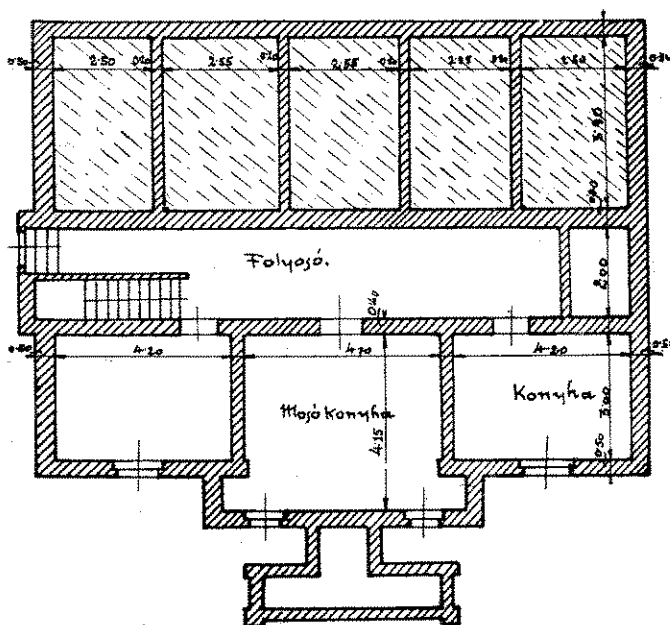

Földszíni alaprajz.

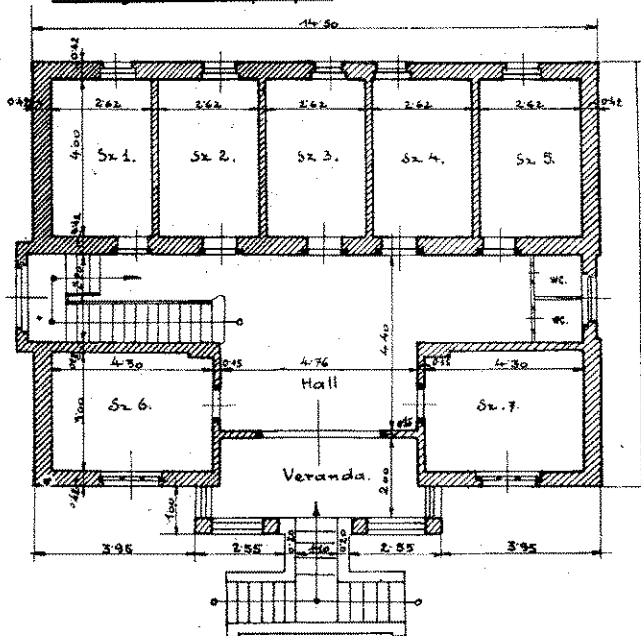

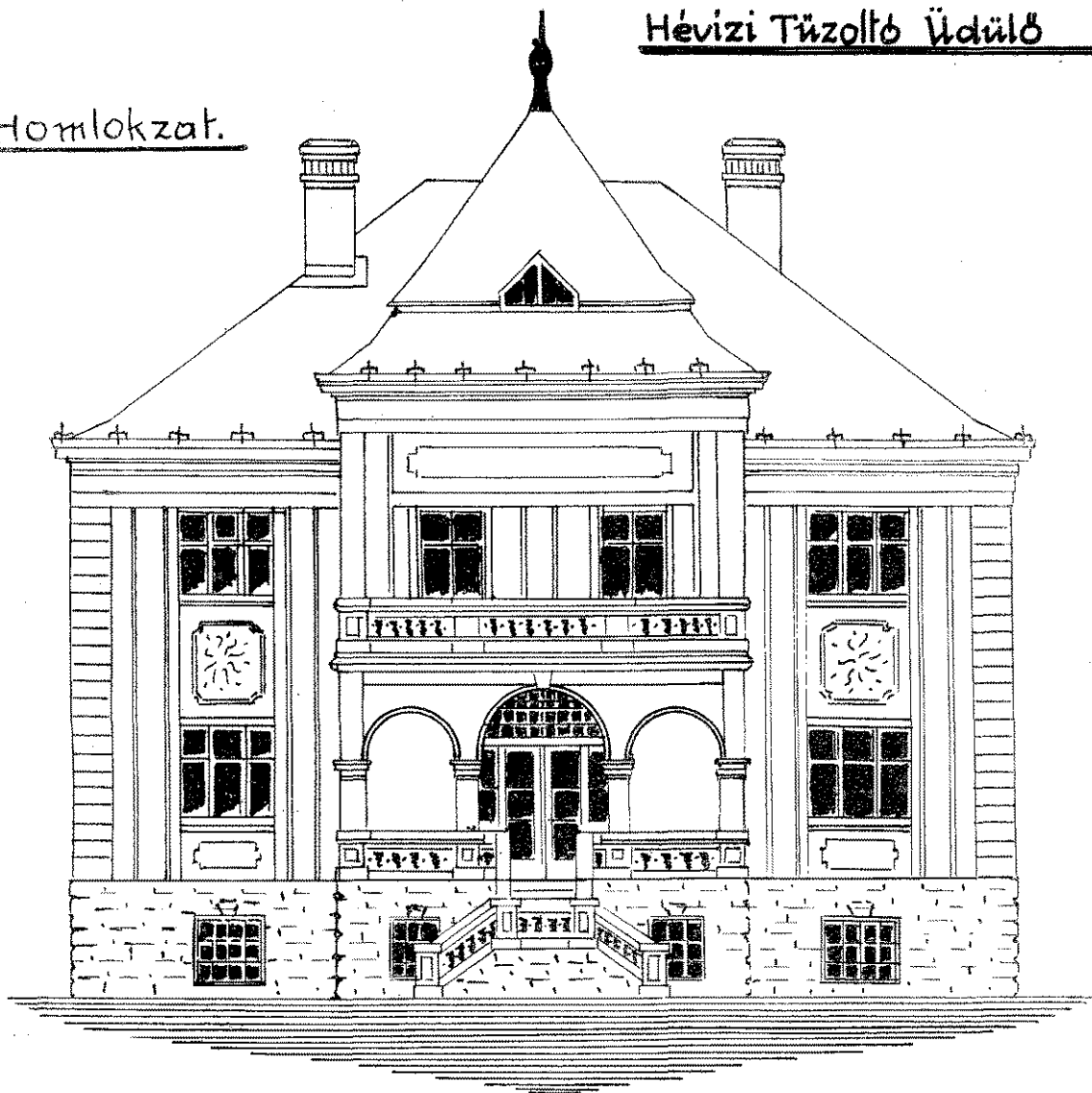
Hévízi Tűzoltó Üdülő 1:100.Homlokzat.

víz gyógyító erejét. A fürdő szép fenyves parkja, kirándulóhelyei s a Balaton közelsége a gyógyhatáson kívül a nyári üdülést is biztosítják. A gyógyfürdő élénk élete, szórakozást nyújtó sétányai, külföldről is odavonzák az idegeneket.

Ezek az indokok vezették az elnökséget akkor, amikor elhatározta, hogy javaslatot tesz a segélyzőpénztár közgyűlésének Hévíz-gyógyfürdőn villa megvételére s a társszervezetekhez hasonlóan, módot kíván nyújtani a tűzoltóknak és hozzátartozóiknak, hogy a napi áraknál jelentékenyen olcsóbban biztosítsa a gyógyulásnak és a nyári üdülésnek lehetőségét.

Javaslatának megtételében az a körülmény is vezette az elnökséget, hogy segélyzőpénztárunk vagyona értékálló ingatlanba fektesse, mely a késő utódoknak is biztosítja mindazokat az előnyöket, amelyeket ez a tűzoltóotthon a bajtársaknak nyújt.

Az ingatlan megvételénél az elnökséget nem az a cél vezette, hogy a szövetség jövedelmét szaporítsa. Ez a magyarázata annak, hogy az igénybevételi árakat a hasonló villák szobaárainál jelentékenyen alacsonyabbakra szabta meg, mert elsősorban előnyt

kívánunk biztosítani azoknak a bajtársaknak és hozzátartozóiknak, akik az üdülést igénybevehetik. Közös konyhát a szövetség nem kívánt létesíteni, egyrészt mert fenntartása és ellenőrzése állandó nagyobb személyzetet igényel, másrészt biztosítani kívánta az igénybevevők szabadságát azzal, hogy a Hévízen levő éttermekkel napi penzióban állapodjék meg, amelynek ára 3.60 pengő körül mozog. Végül az étkezéssel, fennmaradással járó zajtól is megkímélni kívánja az üdülőket, hogy nyugalmukat biztosítsák.

A szövetség megtekintette mindazokat az épületeket, amelyek Hévízen a segélyzőpénztár vagyoni viszonyainak és a tűzoltóság igényeinek megfelelnek. Megtekintették a rendőrségi üdülő épületét, az Andrássy-villát, a Turul-szállót, a Széchenyi-, a László- és Holler-villákat s úgy ár, mint elhelyezés s felhasználtság szempontjából a legalkalmasabbnak a Holler László tulajdonát képező villát találta. Ez az ingatlan a fürdőtelephez közel, 220 négyszögöl nagyságú területen fekszik, keleti utcafronttal, a vízelvezetés jó megoldásával. Az épület falai egregyi kőből vannak, válaszfalai rabszékából készültek. A szakértői vizsgálat nem talált olyat, amely szerkezeti vagy épí-

Keresztmetszet.

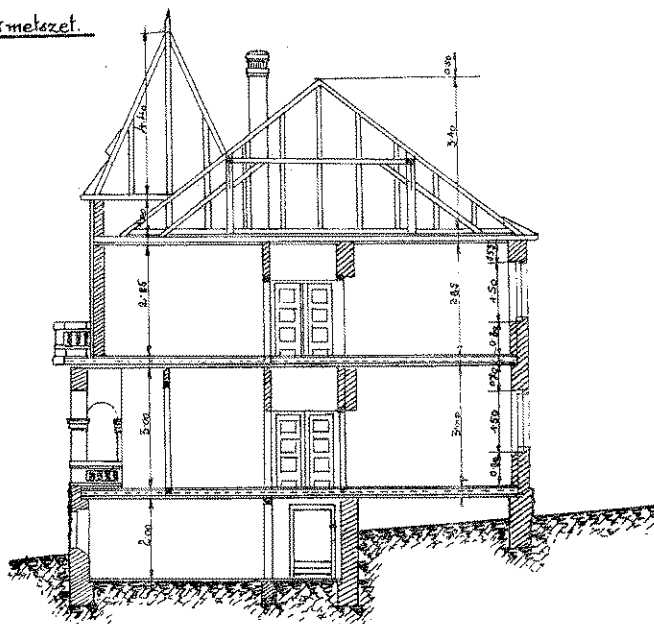

tési hiányt mutatna. Napsütéses, csendes helyen, két erkéllyel, nagy kertes udvarral ellátott emeletes, szép villa, amelynek közös vízvezetéken felül saját berendezésű vízvezetéke is van. A fürdőtelephez való közelsége biztosítja azt, hogy közvetlenül a fürdés után, anélkül, hogy lépcsőt kellene járni, pihenőre térhetnek az üdülőt igénybe vevők. Tizenhat szobája van, amelyből hat kétágyas, tíz egyágyas. Az alagsorban nyer elhelyezést a gondnoki lakás és a mosókonyha. A helyiségek bútorai, szőnyegei szépek. Még hét évig adómentes az általunk megvásárolt ingatlan. A tulajdonos által ezideig kiadott és hatóságilag jóváhagyott szobaárak a főidényben kétágyas szoba 8—10 P, elő- és utóidényben 3—4 P, az egyágyas szoba főidényben 4—6 P, elő- és utóidényben 2—3 P. Talált volna a szövetség összezsúfolt, többszobás villát is, amely talán rentabilitás szempontjából megfelelőbb lett volna, de a cél az volt, hogy kellemes üdülést nyújthassunk s ennek figyelembevételével úgy a gazdasági bizottság, mint a felkért szakértő építész-mérnök a Holler-villa mellett foglalt állást s ezért ennek megvételét javasolja.

A rentabilitási számítás pesszimisztikusan — főleg azért, hogy csalódás ne érjen — az alábbiakban terjesztették be.

A villa vételára teljes berendezéssel és felszereléssel 55.000 pengő, bőséges számíttással ehhez még 5000 pengőt számítunk az átírási és a vétellel kapcsolatos egyéb költségek és egyéb felszerelések kiegészítési költségeire, a teljes árat 60.000 pengőben terveztük. Erre a célra rendelkezésre áll a segélyzópénztár pénzkészlete, amelyből azonban csak 55.000 pengőt kívánunk igénybe venni, míg a még hiányzó 5000 pengőt a szövetség pénztára adja. A szövetség hozzájárulását azért is javasoltuk, mert a bástyautecai székházunk vételárát nagyobb részben a segélyzópénztár adta a szövetségnek, méltányos tehát, hogy a segélyzópénztár ingatlanvételéhez a szövetség is járuljon valamivel hozzá. Ily javaslatot kellett tenni azért is, mert a segélyzópénztár fizetőképességét biztosítani kívántuk az esetleg ez évben felmerülő igények kielégítésére, amire a fenntartott összeg a valószínűségi számítások szerint bő fedezetet nyújt.

A 60.000 pengő 2.5 százalékos kamatozással a szövetségnek évi 1500 pengő jövedelmet biztosított. Számításunknál és a szobaárak megállapításánál arra törekedtünk, hogy a bevételek ezt az összeget biztosítsák s így a szövetség tagjainak és azok hozzátartozóinak igen olcsó gyógyulási és üdülési lehetőséget nyújthat.

A rendkívüli közgyűlés az előterjesztést egyhangúlag elfogadta s most már a végleges szerződés megkötése volt hátra. *Hirbing* Gyula elnökletével a bizottság újra a helyszínre ment és a végleges szerződést megkötötte. Az idő közben július hó közepére ért, amikor már az ezévi átvétel nem volt foganatosítható, így a használatba vétel a jövő évre maradt. E címen a vételárból 1500 pengőt levontunk s így 55.000 pengőért teljes felszereléssel tulajdonunkba került a volt Holler-villa, amelyre büszkén írjuk fel a Tűzoltó Üdülő cégtáblát. Ez évre két szobát tartottunk fenn, hogy már most biztosítsunk néhány bajtársnak ott pihenőt, természetesen a jövő évre az egész épület rendelkezésünkre áll. A tervrajzból minden bajtárs láthatja az üdülő gyakorlati céloknak megfelelő helyes beosztását s mindenki meggyőződhet róla, hogy több mint félévszázados tervünk komoly valóságra vált. Aki az idén akar Hévízre menni, az elsőemeleti 7. és 8. sz. szoba áll rendelkezésére. Jelentse be igényét a Szövetség elnökségének, ahonnan a beutalást az igénybevételi költségek megtérítése ellenében megkaphatja.

Még egy-két szó arról, milyen feltételekkel akarjuk a szobákat — természetesen étkezés nélkül — átengedni. Három időszakot különböztetünk meg: elő-, utó- és főidényt. Az előidény május 30-ig tart, az utóidény szeptember 1-én kezdődik. Erre az időre a szobaárak: az egyágyas szoba 1.20 P, amelyhez 60 fillér gyógy- és zenedíj, villanydíj, kiszolgálás és forgalmiadó járul, tehát összesen 1.80 P, a kétágyas szoba 2 P, amelyhez a felsorolt címen 90 fillér jár. A főidény június 1-től július 15-ig és augusztus hó

F.emeleti alaprajz.

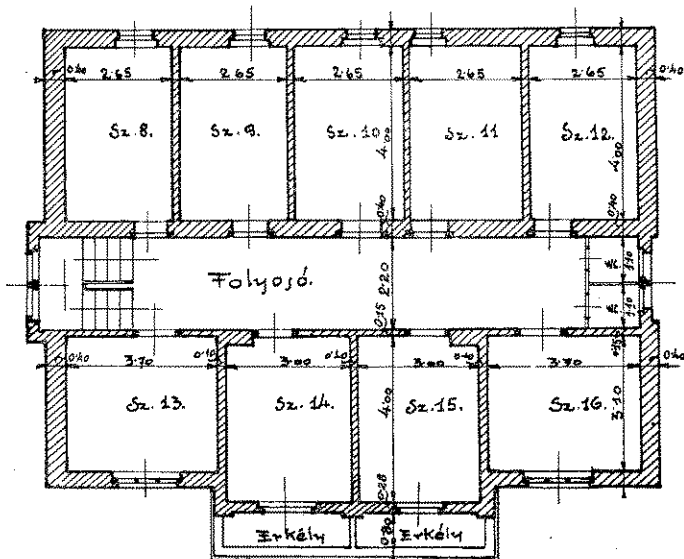

15-től 31-ig tart, amikor az egyágyas szoba ára 1.60 P, amelyhez a felsorolt címeken 60 fillér jár, tehát 2.20 P, míg a kétágyas szoba ára 2.60 P, amelyhez a felsorolt címeken 1 P jár, tehát összesen 3.60 P. A legfőbb idényt július 16-tól augusztus 15-ig számítjuk, amikor az egyágyas szoba 2 P, kétágyas 3.20 P, ehhez az előbb felsorolt címeken 60 fillér, illetve kétágyas szobánál 1 P melléjárandóság, tehát a legfőbb idényben is az egyágyas szoba ára minden járulékkal 2.60 P, a kétágyas szoba ára 4.20 P s ennek ellenében a fürdő legszebb helyén, csendes és kellemes lakást biztosítunk a jelentkezőknek.

A Hévízen üdülő tűzoltók büszkén járnak ma a Petőfi-utcai villánk előtt s mindegyik benéz, milyen a mi új otthonunk. Megelégedéssel s örömmel állapítják meg, a Szövetség helyesen járt el, a tűzoltóság célját szolgálta, amikor ezt a cselekedetet elhatározta.

A jövő esztendő a gyakorlati kipróbálás ideje. Már most felhívjuk a bajtársakat, kellő időben jelentsek be igényüket a jövő évi használatba vételre. A tervrajzból mindenki megállapíthatja, melyik szobát akarja, a fent felsorolt árakból pedig azt, hogy az milyen költségbe kerül. Természetesen egy-két napra nem adhatjuk át használatra szobáinkat, mert az rendszertelenséget eredményezne, hanem lehetőleg úgy hogy az elő- és utóidényben bármilyen időtartamra, míg a főidényben, június elejétől augusztus végéig fél-félhónapra, mert a gyakorlat szerint ennyi időre van szükség a gyógykúra vételére. Jelentsék be

Hozzámetszet.

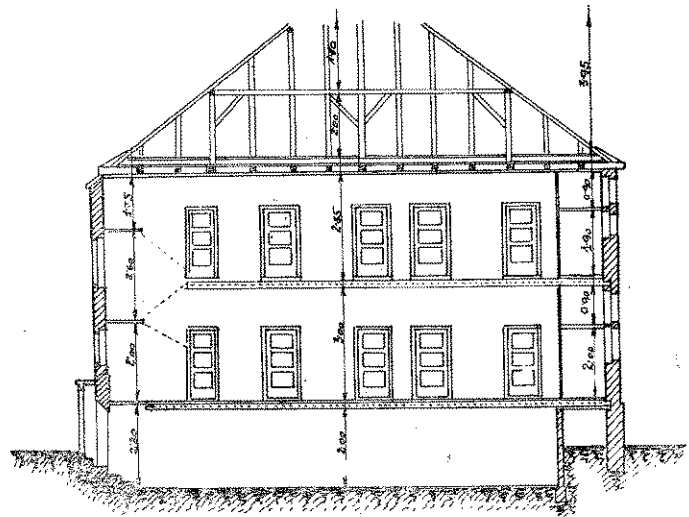

a bajtársak már a tél folyamán igényeiket, hogy azt teljesen ki tudjuk elégíteni.

Természetesen elsősorban tényleges tűzoltók: önkéntesek, hivatásosak és magántűzoltóságok, másodsorban tűzoltótestületek vezetői, harmadsorban tűzoltók és testületi vezetők hozzátartozói vehetik igénybe. Csak ha ily címen jelentkező nem lesz, akkor adjuk bérbe magánosoknak a felsorolt áraknál nagyobb bérért. A kezelési szabályzatot az első év

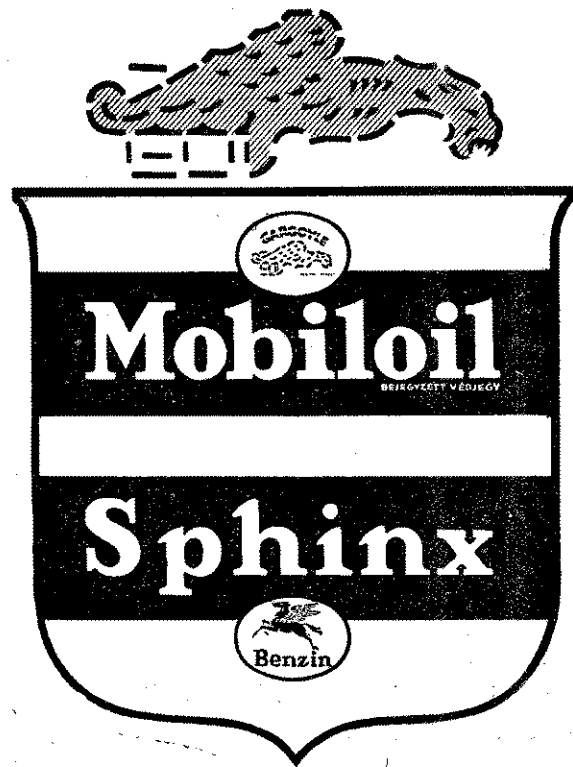

VACUUM OIL COMPANY R. T.
BUDAPEST

tapasztalatai alapján dolgozzuk ki, de azok sem lesznek olyan merevek, hogy a vezetőség a szükséglethez híven azon ne változtasson, azonban a minden tűzoltói intézménynél megkívánható rendet itt is biztosítani kívánjuk.

Széchenyi Ödön gróf tervét, *Széchenyi* Viktor gróf sikeres munkáját a mai vezetőség: *Szilágyi*

Lajos dr, *Marinovich* Imre dr és *Hirling* Gyula életre szólította. Az eredménnyel közreműködők jutalma az, hogy tűzoltó bajtársaink hálája és elismerése beszél minden dicsérő szónál szebben. S kell-e szebb jutalom, mint lelkiismeretünk megnyugtató szava s a velünk együtt működők meleg érzésből fakadó köszönete.

Magyar tűzoltószövetség alakul az elszakított Felvidéken

A magyarságra oly végzetes trianoni szerződés folytán a csehek által elszakított Felvidéken működő magyar tűzoltótestületek annak idején beolvadtak a szlovenszói tűzoltó-szövetségbe. Azóta annak kebelében fejtették ki vagyongyógyító, emberbaráti munkásságukat. A magyar tűzoltóságok képviselői komoly szerepet vittek különösen szellemi téren a szövetség vezetésében annál is inkább, mert a tűzoltó szakkönyvek és a gyakorlati szabályzat magyar kiadásait fordították át annak idején tót nyelvre. Évek alatt kiharcolták azt is, hogy a „Tűzoltók Lapja” címen havonta megjelenő magyar nyelvű hivatalos közlönyben tájékoztassák a magyar tűzoltótestületeket a tűzrendészettel kapcsolatos kérdésekről.

A nagy változás folytán ideig-óráig tespedésbe merült korszakot évekkel később felváltotta a hagyományos magyar munkakedv és felszínre került a magyar tűzoltóságok az a törekvése, hogy a magyar nemzetiségű tűzoltótestületek külön magyar tűzoltó-szövetséget létesítsenek. Az 1922. évben Plentzner Frigyes erdőmérnök, a rimaszombati önkéntes tűzoltótestület parancsnoka a Prágai Magyar Hírlap hasábjain hívta fel a magyar tűzoltótestületeket az önálló magyar tűzoltószövetség megalakítására. Akkor ez a felhívás úgy a napilapok, mint az ottani szak-sajtó hasábjain nagy port vert fel, azonban az akkori politikai helyzetben számos magyar testület is kénytelen volt ennek a hön öhajtott törekvésnek vétőt mondani. A magyar tűzoltóság akkor sem mondott le végleg ennek a tervnek megvalósításáról, hanem, mint hamu alatt szunnyadó parázst, ébren tartotta azt a gondolatot, remélve és várva a megvalósításra jobb és alkalmasabb időt.

Vége ez az esztendő, úgy látszik, megéri a kétvétezes törekvésnek a gyümölcsét és sikerül elszakított magyar testvéreinknek az önálló magyar tűzoltó-szövetség megalakítása.

A Prágai Magyar Hírlap folyó évi július hó 10-én megjelent számában a magyar tűzoltóságok képviselőiből alakult előkészítő bizottság következő felhívással fordult a magyar tűzoltótestületekhez:

Magyar Tűzoltók!

Ez év májusában az egyes magyar helyi önkéntes tűzoltótestületekhez felhívást bocsátottunk ki, hogy az önkéntes tűzoltótestületek a felállítandó önálló magyar tűzoltószövetséghez való csatlakozási készségüket jelentsék be.

Egyes járási tűzoltószövetségek részéről — tisztelet a kivételnek — részben hiúságból, részben nemzetbontó törekvésből ellenmunka kezdődött és a magyar tűzoltóság által rég öhajtott önálló magyar tűzoltószövetség létesítését meg akarták akadályozni.

Ma már örömmel és büszkén jelenthetjük, hogy az ellentörekvés kudarccal járt, mert a legtöbb magyar tűzoltótestület megértette az idők szavát és az önálló magyar tűzoltószövetséghez csatlakozik.

Voldán Béla, a szlovákiai országos tűzoltószövetség parancsnoka, a „Tűzoltók Lapja” 1938 június 15-iki számában leszögezte, hogy ha a magyar tűzoltók az elválás mellett foglalnak állást, ne gondolják, hogy ígéretekkel vagy fenyegetésekkel igyekeznek bennünket elhatározásunk megmásítására bírni és a jó bajtársi viszonyt az elválás esetén továbbra megtartjuk. Ez úton mondunk köszönetet Voldán Bélának bajtársi búcsúztatójáért és mi is ígérjük, hogy elválásunk után a jó bajtársi viszonyt szintén megtartjuk.

Ma, amikor a köztársaságban minden nemzet minden szövet a másik nemzetétől önállóan létesíti, a magyar tűzoltóságunk is csak egy lehet a feladata, az, hogy a jövőben önálló országos szövetségben működjék.

Ezért adtuk ki a felhívást a szlovákiai és kárpátaljai magyar tűzoltókhoz és mert az előzetes felhívásra a testületek nagy számban jelentették be készségüket, az önálló magyar tűzoltószövetség felállításának már semmi akadálya nem lehet.

Az önálló magyar tűzoltószövetség működésének törvényes előfeltételei is vannak és ezért alulírottak, mint a szlovákiai és kárpátaljai országos magyar tűzoltószövetség szervező nagybizottsága tagjai, a mai napon megkértük a pozsonyi Magyar Jogvédő Irodát (Köztársaság-tér 12), hogy az illetékes hatóságnál a szlovákiai országos tűzoltószövetség alapszabályait a magyar tűzoltószövetség céljainak megfelelően átalakítva, minél előbb mutassa be jóváhagyás végett és a magyarság törvényhozóit felkértük arra, hogy az önálló magyar tűzoltószövetség alapszabályai jóváhagyását az illetékes belügyminisztériumban minél előbb eszközöljék ki.

Az alapszabályok jóváhagyásáig kérjük az egyes tűzoltótestületeket, hogy az eddigi szövetségükből ne lépjenek ki és tartassák be a tűzoltói fegyelmet.

Azoknak a szlovákiai és kárpátaljai városi és községi magyar önkéntes testületeknek, amelyek eddig még nem jelentkeztek, azt üzenjük, hogy ne hallgassanak a habozókra vagy az akarnokokra, hanem jelentsék be azonnal a pozsonyi Magyar Jogvédő Irodánál csatlakozási készségüket.

Az alapszabályok jóváhagyásáról az önkéntes tűzoltótestületeket azon magyar sajtó útján, amely hasábjait eddig is a legnagyobb készséggel bocsátotta rendelkezésünkre, idejekorán tájékoztatni fogjuk.

Addig is kérjük a magyar tűzoltóbajtársakat, hogy a jobb jövő reményében a jóváhagyás közhírré tételeit fegyelméleten várják be.

Kelt Pozsony, 1938 június 29.

Magyar nemzetű és bajtársi köszöntéssel:

A szlovenszói magyar tűzoltó-szövetség szervező nagybizottságának tagjai.

(Felsorolva 100 aláírás.)

A magyar tűzoltóság mindenkor élénk figyelemmel kísérte elszakított magyar tűzoltótestületeink és tűzoltó bajtársaink sorsát. Örömmel látja megalakulás előtt az önálló magyar tűzoltó-szövetséget, abba a jövőbe vetett változatlan hitben és biztos reményben, hogy törekvésüket és jövőben kifejtendő munkájukat siker koronázza addig is, amíg visszatérhetnek az édesanya, a Magyar Országos Tűzoltó-Szövetség körébe.

Hatóságilag jóváhagyott

tűz elleni impregnáló szer

Fa részére

Kovaldol „A”

Gyártja és forgalomba hozza

KOVALD PÉTER ÉS FIA RT.

Textilneműek részére

K o v a l d o l

Budapest, VII, Szövetség-utca 35—37

Mégegyszer az egységes motorfecskendőről

— Olcsó és jó kismotorfecskendőt kívánnak a tűzoltóságok —

Irta: **Rehák Tamás** tűzoltóparancsnok

„Egységes motorfecskendő és a korszerű fejlődés újabb irányai“ cím alatt a Tűzrendészeti Közlöny ezévi március 1-én megjelent 5. számában elmondottak a tűzoltó bajtársakon kívül a hazai tűzoltószergyárak figyelmét is felkeltették. Időközben Debrecen város 3 darab korszerű hordozható és haboltásra is alkalmas motorfecskendő szállítására írt ki versenytárgyalást. Az ajánlati felhívás alkalmat adott arra, hogy a cikkben elmondottak az érdekelt hazai tűzoltószergyárak műszaki közegeivel megtárgyalassanak. Örömmel kell megállapítanom, hogy a tárgyalások során kölcsönös felvilágosításokkal megállapítást nyert az, hogy úgy műszaki, mint gazdasági szempontból felette kívánatos a kismotorfecskendők gyártásának szabványosítása. A Hajdúvármegyei Tűzoltó-Szövetség útján meg is történt az ezirányú kezdeményező lépés. A Magyar Országos Tűzoltó-Szövetség a javaslat alapján bizottságot küldött ki a kérdés megtárgyalására. A bizottság elnöke vitéz Kiss Lajos dr székesfővárosi tűzoltóparancsnok, aki a bevezető tárgyalásokat az érdekelt bevonásával már meg is tartotta. Nincs ugyan tudomásom a tárgyalások eredményéről, reméljük azonban, hogy a munka sikeres lesz és sikerülni fog keresztülvinni a kismotorfecskendők egységesítésén kívül azok korszerűsítését is.

Az egységes kismotorfecskendőkkel szemben műszaki és tűzoltói célszerűségi okokból támasztandó követelmények helyes megoldása tehát a bizottságra vár. Mindannyian érdeklődéssel várjuk a tárgyalások eredményét, az ezirányú rendelet kiadását, méginkább azonban annak *gyakorlati végrehajtását*.

Mert itt van a baj! Sajnálattal kell megállapítanunk azt, hogy hiába jelent meg a tűzrendészeti törvény és annak végrehajtási utasítása: a 180.000—1936. B. M. számú rendelet, amely a kismotorfecskendők beszerzését is előírja minden legalább 700 házból álló községnek. A rendelet értelmében legalább *4—500 darab kismotorfecskendőt kellene az érdekelt városoknak és községeknek beszerezni*. Valójában ezideig ennek alig 100-ad részét szerezték be és állították a tűzvédelem és légoltalom szolgálatába. Az ok, mindannyionk által tudott: *anyagi*. Mindenütt az unalomig hangoztatott: nincs pénz, — a költségvetésekből nemcsak a motorfecskendő, de még a legminimálisabb tűzoltói szükségletek fedezete is töröltetik.

Hazai gyáraink által előállított hordozható kismotorfecskendők ára, gyártmány és kivitel szerint körülbelül 3000—4500 pengő körül mozog. Egy jó kivitelű kocsi vagy mozdonyfecskendő ára ugyancsak *ez összeg körül van*.

Nem vitás, hogy a tűzoltóságnak a légoitalomba való bekapcsolódása folytán nemcsak nemzetgazdasági, de egyenesen *honvédelmi érdek is* az, hogy tűzoltóságok minél előbb műszakilag tökéletes, egységes kivitelű kismotorfecskendőkkel legyenek országosan felszerelve, miként ez külföldön is folyik, sőt egyes államokban nagyrészt már meg is történt.

Mi, akik a vidéki viszonyokat ismerjük, jól tudjuk, hogy ennek *csak egy módja van: ha a legfőbb tűzrendészeti hatóság — a honvédelmi miniszter úrral karöltve — a kismotorfecskendők beszerzését nemcsak rendeletben írja elő, hanem a költségvetés felülvizsgálatánál a megfelelő összeget hivatalból állítja be*. És pedig a község teherbíró képességéhez képest egyösszegben, vagy méginkább *2—3 költségvetési évre elosztva*, de azzal a kötelezettséggel, hogy a motorfecskendő már most szolgálatba állítandó.

Még inkább járható volna ez az út akkor, ha az egységesített és korszerű kivitelű kismotorfecskendő ára is mérsékeltené. Ennek meg is volna a módja, de csakis akkor, ha a tömegtermelés és sorozatos előállítás folytán az érdekelt gyár vagy gyárak megtalálnák számításukat. Itt viszont az *államhatalomnak kellene beavatkoznia*, mert hiszen a kismotorfecskendő ma már ugyanolyan honvédelmi fegyver, mint a katonaságnak a puská, vagy ágyú.

Hogy a kismotorfecskendő széleskörű bevezetése és ármérséklése terén lehet és kell is valamit tenni, példaként felhozom a német „*népaútó*“ dolgát, amely oly széles körök érdeklődésével találkozott és iskola-példája annak, hogyan lehet egyetemes, közérdekű problémákat hajlíthatatlan akarattal, céltudatosan megoldani.

Hitler birodalmi vezér megállapította, hogy a motorizálás nemzetgazdasági és honvédelmi érdek. Megállapította azt is, hogy Németországban még 6—7 millió gépkocsira volna szükség. Természetes, hogy ily tömeg gépkocsi elhelyezéséről csak akkor lehet szó, ha a német népaútó *műszakilag tökéletes és mindenekfelett olcsó lesz*.

A német gépszerszertők és gyárak 1937. év tavaszán kapták a feladatot a népaútó megszerkesztésére. *Dr. Porsche* a legelső német konstruktőr oldotta meg a feladatot. Az általa szerkesztett gépkocsiból még 1937-ben 30 próbakocsi épült. A próbakocsik 1938. év tavaszáig összesen 2 millió kilométert futottak be, közöttük nem egy 100.000 km-en felül. A legkülönbözőbb útviszonyok és körülmények között végzett próbautak beigazolták a konstrukció és anyag kifogástalan voltát. Az autó végleges alakja megállapított és kezdetét veheti a tömeggyártás előkészítése.

A német „*népaútó*“ vagy ahogyan nevezik: „*Kraft durch Freude-Wagen*“ háromféle felépítményre készül, és pedig: csukott, nyitott és kabriolé karosszériával. Gyári ára 990 márká! Műszaki kivitelére jellemző adatok: elő-hátul *lengőtengely*, hossza 4.20, szélessége és magassága 1.55 méter, súlya menetkészben 650 kg, *4—5 személy részére hely*. A mo-

ROYAL tűzoltókészülékek por-, víz-, gáz- és haboltásra

Morenz gáz-, por- és légzészvédők

Olcsó! Megbízható! Jó!

Gyártja: MOLNÁR FERENC gáz- és tűzvédelmi szakvállalata
Budapest, VI, Vörösmarty-utca 64 — Telefon 122-920

tor léghűtéses farmotor, 24 lóerős, tüzelőanyag-fogyasztása 6—7 liter, olajfogyasztása 1 deciliter 100 km-ként. A kocsi 100 kilométer tartós sebességre is képes. Küllalakja egyébként megtévesztésig hasonlít az újabb Fiat áramvonalas autókhoz.

Az autó részletfizetésre is megszerezhető és pedig a tervek szerint a legkisebb heti részlet 5 márka és 1 márka biztosítási költség. A fenntartási költségek mérséklésére is megtörténtek az előmunkálatok és pedig a garázkérdés és pótalkatrész szolgálat megoldása útján.

A német népauto gyártására egész új gyártelep létesül. Ez év tavasza óta épül Braunschweigban egy úgynevezett „Vorwerk“, amely az alkatrészeket és szerszámokat fogja gyártani. A gyár a nyár folyamán kezd meg üzemét. Ugyanez a gyár képezi ki a szakmunkásokat, akik majd a szintén épülő törzsgyárban vezető munkások lesznek.

A gigantikus terv és előmunkálatok szerint az első német népauto, a német szervezés és technika csodája, 1939. év végén jelenik meg a piacon.

Ime ez a példa mutatja, hogy erős elhatározással és céltudatos munkával rendkívülit lehet teljesíteni.

Talán a magyar tűzoltóságok is kaphatnának kezükbe korszerű, egységes és olcsó kismotorfecskendőt. Érdeemes volna megtenni az erőfeszítéseket megalkotására! Bizonyára ki lehetne hozni egy korszerű kismotorfecskendőt, a kézfecskendő háromszoros teljesítményével, de annál olcsóbban is!

740 cm³ H₂O + 260 cm³ H₂SO₄

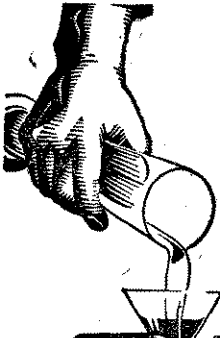

Bízsa a savsűrűség ellenőrzését szakemberre

Gyenge vagy hibás akkumulátor miatt nem fog elakadni, ha előzőleg a telepet üzemünkben átvizsgálattja

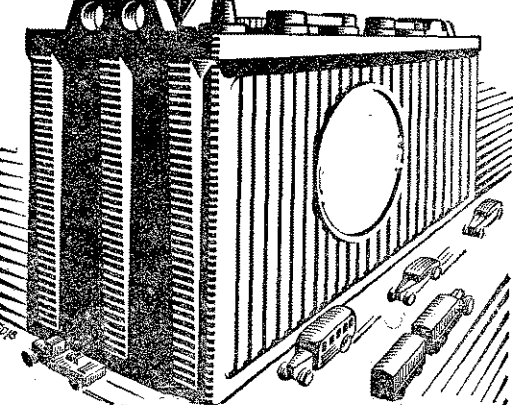

Új akkumulátorok minden kocsi-típushoz készen raktáron

35

Bosch Róbert Kft. akkumulátor service Magyarországon

BOSCH RÓBERT KFT.

BUDAPEST, V, VÁCI-ÚT 22

RENDJELETEK

A. m. kir. belügyminiszternek 119.322—1938. B. M. sz. rendelete a keskeny mozgófényképek nyilvános bemutatására engedélyezett mozgófényképüzemekre vonatkozó tűzrendészeti rendelkezések tárgyában.

Keskeny mozgófénykép-üzemben — a 111.001. 1938. B. M. számú rendelet értelmében — csupán úgynevezett nehezen égő anyagból készült mozgófényképek mutathatók be. Ezek a filmek — tűzrendészeti szakértők megállapítása szerint — kevésbé tekinthetők tűzveszélyeseknek. Éppen ezért az ily mozgófényképek nyilvános bemutatására szolgáló helyiséggel kapcsolatban, továbbá a helyiségben (alábbiakban: keskeny mozgófénykép-üzem) tűzrendészeti szempontból az alábbi rendelkezéseket kell alkalmazni.

Keskeny mozgófénykép-üzem helyisége

1. §.

(1) Keskeny mozgófénykép-üzem helyisége tekintetében tűzrendészeti szempontból a 180.000—1936. B. M. számú rendelet (alábbiakban: R.) 90. §-ának (1) és (4)—(8) bekezdésében, be- és kijáratok tekintetében a R. 92. §-ának (2)—(3) és (5)—(11) bekezdésében, ablakai tekintetében a R. 93. §-ában foglalt rendelkezéseket kell alkalmazni.

(2) Ha a keskeny mozgófénykép-üzemnek előcsarnoka, váróterme, folyosója, lépcsőháza, ruhatára is van, e tekintetben a R. 91. §-ában foglalt rendelkezések az irányadók.

A nézőtér

2. §.

Keskeny mozgófénykép-üzem nézőterére vonatkozóan a R. 94. §-a (1) bekezdésében, (2) bekezdésének a)—e) és g) pontjában, (4), (5) és (6) bekezdésében, továbbá a R. 108. §-ában foglalt rendelkezések az irányadók azzal, hogy a keskeny mozgófénykép-üzem nézőterén asztalt elhelyezni nem szabad.

Keskeny mozgófénykép-üzem világító berendezése

3. §.

(1) Keskeny mozgófénykép-üzemben világításra és vetítésre általában csak elektromos fényforrást szabad használni. A szükséges berendezésekre vonatkozóan a R. 85. §-ában foglalt rendelkezéseket kell alkalmazni.

(2) Ha keskeny mozgófénykép-üzemben elektromos fényforrást bármely okból nem lehet használni, akkor ott az egyéb fényforrás használhatóságának feltételeit az önkormányzati közigazgatási hatóság (alábbiakban: a hatóság) állapítja meg.

Mellék- (vész-) világítás

4. §.

Keskeny mozgófénykép-üzem mellék- (vész-) világítására vonatkozóan a R. 88. §-ának (1), (3)—(4) bekezdésében foglalt rendelkezéseket kell alkalmazni.

Tűzvédelmi berendezés

5. §.

(1) A keskeny mozgófénykép-üzem tűzvédelmi berendezését, így különösen a tűzoltóeszközök minő-

ségét, helyét, számát és méretét a hatóság állapítja meg. A hatóságnak e tekintetben az e rendelet bevezető részének első mondatában foglaltakra különös figyelemmel kell lennie.

(2) A megállapított tűzvédelmi berendezést — ideértve a tűzoltóeszközöket is — az engedélyesnek állandóan jókarban és használható állapotban kell tartania.

A vetítőkészülék kezelése

6. §.

A vetítőkészülék kezelésére vonatkozóan a R. 102. §-ában foglalt rendelkezéseket kell alkalmazni.

A keskeny mozgófénykép-üzem vetítő berendezésének elhelyezése

7. §.

(1) Keskeny mozgófénykép-üzemnél vetítő- és tekereslőhelyiség létesítése nem kötelező.

(2) A vetítőkészüléket, az ahhoz tartozó berendezési tárgyakat — a hangszóró kivételével (7) bek. — a nézőtér mögött kell elhelyezni és olyképpen kell elkeríteni, hogy azokhoz avatatlan egyén hozzá ne nyúlhasson.

(3) A vetítőkészülék állványát keményfából vagy fémből kell készíteni és szilárdan a padlóhoz kell rögzíteni.

(4) A vetítőkészüléket, vagy az ahhoz tartozó berendezési tárgyat a közönség részére biztosított úton, vagy bejárat közelében elhelyezni nem szabad.

(5) Elektromos fényforrás használatával vetítés esetén a vetítőkészülékhez és ahhoz tartozó berendezési tárgyhoz csak külső sérülések ellen védő borítással ellátott villamos vezeték szabad használni.

(6) Elektromos áram használata esetén a vetítőkészülék villamos vezetékének, valamint a fényműködésnek kapcsolóját lehetőleg a vetítőkészülék közvetlen közelében úgy kell elhelyezni, hogy azokat a vetítőkészülék kezelője működési helyéről elérhesse. Ha ezek a kapcsolók a vetítőkészülék helyétől távol vannak, akkor a vetítés tartama alatt a kapcsolók kezelhetése céljából a keskeny mozgófénykép-üzem egyik megfelelően kioktatott alkalmazottjának állandóan a kapcsolók mellett kell tartózkodnia.

(7) A hangszóróberendezést a vetítőkészülékhez el lehet helyezni. A hangszóróberendezésnek vetítőkészülék közelében elhelyezése esetén annak kábelvezetékét a keskeny mozgófénykép-üzem helyiségében úgy kell vezetni, hogy az közlekedési akadály ne legyen.

(8) A nézőtérnek a vetítőberendezés elhelyezésére szolgáló elkerített részén csak a keskeny mozgófénykép-üzem engedélyesének (felelős üzemvezetőjének), az ott szolgálatot teljesítő személyzetének (gépész, tekereslő), végül a tűzoltóság esetleg kivényelt tagjának szabad tartózkodnia. Ezt a rendelkezést a nézőtérnek a vetítőberendezés elhelyezésére szolgáló részén kifüggesztett táblán jól olvasható betűkkel fel kell tüntetni.

(9) Vetítő- és tekereslőhelyiség létesítése esetében a hatóság — a tűzrendészeti szempontok megóvása mellett — a R. 101—107. és 103. §-ában meghatározott követelmények alól könnyítéseket engedélyezhet.

A filmszalag tartása

8. §.

(1) A nézőtérnek a vetítőberendezés elhelyezésére szolgáló, elkerített részén legfeljebb egy előadás-hoz szükséges mennyiségű filmtekerces szabad tartani és pedig szabályszerű bádogdobozban.

(2) A többi filmszalagot a keskeny mozgófénykép-üzemnek erre alkalmas más helyiségében elhelyezett, önműködő csukódó ajtóval ellátott, keményfából készült ládában kell tartani.

(3) A nézőtérre filmragasztó anyagot tartani, vagy ott filmet ragasztani nem szabad.

A készenlétben tartandó tűzoltóeszközök

9. §.

Vetítés alatt a vetítőkészülék közvetlen közelében oltás céljára legalább egy négyzetméter nagyságú vizes pokrócot kell tartani.

A keskeny film bemutatása

10. §.

Keskeny filmnek keskeny mozgófénykép-üzemben bemutatása alkalmával — értelemszerűen — a R. 110. §-ának (11), (13), (15) bekezdésében foglalt rendelkezésekhez kell alkalmazkodni. Az előadó tanár helyett — természetszerűen — a gépkezelőt kell érteni.

A használhatósági és játszási engedély kiadása

11. §.

(1) Nyilvánosan keskeny mozgófényképet is csak használhatósági és játszási engedély alapján szabad bemutatni.

(2) A használhatósági és játszási engedélyre vonatkozóan egyebekben a R. 111. § (2)—(4) bekezdésében foglalt rendelkezések az irányadók.

Keskeny mozgófényképek alkalmi bemutatása

12. §.

Keskeny mozgófényképek alkalmi bemutatására vonatkozóan a R. 109. §-ában foglalt rendelkezéseket kell alkalmazni oly eltéréssel, hogy a hatóság e rendelet 1., 2., 4., 6. §-ában foglalt rendelkezésektől eltérően könnyítéseket engedélyezhet.

Tűzoltói szolgálat keskeny mozgófénykép-üzemben

Ellenőrzés

13. §.

A keskeny mozgófénykép-üzemben tartandó tűzoltói szolgálatra és a keskeny mozgófénykép-üzem ellenőrzésére vonatkozóan a R. 112. §-a (1) bekezdésének b) és c) pontjában és (3)—(10) bekezdésében foglalt rendelkezéseket alkalmazni.

Büntető rendelkezések

14. §.

(1) A kihágásokról szóló büntető törvénykönyv (1879:XL. törvénycikk, Kbt.) 76. §-a szerint: „Aki nyilvános táncvigalmat, álarcosmenetet, hangversenyt, tűzijátékot, állatseregetet, kiállítás vagy hasonló látványt, melyre fennálló miniszteri rendelet vagy szabályrendelet szerint a hatóság engedélye

szükségeltetik, ennek engedélye nélkül, vagy az engedély megszegésével rendez, illetőleg tart, pénzbüntetéssel büntetendő.“

(2) A jelen rendeletben foglalt, vagy ebben említett szabályok közül ez alá a rendelkezés alá esik:

a) keskeny mozgófényképnek a hatóság által meg nem engedett épületben vagy helyiségben, vagy a hatóság engedélyében elrendelt tűzrendészeti óvintézkedések nélkül nyilvános bemutatása;

b) keskeny mozgófényképnek használhatósági vagy játszási engedély nélkül nyilvános bemutatása;

c) keskeny mozgófényképnek a 13. §-ban meghatározott esetben tűzoltói szolgálat nélkül, nyilvános bemutatása.

15. §.

(1) A Kbt. 109. §-a szerint „Aki robbanó vagy könnyen meggyúló anyagok készítésére, tartására, őrzésére, elárúsítására, elszállítására vagy alkalmazására vonatkozó szabályokat megszegi, tizenöt napig terjedhető elzárással büntetendő.“

(2) A jelen rendeletben foglalt szabályok közül a robbanó vagy könnyen meggyúló anyagok tartására, őrzésére, elszállítására vagy alkalmazására a következők vonatkoznak:

a) 8. §-nak a filmszalag tartására, a filmragasztó anyag tartására, a filmek ragasztására vonatkozó rendelkezései.

16. §.

(1) A Kbt. 111. §-a szerint: „Egy hónapig terjedhető elzárással büntetendő, aki gőz- vagy más gépekre, mozdonyokra, vaspályákra vonatkozó, az életbiztonság és az egészség oltalma végett kiadott rendeletet vagy szabályrendeletet megszegi.“

(2) A jelen rendeletben foglalt szabályok közül a gépekre vonatkoznak és az életbiztonság és az egészség oltalmazását célozzák a következők:

a) a 6. §-nak a vetítőkészülék kezelésére,

b) a 7. § (2) bekezdésének a vetítőkészülék (berendezés) elhelyezésére és elkerítésére, (3) bekezdésének a vetítőkészülék állványára, (4) bekezdésének a vetítőkészülék (berendezés) szabálytalan elhelyezési tilalmára, (5) bekezdésének a vetítőkészülék (berendezés) villamos vezetékére, (6) bekezdésének a vetítőkészülék vezetéke kapcsolójának — ide nem értve a teremvilágítás kapcsolóját — elhelyezésére, illetőleg kezelésére,

c) a 10. §-nak a gépkezelők tűzrendészeti vonatkozású kötelelességeire vonatkozó rendelkezései.

17. §.

(1) A Kbt. 141. §-ának első bekezdése szerint:

„Aki tűzvész kiütésének vagy terjedésének megakadályozása céljából kiadott szabályokat megszegi: pénzbüntetéssel büntetendő.“

(2) A jelen rendeletben foglalt, vagy annak alapján kiadott rendelkezések közül tűzvész kiütésének vagy terjedésének megakadályozását célozzák a következők:

a) az 1. és 2. §-nak a keskeny mozgófénykép-üzem céljaira szolgáló helyiségre (épületre), annak berendezésére,

b) a 3. §-nak, illetőleg annak alapján a hatóságnak a keskeny mozgófénykép-üzem világítására, a világító berendezés felszerelésére, elhelyezésére,

c) a 4. §-nak a mellék- (vész-) világítás berendezésére, égvetartására és a lámpák tisztántartására,

d) az 5. §-nak, illetőleg annak alapján a hatóság részéről a tűzvédelmi berendezésekre, azok jókarban tartására,

e) a 7. § (6) bekezdésének a teremvilágítás kapcsolója elhelyezésére, illetőleg kezelésére, (7) bekezdésének a hangszóróberendezés (kábelvezeték) elhelyezésére, (8) bekezdésének a vetítőberendezés elhelyezésére szolgáló elkerített helyen tartózkodásra és az erre vonatkozó rendelkezés táblán feltüntetésére,

f) a 9. §-nak a készenlétben tartandó tűzoltóeszközökre,

g) a 11. § alapján kiadott használhatósági és játszási engedélynek a tűzrendészeti követelményekre, valamint a 11. §-nak a változtatás engedélyezésére,

h) a 12. §-nak, illetőleg ennek alapján a hatóságnak a keskeny mozgófényképek alkalmi bemutatására,

i) a 13. §-nak az előadás megkezdésére vonatkozó rendelkezései.

18. §.

Amennyiben cselekménye súlyosabb büntető rendelkezés alá nem esik, kihágást követ el és e rendelet alapján pénzbüntetéssel büntetendő:

aki a 13. § rendelkezésének megszegésével a keskeny mozgófénykép-üzem kulcsát nem tartja az üzem székhelyén, vagy a kulcs őrzőjének nevét és lakását nem jelenti be.

19. §.

A 14—18. §-okban foglalt kihágások esetében a pénzbüntetés alkalmazására nézve az 1928:X. törvénycikk rendelkezései irányadók.

20. §.

(1) A Kbt. 111. §-ába (jelen rendelet 16. §-ába) ütköző kihágások miatt az eljárás a kir. járásbíró-ság hatáskörébe tartozik.

(2) A jelen rendelet 14., 15., 17., 18. §-aiban meghatározott kihágások miatt az eljárás a közigazgatási hatóságnak, mint rendőri büntető bíróságnak, a m. kir. rendőrség működése területén a m. kir. rendőrség hatáskörébe tartozik. Harmadfokon a m. kir. belügyminiszter bíraskodik.

Hatálybalépés

21. §.

Ez a rendelet a kihirdetését követő nyolcadik napon lép hatályba.

Budapest, 1938. évi július hó 15-én.

vitéz Keresztes-Fischer Ferenc dr sk.,
m. kir. belügyminiszter

MENTŐSZEKRENYEKET

és kiegészítéseket

tűzoltóság részére

közismert legjobb kivitelben szállít a

„TURUL“ KÖTSZERGYÁR

BUDAPEST, II, ERŐD-UTCA 11. TELEFON 152-642

SZÖVETSÉGI ÜGYEK

A Magyar Országos Tűzoltó-Szövetség elnökségi ülése
Budapesten, 1938 július 5-én

Az elnöki széklet Hirling Gyula m. kir. kormányfőtanácsos, ügyvezető elnök foglalta el, aki az ülést a határozatképesség megállapítása után megnyitotta.

Napirend előtt elnök ismertette a szövetség életében a 115.200—1938. B. M. számú rendelet megjelenésével bekövetkezett változást. A rendelet folytán megszűnt a kinevezett főtítká, Papp Ferenc megbízása is, akinek eddigi értékes munkásságáért, több évtizedes elnökségi előadói, majd hároméves főtítkári működéséért, szakirodalmi kiváló munkásságáért, elnöki javaslatra, az elnökség köszönetét és elismerését fejezte ki azzal a reménnyel, hogy nagyértékű munkásságát a jövőben sem fogja a szövetség nélkülözni és ezt a ragaszkodást az elnökségi ülés jegyzőkönyvében is kifejezésre juttatja. Bejelentette továbbá az elnök, hogy a kényszerhelyzetben az egyik elnökségi előadót kérte fel, hogy hetenként egy-két napon át a szövetségi iroda igazgatásánál legyen segítségére. Ismertette az elnök a szövetség háztartási helyzetét és ezzel kapcsolatban a múltévi zárszámadás és folyó évi költségvetés, valamint a tagsági díjak rendezésre szoruló kérdéseit. Bejelentette az elnök, hogy a kerületi tűzoltótanfolyamok szabályzatának kiadását a belügyminisztérium a legrovidebb időn belül kilátásba helyezte, úgyhogy az ősz folyamán a tisztképzés az egész vonalon megindulhat. Végül bejelentette az elnök, hogy az átmeneti időben előtte álló feladatokat szorgos munkával és az ügy iránti szeretettel kívánja megoldani, melyhez az elnökség további értékes támogatását kérte. Elnökség az elnök jelentését egyhangulag elfogadta és magáévá tette.

Erdély Ernő dr előadó ismerteti, hogy a 115.200—1938. B. M. számú rendelet 22. §-a alapján a szövetség tisztikarát a rendelet hatályba lépésétől számított három hónap alatt kell újra alakítani. Az országos szövetség június hó 22-én kelt felterjesztésében az alapszabályok oly időben való jóváhagyását kérte a belügyminisztériumtól, hogy az augusztus hó 6-ig összehívandó nagygyűlés már annak alapján legyen megtartható, vagy ha ez nem lehetséges, akkor az újjáalakulásra adott határidőt hosszabbítsa meg három hónappal. Mivel a felterjesztésre eddig válasz nem érkezett, Erdély dr előadó javaslatára az elnökség elhatározta, hogy ez ügyben újabb felterjesztéssel fordul a belügyminisztériumhoz.

Falussy títká felolvasta Marinovich Imre dr levélét, melyben köszönetét fejezte ki az elnökségnek a múlt ülésen nagyértékű munkásságáért kifejezésre juttatott meleg elismerésért. Elnökség a bejelentést tudomásul vette.

Hirling Gyula ügyvezető elnök bejelenti, hogy a 115.200—1938. B. M. számú rendelet hatályba lépésétől a kinevezett elnök, társelnök és főtítká megbízása megszűnt. Társelnök és főtítká a rendelet megjelentése után is ellátták teendőiket és a főtítká az évi jelentés elkészítését is magára vállalta, majd szabadságot kért. Bejelenti, hogy júniusi illetményüket

felvették, kéri ennek tudomásul vételét és az illetmények további kiutalása tekintetében az elnökség döntését kéri. Elnökség a bejelentést tudomásul vette és elhatározta, hogy háromhónapi illetménykiutalás ügyében előterjesztést tesz a m. kir. belügyminiszter úrhoz s jóváhagyását kéri.

Hirling Gyula elnök bejelenti, hogy évekre visszamenőleg átvizsgálta a bevételek és kiadások összegét és azt, hogy ebből mennyi jut a tisztviselők illetményeire. A szövetség 1935. évi zárszámadásával szemben a tisztviselők fizetése az 1936. évben 30 százalékos, az 1937. évben 100 százalékos, míg a folyó évben 250 százalékos emelkedést jelent. Ez olyan összeg, amit a szövetség mai helyzetében nem bír el. Elnök indítványára az elnökség megállapította, hogy a tisztviselői létszám túlméretezett s illetményeiket a végzett munkával nem tartja arányosnak, ezért bizottságot küld ki a tisztviselői létszám és illetmények csökkentésére.

Számvevő bejelenti, hogy az 1937. évi zárszámadás még nem volt elkészíthető, mert a Gróf Széchenyi Ödön című könyv és a Gyakorlati szabályzat I. részének kinyomatási költsége, mely az 1937. évi költségvetést terhelte, csak most volt elszámolható. A zárszámadást a legközelebbi elnökségi ülésen bemutatja. Bejelenti továbbá, hogy az 1938. évi költségvetést sem tudta elkészíteni, mert a személyi kiadásokhoz nincsenek meg az adatai. Ezek birtokában elkészíti a költségvetést. Elnökség a bejelentést tudomásul vette.

Számvevő ismerteti, hogy a múlt évben tagsági díjakból 57.000 pengő folyt be. A hátralékos összeg behajtását ismert okok miatt nem szorgalmazhatta. A folyó évben befolyt körülbelül 23.000 pengő, ezzel szemben a hátralék körülbelül 50.000 pengő. A tagdíj-kimutatás és a költségvetés elkészítésével ráháruló nagy munkához munkaerőt kér. Elnökség elhatározta, hogy a behajtható tagdíjak befizetését a jövőben szorgalmazza, a számvevő kisegítésére pedig Héthalmi Károly tisztviselőt osztja be.

Elnök ismerteti, hogy a belügyminisztérium a szakvéleményezéseket az elnökségi üléssel kívánja tárgyalatni. Tekintve, hogy a véleményezések bizalmasak, e tárgynál zárt ülést rendel el, figyelmeztetve az előadókat a hivatali titoktartásra. Kathona dr előadó javaslatára az elnökség elhatározta, hogy a szakvélemények elkészítésére bizottságot alakít, melynek elnöki tisztjére vitéz Kiss Lajos dr főparancsnokot, helyetteséül Teasdale Ottó másodfőparancsnokot, tagjaiul pedig Ausch Rezső, Erdély Ernő dr és vitéz Roncsik Jenő dr előadókat kéri fel. A bizottság üléseire zett szabadságát meghosszabbítja.

Erdély dr előadó ismertette a betegszabadságon levő Héthalmi Károly szabadsághosszabbítási kérelmét. Javaslatára az elnökség elhatározta, hogy nevezett szabadságát meghosszabbítja.

Elnök bejelenti, hogy a hévizi „Tűzoltóüdülő” megvásárlásának tárgyalására délutánra segélyzőpénztári közgyűlést hívott össze. Bemutatja a közgyűlés elé terjesztendő sokszorosított jelentést. Elnökség a bejelentést tudomásul vette.

Vitéz László Árpád bejelenti, hogy a Gyakorlati szabályzat ügyében beérkezett hozzászólásokat a bizottság feldolgozta és a célszerű javaslatokat a szövegbe behelyezte és június hó 30-án gyakorlatilag is kipróbálta. Felhatalmazást kér arra, hogy a szöveget, mint a Gyakorlati szabályzat második füzetét, tervezet formájában kinyomassa. Elnökség a bejelentést tudomásul véve, a kért felhatalmazást megadta azzal, hogy a további rész átdolgozását Debrecenben végezzék el és az elkészített javaslatot terjesszék az elnökség elé.

Vitéz Kiss Lajos dr alelnök bejelenti, hogy a horozható motoros fecskendők szabványosítása ügyében értekezletet tartott az érdekelt gyárak képviselőivel. A megindult vitához valamennyi törvényhatósági és megyei város tűzoltósága hozzászólt és ezeknek a hozzászólásoknak alapján a kismotorosfecskendők szabványosítása máris feldolgozás alatt van, amit véglegesen a Magyar Szabványügyi Intézet fog megalkotni. Elnökség a bejelentést örömmel vette tudomásul, mert az megkönnyítené a fecskendő beszerzését a mostani hosszadalmas versenytárgyalási eljárással szemben.

Elnökség tudomásul vette Falussy pénztárosnak a szövetségi pénztár helyzetéről beterjesztett jelentését.

Falussy titkár ismertette, hogy Csepelen július hó 3-án, Putnokon július hó 3-án, Csákváron június hó 26-án, Makón június hó 6-án, Pórszombaton július hó 12-én tartottak tűzoltóversenyt és ünnepélyt. Vas vármegye tűzoltószövetsége ezévi közgyűlését Gasztonyban tartotta, az ottani tűzoltótestület 60 éves jubileumával kapcsolatban, ahol a szövetség képviselőiben megjelent Erdély Ernő dr győri tűzoltófőparancsnok üdvözölte a jubiláló testületet és közgyűlést. Elnökség a bejelentéseket tudomásul vette.

Erdély dr előadó ismertette Vizslovsky László géderlaki önkéntes tűzoltóparancsnok javaslatát, hogy készíttessen a szövetség olyan művet, amelyben tűzoltó tárgyú versek, színdarabok, dalok és beszédvázlatok foglalhatnák és így kész anyagot adhatna különböző tűzoltóünnepségek alkalmára. Elnökség elhatározta, hogy pályázatot ír ki december 15-i határidővel oly a tűzoltóságot ismertető, szaválásra alkalmas költemény írására, melyet tűzoltóünnepségeken felhasználhatnak. Pályadíj: I. díj 100, II. díj 50, III. díj 30 pengő. Jogositott azonban az elnökség 10 pengőért a pályamunkák bármelyikét megvásárolni. Úgy a pályadíjat nyert, mint a megdícsért munkák a MOTSZ tulajdonát képezik s ezeknek közlés és előadói joga a szövetségé. A bíráló bizottság elnöke a Kisfaludy-, illetve Petőfi-Társaság kiküldöttje, tagjai Erdély Ernő dr, vitéz Roncsik Jenő dr, Breznay Imre, Bende László előadók.

Falussy titkár ismertette, hogy a szövetség megkereste a vármegyei tűzoltószövetségeket a tűzoltóságok körzeti beosztásának végrehajtása tárgyában. Elnökség elhatározta, hogy a feleletet nem küldő szövetségeket ismételtelen felhívja jelentésük beterjesztésére.

Vitéz Roncsik dr előadó javaslatára elnökség elhatározta, hogy a Tűzrendészeti Közlöny tárgymutatóját az 1938. évet is bennfoglalva készítteti el.

A Magyar Szabványügyi Intézet javaslatot és tervezetet küldött a riasztószírenákra vonatkozólag. Elnökség a javaslat elkészítésére a budapesti tűzoltófőparancsnokságot kérte fel azzal, hogy észrevételeit a Szabványügyi Intézetnek is tegye meg.

A m. kir. belügyminiszter az amerikai, svájci, berlini és párisi tűzoltóságok szervezetről és légoltalmáról beérkezett jelentéseket megküldötte a szövetségnek. Elnökség a jelentéseket vitéz Kiss Lajos dr alelnöknek adta ki tanulmányozásra.

Elnökség tudomásul vette számvevőnek azt a jelentését, hogy a „Tömlő“ című munka kinyomtatása iránt, mivel kézirat nem állott rendelkezésre, nem tudott intézkedni.

Nagy József váncsodi lakos segély iránti kérelmét az elnökség, fedezet hiányában, nem teljesítette.

Vitéz Roncsik dr előadó beterjesztette az önkéntes és köteles tűzoltóságok évi jelentésmintáját. Elnökség a jelentésminta tárgyalására Hirling Gyula elnöktele alatt bizottságot küldött ki Erdély dr, vitéz Roncsik dr, Halász előadók és Horváth szegedi főparancsnok személyében.

Lieszkovszky Vladimir előterjesztésére elnökség elhatározta, hogy légoltalmi filmjéből egy példányt megrendel és azt a tűzoltótestületeknek használatra díjmentesen engedi át.

Vitéz Kiss Lajos dr alelnök ismertette a légoltalom megszerzéséről készített új tervezetet és erről készített jelentést. Elnökség elhatározta a jelentésnek a belügyminiszterhez való felterjesztését és egyben köszönetét fejezte ki vitéz Kiss Lajos dr-nak a légoltalom terén kifejtett eredményes munkásságáért.

Falussy titkár által beterjesztett, szabályszerűen felszerelt királyi díszérem igényléseket az elnökség pártolólag terjesztette fel az illetékes hatóságokhoz.

Elnök bemutatta vitéz Sándor József okleveles mérnök tervezetét a korszerű tűzoltószertárak építésére vonatkozólag. Elnökség felkérte vitéz Sándor József fővárosi tűzoltógyakornokot, hogy a tervekhez költségvetést is készítsen és járuljon hozzá ahhoz, hogy a szövetség a mintatervezeteket vidéki tűzoltóságok részére díjtalanul átengedhesse.

Egyéb tárgy hiányában elnök az ülést berekesztette.



A Magyar Országos Tűzoltó-Szövetség Segélyzőpénztárának elnökségi ülése Budapesten, 1938 július 5-én

Az elnöki széket Hirling Gyula m. kir. kormányfőtanácsos foglalta el, aki az ülést a határozatképeség megállapítása után megnyitotta.

Falussy titkár a legutóbbi elnökségi ülés óta segélyben részesített tagtestületek tűzoltóinak névsorát és a részükre folyósított összegeket ismertette.

Segélyben részesültek:

Véber József tűzoltó (Baj) 20 P, Lénárt Ferenc tűzoltó (Nyirkárász) 80 P, Fazekas Gyula tűzoltó (Bérbaltavár) 116 P, Oláh István tűzoltó (Vasboldogasszony) 16 P, Szij József tűzoltó (Balogfa) 52 P, Kakuk Ernő tűzoltó (Szentmártonkáta) 52 P, Csordás Sándor tűzoltó (Fadd) 14 P, Orbán József tűzoltó (Fadd) 6 P, Zentai Pál tűzoltó (Nyirbátor)

24 P, Ferency Dezső tűzoltó (Kisgörbő) 14 P, Horváth János tűzoltó (Gyulaháza) 56 P, Németh József tűzoltó (Felsőrajk) 24 P, Sipos Balázs tűzoltó (Polgár) 112 P.

Elnökség a bejelentéseket jóváhagyólag tudomásul vette.

Falussy titkár bejelenti, hogy a Pest-Pilis-Solt-Kiskunvármegyei Tűzoltó-Szövetség Huppert József solymári lakos, tűzoltó részére, aki bejelentés szerint gyakorlatozás közben baleseti sérülést szenvedett, segélyt kér. Huppert József sérülése annak idején az országos szövetség segélyzőpénztárának bejelentve nem volt. A segélyzőpénztár alapszabályai szerint a megtörtént baleseteket 20 napon belül be kell jelenteni, ennek elmulasztása esetén a sérült segélyre igényt nem tarthat. Elnökség úgy határozott, hogy a kérelem nem teljesíthető, mert az alapszabályellenes volna.

Egyéb tárgy hiányában az elnök az ülést berekesztette.

A Magyar Országos Tűzoltó-Szövetség Segélyzőpénztárának közgyűlése Budapesten, 1938 július 5-én

Az elnöki széket Hirling Gyula m. kir. kormányfőtanácsos foglalta el, aki a Hiszekegy elmondása után megállapítja, hogy a közgyűlésre szóló meghívót az alapszabályok ide vonatkozó 22. § 8. pontja alapján bocsátotta ki és arra a tagok idejében meghívtak. Bejelenti továbbá, hogy az igazolóbizottság jelentése szerint az Országos Szövetség Segélyzőpénztára elnökségének 15 tagján felül 39 tagtestület küldte ki igazolt képviselőjét, így az alapszabályok 24. §-a értelmében a közgyűlés határozatképességét megállapítja.

Elnök bejelenti, hogy a segélyzőpénztári közgyűlés egyetlen tárgysorozati pontja, hogy az elnökség javaslata alapján határozzon a Hévízen megvásárolandó tűzoltóüdülő tárgyában. Komoly építőmunkának látja az elnökségnek azt az elgondolását, hogy a tűzoltó bajtársak és azok családtagjai részére kényelmes és olcsó tűzoltóüdülő megvásárlását javasolja. De ezt mondja a Segélyzőpénztár alapszabálya is, amelyik célkitűzéseiben a szolgálat közben betegségbe esettek részére adandó segélynyújtást írja elő. Bár a segélynyújtás ezideig csak anyagi eszközökben nyilvánult meg, tudatában van az elnökség annak, hogy a természetben nyújtott segélyezés vagy támogatás jóval értékesebb. A tűzoltói betegségek között talán leggyakoribb a reuma, ízületi csúz, idegzsába, vérkeringési zavarok, amelyeknek egyik legjobb gyógyszere a rádióaktivitásáról híres Hévíz gyógyfürdő vize és iszapja. A vásárlásra vonatkozó részletes javaslat rentabilitási számíttással kiegészítve a közgyűlés minden résztvevője számára sokszorosítva kiadatott, úgyhogy mindenki tiszta képet kaphat a vásárolandó tűzoltóüdülőt illetőleg, amely úgy a tűzoltók, mint azok családtagjainak javát kívánja szolgálni. A sokszorosított előterjesztésben az elnökség arra törekedett, hogy ne nyújtson optimisztikus képet, hanem a való helyzetet tárja fel. A gyakorlati élet valószínűleg igazolja, hogy a kiadások esetleg még csökkenthetők, viszont a bevételeknél nem kívá-

natos az emelés, hogy minél olcsóbb áron lehessen azt a tűzoltó bajtársak rendelkezésére bocsátani.

Elnök az előadottak alapján javasolja, hogy adjon a közgyűlés felhatalmazást az elnökségnek, hogy 64.000 pengős összköltséggel, de 56.500 pengő vételáron a Hévíz gyógyfürdőn levő villát a Segélyzőpénztár számára megvásárolhassa olyképp, hogy a szorosan vett vételári költséget a Segélyzőpénztár, míg a többi költséget a szövetség pénztára vállalja.

Elnök részletes jelentése után Erdély Ernő dr előadó részletesen ismertette a javaslatot és arra kérte a megjelenteket, hogy akinek a hévízi tűzoltó-üdülő megvásárlása ügyében bármi kérdése volna, úgy bizalommal forduljon az elnökséghez.

Vitéz Kiss Lajos dr alelnök felszólalásában kifejezést adott annak a felfogásnak, hogy a Segélyzőpénztárt szociális elgondolás vezeti és a tűzoltóság érdekeit és jólétét szolgálja akkor, amikor a tűzoltó-üdülő megvásárlását elhatározza. Köszönetét fejezi ki Hirling Gyula ügyvezető elnöknek, aki először vetette fel ennek az üdülőnek a gondolatát és akinek, úgy az elnökség, mint a közgyűlés nevében ezért a bajtársi, nemes és szép gesztusért őszinte háláját és ragaszkodását tolmácsolta.

Rosta Géza előadó szintén az üdülő megvétele mellett szólalt fel. Közli a közgyűlés tagjaival, hogy erre az esztendőre a Segélyzőpénztár az üdülőt még nem kívánja átvenni, mert az előjegyzéseket és előkészületeket a nyári szezon előtt kell megtenni. A következő nyárra az előjegyzéseket már a tél folyamán megkezdni a Segélyzőpénztár.

Miután a megjelentek részéről más felszólalás nem hangzott el, elnök a tűzoltóüdülő megvásárlása ügyében elrendelte a névszerinti szavazást. Elnök egymás után olvasta fel a megjelentek neveit. A közgyűlésen megjelentek valamennyien a tűzoltóüdülő megvétele mellett igennel szavaztak.

Elnök a szavazás eredményeképpen határozatilag kimondja, hogy a Magyar Országos Tűzoltó-Szövetség Segélyzőpénztárának közgyűlése a tűzoltóüdülő céljaira szolgáló hévízi ingatlanvásárlást egyhangúlag helyesli és elfogadja.

Mihalovics Géza j. t. f. meleg és lelkes szavakkal köszönte meg az Országos Tűzoltó-Szövetség Segélyzőpénztára elnökségének és annak vezetőjének, Hirling Gyulának, hogy az Országos Szövetség 70. évfordulóját a magyar tűzoltók ügyét szolgáló nemes gesztussal ünnepelhette meg. Beszédében kiterjeszkedett Hirling Gyula elnöknek a tűzoltók érdekében kifejtett áldásos munkásságára.

Elnök megköszönte a közgyűlés nevében hozzá intézett meleg szavakat és megköszönte azt is, hogy a közgyűlés átérzve az elnökség javaslatának szociális fontosságát, egyhangúlag szavazta meg a tűzoltó-üdülő megvásárlását.

Egyéb tárgy hiányában elnök az ülést bezárta.

Tűzoltótisztek
találkozóhelye

Szükszay Ferenc utóda
vitéz Miklós József
vendéglője
Telefon
133-078
IV. Vámház-körút 16

Pályázati hirdetés

A Magyar Országos Tűzoltó-Szövetség elnöksége pályázatot ír ki olyan tűzoltóságot ismertető, szaválásra alkalmas költemény írására, amelyet tűzoltóünnepségeknél felhasználhatunk. A költemény lehet ódaszerű, elbeszélő, lényege az, hogy a tűzoltósággal és tűzoltói étellel foglalkozók és intézményünket nagyfontosságú hivatásának teljesítése közben ismertesse, irányában a tiszteletet és megbecsülést fokozza s a bajtársakat nemes és emberbaráti munkájuk további szolgálataira lelkesítse.

Pályadíj: I. 100 pengő, II. 50 pengő, III. 30 pengő. Az elnökség jogosított 10 pengőért a pályamunkák bármelyikét megvásárolni. Úgy a pályadíjat nyert, mint a megdícsért munkák a Magyar Országos Tűzoltó-Szövetség tulajdonát képezik s azt bármikor, bárhol lenyomatni, előadatni, tűzoltótötestületeknek átengedni minden kártérítés nélkül szabad.

Pályázat beadásának határideje folyó évi december hó 15-ike. Jelígelével ellátott pályázatokat erre a határidőre a Magyar Országos Tűzoltó-Szövetség elnökségéhez (Budapest, IV, Bástya-utca 13) kell beküldeni. Pályamunka mellé azonos jelígelével ellátott zárt borítékot kell adni, melyben a szerző nevét és lakását kell feltüntetni. A jelíges borítékra rá kell írni, hogy a szerző a boríték felbontásához nemcsak pályadíj elnyerése esetén, hanem dícséret esetén is hozzájárul.

A bíráló bizottság elnöke a Kisfaludy-, illetve Petőfi-Társaság kiküldöttje. Tagjai: Erdély Ernő dr, vitéz Roncsik Jenő dr, Breznay Imre és Bendefy László elnökségi elnökök.

Budapest, 1938 július 20.

Elnökség

Könyvismertetés

Professzor Réthly Antal dr—Bacsó Nándor: Időjárás-éghajlat és Magyarország éghajlata. Budapest, 1938. A Magyar Meteorológiai Társaság kiadása. 404 + IX oldal, 150 ábra, számos táblázat.

Hogy az időjárás és éghajlat kérdései a tüzesetek megelőzésében és leküzdésében milyen fontos tényezők, azt a Tűzrendészeti Közlöny olvasói előtt felesleges hangsúlyozni. Ezt minden gyakorlati tűzoltó és a tűzrendészet minden gyakorlati munkása nap-nap után tapasztalja. De nem állt még rendelkezésünkre eddig olyan korszerűen összeállított, népszerű és könnyen érthető formában megírt, de mégis komoly tudományos színvonalon álló munka, amely Magyarország legfontosabb éghajlati sajátosságait az iránta érdeklődőkkel könnyen és kényelmesen megismertette volna. Ezt nyújtja az előttünk fekvő munka, azért bizonyosra vesszük, hogy azt a tűzoltótársadalom sok tagja fogja megszerezni, megszeretni, élvezettel és tanulsággal olvasni.

Aujeszky László dr egyet. m.-tanár

HÍREK

TÜZOLTÓNAPTÁR

Augusztus hó 7-én Zala vármegye letenyei járásának tűzoltóversenye Letenyén.

Augusztus hó 14-én Zala vármegye keszthelyi járásának tűzoltóversenye Keszthelyen.

Augusztus hó 14-én ünnepli Tolcsva község önkéntes tűzoltótötestülete fennállásának 58. évfordulóját zászlóavattással és járási tűzoltóversenyyel egybekötve, Szilágyi Lajos dr országos tűzrendészeti felügyelő, Fáy István zemplénnvármegyei főispán és Waldbott Kelemen báró, felsőházi tag védnöksége alatt.

Augusztus hó 28-án Zala vármegye sümegi járásának tűzoltóversenye Sümegen.

Augusztus hó 28-án Heves vármegye hatvani járásának tűzoltóversenye Pásztón.

Szeptember hó 11-én Zala vármegye Tűzoltó-Szövetségének vármegyei tűzoltóversenye Zalaegerszegen.

Szeptember hó 18-án a Gödöllői Önkéntes Tűzoltótötestület hatvanéves jubileuma és új tűzoltólaktanyája alkalmából ünnepélyt és körzeti tűzoltóversenyt rendez.

*

Felkérjük a tűzoltószövetségeket, tűzoltótötestületeket és tűzoltóbajtársainkat, hogy közgyűlésük, tűzoltóversenyük, vagy jelentősebb tűzoltói megmozdulásuk időpontját a Tűzrendészeti Közlöny szerkesztőségének (Budapest, Bástya-utca 13) legalább három héttel az esemény előtt jelentsék be, hogy azt a fenti „Tűzoltónaptár“-ban közölhessük.

SZERKESZTŐSÉG

Szilágyi Lajos dr országos tűzrendészeti felügyelő augusztus 18-án a soproni nyári egyetem keretében „A magyar tűzrendészet újjászervezése“ címen tart előadást.

Kerületi tűzrendészeti felügyelők kinevezése. A m. kir. belügyminiszter Horváth István, Szeged thj. város tűzoltófőparancsnokát a szegedi, László István komárom—esztergomvármegyei tűzrendészeti felügyelőt az Esztergomi Önkéntes Tűzoltótötestület parancsnokát a győri, Széll Elemér jár. tűzrendészeti felügyelőt, a Magyar Országos Tűzoltó-Szövetség h. titkárát a székesfehérvári kerület tűzrendészeti felügyelőjévé nevezte ki.

Horváth István 1912-ben lépett a tűzoltóság aktív résztvevői közé, mint önkéntes. A szakképzettség elsajátítása céljából még az évben elvégezte Budapesten a kerületi és az országos tűzoltótanfolyamot. Közvetlen a világháború előtt Szeged város polgármestere hivatásos segéd-tiszté nevezte ki, majd hadba vonult, megsebesült éshadifogságba került. A háború után megszerezte a tűzoltótiszt oklevelet, amely alapján parancsnokká, majd főparancsnokká nevezetett ki.

László István Esztergom város tanácsnoka, közéleti munkája során a tűzoltóság intézményét karolta fel legszívesebben. Nagy munkát végzett a komárom—esztergomvármegyei tűzoltótötestületek szervezésével és korszerű nivóra való emelésével. Munkássága országos viszonylatban is visszhangot keltett, ott volt található minden tűzoltói megmozduláson és szakszerű hozzászólásaival a tűzrendészet ügyét hathatósan szolgálta. Mint

a Magyar Országos Tűzoltó-Szövetség elnökségi előadója, utóbb tiszteletbeli tagja, a szövetség életében elsőrendű szerepet vitt.

Széll Elemér mint huszártiszt kezdte meg pályafutását. Leszerelése után legszívesebben a tűzrendszettel foglalkozott. Erélyes egyéniségével Vasvármegye Tűzoltó-Szövetségénél teremtett pozíciót magának, ahol mint járási tűzrendészeti felügyelő működött. Legutóbb a Magyar Országos Tűzoltó-Szövetség tisztviselői karában nyert beosztást, ahonnan most távozott mint kerületi tűzrendészeti felügyelő.

A Lengyel Tűzoltó-Szövetség ü. v. elnökének magyarországi látogatása. A napokban előkelő vendége volt a magyar tűzoltóságnak. Josef Boguszewski, a Lengyel Tűzoltó-Szövetség ü. v. elnöke kétnapi magyarországi tartózkodása során meglátogatta a Magyar Országos Tűzoltó-Szövetséget és a székesfővárosi tűzoltóságot. A Magyar Országos Tűzoltó-Szövetségnél tett tisztelgő látogatása alkalmával átnyújtotta Pilsudski marsall emléklapját, melyet Hirling Gyula m. kir. kormányfőtanácsos, a szövetség ü. v. elnöke, vitéz Roncsik Jenő dr. „Gróf Széchenyi Ödön élete“ és „A Magyar Országos Tűzoltó-Szövetség 60 éves története“ című kiváló kortörténeti munkáival viszonzott. Josef Boguszewski ü. v. elnök felkérte a Magyar Országos Tűzoltó-Szövetséget, hogy minden magyar tűzoltói megmozdulásról és eseményről értesítse a Lengyel Tűzoltó-Szövetséget, hogy a hagyományos lengyel-magyar barátság tűzoltói vonatkozásban is kifejezésre jusson. A székesfővárosi tűzoltóságnál tett látogatása alkalmával vitéz Kiss Lajos dr. főparancsnok bemutatta a központi, a negyedik kerületi és a svábhegyi őrségeket, a tűzoltóság korszerű felszerelését és a tűzoltók gyakorlati kiképzését. A lengyel szövetségi elnök elragadtatással szemlélte a székesfővárosi tűzoltóság elsőrangú felkészültségét, amelyhez hasonlót mindezekig nem látott. Megígérte, hogy a jugoszláviai és a romániai tanulmányútja után feltétlenül visszatér Budapestre, hogy a tűzoltóság berendezéseit, szereit és kiképzését határozottabban tanulmányozza.

Az országos tűzrendészeti felügyelő szemléje. Szilágyi Lajos dr. országos tűzrendészeti felügyelő június hó 28-án Szombathelyen, a vármegye tűzrendészeti hatóságainak s a dunántúli vármegyék tűzrendészeti felügyelőinek egybejöttével értekezletet tartott, amely alkalommal részint a legközelebbi jövő teendőire a tájékoztató útmutatást megadta, részletes utasításokat adott ki, másrészt pedig a jelenlegi helyzetről tájékozódott. Június hó 29-én, reggel, az országos tűzrendészeti felügyelő Vas vármegye főispánjának és alispánjának kíséretében a szombathelyi tűzoltólaktanyát, szertárt és csapatot szemlélte meg, majd részt vett a vasvármegyei Gasztony községben rendezett jubileumi tűzoltóünnepélyen és zászlószentelésen, valamint az ugyanakkorra Gasztony községbe hívott vármegyei tűzoltószövetségi közgyűlésen. A közgyűlésen az országos tűzrendészeti felügyelő lelkes szavakban mutatott rá a tűzoltói hivatás jelentőségének megnövekedésére és a tűzoltóságnak a m. kir. honvédséggel való kapcsolataira. Lelkesítő beszéde hatásaképpen egyedül Gasztony községben húsz ifjú jelentkezett önkéntes tűzoltói szolgálatra. Július 3-án az országos tűzrendészeti felügyelő Csepel községben részt vett az ünnepi hét keretében rendezett járási tűzoltóversenyen, melynek befejeztével az egybegyűlt tűzoltócsapatokhoz és a nagyszámú érdeklődő közönség-

hez lelkesítő és buzdító beszédet intézett a tűzoltói intézmények fontosságáról.

Királyi díszérem. A m. kir. belügyminiszter a tűzoltás és mentés terén több mint negyedszázadon át teljesített különösen érdemes tevékenység jutalmazására alapított királyi díszérmét újabban a következőknek adományozta: Dévényi Lajos békésvármegyei tűzrendészeti felügyelő (Gyula), Szentkirályi Ede járási tűzrendészeti felügyelő, Baka Géza, Mezőhegyesi Önkéntes Tűzoltótestület elnöke (Mezőhegyes), Sterk József dr. egyleti orvos, Szalai János tb. segédtsízt, Lipsi József őrparancsnok (tamási önk.), Barna György parancsnok (sándorfalvai önk.), Hajlamász János parancsnok, Deim Frigyes tb. szakaszparancsnok és pénztárnok (gödöllői önk.), Pinnel Péter parancsnok (kübekházi önk.), Sőki János parancsnok (csanádpalotai önk.), Tóth Gy. István parancsnok (lepszényi önk.), Major József parancsnok, Hájer Károly alparancsnok (fegyverneki önk.), Mózes Imre alparancsnok (abonyi önk.), Noszál József alparancsnok (cinkotai önk.), Bartucz János alparancsnok, Ágoston Mátyás szakaszparancsnok (szegvári önk.), Bukodi János alparancsnok, Benedek Mihály őrparancsnok (ócsai önk.), Csoknyai György őrzvezető, Erdélyi Imre őrparancsnok (fehérgyarmati önk.), Sajtos József őrparancsnok, Tóth Pál János rajvezető (törökszentmiklósi önk.), Zsubriczky József csővezető (váci önk.), Sterr József szakaszparancsnok, Fehér János őrparancsnok, Németh József őrparancsnok (Zsolnay Vilmos-féle kerámiai gyárak, Pécs), Benke Ferenc szakaszvezető, Holzberger István, Kovács I. Péter és Nagy Imre csővezető, Szabó Flórián tűzoltó (budapesti hiv.), Pintér Károly őrparancsnok, Szellő Ferenc, Janiczky Károly rajvezetők, Torovszky József csővezető (Wolfner Gyula és Társa börgyár, Újpest).

Tűzrendészeti felügyelők vasuti kedvezménye. Az országos tűzrendészeti felügyelő ismételtelen felterjesztést tett a belügy-, kereskedelem- és közlekedésügyi miniszter urakhoz a vármegyei és járási tűzrendészeti felügye-

Ferenczi

Pannonia Szálloda

Hévízgyógyfürdő

A szállodába érkező vendégeknek tíznapi tartózkodás esetén 50%-os vasúti kedvezmény. — Állandó déli és esti menüszer. — A szálloda pálmatermében és kerthelyiségében minden este fővárosi zenekar muzsikál. — Elsőrendű konyha.

Tűzoltók részére az étkezésnél külön nagy kedvezményt biztosít

Ferenczi Pannónia Szállodája

T e l e f o n 3 8

lők számára engedélyezendő vasúti kedvezmények ügyében. A kereskedelemügyi miniszter ebben a kérdésben most hozott döntést és a belügyminiszter a június hó 28-án kelt 110.677—V. 1938. számú rendeletével az alispánokkal most közölte, hogy a kereskedelemügyi miniszter a tűzrendészeti felügyelők részére azt a kedvezményt engedélyezte, hogy a tűzrendészeti felügyelők a rendes árú éves bérletjegyeket féláron szerezhetik be. Ebből kifolyólag a 800 pengő árú 300 km-es vonalbérletet a tűzrendészeti felügyelők 400 pengős áron, a 930 pengő árú 400 km-es vonalbérletet pedig 465 pengős áron szerezhetik be.

A Gödöllői Önkéntes Tűzoltótestület fennállásának hatvanéves jubileuma és az épülő új tűzoltólaktanyaszertár felavatása alkalmából folyó évi szeptember hó második felében nagyszabású körzeti és járási tűzoltóversenyt, valamint avatási ünnepélyt fog rendezni. Verseny után ünnepélyes külsőségek közt lesznek kiosztva az arra érdemeseknek az értékes díjak. A verseny tarthatásának engedélyezése most van folyamatban, de már ezúttal felkérjük a tűzoltótestületeket, hogy amennyiben a versenyen részt akarnak venni, e szándékukat a gödöllői önkéntes tűzoltótestület parancsnokságához jelentésük be.

Tiszainokán június 22-én zajlott le ünnepélyes keretek közt a szolnokmegyei tiszai alsójárás tűzoltóversenye. Két órakor a versenyző csapatok példás rendben kivonultak a gyakorlótérre, hol megkezdődött a verseny. A versenyben kilenc csapat vett részt. A verseny a megadott taktikai feladatok írásbeli megfajtásával kezdődött, majd iskola- és gyorszereléssel folytatódott. Itt megmutatták a csapatok felkészültségüket és alapos tudásukat. A szerelések befejezése után támadás következett. A pártatlan versenybírószám pontozása alapján kilences szerelésben és támadásban első Csépa, második Cibakháza, harmadik Kunszentmárton, negyedik Tiszásas község önkéntes tűzoltócsapata. Ötös szerelésben és támadásban első Nagyrév, második Tiszainoka, harmadik Tiszakürt, negyedik Tiszaföldvár és ötödik Szélevény. Az értékes versenydíjakat Kerekes Pál dr. szolgabíró osztotta ki buzdító beszéd kíséretében. Verseny végeztével a csapatok kivonultak a temetőbe, hogy megkoszorúzzák a közelmúltban elhalt tiszainokai tűzoltóparancsnok, Tomoniczka János sírját. A járás tűzoltósága nevében Somodi Dezső mondott beszédet a sírnál.

Parancsnoki tanfolyam. Heves vármegyében, mint eddig minden évben, az idén is megtartották az úgynevezett parancsnoki tanfolyamokat. A hat járás parancsnokai három különböző napon és községben gyűltek össze, ahol a járás kiválóbb parancsnokai és tisztjei előadásokat tartottak napirenden levő kérdésekről, mint: A parancsnok felelősi és jogai; A mezőgazdasági termények védelme; Az építkezés ellenőrzése falvakban; Az új alapszabályok szerinti alakulás és a vele kapcsolatos eljárások stb. Mindezzel bemutatták a fecskendő szakszerű vizsgálatát megfelelő műszerekkel. E tanfolyam három napján a hat já-

rásból összesen 146 parancsnok és tűzoltótiszt jött össze és a jelen voltak mindenütt élénk részt vettek a kérdések megvitatásában. Kétségtelen, hogy e tanfolyamok nagy mértékben hozzájárulnak a vármegye tűzoltóügyének és tűzrendészetének fejlődéséhez. A jövő évre nézve úgy határozott a felügyelői értekezlet, hogy csak előre és minden tűzoltósággal közölt gyakorlati kérdéseket tárgyal úgy, hogy lesz egy-egy előadó és a hozzászólások alapján szűrnék le, amennyire lehet, a tökéletes eredményeket.

Tiszaszöllösön június 26-án járási versenyt tartottak, ahol a tiszafüredi járás tizenegy tűzoltósága mérte össze képességét, készségét és tudását. Százötvennégy tűzoltó, huszonhét tiszt és hét felügyelő jelent meg a versenyen. A taktikai feladat elbírálására alakított bizottság elnöke vitéz Roncsik Jenő dr, a szerelést ellenőrző bizottságé pedig Breznay Imre vármegyei tűzrendészeti felügyelő volt. A taktikai feladat megoldásában első lett ifj. Székely Péter tiszaiigari, második Bartha Elemár örvényi s a harmadik Iszkerka János poroszlói parancsnok. A kilences szerelésben első lett Tiszafüred csapata, mely így elvitte a járás vándorzászlóját, a második Poroszló, harmadik Örvény, negyedik Tiszaörs, ötödik Tiszaigar, hatodik Tiszánána. Az ötös szerelésben a sorrend a következő lett: pusztahídvégi uradalmi tűzoltóság, mely megkapta a járás vándorserlegét, második Újlőrincfalva, harmadik Sarud, negyedik Nagyiván. A csapatok szép és értékes versenydíjakat kaptak, melyeket Breznay Imre vármegyei felügyelő osztott ki lelkesítő beszéd kíséretében. Emelkedett hangú beszédet intézett az egybegyűlt tűzoltókhoz Okolicsányi Imre alispán nevében és megbízásából Ficzen Jenő dr járási főszolgabíró is. A verseny rendezésében sokat buzdított Lipcsey Ákos járási tűzrendészeti felügyelő, akinek minden tekintetben segítségére volt Tiszaszöllös község előljárósága és vezetőjegyzője, az ottani tűzoltótestület elnöke, Kovács István.

A vármegye többi járásának versenye az aratási és cséplési munkálatok végeztével, augusztus második felében kezdődik és tart október első vasárnapjáig.

Buhász Ferenc kinevezése. A *Mátrai Antal és Társa Rt.* legutóbb tartott rendes évi közgyűlése Buhász Ferencet, a vállalat eddigi vezetőjét cégvezető igazgatóvá nevezte ki. Tizenöt éve áll Buhász Ferenc a *Mátrai-gyár* szolgálatában és ezen idő alatt mindenkor a nagy alapító, *Mátrai Antal* szellemében vezette a vállalatot, amelynek szimpatikus személye és szolid üzleti vonalvezetése révén kiterjedt üzleti klientélát biztosított. Szakmai körök őszintén örömmel fogadták Buhász Ferenc kinevezését, mert személyében a magyar tűzoltószergyártás egyik leghozzáértőbb szakemberét, legmegbízhatóbb főtisztviselőjét és legszorgalmasabb barátot tiszteli.

Alkalmi vétel — eladás

(Ebben a rovatban egyszeri szöveg hirdetés közlése
20 szóig 5 pengő.)

Tiszakeszi község eladná sohase használt, teljesen jókarban levő tűzoltószerkocsiját. Az érdeklődők forduljanak a község előljáróságához.

Felelős szerkesztő: Lukács Zoltán dr
Felelős kiadó: Oltay Antal

Világhírű Styria, Wonder, Automoto, Darling, Diadal, Vénus kerékpárok és alkatrészek, Órák, ékszerek, ezüstárak megbízható minőségben, versenyképes árban. Kedvező feltételek mellett.

DIADAL Kerékpár Varrógép Budapest, VII, Thököly-út 26
SVÁJCI ÓRAHÁZ (Múranyi-utca sarok) Telefon 140-488
Ezerképes árjegyzék ingyen



A TŰZRENDESZETI KÖZLÖNY ÁLLANDÓ MELLÉKLETE
 4. ÉVFOLYAM, 15—16. SZÁM
 BUDAPEST, IV. BÁSTYA-UTCA 18

1938 AUGUSZTUS 1—15
 ELŐFIZETÉSI ÁRA A TŰZRENDESZETI KÖZLÖNNYEL EGYÜTT
 ÉVI 12 PENGŐ

Ipartelepek korszerű munkás óvóhelyei

A légoltalom új feladatokat ró minden ipartelepre, mert mint légoltalmi egység, nem késhet légoltalmi tervének megalkotásával, hogy a munkások védelmét célzó intézményeit ezzel teljessé tegye.

A gyártelepek közül a Magyar Pamutipart hozhatjuk fel példának, amely elsőnek igyekszik szociális intézményeit a légoltalmi követelményeknek megfelelően kiegészíteni. A gyár légoltalmi terve nemcsak a károk elhárítására, szervezett csapatok felállítására és szakszerű kiképzésére terjed ki, hanem arra is, hogy a gyártelepen az egy időben foglalkoztatott teljes munkáslétszám, turnus maradéktalanul biztonságba helyezhető legyen légitámadás alkalmával, megfelelő férőhellyel rendelkező óvóhelyek létesítésével.

A tervbe vett óvóhelyek építése folyamatban van, sőt azok közül egy már a teljes berendezés kivételével készen is áll. Mivel Magyarországon ez az első nagyméretű óvóhely, nem lesz érdektelen annak belső kiképzésével és elrendezésével megismerkedni, annál is inkább, mert jó példával szolgál arra, hogyan lehet gyártelepeken a békebeli szociális érdekeket a légoltalmi követelményekkel összeegyeztetni. A készülő óvóhelyek közül ugyanis csak egy lesz olyan, amely csupán légitámadás alkalmával használható. Ez az egy óvóhely a parancsnokság rendelkezésére áll és más felszerelése nincs, mint ami légitámadás alkalmával szükséges. Már a parancsnoksági óvóhely mellett létesülő segélyhelyóvóhely, mint elsősegélyállomás, békében is üzembe lesz helyezve. A munkások részére épülő tömegóvóhelyek nagyobb géptermekek közelében vagy azok alatt nyernek elhelyezést, úgyhogy az óvóhelyek a géptermekek elhagyása nélkül, közvetlen lejáratok útján érhetők el, békében pedig öltöző- és mosakodóhelyül szolgálnak a felettük dolgozó munkáscsoportok részére.

Az egyik gyártelepen elkészült óvóhely alaprajzát és oldalnézetét mutatja a mellékelt I. és II. ábra. Az óvóhely háromszáz személy befogadására alkalmas és hat ötven személyes tágas teremre tagozódik. (Az ábrán 4-es számmal jelölve.) A két részre osztott előtér (3) egy-egy lépcsőn közelíthető meg, melyek közül az egyik (1) az udvarról, a másik (2) pedig közvetlenül a gépteremből (6) nyílik. Az egyes termek közvetlenül az előtérrel vannak összeköttetésben és mindenhol légmentesen záródó, sarkaiból kiemelhető és kívül-belül kezelhető zárral ellátott ajtókkal (7) vannak ellátva. Az ajtónyílások 90×210 cm nagyságúak. A termek sima, világos falúak és erősfényű lámpákkal vannak ellátva, ami derűs, megnyugtató benyomást kelt. A vészkijáratok (8) azonosak a bejárati ajtóval. A vészkijárat aknába nyílik, ahonnan vaslépcsőn lehet feljutni. Meg kell jegyezni, hogy ez a vészkijárat megoldás nem túlságosan szerencsés, részben mert az akna fedele felfelé nyílik és így vagy nem torlaszolható el homokzsákokkal vagy pedig ellenkező esetben a fedél nem nyitható fel. Ezenkívül az akna egy közeli találat hatására bedőlhet, amely esetben a kifelé nyíló ajtó hiába emelhető ki sarkaiból, ha azt nem lehet kifelé eldönteni. Az Országos

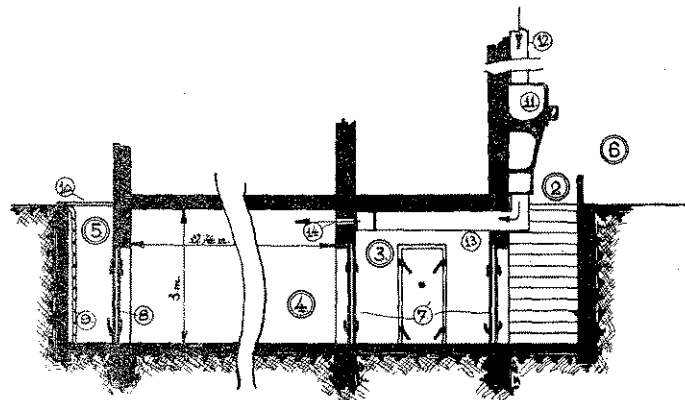

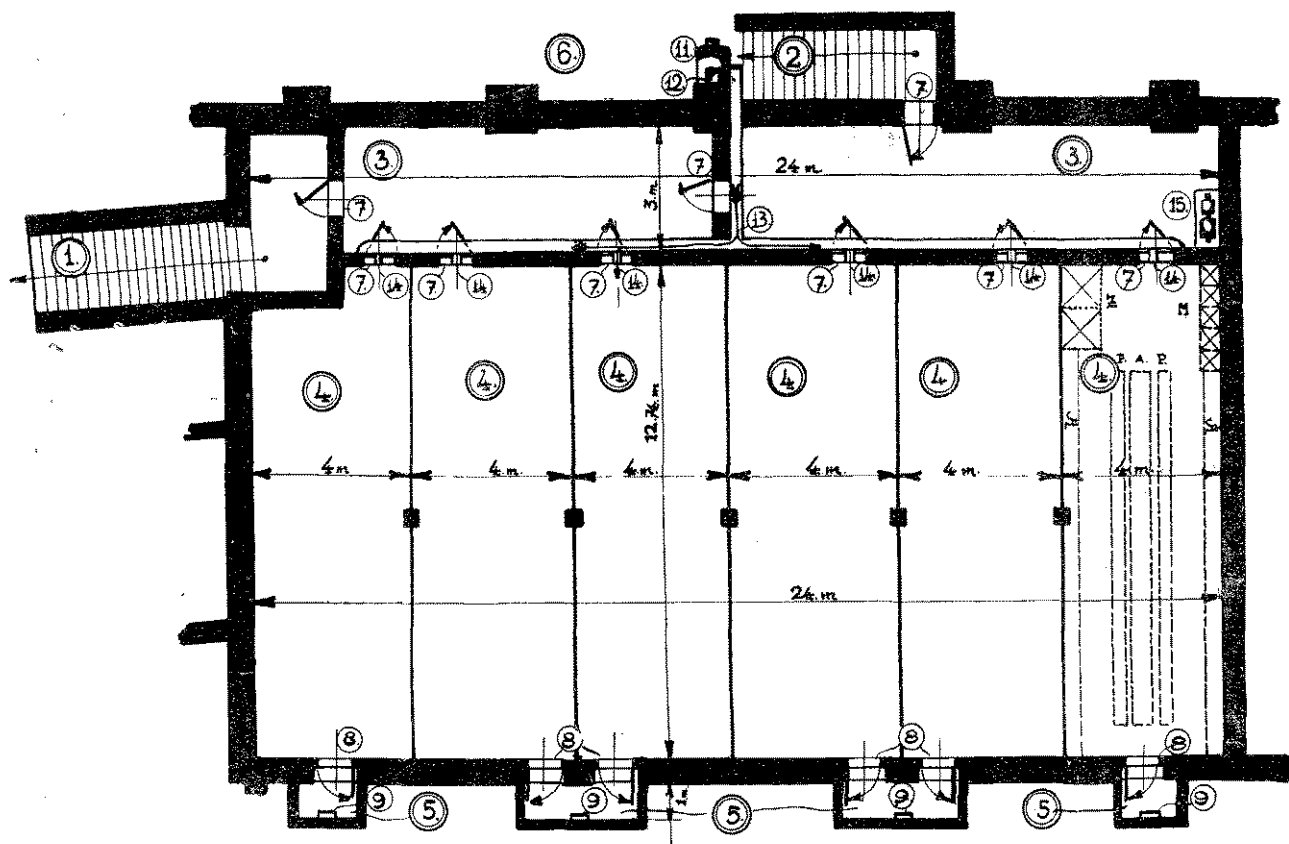

Légvédelmi Parancsnokság arra való tekintettel engedélyezte ezt a megoldást, hogy az óvóhely négy vész-kijáráttal és két normális kijáráttal rendelkezik s így egy vész-kijárat beomlás még akkor sem jelent veszélyt, ha a normális kijáratok nem volnának használhatóak.

Helyiségenként ötven személyt számítva, a levegőmennyiség bőven elegendő hosszabb ideig való tartózkodás esetére, mert a személyenkénti 3 m³ levegő megvan s így mesterséges levegőpótlásra tulajdonképpen nem kellene súlyt helyezni. Ennek ellenére az óvóhely mesterséges szellőzéssel is el van látva s így a szellőzőberendezés működése esetén az óvóhely a megengedettnél több személy részére is védelmet nyújt. Emellett lehetővé van téve légitámadás után az óvóhely gyors kiszellőzése, ami igen előnyös akkor, ha a légitámadás hullámszerű, vagyis ha a légitámadás rövid idő alatt többször megismétlődik.

A szellőzőberendezés békehasználatban tulajdonképpen a helyiségek fűtésére szolgál, ugyanis a ventilátor (11), mely a (12-vel) jelölt légaknán keresztül szívja be a levegőt, kaloriferrel van kombinálva. A levegő a (13-as) elosztócsövön jut az óvóhelyekhez.

Légitámadás alkalmával csak a kalorifer nélkül működtethető a ventilátor, mert az óvóhely hőmérséklete a testhőmérséklet következtében amúgyis meglehetősen emelkedik, amely sok esetben veszélyesebb lehet, mint az oxigénhiány magában véve.

Az egyes helyiségek berendezését a szaggatott rajz ábrázolja, ahol Z zuhany, M mosdó, P pad, A asztal és Sz a munkások öltözőszekrényei. Amint az ábrából kitűnik, a békebeli felszerelés egyáltalában nem hat zavarólag az óvóhely berendezésében. A mosdók vízellátásáról a (15-ös) elektromos szivattyú gondoskodik.

A gázzal fertőzött egyének felvételére a segélyhely-óvóhely szolgál, így a tömegóvóhely fertőtlenítő fülkével és fertőtlenítő szerekkel nincs ellátva. A speciális légoltalmi célt szolgáló felszerelés, mint a bontóeszközök, hordozható W. C. stb. békében az óvóhely egyik helyiségében nyernek elhelyezést és csak a légi-veszély elrendelésekor vagy akár a légitámadás alkalmával, a munkások levonulása után lesznek készenlétbe helyezve, ami megengedhető, mert hiszen ezen munkálatok a légmentesen lezárt óvóhelyen belül történnek meg. (ítha)

»IGÉVÉ«

Telefon 182-017

ipari és gázvédőeszközök kft., Budapest, V, Zrínyi-utca 7
 az összes tűz- és gázvédőeszközök gyári lerakata.
A DEGEA A. G. Berlin egyedárusítója és a
MERCUR műszaki és vegyipari rt. lerakata

MIRŐL IRNAK A SZAKLAPOK

Riadó, a Légoltalmi Liga hivatalos lapja júliusi számában Teleki Pál gróf vallás- és közoktatásügyi miniszter bevezető sorait közli a légoltalomról. Horváthy Béla dr az iparostársadalom szerepét vizsgálja a hatásos légoltalom megteremtésében. Laczházi Jenő Sopron légoltalmának szervezetét ismerteti, vitéz Monoszlay Gyula a magyar katonai neveléséről, Arady István fülelőkről és fényszórókról értekezik. Aujeszky László dr „A júniusi időjárás a légoltalom szempontjából” cím alatt értékes eszmefuttatást közöl. Ritlop Béla dr a légoltalmi elsősegélynyújtás, Poppe Kornél a zeppelinekről értekezik. Könyvek és külföldi folyóiratok, szaklapok szemléje és a dús képanyag tarkítja és teszi értékessé a lapot.

„Magyar Szárnyak” címmel 1938. évi július havában új magyar aviatikai havi folyóirat jelent meg Jánosy István szerkesztésében.

A magyar repülés zászlóvivője lesz e lap, melynek célja megteremteni a magyar repülők egységes gondolatvilágát, megkedveltetni e nemes sportot a nagyközönséggel és az ifjúsággal, útmutatást nyújtani az aktív repülőknek és végül megismertetni a tanulni vágyókkal a repülés elemeit, fejlődését és az aviatika legújabb vívmányait.

Örömmel üdvözljük a „Magyar Szárnyak”-at, mely a kitűzött célt mindenben megvalósítani igyekszik. Egyformán megtalálja benne úgy az érdeklődő laikus közönség, mint a szakképzett pilóta a maga irodalmát.

Szegő István dr „Magyar lobogó alatt észak repülőterein” címmel a magyar-lengyel légügyi tárgyaláson részt vett bizottság utazását ismerteti. Vitéz Hefty a magyar repülőiparról, Buzay Árpád dr a belgrádi repülőkiállításról számol be. A műszaki cikkek között a repülés irányításáról, a légi felderítésről, a kötött léggömbök fejlődéséről, légvédelemről, stb., stb. olvashatunk. A szaklap megismertette a repülőgépek szerkesztésével, a repülőgépek anyagának szerkezetével, a repülőterek berendezésével, a legújabb géptípusokkal, a légi közlekedési joggal, stb., végül beszámol a repülés terén elért rekordokról, eseményekről és a hazai repülőegyesületek életéről. A lapot sok, számos külföldi és hazai felvétel teszi értékessé.

A *Magyar Katonai Szemle* „Oroszország, mint légi ellenfél” „A légi erők és a légi fegyvernem kölcsönviszonya”, „Légi vállalkozások”, „A bombázó alacsony támadása és az ejtőernyős bomba” című cikkekben légoltalmi vonatkozású kérdéseket tárgyal.

Die Sirene folyóévi 9. száma eredeti felvételekkel mutatja be, milyenek kell lenni az óvóhelyeknek. A lap egyébként tarka változatosságával hű képet nyújt Németország légoltalmáról, ahol minden polgár egy szívvel-lélekkel rendelkezik a magától az ország belbiztonsági szolgálatának. Számos ábra érzékelteti az ország és a városok érzékenységét, a légvédelem fontosságát és a légitámadás hatását, majd beszámol a lefolyt légoltalmi gyakorlatokról és az azokból leszűrt tapasztalatokról.

Der Gasschutz a svájci légvédelmi riadó szabályait közli. Ismerteti a német tűzoltóság szerepét a birodalmi légvédelmi szövetség keretében.

Légoltalmi híradó

Mohay Ádám: Légoltalmi tantervi tájékoztató. Most jelent meg Mohay Ádám, az iskolai légoltalmi oktatás országos felügyelőjének a honvédelmi miniszter utasítására megírt munkája: Légoltalmi tantervi tájékoztató a közép-, középfokú és polgári iskolák számára a m. kir. vallás- és közoktatásügyi miniszter 4401—1936. eln. sz. rendeletéhez. Az 52 oldalas könyv a légoltalmi oktatás jelentőségéről, céljáról és jellegéről szól, azután az oktatás anyagának elosztását ismerteti az egyes iskolatípusok és azok egyes osztályai szerint, részletesen ismertetve az anyagot az előírt egyes tantárgyak keretében. A leányiskolák és szakiskolák tanítási anyagáról külön is szó esik. Ezekhez csatlakozik a levonulási gyakorlatok ismertetése. Érdekes fejezet szól a különböző tantárgyaknak a légoltalomban való szolgáltatásáról. A függelék néhány, a légoltalom tanításánál felhasználható egyszerű kísérletet ír le. Az összefoglaló tájékoztató szakértő-pedagógus munkája és az Egyetemi Nyomda kiadása. Ára 40 fillér. (Förster Rezső)

Soproni beszámoló cím alatt megjelent hír kiegészítésképpen közöljük, hogy Obendorf Károly okleveles bányamérnöknek is kiváló érdemei vannak a légoltalom kiépítése körül. Obendorf Károly, mint a polgármester légoltalmi előadója, a légoltalmi ügyosztály vezetője, a légoltalmi parancsnok helyettese, a tanfolyamok állandó oktatója, a légoltalom nagy munkáját vezérli és ezt a tevékenységét a légoltalmi felsőbb hatóságok ismételt dicsérettel elismerték.

Angliában legújabban olyan irányzat alakult ki, hogy minden egyes fényszóróhoz be kell osztani egy fülelőkészüléket, mert csakis a fénynélküli kutatóeszközök tudják a légi célt felkutatni. Az infravörös sugárakkal való kísérletek egyre folynak és amennyiben azok gyakorlatilag is már alkalmazhatókká válnak, minden egyes fényszóró tartozékát egy ilyen infravörös kutató eszköz fogja képezni.

Franciaországban a párisi körzet 4 millió lakosát gázálarokkal látják el. A gázálarok 284 millió frankba kerülnek, melyből az állam 184 milliót magára vállalt. Az óvóhelyek építésére 250 millió frankot irányoztak elő, ennek az összegnek a felét is az állam viseli.

Angol szakértők szerint partvédelemnél a mustárgáz alkalmazása igen nagy szerepet játszhat. A támadók is használhatják gázeső alakjában, vagy tüzérségi lövedékben. Kedvező szélben partraszállást foszgén fűvásával is meg lehet nehezíteni.

Oroszországban, Kertsben új repülőgépgyárat építenek. Az építésre 62 millió rubelt irányoztak elő. Eddig ennyit még egyetlen repülőgépgyárra sem költöttek. A gyár vízirepülőgépek gyártásával fog foglalkozni a haditengerészet légierői számára.

Pirostop tűzgátlószer

hatóságilag jóváhagyva. Gyártja:
Krayer lakk- és festékgyár
BUDAPEST, V. VÁCI-ÚT 34
Telefon: 290-573

Amerikában a zuhanó bombázó repülőgépekre olyan állítható légcsavarkat szerelnek, melyek lehetővé teszik a zuhanási sebesség lefékezését. A túlnagy zuhanási sebesség a célzott bombadobást hátrányosan befolyásolja.

Német szakértők szerint az ejtőernyős csapatok megletésszerű támadása ellen legcélszerűbb a megfigyelő szolgálat intenzív kifejlesztése. Ezáltal elérhető, hogy az aláereszkedés időszaka alatt meg lehessen őket semmisíteni. Ehhez szükséges azonban, az anyaországban maradó 45 éven felüli férfi lakosság felfegyverzése és kiképzése. Feladatuk a megfigyelésen és jelentésen kívül az ellenség, lehetőleg még a levegőben való leereszkedés közbeni leküzdése, illetve a még össze nem gyülekezett egységek megsemmisítése. Szükséges ezenkívül gépkocsin szállítható csapatot is állandóan készenlétben tartani, hogy azok gyorsan bevetethők legyenek ott, ahol a beavatkozás ellenére sikerült az ejtőernyős csapatoknak összegyülekezni.

Gázálarcgyárat létesít Svédország. A gyárat Brastadban állítják fel. Napi teljesítménye 400 darab álarc lesz. Az állam 276.000 álarcot rendelt meg légoltalmi szolgálatosok részére. Szabad forgalomban az álarc 22 svéd koronába (20 pengő) fog kerülni. Később a gyárat fokozatosan bővíteni fogják és szűrők gyártására is be rendezik.

Richter csehszlovák képviselő — ki nemrég tért vissza spanyolországi tanulmányútról — nyilatkozata szerint, a lakosság sokkal nagyobb bizalommal viseltetik a be nem épített tér alatt készült légvédelmi óvóhelyekkel szemben, amit a hatás alapján leszűrt tapasztalatok is alátámasztanak. A házak alatti óvóhelyek legnagyobb hátránya, hogy a reáomló háztörmelékek súlyát is viselni kell. Minden óvóhely több kijáráttal rendelkezék, nemcsak azért, hogy az egyiknek beomlása esetén a másikon ki lehessen jutni, hanem azért is, hogy a bejutás több ajtón keresztül gyorsabban történjen meg. Egy nem szakértők által készített óvóhely többet árt, mint használnál. Az óvóhelyek levegője hamarabb használódik el, mint az az elméleti számítások alapján várható. Itt nemcsak az oxigén-hiány és a széndioxid felszaporodása játszik szerepet, hanem a levegő nedvessége, a hőmérséklet-emelkedés és a keletkező bűzök, melyek elviselhetetlenné teszik a levegőt és ezzel a benttartózkodást.

A cseh polgári légoltalom számára ködösítő gépkocsikat rendszeresítettek. Újabb impregnált szövetből egész fejet beborító gázálarcot készítenek lovak számára. Az új gázálarcok nem váltak be, mert olyan nagy a légzési ellenállásuk, hogy a lovak csak lépésben tudnak haladni.

Franciaországban megkezdték a szintetikus üzemanyag gyártását repülőgépek számára. A szintetikus üzemanyag kérdése Franciaországban egyre nagyobb jelentőséghez jut. Ennek oka abban rejlik egyrészt, hogy az ország üzemanyag bevételre szorul, másrészt abban, hogy a korszerű nagy kompressziójú repülőmotorok részére csak olyan minőségű üzemanyag alkalmas, amelynek hozzáférhetősége háború esetén teljesen bizonytalan. Szintetikus úton viszont a megkívánt minőség, bár drágán, de szinte korlátlanul előállítható. Főleg az alkoholból előállítható iso-propylaethernek van újabb nagy jelentősége. Franciaországban 1936 óta eddig csak két

kisebb vállalat foglalkozott szintetikus üzemanyag előállításával, míg most Dél-Franciaországban három gyár kezdi meg működését. A három új gyár kapacitása összesen évi 60.000 tonna.

Svájcban a légi erők részére 1.2 kilogrammos elektron gyújtóbombát, 6.5, 12.25 és 50 kg-os repeszhatású bombákat rendszeresítettek, melyeket kis súlyú következtében vadász és felderítő gépek is magukkal vihetnek.

A légvédelmi óvóhelyeket Csehországban három csoportba osztották: nehéz, közepes, könnyű. Az első kategóriába tartozók a bombabiztos, a második kategóriába a szilánk és gáznyomás ellen, a harmadik kategóriába pedig a csak gáz ellen védő óvóhelyek tartoznak. A bombabiztos fedezék igen drága a polgári lakosság részére és csak akkor jöhet számításba, ha már meglevő alkalom kínálkozik létesítésére (barlangok, alagutak stb.). Szilánkbiztos és légnyomás ellen védő óvóhelyeket csak ipartelepeken vagy nagyon veszélyeztetett területen akarnak létesíteni. A polgári lakosság megvédésére csak gáz ellen védő menedékek kellenek olyan helyen, ahol légibombázás valószínűtlen (perifériák), de a mérgező gázok, füstök még eljuthatnak. A bomba és szilánkbiztos helyek magától értetődőleg be vannak rendezve gázvédelemre is.

Nemrég jelent meg a francia ködösítési utasítás gyalogság részére. A ködösítést ködgyertyát használnak. E célra kétféle ködgyertyát rendszeresítettek. Az egyik 50 cm magas és 15 cm átmérőjű papírhenger, alul fa-fenékkel. Tetejét levehető kupak zárja. A másik négyzetes, alapja 12×12 cm, magassága 50 cm. Vasbádog. Gyújtásra mindkettőnél dörzsgyújtó szolgál, mely a fedélbe van beerősítve és levehető lap védi. Mindkét típus súlya 15 kg. Égési idejük körülbelül 15 perc, a gyakorlatban 10 perccel számolnak. A szállításuk elősegítésére, füllel látták el a gyertyákat.

Ködösítésre legalkalmasabb 3—7 m/sec állandó sebességű szél. A hőmérséklet — 5 és 15 C fok közt legyen. Kedvező az alacsony légnyomás és a minél nagyobb légnedvesség. 1 m/sec kisebb és 10 m/sec-nál nagyobb sebességű szélben a gyertyák használhatatlanok.

Az utasítás szerint légi megfigyelés ellen olyan sűrű ködöt kell alkalmazni, melyben 200 méterig az emberek még lássák egymást. Eddigi tapasztalatok szerint, légi megfigyelés ellen ez a töménységű köd nem takar.

A gyertyák ködje klórszagú, fémekeket rozsdásítja a légzőszerveket ingerli. Ködben gázálarcot kell viselni, ha tíz percnél tovább vagyunk kénytelenek benne tartózkodni, míg, ha olyan híg is, hogy 500 méterre ellátni benne. A ködösítésre utasítást a hadosztályparancsnok adhat. Kivételes esetekben az ezred vagy zászlóaljparancsnok is elrendelheti a ködösítést.

Csehországban törvényjavaslaton dolgoznak. A javaslat szerint a városok és községek lakosságánál kötelezővé teszi a gázálarc megvételét. Egyelőre azonban tízezer lélekszámnál nagyobb községeknél teszik csak kötelezővé. Az álarc ára 150 csehkorona lenne. Szegény lakosság mérsékeltebb áron kapná. Még nem döntöttek, hogy melyik típust engedélyezik e célra.

Felelős szerkesztő: Lukács Zoltán dr

Felelős kiadó: Olty Antal

Szállítunk

a hatósági előírásoknak megfelelő

MÁVAG

Telefon 133-394

GYÁRTMÁNYÚ

hordozható benzinmotoros és kézi működtetésű **fecskendőket, vízfordó- és öntözőkocsikat, tűzoltó- és locsoló autókat** a legjobb minőségben, megbízható és tartós kivitelben.

MAGYAR KIRÁLYI VAS-, ACÉL- ÉS GÉPGYÁRAK KERESKEDELMI KÉPVISELETE RT.
BUDAPEST, VIII, MÚZEUM-KÖRÚT 18, II.

Ismertetés
felvilágosítás
és ajánlat
díjtalan

KÖHLER ISTVÁN

FECSKENDŐ-, SZIVATTYÚ- ÉS TŰZOLTÓFELSZERELÉSEK GYÁRA

BUDAPEST, X., KORPONAI-UTCA 21. SZÁM

GYÁRT: modern motoros, turbinás és dugattyús tűzoltó-
fecskendőket, tűzoltószereket, felszereléseket és
szivattyútelepeket a tűzoltás és öntözés céljaira

Alapítva 1896

Mindenemű tűzoltó-
felszerelési cikkek
raktárról kaphatók

Mátrai Antal és Társa Rt.

Gyár: Budapest, XI, Fehérvári-út 98. Telefon 256-085

Városi iroda: VI, Teréz-körút 22. Telefon 121-533

Gyárt: kézi- és motor-
fecskendőket, minden-
féle létrákat, motollá-
kat, vízfordó és öntöző
lajtákat, szerkocsikat

FELTEN ÉS GUILLEAUME RT., BUDAPEST, I.

a budapesti hivatásos tűzoltóság szállítója

GYÁRT: BELÜL GUMIZOTT TŰZOLTÓTÖMLŐT
kívánt méreteken és nyomásig.

LEVÉLCÍM: BUDAPEST 113. POSTAFIÓK. TELEFON: 258-880



Hazai
gyártmány!

MINIMAX

a legjobb magyar gyártmányú kézi tűzoltókészülék. Nem hasonlítható össze a különböző utánszolgákkal. Felvilágosítással szolgál a
MAGYAR MINIMAX RT., BUDAPEST
GYÁR, IRODA: VI, RÓZSA-UTCA 85, TELEFONSZÁM: 123-731

CORVIN ÁRUHÁZ RT.

BUDAPEST VIII, BLAHA LUJZA-TÉR 1-3

Budakalászi Textilművek Klinger Henrik Rt.

Budapest, V., Wekerle Sándor-utca 11.

Tűzoltósági cikkek gyártmányai:

nyers és ruggyantázott kender-nyomótömlők a legmagasabb légkörnyomásig, ugró- és takarópony-
vák, mentőtömlők, összecsapható és merev tűzvédre, impregnált csővezetőkabátok és nadrágok,
csíkos övszövetek, mosózubbonny- és nadráganyagok. — Laktanyaberendezési tárgyak, u. m.:
szalmazsákok, fejránkások, törülközők, lepedők, stb.

Mindenfajta

Kérjen
árjegyzéket

tűzoltóegyenruhákat és felszerelési cikkeket

Dorner Béla, Székesfehérvár - Telefon 232

a legolcsóbb
árban szállít
Alapítási év
1838

**Gazdák Biztosító
Szövetkezete**
Budapest, IX, Üllői-út 1
Telefon 187-870

Tűz-, jég-, élet-, baleset-,
szavatossági, betöréses-lopás
elleni, autó- és állatbiztosítás.
Képviselet minden városban
és községben! Kartelen kívül!

Hazánk legrégebb, több mint 121 éve fennálló
tűzoltószergyára

Seltenhofer Frigyes Fiai

Alapítva 1816

magy. kir. udvari szállítók
S o p r o n

Legelső tűzoltószér-, kút-, szivattyú- és gép-
gyár, harang-, fém- és vasöntöde. A párisi világ-
kiállításon nagy aranyéremmel, azonkívül sok arany-
és ezüstéremmel, valamint díszoklevéllel kitüntetve.
Gyárt: motorfecskendőket, kocsifecskend-
őket, különféle tűzoltószereket és felsze-
reléseket. Kedvező fizetési feltételek és sokévi jót-
állás. Költségvetést és kiszállást díjmentesen eszközölünk.

BOROS egyenruházzal

Tűzoltósági felszerelések,
sapkák és egyenruhák

Budapest, VIII, Baross-tér 6 (Fiumei-út sarok)

Régi, megbízható, olcsó cég.

Egyesületeknek előnyárak.

Kedvező fizetési feltételek

Egyenruhaszabóság és sapkaműhely
a helyszínen

KISTÉTÉNYI WALTHER E.

BUDAPEST, IV, PETŐFI SÁNDOR-UTCA 6, FÉLEMELET

Gyárt: érmeket
rendjeleket
jelvényeket
tiszteletdíjakat

A
Magyar Országos
Tűzoltó Szövetség
éremszállítója

Iroda- és Lakberendezési K. f. t.

UNIVERSAL

Budapest, VII, Wesselényi-u. 8-10

Telefon 137-842, 135-869

Új és használt bútorok
Szőnyegek
Irodaberendezések

Eladás

Défel

Csere

„DRÄGER”

oxigénes önmentők

Gázálcok,

mindennemű gázok ellen védő szűrőbetétek

Gázvédőruhák hólyaghúzó-gázok ellen

Oxigénes belégzőkészülékek

„Schröter“-féle gázkémlő készülékek

Óvóhely-légtisztítók

Fertőtlenítő készülékek

gázálcokhoz és oxigénes önmentőkhöz

Klórmez-szóró tárgoncák

Gáz- és szilánkbiztos

óvóhely-ajtók és ablakok

Gyártja:

Vadásztöltény-, Gyutacs- és Fémárugyár Rt. Gázvédelmi Osztálya

Budapest, V, Mérleg-utca 3

Telefon 183-820



TŰZRENDÉSZETI KÖZLÖNY

A MAGYAR ORSZÁGOS TŰZOLTÓ-SZÖVETSÉG HIVATALOS LAPJA



Állandó melléklet: Polgári Lég- és Gázoltalom

Hivatalos hirdetések

A Magyar Országos Tűzoltó-Szövetség kiadványai

SZAKKÖNYVEK:

A „Tűzrendészet“ I., II., (I/II.), III., VII.	7.50 P
(Ezen füzetek egyenként is kaphatók.)	
I. Erdély Ernő: A tűzoltóságok szervezése, felszerelése, szolgálata, ügykezelése	1.— P
II. Vitéz Roncsik Jenő dr: Megalőző tűzrendészet, I. rész	2.— P
Megalőző tűzrendészet, II. Alkalmazott rész	2.— P
III. Erdély Ernő: A tűzoltás szabályai	2.— P
VII. Köhler: A fecskendő és tartozékai és Erdély: A tűzoltószerek kipróbálása, gondozása és működési zavarai	1.— P
Papp Ferenc: Tűzrendészeti közigazgatás kézikönyve, füzve	20.— P
Kötve	22.— P
Teasdale Ottó: A tűz és robbanás veszélye	10.— P

SZABÁLYZATOK:

Tűzoltógyakorlati szabályzat	2.— P
Gyakorlati szabályzat kivonata	—30 P
Önkéntes tűzoltótestületi alapszabály	0.20 P
Motoros fecskendők egységes gyakorlati szabályzata	—50 P
Szolgálati szabályzat	1.20 P
Új tűzoltóverseny-szabályzat	—60 P
Alapképzési szabályzat	0.50 P
(portóköltés 0.20 P)	
Egyenruházati és rangjelzési szabályzat, színes ábrákkal	1.— P
Éremszabályzat	—60 P

BELÜGYMINISZTERI RENDELETEK:

Rendelet-tervezet a tűzveszélyes és lobbanó folyadékok tartására, raktározására és szállítására	—30 P
E kiadványok 50%-os kedvezménnyel megrendelhetők tanfolyamok részére, azok parancsnoksága útján.	

EGYÉB SZAKKÖNYVEK:

Erdély Ernő: Tűzesetek nyomozása	1.50 P
Rehák Tamás: Motoros fecskendők és szerkezei, füzve	4.— P
Papp Ferenc: Külföldi tűzoltóságokról	1.60 P

KÖNYV:

Ortutay József: Néhai József főherceg élete	3.— P
Markusovszky Béla: A Magyar Országos Tűzoltó-Szövetség története	—50 P
Vitéz Roncsik J. dr: A Magyar Országos Tűzoltó-Szövetség 60 éves története	5.— P

NYOMTATVÁNYOK:

Járási tűzrendészeti felügyelő vizsgálati jegyzőkönyve darabonként	—10 P
Fecskendő próbalap, motorfecskendő vizsgálatához darabonként	—04 P
Fecskendő próbalap, kézfecskendő vizsgálatához darabonként	—04 P
Díszokmányúrlap	2.— P
Egyszerűbb	1.— P
Osztályozási lap tűzoltóversenyekhez darabonként	—02 P
Tűzoltóigazolványtok vászonburkolatban darabonként	—40 P
Bőrburkolatban darabonként	—80 P

SZOLGÁLATI ÉRMEK:

V. éves 2.—, X. éves 3.—, XV. éves 6.—, XX. éves 7.—, XXV. éves 11.—, XXX. éves 12.—, XXXV. éves 15.—, XL. éves 16.— P.
Éremszalag —30, igazolványlap —30 P.

Királyi díszérem kicsinyített mása —30 P
Az érmek ára és a tagdíjhátralék, a szabályszerű névkimutatással a 23.297. számú postacsek útján előre küldendő be.

A felsorolt könyvek, nyomtatványok és érmek megrendelhetők

a MAGYAR ORSZÁGOS TŰZOLTÓ-SZÖVETSÉG irodájában, Budapest, IV, Bástya-u. 13



Magyar Kender-, Len- és Jutaipar Rt.

Budapest, V, Wekerle Sándor-u. 8

Kivánságra szívesen szolgál megmintaíró árajánlattal

Tűzoltóság részére Szegeden a következő cikkeket gyártja:

Kendertömlőt
minden méretben 30 atm. nyomásig
Vászonvedret
Takaró- és ugróponyvát
Vízmentes csövezető kabátot
Tűzoltó ruhaanyagot

LAKTANYÁK RÉSZÉRE:

Lepedőt
Szalmaszákot
Törülközőt
Vánkoszuhatot

Csonka János gépgyára gyártja a

mindenhol bevált, tökéletes **tűzoltómotorokat!**



TÜZRENDÉSZETI KÖZLÖNY

POLGÁRI LÉG- ÉS GÁZOLTALOM

A MAGYAR ORSZÁGOS TŰZOLTÓ-SZÖVETSÉG HIVATALOS LAPJA

Megjelenik minden hó 1-én és 15-én

Az előfizetési és hirdetési díjakat a Magy. Orsz. Tűzoltó-Szövetség 23.297. számú csekkzámlájára lehet beküldeni. Csekkürlap minden postahivatalban kapható

A Magyar Országos Tűzoltó-Szövetség,
szerkesztőség és kiadóhivatal:
BUDAPEST, IV, BÁSTYA-UTCA 13
Telefon: *184-975, 184-976

Előfizetési ára egész évre 12 pengő
a Polgári Lég- és Gázoltalom című melléklettel
együtt. — A szerkesztőség címére küldött
szakeikket, ha közlésre alkalmasak,
díjazzuk

Ajánlva a m. kir. belügyminiszter úr 109.565—1938. B. M. sz. rendeletével („Belügyi Közlöny“ 1938. évi 5. sz.) a vármegyék, városok és községek számára

TŰZOLTÓTESTÜLETEK A LAPOT TAGDIJ FEJÉBEN KAPJÁK

Szent István király emléke

Kilencszáz esztendeje annak, hogy az Úr magához szólította Magyarország első, nagy királyát, Szent Istvánt. A magyar nemzet az elmúlt évszázadok alatt, a viszontagságok és megpróbáltatások legsúlyosabb idejében is változatlan hálás kegyelettel őrizte meg a dicső uralkodó el nem múló emlékezetét. Halálának 900. évfordulóján a magyar törvényhozás az isteni Gonviselés iránt érzett bensőséges hálával kívánt hódolni a magyar királyságot megalapozó s a magyarságot az európai küldetés útjára elvezető nagy fejedelem és apostol halhatatlan szellemének.

A Székesfehérvár városában augusztus hó 18-án tartott magyar országgyűlés megemlékezett a nemzet első királyának, a szentnek, az államalkotónak, az uralkodónak és a hadvezérnek máig tartó dicsőséges tetteiről és maradandó történelmi alkotásairól. Ezek a tettek és ezek az alkotások örök időkre hirdetik az ő csodálatos emberi nagyságát, kimagasló erényeit és mélyeséges államférfiúi bölcsességét. Új szellemi és társadalmi formát adott a magyarság életének, de ugyanakkor tisztelte és óvta az ősi értékeket. A krisztusi hit elterjesztésével, a keresztény erkölcsök meghonosításával megnyitotta a keletről jött magyarság előtt a nyugati művelődés kapuit s államépítő munkájával megvetette a magyar nemzet életének és fejlődésének szilárd alapjait.

Azzal, hogy az egyházat hazánkban más államok egyházfőitől függetlenül szervezte meg, biztosította az ország sajátos szellemi és erkölcsi fejlődését, míg azzal, hogy a magyarság belső erőt céltudatosan összefogta, megteremtette a nemzeti függetlenség hatalmi és erkölcsi előfeltételeit. A királyi tanács, a királyi vármegye, a királyi törvénynapok, a királyi udvar felállításával megalkotta a nemzet mai alkotmányos törvényhozási, kormányzati, bírói, és közigazgatási berendezkedésének első kereteit s a nemzet gondolatának kifejlesztésével a magyarság egymást követő nemzedékeinek lelkébe mélyen belevéste

a magyar állam szuverénitását, a magyar nemzet szabadságának s a magyarság magasabb európai küldetésének tudatát és akarátát.

E nagyszabású uralkodói, államférfiúi, hadvezéri, nemzetépítő, társadalomszervező és apostoli tevékenység olyan örökérvényű és örökéletű történelmi teljesítmény, amely a hódoló és emlékező mai és jövő nemzedék felé egy ezredév távlatából is magasztos fényel sugárzik.

Az országgyűlés, hogy a nemzet halájának és hódolatának ünnepélyes kifejezést adjon, két házát külön törvényrendelettel Székesfehérvár szabad királyi városba összehívta és ott a nagy király alkotásait továbbépítő dicsőséges Árpád-ház királyi törvénynapjainak és országgyűléseinek történelmi színhelyén az ország Kormányzójának személyes jelenlétében megtartott ünnepi együttes ülésén Szent István király emlékének megörökítéséről a következő törvényt hozta:

1. §. Az országgyűlés Szent István király dicső emlékét a magyar nemzet örök halájának és mélyeséges hódolatának bizonyságául törvénybe iktatja.

2. §. Az országgyűlés augusztus 20. napját Szent István király emlékezetére nemzeti ünnepnek nyilvánítja.

A törvénynek ezek a megállapításai benne élnek a magyarság millióinak öntudatában is. Valóban méltó tehát, hogy a nemzet ezen a történelmi század fordulón megújítsa soha el nem múló halóját első nagy királyunk emléke előtt, aki 900 éve fejezte be földi életét, nagy tetteivel és alkotásaival mindennél maradandóbb emléket hagyva élete munkájáról. Ezzel a megemlékezéssel a nemzet nemcsak az első magyar király emlékét örökíti meg, hanem egyúttal kifejezést ad annak, hogy a jövőben is Szent István király alkotásainak szellemében kívánja a magyar államot fenntartani, intézményeit tovább építeni és a maga történelmi küldetését teljesíteni.

A szent király jubileumi évében az országgyűléssel együtt méltán tart hála ünnepet az egész nemzet, mert tőle igen sokat: hitet, hazát, egyházat, bölcs törvényeket és állami berendezést kapott.

De annyi sok, sok magyar mellett hála ünnepet tarthat a magyar tűzoltóság is Szent István király

emlékének megörökítéséért. Mert a tűzoltóintézmény éppen a szentkirály eszményeinek és cselekedeteinek szellemében igyekszik végezni, megoldani kitűzött céljait, úgy a testületi, mint egyéni életében Isten dicsőségére és a haza javára.

Tűzoltóünnepség Tolcsván

Csonka Zemplén vármegye tűzoltósága évtizedes hagyományaihoz híven, minden évben megtartja kerületi tűzoltóversenyét egyik községben, hogy összegyűjtse a parancsnokokat, a hatósági vezetőket s lelkesítse őket nemes intézményünk ügybuzgó szolgálatára. Amióta a szív és lélek vitéz Zombory József látja el a vármegye tűzrendészeti felügyeletét, ezek az ünnepségek nemcsak a vármegye területén lesznek ismertté, hanem az egész környék tűzoltósága részvesz a tanulságos összejöveleteken s a hivatott vezető, vitéz Zombory József iránti szeretetének megnyilvánulásaként is, a vármegye és a felvidék találkozójává avatja a versenyeket. Ez évben Tolcsvára, a tokaji bor termőföldjére esett a választás s Szilágyi Lajos dr császári és királyi kamarás, felsőházi tag, országos tűzrendészeti felügyelő, fái Fáy István dr főispán, Waldbott Kelemen báró felsőházi tag védnöksége alatt tartották meg a tolcsvai önkéntes tűzoltóság zászlóavatási ünnepségét kerületi tűzoltóversenyvel kapcsolatban. A kora reggeli órákban gyűltek össze a vármegye minden részéből a Hegyalja tűzoltóságai, hogy a zászlónak a különböző vallásfelekezetek templomaiban való megáldásánál jelen legyenek. Istentisztelet után a hősök emlékműve előtt gyűltek össze a mintegy ezer főből álló tűzoltószakaszok és a nagyközönség. Az Antalóczy István parancsnok által kiképzett és vezényelt énekkar a himnusz hangjaival nyitotta meg az ünnepséget, a díszes zászlót meghajtották a hősök emlékműve előtt s Dessewffy Gézané zászlóanya buzdító szavakkal helyezte el a zászlón díszes selyemszalagját. Az avató beszédet az Országos Tűzoltó-Szövetség nevében Erdély Ernő dr elnökségi előadó mondja, ismertetve a tűzoltóság és a zászló jelentőségét. És sorra vonulnak fel a zászlórúdba díszszegyet elhelyezők, mindegyike találó szavakkal jellemzi a zászló hivatását és a tűzoltóság jelentőségét. Antalóczy énekara a Híszkegyet intónálta, Szily Zoltán főjegyző, a testület elnöke megkoszorúzta a hősök emlékművét s a csapatok fegyelmezett sorban vonultak el Antalóczy István parancsnok harsány vezényszavára az előkelőségek előtt s a zászlóavatási ünnepség véget ért. A vendégek kocsi-kon, a csapatok katonás mentelésben vonultak ki a tilalmas erdőbe, ahol a díszközgyűlést tartották. Homér Gyula társelnök, plébános értékes megnyitó beszéde után Antalóczy István parancsnok ismertette a testület történetét. Waldbott Kelemen bárót, vitéz Zombory Józsefet és Vas Lajos járási tűzfelügyelőt dísztagokká választották, akiknek nevében báró Waldbott Kelemen mondott értékes köszönő szavakat. Erdély Ernő dr meleg üdvözléssel osztotta ki a szolgálati érmeiket, majd Rác Kálmán dr országgyűlési képviselő magasnívójú beszédben emlékezett

meg a tűzoltóság nemzetvédelmi hivatásáról vitéz Roncsik Jenő dr üdvözölte a testületet a szomszédos vármegyék tűzoltóságai nevében. Az ünnepség után kétszázterítékes ebéd volt a tilalmas erdőben, ahol vitéz Füzeséry Sándor főszolgabíró emelt poharat az ország főméltóságú kormányzójára, majd Waldbott Kelemen báró és Rác Kálmán országgyűlési képviselők mondtak beszédet. A versenyt esős, időben kezdték meg. Tizennégy testület vonult fel s vette fel a küzdelmet. A díjnyertesek: 1. Tolcsva, 2. Tiszakarád, 3. Sárospatak, 4. Bodrogolaszi, 5. Vámosújfalú, 6. Tarcal, 7. Erdőhorváti, 8. Heccegkút, 9. Bodroghalász, 10. Végardó. Mindnyájan kaptak díjat. Egyéni díjat kaptak Tolcsva, Tiszakarád és Sárospatak vezényelői és még 7 tűzoltó. A verseny díjait tartalmazó beszéd kíséretében vitéz Zombory József vármegyei felügyelő osztotta ki, buzdítva a tagokat további lelkes működésre. A verseny után jól sikerült táncmulatság koronázta meg a szép ünnepséget.

234 méterre világít

a nagy teljesítményű
Eisemann-féle hordozható

**kézi fényszóró
lúgos teleppel.**



Előtét üveggel közeli szórt fényt ad. A telep háti hordberendezéssel is szállítható. Inspekciós, szerelési, mentési, tűzorségi és légvédelmi célokra a legmegfelelőbb.

**Kérje ingyen és bérmentve
U 5093. számú árlapunkat**

BOSCH RÓBERT KFT.
Budapest, V, Váci-út 22
TELEFON 292-338

A megelőző tűzrendészet eszközeinek fejlődése

Írta: Sz. Németh Gyula,

(Folytatás)

Újpest m. város hiv. tűzoltóságának segédtisztje

A hamis tűzjelzések megelőzésére az utcai mechanikus tűzjelzőket olyan berendezésekkel látták el, amelyek a tüzet jelző egyént a tűzoltóság kéréséig lefogja. Ez vagy úgy történik, hogy a tűzjelző készülék fülkében nyer elhelyezést, amelynek ajtaja a tűzjelzés leadásakor bezáródik, vagy pedig ha a készülék szabadon nyer elhelyezést, pl. utcai oszlopon, úgy a tűzjelző gomb csak egy szűk nyíláson érhető el, melynek torkában csuklóra záródó bilincs van elhelyezve. A tűzjelző személy kiszabadítására a riasztás alkalmával motorkerékpáros küldönc vonul ki, aki vagy szabadon engedi, vagy ha hamis volt a jel, leigazoltatja az illetőt. A tűzjelző személy személyazonosságának megállapítására — egy megoldás szerint — a készülék automatikusan működő fényképezőgéppel van ellátva.

Szószerint értelmezve a megelőző tűzrendészet fogalmát, az eddig letárgyalt eszközeinek *másodrendű* szerepet tulajdoníthatunk, mert a tűz kitörését nem gátolják meg, hanem annak csak gyorsabb eloltását teszik lehetővé. Természetes, hogy nélkülözhetetlenek, mert a kárt okozó tüzek teljes mérvű megelőzése csak a tűzveszélyes anyagok kiküszöbölésével volna elérhető, ami részben lehetetlen, részben pedig nem kívánatos, mert így sok anyag legértékesebb tulajdonságát vesztenők el.

Nem volna azonban teljes a prevenció, ha a tűzveszélyes anyagok nemkívánatos meggyulladásának megakadályozására nem törekednének és csak másodrendű berendezésekkel igyekeznék a tűzbiztonságot növelni. Maga a „megelőző“ szó is arra mutat, hogy a tűzrendészet végcélja éppen a káros meggyulladások megakadályozása és így az erre szolgáló módszerek, *elsőrendű* szerepet töltenek be.

A tűz keletkezése meggátolható: a *tűzveszélyes anyagok elkülönítésével* (tűzbiztos szekrények, rekeszek, tartányok, vezetékek), a *hőforrás elkülönítésével* (tűzbiztos kéményjáratok, tűzhelyek, fűtőtestek, fényforrások, elektromos ellenállások, tokozott elektromotorok, tokozott kapcsolók stb.), a *tűz keletkezéséhez szükséges körülmények megszüntetésével* (hűtés, hőelvezetés, oxigénmentesítés), a lehetőséghez mérten *tűzveszélytelen pótanyagok bevezetésével* (éghetetlen film, szilárd benzin stb.) és végül *tűzmentesítéssel* (impregnálás), mely utóbbi módszerek nem a technika, hanem a kémia-technológia feladatkörébe tartoznak s így azok tárgyalása is külön tanulmányt jelent.

Mivel a tűzbiztos elkülönítés, raktározás stb. nagy általánosságban kiforrott része a tűzrendészetnek, a közismert és a 180.000 B. M. számú rendeletben is felsorolt szabályokkal nem foglalkozom és csak egy anyag kezelésére térek ki, egyrészt mert igen tűzveszélyes, aránylag a legtöbb, legveszélyesebb és rendszerint sebesüléssel járó tűzvést okoz, másrészt mert tűzrendészete, főleg műszaki vonatkozásban, állandó fejlődésben van.

Ez az anyag a tűzveszélyes folyadékok főképviseelője, a benzin.

A Tűzrendészeti Közlöny 1926. évi február havi számában Rehák Tamás debreceni tűzoltóparancsnok kimerítő cikkben foglalkozik a benzin tárolásával, részletesen ismerteti a benzin tűzveszélyességét, a benzinrendeleteket, illetve azok hiányosságait, továbbá azokat a módszereket, amelyekkel a benzin biztonságos raktározása többé-kevésbé elérhető.

A benzin és általában a tűzveszélyes folyadékok nagyban tárolása már megoldottnak tekinthető, ami azonban csak a benzintűzek nagyságát, de nem előfordulási számát csökkentette. Ugyanis a legtöbb benzintűz a kisebb mennyiségű benzin kezelése, használata, kimérése közben és így főleg kisebb üzletekben, drogériákban és nem utolsósorban a háztartás keretein belül keletkezik és szedi áldozatait. Ennek oka abban rejlik, hogy a nagyobb mennyiségű benzin tárolására szolgáló eddig engedélyezett benzintároló berendezések oly drágák, hogy annak felszerelését a kisebb üzletek nem bírják el, viszont az egyébként tűz- és robbanásmentes kannákban engedélyezett 10 kg, illetve újabban 25 liter benzin sok esetben kevésnek bizonyul és így a legtöbb helyen a szükséges többletet dugva tartják, amit nem kezelnek oly gondossággal, mint azt, amely állandóan szem előtt van. A drogériák és patikák még erősebben érzik a rendelet súlyát, mert a vegytiszta benzinből, éterből stb., azok üvegekben való tárolhatósága miatt még ennél a mennyiségnél is kevesebbet raktározhatnak, ami vagy az üzletmenet rovására, vagy pedig az engedélyezettnél nagyobb mennyiség folytán a tűzbiztonság rovására megy.

Technikailag semmi sem megoldhatatlan s mint cikkem elején éppen a benzinnel kapcsolatban említettem, a tűzrendészet megfelelő berendezések segítségével a gazdasági és a mindennapi élet követelményeinek csorbítása nélkül is kiépíthető, így a megelőző tűzrendészet eszközeinek mindig kettős célja van. Az egyik cél a tűzbiztonság növelése, másik cél a tűzrendészeti megkötöttségek lazítása.

Már ma is az a helyzet, hogy a benzinnel foglalkozó üzletek tűzveszélyességét nem a megfelelő tároló berendezések hiánya okozza, hanem az, hogy a rendeletek ezekről nem véve tudomást, nem engedélyezi az üzleti forgalom részére szükséges tűzveszélyes anyagok kellő mennyiségben való tárolását és így zűzforgalmat idéz elő. A zűzforgalom pedig sokkal nagyobb veszélyt jelent, mint a nyílt tárolás, különösen akkor, amikor már minden mennyiség részére kellő biztonságot nyújtó tároló berendezések állanak rendelkezésre.

Általában négyféle edénytípusra van szükség: háztartás részére, kisebb kereskedés részére autóforgalom nélkül, nagyobb kereskedés részére kis autóforgalom mellett és benzinkútra normális autóforgalom ellátására.

A fent említett cikk megjelenése idejében igen sokféle kivitelű benzintároló volt ismeretes, ezek azonban tulajdonképpen négyféle biztonsági rend-

szerre vezethetők vissza. Ma ezekkel együtt öt ismeretes, természetesen a kombinációkból keletkező változatok nélkül.

A legelső biztonsági tartány csupán Davy-hálóval volt ellátva. A Davy-háló, sűrűszövésű fémszita, amely a tartályon kívül keletkező hőt elvezeti és így meggátolja a tartány begyulladását. Csak addig véd, amíg a szita át nem tüzesedik. A szita védésére külön lyukakkal ellátott csövet alkalmaztak, ezt Henze-féle rendszernek nevezik. A Davy-háló helyett ma szívesebben alkalmazzák a hasonló elv alapján működő kavicszárat, csökötegzárat, amelyek kevésbé vezetik a hőt. Budapesten a Magyar Autóforgalmi Rt. páva-utcai telepén 1910-ben 2 darab 350 literes és 1 darab 50 literes Henze-tartály látta el a benzinszükséget.

A Davy-hálós rendszerek teljes biztonságot nem nyújtanak a külső tüzek ellen sem, de legkevésbé a benzín lefolytatásánál sűrűlódás következtében előálló sztatikus elektromos kisülések ellen. Ezért újabb megoldást kerestek. Ismeretes, hogy a benzín maga nem robban, csak a gőzeinek levegővel való kedvező arányú keveréke. Ezt a tulajdonságát felhasználva, olyan rendszerű tartányokat készítettek, ahol optimális keverék nem keletkezhet.

A Schön—Kreidel bécsi cég körülbelül 1910 tájban forgalomba hozott benzintárolója a robbanóteret szünteti meg azáltal, hogy a benzint víznyomással emeli ki a tartályból. A víz nehezebb lévén, alul marad, de mivel csak annyi benzín ömlik ki, mint amennyi víz a tartályba folyott, a tartály állandóan feltáplált állapotban van.

A Martin—Hüenecke és a Grüner—Grimberg-féle benzintartálynál a benzint közömbös gáz, nitrogén, szén-sav nyomja ki, mely a víz felületén maradván, oxigén hiányában robbanókeveréket nem alkot. Ennek a rendszernek a tökéletesebb formája a Berger-féle tartály, amelynek vezetékai duplafalú, úgynevezett Mannesmann-csövekből készül. A benzín a belső csövön áramlik, míg a két csőfal közötti üreg szolgál a közömbös gáz levezetésére. A készülék igen szellemes, mert csőtörés esetén először a külső cső sérül meg, mire a nyomás megszűnővén, a benzín visszafolyik a tartályba saját súlyánál fogva.

A negyedik rendszer azon az elven alapszik, hogy a benzingőz levegőkeverék csak bizonyos arányon belül robbanékony. A robbanási határ már a benzingőz 7. százalékos keveredési arányon felül megszűnik. A Dabeg-rendszerű tartánynál a benzint levegőnyomása hajtja ki, a levegő a tartány alján jut be és átbugyborékolva a benzinen, annak magával ragadott dús párájával telített keveréket alkot.

Általában a benzintárolók, különösen a földalatti benzinkutak, a saját biztonsági rendszerükön kívül Davy-hálóval, a statikus elektromosság levezetésére földeléssel vannak ellátva. A tartányok maguk pedig jól tömítettek és rozsdavédő festéssel vannak ellátva.

A legújabb rendszerű benzintároló azon elv alapján készül, hogy az optimális benzinkeverék robbanási feszültsége nem nagyobb, mint 7—7.8 atmoszféra. Ennek megfelelően a tartány fala úgy van méretezve, hogy ezt a nyomást minden körülmények között ki-

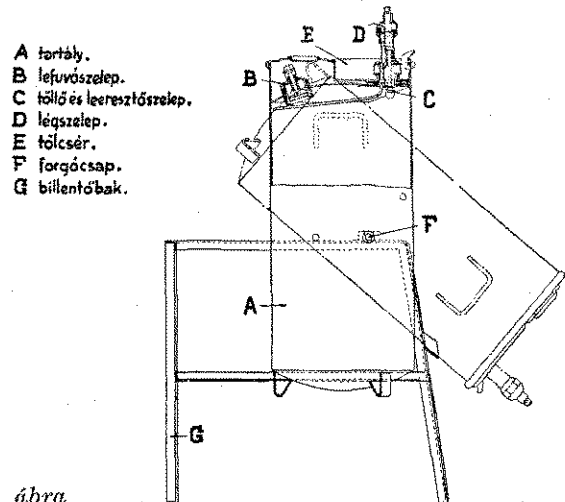

1. ábra

állja. A benzint szivattyúzással lehet kiemelni, mely esetben a tartány a nyomáskiegyenlítés céljára légzőcsővel van ellátva. Ugy a szívó, mint a légzőcső csökötege vagy kavicszárral van ellátva a biztonság fokozására. A két fészálló vezeték torlószeleppel van felszerelve, amely robbanás esetén a benzín kicsapását akadályozza meg. Ez a rendszer nagyon alkalmas arra, hogy bármilyen nagyságú kivitelben készüljön. A készüléket a Magyar Pyrogáz-vállalat szerkesztette, jelenleg a következő típusok kerültek forgalomba:

Háztartási kancsók, 1—4 literes nagyságokban. A töltőnyílás csepegésmentesre van kiképezve és kettős Davy-hálóval van ellátva. A kiömlőnyílás holtkéz-rendszerű, azaz oly szeleppel van ellátva, amely addig van nyitva, amíg a kancsót szándékosan ürítik. A kancsót letéve vagy leejtve a szelep automatikusan záródik. Az edény tüze téve sem robban fel, mert fala a belső robbanás feszítőerejét kibírja.

Kereskedések részére 25—75 liter ürtartalmú hordozható edény, mely billenőbakra helyezhető, ami kezelését kényelmessé és biztonságossá teszi. A billenhető edény ugyanolyan biztonsági berendezésekkel van ellátva, mint a háztartási kancsó. (1. ábra.)

Kereskedések részére három kerékre szerelt 75—350 literes edény. Ürítése szivattyúberendezéssel történik. A biztonsági berendezés torlószeleppel van kikészítve. (2. ábra.)

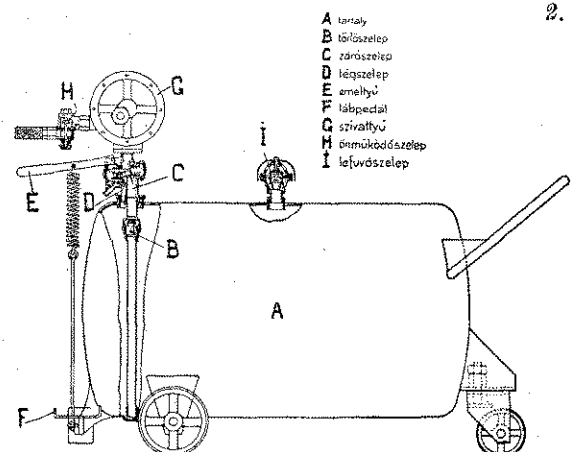

2. ábra

Földfeletti stabil tartály nagyobb üzletek részére, 1000 literes kivitelben. (3. ábra.)

3. ábra

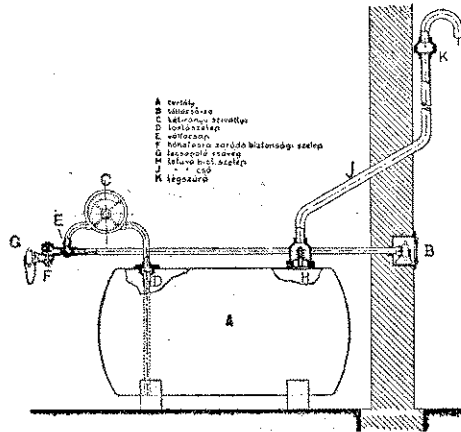

Ezer literen felüli ürtartalmú földalatti tartály.

Mindkettő az előzőéhez hasonló biztonsági berendezéssel, kavics vagy csököteges légzőcsővel.

Az üvegekben tartható tűzveszélyes folyadékok tárolási mennyisége is felemelhető lesz az ugyancsak magyar szabadalmat képező tűzbiztos szekrény igénybevétele által.

A pénzszekrényhez hasonló tűzbiztos szekrény (4. ábra) erős acéllemezről készül, fala többréteges

és ajtajával együtt abszolút tűzbiztosan zár. Az acéllemezek között erős hőszigetelő anyag van. A különbözőképpen elhelyezhető perforált fémpolcokról az esetleg elrepedt üvegek tartalma a C-vel jelzett tartályba folyik. A robbanásbiztos gyűjtőtartály egy önműködő, D, torlószeleppel van ellátva, amely megakadályozza, hogy a külső tűztől felmelegedett tartályban esetleg felrobbant anyag nyomása a lefolyt folyadékot a szekrénybe visszanyomja. A szekrény egy nagymérvű kürtővel van ellátva, F, amely a veszélyes gőzöket és gázokat, valamint az esetleges túlnyomást a szabadba vezeti. A szekrény alsó és felső részén levő nyílások, E, kettős Davy-hálóval vannak ellátva. A szekrény tetején levő, G, szén-savpalack tartalma tűz esetén a H önműködő szelep megnyílása folytán a szekrénybe ömlik. Meg kell jegyezni, hogy a szekrényt a túlzott óvatosság jellemzi s minden lehető esetben kettős ellenszere van. A szén-savpalack tűzrendészetileg például teljesen feleslegesnek mondható, mert a kísérletek bebizonyították, hogy a szekrény erős tűzben sem vezeti át a hőt oly mértékben, hogy a belső tér károsan felmelegedjék.

A benzint azonban nemcsak tárolás közben veszélyes. Súlyos következményű tüzek és robbanások keletkezhetnek például oly módon, hogy a benzint tároló edény csapjánál leeresztés közben gyullad meg a benzint. Ez esetben a tartályt kezelő személy a csapot már nem tudja elzárni és így a kifolyó benzint teljesen elég, sőt nagy területen szétfolyik, aminek belát-



VACUUM OIL COMPANY R. T.
BUDAPEST

hatatlan következményei lehetnek. Ezt elkerülendő alkalmazzák az 5. ábrán látható távkormányzású csapot, amelyet hosszú láncok segítségével lehet kezelni. Ilyen távkormányzású csapot kell alkalmazni a benzintankkocsikon.

A benzintankkocsik veszélyességére egy párizsi tüzeset hívta fel a figyelmet. A tűz a városban levő benzinkút töltésénél keletkezett, a leeresztőcső végén. A tüzet az okozta, hogy a földelésül szolgáló lánc, mely állandóan a földet söpri, elkopott és így kellő levezetés híján a statikus elektromosság az ürítőcső és a földalatti tartály nyílása között sült ki. A csapot

4. ábra

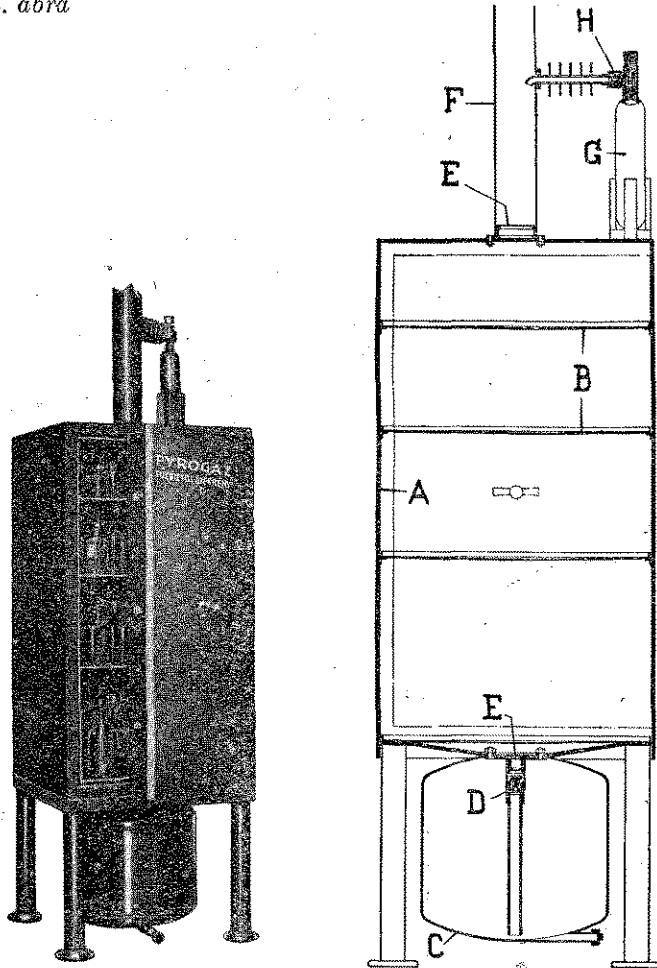

nem tudták elzárni, mert az elzárólánc nem volt kifektetve. A benzintankkocsi egész tartalma szétfolyt, meggyújtott egy újságos pavillont és két bérházat. A tűz az anyagi veszteségen kívül több emberáldozatot is követelt.

Ma már a benzintankkocsik földelése csak seprűalakban kinyitott drótkötéllal történik. A leeresztőszelep jó, ha automatikusan záródik. Ilyen automatikus szelep szerkezetét mutatjuk be 6. ábrán. A szelep működése a rajzból tökéletesen megérthető. A 7-tel jelölt elzárószelep az 5-ös könnyen olvadó wood-fémmel van feltámasztva, a 6-os rúgó hatásával szemben. Tűz esetén a 4-es fogaskerékhez hasonló foglalat nagy felületével azonnal átveszi a környező

hőt. A wood-fém pillanatok alatt kiolvad, mire a rúgó a szelepet a szelepfészekre nyomja. E rendszer igen sok kísérletezés után vált tökéletessé, ugyanis a szelepen átáramló folyadék hűtőhatása a wood-fém kiolvadását igen késleltette.

A benzin meggyulladására a legtágabb alkalom az üzemekben van, ahol különböző célokra nyitott edé-

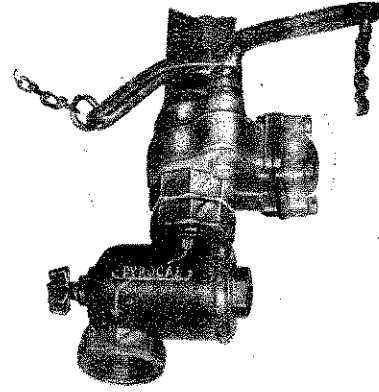

5. ábra

nyekben nyer alkalmazást. Ilyen helyeken a nyílt láng, szimpla világítás, elektromos ellenállások, tokozatlan kapcsolók és elektromotorok használata tilos. Nagy szerepet játszik ilyen helyeken a statikus elektromosság is, amely különösen a benzin lötykölése,

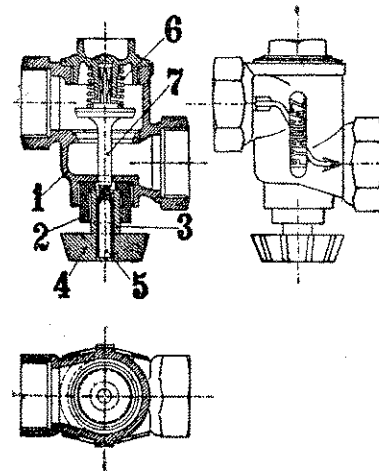

6. ábra

folytatása közben vagy benzines anyagot felkenő gépeken keletkezik. Az ilyen gépeket, berendezéseket a leggondosabban kell földelni. A földelés a vegytisztító üzemekben magában véve nem elégséges, mert a benzin az elektromosságot nem vezeti és így például mosás közben, különösen ha az nagyfelületű edényekben történik, az edény szélétől messzebb levő részekben meglehetősen nagyfeszültségű elektromosság keletkezhet, amely keverés vagy a benne levő anyag, ruha megmozgatása következtében sül csak ki, meggyújtva a felhalmozódott benzingőzőket. Mosódákban ennek elkerülése végett a benzint különféle szappanok adagolásával jól vezetővé kell tenni, hogy az elektromosság kisülés nélkül vezetődjék el. Haubolt, Aurich,

majd Jahr Móric foglalkoztak benzinmosógép szerkesztésével. Az utóbbi a legtökéletesebb, amely teljesen automatikusan működik, zárt állapotban mos, facsar és szárít. A teljesen zárt gép szénsavval van telítve, hogy veszélyes robbanókeverék ne keletkezhessek.

A benzin, nemkülönben a csak csekélyebb mértékben lobbánékony petróleum és denaturált szesz használatával nemcsak ott találkozunk, ahol a tűzrendészeti hatóság biztonsági előírásokat tehet, hanem a polgári otthonokban is, ahol ezek a tűzveszélyes folyadékok legfeljebb mennyiségileg vannak korlátozva,

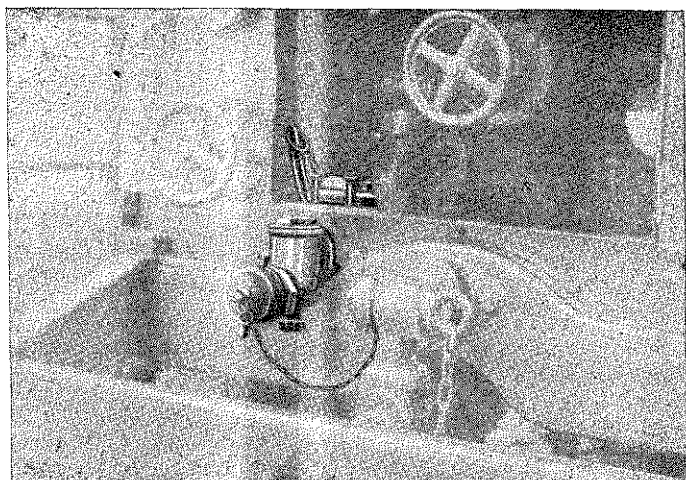

7. ábra. Hőhatásra záródó leeresztőcsőnk benzintankocsin

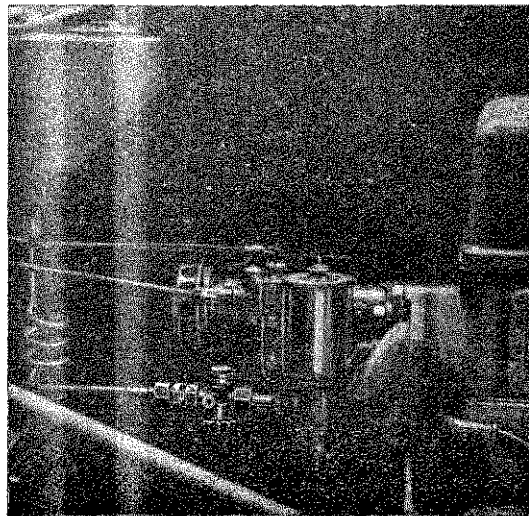

8. ábra. Hőhatásra záródó benzincsap autómotor karburátor előtt

de raktározási és felhasználási módjuk nincsen, de nem is lehet kimerítő módon szabályokhoz kötve. Ennek következménye, hogy a háztartás keretein belül a járatlanság folytán keletkező tüzek igen gyakoriak s bár katasztrolális méretet a kevés mennyiség folytán ritkán öltenek, azonban mégis szerfölött veszélyesek, mert méretük ellenére aránytalanul sok sérülést, sőt emberáldozatot követelnek.

Célul tűzve ezen tüzek elhárítását, a tűzrendészetnek úgy műszakilag, mint jogilag kevesebb szerep jut, mert oly háztartási eszközt lehet gyártani és engedélyezni, amely biztonságosan működik, de olyant nem, amely helytelen kezelés ellenére sem tűzveszélyes, nem beszélve a benzinnel való mosásról és tisztogatásról, amelyhez semmiféle berendezés nem szükséges. A családi otthon tűzrendészete így inkább megfelelő oktatással fejleszthető, amely az iskolakötelezettség és a rádió korában egyáltalában nem megoldhatatlan feladat.

Mint cikkem elején említettem, nem volt céлом

teljesen kimerítő képet nyújtani a megelőző tűzrendészet műszaki fejlődéséről, mert erre a Tűzrendészeti Közlöny lapjain nem is volna elég hely. Még így sem tudtam mindent felölelni helyszűke miatt, amit egyébként tervbe vettem és előkészítettem. Igyekeztem azonban mindarról beszámolni vagy legalább mindazt érinteni, amit a technika e téren az utóbbi időben produkált. Hogy meddig fog és meddig fejlődhet ezen a téren a tűzrendészet műszaki vonatkozásban, azt megjósolni nem lehet. Azt azonban megállapíthatjuk,

hogy a tűzoltótisztnek állandóan nyitott szemmel és tanulni vágyó lélekkel kell járni, hogy a technika másirányú fejlődése a megelőző tűzrendészetet sokkal túl ne szárnyalhassa, mert ez a tűzbiztonság rovására megy. Akik nem foglalkoznak a tűzoltói technikával, bármily sokoldalú szemszögből tökéletesítik vagy alkotják meg újításaikat, a tűzbiztonság követelményeit nem ismerve, azok mindig rejteni fognak több-kevesebb olyan korrigálni valót, amire a tűzoltótiszt hivatott. Százszázalékos tűzvédelmet teremteni nem lehet, mert az egyértelmű volna a tűzveszélyes anyagok teljes mérvű kiszorításával. Ez azonban sem nem lehetséges, sem nem kívánatos, mert hisz ezáltal nagyon sok anyag elvesztené legértékesebb tulajdonságait. A tűzoltóságra tehát mindig szükség lesz és mindig kétféle feladatot kell megoldania, a megelőzést és a mentést. A tűzoltó sohasem mondhatja egy este sem, hogy aznapi feladatát elvégezte. De legalább megelégedéssel hajthatja le fejét akkor, ha mérlegét a megelőzés és nem a mentés terhe uralja.

Hatóságilag jóváhagyott **tűz elleni impregnáló szer**

Fa részére **Kovaldol „A”**

Textilneműek részére **Kovaldol**

Gyártja és forgalomba hozza

KOVALD PÉTER ÉS FIA RT.

Budapest, VII, Szövetség-utca 35-37

Elektromos tüzek oltásánál követendő irányelvek

A Magyar Villamosművek Országos Szövetsége pompás irányelveket adott a kebelébe tartozó villamosművek részére „a villamosművek létesítményein és azok közelében előforduló tüzek oltásánál követendő eljárás tekintetében“.

Az irányelvek ismertetése hat részből áll s mint-hogy sok érdekes és tűzoltói szempontból is praktikus útmutatást tartalmaz, célszerű és szükséges, ha ezekről az irányelvekről a tűzoltók is tudomást szereznek.

1. Alapfogalmak. *Kisfeszültségű* minden olyan erősáramú berendezés, amelynek használati feszültsége 250 voltnál nem nagyobb. Ide tartozik a helyi elosztóhálózat, háziszerelés és általában a legtöbb villamosberendezés. Mivel a szigetelő anyagok tűznél, vagy oltásközben erősen megrongálódhatnak, ezáltal az egyébként feszültségmentes, illetve áram nélkül lévő berendezések (pl. vezetékcsövek, motorok) is veszélyesek lehetnek, *ezeknek érintését is kerülni kell.*

Nagyfeszültségűek azok a villamosberendezések, melyeknek használati feszültsége a földdel szemben több mint 250 volt. Ide tartoznak az energiafejlesztő telepek, kapcsolóállomások, transzformátorházak, nagyfeszültségű szabadvezetékek, azok tartóoszlopai, villamosvasúti telepek és mindezek tartozékai. *Ezeknek a berendezéseknek minden közvetlen vagy közvetett érintése életveszélyes.*

Gyengeáramú berendezések (pl. távbeszélő, távíró, vevőantennák) önmagukban nem veszélyesek, de tűznél a gyengeáramú vezetékek nagyfeszültségű vezetékekkel jöhetnek érintkezésbe és ezáltal veszélyessé válhatnak.

2. Általános rendelkezések. A tűzoltóság és a villamosművek közötti megértő együttműködés feltétlenül szükséges. A villamosművek igazolt megbízottait a tűznél vont rendőri korláton belül be kell engedni. Éppen ezért tűz esetén a villamosteleg azonnal értesítendő. Viszont a telep azonnal kezelőket küld a helyszínre, akik a szükséges intézkedéseket megteszik. Egyben pedig jelentést tesznek a vezénylő tűzoltótisztnek a tett intézkedésről, illetve a helyzetről.

A villamosmű közegei mindaddig a tűz színnyelén maradnak, amíg a villamosberendezések veszélyeztetve vannak, vagy pedig másokra veszélyt jelentenek.

Ajánlatos, ha falun a kapcsolóállomások kulcsainak egy-két példányát a vezetőség átadja a községi előljárásnak, a szekunderhálózat kikapcsolhatósága céljából.

Célszerű, ha a tűzoltóság mindenütt maga gondoskodik arról, hogy tagjai közül minél többen, de elsősorban is az erre alkalmas egyének tűzoltóelektrikusokká képeztesse ki, akik szükség esetén a kisfeszültségű berendezéseknél a feltétlenül szükséges kikapcsolásokat elvégezhetik. A kiképzést a villamosművel egyetértőleg kell elvégezni.

Ki nem képzett egyéneknek villamosművek létesítményeinél beavatkozni nem szabad. A tüzesetek-

nél előforduló elektrotechnikai munkálatokat lehetőleg az üzem személyzete, illetve a mű megbízottai, egysszóval szakközegek végezzék s csak végső esetben a tűzoltóelektrikusok. Nagyfeszültségű berendezéseknél beavatkozni, vagy kapcsolásokat végezni csak az ezzel megbízott és ahhoz minden tekintetben értő üzemszemélyzetnek, vagy a megbízottaknak szabad.

3. Általános rendszabályok tűz esetén. Energiafejlesztő- és elosztótelepeket csak akkor szabad árammentesíteni, ha erre egyáltalában szükség van s ha a tűz közvetlen közelben van, illetve közvetlen veszély fenyegeti a villamosberendezéseket. A helyes megoldás az, hogy a berendezésnek csak az a része kapcsolassék ki, amelynek feszültségmentesítésére okvetlenül szükség van; emellett pedig különösen ügyelni kell arra, hogy a tűz oltása ezzel ne akadályoztassék (pl. az utca elsötétítése, esetleg vízvezeték leállítása).

A tűz által megtámadott áramfogyasztói berendezéseknél, vagy ezek közvetlen közelében lévő helyiségekben a világítási és vízszolgáltatási berendezéseket továbbra is üzemben kell tartani (pl. villamos erővel hajtott záporkészülék).

Minden más, villamos erővel hajtott berendezést és gépet ezekben a veszélyeztetett helyiségekben ki kell kapcsolni és azokat ily módon kell árammentesíteni. A kikapcsolást rendszerint az erre a célra szolgáló kapcsolóberendezéssel kell végezni. Áramvezeték kényszerítő ok nélkül elvágni vagy széttörni nem szabad.

A vezetékek földelése vagy rövidrezárása olyan erőszakos eszközök, amelyek veszéllyel járhatnak azokra, akik azt végzik, miért is ezt csak akkor szabad alkalmazni, ha emberélet van közvetlen veszélyben, de akkor is nagy óvatossággal és szakértők közreműködésével.

Nagyfeszültségű áramnak rövidrezárását még tűzoltóelektrikusoknak sem szabad végezni.

Az égő és veszélyeztetett helyiségek lámpáit még nappal is lehetőleg be kell kapcsolni. Ugyanis minden más világító eszközzel ellentétben, a villanylámpák a füsttel telt helyiségben is égnék és megkönnyítik a mentési munkálatokat.

Az olyan villamosberendezéseket (áramfejlesztő telep, állomás, hálózat, illetve ezek részei), amelyeket már terjedelmes, számottevő rombolás ért, utólagosan árammentesíteni kell.

A tűzoltók felszerelésének fémrészei (biztonsági öv, sisak, balta), továbbá a tűzoltószeréken és eszközökön lévő fémrészek jó áramvezetők, miért is ezeknek érintkezését bármilyen feszültség alatt levő vezetékekkel gondosan kerülni kell.

A tűzoltólétráknál, azok felállításánál különösen ügyelni kell arra, hogy villamos szabadvezetékekkel ne érintkezzék, hogy azzal a vezetéket el ne szakítsák. Éppen úgy vigyázni kell a létraszereleőknek, vagy a létrán dolgozóknak arra, hogy a vezetéket egy méter körzetben meg ne közelítsék.

Oltóeszközök. *A villamosgépeket, kapcsolótáblákat és készülékeket az oltóvíztől lehetőleg óvjuk;*

szükség esetén azonban kikapcsolt állapotban lévő ilyen berendezéseket gőzzel, sőt vízzel is lehet oltani.

Lángban álló villamosberendezéseknél csakis áramot nem vezető oltóanyagot és tűzoltófelszerelést szabad alkalmazni. Az oltóanyagoknak szigetelő képességét meg nem felelő hajtószerrel csökkenteni nem szabad.

Fojtógázzal csakis erre a célra kiképzett személyzet olthat és az ilyen oltóanyagokat (pl. ardevin, methylbromid, tetraklór) szűk, rosszul szellőztethető helyiségekben felhasználni nem szabad. Az ilyen helyiségbe behatolókat olyan gázálarccal, illetve légzőkészülékkel kell felszerelni, amelynek betétje, szűrője megfelelő.

Kábeleknél, kapcsolóberendezéseknél, földalatti kábeleosztóknál ajánlatos a gázoltó anyagok mellett rostált, száraz homokot is használni.

Gépek égését vízzel semmiesetre sem szabad oltani, hanem lehetőleg szénsavas vagy hasonló értékű oltóanyagokkal.

Ha az illy módon történő oltás bármily okból nem lehetséges: álló gépeket végső szükség esetén homokkal is szabad oltani.

A különféle oltóeszközök és oltóanyagok a villamosmű helyiségeiben, illetve berendezései körül, jellegzetes tulajdonságaiknak megfelelően csoportosítandók.

Olajtűzeket száraz oltókészülékekkel, homokkal vagy pedig haboltó, illetve hasonló értékű oltóeszközökkel lehet megtámadni. Minden esetben azonban legelőször is feszültségmentesíteni kell az olajat tartalmazó égő készüléket.

Villamosvezetékek faoszlopainak égésénél a vízzel történő oltást nem lehet mindig elkerülni. Nagyszűrésű hálózat oszlopainak égésénél vízzel oltani csak akkor szabad, ha a villamosmű illetékes szakközege a szóbanforgó vezetékszakaszt kikapcsolta.

Minthogy a vízsugárnak a villamos vezetékkel való érintkezése bizonyos körülmények között veszedelmes lehet, általában tartózkodni kell a vezetékek fecskendezésétől. Különösen veszélyes nagyszűrésű vezetékeknek vastag vízsugárral történő locsolása, mivel a csővezető és a tömlőt kezelő legénység veszedelmes áramütést kaphat. Éppen ezért, ha nagyszűrésű vezetékek közelében a tűzoltásnál mégis szükséges a vízsugárral való fecskendezés, akkor a csővezető a villamosvezetékektől legalább 15 méter távolságra legyen és 18 milliméternél vastagabb sugárral ne dolgozzék.

Ha a csővezető ezek ellenére is érez valami bizsergést, a fecskendezést azonnal abba kell hagyni és azt csak a veszélyeztetett vezetékek kikapcsolása után szabad folytatni.

Kisfeszültségű vezetékek égő oszlopait minden veszély következmény nélkül lehet vízsugárral oltani,

ha a csővezető legalább 5 méternyi távolságra van az oszloptól, illetőleg a vezetéktől.

Szabályok a tűz eloltása után. Nem szakemberek, a tűz eloltása után is csak akkor mehetnek a tűz színhelyére, ha az illetékes szakközegek már megállapították, hogy a villamos berendezéseknek a tűz által elpusztított vagy megrongált részeit teljesen árammentesítették.

A berendezéseket csak akkor szabad ismét üzembe helyezni, ha azokat a hozzáértő szakemberek a műszaki előírásoknak megfelelően rendbehozták.

Minthogy a 6. rész a villamosáram által sújtottak kezeléséről szól s így nem szorosán vett tűzoltói tevékenységet tárgyal, ismertetésétől eltekintek.

Dévényi Endre dr

≡ Pályázati hirdetés ≡

A Magyar Országos Tűzoltó-Szövetség elnöksége pályázatot ír ki olyan tűzoltóságot ismertető, szaválásra alkalmas költemény írására, amelyet tűzoltóünnepségeknél felhasználhatunk. A költemény lehet ódaszerű, elbeszélő, lényege az, hogy a tűzoltósággal és tűzoltói étellel foglalkozzék és intézményünket nagyfontosságú hivatásának teljesítése közben ismertesse, irányában a tisztelet és megbecsülést fokozza s a bajtársakat nemes és emberbaráti munkájuk további szolgálatára lelkesítse.

Pályadíj: I. 100 pengő, II. 50 pengő, III. 30 pengő. Az elnökség jogositott 10 pengőért a pályamunkák bármelyikét megvásárolni. Úgy a pályadíjat nyert, mint a megdicséret munkák a Magyar Országos Tűzoltó-Szövetség tulajdonát képezik s azt bármikor, bárhol lenyomatni, előadatni, tűzoltótételeknek átengedni minden kártérítés nélkül szabad.

Pályázat beadásának határideje f. évi december hó 15-ike. Jelíggel ellátott pályázatokat erre a határidőre a Magyar Országos Tűzoltó-Szövetség elnökségéhez (Budapest, IV, Bástya-utca 13) kell beküldeni. Pályamunka mellé azonos jelíggel ellátott zárt borítékot kell adni, melyben a szerző nevét és lakását kell feltüntetni. A jelíggel borítékra rá kell írni, hogy a szerző a boríték felbontásához nemcsak pályadíj elnyerése esetén, hanem dícséret esetén is hozzájárul.

A bíráló bizottság elnöke a Kisfaludy-, illetve Petőfi-Társaság kiküldöttje. Tagjai: Erdély Ernő dr, vitéz Roncsik Jenő dr, Breznay Imre és Bendeffy László elnökségi előadók.

Budapest, 1938 július 20.

Elnökség

Világhírű Styria, Wonder, Automoto, Darling, Diadal, Vénus kerékpárok és alkatrészek, Órák, ékszerék, ezüstárak megbízható minőségben, versenyképes árban. Kedvező feltételek mellett.

DIADAL Kerékpár Varrógép Budapest, VII, Thököly-út 26
(Murányi-utca sarok) Telefon 140-488
SVÁJCI ÓRAHÁZ Ezerképes árjegyzék ingyen

MENTŐSZEKRENYEKET
és kiegészítéseket
tűzoltóság részére
közismert legjobb kivitelben szállít a
„TURUL” KÖTSZERGYÁR
BUDAPEST, II, ERŐD-UTCA 11. TELEFON 152-642

Alföldünk artézi kútjai¹

Irta: Bendefy László dr

A Magyar Alföld lakossága a rendelkezésére álló vízmennyiséget a helyi adottságok szerint többféle módon szerezheti meg. És pedig vagy a talaj felső rétegeiből kisebb mélységű kutakból, esetleg a folyók- ból és tavakból, vagy a mély talajból.

Azokat a többszáz méter mélységű kutakat, amelyek mélyen behatolnak a föld gyomrába, hogy kellő nyomás mellett és legtöbbször szünet nélkül, állandóan szogáltassák a vizet, általánosságban artézi kutaknak szokták nevezni. Nem lehet vitás, hogy ez az elnevezés nem felel meg alföldi mélyfúrásos kútjaink lényegének, mert az artézi kút merőben más fogalmat jelöl.

Ha egy U alakú üvegcsőbe vizet öntünk, tapasztalhatjuk, hogy a víz a cső mindkét szárában egyforma szintmagasságot foglal el. Ez olyan feltétlen érvényű fizikai törvény, hogy ezen az alapon készülnek az úgynevezett kertészeti szintező műszerek is. Ha az U alakú cső könyökében kis lyukat fúrunk és egyben gondoskodunk a víz állandó utánpótlásáról, a lyukon át felszökő vízszugár, a surlódástól eltekintve, eléri a vízszint magasságát.

Ilyen szerkezetű hatalmas edények előfordulnak a természetben is. Az edény falát vízzáró rétegek képezik, az üres teret viszont a víztároló rétegek. Ha ezek úgy települtek, hogy a rétegek egy zárt medence belseje felé minden oldalról buknak vagy például egy hosszabb völgyiség tengelyének keresztirányában sülyednek; a természetben is olyan hidrosztatikai nyomás áll elő, amely képes arra, hogy alkalmas helyen, ahol a rétegeket csővezetékekkel ütöttük át (most mellékes, hogy milyen módon), felszökő vizet szolgáltatásnak. A kutaknak ezt a fajtáját nevezzük artézi kutaknak.

Dombos vidékeinken az artézi kutaknak se szeri, se száma. Valódi artézi kutat az Alföldön azonban alig-alig találunk, legfeljebb a peremhegységek közelében. Igaz ugyan, hogy lehetséges a mély talajban is olyan rétegelrendeződés, amilyenről fentebb volt szó, de mivel ennek a rendszernek legmagasabb pontjai is jóval a felszín alatt vannak, nem állhat rendelkezésre akkora nyomás, hogy az a szabadlá tett vizet a felszínre lökje.

Magától értetődik tehát, hogy alföldi, mélyből felszökő vizet szolgáltató kútjaink természete az artézi kutakétól merőben eltérő. Mintegy tizenöt évvel ezelőtt az a nézet tartotta magát, hogy alföldi mélyfúrású kútjaink úgynevezett „juvenilis vizet“ szolgáltatnak.

A francia Gautier mintegy 35 évvel ezelőtt kísérletileg bebizonyította, hogy a különböző plutonikus kőzetek a vörös izzás közelében, légüres térben vizet adnak le. Kísérletei szerint egy köbkilométer gránitkocka annyi vízmennyiséget szolgáltat, hogy azzal pó-

tolni képes Franciaország összes hévforrásainak egyévi vízhozamát.²

Weszelszky teljesen elfogadta Gautier és Suess elméletét és meggyőző érvekkel iparkodott azt gyakorlatilag is alátámasztani és egyben hazai viszonyainkra alkalmazni. Szerinte minden nehézség nélkül feltehető, hogy mintegy 10 km mélységű réteg egy darabján 1200—1500 fokos víz áramlik oly módon, hogy a felszabaduló víz először függőleges repedéseken jön fel a feltételezett 10 km-es mélységre, majd onnét pedig keskeny repedéseken át tör a felszínre.³

Az elmélet valóban helyes, Gautier kísérletei igazolták is, az alföldi hévvizek magas hőfoka is igazolni látszik azt és mégsem sikerült ilyen módon végérvényes magyarázatot találni Alföldünk mély vizeinek eredetére. Az említett feltevés ugyanis azzal a hallgatóságos igazsággal jár, hogy, mivel a juvenilisnek feltételezett, feltörő vizek végeredményben magmatikus eredetűek, emberi szemmel nézve mérhetetlen mennyiségben állanak rendelkezésünkre, tehát a kutak vízhozamában nem szabadna fogyatkozást észlelnünk.

Ezzel szemben azt tapasztaljuk, hogy az alföldi mélyfúrású kutak vízszolgáltatása bizonyos idő múltán csökkenő értelmű, olyan vidékeken pedig, ahol sok furt kút van, jól mérhető sülyedések jelentkeznek. Ez a két körülmény követelően sürgette, hogy másutt keressünk magyarázatot mély vizeink eredetére. A megoldást a francia Begoum gróf szaharai kutatásai (1930 körül) előnyösen segítették elő. Begoum a „Mission scientifique saharienne“ vezetője volt s így igen alaposan átkutathatta a hatalmas sivatag nyugati felét. Munkájában főleg a Szahara kiszáradásának problémáját kísérte figyelemmel. Bizonyos növényzeti vonatkozásokból azt kellett következtetnie, hogy a Szahara kiszáradásának kezdete összeesik a negyedkor végével, azaz az utolsó jégkorszakkal. Szerinte a sivatag csak nehezen hódított teret magának, mert a vízbő időszakokból rengeteg kisebb-nagyobb, vízzel tele medence maradt fenn s ezek sok forrást tápláltak. Még ma is igen sok a forrás a Szahara egyes vidékein, ahol a földtani viszonyok a források feltörésének kedveznek. Ezeket a forrásokat nem táplálhatja kizárólagosan a ma már nagyon ritka záporok vize, hanem valószínű, hogy a Szahara al-talajában még ma is hatalmas, esősebb időszakokból származó vízkészletek vannak. Ezek a fölöttük levő, többszáz méter vastag földréteg nyomása alatt állván, bőven rendelkeznek olyan hidrosztatikai nyomásnak megfelelő külső nyomással, hogy alkalmas helyen (repedéseken, mesterséges furatban) a felszínre törhetnek.⁴

² V. ö. Weszelszky Gy.: „Suess és Gautier elméletének konzekvenciája“. Hidr. Közl. IX. kt. 75. l. Bp. 1929 és Gautier: Le genre des eaux thermales. Ann. d. Mines, 1905.

³ Id. m. 78. lap.

⁴ Bulla B.: A Szahara kiszáradásának problémája. Földr. Közl. 1934. évf. 25—26. l.

¹ Rövidített szemelvény a „Tűzrendészeti Közlöny“ 60. évf. 13—14. számában (166. old.) hirtetett „Vízszerszés“ című munkából.

Teljesen hasonló, sőt a szaharainál csapadéokban sokkal dúsabb éghajlati viszonyoknak kellett a jégkorszakban hazánkban is lenniök. Ugyan a Kárpátokat rendszeres gleccsertakaró nem borította, de gleccsernyomokat még a Retyezátban is találunk, amiből bizonyos, hogy a csapadéknak bőségesnek kellett lennie. Viszont a melegebb és ismét csak csapadékos időszakok beköszöntével az olvadó jégárak, hótakarók vize a friss csapadékkal együtt a Kárpátok közé szorított alföldi medencébe ömlött s annak mélyében felhalmozódott. Hogy a feltörő vizek melegek és ásványos sókban is gazdagok, még nem elég bizonyíték juvenilis eredetükre, mert 2000—3000 m mélységben már a leszálló csapadékvíz is forrásponton felüli hőmérsékletűvé lesz és a talajban levő sókat bőségesen feloldhatja.

Alföldi mély vizeink tehát ősi eredetűek. Régi geológiai időszakból származnak. Ezért nevezzük az ilyen vizeket „fossilis víznek“, noha fossilian kövületét értünk. Ebből a magyarázattól azonban következik az is, hogy legyen bár mégannyi a mélyben tárolt vízmennyiség, semmi esetre sem végtelen, tehát takarékoskodnunk kell vele. Annál is inkább meg kell ezt tennünk, mert az utóbbi hatvan év méréseredményei mély kutakban gazdag alföldi vidékeinken 10—15 cm-es süllyedéseket mutattak ki, amit nagyrészt a mély víz hiány okozta tömörödés idézett elő. Senki sem tudja kiszámítani, mit jelent ez a süllyedés vízköbméterekben, de fantasztikusan nagy, csillagászati számokat kellene kapnunk.

Légyünk azonban előrelátók s becsüljük meg az Alföld fossilis vízkincsét, mert ha évszázadok múltán érezhető vízhiány állana elő, nagyon nehezen pótolhatnák azt utódaink. Ezért ajánlatos volna, ha alföldi öröküzemű mély vizet adó kútjainkat elzáró csapokkal szerelnék fel.

RENDELETEK

A m. kir. belügyminiszter 118.511—1938. V. számú rendelete a kerületi és törvényhatósági tűzoltótanfolyamok tartása tárgyában.

Valamennyi törvényhatóság első tisztviselőjének (Budapest székesfőváros polgármesterének is), valamennyi megyei város polgármesterének, valamennyi törvényhatóság tűzoltó-szövetségének

A 115.200—1938. B. M. számú rendelettel módosított és kiegészített 180.000—1936. B. M. számú rendelet (alábbiakban: R.) 50. §-ának (9) bekezdésében és 53. §-ának (7) bekezdésében biztosított jogom alapján a kerületi és törvényhatósági tűzoltótanfolyamon részvétellel kapcsolatos díjakat a pénzügyminiszter úrral egyetértően a következőképpen állapítom meg:

	A kerületi	A törvényhatósági
tűzoltótanfolyamokon	P	P
Felvételi díj, tandíj, vizsgadíj, szakönyvek, ruhahasználat és felszerelés használatdíja együtt hallgatónként	70.—	35.—
Tanfolyam felügyelőjének tiszteletdíja a tanfolyam egész tartamára	100.—	50.—
Tanfolyam parancsnokának munkadíja a tanfolyam egész tartamára	100.—	50.—
A gazdasági előadó és jegyző munkadíja a tanfolyam egész tartamára	50.—	25.—
Az elméleti előadások óradíja	5.—	5.—
A gyakorlati kiképzés vezénylő tisztjének óradíja (csak negyvennél több hallgató esetén működik)	4.—	4.—
A gyakorlati kiképzést végző előadó óradíja	3.—	3.—
Vizsgálóbizottság elnökének és tagjainak tiszteletdíja minden vizsgázó után	3.—	2.—
Ebből a vizsgabizottság elnökének a tiszteletdíja minden vizsgázó után	—50	—25
A tanfolyam parancsnokának tiszteletdíja minden vizsgázó után	—50	—25

Az ezen felül fennmaradó összeget a kinevezett előadók között, ideértve a gazdasági előadót is, aki egyúttal a jegyzői teendőket is végzi, egyenlő arányban kell elosztani.

A kerületi és törvényhatósági tűzoltótanfolyamok költségelőirányzata elkészítésének megkönnyítése végett az említett tűzoltótanfolyamok költségelőirányzat mintáját elkészítettem. Ezt a mintát címednek megküldöm azzal, hogy a tanfolyamok költségelőirányzatának elkészítésénél az abban foglaltakat irányadónak kell tekinteni.

Az említett tűzoltótanfolyamok költségelőirányzatát hozzám jóváhagyás végett csak akkor kell fel-

Ferenczi

Pannónia Szálloda

Hévízgyógyfürdő

A szállodába érkező vendégeknek tíznapos tartózkodás esetén 50%-os vasúti kedvezmény. — Állandó déli és esti menüszerelés. — A szálloda pálmatermében és kerthelyiségében minden este fővárosi zenekar muzsikál. — Elsőrendű konyha.

Tűzoltók részére az étkezésnél külön nagy kedvezményt biztosít

Ferenczi Pannónia Szállodája

T e l e f o n 3 8

terjeszteni, ha a költségvetést nem a költségelőirányzat mintában említett díjak figyelembe vételével készítették el. Ebben az esetben is azonban a költségvetési előirányzat mintában megállapított díjak akadálytalanul kifizethetők.

Az említett tűzoltótanfolyamok számadását a vármegyei (városi) számvevőség észrevételeivel együtt kell hozzám felterjeszteni.

A tanfolyamok felügyelőit a pénzügyminiszter úrral egyetértően felhatalmazom, hogy a költségvetésben elérhető megtakarításokat a tanfolyam felszerelésének gyarapítására fordítsák és a beszerzésekről a számadásban számolhassanak el.

Az említett megtakarításokat más célra csak előzetes engedéllyel szabad felhasználni.

Erről címedet tudomás és esetleg megfelelő további eljárás végett azzal értesítem, hogy kerületi tűzoltótanfolyamot egyelőre csak a tűzrendészeti kerületnek székhelyén működő hivatásos tűzoltóság keretében, törvényhatósági tűzoltótanfolyamot pedig csak szabályszerűen megszervezett hivatásos tűzoltóság keretében, egyelőre legalább 30 hallgató jelentkezése esetén, csak előzetes engedéllyel szabad megtartani.

Budapest, 1938 augusztus 12.

Olvashatlan aláírás, sk.

Tárgy: Kerületi és törvényhatósági tűzoltótanfolyamok tartása. V. I. sz. 311—1938. Mell. 7 db.

118.511—1938. V.

Magyar Országos Tűzoltó-Szövetségnek

Budapest

Előterjesztésére a Szövetséget a következőkről értesítem:

A 115.200—1938. B. M. számú rendelettel módosított és kiegészített 180.000—1936. B. M. számú rendelet 50. §-ának (9) bekezdésében és 53. §-ának (7) bekezdésében biztosított jogom alapján a kerületi és törvényhatósági tűzoltótanfolyamokon részvétellel kapcsolatos díjakat megállapítottam. Egyúttal mindkét tanfolyam rendezéséhez költségelőirányzat mintát készítettem. Vonatkozó rendeletem másolatát csatolom.

Az említett rendelet 50. §-ának (2) bek. és 53. §-ának (2) bekezdésében biztosított jogom alapján Budapesten, Debrecenben, Győrött és Szegeden egyelőre kétévi próbaidőre állandó kerületi és törvényhatósági tűzoltótanfolyam tartását engedélyeztem. Az említett városok polgármestereihez intézett leiratom másolatát mellékelem.

Csatolt rendeletem szerint valamennyi vármegye alispánját felhívtam, hogy a kerületi és törvényhatósági tanfolyamokra megfelelő számú hallgató kiküldéséről gondoskodjanak.

A kerületi és törvényhatósági tűzoltótanfolyamok részvétellel kapcsolatos díjak megállapításáról szóló rendeletben felhatalmaztam a tanfolyamok felügyelőit, hogy a költségvetésben elérhető megtakarításokat a tanfolyam felszerelésének a gyarapítására fordíthatassák.

A Honvédelmi Miniszter Úr nagyméltóságát e tanfolyamokra előadó kiküldésére és arra is felkértem, rendeletben mondja ki, hogy aki a kerületi vagy a törvényhatósági tűzoltótanfolyamot elvégezte, annak a megfelelő légoltalmi tanfolyamot már nem kell elvégeznie.

A tanítóképző akadémiák keretében tűzoltótanfolyam rendezése érdekében akkor intézkedem, ha a községi közigazgatási tanfolyam keretében tartott tűzoltói tanfolyamra vonatkozó szabályokat a 115.200—1938. B. M. számú rendelet 16 §-ának rendelkezése szerint kiadtam.

Végül értesítem a Szövetséget, hogy az országos tűzrendészeti járulékból az alispánok kezeihez kiutalt összegek felhasználására vonatkozó 117.256—1938. B. M. számú rendeletben felhívtam az alispán urakat arra, hogy a községeknek tűzoltó vezetők kiképzésére segélyt adjanak.

Budapest, 1938 augusztus 12.

vitéz Keresztes-Fischer Ferenc dr sk.,
m. kir. belügyminiszter

~*~

A m. kir. belügyminiszter 118.180—1938. V. számú rendelete a Magyar Országos Tűzoltótisztképző Tanfolyam és Járási Tűzrendészeti Felügyelői Tanfolyam tartása tárgyában.

Valamennyi törvényhatóság első tisztviselőjének
(Budapest székesfőváros polgármesterének is)

A 180.000—1936. B. M. számú rendelet 11. §-ának (3) és (4) bekezdése értelmében hivatásos tűzoltóság főparancsnoka, parancsnoka, tisztje vagy gyakornoka csak az a férfi lehet, aki a megkívánt egyéb kellékeken felül a Magyar Országos Tűzoltótisztképző Tanfolyamon szerzett tűzoltótiszt oklevéllel is rendelkezik. Az említett rendelet 30. §-ának (5) bekezdése szerint pedig vármegyei tűzrendészeti felügyelővé csak az a vármegyei vagy városi tisztviselő nevezhető ki, aki főiskolát végzett és a Magyar Országos Tűzoltótisztképző Tanfolyamon tűzoltótiszt oklevelet szerzett. Végül a rendelet 31. §-ának (3) bekezdése értelmében járási tűzrendészeti felügyelővé csak az a vármegyei vagy városi tisztviselő nevezhető ki, aki főiskolai végzettségén felül a Magyar Országos Tűzoltótisztképző Tanfolyam keretében tartott Járási Tűzrendészeti Felügyelői Tanfolyam sikeres elvégzését is igazolja.

Az említett szakképzettség megszerzésének lehetővé tétele céljából, a tanfolyam parancsnokának előterjesztésére, legalább 30—30 hallgató jelentkezése esetén 1938. évi szeptember hó 12-től 1938. évi november hó 12-éig Járási Tűzrendészeti Felügyelői Tanfolyamnak, ezt követően pedig 1938. évi november hó 21-től 1939. évi június hó 24-éig Magyar Országos Tűzoltótisztképző Tanfolyamnak tartását rendelem el.

A tanfolyamokról a csatolt hirdetmény nyújt tájékoztatást.

(Csak az alispánoknak.)

Erről alispán urat további eljárás végett azzal értesítem, hogy a tanfolyamokra kiküldendő tisztviselők kiválasztásánál az 1936. évi X. törvénycikk 5. §-a (4) bekezdésének harmadik mondatában, illetőleg a 180.000—1936. B. M. számú rendelet 30. §-ának (2) bekezdésében és 31. §-ának (1) bekezdésében foglaltakra legyen figyelemmel.

A vármegye kiküldötteinek a tanfolyamokra felküldésével felmerülő költségei a vármegye költségvetésének megfelelő hitele terhére számolható el. Ha a vármegye erre kellő fedezettel nem rendelkezik, nincs észrevételem az ellen, hogy a kiküldöttek említett költségei a törvényhatósági tűzoltó-szövetség részére megállapított összegek terhére számoltassanak el.

Egyúttal felhívom alispán urat, hogy a megyei város(ok) polgármesterével rendeletemnek őket is érdeklő részét késedelem nélkül közölje.

Ha a tanfolyamokra megyei város is küldene ki hallgatót, erre a polgármester lehetőleg mérnöki oklevéllel rendelkező tűzoltótisztjelöltet válasszon ki.

Nem volna észrevételem az ellen, ha a megyei város kiküldötteinek, indokolt esetben, a tanfolyamra utazással és visszautazással felmerülő útiköltségét, felvételi díját, tandíját és vizsgadíját segélyképpen kiutalná.

Ugyancsak nem volna észrevételem az ellen sem, ha a megyei város az említett kiküldöttek indokolt esetben (különösen családfenntartóknál) a tanfolyamon elszállásolással és ellátással kapcsolatos költségei részbeni fedezésére segélyt adna.

Ha a megyei városnak az említett költségek fedezésére az útiköltségeknél és napidíjaknál, továbbá a „segélyeknél és jutalmaknál“ elegendő hitel nem állna rendelkezésére, nem volna észrevételem az ellen sem, ha a megyei város a szóbanlevő kiadások fedezésül szabályszerű módon a költségvetés keretében elérhető megtakarításokat, illetőleg bevételi többleteket jelölne ki.

(Csak a thj. városok polgármesterének.)

Ha a tanfolyamokra a thj. város is küldene hallgatót, erre a polgármester úr lehetőleg mérnöki oklevéllel rendelkező tűzoltótisztjelöltet válasszon ki.

Nincs észrevételem az ellen, hogy a thj. város kiküldötteit a megyei városokra vonatkozóan említett módon és fedezetek terhére segélyben részesítse. Nincs észrevételem továbbá az ellen sem, hogy a kiküldöttek említett költségei esetleg még a törvényhatósági tűzoltó-szövetség részére megállapított összegek terhére is számoltassanak el. A thj. városok polgármesterei tekintetben a vármegye alispánjával, mint a th. tűzoltó-szövetség elnökével, lépjenek érintkezésbe.

(Valamennyi törvényhatóság első tisztviselőjének.)

Az említett tanfolyamok hallgatóinak olcsó elszállásolása és ellátása érdekében egyidejűleg intézkedtem.

Budapest, 1938 augusztus 12.

Olvashatatlan aláírás, sk.

HIVATALOS RÉSZ

Másolat a 118.180—1938. V. B. M. sz. kiadmányhoz.

Magyar Országos Tűzoltótisztképző Tanfolyam Parancsnoka

2—1938. sz.

HIRDETMÉNY

A magyar országos tűzoltótisztképző tanfolyamra és a járási tűzrendészeti felügyelői tanfolyamra felvétel

A m. kir. belügyminiszter úr 118.180—1938. B. M. szám alatt, a feltételeknek megfelelő kellő számú hallgató jelentkezése esetére, a Magyar Országos Tűzoltótisztképző Tanfolyam VI. évfolyamának Budapesten 1938. évi november hó 21-től 1939 június hó 24-ig terjedő hét hónapon át megtartását engedélyezte.

A tanfolyamra a felvételt írásban kell kérni. A kérvényt a tanfolyam parancsnokához (Budapest, Tűzoltóőparancsnokság, VIII, Kun-u. 2. sz.) kell benyújtani. A kérvény beadásának legkésőbbi határideje 1938. évi november hó 14-ének déli 12 órája.

A 2 (kettő) pengős okmánybélyeggel ellátott kérvényhez mellékelni kell a folyamodó

- a) születési anyakönyvi kivonatát;
- b) főiskolai vagy legalább érettségi vagy azzal egyenlő iskolai végzettséget igazoló bizonyítványát;
- c) katonai szolgálatát és esetleg légvédelmi kiképzését igazoló okmányát;
- d) magyar állampolgárságot (községi illetőséget) igazoló okmányát (közszolgálatban állóknak ezt az okmányt nem kell csatolniok);
- e) testi épséget igazoló hatósági orvosi bizonyítványát;
- f) feddhetetlen előéletet és nemzeti szempontból teljes megbízhatóságát igazoló erkölcsi bizonyítványát (közszolgálatban állóknál az erkölcsi bizonyítványt a hivatalfőnök ily tartalmú bizonyítványa pótolja);

g) a járási tűzrendészeti felügyelői tanfolyam sikeres elvégzését igazoló bizonyítványát;

Abból a célból, hogy a g) alatti bizonyítványt a pályázók még idejében megszerezhessék, a m. kir. belügyminiszter úr fenti számú leiratában kellő számú hallgató jelentkezése esetére járási tűzrendészeti felügyelő tanfolyam tartását is engedélyezte. Ez a tanfolyam 1938. évi szeptember hó 12-től november hó 12-ig tart. A tanfolyamra a felvétel 1938. évi szeptember hó 1-ének déli 12 órájáig külön kérvényben ugyanúgy kell kérni és a kérvényhez a g) pont alatti bizonyítvány kivételével ugyanazokat az okmányokat kell csatolni, amint az a Magyar Országos Tűzoltótisztképző Tanfolyam VI. évfolyamára vonatkozóan fentebb meg van állapítva. Aki tehát mind a két tanfolyamra pályázik, annak két külön kérvényt kell benyújtania és mind a két tanfolyamra megállapított felvételi díjat a kérvény benyújtása alkalmával be kell fizetnie, a befizetést pedig a befizetési lap szelvényének csatolásával kell igazolnia, de a többi okmányokat csak az első kérvényhez kell csatolnia. Mindkét

tanfolyamra pályázókat a Magyar Országos Tűzoltó-tisztképző Tanfolyamra feltételesen veszik fel.

A tanfolyamokkal kapcsolatban fizetendő díjak a következők:

A magyar országos tűzoltótisztképző tanfolyamnál a) felvételi díj 30 (harminc) pengő; b) tandíj, könyvek nélkül, 200 (kettőszáz) pengő, vizsgadíj 85 (nyolcvanöt) pengő.

A járási tűzrendészeti felügyelői tanfolyamnál a) a felvételi díj 10 (tíz) pengő; b) tandíj, könyvek nélkül, 100 (egyszáz) pengő, vizsgadíj 30 (harminc) pengő.

A felvételi díjat a kérvény benyújtása alkalmával, a tandíjat a tanfolyam első napjáig, a vizsgadíjat a vizsga napjáig a tanfolyam parancsnokánál kapható „Magyar Országos Tűzoltótisztképző Tanfolyam, Budapest, VIII. Kun-u. 2” című 47. sz. vagy biankó postatakarékpénztári befizetési lapon kell befizetni.

A felvételi bizottság a kellően fel nem szerelt kérvényeket nem veszi figyelembe.

A tanfolyamra elsősorban azokat veszik fel, akik már ezidő szerint is hivatásos tűzoltótisztek vagy tűzrendészeti felügyelők és akiket a tanfolyamra fellettes hatóságuk küld ki; azután azokat, akiket valamelyik hatóság kíván tűzoltótiszté, tűzrendészeti felügyelővé kiképeztetni; végül azokat, akiknek főiskolai végzettségük van vagy a hadseregnél mint tisztek szolgálnak.

A hallgatók a tanfolyam tartama alatt iskolai fegyelem alatt állanak és rendszeres tűzoltói szolgálatot teljesítenek.

A hallgatók a gyakorlati ismeretek (gyakornoki szolgálat) egy részét az erre kijelölt vidéki városokban sajátítják el.

A felvételi bizottság döntéséről a felvételekre jelentkezőket a tanfolyam parancsnoka írásban értesíti, a tanfolyamra felvett jelentkezőkkel ezenkívül a tanfolyam megkezdésének pontos időpontját is közli.

Budapesten, 1938 augusztus 12.

vitéz Kiss Lajos dr sk.,

a Magyar Országos Tűzoltótisztképző Tanfolyam parancsnoka

Kerületi tűzoltótanfolyam Debrecenben, Győrött és Szegeden

(A budapesti kerületi tanfolyamot később hirdetik meg)

Felhívás a kerületi tűzoltótanfolyam látogatására

A 115.200—1938. B. M. számú rendelet 5. §-a szerint önkéntes, köteles és magán (gyári) tűzoltóság parancsnoka és tisztje csak az lehet, aki kerületi tűzoltótanfolyam sikeres elvégzését igazolja. Debrecen, Győr, Szeged sz. kir. városok a 118.511—1938. V. B. M. számú rendelet alapján 1938. évi szeptember hó 18-tól október hó 25-ig kerületi tűzoltótanfolyamot tart. A tanfolyamra az a magyar állampolgár vehető fel, aki

a) huszonkettedik életévét betöltötte, negyvenkettedik életévét azonban még nem haladta túl;

b) testileg alkalmas és az előadások megértéséhez kellő szellemi képessége van;

c) feddhetetlen előéletű és nemzeti szempontból teljesen megbízható.

A kerületi tanfolyamra elsősorban a községek, vállalatok, uradalmak és intézmények által kiküldötteket, azután a fennmaradó helyekre az alkalmas önként jelentkezőket vesszük fel. Egy tanfolyam hallgatóinak száma legfeljebb ötven lehet. A tanfolyamokat csak akkor tartjuk meg, ha arra legalább 25 hallgató jelentkezik.

A tanfolyam felvételi díja, tandíja, vizsgadíja, szakkönyvek, ruhahasználat és felszerelés használat díja együtt hallgatónkint 70 pengő, amelyet a jelentkezéssel egyidejűleg kell a tanfolyamparancsnokság címére megküldeni.

Gondoskodni kívánunk egyúttal a hallgatók csoportos kedvezményes elszállásolásáról, ennek díja az egész tanfolyam idejére 6 pengő, amelyért a hallgatók katonai elszállásolást (ágy szalmazsákkal) kapnak. Ugyancsak biztosítunk a hallgatók részére kedvezményes napi háromszori étkezést, melynek díja az egész tanfolyam tartamára 54 pengő. Sem a csoportos elszállásolás, sem a közös étkezés igénybevétele nem kötelező.

A felvételt a kerületi tűzoltótanfolyam alulírott parancsnokságától legkésőbb szeptember 12-ig írásban kell kérni. A kérvényhez csatolni kell a jelentkező

- a) születési anyakönyvi kivonatát;
- b) hatósági erkölcsi bizonyítványát;
- c) hatósági orvosi bizonyítványát;
- d) legmagasabb iskolai végzettségét igazoló bizonyítványát;
- e) katonai szolgálatát és esetleg légvédelmi képzettségét igazoló bizonyítványát.

Ezeket az okmányokat kizáróan erre a tanfolyamra a 180.000—1936. B. M. számú rendelet 50. § 13. pontja alapján díjmentesen kell kiállítani.

A hallgatókat a felvételtől a kérvény beérkezése után három nap alatt értesíti a tanfolyam parancsnoksága és a részletes utasításokat megküldi.

A tanfolyamot elméleti és gyakorlati záróvizsga fejezi be. A sikerrel vizsgázott hallgatók a tanfolyam elvégzéséről a kerületi tanfolyam felügyelőjének hivatali bélyegzőjével ellátott bizonyítványt kapnak, mely önkéntes, köteles és magán tűzoltóságok parancsnoki és tiszt állásaira képesít.

....., 1938 augusztus 19.

Erdély Ernő dr

a győri kerületi tanfolyam parancsnoka

vitéz Roncsik Jenő dr

a debreceni kerületi tanfolyam parancsnoka

Horváth István

a szegedi kerületi tanfolyam parancsnoka

A debreceni tanfolyamra a debreceni és miskolci, a győri tanfolyamra a székesfehérvári (győri) és szombathelyi, a szegedi tanfolyamra a szegedi és pécsi tűzrendészeti kerület (kivéve Pest megyét) tűzoltóit veszik fel. A budapesti tanfolyamot később hirdetik meg, erre Budapest, Nógrád és Hont és egész Pest-Pilis-Solt-Kiskun vármegye tűzoltóit veszik fel.

HÍREK

TŰZOLTÓNAPTÁR

Szeptember 4-én Pest vármegye váci járásának tűzoltóversenye Fótton.

Szeptember 8-án elnökségi ülés Esztergomban.

Szeptember hó 11-én Zala vármegye Tűzoltó-Szövetségének vármegyei tűzoltóversenye Zalaegerszegen.

Szeptember 12-én járási tűzrendészeti felügyelői tanfolyam kezdete.

Szeptember hó 18-án a Gödöllői Önkéntes Tűzoltótestület hatvanéves jubileuma és új tűzoltólaktanyája alkalmából ünnepélyt és körzeti tűzoltóversenyt rendez.

November 21-én országos tűzoltótisztképző tanfolyam kezdete.

A tűzrendészet ügye a soproni nyári egyetemen. Szilágyi Lajos dr országos tűzrendészeti felügyelő az idei soproni nyári egyetem keretében előadást tartott a tűzrendészeti kérdésekről. A városi mozgófényképszínház zsűfólásig megtelt termében a válogatott közönség soraiban ott láttuk a vármegye, a város, a katonaság vezetőit, a kerületi, vármegyei és járási tűzrendészeti felügyelőket s úgy a hivatásos, mint önkéntes tűzoltótestületet.

Előadása első részében általánosságban ismertette elhatárolva a tűzrendészet és tűzoltás kérdését, majd részletesen ismertette az 1936:X. tc. és a tűzrendészet újabb szabályozása tárgyában kiadott 180.000-es belügyminiszteri rendeletet. Végül rátért az ország légvédelmével kapcsolatban a tűzoltóságra háruló újabb igen fontos feladatokra, amelyek a tűzoltóintézménynek továbbfejlesztését olyannyira szükségessé teszik.

Előadását azzal fejezte be, hogy a tűzoltóság komoly s az emberiségre oly áldásos munkájával eddig sem szolgáltathatott okot arra, hogy a kedélyes emberek tréfáinak céltáblája legyen, de jövőben a légvédelemmel kapcsolatosan rá háruló nehéz és felelősségteljes honvédelmi feladatok ellátása biztosítani fogja számára a társadalom fokozottabb megbecsülését.

Tűzoltóverseny Csepelen. Pest vármegye központi járása július hó 3-án tartotta tűzoltóversenyét Csepelen, a község újjáépülésének alkalmából rendezett ünnepi hét keretében. A versenyen megjelent Falussy Károly titkár a Magyar Országos Tűzoltó-Szövetség, Gyenes István dr polgármesterhelyettes, főjegyző, a központi járás főszolgabírájának, lovag Gésztyódi Ernő Budapest székesfőváros tűzoltóparancsnokságának képviselőiben és még sokan a helybeli előkelőségek közül. A kora reggeli órákban Lantay István dr vm. tűzrendészeti felügyelő h. elnöklete alatt megalakult a versenybírószám, mely két csoportban kezdte meg működését. A kismotor- és mozdonyfecskendő csoport Karnay Béla budafoki

tűzoltóparancsnok, járási tűzrendészeti felügyelő, a kocsifecskendő csoport Pethő Béla járási tűzrendészeti felügyelő elnöklete alatt. A versenybírószám megalakulása után megkezdődött az iskola- és gyorszerelés. 10 óra 30 perckor felharsant a díszjel piskárosi Szilágyi Lajos országos tűzrendészeti felügyelő érkezését jelezve. Az országos felügyelőt Lantay István dr vármegyei felügyelő h. és Jarmatzky Jenő tűzoltóparancsnok, járási felügyelő fogadták. A csapatok megszemlélése után ismertették a verseny állását és bemutatták a versenydíjakat. A verseny befejezése után Szilágyi Lajos dr orsz. tűzrendészeti felügyelő emelkedett szólásra és nagyhatású beszédet intézett a jelenlévőkhöz. Kiemelte, hogy a légólatommal kapcsolatban a tűzoltóság feladata kibővült. A katonasággal szorosabb kapcsolatba került. A mindinkább közeledő háború újabb és újabb feladatokat ró a tűzoltóságra, melyet csak akkor tud helyesen megoldani, ha katonai szellemben képzi ki magát. A tűzoltóság az új feladatokat magára vállalta és ezen új feladatok magaravállalásával még inkább kell, hogy kiérdemelje embertársai megbecsülését. A jövő háborújában a községben egyedül a tűzoltóság lesz az egyetlen egyenruházott szerv és reá fog hárulni a feladat, hogy esetleges légitámadás esetén a községet, illetve várost megmentse. A nagyhatású beszéd után eredményhirdetés és a díjak kiosztása következett. Kocsifecskendő iskola és gyorszerelésben első Rákoscsaba, nyerte a csepeli kereskedők tiszteletdíját, második Rákoskeresztúr, nyerte a Csepeli Takarékpénztár tiszteletdíját, harmadik Rákosszentmihály, nyerte a Pestvármegyei Tűzoltó-Szövetség tiszteletdíját. Mozdonyfecskendő-szerelésben első Rákosliget, nyerte Weiss Manfréd rt. tiszteletdíját, második Pestújhely, nyerte a Steaua Petroleum Ipar rt. tiszteletdíját, harmadik Dunaharaszti, nyerte a Pestmegyei Tűzoltó-Szövetség tiszteletdíját. Kismotorfecskendő-szerelésben első Rákosszentmihály, nyerte Csepel község tiszteletdíját, második Sashalom, nyerte a Schell Petróleum-telep tiszteletdíját, harmadik Rákoskeresztúr, nyerte a Budapestvidéki Villamossági rt. tiszteletdíját. A támadási feladat helyes és gyors megoldásáért a kismotorfecskendő-csoportban Rákosszentmihály nyerte a Magyar Posztógyár rt. tiszteletdíját, a mozdonyfecskendő csoportból Rákosliget nyerte a Vacuum Oil Company rt. tiszteletdíját, a kocsifecskendő-csoportban Rákoskeresztúr nyerte Rosenstein Károly igazgató tiszteletdíját. Ezenkívül két vezénylő és hat legénységi állományú tűzoltó kapott értékes egyéni díjat. A díjak kiosztása után Lantay István dr vm. tűzrendészeti felügyelő h. megköszönte Szilágyi Lajos dr országos tűzrendészeti felügyelőnek azt az értékes buzdítást, melyet a tűzoltók ezen a versenyen kaptak. Köszönetet mondott a község főjegyzőjének és Kutsa Géza csepeli önkéntes tűzoltóparancsnoknak a verseny mintaszerű megrendezéséért. A beszéd elhangzása után Kutsa Géza parancsnok riasztotta a helybeli tűzoltóságot, mely pillanatok alatt megtörtént. A Weiss Manfréd rt. tűzoltósága bemutatta korszerű új autószerkeit. A tűzoltóság tisztelgő elvonulásával ért véget a verseny.

Augusztus 14-én tartották a keszthelyi járás tűzoltóversenyét Keszthelyen. A nagyszabású versenyre Szilágyi Lajos dr országos tűzrendészeti felügyelő már 13-án leutazott és elnöklete alatt megtartották a balatonmelléki tűzrendészeti felügyelők a felügyelői értekezletet.

Tűzoltótisztek
találkozóhelye

Szikszay Ferenc utóda
vitéz Miklós József
vendéglője

Telefon
183-078

IV. Dámház-körül 16

Másnap délelőtt a tűzoltószertár előtt a helybeli és zalaegerszegi tűzoltók felett tartott szemlét az országos tűzrendészeti felügyelő. A szemlén, melyen a zalaegerszegi tűzoltók új szerkocsijukkal vettek részt, megjelent Brand Sándor dr. alispán, Nagy Béla dr. tb. főszolgabíró, járási tűzrendészeti felügyelő s a község vezetősége. Bartoss József vezetőjegyző üdvözölte a község és a tűzoltóegylet nevében az országos felügyelőt, aki tüzetesen megnézett mindent, épületet, szereket s felszerelést és kifogásolta, hogy kicsiny a „laktanya“ épülete s az is túl van zsúfolva.

A versenyző tűzoltótörestületek iskola- és gyorszerelésben mérték össze erejüket.

A kilences szerelés eredménye: 1. Alsópáhok (serleg és nagyezüst érmek). 2. Balatongyörök (serleg és kisézüst érmek). 3. Karmacs (nyomótömlő és bronz érmek). 4. Nemesbükk. 5. Gyenesdiás. (Ezek is kaptak tiszteletdíjat.) Indult 16 csapat.

Az ötös szerelés eredménye: 1. Nemesbükk (serleg és nagyezüst érmek). 2. Gyenesdiás (serleg és kisézüst érmek). Zalavár (nyomótömlő és bronz érmek). 4. Balatongyörök. 5. Zalaapáti. (Ezek is kaptak tiszteletdíjat.) Indult 16 csapat.

Verseny után bemutató gyakorlatot végeztek a zalaapáti apátsági major tűzoltói, a keszthelyi iparoscserkészek viziraja s a keszthelyi tűzoltók; utóbbiak először kézfecskendővel, majd motoros fecskendővel mutattak be iskolagyakorlatot.

Igen nagy sikere volt a zalaegerszegi hivatásos tűzoltók gázálcros légoltalmi tűzoltásának.

Szilágyi Lajos dr. országos felügyelő nagy beszédet intézett a században eléje vonult tűzoltókhoz, de egyben a közönséghez is. Rámutatott, hogy a tűzoltóság előléptetésben részesült, mert közelebb került a honvédséghez. Nagy feladatok várnak a tűzoltóságra, különösen háború esetén, mert az itthon maradottak védelmét ők látják el. Beszédébe bekapcsolta a lakosság mikénti viselkedését, magatartását.

A közönség is nagy tetszéssel fogadta az országos tűzrendészeti felügyelő beszédét.

A kitünően sikerült tűzoltónap rendezőgárdájában Mózes László vármegyei tűzrendészeti felügyelő, úgyszintén mint a Vármegyei Tűzoltó-Szövetség titkára, Nagy Béla dr. tb. főszolgabíró, járási tűzrendészeti felügyelő, Bartoss József vezetőjegyző, tűzoltóegyleti elnök és Stáding Ferenc tanító, keszthelyi tűzoltóparancsnok foglaltak helyet. Mindnyájan nagyon sokat fáradtak az előkészítésben és rendezésben s nem eredménytelenül.

Hatvan község képviselőtestületének e hó 19-én tartott közgyűlésén a képviselőtestület több tagja és a község főjegyzője lélekből jövő szavakkal méltatták Hirling Gyula m. kir. kormányfőtanácsos, a képviselőtestület, Heves vármegye törvényhatósági bizottság tagjának s a Magyar Országos Tűzoltó-Szövetség ügyvezető elnökének a közélet, a tűzrendészet, a szociális munka és a közjótékonyág terén egy életen át önzetlenül kifejtett eredményes nagy munkásságát. A lelkes, szép beszédek elhangzása után a közgyűlés viharos helyeslés és éljenzésbe tört ki, melyből az igazi érdem elismerése csendült ki. A képviselőtestület imponáns megnyilatkozással egyhangúlag kimondotta, hogy a tűzoltósékház homlokzatára „Hirling Gyula-tűzoltólaktanya“, elnevezés kerül, követendő példaként is, mint kell önzetlenül szolgálni a hazát és a közületet. Örömmel ragadjuk meg az alkalmat hogy szeretettel köszöntsük Hirling Gyula m. kir. kormányfőtanácsos urat, a Magyar Országos

Tűzoltó-Szövetség elnökét és meleg szívvel kérjük további értékes munkásságára az Isten áldását.

Komárom és Esztergom közigazgatásilag egyelőre egyesített vármegyék területén az elmúlt évben 83 tüzeset fordult elő. A kár összege 125.284 pengő. Nagyobb, külön is említésre méltó tüzeset nem fordult elő. Sajnos, még mindig igen nagy a gyermekek által okozott tüzesetek száma (21.8 százalék), ami arra enged következtetni, hogy a szülők még mindég nem fordítanak elég gondot a gyermekek ilyen irányú nevelésére.

A vármegyei tűzoltószövetség július hó 4-én tartotta meg közgyűlését zászlószenteléssel és vármegyei versennyel egybekötve. A vármegyei írásbeli taktikai feladat megoldásából iskola- és gyorszerelésből és támadási feladat megoldásából állott.

A járási tűzrendészeti felügyelők az összes testületeket meglátogatták s az évi vizsgálati jegyzőkönyvet beterjesztették. Vármegyei tűzrendészeti felügyelő, ki mint az alispáni hivatal tűzrendészeti és légoltalmi előadója működik, 58 kiszállást foganatosított és 494 ügydarabot intézett el.

Járási verseny Magyarcsanádon. Csanád-Arad-Torontál vármegyék központi járásának tűzoltótörestületei június 26-án tartották Magyarcsanádon versenyüket. A versenyen 18 tűzoltótiszt és 70 tűzoltó vett részt s megjelent azon Kovács Ágoston főszolgabíró és Lieszkovszky Vladimir vm. tűzr. felügyelő is.

Mise után Dévényi Endre dr. járási felügyelő jelentést adott Kovács Ágoston főszolgabírónak. A versenybírói tisztelet közmegelegedésre a makói tűzoltótisztek látták el. A verseny eredménye: kocsifecskendő ötös iskolaserelésben: 1. Földeák, 2. Apátfalva, 3. Magyarcsanád; kocsifecskendő ötös gyorszerelésben: 1. Apátfalva, 2. Földeák, 3. Királyhegyes; kocsifecskendő kilences iskolaserelésben: 1. Királyhegyes, 2. Apátfalva, 3. Földeák; kocsifecskendő kilences gyorszerelésben: 1. Apátfalva, 2. Királyhegyes, 3. Földeák. Tömlőfektetési versenyben (15 méteres tömlő gyorszerelése): 1. Gyenge János Apátfalva, 2. Bucsányi Mihály Apátfalva, 3. Kapitány Antal Királyhegyes. Az eredmények alapján az Apátfalvai Önkéntes Tűzoltótörestület nyerte el a „Kovács Ágoston örökös vándordíjat“, amelyet a testületek nemrégben alapítottak. A verseny megrendezése: Borcsányi Nándor főjegyző és Bellovai Sándor parancsnok érdeme.

Rádió a tűzoltóság szolgálatában. A huszadik század vivmánya, a rádió, a tűzoltás terén mind nagyobb és nagyobb teret hódít. Lengyel hírek szerint újabban Gdynia lengyel kikötő város tért át rádióval való tűzjelző szolgálatra. Négy rövidhullámú adó- és vevőállomást állítottak fel, ezenfelül ellátták adó- és vevőberendezésekkel a tűzoltógépkocsik egy részét is. A kísérletek oly sikerrel jártak, hogy Varsó és Lodz tűzoltósága szintén áttér hasonló berendezésekre.

Alkalmi vétel — eladás

Autó, Mercedes-Benz, csukott nyolchengeres elsőrendű állapotban, tisztí- vagy szerkocsinak, esetleg külön a motor olcsón eladó. Mezey, Budapest, XIV, Lócsei-út 21.

Felelős szerkesztő: Lukács Zoltán dr

Felelős kiadó: Olty Antal

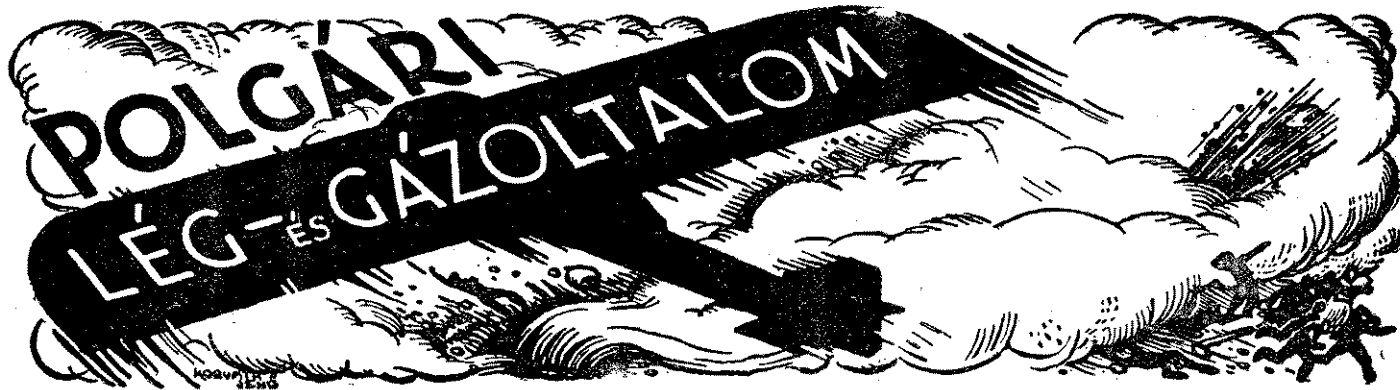

A TŰZRENDESZETI KÖZLÖNY ÁLLANDÓ MELLÉKLETE

4. ÉVFOLYAM, 17—18. SZÁM

BUDAPEST, IV, BÁSTYA-UTCA 13

1938 SZEPTEMBER 1—15

ELŐFIZETÉSI ÁRA A TŰZRENDESZETI KÖZLÖNNYEL EGYÜTT
ÉVI 12 PENGŐ

Ingerlő harc-gázok

Irta Kiss Ferenc dr Budapest székesfőváros tűzoltóságának csoportorvosa

A védtelen szervezetet könnyezésre, tüsszentésre, köhögésre, esetleg hányásra ingerlik. Harectéri körülmények között súlyosabb kórtani elváltozásokat nem tudnak létrehozni. Két alcsoportra oszthatók:

1. arzénmentes;
2. arzéntartalmú ingerlő harc-gázokra.

Ad 1. Az arzénmentes ingerlő harc-gázokat az jellemzi, hogy lappangási idejük nincsen, az ingerlő hatás azonnal fellép. Erős egyéni tünetei vannak, legjellemzőbb az azonnal fellépő igen erős könnyezés. Felszívódási hatásuk nincsen.

Ismertebbek: bromaceton, brommethylaethylketon, xylylbromid, brombenzylcyanid, chloracetophenon.

A szervezet anatómiai kapuinak nyálkahártyáján a behatás pillanatában erős izgalom lép fel, majd felületes gyulladás. A szemén kötőhártyagyulladás, ennek eredményeképpen bőséges könnyezés, kellemetlen égető, csípő érzés jelentkezik, amely a látást is megzavarhatja átmenetileg. Az orrban a váladékképződés fokozódik, a nyálélválasztás is bőségesebb lesz, a garatban, torokban kaparó érzés jelentkezik, a légcső izgalma folytán heves köhögési roham, a mellkasban égető érzés. Egyes érzékeny bőrű egyéneknél a bőrön viszkető érzés lép fel, pír, esetleg apró hólyagok is jelentkeznek, az elváltozás hasonlít a csaláncsípéshez.

Ad 2. Az arzéntartalmú ingerlő harc-gázokat az jellemzi, hogy van rövid lappangási idejük, 3—10 perc, erős egyéni tünetei vannak. Először az orrváladék fokozódik, majd a torokban lép fel kaparó érzés, később tüsszentés, majd köhögés jelentkezik, a könnyezés csak ezek után. Felszívódásos hatásuk is van a bennük foglalt arzén következtében. Az arzént tartalmazó vegyületek szilárd vagy folyékony állapotban a bőrön súlyos gyulladást, a körömre jutva igen fájdalmas körömgulladászt idéznek elő.

Mint hogy az arzéntartalmú ingerlő harc-gázok felszívódásos hatásuk következtében bizonyos körülmények között mélyre hatóbb kórtani elváltozások előidézésére is képesek, azért velük részletesebben kell foglalkoznunk.

Ezen csoportba tartoznak:

1. Clark I., diphenylarsinchlorid;
2. Clark II., diphenylarsincyanid;
3. Adamsit, diphenylaminarsinchlorid.

Mindhárom harc-gáz igen erős ingerlő hatással bír. Ingerküszöbértékük, vagyis milligrammokban kifejezett azon mennyiségük, amely egy köbméter levegőben foglaltatva már érzékelhető, egytized milligramm. Elviselhetetlenségi értékszámuk, vagyis milligrammokban kifejezett azon mennyiségük egy köbméter levegőben, amelyben egy percnél tovább való tartózkodás a védtelen szervezet számára kibíratatlan, a következő: Clark I.-nél 1.5 milligramm, Clark II.-nél 0.25 milligramm, Adamsitnél 0.4 milligramm.

A legerősebb ingerlő hatása a Clark II.-nek van, még szembeszökőbbé tehető a hatásossága, ha ennek a harc-gáznak azt a mennyiségét számítjuk ki, amely mennyiséget az egy köbméter levegőben foglalt 0.25 milligrammból az átlagember egy perc alatt belélegez. A felnőtt ember egy perc alatt átlag 8 liter levegőt használ fel, ezen idő alatt tehát az egy köbméter levegőben foglalt 0.25 milligrammból egyötöszázad ($\frac{1}{500}$) milligrammnyi Clark II. kerül a szervezetbe és ez a parányi mennyiség elég az elviselhetetlen ingerhatás eléréséhez, vagyis a harc-keptelenséghez.

A Clark-vegyületek mérges füstjei elsősorban az orrban és torokban és csak később a szemén fejtik ki izgató hatásukat. Az orr, garat és légcső nyálkahártyájának izgalma folytán bőségesebb a nyálélválasztás, gyakori tüsszentés és náthaszerű orrfolyás mutatkozik, majd a szemén a létrejött kötőhártyagyulladás következtében heves fájdalmak kíséretében bőséges könnyélválasztás indul meg, egyes esetekben a szaruhártyán zavarosodás is jelentkezhetik. Az arc, az orr melléküregeinek megfelelő helyen, fájdalmas lesz, az egész állkapocsban fogfájás támad. Később a halánték táján nyomás, fülzúgás, majd heves fejfájás lép fel. Ezen tünetekkel egyidőben heves, esetenként görcsös köhögés kezdődik, bőséges váladékkürítéssel, majd a légcső és hörgők izgalma következtében légsű- és hörghurut, a nyákos váladék később gennyes lesz, a szegycsont táján heves fájdalmak lépnek fel,

melyek halálfélelemmel is járnak és a karokba is kisérezhetők, nagyobb töménység belélegzése esetén légszomj, vérkeringési zavarok, másodlagos gócos tüdőgyulladás is kifejlődhetik. A gyomor- és bélrendszer részéről hányinger, érzékenyebb egyéneknél hányás, esetleg görcsökkel járó hasmenés, hasüri puffadtságérzés, gyomorgödri fájdalomérzés jelentkezik. Kivételes esetekben az idegrendszer részéről is jelentkeznek különböző tünetek, melyek azonban órákon belül eltűnnek. Ilyen jelenségek: hangyamászásszerű érzés, bizsergés az ujjak hegyében, a végtagoknak kesztyű- vagy harisnyaalakot mutató bőrterületén fokozott, esetenként azonban csökkent vagy teljesen megszűnt bőrérzékenység, átmeneti végtagbénulás is előfordult, szorongó érzések, aluszékonyság, ájulás, egyes esetekben teljes eszméletlenség is. Igen jellemző a korán fellépő félelemérzet, mely halálfélelemmé is erősödhetik.

A bőr és körmök részéről is igen kellemetlen tünetek jelentkeznek, ha e harcágzafésések folyékony vagy szilárd állapotban jutnak a köztakaróra. A bőrön a tünetek a mérgezés után néhány óra múlva jelentkeznek. Kisebb-nagyobb bőrterületeken kellemetlen viszkető, égető érzés jelentkezik, ezzel egyidejűleg a bőr piros, vizenyős és orbáncra emlékeztetően beszűrődötté válik, súlyosabb sérüléseknél igen fájdalmas tünetek kíséretében a bőr fel is hólyagzik, az elváltozásokra jellemző a gyors javulási és gyógyulási hajlam. A körmökön, ha szilárd vagy folyékony mérgező anyaggal jutnak érintkezésbe, igen fájdalmas körömgulladás lép fel, az ujjhegyek fehérek vagy kékek lesznek, érintésre igen fájdalmasak, különösen éjjel, mely fájdalmak heteken át is tarthatnak és csak nehezen csillapíthatók.

A Clark-típusú vegyületekkel történt mérgezések után a tünetek általában 24 óra alatt lezajlanak, súlyosabb esetekben néhány napig tartó gyengeség, az arcon és állkapocsban mutatkozó fájdalom, lehangoitás, kedvetlenség, álmatlanság marad vissza. Meg kell említenem, hogy haláleset ezen típusú harcágzóknál a világháborúban egy sem fordult elő.

Teendők ingerlő harcágzókkal mérgezeteknél: Legfontosabb a fertőzött levegőtől való gyors elvitálítás, a mérgezeteket lehetőleg friss levegőjű, szellős helyen gyűjtjük össze. Ha csak lehet, a rajtuk levő ruházatot eltávolítjuk, mert abban a harcágzó soká megmarad és később elpárologva ismét ingerlő tüneteket okoz, ezért, ha a ruházatot nem tudjuk eltávolítani, illetőleg cserélni, akkor kerüljük a zárt helyiségeket. A mérgezetek gyalog mehetnek, szállításuk szükségtelen. A szem- és toroktünetek enyhítésére 2 százalékos szódabikarbónaoldattal bőséges szem- és toroköblítést végzünk, illetőleg végeztetünk (gargalizálás). A szemtünetek enyhítésére lúgos szemkenőcsöt is alkalmazhatunk. Fenyő- vagy terpentinelajjal való belélegzés (inhaláció) igen hatásos eszköz a garat- és toroktünetek enyhítésére, könnyen és igen jó hatással alkalmazhatók a menthol-glicerines cukorkák, melyeket a mérgezetekkel elszopogtatunk. Fájdalmak esetén aszpirin, phenacetin vagy pyramidon igen beváltak. Nagyobb fájdalmak ellen pedig a morfium. Erősebb köhögés ellen 2 centigramm kodein gyorsan ható gyógyszer. Az arzéntartalmú harcágzókkal mér-

gezeteknek rumot, konyakot vagy pálinkát adjunk, esetleg forró teát vagy feketekávé, mert ezek bámulatos gyorsan és jól hatnak. Súlyosabb tünetek esetén hívjunk orvost.

Fontos tudni, hogy az arzéntartalmú harcágzó különösen gázlővedékek alkalmazása esetén a vizet is megfertőzhetik. Ilyen arzénrel fertőzött vizet ivásra vagy főzésre használva, súlyos gyomor- és bélpanaszok léphetnek fel, éppen úgy, mint arzénmérgezésnél. A fertőzött víz még felforraltva sem alkalmas használatra, sem ivásra, sem az azzal való főzésre.

A légoltalomra vonatkozó rendeletek Magyarországon

1. A légvédelemről szóló 1935. évi XII. törvény-cikk. (Az 1935. évi törvények gyűjteménye. 258—260. lap.)

2. 17.176. eln. 15. — 1936. számú honvédelmi miniszteri rendelet a légvédelemről szóló 1935. évi XII. tc. végrehajtása tárgyában. (Magyarországi rendeletek tára. 1936. VII—IX. füzet. 1097—1101. lap.)

3. 180.000—1936. B. M. számú belügyminiszteri rendelet a tűzrendészet újabb szabályozásáról. (Budapesti Közlöny. 1936. szeptember 20-i 215. szám.)

4. 7000—1937. számú Fővárosi Közmunkák Tanácsa rendelete az Építésügyi Szabályzat kiegészítésére. (Budapesti Közlöny. 1937. június 22-i 139. szám.)

5. 173.000—1937. VIII. a. pénzügyminiszteri rendelet az épületek átalakításával kapcsolatban engedélyezhető adókedvezmények tárgyában. (Legfontosabb a 3. §.) (Budapesti Közlöny. 1937. december 24-i 292. szám.)

6. 12.600—1938. Ip. M. számú iparügyi miniszteri rendelet a gázvédelmi és légoltalmi eszközök előállításának szabályozása tárgyában. (Budapesti Közlöny. 1938. április 17-i szám.)

7. 15.600—1938. számú kereskedelem- és közlekedésügyi miniszteri rendelet a gázvédelmi és légoltalmi eszközök kereskedelmi forgalmának szabályozása tárgyában. (Budapesti Közlöny. 1938. április 17-i 86. szám.)

8. 1200—1938. eln. OLP. számú honvédelmi miniszteri rendelet a m. kir. iparügyi miniszter 12.600—1938. Ip. M. és a m. kir. kereskedelem- és közlekedésügyi miniszter 15.600—1938. számú rendelete alapján gyártott és forgalomba hozott gázvédelmi és légoltalmi eszközök műszaki előírásai és a vizsgálatnál (átvételnél) követett eljárás tárgyában. (Budapesti Közlöny. 1938. április 28-i 94. szám.)

9. 60.200. eln. lgv. 1938. számú honvédelmi miniszteri rendelet a polgári lakosság számára légoltalmi célokra megállapított gázálarok tárgyában. (Budapesti Közlöny. 1938. június 2-i 122. szám.)

10. A Légoltalmi Líga alapszabályai. (Budapesti Közlöny. 1938. május 5-i 100. szám.)

Lezárva 1938. augusztus 17-én.

Förster Rezső

MIRŐL IRNAK

A SZAKLAPOK

Riadó, a Légtalmai Liga hivatalos lapjának augusztusi száma is a tőle megszokott gazdag tartalommal jelent meg. Vezércikkében mond búcsút az augusztus 15-én lezuhant körtvélyesi Benke Tibornak, a Riadó kiadóhivatala vezetőjének. Ugyancsak itt mond utolsó istenhozzádót a Budapesti Napilapok Légtalmai Rovatvezetők Testülete az ugyanakkor lezuhant hírlapíróknak. Laczházi Jenő a „Víz, homok és repülőátadás” cím alatt a víz és homok légitámadás alatti jelentős szerepéről ír. Külön tárgyalja a homok- és vízellátásproblémát és annak módzatait. Képekkel gazdagon illusztrálva számol be a magyarországi munkatáborokról, azok történetéről és nagyszerű eredményeiről. Külön kiemeli a munkatáborok társadalomnevelési, nemzetgazdasági és nemzetvédelmi hatásait és legfontosabb eredményét, a magasabb színvonal biztosításával keresztül vitt társadalomnivelláló munkásságát. Teljes egészében közli Nagy Józsa György dr székesfővárosi fogalmazó, ny. százados július 15-én tartott rádióelőadását a légtalmai segélyosztagokról. Külön-külön foglalkozik a hatósági légtalmai, az ipartelepek, üzemek, intézetek és intézmények segélyosztagaival és a lakóházak légtalmai őrségeivel. Légtalmai Liga hírei cím alatt beszámol a különböző helyeken tartott légtalmai oktatóképző tanfolyamok vizsgaeredményeiről, a női szerzetesrendeknek tartott légtalmai tájékoztató előadásokról, az Államvasutak igazgatóságának közbenjárásáról a Légtalmai Liga érdekében, a légtalomalom javára Monoron tartott nagyszabású népiünnepélyről és a Monoron folyó nagyszabású légtalmai szervezkedésről. „Hogyan védjük meg lakóházunkat légitámadás ellen” cím alatt a Légtalmai Liga által rendezett oktatóképző tanfolyamok tananyagát ismerteti, számos ábrával illusztrálva a légitámadás alatti helyes magatartást és tennivalókat. Aujezsky László dr a júliusi időjárás ismerteti légtalmai szempontból. Hóman Gyula a fa impregnálásáról és az impregnáló anyagokról értekezik. Légtalmai elsősegélynyújtás cím alatt folytatásban közli a hargáz-sérülések ellátására vonatkozó tennivalókat Ritlop Béla dr tollából. Négy- és kétszemélyes oxigénbelelegeztető készüléket és a Schäffer- és a Szilveszter-féle mesterséges lélegzést mutatja be képekben a cikk keretében. Gergely Sándor erős hite cím alatt kedves háborús történetet közöl Csátaljai József tollából. Tamás Ernő a magyar repülés fejlődését ismerteti. Honek István dr a zuhanóbombázásról értekezik. Végül Mihály László elbeszélése egészíti ki a lapot.

Légtalmai híradó

Augusztus 10-én légtalmai gyakorlatot rendezett a Légtalmai Liga óbudai csoportja. A Bécsi-úti városi háztömböt jelképes repülőátadás érte. Beomlott egyik házfal és gázzal fertőzték az udvar egyik részét. A kivonult segélyosztagok eltakarították a romokat, fertőtlenítették a terepet és elszállították a sebesülteket. A segélyosztagosok a gyakorlaton bemutatták, hogy átérzik a gyakorlat jelentőségét és felkészülve várják egy esetleges valódi légitámadást. A gyakorlatot Thurvály-Thour Zdenko ny. tábornok, a óbudai ligacsoport elnöke irányította. Megjelent a gyakorlaton vitéz Fábry Dániel dr tábornok, országos légvédelmi parancsnok, Fónagy János vksz. őrnagy, az Országos Légvédelmi Parancsnokság vezérkari főnöke, Petróczy István ny. repülőezredes, a Légtalmai Liga országos igazgatója és Németh Károly, a fővárosi ligacsoport elnöke.

A légtalmai újságírók gyászja. A Debrecen határában szerencsétlenül járt repülőgép utasai között hét újságíró is volt, akik közül öt a Budapesti Napilapok Légtalmai Rovatvezetői Testületének tagja. A szerencsétlenség alkalmából vitéz Fábry Dániel dr, tábornok, országos légvédelmi parancsnok, táviratot intézett a testület vezetőségéhez, amelyben kiemelte a szerencsétlenül járt újságírók munkásságának fontosságát és részvétét fejezte ki az újságírók elhunytja felett, akikben a magyar légtalomalom igen hasznos és értékes munkatársakat veszített el.

Légtalmai tanfolyam Zsámbékon. A Légtalmai Liga a múlt héten nyolcnapos előadóképző tanfolyamot rendezett a környékbeli községek kiküldöttei részére. A tanfolyamnak 40 hallgatója volt. Szombaton volt a gyakorlati bemutató, amely iránt igen nagy volt az érdeklődés. Robbantás, tűzoltás, mentő- és gázgyakorlatok egész sora bizonyította a tanfolyam hallgatóinak alapos kiképzését.

Egy amerikai szabadalom szerint könnyezést okozó gázfelhőt olyan töltény használatával hozhatunk létre, amelyben a szokásos löportöltet fölé klóracetofenont helyezünk és a töltényt celluloid lappal légmentesen elzárjuk. A klóracetofenon háromnegyedrészét képezheti a töltényhüvely belső térfogatának.

Angliában a légitámadások által veszélyeztetett és igen fontos vízművek ideiglenes pótlására nagyteljesítményű, szállítható vízszivattyúkkal kísérleteznek.

Svédországban állítólag termitjellegű port találtak fel, mely, ha repülőgépről kiengedik felhőt alkot. A felhő ha repülőgéppel érintkezik meggyullad és felgyújtja a belékerült repülőgépet. Kiválóan alkalmas üldözőrepülőgépek megsemmisítésére, azonban nagy hibája, hogy a por hosszabb lebegés után is felhőt alkot, mely megtartja gyúlékony tulajdonságát és ha leszáll a földre súlyos tüzeket okozhat.

»IGÉVÉ«

Telefon 182-017

ipari és gázvédőeszközök kft., Budapest, V, Zrínyi-utca 7
 az összes tűz- és gázvédőeszközök gyári lerakata.
A DEGEA A. G. Berlin egyedárusítója és a
MERCUR műszaki és vegyipari rt. lerakata

Rendeletek a faszervezetek égését gátló (lángmentesítő) anyagokról. 1. 180.000—1936. B. M. sz. rendelet (Budapesti Közlöny, 1936 szeptember 20-i 215. szám) a belső faszervezetek égését megnehezítő, égéstgátló anyagok alkalmazását előíró érvényes jogszabály. Az impregnálás a rendelet 77. és 96. §-ai foglalkoznak. 2. 7000—1937. sz. Közmunkák Tanácsának rendelete az Építésügyi Szabályzat kiegészítésére légoltalmi szempontból. (Budapesti Közlöny, 1937 június 22-i 139. sz.) A rendelet az épülő új házak fedélszékeinek impregnálását kötelezővé teszi. (4. § 1., 4. és 7. pontjai.) 3. 173.000—1937. P. M. sz. rendelet (Budapesti Közlöny, 1937 december 24-i 292. szám.). Az 1938. évben történő impregnálás (égéstgátló anyaggal való kezelés) költségösszegének fele értékében az 1939. évi házbéradóban jóváírással adókedvezményben részesít. Gyakorlati tanács: célirányos a lángmentesítés költségjavaslatát a pénzügyigazgatósággal előzetesen jóváhagyatni. 4. 1200—1938. eln. OLP sz. H. M. rendelet (Budapesti Közlöny, 1938 április 28-i 94. szám) tartalmazza a faszervezetek égését gátló (lángmentesítő) anyagok ideiglenes műszaki előírásait és vizsgálati feltételeit. A rendelet előírja az általános követelményeket, a vizsgálati módszert és berendezést (lényegében a Truax—Harrison-féle tűzesőves eljárás), az égéstgátló anyag engedélyezésének módját és annak forgalomba hozatalát. Közli a rendelet a vizsgálati berendezés rajzát, a vizsgálatnál felveendő jegyzőkönyvet és az engedélyezéssel kapcsolatos vizsgálati díjakat is.

Förster Rezső

Németországban az elmúlt években tartott légoltalmi gyakorlatokból a következő általános tapasztalatokat szűrték le. Külön kell választani az egyéni és a kötelekek légoltalmi gyakorlatait; az egyes egységvezetők cserélése ajánlatos. Kötelék gyakorlatoknál a gyakorlat tárgyát utolsó pillanatig titokban kell tartani, hogy a gyakorlat komolysága ne szenvedjen csorbát. Egyes üzemek légoltalmi előmunkálataik során sokkal előbbre vannak, mint mások, ami a vezetők jóakarátát és komolyságát mutatja. Ajánlatos a légoltalom terén is bevezetni a tűzoltás terén már jól bevált kötelező kölcsönös segítségnyújtást. Nem felelnek meg azok a kísérletek, melyek szerint 8—10 házat egy légoltalmi közösségbe vontak össze, mert bár így a légoltalmi személyzet száma csökkenthető volt, azonban kívánatosabb, ha minden ház rendelkezik légoltalmi személyzettel. A légitámadások hatásának érzékeltetése úgy történik, hogy a légoltalmi csoportvezetőknek egy-egy rajzzal közlik a helyzetet, míg a városban táblákkal jelölik meg az útmegszakításokat és egyéb, a közlekedést gátló körülményt. Általában későn érkeztek a segítség csapatok rendeltetési helyeikre, ami a jelentőszolgálat körülményes lebonyolításából származott. A vasuti pályatestek elsötétítése nehezen oldható meg, úgyszintén nehézséget okoz az országúti forgalomban lévő járművek értesítése arról, hogy sötétítsék le lámpáikat. Az elsötétítést két fokozatban (csökkentett világítás és teljes elsötétítés) nem érdemes végrehajtani.

Vezérfonal a légoltalmi mentőosztagok kiképzéséhez cím alatt második kiadásban jelent meg Körmöczy Emil dr. egészségügyi főtanácsosnak a légoltalmi mentőszolgálat el látására vonatkozó kézikönyve. Bevezetésében a légiháborúról ír, majd a mentőosztagok önvédelméről, az egyéni gázvédelem eszközeiről és a mentőcsapatok szervezésére nyújt útbaigazításokat.

Lengyelországban is megkezdtek az ejtőernyős osztagok felállítását. Varsóban és Leginowóban 75 tisztet vezényeltek be kiképzésre, akik mint oktatók fognak szerepelni. Minden ejtőernyős osztag három századból áll, melyekből kettő a harmadik, úgynevezett munkaszázad megvédésére szolgál. A munkaszázad 15 árkászból és 70 rohamosból áll, akik kézigránáltak, három géppuskával és 25 motorkerékpárral vannak felszerelve.

Az angol teritoriális hadseregnek két légvédelmi hadosztálya van, amelynek az a feladata, hogy Londont és a középangliai iparvidéket megvédjék légitámadások ellen. A hadosztályok egyenként négy légvédelmi tűzcsoportból (ezredből), egy híradóosztágból és egy után szállító századból állanak. A légvédelmi hadosztályok löveganyaga 9.4 centiméteres és 7.6 centiméteres légvédelmi ágyú és 4 centiméteres légvédelmi gépágyú. Számos légvédelmi géppuskán kívül teljesen korszerű légvédelmi segédeszközökkel is rendelkeznek. A légvédelmi hadosztályok kiképzését egyébként nagyon gátolja az angol teritoriális hadseregben általánossá vált önkéntes hiány. Jellemző, hogy a két légvédelmi hadosztály 44.700 főnyi állományából még majdnem 20.000 ember hiányzik.

A spanyol háború tapasztalatai szerint éjjeli bombázás nagy nehézségbe ütközik. Katonai célok még holdvilágos éjjel is nehezen voltak találhatók. Az éjjel végrehajtott bombázások inkább csak megtorlás és bosszú jellegűek voltak. Előnyösebb, ha a gép éjjel indul és hajnalban támad, vagy pedig ha este bombáznak és éjjel térnek vissza.

Amerikában olyan megfigyelő léggömbökkel kísérleteznek, melynek gondolatjára motort szerelnek. Ezáltal a hosszadalmas és nehézkes földi szállítást kiküszöbölik, mert a motorral felszerelt léggömb 40—50 kilométer sebességgel tud haladni.

Földszűrők alkalmazását javasolják a németek az óvóhelyek levegőellátására. Az óvóhelyek közelében a földben aknát ásnak. Az akna falát levegőt átteresztő anyagból építik. Tetejét légmentesen elzárják. Szivattyú segítségével a környező, fent növényzettel fedett föld rétegen át levegőt szívnak az aknába és onnét az óvóhelyre nyomják. A vastag földréteg megtisztítja a levegőt az esetleges harc gáz szennyezésektől. Egyidejűleg az aknában a levegőt víz permetezésével hűteni és tisztítani is lehet.

Oroszországban megkezdtek a hadsereg szakszerű tűzoltói kiképzését. A szakértők megállapítása szerint a támadó légi erők nemcsak az anyaország területén lévő fontosabb pontok bombázásánál használják a gyujtobombákat, hanem a küzdők vonala mögötti területen az egyes helységek felgyújtásával is jelentős eredményeket érhetnek el. A pihenő csapat nem tud fedél alatt pihenni, tűzoltásban elfáradt, a lakosság állandóan rettegésben van és a feltétlen szükséges termelést sem tudja ellátni. A küzdők vonala mögötti erdősegek felgyújtásával a visszavonulási utakat elzárhatják.

Angliában a halálos kimenetelű repülőbalesetek száma erősen növekszik. Az utolsó hat hónapban kilencvenen haltak repülőhalált az angol légihaderő kötelékéből.

Felelős szerkesztő: **Lukács Zoltán dr**
Felelős kiadó: **Olty Antal**

Szállítunk

a hatósági előírásoknak megfelelő

MÁVAG

Telefon 133-394

GYÁRTMÁNYÚ

Ismertetés
felvilágosítás
és ajánlat
díjtalan

hordozható benzinmotoros és kézi működtetésű **fecskendőket, vízhordó- és öntözőkocsikat, tűzoltó- és locsoló autókat** a legjobb minőségben, megbízható és tartós kivitelben.

MAGYAR KIRÁLYI VAS-, ACÉL- ÉS GÉPGYÁRAK KERESKEDELMI KÉPVISELETE RT.
BUDAPEST, VIII, MÚZEUM-KÖRÚT 18, II.

KÖHLER ISTVÁN

**FECSKENDŐ-, SZIVATTYÚ- ÉS
TŰZOLTÓFELSZERELÉSEK GYÁRA**

BUDAPEST, X., KORPONAI-UTCA 21. SZÁM

GYÁRT: modern motoros, turbinás és dugattyús tűzoltó-
fecskendőket, tűzoltószereket, felszereléseket és
szivattyútelepeket a tűzoltás és öntözés céljaira

Alapítva 1896

Mindennemű tűzoltó-
felszerelési cikkek
raktárról kaphatók

Mátrai Antal és Társa Rt.

Gyár: Budapest, XI, Fejérvári-út 98. Telefon 256-085

Dárosi Iroda: DI, Teréz-körút 22. Telefon 121-533

Gyárt: kézi- és motor-
fecskendőket, minden-
féle létrákat, motollá-
kat, vízhordó és öntöző
lajtokat, szerkocsikat

FELTEN ÉS GUILLEAUME RT., BUDAPEST, I.

a budapesti hivatásos tűzoltóság szállítója

GYÁRT: BELÜL GUMIZOTT TŰZOLTÓTÖMLŐT
kivánt méretekben és nyomásig.

LEVÉLCÍM: BUDAPEST 113. POSTAFIÓK. TELEFON: 258-880



**Hazai
gyártmány!**

MINIMAX

a legjobb magyar gyártmányú kézi tűzoltókészülék. Nem hasonlítható össze a különböző utánpótlókkal. Felvilágosítással szolgál a **MAGYAR MINIMAX RT., BUDAPEST**
GYÁR, IRODA: VI, RÓZSA-UTCA 85. TELEFONSZÁM: 123-781

CORVIN ÁRUHÁZ RT.

BUDAPEST VIII, BLAHA LUJZA-TÉR 1-3

Budakalászi Textilművek Klinger Henrik Rt.

Budapest, V., Wekerle Sándor-utca 11.

Tűzoltósági cikkek gyártmányai:

nyers és ruggyantázott kender-nyomótömlők a legmagasabb légkörnyomásig, ugró- és takarópony-
vák, mentőtömlők, összecsapható és merev tűzvedrek, impregnált csővezetőkabátok és nadrágok,
csíkos övszövetek, mosózubzony- és nadráganyagok. — Laktanyaberendezési tárgyak, u. m.:
szalmaszákok, fejkendősek, törülközők, lepedők, stb.

Mindenfajta

Kérjen
árjegyzéket

**tűzoltóegyenruhákat és
felszerelési cikkeket**

Dorner Béla, Székesfehérvár - Telefon 232

a legolcsóbb
árban szállít
Alapítási év
1898

**Gazdák Biztosító
Szövetkezete**
Budapest, IX, Üllői-út 1
Telefon 187-870

Tűz-, jég-, élet-, baleset-,
szavatossági, betöréses-lopás
elleni, autó- és állatbiztosítás.
Képviselet minden városban
és községben! Kartelen kívül!

Hazánk legrégebbi, több mint 121 éve fennálló
tűzoltószergyára

Seltenhofer Frigyes Fiai

Alapítva 1816

magy. kir. udvari szállítók
S O P R O N

Legelső tűzoltószerszám-, kút-, szivattyú- és gép-
gyár, harang-, fém- és vasöntöde. A párisi világ-
kiállításon nagy aranyéremmel, azonkívül sok arany-
és ezüstéremmel, valamint díszoklevéllel kitüntette.
Gyárt: motorfecskendőköt, kocsifecskend-
dőköt, különféle tűzoltószereket és felsze-
reléseket. Kedvező fizetési feltételek és sokévi jót-
állás. Költségvetést és kiszállást díjmentesen eszközünk.

BOROS egyenruházat

Tűzoltósági felszerelések,
sapkák és egyenruhák

Budapest, VIII, Baross-tér 6 (Fiumei út sarok)

Régi, megbízható, olcsó cég.
Egyesületeknek előnyárak.

Kedvező fizetési feltételek

Egyenruhaszabóság és sapkaműhely
a helyszínen

KISTÉTÉNYI WALTHER E.

BUDAPEST, IV, PETŐFI SÁNDOR-UTCA 6, FÉLEMELET

Gyárt: érmeket
rendjeleket
jelvényeket
tiszteletdíjakat

A
Magyar Országos
Tűzoltó Szövetség
éremszállítója

Iroda- és Lakberendezési K. f. 1.

UNIVERSAL

Budapest, VII, Wesselényi-u. 8-10

Telefon 137-842, 135-869

Új és használt bútorok
Szőnyegek
Irodaberendezések

Eladás

Vétel

Csere

„DRÄGER”

oxigénes önmentők

Gázálarcok,

mindennemű gázok ellen védő szűrőbetétek

Gázvédőruhák hólyaghúzó-gázok ellen

Oxigénes **belégzőkészülékek**

„Schröter“-féle gázkémlő készülékek

Óvóhely-légtisztítók

Fertőtlenítő készülékek

gázálarcokhoz és oxigénes önmentőkhöz

Klórmész-szóró targoncák

Gáz- és szilánkbiztos

óvóhely-ajtók és ablakok

Gyártja:

Vadásztöltény-, Gyutacs- és Fémárugyár Rt. Gázvédelmi Osztálya

Budapest, V, Mérleg-utca 3

Telefon 183-820



TŰZRENDÉSZETI KÖZLÖNY

A MAGYAR ORSZÁGOS TŰZOLTÓ-SZÖVETSÉG HIVATALOS LAPJA

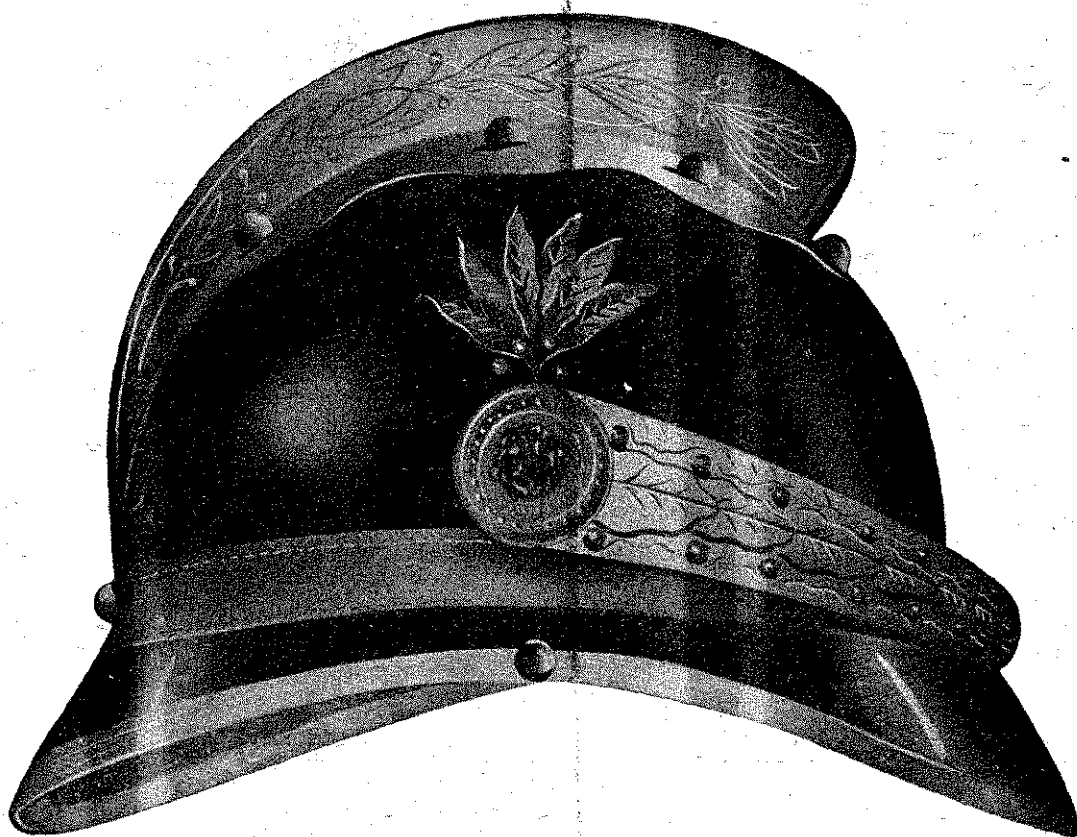

Állandó melléklet: Polgári Lég- és Gázoltalom

Hivatalos hirdetések

A Magyar Országos Tűzoltó-Szövetség kiadványai

SZAKKÖNYVEK:

A „Tűzrendészet“ I., II., (I/II.), III., VII.	7.50 P
(Ezen füzetek egyenként is kaphatók.)	
I. Erdély Ernő: A tűzoltóságok szervezése, felszerelése, szolgálata, ügykezelése	1.— P
II. Vitéz Roncsik Jenő dr: Megelőző tűzrendészet, I. rész	2.— P
Megelőző tűzrendészet, II. Alkalmazott rész	2.— P
III. Erdély Ernő: A tűzoltás szabályai	2.— P
VII. Köhler: A fecskendő és tartozékai és Erdély: A tűzoltószerkek kipróbálása, gondozása és működési zavarai	1.— P
Papp Ferenc: Tűzrendészeti közigazgatás kézikönyve, kötve	22.— P
Teasdale Ottó: A tűz és robbanás veszélye	10.— P

SZABÁLYZATOK:

Tűzoltógyakorlati szabályzat	2.— P
Gyakorlati szabályzat kivonata	—30 P
Önkéntes tűzoltótestületi alapszabály	0.20 P
Motoros fecskendők egységes gyakorlati szabályzata	—50 P
Szolgálati szabályzat	1.20 P
Új tűzoltóverseny-szabályzat	—60 P
Alapképzési szabályzat	—80 P
(portóköltés 0.20 P)	
Egyenruházati és rangjelzési szabályzat, színes ábrákkal	1.— P
Éremszabályzat	—60 P

BELÜGYMINISZTERI RENDELETEK:

Rendelet-tervezet a tűzveszélyes és lobbanó folyadékok tartására, raktározására és szállítására	—30 P
---	-------

E kiadványok 50%-os kedvezménnyel megrendelhetők tanfolyamok részére, azok parancsnoksága útján.

EGYÉB SZAKKÖNYVEK:

Erdély Ernő: Tűzesetek nyomozása	1.50 P
Rehák Tamás: Motoros fecskendők és szerkek, füzve	4.— P

KÖNYV:

Ortutay József: Néhai József főherceg élete	3.— P
Vitéz Roncsik Jenő dr: Gróf Széchenyi Ödön élete	5.— P
Markusovszky Béla: A Magyar Országos Tűzoltó-Szövetség története	—50 P
Vitéz Roncsik J. dr: A Magyar Országos Tűzoltó-Szövetség 60 éves története	5.— P

NYOMTATVÁNYOK:

Járási tűzrendészeti felügyelő vizsgálati jegyzőkönyve darabonként	—10 P
Fecskendő próbalap, motorfecskendő vizsgálatához darabonként	—04 P
Fecskendő próbalap, kézfecskendő vizsgálatához darabonként	—04 P
Dizsokmányúrlap	2.— P
Egyszerűbb	1.— P
Osztályozási lap tűzoltóversenyekhez darabonként	—02 P
Tűzoltóigazolványtok vászonburkolatban darabonként	—40 P
Bőrburkolatban darabonként	—80 P

SZOLGÁLATI ÉRMEK:

V. éves 2.—, X. éves 3.—, XV. éves 6.—, XX. éves 7.—, XXV. éves 11.—, XXX. éves 12.—, XXXV. éves 15.—, XL. éves 16.— P.

Éremszalag —.30, igazolványlap —.30 P.

Királyi díszérem kicsinyített mása	—30 P
--	-------

Az érmek ára és a tagdíjhátralék, a szabályszerű névkimutatással a 23.297. számú postacsekk útján előre küldendő be.

A felsorolt könyvek, nyomtatványok és érmek megrendelhetők

a MAGYAR ORSZÁGOS TŰZOLTÓ-SZÖVETSEG irodájában, Budapest, IV, Bástya-u. 13



Magyar Kender-, Len- és Jutaipar Rt.

Budapest, V, Wekerle Sándor-u. 8

Tűzoltóság részére Szegeden a következő cikkekkel gyártja:

Kendertömlőt
minden méretben 30 atm. nyomásig
Vászonvedret
Takaró- és ugróponyvát
Vízmentes csővezető kabátot
Tűzoltó ruhaanyagot

LAKTANYÁK RÉSZÉRE:

Lepedőt
Szalmazsákot
Törülközőt
Vánkoshuzatot

Kívánságra szívesen szolgál megmínítozofi arajánlattal

Csonka János gépgyára gyártja a

mindenhol bevált, tökéletes **tűzoltómotorokat!**

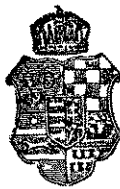

TÜZRENDÉSZETI KÖZLÖNY

POLGÁRI LÉG- ÉS GÁZOLTALOM

A MAGYAR ORSZÁGOS TŰZOLTÓ-SZÖVETSÉG HIVATALOS LAPJA

Megjelenik minden hó 1-én és 15-én

Az előfizetési és hirdetési díjakat a Magy. Orsz. Tűzoltó-Szövetség 23.297. számú csekk számlájára lehet beküldeni. Csekkürlap minden postahivatalban kapható

A Magyar Országos Tűzoltó-Szövetség, szerkesztőség és kiadóhivatal:

BUDAPEST, IV, BÁSTYA-UTCA 13

Telefon: *184-975, 184-976

Előfizetési ára egész évre 12 pengő

a Polgári Lég- és Gázoltalom című melléklettel együtt. — A szerkesztőség címére küldött szacikket, ha közlésre alkalmasak, díjazzuk

Ajánlva a m. kir. belügyminiszter úr 109.565—1938. B. M. sz. rendeletével („Belügyi Közlöny“ 1938. évi 5. sz.) a vármegyék, városok és községek számára

TŰZOLTÓTESTÜLETEK A LAPOT TAGDIJ FEJÉBEN KAPJÁK

A magyar Felvidék

A trianoni béketákolmány legszörnyűbb torzszülöttje a cseh állam vajudásban van. A nemzetiségekre vert bilincsek láncszemei egyenként pattannak szét a történelem parancsának kérelhetetlen végzetszerűségével. A németek és lengyelek után az eddig elszakított felvidéki magyarság visszatérése az anyaországhoz már csak rövid idő kérdése. Pozsony, Komárom, Kassa városokban, amikor e sorokat írjuk, a lakosság már kitűzte a magyar nemzeti lobogót és repeső szívvel várja a magyar honvédség bevonulását, amelynek soraiban számos tűzoltó bajtársunk is menetel. A csallóközi Somorján magyar tűzoltók tartják fenn a rendet, a párkányiak az esztergomi alispánt küldöttségileg kérik, hogy vegye át vidékükön a magyar közigazgatást. Legutóbb emlékeztünk meg arról, hogy az elszakított Felvidéken Magyar Tűzoltó-Szövetség alakul és kifejeztük azt a reményünket, hogy ez a szövetség mielőbb a nagy Magyar Országos Tűzoltó-Szövetségbe olvadhasson, úgy hisszük, hogy ez az óhajtás a közeljövőben valósággá válik.

A nagy magyar igazság mielőbbi beteljesülésének boldog reményében hittel és fegyelemmel vár a magyar társadalom és a magyar tűzoltóság, de el vagyunk szánva arra is, hogy ezt a jogunkat, ha kell magyar erővel és ököllel is érvényesítsük.

Esztergom tűzoltónapja

Szeptember hó 8-án ünnepelte az Esztergomi Önkéntes Tűzoltótestület fennállásának hetvenéves évfordulóját, amely alkalomból a Magyar Országos Tűzoltó-Szövetség Szent István ősi városában, Esztergomban elnökségi ülést tartott s ugyancsak ezen a napon rendezte meg a Komárom-Esztergomvármegyei Tűzoltó-Szövetség az idei tűzoltóversenyét és ott tartotta meg évi közgyűlését. Szilágyi Lajos dr. cs. és kir. kamarás, országos tűzrendészeti felügyelő ugyanez alkalomból Esztergomban ellenőrzési szemlét és a közigazgatási hatóságok vezetőivel értekezletet tartott.

Már 7-én, a déli vonattal érkeztek meg Kiss Emil dr. a Vasvármegyei Tűzoltó-Szövetség elnöksége képviselőjében, Horváth Miklós vasvármegyei, Halász János veszprémvármegyei és Bezeredy László sopronvármegyei tűzrendészeti felügyelők, továbbá Bendeffy László országos szövetségi elnökségi előadó. Délután

4 órakor érkezett meg Szilágyi Lajos dr. országos tűzrendészeti felügyelő segédtisztje kíséretében. A vasuti állomáson Frei Vilmos dr. alispán és László István kerületi felügyelő fogadta az országos felügyelőt, aki ellenőrző szemlét tartott az esztergomi városi tűzoltólaktanyában a városi és önkéntes tűzoltók felett. Este az önkéntes tűzoltótestület lampionos díszfelvonulást és szerenádöt rendezett özv. Frei Ferencné zászlóánya tiszteletére, amely alkalomból a tűzoltótestület tisztikara egy szép csokorral köszöntötte a magaskorú, de még jó egészségben élő, nagy szeretettel és köztisztelettel körülvett nemzetesasszonyt. A szerenádöt az esztergomi jól ismert turistadalárda szolgáltatta, amelyet úgy a vármegye alispánja és polgármestere, mint Szilágyi Lajos dr. országos tűzrendészeti felügyelő is meghallgatott s amely alatt a város egész előkelő közönsége meghatva ünnepelte a népszerű zászlóanyát.

E meghatározó, kedves és felejthetetlen ünnepség után a Magyar Király-szálló feldíszített különtermében a már jelenlévő tűzoltóbajtársak részére a vármegyei tűzoltószövetség vacsorát rendezett, amelyen a késő esti órákig kellemesen elbeszélgetett a különböző vidékekről összejött tűzoltótisztikar. A vacsorán részt vett Szilágyi Lajos dr országos tűzrendészeti felügyelő, a vármegye alispánja, a katonai állomásparancsnok, a város polgármestere és a járási főszolgabírók is.

Ugyancsak 7-én tartották meg a vármegyei versenyre benevezett csapatok vezénylőivel az írásbeli taktikai versenyt, amelyet Tilles Alfréd bányafőfelügyelő, tűzoltóparancsnok és Félegyházy Elemér dr járási tűzrendészeti felügyelő vezettek le.

Szeptember 8-án reggel a primási templomban istentiszteleten vettek részt az összes megjelent tűzoltócsapatok, ahonnan a Bencés-gimnázium sporttelepére menve, azonnal kezdetét vette a vármegyei tűzoltóverseny. A verseny bírálóbizottság elnöke Királyi Miklós komáromi járási tűzrendészeti felügyelő volt.

A Magyar Országos Tűzoltó-Szövetség elnökségi előadótárgyjai délelőtt 10 órakor érkeztek Esztergomba, akiket a vasútállomáson Glatz Gyula polgármester üdvözölt és a tűzoltótestület tisztikara fogadott. Az elnökség tagjai a vasútállomásról a hercegprimási palotába hajtottak, ahol a hercegprimás szeretettel fogadta az elnökség tagjait s akiknek nevében Hirling Gyula kormányfőtanácsos, a Magyar Országos Tűzoltó-Szövetség elnöke üdvözölte meleg szavakkal a bíboroshercegprimást. A hercegprimásnál történt tisztelgő látogatás után az elnökség a városházára vonult, ahol a közgyűlési teremben tartotta meg ülését, amelynek keretében vitéz Kiss Lajos dr székesfővárosi tűzoltófőparancsnok magasszínvonalú ismertető előadás keretében vázolta azokat a fontos feladatokat, amelyek háború esetén a légtalomban keretében a tűzoltóságra hárulnak. Az elnökségi ülés lefolyásáról lapunk más helyén leközölt jegyzőkönyvi kivonatban számolunk be részletesen.

Ezen ülés alatt Szilágyi Lajos dr orsz. tűzrendészeti felügyelő a vármegyeháza nagytermében a vármegyei, városi és községi vezető tisztviselőkkel és tűzrendészeti felügyelőkkel értekezletet tartott, amelynek keretén belül ismertette a tűzrendészeti ügyek mai állását, megjelölte a közigazgatási hatóságoknak a tűzrendészet fejlesztése körüli teendőit. Részletesen rámutatott azokra a nehéz feladatokra is, amelyeket a közigazgatási hatóságoknak és tűzoltóknak a légtalomban keretében megoldani kötelességük.

A gyűlések tartama alatt a bencés gimnázium sportpályáján lezajlottak a tűzoltóversenyek s utána a jelenlévő csapatok, mintegy négyszáz tűzoltó, díszszemlére felállva várták az ott megjelenő országos tűzrendészeti felügyelőt. Gyöngyöri szép látvány volt a szép őszi verőfényes napon a felállított tűzoltó zászlóalj. Szilágyi Lajos dr orsz. tűzrendészeti felügyelő a csapatszemle megtartása után nagy beszédet intézett a jelenlévő tűzoltókhöz, melyben körvonalazta a tűzoltók nehéz feladatát, különös tekintettel a háborús légtalomban teendőkre. A hazafias buzdító

beszédet lelkes éljenzéssel fogadta a jelenlévő tűzoltóság.

Díszszemle után folyt le a vármegyei tűzoltószövetség és az esztergomi önkéntes tűzoltótestület egyesített díszközgyűlése Frei Vilmos dr alispán elnöklete alatt. A közgyűlésen Vizváry Viktor főszolgabíró, szövetségi titkár méltatta szép szavakkal az esztergomi tűzoltóparancsnokok buzgó és példás tevékenységét. Szép szavakban emlékezett meg a tűzoltóság működéséről Szilágyi Lajos dr orsz. tűzrendészeti felügyelő, ki külön is kiemelte azt a példás rendet és fegyelmet, amelyet tűzoltótestületben, annak vezetésében tapasztalt és azt a különös dicséretreméltó tiszteletet, amellyel a testület vezetősége a közszeretetlen álló zászlóanya személye iránt viseltetik. A Magyar Országos Tűzoltó-Szövetség nevében Petheó János szentendrei polgármester, elnökségi előadó köszöntötte a jubiláló testületet.

Hirling Gyula az orsz. szövetség üv. elnöke magas színvonalú hazafias beszédben lelkesedéssel köszöntötte Frei Vilmos dr vármegyei szövetségi elnököt, és átnyújtotta az országos tűzoltószövetség 15 éves szolgálati kitüntetését, példának állítván Öt, ki mint a vármegye első tisztviselője, az egész országban előljár a tűzoltók megbecsülésében, a tűzoltók munkájának elismerésében és támogatásában. Utána még mintegy 50 megyebeli tűzoltónak osztotta ki buzdító szavak kíséretében a szolgálati érmet. Frei Vilmos dr alispán meghatóan mondott köszönetet az orsz. szövetség elnökének elismerő szavaiért, ezután kihirdette a megyei verseny eredményét s elismerő beszéd kíséretében osztotta ki a versenydíjakat. Az első díjat az alsógallai önkéntes tűzoltótestület, a másodikat a tati és a harmadikat a dorogi önkéntes tűzoltótestület csapata nyerte. A díszközgyűlés után a csapatok díszelvonulást rendeztek a megjelent tűzoltó vezér-férfiak előtt. Az ünnepséget a Magyar Király-szállóban rendezett díszbéd fejezte be, amely után a vidéki bajtársak megtekintvén a Szent István jubileumi év alkalmából feltárt és megnyitott Árpádházi királyok lakosztályát s távoztak el a magyar Rómából, amelyen ma a trianoni szerződés határtalan tévedése következtében a Duna túlsó partján magyar testvéreink idegen uralom alatt szolgálnak, ahol a Bazilika Nagy-Boldogasszony harangja az estéli harangszó után három kongatással jelzi, hogy mi magyarok a trianoni szerződés határait „Nem! Nem! Soha!” sem fogjuk elismerni.

Most a Szent István jubileumi év alkalmából, a nagy magyar országalapító király születésföldjéről, Magyarország volt fővárosából, az ezeréves város falai közül új hittel, új reménnyel távoztunk azon erős elhatározással, hogy rendíthetetlenül küzdeni fogunk tovább a régi, boldog, szép Nagymagyarország mielőbbi visszaállításáért.

Tűzoltótisztek
találkozóhelye

Szikszay Ferenc utóda

**vitéz Miklós József
vendéglője**

Telefon
188-078

IV. Vámház-körút 16

A debreceni református kollégium diáktűzoltói

Írta: *vitéz Roncsik Jenő dr*

A debreceni református kollégium 400 éves jubileuma alkalmával a magyar kir. posta jubileumi emlékbélyegeket bocsátott ki, amelyek közül a 16 filéeres három debreceni diáktűzoltót ábrázol. Az egyik a kisbotos, középen áll a nagybotos és a harmadik a lámpást vivő. Ez az első postabélyeg a világon, amelyik tűzoltókat ábrázol.

Ebből az alkalomból emlékezzünk meg a debreceni református kollégium diáktűzoltóságáról néhány mozaikképpel.

Debrecen városának legtöbb háza az ott járt külföldi utazók leírásából is megállapíthatólag, nád-dal volt fedve, a kerítések sövényből, karóból voltak, a fő építési anyag a fa volt, nem lehet tehát csodálkozni rajta, ha a városban évszázadokon keresztül óriási pusztításokat okozott a tűz.

A lakosság szervezetlen volt, a nagy tűzvészek alkalmával elveszítette a fejét. Igaz, hogy a céhekbe tömörült iparosok szervezett egységképpen jelentkeztek, de tűzoltó tevékenységük a folyton és folyton felújuló tűzvészek megakadályozására és elfojtására nem volt elegendő. Ott volt azonban a kollégiumi diákság, amely bent lakott a kollégium épületében és bármely percben készen állott, ha a vörös kakas a város házainak valamelyikére rászállott.

A debreceni református kollégium első fennmaradt törvényei az 1657. évből valók s ennek a törvénynek egyes kitételeiből már következtethetünk arra, hogy a diákság a városban keletkezett tüzek oltásában résztvett. A senior éjjelre két vigilt, őrt rendelt ki szolgálatra, az első este 9 órától éjjel 12 óráig, a másik pedig éjjel 12 órától reggel 3 óráig teljesített szolgálatot. A szolgálatra kirendelt őrk nem ülhetek le, nem heverészhetnek, nem tartózkodhattak sem lakásukban, sem a tantermekben és folyosókon, hanem ha az idő megengedte, az udvaron kellett fel és alá járkalniok, továbbá hallgatózni, ügyelni és ha tűz fordult elő, azonnal jelenteni az esetet az iskola tisztviselőinek.

A város lakosai a tűz oltásában résztvett diákokat ellátták enni- és innivalóval. Igaz, hogy erre csak egy későbbi időből, 1719-ből van adatunk, amikor pl. Komáromi István egy 16 akós hordó bort, Kerek Ferenc ceglédutcai polgár pedig 30 kenyeret küldött a diákoknak a hozzá való étellel együtt, azonban a polgárságnak a diákokkal szemben tanúsított ilyen természetű áldozatkészségét már az előbbi időkre vonatkozólag is fel kell tételeznünk, mert különben az 1704. évi és nyomtatásban is megjelent iskolai törvény 23. §-a nem mondaná ki, hogy a diákok a tűz eloltása után térjenek azonnal vissza az iskolába, az utcákon és házról-házra járva ne csatangoljanak, mert aki ellenkezőleg cselekszik, az 25 dénár büntetés fizet. A házról-házra való csatangolás a polgárság jószívűségének a következménye volt, amely polgárság a tűz eloltása után ételt és italt adott a diákoknak, a diákok pedig, ügylészik, nem tudták a kellő mértéket betartani és ezért volt szükséges kimondani

a hivatkozott törvényben azt, hogy a tűz eloltása után azonnal térjenek vissza a kollégiumba.

Az 1704. évi iskolai törvény különben egy igen értékes adatot is tartalmaz a diákok tűzoltói tevékenységére vonatkozólag, amikor azt régi és nagyon dícséretreméltó szokásnak nevezi. Ez a régi dícséretes szokás semmiesetre sem lehet 5—10 éves, mert akkor a kitétel (iuxta antiquam praxim) a törvényben nem foglaltatnék benne, hanem sokkal régiebb eredeti, visszanyúlik az az 1657. évi törvényekig, sőt még az azt megelőző időkre is, mert ha nem így volna, akkor a vigilnek nem kellett volna jelenteni a keletkezett tüzet az iskola tisztviselőinek s ha jelenteni kellett, az csak azért történt, hogy a diákság a maga fiatal erejével, lelkesedésével, bátorságával és önfeláldozásával kellő időben ki tudjon az iskola falai közül vonulni és kellő időben meg tudja tenni az intézkedéseket a maga kezdetleges felszerelésével a tűz eloltására.

Az 1719. évi tűzvész a városnak mintegy négyszáz házat pusztított el. A kollégiumi diáktűzoltóság itt is kivette a munkából a maga részét nemcsak a tűz oltásában, hanem az örökösben is, mert a gyújtogatók által eldugott tűzoltó szerszámok felfedezvén, a várost a további pusztulástól megmentette.

Az 1733. évi és a városi levéltárban meglevő „Gyuladásról való statutumok“ II. rész 6. §-a a következőket tartalmazza szó szerinti: „Minthogy a Collegiumbeli ifjúság mindenkor ekkeddiglen még életének veszedelmével is a tűz oltásában dícséretes szorgalmatosságot mutatott, ezután is tőlük hasonló industria remélnetik, szereztessenek mentül előbb a



város kölcségén ötven bőr vedrek és a vizipuskák száma százra szaporíttassanak, melyek ad proportio-nem kamaránként osztassanak fel, hogy minden kamara a magáéruul számot adhasson, melyekkel a tűzhöz concurrálni és az ott élő Elöljárók directiója szerint az oltásban segíteni fognak.“

Ebből a statutumból kitűnik, hogy már előbb is el volt látva a kollégium diáktűzoltósága kézifecsken-dőkkel s ez alkalommal azok száma százra emeltetett fel. A nagy vizipuskát, a tulajdonképpeni fecskendőt, mely akkor már külföldön nagyon el volt terjedve, Debrecenben még nem ismerték.

A kollégiumban elhelyezett vedrekre vonatkozólag az iskolai hatóság törvényt alkotott: „Leges de urnis“, melyet Szaniszló György, a szolgatanulók curatora a curatorok könyvébe az 1758. évben jegyzett be. E törvény szerint a vedreket el kellett látni azoknak a kunyhóknak a számával, amelybe kiosztattak. Tűz esetén a diákok kötelesek voltak magukkal vinni, ott használni és a tűz eloltása után az iskolába visszavivni, a megfelelő kunyhóba helyére tenni. A vedreket magáncélokra használni tilos. A szolgatanulók curatora volt köteles felügyelni arra, hogy a vedrek állandóan jókarban legyenek, a diákok tűz esetén magukkal vigyék, tűz oltása után hazahozzák s visszategyék a helyére. Valószínűleg a szolgatanulók curatora volt az is, aki a tűzhöz kivonult diákok felett közvetlenül rendelkezett. A vedrek a 31—53. számú kunyhókban voltak elhelyezve.

Hogy a kollégium vigiljei miképpen néztek ki, arra vonatkozólag egy 1760-ból való rajz, amely elég kezdetleges, ad némi tájékoztatást. Két vigil áll egymással szemben, mindkettő hajadonfővel, kék dolmányban és szürkeszínű szűrben. A jobboldalon levő vigil balkezésben csukott lámpást tart, a jobbkezeben botot, a másik, jobbkezeben csengőt, balkezésben botot és mindkettő övébe be van dugva egy-egy kézifecsken-dő.

A város lakossága is mindig megbecsülte a diáktűzoltókat és igen kevés adat van reá, hogy egyes, magukról megfeledkezett egyének bántalmazták volna őket. Egy ilyen eset 1760-ban történt, a városi jegyzőkönyv a következőket mondja: „Kovács György civis csütörtökön estve a tűznél egy Szabó Máté nevű deákot úgy főben ütött a vasvillával, hogy a kalapja által lyukadt, a feje bőre is sokfelé hasadt, most borbély keze alatt vagyon, ezért megfoglák az ott levő deákok és Török György hajdu kezébe adták, hogy kísérelje fel, de ő elbocsátotta, meg azt mondotta, nem kár volna a deákokat mind leverni. Mind a ketten példásképpen büntetessenek, mert a tűz körül az oltóknak securitássának kell lenni, kivált a deákoknak, akik mindenkor a legjobb tűzoltók szoktak lenni.“

Kovács uram előbb tagadta a vádat, de később kijelentette: „már nem tagadom, mert nem lehet a sok tanu miatt“.

A december hó 6-i tanácsülés a következő ítéletet hozta: „Maga sem tagadja Kovács György, hogy Szabó Máté nevű deákot főbe ütötte a tűznél, melyért példás büntetést érdemel, hogy olyan helyen és oly nagy dologban forgolódó ártatlan embert úgy megütött, hogyha a kalap a fejében nem lett volna, talán

meg sem lábolta volna. Azért veretessék meg 40 pálcával, a borbélynak fizessen, azonkívül pedig a relemért 25 Rh. forintokat. Kertésznek, aki reá gazította, adjanak 24 pálcát.“ Török György hajdura vonatkozólag az ítélet a következőképpen szól: „Adjának neki 36 pálcát, a hajduságból is elcsapattatik, amely monduart az idén adtak neki, azt is vonják le róla!“

Meg is érdemelte a diáktűzoltóság a város lakosainak a megbecsülését, mert évszázadokon keresztül védte a várost a pusztító tűztől, állandóan csak elismerést és megbecsülést aratva.

A diáktűzoltóság az önfeláldozásnak, hősiességnek, felebaráti szeretetnek klasszikus példáját mutatta az 1764 június 25-én volt tűz alkalmával.

A tűz a mesterutcai csapszékkel átellenben levő kovácsműhelyben keletkezett, mindössze három óráig tartott, de 104 gazdának égett le a lakóháza úgy, hogy hetvennek nem maradt semmi bútor sem, sem ruhája a rajtavalon kívül. A diáktűzoltók mindig ott voltak, ahol legnagyobb volt a veszély, sokat kimentettek a tűzből, az égő házakból, de nemcsak az emberélet megmentésén fáradoztak, hanem a lehetőség szerint mentették a szerencsétlenek ingóságait is. Sajátmaguk életét és testi épségét sem kímélő önfeláldozó munkásságuk eredménye volt az, hogy az egész város nem pusztult el. Szentmiklósi Miklós szenior a diákok kárát, a sebesülésekről pedig a láttelepet a világhírű Hatvani István professzor állította ki. Harmincnyen voltak, akiknek a ruhájuk ment tönkre, megégett a csizmájuk, nadrágjuk, kabátjuk, huszonhárman sebesültek meg súlyosabban, könnyebben és hárman lettek betegek, de hiába volt sérülésük, hiába égett le a ruha róluk, az nem tántorította vissza őket a tűz oltásától és nem nyugodtak addig, míg azt teljesen el nem oltották. Olyan dicső példa ez, amilyennel a világnak talán egyik tűzoltósága sem dicsekedhetik.

Az 1765. évből való „Tűz oltásrul való rendelések“ érdekes adatokat tartalmaznak a diáktűzoltóságának a tűzkörüli teendőiről. Az I. rész 3. pontja kimondja, hogy „a Deák Ifjak legalkalmasabbak lévén arra, hogy ezen Machinával — fecskendő — gyuladásnak idején dolgozzanak, jó léssen velek néha-néha próbát tenni, hogy jobban-jobban bele tanuljanak“ — tehát nemcsak a mai időben tartanak fecskendőgyakorlatokat a tűzoltóságok, hanem az kötelező volt már a debreceni diáktűzoltóságnál is, hogy tűz esetén meg legyen a kellő gyakorlatuk.

A „rendelet“ I. r. 9. és 10. pontja rendelkezik arról, hogy miképpen kell a fecskendővel bánni. „Amint a Deákok odaérnek, mindgyárt kezgyék a Machinát hajtani és a vizet bőr vedrekkel hordani, két rendbe állítván, hogy a vedrek egyfelől jöjjenek, másfelől mennyenek, ha a Deákok nem lesznek mindgyárt elegen, más vedresek is oda állíttassanak. Hamarjában csak a Machinába tölcsek a vizet, azután, ha több érkezik a kádakba, melyeket mihelyt érkeznék, mindgyárt a Machina mellé tegyenek két felől.“

Az 1802. év pünkösdi vakációjában a diákok jórésze legációban volt, vagy hazament a maga falujába s amikor június 11-én délután háromnegyed 1 órakor kitört a tűzvész, 643 házastelken körülbelül

város kölcségén ötven bőr vedrek és a vizipuskák száma százra szaporíttassanak, melyek ad proportio-nem kamaránként osztassanak fel, hogy minden kamara a magáéruul számot adhasson, melyekkel a tűzhöz concurrálni és az ott élő Elöljárók directiója szerint az oltásban segíteni fognak.

Ebből a statutumból kitűnik, hogy már előbb is el volt látva a kollégium diáktűzoltósága kézifecskendőkkel s ez alkalommal azok száma százra emeltetett fel. A nagy vizipuskát, a tulajdonképpeni fecskendőt, mely akkor már külföldön nagyon el volt terjedve, Debrecenben még nem ismerték.

A kollégiumban elhelyezett vedrekre vonatkozólag az iskolai hatóság törvényt alkotott: „Leges de urnis“, melyet Szaniszló György, a szolgatanulók curatora a curatorok könyvébe az 1758. évben jegyzett be. E törvény szerint a vedreket el kellett látni azoknak a kunyhóknak a számával, amelybe kiosztattak. Tűz esetén a diákok kötelesek voltak magukkal vinni, ott használni és a tűz eloltása után az iskolába visszavivén, a megfelelő kunyhóba helyére tenni. A vedreket magáncélokra használni tilos. A szolgatanulók curatora volt köteles felügyelni arra, hogy a vedrek állandóan jókarban legyenek, a diákok tűz esetén magukkal vigyék, tűz oltása után hazahozzák s visszategyék a helyére. Valószínűleg a szolgatanulók curatora volt az is, aki a tűzhöz kivonult diákok felett közvetlenül rendelkezett. A vedrek a 31—53. számú kunyhókban voltak elhelyezve.

Hogy a kollégium vigílei miképpen néztek ki, arra vonatkozólag egy 1760-ból való rajz, amely elég kezdetleges, ad némi tájékoztatót. Két vigil áll egymással szemben, mindkettő hajadonfővel, kék dolmányban és szürkeszínű szűrben. A jobboldalon lévő vigil balkezésben csukott lámpást tart, a jobbkezében botot, a másik, jobbkezében csengőt, balkezében botot és mindkettő övébe be van dugva egy-egy kézifecskendő.

A város lakossága is mindig megbecsülte a diáktűzoltókat és igen kevés adat van reá, hogy egyes, magukról megfellebbeztek egyének bántalmazták volna őket. Egy ilyen eset 1760-ban történt, a városi jegyzőkönyv a következőket mondja: „Kovács György civis csütörtökön este a tűznél egy Szabó Máté nevű deákot úgy főben ütött a vasvillával, hogy a kalapja által lyukadt, a feje bőre is sokfelé hasadt, most borbély keze alatt vagyok, ezért megfogták az ott levő deákok és Török György hajdu kezébe adták, hogy kísérje fel, de ő elbocsátotta, meg azt mondotta, nem kár volna a deákokat mind leverni. Mind a ketten példásképpen büntetessenek, mert a tűz körül az oltóknak securitássának kell lenni, kivált a deákoknak, akik mindenkor a legjobb tűzoltók szoktak lenni.“

Kovács uram előbb tagadta a vádat, de később kijelentette: „már nem tagadom, mert nem lehet a sok tanu miatt“.

A december hó 6-i tanácsülés a következő ítélet hozta: „Maga sem tagadja Kovács György, hogy Szabó Máté nevű deákot főbe ütötte a tűznél, melyért példás büntetést érdemel, hogy olyan helyen és oly nagy dologban forgolódó ártatlan embert úgy megütött, hogyha a kalap a fejében nem lett volna, talán

meg sem lábolta volna. Azért veretessék meg 40 pálcával, a borbélynak fizessen, azonkívül pedig a sérelemért 25 Rh. forintokat. Kertésznek, aki reá igazította, adjanak 24 pálcát.“ Török György hajdura vonatkozólag az ítélet a következőképpen szól: „Adjának neki 36 pálcát, a hajduságból is elcsapattatik, amely mondurt az idén adtak neki, azt is vonják le róla!“

Meg is érdemelte a diáktűzoltóság a város lakosainak a megbecsülését, mert évszázadokon keresztül védte a várost a pusztító tűztől, állandóan csak elismerést és megbecsülést aratva.

A diáktűzoltóság az önfeláldozásnak, hősiességnek, felebaráti szeretetnek klasszikus példáját mutatta az 1764 június 25-én volt tűz alkalmával.

A tűz a mesterutcai csapszékkal átellenben levő kovácműhelyben keletkezett, mindössze három óráig tartott, de 104 gazdának égett le a lakóháza úgy, hogy hetvennek nem maradt semmi bútor sem, sem ruhája a rajtavalón kívül. A diáktűzoltók mindig ott voltak, ahol legnagyobb volt a veszély, sokat kimentettek a tűzből, az égő házakból, de nemcsak az emberélet megmentésén fáradoztak, hanem a lehetőség szerint mentették a szerencsétlenek ingóságait is. Sajátmaguk életét és testi épségét sem kímélő önfeláldozó munkásságuk eredménye volt az, hogy az egész város nem pusztult el. Szentmiklósi Miklós szénior a diákok kárát, a sebesülésekről pedig a látéletet a világhírű Hatvani István professzor állította ki. Harmincnyegen voltak, akiknek a ruhájuk ment tönkre, megégett a csizmájuk, nadrágjuk, kabátjuk, huszonhárman sebesültek meg súlyosabban, könnyebben és hárman lettek betegek, de hiába volt sérülésük, hiába égett le a ruha róluk, az nem tántorította vissza őket a tűz oltásától és nem nyugodtak addig, míg azt teljesen el nem oltották. Olyan dicső példa ez, amilyennel a világnak talán egyik tűzoltósága sem dicsekedhetik.

Az 1765. évből való „Tűz oltásról való rendelkezések“ érdekes adatokat tartalmaznak a diáktűzoltóságnak a tűzkörüli teendőiről. Az I. rész 3. pontja kimondja, hogy „a Deák Ifjak legalkalmasabbak lévén arra, hogy ezen Machinával — fecskendő — gyuladásnak idején dolgozzanak, jó leszen velek néha-néha próbát tenni, hogy jobban-jobban bele tanuljanak“ — tehát nemcsak a mai időben tartának fecskendőgyakorlatokat a tűzoltóságok, hanem az kötelező volt már a debreceni diáktűzoltóságnál is, hogy tűz esetén meg legyen a kellő gyakorlatuk.

A „rendelés“ I. r. 9. és 10. pontja rendelkezik arról, hogy miképpen kell a fecskendővel bánni. „Amint a Deákok odaérnek, mindgyárt kezgyék a Machinát hajtani és a vizet bőr vedrekkel hordani, két rendbe állítván, hogy a vedrek egyfelől jöjjenek, másfelől mennyenek, ha a Deákok nem lesznek mindgyárt elegen, más vedresek is oda állíttassanak. Hamarjában csak a Machinába tölcsek a vizet, azután, ha több érkezik a kádakba, melyeket mihelyt érkezenek, mindgyárt a Machina mellé tegyenek két felől.“

Az 1802. év pünkösdi vakációjában a diákok jórésze legációban volt, vagy hazament a maga falujába s amikor június 11-én délután háromnegyed 1 órakor kitört a tűzvész, 643 házastelken körülbelül

1500 házat semmisített meg. Leégett a nagytemplom, a református egyháznak 14 háza, de leégett a kollégium is. A machinisták is legációban voltak, a városban maradt 116 novitius és biennís diák, akik nem voltak diáktűzoltók — gyakorlatlanok lévén a tűz oltásában — nem sokat tudtak segíteni. De a kollégium híres könyvtárát az akkori könyvtárnok, Lente Dávid önfeláldozása megmentette, Karika Pál szenior pedig maga mellé vevén a diákokat, a coetus házat mentette meg. Leégtek a diákok házacskái, kunyhói is a benne levő ruhákkal és könyvekkel együtt. Megégett a fecskendő színje is a diáktűzoltóság iratárával együtt.

A híres tűzoltónagybot, a gerundium, nem oly régikeletű, mint sokan gondolják. Az első hivatalos botot 1834-ben adományozta a diákoknak Lugossy József, a későbbi híres professzor. Érdekesen jegyzi fel a tényt az akkori jegyző, Főríz István. „Elődeink ditsó léptit jó-tettekkel nyomozza a rendületlen honos. Hason példánynak adá mustra darabját a Debreceni Latán Erőművész Társaság előtt mindvégig honi Érzésekkel említendő szíves barát, Lugossy József, kitől Béla 12-én 1834 szerentsés vala az Erőművész Társaság kapnia egy tűz veszélyt akadályozó hősi botot. Legyen bár az áldozat csekély, de Olympusi hegyeket merészek mozdítani annak idvvel telt szüleményei.”

A botot, mint tűzoltó eszközt, ha nem is hivatali jelvényképpen, de már előbb is használhatták a diáktűzoltók, ezt következtetem Uzovics Sándor megjegyzéséből: „a gyuladás oltására használt eszközök gyakran nevetségesek honunkban, így némely városban, mint Debrecenben, száz meg száz tanuló dorongokkal veri le a lángot”. A Lugossy által adományozott bot a használatban levőknél talán nagyobb volt és nehezebb is. De a botot nemcsak mint tűzoltó eszközt használták a diákok, hanem arra akkor is szükség volt, amikor a kivonuló diáktűzoltóság akadályokat, beréteket, kerítéseket talált maga előtt, amiket a város sáros utcáján kerülgetni, vagy pedig a sáros utcán vinni a fecskendőt, nagy időveszteséget jelentett volna. Ekkor előállott a nagybotos és egy ütással szabaddá tette az utat az előrehaladásra. 1837-ben új botot kapott a társaság, az ú. n. kisbotot.

A nagybot hossza 170 cm, a kisboté 150 cm, a nagybot súlya 8 kg, a kisboté 7 kg. A társaság tagjai a botok, mint hivatalos tűzoltóeszközök elismerése után csak azok lehettek, akik azt a vékonyabb végénél fogva kinyújtott két karral fel tudták emelni, aki a próbát nem állotta ki, az „náthás” volt, nem léphetett be a tűzoltók közé.

A szabadságharc leverése után az osztrák kormány minden egyesülésben rebelliót látott s így a diáktűzoltóság sem alakulhatott meg. A tűzoltói vér azonban nem tagadta meg magát, ha a diáktűzoltók, mint testület, nem is jelenhettek meg a tűznél, megjelentek mint magánemberek és teljesítették kötelességüket. 1850 december 5-én a Bundi-utcán egy istálló gyulladt ki, a diákok saját maguk húzván a fecskendőjüket, rohantak a vész helyére és ott oly kitűnően működtek, hogy a tűz tovaterjedésnek megakadályozása egyedül az ő érdemük volt. A diákok önfeláldozó munkája a katonai állomásparancsnoknak, báró Lederer altábornagynak is feltűnt és a

derekas munkát átiratban is megdicsérte, a dícsérő iratot, kívánságához képest, Poroszlay Fridrik polgármester december hó 11-én olvasta fel a kollégium udvarára összehívott diákok előtt, mint „megérdemelt és legnagyobb jutalmat”.

A városban levő morva, cseh és osztrák katonákat a város lakossága nem szívesen látta, még kevésbé a forróvérű és a szabadságharcot végigküzdött diákság, az összeütközés napirenden volt közöttük, egy-pár katonát és csendőrt pusztá kézzel, vagy tőlük elvett fegyverrel megverték a diákok, kik közül az osztrák hadbírósg többeket el is ítelt.

A hangulat annyira kiélesedett, hogy súlyosabb összeütközésektől is kellett tartani. A helyzetet még jobban elmérgesítette az országos (osztrák) csendőrségre kiadott utasítás 133. §-ának alkalmazásba vétele, amelynek értelmében a csendőrség a tűzeseteknél maga akart intézkedni még a diáktűzoltóság felett is, amibe pedig a diáktűzoltók semmi körülmények között sem voltak hajlandók belemenni.

1851 február 25-én a Csapó-utcán Szabó Antal házának a nádfedele kigyulladt és a ház leégett. A diáktűzoltóság otthon maradt a harangok megkonduálásakor, sőt, még aki az utcán volt, az is hazament. A lakosság felzúdult a diákok távolmaradása miatt és mindenért a katonaságot okozta. Másnap báró Lederer altábornagy felment a városi tanács ülésére és sajnálkozását fejezte ki, hogy a diáktűzoltóság, mely magát a tűzeseteknél mindig oly kiválóan és dícséretesen viselte, el van tiltva az egyházkerület által a tűz oltásától s kijelentette, hogy a jövőben a csend-

234 méterre világít

a nagy teljesítményű
Eisemann-féle hordozható

kézi fényszóró
lúgos teleppel.



Előtét üveggel közeli szórt fényt ad. A telep háti hordberendezéssel is szállítható. Inspekciós, szerelési, mentési, tűzörsgégi és légvédelmi célokra a legmegfelelőbb.

Kérje ingyen és bérmentve
U 5093. számú árlapunkat

BOSCH RÓBERT KFT.
Budapest, V, Váci-út 22
TELEFON 292-388

őrség és katonaság a tűz oltásában részt nem fog venni s ha meg is jelenne, ez csak azért fog történni, hogy az ingóságok eltulajdonítását megakadályozza. Kérte, hogy ez a nyilatkozata a lakossággal és a diáktűzoltókkal plakátokon közöltessék.

1854-ben Csorba polgármester a főiskolai hatósághoz intézett átiratában kifogásolta, hogy az ifjúság a tűznél oly nagy számban jelenik meg, hogy a teret egészen elfoglalják és a lakosokat, akik szintén részt akarnak venni a tűz oltásában, a munkában gátolják. „Rendelkező állásba helyezik magukat, kicsinyje és nagyja, sőt az én intézkedéseimet is megmásítják és azokkal ellenkezőt rendelnek el, csak a kezekre bízott puskákhoz szorítják a népet, mely azonban a tömeg miatt, mit főképpen a deákság képez, a víz hordásában sem boldogulhat.“

A főiskolai tanári kar foglalkozott a polgármesteri átirattal s kimondotta, hogy a tüzesetknél a diákok közül csak azok jelenhetnek meg, akik a tűzoltóegyletnek a tagjai, arra a panaszra pedig, hogy a diákok a maguk fecskendőjéhez dirigálják a vízestajtokat, kérte a tanári kar a polgármestert, intézkedjék, hogy a diákok fecskendőjéhez kellő számú városi lajt rendeltesse, hogy a fecskendő működésében fennakadás ne legyen. A polgármester kérte még azt is, hogy az általa kiadott tűzrendőri szabályokat a diáktűzoltókkal a tanári kar közölje.

A polgármester átiratát a diákság úgy vette, mint autonómiájának súlyos megsértését és kimondta, hogy míg elégtételt nem kap, addig nem vesz részt a tüzek oltásában.

A június 28-án éjjel történt tüzesetnél a diáktűzoltóknak egy része csak mint néző jelent meg, a június 30-án délelőtt volt tüzesetnél is csak páran voltak ott. Ugyanaznap délután ismét megkondultak a vést hirdető harangok, a diáktűzoltók ismét nem akartak kivonulni, azonban Buzás Pál felügyelőtanár buzdító szavaira mégis csak megragadták a fecskendőt és rohantak a vész helyére. „A különben is szűk Kádas-utcát fojtó füst fedi el, a szelektől verdesett lángok egyik házról a másikra csapkodnak, romot hagyva maguk után, nők és gyermekek jajgatva futkosnak, nincs ember, ki a tűz ellen dacolni merészelne. De megjelenik a főiskolai tűzoltótársaság és vizet kiabálva, szemrehúzott fövegekkel rohan a lángok közé. A nagyszerű lélekemelő példa, önmeztagság és bátorság s kifogyhatatlan munkálkodás másokat is hasonló tettekre indított. Kevés idő alatt a tűz tovaterjedése meg volt gátolva. Hogy mit tett itt a társaság és mit tehet mindenkori nagyobb szerű veszélyeknél, azt látni kell, hol a vész legnagyobb, ott van s ha itt a vésznek gátat vetett, keresi a nagyobb vést, hogy azzal küzdjön meg. Tett és teendő mindig nagyszerűket a társaság, csak hogy nem kell bántani, mert nagyon kényes portéka“ — írja a diáktűzoltóság jegyzőkönyve.

A polgármester másnap átiratot intézett a főiskola igazgatóságának, írván: „amit a múlt átiratomban kívántam, teljesülve láttam s így méltányló elismerésre nyujtván nekem a tanulóifjúság alkalmat, ezt kifejezni és a tegnapihoz hasonló alkalmazkodás szerint a jövőre is bármikor tűzvész esetekben elvárni kész vagyok és akarom a tanuló ifjúságot!“

Mikor a Magyar Országos Tűzoltó-Szövetség előmunkálatai az 1870. évben megindultak, a debreceni diáktűzoltóság az első tizenhét tűzoltóság között volt, amelyek a szövetség megalakítása mellett foglaltak állást.

Az újonnan megalakított debreceni önkéntes tűzoltóságot a város nagyobb összegekkel támogatta, felszerelte őket az akkori technika vívmányainak megfelelő fecskendőkkel, ruhával, tűzoltószerekkel s a diákok, nem lévén megfelelő anyagi eszköz a rendelkezésükre bocsátva, nem tudtak a korral haladni és lépést tartani az önkéntesek fejlődésével.

A két egyesület között súrlódások napirenden voltak. Az iskolai és városi hatóságok igyekeztek az elmentéket elsimítani és az együttműködést lehetővé tenni, de a diáktűzoltóság ragaszkodott a maga autonómiájához, az önkéntes tűzoltóegyletbe beleolvadni nem akart és annak a fennhatóságát és magafeletti rendelkezési jogát nem ismerte el.

A polgárság is ellenszenvvel viseltetett az önkéntes tűzoltók irányában, 1879 február 13-án volt tüzesetnél már aztán tettelegességre is került a dolog s a lakosság is a diák tűzoltók mellé állott, úgyhogy az önkéntes tűzoltók kénytelenek voltak a tüzeset színhelyéről visszavonulni. S miután a lakosság ellenszenvben minden tüzeset alkalmával nagyobb lett, mert az önkéntesek is gyakorlatlanok voltak és mindig később értek a tűzhöz, mint a diákok, az önkéntes tűzoltók nem akarván kitenni magukat a bántalmazásoknak, egymásután jelentették be kilépésüket az egyesületből, a megmaradtak pedig a városi tanácstól kértek intézkedést. A városi tanács kijelentette, hogy a tűzoltást, miután a diáktűzoltóság nem akart az önkéntes tűzoltóparancsnok vezénylete alatt működni s nem akarta az önállóságát feladni, a jövőben az önkéntes tűzoltósággal akarja elláttatni.

A diák-tűzoltóság 1879 április 3-án tartott ülésében Tóth Sámuel felügyelőtanár bejelentette, hogy egy felsőbb tanács határozata folytán a társaság csak az iskolai év végéig maradhat fenn a jelen szabályai szerint. Simonffy Imre polgármester aztán a diáktűzoltóság működését betiltotta annyival is inkább, mert az önkéntesek kijelentették, hogy csak abban az esetben hajlandók működni, ha a diáktűzoltóság működése be lesz tiltva. A város mit tehetett egyebet, a sok pénzbe került önkéntes tűzoltóságot meg kellett menteni.

Mikor a diáktűzoltóság 1880 április 24-i ülésén Bögös Lajos elnök bejelentette a polgármesteri döntést, a diákok kijelentették: „Nem kell az élet!“

A diáktűzoltóság utolsó ülését 1880 június 23-án tartotta meg, amikor megírta a végrendeletét is, a fecskendőjét Józsa községnek hagyta, azonban a városi tanács, miután az városi tulajdon volt, Józsa kivinni nem engedte, hanem a városi téglagyárba helyezte el, onnan kapta vissza a hivatásos tűzoltóság múzeuma.

Most, hogy a református kollégiumban is meg kell szervezni a légoltalmi segélyosztásokat, előterjesztést tettem a kollégium igazgatóságának, hogy a segélyosztagok megszervezése helyett szervezze meg újra a debreceni református diáktűzoltóságot, amely 58 évi szünetelés után újra megkezdene működését.

Emlékezés a tűzbiztosítás és tűzoltás régi napjaira

Írta: Sikor Gizella

Egyik angol folyóirat, „The Connoisseur“ 1902-ik évfolyamában akadtam az alábbi kis cikke, amelyben Percy Collius jónevű műértő és -gyűjtő ismerteti az úgynevezett biztosítási vagy tűzjegyeket (firemarks), természetesen elsősorban a gyűjtemények és a kuriózum-kutatók szempontjából. De mellékesen érdekesen szemlélteti a 18. század elején még Angliában is gyermekcipőben járó tűzbiztosító és tűzoltó intézményeket, ezért talán sorai nem lesznek érdektelenek olvasóink számára. A következőket írja:

Noha csak a legutóbbi pár évben keletkeztek gyűjtemények a régi tűzbiztosító jegyekből, mégis ez a szenvedély már-már olyan általánossá vált, hogy a ritkasággyűjtemények egész külön ágává fejlődött.

Különösen azok számára érdekesek ezek a régi dokumentumok, akiket a tűzbiztosítás érdekel. Világot vetnek a biztosítás és tűzoltás elveire és gyakorlatára a régi időkben, de most vizsgáljuk talán a műgyűjtés és műkereskedés szempontjából is. Keletkezésük oka nagyon egyszerű és logikus. Londonban 1680-ban alakult meg az első társaság abból a célból, hogy a tűzbiztosítást és tűzoltást üzleti alapokra fektesse. Megvolt a társaság saját tűzoltósága, tűzbri-gádja, ahogy akkor nevezték. Minthogy azonban igazán senki sem kívánhatta a biztosító társaság saját tűzoltóságától, hogy minden kigyulladt tüzet eloltson, szükséges volt, hogy megjelöljék valami módon azokat a házakat, amelyeket a társaságnál biztosítottak. Ha azután valahonnan tüzet jeleztek, a riadóra kivonult a tűzoltóság, de ha nem találták meg az égő házon a saját hivatalos jegyüket, akkor szépen sorbaálltak és hazamasíroztak. Joguk volt hozzá. A háznak pedig joga volt égni mindaddig, amíg a megfelelő tűzbrigád ki nem vonult. No természetesen! A biztosítókat üzleti alapon kötötték, a tűzbrigádot a biztosító vállalat tartotta fenn, nem az altruizmus volt a vezérelvük, hát ugyan miért is fáradtak volna a konkurens vállalat érdekében? Ha az égő ház szomszédja az ő társaságuk érdekkörébe tartozott, annyit esetleg megtettek, hogy ott maradtak addig, amíg a tűz ebbe is beleharapott, akkor azután hozzáfogtak az oltáshoz, de szigorúan csak azon a házon, amely az ő társaságuk jegyét viselte. A jegy tehát útmutatás volt a tűzoltóság részére. Ezek szerint mindazoknak a tűzbiztosító társaságoknak, amelyek a 19. század kezdete előtt alakultak, megvolt a saját külön jegyük, természetes, hogy csak azt a tüzet oltották el, amely a saját társaságuk által biztosított épületekben ütött ki.

Szükséges, hogy határvonalat húzzunk tűzjegyek és a biztosító vállalatok táblái között. Ma is szokásos, hogy a biztosító vállalat színes fémtáblával jelöli meg a nála biztosított épületeket. Ezek azonban inkább értesítésül és reklám céljaira szolgálnak és semmiképp nem tévesztendőek össze a régi, már-már történelmi emlék számba menő tűzjegyekkel. Hisz némelyiket olyan vállalat adja ki, amely azóta alakult, amióta megszűnt a saját tűzoltóság fenntartása és amelynek ezért sohasem lehetett saját tűzjegye sem.

Mégis nehéz pontosan megállapítani, mikor adott helyet a régi tűzjegy a mai táblának. Körülbelül a 19. század elejére tehetjük. 1791-ben történt ugyanis, hogy a három legnagyobb angol tűzbiztosító vállalat közösen szervezte meg a tűzörseget. Ezért nem kétes, hogy az említett időponttól kezdve a tűzoltóságok általánosan figyelték a keletkezett tüzeket és válogatás nélkül láttak az oltáshoz, nem nézve, hogy a ház a saját jegyüket viseli-e. Ettől fogva a jegyek kibocsátása, nem lévén rájuk többé szükség, abbamaradt.

A jegy mindig ólomból készült és a biztosítókötvény számát viselte, rábélyegezve, kivágva vagy ráfestve. Ezenkívül mindig rajta volt a vállalat jelvénye, amely némely esetben a társaság nevéből származott. (Hand in Hand, Sun, Phoenix.) Más vállalatokat viszont a jegyeken használt ábrákról neveztek el. („Atlas“, „Globe“, „Salamander“.) Voltak ezenkívül olyan jegyek is, amelyek valami a tűzzel összefüggésben levő dolgot ábrázoltak (például a „Birmingham“, amely egy tűzoltót mutat a szerszámaival) és végül a névadó város címere is szerepelt némelyiken. („City of London“, a város címerfegyverei, „Kent“, a kenti fehér ló, stb.)

Minden mai biztosító tudja, hogy a vállalat által kiállított biztosítási kötvény szerződés a biztosító és biztosított között és az ügylet akkor érvényes, ha a kötvényt aláírták. A régi időkben azonban a jegynek akkora fontossága volt, hogy egyik 1684-ben alapított vállalat szabályaiban a következőket olvashatjuk: „Leégett házak kötvényében előforduló utólagos hamisítás megakadályozása végett, egyetlen ház sem tekinthető biztosítottnak mindaddig, amíg a jegyet valósággal rá nem erősítették“.

Ez a szabály kétségkívül bizonyítja a tűzjegyek fontosságát. A biztosított köteles volt a jegy felerősítésére, sőt fizenie kellett érte, még pedig rendszerint többet, mint amibe a jegy előállítása került, a különbözet a biztosító társaság haszna volt. Ha pedig a kötvény lejárt, a jegyet le kellett venni és a megújított kötvény számát viselő új jegyet kellett kiváltani és felerősíteni.

A kötvényeket a biztosító társaság kiküldöttei vagy a tűzbrigád tagjai kézbesítették a biztosítottnak, ugyanők vitték magukkal kalapácsot és szökeket is, hogy felerősítsék a jegyet a házra, általában a földszinti ablakok közé. Később a jegyeket ingyen adták, valószínűleg a biztosító társaságok versenye miatt.

A tűzjegyek némelyike nagyon szép színezésű és kiállítású volt, nagyrésztben aranyozott és az ábrák kivitele művészi kézre vall. Kétszáz év viharától verve, egyes példányokon még mindig láthatók az eredeti aranyozás nyomai.

A biztosító társaságok által kiadott szabályokat nem tekintve, a legelső közzétett értesítést a tűzjegyekről 1720-ból találjuk.

„Most egy új, kiválóan áldásos és alkalmas dolog használatos Londonban és pedig a házak tűz ellen való biztosítása. Minden így biztosított házat meg lehet ismerni a ráerősített jegyről.“

A házakra alkalmazott tűzbiztosítási jegyek nem tévesztendőek össze azokkal a tűzoltó jelvényekkel sem, amelyek ezüsből, bronzból vagy rézből készültek és amelyeket a különböző társaságokhoz tartozó tűzoltók ruháikon viseltek, ugyanazt a jelképet ábrázolva, mint a tűzjegyek.

Érdekes dolgokat ír még P. Collius a tűzjeggyűjtemények osztályozására, valamint elrendezésére vonatkozóan, ezek azonban talán kevésbé tarthatnak számot olvasóink érdeklődésére, hisz hazánkba a tűzbiztosítás már fejlettebb formájában jutott el és a jegyekre nem volt szükség. Ezenfelül népünk vérmérsékletének is aligha felelt volna meg, hogy nyugodtan várja be, amíg a tűz esetleg a hatodik házból eljut odáig, ahol a kivonult brigád tűzjegye díszel.

≡ Pályázati hirdetés ≡

A Magyar Országos Tűzoltó-Szövetség elnöksége pályázatot ír ki olyan tűzoltóságot ismertető, szaválásra alkalmas költemény írására, amelyet tűzoltóünnepségeknél felhasználhatunk. A költemény lehet ódaszerű, elbeszélő, lényege az, hogy a tűzoltósággal és tűzoltói élettel foglalkozzék és intézményünket nagyfontosságú hivatásának teljesítése közben ismertesse, irányában a tisztelet és megbecsülést fokozza s a bajtársakat nemes és emberbaráti munkájuk további szolgálatára lelkesítse.

Pályadíj: I. 100 pengő, II. 50 pengő, III. 30 pengő. Az elnökség jogosított 10 pengőért a pályamunkák bármelyikét megvásárolni. Úgy a pályadíjat nyert, mint a megdícsért munkák a Magyar Országos Tűzoltó-Szövetség tulajdonát képezik s azt bármikor, bárhol lenyomatni, előadatni, tűzoltótestületeknek átengedni minden kártérítés nélkül szabad.

Pályázat beadásának határideje f. évi december hó 15-ike. Jelígével ellátott pályázatokat erre a határidőre a Magyar Országos Tűzoltó-Szövetség elnökségéhez (Budapest, IV, Bástya-utca 13) kell beküldeni. Pályamunka mellé azonos jelígével ellátott zárt borítékot kell adni, melyben a szerző nevét és lakását kell feltüntetni. A jelíges borítékra rá kell írni, hogy a szerző a boríték felbontásához nemcsak pályadíj elnyerése esetén, hanem dícséret esetén is hozzájárul.

A bíráló bizottság elnöke a Kisfaludy-, illetve Petőfi-Társaság kiküldöttje. Tagjai: Erdély Ernő dr, vitéz Roncsik Jenő dr, Breznay Imre és Bendefy László elnökségi előadók.

Budapest, 1938 július 20.

Elnökség

Világhírű Styria, Wonder, Automoto, Darling, Diadal, Vénus kerékpárok és alkatrészek, Órák, ékszer, ezüstárak megbízható minőségben, versenyképes árban. Kedvező feltételek mellett.

DIADAL Kerékpár Varrógép Budapest, VII, Thököly-út 26
(Murányi-utca sarok) Telefon 140-488
SVÁJCI ÓRAHÁZ Ezerképes árjegyzék ingyen

SZÖVETSÉGI ÜGYEK

A Magyar Országos Tűzoltó-Szövetség elnökségi ülése Esztergomban, 1938. évi szeptember hó 8-án.

Az elnöki széket Hirling Gyula m. kir. kormányfőtanácsos, ü. v. elnök foglalta el, aki a határozatképesség megállapítása után az ülést megnyitotta.

A magyar Hiszekegy elmondása után Hirling Gyula ü. v. elnök magasszárnyalású beszédben méltatta az első nagy magyar király, Szent István emlékét, amely alkalomból a Magyar Országos Tűzoltó-Szövetség elnöksége az árpádházi királyok városában gyűlt össze, hogy teendőit végezze. Ezután részletesen ismertette a szövetség helyzetét attól az időtől kezdve, amióta az elnökséget átvette. Széles keretben, kitérve a tűzrendészet és a szövetség minden jelentősebb függő kérdéseire, beszámolt azokról a célkitűzésekről, amelyek megvalósításán dolgozik a jobb jövő reményében.

Ugyancsak napirend előtt meleg szavakkal emlékezett meg Erdély Ernő dr győri tűzoltófőparancsnokról, aki a közelmúltban kötelességteljesítésének majdnem áldozatául esett. Szerencsés megmenekülése alkalmából úgy a maga, mint az elnökség nevében üdvözölte Erdély Ernő dr főparancsnokot, aki megköszönve a váratlan ünneplést, kegyelettel emlékezett meg a robbanás hősi halottjáról.

Vitéz Kiss Lajos dr budapesti főparancsnok rendkívül értékes szakelőadást tartott, amelyben ismertette a tűzoltók légmentes feladatait és fali táblákon szemléltetve mutatta be a segélyosztatok gyakorlati szempontból legjobban megfelelő beosztását. Elnök köszönetet mondott az értékes előadásért, valamint az oktató tábláknak sokszorosítás céljából a szövetség részére való átengedéséért.

Főtítkárhelyettes bejelenti, hogy szövetségünk védnökét, József kir. herceget 66. születésnapja alkalmából a szövetség táviratilag üdvözölte, mely alkalomból védnökünk köszönő levelet intézett a szövetség elnökéhez.

Elnök bejelenti, hogy a tűzrendészeti osztály vezetését Folyovich József dr miniszteri tanácsos vette át, aki régebben hosszabb ideig volt beosztva a belügyminisztérium tűzrendészeti osztályán. Értékes és intézményünket szerető vezetőt nyertünk személyében, akiknek működése elé nagy bizalommal tekinthetünk. Elnökség küldöttségileg üdvözölte Folyovich József dr miniszteri tanácsost állásának elfoglalása alkalmából.

Főtítkárhelyettes bejelenti, hogy Szöllőssy Alfréd dr c. miniszteri tanácsost a belügyminisztérium tűzrendészeti osztályának h. vezetőjét a Kormányzó Úr Öfóméltósága miniszteri tanácsossá nevezte ki és ebből az alkalomból őt a szövetség táviratilag üdvözölte.

Főtítkárhelyettes bejelenti, hogy Szauder Ferenc dr, Győr város nyugalmazott polgármesterének, szövetségünk választmányi tagjának elhunytá alkalmából a szövetség a győri tűzoltótestület parancsnokságának levélben fejezte ki részvétét és sírjára koszorút helyezett.

Főtitkárhelyettes bejelenti, hogy Győrött augusztus hó 29-én előfordult tüzeset alkalmából robbanás történt. Ez alkalommal Kertai Róbert tűzoltó segédcsovezető — tarkójára esett téglától — halálát lelte, míg Erdély dr főparancsnok és három tűzoltó megsebesültek. A tüzesetet és ezzel kapcsolatos robbanást Erdély Ernő dr előadó zárt ülésen ismertette. Elnökség a haláleset alkalmából a győri hivatásos tűzoltóságnak őszinte részvétét és bajtársi együttérzését fejezte ki.

Elnök bejelenti, hogy Boguszewszky József, a Lengyel Tűzoltó-Szövetség ügyvezető elnöke a közelmúltban látogatást tett a szövetségnél s a magyar-lengyel testvériségre való hivatkozással, szorosabb kapcsolat kiépítését javasolta. Emlékkül Pilsudszky plakettjét hozta, amit a szövetség Széchenyi életrajzi és a szövetség történelmi munkájával viszonzta. Elnökség a bejelentést tudomásul vette.

Főtitkárhelyettes bejelenti, hogy a m. kir. belügyminiszter Horváth István, szegedi tűzoltófőparancsnokot, László István komárom-esztergomvármegyei tűzrendészeti felügyelőt és Széll Elemér járási tűzrendészeti felügyelőt kerületi tűzrendészeti felügyelőkké a szegedi, győri, illetve székesfehérvári kerületbe kinevezte. A kinevezetteket a szövetség üdvözölte, bizton számítva arra, hogy új munkakörükben a tűzrendészeti ügy fejlesztése és a tűzoltói tekintély emelése fogja munkásságukat irányítani. Egyúttal bejelenti, hogy Széll Elemér kerületi felügyelő előző szövetségi megbízatásáról lemondott.

Főtitkárhelyettes bejelenti, hogy a m. kir. belügyminiszter folyó évi szeptember hó 12-től kezdődőleg járási tűzrendészeti felügyelői, november 21-től kezdődőleg pedig a Magyar Országos Tűzoltótisztképző Tanfolyamot engedélyezte. Elnökség a bejelentést tudomásul vette.

Főtitkárhelyettes ismerteti, hogy a m. kir. belügyminiszter 118.511—1938. számú rendeletével a kerületi és törvényhatósági tanfolyamokon való részvétellel kapcsolatos díjakat megállapította és a tanfolyamok rendezéséhez költségelőirányzat-mintát készített. Egyelőre kétévi próbaidőre állandó kerületi és törvényhatósági tanfolyamok tartását engedélyezte Budapesten, Debrecenben, Győrött és Szegeden. Elnökség a bejelentést tudomásul vette.

Főtitkárhelyettes javaslatára az Országos Tűzoltótisztképző Tanfolyam parancsnokságának előterjesztéséhez képest hozzájárult az elnökség ahhoz, hogy a tanfolyamok részére szükséges jegyzetek sokszorosítását készséggel vállalja és azokat a tanfolyamhallgatók részére később megállapítandó áron kiszolgáltatja, továbbá, hogy a tanfolyamok részére művészi kivitelű oklevelet készíttet, amelynek tervezetere pályázatot hirdet.

Főtitkárhelyettes javaslatára elnökség elhatározta, hogy a szolgálati érem-igazolványokat a jelenlegi nyomtatványok felhasználása után átszövegezi és azokra az érmek rajzát és az éremszabályzat kivonatát rávezeti.

Főtitkárhelyettes javaslatára elnökség elhatározta, hogy a hajmáskéri táborban előfordult tüzeset alkalmából az oltásnál közreműködő tűzoltótiszteket

ért sérelem tárgyában beérkezett panaszt a m. kir. belügyminiszter úrhoz terjeszti fel.

Főtitkárhelyettes beszámolt a szövetség új irodai ügyforgalmáról, valamint a belügyminisztériumi véleményezéseket intéző szakbizottság működéséről. Elnökség a bejelentést tudomásul véve elhatározta, hogy a szakbizottság üléseire a rendes bizottsági tagokon felül felváltva, egy-egy elnökségi előadót hív be.

Főtitkárhelyettes bejelenti, hogy vitéz Sándor József tűzoltótisztgyakornok, okl. építészmérnök a szövetség részére két tűzoltószertár-tervet készített el díjtalanul, csupán azt kéri, hogy amennyiben azok módosítás nélkül kerülnének kivitelre, nevét, mint tervezőt, az épületen valamilyen módon tüntessék fel. Elnökség elhatározta, hogy a terveket 10—10 példányban lesoksorozítja, azt önköltségi áron az igénylő testületeknek rendelkezésre bocsátja és vitéz Sándor József építészmérnöknek köszönetet mond.

A tűz- és légvédelmi edényeket szállító üzem bemutatatta az elnökségnek egy targoncára szerelt víztartányt légvédelmi eszközökkel felszerelve. Elnökség úgy találta, hogy ilyen tartányok beszerzése célszerű és annak külön kipróbálásával érdemes foglalkozni.

Főtitkárhelyettes bejelenti, hogy felhívást intézett a szövetség a törvényhatósági tűzoltószövetségekhez a járási felügyelők névsorának beszerzésére, azonban még két vármegye az értékesítést nem küldte be. Ezzel kapcsolatban főtitkárhelyettes javaslatára az elnökség kimondja, hogy a még hiányzó járási tűzrendészeti felügyelők névsorát, valamint az ország összes tűzoltótisztjeinek adatait összegyűjti és annak beérkezése után esetleges sokszorosításáról a januári elnökségi ülésen dönt.

Főtitkárhelyettes javaslatára az elnökség elhatározta, hogy a tűzrendészeti rendelettervezetből 750 példányt, a régi önkéntes alapszabályokból 150 példányt, amelyek már teljesen idejüket multák, kislejtez.

Hosvay Gábor dalköltő tűzoltói indulót szerzett, amelyet a szövetségnek felajánlott. Elnökség az ajánlatot köszönettel vette tudomásul és elhatározta, hogy annak megbírálására bizottságot küld ki és amennyiben az a követelményeknek megfelel, úgy a gyakorlati szabályzat utolsó füzetébe felveszi.

Főtitkárhelyettes bejelenti, hogy Bendefy László dr. „Vízszerzés“ c. könyvére ezideig a szövetséghez 20 darab megrendelés érkezett. A rendelések nagyobb csoportja valószínűleg közvetlenül a szerzőhöz futott be, mert a hivatalos lapban a felhívás is oly értelemben volt közzétéve. Elnökség a bejelentést tudomásul vette.

Vitéz Roncsik Jenő dr taktikai feladatok megoldására pályázat kiírását indítványozta. Elnökség elhatározta, hogy egy taktikai, egy megelőző tűzrendészeti és egy szervezési kérdésre pályázatot hirdet és arra 30, 20 és 10 pengős díjat tűz ki.

Főtitkárhelyettes ismerteti, hogy néhai Óvári Ferenc dr emlékének márványtáblán való megörökítésére készült szöveg módosításra szorul. Elnökség a szöveg újabb megfontolására bizottságot küld ki.

Főtitkárhelyettes ismerteti a m. kir. honvédelmi miniszter 61.456—1938. számú rendeletét, amely sze-

rint mindazok, akik a Magyar Országos Tűzoltótiszt-képző Tanfolyamon, a járási tűzrendészeti felügyelői tanfolyamon, vagy kerületi tanfolyamon az 1937. évben eredményesen vizsgáztak, illetve akik a fenti tanfolyamokon eredményesen fognak vizsgázni, azoknak külön légmentesítő tanfolyamot nem kell végezniük. Elnökség a bejelentést tudomásul vette és a hivatalos lapban közzétenni rendelte.

Erdély Ernő dr. jelentést tesz a szlovenszkoói önálló magyar tűzoltószövetség megalakulásáról. Ismerteti, hogy a Felvidéken 580 magyar testületnek 13.000 tűzoltó tagja van s ezekből máris 112 jelentkezett az önálló magyar szövetségbe. Elnökség a bejelentést tudomásul vette.

Pénztáros ismertette a Magyar Országos Tűzoltó-Szövetség folyó pénztárának bevételeiről és kiadásairól 1938. évi január hó 1-től szeptember hó 3-ig bezárólag készített számadásait, amelyet tételről-tételre ismertetett. Elnökség a bejelentést tudomásul vette.

Főtűzkárhelyettes bejelenti, hogy a tagdíjakról új nyilvántartási könyvet vettek fel. Tagdíjhátralék-ként az 1937. és 1938. évekre összesen 54.453 pengő mutatkozik. A hátralék szorgalmazása iránt a lépéseket a szövetségi iroda megtette.

Számvevő betérjeszti a szövetség 1938. évi költségelőirányzatát. Elnökség az előirányzatot tudomásul vette és elhatározta, hogy azt az országos választmány elé terjeszti.

Főtűzkárhelyettes ismerteti, hogy a szövetség alapszabályainak 26. szakasza alapján jogában áll a választmánynak az elnökségi és számvizsgálóbizottsági tagok útiköltségeit megtéríteni. A belügyminiszter által kinevezett kerületi felügyelők a 180.000—1936. B. M. sz. rendelet szerint az elnökségnek tagjai, dönteni kell, hogy ezek részére útiköltségtérítés és napidíj jár-e. Mivel a szövetség eddig csak saját szervei által választott tag részére utalt napidíjat. Az elnökség elhatározta, hogy felterjesztést intéz a m. kir. belügyminiszter úrhoz, amelyben döntést kér arra vonatkozólag, hogy a kerületi felügyelőknek jár-e az elnökségi üléseken útiköltségmegtérítés vagy sem.

Elnök ismerteti, hogy a szövetségnek 1937-ben Budapesten tartott nagygyűlésén, majd az elnökségi ülésen több olyan tisztviselői állás szerveztetett, amelyek a jelenleg érvényben levő alapszabályokban nincsenek benn. Ezeket a tisztségeket az elnökség az országos választmány utólagos jóváhagyásának reményében ideiglenesen betöltötte, illetményeiket megállapította, utalta, sőt egyikkel hatévi szerződést is kötött, amely közben egy évre is felmondható. A 115.200—1938. B. M. sz. rendelet 22. §-a az ügymenetet úgy szabályozta, hogy az ezidőszereint érvényben levő alapszabályokban meghatározott keretek között az elnökség, illetve az országos választmány intézheti az ügyeket. Takarékoságból az elnök 1939. évi augusztus hó 31-i hatállyal a lapkiadónak felmondott. A szövetség jogi ügyeinek intézésére felkért ügyész megbízatása tárgyában intézkedni nem kell, miután az 1937. évi december hó 20-i ülés határozata szerint jelenleg tiszteletdíja nincsen és csak 1937 decemberében kapott az elmúlt három hónapra tiszteletdíjat. Bacsányi Oszkár szövetségi szám-

vevő munkájára a pénzkezelés ellenőrzése és a pénztári ügyvitel biztosítása céljából feltétlenül szükség van, azért elnök javasolja, hogy alkalmazása az új alapszabályok megalkotásáig fenntartassék. Elnökség a bejelentést jóváhagyólag tudomásul vette.

Főtűzkárhelyettes bejelenti, hogy a Tűzrendészeti Közlöny tetemes költséggel terheli a szövetség pénztárát. Javaslataira elnökség elhatározta, hogy több nyomdát felszólít úgy a mai forma, mint a régi forma szerint a Tűzrendészeti Közlöny előállítására és a beérkezett ajánlatokhoz képest a Közlöny január 1-től kezdődő nyomtatásáról külön fog határozni, a lapot addig csak havonta összevontan jelenteti meg. Ugyancsak visszaállítja a régi állapotot és a kiadói teendők ellátásával is a szerkesztőt bízza meg.

Főtűzkárhelyettes ismerteti, hogy a Dial Telefontársaság Rt.-vel bérleti megállapodás kötött, amely a szövetséget súlyosan terheli. Elnökség felhatalmazta főtűzkárhelyetteset, hogy bizonyos kerektek között a szerződést bontsa fel.

Főtűzkárhelyettes ismerteti, hogy Budapest székesfőváros XI. kerületi előjárója az úgynevezett tűzoltóúthon telkének bekerítését rendelte el. Tárgyalások indultak meg a telek bérlőjével, Strausz Antallal a bekerítés költségének átvállalása tárgyában, aki hajlandónak mutatkozott bekeríttetni a telket, ha annak ellenében biztosítékot nyer arra, hogy a szövetség hat éven belül sem felmondással, sem béremeléssel nem él. Elnökség a javaslatot azzal a fenntartással fogadta el, hogy amennyiben a felmondásra szükség volna, a kerítés építésére igazoltan fordított költséget a cégnek megtéríti.

Főtűzkárhelyettes bejelenti, hogy az alapképzési szabályzat ára oly alacsonyan állapított meg, hogy a tanfolyamok részére kedvezményes áron átengedett példányok minden darabjára 23 fillér ráfizetés mutatkozik. Javaslataira az elnökség az alapképzési szabályzat első füzetének árát 80 fillérre emeli fel és a tanfolyamok részére adott kedvezményeknél a szállítási költséget mindig a tanfolyamokra hárítja át.

Főtűzkárhelyettes javaslataira elnökség elhatározta, hogy a gyakorlati szabályzat második része a tömlőszerelés, a kocsi- és mozdonyfecskendő-szerelés elkészült, sokszorosított példányait a városi tűzoltóparancsnokoknak szétküldi hozzászólás céljából.

Főtűzkárhelyettes ismerteti, hogy a 115.200—1938. B. M. sz. rendelet annak megjelenését követő három hónapon belül nagygyűlés összehívását írja elő, amelyen az új tisztikart az érvényben levő alapszabályok szerint választja meg. Tekintve, hogy az új alapszabályok még ma is tárgyalás alatt vannak, a nagygyűlés összehívására a szövetség háromhónapos halasztást kért. Elnökség elhatározta, hogy amennyiben szeptember hó 30-ig az új alapszabályok elfogadása meg nem történik, november hó 5-ére Budapestre országos nagygyűlést és országos választmányi közgyűlést, továbbá segélyzópénztári közgyűlést hív össze, amely úgy a számadások fölött, mint a tisztikar megválasztásáról dönt.

Főtűzkárhelyettes által betérjesztett, szabályszerűen felszerelt királyi díszérem-igényléseket az elnök-

ség pártolólág terjesztette fel az illetékes hatóságokhoz.

Bendefy László elnökségi előadó köszönetet mondott vitéz Kiss Lajos dr. székesfőv. tűzoltófőparancsnoknak a legutóbbi elnökségi ülés után bemutatott tanulságos légoltalmi gyakorlatért és kérte, hogy a jövőben is hasonló szeretettel támogassa a szövetséget. Elnök úgy a maga, mint az elnökség részéről is örömmel csatlakozik a köszönetnyilvánításhoz, amint azt a bemutató után a helyszínen is kifejezésre juttatott.

Egyéb tárgy hiányában elnök az ülést berekesztette.

Magyar Országos Tűzoltó-Szövetség Segélyzöpenztárának elnökségi ülése Esztergomban, 1938. évi szeptember hó 8-án.

Elnöki széket Hirling Gyula m. kir. kormányfőtanácsos, elnök foglalta el, aki az ülést a határozatképesség megállapítása után megnyitotta.

Falussy titkár jelenti, hogy Kertai Róbert győri hivatásos segédcsovezető, a tűz ellen vívott harcban elesett. Az elnökség a szomorú bejelentést tudomásul vette.

Falussy titkár jelenti, hogy Kertai Róbert hátramaradottjának az alapszabály értelmében 1000 pengőt kiutalt. Elnökség jóváhagyólag tudomásul vette.

Falussy titkár a legutóbbi elnökségi ülés óta segélyben részesített tagtestületek tűzoltóinak névsorát és a részükre folyósított összegeket ismertette:

Segélyben részesültek: Rucek István tűzoltó (Becsehely) 24 P, Fenyvesy János hiv. tűzoltó (Szeged) 30 P, Drahos István tűzoltó (Heves) 42 P, Karika Zsigmond tűzoltó (Debrecen) 22 P, Belák Sándor tűzoltó (Bajánháza) 42 P, Szekendi Géza tűzoltó (Nagylózs) 24 P, Faragó Mihály tűzoltó (Földes) 44 P, I. Nagy István tűzoltó (Csökmő) 16 P, Fekete Bálint tűzoltó (Csökmő) 10 P, Hijj Antal tűzoltó (Csökmő) 10 P, Csányi József tűzoltó (Szentest) 16 P, Bohács József tűzoltó (Eger) 20 P, Szabó István tűzoltó (Tura) 40 P, Trunger János tűzoltó (Csanádpalota) 12 P, Deme István tűzoltó (Pestújhely) 24 P, Szigeti György tűzoltó (Hajdudorog) 56 P, Perjési József tűzoltóparancsnok (Gyula) 120 P, Veress István tűzoltó (Pápa) 215 P, vitéz Lengyel Andor tűzoltóparancsnok (Mezőcsát) 80 P, néhai Kertai Róbert győri hiv. tűzoltó hátramaradottai részére (Győr) 1000 P.

Elnökség a bejelentéseket jóváhagyólag tudomásul vette.

Falussy titkár jelenti, hogy Halomi Gyula tardosi önk. tűzoltó, kinek részére 100 pengő rendkívüli segélyt szavazott meg február hó 25-én az elnökség, még mindig nem nyerte vissza teljes munkaképességét és újabb segély kiutalását kéri. Elnökség úgy határozott, hogy további segélyezést nem engedélyez, mivel az alapszabályok rendelkezései nem engedik.

Egyéb tárgy hiányában az elnök az ülést berekesztette.

RENDFELETEK

A m. kir. belügyminiszter 118.180—1938. V. számú rendelete a Magyar Országos Tűzoltótisztképző Tanfolyam és Járási Tűzrendészeti Felügyelői Tanfolyam tartása tárgyában

Valamennyi törvényhatóság első tisztviselőjének.
(Budapest székesfőváros polgármesterének is.)

A 180.000/1936. B. M. számú rendelet 11. §-ának (3) és (4) bekezdése értelmében hivatásos tűzoltóság főparancsnoka, parancsnoka, tisztje vagy gyakornoka csak az a férfi lehet, aki a megkívánt egyéb kellékeken felül a Magyar Országos Tűzoltótisztképző Tanfolyamon szerzett tűzoltótiszt oklevéllel is rendelkezik. Az említett rendelet 30. §-ának (5) bekezdése szerint pedig vármegyei tűzrendészeti felügyelővé csak az a vármegyei vagy városi tisztviselő nevezhető ki, aki főiskolát végzett és a Magyar Országos Tűzoltótisztképző Tanfolyamon tűzoltótiszt oklevelet szerzett. Végül a rendelet 31. §-ának (3) bekezdése értelmében járási tűzrendészeti felügyelővé csak az a vármegyei vagy városi tisztviselő nevezhető ki, aki főiskolai végzettségén felül a Magyar Országos Tűzoltótisztképző Tanfolyam keretében tartott Járási Tűzrendészeti Felügyelői Tanfolyam sikeres elvégzését is igazolja.

Az említett szakképzettség megszerzésének lehetővé tétele céljából, a tanfolyam parancsnokának előterjesztésére, legalább 30—30 hallgató jelentkezése esetén 1938. évi szeptember hó 12-től 1938. évi november hó 12-éig Járási Tűzrendészeti Felügyelői Tanfolyamnak, ezt követően pedig 1938. évi november hó 21-től 1939. évi június hó 24-éig Magyar Országos Tűzoltótisztképző Tanfolyamnak tartását rendelem el.

A tanfolyamokról a csatolt hirdetmény nyújt tájékoztatást.

(Csak az alispánoknak.)

Erről alispán urat további eljárás végett azzal értesítem, hogy a tanfolyamokra kiküldendő tisztviselők kiválasztásánál az 1936. évi X. törvénycikk 5. §-a (4) bekezdésének harmadik mondatában, illetőleg a 180.000—1936. B. M. sz. rendelet 30. §-ának (2) bekezdésében és 31. §-ának (1) bekezdésében foglaltakra legyen figyelemmel.

A vármegye kiküldötteinek a tanfolyamokra felküldésével felmerülő költségei a vármegye költségvetésének megfelelő hitele terhére számolható el. Ha a vármegye erre kellő fedezettel nem rendelkezik, nincs észrevételem az ellen, hogy a kiküldöttek említett költségei a törvényhatósági tűzoltószövetség részére megállapított összegek terhére számoltassanak el.

Egyúttal felhívom alispán urat, hogy a megyei város(ok) polgármesterével rendeletemnek őket is érdeklő részét késedelem nélkül közölje.

Ha a tanfolyamokra megyei város is küldene ki hallgatót, erre a polgármester lehetőleg mérnöki oklevéllel rendelkező tűzoltótisztjelöltet válasszon ki.

Nem volna észrevételem az ellen, ha a megyei város kiküldötteinek, indokolt esetben, a tanfolyamra

utazással és visszautazással felmerülő útiköltségét, felvételi díját, tandíját és vizsgadíját segélyképpen kiutalná.

Ugyancsak nem volna észrevételem az ellen sem, ha a megyei város az említett kiküldöttnek indokolt esetben (különösen családfenntartóknál) a tanfolyamon elszállásolással és ellátással kapcsolatos költségei részbeni fedezésére segélyt adna.

Ha a megyei városnak az említett költségek fedezésére az útiköltségeknél és napidíjaknál, továbbá a „segélyeknél és jutalmaknál” elegendő hitel nem állna rendelkezésére, nem volna észrevételem az ellen sem, ha a megyei város a szóbanlevő kiadások fedezéséül szabályszerű módon a költségvetés keretében elérhető megtakarításokat, illetőleg bevételi többleteket jelölne ki.

(Csak a thj. városok polgármesterének.)

Ha a tanfolyamokra a thj. város is küldene hallgatót, erre a polgármester úr lehetőleg mérnöki oklevéllel rendelkező tűzoltótisztjelöltet válasszon ki.

Nincs észrevételem továbbá az ellen sem, hogy a kiküldöttek említett költségei esetleg még a törvényhatósági tűzoltószövetség részére megállapított összegek terhére is számoltassanak el. A thj. városok polgármesterei etekintetben a vármegye alispánjával, mint a th. tűzoltószövetség elnökével, lépjenek érintkezésbe.

(Valamennyi törvényhatóság első tisztviselőjének.)

Az említett tanfolyamok hallgatóinak olcsó elszállásolása és ellátása érdekében egyidejűleg intézkedtem.

Budapest, 1938 augusztus 12.

Olvashatatlan aláírás sk.

B. M.

A m. kir. belügyminiszter 121.931—1938. V. számú rendelete a kerületi és törvényhatósági tűzoltótanfolyamok keretében tartott légoltalmi kiképzés tárgyában.

Valamennyi törvényhatóság első tisztviselőjének.

(Budapest székesfőváros polgármesterének is.)

Valamennyi megyei város polgármesterének.

Valamennyi törvényhatósági tűzoltó-szövetségnek.

A kerületi és törvényhatósági tűzoltótanfolyamok tartása ügyében 118.511—1938. szám alatt kiadott rendeletemre utalással közlöm, hogy a m. kir. honvédelmi miniszter úr 61.441. eln. lgv. 1938. számú átiratában a következőkről értesített:

A kerületi tűzoltótanfolyamok keretében lefolytatandó légoltalmi kiképzés oktatásához a szükséges előadók kiküldéséről az érdekelt m. kir. honvédegyesdandár légvédelmi parancsnokok útján intézkedett és erről a kerületi tűzoltótanfolyam parancsnokokat egyidejűleg értesítette.

A törvényhatósági tűzoltótanfolyamok részére előadókat csak a vegyesdandár parancsnokság állomáshelyén tud kirendelni, a többi városokba azonban — kiszállási költségfedezet hiányában — ezt nincs módjában megtenni. Azonban közölte, hogy minden törvényhatóság területén kellő számban állanak rendelkezésre olyan légoltalmilag már kellően képzett hivatalos közegek (tűzoltóparancsnok, városi mérnök, tisztiorvos, stb.), kik a törvényhatóságok első tiszt-

viselője által az oktatásba eredményesen bevonhatók.

A kerületi tűzoltótanfolyamok parancsnokaival közölte, hogy az 1937. évben tartott vagy a folyó évben már tartott és még tartandó légoltalmi kiképzéssel kibővített kerületi tűzoltótanfolyamokat eredményesen végzeteknek külön légoltalmi tanfolyamot végezniök nem kell.

A törvényhatósági tűzoltótanfolyamokat végzők csak az esetben mentesíthetők a megfelelő légoltalmi tanfolyam végzése alól, ha a törvényhatósági tűzoltótanfolyamokon — a többi tanfolyamnak megfelelően — legalább 35 órán át folyik légoltalmi kiképzés.

Erről címedet megfelelő további eljárás végett azzal értesítem, hogy ha a kerületi, illetőleg a törvényhatósági tűzoltótanfolyamot végzeteknek az átirat értelmében külön légoltalmi tanfolyamot végezniök már nem kell, ezt a tényt a m. kir. honvédelmi miniszter úr átiratának számára utalással, a bizonyítványon fel kell tüntetni.

Csak a törvényhatóságok első tisztviselőjének.

Alispán — polgármester — urat felhívom, hogy a kerületi, illetőleg a törvényhatósági tűzoltótanfolyam légvédelmi előadójának kijelölése érdekében közvetlenül a m. kir. honvédelmi miniszter úrhoz tegyen előterjesztést.

Budapest, 1938 szeptember 24.

A miniszter rendeletéből:

Folyovich dr sk.,
miniszteri tanácsos

HIVATALOS RÉSZ

Másolat a 118.180—1938. V. B. M. sz. kiadmányhoz.

Magyar Országos Tűzoltótisztképző Tanfolyam
Parancsnoka

2—1938. sz.

HIRDETMÉNY

A magyar országos tűzoltótisztképző tanfolyamra és a járási tűzrendészeti felügyelői tanfolyamra felvétel.

A m. kir. belügyminiszter úr 118.180—1938. B. M. szám alatt, a feltételeknek megfelelő kellő számú hallgató jelentkezése esetére, a Magyar Országos Tűzoltótisztképző Tanfolyam VI. évfolyamának Budapesten 1938. évi november hó 21-től 1939 június hó 24-ig terjedő hét hónapon át megtartását engedélyezte.

A tanfolyamra a felvételt írásban kell kérni. A kérvényt a tanfolyam parancsnokához (Budapest, Tűzoltófőparancsnokság, VIII, Kun-u. 2. sz.) kell benyújtani. A kérvény beadásának legkésőbbi határideje 1938. évi november hó 14-ének déli 12 órája.

A 2 (kettő) pengős okmánybélyeggel ellátott kérvényhez mellékelni kell a folyamodó

a) születési anyakönyvi kivonatát;

b) főiskolai vagy legalább érettségi vagy azzal egyenlő iskolai végzettséget igazoló bizonyítványát;

c) katonai szolgálatát és esetleg légvédelmi kiképzését igazoló okmányát;

d) magyar állampolgárságot (községi illetőséget) igazoló okmányát (közszolgálatban állóknak ezt az okmányt nem kell csatolniok);

e) testi épséget igazoló hatósági orvosi bizonyítványát;

f) feddhetetlen előéletet és nemzeti szempontból teljes megbízhatóságát igazoló erkölcsi bizonyítványát (közszolgálatban állóknál az erkölcsi bizonyítványt a hivatalfőnök ily tartalmú bizonyítványa pótolja);

g) a járási tűzrendészeti felügyelői tanfolyam sikeres elvégzését igazoló bizonyítványát;

Abból a célból, hogy a g) alatti bizonyítványt a pályázók még idejében megszerezhessék, a m. kir. belügyminiszter úr fenti számú leiratában kellő számú hallgató jelentkezése esetére járási tűzrendészeti felügyelő tanfolyam tartását is engedélyezte. Ez a tanfolyam 1938. évi szeptember hó 12-től november hó 12-ig tart. A tanfolyamra a felvétel 1938. évi szeptember hó 1-ének déli 12 órájáig külön kérvényben ugyanúgy kell kérni és a kérvényhez a g) pont alatti bizonyítvány kivételével ugyanazokat az okmányokat kell csatolni, amint az a Magyar Országos Tűzoltó-tisztképző Tanfolyam VI. évfolyamára vonatkozóan fentebb meg van állapítva. Aki tehát mind a két tanfolyamra pályázik, annak két külön kérvényt kell benyújtania és mind a két tanfolyamra megállapított felvételi díjat a kérvény benyújtása alkalmával be kell fizetnie, a befizetést pedig a befizetési lap szelvényének csatolásával kell igazolnia, de a többi okmányokat csak az első kérvényhez kell csatolnia. Mindkét tanfolyamra pályázókat a Magyar Országos Tűzoltó-tisztképző Tanfolyamra feltételesen veszik fel.

A tanfolyamokkal kapcsolatban fizetendő díjak a következők:

A magyar országos tűzoltó-tisztképző tanfolyamnál a) felvételi díj 30 (harminc) pengő; b) tandíj, könyvek nélkül, 200 (kettőszáz) pengő, vizsgadíj 85 (nyolcvanöt) pengő.

A járási tűzrendészeti felügyelői tanfolyamnál a) a felvételi díj 10 (tíz) pengő; b) tandíj, könyvek nélkül, 100 (egyszáz) pengő, vizsgadíj 30 (harminc) pengő.

A felvételi díjat a kérvény benyújtása alkalmával, a tandíjat a tanfolyam első napjáig, a vizsgadíjat a vizsga napjáig a tanfolyam parancsnokánál kapható „Magyar Országos Tűzoltó-tisztképző Tanfolyam, Budapest, VIII, Kun-u. 2” című 47. sz. vagy biankó postatakarékpénztári befizetési lapon kell befizetni.

A felvételi bizottság a kellően fel nem szerelt kérvényeket nem veszi figyelembe.

A tanfolyamra elsősorban azokat veszik fel, akik már ezidő szerint is hivatásos tűzoltó-tisztek vagy tűzrendészeti felügyelők és akiket a tanfolyamra fellettes hatóságuk küld ki; azután azokat, akiket valamelyik hatóság kíván tűzoltó-tiszté, tűzrendészeti felügyelővé kiképeztetni; végül azokat, akiknek főiskolai végzettségük van vagy a hadseregnél mint tisztek szolgálnak.

A hallgatók a tanfolyam tartama alatt iskolai fejelem alatt állanak és rendszeres tűzoltói szolgálatot teljesítenek.

A hallgatók a gyakorlati ismeretek (gyakornoki szolgálat) egy részét az erre kijelölt vidéki városokban sajátítják el.

A felvételi bizottság döntéséről a felvételre jelentkezőket a tanfolyam parancsnoka írásban értesíti, a tanfolyamra felvett jelentkezőkkel ezenkívül a tanfolyam megkezdésének pontos időpontját is közli.

Budapesten, 1938 augusztus 12.

vitéz Kiss Lajos dr sk.,

a Magyar Országos Tűzoltó-tisztképző Tanfolyam parancsnoka

Váratlan szerencsére

a legnagyobb reményt

ma csak az osztálysorsjegyek nyújtják

Kétségtelen, hogy az osztálysorsjáték a legbecsületesebb számos spekuláció és játék között, anélkül, hogy veszélyt rejtene magában. Az osztálysorsjáték esélyei egyformák minden résztvevőre, minden egyes sorsjegynek egyenlő az ára és mindenkinek — foglalkozásra, nemre, korra, rangra, vagyoni való tekintet nélkül — egyenlő a joga és nyeresési esélye.

Ha osztálysorsjegyet vásárolunk, szenvedély nélkül játszunk, mindig csak a viszonyainkhoz képest befektetett csekély összeggel a játék érdekelt

bennünket. Ha a húzás napján, amikor esetleg csak mások szerencséséről értesülünk, nyugodt egykedvűséggel állapítjuk meg: a szerencse vak és véletlen útjai és szeszélyei kiszámíthatatlanok.

Mindenesetre azonban mi sem áll útjában annak, hogy a szerencse ma vagy holnap ne kopogtasson a mi ajtónkon is! De a szerencsét is keresni kell és nem szabad az alkalmat elszalasztani senkinek, mert a szerencse forgandó és a reménység nem bizonyosság! Hinni, bízni, remélni kell tantrithatatlanul!

MENTŐSZEKRENYEKET

és kiegészítéseket

tűzoltóság részére

közismert legjobb kivitelben szállít a

„TURUL” KÖTSZERGYÁR

BUDAPEST, II, ERŐD-UTCA 11. TELEFON 152-642

HÍREK

TÜZOLTÓNAPTÁR

November 21-én országos tűzoltótisztképző tanfolyam kezdete.

December 15-én Pestmegyei Tűzoltó-Szövetség közgyűlése.

Királyi díszérem. A m. kir. belügyminiszter a tűzoltás és mentés terén több mint negyedszázadon át teljesített különösen érdemes tevékenység jutalmára alapított királyi díszérmét újabban a következőknek adományozta: Guminár Elek parancsnok, Könye Lajos parancsnok (örszentmiklósi önk.), Kovács Sándor őrparancsnok (alsóki önk.), Varga István elnökhelyettes, Takács Ignác alparancsnok, Plangenauer István szertárnok (mosonszentmiklósi önk.), vitéz Biki Nagy Imre parancsnok, járási tűzrendészeti felügyelő (szarvasi önk.), vitéz Szilágyi Lajos segédtsit, Tóth József szakaszparancsnok, Dobrosi József szertárnok, Uri Sándor gépmester (derecskei önk.).

Kitüntetés. Ausch Rezső székesfővárosi tűzoltó-főparancsnok-helyettesnek, Erlesbek György parancsnoknak és Szilvay Kornél alparancsnoknak a m. kir. belügyminiszter előterjesztésére a Kormányzó úr Öfőméltósága megengedte, hogy évek hosszú során át kifejtett példás munkásságukért elismerése tudtul adassék.

Szentkirályi Ede ny. igazgatótanító Baranya vármegye és Pécs szab. kir. város törvényhat. tűzoltószövetség főtitkára, a szentlőrinci járás tűzrendészeti felügyelője a tűzoltás terén hosszú évtizedeken át kifejtett eredményes és buzgó munkásság után, szeptember hó 30-án elhunyt. Emlékét kegyelettel őrizzük.

A III. járási tűzrendészeti felügyelői tanfolyam folyó évi szeptember hó 12-én nyílt meg. Vitéz Kiss Lajos dr tanfolyamparancsnok üdvözölte a megnyitó ünnepélyen megjelent Szilágyi Lajos dr cs. és kir. kamarás, országos tűzrendészeti felügyelőt, valamint a tanfolyam hallgatóit. Beszédében utalt arra, hogy a feszült világpolitikai légkör idején a hallgatóknak kivételes szorgalommal és nagy odaadással kell végezni feladatukat. Ezután Szilágyi Lajos dr országos tűzrendészeti felügyelő a közigazgatásnak a tűzrendészet intézményével való szorosabb kapcsolatának jelentőségét domborította ki. Majd fegyelemre és szorgalomra intette a tanfolyamot, amelynek 56 hallgatója számára a megnyitás után megkezdtek az előadásokat.

Járási tűzoltóversenyek Heves vármegyében. Bár az idevonatkozó rendelet „kétévenként“ követeli meg a járási versenyek rendezését, Hevesben, mint eddigéig is, minden évben és minden járásban megtartják a járások tűzoltóversenyait. Ezekre a versenyekre minden testület köteles megjelenni és készültségéről tanubizonyosságot tenni. Ennek pedig természetesen előzménye a versenyre való készülés serény munkája, mely még a gyengébben dolgozó csapatokat is munkáma serkenti s mindenestre kilendíti őket nyugalmi helyzetükből.

Legutóbb a hatvani járásban folyt le ilyen verseny augusztus 28-án, a Szőke Benedek tb. várm. és ottani járási tűzrendészeti felügyelő gondos rendezésében. A verseny színvonalát föltétlenül emelte az a tény, hogy megjelent Hirling Gyula m. kir. kormányfőtanácsos és

orsz. szövetségünk elnöke, kit Breznay Imre várm. tűzr. felügyelő üdvözölt meleg szavakkal a megjelent 25 tiszt és 212 tűzoltó lelkes éljenzése közben. Valamennyien biztosították ragaszkodásukról és szeretetükről az Orsz. Szövetség kormányrúdját kezelő hatvani önk. főparancsnokot.

A versenyben 11 csapat vett részt, mert a házigazdai tisztet vívó Pásztói Önk. Tűzoltótestülettől csak szépen sikerült támadási gyakorlatot láttunk, míg a Hatvani Önk. Tűzoltó- és Mentőtestület, továbbá a Hatvani Cukorgyár tűzoltósága kismotoros fecskendővel való szerelést mutatott be. A bíráló bizottság mind a három testületet ezüst serleggel jutalmazta általános érdeklődéssel kísért munkájukért. A kocsiyecskendővel való szerelésben első lett Ecséd, amely elvitte a vándorzászlót; azután a következők: apci, horti, szurdokpüspöki, nagybátányi, maconaki és hasznosi csapatok. A mozdonyfecskendővel való szerelésben a következő helyezést érték el: rózsaszentmártoni, tari, és csányi csapatok. A taktikai feladat megoldását legjobban végezték: Óvári János hasznosi, azután Molnár József dr nagybátányi és Tóth István maconakai parancsnokok, akik éppen úgy egyéni díjakat nyertek, mint Zsinszky József apci, vitéz Pártényi János csányi, Bibók János tari, Nyilas Ferenc szurdokpüspöki és Murai Gábor horti parancsnokok és Peryés István ecsédi csővezető. Szép és szabatos szerelést mutatott be az ecsédi leventecsapat, melyet szép emlékdíjjal tüntetett ki a bíráló bizottság.

A díjakat Jankó-Brezovay János dr főszolgabíró osztotta ki, Breznay Imre buzdító beszédével kapcsolatban.

A gyöngyösi járás versenye szeptember 4-én volt Gyöngyösön, hol ez alkalommal megjelent 23 tűzoltó-, egy levente- és egy leánycsapat; 31 tiszt és 217 legénységi állománybeli, összesen tehát 248 tűzoltó. A hosszas és gyakori eső után rendkívül kedvező időben folyt le a verseny, amelynek eredményeképpen: első lett a szerelésben a gyöngyöstarjáni, 2. a gyöngyöspatai, 3. a gyöngyösoroszi, majd azután a nagyrédei, karácsondi, domoszlói, vécei, gyöngyössomlyosi, visontai stb. csapat, melyek mind díjat nyertek. A díjak jobbára gyakorlati értékűek voltak, mint: 6 ruha, 5 ruha, 7 ruha, 5—5 sapka, majd sisak, mászó- és szivattyús övek. A vándordíjat a gyöngyöstarjáni csapat nyerte el. Egyéni díjakat nyertek: a taktikából Szabó Péter ludasi, Oravecz János nagyrédei és Bokk Zoltán domoszlói parancsnokok; továbbá, mint a legjobb csapat vezetője Schilhabel Ernő gyöngyöstarjáni, azután a legjobb vezénylő Iványi László abasáni, Pajor Bertalan pálosveresmarti, Csillik Bálint gyöngyössomlyosi, Németh Zoltán viszneki, Bengyel Gyula gyöngyöspatai, Mede József szücsi parancsnokok, Deér István hevesugari szertáros lelkiismeretes munkálkodásáért, Rudas Jenő nagyrédei, Tóth János karácsondi, Bukovi József domoszlói, Ludányi István gyöngyöstarjáni tűzoltó altisztek és legénységi állománybeliek. Külön díjat nyert a detki leventecsapat, mely pompás szerelő készülékével általános elismerést vívott ki. Rendkívül lelkes tapsokat kapott a pálosveresmarti leánycsapat, mely szabatos szerelésével általános figyelmet kellett. Különösen fontos lenne ily leánycsapatok szervezése és begyakorlása minden községben azért, mert légitámadás és háború esetén, mikor — a férfiak jobbára távol lesznek otthonuktól — ezek vennék át a tűzoltás munkáját. A kedves csapat minden tagja egy-egy emlékérmét kapott.

A díjakat Grüber Ferenc dr gyöngyösi főszolgabíró adta át a nyerteseknek, Breznay Imre vármegyei tűzrendészeti felügyelő lelkesítő beszéde után. A szépen sikerült versenyt Magnin Elek dn. h. vármegyei tűzrendészeti felügyelő s a gyöngyösi járás tűzrendészeti felügyelője rendezte, aki különben a járás tűzoltóságait fogyhatatlan türelemmel és nagy lelkesedéssel fejleszti.

Nincsenek az ember életében olyan nehézségek, amelyeket remény jegyével, a remény erejével ne lehetne legyőzni! Az emberek élete összekapcsolódik a határtalan vágyódással egy jobb és szebb jövő iránt. Minden alkalmat fel kell használni, amivel magunkon segíthetünk! Ilyen alkalom most a m. kir. osztálysorsjáték, mely október 15-én kezdődik. Önmagunk és családunk érdekében cselekszünk, ha veszünk egy sorsjegyet bármelyik főárusítónál, mert ezáltal megszerezünk a reménységet, hogy máról holnapra vagyonosak és boldogok lehessünk. A sorsjegyek ára osztályonként: nyolcad 3.50 P, negyed 7 P, fél 14 P, egész 28 P.

A **váci járás tűzoltóversenye** szeptember hó 4-én zajlott le Fót községben. A szép őszei napon már korán reggel színessé, mozgalmassá tették a község utcáit a menetelő tűzoltócsapatok, melyek egyrészt a járási versenyre, másrészt a Fóti Önkéntes Tűzoltótestület fennállásának 10. évfordulója alkalmából rendezett jubileumi versenyre érkeztek Pest vármegye más járásaiból is. Reggel a kegyúri templomban megtartott szentmisén, illetőleg a református templomban tartott istentiszteleten vettek részt vallásfelekezetek szerint a tűzoltók, majd a hősök szobrának megkoszorúzása következett. Alberti Béla fóti önk. tűzoltóparancsnok helyezte el lelkes szavak kíséretében az emlékmű talapzatára a tűzoltók koszorúját, azután az összes csapatok a kultúrház nagytermébe vonultak, hogy ott méltó keretek közt ünnepejjék meg a Fóti Önkéntes Tűzoltótestület tízéves fennállását. A díszközgyűlés első és megnyitó szónoka, Thury Károly dr esperesplébános, c. kanonok, mint a Fóti Önkéntes Tűzoltótestület társelnöke volt, aki a tűzoltók önfeláldozó kötelességteljesítéséről tartotta meg beszédét, amelynek keretében meleg szeretettel köszöntötte a megjelent előkelőségeket és a jelenlévő vidéki csapatokat. Ezután Alberti Béla fóti parancsnok ismertette a jubiláló fóti testület tízéves működését, majd a Pestmegyei Tűzoltó-Szövetség képviselőjében megjelent Lantay István dr vm. tűzrendészeti felügyelő-helyettes emelkedett szólásra. Lendületes beszéddel üdvözölte a jubiláló fóti testületet, szólott a tűzoltói hivatásról, érdekesen ecsetelte a tűzoltói multat és állította szembe a reneszánsz korát élő magyar tűzoltóság szebb, boldogabb jövőjével. A hivatali elfoglaltsága miatt némi késéssel érkező váci járási főszolgabíró képviselőjében Mikes József dr tb. szolgabíró köszöntötte a jubiláló testületet, utána pedig Kovács Vencel fóti községi főjegyző, mint az önk. tűzoltótestület elnökének zárószavai következtek. Végül nemzeti imádságunkat, a himnuszt énekelte el a díszközgyűlés közönsége.

Ebéd után a fóti tűzoltózenekar indulóira meneltek ki a járási és jubileumi versenyben induló tűzoltók a sportpályára, ahol a sok értékes, szebbnél-szebb csapat- és egyéni versenydíjak kiállítására fogadta az érkezőket. A verseny mindvégig példás rendben és fegyelmezetten folyt le. Amíg a zsűri az eredményeket össze-

állította, azalatt a fóti cserkészek tartottak légoltalmi riasztást és sikerült bemutatót, majd a tűzoltózenekar szerepelt nagyszerű térzenéjével. A verseny eredményei a következők. Körzeti versenyben kocsifecskendő-szerelésben 1. Vecsés (turulszobor), 2. Ecsér (Fóti Ipartestület serlege), 3. Vácbotyán (Pestmegyei Tűzoltó-Szövetség plakettje). Mozdonyfecske-szerelésben: 1. Pestújhely (Fóti Hitelszövetkezet serlege), 2. Dunakeszi (Hangya-szövetkezet serlege), Alsógöd (Pestmegyei Tűzoltó-Szövetség plakettje). Járási verseny, kocsifecskendő-szerelésben: 1. Vácbotyán (gr. Károlyi István serlege), 2. Veregyház (Thury Károly dr serlege), 3. Órszentmiklós (Alberti Béla serlege). Mozdonyfecske-szerelésben: 1. Dunakeszi (Mandák Mária-serleg és vándordíj), 2. Alsógöd (serleg), 3. Felsőgöd (dohányzószelence). Ezenkívül számos értékes csapat- és egyéni díj lett kiosztva.

Eredményhirdetés után Horváth János dr váci járási főszolgabíró szólott nagyhatású beszédben a tűzoltókhöz. A főszolgabíró tanuságot tett arról, milyen nagy barátja és támogatója a tűzoltóintézménynek, amiért a helyből és messze vidékekről összegyűlt sok tűzoltó és a jelenlévő feltűnően nagyszámú közönség apraja-nagyja szívből jövő éljenzése jutalmazta. Végezetül Lantay István dr tb. szolgabíró, vm. tűzrendészeti felügyelő-helyettes zárószavai következtek. A kifogástalanul sikerült nagyszabású verseny példás rendezése Domokos Andor járási tűzrendészeti felügyelő és a fóti önk. tűzoltótestület — élén Alberti Béla parancsnok — érdeme.

Hármas ünnepség színhelye volt szeptember 18-án a fejérmegyei Martonvásár nagyközség. Az ünnepségek sorát reggel 8 órakor a Fejérmegyei Törvényhatósági Tűzoltó-Szövetség évi rendes közgyűlése nyitotta meg, amelynek keretében a Martonvásári Tűzoltótestület 50 éves jubileumát is megünnepelték.

A vármegyei Szövetség elnökének és alelnökének akadályoztatása miatt a közgyűlést Csik István szöv. ügyvezető titkár nyitotta meg, aki bejelentette, hogy a vármegyei tűzoltó közgyűlést azért hívták össze Martonvásárra, hogy ezzel is ünnepélyesebb legyen a martonvásári jubiláris közgyűlés. A megnyitás után Bartosiewicz István főjegyző, mint a martonvásári önk. tűzoltótestület elnöke ismertette 50 éves fennállásának történetét. A közgyűlés a jelentést élénk éljenzéssel vette tudomásul. A vármegyei szövetség ülésén az elnöklő ügyv. titkár ismertette a szövetség elmúlt évében történt nevezetesebb eseményeket. Utána bemutatta az 1937. év zárszámadását és az 1939. év költségelőirányzatát. Mindkét számadást a közgyűlés tudomásul vette.

Következett a Vida Pál nevére létesült tűzoltói alapítvány ezévi kamatainak kiosztása, melyeket Lausmann Géza dr vármegyei főjegyző, mint az alispán képviselője, lelkesítő, szívhez szóló beszéd kíséretében a buzgó és önzetlen tűzoltói munkásság elismeréséül elismerő oklevelek kíséretében adta át Láncai Ferenc dunapentelei, Schweighart István balinkai, Mikulasik Viktor tárnoki tűzoltóparancsnokoknak, Reicha András lovasberényi tűzoltó alparancsnoknak és Vác János sárkereszturi tűzoltóknak. Ugyancsak alispáni dicséret oklevelet kapott még külön 8 érdemes régi tűzoltó.

A közgyűlés végén Halassy Tibor dr váci főszolgabíró, szövetségi titkár kiosztotta elismerő szavak kísére-

tében a martonvásári és lovasberényi tűzoltóknak a megérdemelt szolgálati érdemeket.

A közgyűlés a Himnusz elénekklésével ért véget.

A közgyűlés végeztével a tűzoltók a hősi szobor megkoszorúzása után a kastély kertjében felállított oltár előtt felsorakozva táborig misét hallgattak. A tábírig misét Hajós József esperes plébános mutatta be, aki beszédében méltatta a martonvásári önk. tűzoltótestület 50 éves jubileumát és egyúttal felszentelte a frontharcosok díszes selyemzászlóját.

A tűzoltók ezután résztvettek az Országzászló előtt lefolyó ünnepélyen is. Itt az ünnepi szónok csécsi Nagy Imre altábornagy volt.

Végül a martonvásári, baracscai és bicskei tűzoltócsapatok gyakorlatot mutattak be az egybegyűlt nagyszámú közönség előtt.

Az ünnepélyeket közös ebéd fejezte be, melyen számos felkészöntő hangzott el.

Hajdusámsoni Önkéntes Tűzoltótestület zászlóavatási ünnepe. Hajdusámson község tűzoltósága, amely egyébként a Hajduság egyik legjobban szervezett önkéntes tűzoltótestülete, szeptember 11-én, vasárnap tartotta zászlóavatási ünnepségét. Az ünnepély az egész község megmozdulása volt, ezzel is kimutatván azt, hogy a község lakossága értékelte a tűzoltóságának munkáját. Ezt igazolja, hogy a 7500 lelket számláló község már 8 év előtt kismotorfecskendőket szerzett be a tűzoltóság részére, víztartómedencéket épített. A tűzoltóság létszáma 60 fő és saját zenekara is van. Az ünnepség féltíz órákor imával, majd a község háza előtt a hősi szobornál tartott istentisztelettel kezdődött, amelynek keretében a tűzoltózászlót a helybeli ref. lelkész avatta fel szép beszéd kíséretében. A község 250 hősi halottjának nevét megörökítő hősi szoborra vitéz Roncsik Jenő dr. tűzoltóőparancsnok, várm. tűzr. felügyelő helyezte el nagyhatású hazafias beszéd kíséretében a tűzoltóság koszorúját rámutatván az önkéntes tűzoltóságok áldozatos munkájára és arra a honvédelmi szerepre, amely a légmentesség keretében reá vár. A testület 11 altisztjének Ethey László dr. főszolgabíró buzdító beszéd kíséretében osztotta ki az 5 éves szolgálati érmet. Laskay István önkéntes tűzoltóparancsnok fogadalmi beszéd kíséretében tett hűséget a zászló mellett. A Himnusz elenkélése után a tűzoltótestület és a leventék díszmenetben vonultak el a hősi emlékek előtt.

Szép sikerrel és nagy érdeklődés mellett zajlott le a szolnoki, vármegyei tűzoltóverseny. Lehangelőan boros és esős napok után, ragyogóan derűssé vált az időjárás Szolnokon, szeptember 18-án, s így lelkes hangulatú, hatalmas tömegű, vasárnapi közönség szemlélte és kísérte végig a szolnoki utcákon, az egész vármegyéből összesereglet és a MOVE sporttelepre kivonuló tűzoltócsapatokat. Dél előtt 9 órákor azzal vette kezdetét a verseny, hogy a húsz csapat vezénylői, Lengyel Sándor tb. főszolgabíró, járási tűzr. felügyelőtől megkapták az írásbelileg megoldandó taktikai feladatot s azt kivétel nélkül gyorsan — és amint a bírálatnál megállapítást nyert — általában hibátlanul ki is dolgozták. A Magyar Országos Tűzoltó-Szövetséget képviselő Bencze István, továbbá Vass Lajos Rudolf és Jancsó Kázmér vármegyei tűzr. felügyelők vezetésével, a vármegye valamennyi járási tűzr. felügyelőjéből és a szép számban megjelent szolnoki és vidéki önk. tűzoltótisztekből megalakult két

versenybírószám 10 órákor megindította a szerelési gyakorlatokat. Az első csoportban hét csapat mozdonyfecskendővel, a második csoportban pedig 13 csapat kocsi-fecskendővel végzett kilences iskola- és gyors-szerelést. A két csoportból négy-négy csapat és pedig Szolnok és Mezőtúr megyei városok, valamint Törökszentmiklós és Csépa községek csapata, illetve Cibakháza, Jászárokszállás, Fegyvernek és Besenyszög községek csapata, a csoportonként kiadott támadási feladatot végezték el gyakorlatban. A versenybírószám minden fennakadás és zavar nélkül, pontosan téve eleget nem könnyű kötelességeinek, hamarosan elkészült az eredmények kiszámításával s így megállapítást nyert, hogy az első csoportban győztek a szolnoki tűzoltók 34 ponttal, második lett Törökszentmiklós község csapata 55 ponttal, harmadik lett Mezőtúr város testülete 88 ponttal és negyedik lett Csépa község csapata. A második csoportban Cibakháza község testülete győzött 23 ponttal, a második helyre Besenyszög község került 35 ponttal, harmadik lett Jászárokszállás csapata 39 ponttal, s végül a negyedik helyezést a fegyverneki testület érte el. A verseny szünetében a szolnoki hivatásos tűzoltók, Puskás Ede parancsnok irányítása mellett, gázálarcban, szépen végrehajtott, hatásos támadási gyakorlatot végeztek és a hatalmas közönség lelkes üdvözlésébe kezdett, amikor pillanatok alatt elfojtották a versenytér közepére felépített és felgyújtott faépület tüzeit. A közönség különben nagy érdeklődéssel nézte a szolnoki tűzoltók gyújtóbomba, stb. bemutatóit is. A versenybírószám tagjai közé vegyülve, megismerő érdeklődéssel szemlélte a versenyzők munkáját Alexander Imre, a vármegye közszerepében és általános megbecsülésben álló, kitűnő alispánja. Különös lelkesedéssel buzdította választókerületének tűzoltóit, Erődi-Harrach Tihamér dr. országgyűlési képviselő, aki feleségével együtt jelent meg az ünnepségen. A főként Szolnokról rekrutálódott, hatalmas tömegű közönség soraiban különben ott láttuk még Szabó Ferenc dr. szolnoki polgármestert, vitéz Tóth Gyula dr.-t, a szolnoki rendőrkapitányság vezetőjét, Kerekes Sándor dr. városi főjegyzőt, Tóth József dr. vármegyei aljegyzőt, tűzrendészeti előadót is. A verseny záró aktusaként Bencze István, mint a Magyar Országos Tűzoltó-Szövetség képviselője magas szárnyalású és igen nagy hatású, szép beszéd keretében adott kifejezést legteljesebb megelégedésének. A hatalmas vándordíj ezüstszerlegetek és a közel húsz többi szép tiszteletdíjat Vass felügyelő osztotta ki. A Himnusz elenkélése után a csapatok díszmenetben vonultak el Bencze István szövetségi kiküldött előtt. A minden szempontból példásan sikerült ünnepségért teljes elismerés és őszinte dicséret illeti Vass Lajos Rudolf és Jancsó Kázmér vármegyei tűzr. felügyelőket.

Alkalmi vétel — eladás

Eladó egy nyomókocsi-fecskendő kifogástalan állapotban. Keresünk megvételre egy mozdonyfecskendőhöz való előkocsit. Ajánlatok és megkeresések a Sárretudvari Önkéntes Tűzoltótestülethez küldendők.

Felelős szerkesztő: Lukács Zoltán dr.
Felelős kiadó: Olty Antal



A TŰZRENDESZETI KÖZLÖNY ÁLLANDÓ MELLÉKLETE

4. ÉVFOLYAM, 19—20. SZÁM

BUDAPEST, IV. BÁSTYA-UTCA 13

1938 OKTÓBER 1—15

ELŐFIZETÉSI ÁRA A TŰZRENDESZETI KÖZLÖNNYEL EGYÜTT

ÉVI 12 PENGŐ

Légoltalmi rögtönzések és szükségmegoldások

Vitéz Fábry Dániel dr. tábornok, országos légvédelmi parancsnok érdekes előadást tartott a rádióban a légoltalmi rögtönzésekről. A mindenképp nagy érdeklődésre számot tartó és időszerű előadásban rámutatott arra, hogy a nagyközönség által már ismert légoltalmi eszközök és berendezések átmenetileg miképp rögtönözhetőek akkor, mikor azok még nincsenek készen, nincsenek berendezve, illetőleg felszerelve és ha emellett azt akarjuk, hogy a légoltalom legalább szükségszerűen működjék.

A helyi légvédelmi figyelő és jelzőszolgálat által azt tudja meg a város, a község, az ipartelep, stb., hogy ellenséges repülőgép közeledik feléje. A védendő helyek körül néhány kilométerre felállított figyelő-őrsök rendszerint távbeszélőn, vagy rádióon jelentenek a város, illetőleg a község légvédelmi központjába. Ahol azonban távbeszélő, vagy rádió összeköttetés nem működik, ott átmenetileg halló-, vagy látótávolságra felállított emberek útján úgynevezett jelentőláncon át futhat be a jelentés, vagy valamely kimagasló, vagy jól látható helyen zászló kitűzése, zászló lengetése, éjjel pedig fényjelek adása lehetséges. A zászló és fényjeleknél azonban nagyon óvatosan kell eljárni, épp ezért katonai alakulatok közelében azokat nem is lehet alkalmazni.

A légvédelmi központba érkező figyelő-őrs jelentések alapján elrendelendő riasztással adja tudtul a lakosságnak a légoltalmi vezető és parancsnok azt, hogy ellenséges repülő a város, község, vagy ipartelep, stb. felé tart. A riasztás legmegbízhatóbb eszközei a magas pontokon elhelyezett és hangjukat messzeszóró szirénák. A szirénákat városokban és községekben harang félreveréssel, az utcákra kihelyezett hangszorókkal, gőzsíppokkal, forgalmasabb utcákon végig száguldó rendőr, vagy tűzoltógépkocsikról különleges jel, vagy kürtjel adásával, gyárakban és belső udvarokban pedig villamos csengőkkel, gombokkal lehet átmenetileg helyettesíteni.

Az elsötétítéssel a várost, a községet az ipartelepeket, stb. többé-kevésbé eltüntethetjük az ellenséges

repülő látása, megfigyelése, illetőleg felismerése elől. Az elsötétítés eszközei: a fényforrás teljes, vagy részbeni megszüntetése, vagy burkolása, azaz a fényforrásnak megfelelő fényzűrővel, vagy ernyővel való ellátása, illetőleg redőnyök, vas- és faablakok, valamint fényt át nem bocsátó függönyök alkalmazása.

A rögtönzéseknél itt két tere van: 1. a csökkentett közvilágítás helyett is teljes elsötétítést alkalmazni és csak az irányfények égjenek, 2. ahol azonban a csökkentett közvilágítás működik, ott a teljes elsötétítést központi kapcsolás helyett feszesen szervezett körzetkapcsolással is végre lehet hajtani.

A honi légvédelmi készülség alatt közvilágításon és járművek fényén kívül semmiféle fénynek nem szabad kiszűrődnie a szabadba.

A légoltalmi segélyosztagnak feladatuk elvégzéséhez okvetlenül szükség van a részükre megállapított felszerelésre s eszközökre. Az előírt felszerelést azonban meglévő szükségesszükszerekkel lehet pótolni. A különféle osztagokat szükségesszerűen legkisebb mértékre lehet szorítani, illetőleg az osztagokat össze is lehet vonni, úgynevezett egységes segélyosztagba. A gázvédelmi osztag legalább arra legyen képes, hogy a gázzal fertőzött terepet meg tudja jelölni és el tudja zárni a forgalom elől.

A gázvédelem eszközei: a gázálarca, az önmentő készülék, a gázvédő ruha és a gázsebcsomag. Mindenkinek jól felfogott érdeke, hogy legalább gázálarccal és gázsebcsomaggal rendelkezzen. Akinek azonban nincs gázálarca, az visszafojtott lélegzettel, nyugodtan széliránnyal szembe haladva távozzék a gázfelhőből, tegyen szája és orra elé nedves ruhát, a friss levegőre érve pedig ne üljön le, hanem mély lélegzettel vegyen levegőt, szellőztesse jól ki ruháját és könynyező szemét ne dörzsölje.

A csepfolyós harc-gázok ellen jó szükségesszükszerek: a gumi esőköpeny, a hócsizma, sárcipő, vagy a jó erős csizma. A gázsebcsomagot pótolhatja kis doboz klor-mészpuder, kis üveg szódabikarbóna oldat és egy ke-

tomba dörrenéssel megszólalnak a légvédelmi ütegek ágyúi. Tizenegy óra előtt néhány perccel hosszasan felbúgnak a szirénák, megszólalnak a harangok, a légitámadás végét jelzik.

Az elsötétítési gyakorlat után vitéz Rátz Jenő honvédelmi miniszter elismerését fejezte ki a gyakorlat rendezőinek és köszönetet mondott a sajtónak és a rádiónak a tárgyilagos és célirányos közreműködésért és köszönetét fejezte ki egyben Budapest lakosságának azért a megértésért, példás fegyelemért, mellyel viseltetett a gyakorlat tartama alatt.

Légoltalmi gyakorlatok mindenfelé

A szentendrei papírgyárban a napokban légvédelmi gyakorlat volt. A gyári alkalmazottak percekben belül elmenekültek a kijelölt óvóhelyeikre. A kiválóan sikerült gyakorlatot végignézte a város polgármestere, Petheó János, a légvédelmi parancsnok, Oroszlány Dezső rendőrfelügyelő és Mojics Péter főjegyző, tűzoltófőparancsnok.

Pócsmegyer-Leányfalun Kádár Gyula h. főjegyző légoltalmi irányítása mellett szeptember 23-án meglepetésszerűen jól sikerült légoltalmi gyakorlatot tartottak. Az este 8 órától 10 óráig tartó gyakorlaton úgy az egyes segélyosztágok, mint a község közönsége, a legnagyobb fegyelmet tanusította. A gyakorlatot a j. tűzrendészeti felügyelő, járási légoltalmi irányító is végignézte, aki a látottak felett teljes megelégedését fejezte ki az előjáráságnak.

Szeptember 3-án tartották Monoron az első nagyszabású légoltalmi gyakorlatot, melyen az egész lakosság részt vett.

Este hétkor elsötétítéssel kezdődött a gyakorlat. Az utcai lámpákat eloltották és a járművek csak erősen tömpítőt fénnel közlekedhettek.

Háromnegyed 9 előtt öt perccel felbúgtak a szirénák, a harangokat félreverték, ezzel adva jelt, hogy a község ellen a légitámadás megkezdődött.

A borús égbolt még a holdat is eltakarta, úgyhogy az egész községre vak sötétség borult és szinte kísérteties volt a nagy csend. Az utcákon csak csendőrök és légoltalmi rendőrök cirkáltak ellenőrizve, hogy mindenütt betartották-e az előírásokat, elsötétítették-e az ablakokat és gondoskodtak-e a szükséges elővigyázati rendszabályokról. A légoltalmi őrsgben részt vett kivétel nélkül a község minden lakója, élükön Monor bírájával.

8 óra 50 perckor a parancsnokságnak jelentették, hogy a község háza kigyulladt, mert gyújtóbomba érte. A tüzet bengálifény jelképezte. Percek alatt ott termett a tűzoltóság és a légoltalmi őrsg segítségével eloltotta a jelképes tüzet.

Mialatt a tüzet oltották, a község háza közelében, szintén csak jelképesen, egymásután robbantak a gázbombák, melyeknek semlegesítésére azonnal kirendelték a kintűnően felszerelt, gázálcós, gumiruhás gázvédelmi őrsgét.

Háromnegyed 10 órakor ismét meggyulladtak a lámpák és a légi veszély megszűntét jelentette a harangok egyenletes kongása.

A nagyszerűen sikerült légoltalmi gyakorlat elsősorban Lamann György községi jegyzőnek az érdeme, aki két hónap alatt úgy megszervezte a 13.000 lakosú községet, hogy a gyakorlat alatt mindenki a legpéldásabb fegyelmet tanusította.

Légoltalmi híradó

Vitéz Kiss Lajos dr. tűzoltófőparancsnokot, tűzoltófőparancsnoki teendőinek ellátásán felül Budapest polgármestere, a polgármesteri XIV. ügyosztályt vezető tanácsnoknak a légoltalmi ügykörben való állandó helyettesítésével és a polgármesteri XIV. ügyosztály légoltalmi alosztályának vezetésével megbízta. Ezzel kapcsolatban, az eddig kifejtett buzgó és eredményes szolgálataiért a polgármester a légoltalmi ügyekben az eddigi helyettesnek, Della Donna Mihály dr. főjegyzőnek elismerését fejezték ki, őt a légvédelmi ügykör állandó helyettesítése alól — az ügyosztály vezető tanácsnokának egyéb ügyekben való állandó helyettesítésére adott megbízatásának épségben tartása mellett — felmentette.

A légoltalmi tanfolyam elvégzésének kötelezettsége. Az Országos Tűzrendészeti Felügyelő közli: A honvédelmi miniszter folyó évi szeptember hó 2-án kelt 61.456. eln. lgv. 1938. számú elviejelentőségű rendeletében kimondta, hogy mindazok, akik a járási tűzrendészeti felügyelői tanfolyamon az 1937. évben eredményesen vizsgáltak, vagy akik a most megkezdődött járási tűzrendészeti felügyelői tanfolyamon, vagy kerületi tűzoltói tanfolyamon, avagy a november 24-én megkezdődő Magyar Országos tűzoltótisztképző tanfolyamon eredménnyel vizsgáznak, azoknak külön légoltalmi tanfolyamot nem kell végezniök.

A m. kir. honvédelmi miniszter a légvédelemről szóló 1935. évi XII. tc. végrehajtása tárgyában kiadott 17.176—1936. sz. rendelet kiegészítéseként az érdekelt miniszterekkel egyetértve a következő rendeleteket adta ki:

62.000—1938. H. M. eln. sz. a légoltalom megszerzése,

62.100—1938. H. M. eln. sz. a légvédelmi riasztószolgálat megszervezése,

62.200—1938. H. M. eln. sz. a légoltalmi elsötétítőszolgálat,

62.300—1938. H. M. eln. sz. az ipari légoltalom megszervezése tárgyában.

Az újonnan megjelent rendeletek a Belügyi Közlöny 1938. évi október hó 3-án megjelent 44. számában találhatók.

Angliában a kereskedelmi flotta tisztjei részére légvédelmi tanfolyamot tartottak a Themsén. Elhatározták, hogy a kereskedelmi hajókat légvédelmi gépágyúkkal és géppuskákkal is felfogják szerelni — azonban kérdésessé válik, hogy a felfegyverzett hajókat a fennálló hajózási egyezmények és törvények szerint nem minősítik-e hadihajókká.

Németországban a légoltalmi érdemek jutalmazására „Légoltalmi díszjelvény“-t rendszeresítették. Az I. osztályú díszjelvény kereszt alakú, a II. osztályú érem formájú, mindkettő halvány lila, piros-fehér-fekete szegélyezésű szalagon. Az I. osztályú adományozása a Kanclár és Vezér joga, a II. osztályúé a miniszterelnöké.

Felelős szerkesztő: Lukács Zoltán dr.
Felelős kiadó: Olty Antal

Szállítunk
a hatósági előírásoknak megfelelő

Ismertetés
felvilágosítás
és ajánlat
díjtalan

MÁVAG
GYÁRTMÁNYÚ

Telefon 133-394

hordozható benzinmotoros és kézi működtetésű **fecskendőket, vízhordó- és öntözőkocsikat, tűzoltó- és locsoló autókat** a legjobb minőségben, megbízható és tartós kivitelben.

MAGYAR KIRÁLYI VAS-, ACÉL- ÉS GÉPGYÁRAK KERESKEDELMI KÉPVISELETE RT.
BUDAPEST, VIII, MÚZEUM-KÖRÚT 18, II.

KÖHLER ISTVÁN

FECSEKENDŐ-, SZIVATTYÚ- ÉS TŰZOLTÓFELSZERELÉSEK GYÁRA

BUDAPEST, X., KORPONAI-UTCA 21. SZÁM

GYÁRT: modern motoros, turbinás és dugattyús tűzoltó-fecskendőket, tűzoltószereket, felszereléseket és szivattyútelepeket a tűzoltás és öntözés céljaira

Alapítva 1896

Mindenmű tűzoltó-felszerelési cikkek raktárról kaphatók

Mátrai Antal és Társa Rt.

Gyár: Budapest, XI, Fehérvári-út 98. Telefon 256-085

Városi iroda: VI, Teréz-körút 22. Telefon 121-533

Gyárt: kézi- és motor-fecskendőket, mindenféle létrákat, motollákat, vízhordó és öntöző lajtákat, szerkocsikat

FELTEN ÉS GUILLEAUME RT., BUDAPEST, I.

a budapesti hivatásos tűzoltóság szállítója

GYÁRT: BELÜL GUMIZOTT TŰZOLTÓTÖMLŐT
kivánt méreteken és nyomásig.

LEVÉLCÍM: BUDAPEST 113. POSTAFIÓK. TELEFON: 258-880



Hazai
gyártmány!

MINIMAX

a legjobb magyar gyártmányú kézi tűzoltókészülék. Nem hasonlítható össze a különböző utánszolgákkal. Felvilágosítással szolgál a **MAGYAR MINIMAX RT., BUDAPEST** GYÁR, IRODA: VI, RÓZSA-UTCA 85. TELEFONSZÁM: 123-731

CORVIN ÁRUHÁZ RT.

BUDAPEST VIII, BLAHA LUJZA-TÉR 1-3

Budakalászi Textilművek Klinger Henrik Rt.

Budapest, V., Wekerle Sándor-utca 11.

Tűzoltósági cikkek gyártmányai:

nyers és ruggyantázott kender-nyomótömlők a legmagasabb légkörnyomásig, ugró- és takaróponyvák, mentőtömlők, összecsapható és merev tűzivedrek, impregnált csővezetőkabátok és nadrágok, csíkos övszövetek, mosózubony- és nadráganyagok. — Laktanyaberendezési tárgyak, u. m.: szalmazsákok, fejkendősek, törülközők, lepedők, stb.

Mindenfajta
Kérjen
árjegyzéket

**tűzoltóegyenruhákat és
felszerelési cikkeket**

Dorner Béla, Székesfehérvár - Telefon 232

a legolcsóbb
árban szállít
Alapítási év
1898

**Gazdák Biztosító
Szövetkezete**
Budapest, IX, Üllői-út 1
Telefon 187-870

Tűz-, jég-, élet-, baleset-,
szavatossági, betöréses-lopás
elleni, autó- és állatbiztosítás.
Képviselet minden városban
és községben! Kartelen kívül!

Hazánk legrégebb, több mint 121 éve fennálló
tűzoltószergyára
Seltenhofer Frigyes Fiai
magy. kir. udvari szállítók
S o p r o n
Alapítva 1816

Legelső tűzoltószert-, kút-, szivattyú- és gép-
gyár, harang-, fém- és vasöntőde. A párisi világ-
kiállításon nagy aranyéremmel, azonkívül sok arany-
és ezüstéremmel, valamint díszoklevéllel kitüntetve.
Gyárt: motorfeeskendőket, kocsi feckendőket,
különböző tűzoltószereket és felsze-
reléseket. Kedvező fizetési feltételek és sokévi jót-
állás. Költségvetést és kiszállást díjmentesen eszközölünk.

BOROS egyenruházat

Tűzoltósági felszerelések,
sapkák és egyenruhák
Budapest, VIII, Baross-tér 6 (Fiumei-út sarok)
Régi, megbízható, olcsó cég.
Egyesületeknek előnyárak.
Kedvező fizetési feltételek
Egyenruhaszabóság és sapkaműhely
a helyszínen

KISTÉTÉNYI WALTHER E.

BUDAPEST, IV, PETŐFI SÁNDOR-UTCA 6, FÉLEMELET

Gyárt: érmeket
rendjeleket
jelvényeket
tisztelődíjakat

A
Magyar Országos
Tűzoltó Szövetség
éremszállítója

Iroda- és Lakberendezési K. f. t.

UNIVERSAL

Budapest, VII, Wesselényi-u. 8-10

Telefon 137-842, 135-869

Új és használt bútorok
Szőnyegek
Irodaberendezések

Eladás

Vétel

Csere

„DRÄGER”
oxigénes önmentők

Gázálarok,

mindennemű gázok ellen védő szűrőbetétek

Gázvédőruhák hólyaghúzó-gázok ellen

Oxigénes belégzőkészülékek

„Schröter“-féle gázkémlő készülékek

Óvóhely-légtisztítók

Fertőtlenítő készülékek

gázálarokhoz és oxigénes önmentőkhöz

Klórmez-szóró targoncák

Gáz- és szilánkbiztos

óvóhely-ajtók és ablakok

Gyártja:

Vadásztöltény-, Gyutacs- és Fémárugyár Rt. Gázvédelmi Osztálya
Budapest, V, Mérleg-utca 3

Telefon 183-820

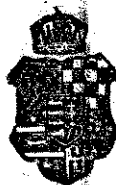

TÜZRENDÉSZETI KÖZLÖNY

A MAGYAR ORSZÁGOS TŰZOLTÓ-SZÖVETSÉG HIVATALOS LAPJA



Állandó melléklet: Polgári Lég- és Gázoltalom

Hivatalos hirdetések

A Magyar Országos Tűzoltó-Szövetség kiadványai

SZAKKÖNYVEK:

A „Tűzrendészet“ I., II., (I/II.), III., VII.	7.50 P
(Ezen füzetek egyenként is kaphatók.)	
I. Erdély Ernő: A tűzoltóságok szervezése, felszerelése, szolgálata, ügykezelése	1.— P
II. Vitéz Roncsik Jenő dr: Megelőző tűzrendészet, I. rész	2.— P
Megelőző tűzrendészet, II. Alkalmazott rész	2.— P
III. Erdély Ernő: A tűzoltás szabályai	2.— P
VII. Köhler: A fecskendő és tartozékai és Erdély: A tűzoltószerek kipróbálása, gondozása és működési zavarai	1.— P
Erdély Ernő: Tűzesetek nyomozása	2.— P
Papp Ferenc: Tűzrendészeti közigazgatás kézikönyve, kötve	22.— P
Rehák Tamás: Motoros fecskendők és szerek, fűzve	5.— P
Teasdale Ottó: A tűz és robbanás veszélye	10.— P

SZABÁLYZATOK:

Tűzoltógyakorlati szabályzat	2.— P
Gyakorlati szabályzat kivonata	—30 P
Önkéntes tűzoltótörségi alapszabály	0.20 P
Motoros fecskendők egységes gyakorlati szabályzata	—50 P
Szolgálati szabályzat	1.20 P
Új tűzoltóverseny-szabályzat	—60 P
Alapképzési szabályzat	—80 P
(portóköltség 0.20 P)	
Egyenruházati és rangjelzési szabályzat, színes ábrákkal	1.— P
Éremszabályzat	—60 P

E kiadványok 50%-os kedvezménnyel megrendelhetők tanfolyamok részére, azok parancsnoksága útján.

TÖRVÉNYEK, RENDELETEK:

Tűzrendészeti törvény és végrehajtási utasítás (1936: X. tc. 180.000—1936. B. M. sz., 115.200—1938. B. M. sz.), kötve	2.— P
Rendelet-tervezet a tűzveszélyes és lobbanó folyadékok tartására, raktározására és szállítására	—30 P

EGYÉB SZAKIRÁNYÚ KÖNYVEK:

Ortutay József: Néhai József főherceg élete	3.— P
Vitéz Roncsik Jenő dr: Gróf Széchenyi Ödön élete	5.— P
Markusovszky Béla: A Magyar Országos Tűzoltó-Szövetség története	—50 P
Vitéz Roncsik J. dr: A Magyar Országos Tűzoltó-Szövetség 60 éves története	5.— P

NYOMTATVÁNYOK:

Járási tűzrendészeti felügyelő vizsgálati jegyzőkönyve darabonként	—10 P
Fecskendő próbalap, motorfecskendő vizsgálatához darabonként	—04 P
Fecskendő próbalap, kézfecskendő vizsgálatához darabonként	—04 P
Díszokmányúrlap	2.— P
Egyszerűbb	1.— P
Osztályozási lap tűzoltóversenyekhez darabonként	—02 P
Tűzoltóigazolványtok vászonburkolatban darabonként	—40 P
Bőrburkolatban darabonként	—80 P

SZOLGÁLATI ÉRMEK:

V. éves 2.—, X. éves 3.—, XV. éves 6.—, XX. éves 7.—, XXV. éves 11.—, XXX. éves 12.—, XXXV. éves 15.—, XL. éves 16.— P.

Éremszalag —30, igazolványlap —30 P.

Királyi díszérem kicsinyített mása —30 P

Az érmek ára és a tagdíjhátralék, a szabályszerű névkimutatással a 23.297. sz. postacsekken előre küldendő be.

A felsorolt könyvek, nyomtatványok és érmek megrendelhetők

a MAGYAR ORSZÁGOS TŰZOLTÓ-SZÖVETSÉG irodájában, Budapest, IV, Bástyá-u. 13



Magyar Kender-, Len- és Jutaiipar Rt.

Budapest, V, Wekerle Sándor-u. 8

Kívánságra szívesen szolgál megmintaírói árajánlattal

Tűzoltóság részére Szegeden a következő cikkeket gyártja:

Kendertömlőt
minden méretben 30 atm. nyomásig
Vászonvedret
Takaró- és ugróponyvát
Vízmentes csövezető kabátot
Tűzoltó ruhaanyagot

LAKTANYÁK RÉSZÉRE:

Lepedőt
Szalmazsákokot
Törülközőt
Vánkoshyzatot

Csonka János gépgyára gyártja a

mindenhol bevált, tökéletes **tűzoltómotorokat!**



TÜZRENDÉSZETI KÖZLÖNY

POLGÁRI LÉG- ÉS GÁZOLTALOM

A MAGYAR ORSZÁGOS TŰZOLTÓ-SZÖVETSÉG HIVATALOS LAPJA

Megjelenik minden hó 1-én és 15-én

Az előfizetési és hirdetési díjakat a Magy. Orsz. Tűzoltó-Szövetség 23.297. számú csekk számlájára lehet beküldeni. Csekkürlap minden postahivatalban kapható

A Magyar Országos Tűzoltó-Szövetség, szerkesztőség és kiadóhivatal:

BUDAPEST, IV, BASTYA-UTCA 13

Telefon: *184-975, 184-976

Előfizetési ára egész évre 12 pengő

a Polgári Lég- és Gázoltalom című melléklettel együtt. — A szerkesztőség címére küldött szakeikkek, ha közlésre alkalmasak, díjazzuk

Ajánlva a m. kir. belügyminiszter úr 109.565—1938. B. M. sz. rendeletével („Belügyi Közlöny“ 1938. évi 5. sz.) a vármegyék, városok és községek számára

TŰZOLTÓTESTÜLETEK A LAPOT TAGDIJ FEJÉBEN KAPJÁK

Felvidéki felszabadult véreinkhez!

Horthy Miklós, hazánk főméltóságú kormányzója, minden magyarnak hivatott vezére, üzent az Országos Frontharcos Szövetség útján, amikor a megtépett, golyójárta öt zászlót útnak indította a várból:

„Mondjátok meg felvidéki testvéreinknek, hogy tárt karokkal várjuk őket itthon és mindent megteszünk, hogy húszéves szenvedésüket felejtessük velük.“

Fogadalmat tett az Országos Frontharcos Szövetség elnöke a főméltóságú úrnak: „A legmagasabb parancsot híven, magyar becsülettel fogjuk teljesíteni.“ És igaz szívvel, meleg szeretettel mondjuk utána mi is magyar tűzoltók: A legmagasabb parancsot híven, magyar becsülettel, lelktünk mélyéből fakadó örömmel fogjuk teljesíteni. Megyünk hozzátok felvidéki véreink, hívunk benneteket közénk és tárt karokkal várunk itthon és mindent megteszünk, hogy húszéves szenvedéseket elfelejtessük.

Az őszi szellő az örömmámor üdítő hangjait hozza felénk, a lelkek pezsdülő életre megújídnak, a felszabadulás varázslatos boldogsága esengve int felénk. Várunk benneteket, megyünk hozzátok felvidéki véreink, hogy testvéri keblünkre ölelhessünk benneteket, kik közel húsz esztendei rabságban sinylődtek, akik magyar gondolkozástokért, hazafias érzetekért elnyomást túrtetek, bebörtönzésben részesültek: hívunk benneteket, hogy megerősödött lélekkel együtt folytassuk veletek nagy nemzetvédelmi és nemzetépítő munkánkat.

A sötét napokban is éreztük, hogy a felhő mögött mindig ott derül, tűz a nap s ha be is borul az ég ideig-óráig — nálatok két évtizedig — nem kedvetlenedtünk el, tudtuk, hogy az aranyos sugár áttör a homályon s a tiszta, fényes magyar ég alatt egyesülünk újra. A hőmpölygő ár elboríthatta egy ideig ezeréves hazánk kétharmad részét, de mi, akik megcsökkentett számban itt maradtunk, szent hittel és meggyőződéssel vártuk a szennyes hullámok elsímulást, a víznek rendes medrébe való visszatérését s a régi, alkotni vágyó élet új megindulását.

Végre visszatértek! Az első órákat ragadjuk meg arra, hogy mint régi bajtársak köszöntsünk benneteket. Jól tudjuk, hozzánk szól a ti szívetek minden dobbanása, a szenvedések ideje alatt is tőlünk várátok a biztatást, a megerősítést, ez adott nektek erőt a kitartásra, közös hazánkhoz való hűségre. Kellett, hogy érezzétek: anyátok, Csonka-Magyarország, aggodó szemmel és erős lélekkel dolgozik értetek.

Bajtársi érzéssel közöljük veletek, hogy az elmúlt húsz esztendő alatt nem voltunk télenek! A magyar tűzoltóság újjászervezése érdekében munkával, tudással és lelkesedéssel dolgoztunk és nem dicsekvés az, amikor hirdetjük, hogy megtaláltuk a legértékesebb kapcsolatot felsőbb hatóságainkkal, meggyőztük az ország hivatott vezereit intézményünk fontosságáról és ma már új, pezsdülő életet találtok a magyar tűzoltóság berkeiben. A magyar törvényhozás megalkotta az 1936. évi X. tc.-et a tűzrendészet fejlesztéséről, amely most már a törvény súlyával ismeri el intézményünk nagy horderejét. Országos szervezetünk az államhatóság által kinevezett vezetők intézésével fejtí ki alkotnivágyó törekvését. A törvénynek klasszikus végrehajtása, a 180.000—1936. B. M. számú rendelet, mely ha az életben itt-ott még zökkenést is mutat, ideális összefoglalása a tűzrendészet követelményeinek. Teljesen új utat vág akkor, amikor a megelőző tűzrendészetnek eddig rendezetlen ösvényén helyes keretet szab. Külföldön is követésre érdemes például szolgál, amikor a tűzoltóság különféle fajtáinak megszervezését okszerű csoportosítással teszi lehetővé. Alapelveket szögez le, mikor a tűzrendészet hatóságokat és azok hatáskörét osztályozza. A fejlődés helyes irányát nyitja meg akkor, amikor a tűzoltószerek mennyiségét helységenként megállapítja. Lát-hatjátok, nem voltunk télenek az elmúlt húsz esztendőben, olyan jogszabályok végrehajtására nyertük meg a legfelsőbb hatóságok hozzájárulását, amelyek elszakítottok előtt ismeretlenek voltak.

Megyünk hozzátok, és várunk benneteket hozzánk, hogy az új keretbe együttesen tudjunk bele-

illeszkedni s vállvetve dolgozzunk a megerősödött, de még mindig Csonka-Magyarország tovább fejlődésén.

Országos Szövetségünk újjáalakításához is hívunk benneteket és számítunk rátok. Fenntartunk és biztosítunk megfelelő helyet a vezetőségben, hogy a szenvedések kicsiszolva új eszméket hasznosítsátok nálunk, mi pedig: a szabad állam termelte értékeket vigyük hozzátok.

Átélté már ez a nemzet a tatárjárás, törökpusztítás minden átkát, átszenvedtük a trianoni parancs gyilkolni akaró bosszúállását, de a kicsillanó nap fénye már hozott derűt a ti visszaérkezésetekkel, most kéz a kézben dolgozunk együtt a még mindig elszakítva maradt véreink visszahozása érdekében.

A megmaradt régi bajtársakat, akik a megszállás alatt is megtartották velünk kapcsolataikat, akik a győri és gyöngyösi nagygyűlésre, több törvényhatósági szövetség közgyűlésére a tilalom ellenére is hazajöttek hozzánk egy-két napra, hogy ünnepeinken ünnepeljenek, testvérként köszöntjük: az új, azóta bajtársakká lett ismeretlen véreinket testvéreinkké fogadjuk, hogy ünnepi zsolozsma hangjai mellett legyen egy a Felvidék az anyafölddel.

A ti visszatéréstek bizonyossága annak, hogy vér, verejték, könny nem hullott hiába, nemcsak a földet

termékenyítette meg és hozott kalászbába szökő termékeket, fegyverré edzhető ércet, hanem egyesülve a mi földünk erősítő, építő cementjével, olyan sziklaszilárd betontömbbé alkotta a mi kis Magyarországnak határait, melyet újra a poklok kapui sem dönthetnek meg s ahonnan csillogó tekintettel, újult erővel indulhatunk a Kárpátokig, az Adriáig.

Erősebb lett hazánk, nemcsak azzal, hogy veletek sík földet, hegyet, folyót, falvat, várost nyertünk vissza, hisz nemcsak a terület a haza, hanem azért, mert az igazság napja tört át a felhőkön, megerősítve mindnyájunkat lélekben, hitben, s a Mindenek Urának trónusáról — ahová áldó imánkat küldtük — lehallatszott hozzánk az Ő biztató szava. Ő váltotta valóra egy részt reményeinkből, Ő emelt fel bennünket a porból, Ő adott erőt arra, hogy újra és folyton valljuk minden magyarral, a régivel és visszatérrel, hűszesztendő szenvedésben megtisztult, hitet adó imánkat:

Hiszek egy Istenben, Hiszek egy hazában,

Hiszek egy isteni örök igazságban

Hiszek Magyarország feltámadásában.

Jubileumi ünnepség és szerkocsi-avatás Rákosligeten

Rákosliget község tűzoltótestülete október 16-án ünnepelte fennállásának 30 éves jubileumát és ennek keretében felavatta most beszerzett új autószerkocsiját.

Az ünnepségen megjelent Hirling Gyula m. kir. kormányfőtanácsos, a Magyar országos Tűzoltó-Szövetség ü. v. elnöke, Rosta Géza elnökségi előadó, a vármegye és a központi járás tűzrendészeti felügyelői, továbbá a község előkelő és nagyszámú közönsége, a község előljárósága és a környékbeli tűzoltótestületek kiküldött szakaszai. Az Országos Szövetség ügyvezető elnökét tűzoltódíszszakasz fogadta és mint a tűzoltótestület elnöke, Csanády György dr. helyettes főjegyző üdvözölte. Ezután a megjelent vendégek és a tűzoltócsapatok felekezettek szerint istentiszteletre vonultak.

Istentisztelet után a Polgári Kör nagytermében díszközgyűlés volt, amelyen a testület titkára ismertette a testület harmincéves történetét. Majd Lukács Zoltán dr. vármegyei tűzrendészeti felügyelő a Pest-vármegyei Tűzoltó-Szövetség nevében üdvözölte a jubiláló testületet, kiemelve azt, hogy bár a harmincéves multnak tradíció szempontjából jelentősége van, azonban az ünnepi keret lényegét abban a tűzoltóautószernek megszerzésében látja, amelyet ez alkalomból szentelnek fel és adnak át a tűzoltóság használatára.

Közgyűlés után a piactéren vonultak fel a helybeli és környékbeli csapatok és tűzoltógyakorlatokat mutattak be. Majd a támadási feladathoz szírenázva érkezett be a testület új tűzoltóautója.

A tűzoltóautót a helybeli róm. kat. esperesplébános szentelte fel és ennek keresztanyai tisztét Rozner

Istvánné vállalta. A tűzoltóautó oldalán elhelyezett táblába egyenként verték be a névvel ellátott díszszöveget mindazok, akik az autó beszerzéséhez adományukkal hozzájárultak.

A szerkocsi ünnepélyes felszentelése és a versenygyakorlatok lezajlása után Hirling Gyula m. kir. kormányfőtanácsos, a Magyar Országos Tűzoltó-Szövetség ü. v. elnöke mondott nagyhatású beszédet, amelyben vázolta a krisztusi szeretet, a hazafias szellem és az önzetlen kötelességteljesítés jegyében működő önkéntes tűzoltóintézmény jelentőségét és további lelkes, önzetlen munkálkodásra buzdított. Elismerőleg nyilatkozott úgy a helybeli, mint a környékről megjelent tűzoltótestületek pompás versenygyakorlatairól és jól kiképzett tagjainak fegyelméről, magatartásáról, nemkülönben a község előljáróságának és közönségének a tűzoltóság intézménye iránt tanúsított megértő támogatásáról. Végül buzdító beszéd kíséretében osztotta ki a Magyar Országos Tűzoltószövetség szolgálati érmeit az arra jogosult tűzoltótiszteknek és tűzoltóknak.

A hősök szobra előtt történt tisztelgés után a megjelent tűzoltócsapatok díszmenetben vonultak el a vendégek előtt.

Az ünnepség után a tűzoltótestület vendégül látta a tűzoltócsapatokat. A közebed során Hirling Gyula m. kir. kormányfőtanácsos, a Magyar Országos Tűzoltó-Szövetség ü. v. elnöke meleg szavakkal emlékezett meg az ünnepségen tapasztaltakról és a magyar Felvidéknek a közeljövőben várható visszacsatolásával kapcsolatban utalt arra, hogy a magyar egységre és a magyar tűzoltók fegyelmére ezekben a nagyjelentőségű órákban milyen nagy szükség van.

Valami a piromániáról

Írta: Breznay Imre

Az emberi lélek betegsége között általánosan ismert az úgynevezett kleptománia, vagyis beteges lopkodási hajlam. Elő szokott fordulni hisztériás nőknél és elmebajosoknál. Ezek csak azért lopnak, hogy lopjanak. Nem haszonlesésből, mert legtöbbszörre nincs szükségük rá, hanem valami belső kényszer hatása alatt. Még a legelőkelőbb körökben is jelentkezik és a környezet ilyen esetben állandóan figyelemmel kísérteti az ilyen szerencsétleneket, hogy az így eltulajdonított holmikát visszajuttassák jogos gazdájukhoz.

Másik betegség, amely minket most érdekel, az úgynevezett pirománia. Ez is görög szó és annyit jelent: gyújtogatási vágy, gyújtogatási örület. A pirománikusok sem azért gyújtogatnak, mint például a biztosító társaságok megkárosítására törekvők, hogy hasznuk legyen belőle, hanem szintén csak belső parancsra, szenvedélyből, mert gyönyörűséget találnak a tűz szemléletében.

Régezte azt tartották, hogy az ilyen betegség önmagában is szokott jelentkezni olyan embereknél, akiknek lelkiállapota egyébként teljesen rendben van. Ma már azonban megállapította az orvosi tudomány, hogy itt is másféle lelki és testi betegség folyamánya. Megtörténik például, hogy elmezavarban szenvedő emberek gyújtogatnak és erről a tettükről világos perceikben mitsem tudnak. Ilyen eset az, mikor valaki részegségében okoz tüzet. Hülyéknél és általában szellemi elmaradotaknál nem ritkán fordul elő.

Az ilyen gyújtogatási örültnek lelki állapotát szépen írja le Eötvös József báró, aki a korabeli börtönrendszert akarta javítani „A falu jegyzője” című regényével. A 11. kötet 246—247. lapjain ismerteti a pirománikus gyermeket, akit sok és nagy gonosztevővel zártak egy börtönbe.

Ez a szerencsétlen fiú órákig elrimánkodik, hogy valamelyik vén gonosztevő adja oda neki a kovát és acélt. S ha kezébe kaphatja, reggelig is elcsiholja velök a szikrát. S valahányszor meglátja a pici tűzponyt: nevet, kiabál, mint a bolond. Egyszer meg éppen egy darab taplót lop valamelyik fogolytól, meggyújtja a szikrával és egyik ágy szalmazsákjába dugja, hogy gyönyörködhessek a lángokban.

Mikor a börtön vasrácsán kívül fölakasztják a folyosói lámpást, el nem mozdul a rácsból s az égő mécsre mereszti szemét. S ha néha fellobban a láng,

„...leírhatatlan gyönyör látszik a gyermek arcán... összecsapja kezeit s felkacag örömeiben; ha a mécs gyengébben ég, szomorúan panaszkodik, hogy bizonyosan rosszul igazították s megint el fog aludni, mint a minap. Oh, csak kimehetnék — sóhajtja —, csak én gyújthatnám meg! Kihúznám a belét szép magasra; olajat töltenék rá s lobogna szépen, vörös, sárga, kék lánggal... Nini, hogy felnyúlik a láng!... Csak nőjj, nőjj, lángocska; fel, fel, egész a háztetőig, az egész város fölébe, fényesen, melegen! Oh, nézzék csak, milyen szép!... Csak közelebb mehetnék, csak hozzányúlhatnék!...”

Még érdekesebb a Jókai leírása egy ilyen pirománikus leányról (Dekameron, 11. kötet, 293. lap) „A

gyújtogató” című novellában. Mikor a városi magisztrátus vallatja egyik tüzeset után, ahol tetten érték, a beteglelkű leány így vall:

„A tűz, a tűz! Oh, ez valami rettenetes gyönyörű szellem, aki, ha csábít, ha integet, nem lehet neki ellentállani... Mikor még csak kicsiny szikra, úgy enged magával játszani, olyan bágyadt, úgy tud kérni! Ha az ember a lehelletét fujja rá, attól éled; akkor jobban felnyitja azt a pokolbeli vörös szemét, ami olyan bűbájosan tud mosolyogni... Aztán, mikor mindjobban éled, az izzó parázs felett lassankint elkezd valami kis halvány fényszellemke táncolni. Úgy emelgeti hegyes fejét; úgy libegteti könnyű szárnyát; úgy csókolózik az ember lélegzetével, míg szüntelen nagyobbra, nagyobbra nő, hízog nyelvvel nyaldossa a hozzá közel esőket, amiket meg fog emészteni. Eleinte olyan szépen világít, melegít, olyan tréfálkozva piteg-pattog, pörlekedik, később aztán mindig hatalmasabb lesz; éget, vakít, elijeszt; harsogva és ordítva kél ki, szárnyait szétterjeszti, mindig tovább! Házakon, utcákon végig, fel a legmagasabb toronytetőig. Onnan lobog fel az égre, a felhők, az egész mennyboltozat úgy égnek tőle. A világ minden sarka fényben úszik... Oh, ezt rettenetes gyönyörűség látni.

A harapózó tűz hogy pörlekedik a viharral. Mentől jobban ordít a szél, annál jobban pattog,

234 méterre világít

a nagy teljesítményű
Eisemann-féle hordozható

**kézi fényszóró
lúgos teleppel.**



Előtét üveggel közeli szórt fényt ad. A telep háti hordberendezéssel is szállítható. Inspekciós, szerelési, mentési, tűzorségi és légvédelmi célokra a legmegfelelőbb.

**Kérje ingyen és bérmentve
U 5093. számú árlapunkat**

BOSCH RÓBERT KFT.
Budapest, V, Váci-út 22
TELEFON 292-338

harsog a tűz; egyik sem bírja levérni a másikat. A harangok zúgnak közben, mintha valami hosszú órát, talán az itéletnapi éjfélnek óráját ütnék: egy olyan sok éjszakából összeragadt éjszaka középső óráját, aminek nem tudni, mikor lesz vége, mikor lesz hajnala... És azután ezt messziről nézni és hallgatni és elgondolni: ezt a nagy dolgot én cselekedtem... Oh, ez valami rettenetes gyönyörűség, én uraim és bírám..."

Nem érdektelen az sem, amikor Jókai azt írja le, mi van a tűz elmúltával.

„Másnap, mikor vége van az égésnek, mikor elmúlt a mámor s az ember végigmegy a szenes utcákon, amiken az utolsó szalmaszál is felégett: láthatni a romokat, amelyek már nem lángolnak, csak füstölögnek. Közöttük járnak, kelnek, turkálnak a rongyos, tépettruhájú emberek, dúltarcú asszonyok, akik keresgélnek az üszkők alatt valamit: talán a tűzben megolvadt pénzük maradványát vagy megégett gyermekük csontjait. Egész utcasorok bámulnak rám, mint a koporsók üres ablakai; a tetőtlen tornyok nagy, fekete szája, mintha minden pillanatban hozzám akarna szólni, oh, akkor úgy fáj, úgy reszket minden tagom, minden tagomnak minden íze, ami kívül van rajtam és belül; úgy húz alá, úgy éget, úgy nyomorít. Én nem tudom, mi lehet az, de az rosszabb, mint a nyavalya; az kívántatja velem a halált... Oh, uraim, bírák, urak! Ne hagyjanak engem élni.

Tudom én, hogy gonoszul cselekszem, de nem állhatok neki ellent; mikor rámjön a gondolata, meg nem szabadulhatok tőle, míg végre nem hajtom. S ha egyszer megtettem, oly nyomorultnak érzem magamat, mint egy kettévágott féreg, melynek két darabban kell egy helyett kinlódnia, melynek minden ízében külön kell meghalni. Oh, én uraim, bírák, urak, tegyék azt, hogy én meghaljak..."

Gazdag és istenfélő debreceni polgár leánya tette ezt a vallomást az Úrnak 1656. esztendejében, Szent György havának 15. napján, a debreceni nemes tanács előtt.

Meg is égették érette a város piacán.

Ma az örültek házába zárnák az ilyen szomorú végű leányzót.

Mozdonyfecskendő

használt, két- vagy négykerekű, vagy 100 m/m átmérőjű

targoncafecskendő

egységes szabvány,

megvételre kerestetik.

Részletes ajánlatok „Üzemképes 500” jeligére Blocknerhez, Vilmos császár-út 33

A hatvani Tűzoltóság

A Tűzrendészeti Közlöny egyik legfőbb célja közelebb hozni a tűzoltóságokat egymáshoz. Nemcsak a bajtársi szellem ápolása végett van erre szükség, hanem azért is, mert a tűzoltóságot leginkább a vállvetett munka segíti előre fejlődésében. Mint az élet minden vonatkozásában, úgy a tűzoltóság szervezetében is vannak fejlettebb és gyengébb egyedek, szerencsésebb és mostohább körülmények között élő csapatok. A Tűzrendészeti Közlöny azonban egyforma szeretettel járul fel mindegyik ügyét s amikor az erősebbet, törekvőbbet elismerőleg kiemeli az ország tűzoltóságai közül, az kevésbé annak az egy csapatnak a kitüntetéséről történik, mint inkább példaadásul a többieknek, bizonyítékul annak, hogy minden nehézséget lehet küzdeni erős, törhetetlen, szívós akarattal s céltudatos, kemény munka árán minden testület hivatása magaslatára küzdheti fel magát.

Mikor a hatvani tűzoltóságot meglátogattam, igen sok még meg nem érett gondolat foglalkoztatott. Már akkor elhatároztam, hogy ha nem is tudok méltó hangot adni azoknak az érzéseknek, amelyek oly mélyen megkaptak, legalább a látottakról számolok be bajtársaimnak, mert az egymagában is elég arra, hogy sok város is követendő példának tekintse Hatvan nagy község tűzoltóságának szervezetét és mindent meghódító lelkes szellemét.

A mellékelt két felvétel külsőségeiben a leghívebben tükrözi vissza a község megnyerő és impozáns tűzoltóságát. A laktanya ötkapus utcai és tartalék udvarai szertárral rendelkezik. A földszinten tágas őrszoba, ügyeletes tiszt és orvosi szoba, fürdő és egy sofőr lakás van. Az emeleten egy tűzóri lakás, főparancsnoki iroda s egy hatalmas tanácsterem van, mely utóbbiban a szolgálatban levő őrség szórakoztatására rádió, zongora, billiárdasztalok és könyvtár áll rendelkezésre.

Az épület maga nem régi, de annyi meghittséget árul el, mintha évszázadok dicső emlékei fűződnének falaihoz. Állandó munka lökötő vérkeringése hatja át a munkahelyiségeket s vidám, kedélyes élet folyik.

A falakon gondos kezekkel elhelyezett hazafias jelvények, a testület működésének szép és megkapó relikviái, a szekrényekben gazdag versenydíjak dokumentálják a testület szellemét, a község polgárainak a tűzoltóság iránt megnyilvánuló megbecsülését és a versenycsapatok mindig élre kerülő szereplését. Nem lehet a hatvani tűzorség falai között tartózkodni anélkül egy percig sem, hogy a látogatók át ne éreznék azt a hatalmas erőt, erkölcsi tényezőt, amit egy jól megszervezett és jó kezekben tartott magyar tűzoltóság képvisel. Mikor a hatvani tűzoltóságot igyekszem bemutatni olvasóimnak, annak csak felszereléséről és szereiről tudok híven beszámolni, de a testület valódi értékét legfeljebb megkísérelhetem méltatni. A testület valódi értékét, a szellemét érezni kell, de aki ezt az érzés egyszer megkapott, nem tud a tűzoltói élet varázsától szabadulni.

Az első fénykép a község tűzoltóságának felkészültségét árulja el, amely egy kombinált öntöző tűzoltó autóból, egy motorikus agregát szerből, egy előkocsis mozdony-, egy kocsis-, egy targoncafecskendő-

ből, egy gépezetes tolólétrából és egy mentőautóból áll. A komplett egyéni és apróbb csapatfelszerelésen kívül a tűzoltóságnak 700 méter készenléti tömlő és 20 gázálc áll rendelkezésére. Ha csak a szerek karbantartását tekintjük is, újra a hatvani tűzoltók példaadó lelkiületével, lelkiismeretességével és kötelességével így újabb munkakörhöz jutott, hogy felebaráti szeretetét mennél szélesebb rétegben érvényesítse. Ma természetesen példás megszervezője a polgári légtalalomnak is.

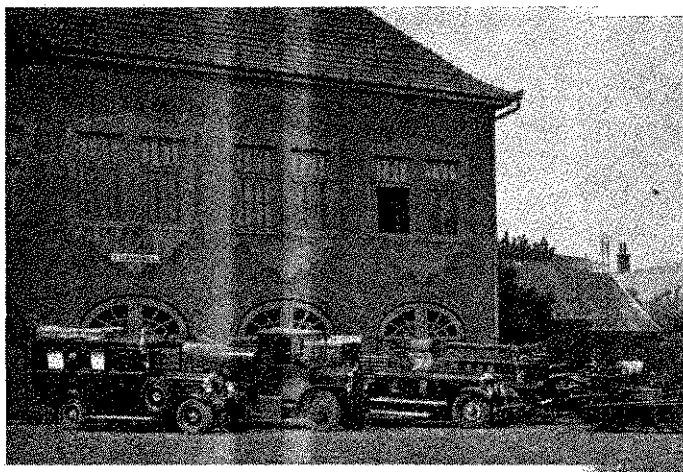

segtudásával találkozunk. A szertár télen fűtés van, s a motorikus szerek pillanatok alatt engedelmessékednek a segélynyújtásra készen álló kezeknek.

A második fénykép a testület fent említett, s legújabb szerét mutatja be. A kocsi a község áldozatkészsége állította a tűzoltóság szolgálatába. Az alváz maga is ajándék, melynek átalakítása 3500 B-be került. Az autó 6 hengeres Minerva, felszerelése egy agregát, kb. 200 m tömlő és a szükséges kézi szerszámok.

Ha meggondoljuk azt, hogy a tűzoltóság 1885-ben alakult, meg kell állapítanunk, hogy mérföldjárom csizmában kellett haladnia, míg alig 50 év alatt mai fejlettségét elérte. Szándékosan foglalkozom utoljára azokkal, akik a testület működését vezetik és akik ebben közreműködnek, mert előbb meg kellett ismerni azt, amit aránylag ilyen rövid idő alatt produkáltak.

A Hatvani Önkéntes Tűzoltó Egyesület Csépany Géza ügyvéd kezdeményezésére 1885. évben alakult meg. Első főparancsnoka Kolozsvári László volt, akit néhány év múlva bekövetkezett halála után Csépany Géza, majd ugyancsak aránylag rövid idő múlva a jelenlegi főparancsnok, Hirling Gyula kormányfőtanácsos követett.

Vezetése alatt az önkéntes tűzoltóság legendás élete kelt életre és fejlődött oly nagyra, mint amilyen fokon ma áll. Lépésről-lépésre vitte előre a tűzoltóság megszervezését. Azt lehet mondani, nem is testületet szervezett; egy egész község társadalmát hódította meg a tűzoltó intézmény számára. Rövidesen kicsi lett a régi szertár a tűzoltóság tagjai és nagyszámú barátai számára. Hirling Gyula áldozatkészsége révén a tűzoltóság új, tágas, mindenkit befogadó épületet kapott, melynek falai szerető otthont nyújtanak a kötelességüket teljesítő és a község minden bajában segítséget nyújtó tűzoltóknak. Rövidesen az önkéntes tűzoltóság a „Hatvani Tűzoltó és Mentő Egyesület”-té alakult át. A tűz-

oltóság így újabb munkakörhöz jutott, hogy felebaráti szeretetét mennél szélesebb rétegben érvényesítse. Ma természetesen példás megszervezője a polgári légtalalomnak is.

Ma az önkéntes tűzoltóságnak 70 működő legény-ségi tagja van, nem számítva ide a 30—30 főből álló fuvós- és vonós zenekart. Az önkéntes tagokon kívül a fokozott és állandó készenlét biztosítására négy fizetett tűzoltót és két sofőrt tart a testület.

A tisztikar létszáma öt fő, egy testületi- és egy mentőorvossal.

A tűzoltóság színvonalára, annak bensőséges bajtársias életére és a vezetőség szellemére a legszebb fényt vet az a 20 főből álló karpaszományos tűzoltószakasz, amely a község minden társadalmi rétegének a tűzoltósággal szemben tanúsított megbecsülésének legszebb bizonyítéka. A karpaszományos-szakasz megszervezése szintén Hirling Gyula m. kir. korm. főtanácsos, tűzoltófőparancsnok eszméje volt. A karpaszományos-szakasz minden egyes tagja kerületi tűzoltótanfolyamot végzett, s megfelelő gyakorlati kiképzés és előtanulmányok után a tisztikar szükség szerinti pótlására szolgál. Öltözetük: tisztai nadrág, szabványos zubbony vörös karpaszománnyal, a galléron vörös stráffal és gombbal.

Laktanyai szolgálatot tart naponta egy ügyeletes tiszt, egy ügyeletes orvos, egy ügyeletes altiszt, egy soffőr, egy kocsis és két tűzór.

Az otthon tartózkodó önkéntes tűzoltókat tűz esetén szirénával riasztják. A szirénafúvás száma a kerület számát jelzi, ahol a tűz van. A laktanyai készenlét azonnal a tűz színhelyére vonul, az otthon tartózkodó önkéntesek szintén közvetlenül a tűz színhelyére sietnek, kivéve a város ellentétes oldalán lakókat, akik a laktanyában gyülekeznek és a második készenlétet alkotják.

Hirling Gyula m. kir. kormányfőtanácsos szervező ereje és kiváló meglátása olyan tűzoltóságot teremtett, amely minden téren megállja a helyét. Hatvan-

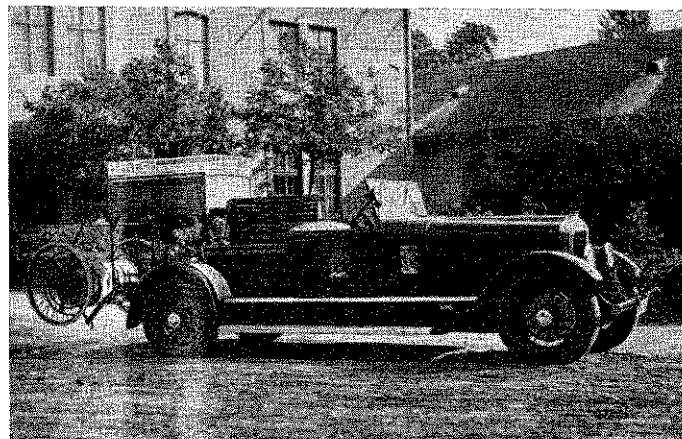

ban a tűzoltóság intézményét oly magas fokra fejlesztette, amely már túlnő lassan a község határain és mint egy kis mag, terebélyes nagy fa csiráját zárja magában s mi mindannyian magyar tűzoltók azt kívánjuk, hogy gyakorlott keze alatt fejlődjék ki virágos fája is.

— itha —

FOGAS KÉRDÉS

Közli: Uhlyarik János dr főszolgabíró

Amióta a Tűzrendészeti Kódex (180.000—1936. B. M. rendelet) napvilágot látott s a magyar tűzrendészet nemcsak új, de egyben a rohanó idők követelményeinek megfelelően európai színvonalon álló gyakorlati megoldásokat követel minden hivatásos közgazgatási tényezőtől, szakkérdések egész sora képezi a jogos bírálat és megengedett vita tárgyát. Ez a körülmény természetesen nem azt jelenti, hogy a törvény rossz, hanem csak azt igazolja, hogy az elmélet és gyakorlat sohasem fedhetik egymást teljes mértékben, mert az élet minden pillanata újabb és újabb megoldásokat, elveket, elméleteket, esetleg törvényes rendelkezéseket követel.

A járási főszolgabírónak szakértője a járási tűzrendészeti felügyelő, aki a 180.000—1936. B. M. rendelet 31. §-ának 7. pontja szerint a jövőben csak főiskolai képesítésű és járási tűzrendészeti tanfolyamot végzett vármegyei vagy városi tisztviselő lehet.

Ezen rendelkezés folytán ma már az ország több járásában működik időközben szolgabíróvá (esetleg főszolgabíróvá) megválasztott járási tűzrendészeti felügyelő.

A főszolgabírói hivatalok aránylag csekély tisztviselői létszámmal kénytelenek ellátni egyre szaporodó és sok tekintetben újszerű munkájukat. A gazdasági és szociális problémák megoldásának egész sora fut össze a modern főszolgabíró hivatalában.

Érthető tehát, hogy bőséges vitára adott alkalmat, vajjon helyes-e, a közérdekű és különleges közgazgatási munka szempontjából megengedhető-e, hogy a szolgabíró egy személyben tűzrendészeti felügyelői munkakört is ellásson?

Ezt a szempontot azonban ezúttal csak éppen érinteni kívántam, mert történetesen összefüggésben van az alábbi fejtegetéssel.

A konkrét kérdés az, hogy a szolgabíró, mint járási tűzrendészeti felügyelő, eljárhat-e a főszolgabíró helyet és megbízásából hatósági jogkörben is? Más szóval, a szolgabíró egy személyben és egyidejűleg eljárhat-e járási tűzrendészeti felügyelői és szolgabírói (hatósági) munkakörben?

Az egyik főszolgabíró vetette fel az említett kérdést, amely hivatalos úton a belügyminiszter úr elé kerülvén, arra a következő leirat érkezett: „Elvileg nincsen észrevételem az ellen, hogy az a szolgabíró, aki járási tűzrendészeti felügyelői tisztet tölt be, tűzrendészeti hatósági jogkörben egyedül eljárhat. Az esetleg később felmerülhető félreértések elkerülése végett megjegyzem, hogy az esetben, ha a járási tűzrendészeti felügyelői tisztet betöltő szolgabíró vagy

tb. szolgabíró tűzrendészeti hatósági jogkörben jár el és a kiszállási költségek magánfél terhére nem számíthatók fel, akkor a kiszállás költségei a főszolgabíró útiátalányát terhelik“.

A leirat értelmében kétségtelen, hogy jogszabálysértést nem követ el a kettős minőségben eljáró szolgabíró és ezért elvi akadálya nincs a kettős szerep egyidejű betöltésének.

Abból a ténykörülményből azonban, hogy a belügyminiszter úr „nem tesz észrevételt“ az ellen, hogy a járási tűzrendészeti felügyelői képesítéssel bíró szolgabíró a főszolgabíró helyett, illetőleg megbízásából tűzrendészeti hatósági jogkörben egyedül járjon el, nem következik az, hogy a tűzrendészeti felügyelői képesítéssel bíró szolgabíró feltétlenül egyedül járjon el a már többször hivatkozott ügyekben. Ellenkezőleg. Véleményünk szerint éppen arra a megállapításra kell jutnunk, hogy a főszolgabíró diszkracionális jogkörébe tartozik, vajjon a járási tűzrendészeti felügyelői képesítéssel rendelkező szolgabírót a kétféle munka, illetőleg jogkörben egyedül veszi-e igénybe, küldi-e ki, avagy a szolgabírót mint kizárólag járási tűzrendészeti felügyelőt veszi igénybe a tűzrendészeti szakképzettséget igénylő helyszíni eljárásoknál.

Kétségtelen, hogy míg az eljárás törvényszerűségét nem sérti a szolgabírónak egy személyben ugyanazon alkalommal kettős hatáskörben működése, a hatósági eljárás tekintélyének mégis az ad különös nyomatékot, ha a főszolgabíró vagy helyettese mint szakközeget veszi igénybe a járási tűzrendészeti felügyelőt.

A főszolgabíró mind a felek, mind a maga szempontjából megnyugtatóbb határozatot hozhat akkor, ha személyesen győződik meg a helyszínen a tűzrendészeti vonatkozású tényállásról. Különösen áll ez a bonyolultabb és súlyosabb anyagi vonatkozású telepengedélyezési eljárásokra, de nem közömbös olyankor sem, amidőn az érdekelt személyek egyéni biztosítékot is jelentő körülményeit kell mérlegelés tárgyává tenni.

Megemlítjük továbbá, hogy a főszolgabíró vagy helyettesének és a tűzrendészeti felügyelőnek együttes kiszállása a magánfeleket nem terheli sokkal nagyobb eljárási költséggel, mintha a járási tűzrendészeti felügyelői képesítéssel bíró szolgabíró egyedül jár el tűzrendészeti hatósági jogkörben.

Köztudomású, hogy a köztisztviselők külszolgálatait szabályozó legutóbbi miniszteri rendeletek rendkívül lecsökkentették a külszolgálat alkalmával felszámítható napidíjakat. A legtöbb kiküldetés hat órán belül zajlik le, ennek következtében az eljáró tisztviselőt kizárólag útiköltség illeti meg. Ilyenkor az eljárási költségtöbblet elenyésző.

Az érintett vonatkozásban sem tartjuk szükségesnek a kérdés részletes fejtegetését, mert egyrészt nem is tartozik szorosan a tárgyhoz, másrészt nem akarunk sokszor letárgyalt ismétlésekbe bocsátkozni.

A leirat második bekezdésében foglaltak nem igényelnek hozzászólást, hiszen a főszolgabírói útiátalány felhasználásának kérdésével összefüggő jogszabályok, valamint az, hogy a leiratban hivatkozott „kiszállási költségek“ alatt szóban levő esetben mit kell értenünk, az illetékesek részéről minden vonatkozásban ismertek.

Tűzoltótisztek
találkozóhelye

Szikszay Ferenc utóda
vitéz Miklós József
vendéglője
Telefon
188-078
IV. Dámház-körút 16

A marseillei tűzvész

A francia napilapok hasábos cikkeiben számolnak be arról a példátlan arányú katasztrófáról, amely Marseilleben a Nouvelles Galeries-áruházban történt tüzesetből kifolyólag keletkezett és amelyből kifolyólag a város egész kikötőnegye elpusztult. Az egész francia közvélemény a marseillei borzalmas tűzkatasztrófa hatása alatt áll és követeli az illetékes tényezők felelősségrevonását és annak tisztázását, hogy milyen mulasztás terheli a millós lakosú város tűzvédelmi berendezéseinek elhanyagolása körül a városi tanácsot.

Az első lángok a Nouvelles Galeries-áruházban csaptak fel, ahol sem a villamos tűzjelzőkészülék, sem pedig az önműködő tűzoltókészülékek nem működtek, úgyhogy a tűzoltóság csak későn értesült a tűz keletkezéséről és amikor kivonult, a tűz már a hatalmas áruházzal szomszédos épületeket is lángba borította. A rendkívüli heves szél folytán a tűz egész utcasorokra terjedt.

Ahogy a tűzvészről beszámoló rövid hírekből kitűnik, a késedelemmel értesített marseillei tűzoltóság kivonulásánál már tehetetlenül állott szemben a tűzzel és mire a környező, valamint a távolabbi környék városainak tűzoltóságai segítségül érkeztek, akkorra már három nagy szálloda és mintegy tíz többemeletes palota hamvadt el.

A francia sajtó egyöntetű megállapítása szerint a példátlan arányú katasztrófa a marseillei tűzoltóság hiányos felszerelésének és a tűzoltók rossz kiképzésének tudható be. Beszámoltak arról is a jelentések, hogy a fecskendők rosszul működtek, a magasban már erőteljes oltósugár nem volt, úgyszintén megfelelő tolólétra sem, amellyel a tűzfészkét megközelíthették volna. Maga Daladier miniszterelnök, aki aznap Marseilleben politikai gyűlésen vett részt, személyesen sietett a tűzvész színhelyére. A mentők és tűzoltók fejtelten kapkodása láttán a miniszterelnök így kiáltott fel: Ki parancsol itt tulajdonképpen? Nincs itt egy vezető se, senki, aki irányítana? Ez siralmas... A miniszterelnök személyes tapasztalatai alapján azonnal elmozdította állásából a megye prefektusát.

Fokozta a fejtelenséget még, hogy a katasztrófa által okozott zűrzavart kihasználva, a csőcselék fosztogatni kezdett a városban. A nyitvahagyott lakásokba több helyen behatoltak, pénzt, ékszert raboltak és minden mozgathatót elvittek. Még az utcákon is több mint hatvan járőrelőt raboltak ki.

Szombaton a mentő- és tűzoltóosztagok hozzáláttak a romok eltakarításához, amely napokig is el-

tarthat és csak akkor lehet majd pontosan megállapítani, hogy az anyagi káron felül hány emberéletet követelt áldozatul a tűzvész. Eddig közel száz személy eltűnését jelentették be, valószínű, hogy ezek nagyrésze a katasztrófa áldozata lett. A tűz okának kiderítésére kiküldött bizottság nehéz feladat elé van állítva, mert az áruház, ahol az első lángok felcsaptak, porig elhamvadt.

Az arányaiban rendkívüli marseillei tűzkatasztrófáról fentiekben csupán a napilapok híreire támaszkodva emlékeztünk meg. A francia szaksajtó közlései alapján legközelebbi számunkban részletesen fogjuk tárgyalni ezt a kérdést.

Különféle

Diszítsuk laktanyáinkat. Lapunk egyik számában Dévényi Endre dr parancsnok megemlékezett a kolozsvári tűzoltóságnál tett látogatásáról és megemlékezett róla, hogy a kolozsvári tűzoltóság a közelmúltban katonai tűzoltósággá lett átszervezve. Most Rehák Tamás tűzoltóparancsnok a közölt fényképet küldötte be lapunknak.



Bajtársunk 1931-ben járt a kolozsvári tűzoltóságnál, amikor még pár hónap előtt elhalt Rosescu Jenő volt a hivatásos tűzoltóság parancsnoka. Rosescu dicséretére legyen mondván, a régi magyar legénység semmiben nem szenvedett csorbát a román uralom alatt sem. Az ábrán látható virágos kert megteremtője és lelkes gondozója is egyik magyar tűzoltó volt. A tűzoltósisak kertészeti kiképzése a virágkertészet remeke és annak növényei is a tűzoltóság virágházából kerültek ki. A tűzoltólaktanyában töltik a hivatásos tűzoltók életük háromnegyed részét és igazán dicséretre és követésre méltó a kolozsvári tűzoltóság példája. Hisszük, hogy a csonkaország tűzoltóságai sem maradnak el a virágkultusz és laktanyájuk tetszetősebbé tétele terén.

A Magy. kir. Honvédelmi Minisztérium által jóváhagyott

LÁNGMENTESÍTŐ SZER "KOVALDOL B"

Gyártja
és forgalomba hozza:

KOVALD PÉTER ÉS FIA RÉSZVÉNYTÁRSASÁG
BUDAPEST, VII, SZÖVETSÉG-UTCA 35-37

számos magán- és középületnél alkalmazást nyert (Miniszterelnökségi palota, Magyar Távirati Iroda és Rádió épületei, Posta-vezérgazgatóság épületei, OTI kórház, Székesfővárosi Közmunka Tanács új palotája, vidéki laktanyaépítkezések stb. stb.)

|| RENDELETEK ||

A m. kir. belügyminiszter 118.180—1938. V. számú rendelete a Magyar Országos Tűzoltótisztképző Tanfolyam és Járási Tűzrendészeti Felügyelői Tanfolyam tartása tárgyában

Valamennyi törvényhatóság első tisztviselőjének.
(Budapest székesfőváros polgármesterének is.)

A 180.000/1936. B. M. számú rendelet 11. §-ának (3) és (4) bekezdése értelmében hivatásos tűzoltóság főparancsnoka, parancsnoka, tisztje vagy gyakornoka csak az a férfi lehet, aki a megkívánt egyéb kellékeken felül a Magyar Országos Tűzoltótisztképző Tanfolyamon szerzett tűzoltótiszt oklevéllel is rendelkezik. Az említett rendelet 30. §-ának (5) bekezdése szerint pedig vármegyei tűzrendészeti felügyelővé csak az a vármegyei vagy városi tisztviselő nevezhető ki, aki főiskolát végzett és a Magyar Országos Tűzoltótisztképző Tanfolyamon tűzoltótiszt oklevelet szerzett. Végül a rendelet 31. §-ának (3) bekezdése értelmében járási tűzrendészeti felügyelővé csak az a vármegyei vagy városi tisztviselő nevezhető ki, aki főiskolai végzettségén felül a Magyar Országos Tűzoltótisztképző Tanfolyam keretében tartott Járási Tűzrendészeti Felügyelői Tanfolyam sikeres elvégzését is igazolja.

Az említett szakképzettség megszerzésének lehetővé tétele céljából, a tanfolyam parancsnokának előterjesztésére, legalább 30—30 hallgató jelentkezése esetén 1938. évi szeptember hó 12-től 1938. évi november hó 12-éig Járási Tűzrendészeti Felügyelői Tanfolyamnak, ezt követően pedig 1938. évi november hó 21-től 1939. évi június hó 24-éig Magyar Országos Tűzoltótisztképző Tanfolyamnak tartását rendeltem el.

A tanfolyamokról a csatolt hirdetmény nyújt tájékoztatást.

(Csak az alispánoknak.)

Erről alispán urat további eljárás végett azzal értesítem, hogy a tanfolyamokra kiküldendő tisztviselők kiválasztásánál az 1936. évi X. törvénycikk 5. §-a (4) bekezdésének harmadik mondatában, illetőleg a 180.000—1936. B. M. sz. rendelet 30. §-ának (2) bekezdésében és 31. §-ának (1) bekezdésében foglaltakra legyen figyelemmel.

A vármegye kiküldötteinek a tanfolyamokra felküldésével felmerülő költségei a vármegye költségvetésének megfelelő hitele terhére számolható el. Ha a vármegye erre kellő fedezettel nem rendelkezik, nincs észrevételem az ellen, hogy a kiküldöttek említett költségei a törvényhatósági tűzoltószövetség részére megállapított összegek terhére számoltassanak el.

Egyúttal felhívom alispán urat, hogy a megyei város(ok) polgármesterével rendeletemnek őket is érdeklő részét késedelem nélkül közölje.

Ha a tanfolyamokra megyei város is küldene ki hallgatót, erre a polgármester lehetőleg mérnöki oklevéllel rendelkező tűzoltótisztjelöltet válasszon ki.

Nem volna észrevételem az ellen, ha a megyei város kiküldötteinek, indokolt esetben, a tanfolyamra

utazással és visszautazással felmerülő útiköltségét, felvételi díját, tandíját és vizsgadíját segélyképpen kiutalná.

Ugyancsak nem volna észrevételem az ellen sem, ha a megyei város az említett kiküldöttek indokolt esetben (különösen családfenntartóknál) a tanfolyamon elszállásolással és ellátással kapcsolatos költségei részbeni fedezésére segélyt adna.

Ha a megyei városnak az említett költségek fedezésére az útiköltségeknél és napidíjaknál, továbbá a „segélyeknél és jutalmaknál“ elegendő hitel nem állna rendelkezésére, nem volna észrevételem az ellen sem, ha a megyei város a szóbanlevő kiadások fedezéséül szabályszerű módon a költségvetés keretében elérhető megtakarításokat, illetőleg bevételi többleteket jelölne ki.

(Csak a thj. városok polgármesterének.)

Ha a tanfolyamokra a thj. város is küldene hallgatót, erre a polgármester úr lehetőleg mérnöki oklevéllel rendelkező tűzoltótisztjelöltet válasszon ki.

Nincs észrevételem továbbá az ellen sem, hogy a kiküldöttek említett költségei esetleg még a törvényhatósági tűzoltószövetség részére megállapított összegek terhére is számoltassanak el. A thj. városok polgármesterei etekintetben a vármegye alispánjával, mint a th. tűzoltószövetség elnökével, lépjenek érintkezésbe.

(Valamennyi törvényhatóság első tisztviselőjének.)

Az említett tanfolyamok hallgatóinak olcsó elszállásolása és ellátása érdekében egyidejűleg intézkedtem.

Budapest, 1938. augusztus 12.

Olvashatatlan aláírás sk.

HIVATALOS RÉSZ

Másolat a 118.180—1938. V. B. M. sz. kiadmányhoz.

**Magyar Országos Tűzoltótisztképző Tanfolyam
Parancsnoka**

2—1938. sz.

HIRDETMÉNY

A magyar országos tűzoltótisztképző tanfolyamra és a járási
tűzrendészeti felügyelői tanfolyamra felvétel.

A m. kir. belügyminiszter úr 118.180—1938. B. M. szám alatt, a feltételeknek megfelelő kellő számú hallgató jelentkezése esetére, a Magyar Országos Tűzoltótisztképző Tanfolyam VI. évfolyamának Budapesten 1938. évi november hó 21-től 1939. június hó 24-ig terjedő hét hónapon át megtartását engedélyezte.

A tanfolyamra a felvételt írásban kell kérni. A kérvényt a tanfolyam parancsnokához (Budapest, Tűzoltófőparancsnokság, VIII, Kun-u. 2. sz.) kell benyújtani. A kérvény beadásának legkésőbbi határideje 1938. évi november hó 14-ének déli 12 órája.

A 2 (kettő) pengős okmánybélyeggel ellátott kérvényhez mellékelni kell a folyamodó

a) születési anyakönyvi kivonatát;

b) főiskolai vagy legalább érettségi vagy azzal egyenlő iskolai végzettséget igazoló bizonyítványát;

c) katonai szolgálatát és esetleg légvédelmi képzettségét igazoló okmányát;

d) magyar állampolgárságot (községi illetőséget) igazoló okmányát (közszolgálatban állóknak ezt az okmányt nem kell csatolniok);

e) testi épséget igazoló hatósági orvosi bizonyítványát;

f) feddhetetlen előéletet és nemzeti szempontból teljes megbízhatóságát igazoló erkölcsi bizonyítványát (közszolgálatban állóknál az erkölcsi bizonyítványt a hivatalfőnök ily tartalmú bizonyítványa pótolja);

g) a járási tűzrendészeti felügyelői tanfolyam sikeres elvégzését igazoló bizonyítványát;

Abból a célból, hogy a g) alatti bizonyítványt a pályázók még idejében megszerezhessék, a m. kir. belügyminiszter úr fenti számú leiratában kellő számú hallgató jelentkezése esetére járási tűzrendészeti felügyelő tanfolyam tartását is engedélyezte. Ez a tanfolyam 1938. évi szeptember hó 12-től november hó 12-ig tart. A tanfolyamra a felvétel 1938. évi szeptember hó 1-ének déli 12 órájáig külön kérvényben ugyanúgy kell kérni és a kérvényhez a g) pont alatti bizonyítvány kivételével ugyanazokat az okmányokat kell csatolni, amint az a Magyar Országos Tűzoltó-tisztképző Tanfolyam VI. évfolyamára vonatkozóan fentebb meg van állapítva. Aki tehát mind a két tanfolyamra pályázik, annak két külön kérvényt kell benyújtania és mind a két tanfolyamra megállapított felvételi díjat a kérvény benyújtása alkalmával be kell fizetnie, a befizetést pedig a befizetési lap szelvényének csatolásával kell igazolni, de a többi okmányokat csak az első kérvényhez kell csatolnia. Mindkét tanfolyamra pályázókat a Magyar Országos Tűzoltó-tisztképző Tanfolyamra feltételeesen veszik fel.

A tanfolyamokkal kapcsolatban fizetendő díjak a következők:

A magyar országos tűzoltó-tisztképző tanfolyamnál a) felvételi díj 30 (harminc) pengő; b) tandíj, könyvek nélkül, 200 (kettőszáz) pengő, vizsgadíj 85 (nyolcvanöt) pengő.

A járási tűzrendészeti felügyelői tanfolyamnál a) a felvételi díj 10 (tíz) pengő; b) tandíj, könyvek nélkül, 100 (egyszáz) pengő, vizsgadíj 30 (harminc) pengő.

A felvételi díjat a kérvény benyújtása alkalmával, a tandíjat a tanfolyam első napjáig, a vizsgadíjat a vizsga napjáig a tanfolyam parancsnokánál kapható „Magyar Országos Tűzoltó-tisztképző Tanfolyam, Budapest, VIII, Kun-u. 2” című 47. sz. vagy biankó postatakarékpénztári befizetési lapon kell befizetni.

A felvételi bizottság a kellően fel nem szerezett kérvényeket nem veszi figyelembe.

A tanfolyamra elsősorban azokat veszik fel, akik már ezidő szerint is hivatásos tűzoltótisztek vagy tűzrendészeti felügyelők és akiket a tanfolyamra feltesztelt hatóságuk küld ki; azután azokat, akiket valamelyik hatóság kíván tűzoltótisztá, tűzrendészeti felügyelővé kiképeztetni; végül azokat, akiknek főiskolai végzettségük van vagy a hadseregben mint tisztek szolgálnak.

A hallgatók a tanfolyam tartama alatt iskolai fejelem alatt állanak és rendszeres tűzoltói szolgálatot teljesítenek.

A hallgatók a gyakorlati ismeretek (gyakornoki szolgálat) egy részét az erre kijelölt vidéki városokban sajátítják el.

A felvételi bizottság döntéséről a felvételre jelentkezőket a tanfolyam parancsnoka írásban értesíti, a tanfolyamra felvett jelentkezőkkel ezenkívül a tanfolyam megkezdésének pontos időpontját is közli.

Budapesten, 1938 augusztus 12.

vitéz Kiss Lajos dr sk.,

a Magyar Országos Tűzoltó-tisztképző Tanfolyam parancsnoka

2123—1938. szám.

Meghívó

I.

A Magyar Országos Tűzoltó-Szövetség elnöksége 1938. évi december hó 10-én délelőtt 10 órai kezdettel a székesfővárosi tűzoltóság ebédlőjében (VIII, Kun-utca 2.)

ELNÖKSÉGI ÜLÉST

tart, melyre az elnökség tagjait ezúton bajtársi tisztelettel meghívjuk.

Az ülés napirendje:

1. Megnyitás.
2. Jegyzőkönyvhitelesítő két tag kijelölése.
3. A múlt ülés jegyzőkönyvének felolvasása és hitelesítése.
4. Az országos választmányi közgyűlés és segélypénztári közgyűlés tárgyainak előkészítése.
5. Folyóügyek.
6. Esetleges indítványok tárgyalása.

II.

December hó 10-én, szombaton nyomban az országos választmányi ülés után, ugyanott, az új elnökség

elnökségi ülést

tart. Ennek az ülésnek tárgya 1. az elnökség újjáalakulása; 2. az ügyvezető elnök és helyettese kijelölése; 3. folyó ügyek.

Budapest, 1938 november 2.

Hirling Gyula sk.,
m. kir. kormányfőtanácsos,
üv. elnök.

Falussy Károly sk.,
titkár.

Az elnökségi ülések részletes tárgysorozatát külön fogjuk szétküldeni.

2123—1938.

Meghívó

a Magyar Országos Tűzoltó-Szövetség SEGÉLYPÉNZTÁRA 1938. évi december hó 10-én délelőtt, közvetlenül az országos választmányi közgyűlés befejezése után Budapest székesfővárosi tűzoltóságának tantermében (VIII, Kun-utca 2.)

ÉVI RENDES KÖZGYŰLÉST

tart, melyre a tagtestületek meghatalmazott képviselőit bajtársi tisztelettel meghívjuk.

A közgyűlés napirendje:

1. Jegyzőkönyvhitelesítők kiküldése.
2. Az elnökség 1937. évi jelentése.
3. A zárszámadás feletti határozathozatal. A számvizsgálóbizottság jelentése és a felmentvény megadása.
4. Az elnökség által beterjesztett költségvetési előirányzat feletti határozathozatal.
5. A Magyar Országos Tűzoltó-Szövetség számvizsgálóbizottságának a folyó évre a számvizsgálattal való megbízása.
6. A Magyar Országos Tűzoltó-Szövetség tisztikarának a Segélyzőpénztár ügyeinek vezetésével három év tartamára való részben megbízás, részben új elnökség és tisztikar választása.
7. Az elnökség által előterjesztett indítványok feletti határozathozatal.
8. Baleseti segélyezések ügyében bejelentett fellebbezések végérvényes eldöntése.
9. A tagtestületek által a közgyűlés előtt legalább nyolc nappal az elnökséghez írásban beadott esetleges indítványok tárgyalása.
10. A jegyzőkönyvhitelesítő két tag kiküldése.

Budapest, 1938 november 2.

Hirling Gyula sk.,
m. kir. kormányfőtanácsos,
ív. elnök.

Falussy Károly sk.,
titkár.

Közgyűlés után a résztvevők megtekintik a fővárosi tűzoltóság új szereit, kibővített laktanyáját és légmentes berendezéseit.

2123—1938. sz.

Meghívó

A Magyar Országos Tűzoltó-Szövetség országos választmánya 1938. december hó 10-én délelőtt 11 órakor a Budapest székesfőváros tűzoltófőparancsnokságának tantermében (VIII, Kun-utca 2.)

EVI RENDES KÖZGYŰLÉST

tart, melyre az országos választmány tagjait ezúton bajtársi tisztelettel meghívjuk.

A közgyűlés napirendje:

1. Jegyzőkönyvhitelesítő két tag kijelölése.
2. Az elnökség jelentése.
3. Elnökségi előadók, tisztviselők választása, illetve erre megbízások adása és az illetmények megállapítása.
4. A zárszámadások bemutatása, a számvizsgálóbizottság jelentése és a zárszámadás feletti határozathozatal.
5. A költségvetés és vagyonmérleg tárgyalása.
6. Fellebbezések tárgyalása.
7. Tagdíjak törlése, hátralékok behajtásának elrendelése.
8. Jelentés pályázatokról.
9. Elnökségi bejelentések és indítványok.
10. Olyan indítványok tárgyalása, melyeket a közgyűlést 8 nappal megelőzően az elnökséghez írásban beadtak.

Budapest, 1938 november 2.

Hirling Gyula sk.,
m. kir. kormányfőtanácsos,
ív. elnök.

Falussy Károly sk.,
titkár.

KIVONAT AZ ALAPSZABÁLYOKBÓL.

19. §. Az országos választmány tagjai: 1. Az elnökség; 2. Budapest székesfőváros hivatásos tűzoltóságának igazolt képviselője; 3. a törvényhatósági tűzoltó-szövetségnek tisztviselőik közül vagy választmányi tagjaik sorából kiküldött, meghatalmazással ellátott I—II igazolt képviselő; 4. a hatóság által kinevezett, illetve megválasztott vármegyei tűzr. felügyelők vagy hatóság által választott, illetve kinevezett helyettesek; 5. Budapest székesfőváros, továbbá a törvényhatósági és megyei városok hivatásos tűzoltófőparancsnokai, illetve vezető parancsnokai vagy azok tisztii rangban levő igazolt helyettese; 6. Budapest székesfőváros és a törvényhatósági és megyei városok önk. tűzoltóparancsnokai vagy azok tisztii rangban levő igazolt helyettese; 7. a nagygyűlés által a tűzrendészet iránt érdeklődők sorából választott 30. tag.

Pályázati hirdetés

A Magyar Országos Tűzoltó-Szövetség elnöksége pályázatot ír ki olyan tűzoltóságot ismertető, szaválásra alkalmas költemény írására, amelyet tűzoltóünnepségek-nél felhasználhatunk. A költemény lehet ódaszerű, elbeszélő, lényege az, hogy a tűzoltósággal és tűzoltói élettel foglalkozzék és intézményünket nagyfontosságú hivatásának teljesítése közben ismertesse, irányában a tisztelet és megbecsülést fokozza s a bajtársakat nemes és emberbaráti munkájuk további szolgálatára lelkesítse.

Pályadíj: I. 100 pengő, II. 50 pengő, III. 30 pengő. Az elnökség jogosított 10 pengőért a pályamunkák bármelyikét megvásárolni. Úgy a pályadíjat nyert, mint a megdícsért munkák a Magyar Országos Tűzoltó-Szövetség tulajdonát képezik s azt bármikor, bárhol lenyomatni, előadatni, tűzoltótestületeknek átengedni minden kártérítés nélkül szabad.

Pályázat beadásának határideje f. évi december hó 15-ike. Jeligével ellátott pályázatokat erre a határidőre a Magyar Országos Tűzoltó-Szövetség elnökségéhez (Budapest, IV, Bástya-utca 13) kell beküldeni. Pályamunka mellé azonos jeligével ellátott zárt borítékot kell adni, melyben a szerző nevét és lakását kell feltüntetni. A jeligés borítékra rá kell írni, hogy a szerző a boríték felbontásához nemcsak pályadíj elnyerése esetén, hanem dícséret esetén is hozzájárul.

A bíráló bizottság elnöke a Kisfaludy-, illetve Petőfi-Társaság kiküldöttje. Tagjai: Erdély Ernő dr, vitéz Roncsik Jenő dr, Breznay Imre és Bendefy László elnökségi előadók.

Budapest, 1938 július 20.

Elnökség

MENTŐSZEKRENYEKET

és kiegészítéseket

tűzoltóság részére

közismert legjobb kivitelben szállít a

„TURUL” KÖTSZERGYÁR

BUDAPEST, II, ERŐD-UTCA 11. TELEFON 152-642

HÍREK

TÜZOLTÓNAPTÁR

November 21-én országos tűzoltótisztképző tanfolyam kezdete.

December 10-én a Magyar Országos Tűzoltó-Szövetség elnökségi ülése,

a Magyar Országos Tűzoltó-Szövetség országos választmányi közgyűlése,

a Magyar Országos Tűzoltó-Szövetség Segélyzőpénztárának közgyűlése Budapesten a székesfővárosi tűzoltó-főparancsnokság épületében (VIII, Kun-utca 2).

December 15-én Pestmegyei Tűzoltó-Szövetség közgyűlése.

*

Felkérjük a tűzoltószövetségeket, tűzoltótestületeket és tűzoltóbajtársainkat, hogy közgyűlésük, tűzoltóversenyük, vagy jelentősebb tűzoltói megmozdulásuk időpontját a Tűzrendészeti Közlöny szerkesztőségének (Budapest, Bástyá-utca 13) legalább három héttel az esemény előtt jelentsék be, hogy azt a fenti „Tűzoltónaptár“-ban közölhessük.

SZERKESZTŐSÉG

Királyi díszérem. A m. kir. belügyminiszter a tűzoltás és mentés terén több, mint negyedszázadon át teljesített különösen érdemes tevékenység jutalmazására alapított királyi díszéremet újabban a következőknek adományozta: Papp Lajos parancsnok (tiszasasi önk.), Marinovits Ferenc parancsnok (sümei önk.), Klein Simon dr. testületi orvos (orosházi önk.), Viszket Márton alparancsnok, Bodorkás János c. őrparancsnok (nagy-gencsi önk.), Mónus Kálmán alparancsnok (mátészalkai önk.), ifj. Springmann János szakasparancsnok (soroksári önk.), Lázár József őrmester, Krebsz József csövezető (budapesti hiv.).

Kinevezés. Petheő Béla okl. tűzoltótisztet, járási tűzrendészeti felügyelőt Pest-Pilis-Solt-Kiskun vármegye főispánja Pestszenterzsébet m. város tűzoltóparancsnokává nevezte ki.

Kontz Endre dr. m. kir. belügyminisztériumi ny. miniszteri tanácsos a Magyar Tűzoltó-Szövetség tiszteletbeli tagja 1938 október 15-én visszaadta nemes lelkét a Teremtőnek. A megboldogult évtizedeken át teljesített szolgálatot a belügyminisztérium tűzrendészeti osztályán és a tűzrendészet, valamint a tűzoltóintézmény iránt mindenkor nagy megértést, jóakaratot tanúsított. Ezeket az érdemeket méltányolta a Magyar Országos Tűzoltó-Szövetség, amikor tiszteletbeli tagjává választotta. Megboldogultban a magyar tűzoltóintézmény lelkes, értékes, igaz barátját gyászolja.

Id. Tóth Ernő ny. vármegyei irodatiszt, Bács-Bodrog vármegye tűzrendészeti felügyelője október hó 30-án váratlanul elhúnyt. Emlékét kegyelettel őrizzük.

A Peregi Önkéntes Tűzoltótestület október hó 9-én Szent István király halálának 900 éves jubileuma emlékére zászlót szenteltetett. A zászlóanyai tisztet Gubovics Jánosné töltötte be. Az ünnepség szombat este lampionos felvonulással kezdődött. Vasárnap 10 órai szentmise keretében szentelte fel a község plébánosa a szent István király és szent Flórián képeivel ékesített díszes zászlót. Szárnyaló

beszédében fejtegette a tűzoltótestület célját és hivatását. A szentmise végeztével a templomtéren a zászlószegek beverése következett. Utánna a helybeli s a környék önkéntes tűzoltói és a leventék díszmenetben vonultak el a zászló előtt. Az ünnepségen megjelent Czövek István dr. főszolgabíró, Laky József ráckevei főjegyző és a járás községeinek és önkéntes tűzoltó testületeinek képviselőitében számosan.

Tűzoltóverseny a törökszentmiklósi járásban. A tiszai középjárás önkéntes tűzoltótestületei szeptember 4-én *Fegyvernek* községben gyűltek össze tűzoltóversenyre, hogy bemutassák képességeiket a hivatalos tényezők és a közönség előtt.

A verseny résztvevői délelőtt 10 órakor szentmisén, illetve református istentiszteleten vettek részt, majd a csapatok vezetői a taktikai feladat írásbeli megoldását végezték el. Közös ebéd után, a községháza udvarán a támasdási gyakorlatok lebonyolítása történt meg.

Délután *Vass Lajos* Rudolf vármegyei tűzrendészeti felügyelő elnöke alatt megalakult versenybírószám minden zökkenő nélkül, példás rendben vezette le a verseny-számokat. A vármegyei tűzoltó-szövetség nagy serlegét, mint *első díjat*, a *fegyverneki csapat*, Szarka Gyula dr. főszolgabíró serlegét *második díjként tiszapüspöki község csapata* kapta meg. A verseny harmadik helyezettje a tiszaroffi testület lett.

A közönség lelkes tapsától kísérve, kifogástalan szerelési gyakorlatokat mutattak be a fegyverneki és a kuncsorbai leventetűzoltók. A verseny legkimagaslóbb száma az országos hírű törökszentmiklósi testület versenyen kívül indult csapatának hibátlan szerelési gyakorlata volt.

Ünnepélyes hangulatban zárult le a verseny, amikor *Szarka Gyula* dr. főszolgabíró a tűzoltóság és a közönség viszonyát hatásosan megvilágító, szép gondolatokat kifejező beszéddel kiosztotta a versenydíjakat.

A fegyverneki tűzoltóünnepség előkészítésében és megrendezésében *Lengyel Sándor* tb. főszolgabíró, járási tűzrendészeti felügyelő és *Pfeifer Ferenc* fegyverneki parancsnok vezetésével dicséretre méltóan tevékenykedett a rendezőgárda.

A Villányi Önkéntes Tűzoltótestület augusztus hó 27-én tartotta közgyűlését. A tűzrendészeti törvény által elrendelet módosított alapszabályokat a közgyűlés a felolvasás után elfogadta és jóváhagyás végett elrendelte annak a belügyminisztériumba való felterjesztését. Ezek után az elnöklő parancsnok felolvasta a parancsnokság indítványát, amelyben kéri a közgyűlést, hogy válassza meg a közgyűlés az elnöki székből távozó *Teleki Sándor* m. kir. kormányfőtanácsost a villányi tűzoltótestület fejlesztése érdekében kifejtett munkásságának elismerésül a tűzoltótestület örökös díszelnökévé. Úgyszintén *Makucz Jenő* pécsi tanácsnokot, a vármegyei tűzoltószövetség ügyvezető alelnökét, a tűzrendészet fejlesztése terén kifejtett érdemei elismerésül tiszteletbeli tagjává. A közgyűlés egyhangúlag elfogadta a parancsnokság indítványát.

Világhírű *Styria, Wonder, Automofo, Darling, Diadal, Vénusz kerékpárok versenyképes árban.* Kedvező feltételek mellett.

DIADAL Kerékpár Budapest, VII, Thököly út 26
Varrógép (Murányi-utca sarok) Telefon 140-488
Ezerképes árjegyzék ingyen

Fejér vármegye Tűzoltó-Szövetsége 12 napos törvényhatósági tűzoltótanfolyamot rendezett a székesfehérvári tűzoltólaktanyában a megye különböző községeiből összejött 30 hallgató részére. A tanfolyam október 21-én pénteken záróvizsgával végződött, melyet Ecsedi József dr alispán személyesen nyitott meg. A záróvizsgán megjelent Széll Elemér kerületi tűzrendészeti felügyelő és képviselte magát a rendőrség, csendőrség és a katonaság is. Itt említjük meg, hogy a tanfolyamot meglátogatta Szilágyi Lajos dr, cs. és kir. kamarás országos tűzrendészeti felügyelő is. A tanfolyam felügyeletét a vármegye alispánja megbízásából Csik István mérnök, műszaki főtanácsos, vármegyei tűzrendészeti felügyelő gyakorolta, míg annak parancsnoka Gáspár István építésmérnök helybeli tűzoltófőparancsnok volt. Az előadói tisztet Lauschmann Géza dr főjegyző, Bratán István dr tb. főjegyző, járási tűzrendészeti felügyelők, Schmidl István helyettes tűzoltóparancsnok és Jegess László állampénzt. főtitkár, járási tűzrend. felügyelő látták el. A hallgatók légoltalmi kiképzésben is részesültek. A jól sikerült záróvizsgát támadási gyakorlat fejezte be. A tanfolyam hallgatói bizonyítványt kaptak.

A Siklói Önkéntes Tűzoltótestület fennállásának ötvenéves jubileuma. A Siklói Önkéntes Tűzoltótestület az elmúlt napokban ünnepelte fennállásának ötvenéves évfordulóját. Az állomáson a tűzoltók fogadtatására megjelent Mittler Béla, a tűzoltótestület agilis parancsnoka, kinek üdvözlő szavai után bevonultak a vendég tűzoltók. A Pelikán-szálloda kerthelyiségében gyülekező tűzoltók, egyesületek és közönség zenekísérettel a róm. kat. templomba mentek, Bender Lajosné zászlóanyával az élén, akit Makucz Jenő vármegyei tűzoltószövetségi ügyv. alelnök kísért. A mise után páter Menrád Ciprián zárdafőnök remek, lélekemelő, hazafiúi szeretettől áthevített, magasszárnyalású beszéd kíséretében szentelte fel a tűzoltózászlót. A felszentelés után Bender Lajosné adta át a zászlót a testületnek megőrzés végett. A zászlószentelés után a közönség visszament a Pelikán-kerthelyiségbe, ahol kezdetét vette a díszközgyűlés. A Hiszekegy eléneklése után a díszközgyűlést Hamburger Kálmán szép szavak kíséretében, elsősorban vitéz Keresztes-Fischer Miklóst, a siklói járás közszeretben álló főszolgabíráját és a megjelenteket üdvözlötte. Ezután a tűzoltótestület főtitkára felolvasta az általa összeállított ötvenéves testületi történetet. A testület történetének felolvasása után, amit a közönség nagy figyelemmel hallgatott végig, szólásra emelkedett vitéz Keresztes-Fischer Miklós és a tőle megszokott magasszárnyalású beszédben méltatta a testületet ötvenéves fennállása alkalmával, amely testületnek háború előtt — mint szolgabíró — parancsnoka volt és csak a háború kitörésekor vált meg a testülettől, mikor önként jelentkezett katonának. Ezután Makucz Jenő vm. tűzoltószöv. ügyv. alelnök igazi tűzoltói lelkesedéssel fűszerezett szavakkal osztotta ki a tizenhat tűzoltónak az 5—40 éves szolgálati érdemet. Délután a tűzoltók felszerelési alapja javára műsoros előadást tartottak.

A járási tűzrendészeti felügyelői tanfolyamon használatos jegyzetek:

K. Császár Elemér: Építéstan	—84 P
Erdély dr: Versenyrendezés	—06 P
— — Vízszerezés és helyi ismeret	—30 P
Vitéz Roncsik Jenő dr: Vármegyei és járási tűzrendészeti felügyelők kötelességei és magatartásuk általában	—34 P
— — Tűzesetek okai	—02 P
— — Tűzoltóparancsnok, tűzrendészeti felügyelő büntetőjogi felelőssége	—14 P
— — Telepengedélyezési eljárás	—14 P
— — MOTSz szabályai	—14 P
Vitéz Szalay Lajos dr: Kézi tűzoltókészülék	—10 P
Szilvay: Motorfecskendő ismertetése, működése, zavarai	—20 P
— — Vegyi és kézi tűzoltókészülékek	—18 P
— — Angol dugólétra szerelése	—08 P
— — Újabb eszközök bemutatása	—02 P
— — Műszaki mentés	—18 P
— — Tűzkísérleti állomásban lefolytatandó típusgyakorlatok	—10 P
— — Kismotorfecskendő szerelése	—14 P
— — Kihúzólétra szerelése	—06 P
Somorjai: Ügyvitel, leltár stb.	—30 P
Wunderlich: Színházak, mozik tűzrendészete	—36 P
Tömlőszerelés	—80 P

A felsorolt jegyzetek megrendelhetők a Magyar Országos Tűzoltó-Szövetségnél, Budapest, IV, Bástya-u. 13. Az összeg a szövetség 23.297. postacsekkszámlájára fizetendő. A jegyzetek árán felül a megrendelő tartozik a szállítási díjra 20 fillért előzetesen beküldeni.

A Magyar Országos Tűzoltó-Szövetség elnökségének kiváló szociális érzékét bizonyította az a határozat, amely Dévényi Lajos, Békés vármegyei tűzrendészeti felügyelőjének javaslatára 500 pengő pénzüsszeget szavazott meg a tűzoltócsaládok gyermekeinek Gyopáros fürdőn tervezett nyaraltatásához. A gyönyörű terv testet öltött és a nyáron tizenhét tűzoltónak a gyermeke nyaralt Gyopároson és pedig: Tóth Julianna, Makai Ferenc, Leszko János, Uhrin Juliska, Varga Lajos, Péli Etelka, Hoffmann Erzsébet, Boros Róza, Antal István, Szitó András, Timár Ilonka, Molnár Imre, Révész Margit, Forgács Mária, Szecskó Anna, Márkus I., Brunyicki. A felsorolt nyaraló gyermekek kedves és hálás köszönő sorokat írtak Szilágyi Lajos dr országos tűzrendészeti felügyelőhöz, akinek elnökle alatt szavazta meg az Országos Szövetség a nyaraltatási segélyt.

Alkalmi vétel — eladás

Használt tűzoltófecskendőt keres megvételre a Duna-Tiszaközi Mezőgazdasági Kamara, Kecskemét. Megfelelően használható állapotban levő egységes kocsifecskendő. Ajánlatok Duna-Tiszaközi Mezőgazdasági Kamara, Kecskemét, Rákóczi-út 17—19. címre küldendők.

Felelős szerkesztő: Lukács Zoltán dr
Felelős kiadó: Olty Antal

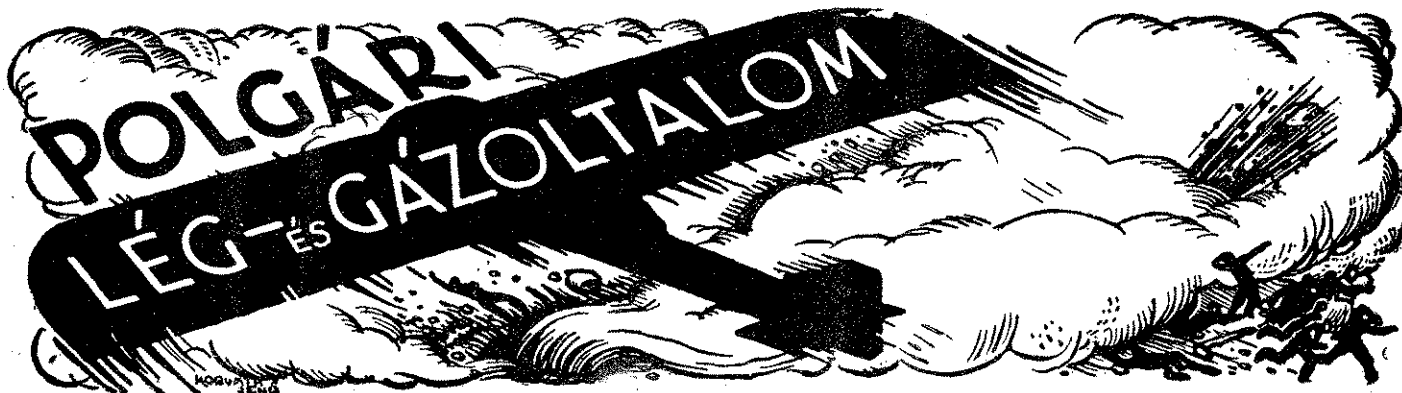

A TŰZRENDESZETI KÖZLÖNY ÁLLANDÓ MELLÉKLETE

4. ÉVFOLYAM, 21—22. SZÁM

BUDAPEST, IV. BÁSTYA-UTCA 13

1938 NOVEMBER 1—15

ELŐFIZETÉSI ÁRA A TŰZRENDESZETI KÖZLÖNNYEL EGYÜTT

ÉVI 12 PENGŐ

Gázmentesítés

Irta: Körmöczy Zoltán okl. tűzoltótiszt

Mivel a légoltalmi felkészülés egyik fontos tényezője a gázvédelem és mivel a gáztámadások során felhasználásra kerülő harcászati gázok közül a mustárgáz (diklordietylsulfid) alkalmazása a legvalószínűbb, amit többek között a légoltalmi segédosztatok előírt felszerelése között minduntalan szereplő gázvédőöltözet, a klórmész és a szórószerkezetek beszerzésének kötelezettsége is igazol, szükségesnek tartottam foglalkozni ezzel a kérdéssel. Tettem ezt annál is inkább, mert fontos tudni, hogy milyen mennyiségű anyagra, felszerelésre lesz szüksége a közületnek, hogy egy ilyen támadás következményeivel sikeresen küzdhesen meg.

Mert hiábavaló lesz a legtökéletesebben kiképzett gázmentesítő osztag minden igyekezete, ha nincs megfelelő felszerelése és hiányozni fog a homok és a klórmész a szükséges mennyiségben.

Természetesen arra gondolni sem lehet, hogy oly mennyiségeket tároljunk ezekből az anyagokból, amennyivel a közület összes közlekedési útvonalait be lehet szórni. Ez különben is teljesen fölösleges volna, hiszen a szilárdan nem burkolt utakat, tereket egyéb egyszerű eszközökkel is lehet gázmentesíteni. Maradnának tehát a szilárdan burkolt útvonalak, ahol a gázmentesítés végrehajtására, különösen oly közületeknél, ahol vízvezeték nincs és így a gázmentesítés vízzel, mechanikus úton nem hajtható végre, a homok és klórmész keverékkel történő közömbösítés ezidőszent a legalkalmasabb eljárás.

Még így is óriási mennyiségű homokról és klórmészről kellene gondoskodnia annak a légoltalmi vezetőnek, aki biztosítani kívánná közülete minden szilárdan burkolt útja, tere részére ezeket az anyagokat a szükséges mennyiségben. Példának megemlítem, hogy Békéscsaba város köves utainak összes hossza 25.488 m. Ezek területének összege 153.564 m². Csúpan ezeknek az utaknak 0.005 m vastagságban történő beszórásához 767.82 m³ keverékre volna szükség, ami 383.91 m³ homok- és ugyanennyi klórmészmenyiséget jelent, mivel a gázmentesítő keverékben ezek az anyagok 50—50 százalékban szerepelnek.

A száraz homok fajsúlya 1.5 lévén, a fenti homoktömeg súlya 5758.6 q. A klórmész fajsúlya 2.5—3. Ha csak a kisebb értékkel számolok, akkor is 9597.8 q-t képvisel a beszerzendő (40 százalékos) klórmészmenyiség. Végeredményben tehát a fenti esetben 153.564 q, illetve 1535.64 tonna súlyú anyagot kellene előre beszerezni és megfelelő módon tárolni, figyelembe véve a klórmész aránylag kis raktárállandóságát is.

Azonban ilyen óriási mennyiségre nem lesz szükség, hiszen jóformán elképzelhetetlen, hogy az összes közlekedési útvonalak teljes területére hajtson végre mustárgázzal támadást az ellenséges légierő. Teljesen kielégítő lesz oly mértékű felkészülés, ha a támadások leghálásabb és ezek iránt legérzékenyebb célpontok területére biztosítjuk megfelelő mennyiségben, természetesen biztonsági tényezők figyelembe vételével a szükséges anyagokat, illetve eszközöket.

Mindenesetre nagy körültekintést fog igényelni e területek kijelölése és a biztonsági tényezők megállapítása. Mindez attól függ, mennyire lehet fontos az ellenségnek a kérdéses objektum használaton kívül helyezése, illetve a tereprész (műtárgy) nyugodt felhasználásának megakadályozása. Ugyanis ezek szerint fogja végrehajtani úgy számban, mint minőségben a támadásokat. A helyismeretek birtokában kell foglalkozni ezzel a kérdéssel, hogy el tudjuk dönteni, hány-szori és milyen minőségű támadással kell számolnunk valószínűleg és mi lesz ezek alapján az a mennyiség, melyre feltétlenül szükség lehet és amelyet be kell szerezni.

Ezek után próbáljuk kiszámítani, hogy milyen mennyiségű homokra és klórmészre van szükségünk, ha, tegyük fel, valamely gáztámadás ellen érzékeny pont területe 2000 m².

Jelentse: M = a gázmentesítendő területet m²-ben; F = a szükséges keverék mennyiségét m³-ben; q₁ = a homok súlyát métermázsában; q₂ = a klórmész súlyát métermázsában; Q = a keverék súlyát métermázsában, illetve tonnában; 0.005 = a rétegvast-

tagság m-ben; 1.5 = a homok fajsúlya; 2.5 = a 40 százalékos klórmész fajsúlya.

$F = M \times 0.005 = 2000 \times 0.005 = 10.000$, vagyis 10 m³. Mivel a keverési arány 50 százalékos, a 10:2 = 5 m³ adja a homok, illetőleg klórmész tömegét. Ebből következik, hogy $q_1 = \frac{1}{2} F \times 1.5 = 5 \times 1.5 = 7.5$, vagyis 7.5 métermázsa, viszont $q_2 = \frac{1}{2} F \times 2.5 = 5 \times 2.5 = 12.5$, vagyis 12.5 métermázst képvisel, ami végeredményben $Q = q_1 + q_2 = 7.5 + 12.5 = 20$ métermázsa, vagyis 20 tonna keveréksúlynak felel meg. Tehát a 2000 m² területnek 0.005 m vastagságban történő beszórásához 20 tonna homok-klórmész keverék lesz szükséges.

A 20 tonna megfelel 200 métermázsnak, ez viszont 20.000 kg-t tesz ki, mint látjuk, tízszeresét a gázmentesítendő területnel. Ebből megint az következik, hogy 1 m² terület gázmentesítésére 10 kg keverék szükséges. Tehát $Q_{kg} = M \times 10 = 2000 \times 10 = 20.000$ kg. Ezen az alapon most már könnyű lesz pillanatok alatt kiszámítani valamely terület gázmentesítéséhez szükséges keveréknek a súlyát.

Számításom helyességét bebiztosítom egy másik számmal. Tegyük fel, hogy 17.400 m² terület gázmentesítéséről kell gondoskodni, akkor az előbbi képlet alapján $F = 17.400 \times 0.005 = 87.000 = 87$ m³. $q_1 = \frac{87}{2} \times 1.5 = 625.5$ métermázsa, viszont $q_2 = \frac{87}{2} \times 2.5 = 1087.5$ métermázsa lesz. Ebből $Q = 625.5 + 1087.5 = 1713$ métermázsa, illetőleg 1713 tonna, kilogrammokban pedig $Q_{kg} = 1713 \times 1000 = 1.713.000$, vagyis 1 m²-re $1.713.000 : 17.400 = 100$ kg keverék jut.

Ha tehát a számításnál abból akarok kiindulni, hogy a gázmentesítendő terület minden négyzetméterére 10 kg keveréket kell számítanom, a következő módon állapíthatom meg az egyes anyagok mennyiségét.

Ismeretes, hogy a homok fajsúlyát 1.5-re, a klórmészét pedig 2.5-re vettük. Ha a két számot összeadom, 1.5 + 2.5 = 4-et kapok eredményként, ha ezt elosztom 2-vel, különbség $4 : 2 = 2$ lesz, ami mint középarányos, a keverék fajsúlyának felel meg. Ebből következik, hogy a 10 kg keveréksúly 5 dm³ tömegnek felel meg. Tehát ha ezen az alapon elvégezzük a fenti számításokat, akkor 1 m²-re 3.75 kg homok és 6.25 kg klórmészszükséglet fog mutatkozni. Ezek után egyéb teendőnk nem marad, minthogy ezeket az adatokat beszorozzuk a gázmentesítendő területtel és megkapjuk a szükséges mennyiségeket.

Félmunkát végezne azonban az, aki megelégednék azzal, hogy kiszámította és biztosította a szükséges anyagmennyiségeket, de hogy milyen módon, mennyi idő alatt, mily eszközökkel tudja ezt a rendeltetési helyre juttatni, azzal nem törődne. Sajnos, ezen a téren is jóformán számításokra vagyok csupán utalva, mert összehasonlító próbákat végezni nem volt alkalmam.

Tegyük fel, rendelkezésre áll egy szórótargonca, melyet emberi erővel tarthatunk üzemben. Ennek percenkénti teljesítményét vegyük ugyancsak 0.005 m rétegvastagságnál 60 m²-nek. Ne tévesszük szem elől, hogy a készülék feltöltése időt (sajnos, jelentőset) igényel és pedig egyszeri töltés 50 másodpercet. Mivel a készülék a körülbelül 150 kg-nyi tartalmát 30

másodperc alatt szórja ki, tehát 1 perc alatt két feltöltést igényel, ami 100 másodpercnyi időnek felel meg.

Ha a fentiek figyelembe vételével képletbe akarjuk foglalni a számítást és $T =$ a gázmentesítendő területtel m²-ben, $m =$ a készülék által beszórt területtel m²/mp-ben, $t =$ az „m“ területtel mp-ben (beleértve a feltöltéshez szükséges időt is), $T =$ az „M“ terület beszórására szükséges idővel mp-ben lesz egyenlő, akkor $T = \frac{M \times t}{m}$ lesz. A betűket a meg-

felelő értékekkel behelyettesítve: $T = 2000$ m², $m = 2 \times 30 = 60$ m², $t = 2 \times 30 + 2 \times 50 = 160$ mp. Tehát $T_{mp} = \frac{2000 \times 160}{60} = \frac{320000}{60} = 5333$. Mivel

az eredményt órákban szeretnők megkapni, ezt az összeget el kell osztanunk 3600-tal. Így $5333 : 3600 = 1$ óra 48 perc 17 mp lesz, amit bátran kikerekíthetünk 1 óra 50 percre.

Mint láthatjuk, igen tekintélyes idő alatt hajtható végre ilyen aránylagosan kis terület beszórása. Ez az eredmény is csak úgy érhető el, ha a készülék kiürülése esetén az anyagpótlás rögtön a helyszínen eszközölhető, tehát idővesztés az anyagra való várással vagy a készüléknek a töltőhelyre való külön odatolásával nincs. Ezért előre kell gondoskodni az anyagok célszerű elhelyezéséről a gázmentesítendő területen.

Vegyük az előbbi esetet, hogy készülékünk egyszeri feltöltéssel 30 m² területet képes beszórni. Ilyen területre, mint tudjuk, 300 kg keverék szükséges. Tehát vagy előre elkészítjük 30 négyzetméterenként a szükséges anyagmennyiséget vagy pedig beosztunk a készülék mellé megfelelő anyagszállító eszközt, amivel a szükséges anyagot szállíthatjuk.

Ez az utánpótlás történhet kézi kihordókkal vagy lövontatású kocsin, esetleg teherautón.

Vegyük példának, hogy az utánszállítás lövontatású szekéren történik. Mindenki által ismeretes, hogy egy országos járműnek a befogadó- és szállítóképesége 1 m³, illetőleg 15—20 métermázsa. Mivel az 1 m³ keverék súlya, mint tudjuk, 20 métermázsnak, azaz 2000 kg-nak felel meg. Ez a mennyiség 200 m² beszórására elegendő, tehát, ha szórókészülékneként egy kocsit (természetes, hogy legalább két kocsira van szükség az utánpótlás zavartalan ellátására, mert a kocsit feltöltéséhez is szükséges legalább 1 óra 20 perc idő két embernek, ami hozzávetőleg megfelel az első kocsit kiürüléséhez szükséges időnek) áll az utánpótlás elvégzésére, akkor 200 m²-ként kell 1 m² keverék előállításához szükséges anyagot, vagyis 7.5 métermázsa homokot és 12.5 métermázsa klórmész előkészíteni.

Természetesen, ezek az értékek értelemszerűen változást szenvednek aszerint, hogy milyen fajtajú és mennyiségű eszközök állanak rendelkezésre. Szükségesnek tartom még megjegyezni, hogy a példának vett esetekben az egyes munkafázisok ellátására összesen hat embert vettem tekintetbe és pedig kettőt az anyagok összekeverésére, kettőt az utánpótlásra, kettőt pedig a szórókészülék kiszolgálására. Ugyancsak szem előtt tartottam, hogy ezeket a munkákat idős (50—60 évesek) embereknek huzamosabb ideig kell végezni.

A légoltalom megszerzése

Az 1935-ben megjelent légvédelmi törvényünket nyomon követte annak végrehajtására kiadott honvédelmi miniszteri rendelet. A rohanó lépésben haladó haditechnika nem enged megállást és haladást kíván a kor követelményeivel. A honvédelmi miniszter az érdekelt miniszterekkel egyetértve, a végrehajtási utasítás kiegészítéseképpen most a légoltalom megszerzése tárgyában újabb rendeletet adott ki. (62.000—1938. H. M.)

A honi légvédelem megszerzése, vezetése és ellenőrzése úgy katonai, mint polgári vonatkozásban a m. kir. honvédelmi miniszter feladata, amit a „m. kir. országos légvédelmi parancsnok“ útján lát el. A honvédelmi miniszter szükség esetén elrendelheti a „honi légvédelmi készütséget“, ami a légvédelem valamennyi végrehajtó szervezetének, eszközeinek és berendezésének működésre kész állapotba való helyezését és ekként való fenntartását jelenti. A honi légvédelmi készütség megszűnését ugyancsak a honvédelmi miniszter rendeli el. A készütség tartama alatt a honvédelmi miniszter a légvédelmi parancsnok útján rendelkezik. Az ország légvédelmi szempontból hét „honi légvédelmi kerületre“ oszlik, melynek élén a „m. kir. honi légvédelmi kerületi parancsnok“ áll. A honi légvédelmi kerületek területileg megegyeznek a m. kir. honvédvegyesdandár területével.

A honi légvédelem két részre tagozódik. Aktív légvédelem és passzív légvédelem vagy légoltalom. Az aktív légvédelem a légitámadást elhárító védekezés, a légoltalom pedig az élet- és vagyonbiztonság oltalmazására szorítóköző védekezés.

A légoltalom két részből áll:

- a) hatósági légoltalomból, és
- b) önvédelemből.

A légoltalom általános szervezete

Minden város és község légoltalmát önállóan készíti elő és hajtja végre a kiadott rendelkezések keretén belül. A honvédelmi miniszter a városokat és községeket veszélyeztetettségük szerint négy osztályba sorolta.

„A“ osztályozásúak azok a községek és városok, melyek előreláthatólag légitámadások keresett céljai lesznek és amelyeknek eredményes légi megtámadása katonai vagy egyéb szempontból különös veszélyt jelent;

„B“ osztályozásúak azok a városok és községek, amelyek, ha légitámadás keresett céljai előreláthatólag nem is lesznek, de katonai, közgazdasági és egyéb közszempontból fontosak és különösen veszélyeztetett telepek, építmények vagy más berendezések közelében fekszenek, vagy esetleges bombázásuk nagy erkölcsi és anyagi kárt eredményezne;

„C“ osztályozású minden város és minden 10.000 lakosnál népesebb község, ha az előbb említett osztályok valamelyikébe sorolva nincsen;

„D“ osztályozású az a község, amely az „A“, „B“ és „C“ osztályok valamelyikébe sorolva nincsen.

Bármely város vagy község kérheti képviselőtestületi határozat alapján, illetve a thj. város törvényhatósági közgyűlési határozat alapján a honvédelmi

minisztertől a magasabb osztályba való sorolását. A város, illetve község légoltalmi hatósági jogköre a területén lakó, vagy ott tartózkodó minden személyre és minden vagyontárgyra kiterjed. Kivételt képeznek a királyi palota, az államfő és kir. hercegek személye, valamint személyzetük ott tartózkodásuk alatt, valamint a lakhelyül szolgáló épületek, továbbá a területenkívüliséget élvező személyek és hivatalos helyiségeik. Nem terjed ki a város, illetőleg a község légoltalmi hatósági jogköre továbbá a parlament, minisztériumok, legfőbb állami számvevőszék, közigazgatási bíróság, a Magyar Nemzeti Bank budapesti épületeiben, postánál, vasutaknál (kivétel a közúti vasutak), a hajózási vállalatoknál, egyetemek, valamint a Magyar Nemzeti Múzeum fennhatósága alá tartozó épületekben, az első légoltalmi csoportba sorolt ipartelepeken alkalmazásban lévő és ott lakó, valamint az éppen ott tartózkodó személyekre ott tartózkodásuk alatt, továbbá a fentemlített hatóságok, intézmények és ipartelepek céljaira használt ingatlanokra és az azokon lévő ingóságokra, honvédség, határőrség, folyamőrség és csendőrség tényleges szolgálatban álló tagjaira és ezen intézmények által használt vagyontárgyakra a használat alatt. A fent felsorolt hatóságok, intézmények, testületek, vállalatok és azok intézményei és berendezései az első csoportba sorolt intézmények.

Az első csoportba sorolt intézményeknél a község egész területére elrendelt légvédelmi és légoltalmi gyakorlat alatt a község, illetve város légoltalmi parancsnoka az elrendelt riasztási jelek adását, valamint az elsősétítés végrehajtását ellenőrizni jogosult.

A polgármester vagy főszolgabíró javaslatára nagyobb közhivatalokat, magánhivatalokat, kórházakat első csoportba nem sorolt nagyobb ipartelepeket stb. a honvédelmi miniszter különlegesen védendő intézménnyé jelölheti ki. Ezek az intézmények a második légoltalmi csoportba sorolt intézmények.

Hatósági légoltalom

A város vagy község légoltalmának megszerzése.

A város légoltalmi kötelezettségeit az általa — a megadott utasítások szerint — elkészített légoltalmi terv tartalmazza:

- a) a légoltalom előkészítéséhez, megszerzéséhez és fejlesztéséhez szükséges szerv (légoltalmi előadó, légoltalmi osztály) létesítése,
- b) a honi jelzőrendszer kiegészítése, a helyi légvédelmi jelző, riasztó, valamint a kárfigyelő szolgálat kiépítése,
- c) elsötétítő szolgálat megszerzése,
- d) légoltalmi segélyosztatok megszerzése, kiépítése és felszerelése,
- e) légitámadás esetére a sérültek elhelyezéséről, szállításáról, ápolásáról való gondoskodás,
- f) gázvédelemmel kapcsolatos berendezések létesítése,
- g) közös óvóhelyek létesítése,
- h) a légoltalommal kapcsolatos megelőző tűzrendészet fejlesztéséről és a légitámadással járó tüzek biztosítása,

i) a lakosság felvilágosítása és oktatása a légoltalommal kapcsolatban,

j) a város, illetőleg a község területén a légoltalmi kiürítés és az esetleges rombolások által hajléktalanná vált lakosság elhelyezéséről való gondoskodás,

k) a városi, illetve a községi intézmények légoltalmának megszervezése,

l) végül a légitámadások végrehajtását gátló egyéb, város, illetőleg a község egészét érintő légoltalmi berendezésekről és rendszabályokról tartózik gondoskodni.

A város, illetőleg község légoltalmi szervezetei élén a légoltalmi parancsnok áll. A légoltalmi parancsnok Budapesten a m. kir. rendőrség budapesti főkapitánya, aki a feladatát vagy annak egy részét a kerületi kapitányság vezetőjére is bízhatja. A thj. és megyei városokba a m. kir. kapitányság vezetője, községben a jegyző látja el a légoltalmi parancsnoki tiszteletet. A főszolgabíró indokolt esetben — különösen kisközségekben, hol a község nem a körjegyzőség székhelye — a községi jegyző helyett elsősorban a tűzoltóság vezetőjét, ha az légoltalmi szolgálatra igénybevehető nem volna, a községi előjárásnak két 30 éven felüli katonaviselt alkalmas tagját köteles a község légoltalmi parancsnokául, illetve helyetteséül kijelölni. A kijelölés előtt azonban a községi jegyzőt meg kell hallgatni.

(Folytatjuk.)

Könyvismertetés

Kéler Dénes székesfővárosi tűzoltófelügyelő: A gyújtóbomba elleni védekezés és a tűzoltás. Nagy hiányt pótol a szerző ezzel a könyvvel a légoltalmi segélyosztatok kiképzése terén. A rövid, de mindent világosan ismertető mű tankönyvül szolgálhat a légoltalmi segélyosztatoknál.

Az első részben a mezőgazdasági célokra felhasznált területek és az erdőgazdaság és az ipar, kereskedelem és lakás céljaira szolgáló épületek megelőző tűzrendészetével foglalkozik. A továbbiakban a padlás felszerelési tárgyait sorolja fel. Majd a kézi tűzoltókészülékeket ismertette. Külön tárgyalja a vízzel, habbal, gázzal, porral oltó készülékeket. Közli a legkisebb lakóházaktól a palotákig előfordulható különböző kiterjedésű házitűzoltóinak létszámát, valamint a padlásán tartandó legszükségesebb tárgyak jegyzékét. A szakfelszerelések közül a szikracsapó helyett a biztosabb, bármely edénybe beállítható kézifecskendőt ajánlja.

A második részben a gyújtóbomba és az általa okozott tűz oltását ismerteti. A robbanóbombákban robbanótöltet nincs, így a becsapódásukkor robbanást nem hallunk, csak hirtelen felvillanó fény jelzi becsapódásukat. A termit, elektrontermit és a foszforbomba becsapódás után lángra lobban, szétfreccsenve másodpercek alatt ég el, tehát oltani már az égés rövid időtartama alatt sem igen lehet. A termit és elektrotermit oltása ezenkívül még azért sem vihető keresztül, mert hiába zárjuk el tőle az oxigént, oxigént fejleszt és tovább égnek. Vízzel oltani nem tanácsos, mert még jobban szétfreccsen. Homokkal, földdel letakarva tovább ég, de a tüzet tovább nem terjeszti. A foszforbomba vízzel oltható, de az, ha a víz lefolyt, a levegő hatására újból lángra lobban. A vivőanyag bombáknál a vivőanyagot vízzel, kézi tűzoltókészülékkel, homokkal oltható. A továbbiakban a házitűzoltó feladatait és a nyílt tüzek oltásának technikáját tárgyalja a legnagyobb részletességgel.

Légoltalmi híradó

Pomázon ezévi október hó 9-én Gesztódy Alfréd ny. ezredes, pomázi légoltalmi parancsnok irányítása mellett nagyszabású légoltalmi gyakorlatot tartottak, melynek keretében került bemutatásra a Bartkó-féle szabadalmazott gyorstűzoltókészülék. A gyakorlaton megjelent Szilágyi Lajos dr. császári és királyi kamarás, országos tűzrendészeti felügyelő, aki egyúttal megszemlélte a pomázi tűzoltóságot és a látottak felett elismerését fejezte ki. A Magyar Országos Tűzoltó-Szövetség képviselőjében Rosta Géza elnökségi előadó, Zboray Géza dr. főszolgabíró és még sokan mások a vidéki és helybeli előkelőségek közül. A bemutatott gyakorlatok a legnagyobb elismerést aratták.

A gyakorlaton bemutatott Bartkó-féle szabadalmazott gyorstűzoltó készülék, mely a kapitányvízrendszernek modern változata, a Piac-téren meggyújtott máglyát pillanatok alatt eloltották.

Szakértői megállapítás szerint a gyárak, ipartelepek stb., de különösen a falvak számára megelőző tűzrendészetileg előírt — első beavatkozó céljait szolgáló — kézi tűzoltóeszközök céljaira kiválóan alkalmas. Tökéletesebb és biztosabb, mint bármely más vízzel oltó kézi tűzoltó készülék, könnyen hordozható, azonnal üzemképes, kezelése egyszerű és könnyű, úgyhogy tűzoltóeszköznek ugyan alkalmas. Faluhelyen az úgynevezett „kapitányvíz” kérdését tökéletesen oldja meg.

Mustárgázokozta bőrsérülés kezelése csersavoldattal. Telbisz Albert dr. m. kir. ezredorvos az Orvosi Hetilap 1938. évi 35. számában a mustárgázokozta bőrsérülésekről értekezik és észleleteit a következőkben foglalja össze: Ha a mustárgázcsepp által okozott bőrsérülés kicsi, a csersavoldatos kezelés jó eredménnyel használható. A kezelés előtt a hólyag falát nyírjuk le, mert az egyenletes, gyors pörkképződésnek ez az alapfeltétele. A sebet előzőleg 3 százalékos langyos hidrogenhyperoxydos oldattal öblögtessük le. A kezelés lényege: a sebet laza kötéssel fedni és félórás időközökben a kötést az oldattal bőségesen lecsurgatni mindaddig, míg a pörk a sebet beborította. A kezelés előnyei: kevés gáze és kötszer szükséges és a pörkképződés után a kötés felesleges. Tekintve azt, hogy a gyógyszer nem drága, alkalmazása gazdaságos. Nagy felületű bőrsérülés esetén, tapasztalataink kapcsán, a csersavoldatos kezelést nem ajánljuk. A kezelésre legalkalmasabb a lapos felületű testrész, elsősorban a végtagok hajlító- és feszítőoldalai, ezenfelül a mell, a has és a hát. A 2 százalékos csersavoldat mindig frissen készítendő és azt használat előtt 25 C fokra melegítjük fel.

A spanyolországi háborúban az utóbbi időben a nemzeti repülők bombázásaik egy részét zuhanó repülésből hajtották végre. Így Barcelona bombázásánál is zuhanóbombázást végeztek. A várost 7200 méter magasságban közelítették meg és onnan végeztek zuhanó repülést. Állítólag csak 16—20 másodpercig voltak tüzérségi tűzben.

Felelős szerkesztő: Lukács Zoltán dr

Felelős kiadó: Olty Antal

Szállítunk
a hatósági előírásoknak megfelelő

MÁVAG
GYÁRTMÁNYÚ

Telefon 133-394

Ismertetés
felvilágosítás
és ajánlat
díjtalan

hordozható benzinmotoros és kézi működtetésű **fecskendőket, vízfordó- és öntözőkocsikat, tűzoltó- és locsoló autókat** a legjobb minőségben, megbízható és tartós kivitelben.

MAGYAR KIRÁLYI VAS-, ACÉL- ÉS GÉPGYÁRAK KERESKEDELMI KÉPVISELETE RT.
BUDAPEST, VIII. MÚZEUM-KÖRÚT 18, II.

KÖHLER ISTVÁN

BUDAPEST, X., KORPONAI-UTCA 21. SZÁM

FECSEKENDŐ-, SZIVATTYÚ- ÉS TŰZOLTÓFELSZERELÉSEK GYÁRA

GYÁRT: modern motoros, turbinás és dugattyús tűzoltó-fecskendőket, tűzoltószereket, felszereléseket és szivattyútelepeket a tűzoltás és öntözés céljaira

Alopítva 1896

Mindennemű tűzoltó-felszerelési cikkek raktárról kaphatók

Mátrai Antal és Társa Rt.

Gyár: Budapest, XI, Fehérvári-út 98. Telefon 256-085

Városi iroda: VI, Teréz-körút 22. Telefon 121-533

Gyárt: kézi- és motor-fecskendőket, mindenféle létrákat, motollákat, vízfordó és öntöző lajtákat, szerkocsikat

FELTEN ÉS GUILLEAUME RT., BUDAPEST, I.

a budapesti hivatásos tűzoltóság szállítója

GYÁRT: BELÜL GUMIZOTT TŰZOLTÓTÖMLŐT
kívánt méretekből és nyomásig.

LEVÉLCÍM: P. BUDAPEST 113. POSTAFIÓK. TELEFON: 258-880



Hazai
gyártmány!

MINIMAX

a legjobb magyar gyártmányú kézi tűzoltókészülék. Nem hasonlítható össze a különböző utánzatokkal. Felvilágosítással szolgál a
MAGYAR MINIMAX RT., BUDAPEST
GYÁR, IRODA: VI, RÓZSA-UTCA 85. TELEFONSZÁM: 128-781

CORVIN ÁRUHÁZ RT.

BUDAPEST VIII, BLAHA LÚJZA-TÉR 1-3

Budakalászi Textilművek Klinger Henrik Rt.

Budapest, V., Wekerle Sándor-utca 11.

Tűzoltósági cikkek gyártmányai:

nyers és ruggantázott kender-nyomótömlők a legmagasabb légkörnyomásig, ugró- és takaróponyvák, mentőtömlők, összecsapható és merev tűzvédretek, impregnált csővezetőkabátok és nadrágok, csíkos övszövetek, mosózubbonny- és nadráganyagok. — Laktanyaberendezési tárgyak, u. m.: szalmazsákok, fejbánkosok, törülközők, lepedők, stb.

Mindenfajta
Kérjen
árjegyzéket

**tűzoltóegyenruhákat és
felszerelési cikkeket**

Dorner Béla, Székesfehérvár - Telefon 232

a legolcsóbb
árban szállít
Alapítási év
1838

**Gazdák Biztosító
Szövetkezete**
Budapest, IX, Üllői-út 1
Telefon 187-870

Tűz-, jég-, élet-, baleset-,
szavatossági, betöréses-lopás
elleni, autó- és állatbiztosítás.
Képviselet minden városban
és községben! Kartelen kívül!

Hazánk legrégebb, több mint 121 éve fennálló
tűzoltószergyára

Seltenhofer Frigyes Fiai

Alapítva 1816

magy. kir. udvari szállítók
Sopron

Legelső tűzoltószer-, kút-, szivattyú- és gép-
gyár, harang-, fém- és vasöntőde. A párisi világ-
kiállításon nagy aranyéremmel, azonkívül sok arany-
és ezüstéremmel, valamint díszoklevéllel kitüntetve.
Gyárt: motorfecskendőket, kocsifecskendőket,
különböző tűzoltószereket és felsze-
reléseket. Kedvező fizetési feltételek és sokévi jót-
állás. Költségvetést és kiszállást díjmentesen eszközölünk.

BOROS egyenruházat

Tűzoltósági felszerelések,
sapkák és egyenruhák

Budapest, VIII, Baross-tér 6 (Fiumei-út sarok)

Régi, megbízható, olcsó cég.
Egyesületeknek előnyárak.

Kedvező fizetési feltételek

Egyenruhaszabóság és sapkaműhely
a helyszínen

KISTÉTÉNYI WALTHER E.

BUDAPEST, IV, PETŐFI SÁNDOR-UTCA 6, FÉLEMELET

Gyárt: érmeket
rendjeleket
jelvényeket
fiszteletdíjakat

A
Magyar Országos
Tűzoltó Szövetség
éremszállítója

Iroda- és Lakberendezési K. f. t.

UNIVERSAL

Budapest, VII, Wesselényi-u. 8-10

Telefon 137-842, 135-869

Új és használt bútorok
Szőnyegek
Irodaberendezések

Eladás

Détel

Csere

„DRÄGER”

oxigénes önmentők

Gázálarcok,

mindennemű gázok ellen védő szűrőbetétek

Gázvédőruhák hólyaghúzó-gázok ellen

Oxigénes **belégzőkészülékek**

„Schröter“-féle gázkémlő készülékek

Óvóhely-légtisztítók

Fertőtlenítő készülékek

gázálarcokhoz és oxigénes önmentőkhöz

Klórmez-szóró targoncák

Gáz- és szilánkbiztos

óvóhely-ajtók és ablakok

Gyártja:

Vadásztöltény-, Gyutacs- és Fémárugyár Rt. Gázvédelmi Osztálya
Budapest, V, Mérleg-utca 3

Telefon 183-820



TÜZRENDÉSZETI KÖZLÖNY

A MAGYAR ORSZÁGOS TŰZOLTÓ-SZÖVETSÉG HIVATALOS LAPJA

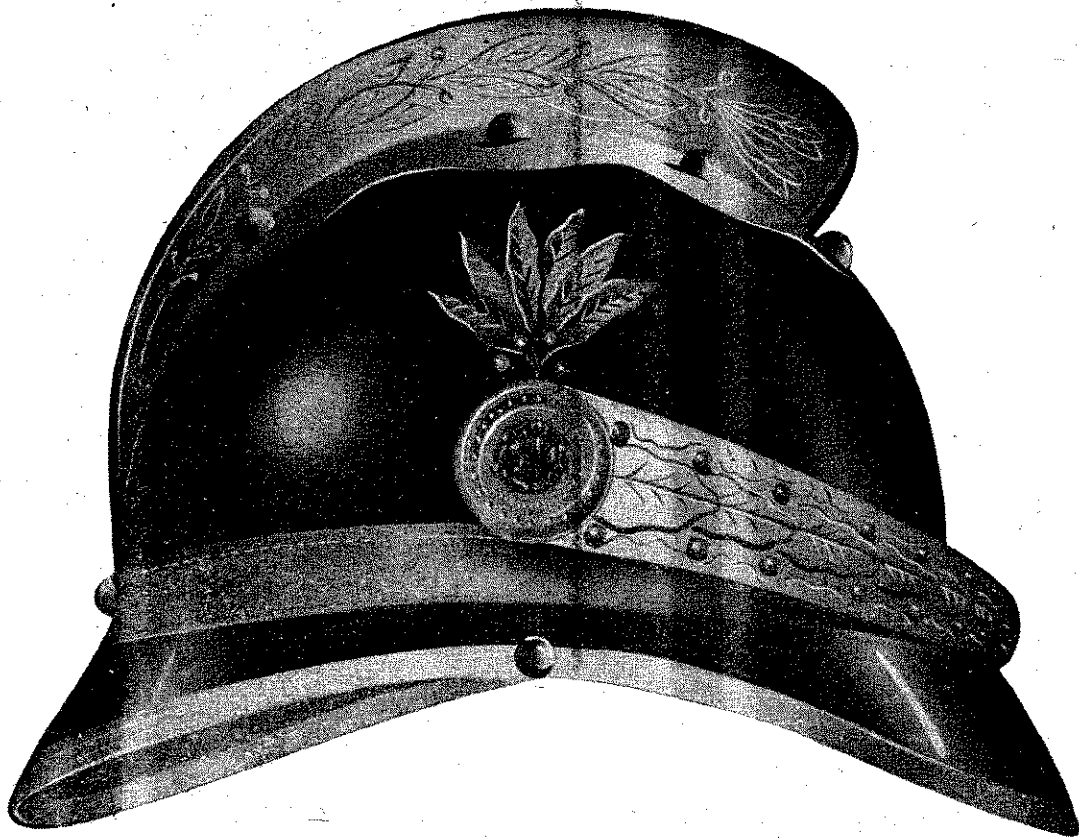

Állandó melléklet: Polgári Lég- és Gázoltalom

Hivatalos hirdetések

A Magyar Országos Tűzoltó-Szövetség kiadványai

SZAKKÖNYVEK:

A „Tűzrendészet“ I., II., (I/II.), III., VII.	7.50 P
(Ezen füzetek egyenként is kaphatók.)	
I. Erdély Ernő: A tűzoltóságok szervezése, felszerelése, szolgálata, ügykezelése	1.— P
II. Vitéz Roncsik Jenő dr: Megelőző tűzrendészet, I. rész	2.— P
Megelőző tűzrendészet, II. Alkalmazott rész	2.— P
III. Erdély Ernő: A tűzoltás szabályai	2.— P
VII. Köhler: A fecskendő és tartozékai és Erdély: A tűzoltószerek kipróbálása, gondozása és működési zavarai	1.— P
Erdély Ernő: Tűzesetek nyomozása	2.— P
Papp Ferenc: Tűzrendészeti közigazgatás kézikönyve, kötve	22.— P
Rehák Tamás: Motoros fecskendők és szerelők, füzve	5.— P
Teasdale Ottó: A tűz és robbanás veszélye	10.— P

SZABÁLYZATOK:

Tűzoltógyakorlati szabályzat	2.— P
Gyakorlati szabályzat kivonata	—0.30 P
Önkéntes tűzoltótestületi alapszabály	0.20 P
Motoros fecskendők egységes gyakorlati szabályzata	—0.50 P
Szolgálati szabályzat	1.20 P
Új tűzoltóverseny-szabályzat	—0.60 P
Alapkiképzési szabályzat	—0.80 P
(portóköltés 0.20 P)	
Egyenruházati és rangjelzési szabályzat, színes ábrákkal	1.— P
Éremszabályzat	—0.60 P

E kiadványok 50%-os kedvezménnyel megrendelhetők tanfolyamok részére, azok parancsnoksága útján.

A járási tűzrendészeti felügyelői és tűzoltótisztai tanfolyamon használatos jegyzetek:

Benczur József dr: A közigazgatás szervezete	—0.58 P
Borsányi: Légóltalmi alapismeretek	—0.12 P
K. Császár Elemér: Építéstan	—0.84 P
Erdély dr: Versenyrendezés	—0.06 P
— — Vízszerezés és helyi ismeret	—0.30 P
vitéz Kiss Lajos dr: A közigazgatás szervezete	—0.90 P
Kéler Dénes: Gázvédelem, harcászok	—0.46 P
Konok Péter: Mechanika	—0.44 P
Vitéz Roncsik Jenő dr: Vármegyei és járási tűzrendészeti felügyelők köteleességei és magatartásuk általában	—0.34 P
— — Tűzesetek okai	—0.02 P
— — Tűzoltóparancsnok, tűzrendészeti felügyelő büntetőjogi felelőssége	—0.14 P
— — Telepengedélyezési eljárás	—0.14 P
— — MOTSz szabályai	—0.14 P
Vitéz Szalay Lajos dr: Kézi tűzoltókészülék	—0.10 P
Szilvay: Motorfecskendő ismertetése, működése, zavarai	—0.20 P

— — Vegyi és kézi tűzoltókészülékek	—0.18 P
— — Angol dugólétra szerelése	—0.08 P
— — Újabb eszközök bemutatása	—0.02 P
— — Műszaki mentés	—0.18 P
— — Tűzkísérleti állomásban lefolytatandó típusgyakorlatok	—0.10 P
— — Kismotorfecskendő szerelése	—0.14 P
— — Kihúzólétra szerelése	—0.06 P
Somorjai: Ügyvitel, leltár stb.	—0.30 P
Teasdale Ottó: Ipartelepek és üzemek tűzrendészete	—0.36 P
Wunderlich: Színházak, mozik tűzrendészete	—0.36 P
Tömlőszerelés	—0.80 P
Jarmatzky: Vizsgakérdés	—0.14 P

A felsorolt jegyzetek megrendelhetők a Magyar Országos Tűzoltó-Szövetségnél, Budapest, IV, Bástya-u. 13. Az összeg a szövetség 23.297. postacsekszámlájára fizetendő be. A jegyzetek árán felül a megrendelő tartozik a szállítási díjra 20 fillért előzetesen beküldeni.

TÖRVÉNYEK, RENDELETEK:

Tűzrendészeti törvény és végrehajtási utasítás (1936: X. tc. 180.000—1936. B. M. sz., 115.200—1938. B. M. sz.), kötve	2.— P
Rendelet-tervezet a tűzveszélyes és lobbanó folyadékok tartására, raktározására és szállítására	—0.30 P

EGYÉB SZAKIRÁNYÚ KÖNYVEK:

Ortutay József: Néhai József főherceg élete	3.— P
Vitéz Roncsik Jenő dr: Gróf Széchenyi Ödön élete	5.— P
Markusovszky Béla: A Magyar Országos Tűzoltó-Szövetség története	—0.50 P
Vitéz Roncsik J. dr: A Magyar Országos Tűzoltó-Szövetség 60 éves története	5.— P

NYOMTATVÁNYOK:

Járási tűzrendészeti felügyelő vizsgálati jegyzőkönyve darabonként	—0.10 P
Fecskendő próbalap, motorfecskendő vizsgálatához darabonként	—0.04 P
Fecskendő próbalap, kézifecskendő vizsgálatához darabonként	—0.04 P
Díszokmányúrlap	2.— P
Egyszerűbb	1.— P
Osztályozási lap tűzoltóversenyekhez darabonként	—0.02 P
Tűzoltóigazolványtok vászonburkolatban darabonként	—0.40 P
Bőrburkolatban darabonként	—0.80 P

SZOLGÁLATI ÉRMEK:

V. éves 2.—, X. éves 3.—, XV. éves 6.—, XX. éves 7.—, XXV. éves 11.—, XXX. éves 12.—, XXXV. éves 15.—, XL. éves 16.— P.

Éremszalag —0.30, igazolványlap —0.30 P.

Királyi díszérem kicsinyített mása —0.30 P

Az érmek ára és a tagdíjhátralék, a szabályszerű névkimutatással a 23.297. sz. postacsekken előre küldendő be.

A felsorolt könyvek, nyomtatványok és érmek megrei delhetők

a MAGYAR ORSZÁGOS TŰZOLTÓ-SZÖVETSÉG irodájában, Budapest, IV, Bástya-u. 13



TÜZRENDÉSZETI KÖZLÖNY

POLGÁRI LÉG- ÉS GÁZOLTALOM

A MAGYAR ORSZÁGOS TŰZOLTÓ-SZÖVETSÉG HIVATALOS LAPJA

Megjelenik minden hó 1-én és 15-én

Az előfizetési és hirdetési díjakat a Magy. Orsz. Tűzoltó-Szövetség 23.297. számú csekk számlájára lehet beküldeni. Csekkürlap minden posta-hivatalban kapható

A Magyar Országos Tűzoltó-Szövetség,
szerkesztőség és kiadóhivatal:

BUDAPEST, IV, BASTYA-UTCA 13

Telefon: *184-975, 184-976

Előfizetési ára egész évre 12 pengő a Polgári Lég- és Gázoltalom című melléklettel együtt. — A szerkesztőség címére küldött szakcikkeket, ha közlésre alkalmasak, díjazzuk

Ájánlva a m. kir. belügyminiszter úr 109.565—1938. B. M. sz. rendeletével („Belügyi Közlöny“ 1938. évi 5. sz.) a vármegyék, városok és községek számára

TŰZOLTÓTESTÜLETEK A LAPOT TAGDIJ FEJÉBEN KAPJÁK

**A Magyar Országos Tűzoltó-Szövetség választmányi közgyűlése
1938 december 10-én d. e. 11 órakor, Budapesten**

Rákóczi városában

Több mint két évtizede nem volt a magyarságnak oly bensőséges örömmünnepe, mint 1938 november 11-én, amikor a felszabadított Felvidék legnagyobb, történelmi patinájú városába, Kassára fehér lován Horthy Miklós, Magyarország kormányzója a honvédsereg élén bevonult.

Tollal le nem írható, szóval ki nem fejezhető az az öröm, az az egetverő éljenzés, amely Magyarországot kormányzóját és a bevonuló honvédséget Kassa diadalkapus, zászló díszes, virágszönyeggel borított utcáin fogadta, csak az ünnepségen jelenvoltak képesek felfogni, hogy az örömmel, magyar ölelkezésnek milyen őszinte megnyilatkozása volt.

Ezen a napon megmozdult az egész ország és a társadalom minden rétege Kassára zarándokolt, hogy szemtanúja legyen e lélekemelő ünnepségnek, hogy térde hajtsanak a nagyságos fejedelem koporsója előtt a magyar sorstól áthatott szívvel, könnybeborult szemmel és mégis nagyon-nagyon boldogan.

A magyar testvéri érzés e nagy megnyilvánulásánál nem hiányzott, de nem is hiányozhatott a magyar tűzoltóság sem. A bevonulási ünnepséget megelőzőleg 9 órakor a kassai modern tűzoltólaktanya udvarán minden előzetesen megállapított program nélkül, csupán szívük sugallatát követve szállingóztak egymásra az ország minden részéből a tűzoltóbajtársak. A felsorakozott kassai tűzoltóság és a Turul főiskolás díszszázad előtt a Magyar Országos Tűzoltó-Szövetség ügyvezető elnöke, Hirling Gyula m. kir. kormányfőtanácsos a következő nagyhatású beszédet intézte a kassai tűzoltósághoz, majd átnyújtotta parancsnokuknak a Magyar Országos Tűzoltó-Szövetség ezüst babékoszorúját, annak emlékeztére, hogy a kassai

tűzoltóság a megszállás húsz esztendeje alatt nemzeti érzésében tántoríthatatlanul hazafias szellemben működött.

Kedves magyar Testvéreim! Bajtársaim!

A viszontlátás csodálatos, fenséges érzésével lépünk e szent földre, ahol az őszi szellő boldogan lengeti a háromszínű nemzeti lobogót, a nagy fejedelemnek II. Rákóczi Ferenc ősi városában.

A felszabadulásnak történelmi órájában kimondhatatlan büszke örömmel és lelkesedéssel köszöntünk benneteket magyar testvéreim.

Velünk van az Isten és győzött az igazság! És ha a feltámadás útja Krisztus szomorú kálváriáján vezetett is keresztül, boldog megnyugvás részünkről, hogy a sötét égboltozaton áttört az első világító fénysugár, és mi hálatelt szívvel fordulunk a Mindenhatóhoz, hogy húszévi kínos, keserves, fájdalmas szenvedés és megaláztatás után Szent István évében felragyogott az isteni igazság és megengedte élni nekünk a magyar feltámadás nagy napját.

Az isteni Gondviselés húszévi rabság után elszakított felvidéki magyar testvéreink jelentős részét visszavezette Szent István koronájához és ti leráztátok magatokról az idegen zsarnokságnak, Trianonnak bilincseit, most boldogan tértek vissza az édesanyához és mi kitarjuk karjainkat, és hűségtekért szeretettel ölelünk keblünkre benneteket.

Eljöttünk megcsókolni a régóta áhitott szent magyar földet és megölelni titeket, véreinket, testvéreinket, akik sikraszállottatok a magyar igazságért s akik hűek maradtatok az édesanyához, Szent István országához.

Mint a Magyar Országos Tűzoltó-Szövetség elnöke is kifejezésre akarom juttatni irántatok érzett meleg szeretetünket, ragaszkodásunkat.

A mi szívünk, a mi lelkünk egy szent érzésben, ebben a szent fohásban dobban össze: „Hiszek Magyarország feltámadásában“.

Ennek az imádott, ezeréves szép hazának minden egyes talpalatnyi földjéhez magyar vér tapad, mert magyar vérral szereztük meg e drága szent hazát s évszázadokon keresztül véreztünk a kereszténységért.

Hódolattal, hűséggel és soha el nem múló hálával köszöntjük a magyar nemzet egyedüli vezérét vitéz nagybányai Horthy Miklós Őfőméltóságát, Kormányzó Úrunkat, aki felvirrasztotta reánk a szebb magyar jövőt.

Hálás érzés tölt el bennünket Németországnak és Olaszországnak, e két nagyhatalomnak és a testvéri

nokságait lerázni nem sikerült, de bízunk az isteni Gondviselés jóságában, hogy rövidesen egy új, egy szebb, egy hatalmasabb Magyarországot fogunk teremteni.

Ez a boldog egyesülés azonban arra is kötelez bennünket, hogy a történelem nagymesterének tanulságait magunkévá tegyük.

Ma, amikor annyi szimbólum és annyi jelszó visszhangzik a társadalomban, át kell mindannyiunknak éreznünk, hogy az ezeréves szimbólumunkhoz való testvéri ragaszkodás nekünk az ősi erőt jelenti.

Hiszem, hogyha minden magyar keresztje a ketős keresztrel egyesül, ha minden sírhanth, mely az édes hazáért domborul, egyesül a hármas halommal, ha minden könnyesepp, mely a szenvedő magyarság szeméből csordult ki; egyesül a négy folyóval és hogy ha minden láng, amely az emlékezés szárnyán lobog,



Lengyelországnak jogos követelésünk ügyében tett baráti közreműködése és döntése.

Mussolini volt az, aki elsőnek hívta fel a világ figyelmét Magyarországgal szemben elkövetett trianoni égbekiáltó igazságtalanságokra. Mély hálánkat nyilvánítjuk a magyar királyi kormány s vitéz Imrédy Béla dr miniszterelnök úr iránt, hogy szívós küzdelemben kivívta szent jogainkat.

Két évtizeden keresztül nem volt szabad nektek, ami véreinknek, testvéreinknek kiejteni a magyar haza szent nevét. Megaláztatást, börtönt kellett viselnetek igaz magyarságtokért, az édes magyar haza szeretetéért.

Valóra váltak húsz év után álmaink, húsz év után először lépem át a trianoni határt. A Mindenható jósága folytán véráldozat nélkül vagyunk itt nálatok az édes haza földjén és innen a magyar haza földjéről száll a fohász, a Te Deum lelkünkéből a Mindenhatóhoz.

Ünnep, örök ünnep lesz a mai nap, nemcsak a mi szívünkben, hanem az egész keresztény Magyarországon.

Szeretettel gondolunk ez órában a Felvidék azon magyarjaira, akiknek eddig az idegen uralom zsar-

egyesül a hazaszeretet lángjával, akkor eljön az igazi feltámadás s akkor lesz igazán ünnepe Szent István országának itt, a Nagyságos Fejedelemnek városában is.

Szálljon imánk az áhítat szárnyain a magasba egy szebb, egy boldogabb jövőért, Nagymagyarországnak mielőbbi feltámadásáért.

A lelkes éljenzéssel fogadott beszéd után vitéz Kiss Lajos dr budapesti főparancsnok izzó hazafiaságtól áthatott beszéd kíséretében adta át a székesfővárosi tűzoltóság által felajánlott ezüst kürtöt és nemzeti zászlót.

Budapest székesfőváros tűzoltóságának képviselőjében egy küldöttséggel jöttünk el a testvér kassai tűzoltósághoz, hogy a mai történelmi nagy napon együtt ünnepeljük velük a trianoni rab bülcsek szét-törését.

Ezelőtt 20 évvel keresztre feszítették a magyar igazságot! Szétdarabolták az ezeréves magyar hazát. Fegyveres latrok törtek ránk, a világ fegyveres söpredéke. A hazugság bábeli tornyával elkábították a tájékozatlan hatalmasokat. Testvért a testvértől, szülőt a gyermekétől, vért a vértől szeges korbáccsal és a trianoni határok szeges drótsövényével tépték széjjel.

A gyászmagyarok szégyene óta gyalázatosabb megaláztatást nem viseltünk el soha. És kérdem, mindezt miért szenvedtük el?

Azért, mert utolért bennünket az átkos magyar sors, a széthúzás szelleme. A felszabadulásnak és hazatérésnek mai szent ünnepén fogadjuk meg, hogy a jövőben nem egymás ellen, hanem egymás mellett összefogva harcolunk nemzetünk boldogulásáért. Jegyezzétek meg, hogy amikor tetre kerül a sor, minden nemzet csak a saját erejére számíthat! Ez a nemzeti erő annál nagyobb, minél több lelkes és önfeláldozó hazafi erejéből tevődik össze.

Ennek a lelkes magyar összefogásnak szimbolumaként hoztam a testvér kassai tűzoltóságnak a budapesti tűzoltóság ajándékát, egy ezüst kürtöt és egy nemzeti zászlót. Ennek a kürtnek a hívó szavára minden igaz magyar sorakozzék a nemzetiszínű zászló alá és ha kell, vére hullásával védje meg ezt az ezeréves ősi földet!

Pest-Pilis-Solt-Kiskun vármegye nevében Lukács Zoltán dr vármegyei tűzrendészeti felügyelő tolmácsolta az ország legnagyobb vármegyéjének üdvözlét és meleg bajtársi ragaszkodását. Megemlékezett arról, hogy a megszállás ideje alatt ismételtelen módjában volt meggyőződni arról a magyar nemzeti hazafias szellemről, amely a kassai tűzoltóság parancsnokát, tisztikarát és egész legénységét áthatalta, holott a cseh elnyomás idején ez úgy a testületre, mint az egyénekre komoly veszélyt jelentett. Majd átnyújtotta a szövetség által felajánlott címeres selyemzászlót és a vármegye színeivel díszített selyemszalagot.

A Miskolci Önkéntes Tűzoltó és Mentőegyesület által felajánlott zászlót Szabó László dr miskolci önkéntes tűzoltóparancsnok nyújtotta át a következő üdvözlő beszéddel.

Mint a Miskolci Önkéntes Tűzoltó és Mentőegyesület küldöttsége, eljöttünk hozzátok, hogy felszabadulásotok alkalmával szívünk melegével és szeretetével üdvözlünk és meleg testvéri szeretettel keblünkre öleljünk benneteket. Eljöttünk, hogy ezen öröm ünnepén, amikor visszatérhettek az anyaországhoz, veletek együtt itt örüljünk mi is és itt gyönyörködhesünk benneteket, keménykötésű dacos magyarokban, akiket a húszévi zsarnok uralom sem tudott megtörni és megingatni magyarságtokban. Pedig mennyi kísértésnek, mennyi erőszaknak lehettetek kitéve? Büszkék vagyunk rátok magyar testvéreink!

Örökre felejthetetlen lesz ez a nap számunkra s hálát adunk a mindenható Istennek, hogy megengedte érni e szép napot, amikor a trianoni hazugságokon és csalásokon felépült zsarnokság uralma alól hazatérő testvéreinket keblünkre ölelhetjük.

Ennek a felejthetetlen szép napnak az emlékére és szerető magyar szívünk megnyilatkozásaként elhoztuk ezt a magyar nemzeti színű zászlót. Fogadjátok tőlünk olyan szeretettel, mint amilyen lelkesedéssel és szeretettel azt mi hoztuk. Legyen ez a zászló örök szimboluma a magyar testvéri szeretetnek. Ne legyen soha széthúzás, ne legyen soha ellentét magyar és magyar között. Csak egyetlen versengés legyen magyar testvéreink között és pedig az, ki tudja job-

ban szeretni hazáját és ki tud több áldozatot hozni a mi sokat szenvedett édes magyar hazánkért.

A Kassai Önkéntes Tűzoltótestület parancsnoka könnyekig meghatva mondott köszönetet a Magyar Országos Tűzoltó-Szövetségnek és azt képviselő ügyvezető elnöknek, valamint az ország minden részéből megjelent tűzoltótestületek képviselőinek a magyar bajtársi együttérzés őszinte megnyilatkozásáért. Az elszakítás két évtizede alatt a kassai tűzoltók mindenkör a Magyar Országos Tűzoltó-Szövetség tagtestületének érezték magukat. Hovatartozandóságukat illetőleg csak megerősítették őket azok a bajtársi látogatások, amelyek egyrészt a csonka haza részéről Kassán, másrészt a kassai tűzoltótisztikar egyes tagjai részéről a csonka hazában történtek.

A kassai tűzoltóság magyar nemzeti érzését nemcsak szívében hordozta, hanem mindenkör ki is mutatta. Ezen a szép ünnepén örömről nagymértékben fokozta a magyar tűzoltóságnak itt kinyilvánított őszinte bajtársi megnyilatkozása, amelyhez mindenkör méltók akarunk maradni és vállvetve küzdeni, dolgozni Nagy-Magyarország feltámadásáért.

E bensőséges tűzoltóünnepély után a tűzoltóság testületileg vonult a nagy ünnepély megtekintésére.

2123—1938. szám.

Meghívó

I.

A Magyar Országos Tűzoltó-Szövetség elnöksége 1938. évi december hó 10-én délelőtt 10 órai kezdettel a székesfővárosi tűzoltóság ebédlőjében (VIII, Kuntca 2.)

ELNÖKSÉGI ÜLÉST

tart, melyre az elnökség tagjait ezúton bajtársi tisztelettel meghívjuk.

Az ülés napirendje:

1. Megnyitás.
2. Jegyzőkönyvhitelesítő két tag kijelölése.
3. A mult ülés jegyzőkönyvének felolvasása és hitelesítése.
4. Az országos választmányi közgyűlés és segélypénztári közgyűlés tárgyainak előkészítése.
5. Folyó ügyek.
6. Esetleges indítványok tárgyalása.

II.

December hó 10-én, szombaton nyomban az országos választmányi ülés után, ugyanott, az új elnökség

elnökségi ülést

tart. Ennek az ülésnek tárgya 1. az elnökség újjáalakulása; 2. az ügyvezető elnök és helyettese kijelölése; 3. folyó ügyek.

Budapest, 1938 november 2.

Hirling Gyula sk.,
m. kir. kormányfőtanácsos,
ív. elnök.

Falussy Károly sk.,
titkár.

Az elnökségi ülések részletes tárgysorozatot külön fogjuk szétküldeni.

2123—1938. sz.

Meghívó

A Magyar Országos Tűzoltó-Szövetség országos választmánya 1938. december hó 10-én délelőtt 11 órakor a Budapest székesfőváros tűzoltófőparancsnokának tantermében (VIII, Kun-utca 2.)

ÉVI RENDES KÖZGYÜLEST

tart, melyre az országos választmány tagjait ezúton bajtársi tisztelettel meghívjuk.

A közgyűlés napirendje:

1. Jegyzőkönyvhitelesítő két tag kijelölése.
2. Az elnökség jelentése.
3. Elnökségi előadók, tisztviselők választása, illetve erre megbízások adása és az illetmények megállapítása.
4. A zárszámadások bemutatása, a számvizsgálóbizottság jelentése és a zárszámadás feletti határozathozatal.
5. A költségvetés és vagyonomérleg tárgyalása.
6. Fellebbezések tárgyalása.
7. Tagdíjak törlése, hátralékok behajtásának elrendelése.
8. Jelentés pályázatokról.
9. Elnökségi bejelentések és indítványok.
10. Olyan indítványok tárgyalása, melyeket a közgyűlést 8 nappal megelőzően az elnökséghez írásban beadtak.

Budapest, 1938 november 2.

Hirling Gyula sk.,
m. kir. kormányfőtanácsos,
ív. elnök.

Falussy Károly sk.,
titkár.

KIVONAT AZ ALAPSZABÁLYOKBÓL.

19. §. Az országos választmány tagjai: 1. Az elnökség; 2. Budapest székesfőváros hivatásos tűzoltóságának igazolt képviselője; 3. a törvényhatósági tűzoltó-szövetségek tisztviselőik közül vagy választmányi tagjaik sorából kiküldött, meghatalmazással ellátott 1—1 igazolt képviselő; 4. a hatóság által kinevezett, illetve megválasztott vármegyei tűzr. felügyelők vagy hatóság által választott, illetve kinevezett helyettesek; 5. Budapest székesfőváros, továbbá a törvényhatósági és megyei városok hivatásos tűzoltófőparancsnokai, illetve vezető parancsnokai vagy azok tiszti rangban levő igazolt helyettese; 6. Budapest székesfőváros és a törvényhatósági és megyei városok önk. tűzoltóparancsnokai vagy azok tiszti rangban levő igazolt helyettese; 7. a nagygyűlés által a tűzrendészet iránt érdeklődők sorából választott 30. tag.

2123—1938.

Meghívó

a Magyar Országos Tűzoltó-Szövetség SEGÉLYZŐ-PÉNZZÁRA 1938. évi december hó 10-én délelőtt, közvetlenül az országos választmányi közgyűlés befejezése után Budapest székesfőváros tűzoltóságának tantermében (VIII, Kun-utca 2.)

ÉVI RENDES KÖZGYÜLEST

tart, melyre a tagtestületek meghatalmazott képviselőit bajtársi tisztelettel meghívjuk.

A közgyűlés napirendje:

1. Jegyzőkönyvhitelesítők kiküldése.
2. Az elnökség 1937. évi jelentése.

3. A zárszámadás feletti határozathozatal. A számvizsgálóbizottság jelentése és a felmentvény megadása.

4. Az elnökség által beterjesztett költségvetési előirányzat feletti határozathozatal.

5. A Magyar Országos Tűzoltó-Szövetség számvizsgálóbizottságának a folyó évre a számvizsgálattal való megbízása.

6. A Magyar Országos Tűzoltó-Szövetség tisztikarának a Segélyzőpénztár ügyeinek vezetésével három év tartamára való részben megbízás, részben új elnökség és tisztikar választása.

7. Az elnökség által előterjesztett indítványok feletti határozathozatal.

8. Baleseti segélyezések ügyében bejelentett fellebbezések végérvényes eldöntése.

9. A tagtestületek által a közgyűlés előtt legalább nyolc nappal az elnökséghez írásban beadott esetleges indítványok tárgyalása.

10. A jegyzőkönyvhitelesítő két tag kiküldése.

Budapest, 1938 november 2.

Hirling Gyula sk.,
m. kir. kormányfőtanácsos,
ív. elnök.

Falussy Károly sk.,
titkár.

Közgyűlés után a résztvevők megtekintik a fővárosi tűzoltóság új szereit, kibővített laktanyáját és légoltalmi berendezéseit.

≡ Pályázati hirdetés ≡

A Magyar Országos Tűzoltó-Szövetség elnöksége pályázatot ír ki olyan tűzoltóságot ismertető, szaválásra alkalmas költemény írására, amelyet tűzoltóünnepségeknél felhasználhatunk. A költemény lehet ódaszerű, elbeszélő, lényege az, hogy a tűzoltósággal és tűzoltói élettel foglalkozzék és intézményünket nagyfontosságú hivatásának teljesítése közben ismertesse, irányában a tisztelet és megbecsülést fokozza s a bajtársakat nemes és emberbaráti munkájuk további szolgálatára lelkesítse.

Pályadíj: I. 100 pengő, II. 50 pengő, III. 30 pengő. Az elnökség jogosított 10 pengőért a pályamunkák bármelyikét megvásárolni. Úgy a pályadíjat nyert, mint a megdícsért munkák a Magyar Országos Tűzoltó-Szövetség tulajdonát képezik s azt bármikor, bárhol lenyomatni, előadatni, tűzoltótestületeknek átengedni minden kártérítés nélkül szabad.

Pályázat beadásának határideje f. évi december hó 15-ike. Jelígyével ellátott pályázatokat erre a határidőre a Magyar Országos Tűzoltó-Szövetség elnökségéhez (Budapest, IV, Bástya-utca 13) kell beküldeni. Pályamunka mellé azonos jelígyével ellátott zárt borítékot kell adni, melyben a szerző nevét és lakását kell feltüntetni. A jelígyés borítékra rá kell írni, hogy a szerző a boríték felbontásához nemcsak pályadíj elnyerése esetén, hanem dícséret esetén is hozzájárul.

A bíráló bizottság elnöke a Kisfaludy-, illetve Petőfi-Társaság kiküldöttje. Tagjai: Erdély Ernő dr, vitéz Roncsik Jenő dr, Breznay Imre és Bendefy László elnökségi előadók.

Budapest, 1938 július 20.

Elnökség

Jelentés

a Magyar Országos Tűzoltó-Szövetség 1937. év második és az 1938. év első félévi működéséről

Te Deum laudamus. Hűsz esztendő keserves rab-sága, fájó elnyomatottsága után felszabadult a Felvidék egy része s az első lépcsőn, amely Nagymagyarország felé vezet, feljutottunk. Az a fájó szenvedés, amely hűsz esztendőn keresztül minden magyar lelket, áthatott, s amely a köz- és magánélet minden jelen-ségében megnyilvánult, kismértékben enyhült azzal, hogy véreink egy része újra visszakerült hozzánk. Jól tudjuk, hogy a nagy útra indulónak az első lépések, a Gaurisankar tetejére feljutni akarónak az első száz méter megtétele a legnehezebb. Mi ezeken az első lépéseken már túl vagyunk. Isten segítségével megengedte érnünk azt a napot, amikor a magyart a magyartól elválasztó korlátok egy része ledőlt, minden magyar vezérének, a Kormányzó úr őfőméltóságának bölcses-sége kijelölte az utat, amely a boldogulás felé vezetett bennünket s most újult erővel hálát zeng a Minde-nek Urának, köszönetet mondva minden magyarnak, aki a siker érdekében dolgozott, felvesszük a hétköz-napi munka gúnyját és vállvetve dolgozunk tovább édes magyar hazánk és tűzrendészetünk érdekében. Az ünnepi hangulatból nehéz átmenni a hétköznapiság robotjába, de csak ez az út a hazafias, becsületes munkának útja tud bennünket továbbra is abba az irányba vezetni, amely csillagképül halad előttünk Nagymagyarország feltámadása felé.

Fényes ünnepi keretben, csonka hazánk minden hivatalos vezetőjének jelenlétében, 1937 május 9-én tartottuk meg újjáalakuló és alapszabálymódosító közgyűlésünket Budapest székesfőváros közgyűlési termében, az elsőt a tűzrendészet fejlesztéséről alkotott törvény és annak végrehajtási utasításaként meg-jelent rendelet életbeléptetése után. Ünneplő hangok csendültek fel a közgyűlésen és lelkes melegséggel vonult fel a régi tűzoltógarда és a törvény által mun-kába hívott vezérek, hogy a tudás és hatalom egye-sülve dolgozzék nemzeti vagyonunk megtartása, meg-mentése érdekében. A vármegyék alispánjai, a váro-sok polgármesterei, s régi tűzoltóvezetők együttesen készítették el új alkotmányunkat, alapszabályainkat. Törekedtünk mindenben beleilleszkedni a végrehaj-tási utasítás szellemébe, a nyomtatott betűk sorai közé lelket, melegséget öntöttünk s tartalommal töl-töttük meg azt a keretet, amellyel a fokozott munka felé az új életbe indultunk. Hogy személyi kérdések-vel ne döntöttük meg a meleg összhangot, a választáso-kat teljesen levettük a napirendről, megerősítettük a gyöngyösi nagygyűlésen intézkedésre rendelt elnök-ségi előadók és tisztikar megbízását s a teljes újjá-alakulást arra az időre halasztottuk, amikor a rende-let alkotta keret vezetői is elfoglalják helyüket.

Új országos elnökünk, *Szilágyi Lajos* dr. cs. és kir. kamarás, felsőházi tag, orsz. tűzrendészeti fel-ügyelő, intézményünk iránti lelkes ügyszeretettel és energiával vette kezébe a tűzoltóságok irányítását; széles alapokra építette nemcsak a tűzrendészeti fel-ügyeletet, hanem a Magyar Országos Tűzoltó-Szövet-ség munkakörét is.

Az időközben szerzett tapasztalatok alapján a belügyminiszter úr az első végrehajtási utasítás néhány részét módosította s a szövetségnek több auto-nómiát kívánt biztosítani, mint amit a 180.000. B. M. sz. rendelet adott. A Szövetség hivatalos vezetői nem kinevezés, hanem választás útján nyerik az új rende-let alapján megbízásukat s ez a megindult munkában változást kívánt. Kinevezett elnökünk csak a tűzren-dészeti felügyelet, tűzoltóság szervezése, működésének ellenőrzése, a katonasággal és polgári hatóságokkal való egyöntetű működésében biztosította hatáskörét, míg a társadalmi irányítás, testületi élet fellendítése, szakirodalom gyarapítása, szakoktatás segítése szö-vetsgünknék maradt. Meleg érzésekkel s a hátraha-gyott emlékek nagy értékével gazdagodva vettünk búcsút mint szövetségi elnöktől, *Szilágyi Lajos* dr. őfőméltóságától, aki e tisztét még a gyöngyösi nagygyű-lésen elnökké választott, majd pedig a belügyminisz-terium által társelnökké kinevezett *Marinovich Imre* dr. h. államtitkár őfőméltóságának adta át.

Ez az irányítás azonban rövid életű volt, mert a rendelet intézkedései szerint a kinevezett vezetők nem tarthatták meg megbízásukat. Nehéz volt utána *Marinovich Imre* dr. évtizedes tapasztalataitól is elbúcsúznunk, hisz minden magyar tűzoltó szívéhez hozzá-nőtt meleg, bajtársias érzése, nincs város vagy kö-zség az országban, amelyik ne hallotta volna már ün-nepségek, tanfolyamok, gyűlések alkalmával lelkesítő és sokszor szívekbe markoló szavát, s hogy elment közülünk, ez nem lehet végleges búcsúzás, mert meg-győződésünk, hogy a tűzrendészet nem nélkülözheti régi vezéreit.

Sajnálattal kellett elbúcsúznunk *Papp Ferenc* volt főtitkárunktól, aki három és féltizedes tűzoltó-főparancsnoki tapasztalatát és gyakorlati tudását hozta hozzánk, hogy szorgalmával és munkabírása-val szolgálja tűzrendészetünk ügyét.

A gyöngyösi nagygyűlésen alelnökké választott *Hirling Gyula* m. kir. kormányfőtanácsos őfőméltósága nehéz viszonyok között vette át az ügyvezető elnöki széket és immár félesztendőn keresztül kifejtett ered-ményes munkájával és négy évtizedes tapasztalatai-val megmutatta, hogy ennek a nagy intézménynek, a Tűzoltó-Szövetségnek mennyire értékes szolgálatot tud tenni. Meleg szíve a bajtársias érzést hozta kö-zénk, gyakorlati ismeretei a §-oknak az életbe való átültetésénél segédkezett mindnyájunknak, pénzügyi hivatottsága a háromezer tűzoltótestületnek hozzájá-rulására felépített szervezetet a csökkentett jövede-lemnek megfelelő keretekbe tudta állítani. Vezetése és irányítása sok ígéretet hoz szövetségünknek s reményt arra, hogy a felszabadított országrészek ide-csatolásával megnagyobbodott szövetségünk el fogja érni a célt: felfelé szaktudással és nagy akarattal a tűzoltóintézmény értékét emelni, lefelé bajtársias érzéssel, meleg szeretettel, támogatással buzdító lel-ket önteni minden tűzoltóba s megértetni, hogy a jövő tűzoltóságának alapja továbbra is az önkéntes intéz-mény marad.

A kettős cél elérésére Istenbe vetett hittel és hazánk iránti ragaszkodással indult munkájára az ügyvezető elnök és a főtitkári teendők ellátásával megbízott elnökségi előadó s az erős akarat, munkakedv és úgyszeretet kell, hogy hasznos eredményt teremtsen. Átépitő munkánkban kell, hogy annak értékét elismerjék fent hivatott vezéreink s az országban megértő, szerető bajtársaink.

Az év története

Az év történetéből rendelkezésünkre álló adatok sok tekintetben hézagosságok. Ennek magyarázata az, hogy gyűléseinken, szaklapunkban közzétett kéréseink dacára sem Országos Szövetségünk, sem hivatalos lapunk nem kapja meg a jelentéseket a megtörtént eseményekről s így csak azokról tudunk megemlékezni, amelyek tudomásunkra jutottak. A jelentést az 1937. év május 9-én tartott nagygyűléstől ez év november végéig készítettük az országos választmányi ülésnek rajtunk kívül álló okok miatt történt elhalasztása folytán. A számadásoknál betérjesztjük az 1937. évi zárszámadásokat, az 1938. és 1939. évi költség-előirányzatokat, míg a statisztikai adatokból az 1937. évi július 1-től 1938. évi június 30 közötti adatokat tüntetjük fel, zárójelben az elmúlt év hasonló adataival.

A nagygyűlés összehívása iránt még nem intézkedhettünk. Érvényben levő alapszabályaink szerint 1940-ben kellene újra nagygyűlést tartanunk, miután legutóbb 1937-ben tartottunk, amikor az új alapszabályokat is megtárgyaltuk, elfogadtuk és még 1937-ben felterjesztettük láttamozásra, azonban a mai napig sem érkezett vissza. Értesülésünk szerint rövid idő alatt megkapjuk az észrevételeket a felterjesztett alapszabályokra, azokat lapunkban újra közzé tesszük és 1939 első felében megtarthatjuk az újjáalakuló nagygyűlést.

Halottaink

Az elmúlt és a folyó esztendő súlyos rendet vágott a tűzoltóság soraiban. Egyrészt foglalkozásunk veszélyességét bizonyítja, hogy három hősi halottunk áldozta életét nemes szolgálatunk oltárán, másrészt a hivatásunkkal járó idegölő munka sokat szőlített el sorainkból, hogy a Mindenek Ura előtt számoljon be a földön teljesített emberbaráti kötelességeiről.

Múlt év június 2-án *Berky* József székesfővárosi hivatásos tűzoltó az Aradi-utcai Glóbusz nyomdánál, *Juhász* József székesfővárosi tűzoltó december hóban a Fő-utca 115. szám alatti beszakadt mennyezetnél, ez év augusztus 29-én *Kertai* Róbert győri hivatásos tűzoltó a kiskuti robbanásnál haltak hősi halált. Nemcsak a szorosán vett bajtársak, hanem az egész város, de mondhatnám az egész ország részvéte kísérte utolsó útjukra azokat, akik mindent odaadtak a kötelességteljesítés szolgálatában. Emléküket meleg érzéssel őrizzük meg.

Kidőlt sorainkból régi vezérünk, *Óvári* Ferenc dr országgyűlési képviselő, majd főrendiházi tag, aki 24 éven át volt alelnöke, majd ügyvezetője szövetségünknek s akinek nevéhez alkotásainak egész sorozata fűződik. Két szerelme volt: a Balaton és a tűzoltóság.

Mindegyikért tudásán, munkaerején és szorgalmán felül a szívét is áldozta s mindegyiknél oszlopot állított érdemeinek. Az egész társadalom örökké őrzi velünk együtt emlékét.

A minisztérium irányító asztalánál *Kontz* Endre dr, mint a tűzrendészeti ügyosztály volt vezetője karolta fel a tűzrendészet ügyét s előbb, mint legfőbb hatóságunk megértő támogatóját, azután mint örökös tiszteletbeli tagunkat elnökségi tanácskozó asztalainknál szerettük meg és értékeltük. Okt. 15-én távozott szebb világba. A közigazgatás vezető faktoraiból *Herbst* Géza Vas vármegye alispánja és *Szauter* Ferenc dr győri polgármester távoztak sorainkból. Az egyiket úgy ismerték, mint tűzoltóalispánt, a másikat, mint a tűzoltópolgármestert. Az irányításaik alá tartozó közigazgatás fejlett tűzrendészet bizonyítja, hogy nem éltek hiába. Itthagyt bennünket a milánói győző, *Konthy* Gyula dr, nyiregyházi tűzoltóparancsnok s vele az elmúlt korszak nagy értéke, küzdelmeink részese ment örök pihenőre.

Elnökségi előadónk, *Darvas* László vármegyei tűzrendészeti felügyelő és számvizsgálóbizottságunk elnöke, országos viszonylatban sokat használt tűzrendészetünk ügyének. Május havában kiesett kezéből az irányító toll. A vidéki tűzoltótisztek nagy értékei *Pelczmann* László esztergomi, *Wohlmuth* Lajos pápai, *Erdős* Lajos hajduszoboszlói, *Ruh* Géza hajógyári, *Guba* Jenő pestszenterzsébeti és rákosligeti, *Alt* Lajos MÁV északi főműhelyi parancsnokok nagy úrt hagytak maguk után eltávozásukkal. A tűzoltók és mentők nesztora *Derekassy* István dr debreceni tűzoltócsapat- orvos, *Éry* Márton a VVO Mentőegyesülete ü. v. alelnöke, *Sebők* Zsigmond dr BÖME helyettes igazgató-főorvosa nagy szolgálatokat tettek intézményünk megszervezésénél. Sok balesetet szenvedett köszönheti gyógyulását hivatott munkásságuknak. A régi idők vezetője *Ajkay* Zoltán Vas vármegyei tűzoltószövetségének tb. elnöke, *Bartal* János tápiószzelei parancsnok, *Bruckner* László domonyi parancsnok, *Szentkirályi* Ede szentlőrinci jár. tűzrendészeti felügyelő, id. *Tóth* Ernő bács-bodrogvármegyei tűzrendészeti felügyelő, *Wacha* József és *Juhay* János szakaszparancsnok, *Neuberger* András mosonszolnoki szertáros. *Nyéki* Miklós váci pénztáros, *Lipka* Mihály komáromi őrmester, *Tóth* István kispesti hivatásos altiszt érzékeny veszteségei a tűzoltóságnak. Mélyen gyászoljuk a sorainkból fiatalon kidőlt *Haidekker* Béla szekszárdi járási tűzrendészeti felügyelőt, aki az új gárdának volt értékes ígérete. Nehéz szívvel válunk meg régi bajtársainktól, hiányukat kettős munkával kell nekünk ittmaradottaknak pótolni.

Kitüntetések

Az 1937. év második fele és az 1938. esztendő a tűzoltótiszti karnak munkásságát sok elismeréssel értékelte.

Szilágyi Lajos dr cs. és kir. kamarás, országos tűzrendészeti felügyelő, volt főispánt, Bihar vármegye törvényhatósága hatalmas szótöbbséggel a felsőház tagjává választotta meg. Széles látóköre, nagy munkaszeretete új teret biztosít számára, ahol tűzrendészetünk ügyét eredményesen szolgálja. A Széchenyi Vik-

torok és Óváry Ferencek után újra hivatott képviselőnk van a parlamentben, aki bátor kiállással és nagy körültekintéssel meg fogja találni a kellő helyet és alkalmat arra, hogy sorompóba szálljon tűzrendésztünk érdekeiért. Katona volt, hozzánk is a fegyelmettség szellemét hozta s bízunk abban, hogy új működési területén is értéket fog hozni a tűzrendészet ügyének.

Tűzrendészeti ügyosztályunk új vezetőt kapott *Folyovich József* dr óméltósága személyében, aki régi barátja a tűzrendészet ügyének, hisz a múltban is értékes tevékenységet fejtett ki ezen a téren, s apostolként járt be az ország minden részét, hogy tanfolyamokon, ünnepélyeken híveket szerezzen intézményünknek. Meleg szeretettel köszönti az ország tűzoltósága új hatáskörében s hittel, reménységgel várjuk munkájának eredményét.

Minisztériumi ügyosztályvezető-helyettesünk, *Szölössi Alfréd* dr az elmúlt évben tényleges miniszteri tanácsos lett s a honvéd igazgatás érdekében kifejtett tevékenységéért a Kormányzó úr Ófóméltósága a magyar érdemkereszt tisztikeresztjével tüntette ki. Nagy szorgalma, mély hozzáértése s intézményünk iránt érzett erős szeretete vezette mindig munkájában. Érezzük, hogy tűzrendészetünk jövőjének irányításában az ő szavának később is nagy súlya lesz.

Az elsők között említhetjük meg szövetségünk ügyvezető-elnökének, *Hirling Gyulának*, nagy érdemeit akkor, amikor 40 esztendő telt el a tűzoltóság szolgálatában. Erdemeiről a május 2-i elnökségi ülésen *Szilágyi Lajos* dr óméltósága, mint elnök a következőket mondta: „Örömmel jelentem, hogy a magyar tűzoltóságnak egyik kiváló értéke *Hirling Gyula* m. kir. kormányfőtanácsos, ez év május 22-én töltötte be tűzoltói szolgálatának 40. évét. Bár nem kellene az elnöki tanács előtt *Hirling Gyula* munkásságát jellemeznem, mégis engedjék meg, hogy rámutassak arra, hogy ő igazi megtestesülése a lelkiismeretes, becsületes, kötelességét ismerő önkéntes tűzoltónak. A családi ház melegéből szívta magába az önkéntes tűzoltóság iránt érzett igaz lelkesedését, a hatvani nagy tűz vitte a fiatal hadnagyot 1898 május 22-én a tűzoltóság táborába s azóta mindig ízig-vérig testben és lélekben tűzoltó. Sohasem keresett elismerést, jutalmat munkásságáért s nem neki adott tekintélyt tűzoltói volta, hanem ő szerzett becsületet a mi egyenruhánknak. A meleg szívnek igazi megtestesülése. Nincs olyan tűzoltói ügy, amelyet teljes lélekkel fel ne karolna és nincs olyan tűzoltó, akinek érdekében napokon át el ne járjon s nincs olyan családi vonatkozása, anyagi vagy más baja tűzoltóinak, amik érdekében ő síkra ne szállna. Tud szeretni és ezért szeretik mindenütt. A lélek nemessége mellett alkotó és fejlesztő ereje nagyon szép eredményeket teremtett tűzoltósága körében. A hatvani tűzoltóságot az országban a legjobbak közé emelte, versenyről versenyre vitte őket, legtöbb esetben a saját költségén s ezzel dicsőséget szerzett testületének és fokozta a működő tagok önértékét, bizalmát, hogy vész esetén nagyobb kitartással tudják helyüket megállni. Összetoborozta tűzoltótestületében az iparos ifjúságot s a község intelligenciáját s ezzel az emberek közötti társadalmi állásban megnyilvánuló különbséget szeretettel és egymás megbecsülésével szüntette meg. Az ő érdeme,

hogy Hatvanban Magyarországon a legelsők között megalakult az érettségizett tűzoltók gárdája, kik minden munkában egyformán dolgoztak a nincstelenekkel. Gyönyörű emeletes palotát teremtett a hatvani önkéntes tűzoltótestületnek s a községben hazafias és vallásos szellem talán a legjobban a tűzoltótestület révén terjedt. Amikor országos ügyek intézésére szólította a köz bizalma, előbb mint elnökségi előadó, jelenleg pedig mint alelnök minden munkából egyaránt kiveszi részét. A hozzátartozó szakügyekben gondos tanulmányaival, a társadalmi kérdésekben nagy jártasságával, a szervezésben rátermettségével sok értéket adott intézményünknek. Felhasználom az alkalmat arra, hogy jelen elnökségi ülésünkön ünnepélyes keretek között nyujtsam át a 40 éves szolgálati érmet és kérem az Isten áldását további buzgó, sikeres munkásságaira.“

Az egész ország tűzoltósága szeretettel és büszkeséggel csatlakozott az ünneplőkhöz s meleg szívvél kívánja, hogy a rendes munkakört messze meghaladó energiát és egyszerűséget, amit mint a szövetség ügyvezető elnöke immár több mint fél év óta kifejt, friss erővel tudja tovább végezni és áldásos munkáját a szövetség még sokáig élvezhesse.

A budapesti hivatásos tűzoltóság kebelében vitéz *Kiss Lajos* dr országos alelnökünk a honvédvezérkar főnökének dícsérő elismerését kapta a honvédtiszti képzés terén teljesített kiválóan hasznos és eredményes munkájáért.

Teasdale Ottó másodfőparancsnok a magyar érdemrend lovagkeresztjét, *Ausch Rezső* főparancsnokhely., *Erlsbeck György* parancsnok, *Szilvay Kornél* alparancsnok, *Kirchmann Árpád* főfelügyelő a Kormányzó úr Ófóméltóságának legfelsőbb elismerését, *Kéler Dénes* főfelügyelő, *Kiss Ferenc* dr csapat-orvos a koronás bronz érdem érmet kapták. Mindnyájan sok hasznos szolgálatot tettek tűzrendészetünk

Nagyteljesítményű, kombinált

Víz-léghab fecskendők,

400—800 percliterteljesítményű

Tűzoltófecskendők,

Félsprinklerok,

Szárazoltó berendezések,

Kézi tűzoltókészülékek,

Légoltalmi tárgoncák,

ÓVÓHELYEK

Magyar Pyrogáz Vállalat

BUDAPEST, VII, ROTTENBILLER-U. 19

Telefon 136-380

ügyének s különösen újjáalakulásunknál tapasztaltuk gyakorlati tanácsaik nagy értékét. A magunk elismerését látjuk az Ő kitüntetésükben. *Arvay Géza* h. vármegyei tűzrendészeti felügyelő a magyar érdemkeresztet, *S. Tóth Mihály* törzsőrmester a magyar bronz érdemkeresztet kapta s még sok bajtársunk részesült felsőbb helyről értékes elismerésben.

A kinevezések során kerületi felügyelők kerültek egy-egy országrész tűzrendészeti irányításának élére. A budapesti kerület hivatalból tűzrendészeti felügyelőjén, vitéz *Kiss Lajos* dr-on kívül a belügyminiszter kinevezte *Horváth István* Szeged tűzoltófőparancsnokát a szegedi, *László István* Esztergom vármegyei tűzrendészeti felügyelőjét a győri, *Szell Elemér* Vas vármegyei járási tűzrendészeti felügyelőt a székesfehérvári kerület felügyelőjévé. Munkásságuktól sokat vár az ország tűzoltósága.

Hivatásos tisztigárdánk is új erőt kapott *Gáspár István* okleveles tűzoltótiszt, építésmérnök személyében, akit Székesfehérvár törvényhatósági város tűzoltófőparancsnokává, továbbá *Petheő Béla* okleveles tűzoltótiszt, akit Pesterzsébet város parancsnokává *Biró Áron* okleveles tűzoltótiszt debreceni segédfelügyelővé és *Török István* okleveles tűzoltótiszt, akit debreceni gyakornokká neveztek ki.

Új vármegyei tűzrendészeti felügyelőt nyertünk *Kovács István* dr vármegyei aljegyzőben, aki Csongrád vármegye, *Szabó István* dr vármegyei aljegyzőben, aki Borsod, Gömör k. e. e. vármegyei tűzrendészeti felügyelője lett.

Új járási tűzrendészeti felügyelők lettek: *Pity Zoltán* tb. szolgabíró kiskundorozsmai jf., *Gellért László* fogalmazó Mindszenti jf., *Gyüre Károly* dr aljegyző nyírbaktai és dadai jf., *Magnin Elek* dr tb. II. f. jz. gyöngyösi jf., *Marmó Béla* dr tb. szolgabíró vámosmikolai jf., *Lázár Géza* dr tb. főszolgabíró szeghalmi jf., *Lantay István* dr tb. szolgabíró vm. tűzr. f. hely., monori, d.-vecsei jf., *Lengyel József* dr tb. szlgb. abonyi jf., *Jarmatzky Jenő* újpesti tfőparn. közp. jf., *Csiszár Kálmán* dr tb. szolgabíró Mór, *Kerekes Zsigmond* dr tb. szolgabíró Adony, *Hencz Miklós* dr közig. gyakornok lengyeltóti jf., *Brokes Miklós* dr tb. szolgabíró, tb. vm. fogalmazó kaposvári járási tűzrendészeti felügyelő.

Az új generációnak ez az első térfoglalása. Hiszszük, hogy eredményes munkájuk igazolja a beléjük helyezett bizalmat.

Bár nem tűzoltói téren történt előlépés, mégis örömmel kell megemlékeznünk arról, hogy az Országos Légoltalmi Liga főtitkárává *Teasdale Ottó* budapesti másodfőparancsnok, elnökségi előadónkat választották meg, aki igazolta az elmúlt munkásságával a légoltalom fejlesztésében való nagy jártasságát és kiváló szakképzettségét s aki jöltudjuk, ezen a téren is helyet talál a tűzrendészeti ismeretek terjesztésére.

Királyi díszéremet kaptak:

Főparancsnokok: *Ausch Rezső* hivatásos (Budapest), *Horváth István* hivatásos (Szeged), *Teasdale Ottó* hivatásos (Budapest).

Vármegyei tűzrendészeti felügyelő: *Déványi Lajos* (Gyula).

Járási tűzrendészeti felügyelők: *Alföldi Béla* dr (Eger), *Bayer István* (Orosháza), *Királyi Miklós* (Komárom), *Szentkirályi Ede* (Mezőhegyes).

Parancsnokok: vitéz *Ángyán János* (Siófok), *Barna György* (Sándorfalva), vitéz *Biki Nagy Imre* (Szarvas), *Boross Lajos* (Döröske), *Erlesbeck György* hiv. (Bpest), *Guminár Elek* (Őrszentmiklós), *Hajlamász János* (Gödöllő), *Hegyi Lajos* (Nagyszénás), *Könye Lajos* (Őrszentmiklós), *Marinovits Ferenc* (Sümege), *Mayerlik József* (Mezőberény), *Major József* (Fegyvernek), *Papp Lajos* (Tiszasas), *Poschorn József* (Szabolcsbányatelep), *Pinnel Péter* (Kübekháza), *Sóki János* (Csanádpalota), vitéz *Szalay Lajos* dr önk. (Budapest), *Tóth Gy. István* (Lepsény), *Tóth János* (Balatonfőkajár), *Tóth Sándor* (Alsószeleste), *Vas Andor* (Cibakháza), *Zalatnai Dániel* (Pécel).

Alparancsnokok: *Bartucz János* (Szegevár), *Bukodi János* (Ócsa), *Diviaczky Károly* (Eger), *Hajjer Károly* (Fegyvernek), *Monus Kálmán* (Mátészalka), *Mózes Imre* (Abony), *Naszál József* (Cinkota), *Szaskasits Ignác* (Nagyszákány), *Takács Ignác* (Mosonszentmiklós), *Tóth A. Mihály* (Tura), *Verseghy Ferenc* önk. (Budapest), *Viszket Márton* (Nagygencs).

Szaskaszparancsnokok: *Ágoston Mátyás* (Szegevár), *Deim Frigyes* (Gödöllő), *Kéry Imre* (Berettyóújfalu), *Gayr Henrik* (Kapuvár), ifj. *Springmann János* (Soroksár), *Sterr Rezső* (Pécs-Zsolnay), *Sterr József* (Pécs-Zsolnay), *Tátrai József* (Ajka), *Tóth József* (Derecske).

Elnökök: *Baka Géza* (Mezőhegyes), *Varga István* (Mosonszentmiklós).

Szertárosok: *Dobrosi József* (Derecske), *Márton György* (Nagycsákány), *Plangemauer István* (Mosonszentmiklós).

Segédtisztok: *Lautner Márton* (Dunaharaszti), *Noe Ignác* (Nagycsákány), *Szalay János* (Tamási), vitéz *Szilágyi Lajos* (Derecske).

Orvosok: *Klein Simon* dr (Orosháza), *Sterk Géza* dr (Tamási), *Zimmermann Béla* dr hiv. (Budapest).

Örmester *Lázár József* hiv. (Budapest).

Örparancsnokok: *Barta Ferenc* dr (Cibakháza), *Benedek Mihály* (Ócsa), *Bodorkas János* (Nagygencs), *Erdélyi Imre* (Fehérgyarmat), *Fehér János* (Pécs-Zsolnay), *Ipacs József* (Eger), *Kovács János* (Alsók), *Kovács Lajos* (Döröske), *Lajtos József* (Törökszentmiklós), *Lipai József* (Tamási), *Németh József* (Pécs-Zsolnay), *Pados József* (Szombathely), *Pintér Károly* (Újpest-Wolfner), *Uri Sándor* (Derecske), *Wehofsitz Frigyes* (Budapest-Ganz), *Zsubriczky József* (Vác).

Szaskaszvezetők: *Benke Ferenc* hiv. (Budapest), vitéz *Nádorvölgyi Mihály* hiv. (Budapest).

Rajvezetők: *Horváth Ignác* (Nagycsákány), *Janitzky Károly* (Újpest-Wolfner), *Kozma József* (Gyöngyös), *Papp György* (Pécs-Zsolnay), *Rákovits Antal* (Nagycsákány), *Róthflug János* (Pécs-Zsolnay), *Szellő Ferenc* (Újpest-Wolfner), *Tóth Pál János* (Törökszentmiklós).

Csővezetők: *Holzberger István* hiv. (Budapest), *D. Kovács János* (Szeged), *Kovács I. Péter* hiv. (Budapest), *Krasznetz Mihály* önk. (Budapest), *Krebsz*

József hiv. (Budapest), Nagy Imre hiv. (Budapest), Torovszky József (Újpest-Wolfner), Törő István (Nagycsákány).

Segédcsovezetők: Marton Gábor hiv. (Budapest), Vida Béla hiv. (Budapest).

Órvezető Csokonay György (Fehérgyarmat).

Tűzoltók: Cziráki József (Döröske), Szabó Flórián hiv. (Budapest).

Rendeletek és kormányintézkedések

114.886—1937. V. B. M. Tűzrendészeti segély a vármegyéknek. A segély nagy részét a rendelet 3. pont szerint a tűzoltók kiképzésére kell fordítani.

O. T. F. 330—1937. A rendgyakorlatokat a honvédség E—5. szerint kell végezni. Az A—32. szolgálati szabályzatból azokat, amelyek a tűzoltó alakulatok fegyelmét és rendjét erősítik, életbelépteti.

180.475—1937. B. M. az önkéntes tűzoltótestületek alapszabályainak módosítására 1938 április 1-ig halasztást adott.

8287—1937. Vallás és Közoktatási miniszter rendelete a tűzrendészeti hatóságoknak és tűzoltóságoknak tanügyi hatóságok és tanszemélyzet részéről való támogatásáról.

109.565—1938. B. M. A Tűzr. Közlöny alánlása.

82—1938. O. L. P. A faszerkezetek égését megnehezítő (lángmentesítő) anyagok vizsgálati előírásai.

110.388—1938. B. M. Az önkéntes tűzoltótestületek alapszabály-mintája.

115.200—1938. B. M. A tűzrendészet újabb szabályozásáról szóló rendeletek kiegészítése és módosítása tárgyában.

119.322—1938. B. M. A keskeny mozgófényképek nyilvános bemutatására engedélyezett mozgófénykép üzemekre vonatkozó tűzrendészeti rendelkezések.

110.677—V. 1938. B. M. rendelete szerint a közl. és keresk. miniszter a tűzrendészeti felügyelők részére azt a kedvezményt engedélyezte, hogy a rendes áru éves bérletjegyeket féláron szerezhetik be.

118.511—1938. V. B. M. a kerületi és törvényhatósági tűzoltótanfolyamok tartása Budapesten, Debrecenben, Győrött és Szegeden.

118.180—1938. V. B. M. Magyar Országos Tűzoltó Tisztképző és járási tűzrendészeti felügyelői tanfolyam tartása tárgyában.

121.931—1938. V. B. M. a kerületi és törvényhatósági tanfolyamok keretében tartott légtalmi kiképzés tárgyában.

44.899—VI.—1938. Ker. és Közl. Min. Tűzoltógyakornokok vasúti arcképes igazolványa.

Ügymenet és központi iroda

Az országos szövetség két iktatót vezet. A szövetséget, amelybe az 1937. év folyamán 3630 (3407) és a segélyzöpnéztárét, amelybe 3692 (3900), tehát összesen 7322 (7307) ügydarab érkezett és nyert elintézt. Az ügyforgalom tehát a múlt évnek felel meg.

Elnökségi ülés volt 1937 július 8-án, 35 ügydarab, október 13-án 15, december 20-án 32, 1938 január 22-én 26, február 25-én 43, április 5-én 53, május 3-án 30, május 17-én 20, június 7-én 12, július 5-én 29, szeptember 8-án 62 ügydarab elintézésével, tehát 15 hónap alatt volt 11 ülés, melyen 357 ügydarabot intéztünk el. Minden elnökségi ülés után a segélyzöpnéztár tartott ülést, amelyen az elnökség elintéztett ügyekről tettünk számszerű jelentést s csak két-három vitás ügy került döntés alá. Az elnökségi előadók ülésen való részvételi, szorgalmi statisztikája a következő: A 13 választott elnökségi előadóból mind a tizenegy ülésen jelen volt hat, tíz ülésen jelen volt s egyről elmaradását igazolta négy, nyolc ülésen jelen volt s hármat igazolt egy, hat ülésen jelen volt egy. A tiszteletbeli tagok közül minden ülésen jelen volt egy, hat ülésen egy, két ülésen egy. A tisztviselők tíz ülésen voltak jelen, egyet-egyet igazoltak. A számvizsgálóbizottság elnöke egy, a tagok egy ülésen voltak jelen. A számvizsgálóbizottság elnökének személyében az elmúlt évben változás történt. Az értékes munkásságot kifejtett vitéz Szalay Lajos dr lemondott s helyébe Horváth József számtanácsost, bizottsági tagot választották meg. Egy-két vendég minden ülésen volt. A szorgalmi kimutatásból örömmel állapítható meg, hogy az elnökségi előadók érzik feladatuk fontosságát s kevés alakulatnál tapasztalható lelkiismeretességgel látják el ügykörüket.



71. jótékony célú m. kir. állami sorsjáték

Főnyeremény

40.000

aranypengő

18.729 nyeremény
275.000 pengő értékben

Nyeremények:

20.000 ar. P

10.000 ar. P

2-szer **5.000** ar. P

4-szer **2.500** ar. P

6-szor **2.000** ar. P

20-szor **1.000** ar. P

és még számos nagyobb és kisebb nyeremény,
melyeket mind készpénzben fizetnek ki.

Húzás december 7-én.

Sorsjegyárak:

Egész: ar. P **3.—** Fél: ar. P **1.50**

**A nyeremények számát és összegét
a múlthoz képest emeltük.**

Kapható minden osztálysorsjegyfőárusítónál, valamint az összes dohánytőzsdékben. Postai rendeléseket a pénz előzetes beküldése után azonnal teljesít a székesfővárosi m. kir. Pénzügyigazgatóság, Budapest, V, Szalay-utca 10

Személyzeti ügyek, székházátalakítás

Az elmúlt esztendő személyzeti ügyei mutatnak a legnagyobb változást. A szövetség a várható nagy tagdíjemelkedésre akként rendezkedett be, hogy a felszaporodó munkakört kifogástalanul tudja ellátni s ezért gondoskodott mind a személyzet, mind pedig a helyiségek átalakításával megfelelő munkalehetőségekről. A közben megjelent felsőbb intézkedések egyrészt a munkának csökkenése, másrészt a tervekben nagy változást idézett elő. A legfőbb vezetésben történt változásokról már bevezetésünkben megemlékeztünk, amikor *Szilágyi Lajos* dr. cs. és kir. kamarás, felsőházi tag, országos tűzrendészeti felügyelő ömeltósága elhatározását jelentettük be, hogy csak a tűzrendészeti felügyelettel kíván foglalkozni. *Marinovich Imre* dr. ügyvezető alelnök ömeltósága és *Papp Ferenc* főtitkárunk távozásáról számoltunk be, kiknek helyét *Hirling Gyula* ömeltósága mint ügyvezető elnök, *Erdély Ernő* dr. elnökségi előadóként mint főtitkárhelyettes látják el. Eltávozott szövetségünkben régi munkatársunk, *Héthalmi Károly* szertáros, magasabb kinevezése folytán *Szell Elemér* főtitkárhelyettes, *Kollár Dezsőné* irodai alkalmazott, *Olty Antal* kiadó s a szövetségünknel alkalmazott altiszt. Új munkaerőként *Andréka Bertalan* okleveles tűzoltótiszt lépett be a szövetség alkalmazottai közé s benne használható, komoly és értékes segítséget nyertünk. A többi lemondott és kilépett tisztviselők helyét a megmaradtak látták el s az a tény, hogy semmiféle hátralék nem maradt, igazolja, hogy az ügykör helyes beosztásával a rájuk bízott teendőiket el is tudják végezni.

Újirányú alkalmazást kapott *Bacsányi Oszkár* miniszteri számtanácsos, aki pénzügyeink intézését látja el s már a zárszámadás és a költségeloirányzat, az ő beállításának nélkülözhetetlenségét igazolja.

A hivatali helyiségekben kétízben is történt változás. A múlt évben, amikor az országos tűzrendészeti felügyelet költözött székházunkba és együttesen történt úgy a felügyeletnek, mint a szövetségnek irányítása s e célból az emeleti helyiségekben ott lakókat kiköltöztettük s az így felszabadult helyiségeket a legnagyobbodott irodai személyzet foglalta el, míg a földszinten a lapszerkesztő, kiadó és ügyész maradt. A 115.200—1938. B. M. sz. rendelet folytán az országos tűzrendészeti felügyelő úr úgy intézkedett, hogy a felügyelet a földszinti helyiségeket foglalja el, míg a szövetségi iroda az emeleten marad. A különválasztás nem jelenti azonban azt, hogy a két szerv is különváltan dolgozzék, mert egymás munkakörének támogatása biztos záloga lesz a jövő munka eredményességének.

Légoltalom

A tűzrendészet új feladatkörrel bővült, a tűzoltóságok munkássága intenzívitásában jelentősen emelkedett a légoltalom bekapcsolásával. Annak a nagy nemzetvédelmi feladatnak a megoldása, mely a múltban a tűzoltóságokra hárult, ugyanebben a hatáskörben most a légoltalomnál is kellett, hogy erőteljesebben megnyilvánuljon. Már akkor, amikor semmiféle hatósági rendelkezés nem szabályozta a légoltalmi tevékenységben az ügyköröket, mind a

budapesti, mind a vidéki tűzoltóságok önként vállalták ebből a feladatkörből a rájuk eső részt s különösen a kiképzés terén vágtak új mesgyét és lefektették azokat az irányelveket, amelyekben a tűzoltóságoknak a légvédelem és légoltalom tevékenységi körében haladni kell.

Amikor a légvédelmi törvény, majd annak végrehajtási utasítása — bár szűk marokkal — a tűzoltóságok is kifejezetten részt juttatott a munkából, a városok és községek légoltalmának irányítását teljes egészében a tűzoltóságok vették át, vagy abban hatékony szerepet nyertek. De ez természetes is. A légitámadások három nagy veszélye: a gáz, rombolás és gyújtogatás közül a legközvetlenebbül a tüzek fenyegetnek. Ezzel tudja az ellenséges repülő a legjobban elérni két célját: a hátországba levő lakosság megfélemlítését s az utánpótlásnak különösen anyagban való megnehezítését. Ez lehet tehát az ellenséges támadásoknak leggyakoribbja. Mutatja egyébként ezt a légitámadások megkezdése óta lefolyt háborúknak tapasztalatai is. Az általános arányt úgy állapították meg, hogy 40 százaléka gyújtó, 40 százaléka romboló és 20 százaléka a gázbombáknak a pusztító hatása. A legújabb tapasztalatok azonban már ezt is emelik s talán a helyes arány az, hogy 50% gyújtó, 35% romboló és csak 15% marad a gázbombáknak.

Más is hozzájárul ahhoz, hogy a légitámadásnál való védekezésnél a tűzoltóság szerepe került az első sorba. Nekünk van a legnagyobb szervezett testületünk, több mint százezer egyenruházott, kellően felkészült, istenfélelemben és hazaszeretetben nevelt tűzoltónk, akik nemcsak a világháború vérzivatarában mutatták meg rátermettségüket és készségüket, hanem már a világégés előtt is, de a ránk diktált trianoni győzelem szava után is, a tűzoltóság ébredt először tudatára és szervezte meg, építette tovább, fejlesztette naggyá a maga intézményét.

S még egy. A tűzoltóságnak van minden városban és majdnem minden községben alkalmas gyakorlótere, tanterme, ahol az oktatást végezhetik. Mindezek a körülmények járultak hozzá ahhoz, hogy elsőnek ajánlottuk fel szolgálatunkat a légoltalom terén s tartottuk meg elsőnek a légoltalmi tanfolyamokat. Legelőször bizonyos bátortalansággal, mindig felülről várva az utasítást és irányítást, később azonban erőnk tudatában már javaslatokkal, tanácsokkal léptünk az illetékes fórumok elé és büszkén valljuk, hogy mindig meghallgatásra találtunk.

A kiképzést a magunk portáján végeztük el. A területi oktatásnál — becsületesen megosztva — egyharmadrészt szántunk a légoltalomra. A törvényhatósági tanfolyamoknál legtöbbször a honvédség jóleső támogatásával légoltalmi tananyagot vettünk fel. A kerületi tanfolyamoknál már annyira fejlődöttünk, hogy maga a honvédelmi miniszter úr jelentette ki rendeletében, hogy azok, akik a kerületi tűzoltóságtanfolyamot elvégezték, azoknak már több légoltalmi tanfolyamot nem kell hallgatniok. Hivatalos rendelet az iktatott számok közé sorozva, de anyagi melegség és intézményünknek oly jóleső megbecsülése nyilvánul meg benne, hogy büszkén és emelt fővel mondjuk, ezen a téren sem végeztünk hiábavaló munkát.

A járási tűzrendészeti felügyelői és a tűzoltó-tisztképző tanfolyamok olyan oktató gárdát neveltek a légoltalom részére, amellyel rendelkezhetik az országos légvédelmi parancsnokság és bizonyos, hogy ebben a gárdában nem fog csalódní, sem a tudásában, sem pedig munkaszeretében.

Végeztük a nagyközönség oktatását is. Az első légoltalmi filmet tűzoltó készítette. Az előadásoknak egész sorozata indult meg Budapesttől a legkisebb faluig, mindenütt a tűzoltótisztai előadók vállalták a legnehezebb munkát. Oktatott minden tiszt, az országos tűzrendészeti felügyelőtől kezdve lefelé a kis falusi szakasparancsnokig. Mindenki szeretetet és megértést öntött előadásaiba, hogy ne találja az országot készületlenül az esetleges légitámadás.

A riadó gyakorlatokban a tűzoltóságé volt az első szó. Az országban tartott légoltalmi gyakorlatok — mondhatnók — kivétel nélkül úgy folytak le, hogy annak rendezésében az oroszánrész a tűzoltóknak jutott. Természetes is, hisz a tűzoltóság hatáskörébe került a tűzvédelmen felül a gázvédelem is s a kettő mellett talán még az egészségügyi osztagok munkája emelkedett ki, mit a Magyar Vörös Kereszt választmányaival együttesen szerveztünk meg és ez bizonyította felkészültségünk helyes voltát.

Jelentés a multról, hogy lelkiismeretesen végeztük el e téren kötelességünket, határozott ígéret a jövőre, hogy becsülettel vállalunk minden rákosztott munkát s amikor dolgozni kell Isten dicsőségére és a haza üdvére, két kézzel fogunk jelentkezni, hadd kerüljünk a légoltalom terén is továbbra is az első sorba.

Szakirodalom

Szakismereteink bővítésére elsősorban a Tűzrendészeti Közlöny hivatalos lapunk hasábjait vettük igénybe. Az elmúlt évben három kettős számmal huszonegy ízben jelent meg, ez évben a kiadások nagymérvű emelkedése folytán csak az év első három hónapjában jelentettük meg kétszer, míg a többi alkalommal pedig kettős számmal. Szerkesztőnk mindig arra törekedett, hogy magas színvonalon tartva a Tűzrendészeti Közlönyt, tagtestületeink és tűzoltóink oktatását szolgálja s légoltalmi melléklapjával értékes irányítást adjon. Rendszeresen jelent meg a Zalavármegyei Tűzoltó-Szövetség Közlönye, időközönként Bihar és Békés vármegyék Tűzrendészeti Közlönye és egyszer a Vasvármegyei Tűzrendészeti Közlöny. Meg kell még említenünk, hogy a megszállott Felvidéken a megszállás ideje alatt is megjelent magyar nyelven a Tűzrendészeti Közlöny, amely törekedett szakkikkkel oktatni, amellet azonban állanóan az egységes szlovák szövetség zászlaja alá toborozta tűzoltóinkat s az ottani különálló magyar tűzoltó-szövetség alaku-

lását igyekezett megnehezíteni. A megszállott területen levő véreink hazafiasságát igazolja, hogy már május hónapban, tehát jóval a felszabadítás előtt mégis sikerült nekik az önálló magyar tűzoltó-szövetséget felállítani.

Szakirodalmunk értékes munkával gyarapodott Vitéz *Roncsik Jenő* dr főparancsnok Széchenyi Ödön gróf életrajzáról írt munkájával. A gazdag tartalom a szerzőnek gondos körültekintését, eredményes kutatásait és hivatott írói voltát igazolja. Emléket kívántunk ezzel állítani szövetségünk alapítójának, az első magyar tűzoltóvezetőnek.

Legnagyobb értéke szakirodalmunknak „*Gyakorlati Szabályzat*“-unk első füzetének megjelenése. Hosszas tárgyalások, kísérletezések előzték meg, mert minden tekintetben alkalmazkodni kívántunk a honvédség szabályzatához s nemcsak az alapkiképzés, hanem a teljes gyakorlatozást is oly módon kívántuk életbe léptetni, hogy a honvédség kiképzésével egyöntetű legyen. A *Gyakorlati Szabályzat* első füzeté nyomdai alakban megjelent s tagtestületeinknek rendelkezésére áll. Ezt az alapkiképzést a régebben „*rendgyakorlat*“-nak nevezett részt tartalmazza s hasznos segédkönyvet nyújt tűzoltóink részére. A tömlő-, fecskendő- és létraszerelési szabályzatot három ízben sokszorosítottuk s küldtük szét törvényhatósági szövetségeinknek, a városi tűzoltóparancsnokságoknak észrevételeik minél előbbi megküldését kérve. Az új szabályzat két lényeges változást tartalmaz a multtal szemben. Az iskola gyors- és támadási szerelés megkülönböztetést megszüntettük s ugyancsak megszüntettük a régi ötös és kilences szerelést s mindenütt a hatos egységhez ragaszkodtunk. Második változás, hogy az önkéntes és hivatásos tűzoltók gyakorlati szabályzata közötti különbséget megszüntettük. A tárgyalások folyamán mind a két részről a legnagyobb megértést tapasztaltuk s most már a fővárosi hivatásos tűzoltóság ugyanúgy fog gyakorlatozni, mint a legkisebb falusi tűzoltóság.

A sokszorosított új *Gyakorlati Szabályzatot* lehetőleg még ez év folyamán kinyomtatjuk s mint tervezetet bocsátjuk rendelkezésére a tagtestületeknek.

Szakirodalmunk nagy értéke a tanfolyamjegyzetek elkészítése. Ezideig huszonhét ilyen jegyzet készült el s talán helyesen nevezzük a tűzoltók „*Filléres Könyvtárának*“, mert két fillértől kezdődnek áraik s a legdrágább is csak nyolcvannégy fillérbe kerül. A jegyzetek körzebocsátásával el akartuk érni azt, hogy minden tagtestület kapjon alkalmas segédkönyveket. Könnyen kezelhető, könyomdai úton sokszorosított alakban készültek s az a tervünk, hogy egy-két év mulva egy könyvben, nyomdai alakban fogjuk kiadni. Addig megkapjuk a bajtársak észrevételeit is, amiknek felhasználásával a szerzők az átdolgozást el-

A Magy. kir. Honvédelmi Minisztérium által jóváhagyott

LÁNGMENTESÍTŐ SZER "KOVALDOL B"

Gyártja
és forgalomba hozza:

KOVALD PÉTER ÉS FIA RÉSZVÉNYTÁRSASÁG
BUDAPEST, VII, SZÖVETSÉG-UTCA 35-37

számos magán- és középületnél alkalmazást nyert (Miniszterelnökségi palota, Magyar Távirati Iroda és Rádió épületei, Posta-vezérlő igazgatóság épületei, OTI kórház, Székesfővárosi Közmunka Tanács új palotája, vidéki laktanyaépítkezések stb. stb.)

végezhetik. Egyelőre a következő jegyzetek jelentek meg:

Benczur József dr: A közigazgatás szervezete	58 fill.
Borsányi: Légoltalmi alapismeretek	14 fill.
K. Császár Elemér: Építéstan	84 fill.
Erdély Ernő dr: Versenyrendezés	06 fill.
— — Vízszerezés és helyi ismeret	30 fill.
Jarmatzky Jenő: Vizsgakérdések	14 fill.
Kéler Dénes: Gázvédelem, harcgázok	46 fill.
Vitéz Kiss Lajos dr: A közigazgatás szervezete	90 fill.
Konok Péter: Mechanika	44 fill.
Vitéz Roncsik Jenő dr: Vármegyei és járási tűzrendészeti felügyelők kötelességei és magatartásuk általában	34 fill.
— — Tűzoltóparancsnok, tűzrendészeti felügyelő büntetőjogi felelőssége	14 fill.
— — Telepengedélyezési eljárás	14 fill.
— — M. O. T.-Sz. szabályai	14 fill.
Vitéz Szalay Lajos dr: Kézi tűzoltókészülék	10 fill.
Szilvay Kornél: Motorfecskendő ismertetése, működése, zavarai	20 fill.
— — Vegyi és kézi tűzoltókészülékek	18 fill.
— — Angol dugólétra szerelése	08 fill.
— — Újabb eszközök bemutatása	02 fill.
— — Műszaki mentés	18 fill.
— — Tűzkísérleti állomásban lefolytatandó típusgyakorlat	10 fill.
— — Kismotorfecskendő szerelése	14 fill.
— — Kihúzólétra szerelése	06 fill.
Somorjai István: Ügyvitel, leltár stb.	30 fill.
Teasdale Ottó: Ipartelepek és üzemek tűzrendészete	36 fill.
Wunderlich Antal: Színházak, mozik tűzrendészete	36 fill.
Tömlőszerelés	80 fill.

Rövidesen nyomda alá kerül a Tűzrendészeti Törvény és végrehajtási utasításai, továbbá Dévényi Endre dr Tömlő című munkája is.

Azt hisszük, hogy a szakirodalom terén ebben az évben többet alkottunk, mint bármikor máskor s az is a célunk, hogy a rendelkezésünkre álló anyagi eszközöket tűzoltóink oktatására használjuk fel.

Több pályázatot hirdettünk ebben az esztendőben, ezek közül legeredményesebb volt a taktikai és oktatási kérdésekben kiírt pályázat nemcsak azért, mert a legnagyobb számú pályamunka érkezett be (közel száz), hanem azért is, mert a pályázók a kérdéseket helyesen dolgozták fel. A pályázat eredménye a következő volt: *Taktikai feladat*: 1. Gregor István s.-tisz, Törökszentmiklós. 2. Szentgyörgyi István dr parancsnok, Bükkszenterzsébet. 3. Szalay Konrád parancsnok, Kishajmás. Dícséretet nyertek: Havas Sándor s.-tisz, Rákosszentmihály. Csutár László parancsnok, Alsóvadász. *Oktatói munka: Milyen veszélyek fenyegetik a tűzoltókat gyakorlatoknál és tüzeknél?* 1. Alapfy István ny. rendőrfőtanácsos, parancsnok, Mátyásföld. 2. Mató Zoltán parancsnok, Királyhegyes. 3. Szolnoki Sándor okl. tiszt, Gyula.

Pályázatot hirdettünk a repülőgépek és repülőhangárok tűzbiztonsági követelményeinek megírásá-

sára, a tűzoltótiszti oklevelek tervrajzának elkészítésére s a tűzoltóságról írt költeményre. Az első kettő eredménytelennek nyilvánította a kiküldött bizottság s ezért azokat újra meghirdetjük, a harmadiknak határideje még nem járt le s így a döntést csak később hozza meg a bizottság.

Szakirodalmunk várt értéke lesz *Bendefy* László dr geológusnak a Vízszerezésről készülő munkája, amelyre már a tűzoltókörök figyelmét felhívtuk, megjelenése azonban későbbi időre maradt.

Az oktatás szolgálatába kívánjuk állítani a filmeket és diapozitívokat. Több vetítógéppel kísérleteztünk, oktatófilm elkészítésére is adtunk megbízást, teljes eredményt azonban itt még nem tudtunk elérni, bár egy értékes légoltalmi filmmel gazdagította oktatói anyagunkat *Lieszkowszky* Vladimir vármegyei felügyelő, aki a tanulmányozását tovább folytatja. Az oktatás anyagához tartozik még az is, hogy a törvényhatósági és kerületi tűzoltószaktanfolyamok részletes tantervét elkészítettük és ezzel az egységességet biztosítottuk.

Megbízást kapott vitéz *Roncsik* Jenő dr elnökségi előadónk a tűzrendészeti törvény név- és tárgymutatójának elkészítésére. A munka elkészült s még ez év folyamán kikerül a nyomda alól.

A belügyminiszter rendelete alapján az önkéntes tűzoltótestületek új alapszabálymintáját tízezer példányban elkészítettük s a tagtestületeknek rendelkezésére bocsátottuk. Ugyancsak elkészítettük a járási tűzfelügyelők vizsgálati nyomtatványát, a kézi- és kismotoros fecskendők vizsgálati mintáját, amivel már régóta érzett hiányokat pótolunk. Elkészítés alatt van az évi jelentésminta, az egységes kismotoros fecskendő szabványa, felterjesztettük az ásványolaj anyagok raktározására és kezelésére vonatkozó tervezetet, ezeknek kiadása azonban nemcsak tőlünk függ.

Sokat vitatott kérdés volt hivatalos lapunk közgazdasági rovatának létesítése, majd pedig megszüntetése. Az elnöki tanács úgy intézkedett, hogy a közgazdasági rovatot, mint a tűzoltósággal nem szoros kapcsolatot képezőt, elhagyjuk.

A szakoktatást szolgálta *Lieszkowszky* Vladimir vármegyei tűzrendészeti felügyelő, Dévényi Endre dr hivatásos parancsnok és Majoros Rezső tűzoltótisztek külföldi tanulmányútja, melyről a beszámolót várjuk.

Belügyminiszteri véleményezések

Tűzrendészeti felülvizsgálati kérelem	35	(21)
Telepengedélyezés	42	(28)
Építési engedély	42	(13)
Tűzrendészeti szabályrendelet	44	(3)
Kéményseprés	30	(25)
Színházak és mozgófényképszínház	6	(10)
Királyi díszérem és egyéb kitüntetések	33	(35)
Tűzoltószövetség és testületi alapszabály	9	(12)
Tűzoltótanfolyam-segély	3	(5)
Tűzoltószeres és felszerelések beszerzése	17	(2)
Építési szabályrendelet		(1)
Képzettség alól felmentés		(7)
Különbféle egyéb ügyek	41	(31)
Összesen:	302	(193)

Vizsgálatok

Komoly eredményt csak akkor várhatunk minden munkánál, ha az állandó és szakszerű ellenőrzésről gondoskodhatunk. Az elmúlt idők tűzrendészetének talán az volt a legnagyobb hibája, hogy ellenőrzést csak társadalmi úton, nem egyöntetűen és bizonyos tekintetben kevesebb körültekintéssel végezték. Az elmúlt és folyó esztendő ezen a téren mutatja a legnagyobb haladást. Alig van az országnak vármegyéje, városa, illetve községe, amelyet tűzrendészeti felügyelők fel nem kerestek s ahol hasznos tanácsokkal, figyelmeztetésekkel, sok esetben pedig megtorló intézkedéseikkel ne törekedtek volna tűzrendészetünk fejlesztésére. Az első helyen áll itt *Szilágyi Lajos* dr. cs. és kir. kamarás, felsőházi tag, országos tűzrendészeti felügyelő, aki nagy körültekintéssel és tervszerűen járta be az országot, kereste fel a hatóságok fejeit, szuggesztív erővel, a meggyőzés fegyverével ültette át az életbe a tűzrendészeti törvény és végrehajtási rendeletek utasításait. Szervező munkája során új élet indult a tűzoltótestületek körében s van remény arra, hogy a megállásból a fejlődés útjára fog vezetni bennünket. Utasításai során a kerületi, vármegyei és járási tűzrendészeti felügyelők járták sorra a testületeket, vizsgálják a felszereléseket, gondoskodnak új beszerzésekről és törekednek maradandóbbat, értékeset alkotni nemzetvédelmi munkánk javára.

Tanfolyamok

Az elmúlt esztendőben a járási tűzrendészeti felügyelői tanfolyamok megtartása indította meg a szakoktatásnak új útját. Május 1-től július 10-ig és szeptember 1-től október 30-ig 50—50 hallgatóval, *Szilágyi Lajos* dr. országos tűzrendészeti felügyelő parancsnoksága alatt indultak meg a járási tűzrendészeti felügyelői tanfolyamok s így a 180.000—1936. B. M. számú rendelet intenciójának megfelelő járási felügyelőket képeztek a belügyminiszter úr által kinevezett előadók. A hallgatók legnagyobb része vármegyei tisztviselő volt, akik áthatva feladatuk fontos tudatától, lelkiismeretes kötelességgel szerezték meg a szükséges ismereteket. Ezt a tanfolyamot ez évben szeptember 12-től november 12-ig követte a harmadik járási tűzrendészeti felügyelői tanfolyam, vitéz *Kiss Lajos* dr. parancsnoksága alatt. A tanfolyamra 56 hallgatót vettek fel, azonban a fegyvergyakorlatra történt behívások folytán 45-en tudták csak befejezni.

Jelentésünk elkészítésekor indult meg a hatodik országos tűzoltótisztképző tanfolyam, november hó 21-én, amely 1939 június 24-ig tart. A tanfolyamok parancsnoka a 115.200—1938. B. M. számú rendelet alapján vitéz *Kiss Lajos* dr. budapesti tűzoltó főparancsnok, kerületi tűzrendészeti felügyelő s ennek előrelátható sikere az új hivatásos tűzoltótiszt gárdát s vármegyei felügyelők értékes csoportját fogja gyarapítani kellően kiképzett tisztekkel.

Ugyancsak ez évben indultak meg a belügyminiszter rendelete alapján a kerületi tűzoltótanfolyamok is. Egyelőre Budapest, Győr, Debrecen és Szeged városokban kezdődtek meg szeptember 18-án s ezideig hét kerületi tanfolyamot fejeztek be minden követelménynek megfelelően, bár itt is a fegyvergyakorlatok miatt a hallgatók egyrésze nem tudta elvé-

gezni a tanfolyamot. A budapesti tanfolyamnak vitéz *Kiss Lajos* dr. a győrinek *Erdély Ernő* dr. a debreceni- nek vitéz *Roncsik Jenő* dr. a szegedinek *Horváth István* főparancsnokok voltak a parancsnokai. Ez évben 250 hallgatót képeztek ki kerületi tanfolyamokban s reméljük, hogy a jövő év tavaszától kezdve ez a szám ezerre fog emelkedni. A törvényhatósági tanfolyamok is megindultak. A rendeletben megszabott tíznapos időtartammal június 13-tól 20-ig Pestszenterzsébeten, június 21-től 29-ig Kalocsán, szeptember 19-től 26-ig és október 16-tól 23-ig Debrecenben, szeptember 23-tól október 1-ig Székesfehérváron, ugyancsak októberben Zalaegerszegen. November 15-től 24-ig Szombathelyen, ugyancsak november 15-től 24-ig Makón tartottak törvényhatósági tűzoltótanfolyamot. November 28-tól március 27-ig hetenként egyszeri előadási nappal továbbképző tanfolyamot tartottak a budapesti önkéntesek, míg augusztus 23-tól 31-ig Szentendrén külön légoltalmi tanfolyamot rendeztek tűzoltótisztek részére. Folyó évben folytatódott a múlt évben megkezdett munka. Március 17-től 25-ig, április 16-tól 23-ig Debrecen, március 23-tól április 6-ig Makó, május 8-tól 15-ig Nagykőrös, június 21-től 28-ig Vác, október 18-tól 21-ig Székesfehérvár tartott törvényhatósági tanfolyamot, amiből különösen öröndetes, hogy Pest vármegye, az ország vezető vármegyéje működött a törvényhatósági tanfolyamok terén a legeredményesebben.

Versenyek

Az elmúlt esztendő második felében vármegyei tűzoltóversenyt tartottak augusztus 15-én Mezőberényben, 23-án Gyöngyösön, 29-én Újpesten. Október 3-án Sátoraljaújhelyen, míg járási verseny június 6-án Tiszacsegén, június 27-én Alsónémedin. Augusztus 15-én Dombrádon, 22-én Pécelen, 20-án Csanádapotán, 29-én Sárospatakon, Mezőkovácsházán és Pitvaroson. Ezen felül légvédelmi, illetve légoltalmi gyakorlatot az országnak minden nagyobb városában tartottak, melyek közül nehéz volna kiemelni azokat, amelyek a legsikerültebbek voltak, mert mindegyikről úgy a katonai, mint a polgári hatóságok a legnagyobb elismeréssel nyilatkoztak.

Ez évben vármegyei versenyt tartottak: június 12-én Hajduszoboszlón, július 3-án Baboton, július 4-én Esztergomban, szeptember 18-án Szolnokon, szeptember 11-én Zalaegerszegen; míg járási versenyeket május 22-én Földesen, június 26-án Magyarcsanakon, június 12-én Tiszainokán, július 3-án

Légoltalmi és az összes típusú

MENTŐSZEKRENYEKET,
kiegészítéseket

miniszteri előírás szerint

közismert legjobb kivitelben szállít a

„TURUL” KÖTSZERGYÁR

BUDAPEST, II. ERŐD-UTCA II. TELEFON 152-642

Csepelen, augusztus 7-én Letenyén, 14-én Keszthelyen és Tolcsván, 28-án Sümegen és Pásztón. Szeptember 4-én Fegyverneken és Gyöngyösön, 8-án Esztergomban, 4-én Fótton tartottak járási versenyeket. Ebben az esztendőben folytatódtak a légoltalmi gyakorlatok és bemutatók, amelyek már emelkedett színvonalon állottak. A legtöbb helyen tűzgyújtással, gáz-, füst- és gyújtóbombák eldobásával tették a képet színessé és törekedtek arra, hogy a légoltalmi gyakorlatokkal a valószínűség látszatát is keltessék. Bár tán számszerint verseny kevesebb volt az elmúlt esztendeinél, de a siker az ideieknek értékét jelentősen emeli.

A következő év feladatai

Sok kérdésünk vár még megoldásra. Sorrendben is elsőnek kell említenünk, mert az ország tűzoltósági talán ezt sürgetik legjobban: az egyenruházati és rangjelzési szabályzat elkészítését, melynek tervezetét, illetőleg a gyöngyösi nagygyűlés által letárgyalt javaslatot a belügyminisztériumhoz jóváhagyás végett felterjesztettük. Az időközben megjelent 180.000. 1936. B. M. sz. rendelet 13. §-a csak a belügyminiszter részéről kiadott szabályzatban meghatározott egyenruha és rangjelzés viselését engedélyezi s így a rendelet megjelenését várjuk. Felterjesztettük a hivatásos tűzoltóság szervezeti szabályrendeletének, a községi köteles tűzoltóságok szervezeti szabályzatának mintáját, előterjesztést tettünk a tűzoltóparancsnoki állásoknak megszervezése, illetve betöltése tárgyában, az ásványolaj-rendelet kiadása ügyében, kérjük az önkéntes tűzoltóparancsnokoknak községi képviselőtestületi tagságáról az intézkedést, a kerületi vármegyei és járási tűzrendészeti felügyelők általánosan felemelését. Tárgyalás alatt van a tanítóképzők és községi közigazgatási tanfolyamok tűzoltói kiképzése, körzeti autófecskenők és tűzoltóságok felállítására, a légoltalmi tűzoltósegélyosztágosok kiképzésének egységesítése, ugyancsak a légoltalmi felszerelések szabványosítása, egységes minősítési táblázat elkészítése, a kismotoros fecskendők egységesítése, a tömlőcsavarok a rendeletben közölt leírását rajzzal kiegészíteni, a villamosvezetékek közelében tűzoltókat érhető baleset elleni védekezés megjelölése, az acél tűzoltósícsák bevezetése. Nagyhorderejű a tűzkárbiztosítás államosításának felvetett kérdése. Készítettünk egységes terveket a községi tűzoltószerelésekről s laktanyákról, készítettünk egységes próbaműszerládát, tömlőhordozót, tömlővívó hengert, tartóládát. Megvizsgáltunk több, különösen légoltalmi szempontból fontos műszert, s még több, szak szempontból fontos egységesítést, ill. utasítást kívánunk a következő évben megoldani. A cél érdekében vállalt munkával dolgozunk s van reményünk arra, hogy ez a munka nem lesz eredménytelen.

*

Egy esztendő lelkiismeretes munkásságáról számoltunk be, a történelmi képet kívántuk lerögzíteni okulásul azoknak, akik a Szövetség munkájában továbbra is részt kívánnak venni s bátorításul százezer bajtársunknak, hogy lássák: lelkiismeretesen sáfárkodtunk a ránk bízott értékekkel. Az utolsó három

esztendő nagy haladást mutat a tűzrendészet terén s ezek az eredmények büszkévé tehetnek mindenkit, aki ebben az alkotó munkában részt vett. Felsőbb hatóságaink megadták a helyes keretet, vezetőink megkeztették a gyakorlati életre való átültetés módjait, s tűzoltóink az ismeretek elsajátításával, tudással és eredményekkel védték meg azt a nemzeti vagyont, amelyre még mindig csonka országunknak olyan nagy szüksége van.

Zrinyi Miklóssal joggal mondhatjuk el, mindig csak a magunk erejére számítsunk. Dolgozzunk úgy, mint ha csak a mi erőnk állna rendelkezésre s annak megfeszítésével törekedjünk az országépítő munka minden ágából a magunk részét megvalósítani. Örömmel vesszük, ha a külső erőktől segítséget kapunk, szerettettel várunk támogatást hatóságainktól és testvéreinktől s törekszünk a munka egyöntetűségével intézményünk színvonalát emelni.

A legszorosabb kapcsolatban van ma hazánk büszkeségével, a honvédséggel a tűzoltóság, hisz a háború fenyegető réme ellen ők künn a határon, mi benn az országban törekszünk a pusztítások csökkentésére s a veszélyek megszüntetésére.

Elődeink minden egyes helyes elgondolását megtartottuk és törekedtünk azt továbbfejleszteni. Nem akarunk mindenáron újat alkotni ott, ahol a régi is bevált, de minden újítást, amit a nagy cél szolgálata állíthatunk, lelkes szeretettel karolunk fel. A modern technika vívmányait felhasználjuk, hogy harcunk készségeinket fokozzuk.

Szent István esztendeje sikert hozott a Felvidék egy részének felszabadításával minden magyarnak, Szent István éve sikert hozott becsületes munkánk eredményeképpen minden tűzoltónak. Ezen az úton akarunk továbbhaladni. Meg akarjuk valósítani minden tűzoltónak írott és lélekbevésett parancsát. Legyen mindenki a legigazabb magyar és a legönzietlenebb magyar. Utmutatásunk volt Pál apostolnak a mondaniasa: „Vigyázzatok, álljatok hitetekben szilárdan és legyenetek erősek“. A munka és a tudás, a hit és az akarat, a kötelességérzet és a munkakedv irányította minden magyar tűzoltónak munkáját a múltban úgy, mint az elmúlt esztendőben, ez fog vezetni bennünket jövő munkásságunkban is s dolgozunk a szent cél elértésére érdekében kéz a kézbe téve, vállat a vállhoz feszítve, hogy a munkánkkal érdemeljük meg a magyar Himnusz fohászát: Isten áldd meg a magyart, jókedvvel, bőséggel, nyujts feléje védő kart, ha küzd elleni veszéllyel.

*

A vármegyei törvényhatóságok és városok jelentéseinek kivonatát — miután több helyről még nem kaptunk meg — jövő számunkban közöljük.

Világhírű **Styria, Wonder, Automoto, Darling, Diadal, Vénusz kerékpárok versenyképes árban.** Kedvező feltételek mellett.

DIADAL Kerékpár Budapest, VII, Thököly út 26
Varrógép (Márányi-utca sarok), Telefon 140-488

Ezerképes árjegyzék ingyen

Jelentés

a Segélyzö-pénztár működéséről, 1937. évi július hó 1-től
1938. évi június hó 30-ig terjedő időről

A Magyar Országos Tűzoltó-Szövetség Segélyzö-pénztárának az elmúlt 1937. évi működéséről szóló jelentésünket a következőkben terjesztjük be:

Legutóbbi közgyűlésünket 1937. évi május hó 8-án, Budapesten tartottuk meg.

Az elmúlt évben 11 elnökségi ülést tartottunk, melyen 211 segély iránti kérelmet tárgyaltunk; az elintéztett ügydarabok száma 3718 darab volt.

Segélyzö-pénztárunknak az elmúlt évben 3186 (3298) tagtestülete volt 96.350 (87.772) taggal.

Tűzoltás és tűzoltói szolgálat közben baleset folytán megsérült, illetve megbetegedett 211 biztosított tag, kik részére 5128 pengő segélyt utaltunk ki a munkaképtelenségi napokra.

Tűzoltás közben szenvedett sérülések és megbetegedések:

Agyrázkódás	1	esetben
Bokarándulás	3	"
Bordatörés	4	"
Bokaficam	1	"
Bokatörés	1	"
Bélvérzés	1	"
Combzúzódás	2	"
Csonttörés a kézen	3	"
Csonttörés a lábon	2	"
Derékrándulás	3	"
Égés a kézen	16	"
Égés a lábon	12	"
Égés a karon	6	"
Égés az arcon	4	"
Égés a nyakon	2	"
Égés a fülön	1	"
Égés a hasfalán	1	"
Fejsérülés	5	"
Füstmérgezés	2	"
Gennyes középfülgyulladás	1	"
Hasfalzúzódás	1	"
Hátsérülés	1	"
Hűlés	2	"
Jobbkar orsócsont törés	1	"
Körömhártyagyulladás	4	"
Karrándulás	5	"
Kartörés	4	"
Kötőhártyagyulladás a szemén	4	"
Lábtörés	3	"
Lábszárzúzódás	3	"
Lapockatörés	2	"
Lázás hörghurut	4	"
Mellkastörés	7	"
Mellhártyagyulladás	1	"
Sípcsonttörés	2	"
Metszett seb a kézen	3	"
Metszett seb a lábon	10	"
Térdrándulás	2	"
Térdzúzódás	3	"
Vágott seb a kézen	5	"
Vágott seb a lábon	4	"
Zúzott seb a kézen	7	"
Zúzott seb a lábon	3	"
Összesen	142	esetben

Gyakorlat és egyéb tűzoltói szolgálat közben történt sérülések és megbetegedések:

Bokarándulás	5	esetben
Derékrándulás	2	"
Fejsérülés	1	"
Hüvelykujjzúzódás	5	"
Karzúzódás	1	"
Lázás hörghurut	2	"
Mellhártyagyulladás	3	"
Metszett seb a kézen	3	"
Metszett seb a lábon	6	"
Sérv	1	"
Tüdőcsúcshurut	2	"
Vágott seb a kézen	8	"
Vágott seb a lábon	2	"
Zúzódás a kézen	16	"
Zúzódás a lábon	12	"
Összesen	69	esetben

Tagtestületeink számában apadás, ellenben a tagok számában emelkedés mutatkozott.

A tűzoltói szolgálatból eredő sérülések száma, sajnos, minden évben fokozódik, a folyó évben történt bejelentéseknél, az előbbeni évek bejelentéséhez viszonyítva, 22 százalékos emelkedés mutatkozik, ez onnan ered, hogy míg a múltban nem jelentettek be a testületek minden sérülést, ma már megismerték segélyzö-pénztárunk előnyeit és csaknem minden sérülést bejelentenek. Ez nem hiba, mert Segélyzö-pénztárunknak célja az, hogy a tűzoltói szolgálat közben munkaképtelenné vált tagjait a keresetképtelenség idejére segítse, keresetvesztését némileg pótolja.

A segélyzö-pénztári elnökség minden eszközt és alkalmat megragad arra, hogy tűzoltói szolgálatban sérült, megbetegedett tagjainak gyógyulásához szükséges lehetőségeket előteremtse.

A Magyar Országos Tűzoltó-Szövetség Segélyzö-pénztára elnökségének célkitűzései között már régi idők óta szerepel a Tűzoltóotthon létesítése, főleg azoknak a bajtársaknak támogatására, akik tűznél, tűzoltói szolgálat közben kerültek olyan helyzetbe, hogy egészségük, munkaképességük helyreállítása érdekében üdülőhelyre kell menniük. Az eddigi segélynyújtás csak anyagiak nyújtásában nyilvánult meg. Erősen éreztük, hogy az anyagi támogatáson felül, természetben nyújtott támogatást is kell adnunk tagjainknak, amely az anyagiaknál talán sokkal értékebb. A tűzoltói szolgálat közben szerzett betegségek között elsősorban a reumát, ízületi csúzt, idegzásbát, vérkeringési zavarokat említjük, melyeknek egyik leghathatósabb gyógyszere a rádiumaktivitásáról híres Hévíz gyógyfürdő vize és iszapja.

A 10 katasztrális hold területű tavat 30—36 C fokú meleg forrás vize táplálja. A tó feneke dús gyógyiszapot tartalmaz, azonfelül nagymennyiségű egyéb gyógyhatású ásványanyaggal van telítve. A tó felett épült fedett fürdőházak lehetővé teszik, hogy a betegek még zord időben is igénybe vegyék a tó vizének gyógyító erejét. A fürdő szép fenyvesparkja, kirándulóhelyei gyógyhatáson kívül kellemes nyári üdülést is biztosít. A gyógyfürdő élénk élete, szórakozást nyújtó sétányai külföldről is odavonzzák az idegeneket.

Ezek a szempontok vezették a segélyzőpénztár közgyűlését Hévíz fürdőtelepen egy villaépület megvásárlására s a társtestületelhez hasonlóan módot kívánt nyújtani a tűzoltóknak és azok hozzátartozóinak, hogy a napi áraknál lényegesen olcsóbb árban biztosítsa a gyógyulásnak és a nyári üdülésnek lehetőségét.

A segélyzőpénztárt elhatározásában az a körülmény is vezette, hogy vagyonát oly értékálló ingatlanba fektesse, mely a késő utódoknak is biztosítja mindazokat az előnyöket, amelyeket ez a tűzoltó-üdülő a bajtársaknak nyújt.

Az ingatlan megvásárlásánál nem az volt a cél, hogy azáltal a segélyzőpénztár jövedelmét szaporítsuk, hanem az, hogy az arra ráutalt tagjainak természetbeni támogatást nyújtson. Ez a magyarázata annak, hogy megvásárolt villánkban szobák árát a hasonló villák szobaárainál lényegesen olcsóbb árban állapította meg, mert elsősorban előnyt kívánunk biztosítani bajtársainknak és hozzátartozóinak, akik az üdülést igénybe vehetik. Közös konyhát nem kívánunk létesíteni, mert az állandóan nagyobb személyzet tartását igényelné; másrészt biztosítani kívánjuk a szobákat igénybevevőknek szabadmozgását, hogy a Hévízen levő éttermetek napi panzióban állapodjék meg. Célunk az is, hogy az üdülőket minden zajtól megkíméljük és nyugalmutat minden körülmények között biztosítsuk.

Az ingatlan megvásárlása körül minden részletre kiterjedő figyelemmel, körültekintéssel jártunk el. Több épületet megtekintettünk és a legjobbat, céljainknak a legmegfelelőbbet vásároltuk meg.

A megvásárolt ingatlan a fürdőtelep közvetlen közelében 220 négyzetű területű telken fekszik keleti utcafronttal. Az épület szilárd, a legjobb anyagok felhasználásával készült. A szakértői vizsgálat nem talált olyan hiányosságot az épületen, amely szerkezeti vagy építési hiba volna. Céljainknak minden tekintetben megfelelően van megépítve. A napsütéses domboldalon két erkéllyel, nagy kertes, virágos udvarral ellátott emeletes villa, amelynek közös vízvezetéke, azonfelül saját kútja és vízvezetéke is van.

A villának a fürdőtelephez való közelsége biztosítja azt, hogy a vendég fürdés után szobájában pihenhet. Az épületben 16 szoba van, ebből 6 darab kétágyas és 10 egyágyas szoba van a földszinten és emeleten, az alagsorban van a tágas mosókonyha és a gondnoki lakás.

A villa vételára 55.000 pengő volt, ez az összeg az átírás és egyéb kiadásokkal járó költségekkel együtt 60.000 pengőre emelkedett. Ezt az összeget nagyobb részben a segélyzőpénztár vagyonából fedeztük, de hozzájárult ehhez az országos pénztár is, mint-hogy a Budapesti IV. Bástya-utcai székház megvétele alkalmával vizont a segélyzőpénztár is hozzájárult a megvásárláshoz.

Tervezetünk szerint a szobák kiadását a jelentkezés sorrendjében fogjuk eszközölni és minden intézkedést központilag terveztünk ellátni.

Abban az esetben, ha tagjaink egy-egy szobát nem igényelnének az elnökség magasabb áron is ki fogja adni.

A fürdőidényt május hó 15-től szeptember hó 20-ig számíthatjuk, ami 126 fürdőnapnak felel meg. Átlag egy fürdőző 14 napig veheti igénybe a szobát.

Elnökségünk elkészítette az üdülő házirendjét és az üdülőre vonatkozó szabályzatot, azt az épületben alkalmas helyen ki fogja függeszteni, azonkívül mind-azoknak, akik kéri, ingyen fogja megküldeni.

Az elnökség célkitűzései a hévízi üdülő megvásárlásával még nem merültek ki, tervbe vette, hogy a debreceni hőforrások közvetlen közelében egy második üdülő felépítésére ingyen telket szerez. Ez a törekvése is a megvalósulás felé közeledik. Adja Isten, hogy célkitűzéseink mielőbb valóra váljanak és tagjaink találják meg gyógyulásukat a világhírű fürdő-kön.

2409—1938.

Felhívás!

A Vármegyei Tűzoltó-Szövetség
tekintetes Elnökségének

Felvidéki magyar testvéreink felszabadulását, a magyar nemzet történelmi jelentőségű nagy eseményét az ország méltóképpen ünnepli meg.

Nekünk, tűzoltóknak a lelkét is a büszke öröm és lelkesedés hatja át s hálátelt szívvel fordulunk a Mindenhatóhoz, hogy felragyogott az isteni igazság. Két évtizede döngetjük a trianoni vár keménynek látszó kapuját, s mint mikor Botond vezérünk a bizánci vár kapuján az első rést vágta, mi is letéptük láncaink egy részét és várjuk a hajnalhasadás után az áldó napsugár teljes feltűnését, béklyó alatt küzdő testvéreink teljes felszabadulását.

Ünnepel a megnagyobbodott Csonka-Magyarország minden polgára.

Mi, tűzoltók, a béke katonái is ki akarjuk venni részünket ebből a hazafias mozgalomból.

Felhívjuk a Vármegyei Tűzoltó-Szövetség figyelmét, gondoskodjék arról, hogy a felszabadulás nagy örömeinek ünnepét minden tűzoltótestület hazafias ünnepség keretében mielőbb tartsa meg.

Az egyesületek a testület tanácsstermében, s ahol ez nincs, ott a község képviselőtestületének helyiségében, vagy az iskola nagytermében, kedvező idő esetén a szabad ég alatt a hősi emlékműnél, zászlóik alatt teljes díszben jelenjenek meg s az ünnepélyen a vezetők egyike ismertesse a történelmi ünnepnek nagy jelentőségét. Elég soká keseregtünk, most üljünk ünnepet.

Budapest, 1938 november 10.

Bajtársi tisztelettel:

Hirtling Gyula sk.,
m. kir. kormányfőtanácsos,
üv. elnök

Falussy Károly sk.,
titkár

Folyópénztár 1937. évi zárószámadása

BEVÉTELEK

KIADÁSOK

	P		f			P		f	
1. Maradvány áthozat az 1936. évről					1. Fűtés, világítás, takarítás . . .			621	90
a) Alapok takarékbetétei . . .	1.471	05			2. Kezelési nyomtatványok . . .			332	24
b) Op. takarékbetétei . . .	1.439	50			3. Irodai kiadások . . .			1.030	45
c) Postatakarékpénztárban . . .	575	44			4. Telefonok költségei . . .			873	19
d) Készpénzben . . .	163	04	3.649	03	5. Posta költségek . . .			533	07
2. Államsegély . . .			2.200	—	6. Elnöki tanácsstagok napidija és útiköltsége . . .			4.279	54
3. Tagdíjakból . . .			57.874	93	7. Tisztviselők tiszteletdíja . . .			12.626	—
4. Szakkönyvek, nyomtatványok eladásából . . .			3.200	39	8. Nemzetközi tűzoltó-szövetség tagdíja . . .			57	10
5. Székház jövedelme . . .			3.500	—	9. Szakkönyvek gyarapítására . . .			6.623	51
6. Szolgálati érmek eladásából . . .			6.250	21	10. Szolgálati érmek és igazolványok beszerzése . . .			2.643	13
7. Tűzoltó-Otthon-telek bérjévedelme . . .			2.400	—	11. Székház költségei . . .			8.350	43
8. Alapok kamatai . . .			40	22	12. Országos nagygyűlés költségei . . .			687	79
9. Takarékbetétek kamatai . . .			78	13	13. Tűzrendészeti Közlöny költségei				
10. Tűzrendészeti Közlöny bevételei; előfizetések . . .			6.232	01	a) Lapszerkesztő tiszteletdíja . . .	1.800	—		
11. Tűzrendészeti Közlöny Segélyzőpéntár hozzájárulás . . .			2.000	—	b) Lapkiadó tiszteletdíja . . .	557	—		
12. Vegyes bevételek . . .			329	19	c) Nyomdai kiadások . . .	9.896	61		
13. Átfutó tételek . . .			29.585	48	d) Szakcikk díjazása . . .	674	—		
					e) Hirdetési díjak beszedése . . .	160	—		
					f) Hirdetést szerző jutalék . . .	509	79	13.597	40
					14. Bizományba vett könyvek íróinak . . .			46	40
					15. Tűzoltó-Otthon-telek költségei . . .			2.152	08
					16. Vegyes kiadások . . .			5.025	52
					17. Átfutó tételek . . .			30.550	68
					18. Maradvány az 1937. év végén				
					a) Alapok takarékbetétei . . .	1.511	27		
					b) Op. takarékbetétei . . .	4.021	72		
					c) Postatakarékpénztárban . . .	20.593	19		
					d) Készpénzben . . .	1.232	98	27.359	16
Összesen:			117.389	59	Összesen:			117.389	59

Hirling Gyula sk.,
m. kir. kormányfőtanácsos,
ügyvezető elnök

Bacsányi Oszkár sk.,
számvevő

Falussy Károly sk.,
titkár-pénztáros

Horváth József sk.,
a számvizsgáló bizottság elnöke

Aranyoss István sk.,
számvizsgáló bizottsági tag

Bojtor István sk.,
számvizsgáló bizottsági tag

BEVÉTEL

A Segélyzőpénztár 1937. évi zárószámadása

KIADÁS

	P		f			P		f	
1. Maradvány az 1936. évről . . .			42.652	23	1. Baleseti segélyezésekre . . .			5.128	—
2. Tagsági díjakból . . .			19.271	84	2. Tisztviselők illetménye . . .			2.160	—
3. Vegyes bevételek . . .			86	—	3. Tűzrendészeti Közlöny költségeihez hozzájárulás . . .			2.000	—
4. Takarékbetétek kamatai . . .			1.552	16	4. Kezelési nyomtatványok . . .			30	—
5. Átfutó tételek . . .			1.422	94	5. Postai, irodai, vegyes kiadások . . .			1.078	27
					6. Tagsági díjak visszatérítése . . .			33	60
					7. Átfutó tételek . . .			604	48
					8. Postatakarékpénztári számlán . . .			13.582	90
					9. Takarékpénztári betét . . .			40.367	92
Összesen:			64.985	17	Összesen:			64.985	17

Budapest, 1938 november 22-én.

Hirling Gyula sk.,
ügyvezető elnök

Bacsányi Oszkár sk.,
számvevő

Falussy Károly sk.,
pénztárnok

Horváth József sk.,
számvizsgáló bizottság elnöke

Aranyoss István sk.,
számvizsgáló bizottsági tag

Bojtor István sk.,
számvizsgáló bizottsági tag

BEVÉTEL

A Folyópénztár előirányzata az 1938. évre

KIADÁS

	P		f			P		f	
1. Államsegély			2.000	—	1. Tisztviselők tiszteletdíja			16.140	—
2. Tagsági díjak			49.200	—	2. Elnökségi tagok napidíjai és uti- költségei			12.300	—
3. Szakkönyvek és nyomtatványok eladásából			5.480	—	3. Fűtés, világítás és takarítás költségei			2.360	—
4. Szolgálati érmek eladásából			6.240	—	4. Kezelési nyomtatványok beszer- zése			130	—
5. Székház jövedelme			3.000	—	5. Irodai kiadások			3.340	—
6. Tűzoltó-Otthon jövedelme			2.400	—	6. Távbeszélő kiadások			3.240	—
7. Alapok kamatai			80	—	7. Postai kiadások			820	—
8. Takarékpénztári kamatok			600	—	8. Nemzetközi tűzoltószövetségi tagdíj			90	—
9. Tűzrendészeti Közlöny bevételei: a) Előfizetésekből és hirdetések- ből	9.770	—			9. Szakkönyvek és nyomtatványok beszerzése			6.000	—
b) Segélypénztár hozzájárulá- sa	2.000	—	11.770	—	10. Szolgálati érmek és szalagok be- szerzése			3.600	—
10. Vegyes bevételek			230	—	11. Székház költségei			1.650	—
					12. Pályadíjakra			200	—
					13. Alapok kamatai			80	—
					14. Tűzoltó-Otthon telkének költsé- gei			200	—
					15. Tűzrendészeti Közlöny költségei a) Lapszerkesztő tiszteletdíja	1.828	—		
					b) Kiadó tiszteletdíja	2.442	—		
					c) Nyomdai kiadások	13.000	—		
					d) Szakcikk íróinak tisztelet- díja	2.140	—		
					e) Hirdetési díjak beszédese	240	—		
					f) Hirdetést szerzők jutaléka	2.400	—		
					g) Egyéb költségek	300	—	22.350	—
					16. Átadás a Segélypénztárnak a hévizi Tűzoltó-üdülő vásárlá- sára			7.500	—
					17. Nagygyűlés költségei			1.000	—
Összesen:			81.000	—	Összesen:			81.000	—

Budapest, 1938 szeptember 1.

Hirling Gyula sk.,
ügyvezető elnökFalussy Károly sk.,
pénztárnok

BEVÉTEL

A Segélypénztár előirányzata az 1938. évre

KIADÁS

	P		f			P		f	
1. Tagsági díjakból			16.200	—	1. Személyzeti kiadásokra			1.920	—
2. Takarékpénztári betétek kama- taiból			1.050	—	2. Baleseti segélyezésekre			11.000	—
3. Vegyes bevételekből			60	—	3. Hozzájárulás a Tűzrendészeti Közlöny költségeihez			1.000	—
					4. Kezelési nyomtatványokra			350	—
					5. Postai, irodai és vegyes kiadá- sokra			1.200	—
					6. Tagsági díjak visszatérítésére			100	—
					7. Egyenleg			1.740	—
			17.310	—				17.310	—

Budapest, 1938 szeptember 1-én

Hirling Gyula sk.,
tv. elnökFalussy Károly sk.,
pénztárnok

A Folyópénztár előirányzata az 1939. évre

BEVÉTEL

KIADÁS

Rovat	Alrovat	Tétel	Tételenként	Alrova-tonként	Rovatonként	Rovat	Alrovat	Tétel	Tételenként	Alrova-tonként	Rovatonként
			p e n g ő						p e n g ő		
1		Államsegély			2.000	1		Személyi járandóságok:			
2		Tagdíjak			50.000	1		Tiszti fizetésekre	11.400		
3		Szakkönyvek eladásából			3.200	2		Kisegítő munkaerők díjazására	1.000		
4		Szolgálati érmek eladásából			4.000	3		Segélyezésekre	1.000		
5		Székház jövedelme:				4		Illetmények emelésére	1.000		14.400
	1	Házbérjövdelem		3.000		2		Dologi kiadások:			
	2	Fűtési és világítási térítés		720	3.720	1		Beszerzési költségek:			
6		Tűzoltó-Otthon-telek jövedelem			2.400	1	1	Irodaszerek beszerzése	800		
7		Tűzrendészeti Közlöny bevételei:				2	2	Kezelési nyomtatványok beszerzése	500	1.300	
	1	Előfizetésekből		1.700		2		Elhelyezési költségek:			
	2	Hirdetési díjakból		4.700	6.400	1	1	Fűtés, világítás	1.230		
8		Kamatjövdelemek:				2	2	Takarítószeres és eszközök beszerzése			
	1	Alapok kamatai		40		3	3	Ház- és telekadó	270		
	2	Takarékbetétek kamatai		140	180	4	4	Beruházási hozzájárulás	1.190		
9		Vegyes bevételek			100	5	5	Takarító házmester díjazása	720		
						6	6	Székház biztosítása	50	3.900	
						3		Egyéb dologi kiadások:			
						1	1	Távbeszélő költségek	1.600		
						2	2	Postai kiadások	1.000		
						3	3	Nemzetközi tűzoltószövetségi tagdíj	80		
						4	4	Különféle kiadások	120	2.800	8.000
						3		Kiküldetési költségek:			
						1	1	Elnökségi tagok útiköltsége		7.000	
						2	2	Szakszabotársági tagok útiköltsége		6.000	13.000
						4		Országos nagygyűlés költségei			2.000
						5		Szakkönyvek beszerzése			6.000
						6		Szolgálati érmek beszerzése			3.800
						7		Tűzrendészeti Közlöny kiadásai:			
						1	1	Szerkesztő tiszteletdíja	1.800		
						2	2	Hirdetési díjak beszédéséért	240		
						3	3	Hirdetést szerzők jutaléka	960		
						4	4	Nyomdai költségek	11.140		
						5	5	Klisék készítése	360		
						6	6	Irodai és egyéb kiadásokra	100		
						7	7	Szaccikkék díjazása	1.000		15.600
						8		Tanfolyamok támogatására			5.000
						9		Tanulmányutak költségei			2.000
						10		Pályadíjak			1.400
						11		Alapok kamatainak átutalása			40
						12		Vegyes kiadásokra			760
								Összesen			72.000

Budapest, 1938 november 22.

Hirling Gyula sk.,
úv. elnök

Falussy Károly sk.,
útkár

1938 december 1-15

TŰZRENDSZETI KÖZLÖNY

A Segélypénztár előirányzata az 1939. évre

BEVÉTEL	P	f	P	f	KIADÁS	P	f	P	f
1. Tagsági díjakból			17.600	—	1. Személyzeti kiadásokra			2.640	—
2. Takarékpénztári betétek kama- taiból			1.300	—	2. Baleseti segélyezésekre			13.000	—
3. Hévízi ingatlan bevételeiből			3.500	—	3. Helyiségbér, fűtés, világítás			400	—
4. Vegyes bevételek			100	—	4. Helyiség fenntartása, takarítása			840	—
					5. Hévízi ingatlan fenntartására			3.500	—
					6. Ügykezési kiadásokra			1.080	—
					7. Postai kiadásokra			240	—
					8. Nyomtatványokra			800	—
Összesen:			22.500	—	Összesen:			22.500	—

Budapest, 1938 november 22-én.

Hirling Gyula sk.,
ügyvezető elnök

Falussy Károly sk.,
pénztárnok

RENDELETEK

A m. kir. kereskedelem- és közlekedésügyi miniszter 44.899—1938. VI. számú rendelete a tűzoltógyakor-
nokok arcképes igazolványa tárgyában.

A Magyar Országos Tűzoltó-Szövetség elemter-
jesztett kérelmére megengedem, hogy a törvényható-
sági és megyei városok hivatásos tűzoltóságánál szer-
vezett tűzoltógyakornoki állásra választás útján al-
kalmazott, vagy a főispán által kinevezett és végzett-
ség szerint főiskolai vagy középiskolai állami gya-
kornoknál mindenkor megállapított azonos illetmény-
ben részesülő, hivatali esküt (fogadalmat) tett tűz-
oltótiszt-gyakornokok számára a köztisztviselői arc-
képes igazolványt rendelkezésre bocsássa.

Erről a m. kir. belügyminiszter urat és a Magyar
Orsz. Tűzoltó-Szövetséget egyidejűleg értesítettem.
Budapest, 1938 október 25.

A miniszter rendeletéből:

dr Müller sk.,
m. kir. kormányfőtanácsos,
m. kir. államvasuti igazgatóhelyettes

Előfizetési felhívás

Felkérjük t. előfizetőinket, akiknek előfizetése de-
cember hónapban lejár, vagy akik régebbi előfizetéssel
hátralékban vannak, hogy előfizetéseiket beküldeni szí-
veskedjenek a Magyar Országos Tűzoltó-Szövetség (Bu-
dapest, IV. Bástya-u. 13.) 23.297. sz. csekkszámjára.
A lap előfizetése egy évre 12 pengő.

A székesfővárosi m. kir. pénzügyigazgatóság felkéri
az igen tisztelt közönséget, hogy aki a címére küldött
állami sorsjegyet megtartja, annak árát a postatakarék-
pénztári befizetési lap felhasználásával egyenlítsse ki.
Aki a sorsjegyet nem kívánja megtartani, szíveskedjék
azt a mellékelt portómentes válaszboríték felhasználásá-
val visszaküldeni oda, ahonnan érkezett. Az államsorsjá-
ték jótékony célt szolgál s aki a megtartani nem kívánt
sorsjegyet nem küldi vissza, a jótékony célt károsítja
meg. A sorsjegyek visszaküldése díjtalan.

A VI. Magyar Országos Tűzoltó- tisztképző Tanfolyam megnyitása

A tűzoltótisztképzés terén újabb jelentős lépés tör-
tént. A tűzrendészeti törvény életbelépése óta megtar-
tott három járási tűzrendészeti felügyelői tanfolyam
arra érdemes hallgatói közül, akik mint hivatásos tűz-
oltótisztek, avagy mint vármegyei tűzrendészeti felügye-
lők kívánnak a jövőben működni, nagy számban jelent-
keztek az Országos Tűzoltótisztképző Tanfolyamra.

Folyó évi november hó 21-én a székesfővárosi tűz-
oltóság laktanyájának tantermében történt a VI. Magyar
Országos Tűzoltótisztképző Tanfolyam megnyitása.

Vitéz Kiss Lajos dr székesfővárosi tűzoltófépa-
rancsnok, a tanfolyam parancsnoka üdvözölte a tanfo-
lyam felügyelőjét, Folyovich József dr belügyminiszteri
miniszteri tanácsost, Szilágyi Lajos dr cs. és kir. kama-
rás, országos tűzrendészeti felügyelőt, a székesfőváros
polgármesterének képviselőjében jelen volt Némethy
Károly dr tanácsnokot, az előadói kart és a tanfolyamra
felvett 50 hallgatót. Vázolta a tűzoltótisztképzés fontos-
ságát és a tanfolyam hallgatóit a rendkívüli helyzetre
való figyelemmel szorgalomra és fegyelemre intette.

Ezután Folyovich József dr miniszteri tanácsos, a
tanfolyam felügyelője ismertette azokat a nagy és fon-
tos tűzrendészeti és nemzetvédelmi feladatokat, amelyek-
nek betöltésére a tanfolyam végeztével a hallgatók lesz-
nek hivatottak. Köszönetet mondott a székesfőváros pol-
gármesterének és közönségének azért a támogatásért,
amellyel a tanfolyam elhelyezését, oktatásának zavar-
talan menetét biztosította. Az előadók és hallgatók szak-
szerű munkálkodásának reményében a tanfolyamot meg-
nyitottnak nyilvánította.

Szilágyi Lajos dr országos tűzrendészeti felügyelő
örömmel üdvözölte a tanfolyamot abban a reményben,
hogy annak végzett hallgatói majdan derék munkatár-
sai lesznek és hasznos tevékenységet fognak kifejtteni a
tűzrendészet érdekében.

Némethy Károly dr tanácsnok, a székesfőváros pol-
gármesterének üdvözlését tolmácsolta. A székesfőváros
készséggel nyújtott lehetőséget a tanfolyam elhelyezé-
sére, mert teljes mértékben átérzi annak jelentőségét
úgy a tűzrendészettel, mint a légmentesítéssel kapcsolat-
ban.

HÍREK

TŰZOLTÓNAPTÁR

December 10-én a Magyar Országos Tűzoltó-Szövetség elnökségi ülése,

a Magyar Országos Tűzoltó-Szövetség országos választmányi közgyűlése,

a Magyar Országos Tűzoltó-Szövetség Segélyzöpenztárának közgyűlése Budapesten a székesfővárosi tűzoltó-főparancsnokság épületében (VIII, Kun-utca 2).

December 15-én Pestmegyei Tűzoltó-Szövetség közgyűlése.

*

Felkérjük a tűzoltószövetségeket, tűzoltótestületeket és tűzoltóbajtársainkat, hogy közgyűlésük, tűzoltóversenyük, vagy jelentősebb tűzoltói megmozdulásuk időpontját a Tűzrendészeti Közlöny szerkesztőségének (Budapest, Bástya-utca 13) legalább három héttel az esemény előtt jelentsék be, hogy azt a fenti „Tűzoltónaptár“-ban közölhessük.

SZERKESZTŐSÉG

Személyi változás a Budapesti Mentőegyesületnél. Körmezői Emil dr m. kir. e. ü. főtanácsos, a Budapesti Önkéntes Mentőegyesület igazgató főorvosa 40 évi mentőszolgálat után nyugalomba vonult. Az új igazgatófőorvos Ruszwurm Rezső dr, az egyesület eddigi rangidős főorvosa lett.

Pest vármegye főispánja Kadicsfalvy József dr szolgabíró a nagykátai és abonyi járás, Lengyel József dr tb. szolgabíró az aszódi, Horváth József számtanácsost a gyömrői járásba tűzrendészeti felügyelővé kinevezte, illetve áthelyezte.

Kerületi tűzoltó tanfolyam Debrecenben. A 118.511—1938. V. B. M. sz. rendelet alapján Debrecenben az első kerületi tűzoltó tanfolyam szeptember hó 18-tól október hó 9-ik napjáig tartott. A tanfolyamra 45 hallgató lett felvéve, akik közül azonban a katonai behívások következtében csak 39 jelentkezett. A tanfolyam tartama alatt újabb 7 katonai behívás történt, így a tanfolyamot csak 32 hallgató végezte el, akik vármegyénként a következőképpen oszlottak meg: Hajdu 6, Borsod 7, Zemplén 4, Szabolcs 3, Heves 4, Szatmár 7, Nógrád 1. A tanfolyam felügyelője Dömsödy Imre városi tanácsnok volt, parancsnoka vitéz Roncsik Jenő dr tűzoltó-főparancsnok, előadói a hivatásos tűzoltóság tisztjei, valamint a m. kr. 6. honvéd vegyesdandár légvédelmi parancsnoksága oktató keretének tagjai. A most kiképzett 32 hallgatóval, a Debrecenben eddig tartott kerületi tűzoltótanfolyamokon már 529-en kaptak bizonyítványt. A tanfolyamot október 7. napján meglátogatta Szilágyi Lajos dr. országos tűzrendészeti felügyelő is és a hallgatókhoz buzdító beszédet intézett. A második kerületi tűzoltótanfolyam október 9. napján kezdődött meg.

Tűzoltótisztek találkozóhelye

Szikszay Ferenc utóda

vitéz Miklós József vendéglője

Telefon
188-078

IV. Dámház-körút 16.

A Lengyel Országos Tűzoltó-Szövetség tekintetes Elnökségének

Varsó

Bajtársias együttérzéssel és meleg szeretettel kapcsolódunk bele azokba az ünnepekbe, amelyeket testvérállamunk Lengyelország, felszabadulásának húszéves évfordulója alkalmából ünnepel. A magyar és a lengyel nép mindig egy úton járt s a rokon-nemzetek szívének dobbanása évszázadokon keresztül egymásra talált s most, hogy a lengyelek teljes felszabadulásuk ünnepét ülik, mi magyarok hálát adunk a Mindenek Urának, hogy legalább a ti vágyaitok teljesültek. Megcsonkítva is ünnepelünk a ti ünnepeinken és bízunk abban, hogy a magyarok napja is fel fog virradni. Minden magyar imádsága, hogy legalább a határunk közös legyen s a testvéri ölekezés bensőségét ezzel fokozni tudjuk.

Baráti kézzorítást küldve és szoros együttműködést kívánva köszöntünk benneteket.

Budapest, 1938 november 26.

Hirling Gyula sk.,
m. kir. kormányfőtanácsos,
ügyv. elnök.

Falussy Károly sk.,
titkár.

A második, kerületi tűzoltó tanfolyam Debrecenben. Debrecen város hivatásos tűzoltó-főparancsnoka október hó 9. napjától október hó 29. napjáig a második, kerületi tűzoltó tanfolyamot tartotta ebben az évben. A tanfolyamra 40 hallgató jelentkezett, azonban a katonai behívások következtében csak 30 hallgató kaphatott bizonyítványt. A hallgatók vármegyénként a következőképpen oszlottak meg: Hajdu 6, Szabolcs 12, Szatmár 8, Borsod 3, Abaúj-Torna 1, Bihar, Heves és Zemplén vármegyék ez alkalommal nem küldöttek ki hallgatókat. A tanfolyam parancsnoka vitéz Roncsik Jenő dr debreceni hivatásos tűzoltó-főparancsnok volt, előadói a hivatásos tűzoltóság tisztjei és vitéz Zombory József sátoraljújhelyi tűzoltó-főparancsnok, lovag Malinovszky Alfréd vegyesdandár légvédelmi parancsnok, Gérecz Gyula híradó őrnagy, Csobay László városi gépészmérnök, Bartha István világítási vállalat főmérnök, Korpássy László dr városi orvos, Trón Zoltán repülőfőhadnagy és Della Donna Albán repülőzászlós. A záróvizsgán a hallgatók igen szép tudásról és készségről tettek tanubizonyítást.

Tamásiban szeptember 4-én, nagy ünneplő közönség és a tűzoltótestület tagjainak jelenlétében, hatásos üdvözlő és buzdító beszéd kíséretében nyújtotta át Borsitzky Iván dr járási szolgabíró az I. Ferencz József Ő Császári Apostoli Királyi felsége által 1911. év május hó 27. napján Gödöllőn kelt legfelsőbb elhatározásával alapított „Díszérem a tűzoltás és mentés terén 25 éven át teljesített érdemes tevékenységért“ elnevezésű díszéremet Sterk József dr egyleti orvos, Szalai János tb. segéd-tiszt és Lipsi József őrsparancsnok, tamási lakos, Tamási Önkéntes Tűzoltótestületi tagoknak, kiknek ezt a díszéremet 25 évet meghaladó tűzoltói működésük jutalmául a m. kir. belügyminiszter úr adományozta.

Felelős szerkesztő: Lukács Zoltán dr
Felelős kiadó: Olty Antal

Az 1938. évfolyam tartalomjegyzéke

a) Vezércikkek:	
Új esztendő küszöbén (Lukács Zoltán dr)	1
Periculum in mora! (1938) (Marinovich Imre dr)	3
A tűzoltóságok fejlődésének akadályai (vitész Roncsik Jenő dr)	13
Tanárok, tanítók szerepe a tűzoltóságoknál (Lukács Zoltán dr)	25
Az egyenruházati szabályzat (Lukács Zoltán dr)	37
Derekassy István dr (Lukács Zoltán dr)	49
A pesti árvíz (1838) (Lukács Zoltán dr)	61
A jubileum alkalmából (Szilágyi Lajos dr)	73
Óvári Ferenc dr (Lukács Zoltán dr)	76
Az önkéntes tűzoltótövisetek alapszabályai (Lukács Zoltán dr)	129
Hirling Gyula (Lukács Zoltán dr)	146
Tűzoltóüdülő (Lukács Zoltán dr)	161
A hévízi tűzoltóüdülő (Erdély Ernő dr)	177
Szent István király emléke (Lukács Zoltán dr)	193
A magyar Felvidék (Lukács Zoltán dr)	204
Felvidéki felszabadult véreinkhez (Erdély Ernő dr)	225
Rákóczi városában (Lukács Z. dr)	237
b) Jegyzőkönyvek a M. C. T. Sz. ülésekről:	
Budapesten, 1937 december 20, elnökségi ülés	33
Budapesten, 1938 január 22, elnökségi ülés	56
Budapesten, 1938 február 25, elnökségi ülés	124
Budapesten, 1938 április 5, elnökségi ülés	139
Budapesten, 1938 május 3, elnökségi ülés	156
Budapesten, 1938 május 17, elnökségi ülés	172
Budapesten, 1938 június 7, elnökségi ülés	173
Budapesten, 1938 július 5, elnökségi ülés	187
Esztergomban, 1938 szeptember 8, elnökségi ülés	216
c) Törvények — Rendeleték:	
A m. kir. belügyminiszter 180.475—1937. B. M. számú rendelete az önkéntes tűzoltótövisetek alapszabályainak módosítására megállapított határidő újabb meghosszabbítása tárgyában	15
A m. kir. vallás- és közoktatásügyi miniszter 8287—1937. elnöki számú rendelete a tűzrendészeti hatóságoknak és tűzoltóságnak tanügyi hatóságok és tan személyzet részéről való támogatása tárgyában	32
A m. kir. belügyminiszter 109.565—1938. B. M. számú rendelete a Tűzrendészeti Közlöny című szaklap ajánlása tárgyában	32
A m. kir. honvédelmi miniszter 82—1938. O. L. P. rendelete a faszervezetek égését megnehezítő (lángmentesítő) anyagok vizsgálati előírásai tárgyában	44
A m. kir. belügyminiszter 115.200—1938. B. M. sz. rendelete a tűzrendészet újabb szabályozásáról szóló rendeletek módosítása és kiegészítése tárgyában	153
A m. kir. belügyminiszter 110.388—1938. B. M. sz. rendelete az önkéntes tűzoltótövisetek alapszabályainak mintája tárgyában	155
A m. kir. belügyminiszter 119.322—1938. B. M. sz. rendelete a keskeny mozgófényképek nyilvános bemutatására engedélyezett mozgófényképezemre vonatkozó tűzrendészeti rendelkezések tárgyában	184
A m. kir. belügyminiszter 118.511—1938. V. B. M. sz. rendelete a kerületi és törvényhatósági tűzoltótanfolyamok tartása tárgyában	203
A m. kir. belügyminiszter 118.180—1938. V. B. M. sz. rendelete a Magyar Országos Tűzoltótisztképző Tanfolyam és Járási Tűzrendészeti Felügyelői Tanfolyam tartása tárgyában	204
A m. kir. belügyminiszter 121.931—1938. V. B. M. sz. rendelete a kerületi és törvényhatósági tűzoltótanfolyamok keretében tartott légoztalmi kiképzés tárgyában	220
d) Tűzoltói és tűzrendészeti oktató cikkek:	
Tűzoltónap Makón (Dévényi Endre dr)	6
Vízhiány — örök sirám (Rehák Tamás)	7
A tömlőkészítés története (Dévényi Endre dr)	16
Milyen kihatással volt a tűzrendészeti törvény megjelölése a szegedi tűzoltóságra (Horváth István)	28
Milyen kihatással volt a tűzrendészeti törvény megjelölése híre a községek tűzrendészetének fejlődésére (vitész Roncsik Jenő dr)	39
A tűzoltó- és a leventeegyesület kapcsolata (Vizslovszky László)	41
Séta a kolozsvári tűzoltólaktanya körül (Dévényi Endre dr)	55
Határidők a tűzrendészeti kódexben (Magnin Elek)	63
A korszerű hivatásos tűzoltóság újabb fejlődési irányai (vitész Kiss Lajos dr)	77
Az ásványolajrendeletéről (Papp Ferenc)	87
Debrecen város tűzoltóságának kétévszázados múltja és kétévtizedes jelene (Rehák Tamás)	105
Milyen balesetek veszélyeztetik a tűzoltókat gyakorlatoknál, tüzeknél (Alapfy István)	111
Tűzoltás és baleset (Sugár László dr)	119
A tömlők kémelése (Erdély Ernő dr)	131
A megelőző tűzrendészet eszközeinek fejlődése (Sz. Németh Gyula)	133
A Budapesti Nemzetközi Vásár tűzrendészete (Baranyai Jenő)	152
A tűzoltóság tekintélyének fokozása (Benkő Dezső)	170
A debreceni református kollégium diáktűzoltói (vitész Roncsik Jenő dr)	211
Emlékezés a tűzbiztosítás és tűzoltás régi napjaira (Sikor Gizella)	215
A hatvani tűzoltóság (sz. Németh Gyula)	228
e) Tűzoltótechnikai cikkek és ismertetések:	
A korszerű tűzoltószertár (vitész Sándor József)	17
Egységes motorfecskeendő és a korszerű fejlődés újabb irányai (Rehák Tamás)	51
A tűzoltószerek motorizálása felé vezet az út (Jarmatzky Jenő)	97
A MÁVAG tűzoltószertár újításai (Antalfy István)	117
Mi befolyásolja a fa égését (Forster Rezső)	167
Még egyszer az egységes kismotorfecskeendőről (Rehák Tamás)	183
Elektromos tüzek oltásánál követendő irányelvek (Dévényi Endre dr)	200
f) Tűzesetek és egyéb veszedelmek:	
A világ legborzalmasabb tűzkatasztrófája — Moszkva égése 1812-ben (Trócsányi Zoltán)	84
Római tüzek (Szekula Jenő)	95
Debrecen tűzkatasztrófája 1797-ben (Trócsányi Zoltán dr)	162
A marseillei tűzvész (Lukács Zoltán dr)	231
g) Egyéb közlemények:	
A bakter éneke (Dévényi Endre dr)	2
Juhász István tűzoltó temetése (Preszly Béla)	4
Ünmutatás a tűzoltók baleset elleni biztosítására	9
A tűzoltóparancsnok továbbképzése: parancsnoki értekezlet járasonként (Koritsánszky Dezső)	20
A tűz szerepe őseink életében (Vizslovszky László)	27
Ég a város, ég a ház (Trócsányi Zoltán)	38
A tűzoltóparancsnok továbbképzése: parancsnoki értekezlet járasonként (Jávornyai Sándor)	40
A taktikai megoldások bírálata	66
Földolajkutatóokról, különös tekintettel Magyarországon (Szabay Lajos dr)	68
Ünnepelünk (Vizslovszky László)	74
A „Tűzrendészeti Közlöny“ 60 éves (Marinovich Imre dr)	75
Tűzfény, égi visszfény, északi fény (Aujeszkó László dr)	91
A nemzetközi tűzoltószövetség (Erdély Ernő dr)	101
Régi idők humora, régi tüzek fényében (Mados György)	103
Ha a tűz összefog a vízzel az emberek ellen (Kun Andor dr)	116
A régi jó világból (Breznay Imre)	121
Tűzvédelem és tűzbiztosítás (Bánde György dr)	123
Taktikai feladat	138
Magyar tűzoltószövetség alakul az elszakított Felvidéken (Lukács Zoltán dr)	182
Tűzoltóünnepség Tolcsván (Erdély Ernő dr)	194
Alföldünk artézi kútjai (Bendefy László dr)	202
Esztergom tűzoltónapja (László István)	209
Jubileumi ünnepség és szerkoctsiavítás Rákosligetén (Lukács Zoltán dr)	226
Valami a piromániáról (Breznay Imre)	227



A TŰZRENDSZETI KÖZLÖNY ÁLLANDÓ MELLÉKLETE
4. ÉVFOLYAM, 23—24. SZÁM
BUDAPEST, IV, BÁSTYA-UTCA 18

1938 DECEMBER 1—15
ELŐFIZETÉSI ÁRA A TŰZRENDSZETI KÖZLÖNNYEL EGYÜTT
ÉVI 12 PENGŐ

A Magyar Államvasutak vándortantermei

A Magyar Államvasutak alkalmazottainak légoltalmi oktatásának gyors keresztbűvitelére vándortantermeket létesített, amelyek segítségével az állomások személyzetét helyben, a forgalmi szolgálat megzavarása nélkül lehet kiképezni.

A vándortantermek céljára „B” típusú II. osztályú szerelvényt alakítottak át, olyképp, hogy abban egy nagy tanterem (A), az oktató részére hálófülke (B), összekötő folyosó (C) és mosdóval felszerelt mellékhelyiség (D) nyert elhelyezést.

A szerelvény világítását az alvázon elhelyezett akkumulátor látja el, amelyhez vontatásközben működő öntöltő berendezés és a szükséges kapcsolótábla (9) tartozik. A fűtést külön kályhával (5) kellett ellátni, mert a szerelvény legtöbbször magára hagyva, mellékvágányra tolatva vesztgel.

A tanterem (A) felszerelése: előadóasztal (1) szék (4), beépített anyag- (2) és fertőtlenítőszekrény (3), kályha (5) és a hallgatók részére szükséges ülőhelyek. Az ülőhelyek tábori szék módjára összecusukhatók és az előadóasztallal együtt eltávolíthatók, illetve a terem sarkában kis helyen összezsúfolhatók, hogy gázálarc- és gázkamragyakorlatok alkalmával a terem szabadon használható legyen.

A szakfelszereléshez 25—30 gázálarc, elgázosító és szaglószekrény, mentőjárőr-táska, gázfelderítő-táska, gázálarc és szűrőmetszetek, oktató falitáblák a gázálarc karbantartásához és fertőtlenítéséhez, valamint az egyéb bemutatásokhoz szükséges anyagok, továbbá a MÁV vasúti közlekedés fenntartásához tartozó speciális légoltalmi berendezés mintadarabjai tartoznak.

A speciális berendezésekhez tartoznak a fényte-

relő rácsok, amelyek a légvédelmi készültség tartamára a szemafórokra, váltókra és egyéb világítással ellátott jelzőberendezésekre szerelhetnek fel. A fényterelő rácsok a jelzőberendezések fényét csak a vasúti pálya irányában és csak oly szögben engedik kilépni, hogy azt megfelelő távolságból, de csak a mozdonyvezető, vagy az érdekelt tisztviselő álláspontjának magasságából legyen észlelhető.

A légoltalmi oktató fülkéje (B) a szükséges kényelmi berendezésekkel, fekvőhellyel (6), lecsapható asztallappal (7), székekkel (4), ruhaszekrényvel (8) és kályhával (5) van ellátva. Az oktató kísérője részére a tanteremben lehet tábori ágyat kinyitni.

Az összekötő folyosó és az oktatófülke ajtaja gázbiztosan zár, hogy annak levegője gázkamragyakorlatok alkalmával fertőzést ne szenvedjen.

A Magyar Államvasutak légoltalmi vezetősége összesen 7 vándortantermet helyezett üzembe, amelyek közül kettő a budapesti üzletvezetőség területén, mégpedig egy a Dunántúlon, egy pedig a Dunán inneni vonalakon teljesít szolgálatot. A megmaradó öt szerelvény a szombathelyi, pécsi, szegedi, debreceni és miskolci üzletvezetőségek részére lett kiutalva, vagyis a budapesti üzletvezetőséget kivéve, a többi üzletvezetőségek részére 1—1 vándortanterm áll rendelkezésre, ami a mostani ideiglenes határok között egyelőre elegendő is.

A szerelvények egyik állomástól a másikig a menetrendszerű vonatokhoz csatolva teszik meg az utat, egy-egy helyen addig maradva, amíg az állomás és a környező örházak személyzete át nem esett a kiképzésen.

szilágyi Németh Gyula

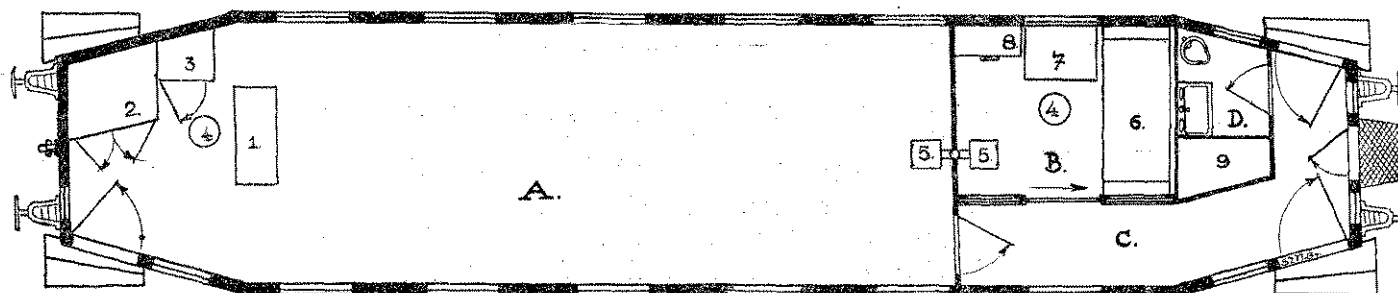

Légoltalmi híradó

Győrött november 28-án érdekes légoltalmi bemutatót tartottak a tűzoltók.

Igen sokszor vonzottak már tömegeket szép előadások és gyakorlatok a tűzoltóság udvarára, de soha még akkora érdeklődés nem mutatkozott, mint hétfőn délután a légoltalmi és tűzoltói bemutaton. Telt „ház” volt az udvaron, a szélesre tárt kapun özönlöttek be, akik az elmúlt napok lázára emlékezve, siettek a mulasztottakat pótolni: Erdély Ernő dr főparancsnok eredményes munkáját végignézni és tanulni. A sokaság között ott láttuk Török Károly főkapitányhelyettest és Horváth József dr tanácsost is, valamint számosan másokat a város előkelőségeiből.

Tűzoltási módokat mutatott be először a tűzoltóság, amelynek az volt a célja, hogy megismertessék a nagyközönséggel az oltás gyakorlati módszereit, víz-, gáz-, hab- és poroltó-készülékekkel. Az udvar közepén meggyújtott máglyákat a legénység szinte pillanatokon belül eloltotta. Mindegyik gyakorlat rendkívül érdekes volt, a fának és szalmának, zsiradéknak, benzinnak az oltása, de a legnagyobb érdeklődést az égő filmtekercseknek az elfojtása váltotta ki. Igen érdekes volt egy meggyújtott autómotornak az oltása is. Tűzriadót is csináltak káprázatos gyorsasággal és felágaskodott a magasba a 28 méteres tololétra is, hogy megmutasson egy rohamot a tűz ellen.

Aztán sor került a gáz- és légvédelmi gyakorlatok bemutatására. Megszólaltak a figyelőtorony szirénái és üvöltő szaggatott jajgatással jelezték, hogy ellenséges repülőgép tünt fel az égen. Az egészségügyi és műszaki osztagok készenlétbe helyezkedtek, feltették gázálarcaikat és várták a bombatámadást. Csakugyan az udvar felett megjelent egy miniatűr kis repülőgép (acélhuzalon vonták át a térség felett) és megkezdte a támadást. A repülőgéptámadás teljesen élethű volt, gyújtóbombák zuhantak és fülsiketítő dörrenéssel robbantak fel az udvar elkerített helyén. Lángnyelvek és sűrű, ijesztő füst szállt fel a becsapódás helyén, ahova rögtön gázfelderítő és gázmentesítő osztagok rohantak, megállapították milyen gázzal támadott az ellenség és klórmésszel semlegesítették a mérgező anyagokat. Az igazi támadásnál rendkívül veszélyes szolgálat egy részét gázálarcos, gumiruhás, vöröskeresztes lányok látták el sikeresen.

A remekül sikerült bemutatót mindvégig Erdély Ernő dr főparancsnok magyarázta és humorával gyakorta ragadta derűre a közönséget, amely bizony, hogy először kapott izelítőt egy modern bombatámadásból, néha izgatottan és borzongva gondolt a valóság szörnyűségeire.

Pomázon ezévi október hó 9-én tartott bemutató gyakorlat alkalmával a szabadalmazott gyorsstűzőtő készülékre a szövetség képviselőjében kiküldött elnökségi előadó véleménye nem volt azonos lapunk legutóbbi számában közölt „szakértői megállapítással”. A szövetség hivatalos szakszervezete illetékes helyre semmiféle véleményt a készülékről nem terjesztett fel.

A német légoltalmi liga négyéves fennállása alkalmával Milch tábornok letette a Birodalmi Légoltalmi Iskola alapkövét Berlin-Wannseeban. Ez alkalommal mondott beszédében beszámolt a Liga működéséről, mely szerint a tagok száma 11,063.000 fő, 2500 felvilágosító iroda működik, 14.000 légvédelmi óvóhely áll a lakosság rendelkezésére, 3000 légoltalmi iskola 500 főiskola és 15 kerületi iskola végzi a légoltalmi kiképzést.

A Polgári Lég- és Gázoltalom 1938. évi tartalomjegyzéke

	Oldal
Tűzoltóaktanyák mintaóvóhelyei (Krompecher László) I. 1.	1
A légoltalmi gyakorlatok tapasztalatai (Lukács Zoltán dr)	3
I. 1.	3
A' légitámadás várható magassága (sz. Németh Gyula)	1
I. 15.	1
Harcgázokkal szennyezett víz és élelmiszerek fogyasztathatósága (Telbisz Albert dr) II. 1.	1
Gázálarcok fertőtlenítése (sz. Németh Gyula) II. 15.	1
Állatok légoltalma (Balogh József) II. 15.	2
Gázkamragyakorlatok tartása (sz. Németh Gyula) III. 1.	1
A rejtés (Balogh József) III. 1.	2
Az aviatika fejlődéséről (Vizslóvszky László) III. 16.	1
A légoltalom megszervezésének óriási jelentőségéről (Szendy Károly) IV. 1—15.	1
A légoltalom fontos tényezőiről (vitész Beksay Antal) IV. 1—15.	2
Az új légoltalmi utasítás megjelenése előtt (sz. Németh Gyula) IV. 1—15.	4
A gázálarc szűrőjének felépítése és az általa nyújtott védelem (Rehák Tamás) V. 1—15.	1
Légoltalmi kiállítás Makón (Dévényi Endre dr) V. 1—15.	3
A tűzoltóság és a légoltalom (Erdély Ernő dr) VI. 1—15.	1
A gázálarckérdés Európában (Förster Rezső) VII. 1—15.	1
A légoltalom állapota hazánkban (sz. Németh Gyula) VII. 1—15.	2
Ipartelepek korszerű munkasóvóhelyei (sz. Németh Gyula) VIII. 1—15.	1
Ingerlő harcászok (Kiss Ferenc dr) IX. 1—15.	1
A légoltalomra vonatkozó rendeletek Magyarországon (Förster Rezső) IX. 1—15.	2
Légoltalmi röggtönzések és szükségmegoldások (Balogh József) X. 1—15.	1
Légoltalmi gyakorlat Budapesten (Balogh József) X. 1—15.	3
Gázmentesítés (Körmöczy Zoltán) XI. 1—15.	1
A légoltalom megszervezése (Balogh József) XI. 1—15.	3
A MÁV vándortantermei (sz. Németh Gy.) XII. 1—15.	1

Felelős szerkesztő: Lukács Zoltán dr

Felelős kiadó: Olty Antal

MOVE

légoltalmi és felszerelési kft.

BUDAPEST, VI, PODMANICZKY-UTCA 45 (MOVE-SZEKHÁZ)

Raktáron tartja a légoltalom és gázvédelem végrehajtására szükséges összes cikket.

A DRÁGER-MŰVEK BERLIN ÉS A MERCUR műszaki és vegyipari rt. gyári lerakata

Díjaztan
szakfancs!

Szállítunk
a hatósági előírásoknak megfelelő

MÁVAG
GYÁRTMÁNYÚ

Telefon 133-394

Ismertetés
felvilágosítás
és ajánlat
díjtalan

hordozható benzinmotoros és kézi működtetésű **fecskendőket, vízfordó- és öntözőkocsikat, tűzoltó- és locsoló autókat** a legjobb minőségben, megbízható és tartós kivitelben.

MAGYAR KIRÁLYI VAS-, ACÉL- ÉS GÉPGYÁRAK KERESKEDELMI KÉPVISELETE RT.
BUDAPEST, VIII, MÚZEUM-KÖRÚT 18, II.

KÖHLER ISTVÁN

FECSEKENDŐ-, SZIVATTYÚ- ÉS TŰZOLTÓFELSZERELÉSEK GYÁRA

BUDAPEST, X., KORPONAI-UTCA 21. SZÁM

GYÁRT: modern motoros, turbinás és dugattyús tűzoltó-fecskendőket, tűzoltószereket, felszereléseket és szivattyútelepeket a tűzoltás és öntözés céljaira

Alapítva 1896

Mindenmű tűzoltó-felszerelési cikkek raktárról kaphatók

Mátrai Antal és Társa Rt.

Gyár: Budapest, XI, Fehérvári-út 98. Telefon 256-085

Városi Iroda: VI, Teréz-körút 22. Telefon 121-533

Gyárt: kézi- és motor-fecskendőket, mindenféle létrákat, motollákat, vízfordó és öntöző lajtákat, szerkocsikat

FELTEN ÉS GUILLEAUME RT., BUDAPEST, I.

a budapesti hivatásos tűzoltóság szállítója

GYÁRT: BELÜL GUMIZOTT TŰZOLTÓTÖMLŐT
kivánt méreteken és nyomásig.

LEVÉLCÍM: BUDAPEST 113. POSTAFIÓK. TELEFON: 258-880



Hazai
gyártmány!

MINIMAX

a legjobb magyar gyártmányú kézi tűzoltókészülék. Nem hasonlítható össze a különböző utánpótlókkal. Felvilágosítással szolgál a
MAGYAR MINIMAX RT., BUDAPEST
GYÁR, IRODA: VI, RÓZSA-UTCA 85. TELEFONSZÁM: 123-731

CORVIN ÁRUHÁZ RT.

BUDAPEST VIII, BLAHA LUJZA-TÉR 1-3

Budakalászi Textilművek Klinger Henrik Rt.

Budapest, V., Wekerle Sándor-utca 11.

Tűzoltósági cikkek gyártmányai:

nyers és ruggyantázott kender-nyomótömlők a legmagasabb légkörnyomásig, ugró- és takaróponyvák, mentőtömlők, összecsapható és merev tűzivedrek, impregnált csővezetőkabátok és nadrágok, csikos övszövetek, mosózubbonny- és nadráganyagok. — Laktanyaberendezési tárgyak, u. m.: szalmazsákok, fejbáncosok, törülközők, lepedők, stb.

Mindenfajta
Kérjen
árjegyzéket

**tűzoltóegyenruhákat és
felszerelési cikkeket**

Dorner Béla, Székesfehérvár - Telefon 232

a legolcsóbb
árban szállít
Alapítási év
1838

**Gazdák Biztosító
Szövetkeze**
Budapest, IX, Üllői-út 1
Telefon 187-870

Tűz-, jég-, élet-, baleset-,
szavatossági, betöréses-lopás
elleni, autó- és állatbiztosítás.
Képviselő minden városban
és községben! Kartelen kívül!

Hazánk legrégebb, több mint 121 éve fennálló
tűzoltószergyára

Seltenhofer Frigyes Fiai

Alapítva 1816

magy. kir. udvari szállítók
Sopron

Légelső tűzoltószert, kút-, szivattyú- és gép-
gyár, harang-, fém- és vasöntöde. A párisi világ-
kiállításon nagy aranyéremmel, azonkívül sok arany-
ezüstéremmel, valamint díszoklevéllel kitüntette.
Gyárt: motorfecskendőket, kocsifecsken-
dőket, különféle tűzoltószereket és felsze-
réléseket. Kedvező fizetési feltételek és sokévi jót-
állás. Költségvetést és kiszállást díjmentesen eszközünk.

BOROS egyenruházat

Tűzoltósági felszerelések,
sapkák és egyenruhák

Budapest, VIII, Baross-tér 6 (Fiumei-út sarok)

Régi, megbízható, olcsó cég.

Egyesületeknek előnyárak.

Kedvező fizetési feltételek

Egyenruhaszabóság és sapkaműhely
a helyszínen

KISTÉTÉNYI WALTHER E.

BUDAPEST, IV, PETŐFI SÁNDOR-UTCA 6, FÉLEMELET

Gyárt: **érmeket
rendjeleket
jelvényeket
fiszteletdíjakat**

Magyar Országos
Tűzoltó Szövetség
Éremszállítója

Iroda- és Lakberendezési K. f. 1.

UNIVERSAL

Budapest, VII, Wesselényi-u. 8-10

Telefon 137-842, 135-869

Új és használt bútorok
Szőnyegek
Irodaberendezések

Eladás

Défel

Csere



**Magyar
Kender-, Len- és Jutáipar Rt.**

Budapest, V, Wekerle Sándor-u. 8

Tűzoltóság részére Szegeden a következő cikkeket gyártja:

Kendertömítőt
minden méretben 30 atm. nyomásig
Vászonvegyret
Takaró- és ugróponyvát
Vízmentes csővezető kabátot
Tűzoltó ruhahanyagot

LAKTANYÁK RÉSZÉRE:

Lepedőt
Szalmazsákokat
Törülközőt
Vánkoszuzatot

Kívánságra
szívesen szolgál
megmintaazott
árajánlatlial

Hirdessen

a Tűzrendészeti Közlönyben!