

# TŰZRENDESZETI KÖZLÖNY

POLGÁRI LÉG- ÉS GAZOLTALOM

A MAGYAR ORSZÁGOS TŰZOLTÓ-SZÖVETSÉG HIVATALOS LAPJA

Megjelenik minden hó 1-én

Az előfizetési és hirdetési díjakat a Magy. Orsz. Tűzoltó-Szövetség 23.297. számú csekk számlájára lehet beküldeni. Csekkürlap minden postahivatalban kapható

A Magyar Országos Tűzoltó-Szövetség,  
szerkesztőség és kiadóhivatal:  
BUDAPEST, IV, BÁSTYA-UTCA 13  
Telefon: \*184-975, 184-976

Előfizetési ára egész évre 12 pengő  
A szerkesztőség címére küldött szakcikkeknek, ha közlésre alkalmasak, díjazzuk

Ajánlva a m. kir. belügyminiszter úr 126.278—1938. B. M. sz. rendeletével („Belügyi Közlöny” 1939. évi 5. sz.) a vármegyék, városok és községek számára

## Vitéz Kiss Lajos dr

A m. kir. belügyminiszter úr 350.614/1939. B. M. számú rendeletével vitéz Nádudvari Kiss Lajos dr-t, Budapest székesfőváros tűzoltó-főparancsnokát bízta meg az országos tűzrendészeti felügyelői tennivalók ellátásával. Ebből az alkalomból az egész magyar tűzoltótársadalom nevében szívből üdvözljük őt s működéséhez sok sikert és szerencsét kívánunk.

Az országos tűzrendészeti felügyelő működési köre két fontos irányban csúcsosodik ki, úgymint a szakfelügyeletben és a csapatkiképzésben. Ezek szem előtt tartásával gyakorolja az ország általános tűzrendészeti viszonyainak, a tűzoltóságok egyöntetű és szakszerű kiképzésének, a fegyelem helyes gyakorlásának, a szolgálat megfelelő teljesítésének és a tűzoltóságok felszerelésének, továbbá a tűzoltóságok korszerű szervezésének, fejlesztésének és az alantas tűzrendészeti szakértők működésének ellenőrzését.

A legfelsőbb magyar tűzrendészeti hatóságnak ez a döntése az egyetemes magyar tűzrendészet fejlődése szempontjából igen nagy jelentőséggel bír. Vitéz Kiss Lajos dr személyében nemcsak a jó bajtárs, elveiért síkraszálló, közkedvelt egyéniség, hanem olyan hívatott szakférfiú is került a magyar tűzrendészet élére, aki az ország legkiválóbb tűzrendészeti szakembere és tűzoltócsapatstíztje, akinek eddigi munkássága és elért eredményei a legszebb reményekre jogosítanak.

Vitéz Kiss Lajos dr nevéhez fűződik a magyar tűzrendészetnek átfogó, gyökeres, korszerű szabályozása, valamint annak törvénybe foglalása. Az általa előkészített 1936. évi X. tc., illetve ennek végrehajtá-

saképpen kiadott 180.000/1936. B. M. számú rendelet megjelenése váltotta valóra a magyar tűzoltók régi és hön óhajtott törekvését.

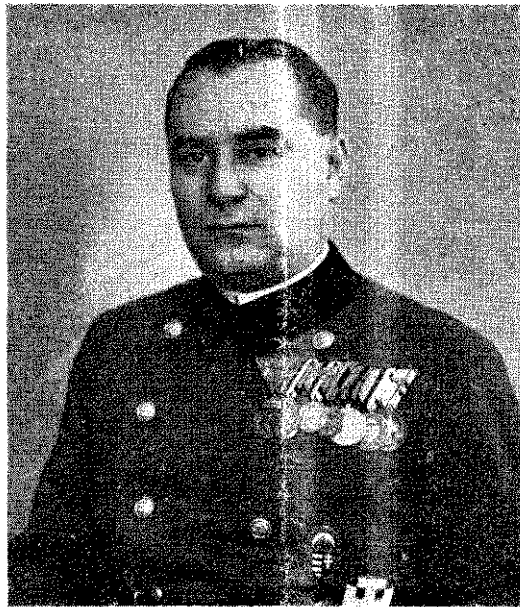

Mint a budapesti hivatásos tűzoltóság vezetője, kiváló tisztikarával és a vezetése alatt álló testület szervezetével és felszerelésével, helyzeténél fogva is alkalmas az egész ország tűzrendészetének és légoltalmának irányítására és vezetésére.

Már országos tűzrendészeti felügyelői megbízását megelőzően is ilyen irányú országos jelentőségű munkásságot fejtett ki. Nagy tudásbeli felkészültségével, éles előre látásával és elsőrendű szervezőképességével a székesfővárosi tűzoltóságot olyan színvonalra emelte, amely nemcsak a mindennapi élet- és vagyónvédelemre, hanem a légoltalom megkövetelte fontos nemzetvédelmi szolgálat ellátására is alkalmassá teszi. Az ő kezdeményezésére és irányítása mellett láttak napvilágot a különféle

tűzoltó szabályzattervezetek, úgymint a szolgálati, gyakorlati, műszaki stb. szabályzattervezetek, melyek a tűzoltóságok szervezetének, kiképzésének, valamint a kárelhárító szolgálat végrehajtásának alapelveit foglalják magukban. Ezek a szabályzattervezetek teszik képessé a tűzoltóságokat a szolgálat helyes és egyöntetű ellátására, valamint az országos vonatkozásokban szükséges együttműködésre.

Ennek a helyes irányú és nagyvonalú munkáságnak jegyében indul útjára az új országos tűzrendészeti felügyelő. Elkövetkező működése alatt előreláthatólag még számos nagyfontosságú eredményről a tűzrendészet fejlesztése és ezen keresztül hazánk boldogabb jövője érdekében elérni.

## Útmutatás a tűzoltók baleset elleni biztosítására

A Magyar Országos Tűzoltó-Szövetség Segélyző-pénztárának áldásos tevékenységét felismerte a legfőbb tűzrendészeti hatóság, a m. kir. belügyminiszter is, amikor az 1936. évi 180.000. B. M. sz. tűzrendészeti kormányrendelet 15. § (3) bekezdésében elrendelte, hogy

„A község (város) az önkéntes és köteles tűzoltóság tagjait a Magyar Országos Tűzoltó-Szövetség Segélyzőpénztáránál baleset ellen biztosítani . . . . . köteles.“

A Magyar Országos Tűzoltó-Szövetség Segélyző-pénztárának tagja lehet tehát minden tűzoltóság, mely tagja közvetlenül vagy az illetékes törvényhatósági (vármegyei) szövetség útján a Magyar Országos Tűzoltó-Szövetségnek. A segélyzőpénztári tagság minden év január 1-vel megújítandó azáltal, hogy a testületek részére szétküldött nyomtatványokon a biztosítani kívánt tűzoltók névsorát beküldik és a fejenként jelenleg 20 fillérben megállapított bizt. díjat az 57.453. sz. csekkszámra egyidejűleg befizetik. A segélyzőpénztári nyomtatványokat a Szövetség felettes hatóságuk útján juttatja a községekhez két példányban. Az egyik példányt a Magyar Országos Tűzoltó-Szövetség Segélyzőpénztárához (Budapest, IV, Bástya-utca 13) kell beküldeni, másik példányt a testületnél, illetve a községnél marad.

Névsornélküli tagdíj, vagy tagdíj névsor nélkül a belépést nem teszi megtörtétté, tehát nem adja meg a segélyezésre való igényjogosultságot sem.

Tűzoltószövetségi tagsági díj címén a község és város lakóházanként és évenként tíz aranyfillért köteles költségvetésébe felvenni és minden év április hó első napjáig az illetékes törvényhatósági tűzoltószövetség pénztárába postatakarékpénztári befizetési lapon befizetni (180.000—1936. B. M. sz. rendelet 64. § (1) bek.)

Példa: Ha 450 házat számláló község biztosítani kívánja 30 főnyi tűzoltóságát, akkor 1. beküldi a 30 nevet tartalmazó névsort a Magyar Országos Tűzoltó-Szövetség Segélyzőpénztárához (Budapest, IV, Bástya-utca 13); 2. beküldi az 57.453. sz. csekkszámra a segélyzőpénztár címére 6 pengőt, és 3. az illetékes

törvényhatósági tűzoltószövetségnek tagdíj fejében 45 pengőt. Ha vármegyei tűzoltószövetség ott nincs, ill. nem működik, akkor az évi tagdíj a Magyar Országos Tűzoltó-Szövetséghez közvetlenül küldendő be 23.297. csekkszámra.

Évközben kilépett tűzoltók helyére ugyanannyi újonnan felvett tag jelenthető be díjtalanul, akik az év végéig elődeik jogait élvezik.

Az Országos Szövetség pénztára nem tévesztendő össze az Országos Társadalombiztosító Intézettel, mert segélyzőpénztárunk nem ad sem betegsegélyt, orvosi díjat, gyógyszerköltséget, sem ruha- vagy csizma-megtérítést, hanem csakis az igazolt munkaképtelenség tartamára 2 pengő napi segélyt, ha e munkaképtelenség orvosilag igazoltan a tűzoltói szolgálat folyamánya.

Ha tehát valamelyik bejelentett tag a tűzoltói szolgálatban és ennek folyományaként megbetegedik vagy megsérül és munkaképtelen lesz, akkor az eljárás a következő:

1. Az eset megtörténte után a lehető legrövidebb idő alatt beküldendő a segélyzőpénztárhoz a tűzoltó-parancsnokság (község) által egy esetbejelentés, mely leírja, hogy N N tag X napon előfordult tűznél megsérült (beteg lett); miként történt a sérülés, miben áll az és előreláthatólag meddig tart a munkaképtelenség?

2. Ha a munkaképtelenség véget ért, beküldendő a kezelőorvos zárójelentése, melyben közli a sérülés (betegség) mibenlétét és lefolyását, valamint a munkaképtelenségi napok számát.

Mindkét beadvány bélyegmentes.

A baleseti segély összegét minden egyes esetben ellenőrző szakorvosi vélemény alapján állapítja meg a Segélyzőpénztár, hosszabb (120 napon felüli) munkaképtelenséggel járó baleset vagy haláleset segélyösszegének megállapítása a Segélyzőpénztár alapszabályai szerint történik.

Minden e tárgyban felmerülő kérdésben készséggel ad felvilágosítást a Magyar Országos Tűzoltó-Szövetség Segélyzőpénztára (Budapest, IV, Bástya-utca 13).

Szállítunk

**MÁVAG** gyártmányú  
**LÉGOLTALMI- ÉS TŰZOLTÓ-  
ACÉLSISAKOKAT**

a 88.025. eln. lgv. — 1939. H. M. rendelet  
előírásainak megfelelő kivitelben

MAGYAR KIRÁLYI ÁLLAMI VASGYÁRAK  
KERESKEDELMI KÉPVISELETE R. T.

Budapest, VIII, Múzeum-körút 18. :: Telefon: 133-394



**Egyenruhát,  
polgári öltönyt**

készít

**Nagy Kálmán**

IV, Kossuth Cafos-utca 6  
(Saját ház) Telefon 183-659  
Alapíttaott: 1895



## Az átdolgozott gyakorlati szabályzattervezet jelentősége

Írta: *vitéz Kiss Lajos dr* országos tűzrendészeti felügyelő, székesfővárosi tűzoltófőparancsnok

A Tűzrendészeti Közlöny augusztusi számában bejelentettem, hogy a tűzoltó gyakorlati szabályzattervezet átdolgozására az előmunkálatok megindultak s hogy rövidesen olyan gyakorlati szabályzata lesz a magyar tűzoltóságoknak, mellyel kezükben a biztos eredmény tudatában foghatnak hozzá tűzoltóik egyéni és csapatkiképzéséhez. Rövid néhány hónap telt el bejelentésem óta és íme, örömmel közölhetem kedves bajtársaimmal, hogy az időközben felmerült nehézségeket sikerült leküzdenünk és az átdolgozott gyakorlati szabályzattervezet elkészült s készen áll arra, hogy együttes vállvetett munkával azt az életbe, a gyakorlatba átültsük. Az elkészült szabályzattervezetben a tűzoltó egyéni és csapatkiképzésének korszerű elvei kivétel nélkül mind bennefoglaltatnak és ha e szabályzattervezetet kissé behatóbban tanulmányozzuk, úgy lelki szemeink előtt látjuk időrendi sorrendben a kiképzés egész menetének képét. Így természetesen — ezt talán felesleges is említenem — ez a segédlet a kiképzést illetőleg kiváló vezérfonalul és támponttúl szolgálhat a kiképző tűzoltótisztnak. A legjellemzőbb erre a gyakorlati szabályzattervezetre az országos vonatkozásoknak mindenek felett való szem előtt tartása, talán azt mondhatnók, hogy e munkának alapelve az *egységesítés*, mely eltünteti, áthidalja a különbségeket a technikailag jobban, korszerűbben felszerelt hivatásos városi tűzoltóságok és a vidéki önkéntes, köteles és vállalati tűzoltóságok között. Szabályzattervezetünk célja, hogy egy táborba gyűjtse a 300.000 magyar tűzoltót, hogy azok nemcsak hazafias és bajtársias gondolkozásukban álljanak közös alapon, hanem hogy a reájuk háruló igen fontos nemzetvédelmi és kárelhárító szolgálatukat, nagy teljesítményeket kívánó országépítő munkásságukat is egységes alapelvek szerint, azonos színvonalon mozgó kiképzéssel és felkészültséggel lássák el.

Ami a gyakorlati megvalósítást illeti, itt természetesen a tűzoltótestületek vezetőinek kell elsősorban helyes önképzéssel a szabályzattervezetet elsajátítani, mert a kiképzés menete, folyamatossága, vala-

mint az új szabályzat követelményeinek a legénység-gel való megértetése és sulykolásszerű begyakorlása csak ilyen módon képzelhető el. A tűzoltótestületek vezetőinek nemcsak saját jól felfogott érdekükben kell pontosan megismerkedniök ezzel a szabályzattervezettel, hanem a magyar tűzoltóintézmény egységes fejlődésének biztosítása és ezen keresztül az egyetemes magyar érdekek ezt kimondottan elvárják és megkövetelik. Ha a jó magyar tűzoltótiszta a felvázolt nagyfontosságú körülményeket mérlegeli, nem juthat más eredményre, mint arra az erős elhatározásra, hogy a vezetése alatt álló testületet mielőbb, minden vonatkozásban az új gyakorlati szabályzattervezet rendelkezései szerint igyekszik átképezni és úgy tekintti ezt az új szabályzattervezetet, mint a magyar tűzoltó bibliáját, melyet tökéletesen megtanulni, ismerni és elsajátítani lelkiismeretbeli kötelesség.

Kívánatos lenne, hogy a vármegyei és járási felügyelők az átképzésre vonatkozólag a „*kiképzési tervezet*” (szabályzattervezet 10. pontja) készítsék el. A tervezet elkészítésénél különös gondot kellene arra fordítani, hogy a téli hónapokban a szabadban nem lehet foglalkozni, ezért a tantermi foglalkozáson meg kell könyv nélkül tanulni azokat az alapvető szerelési szabályokat, amelyeket a külső foglalkozáson a szerrel végre kell hajtani.

A kiképzési tervezet elkészítésével egyenlő fontosságú, hogy minden tűzoltótestület sürgősen szereze be a szabályzattervezetet. E tekintetben kívánatos lenne a vármegyei tűzrendészeti felügyelőknek mint a vármegyei tűzoltószövetség ügyvezető alelnökeinek kezdeményezni, hogy a tervezeteket központi-lag a vármegyei szövetség szereze be és lássa el szabályzattervezettel a hozzátartozó testületet esetleg ingyen vagy kedvezményes áron. A tavaszi tűzrendészeti vizsgálatok alkalmával ugyanis a tűzrendészeti felügyelőknek azt kellene megállapítaniok, hogy a tűzoltótestületek át vannak már jól képezve az új szabályzattervezet szerint.



## EMAG-Szilvay -rendszerű,

szabadalmazott, háton hordozható, úszóra szerelt benzinmotoros centrifugal szivattyú-fecskendő.

**Egy ember:** szállítja ki a helyszínre egyedül hozza üzembe egyedül eresztí a vizet egyedül oltja a tüzet.  
**További előnyei:** Nincs szívótömlő és más szívóoldali berendezés Lajtra csatlakoztatható Tüzesapra csatlakoztatható Vizen üsztatható

Megfelel a 180.000/1936. B. M. sz. rendelet előírásának.

Vadásztöltény-, Gyutacs- és Fémárugyár Rt. Budapest, VI, Váci-út 19

Telefon: 298-960

Köztudomású, hogy 1940 szeptember havában a Magyar Országos Tűzoltó-Szövetség országos ünnepek keretében szándékozik megünnepelni fennállásának és működésének 70 éves évfordulóját. Ezzel az ünneppel időben összeesik a budapesti hivatásos tűzoltóság zászlószentelési ünnepélye is, úgy, hogy nagyszabású tűzoltóünnepségeknek nézünk elébe. Ezért az ország tűzoltótestületeinek már most, jó előre úgy kellene összeállítaniuk jövő évi munkatervüket, hogy az ezekkel az ünnepekkel kapcsolatosan megtartásra kerülő országos versenyeken és különféle bemutatókon lehetőleg már az új egyenruhában, méltó módon képviselhesék kiküldött városuk vagy községük színeit. Ezeket a fentemlített ünnepeken magas vendégek megjelenésével kell számolnunk, akik előtt bizonyára kedvező hatást keltene és nagyon növelné a tűzoltóintézmény iránt érzett rokonszenvedést, megbecsülését és jóindulatukat, ha a különféle testületek egységes, egyöntetű megjelenésének, fellépésének és kiképzésének lehetnének tanúi. E célunk megvalósításában minden bizonnyal nagy segítségünkre szolgálna, ha az ünnepek időpontjait a most megjelent tűzoltó szabályzattervezeteket és különösképpen az átdolgozott gyakorlati szabályzattervezet testületeink országos elszájtítanák, úgy, hogy a jövő évi nagyjelentőségű egyetemes tűzoltó-megnyilatkozás alkalmával az ott megjelent testületek szerelési gyakorlataikat az új szabályzattervezetben foglalt egységes alapelvek és szerelési fogások szerint hajtanák végre. E célból feltétlenül szükségesnek látszik országos szabályozása annak, hogy a járási tűzoltóversenyeket 1940 június—július havában, a vármegyei tűzoltóversenyeket pedig 1940 augusztus havában kivétel nélkül mindenütt megrendezzék. Ezeket a versenyeken már csak az új szabályzattervezet szerint lehessen szerelni. Ilyen formán elérhető volna, hogy a szeptemberi ünnepeken az ország legkiválóbban képzett, legjobban iskolázott testületei emelnék ki megjelenésükkel, valamint végrehajtott gyakorlataikkal az ünnepek fényét s adnák ragyogó tanubizonyságát a magyar tűzoltóságok egységes fellépésének és egyetemes kiképzésének.

A tűzrendészet fejlesztéséről szóló 1936.X. tc. végrehajtásaképpen kiadott 180.000—1936. számú belügyminiszteri rendelet második része IV. fejezetének 60. § d) és e) pontja a Magyar Országos Tűzoltó-Szövetség feladatává teszi az ország tűzrendészetének és a tűzoltóintézmények fejlesztésének előmozdítását, valamint a szakszerű és egységes kiképzésre vonatkozó szabályzatok elkészítését és azoknak jóváhagyás céljából a belügyminiszterhez való felterjesztését. E feladatnak kívánt eleget tenni az Országos Szövetség akkor, amikor megszerkesztette és közkézre adta a különféle tűzoltó-szabályzattervezeteket. Anyagi áldozattól sem riadt vissza az Országos Szövetség, hogy e szabályzattervezeteket kinyomtatását megvalósíthassa és nyomdai ár alatt bocsáthassa azokat az ország tűzoltótestületeinek rendelkezésére. Ezzel szemben semmi egyebet nem kíván a magyar tűzoltótársadalomtól, mint azt, legyen lelkes apostola e közérdekű ügy megvalósításának: az egységes szabályzattervezeteket életbe való átültetésének. Jóllehet a kiadott munkák csak tervezetjellegűek, ez azonban nem jelenti azt, hogy azokon a fejlődés folyamán lényeges változtatásokat

ne kellene tenni. Bár a tervezetek igen nagy körültekintéssel, gondnal, szakszerű munkával és a hibák, hiányosságok lehetőség szerinti kiküszöbölésével készültek, mégis a meglévő hibák kizárólag csak a gyakorlati kiképzés során kerülhetnek napvilágra. Az észlelt hibákat és a módosításra szoruló fejezeteket haladéktalanul jelentse mindenki az Országos Szövetségnek, mert minden észrevételt komoly elbírálás és mérlegelés tárgyává tesz a szabályzatszerkesztő szakbizottság és az észrevétel helyessége esetén feltétlenül a szabályzattervezet módosítását fogja eredményezni.

Korszakalkotónak mondhatjuk a magyar tűzoltóintézmény történetében e szabályzattervezetek megjelenését, mert nagy összefogást, nagy és komoly együttes munkát jelentenek. Új korszak ez a magyar tűzoltótársadalom életében, melyre az egységes vezetés, egységes testületi és országos kiképzés nyomjára eltörölhetetlen bélyegüket. Az egységes elvek, a minden vonatkozásban egységes kiképzési módok, az egységes vezetés, kivétel nélkül mind olyan tartópillérei, sarkkövei intézményünk épületének, melyek a szó legnemesebb értelmében egyengetik a fejlődés útját és szolgálják ezen keresztül nemzetünk boldogabb jövőjét.

## A Magyar Országos Tűzoltó-Szövetség elkészítette a

1. **Szolgálati szabályzat-tervezet**  
Ára . . . . . 1.— P
  2. **„Vezetőjelzések“ c. függelék**  
a Gyakorlati Szabályzathoz. Ára . . . . . —30 P
  3. **Műszaki szabályzat és oktatás**  
(Két füzet.) Ára . . . . . 3.50 P
  4. **Gázvédelmi szabályzat**  
Ára . . . . . —90 P
  5. **Egészségügyi szolgálati szabályzat**  
Ára . . . . . —70 P
  6. **Kiképzési tervezet**  
**tűzoltótestületek részére**  
Ára . . . . . —30 P
  7. **Gy. 1. Alap-kiképzés**  
Ára . . . . . —80 P
  8. **Gy. 2. Gyakorlati Szabályzat**  
Abraffüzetel. I. füzet. Ára . . . . . 2.— P
  9. **Gy. 2. Gyakorlati Szabályzat**  
**(Vízvezeték és motorfecskendő szerelése)**  
II. füzet. Ára . . . . . 1.— P
- ### c. tervezeteket

A fenti szabályzatok megrendelhetők — az összeg előzetes beküldése mellett — a Magyar Országos Tűzoltó-Szövetségnél (Budapest, IV, Bástya-u. 13).

Postatakarékpénztári csekk számla száma: 23297

## A Hevesvármegyei Tűzoltószövetség körzeti tűzoltó és légmentesítő gépjárműveinek kezelési szabályzata

1. A körzeti tűzoltó-gépjármű elsősorban arra való, hogy nagyobb tüzesetek alkalmával, amikor a kézierejű tűzoltófecskendők a tűz leküzdésére elégteleneknek bizonyulnak, vagy a tűz méreteiből és egyéb körülményekből (a szél ereje, szárazság, szálas termények nagy mennyisége és közelsége) következtethetőleg nem fognak elegendőnek bizonyulni: gépi erővel (autóval) szállított nagytejesítményű motoros fecskendő álljon rendelkezésre a székhely-község és a környékén levő községeknek

Feladata másodsorban az, hogy légítamadás esetén a különleges kiképzést és felszerelést kívánó gázmentesítő járőrséget gyorsan szállítsa a helyszínre.

2. A gépjárművet csakis rendeltetésének megfelelően és az 1. pontban megjelölt eseteken kívül csupán a tűzoltó- és légmentesítő gyakorlatok s próbák alkalmával szabad használni. Rendeltetésétől eltérő célra, főképpen személyeknek nem a tűz színhelyére való szállítására, autóvezetés tanulására vagy kedvtelésére stb. használni a gépjárművet nem szabad. A tűzoltógyakorlatok alkalmával és csak az okvetlen szükséges mértékig szabad a gépkocsit igénybe venni.

3. A körzeti t. o. gépkocsikat Hevesvármegye Tűzoltó-Szövetsége szerzi be és a tulajdonjog is őt illeti meg.

4. Hevesvármegye Tűzoltó-Szövetsége a gépkocsikat könnyebb igénybevétel céljából a vármegye különböző községeiben helyezi el és a községbeli önk. tűzoltótestület gondozására bizza. A körzet székhelye az a község lesz, ahol a körzeti gépkocsi elhelyezést nyer.

5. A körzeteket, melyeken belül a körzeti székhelyen lévő gépkocsik általában igénybe vehetők, a körzetek teljes kiépítése után Hevesvármegye Tűzoltó-Szövetségének elnöke (Heves vármegye alispánja) állapítja meg. Ez a körzetbeosztás természetesen nem egyezik a 180.000—1936. B. M. rendelet 25. §-ának rendelkezései alapján megállapított körzetbeosztással.

6. A körzeti t. o. gépkocsik igénybevétele a 180.000—1936. B. M. rendelet 12. §-ának (3) beke-

désében foglalt elvek szerint történik. A kivonulás és közreműködés költségeit, valamint az ezzel kapcsolatban szenvedett kárt a segélyt kérő község köteles megtéríteni a székhely-község önkéntes tűzoltóságának, mely a megtérített összeget természetesen az okozott költségek, illetve kár megtérítésére és a körzeti tűzoltógépkocsi jókarban tartására köteles fordítani.

7. A körzeti tűzoltógépjárművet olyan színben (garázsban) kell elhelyezni, mely a 180.000—1936. B. M. rendelet 113. §-ának megfelel, a gépjármű karbantartására alkalmas és hőmérséklete télen sem száll oly alacsonyra (+ 5° C-nál alacsonyabba), hogy a gépjármű, illetve motorfecskendő üzemképességét veszélyeztetné. A gépjárműszín azonkívül a 180.000—1936. B. M. rendelet 137. §-ának (2) bekezdésében foglalt követelményeknek is feleljen meg. A gépjárműszín zárva tartandó. A kulcs elhelyezésénél a 180.000—1936. B. M. rendelet 137. §-ának (5) bekezdésében foglaltakat kell követni.

8. A körzeti tűzoltógépkocsi vezetésével lehetőleg olyan önkéntes tűzoltót kell megbízni, aki hivatás-szerűleg is foglalkozik gépkocsivezetéssel, más hivatású, de vizsgázott gépjárművezető önkéntes tűzoltót csak az esetben, ha a községben hivatásos gépjárművezető nincsen. A gépjárművezető legyen kiképezve a motorfecskendő gépész teendőinek ellátására is.

Kívánatos, hogy a gépjárművezetőt a székhely-község szolgálatának arányában jutalomban részesítsék.

A lehetőség szerint biztosítani kell azt, hogy lehetőleg több, de legalább még egy másik, a 8. pont első bekezdésében foglalt kívánalmaknak megfelelő gépjárművezető is rendelkezésre álljon. A körzeti tűzoltógépkocsi azonban e másik vezetőnek a gépkocsivezetésben való kiképzésére sem használható fel.

A gépjárművezetők között munkabeosztást kell létesíteni abból a célból, hogy a gépjármű jókarban tartásához szükséges munkák egyikre se legyen túlságosan terhes és abból a célból is, hogy az egyik gépjárművezető betegsége, a községből való távolléte ese-

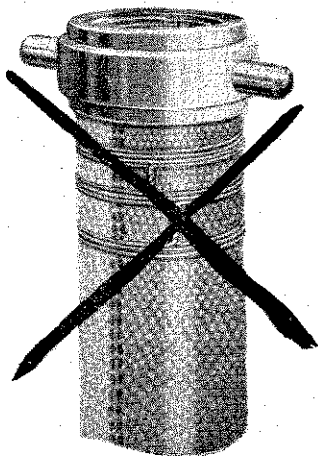

### Nem kell többé drótozni, nincs többé kiálló bütyök,

ha a tömlőket „KR” tömlőbekötő gyűrűvel kötik be.

A KR bekötés teljesen síma:	A bekötés üzembiztos:
nem sérti meg a kezét	nem tágul
nem sérti meg a tömlőt	nem szakadhat el

Szerelése gyors és elképzelhető legegyszerűbb, bárki, még ha nem is szakember, egyedül elvégezheti. Alkalmazható úgy nyomó-, mint szívótömlőnél. **Beszerezhető a tűzoltói felszereléseket árusító vállalatoknál**

Gyártja:

**BURGHÁRDT ANTAL VASSZERKEZETI GYÁR**

Budapest, XIII, Béke-utca 9 — Telefon 291-399

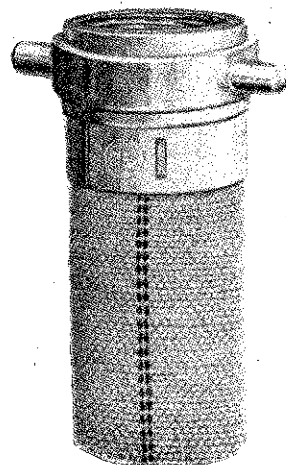

tén a másik kiképzett járművezető a községben tartózkodjék, hogy tűz esetén a kivonulás biztosítható legyen.

A gépjárművezetőket épügy, mint a többi önkéntes tűzoltókat, baleset ellen a 180.000—1936. B. M. sz. rendelet 15. §-a szerint biztosítani kell baleset ellen.

9. A gépkocsivezetők és a motorfecskendő kezelésében kiképzett tűzoltókkal való gyors összeköttetés (riasztás) biztosítandó, hogy kivonulás esetén a körzeti tűzoltógépjármű a legrövidebb időn belül menetkészben álljon.

A gépjármű menetkészségének biztosítására télen vékony, fagyálló olajat és a hűtőben fagyállóra tett vizet kell használni, vagy az utóbbi helyett állandóan gondoskodni kell langyosan tartott vízről.

A gépjárművet, valamint a motorfecskendő benzintartályát állandóan feltöltve kell tartani. Száraz nyomótömlők és a motor használatához szükséges más szerelvények a gépkocsin tartandók.

A gépkocsik gumija (pneumatik) levegővel feltöltve álljon. A pneumatik használaton kívüli tehermentesítését csuklós emelővel, vagy aláállított ékkel (tengelyfeltámasztással) kell biztosítani.

Tartalék kerekek felszerelve, jó állapotban tartandók.

Akkumulátorok kellő időben feltöltendők.

10. A gépkocsit a székhelyközségnek a gépkocsin (aggregáton) keletkezett esetleges tűz elfojtására szolgáló gázzal oltó kézi tűzoltókészülékkel kell felszerelnie és tűz esetén ezt a készüléket annak elfojtására használatba kell venni, mert ennek elmulasztása esetén a biztosító társaság mindennemű kárfizetési kötelezettség alól mentesül.

A székhely-község tartozik felszerelni mindazokat az alkatrészeket, amit a belügyminiszter úr a közforgalomban résztvevő gépkocsikra megszabott (például legutóbb menetirányt jelző nyíl), vagy a jövőben megkövetel.

11. A körzeti tűzoltógépkocsik jókarban tartásáról a székhely-község önkéntes tűzoltósága gondoskodik. A gépkocsit és motorfecskendőt állandóan tisztán és üzemképes állapotban kell tartani. A kocsit és fecskendőt minden használat után, de használat nélkül is legalább hetenként a portól le kell takarítani. Az üzemképesség ellenőrzésére és biztosítására legalább hetenként egyszer, téli időben hetenként kétszer járni (túráztatni), a benzinnel mennyiségét, az olajozás állapotát, a gumik állapotát és telítettségét és az akkumulátor töltöttségét meg kell állapítani és a szükséges teendőket elvégezni.

A jókarbantartás ellenőrizhetése végett a következő rovatozású ellenőrzőkönyvet kell a gépkocsiszínpán tartani és vezetni:

A karbantartás éve, hó, napja, napja	A karbantartási munka megnevezése, a felhasznált anyag mennyiségének feltüntetésével	Gépkocsinél	Fecskendőnél	A felül hiányok megnevezése, inéskedések	A gépkocsi vezető aláírása
	Áttisztították túráztatták olajoztatták benzinnel töltötték akkumulátorát töltötték a kerekeket rendbehoztatták a gyertyát cserélték				

Az elfogyasztott üzemanyag ellenőrzésére a következő rovatozású ellenőrző könyvet kell vezetni: 1. év, hó, nap; 2. indulás: óra, perc, kilométerjelző állása; 3. milyen esethez vagy egyéb célból; 4. szállítás esetén honnan, hová; 5. útvonal; 6. visszaérkezés: óra, perc, kilométerjelző állása; 7. teljesített km; 8. elfogyasztott üzemanyag: benzin (liter), motorolaj téli (kg), motorolaj nyári (kg), kenőzsín (kg), diff. olaj (kg); 9. jegyzet; 10. ellenőrzés igazolása.

12. A jókarbantartást és a menetkésztség állapotát a székhely-község tűzoltóparancsnoka (vagy megbízott tisztje) minél gyakrabban, de legalább kéthetenként ellenőrizni köteles. Az ellenőrzés megtörténtét az ellenőrző könyvbe be kell vezetni és az esetleg tapasztalt hiányok megszüntetése iránt haladéktalanul intézkedni kell. A székhely-község tűzoltótestületének elnöke (községi, körjegyző) a gépkocsi és motorfecskendő állapotát legalább annyszor tartozik megvizsgálni és az ellenőrzés megtörténtéről meggyőződni, ahányszor ezt a 180.000—1936. B. M. rendelet 32. §-ának (3) pontja megköveteli.

A vármegyei és járási tűzrendészeti felügyelők kiszállásaik alkalmával az ellenőrzések hatályosságáról is győződjenek meg.

13. A körzeti tűzoltó-gépkocsik után a törvényhatósági tűzoltószövetség szavatossági és tűzkárelleni biztosítást köt. A biztosítási díjat a Szövetség fizeti, azt azonban a körzetben érdekelt községek — ha a Tűzoltó-Szövetség azt kívánja — megtérítik a Szövetségnek. A biztosítási díj fedezetéről ez esetben a községeknek rendes háztartási vagy légoltalmi költségvetésük keretében kell gondoskodniuk. A költségek felosztását az I. fokú tűzrendészeti hatóság javaslata alapján a Szövetség elnöke (a vármegye alispánja) állapítja meg.

14. A gépkocsiknak a 12. pontban foglalt biztosítási díján felül minden egyéb fenntartási költséget (tisztítás, túráztatás, olajozás, akkumulátor töltése, javíttatás, alkatrészek pótlása) a székhely-község viseli.

A tüzesethez vagy gázmentesítéshez való kivonulás költségei fejében általában kilométerenként olymértvű költség térítendő meg, mint amennyit általában a nagy (hatüléses) gépjármű bérkocsik után fizetni kell. Ez az összeg jelenleg km-ként 30 fillér. A díj új megállapítása a vármegye alispánjának joga. Motorfecskendő üzembehelyezése esetén az egy kilométerre eső díj ötvenszeresét, az elhasznált üzemanyagot és a kivonulással kapcsolatban esetleg származó kárt kell megtéríteni.

Hogy az utóbbi kártérítés egyes községeket túlságosan ne terhelje, a körzetben érdekelt községek megegyezhetnek egymással, hogy meghatározott összeggel évenként hozzájárulnak a felújítás költségeihez. A felújítás évi költségei a gépkocsi és motorfecskendő beszerzési árának két százalékát tegyék ki és azt a körzetbeli községek adóalap arányában viseljék s a légoltalmi költségvetésből biztosítsák.

A tüzesetek utáni költségtérítésnek a tényleges költségek levonása után fennmaradó részét és az esetleges megegyezés folytán a körzetben érdekelt községek befizetését a székhely-község tűzoltótestületének egyéb vagyonától elkülönítve kell kezelni, azt a tényleges felhasználásig pénzügyintézetben gyümölcsöztetni.

Ezt az összeget csupán a javítási és felújítási költségek viselésére szabad felhasználni.

15. Az esetben, ha a vármegye alispánja azt tapasztalná, hogy a kijelölt községben a körzeti tűzoltógépkocsit nem rendeltetésének megfelelően használják, vagy e szabályzat rendelkezéseit nem tartják meg, a gépkocsinak üzemképességét biztosítani nem tudják (gépkocsivezető, gépjárműszín, költségek hiá-

nya stb.), végül ha azt tűzrendészeti érdekek sürgősen követelnék: a körzeti gépkocsit más községbe oszthatja be, más körzeti székhelyet jelölhet ki, vagy más körzetbe adhatja. Ez esetben azt az összeget, amit az előző székhelyközség mint felújítási költséget kezel, az előbbi község részéről az újonnan kijelölt székhelyközség tűzoltótésztületének kell hasonló rendeltetéssel kifizetni.

## SZÖVETSÉGI ÜGYEK

### A Magyar Országos Tűzoltó-Szövetség elnökségi ülése 1939 december 15-én

Elnöki széket Hirling Gyula m. kir. kormányfőtanácsos, ügyvezető-elnök foglalta el, aki az ülést a határozatképesség megállapítása után megnyitotta.

Elnök bejelenti, hogy Szilágyi Lajos dr országos tűzrendészeti felügyelői tisztségétől megvált és saját kérelmére kapott felmentése alkalmából a Kormányzó Úr Főméltósága a Magyar Érdemrend középkeresztjével tüntette ki. Elnökség a bejelentést tudomásul vette és elnök indítványára érdemeit jegyzőkönyvbe iktatta.

Elnök bejelenti, hogy Jalsoviczky Sándor ny. államtitkár, a szövetség tiszteletbeli tagja, elhunyt. A temetésén a Magyar Országos Tűzoltó-Szövetséget Falussy Károly titkár képviselte. Bejelenti továbbá, hogy a Kassai ünnepségek alkalmával küldött táviratra úgy Abaúj-Torna vármegye főispánja, mint Kassa thj. város polgármestere meglehangú levélben válaszolt. Elnökség a bejelentéseket tudomásul vette.

Elnökség a főtitkár jelentését az elnöki iroda munkájáról és a pénztáros jelentését ezévi bevételekről és kiadásokról tudomásul vette.

Dévényi Lajos elnökségi előadó az elnökség nevében közszónetet mondott Hirling Gyula ügyvezető-elnöknek az anyagiakban elért szép eredményért. Hirling Gyula ügyvezető-elnök meleg szavakkal köszönte meg az elismerést és ígéretet tett, hogy a jövőben is hasonló szellemben fogja vezetni a Szövetséget.

Főtitkárhelyettes bejelenti, hogy a Szövetség vezetősége helyesnek tartaná, ha a meglévő pénzt ingatlanba fektetné a Szövetség, egyben javasolja a Fehérvári-úti telek eladását és helyette bérház vásárlását. Elnökség a főtitkárhelyettes bejelentését tudomásul vette és javaslatát elfogadta és felhatalmazta az elnököt a telek eladására vonatkozó tárgyalások felvételére és alkalmas bérház megvételének előkészítésére.

Főtitkárhelyettes bejelenti, hogy a tagdíjak 4—5 hely kivételével minden helyről befolytak és remélhető, hogy a hátralékos helyekről az összegek a jövő év elején befolyanak. László Árpád elnökségi előadó javasolja, hogy a szabolcsvármegyei tagdíjak rendezési ügyében küldje ki az elnökség vitéz Roncsik Jenő dr-t. Főtitkárhelyettes bejelenti, hogy Zala vármegye a tagdíj-hátralék törlését kérte, javasolja, hogy a kérést utasítsa el az elnökség, mert veszedelmes lenne a többi vármegye előtt. Végül javasolja, hogy a tagdíjak rendezésére felvett kisegítő munkaerőt mind-

addig tartsa meg az elnökség, míg a tagdíjak ügye teljesen rendezést nem nyer. Elnökség a bejelentéseket tudomásul vette és a javaslatokat elfogadta.

Elnök arra való tekintettel, hogy a Pesti Hazai Első Takarékpénztár jubiláris ülésére kell elmennie, az elnöki széket Kiss Emil dr-nak adta át.

Bacsányi Oszkár számvevő bejelenti, hogy az új költségvetést elkészíteni nem lehetett, mert az új vezetőség elgondolását nem ismerték, tehát tisztújításig a régi költségvetés alapján fog dolgozni a Szövetség. Elnökség a bejelentést tudomásul vette.

Elnökség a tisztviselők karácsonyi segélyét 1800 pengőre emelte fel és felhatalmazta az elnököt, hogy saját hatáskörében ossza szét.

Főtitkárhelyettes bejelenti, hogy a belügyminiszter úr kiadta a vármegyei tűzrendészeti szabályrendelet mintát hozzászólás végett, melyet a Szövetség sokszorosított és szétküldte a vármegyei tűzrendészeti felügyelőknek hozzászólás végett. A hozzászólások beérkeztek és azok feldolgozására vitéz Roncsik Jenő dr előadó kérte fel az elnökség, aki hamarosan elkészül a feldolgozással. Elnökség a bejelentést tudomásul vette.

Főtitkárhelyettes bejelenti, hogy a járási tűzrendészeti felügyelői vizsgálati jegyzőkönyv-ürlap ellen nagyon sok panasz érkezett be. Javasolja, hogy készítsen egy új tervezetet a Szövetség. Vitéz Roncsik Jenő dr bejelenti, hogy az Országos Központi Statisztikai Hivatal a tűzkárstatisztikai adatgyűjtést 9000 P költségmegtérítés ellenében vállalná. Az összeg felét az országos tűzrendészeti járulékból fedeznék, másik felét pedig javasolja, hogy vállalja az elnökség. Javasolja, hogy a tűzkár-adatszolgáltatás feldolgozása után készítse el a Szövetség a járási tűzrendészeti felügyelők vizsgálati jegyzőkönyv-mintáját, mert pontos adatok birtokában nagyon le lehetne egyszerűsíteni. Elnökség elhatározta, hogy a vizsgálati jegyzőkönyv megváltoztatását elhalasztja és a tűzkárstatisztikai kimutatás elkészítésére 5000 P-t fizet ki.

Főtitkárhelyettes javaslatára az elnökség megbízta Erdély Ernő dr-t a tanfolyami órarendek és tanmenetek elkészítésére és az általa elkészített diaposzitivok és oktatótáblák kiválasztására, amelyeket a Szövetség sokszorosítani fog és olcsó áron a tűzoltóságok rendelkezésére bocsát.

Főtitkárhelyettes bejelenti, hogy a Vasvármegyei Tűzoltó-Szövetség Huszár Mihály sárvári apátplébános, országgyűlési képviselőt, a Vasvármegyei Tűzoltó-Szövetség tiszteletbeli tagját, vitéz László Árpád elnökségi előadó pedig Szöllösy Alfréd dr belügyminiszteri osztálytanácsost, vitéz Kiss Lajos dr budapesti főparancsnokot, vitéz Roncsik Jenő dr debreceni tűzoltófőparancsnokot, Hirling Gyula MOTSz ügy-elnököt, Szilágyi Lajos dr országos tűzrendészeti fel-



ügyelőt javasolja a Magyar Országos Tűzoltó-Szövetség tiszteletbeli tagjává megválasztani. Elnökség egyhangúlag elhatározta, hogy pártolólágg terjeszti a javaslatokat a választmány elé.

Főtitkárhelyettes bejelenti, hogy Újpest megyei város azzal a kérelemmel fordult a Szövetséghez, hogy Jónák Gyula tűzoltóparancsnokot — 45 éves szolgálatának elismeréséül — a Szövetség díszoklevéllel tüntesse ki. Elnökség elhatározta, hogy a kérelmet teljesíti és az oklevél ünnepélyes átadására vitéz Kiss Lajos dr alelnököt kéri fel.

Elnökség vitéz Kiss Lajos dr alelnök javaslatára elhatározta, hogy 100 darab díszoklevelet készített.

Vitéz Roncsik Jenő dr elnökségi előadó javasolja a tűzrendészeti szakértői díj rendezését. Vitéz Kiss Lajos dr javasolja, hogy készítsen a Szövetség — a fővárosi tisztifőorvosok és az ipari szakértőknek a szakértői díj megállapítására vonatkozó rendelet figyelembevételével — rendelettervezetet és azt jóváhagyás végett terjessze fel a belügyminiszter úrhoz. Elnökség az indítványt elfogadta.

Elnökség vitéz Roncsik Jenő dr javaslatára elhatározta, hogy Rösch Frigyes arcképét megfestteti.

Vitéz Roncsik Jenő dr bejelenti, hogy a belügyminisztériumban értekezlet volt a szalastakarmányok tüztől való megóvása tárgyában, hivatalos álláspont szerint elegendő, ha a jelenleg érvényes jogszabályokat tartják meg. Elnökség a bejelentést tudomásul vette.

Elnökség Erdély Ernő dr javaslatára elhatározta, hogy a jubileumot előkészítő bizottság egyik alelnökét az adatgyűjtés lefolytatásával bízta meg.

Elnökség főtitkárhelyettes javaslatára elhatározta, hogy ezentűl könyvek, érmek leszállítását a pénz előzetes beküldése nélkül is engedélyezi.

Elnökség Kovács Dániel kitüntetésének ügyét pártoló javaslattal terjesztette a belügyminiszter elé.

Elnökség főtitkárhelyettes javaslatára elhatározta, hogy a Tűzrendészeti Közlöny tárgymutatóját elkészítteti.

Elnökség elhatározta, hogy kéri a belügyminisztériumot, hogy az önkéntes tűzoltók korhatárát 21 évről 18 évre szállítsa le.

Elnökség főtitkárhelyettes javaslatára elhatározta, hogy kérelemmel fordul a belügyminiszter úrhoz a felszabadult Felvidék tűzoltóbaleseti segély ügyében.

Elnökség Strausz Antal fehérváriúti telek bérlőjének adófizetési kötelezettségének elismerését tudomásul vette.

Elnökség Erdély Ernő dr által beterjesztett s módosított tűzoltóigazolványt elfogadta.

Elnökség a szabályszerűen felszerelt királyi díszérem-igényléseket pártoló javaslattal a m. kir. belügyminiszterhez terjesztette fel.

Elnökség a Dévényi Lajos elnökségi előadó által beterjesztett jelentésmintákat tanulmányozás és jelen-

téstétel végett vitéz Zombory József elnökségi előadónak kiadta.

Főtitkárhelyettes bejelenti, hogy Abauj-Torna vármegye alispánja kérelemmel fordult a Szövetséghez, hogy az 1939. évi tagdíjat különféle célokra felhasználhassa s azt az 1940. évi költségvetés terhére fizethesse be. Elnökség főtitkárhelyettes javaslatára elhatározta, hogy a kérelmet elutasítja és kéri a belügyminisztert, hogy rendelje el a vármegyei tűzoltószövetség megalakítását.

Elnökség főtitkárhelyettes javaslatára felkérte vitéz Roncsik Jenő dr elnökségi előadót „A tűzrendészet története Magyarországon” c. munka megírására.

Főtitkárhelyettes bejelenti, hogy több vállalat kéri tagdíjának leszállítását. Javasolja, hogy a vállalati tagdíjakat a vállalatok légmentes csoportba való sorozása szerint állapítsák meg. Elnökség az indítványt elfogadta.

Vitéz László Árpád elnökségi előadó bejelentette, hogy a Gyakorlati Szabályzat elkészült. Elnökség a bejelentést tudomásul vette és a Gyakorlati Szabályzat két füzetének árát 2 pengőben állapította meg.

Egyéb tárgy hiányában elnök az ülést bezárta.

### Magyar Országos Tűzoltó-Szövetség Segélypénztárának elnökségi ülése Budapesten, 1939 december 15-én

Az elnöki széket Hirling Gyula m. kir. kormányfőtanácsos foglalta el, aki az ülést a határozatképesség megállapítása után megnyitotta.

Falussy titkár a legutóbbi elnökségi ülés óta segélyben részesített tagtestületek tűzoltóinak névsorát és a részükre folyósított összegeket ismertette.

Segélyben részesültek: Szabó János parancsnok (Bő) 34 P, Urányi József parancsnok (Solymár) 76 P, Jocsik László tűzoltó (Szikszó) 40 P, Baricza Simon tűzoltó (Ercsi) 48 P, Gurubi József tűzoltó (Baracs) 28 P, Durzó Béla tűzoltó (Füzesabony) 38 P, Olvasó György tűzoltó (Nagyatád) 20 P, Ruzsinkó István tűzoltó (Gyulaháza) 22 P, Ribai István vállalati tűzoltó (Rákospalota, MÁV) 30 P, Molnár Lajos tűzoltó (Kunszentmárton) 12 P, Czikora Lajos tűzoltó (Szentendre) 52 P, Pozmann István tűzoltó (Nyíregyháza) 6 P, Endrédi Endre szakaszparancsnok (Árpás) 16 P, Mezőbriczky István tűzoltó (Sárospatak) 46 P, Sztrela Ferenc tűzoltó (Sárospatak) 46 P, Répánszky Károly tűzoltó (Ózd) 16 P, Kiss István tűzoltó (Szolnok hiv.) 40 P, Winkler János tűzoltó (Füzesgyarmat) 12 P, Kósa Károly tűzoltó (Nyíregyháza) 8 P, Willi József tűzoltó (Várdomb) 20 P, Józsa József tűzoltó (Vasvár) 28 P, Ragovszky Gyula tűzoltó (Heves) 72 P, Kiss László tűzoltó (Kiskunhalas) 64 P, Péntek Elek parancsnok (Vát) 42 P.

Elnökség a bejelentést jóváhagyólag tudomásul vette.

## PESTI HAZAI ELSŐ TAKARÉKPÉNZTÁR-EGYESÜLET

Alapított: 1839

Alapítóke: 20.000.000 P

Budapest, IV, Deák Ferenc-utca 5

Magyarország legrégebb és legnagyobb takarékpénztára

1 2 f i ó k B u d a p e s t e n

Sürgőncím: Tresor

Tartalékok: 11.900.000 P

Falussy titkár bejelenti, hogy a m. kir. belügyminiszter a hévízi ingatlanvásárlást tudomásul vette. Elnökség a bejelentést tudomásul vette.

Falussy titkár jelentését a segélyzőpénztár bevételeiről és kiadásairól az elnökség tudomásul vette.

Falussy titkár bejelenti, hogy a biztosítás erősebb szorgalmazásával az idén 797 testülettel több biztosította tagjait, mint a múlt évben. Elnökség a jelentést tudomásul vette.

Falussy titkár bejelenti, hogy a budapesti IV. kerületi adószámveteli osztály beruházási illeték nem fizetése címén az iroda egyes berendezéseit a köztartozás biztosítására lefoglalta. Megállapítást nyert, hogy az adószámveteli osztályon könyvelési hiba történt. A segélyzőpénztár átiratban kérte az ügy rendezését. Elnökség a bejelentést tudomásul vette.

Falussy titkár bejelenti, hogy az 1940. évi biztosításra szóló kimutatások, felszólítólevelek elkészültek, csomagolás alatt vannak és még a folyó évben postára adatnak. Elnökség a bejelentést tudomásul vette.

Egyéb tárgy hiányában elnök az ülést berekesztette.

## Pályázati hirdetmények

47.402—1939. szám.

### Pályázati hirdetmény

Újpest megyei városnál nyugdíjazás folytán 1940 február 1-én megüresedő, a X. fiz. osztályba sorozott tűzoltófelügyelői, valamint az ezen állás betöltése esetén esetleg megüresedő XI. fiz. osztályba sorozott tűzoltósegédfelügyelői, és végül a m. kir. belügyminiszter úrnak 125.364—1938. V. sz. rendeletével újonnan szervezett és ugyancsak a m. kir. belügyminiszter úrnak 37.151—1939. IV. sz. rendeletével betölteni engedélyezett egy középiskolás tűzoltótisztgyakornoki állásra pályázatot hirdetek.

Az állásokra a 180.000—1936. B. M. sz. r. 11. §-ának (3) bek. szerint olyanok pályázhatnak, akiknek legalább érettségi bizonyítványuk, vagy ezzel egyenrangú képzettségük van, a Magyar Országos Tűzoltótisztképző Tanfolyamon tűzoltótiszt oklevelet szereztek, katonai szolgálatot teljesítettek és az 1883. évi I. tc. 1. §-ának a és b) pontjaiban felsorolt kellékek fennforgását igazolni tudják, továbbá akik nem esnek az 1939. évi IV. tc. 5. §-ának tiltó rendelkezése alá.

Az állást kinevezés útján Pestvármegye Főispánja fogja betölteni és a kinevezett köteles az állást 1940. évi február hó 1-én elfoglalni.

A kinevezéseknél azok, akik háborúban arcvonalbeli szolgálatot teljesítettek és a vitézek, valamint a légitámadás védekezésére kiképzett egyének az egyébként egyenlő feltételek fennforgása esetén előnyben részesülnek.

A közszolgálatban álló pályázók pályázatukat szolgálati úton nyújthatják be és az előírt kellékeket törzskönyvi lapjaikkal igazolhatják, amennyiben a fent felsorolt követelmények közül bármely körülmény a törzskönyvi lapon feltüntetve nem volna, úgy azt külön tartoznak igazolni.

A szabályszerűen felszerelt kérvényeket Pest vármegye főispánjához címezve, de Újpest m. város polgármesterénél 1940 január 10-én déli 12 óráig kell benyújtani.

Hiányosan felszerelt, valamint a fenti határidőn túl benyújtott kérvényeket figyelembe venni nem fogom.

Újpest, 1939 december 13.

Polgármester

Somoskő község egy darab orsz. egységes szívónyomó művel ellátott, kocsirúgókra épített billenő rendszerű, kétkerekű mozdonyfecskendőt óhajt beszerezni. Versenyárgyalási hirdetmény az előjárásnál díjtalanul megkapható. Zárt ajánlatok Somoskő község előjárásához 1940 január hó 16-ig beadhatók.

## HÍREK

### Új esztendő küszöbén

úgy érezzük, mintha egy pillanatra megállana a végtelen időt morzsoló gép kereke. Gondolkozunk, hogy miképp ítéljük meg e pillanatban az elmúlt év eseményeit, eredményeit. Fehér lap áll előttünk, hogy máként teljesülnek az új esztendőben reményeink, kitűzött céltörekvéseink. A fehér lapot azonban minden napon, hónapon az élet tölti ki sűrű apró betűivel.

Nem panaszkodhatunk az elmúlt esztendőre, mely — ha csak kis részben is — visszaállította kárpáti határainkat. Nem panaszkodhatunk tűzoltói szemmel sem, mert hatóságok, szövetségek, testületek és egyének, mint jó tűzoltók, vállvetve törekedtek arra, hogy a magyar tűzrendészet ügyét előre vigyék.

Az új esztendőben ismét sok remény, számos nehéz feladat vár megvalósításra. Az isteni Gondviselésbe vetett törhetetlen hittel reméljük és várjuk az új esztendőtől mindenekelőtt a trianoni bilincsek további széttörését, sok-sok elszakított magyar testvérünk és magyar földünk visszatérését, hogy a Magyar Országos Tűzoltó-Szövetség fennállásának az új esztendőben tartandó 70 éves jubileumán minél több szabad magyar tűzoltótestület vehessen részt, mint annak idején megalakulásánál.

Ebben a vészterhes időben, amikor közvetlen szomszédunkban világháború dúl, nekünk is számolnunk kell minden eshetőséggel. A magyar tűzrendészetnek és tűzoltóságnak az új esztendőben legszenvedtebb feladata az legyen, hogy szervezetét minél tökéletesebben és szélesebb körben kiépítse, elméleti és gyakorlati kiképzését olyan mértékre fokozza, hogy minden esetben betölthesse feladatát maradéktalanul.

A Tűzrendészeti Közlöny azt kívánja, hogy teljesüljön az új esztendőben a tűzoltóság minden célkitűzése, vágya, hozzon sokat szenvedett hazánknak és minden magyar tűzoltónak boldogabb új évet, szebb jövőt.

Vitéz Kiss Lajos dr budapesti székesfővárosi tűzoltófőparancsnokot a m. kir. belügyminiszter a megüresedett országos tűzrendészeti felügyelői tisztség tennivalóinak ideiglenes ellátásával megbízta.

Királyi díszérem. A m. kir. belügyminiszter a tűzoltás és mentés terén, mint negyedszázadon át teljesített különösen érdemes tevékenység jutalmazására alapított királyi díszéremet újabban Pálvölgyi Jakab tűzoltó-csővezetőnek (Szeged) adományozta.

Kitüntetés. A Kormányzó Úr Ófőméltósága a m. kir. miniszterelnök előterjesztésére Dékány Lajos cibakházi önkéntes tűzoltószakasparancsnoknak önfeláldozó maga-

Mindennemű **létrák,**  
**tűzoltó- és légóltalmi felszerelések**  
 beszerzési forrása  
**Metzker Ferenc**  
 Budapest, XI, Horthy Miklós-út 35  
 Telefon 456-363

tartással végbevitt életmentésért a Magyar Bronz Érdemérmét adományozta.

**A Magyar Országos Tűzoltó-Szövetség** 1940. évi január hó 5-én, pénteken délelőtt 10 órakor közgyűlést, utána 11 óra 30 perckor nagygyűlést tart Budapesten, a székesfőváros új városházának nagytermében (IV, Váci-utca 62. sz.).

**Tűzoltótáborozás Olaszországban.** A tűzoltóság szakszerű kiképzése, fegyelmezése és a bajtársi együttérzés növelése céljából rendkívül figyelemreméltó újítást vezettek be Olaszországban. A nyár folyamán rendezték meg az olasz tűzoltóság első nemzeti nagy táborát az olaszok által már megszokott hatalmas méreteken. Az olasz birodalom minden részéből, az anyaországból, Líbiából és Albániából hívták be az olasz nagytáborba a testületek kiválasztott tűzoltóit, hogy a táborban folyó nemes vetélkedéssel erejüket és tudásukat összemérjék. Táboroszerű elhelyezésben, tábori fegyelmen töltöttek el itt két hetet a résztvevők. A kiképzés kiterjedt a tűzoltásnak úgy elméleti, mint gyakorlati ágára és az első segély-nyújtásra, azonkívül rendszeres katonai gyakorlatokat is folytattak.

A tábor befejezési ünnepségén szabad tornagyakorlatokat, mentő-, mászó- és szergyakorlatokat mutattak be. A létragyakorlatoknál szemképráztaó bravúros mutatványokkal gyönyörködtették a megjelent előkelőségeket és nézőket.

A táborot megtekintette Olaszország vezére, Mussolini is és a táborbemutató látottak felett elismerését fejezte ki és a kiváló teljesítményt felmutató tűzoltók részére érmekeket nyújtott át. A tábor sikerén felbuzdulva elhatározták, hogy a nemzeti nagytáborról évről évre megismétlik a jövőben.

**Pest-Pilis-Solt-Kiskun vármegye és Kecskemét thj. város Tűzoltó-Szövetsége** december 14-én tartotta közgyűlését vitéz Endre László dr alispán elnöklete alatt a Vármegyeházán. Elnök a közgyűlés megnyitása után üdvözölte a Magyar Országos Tűzoltó-Szövetség képviselőjében megjelent Kiss Emil dr-t, Vas vármegye főjegyzőjét, a Vasvármegyei Tűzoltó-Szövetség képviselőjében megjelent Bendefy Lászlót, a Vasvármegyei Tűzoltó-Szövetség titkárát, a székesfővárosi tűzoltóság képviselőjében megjelent Erleszbe György parancsnokot, valamint a Szolnokvármegyei Tűzoltó-Szövetség képviselőjében megjelent Lengyel Sándor dr vármegyei tűzrendészeti felügyelőt. A titkári jelentésben beszámoltak arról, hogy a Szövetség anyagi erejéhez képest tömlősegélyben részesítette a magas póttadóval dolgozó Pilisszentlászló, Szabadszállás, Ecsér, Pécel, Valkó, Pánd, Tápiószűl, Akasztó, Tatárszentgyörgy, Tószeg, Foktó, Ladánybene, Pálmonostora, Drágszél községeket, ezenkívül 1500—2000 pengőig terjedő segínyt nyújtott Szentendre, Kiskunfélegyháza megyei városoknak és Kiskőrös községnek azzal, hogy a községek, illetve városok anyagi hozzájárulásával körzeti autószerkocsi építésére használják fel. Egyben bejelentették, hogy a szolgálati érdekre való tekintettel a vármegye főispánja Bálint Ferenc dr kalocsai, Jarmatzky Jenő központj és vitéz Sággy József dr

budakörnyéki járási tűzrendészeti felügyelőket szolgálatuk ellátása alól felmentette és Bálint Ferenc dr-t a budakörnyéki, Vákár Szilárd dr-t a kalocsai és vitéz Sággy József dr-t a központi járás tűzrendészeti felügyelőjévé nevezte ki. A titkári jelentés felolvasása után az 1940. évi költségvetést tárgyalta le és fogadta el a közgyűlés. A választmány javaslatára a közgyűlés elhatározta, hogy arra érdemes tűzoltókat az idén is karácsonyi jutalomban részesíti.

**A Hevesvármegyei Tűzoltó-Szövetség** november hó 12-én tartott közgyűlésében elfogadta azt a javaslatot, melyet az elnökség terjesztett elő, hogy a jövő évben 3200 pengőt fordít tűzoltószerkek beszerzésére, körzeti autók biztosítására 862.40 pengőt, tűzoltótanfolyamok támogatására 1000 pengőt, versenydíjakra 500 pengőt, egyes érdemes tűzoltótestületek jutalmazására, illetve segélyezésére 1000 pengőt s felhatalmazta a választmányt, hogy az illetékes járási felügyelők javaslatára mindazokat a tűzoltóparancsnokokat, akik úgy a csapatok kiképzésében, mint a szertárak és szerek ápolásában, rendbentartásában kitűntek, 50—100 P jutalomban részesíti. Kimondotta továbbá a közgyűlés, hogy a vármegye tűzoltói és légoltalmi szervezetét a jövő évben is tovább építi. E célból a már eddig beszerzett körzeti autók számát évről-évre emeli s elfogadja az ilyen körzeti légvédelmi és tűzoltói autók és motorfeeskendők kezelési szabályzatát is, melyet lapunk mai számában közlünk.

**Hajdu vármegye Tűzoltó-Szövetsége ötvenedik közgyűlését** december 11-én tartotta meg Rásó István alispán, szövetségi elnök elnöklése mellett. Napirend előtt Breznay Imre, az Országos Szövetség h. főtítkára méltatta a hajduk szövetségének nagy érdemeit, különösen pedig Rásó István alispán hathatós működését, mely kiemelte tespedéséből a szövetséget s a tűzoltóságokat. Egyben átnyújtotta neki a XXV. éves szolgálati érmet és az Országos Szövetség üdvözlő iratát. Rásó István meghatottan köszönte meg az üdvözlést, a negyedszázados szolgálati érmet s hitet tett amellest, hogy a jövőben is legnagyobb szeretettel áll majd a nemes ügy szolgálatába, minden erejével azon lesz, hogy Hajdu vármegye tűzoltóságai az országban élre kerüljenek. Majd Roncsik Jenő dr javaslatára örökös tiszteletbeli elnökké választották meg nagy lelkesedéssel. A zárószámadás és költségvetés lefárgalása után több érdekes és értékes indítványt fogadtak el, melyekre még visszatérünk, mert megvalósításuk bizonyára nagy hatással lenne tűzrendészetünk fejlődésére. A gyűlésen egyébként képviselve volt a vármegye minden tűzoltósága.

**Venezuela állam** La Gonilla nevű községének határában még meg nem állapítható okból sorban felrobbantak a petróleummezőn elhelyezett nyersolajtartályok. A kiömlő petróleum lángolva borította el a Macaraikotavat, amelynek partján La Gonilla fekszik. A városka egy része bent a tóban cölöpökre épült. Minthogy a tűz éjszaka tört ki, a legtöbb munkáscsaládot álmában lepte meg. A városka kétezer lakosából nyolcszáz esett áldozatul a szörnyű katasztrófának.

## Mátrai sisak-, tűzoltószer- és légoltalmi felszerelések gyára

Koresztény **Mátrai Antal és Társa r.l.**  
062 Budapest, XIII, Lomb-utca 34—36. Telefon 299-055

## Alkalmi vétel — eladás

Eladó egy hathengeres teljesen jó állapotban lévő Perles-féle személyautó 1400 pengőért. Cím Takács István önk. tűzoltótiszt, Vásárosnamény.



## III A TŰZRENDÉSZETI KÖZLÖNY ÁLLANDÓ ROVATA III

### Miért mondott csődöt a légvédelem a német–lengyel háborúban?

Fábry Dániel előadása

Vitéz Fábry Dániel dr. tábornok, légvédelmi parancsnok nemcsak katonai, hanem polgári körökben is nagy érdeklődéssel hallgatott előadást tartott a rádióban. Az előadásban Fábry Dániel a német–lengyel háború légvédelmének és légoltalmának kérdéseivel foglalkozott azzal, hogy a Lengyelországban három hónappal ezelőtt lefolyt események, tragédiák és dicsőségek, hibák és erények konzekvenciáit hogyan lehet levonni nemzetünk boldogulására.

A német repülőek első támadási céljai — hangzott az előadás — lengyel repülőterek, gépek, hangárok és híradóberendezések tönkretétele, a későbbi támadások pedig a pályaudvarok, vasúti csapatszállítások, visszavonulási utak, végül ipartelepek és nagy tömegek bombázása volt. A lengyel oldalon nagyhatalomnak meg nem felelő számú gép állott csak rendelkezésre (1000—1200 gép) és a további gyártás sem volt lehetséges, mert a németek meglepetésszerűen összebombázták a lengyelek repülőgépgyárát. A lengyelek száz gépe megsérült, száz a németek, száz az oroszok kezére került, kétszáz Észtsországba, kétszáz pedig Romániába menekült. A légvédelmi tüzéség kérdését a lengyel hadvezetőség érthetetlen módon elhanyagolta. Ugyancsak hiányos volt a légvédelmi ágyúkhöz, gépfegyverekhez tartozó fényszóró- és fűlőfelszerelés is.

Ma már a kritika jogosan állapíthatja meg, hogy sem a hadsereg, sem az anyaország nem rendelkezett olyan légvédelemmel, amilyenre a világ egy modern nagyhatalomnál számított volna. Viszont olyan helyen, ahol a légvédelem be volt rendezve, mint Varsó központi pályaudvara körül, ott minden épen maradt, sőt számottevő veszteséget tudtak a lengyelek okozni a német légierőknek. Végül is hatezer méter magasság helyett már ezer méterre szálltak le a bombázó

gépek s habár igyekeztek betartani, hogy csak katonai objektumokat bombázzanak, találatok értek polgári házakat is s a milliós fővárosból napok alatt romhalmazz lett. Az aktív légvédelem és légoltalom mellett a passzív légvédelem is el volt hanyagolva. A figyelő- és jelentőrendszer ki volt ugyan építve, de azok vonalait elvágta a német repülőátadások s később rendelték el a lengyelek a teljes elsötétítést is, különben is a németek végül már csak nappal támadtak. A németek megtámadhattak városokat anélkül, hogy a lengyelek riasztókat megszólaltathattak volna. Ez történt Varsóban is. A hihetetlen gyors támadás pánikot idézett fel, ami sorozatos tragédiák kútforrása lett.

A romboló bombázás után Varsó végnapjaiban, a harmadik napon, a gyújtóbombák hatása nyomán, úgyszólván az egész város kigyulladt, a sebesültek ellátása sikeres volt ugyan, de Varsóban már szeptember 5-én kötszerhiány lépett fel. Óvóhelyeket az intelmek ellenére sem építettek. Varsó a kiürítésre sem volt felkészülve s a közlekedési eszközök hiánya növelte a pánikot. Az ablakok és a nagy üvegtáblák percek alatt összezúzódtak a légnyomás következtében és a lakosság légoltalma sem volt kiépítve az egyes házakban, pedig Pilsudski idejében sokat tettek a légoltalom terén, sőt Lengyelország volt az első ezen a téren. Pilsudski halála után azonban a fejlődés megállt s amikor komoly intézkedéseket kezdtek tenni, akkor már késő volt. Befejezésül a német–lengyel háború légvédelmi és légoltalmi konzekvenciáinak levonására hívta fel Fábry tábornok az ország lakosságának figyelmét, hangsúlyozva, hogy minden mulasztásnak súlyos az ára, de aki céltudatosan már ma cselekszik, annak eredményét már holnap felbecsülhetetlen értékben kapja vissza.

## A községek légoltalmának megszervezése

A m. kir. honvédelmi miniszter az 1939. évi II. tc. 235. §-ában foglalt felhatalmazás alapján kiadott 88.000—1939. eln. lgv. számú rendelet kiegészítése-kepen 1939. december 13-án kiadta a 88.004. eln. lgy. 1939. H. M. számú rendeletet a községek légoltalmának megszervezése tárgyában.

A rendelet értelmében minden község köteles légoltalmi tervét és légoltalmi költségvetését megalkotni. A légoltalmi tervmintákat, utasításokat és a légoltalomban használatos egyezményes jelek ábráit külön rendelettel fogja a községeknek megküldeni. Az egy-egyes tervmintával biztosítani tudják a légoltalmi tervek egyöntetűségét, a légoltalmi vezetők munkáját pedig nagyon megkönnyítik. A légoltalmi terv- és költségvetésminta kiadása az előfeltétele minden intézményes légoltalmi munkának. A minta nélküli tervek csak fölösleges munkát okoznak, mert a meg nem értett intenciók vagy a hibásan felfogott légoltalmi feladat szerint megalkotott légoltalmi terveket a honvédhadtest légvédelmi parancsnoksága természetesen nem hagyja jóvá.

A területileg illetékes törvényhatóság első tisztviselője a területileg illetékes hadtest légvédelmi parancsnokkal egyetértve kijelöli a községcsoportokat, melyek a légoltalmi feladatokat közösen oldják meg. A községek egymással és az esetleg együttműködésre kijelölt várossal vagy városokkal rendszerint járónként alkotnak légoltalmi községcsoportot. Természetes azonban, hogy a légoltalom érdekeiért, ahol a helyzet úgy kívánja, a közigazgatási beosztástól el lehet térni. A községcsoportok központját szintén a törvényhatóság első tisztviselője a honvédhadtest légvédelmi parancsnokával egyetértve jelöli ki. A községcsoport központjául vagy járási székhelyeket vagy a községcsoport területén fekvő valamely várost, 10.000-nél több lakosú „A” vagy „B” osztályozású községet vagy 15.000 főnél több lakosú „C” osztályozású községet kell kijelölni, ilyenek hiányában pedig bármely alkalmas községet. A községcsoportokhoz tartozó községek hozzájárulásából a községcsoport központjában oly légoltalmi szervezetet kell felállítani, amely képes a légoltalmi körzethez tartozó községekben a kijelölt feladatokat ellátni, illetve hathatós segélyben részesíteni.

A községek hatósági légoltalma (az alacsonyabb osztályokba tartozó és kisebb községekben) a körzetenként megszervezett tűzoltó- és mentőszolgálatból és a központilag megszervezett figyelőszolgálatból, szükségriasztó eszközökkel ellátott riasztószolgálatból,

rendfenntartó szolgálatból és egy vagy szükség szerint több mentőállomásból vagy segélyhelyből, valamint a 180.000—1939. B. M. sz. rendelet alapján már meglévő tűzoltóanyagok hatásos felhasználására megfelelően kibővített központi tűzoltóosztagokból áll. A rendelet szerint a költségeket a következőképpen kell felosztani: a) község hatósági légoltalmi vezető szerveinek (központ stb.), valamint a figyelő, riasztó elsőtétítő és rendfenntartó szolgálatának megszervezésére, felszerelésére és berendezéseire 10—20 százalék; b) a község hatósági légoltalmi tűzoltószolgálatának megszervezése, felszerelésére és berendezéseire 10—20 százalék; c) a község hatósági légoltalmi tűzoltószolgálat megszervezésére, felszerelésére és berendezéseire 25—30 százalék; d) a község hatósági légoltalmához szükséges személyek kiképzésére és a lakosság légoltalmi felvilágosítására 10—15 százalék; e) a községcsoport által együttesen felállítandó hatósági légoltalmi szervek létesítéséhez és fenntartásához való hozzájárulásra 20—30 százalék. Mindazok a községek, melyek a rendelet megjelenése előtt gázvédelmi anyagokat szereztek be és a rendelet szerint gázvédelmet a rendelet értelmében önállóan nem kötelesek megszervezni, a meglévő anyagokat a községcsoport központjába tartoznak beszolgáltatni, ahol a beszolgáltatás időpontjában fennálló kereskedelmi ár szerint kell átvenni, természetesen a természetes avulás és kopás levonásával. Az így kapott értéket az illető községnek a községcsoport központjában létesítendő együttes hatósági légoltalmi szervezet költségeihez történő hozzájárulásnak kell tekinteni.

Amint látható, a fősúlyt a községek légoltalmának megszervezésénél a rendelet a tűzoltóságokra helyezi. A tűzoltóság a községben az egyetlen egyenruházott és fegyelmezett testület, mely légoltalmi szempontból teljesen ki van képezve. A tűzoltóanyagok tananyagának jelentős részét a légoltalmi kiképzés alkotja. Fontos lenne még a megfelelő tűzoltólegénység utánpótlásáról gondoskodni. Békében a rendelet könnyíti a tűzoltóságok helyzetén, mikor megengedi, hogy a hatósági légoltalom céljaira beszerzett anyagokat, nevezetesen a tűzoltófelszerelést és az egészségügyi anyagokat tömegszerencsétlenség és elemi csapás esetében az illetékes légoltalmi vezető engedélyével felhasználhassák. Az illetékes légoltalmi vezetőnek gondoskodnia kell azonban az elhasznált anyag pótlásáról, az eszközök tisztításáról és karbanyelzéséről úgy, hogy azok használat után is rendeltetésszerűen működőképeseek legyenek.

**Csonka János gépgyára** gyártja a

mindenhol bevált, tökéletes

**tűzoltómotorokat!**



# Légoltalmi híradó

**Nagyszabású légoltalmi gyakorlat Hatvanban.** Igen tanulságos volt a hatvani légoltalmi bemutató, melyet a község főterén nagyszámban egybegyűlt, több mint három-ezer főnyi közönség előtt Hirling Gyula m. kir. kormányfőtanácsos, az Országos Tűzoltó-Szövetség elnöke nyitott meg lelkes üdvözlő beszéddel a napokban.

Erdély Ernő dr, Győr város tűzoltófőparancsnoka, az országsszerte ismert kiváló szakember egyórás beszédben ismertette a hallgatósággal a légoltalom céljait és eszközeit. Derűt szórt a hallgatóság sorai közé, hogy megkapó előadásában mintegy szórakoztatva ismertesse meg a légoltalommal kapcsolatos tudnivalókat.

Tűz támadt, bomba hullott, könnyeztek a szemek a bombáktól és sok más bemutató nyújtott szélesebb látókört a közönségnek, amely súlyos időkben hasznát tudja majd venni a bemutató látottaknak.

A m. kir. kereskedelmi miniszter megengedte, hogy a telefon-készülékek mellé gázálarcot szerelhessenek. Csak hazai, vagy az olasz Pirelli-féle gázálarcot lehet felszerelni. A felszereléshez külön engedély szükséges a m. kir. postától. A posta jogosult a gázálarccal felszerelt távbeszélőkészülékek működését bármikor ellenőrizni és azokon megfigyeléseket végezni. Az intézkedés célja, hogy a telefonösszeköttetés zavartalanságát biztosítsa, mert eredményesen és gyorsan csak a telefon igénybevételével tud működni.

A Magyar Szabványügyi Intézet MOSz 800. sz. alatt megállapította az óvóhelyek nyílászáró szerkezeteinek szabványát.

A Légoltalmi Liga országos női csoportja újabb 1300 gázálarcot osztott ki december hónapban a főváros szegényei között. A nagy feladatot átérző magyar asszonyok áldozatos munkájának eredménye ezek a gázálarcok. Sajnos, még nagyon sokan vannak azok, kik rászorulnak a gázálarcra és sajnos, sokan vannak még kereskedők és iparosok, kik nem vesznek részt a bélyegakcióban, mely nemzetvédelmi célt szolgál.

**Légoltalmi oktatóképző tanfolyam Baján.** A Légoltalmi Liga bajai csoportja november 27.-től december 9.-ig oktatóképző tanfolyamot rendezett, melynek vezetője Czrha Gyula mérnök, a budapesti főcsoport műszaki tanácsadója volt. Az ilyen tanfolyamok számára országosan megállapított tanterv és órarend alapján vezetett munka kiváló eredményű volt. A nagyszámú hallgatóság mindvégig feszült figyelemmel hallgatta a kiváló előadó szavait. A gyakorlati bemutatókon, melyen Baja thj. város hivatásos tűzoltósága teljes készségével szerepelt, a tanfolyamhallgatókon kívül számos érdeklődő figyelte a nagyfontosságú felvilágosító munka minden mozzanatát. Horváth Iván tűzoltófőparancsnok által a bajai tűzoltóságok szervezetéről és együttműködéséről ismertetés nemcsak a légoltalmi, hanem a tűzvédelmi kérdésekre is felhívta a hallgatók figyelmét. A túlnyomóan magasabb intelligenciájú hallgatók közül vizsgálatra 52-en jelentkeztek és ezek mindegyike megfelelt az előírt követelményeknek s így megszerezték az oktatói képesítést.

Légvédelmi szövetség 15 millió taggal. A birodalmi légvédelmi szövetség (Reichsluftschutzbund), amely Németországban az egész polgári légvédelemről gondoskodik, több mint 15 millió tagot számlál. Ez gyakorlati szempontból azt jelenti, hogy nemcsak minden egyes német házban, hanem jóformán minden családban akad légoltalmi ismeretekkel rendelkező személy, aki a birodalmi légvédelmi szövetség aktív tagja. A légi „önvédelem” tulajdonképpen munkáját körülbelül egymillió előjáró intézi, még pedig 99 százalékban teljesen ingyenesen. Ezeket a polgári légvédelemben tevékenykedő hivatalos személyeket a birodalmi légvédelmi akadémia ingyenes tanfolyamán képezik ki. A „Reichsluftschuttschule” kurzusait évente 5000 ember végzi el. Az itt kiképzett légvédelmi szakértők a maguk részéről a polgári légvédelem sokmillió hadseregét avatják be a légvédelem elemeibe. Ez az óriási szervezet egyáltalában nem jelent anyagi megterhelést az államra nézve, hiszen szükségleteit kizárólag a tagok járulékából fedezi.

Németországban kitiltották az állatokat az óvóhelyekről. Az állatok közül csak a vakokat vezető őrző és jelentő kutyákat lehet levinni, de csakis szájkosárral és pórázon vezetve.

Felelős szerkesztő és kiadó: Lukács Zoltán dr

## Műszaki és Vegyipari kft.

Budapest, V. Vilmos császár-út 28

Telefon: 122-547, 110-000

Engedélyezett **légoltalmi, gázvédelmi és tűzrendészeti szaküzlet**

Szállít mindennemű **légoltalmi, gázvédelmi, tűzoltófelszerelést** és hatóságilag engedélyezett **lángvédő anyagot**

# Hivatalos hirdetések

## A Magyar Országos Tűzoltó-Szövetség kiadványai

### SAKKÖNYVEK:

I. Erdély Ernő: A tűzoltóságok szervezése, felszerelése, szolgálata, ügykezelése . . .	—30 P
II. Vitéz Roncsik Jenő dr: Megelőző tűzrendészet, I. rész . . . . .	1.— P
Megelőző tűzrendészet, II. Alkalmazott rész . . . . .	1.— P
III. Erdély Ernő: A tűzoltás szabályai . . .	1.— P
VIII. Dévényi Endre dr: A tömlő . . . . .	1.— P
Erdély Ernő: Tüzesetek nyomozása . . . .	2.— P
Rehák Tamás: Motoros fecskendők és szerek, fűzve . . . . .	5.— P
Teasdale Ottó: A tűz és robbanás veszélye .	10.— P

### SZABÁLYZATOK:

Önkéntes tűzoltóttestületi alapszabály . . .	—20 P
Szolgálati szabályzat . . . . .	1.20 P
Alapképzési szabályzat, Gy. 1. . . . .	—80 P
Gyakorlati szabályzat, Gy. 2. I. füzet ábrákkal . . . . .	2.— P
Gyakorlati szabályzat, Gy. 2. II. füzet, vízvezeték és motorfecskendő szerelése . . .	1.— P
Éremszabályzat . . . . .	—60 P

E kiadványok 50%-os kedvezménnyel megrendelhetők tanfolyamok részére, azok parancsnoksága útján.

### FILLÉRES KÖNYVTÁR:

Benczur József dr: A közigazgatás szervezete	58 fillér
Benedek: Építéstan . . . . .	54 "
K. Császár Elemér: Építéstan . . . . .	88 "
Erdély dr: Versenyrendezés . . . . .	06 "
— — Tűzoltás szabályainak kiegészítése . . .	20 "
— — Vízszerezés és helyi ismeret . . . . .	30 "
vitéz Kiss Lajos dr: A közigazgatás szervezete	90 "
Konok Péter: Mechanika . . . . .	44 "
— — Géptan . . . . .	18 "
Regölyi: Mászó- és mentőeszközök . . . . .	26 "
vitéz Roncsik Jenő dr: Vármegyei és járási tűzrendészeti felügyelők kötelességei és magatartásuk általában . . . . .	34 "
— — Tűzoltóparancsnok, tűzrendészeti felügyelő büntetőjogi felelőssége . . . . .	14 "
— — Telepengedélyezési eljárás . . . . .	14 "
— — MOTSZ szabályai . . . . .	14 "
vitéz Szalay Lajos dr: Kézi tűzoltókészülék . .	10 "
— — Fizika és kémia . . . . .	18 "
vitéz Szalay Lajos dr: Kémia . . . . .	32 fillér
Szilvay: Motorfecskendő ismertetése, működése, zavarai . . . . .	20 "
— — Vegyi és kézi tűzoltókészülék . . . . .	18 "
— — Műszaki mentés . . . . .	18 "

— — Tűzkísérleti állomásban lefolytatandó típusgyakorlatok . . . . .	10 "
Somorjai: Ügyvitel, leltár stb. . . . .	30 "
Szöllősy dr: Jogrendszer . . . . .	18 "
Teasdale Ottó: Ipartelepek és üzemek tűzrendészete . . . . .	36 "
Wunderlich: Színházak, mozik tűzrendészete .	36 "
Jarmatzky: Vizsgakérdés . . . . .	14 "
Zsámbéky: Villamosság . . . . .	28 "

Az összeg a szövetség 23.297. postacsekkszámlájára fizetendő be. A jegyzetek árán felül a megrendelő tartozik a szállítási díjra 20 fillért előzetesen beküldeni.

### TÖRVÉNYEK, RENDELETEK:

Tűzrendészeti törvény és végrehajtási utasítás (1936: X. tc. 180.000—1936. B. M. sz., 115.200—1938. B. M. sz.). Tartalmaz 25 tűzr. vonatkozású törvénycikket és 38 rendeletet, kötve . . . . .	2.— P
--	-------

### EGYÉB SZAKIRÁNYÚ KÖNYVEK:

Ortutay József: Néhai József főherceg élete	3.— P
Vitéz Roncsik Jenő dr: Gróf Széchenyi Ödön élete . . . . .	5.— P
Vitéz Roncsik J. dr: A Magyar Országos Tűzoltó-Szövetség 60 éves története . . .	5.— P

### NYOMTATVÁNYOK:

Járási tűzrendészeti felügyelő vizsgálati jegyzőkönyve darabonként . . . . .	—10 P
Fecskendő próbalap, motorfecskendő vizsgálatához darabonként . . . . .	—04 P
Fecskendő próbalap, kézifecskendő vizsgálatához darabonként . . . . .	—04 P
Díszokmányúrlap . . . . .	2.— P
Osztályozási lap tűzoltóversenyekhez darabonként . . . . .	—02 P
Tűzoltóigazolványtok vászonburkolatban darabonként . . . . .	—40 P
Bőrburkolatban darabonként . . . . .	—80 P

### SZOLGÁLATI ÉRMEK:

V. éves 2.—, X. éves 3.—, XV. éves 6.—, XX. éves 7.—, XXV. éves 11.—, XXX. éves 12.—, XXXV. éves 15.—, XL. éves 16.— P.

Éremszalag —30, igazolványlap —30 P.

Királyi díszérem kicsinyített mása . . . —30 P  
Az érmek ára és a tagdíjhátralék, a szabályszerű névkimutatással a 23.297. sz. postacsekken előre küldendő be

Megrendelhetők a MAGYAR ORSZÁGOS TŰZOLTÓ-SZÖVETSÉG irodájában, Budapest, IV, Bástya-u. 13.

Hazánk legrégebb, több mint 121 éve fennálló  
**tűzoltószergyára**

**Seltenhofer Frigyes Fiai**

Alapítva 1816

magy. kir. udvari szállítók  
**S o p r o n**

Legelső tűzoltószer-, kút-, szivattyú- és gépgyár, harang-, fém- és vasöntőde. A párisi világkiállításon nagy aranyéremmel, azonkívül sok arany- és ezüstéremmel, valamint díszoklevéllel kitüntetve. Gyárt: motorfecskendőket, kocsifecskendőket, különféle tűzoltószereket és felszereléseket. Kedvező fizetési feltételek és sokévi jótállás. Költségvetést és kiszállást díjmentesen eszközünk.

**BOROS egyenruházat**

Tűzoltósági felszerelések,  
sapkák és egyenruhák

Budapest, VIII, Baross-tér 6 (Fiumei-út sarok)

Régi, megbízható, olcsó cég.  
Egyesületeknek előnyárak.

Kedvező fizetési feltételek

Egyenruhaszabóság és sapkaműhely

a helyszínen

KISTÉTÉNYI **WALTHER E.**

BUDAPEST, IV, PETŐFI SÁNDOR-UTCA 6, FÉLEMELET

Gyárt: **érmekei**  
**rendjelekei**  
**jelvényekeit**  
**tiszteletdíjait**

A  
Magyar Országos  
Tűzoltó Szövetség  
éremszállítója

**Gazdák Biztosító**

**Szövetkezete**

Budapest, IX, Űllői-út 1

Telefon 187-870

Tűz-, jég-, élet-, baleset-, szavatossági, betöréses-lopás elleni, autó-, üveg- és állatbiztosítás. Képviselet minden városban és községben! Kartelen kívül!



**Magyar  
Kender-, Len- és Jutáipar Rt.**

Budapest, V, Wekerle Sándor-u. 8

**Kivánságra  
szívesen szolgál  
megmintaíró  
áránlással**

Tűzoltóság részére Szegeden a következő cikkeket gyártja:

**Kendertömlőt**  
minden méretben 30 atm. nyomásig  
**Vászonvedret**  
**Takaró- és ugróponyvát**  
**Vízmentes csővezető kabátot**  
**Tűzoltó ruhaanyagot**

LAKTANYÁK RÉSZÉRE:

**Lepedőt**  
**Szalmaszákot**  
**Törülközőt**  
**Vánkoszutatot**

**„DRÄGER”**

**oxigénes önmentők**

Gyártja:

**Vadásztöltény-, Gyutacs- és Fémárgyár Rt.**

G Á Z V É D E L M I O S Z T Á L Y A  
Budapest, V, Mérleg-utca 3 — Telefon 183-820

**Gázálarok**, mindennemű gázok ellen védő szűrőbetétek

**Gázvédőruhák hólyaghúzó-gázok ellen**

O x y g é n e s b e l é g z ő k é s z ű l é k e k

„Dräger-Schröter“-féle gázképlő készülékek

Ó v ó h e l y - l é g t i s z t í t ó k

**Klór-mész-szóró targoncák**

Fertőtlenítő készülékek gázálarokhoz, oxigénes önmentőkhöz

**Gáz- és szilánkbiztos óvóhely-ajtók és vészkijáratok**

Alapítva 1896

M i n d e n n e m í  
tűzoltó- és légoltalmi  
felszerelési cikkek  
raktárról kaphatók**Mátrai Antal és Társa Rt.**

Gyár és központi iroda:

**Budapest, XIII, Lomb-utca 34-36 ~ Telefon '299-055**  
**Városi lerakat: VI, Teréz-körút 22 ~ Telefon 121-533**Gyárt: kezi- és motor-  
fecskendőket, mindenfé-  
le létrákat, motollákat,  
vzhordó és öntöző lajtó-  
kat, szerkocsikat és lég-  
oltalmi felszereléseket**KÖHLER ISTVÁN****FECSEKENDŐ-, SZIVATTYÚ-  
és tűzoltófelszerelések gyára**Gyárt: Modern motoros, turbinás és dugattyús  
tűzoltófecskendőket, tűzoltószereket, felszereléseket  
és szivattyútelepeket a tűzoltás és öntözés céljaira**BUDAPEST, X, KORPONAI-UTCA 21. SZÁM****Szállítunk**

a hatósági előírásoknak megfelelő

Ismertetés  
felvilágosítás  
és ajánlat  
díjtalan**MÁVAG****GYÁRTMÁNYÚ**hordozható benzinmotoros és kézi működtetésű **fecskendőket, vzhordó-  
és öntözőkocsikat, tűzoltó- és locsoló autókat** a legjobb  
minőségben, megbízható és tartós kivitelben.**MAGYAR KIRÁLYI VAS-, ACÉL- ÉS GÉPGYÁRAK KERESKEDELMI KÉPVISELETE RT.**  
**BUDAPEST, VIII, MÚZEUM-KÖRÚT 18, II.****Telefon 133-394****FELTEN ÉS GUILLEAUME RT., BUDAPEST, I.**

a budapesti hivatásos tűzoltóság szállítója

**GYÁRT: BELÜL GUMIZOTT TŰZOLTÓTÖMLŐT**  
kivánt méretekben és nyomásig.**LEVÉLCÍM: BUDAPEST 113. POSTAFIÓK. TELEFON: 258-880****Hazai  
gyártmány!****MINIMAX**a legjobb magyar gyártmányú **kézi tűzoltókészülék**. Nem hason-  
lítható össze a különböző utánezatokkal. Felvilágosítással szolgál a  
**MAGYAR MINIMAX RT., BUDAPEST**  
GYÁR, IRODA: VI, RÓZSA-UTCA 85. TELEFONSZÁM: 123-731**CORVIN ÁRUHÁZ RT.****BUDAPEST VIII, BLAHA LUJZA-TÉR 1-3****Budakalászi Textilművek Klinger Henrik Rt.**

Budapest, V., Wekerle Sándor-utca 11.

Tűzoltósági cikkek gyártmányai:nyers és rugyantázott kender-nyomótömlők a legmagasabb légkönyomásig, ugró- és takarópony-  
vák, mentőtömlők, összecsapható és merev tűzivedrek, impregnált csővezetőkabátok és nadrágok,  
csíkos övszövetek, mosózubbony- és nadráganyagok. — Laktanyaberendezési tárgyak, u. m.:  
szalmazsákok, fejbánkosok, törülközők, lepedők, stb.



# TÜZRENDÉSZETI KÖZLÖNY

POLGÁRI LÉG- ÉS GAZOLTALOM

A MAGYAR ORSZÁGOS TŰZOLTÓ-SZÖVETSÉG HIVATALOS LAPJA

Megjelenik minden hó 1-én

Az előfizetési és hirdetési díjakat a Magyar Országos Tűzoltó-Szövetség 23.297. számú csekk számlájára lehet beküldeni. Csekkürlet minden postahivatalban kapható

A Magyar Országos Tűzoltó-Szövetség, szerkesztőség és kiadóhivatal:

BUDAPEST, IV. BÁSTYA-UTCA 13

Telefon: \*184-975. 184-976

Előfizetési ára egész évre 12 pengő

A szerkesztőség címére küldött szakkikket, ha közlésre alkalmasak, díjazzuk

Ajánlva a m. kir. belügyminiszter úr 126.278—1938. B. M. sz. rendeletével („Belügyi Közlöny” 1938. évi 5. sz.) a vármegyék, városok és községek számára

**TŰZOLTÓTESTÜLETEK A LAPOT TAGDIJ FEJÉBEN KAPJÁK**

## Új utakon

Irta *Hirling Gyula* m. kir. kormányfőtanácsos, a Magyar Országos Tűzoltó-Szövetség ügyv. elnöke

A magyar tűzoltószövetség alkotmánya hetvenesztendő. Nehéz időkben, a nagyarányú átalakulások során is két főtulajdonság jellemezte az ország tűzoltóságát: önzetlenül dolgozni a közért, önmaga biztonságát kockáztatni mások megvédéséért. A cél elérésére az önmaga alkotta szabályok határozták meg az utat és az irányt, míg a felsőbb hatóságok jóakarató ígérettel erkölcsi támogatást és szeretetteljes biztatást nyújtottak a tűzoltóvezetőknek. Ebben az irányban fejlődött a multban a tűzoltóintézmény s ennek nyomán annak alkotmánya, alapszabálya is.

A magyar tűzoltóság célkitűzései a hetven év után is a régié maradtak. Az új utat az első magyar tűzrendészeti törvény, az 1936. évi X. törvénycikk mutatta meg. A tűzrendészeti hatósági szervek fokozatos felállítása maga után vonta a tűzoltóságok társadalmi intézményeinek átalakítását is. Amíg a megindulásnál az a cél lebegett az alapítók előtt, hogy minél nagyobb tömeget vonjanak be a közvetlen kormányzásba, addig az új irány a kormányzásba való részvételt közvetett úton biztosítja. Önálló a testületek a maguk működési területén, de egyesülve, törvényhatósági tűzoltószövetséget alkotnak s ez a szerv az, ahol a testületek közvetlen képviselője részben az elkészített javaslatok megvitatásánál, részben a kiküldött megválasztásánál érvényesíti a maga akaratát. A törvényhatósági tűzoltószövetségek területükön megint csak önálló ügykört töltenek be, de mint törvényhatósági szövetségek egyesülnek. Mint ilyenek veszik ki részüket a tűzoltóságnak országos kormányzásából. Ez az a pont, ahol tűzoltóságunk alkotmányától, régi alapszabályaitól a december hónapban tartott nagygyűlés eltért. A testületek közvetlenül már nem vesznek részt a tűzoltóság szabályainak megalkotásában, hanem csak delegátusok útján.

A fejlődésnek ez az útja két szempontból volt szükséges: egyik, hogy a tűzoltóság feladatköre mindig jobban és jobban a szakirányú munkásság felé

terelődik, szakkérdésekben pedig nagy tömegek nem tudnak dönteni, nem állapíthatja meg egy szakkérdésnek helyességét a szótöbbség, hanem csak a meggyőződés. Erre pedig a hangulatok után induló nagyobb tömeg nem alkalmas.

Második ok az alapszabály gyökeres megváltoztatására az, hogy ne a nagygyűlés földrajzi színhelye adja meg mindig a többséget, hanem az ország minden részéből egyenlő arányban vegyenek részt a kiküldöttek. Harminc vármegye kiküldöttje könnyebben vehet részt az ország bármely részében tartandó nagygyűlésen, mint 4500 testületé. Ez az elgondolás vezette az új alapszabályt alkotókat, amikor szigorúan ragaszkodva a tűzrendészeti törvény és annak végrehajtási utasításaihoz, az országos közgyűlés (mely a régi nagygyűlés helyébe lép) megalakításáról úgy gondoskodott, hogy azon a hivatalból tagokon felül, minden törvényhatósági tűzoltószövetség taglétszámának arányában vehessen részt s adhassa hozzájárulását vagy mondhassa ki vétőjét a beterjesztett javaslatokra.

Az ország tűzoltóságát nagygyűlés akarja tenni a törvény, a végrehajtási utasítás, nagygyűlés akarja tenni a cél, amelynek érdekében megalapították s nagygyűlés akarjuk tenni mi, akik annak irányításába, megbízatásunk alapján, beleszólhatunk. Tudjuk és érezzük, hogy nemzetvédelmi, nemzetgazdasági feladatokat látunk el s az az emberélet és nemzeti vagyon, amelynek megmentésére hivatottak vagyunk: a haza sorsának megerősödését jelenti.

Jól tudom, hogy nem az alapszabályok, mai új alkotmányunk adja meg az erőt a munkára s az akaratot a siker elérésére, mert az alapszabály csak keret, amit tartalommal az arra hivatottak töltenek meg. Könnyebb azonban olyan keretben dolgozni, amely a kitűzött célok eléréséhez juttat, könnyebb azoknak, akik az új alapszabályok útján járva, törekednek. Mi, akik a régi irányból az újba akarjuk átvezetni az or-



szág tűzoltóságát, lelkiismeretünk sugallata szerint érezzük, hogy helyesen tettünk.

Az új vezér, az új országos tűzrendészeti felügyelő megjelent a porondon, fegyvere a megértés, a szeretet és béke. Nem letörni kíván akadályokat, hanem meg erősíteni kíván mindenkit abban, hogy az akadályok fölé tudjon emelkedni. Nem félreállítani akar embereket, hanem a más úton járókat is a maga táborába igyekszik hozni, hogy egyesült erővel egy úton dolgozhasson velük. Nem ábrándokat sző, hanem megvalósítható terveket tűz mindenki elé, hogy belül kiépíthesse azt az utat, amelyen minden magyar tűzoltó a feltámadó Nagy-Magyarország felé mehet.

Megalkottuk az új alapszabályainkat és megyünk új úton új vezérekkel, hogy hazánk érezhesse becsületos törekvéseinknek sikerét. Egyes emberek kidőlhetnek a küzdelemben, félre is állhatnak, ha nem bírják az új mesgyn való járást, de a megmaradtaknak célja hazánk sorsa érdekében való dolgozás hassa át mindnyájunk lelkét, hogy az ígéret földjére érve, felfrissült lélekkel, acélos izmokkal dolgozhassunk tovább: Isten dicsőségére, egymás segítségére.\*

### Hirling Gyula elnöki megnyitója

Mélyen tisztelt Nagygyűlés! Kedves Bajtársaim!

A magyar tűzoltóság parlamentje legutóljára 1937 május 9-én tartotta nagygyűlését éppen ebben a teremben. Az azóta lefolyt két és félszázötven óriási változásokat hozott nemcsak hazánk, hanem Szövetségünk életébe is. Ezidő alatt visszakaptuk a Felvidéket és Kárpátalját, melyek révén úgy területben, mint lélekszámban jelentősen gyarapodtunk, a trianoni acélgyűrű, amelyet örökéletűnek hittek és tartottak, szétpartant.

A világ és a diplomácia nagy hangversenyében nekünk, mint kis nemzetnek, nem juthat jelentős szerep. Nekünk csak az lehetett a teendők, hogy vártunk és túrtunk s jövőben is csak az lehet a teendők, hogy várunk és túrunk a megindult jóvátételi folyamat további fejlődésére. Reméljük ugyanis, hogy ennek a folyamatnak a végére még nem tett pontot az élet és a történelem. A sikerhez azonban kölcsönös bizalom, szeretet és egymás megbecsülése, különösen pedig a munka értékelése szükséges úgy az egész nemzetben, mint minden alakulatban és közületben, tehát nálunk, Szövetségünkben is.

Legyen tehát távol körünkől a pártoskodás, mely nemzetünket s minden nagy törekvésünket, úgy tágabb, mint szűkebb körben — mindig csak gyengítette, sőt elgyöngítette. Mivel pedig minden intézménynek ez a sorsa ha körében felüti fejét a pártoskodás, mi ne azt keressük, ami szétválaszt bennünket, hanem mindig azt, ami összefűz.

A két és félével ezelőtt, ebben a teremben elfogadott alapszabályunk nem nyert jóváhagyást azóta állandóan munkában van, hogy végre az egész vonalon elfogadhatót alkossunk. Jóllehet, hogy mindig a régi alapszabályok szellemében dolgozunk, kölcsönös jóakarattal sikerült enyhe légkört teremtenünk és olyan

\* Vezércikkünknek mintegy folytatásaként, a nagygyűlés egyhangú határozata alapján közöljük Hirling Gyula országos szövetségi ügyv. elnök megnyitó beszédét és vitéz Kiss Lajos dr. országos tűzrendészeti felügyelő székfoglalóját.

talajt előkészítenünk, mely — bár átmeneti állapotban dolgozunk — biztos és szilárd alap a jövő munkájához.

Tárgysorozatunkban tulajdonképpen csak az alapszabálymódosítás szerepel, de úgy érzem, hogy kötelességem főbb vonásokban megismertetni azokat az eseményeket, tényeket és eredményeket, amelyek ezidő alatt legfigyelemreméltóbbnak tartunk úgy a magyar tűzoltóság, mint Szövetségünk életében. Legfontosabb esemény volt az, hogy Szövetségünk ezelőtt másfél évvel visszakapta autonómiáját, de az átmeneti kormányzat nem lankadó tevékenységgel, nagy erőfeszítéssel iparkodott azon, hogy úgy anyagi, mint erkölcsi szempontból szilárd alapot teremtsen a jövő számára. Hogy először az anyagiakról szóljak, hála Istennek a szövetségi tagságdíjnak ügyét állandó és szívós munkával szinte teljesen sikerült rendeznünk. Olyan alapot teremthettünk tehát, hogy már az elmúlt évben megkezdhetette Szövetségünk s a jövőben is folytathatja hivatásszerű munkálkodását. Már a múlt évben sok ezer pengő értéket juttathattunk az ország tűzoltói kezébe olcsó szakkönyveink révén.

Készen van új kiképzési szabályzat 4 kötete és a légvédelemmel kapcsolatos tűzoltói teendőkre vonatkozó 7 tervezet. Csak a jóváhagyást várjuk az új egyenruházati és rangjelzési szabályzatra, melyet azután azonnal bajtársaink rendelkezésére bocsátunk, mihelyt a felsőbb jóváhagyást megnyerjük.

Munkában van a kerületi és törvényhatósági tűzoltótanfolyamok rendszeres, pedagógiai alapon készülő tanításmenete, továbbá a magyar tűzrendészet története. Napirenden tartjuk s remélhető, hogy hamarosan dűlőre juttatjuk a tűzoltóság méltányos ügyeleti díjainak rendezését s a tűzoltói szakértői díjakra vonatkozó rendelettervezet is elkészült.

Programmunkba vettük autonómiánk folytatóságos kiépítését úgy a törvényhatósági szövetségeknél, mint — lehetőség szerint az önkéntes testületeknél is. A kinevezések folytán ugyanis fáló, hogy részben elveszítjük a társadalomnak azokat az értékes elemeit, akik megalapították és fokról-fokra fejlesztették a tűzoltói intézményt. Jól tudjuk ugyan, hogy a fejlődés útja a hivatásos, a köteles tűzoltóságok felé irányul, de a gerincnek, az alkotó és fenntartó erőnek mindig az önkéntes tűzoltói intézménynek kell maradni. Hiszen az országnak több mint 4 ezer tűzoltótestületéből alig 100—200 a hivatásos testület, a többieknek eredményes működését pedig az önkéntes intézmény biztosítja jobban.

Nagy feladat vár reánk a légoltalmi teendők végzésében is. Háború esetén a légoltalmi részt egyedül csak a tűzoltóságok végezhetik szervezetten és fegyelmetten.

Amennyire a mai nehéz közgazdasági helyzet engedi, számos kerületi és törvényhatósági tűzoltótanfolyam nyújtott megfelelő szakismeretet a tűzoltótiszteknek és altiszteknek. Volt két eredményes járási felügyelői és egy országos tűzoltótisztképző tanfolyam. Mind a kettő tekintélyes számmal növelte a tűzoltószervezet szakképzett munkásainak sorát.

Elkészült és közkézre került a tűzoltóságok mintaszabályzata, szintén készen van a vármegyei tűzoltószövetségek szervezetére vonatkozó rendelet-tervezet,

megvan a megyei városok hivatásos tűzoltóságaira vonatkozó szabályrendelet-minta.

Az 1936. évi X. tc.-ben megszervezett országos felügyelői tisztségről Szilágyi Lajos dr. cs. és kir. kamarás, felsőházi tag úr lemondott. Belsőleges szeretettel búcsúztunk tőle, de másrészt nagy volt az örömmünk, hogy a Kormányzó úr Ófőméltósága közéleti munkásságának elismeréseképpen a Magyar Érdemrend középkeresztjével tüntette ki. Szövetségünk a legközelebbi nagygyűlésben kíván gondoskodni arról, hogy az ő nagyértékű személyét és a tűzoltóság ügye iránt annyira lelkesedő szívét a jövőre nézve is Szövetségünkhöz kössük. S nem lehet kétségünk arra nézve, hogy a jövőben még bizonyára sok hasznát vesszük az ő értékes tapasztalatainak és tudásának.

Mikor köztudomású lett, hogy Szilágyi Lajos dr. meg akar válni országos felügyelői tisztségétől, általános volt a felfogás és óhaj, hogy a magyar tűzoltóügy új vezére csak vitéz Kiss Lajos dr. székesfővárosi tűzoltóparancsnok lehet. Az ország tűzoltósága az ő személyében látja a jövő emberét és a tűzoltóügy jövője fejlődését. Gyorsan és magasan ívelő pályafutása sok tekintetben kezesség arra, hogy a magyar tűzoltóügy is hamarosan ilyen pályát fut meg. Nagy készség, alapos, sőt aprólékosságig menő szakbeli képzettség, nagy és kitartó tetterő, termékeny és termékenyítő lélek, akinek vannak gondolatai, tervei, eszméi és megvan a megvalósításhoz szükséges energiája, megvan benne a tűzoltóügy végtelen nagy szeretete, annak jövőjébe vetett rendíthetetlen nagy hite és izzó lelkesedése. Kell-e ennél több olyan férfiútól, aki életcéljával tüzte ki a nemes, szép, jó és áldozatos tűzoltóintézménynek egységessé összekovácsolását, erkölcsi és anyagi föllendítését, számbeli arányához méltó tekintélyre való emelését.

Midőn őszinte nagy örömmöm fejezem ki a belügyi kormányzat eme bölcs intézkedéséért, egyúttal meleg lelkesedéssel, szeretettel üdvözlöm vitéz Kiss Lajos dr.-t, mint országos tűzrendészeti felügyelőt s a magyar tűzoltóság hivatalos és hivatott vezérét. Kívánom, hogy a jó Isten segítse meg minden nemes törekvésében s engedje, hogy hamarosan láthassa a tűzoltóügy érdekében kifejtendő nemes törekvéseinek teljes sikerét.

Vitéz Kiss Lajos dr. országos tűzrendészeti felügyelő hozzánk intézett levelében azt írja: „Most a magyar tűzrendészet élet-halál harcát kell megvívunk, be kell bizonyítanunk a hazai tűzrendészet korszerűsítésének, nemzetvédelmi szervvé való kiépítésének halaszthatatlan fontosságát és sürgősségét.

Ebben a harcban egyek legyünk mindnyájan. Ledöntjük a hivatásos, önkéntes, köteles és magántűzoltóságok közé emelt válaszfalakat, hittel és tudással, erővel és akarattal, kéz a kézben dolgozunk a tűzoltóság keretében is a szebb, nagyobb, a megcsonkíthatatlan Magyarország feltámadásáért. Ebben a küzdelemben Petőfivel „harcoljon úgy minden ember, mintha egyedül rátámaszkodnék honja“.

Az alkotó, újjáépítő munkában veled megyünk Isten segítségével és emberek erejével, szívvel és lélekkel dolgozunk, hogy álmaidat, álmainkat valóra váltsuk.

Érezd, kedves barátom, a Magyar Országos Tűzoltó-Szövetségnek és csekélységemnek, mint hűséges barátunkoztatlan szeretetét és elismerésének melegét, rokonszenvét, mellyel téged keblünkre ölelünk, amely őszinte, igaz szeretet erős összefogásra készítet bennünket. Mi hűséggel, őszinte ragaszkodással, hittel, reménnyel fogunk téged követni nemes feladatod teljesítésében. Légy építő munkása a szentistváni független, szabad, boldog Magyarországnak.

Midőn szeretettel köszöntöm a nagygyűlésre megjelent kedves bajtársakat, annak a reményemnek adok kifejezést, hogy beterjesztett alapszabály-tervezetünket higgadtsággal, bölcs mérsékléssel és az ügyet melegen szerető szívvel tárgyaljuk le, mert csak ezután remélhetjük, hogy hamarosan jóváhagyja a felsőbbség s talán még kora tavasszal összeül a magyar tűzoltótársadalom aeropágja, amely azután szívére és lelkére hallgatva választja meg az Országos Tűzoltó-Szövetség vezetőségét.

Nagygyűlésünket ezzel az óhajattal nyitom meg.

*Vitéz Kiss Lajos dr. beszéde*

Méltóságos Elnök Úr! Kedves Bajtársak!

Mély megilletődéssel és hálás szívvel mondok köszönetet az elnök úr óméltóságának azokért a megtisztelő és meg érdemelt szavakért, amelyekkel

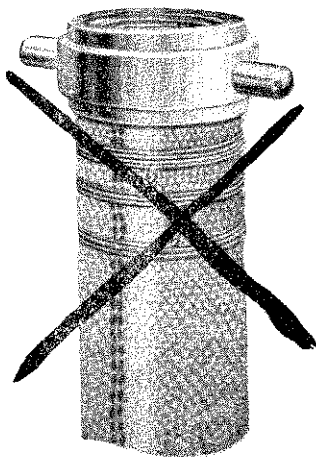

## Nem kell többé drótozni, nincs többé kiálló bütyök,

ha a tömlőket „KR“ tömlőbekötő gyűrűvel kötik be.

A KR bekötés teljesen sima:	A bekötés üzembiztos:
nem sérti meg a kezét	nem tágul
nem sérti meg a tömlőt	nem szakadhat el

Szerelése gyors és elképzelhető legegyszerűbb, bárki, még ha nem is szakember, egyedül elvégezheti. Alkalmazható úgy nyomó-, mint szívótömlőnél.  
**Beszerezhető a tűzoltói felszereléseket árusító vállalatoknál**

Gyártja:

**BURGHÁRDT ANTAL VASSZERKEZETI GYÁR**

Budapest, XIII, Béke-utca 9 — Telefon 291-399

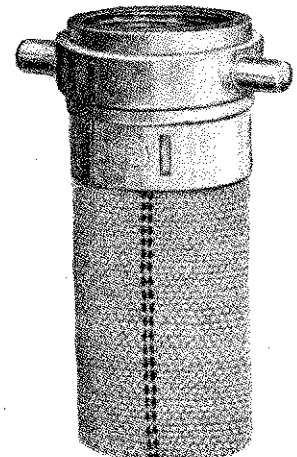

engem megbízatásom alkalmából üdvözölni szíves volt. Az elnökségi ülésen már ünnepélyesen kijelentettem és itt megismétlem, hogy mindenkor a Magyar Országos Tűzoltó-Szövetséggel karöltve és vállvetve, kéz a kézben óhajtok dolgozni. A Magyar Országos Tűzoltó-Szövetség és az országos tűzrendészeti felügyelő együvé tartozó, mondhatnám olyan, mint a kard és a hüvely, amely csak együtt alkot teljes egészet és csak együtt lehet eredményesen használni.

A bizalom és szeretet — amelyet nagy örömmel vettem tudomásul az elnök úr öméltósága szavaiból — ad nekem erőt arra, hogy nehéz feladataim megoldását megkíséreljem. Székfoglalóm első gondolataként mély tisztelettel emlékezem meg hivatalbeli elődömről, Szilágyi Lajos dr. öméltóságáról, aki nagy igyekezettel, mérhetetlen munkabírással, alkotásra vágyó energiával és tiszta szándékkal igyekezett márványtalapzatra állítani a magyar tűzrendészet ügyét és ha nem is ért el a nagy munkával arányban álló eredményt, az nem rajta, hanem a viszonyok mostohaságán múlt. Értékeset, maradandót akart, hálával tartozunk érte.

A legfőbb tűzrendészeti hatóság, bajtársaim, személyemben közületek állított egyet az élre. Midőn e helyről mély tisztelettel hálás köszönetet mondok a belügyminiszter úr ömagyméltóságának ezért a kitüntető és előlegezett bizalomért, egyúttal hangsúlyozom, hogy ez a bizalom nemcsak az én személyemet, hanem titeket is ért, bajtársaim, ezért a kifejtendő munkáért a felelősség nemcsak engem, hanem titeket is terhel, nemcsak a belügyminiszter úr előtt, hanem a nemzet előtt is. Ezért is, meg a munka sikeréért is kérem a ti hathatós bajtársi támogatástokat. A belügyminiszter úrnak előlegezett bizalma folytán, mint tűzrendészeti szakértőknek be kell bizonyítanunk azt, hogy bírja vállunk a ránk rótt feladatokat és a nemzet érdekében sikeres, hasznos eredményt fogunk felmutatni.

Egyik kedves bajtársam és jóbarátom hozzám írt levelében rámutatott arra, hogy a tűzoltóság nem hivatal, hanem hivatás. A hivatalhoz munkaszeretet és tudás, a hivatáshoz szív és lélek kell. A tűzoltóság keretében egyesíteni kell ezt a kettőt: szeretni kell a munkát, át kell érezni a reánk váró feladatok nagy nemzetvédelmi fontosságát, belé kell lehellni minden tevékenységünkbe az úgy iránt érzett szeretet, szívünk minden dobbanása, lelkünk minden érzése a tűzoltói intézményért történjék s mutassuk meg, hogy ez nemcsak hivatalunk, de hivatásunk is. Apostolként kell nagy feladatainkat megoldani, mert csak úgy tudunk hűek lenni elődeink alapvető munkájához és méltók lenni legfelsőbb hatóságunk és bajtársaink bizalmára is. Egyesítsük a tűzoltóságban a hivatal és hivatás kettős fontosságát, hogy belőle tűzoltói intézményre dicsőség, édes hazánkra haszon származzék.

Nagy felelősség terhel bennünket, vállalt munkánkkal egyaránt. Szükség van itt a hitre és a tudásra. A hitre, hogy hazánkat ide, Európa szívébe, magasabb feladatok megoldására állított a Mindenek Ura s ezt a feladatot régi csorbítatlanságában fogja megoldani; a tudásra, hogy a rohanó idő modern fejlődésével versenyt tudjunk futni s a magyar tűzoltói intézmény terén is meg tudja mutatni, hogy az Úristen legjobb kedvében teremtette.

Nagy felelősség terhel bennünket nemcsak megbízóink, társaink, hanem önmagunkért is. Gyertek ide hozzám, ahogy én megyek hozzátok, adjátok ide tudástokat, ahogy én törekszem veletek közölni ismereteimet, gyertek támogatásomra, a közügy támogatására, ahogy én megyek minden bajtársamnak, minden tűzoltóságnak, minden tűzoltói elgondolásnak szívvel és lélekkel való megerősítésére. Hozzátok magatokkal a szívetekeket, lelketekeket, öntsétek ezt bele tudástokba, akaraterőtökbe, munkátokba, hogy így a magyar tűzoltóság egyik legszilárdabb oszlopává váljék a magyar hazának.

Manapság hosszú időre programot adni nem lehet. Ki tudja, mit hoz a holnap? Gondolataimat, terveimet ismeritek, hisz aki lapozgatja a Tűzrendészeti Közlönyt, annak hasábjában minden kérdésre megmondtam elgondolásomat. Ha tévedtem s tévedésemről meggyőztetek, én mindenkor szeretettel hajoltam meg és hajolok meg az okosabb, célravezetőbb vélemény előtt.

Az 1940. évnak a rövid programját három szóban vázolom: az egységesítés, az átképzés és a jubileumi ünnepség.

Egységesítés alatt értem azt, hogy szervezetben, egyenruhában, működésben egy úton járjunk. Az egyenruha-szabályzat sorsáról tisztelettel bejelentem az országos választmányi ülésnek, hogy a belügyminiszter és a honvédelmi miniszter úrnak bemutattam az elkészült ruhákat, azokat elfogadták, csupán adminisztratív akadályok miatt késik a szabályzat kiadása.

Az egyenruha-szabályzat az egységesítés szükséges fegyvere. Megszűnnek a kirívó ellentétek, amelyek a tűzoltói ruhában és rangjelzésben ma még feltűnnek. Ne higgye valaki, amikor magasabb rangjelzést hord, mint ami őt megilleti, hogy ő azzal több, mondhatom, sokkal kevesebb és a magyar tűzoltóság presztízsét rontja. Ezen a téren egységességet kell teremtenünk, mert a várható eredmények elérését, tekintélyünk emelését az is jelentékenyen segíti akkor, ha az a háromszázezer tűzoltó egységes egyenruhában lép fel és harcol a maga által kijelölt céljai eléréseért.

Az átképzés azért szükséges, mert nincs kölcsönös segélynyújtás akkor, ha tíz-húszféle szabályzat szerint képezik ki a csapatokat. Eszembe jut, mikor Borsod megyében az egyik községet vizsgáltam, felállt a csapat és megkértem a kisbíró urat, hogy vezényeljen szerelést. Erre a kisbíró úr elkiáltotta: „Tűz van!” elhajította a botját és mindenki szaladt a maga esze után. Ez lehet jó népfölkelés, de nem fegyelmzett csapat, amit a mai viszonyokban a légoltalommal kapcsolatban a tűzoltóságtól elvárnak. A kölcsönös segélynyújtásnak elengedhetetlen feltétele a kiképzés. Erre vonatkozóan megkeresést intéztek a vármegyei tűzrendészeti felügyelő urakhoz és átiratomban hangsúlyozni fogom, hogy a tavaszi gyakorlatokon a kár-elhárításban való kiképzés már az új gyakorlati szabályzat szerint, egységesen történjék tűz, rombolás, gázveszély ellen. A kiképzés gyorsan folyjék, minél előbb eredményes legyen: iam ardet Ucalegon.

Képzeljétek el bajtársaim, ha holnap otthon megszólalnak a szirénák s előzőleg katonának vonult be az egész falu önkéntes és köteles tűzoltósága, kérem: az első pillanatban ki fogja átvenni a tűzvédelmet? Erről egyáltalán nincs gondoskodás. Nekünk meg kell

szervezni a mai keret mellett az esetleges hiányokat, feltöltő tartalékot, amely feltöltő tartalék a helyén marad akkor is, ha mindenki bevonul. Az átképzés terén sürgős intézkedésre van szükség és itt számítok a ti eredményes munkátokból származó eredményre.

Harmadik programpontom a jubileum. A Magyar Országos Tűzoltó-Szövetség hetvenéves jubileumát szeptemberre nagyobb ünnepség keretében tervezzük. Ekkor már szeretnénk bemutatni az egységesítés és átképzés kézzelfogható eredményét. Mennyire emelkedik a magyar tűzoltóság súlya, ha a háromszázezer főnyi tűzoltó egységes egyenruhában vonul majd fel és a versenyen a legkisebb csapattól a legnagyobbig, egységesen és fegyelmезetten szerelnek. Ezen a téren és ezért a célért is gyors intézkedésre van szükség, a kilenc hónap hamar elröpül, az előkészítést már most kézbe kell venni.

Amit csak pár szóban vázoltam, csak futó program, inkább a véleményemet látjátok benne, hogy új utakon, új célok felé haladunk, a régi nyomdokon, a régi eszmék tüzeiben kiedződött megneemesbítésre érdekelben.

Magyar testvéri szeretettel azt kérem tőletek, hogy temetkezzetek bele a munkába és fogadjátok meg az elnök úr öméltségének a szavait: szűnjön meg minden villongás, személyi kérdés! Mindenki keressen menedéket a munkában, mert a torzsalkodás és elégedetlenség láttára mindenki hátat fordít nekünk.

Sok kritika hallatszott a Szövetség munkája ellen. Összeültek egyik-másik helyen és azok, akik nem látják meg az érem mindkét oldalát, igazságtalan kritikát gyakoroltak a működéséről. Könnyű a felületés bírálat, de nehéz az alkotás. Említettem volt az előbb, hogy Szilágyi Lajos dr. öméltségének a mérhetetlen energiája nem tudott mindenben számottevő eredményeket elérni. Kérem, hogy a Magyar Országos Tűzoltó-Szövetség, melynek sok előítéllettel kellett megküzdeni és amelynek kevés eszköz áll a rendelkezésére, hogyan tudjon eredményt elérni, ha nem támogatja minden tűzoltó. Nagyon kérek benneteket bajtársaim, dolgozzatok velünk és óvakodjatok az üres kritikától. Szeretem az építő és jóakarátú, jószándékú bírálatot, nem szeretem a negatív irányú romboló kritikát, ezt a magam részéről bajtársiatlannak is tartom. Arra kérek benneteket, gondoljátok meg, mikor mondotok ítéletet a Szövetség vagy más szerv működéséről, mert ha ti meglátnátok belülről a nehézségeket, ti is más úton járnátok. Fogadjátok meg a tanácsomat, hogy temetkezzetek bele a munkába, mert az a korteskedés, hogy ki jöjjön elnökségi előadónak, nem fogja eldönteni a kérdést és előbbrevinni ügyünket. Én szerintem ezt a kérdést az fogja eldönteni, hogy a most meginduló munkában ki termel legtöbb értéket és ennek elbírálása után mindenki számíthat arra, hogy el fogja foglalni az őt megillető helyet.

Nézzétek és lássátok: kik dolgoztak többet önzetlenül a közért, intézményünkért; kik voltak ott az alkotások, verejtékezés idején s ne a parádézokkal, hanem a dolgozókkal menjetek.

Mindenkit érhet rosszindulatú kritika, de ez a tűzoltó bajtársiassággal nem egyezik. Kijelentem, hogy a belügyminiszter úr kitüntető megbízását én példakép is költségátalány nélkül teljesítem. A jöve-

delem- és álláshalmazásról tehát semmiféle beszéd ne essék. Kérek benneteket s őszinte magyar szívvel fordulok hozzátok, hogy az illetéktelen körök bírálatát ezirányban is a leghatározottabban verjétek vissza és mondjátok meg: azért vállaltam el ezt a hivatalt költségátalány nélkül, hogy a letargiába süllyedt magyar tűzoltóságot előbbre vigyem s hazámnak önzetlenül szolgáljak s maradandót alkossak.

Minden intézmény annyit ér, mint amilyen helyet ki tud magának küzdeni. Gigantikus világmérvőzés folyik most, nem tudjuk, mi lesz Európa sorsa, s nem tudjuk, mi lesz egyes népek sorsa. A belügyminiszter úr kijelentette, hogy a közigazgatás egészét átfogó reformmal kíván jönni az országgyűlés elé és az új, modernbb alapokra fektetett közigazgatás — amelyről utoljára 1886-ban volt szó — át fogja formálni a közigazgatást és annak szerveit s így a tűzoltóintézményt is. Állítom azt, hogy a magyar tűzoltóintézmény fajsúlyos intézmény; állítom, hogy a mai háborús viszonyok között az önkormányzatoknak — városoknak és községeknek — legelsőbbrendű intézménye a tűzoltóság, de ezt igazolnunk is kell, mert ha nem tudjuk bebizonyítani, akkor megmértünk és könnyűnek találtunk.

Befejezésül arra kérek titeket, kedves bajtársaim, segítsetek nekem vállvetett munkával, magyar szívvel bebizonyítani, amit mindnyájan érzünk a szívkben, hogy a magyar tűzoltóintézmény az önkormányzatoknak egyik legfontosabb s legnagyobb szolgálatot tevő szerve s nemcsak önkormányzatunknak, hanem nemzetünknek sorsát is előbbre viszi.

Az emberi szívnek boldogítóbb érzése nincs — mondotta Eötvös —, mint boldogságot látni, amelynek alkotói mi vagyunk. Ezt a boldogító érzést akarom köztetek elhinteni magyar testvéri hittel, igaz baráti szeretettel és bajtársi kötelességtudással. Dolgozzunk intézményünk javára, mert a mi munkánk megalapozza a szebb jövőt, amíg esetleges kudarcunk az intézmény bukását eredményezheti. Akarunk alkotni és ha akarunk, tudunk is. Az első eredménytelenség ne csüggyesszen el bennünket, hanem mint Anteusz a földtől, nyerjünk új erőt hazánk, intézményünk javára való dolgozáshoz. Ezt az akaratot akarom minden jelenlevő és minden távollevő tűzoltó lelkébe belevarázsolni, ezt az akaratot akarom bekiáltani a felszabadított ország minden emberébe s a még fel nem szabadított végek minden reánkfigyelőjére, hogy ezzel az akarattal megadjam az erőt a küzdelemre, amelyben a győzők lehetnek egyesek, de a győztes mindig a szent, a csorbítatlan, a nagy magyar haza: szép Magyarország!

„Előttünk a küzdelem, előttünk a pálya,  
Az erőtlen csügged, az erős megállja!  
Tudod, mi az erő...? .... Akarat,  
Mely előbb vagy utóbb, de borostyánt arat.“

Mindennemű **létrák,**  
**tűzoltó- és légoltalmi felszerelések**  
beszerzési forrása  
**Metzker Ferenc**  
Budapest, XI, Horthy Miklós-út 35  
Telefon 456-363



## Megalakult Abaúj-Torna vármegye és Kassa törvényhatóságának Tűzoltó Szövetsége

Január hó 14-én, vasárnap délelőtt ünnepélyes keretek között tartotta alakuló közgyűlését Abaúj-Torna vármegye és Kassa szabad királyi város törvényhatóságának Tűzoltó-Szövetsége.

Délelőtt 10 órakor a szegényházi templomban szentmise volt, majd a tűzoltólaktanya udvarán felvonuló tűzoltócsapatokat Hirling Gyula m. kir. kormányfőtanácsos, a Magyar Országos Tűzoltó-Szövetség elnöke szemlélte meg. Ezután került sor a tűzoltólaktanya dísztermében a törvényhatósági Tűzoltó-Szövetség közgyűlésére. A pazarul feldíszített terem díszemlévényén Szent-Imrey Pál alispán, Pohl Sándor dr polgármester, vitéz Kiss Lajos dr országos tűzrendészeti felügyelő, Budapest székesfőváros tűzoltó-főparancsnoka, Hirling Gyula m. kir. kormányfőtanácsos, a Magyar Országos Tűzoltó-Szövetség elnöke, Fazekas József Abaúj vármegye tűzrendészeti felügye-



lője, vitéz László Árpád kassai tűzoltó-főparancsnok és Csiszár Kálmán dr tűzrendészeti felügyelő foglaltak helyet. A közgyűlési termet megtöltő közönség soraiban megjelentek: vitéz Szombathelyi Ferenc altábornagy, hadtestparancsnok, Madarász István megyéspüspök, Schell Péter báró főispán, Stolpa Károly dr, a kereskedelmi főiskola igazgatója, Münster Tivadar ny. törvényszéki elnök, Boros Géza ezredes, légvédelmi parancsnok, Gábor Péter csendőrezredes. A Magyar Országos Tűzoltó-Szövetség részéről, vitéz Roncsik Jenő dr debreceni tűzoltó-főparancsnok, vitéz Zombori József sátoraljajhelyi tűzoltóparancsnok, elnökségi előadók, Falussy Károly, a Magyar Országos Tűzoltó-Szövetség titkára és Andréka Bertalan szövetségi tisztviselő, ezenkívül a város tisztviselői karának számos tagja és mindazok a régi és lelkes tagok, önkéntes tűzoltótisztek és tűzoltók, akik Kassa és vidékének tűzoltóéletében hosszú évek óta tevékenyen működnek.

A közgyűlést a Hiszekegy után Szent-Imrey Pál alispán nyitotta meg, aki üdvözölte a megjelent országos vezetőket és rámutatott azokra a fontos teendőkre, melyek Abaúj-Torna vármegyében és Kassán a tűzoltószövetség megszervezése terén megvalósításra várnak s bejelentette a szövetség megalakulását.

A tisztikar megválasztása után Szent-Imrey Pál alispán az elnöklést átadta Pohl Sándor dr polgármester társelnöknek. Pohl Sándor dr leszögezte, hogy az alispán böles és tapintatos vezetésével örömmel vesznek részt a szövetség kiépítésének munkájában. Mikor ma reggel a laktanya udvarára léptek, megszólalt az az ezüst kürt, melyet 1938 november 11-én a kassai bevonuláskor hozott Hirling Gyula, vitéz Kiss Lajos dr a kassai magyar tűzoltóságának. Ma ugyanezek a vezérek jöttek Kassára. Hirling Gyula egy élet munkáját állította a magyar tűzoltóság fejlesztésének a szolgálatába, vitéz Kiss Lajos dr pedig csupa erő, vitalitás. Nagyon jó kézben van az országos szövetség és a magyar tűzoltóintézmény irányítása — mondotta a polgármester. Majd szeretettel köszöntötte a szövetség megalakulása alkalmával Kassán megjelent tűzoltó szakembereket.

Pohl Sándor dr szavaira vitéz Kiss Lajos dr országos tűzrendészeti felügyelő válaszolt, aki a Magyar Országos Tűzoltó-Szövetség nevében köszönte meg azt a bensőséges fogadtatást, melyben a nagyságos fejedelem városában a szövetség vezetőit részesítették. Örömmel jöttek Kassára, mondotta, hogy résztvegyenek a nemzetépítő munkában, mert a felszabadult és volt trianoni Abaúj tűzoltói indulnak el ma vállvetett munkára. A szövetség négy alappillére: az Istenben vetett hit, a magyar haza megszentelt földjéhez való ragaszkodás, a törvényes tekintélyek tisztelete és az aktív felebaráti tevékenység. A tűzoltóság szerves részét képezi a nemzetvédelemnek. Egység a fontos. Az elkövetkező munka jelszava: egység a kiképzésben, egyenruhában és fellépésben. Nem kirakatban mutogatott mintacsapatokra, de nagy, országos és jól kiképzett tűzoltóátlagra van szükség, mely a légvédelmi tűzoltás terén is ellátja a mentés nagy munkáját. De, ha a sors úgy kívánja, akkor a haza védelmére siet a tűzoltó-gárda. A munkácsi cseh betörésénél magyar tűzoltók voltak a hősi halottak sorában.

Vitéz Kiss Lajos dr nagy éljenzéssel fogadott beszéde után Hirling Gyula m. kir. kormányfőtanácsos, Magyar Országos Tűzoltó-Szövetség elnöke a szövetség nevében mondott köszönetet a kassai tűzoltóság szeretetteljes és lelkes fogadtatásáért. Hazafias és lelkes beszédében méltatta a visszatérés nagy jelentőségét, a felszabadult területek tűzoltószervezeteinek szempontjából. További lelkes és önfeláldozó munkára buzdította a felvidéki tűzoltóságot.

Ezután a Magyar Országos Tűzoltó-Szövetség elnöke lelkes beszéd után kiosztotta a szolgálati érmeiket.

Délben 1 órakor, a tűzoltólaktanya dísztermében 150 terítékes bankett volt, melyen Pohl Sándor dr mondotta az első pohárköszöntőt, melyben az Országos Szövetség vezetőit élte. Hirling Gyula m. kir. kormányfőtanácsos, országos szövetségi elnök Rákóczi visszatért hűséges magyarjaira emelte poharát. Az ebéd hangulatát nagyban emelte a kitűnő tűzoltózenekar számai.



# SZÖVETSÉGI ÜGYEK

## A Magyar Országos Tűzoltó-Szövetség elnökségi ülése Budapesten, 1940 január 5-én

Az elnöki széket Hirling Gyula m. kir. kormányfőtanácsos, elnök foglalta el, aki az ülést a határozatképesség megállapítása után megnyitotta.

Napirend előtt elnök meleg szavakkal emlékezett meg Szilágyi Lajos dr. cs. és kir. kamarás, felsőházi tagról, aki országos tűzrendészeti felügyelői tisztségéről lemondott és akinek közéleti munkásságát elismerve, a Kormányzó úr ófőméltósága a Magyar Érdemrend középkeresztjével tüntette ki. Kifejezte azt a reményét, hogy Szilágyi Lajos dr. nagyjértékű munkásságát a szövetség a jövőben sem fogja nélkülözni.

Szívből fakadó szavakkal fejezte ki örömét a kormányzat bölcs intézkedéséért vitéz Kiss Lajos dr. székesfővárosi tűzoltófőparancsnoknak az országos tűzrendészeti felügyelői megbízatása alkalmával. Vázolta azokat a nehéz, de szép feladatokat, amelyek a tűzrendészet terén a közeljövőben megoldásra várnak és amelyhez felajánlotta az Országos Tűzoltó-Szövetségnek és saját személyének teljes értékű támogatását.

Vitéz Kiss Lajos dr. megköszönte a hozzáintézett megtisztelő szavakat és az abból kicsendülő bizalmat és szeretetet. Kijelentette, hogy a kéz a kézben akar küzdeni a Magyar Országos Tűzoltó-Szövetséggel együtt a magyar tűzrendészet fejlesztéséért.

Breznay Imre főtitkárhelyettes javaslatára elnökség az országos választmányi, valamint a közgyűlésre az igazoló bizottság elnökéül Falussy Károlyt, tagjaiul pedig Aranyos István és Bojtor István számvizsgáló-bizottsági tagokat választotta meg.

Főtitkárhelyettes ismertette, hogy az 1939. évi december hó 1-én meghirdetett pályázatra 39 helyről, összesen 82 munka érkezett be. Ezek közül mind a három kérdésre válaszolt 20 pályázó, csak a III. tételre 1 pályázó, az I. és III. kérdésre 1 pályázó, az I. és a II. kérdésre 1 pályázó, csak a II. kérdésre 11 pályázó, csak az I. kérdésre 4 pályázó s végül névvel, vagy későn beérkezett 5 pályázat 14 tétellel. Elnökség a beérkezett pályamunkák felülbírálására bizottságot

alakított, melynek tagjaiul vitéz Roncsik Jenő dr., Erdély Ernő dr. és Bendefy László elnökségi előadókat kérte fel.

Elnök bejelentette, hogy vitéz László Árpád kassai tűzoltófőparancsnok betöltötte tízéves szolgálatát. Ez alkalmából szeretettel köszöntötte és kérte, hogy továbbra is szorgalmas munkása legyen a Magyar Országos Tűzoltó-Szövetség elnökségének és Kassa város tűzoltóságának. Majd átnyújtotta a Magyar Országos Tűzoltó-Szövetség szolgálati érmét és igazolványát. Vitéz László Árpád megköszönte az elnök meleg szavait és ígéretet tett, hogy a jövőben minden erejével a tűzrendészet ügyét kívánja előbbre vinni.

Főtitkárhelyettes ismertette, hogy a szövetség eljárta a pénzügyminisztériumban a tűzoltóautókhoz és fecskendőkhoz szükséges ásványolajtermékek adómentes engedélyezése ügyében, azonban elutasító választ kapott. Elnökség a bejelentést sajnálattal vette tudomásul.

Főtitkárhelyettes ismerteti, hogy az elnökség Erdély Ernő dr. előadót bízta meg a tűzoltói tanfolyamok kidolgozásával, továbbá a modellek, diapozítívek és oktatótáblák elkészítésével. Erdély Ernő dr. előadó kérte, hogy az utóbbiak elkészítéséhez szükséges összegek fedezetét a szövetség biztosítsa. Elnökség felhatalmazta Erdély Ernő dr. előadót, hogy a munkák elkészítésénél hozzáértő rajzoló segítségét vegye igénybe és annak költségeit a szövetség vállalta.

Főtitkárhelyettes ismertette a m. kir. belügyminiszter leiratát, amelyben nem tesz észrevételt az ellen, hogy amennyiben a szövetség költségvetésében a kerületi tűzrendészeti felügyelők költségátalányára fedezete van, a részükre megállapított napidíj és úti-költség kiutaltassék. Elnökség elhatározta, hogy a rendelet alapján a kerületi tűzrendészeti felügyelők, valamint a tiszteletbeli tagok felmerült napidíját és útiköltségét vállalja.

Főtitkárhelyettes ismerteti, hogy a szövetség a szabályzatok átdolgozására a székesfővárosi hivatásos tűzoltótisztikart kérte fel, amely azt vállalta és a munkálatok máris folyamatban vannak. A szabályzat-tervezet annak elkészülte után a szövetség szakkbizottsága vizsgálja felül. Elnökség a bejelentést tudomásul vette.



## EMAG-Szilvay-rendszerű,

szabadalmazott, háton hordozható, úszóra szerelt  
benzinmotoros centrifugal szivattyú-fecskendő.

### Egy ember:

szállítja ki a helyszínre  
egyedül hozza üzembe  
egyedül eresztí a vízre  
egyedül oltja a tüzet

### További előnyei:

8 méternél nagyobb  
mélységből szállít vizet  
Szívóoldali hibák nem  
léphetnek fel

Nincs szívótömlő és  
más szívóoldali berendezés  
Lajtra csatlakoztatható  
Tűzesapra csatlakoztatható  
Vizen úsztatható

Megfelel a 180.000/1936. B. M. sz. rendelet előírásának.

Vadásztöltény-, Gyutacs- és Fémárugyár Rt. Budapest, VI, Váci-út 19

Telefon: 298-960

Főtitkárhelyettes jelenti, hogy Vass Lajos Rudolf vármegyei tűzrendészeti felügyelő nyugalmabavonulása alkalmából Jász-Nagykun-Szolnok vármegye főispánja a belügyminiszter úrhoz előterjesztést tett, kérve, hogy a mintegy négy évtizeden át kifejtett eredményes tevékenységéért elismeréssel tüntessék ki. Főtitkárhelyettes javaslatára elnökség elhatározta, hogy Vass Lajos Rudolf kiváló érdemeire való tekintettel a kitüntetési javaslatot pártolólággal terjeszti fel illetékes helyre.

Egyéb tárgy hiányában elnök az ülést bezárta.

### A Magyar Országos Tűzoltó-Szövetség választmányi és nagygyűlése Budapesten, 1940. évi január hó 5-én

A Magyar Országos Tűzoltó-Szövetség 1940. évi január hó 5-én Budapesten, a székesfőváros új városházának nagytermében díszes keretek között tartotta 1939. évi közgyűlését.

Az elnöki tisztséget Hirling Gyula m. kir. kormányfőtanácsos, a Magyar Országos Tűzoltó-Szövetség elnöke töltötte be; ott láttuk mellette az országos tűzrendészeti felügyelői teendőik ellátásával megbízott nádudvari vitéz Kiss Lajos dr budapesti tűzoltó-főparancsnokot, a magyar tűzrendészet és a tűzrendészeti hatóságok kimagasló férfait. Örömmel láttuk, hogy a magyar tűzoltótiszt gárda fiatalabb tagjai nagy érdeklődést mutattak, mert csaknem teljes számban megjelentek a nagyfontosságú közgyűlésen.

A megjelentek üdvözlése után Hirling Gyula m. kir. kormányfőtanácsos, elnök, tőle megszokott, szívből jövő melegséggel, a közgyűlés keretében a Magyar Országos Tűzoltó-Szövetség nevében köszöntötte nádudvari vitéz Kiss Lajos dr országos tűzrendészeti felügyelőt, rámutatott arra, hogy a tűzrendészet fejlesztése érdekében a Magyar Országos Tűzoltó-Szövetségnek és az országos tűzrendészeti felügyelőnek párhuzamosan kell dolgozni, mert eredményes és értékes munkásságot csak úgy lehet kifejtetni. Vitéz Kiss Lajos dr országos tűzrendészeti felügyelő meleg szavakkal köszönte meg az országos szövetség elnökének üdvözlését és kifejezésre juttatta, hogy a Magyar Országos Tűzoltó-Szövetséggel együtt akar dolgozni, azaz együtt akarja megoldani azokat a nagy horderejű feladatokat, amelyek rá várnak.

Az üdvözlő beszédek elhangzása után a jelenlevők az országos szövetség köztiszteletben álló elnökét és az országos tűzrendészeti felügyelőt megéljenezték. (Hirling Gyula országos elnök és vitéz Kiss Lajos dr országos tűzrendészeti felügyelő beszédeit lapunk vezető helyén közöljük.)

Az országos választmányi ülés egyetlen tárgya volt az 1936. évi 180.0000. B. M. számú rendelet 66. §-ában és az 1938. évi 115.200. B. M. számú rendelet 22. §-ában kikötött újraelakítással kapcsolatos új alapszabály tervezetének letárgyalása.

Az elnökség által elkészített és az elnöki tanács ülésein letárgyalt, nyomtatásban is megjelent alapszabálytervezetet Breznay Imre helyettes főtitkár pontonként olvasta fel. Az előterjesztett alapszabálytervezetet az országos választmány legnagyobb részben hozzászólás nélkül jóváhagyólag tudomásul vette. Erdély Ernő dr, vitéz Kiss Lajos dr, Roncsik Jenő dr, Alföldi Béla dr, Prack István dr, Lantay István dr, Gundy János, Bendefy László, Rosta Géza és még mások értékes, részben módosító, részben kiegészítő hozzászólásai után az előterjesztett alapszabálytervezetet az országos választmány elfogadta, utasította az elnökséget, hogy a hozzászólások figyelembe vételével újból dolgozza át az alapszabálytervezetet és azt a lehető legrövidebb időn belül jóváhagyás végett a m. kir. belügyminiszter úrhoz terjessze fel.

Minden remény megvan arra, hogy az országos választmány által letárgyalt és elfogadott alapszabályok rövid időn belül belügyminiszteri jóváhagyást nyernek és annak kapcsán végre országszerte megindulhat a várva várt eredményes tűzoltói munka.

Adja Isten, hogy így legyen.

Az országos választmányi ülés berekesztése után az elnök megnyitotta a nagygyűlést. Megnyitó beszédében köszöntötte a megjelenteket, a magyar tűzrendészet és a tűzrendészeti hatóságok megjelent kimagasló férfait. Meleg szavakkal, igaz baráti szeretettel üdvözölte vitéz Kiss Lajos dr országos tűzrendészeti felügyelőt. Megállapította, hogy a nagygyűlés összehívása szabályszerűen történt és határozatképes. Két jegyzőkönyvhitelesítő kiküldése után az elnök bejelentette, hogy az ugyanerre a napra összehívott országos választmány ülés az 1936. évi 180.000. B. M. számú rendelet 66. §-ában és a 115.200. B. M. számú rendelet 22. §-ában kikötött újraelakítással kapcsolatos új alapszabálytervezetet letárgyalta, elfogadta és felsőbb jóváhagyás végett a m. kir. belügyminiszter úrhoz való felterjesztését elrendelte.

Az elnök bejelentését a nagygyűlés tudomásul vette.

A nagygyűlés határozatából kifolyólag üdvözlő táviratot küldött a Kormányzó úr őfőméltóságának, József kir. főhercegnek, mint a magyar tűzoltók védnökének és a m. kir. belügyminiszter úrnak.

Miután a nagygyűlés tárgysorozata kimerült, elnök megköszönte a jelenlevők megjelenését, meleg szavakkal köszöntött minden célirányosan dolgozó magyar tűzoltót, felhívta őket a vállvetett munkára, mert abból sarjadhat ki az a jobblét, mely után buzgó imádság esedez minden magyarnak ajakán.

Elnök zárószavait a nagygyűlésen jelenlevők nagy tetszéssel fogadták és az elnököt, valamint vitéz Kiss Lajos dr országos tűzrendészeti felügyelőt lelkesen megéljenezték.

## PESTI HAZAI ELSŐ TAKARÉKPÉNZTÁR-EGYESÜLET

Alapított: 1839

Alaptőke: 20.000.000 P

Budapest, IV, Deák Ferenc-utca 5  
Magyarország legrégebbi és legnagyobb takarékpénztára  
1 2 f i ó k B u d a p e s t e n

Sürgőncím: Tresor

Tartalékok: 11.900.000 P

# HÍREK

Hivatásos tűzoltóparancsnoki kinevezések. Hajdu vármegye főispánja Hajduszentpéter megyei városba Soós Ferenc dr, Hajduböszörmény megyei városba Rácz János dr okleveles tűzoltótiszteket hivatásos tűzoltóparancsnokká nevezte ki. A kinevezettek állásaikat el is foglalták. A nyíregyházi hivatásos tűzoltóparancsnoki állásba Bíró Áron debreceni hivatásos tűzoltósegédfelügyelő került, egyelőre behelyettesítve.

Meghalt **Bencze István**, aki a Magyar Országos Tűzoltó-Szövetségnek hosszú éveken keresztül titkára, elnökségi előadója, utóbb örökös tiszteletbeli tagja, a Budapesti Önkéntes és a Hatvani Önkéntes Tűzoltótestületeknek tb. parancsnoka volt. Bencze István egyike volt azoknak az önzetlenül dolgozó lelkes önkéntes tűzoltótiszteknek, akik éveken keresztül járták Nagy-Magyarország városait, községeit és mint vándoroktatók tanították a különböző tűzoltószaktanfolyamokon. Nem volt az utóbbi 35 esztendő alatt olyan tűzoltói megmozdulás, ahol Bencze Istvánnal nem találkoztunk volna. Bencze István elhalálásával a magyar önkéntes tűzoltógarda egyik lelelkesebb tagja költözött el az élők sorából, aki csak dolgozott, oktatót, de jutalomra igényt soha nem tartott. Bencze István temetése folyó évi január hó 19-én volt barátai, rokonai, bajtársai, ismerősei, kartársai, régi tűzoltói és tanítványai jelenlétében, akik nagy számban jelentek meg és könnyes szemmel, fájó szívvel kísérték utolsó útjára. A Magyar Országos Tűzoltó-Szövetség, a Budapesti Önkéntes és a Hatvani Önkéntes Tűzoltótestületek nevében nemes Falussy Károly országos szövetségi titkár koszorúkat helyezett el a nagy halott koporsójára és a sírnál nagyhatalás beszédben méltatta a tűzoltók igaz barátjának érdemeit.

**Hevessy Sándor**, a Budapesti Önkéntes Tűzoltótestület őrzőparancsnoka, 40 évi tűzoltói szolgálat után január 10-én életének 60. évében elhunyt.

A pályamunkák beküldőihez. Lapunk decemberi számában három pályatételt tett közzé a Magyar Országos Tűzoltó-Szövetség s azokra a kitűzött határidőig 39 pályázó jelentkezett. Mind a három tételre pályázott 16; — csak a III. tételre 1 — csak a II. tételt dolgozta ki 11, — csak az elsőt 4. Az I. és III., csak az I. és II. tételre pályázott 1—1. Beérkezett tehát összesen 39 címzettől 82 munka. Mivel pedig a kiküldött bírálóbizottság alapos és mindenre kiterjedő munkát akar végezni, kérnünk kell, hogy a pályázók türelemmel várják be a döntést.

**Eladó négykerekű tűzoltókocsi-fecskendő.** 115 mm hengerátméretű, 250 liter szállító-képesség percenként, hozzávaló felszerelésekkel. — Budapest, X, Maglódi-út 17. Telefon 148-490

Magyarország Kormányzójának  
Kabinetirodája  
A Kabinetiroda Főnöke

A Magyar Országos Tűzoltó-Szövetség  
t. Elnökségének  
Budapest.

A Kormányzó Úr Ö Főméltósága a Magyar Országos Tűzoltó-Szövetség közgyűlése nevében előterjesztett hódoló üdvözlőt szíves köszönettel fogadni méltóztatott.

Budapest, 1940. évi január hó 11. napján.

Uray s. k.

Méltóságos

Hirling Gyula úrnak,  
m. kir. kormányfőtanácsos, a Magyar Országos Tűzoltó-Szövetség elnöke

Budapest.

A Magyar Országos Tűzoltó-Szövetség üdvözlő táviratát csak a mai napon vettem. Hálásan köszönöm és mindnyájukat legmelegebben üdvözlöm.

József főherceg tábornagy

**Budapesti tűzoltóbál.** A székesfőváros hivatásos tűzoltósága január hó 27-én az Állami Gépgyár gólgotaúti lakótelepének dísztermében immár harmadszor tartotta hagyományossá vált nagyszerű „Tűzoltóbál“-ját. Az ízlésesen feldíszített teremben már 9 óra előtt nagy számban gyülekezett a közönség és a bál kezdetének idején körülbelül 1300-ra emelkedett a megjelentek száma. A bál fővédnökségét Szendy Károly, Budapest székesfőváros polgármestere vállalta, akinek képviselőletében Szepesváry Pál dr tanácsnok háromnegyed 10 órakor a közben összegyűlt előkelőségek kíséretében a tűzoltóság zenekarának hangjai mellett a fiatal tűzoltó gárda sorfala között vonult fel a díszemelvényre. A megjelent előkelőségek között ott láttuk a polgármesteri XIV. ügyosztály (országmozgósítási) képviselőletében vitéz Horváth főjegyzőt, vitéz Barcsay fogalmazót, az Országos Légvédelmi Parancsnokság képviselőletében Heinrich őrnagyot, valamint az államrendőrség tiszti küldöttségét. A bált a hagyományos „Tűz van, tűz van, tűz van a faluban“ kezdetű tűzoltócsárdás hangjaira dr Szepesváry Pálné és a székesfővárosi tűzoltóság tisztikarának hölgyei, élükön dr vitéz Kiss Lajosnéval nyitották meg. Majd megkezdődött az általános tánc, melyhez a zenét a székesfővárosi tűzoltóság zenekara és egy jazz-zenekar szolgáltatta. A nagyszámú közönség a legvidámabb hangulatban táncolta végig az éjszakát és reggel 6 órakor egy felejthetetlenül szép báli est emlékével távozott haza.

**Csonka János gépgyára** gyártja a

mindenhol bevált, tökéletes **tűzoltómotorokat!**

**FELHÍVÁS.** Felhívjuk a tűzoltótestületek figyelmét, hogy a Magyar Országos Tűzoltó-Szövetség a Tűzrendészet I. Erdély Ernő: A tűzoltóság felszerelése, szolgálata, ügykezelése; Tűzrendészet II. vitéz Roncsik Jenő dr: Megelőző tűzrendészet I. és II. rész; Tűzrendészet III. Erdély Ernő: A tűzoltás szabályai című szakkönyvek árát leszállította. A Tűzrendészet I. árát 30 fillérre, a Tűzrendészet II. és III. árát 1—1 P-re.

**Versenyárgyalási hirdetés.** Zala vármegye alispánja a vármegye községei részére beszerzendő 6 darab egységes országos süllyesztett medencéjű kocsifecskendő, 1 targoncafecskendő, 7 darab lajt, 7 darab vizeshordó (5 hl-es) 2 darab kád, különféle méretű nyomó- és szívótömlőre, különféle létrákra és egyéb felszerelési tárgyra nyilvános versenyárgyalást hirdet. Az ajánlatokat 1940. évi február hó 29-ig kell benyújtani Zalaegerszegen az alispáni hivatalba, ahol a versenyárgyalási hirdetés részleteiről is felvilágosítást adnak.

Felelős szerkesztő és kiadó: Lukács Zoltán dr

## Műszaki és Vegyipari kft.

Budapest, V, Vilmos császár-út 28

Telefon: 122-547, 110-000

Engedélyezett **légoltalmi, gázvédelmi és tűzrendészeti szaküzlet**

Szállít mindennemű **légoltalmi, gázvédelmi, tűzoltófelszerelést** és hatóságilag engedélyezett **lángvédő anyagot**



## Egyenruhát, polgári öltönyt

készít

**Nagy Kálmán**

IV, Kossuth Lajos-utca 6  
(Saját ház) Telefon 183-659  
Alapítatói: 1895

Szállítunk

## MÁVAG gyártmányú LÉGOLTALMI- ÉS TŰZOLTÓ- ACÉLSISAKOKAT

a 88.025. eln. lgv. — 1939. H. M. rendelet előírásainak megfelelő kivitelben

MAGYAR KIRÁLYI AJLAMI VASGYÁRAK  
KERESKEDELMI KÉPVISELETE R. T.

Budapest, VIII, Múzeum-körút 18. :: Telefon: 133-394

## Mátrai sisak-, tűzoltószer- és légoltalmi felszerelések gyára

Keresztény cég **Mátrai Antal és Társa rt.**  
Budapest, XIII, Lomb-utca 34—36. Telefon 299-055

A Magyar Országos Tűzoltó-Szövetség **elkészítette a**

1. **Szolgálati szabályzat-tervezet**  
Ára . . . . . 1— P
  2. **„Vezetőjelzések“ c. függelék**  
a Gyakorlati Szabályzathoz. Ára . . . . . —,30 P
  3. **Műszaki szabályzat és oktatás**  
(Két füzet.) Ára . . . . . 3,50 P
  - 3.a **Rajzok a műszaki szabályzathoz**  
Ára . . . . . 1— P
  4. **Gázvédelmi szabályzat**  
Ára . . . . . —,90 P
  5. **Egészségügyi szolgálati szabályzat**  
Ára . . . . . —,70 P
  6. **Kiképzési tervezet**  
**tűzoltótestületek részére**  
Ára . . . . . —,30 P
  7. **Gy. 1. Alap-kiképzés**  
Ára . . . . . —,80 P
  8. **Gy. 2. Gyakorlati Szabályzat**  
Ábrafüzettel. I. füzet. Ára . . . . . 2— P
  9. **Gy. 2. Gyakorlati Szabályzat**  
**(Vízvezeték és motorfecskendő szerelése)**  
II. füzet. Ára . . . . . 1— P
- c. tervezeteket**

A fenti szabályzatok megrendelhetők — az összeg előzetes beküldése mellett — a Magyar Országos Tűzoltó-Szövetségnél (Budapest, IV, Bástya-u. 13).

Postatakarékpénztári csekk számla száma: 23297

Hazánk legrégebb, több mint 121 éve fennálló  
**tűzoltószergyára**

**Seltenhofer Frigyes Fiai**

Alapítva 1816

magy. kir. udvari szállítók  
**S o p r o n**

Legelső tűzoltószerszám-, kút-, szivattyú- és gépgyár, harang-, fém- és vasöntőde. A párisi világkiállításon nagy aranyéremmel, azonkívül sok arany- és ezüstéremmel, valamint díszoklevéllel kitüntetve. Gyárt: motorfecskendőket, kocsifecskendőket, különféle tűzoltószereket és felszereléseket. Kedvező fizetési feltételek és sokévi jótállás. Költségvetést és kiszállást díjmentesen eszközölünk.

**BOROS egyenruházat**

Tűzoltósági felszerelések,  
sapkák és egyenruhák

Budapest, VIII, Baross-tér 6 (Fiumei út sarok)

Régi, megbízható, olcsó cég.

Egyesületeknek előnyárak.

Kedvező fizetési feltételek

Egyenruhaszabóság és sapkaműhely  
a helyszínen

**KISTÉTÉNYI WALTHER E.**

BUDAPEST, IV, PETŐFI SÁNDOR-UTCA 6, FÉLEMELET

Gyárt: **érmeket  
rendjeleket  
jelvényeket  
tiszteletdíjakat**

A  
Magyar Országos  
Tűzoltó Szövetség  
éremszállítója

**Gazdák Biztosító**

**Szövetkezetek**

Budapest, IX, Üllői-út 1

Telefon 187-870

Tűz-, jég-, élet-, baleset-, szavatossági, betöréses-lopás elleni, autó-, üveg- és állatbiztosítás. Képviselet minden városban és községben! Kartelen kívül!



**Magyar**

**Kender-, Len- és Jutaipar Rt.**

Budapest, V, Wekerle Sándor-u. 8

Kivánsógra  
szívesen szorgál  
megminta-ot  
arajonlattal

Tűzoltóság részére Szegeden a következő cikkeket gyártja:

- Kendertömlőt**  
minden méretben 30 atm. nyomásig
- Vászonvedret**
- Takaró- és ugróponyvát**
- Vízmentes esővezető kabátot**
- Tűzoltó ruhaanyagot**

LAKTANYÁK RÉSZÉRE:

- Lepedőt**
- Szalmazsákokat**
- Törülközőt**
- Vánkoszuzatot**

**„DRÄGER”**

oxygénés önmentők

Gyártja:

Vadásztöltény-, Gyutacs- és Fémárugyár Rt.

G Á Z V É D E L M I O S Z T Á L Y A  
Budapest, V, Mérleg-utca 3 — Telefon 183-820

**Gázálarok**, mindennemű gázok ellen védő szűrőbetétek

**Gázvédőruhák hólyaghúzó-gázok ellen**

Oxygénés belégzőkészülékek

„Dräger-Schröter“-féle gázképlő készülékek

Óvóhely-légtisztítók

**Klórmész-szórótargoncák**

Fertőtlenítő készülékek gázálarokhoz, oxygénés önmentőkhöz

**Gáz- és szilánkbiztos óvóhely-ajtók és vészkijáratok**



# KÖHLER ISTVÁN

**FECSEKENDŐ-, SZIVATTYÚ-  
és tűzoltófelszerelések gyára**

Gyárt: Modern motoros, turbinás és dugattyús  
tűzoltófecskendőket, tűzoltószerkeket, felszereléseket  
és szivattyútelepeket a tűzoltás és öntözés céljaira

**BUDAPEST, X, KORPONAI-UTCA 21. SZÁM**

**Szállítunk**

a hatósági előírásoknak megfelelő

Ismertetés  
felvilágosítás  
és ajánlat  
díjtalan

## MÁVAG

**Telefon 133-394**

**GYÁRTMÁNYÚ**

hordozható benzinmotoros és kézi működtetésű fecskendőket, vízhordó-  
és öntözőkocsikat, tűzoltó- és locsoló autókat a legjobb  
minőségben, megbízható és tartós kivitelben.

MAGYAR KIRALYI VAS-, ACÉL- ÉS GÉPGYÁRAK KERESKEDELMI KÉPVISELETE RT.  
BUDAPEST, VIII, MÚZEUM-KÖRÚT 18. II.

**Alapítva 1896**

Mindennemű  
tűzoltó- és légoltalmi  
felszerelési cikkek  
raktárról kaphatók

## Mátrai Antal és Társa Rt.

Gyár és központi iroda:

**Budapest, XIII, Lomb-utca 34-36 - Telefon 299-055**

**Dárosi lerakat: VI, Teréz-körút 22 - Telefon 121-533**

Gyárt: kézi- és motor-  
fecskendőket, mindenfé-  
le létrákat, motollákat,  
vízhordó és öntöző lajtó-  
kat, szerkocsikat és lég-  
oltalmi felszereléseket

## FELTEN ÉS GUILLEAUME RT., BUDAPEST, I.

a budapesti hivatásos tűzoltóság szállítója

**GYÁRT: BELÜL GUMIZOTT TŰZOLTÓTÖMLŐT**  
kivánt méretekben és nyomásig.

LEVÉLCÍM: BUDAPEST 113. POSTAFIÓK. TELEFON: 258-880



**Hazai  
gyártmány!**

## MINIMAX

a legjobb magyar gyártmányú kézi tűzoltókészülék. Nem hason-  
lítható össze a különböző utánzatokkal. Felvilágosítással szolgál a  
**MAGYAR MINIMAX RT., BUDAPEST**  
GYÁR, IRODA: VI, RÓZSA-UTCA 85. TELEFONSZÁM: 123-731

## CORVIN ÁRUHÁZ RT.

**BUDAPEST VIII, BLAHA LUJZA-TÉR 1-3**

### Budakalászi Textilművek Klinger Henrik Rt.

Budapest, V., Wekerle Sándor-utca 11.

Tűzoltósági cikkek gyártmányai:

nyers és ruggyantázott kender-nyomótömlők a legmagasabb légkönyomásig, ugró- és takarópony-  
vák, mentőtömlők, összecsapható és merev tűzivedrek, impregnált csővezetőkabátok és nadrágok,  
csíkos övszövetek, mosózubbony- és nadráganyagok. — Laktanyaberendezési tárgyak, u. m.:  
szalmazsákok, fejtörők, törülközők, lepedők, stb.

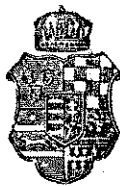

# TÜZRENDÉSZETI KÖZLÖNY

POLGÁRI LÉG- ÉS GÁZOLTALOM

A MAGYAR ORSZÁGOS TŰZOLTÓ-SZÖVETSÉG HIVATALOS LAPJA

Megjelenik minden hó 1-én

Az előfizetési és hirdetési díjakat a Magy. Orsz. Tűzoltó-Szövetség 23.297. számú csekk számlájára lehet beküldeni. Csekkürlap minden postahivatalban kapható

A Magyar Országos Tűzoltó-Szövetség,  
szerkesztőség és kiadóhivatal:

BUDAPEST, IV, BASTYA-UTCA 13

Telefon: \*184-975, 184-976

Előfizetési ára egész évre 12 pengő

A szerkesztőség címére küldött szakcikkeket, ha közlésre alkalmasak, díjazzuk

Ajánlva a m. kir. belügyminiszter úr 126.278—1938. B. M. sz. rendeletével („Belügyi Közlöny“ 1939. évi 5. sz.) a vármegyék, városok és községek számára

≡ TŰZOLTÓTESTÜLETEK A LAPOT TAGDIJ FEJÉBEN KAPJÁK ≡

## HÓDOLUNK

Ma, március hó elsején van húsz éve annak, hogy a magyar nemzet képviselője vitéz Nagybányai Horthy Miklóst Magyarország kormányójává választotta.

A Gondviselés végtelen kegyelme vészterhes időben olyan férfiút állított a nemzet élére, aki magyar fajtájának elhivatásában vetett sziklaszilárd hittel és acél-kemény akarattal a romokon új életet teremtett és kormányozta az ország hajóját ezer akadályon át a szebb és boldogabb jövő felé.

A személyéből kisugárzó csodálatos erő visszaadta hitét és önbizalmát a magyar népnek. A Felvidék egy részének és Kárpátaljának az anyaországához történt visszacsatolása, több mint egymillió magyar visszatérése huszéves nemzetépítő és országgyarapító munkájának legszebb gyümölcse.

Országlásának huszadik évfordulóján a magyar nép szeretett kormányójának nevét imába foglalja, személyét szívébe zárja. Kifejezett kívánságára el kell tekinteni ez alkalommal minden hangos ünnepléstől, de mint a miniszterelnök mondotta, azt nem tiltotta meg Főméltóságú Urunk, hogy templomainkban és otthonainkban adjunk mély-séges ragaszkodással hálát Istennek, hogy Őt nekünk adta; és nem tiltotta meg azt, hogy összejöjjünk ünnepünk előestéjén az ország minden városában és falujában minden cicoma és hangosság nélkül, bensőséges formák között, szeretettel hódolni kormányzóknak.

Ennek a benső, szívből fakadó gondolatnak jegyében a Magyar Országos Tűzoltó-Szövetség elnöksége a napokban tartott ülésén fejezte ki a magyar tűzoltóság mély-séges hódolatát vitéz Nagybányai Horthy Miklós Kormányzó Úrnak fennkölt személye iránt.

Fény nevére, áldás életére!

# Arad és Temesvár tűzoltóságáról

Írta: *Dévényi Endre dr*

Az elmúlt években személyes élmények alapján ismerttettem a nagyszalontai, tordai, kolozsvári és nagyváradi tűzoltóságokat. A jelenlegi politikai helyzet nem alkalmas arra, hogy a kockázatos tanulmányutamat ismételten megkíséreljem. A véletlen szerencse azonban abba a helyzetbe juttatott, hogy mégis betekintést nyertem két nagy, románok által megszállott területen lévő magyar város tűzrendészetébe. A megtudott és érdekes adatokat — minden megjegyzés nélkül — az alábbiakban közlöm:

Már a kolozsvári tűzoltóságról írt cikkemben ismerttettem, hogy Romániában a hivatásos tűzoltóságokat mindenütt megszüntették. A hivatásos tűzoltóságok helyett most — francia mintára — katonatűzoltóságok teljesítenek szolgálatot.

Mínhogy azonban a katonaságnál szakképzett tűzoltó természetszerűleg nem volt, a régi hivatásos tisztek, altisztek, tűzoltók kis hányadát még szolgálatban hagyták, katonának átminősítették. Ezek képezték ki az első tűzoltókat. De szerepük évről-évre kisebb.

A tisztek és tűzoltók teljes katonai fegyelem, ellenőrzés és kiképzés alatt állanak. Egyenruhájuk is a rendes román katonaruha. A különbség csupán az, hogy a sapkán piros posztóból kivágottan ez a három betű látható: C. P. M. Ez a katona-tűzoltóság — *Corpul Pompierilor Militar* — román elnevezésének rövidítése.

Újabban a sapkáról az M (*Militar*) betűt elhagyják s helyette annak a városnak a kezdőbetűjét teszik, ahol a katona tűzoltószolgálatot teljesít. Például: C. P. A. (Arad), C. P. T. (Temesvár).

A katonai szolgálati idő két esztendő Romániában; akit katonatűzoltósághoz osztanak be, két év helyett három évet szolgál.

A tűzoltósághoz beosztottak a rendes katonai kiképzésen felül szakkiképzést is kapnak.

A tűzoltói szolgálat tényleges ellátásáért a katonának külön díjazást nem kapnak, havi zsoldjuk — éppen úgy, mint a többi csapatbelié — 15 lei.

## Temesvár.

Parancsnok: Marin Miron kapitány. Mellette egy főhadnagy teljesít szolgálatot. Hogy az új tisztek és legénység a szakismereteket elsajátítsák a város régi tűzoltóparancsnokát: Bistea Leót is beosztották szolgálatra. Nevezett rangja: százados. Hatásköre azonban semmi nincsen.

A legénység létszáma 99 altisztekkel együtt.

Ezenkívül 10 polgári autóvezető mint állami alkalmazott teljesít szolgálatot az őrségeken. Ezek önkéntes tűzoltók voltak. Szolgálati idejük 24 óra. Így felváltva 5—5 teljesít szolgálatot. Közülük 8 magyar és 2 román.

A városban 3 őrség van: józsefvárosi (központi), gyárvárosi és belvárosi.

A központi őrség szereit: Három Chevrolet autófecske, elől beépített fecskendővel, 9 személy szállí-

tására, két Benz-Mercedes autólájt, 3000 l.-es víztartállyal (cisterna), egy Metz autótólólétra. (Legnagyobb Romániában.) Egy Ford teherautó kismotorosfecskendővel, egy Buick teherautó kismotorosfecskendővel, egy mentőautó. Ezt házilag készítették Miklós főherceg autójából. Két autó után akasztható kétkerekű motorosfecskendő. Nagy távolságoknál vízszállításra használják. Lemozdonyíthatók.

Lőfogató fecskendőjük csak egy van: 1882-ben készült Knaut-féle mozdonyfecskendő. Ez azonban csak gyakorlószerszám. Arra való, hogy a katonatűzoltókat a kéziszerszám kezelésére is megtanítsák, azért, hogy amikor falujukba hazamennek a katonai szolgálat után, értsenek a falukban található fecskendők kezeléséhez is. Ugyanis a szolgálati évek után a katonatűzoltók odahaza is tűzoltók lesznek. A falvakban tudniillik egész Romániában köteles tűzoltóság működik.

A gyárvárosi és belvárosi őrségeken 1—1 autófecske és 1—1 kétkerekű motorfecskendő van készletben.

A tűzoltók a színházakban, mozikban stb. teljesített ügyeleti szolgálatokért díjazást nem kapnak. A díjazás ugyanis az államé.

A tűzjelzés telefon útján történik. A laktanyai csengővel.

A laktanya változatlanul úgy van, ahogyan megszállás előtt volt.

Szolgálatban a tűzoltók éjjel levetközve alszanak.

## Arad.

A laktanya a régi, az Attila-téren. A tűzoltóság vezetője Chera Flórián főhadnagy. Nevezett már a katonai tűzoltóság megalakulása előtt is vezetője volt az aradi tűzoltóságnak. Amikor ugyanis Mihailovics Gyulát, aki Budapestről került az aradi tűzoltóság élére, nyugdíjazták, utóda Chera Flórián, a román polgármester román titkára lett.

A tűzoltóság létszáma ötven fő. Ebben a számban az altisztek nincsenek benne.

Felszerelés. Egy autófecske, hátul beépített turbinával (magyar beszerzés). Egy autótólólétra, hátul beépített turbinával. Ezt Robu-fecske-nek nevezik. A létra hosszát pontosan nem tudom, de állítólag minden aradi épületnél magasabb. Két öntözőautó. Kifejezetten tűzoltó- és locsolóautó, beépített turbinával. Az egyik Ford, a másik Benz Mercedes. Egyik elől, a másik hátul locsol. (Romániában majdnem minden tűzoltóautó, amelyet utóbb szereztek be, ilyen kombinált.) Négy kocsifecske, egy lóvontatású tololétra, egy Ford mentőautó és egy lőfogató mentőkocsi.

## Mátrai sisak-, tűzoltó- és légoltalmi felszerelések gyára

Keresztény **Mátrai Antal és Társa Rt.**  
cég Budapest, XIII, Lomb-utca 34—36. Telefon 299-055

## Pályázati hirdetés

A Magyar Országos Tűzoltó-Szövetség elnöksége elhatározta, hogy a gyakorlati szabályzat esetleges módosítása érdekében pályázatot tűz ki és a legjobbakat megfelelően díjazza, és pedig az I. díjat nyert pályamunkát 250 pengő, a II. díjat 150 pengő, a III. díjat 100 pengő pályadíjjal. Ezenfelül három pályamunkát 50 pengős díjjal jutalmazza s az egyébként megfelelő, de nem díjazott munkát dícséretben részesíti, mire vonatkozó iratot az illető szolgálati elöljárója útján küldi meg az elnökség.

Az elnökség felhívja a hivatásos, önkéntes, köteles és magántűzoltóságok tagjait (hivatásos tűzoltótiszti oklevéllel rendelkezők is pályázhatnak), hogy a közölt pályázati feltételek szigorú betartásával, géppel írt jellegű pályázataikat a Magyar Országos Tűzoltó-Szövetség címére (Budapest, IV, Bástya-utca 13) 1940 június 30. napjáig postán küldjék be. A pályázathoz a pályázó neve lezárt borítékban csatolandó és kívül a borítékon a pályázat jellegét feltüntetendő. Egyszerűség okából kívánatos a borítékra azt rávezetni, hogy „Dícséret esetén a levél felbontásához hozzájárulok“.

A pályamunka legalább 64 gépirásos oldal terjedelmű legyen (oldalankint 25—30 sorral, soronként átlag 50—60 betű). A pályamunkák felett a Szövetség elnöksége által kiküldendő bizottság javaslata alapján az elnökség dönt. Az eredmény a Tűzrendészeti Közlönyben kerül kihirdetésre. A pályázati határidő után beérkezett vagy a fent körülírt feltételeknek meg nem felelő pályamunkákat a bizottság nem bírálja el.

### Pályakérdés

1. A most megjelent: Gy. 2. I., Gy. 2. II. és a Gy. 2. ábrakönyv a gyakorlati élet követelményeinek mennyiben felel meg.

2. Részletesen sorolja fel azokat az észrevételeket,

melyek alapján a Gy. 2. szabályzat egyes részeinek módosítása szükséges.

A módosítási javaslatokat a következő minta szerint kell elkészíteni:

A) Gy. 2. 8. § 178. „Szívótlővezetéket, szűrűkosarat és kútkötelet szereld vissza! — Rajta!“ vezényszóra.

Hosszadalmas és helytelen, javaslom:

„Szívótlővezetéket szereld vissza, — Rajta!“

B) A Gy. 2. ábra füzetének 176. ábráján a létra mögött a hármasknak csak a számát, a 177. ábrán a számát sem látni. Új felvételt kell készíteni.

C) A 172. ábrán a 4-es keze a fok alatt, a 3-as keze a fok fölött van. Egyforma magasságban kell tartani.

3. Milyen általános észrevételeket tesz a Gy. 2. füzetek ellen?

a) A kisebb betűkkel nyomtatott és megismételt szöveg két cm-el beljebb van a rendes szövegnél, tehát egynegyeddél ok nélkül vastagabbá teszi a könyvet, illetve az apróbetűs részt. Helyesebb lenne az apróbetűs, tehát a megismételt szöveget teljesen kihagyni és csak hivatkozni a feltalálhatóság helyére, ez kb. 100 oldallal csökkentené a könyv vastagságát. Ez esetben megnehezíti.

b) Az ábrákat általában kisebb méretben kellene készíteni, hogy ok nélkül ne vastagítsa a könyvet. Egy lap magassága 14 cm és mégis két 6.2 cm-es ábrát külön lapra tesznek, pedig ezzel megint rövidíteni lehetne a könyvet.

c) Az ábráknál a lombos háttér nem szükséges.

4. Indokolja meg részletesen, hogy miért jobb az ajánlott módosítás, mint az eredeti.

Ugyanilyen pályázatot hirdet, hasonló díjazással az elnökség a „Műszaki szabályzat és oktatás“ című tervezetre teendő észrevételre.

A „Szolgálati szabályzat“ tervezetére, valamint az „Egészségügyi szolgálati szabályzat“ tervezetére teendő észrevételre az elnökség I. 100 pengős, II. 60 pengős, III. 40 pengős pályadíjakat tűzött ki.



## Nem kell többé drótozni

Minden tűzoltóság, akár városi, akár **falusi**, teljesen ugyanolyan tartós és tetszetős tömlőbekötést tud készíteni a „KR“ tömlőbekötő gyűrűvel.

<p>A „KR“ bekötés teljesen sima: bütyök nélküli nem sérti meg a kezét nem sérti meg a tömlőt</p>	<p>A „KR“ bekötés üzembiztos: nem tágul nem szakadhat el</p>
--	--

Szerelése gyors és elképzelhető legegyszerűbb, bárki, még ha nem is szakember, egyedül elvégezheti. Alkalmazható úgy nyomó-, mint szívótlőnél. Leggazdaságosabb, mert élettartama úgyszólván örökös. **Beszerezhető a tűzoltói felszereléseket árusító vállalatoknál**

Gyártja:  
**Burghardt Antal vasszerkezeti gyár**  
Budapest, XIII, Béke-utca 9 — Telefon 291-399



# HIVATALOS RÉSZ

## KERÜLETI TÜZOLTÓTANFOLYAMOK

### FELHÍVÁS

#### a debreceni, győri és szegedi kerületi tűzoltó-tanfolyamok látogatására

Debrecen, Győr és Szeged szabad királyi törvényhatósági joggal felruházott városok a m. kir. belügyminiszter úr 180.000—1936. számú rendeletének 50. §-a alapján és a 118.511—1938. V. B. M. számú rendeletben adott engedélye alapján 1940. évi március hó 27-től április 17-ig kerületi tűzoltótanfolyamot tartanak, amelynek célja, hogy a városok és községek részére a tűzoltóságok szervezésére és vezetésére alkalmas tűzoltótiszteket képezzen.

A tűzrendészet újabb szabályozásáról szóló 180.000—1936. B. M. számú rendelet 11. §-ának 5. és az 115.200—1938. V. B. M. számú rendelet 5. bekezdése szerint *önkéntes, köteles és magántűzoltóság parancsnoka és tisztje csak az lehet, aki az egyéb feltételeken felül a kerületi tűzoltótanfolyam sikeres elvégzését igazolja.*

A kerületi tűzoltótanfolyamra a jelentkezés határideje március hó 15.

A tanfolyamra csak az a magyar állampolgár vehető fel, aki (50. § 7.):

- huszonkettedik életévét betöltötte, negyvenkettedik életévét azonban még nem haladta túl;
- testileg alkalmas és az előadások megértéséhez kellő szellemi képessége van;
- feddhetetlen előéletű és nemzeti szempontból teljesen megbízható.

A tanfolyamra a felvételt a kerületi tűzoltótanfolyam alulírt parancsnokánál írásban kell kérni. A kérvényhez csatolni kell a jelentkező

- születési anyakönyvi kivonatát,
- hatósági erkölcsi bizonyítványát,
- hatósági orvosi bizonyítványát,
- legmagasabb iskolai végzettségét igazoló bizonyítványát,
- katonai szolgálatát és esetleges légvédelmi kiképzését igazoló okmányokat.

Az a)–c) alatti okmányokat kizáróan erre a tanfolyamra *díjmentesen kell kiállítani.* (180.000—1936. B. M. számú rendelet 50. § 13.)

A tanfolyam felvételi díja, tandíja, vizsgadíja, szakkönyvek, ruhahasználat és felszerelés használata díja együtt hallgatónként 70 pengő, amelyet a jelentkezéssel egyidejűleg kell a tanfolyamparancsnok címére megküldeni.

Gondoskodnak a hallgatók csoportos kedvezményes elszállásolásáról, melynek díja az egész tanfolyam idejére 6 pengő. Ezért a hallgatók katonai elszállásolást (ágy, szalmazsákkal) kapnak. Ugyancsak biztosítanak a hallgatók részére kedvezményes napi bőséges háromszori étkezést, melynek díja az egész tanfolyam tartamára 54 pengő. A csoportos elszállásolás és a közös étkezés igénybe vétele nem kötelező.

A hallgatókat a felvételtől a jelentkezés után 3 nap alatt értesítik. A felvett hallgatók a befizetett tandíjat abban az esetben sem kapják vissza, ha a tanfolyamon nem vesznek részt. Az étkezési díjat mindazoknak visszafizetik, akik azt nem vették igénybe.

A tanfolyamot záróvizsga fejezi be. A sikerrel vizs-

gázott hallgatók a kerületi tanfolyam felügyelőjének hivatali bélyegzővel ellátott országos érvényű bizonyítványt kapnak, mely a m. kir. belügyminiszter úr 115.200—1938. számú rendeletének 1. § 5. bekezdése alapján *önkéntes, köteles és magántűzoltóságok tiszti (parancsnoki) tennivalóinak ellátására képesíti.*

A tanfolyamot légoptalmi kiképzéssel bővítettük s az eredménnyel végzett hallgatóknak a m. kir. honvédelmi miniszter úr 61.411—1938. eln. lgv. számú rendelete alapján *külön légoptalmi tanfolyamot végezniük nem kell.*

1940. évi március hó 1-én.

**Erdély Ernő dr sk.,** vitéz **Roncsik Jenő dr sk.,**  
a győri kerületi a debreceni kerületi  
tanfolyam parancsnoka tanfolyam parancsnoka

**Horváth István sk.,**  
a szegedi kerületi  
tűzoltótanfolyam parancsnoka

### Pályázati hirdetés

Karcag m. városnál megüresedett IX. fizetési osztályba sorozott tűzoltóparancsnoki állásra pályázatot hirdetnek.

Felhívom mindazokat, akik a 180.000—1936, illetve 115.200—1938. B. M. sz. rendeletben előírt képesítés és feltételek birtokában vannak és a fenti állást elnyerni óhajtják, hogy pályázati kérelmüket Jász-Nagykun-Szolnok vármegye főispánjához címezve, hivatalomnál 1940. évi március hó 6-án délelőtt 12 óráig nyújtsák be.

Később beérkezett, vagy hiányosan felszerelt kérvényeket nem lehet figyelembe venni.

Közszolgálatban állók pályázati kérelmüket szolgálati úton nyújtsák be.

A pályázóknak igazolni kell, hogy az 1939. évi IV. tc. hatálya alá nem tartoznak.

Karcag, 1940 február 5.

**Farkas sk.,** polgármester h.

### Pályázati hirdetés

Újpest megyei városnál a m. kir. belügyminiszter úrnak 37.151—1939. IV. számú rendeletével betölteni engedélyezett egy középiskolás tűzoltótiszt-gyakornoki állására pályázatot hirdetnek.

Az állásra a 180.000—1936. B. M. számú rendelet 11. §-ának (3) bekezdése szerint olyanok pályázhatnak, akiknek legalább érettségi bizonyítványuk, vagy ezzel egyenrangú képzettségük van, a Magyar Országos Tűzoltótisztképző Tanfolyamon tűzoltótiszti oklevelet szereztek, katonai szolgálatot teljesítettek és az 1883. évi I. tc. 1. §-ának a) és b) pontjaiban felsorolt kellékek fennforgását igazolni tudják, továbbá akik nem esnek az 1939. évi IV. tc. 5. §-ának tiltó rendelkezése alá.

Az állást kinevezés útján Pest vármegye főispánja fogja betölteni és a kinevezett köteles az állást 1940. évi április hó 1-én elfoglalni.

A fent felsoroltak szerint felszerelt kérvényeket Pest vármegye főispánjához címezve, de Újpest m. város polgármesterénél 1940. évi március hó 20-án déli 12 óráig kell benyújtani.

Hiányosan felszerelt, valamint a fenti határidőn túl benyújtott kérvények figyelembe nem vehetők.

Újpest, 1940 február 15.

**Hess Pál sk.,** polgármester h.



MAGYAR ORSZÁGOS TÜZOLTÓTISZTKÉPZŐ  
TANFOLYAM PARANCSNOKA.

## Hirdetmény

A VI. járási tűzrendészeti felügyelői tanfolyamra felvétel.

A m. kir. belügyminiszter úr 46.259—1940. V. B. M. szám alatt a feltételeknek megfelelő kellő számú hallgató jelentkezése esetén a VI. járási tűzrendészeti felügyelő tanfolyamnak Budapesten, 1940 április hó 1-től 1940. évi június hó 8-ig terjedő idő alatt megtartását engedélyezte.

A tanfolyamra a felvételt írásban kell kérni. A kérvényt a tanfolyam parancsnokához (Budapest, tűzoltó-főparancsnokság, VIII, Kun-utca 2) kell benyújtani. A kérvény beadásának legkésőbbi határideje 1940. évi március hó 16-ának déli 12 órája.

A 2 (kettő) pengős okmánybélyeggel ellátott kérvényhez mellékelni kell a folyamodó:

- születési anyakönyvi kivonatát,
- főiskolai vagy legalább érettségi vagy azzal egyenlő iskolai végzettséget igazoló bizonyítványát,
- katonai szolgálatát és esetleg légvédelmi kiképzettségét igazoló okmányát,
- magyar állampolgárságot (községi illetőséget) igazoló okmányát (közszolgálatban állóknak ezt az okmányt nem kell csatolni),
- testi épségét igazoló hatósági orvosi bizonyítványát,

f) feddhetetlen előéletét és nemzeti szempontból teljes megbízhatóságát igazoló erkölcsi bizonyítványát (közszolgálatban állóknál az erkölcsi bizonyítványt a hivatalfőnök ily tartalmú bizonyítványa pótolja).

A tanfolyammal kapcsolatban fizetendő díjak:

- felvételi díj 10 (tíz) pengő,
- tandíj könyvek nélkül 100 (egyszáz) pengő,
- vizsgadíj 30 (harminc) pengő.

A felvételi díjat a kérvény benyújtása alkalmával, a tandíjat a tanfolyam első napjáig, a vizsgadíjat a vizsga napjáig a tanfolyam parancsnokánál kapható „Magyar Országos Tűzoltótisztképző Tanfolyam Budapest, VIII, Kun-utca 2.” című 47. számú vagy bianco postatakarékpénztári befizetési lapon kell befizetni.

A felvételi bizottság a kellően fel nem szerelt kérvényeket nem veszi figyelembe.

A tanfolyamra elsősorban azokat veszik fel, akik már ezidőszert is hivatásos tűzoltótisztek vagy tűzrendészeti felügyelők és akiket a tanfolyamra felettes hatóságuk küld ki; azután azokat, akiket valamelyik hatóság kíván tűzoltótisztté, tűzrendészeti felügyelővé kiképeztetni; végül azokat, akiknek főiskolai végzettségük van, vagy a hadseregnél, mint tisztek szolgálnak. Egyenlő feltételek esetén a visszacsatolt felvidéki és a visszatért kárpátaljai területen lakókat, illetőleg ott közszolgálatot teljesítőket a felvételnél előnyben részesítik.

A hallgatók a tanfolyam tartama alatt iskolai fegyelem alatt állanak és rendszeres tűzoltói szolgálatot teljesítenek.

A felvételi bizottság döntéséről a felvételre jelentkezőket a tanfolyam parancsnoka írásban értesíti, a tanfolyamra felvett jelentkezőkkel azonkívül a tanfolyam megkezdésének pontos időpontját is közli.

vitéz Kiss Lajos dr sk.,  
a Magyar Országos Tűzoltótisztképző  
Tanfolyam Parancsnoka

## Meghívó

A Magyar Országos Tűzoltó-Szövetség országos választmánya 1940. évi március hó 16-án (szombaton) délelőtt 11 órakor a Magyar Országos Tűzoltó-Szövetség székházában (Budapest, IV, Bástya-utca 13)

## közgyűlést

tart. Névre szóló külön meghívót erre a közgyűlésre nem küldünk ki, melyre az országos választmány t. tagjait bajtársi üdvözléssel hívjuk meg.

### NAPIREND:

- Jegyzőkönyv hitelesítő két tag kijelölése.
- Az igazolóbizottság jelentése és a határozatképesség megállapítása.
- Határozat a jelenlegi székház eladásáról és új székház vételéről.

Budapest, 1940 február 27.

Hirling Gyula sk.,  
m. kir. kormányfőtanácsos  
ügyv. elnök

Breznay Imre sk.,  
orsz. elnökségi előadó  
orsz. h. főtitkár

A most érvényben lévő alapszabályok 19. §-a értelmében az országos választmány tagjai a következők:

- Az elnökség tagjai.
- Budapest székesfőváros hivatásos tűzoltóságának igazolt képviselője.
- A törvényhatósági tűzoltó-szövetségek tisztviselői közül vagy választmányi tagjainak sorából kiküldött, meghatalmazással ellátott egy-egy igazolt képviselője.
- A hatóság által kinevezett, illetve megválasztott vármegyei tűzrendészeti felügyelők vagy hatóság által kinevezett, illetve választott helyetteseik.
- Budapest székesfőváros, továbbá a törvényhatósági és megyei városok tűzoltó-főparancsnokai és parancsnokai vagy azoknak tisztirangban lévő s igazolt helyettesei.
- A nagygyűlés által a tűzrendészet iránt érdeklődők sorából választott 30 tag.

## Meghívó

Pest-Pilis-Solt-Kiskun vármegye és Kecskemét thj. város Tűzoltó-Szövetsége folyó évi április hó 5-én (pénteken) 12 órakor tartja rendes közgyűlését, ezt megelőzőleg választmányi ülést, a vármegyeháza kistermében.

A közgyűlésre, illetve választmányi ülésre a tagokat tisztelettel meghívjuk.

### Tárgysorozat:

- Elnöki megnyitó.
- Titkári jelentés.
- Az 1939. évi zárószámadás tárgyalása.
- Tűzoltótanfolyamok és versenyek rendezése.
- Szakirodalmi pályázatok kiírása.
- Elnökségi indítványok.
- Esetleges indítványok tárgyalása, amelyeket a közgyűlést megelőzőleg 5 nappal az elnökséghez kell benyújtani.

Budapest, 1940 március 1.

vitéz Endre László dr sk.,  
alispán, elnök

Eötvös Tibor sk.,  
titkár

# HÍREK

**Királyi díszérem.** A m. kir. belügyminiszter a tűzoltás és mentés terén több mint negyedszázadon át teljesített különösen érdemes tevékenység jutalmazására alapított királyi díszérmet újabban a következőknek adományozta: Kiss László tűzoltóosztag-parancsnok (gyöngyösi önk.), Pápai Jenő alparancsnok, Piros Lajos szakasparancsnok, Nickmann István szakasparancsnok, Kovács Miklós segéd tiszt, vitéz Gombos János őrparancsnok, vitéz Szabó János csővezető, Simon Lajos rajvezető (ozorai önk.), Dénes Sándor tűzmeister (budapesti hiv.).

**Kiss Emil dr.-t,** a Magyar Országos Tűzoltó-Szövetség tb. tagját, a Magyar Cserkész-Szövetség III. kerülete negyedízben társelnökévé választotta.

**Kinevezés.** Lévay Imre okleveles tűzoltótisztet Nógrád vármegye főispánja Losonc megyei város tűzoltóparancsnokává nevezte ki.

**Kinevezések.** Pest-Pilis-Solt-Kiskun vármegye főispánja Petrovits Ferenc okl. tűzoltótisztet Kalocsa m. város tűzoltóparancsnokává, Újpest m. város tűzoltóságához Jónák Ernő okl. tűzoltótisztet főfelügyelővé, Hajós Emil okl. tűzoltótisztet felügyelővé, Szilágyi Németh Gyula okl. tűzoltótisztet segédfelügyelővé, Pestszent-erzsébet m. város tűzoltóságához Weisiczky János okl. tűzoltótisztet segédfelügyelővé nevezte ki.

**Halálozás.** Gombás József rákoscsabai tűzoltószakasparancsnok, ny. MÁV tisztviselő, folyó év február 8-án elhunyt.

**Budapest Székesfőváros Hivatásos Tűzoltóságának Asszonytábora,** mint a Magyar Asszonyok Nemzeti Szövetségének „Tűzoltóasszonyok“ csoportja a Székesfővárosi Népművelési Bizottsággal karöltve folyó évi február hó 21-én a Zeneművészeti Főiskola nagytermében jól sikerült hangversenyt rendezett a tűzoltócsaládok gyermekeinek nyaraltatása javára. A hangversenyt megelőzőleg vitéz nádudvari Kiss Lajos dr. tűzoltó főparancsnok, országos tűzrendészeti felügyelő mondott megnyitó beszédet és üdvözölte a város polgármesterének, a Magyar Asszonyok Nemzeti Szövetségének, hatóságoknak és intézményeknek, köztük a Magyar Országos Tűzoltószövetségnek képviselőiben megjelent előkelőségeket és ismertette a „Tűzoltóasszonyok“ csoportjának egyévi lelkes munkásságát és fontos feladatait. A tűzoltóasszony átlagosnál fokozottabb munkát végez, amikor rendes háztartási elfoglaltságán és gyermekei nevelésén kívül a családfői tisztet is ellátja férjének 24—48 órás szolgálati távolléte alatt és nyugalmas otthon biztosít a hosszú szolgálatból fáradtan hazatért tűzoltóférjének. A Magyar Asszonyok Nemzeti Szövetsége nevében dr. csiksomlyói Csiky Jánosné országos alelnök mondott ünnepi beszédet. Vázolta a Ma-

gyar Asszonyok Nemzeti Szövetségének célkitűzéseit és az annak keretében működő tűzoltóasszony-csoportra váró felelősségteljes munkát, kiemelve vitéz dr. Kiss Lajosnak lelkes munkáját a tűzoltóasszonyok csoportjának megalakítása és céltudatos működése körül. Jóleső feltűnést keltett a hangversenyen a székesfővárosi tűzoltóság ének- és zenekarának első nyilvános bemutatkozása, amely a teljes siker jegyében zajlott le és amely Magyar László Dénes székesfővárosi zenetanár, karnagy szakavatott munkáját dicséri. A hangversenyen nagy sikert arattak Cserfalvy Eliz hegedű- és Raffay Erzsébet énekszámai, valamint Kazacsayné Lázár Jolán és Kántor Béla művészi előadása. A hangversenynek — javarészt tűzoltóhoz tartozókból álló — nagyszámú közönsége valóban művészi teljesítményt kapott.

**Pestszent-erzsébet megyei város tűzoltóságának** jelentése az 1939. évi működéséről. A város területén 2 tiszti és 20 legénységi főből álló hivatásos, 2 tiszti és 23 legénységi főből álló önkéntes és 12 főből álló gyári tűzoltóság működik. Tűzesetek száma az 1939. évben 16, 9370 pengő tűzkárral, melyből 2210 pengő térült meg biztosítás révén. Mentői tevékenységet fejtett ki a tűzoltóság 17 esetben. 1939. év folyamán a tűzoltóság létszáma 1 tiszttel és 13 tűzoltóval szaporodott. A közeljövőben pedig betöltésre kerül 15 hivatásos tűzoltói állás. A hivatásos tűzoltóság felállításával kapcsolatban a jelenlegi laktanya kicsinynek és rendeltetésének pedig egyáltalán nem megfelelőnek bizonyult. A tűzoltóság pedig a rárótt felelősségteljes és sokoldalú munkát csak úgy tudja maradék nélkül ellátni, ha korszerűen felszerelt és a tűzoltói igényeknek mindenben megfelelő laktanyával rendelkezik.

**A Miskolci Önkéntes Tűzoltó- és Mentőegyesület** parancsnoksága izléeses kiállítású jelentésben számol be az 1938. év jelentősebb eseményeiről. Az 1874. évben alakult testület 1938. évben töltötte be 65. működési évét. 1939. április 14-én nagy veszteség érte a testületet Kongoly János tb. parancsnok elhunytával. Mélyszéges fájdalommal érintette az egyesületet Szücs Sándor műszaki főtanácsos, nyugalmazott építész főmérnöknek, az egyesület 40 éven keresztül volt hűséges, fáradhatatlan tagjának elhunyt. Tűzeset 1937. évben 58 fordult elő, melyhez az önkéntes tűzoltók is tehetségükhöz képest kivonultak. Mentőőrség 2908 esetben vonult ki és 141 esetben nyújtott első segélyt. Az 1937. évben összesen 30.586 km utat tettek meg. Miskolc thj. város főispánja Glos Károly hivatásos tűzoltóparancsnokot 1939. év március havában főparancsnokká léptette elő. Borsod vármegye és Miskolc thj. város Tűzoltó-Szövetségének egyik erősségét, Szabó István dr. vármegyei tűzrendészeti felügyelőt a m. kir. belügyminiszter a técsői járás főszolgabírájává nevezte ki.

**Eladó négykerekű tűzoltókocsi-fecskendő.** 115 mm hengerátméretű, 250 liter szállító-képesség percenként, hozzávaló felszerelésekkel. — Budapest, X, Maglódi-út 17. Telefon 148-490

**Csonka János gépgyára** gyártja a

mindenhol bevált, tökéletes **tűzoltómotorokat!**

December 6-át, a Kormányzó úr öfömlétsága névnapját avatta még bensőségtelegebb ünneppé az istván-  
telki főműhely tűzoltósága. A főműhely főnöke Csordás  
Rezső műszaki főtanácsos az 1926 óta fennálló főműhelyi  
hivatásos tűzoltóság arra érdemet szerzett húsz tagját  
az Országos Tűzoltó-Szövetség szolgálati érdemével tün-  
tette ki, s ugyanakkor kiosztotta a világháborút végig-  
harcolt tűzoltóknak a háborús emlékérmét is. Éremkiosztás  
után rövid buzdító beszédben méltatta a főműhelyi  
tűzoltóság eddigi szép és eredményekben gazdag munká-  
ját, felhívta a tűzoltóság tagjait, hogy a mai nehéz idők-  
ben még fokozottabb kötelességteljesítéssel álljanak őrt  
posztjaikon. A rövid kis ünnepség befejezésekképpen a  
kitüntetett tűzoltók díszmenetben vonultak el a főműhely  
főnöke előtt.

Kiskunfélegyháza m. város tűzoltóparancsnokának  
jelentése szerint az elmúlt évben a város területén 38  
tűzeset volt. A fenti tűzesetekon kívül 11 kéménytűz volt  
a városban. A tűzkár összege 23.184.30 P, melyből 12.110  
pengő biztosítás révén megtérült. A tűzoltóság létszáma  
egy altiszt, 15 tűzoltó. A múlt évben beszereztek két kis-  
motorfecskenőt, a Pest-Pilis-Solt-Kiskun vármegye és  
Kecskemét thj. város Tűzoltó-Szövetsége által adomá-  
nyozott segélyből pedig két használt Buick-gyártmányú  
személyautót, melynek tűzoltóautóvá való átalakítása  
folyamatban van.

A szekszárdi tűzoltók szakavatott, önfeláldozó mun-  
kásságáról emlékezik meg a Tolnamegyei Ujság egyik  
legutóbbi száma. Az ottani Horthy Miklós kórházban  
előfordult tűzeset alkalmával a szibériai nagy hidegben  
rendkívül nehéz körülmények között sikerült a szekszárdi  
tűzoltóknak a tüzet elhatárolni. Ez alkalommal az ujság  
felhívta úgy az illetékesek, mint a város lakosságának  
figyelmét arra, hogy a szekszárdi tűzoltóknak nincs meg-  
felelő laktanyája. Remélhetőleg az illetékes hatóságok  
módot találnak arra, hogy a tűzoltólaktanya mielőbb fel-  
épüljön.

Rákospalota m. város tűzoltóparancsnokának jelen-  
tése szerint az elmúlt évben a város területén 18 tűzeset  
fordult elő 775 P tűzkárral, műszaki mentéshez 13 eset-  
ben vonultak ki. Az elmúlt évben a m. kir. belügyminisz-  
ter jóváhagyta a tűzoltóság szervezési szabályrendeletét  
és a tiszti létszámot 1 parancsnok, 1 tűzoltófelügyelőben,  
a legénységi létszámot 23 főben állapította meg és ezzel  
a tűzoltólegénységi létszámot öt fővel szaporította. A tűz-  
oltólaktanya egy műhellyel bővült. A műhelyfelszerelés  
akkumulátortöltővel és esztergapaddal gyarapodott. A tűz-  
oltólaktanya 100 méter nyomótművel, az árvízszivattyú  
légtelenítő szivattyúval lett kiegészítve.

Számítunk

## MÁVAG gyártmányú LÉGOLTALMI- ÉS TŰZOLTÓ- ACÉLSISAKOKAT

a 88.025. eln. lgy. — 1939. H. M. rendelet  
előírásainak megfelelő kivitelben

MAGYAR KIRÁLYI ÁLLAMI VASGYÁRAK  
KERESKEDELMI KÉPVISELETE R. T.

Budapest, VIII, Múzeum-körút 18. :: Telefon: 133-394

Mindennemű **létrák,**  
**tűzoltó- és légoltalmi felszerelések**  
beszerzési forrása  
**Metzker Ferenc**  
Budapest, XI, Horthy Miklós-út 35  
Telefon 456-363



## Egyenruhát, polgári öltönyt

készít

### Nagy Kálmán

IV, Kossuth Lajos-utca 6  
(Saját ház) Telefon 183-659  
Alapítatott: 1895

## A Magyar Országos Tűzoltó-Szövetség elkészítette a

1. **Szolgálati szabályzat-tervezet**  
Ára . . . . . 1.— P
  2. **„Vezetőjelzések“ c. függelék**  
a Gyakorlati Szabályzathoz. Ára . . . . . —.30 P
  3. **Műszaki szabályzat és oktatás**  
(Két füzet.) Ára . . . . . 3.50 P
  - 3/a **Rajzok a műszaki szabályzathoz**  
Ára . . . . . 1.— P
  4. **Gázvédelmi szabályzat**  
Ára . . . . . —.90 P
  5. **Egészségügyi szolgálati szabályzat**  
Ára . . . . . —.70 P
  6. **Kiképzési tervezet**  
**tűzoltóttestületek részére**  
Ára . . . . . —.30 P
  7. **Gy. 1. Alap-kiképzés**  
Ára . . . . . —.80 P
  8. **Gy. 2. Gyakorlati Szabályzat**  
Ábrafüzettel. I. füzet. Ára . . . . . 2.— P
  9. **Gy. 2. Gyakorlati Szabályzat**  
**(Vízvezeték és motorfecskenő szerelése)**  
II. füzet. Ára . . . . . 1.— P
- c. tervezeteket**

A fenti szabályzatok megrendelhetők — az összeg  
előzetes beküldése mellett — a Magyar Országos  
Tűzoltó-Szövetségnél (Budapest, IV, Bástya-u. 13).

Postatakarékpénztári csekkszámola száma: 23297

# Hivatalos hirdetések

## A Magyar Országos Tűzoltó-Szövetség kiadványai

### SZAKKÖNYVEK:

I. Erdély Ernő: A tűzoltóságok szervezése, felszerelése, szolgálata, ügykezelése . . .	—30 P
II. Vitéz Roncsik Jenő dr:	
Megelőző tűzrendészet, I. rész . . . . .	1.— P
Megelőző tűzrendészet, II. Alkalmazott rész . . . . .	1.— P
III. Erdély Ernő: A tűzoltás szabályai . . .	1.— P
VIII. Dévényi Endre dr: A tömlő . . . . .	1.— P
Erdély Ernő: Tüzesetek nyomozása . . . . .	2.— P
Rehák Tamás: Motoros fecskendők és szerke- rek, fűzve . . . . .	5.— P
Teasdale Ottó: A tűz és robbanás veszélye	10.— P

### SZABÁLYZATOK:

Önkéntes tűzoltótestületi alapszabály . . .	—20 P
Szolgálati szabályzat . . . . .	1.20 P
Alapkiképzési szabályzat, Gy. 1. . . . .	—80 P
Gyakorlati szabályzat, Gy. 2. I. füzet ábra- füzettel . . . . .	2.— P
Gyakorlati szabályzat, Gy. 2. II. füzet, víz- vezeték és motorfecskendő szerelése . . .	1.— P
Éremszabályzat . . . . .	—60 P

E kiadványok 50%-os kedvezménnyel megrendelhetők tanfolyamok részére, azok parancsnoksága útján.

### FILLÉRES KÖNYVTÁR:

Benczur József dr: A közigazgatás szervezete	58 fillér
Benedek: Építéstan . . . . .	54 "
K. Császár Elemér: Építéstan . . . . .	88 "
Erdély dr: Versenyrendezés . . . . .	06 "
— — Tűzoltás szabályainak kiegészítése . . .	20 "
— — Vízszerezés és helyi ismeret . . . . .	30 "
vitéz Kiss Lajos dr: A közigazgatás szervezete	90 "
Konok Péter: Mechanika . . . . .	44 "
— — Géptan . . . . .	18 "
Regölyi: Mászó- és mentőeszközök . . . . .	26 "
vitéz Roncsik Jenő dr: Vármegyei és járási tűzrendészeti felügyelők kötelességei és magatartásuk általában . . . . .	34 "
— — Tűzoltóparancsnok, tűzrendészeti fel- ügyelő büntetőjogi felelőssége . . . . .	14 "
— — Telepengedélyezési eljárás . . . . .	14 "
— — MOTSz szabályai . . . . .	14 "
vitéz Szalay Lajos dr: Kézi tűzoltókészülék . .	10 "
— — Fizika és kémia . . . . .	18 "
vitéz Szalay Lajos dr: Kémia . . . . .	32 fillér
Szilvay: Motorfecskendő ismertetése, műkö- dése, zavarai . . . . .	20 "
— — Vegyi és kézi tűzoltókészülék . . . . .	18 "
— — Műszaki mentés . . . . .	18 "

— — Tűzkísérleti állomásban lefolytatandó típusgyakorlatok . . . . .	10 "
Somorjai: Ügyvitel, leltár stb. . . . .	30 "
Szöllősy dr: Jogrendszer . . . . .	18 "
Teasdale Ottó: Ipartelepek és üzemek tűzren- dészete . . . . .	36 "
Wunderlich: Színházak, mozik tűzrendészete .	36 "
Jarmatzky: Vizsgakérdés . . . . .	14 "
Zsámbéky: Villamosság . . . . .	28 "

Az összeg a szövetség 23.297. postacsekkszámlájára fi-  
zendő be. A jegyzetek árán felül a megrendelő tartozik  
a szállítási díjra 20 fillért előzetesen beküldeni.

### TÖRVÉNYEK, RENDELETEK:

Tűzrendészeti törvény és végrehajtási uta- sítás (1936: X. tc. 180.000—1936. B. M. sz., 115.200—1938. B. M. sz.). Tartalmaz 25 tűzr. vonatkozású törvénycikket és 38 rendeletet, kötve . . . . .	2.— P
--	-------

### EGYÉB SZAKIRÁNYÚ KÖNYVEK:

Ortutay József: Néhai József főherceg élete	3.— P
Vitéz Roncsik Jenő dr: Gróf Széchenyi Ödön élete . . . . .	5.— P
Vitéz Roncsik J. dr: A Magyar Országos Tűzoltó-Szövetség 60 éves története . . .	5.— P

### NYOMTATVÁNYOK:

Járási tűzrendészeti felügyelő vizsgálati jegyzőkönyve darabonként . . . . .	—10 P
Fecskendő próbalap, motorfecskendő vizs- gálatához darabonként . . . . .	—04 P
Fecskendő próbalap, kézfecskendő vizsgá- latához darabonként . . . . .	—04 P
Díszokmányúrlap . . . . .	2.— P
Osztályozási lap tűzoltóversenyekhez dara- bonként . . . . .	—02 P
Tűzoltóigazolványtok vászonburkolatban da- rabonként . . . . .	—40 P
Bőrburkolatban darabonként . . . . .	—80 P

### SZOLGÁLATI ÉRMEK:

V. éves 2.—, X. éves 3.—, XV. éves 6.—, XX. éves  
7.—, XXV. éves 11.—, XXX. éves 12.—, XXXV.  
éves 15.—, XL. éves 16.— P.

Éremszalag —30. igazolványlap —30 P.

Királyi díszérem kicsinyített mása . . . . . —30 P  
Az érmek ára a szabályszerű névkimutatással  
a 23.297. sz. postacsekken előre küldendő be.

Megrendelhetők a MAGYAR ORSZÁGOS TŰZOLTÓ-SZÖVETSÉG irodájában, Budapest, IV, Bástya-u. 13.

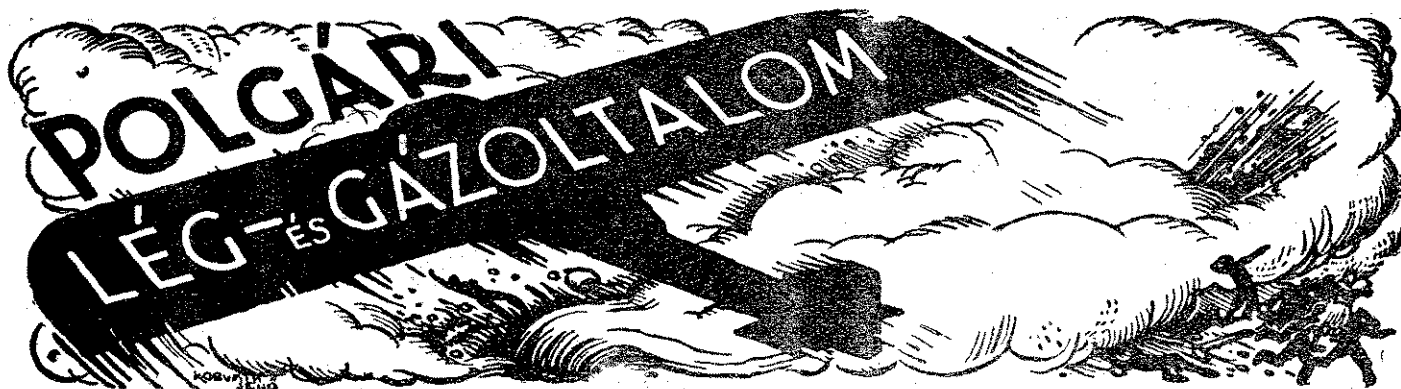

## III A TŰZRENDÉSZETI KÖZLÖNY ÁLLANDÓ ROVATA III

### Gyújtóbombák okozta tüzek és azok oltása\*

Írta Rehák Tamás

A Varsó elleni légitámadások és ostrom alkalmával — mint erről az időközben kezeimhez érkezett svéd és német tűzoltószaklapokból olvasom (Deutscher Feuerschutz, Brandskydd) — a gyújtóbombáknak is jelentős szerep jutott. A svéd tűzoltói szaklap szerint a németek repülőgépekről dobott 5 kg-os elektron gyújtóbombákat használtak. Dr. W. Kalass német tűzoltótiszt a Deutscher Feuerschutz szaklap 1939. évi november 1-i, 21. számában megemlíti, hogy a varsói tűzoltóságnak egyetlen napon 350 tüzesetnél többhöz kellett kivonulnia.

A tűzoltóság tevékenységéről — Kalass szerint — ezidőszerint megbízható adatok még nem állanak rendelkezésre. Mégis érdeklődésre tarthat számot egypár idevonatkozó adat, amelyet a varsói tűzoltótisztek szolgáltatottak.

Varsó — mint ismeretes — kb. Nagy-Budapestnek megfelelő nagyságú, illetve lélekszámú város, 1,300.000 lakossal. Békében csak hivatásos tűzoltósága volt, létszáma 16 tiszt és kb. 500 főnyi legénység. A tűzoltóság öt őrségen nyert elhelyezést. A főőrség 1937-ben épült korszerű tűzoltólaktanya; pincehelyiségei óvóhelyként nyertek kiképzést három kijáratral. (Egy kijárat tűzérzési lövedék találata folytán átmenetileg nem volt használható.) Egy őrségen — békében — 40 fő teljesített szolgálatot, 24 órás váltással. A hivatásos tűzoltóság felszerelése korszerűnek volt mondható, de a fecskendők és egyéb szerek száma elégtelen volt. (1937. évi adat szerint 13 autófecskendő, 4 autótolólétra, 3 víztartályos autó, 5 egyéb motorfecskendő. Az újabb autófecskendők nagyrészt lengyel gyártmányú FIAT-mintájú gépkocsik, 2,5 tonnás alvázakra szerelt motor előtt beépített turbinaszivattyúval és 200 literes víztartánnyal az első beavatkozásra. A korábbi szerek német gyártmányúak voltak.)

A háború kezdetekor a tűzoltóság létszáma kb. kétszeresére lett felemelve, kb. 1160 főre. A varsói tűzoltótisztek véleménye szerint ez a létszám teljességgel elégtelennek bizonyult. Szerintük legalább 3000 főre kellett volna a létszámot feltölteni, hogy a légi-

támadások és az ostrom alkalmával keletkezett tüzeket eredményesen leküzdjék. Intő például szolgálhat — saját viszonyainkra is — az a megállapítás, hogy a fiatalabb évfolyambeli segédtűzoltók a rendkívüli nehéz követelményeknek sem fizikailag, sem lelkileg nem feleltek meg. A segédtűzoltók katonai szolgálat alól mentesítve lettek és több héten át nyertek — heti 2 órán át — kiképzést. A békebeli öt őrség mindegyikének élére hivatásos tűzoltótiszt lett állítva és minden hivatásos tűzoltóőrséghez nyolc körzeti őrség lett szervezve. Nappali időben a körzeti őrségek szerei és legénysége a tűzoltóőrségeken volt összevonva és csak éjjel vonultak az előre kijelölt állomásokra. A lakosság önvédelme is meg volt szervezve.

A tűzoltóság vezetője óvóhelyen tartózkodott. A város térképén zászlókkal jelölték meg azokat az épületeket, amelyek a jelzések szerint égtek. Egy palatáblán a tűzoltóőrségek — mint taktikai egységek — voltak feljegyezve és krétával jegyezték meg azokat, amelyek kivonultak, vagy amelyek a légitámadások vagy tűzérzési tűz következtében megsérültek és így bedobhatók nem voltak.

Ellentétben a német — és hazai — légoltalmi szervezettel, a varsói tűzoltóság egyes őrségei önállóan intézkedtek a körzetükbe utalt tüzek oltásában és nem a légoltalmi parancsnok rendelkezett felettük. Az összes tűzoltói erők fele azonban a tűzoltóság főparancsnoka rendelkezésére állott és ott lettek bevetve, ahol a jelentések szerint a veszély igen komoly volt. A varsói tűzoltófőparancsnok szerint ez a szervezet jól bevált.

A tűzoltói épületekben és felszerelésben előállott kár még nem állapítható meg. Mindenesetre tény, hogy számtalan tűzoltói jármű súlyosan sérült a légi-bombák és a gránátok hatása következtében. A tűzoltóság épületei ugyancsak megrongálódtak. Amint a lengyel katona megtette a kötelességét, ugyanígy a varsói tűzoltóság tisztjei is a legteljesebb elismeréssel vannak a tűzoltólegénység emberfeletti teljesítményei iránt.

A varsói tűzoltótisztek azt állítják, hogy a tüzeket a gyújtóbombákon kívül a robbanóbombák és a tűzérzési lövedékek okozták. Azt is állítják, hogy a gráná-

\* A Magyar Katonai Szemle 1940 január 1-i számában megjelent cikk részlete.



tok becsapódása után pár percre már erős tűzfészkek keletkeztek, mit ők „gyújtólövedékek”-re vezetnek vissza és pedig foszforos gránátokra. Dr W. Kalass tűzoltótiszt azonban kétségbe vonja ezt és azt a véleményét fejezi ki, hogy a keletkezett tüzek a megrongálódott tűzhelyekről szerteszórt szikrákra, szabaddá vált villamos vezetékek rövidzárlatára stb. vezethetők vissza.

Ha a gyújtóbombás támadások a multban — a világháborúban — nem is voltak elhatározó jelentőségűek, már az akkori viszonyok mellett is komoly elhárításról kellett gondoskodni. Ebben a vonatkozásban megemlítem azt az ismeretes tényt, hogy London ellen a világháborúban 25 légitámadást intéztek (ebből 22 éjjeli támadás). Ledobtak összesen 922 bombát, melyből 355 gyújtóbomba volt. 244 tüzet sikerült okozni. Legjelentékenyebb támadás 1917 december 6-án éjjel történt, amikor 6 repülőgép 270 bombát dobott. Eredmény 52 tüzeset 4 nagy tüzzé fajult és pedig egy egész városrészre való kiterjedéssel fenyegetett. Leküzdésére London egész tűzoltóságát riasztani kellett. (Létszám 1251 fő volt.)

Mindenesetre a tapasztalatok arra intenek, hogy az önvédelem és a házankénti, házcsoportonkénti védekezés megszervezése és szorgalmazása mellett legalább is egyenrangú tényezőként jelentkeznek a városok és községek tűzoltóságainak nagyobbvonalú kiépítése és megfelelő gépegységekkel való felszerelése. Ezen a téren nagy nehézségek várnak még leküzdésre úgy anyagi, mint műszaki téren.

## Műszaki és Vegyipari kft.

Budapest, V. Vilmos császár-út 28

Telefon: 122-547, 110-000

Engedélyezett légoltalmi, gázvédelmi és tűzrendészeti szaküzlet

Szállít mindennemű légoltalmi, gázvédelmi, tűzoltófelszerelést és hatóságilag engedélyezett lángvédő anyagot

## Légoltalmi híradó

A m. kir. honvédelmi miniszter 88.090/el. 1gv.—1940. sz. rendeletével kiadta a „Légo. Ut. VII—2.” jelzésű utasítást. (A gázvédelmi eszközök használata, karbantartása és tárolása. Gázvédelem — 2. füzet.) A rendelet értelmében az érdekelt hatóságoknak és szervezeteknek, mind a légoltalom végrehajtása során, mind az anyagok beszerzésénél, azok karbantartásánál és tárolásánál az utasításban foglaltak szerint kell eljárni. Az utasítás a Pállás irodalmi és nyomdai Rt. honvédségi szolgálati könyvek kiadóhivatala, Budapest, VI, Rózsa-utca 111. szám címen utánvétellel rendelhető meg. Ára 2.80 pengő.

A német gázálcokhoz szövetből készült hordtáskákat is gyártanak a légvédelmi készütség elrendelése óta. A hordtáskák gyártását hatóságilag ellenőrzik.

Németországban gyakran tapasztalták, hogy az elsötétítés alatt az ablakok hirtelen kivilágosodtak. Az okát vizsgálva azt tapasztalták, hogy a légvédelmi készütség alatt az ablaktáblákat nem sötétítették el, hanem korán lefeküdtek és így nem volt szükség világitásra. Rádó alatt azonban hirtelen világosságot gyújtottak. Ennek megakadályozására a lakások elsötétítését fokozottabb mértékben ellenőrzik.

Köln nyilvános parkjaiban óvóárkokat ásnak, hogy az ott, vagy a közelben lévő közönség esetleges légitámadás alatt menedéket találhasson. Az óvóhelyek karbantartását a város magára vállalta.

Anglia városaiban a háború első hat hetében 1130 halálos közlekedési baleset történt, a teljes elsötétítés következtében. Ez arra vezette az illetékeseket, hogy engedjenek a teljes elsötétítés merev alkalmazásából. Legutóbb olyan közvilágítási lámpákat vezettek be, melyek igen alacsonyértékű megvilágítást adnak. Ezek a lámpák kis teljesítményű égőkkel vannak ellátva. A fényt felfelé vetítik egy lámpa felett lévő tükörfelületre, mely a fényt visszaveri és szétszórja. A lámpa fénye már 30 méter magasból nem látható. Ezek a lámpák légitámadás alatt is égvehagyandók.

Légvédelmi gyakorlat Dél-Angliában. Dél-Anglia nagy részében, 30.000 ember részvételével, előzetes bejelentés nélkül légvédelmi gyakorlatot tartottak. A feltételezett támadás Southampton—Poutrsmouth és Gosport ellen irányult.

## MEGYERI NÁNDOR

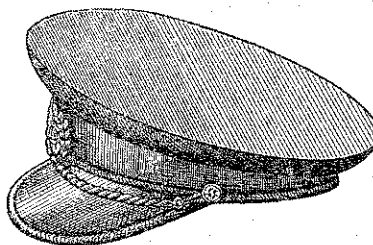

egyensapkakészítő

Tűzoltó-,  
vasutas-,  
bányász-sapkák.  
Váll-, kar-  
és éremszalagok.

Tűzoltóknak  
nagy engedmény!

Budapest, VI, Podmaniczky-u. 57

Felelős szerkesztő és kiadó: Lukács Zoltán dr.

Hazánk legrégebb, több mint 121 éve fennálló  
**tűzoltószergyára**

## Seltenhofer Frigyes Fiai

Alapítva 1816

magy. kir. udvari szállítók  
**S o p r o n**

Legelső tűzoltószer-, kút-, szivattyú- és gépgyár, harang-, fém- és vasöntöde. A párisi világkiállításon nagy aranyéremmel, azonkívül sok arany- és ezüstéremmel, valamint díszoklevéllel kitüntetve. Gyárt: motorfecskendőket, kocsifecskendőket, különféle tűzoltószerkeket és felszereléseket. Kedvező fizetési feltételek és sokévi jótállás. Költségvetést és kiszállást díjmentesen eszközölünk.

## BOROS egyenruházai

Tűzoltósági felszerelések,  
sapkák és egyenruhák

Budapest, VIII, Baross-lér 6 (Fiumei-út sarok)

Régi, megbízható, olcsó cég.

Egyesületeknek előnyárak.

Kedvező fizetési feltételek

Egyenruhaszabóság és sapkaműhely  
a helyszínen

## KISTÉTÉNYI WALTHER E.

BUDAPEST, IV, PETŐFI SÁNDOR-UTCA 6, FÉLEMELET

Gyárt: **érmeket**  
**rendjeleket**  
**jelvényeket**  
**tiszteletdíjakat**

A  
Magyar Országos  
Tűzoltó Szövetség  
éremszállítója

## Gazdák Biztosító

## Szövetkezet

Budapest, IX, Üllői-út 1

Telefon 187-870

Tűz-, jég-, élet-, baleset-, szavatossági, betöréses-lopás elleni, autó-, üveg- és állatbiztosítás. Képviselet minden városban és községben! Kartelen kívül!



## Magyar Kender-, Len- és Jutaipar Rt.

Budapest, V, Wekerle Sándor-u. 8

Kívánságra  
szívesen szolgál  
megmintaíró  
áránlással

Tűzoltóság részére Szegeden a következő cikkeket gyártja:

**Kendertömlőt**  
minden méretben 30 atm. nyomásig  
**Vászonvedret**  
**Takaró- és ugróponyvát**  
**Vízmentes csővezető kabátot**  
**Tűzoltó ruhaanyagot**

LAKTANYÁK RÉSZÉRE:  
**Lepedőt**  
**Szalmazsádkot**  
**Törülközőt**  
**Vánkoszuzatot**

## „DRÄGER” oxigénes önmentők

Gyártja:

Vadásztöltény-, Gyutacs- és Fémárugyár Rt.

G Á Z V É D E L M I O S Z T Á L Y A  
Budapest, V, Mérleg-utca 3 — Telefon 183-820

**Gázálarok**, mindennemű gázok ellen védő szűrőbetétek

**Gázvédőruhák** hólyaghúzó-gázok ellen

O x y g é n e s b e l é g z ő k é s z ű l é k e k

„Dräger-Schröter“-féle gázkémlő készülékek

Ó v ó h e l y - l é g t i s z t í t ó k

**Klór-mész-szóró targoncák**

Fertőtlenítő készülékek gázálarokhoz, oxigénes önmentőkhöz

**Gáz- és szilánkbiztos óvóhely-ajtók és vészkijáratok**

**Szállítunk**

a hatósági előírásoknak megfelelő

Ismertetés  
felvilágosítás  
és ajánlat  
díjtalan

**MÁVAG  
GYÁRTMÁNYÚ**

Telefon 133-394

hordozható benzinmotoros és kézi működtetésű **fecskendőket, vízhordó- és öntözőkocsikat, tűzoltó- és locsoló autókat** a legjobb minőségben, megbízható és tartós kivitelben.

MAGYAR KIRÁLYI VAS-, ACÉL- ÉS GÉPGYÁRAK KERESKEDELMI KÉPVISELETE RT.  
BUDAPEST, VIII, MÚZEUM-KÖRÚT 18, II.

**Alapítva 1896**

Minden nemű  
tűzoltó- és légoltalmi  
felszerelési cikkek  
raktárról kaphatók

**Mátrai Antal és Társa Rt.**

Gyár és központi iroda:

Budapest, XIII, Lomb-utca 34-36 - Telefon 299-055

Városl. Ierakái: VI, Teréz-körút 22 - Telefon 121-533

Gyárt: kezi- és motor-  
fecskendőket, mindenfé-  
le létrákat, motollákat,  
vízhordó és öntöző lajtó-  
kat, szerkocsikat és lég-  
oltalmi felszereléseket

**KÖHLER ISTVÁN****FECSEKENDŐ-, SZIVATTYÚ-  
és tűzoltófelszerelések gyára**

Gyárt: Modern motoros, turbinás és dugattyús  
tűzoltófecskendőket, tűzoltószerkeket, felszereléseket  
és szivattyútelepeket a tűzoltás és öntözés céljaira

**BUDAPEST, X, KORPONAI-UTCA 21. SZÁM****FELTEN ÉS GUILLEAUME RT., BUDAPEST, I.**

a budapesti hivatásos tűzoltóság szállítója

**GYÁRT: BELÜL GUMIZOTT TŰZOLTÓTÖMLŐT**  
kivánt méretekben és nyomásig.

LEVÉLCÍM: BUDAPEST 113. POSTAFIÓK. TELEFON: 258-880



Hazai  
gyártmány!

**MINIMAX**

a legjobb magyar gyártmányú kézi tűzoltókészülék. Nem hasonlítható össze a különböző utánszolgákkal. Felvilágosítással szolgál a  
**MAGYAR MINIMAX RT., BUDAPEST**  
GYÁR, IRODA: VI, RÓZSA-UTCA 85. TELEFONSZÁM: 122-731

**CORVIN ÁRUHÁZ RT.**

BUDAPEST VIII, BLAHA LUJZA-TÉR 1-3

**Budakalászi Textilművek Klinger Henrik Rt.**

Budapest, V., Wekerle Sándor-utca 11.

Tűzoltósági cikkek gyártmányai:

nyers és ruggyantázott kender-nyomótömlők a legmagasabb légkörnyomásig, ugró- és takarópony-  
vák, mentőtömlők, összecsapható és merev tűzivedrek, impregnált csővezetőkabátok és nadrágok,  
csikos övszövetek, mosózubbonny- és nadráganyagok. — Laktanyaberendezési tárgyak, u. m.:  
szalmazsákok, fejbánkosok, törülközők, lepedők, stb.



# TÜZRENDÉSZETI KÖZLÖNY

POLGÁRI LÉG- ÉS GAZDALTALOM

A MAGYAR ORSZÁGOS TŰZOLTÓ-SZÖVETSÉG HIVATALOS LAPJA

Megjelenik minden hó 1-én

Az előfizetési és hirdetési díjakat a Magy. Orsz. Tűzoltó-Szövetség 23.297. számú csekk számlájára lehet beküldeni. Csekkürlap minden postahivatalban kapható

A Magyar Országos Tűzoltó-Szövetség, szerkesztőség és kiadóhivatal:

BUDAPEST, IV, BÁSTYA-UTCA 13

Telefon: \*184-975, 184-976

Előfizetési ára egész évre 12 pengő

A szerkesztőség címére küldött szakcikkek, ha közlésre alkalmasak, díjazzuk

Ajánlva a m. kir. belügyminiszter úr 126.278—1938. B. M. sz. rendeletével („Belügyi Közlöny” 1939. évi 5. sz.) a vármegyék, városok és községek számára

≡ TŰZOLTÓTESTÜLETEK A LAPOT TAGDIJ FEJÉBEN KAPJÁK ≡

## Tűzoltók a gáton

Húsvét vasárnapján este — szerte az országban — az emberek ezrei szemlélték csodálattal az égbolton feltűnt északi fényt. Hagyomány szerint az „égi tűz”, ez a ritka természeti tűnemény csak rendkívüli történelmi események idején mutatkozik, rendkívüli időjárás jelenségek kíséretében. Talán sohasem volt ez a megállapítás annyira találó, mint éppen napjainkban, amikor Európa legnagyobb nemzetei vívják hatalmas küzdeimüket, országok tűnnek el a térképről és egyes országok emberfeletti erőfeszítéssel igyekeznek meggátolni a világháború kitérését. A hosszú szibériai hideg idő hófúvásai megbénították a közlekedést és súlyos zavarokat okoztak úgy az élelmiszerek, mint a fűtési anyagok szállításánál. A várva-várt enyhülés letti örömmünk is csakhamar ürömmé vált. Az olvadástartól megduzzadt számos folyó medréből kilépett, gátjait átszakította. Hömpölygő hulláma pusztítva árasztott el földet, falut és sodort el házat, hidat, embert és állatot egyaránt. Gyász és pusztulás jelzi mindenütt az árvíz útját. A világ minden részéből rendkívüli légköri zavarokról, pusztító viharokról adnak hírt, amelyek akadályozzák a távbeszélő és rádió működését.

Az égi tűz hagyományának a valósággal való sajnálatos azonossága rendkívül súlyos és komoly feladatokat állítja nemzetünket is. Ezekben a vészterhes időkben kell megmutatni igazán, hogy mire képes a magyar erőfeszítés, hogy ki a legény a gáton. Legnagyobb és legtökéletesebb fegyelmezett szervezetünk, a magyar honvédség, máris megmutatta, hogy országos jellegű elemi csapásnál, legyen az hó vagy jégtorlasz, avagy árvíz, bátor szívvel és derék munkás kézzel siet a polgári lakosság segítségére, élet és vagyon védelmére. Közigazgatási és katonai hatóságok mindent elkövettek, hogy a rendkívüli víz-áradást határolják és az inségbe jutottakat megsegítsék.

Szerénytelenség nélkül emlékezhetünk meg e helyen a magyar tűzoltóság önfeláldozó működéséről is. (Részletes jelentések hiányában — hiszen a mentési munkálatok még ma is folyamatban vannak — csak az eddig tudomásunkra jutott esetekről teszünk említést.) A székesfőváros tűzoltósága a közelgő árvízveszélyre való tekintettel teljes készenlétben állott és március hó 16—18 között 16 esetben működött közre a veszélyeztetett területeken élet- és vagyonmentésnél, valamint műszaki munkálatoknál. Emberfeletti munkát végzett a székesfőváros nagytényi sertéshízlalójának vízzel előntött telepén, ahol az ottani alkalmazottakkal karöltve kb. 20.000 sertést mentett ki a vízből. A fenti eseteken kívül az előntött pincék kiszivattyúzásához 26 esetben adott ki egy-egy pinceszivattyút és számos alkalommal motoros fecskendőket is beállított segélynyújtás céljából.

A Csepel-sziget déli részén történt gátszakadásnál a makádi és ráckevei tűzoltóság fejtett ki derék tevékenységet. A szegedi és kassai tűzoltóság éjt nappallá téve dolgozott a romboló ár által okozott károk enyhítésén. Kivette részét a munkából a hatvani tűzoltóság is, az ottani rendkívüli áradás folytán szükségessé vált segélynyújtással.

Ezek, a csak nagy vonásokban felsorolt adatok is igazolják azt, hogy a tűzoltótestületek szorosan vett tűzoltási feladatukon kívül komoly tényezői a kárelhárításnak és nemzetvédelemnek. De komoly figyelmeztetés egyben arra, hogy a kárelhárító, műszaki mentési ágazatban való kiképzésre a jövőben még sokkal nagyobb súlyt kell helyezni.

Új országos tűzrendészeti felügyelőnk erős keze és iránymutatása biztosíték arra, hogy a kárelhárító szolgálatban való kiképzés szerte az országban olyan fokra emelkedik, hogy a tűzoltóság maradéktalanul betöltheti ez irányban is hivatását.

# Pályatételek eredményhirdetése

A Magyar Országos Tűzoltó-Szövetség három pályatételt tűzött ki mult év december elsején.

*I. kérdés volt:* Mi a teendője a községi önkéntes tűzoltóparancsnoknak a 180.000—1936. B. M. számú rendelet 126—129. §-ainak végrehajtása terén?

*II. kérdés:* Mi a magyarázata annak, hogy az utolsó években az önkéntes tűzoltó intézmény több helyen hanyatlott, sőt megszűnt s milyen módon lehetne ezen az állapoton segíteni? Miért lenne szükség arra, hogy a község önkéntes tűzoltóparancsnokai tagjai legyenek a községi képviselőtestületnek?

*III. kérdés:* Légítámasztás veszélye esetén milyen taktikai egységekre kellene felosztani a tűzoltóságokat tűzoltói szempontból s milyen szerekekkel kellene a községi tűzoltóságok felszerelését kiegészíteni?

A három pályakérdésre 34-en pályáztak, összesen 84 munkával. Az első tételre beérkezett 26 munka, a másodikra 33 és a harmadikra 25.

A bírálóbizottság tagjai voltak: Bendefy László, Erdély Ernő dr és vitéz Roncsik Jenő dr, akik minden egyes munkát alaposan áttanulmányoztak. Mindent latba vetve a következő eredményt állapították meg s terjesztették elő az Országos Szövetség elnöki tanácsának, mely ilyen értelemben döntött.

Az első pályatételnél dícséretre javasolták a következő munkákat:

10. számú pályamunka. Jelige: „Erdély“ Szerzője Nyuly Lajos dr önk. tűzoltóparancsnok, Békés.

14. számú pályamunka. Jelige: „Szent Flórián“ Szerzője Jávorffy Sándor önk. tűzoltóparancsnok, Pély (Heves vm.).

16. számú pályamunka. Jelige „Törekvő“ II. Szerzője Ferenczi Imre tűzoltóparancsnok, Csögle (Veszprém vm.).

34. számú pályamunka. Jelige: „Agrárország“ Szerzője Alapfy István nyug. m. kir. rendőrfőtanácsos, önk. tűzoltóparancsnok, Mátyásföld.

A harmadik pályatételre egyetlen dícséretre méltó munka érkezett, a 39. számú. Jelige „Törekvő“ III. Szerzője ifj. Gombás Lajos köt. tűzoltóparancsnok, Szentgál (Veszprém vm.).

Legdúsabb volt az aratás a második számú pályakérdésnél, melyre különben a legtöbben iparkodtak megfelelni. Itt a 33 pályázó közül három jutalmat és kilenc dícséretet kapott.

A 100 pengő jutalmat kapta a 29. számú munka. Jelige: „Szebb jövőt!“ II. Szerzője Alapfy István nyug. m. kir. rendőrfőtanácsos, önk. tűzoltóparancsnok, Mátyásföld, Katona József-utca 4. szám.

75 pengő jutalmat nyert a 10. számú pályamunka. Jelige: „Erdély“. Szerzője Nyuly Lajos dr önk. tűzoltóparancsnok, Békés.

50 pengő jutalmat nyert a 23. számú pályamunka. Jelige: „Kassára!“ Szerzője Szabó János önk. tűzoltóparancsnok, Jászárokszállás.

Dícséretet nyertek a következő szerzők:

3. számú munka. „Magyar falu tűzoltója“ Marosi Gyula tanító, önk. parancsnok, Dunaszentgyörgy.

4. számú munka. „Szebb jövőt“ I. Gregor István önk. tűzoltósegédtsízt, Törökszentmiklós.

9. számú munka. „Törekvő“ II. Gárdonyvári Géza községi irodatiszt, önk. parancsnok, Böhönye (Somogy vm.).

11. számú munka. „Tűzoltó bajtárs“ Németh Lajos önk. tűzoltóparancsnok, Sümeg (Zala vm.).

20. számú munka: „A falu katonája“ Patay Pál áll. tanító, önk. parancsnok, Gyömrő (Pest vm.).

22. számú munka. „Őrség“ Szalay Konrád önk. tűzoltóparancsnok, Kishajmás, u. p. Felsőmindszent (Baranya vm.).

24. számú munka. „A hűséges szolgálat jutalma: a lélek nyugalma“ Meskó György tanító, önk. alparancsnok, Kiskőrös (Pest vm.).

26. számú munka. „Mondjuk meg az igazat!“ Vizslovsky László tanító, önk. tűzoltóparancsnok, Géderlak (Pest vm.).

30. számú munka. „Olifánt“ Taba Miklós önk. parancsnok, Ordas (Pest vm.).

A jutalmakat elküldöttük az illetékesek címére. A többi pályázót szíves örömmel buzdítjuk a további munkára, melyre ismét módot és alkalmat kívánt nyújtani a Magyar Országos Tűzoltó-Szövetség, a Tűzrendészeti Közlöny márciusi számában közzétett újabb pályatételekkel.

## Műszaki és Vegyipari kft.

Budapest, V. Vilmos császár-út 28

Telefon: 122-547, 110-000

Engedélyezett légoltalmi, gázvédelmi és tűzrendészeti szaküzlet

Szállít mindennemű légoltalmi, gázvédelmi, tűzoltófelszerelést és hatóságilag engedélyezett lángvédő anyagot



## Pályázati hirdetés

A Magyar Országos Tűzoltó-Szövetség elnöksége elhatározta, hogy a gyakorlati szabályzat esetleges módosítása érdekében pályázatot tűz ki és a legjobbakat megfelelően díjazza, és pedig I. díjat nyert pályamunkát 250 pengő, II. díjat 150 pengő, a III. díjat 100 pengő pályadíjjal. Ezenfelül három pályamunkát 50 pengős díjjal jutalmazza s az egyébként megfelelő, de nem díjazott munkát dícséretben részesíti, mire vonatkozó iratot az illető szolgálati előjárója útján küldi meg az elnökség.

Az elnökség felhívja a hivatásos, önkéntes, köteles és magántűzoltóságok tagjait (hivatásos tűzoltótiszt oklevéllel rendelkezők is pályázhatnak), hogy a közölt pályázati feltételek szigorú betartásával, géppel írt jellegű pályázataikat a Magyar Országos Tűzoltó-Szövetség címére (Budapest, IV, Bástya-utca 13) 1940 június 30. napjáig postán küldjék be. A pályázathoz a pályázó neve lezárt borítékban csatolandó és kívül a borítékon a pályázat jellegje feltüntetendő. Egyszerűség okából kívánatos a borítékra azt rávezetni, hogy „Dícséret esetén a levél felbontásához hozzájárulok“.

A pályamunka legalább 64 gépirásos oldal terjedelmű legyen (oldalankint 25—30 sorral, soronként átlag 50—60 betű). A pályamunkák felett a Szövetség elnöksége által kiküldendő bizottság javaslata alapján az elnökség dönt. Az eredmény a Tűzrendészeti Közlönyben kerül kihirdetésre. A pályázati határidő után beérkezett, vagy a fent körülírt feltételeknek meg nem felelő pályamunkákat a bizottság nem bírálja el.

### Pályakérdés

1. A most megjelent: Gy. 2. I., Gy. 2. II. és a Gy. 2. ábrakönyv a gyakorlati élet követelményeinek mennyiben felel meg.
2. Részletesen sorolja fel azokat az észrevételeket, melyek alapján a Gy. 2. szabályzat egyes részeinek módosítása szükséges.

A módosítási javaslatokat a következő minta szerint kell elkészíteni:

A) Gy. 2. 8. § 178. „Szívótlővezetéket, szűrőkosarat és kútkötelet szereld vissza! — Rajta!“ vezényszóra.

Hosszadalmas és helytelen, javasalom:

„Szívótlővezetéket szereld vissza. — Rajta!“

B) A Gy. 2. ábra füzetének 176. ábráján a létra mögött a hármashoz csak a számát, a 177. ábrán a számát sem látni. Új felvételt kell készíteni.

C) A 172. ábrán a 4-es keze a fok alatt, a 3-as keze a fok fölött van. Egyforma magasságban kell tartani.

3. Milyen általános észrevételeket tesz a Gy. 2. füzetek ellen?

a) A kisebb betűkkel nyomtatott és megismételt szöveg két cm-el beljebb van a rendes szövegnél, tehát egynegyeddel ok nélkül vastagabbá teszi a könyvet, illetve az apróbetűs részt. Helyesebb lenne az apróbetűs, tehát a megismételt szöveget teljesen kihagyni és csak hivatkozni a feltalálhatóság helyére, ez kb. 100 oldallal csökkentené a könyv vastagságát. Ez esetben megnehezíti.

b) Az ábrákat általában kisebb méretben kellene készíteni, hogy ok nélkül ne vastagítsa a könyvet. Egy lap magassága 14 cm és mégis két 6.2 cm-es ábrát külön lapra tesznek, pedig ezzel megint rövidíteni lehetne a könyvet.

c) Az ábráknál a lombos háttér nem szükséges.

4. Indokolja meg részletesen, hogy miért jobb az ajánlott módosítás, mint az eredeti.

Ugyanílyen pályázatot hirdet, hasonló díjazással az elnökség a „Műszaki szabályzat és oktatás“ című tervezetre teendő észrevételre.

A „Szolgálati szabályzat“ tervezetre, valamint az „Egészségügyi szolgálati szabályzat“ tervezetére teendő észrevételre az elnökség I. 100 pengős, II. 60 pengős, III. 40 pengős pályadíjakat tűzött ki.

**Nem kell többé drótozni**



ha a „KR“ tömlőbekötő gyűrűvel



és egy közönséges pántlikával készíti a bekötést

**Ilyen a „KR“ gyűrűs tömlőbekötés**

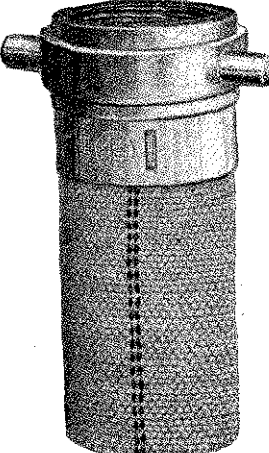

**Üzembiztos** a legnagyobb nyomás mellett is.  
**Szerelése** egyszerű, bárki egyedül elvégezheti.  
**Élettartama** úgyszólván örökös.

Gyártja: **BURGHÁRD ANTAL** vasszerkezeti gyár  
Budapest, XIII, Béke-utca 9. Telefon 291-399 ismertetőt kívánatra szívesen küldünk

## PESTI HAZAI ELSŐ TAKARÉKPÉNZTÁR-EGYESÜLET

Alapított: 1839

Alaptőke: 20,000.000 P

Budapest, IV, Deák Ferenc-utca 5

Magyarország legrégebb és legnagyobb takarékpénztára

12 fiók Budapesten

Sürgőny cím: Tresor

Tartalékok: 11,900.000 P

# Műszaki és szabványrovat

 ROVATVEZETŐ: ZSÁMBÉKY SEBŐ  
 okleveles gépészmérnök, szívf. tűzoltófelügyelő

## Tűzoltószeretek\*

 MOSz. 1250  
 Szabványjavaslat

### Kis motorfecskendők gyártási és átvételi követelményei

#### Megjelölés.

A 200 liter/perc teljesítményű hordozható motorfecskendő megnevezése: 200-as kismotorfecskendő; a 400 percliteresé: 400-as kismotorfecskendő; a 800 percliteresé: 800-as kismotorfecskendő.

#### I. SZIVATTYÚ

##### A) Műszaki követelmények

Névleges vízszállítás . . . . .	lit/p.	200	400	800
Manometrikus összemelő magasság . . . . .	méter	60	80	80
Megengedett legnagyobb nyomás zárt nyomócsonk és az elérhető legnagyobb fordulatszám mellett . . . . .	méter víz-oszlop	80	140	140
Próbanyomás üzemen kívüli állapotban a szívóoldal vizsgálatánál, melyre a szivattyút a szívócsonkon keresztül a hűtővezeték kizárásával meg kell nyomatni . . . . .	kg/cm <sup>2</sup>	12	16	16
Szívócsonk száma a szivattyútesten . . . . .		1	1	1
Szívócsonk névleges nyílása . . . . .		55	75	110
A szívócsonk kapcsoló eleme . . . . .	Csavar-orsó*	1	1	1
A nyomócsonkok száma . . . . .		1	1	2
A nyomócsonkok mérete . . . . .		52	75	75
A nyomónyílás csatlakozó eleme . . . . .	Storz	Storz	Storz	Storz
A megengedett legnagyobb súly hordozóárvánnyal, hűtővízzel, a teljes terheléshez szükséges 2 órás üzemanyaggal együtt tartozékok nélkül . . . . .	kg	90	170	240

A szivattyú fokozatainak számát és a vízszállítási diagramot az ajánlatban meg kell adni.

##### B) Szerkezeti anyag

1. A folyadékkal érintkező összes alkatrészeket, valamint a tengelyt rozsdálló anyagból (foszforbronz, korrozóálló alumíniumötvözet és rozsdálló acél) kell készíteni.

Ha a szivattyúház alumíniumötvözetből készül, a szivattyúházba becsavart fejes és tócsavarok — a 200-as kivételével — nem alkalmazhatók.

2. A szivattyúhoz felhasznált anyagokat a gyártónak minden esetben meg kell neveznie.

3. A szivattyúnál nem alkalmazható egyetlen olyan csap sem, amely üzembehelyezéskor tévedésből vagy feledékenységből nyitva felejtethető, a szívóoldal csapágyának kenésére szolgáló kenőszelence kivételével.

4. A motor hűtővízárama a légtelenítés befejezése után minden külön művelet nélkül meginduljon.

5. A hűtővízvezetékbe beiktatható egy vízmennyiség-szabályozó, amely azonban semmiesetre se legyen teljesen lezárható.

6. Nyomóoldali szelepek szeleptányéralatti szabad keresztmetszetének nyitott állapotban nem szabad kisebbnek lennie a kifolyónyílás keresztmetszeténél.

7. Zárt anyákat kell alkalmazni olyan helyeken, ahol kezelésközben a kiálló csavarvég sérülést okozhat.

##### C) Szívóberendezés

A szívóberendezésnél gondot kell fordítani arra, hogy az teljesen megbízható és fagyás ellen biztosított rendszerű legyen.

\* MOSz. szabvány szerint

gyen. A légtelenítő önműködő olajozású legyen s üzemzavar esetén a szivattyú és a szívóvezeték a nyomócsonkon, vagy külön beontónyíláson megtölthető legyen. A légtelenítő bekapcsolásával önműködőleg kapcsolódjék a légtelenítő légtere a szivattyú légtérével, a légtelenítő kikapcsolásával pedig önműködőleg záródjék a szivattyú és a légtelenítő közötti csatlakozás. A légtelenítő kapcsolását a „Ki” és „Be” felirattal jelezni kell.

D) A szívócsonkot fekvő elrendezésnél a szivattyútengely irányában kell elhelyezni. A csonkot a 200-as és a 400-as fecskendőnél csavarral, MOSz-szabványok szerint kell elkészíteni, a 800-asnál Storz-véggel kell ellátni, MOSz-szabvány szerint.

A szívócsonk elzárására a 200-as és 400-asnál könnyűfém-anyacsavaros, a 800-asnál Storz-végű zárkupakot kell használni, láncsal odaerősítve, MOSz-szabványok szerint.

##### E) Nyomócsonk

Minden nyomócsonkot olyan szerkezettel kell ellátni, amely könnyen hozzáférhető és zárt állapotban — a legnagyobb túlnyomás és vacuum mellett is — tökéletesen zár. A tolózáras elzárószervezeteknél nem szabad gumitömítést alkalmazni. A nyomócsonk elhelyezését illetően, egy csomók esetén ez a szívónyílásba tekintve jobbkéz felé, két csomók esetén ez kétoldalt álljon. Mindegyik nyomócsonkot külön-külön zárószervezettel kell ellátni.

##### F) Kivitelezés

A szivattyúnál egy légürmérőt és egy feszmérőt kell alkalmazni MOSz-szabvány szerint (vízoszlop-mértékben kalibrálva). A légürmérőt nyomás ellen, a feszmérőt szívás ellen biztosítani kell.

A szivattyú teljes víztelenítéséről gondoskodni kell. Ezeket a szerkezeteket hozzáférhetően, észrevehetően „Víztelenítve” felirattal ellátva úgy kell elhelyezni, hogy a szivattyú és a hűtőtér vize (a légtelenítő esetleg vízgyűrés szivattyú vize is) teljesen kiereszthető legyen. A leeresztőcsapok állását félreérthetetlenül jelezni kell. Függőleges síkban mozgó csapfoggantyúknak zárt helyzetben lefelé kell mutatniok.

#### II. MOTOR

##### A) Fajta és teljesítmény

A motor tartós teljesítménye a 3000 fordulatszám/perc mellett a 200-asnál legalább 6 LE,  
 a 400-asnál legalább 14 LE,  
 a 800-asnál legalább 25 LE, legyen.

Üresjárásnál, vagy kisterhelésnél a fordulatszám korlátozására — a 200-as kivételével — önműködő fordulatszabályozót kell beépíteni. A gyújtógyertyákat szigetelt védősapkával kell ellátni. A gyújtógyertyák és a porlasztó fűvóka tisztítás végett könnyen hozzáférhető legyen. A gyújtómágnes szakítókalapácsa a mágnes kiszerezése nélkül legyen állítható. Kétütemű motort légszűrővel kell ellátni.

Ajánlattételnél a motor jellemző tulajdonságait, szerkezeti részét ismertetni kell, például motorrendszert, teljesítményt (csústartós teljesítményt, löketet, furatot, hengerek számát, benzín- és olajfogyasztást, súlyt, stb.).

A 800-asnál a szivattyú és motortengely közé üzemközben is kapcsolható kapcsolót kell iktatni.

\* Esetleges észrevételeket vagy indítványokat a Magyar Szabványügyi Intézetnek (Budapest, II, Szilágyi Dezső-tér 6. szám) kell intézni.

## B) Üzemanyag-szállítás

Az üzemanyag-tartály akkor legyen, hogy tartalma a szivattyúnak megadott névleges teljesítmény-üzemanyag-let kétórai, a 200-asnál egyórai folytonos üzemény- mel- elegendő legyen. Az üzemanyag-nak a porlasztóhoz tartamhoz iktatott, könnyen kiszerezhető és tisztítható szűrő vezetékbe természetes eséssel kell folynia. Az üzemanyag-tartály keresztül gául kellő méretek mellett a következő anyagokat tartály anya- nálni:

alumíniumlemez,  
alumíniumötvözet,  
nem rozsdásodó acéllemez,  
folytacéllemez, belül ömözva,  
rézlemez.

Lágy forrasztásokat peremezéssel, vagy sz meg kell erősíteni. A tartályt tűz- és robbanásveszéllyel betéttel biztosítani kell, rezgéstállóan kell beépítésmentesítő 50 mm átmérőjű töltőnyílással kell ellátni s úgy, legalább hogy tölcser nélkül tölthető legyen. A töltőnyílás elhelyezni, zárral legyen elzárható.

Az üzemanyag-tartályon feltűnő „Üzemanyag kell alkalmazni. Az alkalmazandó üzemanyag és g” feliratot gét, valamint kétütemű motoroknál a keverési araj minősé- kell tüntetni 10 liter benzine vonatkoztatva. rányt is fel

## C) Kenés

A motort önműködő, kényszerolajozású, nyom szerkezettel kell olajozni. A töltőnyílás akadálytalanos kenő- férhető legyen. Az olajjelzőpálcára, amelynek kötanul hozzá- férhetőnek kell lennie, jól felismerhető rovatkakat nyen kivé- legmagasabb és a legalacsonyabb olajállás ellenőrzésé- néni a ütemű motoroknál, amelynél a keverék elősűrítésezésére. Két- házban történik, ezek a követelmények eimardna forgattyú- k.

## D) Hűtés

A motornak biztos és kellő hűtésére gondot ka nemcsak a szivattyú működése alatt, hanem azell fordítani alatt is. A 200-as és 400-as motorfecskendőknel légtelenítés előtt a motorhengerek víztere gyorsan feltölthetőlégtelenítés 800-as motorfecskendőnél gondoskodni kell aró legyen. A szivattyú által szállított víz ne kerüljön közvetlenül, hogy a hűtőterébe. A hűtővíztartályon a töltőnyílás meüül a motor víz” feliratot kell elhelyezni. A hűtővíz beöntőnyílást „Hűtő- nél kisebb nem lehet. A motor hűtőjének hatásosága 50 mm- ködnie még akkor is, ha a szivattyú nyomása 2 léan kell mű- lyed le. A vízűtéses rendszereknel a tartályonkörre súly- veszélyre figyelmeztető feliratot kell alkalmazni. a téli fagy-

Légűtéses motoroknál a hűtőbordákat bem mázolni nem szabad.

## E) Kipuffogó

A kipuffogó vezetékbe hatásos hangtompító beépíteni. Ezt, valamint a kiömlőnyílást úgy kell edényt kell hogy a kiömlő gáz a kezelőket ne zavarja, s a elrendezni, fel ne kavarja. port, piszkot

## III. HORDOZÓÁLLVÁNY

A motort és a szivattyút 4, illetőleg a 400-as két ember számára hozzáférhető fogantyúkkal és 200-asnál dozóállványra kell elhelyezni, amely vízszintesellátott hor- kivitelnél rúgózó szántalpakra, függélyes elrende-elrendezésű rúgós szerkezetre támaszkodik. A szántalpak hosszésnél pedig legfeljebb 600, a 400-as és 800-asnál legfeljebb 200-asnál szélessége a 200-asnál 30, a 400-as és 800-asnál 1000 mm, szántalpak külső vonalainak egymástól mért ál 60 mm, a 200-asnál 450, a 400 és 800-asnál 565 mm. A mellkávolsága a a vízszintes elrendezés esetén a rögzítőrészekdeklet ábrája talpakon. et mutatja a

A járműveken való elhelyezési lehetőség érde- zetnek fekvő elrendezése esetén a mellékelt mérkében a gépe- megadott és aláühözött méretekhez alkalmazkodniattáblázatban torfecskendő rozsdásodó részeit a hordozóállvány kell. A mo- tartós, ellenálló védőfestékkel tűzoltósűrke színűnnyal együtt teni. A motor rozsdásodásának kitett részeit alumé be kell fes- festékkel kell befesteni. alumínium bronz-

## IV. EGYÉB

## A) Általában

A rögzítőcsavarokat, csökötéseket (csapokat) szelepeket és kenőeszközöket milliméter méretben kell készíteni. Csava- rokat és anyákat lazulás ellen biztosítani kell.

A motoroknál és szivattyúnál a könnyű alkatrész cserére súlyt kell helyezni. Érvényes szabványokat alkalmazni kell.

## B) Kezelés

A motor kapcsolóemelőjét, gázemelőjét, gyújtását, leállító szerkezetét (rövidzáró kapcsolóját) a légtelenítőt, a nyomó- csövek elzáróit lehetőleg egyoldatról (a kezelőállásban) köny- nyen és akadálytalanul kell tudni kezelni. Az összes ellenőrző mérő- és mutatóeszközöket ebből az állásból könnyen át kell tekinteni. A gépezet kezelésének minél kevesebb fogásra kell egyszerűsödni. A kezelési utasításokat értelmes egyszerűség- gel mindenütt fel kell tüntetni.

## C) Motorgyertyák

A motorhoz alkalmas gyújtógyertyák hőértékét és mére- teit a kezelési utasításban meg kell jelölni.

## D) Feliratok

A hűtővíz- és üzemanyag-tartály töltőnyílásait, a gáz- keverékadagoló és gyújtásszabályozó-emeltyüket, a leeresztő- csapokat és egyéb fontos részeket szembeütemű feliratokkal kell jelezni. A használati, rövid kezelési és karbantartási utasítást fémtáblán mart betűkkel kell feltüntetni.

## E) Jelzőtábla

Alkalmas helyen az alábbi adatokat tartalmazó táblács- kát kell elhelyezni.

Tulajdonos:	Átvétel:
Gyártó:	Gyártási szám:
Szivattyú-rendszer:	Szivattyúszám:
Motorrendszer:	Motorszám:
Motorvizsgálat:	
Névleges vízszállítás 60, illetőleg 80 m manometrikus összemelő magasságnál:	

## F) Előkeverő

A 800-as szivattyút úgy kell kialakítani, hogy utólag egy levegőhab előkeverő legyen rászerezhető. Ecélből a szivattyún megfelelő csatlakozás lehetőségéről gondoskodni kell.

## V. ÁTVÉTEL ÉS SZAVATOSSÁG

Az ajánlathoz és az átvételhez mellékelni kell:

1. a motortípusról a fordulatszabályozóval — a 200-as kivételével — felvett teljesítménydiagrammot, amelyben az üzem fordulatszámánál a lőerőóra fogyasztás meg van adva,
2. a motorgyártól származó igazolványt a motor megenge- dett legnagyobb fordulataról, teljes terhelés és egyórai üzem mellett.

A szivattyú átvételénél ellenőrizzük azokat az adatokat, amelyek a szivattyú jellemzői és kiállítjuk a 180.000—1936. B. M. rendelet 139. § 5. pont szerint az átvételi jegyzőkönyvet.

A szivattyú átvételénél a következő kikötéseknek kell teljesülniök:

a) az átvételénél a fecskendőt 1 óra hosszat teljes név- leges vízszállítás mellett kell járattni,

b) a szivattyú névleges vízszállítását 1.6 m statikai szívó- magasság mellett a motor megadott üzemi fordulatszámánál el kell érni,

c) a szivattyúnak 7.5 m statikai szívómagasság és 80, illetőleg 60 m manometrikus összemelőmagasság mellett leg- alább a névleges vízszállítás felét, vagyis a 200-asnál 100, a 400-asnál 200 és a 800-asnál 400 percliter teljesítményt kell elérnie,

d) a megszívásnak 7.5 m statikai szívómagasságnál kb. 8 m szívótömlőhossz és 760 mm higanyoszlop barométer- nyomás mellett (ez megfelel 1,013 bar-nak) nem szabad egy percnél tovább tartania.

A szállító tartozik a teljes szerre (motor, szivattyú, hor- dozóállvány, felszerelési tárgyak) írásbeli szavatosságot nyuj- tani s a gyártási anyagért és a gondos elkészítésért felelni. A szavatosság tartama a rendelőnek történt átadás napjától számítva félév, feltételezve a vevő részéről a szakszerű keze- lést.

TARTOZÉKOK. A) Szivattyúhoz

Sor-szám	perelitertes fecskendőn darab			T á r g y:
	200	400	800	
1.	1	1	1	szűrőkosár láb- és vitzelenítő szeleppel, 12 m szelepkötéllal, MOSz. szabvány szerint
2.	4			55-ös szivótmű, hossza be-kötött csavarpár nélkül á 2.000 mm, védőkötéllal, az egyes részek MOSz szabvány szerint
3.		4		75-ös szivótmű, hossza stb. mint 2. alatt
4.			4	110-es szivótmű, hossza be-kötött Storz kapcsok nélkül, stb. mint 2. alatt
5.	1			Áttét 52-es Storz/55-ös szivó-csavaranya, MOSz szabvány szerint
6.		1		Áttét 75-ös Storz/75-ös szivó-csavaranya MOSz szabvány szerint
7.			1	Áttét 75-ös Storz/110-es szivó Storz MOSz szabvány szerint
8.	1	1	2	Áttét 52-es Storz/52-es csavarorsó MOSz szabvány szerint
9.	4	4	8	gumi tömitőgyűrű, 52-es Storz. MOSz szabvány szerint
10.		4	8	gumi tömitőgyűrű 75-ös Storz, MOSz szabvány szerint
11.	4	4		tömitő gyűrű szivótműhöz, faggyuzott bőr
12.			4	gumi tömitőgyűrű szivótműhöz, MOSz szabvány szerint
13.		1	2	sugárosztó 75/2x52-ös Storz
14.	1	1	1	tömitési anyag a tömszelencéhez

Ahol vízvezeték van:

a 400- és 800-ashoz 1 darab áttét állványcsőről/75 mm-es nyomó Storzra, 1 vízvezetéki sugárnak, vagy fecskendőhöz táp-vezetéknek szerelésére, továbbá

1. altalajtűzcsap esetén:

a 800-asnál: egyágú könyökállványcső, a kiömlőnyílás középvonala a földszintől 200 mm-nyire, egyik vége tűzcsap, a másik vége 110 mm szivó Storz csatlakozású,

a 400-asnál: egyágú könyökállványcső, a kiömlőnyílás középvonala a földszintől 200 mm-nyire, egyik vége tűzcsap, a másik vége forgó csavaranya a 75-ös szivótműhöz;

2. feltalajtűzcsap esetén:

a 800-asnál áttét feltalajtűzcsap nyulványról/110 mm szivó Storzra,

a 400-asnál áttét feltalajtűzcsap nyulványról/75 mm-es szivó csavaranyára.

B) Motorhoz

Sorsz.	Drbsz.	T á r g y	Megjegyzés
1	1	robbanásmentes benzinkanna .	10 literes,
			200-as és a
			400-ashoz
2	1	robbanásmentes benzinkanna .	2 db 10 literes
3	1	0.5 literes olajkanna . . . . .	a 200-ashoz
4	1	2 db 0.5 literes . . . . .	a 400-as és
			800-ashoz
5	1	befecskendező kanna . . . . .	
6	1	mótorszelep, teljes . . . . .	csak négyüte-
7	1	készlet szelepállító kulcs. . . . .	
8	1-1	tartalék gyújtógyertya . . . . .	hengerenként
			1 db
9	1	gyújtógyertya-kulcs . . . . .	
10	1	gyújtógyertya-kábel . . . . .	
11	1	készlet gyújtómagnes kulcs . . . . .	
12	1	poriasztó kulcs . . . . .	

C) Egyéb

Sorsz.	Drbsz.	T á r g y	Megjegyzés
1	1	csavarhúzó 200-as . . . . .	
2	1	készlet acél csavarkulcs . . . . .	
3	1	állítható esavarkulcs 150-es . . . . .	
4	1	szivótmű kötőelem kulcs . . . . .	
5	1	tömszelencekulcs (szükség sze- rint) . . . . .	
6	1	kulcs a feltöltőnyílás csavar- zathoz (szükség szerint) . . . . .	
7	1	15 m szivótmű kötél zárka- poccsal . . . . .	
8	1	kezelési és karbantartási uta- sítás . . . . .	

Kismotorfecskendők hordozóállványa

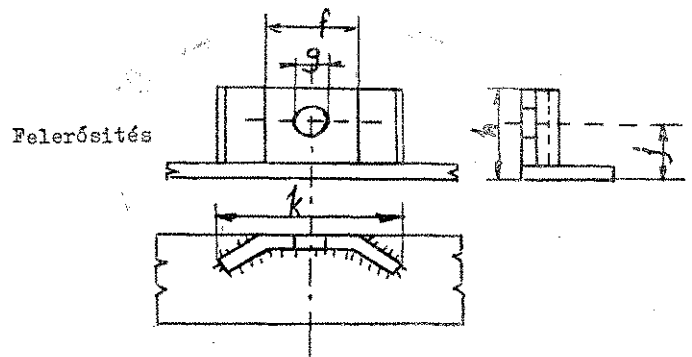
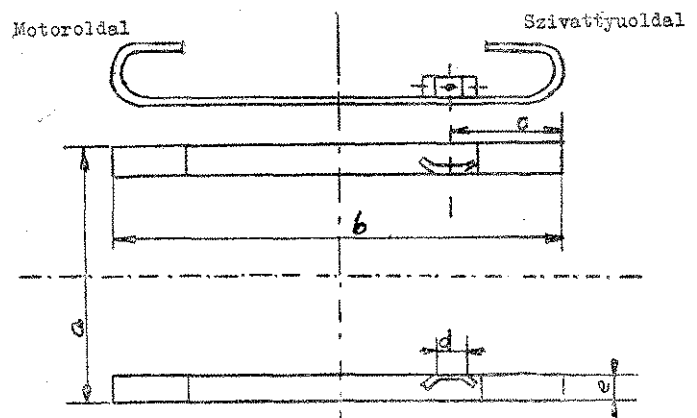

MÉRETTÁBLÁZAT

Nagyság	M é r e t e k									
	a	b	c	d	e	f	g	h	j	k
200	450	600	120	40	30	40	13	40	25	
400	565	1000	250	60	60	60	18	60	38	
800	565	1000	250	60	60	60	18	60	38	

HATÁRVONALMÉRETEK FELSŐ ÉRTÉKEI

Nagyság	l hossz	m magasság	n szélesség
200	800	600	450
400	1000	750	580
800	1000	1200	580

# SZÖVETSÉGI ÜGYEK

**A Magyar Országos Tűzoltó-Szövetség elnökségi ülése  
Budapestén 1940 február hó 24-én**

Az elnöki széket Hirling Gyula m. kir. kormányfőtanácsos, elnök foglalta el, aki az ülést a határozatképesség megállapítása után megnyitotta.

Napirend előtt Hirling Gyula m. kir. kormányfőtanácsos, a szövetség elnöke, magasröptű beszédben emlékezett meg Horthy Miklós kormányzó úr kétévtes országlásáról, majd többek között ezeket mondotta: „Hogy reménytelenségünk reményre változott, hogy nyomorúságunkból tűrhető élet lőn, hogy ismeretlenségünkől kiemelkedhettünk és súlytalanságunk után tekintélyre tehattünk szert, hogy gyöngeségünk erővé izmosodott, azt vitéz Nagybányai Horthy Miklósnak köszönhetjük. E nagy nemzeti ünnepünk mellett elnökségi gyűlésünk sem mehet el szó nélkül és áhítatos lélekkel gondol a legelső magyar emberre avval a hő óhajással: fény nevére, áldás életére“.

Az elnöki tanács az egész beszédet állva hallgatta végig és lelkes éljenzéssel ünnepelte Magyarország főméltóságú kormányzóját.

Elnök ezután szívhez szóló meleg beszédben emlékezett meg Marinovich Imre dr. h. államtitkár és Falussy Károly szövetségi titkár 40 éves tűzoltói szolgálatáról. Majd átnyújtotta részükre az Országos Tűzoltó-Szövetség 40 esztendősi szolgálati érmét.

A magyar tűzoltóság nevében vitéz Kiss Lajos dr. országos tűzrendészeti felügyelő emlékezett meg a jubiláns Marinovich Imre dr. pályafutásáról és lelkes tűzoltói működéséről, aki egész munkássága alatt a tűzoltóság eszményképe, a csüggedők bátorítója, vigasztalója volt. Nincs olyan kis község az országban, ahol személyét ne ismernék.

A beszédre Marinovich Imre dr. válaszolt és mélyen meghatva köszönte meg a hozzá intézett, szívből eredő meleg szavakat és elnökség minden egyes tagjának a szeretetteljes ünneplését. Majd Isten áldását kérte az Országos Szövetség további munkásságára. Az elnökség melegen ünnepelte Marinovich Imre dr. öméltóságát.

Erdély Ernő dr. elnökségi előadó az elnökségi tagok nevében mondott köszönetet Falussy Károly titkárnak 40 esztendősi önzetlen tűzoltói munkásságáért. Végül Falussy Károly szövetségi titkár mondott meghatott szavakkal köszönetet a szívből fakadó üdvözlésért.

Elnök bejelenti, hogy Bencze István, aki az Országos Tűzoltó-Szövetségnek évek hosszú során át volt tisztviselője és előadója, elhunyt. Özvegyéhez meleghangú részvétlíviratot intézett. Temetésén a Szövetség nevében Falussy Károly titkár mondott búcsúbeszédet és helyezett koszorút ravatalára.

Végül bejelentette elnök, hogy az Abauj-Tornavármegyei Tűzoltó-Szövetség január hó 14-én megalakult, az alakuló ülésen a szövetséget képviselte.

Főtítkárhelyettes beszámolt a szövetségi iroda működéséről, majd Szabolcs vármegye tagsági díj hátralékának behajtására vonatkozólag tett előterjesztést. Elnökség vitéz Roncsik Jenő dr. elnökségi elő-

adót kérte fel, hogy tárgyaljon a vármegye alispánjával a hátralék befizetése iránt. Bacsányi Oszkár számvevőt és Horváth József számvizsgálóbizottsági elnököt kiküldte a vármegyei szövetség pénzkezelésének átvizsgálására.

Hirling Gyula elnök új székház vételére és a jelenlegi székház eladására tett indítványt. Több hozzászólás után elnökség elhatározta, hogy a székház vételére bizottságot küld ki és a vásárlás jóváhagyása végett március hó 16-ára országos választmányi közgyűlést hív össze.

Főtítkárhelyettes javaslatára elnökség elhatározta, hogy a hévízszentandrási tűzoltó üdülőben f. évi május hó 15-től július hó 15-ig terjedő időben 10 olyan segélyzőpénztárnál biztosított tűzoltónak vagy feleségének, akik hatósági orvosi bizonyítvánnyal igazolni tudják azt, hogy a hévízi fürdő használatára rá vannak utalva, 2—3 heti időtartamra ingyenes lakást ad azzal a kikötéssel, hogy a mosás és kiszolgálási díjat, amely a személyzetet illeti, tartoznak megfizetni.

Vitéz Kiss Lajos dr. bejelenti, hogy az Országos Tűzoltó-Szövetség hetvenéves jubileumának méltó keretek közt való megünneplésére az előkészítő munkálatok folyamatban vannak és a tűzoltótársadalom közül máris sokan felajánlották közreműködésüket. Elnökség a bejelentést tudomásul vette.

Főtítkárhelyettes ismerteti, hogy a szolgálati érmek ezüst anyagának árát 30 százalékkal felemelték. Javaslatára az elnökség elhatározta, hogy a szövetség az érmeket továbbra is a régi árban bocsátja az igénylők rendelkezésére. Az ezüst esetleges további áremelkedésének elejét véve, egyévi éremszükségletet megrendel.

Főtítkárhelyettes javaslatára elnökség elhatározta, hogy tűzoltói díszérmek rajzának elkészítésére több iparművészt kér fel.

Vitéz Kiss Lajos dr. országos tűzrendészeti felügyelő bejelenti, hogy az egyenruhatervet a belügyminiszter úr elfogadta és annak kiadása a közeljövőben várható. A rendelet valószínűleg lehetőséget nyújt

Benzin-**önfelszívó tűzoltószivattyú**

hordozhatóan és kétkerekű targoncán.

**Szivattyúk és kompresszorok**

minden nagyságban és minden célra.

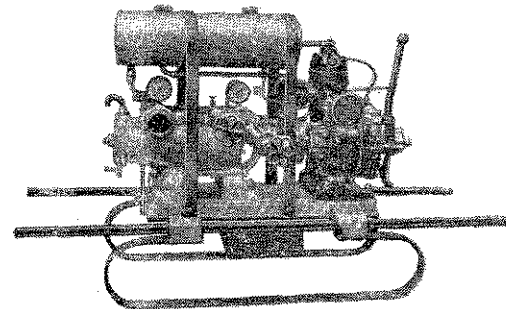

**SOMMER és FEIN mérnökök**

szivattyú- és kompresszorgyára

BUDAPEST, V, KATONA JÓZSEF-UTCA 3

TELEFON:  
120-932  
112-405





a szövetségnek arra, hogy a katonaságnál is jól bevált egyenruha-egységcsomag rendszert vezesse be, miáltal a testületek azonos színben és minőségben olcsóbban jutnak anyaghoz. Elnökség a bejelentést tudomásul vette.

Főtűtkárhelyettes jelenti, hogy a battonyai járás tűzrendészeti felügyelője kérdést intézett a szövetséghez aziránt, hogy a női tűzoltószakasz tagjai beléphetnek-e a segélyzőpénztárba. Elnökség a női tűzoltószakaszoknak a segélyzőpénztárnál való biztosításához nem járult hozzá.

Erdély Ernő dr előadó jelenti, hogy a Tűzrendészeti Közlönyben meghirdetett három pályakérdésre 34 pályázótól összesen 84 pályamunka érkezett be. A bírálóbizottság javaslata alapján az I. díjat, 100 pengő jutalmat Alapfy István ny. rendőrfőtanácsos, mátyásföldi önk. tűzoltóparancsnok részére, a II. díjat, 75 pengő jutalmat Nyuly Lajos dr békési önk. parancsnok részére, a III. díjat, 50 pengő jutalmat Szabó János jászárokszállási önk. alparancsnok részére ítélte oda és ezenkívül számos pályamunkát dícséretben részesített az elnökség. (Részletes eredményhirdetés lapunk más helyén olvasható.)

Erdély Ernő dr előadó javaslatára elnökség elhatározta, hogy a gyakorlati, műszaki és egészségügyi szabályzatoknak a kor igényeinek megfelelő átdolgozására a Tűzrendészeti Közlönyben újabb pályázatot hirdet, melynek határidejét 1940. évi július hó 30. napjában állapította meg.

Főtűtkárhelyettes ismerteti a hatvani tűzoltóság javaslatát a polgári életben hordható tűzoltójelvénykészítése, továbbá a tűzoltói munkának a napisajtó útján való népszerűsítése tárgyában. Elnökség a javaslatokat helyesnek ítélte. A hatvani testületnek azt a harmadik indítványát, hogy a 15. szolgálati évtől kezdődőleg a szolgálati érem költségeit az Országos Tűzoltó-Szövetség viselje, elnökség nem tartotta megvalósíthatónak anyagi eszközök hiányában.

Főtűtkárhelyettes javaslatára elnökség a szabályszerűen felszerelt királyi díszéremigényléseket pártoló javaslattal a m. kir. belügyminiszterhez terjesztette fel.

Főtűtkárhelyettes ismerteti Munkács megyei város tűzoltóságának tarthatatlan tűzrendészeti helyzetét. Elnökség elhatározta, hogy a belügy- és pénzügyminisztérium illetékes osztályaiban küldöttségileg tárja fel a hazai és kiváltképpen a visszacsatolt területek tarthatatlan tűzrendészeti helyzetét.

Kiss Emil dr tiszteletbeli tag tolmácsolta Szombathely város polgármesterének az Országos Szövetség újjáalakító és tisztújító közgyűlésére vonatkozó meghívását. Elnökség a bejelentést köszönettel vette tudomásul és elhatározta, hogy az újjáalakító és tisztújító közgyűlést annak idején Szombathelyen fogja megtartani.

Főtűtkárhelyettes javaslatára elnökség elhatározta, hogy a visszacsatolt területen működő tűzoltók részére a volt csehszlovák szolgálati érem beszületés ellenében a szolgálati érmeiket 1940. évi december hó 31. napjáig bezárólag továbbra is 50 százalékos kedvezményrel adja.

Egyéb tárgy hiányában elnök az ülést bezárta.

## HIVATALOS RÉSZ

### FELHÍVÁS

a budapesti kerületi tűzoltótanfolyam látogatására

Budapest székesfőváros a m. kir. belügyminiszter úr 180.000—1936. számú rendeletének 50. §-a alapján és a 118.511—1938. V. B. M. számú rendeletben adott engedélye alapján 1940. évi április hó 15-től május 7-ig kerületi tűzoltótanfolyamot tart, amelynek célja, hogy a városok és községek részére a tűzoltóságok szervezésére és vezetésére alkalmas tűzoltótiszteket képezzen.

A tűzrendészet újabb szabályozásáról szóló 180.000—1936. B. M. számú rendelet 11. §-ának 5. és a 115.200—1938. V. B. M. számú rendelet 5. bekezdése szerint önkéntes, köteles és magántűzoltóság parancsnoka és tisztje csak az lehet, aki az egyéb feltételeken felül a kerületi tűzoltótanfolyam sikeres elvégzését igazolja.

A kerületi tűzoltótanfolyamra a jelentkezés határideje április hó 5.

A tanfolyamra csak az a magyar állampolgár vehető fel, aki (50. § 7.)

a) huszonkettedik életévét betöltötte, negyvenkettedik életévét azonban még nem haladta túl;

b) testileg alkalmas és az előadások megértéséhez kellő szellemi képessége van.

c) feddhetetlen előéletű és nemzeti szempontból teljesen megbízható.

A tanfolyamra a felvételt a kerületi tűzoltótanfolyam alulírt parancsnokánál (Budapest, VIII, Kun-utca 2. sz.) írásban kell kérni. A kérvényhez csatolni kell a jelentkező

a) születési anyakönyvi kivonatát,

b) hatósági erkölcsi bizonyítványát,

c) hatósági orvosi bizonyítványát,

d) legmagasabb iskolai végzettségét igazoló bizonyítványát,

e) katonai szolgálati és esetleges légvédelmi kiképzett-ségét igazoló okmányokat.

Az a)–c) alatti okmányokat kizáróan erre a tanfolyamra díjmentesen kell kiállítani. (180.000—1936. B. M. számú rendelet 50. § 13.)

A tanfolyam felvételi díja, tandíja, vizsgadíja, szakkönyvek, ruhahasználat és felszerelés használat díja együtt hallgatónkint 70 pengő, amelyet a jelentkezéssel egyidejűleg kell a tanfolyamparancsnok címére megküldeni.

A tanfolyamhallgatók a „Magyar kivándorlókat és visszavándorlókat védő iroda” VIII, Fiumei-út 4. szám alatti szállójában tiszta, polgári igényeket kielégítő egy- és többágyas szobákban előnyös elhelyezést nyerhetnek. Egyágyas szoba napi bére 1,80 pengő, a kétágyas szoba napi bére 3,40 pengő, a háromágyas szoba napi bére 4,60 pengő. A turista szobákban az elszállásolás napi 1 pengő.

A tanfolyamhallgatók a központi laktanyától mintegy 300 lépés távolságra levő Debrecen-szálló éttermében, legalább 25 fő együttes étkezése esetén, részükre fenntartott külön asztaloknál 1,40 pengő áron déli ebédet kaphatnak.

A hallgatók a felvételtől értesítést kapnak. A felvett hallgatók a befizetett tandíjat abban az esetben sem kapják vissza, ha a tanfolyamon nem vesznek részt.

A tanfolyamot záróvizsga fejezi be. A sikerrel vizsgázott hallgatók a kerületi tanfolyam felügyelőjének hivatali bélyegzővel ellátott országos érvényű bizonyítványt kapnak, mely a m. kir. belügyminiszter úr 115.200—1938. számú rendeletének 1. § 5. bekezdése alapján önkéntes, köteles és magántűzoltóságok tiszti (parancsnoki) tennivalóinak ellátására képesíti.

A tanfolyam légoltalmi kiképzéssel bővült s az eredményel végzett hallgatóknak a m. kir. honvédelmi miniszter úr 61.411—1938. elm. lgv. sz. rendelete alapján egy- és többoltalmi tanfolyamot végezniük nem kell.

Budapest, 1940 március 5.

Teasdale Ottó, sk.,  
m. főparancsnok,  
a budapesti kerületi  
tanfolyamparancsnok h.

## FELHÍVÁS

a pécsi kerületi tűzoltótanfolyam látogatására

Pécs szab. kir. város tűzoltó főparancsnoksága a 118.511—1938. V. B. M. számú rendelet alapján 1940. évi május hó 14-től június hó 1-ig terjedő időben Pécssett a tűzoltóaktanyában kerületi tűzoltótanfolyamot tart.

A tanfolyamra felvételt a kerületi tűzoltótanfolyam alulírott parancsnokától (Pécs, Rákóczi-u. 5) legkésőbb folyó évi május hó 5-ig írásban kell kérni. A tanfolyamra való felvétel előfeltételei és a kérvényhez csatolandó okmányok azonosak az előbb közölt budapesti kerületi tűzoltótanfolyam hirdetményében előírtakkal.

A tanfolyam felvételi-, tan- és vizsgadíja, szakkönyvek, ruha és felszerelés használati díja együtt hallgatónként 70 pengő, az étkezés díja személyenként pedig 60 pengő, mely összegben a laktanyai elszállásolás díja is be van számítva. A tan- és étkezési díjat a jelentkezéskor kell lefizetni.

A kerületi tűzoltótanfolyamra elsősorban a községek, vállalatok, uradalmak és intézmények kiküldötteit, azután a fennmaradó helyekre az alkalmas önként jelentkezőket veszem fel.

A tanfolyam hallgatóinak száma legfeljebb 50 lehet. A tanfolyamot csak akkor tartom meg, ha arra legalább 25 hallgató jelentkezik.

A hallgatókat a felvételtől folyó évi május hó 10-ig írásban értesítem.

A tanfolyamot elméleti és gyakorlati záróvizsga fejezi be.

A sikerrel vizsgázott hallgatók a tanfolyam elvégzéséről a kerületi tűzoltótanfolyam felügyelőjének hivatali bélyegzőjével ellátott bizonyítványt kapnak, amely önkéntes, köteles és magán (gyári) tűzoltóságok parancsnoki, tisztii állásaira képesít.

Pécs, 1940 február 22.

Sik Lajos dr sk.,  
tűzoltó főparancsnok,  
a tanfolyam parancsnoka

## FELHÍVÁS

a szolnoki törvényhatósági tűzoltótanfolyam látogatására

Jász-Nagykun-Szolnok vármegye Tűzoltó-Szövetsége a m. kir. belügyminiszter úr engedélye alapján, kellő számú hallgató jelentkezése esetén 1940 április 11-től április 21-ig Szolnokon törvényhatósági tűzoltótanfolyamot tart.

A tanfolyamra való felvételt írásban kell kérni. A kérvényt a tanfolyam parancsnokához (Szolnok, Városháza, Tűzoltóparancsnokság) kell címezni, beadásának határideje 1940 április 5 déli 12 órája. A tanfolyamra való felvétel előfeltételei és a kérvényhez csatolandó okmányok azonosak az előbb közölt budapesti kerületi tűzoltótanfolyam hirdetményében előírtakkal.

A felvételtől az érdekeltek írásbeli értesítést kapnak.

A tanfolyammal kapcsolatos felvételi, tan- és vizsgadíjat, valamint a tanszolgálati és bemutatói eszközök díját, úgyszintén a tanfolyamhallgatók elszállásolásával és étkeztetésével járó összes kiadásokat Jász-Nagykun-Szolnok vármegye Tűzoltó-Szövetsége viseli. A tanfolyamhallgatókat csupán az oda- és visszautazás költségei terhelik.

A hallgatók a tanfolyam tartama alatt iskolai fegyelem alatt állanak és rendszeres tűzoltói szolgálatot teljesítenek.

Szolnok, 1940 március 22.

Puskás Ede, sk.,  
városi tűzoltóparancsnok, tanfolyamparancsnok

## Gyurján Árpád

műszaki vállalata, Gyöngyös

kisiparosok által készített vaslajtoscocsikat, vashordókat, vaskádákat és egyéb modern

**tűzoltófelszereléseket és légoltalmi eszközöket**

a legelőnyösebb fizetési feltételek mellett, a legtökéletesebb kivitelben szállit

## HÍREK

**Királyi díszérem.** A m. kir. belügyminiszter a tűzoltás és mentés terén több mint negyedszázadon át teljesített különösen érdemes tevékenység jutalmazására alapított királyi díszérmet újabban a következőknek adományozta: Kantó Gyula tűzoltósegédtsízt (csornai önk.), Wache János tűzoltóparancsnok, Köncz Vendel tűzoltószakparancsnok, Kelemen István tűzoltópénztárnok (kis-komáromi önk.).

**Dufraim János** ny. gyárigazgató, a Pestszentlőrinci Önkéntes Tűzoltótestület tb. parancsnoka, a tűzoltóintézmény régi harcosa, folyó évi március hó 6-án elhunyt. Temetésére kivonult a pestszentlőrinci önkéntes és hivatásos tűzoltóság teljes számban, valamint a Budapest-Szentlőrinci téglagyár rt., Kistext gyár rt. üzemi tűzoltósága és a kispesti hiv. tűzoltóság. Mindegyik testület gyönyörű babékoszorút helyezett el a ravatalra. A székesfővárosi tűzoltóságot Benedek Mihály dr alparancsnok képviselte. A sírnál Katona György pestszentlőrinci tűzoltóparancsnok mondott beszédet.

**A tűzoltóság húsvétja.** Vitéz Kiss Lajos dr tűzoltó főparancsnok napiparancsban intézkedett, hogy a budapesti hivatásos tűzoltóság tisztikara és legénysége felekezetiük szerint, a húsvét előtti ájtatosságon részt vegyen. A római katolikus tisztek és legénység március hó 11-én délután 4, 12-én délelőtt 9 és délután 4, és 13-án délelőtt 9 órakor a Mária Terézia-téri Józsefvárosi plébánia templomban gyónáson és szent áldozáson, a református vallásuk 18-án délelőtt 9 órakor, az evangélikusok pedig 16-án délelőtt 10 órakor a Vilma királyné-úti templomokban Úrvacsora osztással kapcsolatos Isten-tiszteletben vettek részt.

**Budapest székesfőváros hivatásos tűzoltósága 1940. évi március hó 15-én délelőtt 10 órakor tartotta a VIII. alosztály udvarán szerény keretek között házi ünnepélyét.** Az ünnepség a székesfővárosi tűzoltózenekar által előadott Himnusszal kezdődött, majd vitéz Kiss Lajos dr vezetése alatt a tisztikar ellépett a szolgálatban levő tűzoltók csapata előtt. Ezután Zsámbéky Sebestyén, okl. gépészmérnök, tűzoltó főfelügyelő magasszárnyalású beszédben méltatta a nap jelentőségét. A szerény ünnepély a magyar Hísekegy hangjaival ért véget.

## Mátrai sisak-, tűzoltószerszám- és légoltalmi felszerelések gyára

Keresztény cég **Mátrai Antal és Társa rt.**  
Budapest, XIII, Lomb-utca 34—36. Telefon 299-055



**Egyenruhát, polgári öltönyt**

készít

**Nagy Kálmán**

IV, Kossuth Lajos-utca 6  
(Saját ház) Telefon 183-659  
Alapítatott: 1895

A VII. Magyar Országos Tűzoltótisztképző Tanfolyam megnyitása. 1940 március 26-án délelőtt 10 órakor a tűzoltóparancsnokság udvarán ünnepélyes külsőségek között vette kezdetét a VII. Magyar Országos Tűzoltótisztképző Tanfolyam. A tanfolyamra megnagyobbodott csonka hazánk 28 közigazgatási hatósága küldötte ki képviselőjét, hogy a világviszonylatban is elismert magyar tűzrendészetet elsajátítsa. A tanfolyamot a belügyminiszter úr ónagyméltósága képviselőjében Folyóvich József miniszteri tanácsos, mint a tanfolyam felügyelője nyitotta meg. A lelkesítő és buzdító beszéd után vitéz Nádudvari Kiss Lajos dr főparancsnok, mb. országos tűzrendészeti felügyelő, tanfolyamparancsnok az ügy fontosságára hívta fel az új tanfolyamhallgatók figyelmét, rávilágítva arra, hogy a tűzoltóságok nemzetvédelmi munkája olyannyira megnövekedett, hogy annak tökéletes ellátását csak a legnagyobb szorgalommal, figyelemmel képesek elsajátítani. Annak a reményének adott kifejezést, hogy a tanfolyam minden hallgatója kötelességének tudatában a legtöbbet fogja nyújtani és a hét hónap múlva tervezett vizsgákon mindenki alapos felkészültségről fog tanubizonyosságot tenni. Itt említjük meg, hogy a VI. járási felügyelői tanfolyamot a székesfővárosi tűzoltóságnál folyó építkezések miatt 1940 április 1 helyett április 8-i kezdettel tartják meg. Ennek megfelelőleg a tanfolyam június 15-ig tart.

Kecskemét thj. város tűzoltóparancsnoksága szakos részletes jelentésben számol be az elmúlt 1939. év tűzoltói eseményeiről. A város területén 30 belterületi és 66 külterületi tűz volt, melyekből nem jeleztetett 4 belterületi tűz. Ezenkívül a tűzoltóság 6 műszaki mentéshez, tehát összesen 98 esetben vonult ki. A tüzesetek száma az 1938. évihez képest 18-cal csökkent, ami legnagyobb mértékben az intenzív megelőző tűzrendészet gyakorlásának eredménye. A 96 tüzeset folytán megkárosult 94 egyén, akik közül biztosítva volt 57. A becslés szerint az összes kár értéke 43.906 pengő volt. A tűzoltóság kezelésében lévő mentőállomás kivonulásainak száma 1317 volt. A tűzoltóság felszerelése 1 tűzoltóautó, 1 kombinált locsolótűzoltóautó, 4 darab kismotorfecskendő, 1 darab lőfogató forgótornyos tololétra, 1 lőfogató szerkocsi, 3 mozdony, 1 hydrofor fecskendő, 2 mentőautó és 2 mentőkocsi.

Kispest m. város tűzoltóparancsnokának jelentése szerint az elmúlt évben 36 tüzesethez és 42 műszaki mentéshez, összesen tehát 78 esethez vonult ki a tűzoltóság. A 36 tüzesetből 1 vaklárma, a műszaki mentésben 21 eset előntött mélyedések víztelenítése volt. A tüzesetek közül 16-nál történt tűzkár, melyeknek összege 11.050 pengőt tett ki, ebből biztosítás útján 10.089 pengő térült meg. A tűzoltóság létszáma az 1939. év folyamán 5 újonctűz-

oltóval szaporodott, a tűzoltóság létszáma az év végén 1 tiszt és 21 tűzoltó volt. A tűzoltóság a városháza udvaráról főútvonalra, Üllői-út 35—41. szám alatti 1800 négyzetméterre költözött, ahol azelőtt nagyobb gyárépület állott. A város az épületet is megvásárolta s laktanya céljaira alakította át, melyben a légoltalmi raktárak is elhelyezést nyertek. A tűzoltóság végzi a laktanyában elhelyezett légoltalmi felszerelések karbantartását és kezelését.

## Tűzoltó Üdülő

Május hó elején megnyitjuk hévizi üdülönket, hogy a pihenni és üdülni vágyó, valamint a reumában és izületi fájdalmakban szenvedő bajtársaink fájdalmaikra enyhülést és gyógyulást szerezzenek Hévíz egyik legcsöndesebb helyén fekvő, úri kényelemmel, folyó vízzel berendezett tűzoltó üdülőnkben.

Hogy a bajtársak részére olcsóbbá tegyük az üdülést, az elő- és utóidényben az egyágyas szobák ára 1 pengő, a kétágyas szobáké 2 pengő, a főidényben az egyágyas szobák ára 1.25 pengő, kétágyas szoba ára 2.25 pengő és 10 százalékos kiszolgálási díj, mely utóbbi összeg a személyzetnek fizetendő.

Az előidény május 15-től július 1-ig, az utóidény augusztus 31-től szeptember végéig tart, a főidény következetesen július 1-től augusztus 31-ig tart.

A szövetség elnöksége elhatározta, hogy a MOTSZ segélypénztárában igazoltan biztosított és hatósági orvosi bizonyítvánnyal igazolt arra rászorult tíz bajtárs vagy felesége részére az elő- és utóidényben díjmentesen bocsátja a szobákat 14—21 napra rendelkezésre, csak a szoba árának megfelelő 10 százalékos kiszolgálási díjat és hetenként 1 pengőt a mosásért számít fel. A beutalások a jelentkezés sorrendjében történnek. Kérjük az igénylések időpontját lehetőleg megjelölni és azt az elnökséggel közölni. (Budapest, IV. Bástya-u. 13.)

Budapest, 1940 március 28.

Hévíz Gyula sk.,  
m. kir. kormánypfőtanácsos,  
ügyvezető elnök

Rosta Géza sk.,  
elnökségi előadó

Feljelölés szerkesztő és kiadó: Lukács Zoltán dr

Mindennemű **létrák,**  
**tűzoltó- és légoltalmi felszerelések**  
beszerzési forrása  
**Metzker Ferenc**  
Budapest, XI, Horthy Miklós-út 35  
Telefon 456-363.

Szállítunk

**MÁVAG** gyártmányú  
**LÉGOLTALMI- ÉS TŰZOLTÓ-  
ACÉLSISAKOKAT**

a 88.025. eln. lgv. — 1939. H. M. rendelet  
előírásainak megfelelő kivitelben

MAGYAR KIRÁLYI ÁLLAMI VASGYÁRAK  
KERESKEDELMI KÉPVISELETE R. T.  
Budapest, VIII, Múzeum-körút 18. :: Telefon: 133-394

**Csonka János gépgyára** gyártja a

mindenhol bevált, tökéletes **tűzoltómotorokat!**

Hazánk legrégebb, több mint 121 éve fennálló  
**tűzoltószergyára**

**Seltenhofer Frigyes Fiai**

Alapítva 1816

magy. kir. udvari szállítók  
**S O P R O N**

Legelső tűzoltószer-, kút-, szivattyú- és gépgyár, harang-, fém- és vasöntőde. A párisi világkiállításon nagy aranyéremmel, azonkívül sok arany- és ezüstéremmel, valamint díszoklevéllel kitüntetve. Gyárt: motorfecskendőket, kocsifecskendőket, különféle tűzoltószereket és felszereléseket. Kedvező fizetési feltételek és sokévi jótállás. Költségvetést és kiszállást díjmentesen eszközölünk.

**BOROS egyenruházai**

**Tűzoltósági felszerelések,  
sapkák és egyenruhák**

Budapest, VIII, Baross-tér 6 (Fiumei-út sarok)

Régi, megbízható, olcsó cég.  
**Egyesületeknek előnyöruk.**

Kedvező fizetési feltételek

**Egyenruhászabóság és sapkaműhely**  
a helyszínen

**KISTÉTÉNYI WALTHER E.**

BUDAPEST, IV, PETŐFI SÁNDOR-UTCA 6, FÉLEMELET

**Gyárt: érmeket  
rendjeleket  
jelvényeket  
tisztjeletdíjakat**

A  
Magyar Országos  
Tűzoltó Szövetség  
éremszállítója

**Gazdák Biztosító**

**Szövetkezete**

Budapest, IX, Üllői-út 1

Telefon 187-870

Tűz-, jég-, élet-, baleset-, szavatossági, betöréses-lopás elleni, autó-, üveg- és állatbiztosítás. Képviselet minden városban és községben! Kartelen kívül!



**Magyar  
Kender-, Len- és Jutaipar Rt.**

Budapest, V, Wekerle Sándor-u. 8

**Kivánságra  
szívesen szolgál  
megmintaíró  
áránlattal**

Tűzoltóság részére Szegeden a következő cikkeket gyártja:

**Kendertömlőt**  
minden méretben 30 atm. nyomásig  
**Vászonvedret**  
**Takaró- és ugróponyvát**  
**Vízmentes csővezető kabátot**  
**Tűzoltó ruhaanyagot**

LAKTANYÁK RÉSZÉRE:

**Lepedőt**  
**Szalmazsákokat**  
**Törülközőt**  
**Vánkoszuwatot**

**„DRÄGER”  
oxigénos önmentők**

Gyártja:

**Vadásztöltény-, Gyutacs- és Fémárugyár Rt.**

G Á Z V É D E L M I O S Z T Á L Y A  
Budapest, V, Mérleg-utca 3 — Telefon 183-820

**Gázálarok, mindennemű gázok ellen védő szűrőbetétek**

**Gázvédőruhák hólyaghúzó-gázok ellen**

Oxygénos belégzőkészülékek

„Dräger-Schröter“-féle gázképlő készülékek

Óvóhely-légtisztítók

**Klórmész-szóró targoncák**

Fertőtlenítő készülékek gázálarokhoz, oxigénos önmentőkhöz

**Gáz- és szilánkbiztos óvóhely-ajtók és vészkijáratok**

Alapítva 1896

Minden nem új  
tűzoltó- és légoltalmi  
felszerelési cikkek  
raktárról kaphatók**Mátrai Antal és Társa Rt.**Gyár és központi iroda:  
Budapest, XIII, Lomb-utca 34-36 ~ Telefon 299-055  
Városi lerakát: VI, Teréz-körút 22 ~ Telefon 121-533Gyárt: kézi- és motor-  
fecskendőket, mindenfé-  
le létrákat, motollákat,  
vízfordó és öntöző lajto-  
kat, szerkecsikat és lég-  
oltalmi felszereléseket**KÖHLER ISTVÁN****FECSKENDŐ-, SZIVATTYÚ-  
és tűzoltófelszerelések gyára**Gyárt: Modern motoros, turbinás és dugattyús  
tűzoltófecskendőket, tűzoltószerkecsiket, felszereléseket  
és szivattyútelepeket a tűzoltás és öntözés céljaira**BUDAPEST, X, KORPONAI-UTCA 21. SZÁM****Szállítunk**

a hatósági előírásoknak megfelelő

Ismertetés  
felvilágosítás  
és ajánlat  
díjtalan**MÁVAG**  
**GYÁRTMÁNYÚ**

Telefon 133-394

hordozható benzinmotoros és kézi működtetésű fecskendőket, vízfordó-  
és öntözőkocsikat, tűzoltó- és locsoló autókat a legjobb  
minőségben, megbízható és tartós kivitelben.MAGYAR KIRÁLYI VAS-, ACÉL- ÉS GÉPGYÁRAK KERESKEDELMI KÉPVISELETE RT.  
BUDAPEST, VIII, MÚZEUM-KÖRÚT 18, II.**FELTEN ÉS GUILLEAUME RT., BUDAPEST, I.**

a budapesti hivatásos tűzoltóság szállítója

GYÁRT: BELÜL GUMIZOTT TŰZOLTÓTÖMLŐT  
kivánt méretekben és nyomásig.

LEVÉLCÍM: BUDAPEST 113. POSTAFIÓK. TELEFON: 258-880

Hazai  
gyártmány!**MINIMAX**a legjobb magyar gyártmányú kézi tűzoltókészülék. Nem hason-  
lítható össze a különböző utánzatokkal. Felvilágosítással szolgál a  
MAGYAR MINIMAX RT., BUDAPEST  
GYÁR, IRODA: VI, RÓZSA-UTCA 85. TELEFONSZÁM: 123-731**CORVIN ÁRUHÁZ RT.**

BUDAPEST VIII, BLAHA LUJZA-TÉR 1-3

Iroda- és Lakberendezési K. f. 1.

**UNIVERSAL**

Budapest, VII, Wesselényi-u. 8-10

Telefon 137-842, 135-869

Új és használt bútorok  
Szőnyegek  
Irodaberendezések

Eladás

Détel

Csere





# TÜZRENDÉSZETI KÖZLÖNY

POLGÁRI LÉG- ÉS GÁZOLTALOM

A MAGYAR ORSZÁGOS TŰZOLTÓ-SZÖVETSÉG HIVATALOS LAPJA

Megjelenik minden hó 1-én és 15-én

Az előfizetési és hirdetési díjakat a Magy. Orsz. Tűzoltó-Szövetség 23.297. számú csekkzámlájára lehet beküldeni. Csekkürlap minden posta-hivatalban kapható

A Magyar Országos Tűzoltó-Szövetség,  
szerkesztőség és kiadóhivatal:

BUDAPEST, IV, BÁSTYA-UTCA 13

Telefon: \*184-975, 184-976

Előfizetési ára egész évre 12 pengő

A szerkesztőség címére küldött szakcikkeket, ha közlésre alkalmasak, díjazzuk

Ajánlva a m. kir. belügyminiszter ár 126.278—1938. B. M. sz. rendeletével („Belügyi Közlöny” 1939. évi 5. sz.) a vármegyék, városok és községek számára

≡ TŰZOLTÓTESTÜLETEK A LAPOT TAGDIJ FEJÉBEN KAPJÁK ≡

## A magyar tűzoltóság öröme

A „Budapesti Közlöny” 1940 április 6-i számának hivatalos részében a következő kormányzói irat jelent meg:

„A magyar királyi miniszterelnök előterjesztésére *Hirling Gyula* magyar királyi kormányfőtanácsos, a Magyar Országos Tűzoltó-Szövetség ügyvezető elnökének négy évtizeden át kifejtett tűzoltói működése körében szerzett érdemei elismerésül a *Magyar Érdemrend középkeresztjét* adományozom.

Kelt Budapesten, 1940. évi március hó 30-án.

Horthy sk.  
Gróf Teleki Pál sk.

Ez a hír örömet és kellemes meglepetést szerzett a magyar tűzoltóság körében országszerte, nemcsak azért, mert első esetben ért valakit hazánkban ilyen magas és nagyértékű kitüntetés tisztán tűzoltói működésért, de nagy volt az öröm azért is, mert *Hirling Gyuláról* van szó s az ő személyén keresztül a magyar tűzoltóság magasra értékeléséről.

*Hirling Gyula* erős akarattal, meleg idealizmussal, alkotásra hivatott pénzügyi tudásával s négy évtizedes, mindig eredményes munkásságával bebizonyította, hogy a hetvenéve fennálló Magyar Országos Tűzoltó-Szövetség hivatott vezért, megértő bajtársat kapott az ő személyében, aki maradandó érdemeket szerzett az ország tűzoltóságának körében.

Az ő elgondolása volt, hogy *Hévíz-fürdőn* üdülőt szerzett a Szövetség, ahol a munka után pihenőt tarthatnak a tűzoltó bajtársak és nemcsak üdülést, hanem terhes és kockázatos köteleességteljesítésük közben szerzett betegsügre gyógyulást is találhatnak.

Az ő elgondolása volt, s az ő fáradhatatlan törekvésének eredménye, hogy ez év folyamán *már új házába* költözhet a Magyar Országos Tűzoltó-Szövetség. Az 1936. évi X. tc. megalkotása és annak végrehajtási utasítása, valamint a folyton nagyobb figyelmet

követelő légvédelem fokozottabb és nagyobb kiterjedésű munkára és tevékenykedésre kötelezi az Országos Szövetséget. Ezt a munkát a régebbi s tudkebb helyiségben eredményesen végezni már nem lehet a magyar tűzoltóság legfőbb önkormányzati szerve. Egyrészt ezért, másrészt azért, mert a magyar tűzoltóság tekintélye is magához méltóbb keretet kívánt, sőt követelt: éppen a napokban vásárolta meg a VI. kerületben *Izabella-utca 51. sz. alatti házat*. *Új szék-házunk* olyan tekintélyes, olyan szép, olyan fölemelő épület, hogy a magyar tűzoltók bizonyára örömmel látják és látogatják majd ezt az új és kedves, szép otthont.

Megértő és áldozatos lelkű egyénisége, általánosan ismert emberszeretete, nem mindennapi szociális érzéke, figyelmes modora, nyugodt vérmérséklete egyenesen hivatottá tették arra, hogy vezetője legyen ilyen nagy, talán az országban a legnagyobb közületnek. De hivatottá tette az a tény is, hogy idestova 42 esztendeje szolgálja a tűzoltóság szent ügyét. Már kora ifjúságában leteszi a fogadalmat s ehhez egész hosszú életén át hű marad s hamarosan mint vezető személyiség emeli magas színvonalra a *Hatvani Önkéntes Tűzoltó és Mentőtestületet*.

Nemcsak időt és lelki erőt áldoz ezért a kiváló egyesületért, hanem semmiféle anyagi áldozattól sem riad vissza, csakhogy előbbre vigye, fejlessze, tökéletesítse. Fanatikus híve az eszmének, szinte mindent tűzoltói szemüvegen néz. Ez azonban nem jelenti azt, hogy elfogult volna. Nem. Inkább azt, hogy ő a tűzoltóban valami különb embert lát. Olyan embert, aki a közjóért becsületből és az igazi krisztusi szeretet nevében küzd, fárad és áldoz. Nemcsak maga és magára nézve vallja ezt, hanem minden tűzoltó bajtársra vonatkoztatva is. S talán ebben van legnagyobb varázsa s legnagyobb hatása a negyedmillió magyar tűzoltóra. Valódi tűzoltó, aki nyugodtan mondhatja el magáról, hogy soha életében szándékosan senkinek rosszat nem akart és nem tett.

S ez az oka, hogy szűkebb hazájában, Hatvanban, olyan nagy megbecsüléssel veszik körül. A község képviselőtestülete „... a közélet, a tűzrendészet, a szociális munka és a közjótékonyosság terén egy életen át önzetlenül kifejtett eredményes, hazafias munkásságáért...” az új és ritkaság tűzoltószertár homlokzatára márványba vésette ezt a felírást: „Hirling Gyula tűzoltólaktanya”.

Egy negyedszázadon át volt lapszerkesztő s szolgálta tollal is szűkebb hazájának, vármegyéjének közéletét és az országnak közgazdasági és pénzügyi érdekeit. Ennek értékelése volt az a kitüntetés, hogy a Főméltóságú Kormányzó úr 1930-ban kormányfőtanácsossá nevezte ki. De megkapta az emberbaráti és szociális érzelmeiért s e téren kifejtett munkásságáért a Magyar Vöröskereszt érdemkeresztjét, a tűzrendészet terén szerzett érdemeiért a Signum Laudist s ezen felül több külföldi (osztrák, bolgár, lengyel, jugoszláv stb.) tűzoltói kitüntetést...

Hatvan egyházi és világi s általában minden irányú életnyilvánulásában vezető szerepe van, amennyiben elnöke a MÉP ottani kerületének, a TÉBE nyugdíjpénztárának, a hatvani Római Katolikus Egyházközségnek, a Kaszinónak, a Magyar Vöröskereszt ottani fiókjának, alelnöke a TESZ-nek, tagja Heves vármegye törvényhatósági bizottságának, Hatvan község képviselőtestületének, elnöke az adófelszólamlási bizottságnak, tagja a Miskolci Kereskedelmi és Iparközösségnek, tb. vármegyei tűzrendészeti felügyelő, emléklapos főhadnagy stb.

Ennyi és ennyiféle irányú közéleti munka valóban megérdemelte, hogy felfigyeljen reá a kormányzat és magas kitüntetésbe részesítse azt a férfit, akit mi különösebben mondhatunk a magunkénak. S bár kétségtelen, hogy az itt elsoroltak is mérlegre kerültek az ő értékelése alkalmával, mégis jól esik az a tudat, hogy magyar tűzoltót tüntetett a kormányzó ki. S ezenfelül olyan férfit, aki egész életében termelt, alkotott s jutalmul sok szeretetvirágot kapott minden oldalról, most pedig a legfelsőbb helyről érdemkeresztet, mintegy kifejezve azt, hogy a közért négy évtizednél hosszabb idő óta viseli sok-sok intézménynek, embernek, sok reászorulóknak keresztjét nagy szeretettel, áldozatos lélekkel.

(b—y.)

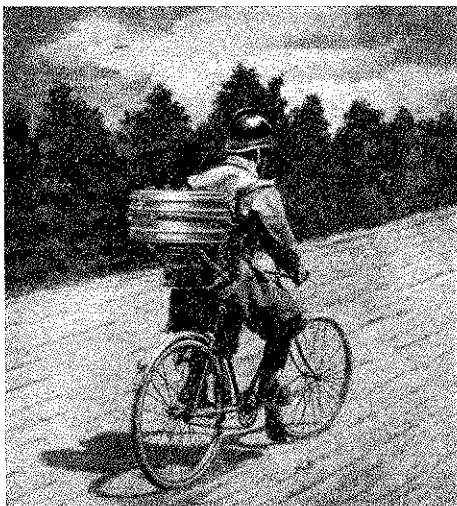

## Tűzoltó Üdülő

Május hó elején megnyitjuk hévízi üdülönket, hogy a pihenni és üdülni vágyó, valamint a reumában és ízületi fájdalmakban szenvedő bajtársaink fájdalmaikra enyhülést és gyógyulást szerezzenek. Hévíz egyik legcsöndesebb helyén fekvő, úri kényelemmel, folyó vízzel berendezett tűzoltó üdülönkben.

Hogy a bajtársak részére olcsóbbá tegyük az üdülést, az elő- és utóidényben az egyágyas szobák ára 1 pengő, a kétágyas szobáké 2 pengő, a főidényben az egyágyas szobák ára 1.25 pengő, kétágyas szoba ára 2.25 pengő és 10 százalék kiszolgálási díj, mely utóbbi összeg a személyzetnek fizetendő.

Az előidény május 15-től július 1-ig, az utóidény augusztus 31-től szeptember végéig tart, a főidény következetesen július 1-től augusztus 31-ig tart.

A szövetség elnöksége elhatározta, hogy a MOTSZ segélypénztárában igazoltan biztosított és hatósági orvosi bizonyítvánnyal igazolt arra rászoruló tíz bajtárs vagy felesége részére az elő- és utóidényben díjmentesen bocsátja a szobákat 14—21 napra rendelkezésre, csak a szoba árának megfelelő 10 százalék kiszolgálási díjat és hetenként 1 pengőt a mosásért számít fel. A beutalások a jelentkezés sorrendjében történnek. Kérjük az igénylések időpontját lehetőleg megjelölni és azt az elnökséggel közölni. (Budapest, IV, Bástya-u. 13.)

Budapest, 1940 március 28.

Hirling Gyula sk.,  
m. kir. kormányfőtanácsos,  
ügyvezető elnök

Rosta Géza sk.,  
elnökségi előadó



### Egyenruhát, polgári öltönyt

készít  
**Nagy Kálmán**  
IV, Kossuth Lajos-utca 6  
(Saját ház) Telefon 183-659  
Alapítva: 1895

## EMAG-Szilvay-rendszerü,

szabadalmazott, háton hordozható, úszóra szerelt benzinmotoros centrifugál szivattyú-fecskendő.

<b>Egy ember:</b>	<b>További előnyei:</b>	Nincs szívóömlő és
szállítja ki a helyszínre	8 méternél nagyobb	más szívóoldali berendezés
egyedül hozza üzembe	mélységből szállít vizet	Lajtra csatlakoztatható
egyedül eresztli a vízre	Szívóoldali hibák nem	Tűzcsapra csatlakoztatható
egyedül oltja a tüzet	léphetnek fel	Vízen úsztatható

Megfelel a 180.000/1936. B. M. sz. rendelet előírásának.

Vadásztöltény-, Gyutacs- és Fémárugyár Rt. Budapest, VI, Váci-út 19

Telefon: 298-960

# Műszaki és szabványrovat

ROVATVEZETŐ: ZSÁMBÉKY SEBŐ  
okleveles gépészmérnök, szífv. tűzoltófőfelügyelő

## Újrendszerű kismotorfecskendő-targonca

Írta: Rehák Tamás tűzoltóparancsnok

Lapunk hasábjain több ízben megemlékeztem már a kismotorfecskendők terén itthon és külföldön elért fejlődésről, úgyszintén a folyamatban lévő szabványosításról. Ismeretes, hogy hazai szabványaink 200, 400 és 800 literes hordozható kismotorfecskendőket írnak elő.

debreceni tűzoltóság által külföldi minták alapján kezdeményezett, de hazai viszonyainkhoz alkalmazott és több vonatkozásban továbbfejlesztett kétkerekű targonca.

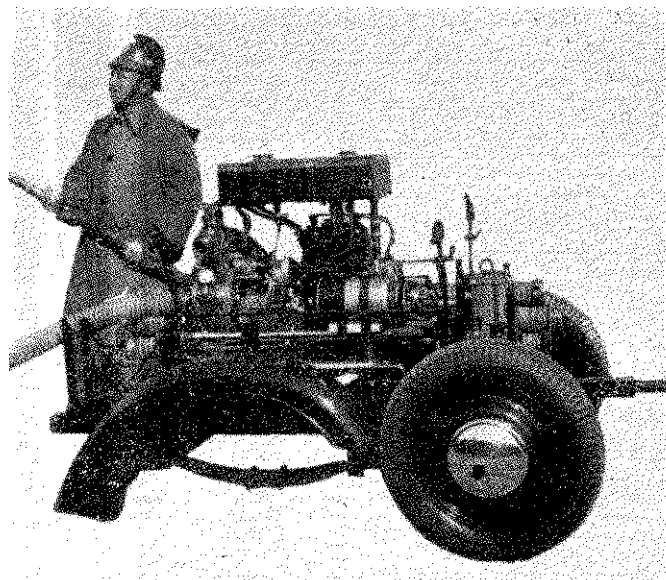
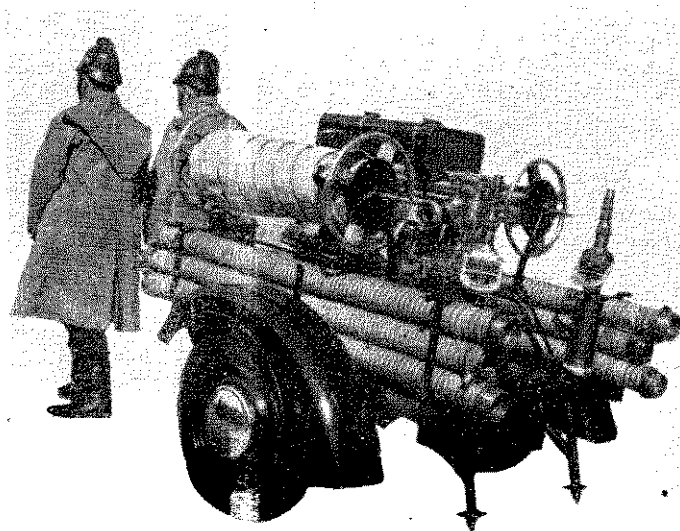

A kismotorfecskendők szállítására szolgáló járművek szabványosításáról azonban egyelőre nincs szó. Már pedig kívánatos, hogy oly mintájú kétkerekű targoncák kerüljenek a tűzoltóságok, légtalmi egységek kezébe, amelyek a gyakorlati követelményeknek leginkább megfelelnek.

Ebben a vonatkozásban érdeklődésre tarthat számot a

A tűzoltói célra szolgáló kismotorfecskendőnél a könnyű súly, szállíthatóság, szerelvények célszerű elhelyezése mellett fontos követelmény, hogy a motorfecskendő a targoncáról való leemelése nélkül — pillanatok alatt — szerelhető, illetve üzembehelyezhető legyen, vagy ha a viszonyok úgy kívánják — például szűk helyen stb. — az eggregát a targoncáról könnyen és gyorsan leemelhető és szerelhető legyen.

Ezt a követelményt elégíti ki az itt bemutatott bilenő rendszerű kétkerekű motorfecskendő targonca.

Az első ábrán a két ember által könnyen vontatható targonca kivonulásra kész állapotban látható.

A második ábrán a targonca előlről szemlélhető, a szerelvények célszerű elhelyezésének illusztrálására. Megjegyezni kívánom, hogy úgy a szívó, mint nyomóoldali szerelvények (szűrőkosár, osztó, áttéti, tömlőrszó, szívótömlők, sugárcsővek) biztosan vannak rögzítve és pillanatok alatt oldhatók újrendszerű zárrakkal.

A harmadik ábrán az üzemképes motorfecskendő látható

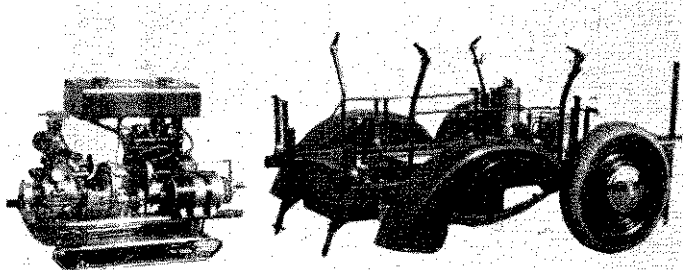
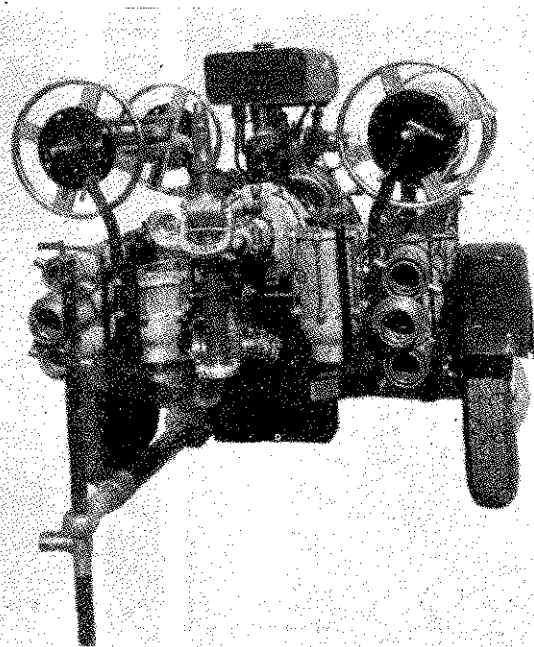

anélkül, hogy a fecskendőt magát le kellene emelni a targoncáról. Ha a targonca rúdját megemeljük, a tengely a kerekkel együtt pillanatok alatt kibillenthető, amikor is a fecskendő az alvázal együtt lesüllyed. Az alváz elöl a kibillentett tengelyre, hátul két támlára fekszik fel.

A negyedik ábrán a targoncáról leszerelt fecskendő látható. Az ismertetett billenő-rendszerű targonca a kismo-

torfeccskendő szerelését rendkívül megkönnyíti. A szerelést — szükség esetén — akár két tűzoltó is elvégezheti. A targonca a gyakorlatban igen jól bevált. Ez év április hó végén Budapesten megtartandó Nemzetközi Vásáron a Mátrai Antal és társa Rt. tűzoltószergyár kiállítása keretében megtekinthető lesz és erre ezúton is felhívom a bajtársak figyelmét.

## Csavarpár vagy kapocspár?

A Tűzrendészeti Közlöny utolsó számában a kismotorfeccskendők szabványtervezetét közöltem. Ez a magyar tűzrendészetben első ilyen termék. Elfogadásával a szabványbizottság egyúttal olyan kérdésben is döntött, amely a magyar tűzoltó történelemben ugyanolyan korszakalkotó, mint annakidején az országos egységes feccskendő és az országos egységes csavarpár rendeleti úton való kialakítása volt. A szabvány a tömlőkapcsolásnál eddig használt egységes csavarpár helyett a kapcsolórendszer bevezetése mellett döntött.

A végleges és helyes felfogás a döntés előtt csak nehéz viták után tudott kialakulni, hiszen az országos egységes csavarpár a maga egyszerűségével már megszokottá és elterjedté vált és az itt-ott előfordult méretbeli eltéréstől eltekintve meg is felelt a mult kezdetleges követelményeinek. A haladó kor azonban mégis kikezdte. A légoltalom a tűzoltóságokra újabb feladatokat rótt s ez magával hozta az intézmények minden oldaláról való megvizsgálását és fejlesztését. Így terelődött a figyelem a tömlőkapcsoló elemre is.

A csavarpár és kapocspár szembeállításánál kitűnik, hogy a kapcsolórendszer mellett több olyan fontos előnnyel találkozunk, amely a szabványbizottság eljárását megokolttá teszi.

A csavarpár javára két fontos tény szól:

1. az országban — kivéve néhány hivatásos testületet — általánosan elterjedt,

2. tömítése bőr s ez a szűkös falusi viszonyok között könnyen pótolható.

Ezekkel szemben a kapocspárnak számos olyan előnye sorakoztatható fel, amelyek erős túlsúlyt jelentenek az előbbi rendszerrel szemben. Így:

1. a kapocspár gyorsabban szerelhető,
2. ütődéssel szemben védettebb,
3. a szerelésnél egyforma két kötőelem kerül egymással szembe s nem fordulhat elő, hogy emberi gyarlóságból, például csavaranya kerül csavaranyával össze,
4. lényeges súlykülönbség áll fenn a kapocs javára,
5. nemzetgazdasági szempontból nagyon fontos a kapocs bevezetése, mert ez a csavarpárral ellentétben hazai alumínium ötvözetből is készíthető s elkerülhetővé teszi külföldi réz behozatalát.

A külföldi tűzoltóságoknál mindenütt valamilyen — legtöbnyire kapocsos — gyors kötőrendszer van használatban, nyilván azért, mivel ezt tartották megfelelőbbnek. A székesfővárosi tűzoltóságnál és néhány vidéki hivatásos testületnél is régóta használatban van a Storzkapcsolórendszer, amely sokkal alkalmasabbnak bizonyult a csavarpárnál.

Az áttérés különösebb költséget nem okoz, legfeljebb kisebb kényelmetlenségekkel jár. Az áttérési idő alatt ugyanis — ez 5—10 évre tehető — minden vegyes kötőelemmel szerelt tömlővezetékhez 1—1 áttét szükséges.

Zsámbéky

**Nem kell többé drótozni**



ha a „KR” tömlőbekötő gyűrűvel



és egy közönséges pántlikával készíti a bekötést

Ilyen a „KR” gyűrűs tömlőbekötés



**Üzembiztos** a legnagyobb nyomás mellett is.  
**Szerelése** egyszerű, bárki egyedül elvégezheti.  
**Élettartama** úgyszólván örökös.

Gyártja: **BURGHÁRD ANTAL** BUDAPEST, XIII, Béke-utca 9  
**Ismeretői kívánatra szívesen küldünk**

# SZÖVETSÉGI ÜGYEK

## A Magyar Országos Tűzoltó-Szövetség Segélyzőpénztárának ülése, Budapesten, 1940 február 27-én

Az elnöki széklet Hirling Gyula m. kir. kormányfőtanácsos foglalta el, aki az ülést a határozatképesség megállapítása után megnyitotta.

Falussy Károly titkár a legutóbbi elnökségi ülés óta segélyben részesített tagtestületek tűzoltóinak névsorát és a részükre folyósított összeget ismertette.

Segélyben részesültek: Simon Lajos tűzoltó hátramaradottai (Rákospalota) 1000 P, Kovács István tűzoltó (Csanád-ápáca) 18 P, Szabó János önk. tűzoltó (Tiszafüred) 240 P.

Falussy titkár jelenti, hogy a visszacsatolt területről többször érkezik olyan megkeresés a segélyzőpénztárhoz, hogy kell-e azokat a tűzoltókat is az országos szövetség segélyzőpénztáránál baleset esetére biztosítani, akik a megszállás alatt valamelyik biztosító intézetnél biztosítva voltak és a biztosítás még a mai napon is érvényben van.

A 180.000—1936. B. M. rendelet világosan kimondja, hogy a tűzoltókat baleset esetére a Magyar Országos Tűzoltó-Szövetség Segélyzőpénztáránál kell biztosítani, ha községek más helyen is biztosítják vagy biztosították a tűzoltókat ez a körülmény a fenti rendelkezést nem érinti.

Elnökség a bejelentést jóváhagyólag tudomásul vette.

## A Magyar Országos Tűzoltó-Szövetség elnökségi ülése Budapesten, 1940 március hó 16-án

Az elnöki széklet Hirling Gyula m. kir. kormányfőtanácsos, ügyvezető-elnök foglalta el, aki az ülést a határozatképesség megállapítása után megnyitotta.

Elnök felkérte Erdély Ernő dr elnökségi előadót, hogy a jelenlegi székház eladására és az új székház vételére vonatkozó javaslatát tegye meg. Erdély dr előadó előterjesztésében rámutatott arra, hogy a Magyar Országos Tűzoltó-Szövetség jelenlegi székháza már nem felel meg a céljának. Az ország minden intézménye, így a Magyar Országos Tűzoltó-Szövetség is arra törekszik, hogy súlyának és tekintélyének megfelelő székháza legyen. Ennek a célnak elérésére az év elején házvételi bizottságot jelölt ki az elnökség. A bizottság számos házat megtekintett, ezek közül többet megvételre alkalmasnak talált, azonban az emelkedő ingatlanárak mindenkor megghiúsították a vételt, mert az eladó nem volt hajlandó az eladás ügyét a választmányi ülés jóváhagyásáig függőben tartani.

Erdély Ernő dr előadó fentiekhez képest javasolja, hogy az elnökség forduljon javaslattal az országos választmány elé, adjon felhatalmazást az elnöknek a jelenlegi székház eladására és megfelelő új székház vásárlására, megállapítva bizonyos kereteket úgy az eladási, mint a vételár, valamint a szükséghez képest felveendő kölcsön tekintetében. Elnökség a javaslatot elfogadta és azt az országos választmányi közgyűlés elé utalta.

Vitéz Kiss Lajos dr. országos tűzrendészeti felügyelő indítványára az elnökség elhatározta, hogy a Tűzrendészeti Közlönyt havonta ismét kétszer, 1-én és 15-én jelenteti meg, mert a lapterjedelem korlátozása miatt kevés hely jut a hivatalos és műszaki közlemények számára. A műszaki és külföldi rovat vezetésére Zsámbéky Sebő székesfővárosi tűzoltó-felügyelőt kérte fel.

Egyéb tárgy hiányában elnök az ülést bezárta.

## A Magyar Országos Tűzoltó-Szövetség választmányi közgyűlése Budapesten, 1940 március 16-án

Az elnöki széklet Hirling Gyula m. kir. kormányfőtanácsos, ügyvezető-elnök foglalta el, aki az ülést a határozatképesség megállapítása után megnyitotta.

Elnök magasszárnyalású beszédben visszapillantást vetett a Szövetség 70 éves multjára és megemlékezett a 70 esztendő alatt megvalósított fontos tűzrendészeti célokról.

„Megteremtettem a belső egységet, pénzügyi egyensúlyt teremtettem. Örömmel jelentem, hogy ma már a MOTSZ pénzügyileg megerősödött. Elkészítettük új alkotmányunkat s most már arra kell törekednünk, hogy épületünket tető alá hozzuk. Mai Bástya-utcai házuk nem egészen méltó sem intézményünkhöz, sem hozzánk, akik ennek szolgálatában állunk. Gondos előrelátással, lelkiismeretes körültekintéssel megyünk lépésről lépésre, hogy a szeretet katonáinak új kaszárnyáját megszerezzük. Erre kérünk a mai országos választmányi ülésen felhatalmazást, ennek megoldásához mindnyájatok jóakarató támogatását.

A cél egy, a munka közös, érzem, hogy eredmény is olyan lesz, mint amilyennek elérése mindnyájunk vágya volt.“

Erdély Ernő dr előadó előterjesztésében rámutatott arra, hogy az Országos Tűzoltó-Szövetség jelenlegi székháza már nem felel meg céljának. Az ország minden intézménye, így a Magyar Országos Tűzoltó-Szövetség is arra törekszik, hogy súlyának és tekintélyének megfelelő székháza legyen. Ennek a célnak elérésére az év elején házvételi bizottságot jelölt ki az elnökség. A bizottság számos házat megtekintett, ezek közül többet megvételre alkalmasnak talált, azonban az emelkedő ingatlan árak mindenkor megghiúsították a vételt, mert az eladó nem volt hajlandó az eladás ügyét a választmányi ülés jóváhagyásáig függőben tartani. Ilyen sajnálatos tapasztalatok után elhatározta az elnökség az országos választmányának összehívását, hogy a székház kérdésében véglegesen döntsön és az eladáshoz, illetve vételhez a szükséges felhatalmazást megadja.

A kérdésben értékes vita indult és több hozzászólás után az országos választmány elhatározta, hogy Budapest Bástya-utca 13. szám alatti székházát eladja és helyette a célnak jobban megfelelő házat vesz. A ház eladás és vétel lebonyolítására Hirling Gyula elnök vezetése alatt Breznay Imre h. főtitkárt, Falussy Károly titkárt, Bacsnányi Oszkár számvevőt, Erdély Ernő dr, vitéz Roncsik Jenő dr és Rosta Géza elnökségi eladókat, Benedek Mihály dr budapesti tűzoltóparancsnok és Gáspár István székesfehérvári tűzoltóparancsnok tagokból álló bizottságot küldi ki.

Felhatalmazza az elnököt és a titkárt, hogy az alább felsorolt követelményeknek megfelelő eladás és vétel tárgyában kötendő szerződést aláírassák, az eladásnál a vételárat átvegyék a vételnél a Szövetség tulajdonában levő pénzt kifizethessék, a még hiányzó összeget kölcsön alakjában felvehessék.

1. Az eladásnál megszabja az országos választmány, hogy a legkisebb eladási ár 70.000 pengő legyen. Ha pedig az új ház megvételének időpontjáig a mostani székház el nem kelne, akkor az új vétel alkalmával esetleg szükséges kölcsön felvételére feljogosítja Hirling Gyula m. kir. kormányfőtanácsos elnököt és Breznay Imre h. főtitkárt.

2. A vételnél megszabja, hogy a megveendő ház olyan telken legyen, amelynek becslési ára a székesfőváros II. ügyosztályának tájékoztató megállapítása szerint négyszögölenként legalább 400 pengő.

**Csonka János gépgyára** gyártja a

mindenhol bevált, tökéletes **tűzoltómotorokat!**



3. Ha a ház kölcsön felvétele nélkül csak a Bástya-utcai ház eladásából befolyó összegből és a Szövetség körülbelül 100.000 pengőt tevő pénzkészletéből megvehető és ezenfelül ebből az összegből az összes költségek (vétélár, átírási díj, ügynöki jutalék, a szövetség céljaira szolgáló helyiség átalakítása) kifizethetők, akkor a ház akként jövedelmezzen, hogy a bevételből az adók, karbantartási költségek, házkezelési díjak, általában a házra fordítandó összes költségek kifizethetők legyenek és maradjon a Szövetség részére annyi és legalább olyan alapterületű helyiség, mint amennyit a Szövetség saját céljaira ma használ s ezenfelül hozzon lehetőleg a 100.000 pengő után legalább 2 százalék kamatot.

4. Ha a vétel kölcsön útján bonyolítható le, akkor a Bástya-utcai ház eladása után befolyó összeg a Szövetség körülbelül 100.000 pengő teljes pénzkészletének felhasználása után még legfeljebb 120.000 pengő kölcsönt szabad felvenni. A háznak olyan összegű jövedelmet kell hoznia, hogy ebből az adók, a karbantartási költségek, házkezelési díjak, a felvett kölcsön kamatjának az összege lehetőleg kifizethető legyen s lehetőleg maradjon a Szövetség ingyen rendelkezésére annyi és legalább olyan alapterületű helyiség, mint amennyit a szövetség saját céljaira ma használ.

5. Kölcsön csak olyan feltételekkel vehető fel, hogy az fél év alatt bármikor felmondható, illetve visszafizethető, de a Szövetségnek csak a kölcsön felvételétől számított három év alatt kell visszafizetni s minden év végén legfeljebb a kölcsön egyharmadrészét kell törleszteni. A kamatláb nem lehet több 7.5 százaléknál és a szokásos, legfeljebb félszázalékos tevő költségek (váltó, stb.). A kölcsön felvételénél csak a szokásos szerzési, átírási díjak, stb. merülhetnek fel.

6. Ha a ház vételárának egy része kölcsönből nyer fedezetet a Fehérvári-úti telek egyes parcelláinak esetleg eladásából befolyó összeget elsősorban a vételárhátralék törlesztésére kell fordítani.

7. A országos választmány megbizta a szövetség elnökét, hogy az új házat átvegye, a szerződést megkösse és a ház kezelését irányítsa.

Több tárgy nem lévén, elnök az ülést bezárta.

## Adakozatok az árvízkárosultak javára!

Használt kocsit-, vagy targoncafecskendőt vennénk. Részletes leírást ármegjelöléssel kérünk Önkéntes Tűztőtestület, Búdszentmihály.

Benzin-**önfelszívó tűzoltószivattyú**  
hordozhatóan és kétkerekű targoncán.  
**Szivattyúk és kompresszorok**  
minden nagyságban és minden célra.

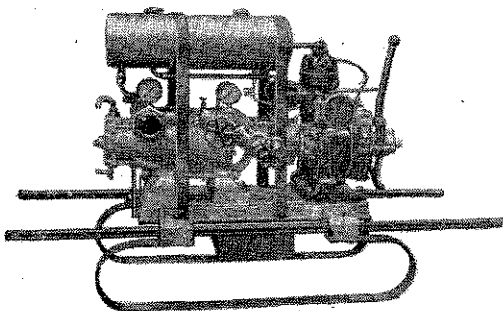

**SOMMER és FEIN mérnökök**  
szivattyú- és kompresszorgyára  
BUDAPEST, V, KATONA JÓZSEF-UTCA 3

TELEFON:  
120-932  
112-405



## HÍREK

Emlékezzünk... Húsz éve volt, 1920 március 26-án, hogy a Magyar Országos Tűzoltó-Szövetség a világháború s az ezt követő kommunizmus és román megszállás után, első elnökségi ülését tartotta Budapesten a Rákóczi-út 38. szám alatti hivatalos helyiségében. Az ülés fontosabb tárgya a március 27-i országos választmányi ülés elé kerülő ügyek előkészítése volt. Ezen az ülésen közölték az elnökségi tagokkal Horthy Miklósnak Magyarország kormányzójának sürgönyét, melyet a szövetség üdvözlő fölíratára küldött. A távirat így szólt: „Méltóságos Széchenyi Viktor gróf elnök úrnak. Tolmácsold kérek, a Magyar Országos Tűzoltó-Szövetségnek az őszinte ragaszkodás, szeretet és hazafias érzéstől áthatott üdvözlésért meleg köszönetemet. Isten áldása kísérje továbbra is a Szövetség működését. Horthy Miklós kormányzó”. Az akkori országos választmányi ülésen megcsonkított országunkból csak 14 tűzoltóság volt képviselve.

**Törvényhatósági tűzoltótanfolyamok Pécsen.** A m. kir. belügyminisztérium négy törvényhatósági tűzoltótanfolyamot engedélyezett Pécsen a folyó évre és pedig: április 8—19-ig; 2. április 23-tól május 5-ig; 3. szeptember 9-től 20-ig s 4. szeptember 23-tól október 4-ig. Jelenkezés a tanfolyam parancsnokságánál, Pécs.

**Új tűzoltó induló.** Folyó hónap 30-án, kedden, este félnyolckor nagy zenekari szerzői estét rendez a Zene-művészeti Főiskola nagytermében Kabay Kálmán dr ismert zeneszerző. A hangversenyen, melyen az ő darabjait mutatják be, közreműködik a Szent István Bazilika ének-kara és száztagú szimfónikus zenekar. Vezényel Rajter Lajos, a Rádió karnagya. Ennek a szerzői estnek minket érdeklő pontja az, hogy ekkor mutatják be azt az ünnepi tűzoltó indulót, melyet a Magyar Országos Tűzoltó-Szövetség hetvenéves jubileumára szerzett Kabay dr s melynek szövegét Illiczy László írta. A tűzoltóság figyelmét felhívjuk erre a szerzői estre és ennek keretében az indulóra, melyet különben a Magyar Országos Tűzoltó-Szövetségnek ajánl a szerző.

**Szolgálati érmek félárú kedvezménye.** A Magyar Országos Tűzoltó-Szövetség elnöksége kimondotta, hogy a visszacsatolt területek tűzoltóinak szolgálati érmeit féláron váltja át magyar szolgálati érmekre. Mivel ez a kedvezmény múlt év december 31-én lejárt, az elnöki tanács kimondotta, hogy ezt a kedvezményt meghosszabbítja a folyó 1940. év végéig. Az eljárás az, hogy be kell küldeni a cseh szolgálati érmeiket és éremigazolványokat, valamint az érmek árának felét. Ezek ellenében minden tűzoltó megkapja a magyar szolgálati érmet.

**Gyurján Árpád**  
**műszaki vállalata, Gyöngyös**  
kisiparosok által készített vaslajtókocsikat, vashordókat, vaskádákat és egyéb modern  
**tűzoltófelszereléseket**  
**és légoltalmi eszközöket**

a legelőnyösebb fizetési feltételek mellett,  
a legtökéletesebb kivittel en szállít

Pest-Pilis-Solt-Kiskun vármegye és Kecskemét thj. város Tűzoltó-Szövetsége folyó évi április hó 5-én tartotta rendes évi közgyűlését a vármegyeháza üléstermében. Vitéz Endre László dr alispán elnöki megnyitójában megemlékezett a tűzoltóság fontosságában és terjedelemben egyre növekvő feladatáról. Ez év folyamán a tűzvédelemmel merőben ellentétes elemi csapás, az árvíz tette próbára a tűzoltóság szellemi és fizikai felkészültségét. Megnyugvással tapasztaltam — mondotta az alispán —, hogy a honvéd műszaki alakulatok után a tűzoltóság volt az a tényező, amely legeredményesebben vette fel a harcot. Mégis tanulnunk kell ebből a beláthatatlan károkat okozó katasztrófából, az árvízvédelmet jobban meg kell szerveznünk s szükségesnek tartom, hogy a tűzoltótanfolyamokon a műszaki mentést igen alaposan oktassuk. Tanulja meg minden tűzoltó, hogy kell megelőzni a hókárokat, útbetemetést, ismertetni kell a gátépítést, ladik, tutaj készítését, rögtönzést és a vizenjárást, hogy az Alföldön, nagy vizet nem látó emberek is a szükség pillanatában magukon és embertársaikon segíthessenek. Üdvözölte Lukács Zoltán dr vm. tűzrendészeti felügyelőt tízéves szolgálati jubileuma alkalmából. Megemlékezett eredményes munkásságáról, majd átnyújtotta részére a X. éves szolgálati érmet. Ezután Lantay István dr vm. másodfőjegyző üdvözölte az ünnepeltet s átnyújtott egy díszes ezüsttárgyat, a járási felügyelők és tűzoltóparancsnokok ajándékát. A vármegyei számvevőség által felülvizsgált és rendben talált 1939. évi zárszámadásra vonatkozó felmentvényt a közgyűlés megadta. Az előterjesztett titkári jelentés az év jelentősebb eseményeiről adott számot, így elsősorban a Szövetség által rendezett tanfolyamok sikeréről. A vármegyei tűzrendészeti felügyelő ezután a vármegye területén megrendezendő versenyek sorrendjét állapította meg. Az elhangzott javaslatok nyomán a közgyűlés elhatározta, hogy táviratilag üdvözli és meleg együttérzéséről biztosítja vitéz nádudvari Kiss Lajos dr országos tűzrendészeti felügyelőt. Az árvízkárosultak felségélyezésére a közgyűlés 300 P-t szavazott meg.

**Felhívás benzinigénylés ügyben.** A Magyar Országos Tűzoltó-Szövetség által folytatott benzinigénylési akció igen nagy sikerrel működött. A szűkös állapot ellenére sikerült minden kényes üzemű motoros tűzoltófecskendőt az Anyaggazdálkodási Bizottság útján tiszta benzinnel ellátni. Értesítjük az érdekelteket, hogy a 9700—1940. számú Ip. M. rendelet értelmében a jövőben a benzin-szükséglet ellátása végett nem szükséges az Anyaggazdálkodási Bizottsághoz fordulni, mert a benzin kiszolgáltatás korlátozása a fenti rendelettel feloldást nyert. Kérjük a testületeket tehát, hogy ezután — esetleges újabb rendeletig — benzinigénylésükkel közvetlenül az eddig igénybe vett benzinlerakathoz (nem benzin kúthoz) forduljanak, ahol a benzin szükségletüket engedély nélkül, csupán egy nyilatkozat kitöltése ellenében megkaphatják. Az ürlapot a benzintároló cég bocsátja rendelkezésre.

Mindennemű **létrák,**  
**tűzoltó- és légoltalmi felszerelések**  
beszerzési forrása  
**Metzker Ferenc**  
Budapest, XI, Horthy Miklós-út 35  
Telefon 456-363.

A bajai hivatásos tűzoltóság vezetésében változás történt, mert Horváth Iván közüzemi igazgató, eddigi tiszteletdíjas tűzoltóparancsnok megvált a tűzoltóságtól és helyére Vas István okl. gépészmérnök, tűzoltófelügyelőt helyettesítette be a város főispánja. A távozó Horváth Iván főparancsnok a szerb megszállás után következő nehéz időkben vette át a tűzoltóság irányítását és azt úgy szervezetében, mint felszerelésében korszerű színvonalra emelte. A mai kiváló felszerelés, a legénység katonás fegyelmezettsége, s a mentőszolgálat példás megszervezése, a hatósági légoltalmi szolgálat tökéletes kiépítése Horváth Iván működésének egy-egy állomását adják. A hivatásos tűzoltótestület fejlesztése mellett nem tévesztette szem elől az önkéntes tűzoltóság célkitűzéseit sem. Annak vezetőségével teljesen összhangban sikerült a két tűzoltóságot annyira összeolvasztani, hogy vész esetén mindig megfelelően egészítsék ki egymást. Amennyire őszintén sajnáljuk Horváth Ivánnak a jó hírnek örvendő bajai hivatásos tűzoltóság éléről való távozását, éppen olyan örömmel értesülünk arról, hogy az önkéntes tűzoltótestületnél viselt társelnöki tisztségét megtartja és ebben a minőségben a tűzoltás ügye iránti lelkesedését, szaktudását az önkéntes tűzoltóságon keresztül a tűzoltóintézmény a jövőben sem fogja nélkülözni.

Az új főparancsnok, Vas István okl. gépészmérnök és okl. tűzoltótiszt működése elé bizalommal tekintünk, remélve azt, hogy elődjének nyomdokain haladva fog dolgozni városának tűzrendészetéért.

**A Keceli Önkéntes Tűzoltó-Testület** terjedelmes jelentésben számolt be az elmúlt év eseményeiről. 1939-ben a község területén hét tüzeset történt, 4852 P tűzkárral, melyből 1350 P biztosítás révén megtérült. A testület február hóban egy „Fiat 519“ gyártmányú személyautót vásárolt, melyet, ha a szükséges összeg a testület rendelkezésére áll, tűzoltóautóvá fognak átalakítani. A tűzoltóság tevékenyen kivette a részét a légoltalmi munkálatokból, így a hatósági segélyosztagok, a házsoport- és a lakóházparancsnokok, valamint az egyes személyek kiképzésével. A község előljárósága a nyári időnyben mutató nagy por lekötésére, egy locsolóautó beszerzését vette tervbe, mely egyúttal mint tűzoltószer is nagy szolgálatot tesz a tűzoltóságnak.

## Mátrai sisak-, tűzoltószer- és légoltalmi felszerelések gyára

Keresztény **Mátrai Antal és Társa r.t.**  
cég  
Budapest, XIII, Lomb-utca 34—36. Telefon 299-055

Szállítunk

**MÁVAG** gyártmányú  
**LÉGOLTALMI- ÉS TŰZOLTÓ-  
ACÉLSISAKOKAT**

a 88.025. eln. lgv. — 1939. H. M. rendelet előírásainak megfelelő kivitelben

MAGYAR KIRÁLYI ÁLLAMI VASGYÁRAK  
KERESKEDELMI KÉPVISELETE R. T.

Budapest, VIII, Múzeum-körút 18. :: Telefon: 133-394

# Hivatalos hirdetések

## A Magyar Országos Tűzoltó-Szövetség kiadványai

### SZAKKÖNYVEK:

I. Erdély Ernő: A tűzoltóságok szervezése, felszerelése, szolgálata, ügykezelése . . .	30 fillér
II. Vitéz Roncsik Jenő dr: Megelőző tűzrendészet, I. rész . . . . .	1.— P
Megelőző tűzrendészet, II. Alkalmazott rész . . . . .	1.— P
III. Erdély Ernő: A tűzoltás szabályai . . .	1.— P
VIII. Dévényi Endre dr: A tömlő . . . . .	1.— P
Erdély Ernő: Tüzesetek nyomozása . . . . .	2.— P
Rehák Tamás: Motoros fecskendők és szerelők, fűzve . . . . .	5.— P
Teasdale Ottó: A tűz és robbanás veszélye . . .	10.— P

### SZABÁLYZATOK:

Önkéntes tűzoltótestületi alapszabály . . .	20 fillér
Alapkiképzési szabályzat, Gy. 1. . . . .	80 „
Szolgálati szabályzat . . . . .	1.20 P
Gyakorlati szabályzat, Gy. 2. I. füzet ábrákkal . . . . .	2.— P
Gyakorlati szabályzat, Gy. 2. II. füzet, vízvezeték és motorfecskendő szerelése . . .	1.— P
Éremszabályzat . . . . .	60 fillér

E kiadványok 50%-os kedvezménnyel megrendelhetők tanfolyamok részére, azok parancsnoksága útján.

### FILLÉRES KÖNYVTÁR:

Benczur József dr: A közigazgatás szervezete . . .	58 fillér
Benedek: Építéstan . . . . .	54 „
K. Császár Elemér: Építéstan . . . . .	88 „
Erdély dr: Versenyrendezés . . . . .	06 „
— — Tűzoltás szabályainak kiegészítése . . .	20 „
— — Vízszerezés és helyi ismeret . . . . .	30 „
vitéz Kiss Lajos dr: A közigazgatás szervezete . . .	90 „
Konok Péter: Mechanika . . . . .	44 „
— — Géptan . . . . .	18 „
Regölyi: Mászó- és mentőeszközök . . . . .	26 „
vitéz Roncsik Jenő dr: Vármegyei és járási tűzrendészeti felügyelők kötelességei és magatartásuk általában . . . . .	34 „
— — Tűzoltóparancsnok, tűzrendészeti felügyelő büntetőjogi felelőssége . . . . .	14 „
— — Telepengedélyezési eljárás . . . . .	14 „
— — MOTSz szabályai . . . . .	14 „
vitéz Szalay Lajos dr: Kézi tűzoltókészülék . . .	10 „
— — Fizika és kémia . . . . .	18 „
vitéz Szalay Lajos dr: Kémia . . . . .	32 fillér
Szilvay: Motorfecskendő ismertetése, működése, zavarai . . . . .	20 „
— — Vegyi és kézi tűzoltókészülék . . . . .	18 „
— — Műszaki mentés . . . . .	18 „

— — Tűzkísérleti állomásban lefolytatandó típusgyakorlatok . . . . .	10 fillér
Somorjai: Ügyvitel, leltár stb. . . . .	30 „
Szöllősy dr: Jogrendszer . . . . .	18 „
Teasdale Ottó: Ipartelepek és üzemek tűzrendészete . . . . .	36 „
Wunderlich: Színházak, mozik tűzrendészete . . .	36 „
Jarmatzky: Vizsgakérdés . . . . .	14 „
Zsámbéky: Villamosság . . . . .	28 „

Az összeg a szövetség 23.297. postacsekkszámlájára fizetendő be. A jegyzetek árán felül a megrendelő tartozik a szállítási díjra 20 fillért előzetesen beküldeni.

### TÖRVÉNYEK, RENDELETEK:

Tűzrendészeti törvény és végrehajtási utasítás (1936: X. tc. 180.000—1936. B. M. sz., 115.200—1938. B. M. sz.). Tartalmaz 25 tűzr. vonatkozású törvénycikket és 38 rendeletet, kötve . . . . .	2.— P
--	-------

### EGYÉB SZAKIRÁNYÚ KÖNYVEK:

Ortutay József: Néhai József főherceg élete . . .	3.— P
Vitéz Roncsik Jenő dr: Gróf Széchenyi Ödön élete . . . . .	5.— P
Vitéz Roncsik J. dr: A Magyar Országos Tűzoltó-Szövetség 60 éves története . . .	5.— P

### NYOMTATVÁNYOK:

Járási tűzrendészeti felügyelő vizsgálati jegyzőkönyv darabonként . . . . .	10 fillér
Fecskendő próbalap, motorfecskendő vizsgálatához darabonként . . . . .	4 „
Fecskendő próbalap, kézifecskendő vizsgálatához darabonként . . . . .	4 „
Díszokmányürlap . . . . .	2.— P
Osztályozási lap tűzoltóversenyekhez darabonként . . . . .	2 fillér
Tűzoltóigazolványtok vászonburkolatban darabonként . . . . .	40 „
Bőrburkolatban darabonként . . . . .	80 „

### SZOLGÁLATI ÉRMEK:

V. éves 2.—, X. éves 3.—, XV. éves 6.—, XX. éves 7.—, XXV. éves 11.—, XXX. éves 12.—, XXXV. éves 15.—, XL. éves 16.— P.

Éremszalag 30, igazolványlap 30 fillér

Királyi díszérem kicsinyített mása . . . . .	30 fillér
Az érmek ára a szabályszerű névkimutatással a 23.297. sz. postacsekken előre küldendő be.	

Megrendelhetők a MAGYAR ORSZÁGOS TŰZOLTÓ-SZÖVETSÉG irodájában, Budapest, IV, Bástya-u. 13.



## III A TŰZRENDÉSZETI KÖZLÖNY ÁLLANDÓ ROVATA III

### Helsinki légoltalmi tanulságok

A svájci németajkúak hivatalos légoltalmi közleménye, a „Luftschutz“ című folyóirat érdekesen számol be azokról a tapasztalatokról, amelyeket a jelenlegi háborúban Helsinkiben és általában Finnországban a polgári légoltalom terén összegyűjtöttek. E beszámoló szerint egy svéd légoltalmi szakember megállapította, hogy azon országszerte közismert kijelentés, mely szerint: lakhelyünk oly kicsiny, hogy nem éri meg az ellenségnek, hogy költséges bombákkal bombázza, — nem állja meg a helyét. Mert ha arra kerül a sor, hogy az ellenség légiháború útján akarja az országot tönkretenni, úgy minden kis helyet megfelelő célpontnak fog találni. Így Finnországban főképpen tanyákat és különálló udvarokat bombáztak. Mindenesetre a támadó repülő elhatározása is fontos, mert ezeknek az értéktelen ingatlanoknak a bombázása csak lényegtelen károkat jelenthet.

Igen bevált Finnországban a távolra kiterjedő megfigyelő szolgálat és a gyorsan dolgozó riadó-rendszer. Azonban mindkettő igen nehezen valósítható meg a finn partvidéki városokban.

A gyújtóbombák súlya 5—6 kg lehet, de akad közöttük 50 kg súlyú is. A robbanóbombák súlya 50—100 kg, azonban néha 200 kg is és csak két kivételes esetben használtak 300 kg súlyú bombát. Igen érdekesek a svájci folyóiratban közölt tapasztalatok a bombák hatásáról és a védelemről, amelyet a légoltalmi óvóhelyek és a közönséges pincék nyújtottak. E közlés szöveg szerint a következő:

„A technológiai főiskolát súlyos bombákkal lerombolták és felgyújtották anélkül, hogy a bombák a pincékbe behatoltak volna. A közelében lévő ötemeletes bérház, amelyet egyszerre több bombatalálat ért, az egyik oldalán a földszínig elpusztult, de a pince itt is sértetlen maradt. De számtalan más esetben is megállapították, hogy a bombák alig jutottak tovább a harmadik s csak egész ritka esetekben a második, vagy első emeletre. Ennek oka a bombák csekély súlyában és a csekély esési magasságban keresendő. A finn légoltalmi hatóságok azon tanácsa, hogy a lakosság riadó esetén azonnal a pincékbe, az alsóbb emeletre vagy akár egy erősen falazott kapualjba vonuljon — adott körülmények között igen jól bevált.

A november 20-i és december 1-i repülő-támadásoknak Helsinkiben összesen 80 halálos áldozata volt, 160 ember megsebesült, 15 épület részben vagy egészen összedőlt, 11 leégett és 233 tető sérülést szenvedett. A lakosság azon köréből, akik óvóhelyeken (akár egyszerű pincékben), vagy gerendákkal alátámasztott, fedett (nem betonozott) földalatti fedezékekben a szabadban tartózkodtak, senki sem halt meg. Egy 100 kg súlyú bomba egy ilyen földalatti fedezék bejárata előtt 20 méterrel robbant fel anélkül, hogy azt megromgálta volna, vagy hogy a bentlevők közül bárki is megsebesült volna. Más esetben közvetlen bombatalálat ilyen fedezéket nem is ért. A finn szakemberek véleménye szerint ezek a fedezékek értékes védelmet nyújtottak a fegyvertűz ellen is, miertis a hivatalos légoltalmi helyeken ezeket nagy számban és gyors iramban építik“.

A támadások okozta tüzeket a legtöbb esetben a tűzoltók gyorsan eloltották. Célszerűtlennek mutatkozott azonban a tűzoltóság a tetőkön való elhelyezése, amennyiben gyújtó- és robbanóbombákat egyidejűleg dobtak le. Azonkívül a tűzoltóság a nagyobb gyújtóbombákkal szemben tehetetlen volt. Újabb Finnországban elrendelték, hogy a légoltalmi őrség is a pincékben tartózkodjék és csak a támadás elmulta után jöhetnek elő az esetleges károk megvizsgálása céljából. Mindhárom tény a lomtanánítás mellett a lángmentesítés szükségességét igazolja.

Külön hangsúlyozzák az erős földi légháritás nagy előnyét. Így eleinte az orosz támadó repülőgépek veszteségei meghaladták a 15—20 százalékot. Ezért az oroszok ma már jelentékenyen nagyobb magasságban repülnek a városok felett, miáltal a támadás hatása lényegesen csökken, sőt bizonyos esetekben — mint ahogy azt a folyóirat megemlíti — teljesen eredménytelen.

Finnországban ma — ahol közel 12 évvel ezelőtt kezdték a légoltalom felépítését, 300 képzett légoltalmi vezetőség működik, 40 kerületbe beosztva. Ebben a számban nem foglaltatik benn a rendőrség, tűzoltóság és a kórházak légoltalmi szolgálata.

A Svenska Dagbladet katonai munkatársa 1940 január 24-i kelettel, azon események összefoglalása

alapján, amelyek Finnországban az utolsó hetekben a légihaború idejében történtek — Sihvo tábornok, a finn légoltalmi parancsnoknak a polgári légoltalom megszervezése körüli érdemeiről számol be. Elsősorban elismeri az oroszok nagy teljesítményét, amennyiben az utolsó hetek alacsony hőmérséklete mellett nap-nap után a repülőgépek százaival repülőtámadásokat intéztek. Ebben a szerző bizonyítékát látja annak, hogy az akrobatikus repülőmutatványok, amelyeket az orosz repülők az utóbbi években produkáltak, minden bizonnyal nem véletlen szerencsén alapultak, hanem jól megalapozott céltudatos tanulmányokon, gyakorlatokon, amelyeket a szigorú téli időkben is folytattak a felmerült számos technikai akadály ellenére.

Kifejti azután, hogy a finn légoltalom a svéd légoltalom alapelvein épült fel, de vannak különböző eltérések.

A finn légoltalom teljhatalmú szerve külön osztályként a belügyminisztériumhoz van csatolva. Közvetlen ezé a szerve a légoltalom irányítása, a svéd légoltalom főparancsnokságával szemben.

A tulajdonképpeni finn légoltalmi törvény igen késői keletű. A törvényt csak a moszkvai tárgyalások hatása alatt, egy hónappal a háború kitörése előtt alkották meg. Mindenesetre jó alapot nyújtott az 1927 óta működő önkéntes légoltalmi szervezet. Azonban minden eredmény az erélyes vezetés javára irandó.

(PZ—Korrespondenz. 1940. II. 7. Folge. 167.)

*Förster Rezső*

## Műszaki és Vegyipari kft.

Budapest, V, Vilmos császár-út 28

Telefon: 122-547, 110-000

Engedélyezett **légoltalmi,  
gázvédelmi és  
tűzrendészeti szaküzlet**

Szállít mindennemű  
**légoltalmi,  
gázvédelmi,  
tűzoltófelszerelést**  
és hatóságilag engedélyezett  
**lángvédő anyagot**

## Légoltalmi híradó

A gépjárműveken légoltalmi szempontból alkalmazandó légoltalmi fénycsökkentő berendezéseket újból szabályozta a m. kir. honvédelmi miniszter. A 88.051/eln. lgv. —1939. H. M. sz. rendelet értelmében a gépjármű üzemen tartója köteles a közúti forgalomban résztvevő gépjárművének külső megvilágítását szolgáló lámpáinak fénycsökkentését szolgáló berendezést 1940 augusztus 1-től használható és azonnal felszerelhető állapotban a gépjárművön tartani. A honi légvédelmi készütségek, valamint az elrendelt légvédelmi gyakorlat alatt köteles a lámpáira a fénycsökkentő berendezést felszerelni. Kereső-lámpát csak abban az esetben lehet használni, ha fénycsökkentő berendezéssel és oly szerkezettel van ellátva, mely megakadályozza azt, hogy a lámpa a vízszintes síknál magasabbra világítson. A rendelet értelmében nem szükséges ellátni fénycsökkentő berendezéssel az olyan lámpát, melynek fénye 100 méterről nem látható, a gépjármű szerelvényfalán elhelyezett lámpát és a forgalom biztonságát szolgáló tompított pirosfényű lámpákat (féklámpa, pirosfényű irányjelző-készülék). A fényszorókat úgy kell ernyőzni, hogy a kilépő fénysugarak csak is a fényszóró tengelye alatti térrészbe juthassanak ki. A fényszóróból az ernyőzés után olyan csökkentett fénynek kell kilépni, mely az úttesten 40 méteren belül lévő akadályokat jól észrevehetően, magát az úttestet pedig egyenletesen világítja meg, városi világításra kapcsolva pedig a kilépő fény még oly erős legyen, hogy azt a gépjárművel szemben 80 méter távolságból jól fel lehessen ismerni. A rendszámtáblák lámpáira készült fénycsökkentő berendezéstől még a fentiekben elmondottakon kívül megköveteli a rendelet, hogy a lámpa fényforrása a közel vízszintesen felül történő láthatóság elől teljesen rejtve legyen és a lámpa által megvilágított felület közepes látási viszonyok mellett legfeljebb 200 méter távolságból legyen látható.

Új svéd népgázálarc. A svéd kormány félmillió gázálarcot rendelt, amelyeket az ország négy gyárában a legnagyobb sietséggel gyártanak, sok kísérlet eredményeként megállapított modell szerint. A gázálarc olcsó, 5 korona. Hogy ezt elérhessék, a lehető legegyszerűbb a kivitele. Így a szemüveget nagyobb szabad ablakkal pótolják és az álarctest egyszerű gumiból készül. A most megrendelt álarcokat a segélyosztatok felszerelésére és a veszélyeztetett területen lakó szegénysorsú lakosság ellátására fordítják. (PZ—Korrespondenz. 1940. I. 24.)

20.337 bombát vetettek az oroszok a finnek ellen folytatott légi támadások alkalmával. A bombák igen sok épületet romboltak a földig s a gyújtóbombák következtében sok épület leégett. Az oroszok a szétszórt tanyavilágot sem kímélték, azok ellen is számos légitámadást intéztek. A sok pusztítás mellett meg kell említeni, hogy a bombák mindössze 377 halálos sérülést okoztak, mely számot a 20.337 bombához viszonyítva, aránylag kicsinek kell mondani. A halálos áldozatok mellett volt 323 súlyos és 585 kevésbé súlyos sérülés.

Felelős szerkesztő és kiadó: Lukács Zoltán dr



Hazánk legrégebb, több mint 121 éve fennálló  
**tűzoltószergyára**  
**Seltenhofer Frigyes Fiai**  
 Alapítva 1816 magy. kir. udvari szállítók  
**S o p r o n**

Legelső tűzoltószer-, kút-, szivattyú- és gépgyár, harang-, fém- és vasöntőde. A párisi világkiállításon nagy aranyéremmel, azonkívül sok arany- és ezüstéremmel, valamint díszoklevéllel kitüntetve. Gyárt: motorfecskendőket, kocsifecskendőket, különféle tűzoltószereket és felszereléseket. Kedvező fizetési feltételek és sokévi jótállás. Költségvetést és kiszállást díjmentesen eszközölünk.

**BOROS egyenruházai**  
 Tűzoltósági felszerelések, sapkák és egyenruhák  
 Budapest, VIII, Bajoross-lér 6 (Fiumei-út sarok)  
 Régi, megbízható, olcsó cég. Egyesületeknek előnyáruk. Kedvező fizetési feltételek  
**Egyenruhászabóság és sapkaműhely**  
 a helyszínen

**KISTÉTÉNYI WALTHER E.**  
 BUDAPEST, IV, PETŐFI SÁNDOR-UTCA 6, FÉLEMELET  
**Gyárt: érmekei  
 rendjelekei  
 jelvényekeit  
 tiszteletdíjakat**  
 A Magyar Országos Tűzoltó Szövetség éremszállítója

**Gazdák Biztosító Szövetkezete**  
 Budapest, IX, Üllői-út 1  
 Telefon 187-870

Tűz-, jég-, élet-, baleset-, szavatossági, betöréses-lopás elleni, autó-, üveg- és állatbiztosítás. Képviselet minden városban és községben! Kartelen kívül!

 **Magyar Kender-, Len- és Jutáipar Rt.**  
 Budapest, V, Wekerle Sándor-u. 8

Tűzoltóság részére Szegeden a következő cikkeket gyártja:

<b>Kendertömlőt</b> minden méretben 30 atm. nyomásig	<b>LAKTANYÁK RÉSZÉRE:</b>
<b>Vászonvedret</b>	<b>Lepedőt</b>
<b>Takaró- és ugróponyvát</b>	<b>Szalmazsákok</b>
<b>Vízmentes csövezetőkabátot</b>	<b>Törülközőt</b>
<b>Tűzoltó ruhaanyagot</b>	<b>Vánkoszuhatot</b>

**Kivánságra szívesen szolgál megminta- és árajánlattal**

**„DRÄGER”**  
 oxigénes önmentők

Gyártja:  
**Vadásztöltény-, Gyutacs- és Fémárugyár Rt.**  
 G A Z V É D E L M I O S Z T Á L Y A  
 Budapest, V, Mérleg-utca 3 — Telefon 183-820

**Gázálcok**, mindennemű gázok ellen védő szűrőbetétek  
**Gázvédőruhák** hólyaghúzó-gázok ellen  
 Oxigénes belégzőkészülékek  
**„Dräger-Schröter”-féle gázkémiő készülékek**  
 Óvóhely-légtisztítók  
**Klórmész-szórótargoncák**  
 Fertőtlenítő készülékek gázálcokhoz, oxigénes önmentőkhöz  
**Gáz- és szilánkbiztos óvóhely-ajtók és vészkijáratok**

# KÖHLER ISTVÁN

**FECSEKENDŐ-, SZIVATTYÚ-  
és tűzoltófelszerelések gyára**

Gyárt: Modern motoros, turbinás és dugattyús  
tűzoltófecskendőket, tűzoltószereket, felszereléseket  
és szivattyútelepeket a tűzoltás és öntözés céljaira

**BUDAPEST, X, KORPONAI-UTCA 21. SZÁM**

**Alapítva 1896**

Mindennemű  
tűzoltó- és légoltalmi  
felszerelési cikkek  
raktárról kaphatók

**Mátrai Antal és Társa Rt.**

Gyár és központi iroda:

**Budapest, XIII, Lomb-utca 34-36 ~ Telefon 299-055**

**Városi irodák: VI, Teréz-körút 22 ~ Telefon 121-533**

Gyárt: kezi- és motor-  
fecskendőket, mindenfé-  
le létrákat, motollákat,  
vízhordó és öntöző lajtó-  
kat, szerkocsikat és lég-  
oltalmi felszereléseket

**Szállítunk**

a hatósági előírásoknak megfelelő

Ismertetés  
felvilágosítás  
és ajánlat  
díjtalan

**MÁVAG**  
**GYÁRTMÁNYÚ**

**Telefon 133-394**

hordozható benzinmotoros és kézi működtetésű **fecskendőket, vízhordó-  
és öntözőkocsikat, tűzoltó- és locsoló autókat** a legjobb  
minőségben, megbízható és tartós kivitelben.

**MAGYAR KIRÁLYI VAS-, ACÉL- ÉS GÉPGYÁRAK KERESKEDELMI KÉPVISELETE RT.**  
**BUDAPEST, VIII, MÚZEUM-KÖRÚT 18, II.**

**FELTEN ÉS GUILLEAUME RT., BUDAPEST, I.**

a budapesti hivatásos tűzoltóság szállítója

**GYÁRT: BELÜL GUMIZOTT TŰZOLTÓTÖMLŐT**

kívánt méreteken és nyomásig.

**LEVÉLCÍM: BUDAPEST 113. POSTAFIÓK. TELEFON: 258-880**



**Hazai  
gyártmány!**

**MINIMAX**

a legjobb magyar gyártmányú kézi tűzoltókészülék. Nem hason-  
lítható össze a különböző utánzatokkal. Felvilágosítással szolgál a  
**MAGYAR MINIMAX RT., BUDAPEST**  
GYÁR, IRODA: VI, RÓZSA-UTCA 85. TELEFONSZÁM: 123-731

**ÇORVIN ÁRUHÁZ RT.**

**BUDAPEST VIII, BLAHA LUJZA-TÉR 1-3**

**PESTI HAZAI ELSŐ TAKARÉKPÉNZTÁR-EGYESÜLET**

Alapított: 1839

Alaptőke: 20,000,000 P

Budapest, IV, Deák Ferenc-utca 5  
Magyarország legrégebb és legnagyobb takarékpénztára  
12 fiók Budapesten

Sürgőnycím: Tresor

Tartalékok: 11,900,000 P



# TÜZRENDÉSZETI KÖZLÖNY

POLGÁRI LÉG- ÉS GÁZOLTALOM

A MAGYAR ORSZÁGOS TŰZOLTÓ-SZÖVETSÉG HIVATALOS LAPJA

Megjelenik minden hó 1-én és 15-én

Az előfizetési és hirdetési díjakat a Magy. Orsz. Tűzoltó-Szövetség 23.297. számú csekkzámiájára lehet beküldeni. Csekkürlap minden postahivatalban kapható

A Magyar Országos Tűzoltó-Szövetség,  
szerkesztőség és kiadóhivatal:

BUDAPEST, IV, BÁSTYA-UTCA 13

Telefon: \*184-975, 184-976

Előfizetési ára egész évre 12 pengő

A szerkesztőség címére küldött szakcikkeket, ha közlésre alkalmasak, díjazzuk

Ajánlva a m. kir. belügyminiszter úr 126.278—1938. B. M. sz. rendeletével („Belügyi Közlöny” 1939. évi 5. sz.) a vármegyék, városok és községek számára

≡ TŰZOLTÓTESTÜLETEK A LAPOT TAGDIJ FEJÉBEN KAPJÁK ≡

## EMLÉKEZZÜNK

Folyó évi augusztus hó 19-én lesz 60 esztendeje annak, hogy a Pozsonyban megtartott ötödik nagygyűlés a szövetség alapszabályaiba egy új szakaszt iktatott be, mely azt tartalmazta, hogy „a szövetség József főherceg Ó. cs. és kir. Fensége védnöksége alatt áll”...

Úgy érzem hasznos munkát végzek, ha egy kis visszapillantást teszek nagynevű, felejthetetlen első védnökünkre, ki mint a honvédség főparancsnoka össze tudta egyeztetni a vezéri pálcát az egyszerű falusi tűzoltóparancsnok baltájával. Igen. Védnökünk megszervezte az alsuti önkéntes tűzoltótestületet s annak aktív parancsnoka lett, a testület alapszabályait a belügyminisztériumhoz szabályszerűen felterjesztette. Amikor pedig az alapszabályok jóváhagyva visszaérkeztek és a testület véglegesen megalakult, a következő szövegű sajátkezű levéllel jelentette ezt be az országos szövetségnek: „Bajtársi üdvözléssel küldöm az alsuti önkéntes tűzoltószakasz belépési nyilatkozatát, hat (6) osztrák értékű forint évi tagsági díj kíséretében, azonkívül az 1882. évi statisztikai kimutatást, valamint az alap és szolgálati szabályok 3—3 példányát. Alcsut, 1882, XII. 27. József főherceg, főparancsnok, a MOTSz védnöke”.

A Tűzrendészeti Közlöny szerkesztőjének maga a Főherceg egy alkalommal így nyilatkozott a tűzoltóság megalakításáról: „Azelőtt is volt Alcsutnak kastély-tűzoltósága, hanem hogy az elégtelen, azt épp úgy be kellett látnom, mint ahogy nem volt szükségem senki magyarázatára a tekintetben, hogy felfogjam a tűzoltóintézmény nemzetgazdasági jelentőségét. Az intézmény áldásaiban én is részesíteni kívántam otthoni környezetemet. Először fizetett tűzoltóságot terveztem. Hanem később meggondolva, hogy többet használok azzal, ha a község lakói érdeklődésének bevonásával megértetem az egész lakossággal a társulás nagy eszméjének üdvös voltát, az önkéntes intézmény behozatalában állapodtam meg. Ilymódon jobban terjeszthető maga a népeszme, és inkább lehetséges az

általánosítása, meggyökeresztetése a *szakértelem* utáni törekvésnek és a *fegyelmesség* iránti érzéknek, melyek a haza minden polgárának csak hasznára válnak”. Ezeket az aranyszavakat nem árt, ha többször emlékezetünkbe idézzük, mert azoknak követése ma is nagy hasznára lehet ügyünk előbbrevitelének.

A tűzoltóintézmény iránti nagy szeretetét, ragaszkodását s annak megsegítése iránti törekvését igazolja az a körülmény is, hogy a Főherceg a Tűzoltó Közlönynek is *aktív* munkatársa volt. Több cikket írt lapunkban, így az alsuti tűzoltóság egyéves fennállásakor tartott ünnepegről sajátkezűleg írt tudósítást, amelyen a vendégeire mondott felköszöntő során ezen kijelentést tette: „Amíg élek, én e széphivatású intézménytől meg nem válok.” A későbbi években hozzászólt a szervezés ügyéhez, a rangfokozati jelvények, az egységes szabályzat kérdéséhez, stb.

Mint tűzoltóparancsnok a tüzekhez úgy nappal, mint éjjel, még a szomszéd községekbe is kivonul. Az iskolás fiúkból tartalék tűzoltócsapatot alakít. Kopfmann Károly acsai tűzoltóalparancsnok temetésére személyesen vonul ki a tűzoltókkal. A szövetség szolgálati érmét, amelyre egy alkalommal azt mondotta, hogy az: „az egyszerű tűzoltóegyenruhát legjobban *diszítő elismerése a bajtársak összességének*”... állandóan maga is viselte. Ahol mint a honvédség főparancsnoka szemlét tart, mindig megismeri a tűzoltóságot is. A fiúmei tűzoltóságnak tb. főparancsnoka, az esztergomi és dunamocsi önkéntes tűzoltótestület díszelnöke volt.

1888 július 22-én zászlószentelési ünnepet rendez, amelyre hivatalosak a fejevármegyéiek, a budapestiek, a központi választmány tagjai és az apatini parancsnok: Kék Lajos dr, aki később a szövetség elnöke lesz.

Mint szövetségünk védnöke a nagy nyilvánosság előtt többször szerepelt, s az alkalmakat minden esetben fölhasználta arra, hogy a tűzoltóintézmény iránti

szeretetének és ragaszkodásának kifejezést adjon. Így 1891 október 27-én Temesváron a kiállítás megtekintése alkalmával Nagy László városi tanácsnok, tűzoltóparancsnok üdvözlő beszédére válaszul többek között ezeket mondotta: „*Annak a szép célnak, melyet az üdvös tűzoltóintézmény törekszik elérni, én testestől-lelkestől barátja vagyok és leszek mindaddig, míg erőm bírjak. Büszke vagyok rá, hogy védnöke lehetek Magyarországnak tűzoltóinak.*”

S valóban nem lankadó tevékenységgel lelkes

apostola volt Ő ennek a nemes emberbaráti intézménynek. Nemcsak lelkesedett az ügyért, hanem ország-szerte mindenütt dolgozott, cselekedett, fáradott is annak előbbviteléért.

Ez volt József főherceg, a mi felejthetetlen első védnökünk! Őrizzük kegyelettel az Ő emlékét, s legyünk méltók az Ő nagy magyar tűzoltószívéhez azzal, hogy hűek maradunk az általa oly nagyon szeretett, híven őrzött s magasra emelt tűzoltózászlóhoz.

## Felhívás

a debreceni, győri és szegedi kerületi tűzoltótanfolyamok látogatására

Debrecen, Győr és Szeged szabad királyi törvényhatósági joggal felruházott városok a m. kir. belügyminiszter úr 180.000—1936. számú rendeletének 50. §-a alapján és a 118.511—1938. V. B. M. számú rendeletben adott engedélye alapján, miután a nagy számban jelentkezett hallgatókat az eddigi tanfolyamokra felvenni nem tudták, újabb kerületi tűzoltó tanfolyamokat tartanak, amelyeknek célja, hogy a városok és községek részére a tűzoltóságok szervezésére és vezetésére alkalmas tűzoltótiszteket képezzen és pedig *Győrött* június hó 3-tól június hó 23-ig és július hó 1-től július hó 21-ig. *Debrecenben* június hó 3-tól június hó 23-ig és július hó 1-től július hó 21-ig. *Szegeden* július hó 1-től július hó 21-ig.

A tűzrendészet újabb szabályozásáról szóló 180.000—1936. B. M. számú rendelet 11. §-ának 5. és az 115.200—1938. V. B. M. számú rendelet 5. bekezdése szerint önkéntes, köteles és magántűzoltóság parancsnoka és tisztje csak az lehet, aki az egyéb feltételeken felül a kerületi tűzoltótanfolyam sikeres elvégzését igazolja.

A június hó 3-án kezdődő kerületi tűzoltótanfolyamokra a jelentkezés határideje május hó 25., a július hó 1-én kezdődő kerületi tűzoltótanfolyamokra jelentkezés határideje pedig június hó 22.

A tanfolyamokra csak az a magyar állampolgár vehető fel, aki (50. § 7.):

- huszonkettedik életévét betöltötte, negyvenkettedik életévét azonban még nem haladta túl;
- testileg alkalmas és az előadások megértéséhez kellő szellemi képessége van;
- feddhetetlen előéletű és nemzeti szempontból teljesen megbízható.

A tanfolyamra a felvételt a kerületi tűzoltótanfolyam alulírott parancsnokánál írásban kell kérni. A kérvényhez csatolni kell a jelentkező:

- születési anyakönyvi kivonatát;
- hatósági erkölcsi bizonyítványát;
- hatósági orvosi bizonyítványát;
- legmagasabb iskolai végzettségét igazoló bizonyítványát;
- katonai szolgálatát és esetleg légvédelmi kiképzettségét igazoló okmányokat.

Az a)–c) alatti okmányokat kizáróan erre a tanfolyamra díjmentesen kell kiállítani. (180.000—1936. B. M. sz. rendelet 50. §, 13.)

A tanfolyam felvételi díja, tandíja, vizsgadíja, szakkönyvek, ruhahasználat és felszerelés használatdíja együtt hallgatónként 70 pengő, amelyet a jelentkezéssel egyidejűleg kell a tanfolyamparancsnok címére megküldeni.

Gondoskodnak a hallgatók csoportos kedvezményes elszállásolásáról, melynek díja az egész tanfolyam idejére 6 pengő.

Ezért a hallgatók katonai elszállásolást (ágy szalmazsák) kapnak. Ugyancsak biztosítanak a hallgatók részére kedvezményes napi bőséges háromszori étkezést, melynek díja az egész tanfolyam tartamára 54 pengő. A csoportos elszállásolás és a közös étkezés igénybevétele nem kötelező.

A hallgatókat a felvételtől a jelentkezés után 3 nap alatt értesítik. A felvett hallgatók a befizetett tandíjat abban az esetben sem kapják vissza, ha a tanfolyamon nem vesznek részt. Az étkezési díjat mindazoknak visszafizetik, akik azt nem vették igénybe.

A tanfolyamot záróvizsga fejezi be. A sikerrel vizsgázott hallgatók a kerületi tanfolyam felügyelőjének hivatali bélyegzőjével ellátott országos érvényű bizonyítványt kapnak, mely a m. kir. belügyminiszter úr 115.200—1938. számú rendeletének 1. § 5. bekezdése alapján önkéntes, köteles és magántűzoltóságok tisztje (parancsnoki) tennivalóinak ellátására képesít.

A tanfolyamot légoltalmi kiképzéssel bővítettük s az eredménnyel végzett hallgatóknak a m. kir. honvédelmi miniszter úr 61.411—1938. eln. lgv. számú rendelete alapján külön légoltalmi tanfolyamot végezniük nem kell.

1940 május 1.

Erdély Ernő dr., sk.,                      vitéz Roncsik Jenő dr., sk.,  
a győri kerületi tanfolyam            a debreceni kerületi tanfolyam  
parancsnoka                                      parancsnoka

Horváth István, sk.,  
a szegedi kerületi tűzoltótanfolyam parancsnoka



## Egyenruhát, polgári öltönyt

készít

### Nagy Kálmán

IV, Kossuth Lajos-utca 6  
(Saját ház)      Telefon 183-659  
Alapítatói: 1895

Szállítunk

## MÁVAG

gyártmányú  
LÉGOLTALMI- ÉS TŰZOLTÓ-  
ACÉLSISAKOKAT

a 88.025. eln. lgv. — 1939. H. M. rendelet  
előírásainak megfelelő kivitelben

MAGYAR KIRÁLYI ÁLLAMI VASGYÁRAK  
KERESKEDELMI KÉPVISELETE R. T.

Budapest, VIII, Múzeum-körút 18. :: Telefon: 193-394

# CSULI

SZABADALMAZOTT  
KISTELJESITMÉNYŰ  
FÉCSKENDŐ

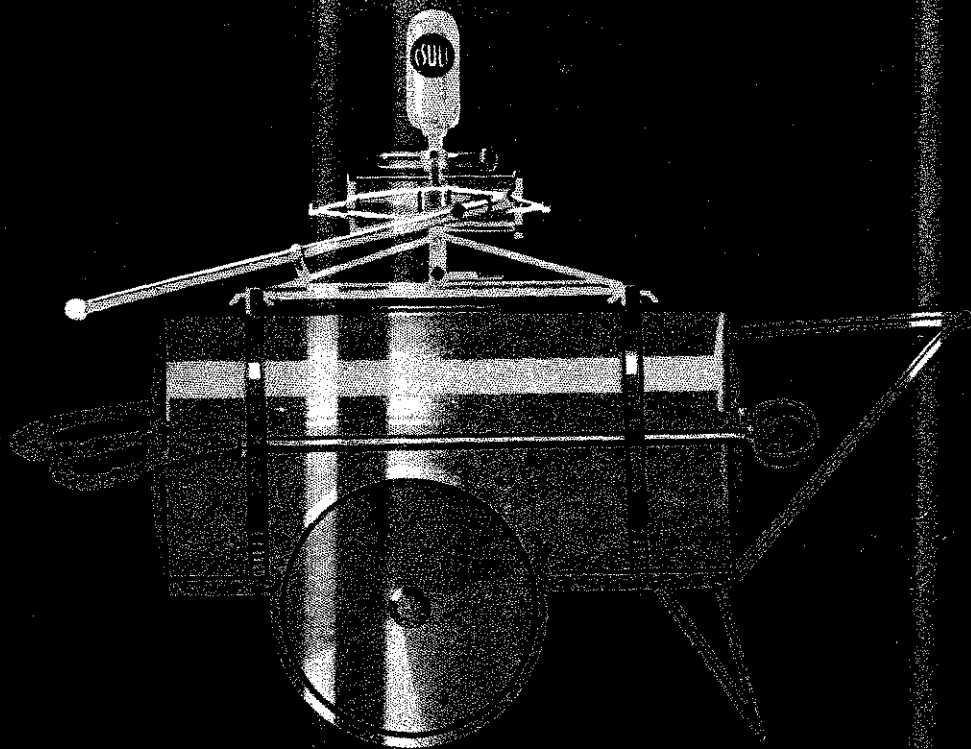

B.B.D.

D.J.

**MOVE** LÉGOLTALMI ÉS FELSZERELÉSI KFT.

BUDAPEST V, MÉRLEG-UTCA 4 • TELEFON: 18-30-02



A szabadalmazott **CSULI**

**KEREKES TARTÁLYFECSKENDŐ ADATAI:**

Összsúly (víz nélkül) . . . . .	70 kg
Fecskendő súlya . . . . .	17 "
Tartály súlya . . . . .	50 "

A **CSULI** felszereléséhez tartozik:

1 db víztartály, 1 db kifecskendő, három méter szívótömlő szívókosárral

A **CSULI** teljesítménye percenként 50 kettős löketnél:

szabad kifolyónál (sugárcső nélkül) . . . . .	50 liter
6 mm-es lövőkénél 4.5 atm. . . . .	37 "
7 " " " 2.5 " . . . . .	37 "
ha 4 személy működteti, 6 atm. . . . .	45 "
sugártáv 45 fok szög alatt tartott sugárcsőnél . . . . .	18 méter
szívómélység . . . . .	7 "
a víztartály ürtartalma . . . . .	185 liter

A **CSULI** használható:

1. A II. és III. légo. csoportba sorolt házak és épületek részére.
2. Községi tűzoltóságoknál — kerékpárra szerelve — mint első készletű fecskendő.
3. Cséplőgépeknél mint kazalfecskendő.
4. Víztartályok megtöltésére.
5. Kertek locsolására.
6. Autómosásra, stb.

A **CSULI** kerek tartályfecskendő a Honv. Min. előírásainak és a szabványnak megfelel.

A **CSULI** ára teljes felszereléssel, hatóságok és közületek részére . . . . . P 168.— incl. fázisadó

Külön hozzá: 2 db 5 méteres kender nyomótömlő összekötő csavarpárral és lövőkével, összesen . . . . .	P 20.—
csomagolás . . . . .	P 4.—

Nem közületek részére 20% felár **P 192.—**

A tartály ára . . . . .	P 70.—
A fecskendő ára . . . . .	P 70.—
3 m szívótömlő szűrőkosárral és tömlőcsavarral . . . . .	P 28.—

Hatvan napon belüli fizetésnél nettó, azon túl a kamatot felszámítjuk. 30 napon belüli kifizetésnél pedig 2% pénztári engedmény.

Az eladás helyét Szeged vasútállomás történik, tehát a vasúti fuvar a vevőt terheli.

1940 június 10 Szállítási határidő: 5—6 hét

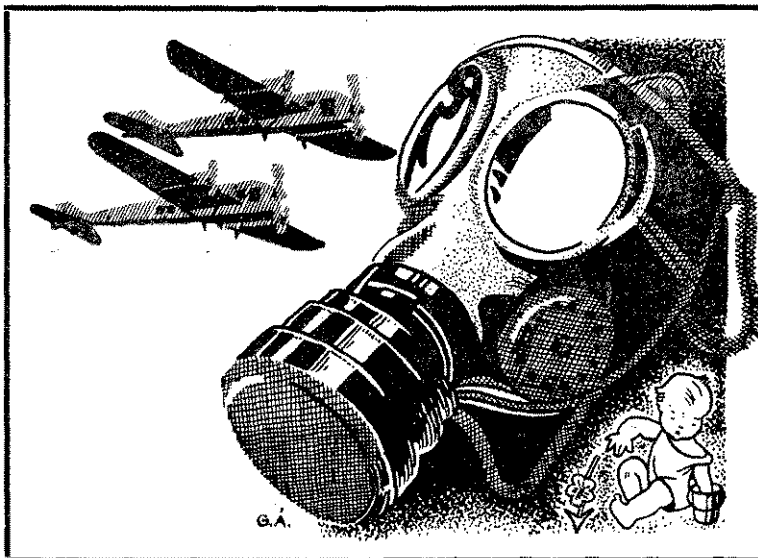

**MŰSZAKI UNIÓ**  
**RÉSZVÉNYTÁRSASÁG**  
**MŰSZAKI, TŰZRENDEZETI, LÉG-**  
**OLTALMI ÉS GÁZVÉDELMI CIKKEK**  
**GYÁRA ÉS KERESKEDÉSE**

BUDAPEST, VI., VILMOS CSÁSZÁR-UT 53

SÜRGÖNYCIM:  
MŰZAKUNIÓ

TELEFON:  
129-022, 129-098

*Légoltalmi,  
gázvédelmi  
és tűzoltó*

SZEMÉLYI ÉS SZAKFELSZERELÉSEKET  
HATÓSÁGILAG ELŐIRT KIVITELBEN  
**LEGELŐNYÖSEBBEN SZÁLLITJUK**

*Gázálarc*

Országos egységes méretű tűzoltófelszerelések, fecskendők, tömlők, asbest- és gumiruhák, gázzal, porral és habbal oltó készülékek, lángmentesítő anyagok, szerszámok, jelzőlámpák

*Gázzssebsomag*











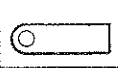
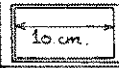

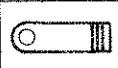

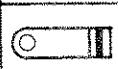





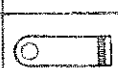

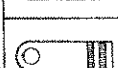

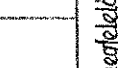















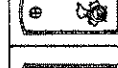



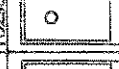

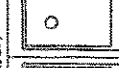
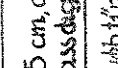

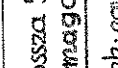
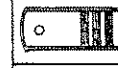



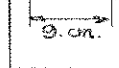
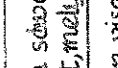

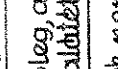
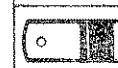



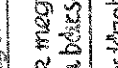

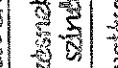
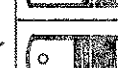



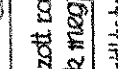

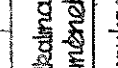

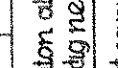

*Kötszerek*

Ipartelepek, lakóházak légoltalmához eszközök és felszerelések. Óvóhelyberendezések. Elsötétítő anyagok. Riasztókészülékek. Műszaki és egészségügyi felszerelések

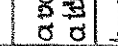
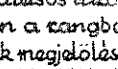
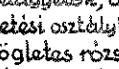
**LÉGOLTALMI MENTŐSZEKRENYEK**  
**IPARI MENTŐLÁDÁK**

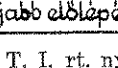
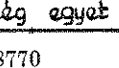
Szükségleteinek beszerzése előtt, kérjük cégünket ajánlattételre felhívni.

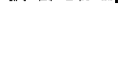
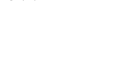
TELEFON: 129-022 és 129-098

állomány csoport	önkéntes köteles magán	hivatásos		tűzrend felügyelők	szövetségi tisztviselők	rangjelzés az új ruhán		átmeneti rangjelzés régi ruhán		kar-szalag	
		vidéken	Budapesten			a vállon	a galléron	az ujjon			
közlegényi	fogadalmat nem tett	ujjong tűzoltó									
	fogadalmat tett	végleges tűzoltó									
tisztvis	segédszervező		segédszervező								
	segédsejk. vez.		segédsejk. vez.								
altiszt	eszervező										
	II. osztályú gépkocsivezető										
	tűzmester										
altiszt	I. osztályú gépkocsivezető										
	törzstűzmester										
altiszt	főgépkocsivezető										
	tiszt helyettes vezetősejk.										
tiszt-felölt	ki nem nevezett tisztgyakornok										
i	szertáros										
	segédtiszt										
	tiszt rangú karmester										
	tisztelebeli orvos	tisztelebeli orvos									
		kinevezett gyakornok									
	segédfelügyelő	kinevezett gyakornok									
	felügyelő	segédfelügy.									
	főfelügyelő	felügyelő									
		ORVOS									
				járkőze. felügyelő helyettes							
		parancsnok	főfelügyelő	járkőze. felügyelő							
			főorvos								
t		alparancsnok	várm. tűzfelügyelő helyettes								
		főparancsnok	parancsnok	vármegyei tűzfelügyelő							
		főparancsnok helyettes	parancsnok helyettes	kerületi tűzfelügyelő	a MOTSz. főtitkára						
		másod főparancsnok			törzshatszervező MOTSz. alelnöke						
				országos tűzfelügyelő	a MOTSz. elnöke						
			főparancsnok								

1) Jf vezető állásban levő csapat tisztek az utolsó rangsávot ék alakban kiegészítve viselik, pl. város parancsnokai  
 2) Bővebb ismertetés a szövegben.

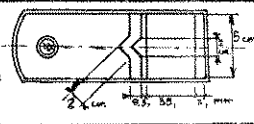

azok a hivatásos tűzoltó tisztek, tűzfelügyelők, akik ugyanabban a rangban magasabb fizetési osztályba jutnak, annak megjelölésére egy négyszögletes rózsát viselnek, újabb előlépésnél pedig még egyet

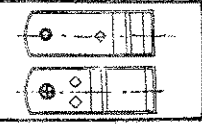

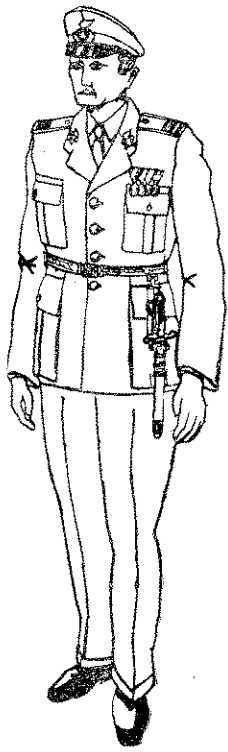

I.

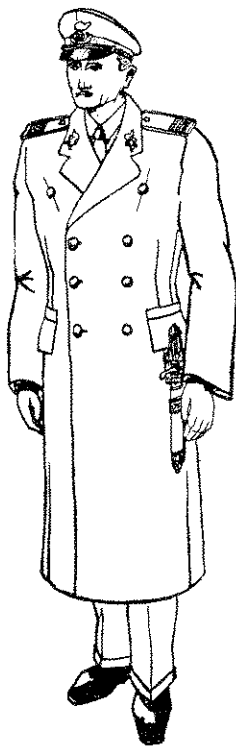

II.

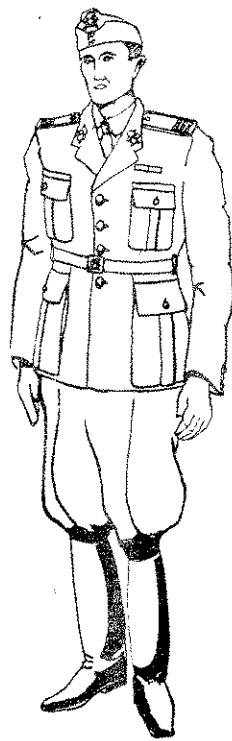

III.

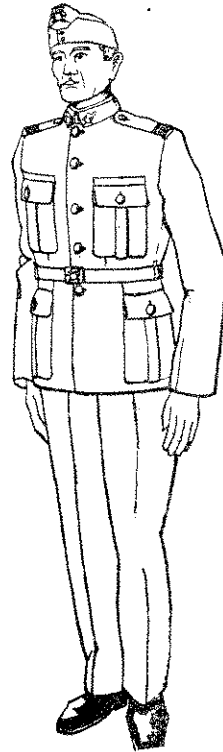

IV.

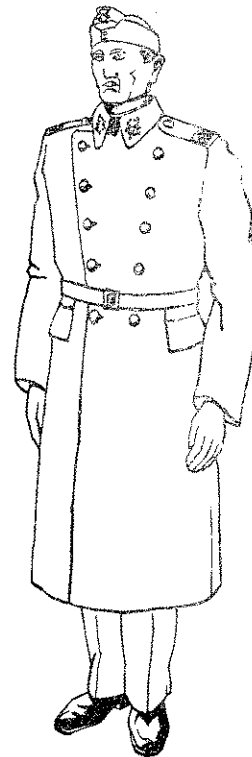

V.

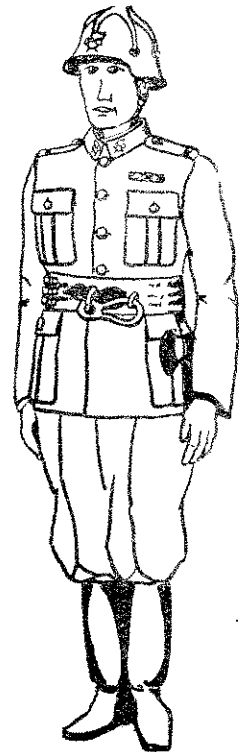

VI.

VII.

a) A tűzrendészeti szervek egyenruhájának színe:



b) A hivatásos tűzoltóság tagjainak

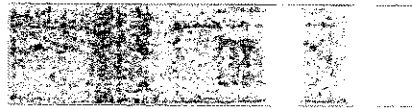

c) Az önkéntes tűzoltóság tagjainak

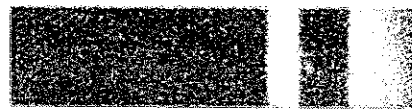

d) A kötelező tűzoltóság tagjainak



e) A magántűzoltóság tagjainak

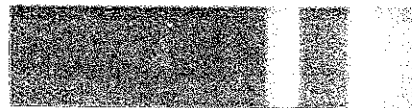

f) A tűzrendészeti felügyelők



g) A tűzoltószövetségi tisztviselők

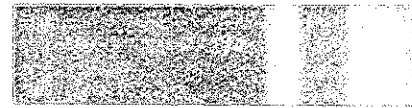

egyenruháján lévő posztalátét és bársony (posztó) vállszalag-borítás színe:

VIII.

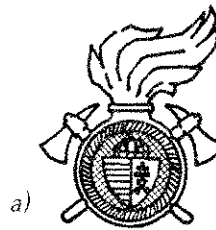

a)

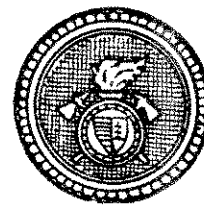

b)



c)



d)

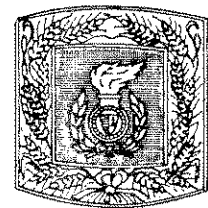

e)

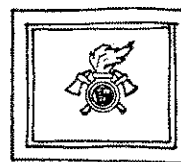

f)



g)

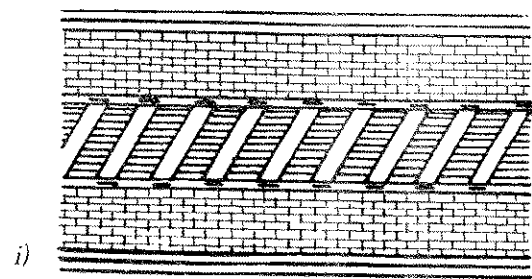

i)

állomány csoport	önkéntes köteles magán		hivatásos		tűzrend felügyelők	szövetségi tisztséviselők	rangjelzés az új ruhán a vállon		átmeneti rangjelzés régi ruhán		kar-szalag
			vidéken	Budapesten					a galléron	az ujjon	
közlegény	fogadalmat nem tett	ujjong tűzoltó									
	fogadalmat tett	végleges tűzoltó									
tisztes	segédszervező		segédszervező								
	segédgépvez.		segédgépvez.								
	esővezető										
	II. osztályú gépkocsivezető										
altiszti	tűzmester										
	I. osztályú gépkocsivezető										
	törzstűzmester										
	főgépkocsivezető										
			tiszthelyettes								
			vezetőképező								
tisztjelölt	ki nem nevezett tisztgyakornok										
tiszti	szertáros										
	segédtiszt										
	tiszti rangi kormester										
	tisztelebéli orvos	tisztelebéli									
		kinevezett									
		gyakornok									
		segédfelügyelő	kinevezett								
		gyakornok									
		felügyelő	segédfelügy.								
		főfelügyelő	felügyelő								
			orvos								
				jár-tűz. felügyelő-helyettes							
		parancsnok	főfelügyelő	jár-tűz. felügyelő							
			főorvos								
			alparancsnok	vár-tűz. felügyelő-helyettes							
	főparancsnok	parancsnok	vármezei tűzfelügyelő								
		főparancsnok-helyettes	kezületi tűzfelügyelő								
		másod főparancsnok									
			tő-hatszereplő								
			MOTSz. alelnöke								
			országos tűzfelügyelő								
		főparancsnok									

1) A vezető állásban levő csapat tisztek az utolsó rangszóvaték alakban kiképezve viselik, pl. város parancsnokai.  
2) Bővebb ismertetés a szövegben.

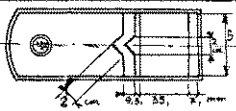

azok a hivatásos tűzoltó tisztek, tűzfelügyelők, akik ugyanabban a rangban magasabb fizetési osztályba jutnak, annak megjelölésére egy négyszögletes rózsát viselnek, újabb előlépésnél pedig még egyet





# HONVÉD

800 PERCLITERES HORDOZHATÓ  
MAGASNYOMÁSÚ

# TÜZOLTÓ MOTORFECSEKENDŐ

FORGALOMBA HOZZA:  
MAGYAR KIR. ÁLLAMI  
VASGYÁRAK  
KERESKEDELMI  
KÉPVISELETE RT.  
BUDAPEST

VIII. MÚZEUMKORUT 18.

TEL: 133-394



MAG

MAGYAR KIR. ÁLLAMI VASGYÁRAK KERESKEDELMI KÉPVISELETE RT. BUDAPEST



## „HONVÉD”

### JELÜ HORDOZHATÓ MOTOROS TŰZOLTÓFECSKENDŐ LEÍRÁSA.

Üzemadatok: Vízszállítás 80 m. manom. összemelőmagasságnál kb. 850 lit./perc.  
Vízszállítás szabad kifolyásnál ..... kb. 1450 lit./perc.  
Legnagyobb nyomás zárt nyomócsonkoknál..... kb. 125 m.  
Szívómélység ..... 8 m.  
Ezek a vízszállítási adatok legfeljebb 1.5 m. statikai szívómélység és a nyomásnak a szivattyú nyomócsonkjain való mérése esetén érvényesek.

A vízszállítási görbe a próbatermi mérések alapján a következő:

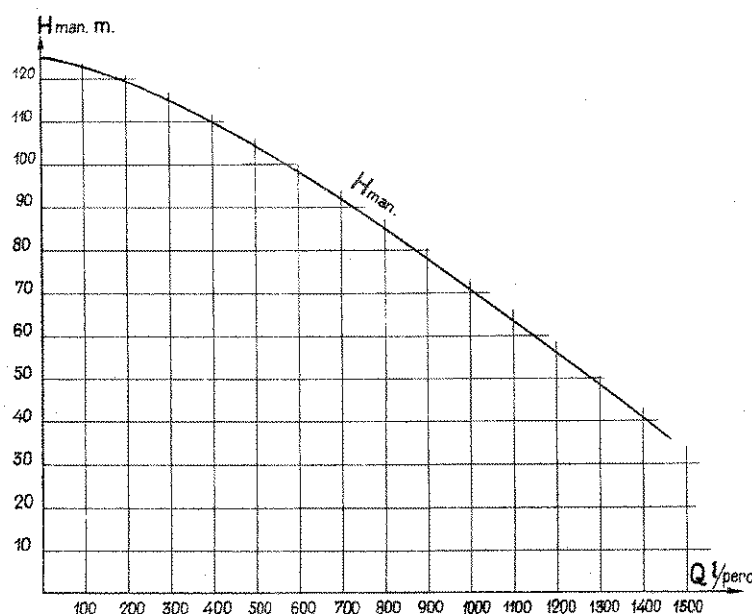

Csatlakozások: A központosan elhelyezett Storz-csatlakozású, láncon függő elzárókupakkal ellátott szívócsonk 110 mm. névleges (100 mm. belső) nyílású, a szimmetrikusan elhelyezett két Storz-csatlakozású nyomócsonk pedig 75 mm. névleges (65 mm. belső) nyílású és könnyen hozzáférhető zárószeleppel van ellátva.

Súly: A hűtővízzel és üzemanyaggal megtöltött fecskendő súlya 232.5 kg.

A szivattyú különleges kétlépcsős turbínaszivattyú. A ház és a szelepek foszforbronzból, a többi rész pedig nemrozsdásodó könnyűfémből készül. A rozsdamentes acél-tengely a szívóoldalon siklócsapágyban, a nyomóoldalon radiális és axiális golyóscsapágyban forog. Az egyrészben öntött (tehát nem szegecselt) forgókerekek egyenként tehermentesítve vannak. A tömszelence tömítésére gyúrható anyagot használunk, mely a szivattyún lévő prés segítségével üzem közben is könnyen, szerszám nélkül utánahúzható.

Légtelenítés: A készleten lévő fecskendők gázsugárral működő légritkítóval vannak ellátva. A rendelő kívánságára a fecskendőt készíthetjük rotációs légtelenítőszivattyúval, de mind a két fajta légtelenítőkészüléket is felszerelhetjük ugyanarra a fecskendőre. Mindkét légtelenítőkészülék igen egyszerű, megbízható és üzembiztos. A rotációs légszivattyúnál külön említésreméltó a kényszerkapcsolás, melynek következtében a légszivattyú bekapcsolásával egyidejűleg kényszermozgással bezárul a turbínaszivattyú belsejét a külvilággal összekötő esetleg feledékenységből nyitvamaradt valamennyi csap.

A motor kéthengeres, kétütemű, vízűtéses, kb. 3000 fordulatnál 25 lóerőt teljesít. Egyéb főbb jellemzői: 96 mm. furat, 76 mm. löket, 1100 cm.<sup>3</sup> hengerűrtartalom, nagyfeszültségű lendítőkerék-mágnesgyújtás, DKW-Framo jelű porlasztó, fordulatszám szabályozó, keverék-olajozás, kipuffogódobok hangtompítóval. Indítására kéziemelővel, fogaskerék és fogasív szolgál.

Üzemanyag benzin, vagy benzin-szesz (motalko) keveréke motorolajjal. Keverési arány 1 : 15—1 : 20.

Üzemanyagtartány kb. 2 órai üzemanyag befogadására alkalmas. Üzemanyag- és robbanást-akadályozó szűrővel van ellátva.

Hűtés: A tiszta hűtővíz a motorhenger hűtőkamráiból és a hűtővíztartányból álló zárt hűtőrendszerben a thermosyphon-elv alapján kering és ezt a hűtővíztartányban elhelyezett csőkigyóban áramló friss víz hűti. A friss vizet a szivattyú nyomóoldalából vezetjük ki és a szívóoldalába vezetjük vissza. Ez a közvetett hűtési rendszer tehát lehetetlenné teszi, hogy a szivattyú által szállított esetleg piszkos víz a motort hűtő tiszta vízzel keveredhessen. A hűtővíztartány fedelének levételével a hűtőkigyó is kiemelődik. A frissvízvezetékbe szűrő van beiktatva.

Fagybiztonság igen nagy, mert egyrészt a szivattyú és csőkigyó, másrészt a motorhűtőtér és hűtővíztartány víztartalma egy fogással pillanatok alatt kiereszthető.

Kapcsolás: A szivattyú és a motor közbenső öntvény közbeiktatásával peremesen van egybeépítve, tengelyvégük összekötésére pedig üzem közben is ki- és bekapcsolható tengelykapcsoló szolgál.

Alváz: Rugózó szántalpakon támaszkodó, acélcsővekből hegesztett hordozóállvány, amely 4 ember által való hordozás céljából 4 fogantyúval van ellátva. A helyszükséglet csökkentése céljából a fogantyúk közül kettő betolható.

A térszükséglet az alábbi körvonalrajzon látható:

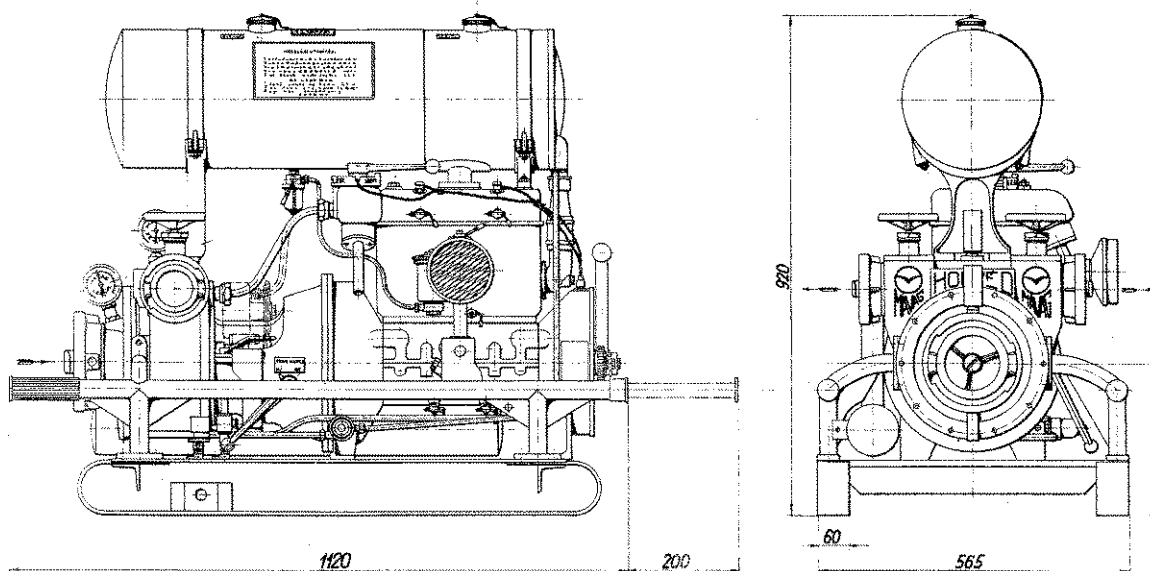

Haboltás: A fecskendő levegőhab fecskendezéséhez szükséges előkeverő részére megfelelő csatlakozással van ellátva, úgyhogy az előkeverőt utólag is be lehet építeni a már üzembevetett fecskendőbe.

Gyártás: A fecskendő minden egyes része finomillesztési-toleranciarendszer szerint, cserélhető alkatrészekkel készül.

Tartozékok: Minden egyes fecskendővel a következő tartozékokat szállítjuk:

- 1 feszmérő méter-vízoszlop beosztással,
- 1 feszlégürmérő méter-vízoszlop beosztással,
- 1 doboz tartalék-tömszelence-tömítőanyag,
- 1 doboz tartalék-csapágyzsír,
- 2 vállheveder,
- 1 szerszámtáska valamennyi szükséges szerszámmal,
- 1 készlet tartalékalkatrész a motorhoz,
- 1 robbanásmentes benzinkanna,
- 1 üzemanyagkeverőkanna keverőléccel,
- 1 olajkanna,
- 1 tölcser szűrővel.

## TÜZOLTÓTECHNIKAI FELSZERELÉS.

- 1 drb. szívókosár vörösrézlemezről, könnyűfémből való Storz-kapcsolással,
- 4 drb. egyenként 2 fm. hosszú, 8 mm. falvastagságú, 110 mm. belső átmérőjű acélspirálbetétes, 10 mm.-es védőkötéllal átkötött gummiszívótömlő, bekötött könnyűfém Storz-csavarparókkal.
- 4 drb. tartalék Storz-sűrítőkarika,
- 1 drb. kútkötél, karabinerrel.

### FONTOS TUDNIVALÓK:

- 1. A felsorolt szívóoldali felszerelésen kívül a nyomóoldali felszerelést is szállíthatjuk és ezt esetről-esetre a rendelő kívánsága szerint állítjuk össze.
- 2. Tűzcsapról való táplálás esetén könnyűfémből készült gyújtóvillát is szállíthatunk.
- 3. A nyomócsonk a szabványos 75 mm. névleges nyílású Storz-csatlakozás helyett külön kívánságra országos egységes zsinórmenettel (52 mm. belső átmérő) is készülhet.
- 4. A fecskendő budapesti gépgyárunkban üzemben megtekinthető.

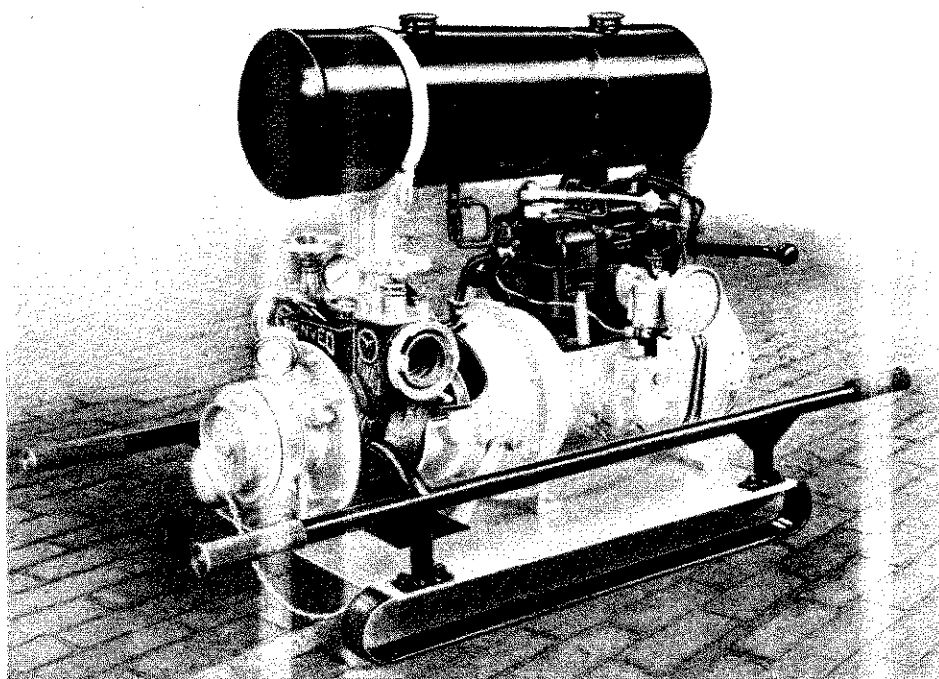

### A „HONVÉD” FŐBB ELŐNYEI:

- |  |                                |
|--|--------------------------------|
| Legnagyobb üzembiztonság.                | Kis súly, — nagy teljesítmény. |
| Ideális egyszerűség.                     | Biztos és gyors légtelenítés.  |
| Fordulatszám szabályozó.                 | Cirkulációs tisztavíz-hűtés.   |
| Üzem közben kapcsolható tengelykapcsoló. |                                |
| Nemrozsdásodó könnyűfém alkalmazása.     |                                |



Forgalomba hozza és ajánlással szolgál:

Magyar Kir. Állami Vasgyárak Kereskedelmi Képviselete rt.  
Budapest, VIII. Múzeum-körút 18. Telefon: 133-394.

Gyártja: Magyar Kir. Állami Vas-, Acél- és Gépgyárak, Budapest,

## A Magyar Országos Tűzoltó-Szövetség új székháza

Ha visszatekintünk Országos Szövetségünk évtizedeire, meg kell állapítanunk, hogy sok küzdelemben, verejtékes munkában volt része.

E folytonos munkában szinte mérőföldjelző kövek az ingatlanszerzésre irányuló törekvések. Sok terv, sok elgondolás, részletekbe menő munka, pénzgyűjtés, gyümölcsöztetés jelzi az utat és nem egyszer az, hogy minden terv meghiusult, egyelőre minden munka eredménytelen maradt.

Most ismét ilyen mérőföldjelzőhöz értünk, midőn megvettük a VI. kerületben, Izabella-utca 51. számú kétemeletes házat 170.000 pengőért.

sát. Részesedtünk az akkor rendezett államsorsjáték jelentős adományában, azután a belügyminiszteri segítségével s ennek eredménye lőn, hogy megvettük a ma is még birtokunkban lévő Fehérvári-úti, egy magyar holdnál nagyobb saroktelket.

Addig jórészt magánházban kapott helyet a Szövetség hivatala. Előbb a Vámház-körút 8, majd később a Kossuth Lajos-utca 11. számú házban, mindkét helyen Szily József dr lakásán. Mikor leégett a Párisi Nagy Áruház s a szomorú, katasztrofális emlékü épületet újra felépítették, 1904 novemberében már abban bérelt helyiséget a IV. emeleten. Első eset

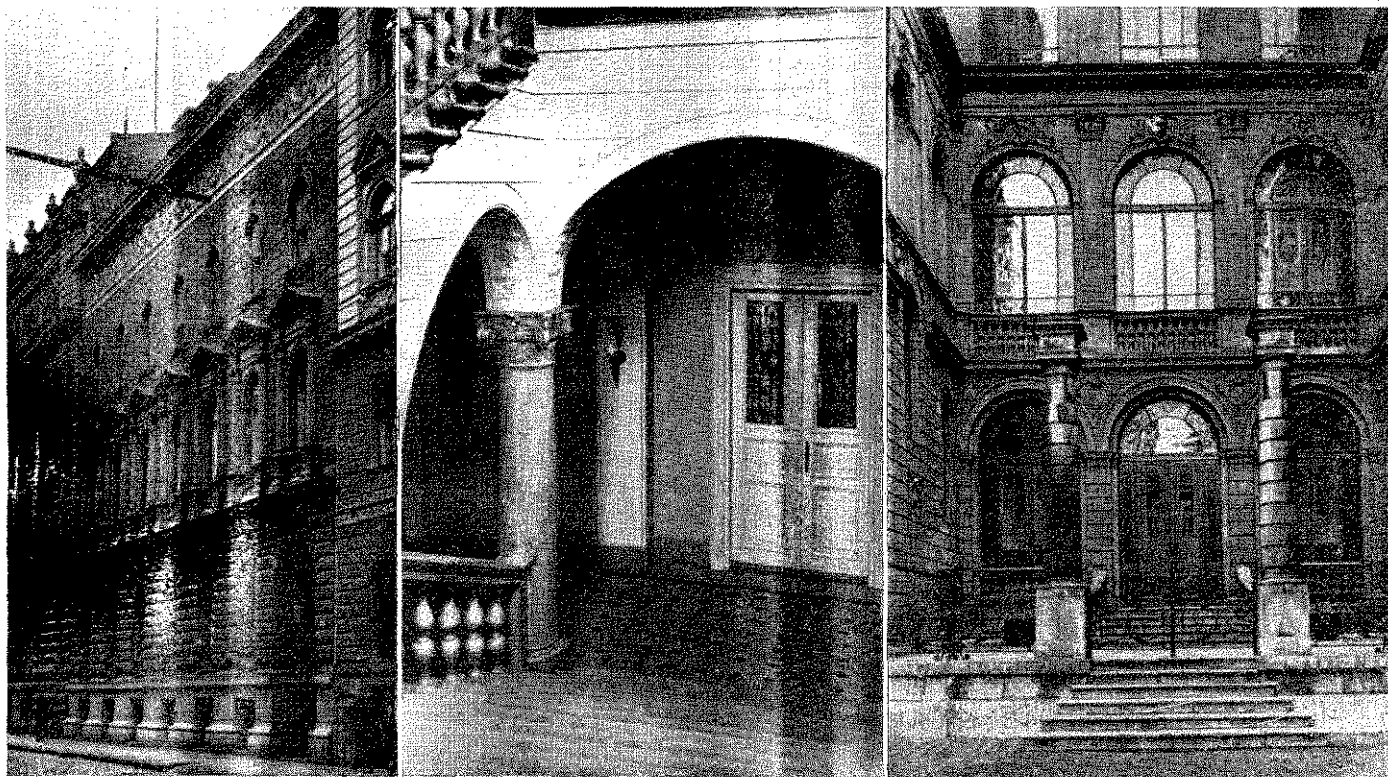

*A székház utcai homlokzata, a márványoszlopos lépcsőház a Szövetség bejáratával és az udvari homlokzat*

A század első tizedében vetődött fel első ízben az a gondolat, illetve terv, hogy székházat vásároljon a Szövetség. Olyan székházat, amelyben helyet nyerne minden hivatali helyiség, amely méltó lenne Magyarországnak legnagyobb emberbaráti közületéhez s kifejezné a magyar tűzoltóintézmény erkölcsi súlyát. Akkor az volt az elgondolás, hogy nemcsak a hivatali helyiségek nyertek volna elhelyezést a tervezett épületben, hanem minden más idevonatkozó s velünk kapcsolatos szervezet is, tehát tűzoltóotthon, szálló, esetleg árvaház, azután múzeum, stb., stb.

E célból kért engedélyt a belügyminisztertől úgynevezett „tűzoltónap” engedélyezésére már 1911-ben s majd utána, felbuzdulva az elsőnek szép anyagi sikerén, 1912-ben is. Országszerte gyűjtést tartottak e napokon s a két napnak bevétele 168.943 korona volt. Ehhez járult a belügyminiszter adománya, 30.000 korona. Másfél-száz ezer korona állott tehát rendelkezésre, hogy megkezdjék a nagy mű alapozá-

volt tehát, hogy bár nem saját házában, de a magabérelt lakásában helyezkedett el. És innét indult ki a nagy munka, a gondolat megtestesítése.

Közvetlen a világháború kitörése előtt már készen volt a Fehérvári-úti telken emelkedő nagyszabású épület terve is, Petz Samu egyetemi tanár irodájából. Sajnos, a terv csak terv maradt, mert a közbejött események és válságos pénzügyi helyzet messze eltolta a megvalósulás időpontját, vagyis azt, hogy fölépítsük a nagyszerű házat. Ebben még a székesfővárosi hivatásos tűzoltóság egyik kerületi őrsége is helyet kapott volna mint bérlő. Egyébként is nagyszabású bérház lett volna, körülbelül 60.000 korona évi bérjövdelemmel.

A világháború, mint annyi más szép tervet, ezt is meghiusította és pénzünk leromlása messze időre kitolta megvalósítását s keresztül húzta minden számításunkat. Annyira, hogy csak a forradalmak után egy évtizeddel jutottunk abba a helyzetbe, hogy meg-



vásárolhattuk mai, Bástya-utca 13. szám alatti székházunkat. 1929-ben, december 29-én mondotta ki a nagygyűlés ezt a vételt, s azóta sok változtatással, átalakítással mai napig lakja is a Szövetség. Eleinte az emeleti részt bérlet útján értékesítette, míg hivatala a földszinten helyezkedett el. Majd felköltözött az emeleti részre és a földszinti részt kiadta az országos tűzrendészeti felügyelőségnek. S ma is ez a helyzet.

Mindenki érezte azonban, hogy ez a ház nem felel meg az Országos Szövetség nagy erkölcsi súlyának. Nemcsak szerény méreteivel, hanem a hely révén sem, mert keskeny, szabálytalan utcácskában van s nehezen közelíthető meg.

Így jutott az elnökségi gyűlés arra a gondolatra, hogy meglévő tőkéjét új ingatlanba fekteti s habár kölcsönt is kell felvennie, mai házát eladva, ezt a kölcsönt pár év alatt kényelmesen kifizetheti.

Mintegy nyolcvan házat szemlélt meg a kiküldött bizottság, mely lehető pontos számításokat csinált a megtekintett házak jövedelmezőségéről. Minden oldalról meghányta-vetette minden ilyen ingatlanok jó és rossz oldalait, kedvező és kedvezőtlen sajátságait s végre, hosszas tárgyalás után abban állapodott meg, hogy nem bérházat vesz, hanem székházat. Az előbbi esetben ugyanis sok gondja-baja lett volna a lakókkal, akik esetleg a Szövetség tekintélyének is árthatnak volna, míg az utóbbi esetben, ha lesz is dolga egy-két lakóval, ezek olyanok, akik előkelő állásuknál s műveltségüknel fogva nem keresztezik a Szövetség munkáját s nem csökkentik a ház értékét s nem zavarják nyugalmát.

Így került a vétellel megbízottak tárgyalási körébe a most megvásárolt épület, amely minden tekintetben alkalmas és megfelel a kívánalmaknak. Tekintélyes úgy kívülről, mint különösen belül. Lechner építész-tanár alkotása és olyan anyagokból készült, hogy szakértők becslése szerint maga a beépített anyag kétszeresét teszi a vételárnak. A nagyhatású, műemlékszerű épület jellemzésére csak annyit, hogy mindössze két nagy lakás lesz benne kiadó, a földszint és a második emelet, míg az első emeleten kényelme-

sen elférnek az Országos Szövetség hivatali helyiségei. Lépcsőháza impozáns, valóságos palota hatását kelti, márványoszlopokkal, márványmellvédekkel, széles lépcsőzettel és a mennyezeten freskóval. Az ajtók, ablakok művészi alkotásúak s van olyan lakás, melynek legnagyobb szobáját, helyesebben termét Lotz Károly freskója díszíti.

Ha külföldi tűzoltó látogat hozzánk s meglátja majd ezt az épületet, fölmeleg a lépcsőjén s belép hivatali helyiségeibe, önkéntelenül is nagyra fogja értékelni a magyar tűzoltóságot.

Bizonyosra vesszük, hogy minden magyar tűzoltó büszke lesz a magyar tűzoltóságnak erre a székházára, melyben szíves-örömmel vár és lát minden bajtársat a Magyar Országos Tűzoltó-Szövetség. Ez természetes is, mert közös tulajdonunk. Hiszen ez az épület édes mindnyájunké, minden magyar tűzoltóé.

Felhívás benzinigénylés ügyében. Értesítjük a motorfecskeendővel rendelkező tűzoltóságokat, hogy az Anyaggazdálkodási Bizottság, legutóbbi e tárgyú felhívásunk óta, a benzin-szolgáltatás terén újabb megszorításokat tett. A megszorítás a tűzoltóságokra is vonatkozik, amely szerint tiszta benzint egyáltalában nem lehet kiszolgáltatni, csak motalkót. Az Anyaggazdálkodási Bizottság felfogása szerint télen indokolt volt benzint kiadni a tűzoltóságok részére a gyors indítás elősegítésére, mivel azonban a nyári melegben ez az indok nem áll fenn, egyelőre a tél beálltáig a tűzoltóságoknak is meg kell elégedniük a motalkó üzemanyaggal. Felhívjuk evvel kapcsolatban a motorüzemmel rendelkező tűzoltóságok figyelmét arra, hogy a rendszámmal ellátott tűzoltóautók a rendszám alapján kiadott motalkójegy ellenében kapják benzinkútnál továbbra is a motalkót. A rendszámmal el nem látott motoros tűzoltószerkezetek, tehát az aggregátok motalkójegy hiányában benzinkútnál üzemanyagot nem kaphatnak s ott motalkójegy ellenében kannákat sem töltenek fel. Az ily hordozható fecskendők részére továbbra is csak benzinlerakatkánál lehet motalkót vételezni, úgy mint eddig, tiszta benzint. Ezt azonban igényelni kell. Az igényeket kérjük a Magyar Országos Tűzoltó-Szövetséghez beküldeni, megjegyezve a motalkó mennyiségét és a benzinlerakat nevét és pontos címét, ahol a motalkó fel-szabadítását kéri.

**Nem kell többé drótozni**



ha a „**KR**” tömlő-bekötő gyűrűvel



és egy közönséges pántlikával készíti a bekötést

**Ilyen a „KR” gyűrűs tömlőbekötés**



**Üzembiztos** a legnagyobb nyomás mellett is. **Szerelése** egyszerű, bárki egyedül elvégezheti. **Élettartama** úgyszólván örökös.

Gyártja: **BURGHÁRD ANTAL** BUDAPEST, XIII, Béke-utca 9  
**Ismeretőt kívánatra szívesen küldünk**

# Műszaki és szabványrovat

ROVATVEZETŐ: ZSÁMBÉKY SEBŐ  
okleveles gépészmérnök, szfv. tűzoltófőfelügyelő

## Tűzoltókészülékek

### VIZIPUSKA

Jóváhagyás előtt módosulhat  
MOSz 1050 — Tervezet

#### Megjelölés.

Vizipuska MOSz 1050.

#### A készülék leírása.

A készülék egyszeres működésű dugattyús szivattyú. A lökethossz 680—700 mm, a henger külső átmérője 40 mm, falvastagsága 1 mm, teljes hossz összetolva legfeljebb 1000 mm. Percenként 12 kettős löket mellett szállított vízmennyisége körülbelül 10 liter. Az elérhető sugártávolság átlagos emberi erőfeszítés mellett 6—7 mm-es lövőkével 8—10 m.

#### Anyaga.

Csak rozsdálló anyag (például rozsdálló acél, fényesre csiszolt és lakkozott sárgaréz MOSz 755\* korrozióálló könnyűfém) használható, a dugattyú kivételével. A dugattyú tömítőanyaga fagyúzott bőr.

#### Ajánlható.

Légoltalmi tűzoltóeszközül olyan lakóházaknál, amelyeknél a lomtalanított padlás a 20 m hosszúságot, 10 m szélességet és 5 m gerincmagasságot nem haladja meg és a tetőhéjazat tűzbiztos anyagból készült.

### VÖDÖRFECSKENDŐ

Jóváhagyás előtt módosulhat  
MOSz 1051 — Tervezet

#### Megjelölés.

Vödörfecskendő MOSz 1051.

#### Leírás.

A készülék alakja és mérete a szerkesztő szabad választása szerint, földre támasztható és lábbal leszórítható talapzattal. Szivattyúja egy 8—10 liter irtartalmú vödör vizének

\* Később jelenik meg.

percenkénti kiszívására alkalmas legyen. A nyomótömlő a föld színétől legalább 1.5 m magasra érjen és 13 mm belső átmérőjű, legalább 3 mm falvastagságú két vászonbetétes gumi locsolótömlő legyen. Teljesítménye körülbelül 3.5 mm lövőkével, legalább 8 m sugártávolság mellett, 50 kettős löket alapulvételével legalább 10 liter percenként. A szivattyúnak légűstje segítségével legalább megközelítően folytonos működésű sugarat kell adnia. Sugárcsőcsatlakozás: C 3/4" MOSz 202, 14 menet 1 a"-re.

#### Anyaga.

Rozsdálló anyag (rozsdálló acél, réz vagy sárgaréz MOSz 754 vagy 755).

#### Ajánlható.

Légoltalmi tűzoltóeszközül olyan lakóépületeknél, amelyeknél a lomtalanított padlás 20 m × 10 m × 5 m méretei közül csak az egyik lehet legfeljebb 50 százalékkal nagyobb; továbbá mint légoltalmi károszttag felszerelési eszköz.

### PUTTONYFECSKENDŐ

Jóváhagyás előtt módosulhat  
MOSz 1052 — Tervezet

#### Megjelölés.

Puttonyfecskendő MOSz 1052.

#### Leírás.

A készülék víztartányból és rászertelt vagy hozzárögzíthető szivattyúból, továbbá tömlőből áll. A tartány hordozófogantyúval, alul talppal, felső szegélye közelében pedig hűlám-törő lemezzel a kilocsanás megakadályozására. Befogadóképessége legalább 20 liter. A puttonyfecskendő teljes magassága legfeljebb 650 mm. A szivattyú folytonos működéssel egyenletes sugarat adjon. A nyomócsomók C 3/4" MOSz 202-es apacsavarral végződjenek. Teljesítménye 3.5 mm-es lövőke mellett lengő dugattyús szivattyúnál 30, hengeres dugattyúnál 50 kettős löket mellett percenként legalább 10 liter. A sugártávolsága legalább 12 m. Próbanomás vízre, zárt csomk mellett 8 kg/cm<sup>2</sup>.

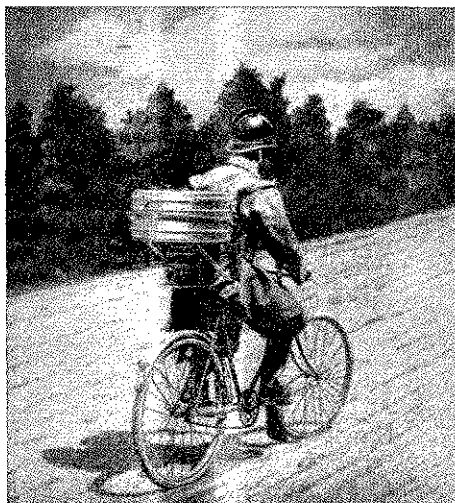

## EMAG-Szilvay -rendszerű,

szabadalmazott, háton hordozható, úszóra szerelt  
benzinmotoros centrifugal szivattyú-fecskendő.

#### Egy ember:

szállítja ki a helyszínre  
egyedül hozza üzembe  
egyedül eresztí a vízre  
egyedül oltja a tüzet

#### További előnyei:

Nincs szívótömlő és  
8 méternél nagyobb  
mélységből szállít vizet  
Szívóoldali hibák nem  
léphetnek fel  
Lajtra csatlakoztatható  
Tűzcsapra csatlakoztatható  
Vízzen úsztatható

Megfelel a 180.000/1936. B. M. sz. rendelet előírásának.

Vadásztöltény-, Gyutacs- és Fémárugyár Rt. Budapest, VI, Váci-út 19

Telefon: 298-960

**Anyaga.**

1. Tartány 0,75 mm fekete lemez A I. 23 MOSz 23 szerint belül kétszer, kívül egyszer miniummal bevonva, festve és kívül fényezve; vagy 0,7 vörösrézlemez MOSz 722 belül ónozva.

2. A fecskendő vízzel érintkező alkatrészei rozsdálló fém (acél-, réz- vagy alumíniumötvözet.)

3. A dugattyútömítés anyaga faggyúzott bőr.

**Tartozékok.**

Legalább 1,5 m hosszú, 13 mm belső átmérőjű két vászonbetétes gumi locsolótömlő legalább 3 mm falvastagsággal. Sugárcső és tömlőkötő hollandi csavarzatcsatlakozása C 3/4" MOSz 202, 14 menet 1 a"-re. Tömlőkötő csavarpár és sugárcső MOSz 1054 szerint.

**Ajánlható.**

Tűzoltóságoknál.

**KEREKES TARTÁNYFECSKENDŐ**

Jóváhagyás előtt módosulhat

MOSz 1053 — Tervezet

**Megjelölés.**

Kerek tartányfecskendő MOSz 1053.

**Leírás.**

A fecskendő három részből áll: kerekre szerelt alvázból, víztartányból és szivattyúból a szükséges eszközökkel. Az alvázszerkezet. Legalább 300 kg teherbírású keret a víztartány ráhelyezésére és annak leemelésére alkalmasan kiképezve. Legalacsonyabb pontja a talajszinttől legalább 200 mm, teljes szélessége legfeljebb 1000 mm, a keréktalp szélessége legalább 60 mm legyen. Vontatásra és helyben fordulásra alkalmas legyen. A kerékagy pormentes kenésű legyen.

A tartány. Töltőnyílása legalább 300 mm átmérőjű legyen, befogadóképessége legalább 180 liter. A víz kilocsanását hullámtörővel vagy zárófedéllel kell megakadályozni.

A szivattyú. Hordozható és más hasonló tartányoknál is alkalmazható szívó-nyomó szerkezetű, nyomólégüsttel ellátott legyen. Teljesítménye 3 légkör mellett legalább 30 liter percenként. Meghajtása két ember részére hozzáférhető legyen. A sugártávolság legalább 12 m. Próbanyomás zárt csomagtartó mellett 6 kg/cm<sup>2</sup>. A szivattyú nyomócsatlakozása gázmenetű csavar C 1" MOSz 202, 11 menet 1 a"-ra.

**Anyag.**

A tartány anyaga legalább 1 mm vastag A I. 23 MOSz 23 fekete lemez legyen, rozsdálló bevonattal ellátva. A szivattyú: a henger, a dugattyú és szívó- és nyomószelep ülése rozsdálló fémöntvény, a dugattyú és a szelepek tömítése faggyúzott bőr.

**Tartozékok.**

A nyomótömlő 2 x 5 m, összesen 10 m hosszú, 19 mm b. Ø-jű kenderöntömlő vagy legalább 4 mm falvastagságú, három vászonrétegű gumitömlő, egyik végén sárgaréz hollandi anyával, a másik végén sárgaréz apacsavarral C 1" MOSz 202, 11 menet 1 a"-re. Tömlőkötő csavarpár és lövőke MOSz 1054 szerint.

**Felirat.**

A tartány és szivattyú fagy elleni védelmét a tartányon figyelmeztető felirattal fel kell tüntetni.

**Ajánlható.**

Mint légmentes tűzoltó- és vízszállítóeszköz falvakban, szérűkön, gazdaságokban, ipartelepen stb.

**VÍZZEL OLTÓ KÉZI TŰZOLTÓKÉSZÜLÉK,  
VEGYI HATÁSRA KELETKEZŐ NYOMÁSSAL**

Jóváhagyás előtt módosulhat

MOSz 1030 — Tervezet

**Megjelölés.**

A vegyi hatásra működő vízzel oltó kézi tűzoltókészülék megjelölése: Vegyi vizes oldattal oltó készülék, MOSz 1030.\*

**A készülék leírása.**

A készülék alakja és elrendezése szabad választás szerint. A biztosító szelep elhelyezése lehetőleg a lövőke irányában. Az elsütő szerkezet, lövőke, töltőnyílás elhelyezése a szer-

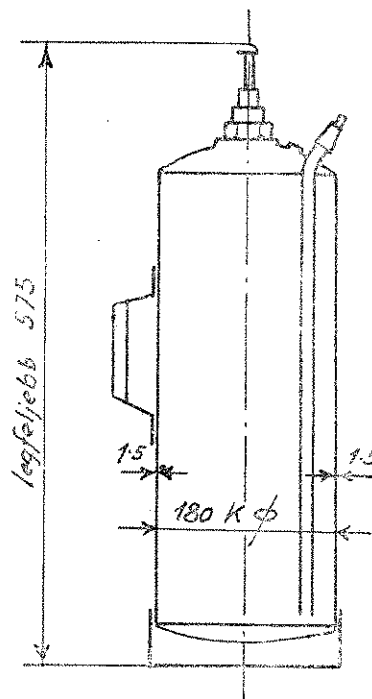

kesztő feladata. Lemezvastagságok MOSz 41 szerint, a többi méret + 3 százalék túréssel.

**A készülék töltése és működése.**

A tartány hasznos töltése 10 l lugos víz és megfelelő mennyiségű savas oldat, külön teljesen zárt üvegedényben. Elsütéskor a sav a lugos vízzel elegyedik, ez erős gázképződéssel jár s az ily módon keletkező gáz a felszálló csövön át a folyadékelegyet kinyomja. A hatásos működés folyamata alatt a sugár legkisebb magassága 5 m, a legrovidebb távolsága 8 m. A legalább — 25 °C-ig fagyálló folyadék korroziót nem okozhat. Ha a töltés nem fagyálló, ezt a készüléken a címke fölött feltűnően jelezni kell.

**Anyag.**

A tartány A VI. 23 MOSz 23, a tömítés bőr vagy gumi.

**Kivitel.**

Sajtoltva, hegesztve; próbanyomás 20 kg/cm<sup>2</sup>, a töltőnyílás legalább 50 mm, a súly üresen legfeljebb 8 kg.

**Felfüggesztés.**

MOSz 1045/1. szerint.

**A biztosító szelep.**

6 kg/cm<sup>2</sup> túlnyomásnál nyit, elhelyezése lehetőleg a fedél, a lövőke irányában.

\* A rendelő kívánsága szerint: a) víztöltéssel, vagy b) fagyállóelegy-töltéssel.

**Szállítás.**

Rozsdásodás ellen kívül-belül, valamint a rendeltetésszerű környezetben hő- és külső légköri vegyi hatás ellen védő bevonattal, a lövőke pedig kupakkal ellátva. A tartány külső felülete élénk pirosra van festve, a palást közepén körülfutó 40 mm széles kék csikkal.

**Alkalmazási tilalom.**

Villamos berendezések, karbid-, benzin-, olajtűzek oltására használni veszélyes és tilos.

**Felirat.**

a) A gyártó cég jelét vagy a készülék elnevezését, a gyártás évét, a készülék szabványos megjelölését, minta engedélyezési számát, súlyát üresen (ÜS) és töltött állapotban (TS) olvashatóan fel kell tüntetni.

b) A „Próbanyomás 20 kg/cm<sup>2</sup>” feliratot a víztartány palástján 5 mm magas, bemélyített, álló latin nagybetűkkel fel kell tüntetni, hasonlóképpen:

c) „Használati utasítás (ábrával):

1. Közelítsd meg a tüzet!

2. A sugarat irányítsd a tűz fészkére!

d) Figyelmeztetés: villamos berendezések, karbid-, benzin-, olajtűz oltására használni veszélyes és tilos. A tűzoltóságot még az eloltott tűzről is értesíteni kell. Lehetőleg naptól védett helyen kell felfüggeszteni. A készülék utántöltéséről azonnal gondoskodni kell.“

**VÍZZEL OLTÓ KÉZI TŰZOLTÓKÉSZÜLÉK,  
BELENYOMOTT GÁZZAL**

MOSz 1031 — Javaslat

Méreték mm-ben

**Megjelölés.**

A belenyomott gázzal működő, vízzel vagy fagyálló eleggyel oltó kézi tűzoltókészülék megjelölése: Belenyomott gázzal működő, vízzel oltó készülék, MOSz 1031.\*

**A készülék leírása.**

A készülék alakjára, elrendezésére az ábra csak példa. A kiömlőszelep, a lövőke mérete és elrendezése, a hordozófogantyú és a nyomásmutató elhelyezése, stb. a szerkesztő szabad választása szerint. Az ábrán feltüntetett számok kötelező méretek, a lemezzavastagságok MOSz 41 szerint, a többi méret + 3 százalékos tűréssel.

**A készülék töltése és működése.**

A készülék hasznos töltése 10 liter víz vagy fagyálló folyadékkeverék és a készülékbe belenyomott gáz (levegő, szén-sav). A töltést a szelep nyitására a gáznyomás kilöveli. A hatásos működés folyamata alatt a sugár legkisebb magassága 5 m, legrövidebb távolsága 8 m. A legalább — 25 °C-ig fagyálló folyadék korroziót nem okozhat. Ha a töltés nem fagyálló, ezt a készüléken a címke fölött felülről jelezni kell.

**Anyag.**

A tartány A VI. 23 MOSz 23, a tömítés bőr vagy gumi.

**Kivitel.**

Sajtoltva, hegesztve; próbanyomás 25 kg/cm<sup>2</sup>, a töltőnyílás legalább 50 mm, a súly üresen legfeljebb 8 kg.

**Felfüggesztés.**

MOSz 1045/A. szerint.

**A biztosító szelep.**

10 kg/cm<sup>2</sup> túlnyomással nyit, elhelyezése lehetőleg a fedélen, a lövőke irányában.

\* A rendelő kívánsága szerint: a) víz-, vagy b) fagyállókeverék-töltéssel.

**Szállítás.**

Rozsdásodás ellen kívül-belül, valamint a rendeltetésszerű környezetben hő- és légköri külső vegyi hatás ellen védő bevonattal, a lövőke pedig kupakkal ellátva. A tartány külső felülete élénk pirosra van festve, a palást közepén körülfutó 40 mm széles kék csikkal.

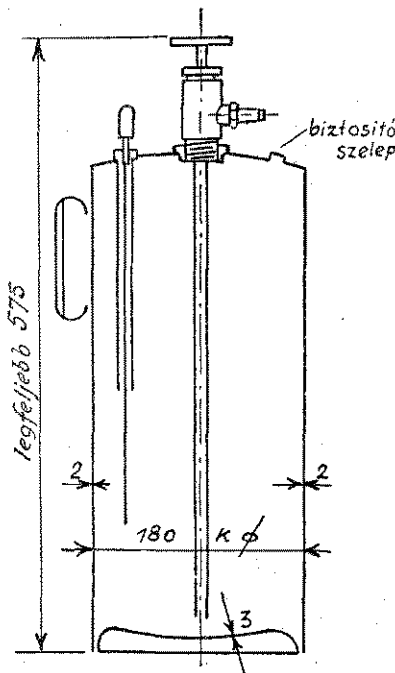
**Alkalmazási tilalom.**

Villamos berendezések, karbid-, benzin-, olajtűz oltására használni veszélyes és tilos.

**Felirat.**

a) A gyártó cég jelét vagy a készülék elnevezését, a gyártás évét, a készülék szabványos megjelölését, minta engedélyezési számát, súlyát üresen (ÜS) és töltött állapotban (TS) olvashatóan fel kell tüntetni.

b) a „Próbanyomás 25 kg/cm<sup>2</sup>” feliratot a víztartány palástján 5 mm magas, bemélyített, latin nagybetűkkel fel kell tüntetni, hasonlóképpen:

c) „Használati utasítás (ábrával):

1. Közelítsd meg a tüzet!

2. A szelep kerekét fordasd a nyíl irányába!

3. A sugarat irányítsd a tűz fészkére!

d) Figyelmeztetés. Villamos berendezések, karbid-, benzin-, olajtűz oltására használni veszélyes és tilos. A tűzoltóságot még az eloltott tűzről is értesíteni kell. Lehetőleg naptól védett helyen kell felfüggeszteni. A készülék utántöltéséről azonnal gondoskodni kell.“

**Gyurján Árpád**  
**műszaki vállalata, Gyöngyös**

kisiparosok által készített vaslajtoscsikát, vashordókat, vaskadakat és egyéb modern

**tűzoltófelszereléseket**  
**és légoltalmi eszközöket**

a legelőnyösebb fizetési feltételek mellett,  
a legtökéletesebb kivittel en szállit

# Hivatalos hirdetések

## A Magyar Országos Tűzoltó-Szövetség kiadványai

### SZAKKÖNYVEK:

I. Erdély Ernő: A tűzoltóságok szervezése, felszerelése, szolgálata, ügykezelése . . .	30 fillér
II. Vitéz Roncsik Jenő dr: Megelőző tűzrendészet, I. rész . . . . .	1.— P
Megelőző tűzrendészet, II. Alkalmazott rész . . . . .	1.— P
III. Erdély Ernő: A tűzoltás szabályai . . .	1.— P
VIII. Dévényi Endre dr: A tömlő . . . . .	1.— P
Erdély Ernő: Tüzesetek nyomozása . . . . .	2.— P
Rehák Tamás: Motoros fecskendők és szerelők, fűzve . . . . .	5.— P
Teasdale Ottó: A tűz és robbanás veszélye . . .	10.— P

### SZABÁLYZATOK:

Önkéntes tűzoltótörségi alapszabály . . . . .	20 fillér
Alapképzési szabályzat, Gy. 1. . . . .	80 „
Szolgálati szabályzat . . . . .	1.20 P
Gyakorlati szabályzat, Gy. 2. I. füzet ábrákkal . . . . .	2.— F
Gyakorlati szabályzat, Gy. 2. II. füzet, vízvezeték és motorfecskendő szerelése . . .	1.— P
Éremszabályzat . . . . .	60 fillér

E kiadványok 50%-os kedvezménnyel megrendelhetők tanfolyamok részére, azok parancsnoksága útján.

### FILLÉRES KÖNYVTÁR:

Benczur József dr: A közigazgatás szervezete . . . . .	58 fillér
Benedek: Építéstan . . . . .	54 „
K. Császár Elemér: Építéstan . . . . .	88 „
Erdély dr: Versenyrendezés . . . . .	06 „
— — Tűzoltás szabályainak kiegészítése . . . . .	20 „
— — Vízszerezés és helyi ismeret . . . . .	30 „
vitéz Kiss Lajos dr: A közigazgatás szervezete . . . . .	90 „
Konok Péter: Mechanika . . . . .	44 „
— — Géptan . . . . .	18 „
Regölyi: Mászó- és mentőeszközök . . . . .	26 „
vitéz Roncsik Jenő dr: Vármegyei és járási tűzrendészeti felügyelők kötelezései és magatartásuk általában . . . . .	34 „
— — Tűzoltóparancsnok, tűzrendészeti felügyelő büntetőjogi felelőssége . . . . .	14 „
— — Telepengedélyezési eljárás . . . . .	14 „
— — MOTSz szabályai . . . . .	14 „
vitéz Szalay Lajos dr: Kézi tűzoltókészülék . . . . .	10 „
— — Fizika és kémia . . . . .	18 „
vitéz Szalay Lajos dr: Kémia . . . . .	32 fillér
Szilvay: Motorfecskendő ismertetése, működése, zavarai . . . . .	20 „
— — Vegyi és kézi tűzoltókészülék . . . . .	18 „
— — Műszaki mentés . . . . .	18 „

— — Tűzkísérleti állomásban lefolytatandó típusgyakorlatok . . . . .	10 fillér
Somorjai: Ügyvitel, leltár stb. . . . .	30 „
Szöllősy dr: Jogrendszer . . . . .	18 „
Teasdale Ottó: Ipartelepek és üzemek tűzrendészete . . . . .	36 „
Wunderlich: Színházak, mozik tűzrendészete . . . . .	36 „
Jarmatzky: Vizsgakérdés . . . . .	14 „
Zsámbéky: Villamosság . . . . .	28 „

Az összeg a szövetség 23.297. postacsekkszámlájára fizetendő be. A jegyzetek árán felül a megrendelő tartozik a szállítási díjra 20 fillért előzetesen beküldeni.

### TÖRVÉNYEK, RENDELETEK:

Tűzrendészeti törvény és végrehajtási utasítás (1936: X. tc. 180.000—1936. B. M. sz., 115.200—1938. B. M. sz.). Tartalmaz 25 tűzr. vonatkozású törvénycikket és 38 rendeletet, kötve . . . . .	2.— P
--	-------

### EGYÉB SZAKIRÁNYÚ KÖNYVEK:

Ortutay József: Néhai József főherceg élete . . . . .	3.— P
Vitéz Roncsik Jenő dr: Gróf Széchenyi Ödön élete . . . . .	5.— P
Vitéz Roncsik J. dr: A Magyar Országos Tűzoltó-Szövetség 60 éves története . . . . .	5.— P

### NYOMTATVÁNYOK:

Járási tűzrendészeti felügyelő vizsgálati jegyzőkönyv darabonként . . . . .	10 fillér
Fecskendő próbalap, motorfecskendő vizsgálatához darabonként . . . . .	4 „
Fecskendő próbalap, kézfecskendő vizsgálatához darabonként . . . . .	4 „
Díszokmányürlap . . . . .	2.— P
Osztályozási lap tűzoltóversenyekhez darabonként . . . . .	2 fillér
Tűzoltóigazolványtok vászonburkolatban darabonként . . . . .	40 „
Bőrburkolatban darabonként . . . . .	80 „

### SZOLGÁLATI ÉRMEK:

V. éves 2.—, X. éves 3.—, XV. éves 6.—, XX. éves 7.—, XXV. éves 11.—, XXX. éves 12.—, XXXV. éves 15.—, XL. éves 16.— P.
---

Éremszalag 30, igazolványlap 30 fillér

Királyi díszérem kicsinyített mása . . . . .	30 fillér
--	-----------

Az érmek ára a szabályszerű névkimutatással a 23.297. sz. postacsekken előre küldendő be.

Megrendelhetők a MAGYAR ORSZÁGOS TŰZOLTÓ-SZÖVETSÉG irodájában, Budapest, IV, Bástya-u. 13.



Mohács megyei város polgármesterétől.

### Pályázati hirdetés

Mohács megyei városnál újonnan szervezett és a m. kir. belügyminiszter úrnak 39.366/IV.—1939. B. M. sz. rendeletével betölteni engedélyezett s a IX. fizetési osztályba sorozott tűzoltóparancsnoki állásra pályázatot hirdetek.

Az állásra a 180.000—1936. B. M. sz. rendelet 11. §-ának 3. és 4. bekezdése, illetve a 4. bekezdést módosító 115.200—1938. B. M. sz. rendelet szerint olyanok pályázhatnak, akiknek legalább érettségi bizonyítványuk, vagy ezzel egyenrangú iskolai végzettségük van, a Magyar Országos Tűzoltótiszt-képző Tanfolyamon tűzoltótiszti oklevelet szereztek, katonai szolgálatot teljesítettek, az 1888. évi I. tc. 1. §-ának a) és b) pontjában és az 1939. évi IV. tc. 5. §-ában felsorolt kellékek fennforgását igazolni tudják.

A pályázók kötelesek kérvényüket a megfelelő okmányokkal felszerelni. És pedig mellékelniük kell: 1. születési anyakönyvi kivonatukat; 2. elméleti képzésüket igazoló okmányukat; 3. katonai szolgálatot igazoló okiratokat; 4. a magyar állampolgársági bizonyítványt, vagy az 1921. évi községi illetőségi bizonyítványt; 5. szellemi és testi képességet igazoló újkeletű tisztiorvosi bizonyítványt; 6. politikai megbízhatóságát is igazoló erkölcsi bizonyítványt; 7. eddigi közszolgálatot igazoló bizonyítványt; 8. rövid életrajzot; 9. az 1939. évi IV. tc. 5. §-ában felsorolt kellékek fennforgását igazoló okmányokat.

A kérvényt így felszerelve, Baranya vármegye főispánjához címezve, hozzám 1940. évi május hó 15. napjának déli 12 órájáig kell benyújtani. Közzolgálatban álló pályázók kérvényeiket szolgálati úton nyújtásuk be. Hiányosan felszerelt, valamint a fenti határidőn túl benyújtott kérvények figyelembe nem vétetnek.

Mohács, 1940 március 27.

vitéz Szőnyi Alajos sk., polgármester

## Hévízi kirándulás a pünkösdi ünnepekre

Többek kívánságára tűzoltói kirándulás lesz a pünkösdi ünnepekre. A terv az, hogy részben a bajtársi összetartozás érzelmeinek növelésére, részben pedig hévízi üdülők megismerése végett kétnapos kirándulást szerveznénk a pünkösdi ünnepek alkalmából Hévízfürdőre.

Indulás 1940 május 11-én (szombaton) a déli pályaudvarról 13 órakor. Érkezés Keszthelyre 17 óra 17 perckor, honnét autobuszokon mennénk át Hévízre a podgyászokkal együtt. Az autobusz a Tűzoltóüdülő előtt áll meg.

Visszaindulás május 13-án (hétfőn) Keszthelyről 14 óra 56 perckor, ahová autobuszokon szállítják át a kirándulókat és podgyászait. Visszaérkezés Budapest déli pályaudvarra 19 óra 45 perckor.

Ellátás naponként háromszori étkezéssel, borralalók beszámításával és az autobusz díjával, valamint személyvonat III. osztályú térítijeggyel személyenként 28 pengő. Akiknek féláru jegy váltására jogosító igazolványuk van, azoknak olcsóbb, mert a fenti térítijegy 33 százalékos kedvezményű balatoni kirándulójege.

Elhelyezés kétágyas szobákban történik, de kívánatra egyágyas szobák is rendelkezésre állanak.

Jelentkezés a Magyar Országos Tűzoltó-Szövetségnél május hónap 9-ig (csütörtökig), de a vasúti jegyet kiki maga is megválthatja s ebben az esetben csak az ellátási díjat fizeti. Természetes, hogy a fenti 28 pengő összeg Budapesttől számít s aki máshonnan jön, az a vasúti jegy árában kevesebbet vagy többet fizet.

Akik az Országos Szövetségnél jelentkeznek, elszállásolási jegyüket a vonatban megkapják.

Magyar Országos Tűzoltó-Szövetség elnöksége

# HÍREK

Szent Flórián a tűzoltók védőszentje, s ünnepe május 4-én van. A Magyar Országos Tűzoltó-Szövetség elnöksége most körlevélben kérte fel a vármegyék első tisztviselőit, hogy a területükön működő tűzoltóságokat utasítsák: testületileg, zászló alatt jelenjenek meg másnap (vasárnap) az istentiszteleten s kérjenek áldást nemes emberbaráti munkájukra.

Kuharszky László ny. belügyminiszteri számvevőségi főtanácsos, aki 1912-től 1925-ig a Magyar Országos Tűzoltó-Szövetségnek titkára, később főtitkára volt, életének 66-ik esztendejében, április hó 20-án az élők sorából elköltözött. Nagy érdeme volt, hogy a világháború után, éppen a legnehezebb időben a belügyminisztériumot valósággal összeforrasztotta a tűzoltóintézménnyel. Mint író, kiváló tevékenységet fejtett ki. Értékes cikkei jelentek meg a napilapok hasábjain. Művelődéstörténeti művei nagy érdeklődésre találtak. Temetése nagy részvét mellett április hó 22-én történt meg.

Kitüntetés. A Kormányzó úr a miniszterelnök előterjesztésére a Magyar Vörös-Keresztgyelet nemzetvédelmi és emberbaráti célkitűzéseinek előmozdítása körül szerzett kiváló érdemeiért László István Esztergom városi tanácsnoknak, a győri tűzrendészeti kerület felügyelőjének, az Esztergomvármegyei Vörös-Kereszt Választmány ügyvezető alelnökének a Magyar Vörös-Kereszt Érdemkeresztjét adományozta.

Kinevezés. Kecskemét thj. város főispánja, balásfalvi Kiss Endre dr. Papp István okleveles tűzoltótiszt, helyettes parancsnokot a IX. fizetési osztályba tűzoltófőfelügyelővé, Simon Gyula dr okleveles tűzoltótisztet pedig főiskolai képzéshez kötött tűzoltó gyakornokká május hó 1-i hatállyal kinevezte.

Az Újpesti Önkéntes Tűzoltótestület április 18-án tartotta meg a folyó évi rendes közgyűlését, amelyen László István kerületi tűzrendészeti felügyelő a Magyar Országos Tűzoltó-Szövetség képviselőjében meleg elismerő szavak kíséretében adta át a nyugdíjba vonuló Jónák Gyula parancsnoknak az Országos Tűzoltó-Szövetség elismerő díszoklevelét. Lukács Zoltán dr vármegyei tűzrendészeti felügyelő a vármegyei tűzoltó-szövetség nevében köszöntötte a távozó parancsnokot s ama reményének adott kifejezést, hogy Jónák Gyula értékes tapasztalatokkal gazdag szaktudását az önkéntes tűzoltótestület keretében fogja ezután érvényesíteni a tűzoltóügy előbbre vitele, fejlesztése érdekében. Jónák Gyula meghatva mondott köszönetet az elismerő szavakért s ígéretet tett, hogy hű marad ezután is a tűzoltó zászlóhoz. A közgyűlés a titkári jelentés, az 1939. évi számadás és az 1940. évi költségvetés megállapítása után felhatalmazást adott a parancsnokságnak a múlt évben tartalékolt 1800 pengőnek az új egyenruha beszerzéséhez való felhasználására. A közgyűlés után a jelen voltak társasvacsorán vettek részt s fehér asztal mellett a késő

## Mátrai sisak-, tűzoltószer- és légóltalmi felszerelések gyára

Keresztény **Mátrai Ania** és Társa r. t. éeg  
Budapest, XIII, Lomb-utca 34—36. Telefon 299-055

esti órákig maradt együtt a társaság, meghányva-veve a tűzoltóproblémákat és ápolva a bajtársi szeretetet.

**Továbbképző tanfolyam Debrecenben.** A Hajdúvármegyei Tűzoltó-Szövetség, karöltve a Békésvármegyei Tűzoltó-Szövetséggel, továbbképző tanfolyamat tartott Debrecenben április hó 14—17-ik napjain, amelyen a két vármegyéből 26 tűzoltótiszt vett részt. A tanfolyam hallgatói részt vettek a hajdusámsoni légoltalmi napon, majd átvették a gyakorlati szabályzatot, annak hibáira rámutattak és felterjesztést is intéztek a Magyar Országos Tűzoltó-Szövetséghez. A továbbképző tanfolyamon előadást tartottak még Erdélyi Ernő dr. győri tűzoltófőparancsnok, vitéz Roncsik Jenő dr. debreceni tűzoltófőparancsnok, Rehák Tamás tűzoltóparancsnok, a VI. honvédhadtest parancsnokság kiküldött törzstisztjei. A továbbképző tanfolyamon vitamegbeszélések is voltak, amikor értékes vélemények jegecesedtek ki a további tűzoltómunka tekintetében.

A **rahói önkéntes tűzoltótestület** működő tagjai a húsvéti szentgyónáson és áldozáson testületileg részt vettek Pajtás Ferenc önkéntes tűzoltóparancsnok vezetésével.

**Kerületi tűzoltótanfolyam Debrecenben.** A debreceni kerületi tűzoltótanfolyam április hó 17-én zárult be, 44 hallgató kapott látogatási bizonyítványt, akik vármegyénként a következőképpen oszlottak meg: Abaúj megye 3, Bihar megye 7, Békés megye 2, Hajdu megye 11, Heves megye 2, Szabolcs megye 3, Szatmár megye 2, Szolnok megye 9, Zemplén megye 4, Ung megye 1. A záróvizsgán Debrecen szabad királyi várost Dömsödy Imre tanácsnok, a Magyar Országos Tűzoltó-Szövetséget Breznay Imre hevesvármegyei tűzrendészeti felügyelő, az országos szövetség h. főtájkára képviselte, aki szép beszéd kíséretében osztotta ki a bizonyítványokat s felhívta a hallgatók figyelmét arra a nagy fontosságra, amelyet a tűzoltótestületeknek, tűzoltótiszteknek és a tűzoltóknak a mai társadalomban el kell foglalniok. A tanfolyam hallgatói április hó 14. napján részt vettek a Hajdusámsonban tartott légoltalmi napon, ahol a hadtest légvédelmi parancsnok, katonai és polgári hatóságok képviselői, a továbbképző tanfolyam hallgatói és sok ezerre menő közönség volt jelen. Itt az előadásokat Rehák Tamás tűzoltóparancsnok és Jakabinyi József tűzoltófelügyelő tartották, egyben minta volt ez a tanfolyamhallgatók részére, hogy kell községekben a légoltalmi napokat megszervezni. A következő tanfolyam Debrecenben április hó 21. napján kezdődött. A hallgatók olyan tömegesen jelentkeztek erre a tanfolyamra is, hogy mindegyik hallgatót felvenni nem lehetett, így június hó 3-án újabb kerületi tűzoltótanfolyamot kell tartani. A tanfolyam parancsnoka vitéz Roncsik Jenő dr. tűzoltófőparancsnok volt, előadói pedig a debreceni hivatásos tűzoltóság tisztjei, a m. kir. debreceni VI. honvédhadtest törzstisztjei, Erdély Ernő dr. győri és vitéz Zombory József sátoraljaújhelyi tűzoltófőparancsnokok, Csobay László városi mérnök, Bartha István városi világítási vállalati mérnök és Uray Sándor református lelkész, egyházkerületi főjegyző, püspökhelyettes.

**Kerületi tűzoltószaktanfolyam befejezése.** Győrött április hó 14-én nagy érdeklődés mellett tartották meg a győri kerületi tűzoltószaktanfolyam záróvizsgáját. A vizsga a legjobb eredményt mutatta, a feltett kérdésekre adott feleletekből és a legújabb gyakorlati szabályzat szerint végzett gyakorlatokból a tanfolyamhallgatók teljes felkészültsége megállapítható volt. A tanfolyam záróvizsgáján az országos szövetséget Falussy Károly szövetségi titkár képviselte, aki a vizsga befejezése után az országos központ nevében mondott köszönetet Győr szabad királyi város jelen volt polgármesterének azért, hogy a tanfolyamnak a város falai között helyt adott. Megköszönte a tanfolyamhallgatók odaadó törekvéseit, az előadói kar fáradozását és Erdély Ernő dr. tanfolyamparancsnoknak, hogy a tanfolyamot megszervezte és azt fáradságos munkájával, erős kitartással magas színvonalra emelte. Egyik tanfolyamhallgató keresetlen, meleg szavakkal mondott köszönetet az előadói karnak fáradságos munkájáért, Erdély Ernő dr. tanfolyamparancsnoknak, kérve, hogy további támogatásukat ne vonja meg tőlük, majd a tanfolyam hallgatóiról készített csoportképpel kedveskedett a melegszívű tanfolyamparancsnoknak, aki a tőle megszokott meleg szeretettel köszönte meg a hallgatóknak odaadó munkáját és ragaszkodását, majd meleg kézszorítással vette át az emléktárgyat.

Modern és nagyteljesítményű, négykerekű, kézihajtású tűzifécskendő kitűnő állapotban, hivatalosan kipróbálva, 1900 pengőért eladó. Érdeklődésre részletes leírást és fényképet küld Hajdu Sándor, Ungvár, Szamovolszky-utca 4.

Felelős szerkesztő és kiadó: Lukács Zoltán dr

## Műszaki és Vegyipari kft.

Budapesti, V. Vilmos császár-út 28

Telefon: 122-547, 110-000

Engedélyezett **légoltalmi,  
gázvédelmi és  
tűzrendészeti szaküzlet**

Szállít mindennemű  
**légoltalmi,  
gázvédelmi,  
tűzoltófelszerelést**  
és hatóságilag engedélyezett  
**lángvédő anyagot**

Mindennemű **létrák,**  
**tűzoltó- és légoltalmi felszerelések**  
beszerzési forrása  
**Metzker Ferenc**  
Budapest, XI, Horthy Miklós-út 35  
Telefon 456-363

Hazánk legrégebb, több mint 121 éve fennálló  
**tűzoltószergyára**

## Seltenhofer Frigyes Fiai

Alapítva 1816

magy. kir. udvari szállítók  
**S o p r o n**

Legelső tűzoltószér-, kút-, szivattyú- és gépgyár, harang-, fém- és vasöntőde. A párisi világiállításon nagy aranyéremmel, azonkívül sok arany- és ezüstéremmel, valamint díszoklevéllel kitüntetve. Gyárt: motorfecskendőket, kocsifecskendőket, különféle tűzoltószereket és felszereléseket. Kedvező fizetési feltételek és sokévi jótállás. Költségvetést és kiszállást díjmentesen eszközünk.

## BOROS egyenruházat

Tűzoltósági felszerelések,  
sapkák és egyenruhák

Budapest, VIII, Baross-tér 6 (Fiumei-út sarok)

Régi, megbízható, olcsó cég.

Egyesületeknek előnyárak.

Kedvező fizetési feltételek

Egyenruhaszabóság és sapkaműhely  
a helyszínen

## KISTÉTÉNYI WALTHER E.

BUDAPEST, IV, PETŐFI SÁNDOR-UTCA 6, FÉLEMELET

Gyárt: **érmeket**  
**rendjeleket**  
**jelvényeket**  
**fisztelefdíjakat**

A  
Magyar Országos  
Tűzoltó Szövetség  
éremszállítója

## Gazdák Biztosító

## Szövetkezete

Budapest, IX, Üllői-út 1

Telefon 187-870

Tűz-, jég-, élet-, baleset-, szavatossági, betöréses-lopás elleni, autó-, üveg- és állatbiztosítás. Képviselet minden városban és községben! Kartelen kívül!



## Magyar Kender-, Len- és Jutaipar Rt.

Budapest, V, Wekerle Sándor-u. 8

Kívánságra  
szívesen szolgál  
megmintaírással  
árajánlással

Tűzoltóság részére Szegeden a következő cikkeket gyártja:

**Kendertömlőt**

minden méretben 30 atm. nyomásig

**Vászonvedret**

**Takaró- és ugróponyvát**

**Vízmentes csővezető kabátot**

**Tűzoltó ruhaanyagot**

LAKTANYÁK RÉSZÉRE:

**Lepedőt**

**Szalmaszádkot**

**Törülközőt**

**Vánkoszuzatot**

## „DRÄGER”

oxigénes önmentők

Gyártja:

Vadásztöltény-, Gyutacs- és Fémárugyár Rt.

G Á Z V É D E L M I O S Z T Á L Y A  
Budapest, V, Mérleg-utca 3 — Telefon 183-820

**Gázálarok**, mindennemű gázok ellen védő szűrőbetétek

**Gázvédőruhák hólyaghúzó-gázok ellen**

O x y g é n e s b e l é g z ő k é s z ű l é k e k

„Dräger-Schröter“-féle gázképlő készülékek

Ó v ó h e l y - l é g t i s z t í t ó k

**Klór-mész-szóró targoncák**

Fertőtlenítő készülékek gázálarokhoz, oxigénes önmentőkhöz

**Gáz- és szilánkbiztos óvóhely-ajtók és vészkijáratok**

**Szállítunk**  
a hatósági előírásoknak megfelelő

Ismertetés  
felvilágosítás  
és ajánlat  
díjtalan

**MÁVAG** Telefon 133-394  
**GYÁRTMÁNYÚ**

hordozható benzinmotoros és kézi működtetésű **fecskendőket, vízhordó- és öntözőkocsikat, tűzoltó- és locsoló autókat** a legjobb minőségben, megbízható és tartós kivitelben.

MAGYAR KIRÁLYI VAS-, ACÉL- ÉS GÉPGYÁRAK KERESKEDELMI KÉPVISELETE RT.  
BUDAPEST, VIII, MÚZEUM-KÖRÚT 18, II.

## KÖHLER ISTVÁN

**FECSKENDŐ-, SZIVATTYÚ-  
és tűzoltófelszerelések gyára**

Gyárt: Modern motoros, turbinás és dugattyús tűzoltófecskendőket, tűzoltószerkeket, felszereléseket és szivattyútelepeket a tűzoltás és öntözés céljaira

**BUDAPEST, X, KORPONAI-UTCA 21. SZÁM**

**Alapítva 1896**

Mindennemű  
tűzoltó- és légoltalmi  
felszerelési cikkek  
raktárról kaphatók

**Mátrai Antal és Társa Rt.**

Gyár és központi iroda:

Budapest, XIII, Lomb-utca 34-36 ~ Telefon 299-055

Városl. Ierakal: VI, Teréz-körút 22 ~ Telefon 121-533

Gyárt: kézi- és motor-  
fecskendőket, mindenfé-  
le létrákat, motollákat,  
vízhordó és öntöző lajto-  
kat, szerkocsikat és lég-  
oltalmi felszereléseket

**FELTEN ÉS GUILLEAUME RT., BUDAPEST, I.**

a budapesti hivatásos tűzoltóság szállítója

**GYÁRT: BELÜL GUMIZOTT TŰZOLTÓTÖMLŐT**  
kivánt méreteken és nyomásig.

LEVÉLCÍM: BUDAPEST 113. POSTAFIÓK. TELEFON: 258-880



Hazai  
gyártmány!

**MINIMAX**

a legjobb magyar gyártmányú kézi tűzoltókészülék. Nem hasonlítható össze a különböző utánszolgákkal. Felvilágosítással szolgál a  
**MAGYAR MINIMAX RT., BUDAPEST**  
GYÁR, IRODA: VI, RÓZSA-UTCA 85. TELEFONSZÁM: 128-731

**CORVIN ÁRUHÁZ RT.**

BUDAPEST VIII, BLAHA LUJZA-TÉR 1-3

**Csonka János gépgyára** gyártja a

mindenhol bevált, tökéletes **tűzoltómotorokat!**



# TÜZRENDÉSZETI KÖZLÖNY

POLGÁRI LÉG- ÉS GAZDALTALOM

A MAGYAR ORSZÁGOS TŰZOLTÓ-SZÖVETSÉG HIVATALOS LAPJA

Megjelenik minden hó 1-én és 15-én

Az előfizetési és hirdetési díjakat a Magy. Orsz. Tűzoltó-Szövetség 23.297. számú csekkzámlájára lehet beküldeni. Csekkürlap minden postahivatalban kapható

A Magyar Országos Tűzoltó-Szövetség,  
szerkesztőség és kiadóhivatal:

BUDAPEST, IV, BÁSTYA-UTCA 13  
Telefon: \*184-975, 184-976

Előfizetési ára egész évre 12 pengő

A szerkesztőség címére küldött  
szakcikkeket, ha közlésre alkalmasak,  
díjazzuk

Ajánlva a m. kir. belügyminiszter úr 126.278—1938. B. M. sz. rendeletével („Belügyi Közlöny“ 1939. évi 5. sz.) a vármegyéik, városok és községek számára

≡ TŰZOLTÓTESTÜLETEK A LAPOT TAGDIJ FEJÉBEN KAPJÁK ≡

## Új alapszabályok

*A magyar királyi belügyminiszter f. évi május hó 6-án kelt 135.661—1940. VII. számú rendeletével jóváhagyta a Magyar Országos Tűzoltó-Szövetség új alapszabályait.*

Nem kétséges, hogy minden intézmény zavartalan működésének, fejlődésének és eredményes munkásságának egyik lényeges előfeltétele a célszerűen megszerkesztett alapszabály, ezért a magyar tűzoltótársadalom átlagon felül, nagy örömmel fogadja a belügyminiszteri jóváhagyás hírét. Örömmel, mert úgy véli, hogy a tűzrendészet fejlesztése elé tornyosuló akadályokból sikerült egy hatalmas sziklát ismét elhengeríteni, abban a reményben, hogy a következő akadályig gyorsabb ütemben, eredményesebben haladhat kitűzött céljai felé.

A szövetségi munkát és célkitűzéseit a tűzrendészeti törvény és az 1936. évi 180.000. B. M. számú rendelet körvonalazza. A most jóváhagyott alapszabályok pedig ezeket a kereteket töltik ki tartalommal.

Holt betűkbe azonban lelket csak élő ember lehelhet. A rendelet előírja az új alapszabályok jóváhagyását követően a Szövetség újjáalakulását. A Magyar Országos Tűzoltó-Szövetség minden valószínűség szerint június végén tartja újjáalakuló közgyűlését. Ennek feladata lesz, hogy minden vezetőségi helyre azt az embert állítsa, aki szakértelménél és rátermettségénél fogva arra legalkalmasabb.

Most, amikor a tűzrendészeti törvény és rendelet alapján megalkotott alapszabály jóváhagyást nyert, talán érdeklődésre tarthat számot, hogy a Szövetség megalakulásától számítva, az alapszabályokat tíz esetben módosították. Az első alapszabály jóváhagyásának a közgyűlésen történt bejelentése alkalmából Széchenyi Ödön gróf, akkori elnök beszédében szinte megjósolta azokat a nehéz küzdelmeket, amelyeket végig kellett vívni a tűzrendészet érdekében. „Előtűnk egy egészen új, járhatatlan és rögös pálya nyílt meg, melyen csak lépésenként, fokozatosan lehet ha-

ladni. Az akadályok, melyek útunkba gördülnek, nem jelentéktelenek. Mi az akadályokat, amennyire szerény tehetségünkkel tellett, iparkodtunk elhárítani s ha ez egészben véve nem sikerült úgy, ahogy mi óhajtottuk, nem nekünk, hanem a körülményeknek számítandó be. Majdan, ha egykor nem kell annyi előítélettel, annyi anyagi és szellemi akadállyal küzdenünk, ha a tér, amelyen mozogni fogunk, járatosabb, símább lesz, akkor azután biztosabban, több és nagyobb eredménnyel működhetünk. Ezt a szép jövőt nekünk kell a szó szoros értelmében megteremtünk.”

A módosítások időpontja 1876-ban Aradon, 1879-ben Iglón, 1880-ban Pozsonyban, 1887-ben Fiumében, 1895-ben Kolozsvárott, 1910-ben Budapesten, 1920-ban Budapesten, 1929-ben Budapesten, 1935-ben Gyöngyösön és végül a folyó évben Budapesten tartott közgyűlésen fogadták el a most jóváhagyott alapszabályokat.

Az újonnan jóváhagyott alapszabályok némi csekély eltéréssel azonosak azzal az alapszabálytervezettel, amelyet a Tűzrendészeti Közlöny mellékleteként már minden tűzoltótestület megkapott.

Az új alapszabályokban az eddigiekhez képest gyökeres változást jelent, hogy a testületek nem közvetlenül vesznek részt a szövetségi munkában, hanem törvényhatósági tűzoltószövetségeik által, azok kiküldöttjei útján.

A törvényhatósági tűzoltószövetségek tagtestületeiknek arányában küldenek ki meghatalmazottakat az országos közgyűlésre képviselő céljából.

Az eddigiekhez képest lényeges újítás az is, hogy az országos választmányi és az országos közgyűlésen az esetleges szavazás titkosan történik. A választott elnököt és főtitkárt a m. kir. belügyminiszter állásában megerősíti.

Az új alapszabályok különös súlyt helyeznek az ügyek szakszerű elintézésére. Ebből a célból szakbizottságot rendszeresít. Állandó szakbizottságok a

megelőző tűzrendészeti, a műszaki, a társadalmi, a pénzügyi, a szakoktatási és irodalmi, a szervezési és a jogi. Ezenkívül egyes ügyek vagy kérdések kidolgozására és előkészítésére külön szakbizottságok is létesíthetők.

A 180.000—1936. B. M. sz. rendelet szellemében az újabb tűzrendészeti feladatok megvalósításánál fontos szerep jut majd a törvényhatósági tűzoltószövetségeknek. Ezeknek új alapszabálytervezetét a belügyminiszter úr leirata szerint 60 napon belül kell elkészíteni. A Magyar Országos Tűzoltó-Szövetség máris bekérte a törvényhatósági tűzoltószövetségek jelenleg érvényben levő alapszabályait abból a célból, hogy az országos szövetségi alapszabályokhoz simítva, megalkossa az új tervezetet. Ez a tervezet akkor lesz megfelelő, ha lehetőséget nyújt arra, hogy a törvény-

hatósági tűzoltószövetségek tagtestületeikkel a lehető legszorosabb kapcsolatban együttműködhesse és az országos szövetséggel a testületek kizárólag a törvényhatósági tűzoltószövetségek útján érintkezhesse.

Nemrégiben a belügyminiszter úr kilátásba helyezte a magyar közigazgatás és annak szerveinek, köztük természetesen a tűzoltóintézménynek az átszervezését is. Nemzetvédelmi szempontból ez utóbbi is kétségtelenül nagy jelentőséggel bír.

Ha az új alapszabályok beváltják a hozzájuk fűzött reményeket és az önkéntes tűzoltótestületek átérzik felelősségüket, különös tekintettel a mai nehéz időkre, úgy véljük, hogy intézményünk előtt új fejlődési lehetőségek nyílnak anélkül, hogy különlegesebb átszervezésnek szüksége felmerülne.

## Hozzászólás

### a „Községek felelőssége tűzoltási balesetekért” című cikkhez

A Tűzrendészeti Közlöny mult évi 15—16. számában Kathona Mihály dr fenti című cikkét figyelmesen átolvastam és szerintem is sürgősen szükséges a kérdés rendezése, különösen a községekben, ahol a közületek csekély teherbírása következtében a tűzoltótestületek létszáma csekély, felszerelése hiányos, a tűzoltóság munkája mellett a polgári lakosság közreműködése és segítsége szükséges és elengedhetetlen. A tűzvész nagysága, valamint tovaterjedhetésének veszélye a legtöbb esetben megkívánja a község összes fogatainak a vízszállításban való részvételét, amit a fogatos gazdák minden külön parancs vagy felhívás nélkül mindenkor készséggel teljesítenek is. Sem e fogatosok, sem a tűz színhelyén a fecskendő nyomásában vagy a bontásnál segédkező polgári lakosság nem lévén beszervezett tűzoltók, önhibájukon kívül bekövetkezett baleset esetében az ismertett ítélet értelmében kártérítési igényel nem bírnak. Ha ez a köztudatba jobban át fog menni, arra fog vezetni, sem fogattal, sem kézimunkára önként jelentkező nem lesz, mindenki megfogja várni a hivatásáig a félközség leégését.

Ebben a minden községet egyaránt érdeklő fontos kérdésben egy megoldási lehetőség a szavatossági biztosítás kötelező bevezetése. A község valamelyik biztosító társulattal oly megállapodást létesít, hogy nemcsak a szervezett tűzoltóság s annak felszerelése, hanem a község minden egyes polgára saját személyére, igavonó állataira, kocsijára és egyéb felszerelési tárgyaira, szerszámaira tűzvésznel való közreműködés folytán bekövetkező halál, sérülés, elhullás és megrongálódás esetére a kártérítést igényelheti. Ily szavatossági biztosítása van Mór nagyközségnek is s úgy tudom, még több helyen is már. Ha a biztosítás minden közületre kötelezővé tétetnék s a biztosításokat a számbavehető társulatok együttesen közös kockázatra vállalnák, úgy a díjtételek is a maiaknál jóval alacsonyabbakra volnának mérsékelhetők, amelyeket minden egyes község költségvetése megbírna. A község pedig sok bizonytalan kimenetelű pertől mentesülne ezáltal.

Degenhardt Miklós

ny. községi jegyző, tb. tűzoltóparancsnok



## EMAG-Szilvay-rendszerű,

szabadalmazott, háton hordozható, úszóra szerelt benzinmotoros centrifugál szivattyú-fecskendő.

### Egy ember:

szállítja ki a helyszínre egyedül hozza üzembe egyedül eresztí a vizre egyedül oltja a tüzet

### További előnyei:

8 méternél nagyobb mélységből szállit vizet Szívóoldali hibák nem léphetnek fel

Nincs szívótömlő és más szívóoldali berendezés Lajtra csatlakoztatható Tűzesapra csatlakoztatható Vizen úsztatható

Megfelel a 180.000/1936. B. M. sz. rendelet előírásának.

Vadásztöltény-, Gyutacs- és Fémárugár Rt. Budapest, VI, Váci-út 19

Telefon: 298-960



# Műszaki és szabványrovat ROVATVEZETŐ: ZSÁMBÉKY SEBŐ okleveles gépészmérnök, szfv. tűzoltófelügyelő

## Tűzoltókészülékek

### VÍZZEL OLTÓ KÉZI TŰZOLTÓKÉSZÜLÉK, GÁZPALACKKAL

MOSz 1032 — Javaslát  
Méretek mm-ben

#### Megjelölés.

A külső nyomással működő, vízzel oltó kézi tűzoltókészülék megjelölése: Külső nyomású, vízzel oltó készülék, MOSz 1032.\*

#### A készülék leírása.

A készülék alakja, elrendezése és méretei az ábra szerint. A 0.45 l-es kis acél gázpalack helyzete és csatlakozása, a hordozófogantyú esetleg alkalmazott tömlő, stb. elhelyezése a szerkesztő szabad választása szerint. Az ábrán feltüntetett számok kötelező méretek, a lemezvastagságok MOSz 41 szerint, a többi méret  $\pm 3$  százalék tűréssel.

#### A készülék töltése és működése.

A készülék hasznos töltése 10 l víz vagy fagyálló folyadék, valamint külön palackban sűrített gáz (szénsav, szén-dioxid). A töltést a gázpalack nyitószelepének nyitására a víztartányba átnyomuló gáz kilöveli. A hatásos működés folyamata alatt a sugár legkisebb magassága 5 m, legrovidebb sugártávolsága 8 m. A folyadékelegy legalább  $-25^{\circ}\text{C}$ -ig fagyálló s korrozíót nem okozhat. Ha a töltés nem fagyálló, ezt a készüléken a címke fölött feltűnően jelezni kell.

#### Anyag.

A tartány A VI. 23, MOSz 23 szerint, a tömítés bőr vagy gumi.

#### Kivétel.

Sajtolva, hegesztve; próbanyomás  $20 \text{ kg/cm}^2$ , a töltőnyomás legalább 50 mm, a súly üresen legfeljebb 12 kg.

\* A rendelő kívánása szerint: a) víz-, vagy b) fagyálló elegy töltéssel.

#### Felfüggesztés.

MOSz 1045/A. szerint.

#### A biztosító szelep.

$6 \text{ kg/cm}^2$  túlnyomásnál nyit, elhelyezése lehetőleg a fedélben, a lövőke irányában.

#### Szállítás.

Rozsdásodás ellen kívül-belül, valamint a rendeltetésszerű környezetben hő- és külső légköri vegyi hatás ellen védő bevonattal. A lövőke kupakkal, a palack ólomzárral elzárva. A tartány külső felülete élénk pirosra festve, a palást közepén körülfutó 40 mm széles kék csíkkal.

#### Alkalmazási tilalom.

Villamos berendezések, karbid-, benzin-, olajtűzek oltására használni veszélyes és tilos.

#### Felirat.

a) A gyártó cég jelét vagy a készülék elhelyezését, a gyártás évét, a készülék szabványos megjelölését, minta engedélyezési számát, súlyát üresen (ÜS) és töltött állapotban (TS) olvashatóan fel kell tüntetni.

b) A „Próbanyomás  $20 \text{ kg/cm}^2$ ” feliratot a víztartány palástján 5 mm magas, bemélyített, álló latin nagybetűkkel fel kell tüntetni, hasonlóképpen:

c) „Használati utasítás (ábrával):

1. Közelítsd meg a tüzet!
2. A szelep kerekét fordasd a nyíl irányába!
3. A sugarat irányítsd a tűz fészkére!

d) Figyelmeztetés. Villamos berendezések, karbid-, benzin-, olajtűz oltására használni veszélyes és tilos. A tűzoltóságot még az eloltott tűzről is értesíteni kell. Lehetőleg napról védett helyen kell felfüggeszteni. A készülék utántöltéséről azonnal gondoskodni kell.“

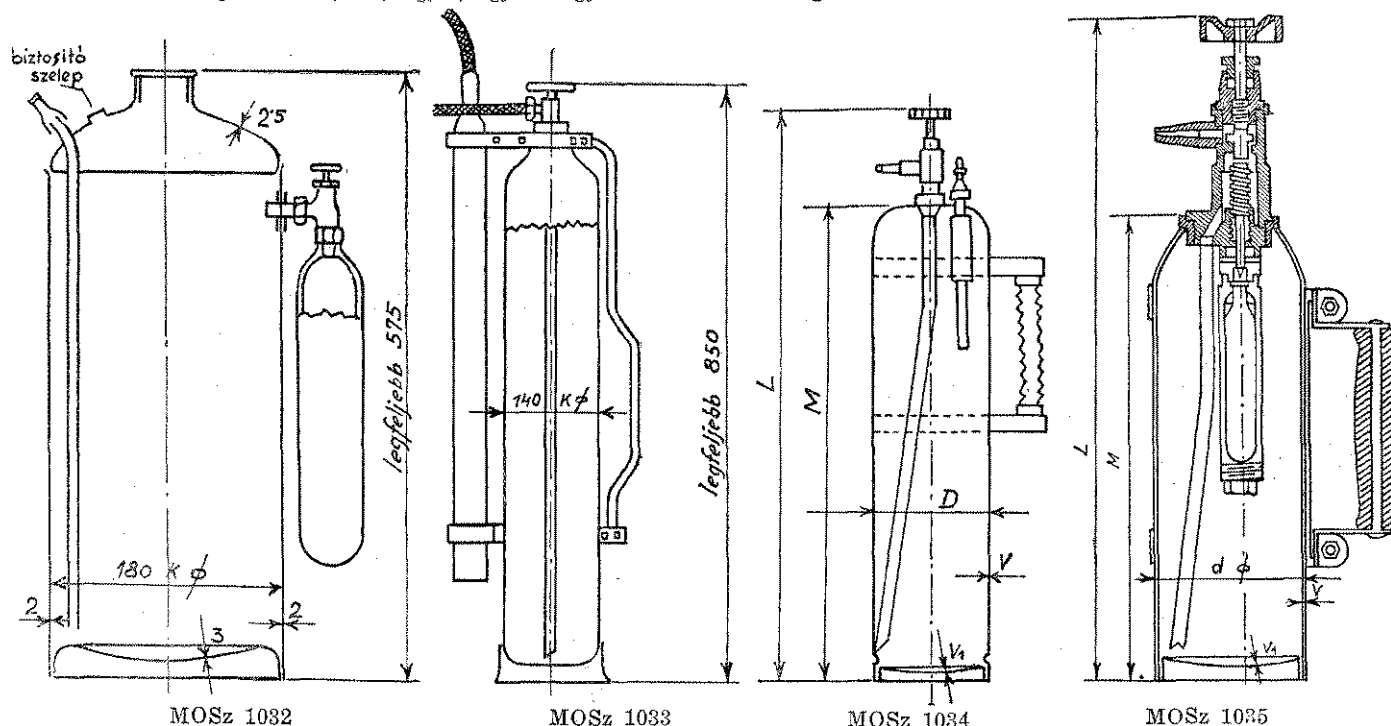

## SZÉNSAVHÓVAL OLTÓ KÉZI TŰZOLTÓKÉSZÜLÉK

MOSz 1033 — Javaslat

Méretek mm-ben

## Megjelölés.

Szénsavhóval oltó készülék. MOSz 1033.

## A készülék leírása.

A készülék elrendezésére az ábra csak példa. Az acélpalackon a szénsavszelében biztosító szeleppel egybeépítve. A hőszórócső tömlővel, a hordozó fogantyú elhelyezése a szerkesztő szabad választása szerint.

## A készülék töltése és működése.

A 7.6 l-es acélpalack töltése cseppfolyós szénsav (CO<sub>2</sub>). A meggyújtására a szénsav hirtelen bővülő esővön át kiáramlik s ennek következtében kiterjed és annyira lehűl, hogy szénsav hókristályok keletkeznek. Ez a gázzal és köddel vegyes hó a tűzre lövelve alkalmas annak lehűtésére és elfojtására. A sugár legkisebb távolsága a hatásos működés teljes folyamata alatt 2 m.

## A készülék anyaga.

A szénsavpalackba szerelt felszállócső réz CuC MOSz 754, a rászerezett és hőszigetelő fogantyúval ellátott hőszórócső műanyag, a nagynyomású gumitömlő kívül fémhálósával átszőve.

## Kivitel.

A súly üresen legfeljebb 18 kg.

## Szállítás.

A rendeltetészerű környezetben hő- és légköri vegyi hatásoknak ellenálló festékekkel bevonva. A palack külső felülete élénk pirosra festve, a palást közepén körülfutó 40 mm széles fehér csikkal.

## Felirat.

a) A gyártó cég jelét vagy a készülék elnevezését, a gyártás évét, a készülék szabványos megjelölését, minta engedélyezési számát, súlyát üresen (ÜS) és töltött állapotban (TS) olvasható jelekkel fel kell tüntetni; hasonlóképpen:

b) „Használati utasítás (ábrával):

1. Közelítsd meg a tüzet!

2. A szelep kerekét a tűz közelében forgasd el lassan a nyíl irányába.

3. A sugarat irányítsd a tűz fészkére!

c) Figyelmeztetés. A tűzoltóságot még eloltott tűz esetén is értesíteni kell.

A készülék utántöltéséről azonnal gondoskodni kell s naptól, hőségtől védetten kell elhelyezni!“

GÁZZAL OLTÓ KÉZI TŰZOLTÓKÉSZÜLÉK,  
BELENYOMOTT GÁZZAL

MOSz 1034 — Javaslat

Méretek mm-ben

## Megjelölés.

Például a 2 kg töltésű és belenyomott gázzal (levegő, szénsav) működő kézi tűzoltókészülék megjelölése: 2-es gázzal oltó készülék MOSz 1034.

## A készülék leírása.

A készülék alakja és méretei az ábra szerint. A szelep lövökével, a töltőnyílás, a nyomásmutató, a hordozó fogantyú elhelyezése a szerkesztő szabad választása szerint.

\* Nyomásmutató és fogantyú nélkül.

Jelzés. Töltés kg	D külső	M	L legf.	v	v1
1*	63	275	360	1,5	3
2	90	275	360	2,5	3
3	120	300	400	2,5	4
5	120	380	480	2,5	4
8	150	400	500	2,5	4

A megadott számok a MOSz kivételével közelebbi méretek, a lemezvastagságok MOSz 41 szerint, a többi méret  $\pm 3\%$ -os tűréssel.

## A készülék töltése és működése.

A töltés állandó nyomás alatt álló, — 30 C°-ig fagyálló tetraklórmetán (CCl<sub>4</sub>) vagy más vegyi folyadék és a tartányba nyomott közömbös gáz (sűrített levegő, vagy szűkség esetén szénsav). A fagyállóság elérésére csak olyan anyag alkalmazható, amely a töltés oltó hatását nem rontja. Szénsavval töltés esetén a töltéskor a folyadékot rázás útján telíteni kell. Ha a töltés nem fagyálló, ezt a Készüléken a címke fölött feltűnően jelezni kell. A töltés a tűzre rálövelve sűrű, nehéz gázt és gőzt fejleszt és a levegőnek a tűzhöz áramlását megakadályozza. A hatásos működés folyamata alatt a sugár legkisebb magassága 4 m, legrövidebb távolsága 6 m.

## Anyag.

A tartány varratmentes, húzott rézcső CuC MOSz 754, a felszállócső ugyanez.

## Kivitel.

Sajtolva, keményen forrasztva, vagy hegesztve. A próbanyomás 20 kg/cm<sup>2</sup>.

## Felfüggesztés.

MOSz 1045/B. szerint.

## Szállítás.

A tartány külső felülete élénk pirosra van festve, a palást közepén körülfutó 40 mm széles citromsárga csikkal.

## Alkalmazási tilalom.

Szűk, nehezen szellőző helyiségben, pincében s bányában használni veszélyes és tilos!

## Felirat.

a) A gyártó cég jelét vagy a készülék elnevezését, gyártási évét, a készülék szabványos megjelölését, minta engedélyezési számát, súlyát üresen (ÜS) és töltött állapotban (TS) olvasható jelekkel fel kell tüntetni.

b) A „Próbanyomás 20 kg/cm<sup>2</sup>“ feliratot a tartány palástján 5 mm magas bemélyített álló latin nagybetűkkel fel kell tüntetni; hasonlóképpen:

c) „Használati utasítás (ábrával):

1. Közelítsd meg a tüzet!

2. A szelep kerekét forgasd a nyíl irányába!

3. Az oltást a tűz szélén kezd!

d) Figyelmeztetés. A készüléket vízzel kiöblíteni nem szabad.

A tűzoltóságot még eloltott tűz esetén is értesíteni kell. A készülék újratöltéséről azonnal gondoskodni kell. Szűk, nehezen szellőző helyiségben, pincében, bányában használni veszélyes és tilos!“

GÁZZAL OLTÓ KÉZI TŰZOLTÓKÉSZÜLÉK,  
GÁZPALACKKAL

MOSz 1035 — Javaslat

Méretek mm-ben

## Megjelölés.

Például a 2 kg töltésű és palackból gáznyomással működő gázzal oltó kézi tűzoltókészülék megjelölése: 2-es gázzal oltó készülék, gázpalackkal, MOSz 1035.

# Egy száztízéves tűzrendészeti szabályrendelet

## Révkomárom város „Új tűzi rendelkezése”-i 1824-ből

Irta: Breznay Imre

A tűz ellen való küzdelem olyan régi, mint maga a tűz. Roppant haszna mellett azt is sajnosan tapasztalta az ember, hogy kárára is lehet, amikor ő lesz úrrá az emberen. Kezdetől fogva iparkodott, tehát, hogy vész esetére készen állhasson és eredményesen vehesse föl a harcot e pusztító elemmel.

Nálunk első általános jellegű állami rendelkezés volt az, melyet *II. József tűzrendészeti páténsének* neve alatt ismerünk. Ez 1788-ban, június 26-án kelt és 56 szakaszban a „kerítettlen Helységekre”, vagyis a falvakra vonatkozó megelőző intézkedéseket adja, de egyúttal tűz esetére is részletes utasításokat tartalmaz.

Négy főpontjában tárgyalja a következőket.

Elsőben: *A' Gyuladásnak Meg-akadályozása* (vagyis a megelőző tűzrendészet); másodsor: *Annak hamarságos Fel-fedezése* (vagyis a tűzjelzés); harmadszor: *Gyors El-oltása* (vagyis a tulajdonképpeni tűzoltás); negyedszer: *A' Tűz Következéseinek, mellyek az El-oltás után is meg-történhetnek, okos Meg-előzése* (vagyis a felderítő tűzrendészet).

Mellőzve most ennek a részletes és nagyon értékes rendeletnek ismertetését, csak azt említem meg, hogy hasonló általános tűzrendészeti intézkedéseket előbb is találunk városaink életében. Esterházy Károly gróf püspök például már 1764 január másodikáról adott ki egy ilyen rendelkezést *Eger városára*, melynek földesura volt.

Ennek a beosztása ugyanolyan, mint a *II. József páténsének* s szinte azt kell gondolnunk, hogy a püspök „*Puncta Regulations Incendii*” c. összefoglaló intézkedése, majdnem mintája a *II. József páténsének*. Mint a címből is kitetszik, a tűzvész megakadályozásának szabályait adja. Mindamellett a megelőző tűzrendészetre is nagy gondot fordít és szigorúan intézkedik pl. arról, hogy a kéményekbe nem szabad beépíteni gerendát, a házakat ezután csak cseréppel szabad fedni; gondoskodik a kapitányvízről is, amelyeket azonban akkor a ház előtt kellett tartani stb. Ugyancsak Egernek 1770-ből van egy „*Statutumum*” (ma úgy mondanánk: szabályrendelete), amely szintén nagy részletességgel foglalkozik a megelőző tűzrendészettel és a tűzoltás kérdésével.

Köztudomású továbbá, hogy a „m. kir. Helytartó-Tanács” 1808-ban is adott ki egy általános „*Tűzi-Rendet*”, amelynek nyomán minden város kidolgozta a maga helyi tűzrendészeti szabályrendeletét, vagy mint akkor mondták, „*Tűzi-Rend*”-jét.

Ilyenféle a komáromi 26 pontból álló rendelkezés is, melyet az ottani „*Nemes Magistratus és Tettes Amtmán József Fő Bíró Ur*” bocsátott ki 1824 július 30-án.

Ez a rendelet, úglátszik, természetes folyamánya volt az 1822. évi földrengésnek, amely február 6-tól december 24-ig harminckétszer ismétlődött meg s természetesen éppen annyi tűzvést okozott, mint az 1763. vagy 1783. évi földrengések. Ezeknek borzalmait dolgozza fel Jókai Mór „*Elátkozott család*” c.

regényében. (Nagy tűzvészek pusztították e várost a földrengésekkel együtt járó tüzekon kívül 1767-ben és 1768-ban.)

Érthető tehát Amtmán főbíró uramnak és a városi tanácsnak böles előrelátása, mellyel elejét akarták venni a nagyobb veszedelmeknek s nagy szigorúsággal intézkedtek minden irányban. Intézkedtek pedig, tudván azt, hogy „... gyakortább a' veszedelmes tűz támadásakor, és következő szörnyű égés idejében sok rendetlenségek oddig történtek légyen.”

Az *első pont* az építkezésekre vonatkozó szabályokat adja, részletesen foglalkozván úgy a falakkal, mint a tetővel és kéményekkel. A *második* már külön rendelkezik arról, hogy minden negyedévben járja végig a házakat a városkapitány a strázsamesterrel és a „*Kéménytisztító Mesterrel*”, vizsgáljanak meg minden kéményt és — a veszedelem megelőzése érdekében — kimondja, hogy „... minden Kéményben lévő keresztfák, a' falban lévő tserép, vas, bádok, kémény helyett szolgáló kürtök, úgy a' veszedelmes sövényből, és agyaggal bétapasztott, és mázolt süítő kementzék, kémények, és kályhák... tüstént... lerontassanak”.

A *harmadik pont* arról intézkedik, hogy mindenki vigyázzon a saját házában és portáján s érdekes benne, hogy a „*tűzre való vigyázást*” nem engedi gyermekekre bízni.

Az idegeneket, bárkinél szálljanak meg, passusaik előkérésével meg kell vizsgálni és a főbírónál bejelenteni. (4. és 7.)

A bakteroknak ad szigorú utasításokat a vigyázatra és az esetleges tűz kikiáltására (5.), majd a dohányzást tilalmazza „*kinyitott égő pipával*” (6.).

„*Minden hamar tüzet fogó eszközök egy jól befoglalt, bátorságos helyre tétessenek*” s a kereskedőknek „*puskapor*” tsak éppen annyit léssen szabad boltjokban tartani, a' mennyit a' felséges parantsolatok megengednek, a' többit pedig a' városon kívül kötelelsségek léssen, egy bátorságos helyen tsukva tartani.” (8.)

A kilencedik pont a városi kapitányt és strázsamestert kötelezi a gyakori vizsgálatokra szakértő mesteremberekkel: „*átsokkal, kőművesekkel és kéménytisztítókkal*.”

A tüzet lövéssel jelzik s a toronyban vörös zászlóval, illetve éjjel vörös lámpással. (10.)

A város tűzoltói felszerelésének helyeiről és használatáról gondoskodik. Érdekes, hogy az egyébként nem valami nagy városnak 5 fecskendője, 10 lajtja, több tűzi létrája, csáklója és sok bőrvedre volt már akkor is. (11.)

A magistratus tagjai és az ú. n. „*tűzi Commisariusok*” mind tartoznak megjelenni a tűznél és „*kalapjukon fehér bokkrétát viselnek vörös másli-val*.” (12.)

A *fogat-kötelezettséget* rendeli el a fecskendők és lajtok, valamint a víz hordására. Ez alól senki sem

kivétel. Amely kocsi először érkezik a tűzhöz két, a második egy pengő forintot kap „a' Nemes Város Cassájából”. Lámpást vagy égő gyertyát mindenki tartozik ablakába tenni azon a tájékon, ahol a tűz van. (13.)

A 14. ponttól a 18-ig a céheket osztja be a különféle teendőkre, ügyelvén arra, hogy ki-ki a maga mesterségével kapcsolatos tennivalókban legyen a közösségnek segítségére.

A többi lakos mind tartozik megjelenni a tűznél és serényen hordani a vizet saját vízfordó edényével. (19.)

Ha veszedelem oly nagy, hogy a szomszédos házat — továbbterjedés megakadályozása céljából — le kellene bontani, azt senki meggátolni ne merészelje. (20.)

A város tulajdonában lévő tűzi eszközöket senki el ne merje tulajdonítani, mert különben szigorú büntetését senki el nem kerül. (21.)

A 22., 23. és 24. szakasz az olyan kereskedőknek és iparosoknak hagyja meg a legszigorúbb vigyázást, akik könnyen gyúló anyaggal kereskednek vagy dolgoznak. Legérdekesebb itt a 24. pont, amely szerint: „Meghagyattatik azoknak a' mester embereknek, vezetősen: asztalosoknak, bognároknak és esztergályosoknak, a' kik fából munkálkodnak, és holmi darabokat készítenek, hogy a' *gyalulás után maradt forgátsokat* nagyon össze gyűlni ne engedjék, hanem azokat *naponként bizonyos és bátoroságos helyre rakatassák.*“

Minden házigazda és minden céh kap ebből a rendelésből egy-egy példányt azzal a kötelezettséggel, hogy azt cselédjeinek gyakorta felolvassa, a céhekben pedig minden alkalommal, mikor a legények is jelen vannak, érthetően magyarázza meg a céhmester. (25.)

Az utolsó pont: „Végtére és utóljára, minekutána ezen jó és helyes rendelkezések a' fent írt mód szerint illy formán kiszabattak volna, minden tzhébeli mesterek, más polgárok és lakosai ezen városunknak arra közönségesen és fejenként intetnek, hogy ezen egyenes jó rendeléseket megtartani el ne mulassza, hogy így felebarátjának kárát ez által kötelessége szerint eltávoztathassa.“

— Láthatni, hogy száztiz évvel ezelőtt éppen úgy gondolkoztak a hatóságok, akárcsak manapság s intézkedéseik szinte egyenlők a maiakkal. Új ezekben a szabályokban a tüzesetnél megjelenő hatósági emberek jelvényvel ellátása, a puskapor tartására vonatkozó intézkedés, meg a fával dolgozó műhelyek tisztántartása stb.

Hogy a felderítő tűzrendészettel nem foglalkozik, az szinte természetes, mert hiszen ez a hatóságbeliek dolga volt, nem pedig a polgárok közösségéé.

Mindennemű **létrák,**  
**tűzoltó- és légóltalmi felszerelések**  
beszerzési forrása  
**Metzker Ferenc**  
Budapest, XI, Horthy Miklós-út 35  
Telefon 456-363

2894/2—1940. kig. sz.

#### Pályázati hirdetés

Rákospalota megyei városnál nyugdíjazás folytán megürsedett és VIII. fizetési osztályba sorozott tűzoltóparancsnoki állásra pályázatot hirdetek.

Az állásra a 180.000—1936. B. M. számú rendelet 11. §-ának 3. bekezdése szerint olyanok pályázhatnak, akiknek legalább érettségi bizonyítványuk vagy ezzel egyenrangú képzettségük van, a Magyar Országos Tűzoltótisztképző Tanfolyamon tűzoltótiszt oklevelet szereztek, katonai szolgálatot teljesítettek és az 1883. évi I. tc. 1. §-ának a) és b) pontjaiban felsorolt kötelek fennforgását igazolni tudják, továbbá akik nem esnek az 1939. évi IV. tc. 5. §-ának tiltó rendelkezése alá.

Az állást kinevezés folytán Pest vármegye főispánja fogja betölteni.

A pályázók kötelesek a szabályszerű kérvényüket a következő okmányokkal felszerelni:

1. Születési anyakönyvi kivonat és annak igazolása, hogy az 1939. évi IV. tc. végrehajtása tárgyában kiadott 7720—1939. M. E. számú rendelet 1. és 2. §-aiban foglaltak értelmében a pályázó nem esik az idézett törvény 5. §-ába foglalt korlátozás alá.

2. Elméleti képesítést igazoló iratok.

3. A Magyar Országos Tűzoltótisztképző Tanfolyam elvégzését igazoló tűzoltótiszt oklevél.

4. Katonai szolgálatot igazoló iratok.

5. Magyar állampolgársági igazolvány vagy olyan községi illetőségi bizonyítvány, amelyből kitűnik, hogy a pályázó már 1921. évi július hó 26-án is a mai Magyarország területén bírt községi illetőséggel.

6. Testi és szellemi képességet, valamint tűzoltói szolgálatra való alkalmasságot igazoló újkeletű tisztiorvosi bizonyítvány.

7. Politikai megbízhatóságot is igazoló újkeletű erkölcsi bizonyítvány.

8. Eddigi közszolgálatot bizonyító igazolvány.

9. Rövid önéletrajz. (Curriculum vitae.)

A kinevezésnekél azok, akik a háborúban arcvonalbeli szolgálatot teljesítettek és a vitézek, valamint a légi támadás védekezésére kiképzett egyének az egyébként egyenlő feltételek fennforgása esetén előnyben részesülnek.

A közszolgálatban álló pályázók pályázatukat szolgálati úton nyújthatják be és az előírt köteleket törzskönyvi lapjaikkal igazolhatják, amennyiben a fent felsorolt követelmények közül bármily körülmény a törzskönyvön feltüntetve nem volna, úgy azt külön tartoznak igazolni.

A fent felsoroltak szerint felszerelt kérvényeket Pest vármegye főispánjához címezve, de Rákospalota megyei város polgármesterénél 1940. évi június hó 8-án déli 12 óráig kell benyújtani.

Hiányosan felszerelt, valamint a fenti határidőn túl benyújtott kérvények figyelembe nem vehetők.

Rákospalota, 1940 május 8-án.

Szöts József dr. sk., polgármester

#### FELHÍVÁS

a szekszárdi törvényhatósági tűzoltótanfolyamok látogatására

Tolnavármegye Tűzoltó-Szövetsége, a m. kir. belügyminiszter úr 61.023—1940. V. számú engedélye alapján

1940 május 14-től május 26-ig.

1940 május 27-től június 8-ig és

1940 június 10-től június 22-ig Szekszárdon három törvényhatósági tűzoltótanfolyamot tart.

A tanfolyamra való felvétel irásban kell kérni. A kérvényt a tanfolyam parancsnokához (Szekszárd, városháza, tűzoltóparancsnokság) kell címezni. Az első tanfolyamra való felvételi kérelem beadásának határideje 1940 május 8, a második tanfolyamra május 20, a harmadikra való felvételt pedig május 30-ig kell kérni. A kérvényhez mellékelni kell a születési anyakönyvi kivonatot, hatósági erkölcsi és hatósági orvosi igazolványt, valamint a legmagasabb iskolai végzettséget igazoló bizonyítványt. A felvételtől az érdekeltek irásban kapnak értesítést.

Szekszárd, 1940 május 3-án.

Török István, sk.,  
tűzoltóparancsnok, tanfolyamparancsnok

# HÍREK

Szlávy László dr. szolgabíró a belügyminiszter f. évi április hó 30-án kelt 2103. eln. számú rendeletével miniszteri segédtitkárrá nevezte ki. Szlávy László dr. miniszteri segédtitkár annakidején járási tűzrendészeti felügyelői tanfolyamot végzett és a belügyminisztérium tűzrendészeti osztályán több mint egy esztendeje teljesít szolgálatot és előadója az országos tűzoltótisztképző, valamint a járási tűzrendészeti felügyelői tanfolyamnak és őszinte barátja a magyar tűzoltóintézménynek. Kinevezéséhez őszinte jókívánatainkat tolmácsoljuk.

**Veszedelemes bolti tűz Jászárokszálláson.** A jászárokszállási Hangya-üzletben 1940 április 10-én délelőtt robbanás után lángba borult a raktárba vezető ajtó és a környező állvány. A robbanás ereje az utcára röpítette a kirakatban volt árukat és azt az inasgyereket, aki egy benzinnel telt hordóval foglalatzkodott. Félreértés folytán a hordó benzint petróleumként kezelték, a hordó nyílását huzamosabb időn át nyitva tartották és így a raktárhelyiség megtelt benzingőzzel. Egy öngyújtótól származott szikra azután előidézte a robbanást. Az önkéntes tűzoltótestület tagjai, Szabó János parancsnok vezetésével percek alatt a helyszínen voltak és önfeláldozó, derekas munkával rövidesen úgy oltották el a tüzet, hogy az üzlet értékes árukészletét megmentették. A tűzkár mindössze 600 pengő körüli összeg volt. A Hangya-igazgatóság és az érdekelt biztosító intézet levélben fejezte ki elismerését a tűzoltóság munkájáért és 50, illetve 100 pengő jutalmat szavazott meg a testület részére.

A somorjai önkéntes tűzoltótestület folyó évi április hó 28-án gyűlést tartott, melyen — mint értesülünk — az eddigi alparancsnok, Sággy Ferenc állásáról lemondott. Az egész testület fájdalmasan vette tudomásul az ő távozását és egyhangú lelkesedéssel választották meg tiszteletbeli alparancsnokká. Sággy Ferenc negyven éven

1945—1940. sz. Magyar Országos Tűzoltó-Szövetség.

## MEGHÍVÓ

A Magyar Országos Tűzoltó-Szövetség f. évi május 22-én (szerdán) délután 2 órakor elnökségi gyűlést tart a Szövetség székházának (IV. ker. Bástya-utca 13) tanácstermében, melyre a t. elnökségi tag urakat tisztelettel meghívjuk.

Budapest, 1940 május 9.

Bajtársi üdvözléssel

Hirling Gyula sk.,  
m. kir. kormányfőtanácsos,  
ügyv. elnök

Breznay Imre sk.,  
h. titkár

át szolgált a tűzoltótestület kebelében s a bajtársi szeretetnek és lelkesedésnek mindenkor valóságos mintaképe volt e négy évtized folyamán. Megjegyezzük, hogy a somorjai önkéntes tűzoltótestületnek három olyan tagja van, aki 40—50—60 éven át szolgált mint tűzoltó.

**Kiskunhalason** május 1-én zárult a törvényhatósági tűzoltótanfolyam és azon 41 tűzoltóaltisztet képeztek ki. A tanfolyam keretében a tűzrendészeti és légóltalmi ismereteknél nagy súlyt helyezett a parancsnokság a műszaki mentés ismertetésére is, különös tekintettel az épülettámasztási és árvízvédelmi munkálatokra. A tanfolyam záróvizsgáján a hallgatók szép előmenetelről tettek tanuságot. Befejezésül a tanfolyam felügyelője, Lukács Zoltán dr. intézett beszédet az új tűzoltóaltisztekhez és részükre kiosztotta a bizonyítványokat.

**Törvényhatósági tűzoltótanfolyamok Jász-Nagykun-Szolnok vármegyében.** Az önkéntes tűzoltótestületek korszerű kiképzése lehetőségének minél eredményesebb biztosíthatása érdekében a Szolnokvármegyei Tűzoltó-Szövetség mindenekelőtt a szakképzett altisztekben mutatkozó hiány kiküszöbölését tűzte ki célul. 1940 április 11—21-ike közti időben Szolnokon rendeztek egy törvényhatósági tan-

**Nem kell többé drótozni**



ha a „KR” tömlőbekötő gyűrűvel



és egy közönséges pántlikával készíti a bekötést

**Ilyen a „KR” gyűrűs tömlőbekötés**



**Üzembiztos** a legnagyobb nyomás mellett is.  
**Szerelése** egyszerű, bárki egyedül elvégezheti.  
**Élettartama** úgyszólván örökös.

Gyártja: **BURGHÁRDY ANTAL** BUDAPEST, XIII, Béke-utca 9.  
**Ismertetőt kívánatra szívesen küldünk**

folyamat s azon ötvenegy altisztet képeztek ki. A záróvizsgán Alexander Imre alispán mondott buzdító beszédet. A második törvényhatósági tanfolyam április 25-én kezdődött Mezőtúron, ahol negyvennégy hallgató tette le a vizsgát május 5-én. Itt Lengyel Sándor vármegyei tűzrendészeti felügyelő, megbízott tanfolyam-felügyelőként intézett lelkesítő beszédet a tanfolyam végzett hallgatóihoz. Mint-hogy a két tanfolyam sem elégíthette ki a nagyfokú érdeklődést, már előkészítés alatt áll a 3. tanfolyam, amely valószínűleg augusztus elején Karcagon lesz. A vármegyei tűzoltószövetség példás áldozatkészségét igazolja az a tény, hogy a tanfolyamok teljesen díjmentesen kerültek megrendezésre, minden költséget, a hallgatók ellátási költségeit is, a vármegyei szövetség viselte.

Újabb kerületi tűzoltótanfolyam Debrecenben. Mult számunkban megemlékeztünk a Debrecenben tartott kerületi tűzoltótanfolyamról. E tanfolyamról helyhiánya miatt sokan kimaradtak, így április hó 21-től május hó 11-ig újabb tanfolyamot tartott Debrecen város hivatásos tűzoltófőparancsnoksága, amelyen 44 hallgató vett részt, akik vármegyénként a következőképpen oszlanak meg: Arad-Csanád-Torontál 2, Békés 6, Bihar 1, Hajdu 11, Heves 1, Jász-Nagykún-Szolnok 3, Szabolcs 3, Szatmár 2, Ung 8, Zemplén 7. A tanfolyam záróvizsgálója május 11-én volt, amikor a debreceni hivatásos tűzoltóság szolgálati éremre jogosult tagjai is megkapták a Magyar Országos Tűzoltó-Szövetség szolgálati érmeit. A tanfolyam parancsnoka vitéz Róncsik Jenő dr tűzoltófőparancsnok volt, előadói pedig a debreceni hivatásos tűzoltóság tisztjei, továbbá Erdély Ernő dr győri, Zombory József sátoraljaújhelyi tűzoltófőparancsnokok, Preszly Béla Budapest székesfőváros tűzoltófelügyelője, Uray Sándor ref. egyházkerületi főjegyző, Bertha István városi világítási vállalati mérnök, Csobay László városi mérnök és Ádám László dr m. kir. repülőzászlós, valamint a VI. honvéhadtest kiküldött törzstisztjei. Amennyiben megfelelő számú jelentkező lesz, június hó 3-tól újabb kerületi tűzoltótanfolyam kezdődik Debrecenben, a reávonatkozó felhívást lapunk mult számában közzétettük. Az eddigi kerületi tűzoltótanfolyamokon Debrecenben 769 önkéntes tűzoltótiszt kapott bizonyítványt. A törvényhatósági tűzoltótanfolyamokat 172 tűzoltó végezte el, így a tanfolyamhallgatók összes száma 941-re rúg.

Szeged sz. kir. város tűzoltófőparancsnokának jelentése szerint az 1939. évben a tűzoltóság felszerelése 1 drb Magirus-rendszerű 37 m-es, teljesen modern, acélvázás autólétrával, 2 drb Renault-gyártmányú autószerkocsival és 2 drb Mátrai-gyártmányú aggregáttal, 1 Diattó-gyártmányú ügyeletes tisztiautóval, 3 drb légoltalmi szerszámkocsival és egyéb felszereléssel gyarapodott. Az év folyamán Szeged sz. kir. város főispánja Kopasz István tűzoltótisztet parancsnokká nevezte ki. A belügyminiszter által jóváhagyott tiszti és legénységi állások betöltése lehetlenné vált, mert a miniszterközi bizottság törölte az új állások fedezetét. A város belterületén 62, külterületén pedig 51 tüzeset fordult elő. Műszaki mentéshez 34 esetben vonultak ki.

Felelős szerkesztő és kiadó: Lukács Zoltán dr

## Gyurján Árpád

műszaki vállalata, Gyöngyös

kisiparosok által készített vaslajtoscocikat, vashordókat, vaskádákat és egyéb modern

**tűzoltófelszereléseket és légoltalmi eszközöket**

a legelőnyösebb fizetési feltételek mellett, a legtökéletesebb kivittel en szállit

Szállitunk

**MÁVAG** gyártmányú  
**LÉGOLTALMI- ÉS TŰZOLTÓ-  
ACÉLSISAKOKAT**

a 88.025. eln. lgv. — 1939. H. M. rendelet előírásainak megfelelő kivitelben

MAGYAR KIRÁLYI ÁLLAMI VASGYÁRAK  
KERESKEDELMI KÉPVISELETE R. T.

Budapest, VIII, Múzeum-körút 18. :: Telefon: 133-394

## Mátrai sisak-, tűzoltószer- és légoltalmi felszerelések gyára

Keresztény **Mátrai Antal és Társa r.l.**  
cég Budapest, XIII, Lomb-utca 34—36. Telefon 299-055



**Egyenruhát,  
polgári öltönyt**

készít

**Nagy Kálmán**

IV, Kossuth Cajos-utca 6

(Saját ház) Telefon 133-659

Alapítva: 1895

Benzin-  
motoros

**önfelszívó tűzoltószivattyú**

hordozhatóan és kétkerekű targoncán.

**Szivattyúk és kompresszorok**

minden nagyságban és minden célra.

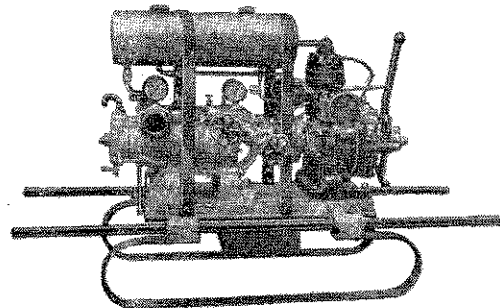

TELEFON:  
120-932  
112-405

**SOMMER és FEIN mérnökök**

szivattyú- és kompresszorgyára

BUDAPEST, V, KATONA JÓZSEF-UTCA 3





# Hivatalos hirdetések

## A Magyar Országos Tűzoltó-Szövetség kiadványai

### SZAKKÖNYVEK:

I. Erdély Ernő: A tűzoltóságok szervezése, felszerelése, szolgálata, ügykezelése . . .	30 fillér
II. Vitéz Roncsik Jenő dr: Megelőző tűzrendészet, I. rész . . . . .	1.— P
Megelőző tűzrendészet, II. Alkalmazott rész . . . . .	1.— P
III. Erdély Ernő: A tűzoltás szabályai . . .	1.— P
VIII. Dévényi Endre dr: A tömlő . . . . .	1.— P
Erdély Ernő: Tűzesetek nyomozása . . . . .	2.— P
Rehák Tamás: Motoros fecskendők és szerelők, fűzve . . . . .	5.— P
Teasdale Ottó: A tűz és robbanás veszélye . . .	10.— P

### SZABÁLYZATOK:

Önkéntes tűzoltótörszabály . . . . .	20 fillér
Alapképzési szabályzat, Gy. 1. . . . .	80 „
Szolgálati szabályzat . . . . .	1.20 P
Gyakorlati szabályzat, Gy. 2. I. füzet ábrákkal . . . . .	2.— F
Gyakorlati szabályzat, Gy. 2. II. füzet, vízvezeték és motorfecskendő szerelése . . .	1.— P
Éremszabályzat . . . . .	60 fillér

E kiadványok 50%-os kedvezménnyel megrendelhetők tanfolyamok részére, azok parancsnoksága útján.

### FILLÉRES KÖNYVTÁR:

Benczur József dr: A közigazgatás szervezete	58 fillér
Benedek: Építéstan . . . . .	54 „
K. Császár Elemér: Építéstan . . . . .	88 „
Erdély dr: Versenyrendezés . . . . .	06 „
— — Tűzoltás szabályainak kiegészítése . . . . .	20 „
— — Vízszerezés és helyi ismeret . . . . .	30 „
vitéz Kiss Lajos dr: A közigazgatás szervezete	90 „
Konok Péter: Mechanika . . . . .	44 „
— — Géptan . . . . .	18 „
Regölyi: Mászó- és mentőeszközök . . . . .	26 „
vitéz Roncsik Jenő dr: Vármegyei és járási tűzrendészeti felügyelők köteleességei és magatartásuk általában . . . . .	34 „
— — Tűzoltóparancsnok, tűzrendészeti felügyelő büntetőjogi felelőssége . . . . .	14 „
— — Telepengedélyezési eljárás . . . . .	14 „
— — MOTSz szabályai . . . . .	14 „
vitéz Szalay Lajos dr: Kézi tűzoltókészülék . . . . .	10 „
— — Fizika és kémia . . . . .	18 „
vitéz Szalay Lajos dr: Kémia . . . . .	32 fillér
Szilvay: Motorfecskendő ismertetése, működése, zavarai . . . . .	20 „
— — Vegyi és kézi tűzoltókészülék . . . . .	18 „
— — Műszaki mentés . . . . .	18 „

— — Tűzkísérleti állomásokban lefolytatandó típusgyakorlatok . . . . .	10 fillér
Somorjai: Ügyvitel, leltár stb. . . . .	30 „
Szöllősy dr: Jogrendszer . . . . .	18 „
Teasdale Ottó: Ipartelepek és üzemek tűzrendészete . . . . .	36 „
Wunderlich: Színházak, mozik tűzrendészete . . . . .	36 „
Jarmatzky: Vizsgakérdés . . . . .	14 „
Zsámbéky: Villamosság . . . . .	28 „

Az összeg a szövetség 23.297. postacsekkszámlájára fizetendő be. A jegyzetek árán felül a megrendelő tartozik a szállítási díjra 20 fillért előzetesen beküldeni.

### TÖRVÉNYEK, RENDELETEK:

Tűzrendészeti törvény és végrehajtási utasítás (1936: X. tc. 180.000—1936. B. M. sz., 115.200—1938. B. M. sz.). Tartalmaz 25 tűzr. vonatkozású törvénycikket és 38 rendeletet, kötve . . . . .	2.— P
--	-------

### EGYÉB SZAKIRÁNYÚ KÖNYVEK:

Ortutay József: Néhai József főherceg élete	3.— P
Vitéz Roncsik Jenő dr: Gróf Széchenyi Ödön élete . . . . .	5.— P
Vitéz Roncsik J. dr: A Magyar Országos Tűzoltó-Szövetség 60 éves története . . . . .	5.— P

### NYOMTATVÁNYOK:

Járási tűzrendészeti felügyelő vizsgálati jegyzőkönyv darabonként . . . . .	10 fillér
Fecskendő próbalap, motorfecskendő vizsgálatához darabonként . . . . .	4 „
Fecskendő próbalap, kézfecskendő vizsgálatához darabonként . . . . .	4 „
Díszokmányürlap . . . . .	2.— P
Osztályozási lap tűzoltóversenyekhez darabonként . . . . .	2 fillér
Tűzoltóigazolványtok vászonzaburkolatban darabonként . . . . .	40 „
Bőrburkolatban darabonként . . . . .	80 „

### SZOLGÁLATI ÉRMEK:

V. éves 2.—, X. éves 3.—, XV. éves 6.—, XX. éves 7.—, XXV. éves 11.—, XXX. éves 12.—, XXXV. éves 15.—, XL. éves 16.— P.
---

Éremszalag 30, igazolványlap 30 fillér

Királyi díszérem kicsinyített mása . . . . .	30 fillér
--	-----------

Az érmek ára a szabályszerű névkimutatással a 23.297. sz. postacsekken előre küldendő be.

Megrendelhetők a MAGYAR ORSZÁGOS TŰZOLTÓ-SZÖVETSÉG irodájában, Budapest, IV, Bástya-u. 13.

Hazánk legrégebb, több mint 121 éve fennálló  
**tűzoltószergyára**

## Seltenhofer Frigyes Fiai

Alapítva 1816

magy. kir. udvari szállítók  
**S o p r o n**

Legelső tűzoltószer-, kút-, szivattyú- és gépgyár, harang-, fém- és vasöntőde. A párisi világkiállításon nagy aranyéremmel, azonkívül sok arany- és ezüstéremmel, valamint díszoklevéllel kitüntetve. Gyárt: motorfecskendőket, kocsifecskendőket, különféle tűzoltószereket és felszereléseket. Kedvező fizetési feltételek és sokévi jótállás. Költségvetést és kiszállást díjmentesen eszközölünk.

### BOROS egyenruházat

Tűzoltósági felszerelések,

sapkák és egyenruhák

Budapest, VIII, Baross-tér 6 (Fiumei-út sarok)

Régi, megbízható, olcsó cég.

Egyesületeknek előnyárak.

Kedvező fizetési feltételek

Egyenruhaszabóság és sapkaműhely  
a helyszínen

### KISTÉTÉNYI WALTHER E.

BUDAPEST, IV, PETŐFI SÁNDOR-UTCA 6, FÉLEMELET

Gyárt: **érmeket  
rendjeleket  
jelvényeket  
tisztelődíjakat**

A  
Magyar Országos  
Tűzoltó Szövetség  
éremszállítója

### Gazdák Biztosító

### Szövetkezete

Budapest, IX, Üllői-út 1

Telefon 187-870

Tűz-, jég-, élet-, baleset-, szavatossági, betöréses-lopás elleni, autó-, üveg- és állatbiztosítás. Képviselet minden városban és községben! Kartelen kívül!



## Magyar Kender-, Len- és Jutáipar Rt.

Budapest, V, Wekerle Sándor-u. 8

Kívánságra  
szívesen szolgál  
megmintázott  
áránlással

Tűzoltóság részére Szegeden a következő cikkeket gyártja:

Kendertömlőt

minden méretben 30 atm. nyomásig

Vászonvedret

Takaró- és ugróponyvát

Vízmentes csővezető kabátot

Tűzoltó ruhaanyagot

LAKTANYÁK RÉSZÉRE:

Lepedőt

Szalmazsádkot

Törülközőt

Vánkoszuzatot

## „DRÄGER” oxigénes önmentők

Gyártja:

Vadásztöltény-, Gyutacs- és Fémárugyár Rt.

G Á Z V É D E L M I O S Z T Á L Y A  
Budapest, V, Mérleg-utca 3 — Telefon 183-820

**Gázálarokk**, mindennemű gázok ellen védő szűrőbetétek

**Gázvédőruhák hólyaghúzó-gázok ellen**

O x y g é n e s b e l é g z ő k é s z ű l é k e k

„Dräger-Schröter“-féle gázkémlő készülékek

Ó v ó h e l y - l é g t i s z t í t ó k

**Klórmész-szóró targoncák**

Fertőtlenítő készülékek gázálarokkhoz, oxigénes önmentőkhöz

**Gáz- és szilánkbiztos óvóhely-ajtók és vészkijáratok**

**Alapítva 1896**

Mindenféle tűzoltó- és légoltalmi felszerelési cikkek raktárról kaphatók

**Mátrai Antal és Társa Rt.**

Gyár és központi iroda:

**Budapest, XIII, Lomb-utca 34-36 - Telefon 299-055****Városi lerakás: VI, Teréz-körút 22 - Telefon 121-533**

Gyárt: kézi- és motorfecskendőket, mindenféle létrákat, motollákat, vízhordó és öntöző lajtákat, szerkocsikat és légoltalmi felszereléseket

**Szállítunk**

a hatósági előírásoknak megfelelő

Ismertetés  
felvilágosítás  
és ajánlat  
díjtalan**MÁVAG  
GYÁRTMÁNYÚ**

Telefon 133-394

hordozható benzinmotoros és kézi működtetésű fecskendőket, vízhordó- és öntözőkocsikat, tűzoltó- és locsoló autókat a legjobb minőségben, megbízható és tartós kivitelben.

MAGYAR KIRÁLYI VAS-, ACÉL- ÉS GÉPGYÁRAK KERESKEDELMI KÉPVISELETE RT.  
BUDAPEST, VIII, MÚZEUM-KÖRÚT 18, II.**KÖHLER ISTVÁN****FECSEKENDŐ-, SZIVATTYÚ-  
és tűzoltófelszerelések gyára**

Gyárt: Modern motoros, turbinás és dugattyús tűzoltófecskendőket, tűzoltószerkeket, felszereléseket és szivattyútelepeket a tűzoltás és öntözés céljaira

**BUDAPEST, X, KORPONAI-UTCA 21. SZÁM****FELTEN ÉS GUILLEAUME RT., BUDAPEST, I.**

a budapesti hivatásos tűzoltóság szállítója

GYÁRT: BELÜL GUMIZOTT TŰZOLTÓTÖMLŐT  
kívánt méretekben és nyomásig.

LEVÉLCÍM: BUDAPEST 113. POSTAFIÓK. TELEFON: 258-880

Hazai  
gyártmány!**MINIMAX**a legjobb magyar gyártmányú kézi tűzoltókészülék. Nem hasonlítható össze a különböző utánszatokkal. Felvilágosítással szolgál a  
**MAGYAR MINIMAX RT., BUDAPEST**  
GYÁR, IRODA: VI, RÓZSA-UTCA 85. TELEFONSZÁM: 123-731**CORVIN ÁRUHÁZ RT.**

BUDAPEST VIII, BLAHA LUJZA-TÉR 1-3

**Csonka János gépgyára** gyártja amindenhol bevált, tökéletes **tűzoltómotorokat!**

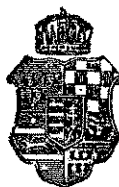

# TÜZRENDÉSZETI KÖZLÖNY

POLGÁRI LÉG- ÉS GÁZOLTALOM

A MAGYAR ORSZÁGOS TÜZOLTÓ-SZÖVETSÉG HIVATALOS LAPJA

Megjelenik minden hó 1-én és 15-én

Az előfizetési és hirdetési díjakat a Magy. Orsz. Tűzoltó-Szövetség 23.297. számú csekkzámlájára lehet beküldeni. Csekkürlap minden postahivatalban kapható

A Magyar Országos Tűzoltó-Szövetség,  
szerkesztőség és kiadóhivatal:

BUDAPEST, IV, BÁSTYA-UTCA 13

Telefon: \*184-975, 184-976

Előfizetési ára egész évre 12 pengő

A szerkesztőség címére küldött szakcikkeket, ha közlésre alkalmasak, díjazzuk

Ajánlva a m. kir. belügyminiszter úr 126.278—1938. B. M. sz. rendeletével („Bellügyi Közlöny“ 1939. évi 5. sz.) a vármegyék, városok és községek számára

≡ TÜZOLTÓTESTÜLETEK A LAPOT TAGDIJ FEJÉBEN KAPJÁK ≡

**Június 30-án (vasárnap)  
választmányi közgyűlés és nagygyűlés Szombathelyen**

## Országos felügyelőnk kitüntetése

Magyarország kormányzója folyó évi május hó 11-én kelt legfelsőbb elhatározásával vitéz nádudvari Kiss Lajos dr székesfővárosi tűzoltófőparancsnoknak közhasznú, érdemes tevékenysége elismerésül a magyar királyi kormányfőtanácsosi címet adományozta.

A derekasan elvégzett munka megbecsülése és elismerése mindenkor jóleső érzést vált ki nemcsak a kitüntetett, hanem az általa képviselt intézmény részéről is. A nagy világégés közepette a mai idők nem alkalmasak ünneplésre, ezért külső fény és pompa nélkül, de annál melegebben, szívét-lelkét feltárva, röpke pár sorban emlékezik meg a magyar tűzoltóság vitéz Kiss Lajos dr mb. országos tűzrendészeti felügyelőnek hosszú évek során kifejtett fáradtságos, de termékeny munkálkodásáról, aki ezzel valóban reászolgált a magas elismerésre és akinek a kitüntetés csak egy okkal több lesz arra, hogy eddigi munkásságát, ha még lehetséges, gyorsabb iramban fokozza kitűzött céljai eléréséig.

Ha kalmárként mérlegre állítjuk eddigi működésének eredményét, vitán felül megállapítható, hogy a mérleg serpenyője ez idő alatt a tűzrendészet javára nagyot billent. Néhai Gömbös Gyula miniszterelnökünk személyi kiválasztása ebben az esetben is alapos volt. Budapest székesfővárosi tűzoltófőparancsnokká történt kinevezése óta minden tekintetben beváltotta, sőt bátran mondhatjuk, felül is multa a személyéhez fűzött reményeket. Valóban páratlan az az eredmény, amelyet az utóbbi 4 év alatt a tűzoltólaktanyák építése, a tűzoltói, légoltalmi szervezetek kiképzése, fejlesztése terén felmutatott. A vidéki tűzoltóságok életében is korszakot jelentő újítások fűződnek nevéhez, amelynek elismeréseképp a m. kir. belügyminiszter az országos tűzrendészeti felügyelői teendőket ellátásával őt bízta meg.

A magyar tűzoltóságot öröm tölti el kitüntetése alkalmával annál is inkább, mert abban nemcsak vitéz Kiss Lajos dr érdemét látja, hanem részben megbecsülését is az oly soká mostoha gyermekként kezelt magyar tűzrendészetnek. A kétkedőknek és kishitűeknek pedig megmutatja, hogy ebben a rideg világban is érdemes becsületet, igaz, magyar lelkességgel és önzetlenül munkálkodni, mert a budai várban székelő nagyúr éles szeme meglát és felmér minden becsületet munkát és az arra valóban érdemestől elismerését se vonja meg.

A Magyar Országos Tűzoltó-Szövetség 1940. évi május hó 22-én tartott elnökségi ülésén Hirling Gyula m. kir. kormányfőtanácsos, elnök üdvözölte a kitüntetettet az Országos Tűzoltó-Szövetség nevében, akinek mélyenszántó szavaiból idézzük a következőket.

„Magasba szökkent ívelő pályád: a nagy feladatot megoldani kívánó vezető állásodban; az egész ország tűzoltóságát irányítani hivatott kitiüntető megbízatásodban; az elnyert címekben, rangokban s ez az út megy „sic itur ad astra“. A te emelkedésedet a tudásod és erőd támogatta, a te vezetői polcodat a munkaszeretet és akarat alapozta meg, a te szárnyaid alá a hazafias érzés és az Istenbe vetett hit adta a dinamikus erőt; amely legyőzött minden akadályt, hogy a tűzoltóságot a vezető helyre vihesse.

Új utakon jár a tűzoltóság, de az új út ne állítsa félre a régi. Ne temesd el a multat, nemcsak azért ne, mert az alapvetőket mindig értékelni kell, hanem azért sem, mert a mai anyagias világban éppen nekünk, a szeretet katonáinak kell a hangzatos jel-szavakon felülemelkedve megbecsülni azokat, akik teremteni tudtak, mert csak az ő segítségükkel leszünk képesek az új mesgyén is szolgálni hazánkat.“

## Felhívás

a kassai és székesfehérvári kerületi tűzoltótanfolyamok látogatására

Kassa és Székesfehérvár törvényhatósági joggal felruházott szabad királyi városok a m. kir. belügyminiszter úr 180.000—1936. számú rendeletének 50. §-a alapján és a 44.399—1940., illetve 60.158—1940. V. B. M. számú rendeletben adott engedélye alapján, kerületi tűzoltó tanfolyamokat tartanak, amelyeknek célja, hogy a városok és községek részére a tűzoltóságok szervezésére és vezetésére alkalmas tűzoltótiszteket képezzen és pedig

Kassán július hó 1-től július hó 21-ig.

Székesfehérváron június hó 6-tól június hó 28-ig, július hó 8-tól július hó 27-ig és szeptember hó 30-tól október hó 19-ig.

A tűzrendészet újabb szabályozásáról szóló 180.000—1936. B. M. számú rendelet 11. §-ának 5. és az 115.200—1938. V. B. M. számú rendelet 5. bekezdése szerint önkéntes, köteles és magántűzoltóság parancsnoka és tisztje csak az lehet, aki az egyéb feltételeken felül a kerületi tűzoltótanfolyam sikeres elvégzését igazolja.

Felvételt a kerületi tűzoltótanfolyamokra a tanfolyam kezdete előtt legalább 10 nappal kell kérni.

A tanfolyamokra csak az a magyar állampolgár vehető fel, aki (50. § 7.):

- huszonkettedik életévét betöltötte, negyvenkettedik életévét azonban még nem haladta túl;
- testileg alkalmas és az előadások megértéséhez kellő szellemi képessége van;
- feddhetetlen előéletű és nemzeti szempontból teljesen megbízható.

A tanfolyamra a felvételt a kerületi tűzoltótanfolyam alulírott parancsnokánál írásban kell kérni. A kérvényhez csatolni kell a jelentkező:

- születési anyakönyvi kivonatát;
- hatósági erkölcsi bizonyítványát;
- hatósági orvosi bizonyítványát;

d) legmagasabb iskolai végzettségét igazoló bizonyítványát;

e) katonai szolgálatát és esetleg légvédelmi kiképzését igazoló okmányokat.

Az a)–c) alatti okmányokat kizáróan erre a tanfolyamra díjmentesen kell kiállítani. (180.000—1936. B. M. sz. rendelet 50. §, 13.)

A tanfolyam felvételi díja, tandíja, vizsgadíja, szakkönyvek, ruhahasználat és felszerelés használatdíja együtt hallgatónként 70 pengő, amelyet a jelentkezéssel egyidejűleg kell a tanfolyamparancsnok címére megküldeni.

Gondoskodnak a hallgatók csoportos kedvezményes elszállásolásáról, melynek díja az egész tanfolyam idejére 6 pengő. Ezért a hallgatók katonai elszállásolást (ágy szalmaszék) kapnak. Ugyancsak biztosítanak a hallgatók részére kedvezményes napi bőséges háromszori étkezést, melynek díja az egész tanfolyam tartamára 54 pengő. A csoportos elszállásolás és a közös étkezés igénybevétele nem kötelező.

A hallgatókat a felvételtől a jelentkezés után 3 nap alatt értesítik. A felvett hallgatók a befizetett tandíjat abban az esetben sem kapják vissza, ha a tanfolyamon nem vesznek részt. Az étkezési díjat mindazoknak visszafizetik, akik azt nem vették igénybe.

A tanfolyamot záróvizsga fejezi be. A sikerrel vizsgázott hallgatók a kerületi tanfolyam felügyelőjének hivatali bélyegzőjével ellátott országos érvényű bizonyítványt kapnak, mely a m. kir. belügyminiszter úr 115.200—1938. számú rendeletének 1. § 5. bekezdése alapján önkéntes, köteles és magántűzoltóságok tisztjei (parancsnoki) tennivalóinak ellátására képesít.

A tanfolyamot légoltalmi kiképzéssel bővítettük s az eredménnyel végzett hallgatóknak a m. kir. honvédelmi miniszter úr 61.411—1938. eln. lgv. számú rendelete alapján külön légoltalmi tanfolyamot végezniük nem kell.

1940 május 28.

vitéz László Árpád sk.,  
a kassai kerületi tanfolyam  
parancsnoka

Gáspár István sk.,  
a székesfehérvári kerületi  
tanfolyam parancsnoka

**Nem kell többé drótozni**



ha a „KR” tömlő-bekötő gyűrűvel



és egy közönséges pántlikával készíti a bekötést

**Ilyen a „KR” gyűrűs tömlőbekötés**



**Üzembiztos** a legnagyobb nyomás mellett is.  
**Szerelése** egyszerű, bárki egyedül elvégezheti.  
**Élettartama** úgyszólván örökös.

Gyártja: **BURGHÁRD ANTAL** BUDAPEST, XIII, Béke-utca 9  
**Ismeretőt kívánatra szívesen küldünk**

A MAGYAR ORSZÁGOS  
TŰZOLTÓ-SZÖVETSÉG

# ALAPSZABÁLYAI

BUDAPEST, 1940





## I. FEJEZET

### Cím

1. §. (1) Az 1936: X. tc. (alábbiakban T.) 8. §-a alapján a szervezett tűzoltóságokat törvényhatósági tűzoltószövetségekbe, ezeket pedig országos tűzoltószövetségbe kell tömöríteni.

(2) Az országos tűzoltószövetség címe: „Magyar Országos Tűzoltó-Szövetség“ (alábbiakban: Országos Szövetség).

### Székhely, működési terület és hivatalos nyelv

2. §. Az Országos Szövetség székhelye Budapest. Működése a Magyar Szent Korona egész területére terjed. Hivatalos nyelve magyar.

### Pecset és jelvény

3. §. (1) Az Országos Szövetség pecsétje: Magyarország koronás címere a következő körirattal: Magyar Országos Tűzoltó-Szövetség, Budapest, 1870.

(2) Az Országos Szövetség jelvénye: az Országos Szövetség pecsétje, két centiméter átmérőjű, köralakú, zománcos kivitelben.

### Védnök

4. §. (1) Az Országos Szövetség fővédnökéül az államfőt kérheti fel.

(2) Védnökéül a magyar társadalom legelőkelőbbjei, kir. hercegek és a m. kir. miniszterek stb. kérhetők fel.

(3) A védnököket a tiszteletbeli tagok jogai illetik meg, de kötelességei alól mentesek.

### Cél és eszközök

5. §. (1) Az Országos Szövetség egyrészt a belügyminiszter tűzrendészeti szakközege, másrészt az ország tűzoltótestületeinek középponti szerve. (180.000—1936. B. M. számú rendelet [alábbiakban R.] 58. §. (2) bek.)

(2) Az Országos Szövetség:

a) a minisztereknek felhívásra, bíróságoknak és más hatóságoknak megkeresésre, magánosok kérelmére tűzrendészeti ügyben szakvéleményt ad és saját kezdeményezésére javaslatot tesz;

b) a tűzoltószervezeteken belül gondoskodik a légoltalmi szempontok állandó érvényesüléséről és a légoltalom tűzoltói szakágazatának fejlesztéséről;

c) külföldi tűzoltóintézményekkel kapcsolatot létesít és tart fenn;

d) a hatóságokat a tűzoltói szolgálat egységes megszervezésében támogatja, a tűzrendészet és tűzoltói intézmény fejlesztését előmozdítja;

e) a tűzoltótestületek tagjainak szakszerű és egységes kiképzésére vonatkozó szabályzatok és utasítások tervezetét elkészíti és a belügyminiszterhez fölterjeszti;

f) fecskendőket, szerek és más felszerelési tárgyak egységes típusának megállapítására, a légoltalmi szempontokat is figyelembe véve, javaslatot tesz a belügyminiszterhez;

g) a hatóságokkal, a tűzoltótestületekkel, a tűzrendészeti felügyelőkkel és a törvényhatósági tűzoltószövetségekkel közvetlenül érintkeznek, a törvényhatósági tűzoltószövetségek ügymenetét megvizsgálja és pénzkezelését ellenőrzi;

h) tűzoltói, tűzbiztosítási és oktatási célokra statisztikát vezet, továbbá a mentőügy állását is nyilvántartja;

i) tűzrendészeti szakkönyvek és szaklapok kiadásáról gondoskodik, a külföldi szakirodalmat figyelemmel kíséri, hivatalos lap, könyvek és más kiadványok útján propagandát fejt ki; tűzoltómúzeumot, szakkönyvtárt, tanszergyűjteményt létesít és tart fenn; laboratóriumi kísérleteket lehetőleg anyagiakban is támogat;

j) a tűzoltótisztek részére továbbképző tanfolyam szervezését kezdeményezi, arra érdemes tűzoltótiszteket bel- és külföldi tanulmányútra küld ki;

k) a tűzoltói díszérem adományozására javaslatot tesz;

l) a tűzoltói szolgálati érdemeket és a Szövetség tiszteletbeli-tagsági, valamint díszjelvényét az igényjogosultaknak, illetőleg érdemeseknek kiadja;

m) versenyeket, kiállításokat, kísérleteket, tűzpróbákat, szakfelolvasásokat, tanulmányutakat, kirándulásokat és ünnepségeket rendez;

n) gondoskodik a bajtársi szellemnek hazafias és erkölcsi nevelés, valamint jellemképzés útján való fejlesztéséről;

o) tűzoltósegélyező, esetleg biztosító pénztárt létesít és tart fenn; anyagi támogatással lehetővé teszi a tűzoltóotthon, üdülő és egyéb tűzoltói jóléti intézmények felállítását (R. 60. §-a);

p) az önkéntes tűzoltótestületeknek egyenruhával, felszereléssel való egységes ellátásában közreműködik;

r) a magántűzoltóságok tagdíját a R. 64. §-ának (2) bekezdése értelmében megállapítja;

(3) Az Országos Szövetség nyereszkesedésre irányuló üzleti tevékenységet nem folytathat.

## Az Országos Szövetség vagyona és ennek kezelése

6. § (1) Az Országos Szövetség vagyonát:

- a) ingatlanok;
- b) alapítványok, alapok;
- c) értékpapírok;
- d) készpénz-vagyon;
- e) egyéb ingóságok (pl. felszerelés, könyvtár, képtár, múzeumi berendezések) alkotják.

(2) Az Országos Szövetség vagyonállagáról évenként az országos választmányi ülésnek és háromévenként az országos közgyűlésnek jelentést kell tenni, s a beállott változásokat meg kell okolni.

(3) Alapokat létesíteni és alapítványok kezelését elfogadni csak az országos választmány engedélyével szabad.

(4) Az Országos Szövetség készpénz-vagyonának kezelését két részre kell bontani. Azokat az összegeket, amelyeket a Szövetség tartósan kíván gyümölcsözően elhelyezni (alapokat, alapítványokat stb.) az országos választmány határozata szerint vagy a m. kir. postatakarékpénztárnál különleges kamatozású takarékbetétként, vagy pedig valamely első kúriába tartozó pénzügyintézetnél, fenntartásos betétkönyvben, kötött betétként kell elhelyezni. A készpénzként tartható összeg kivételével minden más összeg kezelését postatakarékpénztári csekk számlán kell lebonyolítani. A postatakarékpénztári csekk számla és a betétkönyvek felett, az alapszabályok szerint, az elnöki tanács által kijelölt felelős számadók rendelkeznek.

(5) Az Országos Szövetség pénztári, számviteli és gazdasági ügyeit az elnök felügyelete és a számvevő állandó ellenőrzése mellett a titkárok (irodai alkalmazottak) közül kijelölt pénztáros, ellenőr és szertáros intézik.

(6) A számvevő és a felelős számadókul kijelölt titkárok (irodai alkalmazottak) felett a pénztári, a számviteli és a gazdasági szolgálat ellátása tekintetében közvetlenül az elnök rendelkezik.

(7) Az Országos Szövetség pénzkezelését, számvitelét és gazdálkodását az országos közgyűlés részletesen köteles szabályozni külön pénzkezelési, számviteli és gazdasági utasításban.

## II. FEJEZET

### A tagok

7. §. (1) Az Országos Szövetség tagjai: rendes és tiszteletbeli tagok.

(2) Rendes tag Magyarország minden törvényhatósági tűzoltószövetsége. A tűzoltóságok az illetékes törvényhatósági tűzoltószövetség (alábbiakban törvényhatósági szövetség) útján tagjai az Országos Szövetségnek.

(3) Tiszteletbeli tag az, akit a tűzrendészet, tűzoltás és mentésügy terén kifejtett érdemeinek megbecsüléséül, az Országos Szövetség közgyűlése tiszteletbeli tagul választ.

(4) A tiszteletbeli tagok tiszteletbeli tagsági jelvényt és oklevelet kapnak.

(5) Tiszteletbeli tagul ajánlott személyt megválasztás végett csak az elnöki tanácsnak titkos szavazással, legalább kétharmad szótöbbséggel hozott határozata alapján szabad az országos közgyűlés elé terjeszteni. A tiszteletbeli tagok száma nem lehet több, mint a választott elnöki tanácstagok száma.

### A tagok bejelentése

8. §. A törvényhatósági szövetség köteles a területén működő valamennyi szervezett tűzoltóságot minden év január havában bejelenteni az Országos Szövetségnek.

### A tagok jogai

9. §. (1) Rendes tagnak joga van:

a) a tűzrendészet, a tűzoltás, a tűzbiztosítás és a mentőügy, továbbá a légoltalom fejlesztésére irányuló törekvéseiben az Országos Szövetség támogatását igénybe venni;

b) a tűzrendészeti és a tűzrendészeti vonatkozású jogszabályok meg nem tartásából a tűzrendészetre háruló hátrány orvoslásánál az Országos Szövetség közbenjárását és támogatását kérni;

c) az elnöki tanács és az országos választmány elé javaslatokat és indítványokat terjeszteni;

d) tűzoltószerek beszerzésénél és kipróbálásánál az Országos Szövetség véleményét és közreműködését kérni;

e) az Országos Szövetség közgyűlése alkalmával rendezett versenyen, kiállításon és ünnepségen (küldöttséggel, vagy testületileg) résztvenni;

f) az Országos Szövetség által alapított szolgálati érdemeket, az éremszabályzat erre vonatkozó rendelkezései alapján, a működő tagok részére kieszközölni.

(2) A törvényhatósági szövetség az (1) bekezdésben említett jogokon felül az országos választmányi ülésen és az országos közgyűlésen magát képviselheti.

(3) Tagsági díjak fejében az Országos Szövetség hivatalos lapját ingyen kapják és részesülnek mindazokban a kedvezményekben, amelyeket az Országos Szövetség megállapít. (R. 64. § 4. bek.)

(4) A tűzoltótestületek működő tagjait az Országos Szövetséggel szemben csak ezekben az alapszabályokban kifejezetten megállapított egyéni jogok illetik meg.

(5) A tiszteletbeli tag az elnöki tanácsnak, az országos választmánynak és az országos közgyűlésnek tagja és őt a 9. § (1) bekezdés a), b), c), e) pontjában említett tagsági jogok is megilletik.

(6) A tiszteletbeli tag az Országos Szövetség hivatalos lapját ingyen kapja és részesül mindazokban a kedvezményekben, amelyeket az Országos Szövetség megállapít.

### A tagok kötelességei

10. §. (1) Minden tag köteles:

a) az Országos Szövetséget törekvéseiben határozottan támogatni;

b) a tűzoltószövetségi tagsági díjaknak a R. 64. § (1) bekezdése szerint a város, illetőleg a község költségvetésébe felvételét és befizetését szorgalmazni;

c) az Országos Szövetség alapszabályait és egyéb szabályzatait megtartani;

d) a tűzrendészet és a mentőügy fejlesztésében közreműködni és az Országos Szövetségnek vagy a törvényhatósági szövetségnek ily irányú megbízásait teljesíteni.

(2) Az a törvényhatósági tűzoltószövetség, illetve tűzoltóság, melynek székhelyén, illetve területén az Országos Szövetség országos közgyűlést, vagy orszá-

gos választmányi ülést tart, köteles ezeken felül a gyűlés, esetleg a versenyek, kiállítás és ünnepek, szakfelolvasások, tanulmányutak, kirándulások stb. rendezésével járó tennivalókat az Országos Szövetség elnökének utasítása szerint elvégezni, bemutató gyakorlatot tartani és mindezekre vonatkozó intézkedéseit az elnökkel kellő időben közölni.

### A tagság megszűnése

11. §. (1) Rendes tagság megszűnik, ha:
- a) a testület megszűnik vagy csődbe jut;
  - b) ha a testület másszervezetű testületté alakul át (pl. ha az önkéntesből köteles, hivatásos tűzoltóság lesz);
  - c) más testülettel egyesül (pl. község-egyesítés esetén).
- (2) A tiszteletbeli, a tisztikari, a választás útján kapott elnöki tanácsai és országos választmányi tagság megszűnik:
- a) elhalálozás által;
  - b) önkéntes lemondás által, melyet írásban kell bejelenteni a Szövetség elnökéhez;
  - c) kizárás által.
- (3) A (2) bekezdés c) pontjában említett kizárást az országos választmány a következő esetben határozhatja el:
- a) a Szövetség érdekeit veszélyeztető, vagy hazafiatlan magatartás miatt;
  - b) közbotrányt okozó, vagy becstelen cselekedet miatt;
  - c) büntett, vagy nyereségvágyból, vagy az állam, vagy szemérem ellen elkövetett vétség esetén jogerős elítélés miatt.
- (4) Az országos választmány kizárást kimondó határozata ellen benyújtott fellebbezés esetén a fellebbezés elintézéséig a kizárt tag nem gyakorolhatja jogait.

## III. FEJEZET

### Az Országos Szövetség szervei

12. §. Az Országos Szövetség szervei:
- a) az elnöki tanács;
  - b) a szakbizottságok;
  - c) az országos választmány;
  - d) az országos közgyűlés;
  - e) a számvizsgálóbizottság;
  - f) a tisztikar tagjai.

### Elnöki tanács

13. §. (1) Az elnöki tanács tagjai: az elnök, az alelnökök, a kerületi tűzrendészeti felügyelők, a főtitkár, a számvizsgálóbizottság elnöke, az országos választmány részéről három évre választott — a kerületi tűzrendészeti felügyelők számával egyező számú — előadó és a tiszteletbeli tagok.
- (2) Az elnöki tanács választott tagjai tagságának megszűnésére vonatkozóan a tiszteletbeli tagság megszűnésének szabályait megfelelően kell alkalmazni. (11. § (2) és (3).)
- (3) Az elnöki tanács a tanácsülésben látja el tennivalóit.
- (4) Sürgős szükség esetén az elnöki tanács feladat körébe utalt egyes tennivalókat, az illetékes szakbizottság véleményének meghallgatása után, az elnök

végzi, azonban minden ilyen esetet köteles bejelenteni a legközelebbi elnöki tanácsülésen. Az ilyen felhatalmazás alapján hozott határozat vagy tett intézkedés kiadmányához csatolni kell a szakbizottság véleményes jelentését.

(5) Az elnöki tanács tagjai és a szakbizottságok előadói kötelesek az elnöki tanácstól feldolgozás végett kapott ügydarabokat elintézve, két hét alatt megküldeni az elnökhöz.

(6) Az elnöki tanács üléseinek határidejét és helyét az elnök állapítja meg, lehetőleg úgy, hogy az a hónap előre meghatározott napjára essék. Üléseket szükség szerint, de legalább kéthavonként egyszer kell tartani.

(7) Az elnöki tanácsnak, számvizsgáló és szakbizottságoknak vidéken lakó (vagy vidéken tartózkodó) tagját az ülésen megjelenésért, továbbá az elnöki tanács tagját, az Országos Szövetség tisztviselőjét és más kiküldöttet vidéki kiküldetésért útiköltség és napidíj, vagy útiköltség és üledíj illeti meg, melynek mérvét az országos választmány állapítja meg. A napidíjak és útiköltségek nem haladhatják meg a kiküldöttnek ténylegesen betöltött állásával járó útiköltséget és napidíjat. Ha a kiküldött nem közszolgálati alkalmazott, akkor legfeljebb az állami rendszerű VI. fiz. osztálynak megfelelő útiköltséget és napidíjat számíthat fel. Állomáshelyen tartott ülésen megjelenésért semmiféle díj fel nem számítható és ki nem fizethető.

(8) Az elnöki tanács üléseinek meghívóját legalább nyolc nappal az ülés előtt, a tárgysorozattal együtt kell szétküldeni és lehetőleg az Országos Szövetség hivatalos lapjában is közzé kell tenni.

(9) Az elnöki tanács határozatképességéhez a tisztikari tagokon felül hat tanács tag jelenléte szükséges.

(10) Az elnöki tanács üléséről jegyzőkönyvet kell készíteni, mely a részt vett tagok felsorolása mellett az ülés lényeges mozzanatait röviden és a hozott határozatokat szöszterint tartalmazza. A jegyzőkönyvet az elnök által megbízott titkár készíti és az elnök által kijelölt két tag hitelesíti.

(11) Az elnöki tanács határozata vagy intézkedése ellen a kézbesítést, a kihirdetést, illetve az Országos Szövetség hivatalos lapjában történt közzétételt követő naptól számított 15 nap alatt lehet jogorvoslattal élni az országos választmányhoz.

### Az elnöki tanács feladatköre

14. §. Az elnöki tanács:

- a) a minisztereknek felhívásra, bíróságoknak vagy más hatóságoknak megkeresésre, törvényhatósági szövetségeknek, tűzoltóságoknak, magánosoknak kérelmére, ha kell, helyszíni szemle vagy kísérletek megejtése alapján, közérdekű vagy jelentősebb (nagyobb anyagi érdekekkel kapcsolatos, illetve bonyolult stb.) magánérdekű tűzrendészeti ügyekben szakvéleményt ad és saját kezdeményezésére javaslatot tesz;
- b) a Nemzetközi Szövetség megkereséseinek elintézéséről s az Országos Szövetségnek külföldi képviseléséről gondoskodik;
- c) a tűzoltói, tűzbiztosítási és mentőügyre, valamint a tűzrendészet fejlesztésére és a tűzoltótestületek tagjainak egységes kiképzésére vonatkozó javaslatokat feldolgozza, a R. 60. § c) pontjában említett szabályzatok és utasítások tervezetét elkészíti;

d) tűzoltói eszközöket, szereket, felszereléseket és találmányokat kiküldöttjei útján kipróbál, azokról szakvéleményt ad s a tűzoltó-felszerelési tárgyakkal a légvédelmi szempontok figyelembevételével történt egységesítésére az R. 60. § f) pontjában említett javaslatokat elkészíti;

e) a tisztikar tagjainak és az irodai alkalmazotkának mellékfoglalkozás folytatására (például lapszerkesztésre) engedélyt ad;

f) a költségvetésben erre a célra megállapított összeg keretén belül azoknak az előadóknak, akik kivételes és nagyobb mérvű munkásságot fejtettek ki, munkadíjat szavazhat meg;

g) hivatalos szaklap és szakkönyvek kiadásáról gondoskodik és a szaklap szerkesztését irányítja;

h) az Országos Szövetség vagyona felügyel;

i) versenyeket, kiállításokat, szakfelolvasásokat, tanulmányutakat, kirándulásokat, ünnepségeket rendez;

j) a szolgálati érmekeket kiadja;

k) a Magyar Országos Tűzoltótisztképző Tanfolyam és a Járási Tűzrendészeti Felügyelői Tanfolyam rendezésében közreműködik;

l) az országos versenygyakorlatok sorrendjét, feltételeit megállapítja, a versenydíjakat kitűzi, a verseny és kiállítási stb. bizottságot megválasztja;

m) a postatakarékpénztári csekkszámra és betétkönyvek felett rendelkező felelős számadókat kijelöli (6. § (4) bek.);

n) az irodai kezelőszemélyzet és szolgálak létszámát és járandóságát megállapítja (R. 58. § (9) bek.);

o) a tűzoltómúzeum, a szakkönyvtár, a tanszergyűjtemény, a képtár, tűzoltóotthon, a szövetségi házak, a jóléti intézmények igazgatásának irányelveit megállapítja, fenntartásukról gondoskodik és azok fontosabb (vétél vagy eladás) ügyében az országos választmányhoz előterjesztést tesz;

p) szakkérdések megoldására, tervek előkészítésére pályázatot hirdet, a bírálóbizottságot kiküldi és a beérkezett jelentések alapján a pályadíjról dönt, irodalmi művek megírására megbízást ad;

r) a költségvetési előirányzatot és a zárószámadást összeállítja és az országos választmány elé terjeszti;

s) az országos közgyűlés és az országos választmány ülésének tárgysorozatát összeállítja;

sz) az országos választmány feladatkörébe tartozó ügyeket előkészíti;

t) az országos közgyűléseken és az országos választmányi üléseken történő választásokra jelöl;

u) tiszteletbeli tagul megválasztásra jelöl (7. § (5) bek.) és az országos közgyűlésnek megválasztásra ajánl;

v) működéséről az országos választmánynak évenként jelentést tesz;

z) sürgős szükség esetén az országos választmány feladatkörébe utalt egyes tennivalókat végzi, azonban minden ilyen esetet köteles bejelenteni a legközelebbi választmányi ülésnek;

y) az Országos Szövetség nevében megállapítja a magántűzoltóságok tagdíját.

### Szakkbizottságok

15. § (1) Az elnök a szakkérdések és általában fontosabb ügyek tárgyalására az országos választmány tagjaiból és külső szakértőkből szakkbizottságot

alakít. A szakkbizottság feladata a 12. § a), c), d), f) pontjaiban felsorolt szervek részére a hozzáutalt ügyeknek szak szempontból előkészítése. A szakkbizottságok elnökét, előadóját és tagjait az Országos Szövetség elnöke jelöli ki. (R. 59. § 3.).

(2) A szakkbizottságok lehetnek állandóak és esetenként kiküldöttek. Állandó szakkbizottságok: a megelőző tűzrendészeti, a műszaki, a szervezési, a társadalmi, pénzügyi, szakoktatási és irodalmi. Ezek a bizottságok tarthatnak külön-külön és tarthatnak együttes ülést.

(3) A szakkbizottságok tagjai kötelesek az elnöktől feldolgozás végett kapott ügydarabokat elintézve, két hét alatt megküldeni a szakkbizottság elnökének.

(4) A szakkbizottság véleményét az ügy előkészítésére egyébként hivatott szerv (elnök, elnöki tanács, választmány) terjeszti be, a határozat hozatalára hivatott szövetségi szervhez.

(5) A szakkbizottságok ülései zártak, amelyen csak a bizottság tagjai vehetnek részt. Nem vehetnek részt a szakkbizottság ülésén azok, akik a tárgyalás alatt álló ügyben érdekelve vannak. Az Országos Szövetség elnöke a szakkbizottsági ülésre nem tagokat és érdekelteket is meghívhat.

(6) A szakkbizottság vidéken lakó vagy vidéken tartózkodó tagját az ülésen megjelenéséért útiköltség és napidíj, vagy útiköltség és ülési díj illeti meg, melynek mérvét a 13. § (7) bekezdésében foglaltak figyelembevételével az ott megállapított irányelvek szerint az országos választmány állapítja meg.

### Országos választmány

16. §. (1) Az országos választmány tagjai:

a) a tiszteletbeli tagok;

b) az elnöki tanács tagjai;

c) minden törvényhatósági szövetségnek a tiszviselők közül, vagy a választmányi tagok sorából kiküldött, meghatalmazással ellátott egy-egy képviselője. A törvényhatósági tűzoltószövetség megalakulásáig az alispán a R. 62. §-ának (2), illetve (5) bekezdésében említett, de választás alá nem eső tiszviselők, illetve választmányi tagok sorából küldi ki a megalkotandó törvényhatósági tűzoltószövetség képviselőjét;

d) az országos választmány által választott tiszviselők;

e) az országos közgyűlés által három évre választott 45 tag.

(2) Az a), b), d) és e) pontok alatt felsorolt tagsági jogosultság személyi jog lévén, meghatalmazott útján nem gyakorolható.

(3) Az országos választmányi tagság megszűnésére vonatkozóan a tiszteletbeli tagság megszűnésének szabályait kell megfelelően alkalmazni. (11. § (2), (3)).

17. §. (1) A 16. § (1) bekezdésnek c) pontjában említett országos választmányi tag tartozik jogosultságát a törvényhatósági szövetség, illetve alispán által kiállított meghatalmazással tanúsítani. Ezeket a tagokat az elnök által kiküldött kéttagnú bizottság igazolja és erről a szavazásra jogosult tagnak igazolványt ad. Vitás esetben az Országos Szövetség elnöke dönt.

(2) Egynél több szavazati jogot senki sem gyakorolhat.

(3) Sürgős szükség esetén az országos választmány feladatkörébe utalt egyes tennivalókat az elnöki tanács végzi, de az ilyen intézkedést köteles bejelenteni a legközelebbi választmányi ülésnek.

18. §. (1) Az országos választmányi ülés lehet rendes és rendkívüli. Rendes országos választmányi ülést évenként kell tartani. (R. 59. § 4.) Az országos választmány ezenfelül a szükséghez képest rendkívüli ülést is tarthat. Ez utóbbit az elnök jogosult, — az elnöki tanács határozata alapján, vagy 25 tagnak, illetve a számvizsgálóbizottság elnökének kívánságára pedig köteles 15 nap alatt Budapestre összehívni. Az üléseket külön meghívóval, vagy az Országos Szövetség hivatalos lapja útján kell összehívni. A meghívóban a tárgysorozatot is közölni kell.

(2) Ha az országos választmány ülést külön meghívóval hívták össze, a meghívót legalább nyolc nappal az ülés napja előtt kell szétküldeni a tárgysorozattal együtt. Ha az ülést csak az Országos Szövetség hivatalos lapja útján hívták össze, akkor a meghívót is tartalmazó hivatalos lapnak szétküldésétől számított 15 nappal előbb a gyűlést nem szabad megtartani.

(3) A választmányi ülés akkor határozatképes, ha azon a tisztikari tagokon felül legalább 20 tag jelent meg. Ha a tagok ilyen számban nem jöttek össze, 8—30 nap alatt ugyanazzal a tárgysorozattal új ülést kell összehívni Budapestre. Ez az ülés, nem tekintve a megjelentek számát, érvényesen határoz mindazokban az ügyekben, amelyeknek tárgyalására az első ülést összehívták.

(4) A választmányi ülés jegyzőkönyvének elkészítése és a hitelesítésre a 13. § (10) bekezdésben foglaltakat kell megfelelően alkalmazni.

(5) Az országos választmányi ülés határozata ellen a kézbesítést, illetve az Országos Szövetség hivatalos lapjában történő közzétételt követő naptól számított 15 nap alatt az országos közgyűléshez lehet jogorvoslattal élni.

#### **Az országos választmány feladatköre**

19. §. (1) Az országos választmányi ülésen a választásokon és fellebbezéseken felül csak általános érdekű ügyeket, szabályzatokat, költségelőirányzatot, zárószámadást és az évi jelentéseket lehet tárgyalni (R. 59. § (5) bek.), mihez képest

(2) az országos választmány:

- a) tárgyalja az elnöki tanácsnak az elmúlt évi működéséről készített jelentését (14. § r) pont);
- b) megállapítja az évi költségvetést;
- c) megtárgyalja, elfogadja a zárószámadásokat és a számvizsgálóbizottság jelentése kapcsán a felelős számadók részére a felmentvényt megadja;
- d) határoz az Országos Szövetség vagyonának gyümölcsöző elhelyezéséről (6. § (4) bek.);
- e) alapítványok kezelésének elfogadása, alapok elfogadása, alapítványok és alapok létesítése tekintetében határoz (6. § (3) bek.);
- f) megállapítja a szolgálati érmek árát (14. § j));
- g) az elnöki tanács, a számvizsgáló- és szakbizottság vidéken lakó, vagy vidéken tartózkodó tagjainak, továbbá az Országos Szövetség vidékre kiküldött tisztviselőinek és más kiküldötteknek útiköltségét és napi-díját (ülési díját) megállapítja;
- h) az Országos Szövetségnek az országos közgyűlés elé terjesztendő vagyonmérlegét összeállítja;

i) pótköltségvetés készítése mellett határoz az évközben felmerülő oly kiadások fedezéséről, amelyekről a költségvetésben gondoskodás nem történt;

j) megválasztja három év tartamára az elnöki tanács választott tagjait, a titkárokat, a számvevőt, a hivatalos lap szerkesztőjét; a titkároknak, a számvevőnek, továbbá a hivatalos lap szerkesztőjének tiszteletdíját megállapítja;

k) az elnöki tanácsnak titkos szavazással és legalább kétharmad szótöbbséggel hozott javaslatára tűzoltótiszteknek és tűzoltóknak, továbbá arra érdemeket szerzett személyeknek, tűzoltószövetségi díszjelvényt ad és erről oklevelet állít ki;

l) működéséről és az ország tűzrendészetének állapotáról az országos közgyűlésnek jelentést tesz;

m) tárgyalja a választmányi tagoknak az ülés előtt legalább tíz nappal beadott indítványait;

n) az elnök és az elnöki tanács eljárása, intézkedése ellen tett panaszokat elbírálja;

o) az elnöki tanács és a törvényhatósági szövetségek által hozott határozatok ellen beadott fellebbezések ügyében határoz;

p) a tiszteletbeli tagoknak, a tisztikar tagjainak, az elnöki tanács és az országos választmány választott tagjainak kizárása tekintetében határoz;

r) az országos közgyűlés hatásköréhez tartozó ügyeket előkészíti;

s) az Országos Szövetség pénzkezelési, gazdasági utasítását, szolgálati érem, díszjelvény és tiszteletbeli tagsági jelvény szabályzatát, ügyviteli szabályzatát, irodai ügyrendjét megalkotja. A tűzoltóságok egységes szervezeti, szolgálati és gyakorlati szabályzatát elkészíti, kipróbálja s azokat a belügyminiszterhez jóváhagyás végett felterjeszti.

#### **Az országos közgyűlés**

20. §. (1) Az országos közgyűlés tagjai:

a) A 16. § (1) bekezdés a), b), d) és e) pontjaiban említett országos választmányi tagok;

b) a törvényhatósági szövetségek kiküldöttei. (A törvényhatósági szövetség tisztviselői és választmányi tagjai közül, ha tagtestületeiknek száma ötvennél kevesebb: kettőt, ha ötvennél több és száznál kevesebb: hármat, ha százon felül van, minden megkezdett ötven tag után egy-egy meghatalmazottat jogosult képviselőre kiküldeni. A kiküldöttek kiválasztásánál figyelemmel kell lenni arra, hogy a tűzoltóságok különböző fajtái arányosan legyenek képviselve.

A törvényhatósági tűzoltószövetség megalakulásáig a 16. § (1) bek. c) pontjában említett rendelkezést kell megfelelően alkalmazni;

c) a vármegyei tűzrendészeti felügyelők és a törvényhatósági jogú városok tűzoltó főparancsnokai;

d) a számvizsgálóbizottság tagjai.

(2) A törvényhatósági szövetség kiküldöttei közül szavazati joga csak azoknak van, akiknek törvényhatósági szövetsége a közgyűlést megelőző évről nincs tagdíjhátralékban.

(3) Az a) és c) pontok alatt felsorolt tagsági jogosultság személyi jog lévén, meghatalmazott vagy helyettes útján nem gyakorolható.

(4) A közhatóságok, a tűzoltószervezetek, valamint a szaktestületek közötti kapcsolat szorosabbá tétele érdekében az országos közgyűlésre a magyar királyi kormány tagjait az összes törvényhatóságokat



és az elnöki tanács által esetről-esetre megállapítandó rokon országos szakegyesületeket, szövetségeket is meg kell hívni.

(5) A közgyűlés tagjainak igazolására és a szavazati jog gyakorlására a 17. § (1)—(2) bekezdésében foglaltakat kell megfelelően alkalmazni. Az igazolóbizottság a közgyűlést megelőzően oly időben köteles megkezdeni működését, hogy az igazolási eljárás a közgyűlés megkezdéséig befejezhető legyen.

Az országos közgyűlés összehívása és határozatképesége.

21. §. (1) Az országos közgyűlés az Országos Szövetség egyetemes legfőbb szerve.

(2) Az országos közgyűlés lehet rendes és rendkívüli. A rendes országos közgyűlést háromévenként valamely nyári hónapban kell megtartani. Rendkívüli országos közgyűlést az elnök bármikor összehívhat; az elnöki tanácsnak, az országos választmánynak, a számvizsgálóbizottság elnökének, vagy öt törvényhatósági tüzoltószövetségnek kívánságára, az elnök köteles rendkívüli közgyűlést legkésőbb hatvan nap alatt összehívni. Az országos közgyűlést mindenkor legalább harminc nappal megelőzően az Országos Szövetség hivatalos lapja útján kell összehívni és a meghívókban a közgyűlés helyét, időpontját és a tárgysorozatot (napirendet) is közölni kell.

(3) Az országos közgyűlés akkor határozatképes, ha azon legalább tíz törvényhatósági tüzoltószövetség képviselteti magát. Ha a tagok nem jelennek meg határozathozatalra képes számban, az országos közgyűlést 8—30 nap alatt ugyanazzal a tárgysorozattal (napirenddel) Budapestre kell összehívni és ez az újabb közgyűlés, nem tekintve a megjelentek számát, határozathozatalra jogosult mindazokban az ügyekben, amelyeknek tárgyalására az első közgyűlést összehívták.

(4) Ennek az alapszabálynak alapján 1940. évről első és esetleg másodízben összehívott közgyűlés határozatképeségét nem érinti az a tény, hogy a választmány által választott tisztviselőket, a közgyűlés egyes tagjait, az elnöki tanács 15 előadóját, a számvizsgálóbizottság elnökét, és a választmánynak a 16. § e) pontjában említett 45 tagját megválasztani nem lehetett.

Az országos közgyűlés tanácskozásai és tárgysorozata.

22. §. (1) Az országos közgyűlés tanácskozásai nyilvánosak, azokat a Szövetség elnöke, akadályoztatása esetén az elnök részéről kijelölt rangidős alelnök vezeti.

(2) A tanácskozás nyelve magyar. Az ügyekhez a közgyűlés minden tagja és minden meghívott (20. § (4) bekezdés) jogosult az ügyrendben (24. §) foglalt korlátozásokkal egyszer hozzászólni, szavazati joga azonban csak az országos közgyűlés 20. § (1) a), b), c), d) pontjában felsorolt tagjainak van.

(3) Az országos közgyűlésről jegyzőkönyvet kell készíteni, amelynek a résztvevő tagok felsorolása mellett a közgyűlés lényeges mozzanatait röviden, határozatait pedig szószó szerint kell tartalmaznia. A jegyzőkönyvet az elnök által kirendelt titkár, ha ez nincs jelen, akkor az elnök által felkért egyik elnöki tanács-tag írja meg és azt az elnök által kijelölt négy tag hitelesíti.

(4) Az országos közgyűlés tárgysorozatát az elnöki tanács állítja össze. (14. § s) pont.)

## Az országos közgyűlés feladatköre

23. §. (1) Az országos közgyűlés a választásokon és felelőzéseken felül csak általános érdekű ügyeket, szabályzatokat, költségelirányzatot, zárószámadást és az évi jelentést tárgyalhatja.

(2) Az országos közgyűlés:

a) megválasztja az Országos Szövetség elnökét, három alelnökét és a főtitkárt háromévi időtartamra; és a szövetség elnökének, ügyvezető alelnökének és főtitkárának tiszteletdíját megállapítja;

A szövetség megválasztott elnökét és főtitkárát tisztségében a belügyminiszter erősíti meg, akik működésüket csak megerősítésük után kezdenek meg.

b) A számvizsgálóbizottság három rendes és két póttagját háromévi időtartamra megválasztja;

c) a tiszteletbeli tagokat választja (7. § (3) bek. és 5. bek.);

d) az országos választmány részére meghatározza az évi költségvetésnek megállapításához szükséges irányelveket;

e) az Országos Szövetség vagyonmérlegét megállapítja;

f) az országos választmánynak az Országos Szövetség működéséről és az ország tűzrendészeti állapotáról szóló előterjesztéséről határoz;

g) az országos választmány által az országos közgyűlés elé terjesztett indítványokat tárgyalja, amelyeket a közgyűlést megelőzően legalább 15 nappal adtak be az országos választmányba;

h) a felelőzéseket tárgyalja;

i) az alapszabályok módosításáról határoz;

j) megállapítja a titkárok számát;

k) a választmány hatáskörét meghaladó fontosabb szerződések, különösen a vagyon állagát érintő egyéb jogügyletek tekintetében határoz;

l) tüzoltómúzeumot, szakkönyvtárt, tanszergyűjteményt, tüzoltósegélyző, esetleg biztosító pénztárt, tüzoltóotthont, üdülőt és egyéb tüzoltói jóléti intézményt létesít és fejlesztésükről gondoskodik;

m) feloszlás esetén a vagyon hovatfordításáról határoz;

n) más szövetséggel, egyesülettel történő egyesülés (fúzió) ügyében dönt;

o) országos érvényű és elvi határozatokat hoz.

(3) Az országos közgyűlésen megejtett választások érvénye a választás napjával kezdődik.

## Tanácskozás és határozathozatal

24. §. (1) Az elnöki tanács, valamint az országos választmány ülésein és az országos közgyűlésen a tárgysorozat pontjaihoz minden tag rendszerint egyszer szólalhat fel; többszöri hozzászólásra a közgyűlés (ülés) adhat engedélyt.

(2) Az indítványt tevő zárószó jogán másodszor is felszólalhat, felszólalása azonban tovább nem tarthat tovább 10 percnél.

(3) Az elnök és az ügyek előadói bármikor és akárhánszor — a vita berekesztése után is — felszólalhatnak és felszólalásuk tovább tarthat tíz percnél is.

(4) Azokat, akiket a javaslat, vagy indítvány mellett és ellen kívánnak szólani, a főtitkárnál történt jelentkezésük sorrendjében, váltakozva kell felhívni a hozzászólásra.

(5) Az országos választmány ülésén, valamint a közgyűlésen a hozzászólás időtartama nem lehet hosz-

szabb 10 percnél, amelyet a felszólaló kérelmére az elnök legfeljebb már további 10 percnyi idővel hosszabbíthat meg. Ha a vita egy órán túl terjed, vagy a tárgyhöz legalább négy tag hozzászólott, az elnök az egyes hozzászólások időtartamát korlátozhatja. A korlátozott idő 5 percnél rövidebb nem lehet és ezt a közgyűlés a szónok kérelmére hozzászólás nélkül egyszerű szavazással, a korlátozásképen megszabott időtartam kétszereséig hosszabbíthatja meg.

(6) Ha az országos választmány ülésén vagy a közgyűlésen a hozzászólás időtartamának korlátozása után a tárgyalás újabb egy óráig tartott, az elnök indítványára a közgyűlés felszólalás nélkül, egyszerű szavazással kimondhatja, hogy a kérdés tárgyalását berekeszti, amikor a (2) és (3) bekezdésben említett kivétellel további hozzászólás nélkül kell határozni.

(7) A vitának az (5) és a (6) bekezdésében említett időtartamába az elnök és az előadó beszédjének idejét nem lehet beszámítani.

(8) Személyes megtámadtatás kérdésében rendszerint azonnal fel lehet szólalni, az elnök azonban a felszólalást a tárgysorozat (napirend) letárgyalása utáni időre halaszthatja. Az ilyen, valamint az ügyrendhez kért felszólalás, csak az elnök engedélyével tarthat tovább öt percnél.

(9) Az elnöki tanácsülés, az országos választmányi ülés és az országos közgyűlés, ha az alapszabály kifejezetten másképp nem rendelkezik, egyszerű szó többséggel határoz.

(10) A határozatot, ha erre szükség van, szavazással kell megállapítani. A szavazást az elnök rendeli el, de köteles ezt elrendelni, ha az elnöki tanácsülésen négy, az országos választmányi ülésen tizenöt, az országos közgyűlésen harminc jelenlevő tag kívánja.

(11) Kötelező a névszerinti szavazás 10.000 pengőt meghaladó értékű ingatlan vagy ingó vagyon elidegenítése vagy szerzése; terhes szerződés, egyesítés, bérleti vagy haszonbérleti szerződés kötése vagy legalább ugyanilyen összegű kölcsön felvételére vonatkozó kérdésben.

(12) Az elnöki tanácsülésen, az országos választmányi gyűlésein és az országos közgyűlésen a szavazás mindig titkosan történik.

(13) A titkos szavazás az Országos Szövetség pecsétjével ellátott és az elnök által rendelkezésre bocsátott egyenlő szavazólapokkal történik.

(14) Az elnök köteles gondoskodni arról, hogy kellő számú szavazólap álljon rendelkezésre. A szavazólapokat olyan papírból és úgy kell készíttetni, hogy a szavazás titkossága minden tekintetben megóvassék. A szavazólapokat tehát nem szabad például olyan áttetsző papírosból készíteni, hogy a szavazatok a szavazólap hátsó lapján keresztül is olvashatók legyenek.

(15) A titkos szavazás szavazatszedő küldöttség előtt történik. Ezért az elnök megfelelő számú szavazatszedő küldöttséget jelöl ki.

(16) Minden szavazatszedő küldöttség elnökből, két tagból és jegyzőből áll. A szavazatszedő küldöttség elnökét és tagjait az elnök a szavazásra jogosultak sorából, jegyzőjét az Országos Szövetség tisztviselői közül küldi ki.

(17) A kitöltött szavazólapokat a szavazásra jogosult akként köteles összehajtani, hogy a feljegyzés belül legyen és az az összehajtás után kívülről ne legyen olvasható. Az összehajtott szavazólapokat az evégből elhelyezett és az Országos Szövetség pecsét-

nyomójával lepecsételt urnába sajátkezűleg kell bedobni. A szavazók nevét fel kell jegyezni erre a célra szolgáló rovatos íven, a szavazásra jogosultak névjegyzékében pedig meg kell jelölni.

(18) A beadott szavazatok számáról és a szavazás eredményéről a szavazatszedő küldöttség, ha több van, mindegyik feljegyzést készít, amelyet a szavazatszedő küldöttség elnöke a szavazólapokkal, a rovatos ívvel és a szavazásra jogosultak névjegyzékével együtt nyomban köteles átadni az első számú szavazatszedő küldöttség elnökének.

(19) Az első számú szavazatszedő küldöttség elnöke, illetve egy szavazatszedő küldöttség esetén a szavazatszedő küldöttség elnöke, a feljegyzés alapján a szavazás eredményéről rövid jegyzőkönyvet készít és azt a szavazólapokkal, a rovatos ívekkel és a szavazásra jogosultak névjegyzékével együtt, az eredmény kihirdetése végett átadja az elnöknek.

(20) Senki sem vehet részt olyan ügy tárgyalásában és határozathozatalban, amelyben közvetlenül vagy hozzátartozói útján közvetve, mint magánszemély anyagilag is érdekelve van.

(21) Az érdekeltség kérdését az elnök, vagy bármelyik tag felvetheti. Az érdekeltség kérdésében az elnök vagy bármely tag indítványára, az érdekeltnék állított bizottsági tag meghallgatása után, hozzászólás nélkül, egyszerű szavazással az elnöki tanács, az országos választmány, illetve a közgyűlés dönt. A döntést csak a határozat érdeme ellen előterjesztett felelősségben lehet megtámadni.

#### Számvizsgálóbizottság

25. §. (1) A Szövetség vagyonkezelésének felülvizsgálására a rendes közgyűlésen három évre választott három rendes és két póttagból álló számvizsgálóbizottság tagjai, megbízatásuk alatt semmiféle más tisztséget nem tölthetnek be. A számvizsgálóbizottság maga választja meg elnökét.

(2) A számvizsgálóbizottság elnöke és tagjai megbízatásuk időtartama alatt a pénzkezelést és a számvitelt bármikor megvizsgálhatják, a számadási év lezárásával pedig a vagyonmérleget, az évi zárószámadást és pénzkezelésre vonatkozó okmányokat, naplókát és egyéb iratokat kötelesek megvizsgálni és vizsgálatuk eredményéről kötelesek írásban jelentést tenni a választmánynak. Ha a számvizsgálóbizottság év közben valamely szabálytalanságot észlel, az elnöknek és az elnöki tanácsnak, fontosabb esetben a külön összehívandó rendkívüli választmányi ülésnek, vagy rendkívüli közgyűlésnek köteles azt bejelenteni.

(3) A számvizsgálóbizottság az összeállított költségvetési előirányzatot megvizsgálja és a zárszámadás kapcsán a felmentvény megadására az országos választmánynak előterjesztést tesz.

(4) A számvizsgálóbizottság vidéken lakó vagy vidéken tartozó tagját az ülésen megjelenéséért útiköltség és napidíj illeti meg, melynek mérvét a 13. § (7) bekezdésében foglaltak figyelembe vételével az országos választmány állapítja meg.

#### IV. FEJEZET

##### Az Országos Szövetség tisztikara

26. §. (1) Az Országos Szövetség tisztikarának tagjai: az elnök, az alelnökök, a főtitkár, a titkárok, a számvevő és hivatalos lap szerkesztője. A tisztikar

munkájában az irodai kezelőszemélyzet és a hivatali altisztek segédkeznek.

(2) A tisztikari tagság megszűnésére vonatkozóan a tiszteletbeli tagság megszűnésére vonatkozó szabályok érvényesek.

(3) Az (1) bekezdésben említettekét vidéki kiküldetésük esetén útiköltség és napidíj illeti meg, melynek mérvét a 13. § (7) bekezdésében foglaltak figyelembe vételével az országos választmány állapítja meg.

## Elnök

27. §. (1) Az Országos Szövetséget a hatóságok és harmadik személyekkel szemben az elnök képviseli. Az elnököt akadályoztatása esetén a részéről kijelölt alelnök helyettesíti. Az elnök vezeti az elnöki tanács-, az országos választmányi ülést, az országos közgyűlést és a Szövetség valamennyi testületi szervének ülést. A főtitkárral együtt aláírja a szövetség kiadványait.

(2) Az elnök főképen:

a) az üléseket (közgyűlést) megnyitja, felfüggeszti, legfeljebb huszonnégy órára elhalasztja és beakasztja;

b) örökös, hogy a tanácskozásban és a határozathozatalban érdekelt tag ne vegyen részt;

c) a tanácskozást vezeti, az alapszabályoknak megfelelően megadja vagy megvonja a szót, a személyes megtámadás címén kért felszólalás időpontját megállapítja és a tárgysorozathoz kért felszólalást megengedi, vagy megtagadja;

d) az ülés csendjét, rendjét, méltóságát biztosítja, evégből bármikor felszólalhat;

e) a vitát berekeszti; ha szükséges, a szavazást elrendeli, a kérdést szavazásra felteszi, a szavazatok eredményét megállapítja és a határozatot kimondja;

f) az Országos Szövetség összes ügyeit vezeti, a tisztikar tagjainak és az irodai személyzetnek ügykörét az alapszabályokban foglaltaknak szem előtt tartásával megállapítja, a titkárok közül a pénztárost, az ellenőrt és a szertárost kijelöli; az elintézésre beérkezett ügydarabokat, illetve az irodai teendőket és az ügyrendnek megfelelően az Országos Szövetség tisztviselői és az irodai személyzet tagjai között kiosztja;

g) az elnöki tanácstagok tevékenységét ellenőrzi;

h) az irodai kezelőszemélyzetet és szolgálkat alkalmazza;

i) a központi iroda tevékenységére, az ügyrend és fegyelem pontos megtartására felügyel, a pénztárban váratlan rovincsolást tart; az Országos Szövetség tisztikarának és az irodai személyzetnek hivatalos óráit megállapítja, az elnöki tanács és a szakbizottságok tagjainak megbízásokat ad s tőlük jelentéseket kívánhat;

j) a költségvetést végrehajtja, a bevételeket ellenjegyzzi, a kiadásokat utalja (az új költségvetés elfogadásáig az előző évi költségvetés szerint);

k) azt a törvényhatósági szövetséget, illetve tűzoltóságot, amelynek székhelyén az országos közgyűlést vagy az országos választmányi ülést tartják, a közgyűlés, illetőleg a választmányi ülés, esetleg ezzel kapcsolatos kiállítás, versenyünnepek, szakfelolvasás, tanulmányút, kirándulás rendezésével járó teendők elvégzésére, illetve bemutató gyakorlatok tartására felkéri (10. § (2) bek.);

l) a tiszteletbeli, a választás útján kapott elnöki tanácsai és országos választmányi tagok kizárására vonatkozólag az elnöki tanács útján az országos választmány elé javaslatot terjeszt;

m) az Országos Szövetségre vonatkozó jogszabályokat, az országos közgyűlési, országos választmányi és elnöki tanácsai határozatokat végrehajtja;

n) a más szerv hatáskörébe nem tartozó ügyeket elintézi;

o) a minisztereknek, felhívásra a bíróságnak vagy más hatóságoknak megkeresésre, törvényhatósági szövetségeknek, tűzoltóságoknak vagy magánosoknak kérelmére, ha kell, helyszíni szemle vagy kísérletek megejtése alapján és az illetékes szakbizottság véleményének meghallgatása után, tűzrendészeti ügyekben szakvéleményt ad minden oly esetben, amikor a szakvélemény adása nem tartozik az elnöki tanács feladatköréhez;

p) sürgős szükség esetén végzi az elnöki tanács feladatkörébe utalt egyes tennivalókat az illetékes szakbizottság véleményének meghallgatása után, azonban minden ilyen esetet köteles bejelenteni a legközelebbi elnöki tanácsülésnek (13. § (4) bek.);

r) szakkérdések és általában fontosabb ügyek tárgyalására az országos választmány tagjaiból és külső szakértőkből egy vagy több szakbizottságot alakíthat és kijelöli azok elnökét, előadóját és tagjait (15. § (1) bek.);

s) az országos közgyűlési és választmányi tagok igazolására kiküldi a kéttagú igazolóbizottságot;

t) az elnöki tanácsot, az országos választmányt és az országos közgyűlést összehívja, azoknak idejét, helyét és tárgysorozatát megállapítja (13. § (6) bek.);

u) a törvényhatósági tűzoltószövetségek ügymenetét megvizsgálja, pénzkezelését ellenőrzi; továbbá oktatási célokra tűzoltói, tűzbiztosítási és mentőügyi statisztikát vezet;

v) a tűzoltómúzeumot, a szakkönyvtárt, a képtárt, a tűzoltóotthont, a szövetségi házakat, a jóléti intézményeket az elnöki tanács által megszabott irányelveknek megfelelően igazgatja, azoknak gondnokait kijelöli;

z) a tűzoltói díszérem adományozására javaslatot tesz;

x) az elnöki tanács és az országos választmányi üléseiről és a közgyűlésről készült jegyzőkönyv vezetőjét és hitelesítőit kijelöli (13. § (10) bek.);

y) a szakbizottságok ülésére az érdekelt tagot behívja (15. § (5) bek.);

(3) Az elnököt az országos közgyűlés három évre választja és tiszteletdíját is megállapítja. Ha az alapszabály másként nem rendelkezik, az elnöki tanács hatáskörébe tartozó ügyeket előkészíti.

## Az alelnökök

28. §. (1) Az elnök jogait, akadályoztatása esetén, a részéről kijelölt alelnök gyakorolja. Az egyik alelnököt az elnöki tanács az elnöki feladatkör egy részének állandó elvégzésével és az ügyvezetői teendők ellátásával is megbízhatja.

(2) Budapest székesfőváros hivatásos tűzoltóságának főparancsnoka hivatalból alelnöke az Országos Szövetségnek. Ha azonban a főparancsnok a tűzrendészeti szervek körében magasabb tisztséget tölt be,

erre az időtartamra az alelnöki tisztséget rangidős helyettese látja el.

(3) A többi alelnököt az országos közgyűlés három évre választja és megállapítja az ügyvezető alelnök tiszteletdíját.

#### A főtitkár

29. §. (1) Az Országos Szövetség igazgatási és ügyviteli tennivalóit az elnök irányítása mellett a főtitkár látja el. A főtitkár az elnöki tanácsnak hivatalból tagja, az igazgatási ügyek előadója. A főtitkár a Szövetség terhére átalányt kap.

(2) A főtitkár közvetlenül az elnöknek van alárendelve.

(3) A főtitkárt az országos közgyűlés választja három évre és tiszteletdíját megállapítja.

(4) A főtitkár főképen:

a) előkészíti az elnöki tanács hatáskörébe utalt ügyeket;

b) a Szövetség kiadványait az elnökkel együtt aláírja;

c) a szövetségi irodát vezeti és az igazgatási ügyek előadója;

d) a beérkezett postát felbontja, az ügyszerkeket elintézi vagy a szövetségi tisztviselőknek elintézés végett kiosztja és az elintéztét átvizsgálja;

e) üléseken és a közgyűlésen a tárgyakat ismerteti vagy az egyik titkárt megbízza az ismertetéssel.

#### A titkárok

30. § (1) A titkárok az elnök utasítása szerint a pénztárosi, ellenőri és szertárosi teendőket látják el. Az elnöki tanács, az országos választmány, a közgyűlés, a szakbizottságok jegyzőkönyveit elkészítik, a határozatokat, fölterjesztéseket, jelentéseket, leveleket, rendeleteket a főtitkár kiosztása és utasítása alapján fogalmazzák, az Országos Szövetség nevében kiállítandó okiratokat elkészítik, az elnöki tanácsi, az országos választmányi és közgyűlési tárgyakat előadják, az iratok nyilvántartását, irattározását végzik.

(2) A titkárok ügykörét az elnök állapítja meg s felettük, a pénztári, számviteli és gazdasági működésüket kivéve, a főtitkár gyakorolja a közvetlen felügyeletet.

(3) Titkárokká csak a Szövetségben egésznapig elfoglaltságot vállalók választhatók.

(4) A titkárok kötelesek a rájuk bízott egyéb tisztviselői és kezelői feladatokat is elvégezni.

(5) A titkárok számát az országos közgyűlés állapítja meg. A titkárokat három év tartamára az országos választmány választja és munkadíjukat is megállapítja (23. § (2) bek., j) 19. § (2) bek. j) pont).

#### A számvető

31. §. (1) A számvető elsősorban:

a) előkészíti a költségvetést, összeállítja a zárószámadást és ellenjegyzzi az elnök által aláírt utalványokat;

b) ellenőrzi az elszámolásokat és ha szabálytalanságot tapasztal, arról az elnöknek azonnal jelentést tesz;

c) ügyel az összes pénz- és anyag-elszámolások szabályszerű és helyes vezetésére;

d) havonként legalább egyszer az Országos Szövetség pénztárát és raktárait rovacsolja s annak eredményéről az elnöknek jelentést tesz;

e) minden hónap ötödikéig jelenti az elnöknek a kiadások és bevételek állását;

f) az elnöknek kellő időben javaslatot tesz hitelátruházásra.

(2) Számvetővé, egyéb irodai teendői végzésének kötelezettsége mellett, egyik titkárt kell kijelölni

(3) Számvető csak az lehet, aki az államszámviteli államvizsgát letette és a számvetői teendők ellátásában kellő gyakorlattal rendelkezik.

(4) A számvetőt három év tartamára az országos választmány választja és munkadíját is megállapítja (19. § (2) bek. j) pont).

#### A pénztáros

32. §. (1) A pénztáros

a) kezeli az Országos Szövetség házipénztárát és értékeit;

b) az elnök utalványozására és az ellenőr ellenjegyzése mellett az összes készpénz-bevételeket és kiadásokat teljesíti a házipénztárból;

c) az összes készpénzbevételekről és kiadásokról pénztári jegyzéket vezet;

d) az elnökkel együtt kiállítja a csekket;

e) a csekknylvántartást vezeti;

f) a teljesített bevételeket és kiadásokat a főkönyvben elkönyveli;

g) a házipénztárból az elnök által aláírt és a számvető által ellenjegyzett utalványok alapján teljesíti a készpénz-kifizetéseket. A Szövetség házigondnokságával járó tennivalókat végzi.

(2) Pénztárossá, egyéb irodai teendőik végzésének kötelezettsége mellett, az egyik titkárt kell kijelölni.

(3) A pénztáros az Országos Szövetség vagyonának kezeléséért az elnökkel, a számvetővel és ellenőrrel együtt anyagilag s egyetemlegesen felelős és a vagyonkezelésről okmányolt számadást köteles vezetni.

(4) A pénztáros a pénztárban legfeljebb 500 P készpénzt tarthat, az ezen felüli összeget pedig a kijelölt pénztintézethez (postatakarékpénztárhoz) köteles befizetni és erről nyilvántartást kell vezetnie.

#### Az ellenőr

33. §. (1) Az ellenőr:

a) a Szövetség bevételeit és kiadásait számfejt;

b) az érvényesített összes fizetési okmányokat teljesítés előtt utalványozásra bemutatja az elnöknek;

c) az összes pénztári és csekknaplókat, a tagdíj- és segélypénztári nyilvántartásokat vezeti;

d) a pénztári szekrény ellenzárkulcsait őriz;

e) az összes bevételek és kiadások főkönyvi előírásait végzi;

f) vezeti a hitelnyilvántartást s az elnöki tanácsnak bejelenti a költségvetésen felüli vagy hiteltülpést jelentő szükségletet.

(2) Az ellenőr a Szövetség vagyonának kezeléséért az elnökkel, a számvetővel és a pénztárossal együtt anyagilag egyetemlegesen felelős.

(3) Ellenőrré, egyéb irodai teendői végzésének kötelezettsége mellett, egyik titkárt kell kijelölni, akinek államszámviteli államvizsgálója és az ellenőri teendők ellátásában kellő gyakorlata van.

## Szertáros

34. § (1) a) A szertáros a fogyó anyagok, továbbá az eladásra kerülő könyvek és nyomtatványok, valamint az érkek raktárát kezeli;

b) az anyagszámadást és az anyagnaplót, továbbá az eladásra kerülő könyvek és nyomtatványok, valamint az érkek számadását, az ingó és ingatlan leltárt, végül az ingó és ingatlan leltári naplót vezeti;

c) a szükséges beszerzésekre előterjesztést tesz.

(2) Szertárosnak, egyéb irodai teendői végzésének kötelezettsége mellett, az egyik titkárt vagy az irodai kezelőszemélyzet egyik tagját kell kijelölni.

### A hivatalos lap szerkesztője

35. § (1) A hivatalos lap szerkesztője:

a) a lap szerkesztésével és kiadásával járó teendőket végzi, ehhez képest:

b) a beérkezett cikkeket átvizsgálja és az alkalmasakat a lapban közzéteszi; kétség esetén az elnöktől kér döntést;

c) az időközben megjelent tűzrendészeti és tűzoltói vonatkozású rendeleteket, pályázatokat, kinevezéseket nyilvántartja és a lapban közzéteszi;

d) az összes törvényhatósági tűzoltószövetségekkel, városi tűzoltóságokkal érintkezést tart fenn s azok működését a lapban ismerteti;

e) a hazai és külföldi szaklapokat figyelemmel kíséri s az ott megjelent és a tűzoltóságokat érdeklő eseményeket ismerteti;

f) a szövetségi szervek üléseinek határozatát a lapban közli s gondoskodik arról, hogy ezekről a napilapok tudomást szerezzenek;

g) a lap tükrét nyomtatás előtt az elnöknek bemutatja;

h) gondoskodik a lap szakzerű színvonalon tartásáról, megfelelő szakcikk megírásáról vagy megíratásáról;

i) gondoskodik hirdetések szerzéséről;

j) végzi a lap korrektúrájával járó teendőket;

k) a szerkesztőség és kiadóhivatal címére érkező ügyiratokat elintézi;

l) az előfizetőket, hirdetőket nyilvántartja és a díjak befizetését ellenőrzi.

(2) A hivatalos lap szerkesztőjét három évre az országos választmány választja és állapítja meg munkadíját (19. § (2) bek. j) pont).

### Irodai kezelőszemélyzet és hivatali altisztek (szolgák)

36. § (1) Az irodai személyzet és az altisztek (szolgák) a főtitkár közvetlen ellenőrzése alatt állnak és végzik a reájuk bízott vagy nekik esetenként kiosztott munkát.

(2) Az irodai kezelőszemélyzet és altisztek (szolgák) létszámát és járandóságát az elnöki tanács állapítja meg, őket az elnök alkalmazza és bocsátja el.

## V. FEJEZET

### Alapszabálymódosítás és feloszlás

37. §. (1) Az Országos Szövetség alapszabályai csak rendes, vagy evégből összehívott közgyűlésen módosíthatók. Az erre vonatkozó indítvány szövegét

két hónappal a közgyűlés előtt az elnöki tanácshoz kell benyújtani, mely az indítványt előkészítés végett az országos választmány elé terjeszti. A módosított alapszabályok csak a m. kir. belügyminiszternek az érdekeltektől meghallgatása után adott jóváhagyásával lépnek hatályba.

(2) Alapszabálymódosítás, más szövetségbe való olvadás, feloszlás és ez esetben a vagyon hova fordítása tárgyában összehívott közgyűlés határozatképeségéhez (9900—1923. B. M. sz. r.) legalább tizenöt törvényhatósági szövetség megbízottjának jelenléte és az e tárgyban hozott határozatok érvényességéhez a jelenlevők kétharmadának hozzájárulása szükséges. Ha ebben a tárgyban összehívott első országos közgyűlés nem lenne határozatképes, akkor 8—30 nap alatt új országos közgyűlést kell összehívni, mely nem tekintve a megjelentek számát, határozatképes, de a határozathoz a jelenlevők kétharmadának hozzájárulása szükséges.

(3) A hozott határozatot fogantatás előtt a m. kir. belügyminiszterhez kell fölterjeszteni jóváhagyás végett.

(4) Az alapszabályokon felül használt, vagy jövőben használandó minden egyéb szabályzatot (ügyrend, stb.) láttamozás végett 5—5 példányban a m. kir. belügyminiszterhez kell fölterjeszteni.

38. §. Azokban az esetekben, ha az Országos Szövetség a törvényekben és rendeletekben, továbbá ezekben az alapszabályban kijelölt célját és eljárását nem tartja meg, hatáskörét túllépi, államellenes működést fejt ki, a közbiztonság és közrend ellen súlyos vétséget követ el, vagy a tagok vagyoni érdekeit veszélyezteti: ellene a m. kir. belügyminiszter vizsgálatot rendelhet el, működését felfüggesztheti, és végleg fel is oszlathatja.

Szám: 135.661.  
1940/VII-á.

*Magyar királyi belügyminiszter.*

Látta a m. kir. belügyminiszter az alábbi módosító, illetve kiegészítő megjegyzésekkel:

1. A 19. § 2. bekezdés a), b) és c) pontjaiban foglalt ügyek elintézése az évi rendes közgyűlés hatáskörébe tartozik, ezeket az ügyeket tehát az országos választmány csak állásfoglalás szempontjából tárgyalhatja. A 19. § ezzel ellentétes rendelkezései érvénytelenek.

2. Az alapszabályok 5., 6., 11., 13., 14., 15., 16., 17., 18., 20., 21., 22., 23., 24., 25., 27., 28., 29., 30., 31., 32., 35., 37. és 38. §-aiban levő javítások, törlések és beírások hivatalos tollal történtek.

Budapest, 1940. évi május hó 6-án.

A miniszter rendeletéből:

*Dr Páskándy sk.,*  
miniszteri o. tanácsos.

(M. kir. Belügyminisztérium pecsétje.)



2174—1940. sz.

**Meghívó**

A Magyar Országos Tűzoltó-Szövetség *elnöksége* folyó évi június hó 30-án (vasárnap) délelőtt 10 órakor gyűlést tart Szombathelyen, a vármegyeház kistermében, melyre az elnökség t. tagjait tisztelettel meghívjuk.

*Az ülés tárgysorozata:*

1. Jegyzőkönyv-hitelesítők kijelölése; az előző elnökségi gyűlés jegyzőkönyvének felolvasása és hitelesítése.
2. Az országos választmányi közgyűlés és a nagygyűlés tárgyainak előkészítése.
3. A választmányi közgyűlés és a nagygyűlés igazoló bizottságának megválasztása.

Budapest, 1940 május 30.

**Hirling Gyula sk.,**  
m. kir. kormányfőtanácsos,  
ügyv. elnök

**Breznay Imre sk.,**  
h. főtitkár

Ezúttal értesítjük az elnökség t. tagjait és a gyűlésre jövő bajtársakat, hogy az elnökség Budapest keleti pályaudvarról 29-én (szombaton) déli 13 órakor indul a gyorsvonattal s Győrbe érkezik 14 óra 58 perckor. Onnét egy negyedóra múlva személyvonattal megyünk tovább s Szombathelyre érkezünk 18 óra 12 perckor.

Felkérjük mindazokat, akik a gyűlésekre jönnek, hogy e szándékukat idejében tudassák a Vasvármegyei Tűzoltó-Szövetséggel, Kiss Emil dr szövetségi ügyvezető elnök címén. Ugyancsak hozzá kell bejelenteni június 20-ig, hogy milyen lakást óhajt a jelentkező.

2165—1940. sz.

**Meghívó**

A Magyar Országos Tűzoltó-Szövetség *országos választmánya* folyó évi június 30-án (vasárnap) délelőtt 11 órakor *közgyűlést tart* Szombathelyen, a vármegyeház nagytermében, melyre az országos választmány t. tagjait tisztelettel és bajtársi melegséggel hívjuk meg.

*A választmányi közgyűlés tárgysorozata:*

1. Jegyző és jegyzőkönyvhitelesítők kijelölése.
2. A gyakorlati szabályzatokról és egyéb szabályzatokról jelentések.
3. Jelentés az Országos Szövetség 1939. évi működéséről.
4. Az 1938. és 1939. évi zárószámadások tárgyalása. (A 2., 3. és 4. pont alatti tárgyakra nézve nem dönt, hanem csak javaslatot tesz a nagygyűlésnek.)
5. Jelentés a Szövetség vagyoni állapotáról (vagyonmérleg) és az új székház vételéről.
6. Az 1940. évi költségvetés tárgyalása.
7. Esetleges indítványok, melyeket a választmányi közgyűlést megelőzően legalább 10 nappal adtak be a Szövetség elnökéhez.

Budapest, 1940 május 30.

**Hirling Gyula sk.,**  
m. kir. kormányfőtanácsos,  
ügyv. elnök

**Breznay Imre sk.,**  
h. főtitkár

Jegyzet. Az Országos Szövetség választmányának jogosult tagjaira nézve a Tűzrendészeti Közlöny június elseji számához mellékelt új alapszabályok 16. §-a intézkedik.

2176—1940. sz.

**Meghívó**

A Magyar Országos Tűzoltó-Szövetség folyó évi június hó 30-án (vasárnap) déli 12 órakor *közgyűlést* tart Szombathelyen, a vármegyeház nagytermében, melyre a Szövetség nagygyűlésének jogosult tagjait bajtársi melegséggel hívjuk meg.

*A nagygyűlés tárgysorozata:*

1. Elnöki megnyitó.
2. Üdvözlések.
3. Az igazoló bizottság jelentése.
4. Két jegyzőkönyv-hitelesítő kijelölése.
5. Az elnökség 1939. évi működéséről szóló jelentés tárgyalása.
6. Az elnökség és választmány által előterjesztett 1938. és 39. évi zárószámadások felett határozathozatal és a fölmentvény megadása.
7. Elnök, alelnökök és főtitkár választása és tiszteletdíjaik megállapítása.
8. A számvizsgálóbizottságba 3 rendes és 2 póttag választása.
9. Tiszteletbeli tagok választása.
10. Az Országos Szövetség vagyonmérlegének végleges megállapítása a választmány előterjesztése alapján.
11. A titkárok számának megállapítása.
12. A következő nagygyűlés helyének megállapítása.
13. Esetleges indítványok, melyeket a közgyűlés napját megelőzően legalább 15 nappal adtak be a szövetségi elnökhöz.

Budapest, 1940 május 30.

**Hirling Gyula sk.,**  
m. kir. kormányfőtanácsos,  
ügyv. elnök

**Breznay Imre sk.,**  
h. főtitkár

Jegyzet. Az Országos Szövetség nagygyűlésének jogosult tagjaira nézve a Tűzrendészeti Közlöny mai számához mellékelt új alapszabályaink 20. §-a intézkedik.

A nagygyűlés után közvetlenül alakuló gyűlésre ül össze az **új országos választmány**, mely gyűlésnek tárgysorozata a következő:

1. Elnöki megnyitó.
2. Az igazolóbizottság jelentése.
3. Jegyzőkönyv-hitelesítők kijelölése.
4. Az elnöki tanács tagjainak, a titkároknak, a hivatalos lap szerkesztőjének megválasztása és tiszteletdíjaiknak megállapítása.

Ezt követően megalakul az új elnöki tanács.

**Külön névre szóló meghívót egyik gyűlésre sem küldünk.**



## BEVÉTELEK

## A Folyópénztár 1938. évi zárószámadata

## KIADÁSOK

	P		f			P		f	
1. Át hozat az 1937. évről:									
a) Kézpénzben . . . . .	1.232	98							
b) Op. takarékbetétei . . . . .	4.021	72							
c) Alapok takarékbetétei . . . . .	1.511	27							
d) Postatakarékpénztárban . . . . .	20.593	19	27.359	16					
2. Államsegély . . . . .									
3. Tagsági díjak . . . . .			58.830	28					
4. Szakkönyvek és nyomtatványok eladásából . . . . .			6.985	45					
5. Szolgálati érmek eladásából . . . . .			7.015	27					
6. Székház jövedelme . . . . .			3.720	—					
7. Tűzoltó-Otthon jövedelme . . . . .			2.400	—					
8. Alapok kamatai . . . . .			41	25					
9. Takarékpénztári kamatok . . . . .			928	40					
10. Tűzrendészeti Közlöny bevételei:									
a) Előfizetésekből és hirdetésekéből . . . . .	8.377	05							
b) Segélyzőpénztár hozzájárulása . . . . .	—	—	8.377	05					
11. Vegyes bevételek . . . . .			1.739	20					
12. Átfutó bevételek:									
a) Idegen pénzbevétel . . . . .	2.690	63							
b) Előlegvisszafizetés . . . . .	30.305	97	32.996	60					
Összesen . . . . .			150.392	66					
1. Tiszviselők tiszteletdíja . . . . .							15.576	40	
2. Elnökségi tagok napdíjai és útiköltségei . . . . .							10.050	26	
3. Fűtés, világítás és takarítás költségei . . . . .							1.994	21	
4. Kezelési nyomtatványok beszerzése . . . . .							60	77	
5. Irodai kiadások . . . . .							2.943	47	
6. Távbeszélők kiadások . . . . .							3.092	93	
7. Postai kiadások . . . . .							914	03	
8. Nemzetközi tűzoltó-szövetségi tagdíj . . . . .							—	—	
9. Szakkönyvek és nyomtatványok beszerzése . . . . .							4.211	30	
10. Szolgálati érmek és szalagok beszerzése . . . . .							3.625	25	
11. Székház költségei . . . . .							2.316	94	
12. Pályadíjakra . . . . .							120	—	
13. Alapok kamatai . . . . .							—	—	
14. Tűzoltó-Otthon telkének költségei . . . . .							816	18	
15. Tűzrendészeti Közlöny költségei:									
a) Lapszerkesztő és kiadó tiszteletdíja . . . . .	6.388	10							
b) Nyomdai kiadások . . . . .	15.257	97							
c) Szakcikk íróinak tiszteletdíja . . . . .	2.197	04							
d) Hirdetési díjak beszédése . . . . .	180	—							
e) Hirdetési szerzők jutaléka . . . . .	2.085	12							
f) Egyéb költségek . . . . .	189	56					26.297	79	
16. Átadás a Segélyzőpénztárnak a hévizi Tűzoltó-Üdülő vásárlására . . . . .							7.500	—	
17. Nagygyűlés költségei . . . . .							502	90	
18. Békésvármegyei szövetség gyermeknyaraltatási akciójára . . . . .							500	—	
19. Beruházási hozzájárulás . . . . .							295	90	
20. Tiszviselők és alkalmazottak karácsonyi segélyezésére . . . . .							1.200	—	
21. Vegyes kiadásokra . . . . .							3.130	20	
22. Átfutó kezelés:									
a) Idegen pénzkiadás . . . . .	4.104	13							
b) Előlegek . . . . .	31.340	06					35.444	19	
23. Maradvány az 1938. év végén:									
a) Kézpénzben . . . . .	928	25							
b) Op. takarékbetétei . . . . .	22.632	69							
c) Alapok takarékbetétei . . . . .	1.552	52							
d) Postatakarékpénztárban . . . . .	4.691	48					29.799	94	
Összesen . . . . .							150.392	66	

Hirling Gyula sk.,  
ügyvezető elnök

Horváth József sk.,  
a számvizsgáló bizottság elnöke

Bacsányi Oszkár sk.,  
számvevő

Aranyoss István sk.,  
számvizsgáló bizottsági tag

Falussy Károly sk.,  
pénztáros

Bojtor István sk.,  
számvizsgáló bizottsági tag



**Egyenruhát,  
polgári öltönyt**

készít

**Nagy Kálmán**

10, Kossuth Lajos-utca 6  
(Saját ház) Telefon 183-659  
Alapítva: 1895

**Gyurján Árpád**

műszaki vállalata, Gyöngyös

kisiparosok által készített vaslajtoscocsikat,  
vashordókat, vaskádákat és egyéb modern

**tűzoltófelszereléseket  
és légoltalmi eszközöket**

a legelőnyösebb fizetési feltételek mellett,  
a legtökéletesebb kivitelben szállit

## Érdemkereszt-átadás

Vasárnap, május 26-án, délután 5 órakor díszközgyűlést tartott Hatvan képviselőtestülete. A gyűlésnek egyetlen tárgya a Magyar Érdemrend középkeresztjének átadása volt. *Hirling* Gyulának, a Magyar Országos Tűzoltó-Szövetség ügyv. elnökének adományozta ezt a nagy kitüntetést a főméltóságú Kormányzó úr.

A tágas és szépen földiszított közgyűlési termet teljesen megtöltötte az előkelő közönség. Ott volt *Lévay* Mihály püspök, a járás főszolgabírája, vitéz *Tömösváry* János dr, a katonaság, a rendőrség és csendőrség tisztikara, a posta, a MÁV, a bíróság, a közép- és alsófokú iskolák vezetői és testületei stb. S ott volt természetesen a Hatvani Önk. Tűzoltó- és Mentőegyesület testületileg.

A MÁV Hatvani Dalkörének hiszekegye után *Fülöp* István községi bíró talpraesett megnyitója igazolta, hogy milyen szellemi értékek vannak a magyar kisgazdánál. Ezután *Szinyey* Merse Jenő dr, a képviselőház alelnöke méltatta nagyhatású és megleghangú beszédben *Hirling* Gyula érdemeit Hatvan közéletének minden vonatkozásában. Kiemelte azt a sok és nagy jót, amit Hatvan köszönhet *Hirling* Gyulának, aki minden közjótékonyági, hazafias, közmű-

velődési, szociális viszonylatban a legelső között küzdött, illetve az élen mint vezető dolgozott és dolgozik ma is.

Őszinte és magasszínvonalú beszéd volt ez, éppen úgy, mint vitéz *Kiss* Lajos dr országos tűzrendészeti felügyelő felszólalása. Beszéde méltatás volt a magyar tűzoltóság fontosságáról s az önzetlen vezetők kiválóságáról. Ő adta át az ünnepeitnek magas kitüntetését. Ezután *Breznay* Imre köszöntötte a hevesmegyei tűzoltóság nevében s tolmácsolta a bajtársak jókívánásait, majd *Erdély* Ernő dr szólalt föl s nagy melegséggel mondotta el a barát lelkéből fakadt üdvözlő beszédét.

*Hirling* Gyula meghatottan válaszolt az üdvözlésekre és ismét fogadalmat tett, hogy a jövőben is dolgozni akar minden téren és küzdeni akar minden szép, jó, igaz és nemes eszméért, amíg az Isten erőt ad neki az önzetlen és önfeláldozó munkához.

A beszédek közben s befejezésül a MÁV Hatvani Dalköre s a Hatvani Katolikus Leány- és Legényegylet vegyeskara gyönyörködtették a jelenvoltakat, akik valamennyien egy szép és fölemelő ünnepség emlékével távoztak a díszközgyűlésről. Bizonyára mindenki szívből kívánta: „Multos annos...”

## BEVÉTELEK

### A Segélypénztár 1938. évi zárószámadata

## KIADÁSOK

	P		f			P		f	
1. Át hozat az 1937. évről:									
a) Postatakarékpénztárban . . .	13.582	90							
b) Takarékpénztári betétben . .	40.367	92	53.950	82					
2. Tagsági díjakból . . . . .			19.603	79					
3. Takarékpénztári betétek kamataiból . . . . .			1.590	02					
4. Vegyes bevételek . . . . .			84	—					
5. Op. hozzájárulása az üdülől ház vásárlásához . . . . .			7.500	—					
6. Üdülől ház bevételei . . . . .			95	—					
7. Átfutó kezelés:									
a) Idegen pénzbevétel . . . . .	5.002	40							
b) Előlegmegtérítés . . . . .	4.000	—	9.002	40					
Összesen . . . . .			91.826	03					
1. Személyzeti kiadásokra . . . .							2.480	—	
2. Baleseti segélyezésekre . . . . .							7.607	—	
3. Hozzájárulás a Tűzrendészeti Közlöny költségeihez . . . . .							—	—	
4. Kezelési nyomtatványokra . . . .							406	—	
5. Postai, irodai és vegyes kiadásokra . . . . .							2.136	20	
6. Tagsági díjak visszatérítésére . . . .							940	98	
7. Üdülől ház vásárlására . . . . .							58.996	48	
8. Üdülől ház fenntartására . . . . .							198	50	
9. Beruházási hozzájárulás . . . . .							188	05	
10. Átfutó kezelés:									
a) Idegen pénzkiadás . . . . .	1.292	85							
b) Előlegek . . . . .	4.000	—					5.292	85	
11. Maradvány az 1938. év végén:									
a) Postatakarékpénztárban . . . . .	10.848	84							
b) Takarékpénztári betétben . . . . .	2.731	13					13.579	97	
Összesen . . . . .									91.826 03

*Hirling Gyula* sk.,  
ügyvezető elnök

*Bacsányi Oszkár* sk.,  
számvevő

*Falusy Károly* sk.,  
pénztáros

*Horváth József* sk.,  
a számvizsgáló bizottság elnöke

*Aranyoss István* sk.,  
számvizsgáló bizottsági tag

*Bojtor István* sk.,  
számvizsgáló bizottsági tag

# Műszaki és szabványrovat

ROVATVEZETŐ: ZSÁMBÉKY SEBŐ  
okleveles gépészmérnök, szífv. tűzoltófelügyelő

## Tűzoltókészülékek

### PORRALOLTÓ KÉZI TŰZOLTÓKÉSZÜLÉK

MOSz 1037 — Javaslat

Méreték mm-ben

#### Megjelölés.

Például a 4 kg portöltést tartalmazó kézi tűzoltókészülék megjelölése: 4-es, porral oltó készülék MOSz 1037.

#### A készülék leírása.

A készülék alakjára, elrendezésére az ábra csak példa. A kis acélpalack, valamint a töltőnyílás elhelyezése, stb. a szerkesztő szabad választása szerint.

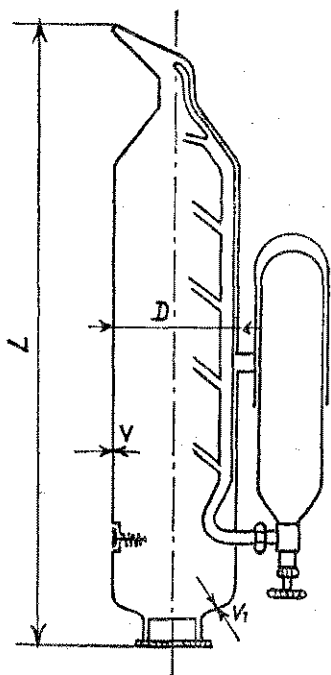

Jelzés. Töltés kg	D külső	L legf.	v	v <sub>1</sub>	Gázpalack liter
4	125	480	1	1,5	0.45
6	125	670	1	1,5	0.90

A táblázatban közölt számok a hossz kivételével kötelező méretek, a lemezvastagságok MOSz 41 szerint, a többi méret  $\pm 3\%$ -os tűréssel.

#### A készülék töltése és működése.

A portartány töltése legalább 1,25 térf. súlyú granulált nátrium hydrocarbonat technikai minőségben, amely a tartányt legfeljebb 75%-ig tölti ki, ne legyen nedvszívó és ne omosódjék. A gázpalack töltése cseppfolyós szénsav. A szelep megnyitására szénsavgáz áramlik át a portartányba és abból a port kifújja. Az égő anyagra lövellt szénsavas por a tűz eloltására alkalmas.

#### Anyaga.

A portartány A VI. 23 MOSz 23, a palackot a tartány-nyal összekötő hollandi anya Sr-58 MOSz 709/2, az elosztó-cső a portartányban CuC MOSz 754.

#### Kivitel.

Sajtolva, hegesztve, a próbanyomás 20 kg/cm<sup>2</sup>; a tömítés bőr vagy gumi.

#### Felfüggesztés.

MOSz 1045/A. szerint.

#### A biztosító szelep.

6 kg/cm<sup>2</sup> túlnyomásnál nyit, beépítése a szénsavpalack bevezetésével szemben.

#### Szállítás.

A rendeltetészerű környezetben kívül-belül rozsdásodás ellen védve, valamint hő-légköri és vegyi hatásoknak ellent-álló kivitelben, a lövőke kupakkal, a kispalack ólomzárral ellátva; a portartány külső felülete élénk pirosra festve, a palást közepén körülfutó 40 mm széles zöld csíkkal.

#### Felirat.

a) A gyártó cég jelét, vagy a készülék elnevezését, a gyártás évét, a készülék szabványos megjelölését, a minta engedélyezési számát, súlyát üresen (ÜS) és töltött állapotban (TS) olvasható jelekkel fel kell tüntetni.

b) A „Próbanyomás 20 kg/cm<sup>2</sup>” feliratot a portartány palástján 5 mm magas bemélyített álló latin nagybetűkkel fel kell tüntetni.

c) „Használati utasítás (ábrával):

1. Fordítsd a készüléket lövőkével lefelé!
2. 4—5 m-ről kezd meg az oltást!
3. A szelep kerekét fordasd lassan a nyíl irányába!
4. A kilövellő sugarat irányítsd a tűz fészére!

d) Figyelmeztetés. A tűzoltóságot még eloltott tűz esetén is értesíteni kell.

A készülék újratöltéséről azonnal gondoskodni kell.

A készüléket naptól és hősegtől védett helyen kell felfüggeszteni!”

## Benzin-**önfelszívó tűzoltószivattyú**

motoros hordozhatóan és kétkerekű targoncán.

## Szivattyúk és kompresszorok

minden nagyságban és minden célra.

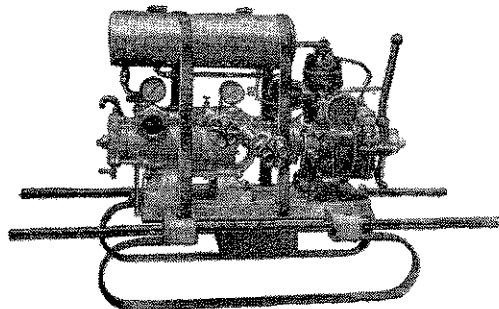

TELEFON:  
120-932  
112-405

## SOMMER és FEIN mérnökök

szivattyú- és kompresszorgyára

BUDAPEST, V, KATONA JÓZSEF-UTCA 3



## Fontos tudnivalók a szén-gázzal

Stampe Gerhard dr a Draeger-Heftben igen érdekes összefoglalást ad a szén-dioxidról (CO), vagyis az úgynevezett szén-gázzal. Mindenki — aki bármilyen formában a veszélyeztetett emberélet ápolásával vagy megmentésével foglalkozik — sajnos, igen gyakran találkozik a CO kémiai képlettel, mondja a szerző. Azonban minden kísérlet, hogy ezt a képletet fogalomná, felfoghatóvá tegyék, — csak újabb nehézségeket okoz. Az egyetlen pozitív, amit megtudhatunk, hogy a CO képlet szén-monoxidot jelent, mely 50 atomszázalékban szén és 50 atomszázalékban oxigént tartalmaz és ennek következtében több mint 57 súlyszázalék oxigénből áll. Egyébként, úgy látszik, hogy a szén-dioxid-gáznak csak negatív tulajdonságai vannak. Az emberi élet hőmérsékleténél semmiféle kémiai hatásra nem hajlamos, nem savanyú, nem lúgos, nem oldódik gyakorlatilag sem vízbe, sem szerves folyadékokban; az említett hőmérsékletnél nem lehet mesterfogások nélkül sem oxidálni, sem redukálni, sem megváltoztatni és csak egyes, de nagyon kevés fémvegyületben található meg, de vegyileg nem megváltozott. Nincs se szaga, se íze, se színe, ezért érzékeinkkel nem tudjuk a levegőtől megkülönböztetni. Nem különböztethető meg a levegőtől a fénytörésben észrevehetően, sem fajsúlyban gyakorlatilag. De a szén-dioxidnak még egy, az emberi életben elsőrendű fontosságú közös tulajdonsága van a levegővel: a belégzésnél a vér, mint a levegő oxigénjét, a szén-dioxidot is megköti. Ez az a tulajdonság, aminek a CO veszedelmes jelentőségét köszönheti.

A hemoglobint, a vér piros festéke vasvegyület, egyike azon kevés fémvegyületnek, amely a szén-dioxidot leköti. Sajnos, a hemoglobint a CO-t erősen leköti, sokkal erősebben, mint ahogy az élethez egyedülállóan szükséges oxigént köti. Azonban a szén-dioxid ezáltal sem változik meg, sőt ellenkezőleg az élő test minden vegyi befolyásával, katalizátorával, erjesztőanyagával és enzimével szemben változatlan marad, amiből következik, hogy a CO tulajdonképpen nem mérgező, csak a negatív tulajdonságai révén lesz azzá. Zavarhatatlan jelenléte megakadályozza, hogy az életszükségletet jelentő oxigén a szövetbe kerüljön. Minthogy a

szén-dioxid vegyileg nagyon lassú, ellenszerek és gyógyszerek útján a mérgezett szervezetben nem köthető meg. Csak egy mód létezik, hogy a vérből és testből a gázt ismét kiűzzük és ez az út a tüdő és vérkeringés, melyeken keresztül a gáz bekerült. Tehát a mesterséges légzés a szén-dioxid mérgezettnél egyetlen életre keltője. a szükséges oxigént — amit a mérgezettnél a CO kiszorított — pótolni kell, a többlet pedig hatáson kívül a CO-t a vérből.

Sokkal kívánatosabb megakadályozni, hogy a szén-dioxid az emberi testbe kerüljön. Minden előrelátás mellett is reménytelen azonban, hogy ezt a kívánságot maradéktalanul teljesíthessük, míg a műszaki civilizációnk alapjában meg nem változik. A szén elégetésén kívül ma még nem tudjuk ezt az energiát más módon használhatóvá tenni. Ily módon — legalább melléktermékként — mindig keletkezik szén-dioxid, tekintet nélkül arra, hogy fát, kőszén, benzint vagy világító-gázt égetünk-e. Amennyire passzív a CO az emberi élet hőmérsékleténél, olyan aktívvá válik 1000 C fokon és így nagy mennyiségben erőforrásnak vagy nyersanyagnak használják, például a benzint szintézisének. A jelzett negatív tulajdonságokból magas hőmérsékleten nélkülözhetetlen aktív és hasznos tulajdonságok lesznek.

A szén-dioxid gyors és biztos felismerésének meg kellene tehát a módját találni, hogy azt egyszerű módon lehessen kimutatni és meghatározni. Hogy a kis töménységű CO tartalmú légkörbe behatolhassanak, olyan eszközt hívtak életre és használnak, amely a gázt a levegővel belégzés előtt leköti; magasabb töménységnél olyan eszközt használnak, amely viselőjét az őt körülvevő levegőtől teljesen függetleníti. A szén-dioxiddal mérgezetteken oxigénbelégzéssel és más életre keltő készülékkel segítenek.

Amíg alapvető szükségletünk a szénben felhalmozott energiára alapítjuk, addig a CO magas hőmérsékleten veszedelmes ellenségünk marad, ellentétben a hidegben mutatkozó lassú „negatív“ tulajdonságaival és a magas hőmérsékleten jelentkező aktív erejével. Csak ha elérkeztünk oda, hogy a nap energiáját nem a szén, hanem a víz és elektromosság útján tesszük használhatóvá, akkor fog csak ismét a CO csak a vegyészeket érdeklő képletté zsugorodni. (Dräger-Heft, Blatt 4172. 1939.)

Förster Rezső

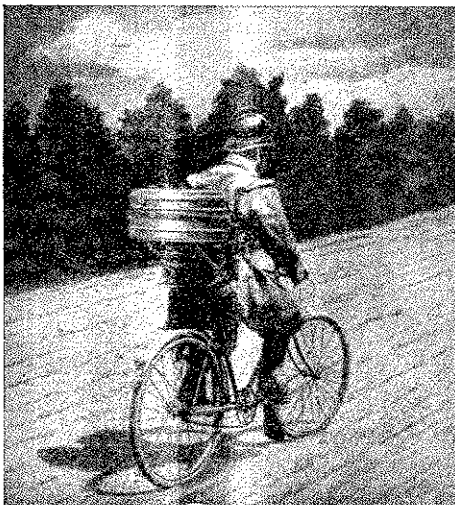

## EMAG-Szilvay -rendszerü,

szabadalmazott, háton hordozható, úszóra szerelt benzinmotoros centrifugál szivattyú-fecskendő.

**Egy ember:** szállítja ki a helyszínre egyedül hozza üzembe egyedül ereszt a vízre egyedül oltja a tüzet

**További előnyei:** Nincs szívótömlő és más szívóoldali berendezés mélységből szállít vizet Lajtra csatlakoztatható Szívóoldali hibák nem Tűzcsapra csatlakoztatható léphetnek fel Vízen üsztatható

Megfelel a 180.000/1936. B. M. sz. rendelet előírásának.

Vadásztöltény-, Gyulacs- és Fémárugyár Rt. Budapest, VI, Váci-út 19

Telefon: 298-960

## Alsónyék válságos órái

Mint a hirtelen villámcsapás, úgy érte március 12-én délután fél 3 órakor Orosz István községi főjegyzőt (Ö. T. T. elnök) és Vancsura Jenő Ö. T. T. parancsnokot a hír, hogy a község mellett elhúzódó — máskor oly kicsiny és békésen folydogáló Lajvérpatak elöntéssel fenyegeti a falu jórészét. Az elnöki és parancsnoki intézkedés azonnal riadóztatta a tűzoltóságot. Kivonult a gátra a falu kicsinye és nagyja. A lakosság a tűzoltókkal együtt, vállvetve dolgozott, haláltmegvető bátorsággal a veszély elhárításán. Hatalmas, 50—60 méter hosszú és méteres vastagságú jégtömbök szakadtak fel a hirtelen olvadás következtében a szennyes vízben és az áradat hihetetlen erővel vitte azokat magával. A patak alja ekkor még egygyé fagyott jégből állott, az áradat és a második jégrétegből felszakadt táblák ennek tetején rohantak előre. A jégtáblák sok helyen torlaszokat képeztek s ez különösen a falu melletti vasúti hídnál okozott komolyabb veszélyt, mert az áradat megállását, a vízszín folytonos emelkedését és ezáltal a falu közeli elöntését eredményezte volna, ha... Ez a — szerencsére igen gyakran jelenlevő — „ha“, a község tűzoltósága volt. Megfeszített erővel kellett mindenkinek dolgozni, különösen a tűzoltóknak. A patak jegére csak őket engedte a hatósági intézkedés, kellő biztosítás mellett. Ingujjra vetkőzve, sokszor térdig is a szennyes vízben állva, csákánnyal és baltával vágták, aprították a jégtáblákat és szorították a mélyfekvésű vasúti híd alá, amelyen túl a víz már szabad volt és az ár sodorta azokat magával tovább.

Közben a nagy víznyomás a töltést több helyen átfakasztotta s a homokzsákok százait, majd később rőzse- és a víz teljes emelkedésekor deszkafalat kellett emelni. Még így is özönvíz-szerűen ömlött a töltés külső oldalából a víz és rémítgette a szegényebb lakosság ittfekvő házáinak lakóit.

Mindenütt jajveszékelt, síró asszonyok és szülőit kereső gyermekek csoportját lehetett látni, akiket csak az a tudat vigasztalt állandóan, hogy a „tűzoltók vannak a gáton“ s azok csak akkor teszik le a fegyvert, ha teljesen legyőzték az ellenséget.

A végszükség most már csak egyetlen lehetőséget adott: megnyitni a falu felett a gátat és a vizet a legelőre engedni, ahol kárt nem tesz és egy ármentesítő csatornán át le is folyhat. A községi főjegyző és a parancsnok — ezt el is végezték volna saját felelősségükre, hogy a lakosságot mentse, de szerencsére időközben az ármentesítő társulat kiküldött mérnöke a helyszínére érkezett a főszolgabíróval együtt s ők is utasítást adtak a gát megnyitására.

A lefokozott vízár mellett a tűzoltók is eredményesebb munkát tudtak végezni, gyorsabban ment a jégtömbök átpréselése a vasúti híd alatt és továbbirányítása a patak alsófolyása felé. Így is azonban igen sokan kényszer-fürdőt vettek a jeges vízben, egy tűzoltó pedig csak a csodával határos módon menekült meg komolyabb veszedelemből. A községi irodatiszt, aki a testületnek lelkes tagja és maga is ingujjban, baltával vágta a víz közepén a jégtáblákat, elszakadt a parttól és a jéggel együtt megindult lefelé. Később vette észre s már nem volt ideje a biztosító hídon kimenekülni. A táblát az ár a hídhöz sodorta s már úgy látszott, hogy bekövetkezik a baj: derék tűzoltónk azonban az utolsó pillanatban hasrafeküdt a jégtáblán, lenyomta magát azzal együtt a híd alá, amely ellenkező esetben összezúzta volna; a híd túlsó oldalán azután kötéllel mentették ki veszélyes helyzetéből. A parancsnok maga is térdig járta a jeges vizet és lábával kereste a szivárgó helyeket, hogy idejében tömetni lehessen a rokkán töltést.

Igy ment ez éjjel-nappal, negyed nap (márc. 15) reggelig, amikor a víz visszatért medrébe, a falkadásokat betömték s a lakosság is visszaköltözhetett ingóságaival együtt a veszélyeztetett házakba. Négy napig azonban a csupán 22 tagból álló kis csapatnak teljes készületben kellett lennie; s voltak is szívvel-lélekkel, mert érezték, hogy a lakosság csak bennük és az ő munkájukban bízik egyedül, pedig mindössze hároméves komoly munka áll mögöttük.

A vezetőség gyors és erélyes intézkedései folytán, a tűzoltók önfeláldozó — szinte emberfeletti — munkája meghozta a kívánt eredményt; az isteni gondviselés elhárította községükről a borzalmak beteljesülését.

Szállítunk

### **MÁVAG** gyártmányú **LÉGOLTALMI- ÉS TŰZOLTÓ- ACÉLSISAKOKAT**

a 88.025. eln. lgv. — 1939. H. M. rendelet előírásainak megfelelő kivitelben

MAGYAR KIRÁLYI ÁLLAMI VASGYÁRAK  
KERESKEDELMI KÉPVISELETE R. T.

Budapest, VIII, Múzeum-körút 18. :: Telefon: 133-394

## Mátrai sisak-, tűzoltószer- és légoltalmi felszerelések gyára

Keresztény **Mátrai Antal és Társa r.t.**  
cég Budapest, XIII, Lomb-utca 34—36. Telefon 299-055

**Eladó** négykerékű

### **tűzoltókocsi-fecskendő**

115 m hengerátméretű,  
250 liter szállítóképesség percenként, hozzá-  
való felszerelésekkel.

X, Maglódi-út 17. Telefon 148-490

Mindennemű **létrák,**  
tűzoltó- és légoltalmi felszerelések  
beszerzési forrása

**Metzker Ferenc**

Budapest, XI, Horthy Miklós-út 35  
Telefon 456-363

# HÍREK

Szövetségünk igen nagyrabecsült és mélyen tisztelt védnöke, József királyi herceg öfensége, az isteni Gondviselés kegyelméből a mult hónapban ünnepelte katonai szolgálatának ötvenedik évfordulóját.

A királyi hercegi család ezidőszerinti feje már hat évtizede viseli a tűzoltógyenruhát s ezen idő alatt intézményünk fejlesztése érdekében kifejtett személyes munkásságával, fennkölt személyének súlyával mindenkor nagymértékben emelte annak tekintélyét.

Ezen nevezetes évforduló alkalmából őszinte meleg szívvel veszünk részt fenséges védnökünk ünneplésében s az egész magyar tűzoltóság nevében kérjük a Mindenhatót, hogy fenséges védnökünket a legjobb erőben és egészségben, mindnyájunk igaz örömeire, még sok-sok éven át tartsa meg Országos Szövetségünk élén.

**Emlékezzünk . . .** A Ganz-vasgyárban Budán 1840-ben, tehát ép száz évvel ezelőtt alakult meg a tűzoltóság. Olyan évforduló ez, amely mellett nem mehetünk el szó nélkül s amelyet a gyár tűzoltóságának méltó keretekben kellene megünnepelni nemcsak azért, hogy így a tűzoltóság nagylelkű megalapítói iránti köteles háláját lerójjá, hanem azért is, hogy egyben a magyar tűzoltóintézmény nagy multját is kellő formában méltassa. Ne feledjük el soha, hogy a mult érdemeinek megbecsülése, tisztelete erőt és kitartást ad a jelen küzdelmeihez és lelkes utódokat nevel a jövőre . . .

**Nemes Simon Sándor**, a Székesfehérvári Önkéntes Tűzoltó- és Mentő Egyesület ügyvezető elnöke és volt főparancsnoka, a város ny. polgármesterhelyettese május hó 12-én Budapesten elhunyt. A boldogult a régi tűzoltó-gárda derék harcosa volt, aki a város tűzrendészetének fejlesztése, a város tűzoltóságának korszerűsítése és az önkéntes tűzoltótörsület szervezése terén hervadhatatlan érdemeket szerzett. Emlékét kegyelettel őrizzük.

**Kinevezések.** Baranya vármegye főispánja Kussinszky Kornél dr vármegyei tb. aljegyzőt 1940 április 1-i hatállyal a szentlőrinci járás tűzrendészeti felügyelőjévé nevezte ki. — A Dunagőzhajózási Társaság pécsi igazgatósága a vasasbányatelepi vállalati tűzoltóság parancsnokává Löhr Károly vállalati tanító, volt helyettes járási tűzrendészeti felügyelőt, a szabolcsbányatelepi tűzoltóság parancsnokává pedig Ipoly József vállalati tisztviselőt nevezte ki, mely kinevezéseket a másodfokú tűzrendészeti hatóság megerősített. — Pest vármegye főispánja Cseh Gyula dr szolgabíró a kiskunfélegyházi, Jákó István dr szolgabíró pedig az alsódabasi járás tűzrendészeti felügyelőjévé nevezte ki. — Vas vármegye alispánja Rozmanith Istvánt a máriaújfalui tűzoltóság vezetőjévé szakaszparancsnoki minőségben, Péntek Istvánt pedig a nárai tűzoltótörsület parancsnokává kinevezte.

**Gömör és Kishont vármegye tűzoltószövetsége** május hó 17-én tartotta meg Rimaszombaton a vármegyeháza nagytermében alakuló közgyűlését. Az elnöki széket Horváth Árpád dr vármegyei alispán töltötte be. Jelen voltak a közgyűlésen: a vármegye főispánja, Rimaszombat és Rozsnyó városok polgármesterei, a putnoki, tornaaijai, rimaszombati és rozsnyói j. főszolgabírák, Bartáki János dr vármegyei, Zmeskál Aladár dr, Soldos Béla dr és Vereskey Gyula dr járási tűzrendészeti felügyelők, Sohler

**A szombathelyi gyűléseket megelőzően kilenc óraker szentmisén vesznek részt a szövetségi tagok a püspöki székesegyházban.**

*Akik már 29-én estére megérkeznek, ismerkedési vacsorára gyűlnek össze a Grastyán-féle vendéglőben. A vacsora kezdete 20 óraker.*

**Vasárnap (30-án) 14 óraker társas ebéd a Szabáriában.**

Béla rimaszombati hivatásos tűzoltóparancsnok, továbbá a helybeli állami rendőrkapitányság vezetője, végül az országos községi jegyzők és tűzoltóparancsnokok. A Magyar Országos Tűzoltó-Szövetséget a közgyűlésen László István kerületi tűzrendészeti felügyelő képviselte. A Magyar Hiszekegy elhangzása után az elnöklő alispán, a közgyűlést megnyitva külön is meleg szavakkal üdvözölte a megjelent főispánt, az Országos Tűzoltó-Szövetség képviselőjét és a tűzrendészeti hatóságok jelenlevő képviselőit. Ezután szép szavakban ismertette a tűzoltóság nemes embebaráti intézményét, a vármegyei tűzoltószövetség feladatát és szükségességét és végül az 1936. évi X. tc. 8. §-ának rendelkezése értelmében határozatilag kimondotta a Gömör és Kishont vármegye tűzoltószövetségének megalakulását. A jelenlevők lelkes éljenzése után László István emelkedett szólásra és a tűzoltóság magyarországi fejlődésének rövid ismertetése után a Magyar Országos Tűzoltó-Szövetség nevében üdvözölte a visszatért Felvidék második törvényhatósági szövetségét. Majd köszönetet mondott azért a hathatós támogatásért, amelyben elsősorban a vármegye alispánja, mint a másodfokú tűzrendészeti hatóság képviselője, a vármegye első tisztviselője, aki maga is elvégezte a járási tűzrendészeti felügyelői tanfolyamot, azután pedig a főszolgabírák és polgármesterek, mint az elsőfokú tűzrendészeti hatóságok képviselői, a tűzoltóság talpraállítási munkáját részesítették. Elismerését fejezte ki a tűzoltóság vezetőinek azért az odaadó, fáradságot nem ismerő, lelkes munkáért, melyet a vármegye tűzoltóságainak a magyar tűzrendészeti törvény értelmében való átszervezése, felújítása, átképzése körül kifejtettek s végül további kitartó munkájukat kérve felajánlotta az Országos Tűzoltó-Szövetség mindenkori segítségét, támogatását. Ezután Bartáky dr vármegyei tűzrendészeti felügyelő ismertette a vármegyei tűzoltó-szövetség alapszabályait s annak elfogadása után megejtették a választásokat. A tűzoltó-szövetség védnöke a főispán, titkára Sohler rimaszombati hivatásos tűzoltóparancsnok, pénztáros pedig Makray számtanácsos lettek. Végül elnöklő alispán buzdító beszédet intézett a községek megjelent képviselőihez, amelyben rámutatott azokra a fontos légoltalmi feladatokra, amelyeknek megoldása községekben szintén teljesen a tűzoltóságokra hárul. A közgyűlés a Himnusz éneklésével fejeződött be s utána a jelen voltak megtekintették a most folyó törvényhatósági tűzoltótanfolyamot (Ezt külön ismertetjük. Szerk.)

**A Szergényi Önkéntes Tűzoltótörsület** ez évi május hó 13-án, püskösd hétfőn ünnepelte fennállásának ötvenéves emlékünnepeit. A messze vidék felejthetetlen ünnepélyén a Vasvármegyei Tűzoltószövetség a választmány több tagjával képviseltette magát.



**Adakozás az árvízkarosultak segélyezésére.** Hogy az örökös nélkülözések között dolgozó önkéntes tűzoltók áldozni is képesek, annak lélekemelő példáját adta a tompai (Bács-Bodrog vm.) önkéntes tűzoltótörség, amidőn folyó évi május hó 5-én megrendezett „Flórián“ báljuk tiszta jövedelmét, 30.50 P-t Országos Szövetségünk útján juttatta el az árvízkarosultak segélyezésére. A magunk részéről nagy megilletődéssel vettük a nemes adományt és a m. kir. postatakarékpénztár útján illetékes helyre eljuttattuk azt.

**Hajdu vármegye és Debrecen thj. és sz. kir. város Tűzoltó-Szövetségének 1939. évi működéséről és Hajdu vármegye 1939. évi tűzrendészeti állapotáról szóló jelentés.** Vitéz Roncsik Jenő dr tűzoltófőparancsnok, vármegyei tűzrendészeti felügyelő 1939. évről szóló jelentése eredményekben gazdag tűzrendészeti és légoltalmi működéséről és eseményekről ad számot. Mint a jelentésből kitűnik, a vármegye területén a tűzrendészet és a légoltalom megszervezése igen nagy léptekben halad előre, ami főleg annak köszönhető, hogy mindkét téren elsőrendűen képzett tűzoltótisztek végzik a szervezést és kiképzést. A megyei városok polgármestereinek tűzrendészeti és légoltalmi előadói a városok hivatásos tűzoltóparancsnokai, a járási főszolgabíróknak, a járások tűzrendészeti felügyelői s ezek felett pedig az alispán tűzrendészeti és légoltalmi előadója a vármegyei tűzrendészeti felügyelő, aki így egységes irányítást és felügyeletet tud gyakorolni mindkét ágazatban. Az ő rátermettsége eredményezi tehát a tervszerű és egyöntetű munkát, amely az egész kárelhárító és kármegelőző szervezet szilárd alapokon való nyugvásának és szakszerű működésének legfőbb biztosítéka. A vármegye területén a kiváló tűzoltó és tűzrendészeti tisztikar erkölcsi bázisa nagy tekintélyt képvisel a közigazgatás egész szervezetében s az egységes irányítás mellett ez az a második tényező, amely az elérendő célok gyors és síma kivívásában a legszebb eredményekre vezetett.

A Vármegyei Tűzoltó-Szövetség 1939. év folyamán érte meg 50 éves fennállását, mely alkalomból, az ugyan-csak az évben 60 éves fennállását ünneplő Hajduszoszóló város tűzoltótörségének ünnepségeivel karöltve járási, kerületi és vármegyei tűzoltóversenyeket rendezett.

Az elmúlt év folyamán a Vármegyei Tűzoltó-Szövetség egy választmányi és egy közgyűlést tartott Debrecenben. A közgyűlés tárgyalta a vármegyei tűzrendészeti felügyelő évi jelentését. Feliratot intézett a Magyar Országos Tűzoltó-Szövetséghez, a várm. szövetség szabályrendeletének mielőbbi megalkotása végett. A közgyűlés megbízta vitéz Roncsik Jenő dr tűzoltófőparancsnok, vármegyei tűzrendészeti felügyelőt, Hajduvármegye Tűzoltó-Szövetsége 50 éves történetének megírására, továbbá Rehák Tamás tűzoltóparancsnok, központi járási tűzr. felügyelőt külföldi tanulmányútjáról szóló jelentésének megírására, melyeket a vármegyei szövetség kiadni szándékozik. Feliratot intézett a közgyűlés az országos tűzrendészeti felügyelőhöz, hogy a vármegyei és járási tűzrendészeti felügyelőket, valamint a hivatásos tűzoltóságok vezető tisztjeit legalább negyedévenként Budapesten értekezletre hívja össze.

A jelentés további része beszámol a községek és városok tűzrendészeti viszonyairól, hiányairól, a testületek évi jelentéseiről, a járási felügyelők és a vármegyei felügyelő kiszállásairól és működéséről s a vármegye területén lefolytatott tűzoltóversenyek eredményeiről. A vármegyei felügyelő 348 alispáni, 652 polgármesterei ügydarabot intézett el. A vármegyei iktatókönyv 347, a szövetségi iktatókönyv 364 ügydarabbal zárult.

A vármegyei tűzoltószövetség Debrecen város hiv. tűzoltóságán 3 kerületi tanfolyamot 122 hallgatóval és 1 altiszti tanfolyamot 23 hallgatóval tartott.

A jelentés 4 hivatásos, 19 önkéntes és 14 köteles tűzoltóságot tart nyilván. Ezeken 7 hivatásos és 67 önkéntes tisztt, továbbá 81 hivatásos, 31 fizetett, 544 önkéntes, 713 köteles, 286 leventetűzoltó és 900 segédűzoltó, azaz tisztekkel együtt 2629 tűzoltó működik.

A vármegye területén 1939. évben 210 tüzeset volt.

## A Magyar Országos Tűzoltó-Szövetség elkészítette a

1. **Szolgálati szabályzat-tervezet**  
Ára . . . . . 1.— P
  2. **„Vezetőjelzések“ c. függelék**  
a Gyakorlati Szabályzathoz. Ára . . . . . —.30 P
  3. **Műszaki szabályzat és oktatás**  
(Két füzet.) Ára . . . . . 3.50 P
  - 3/a **Rajzok a műszaki szabályzathoz**  
Ára . . . . . 1.— P
  4. **Gázvédelmi szabályzat**  
Ára . . . . . —.90 P
  5. **Egészségügyi szolgálati szabályzat**  
Ára . . . . . —.70 P
  6. **Kiképzési tervezet**  
**tűzoltótörségek részére**  
Ára . . . . . —.30 P
  7. **Gy. 1. Alap-kiképzés**  
Ára . . . . . —.80 P
  8. **Gy. 2. Gyakorlati Szabályzat**  
Ábrafüzettel. I. füzet. Ára . . . . . 2.— P
  9. **Gy. 2. Gyakorlati Szabályzat**  
**(Vízvezeték és motorfecskendő szerelése)**  
II. füzet. Ára . . . . . 1.— P
- c. tervezeteket**

A fenti szabályzatok megrendelhetők — az összeg előzetes beküldése mellett — a Magyar Országos Tűzoltó-Szövetségnél (Budapest, IV, Bástya-u. 13).

Postatakarékpénztári csekk számla száma: 23297

Felelős szerkesztő és kiadó: Lukács Zoltán dr

Hazánk legrégebb, több mint 121 éve fennálló  
**tűzoltószergyára**

## Seltenhofer Frigyes Fiai

Alapítva 1816

magy. kir. udvari szállítók

**S o p r o n**

Legelső tűzoltószer-, kút-, szivattyú- és gépgyár, harang-, fém- és vasöntőde. A párisi világkiállításon nagy aranyéremmel, azonkívül sok arany- és ezüstéremmel, valamint díszoklevéllel kitüntetve. Gyárt: motorfecskendőket, kocsifecskendőket, különféle tűzoltószereket és felszereléseket. Kedvező fizetési feltételek és sokévi jótállás. Költségvetést és kiszállást díjmentesen eszközölünk.

## BOROS egyenruházat

**Tűzoltósági felszerelések,  
sapkák és egyenruhák**

Budapest, VIII, Baross-tér 6 (Fiumei-út sarok)

Régi, megbízható, olcsó cég.

**Egyesületeknek előnyárak.**

Kedvező fizetési feltételek

**Egyenruhaszabóság és sapkaműhely**  
a helyszínen

## KISTÉTÉNYI WALTHER E.

BUDAPEST, IV, PETŐFI SÁNDOR-UTCA 6, FÉLEMELET

**Gyárt: érmeket  
rendjeleket  
jelvényeket  
tisztfelelődíjakat**

A  
Magyar Országos  
Tűzoltó Szövetség  
éremszállítója

**Gazdák Biztosító  
Szövetkezete**  
Budapest, IX, Üllői-út 1  
Telefon 187-870

Tűz-, jég-, élet-, baleset-, szavatossági, betöréses-lopás elleni, autó-, üveg- és állatbiztosítás. Képviselet minden városban és községben! Kartelen kívül!



## Magyar Kender-, Len- és Jutaipar Rt.

Budapest, V, Wekerle Sándor-u. 8

**Kívánságra  
szívesen szolgál  
megmintaírói  
árajánlással**

Tűzoltóság részére Szegeden a következő cikkeket gyártja:

**Kendertömlőt**  
minden méretben 30 atm. nyomásig  
**Vászonvedret**  
**Takaró- és ugróponyvát**  
**Vízmentes csővezető kabátot**  
**Tűzoltó ruhaanyagot**

LAKTANYÁK RÉSZÉRE:

**Lepedőt**  
**Szalmaszákot**  
**Törülközőt**  
**Vánkoszuzatot**

## „DRÄGER” oxygénés önmentők

Gyártja:

**Vadásztöltény-, Gyutacs- és Fémárugyár Rt.**

G Á Z V É D E L M I O S Z T Á L Y A  
Budapest, V, Mérleg-utca 3 — Telefon 183-820

**Gázálarok**, mindennemű gázok ellen védő szűrőbetétek  
**Gázvédőruhák hólyaghúzó-gázok ellen**  
O x y g é n e s b e l é g z ő k é s z ű l é k e k  
**„Dräger-Schröter“-féle gázkémlő készülékek**  
Ó v ó h e l y - l é g t i s z t í t ó k  
**Klór-mész-szóró tárgoncák**  
Fertőtlenítő készülékek gázálarokhoz, oxigénés önmentőkhöz  
**Gáz- és szilánkbiztos óvóhely-ajtók és vészkijáratok**

# KÖHLER ISTVÁN

**FECSEKENDŐ-, SZIVATTYÚ-  
és tűzoltófelszerelések gyára**Gyárt: Modern motoros, turbinás és dugattyús  
tűzoltófecskendőket, tűzoltószerkezeteket, felszereléseket  
és szivattyútelepeket a tűzoltás és öntözés céljaira**BUDAPEST, X, KORPONAI-UTCA 21. SZÁM****Alapítva 1896**Minden nemű  
tűzoltó- és légoltalmi  
felszerelési cikkek  
raktárról kaphatók**Mátrai Antal és Társa Rt.**

Gyár és központi iroda:

**Budapest, XIII, Lomb-utca 34-36 - Telefon 299-055****Városl. Ierakat: VI, Teréz-körút 22 - Telefon 121-533**Gyárt: kézi- és motor-  
fecskendőket, mindenfé-  
le létrákat, motollákat,  
vízhordó és öntöző lajto-  
kat, szerkocsikat és lég-  
oltalmi felszereléseket**Szállítunk**

a hatósági előírásoknak megfelelő

Ismertetés  
felvilágosítás  
és ajánlat  
díjtalan**MÁVAG  
GYÁRTMÁNYÚ**hordozható benzinmotoros és kézi működtetésű fecskendőket, vízhordó-  
és öntözőkocsikat, tűzoltó- és locsoló autókat a legjobb  
minőségben, megbízható és tartós kivitelben.MAGYAR KIRÁLYI VAS-, ACÉL- ÉS GÉPGYÁRAK  
BUDAPEST, VIII, MÚZEUM-KÖRÚT 18, II.**Telefon 133-394**

KERESKEDELMI KÉPVISELETE RT.

**FELTEN ÉS GUILLEAUME RT., BUDAPEST, I.**

a budapesti hivatásos tűzoltóság szállítója

**GYÁRT: BELÜL GUMIZOTT TŰZOLTÓTÖMLŐT**  
kivánt méreteken és nyomásig.

LEVÉLCÍM: BUDAPEST 113. POSTAFIÓK. TELEFON: 258-880

**Hazai  
gyártmány!****MINIMAX**a legjobb magyar gyártmányú kézi tűzoltókészülék. Nem hason-  
lítható össze a különböző utángyártásokkal. Felvilágosítással szolgál a**MAGYAR MINIMAX RT., BUDAPEST**  
GYÁR, IRODA: VI, RÓZSA-UTCA 85. TELEFONSZÁM: 123-731**CORVIN ÁRUHÁZ RT.****BUDAPEST VIII, BLAHA LUJZA-TÉR 1-3****Csonka János gépgyára** gyártja amindenhol bevált, tökéletes **tűzoltómotorokat!**



# TÜZRENDÉSZETI KÖZLÖNY

A MAGYAR ORSZÁGOS TŰZOLTÓ-SZÖVETSÉG HIVATALOS LAPJA

Megjelenik minden hó 1-én és 15-én

Az előfizetési és hirdetési díjakat a Magy. Orsz. Tűzoltó-Szövetség 23.297. számú csekkzármájára lehet beküldeni. Csekkürlap minden postabívatásban kapható

A Magyar Országos Tűzoltó-Szövetség, szerkesztőség és kiadóhivatal:

BUDAPEST, IV, BÁSTYA-UTCA 13

Telefon: \*184-975, 184-976

Előfizetési ára egész évre 12 pengő

A szerkesztőség címére küldött szakcikkeket, ha közlésre alkalmasak, díjazzuk

Ajánva a m. kir. belügyminiszter úr 126.278—1938. B. M. sz. rendeletével („Belügyi Közlöny” 1939. évi 5. sz.) a vármegyék, városok és körségek számára

≡ TŰZOLTÓTESTÜLETEK A LAPOT TAGDIJ FEJÉBEN KAPJÁK ≡

Június 30-án (vasárnap)

**választmányi közgyűlés és nagygyűlés Szombathelyen**

## Közgyűlés előtt

Egy-két hete annak, hogy a Magyar Országos Tűzoltó-Szövetség oly régen vajudó alapszabályainak ügye végre nyugvópontra jutott, amikor a m. kir. belügyminiszter úr 135.661—1940. VII. a. szám alatt azt jóváhagyta. Mindenki tisztában van azzal, hogy mit jelent egy korszerű új alapszabály és hogy milyen fejlődési lehetőségeket rejt magában.

Nem kétséges, hogy a belügyminiszter úrnak az az újabb rendelkezése, mellyel a tűzoltóság új egyenruházati szabályzatát kiadta, szintén komoly előhaladást jelent. A rendelet folyó évi május hó 25-én 64.200—1940. szám alatt jelent meg és az egyes szakaszaiban módosította a 180.000—1936. B. M. számú rendeletet is.

De bármily nagyfontosságú is mindkét rendelkezés a tűzoltó intézmény szempontjából, azoknak a gyakorlati életbe való átültetése komoly feladatot jelent. Az új alapszabályok következményeképpen ugyanis újra alakul az Országos Tűzoltó-Szövetség, hogy új keretek között, még frissebb és nagyobb átütő erővel teljesítse hivatását. A tűzoltói egyenruházat kérdése majd minden nagygyűlésen komoly vita tárgyát képezte. Már a gyöngyösi nagygyűlés is elfogadott egy egyenruházati tervvezetést, azonban az illetékes körök tetszését nem nyerte el. Most végre pontot tettünk ennek a kérdésnek a végére is, amikor a tűzoltói egyenruházatot többé már nem szövetségi szabályzatban, hanem a legfőbb tűzrendészeti hatóság rendeletben fektette le. Természetszerűleg ennek jelentősége a tűzoltók ruházkozásában is mutatkozni fog.

Rámutatunk ehelyütt arra is, hogy az átalakulás tekintélyes munkát jelent az Országos Tűzoltó-Szövetség vezetősége számára és az új választások előkészítése körültekintő tapintatot kíván. Szombathelyen június hó 30-án lesz a nagy napja a magyar tűzoltóságnak. A világégés kellős közepette, nehéz időkben kerül sor a választásra. Minden remény megvan arra nézve, hogy a választás a komoly időknek megfelelően méltóságteljes, síma lefolyású lesz. A magyar tűzoltóság hagyományos érzékével bizonyára minden egyes tisztségre megtalálja majd azt az ízigvérig gerinces magyart, aki munkája elvégzésére teljes mértékben reá termelt s akiben meg van a kezdeményezési lendület és erő ahhoz, hogy a tűzrendészet ügyét tényleg előbbre is vigye és az eddigi hiányokat pótolja, annál is inkább, mert a rohanó élet mindig újabb és újabb feladatok elé állítja a tűzoltóságot.

Ezzel a választással lezárul a Magyar Országos Tűzoltó-Szövetség akadályokkal teletüzdelt, küzdelmes, első hétévtizedes korszaka. Hálával, szeretettel és elismeréssel emlékezünk meg e fordulóponton az önzetlen úttörőkről, akik téglát téglához illesztve építették és fejlesztették a magyar tűzrendészetet, felemelve a mai korszerű alapokra. Nincs olyan magyar tűzoltó, aki erről valaha is megfeledkezne. A választáshoz és az új vezetőség munkájához pedig a magyarok Istenének áldását kérjük és reméljük, azzal a hő óhajjal, hogy vigyék előre becsülettel a magyar tűzoltóság ügyét és hogy hasznosan tudják szolgálni ezzel ezt a sokat szenvedett magyar hazánkat.

## A Folyópénztár 1939. évi zárószámadata

BEVÉTELEK

KIADÁSOK

	P		f			P		f	
1. Át hozat az 1938. évről:									
a) Készpénzben . . . . .	923	25							
b) Op. takarékbetétei . . . . .	22.632	69							
c) Alapok takarékbetétei . . . . .	1.552	52							
d) Postatakarékpénztárban . . . . .	4.691	48	29.799	94					
2. Államsegély . . . . .			1.800	—					
3. Tagdíjak . . . . .			88.512	70					
4. Szakkönyvek eladásából . . . . .			14.741	37					
5. Szolgálati érmek eladásából . . . . .			6.368	18					
6. Székház jövedelme:									
a) Házbérjövdelem . . . . .	3.000	—							
b) Fűtés-, világítástérítés . . . . .	720	—	3.720	—					
7. Tűzoltó-Otthon telekjövedelme . . . . .			2.400	—					
8. Tűzrendészeti Közlöny bevételei:									
a) Előfizetésekből . . . . .	1.228	56							
b) Hirdetési díjakból . . . . .	3.257	74	4.486	30					
9. Kamatjövedelmek:									
a) Alapok kamatai . . . . .	42	37							
b) Takarékbetétek kamatai . . . . .	1.405	99	1.448	36					
10. Vegyes bevételek . . . . .			130	65					
11. Tűzoltószerek átvételéért befolyt díjak . . . . .					2.267	74			
12. Átfutó kezelés:									
a) Visszafizetett előlegek . . . . .	24.439	30							
b) Idegen pénz . . . . .	2.194	66	26.633	96					
Összesen . . . . .			182.309	20					
1. Személyi járandóságok:									
a) Tiszti fizetésekre . . . . .	7.613	40							
b) Kisegítő munkások díjazása . . . . .	1.914	—							
c) Segélyezésekre . . . . .	1.870	—							
d) Illetmények emelésére . . . . .	1.820	—	13.217	40					
2. Dologi kiadások:									
a) Beszerzési költségek:									
1. Irodaszerek beszerzésére . . . . .	1.241	23							
2. Kezelési nyomtatványok szerzése . . . . .	393	84	1.635	07					
b) Elhelyezési költségek:									
1. Fűtés, világítás . . . . .	1.571	91							
2. Takarítószerek és eszközök beszerzése . . . . .	572	84							
3. Ház- és telekadó . . . . .	342	47							
4. Beruházási hozzájárulás . . . . .	1.192	14							
5. Takarító házmester díjazása . . . . .	720	—							
6. Székház biztosítása . . . . .	42	25	4.441	61					
c) Egyéb dologi kiadások:									
1. Távbeszélőköltségek . . . . .	1.463	04							
2. Postai kiadások . . . . .	1.344	78							
3. Nemzetközi tűzoltószövetségi tagdíj . . . . .	—	—							
4. Különféle kiadások . . . . .	728	86	3.536	68					
3. Kiküldetési költségek:									
a) Elnökségi tagok útiköltsége . . . . .	3.595	56							
b) Szakbizottsági tagok úti-sége . . . . .	10.379	45	13.975	01					
4. Országos nagygyűlés költségei . . . . .									
5. Szakkönyvek beszerzésére . . . . .									12.244 61
6. Szolgálati érmek beszerzése . . . . .									5.333 54
7. Tűzrendészeti Közlöny kiadása:									
a) Szerkesztő tiszteletdíja . . . . .	1.800	—							
b) Hirdetési díjak beszédésért . . . . .	240	—							
c) Hirdetést szerzők jutaléka . . . . .	591	60							
d) Nyomdai költségek . . . . .	6.260	64							
e) Klisék készítése . . . . .	124	79							
f) Irodai és egyéb kiadásokra . . . . .	690	84							
g) Szakcikk díjazása . . . . .	679	—	10.386	87					
8. Tanfolyamok támogatására . . . . .									4.247 06
9. Tanulmányutak költségei . . . . .									2.000 —
10. Alapok kamatainak átutalása . . . . .									— —
11. Vegyes kiadásokra . . . . .									1.142 90
12. Özv. dr Kék Lajosné segélyezésére . . . . .									100 —
13. Scheppentáhl Ferenc hátramaradottainak segélyezésére . . . . .									1.000 —
14. Deseő Zoltán dr ügyész végkielégítése . . . . .									700 —
15. Szigetváry Erzsébet végkielégítése . . . . .									180 —
16. Óváry Ferenc emléktáblájára . . . . .									374 56
17. Tűzoltószerek átvételénél felmerült költségek . . . . .									1.726 30
18. Átfutó kezelés:									
a) Előlegek . . . . .	27.033	30							
b) Idegen pénz-visszafizetés . . . . .	2.299	20	29.332	50					
19. Maradvány az 1939. év végén:									
a) Készpénzben . . . . .	1.229	05							
b) Op. takarékbetétei . . . . .	67.147	14							
c) Alapok takarékbetétei . . . . .	1.594	89							
d) Postatakarékpénztárban . . . . .	6.714	01	76.685	09					
Összesen . . . . .			182.309	20					

Hirling Gyula sk.,  
ügyvezető elnökHorváth József sk.,  
számvizsgáló bizottság elnökeBacsányi Oszkár sk.,  
számvézőAranyoss István sk.,  
számvizsgáló bizottsági tagFabussy Károly sk.,  
pénztárosBojtor István sk.,  
számvizsgáló bizottsági tag

# **J E L E N T É S**

**A MAGYAR ORSZÁGOS TŰZOLTÓ-SZÖVETSÉG**

**1939. ÉVI MŰKÖDÉSÉRŐL**

**ÉS AZ ORSZÁG TŰZRENDESZETI ÁLLAPOTÁRÓL**

**BUDAPEST, 1940**



# Hivatalos hirdetések

## A Magyar Országos Tűzoltó-Szövetség kiadványai

### SZAKKÖNYVEK:

I. Erdély Ernő: A tűzoltóságok szervezése, felszerelése, szolgálata, ügykezelése . . .	30 fillér
II. Vitéz Roncsik Jenő dr: Megelőző tűzrendészet, I. rész . . . . .	1.— P
Megelőző tűzrendészet, II. Alkalmazott rész . . . . .	1.— P
III. Erdély Ernő: A tűzoltás szabályai . . .	1.— P
VIII. Dévényi Endre dr: A tömlő . . . . .	1.— P
Erdély Ernő: Tűzesetek nyomozása . . . .	2.— P
Rehák Tamás: Motoros fecskendők és szerke- rek, fűzve . . . . .	5.— P
Teasdale Ottó: A tűz és robbanás veszélye	10.— P

### SZABÁLYZATOK:

Önkéntes tűzoltóttestületi alapszabály . . . .	20 fillér
Alapképzési szabályzat, Gy. 1. . . . .	80 „
Szolgálati szabályzat . . . . .	1.20 P
Gyakorlati szabályzat, Gy. 2. I. füzet ábra- füzettel . . . . .	2.— F
Gyakorlati szabályzat, Gy. 2. II. füzet, víz- vezeték és motorfecskendő szerelése . . .	1.— P
Éremszabályzat . . . . .	60 fillér

E kiadványok 50%-os kedvezménnyel megrendelhetők tanfolyamok részére, azok parancsnoksága útján.

### FILLÉRES KÖNYVTÁR:

Benczur József dr: A közigazgatás szervezete	58 fillér
Benedek: Építéstan . . . . .	54 „
K. Császár Elemér: Építéstan . . . . .	88 „
Erdély dr: Versenyrendezés . . . . .	06 „
— — Tűzoltás szabályainak kiegészítése . . .	20 „
— — Vízszerezés és helyi ismeret . . . . .	30 „
vitéz Kiss Lajos dr: A közigazgatás szervezete	90 „
Konok Péter: Mechanika . . . . .	44 „
— — Géptan . . . . .	18 „
Regölyi: Mászó- és mentőeszközök . . . . .	26 „
vitéz Roncsik Jenő dr: Vármegyei és járási tűzrendészeti felügyelők kötelességei és magatartásuk általában . . . . .	34 „
— — Tűzoltóparancsnok, tűzrendészeti fel- ügyelő büntetőjogi felelőssége . . . . .	14 „
— — Telepengedélyezési eljárás . . . . .	14 „
— — MOTSz szabályai . . . . .	14 „
vitéz Szalay Lajos dr: Kézi tűzoltókészülék . .	10 „
— — Fizika és kémia . . . . .	18 „
vitéz Szalay Lajos dr: Kémia . . . . .	32 fillér
Szilvay: Motorfecskendő ismertetése, műkö- dése, zavarai . . . . .	20 „
— — Vegyi és kézi tűzoltókészülék . . . . .	18 „
— — Műszaki mentés . . . . .	18 „

— — Tűzkísérleti állomásban lefolytatandó típusgyakorlatok . . . . .	10 fillér
Somorjai: Ügyvitel, leltár stb. . . . .	30 „
Szöllősy dr: Jogrendszer . . . . .	18 „
Teasdale Ottó: Ipartelepek és üzemek tűzren- dészete . . . . .	36 „
Wunderlich: Színházak, mozik tűzrendészete .	36 „
Jarmatzky: Vizsgakérdés . . . . .	14 „
Zsámbéky: Villamosság . . . . .	28 „

Az összeg a szövetség 23.297. postacsekkszámlájára fizetendő be. A jegyzetek árán felül a megrendelő tartozik a szállítási díjra 20 fillért előzetesen beküldeni.

### TÖRVÉNYEK, RENDELETEK:

Tűzrendészeti törvény és végrehajtási uta- sítás (1936: X. tc. 180.000—1936. B. M. sz., 115.200—1938. B. M. sz.). Tartalmaz 25 tűzr. vonatkozású törvénycikket és 38 rendeletet, kötve . . . . .	2.— P
--	-------

### EGYÉB SZAKIRANYÚ KÖNYVEK:

Ortutay József: Néhai József főherceg élete	3.— P
Vitéz Roncsik Jenő dr: Gróf Széchenyi Ödön élete . . . . .	5.— P
Vitéz Roncsik J. dr: A Magyar Országos Tűzoltó-Szövetség 60 éves története . . .	5.— P

### NYOMTATVÁNYOK:

Járási tűzrendészeti felügyelő vizsgálati jegyzőkönyv darabonként . . . . .	10 fillér
Fecskendő próbalap, motorfecskendő vizs- gálatához darabonként . . . . .	4 „
Fecskendő próbalap, kézfecskendő vizsgá- latához darabonként . . . . .	4 „
Díszokmányürlap . . . . .	2.— P
Osztályozási lap tűzoltóversenyekhez dara- bonként . . . . .	2 fillér
Tűzoltóigazolványok vászonburkolatban darabonként . . . . .	40 „
Bőrburkolatban darabonként . . . . .	80 „

### SZOLGÁLATI ÉRMEK:

V. éves 2.—, X. éves 3.—, XV. éves 6.—, XX. éves 7.—, XXV. éves 11.—, XXX. éves 12.—, XXXV. éves 15.—, XL. éves 16.— P.

Éremszalag 30, igazolványlap 30 fillér

Királyi díszérem kicsinyített mása . . . . . 30 fillér  
Az érmek ára a szabályszerű névkimutatással  
a 23.297. sz. postacsekken előre küldendő be.

Megrendelhetők a **MAGYAR ORSZÁGOS TŰZOLTÓ-SZÖVETSÉG** irodájában, Budapest, IV, Bástya-u. 13.

## Mélyen tisztelt Közgyűlés!

A napok peregnek az örökkévaló idő aprónyílású szitáján, az évek pedig a ritkább rostán...

És ami elmúlt, soha többé nem jön vissza, mert az élet — éppen úgy, mint minden e világon — kopik és lassankint emlékké válik minden.

De ezeket az emlékeket meg kell őriznünk s éppen ezért tartjuk hasznosnak, ha a multra emléke-zünk. Ez óv meg a csüggedéstől s a multra építjük a jelent, valamiképpen a mai idő lesz a jövő alapja.

Ezek a gondolatok indítanak — alapszabályszerű kötelességünk mellett — arra, hogy beszámoljunk a Magyar Országos Tűzoltó-Szövetség 1939. évről. Olyan esztendőről, mely látszatra nagyon csöndes volt, de amely azért eredményeiben mindenesetre tisztetreméltó.

És ha visszapillantunk az elmúlt évre s eszünkbe jut az az életbölcséleti sarkigazság: „A mult egyik embernek vigasz, a másik embernek vád“, — akkor nyugodtan állíthatjuk, hogy mi, az Országos Szövet-ség, nem az utóbbiakhoz tartozunk.

Tisztában voltunk és vagyunk ugyan azzal, hogy kevesen érik el a célt, amelyet maguk elé tűztek, de azért egyetlen komoly ember sem adja föl a harcot, mert az élet célja nem lehet lemondás, nem lehet tes-pedés, hanem küzdelem a jövőért.

És erről a sok apróbb-nagyobb küzdelemről aka-runk képet adni azok számára, akiket érdekel a mi nemes és magasztos munkánk. Nem világrengető ese-ményeket sorakoztatunk itt betűkben, hanem csak kicsiny törekvéseket, szűkebb érdekkörű társaság-nak becületes tetteit, amely tettek azonban a nagyobb érdekközösség, a nemzet, történetébe sorakoztatva, adják majd a magyarság történelmét. Ezt annál in-kább mondhatjuk, mert hiszen a tűzoltói intézmény, a maga 247.421 katonájával, ma már erős nemzet-védelmi tényező úgy a kárelhárító, mint a légoltalmi szolgálatban.

Legújabbán összeállított adataink szerint ugyanis van hazánkban: hivatásos tűzoltótiszt 195, 1780 tűz-oltóval, önkéntes tűzoltótiszt 8800, 178.000 tűzoltó-val, kötelezett tűzoltótiszt 1800, 54.000 tűzoltóval, magántűzoltótiszt 146, 2700 tűzoltóval, összesen 10.941 tűzoltótiszt 236.480 tűzoltóval, ami együtte-sen *csaknem negyedmillió ember*. A katonaság után tehát legnagyobb önvédelmi alakulat a tűzoltóság.

Midőn az Országos Tűzoltó-Szövetség multévi működéséről és az ország tűzrendészetének állapotá-ról jelentésünket az alábbiakban megtesszük, iparko-dunk emberileg kifogástalan munkát adni, de erősen köt a korlátozott papírhasználati jog, másrészt saját gyarlóságunk. Éppen ezért előre is jelezzük, hogy ha itt-ott hiány, vagy hiba mutatkoznék a jelentésben, méltóztassék ezt egyrészt a papiros hiány, másrészt a rendelkezésünkre álló adatok összeszedésével kapcsola-tos tömördek apró kutatás és — gyarlóságunk rová-sára írni.

### Az elnöki iroda működéséről

Az 1938. évi állapotokhoz képest csak annyi vál-tozás volt a vezetőségben, hogy egyelőre megszűnt a főtitkári állás változó erőkkkel való betöltése, ameny-nyiben az április 29-én tartott elnökségi gyűlés e

tisztség ideiglenes ellátására — a belügyminisztérium illetékes osztályával egyetértve — *Breznay Imrét*, Heves vármegye tűzrendészeti felügyelőjét s elnök-ségi előadót hívta be oly terv szerint, hogy e helyet-tesítés két-három hónapig tart. Akkorra megjön az új alapszabályok jóváhagyása és a közgyűlés végle-gesen is betölti az állást. Mivel a régi erőkhöz kap-csolódott a főtitkár-helyettes, az elnöki irodában ren-dén folyt a munka s zökkenő nélkül haladtunk a kitű-zött cél felé, bár nem minden erőfeszítés nélkül. Az ügyforgalom ugyanis tetemesen növekedett egyrészt az új törvény követelményei miatt, másrészt a lég-oltalmi teendők bekapcsolódása révén.

Itt talán a számok beszélnek a leghitelesebben.

Az *elnöki iroda* jóval nagyobb munkát végzett az elmúlt évben, mint 1938-ban. 1938-ban ugyanis 2827 ügydarabot iktattunk, míg 1939-ben 4157-et, ami 47 százalékos emelkedést mutat. Az alkalmazot-taknak tehát szinte megfeszített erővel kellett dolgoz-niuk, hogy az ügyek elintézésében fennakadás ne legyen. Hovatovább nyilvánvalóvá lesz, hogy a segéd-személyzet számát emelni kell, vagy pedig — az új alapszabályok értelmében — az egésznapos tisztvise-lők között kell okszerűbben megosztani a munkát. Maga a belügyminisztérium 62 százalékkal több ügy-darabot küldött le Szövetségünkhöz, mint az előző esztendőben; a régebbi 334-es számon felül 208-cal többet, tehát 542-öt. Ezekből a szakbizottsághoz utalt ügy — mint alább megemlítjük — 349 volt.

Irányító elvünk volt, hogy egyetlen megkeresés, levél se maradjon válasz nélkül s még a legkisebb községek tűzoltóságai is megkapják tőlünk a felvilá-gosítást, vagy azt, amit rendeltek. Ha mégis megtör-tént, hogy talán egyszer-másszor késtünk, vagy nem intéztünk el valamit, legtöbbszörre maguk az érdeklő-dők, vagy megrendelők voltak az okai. Nem veszik ugyanis figyelembe azokat a hirdetéseket és tájékoz-tatásokat, melyek Szövetségünk hivatalos lapjában, a Tűzrendészeti Közlönyben időről-időre, vagy éppen állandóan megjelennek.

A középponti hivatalban egyébként csak egy sze-mélyi változás volt 1939 folyamán. Az eltávozott *Szi-geiváry Erzsébet* helyére új gép- és gyorsírósnőül *Elsztner Anna* keresk. érettségis, okl. gyors- és gép-írósnőt alkalmazta az ügyvezető elnök a jelentkezők közötti próba alapján. *Elsztner Anna* szorgalmával és pontos, lelkiismeretes munkájával kiérdemelte az elismerést.

*Elnökségi gyűlést* hét esetben tartottunk és pedig január 14-én, március 11-én, április 29-én, augusztus 1-én, október 14-én, november 11-én és december 15-én.

Az elnökségi gyűlés vitatta meg azokat a kérdé-seket és intézte el a tárgyakat, melyek az alapszabá-lyok értelmében hatáskörébe tartoznak. Meg kell ál-lapítanunk az igazság kedvéért, hogy a tárgyalások hangja mindenkor szenvedélymentes és tárgyilagos volt. A határozatok, melyeket az elnökség hozott, minden esetben a jó ügy érdekeit szolgálták s lehetősé-g szerint figyelembe vettek minden körülményt, Gondos mérlegelés tárgyává tett az elnökségi gyűlés

minden eléje került ügyet s bölcs előrelátása, ítélete és határozatai erősítették Szövetségünk alapjait úgy anyagi, mint erkölcsi tekintetben.

*Szakbizottsági gyűlést tartottunk:* január 13-án, február 1-én, március 11-én, április 28-án, július 31-én, szeptember 27-én, október 14-én, október 30-án, november 6-án, december 7-én s végül december 14-én. E gyűléseket rendszerint az elnökségi gyűléseket megelőző napra hívtuk össze, hogy a szakbizottsági tagoknak minél kevesebb költséget és fáradságot okozzunk. A szakbizottsági tárgyalások folyamán elintéztünk 349 belügyminiszteri ügydarabot, melyeket szakvéleményezésre kaptunk. Jóval többet tehát, mint 1938-ban, amikor is az ilyen ügydarabok száma 191 volt. Minden kérdést alaposan meghányt-vetett a szakbizottság s figyelembe véve a vonatkozó rendeleteket és törvényeket, iparkodott minél helyesebb véleményt adni a kérdésekben. Éppen ezért jött gyakrabban össze a bizottság, mert nem egyszer kellett hosszabb eszmecsere-t folytatnia. Egy-egy gyűlésre mintegy 35 ügydarab került tárgyalásra és igazolta azt a helyes elhatározást, hogy ilyen bizottságot alakított az elnökség.

#### A Szövetség működése

Legmegfelelőbb lesz talán, ha az alapszabályokban megállapított köteleességek pontjain haladunk s ide iktatjuk a következőket:

5. §. (2) a) pontja értelmében minden hozzánk került miniszteri ügydarabra nézve megadtuk szakvéleményünket, mint azt különben az elnöki iroda működését ismertető részben már elmondottuk.

b) Minden erővel bekapcsolódtunk a légóltalmi és légvédelmi kérdések rendezésébe és mindenütt érvényesülést akartunk biztosítani a tűzoltóságnak, mely a katonaság mellett legelső számottevő tényező e tekintetben s különösen falvakban van nagyfontosságú szerepe. Ebbeli teendőinkre vonatkozó szakkönyveket is adtunk ki, mint azt az alábbiakban külön felsoroljuk.

c) Külföldi tűzoltóságokkal való kapcsolatunk a mai idők zavaros viszonyai miatt csak arra szorítkozott, hogy a *Jugoszláv Országos Szövetségnek* Ljubljánában tartott nagygyűlésén képviseltettük a magyar tűzoltóságot és ugyancsak ott volt kiküldöttünk a *londoni nemzetközi tűzoltókongresszuson*. (Előbbiről a *Tűzrendészeti Közlöny* 1939. évi szeptemberi számában adott ismertetést vitéz Roncsik Jenő dr.)

d) Mindenkor és mindenben rendelkezésére állottunk a tűzoltóügynek és szíves készséggel vállaltuk a segítséget mindennemű hatóságnál (pl. üzemanyagbeszerzés az autókhoz és motorfecskekhöz; tervezetek, tájékoztatók sokszorosítása s díjtalan szétküldése stb.), hogy fejlesszük a tűzoltói intézményt és egységessé, de ezenfelül könnyebbé is tegyük a tűzoltóságok munkáját.

e) Elkészítettük a tűzoltótestületek tagjainak szakszerű és egységes kiképzésére vonatkozó szabályzatokat, melyekből az év folyamán megjelentek a következő kötetek:

*Szolgálati szabályzat-tervezet, „Vezetőjelzések“ c. függelék, Műszaki szabályzat és oktatás, Gázvédelmi szabályzat, Egészségügyi szolgálati szabályzat, Egészségügyi szolgálati szabályzat, Kiképzési tervezet* tűzoltótestületek részére. Ezeket a munkákat, egyelőre mint tervezeteket, jobbára a székesfővárosi tűzoltóság tisztikara készítette el s célunk az, hogy a magyar tűzoltóság hozzászólásai után s a belügy-

minisztérium jóváhagyásával, végleges alakban is kiadjuk.

Elkészült a *Gyakorlati Szabályzat, Gy. 2. és ábrázolat* tervezete is, mely már közkezen forog és forgalomban van az év folyamán megjelent *Gy. 3.*, mely a *Vízvezeték és motorfecskeendő szerelésére* vonatkozó tudnivalókat tartalmazza.

f) A fecskendők és egyéb tűzoltószerek egységes típusának megállapítása a Magyar Orsz. Szabványügyi Intézet hatáskörébe került ugyan, de Szövetségünk minden egyes kérdés megtárgyalása alkalmával hallatja szavát kiküldöttjei révén s írásban is hozzá szól minden legkisebb idevonatkozó kérdéshez.

g) Hatóságoknál minden előforduló esetben közbenjártunk a tűzoltói intézmény és a tűzoltóságok fejlesztése kérdésében. Megbízottaink megjelentek minden olyan fontosabb tűzoltói megmozdulásokon, ahová meghívást kaptunk. Így: megjelent az elnökség *Tarcalon*, az ottani zászlószentelési ünnepségen és tűzoltóversenyen, *Füleken* a tűzoltóság ötvenesztendő jubileumán, Vasvármegye Tűzoltó-Szövetségének ötvenesztendő jubileumi ünnepségén, *Szombathelyen; Budapesten* a székesfővárosi és környékbeli tűzoltók ünnepies seregszemléjén májusban, mikor is felvonult a székesfővárosi hivatásos tűzoltóságnak 600 főnyi legénysége 34 készenléti autóval, a leveinte-tűzoltóknak 1800 főnyi legénysége 216 targonca-fecskeendővel és a budapestkörnyéki tűzoltóságokból 400 főre menő két zászlóalj, összesen tehát mintegy 3000 tűzoltó. A jelen volt méltóságok és vezető férfiak, valamint a nagyszámú előkelő közönség egyaránt bizonyítják, hogy a tűzoltói intézmény nagy súlyát, jelentőségét egyaránt átérzik úgy a hivatalos körök, mint a társadalom egésze. S ott voltunk *Hajduszentmihályon* a *Hajduszentmihályi Tűzoltó-Szövetség* jubileumi ünnepségén és a megyei tűzoltóságok versenyén, ahol első ízben folyt le a verseny az új *Gyakorlati Szabályzat* szellemében.

Mindenütt arra törekedtünk, hogy nemcsak szóval, hanem példaadással is javára legyünk a tűzoltói intézménynek s lelkesítsük ezt a kiváló gárdát: reményt öntve az esetleg csüggedőkbe, lelkesedést a törekvő csapatokba. Hisszük, hogy e munkánk nem volt eredménytelen és szavunk nem volt pusztába kiáltó szó...

h) A tűzoltó-ügyről, hivatásos és önkéntes testületekről, felügyelőkről és parancsnokokról állandóan kimutatást vezet a mentő-üggyel kapcsolatban s éppen ebben az évben szíves készséggel csatlakozott a Vörös Kereszt munkájához minden tőle telhető módon és eszközzel.

i) Az év folyamán vette meg a szerzőtől a nagy kelendőségnek örvendő „*Tűzrendészeti Jogszabályok*“ c. értékes munkát, melyet Erdély Ernő dr. szerkesztett. Kiadtuk továbbá Dévényi Endre dr. „*Tömlő*“ c. munkáját, azután a „*Tűzrendészeti Közlöny Névmutatóját*“ és „*Tárgymutatóját*“ vitéz Roncsik Jenő dr. szerkesztésében s ezeket ingyen bocsátottuk a tűzoltók rendelkezésére, mint értékes segítő a tűzoltóirodalom munkálása tekintetében. Kiadtuk a Magyar Orsz. Tűzoltó-Szövetség hivatalos lapját, a „*Tűzrendészeti Közlöny*“-t, mely újabban kétszer jelenik meg havonként. Kísérleteket végeztünk a méztejvel való lángmentesítésre nézve; tervezzük a tűzoltó-múzeum felállítását s mihelyt arra az új székházban helyünk lesz, meg is valószínűsítjük, valamint a tűzoltói könyvtár erőteljes fejlesztéséhez is hozzáfogunk.

j) A tűzoltók továbbképző tanfolyamait a kormány rendelkezése értelmében az országos tűzrendészeti felügyelő s maga a belügyminisztérium intézi ugyan, de Szövetségünk élénk figyelemmel kíséri s minden tanfolyamot készséggel támogat úgy, hogy a szükséges szakkönyveket és jegyzeteket — jöllehet az árakat önköltségi alapon állapítottuk meg — féláron adjuk minden hallgatónak, míg a Tűzrendészeti Közlönyt minden tűzoltóság ingyen kapja meg.

k) Mint az erre vonatkozó kimutatásból kitűnik, 61 bajtársunk kapta meg a királyi díszérmet elnök-ségünk pártoló előterjesztésére.

l) Szintén kimutatjuk a szolgálati érdemek forgalmát, mely — dicséretére legyen a magyar lélek kitar-tásának — nagyon jelentős számú, jöllehet minden egyes esetben a legszigorúbb vizsgálat tárgyává tesz-szük a jogosultság kérdését.

m) Az elmúlt esztendő, sajnos, nem volt kedvező a versenyekre. Országos versenyről szó sem lehetett a rendkívüli viszonyok miatt, de még vármegyei, vagy járási verseny is kevés volt éppen az előbb említett okból. A budapesti tűzoltótisztképző tanfolyam rendezett tanulmányi kirándulást Bécsbe, melyre mi is négy kiküldöttet jelentettünk be s annak lefolyásáról Kathona Mihály dr elnökségi előadó számolt be a „Tűzrendészeti Közlöny“ júliusi számában.

Itt kell megemlítenünk azt a nagyértékű tanulmányutat, melyet vitéz Kiss Lajos dr székesfővárosi tűzoltófőparancsnok a főváros megbízásából végzett Spanyolországban. Erről, tapasztalatait összefoglalva, vetített képes előadást is tartott Szövetségünk egyik elnökségi gyűlésére összejött tagoknak és más nagy-számú érdeklődőnek.

n) A bajtársi szellem növelése s a hazafias és erkölcsi érzelmek fokozása mindenkor egyik legfőbb feladata volt az Országos Szövetségnek s ezt szolgálta „Filléres Könyvtár“-ának idevágó füzetek, kiküldöttéi-nek minden beszéde és példája, hivatalos lapunk minden cikke, mely ebbe a gondolatkörbe bekapcsolód-hatott.

o) Hévízszentandrás „Tűzoltó-Üdülő“-nk bizo-nyítja, hogy mennyire iparkodik megfelelni ennek a kötelezettségének. Bizonyos azonban, hogy ha módja és alkalmá lesz rá, tovább építi ezt az emberbaráti munkáját s iparkodik nemcsak Tűzoltó-Üdülővel, hanem majdan „Tűzoltó-Otthonnal“ is segítségére lenni az arra szoruló bajtársaknak.

p) A legutóbb jóváhagyást nyert „Egyenruházati és rangjelzési szabályzat“ legfényesebben igazolja, hogy e téren is megtettük kötelességünket és ipar-kodtunk végre-valahára tető alá juttatni ezt a nagyon fontos ügyet, mely egyik legfőbb tényezője a bajtár-sias szellemnek, a tűzoltói önbizalomnak és kivált-képpen — az egységnek.

r) A magántűzoltóságok tagdíjaival rendben vagyunk, legfeljebb itt-ott van némi eltérés a fel-fogások között különösen a székesfővárosi magán-tűzoltóságoknál.

\*

A fent elsorolt és alapszabályszerű kötelessége-ken felül más ügyekben is iparkodott az Országos Szövetség vezetősége szolgálni a jó ügyet. Hogy csak egy-két dolgot említsünk: lépéseket tett a Széchenyi Ödön gróf hamvainak hazaszállítására, de tervét egyelőre éppen a politikai viszonyok miatt nem való-síthatta meg. Előterjesztést tett a tűzrendészeti hozzá-járulás százalékos összegének fölemelésére. Elkészít-

tette alapszabályait, melyek éppen legutóbb nyertek jóváhagyást.

Megfestettük az Országos Szövetség megalapítójának, b. e. *Rösch* Frigyes soproni parancsnoknak, arcképét tanácsstermünk számára és elkészítettük b. e. *Óváry* Ferenc dr volt alelnökünk márvány emléktáb-láját, mely a veszprémi tűzoltólaktanya falában örök-kön-örökké hirdeti majd az ő páratlan ügyszeretetét és kitartó buzgóságát, melyet a magyar tűzoltó-ügy érdekében egy emberöltőnél hosszabb időn át ki-fejtett.

A tűzoltótárgyú költeményekre kiírt pályázatra beérkezett munkákat megbírálta s döntött a kérdés-ben. — Új pályatételeket tűzött ki; s azokat szintén megbírálta s a jutalmakat kiadta a legjobbnak ítélt munkákra. — Új díszoklevél-lapot készített, mely művészi hatásával hűen fejezi ki a tűzoltóság nemzeti és vallás-erkölcsi gondolatát. — 1939 végén kezdette meg a munkálatot az új székház megvásárlására. — Teljes egészében rendbe hozta a tagsági díjak pénz-tári naplóját és főkönyvét, tehát rendezte a Szövetség anyagi helyzetét. — Sokszorosította és díjtalanul szét-küldötte a törvényhatósági tűzrendészeti szabályren-delet mintáját és a városok hivatásos tűzoltóságainak szervezésére vonatkozó szabályrendelet-mintát. — Előkészítette az országos tűzrendészeti statisztikájá-nak munkálatait és erre a célra 5000 pengőt ajánlott fel az Országos Statisztikai Hivatalnak. — Sikeresen közbenjárt a Biztosító Intézetek Országos Szövetségé-nél a tűzoltóautók biztosítási díjainak csökkentésére vonatkozóan. — Előterjesztést tettünk a Felvidék és Kárpátalja tűzoltóságainak bekapcsolására és a vár-megyei tűzoltószövetségek megszervezésére stb.

Mindezek jórészt olyan munkálatok voltak, ame-lyeknek gyümölcsei csak az idén, vagy jövőre érnek meg, de az alapvető kezdeményezés ennek az eszten-dőnek javára írható, sőt erre is kell írni.

### Kitüntetések

Rendkívül örömet keltett a magyar tűzoltóság körében az, hogy *Széchenyi* Viktor grófot, az Orszá-gos Szövetségnek 28 éven át volt elnökét, titkos taná-csosi címmel tüntette ki a Kormányzó úr öföméltó-sága. *Széchenyi* Viktor gróf fogalom-má lett a tűz-oltóság szemében éppen úgy, mint nagy elődjének neve, aki szintén egész életét a magyar tűzoltói intéz-mény megalapozására és fejlesztésére szentelte. Ki-tüntetése alkalmából a legmelegebben és mélyeséges tisztelettel üdvözölte az elnökség, míg az elnökségi gyűlés nagy lelkesedéssel iktatta jegyzőkönyvébe az örvendetes tény. A magyar tűzoltóság áldást kérő óhaja kíséri öexcellenciájának élete folyását.

*Szilágyi* Lajos dr kir. kamarás, felsőházi tag 1939 novemberében vált meg országos tűzrendészeti felügyelői állásától s ez alkalmából „közéleti munkás-ságának“ jutalmául a *Magyar Erdemrend közép-keresztjével* tüntette ki a Kormányzó úr öföméltó-sága. Ez a kitüntetés osztatlan örömet keltett a tűz-oltóság körében, mert az elismerés magas mértéke egyúttal önbizalom működésnek is szolgált s ezzel emelte a tűzoltói önbizalmat, kifelé pedig a tűzoltóság tekin-télyét is. Úgy az összesség, mint egyesek is nagy szá-mban keresték fel üdvözlő soraikkal, telegrammjaikk-al a magyar tűzoltóság távozó vezérét.

A székesfővárosi tűzoltóság tisztikarának köré-ből: *Wunderlich* Antal parancsnok a Magyar Erdem-rend Lovagkeresztjét kapta meg, míg *Zsámbéky* Sebő

és *Máté* Ernő tűzoltó főfelügyelők kormányzói elismerésben (signum laudis) részesültek.

*Teasdale* Ottó másodfőparancsnokot Kormányzó úr főmértósága *Ausch* Rezső főparancsnokhelyettesel együtt a Magyar Vöröskereszt Érdemkeresztjével tüntette ki.

Végül: *Marinovich* Endre dr. tűzoltó-segédfelügyelőnek a Magyar Bronz Érdemérmét, *Hullár* János tűzoltó-törzsőrmesternek a Magyar Ezüst Érdemkeresztet, vitéz *Kotányi* Ferenc tűzoltó-törzsőrmesternek, *Herczeg* Lajos és *Szatori* József tűzoltó-őrmesternek a Magyar Ezüst Érdemérmét, *Flandera* Mihály csővezetőnek és *László* Gábor segéd-csővezetőnek a Magyar Bronz Érdemérmét adományozta Kormányzó úr főmértósága „odaadó munkájukkal és életveszélyes helyzetekben tanúsított bátorságukkal szerzett érdemeik elismerésül”.

Kitüntetésnek vesszük azt a tényt is, hogy *Horváth* Árpád dr. okleveles járási tűzrendészeti felügyelő s főszolgabíró, tolmamegyei járási tűzrendészeti felügyelőt Gömör-Kishont vármegye alispánjává nevezte ki a belügyminiszter úr. Melegen üdvözlünk és reményeinket már eddig valóra váltotta, mert rövid működése alatt is nagy szeretettel karolta fel a tűzrendészet és tűzoltóság ügyét.

E kitüntetések összesen és egyenként is — mivel mind ténylegesen működő tűzoltóknak száltak — nagy mértékben emelték és emelik a magyar tűzoltóság tekintélyét és súlyát az egész magyar társadalom szemében.

B. e. I. Ferenc József őfelsége által 1911 május 27-én alapított *tűzoltói királyi díszérmét* nyertek 25 éves, elismerésre méltó tevékenységük jutalmazására a következők: *Alapfy* István önk. tűzoltóparancsnok, *Mátyásföld*, *Bakó* Tibor önk. alparancsnok, *Kisvárd*a, *Bayer* Emil dr. tb. parancsnok, *Alag*, *Bártfai* János hiv. törzs-tüzmaster, *Budapest*, *Berkes* Endre önk. alparancsnok, *Mocsa*, *Biró* Sándor hiv. tűzoltóőrmeester, *Budapest*, *Bognár* János önk. őrvezető, *Pinkamindszent*, *Borbás* József szakaszparancsnok, *Várpalota*, *Bucsi* Imre zászlótartó, *Gasztony*, *Chapó* István önk. parancsnok, *Bársonyos*, *Csikós* Imre önk. őrparancsnok, *Mezőtúr*, *Danyi* Lipót önk. őrparancsnok, *Cibakháza*, *Deutsch* Ferenc önk. őrparancsnok, *Szentgottthárd*, *Elő* György hiv. tűzoltóőrmeester, *Budapest*, *Fenusz* Ferenc önk. őrparancsnok, *Szentgottthárd*, *Frühwald* István önk. parancsnok, *Szentgottthárd*, *Geck* József önk. őrparancsnok, *Pécs*, *Gecsényi* Vendel önk. parancsnok, *Szilárcskány*, *Giczi* József önk. tűzoltó, *Olad*, *Heinisch* Gyula tb. parancsnok, *Dunakeszi*, *Hoffer* József tűzoltó, *Hortobágyi* Ferenc hiv. tűzoltóőrmeester, *Újpest*, *Horváth* Gyula önk. alparancsnok, *Paks*, *Horváth* I. István hiv. csővezető, *Budapest*, *Horváth* János önk. segéd-tiszt, *Csénye*, *Horváth* Lajos önk. szakaszparancsnok, *Csénye*, *Horváth* Sándor önk. szakaszparancsnok, *Balatonfüred*, *Jarányi* Lajos önk. csővezető, *Pécs*, *Jeges* István hiv. tűzoltó, vezető-gépész, *Budapest*, *Jurasits* József önk. szakaszparancsnok, *Ják*, *Kadás* Tamás önk. őrparancsnok, *Mezőtúr*, *Keleges* Gábor önk. szakaszparancsnok, *Mezőtúr*, *Keil* István önk. parancsnok, *Tát*, *Keleti* Lajos önk. alparancsnok, *Mezőtúr*, *Kemendy* Sándor önk. parancsnok, *Zalaszántó*, *Kerék* János hiv. tűzoltóőrmeester, *Újpest*, *Kiss* József önk. pénztáros, *Ják*, *Koós* Antal önk. alparancsnok, *Rum*, *Kovács* János önk. szakaszparancsnok, *Várpalota*, *Lengyel* István őrparancsnok, *Duna-*

*keszi*, *Lonkai* István önk. őrparancsnok, *Pécs*, *Lóhr* Károly vasasbányatelepi parancsnok, *Pécs*, *Lunczer* István önk. őrparancsnok, *Kisvárd*a, *Mácza* Béla önk. tb. parancsnok, *Kisvárd*a, *Mándi* Miksa önk. parancsnok, *Dunaszentbenedek*, *Márton* István hiv. segéd-csővezető, *Budapest*, *B. Nagy* János önk. tűzoltó, *Tiszaszöllös*, *Németh* István önk. őrvezető, *Olad*, *Orbán* József önk. tűzoltó, *Pinkamindszent*, *Pályf* József kürtös, *Gasztony*, *Pálvölgyi* Jakab hiv. csővezető, *Szeged*, *Práffy* Nándor önk. tb. parancsnok, *Eger*, *Puskás* Gyula önk. szakaszparancsnok, *Pinkamindszent*, *Raáb* József önk. tűzoltótestületi pénztáros, *Soroksár*, *Rihó* András önk. őrparancsnok, *Alag*, *Simon* János hiv. tűzoltó, *Budapest*, *Soós* Gyula önk. őrparancsnok, *Várpalota*, *Szabó* Nándor önk. segéd-tiszt, *Ják*, *Szakály* Ferenc önk. szakaszparancsnok, *Olad*, *Szakály* István önk. szakaszparancsnok, *Olad*, *Szalay* Dezső önk. őrparancsnok, *Várpalota*, *Szönyegi* József hiv. csővezető, *Újpest*, *Tarafás* György önk. csővezető, *Pinkamindszent*, *Tulok* József szövetségi választmányi tag, *Szombathely*, *Virág* Elek hiv. tűzoltó, *Budapest*, *Wagner* Gyula önk. szakaszparancsnok, *Pinkamindszent*.

A kitüntetésekhez kell számítanunk, amint hogy valóban érdemek alapján kaphatják meg bajtársaink, a *szolgálati érdemeket*, melyekből az év folyamán *kiadtunk* összesen 1978 darabot.

És pedig: 5 éves érmét 737-et, 10 éves érmét 647-et, 15 éves érmét 303-at, 20 éveset 126-ot, 25 éveset 76-ot, a 30 évesből 47-et, a 35 évesből 20-at és végül a 40 éves érmékből 22-t.

Ugy érezzük, hogy szolgálatot teszünk a nemes ügynek, ha ideiktatjuk azoknak a derék bajtársainak nevét, akik immár negyven éve szolgálták ezt a magas tisztségűt önzetlenséggel, kitartással, szeretettel.

*Negyvenéves szolgálati érmét kaptak* 1939-ben a következők:

*Badits* Ádám budapesti magántűzoltóságnál, *Boross* József Ócsöd, *Haüssig* Sándor Kassa, *Handl* Mihály Soroksár, *Heller* Ignác Miskolc, ifj. *Kerekes* János Dunaföldvár, *Komlós* Ferenc Ócsöd, id. *Körössy* József Szigetszentmiklós, *Kühl* János Harci, *Lázáry* Kálmán Targal, *Novák* József Bátorkeszi, *Papp* György Nagyatád, *Pintér* Lajos Bátorkeszi, *Révai* Samu budapesti magántűzoltóságnál, *Sándorfy* Sándor, *Rákospalota*, *Simon* Sándor Székesfehérvár, *Som* István Gödöllő, *Szántó* Sándor dr. Pécs, *Takács* Antal Nagyatád, *Tóth* Géza Bátorkeszi, *Virágos* Ernő Pécs és *Zupkó* Mihály Fülek.

#### Díszoklevéllel jutalmazottak

Mivel az idevonatkozó törvényes rendelkezések szerint negyven évnél hosszabb szolgálati idő nem lehetséges, Szövetségünk nem gondoskodott 45 stb. éves szolgálati érmekről. Viszont azonban — kivált a régebbi idők lelkes tűzoltói — még hatvanéves koruk után sem voltak hajlandók megválni attól a zászlótól, melyre fogadalmat tettek — még mindig vannak olyanok, akik tovább is hűséges katonái a nemes ügynek. Nem egy van olyan, hogy ha már tényleges tűzoltói szolgálatot nem végezhet kora miatt, legalább más szolgálattal kapcsolódik ügyünkhöz.

Az ilyen bajtársak jutalmazására díszes kivitelű, *művészi oklevelet* készítettett elnökségünk s ilyen díszoklevéllel jutalmazza nemes életelveiket s kitartó, áldozatos munkájukat.



Ilyen díszoklevéllel jutalmazta az elnökség — részint azért is, hogy másokat hasonló önzetlenségre serkentessen — *Aranyoss* István újfehértói önk. parancsnokot és tb. várm. tűzrendészeti felügyelőt, *Jónák* Gyula úpesteri hivatásos parancsnokot és *Móczár* József járszakszállási önk. parancsnokot, akiknek ünnepies keretek között adták át a bizonyára kedves emléket Országos Szövetségünkötől.

Akadtak azután olyanok, akik nem mint tényleges tűzoltók voltak hasznára a tűzoltóságnak és tűzrendészetnek, hanem más módon: anyagi és nagyszűlyű erkölcsi támogatással. Ezeknek példaadó értékeit akarta elnökségünk kiemelni s ugyancsak díszoklevéllel jutalmazta a következőket: *Herold* Ferdinánd füleki földbirtokost, aki nagy-sok jóval volt a füleki tűzoltósághoz éppen a megszállás húszesztendő nehéz éveiben, *Hulita* Vilmos gyárigazgatót és *Lóskó* Károlyt, akik ugyancsak a füleki önkéntes tűzoltóságnak voltak hatalmas istápolói erkölcsiekben és anyagiakban egyaránt.

### Halottaink

Ha már érdemeikről beszélünk, kegyeletes szívvel kell adóznunk azoknak is, akik csak — voltak. Lelkes sorainkból többen dültek ki az elmúlt évben. Olyanok is, akik erős vezető szerepet töltöttek be tartalmas életük folyamán. Reájuk éppen ezért mindenkor hálás kegyelettel gondolunk s emléküket itt is megörökítjük.

Dús aratása volt sorainkban a halál kaszájának. De ez nem lehet másképp, hiszen negyedmillió ember-ről van szó s így természetes, hogy evvel arányban van a halottak száma is. Nem sorolhatjuk ugyan fel minden boldogult bajtársunk nevét, mert először helyünk sincs rá, de azért sem, mert nincs róla tudomásunk. Így csak a nevezetesebbeket említjük meg.

Elhunytak az év folyamán: *Kontz* Endre dr ny. miniszteri tanácsos, a tűzoltóknak és a tűzoltó ügynek egyik legnagyobb jóakarója és támasza is akkor, midőn mint aktív előkelő tisztviselőnek, nagy súllyal esett mérlegbe minden szava, hogy javunkra billentse a mérleg karját. — *Jaloviczky* Sándor ny. államtitkár, aki szintén nagy pártfogója volt a tűzoltóságnak és neki köszönhetjük, hogy megvan az Országos Szövetségnek az a szép nagy telke a Fehérvári-úton. Különben mindketten tiszteletbeli tagjai voltak az Országos Szövetségnek s temetésükön megjelentünk, kopszójukra koszorút helyeztünk a magyar tűzoltók nevében s búcsúztattuk is nagy érdemeik szerint. — *Antal* János is elhunyt, a Nyiregyházi Önkéntes Tűzoltótestület egykori híres-neves parancsnoka, akinek vezetése alatt nyerte meg a Milanóban 1906-ban tartott nemzetközi tűzoltóverseny első díját. Temetésén ott volt az Országos Szövetség kiküldöttje; megható beszéd kíséretében helyezte le koszorúnkát s búcsúztatta a jeles magyar tűzoltót. — Id. *Tóth* Ernő vármegyei tűzrendészeti felügyelő és *Szentkirályi* Ede járási tűz. felügyelő is elköltözött az élők sorából, *Wessely* Vilmos, a Weiss Manfréd-gyár gyári tűzoltóság alparancsnokát szintén elhunytjaink szomorú névsorába iktattuk az elmúlt esztendőben, valamint *Csepány* Gézá, Hatvan díszpolgárát, volt országgyűlési képviselőjét és az ottani tűzoltótestületnek egykori parancsnokát, mostani orsz. elnökünk elődjét. Végső, de nem utolsó halottunk *Sepenthál* Ferenc munkácsi tűzoltó, aki a becsület mezején esett el akkor, midőn január 6-án orvtámadás érte Munkács városát.

Országos Szövetségünk kegyeletesen emlékezett meg róla és özvegyének és árváinak ezer pengőt küldött segítségül, de azóta is élénk figyelemmel kíséri a több-gyermekes özvegy életét s lehetőség szerint iparkodik biztos révbe juttatni.

### Tanfolyamok

A tűzoltótiszt és altisztképző tanfolyamok is erősen megindultak az 1939. év folyamán.

1. VI. országos tűzoltótisztképző tanfolyam 1939 november 21-től 1939 június 24-ig 49 oklevél.

2. IV. járási tűzrendészeti felügyelői tanfolyam 1939 március 16-tól május 20-ig 31 oklevél.

3. Kerületi tanfolyamokat a következő helyeken, időben és eredménnyel tartottak:

*Budapest*, V. ker. tanfolyam 1939 február 20-tól március 14-ig 50 bizonyítvány; VI. ker. tanfolyam 1939 április 17-től május 10-ig 56 bizonyítvány; VII. ker. tanfolyam 1939 június 5-től június 28-ig 50 bizonyítvány; VIII. ker. tanfolyam 1939 augusztus 21-től szeptember 9-ig 49 bizonyítvány.

*Debrecen* XIII. 1939 március 16-tól április 6-ig 34 bizonyítvány; XIV. 1939 május 3-tól 24-ig 52 bizonyítvány; XV. 1939 június 25-től július 16-ig 36 bizonyítvány.

*Győrött* március 12-től április 2-ig 39 bizonyítvány; március 12-től április 2-ig 26 bizonyítvány; (26 bevonult katonai szolgálatra s így bizonyítványt nem kapott); május 7-től 27-ig 49 bizonyítvány, május 7-től 28-ig 49 bizonyítvány; július 2-től július 22-ig 25 bizonyítvány.

*Miskolc* I. 1939 július 3-tól 25-ig 35 bizonyítvány.

*Pécsett* 1939 október 8-tól 28-ig 19 bizonyítvány.

*Székesfehérvár* I. 1939 augusztus 16-tól szeptember 7-ig 24 bizonyítvány.

*Újpest* 1939 június 26-tól július 16-ig 41 bizonyítvány.

Kiadtak a 16 tanfolyamon összesen 634 önkéntes, kötele és magántűzoltótiszt bizonyítványt.

4. Törvényhatósági tanfolyamok voltak 1939. év folyamán a következő helyeken, időben és létszámmal:

*Debrecen* 1939 november 5-től 15-ig 23 bizonyítvány.

*Kiskunhalas* 1939 május 16-tól 26-ig 41 bizonyítvány.

*Miskolc* I. 1939 július 19-től 29-ig 23 bizonyítvány.

*Miskolc* II. 1939 augusztus 3-tól 13-ig 22 bizonyítvány.

*Pestszenterzsébet* május 30-tól június 8-ig 47 bizonyítvány.

*Pécsett* I. tanf. szeptember 3-tól 15-ig 36 bizonyítvány; II. tanf. szeptember 18-tól 29-ig 34 bizonyítvány.

*Székesfehérvár* III. május 2-től 13-ig 44 bizonyítvány.

*Szombathely* 1939 március 10-től 19-ig 30 bizonyítvány.

Kiadtak összesen a kilenc tanfolyamon 300 bizonyítványt.

Mindenesetre jelentős haladás ez, bár még messze vagyunk attól, hogy minden községben legalább két-két kiképzett tűzoltótiszt legyen, amint azt a 180.000—1936. B. M. sz. rendelet 11. §-ának (5) pontja és az 55. § (2) pontja megköveteli. Reméljük azonban, hogy a csöndesebb idők beálltával jelentékenyen fokozódik az önkéntes tűzoltótiszt és altiszt képzés.



Egyéb tanfolyamok is voltak a tűzoltók kiképzésére, mint például Heves vármegyében a *parancsnokok* járásonként gyűltek össze egy-egy napra, hogy minden újabb kérdést megbeszéljenek, letárgyaljanak; *Vas vármegyében* — sőt minden más nagyobb városban és községben — légoltalmi vezetők részére.

#### Rendeletek

A m. kir. honvédelmi miniszter 63.000—1938. H. M. eln. lgv. sz. rendelete a polgári lakosság számára szolgáló gumi munkagázálcok rendszeresítése, valamint a polgári lakosság számára rendszeresített gázálcok beszerzési módjai tárgyában.

A m. kir. honvédelmi miniszternek 88.025. eln. lgv.—1939. sz. rendelete a légítámadás elleni védekezésre igénybe vett polgári személyek légoltalmi acélsisakja tárgyában.

A m. kir. belügyminiszter 32.500—1939. B. M. számú körrendelete a városi hivatásos tűzoltóságok szervezéséről és szolgálatáról alkotandó szabályrendelet-mintája tárgyában.

A m. kir. belügyminiszter 45.230. számú rendelete a szálás mezőgazdasági terményeknek a vasúti tűztávlaton belül való elhelyezése tárgyában.

\*

Ez volt rövidre fogva a Magyar Országos Tűzoltó-Szövetség 1939. évi munkája. Szép eredményt értünk el s ez elég jutalom azok számára, akik e munkából kivették a részüket.

Ha jelentésünkben kimaradt valami olyan, amelynek beiktatása szükségesnek látszik valaki előtt, legyen mentségünk az, hogy — emberek vagyunk. Nem hivalkodhatunk tehát a tökéletesség jelzőjével. Csak emberileg akartunk tehát teljes képet adni az elmúlt esztendő munkájáról s éppen ezért bizalommal merjük kérni jelentésünk elfogadását.

Sok feladat vár még megoldásra, melyeknek célja Szövetségünk még erősebb alapokra helyezése. Ezeket is becsületos jóakarattal iparkodunk majd megoldani. S ehhez kérjük a mélyen tisztelt közgyűlés, országos választmány és elnökség szíves támogatását abban a biztos reményben, hogy ily módon. vállvetett munkával, sikerül majd Országos Szövetségünk erkölcsi és anyagi alapjainak teljes kiépítése.

Budapest, 1940 június hónapjában.

### JELENTÉS

#### a Segélyzőpénztár 1939. évi működéséről

Országos Tűzoltó-Szövetségünk Segélyzőpénztárának 1939. évi működéséről szóló jelentésünket a következőkben van szerencsénk előterjeszteni:

Az 1939. év folyamán 6 elnökségi ülést tartottunk, melyen összesen 4304 ügydarabot tárgyaltunk. Segélyzőpénztárunknak az 1939. évben 3564 tagtestülete volt, összesen 104.836 taggal. Tűzoltás és egyéb tűzoltói kirendelés közben megsérült, vagy megbetegedett és szabályszerűen igazolt 101 biztosított tag részére összesen 4476 pengő napisegélyt és végkielégítést folyósítottunk.

*Tűzoltásnál elszenvedett sérülések és megbetegedések:*

Agyrázkódás . . . . .	2 esetben
Bokarándulás . . . . .	2 „
Bordatörés . . . . .	2 „

Csonttörés a kézen . . . . .	2 esetben
Derékrándulás . . . . .	1 „
Égési sérülés a kézen . . . . .	13 „
Égési sérülés a lábon . . . . .	2 „
Égési sérülés a fejen . . . . .	2 „
Kézrándulás . . . . .	1 „
Lábrándulás . . . . .	3 „
Mellhártyagyulladás . . . . .	3 „
Mellkaszűzódás . . . . .	1 „
Füstmérgezés . . . . .	4 „
Kartörés . . . . .	3 „
Szemsérülés . . . . .	4 „
Szírt seb a kézen . . . . .	2 „
Szírt seb a lábon . . . . .	4 „
Lábtörés . . . . .	2 „
Térdizület-gyulladás . . . . .	2 „
Tüdőgyulladás . . . . .	1 „
Medencecsont-törés . . . . .	3 „
Vágott seb a kézen . . . . .	2 „
Vágott seb a lábon . . . . .	1 „
Zúzott seb a derékon . . . . .	1 „
Zúzott seb a térdén . . . . .	4 „
Zúzott seb a fejen . . . . .	2 „
Zúzott seb a lábfejen . . . . .	3 „
Zúzott seb a lábszáron . . . . .	4 „

Összesen: 76 esetben

Gyakorlatozás és egyéb tűzoltói szolgálat közben elszenvedett sérülés és megbetegedés:

Bordatörés . . . . .	2 esetben
Bokarándulás . . . . .	4 „
Kartörés . . . . .	2 „
Tüdőgyulladás . . . . .	2 „
Zúzott seb az arcon . . . . .	5 „
Zúzott seb a kézen . . . . .	3 „
Zúzott seb a lábon . . . . .	7 „

Összesen: 25 esetben

Célkitűzéseink között szerepel a Tűzoltó-Otthon létesítése. A Tűzoltó-Otthon főleg azokat a bajtársakat támogatná, akik tűznél, szolgálatközben olyan betegségbe estek, hogy egészségük helyreállítása végett gyógyfürdőt kell használni. Ezideig csak anyagi támogatást tudtunk adni a bajtársaknak, de most már abban a helyzetben vagyunk, hogy természetben is nyújthatunk segítséget és úgy érezzük, hogy ez utóbbi támogatás az előbbinél jóval értékesebb. Napsütéses, csendes helyen két erkélyes, kertes udvarral ellátott emeletes Üdülönk 16 kényelemmel berendezett szobája várja a gyógyulást kereső bajtársakat. Ma már abban a szerencsés helyzetben vagyunk, hogy 4 elő- és utóidényben, 2—2 heti időre, ingyen adhatunk lakást a világhírű hévízi fürdő használatára utalt bajtársaknak.

Sajnos, hogy minden kényelemmel berendezett Üdülönk iránt, a tűzoltó bajtársak nem mutatják azt az érdeklődést, amire számítottunk, azért, hogy a szobák üresen ne álljanak, az üdülő emeleti szobáit a földenyre hárbeadtuk. Segélyzőpénztárunk tehát csak az Üdülő földszintjén levő 6 szobával rendelkezik, de még ezzel is ki tudjuk elégíteni az igényelőket.

Segélyzőpénztárunk vagyoni állapotáról, az 1939. évi zárószámadás ad felvilágosítást, mely szerint az 25.230.10 pengő összeget tesz ki.

# A Folyópénztár előirányzata az 1940. évre

BEVÉTEL

KIADÁS

Rovat	Alrovat	Tétel	Tételenként	Alrova- tonként	Rovaton- ként	Rovat	Alrovat	Tétel	Tételenként	Alrova- tonként	Rovaton- ként
			p e n g ő						p e n g ő		
1		Államsegély . . . . .			1.800	1		Személyi járandóságok:			
2		Tagsági díjak . . . . .			80.000	1	1	Tiszti fizetésekre . . . . .	17.220		
3		Szakkönyvek és nyomtatványok el- adásából . . . . .			12.000	2	2	Rendkívüli munkadíjakra . . . . .	500		
4		Szolgálati érmek eladásából . . . . .			6.500	3	3	Tisztségviselők segélyezésére . . . . .	1.800		19.520
5		A régi székház jövedelme:				2	1	Dologi kiadások:			
	1	Házbérből . . . . .	2.250			1	1	Beszerzési költségek . . . . .			
	2	Fűtési és világítási térítés . . . . .	540		2.790	1	2	Leltári tárgyak beszerzésére . . . . .	2.000		
6		Tűzoltó-Otthon telkének jövedelme . . . . .			2.400	2	3	Leltári tárgyak karbantartására . . . . .	200		
7		Tűzrendészeti Közlöny bevételei:				3	4	Irodaszerek beszerzésére . . . . .	1.300		3.900
	1	Előfizetésekből . . . . .	1.000			4	4	Kezelési nyomtatványokra . . . . .	400		
	2	Hirdetési díjakból . . . . .	3.000		4.000	2	1	Irodák elhelyezési költsége:			
8		Tűzoltószerek átvételéért befolyt díjak . . . . .			2.200	1	1	Fűtés, világítás . . . . .	2.000		
9		A régi székház eladásából . . . . .			70.000	2	2	Takarítószerek és eszközök besz. . . . .	600		
10		Az új székház házbérijövedelme . . . . .			5.760	3	3	Ház- és telekadó . . . . .	350		
11		Segélyzőpénztártól előző évekből szár- mazó követelés . . . . .			5.700	4	4	Beruházási hozzájárulás . . . . .	1.200		
12		Vegyes bevételek . . . . .			100	5	5	Takarító házmester díjazása . . . . .	720		
13		Igénybevétel a tartaléktőkéből . . . . .			76.000	6	6	Székház biztosítása . . . . .	50		
14		Az új székház vásárlására kölcsön felvétele:				7	7	Mosás . . . . .	70		
	1	Segélyzőpénztártól . . . . .	42.620			8	8	Vizdíjak . . . . .	120	5.110	
	2	Pénzüntézetektől . . . . .	58.000			3	1	Egyéb dologi kiadások:			
	3	Békésvármegyei tűzoltószövetségtől . . . . .	20.000		120.620	1	2	Folyóiratok és szaklapok előfizetése . . . . .	100		
15		Kamatjövedelmek:				2	3	Távbeszélő és távirati költségek . . . . .	1.500		
	1	Takarékbetétek kamatai . . . . .	180			3	4	Nemzetközi tűzoltószöv. tagdíj . . . . .	80		
	2	Alapok kamatai . . . . .	50		230	4	4	Különféle kiadások . . . . .	700	2.380	11.390
						3	1	Kiküldetési költségek:			
						1	2	Elnökségi tagok utiköltsége . . . . .		3.600	
						2	3	Szakhizottsági tagok utiköltsége . . . . .		6.000	
						3	3	Egyéb kiküldetési költségek . . . . .		1.400	11.000
						4	4	Tanulmányutak költségei . . . . .			1.000
						5	5	Országos nagygyűlés költségei . . . . .			1.000
						6	6	Szakkönyvek és nyomtatványok besz. . . . .			17.000
						7	7	Szolgálati érmek beszerzése . . . . .			5.300
						8	8	Tanfolyamok támogatására . . . . .			4.300
						9	1	Tűzrendészeti Közlöny költségei:			
						1	2	Szerkesztő tiszteletdíja . . . . .	2.400		
						2	3	Belső munkatárs tiszteletdíja . . . . .	1.200		
						3	4	Hirdetési díjak beszédéséért . . . . .	480		
						4	5	Hirdetést szerzők jutaléka . . . . .	400		
						5	6	Nyomdai költségek . . . . .	1.000		
						6	7	Klisék készítése . . . . .	150		
						7	8	Szaccikkek díjazása . . . . .	700		
						8	8	Irodai és egyéb kiadásokra . . . . .	700		16.030
						10		Pályadíjakra . . . . .			1.400
						11		Társadalombiztosítási díjakra, kere- seti adóra és egyéb költségekre . . . . .			1.100
						12		Tűzoltószerek átv. fel. költs. . . . .			1.300
						13		Statisztikai hivatalnak a tűzrendé- szeti statisztika összeállításáért . . . . .			5.000
						14		Új székház vásárlására és a vásárlás- sal kapcsolatban felm. költs. . . . .			183.000
						15		Új székház fenntartására (adók, köz- üzemi díjak, tatarozás stb.) . . . . .			4.000
						16	1	Kölcsöntörlesztés és kamatok:			
						1	2	Békés vm.-i tűzoltószövetségnek . . . . .	20.800		
						2	3	Pénzüntézeteknek . . . . .	62.640		
						3	3	Segélyzőpénztárnak . . . . .	24.320		107.760
								<b>Összesen</b>			<b>390.100</b>

1940 június 15

TŰZRENDESZETI KÖZLÖNY

Hirling Gyula sk.,  
fv. elnök

Bacsányi Oszkár sk.,  
számvevő

Falussy Károly sk.,  
pénztáros



# Műszaki és szabványrovat

ROVATVEZETŐ: ZSÁMBÉKY SEBŐ  
okleveles gépészmérnök, szfv. tűzoltófőfelügyelő

## Kézi tűzoltókészülékek alkalmazása

Régen égető kérdés, hogy a kézi oltókészülékek közül melyiket hol alkalmazzuk a legelőszerűbben. A forgalomban sokféle készülékkel találkozunk és az újabban elfogadott szabványjavaslatok is nem kevesebb, mint tíz fajtát ölelnek fel. Mindezeket a szabványokat a különböző szempontok, úgymint gyártási anyag, nagyság, méretezés, töltés, használati mód stb. szerint részletesen ismertetik, de nem tartalmaznak olyan áttekinthető útmutatást, amelynek segítségével nemcsak a szakember vagy az eljáró hatósági személy, de főleg a kon-tár közönség is gyorsan kiválaszthatná sajátos viszonyainak legmegfelelőbb készülékét. Ez indított arra, hogy a tűzoltókészülékek alkalmazásáról szabványjavaslatot készítsék. E javaslatot az illetékes hatóságok kiküldötteiből és a nagyszámú érdekképviselői résztvevőiből álló szabványülés elé vittem, ahol csaknem közönséges árán csekély változtatással sikerült elfogadtatnom és szabványtervezetté előléptetnem. A szabvány-értésítésként való közzétételétől számított néhányhavi szokásos felszólamlási idő letelte után a tervezet szabványerőre emelkedik.

Úgy vélem, hogy ezzel olyan lapot sikerült a kézi oltókészüléket vásárló közönség kezébe adnom, amelynek segítségével a leggyakrabban előforduló esetekben rövid áttekintés után céljának legjobban megfelelő készüléket maga meg tudja állapítani és nincs kiszolgáltatva a kereskedő sokszor egyéni üzleti törekvéseinek.

A táblázatba foglalt osztályozás alapjául nemcsak a készülék töltőanyagának oltóképesége, hanem az oltóhatás tartóssága, valamint a használatnál fellépő veszély vagy ártalom is szolgált. A tervezetet a következőkben teljes szövegében közlöm.

Zsámbéky

### ALKALMAZÁS

Jóváhagyás előtt módosulhat

MOSz 1046 — Tervezet

A vízzel oltó készülék oltóhatása a hűtésben rejlik. Az égő felületre lövelt víz felmelegszik és gőzölgés közben a környezetből meleget von el. Ártalom: esetleg vízkár.

A szénsavhóval oltó készülék töltése sűrített szénsav. Kiterjeszkedése következtében erősen hűt és gáztakarót fejleszt. Ártalom: kis terjedelmű zárt térben fulladást okozhat.

A gázzal oltó készülékek különböző hatású vegyi folyadékkal vannak megtöltve. Kisütéskor takaró- és hűtőhatást fejtenek ki. Ártalom: klórmétánból mérgező foszgen és erősen kormozó füst, brómvegyületből mérgező brómhidrogén keletkezhetik, ezért kis, zárt térben veszélyesek lehetnek.

A porral oltó készülék kisütésekor a gáz takaró- és hűtőhatással olt. A takaróhatás csak ideiglenes. Ártalom: egész kis terjedelmű zárt térben fulladást okozhat, kényes szerkezetre ártalmas lehet.

A habbal oltó készülék hatásos takarót alkot. Ártalom: esetleg vízkár.

Alkalmazhatósági fokok:

I. = kiválóan alkalmazható.

II. = alkalmazható.

III. = alig alkalmazható.

O = nem alkalmazható.

Készülék-fajta	Szilárd anyag	Folyadék	Gépjármű	Gépjármű-szín	Villamos berendezés	Zárt helyiségek	Karbid	Műzeális tárgyak	Fagyállóság*
Vízzel oltók 1030—32 1050—53	I	O	O	O	O	I	O	O	O
Szénsavhó-oltó 1033	II	II	I	I	I	I-II	I	I	I
Gázzaloltó 1034—36	II	II-I	II-I	II III	I	III	II	II	I-II
Porral-oltó 1037	II	III	II	II	II-I	II	II	II	I
Habbal-oltó 1038—39	I-II	I	II	I-II	O	I	O	O	O

\* Amennyiben a töltés nem fagyálló.

### MEGJEGYZÉS.

**Szilárd anyagok:** szén, fa, papír, szalma, növényi és állati eredetű textílianyagok stb.

**Folyadékok:** éter, aceton, benzín, alkohol, olaj, zsír stb.

**Villamosberendezések** alatt erős áramú vezetékek vagy eszközök jelenlétét vagy közelségét kell érteni.

**Könnyűféműtűz** oltására újabb felfedezés szerint hatásosan olyan olaj használható, amelynek lobbánópontját adalékanyagokkal emelték, égését pedig gátlóanyagok hozzáadásával megakadályozzák.

### EGYETEMES FELFÜGGESZTŐ

MOSz 1045 A — Javaslat

Méreték mm-ben

#### Megjelölés.

Például a vízzel oltó készülékek felfüggesztőjének megjelölése vízzel oltó felfüggesztő MOSz 1045 A.

#### Leírás.

A felfüggesztő falpra vagy falra 3 darab süllyesztett fejű csavarral felerősíthető laposvas, amelynek alsó vége horogalakra felhajlított, felső vége kihajlított. Az oltókészülék felfüggesztése a palástra erősített hüvelyek (esetleg alsó perem) útján történik. Az ábrán feltüntetett méretek kötelező méretek.

#### Anyag.

Laposvas MOSz 337 vagy 365 szerint.

#### Szállítás.

Rozsda és vegyi hatások ellen védőbevonattal, feketére festve.

**Alkalmazás.**

Vízzel oltó (MOSz 1030, 1031, 1032), porral oltó (MOSz 1037) és habbal oltó (MOSz 1038—1039) kézi tűzoltókészülékekhez.

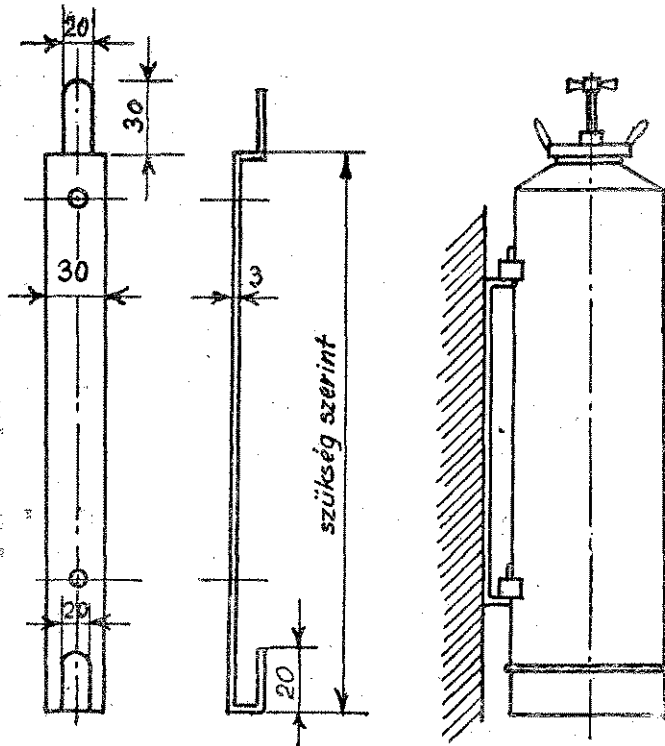

**RÚGÓS FELFÜGGESZTŐ**  
MOSz 1045 B — Javaslat  
Méretek mm-ben

**Megjelölés.**

Például rúgós felfüggesztő gázzal oltóhoz MOSz 1045 B.

**Leírás.**

A felfüggesztő alakját és kötött méreteit a mellékelt ábra

tünteti fel. A készülék felfüggesztésére a váz horoggal és a szükséghez képest egy vagy két lemeztűgővel van ellátva. A rúgó lágy bőrrel vagy nemezzel bélelt.

**Anyag.**

A váz laposvas MOSz 337 vagy 365 szerint.

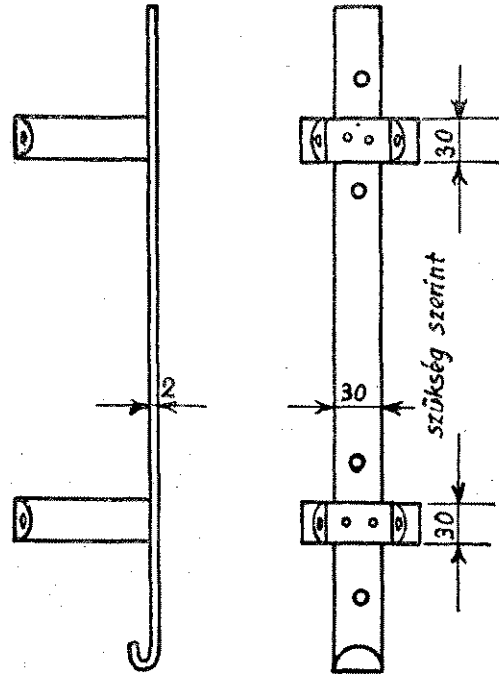

**Szállítás.**

Rozsda és vegyi hatások ellen védő bevonattal, feketére festve.

**Alkalmazás.**

Gázzal oltó (MOSz 1034—1035—1036) kézi tűzoltókészülékekhez.

**Nem kell többé drótozni**

ha a „**KR**” tömlő-bekötő gyűrűvel

és egy közönséges pántlikával készíti a bekötést

**Ilyen a „KR” gyűrűs tömlőbekötés**

**Üzembiztos** a legnagyobb nyomás mellett is.  
**Szerelése** egyszerű, bárki egyedül elvégezheti.  
**Élettartama** úgyszólván örökös.

Gyártja: **BURGHÁRD ANTAL** BUDAPEST, XIII, Béke-utca 9.  
**Ismeretét kívánatra szívesen küldünk**

# SZÖVETSÉGI ÜGYEK

Magyar Országos Tűzoltó-Szövetség elnökségi ülése  
Budapesten, 1940. évi május hó 22-én

Az elnöki széklet Hirling Gyula m. kir. kormányfőtanácsos, ü. v. elnök foglalta el, aki az ülést a határozatképesség megállapítása után megnyitotta.

Napirend előtt az elnök meleg szavakkal emlékezett József kir. herceg Öfenségéről, mint a Szövetség védnökéről, aki az elmúlt hónapban ünnepelte katonai szolgálatának 50. évfordulóját. Az elnökség tagjai lelkesen ünnepezték József kir. herceget.

Elnök ezután vitéz Kiss Lajos dr székesfővárosi tűzoltófőparancsnokot, mb. országos tűzrendészeti felügyelőt köszöntötte magasröptű beszédben, kormányfőtanácsossá történt kinevezése alkalmából. (Beszédéből részleteket közöltünk a Közlöny legutóbbi számának vezércikkében.) Ezután üdvözölte László István kerületi tűzrendészeti felügyelőt, a Magyar Vöröskereszt Érdemkeresztjével történt kitüntetése alkalmából.

A beszéd elhangzása után vitéz Roncsik Jenő dr előadó üdvözölte vitéz Kiss Lajos dr-t kormányfőtanácsosi kinevezése alkalmából és Hirling Gyula elnököt abból az alkalomból, hogy a Kormányzó úr a Magyar Érdemrend Középkeresztjével tüntette ki. Ezután az ünnepelek mondottak köszönetet az üdvözlő szavakért.

Breznay Imre főtitkárhelyettes kegyelettel emlékezett meg Simon Sándor székesfehérvári h. polgármester, az ottani önkéntes tűzoltótestület volt főparancsnokának elhunytáról.

Főtitkárhelyettes beszámolt a szövetségi iroda ügyforgalmáról. Bejelentette, hogy a szövetség képviseltette magát két debreceni és egy győri kerületi tűzoltótanfolyam záróvizsgáján, Jonák Gyula díszoklevél átadásán, a Gömör és Kishontvármegyei Tűzoltó-Szövetség alakuló közgyűlésén. Bejelentette továbbá, hogy a szövetség elnöke, alapszabályszerű jogánál fogva az eltávozott Andréka Bertalan, illetve Gulácsy Rózsi helyébe Kurutz Endre ny. főjegyzőt irodatisztnak és Falussy Ágneszt gép- és gyorsírónek alkalmazta.

Főtitkárhelyettes bejelentette, hogy a m. kir. belügyminiszter f. évi május hó 6-án 135.661—1940. VII. a számú rendeletével jóváhagyta a Magyar Országos Tűzoltó-Szövetség módosított alapszabályait. Elnökség a bejelentést örömmel vette tudomásul és főtitkárhelyettes javaslatára elhatározta, hogy a tisztújító közgyűlést június hó 30-ára hívja össze.

Falussy Károly titkár bejelentette, hogy az országos választmány felhatalmazása alapján a VI. ker. Izabella-utca 51 számú palotát a Szövetség megvásárolta székház céljaira és az adásvételi szerződést megkötötték. A vásárláshoz szükséges készpénz megszerzése nehézségeket okozott, mert a meglévő 112.000 pengőhöz hiányzott még 58.000 pengő. A szövetség elnöke igénybevételre ismert bankkapcsolatait, biztosítékul letétbe helyezte saját és családi részvényeit a szükséges kölcsön megszerzésére. Falussy titkár javaslatára elnökség elhatározta, hogy Hirling Gyula szövetségi elnöknek és a bizottság tagjainak az új

székház megvétele érdekében kifejtett önzetlen munkásságukért köszönetét tolmácsolja és az elnök részére egy szobát, fűtés és világítással rendelkezésre bocsát, ugyanis a Szövetség érdekében áll, hogy az elnök minden időben és a napnak minden órájában megtalálható legyen.

Elnök bejelentette, hogy az 58.000 pengő kölcsönt 7 százalékos kamatláb mellett sikerült megszerezni és körülbelül 600 pengő bekebelezési költség helyett sikerült rangsorfeljegyzést kisebb költséggel kieszközölni. Köszönetet mondott Békésvármegyei Tűzoltó-Szövetség elnökségének, ahonnan olcsó kamatláb mellett 20.000 pengő kölcsönt kapott a Szövetség. Bejelenti továbbá, hogy 170.000 pengő vételáron kívül, Rahovszky Győző építészügynöknek ügynöki díj fejében 1700 pengő, Tanoss Dezső dr ügyvédnek ügyvédi eljárás és tulajdonjogi bekebelezés címén 1300 pengő költség merült fel. Kéri ennek tudomásulvételét és a felsorolt összegek kifizetésének jóváhagyását.

Benedek Mihály dr és Gáspár István jelentették, hogy a megvásárolt székház építészeti szempontból kifogástalan, székháznak teljes mértékben megfelel és becslésük szerint 400.000 pengő értéket képvisel. Elnökség az elnöki és szakértői bejelentést egyhangúlag tudomásul vette és az összegek folyósítását elrendelte.

Titkár bejelentette, hogy a Szövetséghez megkeresés érkezett az iránt, hajlandó volna-e Fehérvári-úti telkéből egyes parcellákat eladni. Elnökség úgy határozott, hogy a szélső parcellákból elvben hajlandó eladni akkora nagyságú területet, amelynek ellenértéke elegendő volna a kölcsön visszafizetésére. Elnökség a székház vásárlására kiküldött bizottságot megbízta a Fehérvári-úti telek egyes parcelláinak eladásával.

Vitéz Roncsik Jenő dr elnökségi eladó javaslatára az elnökség elhatározta, hogy felterjesztést intéz a m. kir. belügyminiszterhez oly irányban, hogy engedélyezze Szöllőssy Alfréd dr miniszteri tanácsosnak a Tűzrendészeti Jogszabályok című munka sajtó alá rendezését.

Vitéz Roncsik Jenő dr előadó javaslatára elnökség elhatározta, hogy a f. évi szeptember hóra tervezett 70 éves jubileum ünnepségét 1941. évre elhalasztja részben a külpolitikai helyzetre való tekintettel, részben azért, mert az új egyenruhákat ez év szeptember havára elkészíteni nem lehet.

Ugyancsak vitéz Roncsik Jenő dr előadó indítványára az elnökség elhatározta, hogy a Tűzrendészeti Közlönyből a szabványrovatot a jövőben elhagyja és azt mellékletként jelenteti meg ezután.

Vitéz Roncsik Jenő dr előadó javaslatára elnökség elhatározta, hogy a Gyakorlati Szabályzat 2. füzetének módosítására bizottságot küld ki.

Erdély Ernő dr előadó javaslatára elnökség elhatározta, hogy 20 képből álló sorozat oktató falitáblát készíttet Klösz Frigyes és Fiai cégnél.

## Mátrai sisak-, tűzoltószer- és légoltalmi felszerelések gyára

Keresztény **Mátrai Antal és Társai.**  
cég Budapest, XIII, Lomb-utca 34—36. Telefon 299-055



Vida Pál szövetségi alelnöknek a levelek díjátalan-yozására vonatkozóan beküldött javaslatával kapcsolatban az elnökség megállapította, hogy már több ízben tett lépést e tárgyban, de mindezekig kevés sikerrel, mégis a szükséges lépéseket ezirányban megteszi.

Főtitkárhelyettes ismertette az egyik önkéntes tűzoltótestület kérelmét az iránt, hogy az önkéntes tűzoltóságok tagjait legalább a kézi közmunka kötelezettsége alól mentesítsék. Elnökség felkérte László István kerületi tűzrendészeti felügyelőt, hogy a Tűzrendészeti Közlönyben ismertesse a kereskedelemügyi miniszter idevontatkozó rendelkezését, mely lehetővé teszi, hogy a községek képviselőtestületei az önkéntes tűzoltó munkáját olyan közmunkának minősítsék, amellyel az illető kézi közmunka kötelezettsége leszolgálnak tekinthető.

Főtitkárhelyettes javaslatára elnökség elhatározta, hogy több régi tűzoltótisztet kitüntetésre terjeszt elő az illetékes hatóságokhoz.

Kiss Emil dr vármegyei szövetségi elnök és Bezeredy László vármegyei tűzrendészeti felügyelő a Gyakorlati Szabályzat árának leszállítása tárgyában tettek előterjesztést. Elnökség megállapította, hogy a községek számára a könyveket olcsóbban adni nem lehet, mert azok önköltségi áránál is alacsonyabbak, a tanfolyamok részére pedig, mint a múltban, a jövőben is 50 százalékos kedvezménnyel adják a szakkönyveket.

Főtitkárhelyettes ismertette, hogy megkeresés érkezett a szövetséghez, hogy a régebbi megszállott területek járási tűzoltótestületei tovább működhetnek-e? László István tb. tag bejelentette, hogy vármegyéjében már teljesen feloszlatták a járási szövetségeket és vagyonukat az ottani tűzoltószövetség vette át, sőt még a régi tagdíjakat is behajtotta a vármegye tűzoltószövetsége. Vitéz Roncsik Jenő dr elnökségi előadó ismertette, hogy a Kárpátaljai Tűzoltó-Szövetségnek 70.000 pengő a vesztesége, hogy az ottani járási szövetség vagyonát még ezidáig sem likvidálták. Elnökség elhatározta, hogy e kérdésben jelentést tesz az országos felügyelőnek.

Halász János előadó ismertette Szeged, Szekszárd, Kecskemét, Hódmezővásárhely, Baja városok tűzoltóparancsnokságainak és Békés vármegye tűzrendészeti felügyelőjének 1939. évi jelentését. Elnökség a jelentést tudomásul vette.

Elnökség a szabályszerűen felszerelt királyi dísz-érem-igényléseket pártoló javaslattal a m. kir. belügyminiszterhez terjesztette fel.

Főtitkárhelyettes ismertette a Budapesti Tűzoltótestületek Szövetségének a magántűzoltóságok tagsági díjaira vonatkozó javaslatát. Elnökség a javaslatot Horváth József számvizsgálóbizottsági elnöknek adta ki hozzászólás végett.

Vitéz Roncsik dr előadó indítványára elnökség elhatározta, hogy a Szövetség hetvenéves jubileuma alkalmából kiadandó statisztikához adatokat a Statisztikai Hivataltól kér ki.

Főtitkárhelyettes ismertette, hogy az országos tűzrendészeti felügyelő rendelkezése alapján az arra kirendelt bizottság összeállította a hivatásos és önkéntes tűzoltóságok legszükségesebb nyomtatványainak iratmintáját, amelyek elkészítésére három nyomdát

szólítottak fel ajánlattételre. Elnökség elhatározta, hogy a legkedvezőbb ajánlattevő Stádium nyomdát bízza meg a nyomtatványok elkészítésével.

Egyéb tárgy nem lévén, elnök az ülést bezárta.

### A Magyar Országos Tűzoltó-Szövetség Segélyzőpénztárának ülése, Budapesten, 1940 május hó 22-én

Az elnöki széket Hirling Gyula m. kir. kormányfőtanácsos, ü. v. elnök foglalta el, aki az ülést a határozatképeség megállapítása után megnyitotta.

Falussy Károly titkár a legutóbbi elnökségi ülés óta segélyben részesített tagtestületek tűzoltóinak névsorát és a részükre folyósított összeget ismertette.

Segélyben részesültek: Nagy Lajos parancsnok (Miskolc, hiv.) 140 P, Lábodi Imre tűzoltó (Zalaszentgrót) 20 P, Tapa Sándor tűzoltó (Ond) 28 P, Hempler József tűzoltó (Bonyhád) 28 P, Mayer Imre tűzoltó (Hatvan) 24 P, Sárjai György tűzoltó (Kaba) 16 P, Ancsin Mihály tűzoltó (Csorvás) 28 P, Bányai István tűzoltó (Orosháza) 40 P, Sántai István tűzoltó (Szada) 28 P, Kiss László tűzoltó (Murasemenye) 22 P, Szabó János tűzoltó (Tiszafüred) 240 P, Tóth János tűzoltó (Vitnyéd) 12 P, Ricsaér Pál tűzoltó (Kapunvár) 18 P, Tóth Lajos tűzoltó (Csemepeszkopács) 66 P, Kramer Béla tűzoltó (Csemepeszkopács) 66 P, Laczkó János tűzoltó (Kiskőrös) 20 P, Káposzta Lajos tűzoltó (Orosháza) 20 P, Zombori János tűzoltó (Szolnok) 28 P, Csordás Sándor tűzoltó (Aszód) 14 P, Dévényi Endre dr tűzoltóparancsnok (Makó, hiv.) 30 P, Nagy József tűzoltó (Debrecen hiv.) 40 P, Varga Károly tűzoltó (Csepreg) 12 P, Szabó József alparancsnok (Jászárókszállás) 20 P, Budai András tűzoltó (Kapunvár) 8 P, Tóth Jenő tűzoltó (Herény) 28 P, Tóth József tűzoltó (Herény) 26 P, Szücs Ferenc tűzoltó (Salgótarján) 18 P, Posztós Imre tűzoltó (Nagyudvarnok) 20 P, Kocsis Dániel tűzoltó (Debrecen) 66 P, Balázs László özvegye (Tiszadob) 50 P.

Elnökség a bejelentéseket jóváhagyólag tudomásul vette.

Egyéb tárgy hiányában elnök az ülést bezárta.

## Benzinmotoros önfelszívó tűzoltószivattyú

hordozhatóan és kétkerekű targoncán.

### Szivattyúk és kompresszorok

minden nagyságban és minden célra.

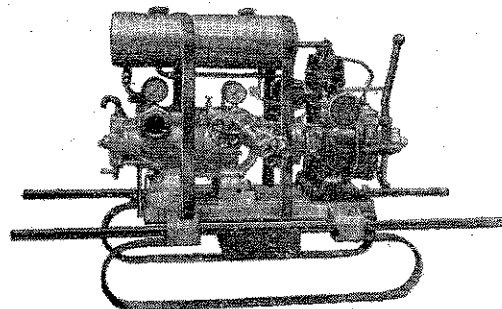

TELEFON:  
120-932  
112-405

**SOMMER és FEIN mérnökök**  
szivattyú- és kompresszorgyára

BUDAPEST, V, KATONA JÓZSEF-UTCA 3



# HÍREK

Királyi díszérem. A m. kir. belügyminiszter úr a tűzoltás és mentés terén, mint negyedszázadon át teljesített különösen érdemes tevékenység jutalmazására alapított királyi díszéremet újabban Várhelyi Miklós tűzoltóparancsnok, tb. járási tűzrendészeti felügyelő (Pásztó), Schmickl András tűzoltóparancsnok (Levél), Kárpáti Gyula tb. parancsnok, ügyvezető alparancsnok (Miskolc), Lévai József és Sári Lajos őrpáncsnokok (Cibakháza), Hudák József szakaszparancsnok és Réthy József szertáros (Sárospatak), Meskó György alparancsnok és Tóth Sándor csővezető (Kiskőrös) Lissa Lajos tűzoltófőgépez (Budapest), Agárdi László hiv. tűzmeszter (Debrecen) és Varga Ferenc tűzmesternek (Rákospalota) adományozta.

**Kinevezések.** Baranya vármegye főispánja vitéz Zsigmond Géza okl. tűzoltótiszt, szekszárdi lakost Mohács m. város hivatásos tűzoltóparancsnokává nevezte ki. — Pécs szab. kir. város főispánja Pálhidi Flórián okl. tűzoltótisztet a pécsi hivatásos tűzoltóság tűzoltófelügyelőjévé nevezte ki. Jász-Nagykun-Szolnok vármegye főispánja a jászvári alsó járás tűzrendészeti felügyelőjévé kinevezte Barnabás Ferenc dr. tb. főszolgabíró, jászvári szolgabíró. — Pest-Pilis-Solt-Kiskun vármegye főispánja Csornay Jenő dr. szolgabíró a pomázi és váci járások tűzrendészeti felügyelőjévé nevezte ki.

**Kormányzói kitüntetés átadás Cibakházán.** A Főméltóságú Kormányzó úr, a miniszterelnök úr előterjesztésére Dékány Lajos bajtársnak, a cibakházi önkéntes tűzoltótestület szakaszparancsnokának önfeláldozó magatartással végbevitt életmentésért a Magyar Bronz Érdeméremet méltóztatott adományozni. A legfelsőbb helyről nyert kitüntetés alkalmából, Dékány bajtársat a testület közgyűlésén, 1940 június 9-én Lengyel Sándor vármegyei tűzrendészeti felügyelő üdvözölte és részére ünnepélyesen átadta a kitüntető okmányt és érmet. A példásan megszervezett és vezetett cibakházi Ö. T. T. közgyűlése lelkesen ünnepelte kitüntetett, kiváló szakaszparancsnokát.

A karcagi önkéntes tűzoltótestület ünnepélyes közgyűlése. Május 18-án tartotta a karcagi Ö. T. T. évi rendes közgyűlését Sántha Miklós dr. polgármester elnökelete alatt. A közgyűlést ünnepélyessé tette az a tény,

## FELHÍVÁS

A Magyar Országos Tűzoltó-Szövetség elnöksége által, a Tűzrendészeti Közlöny f. évi április hó 1-i számában (43. old.) a gyakorlati szabályzat esetleges módosítása érdekében kiírt pályamunkák határidejét az elnökség egy hónappal meghosszabbította. A pályázatokat tehát a Magyar Országos Tűzoltó-Szövetség címére (Budapest, IV, Bástyá-utca 13. sz.) 1940. évi július hó 31. napjáig lehet postán beküldeni.

Ezúttal is megemlítjük, hogy a legjobb pályamunkákat 250, 150, 100 és ezeken kívül 3 pályamunkát 50 pengős díjazásban részesíti az elnökség.

**Pótlás a közgyűlés tárgysorozatához.** A Tűzrendészeti Közlöny június elsején megjelent számában közölt meghívó (91. lap, 2176—1940. sz.) tárgysorozatából kimaradt a választmányi tagok választása, mely a hetedik pont lesz s így az utána következő tárgyak sorszáma mind nagyobb lesz eggyel.

hogy Szabó Ágoston nyugalmazott tűzoltóparancsnoktól akkor vett búcsút a testület. Lengyel Sándor vármegyei tűzrendészeti felügyelő méltatta a nyugalomba vonult parancsnok érdemeit, amiket több mint félévszázados tűzoltói szolgálat közben szerzett. A ritka hosszú szolgálati időt értékessé tette a sok erkölcsi és anyagi áldozat, amit Szabó Ágoston — lelkes és önzetlen munkálkodása közben — hozott a karcagi testület és az egész vármegye tűzrendészeti érdekeinek előmozdítására. Az ünnepeltet díszoklevéllel tüntette ki a Magyar Országos Tűzoltó-Szövetség és üdvözlő levéllel kereste fel a M. O. T. Sz. elnöksége, a vármegye főispánja és alispánja.

**Pályázati hirdetmények.** Kispest m. város polgármestere egy II. o. tűzoltóaltiszti állásra hirdet pályázatot. A kérvényeket folyó évi június hó 28. napjáig kell Kispest m. város polgármesteri hivatalánál benyújtani.

Szekszárd m. város polgármestere egy tűzoltó állásra hirdet pályázatot. A pályázati kérvényeket f. évi június hó 20-án déli 12 óráig kell a városi iktató hivatalba benyújtani.

*Jelen számunkhoz csatoltuk a Magyar Országos Tűzoltó-Szövetség 1939. évi működéséről és az ország tűzrendészeti állapotáról szóló Jelentés-t.*



## EMAG-Szilvay-rendszerü,

szabadalmazott, háton hordozható, úszóra szerelt benzinmotoros centrifugal szivattyú-fecskendő.

**Egy ember:** szállítja ki a helyszínre egyedül hozza üzembe egyedül ereszti a vizet egyedül oltja a tüzet

**További előnyei:** Nincs szívótmű és más szívóoldali berendezés mélységből szállít vizet Lajtra csatlakoztatható Tűzesapra csatlakoztatható Léphetnek fel Vizen úsztatható

Megfelel a 180.000/1936. B. M. sz. rendelet előírásának.

**Vadásztöltény-, Gyutacs- és Fémárugár Rt. Budapest, VI, Váci-út 19**

Telefon: 298-960

**Tűzoltóverseny Apátfalván.** Apátfalván pünkösdkor tűzoltóverseny volt, amelynek keretében az apátfalvai önkéntes tűzoltók zászlót avattak. A makói tűzoltók a versenyt megelőzőleg heteken át jártak ki a községekbe — szabad délutánjukon, vasárnapokon —, hogy a környék tűzoltóit az új szabályzatokra kioktassák. A csapatok 9 órakor templomba vonultak, ahol Kelemen András pápai kamarás plébános megáldotta és megszentelte a zászlót. A községháza előtti téren folyt le a zászlóavatási ünnepség, A zászlóanyai tisztet Bajusz Gyula főjegyző felesége látta el. Ünnepi beszédet Gáti Lajos segédlelkész tartott. Ezután kezdetét vette a verseny, amely a következő eredménnyel végződött: Tömlőszerelésben 1. Bugyi János Földeák, 2. Ludányi Mihály Királyhegyes, 3. Vincze János Magyarcsanád. Tömlőszerelés és sugárcső feltevésben: 1. Kakuszi András Óföldeák, 2. Szigeti Ferenc Apátfalva, 3. Mihalik Mihály Óföldeák. Tömlővezeték és sugárcső feltevésben: 1. Királyhegyes, 2. Apátfalva, 3. Földeák. Kocsifecskendőszerezésben: 1. Apátfalva, 2. Királyhegyes, 3. Földeák. A legjobb vezénylő: 1. Kiss Miklós Óföldeák, 2. Kereszturi András Apátfalva, 3. Kereszturi András Királyhegyes. Versenyen kívül indultak a makói önkéntes tűzoltók is. Vezénylőjük Sóss Antal dr a vezénylők között első lett. A tömlőszerelésben Papp Imre és Szilágyi Sándor rajvezetők győztek. A verseny befejeztével az eredményeket Dévényi Endre dr délután hirdette ki, átadván a nyerteseknek az okleveleket és díjakat. A versenyrendező testület vezetősége értékes ajándékot kapott.

**A Zalaszántói Önkéntes Tűzoltótestület** május hó 14-én tartott díszközgyűlésén nyújtották át Kémény Sándor igazgató-tanító parancsnoknak a királyi díszérmet. Az ünnepélyen a Magyar Országos Tűzoltó-Szövetséget Kiss Emil dr tb. tag képviselte és jelen volt azon a járás főszolgabírája, Zala vármegye tűzrendészeti felügyelője és nagyszámú érdeklődő közönség. Az ünnepség keretében a 18 főből álló női tűzoltócsapat jól sikerült gyakorlatot mutatott be.

**A Sándorfalvi Önkéntes Tűzoltótestület** 1939. évi jelentése szerint a múlt évben a téli hónapok alatt elméleti előadással egybekötött gyakorlatot tartottak 28 esetben. Április 23-án ifj. Széll Antal önk. tűzoltórajvezető a testület buzgó, szorgalmas tagja a Kárpátalja visszaszerzése alkalmával kapott súlyos betegség következtében elhunyt. A testület az eredményes munka elismeréseképpen húsz önk. tűzoltót és segédtűzoltót jutalomban részesített. Az elmúlt év folyamán három tüzeset fordult elő 132 P kárral. A község tűzoltói célra 350 P államszolgálatot kapott, melyből tömlőt és apróbb felszerelési tárgyakat szereztek be.



**Egyenruhát,  
polgári öltönyt**

készít

**Nagy Kálmán**

IV, Kossuth Lajos-utca 6  
(Saját ház) Telefon 183-659  
Alapítatói: 1895

**A szombathelyi gyűléseket megelőzően kilenc órakor szentímisén vesznek részt a szövetségi tagok a püspöki székesegyházban.**

*Akik már 29-én estére megérkeznek, ismerkedési vacsorára gyűlnek össze a Grastyán-féle vendéglőben. A vacsora kezdete 20 órakor.*

**Vasárnap (30-án) 14 órakor társas ebéd a Szabáriában.**

**Mezőtúr város képviselőtestülete** ünnepelte a kitüntetett önkéntes tűzoltókat. A mezőtúri önkéntes tűzoltótestület tagjai közül Keleti Lajos alparancsnok, Kegyes Gábor szakaszparancsnok, továbbá Kádas Tamás és Csikós Imre őrparancsnok, huszonöt éves kiváló és példás tűzoltói és mentői szolgálatuk jutalmazására magas kitüntetésben részesültek, királyi díszérmet kaptak. Január tizenhetedikén délután, a város képviselőtestületének rendkívüli közgyűlésén, Szathmáry Imre dr polgármester meglehangú megnyitó beszéde után, Urbán Gáspár báró főispán magasszárnyalású, megható és lelkesítő beszédet mondott s kiosztotta a kitüntetéseket a „polgári élet hősei”-nek. Az időközben meghalt Kádas Tamás érmét, özvegye vette át. Lengyel Sándor vármegyei tűzrendészeti felügyelő, a vármegye tűzoltósága nevében köszöntötte az ünnepelteteket, majd a polgármester zárószavaival fejeződött be a bensőséges ünnepség.

**Modern és nagyteljesítményű négykerékű kézihajtású tűzifecskendő** kitűnő állapotban, hivatalosan kipróbálva 1900 pengőért eladó. Érdeklődésre részletes leírást és fényképet küld Hajdu Sándor Ungvár, Szamovolszky-utca 4. szám.

#### MEGHÍVÓ

Jász-Nagykun-Szolnok vármegye Tűzoltó-Szövetsége Szolnokon a vármegyei háza nagytermében 1940. évi június hó 20-án 15 óra 30 perckor közgyűlést tart.

A közgyűlés tárgysorozata:

1. Védnök, díszelnök és tiszteletbeli tag választás.
2. Az 1939. évi összefoglaló jelentés tárgyalása.
3. Az 1939. évi zárószámadás elbírálása.
4. Az 1940. évi költségvetés megállapítása.
5. Az esetleges indítványok feletti döntés.

Törvényhatósági tűzoltó-szövetségünk közgyűlésének, az alapszabályok 13. §-ának 1., 2. és 3. pontja szerinti tagjait tisztelettel kérem, hogy a közgyűlésen megjelenni, illetve a közületek és testületek képviselteséről gondoskodni szíveskedjenek.

Szolnok, 1940 június 7.

Alexander Imre sk.,  
alispán, elnök

Felcélós szerkesztő és kiadó: Lukács Zoltán dr

Mindennemű **létrák,**  
**tűzoltó- és légoltalmi felszerelések**  
beszerzési forrása  
**Metzker Ferenc**  
Budapest, XI, Horthy Miklós-út 35  
Telefon 456-363

Hazánk legrégebb, több mint 121 éve fennálló

**tűzoltószergyára**

**Seltenhofer Frigyes Fiai**

Alapítva 1816

magy. kir. udvari szállítók

**S o p r o n**

Legelső tűzoltószer-, kút-, szivattyú- és gépgyár, harang-, fém- és vasöntőde. A párisi világkiállításon nagy aranyéremmel, azonkívül sok arany- és ezüstéremmel, valamint díszoklevéllel kitüntetve. Gyárt: motorfecskendőket, kocsifecskendőket, különféle tűzoltószereket és felszereléseket. Kedvező fizetési feltételek és sokévi jótállás. Költségvetést és kiszállást díjmentesen eszközünk.

**BOROS egyenruházat**

**Tűzoltósági felszerelések, sapkák és egyenruhák**

Budapest, VIII, Baross-tér 6 (Fiumei-út sarok)

Régi, megbízható, olcsó cég.

**Egyesületeknek előnyárak.**

Kedvező fizetési feltételek

**Egyenruhaszabódság és sapkaműhely**  
a helyszínen

**KISTÉTÉNYI WALTHER E.**

BUDAPEST, IV, PETŐFI SÁNDOR-UTCA 6, FÉLEMELET

**Gyárt: érmekei  
rendjelekei  
jelvényeket  
fiszteletdíjakat**

A  
Magyar Országos  
Tűzoltó Szövetség  
éremszállítója

**Gazdák Biztosító**

**Szövetkezete**

Budapest, IX, Üllői-út 1

Telefon 187-870

Tűz-, jég-, élet-, baleset-, szavatossági, betöréses-lopás elleni, autó-, üveg- és állatbiztosítás. Képviselet minden városban és községben! Kartelen kívül!



**Magyar  
Kender-, Len- és Jutáipar Rt.**

Budapest, V, Wekerle Sándor-u. 8

**Kívánságra  
szívesen szolgál  
megmintaíró  
áránlással**

Tűzoltóság részére Szegeden a következő cikkeket gyártja:

**Kendertömlőt**

minden méretben 80 atm. nyomásig

**Vászonvedret**

**Takaró- és ugróponyvát**

**Vízmentes csővezető kabátot**

**Tűzoltó ruhaanyagot**

**LAKTANYÁK RÉSZÉRE:**

**Lepedőt**

**Szalmaszákot**

**Törülközőt**

**Vánkoshuzatot**

**„DRÄGER”  
oxigénes önmentők**

**Gázálarok, mindennemű gázok ellen védő szűrőbetétek**

**Gázvédőruhák hólyaghúzó-gázok ellen**

Oxigénes belégzőkészülékek

„Dräger-Schröter“-féle gázképlő készülékek

Óvóhely-légtisztítók

**Klórmész-szóró targoncák**

Fertőtlenítő készülékek gázálarokhoz, oxigénes önmentőkhöz

**Gáz- és szilánkbiztos óvóhely-ajtók és vészkijáratok**

Gyártja:

**Vadásztöltény-, Gyutacs- és Fémárugyár Rt.**

G Á Z V É D E L M I O S Z T Á L Y A

Budapest, V, Mérleg-utca 3 — Telefon 183-820

# KÖHLER ISTVÁN

**FECSEKENDŐ-, SZIVATTYÚ-  
és tűzoltófelszerelések gyára**

Gyárt: Modern motoros, turbinás és dugattyús  
tűzoltófecskendőket, tűzoltószerkeket, felszereléseket  
és szivattyútelepeket a tűzoltás és öntözés céljaira

**BUDAPEST, X, KORPONAI-UTCA 21. SZÁM**

**Alapítva 1896**

M i n d e n n e m ű  
tűzoltó- és légoltalmi  
felszerelési cikkek  
raktárról kaphatók

**Mátrai Antal és Társa Rt.**

Gyár és központi iroda:

**Budapest, XIII, Lomb-utca 34-36 ~ Telefon '299-055**  
**Városi lerakaf: VI, Teréz-körút 22 ~ Telefon 121-533**

Gyárt: kézi- és motor-  
fecskendőket, mindenfé-  
le létrákat, motollákat,  
vízhordó és öntöző lajto-  
kat, szerkocsikat és lég-  
oltalmi felszereléseket

**Szállítunk**

a hatósági előírásoknak megfelelő

Ismertetés  
felvilágosítás  
és ajánlat  
díjtalan

# MÁVAG

**Telefon 133-394**

**GYÁRTMÁNYÚ**

hordozható benzinmotoros és kézi működtetésű **fecskendőket, vízhordó-  
és öntözőkocsikat, tűzoltó- és locsoló autókat** a legjobb  
minőségben, megbízható és tartós kivitelben.

**MAGYAR KIRÁLYI VAS-, ACÉL- ÉS GÉPGYÁRAK KERESKEDELMI KÉPVISELETE RT.**  
**BUDAPEST, VIII, MŰZEUM-KÖRÚT 18, II.**

**FELTEN ÉS GUILLEAUME RT., BUDAPEST, I.**

a budapesti hivatásos tűzoltóság szállítója

**GYÁRT: BELÜL GUMIZOTT TŰZOLTÓTÖMLŐT**

kívánt méreteken és nyomásig.

**LEVÉLCÍM: BUDAPEST 113. POSTAFIÓK. TELEFON: 258-880**



**Hazai  
gyártmány!**

# MINIMAX

a legjobb magyar gyártmányú kézi tűzoltókészülék. Nem hason-  
lítható össze a különböző utánzatokkal. Felvilágosítással szolgál a  
**MAGYAR MINIMAX RT., BUDAPEST**  
GYÁR, IRODA: VI, RÓZSA-UTCA 85. TELEFONSZÁM: 128-731

# CORVIN ÁRUHÁZ RT.

**BUDAPEST VIII, BLAHA LUJZA-TÉR 1-3**

**Csonka János gépgyára** gyártja a

mindenhol bevált, tökéletes **tűzoltómotorokat!**

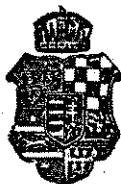

# TÜZRENDÉSZETI KÖZLÖNY

A MAGYAR ORSZÁGOS TŰZOLTÓ-SZÖVETSÉG HIVATALOS LAPJA

Megjelenik minden hó 1-én és 15-én

Az előfizetési és hirdetési díjakat a Magy. Orsz. Tűzoltó-Szövetség 23.297. számú csekkzámlájára lehet beküldeni. Csekkürlap minden postahivatalban kapható

A Magyar Országos Tűzoltó-Szövetség,  
szerkesztőség és kiadóhivatal:

BUDAPEST, IV, BÁSTYA-UTCA 13  
Telefon: \*184-975, 184-976

Előfizetési ára egész évre 12 pengő

A szerkesztőség címére küldött szakcikkeket, ha közlésre alkalmasak, díjazzuk

Ajánlva a m. kir. belügyminiszter úr 126.278—1938. B. M. sz. rendeletével („Belügyi Közlöny” 1939. évi 5. sz.) a vármegyék, városok és községek számára

≡ TŰZOLTÓTESTÜLETEK A LAPOT TAGDIJ FEJÉBEN KAPJÁK ≡

## Három vitéz az élen

Súlyos, de számunkra reményteljes időben tartotta meg a Magyar Országos Tűzoltó-Szövetség június hó 30-án újjáalakuló közgyűlését Szombathely városában. A tűzrendészet újabb fejlesztése tárgyában kiadott 1936:X. tc. megjelenése óta kereken négy esztendő telt el, amíg eljutottunk oda, hogy a belügyminisztérium által jóváhagyott alapszabályok alapján a Szövetség újjáalakítsa tisztikarát, mely friss erővel vigye előre a Szövetség ügyeit, az újabb feladatok korszerű megoldásával.

Valóban régen nyilvánult meg ekkora érdeklődés a szövetségi közgyűlés iránt. Ennek magyarázatát abban találhatjuk, hogy az 1935. évben megtartott gyöngyösi nagygyűlésen már biztos remélhettük a tűzrendészeti törvényt, éppen ezért a választásoknál gyökeres változást nem kívántak, abban a hiszemben, hogy a pár hónapon belül megjelenő tűzrendészeti törvény alapján a Szövetség rövidesen újjáalakul és átadja helyét az új vezetőségnek. Az átalakulásig elteit négy esztendő alatt az elnöki tisztben és főbb vezetők személyében történt gyakori változás nem volt alkalmas átfogó, hosszabb időre szóló célkitűzések megvalósítására. Másrészt a tűzrendészeti törvény és végrehajtási utasításával elrendelt módosítások rendkívüli mértékben igénybevétték a vezetőség és szakelődők munkáját a szükségessé vált szabályzatok kidolgozásánál. Természetes tehát, hogy a Szövetségnek egyik elsőrendű feladata, mely a tagtestületekkel való szorosabb együttműködést célozza, bizonyos mértékig háttérbe szorult.

Az ország tűzoltótársadalma érezte ezt a hiányt és országos mozgalmat indított abban az irányban, hogy új szellemet honosítson meg a Szövetségnél és a vezetőség élére olyan férfiakat állítson, akiknek személye biztos zálogot jelent a tűzrendészet előbbrevitele és a magyar tűzoltóságnak még az eddigihez képest is hazafiasabb, nemzetibb és keresztényibb irányban való vezetése tekintetében.

Meg is valósult a tűzoltóság óhaja részben azzal, hogy a választás előtt megjelent belügyminiszteri rendelet hivatalból állította az országos tűzrendészeti felügyelőt az Országos Tűzoltó-Szövetség élére. Minden magyar tűzoltó tisztában van azzal, hogy mit köszönhet a tűzrendészet vitéz Kiss Lajos dr országos tűzrendészeti felügyelőnek, aki a tűzrendészeti törvény és végrehajtási utasítás tervezetét készítette és annak megjelenését elősegítette. Izig-vérig gerinces magyar, aki munkája elvégzésére teljes mértékben rátermett és vezetése alatt reméljük, hogy megvalósítja mindazokat a célokat, amelyeket ma nemcsak a korszellem diktál, hanem tőle a magyar tűzoltótársadalom biztosan elvár.

Az első alelnöki tisztségre egyhangú lelkesedéssel választották meg vitéz Endre László dr pestvármegyei alispánt, akinek személye ma már fogalom. Zászlót jelent, magyar nemzeti zászlót és biztos ígéretet arra, hogy a magyar tűzoltóság vezetése alatt mindenkor a nemzeti öncélú, hazafias és keresztény irányban halad. Szerte az országból, legkisebb falvaktól a legnagyobb városokig érkeznek levelek, táviratok, amelyekben örömmüknek adnak kifejezést, hogy sikerült megnyerni és a tűzoltóintézménybe szorosabban bekapcsolni vitéz Endre László dr. személyét.

Vitéz Horváth István dr, Baranya vármegyei alispánja, másik alelnökünk szintén vezetésre termett egyéniség, kinek a tűzoltóintézménybe való bekapcsolódása nagy nyereség. A tűzoltótestületeknél és törvényhatósági tűzoltószövetségeknél a közigazgatásnak rendeltszerűen történt bekapcsolódása, személyével az Országos Tűzoltó-Szövetségnél is biztosítva lesz.

Kiss Emil dr-nak, a Vasvármegyei Tűzoltó-Szövetség társelnökének megválasztása az alelnöki tisztségre, biztosítja az önkéntes tűzoltótestületek méltó képviselőjét az Országos Tűzoltó-Szövetségben.



Az új főtitkár, László István ny. esztergomi városi tanácsnok, aki hosszú időn át volt parancsnok az Esztergomi Önkéntes Tűzoltótestületnek, vármegyei, majd később kerületi tűzrendészeti felügyelő. Hosszú tűzoltói munkássága alatt osztatlan bizalmát élvezte a magyar tűzoltóságnak és komoly szaktudása közigazgatási gyakorlatával párosulva, rendkívül alkalmassá teszik az elkövetkezendő nagy feladatok megoldására.

Határkőnek tekinthető ez a közgyűlés, amely több mint félszázad esztendő hangyaszorgalmának a biztos alapot megteremtő, a semmiből élő tűzoltószervezeteket elővarázsoló munkának korszakát lezárva, emlékezetes időpontja marad a törvény erejével támogatott tűzrendészet elkövetkezendő hatalmas fejlődésének. Ehhez a munkához kérjük a magyarok Istenének bőséges áldását!

## Az új tisztikor

### Elnök:

vitéz Kiss Lajos dr (hivatalból).

### Alelnökök:

vitéz Endre László dr alispán, Budapest,  
vitéz Horváth István dr alispán, Pécs,  
Kiss Emil dr ny. vm. tb. főjegyző, Szombathely.

### Főtitkár:

László István nyug. városi tanácsnok.

### Számvizsgálóbizottság:

Rendes tagok: Benedek Mihály dr. szfőv. alparancsnok, Budapest. Horváth József számv. főtan., Budapest, Prack István dr városi tanácsnok, ö. t. par., Nagykanizsa.

Póttagok: Dévényi Endre hiv. t. o. parancsnok, Makó. Tóth Zoltán jár. tűzr. felügyelő, Salgótarján.

Tiszteletbeli tagok: Huszár Mihály dr, Szilágyi Lajos dr, Pethő János dr, Hirling Gyula.

### Választmányi tagok:

Zsindely Ferenc dr min. eln. államtitkár, Budapest; vitéz Bajsay Ernő dr alispán, Baja; Bornemisza Miklós dr alisp., Sátoraljaújhely; Dósa István dr alisp., Szentés; Ferenczy Béla dr alispán, Makó; Horváth Árpád dr alispán, Rimaszombat; Lukács Endre dr alispán, Miskolc; br. Majthényi József dr alispán, Érsekújvár; vitéz Márky Barna dr alispán, Gyula; vitéz Nadányi János dr alispán, Berettyóújfalu; Okolicsányi Imre dr alispán, Eger; Rásó István dr alispán, Debrecen; Reviczky István dr alispán, Komárom; Telbisz Miklós dr alispán, Győr; Alexander Imre dr alispán, Szolnok; Thaisz Andor dr alispán, Székesfehérvár; Reviczky Elemér dr alispán, Esztergom; Borbély Sándor dr alispán, Nyíregyháza; vitéz Faragó Ede dr országgy. képvis., Budapest; Blaskovich Lajos dr, Pest vm. főjz., Budapest; Tulok József dr, Vas vm. főjz., Szombathely, gróf Teleki Sándor dr, cs. és kir. kamarás, földbirt., Solt; Gyüre Károly dr tb. főszb., vm. tűzr. felügy., Nagykálló; Berky Miklós alispán, Veszprém; Obendorf Károly hiv. t. o. főparnok, Sopron; vitéz Sági József dr jár. tűzr. felügyelő Budapest; Szeder János dr országgy. képvis., Budapest; vitéz Helvédi János ö. t. parnok, Kecel; Katricis József t. o. parnok, Munkács; vitéz Magyar Károly t. o. parnok, Kaposvár; Peredy István hiv. t. o. parnok, Győr, Szupper Ferenc Gy. S. V. tűzr. felügy., Sopron; Veréb Ottmár t. o. parnok,

Kiskunfélegyháza; Szabó Lajos ö. t. parnok, Solt; Kozma György dr. ö. t. parnok, Csorna; Zalatnay Dániel ö. t. parnok, Pécel; Kutsa Géza ö. t. parnok, Csepel; Tiles Alfréd ö. t. parnok, Tatahánya, Gonda István ö. t. parnok, Törökszentmiklós; Kardos Győző ö. t. parnok, Vágsellye; Szabó József ö. t. parnok, Pestszentimre; Nyuli Lajos dr ö. t. parnok, Békés; Szabó János ö. t. parnok, Jászárokszállás; Kicsindi Kálmán ö. t. parnok, Süttő.

### Elnökségi tanácsstagok:

Beke Jenő j. tűzr. felügyelő, Érsekújvár; Ben-defy László igazgató, Szombathely; Lantay István dr vm. tb. főjz., vm. tűzr. felügy. h., Budapest; Lengyel Sándor dr vm. tűzr. felügy., Szolnok; Lisiák Elek dr vm. tűzr. felügy., Pécs; Lukács Zoltán dr tb. főszolgabíró, vm. tűzr. felügy., Budapest; Lauschmann Géza dr vm. főjz., Székesfehérvár; vitéz Zombory József hiv. tűzoltóparancsnok, Sátoraljaújhely.

### Titkárok:

Kiss Ernő ny. számv. tanácsos, Budapest; Kucucz Endre ny. községi főjegyző, Budapest; vitéz Sándor József székesfővárosi tűzoltó-segédfelügyelő, Budapest.

### Számvevő:

Bacsányi Oszkár számv. főtanácsos, Budapest.

### A hivatalos lap felelős szerkesztője:

Lukács Zoltán dr tiszteletbeli főszolgabíró, vármegyei tűzrendészeti felügyelő, Budapest.

### Főszerkesztő:

Breznay Imre vármegyei tűzrendészeti felügyelő, Eger.

### Belső munkatárs:

Benczur József dr belügyminiszteri titkár, Budapest.



## Egyenruhát, polgári öltönyt

készít

### Nagy Kálmán

IV. Kossuth Lajos-utca 6

(Saját ház) Telefon 183-659

Alapítástört.: 1895

## Megjelent az új tűzoltó egyenruházati szabályzat

A m. kir. belügyminiszter úr folyó évi május hó 25-i kelettel 64.200—1940. B. M. szám alatt új tűzrendészeti vonatkozású rendeletet adott ki, amely a 180.000—1936. B. M. számú rendelet egyes rendelkezéseinek módosítását és kiegészítését, továbbá a tűzrendészeti szervek egyenruházati, rangjelzési és személyi (egyéni) felszerelési szabályzatát, valamint a tűzoltószerek színének megállapítását tartalmazza.

Évvel a rendelettel a magyar tűzrendészet ismét nagy lépéssel jutott előre a korszerűsítés útján. Olyan kérdések kerültek ugyanis rendezés alá, amelyek eddig külsőleg megbontották az ország tűzrendészeti szervezetének egységét és sok esetben komolytalanná tették azt. A különféle színű és szabású egyenruhákat viselő testületek szinte külön alakulatoknak számítottak s nem juttatták érvényre azt a szervezet-szerű erőt és tömeghatást, amelyet az ország tűzoltóinak létszáma eddig is képviselt. Az egyenruházati szabályrendelet a tűzrendészeti szervek ruházatának egységesítésével megszünteti a tűzoltótestületek tarka színcsoportját és kihangsúlyozza a különféle alapon, de mégis egy célért létesülő testületek együvé tartozását s látszólag megnöveli az ország tűzoltó táborát, mert az eddig egymástól külsőleg elütő testületeket külsőleg is eggyé olvasztja. A hatás minden bizonynyal nem csak külsőleg fog megnyilvánulni, hanem a testületek és különösen az országos szervezet belső életében is, mert az erősen kihangsúlyozott összetartozás a bajtársi szellem, az együttműködés és fegyelem kialakulására igen nagy hatással lesz, ami továbbmenőleg a tűzoltóság tekintélyének növekedését is igen erősen elő fogja mozdítani.

A rendelet 1. §-a a hivatásos, önkéntes, kötelezett és magántűzoltóság, valamint a tűzoltószövetség tagjai és a tűzrendészeti felügyelők részére új egyenruhát állapít meg, amelyet a rendelet mellékleteként kiadott egyenruházati szabályzat ismertet részletesen. Az egyenruha viselésére jogosult — az előbbi mondatban felsorolt — szervek részére 1940. évi június hó 15-étől kezdve csak a rendeletben meghatározott egyenruhát és felszerelést szabad megrendelni, illetve beszerezni. *1940. évi július hó 1-étől kezdve a tűzrendészeti szervek a már meglévő egyenruhájukon és karszalagjukon és csak a szabályrendeletben ismertetett rangjelzést használhatják.* A meglévő egyenruhák kihordási határideje 1943. évi január hó 1, ez után már csak az újonnan rendszeresített egyenruha hordható. A kihordási idő alatt azonban a régi és az új egyenruha egyes darabjainak *vegyesen való viselése tilos.* A kisebb rangjelzést viselő tűzrendészeti szerv tagja a magasabb rangjelzést viselő tűzrendészeti szerv tagját katonai tiszteletadásban köteles részesíteni. A helyi tűzoltóság tagjait a tűzoltóság vezetője, az országos tűzrendészeti felügyelőt a belügyminiszter, a kerületi tűzrendészeti felügyelőt az orsz. tűzrendészeti felügyelő, a tűzoltószövetségek egyenruha viselésére jogosult tagjait a szövetség elnöke, a vármegyei és járási tűzrendészeti felügyelőket pedig az alispán egyenruha viselésére jogosító arcképes igazolvánnyal látja el.

A rendelet 2. §-a megállapítja, hogy a törzstűzmester, a főgépkocsivezető, a tűzmester és az I. oszt. gépkocsivezetői állás altiszti, a csővezető és II. oszt. gépkocsivezetői állás tisztes, a többi pedig a legénységi kategóriába tartozik.

A 4. § az önkéntes, köteles és magántűzoltóságok tisztii elnevezését állapítja meg. Minden 16 tűzoltó után egy tisztii állást lehet rendszeresíteni. A helyi tűzoltóság élén, ha annak létszáma 32 főnél kevesebb: *tűzoltósegédfelügyelő*; ha 32—64 fő: *tűzoltófelügyelő*; ha 64—100: *tűzoltófőfelügyelő*; ha 100 főnél több: *tűzoltóparancsnok* áll.

A rendelet a továbbiakban elrendeli, hogy a tűzoltószerek, tűzoltóeszközök, mentőeszközök és szerek külső látható részeit az egyenruha színének megfelelő *füstszürke színűekre kell dífesteni.*

Az ország megnagyobbodásával kapcsolatban a 180.000—1936. B. M. számú rendelet 29. §-ban foglalt tűzrendészeti kerületi beosztást akként változtatja meg, hogy megszünteti a székesfehérvári kerület kettéosztását s helyette a VIII. tűzrendészeti kerület területévé a felszabadult Felvidéket teszi, melynek székhelye *Kassa.*

Az új tűzoltóegyenruha és a rangjelzés leírását az alábbiakban ismertetendő szabályzat tartalmazza.

Az egyenruha anyaga füstszürke színű posztó, fésűs

gyapjuszövet és vászon. Nyári társasági egyenruha céljaira felhasználható a finom fehér vászonanyag is.

A rendelet a tisztek részére kihajtott fazonú egyenruhát állapít meg, melyhez füstszürke inget és nyakkendőt kell viselni, az altisztek, tisztetek és legénység egyenruhája szolgálásban csukott és úgy a szövet-, mint a vászonruha puha, kényelmes, alacsony lehajtott gallérral van ellátva, amely alatt nyakszegély helyett puha gallérkendő viselendő. Az altisztek viselhetnek *társasági öltözetként* kihajtott fazonú egyenruhát is, amelyhez a fent leírt ing és nyakkendő jár. A tisztek és altisztek *társasági egyenruhájához szolgáláson kívül tányérsapka, a szolgálati egyenruhához úgy a tiszteknél, mint a legénységnél tabori sapka van rendszeresítve.* A rangjelzés mindegyik egyenruhánál vállpánton van elhelyezve, keresztben futó sávok alakjában. A vállszalag a tűzoltóság, illetve tűzrendészeti szerv nemének megfelelő színű anyaggal van borítva.

Az egyenruhán alkalmazott jelvények és a vállpaszomány alapszíne a hivatásos tűzoltóságnál: *tűzpiros*; az önkéntes tűzoltóság tagjainál: *sötétkék*; a kötelezett tűzoltóság tagjainál: *kávébarna*; a magántűzoltóság tagjainál: *fűzöld*; a tűzrendészeti felügyelők egyenruháján: *világoskék*; s az egyenruha viselésére jogosult tűzoltószövetségi tisztviselőknél: *bíbortüla*-színű. Anyaga a tiszteknél *bársony*, a legénységnél *posztó*.

A tűzrendészeti szervek tisztii tagjainak egyenruháján alkalmazott (rangjelzések, fémgombok, jelvények, fémszálakból fonott jelvények és díszítések, a rőzsekés veretei és a sisakon alkalmazott fémtaraj *arany színű*, az altiszti rangban levőknek *ezüst színű*, a legénységi állományúaknál pedig *bronz színűek*.

Az egyenruha külső fémgombjai, jelvényei és jelzései a következők:

1. *Külső fémgombok:* korongalakú, úgynevezett féllapos gombok. A gomb külső szélén gyöngygoralakú szegély, mellette pedig kiemelkedő gyűrű fut körül. Ezen belül az alap károkockás díszítésű, melynek közepén az alapról kiemelkedő domború tűzoltójelvény látható. A gombok háromféle méretben készülnek, kis gomb átmérője 15 mm, zubbonygomb 22 mm és köpenygomb 26 mm átmérővel készül.

2. *Tűzoltói jelvény:* oldalt húzódó lánghal égő, stilizált bombát ábrázoló jelvény. A bomba fonott gyűrűvel övezett testén a magyar kiscímér, a bomba alatt pedig két keresztbefektetett balta látható.

3. *Tányérsapka-jelvény:* babérkoszorúba foglalt tűzoltójelvény posztó alátéten, fémszálakból szöve, nagysága 6×7 cm.

4. *Sisakcímér:* fémből készült 6×8 cm nagyságú tányérsapka-címér.

5. *Szolgálati sapka-jelvény:* tiszteknél fémszálakból szőtt, legénységnél fémből készült tűzoltói jelvény.

6. *Gallérijelvény:* 2×2.5 cm nagyságú szőtt, vagy fémből készült tűzoltói jelvény.

7. *Tűzoltótiszti vállszalag:* a vállszélességnek megfelelő hosszúságban, zubbnyon 5 cm, köpenyen 5.5 cm szélességű, kemény lapra varrott, a tűzoltóság nemének megfelelő színű bársonyszalag, melynek szélét 3 mm vastag aranyszálakból szőtt zsinórral kell beszegíteni. A vállszalagnak a váll felé eső vége szögletes, a nyak felé eső vége pedig lekerekített. A vállszalag felső lapjának a nyak felé eső részére egy kis gombot, alsó lapjára pedig felerősíthetés végett gombolható klott nyelvet kell varrni.

8. *Tűzoltóaltiszti vállszalag:* azonos a tisztii vállszalaggal avval az eltéréssel, hogy nem bársony, hanem posztóanyaggal kell borítani és ezüst szegélyezéssel van ellátva.

9. *Tűzoltóvállszalag:* a váll szélességének megfelelő hosszúságú és 4—5 cm széles, a zubbony, köpeny, ill. szolgálati ing anyagából készült, a tűzoltóság nemének megfelelő színű posztóval borított szalag, melynek váll felé eső szegletes végét az egyenruha ujjavarrásába kell bevarrni és a belső szélénél egy zubbony gombbal kell az egyenruhára gombolni.

10. *Rangjelző-paszományok:* fémszálakból, vagy műselyemből készült rendfokozati jelek. Készül 35 mm, 9 mm és 3 mm szélességben. Az első a tisztii rangok jelölésére aranyból, a 9 mm széles a tisztii és altiszti rangok jelölésére aranyból és ezüsből, a 3 mm széles paszomány a tisztes rangok jelölésére barna műselyemből.

11. *Tűzoltótiszti és altiszti vállszinór*: 1.60 m hosszban aranyból és ezüsből, részben fonott, részben síma darabokból álló díszjel, melyet kimondottan csak társasági egyenruhához szabad viselni a jobboldali vállpántra szerelve.

12. *Orvosi jelvény*: 15 mm átm. féllapos gomb, fehér alapon vörös kereszttel díszítve.

13. *Szolgálati jel*: 5×4 cm nagyságú, zubbonyra erősíthető színes zománcos babérlevél koszorúba foglalt tűzoltói jel.

14. *A Magyar Országos Tűzoltó-Szövetség elnöki tanács-tagjainak jelvénye*: babérkoszorúba foglalt szőtt tűzoltói jelvény, melyet a zubbony és köpeny bal felső ujjának közepére kell felvarrni.

15. *Vöröskeresztes karszalag*: 8 cm széles fehér karszalag, vöröskereszttel.

16. *Karmesteri jelvény*: a rangnak megfelelő színű fémből készült lantalakú jelvény.

17. *Zenészejelvény*: a tűzoltóság nemének megfelelő színű posztóra erősített fenti jelvény.

18. *Gépész- és gépkocsivezetői jelvény*: derékszögű háromszögű, a tűzoltóság nemének megfelelő színű alátétre szerelt szárnyas kormánykerék.

19. *Karpasszomány* (a középiskola, illetőleg a középfokú iskola elvégzésének megjelölésére): 9 mm széles, a tűzoltóság nemének megfelelő színű műselyemcsík. A karpasszományt a zubbony újjára ívelten kell felvarrni.

20. *Szakképzettség-jelvények*: a Magyar Országos Tűzoltótisztképző Tanfolyamon a tűzoltótiszti oklevél megszerzésének jele a karpasszomány középvonalára felvarrandó 3 mm széles arany színű csík. Kerületi tanfolyam elvégzését a tűzoltói válszalagon, a rangot jelző paszományok felett, vagy rangjelzés híján a válszalag közepére varrott gallérjelvény jelzi.

A tűzoltótisztek egyenruhája a következő:

1. *Sisak*: sötét füstszürke színre festett, 0,8 mm falvastagságú honvédségi rohamsisak, amelynek tetején hatágú fémtaréj van szerelve. A taréj a lenyúló ágak végén alkalmazott sasszegekkel van a sisakra erősítve, úgyhogy az könnyen lebontható. A taréj aranyozott. A taréj homlokáig a sisakcímert kell erősíteni. A sisakot a hő és áramvezetés ellen belülről megfelelő hézagos parafa- vagy laticellbéléssel kell ellátni. A sisakon alkalmazott rohamszíj mindkét oldalon kettős szíjcsatlékkal van ellátva, melyek egyike a fül előtt, a másika pedig a fül mögött van a sisakhoz erősítve. A két csatlék a fül alatt karikával van egyesítve, úgyhogy a fül a sisak pereme és a két szíjcsatlék által alkotott háromszög közepére jut. Az állszíj szabályozható s egyik oldalon a kettős szíjcsatlékhoz van erősítve, a másik oldalon pedig kapocscsal kapcsolható be. Az állszíjba bőrből burkolt rozsdamentes acélrugók vannak iktatva. A sisak tehát gázálarc viselésekor is könnyen felilleszthető, mert az állszíj utólag lesz bekapcsolva és annak állandó feszesen tartását rugó biztosítja.

2. *Szürke tányérsapka*: szövettől készül, kerek tetejű és magaselejű, ahova a sapkacímér kerül. A sapka mindkét oldalon lakkozott ernyővel van ellátva. A sapka karimáján füstszürke moaré-szalag fut körül, mely alul 9 mm széles aranypaszománnyal van beszegve. Az ernyő fölött síma, nem fonott arany rohamszinór van két kis gombbal felszerelve. A tányérsapka tetőrészének összevarrásában a tűzoltóság nemének megfelelő színű passzol van bevarrva.

3. *Fehér tányérsapka*: az előbbivel azonos kivitelben, de fehér vászon anyagból.

4. *Szolgálati sapka*: szövettől, Boeckay-kötés és szövet alátét nélkül készített honvédségi táborig sapka, elől két gombbal, fölötte szolgálati sapkajelvény.

5. *Posztóköpeny*: finom köpenyposztóból féllabszárig erős hosszban és kihajtott fazonnal készül. A szabás egyéb része a honvédségi köpenyhez hasonló. Balzebe nyitott a rőzsekés részére. A köpeny kétsoros gombolású, 4—4 gombbal, melyek közül csak három gombolódik. A köpeny gallérján gallérjelvény van. Mindkét vállra a fentebb ismertett válszalag van erősítve.

6. *Bunda*: hasonló a köpenyhez, de nem nyitott szabású, hanem csukott, állomelles kivitelű, mint a honvédségi köpenyek. A bundát belül szőrmével kell bélelni és gallérjára oposumszőrme-gallért lehet felvarrni. A bunda két sor gombolású és 5—5 köpenygombbal van ellátva. Mindkét vállra válszalag van erősítve.

7. *Esőköpeny*: füstszürke színű, honvédtiszti esőköpeny, a gallér szögletében egy-egy gallérjelvényel.

8. *Nyári köpeny*: az (5) bek. foglalt posztóköpeny szabásával azonos de úgynevezett „ballon” anyagból készül.

9. *Szövetzubbony*: kihajtott, testhezálló, elől derékba szabott, símahátú, háttarrásos, deréktől lefelé hasítékos, egy soros gombolású zubbony. A gallér mindkét szögletében egy-egy gallérjelvény van felvarrva. A zubbonyon fedővel ellátott négy fűvott zseb van alkalmazva, melyek kis gombbal záródnak. Mind a négy zseb függőleges ráncsal készül. A derékvarrásba kétoldalt fém övtartót kell varrni. Mindkét vállon a válszalag felerősítésére bujtatót kell erősíteni.

10. *Szürke vászonzubbony*: fentivel azonos, füstszürke vászonból.

11. *Fehér vászonzubbony*: fentivel azonos, fehér vászonból. Csak mint társasági egyenruha viselhető.

12. *Szövet pantallónadrág*: egyenes szabású bő nadrág, felhajtással.

13. *Szürke vászon pantallónadrág*: fentivel azonos szabású.

14. *Fehér pantallónadrág*: fentivel azonos szabású.

15., 16., 17. *Szövet, vászon és fehér vászon csizmanadrág*: a zubbonynak megfelelő anyagból, csizmanadrág-szabásban, öt övtartóval (nem fémből).

18. *Kesztyű*: szürke és fehér bőrkesztyű.

19. *Cipő*: fekete box, fekete lakk bőrből, díszítés nélkül készült egész vagy fél fűzős, fejre vágott (derby) cipő. Fehér egyenruhához fehér vászonból vagy fehér bőrből díszítés nélküli bőrtalpú cipő.

20. *Csizma*: magas, hátul varrott, keményszárú fekete angol csizma.

21. *Szolgálati ing*: füstszürke anyagból (finom klottból, nyersselyemből) rávarrott szimpla kézelővel és rávarrott dupla hegyes gallérral, elől két zsebfedő zsebbel, síma szürke gombokkal készített ing. Az ing mindkét vállára a válszalag felerősítésére bujtatót kell erősíteni. A gallér mindkét szögletébe gallérjelvényt kell felvarrni.

22. *Társasági és külső szolgálati ing*: halvány füstszürke finom anyagból (siffonból, nyersselyemből, puplinból) rávarrott puha kézelővel, alacsony hegyes duplagallérral készült ing.

23. *Nagy társasági ing*: finom fehér anyagból készült ing, dupla kemény, spicces gallérral és kemény manzsettával.

24. *Nyakkendő*: mintázás nélküli fekete matt selyemből.

25. *Harisnya*: fekete, sötétszürke, fehér ruhához fehér, egyszerű, síma harisnya.

26. *Síp*: kéthangú brémai csontsíp.

27. *Szíjszinór*: két makkkal díszített, aranyszálból font paszományzsinór.

28. *Deréköv*: füstszürke színű matt műselyemöv, mely tűzoltójelvényel ellátott fémcattal záródik. Az öv baloldalon a rőzsekés-csatlék beakasztására egy fém akasztó van beszőve.

29. *Szolgálati deréköv*: barna bőrszínű, tűzoltójelvényes csattal.

30. *Rőzsekés-csatlék*: szürke műselyemből szőtt kettős szalag, mely szabályozó csattal van ellátva. Felül egy csatt az övbeakasztásra, lent két zárkapocs a rőzsekés felfüggesztésére szolgál.

31. *Rőzsekés*: vadászkeszalakú, 36 cm hosszú, markolatból, pengéből és fémhüvelyből álló oldalfegyver. A markolat recés szürke fából készül, felső végén stílizált sisakkal. A markolat alsó része és a hüvely tűzoltójelvényszerű díszítéssel van ellátva.

Altisztek, tisztetek és tűzoltók egyenruhája posztóból és szövettől készül, szintén füstszürke színben. A szolgálati ruha annyiban különbözik csak a tisztetek részére megállapított ruhától, hogy a zubbony és köpeny csukott, állomelles kivitelben készül. A gallér lehajtott alacsony kivitelben készül, amely nyaknyelvvel gombolható. A zubbony öt gombbal s a zsebfedők szintén zubbonygombbal gombolódnak. A válszalag mindkét sarkára egy-egy gallérjelvényt kell varrni. A köpeny a tűzoltótiszti bundával azonos kivitelű s elől a két alsó sarka kapcsolattal belül felhajtható és felerősíthető. Az altisztek részére társasági egyenruha csináltatása is engedélyezve van, amihez tányérsapka és rőzsekés is jár. Ezek a felszerelések a rangnak megfelelőleg ezüst szímmel vannak díszítve. Szolgálatban azonban a csukott szabású ruhát kell viselni, amihez táborig sapka és síma fekete derékszíj van megállapítva. A legénységi nadrág felhajtott nélkül készül, hosszú pantallónadrág-szabással. Csizmaviselés esetén a nadrágszárakat a lábára csavarva kell a csizmaszárhoz húzni, úgy, hogy a nad-

rág a csizmaszárra lengyelesen lebuggyanjon. A legénység részére megállapított munkaruha szürke vászomból készül, melynek mindkét gallérjára egy-egy gallérjelvényt kell varrni. A sisak a tűzoltószti sisakkal azonos, azonban a taraj a rangnak megfelelő színnel — altisztteknél ezüst, tiszteteknél barna — van előállítva.

Az egyenruha viselésére jogosult tűzrendészeti szervek rangjelzését a vállszalagra kell felvarrni.

A rangot jelző paszományok felvarrását — a kinevezett tűzoltógyakornok rangját jelző paszomány kivételével — a vállszalagnak a vállvarrás felé eső részen, azzal párhuzamosan kell kezdeni. Az első paszományt a vállszalag szélétől kb. 7 mm távolságra kell felvarrni s a további paszományok között 3 mm közt kell hagyni. A kinevezett tűzoltógyakornok rangját jelző paszományt a vállszalag középvonalaiban, hosszanti irányban kell felvarrni. A tűzoltóság vezetője rangjelzésének a nyak felé eső szélső paszományát egyenlő szárú ékalakban meghajlítva kell felvarrni.

Ha a hivatásos tűzoltótiszt, illetőleg a rendszeresített állást betöltő (hivatásos) várm. tűzr. felügyelő ugyanabban a rangban magasabb fizetési osztályba jut, annak megjelölésére a rangot jelző paszományok fölé egy, újabb előlépés esetén pedig még egy 10 mm átmérőjű, aranyszínű, négyzetes rózsát köteles felerősíteni.

Az egyenruha viselésére jogosult tűzrendészeti szervek — a hivatásos tűzoltóság tagjainak kivételével — szolgálatuk alatt, egyenruha hiányában, a bal felső kar középvonalaiban, 10 cm széles és a tűzrendészeti szerv nemének megfelelő színű anyagból készült karszalagot kötelesek viselni, melyen a rangot jelző paszományokat úgy kell felvarrni, hogy a rangjelzés középvonala a karszalag középvonala alá essen. A rangjelző paszományok fölött úgy, hogy azokat el ne takarja, tűzoltójelvényt kell elhelyezni.

A rangoknak megfelelő rangjelzések a következők:

1. az ujonc tűzoltó vállszalagja üres;
2. a véglegesített, kinevezett tűzoltó három 3 mm széles világosszürke műselyem paszományt;
3. a csővezető és II. oszt. gépkocsivezető egy 9 mm és két 3 mm széles világosszürke műselyempaszományt;
4. a tűzmester és az I. oszt. gépkocsivezető egy 9 mm széles ezüst paszományt;
5. a törzstűzmester és a főgépkocsivezető két 9 mm széles ezüstszínű paszományt;
6. a Székesfőváros hivatásos tűzoltóságának tűzoltótiszt-helyettese és vezetőgépésze három 9 mm széles ezüstszínű paszományt;
7. a kinevezett tűzoltógyakornok a vállszalag hosszában egy 9 mm széles aranyszínű paszományt;
8. a tűzoltóságsegéd felügyelő és a Székesfőváros hiv. tűzoltótisztgyakornoka egy 9 mm széles aranyszínű paszományt;
9. a tűzoltófelügyelő és a Szföv. tűzoltóság segéd felügyelője két 9 mm széles aranyszínű paszományt;
10. a tűzoltó főfelügyelő és a Szföv. tűzoltóság tűzoltó felügyelője három 9 mm széles aranyszínű paszományt;
11. a tűzoltóparancsnok, a járási tűzr. felügyelő és a Szföv. tűzoltóság főfelügyelője egy 35 mm és egy 9 mm széles aranyszínű paszományt;

12. a Szföv. tűzoltóság alparancsnoka egy 35 mm és egy 9 mm széles aranyszínű paszományt a mag. fiz. osztályba tartozás jelével;

13. a törvényhatósági jogú város tűzoltó főparancsnoka, a várm. tűzr. felügyelő és a Szföv. tűzoltóság parancsnoka egy 35 mm és két 9 mm széles aranyszínű paszományt;

14. a Szföv. tűzoltóság főparancsnok helyettese, a kerületi tűzrendészeti felügyelő és a Magyar Országos Tűzoltó-Szövetség főtitkára egy 35 mm és három 9 mm széles aranyszínű paszományt;

15. a Székesfőváros tűzoltóságának másodfőparancsnoka és a Magyar Országos Tűzoltó-Szövetség alelnöke egy 35 mm és három 9 mm széles aranyszínű paszományt a magasabb fizetési osztályba tartozás jelével;

16. a Székesfőváros tűzoltóságának főparancsnoka, az Országos Tűzrendészeti Felügyelő és a Magyar Országos Tűzoltó-Szövetség elnöke egy 35 mm és egy 9 mm széles aranyszínű paszományt és ezek felett két keresztbe fektetett 3—3 levelű aranyszínű ívelt tölgyfaágat visel;

17. az önkéntes tűzoltóság segéd tisztje és szertárosa a rangjelzés helyén egy 5 × 4 cm nagyságú, aranyszínű szalagból hímzett tűzoltói jelvényt visel.

Átmeneti rendelkezésként a rendelet értelmében 1940. évi július hó 1. napjától kezdődően a hivatásos, önkéntes, kötelezett és magántűzoltóság tagjai, valamint a tűzrendészeti felügyelők a már meglévő egyenruhájukon (karszalagjukon) is csak a szabályzatnak megfelelő rangjelzést hordhatják. Ezért az említett egyenruhán (karszalagján) lévő rangjelzést szükség esetén a következőképp kell átalakítani:

A rangjelzésnek a galléron való viselése esetén a 35 mm széles aranyszínű paszomány helyett a gallér függőlegesen álló és alsószélét 9 cm hosszúságban 25 mm széles ezüstszínű paszománnyal kell szegélyezni, a 9 mm széles paszományok helyett a gallérra megfelelő számú aranyszínű rózsát kell felvarrni. Ezüstszínű paszományok helyett megfelelő számú ezüstrózsát, a selyempaszományok helyett pedig megfelelő számú fehér csillagot kell felvarrni. Mindegyik esetben a gallérra, a rangjelzés alá a tűzoltóság nemének megfelelő színű bársony, illetőleg posztó alátétet kell tenni.

A rangjelzésnek az egyenruha ujjain viselése esetén az egyenruha ujjaira varrt és a tűzoltóság nemének megfelelő színű alátétre a szabályzatnak megfelelő paszományokat, illetőleg jeleket kell felvarrni, oly eltéréssel, hogy az egymástól 5 mm távra felvarrandó paszományok legalább 5 cm hosszúak legyenek.

A fenti egyenruházati szabályzat alapján *Öltözködési Szabályzat*-ot készít a Magyar Országos Tűzoltó-Szövetség, amely rövidesen forgalomba is kerül. Az öltözködési szabályzat a fenti rendeletet bővebben is ismertetni fogja s egyben szigorú útmutatást ad arra vonatkozólag, hogy az egyenruhát milyen körülmények között szabad és kell viselni, továbbá hogy mily alkalmakkor kell szolgálati öltözetet és mily alkalmakkor kell kistársasági, vagy nagytársasági öltözetet felvenni.

szilágyi Németh Gyula  
tűzoltóságsegéd felügyelő



# EMAG-Szilvay-rendszerü,

szabadalmazott, háton hordozható, úszóra szerelt benzinmotoros centrifugál szivattyú-fecskendő.

**Egy ember:** szállítja ki a helyszínre egyedül hozza üzembe egyedül eresztí a vizet egyedül oltja a tüzet

**További előnyei:** Nincs szívóömlő és 8 méternél nagyobb mélységből szállít vizet Szívóoldali hibák nem léphetnek fel

Más szívóoldali berendezés Lajtra csatlakoztatható Tűzcsapra csatlakoztatható Vízen üsztatható

Megfelel a 180.000/1936. B. M. sz. rendelet előírásának.

Vadásztöltény-, Gyutacs- és Fémárugyár Rt. Budapest, VI, Váci-út 19

Telefon: 298-960



## VI. Járási Tűzrendészeti Felügyelői Tanfolyam záróvizsgálója

1940. évi június hó 15-én fejeződött be a VI. Járási Tűzrendészeti Felügyelői Tanfolyam. A tanfolyam írásbeli, szóbeli és gyakorlati záróvizsgálói két napon át tartottak. Huszonhat lelkes tekintetű, katonás, keményarcú magyar ember állt Folyovich József dr min. tanácsos úr elnöklete alatt összeült vizsgálóbizottság elé, hogy kéthónapos, pihenést nem ismerő, rendszeres munkájának eredményéről számot adjon.

A vizsga átfogó és szigorú volt. A feleletekben és a bemutatott gyakorlatokban a tűzoltó és tűzrendészeti, a jogi és műszaki, valamint a légóltalmi ismeretekben magas felkészültségről; valamennyi tűzoltószer szerelésében, a létrák mászásában és szerelésében, a kötélerezkedésekben és az alkalmazott tűzoltásnak vezénylésében és gyors végrehajtásában pedig nagy ügyességről tettek tanubizonytságot.

A vizsgabizottság átlagosan jó eredményt állapított meg. Ennek az átlagosan elért jó eredménynek értékét nagyban emeli az a külső körülmény is, hogy a hallgatók oly időben figyelték odaadással és nem csökkenő érdeklődéssel az előadók szakelőadásait, amikor az ész, a szív és a lélek érdeklődését az európai háború, de különösen a nagy magyar álmok beteljesedésének küszöbön álló szent pillanata vonta magára, és amikor a rövid két hónap alatt a tanfolyamhallgatók egyharmadrésze hosszabb-rövidebb ideig kénytelen volt fegyvergyakorlaton részt venni.

A vizsgabizottság elé bocsátott 26 tanfolyamhallgató egy percig sem foglalkozott napipolitikával. Testvéri együttérzéssel végezte munkáját, mert bizonyos volt abban, hogy hazánk kibontakozó jövőjét segíti elő, ha minden erejével és tudásával csak arra törekszik, hogy a szakember nélkülözhetetlen, mélyreható és megalapozott szaktudását szerezzze meg.

Az oktatás a tűzoltóság füstszürke kötésben őszszel kiadott szabályzatai alapján történt. Ezzel egyrészt a szabályzat gyakorlati használhatósága bizonyult be, másrészt a tanfolyam rendszeres munkája felszínre hozta a szabályzat továbbfejlesztést igénylő részeit.

A tanfolyam az eltelt két hónap alatt a külső körülmények nehézségeinek egész sorozatával birkózott meg. A székesfőváros tűzoltóság laktanyája, ahol a tanfolyam otthont talált, bontás alatt áll. A hallgatók egyharmada katonai szolgálattételre vonult be. A tanfolyammal egyidőben és egy laktanyában volt megtartva a VII. Magyar Országos Tűzoltótisztképző Tanfolyam és részben egyidőben a 10. ker. tűzoltótanfolyam. A bontás zaja és elkerülhetetlen rendetlensége, nemkülönben a tanfolyamok túlszűfoaltsága és a katonai behívások által okozott nehézségek csak egy olyan egészséges belső szellemmel és feltétlen tanulni vágyással átitatott tanfolyamon volt legyőzhető, amely az összefogó erőt és a közös szellemet a szeretett és megbecsült parancsnokának szétsugárzó egyéniségéből kölcsönözte.

A vizsga befejeztével Folyovich József dr miniszteri tanácsos, a tanfolyam felügyelője és a vizsgálóbizottság elnöke buzdító és elismerő szavakkal avatta fel a következő járási tűzrendészeti felügyelői tanfolyam sikeresen vizsgázott hallgatóit:

Bárffy Adorján dr tb. szolgabíró Makó, Barsi

Imre műegyetemi hallgató Miskolc, Beke Jenő dr vm. aljegyző Érsekújvár, Berta Pál dr közleg. előadó Ungvár, Bodonyi Dezső dr vm. közleg. gyak. Kaposvár, Csermely Ernő városi kezelő Szombathely, Dessewffy Emil légiforgalmi főtiszt Budapest, Dobay Béla dr vm. közleg. gyak. Sátorajaiújhely, Ernőházy Lajos dr vm. közleg. gyak. Kaposvár, Fráter Gyula dr tb. szolgabíró Berettyóújfalú, Halász Imre dr tb. vm. aljegyző Pécs, Hegedüs Ágoston dr szolgabíró Nagyberezna, Küry Béla dr vm. kig. gyak. Szolnok, Madarassy István dr vm. aljegyző Mátészalka, Megyery Lóránd dr tb. szolgabíró Ungvár, Polgár Ernő dr vm. közleg. gyak. Munkács, Puchy Kornél dr vm. közleg. gyak. Szepsi, Radvánszky György dr szolgabíró Nyíregyháza, Rásky István m. tiszviselő Pestszentlőrinc, Rózsay Ernő dr szolgabíró Érsekújvár, Ruzska András dr vm. tb. fogalmazó Pécs, Sefcsik Alajos dr szolgabíró Ilosva, Szebellédy Lajos tűzoltótisztgyakornok Újpest, Szilágyi Lajos dr közleg. előadó Huszt, Szurmay Ferenc szfv. segédmérnök Budapest és Tóth Tibor dr vm. közleg. gyak. Szikszó.

A tanfolyam parancsnoka vitéz Kiss Lajos dr mb. orsz. tűzrendészeti felügyelő pedig meleg, bensőséges szavakkal és a szakember tárgyilagosságával méltatta a tanfolyam munkájának eredményét és jelölte ki a további munkák új állomásait. Atyai szeretettel búcsúzott el a tanfolyamtól majd zárta be azt.

Ezzel a VI. járási tűzrendészeti felügyelői tanfolyam befejeződött. Eddig összesen hat tanfolyam megrendezését engedélyezte a belügyminiszter úr. A tanfolyamokon összesen 261 hallgató szerzett oklevelet. E látszólagos nagy szám ellenére is, még ma sincs az ország valamennyi járásában tanfolyamot végzett, tehát kellő szaktudással rendelkező tűzrendészeti felügyelő. Magasabb nemzetvédelmi érdek fűződik ahhoz, hogy az ország valamennyi járásában szakképzett tűzrendészeti felügyelő legyen, miért is 1940. évben, előreláthatóan szeptember—október hónapokban, a VII. Járási Tűzrendészeti Felügyelői Tanfolyam megrendezésére is sor kerül.

Benzin-**önfelszívó tűzoltószivattyú**  
motoros

hordozhatóan és kétkerekű targoncán.

**Szivattyúk és kompresszorok**

minden nagyságban és minden célra.

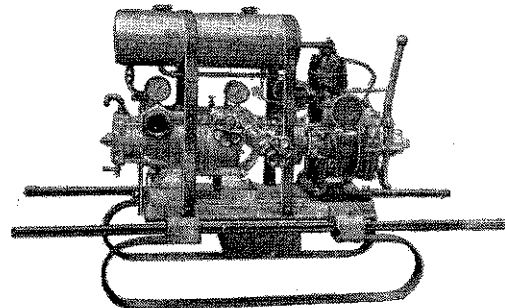

**SOMMER és FEIN mérnökök**

szivattyú- és kompresszorgyára

BUDAPEST, V, KATONA JÓZSEF-UTCA 8

TELEFON:  
120-932  
112-405





Tizenkétfélmillió magyar szív dobbant össze Magyarország főméltóságú Kormányzójának és az ő családjának szívével a fájdalomban, midőn megtudta a magyar nemzet, hogy leányuk, Horthy Paulette, ifj. Károlyi Gyula gróf felesége, élete virágában elhunyt.

A mélységes és általános gyászt nem a külsőségek jelezték, hanem a bensőséges együttérzés az ország édesatyjával, aki örömben és fájdalomban, sikerben és megpróbáltatásokban mindig a miénk, immár húsz esztendő óta.

A nagy-nagy magyar család, az egész nemzet, önmagától lehalkult lélekkel kísérte örökös nyugvóhelyére a fiatalon elhunyt magyar asszonyt és feleséget.

## HÍREK

**Kínevezések.** Komárom vármegye főispánja Beke Zoltán dr. tiszteletbeli szolgabíró a komáromi járás, László Levente dr. tiszteletbeli szolgabíró az ógyallai járás, Borbély György dr. vm. közigazgatási gyakornokot a gesztesi járás, Toronyi Henrik dr. tiszteletbeli szolgabíró a tatai járás tűzrendészeti felügyelőjévé nevezte ki.

**A Vasvármegyei Tűzoltó-Szövetség** folyó évi rendes közgyűlését június 2-án Csörötnek községben tartotta meg az ottani önkéntes testület ötvenéves jubileumi ünnepségével karöltve. A vármegye és járás előkelőségeit Németh körjegyző üdvözölte, majd egy magyar ruhás kislány verssel köszöntötte Bernrieder Katinkát, a zászlóánya helyettesét, szép virágcsokrot nyújtva át. A díszkapunál felállított tűzoltócsapatok felett a jelentkezés után az országos szövetségi elnök tartott szemlét, majd a leventezenekar mellett tábori misére vonult fel a megjelent 24 csapat, a vendégsereg és a közönség. A mise után Huszár Mihály, a tűzoltók ékesszóló főpapja mondott a nála már jól ismert lenyűgöző közvetlenséggel egy izzó hazaszeretettől áthatott, a tűzoltó nemes hivatását kiemelő, buzdító beszédet. Ezután a zászlóánya szalagozta föl a zászlót e jelmondat kíséretében: „Isten, király, haza! E hármasszó mutassa a jövőben is azt az utat, melyen töretlen hittel és újult erővel halad tovább e szép egyesület.” Utána a hősök emléktábláját koszorúzta meg kegyeletes szavak kíséretében Sóska Gy. ügyvezető elnök.

A vármegyei szövetség és önkéntes testület egyesített közgyűlésén Kiss Emil dr. elnökölt. Emelkedett beszédben emlékezett meg a szövetség elhunyt alapító tagjáról, Erdődy Sándor grófról, kinek emlékét a közgyűlés jegyzőkönyvével örökítette meg. Meleg hangon köszöntötte ezután az országos szövetség képviselőjében megjelent Hirling Gyula elnököt, László I. kerületi tűzrendészeti felügyelőt, Huszár Mihály országgyűlési képviselőt, Tulok J. vm. főjegyzőt, Halász Jánost, Veszprém vármegyei képviselőjét, az ünneplő testületet s a megjelent összes tűzoltókat és vendégeket. A szövetség évi jelentését Bendefy L. főtitkár, az évi zárszámadást Horváth M. vm. felügyelő, a testület ötvenéves működését pedig vitéz László Emil testületi díszelnök ismertette. A testület ötvenéves önzetlen munkásságáról először

## Felhívás

*A Magyar Országos Tűzoltó-Szövetség az új egyenruházati szabályzattal kapcsolatban gondoskodni kíván arról, hogy a tűzoltótestületek hatóságilag ellenőrzött, jó minőségű és egyforma színű anyagból, minél olcsóbban szerezhessék be új egyenruhájukat.*

*A tárgyalások folyamatban vannak és a Tűzrendészeti Közlöny július 15-én megjelenő számában erről részletesen tájékoztatja a bajtársakat.*

*Elnökség*

Kiss Emil szövetségi elnök emlékezett meg és meleg elismerő szavak kíséretében adta át vitéz László Emil, Gerencsér M., Varga V., Kukor J., Doncses Gy., Tóth J., Kozó L., Tóth Gy. és Laczó J. tagoknak a vm. tűzoltószövetség jubileumi keresztjét.

Hirling Gyula elnök szólalt fel ezután s megköszönte az elnök meleg üdvözlő szavait, majd megemlékezett a Vasvármegyei Tűzoltó-Szövetség működéséről, mely országos viszonylatban is az elsők között van. Végül a jubiláló önkéntes testületet köszöntötte s az ötvenéves becsületes munkájukért a MOTSZ elismerését fejezve ki, további kitartó munkára serkentette a tűzoltókat.

Ezután László István kerületi tűzrendészeti felügyelő méltatta az önkéntes tűzoltóintézményt és annak zászlaja alatt becsületesen, önzetlenül harcoló tűzoltókat. Következett a vármegyei szövetség tisztújítása, amelynek során társelnökké ismét Kiss Emil dr.-t, főtitkárnak pedig Bendefy Lászlót választották meg egyhangú lelkesedéssel.

Végül Tóth György parancsnok köszöntötte meg a testület nevében az üdvözléseket és a közgyűlés a Himnusszal bezáródott. Az ezután megtartott díszelvonulást közös ebéd követte s az ünnepnap befejezéséül az önkéntes testület javára táncmulatságot rendezett a parancsnokság.

**Nyitra-Pozsony k. e. e. vármegye Tűzoltó-Szövetsége** 1940 június 27-én tartotta Érsekújvárott alakuló közgyűlését a vármegyeháza közgyűlési termében báró Majthényi József dr. alispán elnöklété alatt. Jelen voltak a közgyűlésen a galántai, érsekújvári, vágsellyei járások főszolgabírái, Érsekújvár megyei város polgármestere és a szenci szolgabírói kirendeltség vezetője, Beke Jenő dr., Rózsay Ernő dr. és Sikabonyi Miklós dr. járási tűzrendészeti felügyelők. A Magyar Országos Tűzoltó-Szövetséget a közgyűlésen Hirling Gyula m. kir. kormányfőtanácsos képviselte. A Magyar Hiszekegy elimádkozása után elnöklő alispán a közgyűlést megnyitotta, meleg szavakkal üdvözölte az Országos Tűzoltó-Szövetség és a tűzrendészeti hatóságok jelen levő képviselőit. Ezután ismertette a tűzoltóság nemes, emberbaráti intézményét, a vármegyei tűzoltószövetség feladatát és szükségességét és végül az 1936. évi X. tc. 8. §-ának rendelkezése értelmében határozatilag kimondotta Nyitra-Pozsony k. e. e. vármegye Tűzoltó-Szö-

## Mátrai sisak-, tűzoltószer- és légoltalmi felszerelések gyára

Keresztény **Mátrai Antal és Társa rt.**  
066 Budapest, XIII, Lomb-utca 34-36. Telefon 299-055



vetségének megalakulását. A Magyar Országos Tűzoltó-Szövetség nevében Hirling Gyula üdvözölte a visszatért Felvidék harmadik törvényhatósági szövetségét, majd köszönetet mondott azért a hathatós támogatásért, amelyben a várm. alispánja részesítette a vármegye tűzoltóságát és elismerését fejezte ki a tűzoltóság vezetőségének azért az odaadó, lelkes és hazafias munkájukért, amellyel a cseh megszállás éve alatt a tűzoltótestületek tagjaiban a magyar hazához való érzést ápolták és végül további kitaró munkát kérve, felajánlotta az Országos Szövetség mindenkori segítségét és támogatását. Ezután Rózsay Ernő dr. szolgabíró, járási tűzrendészeti felügyelő ismertette a vármegyei szövetség alapszabályait, majd annak elfogadása után megejtették a választásokat. Végül az elnöklő alispán buzdító beszédet intézett a községek megjelent képviselőihez, rámutatva azokra a fontos feladatokra, amelyeknek megoldása a községekben teljesen a tűzoltóságra hárul.

2688—1940. szám.

## Meghívó

A Magyar Országos Tűzoltó-Szövetség elnöki tanácsa 1940 július 15-én (hétfőn) délelőtt fél 12 órakor Budapesten, a szövetségi székház (IV, Bástya-utca 13) tanácstermében ülést tart, melyre az elnöki tanács tagjait tisztelettel meghívjuk.

Tárgysorozat:

1. Jegyzőkönyvhitelesítők kijelölése.
2. Az előző ülés jegyzőkönyvének hitelesítése.
3. Az egyenruhakellékek központi beszerzésének mikénti intézése.
4. Szervizgálatok rendezése.
5. Az időközben beérkező ügyek.

Az ülést megelőzőleg, 10 órakor kerületi felügyelői értekezlet, 11 órakor szakbizottsági ülések, 13 órakor közös ebéd.

Budapest, 1940 július 3.

vitéz Kiss Lajos dr. sk.,  
elnök

László István sk.,  
főtitkár

## Értesítés

Az országos tűzrendészeti felügyelő a 180.000—1936. B. M. számú rendelet alapján megállapította a tűzoltóságok részére az egységes nyomtatványokat, melyek közül az alábbiak elkészültek és a Magyar Országos Tűzoltó-Szövetségnél ívenként (darabonként) az alább felsorolt árakban kaphatók.

### I. Önkéntes tűzoltóságok részére

Önkéntes tűzoltótestületek egységkönyve.

- |  |          |
|--|----------|
| a) Borítékív és utasítás az egységkönyv vezetésére | 3 fillér |
| b) iktató  | 3 fillér |
| c) működési napló                                  | 3 fillér |
| d) törzskönyv és egyéni felszerelési kimutató      | 3 fillér |
| e) jegyzőkönyv                                     | 2 fillér |
| f) felszerelések leltára                           | 4 fillér |
| g) szakkönyvek leltára                             | 3 fillér |
| h) egyéb értékek leltára                           | 3 fillér |

### II. Hivatásos tűzoltóságok részére

- |   |          |
|---|----------|
| 1. Iktató                                   | 3 fillér |
| 2. Törzskönyvi lap                          | 3 fillér |
| 3. Létszámeligazítás és napi működési napló | 3 fillér |
| 4. Kárjelzések naplója                      | 3 fillér |
| 5. Kárjelentési napló                       | 3 fillér |
| 6. Kárbejelentés                            | 2 fillér |
| 7. Motorüzemanyagnapló                      | 4 fillér |
| 8. Üzemanyagkivételezési lap                | 1 fillér |
| 9. Parancskönyv                             | 3 fillér |
| 10. Kihallgatási napló                      | 3 fillér |
| 11. Orvosi vizsgálati könyv                 | 4 fillér |
| 12. Szolgálati jegy                         | 1 fillér |

### III. Igazolványok

Egyenruha viselésére jogosító igazolólap . . . 15 fillér

**Nem kell többé drótozni**



ha a „KR” tömlő-bekötő gyűrűvel



Szabadalom bejelentve

és egy közönséges pántlikával készíti a bekötést

**Ilyen a „KR” gyűrűs tömlőbekötés**



**Üzembiztos** a legnagyobb nyomás mellett is.  
**Szerelése** egyszerű, bárki egyedül elvégezheti.  
**Élettartama** úgyszólván örökös.

Gyártja: **BURGHÁRD ANTAL** BUDAPEST,  
XIII, Béke-utca 9  
**Ismerletőt kívánatra szívesen küldünk**

# Műszaki és szabványrovat

ROVATVEZETŐ: ZSÁMBÉKY SEBŐ  
okleveles gépészmérnök, szífv. tűzoltófelügyelő

## Tűzoltókészülékek

### VEGYI HABBAL OLTÓ KÉZI TŰZOLTÓKÉSZÜLÉK

MOSz 1038 — Javaslat

Méreték mm-ben

#### Megjelölés.

Vegy habbal oltó készülék MOSz 1038.\*

#### A készülék leírása.

A készülék alakjára az ábra csak példa. A töltőnyílás, a lövőke, a hordozó fogantyú a szerkesztő szabad választása szerint. A megadott számok a hossz kivételével kötelező méretek, a lemeztvastagságok MOSz 41 szerint, a többi méret  $\pm 3$  százalék tűréssel.

#### A készülék töltése és működése.

A készülék legalább  $-25\text{ }^{\circ}\text{C}$ -ig fagyálló töltése szén-sav fejlesztésére alkalmas anyag és habképző lúgos keverék vizes oldata. A készülék megfordítása következtében egy kisebb belső edényből savas keverék ömlik a lúgos oldatba s ennek hatására a tűz letakarására alkalmas szén-savas hab keletkezik. A határos működés folyamata alatt a sugár legkisebb hatómagassága 4 m, legrövidebb távolsága 6 m. Egy töltést  $20\text{ }^{\circ}\text{C}$ -on habfolyató csővel kisütve és a habot  $1\text{ m}^2$  alapterületű edényben felfogva, téli töltésből legalább 50, nyári töltésből legalább 70 l habnak kell keletkeznie, amely legalább 30 percig állékony marad. Ha a töltés nem fagyálló, ezt a készüléken a címke fölött feltűnően jelezni kell. A készülék súlya üresen (ÜS) legfeljebb 8.5 kg, töltött állapotban (TS) legfeljebb 18.5 kg lehet.

#### Anyag.

A tartány A. VI. 23 MOSz 23, a belső kamra ólom vagy üveg.

#### Kivitel.

Sajtolva, hegesztve, próbanyomás  $20\text{ kg/cm}^2$ , a töltőnyílás legalább 50 mm  $\varnothing$

#### A biztosító szelep

$6\text{ kg/cm}^2$  túlnyomásnál nyit; elhelyezése a lövőke irányában.

#### Felfüggesztés.

MOSz 1045 A. szerint

#### Szállítás.

Kívül-belül ólomfürdőben kétszer ólmozva. A tartány külső felülete élénkpirosra van festve, a palást közepén körül-futó 40 mm széles barna csíkkal. A lövőkét kupakkal el kell zárni.

#### Alkalmazási tilalom.

Villamos berendezések oltására használni veszélyes és tilos.

#### Felirat.

a) A gyártó cég jelét vagy a készülék elnevezését, a gyártás évét, a készülék szabványos megjelölését, a minta engedélyzési számát, súlyát üresen (ÜS) és töltött állapotban (TS) olvasható jelekkel fel kell tüntetni.

b) A „Próbanyomás  $20\text{ kg/cm}^2$ ” feliratot a tartány palástján 5 mm magas, bemélyített, álló latin nagybetűkkel fel kell tüntetni.

\* A rendelő kívánsága szerint: a) víz, vagy b) fagyálló ejegy töltéssel.

#### c) „Használati utasítás (ábrával):

1. Közelítsd meg a tüzet!
2. Fordítsd a készüléket a lövőkével lefelé!
3. A habugarat irányítsd az égő felületre; tartánytűznél a tartány belső falára!

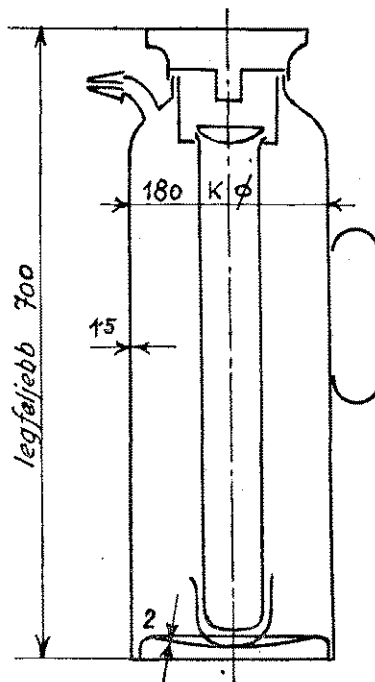

d) Figyelmeztetés. Villamos berendezések oltására használni életveszélyes és tilos.

A tűzoltóságot még eloltott tűz esetén is értesíteni kell. Használat után a készüléket gondosan ki kell öblíteni és újra tölteni.

A készüléket naptól és hőtől védett helyen kell felfüggeszteni!”

## Értesítés

Az országos szövetségi közgyűlésre és műszaki akadályokra tekintettel, ez a számunk pár napi késedelmet szenvedett, miért is ezúton kér elnézést a

Szerkesztőség

Felelős szerkesztő és kiadó: Lukács Zoltán dr

Mindennemű **létrák,**  
**tűzoltó- és légoltalmi felszerelések**  
beszerzési forrása  
**Metzker Ferenc**  
Budapest, XI, Horthy Miklós-út 35  
Telefon 456-363

# Hivatalos hirdetések

## A Magyar Országos Tűzoltó-Szövetség kiadványai

### SZAKKÖNYVEK:

I. Erdély Ernő: A tűzoltóságok szervezése, felszerelése, szolgálata, ügykezelése . . .	30 fillér
II. Vitéz Roncsik Jenő dr: Megelőző tűzrendészet, I. rész . . . . .	1.— P
Megelőző tűzrendészet, II. Alkalmazott rész . . . . .	1.— P
III. Erdély Ernő: A tűzoltás szabályai . . .	1.— P
VIII. Dévényi Endre dr: A tömlő . . . . .	1.— P
Erdély Ernő: Tűzesetek nyomozása . . . . .	2.— P
Rehák Tamás: Motoros fecskendők és szer- rek, fűzve . . . . .	5.— P
Teasdale Ottó: A tűz és robbanás veszélye	10.— P

### SZABÁLYZATOK:

Önkéntes tűzoltótestületi alapszabály . . .	20 fillér
Alapkiképzési szabályzat, Gy. 1. . . . .	80 „
Szolgálati szabályzat . . . . .	1.20 P
Gyakorlati szabályzat, Gy. 2. I. füzet ábra- füzettel . . . . .	2.— F
Gyakorlati szabályzat, Gy. 2. II. füzet, víz- vezeték és motorfecskendő szerelése . . .	1.— P
Éremszabályzat . . . . .	60 fillér

E kiadványok 50%-os kedvezménnyel megrendelhetők tanfolyamok részére, azok parancsnoksága útján.

### FILLÉRES KÖNYVTÁR:

Benczur József dr: A közigazgatás szervezete	58 fillér
Benedek: Építéstan . . . . .	54 „
K. Császár Elemér: Építéstan . . . . .	88 „
Erdély dr: Versenyrendezés . . . . .	06 „
— — Tűzoltás szabályainak kiegészítése . . .	20 „
— — Vízszerezés és helyi ismeret . . . . .	30 „
vitéz Kiss Lajos dr: A közigazgatás szervezete	90 „
Konok Péter: Mechanika . . . . .	44 „
— — Géptan . . . . .	18 „
Regölyi: Mászó- és mentőeszközök . . . . .	26 „
vitéz Roncsik Jenő dr: Vármegyei és járási tűzrendészeti felügyelők köteleiségei és magatartásuk általában . . . . .	34 „
— — Tűzoltóparancsnok, tűzrendészeti fel- ügyelő büntetőjogi felelőssége . . . . .	14 „
— — Telepengedélyezési eljárás . . . . .	14 „
— — MOTSZ szabályai . . . . .	14 „
vitéz Szalay Lajos dr: Kézi tűzoltókészülék . .	10 „
— — Fizika és kémia . . . . .	18 „
vitéz Szalay Lajos dr: Kémia . . . . .	32 fillér
Szilvay: Motorfecskendő ismertetése, műkö- dése, zavarai . . . . .	20 „
— — Vegyi és kézi tűzoltókészülék . . . . .	18 „
— — Műszaki mentés . . . . .	18 „

— — Tűzkísérleti állomásban lefolytatandó típusgyakorlatok . . . . .	10 fillér
Somorjai: Ügyvitel, leltár stb. . . . .	30 „
Szöllősy dr: Jogrendszer . . . . .	18 „
Teasdale Ottó: Ipartelepek és üzemek tűzren- dészete . . . . .	36 „
Wunderlich: Színházak, mozik tűzrendészete .	36 „
Jarmatzky: Vizsgakérdés . . . . .	14 „
Zsámbéky: Villamosság . . . . .	28 „

Az összeg a szövetség 23.297. postacsekkszámlájára fize-  
tendő be. A jegyzetek árán felül a megrendelő tartozik  
a szállítási díjra 20 fillért előzetesen beküldeni.

### TÖRVÉNYEK, RENDELETEK:

Tűzrendészeti törvény és végrehajtási utá- sítás (1936: X. tc. 180.000—1936. B. M. sz., 115.200—1938. B. M. sz.). Tartalmaz 25 tűzr. vonatkozású törvénycikket és 38 rendeletet, kötve . . . . .	2.— P
--	-------

### EGYÉB SZAKIRÁNYÚ KÖNYVEK:

Ortutay József: Néhai József főherceg élete	3.— P
Vitéz Roncsik Jenő dr: Gróf Széchenyi Ödön élete . . . . .	5.— P
Vitéz Roncsik J. dr: A Magyar Országos Tűzoltó-Szövetség 60 éves története . . .	5.— P

### NYOMTATVÁNYOK:

Járási tűzrendészeti felügyelő vizsgálati jegyzőkönyv darabonként . . . . .	10 fillér
Fecskendő próbalap, motorfecskendő vizs- gálatához darabonként . . . . .	4 „
Fecskendő próbalap, kézfecskendő vizsgá- latához darabonként . . . . .	4 „
Díszokmányürlap . . . . .	2.— P
Osztályozási lap tűzoltóversenyekhez dara- bonként . . . . .	2 fillér
Tűzoltóigazolványok vászonburkolatban darabonként . . . . .	40 „
Bőrburkolatban darabonként . . . . .	80 „

### SZOLGÁLATI ÉRMEK:

V. éves 2.—, X. éves 3.—, XV. éves 6.—, XX. éves  
7.—, XXV. éves 11.—, XXX. éves 12.—, XXXV.  
éves 15.—, XL. éves 16.— P.

Éremszalag 30, igazolványlap 30 fillér

Királyi díszérem kicsinyített mása . . . . . 30 fillér  
Az érmek ára a szabályszerű névkimutatással  
a 23.297. sz. postacsekken előre küldendő be.

Megrendelhetők a MAGYAR ORSZÁGOS TŰZOLTÓ-SZÖVETSÉG irodájában, Budapest, IV, Bástya-u. 13.

Hazánk legrégebb, több mint 121 éve fennálló  
**tűzoltószergyára**

## Seltenhofer Frigyes Fiai

Alapítva 1816

magy. kir. udvari szállítók  
**S O P R O N**

Legelső tűzoltószert-, kút-, szivattyú- és gépgyár, harang-, fém- és vasöntőde. A párisi világi kiállításon nagy aranyéremmel, azonkívül sok arany- és ezüstéremmel, valamint díszoklevéllel kitüntetve. Gyárt: motorfecskendőket, kocsifecskendőket, különféle tűzoltószereket és felszereléseket. Kedvező fizetési feltételek és sokévi jótállás. Költségvetést és kiszállást díjmentesen eszközünk.

## BOROS egyenruházat

Tűzoltósági felszerelések,  
sapkák és egyenruhák

Budapest, VIII, Baross-tér 6 (Fiumei-út sark)

Régi, megbízható, olcsó cég.

Egyesületeknek előnyárak.

Kedvező fizetési feltételek

Egyenruhaszabószabás és sapkaműhely  
a helyszínen

## KISTÉTÉNYI WALTHER E.

BUDAPEST, IV, PETŐFI SÁNDOR-UTCA 6, FÉLEMELET

Gyárt: **érmeket**  
**rendjeleket**  
**jelvényeket**  
**fisztelefdíjakat**

A  
Magyar Országos  
Tűzoltó Szövetség  
éremszállítója

## Gazdák Biztosító

## Szövetkezete

Budapest, IX, Üllői-út 1

Telefon 187-870

Tűz-, jég-, élet-, baleset-, szavatossági, betöréses-lopás elleni, autó-, üveg- és állatbiztosítás. Képviselet minden városban és községben! Kartelen kívül!



## Magyar

## Kender-, Len- és Jutaipar Rt.

Budapest, V, Wekerle Sándor-u. 8

Kivánságra  
szívesen szolgál  
megmintaíró  
árajánlattal

Tűzoltóság részére Szegeden a következő cikkeket gyártja:

**Kendertömlőt**  
minden méretben 30 atm. nyomásig  
**Vászonvedret**  
**Takaró- és ugróponyvát**  
**Vízmentes csővezető kabátot**  
**Tűzoltó ruhaanyagot**

LAKTANYÁK RÉSZÉRE:  
**Lepedőt**  
**Szalmaszákot**  
**Törülközőt**  
**Vánkoshuzatot**

## „DRÄGER”

oxigénes önmentők

Gyártja:

**Vadásztöltény-, Gyutacs- és Fémárugár Rt.**

GÁZVÉDELMI OSZTÁLYA  
Budapest, V, Mérleg-utca 3 — Telefon 183-820

**Gázálarok**, mindennemű gázok ellen védő szűrőbetétek

**Gázvédőruhák** hólyaghúzó-gázok ellen

Oxigénes belégzőkészülékek

„Dräger-Schröter“-féle gázképlő készülékek

Óvóhely-légtisztítók

**Klór-mész-szórótárgoncák**

Fertőtlenítő készülékek gázálarokhoz, oxigénes önmentőkhöz

**Gáz- és szilánkhiztos óvóhely-ajtók és vészkijáratok**

**Szállítunk**  
a hatósági előírásoknak megfelelő

**MÁVAG**  
GYÁRTMÁNYÚ

Telefon 133-394

Ismertetés  
felvilágosítás  
és ajánlat  
díjtalan

hordozható benzinmotoros és kézi működtetésű **fecskendőket, vízhordó- és öntözőkocsikat, tűzoltó- és locsoló autókat** a legjobb minőségben, megbízható és tartós kivitelben.

MAGYAR KIRÁLYI VAS-, ACÉL- ÉS GÉPGYÁRAK KERESKEDELMI KÉPVISELETE RT.  
BUDAPEST, VIII, MÚZEUM-KÖRÚT 18, II.

**KÖHLER ISTVÁN**

**FECSKENDŐ-, SZIVATTYÚ- és tűzoltófelszerelések gyára**

Gyárt: Modern motoros, turbinás és dugattyús tűzoltófecskendőket, tűzoltószereket, felszereléseket és szivattyútelepeket a tűzoltás és öntözés céljaira

**BUDAPEST, X, KORPONAI-UTCA 21. SZÁM**

Alapítva 1896

Minden nemű tűzoltó- és légoltalmi felszerelési cikkek raktárról kaphatók

**Mátrai Antal és Társa Rt.**

Gyár és központi iroda:

Budapest, XIII, Lomb-utca 34-36 ~ Telefon '299-055  
Városi lerakat: VI, Teréz-körút 22 ~ Telefon 121-533

Gyárt: kézi- és motorfecskendőket, mindenféle létrákat, motollákat, vízhordó és öntöző lajtokat, szerkocsikat és légoltalmi felszereléseket

**FELTEN ÉS GUILLEAUME RT., BUDAPEST, I.**

a budapesti hivatásos tűzoltóság szállítója

**GYÁRT: BELÜL GUMIZOTT TŰZOLTÓTÖMLŐT**  
kivánt méretekben és nyomásig.

LEVÉLCÍM: BUDAPEST 113. POSTAFIÓK. TELEFON: 258-880



Hazai  
gyártmány!

**MINIMAX**

a legjobb magyar gyártmányú kézi tűzoltókészülék. Nem hasonlítható össze a különböző utánszatokkal. Felvilágosítással szolgál a  
**MAGYAR MINIMAX RT., BUDAPEST**  
GYÁR, IRODA: VI, RÓZSA-UTCA 85. TELEFONSZÁM: 123-781

**CORVIN ÁRUHÁZ RT.**

BUDAPEST VIII, BLAHA LUJZA-TÉR 1-3

**Csonka János gépgyára** gyártja a

mindenhol bevált, tökéletes **tűzoltómotorokat!**

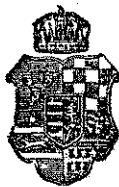

# TÜZRENDÉSZETI KÖZLÖNY

A MAGYAR ORSZÁGOS TŰZOLTÓ-SZÖVETSÉG HIVATALOS LAPJA

Megjelenik minden hó 1-én és 15-én

Az előfizetési és hirdetési díjakat a Magyar Országos Tűzoltó-Szövetség 23.297. számú csekk számlájára lehet beküldeni. Csekkürlap minden postahivatalban kapható

A Magyar Országos Tűzoltó-Szövetség, szerkesztőség és kiadóhivatal:

BUDAPEST, IV, BÁSTYA-UTCA 13

Telefon: \*184-975, 184-976

Előfizetési ára egész évre 12 pengő

A szerkesztőség címére küldött szakcikkeket, ha közlésre alkalmasak, díjazzuk

Ajánlva a m. kir. belügyminiszter úr 126.278—1938. B. M. sz. rendeletével („Belügyi Közlöny” 1939. évi 5. sz.) a vármezők, városok és községek számára

≡ TŰZOLTÓTESTÜLETEK A LAPOT TAGDIJ FEJÉBEN KAPJÁK ≡

## A fiatalok és öregek

Mily nagy távolság van e kettő között!...

Egyik a jövő, másik jórészt a múlt. Amazokban buzog a remény, emezeknél pedig jobbra az emlékezet. A fiatalokat napról napra több és több szál fűzi az élethez, a jövőhöz; az öregeket időről időre kevesebb az utána következő nemzedékhez s általában a jövőhöz. Igen, mert emlékezetük minden 24 órával több és több lesz, míg a fiatalságnál a remény növekszik minden nap. A fiatalok előre néznek; az öregek a multra, tehát visszafelé tekintenek.

Ezért van nagy távolság a kétféle ember között és ezért vannak harcban a fiatalok és az öregek örök időtől fogva. Olyan régi ez a harc, mint maga az emberiség. És ez természetes is, mert a fejlődés, a haladás kívánja meg a küzdelmet. Minden új nemzedéket új gondolatok, új célok sarkallnak és új tervekkel tör előre s ezt a korabeli idősebb nemzedék olykor nem tudja, vagy olykor nem akarja megérteni.

Másik sarkantyúja a fiatalok előretörésének az *érvényesülési vágy*, mely éppen nálunk van meg nagy mértékben. Ez is természetes. A művelt ember önkénytelenül is a haladást óhajtja és azt akarja szolgálni. Már pedig az öregek nemzedéke inkább a konzervatívizmus felé hajlik, a múlt erős tiszteletén, a megszo-kotthoz való ragaszkodáson.

A fiatalokat és öregeket manapság még jobban szembe állította az élet. A fiatalok ugyanis csak nehezen tudnak álláshoz, kenyérhez, munkához, érvényesüléshez jutni s ezért kívánják félreállítani az öregeket annál inkább, mert az emberi életkor határa az utolsó évtizedekben erősen kitolódott és ezzel együtt az öregek munkabírása is maradandóbb lett. Ma általában mintegy húsz évvel nagyobb a korhatár, mint ezelőtt egy-két emberöltővel és így a munkából való félreállítás is későbbre marad.

Ezért az éles, sőt néha már a tiszteletlenségbe is átcsapó harc a két nemzedék között, helyesebben a fiatalok küzdelme az öregek ellen.

Még inkább erősíti ezt a harcot az a roppant szakadék, mely ezt a két nemzedéket elválasztja egy-

mástól. Hiszen az elmúlt négy-öt évtizedre esik a találmányok olyan sokasága, melyet senki és soha el sem képzelhetett. Vegyük az írógépet, a telefon fejlődését, a távolságot csodásan lecsökkentő autót és repülőgépet, a rádiót és képtávíratozást, melyeknek megismerése és fejlődése a mai fiatalság életére esik... Mindezek hozzájárultak ahhoz, hogy kiélezzék az ellentéteket.

Hol van tehát az igazság a két nemzedék harcában?

Mint minden esetben: *középpütt.*

Bűn lenne teljesen félretolni az öregeket és lehetetlenné tenni az arra való érvényesülését. De nagy hiba lenne az is, ha teljesen nekik engednők át a tért és kiszorítanók a fiatalságot a haladást, fejlődést szolgáló munkából.

Valamint a szállóige szerint az ellentétek vonzzák egymást, úgy itt is a kettőnek összetételéből alakul ki az előrehaladás helyes tényezője.

Az öregeknek kötelessége, hogy helyet biztosítsanak a fiatalok részére a közügyek vezetésében. Egyrészt azért, mert a helyes utánpótlásról csak így gondoskodhatnak. Az öregek részvételével szerzhetnek gyakorlatot a tények és okok helyes megismerésére, a bölcs mérsékletre, a nyugodt és tárgyilagos meglátásra és ítéletre. Viszont a fiatalok lendületére van szükség akkor, midőn cselekedni kell. A fiatalságnál van az *erő* és a *telkesedés*; az öregeknél van a nyugodt, *higgadt megítélés*, az *okos előrelátás*. Így alakul ki a jótékony eredő erő e két összetevőből a leghelyesebben és visz közelebb és közelebb a célhoz, az eredményhez, a fejlődéshez és boldoguláshoz.

Ha mindezeket figyelembe vesszük: az Országos Tűzoltó-Szövetség szombathelyi közgyűlése helyesen, bölcsen választott, mert mind a két nemzedéknek helyet biztosított a Szövetség ügyeinek vezetésében s az ország tűzrendészetének és tűzoltó-ügyének fejlesztésére irányuló munkájában.

Bizonyosra vesszük, hogy az idő igazolja majd a választások helyességét.



## A szombathelyi közgyűlés

Új alapszabályai értelmében Szombathelyen, június 30-án tartotta meg tisztújító közgyűlését az Országos Szövetség. Ez alkalommal nem egyesek szavaztak, hanem a törvényhatósági tűzoltószövetségek kiküldöttjei. Ötven tagtestületig két, százig három s azután minden megkezdett ötven tag után újabb egy-egy választót küldhettek a törvényhatósági szövetségek. Ily módon 28 törvényhatósági szövetségnek 118 kiküldötte érvényesítette szavazati jogát. Ezekhez járult a tiszteletbeli tagok és a tisztviselők szavazati joga.

Az érdeklődés tehát tekintélyesnek mondható s akik jelen voltak a közgyűlésen, meggyőződhetnek, hogy komoly és méltóságos volt minden megnyilvánulásában. Semmi zavaró, semmi ellentétes jelenség, általános egyetértés jellemezte a közgyűlés lefolyását, dícséretére az elnöknek és a magyar tűzoltóság vezető egyéniségeinek. Szóval: az elektoros rendszer bevált s beigazolódott, hogy tömegek hangulata nélkül okosabban lehet választani, ha a szövetségek szavazó jogának letéteményesei lépnek a szavazóurnához.

A kiküldötteken kívül megtisztelte megjelenésével a közgyűlést vitéz Kiss László altábornagy, hadtestparancsnok a honvédelmi miniszter, Folyovich József dr belügyminiszteri tanácsos a belügyminiszter képviselőjében, vitéz Szűcs István dr főispán, Horváth Kálmán alispán, Huszár Mihály országgy. képviselő, Wálder Gyula országgy. képviselő, Horváth György dr polgármesterhelyettes is.

Vitéz Kiss Lajos dr országos tűzrendészeti felügyelő és elnök nyitotta meg a közgyűlést, amelyen az elnökön kívül már sok kiküldöt viselte az új ízlésű tűzoltó egyenruhát. A közgyűlés a Kormányzó úr gyászában való együttérzésének egyperces néma felállással adott kifejezést.

Az elnök lelkes, hazafias hangú megnyitójában programot adott, egy táborba akarja tömöríteni a magyar és nemzeti alapon álló negyedmillió tűzoltót, hogy a tűzoltóság méltóan vehesse ki részét az építő munkából az elkövetkezendő időkben, amikor minden magyarnak keményen és tántoríthatatlanul kell állnia örhélyén. Máskép nem lehet megteremteni a boldog magyar életet a csonkaságból újra éledő Nagy-Ma-

gyarországon. Rámutatott arra, hogy a tűzrendészeti törvény megalkotása óta — a tűzrendészeti törvény tető alá hozója, Gömbös Gyula emlékének pár pillanatnyi néma felállással hódolt a közgyűlés — most nyílt meg az első alkalom a magyar tűzoltóság számára, hogy vezetőséget válasszon magának. Arra kérte a megjelenteket, hogy a vezetőségbe csak talpig magyar, szilárd jellemű, tehetséges és nagy tudású férfiakat válasszanak, akik biztosítékai lehetnek egy átszervező munka sikerének.

Üdvözölte a belügyminiszter (képviselőjében megjelent Folyovich József dr miniszteri tanácsost, aki meleg hangon köszönte meg az üdvözlést s annak a reményének adott kifejezést, hogy ezekben a történelmi időkben, a nemsokára talán már integer Magyarországon a magyar tűzoltóság hagyományaihoz híven az új szövetségben, új erővel felfrissülten méltóképpen veszi ki majd részét az újjáépítés munkájából.

Vitéz Kiss Lajos dr az üdvözlések további során köszöntötte vitéz Kiss László altábornagyot, vitéz Szűcs István dr főispánt, Horváth Kálmán dr alispánt, Horváth György dr polgármesterhelyettes s a közgyűlés többi vendégeit. Majd javaslatára a közgyűlés elhatározta, hogy táviratilag üdvözli azokat az előkelőségeket, akik elfoglaltságuk miatt táviratilag kimentették magukat. Ugyancsak elnöki javaslatra egyhangú lelkesedéssel határozta el a közgyűlés, hogy az Országos Tűzoltó-Szövetség fővédnökévé választja vitéz nagybányai Horthy Miklós kormányzó urat s a kabinetiroda útján felkéri a fővédnökség vállalására.

Az újjáalakult Szövetség védnökévé választotta József királyi herceg eddigi védnököt és hasonló lelkesedéssel a védnökök sorába iktatta az elnök javaslatára vitéz Keresztes-Fischer Ferenc belügyminisztert, vitéz Bartha Károly honvédelmi minisztert, majd elhatározta, hogy a közgyűlésből táviratilag üdvözli Teleki Pál gróf miniszterelnököt és vitéz Bonczos Miklós belügyi államtitkárt.

A közgyűlés ezután hozzászólás nélkül fogadta el a Szövetség hivatalos lapjában megjelent multévi beszámolót, az 1938. és 1939. évi zárószámadásokat és vagyonmérleget.

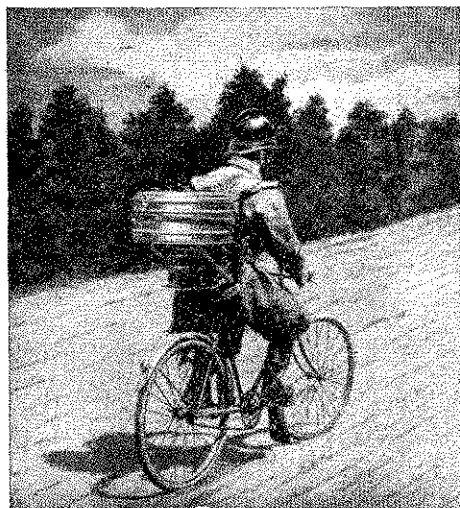

## EMAG-Szilvay -rendszerű,

szabadalmazott, háton hordozható, úszóra szerelt benzinmotoros centrifugál szivattyú-fecskendő.

**Egy ember:** szállítja ki a helyszínre egyedül hozza üzembe egyedül eresztí a vízre egyedül oltja a tüzet

**További előnyei:** 8 méternél nagyobb mélységből szállít vizet Szívóoldali hibák nem léphetnek fel

Nincs szívóömlő és más szívóoldali berendezés Lajtra csatlakoztatható Tűzcsapra csatlakoztatható Vizen üsztatható

Megfelel a 180.000/1936. B. M. sz. rendelet előírásának.

Vadásztöltény-, Gyutacs- és Fémárugyár Rt. Budapest, VI, Váci-út 19

Telefon: 298-960

*Hirling* Gyula kormányfőtanácsos beszámolt két-évi munkásságáról s rámutatott az elért eredményekre. Összefogásra, az erők egyesítésére hívta fel a Szövetség tagjait, hogy a Szövetség vitéz *Kiss* Lajos dr vezetésével megoldhassa a még megoldásra váró kérdéseket.

*Hirling* Gyula érdemeit rendkívül meleg szavakkal külön is méltatta vitéz *Kiss* Lajos dr elnök. *Hirling* Gyula nemcsak rendbehozta a Szövetség zilált pénzügyeit, hanem *Hévízen* üdülőt szerzett a Szövetség számára, új székházat biztosított a Szövetségnek, az ő elnöksége alatt készültek el a tűzoltók gyakorlati szabályai és az új alapszabályok megoldották az egyenruhakerdést is.

A továbbiak során a közgyűlés a Szövetség tiszteletbeli tagjaiul választotta *Huszár* Mihályt, *Hirling* Gyulát, *Szilágyi* Lajost, *Szóllósy* Alfréd dr-t és *Petheő* János dr-t.

Majd vitéz *Kiss* Lajos dr elnök külön elismerő díszoklevél kíséretében átadta *Reviczky* Elemér esztergommegyei alispánnak és *Reviczky* István komárommegyei alispánnak érdemes munkásságuk elismeréséül a szolgálati érmet. Mindketten meleg hangon köszönték meg a kitüntető elismerést. Ugyancsak az elnök kezéből vette át az elismerő díszoklevelet *Tillesch* Alfréd tatabányai és *Szabó* Ágoston kárcagi tűzoltóparancsnok is, *Czeller* Lajos vágsellyei tűzoltóparancsnoknak — távolléte miatt — postán küldik el az elismerő díszoklevelet.

A tisztújítás közfelkiáltással, egyhangúlag történt meg.

A megválasztottak névsorát legutóbbi számunkban már közöltük. A választmányi tagok névsorába nyomdahiba csúszott és ezért azt a következőkben helyesbítjük:

Dósa István dr helyett helyesen *Dobay* Andor dr alispán, Szentés. Továbbá kimaradt a választmányi tagok névsorából *Brandt* Sándor dr alispán, Zalaegerszeg.

Ugyancsak kimaradt legutóbbi számunkból a Segélyzőpénztár választott elnökségi tanácsstagjainak névsora, amelyet az alábbiakban közlünk: *Dévényi* Lajos, Gyula; *Halász* János, Veszprém; *Jarmatzky* Jenő, Újpest; *Lieszkovszky* Vladimir, Makó; *Rosta* Géza, Budapest.

A következő évi naggyűlés helyét egyelőre nem állapította meg a közgyűlés. Csupán óhajok merültek fel: tartsák meg a közgyűlést jövőre Kolozsvárott vagy Brassóban. Vitéz *Kiss* Lajos dr elnök meg is ígérte, hogy amennyiben az ottani törvényhatóságok kérni fogják, a legnagyobb örömmel terjeszti elő az erre vonatkozó javaslatot.

Ezzel azután be is fejeződött a közgyűlés.

Utána az időszerű ügyek elintézésére mindjárt összeült az újjáalakult választmány első ülésére, majd pedig az elnöki tanács tartotta meg alakuló ülését.

Szombathely vendégszerető városát azzal a biztos reménnyel hagyták el a magyar tűzoltóság képviselői, hogy — jól választottak. A munkába álló új vezetőség új irányító alapszabályokkal, az új ösvényeken, új egyenruházati és gyakorló szabályzattal bizonyára magasan ívelő pályára lendíti az Országos Tűzoltó-Szövetséget s vele a magyar tűzrendészet és tűzoltóság ügyét.

## Breznay Imre és vitéz Roncsik Jenő dr. kitüntetése

A Magyar Országos Tűzoltó-Szövetség folyó évi július hó 15-én tartott elnöki tanácsülésén vitéz *Kiss* Lajos dr országos tűzrendészeti felügyelő, elnök a következő meleg szavakkal emlékezett meg az elnöki tanács két régi, érdemdús tagjának érdemeiről és kitüntetéséről:

A mai tűzoltóbajtársi összejövetelünket a hivatalos kötelességeinken kívül azzal óhajtanám ünnepélyessé tenni, hogy a Kormányzó urunk által kitüntetett két bajtársunkat, vitéz *Roncsik* Jenő dr-t és *Breznay* Imrét néhány keresetlen szóval felköszöntsem.

Mindkét bajtársunk dúsgazdag tűzoltói multtal rendelkezik. Ezen hosszú idő alatt nemzetépítő munkájukkal áldásos tevékenységet fejtettek ki a magyar testvéreknek vagyon- és életmentése körül.

Amikor a magyar nemzet a trianoni sírba szállt, minden magyarnak kettőzött erővel azon kellett fáradoznia, hogy a millió magyarnak fájdalmát takaró sír fölött fekvő nehéz követ elmozdítsa, a nemzet feltámadását elősegítse és a romokat eltakarítsa.

Ebben a súlyosan nehéz feladatban mindketten heroikus munkával küzdöttek a magyar tűzoltókkal egyetemben a nemes cél érdekében akkor, amikor családot, tűzhelyet otthagya, viharban, zord időben önzetlenül, talán sokszor meg nem értve, mások életéért és vagyonáért feláldoztatok mindent, amit ember feláldozhat.

Meg vagyok győződve arról, ti, barátaim, a nemesen dobogó szívetekkel a dicső mult hagyományaihoz híven továbbra is erős kezeitekben tartjátok azt a trikolórt, amit őseink oly sok dicső harcban győzelemre vittek és azt nemzetünk és hazánk dicsőséges feltámadásáért, a trianoni bilincseket lerázva, az új élet-halál harchoz megacélosodva a győzelemre fogjátok vinni.

Amidőn egy röpke percre megállunk a hivatalos ügyek intézésével, szívünk egész melegével üdvözlünk benneteket, fohászunk a Mindenható Istenhez felszáll az égbe, kérjük Őt, hallgassa meg imánkat, szórja bőségesen reátok áldását és áldja meg családokat, akikért a hazán kívül éltek.

Szívünkben kívánunk sok szerencsét a magas kitüntetéshez, a magyarok Istene kísérjen továbbra is eredménydús munkátokban és rögs útjaitokon a teljes boldogság felé. Az Isten éltesen benneteket!



### Egyenruhát, polgári öltönyt

készít

### Nagy Kálmán

IV. Kossuth Lajos-utca 6

(Saját ház) Telefon 183-659

Alapítatói: 1895

# Faszerkezetek lángmentesítése az új Építésügyi Szabályzatban

A Budapesti Közlöny 1940. évi március hó 30-i 70. száma közli az új építésügyi szabályzatot Budapest székesfőváros területére. A szabályzatot a főváros Közmunkák Tanácsa az 1937:VI. tc. alapján alkotta és ez a szabályzat 1940 május 1-én lépett életbe. Azóta külön könyv formájában is megjelent.

A lángmentesítést a szabályzat VII. fejezete: légoltalom (16. lap) és a XX. fejezetének az építőanyagok és építőszerkezeteknek a tűzvédelemmel foglalkozó része (38—39. lap) szabályozza az eddig érvényben volt 7000—1937. évi közmunkatanácsi rendelet helyett.

A „Légoltalom“ című VII. fejezet 159. §-a a légoltalmi szabályok területi határát jelöli meg, A. része (160—162. §) az újonnan épülő és B. része (163—164. §) a meglévő épületekre vonatkozó rendelkezéseket tartalmazza.

Az újonnan épülő épület tetőszékét vagy éghetetlen anyagból, vagy pedig az erre vonatkozó jogszabályoknak megfelelő lángmentesítő anyaggal és módon kezelt faanyagból kell készíteni. (161. §.) Itt utal a rendelet az 1200—1938. eln. OLP H. M. sz. rendelet 9 mellékletére, a 12.600—1938. Ip. M. sz., a 15.600—1938. K. K. M. sz. és a 88.008—1939. H. M. sz. rendeletek előírásaira, valamint a 802. Magyar Országos Szabványra, ami annyit jelent, hogy csak az 1200—1938. OLP. H. M. sz. rendeletben előírt követelményeknek megfelelő és az iparügyi miniszter által előállítani és forgalomba hozni engedélyezett lángmentesítő anyagot szabad e célra felhasználni. (Az idézett rendeletek helyett, amelyek az Építésügyi Szabályzat kiadásakor érvényben voltak, ma értelemszerűen az idézett rendeleteket hatálytalanító és most érvényben lévő rendeletek helyettesítik: 81.200—1940. H. M. sz. rendelete 10. melléklete, 23.700—1940. Ip. M. sz., 15.600—1938. K. K. M. sz., illetőleg 61.800—1940. K. K. M. sz. rendelet; ezeket a rendeleteket a lángmentesítés szempontjából lapunk legközelebbi számában fogjuk ismertetni.) A padlásrekeszek ajtóit az erre vonatkozó jogszabályoknak megfelelő lángmentesítő anyaggal és módon kezelt faanyagból, a padlásrekeszeket dróthálóból vagy könnyen áttörhető éghetetlen anyagból, a padlástér egyes berendezési tárgyait (lépcsők, létrák stb.) pedig éghetetlen anyagból, vagy engedélyezett lángmentesítő anyaggal kezelt faanyagból kell készíteni.

A meglévő épület nagyobb mértékű átalakításokat, úgyszintén arra emelet ráépítése esetében az építésügyi hatóság — a székesfővárosnak a 155. § 1. bek. meghatározott területén az épület rendeltetésére, nagyságára vagy környezetére való tekintettel — az építési engedélyben elrendelheti, hogy a padlástér összes faalkatrészeit, úgymint a tetőszerkezetek, a padlásrekeszek falécezését, a dobogókat, a járdákat, a lépcsőket stb. az erre vonatkozó jogszabályoknak megfelelő lángmentesítő anyaggal és módon lángmentesíteni kell. A tetőszerkezetekhez tartozó farészeknek éghetetlen anyaggal borított felületeit (pl. bádogtetőalatti deszkákat, a cserépalatti részeket stb.) nem kell lángmentesíteni. Ez az utóbbi rendelkezés nem vonatkozik arra az esetre, ha a tetőszerkezethez új faanya-

got használnak fel. Az idézett 161. § rendelkezéseit már fennálló épületekre is alkalmazni kell, ha a tetőszéket újra építik, vagy lényegesen átalakítják.

A tűzvédelem fejezet utal a 180.000—1936. B. M. számú rendeletre, az épületszerkezetek tűzvédelmi értékelésére nézve a MOSz 595. számra, a lángmentesítő anyagra és kezelésre vonatkozólag a MOSz 802-re. A tűzvédelmi szabályokat már fennálló épületekre is alkalmazni lehet, ha ez a tűzveszély elhárítása érdekében multhatatlanul szükséges.

A tetőzetekre vonatkozó tűzvédelmi szabályok szerint a tetőszéket éghetetlen anyagból, vagy lángmentesítő anyaggal kezelt faanyagból (az utóbbi esetben azonban a légoltalmi szabályok alá eső épületekben kötőgerenda nélkül) kell készíteni, kivéve a szabadon álló és legfeljebb két lakást tartalmazó olyan lakóház tetőszékét, amely nem esik a légoltalmi szabályok (az ismertetett VII. fejezet) alá.

Az ereszt és a tetőpárkányt, a padlásrekeszek ajtóit és a padlástér egyéb berendezési tárgyait (járdát, dobogót, emelvényt, lépcsőt, padlásrekeszt stb.) éghetetlen anyagból, vagy lángmentesítő anyaggal kezelt faanyagból kell készíteni. (446. §.)

A fa- és favázás épületekre vonatkozó könnyítések: szabadon álló beépítés alá eső területen, legfeljebb egyemeletes épület esetében meg lehet engedni, hogy falai és földemei legalább lángmentesítő anyaggal kevert favázzal készüljenek. Földszintes épület esetében is megvan erre az engedélyezés lehetősége, mindkét esetben bizonyos feltételek esetén.

Förster Rezső

**FELHÍVÁS AZ OKLEVELES TŰZOLTÓTISZTEKHEZ!** Felhívjuk azokat az okleveles tűzoltótiszteket, akiknek nincs állásuk, hogy rövid életrajzukat küldjék be a Tűzrendészeti Közlöny szerkesztőségéhez, lakóhelyük pontos feltüntetésével.

Benzin-**önfelszívó tűzoltószivattyú**  
hordozhatóan és kétkerekű targoncán.  
**Szivattyúk és kompresszorok**  
minden nagyságban és minden célra.

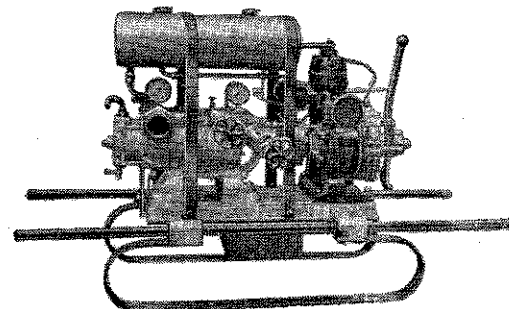

**SOMMER és FEIN mérnökök**  
szivattyú- és kompresszorgyára  
BUDAPEST, V, KATONA JÓZSEF-UTCA 3

TELEFON:  
120-932  
112-405



## Kisteljesítményű fecskendő a községi tűzvédelem szolgálatában

Csonka-Magyarországon évente kb. 6000 tüzeset történik. A tűzkár pedig évente több mint 10.000.000 pengőt tesz ki.

A tűzkárokat csökkenteni a tűzoltóság feladata. A tűzkárcsökkentést két módon érheti el a tűzoltóság: 1. megelőző intézkedésekkel; 2. tűzoltással.

1. A megelőző intézkedéseket részben a 180.000—1936. B. M. sz. rendelet szabályozza, részben a rendelet szellemében — helyi viszonyokhoz alkalmazkodva — a tűzrendészeti hatóságok írják elő. Ily irányú javaslatokat a tűzoltóságok tesznek a hatóságoknak, míg a rendelkezések végrehajtását a tűzoltóságok ellenőrzik.

2. A tűzoltás azonban már sokkal nehezebb feladatot ró a tűzoltóságokra. A tűzoltás célja az, hogy minél kevesebb tűz- és vízkár legyen. A kis keletkező tüzet, kevés vízzel és kis tűzkárral lehet eloltani. Érdeke tehát a tűzoltóságnak, hogy a tüzet még keletkezése idején, tehát csírájában olthassa el.

Ez irányban évek óta statisztikát készítenek, melyből a következő megállapításra jutottam:

A tűzjelzés négyféle módon történik: 1. küldönc, 2. telefon, 3. tűzilárma, 4. toronyór útján. A tűz keletkezése és a jelzése közt eltelt idő így alakul:

1. Küldönc jelzése átlagban 30 perc időt vesz igénybe.

2. Telefon jelzése átlagban 14 perc időt vesz igénybe.

3. Tűzilárma jelzése átlagban 12 perc időt vesz igénybe.

4. Toronyór jelzése átlagban 12 perc időt vesz igénybe.

A tűz keletkezése és jelzése közt tehát 30 perctől 12 percig tartó idő telik el, ezalatt a tűz már jobban kifejlődhet. A jelzés után kell még a községi (önkéntes) tűzoltóságoknak munkahelyüket otthagynya, részben a tűzoltószerterárhoz, részben a tűz színhelyére szaladniuk. A tűzoltószerek és a vízfordó kocsinak a tűz színhelyére való vontatásához azonban nem minden községben áll rendelkezésre fogat. Tehát még fogatot is kell szerezni s csak ezután kerül sor a kivonulásra. Ez az idő ismét felemészt egy félórát. A tűz ez alatt az idő alatt teljesen kifejlődött és ismervén a falusi viszonyokat, a tűzoltóság már nem is tud legtöbbnyire a tűz oltásával, hanem csak annak elhatárolásával foglalkozni. Az itt fellépő nehézségek: 1. vízhiány, 2. nyomólegénység-hiány, 3. a szerek meg nem felelő volta.

Fentiekből láthatjuk, hogy mily emberfeletti nehézségekkel kell a községi (önkéntes) tűzoltóságoknak megküzdeniök. A tűz keletkezése és az oltás megkezdése között majdnem háromnegyedóra telik el, melyhez még a nyomólegénység hiánya járul hozzá. A tűz keletkezése és a tűz oltása közötti idő megrövidítésére két út áll rendelkezésünkre: 1. tűzjelzőkészülékek (villamos csengők) felszerelése, 2. gyors kivonulószer beszerzése.

1. A tűzjelző csengők beszerzése, felszerelése egyelőre illuzórius, pedig ezek beszerzése hamarosan kifizetődne.

2. A kivonulási idő megrövidítésére gyors kivonulószer (autó) beszerzése azonban szintén ily illuzórius, mint a riasztó berendezés beszerzése. Van azonban egy más, sokkal olcsóbb mód is, s ez volna a kisteljesítményű fecskendő beszerzése. Egy kisteljesítményű fecskendő kb. 70 pengős áron kapható. Ezt a kis fecskendőt egy használt állapotban vásárolt kerékpárra (kb. 50 pengős áron) szerelve, a szertárban helyezzük el.

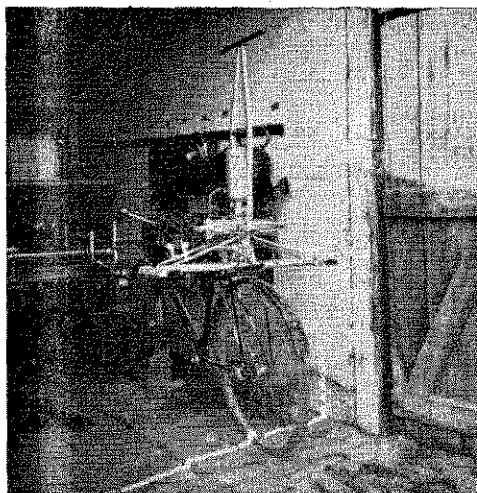

*Kisteljesítményű fecskendő a falusi szertárban*

Tűzjelzés esetén — ha van egy hivatásos tűzoltó, akkor az — ha nincs, akkor tűzoltóvá kiképzett kisbíró — kerékpárra ülve, a szívó- és nyomótműt a mentőkötélhez hasonlóan, a vállára csavarva, a tűz színhelyére kerékpározik.

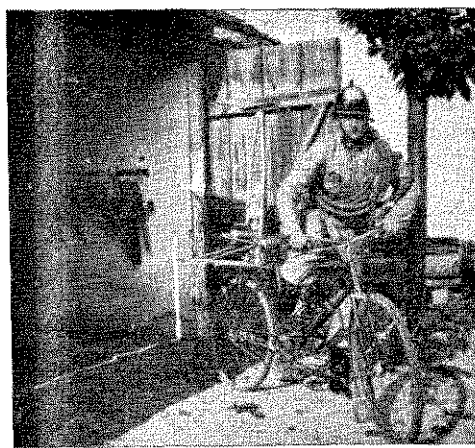

*A tűzoltó a kisfecskendővel felszerelt kerékpárra ül*

Sáros idő esetén a kerékpározás a járdán is történhetik s ezáltal el lehet érni azt, hogy a tűz színhelyére a lehető legrövidebb idő alatt elér egy tűzoltó a kisteljesítményű fecskendővel. A helyszínre való érkezés 2—6 percig tart. A tűz tehát ezidő alatt



nem tud kifejlődni, kis erővel és kevés vízzel lehet oltani.

A tűzoltó (kisbíró) a tűz színhelyére érve, a kiscsokkolt azonnal szereli. Vízét akár kútból (szívómélysége kb. 8 m), akár vályúból, akár más-milyen edényből, vízforrásból szerezhet. A kiscsokkolt működtetéséhez akár egy felnőtt, akár két gyermek elegendő. Egy-két házbeli bábáskodó mindig tartózkodik a közelben, aki — mivel egyéni munkát végez — mindjárt nagyobb igyekezettel működik. Működésének eredményét a sugár erejében látja.



A tűz oltása

(A fecskendőt egy gyermeklány és egy idősebb férfi működteti. Vízét malterhordból szív, vízutánpótlás vödörrel történik)

A keletkező kis tűz eloltásához a kisteljesítményű fecskendő teljesen kielégítő, annál is inkább, mert percenként 50 kettős működtetés mellett 2.5—4.5 atm. nyomás mellett 37 liter vizet szállít 17 méter sugártávra. Négy személy működtetése esetén 6 mm-es lövőkénél 6 atm. nyomás mellett működik, tehát a kívánalmakat teljesen kielégíti.

Csanád-Arad-Torontál vm. községei részére egy-egy ilyen kisteljesítményű fecskendő beszerzése — alispáni rendeletre — folyamatban van. Ezáltal véljük elérhetőnek, hogy az évi kb. 100.000 pengőnyi tűzkár felére csökken.

Lieszkovszky Vladimir  
várm. tűzrendészeti felügyelő

\*

*Szerkesztő megjegyzése.* A kisteljesítményű fecskendő alkalmazása előmozdítja ugyan a tűzvédelmet, de ez nem helyettesítheti a szabvány teljesítményű fecskendőt. Tehát a községeknek először a 180.000—36. B. M. sz. rendeletben előírt tűzvédelmi szerek beszerzésére kell törekednie.

Mindennemű **létrák,**  
**tűzoltó- és légoltalmi felszerelések**  
beszerzési forrása  
**Metzker Ferenc**  
Budapest, XI, Horthy Miklós-út 35  
Telefon 456-363

## Légoltalmi gyakorlat Szegváron

Június 14-én hajnali 3 órától 24 órás légoltalmi gyakorlatot tartottak ebben a csongrádmegyei községben. Öt riasztás volt és pedig 7 óra 35 perckor, majd 11 óra 10 perckor, 12 óra 20 perckor, 17 óra 30 perckor s végül 21 óra 35 perckor. Egy-egy légiveszély tartama 10 perc. A föltevések érdekesek és mindent felölelők voltak és foglalkoztattak minden szervet, tehát figyelőket, híradókat, kárelhárító csapatot, mentőjárőröket, egészségügyi járőröket és munkásosztásokat. Legérdekesebb a jelentésből, melyet — sajnos — nem közölhetünk egész terjedelmében, a bírálót, mely a következőket állapítja meg.

A figyelő- és riasztóórs a jövőben áttekinthetőbb, részletesebb eseménynaplót vezessen. Az egységesen megállapított jelzéseket másodpernyi pontossággal adják.

A kézihajtású sziréna hangja gyöngye, a község távolabbi részén nem volt hallható. A riasztóórs tagjai kiképzendők a sziréna mikénti kezelésére. A tűzoltókkal még több gyakorlatot kell tartani, hogy a szerelés jobban menjen. Létszámuk kevésnek bizonyult, a váltásokat emiatt nem lehetett pontosan végrehajtani. Egy részük a szeren, másrészük gyalog tette meg az utat a veszély színhelyére. Lassan, öregesen mozogtak, hamar kifáradtak. Igaz, hogy 60—70 év közötti idős férfiaktól nem lehet nagyobb fürgeséget kívánni.

A segédrendőrök a télen háromhónapos kiképzésen vettek részt; ennek ellenére többen nem úgy viselkedtek, mint ahogyan azt elméletileg tanulták. Hiányzott belőlük az erélyesség, határozottság, leleményesség. A légiveszély ideje alatt egyesek cirkáltak.

A munkásosztatok részére a működési területről pontos beosztást kell készíteni; az őrségeket egyenletesebben kell elosztani. A jelenlegi elhatárolás nem megfelelő.

Az egészségügyi osztatok voltak a legmegfelelőbbek. A tél folyamán ők is tanfolyamot hallgattak. Legnagyobb hibájuk a lassú mozgás volt, aminek ugyanaz az oka, ami a tűzoltóosztatoknak. Nem minden esetben vitték be az orvoshoz a bekötözött sérültet ellenőrző bemutatásra és igazolásra.

A Légoltalmi Liga szervei egyáltalán nem működnek semilyen formában sem. A kárfigyelők ezt jónak találták; ezt azonban szakképzett, érdektelen idegen dönthetné el véglegesen.

A küldöncszerepet a leventék látták el. Ezeknek működése jó volt. Aránytalan volt az elosztásuk, aminek a jövőben nem szabad előfordulnia.

Általában: hiányzott a beosztotaknál a katonás, feszes magatartás, ezt az egyes osztatok parancsnokai nem kívánták meg.

A lakosság a második riasztástól kezdve kifogástalanul viselkedett.

A m. kir. csendőrség a gyakorlat ideje alatt karöltve működött a siker érdekében.

Mindenesetre érdekes, mit tud e téren felmutatni egy 9000 lakosú község és tanulságos mások számára is az *önbírálót*, mert világosan mutat a hibákra és pótolni való hiányokra.

## SZÖVETSÉGI ÜGYEK

### Az elnöki tanács fontosabb határozatai

A Hangya Fogyasztási és Értékesítő Szövetkezet ajánlatot tett az Országos Tűzoltó-Szövetségnek, melyben vállalja az ország tűzoltóságának ruházati ellátását önköltségi áron és erre a célra rendelkezésre bocsátja majd minden községre kiterjedő szövetkezeti hálózatát. Az elnöki tanács ezt örömmel vette tudomásul és köszönetet mondott Wünschér Frigyes dr-nak, a Hangya Szövetkezet vezérigazgatójának ezért a hazafias és önzetlen ajánlatáért. Az ajánlat szerint az egyenruhászövetet a rendelet által előírt szabvány szerinti minőségben és színben, keverés nélküli anyagból kívánja kigyártatni, csendőrségi és rendőrségi szabványárban és az árkormánybiztosság által megállapított kezelési költségek mellett, mint egységcsomagokat hozza forgalomba. Az egyenruha anyagának gyártását a M. kir. Technológiai Intézet anyagvizsgáló bizottsága állandóan ellenőrzi. Az egységcsomagok árát készpénzben állapítja meg, azonban lehetővé teszi a készpénzzel nem rendelkező testületek részére is a beszerzést az évi bankamatlábnak megfelelő összeg felszámításával. Az elnöki tanács felkérte vitéz Kiss Lajos dr elnököt és vitéz Endre László dr alelnököt, hogy az egyenruhához szükséges nyers anyag biztosítása, illetve feloldása érdekében az illetékes minisztériumban személyesen is járjanak el.

\*

A Magyar Országos Tűzoltó-Szövetség elnöki tanácsának folyó évi július hó 15-én tartott ülésén hozott határozatával a benyújtott árajánlat alapján a M. kir. Államnyomdánál 3707 pengő 3 fillér árban ki nyomtatja a „Tűzrendészeti szervek egyenruházatára, öltözködésére és tiszteletadására vonatkozó szabályzatot“ a szövetség által kiadott eddigi szabályzatok formájában és füstszürke kötésben. A megrendelt példányszám 20.000 darab s az igénylők számára a szövetség darabonként 20 fillérért bocsátja rendelkezésre.

\*

Az Országos Tűzoltó-Szövetség elnöki tanácsa elhatározta, hogy az arcképes igazolványt háromféle alakban és pedig tiszték részére bőrkötésben 30 filléres áron, altiszték és hivatásos tűzoltók részére vászonkötésben 20 filléres áron és legénység részére kartonra nyomva 2 filléres áron bocsátja rendelkezésre.

\*

Elhatározta továbbá az elnöki tanács, hogy az egyenruházati szabályzatnak, a tűzoltók arcképes igazolványának és a hivatalos lapban már közölt egységes tűzoltónyomtatványoknak a törvényhatósági tűzoltószövetségek által leendő központi beszerzése iránt a vármegyék alispánjait felkéri.

\*

Elhatározta az elnöki tanács, hogy a jövőben tűzoltónapokat rendszeresít s ennek keretében tartják meg a tűzoltóversenyeket, megelőző tűzrendészeti felvilágosító előadásokkal és bemutatókkal kapcsolatban. A tervezet kidolgozására bizottságot küldött ki.

# BOSCH

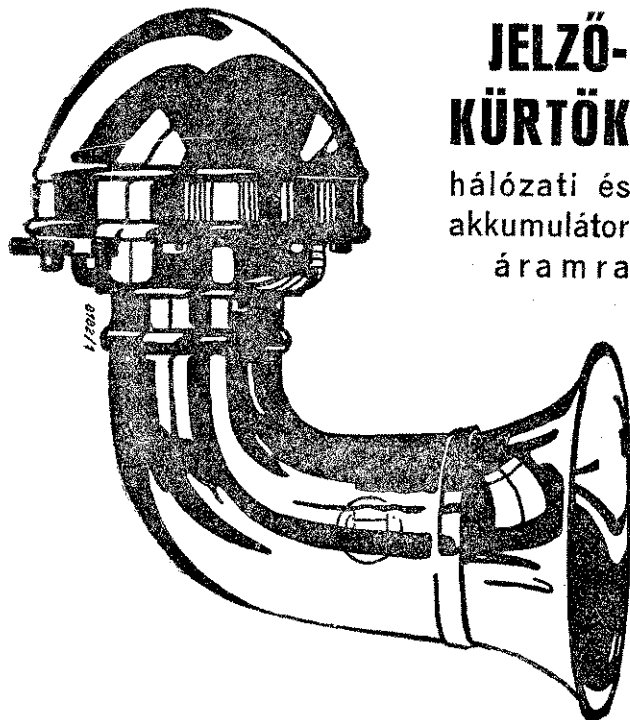

## JELZŐ- KÜRTÖK

hálózati és  
akkumulátor  
áramra

Gyárhelyiségek, üzemek, bankok, bányák, vasúti sorompók  
stb. számára szállítja:

**BOSCH RÓBERT KFT.**  
BUDAPEST, V, VACI-ÚT 22-24. TELEFON: 299-180

## Rendelet

A tűzrendészet újabb szabályozásáról szóló rendelet egyes rendelkezéseinek módosítása

A 115.200—1938. B. M. számú rendelet 19. §-a második bekezdésének egyidejű hatályon kívül helyezése mellett a 180.000—1936. B. M. számú rendelet (röviden R.) 58. §-a (4) bekezdésének módosításául, illetőleg kiegészítéséül a következőket rendelem.

### 1. §.

A R. 58. §-a (4) bekezdésének helyébe a következő rendelkezés lép:

„(4) A Szövetség mindenkor elnöke az, aki a belügyminiszter rendelkezése alapján az Országos Tűzrendészeti felügyelői tennivalók ellátására hivatott; a Szövetség főtítkárját és alelnökeit az országos közgyűlés választja.“

### 2. §.

Ez a rendelet kihirdetése napján lép hatályba.  
Budapest, 1940 június 21.

vitéz Keresztes-Fischer Ferenc dr sk.,  
m. kir. belügyminiszter



## Felhívás

PÁLYATÉTELEINK ügyében felhívjuk a bajtársak figyelmét arra, hogy munkáikat föltétlen adják postára július 31-ig az Országos Tűzoltó-Szövetség címére (Budapest, IV, Bástya-utca 13). A pályakérdések lapunk márciusi számában a 31. lapon jelentek meg. 250, 150 és 100 pengős pályadíjakat tűzött ki az Országos Szövetség az új Gyakorlati Szabályzat három kötetére, valamint ugyanilyen összegeket a „Műszaki szabályzat és oktatás” c. tervezetre. 100, 60 és 40 pengős pályadíjakat a Szolgálati Szabályzat és az Egészségügyi Szolgálati Szabályzat tervezeteire.

## Értesítés

Felhívás benzinigénylés ügyében. Értesítjük a motorfecs-kendővel rendelkező tűzoltóságokat, hogy az Anyaggazdálkodási Bizottság, legutóbbi e tárgyú felhívásunk óta, a benzin-szolgáltatás terén újabb megszorításokat tett. A megszorítás a tűzoltóságokra is vonatkozik, amely szerint tiszta benzint egyáltalában nem lehet kiszolgáltatni, csak motalkót. Az Anyaggazdálkodási Bizottság felfogása szerint télen indokolt volt benzint kiadni a tűzoltóságok részére a gyors indítás elősegítésére, mivel azonban a nyári melegben ez az indok nem áll fenn, egyelőre a tél beálltaig a tűzoltóságoknak is meg kell elégedniük a motalkó üzemanyaggal. Felhívjuk evvel kapcsolatban a motorüzemmel rendelkező tűzoltóságok figyelmét arra, hogy a rendszámmal ellátott tűzoltóautók a rendszám alapján kiadott motalkójegy ellenében kapják benzinkútnál továbbra is a motalkót. A rendszámmal el nem látott motoros tűzoroszterek, tehát az aggregátok, motalkójegy hiányában benzinkútnál üzemanyagot nem kaphatnak s ott motalkójegy ellenében kannákat sem töltenek fel. Az ily hordozható fecskendők részére továbbra is csak benzinlerakathál lehet motalkót vételezni, úgy mint eddig, tiszta benzint. Ezt azonban igényelni kell. Az igényeket kérjük a Magyar Országos Tűzoltó-Szövetséghez beküldeni, megjegyezve a motalkó mennyiségét és a benzinlerakathal nevét és pontos címét, ahol a motalkó felszabadítását kéri.

## Tűzoltó Üdülő

Május elején megnyitottuk hévízi üdülönket, hogy a pihenni és üdülni vágyó, valamint a reumában és izületi fájdalmakban szenvedő bajtársaink fájdalmaikra enyhülést és gyógyulást szerezzenek, Hévíz egyik legcsöndesebb helyén fekvő, úri kényelemmel, folyó vízzel berendezett tűzoltó üdülönkben.

Hogy a bajtársak részére olcsóbbá tegyük az üdülést, az elő- és utóidényben az egyágyas szobák ára 1 pengő, a kétágyas szobáké 2 pengő, a főidényben az egyágyas szobák ára 1.25 pengő, kétágyas szoba ára 2.25 pengő és 10 százalék kiszolgálási díj, mely utóbbi összeg a személyzetnek fizetendő.

Az előidény május 15-től július 1-ig, az utóidény augusztus 31-től szeptember végéig tart, a főidény következetesen július 1-től augusztus 31-ig tart.

A szövetség elnöksége elhatározta, hogy a MOTSZ segélypénztárában igazoltan biztosított és hatósági orvosi bizonyítvánnyal igazolt arra rászoruló tíz bajtárs vagy felesége részére az elő- és utóidényben díjmentesen bocsátja a szobákat 14—21 napra rendelkezésre, csak a szoba árának megfelelő 10 százalék kiszolgálási díjat és hetenként 1 pengőt a mosásért számít fel.

Azok a reumatikus bántalmakban szenvedő bajtársak, akik nem képesek ennyit sem áldozni egészségük helyreállítására, orvosi bizonyítvánnyal és szegénységi bizonyítvánnyal felszerelt kérelemmel forduljanak a Magyar Országos Tűzoltó-Szövetséghez díjtalan üdülésük elnyerése érdekében.

A beutalások a jelentkezés sorrendjében történnek. Kérjük az igénylések időpontját lehetőleg megjelölni és azt az elnökséggel közölni. (Budapest, IV, Bástya-u. 13.)

Budapest, 1940 július 15.

vitéz Kiss Lajos dr sk.,  
elnök

László István sk.,  
főtktár

**Nem kell többé drótozni**



ha a „KR” tömlő-bekötő gyűrűvel



és egy közönséges pántlikával készíti a bekötést

Ilyen a „KR” gyűrűs tömlőbekötés



**Üzembiztos** a legnagyobb nyomás mellett is.  
**Szerelése** egyszerű, bárki egyedül elvégezheti.  
**Élettartama** úgyszólván örökös.

Gyártja: **BURGHÁRD ANTAL** BUDAPEST, XIII, Béke-utca 9  
**Ismertetőt kívánatra szívesen küldünk**

# HÍREK

Vitéz Keresztes-Fischer Ferenc dr. m. kir. belügyminiszter úr és vitéz Bartha Károly m. kir. honvédelmi miniszter úr értesítette a Szövetséget arról, hogy a szombathelyi közgyűlés egyhangú határozatával felajánlott védnöki tisztelet elfogadják. Amikor ezt örömmel közöljük a bajtársakkal, úgy véljük, hogy új védnökeink által a tűzoltóintézmény tekintélye is nagymértékben gyarapodott.

**Kitüntetés.** Berze Vilmosnak, a Gödöllői Önkéntes Tűzoltótestület szertárnokának és tb. alparancsnokának közel öt évtizeden át teljesített tűzoltói működése folyamán szerzett érdemei elismerésül a Kormányzó úr öfőméltósága a magyar arany érdemkeresztet adományozta. Kovács Dániel székesfővárosi törzstűzmesternek kötelességének hűséges és önfeláldozó teljesítéséért a Kormányzó úr öfőméltósága a magyar ezüst érdemérmét adományozta.

**Kerületi tűzrendészeti felügyelők kinevezése.** A m. kir. belügyminiszter úr az eddig üresedésben levő kerületi tűzrendészeti felügyelői állásokat betöltötte. A kinevezésekkel a kerületi tűzrendészeti felügyelők névsora így alakul:

a budapesti tűzrendészeti kerület felügyelője (hivatalból Budapest székesfőváros tűzoltóparancsnoka, akadályoztatásának tartama alatt rangidős helyettese. Mivel a főparancsnok jelenleg országos tűzrendészeti felügyelői teendőkkel van megbízva, helyettese jelenleg) Teasdale Ottó székesfővárosi másodfőparancsnokot;

a székesfehérvári tűzrendészeti kerület felügyelője Gáspár István tűzoltóparancsnok;

a szombathelyi tűzrendészeti kerület felügyelője Széll Elemér okl. tűzoltótiszt;

a pécsi tűzrendészeti kerület felügyelője Sik Lajos dr. tűzoltóparancsnok;

a szegedi tűzrendészeti kerület felügyelője Horváth István tűzoltóparancsnok;

a debreceni tűzrendészeti kerület felügyelője vitéz Ronsik Jenő dr. tűzoltóparancsnok;

a miskolci tűzrendészeti kerület felügyelője Glós Károly tűzoltóparancsnok;

a kassai tűzrendészeti kerület felügyelője vitéz László Árpád tűzoltóparancsnok.

**Pest vármegye főispánja** Csornay Jenő dr. szolgabíró a pomázi és váci járások tűzrendészeti felügyelőjévé nevezte ki.

**Változások Heves vármegye tűzrendészeti felügyelői karában.** Hedry Lőrinc dr., Heves vármegye főispánja Alföldi Béla dr. hevesi és Práff Nándor pétervásárai járás felügyelőket fölmentette tisztségük alól és előbbinek helyére Ruzsin Ferenc egri hiv. parancsnokot, utóbbiéra pedig Gyürky Imre pétervásárai tb. főszolgabíró nevezte ki. Hasonlóképp fölmentette Lipcsey Ákóst is a tiszafüredi járás felügyelői tiszte alól s helyébe Polgáry Pál dr. szolgabíró helyezte át a hatvani járásból. A hatvani járásba Monostory Elek dr. tb. várm. II. főjegyző került a gyöngyösi járásból, ahová kinevezést kapott Makrányi Gyula dr. gyöngyösi h. polgármester. Valamennyiüknek megvan legalább is a járási felügyelői oklevelük. A régi gárdából csak Breznay Imre várm. és vitéz Pozsgay

**Felhívás!** A tagtestületek köréből számos panasz érkezett be, hogy a megrendelt egyenruhákat silány és nem előírás szerinti anyagból szállították le. A Magyar Országos Tűzoltó-Szövetség az új egyenruházati szabállyal kapcsolatban gondoskodni kíván arról, hogy a tűzoltótestületek hatóságilag ellenőrzött, jóminőségű és egyforma színű anyagból minél olcsóbban szerezhessék be új egyenruhájukat. A tárgyalások folyamatban vannak és erről a szövetségi ügyek rovatában máris tájékoztattuk a bajtársakat. **Elnökség.**

(Pozojevich) Dezső dr. egri járási felügyelő maradtak helyükön.

**Új járási felügyelők Zemplén vármegyében.** Zemplén vármegye főispánja Nagy Dezső dr. szolgabíró a királyhalmeci és vitéz Szaplonczay Gábor dr. tb. szolgabíró a tokaji járás tűzrendészeti felügyelőjévé nevezte ki.

**Tolnavármegye Tűzoltó-Szövetsége** által Szekszárdon a hivatásos tűzoltóság keretében megtartott három törvényhatósági tűzoltótanfolyam szép sikerrel befejeződött.

Az első tanfolyam május 14—26-ig, a második május 27-től június 8-ig és a harmadik június 10-től 22-ig tartott. Az első tanfolyamon 44, a másodikon 25 (33 hallgató közül 8 katonai szolgálatra bevonult és egy ismétlésre bocsáttatott) és a harmadikon 36 hallgató kapott bizonyítványt.

A tanfolyam parancsnoka Török István hivatásos tűzoltóparancsnok volt, előadói pedig Bereznay István vármegyei árvaszéki h. elnök, Borbás Gyula dr. vármegyei h. tűzr. felügy., Borsitzky Iván dr., Gyimóthy László dr., Laczfy Endre dr., Szalay László dr. járási tűzrendészeti felügyelők, Kelemen József m. kir. tisztiorvos, Patacsi József hittanár, a IV. honv. hdt.-parság egy tisztje, Török István hiv. tűzoltóparancsnok és vitéz Zsigmond Géza okl. tűzoltótiszt.

Mindhárom tanfolyamot Szongott Edvin alispán megbízásából Bereznay István vármegyei árvaszéki h. elnök, a Szövetség ü. v. alelnöke zárta be lelkes, buzdító beszéd kíséretében.

**Követésre méltó példa.** Pest-Pilis-Solt-Kiskun vármegye Tűzoltó-Szövetsége legutóbb tartott éves közgyűlésén két pályatételt tűzött ki kebelbeli tűzoltóságaihoz tartozó tűzoltók részére. Egyik tétel: padlásterék lomtalanítása, berakodási engedélyek felülvizsgálása különös tekintettel a légoztalmi követelményekre. Másik tétel: községi tüzesetek okai és megelőzésük. A törvényhatósági szövetségek bizonyára helyesen tennék, ha a rendelkezésükre álló anyagi források terhére hasonló pályakérdéseket tűznének ki, mert ezzel jelentékenyen serkentenek a tűzoltókat arra, hogy egy-egy kérdésbe elmélyedjenek és esetleg nagyon hasznos megállapításokat adnának nyilvánosságra. A jelíges pályázatokat a Pestvármegyei Tűzoltó-Szövetség címére (Budapest, IV, Vármegyeháza) folyó évi november hó 1-ig kell beküldeni.

**Zala vármegye 1939. évi tűzrendészeti állapotáról** szóló jelentésből kiemeljük a következőket: 387 község közül 103 községben van önkéntes és 284-ben köteles tűzoltótestület, továbbá Zalaegerszegen és Nagykanizsán hivatásos tűzoltóság. Jól kiképzett és fegyelmezett testület van 147, közepes színvonalú 174 és gyöngén mű-

kődő 66. Teljes egyéni felszerelése van 53 tűzoltóság-nak, a többinek csak részben; de sok olyan akad, amelynek semmiféle egyéni felszerelése nincsen. Motoros fecskendője van 17 község tűzoltóságának; tűzvédelemre alkalmas egységes fecskendője 253 községnek, míg 50 olyan község van, amelynek okvetlenül be kell szereznie legalább egy drb egységes szívó-nyomó fecskendőt. Sőt négy községnek egyáltalán nincs fecskendője. Rendes, megfelelő szertára van 300 községnek; elhanyagolt, vagy teljesen rossz állapotban lévő szertára 59 községnek. Ezek helyett vagy teljesen új szertárat kell építeni, vagy pedig alapos kijavíttatásukról kell gondoskodni. Tüzeset volt 1939 folyamán 415. Bubits Tivadar, a vármegye tűzrendészeti felügyelője, különösen kiemeli Huhn Gyula és Mihálovich Géza járási felügyelők alapos és mindenre kiterjedő munkásságát s ezzel elért sikereiket. A légoiltalmi vezetők részére tavasszal öt tanfolyamot tartottak négy-négynapos munkatervvel. Ide iktatjuk még a jelentésből a következő sorokat: „A járási felügyelők, valamint a hatóságok mindent elkövettek, hogy egyes testületekben a kiképzés és felszerelés megfeleljen a tűz- és légvédelem követelményeinek. Rá kell mutatnom azonban arra, hogy egyes testületekben a kiképzés, a rend és fegyelem körül azért nem észlelhető haladás, mert egyrészt nem állanak rendelkezésre egységes fecskendők, másrészt a községi előjáróság nem ellenőrzi a tűzoltóságok működését, a tűzoltókat nem jelentik be mulasztásaik vagy fegyelemsértéseik miatt. Legnagyobb baj másrészt mégis az, hogy a tűzoltóságok vezetői fáradságos és felelősséggel teljes munkájukért nem kapnak tiszteletdíjat, vagy ha mégis juttatnak nekik valamit, az rendkívül csekély. Számtalan eset van azután, amikor a községek hajlandók lennének díjazni a tűzoltóságok vezetőinek munkáját, de a részükre megállapított díjat a miniszterközi bizottság törli a községek költségvetéséből.”

**Kerületi tűzoltótanfolyam Újpesten.** A Pestvármegyei Tűzoltó-Szövetség rendezésében folyó évi július hó 1-én Újpesten kerületi tűzoltótanfolyam nyílt meg. A rendkívüli katonai bevonulások miatt 45-ről 33-ra csapant meg a létszám. A Szövetség a tanfolyamot azonban ennek ellenére is megtartotta, hogy a vármegye területén a kiképzett tűzoltótisztek számát szaporítsa s így ellensúlyozza a rendkívüli időkben előálló tűzoltótiszti hiányt. A tanfolyam folyó hó 21-én fejeződik be, előreláthatólag 30 fő nyer bizonyítványt, mert időközben újabb bevonulások történtek. A megmaradt létszám kiképzése zavartalanul folyik, a hallgatók tanulmányaiban és a gyakorlati kiképzés terén igen szép előmenetelt tanúsítottak. A tanfolyam alatt a tűzrendészeti tárgyakon felül lövész kiképzésben is részesülnek, s a légoiltalmi ismeretek elsajátításának fokozására vegyi harcanyagok alkalmazásával többször légoiltalmi gyakorlaton vesznek részt. A hallgatók étkezési költségeit a Vármegyei Tűzoltó-Szövetség fedezi s ezenfelül minden egyes hallgató a Szövetség ajándékként megkapja a forgalomban levő szakkönyvek egy-egy sorozatát.

## Mátrai sisak-, tűzoltószer- és légoiltalmi felszerelések gyára

Keresztény **Mátrai Antal és Társa r.l.**  
ég Budapest, XIII, Lomb-utca 34—36. Telefon 299-055

## Értesítés

Az országos tűzrendészeti felügyelő a 180.000—1936. B. M. számú rendelet alapján megállapította a tűzoltóságok részére az egységes nyomtatványokat, melyek közül az alábbiak elkészültek és a Magyar Országos Tűzoltó-Szövetségnél ívenként (darabonként) az alább felsorolt árakban kaphatók.

### I. Önkéntes tűzoltóságok részére

Önkéntes tűzoltóttestületek egységkönyve.	
a) Borítékív és utasítás az egységkönyv vezetésére . . . . .	3 fillér
b) iktató . . . . .	3 fillér
c) működési napló . . . . .	3 fillér
d) törzskönyv és egyéni felszerelési kimutató . . . . .	3 fillér
e) jegyzőkönyv . . . . .	2 fillér
f) felszerelések leltára . . . . .	4 fillér
g) szakkönyvek leltára . . . . .	3 fillér
h) egyéb értékek leltára . . . . .	3 fillér

### II. Hivatásos tűzoltóságok részére

1. Iktató . . . . .	3 fillér
2. Törzskönyvi lap . . . . .	3 fillér
3. Létszámeligazítás és napi működési napló . . . . .	3 fillér
4. Kárjelzések naplója . . . . .	3 fillér
5. Kárjelentési napló . . . . .	3 fillér
6. Kárbejelentés . . . . .	2 fillér
7. Motorüzemanyagnapló . . . . .	4 fillér
8. Üzemanyagkivételezési lap . . . . .	1 fillér
9. Parancskönyv . . . . .	3 fillér
10. Kihallgatási napló . . . . .	3 fillér
11. Orvosi vizsgálati könyv . . . . .	4 fillér
12. Szolgálati jegy . . . . .	1 fillér

### III. Igazolványok

Egyenruha viselésére jogosító igazolólap . . . . .	15 fillér
--	-----------

### Pályázati hirdetemény

Kisújszállás megyei városnál újonnan szervezett, a törvény által IX., de a város szervezeti szabályrendeletével a XI. fizetési osztályba sorozott tűzoltóparancsnoki állásra pályázatot hirdetek.

Felhívom mindazokat, kik ezen állást elnyerni óhajtják s akik a 180.000—1936., illetve a 115.200—1938. B. M. számú rendeletben előírt képesítéssel rendelkeznek s az előírt feltételeknek megfelelnek, hogy pályázati kérelmüket Jász-Nagykun-Szolnok vármegye főispánjához címezve, hivatalomnál 1940 augusztus hó 15-én déli 12 óráig nyujtsák be.

Később érkezett, vagy hiányosan felszerelt kérvényeket nem lehet figyelembe venni.

A pályázóknak igazolni kell, hogy nem esnek az 1939. évi IV. tc. hatálya alá.

Közszolgálatban állók pályázati kérelmüket szolgálati úton nyujtsák be.

Kisújszállás, 1940 június 28.

Polgármester

Felelős szerkesztő és kiadó: Lukács Zoltán dr

Hazánk legrégebb, több mint 121 éve fennálló  
**tűzoltószergyára**

## Seltenhofer Frigyes Fiai

Alapítva 1816

magy. kir. udvari szállítók  
**S o p r o n**

Legelső tűzoltószer-, kút-, szivattyú- és gépgyár, harang-, fém- és vasöntőde. A párisi világkiállításon nagy aranyéremmel, azonkívül sok arany- és ezüstéremmel, valamint díszoklevéllel kitüntetve. Gyárt: motorfecskenedőket, kocsifecskenedőket, különféle tűzoltószereket és felszereléseket. Kedvező fizetési feltételek és sokévi jótállás. Költségvetést és kiszállást díjmentesen eszközölünk.

### BOROS egyenruházat

Tűzoltósági felszerelések,  
sapkák és egyenruhák

Budapest, VIII, Baross-tér 6 (Fiumei-út sark)

Régi, megbízható, olcsó cég.

Egyesületeknek előnyárak.

Kedvező fizetési feltételek

Egyenruhaszabóság és sapkaműhely  
a helyszínen

### KISTÉTÉNYI WALTHER E.

BUDAPEST, IV, PETŐFI SÁNDOR-UTCA 6, FÉLEMELET

Gyárt: **érmeket**  
**rendjeleket**  
**jelvényeket**  
**fiszfeleldíjakat**

A  
Magyar Országos  
Tűzoltó Szövetség  
éremszállítója

### Gazdák Biztosító

### Szövetkezet

Budapest, IX, Üllői-út 1

Telefon 187-870

Tűz-, jég-, élet-, baleset-, szavatossági, betöréses-lopás elleni, autó-, üveg- és állatbiztosítás. Képviselet minden városban és községben! Kartelen kívül!



## Magyar Kender-, Len- és Jutáipar Rt.

Budapest, V, Wekerle Sándor-u. 8

Kívánságra  
szívesen szolgál  
megmíndzott  
árajánlattal

Tűzoltóság részére Szegeden a következő cikkeket gyártja:

**Kendertömlőt**  
minden méretben 30 atm. nyomásig  
**Vászonvedret**  
**Takaró- és ugróponyvát**  
**Vízmentes csővezető kabátot**  
**Tűzoltó ruhaanyagot**

LAKTANYÁK RÉSZÉRE:

**Lepedőt**  
**Szalmaszákot**  
**Törülközőt**  
**Vánkoszuzatot**

## „DRÄGER”

oxigénes önmentők

Gyártja:

Vadásztöltény-, Gyutacs- és Fémárugyár Rt.

G Á Z V É D E L M I O S Z T Á L Y A  
Budapest, V, Mérleg-utca 3 — Telefon 183-820

**Gázálcok**, mindennemű gázok ellen védő szűrőbetétek

**Gázvédőruhák hólyaghúzó-gázok ellen**

O x y g é n e s b e l é g z ő k é s z ű l é k e k

„Dräger-Schröter“-féle gázképlő készülékek

Ó v ó h e l y - l é g t i s z t í t ó k

**Klór-mész-szóró targoncák**

Fertőtlenítő készülékek gázálcokhoz, oxigénes önmentőkhöz

**Gáz- és szilánkbiztos óvóhely-ajtók és vészkijáratok**

**Alapítva 1896**Mindenemű  
tűzoltó- és légoltalmi  
felszerelési cikkek  
raktárról kaphatók**Mátrai Antal és Társa Rt.**

Gyár és központi iroda:

**Budapest, XIII, Lomb-utca 34-36 - Telefon 299-055****Városi lerakat: VI, Teréz-körút 22 - Telefon 121-533**Gyárt: kézi- és motor-  
fecskendőket, mindenfé-  
le létrákat, motollákat,  
vízhordó és öntöző lajtó-  
kat, szerkocsikat és lég-  
oltalmi felszereléseket**Szállítunk**  
a hatósági előírásoknak megfelelőIsmertetés  
felvilágosítás  
és ajánlat  
díjtalan**MÁVAG**

Telefon 133-394

**GYÁRTMÁNYÚ**hordozható benzinmotoros és kézi működtetésű fecskendőket, vízhordó-  
és öntözőkocsikat, tűzoltó- és locsoló autókat a legjobb  
minőségben, megbízható és tartós kivitelben.MAGYAR KIRÁLYI VAS-, ACÉL- ÉS GÉPGYÁRAK KERESKEDELMI KÉPVISELETE RT.  
BUDAPEST, VIII, MÚZEUM-KÖRÚT 18, II.**KÖHLER ISTVÁN****FECSKENDŐ-, SZIVATTYÚ-  
és tűzoltófelszerelések gyára**Gyárt: Modern motoros, turbinás és dugattyús  
tűzoltófecskendőket, tűzoltószerkeket, felszereléseket  
és szivattyútelepeket a tűzoltás és öntözés céljaira**BUDAPEST, X, KORPONAI-UTCA 21. SZÁM****FELTEN ÉS GUILLEAUME RT., BUDAPEST, I.**

a budapesti hivatásos tűzoltóság szállítója

**GYÁRT: BELÜL GUMIZOTT TŰZOLTÓTÖMLŐT**  
kivánt méretekben és nyomásig.

LEVÉLCÍM: BUDAPEST 113. POSTAFIÓK. TELEFON: 258-880

Hazai  
gyártmány!**MINIMAX**a legjobb magyar gyártmányú kézi tűzoltókészülék. Nem hason-  
lítható össze a különböző utánzatokkal. Felvilágosítással szolgál a  
**MAGYAR MINIMAX RT., BUDAPEST**  
GYÁR, IRODA: VI, RÓZSA-UTCA 85. TELEFONSZÁM: 123-781**CORVIN ÁRUHÁZ RT.**

BUDAPEST VIII, BLAHA LUJZA-TÉR 1-3

**Csonka János gépgyára** gyártja amindenhol bevált, tökéletes **tűzoltómotorokat!**

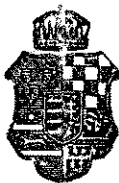

# TÜZRENDÉSZETI KÖZLÖNY

A MAGYAR ORSZÁGOS TÜZOLTÓ-SZÖVETSÉG HIVATALOS LAPJA

Megjelenik minden hó 1-én és 15-én

Az előfizetési és hirdetési díjakat a Magy. Orsz. Tűzoltó-Szövetség 23.297. számú csekkaszámlájára lehet beküldeni. Csekkürlap minden postahivatalban kapható

A Magyar Országos Tűzoltó-Szövetség, szerkesztőség és kiadóhivatal:

BUDAPEST, IV. BÁSTYA-UTCA 13

Telefon: \*184-975. 184-976

Előfizetési ára egész évre 12 pengő

A szerkesztőség címére küldött szakcikkeket, ha közlésre alkalmasak, díjazzuk

Ajánlva a m. kir. belügyminiszter úr 126.278—1938. B. M. sz. rendeletével („Belügyi Közlöny” 1939. évi 5. sz.) a vármezők, városok és községek számára

≡ TÜZOLTÓTESTÜLETEK A LAPOT TAGDIJ FEJÉBEN KAPJÁK ≡

## Országos Szövetségünk Fővédnöke

Szombathelyen tartott közgyűlésünk egyhangú és szűnni nem akaró lelkes éljenzések között választotta Fővédnökévé vitéz nagybányai HORTHY MIKLÓST, Magyarország Főméltóságú Kormányzóját.

Az a lelkes, percekig tartó és szívek mélyéből fakadó éljenzés, nem ezt a nem mindennapi határozatot kísérte: kifejezője volt annak a bensőséges hálának, mélységes tiszteletnek és szeretetnek, mely nemzetünket a Haza Atyjához el nem szakítható kötelekkel fűzi.

Kormányzó Urunk Őfőméltóságának az a nemes elhatározása, hogy a negyedmillió magyar tűzoltót összefogó és tömörítő Szövetségünknek Fővédnöki tisztét elfogadni kegyeskedett: mélységes hálára kötelezett minden magyar tűzoltót.

Valamennyien emelkedő lélekkel gondolunk arra, hogy Hazánk Fővezére egyúttal a magyar tűzoltókat külön is a maga védőszárnyai alá fogadta.

Nagy, jelentős és roppant súlyu ez a kegyelmes elhatározás, mely büszkévé tesz mindnyájunkat, de viszont rendkívüli kötelezettséget ró ránk, tűzoltókra.

De midőn büszkévé tesz bennünket az a fölemelő tény, hogy főpátrónusunk a legelső magyar ember: egyúttal arra is kötelez, hogy — ha lehetséges — még inkább méltók legyünk erre a nagy kegyre. Méltóknak kell lennünk nemcsak avval, hogy honpolgári kötelességeinket mindenkor és minden körülmények között becsületesen és teljes egészükben teljesítjük, hanem kötelez ezenfelül arra, hogy munkatöbbletet is adjunk a közjó oltárára. Adjunk pedig szerető szívvvel, áldozatos magyar lélekkel, önzetlenül és példaadó bátorsággal.

Az Ő magasztos példáján lelkesülve, magunk is példák legyünk mindenki előtt a polgári erények gyakorlásában, hogy minél több követőnk legyen és minél több jó fakadjon a magyar tűzoltóság emberbaráti és hönmentő munkájából.



## Villámkárok

Az 1940. év első fele bővelkedik az elemi csapás okozta károkból. A rendkívül erős hideg időjárás miatt felfokozott fűtés igen sok szoba-, mennyezet-, padlás- és tetőtűzet okozott. A tüzek a megszokottnál nagyobb mérvűek voltak, mert a tűzoltóság a nagy hó és erős fagy miatt késve tudott beavatkozni. A nagy hó igen sok házbeomlást okozott. Az országutakon a hófúvásokban sok jármű akadt és pusztult



el, többek között sok mentőgépkocsi is. Sok utas fagyott meg útközben, sok beteg nem jutott kórházba közlekedés hiánya miatt s így pusztult el. Az erős telet árvízveszély követte, a leesett csapadékot a folyók nem tudták levezetni. Sok falu, község és városrész került végveszélybe. De megsínylette a termés is a telet, mert a vetés hosszú ideig állt víz alatt. A vízkár a folytonos esőzések, viharok miatt nehezen csökkent, sőt sok helyen növekedett és az árvíz többször visszatért. Ez újabb házbeomlásokra vezetett, mert az erősen átítatott talaj miatt az épületek, vasúti úttestek, utak, távvezetési és távbeszélő-vezetékek oszlopai le-



süllyedtek, az átnedvesedett épületfalak megroskadtak. A viharos szelek, jégeső, villámcsapás tovább növelte a műszaki és mezőgazdasági károkat s újabb pusztítást idézett elő az élőlények között is. Villámcsapás okozta rombolásnak két érdekes példáját mutatjuk be olvasóinknak. Mindkettőt a villámhárító hiánya okozta.

Az első képen egy a Maroson átvezető hidat látunk. A hidat románok — az ő felükre eső részen — aláaknázták, hogy azt szükség esetén megsemmisíthessék. A hidat nemrég villámcsapás érte, amely a robbanó töltetet működésbe hozta. A híd aláaknázott tagját a töltet derékban elroppantotta.

A második képen egy apátfalvai téglagyár kéményét látjuk. A kéményről a tulajdonos pár évvel ezelőtt a villámhárítót eltávolította. A kéménybe becsapott villám nem találván közvetlen levezetést, a kémény anyagában keresett utat magának a föld felé s közben úgyszólván az építmény felét lehasította. Érdekes, hogy a kémény felső koszorúja épségben maradt s ennek köszönhető, hogy a kémény felső vége nem hullott egészen szét. A lehullott téglatormelék a kémény alatt levő épület tetőzetében így is nagy kárt okozott.

\*

*Gyilkolt a gömbvillám.* Folyó hó 21-én, vasárnap este Csömör községet erős vihar lepte meg s több villámcsapás történt, ezek közül egy Boda János háza mellett csapott le. A villámcsapást ritka tünemény követte, a becsapódás helyén félméter magasságban egy 40—50 cm átmérőjű, erősen izzó gömbvillám keletkezett, amely a villamos vezeték Bergmann-csővé az épület padlására ment fel, itt végiglibegve a padlástéren, az istálló felett tárolt szénát meggyújtotta. Ezután Bodáék házából eltávozott s a kb. 450 méteres üres telken áthaladva, Dvorszánszky Mihály házába jutott, ahol azután ismét kétágú szalagvillámmá robbant szét. Az egyik villám Dvorszánszky Mihálynét kidobta az ágyból, férjét pedig álmában megölte. A szalagvillám egy része még a padlásra is feljutott, s ott a szarufákat összehasogatta, de nem gyújtotta fel. Az esetnek több szemtanúja volt.

Benzin-  
motoros

### Önfelszívó tűzoltószivattyú

hordozhatóan és kétkerekű targoncán.

### Szivattyúk és kompresszorok

minden nagyságban és minden célra.

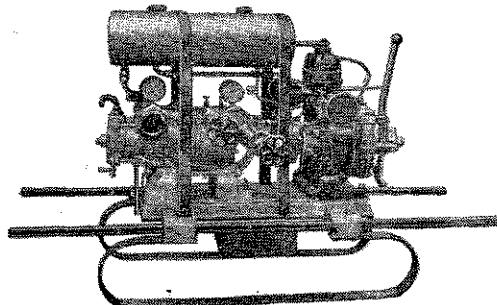

TELEFON:  
120-932  
112-405

**SOMMER és FEIN mérnökök**

szivattyú- és kompresszorgyára

BUDAPEST, V, KATONA JÓZSEF-UTCA 3



# Úti jelentés\*

Írta Zsámbéky Sebő okl. gépészmérnök, székesfővárosi tűzoltófelügyelő

A norfolki tartományi tűzoltó-szövetség nemzetközi kongresszust tartott 1939 május 25-től 30-ig, amelyre a Magyar Országos Tűzoltó-Szövetség elnöksége a magyar tűzoltóságok képviselőit engem jelölt ki. Főparancsnokom előterjesztésére a székesfőváros polgármestere költség hozzájárulással lehetővé tette a kongresszuson való részvételemet, amelyet így a reprezentáción kívül egyes, elsősorban angol, továbbá más útbajezett városok tűzoltóságainak tanulmányozására használtam fel. Különleges megbízatásom a kis-, közép- és nagyfecskendők, a szabványosítás és a híradó rendszerek tanulmányozására szolt.

London. Első meglepetésem a Themse partján elterülő tűzoltóparancsnokság hatalmas új épülete volt. (1. kép.) A nyolcemeletes főépület alagsorában Sprinkler-bemutató helyiség, elégető helyiség stb. a földszinten a szertár 7 átmenő kapunyílással és az őrszoba van. A szertárkapuk fából készültek és olyan egyszerű, rúgós szerkezettel vannak ellátva, amellyel az álló szer üléséből egy leelőgő fogantyú megrántásával kinyithatók. A főbejárat előterében szép dombozmű hirdeti a tűzoltóság hősi halottai emlékének

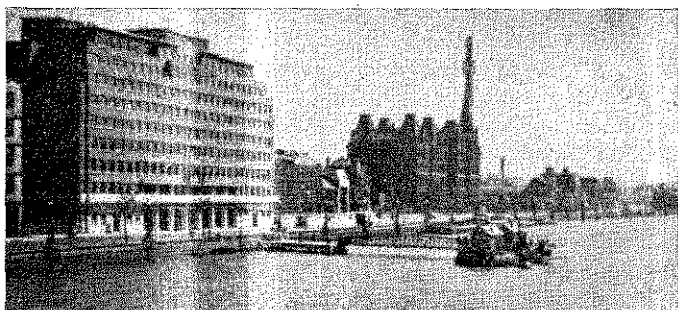

1. kép

megbecsülését. Az I. emeleten váltó-, étkező- és pihenőhelyiségek a kétszoros rendszernek megfelelőleg, valamint a távbeszélő- és ellenőrzőhelyiségek berendezései találhatók. A II. emeletet a főhivatali irodák, a harmadik emeletet egyéb általános hivatali helyiségek, míg a többi öt emeletet tisztviselői lakások foglalják el.

A gyakorlóudvar körülbelül 20.000 négyszög-láb (1 láb = 0,3 m) kiterjedésű. Itt épült a 100 láb magas mászótorony, belül lépcsőkkel, amely egyúttal tömlőszárító is. Ide nyílik a tömlővizsgáló, a múzeum, a kávézó és az udvar felé mutat a III. emelet magasságáig 800 néző részére kiképzett balkon, a bemutatókhoz, amelyeket minden héten egyszer nyilvánosan rendeznek, belépődíj ellenében. Az éjjeli gyakorlatokhoz az egész udvar és a mászótorony jól kivilágítható. A hátsó épülettömbben gyakorlóhelyiségek, oktatószerek, előadótermek, irodák, szórakozó- és játékhelyiségek, továbbá lakások vannak. Itt találhatók a műhelyek is közel elhelyezett raktárakkal.

\* Zsámbéky Sebő főfelügyelő cikkét a lap terjedelme és anyagtorlódás miatt azonnal közölni nem tudtuk, gondoljuk azonban, hogy az most is érdeklődést kelt, pótlólag közreadjuk.

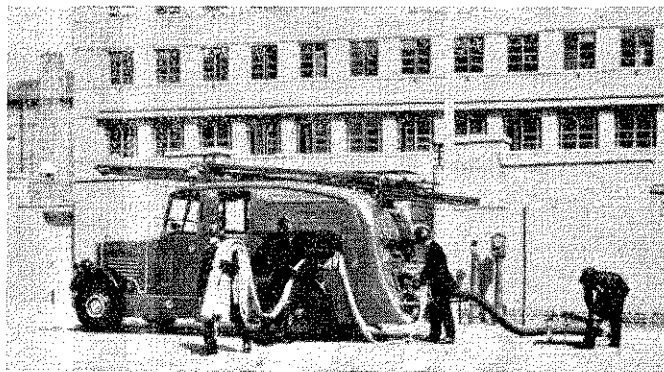

2. kép

Minden karbantartási munkát ide van összpontosítva. A főépület előtt a folyóparton van az egyik víziórség.

A 4,5 millió lakosú területén 62 (ebből 59 szárazföldi és 3 vízi) tűzoltóórség van, amelyek 6 főórség körzetébe tartoznak. Háború esetén 364 alkörzetet állítanak fel.

Fecskendők nagyságra nézve három csoportra oszthatók, mégpedig: kis-, 120—180 gallon, közép-, 350—500 gallon, és nagyfecskendőkre, 700—900 gallon percnkénti vízszállítással, 150 font nyomás mellett. (1 gallon = 4,54 liter, 1 font = 0,453 kg.) Mind a három nagyság megtalálható a légoltalmi aggregátokban, míg gépjárműfecskendők leginkább a közepes teljesítmény határai között váltakoznak. Csak az újabbak készülnek egész nagy teljesítményre. Az autófecskendők kétfélek. Az egyik két nagy kerékkel ellátott és hátulról a szerre helyezett 50 láb hosszú kéziállítású létrával bír, kettős rendeltetéssel (vízszállítás és megközelítés), a másik elrendezésű a mienkhez hasonló kihúzó létrával van felszerelve (2. kép). Horgos létra a szeren mindig található. A fecskendőn kivonulók létszáma öt fő.

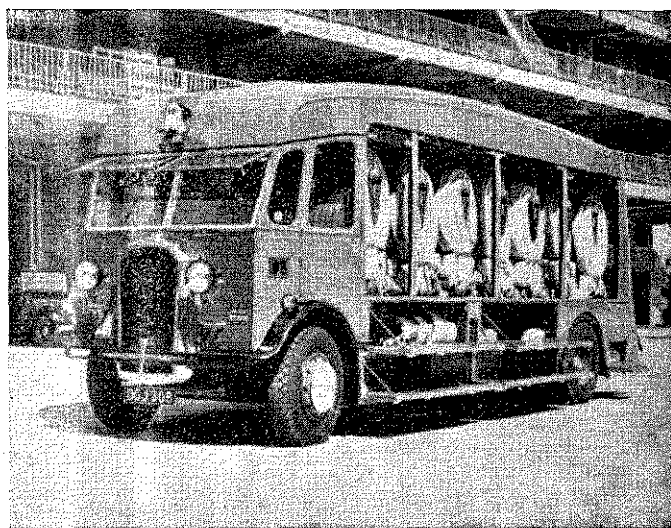

3. kép

Mint érdekességet figyelhettem meg, hogy már ők is szakítottak eddigi tartózkodó felfogásukkal és legújabbán már néhány 135 lóerős Diesel-motorral bíró fecskendőket szereztek be az eddig használt kisebb benzintüzemű gépek helyett.

Az aggregátok úgyszólván kizárólag légoztalmi rendeltetésűek és egymástól nagyon eltérőek. Előfordulnak hordozhatók, gumiabroncsos kétkerekű, targoncára helyezettek és négykerékű, lapos rakodófelületű gépjármű alvázon továbbíthatók. A nagy típus négy nyomónyílással, egy-két szívónyílással bír.

Tömlőszállításra sajátos tömlőautóik vannak. A tömlőket 30 m-es darabokban (60—100 drb) egy kocsin egyenként függesztik fel (3. kép) vagy összehajtva lefektetik és hátul, vagy a felépítmény két oldalán levő ajtónyílásokon keresztül emelik ki. A tömlőket szerelésnél nem mindig tekeresben, hanem lazán összehajtva, vállon viszik.

Tömlőkapcsolásra Londonban egészen durva menetű csavarpárt alkalmaznak, ezzel szemben egész Angliában szabványos gyorskapcsoló (instantaneous coupling) van elterjedve, ami igen egyszerű, nem kényes és valóban gyorsan, egy mozdulattal összekapcsolható.

Parti és hajótűzek oltására három tűzoltóhajójuk van, 65 láb hosszú, 11.6 láb széles, 3.6 + 3.9 láb magas, 2 drb 85 lóerős motorral, 1200 gallon vízszállítással percenként, 1.5—2"-os vízágúval (4. kép).

A közlekedéssel, építkezéssel, gyártással kapcsolatban előforduló műszaki balesetekhez való kivonulásnál, amit különleges szolgálatnak neveznek, a tűzoltóság a kezdeti beavatkozással csak a baleset, veszély megállítását, elhatárolását és az életmentést végzi, a további munkálatokat a vállalkozókra hárítják. Ennek a rendeltetésnek felelnek meg műszaki mentőszereik, amelyek emelőkkel, légzőkészülékekkel, autogénvágókkal, kéziszerszámokkal stb. vannak felszerelve. Egyszerű szerkezetű darukocsijuk is van.

Vízérintéseknél különleges vízemelő szivattyút alkalmaznak, amely víznyomással meghajtott vízturbina-centrifugálszivattyú aggregát.

A Themsen előforduló hajóbalesetek elhárítására a hajóstársaságok maguk rendezkedtek be.

Haboltáshoz a vegyihabos készülékeket kedvelik, de újabban már levegőhab-fejlesztőket is használnak.

Tűzoltóvonatkozású szabványosítás a tömlőgyorskapcsolón kívül nem fordult elő.

A műhelyek egymás mellett vannak, tágasak, világosak, korszerű felszereléssel és elrendezéssel bírnak.

Rádiója a tűzoltóságnak még nincs, de a beszerzés tervével foglalkoznak. A londoni rendőrségnek van egy 150 m hullámhosszon működő 500 wattos leadóállomása, amelynek segítségével az egyes őrségek és motorkerékpáros járőrök részére híreket, illetőleg parancsokat közvetítenek.

A város területén 1727 nyilvános utcai tűzjelző állomás van. Ezeket a posta szerelte fel és tartja karban. Tűzjelző hálózat független a távbeszélőétől, a jelzések közvetlenül az őrségekhez futnak be. A légoztalmi segélyosztatok távbeszélő útján fognak az őrségekhez csatlakozni, szükség esetén a hírszolgálatot küldöncök útján tervezik lebonyolítani.

Mind a hat őrségen két-két tisztiautó van. A főparancsnokságon a tisztikarnak 14 szolgálati személykocsi áll rendelkezésére. Minden személy- és teherkocsi hátul horoggal van ellátva, amellyel a légoztalmi targonca a gépjárműhöz hozzáakasztható. Londonban légoztalmi szolgálatra beszervezték a bérautósokat és olyan alakítást végeztek a taxikon, hogy a légoztalmi targoncák utánuk akaszthatók és rajtuk a legszükségesebb felszerelési tárgyak (tömlő, létra stb.) elhelyezhetőek legyenek.

Különleges légoztalmi eszköz a vászonkád (5. kép), amely alkalmasszerű víztárolásra egyszerű, nem költséges megoldásnak tekinthető.

Gázmegállapításra preparált papírcsíkokat alkalmaznak, amelyeket nyeles tapintóra erősítenek.

A légoztalom érdekében nagy propagandát fejtenek ki és nagy hatósági előkészületeket tesznek. Londonban több mint 30.000 légoztalmi segélyszolgálatot tartanak szükségesnek a légoztalom ellátására. A londoni segélyosztatokhoz jelentkezőket a tűzoltóőrségek sorozzák és fizikai képességeiknek megfelelő szolgálatra ugyanitt képezik ki. A legnagyobb szükséglet tűzoltószolgálatosokban van, ezeket a szükséges gyakorlat elsajátítására már békeidőben is a hivatásos tűzoltók mellé osztják be. A jelentkezők másik részének feladata a vízszállító eszközök kezelése. Tűzoltáshoz, különösen gyújtóbombák nyomán egyszerre



## EMAG-Szilvay-rendszerű,

szabadalmazott, háton hordozható, úszóra szerelt benzinmotoros centrifugal szivattyú-fecskendő.

**Egy ember:** szállítja ki a helyszínre egyedül hozza üzembe egyedül eresztja a vizet egyedül oltja a tüzet

**További előnyei:** Nincs szívótömlő és más szívóoldali berendezés Lajtra csatlakoztatható Tűzcsapra csatlakoztatható Vizen úsztatható

Megfelel a 180.000/1936. B. M. sz. rendelet előírásának.

Vadásztöltény-, Gyutacs- és Fémárugyár Rt. Budapest, VI, Váci-út 19

Telefon: 298-960

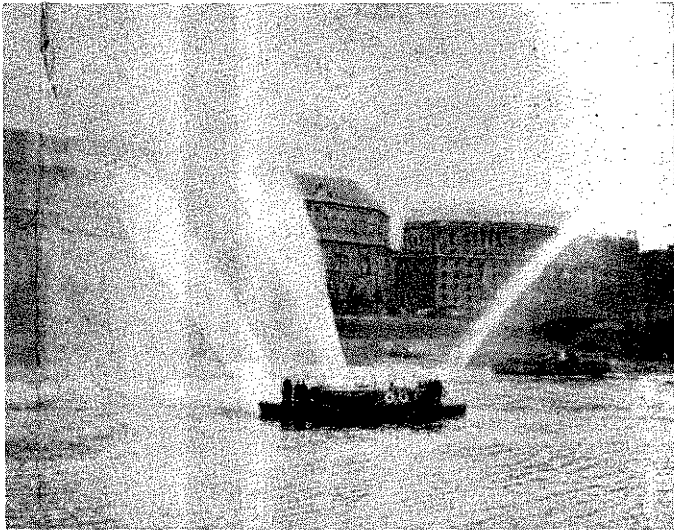

4. kép

sokhelyütt keletkező tüzekhez előreláthatólag nagymennyiségű vízre lesz szükség, amit folyókból, csatornákból, medencékből továbbítanak. A folyószolgáltatásra (Themse) beosztottak a meglévő és alkalmilag beállított légoltalmi oltóhajók kezelését lesznek hivatottak ellátni. Azokat, akik nem alkalmasak nehezebb testi munka végzésére, őrszolgálatra, sofförnek, vagy pedig küldöncnek, járőrnek stb. osztják be.

**Amsterdam.** A 800.000 lakosú városnak tíz tűz-őrsége és két vízi őrsége van, amelyek közül az egyik motoros, a másik gőzhajóval van ellátva. Az előbbi 3200, az utóbbi 12.000 percliter teljesítményű szivattyúkkal van ellátva. A fecskendőn kivonuló létszám 8 fő.

Műszaki balesetek elhárítására mentőszerűk van daruval (3,5 tonna teherbírás, 1,5 m kinyúlás, nem forog) és a szükséges különféle apróbb eszközökkel. Ezenkívül van egy régi kisebb darukocsijuk is egy tonna teherbírással.

A zavartalan utcai forgalom biztosítására tűzoltás alatt tömlővédő hidakat használnak. Van olyan, amely a közúti vasúti sínre fektethető lejtős pályájú két hosszartóból áll, megfelelő merevítéssel, a tartókon levő nyílásokon vezetik a tömlőt keresztül s van két, sarokpánttal összekötött lapból készült deszkahíd, amelyen gép- és egyéb járművek járhatnak át.

A vízemeléshez fecskendőt vagy vizejektort, hajóvíztelenítéshez a tűzoltóhajót használják.

Haboltóberendezésekkel jól felkészültek, tekintve, hogy a kikötőkben, raktárakban és a városban nagymennyiségű nyersolajterméket tárolnak és szállítanak. Általában a léghabos készülékeket használják.

Szabványosítás tűzoltófelszerelések terén nincs.

A várost tűzjelzők hálózák be, amelyek közül 402 darab van az utcán, 115 darab pedig intézeteknél és magánosoknál. A jelzőberendezések távbeszélővel is el vannak látva.

Motoros oltóhajójuk 17 méter hosszú, 3,75 m széles, mélyjárata 1,2 m. Meghajtása két darab 100 lóerős benzinnel motorral történik. A két gép elrendezése szimmetrikus. A motor egyik tengelyvégre dörzskapcsolóval az 1600 percliteres szivattyú

köthető, másik végére pedig sebességváltó útján a meghajtócsavar. Ezzel a járás és a szivattyúmeghajtás egymástól független s az előre- és hátramenet is megvan oldva. A szivattyúk közös nyomóvezetékbe dolgoznak tolózárral szabályozhatóan együtt, vagy egyenként. A szivóvezeték tolózárak útján a szűrőszekrényhez, vagy a víztelenítésnél a szívócsonkokhoz csatlakoztatható.

Mindennemű javítási és karbantartási munkát saját műhelyeikben végeznek.

Tűzhöz magashangú szirénával vonulnak, amely — véleményük szerint — légiriadó esetén sem okoz zavart, mivel a légoltalmi riadók szirénái mélyhangúak.

**Hamburgnak** 1,4 millió lakosa és 17 tűzoltó-őrsége van. A tűzoltóság újabb beszerzése a német szabványtervezet szerint épített 2500-as fecskendők. Új tolólétráik Metz-gyártmányúak, amelyeknek — véleményük szerint — a Magirus-félékkel szemben több előnyük van, mégpedig: a létraszerkezet alakprofilból készült, amelyet kívülről meg lehet figyelni és rozsdásodás ellen védőfestékkel lehet ellátni, míg a Magirusék által használt csőprofil esetében a cső belseje sem meg nem figyelhető, sem megbízhatóan be nem festhető; ütközés vagy túlterhelés esetén pedig a Metz-létra mint dynamométernek kiképzett egyszerű mechanikai szerkezet, megbízhatóan kikapcsol. A Magirus-létrán ez a biztonság körülményes, mert bonyolult villamosszerkezettől függ, amely maga is sok hibaforrást rejt magában. Ugyancsak Metznél rendelték meg darukocsijukat is, amelynek teherbírása 4,5 tonna, kinyúlása 2,5 m, emelőmagassága 3 m. A daru nem forgatható.

Víztelenítéssel kapcsolatos mentőmunkálatokhoz egylépcsős kis centrifugálszivattyús hordozható aggregátokat használnak, amelyeknek vízszállítóképessége ellennyomás nélkül 2000 percliter.

A haboltás terén határozottan állást foglaltak a „Komet” levegőhabos rendszer mellett, miután ez kísérletileg egy 18 m átmérőjű tank égésénél kiválóan alkalmasnak bizonyult. Minden fecskendőn 2,5 m<sup>3</sup>/perc habszállítóképességű ilyen habképzőberendezést helyeztek el.

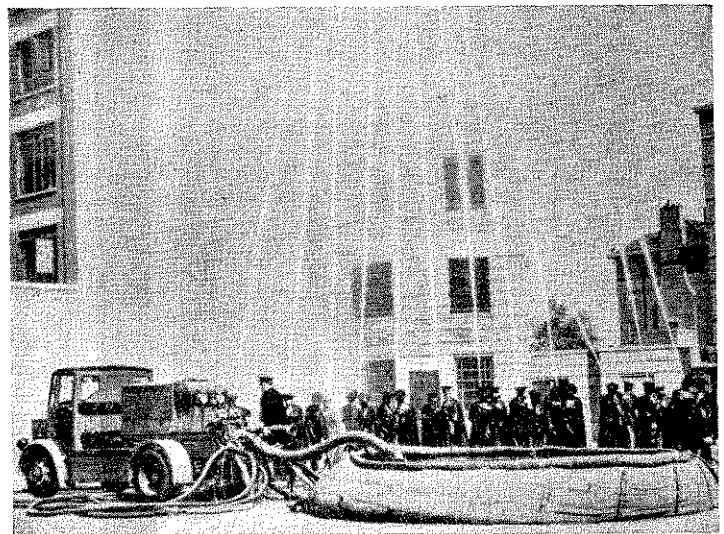

5. kép



A tűzoltóságoknak van három tűzoltóhajója. Adataik: 17.5 m hosszú, 3.8 m széles, 1.4 m mélyjáratú, egy darab 200 lóerős Diesel-motorral; a szivattyú sorbakapcsolt lépcsők mellett 10 atmoszféranyomással 6000 perclitert, párhuzamosan kapcsolt lépcsők esetén pedig 5 légkörnél 12.000 perclitert szállít.

Említést érdemel a híradószervezet is. Távbeszélő-berendezésük önálló 800 km-es kábelhálózatot bír és kb. hétmillió márka költséggel tökéletesen kiépült városi központ, azonban nem kizárólag tűzrendészeti rendeltetéssel, mert 6000 előfizetőt is kielégít. Ezek legnagyobbbrészt hatóságok. A rendszer hat gócból és 27 állomásból áll s az előfizetők, illetőleg állomások egymásközött és a postán keresztül külső (más központhoz tartozó) állomással is beszélhetnek. Vezetéket egyes különálló vonalak esetében a postától bérelnek. Saját kábelt akkor fektetnek, ha ez a vonalak nagy számánál fogva gazdaságos. A hálózatot úgy használják ki, hogy mindenféle (vizállás-, idő-, hő-, távmérő, távjelző, távolba író stb.) jelzőeszközöket, ami egyáltalán mint vonalas gyengeáramú berendezés használatos, ebbe a hálózatba kötik. Biztonságul a postától hat vonalat bérelnek.

A hajókkal fenntartandó összeköttetéshez 60—120 méteren dolgozó öt watt telefoniateljesítményű rádióállomásokat rendeltek meg.

Ezen az úton elsősorban a magyar tűzoltóságot képviseltem egy nagy nemzetközi tűzoltómegmozduláson és elláttam azt a különleges feladatot is, amelylyel előljárim megbíztak. Törekvésem odairányult, hogy ezeken kívül minden újítás, a hazaiaktól eltérő szokást, felszerelést, amennyiben tűzrendészeti és légoltalmi vonatkozású, tehát közérdekű és hasznosítható, megfigyeljek és az érdekelt hazai körökkel megismertessem. Miután az előzőkben ezekről beszámoltam, a köszönet és hála hangján emlékezem meg a Magyar Országos Tűzoltó-Szövetség elnökségéről, Szendy Károly öméltóságáról és vitéz Kiss Lajos dr főparancsnokról, akik bizalmukkal, hozzájárulásukkal és megértésükkel ezt a hasznos és szép utat számomra lehetővé tették.

## Értesítés

Az országos tűzrendészeti felügyelő a 180.000—1936. B. M. számú rendelet alapján megállapította a tűzoltóságok részére az egységes nyomtatványokat, melyek közül az alábbiak elkészültek és a Magyar Országos Tűzoltó-Szövetségnél ívenként (darabonként) az alább felsorolt árakban kaphatók.

### I. Önkéntes tűzoltóságok részére

Önkéntes tűzoltótömbtestületek egységkönyve.

a) Borítékív és utasítás az egységkönyv vezetésére . . . . .	3 fillér
b) iktató . . . . .	3 fillér
c) működési napló . . . . .	3 fillér
d) törzskönyv és egyéni felszerelési kimutató . . . . .	3 fillér
e) jegyzőkönyv . . . . .	2 fillér
f) felszerelések leltára . . . . .	4 fillér
g) szakkönyvek leltára . . . . .	3 fillér
h) egyéb értékek leltára . . . . .	3 fillér

### II. Hivatásos tűzoltóságok részére

1. Iktató . . . . .	3 fillér
2. Törzskönyvi lap . . . . .	3 fillér
3. Létszámeligazítás és napi működési napló . . . . .	3 fillér
4. Kárjelzések naplója . . . . .	3 fillér
5. Kárjelentési napló . . . . .	3 fillér
6. Kárbejelentés . . . . .	2 fillér
7. Motorüzemanyagnapló . . . . .	4 fillér
8. Üzemanyagkivételezési lap . . . . .	1 fillér
9. Parancskönyv . . . . .	3 fillér
10. Kihallgatási napló . . . . .	3 fillér
11. Orvosi vizsgálati könyv . . . . .	4 fillér
12. Szolgálati jegy . . . . .	1 fillér

### III. Igazolványok

Egyenruha viselésére jogosító igazolólap . . . . .	15 fillér
--	-----------

**Nem kell többé drótozni**



ha a „**KR**” tömlőbekötő gyűrűvel



és egy közönséges pántlikával készíti a bekötést

**Ilyen a „KR” gyűrűs tömlőbekötés**



**Üzembiztos** a legnagyobb nyomás mellett is. **Szerelése** egyszerű, bárki egyedül elvégezheti. **Élettartama** úgyszólván örökös.

Gyártja: **BURGHÁRD ANTAL** BUDAPEST, XIII, Béke-utca 9  
**Ismeretét kívánatra szívesen küldünk**

# SZÖVETSÉGI ÜGYEK

## Az elnöki tanács üléséből

Országos Szövetségünk elnöki tanácsa a július 15-én vitéz Kiss Lajos dr. elnök, országos tűzrendészeti felügyelő, majd később vitéz Endre László dr., Pest vármegye alispánjának elnöklete alatt megtartott ülésén Vida Pál volt szövetségi alelnök és Fejér vármegyének hosszú éveken keresztül volt tűzrendészeti felügyelőjének, úgyszintén, mint az Országos Tűzoltó-Szövetség elnökségi előadójának, a tűzrendészet fejlesztése terén kifejtett ötévtes munkásságát, most, midőn a szövetség kötelékéből véglegesen megvált, jegyzőkönyvileg örökítette meg és részére díszjelvényt adományozott.

A díszjelvénynek ünnepélyes keretek között leendő átadásával Kiss Emil dr. alelnök és Gáspár István kerületi tűzrendészeti felügyelő urakat bízta meg.

\*

Folyó évi december hó 5-én lesz 70 esztendeje annak, hogy Magyarország 17 önkéntes tűzoltó egyesületének 52 képviselője Budapesten, a Nemzeti tornacsarnokban Rösch Frigyes soproni tűzoltófőparancsnok elnöklete alatt kimondotta a Magyar Országos Tűzoltó-Szövetség megalakulását.

A szövetség ezt a nevezetes évfordulót megfelelő keretekben ohajtotta megünnepelni, azonban a mai sorsdöntő történelmi idők, a feszült politikai helyzet ünnepélyek rendezésére nem alkalmasak.

Ez a körülmény indította a szövetség elnöki tanácsát arra az elhatározásra, hogy 70 éves fennállásának évfordulóját akként ünnepli meg, hogy minden vármegyéből egy szegény, arra minden tekintetben érdemes önkéntes tűzoltótestületet 3 darab 15 méteres, csavarokkal ellátott nyomótömlővel ajándékoz meg és minden vármegyéből két önkéntes tűzoltóparancsnoknak, a vármegye alispánjának véleménye alapján, 30, illetve 20 pengős jutalmat oszt ki.

Az elnökség az elnöki tanács határozata értelmében a megfelelő javaslat megtétele végett az összes vármegyék alispánjait már megkereste és mihelyt a vonatkozó javaslatok beérkeznek, az ajándékok szétosztását megkezdi.

\*

Figyelemmel arra a körülményre, hogy az acélsisakok gyártása anyaghiány következtében nehézségekbe ütközik, de azért is, mert az acélsisakok súlya azok viselését szolgálatban hosszabb ideig lehetetlenné teszi, az elnöki tanács felkérte Budapest székesfőváros tűzoltófőparancsnokát, hogy ezeknek az új mintájú sisakoknak alumínium lemezből leendő gyártását, illetve használatát a székesfővárosi tűzolságban kísérletezze ki és arra vonatkozó javaslatát az elnöki tanácshoz tegye meg.

## Mátrai sisak-, tűzoltószer- és légoltalmi felszerelések gyára

Korosztény cég **Mátrai Antal és Társa Rt.**  
Budapest, XIII, Lomb-utca 34-36. Telefon 299-055

Az országban a tűzoltózenekarok száma állandóan szaporodik és a rendelkezésre álló adatok szerint ezek a zenekarok mind más és más szabályok és szokások szerint végzik szolgálatukat. Ennek a visszaszállásnak megszüntetésére az elnöki tanács felkérte az országos tűzrendészeti felügyelőt, hogy készíttessen egy szolgálati szabályzatot tűzoltózenekarok részére, amely lehetővé teszi, hogy az országban működő zenekarok szolgálata, rangjelzése, ruházata egységes lesz és amely biztosítani fogja a tűzoltózenekarok megfelelő színvonalra való emelését s így meghozza azok kívánatos tekintélyét is.

\*

Lisziák Elek dr. vármegyei tűzrendészeti felügyelő előterjesztésére elhatározta az elnökség egy olyan népies tűzoltószakkönyv készítését, amely a törvényhatósági tűzoltótanfolyamokon tankönyvvül használható lesz. A könyvszerkesztés előmunkálataival Breznay Imre lapszerkesztőt bízta meg.

Kimondotta továbbá az elnöki tanács egy tűzoltónaptár készítését, amelynek szerkesztésével Breznay Imre, Lukács Zoltán dr., Benczur József dr., Benedek Mihály dr. és vitéz Sándor József urakat bízta meg.

\*

Vitéz Endre László dr. alelnök, Pest vármegye alispánja a tárgysorozat letárgyalása után örömmel állapította meg az újonnan választott elnöki tanács ezen első ülésén elhangzottakból, hogy az Országos Tűzoltó-Szövetség vezetősége teljesen átérzi az országos Szövetségre háruló nemzetvédelmi munkálatok nagy fontosságát s ama reményének adott kifejezést, hogy az új vezetőségnek sikerülni fog eredményes munkával azokat a célkitűzéseket elérni, melyek az ország tűzrendészetének érdekében szükségesek s az Isten áldását kérte az elnöki tanács munkájára.

Vitéz Kiss Lajos dr. országos tűzrendészeti felügyelő, szövetségi elnök megköszönte vitéz Endre László dr. alispán megjelenését, a szövetség munkájába való készséges bekapcsolódását és kérte, hogy az ő általánosan ismert agitálásával hathatósan támogassa a szövetség elnökségének a tűzrendészet fejlesztésére irányuló munkáját.

Mindennemű **létrák,**  
tűzoltó- és légoltalmi felszerelések  
beszerzési forrása  
**Metzker Ferenc**  
Budapest, XI, Horthy Miklós-út 35  
Telefon 456-363



## Egyenruhát, polgári öltönyt

készít

**Nagy Kálmán**

IV, Kossuth Lajos-utca 6

(Saját ház) Telefon 183-659

Alapítatott: 1895



# HÍREK

**VITÉZ NAGYBÁNYAI HORTHY MIKLÓS**, Magyarország főméltóságú kormányzója, legfelsőbb elhatározásával elfogadta a Magyar Országos Tűzoltó-Szövetség közgyűlésének legalázatosabb kérésére a Szövetség fővédnökségét. A kitüntető kegyet sietünk az ország tűzoltótársadalmának tudomására hozni, hogy az örömhírről minden bajtársunk minél előbb tudomást szerezzen.

**Királyi díszérem.** A m. kir. belügyminiszter a tűzoltás és mentés terén több mint negyedszázadon át teljesített különös érdemes tevékenység jutalmazására alapított királyi díszéremtől újabban a következőknek adományozta: I. Bencsics József 1870. évi születésű tűzoltópénztáros és II. Bencsics József 1881. évi születésű tűzoltópénztári ellenőr, felsőcsatári lakosok részére.

**Kinevezés.** Nógrád vármegye főispánja Laczuska Titusz nógrádverőcei lakost a tűzrendészet terén kifejtett érdemei elismeréséül Nógrád vármegye tb. vármegyei tűzrendészeti felügyelőjévé nevezte ki.

**Szabó Ágoston** volt karcagi tűzoltóparancsnokot f. évben történt nyugalmobvonulása alkalmával ötvenéves értékes tűzoltói munkássága elismeréséül a Magyar Országos Tűzoltó-Szövetség díszoklevéllel tüntette ki. A díszoklevelet a szombathelyi országos közgyűlés színe előtt vitéz Kiss Lajos dr országos tűzrendészeti felügyelő adta át.

**Jász-Nagykun-Szolnok vármegye Tűzoltó-Szövetsége** folyó évi június hó 20-án tartotta Alexander Imre alispán elnökségével választmányi ülését és évi rendes közgyűlését. A közgyűlésen vitéz Kiss Lajos dr országos tűzrendészeti felügyelő is részt vett. A választmány javaslatára a közgyűlés egyhangú lelkesedéssel báró Orbán Gáspár főispánt és vitéz Kiss Lajos dr országos tűzrendészeti felügyelőt a törvényhatósági szövetség védnökévé választotta meg. A közgyűlés az 1939. évi jelentést, zárószámadást és az 1940. évi költségvetést felszólalás nélkül vette tudomásul.

**Heves vármegye Tűzoltó-Szövetsége** a különösen kedvezőtlen anyagi helyzetben levő tűzoltótestületeit díjtalanul szakkönyvekkel látja el. Eddig 19 testület jelentkezett szakkönyvsegélyért. A szakkönyvek kiosztása folyamatban van. A kiképzés akadálytalan biztosítására a Szövetség a tanfolyamok alkalmával csak a tehetősebb testületek kiküldöttjei után szed minimális hozzájárulást, a tanfolyamok költségeinek zömét a Szövetség fedezi.

**Makó m. város** hivatásos tűzoltósága részére új szerelőházat építtetett. A laktanya bővítése és korszerű átalakítása is folyamatban van. A város a tűzoltóság részére egy Fiat- és egy Hudson-gyártmányú autót vásárolt. Evvel négyre szaporodott a tűzoltóautó-szerek száma.

**Kerületi tűzoltótanfolyam Debrecenben.** Debrecen város hivatásos tűzoltóparancsnoksága sorrendben a XVIII., az 1940. évben a harmadik kerületi tűzoltótanfolyamot tartotta július 1-től 21-ig. A tanfolyamra 62 hallgató jelentkezett, azonban a katonai behívások következtében a jelentkezettek létszáma 45-re csökkent s az időközben történt behívások által a tanfolyamot 37 hallgató végezte el. Ebben az évben a három tanfolyamon 125 hallgató nyert végbizonyítványt. A Debrecenben eddig tartott kerületi tűzoltótanfolyam hallgatóinak száma ezáltal 806-ra emelkedett. A tanfolyamhallgatók vármegyén-

ként a következőképpen oszlottak meg: Csanád 1, Borsod 1, Nógrád 1, Szabolcs 2, Békés 2, Hajdu 3, Szatmár 3, Ung 3, Bihar 4, Ugocsa 5, Jász-Nagykun-Szolnok 6, Zemplén 6. A tanfolyam parancsnoka vitéz Roncsik Jenő dr kerületi tűzrendészeti felügyelő volt, előadói pedig a hivatásos tűzoltóság tisztjei, továbbá Uray Sándor ref. püspökhelyettes, Csorbay László városi gépészmérnök, Rozgonyi Kálmán világítási vállalati műszaki felügyelő, Zombory József sátoraljaújhelyi tűzoltófőparancsnok, Preszly Béla budapesti tűzoltófelügyelő és Paulay Gyula dr városi orvos. Amennyiben kellő számú jelentkező lesz, augusztus 4-én újabb kerületi tűzoltótanfolyamot tartunk Debrecenben.

**Az újpesti kerületi tűzoltótanfolyam befejezése.** Július 21-én igen szép eredménnyel záródott a Pestvármegyei Tűzoltó-Szövetség által Újpest megyei város tűzoltóságánál rendezett kerületi tűzoltótanfolyam. A tanfolyamot 30 hallgató végezte el teljes sikerrel. A tanfolyamra jelentkezett 33 főből hárman katonai szolgálat miatt kimaradtak. A hallgatók úgy az elméleti, mint pedig a gyakorlati vizsgán igen szép előmenetelt tanúsítottak, úgyhogy a vizsgabizottság valamennyi vizsgán részt vett hallgató részére a bizonyítvány kiadását egyhangúlag megállapította. A tanfolyamot egyébként, annak második hetében, vitéz Kiss Lajos dr országos tűzrendészeti felügyelő is meglátogatta és megsemmélte. A hallgatók a gyakorlati tantárgyakból már akkor oly nagyfokú felkészültséget árultak el, hogy akár le is vizsgázhattak volna. A tanfolyam a szemlén bemutatta az új gyakorlati szabályzat alapján végrehajtott tömlőszerelést, továbbá kocsit-, mozdony-, aggregát-, vízvezeték- és létraszerelést, majd légtöltési gyakorlatok következtek, végül a nagy sikerű szemlét rendgyakorlatok és parancskiadás fejezte be. A gyakorlatokat a tanfolyamhallgatók felváltva vezényelték. Az országos tűzrendészeti felügyelő a tanfolyam vezetőségének a legnagyobb meglepedését fejezte ki a látottak felett, majd a vezetőséggel együtt résztvett a tanfolyam közös vacsoráján, ahol a hallgatókat megszólításával tüntette ki. A vacsora tűzrendészeti ügyek megbeszélése között folyt le. Az este vidáman, nótaszó közben fejeződött be, amit a hallgatók dalárdája szolgáltatót.

**Az Apátfalvai Önkéntes Tűzoltótestület** pünkösdhétfőn avatta fel zászlaját. Az avatással kapcsolatban a központi járás testületei részére versenyt rendezett a Szövetség. A versenyen a csapatok már az új gyakorlati szabályzat szerint végezték a szerelést. Az ünnepségen 25 tiszt és több mint százfőnyi legénység vett részt.

**A Zagyvapálfalvai Önkéntes Tűzoltótestület**, amely 1933. évben alakult, rövid pár esztendő alatt igen szép működést fejtett ki. A testület számos versenyen vett részt s minden esetben szép helyezést ért el. A 7 nehéz esztendő próbára tette a tűzoltók kitartását s most végre oda jutottak, hogy a testület erkölcsiekben megerősödvé, szép ünnepség keretében megtartotta a szolgálati érem kiadását és az arra érdemesült tűzoltók előléptetését. Kívánjuk, hogy a testület, buzgó parancsnokával az élén, men-nél több sikert érjen el.

**Az új tűzoltóegyenruha** rajzát, a ruha színét és a tűzoltóság nemének megfelelő vállpántszíneket, az egyenruhán alkalmazandó jelvények, gombok, rangjelző sávok rajzait, valamint az új rangjelzések és az átmenetileg a régi egyenruhán alkalmazandó rangjelzések felvarrási módjait jövő számunkban táblázatba foglalva közöljük.

## Az elsötétítés végrehajtása vidéken

A légvédelem és a légoltalom együttes feladata a légítámadások lehetőségeinek csökkentése és az okozott károk megszüntetése.

A két feladat közül a légítámadások lehetőségeinek csökkentése, illetőleg megghiúsítása vezet kedvezőbb eredményre. Ez elérhető a repülőgépek távoltartása és a céltárgyak elrejtése, eltüntetése által. A repülők távoltartása katonai, a céltárgyak eltüntetése pedig polgári feladat, mely utóbbi ismét két részre tagozódik, a céltárgyak nappali és a céltárgyak éjjeli eltüntetésére.

Nappal a céltárgyak, különösen a kiterjedtebb lakótelepülések eltüntetése a légimegfigyelés elől, alig végrehajtható műveletet jelent, mert az e célra szolgáló ködösítő és fedő- (burkoló, álcázó) anyagok használata költséges és állandó szakszerű felügyeletet kíván.

Éjjel azonban még a nagy városok eltüntetése is viszonylag könnyen végrehajtható, mert csak a világító eszközök szabadba — főleg felfelé — való sugárzását kell megakadályozni, hogy a céltárgy felülről észlelhető ne legyen. Ha ezt sikerül maradéktalanul végrehajtani, nagy eredményt értünk el, mert ha a nappali támadásoknak nem is, de a sokkal félelmetesebb és a nagyobb erkölcsi hatást kiváltó éjjeli célzott bombatámadásoknak máris elejét vettük.

Az elsötétítő szolgáltatnak két fokozata van: a csökkentett világítás, helyesebben a csökkentett közvilágítás, mert ez főleg az utcai közvilágításra vonatkozik és a teljes elsötétítés. A csökkentett világítás ideje alatt az utcákon csak annyi fény engedhető meg, amennyi a község, város forgalmának és közbiztonságának fenntartására még éppen elégséges, de a fényforrások nem vetíthetnek — még visszaverődés útján sem — annyi fényt, amely a távolabbi repülőgépek irányítására, illetőleg vonzására alkalmas volna.

A csökkentett világítást már a háború megkezdésekor kell bevezetni és a háború befejeztéig kell fenntartani, vagyis arra az időre, amíg az országot légítámadás veszélye fenyegeti. Közvetlen légítámadás — légiriadó — esetén a csökkentett közvilágítást is azonnal meg kell szüntetni, tehát csökkentett közvilágítás céljára, illetőleg a csökkentett világítás tartama alatt csakis olyan felfelé nem világító fényforrások alkalmazhatók, amely központosan pillanatok alatt leolthatók s a központi kapcsoló kezelésére olyan személy van beállítva, akinek közvetlenül ez a kötelessége.

Ebből következik, hogy oly utcai lámpákat, amelyek egy központi kapcsoló által nem olthatók le (a nem villamos üzemű lámpák) a csökkentett világítás ideje alatt nem működtethetők. Ebből következik továbbá az is, hogy a lakó- és egyéb épületeket már a csökkentett világítás ideje alatt is teljesen sötétben kell tartani, mert egyrészt a házak oldalán levő ablakok messze elvilágítanak, tehát a csökkentett világítás fogalmát és célját nem fedik, másrészt mert a riadó pillanatában a teljes elsötétítésre idő nincs, de azt a lakók izgalomukban végrehajtani el is felejténék.

Tehát az épületekre a háború, az ú. n. „légiveszély“ tartama alatt csak egyféle elsötétítési fokozat, a teljes elsötétítés vonatkozik. Ez azonban nem úgy értendő, hogy ezen idő alatt a lakásokban, műhelyekben s egyéb épületekben nem szabadna fényforrást használni, vagyis hogy a háború egész tartama alatt belső helyiségben lámpát gyújtani nem volna szabad. Ilyen intézkedés megbénítaná a mindennapi életet, meggátolná a termelő és házimunkát, betegápolást, lehangoltságot szülné stb. s ami fontosabb, oly visszaélésekre adna alkalmat, ami a községet veszélybe dönthetné. De szándékos visszaélés nélkül is nagy baj forrása lenne, mint azt a németországi kezdetbeni példák mutatták, mert lehetetlen volna elkerülni, hogy késő éjjeli riadó alkalmával az álmukból ébredők által ösztönös tájékozódásból gyújtott világítás — ép mikor a fények eltüntetése a legfontosabb volna — a házak árulójává ne váljék.

Ezért az elsötétítésre vonatkozó honvédelmi miniszteri rendelet úgy intézkedik, hogy az épületek, lakások s általában olyan helyiségek, amelyekben fényforrást szoktak használni, vagy oda a szomszédos helyiség ajtajának kinyitásával fény szűrődhet, azoknak az ajtóit, ablakait fényt át nem eresztő s könnyen feltehető burkolattal kell ellátni s azt a „légiveszély“ kihirdetésétől kezdve minden este, a szürkület beálltakor fel kell tenni.

Az épület belsejében tehát vígan éghet a legnagyobb világítás is, csak arra kell ügyelni, hogy a fényforrások és az elsötétítő anyagok úgy legyenek elhelyezve, hogy a lakók ki-bejárásakor közvetlen fény a szabadba ne juthasson.

A községek, különösen pedig a kisebb tanyák, majorságok természetesen nincsenek úgy kitéve a légítámadásoknak s valószínű, hogy nappal, amikor az ellenséges repülő mérlegelni tudja annak nagyságát és jelentőségét, nem is fogja ezekre a jelentéktelen célokra pocsékolni bombáit.

Mégis rendkívül fontos ilyen helyeken is az elsötétítés végrehajtása, mert: 1. a községek fekvése a repülőknél céljuk eléréséhez tájékozódási pontokat nyújtanak; 2. éjjel a fénypontok esetleg megteveszthetik a repülőt s egy kis tanyát rosszul elsötétített városnak nézhetnek, amit bombázni érdemes, s végül 3. ha a repülő célját nem találja, vagy nem érheti el, bombáit nem viszi haza, hanem útközben ledobja, de mindenesetre ott, ahol bármilyen emberlakta célt talál.

Lássuk most már, hogy a kisebb jelentőségű s kisebb anyagi eszközökkel bíró települések, községek és tanyák elsötétítésénél mit kell szem előtt tartani, s mennyit kell az elsötétítésre vonatkozó rendeletről végrehajtani.

A csökkentett közvilágításra vonatkozó rendelkezést a fentiek értelmében csak oly nagyobb községekben kell és lehet végrehajtani, ahol az utcák villannyal vannak világítva. A lámpák számát annyira kell csökkenteni, amennyire ezt a várható forgalom még megköveteli. A megmaradó lámpákat útkanyarulatoknál, elágazásoknál, keresztelődéseknél, tűzoltószertár, segélyhely, vízforrások előtt, ill. közelében jelöljük ki. A csökkentett világítás idejére megmaradó fényforrásokat oly ernyővel kell ellátni, amely a vízszintes iránytól számítva felfelé nem engedi a fény sugarakat terjedni. Az ernyőzést és a központi kikapcsolóberendezés felszerelését a közvilágítást szolgáltató vállalatnak kell végrehajtani. Biztosítani kell továbbá azt, hogy riadó esetére a lámpák azonnali kikapcsolását külön erre a célra kijelölt egyén végrehajtsa. A riadó feloldása után természetesen ismét a csökkentett közvilágítás lép életbe.

Olyan helyeken, ahol van ugyan utcai világítás, de az központi kikapcsolóberendezéssel el nem látható, illetve ha olyan utcai lámpák vannak, amelyeket központosan kezelni nem lehet, az utcai lámpák a háború egész tartama alatt nem használhatók, azaz csökkentett világítást használni



Az összes  
**„TOTAL“**  
rendszerű tűzoltókészülékek és berendezések gyártási jogának magyarországi engedélyese

Legújabb készülékünk és berendezésünk az

**„ÜSTÖKÖS-TOTAL“** léghaboltó-rendszer.  
**LIGETI és BIRÓ** Budapest, V, Árpád-u. 10

Ismertetővel készséggel szolgálunk.

TELEFON: 127-799

nem lehet, hanem végig a teljes elsötétítés rendszabályait kell követni. Ugyanis ily esetben nem biztosítható, hogy riadó alkalmával a közvilágítási lámpák mind pillanatok alatt kiolthatók legyenek.

A csökkentett világítás és e híján a teljes elsötétítés ideje alatt a járművek és gyalogosok is csak gyengefényű és felfelé nem világító kocsí-, illetve kézilámpát használhatnak. Riadó esetén természetesen ezek a lámpák is kioltandók, illetve amennyiben a jármű fontosabb útvonalon, országúton maradna állva, ezek a lámpák a kocsí alá helyezendők, hogy felülről láthatók ne legyenek, de az úton közlekedő katonai, tűzoltó- és mentőjárművek a fényforrást láthatásuk és az álló járműbe ne ütközzenek.

Olyan helyeken, ahol utcai világítás szokott lenni, illetőleg, ha a községen országút, fontos felvonulási út — melyen általában sok katona szokott közlekedni — vezet keresztül, azokon az útvonalakon ú. n. „irányfény-lámpákat“ kell felállítani. Az irányfénylámpa a felvonuló katonaság s a tűzoltók — segédcsoportok — részére, a riadó tartama alatt is a fontosabb útirányokat mutatja. Ez a lámpa tehát a riadó alatt is égve marad — már este meggyújtandó, riadó esetén arra idő nincs! —, ezért tehát csak igen gyenge fényű lehet, amely csak kis réseken ad fényt. Nem az úttestet világítja meg, csak tájékozódást nyújt egyik lámpától a másikig. (Általában csak az OLP által engedélyezett kivített szabad használni, szükség esetén alkalmazott gyenge fényű istállólámpa oly búrába helyezendő, melyen keskeny s csak a vízszintes irányba néző hasadékok vannak.) Az irányfénylámpák útkanyarulatnál, elágazásnál, kereszteződésnél, útakadályoknál, szertár, segélyhely előtt, vízforrások mellett állítandók fel. Az irányfénylámpák alkalmazása mellett is, főleg azonban, ha azok nincsenek, jó szolgálatot tesz az utakat szegélyező fák, kerékvető, sarkok, útjelző oszlopok, hidkarfák, kutak, útakadályok stb. bemeszelése, hogy éjjel feltűnőbbek legyenek.

Az épületek ablakainak elsötétítésére is egyszerű eszközöket kell választani, mert a városi épületek részére elő-



írt elsötétítő anyagok költségesek és vidéken nehezen szerzhetők be s általában nagyobb rongálódásoknak is vannak kitéve. Az elsötétítő anyag beszerzéséről és felszereléséről a fényforrás tulajdonosának kötelessége gondoskodni.

Istálló- és kisebb ablakokon fatáblákat, zsákdarabokat, kátránypapírlapot, kemény vastag papírlapot, szalmaköteget; nagyobb ablakon fatáblát, zsálat, vastag függőnyt, szalmából, nádból készült rolót lehet alkalmazni. A fényképeken közölt elsötétítő „berendezéseket“ a német praktikuság termelte ki. Az első kép lakóházon alkalmazott szalmarolót mutat, nem kényes, nappalra fel lehet könnyedén göngyölni, hogy a szoba napfényt és levegőt kapjon. Fontos, hogy a roló az ablakot széles rétegben takarja és simán ráfeküdjön arra, hogy a fénysugár ki ne törjön alóla. A második kép istállóablakon alkalmazott ugyancsak szalmából készült táblát szemléltet. A szalma összeszőgezett lécek közé van szorítva. Az egész alkotmány egyszerűen benyomható az ablaknyílásba, ahol a kiálló szalmavégeknek be kell szorulni.

Senki sem mondhatja, hogy ezek az eszközök költségesek és nehezen volnának előállíthatók s a célnak mégis tökéletesen megfelelnek. Azt hiszem, a magyar földművesek nem maradnak el találékonyság dolgában a német példák mögött, s nemsokára egyéb kéznél fekvő hulladékból előállított fénygátló szerkezetet is össze fognak állítani. De remélem, hogy a magyar ember kötelességtudásban és alaposágban sem marad el a németek mögött s úgy mint azok, a mi vidéki földműveseink is komolyan fogják venni a légoltalmi szempontokat, mert csak így remélhetjük, hogy adandó esetben a légitámadások itt is csak minimális károkat tehetnek.

szilágyi Németh Gyula segédfelügyelő

Felelős szerkesztő és kiadó: Lukács Zoltán dr

Hazánk legrégebb, több mint 121 éve fennálló

**tűzoltószergyára**

**Seltenhofer Frigyes Fiai**

Alapítva 1816

magy. kir. udvari szállítók

**S o p r o n**

Legelső tűzoltószér-, kút-, szivattyú- és gépgyár, harang-, fém- és vasöntöde. A párisi világkiállításon nagy aranyéremmel, azonkívül sok arany- és ezüstéremmel, valamint díszoklevéllel kitüntetve. Gyárt: motorfecskendőket, kocsifecskendőket, különféle tűzoltószereket és felszereléseket. Kedvező fizetési feltételek és sokévi jótállás. Költségvetést és kiszállást díjmentesen eszközölünk.

**BOROS egyenruházat**

*Tűzoltósági felszerelések,  
sapkák és egyenruhák*

Budapest, VIII, Baross-tér 6 (Fiumei-út sarok)

Régi, megbízható, olcsó cég.

Egyesületeknek előnyárak.

Kedvező fizetési feltételek

**Egyenruhaszabáság és sapkaműhely**  
a helyszínen

KISTÉTÉNYI **WALTHER E.**

BUDAPEST, IV, PETŐFI SÁNDOR-UTCA 6, FÉLEMELET

**Gyárt: érmeket  
rendjeleket  
jelvényeket  
fiszteletdíjakat**

A  
Magyar Országos  
Tűzoltó Szövetség  
éremszállítója

**Gazdák Biztosító**

**Szövetkeze**

Budapest, IX, Üllői-út 1

Telefon 187-870

Tűz-, jég-, élet-, baleset-, szavatossági, betöréses-lopás elleni, autó-, üveg- és állatbiztosítás. Képviselet minden városban és községben! Kartelen kívül!



**Magyar  
Kender-, Len- és Jutaipar Rt.**

Budapest, V, Wekerle Sándor-u. 8

*Kívánságra  
szívesen szolgál  
megmintaíró  
áraként*

Tűzoltóság részére Szegeden a következő cikkek gyártja:

*Kendertömlőt*  
minden méretben 30 atm. nyomásig  
*Vászonvedret*  
*Takaró- és ugróponyvát*  
*Vízmentes csövezető kabátot*  
*Tűzoltó ruhaanyagot*

LAKTANYÁK RÉSZÉRE:  
*Lepedőt*  
*Szalmaszákat*  
*Törülközőt*  
*Vánkoszuzatot*

**„DRÄGER”  
oxigénes önmentők**

Gyártja:

**Vadásztöltény-, Gyutacs- és Fémárugár Rt.**

G Á Z V É D E L M I O S Z T Á L Y A  
Budapest, V, Mérleg-utca 3 — Telefon 183-820

**Gázálarok**, mindennemű gázok ellen védő szűrőbetétek

**Gázvédőruhák hólyaghúzó-gázok ellen**

O x y g é n e s b e l é g z ő k é s z ű l é k e k

„Dräger-Schröter“-féle gázkémlő készülékek

Ó v ő h e l y - l é g t i s z t í t ó k

**Klór-mész-szóró targoncák**

Fertőtlenítő készülékek gázálarokhoz, oxigénes önmentőkhöz

**Gáz- és szilánkbiztos óvóhely-ajtók és vészkijáratok**

**Szállítunk**  
a hatósági előírásoknak megfelelő

Ismertetés  
felvilágosítás  
és ajánlat  
díjtalan

**MÁVAG** Telefon 133-394  
**GYÁRTMÁNYÚ**

hordozható benzinmotoros és kézi működtetésű **fecskendőket, vízhordó- és öntözőkocsikat, tűzoltó- és locsoló autókat** a legjobb minőségben, megbízható és tartós kivitelben.

MAGYAR KIRÁLYI VAS-, ACÉL- ÉS GÉPGYÁRAK KERESKEDELMI KÉPVISELETE RT.  
BUDAPEST, VIII, MÚZEUM-KÖRÚT 18, II.

## KÖHLER ISTVÁN

**FECSEKENDŐ-, SZIVATTYÚ- és tűzoltófelszerelések gyára**

Gyárt: Modern motoros, turbinás és dugattyús tűzoltófecskendőket, tűzoltószerkeket, felszereléseket és szivattyútelepeket a tűzoltás és öntözés céljaira

**BUDAPEST, X, KORPONAI-UTCA 21. SZÁM**

**Alapítva 1896**

M i n d e n n e m ü  
tűzoltó- és légoltalmi  
felszerelési cikkek  
raktárról kaphatók

**Mátrai Antal és Társa Rt.**

Gyár és központi iroda:

**Budapest, XIII, Lomb-utca 34-36 - Telefon '299-055**  
**Városi irodák: VI, Teréz-körút 22 - Telefon 121-533**

Gyárt: kézi- és motor-  
fecskendőket, mindenfé-  
le létrákat, motollákat,  
vízhordó és öntöző lajto-  
kat, szerkocsikat és lég-  
oltalmi felszereléseket

**FELTEN ÉS GUILLEAUME RT., BUDAPEST, I.**

a budapesti hivatásos tűzoltóság szállítója

**GYÁRT: BELÜL GUMIZOTT TŰZOLTÓTÖMLŐT**  
kívánt méretekből és nyomásig.

LEVÉLCÍM: BUDAPEST 113. POSTAFIÓK. TELEFON: 258-880



**Hazai  
gyártmány!**

**MINIMAX**

a legjobb magyar gyártmányú kézi tűzoltókészülék. Nem hasonlítható össze a különböző utánzatokkal. Felvilágosítással szolgál a  
**MAGYAR MINIMAX RT., BUDAPEST**  
GYÁR, IRODA: VI, RÓZSA-UTCA 85. TELEFONSZÁM: 128-731

**CORVIN ÁRUHÁZ RT.**

**BUDAPEST VIII, BLAHA LUJZA-TÉR 1-3**

**Csonka János gépgyára** gyártja a

mindenhol bevált, tökéletes **tűzoltómotorokat!**





# TÜZRENDÉSZETI KÖZLÖNY

A MAGYAR ORSZÁGOS TÜZOLTÓ-SZÖVETSÉG HIVATALOS LAPJA

Megjelenik minden hó 1-én és 15-én

Az előfizetési és hirdetési díjakat a Magyar Orsz. Tűzoltó-Szövetség 23.297. számú csekk számlájára lehet beküldeni. Csekkürlap minden posta-hivatalban kapható

A Magyar Országos Tűzoltó-Szövetség,  
szerkesztőség és kiadóhivatal:  
BUDAPEST, IV, BÁSTYA-UTCA 13  
Telefon: \*184-975, 184-976

Előfizetési ára egész évre 12 pengő  
A szerkesztőség címére küldött  
szakcikkeket, ha közlésre alkalmasak,  
díjazzuk

Ajánlva a m. kir. belügyminiszter úr 126.278—1938. B. M. sz. rendeletével („Belügyi Közlöny” 1939. évi 5. sz.) a vármegyék, városok és községek számára

≡ TÜZOLTÓTESTÜLETEK A LAPOT TAGDIJ FEJÉBEN KAPJÁK ≡

## A Monroe-elv az Országos Szövetségben

Néhai való jó Mr. James Monroe 1817-től 1825-ig volt elnöke az Északamerikai Egyesült Államoknak. Mikor azután helyét átadta utódának, John Quincy Adamsnek, mindjobban kezdett érvényesülni az az elve, amelyet még elnök korában kifejtett egy természetes könyvben. Evvel tette nevét halhatatlanná, mert azt hangoztatta benne, hogy: 1. európai államok nem avatkozhatnak az amerikai államok ügyeibe; 2. európai államok nem szerezhetnek Amerika földjén birtokokat sem fegyverrel, sem szerződés útján. Ezt a tanítását röviden és egyszerűen úgy foglalta össze a közélet: Amerika az amerikaiaké.

Ebből olyan szállóige lett, amelyet ma már minden újságolvasó ember ért és ismer annál inkább, mert történelmi igazság és tény, hogy Amerika attól kezdve ragaszkodott ehhez az elvhez és szigorúan követi ma is minden politikai és diplomáciai tevékenységében.

Ezt a felfogást vallja magáénak az Országos Tűzoltó-Szövetség is, amidőn azt hangoztatja: az Országos Tűzoltó-Szövetség a tűzoltóké.

Igenis a tűzoltóké, mert nemcsak benne van minden magyar tűzoltó tagtestületei révén, hanem anyagi erőforrásait is éppen a tűzoltótestületek, illetve a községektől nyeri az 1936. évi X. tc. alapján. Ez ugyanis kimondja 8. §-ában, hogy: „A szervezett tűzoltóságokat törvényhatósági, ezeket pedig országos szövetségbe kell tömöríteni. A szövetségi tagsági díjakról a városok és községek költségvetésében kell gondoskodni”.

Ennek alapján állapítja meg a most említett törvény végrehajtási utasítása, a 180.000—1936. B. M. számú rendelet 64. §-a (1) pontjában: „A község és város tűzoltószövetségi tagsági díj címén lakóházankint és évenként tíz aranyfillért köteles költségvetésébe felvenni. E tagsági díjak 50 százaléka a törvényhatósági tűzoltószövetséget, 50 százaléka a Magyar Országos Tűzoltó-Szövetséget illeti meg”. Ugyancsak intézkedik a törvény és a végrehajtási utasítás a magántűzoltóságok tagsági díjairól is és az így befolyt összegeket megfelelő a fenti módon.

Világosan látszik ezekből, hogy a városi és községi, valamint magántűzoltóságok joggal várhatnak ellenszolgáltatást az Országos Szövetségtől, mert hiszen anyagi létalapját ők biztosítják.

Ezt az ellenszolgáltatást részletesen körvonalozza a 180.000-es rendelet 60. §-a. Erre ezúttal nem akarunk kitérni, csak azt állapítjuk meg, hogy a legutóbbi elnökségi gyűlés határozatai éppen ezt a felfogást követik. Látszatra jelentéktelenek ezek a határozatok, de ha a lényegre tekintjük, az a felfogás világlik ki belőlük: az Országos Tűzoltó-Szövetség a tűzoltóké.

Ez a hatalmas intézmény most érte meg hetvenéves fennállását s megünnepli úgy, hogy minden törvényhatóság területén ad egy-egy szegény s rászorult községnek három darab 15 méteres nyomótműtöt be kötött csavarpárokcal. Jelentéktelennek látszó adomány, de ha utána számítunk, nagy összeg lesz belőle: mintegy hatezer pengő avval a megajánlott törvényhatóságok 50—50 pengővel, mellyel szegénysorsú, derék tűzoltóparancsonokokat óhajt jutalmazni éppen a hetvenéves jubileum alkalmából.

Az is csekély fontosságúnak látszik, hogy midőn kiadja az új egyenruházati, rangjelzési és tiszteletadási szabályzatokat, darabonként 20 filléres árban bocsátja a tűzoltók rendelkezésére. A tűzoltóigazolványokat az eddigi 80 és 40 filléres árak helyett 30 és 20 filléres árban szállítja, míg a legénységi igazolványokat darabonként 2 fillérért.

Tisztán-pusztán az előállítási árban szolgáltatja ki a legújabb egységes nyomtatványokat is.

Ez azonban csak a kezdet, mert elvként mondotta ki, hogy semmiféle vonatkozásban és semminemű kérdésben nem tekinti üzletnek az Országos Szövetséget, hanem amit a községektől és magántűzoltóságoktól kap, a lehető legkisebbre szabott adminisztrációs költségeket nem számítva, mind visszaadja azoknak, akiket illet: a magyar tűzoltóknak.

Szóval: a Magyar Országos Tűzoltó-Szövetség a tűzoltóké.



# KÖNYVISMERTETÉS

## Biztonsági szabályzat erősáramú villamosberendezések számára

A technika rohamos léptekkel haladó fejlődése a mai kor kívánalmainak megfelelően, a villamos energia felhasználásának területére is kiterjedt. A korszerű gyár-  
ipar, gazdaság, a közlekedés, s nem kevésbé az ember egyéni kényelme, háztartása érdekében is igyekszik a villamos energia felhasználása által nyújtott előnyöket kihasználni. Az egyszerű háztartási villamos eszközök, a színházak villamos berendezései a nagy városok emberek ezreit elkápráztató fényreklámesodái stb. mind ezt a csodálatos energiaforrást hajtották igájukba, hogy ezzel az emberi élet szépségre, kényelemre vágyódását kielégítsék.

A villamos energia azonban nemcsak hasznos, hanem — mint azt tapasztalatokból tudjuk — igen káros, sőt vést okozó is lehet. Mindnyájunk előtt ismeretesek a villamos áram által okozott balesetek, tüzek. Mennyi tűzesetnél a megállapított tűzkezelési ok a rosszul szerelt villamos vezeték, vagy a bekapcsolva felejtett villamos vasaló vagy izzóttest, villamos rövidzárlat stb.

Mindezek azonban kellő elővigyázatossággal, illetve szabályszerű szereléssel elkerülhetők. Azonban milyen legyen ez a szabályszerű szerelés? Milyen elővigyázatossági és biztonsági berendezések kellenek a villamos készülékekhez, transzformátorokhoz? Hogyan kell szerelni a robbanásveszélyes helyiségek villamos berendezését? Sok más kérdés is felmerül ezekkel kapcsolatban, melyeket úgy a villamos szereléssel foglalkozóknak, mint a megelőző tűzrendszettel foglalkozóknak, így elsősorban a tűzoltótisztéknek tudni, vagy legalább is ismerni kell.

Ezek a kérdések a villamos energia felhasználásának kezdeti idejében is fennforogtak és a Magyar Elektrotechnikai Egyesület már 1913-ban ilyen tárgykört felölelő biztonsági szabályzatot adott ki. Azonban a villamos technika fejlődése szükségessé tette egy újabb nagyobb terjedelmű és bővebb biztonsági szabályzat alkotását, s így napvilágot látott 1929-ben a „Biztonsági szabályzat erősáramú villamos berendezések számára” második kiadása. Ezt a kiadást is tovább kellett fejleszteni, bővíteni, mert az elmúlt években megjelentek a neon rekláamberendezések, továbbá a kultúra fejlődésével együtt a sokfajta elektromos gépek és nagyméretű villamos berendezések, melyeknek biztonsági szerelésére vonatkozó részét még a második kiadás nem ölelhette fel.

A Magyar Elektrotechnikai Egyesület átlátva a kor követelményeit, a Magyar Mérnök- és Építész-Egylet s annak társegyesületeivel karöltve a kérdés tanulmányozására szaktanárságot küldött ki. E szaktanárságban az érdekeltek között már a tűzoltóság kiküldöttje is helyet kapott és a villamos berendezések tűzrendszeti szempontból való biztonságos szerelését szakszempontból felülvizsgálta és a most megjelent harmadik átdolgozott, bővített kiadásban már tűzrendszeti vonatkozású kitételeket és intézkedéseket is találunk.

A „Biztonsági szabályzat erősáramú villamos berendezések számára” harmadik kiadása 1940 július havában lépett érvénybe és ettől az időtől fogva villamos berendezéseket csak e szabályzatban foglaltak szerint lehet, illetve kell szerelni.

A szabályzat a villamos berendezésekre és azok üzemére vonatkozó szabályzatokat, utasításokat és szabványokat tartalmazza. Két főrészen ismerteti az 1000 voltnál kisebb használati feszültségű erősáramú villamos berendezések és az 1000 voltos és annál nagyobb használati feszültségű erősáramú villamos berendezések biztonsági szabályzatát.

Az első rész az általános tudnivalókat és az általános védőintézkedéseket, a villamos gépek, transzformátorok és tárolók, kapcsoló-s áramelosztó berendezések, készülékek és a vezetékek biztonsági és szabványelőírásait ismerteti. Külön fejezetben tárgyalja a különleges szabályzatok alá eső helyiségeket, illetve ezek villamos berendezéseit. Ebben a fejezetben találjuk a munkahelyiségek, tűzveszélyes helyiségek, robbanásveszélyes helyiségek és a gyúlékony anyagokat tartalmazó kirakatok, áruházak és hasonló helyiségek villamos berendezéseire vonatkozó biztonsági szabályzatokat. Különösen erre a fejezetre hívom fel a tűzoltótiszték figyelmét, mert a megelőző tűzrendszettel kapcsolatban ezeknek a rendelkezéseknek is érvényt kell szerezni.

Továbbiakban külön kitér a szabályzat a laboratóriumok, színház és mozgóképszínház vetítőhelyiségének villamos berendezéseire s mint egészen külön fejezet, a bányákra vonatkozó kiegészítő szabályzatok zárják az első részt.

A hasznos kis kézikönyv második része az 1000 voltos és azon felüli feszültségű berendezések biztonsági szabályzatát tartalmazza. Az első részben tárgyalt fejezeteket a második résznek megfelelően is tárgyalja, azonban itt kiemelkedik a világítócsőberendezések biztonsági szabályzatára, a röntgenberendezések biztonsági szabályzatára vonatkozó rész.

A biztonsági szabályzat a Magyar Elektrotechnikai Egyesület (Budapest, V, Honvéd-utca 22) kiadásában, könnyen kezelhető formában, zöld kötésben jelent meg. Ennek beszerzése a megelőző tűzrendszettel foglalkozó tűzoltótisztéknek, tűzrendszeti felügyelőknek feltétlenül fontos, mert a szabályzatban foglaltak birtokában és azoknak érvényszerzésével a magyar megelőző tűzrendszetet nagy lépésekkel viszik előbbre.

Bercsey Tibor

Benzin-  
motoros

## Önfelszívó tűzoltószivattyú

hordozhatóan és kétkerekű targoncán.

## Szivattyúk és kompresszorok

minden nagyságban és minden célra.

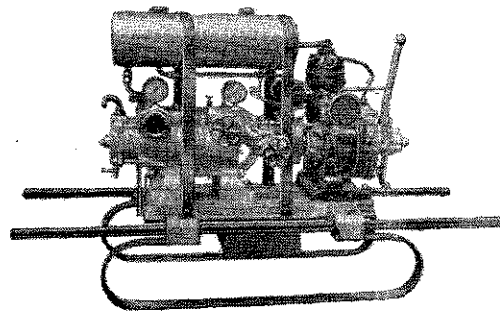

TELEFON:  
120-932  
112-405

**SOMMER és FEIN mérnökök**

szivattyú- és kompresszorgyára

BUDAPEST, V, KATONA JÓZSEF-UTCA 3



## A tűzoltóság új egyenruházata

A Tűzrendészeti Közlöny folyó évi 10. számában ismertettük a m. kir. belügyminiszter úr 64.200—1940. B. M. számú rendeletét, amely a 180.000—1936. B. M. számú rendelet egyes rendelkezéseinek módosítását és kiegészítését, továbbá a tűzrendészeti szervek egyenruházati, rangjelzési és személyi (egyéni) felszerelési szabályzatát, valamint a régi egyenruha kihordási ideje alatt az azon alkalmazandó módosított rangjelzést tartalmazza.

Ezt az ismertetést kívánjuk teljessé tenni avval, hogy a Közlöny mai számához mellékeljük az egyenruházat, továbbá az azon alkalmazandó jelvények és rangjelzések rajzait és viselési módját, továbbá az egyenruha anyagának és a tűzoltóságok nemének megfelelő megkülönböztető sávok, szegélyek és alátétek színeit.

A melléklet első oldalán legfelül a tűzoltótiszti és legénységi ruházat szabását és viselési módját látjuk.

Az I. kép a tűzoltótiszt társasági öltözékét tünteti fel. Az egyenruha kivágott (fazonos) szabású, melyhez tányérsapka (9. kép) van rendszeresítve. Az ing füstszerű színű s puha gallérral van ellátva, a nyakendő színe fekete. A vállszalag a tűzoltóság nemének megfelelő színű bársonnyal van borítva, hasonló színű, de posztóval van a galléron alkalmazott

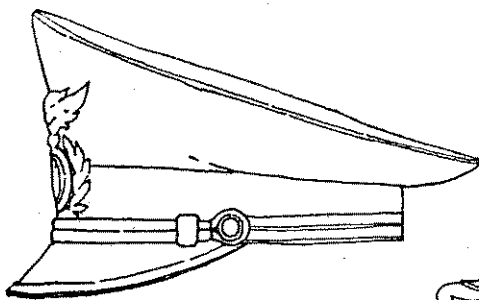

9. kép

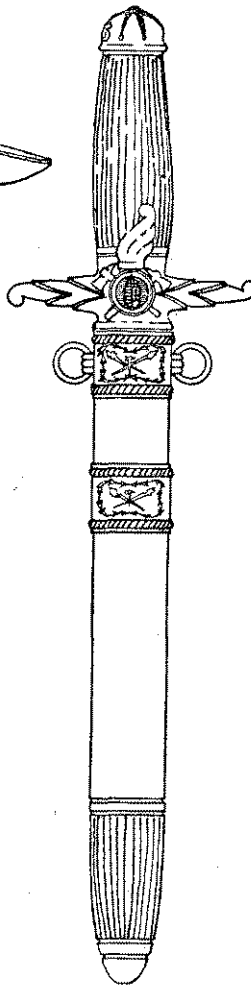

11. kép

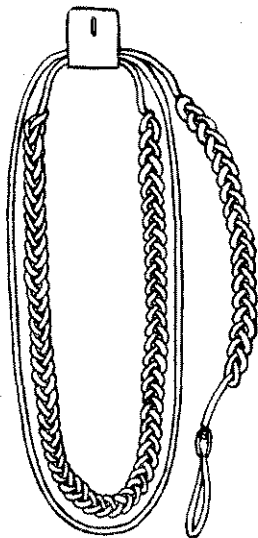

10. kép

tűzoltójelvény és esetleg egyéb jelvények alátétje és a tányérsapka felső fedőlapjának körülfutó varrásába illesztett betét (paszpoll). Az egyenruha készülhet füstszerű szövet, vászon és fehérvászon anyagból. Az utóbbi esetben a sapka is fehérvászonból készül. Az öv minden esetben füstszerű. A cipő fekete színű, díszítés nélküli sima kivitelű. Fehér egyenruhához fehér inget kell és fehér cipőt is lehet viselni. Ünneplés alkalmakkor csakis szövetruhát lehet viselni. Ünneplés alkalmakkor az egyenruhához fehér inget és kettős, lehajtott szélű kemény gallért kell viselni. Kimagasló ünneplés alkalmakkor, amikor általában a polgári életben díszmagyart, zsakettet, frakkot vagy ünneplő fekete ruhát viselnek, az egyenruhához vállzsinórt (10. kép) kell viselni.

A II. kép a tűzoltótiszt köpenyt mutatja. A röszkés (11. kép) a zseben kiejtve viselendő. A bunda szabása a legénységi köpennyel (V. ábra) egyezik, a gallér készülhet szőrméből is.

A III. kép a tűzoltótiszt szolgálati ruházatát tünteti fel. Szolgálatban a tűzoltótiszt csizmanadrágot, sima derékszíjat és szolgálati sapkát (12. kép) visel. Ez utóbbi a készenléti szolgálaton kívül is csak csizmához viselhető.

A IV. kép legénységi ruhát, az V. legénységi köpenyt mutat. Szolgálatban a tűzoltó csizmát visel, amikor is a hosszú nadrágot a lábára csavarja s úgy húzza rá a csizmát s előlött a nadrágot buggyosan

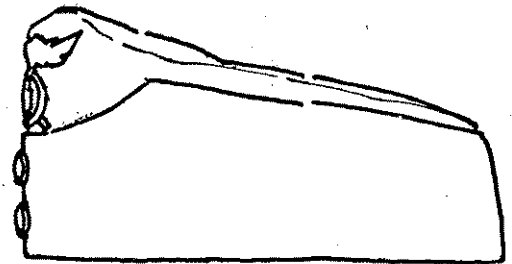

12. kép

ereszti ki. Nyáron mind a tűzoltótisztek, mind a tűzoltók szolgálati inget viselhetnek a szolgálatban zubbony nélkül. (VI. kép.) A zubbony alatt a tűzoltó úgynevezett „gallérendőt” (13. kép) visel.

Ezenfelül a tűzoltók részére rendszeresítve van a munkaruha, melynek nadrágja és felső része egybe szabott. A munkaruha vállán, mint az egyéb legénységi ruhán és köpenyen puha s a vállba varrott legénységi vállszalag van. A vállszalag a tűzoltóság nemének megfelelő színű posztóval van borítva. A munkaruha gallérra is gallérrangjelvényt kell tenni.

A tűzoltó kivonulásoknál mászóövet visel, a köpeny vagy a vízmentes kabát alatt. Minden más alkalomkor sima derékszíjat visel a zubbonyon, vagy köpenyben a köpenyen kívül. A sima derékszíjat a tűzoltótisztek is mindig kívül viselik.

A tűzoltóaltisztek saját használatukra, szolgálaton kívüli viseletre csináltathatnak a tűzoltótisztekhez hasonló kivágott szabású (fazonos) egyenruhát is. Ezen a ruhán a vállszalag a tűzoltótiszt vállszalaggal azonos, de posztóborítású. Természetesen azonban, hogy a paszományok, gombok s a kizárólag csak

ily társasági ruhához viselhető rőzsekés verete ezüstszínű. Az altiszti társasági egyenruhához tányérsapka viselendő.

Az újonnan rendszeresített sisakot a 14. kép szemlélteti.

A VII. alatt közöljük az egyenruha és az azon alkalmazott színjelzéseket. Az A) alatti szín az úgynevezett „füstszerű” szín. Ez a tűzoltói egyenruha

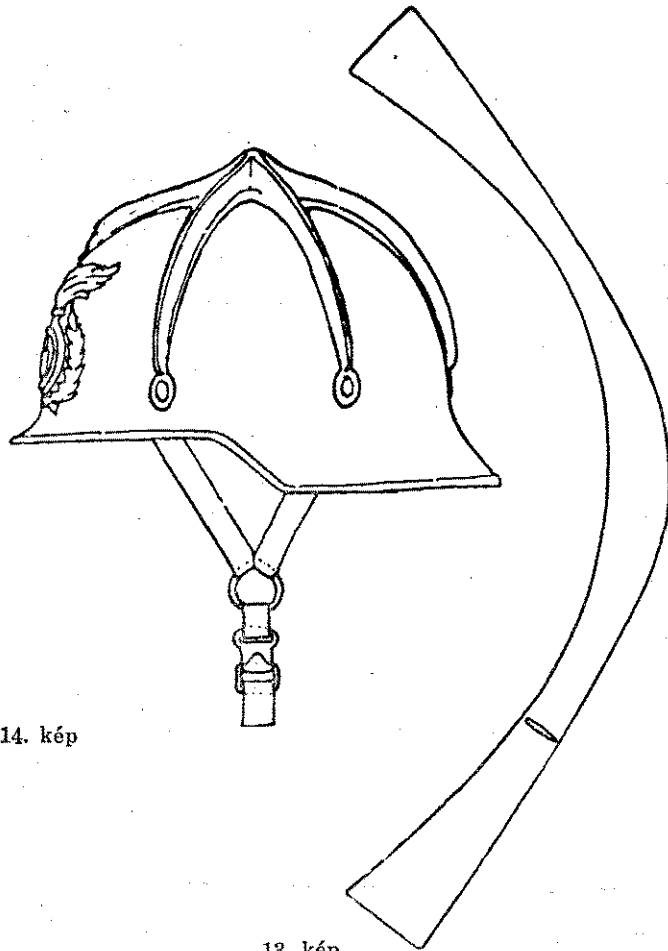

14. kép

13. kép

anyagának, a tűzoltószerek, járművek és felszerelések alapszíne. A B) alatti szín a hivatásos tűzoltóság megkülönböztető színjelzése, tűzpiros; a C) alatti sötétkék az önkéntes tűzoltóságé; a D) alatti kávébarna a kötelezett tűzoltóságé; az E) alatti füzöld a magán-tűzoltóságé; az F) alatti világoskék a tűzrendészeti felügyelőké; a G) alatti bíborlila szín pedig a tűzoltószövetségi tisztviselőké.

A VIII. pont alatt közöljük az egyenruhán alkalmazandó fontosabb jelvények és paszományok rajzát. Az a) ábra az úgynevezett tűzoltójelvényt mutatja, amely a többi jelvény alapját is szolgáltatja. A jelvény stilizált, elhúzódo lánggal égő bombát ábrázol. A bombatesten a magyar kis címer, alatta pedig két keresztbe fektetett tűzoltóbaltá látható. A b) kép az egyenruhán alkalmazandó külső fémgomb rajzát mutatja, rajta a tűzoltójelvényvel. A gombok háromféle nagyságban készülnek: a 15 mm átmérőjű kis gomb, a 22 mm átmérőjű zubbonygomb, a 26 mm átmérőjű köpenygomb. A gombok barna, ezüst és ara-

nyozott kivitelben készülnek. A c) képen a tányérsapkajelvény, a d) képen a sisaccímer, az e) képen a tiszti és az f) képen a legénységi övcsat, a g) képen a magasabb fizetési osztályba tartozás jele, egy négy-szögletes aranyszínű rózsa látható.

Az 1) képen a 9 és a 35 mm széles rangjelző paszomány rajzát látjuk. A rangjelző sávok háromféle nagyságban és színben készülnek. A 3 mm széles rangjelző sáv mintanélküli, sima sövésű műselyempaszomány, szürke színben a tűzoltói és tisztési rangok számára, a 9 mm széles paszomány készül műselyem a tisztési, ezüst az altiszti és arany a tiszti rangok jelzésére. Mintája azonos a 35 mm széles paszománnyal, mely utóbbi csak aranyszínűben készül a tiszti rangok jelzésére.

A melléklet hátsó oldalán az új egyenruhán az átmenetileg a régi egyenruhán és a karszalagon alkalmazott rangjelzéseket tünteti fel. A táblázat négy oszlopában az egyes tűzrendészeti szervek rangsorát találjuk, balodalt az állománycsoport feltüntetésével, az egyes rangoktól jobbra pedig a vállszalagon, a galléron, a zubbony ujján és a karszalagon alkalmazandó rangjelzést és annak alkalmazási módját, valamint a rangjelzésekkel összefüggő, vagy azon kívül alkalmazandó egyéb jelvények feltüntetésével együtt.

A táblázathoz csak a legszükségesebb magyarázatot fűzzük. Az altiszti rangjelzéseknél az új egyenruhán alkalmazandó rangjelzésnél csak a szolgálati egyenruhához járó puha vállpántot mutatjuk be. Az altiszti állománycsoportok részére készülő társasági egyenruha vállszalagjának alakja a tiszti vállszalag alakjával egyezik, rajta pedig a rangnak megfelelő ezüstszínű sávok vannak. Ez az engedmény a régi egyenruhákra vonatkozólag tárgytalan. A legénységi, tisztési és altiszti csoportba tartozó gépkocsivezetők a bal felső karjukon — a tűzoltóság nemének megfelelő színű alátétre helyezett — gépkocsivezetői (15. kép) jelvényt, a zenészek pedig zenész-

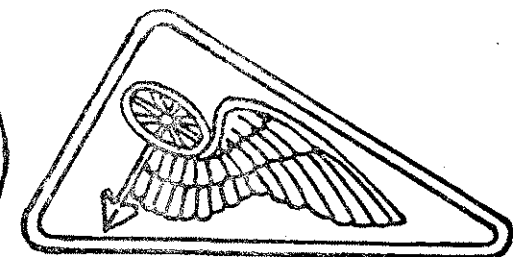
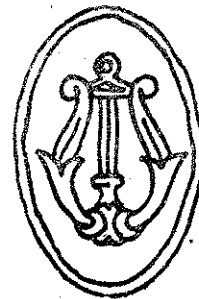

16. kép

15. kép

jelvényt (16. kép) viselnek. Az e három csoportba tartozó tűzoltók, ha kerületi tűzoltótanfolyamot végeztek, a rangjelzésük mellett az állománycsoportjuknak megfelelő színű — tehát közlegények, tisztések barna-, altisztek ezüstszínű — tűzoltójelvényt kötelesek felvarrni. A tűzoltói jelvény a vállpánton a rangjelző sávok és a gomb közé, a galléron viselt rangjelzés esetén pedig a posztóalátét után magára a gallér anyagára kerül.

Az átmeneti időre a régi egyenruhán a gallérra, a gallér szélességének megfelelő széles és 10 cm hosszú, a tűzoltóság nemének megfelelő színű posztóalátétet kell varrni. Erre az alátétre kerül a táblázaton közölt rangjelzés.

A ki nem nevezett tisztgyakornokok szolgálatában az új és a régi egyenruha viselése esetén is, legénységi szabású és minőségű egyenruhát viselnek. A ki nem nevezett tisztgyakornokok rangjelzést nem viselnek, csak karpaszományt. Éspedig akik nem végeztek tanfolyamot, egyszerű sima s a tűzoltóság nemének megfelelő színű, ívelten felvarrt karpaszományt. A kerületi tanfolyamot végzett, ki nem nevezett gyakornok szintén legénységi egyenruhát, barna gombokat visel rangjelzés nélkül, karpaszómánya az előbbivel azonos, de vállpántján, illetve régi egyenruha esetén gallérján barna tűzoltójelvényt visel. Az a ki nem nevezett gyakornok, aki járási felügyelői tanfolyamot végzett, karpaszómánya közepén 3 mm széles ezüstsávot, legénységi szabású és ezüstgombokkal ellátott egyenruhát visel, tűzoltói jelvényt nélkül. A hivatásos tűzoltótiszt tanfolyamot végzett, ki nem nevezett gyakornok legénységi szabású egyenruhát visel aranygombokkal és paszományokkal, a karpaszómánya középső vonalába pedig 3 mm széles aranypaszományt kell varrnia. Tűzoltói jelvényt nem visel. A járási felügyelői és hivatásos tűzoltótiszt tanfolyamot végzett ki nem nevezett gyakornokok a fenti jelvényekkel ellátott társasági egyenruhát is csináltathatnak szolgálaton kívüli viseletre, épúgy mint az altisztek. A kinevezett gyakornokok rangjelzése a táblázatban található. Képesítési jelvényt — tűzoltói jelvényt — nem viselnek. Képesítési jelvényt a tűzoltótisztek sem viselnek. A szertáros, segédtsiszt, tiszteletbeli és tiszteletdíjas orvosok, ki nem nevezett, tehát tiszteletbeli tisztirangú karmesterek a tűzoltói jelvényt nem mint képesítési jelvényt viselik, tehát pl. a régi egyenruhán nem a bársony alátétén kívül, hanem magán a bársony alátétén viselik. A kinevezett orvosok és kinevezett tisztirangú karmesterek a tűzoltói jelvényt helyett fizetési osztályuknak megfelelő rangjelzést viselnek. A karmester ezenkívül a karján karmesteri jelvényt (17.

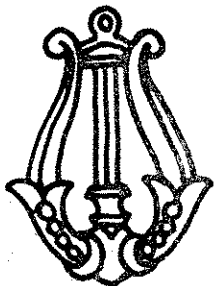

17. kép



18. kép

kép) visel, az orvos pedig a vállpánton a kis gomb helyett vöröskeresztes gombot (18. kép) visel, mindkét esetben tekintet nélkül arra, hogy rendszeres állást tölt-e be, vagy ki van-e nevezve.

A tűzoltótisztek rangjelzéseit a táblázat részletesen tartalmazza. Kiemeljük a vezetőtiszt megkülönböztetést, ami csak a csapattisztekre vonatkozik, azaz az önkéntes, köteles-, magán- és hivatásos tűzoltótisztekre. Ezek, amennyiben vezetőtiszt beosztást töltenek be, a nyak felé eső — karon és karszalagon a legfelső — utolsó rangjelző sávot ék-alakban kötelesek viselni. (Ez a táblázaton csak a szföv. főparancsnok rangjelzésénél van feltüntetve, illetve a lábjegyzetben a méreteket is feltüntetve magyarázó rajzon.)

Ha a hivatásos tűzoltótiszt, illetőleg a rendszeres állást betöltő tűzrendészeti felügyelő ugyanabban a rangban magasabb fizetési osztályba jut, ennek megjelölésére a rangot jelző paszományok fölé — a magyarázó rajzon feltüntetett módon — egy, újabb előlépés esetén még egy 10 mm átmérőjű négyeszetes rózsát köteles felvarrni. (A rangsorban ezek a közbelső rangok feltüntetve nincsenek. De fel vannak tüntetve azok az esetek, amelyeknél előlépés nélkül is, az állás megjelölésére kell ilyen rózsát felvarrni. Ilyen rang például a járási tűzrendészeti felügyelő helyettesé, a szföv. alparancsnoké stb. A székesfővárosi alparancsnok rangja megegyezik tehát oly vidéki tűzoltóparancsnok rangjával, aki egy fizetési osztályt már előlépett. Viszont ha a szföv. alparancsnok egy fiz. osztályt előlép, akkor már két rózsát köteles a vállpántra felvarrni.)

A régi egyenruha viselése esetén az átmeneti időre felvarrt rangjelzésnél, amennyiben a rangjelzés sávokkal történik, tehát a zubbony ujján, teljesen ugyanazokat az elveket kell követni, mint ami a vállpánt esetében van előírva. A kettő között csak az alátét nagyságában és alakjában van különbség, mint ahogy az a táblázatban fel is van tüntetve.

A karszalagon a rangjelzést úgy kell alkalmazni, mint a vállpánt esetében, de a sávok teljesen körülfutják a tűzoltóság nemének megfelelő színű bársonyból készült karszalagot. Hivatásos tűzoltótisztek azonban egyenruha pótlására karszalagot nem viselhetnek.

Amennyiben a régi egyenruhán a rangjelzés a gallérra kerül, úgy sem a vezető tiszt megkülönböztetés, sem pedig a magasabb fizetési osztályba történő előlépés nincs feltüntetve.

A tűzoltótisztek, amennyiben elnökségi előadók, ennek megjelölésére balkarjukon „Elnökségi tanács tag jelvényt“ (19. kép) viselnek, amely a tűzoltói szolgálati jellel azonos, de fémszálakból szőtt kivitelben



19. kép



20. kép

készül. A szövetségi tisztviselők elnökségi tanács tag jelvényt nem viselnek.

A csapattisztek — önkéntes, köteles-, magán- és hivatásos tűzoltótisztek — külső szolgálat ellátása közben — mozi, színházszemlén, tűzvizsgálatnál, telepeljárásnál stb. — a zubbony felső jobb zsebének közép vonalában, illetve a köpenyük ennek megfelelő helyén „Szolgálati jel“-et (20. kép) viselnek, amely színes zománcos, babérlevélbe foglalt tűzoltói jelvény.

Közöljük egyúttal, hogy az egyenruha viselésére vonatkozó „Öltözködési szabályzat“ elkészült s az „Egyenruházati szabályzat“-tal együtt könyv alakban a MOTSz-nál kapható.

szilágyi Németh Gyula

# Műszaki és szabványrovat

ROVATVEZETŐ: ZSÁMBÉKY SEBŐ  
okleveles gépészmérnök, szíjv. tűzoltófelügyelő

## Tűzoltókészülékek

### LÉGHABBAL OLTÓ KÉZI TŰZOLTÓKÉSZÜLÉK

MOSz 1039 — Javaslat

Méretetek mm-ben

#### Megjelölés.

Léghabbal oltó készülék MOSz 1039.\*

#### A készülék leírása.

A készülék alakjára az ábra csak példa. A megadott számok, a hossz kivételével, kötelező méretek. A töltőnyílás, a sugárcső tömlővel, esetleg habömlesztő csővel, a gázpalack szeleppel és nyomáscsökkentő szeleppel vagy ennek szerepét helyettesítő más megoldással, az elzárócsap és a hordozófogantyú elhelyezése a szerkesztő szabad választása szerint.

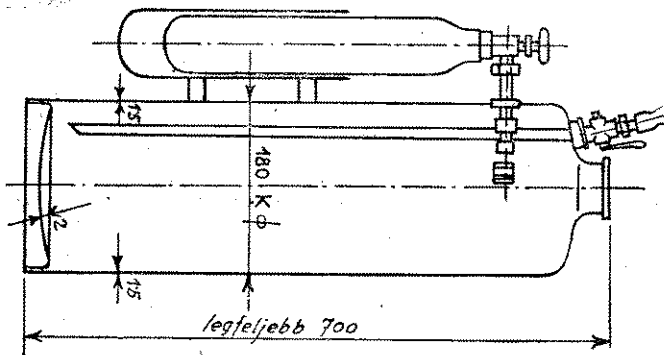

#### A készülék töltése és működése.

A töltés — 25 C°-ig fagyálló habképző keverék, külön palackban sűrített levegő vagy cseppfolyós szénsav. Ha a töltés nem fagyálló, ezt a címke fölött feltűnően jelezni kell. A töltést sűrített levegővel vagy szénsavval nyomatjuk ki a tartányból, miközben a megfelelően kiképzett sugárcsőben a tűz letakarására alkalmas hab képződik. Egy töltést habömlesztő csövön át 1 m<sup>2</sup> alapterületű edényben felfogva, 20 C°-os környező hőmérsékleten a képződő hab mennyisége téli töltésnél legalább 100 liter, nyári töltésnél (nem fagyálló) legalább 140 liter, amely legalább 15 percig állékony marad. A sugár legkisebb magassága a hatáson működés folyamata alatt 6 m, legkisebb távolsága 8 m. A készülék súlya üresen (ÜS) legfeljebb 12 kg, töltött állapotban (TS) legfeljebb 23 kg.

#### Anyag.

A tartány A. VI. 23 MOSz 23, a felszálló cső varratmentes húzott réz CuC MOSz 754.

#### Kivitel.

Sajtoltva, hegesztve, próbanyomás 20 kg/cm<sup>2</sup>, a töltőnyílás legalább 50 mm Ø

#### A biztosító szelep

6 kg/cm<sup>2</sup> túlnyomásnál nyit, elhelyezése a kifolyócsonk irányával ellentétes oldalon vagy beépített lövőkés megoldásnál a lövőke irányában.

\*A rendelő ktvánsága szerint: a) víz, vagy b) fagyálló elegy töltéssel

#### Felfüggesztés.

MOSz 1045 A.

#### Szállítás.

Legalább egy leplombált tartalékadaggal. A készüléket kívül-belül rendeltetés szerinti környezetében külső és belső vegyi hatásoknak ellenálló bevonattal kell ellátni. A tartány külső felülete élénkpirosra van festve, a palást közepén körülfutó 40 mm széles barna csíkkal. A lövőkét kupakkal el kell zárni. A gázpalack ólomzárral ellátva. Tartánytüzeknél ajánlatos habfolyató csövet alkalmazni.

#### Alkalmazási tilalom.

Villamos berendezések oltására használni veszélyes és tilos.

#### Felirat.

a) A gyártó cég jelét vagy a készülék elnevezését, a gyártás évét, a készülék szabványos megjelölését, a minta engedélyezési számát, súlyát üresen (ÜS) és töltött állapotban (TS) olvasható jelekkel fel kell tüntetni.

b) A „Próbanyomás 20 kg/cm<sup>2</sup>” feliratot a tartány palástján 5 mm magas, bemélyített, álló latin nagybetűkkel fel kell tüntetni.

c) „Használati utasítás (ábrával):

1. Közelítsd meg a tüzet!

2. Fordítsd a készüléket lövőkével lefelé!

3. A habsugarat irányítsd az égő felületre, tartánytüznél a tartány belső falára!

d) Figyelmeztetés. Villamos berendezések oltására használni életveszélyes és tilos.

A tűzoltóságot még eloltott tűz esetén is értesíteni kell.

Használat után a készüléket gondosan ki kell öblíteni és újra tölteni.

A készüléket naptól és hőtől védett helyen kell felfüggeszteni!”

Szabadalom bejelentve

**„KR” tömlő-  
bekötő gyűrűvel**  
és egy közönséges  
pántlikával

úgy a városi, mint a falusi  
**tűzoltóság**  
egyformán, szépen, üzembiztosan  
**egyedül köti be**  
úgy nyomó, mint szívó-  
**tömlőjét**



**Nem kell többé drótozni** Szerelése egyszerű  
Élettartama úgyszólván örökös

Gyártja: **BURGHÁRDY ANTAL** BUDAPEST,  
XIII, Béke-utca 9  
Ismeretőt kívánatra szívesen küldünk Telefon: 291-399

## Magyar tűzoltók arcképcsarnoka

A tűzoltóság munkaköre messze magasban van minden más polgári foglalkozás fölött.

Nem csupán kenyérkereset, hanem önfeláldozó munka és teljesítmény, melynek célja embertársaink vagyonának megmentése és életének biztosítása vész esetén. Különösebben vonatkozik ez azokra a tűzoltókra, akik önként vállalták ezt a kötelességet, vagyis önkéntes tűzoltók. Ezek szent fogadalmat tesznek, hogy nemes kötelességüket mindenkor, minden körülmények között és bárkinek érdekében szíves készséggel teljesítik még akkor is, ha ebből saját maguknak lenne kárunk testi épségük veszélyeztetése, vagy éppen életük kockáztatása révén.

Fokozza ennek a nemes, önfeláldozó vállalkozásnak és munkának értékét az is, hogy anyagi ellenszolgáltatásra egyáltalán nem, sőt legtöbbször erkölcsi elismerésre sem számíthatnak. Itt nincs OTI, nincs MABI és nincs OTBA. Ha baj, ha betegség éri az önkéntes tűzoltót: csupán a Magyar Országos Tűzoltó-Szövetség Segélyzőpénztárának támogatására számíthat.

Úgy érezzük, hogy e fontos és érdemes szolgálat ellenében legalább a kiválóbbakat, a vezetőket, a legkitartóbbakat és példaadókat kellene megismernie a magyar tűzoltóságnak. E célból határozta el szerkesztőségünk, hogy a „Magyar tűzoltók arcképcsarnoka” címmel állandó rovatot nyit.

Ebben nem a tűzoltóság országosan ismert vezetőit akarja bemutatni, hanem a vidék egyszerű és mégis nagyértékű, kiváló tűzoltóit ismertetni írásban, sőt képen is.

Azt akarjuk evvel, hogy bajtársaink ismerjék meg azokat, akik áldozatkészséggel, kitartással, nemzeti hűséggel, a keresztény emberbaráti szeretet parancsa szerint szolgálták ezt a szent ügyet.

Nem hiúságot akarunk legyezni, hanem példákat akarunk állítani.

Nem nagyító üveg alá tesszük az érdemeket, hanem a maguk valóságában, őszintén mutatjuk be.

Nem magasztalunk, csak tényeket állapítunk meg. És csak valódi érdemeket ismerünk el.

Azt akarjuk, hogy a legderekabbak emléke fennmaradjon, feledésbe ne menjen elmúlásukkal, mert valljuk a költővel:

„A derék nem fél az idők mohától,  
A koporsóból kitör és eget kér,  
S érdemét a jók, nemesek s jövendő  
Századok áldják...”

Kérjük olvasóinkat, jöjjenek segítségünkre, hogy arcképcsarnokunk minél gazdagabb, minél értékesebb legyen. Értesítsenek a valódi értékek életfolyásáról, vagy legalább hívják föl reájuk figyelmünket. Mi azután szigorú vizsgálat alá vesszük minden bejelentést s érdeme szerint méltatunk mindenkit.

## Mátrai sisak-, tűzoltószer- és légoltalmi felszerelések gyára

Keresztény cég **Mátrai Anfal és Társai.**  
Budapest, XIII, Lomb-utca 34—36. Telefon 299-055

## Rendelet

A m. kir. belügyminiszter úrnak 68.096—1940. V. sz. rendelete a régebbi keletű hivatásos tűzoltótiszti oklevelek egyenjogúsítása tárgyában.

A Magyar Országos Tűzoltó-Szövetségnek

Budapest

Előterjesztésére a Szövetséget a következőkről értesitem. A 180.000—1936. B. M. számú rendelet 33. §-ának (3) bekezdése értelmében az idézett számú rendelet hatálybalépése előtt a 254.300—1928. B. M. számú rendelet alapján szerzett tűzoltótiszti oklevélnek a 46. § értelmében kiadott tűzoltótiszti oklevéllel egyenlő képesítő ereje van.

Budapest, 1940 július 20.

A miniszter rendeletéből:  
Dr. Szöllőssy sk., miniszter tan.

## Értesítés

Az országos tűzrendészeti felügyelő a 180.000—1936. B. M. számú rendelet alapján megállapította a tűzoltóságok részére az egységes nyomtatványokat, melyek közül az alábbiak elkészültek és a Magyar Országos Tűzoltó-Szövetségnél ívenként (darabonként) az alább felsorolt árakban kaphatók.

### I. Önkéntes tűzoltóságok részére

Önkéntes tűzoltótörségek egységkönyve.	
a) Borítékív és utasítás az egységkönyv vezetésére . . . . .	3 fillér
b) iktató . . . . .	3 fillér
c) működési napló . . . . .	3 fillér
d) törzskönyv és egyéni felszerelési kimutató . . . . .	3 fillér
e) jegyzőkönyv . . . . .	2 fillér
f) felszerelések leltára . . . . .	4 fillér
g) szakkönyvek leltára . . . . .	3 fillér
h) egyéb értékek leltára . . . . .	3 fillér

### II. Hivatásos tűzoltóságok részére

1. Iktató . . . . .	3 fillér
2. Törzskönyvi lap . . . . .	3 fillér
3. Létszámeligazítás és napi működési napló . . . . .	3 fillér
4. Kárjelzések naplója . . . . .	3 fillér
5. Kárjelentési napló . . . . .	3 fillér
6. Kárbejelentés . . . . .	2 fillér
7. Motorüzemanyagnapló . . . . .	4 fillér
8. Üzemanyagkivételezési lap . . . . .	1 fillér
9. Parancskönyv . . . . .	3 fillér
10. Kihallgatási napló . . . . .	3 fillér
11. Orvosi vizsgálati könyv . . . . .	4 fillér
12. Szolgálati jegy . . . . .	1 fillér

### III. Igazolványok

Egyenruha viselésére jogosító igazolólap . . . . .	15 fillér
--	-----------



## A harcgázok szerepe a japán-kínai és a spanyol polgárháborúban

A világháborúban és az azóta lefolyt háborúkban — ha nem nyílt városok ellen és elvértve csupán — többször próbálkoztak mérgező anyagokkal. A harcéri alkalmazást csak egy lépés választja el a nyílt városok elleni alkalmazástól és a minden eszközt felhasználó totális háború — szükség esetén — nem fog visszahagyni a vegyi harcanyagok ilyértelmű bevetésétől sem. Erre pedig annyival inkább fel kell készülnünk, mert a hólyaghúzó cseppfolyós harcgázokat sokkal inkább fogják a városok polgári lakosságával szemben alkalmazni. A polgári lakosság egyrészt természet-szerűleg védtelenebb, helyesebben a védelemre kevésbé jól felszerelt mint a sorkatonaság, de másrészt a mustárgázzal permetezett harcéri terület rövid idő alatt esetleg a támadó kezébe jut és akkor a katonaságnak kell az általa oda permetezett mustárgáz ellen védekezni. A harcértől távolesó városokat ért mustárgáz-permettől a támadónak nincs mit félnie, annak hatása kizárólag az ellenséges polgári lakosságot veszélyezteti.

A japán-kínai háborúban a repülőgépekről végrehajtott gáztámadásokat csak az összetűzések első időszakában alkalmazták. A propaganda ezt is túlzottan kihasználta. Minden gázsérültet azonnal, legnagyobb nyilvánosság mellett behoztak a városokba, sorra járták velük az európai orvosokat, azonban még ily erőltetett eljárás mellett sem sikerült nagyobb létszámot előkeríteni. A sebesülések legnagyobb része mustárgáztól és egy eddig ismeretlen fojtógáztól eredt.

A gázzal szemben eleinte mindkét fél igen óvatosan viselkedett, miután azonban azt észlelték, hogy a háziállatok még a fojtógáznak jelenléte esetében is sértetlenül szaladgáltak lábaiknál, a gázálcok használatát a továbbiakban már elhanyagolták. Ez csak azzal magyarázható, hogy légi úton nem sikerült oly töménységi fokot előállítani ezen a hadszíntéren, hogy az hatásos lehetett volna. Tehát nem az emberség, hanem az eredménytelenség készítette a hadakozó feleket arra, hogy légi gáztámadásaikat idővel ugyancsak a sokkal hatásosabb robbanóbombákkal helyettesítsék. Több alkalommal 500 kg-os rombolóbombákat alkalmaztak, amelyek 1270 japánt öltek meg, 300 volt a sebesültek száma és 35 gépkocsi is elégett, melyeknek

utasai hiába igyekeztek kimenekülni a légnymástól elhajlott ajtókon keresztül.

Megemléksre méltó, hogy a japánok repülőgépek útján mesterséges ködöt is messzemenően alkalmaztak.

A japán-kínai harcérien 1938 augusztus végén és szeptemberben több ízben használtak gázt a harcoló felek. A jelentésekből azonban az egyes támadásokat illetően nem lehet tiszta képet nyerni. Szeptember 15-én a japán kormány a kínaiak vádiratára az európai nagyhatalmak és az Északamerikai Egyesült Államok képviselőinek jegyzéket adott át, mely szerint több ízben zsákmányoltak könnyeztető és mérgezett anyagokkal töltött kínai gránátokat. Egy alkalommal a kínaiak kutakat is szennyeztek mérgező anyagokkal. Ugyanez a jegyzék megemlékezik arról is, hogy a viszályonuló kínaiak több esetben próbálkoztak baktériumok hadi alkalmazásával.

A spanyol polgárháborúról teljes bizonyossággal megállapítható, hogy vegyi harcanyagokat sem a földi harcokban, sem a levegőből nem használtak. A napisajtóban itt-ott felmerült ezzel ellentétes bolsevista állításokat propaganda híradásnak minősíthetjük és figyelmen kívül hagyhatjuk annál is inkább, mert teljes lehetetlenség, hogy a mindkét oldali tüzéség kisöblű lövegei mellett a harcvezetéseken oly nagyobb mennyiségű robbanási vagy égési gázok gyűlhettek volna fel, amelyek ilyen téves adatokhoz vezettek volna. A spanyol bolsevistáknak még 1938-ban is szállított francia gázálcok sem szolgálhatnak bizonyítékkal a harcgázak használatára mellett.

Ezzel a híradással szemben Bogányi János hmtk. százados és vitéz Szücs Antal őrnagy a Légóltalmi Közleményekben utal azokra az elég ritka hírekre, amelyek szerint a spanyol háborúban egészen elvértve, a vörösök (valószínűleg orosz származású) harcgázokat használtak ellenfelükkel szemben.

Légi úton ma még elképzelhetetlen ugyan, hogy hosszú ideig tartó, nagy töménységi gáztámadást lehessen végrehajtani, a megtörtént gáztámadások mégis azt igazolják, hogy azoknak a hatása ellen fel kell készülnünk, védekeznünk kell.

Förster Rezső



## EMAG-Szilvay -rendszerü,

szabadalmazott, háton hordozható, úszóra szerelt benzínmotoros centrifugál szivattyú-fecskendő.

**Egy ember:** szállítja ki a helyszínre egyedül hozza üzembe egyedül eresztí a vízre egyedül oltja a tüzet

**További előnyei:** Nincs szívóömlő és 8 méternél nagyobb mélységből szállít vizet Szívóoldali hibák nem léphetnek fel

Más szívóoldali berendezés Lajtra csatlakoztatható Tűzcsapra csatlakoztatható Vízen úsztatható.

Megfelel a 180.000/1936. B. M. sz. rendelet előírásának.

Vadásztöltény-, Gyutacs- és Fémárnyár Rt. Budapest, VI, Váci-út 19

Telefon: 298-960

# HÍREK

**Kitüntetés.** Az Országos Ipartestület Ács József kéményseprő üzletvezetőt, a Budapesti Önkéntes Tűzoltó Testület pénztárnokát negyed évszázadot meghaladó hűség és munkásságáért az egyesületi ezüst üzletvezetői érmmel tüntette ki. Szép és nagyértékű kitüntetésben részesült bajtársunkat kitüntetése alkalmából bajtársi szeretettel köszöntjük.

**Országos tűzrendészeti felügyelői szemle.** A jász-nagykunszolnokvármegyei tűzoltószövetségi közgyűlés alkalmával vitéz Kiss Lajos dr országos tűzrendészeti felügyelő szemlét tartott a szolnoki tűzoltólaktanyában, ahol az ügyeletes őrség önkéntes tűzoltótagjaival támadási gyakorlatot is végeztetett. A szemle végeztével az országos tűzrendészeti felügyelő kifejezést adott annak a kívánalomnak, hogy a tűzoltóság felszerelése a további korszerűsítés érdekében fokozottabb mértékben egészítsék ki, nemkülönben, hogy a tűzoltóság mielőbb megfelelő helyen építendő új tűzoltólaktanyához jusson. Ugyancsak szemlét tartott az országos tűzrendészeti felügyelő a jász-nagykunszolnokvármegyei tűzrendészeti felügyelőségénél is és a hivatal munkáját példásan rendesnek minősítette.

**Tűzrendészeti felügyelői értekezletet** tartottak a Hevesvármegyei Tűzoltó-Szövetség választmányi gyűlésével kapcsolatban április 28-án Egerben. Az értekezlet megállapodott a vizsgálatoknál követendő egységes eljárásokra vonatkozólag s megállapította a vizsgálatok útitervét. Megbeszélte végül az időszerű kérdéseket.

**Változások Jász-Nagykun-Szolnok vármegye járási tűzrendészeti felügyelői karában.** A vármegye főispánja Szabó László jászberényi városi tűzoltóparancsnokot a jársági felső járásban, Véniss Pál dr tb. főszolgabíró a tiszai közép járásban és Mohay Márton dr szolgabíró a tiszai alsó járásban viselt járási tűzrendészeti felügyelői tisztség alól 1940 július 17-én felmentette és ugyanakkor a jársági felső járás (Jászberény) tűzrendészeti felügyelőjévé Véniss Pál dr tb. főszolgabíró, a tiszai közép járás (Törökszentmiklós) tűzr. felügyelőjévé Mohay Márton szolgabíró és a tiszai alsó járás (Tiszaföldvár) tűzr. felügyelőjévé Küry Béla dr központi szolgálatot teljesítő tb. szolgabíró nevezte ki.

**Jász-Nagykun-Szolnok vármegye Tűzoltó-Szövetsége** 1940. évi június hó 20-ik napján tartott közgyűlésén egyhangú lelkesedéssel fogadta el a választmány javaslatát és Vas Lajos Rudolf és Jancsó Kázmér volt vármegyei tűzrendészeti felügyelőket hosszú éveken át kifejtett eredményes, önzetlen tevékenységük elismeréséül a szövetség tiszteletbeli tagjaivá választotta. A két derék régi tűzoltó-bajtársunk ezen megérdemlett megtisztelő kitüntetéséhez a magunk részéről is őszinte szívvel gratulálunk.

**Zala vármegye alispánja** a vármegye területén lévő tűzoltóságok részére elrendelte, hogy a lövészkiképzési idő alatt azokon a vasárnapokon, amelyeken a tűzoltóság tagjainak a lövészkötelezettségüknek kell hogy eleget tegyenek, a parancsnokok tűzoltói foglalkozást ne tartsanak, de az így elmaradó tűzoltói foglalkozást, a következő vasárnap feltétlenül pótolják.

**Női tűzoltóság** oltott egy veszedelmesen induló tüzet Battonyán. A női tűzoltók egy autófecskendővel és egy mozdonyfecskendővel vonultak ki.

Budapest székesfőváros tűzoltósága a Szent István-hét keretében öt alkalommal korszerű bemutató gyakorlatokat tart s zenekarával pedig térzenéket, zenés takarodót és ébresztőt ad az alábbi sorrend szerint.

**I. Vízfüggönybemutató.** 1940. évi augusztus hó 15-én délelőtt 11 órakor a Lánchíd és Erzsébet-híd közötti budai alsó rakparton. A kivonuló tűzoltóság 30 „Honvédfecskendő“-ről 4—4, azaz összesen 120 sugarat szerel egyidejűleg. A bemutató legjobban a pesti Duna-partról lesz látható. A bemutatót *Köry Árpád* alparancsnok vezeti.

**II. Bemutató a XIV. alosztályon.** 1940. évi augusztus hó 17-én délelőtt 10 órakor XIV. kerület, Pósa Lajos-utca 1—3. szám alatt a XIV. alosztály szerzbemutató és oltógyakorlatokat tart. A gyakorlatot *Regölyi Győző* főfelügyelő vezeti.

**III. Vizes támadási gyakorlat az Országház ellen.** 1940. évi augusztus hó 18-án délelőtt 10 órakor a Kossuth Lajos-téren a székesfővárosi tűzoltóság az Országház ellen vizes támadási gyakorlatot mutat be. A gyakorlaton hat alosztály vesz részt kilenc szerrel és tizenegy sugárral. A gyakorlatot *Szilvay Kornél* parancsnok vezeti.

**IV. Bemutató a XI. alosztályon.** 1940. évi augusztus hó 19-én 10 órakor a XI. kerület, Tass vezér-utca 9. szám alatti őrségen a XI. alosztály bemutató gyakorlatot tart. A gyakorlatot *Marinovich Endre* dr felügyelő vezeti.

**V. Vizes támadási gyakorlat a Nemzeti Színház ellen.** 1940. évi augusztus hó 21-én, éjjel 2 óra tájban (az utolsó villamos elhaladása után) a székesfővárosi tűzoltóság a Nemzeti Színház ellen vizes támadási gyakorlatot mutat be. A gyakorlaton hat alosztály vesz részt tizenhat szerrel és tíz sugarat és tíz fényszórót szerel. A gyakorlatot *Wunderlich Antal* parancsnok vezeti.

A székesfővárosi tűzoltóság zenekara a következő időpontokban ad műsort:

**Augusztus hó 15-én (csütörtökön):** 11—13 óráig térzene a Rudas-parkban, 18—19.30 óráig térzene a Vigadó-téren.

**Augusztus hó 18-án (vasárnap):** 18—19.30 óráig térzene a Lehel-téren.

**Augusztus hó 19-én (hétfőn):** 18—19.15 óráig térzene a Batthyány-téren, 19.30—20.30 óráig zenés takarodó.

**Augusztus hó 20-án (kedden):** 6—7 óráig zenés ébresztő, 17—18.30 óráig térzene a városligeti Iparcsarnok előtt.

A zenés takarodó és ébresztő útvonala a következő: Indulás Róbert Károly-körút és Lehel-utca sarkától a Váci-úton, Berliini-tér, Vilmos császár-út, Alkotmány-utca, Kossuth Lajos-tér, Széchenyi-rakpart, Ferenc József-tér, Mária Valéria-utcán át az Erzsébet-hídig.

A liegi kiállítás alkalmával a Meuse folyón kísérletet folytattak a felszökő vízszugárnak nagy magasságra való emelésére vonatkozólag. A hidraulikai képletek nem adnak útmutatást a szökő vízszugár magasságának növelésére, mert a vízrészececskék egymáshoz és a levegőhöz való surlódása oly különös jelenséget idéz elő, amit képlettel kifejezni nem lehet. A kiállításon különféle cső-átmérővel és nyomással kísérleteztek. 90 milliméter átmérőjű csővel, 25 atm. nyomással — melyet 2500 lóerővel létesítettek — sikerült több mint 100 méterre felszökő vízoszlopot előállítani. A vízszugár óránként 750 köbméter vizet lök a magasba.

## Szerkesztői üzenetek

**Öreg parancsnok, T.....c.** Igaza van, a „tűzoltó“ szó nem régi keletű. A múlt század hetvenes éveinek derekán keletkezett. Több kísérletezés előzte meg, míg végre sikerült dűlőre jutni az elnevezéssel. Eleinte „tűzvéd“nek keresztelték el a „honvéd“ szó mintájára, melyet Kisfaludy Károly használt először 1821-ben, majd később Kiss Károly hadtudományi író a szabadságharc idején. Különben csapni való rossz szó volt a „honvéd“, mely úgy keletkezhetett, hogy szolgálai módon fordították le a német „Landwehr“ szót. Az is neve volt egy időben: „tűzör“ (a németben Feuerwehr). Ez sem valami szerencsés, mert míg az előbbi azt jelenti, hogy védi a tüzet, addig emennek jelentése: őrzí a tüzet. Pedig éppen az ellenkezőjére törekszik. Végre a múlt század hetvenes éveinek derekán találták ki ezt a helyes szót: tűzoltó. Ez fedi a fogalmat, mert a tűzoltó megállítja, megfékezi, eloltja a tüzet. Czuczor-Fogarassy: A magyar nyelv szótárának VI. kötete, mely 1874-ben jelent meg, már beveszi a tűzoltó szót s így magyarázza a szó jelentését: „Aki bizonyos eszközökkel tüzet oltani iparkodik.“ (456. hasáb.) Ugyancsak itt említi meg a „tűzör“ szót ilyen magyarázattal: „Éjjel cirkáló örök, kiknek kitűzött kötelessége, hogy a netán kiütő tűzvészt akadályozzák, illetőleg a községnek tudtára adják“. (547. hasáb.) Ily értelemben tehát helyes ez a szó. Megemlíti még itt a „tűz-látó“ szót, mely szerintük a tűzör szóval egyazon jelentésű. Csak mint érdekességet említjük meg, hogy nemrég volt a magyar nyelvben „tűzör“ szó is, amely tulajdonképpen tűzhányót jelentett. Hogyan és honnét keletkezett, nem tudhatni, mert „ör“ képző nincsen a magyarban. — **Öreg tűzoltónak.** Nagyon köszönjük, hogy figyelmére méltatta törekvésünket a magyar tűzoltók arcképcsarnokára nézve. Hálásak leszünk mindenkinek, aki értesít minket egy-egy olyan érdemes tűzoltóról, akinek életrajzát és arcképét közölhetjük ebben a rovatban. — **N. N., K....m.** Beszédet csak nagyon kivételes esetekben közlünk s akkor, ha azoknak rendkívüli becsük van. Úgy véljük ugyanis, hogy a beszéd nem viszi előbbre a tűzoltóügyet, csak hasábokat tölt meg. Minden Demosthenesnél jobban beszél a tett. Ez a hitvallásunk. — **Önkéntes tűzoltó, Bihar.** Teljesen igaza van bajtársurunknak. Sem a szivattyú elnevezés nem jó, s még kevésbé a fecskendő. Egyik sem fejezi ki a fogalmat helyesen és tökéletesen. Sajnos azonban, megszoktuk és mindkét szó polgárjogot nyert az általános használat révén. Egyelőre nem lehet rajta segíteni. Különben sorát ejtjük, ha helyünk lesz hozzá és megmagyarázzuk, miért nem jó sem az egyik, sem a másik. — **K. L., Torna.** A kéziratot előjegyzésbe vettük s számítunk reá. — **Töb-  
beknek.** Minden felszólalásra azonnal intézkedünk, hogy a lapot pontosan küldje a kiadóhivatal. Ha mégis megtörténne, hogy megint elmarad a lap, tessék ismételtlen írni s felhívni figyelmünket a rendellenességre.

Mindennemű **létrák,**  
tűzoltó- és légoltalmi felszerelések  
beszerzési forrása  
**Metzker Ferenc**  
Budapest, XI, Horthy Miklós-út 35  
Telefon 456-363

## Pályázati hirdetés

Kispest megyei város polgármestere a belügyminiszter 33.075—1939. IV. számú engedélye alapján 5 (öt) II. osztályú tűzoltóaltiszti állásra; Karcag megyei város polgármestere a m. kir. belügyminiszternek 31.858—1940. számú engedélye alapján 4 (négy) újonc tűzoltói állásra pályázatot hirdet. A pályázat határideje 1940. évi szeptember hó 7., illetőleg 15. napjának déli 12 órája. A pályázók pályázataikat a fenti időpontig az említett városok polgármesterei hivatalánál (iktató hivatalánál) 2 pengős okmánybélyeggel és a szükséges igazoló iratokkal együtt adják be. Hiányosan felszerelt és késve benyújtott pályázatok figyelembe nem vehetők.

A fenti állásokra csak 21. életévüket betöltött és 30. életévüket még meg nem haladott katonaviselt egyének pályázhatnak. A pályázathoz a következő okmányokat kell mellékelni:

1. Saját születési anyakönyvi kivonat (nősöknél házassági is).
2. A 7720—1939. M. E. számú rendelet 3. §-a értelmében annak igazolására vonatkozó okmányok, hogy a pályázó nem esik az 1939. IV. tc. korlátozásai alá.
3. Magyar állampolgársági bizonyítvány vagy községi illetőségi bizonyítvány.
4. Újkeletű erkölcsi bizonyítvány.
5. Testi és szellemi alkalmasságot igazoló újkeletű tisztiorvosi bizonyítvány.
6. Iskolai végzettséget igazoló bizonyítvány.
7. Katonai szolgálat teljesítését igazoló bizonyítvány.
8. Az elsőbbségi igényjogosultságot vagy különleges szakképzettséget igazoló okmány.

## Alkalmi vétel — eladás

Szerkocsi számára kitérő állapotban alig használt 6 és 8 hengeres két amerikai autó jutányosan eladó. Kubinyi Andor dr, Pénzügyi Központ.



## Egyenruhát, polgári öltönyt

készít

**Nagy Kálmán**

IV, Kossuth Cafos-utca 6

(Saját ház) Telefon 183-659

Alapítatói: 1895



Az összes  
**„TOTAL“**  
rendszerű tűzoltóké-  
szülékek és berendezé-  
sek gyártási jogának  
magyarországi enged-  
ményese

Legújabb készülékünk és  
berendezésünk az

**„ÜSTÖKÖS-TOTAL“** léghaboltó-rendszer.  
**LIGETI és BIRÓ** Budapest, V, Árpád-u. 10  
Ismertetővel készséggel szolgálunk. TELEFON: 127-799

Felelős szerkesztő és kiadó: Lukács Zoltán dr

Hazánk legrégebb, több mint 121 éve fennálló  
**tűzoltószergyára**  
**Seltenhofer Frigyes Fiai**  
 Alapítva 1816  
 magy. kir. udvari szállítók  
**S o p r o n**

Legelső tűzoltószer-, kút-, szivattyú- és gépgyár, harang-, fém- és vasöntőde. A párisi világkiállításon nagy aranyéremmel, azonkívül sok arany- és ezüstéremmel, valamint díszoklevéllel kitüntetve. Gyárt: motorfecskendőket, kocsifecskendőket, különféle tűzoltószerkeket és felszereléseket. Kedvező fizetési feltételek és sokévi jótállás. Költségvetést és kiszállást díjmentesen eszközölünk.

## BOROS egyenruházat

Tűzoltóság felszerelések,  
 sapkák és egyenruhák  
 Budapest, VIII, Baross-tér 6 (Fiumei-út sarok)  
 Régi, megbízható, olcsó cég.  
 Egyesületeknek előnyárak.  
 Kedvező fizetési feltételek  
 Egyenruhaszabóház és sapkaműhely  
 a helyszínen

## KISTÉTÉNYI WALTHER E.

BUDAPEST, IV, PETŐFI SÁNDOR-UTCA 6, FÉLEMELET

Gyárt: **érmeket**  
**rendjeleket**  
**jelvényeket**  
**fiszteletdíjakat**

A  
 Magyar Országos  
 Tűzoltó Szövetség  
 éremszállítója

**Gazdák Biztosító**  
**Szövetkezete**  
 Budapest, IX, Üllői-út 1  
 Telefon 187-870

Tűz-, jég-, élet-, baleset-, szavatossági, betöréses-lopás elleni, autó-, üveg- és állatbiztosítás. Képviselet minden városban és községben! Kartelen kívül!



## Magyar Kender-, Len- és Jutáipar Rt.

Budapest, V, Wekerle Sándor-u. 8

Kívánságra  
 szívesen szolgál  
 megmintaíró  
 árajánlattal

Tűzoltóság részére Szegeden a következő cikkeket gyártja:

**Kendertömlőt**  
 minden méretben 30 atm. nyomásig  
**Vászonvedret**  
**Takaró- és ugróponyvát**  
**Vízmentes csövezetőkabátot**  
**Tűzoltó ruhaanyagot**

LAKTANYÁK RÉSZÉRE:

**Lepedőt**  
**Szalmaszátkot**  
**Törülközőt**  
**Vánkoszuhatot**

**„DRÄGER”**  
 oxigénes önmentők

**Gázálarok**, mindennemű gázok ellen védő szűrőbetétek  
**Gázvédőruhák hólyaghúzó-gázok ellen**  
 Oxigénes belégzőkészülékek  
**„Dräger-Schröter“-féle gázkémlő készülékek**  
 Óvóhely-légtisztítók  
**Klórmész-szórótargoncák**  
 Fertőtlenítő készülékek gázálarokhoz, oxigénes önmentőkhöz  
**Gáz- és szilánkbiztos óvóhely-ajtók és vész kijáratok**

Gyártja:

**Vadásztöltény-, Gyutacs- és Fémárugyár Rt.**

G Á Z V É D E L M I O S Z T Á L Y A  
 Budapest, V, Mérleg-utca 3 — Telefon 183-820

# KÖHLER ISTVÁN

**FECSEKENDŐ-, SZIVATTYÚ-  
és tűzoltófelszerelések gyára**

Gyárt: Modern motoros, turbinás és dugattyús  
tűzoltófecskendőket, tűzoltószereket, felszereléseket  
és szivattyútelepeket a tűzoltás és öntözés céljaira

**BUDAPEST, X, KORPONAI-UTCA 21. SZÁM**

**Alapítva 1896**

Mindennemű  
tűzoltó- és légoltalmi  
felszerelési cikkek  
raktárról kaphatók

**Mátrai Antal és Társa Rt.**

Gyár és központi iroda:

**Budapest, XIII, Lomb-utca 34-36 - Telefon 299-055**

**Dárosi Ierakaf: VI, Teréz-körút 22 - Telefon 121-533**

Gyárt: kézi- és motor-  
fecskendőket, mindenfé-  
le létrákat, motollákat,  
vízhordó és öntöző lajtó-  
kat, szerkocsikat és lég-  
oltalmi felszereléseket

**Szállítunk**

a hatósági előírásoknak megfelelő

Ismertetés  
felvilágosítás  
és ajánlat  
díjtalan

**MÁVAG**  
**GYÁRTMÁNYÚ**

**Telefon 133-394**

hordozható benzinmotoros és kézi működtetésű fecskendőket, vízhordó-  
és öntözőkocsikat, tűzoltó- és locsoló autókat a legjobb  
minőségben, megbízható és tartós kivitelben.

MAGYAR KIRÁLYI VAS-, ACÉL- ÉS GÉPGYÁRAK KERESKEDELMI KÉPVISELETE RT.  
BUDAPEST, VIII, MÚZEUM-KÖRÚT 18, II.

**FELTEN ÉS GUILLEAUME RT., BUDAPEST, I.**

a budapesti hivatásos tűzoltóság szállítója

**GYÁRT: BELÜL GUMIZOTT TŰZOLTÓTÖMLŐT**

kívánt méreteken és nyomásig.

LEVÉLCÍM: BUDAPEST 113. POSTAFIÓK. TELEFON: 258-880



Hazai  
gyártmány!

**MINIMAX**

a legjobb magyar gyártmányú kézi tűzoltókészülék. Nem hason-  
lítható össze a különböző utánzatokkal. Felvilágosítással szolgál a

**MAGYAR MINIMAX RT., BUDAPEST**

GYÁR, IRODA: VI, RÓZSA-UTCA 85. TELEFONSZÁM: 128-731

**CORVIN ÁRUHÁZ RT.**

**BUDAPEST VIII, BLAHA LUJZA-TÉR 1-3**

**Csonka János gépgyára** gyártja a

mindenhol bevált, tökéletes **tűzoltómotorokat!**



# TÜZRENDÉSZETI KÖZLÖNY

A MAGYAR ORSZÁGOS TŰZOLTÓ-SZÖVETSÉG HIVATALOS LAPJA

Megjelenik minden hó 1-én és 15-én

Az előfizetési és hirdetési díjakat a Magy. Orsz. Tűzoltó-Szövetség 23.297. számú csekkzámlájára lehet beküldeni. Csekkürlap minden postahivatalban kapható

A Magyar Országos Tűzoltó-Szövetség,  
szerkesztőség és kiadóhivatal:  
BUDAPEST, IV, BÁSTYA-UTCA 13  
Telefon: \*184-975, 184-976

Előfizetési ára egész évre 12 pengő  
A szerkesztőség címére küldött  
szakeikkekét, ha közlésre alkalmasak,  
díjazzuk

Ajánlva a m. kir. belügyminiszter úr 126.278—1938. B. M. sz. rendeletével („Belügyi Közlöny“ 1939. évi 5. sz.) a vármegyék, városok és községek számára

≡ TŰZOLTÓTESTÜLETEK A LAPOT TAGDIJ FEJÉBEN KAPJÁK ≡

## A VISSZATÉRT SZÉKELYFÖLD

Nagy nap virradt a csonka hazára 1940 augusztus 30-án, amiről a magyar tűzoltóságnak is meg kell emlékeznie.

E napon hirdették ki ugyanis Bécsben a tengelyhatalmak döntésüket a régóta húzódó magyar-román kérdésben, melynek eredményeképp a székelyföld és vele Erdély egy része ismét visszatért a csonka hazához s Nagyvárad, Kolozsvár, Zilah, Máramarossziget, Szatmár, Beszterce, Dés és Marosvásárhely városok Szent István birodalmának ismét szerves tartozékaivá váltak.

Huszonkét évig vártunk e pillanatra s melengettük szívünkben az Olt és Szamos partjáról elhozott búcsúszavakat, melyek viszontlátást kértek és ígértek. Ez alatt az idő alatt a gyermekekből ifjak lettek, az elszakításkor életük delén levők megöregedtek, de a vágy mindig ugyanaz maradt: vissza Erdélyt, vissza Erdélybe, hol örökzöld fenyők borítják a hegyeket, a mezők mindig zöldek, és vissza a székelyföldre, ahol havasi szélben születik és hal meg a fű, fa, virág és ember, hol ezer év óta mindig magyar dalt harsogtattak a felhőket ostromló bércek. Erős volt a hitünk és reményünk, hogy a székelyek rabsága nem lehet örök és el kell következnie a pillanatnak, amikor ismét magunkénak mondhatjuk őket és álmunk valóra válik.

Első pillanatra talán nem is tudjuk kellőképpen érzékelné, hogy mit jelent ennek a mintegy 45.000 négyzetkilométer területnek az anyaországhoz való visszatérése, de alapos számvetés után könnyű megállapítani, hogy a magyarság jövő fejlődése szempontjából nagyon is számottevő eredmény. Eddig sem volt határ lélek és lélek között, csak a láb torpant meg a mesterséges határok előtt, de most ennek is vége és visszamehetünk boldog, megnagyobbodott és mindig szent székelyföldre, eszünkbe jutván Csaba királyfi, ki eddig is felettünk járt a csillagos égen.

Azt, hogy mit nyert vissza Magyarország Erdély egy részének visszacsatolásával, pontos számszerű adatokkal most még végérvényesen megállapítani nem lehet, az adatok ma még csak hozzávetőlegesek, de máris

dicsőséges fényt vetnek arra az útra, mely csonka Magyarországtól Nagymagyarországig vezet. 1920-ban a trianoni csonka ország területe 93.000 négyzetkilométer, lakossága pedig 7 és félmillió ember volt. Ma a visszacsatolt Felvidékkel, Kárpátaljával és Erdéllyel együtt az új, meggyarapodott Magyarország területe 160.000 négyzetkilométer, lakossága pedig az erdélyi magyarokkal együtt hozzávetőleges becslés szerint 12 és félmillió. A bécsi döntés Erdéllyel 45.000 négyzetkilométernyi területet és 2,370.000 magyart adott vissza. A megnagyobbodott Magyarország 13 milliós lélekszámával és 160.000 négyzetkilométernyi területével ma, Horthy Miklós országglásának huszadik esztendejében terület és népessége tekintetében Európának ismét jelentékeny hatalmai sorába jutott.

Ezt a szép eredményt csak növeli az a tény, hogy minden véráldozat nélkül sikerült elérni. Egész valószínűtlen, álomszerű valóság, hogy a magyar honvédek — akik között nagyon sok tűzoltóbajtársunkat tudjuk — rövid pár nap alatt ismét felkapaszkodnak a bányavárosokon és a Szamos völgyén át Erdély északnyugati kapujába, ahol Rákóczi és Bem katonái is átkeltek a testvérhazába. Két évtized reményvesztett keservei és szenvedései után szinte az álom valóságával hat, hogy a magyar honvédek ott fogják itatni lovaikat rövid két héten belül az Oltban. Mindig ott járt lelkünk 20 éven át ezeken a tájakon, mindig arra felé sóvárogtunk, hogy mégis milyen valószínűtlen messze kerültek, arra csak a mostani nagy örömmünkben eszmélünk rá!

Mélységes megilletődésünk és túlárado örömmünk közben a Mindenható Isten után oda száll hálánk és köszönetünk, azok felé a férfiak felé, akik ezt nekünk vér nélkül lehetővé tették, akik megnyitották a nagy európai rendezés kapuit, akik mérhetetlen erejükkel, bátorságukkal és elszántságukkal a békeszerződések épületét szétrombolták.

Németország és Olaszország nagy vezérei felé fordul első köszönetünk, Hitler és Mussolini felé, akik mostani óriási elfoglaltságaik mellett is tudtak időt



szakítani maguknak arra, hogy Magyarországnak méltányos igazságot szolgáltatassanak. Ugyanakkor azonban hálaérzettel gondolunk azokra a magyar vezérférfiakra, akik ezt az örömnapot itthon és külföldön teljesített idegőrlő, emberfeszítő munkával számunkra lehetővé tették. Elsősorban vitéz nagybányai Horthy Miklósrá, Magyarország kormányzójára, kinek személye a reménység jelképe volt Trianonnal szemben s aki bölcs megfontolással kereste hosszú húsz esztendőn át a kapcsolatokat azokkal a középeurópai erőkkel, melyeket a békeszerződés hozzánk hasonlóan suj-

tott, valamint Magyarország miniszterelnökére, Teleki Pál grófra és külügyminiszterére, Csáky István grófra.

A nagy öröm közepette véssük azonban jól emlékünke Magyarország miniszterelnökének és külügyminiszterének a döntés után történt visszatérésük alkalmával az üdvözlő beszédekre tett kijelentéseit: mindenkitől szorgalmas, becsületos, Magyarországhoz és annak jövő boldogulásához elkerülhetetlenül szükséges munkát várunk.

Ezt a munkát mi, magyar tűzoltók, szívünk egész melegével ígérjük és teljesíteni is fogjuk.

## A felszabaduló erdélyi tűzoltóságok

Írta: Dévényi Endre dr

Ma, amidőn minden magyar érdeklődése Erdély felé fordul, természetes, hogy a tűzoltótársadalomban is legtöbb szó az erdélyi magyar tűzoltóságokról esik. Különösen érdekel bennünket, hogy a nagyváradi tűzoltólaktanya építését „építőanyaghiány miatt” abbahagyták, vagy hogy miként történt a Nagyszeben melletti kőgyár leégése.

Gondolataink mind többet és többet bolyonganak a kolozsvári, temesvári, nagyváradi, brassói, szatmárnémeti tűzoltólaktanyák környékén és Bánhidy Béla, Varjassy József, Záray Jenő (Arad), Polcz Rezső, Bartha Gergely (Kolozsvár), Varga Lőrinc (Temesvár), Lindner Gusztáv dr (Nagyszeben), Tankóczy Gyula (Szatmárnémeti) mind gyakrabban képződik fel emlékezetünkben.

Bizony, ha az elszakított és reméljük rövidesen visszakerülő erdélyi, bánáti és a Tiszántúlhoz csatlakozó országrész tűzrendészetét tanulmányozza valaki, hamar rádöbben az igazságra: tűzoltói szempontból is rendkívül értékes terület az, amit most kapunk vissza.

Állításom igazolása:

Aradon alakult meg Magyarország első önkéntes tűzoltótestülete. Az egyesület neve: „Önkéntes Polgári Tűzoltókar” volt. Megalakulási éve 1834. Kiválóságukon kívül arról voltak híresek, hogy kardot is viseltek. (1934-ben ünnepelte a testület rendkívüli ünnepek között százéves évfordulóját. Az ünnepegről annakidején a T. K. 1934. évi 12. számában számoltam be.)

De nemcsak Arad vett részt a szervezés első munkájában, Nagyvárad, Lippa 1867-ben, Temesvár 1868-ban már megszervezte az önkéntes tűzoltóságot, amikor még két kézen össze lehetett számolni a magyarországi önkéntes testületeket.

Alkalmas állításom igazolására az is, hogy a világháború befejeztéig megtartott tizennyolc tűzoltó nagygyűlésből négyet a most visszakerülő területen tartottak, már pedig nagygyűlést csak ott rendeznek, ahol erőteljes és lendületes tűzoltóélet van. Aradon 1876-ban, Kolozsváron 1895-ben, Brassóban 1899-ben, Szatmárnémetiben 1908-ban volt nagygyűlés.

Említésre méltó az a körülmény is, hogy a sokáig várt tűzoltótörvény első tervezetének elkészítője is erdélyi: Lindner Gusztáv dr, aki a Nagyszebeni Önkéntes Testületnek volt parancsnoka. Ha alkotása nem

is lett törvény, szelleme és értékes munkája örök emléke lesz a magyar tűzoltóságnak.

Természetes, hogy az 1920-ban elcsatolt területeken, éppen úgy, mint nálunk, sok változáson ment át a tűzoltóság és természetes az is, hogy ez a fejlődés egészen másirányú, mint a miénk.

A megszállott területeken maradt tűzoltóságok élete a következő fejlődési fokon jutott el mai állapotáig:

1. A háború okozta anyagi és személyi megrázkódtatás pótlása.

2. A megszállás izgalmai; az impériumváltással járó átalakulás (1935-ig).

3. A községi és városi tűzoltóságok jogi helyzetének megváltoztatása; a hivatásos és önkéntes tűzoltóságok megszüntetése.

4. A városokban katonai, a községekben köteles tűzoltóságok bevezetése; a magyar tűzoltószellem teljes megszüntetése.

5. A fentiekből folyóan román szellemű tűzoltóság kialakítása.

Amint a fentiekből is látható, a románosítás nem egyszerre, hanem fokozatosan történt. A háború után meg sem erősödhetek az egyesületek, s máris román vezetőkkel töltötték be a fontosabb tűzoltóállásokat is. Legtöbbször szakképzettség nélküli román ember került vezetőállásba, rendszerint magyar szakember mellözése révén. Csak természetes tehát, hogy ezután a testületeket a román érdekek szolgálatába igyekeztek állítani.

Amikor pedig a légóltalom megszervezése révén a tűzoltóságok feladata még jobban kibővült, a sok más tekintetben is például szolgáló francia minta alapján megszüntették a hivatásos és önkéntes testületeket és megalakították a katonatűzoltóságokat. (Erről a T. K. 1940. évi 1. számában emlékeztem meg.) Így ma Romániában a városokban katonai, a községekben a leszerelt katonatűzoltókból alakított köteles-tűzoltóságok működnek.

Ezek alapján tiszta képet alkothat magának mindenki az erdélyi tűzoltóságokról és megállapíthatja azt is, hogy sok és nehéz munka vár azokra, akik az átszervezés nehéz munkáját végrehajtják majd. De viszont nincs megtisztelőbb és dicsőségesebb feladat, mint felszabadítani az elnemzetietlenítés hamuja alól a kihálásra, kihülésre ítélt dicsőséges erdélyi magyar tűzoltószellemet.

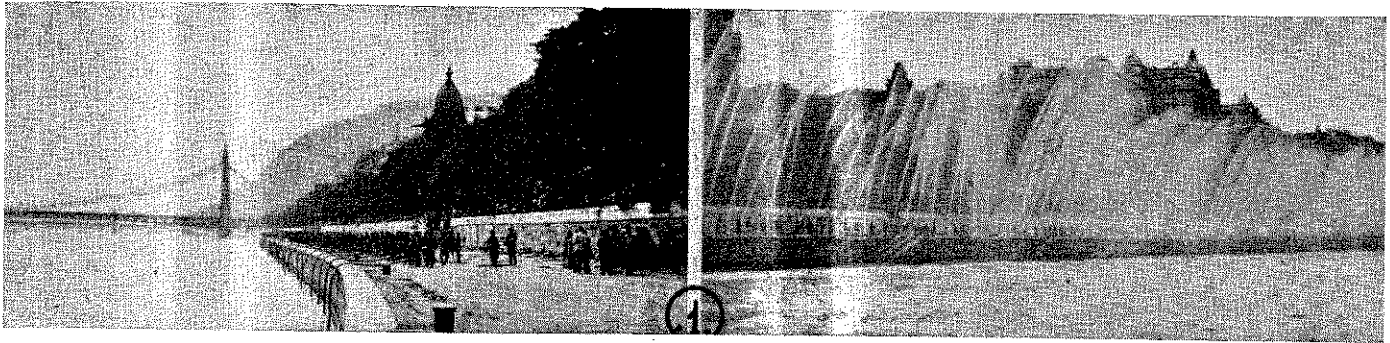

## A székesfővárosi tűzoltóság bemutató gyakorlatai

Budapest székesfőváros tűzoltósága a Szent István-hét alatt rendkívül érdekes és látványos bemutatókat tartott. A gyakorlatok mindegyike hű képet nyújtott a székesfővárosi tűzoltóság impozáns felkészültségéről és fegyelmezett, nagyszerű munkájáról.

*Első képünk* a vízfüggönybemutató előkészítő mozzanatát és magát a jól sikerült vízfüggönnyt szemlélteti. Az Erzsébethíd és Lánchíd közötti Dunapartszakaszon 30 darab „Honvéd” elnevezésű 800 pereliter teljesítményű hordozható kismotorfecskendőt szerelt meg a tűzoltóság 4—4, összesen 120 sugárra. Az egy vezényszóra hirtelen meginduló sugarak csaknem az egész partsávot elfoglalták. Képünkön a sugaraknak körülbelül csak a kétharmad része látszik.

*A második képen* a XI. alosztályon rendezett szerb Bemutató egy mozzanata látható. A tűzoltók szabadon szerelt létra végére sugarat szerelnek. Ugyanígyen bemutatógyakorlat volt más időpontban a XIV. alosztályon is. A létraszerelésen kívül szerepeltek a székesfővárosi tűzoltóság különféle szerepei s bemutatásra kerültek az egyes oltási eljárások, műszaki mentések, alátámasztások, villamos emelés, villamos sínre szerelt tömlőhid kipróbálása, belső helyiségek szellőztetése stb.

*A harmadik kép* az Országház ellen végrehajtott támadási gyakorlat egyik részét mutatja. A támadási gyakorlat csak demonstratív jellegű volt, a létra végén alkalmazott sugarakat kivéve, a „tetőt oltó” sugarak a földön lettek megszerelve, nem a tetőn, mint ahogy azt a kimondottan támadási gyakorlatok megkívánják. A szerek rendkívül gyors megjelenése és megszerelése, valamint a sugarak azonnali megindulása és az egyes sugarak átcsoportosításának gyors és pontos végrehajtása kitűnően érzékeltette a tűzoltóság hatásos működő erejét. Szent István napjának éjjelén ugyanilyen támadási gyakorlatot hajtott végre a tűzoltóság a Nemzeti Színház ellen, a látvány itt még impozánsabb volt, mert a színház és a sugarak megvilágítására a tűzoltóság hatalmas fényszórókat szerelt fel.

*A negyedik kép* a Hősök terén készült a székesfővárosi légoltalmi segélyosztágok szemléje alkalmával. A fényképezőgép a felvonult csapatok és járművek csak kis részét tudta lemezre rögzíteni, azok egyébként majd az egész Városliget és az Andrássy-út területén helyezkedtek el. A szemle után a felvonult alakulatok vezetői megkoszorúzták a Hősök emlékművét, majd a csapatok elvonultak a légoltalmi parancsnok és a szemlén résztvevő előkelőség előtt. Felvonultak a hatósági segélyosztágosokon kívül a főváros egyes közműveinek helyreállító és egyéb légoltalmi alakulatai is.

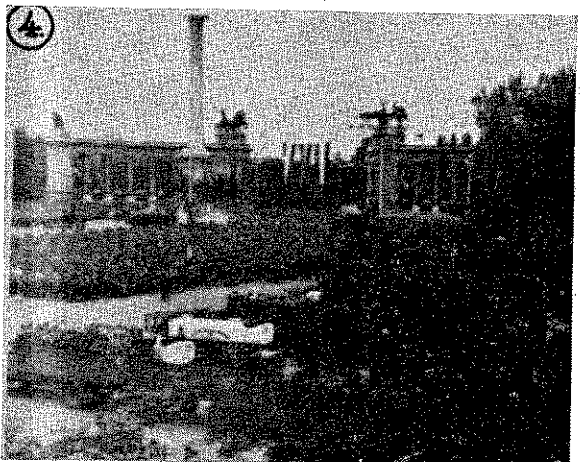
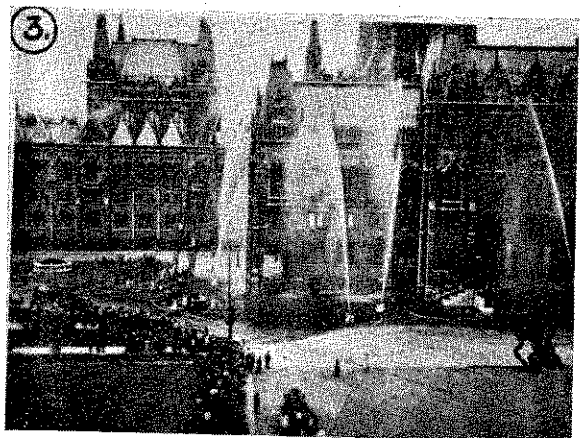
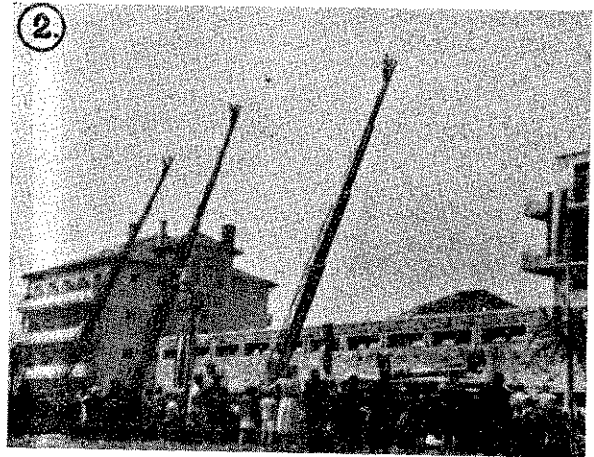

## Magyar tűzoltók arcképcsarnoka

Zupkó Mihály füleki parancsnok



Híres, nevezetes vár volt hajdanában Fülek. A török hódoltság korában sokáig és keményen tartotta magát. Még a kuruc-labanc harcok idején is hosszú időn át védelmezte sikerrel Koháry István gróf, a költő-hadvezér. Volt idő, mikor a hazátlanul bujdosó Heves és Pest vármegyék itt tartották közgyűléseiket.

Ma is megvan e nagy idők emléke. A romok között szinte épségben levő tornyok állanak s boltíves

ajtók, ablakok keretezik a gyönyörű vidék képét.

Ahogy leszállunk a várból, a falusi jellegű, hosszú utca során szerénykedik egy kis polgári ház, mely a füleki tűzoltóság megteremtőjének, fenntartójának, lelkének és vezérének tulajdona. Minden gyermek meg tudja mondani, hogy az a „Zupkó bácsi“ háza. Virágcs udvara, szőlővel befuttatott folyosója megnyugtatóan hat a szemre, lélekre egyaránt.

Szerény iparosember. Szabómester volt s most vagyunkájából él, meg kicsi szőlőjét műveli saját kezével. De személye tiszteletre méltó s nagy a tekintélye az egész község előtt.

A füleki önkéntes testület egy komoly tűzvész után alakult 1894-ben s mindössze egy gólyanyakú fecskendője volt. Zupkó Mihály a legelső között tett fogadalmat és szavának áll immár negyvenhat esztendő óta. 1901-ben már parancsnok és az marad négy évtizeden át. Parancsnok, még pedig a javából, mert szívvel-lélekkel a tűzoltóságé. Szépen fejleszti a testületet, gazdagítja a szertárt s ma már negyvenkét tagja van a testületnek. Ezekon felül mintegy 100 kiképzett tűzoltó várja parancsát nagyobb vész esetén. Pompás felszerelésén kívül nagy érdekessége és értéke a „Tűzoltóotthon“, melynek falán képek, gyászjelentések, névsorok, grafikonos kimutatások, szentképek (Flórián, Szűz Mária stb.) sorakoznak. Itt van szakkönyvek gyűjteménye és a kezdettől pontosan gyűjtött jegyzőkönyvek, hivatalos iratok, a tüzesetek részletes leírása, szaklapok stb., stb.

A cseh megszállás húsz éve alatt ide gyűjtötte kedves tűzoltóit Zupkó bácsi szinte mindennap. A múzeum-jellegű otthonban folytak a „tűzoltó-megbeszélések“, melyeknek vége mindig hazafias oktatás, magyar történelmi tárgyú felolvasás, bizalomkeltés, reményápolás. Így tartja embereiben a magyar lelket. Ilyen összejöveteleken határozták el, hogy semmiféle cseh „nemzeti“ ünnepre ki nem vonulnak testületileg.

Am könnyű volt határozni, de nehéz volt a kivétel, mert nagyon is számon tartják a tűzoltó viselkedését. A tizenöt éves cseh uralom jubiláris ünnepére kiadja a parancsot, hogy a hívó szóra legfeljebb hárman jöjjenek el a szertárhoz. Nem is jön több tűzoltó s így nem vonulhatnak ki. Az „öreg“ ekkor figyelmeztetést kap. S ennek öröme aznap este pincéjében látja vendégül azokat, akik miatt megintették.

Máskor politikai tüntetőgyűlést rendeznek a csehek. Éppen a tűzoltószertár előtti téren szidják a magyart, dicsérik önmagukat. Zupkó bácsi a szertárban csikorgatja a fogát s azt mondja ottlevő fiának (mert mind a két fia lelkes tűzoltó): „Csinálj már valamit, te kölyök, mert ezt nem lehet hallgatni!“ És a fiú megindítja a motoros fecskendőt, zúgatja kegyetlenül. A cseh szónokok beszéde belefűllad a zajba s mikor kinyitják a szertár kapuját, kitör a kacagás. Vége a gyűlésnek és a hatásnak, mert a nevetségesség öl a legjobban. Ekkor már megfenyegetik Zupkó bácsit, aki azonban nem enged ezután sem.

Megtörténik az is, hogy beidézik a tűzoltókat ünnepi felvonulásra és mindegyik kap egy lampiont. Kényszeredet. ten somfordálnak a menet végén s egyszer csak elejtenek egy lampiont. Azután leesik egy másik, majd harmadik. S az ütemesen lépkedők mind elgázolják. Észreveszi a nagyközönség s a példa ragadós lévén, az is így tesz. Végre a lampionos menet lampion nélkül marad. Ekkor már le is akarják csukni az öreg Zupkót, de nem merik, annyira mellette van a közvélemény.

Koháry István karddal védte a magyarságot, Zupkó bácsi, az egyszerű tűzoltóparancsnok pedig szívós kitartással és minden lehető úton-módon, szorongattatások idején is kemény hitet téve erős magyarsága mellett. Így lett fogalom a neve nemcsak Füleken, hanem egész környékén is, a hazafiasság és önzetlen, áldozatos munka fogalma.

Megérdemli, hogy itt is megemlékezzünk róla és példának állítsuk minden magyar tűzoltó elé.

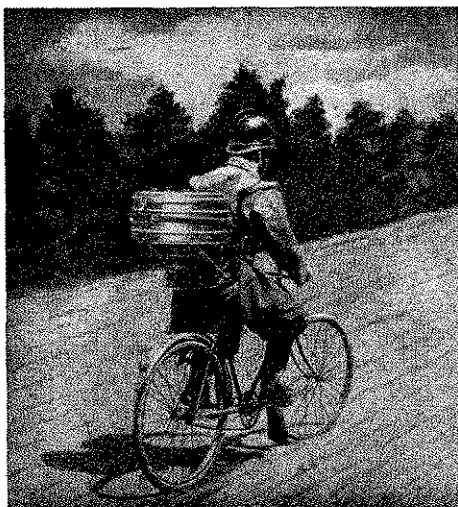

## EMAG-Szilvay -rendszerű,

szabadalmazott, háton hordozható, úszóra szerelt benzínmotoros centrifugál szivattyú-fecskendő.

**Egy ember:**  
szállítja ki a helyszínre egyedül hozza üzembe egyedül eresztí a tüzet egyedül oltja a tüzet

**További előnyei:** Nincs szívóömlő és más szívóoldali berendezés Lajtra csatlakoztatható Tűzcsapra csatlakoztatható Vizen üsztatható

Megfelel a 180.000/1936. B. M. sz. rendelet előírásának.

Vadásztöltény-, Gyutacs- és Fémárugyár Rt. Budapest, VI, Váci-út 19

Telefon: 298-960

# Hordozható motorfecskendő-sorozat

Irta szilágyi Németh Gyula segédfelügyelő

A 180.000—1936. B. M. számú rendelet, amely a tűzrendszet fejlesztéséről alkotott 1936. évi X. törvény cikk végrehajtási utasítását képezi, a tűzoltószerek teljesítménye tekintetében csak két fokozatot állapít meg, 160 és 400 percliter vízteljesítménnyel.

E tűzoltószerek alkalmazását a rendelet a község-város lakóházainak száma alapján akként állapítja meg, hogy 700 lakóházig a község csak a 160 percliter teljesítményű, 700—1000 lakóházig pedig a 400 percliter teljesítményű fecskendőt tartozik beszerezni (a fenti rendelet 138. §-ának részletezése szerint), az 1000 lakóházon felüli községek és városok tűzvédelmi berendezései tekintetében a fecskendő teljesítményére és számára vonatkozólag a rendelet határozott megkötést nem tartalmaz.

Mivel pedig a 160 percliternél nagyobb vízteljesítmény általában gyakorlatilag kézi erővel már el nem érhető, azért a 700—1000 lakóházzal rendelkező községek-városok részére előírt 400 percliter teljesítményű fecskendő csakis motorikus üzemi lehet. De egyéb okokból kifolyólag, többek között a nyomólegénységtől való függetlenítés miatt is, a rendelet ezt a teljesítményt már csak kimondottan motorüzemhez köti.

Nem tiltja azonban a rendelet, hogy a kisebb községek is beszerezhessék a motorikus, 400 percliter teljesítményű fecskendőt. Sőt azt sem zárja ki, hogy a kisebb községek által készenlétben tartandó 160 percliter teljesítményű fecskendők is motorüzeműek legyenek, mert a rendelet mindenütt az elérendő vízteljesítmény alsó határára, a minimális 160 liter vízteljesítményre fekteti a főszólyt *anélkül, hogy ezeknél a fecskendőkönél az erőforrást megneveznél, illetőleg, hogy a kézi meghajtást kikötnél*, mint ahogy a 400 percliter teljesítményű fecskendőkönél teszi ezt a motorüzemre vonatkozólag.

Igaz ugyan, hogy a rendelet a 160 percliteres fecskendő leírásában kéthengeres, legalább 100 mm hengerbőségű, országos egységes szívó-nyomó fecskendőt nevez meg, amely mint kézim meghajtású fecskendő ismeretes, azonban ez a fecskendő meghajtható — ha kedvezőtlenebb hatásfokkal is — gépi berendezéssel is, mint ahogy e téren több kísérlet történt külföldön és hazánkban is, sőt Érsekújváron most is látható üzemben egy kézfecskendő, amely ráépített benzinmotorral is működtethető.

A fennálló rendelkezésekből kifolyólag e rendszer alkalmazásának elvi akadálya nincs, mert a fecskendő így is, sőt gépi üzemmél még jobban kiadja a 160 percliter minimális vízteljesítményt. Nem lehet elvi akadálya azonban annak sem, hogy a meghajtó motorhoz, a dugattyús fecskendővel azonos, vagy azt némileg meghaladó teljesítményű, de a motor forgómozgásához jobban alkalmazható s jobb hatásfokkal működő korszerű centrifugál fecskendő kapcsoltassék, vagyis hogy a 700 lakóházon aluli községek olyan kis teljesítményű aggregátot szerezzenek be, amelyeknek vízteljesítménye ugyan a 400 percliter alatt van, de legalább a kézfecskendők teljesítményével azonosak.

Igy alakult ki azután a 200 percliter vízteljesítményű kismotorfecskendő, amely ugyan nem szerepel a 180.000-es rendeletben s így mint kismotorfecskendő nem helyettesíti a 180.000-es rendeletben szereplő „kismotorfecskendő“-t, mert az 400 percliter teljesítményű, de feltétlenül helyettesíti a 700 lakóházon aluli községek részére megállapított kézfecskendőt, mert hisz azoknál „többet tud“. Feltételezve természetesen azt, hogy a községben, illetőleg a tűzoltótestületben van olyan ember, aki szakszerűen tudja kezelni a gépet. Ma azonban a benzinmotorok elterjedésére nyugodtabban lehet számítani, részben mert a korszerű robbanómotorok kezelése két-három beidegezhető egyszerű fogássá korlátozódott, részben

Szabadalom bejelentve

**„KR“** tömlő-  
bekötő gyűrűvel  
és egy közönséges  
pántlikával egyformán, szépen, üzembiztosan

úgy a városi, mint a falusi  
**tűzoltóság**  
egyedül köti be  
úgy nyomó, mint szívó-  
**tömlőjét**

Nem kell többé drótozni Szerelése egyszerű  
Élettartama úgyszólván örökös

Gyártja: **BURGHÁRD ANTAL** BUDAPEST,  
XIII, Béke-utca 9  
Ismertetőt kívánatra szívesen küldünk Telefon: 291-399



## Benzin- motoros önfelszívó tűzoltószivattyú

hordozhatóan és kétkerekű targoncán.

### Szivattyúk és kompresszorok

minden nagyságban és minden célra.

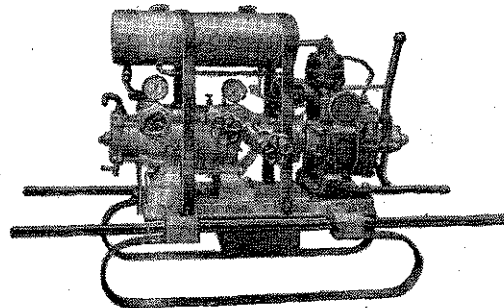

TELEFON:  
120-932  
112-405

### SOMMER és FEIN mérnökök

szivattyú- és kompresszorgyára

BUDAPEST, V, KATONA JÓZSEF-UTCA 3





mert ma már úgyszólván minden községben található olyan ember, aki ha máshol nem, hát a katonaságnál elsajátította a szakszerű motorkezelést.

A 200 percliteres kismotorfecskendő megalkotására nem annyira a technikai lehetőség vezette a tűzoltószert gyárat, hanem éppen a tűzoltóság és a fokozott tűzvédelem igénye és nem utolsósorban az ezeket kielégíteni igyekvő 180.000-res rendelet szelleme, amely a nyomólegénységtől való függetlenítésben látja ezeknek az igényeknek a kielégítését.

Ennek a fontossága — ha nem az eléghető javak mennyiségét nézzük, hanem az oltás hathatós bevezetését és gyors, eredményes lefolytatását — jobban ki-domborodik a kisebb községeknél, mert a nyomólegénység a község lakóinak, azaz lakóházainak arányában csökken s azok híjával ugyanúgy csökken az időben való beavatkozás lehetősége is. Tételként mondhatjuk ki tehát, hogy *mennél kisebb a község, annál inkább fokozódik a motoros fecskendők beszerzésének fontossága*. Mivel a kisközségekben úgy a kezelőlegénység, mint a rendelkezésre álló vízmennyiség és végül a község anyagi ereje folytán túlságosan csak a kézfecskendők teljesítményének megfelelő fecskendők szerezhetők be, azért fokozatosan előtérbe fognak jutni a 200-as teljesítményű motorfecskendők, melyeknek ára egyébként a kézfecskendők árát sem haladja meg.

Az 1000 lakóházon felüli községek-városok részére beszerzendő tűzoltószerekre vonatkozólag a rendelet semmilyen megállapítást nem tartalmaz, de a tűzvédelem progresszív felépítéséből következik, hogy a városok és kiemelkedő nagyságú községek tűzvédelmi szereinek a 180.000. rendeletben meghatározott 400 percliteres fecskendőnél nagyobb teljesítményűnek kell lenni.

A kialakult gyakorlatból kifolyólag a hivatásos tűzoltóságok általában 1000—1200 és ennél nagyobb percliteres autófecskendőket használtak, ezek egységesítésére hazánkban mindeztideg sor nem került s így azok a legkülönbözőbb felépítéssel és felszereléssel — általában túlterhelve — épültek.

A beépített autófecskendők szabványosítását a nagyteljesítményű aggregátok megelőzték, amelyek úgy vidéki, mint légmentes viszonylatban az autó-

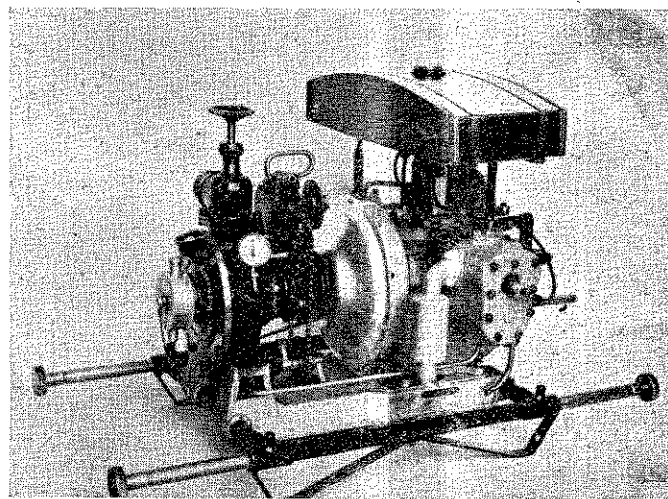

2. A 400 percliter teljesítményű „Árpád“-fecskendő

szereknél előnyösebbnek látszanak. Az emberi láb még mindig tökéletesebb és megbízhatóbb terepjáró, mint bármelyik géperejű vagy vontatott járómű. Bár a nagysúlyú aggregátok tengely nélküli továbbítása igénybe veszi alaposan a szerelő legénységet, mégis az aggregátok súlyának csökkentése másodrendű feladatot képez a teljesítmény és az üzembiztonság növelése mellett, ugyanis a nagy aggregátok továbbítása legnagyobb részben autón, kocsin, targoncán történik és a kézben való szállítás csak ott és akkor következik be, amikor szerfelett rossz útviszonyok, vagy szűk bejárat miatt a szállítás másként nem eszközölhető.

Az aggregátok előretörésének egyik oka többek között az is, hogy így a fecskendő függetlenné válik a sokféle és változó szempontok szerint kialakítandó autószeretől, *könnyebben szabványosítható*, ami a taktikailag és technikailag legjobb forma, teljesítmény és üzemadatok kialakítása, a gyártási folyamat és alkatrészcsere, továbbá az egységes gyakorlati és kezelési kiképzés szempontjából rendkívül fontos tényezőt képez. Ennélfogva a nagyobb városok hivatásos tűzoltóságai is szívesen rátérnek az aggregátok alkalmazására, a tűzoltószerek beszerzése tekintetében ez további előnyöket nyújt, mert nem szükséges az aggregátok szállítására speciális alvázat beszerezni, használt autó átalakításánál elmarad a fecskendő nagy gondot igénylő beszerelése. Egy szer több aggregátot szállíthat, azok többféle célra felhasználhatók s tűznél a fecskendő leszerelése után a gépkocsi más feladatok megoldására is bevethető. Az aggregát targoncára szerelhető, ezáltal a vontatószert kisebb lehet és karosszériájának kiképzésére tágabb lehetőségek kínálkoznak s végül a vonulószer sérülése, elakadása esetén az aggregát attól függetlenül is üzembe helyezhető.

A külföldi kialakult tapasztalatok és a hazai kísérletek alapján, mint legmegfelelőbb nagy aggregát, a 800 percliter vízteljesítményű fecskendő lett nálunk is egységes típusként elfogadva. Az így kialakult aggregát-sorozat tehát 200-as, 400-as és 800-as tagból áll.

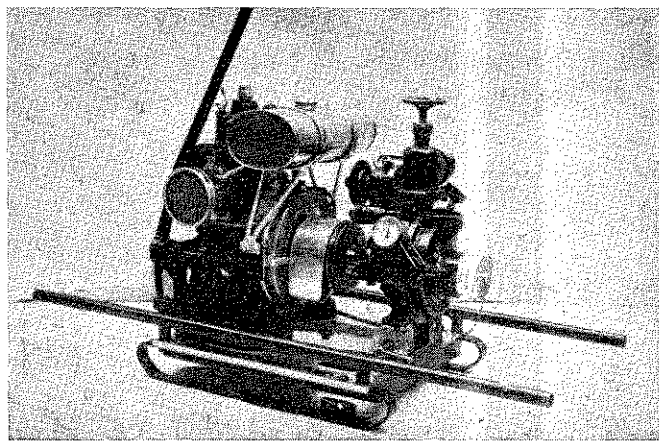

1. A 200 percliter teljesítményű „Kis Flórián“-fecskendő

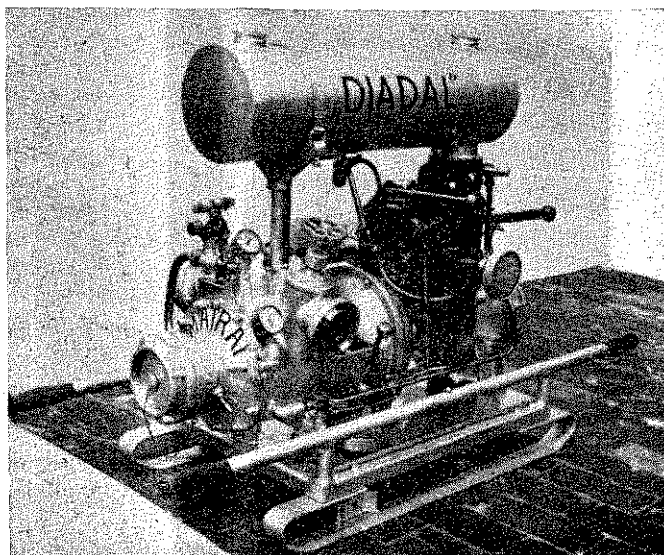

3. A 800 percliter teljesítményű „Diadal“-fecskendő

Magyarországon ezidőszerint két vállalat mondhatja magáról, hogy az agregát sorozat mindhárom tagját elkészítette és a tűzoltóság rendelkezésére bocsátotta. Ezen gyárak egyikének típusait a mellékelt ábrákon mutatjuk be, a másik vállalat gyártmányainak adatai még birtokunkban nincsenek s így azok ismertetését későbbre halasztjuk.

A 400 és 800-as kismotorfecskendők szabványosítása megtörtént s ezen ismertetésünk keretében bemutatott Mátrai-aggregátok közül a 800-as, az ú. n. „Diadal“-típusnál már teljesen a szabványnak megfelelően készült. A 400-as, ú. n. „Árpád“-típusnál a szabványként elfogadott hasznos újítások — főleg a kezelés egyszerűségét és az üzembiztonságot fokozó kényszerkapcsolások a hűtővízcsapok és az elő- és utógyújtás beállítására — ennél is alkalmazva vannak s csupán a fecskendő szabványméretei nincsenek betartva. A 200-as, ú. n. „Kis Flórián“-típusnál e kényszerkapcsolások még nincsenek megvalósítva, de ezek nagy hiányt nem jelentenek, mert a motor nem csak vízhűtéssel, hanem kellő hatású léghűtéssel is el van látva.

A „Kis Flórián“ egyhengeres, kétütemű Csonka DKW-, az „Árpád“ kéthengeres, négyütemű Csonka-, a „Diadal“ fecskendő kéthengeres, kétütemű Csonka DKW motorral van összeépítve. Oldható tengelykapcsolóval csak az utóbbi van ellátva.

A „Kis Flórián“ és az „Árpád“ fecskendők vízzel érintkező részei foszforbronzból készültek, a légtelenítést szárazon működő körforgódugattyús evakuáló berendezés végzi, a hűtés elfolyó rendszerű.

A „Diadal“ elnevezésű fecskendő vízzel érintkező részei korróziómentes könnyűfémből készülnek, a légtelenítésre télen is biztosan működő gázsugár-légtelenítő szolgál, azonban kívánatra a gyár körforgódugattyús légtelenítő szivattyút is felszerel. Hűtése tiszta víz rendszerű, vagyis a motorhenger vízterének alsó és felső pontja egy víztartállyal van összekötve, amely a henger hűtőköpenyével együtt tiszta vízzel van feltöltve. A henger köpenyében fel-

melegedett víz a víztartályba emelkedik fel, ahol azt csökígyóban keringő s a szivattyú nyomóteréből felvezetett friss víz hűti. A csökígyó vége a szivattyú szívóterébe vezetett vissza. A csökígyóban és a tartályban levő víz nem érintkezik közvetlenül, így tisztátalanságok a henger falába nem kerülhetnek. A csökígyó tisztítás céljából könnyűszerrel kiserelhető.

A szivattyú haboltáshoz levegő előkeverő készülékkel van felszerelve, amely két csap állításával működtethető. A fecskendő két nyomócsomakkal bír, melynek végződése 2½"-os Storzkapocsban végződik. A zárócsap visszacsapó szeleppel van szerelve.

A három fecskendő teljesítménygörbéit a mellékelt diagramm tünteti fel.

A „Kis Flórián“ fecskendő súlya 95 kg.

Az „Árpád“ fecskendő súlya 130 kg.

A „Diadal“ fecskendő súlya üzemanyaggal, hűtővízzel feltöltve, levegőelőkeverővel 200 kg.

Megjegyzendő, hogy ezidőszerint a 800 percliter teljesítményű kismotorfecskendők közül ez a gyártmány a legkönnyebb.

A három fecskendő bemutatása a szakkörök előtt folyó hó 23-án történt meg. Kispest m. város tűzoltósága részére vásárolt „Diadal“ fecskendő műszaki átvétele alkalmával. Az átvételen a vármegye részéről Lukács Zoltán dr. vm. tűzr. felügyelő, a MOTSz részéről Jarmatzky Jenő okl. gépészmérnök, tűzoltó főparancsnok jelent meg. Az átvételen kint volt az OLP részéről Keresztúri Miklós mérnök és Kéler Dénes szfőv. tűzoltó főfelügyelő, a MÁV részéről Szigethy József műszaki tanácsnok, a m. kir. Posta részéről Halden Elemér m. kir. postamérnök, továbbá a Magyar Országos Tűzoltótisztképző Tanfolyam teljes létszámában. Regölyi Győző okl. gépészmérnök, tűzoltó főfelügyelő vezetésével.

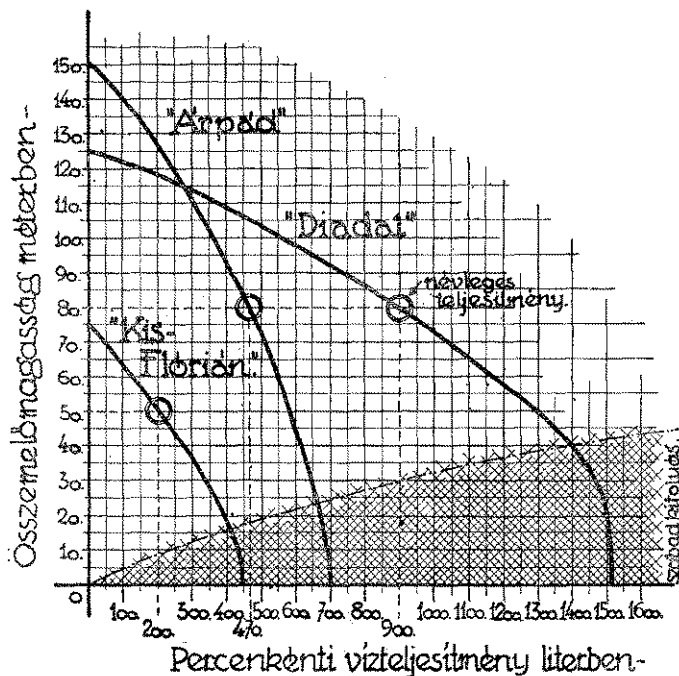

4. A három fecskendőteljesítmény diagramja



## Az önkéntes parancsnokokról

Hadd szóljon az ének azokról, akik fogadalmukhoz híven, nemes önfeláldozással szolgálják a nemzet érdekeit, a polgárság élet- és vagyonbiztonságát, azokról, akik a nemzetvédelem fontos szervének irányítói a falvakban, a magyar nép körében.

Mellőzve itt a különféle címeket, melyek az önkéntes tűzoltóságok vezetőit megilletik s rangjukat jelzik, pusztán egyszerűség okából mindenütt csak parancsnokokról szólunk. Elsősorban megállapítjuk, hogy minden önkéntes tűzoltóság vezetőtiszte csak az lehet, aki kerületi tűzoltótanfolyamot végzett vagy a községi közigazgatási tanfolyam keretében tartott tűzoltói kiképzésben sikerrel részesült s arról bizonyítványa van. (180.000—1936. B. M. sz. rendelet 11. § (5) bek. és 115.200—1938. B. M. sz. rendelet 1. §-ának 2. bek.)

A tanfolyam elvégzése áldozat és nagy munka.

Az önkéntes testületek tagjai parancsnokok beosztása szerint végzik szolgálati tennivalóikat (180.000—1936. B. M. sz. rendelet 23. § (1) és a (2) bek.) évenként.

Az esetleges huszonnégy kettős órai kiképzést az országos tűzrendészeti felügyelő 4. számú parancsának 1. pontjában harminchat kettős órára emelte föl részletes órarenddel és tanítástervvel, amely kiterjeszkedik a légoltalmi kiképzésre is. Ez más szóval azt jelenti, hogy minden parancsnoknak kötelessége legalább havonként háromszor kettős órákat tartani tűzoltóival s ott vagy maga tart előadásokat, vagy pedig gondoskodnia kell megfelelő előadókról. A gyakorlatokat szintén vagy magának kell vezetnie és a testület tagjainak kiképzését végeznie, vagy gondoskodnia kell arról, hogy ezt megfelelő módon kiképzett altisztek lássák el. Ezek viszont ismét csak a parancsnoktól kaphatják kiképeztetésüket.

Nem lehet vitás, hogy ez bizony nagyon nagy munka.

Az is kötelessége a tűzoltóparancsnoknak, hogy minden tűzrendészeti vonatkozású ügyben véleményt kell adnia és minden ilyenféle helyszíni szemlén meg kell jelennie. (180.000—1936. B. M. sz. rendelet 5. § (1) pont.) Építkezési ügyekben már a tervről véleményt, használhatósági és játszási engedély kiadásánál szakvéleményt ad és a lakhatási engedély kiadására vonatkozó szemlén megjelenik.

Kötelessége a parancsnoknak az is, hogy évenként részletes jelentést tegyen az elsőfokú tűzrendészeti hatóságnak és a vármegyei tűzrendészeti felügyelőnek. (20. § (9) pont.) Nem utolsó teendője, hogy ha kötelestűzoltóság is működik a községben, annak szintén parancsnoka legyen. (Lásd fenti rendelet 21. § (1) pont.)

Kellemetlen oldala e tisztségnek, hogy aki ellen valami kifogás merül fel, azt a parancsnok köteles feljelenteni a községi elöljáróságnál. (23. § (3) pont.) Evvel csak ellenségeket szerez.

Tartozik gondoskodni a tűzoltószerek és eszközök jókarban tartásáról (32. § (3) pont és 140. §.)

Gondoskodik a parancsnok a tűzoltóórség kirendeléséről és az órség ellenőrzéséről is. (112. §.)

Fontos szerepe van a mezőgazdasági terményeknek tűztől való megóvása terén. (126—129. §§.)

Nagy felelősséggel járó teendője van a tűzoltás körül, ahol ő intézkedik, de rendelkezéseiért anyagilag felelős. (146—150. §§.) Végül részt vesz a tűzvizsgálat megejtésénél is. (152. § [1].)

Íme, röviden vázolván ezek a teendők, amelyek a tűzoltóparancsnokok munkáját teszik. Annyi és oly sokoldalú, hogy szinte rendes hivatalnak is beillik.

És mindezekért mi az ellenszolgáltatás? Csak annyi, hogy „a szolgálatban levő tűzoltót hatósági közegnek kell tekinteni”. (1936. évi X. tc. 1. § (3) bekezdés, 180.000—1936. B. M. sz. rendelet 14. §.) Ezenkívül még: „ha működése közben és önhibáján kívül megsérül, díjtalan gyógykezelésben részesíti a hatósági orvos”.

A múlt század derekáig, a régi rendi alkotmány korában, nobile officium volt a legtöbb közigazgatási hivatal. Akik vállalták e tisztségeket, megvolt hozzá a módjuk és anyagi erejük.

Ez azonban jelentősen megváltozott az újabb korban. Ma már nemigen lehet kívánni az emberektől annyit, hogy egész hivatalokat lássanak el ingyen. S bár hívei vagyunk annak, hogy a köz érdekében minden embernek kötelessége áldozatokat hozni, még sem tudjuk aláírni azt, hogy éppen csak a tűzoltóságok vezetői dolgozzanak felelőséges tisztségükben ingyen és egész éven át. Nem lehet elfogadni különösen akkor, midőn fontos honvédelmi érdekekről van szó. Megértjük ennél fogva azt a törekvést, hogy éppen úgy, mint a leventeoktatók és főoktatók, a tűzoltóparancsnokok számára bizonyos méltányos díjazást kell biztosítani, mint ahogy például több vármegyében meg is van ez a szép intézkedés.

Ezt akarja általánossá tenni az Országos Szövetség vezetősége s gondoskodni kíván arról, hogy a parancsnokok bizonyos díjazást kapjanak.

És nyugodtan merjük mondani, még akkor is „nobile officium” lesz a tűzoltóparancsnoki tisztség. Annyit ugyanis nem adnak, de nem is adhatnak érte, amennyit megérdemel.

Mindennemű **létrák,**  
**tűzoltó- és légoltalmi felszerelések**  
 beszerzési forrása  
**Metzker Ferenc**  
 Budapest, XI, Horthy Miklós-út 35  
 Telefon 456-363



Az összes

**„TOTAL”**

rendszerű tűzoltókészülékek és berendezések gyártási jogának magyarországi engedélyese

Legújabb készülékünk és berendezésünk az

**„ÜSTÖKÖS-TOTAL”** léghaboltó-rendszer.

**LIGETI és BIRÓ** Budapest, V, Árpád-u. 10

Ismeretével készséggel szolgálunk.

TELEFON: 127-799

# HÍREK

**Dudás István** Csongrád megyei város hivatásos tűzoltóparancsnoka augusztus hó 13-án elhunyt. Kétévtizedes munkássága alatt rendkívül figyelemre méltó eredményt mutatott fel városának tűzrendészeti fejlesztése terén. Korán elhunyt bajtársunk emlékét kegyelettel őrizzük.

**Királyi díszérem.** A m. kir. belügyminiszter a tűzoltás és mentés terén több mint negyedszázadon át teljesített különösen érdemes tevékenység jutalmazására alapított királyi díszérmet újabban a következőknek adományozta: Drávucz János osztágyparancsnok, Drávucz Péter szakaszparancsnok és Kocsis Kálmán szakaszparancsnok (jászladányi önk.).

**A Sárospataki Önkéntes Tűzoltótestület** július hó 14-én nagy érdeklődés mellett tartotta évi rendes közgyűlését, amelyet Kostenszky László dr. testületi elnök nyitott meg. Vas Lajos parancsnok olvasta fel ezután évi jelentését, amelyben beszámolt az 1939. évi eseményekről, megemléstette, hogy annak ellenére, hogy a testület tagjainak nagy része katonai szolgálatot teljesített, az itthon maradtak fokozottabb áldozatkészsége folytán nem szenvedett csorbát a tűzoltói szolgálat. Jelentette továbbá, hogy az elmúlt évi 1617,91 pengő tiszta jövedelemből tűzoltószerrek beszerzésére és javítására 857,05 pengőt, órszobai telefonelőfizetésre 148,38 P-t, egyenruházatra pedig 424,58 pengőt fordítottak. Itt említette meg azt is, hogy az utóbbi időkben a pártoló tagok egy része nem fizeti a tagdíjakat, miért is ezúton is felkéri az érdekelteket, hogy fizessék meg hátralékos tagdíjaikat, mert a folyó évben az új motorfecskenőre még nagyoösszegű fizetést kell a testületnek teljesítenie.

Ezután vitéz Füzesséry Sándor főszolgabíró Hudák Józsefnek és Réthy Józsefnek meleg szavak kíséretében átadta a belügyminiszter által adományozott Királyi díszérmet, majd kiosztotta a szolgálati érmeket. Misztina János 25 éves, Adamik János 15 éves, Mezőbriczki István és Szkircsák Ferenc 5 éves érmet kapott, ugyancsak ekkor adta át az 5 éves szolgálati érmet Vas Lajos parancsnoknak is, meleg szavakkal emlékezve meg eddigi érdemeiről, kérte, hogy a jövőben is hasonló lankadatlan szorgalommal és odaadással végezze hazafias kötelességeit.

Ezután a megüresedett tisztségek betöltésére került a sor, pénztárossá Krasznay Endre hitelszövetkezeti igazgatót, ellenőrré pedig Borsy György dr. közigazgatási gyakornokot választották meg. Az elnök meleg szavakkal köszönte a tiszttől leköszönő Stépán Géza eddigi pénztárosnak fáradhatatlan és önzetlen munkáját. A gyűlés a Himnusz eléneklésével ért véget.

**Tűzoltótanfolyamok.** Pécselt 1940 szeptember 2-től szeptember 22-ig kerületi tűzoltótanfolyamot, Újpesten szeptember 2-től 11-ig törvényhatósági tűzoltótanfolyamot rendeznek.

## Mátrai sisak-, tűzoltószer- és légoltalmi felszerelések gyára

Keresztény cég **Mátrai Antal és Társa Rt.**  
Budapest, XIII, Lomb-utca 34—36. Telefon 299-055

**Debrecen szabad királyi város tűzoltófőparancsnoka** mindenre kiterjedő részletes jelentésben számol be a város tűzrendészeti viszonyairól, a tűzoltóság felszereléséről és az 1939. évi működéséről. A tűzoltóság létszáma 4 tiszt változó számú tisztgyakornok és 48 tűzoltó. A mentőorvosi szolgálatot az év folyamán 8—10 szigorló mentőorvos látta el. A tűzoltóság felszerelése 2 darab autófecskenő, 4 darab tűzoltóautó, 1 darab autótolólétra, 2 darab kétkerekű vontatható motorfecskenő, 5 darab hordozható kismotorfecskenő, 5 darab lófogatú kézi meghajtású fecskenő, 1 darab lófogatú kézi meghajtású gépezetes tolólétra, 4 darab lófogatú vizeslajt, 1 darab lófogatú szerkocsi, 2 darab mentőautó, 2 darab mentőkocsi, 1 darab homofutó lófogatú tisztikocsi, 1 darab igásszekér, 56 darab tűzoltógázálarc, 1 darab CO-készülék, 6 darab Draeger-, 1 darab Degea-rendszerű oxigénes önmentő készülék, 1 darab Draeger pullmotor, 5900 méter hosszú, különféle méretű és minőségű nyomótömlő stb. A tűzoltó szakkönyvtár az év folyamán 203 darab szaporulattal 4420 darabot tett ki. A tűzrendészeti szemle, tűzvizsgálat és légoltalmi vizsgálat az 1938. évi 2114 esettel szemben az 1939. évben csak 725 esetben volt. Tűzeset a város területén az 1939. év folyamán 85 volt, épúgy, mint az 1938. évben. Az 1937. évben a tűzesetek száma 99 volt. Egyéb műszaki segélynyújtás az elmúlt év folyamán 10 esetben volt. A tűzoltóság kezelésében levő mentőállomás tevékenységei: első segélynyújtáshoz 2002 esetben, betegszállításához 3568 esetben, mozgó órszék adásához 1631 esetben és vaklármá, téves jelzés következtében 20 esetben, összesen 7221 esetben vonult ki a mentőórség. A tűzoltólegénység, a vásár- és ünnepnapokat leszámítva, rendszeres elméleti és gyakorlati oktatásban részesül, naponta reggel 8—9-ig és 15—16 óráig. A tűzoltóság az év folyamán a különféle testületek tanulmányi látogatásai alkalmával több ízben tartott bemutató gyakorlatokat. Ezenfelül a hivatásos tűzoltóságnál került megrendezésre 1 törvényhatósági és 3 kerületi tűzoltótanfolyam, melyeken összesen az év folyamán 145 hallgató vett részt.

**Tűzoltóközgyűlés Csillaghegyen.** A Békásmegyéri-Csillaghegyi Önkéntes Tűzoltó- és Mentőegyesület június 28-án, vasárnap este 6 órakor a község háza gyűléstermében tartotta ezévi rendes közgyűlését. A tárgysorozatban a mult ülés jegyzőkönyvének felolvasása és hitelesítése, elnök évi jelentése, parancsnok jelentés, pénztáros jelentése, szertáros jelentése, felmentvény megadása, az 1940—41. évi költségvetés tárgyalása, indítványok, a választmány kiegészítése és számvizsgáló bizottság megválasztása szerepeltek. A közgyűlés elnöki szóval ért véget.

Felelős szerkesztő és kiadó: Lukács Zoltán dr



## Egyenruhát, polgári öltönyt

készít

**Nagy Kálmán**

IV, Kossuth Lajos-utca 6  
(Saját ház) Telefon 183-659  
Alapítatott: 1895

## A Magyar Országos Tűzoltó-Szövetség kiadványai

### SZAKKÖNYVEK:

II. Vitéz Roncsik Jenő dr:	
Megelőző tűzrendészet, I. rész . . . . .	1.— P
Megelőző tűzrendészet, II. Alkalmazott rész . . . . .	1.— P
III. Erdély Ernő: A tűzoltás szabályai . . . . .	1.— P
VIII. Dévényi Endre dr: A tömlő . . . . .	1.— P
Erdély Ernő: Tűzesetek nyomozása . . . . .	2.— P
Rehák Tamás: Motoros fecskendők és szerkek, fűzve . . . . .	5.— P
Teasdale Ottó: A tűz és robbanás veszélye . . . . .	10.— P

### SZABÁLYZATOK:

1. Szolgálati szabályzattervezet . . . . .	1.— P
2. „Vezetőjelzések“ című függelék a Gyakorlati Szabályzathoz . . . . .	—30 P
3. Műszaki szabályzat és oktatás (2 füzet) . . . . .	3.50 P
3/a Rajzok a műszaki szabályzathoz . . . . .	1.— P
4. Gázvédelmi szabályzat . . . . .	—90 P
5. Egészségügyi szolgálati szabályzat . . . . .	—70 P
6. Kiképzési tervezet tűzoltótestületek részére . . . . .	—30 P
7. Gy. 1. Alapkiképzés . . . . .	—80 P
8. Gy. 2. Gyakorlati Szabályzat. Ábrafüzet-tel. I. füzet . . . . .	2.— P
9. Gy. 2. Gyakorlati Szab. (Vízvezeték és motorfecskendő szerelése.) II. füzet . . . . .	1.— P
10. Egyenruházati, öltözködési és tiszteletadási szabályzat . . . . .	—20 P
Önkéntes tűzoltótestületi alapszabály . . . . .	—20 P
Éremszabályzat . . . . .	—60 P

### FILLÉRES KÖNYVTÁR:

Benczur József dr: A közigazgatás szervezete . . . . .	58 fillér
Benedek: Építéstan . . . . .	54 „
K. Császár Elemér: Építéstan . . . . .	88 „
Erdély dr: Versenyrendezés . . . . .	06 „
— — Tűzoltás szabályainak kiegészítése . . . . .	20 „
— — Vízszerezés és helyi ismeret . . . . .	30 „
vitéz Kiss Lajos dr: A közigazgatás szervezete . . . . .	90 „
Konok Péter: Mechanika . . . . .	44 „
— — Géptan . . . . .	18 „
Regölyi: Mászó- és mentőeszközök . . . . .	26 „
vitéz Roncsik Jenő dr: Vármegyei és járási tűzrendészeti felügyelők kötelezései és magatartásuk általában . . . . .	34 „
— — Tűzoltóparancsnok, tűzrendészeti felügyelő büntetőjogi felelőssége . . . . .	14 „
— — MOTSz szabályai . . . . .	14 „
vitéz Szalay Lajos dr: Kézi tűzoltókészülék . . . . .	10 „
— — Fizika és kémia . . . . .	18 „
vitéz Szalay Lajos dr: Kémia . . . . .	32 fillér
Szilvay: Motorfecskendő ismertetése, működése, zavarai . . . . .	20 „
— — Műszaki mentés . . . . .	18 „
— — Tűzkísérleti állomásban lefolytatandó típusgyakorlatok . . . . .	10 fillér
Somorjai: Ügyvitel, leltár stb. . . . .	30 „

Szöllősy dr: Jogrendszer . . . . .	18 „
Teasdale: Ipartelepek, üzemek tűzrendészete . . . . .	36 „
Wunderlich: Színházak, mozik tűzrendészete . . . . .	36 „
Jarmatzky: Vizsgakérdés . . . . .	14 „
Zsámbéky: Villamosság . . . . .	28 „

### TÖRVÉNYEK, RENDELETEK:

Tűzrendészeti törvény és végrehajtási utasítás (1936: X. tc. 180.000—1936. B. M. sz., 115.200—1938. B. M. sz.). Tartalmaz 25 tűzr. vonatkozású törvénycikket és 38 rendeletet, kötve . . . . .	2.— P
--	-------

### NYOMTATVÁNYOK:

#### I. Önkéntes tűzoltóságok részére

Önkéntes tűzoltótestületek egységkönyve.	
a) Borítékív és utasítás az egységkönyv vezetésére . . . . .	3 fillér
b) iktató . . . . .	3 fillér
c) működési napló . . . . .	3 fillér
d) törzskönyv és egyéni felsz. kimutatás . . . . .	3 fillér
e) jegyzőkönyv . . . . .	2 fillér
f) felszerelések leltára . . . . .	4 fillér
g) szakkönyvek leltára . . . . .	3 fillér
h) egyéb értékek leltára . . . . .	3 fillér

#### II. Hivatásos tűzoltóságok részére

1. Iktató . . . . .	3 fillér
2. Törzskönyvi lap . . . . .	3 fillér
3. Létszámeligazítás és napi működési napló . . . . .	3 fillér
4. Kárjelzések naplója . . . . .	3 fillér
5. Kárjelentési napló . . . . .	3 fillér
6. Kárbejelentés . . . . .	2 fillér
7. Motorüzemanyagnapló . . . . .	4 fillér
8. Üzemanyagkivételezési lap . . . . .	1 fillér
9. Parancskönyv . . . . .	3 fillér
10. Kihallgatási napló . . . . .	3 fillér
11. Orvosi vizsgálati könyv . . . . .	4 fillér
12. Szolgálati jegy . . . . .	1 fillér
Járási tűzrendészeti felügyelő vizsgálati jegyzőkönyv darabonként . . . . .	10 fillér
Fecskendő próbalap, motorfecskendő vizsgálatához darabonként . . . . .	4 „
Fecskendő próbalap, kézfecskendő vizsgálatához darabonként . . . . .	4 „
Díszokmányürlap . . . . .	2.— P
Osztályozási lap tűzoltóversenyekhez, 1 drb . . . . .	2 fillér
Tűzoltói igazolványok:	
Bőrburkolatban (tishti) . . . . .	—30 P
Vászonburkolatban (altishti) . . . . .	—20 P
Igazolólap, burkolat nélkül (legénységi) . . . . .	—02 P

### SZOLGÁLATI ÉRMEK:

V. éves 2.—, X. éves 3.—, XV. éves 6.—, XX. éves 7.—, XXV. éves 11.—, XXX. éves 12.—, XXXV. éves 15.—, XL. éves 16.— P.	
---	--

Éremszalag 30, igazolványlap 30 fillér

Királyi díszérem kicsinyített mása . . . . .	30 fillér
--	-----------

A könyvek, nyomtatványok, valamint az érmek ára a szabályszerű névkimutatással a 23.297. számú postacsekken előre küldendő be.

Megrendelhetők a MAGYAR ORSZÁGOS TŰZOLTÓ-SZÖVETSÉG irodájában, Budapest, IV, Bástya-u. 13.

Hazánk legrégebb, több mint 121 éve fennálló  
**tűzoltószergyára**

**Seltenhofer Frigyes Fiai**

Alapítva 1816

magy. kir. udvari szállítók  
**S O P R O N**

Legelső tűzoltószer-, kút-, szivattyú- és gépgyár, harang-, fém- és vasöntöde. A párisi világkiállításon nagy aranyéremmel, azonkívül sok arany- és ezüstéremmel, valamint díszoklevéllel kitüntetve. Gyárt: motorfecskendőket, kocsifecskendőket, különféle tűzoltószereket és felszereléseket. Kedvező fizetési feltételek és sokévi jótállás. Költségvetést és kiszállást díjmentesen eszközölünk.

**BOROS egyenruházai**

Tűzoltósági felszerelések,  
sapkák és egyenruhák

Budapest, VIII, Baross-tér 6 (Fiumei-út sarok)

Régi, megbízható, olcsó cég.  
Egyesületeknek előnyárak.

Kedvező fizetési feltételek

Egyenruhászabószabás és sapkaműhely  
a helyszínen

**KISTÉTÉNYI WALTHER E.**

BUDAPEST, IV, PETŐFI SÁNDOR-UTCA 6, FÉLEMELET

Gyárt: **érmeket  
rendjeleket  
jelvényeket  
fiszteletdíjakat**

A  
Magyar Országos  
Tűzoltó Szövetség  
éremszállítója

**Gazdák Biztosító  
Szövetkezete**

Budapest, IX, Üllői-út 1

Telefon 187-870

Tűz-, jég-, élet-, baleset-, szavatossági, betöréses-lopás elleni, autó-, üveg- és állatbiztosítás. Képviselet minden városban és községben! Kartelen kívül!



**Magyar  
Kender-, Len- és Jutáipar Rt.**

Budapest, V, Wekerle Sándor-u. 8

Tűzoltóság részére Szegeden a következő cikkeket gyártja:

**Kendertömlőt**

minden méretben 30 atm. nyomásig

**Vászonvedret**

**Takaró- és ugróponyvát**

**Vízmentes csövezető kabátot**

**Tűzoltó ruhaanyagot**

**LAKTANYÁK RÉSZÉRE:**

**Lepedőt**

**Szalmaszákot**

**Törülközőt**

**Vánkoszuhatot**

Kívánságra  
szívesen szolgál  
megminifázott  
drajánlaffal

**„DRÄGER”  
oxigénes önmentők**

Gyártja:

**Vadásztöltény-, Gyutacs- és Fémárugyár Rt.**

GÁZVÉDELMI OSZTÁLYA  
Budapest, V, Mérleg-utca 3 — Telefon 183-820

**Gázálarcok**, mindennemű gázok ellen védő szűrőbetétek

**Gázvédőruhák hólyaghúzó-gázok ellen**

Oxigénes belégzőkészülékek

„Dräger-Schröter“-féle gázképlő készülékek

Óvóhely-légtisztítók

**Klórmész-szórótargoncák**

Fertőtlenítő készülékek gázálarcokhoz, oxigénes önmentőkhöz

**Gáz- és szilánkbiztos óvóhely-ajtók és vészkijáratok**

**Alapítva 1896**Minden nem ü  
tűzoltó- és légoltalmi  
felszerelési cikkek  
raktárról kaphatók**Mátrai Antal és Társa Rt.**

Gyár és központi iroda:

**Budapest, XIII, Lomb-utca 34-36 - Telefon 299-055**  
**Városl. lerakat: VI, Teréz-körút 22 - Telefon 121-533**Gyárt: kézi- és motor-  
fecskendőket, mindenfé-  
le létrákat, motollákat,  
vízfordó és öntöző lajto-  
kat, szerkocsikat és lég-  
oltalmi felszereléseket**Szállítunk**

a hatósági előírásoknak megfelelő

**MÁVAG**

Telefon 133-394

**GYÁRTMÁNYÚ**hordozható benzinmotoros és kézi működtetésű **fecskendőket, vízfordó-  
és öntözőkocsikat, tűzoltó- és locsoló autókat** a legjobb  
minőségben, megbízható és tartós kivitelben.**MAGYAR KIRÁLYI VAS-, ACÉL- ÉS GÉPGYÁRAK KERESKEDELMI KÉPVISELETE RT.**  
**BUDAPEST, VIII, MÚZEUM-KÖRÚT 18, II.**Ismertetés  
felvilágosítás  
és ajánlat  
díjtalan**KÖHLER ISTVÁN****FECSEKENDŐ-, SZIVATTYÚ-  
és tűzoltófelszerelések gyára**Gyárt: Modern motoros, turbinás és dugattyús  
tűzoltófecskendőket, tűzoltószerkeket, felszereléseket  
és szivattyútelepeket a tűzoltás és öntözés céljaira**BUDAPEST, X, KORPONAI-UTCA 21. SZÁM****FELTEN ÉS GUILLEAUME RT., BUDAPEST, I.**

a budapesti hivatásos tűzoltóság szállítója

**GYÁRT: BELÜL GUMIZOTT TŰZOLTÓTÖMLŐT**  
kivánt méretekben és nyomásig.

LEVÉLCÍM: BUDAPEST 113. POSTAFIÓK. TELEFON: 258-880

**Hazai  
gyártmány!****MINIMAX**a legjobb magyar gyártmányú kézi tűzoltókészülék. Nem hason-  
lítható össze a különböző utánszolgákkal. Felvilágosítással szolgál a  
**MAGYAR MINIMAX RT., BUDAPEST**  
GYÁR, IRODA: VI, RÓZSA-UTCA 85. TELEFONSZÁM: 123-731**CORVIN ÁRUHÁZ RT.****BUDAPEST VIII, BLAHA LUJZA-TÉR 1-3****Csonka János gépgyára** gyártja amindenhol bevált, tökéletes **tűzoltómotorokat!**

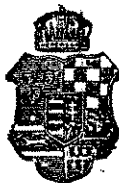

# TÜZRENDÉSZETI KÖZLÖNY

A MAGYAR ORSZÁGOS TÜZOLTÓ-SZÖVETSÉG HIVATALOS LAPJA

Megjelenik minden hó 1-én és 15-én.

Az előfizetési és hirdetési díjakat a Magy. Orsz. Tűzoltó-Szövetség 23.297. számú csekk számlájára lehet beküldeni. Csekkürlap minden postahivatalban kapható

A Magyar Országos Tűzoltó-Szövetség,  
szerkesztőség és kiadóhivatal:  
BUDAPEST, IV, BASTYA-UTCA 13  
Telefon: \*184-975, 184-976

Előfizetési ára egész évre 12 pengő  
A szerkesztőség címére küldött  
szakcikkeket, ha közlésre alkalmasak,  
díjazzuk

Ajánlva a m. kir. belügyminiszter úr 126.278—1938. B. M. sz. rendeletével („Belügyi Közlöny” 1939. évi 5. sz.) a vármegyék, városok és községek számára

≡ TÜZOLTÓTESTÜLETEK A LAPOT TAGDIJ FEJÉBEN KAPJÁK ≡

## VISSZATÉRT VÉREINK...

Legutóbbi számunkban örömmel adtunk hírt a bécsi döntésről, mely Erdély egy részének az anyaországhoz történő visszatérését jelentette.

Alig két hete ennek és mire e sorok olvasóink kezébe jutnak, már mint befejezett tényt közölhetjük, hogy a nekünk visszaitélt területek megszállása és katonai átvétele minden különösebb zavaró körülmény nélkül meg is történt.

Le sem írható az a lelkesedés, mellyel a felszabadult területek lakossága a bevonuló magyar honvédeket fogadta és őket a szó legszorosabb értelmében valóságos virágosóval árasztotta el. Szinte csodálkozunk azon, honnan tudtak visszatért testvéreink oly rövid idő alatt annyi nemzetiszínű zászlót szerezni, mikor köztudomású, hogy azok tartása igen nagy veszélyt és börtönt jelentett birtokosára. Hogy ez mégis így volt, annak magyarázatát csak abban látjuk, hogy elszakított véreinkben a hazaszeretet lángja oly erősen égett, hogy ezer veszély közepette is rendületlenül hittek a feltámadásban, ami — Istennek hála — be is következett.

Most már nyugodtak lehetnek visszatért véreink, hogy a sok szenvedés után egy jobb idő fog reájuk és velük együtt mireánk is következni s ha sok gondot és munkát jelent is a két évtized elhanyagolt állapotainak rendbehozatala, ezt mi époly örömmel és szeretettel fogjuk végezni, mint amilyen boldogan ajánlották fel visszatért testvéreink odaadó munkásságukat szent hazánk boldogulása érdekében.

Kézt kézben tartva, megértéssel és szeretettel fogunk dolgozni mindannyian egy szebb és boldogabb jövő előkészítésében, abban a szilárd hitben, hogy ezzel el fogjuk érni a nagy és boldog Magyarországot!

Az Orsz. Felügyelő Úr már előzőleg kijelölte azon kereteket, melyek hivatva lesznek a visszatért területen a tűzoltóság megszervezésére s a kiküldöttek a bevonuló katonasággal együtt mentek a felszabadult területre, hogy ott a mai kor követelményeinek megfelelően, felállítsák a lakosság vagyonát megvédeni hivatott — tűzoltóságot.

Sok és nehéz munka hárul e téren a kiküldöttekre, mert — sajnos — sok helyen a kivonuló románok minden megmozgathatót magukkal vittek, sőt, miként az hivatalosan is megállapítást nyert, Sepsiszentgyörgyben nemcsak a dohánygyár gépeit szerelték le és vitték magukkal, hanem még magát az épületet is erősen megrongálták; Kolozsvárról, a vasúti főműhelyből még a beépített gépberendezéseket is felszedték és elszállították, az épületet magát pedig használhatatlanná tették; Szatmárnémetiből pedig egy rossz mozdonyfecskendő kivételével az egész tűzoltóság felszerelését elvitték és az épület ablakrámaát is kiszedték és elszállították; több helyen a távbeszélő-vezetékét leszedték, elvitték, jóllehet ezen cselekményük, eltekintve mindentől, nemcsak élénk világot vet eljárásukra, hanem egyenesen ellenkezik a bécsi döntés szellemével is, ami miatt a magyar kormány tiltakozást is jelentett be.

Mindezek helyreállítása és rendbehozatala reánk, magyarokra és nem csekély részben derék tűzoltó bajtársainkra hárul.

Amidőn megegyszer szívünk egész melegével és szeretetével köszöntjük visszatért véreinket, erőt és kitartást kívánunk nekik és derék bajtársainknak a nagy, de annál szebb és emberbarátibb, önzetlen és odaadó munkájukhoz és arra a Magyarok Istenének áldását kérjük!



# Magyar tűzoltókülönítmények Erdélyben

Keleti országrészeink felszabadulása szép feladat elé állította az anyaország különféle állami szervezeteit. A visszatérő területek megszállása és az anyaország közigazgatási vérkeringésébe való kapcsolása az egész ország odaadó munkáját kívánja. Az egyes intézmények bekapcsolása a fontosság sorrendjében történik s így elsősorban a közbiztonsági szervek, mint a rendőrség, csendőrség és tűzoltóság alakulatai csatlakoztak a honvédség megszálló csapataihoz.

A tűzoltóság mozgósítására ezúttal azért került sor, mert a románok megszüntették a hivatásos tűzoltóságokat s helyettük katonai tűzoltóságot létesítettek, amelyek természetesen az átadásakor kivonulni kényszerültek. Hogy az átadandó területek egy pillanatra se maradjanak tűzvédelem nélkül, az országos tűzrendészeti felügyelő már a tárgyalások megkezdésekor elrendelte a nagyobb tűzoltóságok által felállít-

tandó kiképző keretek összeállítását, amelyek hivatva lesznek három hónapon keresztül a visszatérő területek tűzvédelmét ellátni és eközben kiképezni annyi kárelhárító szakaszt, amennyi — légitámadás és nagyobb elemi csapás esélyeit is beleszámítva — elegendő a műszaki közbiztonság fenntartására. Az egyes hivatásos tűzoltóságoknak létszámuk és felszereléseik arányában csökkentett kiképzési keretet — egy altiszt, egy gépkocsivezető, két tűzoltó, egy kismotorfecskenő és a szükséges felszerelés —, vagy teljes kiképzőkeretet — egy altiszt, egy tiszt, két gépkocsivezető, három tűzoltó, egy motorfecskenő és a szükséges felszerelés — kellett kiállítani s úgy készenlébbe helyezni, hogy a távirati parancs kézhezvétele után gépkocsikon azonnal elindíthatók legyenek. Az egyes kiképzőkeretek és a kijelölt tisztek a bécsi döntés után a következő beosztást nyerték:

Kivezényelt tiszt	A kivezényelt kiképzőkeret			A vezénylés helye
	száma	minősége	kiállítója	
Jakubinyi József főfelügyelő, Debrecenből	1	teljes	Debrecen	Mármarosziget
—	1	teljes	Rákospalota	Beszterce
—	1	csökk.	Sátoraljaújhely	Naszód
—	1	csökk.	Budapest	Csikszereda
—	1	teljes	Nyiregyháza	Gyergyószentmiklós
vitész Kovács Árpád várm. tüzr. felügyelő Mátészalkáról	1	teljes	Budapest	Szatmárnémeti
—	1	teljes	Miskolc	
—	1	teljes	Újpest	Nagybánya
—	1	csökk.	Baja	Felsőbánya
—	1	csökk.	Nagykanizsa	Zilah
—	1	teljes	Szombathely	Nagykaroly
—	1	csökk.	Békéscsaha	Szilágysomlyó
—	1	teljes	Budapest	Dés
—	1	csökk.	Mezőtúr	Szamosújvár
vitész Zombori József főparancsnok Sátoraljaújhelyről és dr. Dévényi Endre Makóról	3	teljes	Budapest	Kolozsvár
—	1	csökk.	Budapest	Bánffygunyad
Dr. Simon Gyula segédfelügyelő Kecskemétről	1	teljes	Kecskemét	Marosvásárhely
—	1	csökk.	Eger	
—	1	csökk.	Budapest	Szászrégen
—	1	csökk.	Székesfehérvár	Székelyudvarhely
—	1	teljes	Budapest	Sepsiszentgyörgy
—	1	csökk.	Budapest	Kézdivásárhely
Rehák Tamás parancsnok Debrecenből és Szomolányi Sándor tisztgyakornok Budapestről	2	teljes	Budapest	Nagyvárad
—	1	teljes	Debrecen	
—	1	teljes	Pécs	Nagyszalonta

A kiképzőkeretek az indulási parancsot távirati úton, folyó évi szeptember hó 3-án kapták kézhez azzal, hogy másnap, a táviratban megjelölt katonai pályaudvar parancsnokságnál a megjelölt időben jelentkezni tartoznak. A gépkocsikon vonuló tűzoltósági kiképzőkeretek a katonaság gépkocsizó menetoszlopaiba nyertek beosztást s azokkal együtt vonultak be a felszabaduló területekre. Ettől kezdve a tűzoltói különítmények az ellátmányt, élelmezést és üzemanyagot a honvédségtől kapják. A kiképzőkeretek nagy része már állomáshelyére érkezett s megkezdte működését. A Székelyföld legdélibb részére vezényelt részleg pedig még virágésőben, a boldog viszontlátás ünnepe és mámoros lelkesedés hangjai között vonul-

nak még most is keresztül a feldíszített székely falvakon, vadregényes hágókon és égbenyúló bércekre épített utakon át ezeréves határaink felé, hogy pár nap múlva ők is szép emlékeik közé sorozva a bevonulás élményeit, komoly munkához lássanak.

A kiképzőkeretek előreláthatólag három hónapig maradnak állomáshelyeiken s ezen idő alatt a teljes kiképzőkereteknek tíznaponként két kárelhárító szakaszt, a csökkentett keretnek pedig ugyancsak tíznaponként egy kárelhárító szakaszt kell kiképeznie.

A magyar tűzoltóság be fogja bizonyítani, hogy méltó a honvédelmi alakulatok közé való sorolásra s igazi magyaros hazaszeretettel fogják a kárelhárító szolgálatra kiképezni.

*szilágyi Németh Gyula*

# A kis- és nagynyomású oltósugár

Közl: Zsámbéky Sebő okleveles gépészmérnök, székesfővárosi tűzoltófőfelügyelő

Közismert tény, hogy a tűz kezdetén és végén egy vödör víz is elegendő akár a legnagyobb tűz eloltására. De hogy a tűz közbeni szakaszaiban mennyi kell, valamennyi fennforgó körülmény figyelembe vételével is nehéz megállapítani. Az oltószerek, eszközök és felszerelési tárgyak helyes megválasztása, az oltás levezetése és az oltóanyagok gazdaságos kihasználása a tűzoltótechnika, míg a tapasztalatból leszűrt eredmények gyakorlati felhasználása, az oltás begyakorlása a tűzoltótaktika hatáskörébe tartozik.

Az oltástechnika kérdéseivel F. Folke, Stanzig és mások foglalkoztak behatóan s míg az előbbi gyakorlati úton, kísérletek segítségével, addig az utóbbi főleg elméletileg, számításokkal kereste a megoldást.

Az egyik megvitatott kérdés az volt, hogy az oltáshoz a kis- vagy a nagynyomású sugár alkalmazható-e. Tudvalevően a nagy nyomás használata gazdasági, kezelhetőségi, veszélyességi stb. okokból bizonyos megfontolást tesz ajánlatossá.

F. Folke 1936-ban a Feuerschutzban és más külföldi szaklapban tanulmányt tett közzé e téren végzett kísérleteiről s ezekből arra az eredményre jutott, hogy a nagy nyomás teljesen felesleges, mert a kísérleti adatok a nyomásnak az oltás szempontjából sok szakfőúr által előnyösnek tartott dinamikus hatását nem igazolják. A cikk, illetőleg cikksorozat megjelenése a nagy nyomás hívei körében élénk feltűnést keltett és kemény irodalmi csatákra vezetett, amelyek a végén is a kis nyomás javára dőltek el.

Jóllehet ez a tanulmánysorozat annyira tudományos és érdekes, hogy méltán tarthatna számot teljes terjedelmű közlésre, mégis sokhelyütt mélyreható bizonyításait és terjedelmes adatközléseit helyszűke miatt csak kivonatossan és főként a tanulságok kiemelésével közlöm.

Folke feladatául tűzte ki, hogy összehasonlító alapot találjon az oltóhatás mérésére. Erre a legalkalmasabbnak vélte a fémháló kosárba helyezett s meghatározott minőségű, alakú és tömegű kis fahasábokból készített „egységes famáglyát“, amelynek oltását meghatározott méretű és nyomású vízsugarakkal végezte. Az égő máglyát mérlegre helyezte és állandóan mérte. A súlyváltozást az idő függvényében az 1. ábra mutatja.

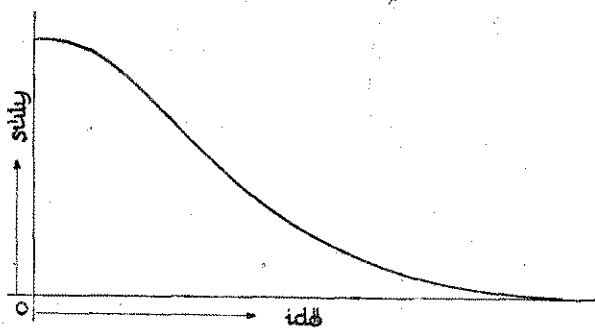

1. ábra

Elegendő levegő jelenléte mellett az égés folyamata elsősorban az elgázosodás mértékétől, a hőmérséklettől, az égő tömegtől és az égő felület nagyságától függ. Megállapítható volt, hogy amikor a máglya teljesen ég, az elégés sebessége az égő tömeggel arányos. A máglya úgy ég el, mint egy fokozatosan ki-sebbedő máglyasorozat, míg az egységes máglya kezdeti nagysága másodrendű jelentőségű. A közelebbi vizsgálathoz rajzoljuk fel a 2. ábraszorozatot.

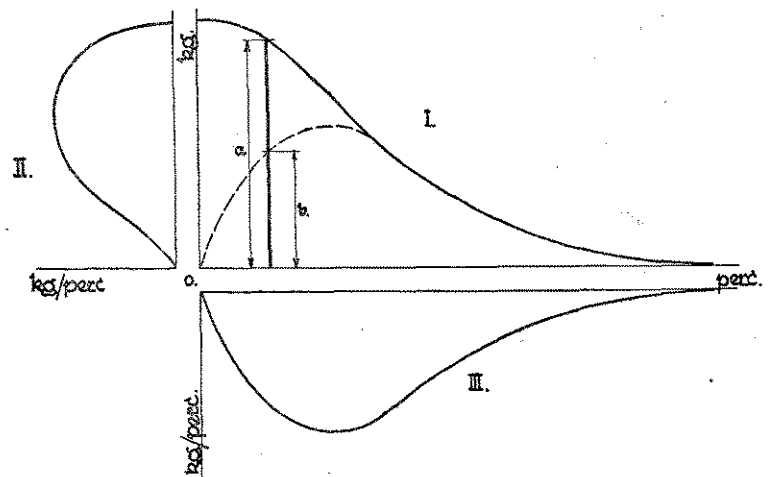

2. ábra

Az I. ábrarészen a tömeg változása figyelhető meg az égés folyamán. A II. görbe a tömeg változását a sebesség függvényében, a III. pedig az elégési sebesség változását az idő függvényében mutatja. Ha az utóbbi görbét az I. részre felvetítjük, nyerjük a szakgatott görbe részt, amely az ordinátán kimetszi bármely időpontban a még nem égő tömeg nagyságát (a-b).

A nyíllal jelzett időpontban megkezdett oltás hatását a berajzolt változások szemléltetik a 3. ábrán.

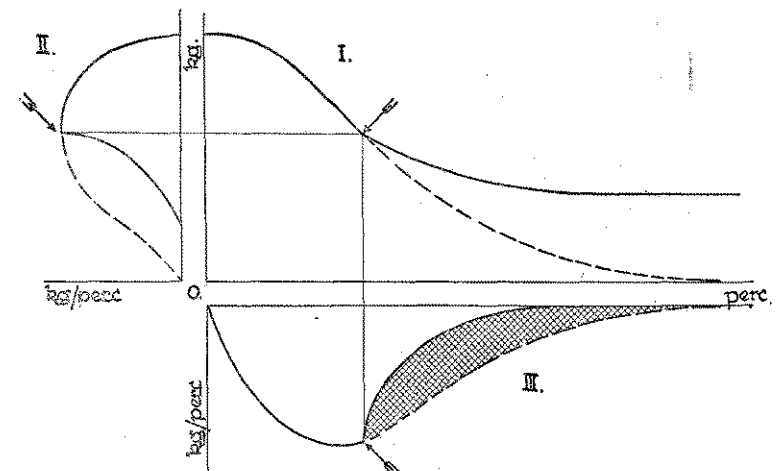

3. ábra

Az időgörcbén vonalkázott terület az oltóhatást mutatja.

A laboratóriumi kísérletek az égés három szakaszát is észrevehetően jelezték. Először pörkölődés, majd fokozatos gázosodás, lángolás mutatkozott, amely végül az elszenesedett állapotból a parázslásba ment át.

Minthogy az oltás hatása mindig az égés állapotától függ, elkerülhetetlen, hogy egyszerre több vagy akár mind a három fázis fellépjen. A kezdeti pörkölődést még csak könnyű megállítani, az izzás állapotában ellenben jóval nehezebb feladat az oltás, mivel az izzó széntömegnek nagy a melegségtartalma. A kísérletek, amelyeknél az égés állapotát, a vízmennyiséget és a víznyomást kell főtényezőkné tekinteni, megmutatták, mennyire téves az az elterjedt felfogás, amely szerint az oltósugár párolgási hőjét (hűtőképességét) az égésnél felszabaduló melegmennyiséghez kell szabni. Az oltásnál ugyanis nem ez, hanem az égő anyag hőmérsékletének leszállítása a feladat, még pedig arra a hőmérsékletre, amelynél az égési folyamat megszűnik. Az ehhez szükséges hűtést tehát az égő anyag melegtartalma és nem az időegységben felszabaduló meleg határozza meg. Az izzó faszénnek bizonyos melegtartalma van s oltó ellenállását a faszén tömege és annak hőmérséklete határozza meg. A kísérletekből megállapítható volt továbbá, hogy 1 kg faszéntűz eloltásához 0.4 liter víz szükséges, továbbá, hogy kedvező körülmények között ez a vízmennyiség elegendő annak megakadályozására is, hogy az eloltott részek ismét meggyúljanak. A víz további adagolása ennél fogva csak a vízkárt növelné. A kísérleti adatokból kitűnik, hogy bizonyos határig az égési maradékok növekedése arányos a vízzsállításal, azon túl az oltó víznek kis növelése a maradékok feltűnő megsokszorozódását eredményezi.

Víznyomás: 0.75 m vízoszlop					
Súly az oltás kezdetén	Vízszállítás cm <sup>3</sup> /perc	Égési maradékok gr	Oltási idő mp.	Vízfogyasztás cm <sup>3</sup>	Vízfogyasztás gramm-maradék-konként cm <sup>3</sup>
840 gr	5,5	65	1544	142	0.45
25% ának elégsége után	6.25	45	1835	191	0.24
maradó	7.25	55	1961	237	0.23
630 gr	7.75	125	1262	163	0.77
	8	565	143	19	29.8

A vízszugár elsősorban azáltal fejt ki oltó hatását, hogy átveszi az égő tárgy melegét, amelynek elvezetődése az érintkező felületek nagyságától, a hőmérsékletkülönbségtől és az érintkezés mértékétől függ. Számításoknál felvehető, hogy 1 liter víz az oltásnál legfeljebb 600 kalóriát tud átvenni.

A faszén fajmelege 0.20. Egy kilogramm 1500 C° mellett  $0.20 \times 1500 = 300$  kalóriát tartalmaz, amit fél liter vízzel 100 C°-ra lehet lehűteni akkor, ha a víz az égő testtel bensőségesen kerülhet össze s a sejtek (molekulák) felületeivel érintkezhetik.

Átlagosan 1150 C° égési hőmérséklet mellett 1 m<sup>2</sup> tűzfelületre 3000 kalória/perc melegsugárzás

számítható, amelynek lekötésére legalább 5 liter/perc víz szükséges. A tűztér egységével megközelítően a zárt helyiség alapterületét lehet venni. Ezzel a határos oltósugárnak annyszor 5 perc/liter teljesítményűnek kell lennie, ahány négyzetméter a helyiség alapterülete.

F. Folke táblázatokba foglalt kísérleti eredményei az oltóhatás szempontjából közömbösnek mutatják ugyan a sugár felületi nyomását, de mivel minél nagyobb terület besugárzási (oltási) lehetősége miatt bizonyos sugártávra, továbbá bizonyos felületi nyomásra és bizonyos vízmennyiségre általában szükség van, elfogadhatjuk Stanzig nyomán akár a 31 m sugársebességet és 11.5 atmoszféra nyomást s akkor 15 mm-es lövőke mellett 500 perc/liter teljesítmény adódik ki egy úgynevezett oltóegységre. Az ilyen sugár a legkülönbözőbb körülmények között is megfelelő és még könnyen kezelhető. Erre vonatkozólag egyébként utalok a szabványosított német autó- és kismotorfejskendőkre, amelyeknél az üzemi nyomás nem többen, mint 80 m-ben van megállapítva.

A kísérleti adatokból az is kitűnik, hogy az eddigi felfogás, amely azt tartotta, hogy valamely sugár ható energiáját, oltóképességét a vízszállítás és a nyomás szorzata fejezné ki, megdőlt.

Foussoult véleménye szerint a lágy sugár hatásosabb, mert ennek használatánál a faszén könnyebben nyeli el a vizet, míg a kemény sugárnál az a hátrány is fellép, hogy a levegő hozzááramlást a tűzhöz előmozdítja.

S ha kemény sugárral sokszor mégis kedvezőbb eredményt lehet elérni ez kétségtelenül a sugár dinamikus hatására vezethető vissza, ha nem is az ütő és jobb takaró hatásra, hanem minden valószínűség szerint arra, hogy a kemény sugár ütközés következtében szétfröccsen, elporlad és ezáltal a víz olyan égő felületekre is eljut, amelyek közvetlen sugárral nem érhetők el.

Szabadalom bejelentve

**„KR“ tömlő-  
bekötő gyűrűvel** úgy a városi, mint a falusi  
és egy közönséges **tűzoltóság**  
pántlikával egyformán, szépen, üzembiztosan  
egyedül köti be  
úgy nyomó, mint szívó-  
**tömlőjét**



**Nem kell többé drótozni** Szerelése egyszerű  
Élettartama úgyszólván örökös

Gyártja: **BURGHÁRD ANTAL** BUDAPEST.  
XIII, Béke-utca 9  
Ismeretétől kívánatra szívesen küldünk Telefon: 291-399

# A fa-lángmentesítésre vonatkozó rendeletek

Összeállította: Förster Rezső

A belső faszerkezetek lángmentesítését hazánkban az alant ismertetett rendeletek szabályozzák. Az egyes rendeleteket kizárólag a lángmentesítés szempontjából és a rendelet lényegét néhány szóban összefoglalva ismertetem. A teljesség és a könnyebb érthetőség kedvéért az eddig érvényben volt és a legújabbban érvénybe léptetett rendeletekről is szólok.

A 180.000—1936. B. M. rendelet az 1936. évi X. törvénycikken alapszik, a tűzrendészet szabályozásáról szól és tűzrendészeti kódexnek nevezik. (Megjelent a Budapesti Közlöny 1936. évi 215. számában.) A rendelet a belső faszerkezetek lángmentesítését előíró első és ma is érvényben levő jogszabály.

A 7000—1937. sz. Fővárosi Közmunkák Tanácsának rendelete (Budapesti Közlöny 1937. évi 139. sz.) 1940 április 30-ig volt érvényben. Budapestnek a rendeletben megjelölt területein, az újonnan épülő házak és bizonyos átalakítások esetében a fedélszékek lángmentesítését kötelezővé teszi.

A 2500—1940. sz. a Fővárosi Közmunkák Tanácsának rendelete a Budapest területére érvényes új Építésiügyi Szabályzat. (Budapesti Közlöny 1940. évi 70. sz.) Érvényes 1940. évi május hó 1-től. Lényegében azonos a 7000—1937. sz. rendelettel, de a lángmentesítést engedélyezett anyaggal kötelezővé és lehetővé teszi, hogy a megjelölt területen kívül is elrendeltesék a tetőszerkezetek lángmentesítése.

A 173.000—1937. P. M. rendelet (Budapesti Közlöny 1937. évi 292. sz.) 1938. évi december hó 31-ig volt érvényben. Az épületek légoltalmi átalakításával kapcsolatban engedélyezhető adókedvezményekről szól. A lángmentesítés költségét a pénzügyigazgatóságnál történő előzetes bemutatás és jóváhagyás mellett az 1939-ben fele összegben az adó javára írták.

A 12.600—1938. Ip. M. rendelet a gázvédelmi és légoltalmi eszközök előállítását szabályozza. (Budapesti Közlöny 1938. évi 86. sz.) Érvényes volt 1940. évi július hó 10-ig. A lángmentesítő anyagok gyártását az iparengedélyhez kötött iparok közé sorolja. Tartalmazza az iparengedély iránti kérelem módját és feltételeit.

A 23.700—1940. Ip. M. rendelet a 12.600—1938. sz. rendeletet hatálytalanítja. (Budapesti Közlöny 1940. évi 130. sz.) Érvényes 1940. évi július hó 10-től. E rendelet alapján a lángmentesítő anyag előállítása nem külön engedélyhez kötött ipar többé, de a 81.200—1940. H. M. rendelet előírása a mértékadó a forgalomba hozott anyagra.

A 15.600—1938. K. K. M. rendelet (Budapesti Közlöny 1938. évi 17. sz.) 2. és 6. §-a kivételével érvényben van. A rendelet kilenc pontban sorolja fel a gázvédelmi és légoltalmi eszközöket, melyeknek kereskedelmi forgalmát szabályozza. A lángmentesítő anyagok árusítását iparengedélyhez köti. A rendelet szerint a lángmentesítő anyagok csak akkor hozhatók forgalomba, ha a honvédelmi miniszter által előírt különleges műszaki követelményeknek (1200—1938. H. M., illetőleg a 81.200—1940. H. M. rendelet) megfelel.

A 61.800—1940. K. K. M. rendelet (Budapesti Közlöny 1940. évi 144. sz.) a 15.600—1938. sz. rendelet módosítása: a 2. és 6. § hatályát veszti, a módosítás a lángmentesítő anyagokat nem érinti.

Az 1200—1938. H. M. rendelet (Budapesti Közlöny 1938. évi 94. sz.) érvényes volt 1940. évi július hó 10-ig. A 9. sz. melléklet tárgyalja a lángmentesítő anyagok műszaki és kereskedelmi előírását, a vizsgálati módszert és berendezést (Truax—Harrison-féle amerikai tűzesöves eljárás), a vizsgálati jegyzőkönyvet, vizsgálati díjat és a lángmentesítő anyag engedélyezésének módját.

A 81.200—1940. H. M. rendelet (Budapesti Közlöny 1940. évi 130. sz.) érvényes 1940. évi július hó 10-től. A rendelet lényegében egyezik az 1200—1938. sz. rendelettel. A lángmentesítő anyagokra a 10. sz. melléklet vonatkozik. A vizsgálati berendezést, a vizsgálat lefolytatását, a műszaki és kereskedelmi követelményeket illetőleg egyszerűen utal a MOSz 802-re. (MOSz 1938. évi december hó 31. közlemény.) Az új rendelet a vizsgálatnál felvett jegyzőkönyv mintáját nem tartalmazza.



## EMAG-Szilvay -rendszerű,

szabadalmazott, háton hordozható, úszóra szerelt benzínmotoros centrifugál szivattyú-fejcskendő.

### Egy ember:

szállítja ki a helyszínrre egyedül hozza üzemre egyedül eresztí a vízre egyedül oltja a tüzet

### További előnyei:

Nincs szívótömlő és S méternél nagyobb mélységből szállít vizet. Szívóoldali hibák nem léphetnek fel. Lajtra csatlakoztatható. Tűzesapra csatlakoztatható. Vizen úsztatható

Megfelel a 180.000/1936. B. M. sz. rendelet előírásának.

Vadásztöltény-, Gyutacs- és Fémárugyár Rt. Budapest, VI, Váci-út 19

Telefon: 298-960

## LAPSZEMLE

A Magyar Biztosítástudományi Szemle f. évi szeptember havi számában Tarcsay Pál „Az országos tűzkárstatisztika korszerűsítése” cím alatt a tűzkárstatisztika multjáról, szükségességéről és korszerűsítéséről számol be. A korszerű adatgyűjtés 1930-ban kezdett megindulni, addig korszerűtlen tűzkárstatisztika, tűzvédelmi állapotaink és viszonyaink nem ismerése, a védekezés és orvoslás módjainak kikutatatlansága, a biztosító társaságok tűzkárrögzítési regiszterének önállótlansága jellemezte a magyar biztosító társaságokat a nyugati európai és különösen az amerikai fejlett tűzkárbiztosítási rendszerek mellett. 1930-ban a Statisztikai Tanács és az Állami Felügyelő Hatóság felismerte az adatgyűjtés fontosságát s ennek köszönhető, hogy a Statisztikai Hivatal ettől kezdve az adatgyűjtést új rendszer szerint folytatta. Ennek ellenére is az ezután elmúlt tíz esztendő alatt gyakorlatilag nem használták ki hazánkban teljes mértékben az adatgyűjtésben rejlő lehetőségeket, mert nem dolgozták fel azt a kiértékelésnek kockázatilag indokolt és úgy tűzvédelmi, mint tűzbiztosítási szempontból kívánatosnak látszó módszerességével.

1932-ben, majd 1935-ben annak elismerése, hogy a tűzvédelem a lég- és gázvédelemmel közös érdekű feladat, amelyen — a súlyos gazdasági érdekeinken felül — lakosságunk életvédelme is múlik, végre közelebb, egészen közel hozták egymáshoz a biztosítási és közérdekű tűzvédelmi és tűzkáradatgyűjtési munkák tényezőit. A közös szükségleteket mind sürűbben együtt tárgyalták, a statisztika, a tűzoltás és a tűzvédelmi szervezetek reprezentánsai közérdekű barátságot kötöttek a biztosítással és már az új honvédelmi törvény idevonatkozó részei, az új országos tűzrendészeti és tűzkárjelentő szolgálat adatgyűjtési és kiértékelési módszerei megközelítőleg egyeztek a biztosítási elmélet és gyakorlat követelményeivel.

1940-ben végre annyira érett a tűzkárjelentő szolgálat tökéletesítésének kérdése, hogy a m. kir. belügyminisztérium ez év tavaszán a Magyar Országos Tűzoltó-Szövetség vezetésével szűk bizottságot küldött ki a községi kárjelentő lapok átvizsgálására és korszerűsítésére. E bizottságban a Magyar Biztosítástudományi Társaság és a BIOSz érdekeit, tehát a biztosítástechnikai szempontokat Tarcsay Pál képviselte. A bizottság a minden oldalról mutatkozó kívánalmak és lehetőségek felülvizsgálása után a tudomány és a gyakorlati készség alapján oly tűzkárjelentő lapot állított össze, amelynek szerkezete minden közérdekű vizsgálati igény kielégítése mellett teljes egészében

magán hordja a biztosítástechnikai kockázat jellegét. Ezeket a — minden tüzesetről a Statisztikai Hivatalhoz községeinkint beküldendő — kárjelentő lapokat a Statisztikai Tanács folyó évi augusztus 7-i ülése jóváhagyta úgy, hogy azok rendszeres használatba vétele megkezdődik.

A hivatalos tényezők elismerték azt is, hogy a meglévő vagyonok és kockázatelhárító viszonyok gyűjteményes rögzítése nélkül hiányzik az összehasonlítási lehetőség és soha abszolút mérőszámokat nem nyerhetünk. Már pedig úgy a tűzvédelemnek, mint a tűzbiztosításnak ismernie kell olyan számszerűségeket, amelyek az összdarabszámmal szemben mutatják az eseményeket, azok szaporodását vagy csökkenését. E hiány pótlására a belügyminisztérium utasítására a Statisztikai Hivatal még ez évben országos összeírást fog végrehajtani községeinkint, melyben 1. a községekben levő különféle módon épített épületek darabszáma; 2. a tűzoltó-felszerelések és 3. a tűzoltóvíz (kutak, tartályok, tavak, patakok stb.) állapota fog szerepelni.

A korszerű tűzkárstatisztika a következőkön alapszik:

I. a) A tűzkárnak kitett vagyon kockázati összeírása és katasztere;

b) a tűzvédelmi szerek számbavétele, amely kiterjed

1. a tűzoltótechnikai berendezésre;
2. a tűzoltóságok személyi létszámára és kiképzésére;
3. a tűzoltói vízkészletre.

II. A tűzkárt szenvedett vagyontárgyak kárjelentő szolgálatának:

- a) egységes megszervezése;
- b) kérdésanyagának egységes és tűzkockázati szempontból legjobb előírása;
- c) kockázatilag helyes módszerességgel való gyűjtése és feldolgozása.

III. A gyűjtött anyag:

- a) oknyomozó kiértékelése;
- b) felhasználása
1. a biztosítási intézmény és
2. a tűzrendészet és a tűzvédelem számára.

sz. N. Gy.



Az összes  
**„TOTAL”**  
rendszerű tűzoltókészülékek és berendezések gyártási jogának magyarországi engedélyese

Legújabb készülékünk és berendezésünk az

**„ÜSTÖKÖS-TOTAL”** léghaboltó-rendszer.  
**LIGETI és BIRÓ** Budapest, V, Árpád-u. 10  
Ismeretével készséggel szolgálunk. TELEFON: 127-799

### Benzin-motoros önfelszívó tűzoltószivattyú

hordozhatóan és kétkerekű targoncán.

### Szivattyúk és kompresszorok

minden nagyságban és minden célra.

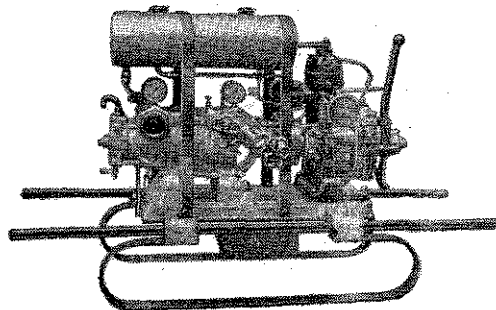

TELEFON:  
120-932  
112-405

**SOMMER és FEIN mérnökök**  
szivattyú- és kompresszorgyára  
BUDAPEST, V, KATONA JÓZSEF-UTCA 3





## Hivatásos és önkéntes . . .

Egy idő óta mind gyakrabban halljuk és olvassuk ezt a két kitételt. És bizony legtöbbször szembeállítva egymással. Mintha a hivatásos tűzoltó nem éppen olyan tűzoltó volna, mint az önkéntes. A kettő között az a lényeges különbség, hogy az előbbinek értelme, foglalkozása, kenyere a tűzoltóság, míg a másiknál önként vállalt a kötelezettség, a munka és felelősség. Egy azonban bizonyos: a köz érdekében dolgozik egyik is, másik is. És dolgozik olyan lelkesedéssel, szorgalommal, kitartással és kockázattal, ahogyan azt neki Isten tudni adta.

Míg azonban az előbbieknél minden napja, hete, hónapja, éve és évtizede a tűzoltóügy szolgálatában telik el, addig az önkéntes tűzoltó életének csak egy részét szentelheti a tűzoltás szent ügyének. Azt a részt, ami élethivatásának végzése után fennmarad. Áldozatos szolgálatát minden józanul és hazafiasan gondolkodó ember mélyszégyen tisztelettel ismeri el, mert esetleg szórakozásra, vagy éppen pihenésre szánt idejéből vállalkozott újabb terhes feladat végzésére.

Ennek magas erkölcsi értékéből senki nem akar levonni egy mákszemnyit sem, de viszont azt is el kell ismernie minden józan gondolatnak, hogy éppen az életpályák különbözőségéből fakad a hivatásos tűzoltók nagyobb készsége, tudása, gyakorlata. Hiszen egész életük ebben a foglalkozáskörben telik el. Itt dolgoznak s termelnek gondolatokat, eszméket. Itt kerülnek kivételre a közjó érdekében termelt gondolatok. Itt folynak a kísérletek arra nézve, hogy minél többet, minél jobbat, minél értékesebbet nyujtsunk a tűzoltóság és tűzrendészet javára.

Nem lehet tehát mellőzni a hivatásos tűzoltóságokat s azok kiváló férfait éppen ott, ahol összefut az egész magyar tűzoltóság és minden magyar tűzoltó ügyének intézése, az Országos Szövetségben. Még a legelfogultabb embernek is el kell ismernie, hogy — ha előbbre akarjuk vinni a magyar tűzoltóügyet és tűzrendészetet — csatasorba kell állítani a hivatásos tűzoltók legjobbjait is.

Ezt a gondolatot szolgálja már maga az új alapszabály is, midőn a Szövetség élére a mindenkori orsz. tűzrendészeti felügyelőt állította és egyik alelnököt is a budapesti hivatásos tűzoltóság köréből jelölte ki.

A négy alelnök között tehát csak egy a hivatásos, az is hivatalból; a többi három mind az önkéntes testületeket képviseli, mint törvényhatósági tűzoltószövetségi elnök.

Az új alapszabály szerint minden kerületi tűzrendészeti felügyelő hivatalból tagja az elnöki tanácsnak. A régebbi elnökségben a 14 tag közül 8 volt a hivatásos tűzoltó és csak 6 az önkéntes. Ha azonban megfigyeljük a gyűlések jegyzőkönyveit, szinte mindent a 8 hivatásos intézett és a 6 önkéntes tűzoltó tanács tag alig kapott csak valamieske szerepet is. A mostani elnöki tanács 8 választott tagja között csak kettő a hivatásos. A szövetség főtájkára eddig ny. hivatásos tűzoltófőparancsnok volt, a mostani önkéntes tűzoltó egész életében.

A negyven választmányi tag között van ezidőszereint 18 alispán, vagyis törvényhatósági szövetségi elnök. Már pedig köztudomású, hogy a törvényhatósági szövetségek szinte teljes egészükben az önkéntes testületekből alakulnak. Van azután közöttük öt más tag: országgyűlési képviselő, nagybirtokos, önkéntes tűzoltótestületi társelnök, stb. A fennmaradó 17 választmányi tag között van 12 önkéntes és 5 hivatásos parancsnok. Ez utóbbi öt férfiú került tehát be a 40 tagú választmányba a hivatásosak köréből . . . A vezetőségben tehát kellő súllyal vesznek részt az önkéntes tűzoltótestületek képviselői.

S ha e számok nem lennének elég meggyőzőek, rá kell mutatnunk az új vezetőség eddigi munkájára, mert hiszen mindig az eredmények mutatják a választás helyességét. A törekvés: az önkéntes intézmény emelése, istápolása. Az új vezetőség mindent vissza akar adni a falunak és az önkéntes tűzoltóságoknak. Semmi hasznot nem akar húzni a nyomtatványokból, könyvekből, érmeiből, éremigazolványokból. A hetvenéves jubileum alkalmából több ezer pengő értéket juttatott a legszegényebb falusi tűzoltóságoknak és önkéntes parancsnokoknak. Egyik fő programponcjává tette, hogy az önkéntes testületek parancsnokai megfelelő méltányos ellenértéket kapjanak terhes és felelősséggel teljes munkájukért. Minden lehető elkövet és tekintélyének egész súlyával azon iparkodik, hogy a községek költségvetéseiben méltóképpen szerepeljenek a tűzrendészeti kiadásokra szánt szükségletek és fedezetek. Tisztában van ugyanis azzal, hogy csak jól felszerelt és begyakorolt tűzoltóságok állhatják meg helyüket a honvédő küzdelemben, amelyek között ma már — hála Istennek — az erdélyi részek tűzoltóságai is helyet foglalnak.

Breznay Imre

### Pályázati hirdetések

Pestszenterzsébet m. város polgármestere egy középiskolás tűzoltótisztgyakornoki állásra pályázatot hirdet. Pályázati határidő 1940. évi szeptember hó 28-án déli 12 óra.

\*

Pestszentlőrinc megyei város polgármestere 12 hivatásos tűzoltói állásra pályázatot hirdet. Pályázati határidő 1940. évi október hó 15-én déli 12 óra.



Egyenruhát,  
polgári öltönyt

készít

Nagy Kálmán

IV, Kossuth Lajos-utca 6  
(Saját ház) Telefon 183-659  
Alapítva: 1895



*Magyar Országos Tűzoltó-Szövetség*

2688—1940. IX. szám.

**Meghívó**

A Magyar Országos Tűzoltó-Szövetség elnöksége 1940 szeptember 23-án, hétfőn déli 13 órakor Budapesten, a Szövetség székházának (IV, Bástya-utca 13) tanácstermében ülést tart, melyre az elnöki tanács tagjait tisztelettel meghívjuk.

Az ülést megelőzőleg 11 óra 30 perckor kerületi tűzrendészeti felügyelői értekezletet, 12 órakor szakbizottsági ülést tartunk, 14 órakor közös ebéd.

Budapest, 1940 szeptember 5.

*vitéz Kiss Lajos dr sk.,*  
elnök

*László István sk.,*  
főtitkár

Nyiregyháza megyei város polgármestere pályázatot hirdet a lemondás folytán megüresedett X. fizetési osztályba sorozott tűzoltóparancsnoki állásra. A pályázóknak az okmányokkal felszerelt kérvényeiket Szabolcs vármegye főispánjához címezve, de Nyiregyháza m. város polgármesterénél 1940 október 15-én déli 12 óráig kell benyújtani.

**Felhívás a magyar tűzoltókhoz**

Országos Szövetségünk legutóbb tartott elnöki ülésén kimondotta, hogy a jövő évre s annak sikere esetén a következő években is *Tűzoltónaptárt* ad ki.

Célja, hogy ezzel is szorosabbra fűzze a magyar tűzoltótestületek közötti bajtársiasságot és olyan könyvet adjon minden magyar tűzoltó kezébe, amelyből bármikor tájékozódhassék a tűzoltóügyek állapotáról. Közli majd az országos és törvényhatósági szövetségek személyi adatait, az országos tiszti, kerületi és törvényhatósági tanfolyamok adatait, a tűzoltótestületekre vonatkozó adatokat stb.

Nem akar azonban csupán hivatalos jellegű lenni, hanem arra törekszik, hogy *élvezetes olvasmányokat* is nyújtson a bajtársaknak. Ez okból fordulunk kérő szavunkkal az ország minden tűzoltójához: jöjjenek segítségére a szerkesztéssel megbízottaknak és küldjenek érdekes régi adatokat, szakeikkeket, tűzoltói vonatkozású szépirodalmi kis novellákat, elbeszéléseket, tréfás és komoly történeteket, esetleg rövid, velős aforizmákat, epigrammákat, költeményeket...

Mindent szívesen veszünk, meghíralunk s ami beválik, köszönettel közöljük és *díjazzuk is*.

Ha az ország segítségünkre jön és munkájával támogat, biztosak vagyunk, hogy olyan *Tűzoltónaptárt* adhatunk ki, mely *becsületére válik a negyedmillió magyar tűzoltóságnak*.

Minden olyan cikket, amelyet a naptárba szánnak az érdeklődők, *legkésőbb október végéig kérünk* a Magyar Országos Tűzoltó-Szövetség címére beküldeni. Ha azonban valaki előbb küldi be, annál jobb, mert több időnk marad az alapos bírálatra.

Kérésünket megismételve, bizalommal és bajtársi szeretettel vagyunk

a Szerkesztőbizottság

**HÍREK**

**Kitüntetés.** Somorjai István székesfővárosi tűzoltóparancsnoknak és Márton I. József székesfővárosi tűzoltócsővezetőnek önfeláldozó magatartással végbevitt életmentésért a Kormányzó úr őfőméltósága a Magyar Bronz Érdemérmét adományozta. A jól megérdemelt kitüntetéshez őszinte jókívánatunkat küldjük.

**Királyi díszérem.** A m. kir. belügyminiszter a tűzoltás és mentés terén több mint negyedszázadon át teljesített különösen érdemes tevékenység jutalmazására alapított királyi díszérmét újabban a következőknek adományozta: Krausz Samu és Kovács Rezső rajparancsnokoknak, Nachtigall József és Eitler József őrzetőknek (sopronbálfalvai önk.).

**Vida Pál kitüntetése.** Hatvanöt évig volt lelkes és fáradhatatlan harcosa a tűzoltóügynek Vida Pál nyugalmazott számtanácsos. Ezt a kiváló munkásságot kívánta méltatni a Magyar Országos Tűzoltó-Szövetség, amikor távozó alelnökének emlékérmét adományozta. Augusztus 31-én az emlékérem átadásánál Kiss Emil dr alelnök és Gáspár István kerületi tűzrendészeti felügyelő méltatták Vida Pál érdemdús, önzetlen munkásságát, azt a valóban önkéntes lelkesedésből fakadó ügyszeretetet, melyet magas kora ellenére Vida Pál a tűzoltóság iránt ma is táplál. A polgármester üdvözlését Gáspár István tűzoltóparancsnok, a vármegyei tűzoltószövetség jókívánásait Csik István és Lauschmann Géza dr vármegyei tűzrendészeti felügyelők tolmácsolták. A művészi kivitelű emlékérem mellé Kiss Emil dr elhozta még a Vasvármegyei Tűzoltó-Szövetség emlékjelvényét is, ami láthatóan kellemesen érintette az ünnepeltet. Vida Pál korát meghazudtoló szellemi frissességgel válaszolt az elmondott üdvözlő beszédekre és néhány epizódot mondott el hosszú tűzoltói munkásságából. Köztük egy erdélyi esetet a boldog békeidőből, amikor a szövetség megbízásából körúton jártában egyik nagyobb erdélyi községben vacsorázott és tüzet jeleztek. Egyik falubeli faház égett, amit a helybeli tűzoltók dicséretre méltó ügyességgel oltottak el. Később derült ki, hogy az ott lakó főszoigabíró Vida Pál érkezéséről értesülve, előző napokban megvásárolta a faházat és a tűzoltóság tudta nélkül felgyújtatta azt, hogy Vida Pálnak alkalmat nyújtson a tűzoltóság munkásságát a valóságban is megsemmélni.

**Pestvármegye Tűzoltó-Szövetsége** folyó évi augusztus hó 22-től augusztus 31-ig tartó légoltalmi és tűzoltótiszti továbbképző tanfolyamot rendezett Szentendre m. város sporttelepén. A tanfolyam célja volt a tűzoltói és légoltalom ismeretek felújítása és az időközben a tűzrendészet és a légoltalom terén beállott változások s az új gyakorlati szabályzat elsajátítása és begyakorlása. A tanfolyamra jelentkezett 46 személy közül a rendkívüli helyzet miatt csak 14 hallgató jelent meg s ezek közül is egy időközben katonai szolgálatra vonult be. A tanfolyam a csökkentett létszám mellett is tervszerűen nyert befejezést és a kiképzésben nem volt fennakadás, sőt éppen a lecsökkenő létszám tette lehetővé, hogy az egyénenként felmerülő kérdések is tisztázást nyerjenek, úgyhogy a hallgatók nagy felkészültséggel állták meg helyüket a tanfolyamot befejező vizsgán. A hallgatók egyébként nemcsak tűzoltói és légoltalmi tárgyú gyakorlatokon vettek

részt, hanem rendelkezésükre állt a sporttelepen levő dunai uszoda, csónak és egyéb sporteszköz is. A tanfolyam költségeit a Pestvármegyei Tűzoltó-Szövetség fedezte.

**Kerületi tűzrendészeti felügyelői értekezlet.** Gáspár István kerületi tűzrendészeti felügyelő a székesfehérvári tűzrendészeti kerület felügyelőit folyó hó 2-ára értekezletre hívta egybe s ott az egész tűzoltói kerület területén aktuális ügyek kerültek megvitatásra. A teendők közül elsősorban a kiképzési tervezetet tárgyalta le az értekezlet, kiemelve a tűzoltótisztek és altisztek kiképzésének szükségességét, a kárelhárító egységes tűzoltószakaszok megszervezését, mely hivatva lesz a községek tűzvédelmi, légoltalmi és műszaki mentési feladatait ellátni. Ezen átképzéssel tűzoltóságunk a reá háramló nemzetvédelmi feladatnak mindig tökéletesebben fog tudni megfelelni. Tárgysorozaton szerepelt még az országos tűzrendészeti felügyelő parancsainak végrehajtása a tűzrendészeti törvény egyes pontjainak megváltoztatására való javaslatok bekérésére. Megállapították még, hogy Székesfehérváron folyó évi szeptember 30-tól október 20-ig kerületi, november 3-tól 14-ig pedig törvényhatósági tűzoltótanfolyamot tartanak.

**Törvényhatósági tűzoltótanfolyam Újpesten.** Pestvármegye Tűzoltó-Szövetsége folyó évben az utolsó törvényhatósági tűzoltótanfolyamát szeptember hó 2-től 11-ig Újpest megyei város hivatásos tűzoltófőparancsnokságánál tartotta meg. A rendkívüli idők felszabadultsága után e tanfolyam iránt roppant nagy volt az érdeklődés. A korábbi bevonulások folytán lecsökkent létszám hamarosan kiegészült és a tanfolyam megkezdése előtt és a tanfolyam tartama alatt is számos érdeklődőt kellett hely hiányában elutasítani. A tanfolyamon 41 hallgató vett részt és tett sikerrel vizsgát úgy az elméleti, mint a gyakorlati tantárgyakból. A hallgatók már a tanfolyam kezdetén nagy felkészültségről tettek tanubizonyosságot, különösen a gyakorlati képzettség terén, tanujelét adva annak, hogy az előző tanfolyamon végzett tisztek és altisztek az újonckiképzést a községekben, gyárakban és hivatásos testületeknél nemcsak nagy igyekezettel, hanem nagy sikerrel is végzik. A tanfolyamhallgatók a tűzoltóaktanyában nyertek elszállásolást s felváltással a hivatásos tűzoltósággal együtt őrszolgálatra és színházszolgálatra nyertek beosztást.

**Az önkéntes tűzoltótisztek tiszteletdíja.** Hajdu vármegye alispánja körrendeletet adott ki a vármegye polgármestereinek és a községek elöljáróságainak, hogy az 1941. évi költségvetésbe az önkéntes tűzoltóságok vezetői részére legalább havi 20 pengőt, a többi tisztek részére egyenként legalább havi 10 P-t állítsanak be. Felhívta egyben a főszolgabírákat és a tűzrendészeti felügyelőket, hogy e rendeletének végrehajtását ellenőrizzék, illetve hajtassák végre. Megállapítja az alispán, hogy e csekély összeg mincsen ugyan arányban a tűzoltótisztek által végzett fontos munkával, de az árvizek miatt egyelőre magasabb összegeket nem lehet a költségvetésekbe beállítani.

## Szerkesztői üzenetek

A királyi díszérem adományozására vonatkozó kérelmekkel még mindig sok baj van a — tájékozatlanság miatt. A teendő pontosan a következő: 1. A testületi törzskönyv alapján kimutatás készítenendő a kir. díszéremre fölterjesztett tűzoltóról, különösen kiemelve érdemeit is. Ezt a kimutatást aláírja a parancsnok és segéd-tiszt, valamint a testület három legöregebb tagja, az elöljáróság pedig hitelesíti. 2. Ezt kell a kérvényhez csatolni s az illetékes törvényhatósági szövetséghez terjeszteni, amely azután 3. pártolóan továbbítja az Országos Tűzoltó-Szövetséghez. Az Országos Tűzoltó-Szövetség az ilyen kérvényt és kimutatást — ha egyébként megfelel az alapszabályokban kikötött feltételeknek — elküldi 4. az illetékes törvényhatóság főispánjához azzal, hogy lássa el záradékkal és 5. pártolóan terjessze föl a belügyminisztériumba. Így várható a döntés a legrövidebb idő alatt s ez a hivatalos út. A törvényhatósági és Országos Szövetség a szakszerűsége ad véleményt, a főispán pedig az illetőnek társadalmi és magánéletéről, erkölcséről, érdemeiről. A kir. díszérem elnyerhetésére vonatkozó kérelmeknek ezt az útját külön rendelkezésben állapítja meg a belügyminisztérium 1932 október 30-án 126.500. sz. alatt. — **A magyar tűzoltók arcképcsarnoka** minden arra érdemes tűzoltóról szívesen ad ismertetést. Nem az tehát a fontos, hogy az illető valami előkelőség —, hanem hogy kiváló tűzoltó legyen, aki sok szolgálatot tett ügyünknek és hosszú időn át működött ezen a nemes területen. Minden ilyen életrajzot szívesen veszünk, vagy az is elég, ha szerkesztőségünk figyelmét felhívjuk az ilyen kiváló tűzoltóra. — **Érdeklődőnek.** Igen, a „Tűzoltónaptár“-t már 1941-re megindítja az Országos Szövetség. Ehhez is kell az egész ország tűzoltóságának segítségével s akkor remélhető, hogy minden tekintetben kiváló és tartalmas könyvet adhatunk bajtársaink kezébe. Minden értékes támogatást szívesen veszünk, sőt a cikkeket díjazzuk is. Lehet szakcikk és szépirodalmi jellegű, de tűzoltói vonatkozású. Első feltétel persze az, hogy megüsse az irodalmi mértéket. — **Többeknek.** Nap-nap után jönnek az Országos Tűzoltó-Szövetség irodájába levelek, melyek az egyenruha és felszerelés beszerzése iránt érdeklődnek. Értesítjük az összes érdekeltet, hogy az egyenruha színére és a rangjelzésre lapunk múlt számában közzétett cikk részletes felvilágosítást ad. Ugyancsak számosan kérnek községi tűzrendészeti szabályrendelet-mintát. Ezúton értesítjük az összes érdekelt községeket, hogy addig, amíg a vármegyei tűzrendészeti minta szabályrendeletet a belügyminisztérium nem adja ki, a községi mintaszabályrendelet nem készíthető el. Míg a vármegye nem készítette el új tűzrendészeti szabályrendeletét, addig a községek sem alkothatnak ily szabályrendeleteket.

Felelős szerkesztő és kiadó: Lukács Zoltán dr

Mindennemű **létrák,**  
tűzoltó- és légoltalmi felszerelések  
beszerzési forrása  
**Metzker Ferenc**  
Budapest, XI, Horthy Miklós-út 35  
Telefon 456-363

**Mátrai sisak-, tűzoltószere-  
és légoltalmi felszerelések gyára**

Keresztény **Mátrai Antal és Társa r.**  
cég  
Budapest, XIII, Lomb-utca 34—36. Telefon 299-055

# A Magyar Országos Tűzoltó-Szövetség kiadványai

## SZAKKÖNYVEK:

II. Vitéz Roncsik Jenő dr:	
Megelőző tűzrendészet, I. rész . . . . .	1.— P
Megelőző tűzrendészet, II. Alkalmazott rész . . . . .	1.— P
III. Erdély Ernő: A tűzoltás szabályai . . . . .	1.— P
VIII. Dévényi Endre dr: A tömlő . . . . .	1.— P
Erdély Ernő: Tűzesetek nyomozása . . . . .	2.— P
Rehák Tamás: Motoros fecskendők és szerkezetek, füzve . . . . .	5.— P
Teasdale Ottó: A tűz és robbanás veszélye . . . . .	5.— P

## SZABÁLYZATOK:

1. Szolgálati szabályzattervezet . . . . .	1.— P
2. „Vezetőjelzések” című függelék a Gyakorlati Szabályzathoz . . . . .	—30 P
3. Műszaki szabályzat és oktatás (2 füzet) 3/a Rajzok a műszaki szabályzathoz . . . . .	3.50 P 1.— P
4. Gázvédelmi szabályzat . . . . .	—90 P
5. Egészségügyi szolgálati szabályzat . . . . .	—70 P
6. Képzési tervezet tűzoltótestületek részére . . . . .	—30 P
7. Gy. 1. Alapképzés . . . . .	—80 P
8. Gy. 2. Gyakorlati Szabályzat. Ábrafüzet-tel. I. füzet . . . . .	2.— P
9. Gy. 2. Gyakorlati Szab. (Vízvezeték és motorfecskendő szerelése.) II. füzet . . . . .	1.— P
10. Egyenruházati, öltözködési és tiszteletadási szabályzat . . . . .	—20 P
Önkéntes tűzoltótestületi alapszabály . . . . .	—20 P
Éremszabályzat . . . . .	—60 P

## FILLÉRES KÖNYVTÁR:

Benczur József dr: A közigazgatás szervezete . . . . .	58 fillér
Benedek: Építéstan . . . . .	54 „
K. Császár Elemér: Építéstan . . . . .	88 „
Erdély dr: Versenyrendezés . . . . .	06 „
— — Tűzoltás szabályainak kiegészítése . . . . .	20 „
— — Vizszerzés és helyi ismeret . . . . .	30 „
vitéz Kiss Lajos dr: A közigazgatás szervezete . . . . .	90 „
Konok Péter: Mechanika . . . . .	44 „
— — Géptan . . . . .	18 „
Regölyi: Mászó- és mentőeszközök . . . . .	26 „
vitéz Roncsik Jenő dr: Vármegyei és járási tűzrendészeti felügyelők kötelességei és magatartásuk általában . . . . .	34 „
— — Tűzoltóparancsnok, tűzrendészeti felügyelő büntetőjogi felelőssége . . . . .	14 „
— — MOTSz szabályai . . . . .	14 „
vitéz Szalay Lajos dr: Kézi tűzoltókészülék . . . . .	10 „
— — Fizika és kémia . . . . .	18 „
vitéz Szalay Lajos dr: Kémia . . . . .	32 fillér
Szilvay: Motorfecskendő ismertetése, működése, zavarai . . . . .	20 „
— — Műszaki mentés . . . . .	18 „
— — Tűzkísérleti állomásban lefolytatandó típusgyakorlatok . . . . .	10 fillér
Somorjai: Ügyvitel, leltár stb. . . . .	30 „

A könyvek, nyomtatványok, valamint az érmek ára a szabályszerű névkimutatással a 23.297. számú postacsekken előre küldendő be.

Megrendelhetők a MAGYAR ORSZÁGOS TŰZOLTÓ-SZÖVETSÉG irodájában, Budapest, IV, Bástya-u. 13.

Szöllősy dr: Jogrendszer . . . . .	18 „
Teasdale: Ipartelepek, üzemek tűzrendészete . . . . .	36 „
Wunderlich: Színházak, mozik tűzrendészete . . . . .	36 „
Jarmatzky: Vizsgakérdés . . . . .	14 „
Zsámbéky: Villamosság . . . . .	28 „

## TÖRVÉNYEK, RENDELETEK:

Tűzrendészeti törvény és végrehajtási utasítás (1936: X. tc. 180.000—1936. B. M. sz., 115.200—1938. B. M. sz.). Tartalmaz 25 tűzr. vonatkozású törvénycikket és 38 rendeletet, kötve . . . . .	2.— P
--	-------

## NYOMTATVÁNYOK:

### I. Önkéntes tűzoltóságok részére

Önkéntes tűzoltótestületek egységkönyve.	
a) Borítékív és utasítás az egységkönyv vezetésére . . . . .	3 fillér
b) iktató . . . . .	3 fillér
c) működési napló . . . . .	3 fillér
d) törzskönyv és egyéni felsz. kimutatás . . . . .	3 fillér
e) jegyzőkönyv . . . . .	2 fillér
f) felszerelések leltára . . . . .	4 fillér
g) szakkönyvek leltára . . . . .	3 fillér
h) egyéb értékek leltára . . . . .	3 fillér

### II. Hivatásos tűzoltóságok részére

1. Iktató . . . . .	3 fillér
2. Törzskönyvi lap . . . . .	3 fillér
3. Létszámeligazítás és napi működési napló . . . . .	3 fillér
4. Kárjelzések naplója . . . . .	3 fillér
5. Kárjelentési napló . . . . .	3 fillér
6. Kárbejelentés . . . . .	2 fillér
7. Motorüzemanyagnapló . . . . .	4 fillér
8. Üzemanyagkivételezési lap . . . . .	1 fillér
9. Parancskönyv . . . . .	3 fillér
10. Kihallgatási napló . . . . .	3 fillér
11. Orvosi vizsgálati könyv . . . . .	4 fillér
12. Szolgálati jegy . . . . .	1 fillér
Járási tűzrendészeti felügyelő vizsgálati jegyzőkönyv darabonként . . . . .	10 fillér
Fecskendő próbalap, motorfecskendő vizsgálatához darabonként . . . . .	4 „
Fecskendő próbalap, kézfecskendő vizsgálatához darabonként . . . . .	4 „
Diszokmányürlap . . . . .	2.— P
Osztályozási lap tűzoltóversenyekhez, 1 drb . . . . .	2 fillér
Tűzoltói igazolványok:	
Bőrburkolatban (tishti) . . . . .	—30 P
Vászonburkolatban (altishti) . . . . .	—20 P
Igazolólap, burkolat nélkül (legénységi) . . . . .	—02 P

## SZOLGÁLATI ÉRMEK:

V. éves 2.—, X. éves 3.—, XV. éves 6.—, XX. éves 7.—, XXV. éves 11.—, XXX. éves 12.—, XXXV. éves 15.—, XL. éves 16.— P.	
---	--

Éremszalag 30, igazolványlap 30 fillér

Királyi díszérem kicsinyített mása . . . . .	30 fillér
--	-----------

Hazánk legrégebb, több mint 121 éve fennálló  
**tűzoltószergyára**

## Seltenhofer Frigyes Fiai

Alapítva 1816

magy. kir. udvari szállítók  
**S o p r o n**

Legelső tűzoltószer-, kút-, szivattyú- és gépgyár, harang-, fém- és vasöntőde. A párisi világkiállításon nagy aranyéremmel, azonkívül sok arany- és ezüstéremmel, valamint díszoklevéllel kitüntetve. Gyárt: motorfecskendőket, kocsifecskendőket, különféle tűzoltószerkeket és felszereléseket. Kedvező fizetési feltételek és sokévi jótállás. Költségvetést és kiszállást díjmentesen eszközölünk.

## BOROS egyenruházai

**Tűzoltósági felszerelések, sapkák és egyenruhák**  
Budapest, VIII, Baross-tér 6 (Fiumei-út sarok)  
Régi, megbízható, olcsó cég.  
**Egyesületeknek előnyárak.**  
Kedvező fizetési feltételek  
**Egyenruhászabóság és sapkaműhely**  
a helyszínen

## KISTÉTÉNYI WALTHER E.

BUDAPEST, IV, PETŐFI SÁNDOR-UTCA 6, FÉLEMELET

**Gyárt: érmeket  
rendjeleket  
jelvényeket  
fiszleletdíjakat**

A  
Magyar Országos  
Tűzoltó Szövetség  
éremszállítója

## Gazdák Biztosító

## Szövetkezete

Budapest, IX, Üllői-út 1

Telefon 187-870

Tűz-, jég-, élet-, baleset-, szavatossági, betöréses-lopás elleni, autó-, üveg- és állatbiztosítás. Képviselet minden városban és községben! Kartelen kívül!



## Magyar Kender-, Len- és Jutáipar Rt.

Budapest, V, Wekerle Sándor-u. 8

**Kivánságra  
szívesen szolgál  
megminta-  
zott  
árajánlattal**

Tűzoltóság részére Szegeden a következő cikkeket gyártja:

**Kendertömlőt**  
minden méretben 30 atm. nyomásig  
**Vászonvedret**  
**Takaró- és ugróponyvát**  
**Vízmentes csövezető kabátot**  
**Tűzoltó ruhaanyagot**

LAKTANYÁK RÉSZÉRE:

**Lepedőt**  
**Szalmaszékot**  
**Törülközőt**  
**Vánkoszuzatot**

## „DRÄGER” oxigénos önmentők

Gyártja:

**Vadásztöltény-, Gyutacs- és Fémárugár Rt.**

G Á Z V É D E L M I O S Z T Á L Y A  
Budapest, V, Mérleg-utca 3 — Telefon 183-820

**Gázálarok**, mindennemű gázok ellen védő szűrőbetétek  
**Gázvédőruhák hólyaghúzó-gázok ellen**

Oxigénos belégzőkészülékek  
**„Dräger-Schröter“-féle gázkémlő készülékek**  
Óvóhely-légtisztítók  
**Klórmész-szórótargoncák**  
Fertőtlenítő készülékek gázálarokhoz, oxigénos önmentőkhöz  
**Gáz- és szilánkhiztos óvóhely-ajtók és vészkijáratok**

**Szállítunk**

a hatósági előírásoknak megfelelő

Ismertetés  
felvilágosítás  
és ajánlat  
díjtalan**MÁVAG**  
**GYÁRTMÁNYÚ****Telefon 133-394**hordozható benzinmotoros és kézi működtetésű **fecskendőket, vízhordó- és öntözőkocsikat, tűzoltó- és locsoló autókat** a legjobb minőségben, megbízható és tartós kivitelben.**MAGYAR KIRÁLYI VAS-, ACÉL- ÉS GÉPGYÁRAK KERESKEDELMI KÉPVISELETE RT.**  
BUDAPEST, VIII, MÚZEUM-KÖRÚT 18, II.**KÖHLER ISTVÁN****FECSEKENDŐ-, SZIVATTYÚ- és tűzoltófelszerelések gyára**

Gyárt: Modern motoros, turbinás és dugattyús tűzoltófecskendőket, tűzoltószerkeket, felszereléseket és szivattyútelepeket a tűzoltás és öntözés céljaira

**BUDAPEST, X, KORPONAI-UTCA 21. SZÁM****Alapítva 1896**M i n d e n n e m ú  
tűzoltó- és légoltalmi  
felszerelési cikkek  
raktárról kaphatók**Mátrai Antal és Társa Rt.**

Gyár és központi iroda:

**Budapest, XIII, Lomb-utca 34-36 ~ Telefon 299-055**  
**Városl. lerakaf: VI, Teréz-körút 22 ~ Telefon 121-533**Gyárt: kézi- és motor-  
fecskendőket, mindenfé-  
le létrákat, motollákat,  
vízhordó és öntöző lajto-  
kat, szerkocsikat és lég-  
oltalmi felszereléseket**FELTEN ÉS GUILLEAUME RT., BUDAPEST, I.**

a budapesti hivatásos tűzoltóság szállítója

**GYÁRT: BELÜL GUMIZOTT TŰZOLTÓTÖMLŐT**  
kivánt méretekben és nyomásig.

LEVELCÍM: BUDAPEST 113. POSTAFIÓK. TELEFON: 258-880

**Hazai  
gyártmány!****MINIMAX**a legjobb magyar gyártmányú kézi tűzoltókészülék. Nem hason-  
lítható össze a különböző utánzatokkal. Felvilágosítással szolgál a  
**MAGYAR MINIMAX RT., BUDAPEST**  
GYÁR, IRODA: VI, RÓZSA-UTCA 85. TELEFONSZÁM: 123-731**CORVIN ÁRUHÁZ RT.****BUDAPEST VIII, BLAHA LUJZA-TÉR 1-3****Csonka János gépgyára** gyártja a

mindenhol bevált, tökéletes

**tűzoltómotorokat!**

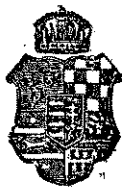

# TÜZRENDÉSZETI KÖZLÖNY

A MAGYAR ORSZÁGOS TÜZOLTÓ-SZÖVETSÉG HIVATALOS LAPJA

Megjelenik minden hó 1-én és 15-én

Az előfizetési és hirdetési díjakat a Magy. Orsz. Tűzoltó-Szövetség 23.297. számú csekk számlájára lehet beküldeni. Csekkürlap minden postahivatalban kapható

A Magyar Országos Tűzoltó-Szövetség, szerkesztőség és kiadóhivatal:

BUDAPEST, IV, BASTYA-UTCA 13  
Telefon: \*184-975, 184-976

Előfizetési ára egész évre 12 pengő

A szerkesztőség címére küldött szakcikkeket, ha közlésre alkalmasak, díjazzuk

Ajánlva a m. kir. belügyminiszter úr 126.278—1938. B. M. sz. rendeletével („Bellügyi Közlöny“ 1939. évi 5. sz.) a vármegyék, városok és községek számára

≡ TŰZOLTÓTESTÜLETEK A LAPOT TAGDIJ FEJÉBEN KAPJÁK ≡

## MAGYAR FELTÁMADÁS FELÉ

A 22 évvel ezelőtt beborult nagy magyar égbolton Trianon gyászos emléké felhői oszladoznak. A hazaszeretet tüzetől izzó láthatár beborult sötét felhő tengerét a szabadulás magasbatörő napsugara töri át. 1938, 1939 és 1940 mind egy-egy magasba szökő napsugár, mely történelmünk gyászos napjainak sötét emlékét bearanyozza, mert hosszú, sanyarú rabságból a Felvidék, a Kárpátalja, majd az ezeréves határok drága kincse, az elszakított Erdély egy része tért vissza az anyaországhoz.

A magyar nemzet egén hajnalodik és ez a hajnalhasadás a Trianon sötét emlékét lassan-lassan eloszlatja. 11 vármegye, 22 város, 82 járás és 2326 község, 2,300.000 lakossal tért vissza. Az isteni örök igazság csodálatos rendelése, hogy vér nélkül, épségben kerülnek vissza az erdélyi kincsek, hogy a Keleti Kárpátok csúcsán honvédeink vér nélkül tüzték ki a háromszínű magyar nemzeti lobogót, hogy az ország határai keleten ismét a Kárpátok történelmi vonalán húzódnak, kiemelkedve abból a ködből, amelyet egy történelmi hazugság 20 éven keresztül mesterségesen eltakarni igyekezett.

Az ősi Székelyföld és az annyiszor visszasirotott Erdély egy részének az anyaországhoz való visszacsatolása alkalmából az egész országot átható, túláradó öröm, a mi lelkünket is teljesen elárasztja. Hálaadó fohászt küldünk a Mindenhatóhoz, hogy a 22 esztendő, keserves rabságból fölzsabadította bajtársainkat és visszaadta az annyira óhajtott édes szabadságukat.

Ünnepel az ország és nemzetünk ezen az örömtünnepen mélységes hálával fordul ősi hagyományainkat becsülő és biztos jövő felé vezető, országgyarapító vezér, vitéz nagybányai Horthy Miklós főméltóságú kormányzó urunk felé, aki bölcs kormányzásával, biztos kézzel, céltudatos és meggondolt irányításával népünket a nemzet vágyát jelentő ezeréves határok felé vezette.

Ez a nemzet fáradhatatlan lendülettel folytatja azt a munkát, amely a magyar élniakarást, a törhetet-

len hitet, az eltökélt szándékot be fogja bizonyítani. Ez a célkitűzés biztosíték arra is, hogy nagy barátaink, a baráti német nép Führerje Hitler Adolf, a baráti olasz nemzet Duceja Mussolini Benito támogatásával Európában azt a helyet foglaljuk el, amely hazánkat dicsőséges történelmi múltja és elhivatottsága alapján illeti meg.

A magyar tűzoltótársadalom egy emberként állt a Fővezér mögött, amikor bölcs vezetésével 22 éven át a súlyos megpróbáltatásokat el tudtuk viselni, mert az ő államfői bölcsessége az állami rendet és társadalmi békét helyreállította, a nemzeti munka anyagi és szellemi feltételeit biztosította, a nemzet tekintélyét és az ország területét gyarapította.

Soha el nem múltó hálával adózunk Teleki Pál gróf miniszterelnök és Csáky István gróf külügyminiszter uraknak, akik céltudatos, nagyszabású politikájukkal hosszú éveken át munkálkodtak egy olyan helyzet kialakulása érdekében, amelynek keretei között döntésre érhetett az erdélyi kérdés és feltáruhlhattak a 22 év óta lezárt sorompók.

A nagy magyar feltámadás ünnepén visszatért erdélyi testvéreinket öleljük keblünkre azzal a szent ígérettel és elszántsággal, hogy bennünket földi hatalom egymástól el nem szakíthat s hogy a Kárpátok medencéjében az igaz magyar egység diadalát a jövőben senki és semmi meg nem gátolhatja. Adjunk hálát az egek Urának, a magyarok Istenének, hogy e nagy napot felvirradni engedte és kérjük Öt, hogy Vezérünket, főméltóságú urunkat sok éven át tartsa meg számunkra, hogy történelmi elhivatottságának teljesítésével az idegen járom alatt szenvedő testvéreinket visszavezethesse a minden magyar álmának beteljesülését jelentő csonkíthatatlan nagy magyar hazába.

(Vitéz Kiss Lajos dr országos tűzrendészeti felügyelő elnöki megnyitó beszéde, a Magyar Országos Tűzoltó-Szövetség folyó évi szeptember hó 23-án tartott tanácsülésén.)



## Női tűzoltócsapat

Női tűzoltóság felállítására hazánkban is, másutt is, már több kísérlet történt, ezek azonban inkább csak különlegességnek számítottak. Nem merült fel komoly szüksége annak sehol, hogy a nehéz, megfontolt, de mégis gyors cselekedetet igénylő szolgálatra nőket alkalmazzanak. Az itt-ott tűzoltói kiképzést nyert nők főleg csak alkalmi bemutatókon szerepeltek és kiképzésük csak a fecskendő szerelésére terjedt ki, anélkül, hogy komoly esetben taktikai alkalmazásukra még csak gondoltak volna is. Általában nem mutatkozik szükség arra, hogy községek, vagy még inkább városok tűzvédelmével nőket bízunk meg, még ha a légoltalommal kapcsolatos feltételeket tartjuk is szem előtt. A hadbavonult férfilakosság korhatárán alul és felül mindig találunk annyi tűzoltói szolgálatra alkalmas férfit, akik a község, város tűzvédelmét ellátni képesek. Hatósági tűzvédelmi szolgálatra minden esetben a férfiakat kell igénybevenni. Nem mondjuk azt, hogy nincsenek áldozatra kész magyar nők, akik képesek ne lennének a nehezebb feladatok ellátására, azonban nem cél elvonni őket a háztartási munkától, betegápolástól stb., ahol rátermettségükre sokkal nagyobb szükség van.

Nem vonatkozik azonban ez az *önvédelemmel* kapcsolatos tűzvédelmi kiképzésre, amikor arról van szó, hogy minden háztartáson belül legyen megfelelően képzett tűzoltó, aki a kezdeti tüzek kifejlődését meg tudja gátolni. Itt már nagy szerep vár a tűzvédelem terén a nőkre is, mint akik leginkább otthon tartózkodnak légítámadások idején. Ezért azután nagyon helyes, ha a tűzoltói taktika alapvető fogásaival mindenkit megismertetünk, mert ennek a tudásnak békében és háborúban egyaránt igen nagy hasznát veheti. Általában azonban a nők tűzoltói csapat munka oktatására nincs szükség, kivéve, ha oly üzembről van szó, amelynek ugyan önállóan kell légoltalmát s így tűzvédelmét felépíteni — II. csoportba sorolt intézmények! — de az üzem természetéből kifolyólag ott leginkább nők nyernek alkalmazást. Ilyen üzemeknél, ha azok nagyobbak és tűzvédelmük ellátására kézi, vagy motoros fecskendőt kell beszerezniök, bizony sor kerülhet a női tűzoltócsapatok felállítására, amint annak szükségessége például a makói közpórháznál is felmerült. Makón már 1934-ben megszervezte a kórház a maga saját tűzoltócsapatát, mely 8 emberből állott. Az idén azonban négyet közülük behívott a Haza honvédó szolgálatra, tehát sürgősen gondoskodni kellett utánpótlásról, még pedig olyanról, amelyet nem fenyeget a behívás veszélye.

Ez adta a kórház vezetőségének azt az ötletet, hogy a kórház női alkalmazottai közül egészíti ki a házi tűzoltócsapatot. A gondolatot tett követte. Tóth Jenő tűzharcos bajtárs, a csapat parancsnoka Dévényi Endre dr városi tűzoltóparancsnok megértő támogatásával összeállította s kiképezte a női utánpótlást. A tűzoltólányok most fejezték be a hathetes tanfolyamukat s vizsgájukon megjelent a vármegye képviselőjében Szalay Károly dr szolgabíró, a légoltalmi parancsnokság részéről Kóváry Béla dr rendőrfogal-

mazó, a tűzoltóság parancsnoka, Dévényi Endre dr, Soós Antal dr városi tűzoltóparancsnok, a helyi sajtó képviselője és természetesen, mint boldog és büszke házigazda, Uray Vilmos dr egészségügyi főtanácsos, a kórház igazgatófőorvosa.

Farkas I. Mihály városi hivatásos csővezető vállalta teljesen ingyen a tűzoltóleányok kiképzését. Erre szabadidejének legnagyobb részét áldozta, de áldozatosságban nem maradtak mögötte a tanítványok, a tűzoltóleányok sem, mert ők is kevés szabadidejüket áldozták a közcélnek.

„Katonás rendben sorakozott fel a kis csapat; — írja a Makói Ujság — mozgásuk gyors, katonás, példásan fegyelmezett. A gyakorlatokat úgy végzik, mint komoly, gyakorlott tűzoltók, de az elméletben is erősek. A motor szerkezetét, működését kitűnően ismerik. A motorfecskendő motorját az egyik leány begyújtja, miközben el is magyarázza, mit, miért csinál.

Dévényi Endre dr tűzoltóparancsnok meglepetve és meghatottan mondott köszönetet és buzdító szavakat a derék tűzoltóujoncoknak, a bizottság tagjai pedig egyhangúlag megállapították, hogy a makói kórház tűzrendszere mintaszerű s egyedül áll az ország vidéki kórházai közt.

Nemzetnevelés szempontjából nagy erkölcsi érdek és nagyjelentőségű nevelő keret a tűzoltóság. Fegyelemre, önmegtartóztatásra és áldozatosra neveli nemcsak azokat, akik keretébe tartoznak, hanem azokat is, akik szemlélői ennek a közért való áldozatos és önzetlen munkának. A népközösségérzet, az igazi bajtársiasság melegágyai ezek a derék testületek és szervezetek.

Itt van előttünk a makói kórház „üzemi tűzoltócsapata“. Méltók a közfigyelemre és köszönetre azért az idealizmusért és áldozatos önfegyelmezésért, melyel a közönségnek szolgálnak.“

Benzin-  
motoros

### önfelszívó tűzoltószivattyú

hordozhatóan és kétkerekű targoncán.

### Szivattyúk és kompresszorok

minden nagyságban és minden célra.

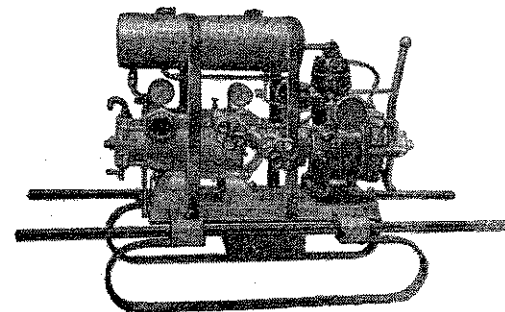

**SOMMER és FEIN mérnökök**  
szivattyú- és kompresszorgyára

BUDAPEST, V, KATONA JÓZSEF-UTCA 8

TELEFON:  
120-932  
112-405



# Robbanás egy bádógárugyár nyomdájában

Közli: Bercsey Tibor székesfővárosi tűzoltófelügyelő

Folyó évi augusztus hó 22-én 13 óra 45 perckor a székesfővárosi tűzoltóság „Északi osztályparancsnokság”-ának területén fekvő XIII. kerület, Csatautca 24—26. szám alól, a Mercedes Automobil Rt. telepéről és a környező gyárakból úgy a közvetlen tűzjelző vonalakon a XIII. alosztályra, mint az állami 05-ös telefonvonalakon a főparancsnokság központi ügyeletére robbanást és nagy tüzet jeleztek. A beérkező 15—20 tűzjelzés kiértékelése alapján feltehető volt, hogy a Mercedes-gyár benzinkészlete robbant és ég, amiből a jelzések 70 százalékából következtetni lehetett. Ezzel a lehetőséggel számolva, a készülségparancsnok rendelkezésére az illetékes XIII. alosztály

keletkezett szívóhatás pedig az emeleti rész ablakait betörte s a tetőzet ereszcatornáját leszakította.

A robbanás által okozott szűrő láng a felhalmozott festékanyagot, olajat és benzint, szikatívet állványostól együtt, a négy nyomógépen a gumihengereket és annak farészeit meggyújtotta. A robbanás a beépített gázfűtésű szárítókamrát szétdobta, a gázvezetékeket szétszakította és a kiáramló gázt meggyújtotta. A műhelyben tartózkodó öt munkás közül három könnyebb sérüléseket szenvedve még idejében kimenekült, kettő pedig a tűzoltóalosztályok helyszínre érkezése pillanatában még a helyiségben volt.

A fent vázolt általános helyzetkép közepette in-



1. ábra. A szükségóvóhelyként használt műhely bejárata

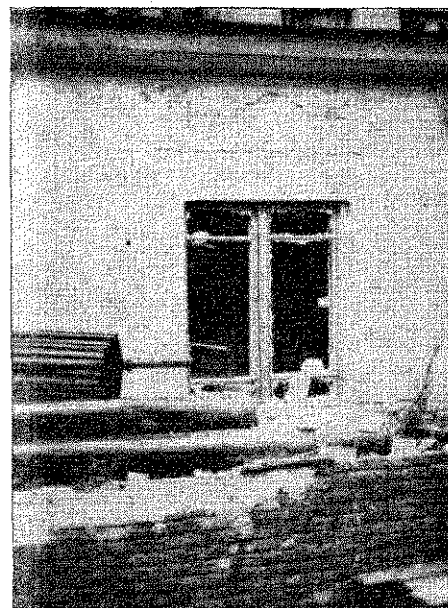

2. ábra. Az épület külső képe, a falon látható repedésnél a robbanás a vasbetonfödémét megemelte

készületi feckendője, autótólólétrája és szárazoltó gépkocsija, a tűzvédelmi kerülettel szomszédos V. alosztály feckendője és tömlőautója, a IV. alosztály szárazoltó gépkocsija és a VIII. alosztályról a tisztiautó két készülségügyeletés tiszttel a helyszínre érkezett.

A jelzett helyen a Magyar Koronadugasz Művek Rt. telepén lévő bádognyomda félig földbesüllyesztett és szükségóvóhelyként használt, utcára nyíló műhelyhelyiségének robbanás által kitört ablakain sűrű füst tódult ki és olykor lángnyelvek csapkodtak. A robbanás az utcára nyíló ablakokat kinyomta, a műhely berendezését összedöntötte, a szomszédos helyiségek falait bedöntötte s az épület padlására vezető lépcsőt leszakította, ugyancsak szétdobta a szellőzőberendezés csövezetékét is. Az előépület jól méretezett vasbetonfödémét megemelte s a robbanás által

dult meg a mentési munka. A helyszínre érkező XIII. alosztály érdeklődésére, a kimenekültek vallomása alapján a tűz oltása és az életmentés egyidőben indult meg, mert a tűz leküzdése, illetve leverése tette csak lehetővé a bentszorultak kimentését. A XIII. alosztály szervezetőjének rendelkezésére az égő helyiséget egy-egy egységes vízvezetéki sugárral úgy az udvar felől a természetes bejárón át, mint az utca felől a vészkijáratként is használható ablakokon át támadták. Már előzőleg az utca felől a Mercedes-gyár légoltalmi tűzoltóosztága is saját gyári vízvezetékének és tűzcsapjának felhasználásával az utcára néző ablakon keresztül egy támadósugarat szerelt, azonban ez a behatolás hiánya miatt nem volt eredményesnek mondható. Itt kell megemlítenem, hogy az utca felőli behatolást s így azon keresztül a gyors életmentést a vészkijáratként is használható ablakok keretes

drótsodronyhálós lezárása akadályozta. A második sugárnak a behatolása is csak ezeknek a sodronyhálóknak a leszakítása után vált lehetségessé, mely után ez a sugár a tűzzel szemben a harcot eredményesen fel is vette, aminek következtében az udvar felől beható V. alosztály tűzoltóinak a negyedik súlyosabb sérült kimentése lehetővé vált.

A tűz teljes leverése után, a sérültek együttes vallomása alapján a romok között a vezénylő tisztek és az időközben a helyszínre érkezett készség felügyeletet tiszt utasítására az ötödik benttartózkodó s még elő nem került munkásszöny keresése megindult. A munkások által megjelölt helyen a nehéz és egymásra dobott gépek és bádoglemezek, valamint a szétvetett szárítókamra részeinek romjai alatt negyedórás kutatás után az ötödik benttartózkodót is megtalálták. Rozsnyai Románné 32 éves munkásszönyt a vészkijárat ablakkal egy irányban, az egyik nyomógép fél méter széles munkahelyén, arccal a föld felé, hasonfekve, leégett ruhával, harmadfokú égési sebekkel borítva holtan találták. Megmerevedett mozdulatai menekülésre és menekülés közben elesésre engedtek következtetni s hiába volt a vészkijárat ablak körülbelül 5 méterre tőle, sorsát el nem kerülhette, mert ha a vészkijáratot el is éri, a sodronyháló miatt azon keresztül menekülni nem tudott volna.

A tűz eloltása és a romok részbeni eltakarítása után a műhelyben bekövetkező robbanás mérvéről és okáról képet lehetett alkotni. A bádognyomdában a bádoglemezeket, mielőtt betű- és ábranyomatokkal látják el, gyorsan száradó festékanyaggal alapozták, barnították s hogy ezt a folyamatot gyorsabbá tegyék, a megfestett bádoglemezeket kocsira rakva, a műhely falába épített szárítókamrába helyezték. A szárítókamra a két műhelyhelyiséget egymástól elválasztó válaszfalba épült úgy, hogy a gázfűtés gyújtótere és a kamra nehéz vasajtaja a nyomdába, zárt tere pedig a szomszédos helyiségbe nyult. A belső szárítótértől teljesen függetlenül épült a tüzelőtér, amely gázfűtésű s ennek a szabályozására

szolgált a gázlángszabályozó készülék, amely a robbanás folyamán teljesen sértetlen maradt. A belső szárítótérrel egybe épült a levegőkeverő ventilátor és a szellőző berendezés, amelynek szellőzőventilátora a kamrától mintegy 15 méterre nyert elhelyezést. Az első feltevés szerint a robbanás a gáztüzelőtérben felgyülemlett gázok robbanásától, illetve az ezzel folyó manipulációktól keletkezhetett. Azonban a kezelő vallomása ez ellen szólt, amely szerint a kamra öt óra hosszat üzemben állt s annak gázkezeléséhez nem nyultak. A gázszolgáltatást különben is az oltási munkálatok közben a tűzoltóság zárta le. A kamra vizsgálata alapján a gázművek szakértőjével együtt megállapították, hogy a robbanás nem a külső gázfűtőtérből, hanem az ettől független belső szárítótérből keletkezett, mert a szétdobott kamra elváltozott formái ellenére, a tüzelőtér sértetlen volt s onnan annak szerkezete révén a szárítótérbe gáz nem szivároghatott.

A gyártási folyamat alkalmával a lemezek szárításának gyors elősegítésére benzines és terpentines festéket használtak és az ezzel kezelt lemezeket helyezték a szárítókamrába. Feltevések szerint a szárítótérben felgyülemlett terpentín- és festékgőzök, amelyek ugyancsak a munkahelyiségben is jelen lehettek, robbantak fel és a pusztulást, a tüzet és sérüléseket, valamint egy munkás halálát okozták. Utólag azonban ez nem volt bebizonyítható s így csak feltevés marad.

Már az oltási munkálatok megindításánál bizonyos nehézségeket okoztak a hatóság által ugyan előírt, de a gyár vezetősége által be nem tartott rendelkezések. A sodronyhálók miatt a vészkijáratokat nem lehetett használni, a műhelyben egy kézi oltókészülék sem állt rendelkezésre, a gépek elhelyezése életbiztonsági szempontból nem volt megfelelő s ami a legfontosabb és megelőző tűzrendészeti szempontból kívánatos, hogy minden tűzzel történő munka a többi munkahelytől elkülönített teremben, munkahelyen történjen.

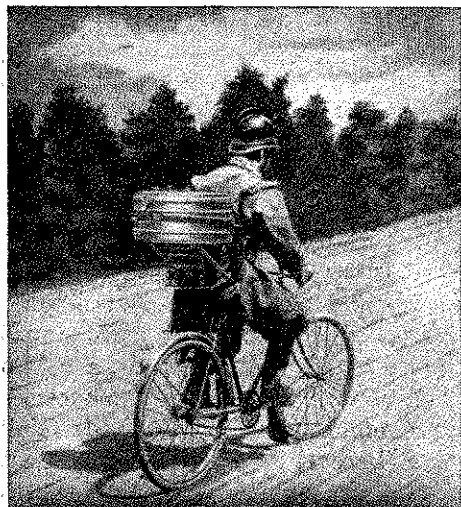

## EMAG-Szilvay -rendszerü,

szabadalmazott, háton hordozható, úszóra szerelt benzinmotoros centrifugal szivattyú-fecskendő.

**Egy ember:** szállítja ki a helyszínre egyedül hozza üzembe egyedül eresztí a vizre egyedül oltja a tüzet

**További előnyei:** 8 méternél nagyobb mélységből szállít vizet Szívóoldali hibák nem léphetnek fel

Nincs szívótömlő és más szívóoldali berendezés Lajtra csatlakoztatható Tűzesapra csatlakoztatható Vízen úsztatható

Megfelel a 180.000/1936. B. M. sz. rendelet előírásának.

**Vadásztöltény-, Gyutacs- és Fémárugyár Rt. Budapest, VI, Váci-út 19**

Telefon: 298-960

## Szatmárnémeti város kiképzőkeret parancsnokának jelentése

Amint már szolgálati jegyem jelentettem, a kiképzőkeret parancsnokságát folyó hó 13-án átvettem. Megérkezésemig az összes ügyeket Katrus budapesti törzstűzmester intézte a legnagyobb meglepésemre.

A laktanya épülete — különösen a mellékhelyiségek — igen elhanyagolt állapotban voltak és vannak is. A kiképzőkeret megérkezéséig Tankóczy Gyula volt önkéntes tűzoltótestületi parancsnok, nyugalmazott rendőrkapitány vette át a tűzoltóság vezetését. Az oláh tűzoltóság 2-án éjjel hagyta el a várost. Mint a helybeli tűzoltóság tagjai Kiss András ny. törzstűzmester, Braunstein Jenő gépkocsivezető, Zima Mihály és Korcsmáros József kocsisok, 3-án szolgálattételre jelentkeztek. Az istállóban lévő 5 lovat ellátták, míg 4-én már 17 újabb tűzoltó jelentkezett. Igen nagy segítségemre volt és van is Kerekes István volt békebeli alparancsnok, szíjgyártómester.

A város lakossága körülbelül 60.000 lélek, a házak száma körülbelül 5000.

Békében 16 fizetéses tűzoltó látta el a szolgálatot Tankóczy Gyula rendőrkapitány, önkéntes tűzoltóparancsnok parancsnoksága alatt. A laktanya udvarán 1904-ben épült egy tűzoltó figyelőtorony téglából, melynek erkélymagassága 37 méter, csúcsmagassága pedig 45 méter. A figyelőerkélyre 175 fokos vas csigalépcső vezet fel.

A városi tűzoltóság békebeli felszerelése 2 darab billenő mozdonyfecskendő és 12 darab vízfordókocsi volt. A megszállás alatt a város 1 darab utánakasztható négyhengeres, vízűtéses aggregátot 800 literperc teljesítménnyel, 1 öntöző 2000 literes víztartályú autófecskendőt szintén 800 literperc teljesítménnyel vásárolt és úgyszintén 1 mentőautót is vásárolt. Úgy a locsolóautót, mint az utánakasztható aggregátot az oláhok kivonulásuk alkalmával magukkal vitték, de a gépkocsivezető — aki oláh katonai tűzoltó volt — jelentése szerint Kolozsvárról visszaküldték. Jelenleg kijavítva és üzemképes állapotba hozva a szertárban van. Egyéni felszerelés nincs semmi, a meglévő egyéb szerek, létrák, szerkocsi, König-féle füstálarc, tömlők, szívó- és nyomótömlők használhatatlanok. A budapesti Honvéd és a miskolci Flórián motorfecskendők szállítása jelenleg nehézségbe ütközik. A városi katonai parancsnokságtól kértem 2 teherautó kiutalását. Az épületben lévő és ott talált tárgyakról leltárt vettem fel, melyet vitéz Zombori József főparancsnok magával vitt.

A megszállás ideje alatt egy volt nehéztűzérési kapitány volt a parancsnok, aki a tűzoltói dolgokhoz semmit sem értett. Mint beosztott 1 őrmester és 1 szakaszvezető voltak segítségére. A szolgálatot 1 szakasz katona látta el, létszámuk 30 fő volt. Napi foglalkozásuk reggel 7-től déli fél 12-ig, délután 3-tól 6-ig tartott. Az oktatók könyvből tanítottak. Szerdán

és szombaton délután nem volt foglalkozás. A legénység állandóan szolgálatban volt, a tűzhöz mindannyian kivonultak. A legénység ellátása: ételmezés, ruha, felszerelés és napi 4—5 bani. Ennek a kifizetése azonban sokszor 3—4 hónapot is késett. A legénységből 6—7 fő volt csak magyar, a többi vagy erdélyi, vagy regátbeli oláh volt. Magyar beszédért 2—3 órai, fél- vagy egérsz napi carcer (oláhuul kacser) járt. Ez egy körülbelül 2 méter magas, körülbelül fél négyzetméter alapú faláda volt, fejmagasságban lélegző- és lesőnyílással. Ebbe lakatolták be a tűzoltót, de előzleg és utólag bottal vagy kézzel elverték. A carceri



A „kacser“

leltárba vétettem és annak megőrzéséről intézkedtem a tűzoltómúzeum részére.

A tűzoltólaktanya átvételekor a szó legszorosabb értelmében szemét- és trágyadomb volt. A klozetek még a balkáni nívón is alul mozognak, azoknak állapotát leírni nem is lehet.

A hivatásos tűzoltói állás elnyeréséért igen sokan jelentkeztek. Kérvény beadására utasítottam őket, majd orvosi vizsgára küldöm, amit a sorozóorvos végez. A kérvényeket kiadom a rendőrségnek a kérelmező előéletének lenyomozása céljából. Vannak sokan, akik máris ügyeleti szolgálatot teljesítenek. A telefontól a két kocsis és a helyi ismerettel rendelkező gépkocsivezetők vannak beosztva. Nevezettek sehonnan nem kapnak semminemű javadalmazást, megélhetésük nem igen volt, ruhájuk polgári saját ruha. A megalakuló polgári közigazgatás terhére 25 öltözet kezes-lábas ruhát, 5 acélszakot, 25 sapkát, 2 harmincméteres kötelet és egyéb apró szükségleti cikket a mai napon megrendeltem.

Szatmárnémeti, 1940 szeptember 16-án.

Lieszkovszky Vladimír,  
a kiképzőkeret parancsnoka



## A VII. Magyar Országos Tűzoltótisztképző Tanfolyam

Gondviselés akaratából a sok szenvedést átélt Erdély egy része visszatért az anyaországához. A bevonuló magyar katonaság virággal borított és szeretettel fogadott soraihoz csatlakozva ott menetelt a magyar honvéd mellett a magyar tűzoltó is. Gyönyörű szimbólum ez. A magyar honvéd élete feláldozásával, hősiessé és oly áldozatosan védi egy évezred óta az ország határait s annak minden talpalatnyi földjét, ahogy azt a világ valamennyi népe között csak a magyar tudja. A magyar tűzoltó pedig csendben és névtelenül küzd a polgárság vagyonát és életét sújtó károk ellen, hogy erős országban erős polgárság álljon a világ legkitünőbb katonája: a magyar honvéd mögött.

A magyar tűzoltóság nagy megbecsülése és nemzetvédelmi súlyának legméltóbb elismerése volt az, hogy a magyar honvéd mellett ott menetelt a magyar tűzoltó is. A tűzoltóság fejlődésének egyik legszebb fejezetéhez érkeztünk el, mert a közönnyel fizetett önzetlen fáradozások, a hiábavaló becsületes akaratok és a népmulatságok műsorszámait után Erdély népe a magyar tűzoltót a magyar katona fenséges alakja mellett ismerte meg, az ország népe pedig minden nappal mindjobban megtanulja, hogy a magyar tűzoltóról büszke öntudattal beszéljen.

A 180.000—1936. B. M. számú rendelet volt az, ami kiásta a tűzoltóságot az eddigi szűk korlátaiból, széttagoltságából, jövőjéért és súlyáért folytatott szelmalom harcaiból és megtöltötte sorait főiskolát végzett férfiakkal, hóna alá nyult a közigazgatás hatalmas szervezetével, összefogta és rendezte az eddigi szétszórt tűzoltóerőket, beállította a nemzetvédelem fontos szolgálatába, intézményesen biztosította fejlődését, célját és megteremtette a lehetőségét annak, hogy országos feladatok teljesítésére vállalkozók és vállalt feladatait sikerrel oldja meg.

Mindez csak papír, összecsukott könyv maradt volna, ha a fekete betűk végtelen tengerét szellemmel, lélekkel és étellel meg nem tölti annak a férfinek lángoló hite és törhetetlen tettereje, aki a tűzrendészeti törvényeket és rendeleteket sugalmazta és akinek kezében ma már végre egyesül valamennyi tűzoltóhatalom, hogy erős várra építse ki a magyar fejlődést és a magyar jövőt.

Igy jutottunk el végre oda, hogy ma már nem egymást töredezik a különböző akaratok és a meddő viták, hanem mindenütt fokozottabb tempóban építés folyik. Vitéz Kiss Lajos dr. mb. országos tűzrendészeti felügyelő fáradhatatlan munkája nyomán az ország negyedmilliónyi tűzoltóságának atomjaiból egy óriási testület alakult ki, amely egységes egyenruhában, egységes szabályzattal kiképezve, a kár-elhárító szolgálat nemzetvédelmi feladatát látja el. Ez a tűzoltóság már méltán meneteltette tűzoltóit az Erdély felé vezető rögös úton a magyar honvéd mellett.

Természetes, hogy különös nagy gonddal fordul a tűzoltóközvélemény érdeklődése a korszerű magyar tűzoltóság tisztjeinek, vezetőinek és szakférfiainak kiképzése és nevelése felé. Az új generáció a járási tűzrendészeti felügyelői tanfolyamokról és a Magyar Országos Tűzoltótisztképző Tanfolyamokról kerül ki.

E tanfolyamokon is érvényesül az a régi tétel, hogy a mesterek és a tanítók munkáinak legszebb eredményét a tanítványok munkáiban arathatják. Ezért fordul ma valamennyi magyar tűzoltó figyelme és érdeklődése a Magyar Országos Tűzoltótisztképző és a járási tűzrendészeti felügyelői tanfolyamok munkája és az ott elért eredmények kiértékelése felé.

A tűzoltóság szervezése és nemzetvédelmi munkájának kiépítése ma még eleven feladat. Sorai állandóan telítődnek, mind többen és többen ismernek egymásra, mint egy életre összeforrt bajtársak. Új értékek kapcsolódnak be, hogy rátermettségüket és elméjüket a tűzoltóhivatás gondolata jegyében kamatoztassák. Ez a két tanfolyam az a két zsilip, ahonnan a magyar tűzoltóhivatás jövő generációja pótlódik. Tudva azt, hogy az idő nem irgalmaz s egyszer mindenkinek a helyére egy fiatalabb kell hogy lépjen, sokan vizsgálják azt, hogy a tűzoltóság zászlaját, amit ma a legelső élő magyar tűzoltó izmos keze és fáradhatatlan szelleme oly magasra emelt, hogyan fogja tudni megtartani az új generáció?

Vessünk egy pillantást az eddigi tisztképzésre és az erős fejlődés képe, amely elénk tárul, megerősít bennünket abban a hitben, hogy a tanítványok méltók lesznek mestereikhez.

Eddig összesen 7 tűzoltótisztképző tanfolyamot és 6 járási tűzrendészeti felügyelői tanfolyamot tartottak Magyarországon. Ezek közül a tűzoltóság fejlődésében kimagasló határkövet jelentő 180.000—1936. B. M. számú rendelet megjelenése előtt 5 tűzoltótisztképző tanfolyamot, megjelenése után két tűzoltótisztképző tanfolyamot és hat járási tűzrendészeti felügyelői tanfolyamot tartottak. Összehasonlítva az 1936. esztendő előtt megtartott I., II., III., IV. és V. tűzoltótisztképző tanfolyamok eredményeit és statisztikai adatait az 1936. esztendő óta megtartott VI. és VII. tűzoltótisztképző tanfolyam eredményével és statisztikai adataival, a következőket találjuk: Az I—V. tanfolyamokon tűzoltótiszt oklevelet nyert 92 fő, a VI—VII. tanfolyamokon tűzoltótiszt oklevelet nyert 76 fő. Az I—V. tanfolyamokon végzetek közül főiskolás volt 22 fő (ebből 6 jogi doktor és 6 mérnök), a VI. és VII. tanfolyamokon végzetek közül ezzel szemben már 58 fő volt a főiskolát végzetek száma (27 jogi doktor, 16 mérnök). Az I—V. tanfolyamot 33 fő végezte el, mint hivatásos tűzoltótiszt, az V. és VII. tanfolyamot pedig 39 fő végezte el, mint hivatásos tűzoltótiszt. Az I—V. tanfolyamok elvégzésére felettes hatóságuk hivatalból 26 főt rendelt ki, ezzel szemben a VI. és VII. tanfolyamokra felettes hatóságuk hivatalból már 58 főt rendelt ki a tanfolyam elvégzésére. Az I—V. tanfolyamokon a tanfolyamhallgatók 60 százaléka volt katonaviselt, a VI—VII. tanfolyamokon pedig már a hallgatók 82 százaléka teljesített előzőleg katonai szolgálatot.

Ezekből az adatokból azt a képet nyerjük, hogy a tűzoltói hivatás mind szélesebb körből és mind jobban képzett férfiakat nyer meg. Különösen a főiskolát végzetek, a tanfolyamra hivatalból kirendelték és a katonaviselt tűzoltótisztek számának nagyfokú emelkedése szembetűnő.

A VI. és VII. tanfolyamról kikerült okleveles tűzoltótisztek most foglalják el az életben részükre kiutalt posztot, ahonnan a tűzoltóság közös nagy ügyét szolgálhatják. Hisszük és reméljük, hogy ez a generáció a tűzoltóhivatás szeretetében, az áldozatos munkavállalásban és a kezdeményezésben méltó utódja lesz az őket nevelő tanítógárdának. Sohase felejtsük el, hogy a tanfolyamokon a tanfolyam parancsnoka szakkiképzés mellett igen nagy súlyt fektetett a nemzeti érzés ápolására is, mintegy jelezve azt, hogy a magyar tűzoltó szakférfi hivatali működésének teljesítése közben ízig-vérig hazája sorsát szem előtt tartó és magyar embertársain segíteni akaró hivatalnok kell, hogy legyen.

A VII. Magyar Országos Tűzoltótisztképző Tanfolyam belügyminiszteri engedéllyel a tervezettnél rövidebb idő alatt fejeződött be. Ennek a tanfolyamnak sorsa különösen nehéz volt. Volt olyan időpont, amikor a tiszti tanfolyam harmadrésze katonai szolgálatot teljesített. Hogy mindezek ellenére a tanfolyam a legnagyobb bajtársiasság érzésében és áthatva a tanulni vágyástól, példás fegyelemmel maradt együtt és az átlagnál jobb eredményt ért el, azt a tanfolyamhallgatók egyéni értékein felül elsősorban is a tanfolyamparancsnok szétsugárzó, szeretett egyéniségének és bölcs irányításának lehet köszönni.

A VII. Magyar Országos Tűzoltótisztképző Tanfolyamot a belügyminiszter úr 1940. évi március hó 27-től 1940. évi október hó 30-ig engedélyezte. Erdély egy részének visszatérésevel kapcsolatban előállott különleges és örömteli helyzet eredményezte azt, hogy a belügyminiszter úr engedélyt adott a tanfolyamparancsnok úrnak, hogy a VII. Magyar Országos Tűzoltótisztképző Tanfolyamot 1940. évi szeptember hóban befejezhesse. A tanfolyam záróvizsgáit szeptember hó 6-án, 7-én és 8-án tartották meg. A tanfolyam záróvizsgáit vitéz Kiss Lajos dr tanfolyamparancsnok vezette. A szóbeli vizsgákon a belügyminiszter úr képviselőjében megjelent Folyovich József miniszteri tanácsos, a honvédelmi miniszter úr képviselőjében pedig vitéz Jusztly Emil tábornok úr, országos légvédelmi parancsnok. A háromnapos szóbeli, gyakorlati és írásbeli vizsga alapján a vizsgabizottság Malonyay Elemér dr, Vigh László, Topor György dr, Monostory Elek dr, Somlyódy Ferenc dr és Teasdale Róbert tanfolyamhallgatókat kitüntetéssel, Szathmáry Király Géza dr, Szakáts János, Hentz Imre dr, Beke Jenő, ifj. Várkonyi Elemér, Déry József, Szénássy Sándor, Somogyi Gábor dr, Nagy Lajos, Vass György, Faludi László, Pataky Lajos, Ortutay János, Wagner Tibor, Wendl Gyula dr, Kóbor Jenő dr és ifj. Farkas Károly tanfolyamhallgatókat „egyhangúlag“, Barsi Imre, Neugebauer Béla, Micskó László dr és Szebellédy Lajos tanfolyamhallgatókat „szótöbbséggel“ tűzoltótisztté képesítette.

Mindennemű **létrák,**  
tűzoltó- és légoltalmi felszerelések  
beszerzési forrása  
**Metzker Ferenc**  
Budapest, XI, Horthy Miklós-út 35  
Telefon 456-363

## HÍREK

**Belügyminiszteri elismerés.** László István ny. városi tanácsnoknak, a Magyar Országos Tűzoltó-Szövetség főtitkárának, a megszünt győri tűzrendészeti kerület élén kifejtett értékes és eredményes közhasznú működéséért a Belügyminiszter elismerését fejezte ki.

**Királyi díszérem.** A m. kir. belügyminiszter a tűzoltás és mentés terén több mint negyedszázadon át teljesített különösen érdemes tevékenység jutalmazására alapított királyi díszérmet újabban a következőknek adományozta: Zupkó Mihály tb. főparancsnok, Tischler Lajos alparancsnok, Solymosy Gyula szakaszparancsnok, Molnár Imre szakaszparancsnok, Kluka Sándor, Korpónai József őrzetőknek (füleki önk.).

**Filló Géza,** a közelmúltban elhunyt kéményseprőmester, lelkes támogatója volt a tűzoltói eszmének is. Annak idején Tiszalök községben résztvevett az ottani önkéntes tűzoltótestület szervezési munkálataiban és alapító tagja, majd parancsnoka volt a testületnek. Később Sátoraljaújhely megyei városban, mint önkéntes tűzoltószertárnok, majd tb. alparancsnok működött évtizedeken keresztül, mindenkor szívvel-lélekkel, sőt ha kellett anyagi áldozattal is szolgálta a testület érdekeit. Régi bajtársai mindenkor meleg szeretettel gondolnak rá és emlékéit kegyelettel őrzik.

**Nyiregyháza megyei város** polgármestere pályázatot hirdet a lemondás folytán megüresedett X. fizetési osztályba sorozott tűzoltóparancsnoki állásra. A pályázóknak az okmányokkal felszerelt kérvényeiket Szabolcs vármegye főispánjához címezve, de Nyiregyháza m. város polgármesterénél 1940 október 15-én déli 12 óráig kell benyújtani.

A **Nagykárolyi Önkéntes Tűzoltótestület** megvételre keres egy lövontatású mentőkoecit. Csakis kifogástalan állapotban levők jöhetnek számításba.

## Mátrai sisak-, tűzoltószer- és légoltalmi felszerelések gyára

Keresztény **Mátrai Antal és Társa r.t.**  
cég  
Budapest, XIII, Lomb-utca 34-36. Telefon 299-055



Az összes  
**„TOTAL”**  
rendszerű tűzoltókészülékek és berendezések gyártási jogának magyarországi engedélyese

Legújabb készülékünk és berendezésünk az

**„ÜSTÖKÖS-TOTAL”** léghaboltó-rendszer.  
**LIGETI és BIRÓ** Budapest, V, Árpád-u. 10  
Ismeretével készséggel szolgálunk. TELEFON: 127-799



A MAGYAR ORSZÁGOS TÜZOLTÓTISZTKÉPZŐ  
TANFOLYAM PARANCSNOKSÁGA.

70.641—1940. B. M. V.

**Hirdetmény**

A VII. járási tűzrendészeti felügyelői tanfolyamra felvétel.

A m. kir. belügyminiszter úr 70.641—1940. B. M. V. szám alatt a feltételeknek megfelelő kellő számú hallgató jelentkezése esetén a VII. járási tűzrendészeti felügyelői tanfolyamnak Budapesten, 1940 október 14-től 1940. évi december 14-ig terjedő idő alatt megtartását engedélyezte.

A tanfolyamra a felvételt írásban kell kérni. A kérvényt a tanfolyam parancsnokához (Budapest, Tűzoltó-főparancsnokság, VIII, Kun-utca 2) kell benyújtani. A kérvény beadásának legkésőbbi határideje 1940. évi október hó 7-ének déli 12 órája.

A 2 (kettő) pengős okmánybélyeggel ellátott kérvényhez mellékelni kell a folyamodó:

- a) születési anyakönyvi kivonatát,
- b) főiskolai vagy legalább érettségi vagy azzal egyenlő iskolai végzettséget igazoló bizonyítványát,
- c) katonai szolgálatát és esetleg légvédelmi kiképzését igazoló okmányát,
- d) magyar állampolgárságot (községi illetőséget) igazoló okmányát (közszolgálatban állóknak ezt az okmányt nem kell csatolniuk).
- e) testi épségét igazoló hatósági orvosi bizonyítványát.

f) feddhetetlen előéletét és nemzeti szempontból teljes megbízhatóságát igazoló erkölcsi bizonyítványát (közszolgálatban állóknál az erkölcsi bizonyítványt a hivatalfőnök ily tartalmú bizonyítványa pótolja).

A tanfolyammal kapcsolatban fizetendő díjak:

- a) felvételi díj 10 (tíz) pengő,
- b) tandíj könyvek nélkül 100 (egyszáz) pengő,
- c) vizsgadíj 30 (harminc) pengő.

A felvételi díjat a kérvény benyújtása alkalmával, a tandíjat a tanfolyam első napjáig, a vizsgadíjat a vizsga napjáig a tanfolyam parancsnokánál kapható „Magyar Országos Tűzoltótisztképző Tanfolyam Budapest, VIII, Kun-utca 2” című 47. számú vagy bianco postatakarékpénztári befizetési lapon kell befizetni.

A felvételi bizottság a kellően fel nem szerelt kérvényeket nem veszi figyelembe.

A tanfolyamra elsősorban azokat veszik fel, akik már ezidőszerint is hivatásos tűzoltótiszt vagy tűzrendészeti felügyelői állást töltenek be, illetőleg az utóbbi tennivalókat látják el és akiket a tanfolyamra felettes hatóság kíván tűzoltótiszté, tűzrendészeti felügyelővé kiképeztetni; végül azokat, akiknek főiskolai végzettségük van, vagy a hadseregnél, mint tisztek szolgálnak.

A hallgatók a tanfolyam tartama alatt iskolai fegyelem alatt állanak és rendszeres tűzoltói szolgálatot teljesítenek.

A felvételi bizottság döntéséről a felvételre jelentkezőket a tanfolyam parancsnoka írásban értesíti, a tanfolyamra felvett jelentkezőkkel azonkívül a tanfolyam megkezdésének pontos időpontját is közli.

Budapest, 1940. évi szeptember hó 25-én.

A Magyar Országos Tűzoltótisztképző  
Tanfolyam Parancsnoksága.

1—1940. szám.

TÖRVÉNYHATÓSÁGI TÜZOLTÓTANFOLYAM  
SZEGED

Felhívás a törvényhatósági tűzoltótanfolyam látogatására.

A 180.000—1936. B. M. sz. rendelet 11. § 7. pontja szerint tűzoltóaltiszt csak az lehet, aki a törvényhatósági tűzoltótanfolyam sikeres elvégzését igazolja. Szeged szab. kir. város a 118.511—1938. B. M. számú rendelet alapján 1940. évi október hó 14-től október hó 24-ig Szegeden törvényhatósági tűzoltótanfolyamot tart. A tanfolyamra az a magyar állampolgár vehető fel, aki

- a) huszonkettedik életévét betöltötte, negyvenkettedik életévét azonban nem haladta túl,
- b) testileg alkalmas és az előadások megértéséhez kellő szellemi képessége van,
- c) feddhetetlen előéletű és nemzeti szempontból teljesen megbízható.

A tanfolyam felvételi díja, tandíja, vizsgadíja, szakönyvek, ruha és felszerelés használat díja együtt hallgatónként 35 pengő, amelyet a jelentkezéssel együtt kell címekre megküldeni.

A tanfolyamra felvételt a törvényhatósági tűzoltótanfolyam alulírott parancsnokától legkésőbb október hó 1-ig írásban kell kérni. A kérvényhez csatolni kell a jelentkező:

- a) születési anyakönyvi kivonatát,
- b) hatósági erkölcsi bizonyítványát,
- c) hatósági orvosi bizonyítványát,
- d) legmagasabb iskolai végzettségét igazoló bizonyítványát,
- e) katonai szolgálatát és esetleg légvédelmi képzettségét igazoló bizonyítványát.

Elszállásolás és étkezésről mindenki maga köteles gondoskodni. A hallgatók csak egy részét tudom csoportos laktanyai elszállásolásban (ágy, szalmazsák, takaró) részesítenek, melynek díja a tanfolyam egész idejére a tandíjon túl, külön fizetendő 5 pengő. Akik eme igényt tartanak, azok ezt kérelmükben jelentsék be és azoknak 40 pengőt kell beküldeni.

A hallgatókat a felvételtől október hó 10-ig értesítem.

A tanfolyamot elméleti és gyakorlati záróvizsga fejezi be. A sikerrel vizsgázott hallgatók a tanfolyam elvégzéséről bizonyítványt kapnak, mely önkéntes, köteles és magán- (gyári) tűzoltóságok altisztai állásaira képesít. Szeged, 1940 szeptember 10.

Horváth István sk.,

hivatásos tűzoltófőparancsnok,  
a tanfolyam parancsnoka



Egyenruhát,  
polgári öltönyt

készít

Nagy Kálmán

IV, Kossuth Eajos-utca 6  
(Saját ház) Telefon 183-659  
Alapítva 1893

# SZÖVETSÉGI ÜGYEK

A Székelyföld és Erdély egy részének az anyaországhoz való visszacsatolása alkalmából az Országos Tűzoltó-Szövetséget átható őszinte nagy örömeinek megörökítésére és annak kifejezésére, hogy a Szövetség ezen történelmi időkhöz illő komolysággal minden erejével készen áll az egyetemes nemzeti érdekek támogatására, az elnöki tanács egyhangú lelkesedéssel elhatározta, hogy:

1. A Főméltóságú Asszonynak Erdélyért indított gyűjtésére 500 pengőt ajánl fel.

2. A boldog felszabadulás emlékére Kolozsvárnak, Erdély fővárosának egy díszes, selyem, nemzeti színű zászlót ajándékoz és felkéri a törvényhatósági tűzoltó-szövetségeket a felszabadult városok részére hasonló ajándék nyújtására.

3. A felszabadult erdélyi rész tűzoltóságainak átszervezése céljából a Kolozsváron tartandó kerületi tűzoltótanfolyamok oktatósegédleteinek, modelljeinek és készségeinek beszerzéséhez 1500 pengő segélyt ad s felhatalmazta az elnököt, hogy ezen az összegben az említett kerületi tűzoltótanfolyamok részére a szakelődők meghallgatásával maradandó értékű felszereléseket és szerelvényeket szerezzen be. Ha pedig a felszabadult területen másik kerületi tűzoltótanfolyamot is szerveznének, felhatalmazta az elnököt, hogy az utóbbi tűzoltótanfolyamot is hasonló módon 1500 pengő értékű oktatósegédlettel lássa el.

Felkéri a törvényhatósági tűzoltó-szövetségeket, hogy a felszabadult vármegyék székhelyein megszervezendő törvényhatósági tűzoltótanfolyamok megtartását hasonló módon segítsék elő adományaikkal.

4. Elrendelte a Szövetség hivatalos lapjának, a Tűzrendészeti Közlönynek a felszabadult 22 város és a nagyobb községek részére való azonnali díjtalan megküldését 500 példányban és ezen lappéldányok mindegyikéhez a „Tűzrendészeti szervek egyenruházata, öltözködése és tiszteletadása“-ról szóló szabályzatnak egy-egy példányban való csatolását.

Ugyancsak elrendelte, hogy október 1-től kezdődően a Tűzrendészeti Közlönyt a felszabadult terület valamennyi városa és községe részére a kiadóhivatal díjmentesen küldje meg.

5. Elrendelte, hogy a kultuszminiszter úr felhívása értelmében a Szövetség raktárában őrzött valamennyi tűzrendészeti kiadmányból 15—15 példány díjmentesen adassék a kultuszminiszter úr önagyméltóságának a felszabadult erdélyi közkönyvtárak céljaira.

6. A felszabadult tizenegy vármegye mindegyikéből egy-egy arra rászorult tűzoltóbajtársnak háromheti balatonhévizi tartózkodásra teljesen díjtalanul bocsát rendelkezésre a Szövetség a balatonhévizi tűzoltóüdülőjében egy-egy szobát.

7. Elhatározta, hogy az 1941. évi közgyűlését Erdély fővárosában, Kolozsváron tartja meg.

Országos Szövetségünk elnöki tanácsa foglalkozott lapunk folyó évi 4. számában meghirdetett s a gyakorlati, szolgálati, egészségügyi és műszaki szabályzat tervezetre beérkezett pályamunkákkal. Az elnöki tanács a kiküldött szakbizottság jelentése alapján tudomásul vette, hogy csak 3 pályázat érkezett be és pedig a gyakorlati szabályzat tervezetre 2, a szolgálati szabályzat tervezetre pedig 1. A bizottság javaslata alapján az elnöki tanács így a pályázatot eredménytelennek nyilvánította. A beérkezett pályamunkákat a bírálóbizottság bírálata és javaslata alapján, mint értékes és szakszerű hozzászólásokat a gyakorlati és szolgálati szabályzat módosításához, jutalomban részesítette. És pedig a gyakorlati tervezetre beérkezett munkákat 150—150 pengő, a szolgálati szabályzat tervezetre beérkezett pályamunkák pedig 75 pengő jutalomban. Az előbbi pályamunkák szerzői Marinovich Endre dr székesfővárosi tűzoltófelügyelő és Preszly Béla székesfővárosi tűzoltófelügyelő, az utóbbinak pedig Marinovich Endre dr székesfővárosi tűzoltófelügyelő.

\*

Felhatalmazta az elnöki tanács a Szövetség elnökét, hogy a kerületi tanfolyamok részére az arra érdemes hallgatóknak a tanfolyamparancsnok előterjesztése alapján jutalomkönyveket adományozzon.

\*

Országos Szövetségünk ügyészi teendőinek ellátására Szálka Béla dr székesfővárosi tisztiügyészt az egységes bírói és ügyvédi vizsgabizottság tagját kérte fel az elnöki tanács.

\*

A Tűzrendészeti Közlönyben közzétett cikkek díjazását az elnöki tanács hasábonkint 5 pengőben állapította meg.

\*

Gáspár István székesfehérvári tűzoltóőparancsnok, kerületi tűzrendészeti felügyelő és Lengyel Sándor szolnokvármegyei tűzrendészeti felügyelőnek a nagy gonddal és szakértelemmel összeállított évi jelentéséért az elnöki tanács elismerését fejezte ki.

\*

Foglalkozott az elnöki tanács az egységes tűzoltószertár tervek készítésének és a községek részére leendő sokszorosításának ügyével és Gáspár István okl. építésmérnök, kerületi tűzr. felügyelő, továbbá Kóos Károly, Antal Dezső, Padányi Gulyás Jenő és vitéz Sándor József építésmérnökökből álló bizottságot alakított a mintatervek elkészítése céljából. A kiküldött szakbizottság feladata lesz, hogy lefektesse és megállapítsa azokat az irányelveket és módokat, amelyek alkalmasak lesznek a tűzoltói építések és egyéb kulturális jellegű építési programmok oly módon való összekapcsolására, amely szerint megkönnyíthető lesz a tűzoltótestületek építő irányú törekvése. A bizottság által készített mintaterveket és a hozzájuk tartozó költségvetést az Országos Szövetség sokszorosíttatni fogja és beszerzési áron bocsátja a szertárépítéssel foglalkozó községi elöljáróságok rendelkezésére.

## A Magyar Országos Tűzoltó-Szövetség kiadványai

### SZAKKÖNYVEK:

II. Vitéz Roncsik Jenő dr:	
Megelőző tűzrendészet, I. rész . . . . .	1.— P
Megelőző tűzrendészet, II. Alkalmazott rész . . . . .	1.— P
III. Erdély Ernő: A tűzoltás szabályai . . . . .	1.— P
VIII. Dévényi Endre dr: A tömlő . . . . .	1.— P
Erdély Ernő: Tüzesetek nyomozása . . . . .	2.— P
Rehák Tamás: Motoros fecskendők és szerek, fűzve . . . . .	5.— P
Teasdale Ottó: A tűz és robbanás veszélye . . . . .	5.— P

### SZABÁLYZATOK:

1. Szolgálati szabályzattervezet . . . . .	1.— P
2. „Vezetőjelzések“ című függelék a Gyakorlati Szabályzathoz . . . . .	—30 P
3. Műszaki szabályzat és oktatás (2 füzet) . . . . .	3.50 P
3/a Rajzok a műszaki szabályzathoz . . . . .	1.— P
4. Gázvédelmi szabályzat . . . . .	—90 P
5. Egészségügyi szolgálati szabályzat . . . . .	—70 P
6. Kiképzési tervezet tűzoltótömbök részére . . . . .	—30 P
7. Gy. 1. Alap kiképzés . . . . .	—80 P
8. Gy. 2. Gyakorlati Szabályzat. Ábrafüzet-tel. I. füzet . . . . .	2.— P
9. Gy. 2. Gyakorlati Szab. (Vízvezeték és motorfecskendő szerelése.) II. füzet . . . . .	1.— P
10. Egyenruházati, öltözködési és tiszteletadási szabályzat . . . . .	—20 P
Önkéntes tűzoltótömbök alapszabály . . . . .	—20 P
Éremszabályzat . . . . .	—60 P

### FILLÉRES KÖNYVTÁR:

Benczur József dr: A közigazgatás szervezete . . . . .	58 fillér
Benedek: Építéstan . . . . .	54 „
K. Császár Elemér: Építéstan . . . . .	88 „
Erdély dr: Versenyrendezés . . . . .	06 „
— — Tűzoltás szabályainak kiegészítése . . . . .	20 „
— — Vízszállítás és helyi ismeret . . . . .	30 „
vitéz Kiss Lajos dr: A közigazgatás szervezete . . . . .	90 „
Konok Péter: Mechanika . . . . .	44 „
— — Géptan . . . . .	18 „
Regölyi: Mászó- és mentőeszközök . . . . .	26 „
vitéz Roncsik Jenő dr: Vármegyei és járási tűzrendészeti felügyelők kötelességei és magatartásuk általában . . . . .	34 „
— — Tűzoltóparancsnok, tűzrendészeti felügyelő büntetőjogi felelőssége . . . . .	14 „
— — MOTSz szabályai . . . . .	14 „
vitéz Szalay Lajos dr: Kézi tűzoltókészülék . . . . .	10 „
— — Fizika és kémia . . . . .	18 „
vitéz Szalay Lajos dr: Kémia . . . . .	32 fillér
Szilvay: Motorfecskendő ismertetése, működése, zavarai . . . . .	20 „
— — Műszaki mentés . . . . .	18 „
— — Tűzkisérletli állomásban lefolytatandó típusgyakorlatok . . . . .	10 fillér
Somorjai: Ügyvitel, leltár stb. . . . .	30 „

Szöllősy dr: Jogrendszer . . . . .	18 „
Teasdale: Ipartelepek, üzemek tűzrendészete . . . . .	36 „
Wunderlich: Színházak, mozik tűzrendészete . . . . .	36 „
Jarmatzky: Vizsgakérdés . . . . .	14 „
Zsámbéky: Villamosság . . . . .	28 „

### TÖRVÉNYEK, RENDELETEK:

Tűzrendészeti törvény és végrehajtási utasítás (1936: X. tc. 180.000—1936. B. M. sz., 115.200—1938. B. M. sz.). Tartalmaz 25 tűzr. vonatkozású törvénycíkket és 38 rendeletet, kötve . . . . .	2.— P
--	-------

### NYOMTATVÁNYOK:

#### I. Önkéntes tűzoltóságok részére

Önkéntes tűzoltótömbök egységkönyve.	
a) Borítékív és utasítás az egységkönyv vezetésére . . . . .	3 fillér
b) iktató . . . . .	3 fillér
c) működési napló . . . . .	3 fillér
d) törzskönyv és egyéni felsz. kimutatás . . . . .	3 fillér
e) jegyzőkönyv . . . . .	2 fillér
f) felszerelések leltára . . . . .	4 fillér
g) szakkönyvek leltára . . . . .	3 fillér
h) egyéb értékek leltára . . . . .	3 fillér

#### II. Hivatásos tűzoltóságok részére

1. Iktató . . . . .	3 fillér
2. Törzskönyvi lap . . . . .	3 fillér
3. Létszámeligazítás és napi működési napló . . . . .	3 fillér
4. Kárjelzések naplója . . . . .	3 fillér
5. Kárjelentési napló . . . . .	3 fillér
6. Kárbejelentés . . . . .	2 fillér
7. Motorüzemanyagnapló . . . . .	4 fillér
8. Üzemanyagkivételvezetési lap . . . . .	1 fillér
9. Parancskönyv . . . . .	3 fillér
10. Kihallgatási napló . . . . .	3 fillér
11. Orvosi vizsgálati könyv . . . . .	4 fillér
12. Szolgálati jegy . . . . .	1 fillér
Járásai tűzrendészeti felügyelő vizsgálati jegyzőkönyv darabonként . . . . .	10 fillér
Fecskendő próbalap, motorfecskendő vizsgálatához darabonként . . . . .	4 „
Fecskendő próbalap, kézfecskendő vizsgálatához darabonként . . . . .	4 „
Díszokmányürlap . . . . .	2.— P
Osztályozási lap tűzoltóversenyekhez, 1 drb . . . . .	2 fillér
Tűzoltói igazolványok:	
Bőrburkolatban (tishti) . . . . .	—30 P
Vászonburkolatban (altishti) . . . . .	—20 P
Igazolólap, burkolat nélkül (legénységi) . . . . .	—02 P

### SZOLGÁLATI ÉRMEK:

V. éves 2.—, X. éves 3.—, XV. éves 6.—, XX. éves 7.—, XXV. éves 11.—, XXX. éves 12.—, XXXV. éves 15.—, XL. éves 16.— P.	
---	--

Éremszalag 30, igazolványlap 30 fillér

Királyi díszérem kicsinyített mása . . . . .	30 fillér
--	-----------

A könyvek, nyomtatványok, valamint az érmek ára a szabályszerű névkimutatással a 23.297. számú postacsekken előre küldendők be.

Megrendelhetők a MAGYAR ORSZÁGOS TŰZOLTÓ-SZÖVETSÉG irodájában, Budapest, IV, Bástyá-u. 13.

Hazánk legrégebb, több mint 121 éve fennálló  
**tűzoltószergyára**

## Seltenhofer Frigyes Fiai

Alapítva 1816

magy. kir. udvari szállítók  
**S o p r o n**

Legelső tűzoltószerszám-, kút-, szivattyú- és gépgyár, harang-, fém- és vasöntőde. A párisi világkiállításon nagy aranyéremmel, azonkívül sok arany- és ezüstéremmel, valamint díszoklevéllel kitüntetve. Gyárt: motorfecskendőket, kocsifecskendőket, különféle tűzoltószereket és felszereléseket. Kedvező fizetési feltételek és sokévi jótállás. Költségvetést és kiszállást díjmentesen eszközünk.

## BOROS egyenruházai

Tűzoltósági felszerelések,  
sapkák és egyenruhák

Budapest, VIII, Baross-tér 6 (Fiumei-út sarok)

Régi, megbízható, olcsó cég.

Egyesületeknek előnyárak.

Kedvező fizetési feltételek

Egyenruhászabóság és sapkaműhely  
a helyszínen

## KISTÉTÉNYI WALTHER E.

BUDAPEST, IV, PETŐFI SÁNDOR-UTCA 6, FÉLEMELET

Gyárt: **érmekeket**  
**rendjeleket**  
**jelvényeket**  
**tiszteletdíjakat**

A  
Magyar Országos  
Tűzoltó Szövetség  
éremszállítója

## Gazdák Biztosító

## Szövetkezete

Budapest, IX, Üllői-út 1

Telefon 187-870

Tűz-, jég-, élet-, baleset-, szavatossági, betöréses-lopás elleni, autó-, üveg- és állatbiztosítás. Képviselet minden városban és községben! Kartelen kívül!



## Magyar Kender-, Len- és Jutaiipar Rt.

Budapest, V, Wekerle Sándor-u. 8

Tűzoltóság részére Szegeden a következő cikkeket gyártja:

**Kendertömlőt**

minden méretben 30 atm. nyomásig

**Vászonvedret**

**Takaró- és ugróponyvát**

**Vízmentes csövezető kabátot**

**Tűzoltó ruhaanyagot**

LAKTANYÁK RÉSZÉRE:

**Lepedőt**

**Szalmazsádkot**

**Törülközőt**

**Vánkoszuzatot**

Kívánságra  
szívesen szolgál  
megminta-  
zott  
árajánlással

## „DRÄGER”

oxigénes önmentők

Gyártja:

Vadásztöltény-, Gyutacs- és Fémárugyár Rt.

G Á Z V É D E L M I O S Z T Á L Y A  
Budapest, V, Mérleg-utca 3 — Telefon 183-820

**Gázálarok**, mindennemű gázok ellen védő szűrőbetétek

**Gázvédőruhák hólyaghúzó-gázok ellen**

Oxigénes belégzőkészülékek

„Dräger-Schröter“-féle gázkémlő készülékek

Óvóhely-légtisztítók

**Klórmész-szórótargoncák**

Fertőtlenítő készülékek gázálarokhoz, oxigénes önmentőkhöz

**Gáz- és szilánkbiztos óvóhely-ajtók és vészkijáratok**

Alapítva 1896

Mindennemű  
tűzoltó- és légoltalmi  
felszerelési cikkek  
raktárról kaphatók

**Mátrai Antal és Társa Rt.**

Gyár és központi iroda:

Budapest, XIII, Lomb-utca 34-36 ~ Telefon 299-055  
Dárosi terakat: VI, Teréz-körút 22 ~ Telefon 121-533

Gyárt: kézi- és motor-  
fecskendőket, mindenfé-  
le létrákat, motollákat,  
vízhordó és öntöző lajtó-  
kat, szerkocsikat és lég-  
oltalmi felszereléseket

**Szállítunk**

a hatósági előírásoknak megfelelő

Ismertetés  
felvilágosítás  
és ajánlat  
díjtalan

**MÁVAG  
GYÁRTMÁNYÚ**

Telefon 133-394

hordozható benzinmotoros és kézi működtetésű fecskendőket, vízhordó-  
és öntözőkocsikat, tűzoltó- és locsoló autókat a legjobb  
minőségben, megbízható és tartós kivitelben.

MAGYAR KIRÁLYI VAS-, ACÉL- ÉS GÉPGYÁRAK KERESKEDELMI KÉPVISELETE RT.  
BUDAPEST, VIII, MÚZEUM-KÖRÚT 18, II.

**KÖHLER ISTVÁN****FECSKENDŐ-, SZIVATTYÚ-  
és tűzoltófelszerelések gyára**

Gyárt: Modern motoros, turbinás és dugattyús  
tűzoltófecskendőket, tűzoltószereket, felszereléseket  
és szivattyútelepeket a tűzoltás és öntözés céljaira

**BUDAPEST, X, KORPONAI-UTCA 21. SZÁM****FELTEN ÉS GUILLEAUME RT., BUDAPEST, I.**

a budapesti hivatásos tűzoltóság szállítója

GYÁRT: BELÜL GUMIZOTT TŰZOLTÓTÖMLŐT  
kívánt méreteken és nyomásig.

LEVÉLCÍM: BUDAPEST 113. POSTAFIÓK. TELEFON: 258-880



Hazai  
gyártmány!

**MINIMAX**

a legjobb magyar gyártmányú kézi tűzoltókészülék. Nem hason-  
lítható össze a különböző utánzatokkal. Felvilágosítással szolgál a  
**MAGYAR MINIMAX RT., BUDAPEST**  
GYÁR, IRODA: VI, RÓZSA-UTCA 85. TELEFONSZÁM: 123-731

**CORVIN ÁRUHÁZ RT.**

BUDAPEST VIII, BLAHA LUJZA-TÉR 1-3

**Csonka János gépgyára** gyártja a  
mindenhol bevált, tökéletes **tűzoltómotorokat!**



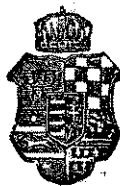

# TÜZRENDÉSZETI KÖZLÖNY

A MAGYAR ORSZÁGOS TŰZOLTÓ-SZÖVETSÉG HIVATALOS LAPJA

Megjelenik minden hó 1-én és 15-én

Az előfizetési és hirdetési díjakat a Magy. Orsz. Tűzoltó-Szövetség 23.297. számú csekkzámlájára lehet beküldeni. Csekküriap minden postahivatalban kapható

A Magyar Országos Tűzoltó-Szövetség, szerkesztőség és kiadóhivatal:

BUDAPEST, IV, BÁSTYA-UTCA 13

Telefon: \*184-975, 184-976

Előfizetési ára egész évre 12 pengő

A szerkesztőség címére küldött szakcikkeket, ha közlésre alkalmasak, díjazzuk

Ajánlva a m. kir. belügyminiszter úr 126.278—1938. B. M. sz. rendeletével („Belügyi Közlöny” 1939. évi 5. sz.) a vármegyék, városok és községek számára

**TŰZOLTÓTESTÜLETEK A LAPOT TAGDIJ FEJÉBEN KAPJÁK**

## Gömbös Gyula emlékezete

Mélységesen megindult lélekkel és szívében az emlékezés olthatatlan szent fájdalmával zarándokolt el a magyar tűzoltóság október hó 6-án Gömbös Gyula sírjához, halálának évfordulóján. Gömbös Gyulában a nemzet a legújabbkor történelmének nagy magyar államférfiát gyászolja.

Az embert, aki a magyar föld és magyar faj nagy szerelmese volt. Az Isten küldöttjét, ki váteszi lélekkel mutatta meg a magyarság helyes útját a két világháború között zsákutcába jutott Európában. Az építőt, aki a nagy európai kaosz vigasztalhatatlanságában is biztos alapokra helyezte a magyar jövőt. A nagy államférfit, a tengely és ezzel Európa újjárendezésének kezdeményezőjét és első munkását. A gondolat: erő, ami határokat roppant szét és nemzedékeket alakít át. Annak az erőnek ősi gondolata, ami Felvidéket, Kárpátalját, Észak-Erdélyt már visszaadta nekünk helyesen Gömbös Gyula agyában született meg. Ki volt Gömbös Gyula? Magyar ember volt, mindig csak magyar ember volt. Családja a magyar ősmúlt népi rétegeiből ered. Őse a hazát kereső, fajtájáért állandóan vérontó, Európát megrázó ősi magyar vitéz, aki családjával megvetette lábát a Duna-Tisza közén, azóta a család folyton harcolt, földjét művelte, küzködött, jóban-rosszban kitartott a hazai rög védelmében, nemesedett, erősbödött, öntudatos



lett, míg végzetszerűen, a legnagyobb szükség idején, egy olyan utódott adott hazánknak, aki Hitler és Mussolini mellett egy csonka nemzet élén legnagyobb

államférfia tudott lenni Európának. Végzetszerű volt az élete. Jött a világháború katonasorából, utat mutatott a nemzetnek és Istenéhez tért. Sírjánál végtelen sorban emlékezett nagy fiára az egész ország. Mi egyszerű tűzoltók, kiknek lelkében az áldozat lángja, szívében az emberszeretet tüze ég, Gömbös Gyulában a mai tűzoltóság nemzetvédelmi erejének megeremtőjét gyászoljuk. A nemzet nagy erő kifejtései közé az Ő lánglelke sorolta be a tűzoltóságot. Ev-századja harcolt a tűzoltóság jövőjéért, elnevezéséért, munkaköréért. Gömbös Gyula

volt az a nagy államférfi, aki mellénk állt. Átkarolt. Szeretett bennünket. Törvényt adott nekünk, amivel tűzoltóelménkben meg sem álmódott feladatok végzését utalta részünkre. Feloldotta az egymástól elszigetelt apró tűzoltóságokat és egy nagy táborba emelte. A vagyonvédelem szűk keretű célja helyett feladatunk tengelyébe a nemzetvédelmet állította. Tűziszolgálatunk kereteit lebontotta és kárelhárító szolgálatra szervezett át bennünket. Az Ő tűzoltósága menetelt a magyar honvéd mellett Erdély felé. Az új egységes egyenruhában az egységes szabállyal kiképezve. Az Ő tűzoltósága tekint bátran a jövő felé, ahol még

az eddiginél is nagyobb és megtisztelőbb feladatok és célok várnak reánk. Nem célunk méltatni. Gömbös Gyula túlnő ezen a kereten. Emléke az egész országban él és elvesztésének fájdalma még ma is eleven mindnyájunk szívében.

Az ország tűzoltóságának képviselőjét vitéz Kiss Lajos dr. országos tűzrendészeti felügyelő vezette. Gömbös Gyula egykori munkatársa — a legelső élő magyar tűzoltó — mélységes megrendült lélekkel, mindnyájunk szívének szomorúságát kifejező szavakkal helyezte el sírjára a koszorút. Gömbös Gyulára halála évfordulóján sírjánál nem tudtunk volna mel-

tőbben emlékezni, mint ahogyan most emlékeztünk: új egyenruhában, egységes szabályzatokkal, egy táborban, a tűzoltói szakvezetést egykézbe letéve, fáradhatatlan munkában eltöltött évekkel mögöttünk és azzal a kemény elszántsággal szívéinkben, hogy az Ő álmát, a korszerű magyar tűzoltót mielőbb megfogjuk valósítani. Ott a sírjánál, ahol porhüvelyre pihen, mindnyájan éreztük lelkünkben, hogy velünk van. Helyesel és bátorít, hogy az Ő szellemében építsük tovább a magyar jövőt, kérges tűzoltótenyerünkkel, érző tűzoltószívünkkel egykori munkatársának bölcs vezetése alatt az ezeréves Magyarország teljes feltámadásáig.

## Tűzjelzés hajdan és manapság

### I. A 18. század első felében

Tűzoltóknak nem kell magyarázni, hogy milyen fontos a tűznek minél előbb való jelzése. Hiszen a kicsiny tüzet szinte egy bögre vízzel vagy egy marokszorítással el lehet oltani, de ha késik a veszedelem tudomásulvétele, akkor percről percre, sőt másodpercről másodpercre hatványozott mértékben növekszik a veszedelem.

Tudták ezt a régiek is, amint a hatóságok intézkedéseiből láthatjuk. Minden rendelet elsőrendű szükségességnek tartja a tűz gyors jelzését.

Idézzük egy vidéki magyar város enémű intézkedésére nézve a 18. század közepéről a következő rendelkezést:

„... hogy ha mindazon által Akárhó, akármí Képpen, akár Kinek illyetin tűzbeli Szerencsétlensége történék, Kivált Képpen az Háznak Lakósa — nem tekintvén az tűzből Származható Gyalázattyát — azt azonnal, mihelest eredetit tapasztalni láttya, tartozzon maga vagy más által Ki Kiáltani, és Lárma-ra bocsáítani, hogy annál is inkább és hamarabb mások Oltalmazására és Segedelmére meg jelenhessenek, Kinek is, hogy Közönséges tudttára juthasson, eddig is az... Templomok Tornyai különös jelül, amely részén az Városnak Tűz támadna, Veres Zászlók tetessenek Ki, mellyek a' végre az Város által mennél hamarabb meg csináltassanak. Étszaki jelül pedig egy lámpás jó hosszú Rudon tetessék Ki, hogy tudhassák magokat az Polgárok Alkalmaztatni, melly részén az Városnak támadott az Tűz. Oda szorgalmatos Segedelmére minnyájan magok Kötelességek Szerént meg jelenyenek.“

Ugyanebben a vidéki városban már jó 200 esztendővel ezelőtt, 1725-ben városi szabályrendelet mondotta ki, hogy:

„... a' bakterok egész éjtszaka az Utczákon járva Óránkint jelezzék az Időt, végre ha Tűz (a' melyet kegyesen távoztasson el tőlünk az Isten) ütne-ki, vagy más rendkívüli Eset történne, azonnal jelentést tegyenek róla, hogy a' veszedelem ell-hárítható legyen.“

Íme, régente is megvoltak az éjjeli örök, akiknek legelső kötelessége volt a tűzre vigyázás akkor, mikor a polgárok a munkás nap után nyugalomra tértek. Este kilenc órakor például ezt énekelte a bakter:

„Hallya meg az Háznak Ura,  
Kilenczet ütött már az Óra...  
A' Nap elment nyugottára,  
Vigyázz a' Tűzre, és Házodra!...“

És 190 esztendővel ezelőtt (1733-ban) arról is intézkedtek, hogy:

„... Valamint más Királyi Városokban éjjeli Vidgyázók Tornyokban tartattnak, az Kik Fő Képpen minden Fertály Órát ki kiáltják, — hogy itt is azon Szükség Hasznos Lészen, két arra való józan Ember fog rendeltetni Bakterok fizetésével, Kiknek is az Város Nagy Templomi Toronyban Való alkalmatlanságokról provideálni (vagyis gondoskodni) fog az Földes Uraság Segétségével.“

Látszik ezekből, hogy toronyöröket is alkalmaznak már a 18. század derekán és azok kötelessége, hogy negyedóránként kürtszóval jelezzék az órát. Evvel akarták őket kényszeríteni arra, hogy kötelességüket pontosan teljesítsék. Hogy pedig terhes és „Hasznos Szolgálatyokat az éjjeli Vigyázásban Főképpen téli Kemény Időben Kemény 'S majdnem el tűrhetetlen Sanyarúságot egy Kaputban“ ne kelljen elszenvedniök, mindegyiknek csináltatott a város egy télikabátot és egy pár cipőt.

Volt tehát kétszáz évvel ezelőtt is toronyőr, kongatás, zászló és lámpás kitétel a toronyban, a tűzre figyelmeztetés, a lakosok felzörgetése stb., stb.

(bi.)

## Mátrai sisak-, tűzoltószer- és légoltalmi felszerelések gyára

Keresztény cég **Mátrai Antal és Társa Rt.**  
Budapest, XIII, Lomb-utca 34-36. Telefon 299-055

Mindennemű **létrák,**  
tűzoltó- és légoltalmi felszerelések  
beszerzési forrása

**Metzker Ferenc**

Budapest, XI, Horthy Miklós-út 35  
Telefon 456-363

# Hírek Kolozsvárról

Küldi: Dévényi Endre dr

Üzenjük Kolozsvárról, hogy a Bocskay-utcában lévő öreg tűzoltólaktanyában megindult a munka. A szerek működőképeseek. A laktanya, a szertár tiszta. A kiképzés megindult. Szegényes és kopott minden. Lemondással élünk, de célunkat elérjük...

De hosszú volt az út idáig...

1940 szeptember 4.

Délután 6 óra. A Magyar Párt megbízásából Papp Béla dr volt gázgyári igazgató, önkéntes tűzoltó-parancsnok néhány lelkes tűzoltóval megjelent a laktanyában s Bucur Gheorghe őrnagytól és Radulescu Traian kapitánytól átvették a tűzoltószereket, a szertárát és laktanyát. Az átvétel minden különösebb baj nélkül ment végbe. Csupán az új Ford tisztiautót szerették volna elvinni. Tervük azonban nem sikerült az önkéntes tűzoltók ébersége miatt.

**Az önkéntes tűzoltó szellem feltámad.**

Szeptember 6-án este eltávoztak a laktanyából a katonatűzoltók. Este 6 órakor indult el velük Torda felé az utolsó teherautó. Ekkor a laktanya már tele volt magyar önkéntesekkel, akik két napja itt éltek a laktanyában, szertárban és vigyáztak féltő szeretettel mindenre.

Ettől az időtől kezdve ők teljesítettek készenléti szolgálatot. A régi eldugott egyenruhák előkerültek s az üldözött magyar önkéntes szellem lángja fellobbant az elnyomatás hamuja alól.

**A nagy nap.**

A felszabadulás örömeiben a tűzoltóság is osztozott. Szeptember 11-én, a kora délelőtti órákban már kivonult a lelkes tűzoltócsapat a Szent Mihály-tempom elé s ott szoronganak szereikkel együtt mindaddig, amíg a közönség annyira körülvette őket, hogy a tűzhöz vonulás lehetősége teljesen megszűnt. Ekkor hazajöttek, hogy a készenléti biztosítani tudják.

Délfelé megérkezett Budapestről a három teljes kiképző keret Szomolányi Sándor segédfelügyelő és vitéz Varga György tiszthelyettes vezetésével s átvette a laktanyát s a szolgálatot s csupán azt a kilenc volt városi tűzoltót tartotta meg szolgálatban, akik a helyi tájékozódást biztosították.

Este már az Állomás-utcában kábeltűzhez vonultak.

**Szemét, piszok, takarítás, tisztogatás.**

A laktanya siralmas, a szertár elképesztő volt. Az ablakok betörve, villanyvezetékek leszaggatva s szemét, piszok, poloska, bolha... Egy hete autózó derék pesti tűzoltóink azonnal takarítanak. A teherautó háromszor is fordul, amikor megkezdik a beköltözést és pihenőre térnek a kincses város szegényes tűzoltólaktanyájában.

A takarítás, fertőtlenítés, tisztogatás, szerek üzemképessé tétele egy teljes hétig tartott. Szeptem-

ber 21-én azonban már kimeszelt, felsúrolt szobákban hajtottuk le a fáradt fejünket. A tisztai szobában már nem gyertya égett. A szertárban már nem kellett sötétben botorkálni. A fürdőbe undor nélkül mehetünk be.

**Felügyelői szemle.**

Az ünnepi bevonulás napján magas látogatásban volt részünk. Vitéz Kiss Lajos dr. budapesti főparancsnok, országos tűzrendészeti felügyelő látogatott meg bennünket, Dorogi Farkas Ákos székesfővárosi tanácsnok, Sidló Ferenc és Kisfaludy Stróbl Zsigmond szobrászművészek társaságában. A laktanyában, szerekben nem sokat gyönyörködhetek, de úgy hiszem, mégis örökre felejthetetlen lesz számukra ez a kolozsvári kirándulás.

**Működik a tololétra.**

Számítottunk rá, hogy az épületfeliratok leszedése sok gondot fog okozni, de az igénybe vétel mégis túlzott volt. A tololétra állandóan működött. De eredményesen, mert egy héttel a bevonulás után már nem lehetett román feliratot, címert látni az épületeken.

A Pasteur-intézet székházánál egyik derék tűzoltónk meg is sérült. A falról lebontott román korona sisakjára esett, azt félre billentette és fejét megsértette. Fájdalom azonban már nem látszott rajta, amikor a betonból készült román koronát beadta az irodába — a múzeum számára.

**Tömlők.**

A szertárban 300 m üzemképes nyomótömlő maradt, 5 motorosfecskendőhöz. Ezek is nyúttek, penészesek. A szívótömlőkről a védőzsineg teljesen hiányzik.

A nyomótömlők végein egységes csavar és Storzkapocs vegyesen. Áttéti darab egy sincs. Szerenésé, hogy mindezt láttuk és cselekedtünk. Ennek köszönhető, hogy a tüzeseteknél nem volt zavar.

**Tüzesetek.**

Nem hiába érkeztünk. Nemcsak a rendbehozás, átszervezés munkája várt ránk. Tüzesetek is bőven akad. Már hétízben vonultunk ki. Ebből kettő vaklárma volt. Az utcai tűzjelző csengőket feltörték.

Volt egy kábel-, egy avar-, egy kémény-, egy faskamra-, egy szénakazaltűz. Ez utóbbinál egy román paraszt 100 mázsás szénakazalt gyermek gyújtotta meg. A 2000 literes autóvézsvonattal és autófecskendővel érkeztünk meg. A kazal csak félig égett le, pedig csak 2 napja rakták össze. A „decka istálló” bár közel volt és padlásáról a széna csomókban csüngött a lángok felé — nem gyulladt meg. Csodálkozták is rajta és elmondták:

Két évvel ezelőtt kigyulladt a kazal. Katonatusztók érkeztek. A károsult fia románul magyarázni kezdte: hol van a kút, mivel a hegyoldalban nincs víz. Puskatussal fejbeverték. Azután megpróbálkoztak az

oltással... Leégett a kazal, az istálló és a tanyaépület. Annyijuk maradt, amit magukon hordtak.

#### Tűzoltószerkek.

A szertárban: 1 új Ford tiszti autó,  
2 Benz-Gaggenau autófecskenő,  
1 Ford autóvészvonat (2000 l-es víztartály),  
1 Magirus autóvészvonat (3000 l-es víztartály),  
1 Magirus autótolólétra (28 m-es),  
1 Ford teherautó, mely után  
1 Magirus, 2 kerékre szerelt motoros fecskendő akasztható,  
1 lóvontatású tololétra (Mátraiféle, 16 méteres),  
3 mozdonyfecskenő,  
2 vízszállító lajt,  
1 szerkocsi van.

A tisztiautó kivételével minden szert rendkívül elhanyagolt állapotban találtuk. A Ford teherautónak a sebességváltó művét törték össze, de eltűnt róla az akkumulátor is. A tololétra talajszintező berendezése rossz. A városi üzemben megkísérelték ugyan a kijavítását, természetesen nem sok eredménnyel. Önindítóval egyszer sem indul. Egymásután kerülnek majd generáljavitásba. 1941-et írunk már, amikor mind készen lesznek.

#### A kiképzőkeret.

Dicséretet kell mondani a kiképzőkeret tagjairól. Budapesti hivatásos tűzoltók mind. Áldozattal vállalták a rendbehozás nehéz munkáját. Kitűnő szellemük, kiképzésük és gyakorlattal megalapozott szaktudásuk átsegített bennünket a kezdet minden nehézségén.

Tudásukat 3 hónap alatt részben átveszik a kiképzésben részesültek s így olyan alapot kap az erdélyi tűzoltóság, amelyre építeni lehet majd.

#### Kolozsvár — tűzoltószemmel.

A lakosok száma 107.000, a házaké 14.000, mozi 6, színház 2, cirkusz 2 működik.

A vízvezeték magasnyomású (7—10 légkör). A városon átfolyik a Szamos csatornája. Sajnos, azonban vízvezetéki térkép nincsen, még a vízműveknél sem.

A város elég terjedelmes. Útjai elhanyagoltak. A hegyoldalban lévő új településeknél nincs mindenütt vízvezeték. Itt az oltás meglehetősen nehéz.

Féltűnően sok a bádogtetejű épület.

Az utcákon tűzjelző gombok vannak. Az üveg betörése és a gomb megnyomása esetén a jelzés a villamosművekhez fut, ahonnan távbeszélőn jelentik a jelzés helyét a tűzoltóságoknak. (?)

#### Az első tanfolyam.

A laktanyában azonban folyik a munka: a kiképzés. Magyar lelkesedéssel. Az első tanfolyam hallgatói már megszokták a magyar vezényszavakat. A szakmárás már itt-ott megcsillan mozdulataikon. Igaz megfogytak. A 70 főből már csak 50 dolgozik. De akik beváltak, azokból az újjászülető erdélyi tűzoltóság első és kiváló katonái lesznek.

## Magyar tűzoltók arcképcsarnoka

*Szabó Ágoston volt karcagi parancsnok*



Ember, aki tizenhároméves kora óta maga keresi a kenyerét. Maga lábán jár s maga irányítja életét.

A népből származik. Abból a magyar népből, amelyben ott él a sok lelki érték, a vágy, az akarat, a törekvés előbbre jutni, feljebb emelkedni becsületos és kitartó munkával.

Kétéves iparostanonckodás után a fővárosba kerül, ahol mellékesen levizsgázik a polgári iskola négy osztályáról s elvégzi a faipari szakiskolát.

Húszéves korában fogadalmat tesz a Budapesti Önkéntes Tűzoltótestületben és két év múlva jeles eredménnyel teszi le a tűzoltótiszti vizsgálatot.

Ezután katonai kötelezettségének tesz eleget és örmeszteri ranggal szerel le. A múlt század utolsó tizedének derekán szülőfalujába, Abádszalókra költözik s hamarosan belép az ott akkoriban alakult önkéntes tűzoltótestületbe.

Abádszalókról Karcagra költözik és tevékeny részt vesz az ottani önkéntes tűzoltótestület életében. Sajnos, ebbeli munkáját, mint annyi minden más szép törekvést, megzavarta a világháború. Szabó Ágoston is bevonult s végigküzdötte a világháborút, honnét testben sebesülten, de lélekben megedződve tért vissza Karcagra, hol asztalos díszműáru gyárat létesített, de a pénz általános romlása és a sok be nem hajtható követelés miatt kénytelen volt vállalkozását beszüntetni.

A szétszóródott tűzoltókat ismét testületbe szervezte és lelkesen munkálkodott, hogy csapatát minél magasabb színvonalra képezze. Ennek lón eredménye, hogy szűkebb hazája észre vette benne az értékeket s a város vezetősége 1924-ben parancsnoknak hívta meg az akkor alakított hivatásos tűzoltótestület élére.

A karcagi kettős tűzoltói intézmény a kor színvonalán áll és felszerelése, más hasonló nagyságú városokhoz viszonyítva szinte páratlan. Ez ugyan részben annak köszönhető, hogy Szabó Ágoston úgy intézte a beszerzéseket, hogy a köz minél kevesebb terhet legyen kénytelen viselni.

Csöndes visszavonultságban él a tűzoltógyűnek ez a lelkes, kitartó katonája, akit magas életkora miatt a múlt év végén nyugdíjaztak. Olyan, mint a szedett fa, mert egyetlen fia, aki vele együtt küzdött a világháborúban, 1918-ban elesett s felesége is utána halt.

Kitüntetései a háborús hadi érdem kardokkal, huszonötéves tűzoltói királyi díszérem, negyvenéves tűzoltói szolgálati érem és az Országos Tűzoltó-Szövetség kitüntető díszoklevele, melyet a szombathelyi közgyűlésen vett át a bajtársak lelkes éljenzése közben. A kitüntetésekhez kell azonban számítanunk azt is, hogy vármegyéjének első tisztviselője is felfigyelt derekas munkájára s előbb járási, majd később vármegyei tűzrendészeti felügyelővé nevezte ki.

E kitüntetéseknel azonban sokkal többet ér az a lelki megnyugvása, hogy egész életén át hűséggel szolgálta emberbaráti és hazafias intézményünket. Sok-sok lelkes tűzoltót nevelt és oktatott ki. Ezek előtt, de minden más tűzoltó előtt is példaképpen áll és állhat az ő magas erkölcsi értékű élete.

## Világváros légoltalmi problémája

A korszerű hadviselés teljes képében bontakozik ki előttünk. Néhány hétig tartó villámháborúban nemzetek ellenállása omlott össze. Csehország és Lengyelország végzete beteljesedett. Franciaország megverve, ítéletére vár. Anglia világhatalma létének vagy nemlétének peremére sodródott. A geopolitika és a nagy tér elmélet eddig nem ismert, vagy megtagadott törvényei vaskövetkezésséggel érvényesítik erejüket. Európa újjá rendeződik, északi részében a német, déli részében az olasz erők vezetése alatt. Magyarország megalázása lassan végetér és mind teljesebbé válik az igazságszolgáltatás és az ezeréves magyar haza.

Tegnap még csak helyi jelentőségű danzigi kérdésből az egész föld átrendezésének gigászi problémája alakult ki. Korosztályunk szomorú sorsa, hogy két, méretében minden eddigit felülmúló világháborút él át. Az első 1914—18-as világháború erőszakos békéjében kísérlet történt arra, hogy a nyomor, szenvedés és erkölcsi züllést okozó háborúkat, melyek az emberiség fejlődését és jólétét nagymértékben visszavetik, egyszer és mindenkorra kiküszöböljék. Mivel a Népszövetség csak a hatalmon lévő gonosz érdekeit szolgálta, valójában nem a békét, hanem egy újabb, rettenetesebb háború előfeltételeit teremtette meg. A mostani háború nyílt célja az igazságszolgáltatás. Minden, ami történik, az emberért, az ember békéjéért, jövőjéért, nemzeti szabadságáért és jólétéért történik. Végtelenül sajnálatos és egyben súlyos csődjét jelenti az emberi gondolkodásnak, hogy a két világháború közötti szörnyű káoszt, ahol történelmi nemzetek rabságra voltak ítélve, ahol az emberi jólét mesterséges határokkal volt tudatosan tönkretéve és ahol országokon belül a nyersanyag és a pénz hiánya miatt munkanélküliek milliója volt, csak háborúval, az erőszak legkíméletlenebb alkalmazásával lehetett megoldani.

Evszázadunktól ajándékba kaptuk a villámháború fogalmát. Az első meglepetés az volt, hogy villámháború egyáltalán lehetséges. Az első csalódás pedig az volt, hogy a villámháborúhoz is hosszú évek szükségesek. Az 1914-18-as évek világháborújának egyik jellemzője, hogy a betonból, vasból és katonából épített arcvonalak megmerevedtek és állóharc keletkezett. Az arcvonal mögött a városok ipara, kereskedelme, közlekedése és a polgárság élete aránylag nyugodtan és szabadon folyhatott. Csak a hadseregek harcoltak, a polgárság, a nemzet egyeteme nem. Milliók véreztek el a frontokon, a háborút mégis a front mögött az éhség és a destruálás döntötte el. A mai hadviselés, a villámháború, lényegesen más jellemző sajátosságokkal rendelkezik. A frontok szédületes gyorsan változnak. Országok hetek alatt omlanak össze. Katonák arcvonala mellett szinte egyenrangúnak jelentkezik a légierők és a városok, nevezetesen az ipar, kereskedelem, termelés, közlekedés és az utánpótlás harca. Varsó, Rotterdam, az északfranciaországi városok és London sorsa bizonyítja ezt.

A békés városokból ütközőpontok színtere lett, ahol az ellenfél a döntést siettetni, vagy kierőszakolja. A városok védekeznek; egykor, a középkorban várfalakkal vették körül magukat, most ugyanezt a várfalat a pincék és az óvóhelyek földébe építik be. A

légitámadás új veszély a városoknak, melyekkel szemben nehezen tudnak védekezni. Nagy területen nagy lakósűrűségű, dinamikai hatások ellen alkalmatlan téglapületekből épült és közszolgáltatásokban nagyon érzékeny város — különösen a milliós lélekszámú világváros — a repülőerők hatásának pompás célpont. A város megvédése, illetve a repülőerők okozta rombolás lehető csökkentése megszámlálhatatlan sok problémát eredményez. Ezekből a problémákból elkülönítve, a tűzoltói vonatkozásúakat tűzoltói szemmel nézve tárgyaljuk azokat. Alapul az egymillió lélekszámú világváros szolgáljon, mert az itt kapott eredmények kisebb vagy nagyobb városokra elég jól átvihetők.

Az első probléma a tűzoltóság békebeli szervezétének háborús célra történő átépítése.

Régebben a városokat bizonyos időközökben és elég törvényszerűséggel, tűzvész püsztitotta el. Mintegy száz évvel ezelőtti időpontig a polgárság a tüzet természeti csapásnak fogta fel, amely ellen nem is igen védekezett. Az első szervezett tűzoltóság megjelenésével a tűzkatasztrófák száma rohamosan csökkent, ami viszont maga után vonta a bevált tűzoltói intézmény rohamos fejlődését. Aránylag nagyon rövid idő alatt a világvárosokban közel tökéletes tűzoltói szervezetek épültek ki és a tűzrendészet azt a színvonalat érte el, hogy városrészeket elpusztító tűzveszély teljesen megszűntnek mondható. Ha mégis kivételesen valahol hasonló jelenség fellép, az csak igen súlyos mulasztások következményeképpen jelentkezik. A leggondosabb tűzrendészettel sem lehetséges a tüzek keletkezését tökéletesen kiküszöbölni. Nem lehet egyrészt azért, mert az élet fejlődésével együtt újabb tüzkeletkezési okok keletkeznek pl. az elektromosság, benzin, film, mesterséges anyagok, vegyi ipar stb. Másrészt pedig, mert az ember gyarító és vigyázatlansága kiküszöbölhetetlen. Összevetve a nagyvárosok rendelkezésre álló tűzstatisztikai adatait, nagy általánosságban azt az

## F e l h í v á s !

Felhívjuk. t. üzletbarátaink figyelmét, hogy a kitűnően bevált és közkedvelt

## KR tömlőbekötőgyűrűk

kizárólagos gyártását és forgalombahozatalát átvettük.

**Vadásztöltény-, Gyutacs- és Fémárgyár Rt.**

Központ és eladási osztály: Budapest, V, Mérleg-utca 3



eredményt kapjuk, hogy évente és millió lélekszámonként kb. 300—500 tüzeset előfordulása valószínű. Nagyobb vagy kisebb lélekszámú városoknál ez a szám arányosan nagyobb vagy kisebb, pl. százezer lélekszámú városban az előforduló tüzek száma az előbbi értéknek kb. tizedrésze. Érdekes, hogy ezek az értékek mennyire követik a nagy számok törvényeit.

Az évente mintegy 300—500 tüzeset naponta átlag 1—5 tűz keletkezését jelenti. A naponta előforduló tüzek közül egyidőben általában véve csak egy tűz keletkezik. Ezt alaptételnek fogadjhatjuk el, egy olyan szabálynak, amit az egyidőben két tüzeset előfordulása mint kivételt csak megerősít.

Háborúban légitámadás nyomán, a békeidők egyidőben egy tüzeset feltételezésével szemben egyidőben több tüzeset keletkezésével kell számolni. A tüzek karaktere is lényegesen más és kedvezőtlenebb. Még ugyanis békében a tüzek a kedvezőtlen körülmények között keletkeznek és az örködés, a megelőző tűzrendészet, az állandó tűzoltói készenlét, a jól kiépített és jól működő jelző-riasztó rendszer lehetővé teszi a tűzoltóerő azonnali bevetését, ezzel a tüzek kifejlődés előtt történő elfojtását, addig háborúban szervezett tűzkeletkezési okokkal állunk szemben. Az ellenség gyújtó- és rombolóbombák tömegével, nemkülönben ipari kémkedéssel és szabotázzsal mintegy védhetetlenül kényszeríti rá a városra a tüzeket. A rombolás, az alkalmazott vívóanyag, a légiriadó alatti mozdulatlan-ság mind elősegíti, hogy a tűzoltóság a tűzhöz csak a tűz kifejlődése után érkezhessen ki. Ámbár nincs különbség légoltalmi vagy békebeli tűz között, mégis a tűzoltóság békebeli és légoltalmi szervezetei között az előbbi okok mélyreható különbséget eredményeznek. Háborúban alaptételnek fogadjhatjuk el, hogy egyidőben számtalan tüzeset előfordulása valószínű.

A tűz növekvő kár. Terjedelme és nagysága, minthogy a térben történik, egy bizonyos határig az idő harmadik hatványával nő. A hatványozottan fokozódó kár a szervezés alaptételévé teszi azt, hogy a tűzoltóság a tűz színhelyére a legkisebb idő alatt érkezék ki. Egyes világvárosokban az őrsegek egymástól való távolságának meghatározásánál az az alap, hogy az őrsegek egymástól legfeljebb oly távolságra lehetnek, hogy a tűz jelzésének beérkezése után és a tűzoltóságnak a színhelyre való kiérkezése között eltelt

idő semmiesetre sem lehet több 5 percnél. Ez az érték teljesen gyakorlati érték, elfogadhatóságát nagyban alátámasztja az a körülmény, hogy ebben az esetben motorizált szerekkel, egy-egy tűzoltólaktanya kb. 70—80.000 lakosnak megfelelő területre jut. 70—80.000 lakos adózó értéke pedig már egy önálló tűzoltólaktanya építését szépen megbírja. Minthogy békében egyidőben egy tűz keletkezésével számolunk, őrsegenként egy tűzoltóegység elhelyezése elegendő. Ez a tűzoltóság békebeli megszervezésének második alaptétele.

Háborúban légitámadás során egyidőben több tűz keletkezésével számolhatunk. Egy-egy tűzoltóőrsegen tehát nem egy, hanem több tűzoltóegységet kellene elhelyeznünk. Ha valóban így járnánk el, úgy egyetlen tűzoltóalosztály megsemmisítése az egész 70—80.000 lélekszámú városrész tűzvédelmének teljes kapcsolását eredményezné. Gazdasági okok miatt a háborús tűzi szolgálat szerezése kevesebb költséget igénylő túlnyomórészt kézivontatású szerek lesznek. A legkisebb idő elve értelmében ebben az esetben sokkal kisebb területrészeknek kell önálló tűzoltóegységgel rendelkezniük, hogy kézivontatású szerekkel öt perc alatt a tűz színhelyét elérhessék. Minthogy a tűz jelzése és a riasztás is erősen gátolva lesz, valamint a kézivontatású szerek sebessége motorizált szerek legalább tizedrésze, nagy általánosságban azt kapjuk eredményül, hogy háborús tűzi szolgálatra egy 70—80.000 lakosú területen legalább tízszer annyi önálló tűzoltóegységet, kárelhárító szakaszt kell létesíteni, amennyi békében van. Ugyanezt az eredményt kapjuk akkor is, ha a kérdést más úton kíséreljük megközelíteni. Hatósági légoltalmi szervezeti egysége több szempont figyelembevételével kb. 30 fő. Minthogy a légitámadás során keletkezett tüzek oltására szükséges tűzoltóegységet nem a hivatásos tűzoltóság, hanem a polgárság adja, azt találjuk, hogy kb. 30 segédtűzoltói szolgálatra alkalmas, nem katonasorba tartozó férfit kb. 7—10.000 főnyi lakosság képes biztosan szolgáltatni. Az a légoltalmi célra kb. 7—10.000 főnyi lakosra jut egy-egy önálló, tűziszerral felszerelt segédtűzoltóegység (kárelhárító szakasz).

A segédtűzoltó szolgálatra legalkalmasabbak a katonasor alá nem tartozó férfiak. Hazai felfogás, hogy ezek a férfiak az első katonaköteles korosztályt



## EMAG-Szilvay-rendszerű,

szabadalmazott, háton hordozható, úszóra szerelt benzinmotoros centrifugal szivattyú-fecskendő.

**Egy ember:** szállítja ki a helyszínre egyedül hozza üzembe egyedül oltja a tüzet  
**További előnyei:** 8 méternél nagyobb mélységből szállít vizet Szívóoldali hibák nem léphetnek fel  
 Nincs szívótömlő és más szívóoldali berendezés Lajtra csatlakoztatható Tűzcsapra csatlakoztatható Vizen úsztatható

Megfelel a 180.000/1936. B. M. sz. rendelet előírásának.

Vadásztöltény-, Gyutacs- és Fémárugyár Rt. Budapest, V, Mérleg-u. 3

Telefon: 298-960



megelőző három korosztályból kerüljenek ki, vagyis a 15, 16, 17 éves leventék. A levente-tűzoltó népies elnevezésnek ez az alapja.

Másik kérdés, hogy ezeknek a férfiaknak segéd-tűzoltói beosztása lakóhelyük vagy munkahelyük szerint történjék. Tekintettel arra, hogy a lakóhelyén több időt tölt el, mint a munkahelyén és tekintettel arra, hogy váltásközben lakóhelyére távozik élelemért, ruháért és pihenni, végül tekintettel arra, hogy a légi támadás legvalószínűbb időpontjai az éjjeli órák, amikor is a segéd-tűzoltók legnagyobb tömege lakóhelyén tartózkodik, leghelyesebbnek tartom a levente-tűzoltók lakóhely szerinti beosztását. A hivatásos tűzoltóság által vezetett, kiképzett és szervezett segéd-tűzoltószakasz (kárelhárító szakasz) létszámban három teljesen egyforma rajból áll és pedig a tűzoltó-raj, a műszaki mentőraj és a rendfenntartó raj (amelyik a gázfelderítést is elvégzi). A szakasz szervezeténél fogva alkalmas napi háromszori váltással rajonként nyolc óra szolgálat, tizenhat óra szabad beosztás mellett.

Az előbbi tételeknek megfelelően, békében majdnem nemzetközileg egységes fecskendőtípus alakult ki. Ez a fecskendőtípus burkolattal ellátott, jókarban tartott utakra épült. A fecskendő 8—10 személy szállítására alkalmas, benzínmotoros tűziszterkocsi volt beépített fecskendővel. Belső berendezésénél fogva csak előre meghatározott tömlők és szerek vitelére alkalmas. Nehezen mozgó, jámbor elefánthoz hasonló kocsi, melyen a tűzoltólegénység elhelyezése nyitottan történt. A tűzben átizzadt, vízben átázott, kimerült tűzoltólegénységet a fagy és szél behatásától nem védte.

Ez a fecskendőtípus háborús szolgálatra egyáltalán nem megfelelő. Légi támadás után az utak tönkre mehetnek, tehát csak könnyű, mozgékony gyorsszer alkalmas. A tűz színhelyét, illetve a vízforrást nem mindig lehet elérni ezzel a tűziszterrel. Háborús szolgálatra alkalmasabb az a fecskendőtípus, ahol a fecskendő nincs szerbe beépítve, hanem mint önálló egység a motorszerkocsi után akasztható. Ezt az utána akasztható fecskendőt, az akadálytól a vízforrásig kézi erővel lehet vontatni. A vontató motorszernek legalkalmasabb az anyag és tűzoltólegénység szállítására egyaránt alkalmas 1—2 tonnás tehergépkocsi bizonyult. Ez a szer rugalmas, különböző esetek és feladatok mellett is egyaránt könnyen alkalmazható. Külföldön évek óta a háborús tűziszterület szerezését képviseli, hazánkban pedig rendszerezése most van folyamatban. Nem lebecsülhető előnye az is, hogy kevesebb költséggel első lépésben elegendő targoncára szerelt aggregátort beszerezni és később pedig a vontató, illetve szállító tehergépkocsit.

A fentiekben világvárosi légtalmi problémájának egy kérdéscsoportját érintettem, a tárgyalásnál megmaradva az általános elvi síkon. A problémák második csoportja a legnehezebben megoldható vízszerezés kérdése. Nehéz, mert semmiféle szerek vagy anyagbeszerzéssel vagy szervezettel természeti adottságokat megváltoztatni nem tudunk. Megoldását természetesen ennek a kérdéscsoportnak is kielégítő eredménnyel meg lehet találni.

Preszly Béla

## Nincs új a nap alatt

*Kéménybe épített, vagy a kéményhez közel lévő faszerkezetek.*

A 180.000—1936. B. M. számú rendelet 78. §-ának (1) pontjában ezt olvassuk: „A kémény belső üregének szélét minden faszerkezet külső szélétől legalább 15 cm távolságban téglá vagy beton falazattal és a téglák réseit elfedő cseréppel és vakolattal kell elválasztani“.

Majd később a 79. § (3) pontjának g) bekezdése kimondja, hogy a kéményseprő köteles bejelenteni, mint szabálytalanságot: „... ha a kéményfalba tetőzeti, mennyezeti vagy egyéb szerkezeti fákat építettek be, vagy ha a kéménytől 15 centimétert meg nem haladó távolságban faszerkezet van...“

Nem új dolog ez, mert semmi új nincs a nap alatt, mint a Prédikátorok Könyve mondja I. rész 10. versében: „Semmi ujság nincs a nap alatt, és nem mondhatja senki: Íme, ez új; mert immár megvolt az időkben, melyek előttünk voltak“.

1764 január 2-án kelt az egri püspöknek, Esterházy Károly grófnak egy rendelkezése, melyet akkoriban Statutumnak hívták és ma szabályrendeletnek ismerünk. Ennek címe: „Puncta Regulationis Incendii“, vagyis a kitört tűz terjedésének megakadályozásáról szóló pontok. Ennek 8. pontja második bekezdésében kimondja, hogy: „... még a Kéményekben is bé rakatni fa gerendákat senki ne mérészellyen, büntetés alatt tilalmasztatik“.

Érdekes a II. József 1788. évi tűzrendészeti Patensének 6. §-a is, mely ekképpen szól: „A' Szobákban ne állíttassanak a' Kementzék közel a' Fából épített Falakhoz; szintén a' Tűz-helyek, 's egyéb Tűz-tartására-valók a' Fából-való Falaktól messze helyeztessenek“.

Hogy pedig ezeknek a rendelkezéseknek mennyiben feleltek meg a régiak, arra csak egyetlen példát hozok fel. Az első helyen említett Esterházy-féle rendelet évében épült fel Egerben egy emeletes ház, mely ma is egyik díszje a barokk Eger Széchenyi-utcájának.

A világháború és forradalmak után egy-két évvel lappangó tűz ütött ki ebben az emeleti részen. Eleinte csak kellemetlen füstszagot éreztek, később — jól lehet tél volt — erősebb melegedést az egyik szobában. Végre annyira átégett a padlózat, hogy a lappangó tűz feltört és a tűzvizsgálat folyamán kitünt, hogy a kéménybe épített gerenda okozta a tüzet.

Íme, 158 esztendő kellett hozzá, hogy kitudódjék annak az építőmesternek könnyelműsége, aki 1764-ben építette ezt a házat, illetve emeletre húzta s az érvényben levő statutum (szabályrendelet) ellenére gerendát épített a kéménybe.

Ma már tudja a falusi kőműves is, hogy a kéménybe nem szabad gerendát beépíteni, mert minden törvényhatóság építési szabályrendelete keményen tiltja. Követeli ellenben, hogy abban az esetben, ha az épület szerkezete értelmében gerenda jutna a kémény irányába, „kiváltsa“ azt, vagyis a fedélszék derékszög alatt kerülje ki a kéményt. Ha mégis megessék ilyen felületesség, ott van a tűzoltóság vezetője, akinek a községi előljáróság köteles kiadni az

építési tervet [180.000—1936. B. M. 76. § (7)] és akit köteles meghívni a lakhatási engedélyt megelőző vizsgálatra is. [Ugyanott 76. § (3).] Figyelje meg tehát és emeljen óvást e szabálytalanság ellen.

(bi.)

## HIVATALOS RÉSZ

MAGYAR ORSZ. TÜZOLTÓTISZTKÉPZŐ TANFOLYAM  
Budapest, VIII, Kun-utca 2. szám  
339—1940. sz.

Valamennyi törvényhatóság első tisztviselőjének

SZÉKHELYÉN

A m. kir. belügyminiszter úr 70.641—1940. V. szám alatt 1940. évi október hó 14-től 1940. évi december hó 14-ig járási tűzrendészeti felügyelői tanfolyam tartását rendelte el. Minthogy a jelentkezésekre nem állott elég idő rendelkezésre, a belügyminiszter úr a pályázat határidejét 1940. évi október hó 17-én déli 12 óráig meghosszabbította és arra utasított, hogy a VII. járási tűzrendészeti felügyelői tanfolyamot 1940. évi október hó 21-től 1940. évi december hó 21-ig tartsam meg.

Az ország területén még ma sincs megfelelő számú szakképzett tűzrendészeti felügyelő, ezért egyes vidékeken a tűzrendészet fejlődése nagyon hátra van maradva. A kérdés nemzetvédelmi fontosságára tekintettel arra kérem, hogy a szükségnek megfelelő számú törvényhatósági tisztviselőt a tanfolyam elvégzésére kirendelni méltóztassék.

vitéz Kiss Lajos dr sk.,  
főparancsnok, tanfolyamparancsnok

MAGYAR ORSZÁGOS TÜZOLTÓ-SZÖVETSÉG  
ad 2856—1940. sz.

Valamennyi Tűzoltóparancsnokságnak

SZÉKHELYÉN

A m. kir. honvédelmi miniszter úr 53.341. eln. 1940. szám alatt a tűzoltóság egyenruházatának anyagbeszerzése tárgyában fehérvta a Szövetségünket, hogy a pontos mennyiség és minőségi szükségletünket jelentsük be. Ugyanezen leiratban közölte, hogy gondoskodni fog a közszállítási albizottság útján arról, hogy az igényelt cikkek irányára megállapíttassék.

A Tűzrendészeti Közlöny legutóbbi számához levelezőlapot mellékelünk a ruhaszükséglet bejelentése céljaira azzal az utasítással, hogy a levelezőlapot kitöltve október hó 8-ig küldje be mindaz a testület, amelyik az új egyenruha anyagát beszerezni óhajtja. Ismételten felhívjuk a testületeket, hogy azok, akik az elmúlt számunkban mellékelte levelezőlapot még nem küldték volna be, de egyenruházati cikkekre igényt tartanak, a levelezőlap felhasználási igényüket most már haladéktalanul jelentsék be.

Budapest, 1940 október 10-én.

vitéz Kiss Lajos dr sk., elnök László István sk., főtítkár

A Nagykárolyi Önkéntes Tűzoltótestület megvételre keres egy lövontatású mentőkocsit. Csakis kifogástalan állapotban levők jöhetnek számításba.

## HÍREK

A győri tűzoltófőparancsnoki állásra meghirdették a pályázatot. A pályázati határidő október hó 15-én járt le.

A Magyar Országos Tűzoltó-Szövetség javaslattal fordult a belügyminisztériumhoz, hogy a városok és községek költségvetésében a folyó évre egyenruha beszerzésére előirányzott és fel nem használt összegek a jövő évre való lekötését engedélyezze.

A gyöngyösi tűzoltóság jubileuma. Félévszázaddal ezelőtt, 1890 június 9-én vette fel a küzdelmet Gyöngyös városa a romboló elem ellen tűzoltóságának megalakításával és él még néhány szeretettel telt lelkű egyén, akik emlékeznek a testület nagy időket jelentő történetére. Nehéz küzdelmet jelentett az a félszázad az élet- és vagyonbiztonságért és sok értékes eredménnyel és sok országos versenyen sok dicsőséggel öregbítette Gyöngyös jóhírét. A hatalmas nemzetvédelmi egyesülés a társadalom legszegényebb és legvagyonosabb részét egyaránt magába ölelő szervezete volt Gyöngyösnek, nagy szerepet játszva a város határán túl is. A kivételes helyzet miatt a jubileum nyomtalanul telt el. De megemlékezünk azokról, kikben volt lelkesedés, tudás és főleg szent akarat, akikben volt képesség arra, hogy az intézmény iránt a város társadalmának érdeklődését állandóan ébren tartották. Köszöntjük az ötvenéves gyöngyösi tűzoltóságot!

Tűzoltólaktanyaavatás Pestszentlőrincen. Pestszentlőrinc megyei város hivatásos tűzoltóparancsnoka 329—1940. számú átiratában jelentette Pest vármegye tűzrendészeti felügyelőjének, hogy a város területén levő Állami Lakótelep tűzoltólaktanyája a közeli napokban elkészült és az őrség szeptember hó 14-én átvette szolgálatát. Az Állami Lakótelep területén körülbelül 9000 lélek lakik. A telepnek már hosszabb idő óta külön tűzoltósága volt, azonban megfelelő helyiségek és szertár nélkül nem tudott kellő működést kifejteni. A tűzoltóság létszáma 16 fő, felszerelésük 1 drb egységes kocsifecskendő és 1 drb személyautóból átalakított autószer kisebb teljesítménnyel. A telep tűzvédelmének állandó és megfelelő működőképességének fenntartása a puhafedésű és egyébként is tűzveszélyes építkezés miatt rendkívül fontos s ezért a hivatásos tűzoltóság mindent elkövetett, hogy a telepen laktanya — mint a város tűzoltóságának mellékőrsége — létesüljön. Ezt a kívánalmat képviselte Kézdy Emil ny. főhadnagy, a telep főgondnoka is és mindent elkövetett, hogy a telep tűzvédelmének és légoztalmának kiépítése érdekében oly őrség épüljön, amely a korszerű kívánalmaknak mindenben megfelel. Katona György hív. tűzoltóparancsnok és Kézdy Emil főgondnok fáradozásai eredménnyel jártak s a telep tűzőrsége elkészült.



Az összes  
**„TOTAL”**  
rendszerű tűzoltókészülékek és berendezések gyártási jogának magyarországi engedélyese

Legújabb készülékünk és berendezésünk az

**„ÜSTÖKÖS-TOTAL”** léghaboltó-rendszer.  
**LIGETI és BIRÓ** Budapest, V, Árpád-u. 10.  
Ismeretével készséggel szolgálunk. TELEFON: 127-790

A szépkivitelű épületben tágas, kétkapus szertár, egy készenléti szoba a szükséges mellékhelyiségekkel, egy nagyobb és egy kisebb kamara létesült a tűzoltói és légoltalmi felszerelés elhelyezésére. A földszintes laktanya épületéhez háromemeletes gyakorló mászótorony és tömlőszárfító épült, melynek csúcsán légvédelmi sziréna van elhelyezve. Az őrségépület terveit Fanta István telepi főmérnök készítette. A laktanya átadása bensőséges ünnepség keretében történt meg. Az átadáson megjelent a város tűzoltósága részéről Katona György parancsnok, Tóth Lajos segédfelügyelő, Czöndör Andor osztagparancsnok, a lakótelep részéről Kézdy Emil főgondnok, Fanta István főmérnök és Wekerle Sándor művezető.

**Törvényhatósági tűzoltótanfolyam Újpesten.** Pest-Pilis-Solt-Kiskun vármegye és Kecskemét thj. város Tűzoltó-Szövetsége a katonai szolgálat miatt az előző tanfolyamokról kimaradt tűzoltók részére folyó évi október hó 7-től 17-ig tartó rendkívüli törvényhatósági tűzoltótanfolyamot rendezett. A tanfolyamra 41 hallgató jelentkezett, közöttük sok hivatásos tűzoltóújonc, akik a városokban történő létszámemelés folytán kerültek be. A hallgatók rendkívül nagy fegyelmezettségről és igyekezetéről tesznek tanúságot.

A tűzoltógyakorlati szabályzat módosítására kiküldött bizottság gyors ütemben végzi felelősségteljes munkáját. Az eddigi merev formáktól eltérőleg, célszerű, természetes és könnyed fogásokkal kívánja elérni a gyors és pontos szerelést. Rugalmas lesz a szabályzat a szerelő legénység létszáma tekintetében is. A hatos szerelési egység elfogadása mellett, az új szabályzat lehetőséget nyújt a vidék számára hármasszükségszerelésre, valamint a nagyvárosok számára kilences szerelésre, azonos kiképzéssel. A különbség csupán az, hogy a hatos, illetve kilences szerelésnél a hármasszerelőrészek egyidejűleg, míg a hármasszükségszerelésnél egymásután (szívóoldalon, nyomóoldalon, második sugár vagy létra) végzik a szerelést. Kiküszöbölmi kívánja az új gyakorlati szabályzat a tekerestömlővel való szerelést, kivéve a tömlőhosszszabítást. Egyébként kézi tömlőorsóval kívánja a nyomótömlővezetést megoldani, miáltal a szerelés ideje lényegesen megrövidül. Ezúton is felhívjuk a bajtársakat, hogy a gyakorlati szabályzat módosításával kapcsolatban felmerülő észrevételeiket vagy elgondolásaikat sürgősen jelentsék az országos tűzrendészeti felügyelő úrhoz.

## Szerkesztői üzenetek

**Hiv. tűzoltó.** Tűzoltóadalát, vagy riadóját figyelemmel és nagy jóakarattal bíráltuk meg. Ütemezése jó, de rímei nem törvényszerűek és erőltetettek. Például: „Föl, legények, ég a város! Ne legyen most senki álmos...“ A tűzoltónak nem is szabad álmosnak lennie, ha baj van. Legnagyobb hibája azonban, hogy rendkívüli rövidsége miatt még szavalásra sem alkalmas. Mindössze nyolc sor 8—8 szótaggal. Ebből nem lehet indulót vagy más zeneművet alkotni. A legutóbb annyira ismertté vált „Erdélyi induló“, melyet vitéz Somogyváry Gyula írt és Illyczky zenésített, nem tudott volna hatást elérni rövid sorral. **Mogyoródi parancsnok.** Országos felügyelőnk nagy előrelátással és alapos munkával szervezte meg a visszakapott erdélyi részek tűzoltóügyének rendezését. Minden városba ment egy-egy kiképzőkeret, amely úgy ott a városban, mint vidéken is 10—10 napos tanfolyamokon oktatja be az önkéntes tűzoltóságokat. Erre azért volt szükség, mert Romániában katonai rendszerű tűzoltóság volt. Ezek a kiképzőkeretek megismertetik az új gyakorlati szabályzat minden fogását és elmé-

letileg is tájékoztatják a megszervezendő tűzoltóságok tagjait. Folytatólagosan minden város megkapja a maga hivatásos parancsnokát és hivatásos tűzoltóságát s azok veszik majd át a kiképzőkeretek szerepét is, ha majd pár hónap múltán visszajönnek a kiképzőkeretek. Elgondolása jó és kívánatos. Nem ártana, hogy ha kiképzett tűzoltótisztek lennének ott falusi parancsnokok. Ha tehát olyan tanítók is kérték oda való helyezésüket, akik itthon komolyan foglalkoztak a tűzoltósággal, kérelmük kedvező elintézése csak jó hatással lenne ügyünkre. Országos felügyelőnk és Szövetségünk bizonyára minden valódi tűzoltóértéket szívesen támogat a lehetőséghez képest. Itt is van azonban egy akadály: a kormányzat elgondolása az, hogy odavalókkal töltsék be az állásokat és csak akkor fordul az anyaországhoz pótlásért, ha ott nem akadna megfelelő ember.

14.800—1940. Salgótarján megyei város polgármesterétől.

## VERSENYTÁRGYALÁSI HIRDETMÉNY

(Kivonatos)

Salgótarján megyei város polgármestere nyilvános versenytárgyalást hirdet 1 darab MOSz 1250-es szabványú 800-as kismotorfecskendő szállítására. A teljes-szövegű versenytárgyalási hirdetmény, ajánlati minta hétköznapiokon 9—12 óráig a városi polgármesteri hivatalban díjmentesen szerezhető be. Ajánlatok benyújtásának határideje 1940 november 2, délelőtt fél 11 óra. Bánatpénz 2 százalék.

Salgótarján, 1940 október 2-án.

G: G. K.

Polgármester

Felelős szerkesztő és kiadó: Lukács Zoltán dr



### Egyenruhát, polgári öltönyt

készít

## Nagy Kálmán

IV. Kossuth Cafos-utca 6  
(Saját ház) Telefon 183-659  
Alapítva: 1895

Benzin-  
motoros

## Önfelszívó tűzoltószivattyú

hordozhatóan és kétkerekű targoncán.

## Szivattyúk és kompresszorok

minden nagyságban és minden célra.

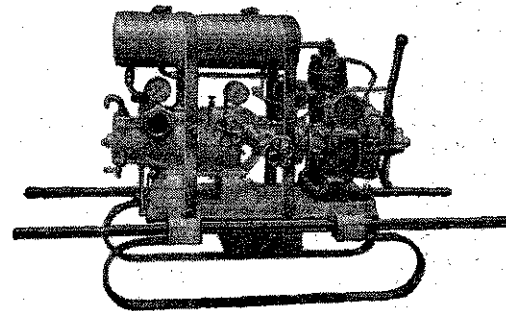

TELEFON:  
120-932  
112-405

**SOMMER és FEIN mérnökök**

szivattyú- és kompresszorgyára

BUDAPEST, V, KATONA JÓZSEF-UTCA 3



## A Magyar Országos Tűzoltó-Szövetség kiadványai

### SZAKKÖNYVEK:

II. Vitéz Roncsik Jenő dr:	
Megelőző tűzrendészet, I. rész . . . . .	1.— P
Megelőző tűzrendészet, II. Alkalmazott rész . . . . .	1.— P
III. Erdély Ernő: A tűzoltás szabályai . . . . .	1.— P
VIII. Dévényi Endre dr: A tömlő . . . . .	1.— P
Erdély Ernő: Tűzesetek nyomozása . . . . .	2.— P
Rehák Tamás: Motoros fecskendők és szerkek, füzve . . . . .	5.— P
Teasdale Ottó: A tűz és robbanás veszélye . . . . .	5.— P

### SZABÁLYZATOK:

1. Szolgálati szabályzattervezet . . . . .	1.— P
2. „Vezetőjelzések“ című függelék a Gyakorlati Szabályzathoz . . . . .	—30 P
3. Műszaki szabályzat és oktatás (2 füzet)	3.50 P
3/a Rajzok a műszaki szabályzathoz . . . . .	1.— P
4. Gázvédelmi szabályzat . . . . .	—90 P
5. Egészségügyi szolgálati szabályzat . . . . .	—70 P
6. Kiképzési tervzet tűzoltótestületek részére . . . . .	—30 P
7. Gy. 1. Alapkiképzés . . . . .	—80 P
8. Gy. 2. Gyakorlati Szabályzat. Ábrafüzet-tel. I. füzet . . . . .	2.— P
9. Gy. 2. Gyakorlati Szab. (Vízvezeték és motorfecskendő szerelése.) II. füzet . . . . .	1.— P
10. Egyenruházati, öltözködési és tiszteletadási szabályzat . . . . .	—20 P
Önkéntes tűzoltótestületi alapszabály . . . . .	—20 P
Éremszabályzat . . . . .	—60 P

### FILLÉRES KÖNYVTÁR:

Benczur József dr: A közigazgatás szervezete	58 fillér
Benedek: Építéstan . . . . .	54 „
K. Császár Elemér: Építéstan . . . . .	88 „
Erdély dr: Versenyrendezés . . . . .	06 „
— — Tűzoltás szabályainak kiegészítése . . . . .	20 „
— — Vízszerezés és helyi ismeret . . . . .	30 „
vitéz Kiss Lajos dr: A közigazgatás szervezete	90 „
Konok Péter: Mechanika . . . . .	44 „
— — Géptan . . . . .	18 „
Regölyi: Mászó- és mentőeszközök . . . . .	26 „
vitéz Roncsik Jenő dr: Vármegyei és járási tűzrendészeti felügyelők kötelezései és magatartásuk általában . . . . .	34 „
— — Tűzoltóparancsnok, tűzrendészeti felügyelő büntetőjogi felelőssége . . . . .	14 „
— — MOTSz szabályai . . . . .	14 „
vitéz Szalay Lajos dr: Kézi tűzoltókészülék . . . . .	10 „
— — Fizika és kémia . . . . .	18 „
vitéz Szalay Lajos dr: Kémia . . . . .	32 fillér
Szilvay: Motorfecskendő ismertetése, működése, zavarai . . . . .	20 „
— — Műszaki mentés . . . . .	18 „
— — Tűzkísérleti állomásban lefolytatandó típusgyakorlatok . . . . .	10 fillér
Somorjai: Ügyvitel, leltár stb. . . . .	30 „

Szöllősy dr: Jogrendszer . . . . .	18 „
Teasdale: Ipartelepek, üzemek tűzrendészete . . . . .	36 „
Wunderlich: Színházak, mozik tűzrendészete . . . . .	36 „
Jarmatzky: Vizsgakérdés . . . . .	14 „
Zsámbéky: Villamosság . . . . .	28 „

### TÖRVÉNYEK, RENDELETEK:

Tűzrendészeti törvény és végrehajtási utasítás (1936: X. tc. 180.000—1936. B. M. sz., 115.200—1938. B. M. sz.). Tartalmaz 25 tűzr. vonatkozású törvénycikket és 38 rendeletet, kötve . . . . .	2.— P
--	-------

### NYOMTATVÁNYOK:

#### I. Önkéntes tűzoltóságok részére

Önkéntes tűzoltótestületek egységkönyve.	
a) Borítékív és utasítás az egységkönyv vezetésére . . . . .	3 fillér
b) iktató . . . . .	3 fillér
c) működési napló . . . . .	3 fillér
d) törzskönyv és egyéni felsz. kimutatás . . . . .	3 fillér
e) jegyzőkönyv . . . . .	2 fillér
f) felszerelések leltára . . . . .	4 fillér
g) szakkönyvek leltára . . . . .	3 fillér
h) egyéb értékek leltára . . . . .	3 fillér

#### II. Hivatásos tűzoltóságok részére

1. Iktató . . . . .	3 fillér
2. Törzskönyvi lap . . . . .	3 fillér
3. Létszámeligazítás és napi működési napló . . . . .	3 fillér
4. Kárjelzések naplója . . . . .	3 fillér
5. Kárjelentési napló . . . . .	3 fillér
6. Kárbejelentés . . . . .	2 fillér
7. Motorüzemanyagnapló . . . . .	4 fillér
8. Üzemanyagkivételezési lap . . . . .	1 fillér
9. Parancskönyv . . . . .	3 fillér
10. Kihallgatási napló . . . . .	3 fillér
11. Orvosi vizsgálati könyv . . . . .	4 fillér
12. Szolgálati jegy . . . . .	1 fillér
Járásai tűzrendészeti felügyelő vizsgálati jegyzőkönyv darabonként . . . . .	10 fillér
Fecskendő próbalap, motorfecskendő vizsgálatához darabonként . . . . .	4 „
Fecskendő próbalap, kézfecskendő vizsgálatához darabonként . . . . .	4 „
Díszokmányürlap . . . . .	2.— P
Osztályozási lap tűzoltóversenyekhez, 1 drb . . . . .	2 fillér
Tűzoltói igazolványok:	
Bőrburkolatban (tishti) . . . . .	—30 P
Vászonburkolatban (altishti) . . . . .	—20 P
Igazolólap, burkolat nélkül (legénységi) . . . . .	—02 P

### SZOLGÁLATI ÉRMEK:

V. éves 2.—, X. éves 3.—, XV. éves 6.—, XX. éves 7.—, XXV. éves 11.—, XXX. éves 12.—, XXXV. éves 15.—, XL. éves 16.— P.	
---	--

Éremszalag 30, igazolványlap 30 fillér

Királyi díszérem kicsinyített mása . . . . .	30 fillér
--	-----------

A könyvek, nyomtatványok, valamint az érmek ára a szabályszerű névkimutatással a 23.297. számú postacsekken előre küldendő be.

Megrendelhetők a MAGYAR ORSZÁGOS TŰZOLTÓ-SZÖVETSÉG irodájában, Budapest, IV, Bástya-u. 13.

Hazánk legrégebb, több mint 121 éve fennálló  
**tűzoltószergyára**

## Seltenhofer Frigyes Fiai

Alapítva 1816

magy. kir. udvari szállítók  
**S o p r o n**

Legelső tűzoltószér-, kút-, szivattyú- és gépgyár, harang-, fém- és vasöntőde. A párisi világkiállításon nagy aranyéremmel, azonkívül sok arany- és ezüstéremmel, valamint díszoklevéllel kitüntetve. Gyárt: motorfecskendőket, kocsifecskendőket, különféle tűzoltószereket és felszereléseket. Kedvező fizetési feltételek és sokévi jótállás. Költségvetést és kiszállást díjmentesen eszközünk.

## BOROS egyenruházat

Tűzoltósági felszerelések,  
sapkák és egyenruhák

Budapest, VIII, Baross-tér 6 (Fiumei-út sarok)

Régi, megbízható, olcsó cég.

Egyesületeknek előnyárak.

Kedvező fizetési feltételek

Egyenruhaszabóság és sapkaműhely  
a helyszínen

## KISTÉTÉNYI WALTHER E.

BUDAPEST, IV, PETŐFI SÁNDOR-UTCA 6, FÉLEMELET

Gyárt: **érmeket**  
**rendjeleket**  
**jelvényeket**  
**tisztfeleldíjakat**

A  
Magyar Országos  
Tűzoltó Szövetség  
éremszállítója

## Gazdák Biztosító

## Szövetkezete

Budapest, IX, Üllői-út 1

Telefon 187-870

Tűz-, jég-, élet-, baleset-, szavatossági, betöréses-lopás elleni, autó-, üveg- és állatbiztosítás. Képviselet minden városban és községben! Kartelen kívül!



## Magyar Kender-, Len- és Jutáipar Rt.

Budapest, V, Wekerle Sándor-u. 8

Tűzoltóság részére Szegeden a következő cikkeket gyártja:

**Kendertömlőt**

minden méretben 30 atm. nyomásig

**Vászonvedret**

**Takaró- és ugróponyvát**

**Vízmentes csővezető kabátot**

**Tűzoltó ruhaanyagot**

**LAKTANYÁK RÉSZÉRE:**

**Lepedőt**

**Szalmaszákot**

**Törülközőt**

**Vánkoszuzatot**

Kívánságra  
szívesen szolgál  
megmintaíróval  
díjazással

## „DRÄGER” oxigénos önmentők

Gyártja:

**Vadásztöltény-, Gyutacs- és Fémárugyár Rt.**

G Á Z V É D E L M I O S Z T Á L Y A  
Budapest, V, Mérleg-utca 3 — Telefon 183-820

**Gázálarok**, mindennemű gázok ellen védő szűrőbetétek

**Gázvédőruhák hólyaghúzó-gázok ellen**

O x y g é n e s b e l é g z ő k é s z ű l é k e k

„Dräger-Schröter“-féle gázkémió készülékek

Ó v ó h e l y - l é g t i s z t í t ó k

**Klór-mész-szóró targoncák**

Fertőtlenítő készülékek gázálarokhoz, oxigénos önmentőkhöz

**Gáz- és szilánkbiztos óvóhely-ajtók és vészkijáratok**



**Szállítunk**  
a hatósági előírásoknak megfelelő

Ismertetés  
felvilágosítás  
és ajánlat  
díjtalan

**MÁVAG**  
**GYÁRTMÁNYÚ**

Telefon 133-394

hordozható benzinmotoros és kézi működtetésű **fecskendőket, vízhordó- és öntözőkocsikat, tűzoltó- és locsoló autókat** a legjobb minőségben, megbízható és tartós kivitelben.

**MAGYAR KIRÁLYI VAS-, ACÉL- ÉS GÉPGYÁRAK KERESKEDELMI KÉPVISELETE RT.**  
BUDAPEST, VIII, MÚZEUM-KÖRÚT 18, II.

# KÖHLER ISTVÁN

**FECSKENDŐ-, SZIVATTYÚ-  
és tűzoltófelszerelések gyára**

Gyárt: Modern motoros, turbinás és dugattyús  
tűzoltófecskendőket, tűzoltószerkeket, felszereléseket  
és szivattyútelepeket a tűzoltás és öntözés céljaira

**BUDAPEST, X, KORPONAI-UTCA 21. SZÁM**

**Alapítva 1896**

Mindennemű  
tűzoltó- és légoltalmi  
felszerelési cikkek  
raktárról kaphatók

**Mátrai Antal és Társa Rt.**

Gyár és központi iroda:

**Budapest, XIII, Comb-utca 34-36 - Telefon 299-055**  
**Városi lerakat: VI, Teréz-körút 22 - Telefon 121-533**

Gyárt: kézi- és motor-  
fecskendőket, mindenfé-  
le létrákat, motollákat,  
vízhordó és öntöző lajtó-  
kat, szerkocsikat és lég-  
oltalmi felszereléseket

**FELTEN ÉS GUILLEAUME RT., BUDAPEST, I.**

a budapesti hivatásos tűzoltóság szállítója

**GYÁRT: BELÜL GUMIZOTT TŰZOLTÓTÖMLŐT**  
kivánt méreteken és nyomásig.

LEVÉLCÍM: BUDAPEST 113. POSTAFIÓK. TELEFON: 258-880



**Hazai  
gyártmány!**

**MINIMAX**

a legjobb magyar gyártmányú kézi tűzoltókészülék. Nem hasonlítható össze a különböző utánzatokkal. Felvilágosítással szolgál a  
**MAGYAR MINIMAX RT., BUDAPEST**  
GYÁR, IRODA: VI, RÓZSA-UTCA 85. TELEFONSZÁM: 123-731

**CORVIN ÁRUHÁZ RT.**

**BUDAPEST VIII, BLAHA LUJZA-TÉR 1-3**

**Csonka János gépgyára** gyártja a

mindenhol bevált, tökéletes **tűzoltómotorokat!**

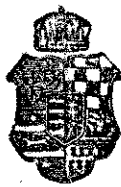

# TÜZRENDÉSZETI KÖZLÖNY

A MAGYAR ORSZÁGOS TŰZOLTÓ-SZÖVETSÉG HIVATALOS LAPJA

Megjelenik minden hó 1-én és 15-én

Az előfizetési és hirdetési díjakat a Magy. Orsz. Tűzoltó-Szövetség 23.297. számú csekkszámára lehet beküldeni. Csekkürlap minden postahivatalban kapható

A Magyar Országos Tűzoltó-Szövetség, szerkesztőség és kiadóhivatal:

BUDAPEST, IV, BÁSTYA-UTCA 13

Telefon: \*184-975, 184-976

Előfizetési ára egész évre 12 pengő

A szerkesztőség címére küldött szakcikkek, ha közlésre alkalmasak, díjazzuk

Ajánlva a m. kir. belügyminiszter úr 126.278—1938. B. M. sz. rendeletével („Belügyi Közlöny” 1939. évi 5. sz.) a vármegyék, városok és községek számára

≡ TŰZOLTÓTESTÜLETEK A LAPOT TAGDIJ FEJÉBEN KAPJÁK ≡

## ÚJ FELADATOK ELŐTT

Még nincs is két hónapja annak, hogy Erdély egy része visszatért a régi hazához, máris minden oldalon látható jelei mutatkoznak a fáradságos szervezéssel végrehajtott munkának, ami az egész vonalon megindult, egyrészt azért, hogy véreink lássák a feljüket áradó szeretetet és azt, hogy az ország ügyeinek felelős vezetői minden lehetőt megtesznek arra nézve, hogy a sokat szenvedett és elnyomott testvéreinkre mielőbb jobb napok következzenek, másrészt pedig, hogy a nálunk már bevált intézmények gyümölcseit ők is mielőbb élvezhessék.

A minden téren mutatkozó szervezési munkából a magyar tűzoltóság is örömmel vette és veszi ki részét, aminek legfényesebb bizonyítéka az, hogy az országos tűzrendészeti felügyelő javaslata alapján a belügyminiszter által kirendelt kiképzőkeretek magyar honvédeinkkel egyidőben lépték át a volt trianoni határt és teljes erővel megkezdték a mai kor követelményeinek megfelelő tűzoltószervezet kiépítését. Kissé hátráltatta a kiküldöttek munkáját az a körülmény, hogy legelső teendőjüket, a románok által hátrahagyott nagymérvű piszok és szenny eltakarítása vette igénybe és csak ennek elvégzése után láthattak hozzá tulajdonképpeni feladatuk teljesítéséhez. Ezek után megkezdték a tűzoltótestületek szervezését, majd a lakosság légoltalmi és tűzoltói kiképzését. Mondanunk sem kell, hogy a lakosság mindennél a legnagyobb szeretettel és köteleességteljesítéssel sietett a kiképzőkeretek munkájának támogatására, amit legjobban igazolnak a már beérkezett jelentések, melyek mindegyike arról számol be, hogy az elhintett mag termékeny talajra talált és minden remény megvan arra nézve, hogy a jövőben is köteleességüknek fogják tartani a nyert útmutatások sze-

rint dolgozni és ezzel a tűzrendészet ügyét a maguk részéről is minden tőlük telhető módon előbbre vinni.

Jól esik olvasnunk a kiképzőkeretektől már beérkezett jelentéseket, melyek mindegyike arról számol be, mily lelkesedéssel fogadta a közönség a munkálatok eredményeként bemutatott gyakorlatokat, ami nem is csoda, ha meggondoljuk, hogy ezekhez hasonló az elmúlt húsz év alatt nemcsak hogy nem láthatott, de ilyeneket még csak elképzelni sem tudott. A fáradozás tehát nem volt hiábavaló, mert a kiképzettek vizsgájuk alkalmával is oly szép eredményről tettek tanuságot, ami biztosíték arra, hogy a megkezdett munkát tovább folytatva nem marad el a várt végső eredmény sem.

Az országos tűzrendészeti felügyelő kezdeményezésére következő lépésül a m. kir. belügyminisztérium tűzrendészeti osztályának vezetője, az országos tűzrendészeti felügyelő, valamint azoknak a törvényhatóságoknak kiküldöttei, amelyek a legtöbb kiképzőkeretet bocsátották az erdélyi részek rendelkezésére, továbbá az Országos Tűzoltó-Szövetség szakértői folyó évi november hó 14-től 24-ig terjedő időközben a helyszínen teszik tanulmány tárgyává a kiküldött tűzoltókeretek eddigi működését és az erdélyi tűzrendészeti viszonyokat s a helyszínen szerzett tapasztalatok alapján teszik meg azokat az intézkedéseket, amelyek szükségesek az erdélyi részeknek a magyar tűzoltósággal való együttműködéséhez, magyar hazánk javára.

Biztosak vagyunk abban, hogy a 22 évi román elnyomatás alatt megedződött erdélyi magyarság rövidesen szervesen illeszkedik a magyar tűzrendészet szervezetébe és annak értékes tényezőjévé válik.

## Magyar tűzoltók arcképcsarnoka

Vida Pál

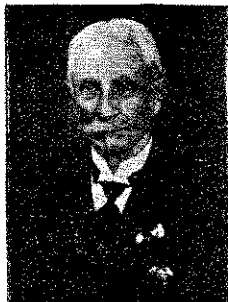

Talpig ember. Nem is egy ember, hanem kettő, szikár testében szinte két lélek lakik. Egyik a hivatalos szám-ember, ki a vármegyéje szolgálatában 45 esztendő telt el s mint számtanácsos vonult nyugdíjba. Azóta is szülővárosában, Székesfehérvárott él, hol két emberöltőn át szolgálta nem kis eredménnyel szűkebb és tágabb hazájának minden nemes és szép ügyét.

A másik lélek, a másik ember a tűzoltó. Tűzoltó, még pedig a legjavából. Még nem volt húszéves, mikor már működő tag a „Székesfehérvári Önk. Tűzoltótestület“-ben s ott is marad töretlen akarattal, a legszívósabb hűséggel mind a mai napig, amikor már régóta tiszteletbeli parancsnok az ő kedves testületének. A székesfehérvári bajtársak körében eltöltött 66 esztendőn át nemcsak parancsnok, hanem kiképző tiszt, oktató, tanfolyamrendező és példaadó is egyszerre. Anyagiakban is nagy szolgálatot tesz egyesületének, mert a székesfehérvári tűzoltólaktanya építése az ő nevéhez fűződik. Mint tűzoltóparancsnok ott volt minden jelentősebb tűznél, például Veszprémben három napon át dolgozott csapatával együtt az 1895-iki tűzvész szörnyű megpróbáltatása során.

30 éves volt, mikor megszervezte a Fejérvármegyei Tűzoltó-Szövetséget s ettől kezdve 45 éven át volt a Szövetségnek minden esztendő titkára, majd 1925-től alelnöke s egyben évtizedeken át vármegyei tűzrendészeti felügyelő is. Mint székesfehérvári parancsnok készítette elő az Országos Szövetségnek IX. nagygyűlését és az ott rendezett tűzoltószérkiállítást. Erről különben könyvet is adott ki és királyi kitüntetésben is részesült e nagy munkáért.

Az országos elnökségnek 40 éven át volt választmányi, majd elnökségi előadó tagja, s 1935-től alelnöke a legutóbbi országos nagygyűlésig, amikor korára való tekintettel — 85 éves — visszavonult onnét is.

De mennyi szép, mennyi értékes és mennyi nemes munka esik a 66 éves tűzoltói működésére!... Elgondolni és elmondani is sok...

Egyik legszorgalmasabb elnökségi előadó volt mindenkor. Előadója éveken át a pécsi községi közigazgatási tanfolyamnak. Ő maga is szervez és rendez tanfolyamokat és szíves készséggel használja fel szabadságidejét arra, hogy tanfolyamokon előadósokdjék. A világháború előtt — a belügyminisztérium megbízásából — négy székesvármegyei utaz be tengelyen, hogy tiszta képet tudjon adni ennek az országésznek tűzrendészeti és tűzoltói állapotáról.

Említettük már, hogy a székesfehérvári (IX.) tűzoltó-nagygyűlésről emlékkönyvet is adott ki, de ezzel nem merül ki tűzoltóirodalmi munkássága. Nevét és cikkeit ott találjuk a „Tűzoltó-Közlöny“, a „Tűzrendészeti Közlöny“, a „Tűzrendészeti Felügyelő“ stb. hasábjain 1883-tól kezdve minden esztendőben és nem is egyszer. Tanácsokat ad, felvilágosításokat ad, eszméket termel, vitákozik, a maga igazáért körömszakadtig és az érvek erejével harcol... Bátor és szokimondó. A fiumei nagygyű-

lésen 1887-ben például az egyenruha kérdésének egyik élharcosa a maga külön elgondolásával. Föl is kell vennie az általa tervezett egyenruhát és odaállani az emelvényre Markusovszky mellé, akin a másik párt egyenruhája feszült. Mint ő maga mondja: „...a daliás természetű Markusovszky javaslatát fogadták el az én vékonydonaigám, igénytelen minta-alakommal szemben...”

Sokféle és soha nem lankadó munkásságáért sok megbecsültetésben és kitüntetésben volt része. 1926-tól tiszteletbeli tagja Országos Szövetségünknek és tiszteleti tagja a Horvát Országos Tűzoltó-Szövetségnek is, valamint Baranya és Békés vármegyék stb. törvényhatósági tűzoltószövetségeinek; számos tűzoltóegyesületnek tiszteleti tagja vagy parancsnoka.

Megtiszteltetései közé kell számítanunk azt is, hogy b. e. József főherceggel többször volt megbeszélése Alesúton és tagja volt annak a küldöttségnek, amely gróf Széchenyi Ödön pasának elvitte Konstantinápolyba a magyar tűzoltóság jubiláris ajándékát.

Magyarország kormányzója kézfizben tüntette ki Vida Pálunkat s Országos Szövetségünk díszjelvényét, mint arról már hírt is adtunk, augusztus 31-én adta át egy küldöttség az agg és mindenki előtt köztiszteletben álló tűzoltónak, akire mint példára tekinthet minden magyar tűzoltó nemcsak most, hanem a jövőben is mindenkor...

Pontos életrajzi adatai: szül. Székesfehérvárott 1855 aug. 27-én. Tűzoltói szolgálatba lépett ugyanott, 1874 július 1-én. Mint számtanácsos 1916 január 1-én vonult nyugdíjba. Megalapította a Fejérvármegyei Tűzoltó-Szövetséget 1885 május 5-én. A székesfehérvári (IX.) nagygyűlés és tűzoltószérkiállítás 1889 augusztus 19—22. napjain volt. — Az Országos Szövetség tiszteletbeli tagjává választották Sopronban, 1926 augusztus 22-én. Alelnöke volt az Országos Tűzoltó-Szövetségnek 1935 augusztus 20-tól 1940 június 30-ig. Tűzoltótiszti vizsgálatot tett Budapesten 1886 szeptember 2-án. A Magyar Országos Tűzoltó-Szövetség és a Vasvármegyei Tűzoltó-Szövetség díszjelvényét ünnepies keretek között adták át 1940 augusztus 31-én.

## Felhívás!

Felhívjuk. t. üzletbarátaink figyelmét, hogy a kitünően bevált és közkedvelt

## KR tömlőbekötő-gyűrűk

kizárólagos gyártását és forgalombahozatalát átvettük.

Vadásztöltény-, Gyutacs- és Fémárugyár Rt.  
Központ és eladási osztály: Budapest, V, Mérleg-utca 3

## A taktikai ismeretek begyakorlása

Egyik országos tűzrendészeti felügyelői parancs azt rendelte el, hogy *rendszeres óravázlatokat* kell készíteni a tűzoltóság oktatásához. Kiadta az általános órabeosztást, órarendet és anyagbeosztást, melybe azután az oktató parancsnokok és tisztek öntenek lelket. A megkövetelt óravázlat nyújtáná azután ezt a bizonyos „lelket“ egyrészt a gondolatok világos kifejezésével, másrészt olyan közlő, vagy kikérdező módszerrel és szemléltetéssel, amely érdeklődést is kelt, fenn is tartja azt és a közölt ismeretanyag maradandó lesz tűzoltóink lelkében.

Sokan azt hiszik, hogy ha a meglévő szakkönyvekből kiírnak vezérszavakat és azt helyes egymásutánban kötik: már készen is van egy-egy óra vázlata. Pedig nagy tévedésben vannak, mert — mint fentebb mondtuk — sok mindenféle kell még ahhoz, hogy a hozzá nem értők megtanulják belőle az oktatás helyességét.

Legutóbb egy cikket kaptunk erre nézve s szívesen közöljük *esetleg hozzászólás végett* is. A cikk írója azt mondja el: hogyan, mi módon, mily eszközökkel és fogásokkal tanítja tűzoltóit? Nem az elrendelt óravázlatokra akar feleletet adni, hanem szerényen csak a maga alkalmazott gondolatait nyújtja. Nem nagyképűsködik; nem adja a bankot, hanem közvetlen egyszerűséggel számol be munkájáról s egyben arról, hogy milyen nála az eredmény.

Hadd szóljon ő maga!

„... Mikor a falum tűzoltóságának vezetését átvettem, a működő tagokban nem találtam meg azt, amire annak idején fogadalmat tettem. Határozott szándékom és tervem volt, hogy ezen változtatok s minden tőlem telhetőt felhasználok arra, hogy a hiányokat pótoljam, a hézagokat kitöltsem.

Vigyáznom kellett persze, hogy a tagok érzékenységet se sértsem és elődöm tekintélyének se ártsak. Óvatosnak kellett lennem, hogy fel ne bontsam a régi egységet.

Tisztában voltam azzal, hogy nagy munkára vállalkoztam, mert az önkéntes tűzoltóság intézményét a tűzoltókkal megszerettetni, azt fenntartani s életrevalóvá tenni; olyan tudással és szakképzettséggel ellátni, amit ma ez a nemes vállalkozás megkövetel:

— csak viszont-szeretettel, lelkesedéssel, életrehívással és megfelelő tudással lehet. Ezekon felül azonban még a módszerre is nagy gondot kell fordítanom, mert néha ez többet nyom a latba, mint a legnagyobb tudás és ékesszólás.

Soha el nem felejtem egyik elméleti előadásomnak körülményeit és részleteit. Nagyon szép őszi este volt... Az enyhén kellemes időjárás, a teli hold lehetővé tette, hogy szabadban, az iskola udvarán tartsuk meg az elméleti előadást... A falu kedves csöndje elaltatta a lelkeket is. Néma csöndben hallgatták beszédemet, amely alkalmazkodott a körülményekhez s halk volt, mint az egész este maga is, de azért a körülöttem ülők mind megérthették minden szavamat...

A tűzről beszéltem, mint kémiai folyamatról s a tűz fajtáiról. Emlékszem, közbeszóltott egyik hallgatóm és humorosan kérdezte: „Hát az milyen tűz, parancsnok úr, ami a szép asszony szemében ég?”

Ha akkor nagyképűsködve rendre utasítom ezt a derék fiatal tűzoltómat, tudom, hogy soha helyre nem hozható hibát követek el. Válaszoltam tehát reá, hogy az is tűz, de nem jár vele fény és hőtütemény... Azután folytattam mondanivalómat ott, ahol elhagytam. A csöndes nevetés, vagy mosoly, melyet ez a kérdés meg a felelet kiváltott hamarosan helyet adott a komoly figyelésnek s mondhatom, hogy talán ez az — egyébként nehéz — ismeret lett legmaradandóbb tűzoltóim lelkében...

Tanulság: nem szabad *teljes passzivitásra* kárhoytatni tűzoltóinkat az elméleti előadások alkalmával. Sőt örülnünk kell, ha azt tapasztaljuk, hogy érdeklődéssel kísérik szavainkat. Gondoljuk meg, hogy azok az emberek napi munkájukban elfáradhattak s ha testi-lelki tértelenségre kényszerítjük őket, megúnják és lassan elmaradoznak a foglalkozásról.

Az emberi lélek munkája az előadások hallgatásánál a befogadás (pedagógus nyelven: percipiálás). Fontos és nélkülözhetetlen az ismeretek szerzésénél... Ennek a képességnek azonban megvan a maga határa. Ha túlfeszítjük ezt a lelki működést, lassankint oda jutunk, hogy a hallott ismereteket nem fogadja be a lélek, nem is vesz róla tudomást, bár hallotta. A lélek

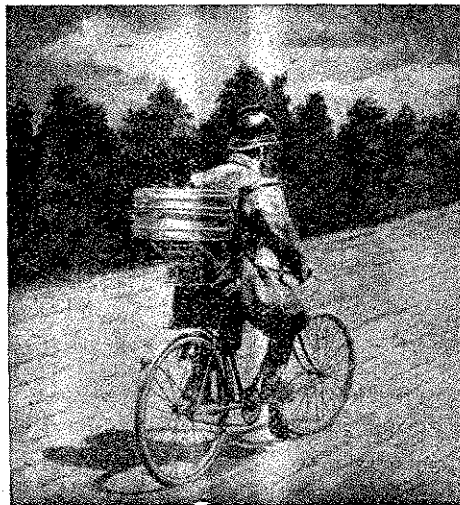

## EMAG-Szilvay -rendszerű,

szabadalmazott, háton hordozható, úszóra szerelt benzínmotoros centrifugál szivattyú-fecskendő.

**Egy ember:** szállítja ki a helyszíre egyedül hozza üzembe egyedül eresztí a vízre egyedül oltja a tüzet

**További előnyei:** 8 méternél nagyobb mélységből szállít vizet Szívóoldali hibák nem léphetnek fel

Nincs szívóömlő és más szívóoldali berendezés Lajtra csatlakoztatható Tűzesapra csatlakoztatható Vízen úsztatható

Megfelel a 180.000/1936. B. M. sz. rendelet előírásának.

Vadásztöltény-, Gyutacs- és Fémárugyár Rt. Budapest, V, Mérleg-u. 3

Telefon: 298-960

ugyanis olyan, mint a fotografáló lemez. Egy darabig fölveszi a képeket, de ha túlságos hosszú ideig hagyjuk künn, piszkos fehérré válik, vagyis nem tiszta képet ad, hanem csak elmosódott fényhatások látszanak rajta... Így mosódik el lelkünkben is a sok egymásután következő igazság, ha nem adnak reá időt, hogy a lélek meg is kösse, fel is dolgozza a tudnivalót.

*Egyszerre tehát keveset adjunk*, de jól tagolva és világos, egyszerű nyelven... Jó, ha ki is kérdezzük, hogy így a felelőt komoly agymunkára kényszerítsük, a hallgatókat pedig arra, hogy figyelés által ismételjének.

Ezért ügyeltem arra, hogy előadásom ne tartson sokáig. Aki nem szellemi munkás, az nem képes figyelni órahosszat. Még a művelt embernek is nehezebb esik. Egy óráig feszült figyelmet nem várhatunk embereinktől, tehát 20—25 perc után *szünetet* kell adnunk. Ez a szünet azonban ne vesszen kárba. Kihasználhatjuk úgy, hogy általános érdekű kérdésekről (nem politikáról) beszélgetünk velük. Nem baj, ha más téren is oktatjuk tűzoltóinkat, például: történelemben, irodalomban, földrajzban stb.

Még inkább felhasználhatom azonban a szüneteket azoknak az ismereteknek megrögzítésére, amelyekről éppen szó volt, vagy amelyek a tűzoltónak legfontosabbak s legszükségesebbek.

A begyakorlás módja *társasjáték* volt...

Kiterveztem egy játékot s elkészítettem hozzá a megfelelő segítő eszközöket is. Célom volt például a *taktikai ismeretek* biztossá tétele.

Kemény kartonra előrajzolt ábrákat ollóval kivagdostam; mozdony- és kocsifecskendők, szívó- és nyomótömlők, sugárcsövek, lövőkék, osztlók, létrák, — egy szóval: minden alkalmazandó és alkalmazható szert... Azután: házak különféle tetőzettel (cserép, faszindely, pala, eternit, zsup, nád, szalma stb.), kazlak, trágyadombok, mezőgazdasági épületek, istállók, raktárak, melyeknek tartalma különböző (benzin, olaj, égetett mész, fa, liszt stb.). Végül: villany- és táviró oszlopok huzalokkal stb.

A játék menete: a kartonból kivágott ábrákból mindig más és más helyzetet rakunk össze — udvar, utca, szérűskert — ahol a föltételezett tűz keletkezett. Az illetén módon összeállított helyzetkép elé állítom a tűzoltót s a tanultak alapján a rendelkezésére bocsátott ábraszerekkel meg kell támadnia a tüzet s azt minél rövidebb idő alatt el kell oltania úgy, hogy a „...kárt szenvedettnek minél nagyobb hasznára legyen” és ügyeljünk az oltásnál elhasznált vízmenyiségre. Csak annyi vizet fogyasszunk, amennyi okvetetlen szükséges, mert esetleg több kárt teszünk a nagyon bőséges locsolással, mint amennyi a haszon...

Magától értetődik, hogy a szél irányát — mint a tűzoltásnál egyik legfontosabb tényezőt — minden esetben megkapja s reá a figyelmet nyomtatékosan felhívjuk.

Ha a feladattal megbízott helytelen lépést tett, vagy nem jól alkalmazott valami szert, eszközt — amit a bírálóbizottság megbeszélés alapján állapított meg — bírságot kellett fizetnie. A bírság egy-két fillér *dohányzási alapra*...

Nem elégedtem meg azonban azzal, hogy kifogásokat tegyenek. Meg is kellett magyarázni, hogy miért

rossz ez vagy az az eljárás és mindjárt az is kötelessége volt a bírálóknak, hogy megmutassa a helyes eljárást. Ez persze szintén bírálat alá került. Ha a bíráló még rosszabb fogást csinál, mint az, aki a feladatot megoldotta: szintén büntetést fizet. Viszont, ha jól dolgozott, akár a megoldó, akár a bíráló: jutalmul kap egy cigarettát.

A játék taktikai értéke: a hallgató a rendelkezésre álló eszközök, szerek, tűzoltók stb. felett állandóan és önállóan rendelkezik. Minden egyes lépést, az ábráknak ide-oda tologatását hangosan kell mondani és meg is kell okolnia, hogy mit, miért tesz? A kiadott rendelkezéseket vezényszó alakjában és hangsúlyával mondja.

Volt olyan feladat, hogy semmiféle szert meg nem nevezünk, amire szükség volt, hanem magának a megfejtőnek kellett kiválasztania... Más esetben hiányos felszereléssel kellett megoldania a feladatot... Olykor a vízforrásokat is maga állapította meg s mondotta ki, hogy mikor s hová szerel, megokolva eljárását... Más esetben kevés ember állott rendelkezésére s akkor a helyzethez alkalmazkodva kellett határoznia a tennivalókról... stb.

Föltételeztünk olyan esetet is, amikor nem volt más mód, mint hogy a fecskendő medencéjével kellett szállítatni a vizet is... Két fecskendő állott rendelkezésre és a helyzetkép folyományaképpen nem volt mindegy, hogy a mozdony-, vagy a kocsifecskendőt használja-e föl a víz szállítására...

... Röviden ezek voltak az elgondolásaim, melyeknek segítségével a taktikai ismereteket megmagyaráztam és hallgatóim lelkében maradandókká tettem. Természetes azonban, hogy a fenti feladatok megoldása egyúttal állandó ismétlés is volt a tűzről tanult ismeretekben és a fecskendő működésére vonatkozó tudnivalókban...

Boldog lennék, ha más is megkísérelné ezt a tanítási módot s eredményét lapunk útján közzé tenné. Mindenesetre csak használna vele ügyünknek, különösen, ha bírálatot is mondana módszeremről.

Erk (Heves vármegye).

Kollár István parancsnok

Benzinmotoros **önfelszívó tűzoltószivattyú**

hordozhatóan és kétkerekű targoncán.

**Szivattyúk és kompresszorok**

minden nagyságban és minden célra.

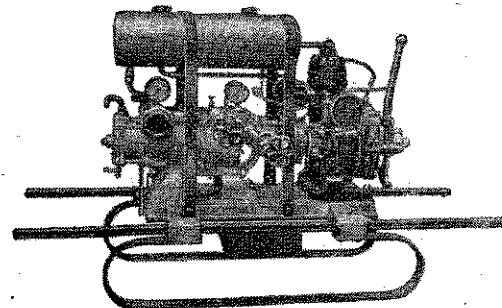

TELEFON:  
120-932  
112-405

**SOMMER és FEIN mérnökök**

szivattyú- és kompresszorgyára

BUDAPEST, V, KATONA JÓZSEF-UTCA 3





# Újszerű tűzoltási eljárás

## A szárazoltás

A nemzeti vagyon megőrzésének, növelésének és gyümölcsösztetésének egyik legfőbb feltétele az, hogy a tárgyi javak ma meglévő és újonnan létesülő ingó- és ingatlan vagyon természetes kicserélődésén kívül megelőzzünk minden olyan természeti, vagy emberi erőszakos, illetőleg természetellenes beavatkozást, ami a vagyonállag időelőtti megfogyatkozására vezethet.

Az emberi élet egyik legfőbb és legszükségesebb tényezője a tűz, eredeti rendeltetészerű felhasználása mellett egyike azoknak a sokszor jelentkező tényezőknek, amelyek időnként a magán- és közvagyon pusztítójaképpen jelentkeznek. Ezért képezi az emberi társadalom egyik nagy gondját, a tűzveszedelmek elleni védekezés.

A technika fejlődésével, az emberi haladással együtt járt a tűzveszedelem okozóinak szaporodása, a tüzek terjedelmének, méreteinek óriásivá fejlődése és az évtizedek múlásával a közület, az állami, megyei, községi közösségek feladatai között elsőrangúvá kellett válnia a tűzoltás, a tűzvédelem feladatának.

Hazánk tűzoltási viszonyait nagymértékben meghaladja a külföld, különösen Nyugateurópa, Németország, Anglia és Amerika tűzvédelme, mégis Magyarország hivatásos- és önkéntes tűzoltósága emberi teljesítőképesség, fegyelem és tudásbeli felkészültség tekintetében nemcsak egyenrangúvá vált a külföldi hasonló intézményekkel, hanem bizonyos tekintetben azokat megelőzve, példaképpen áll a világ tűzoltóságai előtt.

Az államrendészetben helye van a tűzoltóság és a tűzoltás nagy problémájának is, ami évtizedek óta foglalkoztatja minden nemzet mindenkori felelős vezetőit, mert hiszen évenként felbecsülhetetlen értékek pusztulnak el a tüztől, vagy a tűzben és az eddig ismert és alkalmazott oltási eljárás, a vízzel való oltási munkálatok során.

A hivatásos tűzoltóságok és a biztosítótársaságok statisztikai megállapításai szerint, tüzeseteknél — főleg zárt helyiségek, bolthelyiségek, áruházak, lakások, padlás és hajótérak, könyvtárak, múzeumok, villamostelepek, stb. égésénél a szenvedett károk nem is annyira el- vagy megégésből származó, tehát közvetlen „tűzkárok“, hanem ellenkezőleg a károk lényeg-

ges nagyobbik részét a tűz sikeres elfojtásához szükségszerűen használt nagy víztömegek által előidézett, az úgynevezett „vízkárok“ képezik.

A tüzeseteknél kimutatott úgynevezett „tűzkároknak“ a valóságban csupán mintegy 20 százaléka a tényleges égési kár. A károk nagyrésze, körülbelül 80 százaléka vízkár; a károk közel négyszeresét nem a tűz, hanem az oltóvíz okozza. A többnyire túlnagy víztömegek eloltják ugyan a tüzet, ugyanakkor azonban pusztítólag is hatnak, miután a tűz által megkímélt tárgyakat átáztatják, gyakran meg is semmisítik, de igen sok esetben magukban az épületekben is súlyos rongálódásokat okoznak.

Az állandóan tökéletesedő tűzoltási technika egyik legnagyobb, egyúttal azonban a legnehezebb problémáját képezte és képezi a vízkárok lehető ki-  
küszöbölése.

A tudományos alapon végrehajtott oltási kísérletekből megállapítható, hogy ha egy helyiség levegőterébe é. p. mocsárgáz égésénél 2—3 százalék, paraffinnál 3 százalék, gyertyánál 2.2 százalék, alkoholnál 4.3 százalék, világítógáznál 4.9 százalék és szénoxiddal 12.5 százaléknyi arányban közömbös gázt vezetünk be, úgy a tűz a helyiségben önmagától, tehát minden további drasztikus beavatkozás nélkül elalszik. Figyelembevéve, hogy az ajtóknál és ablakoknál bizonyos mértékű levegőáramlás mindig fennáll, az égés megszűnése bebizonyítottan akkor következik be, ha az illető helyiség levegőterét 25 százalékig közömbös gázzal keverjük.

A szárazoltási rendszerrel alkalmazott oltási eljárás, az előbbi, gyakorlatilag igazolt megállapítások elvén alapszik, lényege tehát az égés színhelyének levegőrétegét közömbös gázokkal annyira hígítani, hogy abban a tűz önmagától elfulladjon. E cél elérése végett az égő helyiségbe közömbös gázok esetenként oltóporral keverve fuvatnak be, melyeknek együttes hatásai a következőkben érvényesülnek:

1. A tűz színhelyének levegőterébe vezetett közömbös gáz, esetleg a gázba adagolt vízpermet, oltópor az égés vegyifolyamatát, más szóval a tűz további kifejlődését megakasztja és a tüzet az erőteljesen és folytatólagosan adagolt gáz és oltópor befúvása által

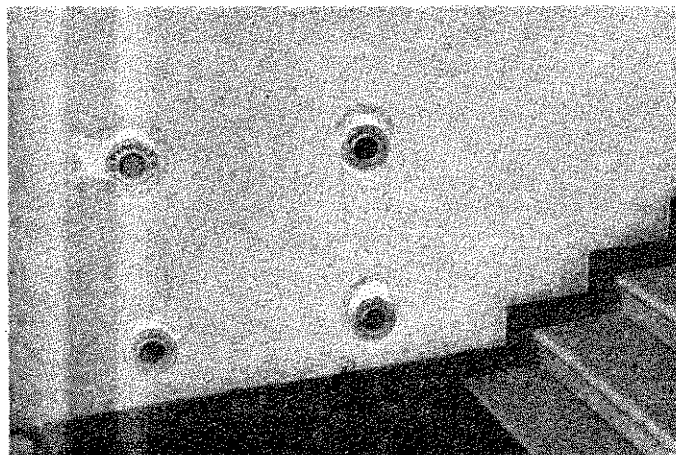
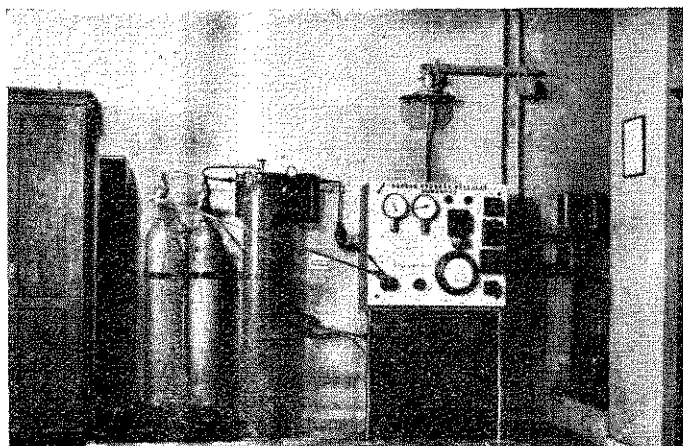

— legtöbbször percek alatt — kialváásra kényszeríti, tehát teljesen eloltja.

2. A nagy nyomással befújt gáztömeg terjeszkedése folytán a levegőtér egyrészt lényegesen lehül, másrészt a befúvott hideg gázok a forró füstöt a helyiségből kitolják.

A szárazoltókészülék működéséhez szükséges közömbös gázt az automobil hajtómotorjának vagy speciális nagyteljesítményű szállítóberendezés oxigén-szegény kipuffogó égéstermékei szolgáltatják, amelyeket az erre szolgáló hűtőberendezés lehűt, az utánakapcsolt tisztítóberendezés megtisztít és a motor által üzemben tartott kompresszor a megfelelő nyomásra, vagyis 0.5—2—3 atm.-ra komprimál. A komprimált gázt más berendezések újból hűtik és olajtalanítják is.

Az ily módon megtisztított és lehűtött magashajóközömbös gáztömegbe szükség esetén egy különleges berendezés a tüzeset kiterjedéséhez irányuló és szükség szerint szabályozható arányban adagolt mennyiségben oltóport vagy porlasztott vizet kever és a gáz azzal együtt tömlővezeték útján 0.5—2—3 atm. erősségű nyomás alatt kerül az égés helyére.

Az oltási eljárás ezideig legtöbb esetben az, hogy az égés színhelyén az ablakon, vagy az ajtón csak akkora rést vágnak, amely a gáztömlő bevezetésére elégséges és a gázt addig fuvatják be az égő helyiségbe, amíg a jelekből arra lehet következtetni, hogy a tűz teljesen elfulladt és a környezete lehült.

A szárazoltó készüléket Budapest székesfőváros tűzoltósága az említett módon alkalmazza kisebb padlás-, pince-, raktár-, bolti és villamosüzemeknél minden esetben megbízható eredménnyel.

A ma meglévő és szolgálatot teljesítő szárazoltógépek gáztermelés körülményei 5—6 m<sup>3</sup> percnként. Ezen gázmennyiség még nem elégséges nagyobb helyiségben pusztító tűz lokalizálására. Sikertelen egy olyan berendezést tervezni, melynek percnkénti oltógáz termelése meghaladja a 100 m<sup>3</sup>-t. Ez a gép nemcsak 100 m<sup>3</sup> oltógázt, hanem szükség esetén 100 m<sup>3</sup>-nél több vizgőzt is fog tudni oltási célra rendelkezésre bocsátani. Tudni kell, hogy ott, ahol vízgőzlecsapódások nem okoznak kárt, például padlásterekben, stb. igen előnyösen használható a vízgőz is oltógázzal keverve oltási célra. Az újfajta gép egy speciális kivitelű gáztermelőből és hűtőből áll. Üzemköltsége a legminimálisabb és csak ezrelékekben fejezhető ki a megtakarított értékekkel szemben.

A fentemlített újabb találmány a tüzesetek 80 százalékát kitevő zárt tüzek, vagyis a hajókon, raktárakban, üzletekben, padlásterekben és hasonló zárt helyiségekben keletkező, többször megközelíthetetlen tüzeknek vízkár nélkül való intenzív oltására alkalmas.

Zárt helyiségekben ugyanis, mint ismeretes, a tűz az ajtók, ablakok, szellőzőnyílások, stb. réseiben behatoló korlátozott mennyiségű levegő arányában terjed, miközben nagy meleg és füst, sőt ami a legveszélyesebb száraz lepárlási termékek keletkeznek, melyek nagymennyiségű éghető gázt tartalmaznak. A helyiségeknek ily módon felhevült légköre és a sűrű átlátszatlan füst még a modern felszerelésű tűzoltóság részére is teljesen lehetetlenné teszi a behatolást, illetve a tűz tulajdonképpen fészékének megközelítését.

A hozzáférhetetlenség következtében a tűz feltartóztatás nélkül terjed és az oltáshoz — ha nincs megfelelő berendezésről előre gondoskodva — csakis akkor lehet hozzáférni, amikor a tűz a zárt helyiségből valahol kitör és a meleg füstgázok e kitörési nyíláson át távozva, a tűzoltók behatolását megengedik. Addig azonban többször nagy értékek pusztulnak el és az egész objektum lángbaborulása csak ritkán akadályozható meg.

Zárt helyiségekben keletkezett ily tüzek oltására már régebbi idő óta több-kevesebb sikerrel alkalmazták a „Sprinkler“ néven ismert vízelárasztó berendezéseket, ezeknek azonban az a nagy hátrányuk, hogy működési elvük sajátosságánál fogva igen jelentékeny vízkárt okoznak, mely legtöbbször meghaladja a megmentett áruk értékét.

A hajók tűzvédelmi kérdésének elbírálásánál nem hagyható figyelmen kívül azon ismert tény, hogy a tűzoltás lényegében két periodusból és pedig a lokalizálásból és a végleges eloltásból áll. Az izzó zsaratok és a kis rejtett tűzfészkek feltárását és eloltását magában foglaló munka nagy gondosságot és hozzáértést igényel, minél fogva azt csak begyakorolt szakértő tűzoltóság tudja biztos eredménnyel elvégezni. A hajótüzek lokalizálása, illetve látszólagos eloltása után tehát nagyon kell ügyelni, mert a tűz — ha nem tartjuk a szóban forgó helyiséget oltógázzal telve mindaddig, amíg a hajó kikötőbe érve, szakértő tűzoltóság kezébe kerül — nagyon könnyen újból felángolhat. Erre a védekezésre azonban az ismeretes oltóberendezések csekély gázkészletüknél fogva alkalmatlanok.

Ezen oltóeljárás nagy vonásokban a Sprinklerberendezésekre emlékeztet, de annak, valamint a hasonló egyéb berendezéseknek az előbbieken említett hátrányait kiküszöböli. Lényegében szintén egy csőhálózatból áll, melynek olvadó rózsákkal ellátott egyes leágazásait a veszélyeztetett helyiségekben szereljük fel, fővezetéke pedig másoldalt, állandó oltógáz fejlesztésére alkalmas berendezéshez kapcsolódik, vagy olyannal kapcsolatba hozható. Tűz keletkezése esetén az olvadó rózsák a megfelelő csővezetékeket nyitják úgy, hogy ezeken át a gázfejlesztő berendezés az oltógázt és esetleg oltóport is — *kellő mennyiségben tetszés szerinti ideig* juttathatja a tűzhöz.

Oltási eljárás szerint tehát az épületet, vagy hajót esetleg annak csak egyes helyiségeit, például bérházaknál az épület legtűzveszélyesebb helyét: a padlásteret csővezetékekkel látjuk el és a csővezetékre minden védendő helyiségben, annak nagysága szerint egy vagy több olvadó rózsát szerelünk, mely a helyiség hőmérsékletének a megengedett határon túl való felmelegedése esetén kiolvad és a vezeték belsejét a helyiség légtérével összeköti.

A csővezetékeket, illetve az objektum csőhálózatát, a találmány szerinti berendezés egyik megoldási alakjánál az épületnek az utcáról könnyen hozzáférhető részén, például kapualjban, esetleg a kapu mellett az utcán, csőelágazással hozzuk kapcsolatba, melynek végét például csakis a tűzoltóság által nyitható ajtóval, vagy fedéllel ellátott faliszekrényben helyezük el. Tűz esetén a megérkező tűzoltók e fali szekrényt kinyitják és az épület oltócsőhálózatának a szek-

vényben lévő leágazási nyílását szárazoltógéppükkel összekapcsolják. A szárazoltógép nyomás alatt álló oltógázt és esetleg oltóport nyom az oltóhálózatba. A por és gáz csakis a tűz következtében kiolvadt rózsan vagy rózsaikon át talál magának utat és csakis azokat a helyiségeket tölti meg, amelyekben a tűz kiütött. A tűzoltóknak tehát nem kell előzetesen megkeresniük azt a helyiséget, amelyben a tűz kitört s így a találmány szerinti tűzoltóberendezéseknek rendkívül nagy előnye az, hogy az égő helyiséget, amelyben a tűz még csak senyved, nem kell megnyitni, ami a nagyobb mennyiségű levegő betódulása folytán a tűz nagyfokú élénkülését, kiterjedését, esetleg robbanását vonná maga után. A tűz lokalizálását tehát a berendezés automatikusan elvégzi és az oxigénes légzőberendezéssel felszerelt tűzoltóknak szellőztetés és a tisztítási munkák elvégzése végett csak a tűz lokalizálása után kell behatolniuk a megtámadott helyiségbe.

Ha a berendezéssel védendő épület nagykiterjedésű, úgy a csőhálózatot több egymással nem közlekedő részre oszthatjuk és ezek mindegyikétől készíthetünk a tűzoltóság által könnyen hozzáférhető levelezést, melyeknek a szárazoltógép kapcsolására való végei közös faliszekrényben helyezhetők el és mindegyikük oly tetszés szerinti ismert szerkezetű, nyomáscsökkentés folytán működő jelzőberendezéssel látható el, mely tűzjelzőként használható, mert kétségtelenül megmutatja azt, hogy a hálózat melyik ágához tartozó helyiségben tört ki a tűz.

Lényeges, hogy az oltási rendszer nemcsak elméleti értelemben, teljesen zárt helyiségekben keletkező tüzek eloltására alkalmas, hanem oly helyiségek tüzeinek eloltására is, melyek aránylag kisméretű nyílásokon, például padlásablakokon, raktári szellőzőnyílásokon, stb.-n át friss levegőt kapnak. Ezen helyiségek tüzesetei ugyanis gyakorlati szempontból a teljesen ablak nélküli helyiségek tüzeivel azonos elbírálás alá esnek. Hogy már most lehetővé tegyük az ilyen helyiségekben is a fentebb már említett belső túlnyomás létesítését, azon célból, hogy a küllég ne szivároghasson a tűzhöz, a szellőzőnyílásokat, padlásablakokat, stb. oly berendezéssel látjuk el, mely a belső nyomás, vagy temperatura bizonyos emelkedése, avagy a gázfejlesztőtelep megindulása folytán a nyílást önműködően elzárja. Ily módon elérhető az is, hogy a helyiségbe fuvatott oltógázok helyükön maradnak és feladatukat teljes mértékben végrehajtják. Ily berendezés számtalan változatban szerkeszthető.

Ilyen korszerű szárazoltó berendezéssel van felszerelve a M. kir. Postavezérigazgatóság Bélyegmúzeuma is, ahol a vízzel való oltás nagy kárt tenne.

Ez a berendezés tulajdonképpen két különálló

rendszerből áll. Az egyik rendszer csővezetékei kisebb, 13—21 mm belső átmérővel bírnak s a leágazások közvetlenül a 48 darab kiállítási üvegszekrénybe torkollanak. Ennek a csővezetéknek a táplálására egy házi oltógáztelep szolgál, amely tüzesetnél — az alább ismertetendő berendezés következtében — önműködőleg lép üzembe. A másik rendszer csővezetékei nagyobb, 40—60 mm belső átmérővel bírnak s nem a szekrényekbe, hanem a kiállítási termekbe nyílnak. Mivel a házi gázfejlesztő telep akkora kapacitással nem bír, hogy tűz esetén a kiállítási termeket is megtöltse, ezek a csővezetékek egy utcai falbenyílóban elhelyezett szekrényből indulnak ki, ahol a tűzoltóság nagykapacitású szárazoltó berendezéseit lehet a csőhálózatra kapcsolni.

A berendezés gépházi része egy elektromos meghajtású önműködő légsűrítőből, nyomást ellenőrző feszmérőkből, akusztikai és optikai vészjelzőkészülékből, lefűvószelepekből és az előírással elektromos biztonsági védőműszerekből áll. A gépházi légsűrítő a maximum-minimum kapcsoló segítségével a fent vázolt oltócsővezetékét állandóan 0.7—1.7 atm. közötti túlnyomás alatt tartja oly módon, hogy az önműködő kapcsoló az elektromos meghajtású légsűrítőt a fenti nyomás alsó határánál önműködően bekapcsolja, a felső határnál leállítja. A csővezetékekkel pneumatikus összeköttetésben áll a vészjelzőkészülék minimum villamos kapcsolója, mely az optikai és az akusztikai vészjelzőket önműködően bekapcsolja, ha a csővezetékben levő túlnyomás kiegyenlítődik, ami maga után vonja a légsűrítő megindulását. Mivel a rohamosan kiegyenlítődő nyomást a légsűrítő pótolni nem képes, 0.5 atm. nyomáshatár alá esik, amire a vészjelző a pneumatikus kapcsolót bekapcsolja. A szóbanforgó vészjelzőberendezés tehát azonnal működésbe lép, ha valamelyik kifúvónyílás a tűz közelében kinyílik.

Amennyiben tüzesetekből kifolyólag valamelyik automata kiolvad és a gépházban, valamint az épület portáslakásában a vészjelzők megszólalnak, illetve az optikai vészjelzők kigyulladnak, a tűz elfojtására először a gépházban elhelyezett házi szárazoltóberendezés kezd működni. (1. kép.)

Ez egy 5 m<sup>3</sup> sűrített nitrogént és 2 drb. összesen 40 kg folyékony szén-savat tároló acélpalackból áll. Az előírás szerint a vészjelzés után legelőször a nitrogénpalack szelepe nyitandó. A sűrített nitrogén egy kétfokozatú nyomáscsökkentőkészüléken keresztül, kb. 2 atm. lecsökkentett nyomással kerül az oltócsővezetékbe. A nyomáscsökkentő percenként kb. 1 m<sup>3</sup> nitrogént bocsát ki. A nitrogénpalack szelepeinek kinyitása után lesz leadva a tűzoltóságnak a tűzjelzés. Amennyiben a nitrogénpalack a keletkezett tüzet nem tudná eloltani, akkor kerül sor a szén-savtelepre.

Abban az esetben, ha bármely okból kifolyólag a tűz eloltása a házi szárazoltó teleppel nem sikerülne, illetve ha nem a vitrinekben, hanem a múzeum-



## Egyenruhát, polgári öltönyt

készít

**Nagy Kálmán**

IV, Kossuth Lajos-utca 6

(Saját ház) Telefon 183-659

Alapítva: 1895

## Mátrai sisak-, tűzoltószerszerek- és légoltalmi felszerelések gyára

Korosztény **Mátrai Antal és Társa r.l.**  
cég  
Budapest, XIII, Lomb-utca 34—36. Telefon 299-055

helyiségben, illetve a négy mellékhelyiség valamelyikében keletkezne a tűz, rendelkezésre áll az utcai csatlakozószekrény, amelynek segítségével az épületbe való behatolás nélkül a székesfővárosi szárazoltó-automobilok azonnal a megérkezés után működésbe léphetnek. A vonatkozó, többször megismételt szigorú ellenőrző kísérletek beigazolták, hogy az egyik kb. 40 m<sup>3</sup> ürterű helyiségben a lánggal való égés a szárazoltó-automobil működésbe helyezése után 2½ percen belül megszűnt.

Kisebb helyiségekben (üzlet, raktár stb.) pusztító tüzek oltógázzal történő lokalizálásának keresztülvite... léhez nem szükséges a fentvázolt csőrendszert alkalmazni, hanem elégséges az üzletek, irodák, raktárak, rajztárak stb. ajtóin, vagy az udvarra eső falain keresztülhaladó nyílásokkal ellátni, hogy a tűzhöz kivonuló tűzoltóságnak módjában álljon időt rabló fűrészi, bontási munkálatok végzése nélkül kellő mennyiségű oltógázt az égő helyiségbe a megérkezés után azonnal bevezetni. Az így előre elkészített, illetve felszerelt kis köralakú nyílások (kb. 50—75 mm Ø) a tűzoltóság által nyitható kupakkal vannak ellátva, melyeknek kiemelése után a gáztámadás azonnal megindítható anélkül, hogy az ajtókat, ablakokat, portálakat sérülés érné. (2. kép.)

Rá kell mutatnom arra is, hogy a gázoltók beszerzése, csövezetékek, ajtók, falnyílások, füstelvezetők felszerelése a mai nyomasztó munkanélküliség közepette igen üdvös és jelentős munkaalkalmakat nyújt, de ezenfelül olyan helyzetet teremt, hogy a gépekbe és berendezésekbe fektetett értékeknek sok ezerszeresét menthetjük meg a biztos pusztulástól és így az új oltási eljárás kétségkívül elsőrendű nemzetgazdasági tényezővé válik.

Szilvay Kornél

Törvényhatósági tűzoltótanfolyam, Nagykanizsa.

## Felhívás

a törvényhatósági tűzoltótanfolyam látogatására.

Nagykanizsa m. város tűzoltóparancsnoksága a 118.511—1938. B. M. számú rendelet alapján 1940. évi november hó 4-től november 15-ig terjedő időben Nagykanizsán a tűzoltólaktanyában törvényhatósági tűzoltótanfolyamot tart.

A tanfolyam felvételi, tan- és vizsgadíja, szakkönyvek, ruha és felszerelés használati díja együtt hallgatónként 35 (Harmincöt) pengő, az étkezés díja személyenként pedig 30 (Harminc) pengő, mely összegbe a laktanyai elszállásdíja is be van számítva. A tan- és étkezési díjat a jelentkezéskor kell lefizetni.

A hallgatókat a felvételtől írásban értesítem.

A tanfolyamot elméleti és gyakorlati záróvizsga fejezi be.

A sikerrel vizsgázott hallgatók a tanfolyam elvégzéséről a törvényhatósági tűzoltótanfolyam felügyelőjének hivatali bélyegzőjével ellátott bizonyítványt kapnak, amely önkéntes, köteles és magán- (gyári) tűzoltóságok altiszti állásaira képesít.

Nagykanizsa, 1940 október 5.

Vecsera Antal sk.,  
tűzoltóparancsnok,  
a tanfolyam parancsnoka

# HÍREK

**Kitüntetés.** Kovács Lajos mezőcsáti csövezetőnek önfeláldozó magatartással végbevitt életmentésért a Kormányzó úr Ófőméltósága a Magyar Bronz Érdemérmel adományozta. A jól megérdemelt kitüntetéshez őszinte jókívánatunkat küldjük.

**Királyi díszérem.** A m. kir. belügyminiszter a tűzoltás és mentés terén több mint negyedszázadon át teljesített különösen érdemes tevékenység jutalmazására alapított királyi díszérmel újabban a következőnek adományozta: Bábonyi Tóth István volt tűzoltóparancsnok és járásai tűzrendészeti felügyelő (szerencsi önk.).

**Pest vármegye főispánja** ifj. Farkas Károly városi tisztviselőt Pestszenterzsébet megyei város hivatásos tűzoltótisztgyakornokává nevezte ki.

**A szatmárnémeti önkéntes tűzoltók és légoltalmi segédszolgálatosok** első századának vizsgáját október hó 18-án tartották meg. A tűzoltólaktanya udvarán szépszámu érdeklődő közönség jelent meg. Tuzson László dr rendőrtanácsossal az élén az összes rendőrtisztek végignézték a pompásnál-pompásabb, tökéletes kiképzésre valló gyakorlatokat. A vizsgát a hivatásos tűzoltók meggyakorlata előzte meg. A légoltalmi segédszolgálatosok csoportja végzett ezután különböző gyakorlatokat. A bemutatott gyakorlatok a közönség nagy tetszésével találkoztak. A díszelvonulás után a Hiszekegy hangjai mellett zárult be a tűzoltó-vizsga. Vitéz Kovácsy Árpád és Lieszkovszky Vladimír vármegyei tűzrendészeti felügyelők szakszerű irányítása mellett a budapesti és miskolci hivatásos tűzoltók képezték ki a polgári légoltalmi segédszolgálatosokat.

**Szatmárnémeti város Önkéntes Tűzoltótestülete** október hó 13-án, vasárnap délelőtt tartotta meg újjáalakuló közgyűlését a városháza nagytermében. Az ünnepélyes közgyűlés, amely többszáz főnyi közönség jelenlétében folyt le, kimondotta, hogy az 1875-ben létesült Szatmárnémeti Önkéntes Tűzoltótestület ismét megkezdte működését.

A közgyűlés a Hiszekegy nemzeti imával vette kezdetét, majd Tankóczy Gyula ny. rendőrfőkapitány, mint korelnök üdvözölte a megjelenteket. Bejelentette az Önkéntes Tűzoltótestület újjáalakítását és annak a reményének adott kifejezést, hogy az újjáéledő egyesület a dicső mult szellemében fogja teljesíteni a reávaró nagy feladatot. A korelnök felkérésére Lieszkovszky Vladimír ismertette az egyesület céljait és alapszabályait. Az újjáalakulás kimondása és az alapszabályok elfogadása után a közgyűlés megválasztotta a testületvezetőséget.

Tekintettel arra, hogy az alapszabályok értelmében a Testület elnöke a mindenkori polgármester, az elnök a katonai közigazgatás után kinevezendő polgármester lesz. Társelnök Nagy József dr, titkár Teveli Dezső dr, pénztáros Kabai József, ellenőr Tóth János, testületi orvos Barna József dr, ügyész Bay Miklós dr, alparancsnok Jakab Károly.

Az Önkéntes Tűzoltótestület parancsnoka hivatalból vitéz Kovácsy Árpád, Szatmár vármegye tűzrendészeti felügyelője.

A közgyűlésen jelen volt vitéz Roncsik Jenő dr (Debrecen), aki az Országos Tűzoltó-Szövetség és az Országos Tűzrendészeti Felügyelő nevében beszédet mon-



dott. Roncsik dr háromszázezer magyar tűzoltó üdvözlét tolmácsolta. Beszél a szatmárnémeti Önkéntes Tűzoltótestület dicső multjáról és kiemelte Tankóczy Gyula nyug. tűzoltófőparancsnok hervadhatatlan érdemeit. A hazafias hangú hatásos beszédet a közgyűlés lelkesen megtapsolta.

A közgyűlés, amely üdvözlő táviratot intézett vitéz Keresztes-Fischer Ferenc dr belügyminiszterhez, az Országos Tűzoltó-Szövetséghez és az Országos Tűzrendészeti Felügyelőhöz, a Hiszekegy hangjai mellett zárult be.

**Kivonatos pályázati hirdetés.** Kispest megyei város polgármestere a nyugdíjazás folytán megüresedett és a IX. fizetési osztályba sorozott tűzoltóparancsnoki állásra pályázatot hirdet.

A szabályszerűen felszerelt kérvényeket Pest vármegye főispánjához címezve, de Kispest megyei város polgármesterénél 1940. évi november hó 4-ig kell benyújtani.

**Kivonatos pályázati hirdetés.** Rákospalota megyei város polgármestere a város hivatásos tűzoltósága létszámában nyugdíjazás folytán megüresedett négy (4) tűzoltói állásra pályázatot hirdet.

Az állások betöltésénél egyenlő feltételek fennforgása esetén előnyben részesülnek elsősorban azok, akik már megfelelő műszaki, tűzoltói vagy légvédelmi kiképzésben részesültek, továbbá azok, akik a gépkocsi vezetésben jártassággal bírnak.

Az állást elnyerni óhajtok kérvényüket Rákospalota megyei város polgármesteréhez címezve a város iktatóhivatalában (I. emelet 10. szám) legkésőbb folyó évi november hó 30-án déli 12 óráig nyujtsák be.

## Szerkesztői üzenetek

K. P. önk. tűzoltó. Jóakarátát mindenestre nagyon méltányoljuk s becsüljük is. Sajnos, azonban „Erdély Imét a Milyénk!” c. cikkét nem használhatjuk. Az íráshoz is külön tudomány kell s ha nincs meg, akkor nem lehet nyomdafesték alá adni. — Kész József, Villány; Kováts Gyula, Kiskőrös; Virágos Ernő, Pécs; Hanisch György, Pécel: köszönettel vetjük a küldeményeket. Sorát ejtjük. — Kollár István, Erk. Megkaptuk és adjuk is mihamarább. — Legutóbbi számunkban elírási hiba folytán az Erdélyi induló szerzőjeként Somogyváry—Ilniczky írtunk. Az induló szerzői helyesen Náray—Somogyváry.



Az összes  
**„TOTAL”**  
rendszerű tűzoltó-  
szülékek és berendezé-  
sek gyártási jogának  
magyarországi enged-  
ményese

Legújabb készülékünk és  
berendezésünk az

**„ÜSTÖKÖS-TOTAL”** léghaboltó-rendszer.  
**LIGETI és BIRÓ** Budapest, V, Árpád-u. 10.  
Ismeretövel készséggel szolgálnak. TELEFON: 127-799

Mindennemű

**létrák,**  
tűzoltó- és légoltalmi felszerelések  
beszerzési forrása

**Metzker Ferenc**

Budapest, XI, Horthy Miklós-út 35  
Telefon 456-363

## Pályázati felhívás

A Magyar Országos Tűzoltó-Szövetség pályázatot hirdet „Tűzoltóinduló” szerzésére az alábbi feltételekkel:

1. Az indulónak magyaros, eredeti, minden vonatkozásban teljesértékű és tűzoltóhangulatot kifejező, dallamos zeneműnek kell lennie. Terjedelme a szokásos indulóterjedelem. Legalább egy része (trio) könnyen énekelhető legyen. Dallamára jól lehessen menetelni (116-os ütem). Könnyen hangszerelhető legyen (katonai) fúvós zenekarra.

2. A pályázaton résztvehet minden magyar állampolgár.

3. A pályázathoz be kell küldeni:

a) a zongorakivonatot, csak jeligével megjelölve;

b) jeligés, jelzéstelen pecséttel ellátott borítékot, amely a szerző nevét és címét tartalmazza.

4. A pályázathoz be lehet küldeni:

a) szöveget a zongorakivonathoz;

b) fúvószenekari partitúrát.

5. A pályázat határideje 1940 december 31, déli 12 óra. A pályázat beküldendő: Magyar Országos Tűzoltó-Szövetség elnöksége Budapest, VIII, Izabella-utca 51. sz. (postán, vagy a titkárságon személyesen is átadható). A borítékra kívül rá kell írni „Indulópályázat”.

6. A pályadíj a legjobb zenemű részére 300 pengő, ezt az összeget a Magyar Országos Tűzoltó-Szövetség a szerzőnek az eredmény kihirdetése után készpénzben azonnal kifizeti.

A második és harmadik helyezett pályamunkát 100—100 pengő értékben jutalmazza a Szövetség.

7. Egyéb feltételek: ha megfelelő pályamű nem érkezik be, a díjat a Magyar Országos Tűzoltó-Szövetség nem adja ki.

A nyertes pályamű a Magyar Országos Tűzoltó-Szövetség elnökségének tulajdonába megy át. Azonban a nyertes zeneszerzőt az induló kiadási joga megilleti, azzal a feltétellel, hogy a nyertes művet az eredmény kihirdetésének napjától számított 30 napon belül egy keresztény zeneműkiadó cégnél zongoraletétben kiadhatja. Amennyiben a zeneszerző ennek nem tenne eleget, a kiadási jog is a Magyar Országos Tűzoltó-Szövetség elnökségére száll át.

Ha a nyertes zeneműnek — amennyiben szöveggel készült — a szövegét nem a zeneszerző írta volna, a szövegíró külön díjazásban nem részesül és a Magyar Országos Tűzoltó-Szövetség elnökségének jogában áll, ha ez a szöveg nem felelne meg, szűkebb pályázattal más szöveget készítenni.

A pályaműveket a Magyar Országos Tűzoltó-Szövetség elnöksége által külön e célra összehívott, polgári és tűzoltói zenei szakértőkből álló bizottság bírálja el.

A beadott pályaművek a pályázat lezajlása után az eredmény kihirdetésétől számított 15 napon belül a Magyar Országos Tűzoltó-Szövetségnél átvehetők, illetve ezeket az elnökség a szerző kívánságára (vidékre) postán visszaküldi.

A pályázattal kapcsolatos esetleges felvilágosításokért a Magyar Országos Tűzoltó-Szövetség titkárságához kell fordulni.

Budapest, 1940 október 21.

vitéz Kiss Lajos dr sk., elnök

Felelős szerkesztő és kiadó: Lukács Zoltán dr



## A Magyar Országos Tűzoltó-Szövetség kiadványai

### SZAKKÖNYVEK:

II. Vitéz Roncsik Jenő dr:	
Megelőző tűzrendészet, I. rész . . . . .	1.— P
Megelőző tűzrendészet, II. Alkalmazott rész . . . . .	1.— P
III. Erdély Ernő: A tűzoltás szabályai . . . . .	1.— P
VIII. Dévényi Endre dr: A tömlő . . . . .	1.— P
Erdély Ernő: Tűzesetek nyomozása . . . . .	2.— P
Rehák Tamás: Motoros fecskendők és szerek, fűzve . . . . .	5.— P
Teasdale Ottó: A tűz és robbanás veszélye . . . . .	5.— P

### SZABÁLYZATOK:

1. Szolgálati szabályzat-tervezet . . . . .	1.— P
2. „Vezetőjelzések“ című függelék a Gyakorlati Szabályzathoz . . . . .	—30 P
3. Műszaki szabályzat és oktatás (2 füzet) . . . . .	3.50 P
3/a Rajzok a műszaki szabályzathoz . . . . .	1.— P
4. Gázvédelmi szabályzat . . . . .	—90 P
5. Egészségügyi szolgálati szabályzat . . . . .	—70 P
6. Kiképzési tervezet tűzoltótövisetek részére . . . . .	—30 P
7. Gy. 1. Alapkiképzés . . . . .	—80 P
8. Gy. 2. Gyakorlati Szabályzat. Ábrafüzet-tel. I. füzet . . . . .	2.— P
9. Gy. 2. Gyakorlati Szab. (Vízvezeték és motorfecskendő szerelése.) II. füzet . . . . .	1.— P
10. Egyenruházati, öltözködési és tiszteletadási szabályzat . . . . .	—20 P
Önkéntes tűzoltótövisleti alapszabály . . . . .	—20 P
Éremszabályzat . . . . .	—60 P

### FILLÉRES KÖNYVTÁR:

Benczur József dr: A közigazgatás szervezete . . . . .	58 fillér
Benedek: Építéstan . . . . .	54 „
K. Császár Elemér: Építéstan . . . . .	88 „
Erdély dr: Versenyrendezés . . . . .	06 „
— — Tűzoltás szabályainak kiegészítése . . . . .	20 „
— — Vízszerszés és helyi ismeret . . . . .	30 „
vitéz Kiss Lajos dr: A közigazgatás szervezete . . . . .	90 „
Konok Péter: Mechanika . . . . .	44 „
— — Géptan . . . . .	18 „
Regölyi: Mászó- és mentőeszközök . . . . .	26 „
vitéz Roncsik Jenő dr: Vármegyei és járási tűzrendészeti felügyelők köteleességei és magatartásuk általában . . . . .	34 „
— — Tűzoltóparancsnok, tűzrendészeti felügyelő büntetőjogi felelőssége . . . . .	14 „
— — MOTSZ szabályai . . . . .	14 „
vitéz Szalay Lajos dr: Kézi tűzoltókészülék . . . . .	10 „
— — Fizika és kémia . . . . .	18 „
vitéz Szalay Lajos dr: Kémia . . . . .	32 fillér
Szilvay: Motorfecskendő ismertetése, működése, zavarai . . . . .	20 „
— — Műszaki mentés . . . . .	18 „
— — Tűzkísérleti állomásban lefolytatandó típusgyakorlatok . . . . .	10 fillér
Somorjai: Ügyvitel, leltár stb. . . . .	30 „
Szöllősy dr: Jogrendszer . . . . .	18 fillér

Teasdale: Ipartelepek, üzemek tűzrendészete . . . . .	36 „
Wunderlich: Színházak, mozik tűzrendészete . . . . .	36 „
Jarmatzky: Vizsgakérdés . . . . .	14 „
Zsámbéky: Villamosság . . . . .	28 „

### TÖRVÉNYEK, RENDELETEK:

Tűzrendészeti törvény és végrehajtási utasítás (1936: X. tc. 180.000—1936. B. M. sz., 115.200—1938. B. M. sz.). Tartalmaz 25 tűzr. vonatkozású törvénycikket és 38 rendeletet, kötve . . . . .	2.— P
--	-------

### NYOMTATVÁNYOK:

#### I. Önkéntes tűzoltóságok részére

Önkéntes tűzoltótövisetek egységkönyve.	
a) Borítékív és utasítás az egységkönyv vezetésére . . . . .	3 fillér
b) iktató . . . . .	3 fillér
c) működési napló . . . . .	3 fillér
d) törzskönyv és egyéni felsz. kimutatás . . . . .	3 fillér
e) jegyzőkönyv . . . . .	2 fillér
f) felszerelések leltára . . . . .	4 fillér
g) szakkönyvek leltára . . . . .	3 fillér
h) egyéb értékek leltára . . . . .	3 fillér

#### II. Hivatásos tűzoltóságok részére

1. Iktató . . . . .	3 fillér
2. Törzskönyvi lap . . . . .	3 fillér
3. Létszámeligazítás és napi működési napló . . . . .	3 fillér
4. Kárjelzések naplója . . . . .	3 fillér
5. Kárjelentési napló . . . . .	3 fillér
6. Kárbejelentés . . . . .	2 fillér
7. Motorüzemanyagnapló . . . . .	4 fillér
8. Üzemanyagkivételezési lap . . . . .	1 fillér
9. Parancskönyv . . . . .	3 fillér
10. Kihallgatási napló . . . . .	3 fillér
11. Orvosi vizsgálati könyv . . . . .	4 fillér
12. Szolgálati jegy . . . . .	1 fillér
Kerületi és törvényhatósági tűzoltótanfolyam törzskönyve . . . . .	10 fillér
Kerületi és törvényhatósági tűzoltótanfolyam naplója . . . . .	5 fillér
Járásai tűzrendészeti felügyelő vizsgálati jegyzőkönyv darabonként . . . . .	10 fillér
Fecskendő próbalap, motorfecskendő vizsgálatához darabonként . . . . .	4 „
Fecskendő próbalap, kézfecskendő vizsgálatához darabonként . . . . .	4 „
Díszokmányürlap . . . . .	2.— P
Osztályozási lap tűzoltóversenyekhez, 1 drb . . . . .	2 fillér
Tűzoltói igazolványok:	
Bőrburkolatban (tishti) . . . . .	—30 P
Vászonburkolatban (altishti) . . . . .	—20 P
Igazolólap, burkolat nélkül (legénységi) . . . . .	—02 P

### SZOLGÁLATI ÉRMEK:

V. éves 2.—, X. éves 3.—, XV. éves 6.—, XX. éves 7.—, XXV. éves 11.—, XXX. éves 12.—, XXXV. éves 15.—, XL. éves 16.— P.
---

Éremszalag 30, igazolványlap 30 fillér

Királyi díszérem kicsinyített mása . . . . . 30 fillér

A könyvek, nyomtatványok, valamint az érmek ára a szabályszerű névkimutatással a 23.297. számú postacsekken előre küldendők be.

Megrendelhetők a MAGYAR ORSZÁGOS TŰZOLTÓ-SZÖVETSÉG irodájában, Budapest, IV, Bástya-u. 13.

Hazánk legrégebb, több mint 121 éve fennálló  
**tűzoltószergyára**  
**Seltenhofer Frigyes Fiai**  
 Alapítva 1816  
 magy. kir. udvari szállítók  
**S o p r o n**

Legelső tűzoltószer-, kút-, szivattyú- és gépgyár, harang-, fém- és vasöntőde. A párisi világkiállításon nagy aranyéremmel, azonkívül sok arany- és ezüstéremmel, valamint díszoklevéllel kitüntetve. Gyárt: motorfecskendőket, kocsifecskendőket, különféle tűzoltószerkezeteket és felszereléseket. Kedvező fizetési feltételek és sokévi jótállás. Költségvetést és kiszállást díjmentesen eszközölünk.

**BOROS egyenruházai**  
 Tűzoltósági felszerelések,  
 sapkák és egyenruhák  
 Budapest, VIII, Baross-tér 6 (Fiumei-út sarok)  
 Régi, megbízható, olcsó cég.  
 Egyesületeknek előnyárak.  
 Kedvező fizetési feltételek  
 Egyenruhaszabóság és sapkaműhely  
 a helyszínen

**KISTÉTÉNYI WALTHER E.**  
 BUDAPEST, IV, PETŐFI SÁNDOR-UTCA 6, FÉLEMELET  
 Gyárt: **érmeket**  
**rendjeleket**  
**jelvényeket**  
**tiszteleddíjakat**  
 A  
 Magyar Országos  
 Tűzoltó Szövetség  
 éremszállítója

**Gazdák Biztosító**  
**Szövetkezete**  
 Budapest, IX, Üllői-út 1  
 Telefon 187-870

Tűz-, jég-, élet-, baleset-, szavatossági, betöréses-lopás elleni, autó-, üveg- és állatbiztosítás. Képviselet minden városban és községben! Kartelen kívül!

 **Magyar**  
**Kender-, Len- és Jutaipar Rt.**  
 Budapest, V, Wekerle Sándor-u. 8

*Kívánságra szívesen szolgál megmintaikkal árajánlattal*

Tűzoltóság részére Szegeden a következő cikkeket gyártja:

<i>Kendertömlőt</i>	<i>LAKTANYÁK RÉSZÉRE:</i>
<i>minden méretben 30 atm. nyomásig</i>	<i>Lepedőt</i>
<i>Vászonvedret</i>	<i>Szalmazsádkot</i>
<i>Takaró- és ugróponyvát</i>	<i>Törülközőt</i>
<i>Vízmentes csövezetőkabátot</i>	<i>Vánkoshuzatot</i>
<i>Tűzoltó ruhaanyagot</i>	

**„DRÄGER”**  
**oxigénes önmentők**

Gyártja:  
**Vadásztöltény-, Gyutacs- és Fémárugyár Rt.**  
 GÁZVÉDELMI OSZTÁLYA  
 Budapest, V, Mérleg-utca 3 — Telefon 183-820

**Gázálarcok**, mindennemű gázok ellen védő szűrőbetétek  
**Gázvédőruhák hólyaghúzó-gázok ellen**  
 Oxigénes belégzőkészülékek  
**„Dräger-Schröter“-féle gázkémlő készülékek**  
 Óvóhely-légtisztítók  
**Klórmész-szórótargoncák**  
 Fertőtlenítő készülékek gázálarcokhoz, oxigénes önmentőkhöz  
**Gáz- és szilánkbiztos óvóhely-ajtók és vészkijáratok**

# KÖHLER ISTVÁN

**FECSEKENDŐ-, SZIVATTYÚ-  
és tűzoltófelszerelések gyára**

Gyárt: Modern motoros, turbinás és dugattyús  
tűzoltófecskendőket, tűzoltószerkeket, felszereléseket  
és szivattyútelepeket a tűzoltás és öntözés céljaira

**BUDAPEST, X. KORPONAI-UTCA 21. SZÁM**

**Alapítva 1896**

Minden nemű  
tűzoltó- és légoltalmi  
felszerelési cikkek  
raktarrol kaphatók

## Mátrai Antal és Társa Rt.

Gyár és központi iroda:

**Budapest, XIII. Lomb-utca 34-36 - Telefon 299-055**

**Dárosi lerakat: VI. Teréz-körút 22 - Telefon 121-533**

Gyárt: kezi- és motor-  
fecskendőket, mindenfé-  
le létrákat, motollákat,  
vizhordó és öntöző lajto-  
kat, szerkocsikat és lég-  
oltalmi felszereléseket

## Szállítunk

a hatósági előírásoknak megfelelő

Ismertetés  
felvilágosítás  
és ajánlat  
díjtalan

# MÁVAG

**Telefon 133-394**

## GYÁRTMÁNYÚ

hordozható benzinmotoros és kézi működtetésű **fecskendőket, vízhordó-  
és öntözőkocsikat, tűzoltó- és locsoló autókat** a legjobb  
minőségben, megbízható és tartós kivitelben.

**MAGYAR KIRALYI VAS-, ACÉL- ÉS GÉPGYÁRAK KERESKEDELMI KÉPVISELETE RT.**  
BUDAPEST, VIII. MŰZSEUM-KÖRÚT 18. II.

## FELTEN ÉS GUILLEAUME RT., BUDAPEST, I.

a budapesti hivatásos tűzoltóság szállítója

**GYÁRT: BELÜL GUMIZOTT TŰZOLTÓTÖMLŐT**  
kívánt méretekből és nyomásig.

**LEVÉLCÍM: BUDAPEST 113. POSTAFIÓK. TELEFON: 258-880**



Hazai  
gyártmány!

## MINIMAX

a legjobb magyar gyártmányú kézi tűzoltókészülék. Nem hason-  
lítható össze a különböző utánszatokkal. Felvilágosítással szolgál a  
**MAGYAR MINIMAX RT., BUDAPEST**  
GYÁR, IRODA: VI. RÓZSA-UTCA 85. TELEFONSZÁM: 123-731

## CORVIN ÁRUHÁZ RT.

**BUDAPEST VIII, BLAHA LUJZA-TÉR 1-3**

**Csonka János gépgyára** gyártja a

mindenhol bevált, tökéletes **tűzoltómotorokat!**

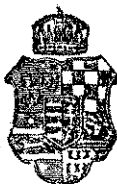

# TÜZRENDÉSZETI KÖZLÖNY

A MAGYAR ORSZÁGOS TÜZOLTÓ-SZÖVETSÉG HIVATALOS LAPJA

Megjelenik minden hó 1-én és 15-én

Az előfizetési és hirdetési díjakat a Magyar Országos Tűzoltó-Szövetség 23.297. számú csekkzámlájára lehet beküldeni. Csekkürlap minden postahivatalban kapható

A Magyar Országos Tűzoltó-Szövetség,  
szerkesztőség és kiadóhivatal:

BUDAPEST, VI, IZABELLA-UTCA 51  
Telefon: 223-254

Előfizetési ára egész évre 12 pengő

A szerkesztőség címére küldött szakcikkek, ha közlésre alkalmasak, díjazzuk

Ajánlva a m. kir. belügyminiszter úr 126.278—1938. B. M. sz. rendeletével („Belügyi Közlöny” 1939. évi 5. sz.) a vármegyék, városok és községek számára

III TÜZOLTÓTESTÜLETEK A LAPOT TAGDIJ FEJÉBEN KAPJÁK III

## Új székházba költözött a Szövetség

Tizenegy esztendővel ezelőtt a Tűzrendészeti Közlöny hasábjain beszámoltunk arról, hogy a Magyar Országos Tűzoltó-Szövetség hosszas és kitartó munkásság után végre megérte, hogy saját székházában intézheti a magyar tűzoltóság ügyes-bajos dolgait, s íme, alig több mint egy évtized után, Istennek hála, emberbaráti intézményünk — a világrengető események ellenére — odáig fejlődött, hogy meglévő épülete a mai kor követelményeinek már nem felelt meg, kicsinek bizonyult és így új székházépület megszerzéséről kellett gondoskodni.

Hosszú és göröngyös volt az az út, amely idáig vezetett. A Magyar Országos Tűzoltó-Szövetségnek 1871-ben történt megalakulása után évtizedeken át, mint albérlő húzta meg magát szerényen egy-egy hivatali szobában a szövetség irodája. Végre 1905-ben a Rákóczi-út 38. számú házban talált elhelyezést, bérelt helyiségben. A világháború előtt országos gyűjtésből kívánta megteremteni otthonát és már a kész építési tervek a közeli megvalósításra vártak, amikor a kitört világháború beláthatatlan időre lehetetlenné tette az építkezés végrehajtását. Az építkezésre összegyűjtött összeg a háború után elértéktelenedett és a jövedelmétől is megfosztott Szövetséget már-már a hajléktalanság veszélye fenyegette. A lankadatlan erő és kitartás, mely tűzoltóintézményünket mindig jellemezte, a mélypontról ismét felemelte és odafejlesztette a Szövetséget, hogy most végre méltó, végleges otthonról gondoskodhatott.

A kétemeletes új székház Budapesten a VI. kerület, Izabella-utca 51. szám alatt van. Első emeletén nyerne elhelyezést a hivatali helyiségek, míg az épü-

let többi helyiségei magánlakások céljaira szolgálnak, hogy az így nyert bérjövedelem a Szövetség vagyonának gyarapítására és ezzel a tűzoltóintézmény javára legyen felhasználható.

Szövetségünk az új hivatali helyiségbe már be is költözött. Az új székház úgy kívülről, mint belülről nézve igen szép és értékes épület, mely Lechner országos hírépítész tanár tervezése szerint készült és anyaga is olyan elsőrendű, hogy a szakértő becslése szerint maga a beépített anyag mai értéke kétszeresét teszi ki a vételárnak, ami a legfényesebb bizonyítéka annak, hogy az arra hivatottak mily lelkiismeretes körültekintéssel jártak el a Magyar Tűzoltóság vagyonának gyarapításánál.

A magyaros ízlésű berendezése és bútorzata nemcsak a szemet és lelket gyönyörködteti, hanem kifejezésre juttatja a magyar tűzoltóságnak minden szépért és nemesért lelkesedő öntudatát is. Nyugodtan állíthatjuk, hogy új székházunkra nemcsak mi, magyar tűzoltók tekinthetünk jogos büszkeséggel, hanem az idegenek, akiknek alkalmuk lesz e székházba belépni, onnan azzal az érzéssel távozhatnak, hogy az valóban méltó keretet nyújt a területében és lélekszámában megnagyobbodott Magyarország tűzoltóintézményének

Amidőn az új székház elfoglalásakor a magyar tűzoltóság vezetőinek működésére Isten áldását kérjük, szívből kívánjuk, hogy a Szövetség minden ténykedése úgy a magyar tűzoltóság minden tagjára, mint magyar véreink javára és vagyonuk gyarapítására szolgáljon, s a helyiségbe belépő magyar bajtársunk érezze, hogy az az ő háza s ott ügyes-bajos dolgait szeretettel és megértéssel kezelik.

## Magyar tűzoltók arcképcsarnoka

Hanisch György

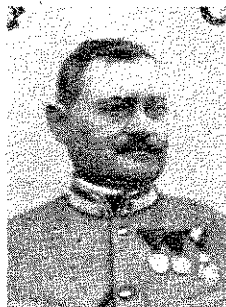

A neve idegenhangzású, de a szíve-lelke színmagyar. Olyan magyar, aki hivatásbeli kötelességein kívül és felül is, érdemesen dolgozik minden közéleti téren. Dolgozik kitartással és bensőséges szeretettel, áldozatos lélekkel és törhetetlen reménységgel. Meggyőződése, hogy amit művel, az hasznára válik a magyar nemzet közösségének és a népek, amelynek ő maga — mint községi főjegyző — atyai barátja, tanácsadója és vezetője, irányítója volt egy negyedszázadnál hosszabb ideig. Közéleti munkásságának legkedvesebb területe volt a tűzoltóság és a tűzrendészet. Már mint jegyzőgyakornok újjászervezte Pécelen az önkéntes tűzoltótestületet és ugyanígy szorgoskodott Bagon, ahová 1893-ban került vezetőjegyzőnek. 24 éves volt akkor és erős, fiatal kezébe vette a mi ügyünket, hogy ki se eressze abból egész ottani működése alatt, vagyis teljes 26 esztendőn keresztül, 1919-ig. Ekkor kénytelen volt letenni a falu pennáját és a parancsnoki tisztelet, mert — megrendült egészségi állapota így követelte. Nyugalomba vonult.

Nyugalomba vonult mint a falu jegyzője, de nem nyugodott, mint tűzoltó. Már e század elején fölismerték az illetékesek az ő nagy és érdemes munkásságát és 1907-ben a gödöllői, majd az aszódai s azután ismét a gödöllői járás tűzrendészeti felügyelője lett. 1919-ben tiszteletbeli taggá választotta Pestvármegye Tűzoltó-Szövetsége, míg 1923-ban a vármegyei tb. tűzrendészeti felügyelője lön.

Vármegyéjének tíz községe választotta meg tiszteletbeli parancsnokká, ami azt mutatja, hogy személye és működése kedves volt bajtársai előtt, példája pedig vonzó s mindenesetre hasznóhajtó is egyszersmind.

Tűzoltói működésére a legfelsőbb helyen is felfigyeltek és a „tűzrendészet terén szerzett érdemeinek elismerésül“ a Signum Laudis-szal tüntették ki 1931-ben.

Tulajdonosa e díszes kitüntetésen kívül a 25 éves kir. díszéremnek s a negyvenéves szolgálati éremnek és birtokosa a közszeretnek, a közbecsülésnek, mely személyét közelben és távolban egyaránt övezi s öregségét megaranyozza.

\*

Hanisch György Verseg községben született 1869. évi március 20-án. Középiskolai tanulmányait Kalocsán és a fővárosban végezte. Érettségét nyert és a cs. és kir. 24. tábori vadászszázalójnál teljesített egyévi önkéntesi szolgálatot. Ezután jegyzőgyakornok Pécelen s megszerzi a jegyzői oklevelet. 24 éves korában lesz a pestvármegyei Bag község vezetőjegyzője, ahonnan 26 évi működés után, 1919-ben vonult nyugdíjba megrendült egészségi állapota miatt. 1916-ban kapta meg a XXV éves királyi díszérmét és 1930 szeptember 6-án a LX éves szolgálati érmet. Signum Laudis-ának adományozási kelte 1931 július 28.



Egyenruhát,  
polgári öltönyt

készít  
**Nagy Kálmán**  
IV. Kossuth Lajos-utca 6  
(Saját ház) Telefon 183-659  
Alapítatott: 1895

## Tűzoltó Naptár 1941-re

A Magyar Országos Tűzoltó-Szövetség ezzel az új vállalkozással is közelebb akarja vonzani a tűzoltóságot magához a középponti intézményhez, de szándéka az is, hogy ez a naptár összekötő kapocs legyen minden magyar tűzoltó között. Azt szeretné, hogy ne csak akkor érezzük a közösséget, mikor versenyeken, vagy ünnepeken találkozunk, hanem az élet minden mozzanatában gondoljunk arra, hogy tűzoltók vagyunk, tűzoltó gyanánt érezzünk, mint tűzoltók gondolkozunk és cselekedjünk életünk minden viszonylatában.

Midőn tehát kiadja ezt a naptárt, elsősorban arra van figyelemmel, hogy *tűzoltóknak készítette*. Ezért lesz benne sok értékes és időszerű *szakcikkek*. Azután benne lesz a *tűzoltói és tűzrendészeti szervek tiszti cím- és névtára*, hogy minden bajtársunk ismerje az egész magyar tűzoltóvilág tényezőinek nevét, rangját stb. Tájékoztat e naptár *minden hivatalos* kérdésben, tehát: a királyi díszérem; a szolgálati érem elnyerésének módjáról, a kerületi és törvényhatósági tanfolyamokra való fölvétel kérdésében, az Országos Segélyzőpénztár ügyeiben stb.

Nem utolsó érdekessége és hasznossága lesz e pompás könyvnek, hogy minden hónap naptári részének megfelelő másik lapon ott lesznek a *tűzrendészeti és tűzoltói teendők*. Így mindenkinek pontos útmutatást nyújtanak majd enémű kötelességeik teljesítésének időpontjára.

Külön és terjedelmes része lesz a *közérdekű közlemények*, így: a mai Magyarország *területe, népessége, népsűrűsége*; szemben a trianoni Magyarország enémű adataival. Meg lesz benne a megnagyobbodott ország *közigazgatási beosztása* és tűzrendészeti térképe. Tájékoztat majd az *illetékekről* (váltók, szerződések, különféle más okiratok, kamat stb. illetékekről). Azután a *postai és vasúti* fontosabb és közérdekű tudnivalókról, a *távíróról, telefonról, rádióról* különös tekintettel a díjszabásokról. Adja a *kamatok-kamatok táblázatát* 4 százaléktól 6 százalékgig, a *mértékrendszer* ismertetését, sőt régi mértékeinket és minden más álam kivételes mértékeket, átszámítva a mai tizedesrendszerű mértékekre. Az *időszámítási* adatokat a világ különböző helyein s végül a különböző országok *repülőgépeinek* felségjelvényeit s az egyezményes *autóútjelzéseket*.

Valóságos kis lexikon ez a naptár, mely különösen *tűzoltóknak lesz nélkülözhetetlen*. Sok jó tulajdonsága között nem utolsó az, hogy *zsebben hordható*, tehát mindig kéznél lehet.

Árát a lehető legkisebbre szabja az Országos Tűzoltó-Szövetség, hogy még a legszerényebb viszonyok között lévő bajtársak is megszerezhessek.

Mindennemű **létrák,**  
**tűzoltó- és légóltalmi felszerelések**  
beszerzési forrása  
**Metzker Ferenc**  
Budapest, XI, Horthy Miklós-út 35  
Telefon 456-363



## Városok vízellátása

Városok, községek vízellátása egyike az emberi-ség legrégebb problémájának, mely több vonatkozás-ban még ma is megoldatlan. A feladatot vizsgálva azt találjuk, hogy a kérdés megoldatlansága nem technikai nehézségekből, vagy az alapfeltételek nélkülözéséből ered, hanem elsősorban is a megfelelő közszellem kialakulásának hiányából és a munkák lefolytatásának pénzügyi nehézségeiből. A vízellátás együtt fejlődött az emberi kultúrával. Helyes megoldásával csak ott találkozunk, ahol a kultúra is már megfelelő színvonalra emelkedett. A „sötét“ középkorban a vízellátás is kezdetleges volt, viszont az ókor nagy-kultúrájú városaiban a vízellátás is magas fejlődési fokot ért el. Ennek megfelelően tulajdonképpen helyes vízellátásról csak az ókorban: a római és görög kultúrák korában, a renaissance korában: a klasszikus műveltség újrafelfedezésének idejében, és korunkban: a technikai kultúra korában beszélhetünk. A helyes vízellátásnak tehát előfeltétele a műveltség: a közönynek és a tudatlanságnak a legyőzése. A kultúra és a vízellátás közötti összefüggés mellett ezenkívül nyilvánvaló az összefüggés az egészség és a vízellátás, az ipari termelés és a vízellátás, valamint a tűzoltás és a vízellátás között.

Újabb kutatások azt mutatják, hogy az emberiség szaporodásával, térfoglalásával, létesítményeivel állandóan csökken a talajvízkészlet és a kifogástalan vizet szolgáltató kutak száma. Nemzedékünk mindjobban felismeri a víz igazi jelentőségét és azt, hogy a víz igen értékes nemzeti vagyon, mely nemzeti vagyonnal takarékosan és célszerűen kell bánni. Meg kell tehát szüntetni azt a rablógazdálkodást, vagy semilyen gazdálkodást, ahogy eddig a vizet kezelték. Nyugaton vízcivilizációról beszélnek és kialakulóban van egy, a víz valamennyi használatát egységesen egybefoglaló és átfogó vízgazdálkodás. A jövő vízgazdálkodásában a vízellátás már nem önmagában zárt, magános feladatkör, hanem szoros összefüggésben áll a víz egyéb használataival, mint a vízierőművek építése, víziutak létesítése, árvédelem, öntözés, lecsapolás, csatornázás stb. Legnagyobb példája ennek a Rajna—westfáliai iparvidék vízellátása, ahol a Rajna, Ruhr stb. folyók, valamint a völgyek talajvizét hasznosítják és minden lehetőséget kihasználnak vízmű-építésre, öntözésre, hajózásra, vízierőművek létesítésére, szennyvízelvezetésre stb. Hazánk e téren, sajnos, még igen el van maradva. A vízkultúra nálunk még darabokra szaggatott, önálló problémák sorozata, ahol az egyes fejezetek még önmagukban sincsenek egymással összhangban megoldva. A vízellátás legfontosabb fejezete, a háztartási és ivóvízszolgáltatás igen szomorú képet mutat s így természetes, hogy a másik, nem kevésbé fontos fejezete a tűzoltói oltóvízellátás pedig ennek megfelelően, szomorúan kezdetleges. A közelmúlt egyik legkiemelkedőbb jogalkotásában: a tűzrendészet fejlesztéséről alkotott törvényben és annak végrehajtó rendeletében a vízellátásról nagyon keveset kapunk és az sincs végrehajtva. Minthogy e rendelet egyéb részeiben maradandó alkotásokat és őszerejű kezdeményezéseket tartalmaz, feltehető, hogy nem a rendelet életrehívójában, hanem azokban kell

keresnünk a hibát, akik miatt az ivóvízellátásunk is mind a mai napig megoldatlan.

Külföldön — különösen háború óta — hatalmas lendülettel fejlődik a vízellátás. Minthogy városok, községek helyes vízellátása kizárólag vízművekkel létesíthető, a művelt világnak mintegy korszellemévé vált a vízműépítés. E téren rohamos fejlődés tapasztalható. Például Franciaországban 1930-tól 1937-ig 4213 községben épült vízmű. Ezzel Franciaország elérte azt, hogy ma már minden harmadik francia községnek vízműve van. Ausztriában 1928-tól 1936-ig 291 új vízmű épült és 91 vízművet bővítettek ki lényegesen. Olaszországban a meglévő 6000 vízműből a fasiszta uralom nem egész 14 év alatt 2629-et épített. Törökországban az állam törvénnyel kötelezte a 10.000 főnél nagyobb városokat, hogy vízműveiket tíz év alatt építsék meg. Bulgáriában viszont maga az állam látja el a községeket vízművel. Például 1938—39. költségvetési évben 14 község vízvezetékének megépítését vették tervbe azzal, hogy az elkövetkezendő években hatványozottan nagyobb számú községet látnak el vízművel. Sajnos, hazánkban nem fejlődött ki az az egészséges közszellem, amivel ezt a nagyfontosságú kérdést kezelték volna. Az eredmény ennek megfelelően szomorú. Hazánkban 1927-től 1940-ig egyetlen városban sem épült vízmű, pedig az ország 56 városa közül mindössze csak 27 városban van vízmű, 1927-től 1940-ig mindössze két községben épült vízmű, holott az ország 3352 községéből csak 24-nek van vízműve. Az ország lakosságának túlnyomórésze így kénytelen egészségre ártalmas vizet fogyasztani. Amíg Svájc, Olaszország, Hollandia, Anglia, Franciaország és Németország lakosainak 75—90 százaléka vízművel ellátott városokban és községekben lakik, addig hazánkban a lakoságnak csak 20 százaléka fogyaszthat vízművizet. A lakosság többi 80 százaléka kútvizet iszik, viszont az ásott kutaknak 73 százaléka az Országos Közegészségügyi Intézet megállapítása szerint az egészségre ártalmas vizet szolgáltat. A nemzeti vagyonnak tűz által történő pusztítása is ennyire elszomorító képet mutat. Évente mintegy 5—6000 épület esik áldozatul a tűz pusztításának és az évenkénti tűzkár a 10 millió pengőt is eléri. Ha többet nem is veszünk el a magyar sors nagy csapásaiból, már ezekre a súlyos számadatokra is megdobbban a szívünk és összeszorul a torkunk. A magyar jövő érdekében el kell mozdítani az országot erről a káros holtpontról. Az ivóvízellátás terén mérnökök kezdeményezésére összeült Országos Ivóvízellátási Nagygyűlés jelent kezdeményezést, a tűzoltóság oltóvízellátása terén pedig vitéz Kiss Lajos dr. országos tűzrendészeti felügyelőnek 1939—40. években szakemberek bevonásával Budapesten tartott sorozatos tárgyalásai jelentik azt a kezdeményezést, amely hivatva van arra, hogy a tűzoltóság békebeli és háborús oltóvízszükségletét fedezze.

Tanulmányomban igen rövid összefoglalásban kívánom adni a vízellátást és annak tűzoltói vonatkozását. Nem törekszem teljes megoldásra. Munkám csupán úttörés: a kérdések első megfogalmazása. A hely sem megfelelő erre, ezek a hasárok inkább indításra,

mint beteljesedésre alkalmasak. Ismerem az ivóvízellátásnak országosan nagy nehézségét, magunk szakirodalmának e téren való hiányosságait és így tudom, hogy oltási célra a tűzoltónak Szent Lászlóként sziklából kell vizet fakasztania és ez a szikla: közönyünk.

A vízellátás feladatköre a következő részletfeladatokra tagozódik:

1. a megfelelő mennyiségű és minőségű víz megszerzése: *a vízszerezés*;
2. a megszerzett víz szétosztása: *a vízműépítés*;
3. az elhasznált víz elvezetése: *a csatornázás*;
4. a kivitel pénzügy és gazdasági feltételei.

## 1. A VÍZSZERZÉS

A vízszerezés módjai:

- a) felszíni vizek;
- b) sekélykutak;
- c) mélykutak;
- d) egyéb vízszerezések.

### a) Felszíni vizek

Az ősember településének színhelyéül a vízforrások, folyók, tavak partjait választotta ki. Ezzel az ősember a maga kezdetleges életmódjának megfelelően, egyben megoldotta a vízszerezés kérdését is. A felszíni vizek — természetes vízforrások — még ma is igen számottevők és gyakran használt vízszerezési lehetőségek. Ide tartoznak a források, folyók, patakok és a tavak.

A források vize: talajvíz, mennyisége változó. Néha igen jelentékeny is lehet, pl. Franciaországban mészköhegységben van egy forrás, melynek elfolyóvize azonnal hajózható. A forrásból történő vízszerezést *forrásfogalásnak* nevezzük. A forrás vize tiszta, ízes, fertőzéstől és szennyeződéstől általában mentes és hideg, tehát igen jó vízszerezés. Előnye, hogy a forrás rendszerint magasabban fakad mint a fogyasztás helye és így gravitációs úton olcsón elvezethető. Pl. Aggteleki-vízmű. Hátránya, hogy mennyisége korlátozott és nem fokozható. Így pl. Wien vízművét részben a mintegy 200 km távolságra levő Rax és Schneeberg hegyvidékének karsztvizével látják el. Mennyiségileg ez a vízszolgáltatás ma már nem megfelelő és Wiennek újabb vízszerezésről kell gondoskodnia. Tűzoltás céljaira a forrás vize alkalmassá medencék építésével, forrásfogalással, vagy az elfolyó víznek felfogásával tehető. Tényleges felhasználása főleg a vízvezetéki hálózat tűzcsapjain keresztül történik.

*Patak, folyó* vize tűzoltásra csekély átalakítással kiválóan felhasználható. Gondoskodni kell vízkivételről és hozzávezető lejárókról. Kisebb, vagy nem állandó vízhozamú folyóknál, patakoknál duzzasztó, illetve völgyzárógáták építésével biztosítjuk a kívánt vízmennyiséget. Az élő folyó vize kb. 1000 m után fertőzéstől, szennyeződéstől önmagában megtisztul. Ennek ellenére is szakértők véleménye szerint vízvezeték táplálására csak szükség szerint használható fel. Hazánkban pl. Szolnok vízműve Tiszavízzel van táplálva. Az így nyert víz általában drága és meleg. Völgyzáró gáttal összegyűjtött víz felhasználására említésre méltó példa a Harz-hegységben készült Söse völgyzárógát. Az itt nyert vizet a kb. 200 km távol-

ságra levő Brémaig szállítják és közben a községek egész sorát látják el vízzel.

*Tavak* vize általában hasonlóan használható fel úgy vízvezeték táplálására, mint tűzoltásra. Hazánkban pl. Balatonfüred vízműjének táplálása történik a Balaton vizéből. Külföldön kiemelkedő példa Los-Angeles, mely vízművét a várostól 380 km-re levő tóból táplálja.

### b) Sekélykutak

A vízszerezés előbb említett ősi formája az embert a felszíni vizekhez és annak környékéhez kötötte. Ezt a helyhezkötttséget az első sekély (ásott) kút megjelenése szakította meg. Sekély kútból (ásott kútból) történő vízszerezés egyszerűbb, gyorsabb, kényelmesebb vízszerezési mód és így nagyban előmozdította a víz kiterjedtebb használatát, a vízkultúra fejlődését. Sajnos, egyben megnyitotta az emberi és állati ürülékek, valamint egyéb fertőzéseknek és az élvizeti víz összekeveredésének lehetőségét. Iszonyatos méretű járványok keletkezésének volt ez a melegágya. Hazánkban pl. 1922-ben Miskolcon dúló tífuszjárványt fertőzött sekélykutak okozták. A sekélykút vize felülnyitott víztartórétegből nyert talajvíz. A víz a talajban 10—20 méter függőleges, vagy 100—200 méter vízszintes mozgás után önmagában megtisztul. Minthogy a lakott területeken, községekben és tanyákon a kutak és a latrinák, illetőleg árnyékszékek ennél többnyire jóval közelebb vannak egymáshoz, a sekélykutak fertőzése és szennyeződése állandó. A helyzet ennek megfelelően hazánkban súlyos. Az ország lakosságának húsz százaléka fogyaszt csak vízművizet, a többi 80 százaléka kutakból iszik. Az Országos Közegészségügyi Intézet közlése szerint pedig az ásott kutak 73 százalékának vize *ártalmas* az egészségre. A sekélykutak vize egyébként ha fertőzéstől és szennyeződéstől mentes, vízszerezésre kiválóan alkalmas. Pl. Wien újabb vízszerezését sekélykutakból szerzi be. Rendkívül fontos ilyenkor a vízgyűjtőterületek védelme. Wien pl. a vízgyűjtőterületet kisajátította és még a túristautakat is másfelé vezette el. Sekélykutakból történő vízszerezés legszebb példáját Budapest szolgáltatja. A Duna felső folyásának mindkét partján kavicsrétegbe ágyazott sekélykutakból nyert Dunavízzel táplálják a városi vízművet. Az így nyert víz kifogástalan és mintegy korlátlan mennyiségű. Páris 150 km távolságról nyer hasonló módon vizet. Hazánkban községek, gazdaságok vízszolgáltatása többnyire ugyancsak sekélykútból történik. Az országban kb. 700.000 sekélykút szolgáltat vizet. Ezek közül mindeztől kezdve mindössze 1500 a rendszeresen ellenőrzött és „jó ivóvíz” jelzéssel ellátott kút. Tűzoltói célokra sekélykút gyakorlatilag akkor mondható megfelelőnek, ha fecskendővel megközelíthető, a szívótömlő, illetve az úszófecskendő lebecsátható, esetleg a lajt közvetlenül tölthető és ha legalább félórát képes a fecskendőt vízzel ellátni. Minthogy a kutak legnagyobb része ennek a feltételnek nem felel meg, a kutak összeírása és mielőbbi nyilvántartása kívánatos. A sekélykutak vízhozama változó. A vízhozam kevésbé a kútátmérőtől, mint inkább az utánfolyás mértékétől függ. Nagy hátránya a sekélykutakból tűzoltói célra történő vízkivételnek, hogy a kutak erősebb megszívásánál finomabb homok és iszap is kimosódik. A talajban üregek keletkezhetnek és így oly moz-

gások és talajmechanikai változások léphetnek fel, amely sűrű beépítettségű területeken épületek összeomlását is eredményezheti.

### c) Mélykutak

Vízszerezésben a sekélykutak megjelenésétől egész Kr. u. 1200-ig, a mélyfúrású kutak megjelenéséig, lényeges fejlődésről nem beszélhetünk. Artois francia grófságban létesítettek először mélyfúrású kutakat. Neveit: artézikut, furtkút, mélykút innen és a készítésének módjától nyerte. Mélykutak vizét felül vízzáró agyagréteggel lezárt, tehát fertőzéstől és szennyeződéstől megóvott víztárolórétegből nyeri. Működésének elmélete még ma sem teljesen tisztázott. Valószínű, hogy a nyomáskülönbségek a víztárolórétegekre ható földnyomás, az átmelegedés, a föld mélyéből feltörő gázok nyomása, valamint talán a nagy mélységben süllyedt köztömegekből „kiizzadt víz” és a magmából származó többletvizek együttes hatásai érvényesülnek. A víztárolóréteg mélysége a kőzetek geológiai elhelyezkedésének megfelelően változó. Hazánkban pl. 20—2000 m között van. Vízhozamuk és felszálló magasságuk is igen különböző. Hazánkban az Alföld alatt elterülő ú. n. felsőlevantei rétegben mérhetetlen mennyiségű kifogástalan víz van tárolva. Ez az Alföld alatt elterülő víztárolóréteg egy nagy tektonikus tekintetű, melyben valószínűleg dél felé mozog a víz. Mélykutakból az Alföld vízellátása minden igénynek megfelelően, megoldható lenne. A mai vízkivételező rendszer: rendszertelen és rablógazdálkodás az Alföld vízkincsével. Minthogy a mélykutak vize egészségileg kifogástalan, élvezhető és mennyiségileg is megfelelő, vízművek táplálására kiválóan alkalmas. Hazánk több nagyobb városának központi vízművét mélykutakból táplálják. Pl. Szeged, Debrecen, Karcag stb. A mélykutak vize tűzoltásra közvetlenül felhasználva, ritkán alkalmas. Felhasználásra alkalmassá a mélykutakat ugyanúgy tehetjük, mint a forrásokat: medencék építésével, az elfolyó víznek alkalmas felfogásával. Ott, ahol a város vízszükségletét mélykutakból, de nem központi vízművön át, hanem közvetlen szerzik be, a tűzoltás is igen nagy nehézségekkel küzd. Kecskeméten pl. a vizet a tűz színhelyére locsolóautón szállítják.

Nyiregyházán a tűzoltólaktanya udvarán épült 70 köbméteres tartányban gyűjtik a vizet stb.

### d) Egyéb vízszerezések

Medencék, tartányok, hűtőtornyok, usztatók, áztatók, mesterséges tavak stb. és vízvezeteki hálózat tűzcsapjain át történő vízszerezés, csak tűzoltói célra és tűzoltói szemmel nézve nevezhető vízszerezésnek. Ez tulajdonképpen víztartalékok felhasználása. Oltóvíz célra egyébként megfelelő mód. A víztárolók oltóvízkivételre akkor alkalmasak, ha a hozzáférés, a szívótömlők lebocsátása és a víz eliszapodás ellen biztosítva van.

## 2. A VÍZ SZÉTOSSZTÁSA

A víznek a fogyasztóhoz történő juttatása: a víz szétosztása. Ez kétféle módon történhetik. Az ősi, primitív mód az, hogy a vizet vedrekben, lajtokban, hordókban, szekéren és hajón, mint pl. ma is Dél-Amerikában, vagy vonaton, mint pl. ma is Ausztráliában, szállítják a fogyasztás helyére. Ez a mód időt, energiát, szállítóeszközt és munkaerőt igényel. Költséges, nem üzembiztos és állandó fertőzés veszélyének teszi ki a vizet. Minthogy az ország lakosságának 80 százaléka kutakból szerzi be az élvezeti és az oltóvizet, a víz előbbvázolt primitív szétosztása hazánkban nagyon gyakran előfordul.

A víz szétosztásának egyedüli helyes és kifogástalan módja a *vízmű*. Ebben az esetben a vizet a vízszerezés helyétől kényelmes használatot biztosító nyomás mellett, zárt csővezetéken keresztül juttatják a fogyasztóhoz.

A vízmű főbb részei: a nyomást fenntartó erőgépek, a szétosztást végző csőhálózat és a fogyasztás ingadozásokat kiegyenlítő, továbbá a víztartalékokat biztosító tárolómedencék és víztornyok.

A *csőhálózat* elrendezése szerint kétféle lehet, úgymint: a *szerteágazó* és *vakonvégződő* vezeték, az *elágazó hálózat* és az egymásba kapcsolódó, az egész várost behálózó vezeték, a *körvezeték hálózat*. Az elágazó hálózat nem előnyös sem üzemiileg, mert drága, csőtörést okoz és megbűdösödik benne a víz, sem tűzoltóilag, mert a vezeték megsérülésével nagy

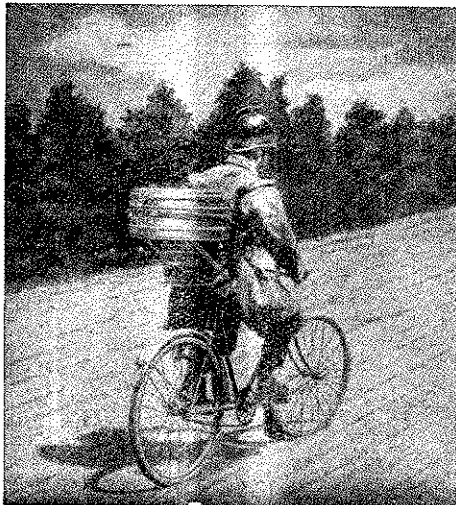

# EMAG-Szilvay -rendszerü,

szabadalmazott, háton hordozható, úszóra szerelt benzinmotoros centrifugál szivattyú-fecskendő.

### Egy ember:

szállítja ki a helyszínre egyedül hozza üzembe egyedül eresztí a vizre egyedül oltja a tüzet

### További előnyei:

Nincs szívótömlő és 8 méternél nagyobb mélységből szállít vizet Szívóoldali hűbák nem léphetnek fel Vizen üsztatható

Megfelel a 180.000/1936. B. M. sz. rendelet előírásának.

Vadásztöltény-, Gyutacs- és Fémárugyár Rt. Budapest, V, Mérleg-u. 3

Telefon: 298-960

szakaszokat kell kikapcsolni és a hálózatban levő nyomás igen változó és végül nem előnyös légoltalmi szempontból sem.

A vízművet az ellátandó terület nagysága szerint a következő csoportokba sorozzuk:

**Központi vízmű,** ha város, község vízszükségletét egy vízmű látja el. Pl. Budapest, Csepel stb. Tűzoltás szempontjából nagyon megfelelő.

**Körzeti vízmű,** ha egy vízmű csak egyes házcsoportok vízszükségletét látja el. Pl. Kecskemét, Hódmezővásárhely, Cegléd. Ez csak félmegoldás. Rendszerint az artézi vizek csekély természetes nyomásával dolgoznak és nem biztosítják a tűzoltási magasságnak megfelelő víznyomást. Tehát tűzoltás szempontjából alig vehetők figyelembe, és

**községek közötti vízmű** (csoportos vízmű), ha több község, esetleg egész országrészek vízszükségletét látja el a vízmű. Pl. Olaszországban az apuliai vízvezeték, mely közel 400 községet lát el, vagy az isztriai félsziget vízvezetéke, mely a szétszórt településű és igen szegény vidéket nemcsak ivóvízzel, hanem öntözéshez szükséges vízzel is ellátja. Tűzoltásra nagyon megfelelő.

Egy város (község) vízszükségletét az alábbi főbb csoportokba soroljuk:

a) a háztartási és ivóvíz, valamint a közutak vízszükséglete;

b) az ipari és mezőgazdasági termelés vízszükséglete;

c) a közterületek locsolásának és a tűzoltásnak vízszükséglete.

A vízmű által termelt és szolgáltatott víz gyakran oly drága is lehet, hogy ipari, locsolási, tűzoltási célra könnyebben és olcsóbban megszerezhető, az élvezeti víztől független csőhálózat útján szolgáltatott vizet használnak. Például Nyiregyháza öntözésre és tűzoltásra külön szivattyútelep és csőhálózat szállítja a külterületeken összegyűjtött felszíni vizeket. Wienben az ipari víz egy részét a Dunából táplált külön vízmű

szolgáltatja. Rómában az utcák öntözésére és tűzoltásra a Tiberisből az utcák külön vezetékén vesznek vizet, stb.

### 3. PÉNZÜGYI VONATKOZÁSOK

Városok és községek vizellátása korszerű és szükséges megszervezésének legnagyobb kerékkötője a pénz hiánya. Az ország ivóvizellátásának megdöbbentő elmaradottsága is részben erre vezethető vissza. Öltővíz-biztosításra még kevesebb összeget hajlandó áldozni a magyar közélet. Sajnos, szakértők számítása szerint rendkívül megrágitja a vízműépítés egyébként is nagy költségét a tűzbiztonság kikötései. A megfelelő tűzoltási nyomás fenntartása és megteremtése nagyobb, drágább erőgépeket és vastagabb falú, tehát drágább csőhálózatot tesz szükségessé. A vízbőséget biztosító legalább 100 mm vastagságú csőkeresztmetszet is nagyon megrágitja a vízműépítést. A sűrűn elhelyezett tűzicsapok, de különösen az 5—10 százalék víz tartalékolása is tetemes többletkiadást jelent. Ez a többlet mind az építkezés költségeinél, mind az üzemelésének költségénél 50 százalékos drágulást is eredményezhet. Találkozunk komoly és megalapozott javaslatokkal a szakirodalomban, ahol éppen ezért szegényebb közületeknek azt ajánlják, hogy első lépésben csak élvezeti víz szolgáltatásra építsék ki a vízvezetéküket, amely vízművet idők folyamán át lehet építeni a tűzbiztonság követelményének megfelelő vízművé is.

E kérdésben nehéz állást foglalni. Külföldön a biztosító társaságokat kötelezik arra, hogy vízműépítésekhez járuljanak hozzá. A vízmű megépítésével ugyanis a keletkezett tüzek száma és főleg a tűzkárok lényegesen csökkennek. Azt a költségkülönbséget, ami tűzbiztonsági követelményeknek megfelelő vízmű és annak nem megfelelő vízmű építése között van elsősorban is a biztosító társulatokra volna célszerű áthárítani. Így a vízmű építésének egyik nagy pénzügyi akadályát lehetne elhárítani.

Preszly Béla

Benzin-  
motoros

## Önfelszívó tűzoltószivattyú

hordozhatóan és kétkerekű targoncán.

### Szivattyúk és kompresszorok

minden nagyságban és minden célra.

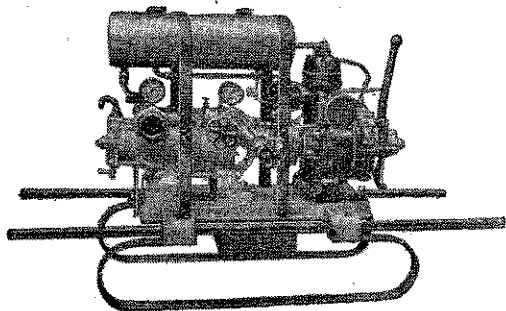

TELEFON:  
120-932  
112-405



**SOMMER és FEIN mérnökök**

szivattyú- és kompresszorgyára

BUDAPEST, V, KATONA JÓZSEF-UTCA 3

## Felhívás!

Felhívjuk, t. üzletbarátaink figyelmét, hogy a kitűnően bevált és közkedvelt

## KR tömlőbekötőgyűrűk

kizárólagos gyártását és forgalomba hozatalát átvettük.

**Vadásztöltény-, Gyutacs- és Fémárugyár Rt.**

Központ és eladási osztály: Budapest, V, Mérleg-utca 3

## Korszerű tűzoltószertár

Irta: *vitéz Sándor József* okl. építészmérnök, szfv. tűzoltó-segédfelügyelő

Közlönyünk mai számával mellékelt országos felügyelői parancs a tűzoltószertárak országosan egységes elvek szerint való építése tárgyában intézkedik. Ez az intézkedés várható hatásában messze kiemelkedik az egyéb szakvonatkozású rendeletek keretei közül s ezért szükséges, hogy részletesebben foglalkozzunk vele.

A magyar vidék tűzoltószertárai általában nem ütik meg a középület szükségszerű és szokásos építészeti színvonalát. Ez az állapot annál sajnálatosabb, mert ezek a kezdetleges építmények nemcsak hogy a tényleges gyakorlati szükségletek kielégítésére nem alkalmasak, de a tűzoltóság jelentősége, közérdekű szükségessége és tekintélye szempontjából egyenesen megtévesztőleg hatnak és mintegy alátámasztják a számtalan esetben megnyilatkozó közönyt és érdektelenséget.

Vitéz Kiss Lajos dr. országos felügyelő kiemelkedő érdeme, hogy szövetségi elnöki működésének első vonalába helyezte ennek a kérdésnek nemzeti kultúránkhoz igazodó korszerű rendezését. A folyó évi szeptember hó 16-i elnöki tanácsülés Gáspár István okl. építészmérnök, elnökségi előadó vezetésével szakbizottságot küldött ki és ez a szakbizottság hivatott arra, hogy az elnök átfogó jellegű intézkedéseire segítse meg a tárgyalás megindításához az első forrásmunkát Lukács Zoltán dr. pestvármegyei tűzrendészeti felügyelő szolgáltatta, rendelkezésére bocsátva azokat a hasonló jellegű szertártípusterveket, amelyeket a maga vármegyéjében három esztendeje rendszeresített.

Az ebben a tárgyban megjelent országos felügyelői parancs igazodik a lehetőségekhez és olyan megoldást ír elő, amely számol a magyar falu csekélyebb anyagi felkészültségével. A növekvő ház építési rendszer ugyanis több lépcsőben valósítja meg a kitűzött célt, lehetőleg azonban úgy, hogy az egyes lépcsőkben megépített épületrészek önmagukban is kerek egészet nyújtsanak és ne keltsék a szemlélőben a befejezetlenség hiányérzését. Jelen esetben megépíthető először maga a szertár és órszoba, később kerülhet sor — esetleg huzamosabb időköz után — a tantermi szárny megvalósítására.

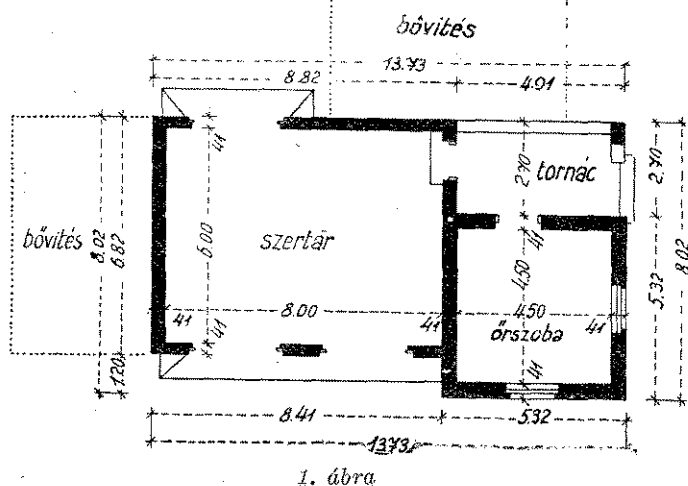

Az 1. számú ábra kiindulásul szolgáló szertári szárny alaprajzát mutatja. A 2. számú ábra a teljes egészében megépített ház alaprajzát ábrázolja. A 3. számú ábrán az egész tűzoltótelep távlati képe látható.

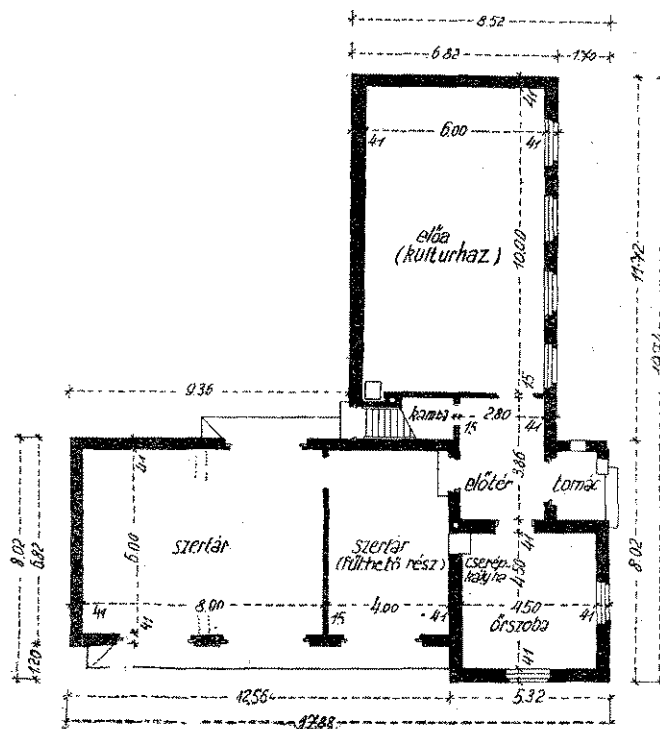

Az épület szerkezeteiben, tömegében, formáiban és egész külső megjelenésében igazodik a magyar falu hagyományos építési modorához. Ezekkel az egyszerű, egyszerű és józan építészeti elemekkel nemes hatású és a magyar falu karakteréhez harmonikusan illeszkedő épületeket lehet építeni, mindenesetre sokkal különbeket, mintha a meg nem értett szupermodern, lapostetős, városi jellegű építészeti elemekkel kísérleteznünk.

Az utóbbi távlati kép és helyszínrajz szemléltetően mutatja az egész telep elrendezését. Az utcai

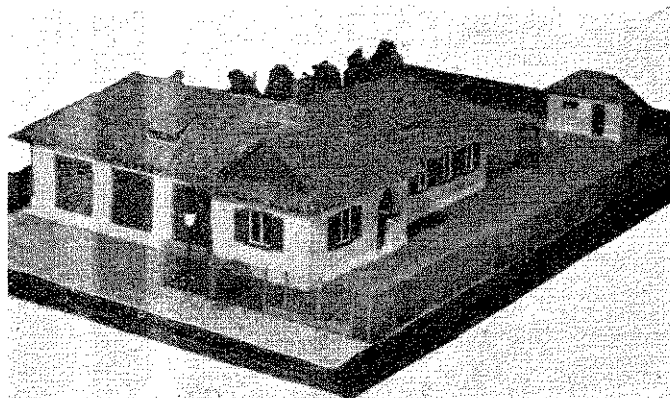



fronton — kisebb előkerttel — áll a szertárépület. A kihajtás közvetlen és akadálytalan. Az utcai front jobbszélén van a személy és kocsibejáró. A főépület mögött következik a gyakorlóudvar, középen egy kúttal és a telekhatáron a tüzelőanyagraktár — és árnyékszék — épülettel.

A főépület elhelyezése olyan, hogy alkalom nyílik a szertárnak a rendeletben előírt bővítésére.

Az országos felügyelői parancs szerint minden tűzrendészeti felügyelőnek és községvezetőnek félesztendőn belül tiszta képet kell nyújtania a hatáskörébe eső községek tűzoltószertárszükségei felől. Rendkívül megkönnyítik ezt a munkát azok a títustervek és költségvetési nyomtatványok, amelyek az országos szövetségben néhány fillér ellenében mindenkinek a rendelkezésére állanak. Ezeket a költségvetési űrlapokat ki kell osztani a község megbízható iparosai — kőművesmesterei, asztalosmesterei és ácsmesterei — között ajánlattétel végett. Az iparosok ezeket az űrlapokat 8—10 nap alatt kitöltve visszajuttatják s az ajánlatokból pontosan megállapítható a tervezett tűzoltószertár költségvetési előirányzata.

Tudjuk tehát hogy mit, hogyan és milyen költséggel építhetünk. Most következik annak a vezérkari programnak az összeállítása, amely időrendi sorban megállapítja, hogy milyen eszközökkel, milyen társadalmi és közületi tényezők igénybevételével teremtjük elő a településhez szükséges minimális területet, az építési anyagokat, végül az építési költségösszeget. Közben ne feledjük el kikérni az országos szövetségben rendelkezésünkre álló mérnöki szakbizottság útbaigazítását és szakszerű hozzászólását.

A feladat nem könnyű, de agilitással és lekésedéssel megoldható. Az országos szövetség teljes erejével rendelkezésre áll.

Minden új tűzoltószertár őrhelye lesz nemzeti kultúránknak, biztosítéka a honvédelemnek és korszerű keretet ad a jövőbeni magyar tűzoltógenerációk fejlődéséhez.

## Meghívó

Pest-Pilis-Solt-Kiskun vármegye és Kecskemét thj. város Tűzoltó-Szövetsége folyó évi december hó 12-én (csütörtökön) 12 órakor tartja rendes közgyűlését, ezt megelőzőleg pedig választmányi ülését, a vármegyeháza kistermében.

A közgyűlésre, illetve választmányi ülésre a tagokat tisztelettel meghívjuk.

### Tárgysorozat:

1. Elnöki megnyitó.
2. Titkári jelentés.
3. Az 1941. évi költségvetés tárgyalása.
4. Elnökség előterjesztése a tűzoltók jutalmazása tárgyában.
5. Elnökségi bejelentések.
6. Esetleges indítványok tárgyalása, amelyeket a közgyűlést megelőzőleg 5 nappal az elnökséghez kell benyújtani.

Budapest, 1940 november 14.

vitéz Endre László dr sk.,  
alispán, elnök

Kiss Andor sk.,  
titkár-h.

# HÍREK

## ÉRTEŚÍTÉS

A Magyar Országos Tűzoltó-Szövetség  
új székházba költözött.

Címe: Budapest, VI, Izabella-utca 51  
Telefon: 223-254

Együttal kérjük a bajtársakat, hogy a Tűzrendészeti Közlöny szerkesztősége részére értesítéseiket ezentúl Budapest, IV. ker. Vármegyeháza, címre küldjék.

**Királyi díszermek átadása Felsőcsatáron.** Nagy ünnepe volt október 27-én a felsőcsatári önkéntes tűzoltótestületnek. A határszálen fekvő horvát falucska tűzoltósága már több, mint egy fél évszázad óta valóságos őrtornya a magyarságnak. Ez a szellem, mely a testület keretei közt fejlődött ki, ma áthatja az egész községet, amely ma már csak nyelvében horvát, szívében lelkében azonban a leghívebb magyar. E szép munkát akarta elismerni a belügyminiszter, midőn a tűzoltóság két érdemes tagjának, id. és ifj. Bencsics Józsefnek, a kir. díszermek adományozta, melyet szép ünnepély keretében Horváth Miklós vármegyei felügyelő tüzött fel a kitüntetettek mellére az alispán nevében. Ugyanezt az alkalmat használta fel a vármegye tűzoltószövetsége is a szolgálati érdemek kiosztására, melyet Kiss Emil dr vármegyei szövetségi társelnök végzett. A meleg családi ünnepet Bendefy László buzdító beszéde és a Himnusz eléneklése zárta be.

**Névmagyarosítás.** Erlesbek György szfv. tűzoltó-főparancsnokhelyettes családi nevét a m. kir. belügyminiszter úr engedélyével „Erlaky“ névre változtatta.

**A II. székesfehérvári kerületi tűzoltótanfolyam záróvizsgálója.** A Felvidékről, Dunántúlról és városokból 31 lelkes magyar tűzoltó jött össze három héttel ezelőtt, hogy a tűzoltás és légoltalom elméleti és gyakorlati tudnivalóit elsajátítva, szűkebb pátriájukban vihessék azt tovább. A kora reggeltől késő estig tartó szorgalmas munkájukról előzőnap tartott elméleti és gyakorlati vizsgán számoltak be a hallgatók. A Szegeden tartózkodó polgármestert Halassy Lajos dr városi tanácsnok helyettesítette, mint a vizsgabizottság elnöke. A vizsgabizottság tagjai voltak még: Gáspár István kerületi tűzrendészeti felügyelő, a tanfolyam parancsnoka, Szabó Lajos Komárom thj. város tűzoltó-főparancsnoka, vitéz Magyar Károly Kaposvár város tűzoltóparancsnoka, Lászlay Géza dr helyettes vármegyei tűzrendészeti felügyelő, Bratán István dr, Ármos István dr, Kerekes Zsigmond dr járási tűzrendészeti felügyelők, Páva Jenő közműfőmérnök, Kó Antal dr és Kristóf László dr orvosok, Vidovich Ernő és Schmidl István előadók.

Az elméleti vizsgát egy kárelhárító szakasz bemutatató gyakorlata követte, akik egy légitámadás okozta tűz oltását, műszaki mentést és gázmentesítést mutattak be.

A vizsga után Halassy Lajos dr intézett buzdító szavakat a hallgatókhoz, kiemelve a tanfolyamon elért kiváló eredményt és kiosztotta a bizonyítványokat.

A bizonyítvány kiosztás után Gáspár István tűzoltó-főparancsnok szólott még a hallgatókhoz s elismerését fejezte ki a tanfolyamon tapasztalt katonás és bajtársias szellemért, majd vitéz Kiss Lajos dr országos tűzrend-

szeti felügyelő és a Magyar Országos Tűzoltó-Szövetség megbízásából üdvözölte a megjelenteket és kiosztotta a MOTSz által adományozott tűzoltó vonatkozású jutalomkönyveket.

**Heves vármegye 1939. évi tűzrendészetének állapota** kedvező volt a vármegyei felügyelő jelentése szerint. Egész év folyamán volt a 113 községben és a 2 városban 169 tűz. A század elején 250—300 volt rendszerint. Most 1886 főre esett egy tűz; a század elején átlag 918 személyre, az 1929—1938 közötti évtizedben pedig átlagosan 1652 főre. A tűzkárok hasonlóan kedvező alakulást mutatnak, mert a valóságos tűzkár 26.646 pengő 95 fillér volt. 1904—1912 között átlag 802 ezer korona volt az évi tűzkár, míg 1929—38 között átlag 210 ezer pengő. Ha egy-egy személyre eső kárt nézünk, akkor a múlt évben 7.8 fillért terhel belőle minden egyes lakost. Régebben ez a személyenkinti kár 1904—12 között (tízévi átlagot véve figyelembe) a század elején 290 fillér volt, 1929—1938 közötti tíz évben átlagosan 109 fillér. Egy házra számítva a kárt, a századeleji 1600 fillér a múlt évtizedben 617 fillérré, a múlt évben pedig 40 fillér esett. Egy-egy tűz megemésztett a múlt esztendőben 157 pengőt, 1904—12 között 3221 koronát, 1929—38-ban átlagosan 840 pengőt. Volt a vármegye területén 1 hivatásos, 1 kötelezett, 9 magán- és 114 önkéntes testület, összesen tehát 126 tűzoltóság 4458 taggal. Ezek között hivatásos 12, fizetett 11, köteles 327, magántűzoltóság tagja 224 és önkéntes 3884. Működött a tűzoltóságok kebelében 117 kiképzett tiszt és alig egy-két képzett altiszt vagy tiszt. Bán az utolsó két évben minden lehetőt megkísérelt a vármegyei szövetség, hogy egy-két törvényhatósági tanfolyamot rendezzen: a közbejött politikai viszonyok kerestül húzták ezt a szándékát. 1939 folyamán a tűzoltóságok tartottak összesen 1606 gyakorlatot és 1024 elméleti előadást hallgattak meg. Mind fenyegetőbbben jelentkezik az a veszedelem, hogy elfogynak a tűzoltótisztek és nem lesz, aki vezesse a falusi tűzoltóságokat. Megszűnt a nobile officiumok kora és így előbb-utóbb gondoskodni kell arról, hogy a tűzoltó vezetők és kiképzők legalább is éppen olyan javadalmazást kapjanak, mint a levanteffoktatók és oktatók. Ha ezt a kérdést minél hamarabb nem hozzuk dülőre, akkor a tűzoltói intézmény országszerte nagyon sötét jövő elé néz. Másik nagy hiba, mely különben összefügg ezzel, az, hogy a községek költségvetései nagyon mostohán bánnak a tűzrendészetel. Szinte csak filléreket juttatnak ennek a fontos intézménynek s azt is törlik, mikor felülvizsgálat alá kerül a költségvetés. Márpedig nemcsak a hadviseléshez kell háromszor is pénz, mint ahogy Montecuccoli mondotta annak idején, hanem az kellene a tűzrendészet és tűzoltóság fenntartásához és fejlesztéséhez is.

**Bács-Bodrogvármegyei Tűzoltó-Szövetség** 1940 szeptember hó 26-án tartotta választmányi és közgyűlését Baján, a vármegyei Petőfi színházban. Vitéz Bajsay Ernő dr alispán, elnök távollétében Bernhart Sándor dr polgármester, társelnök elnökölt. A közgyűlés megállapította és elfogadta az 1941. évi költségelirányzatot. A közgyűlés a vármegyei tűzrendészeti felügyelő előterjesztésére háromnapos önkéntes tűzoltótiszti tanfolyam tartását határozta el a községek egyöntetű tűzoltóképzése érdekében. Az átképző tanfolyam utiköltségét, a lakatanyai közös elszállásolást, az éttermi közös ételmezést, a tansegédletek és a bemutatók költségeit a tűzoltó-szövetség viseli. A szövetségi közgyűlésen elnöklő társelnök bejelentette, hogy Bács-Bodrog vármegye és Baja thj. város főispánja folyó évi szeptember hó 6-án 807/főisp.—1940. szám alatt Vas István okl. gépészmérnököt, Baja thj. város tűzoltófőparancsnokát Bács-Bodrog vármegye tűzrendészeti felügyelőjévé nevezte ki, aki ezen kinevezéssel egyidejűleg a 180.000—1936. B. M. számú rendelet 62. § (2) bekezdés értelmében a tűzoltószövetség ügyvezető alelnöki tisztét is átvette. Karvázy János dr vármegyei II. főjegyző érdemeit, aki a vármegyei tűzrendészeti felügyelő kinevezéséig a szövetség ügyvezető alelnöki teendőit B. M. engedéllyel odaadó munkásságával kiválóan ellátta, a közgyűlés jegyzőkönyvileg megörökítette és egyhangú lelkesedéssel választmányi taggá választotta. A szövetség titkári tisztségére Vörös Géza dr főlevéltárost választotta meg egyhangúlag, Detre István számvizsgálóbizottsági tag helyébe rendes tagul Zsuffa Károly vm. számellenőr póttagot hívta be. A közgyűlés Pallós Károly kunbajai önk. tűzoltóparancsnok írásban előterjesztett indítványára Berecz Gyula, Hunvölgyi István, Karvázy János dr és többek hozzászólása után azt a határozatot hozta, hogy „A szövetség — méltányolva az önkéntes tűzoltóparancsnokok és a kiképzésért felelős tisztek nehéz és felelőségteljes munkáját — kérje fel Bács-Bodrog vármegye alispánját, hogy a községek 1941. évi költségvetésébe a tűzoltóparancsnokok részére havi 30 pengő s a kiképzést vezető, illetve végző tisztek részére pedig havi 20 pengő tiszteletdíjnak hivatalból való beállítása iránt a szükséges intézkedést megtenni szíveskedjék“. Egyhangúlag elfogadta, továbbá a közgyűlés Karvázy János dr azon indítványát, hogy „a szövetség tegyen előterjesztést a Magyar Országos Tűzoltó-Szövetségnek is az iránt, hogy a Magyar Országos Tűzoltó-Szövetség testületi tekintélyének latbavetésével hasson oda a m. kir. belügyminisztériumban, hogy a vármegye alispánja által a községek költségvetésébe fenti célra beállított összegek jóváhagyást is nyerjenek“. A szövetség közgyűlése után Baja thj. város tűzoltófőparancsnoka egyszersmindenkorra szóló meghívására a közgyűlésen megjelent önkéntes tűzoltóparancsnokok a bajai tűzoltólaktanyát tekintették meg s tüzi bemutatón vettek részt.

Felelős szerkesztő és kiadó: Lukács Zoltán dr

## Mátrai sisak-, tűzoltószer- és légoltalmi felszerelések gyára

Keresztény Mátrai Antal és Társa r.t.  
cég Budapest, XIII, Lomb-utca 34—36. Telefon 299-055



Az összes  
**„TOTAL“**  
rendszerű tűzoltókészülékek és berendezések gyártási jogának magyarországi engedményese

Legújabb készülékünk és berendezésünk az

**„ÜSTÖKÖS-TOTAL“** léghaboltó-rendszer.  
**LIGETI és BIRÓ** Budapest, V, Árpád-u. 10  
Ismeretével készséggel szolgálunk. TELEFON: 127-799

## A Magyar Országos Tűzoltó-Szövetség kiadványai

### SZAKKÖNYVEK:

II. Vitéz Roncsik Jenő dr:

- Megelőző tűzrendészet, I. rész . . . . . 1.— P  
 Megelőző tűzrendészet, II. Alkalmazott rész . . . . . 1.— P

III. Erdély Ernő: A tűzoltás szabályai . . . . . 1.— P

VIII. Dévényi Endre dr: A tömlő . . . . . 1.— P

Papp Ferenc: Tűzrendészeti közigazgatás kézikönyve, kötve . . . . . 5.— P

Rehák Tamás: Motoros fecskendők és szerek, fűzve . . . . . 5.— P

Teasdale Ottó: A tűz és robbanás veszélye . . . . . 5.— P

### SZABÁLYZATOK:

1. Szolgálati szabályzattervezet . . . . . 1.— P  
 2. „Vezetőjelzések“ című függelék a Gyakorlati Szabályzathoz . . . . . —.30 P  
 3. Műszaki szabályzat és oktatás (2 füzet) . . . . . 3.50 P  
 3/a Rajzok a műszaki szabályzathoz . . . . . 1.— P  
 4. Gázvédelmi szabályzat . . . . . —.90 P  
 5. Egészségügyi szolgálati szabályzat . . . . . —.70 P  
 6. Kiképzési tervezet tűzoltótörszervezetek részére . . . . . —.30 P  
 7. Gy. 1. Alapkiképzés . . . . . —.80 P  
 8. Gy. 2. Gyakorlati Szabályzat, Ábrafüzet-tel. I. füzet . . . . . 2.— P  
 9. Gy. 2. Gyakorlati Szab. (Vízvezeték és motorfecskendő szerelése.) II. füzet . . . . . 1.— P  
 10. Egyenruházati, öltözködési és tiszteletadási szabályzat . . . . . —.20 P  
 Önkéntes tűzoltótörszervezeti alapszabály . . . . . —.20 P  
 Éremszabályzat . . . . . —.60 P

### FILLÉRES KÖNYVTÁR:

- Benczur József dr: A közigazgatás szervezete 58 fillér  
 Benedek: Építéstan . . . . . 54 „  
 K. Császár Elemér: Építéstan . . . . . 88 „  
 Erdély dr: Versenyrendezés . . . . . 06 „  
 — — Tűzoltás szabályainak kiegészítése . . . . . 20 „  
 — — Vízszállítás és helyi ismeret . . . . . 30 „  
 vitéz Kiss Lajos dr: A közigazgatás szervezete 90 „  
 Konok Péter: Mechanika . . . . . 44 „  
 — — Géptan . . . . . 18 „  
 Regölyi: Mászó- és mentőeszközök . . . . . 26 „  
 vitéz Roncsik Jenő dr: Vármegyei és járási tűzrendészeti felügyelők köteleességei és magatartásuk általában . . . . . 34 „  
 — — Tűzoltóparancsnok, tűzrendészeti felügyelő büntetőjogi felelőssége . . . . . 14 „  
 — — MOTSZ szabályai . . . . . 14 „  
 vitéz Szalay Lajos dr: Kézi tűzoltókészülék . . . . . 10 „  
 — — Fizika és kémia . . . . . 18 „  
 vitéz Szalay Lajos dr: Kémia . . . . . 32 fillér  
 Szilvay: Motorfecskendő ismertetése, működése, zavarai . . . . . 20 „  
 — — Műszaki mentés . . . . . 18 „  
 — — Tűzkísérleti állomásban lefolytatandó típusgyakorlatok . . . . . 10 fillér  
 Somorjai: Ügyvitel, leltár stb. . . . . 30 „  
 Szöllősy dr: Jogrendszer . . . . . 18 fillér

- Teasdale: Ipartelepek, üzemek tűzrendészete . . . . . 36 „  
 Wunderlich: Színházak, mozik tűzrendészete . . . . . 36 „  
 Jarmatzky: Vizsgakérdés . . . . . 14 „  
 Zsámbéky: Villamosság . . . . . 28 „

### TÖRVÉNYEK, RENDELETEK:

- Tűzrendészeti törvény és végrehajtási utasítás (1936: X. tc. 180.000—1936. B. M. sz., 115.200—1938. B. M. sz.). Tartalmaz 25 tűzr. vonatkozású törvénycikket és 38 rendeletet, kötve . . . . . 2.— P

### NYOMTATVÁNYOK:

#### I. Önkéntes tűzoltóságok részére

- Önkéntes tűzoltótörszervezetek egységkönyve.  
 a) Borítékív és utasítás az egységkönyv vezetésére . . . . . 3 fillér  
 b) iktató . . . . . 3 fillér  
 c) működési napló . . . . . 3 fillér  
 d) törzskönyv és egyéni felsz. kimutatás . . . . . 3 fillér  
 e) jegyzőkönyv . . . . . 2 fillér  
 f) felszerelések leltára . . . . . 4 fillér  
 g) szakkönyvek leltára . . . . . 3 fillér  
 h) egyéb értékek leltára . . . . . 3 fillér

#### II. Hivatásos tűzoltóságok részére

1. Iktató . . . . . 3 fillér  
 2. Törzskönyvi lap . . . . . 3 fillér  
 3. Létszámeligazítás és napi működési napló . . . . . 3 fillér  
 4. Kárjelzések naplója . . . . . 3 fillér  
 5. Kárjelentési napló . . . . . 3 fillér  
 6. Kárbejelentés . . . . . 2 fillér  
 7. Motorüzemanyagnapló . . . . . 4 fillér  
 8. Üzemanyagkivételvezérlési lap . . . . . 1 fillér  
 9. Parancskönyv . . . . . 3 fillér  
 10. Kihallgatási napló . . . . . 3 fillér  
 11. Orvosi vizsgálati könyv . . . . . 4 fillér  
 12. Szolgálati jegy . . . . . 1 fillér  
 Kerületi és törvényhatósági tűzoltótanfolyam törzskönyve . . . . . 10 fillér  
 Kerületi és törvényhatósági tűzoltótanfolyam naplója . . . . . 5 fillér  
 Járási tűzrendészeti felügyelő vizsgálati jegyzőkönyv darabonként . . . . . 10 fillér  
 Fecskendő próbalap, motorfecskendő vizsgálatához darabonként . . . . . 4 „  
 Fecskendő próbalap, kézifecskendő vizsgálatához darabonként . . . . . 4 „  
 Díszokmányürlap . . . . . 2.— P  
 Osztályozási lap tűzoltóversenyekhez, 1 drb 2 fillér  
 Tűzoltói igazolványok:  
 Bőrburkolatban (tishti) . . . . . —.30 P  
 Vászomburkolatban (altishti) . . . . . —.20 P  
 Igazolólappal, burkolat nélkül (legénységi) . . . . . —.02 P

### SZOLGÁLATI ÉRMEK:

- V. éves 2.—, X. éves 3.—, XV. éves 6.—, XX. éves 7.—, XXV. éves 11.—, XXX. éves 12.—, XXXV. éves 15.—, XL. éves 16.— P.

Éremszalag 30, igazolványlap 30 fillér

- Királyi díszérem kicsinyített mása . . . . . 30 fillér

A könyvek, nyomtatványok, valamint az érmek ára a szabályszerű névkimutatással a 23.297. számú postacsekken előre küldendők be.

Megrendelhetők a MAGYAR ORSZÁGOS TŰZOLTÓ-SZÖVETSÉG irodájában, Budapest, VI, Izabella-u. 51

Hazánk legrégebb, több mint 121 éve fennálló  
**tűzoltószergyára**

## Seltenhofer Frigyes fiai

Alapítva 1816

magy. kir. udvari szállítók  
**S o p r o n**

Legelső tűzoltószert-, kút-, szivattyú- és gépgyár, harang-, fém- és vasöntőde. A párisi világiállításon nagy aranyéremmel, azonkívül sok arany- és ezüstéremmel, valamint díszoklevéllel kitüntetve. Gyárt: motorfecskendőket, kocsifecskendőket, különféle tűzoltószereket és felszereléseket. Kedvező fizetési feltételek és sokévi jótállás. Költségvetést és kiszállást díjmentesen eszközölünk.

## BOROS egyenruházai

Tűzoltósági felszerelések,  
sapkák és egyenruhák

Budapest, VIII, Baross-tér 6 (Fiumei-út sarok)

Régi, megbízható, olcsó cég.  
Egyesületeknek előnyárak.

Kedvező fizetési feltételek

Egyenruhaszabóság és sapkaműhely  
a helyszínen

## KISTÉTÉNYI WALTHER E.

BUDAPEST, IV, PETŐFI SÁNDOR-UTCA 6, FÉLEMELET

Gyárt: **érmeket  
rendjeleket  
jelvényeket  
tisztelődíjakat**

A  
Magyar Országos  
Tűzoltó Szövetség  
éremszállítója

## Gazdák Biztosító

## Szövetkezete

Budapest, IX, Üllői-út 1

Telefon 187-870

Tűz-, jég-, élet-, baleset-, szavatossági, betöréses-lopás elleni, autó-, üveg- és állatbiztosítás. Képviselet minden városban és községben! Kartelen kívül!



## Magyar

## Kender-, Len- és Jutáipar Rt.

Budapest, V, Wekerle Sándor-u. 8

Kivánságra  
szívesen szolgál  
megmintaírt  
árajánlással

Tűzoltóság részére Szegeden a következő cikkeket gyártja:

**Kendertömlőt**  
minden méretben 30 atm. nyomásig  
**Vászonvedret**  
**Takaró- és ugróponyvát**  
**Vízmentes csővezető kabátot**  
**Tűzoltó ruhaanyagot**

LAKTANYÁK RÉSZÉRE:  
**Lepedőt**  
**Szalmazzsákokat**  
**Törülközőt**  
**Vánkoszuzatot**

## „DRÄGER”

oxigénes önmentők

Gyártja:

Vadásztöltény-, Gyutacs- és Fémárugár Rt.

G Á Z V É D E L M I O S Z T Á L Y A  
Budapest, V, Mérleg-utca 3 — Telefon 183-820

**Gázálarok**, mindennemű gázok ellen védő szűrőbetétek

**Gázvédőruhák hólyaghúzó-gázok ellen**

Oxigénes belégzőkészülékek

„Dräger-Schröter“-féle gázkémlő készülékek

Óvóhely-légtisztítók

**Klórmész-szóró tárgoncák**

Fertőtlenítő készülékek gázálarokhoz, oxigénes önmentőkhöz

**Gáz- és szilánkbiztos óvóhely-ajtók és vészkijáratok**

**Alapítva 1896**

Mindenemű  
tűzoltó- és légoltalmi  
felszerelési cikkek  
raktárral kaphatók

**Mátrai Antal és Társa Rt.**

Gyár és központi iroda:  
Budapest, XIII, Lomb-utca 34-36 ~ Telefon 299-055  
Városi lerakás: VI, Teréz-körút 22 ~ Telefon 121-533

Gyárt: kezi- és motor-  
fecskendőket, mindenfé-  
le létrákat, motollákat,  
vízhordó és öntöző lajtó-  
kat, szerkoosikat és lég-  
oltalmi felszereléseket

**Szállítunk**

a hatósági előírásoknak megfelelő

Ismertetés  
felvilágosítás  
és ajánlat  
díjtalán

**MÁVAG**

Telefon 133-394

**GYÁRTMÁNYÚ**

hordozható benzinmotoros és kézi működtetésű fecskendőket, vízhordó-  
és öntözőkocsikat, tűzoltó- és locsoló autókat a legjobb  
minőségben, megbízható és tartós kivitelben.

MAGYAR KIRÁLYI VAS-, ACÉL- ÉS GÉPGYÁRAK KERESKEDELMI KÉPVISELETE RT.  
BUDAPEST, VIII, MÚZEUM-KÖRÚT 18, II.

**KÖHLER ISTVÁN****FECSKENDŐ-, SZIVATTYÚ-  
és tűzoltófelszerelések gyára**

Gyárt: Modern motoros, turbinás és dugattyús  
tűzoltófecskendőket, tűzoltószerkeket, felszereléseket  
és szivattyútelepeket a tűzoltás és öntözés céljaira

**BUDAPEST, X, KORPONAI-UTCA 21. SZÁM****FELTEN ÉS GUILLEAUME RT., BUDAPEST, I.**

a budapesti hivatásos tűzoltóság szállítója

GYÁRT: BELÜL GUMIZOTT TŰZOLTÓTÖMLŐT  
kivánt méretekben és nyomásig.

LEVÉLCÍM: BUDAPEST 113. POSTAFIÓK. TELEFON: 258-880



Hazai  
gyártmány!

**MINIMAX**

a legjobb magyar gyártmányú kézi tűzoltókészülék. Nem hason-  
lítható össze a különböző utánzatokkal. Felvilágosítással szolgál a  
**MAGYAR MINIMAX RT., BUDAPEST**  
GYÁR, IRODA: VI, RÓZSA-UTCA 85. TELEFONSZÁM: 123-781

**CORVIN ÁRUHÁZ RT.**

BUDAPEST VIII, BLAHA LUJZA-TÉR 1-3

**Csonka János gépgyára** gyártja amindenhol bevált, tökéletes **tűzoltómotorokat!**



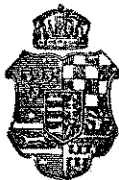

# TÜZRENDÉSZETI KÖZLÖNY

A MAGYAR ORSZÁGOS TÜZOLTÓ-SZÖVETSÉG HIVATALOS LAPJA

Megjelenik minden hó 1-én és 15-én

Az előfizetési és hirdetési díjakat a Magy. Orsz. Tűzoltó-Szövetség 23.297. számú csekk számlájára lehet beküldeni. Csekkürlap minden postahivatalban kanható

A Magyar Országos Tűzoltó-Szövetség, szerkesztőség és kiadóhivatal:

BUDAPEST, VI, IZABELLA-UTCA 51

Telefon: 223-254

Előfizetési ára egész évre 12 pengő

A szerkesztőség címére küldött szakcikkeket, ha közlésre alkalmasak, díjazzuk

Ajánlva a m. kir. belügyminiszter őr 126.278—1938. B. M. sz. rendeletével („Belügyi Közlöny” 1939. évi 5. sz.) a vármegyék, városok és községek számára

≡ TÜZOLTÓTESTÜLETEK A LAPOT TAGDIJ FEJÉBEN KAPJÁK ≡

## Az országos tűzrendészeti felügyelő erdélyi szemleútja

Ez évi november 8-án vitéz Kiss Lajos dr országos tűzrendészeti felügyelő és vitéz Endre László dr alispán, a Magyar Országos Tűzoltó-Szövetség alelnökének vezetésével, a MOTSZ, a Székesfőváros és Pest vármegye kiküldötteiből alakított szakbizottság kelt útra, hogy ellenőrző körútja során a helyszínen szemlélje meg az anyaország tűzoltótestületeinek kebeléből kirendelt tűzoltókiképzőkeretek kifejtett szakmüködését, a kiképzés kapcsán elért eredményt, továbbá hogy személyes tapasztalatokat szerezzen a felszabadított keletmagyarországi és erdélyi területek tűzrendészeti állapotáról és légóltalmi berendezkedéséről. A tíznapos szemleút befejeztével első megállapításként le kell szögezni, hogy az országos tűzrendészeti felügyelőnek a gyökeres megoldásra vonatkozó elgondolása, a tűzoltókiképzőkereteknek a felszabadult területekre való vezénylése, mint szervezési alapelv teljes egészében bevált, mert a kiképzőkeretek munkája nyomán ma már minden városban nagylétszámú és szakszerűen kiképzett feltöltőkeret áll rendelkezésre, amely a látottak alapján a tűzvédelmi és kárelhárító szolgálat megfelelő és szakszerű kifejtésére minden vonatkozásban igen alkalmasnak tekinthető.

A kiküldött szakbizottság kivétel nélkül csaknem valamennyi kiképzőkeretet felkereste és arra a jóleső megállapításra jutott, hogy az elvetett mag a kívánt termést meghozta, a felszabadult területek tűzoltóságait aránylag igen rövid idő alatt teljes egészükben sikerült egybeforrasztani a régi csonka haza egyetemes magyar tűzoltóintézményével. Az egységes, fegyvelmezett fellépés és szakszerű kiképzés mellett a magyar nemzeti eszme és a tűzoltóbajtársi szellem tudatos kiépítését figyelhettük meg, mely minden egyes erdélyi magyar tűzoltó lelkét áthatja, s melynek hordozói minden percben készen állanak arra, hogy jó tűzoltóhoz méltóan egészségüket, testi épségüket és ha kell életüket is habozás nélkül áldozzák fel nemzetükért és embertársaikért.

A kiképzés az országos tűzrendészeti felügyelő intézkedéseinek és útmutatásának szellemében egé-

szen december hó 31-ig tovább folyik s ebben az időpontban a felszabadult városokban, a kiképzőkeretek bevonása után már mindenhol ütőképes, megfelelő létszámú és magas képzettségi fokon álló hivatásos tűzoltóság és ennek feltöltőkereteképpen kárelhárító tűzoltószázadokba szervezett önkéntes tűzoltóság fogja az egyes városok tűzvédelmét és kárelhárító szolgálatát ellátni.

A kiképzés eredményességének örvendetes volta mellett természetesen olyan jelenségek is voltak tapasztalhatók, melyek a köz érdekében és a városok tűzvédelmének fokozása céljából sürgősen megszüntetésre várnak és a hiányok pótlását, a hézagok kitöltését a nemzeti vagyon állagának hathatós és eredményes megvédése feltétlenül megkívánja. Különösen áll ez az egyes testületek létszámának megállapítására, szerjavadalmazására, az egyéni felszerelési tárgyak nagy hiányainak pótlására, de leginkább megfelelő és korszerűség követelményeit kielégítő tűzoltólaktanyák építésére. A felszabadult területek tűzoltótestületei ugyanis nagyon szűkös anyagi körülmények között vannak és a kivonuló oláhság rombolásai, fosztogatásai után a testületeket fenntartó közületeket a tűzoltóságoknak korszerű alapon való megszervezése és szolgálatba állítása komoly gondok elé állítja.

Az országos tűzrendészeti felügyelő erdélyi szemleútja folyamán Kolozsvárról rendeletet bocsátott ki, melyben felhívta a kirendelt kiképzőkeretek parancsnokságait, hogy jelentsék azokat a személyzeti, szak- és egyéni felszerelési, valamint laktanyaépítési igényeiket, melyek a vezetésük alatt álló tűzoltóságokat a törvényben előírt és az eszményi állapotnak megfelelő helyzetbe juttatnák. A befutó jelentések összevetése és a kívánalmaknak arányosan való elosztása után kerül sor a szükséges anyagi fedezet előteremtésére. Ennek megoldásképpen az egyes városok igazgatásának racionalizálása mellett az országos tűzrendészeti felügyelő előterjesztést tett a belügyminiszter úrhoz, melyben javasolta, hogy az 1941. évi költségvetésben rendelkezésre álló tűzrendészeti

Járulékot túlnyomó részben a felszabadult kelet-magyarországi és erdélyi tűzoltóságok végleges megszervezésére, a szükséges szerek és felszerelési tárgyak beszerzésére és ezen keresztül Erdély tűzvédelmi szervezetének kiépítésére használják fel.

Amint az a fentiekből kitűnik, felszabadult városaink tűzoltóságainak szervezése erős iramban folyik, sőt mint azt az előbbieken ismertettük már jelentős eredményekről is számolhatunk be. Ez a szervezési munka természetesen nem állhat meg jelenlegi állapotában, hanem a városi tűzoltóságok szakmunkáságának és rendszeres tűzvédelmi szolgálatának megindításával egyidejűleg gondoskodni kell a községek tűzvédelmének korszerű megszervezéséről is. Ez a munka csak úgy lehet eredményes, ha az egyes közületek közötti kölcsönös segélynyújtás fontos kérdésnek kielégítő megoldására és a községi tűzoltóságok tisztjeinek, altisztjeinek szakképzésére idejekorán megfelelő intézkedés történik. A kölcsönös segélynyújtást legcélszerűbben és legjobban gyorsanmozgó, korszerű, egységes típusú és a tűzoltói szakszolgálat minden terén jól használható tűzoltószerekkel lehet megoldani, a szakképzés lebonyolítására pedig kerületi és törvényhatósági tűzoltótanfolyamokat kell tartani. Az országos tűzrendészeti felügyelő intézkedésére ezek a szaktanfolyamok rövidesen megindulnak és az első törvényhatósági tűzoltótanfolyamokat az egyes törvényhatóságok székhelyén már e hónap 25-én megindítják.

Az országos tűzrendészeti felügyelő erdélyi szemleútjáról részletes és kimerítő jelentés áll kidolgozás alatt, mely az általános jellegű szervezési elvek ismertetése után az egyes városokban tapasztaltakkal külön foglalkozik és teljes egészében feloleli a végleges megoldásra vonatkozó szakjavaslatot. Az összefoglaló jelentés elkészülte után, annak tartalmát e tájékoztatónk kiegészítéseképpen igen tisztelt olvasóinkkal annak idején ugyancsak ismertetni fogjuk.

Marinovich Endre dr

## Felhívás!

Felhívjuk. t. üzletbarátaink figyelmét, hogy a kitűnően bevált és közkedvelt

# KR tömlőbekötőgyűrűk

kizárólagos gyártását és forgalomba hozatalát átvettük.

**Vadásztöltény-, Gyutacs- és Fémárugyár Rt.**

Központ és eladási osztály: Budapest, V, Mérleg-utca 3

## Magyar tűzoltók arcképcsarnoka

Virágos Ernő



Örömmel iktatjuk ide, ennek az érdemes bajtársunknak s talpig embernek életrajzát. Nyilvánvalóan igazoljuk ezzel, hogy nem csupán a nagyoknak, a vezetőknek kívánunk e rovatban emléket állítani, hanem — tekintet nélkül a rangra — a becsületes tűzoltó-munkának.

A Virágos Ernő élete pedig ilyen s így méltó is arra, hogy személye példa legyen a tűz katonái előtt. Most január elsején lépett negyvenedik szolgálati évébe s az egész négy évtized

alatt becsületes hűséggel szolgálta városát, az ügyet s kétségtelen nagy hatással volt bajtársaira törhetetlen munkakedve és az az erős hazafias érzés, amely lényéből mindenkor kisugárzott.

Félig-meddig még gyermekifjú, mikor már fogadalmat tesz a tűzoltó zászlóra és e fogadalmához hű maradt egész életén át... Mint önkéntes tűzoltó katonás magatartásával, fegyvelmeztségével, rendkívüli szorgalmával, szolgálatkészségével és példás magaviseletével minden fölöttesének kedves embere lett. Éppen sokoldalú kiválósága miatt alkalmazták a Pécs szab. kir. város hivatásos tűzoltóságának kebelében, ezelőtt 35 esztendővel.

Nehéz világ járt akkor Pécsen a hivatásos tűzoltókra! A legénység száma hat, azaz hat fő; felszerelés: egy kocsi-fecskenő, egy tömlőmotolla és egy kétkerekű létra... Semmi és senki más...

Minden társa, akikkel együtt kezdte nehéz s felelősséges hivatását, eltávozott, vagy kidült már részint a tűzoltóság ügyének rendezetlen és szinte reménytelen volta miatt, részben a terhes szolgálat következtében. Virágos Ernőt azonban nem ingatták meg férfias elhatározásában a nehéz viszonyok, a mostoha életkörülmények: rendületlenül kitartott a nemes ügy szolgálatában s ma is fiatalos erővel és készséggel végzi teendőit. Nem a kenyérgond vitte erre a pályára, hanem az emberszeretet, a hivatás érzése. Szereti hivatását, lelkesedik érte.

Soha meg nem tagadta elveit és önmagát. Maradt mindig az, aki volt: becsületes magyar, hű szolgája városának, hazájának és szent hivatásának. Még a szomorú szerb megszállás alatt is példája volt bajtársainak és minden fölöttesének elismerését kiérdemelte. Ott volt a romok eltakarításánál és ott serénykedett az újjáépítés munkájában, mely munkásságát szívesen jutalmazta városának első tisztviselője.

1941 január elsején vonul vissza a jól megérdemelt nyugalomba, ahová meleg szívvel kíséri fölöttes tisztjeinek és bajtársainak bensőséges vohzalma s az a jókívánsága, hogy sokáig élvezze a pihenőt jó erőben, egészségben...

Virágos Ernő Felsőmindszenten született Baranya vármegyében, 1882-ben. 1900 január elsején lépett be a pécsi önkéntes tűzoltótörsületbe, ahonnét 1905 január elsején lett a pécsi hivatásos tűzoltóság tagja. 1929 januárjában tűzmester lett és 1930-ban szolgálatvezető. Legutóbb pedig törzs-tűzmesterré lépett elő s mint ilyen megy nyugalomba 1941 január elsején. Nemcsak tisztjeinek és bajtársainak kedves az ő személye, hanem szinte fogalom egész Pécs városában, ahol mindenki ismeri.

## Hozzászólás „A taktikai ismeretek begyakorlása” c. cikkhez és a rendszeres óravázlatok készítéséhez

Nincs az az iskola, amelyben valami nekünk új és hasznos szokást, módszert, berendezést, szemléltető képet stb.-t nem lehetne találni. Ugyanez vonatkozik a tűzoltóságokra is. Erdemes lenne az ilyen hasznos dolgokat ismertetni, mint ahogyan Kollár István bajtárs ismertette taktikai ismeretek begyakorlásának sajátos módszerét.\*

Szinte szóról-szóra úgy kezdhetném én is, mint Kollár bajtárs, „Mikor a falum tűzoltóságának vezetését átvettem...”. Célomul én is a korszerű tűzoltóság kiképzését tűztem ki. Ezt pedig csak rendszeres oktatással lehet elérni.

Oktatásról van tehát szó. Mesterségem az oktatás, a tanítás és az ezzel járó vázlatkészítés. Mint tűzoltó is hasonló utakon járok oktatás terén akár csak Kollár bajtárs. Azért talán nem lesz szerénytelenség, ha hozzászólók egyrészt az ő oktatási módszeréhez, másrészt a vázlatok készítéséhez. Célom tehát: nem bírálni és kioktatni mást, hanem nézet-kicserélés szerény tapasztalatom alapján és az így leszűrt hasznos eredményt gyümölcsöztetni. Ez röviden annyit jelent: tanuljunk egymástól. (Helyes! Szerk.)

Kollár bajtárs „A taktikai ismeretek begyakorlása” című cikkében ugyan nem foglalkozik a rendszeres óravázlatokkal, de ismertetett oktatási módszerével tulajdonképpen máris megvalósította a vázlat-szerű oktatást, mert ez teljesen a tanítási módszeres eljárás alapszik. Oktatását a tanítás lélektani menetére építi fel; megtaláljuk benne: az érdeklődéskeltést, a szemléltetést, az anyagközlést, az összefoglalást, a számonkérést, a begyakorlást és végül a végcél, az alkalmazást. Kétségtelen, hogy evvel az oktatási módszerrel a legjobb eredményt lehet elérni és bizonyára lesznek követői. Ahol ilyen vezetők oktatják a tűzoltóságot, ott a rendszeres óravázlat elkészítése nem probléma.

Az óravázlat elkészítésénél a tanító-oktató kedvező helyzetben van, mert hiszen hivatásához tartozik

a vázlatkészítés mestersége s ebben föltétlenül szakember. Ebből azonban nem következik, hogy csak tanító lehet jó oktató, mert meg fogja ezt tanulni más értelmes és rátermett oktató is. Ilyen pedig sok van. Természetesen feltétel ehhez bő anyagismeret szerzése tanfolyamon, szakirodalomból és gyakorlatból.

A vázlatok elkészítés módját legegyszerűbben vázlat-minták útján lehet elsajátítani. Bizonyára lesznek olyan oktatók, kik egy-két mintavázlat után már önállóan elkészítenek ilyeneket. Minél több vázlat áll rendelkezésünkre; annál könnyebb lesz a nekünk megfélelőt kiválasztani és az után oktatni.

Ez azonban még nem elég, mert mindig lesznek olyanok is, akik — bármilyen oknál fogva — maguk sohasem készítenének vázlatot. Ezek részére, elgondolásom szerint, célszerű lenne az egész anyagot kis egységekre tagolva, vázlatok szerint részletesen kidolgozni. Ezt a munkát főleg a tanító-parancsnokok végeznék el. Rövid időn belül hatalmas vázlat-gyűjtemény állana rendelkezésre. Kellő bírálat után a használható anyagból az egész oktatási anyagot felölelő könyvet lehetne összeállítani és ezzel megszületnék a magyar tűzoltóság vezér- és egyúttal tankönyve.

Ennek a vezérkönyvnek elsősorban a községi tűzoltóságoknál lesz nagyon fontos szerepe, mert nemcsak az egész oktatási anyagot nyújtana kis egységekre tagolva — ami minden oktatónak nagy segítséget és könnyítést jelentene, — hanem, ami a legfontosabb, az oktatást egységessé tenné.

Sokan azt gondolják, hogy ezt az egész anyagot egy télen vagy akár egy év alatt el kell végezni.

Ez lehetetlen és erről nincs is szó. Hanem ahogyan az iskolában, úgy itt is több (2—3) évre elosztva adjuk az anyagot.

Hogy mit és hány órán át oktatunk: az mindig a helyi körülményektől függ. Az eljárás a következő lenne: Először kiválasztjuk azt az anyagot, amelyre szükségünk van. Ezt azután felosztjuk annyi részre, ahány év alatt el akarjuk végezni. Ahány egységből áll az egy évre eső rész, annyi oktatási órát tartunk.

\* Örömmel veszünk minden effajta cikket s készséggel közlünk is, mert tudjuk, hogy az ügynek hasznos szolgálatot teszünk vele. Szerk.

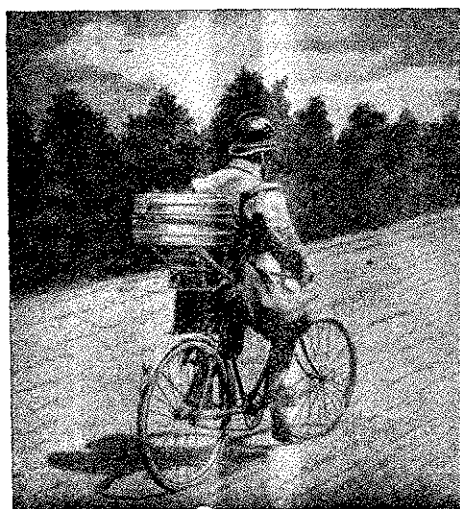

## EMAG-Szilvay -rendszerű,

szabadalmazott, háton hordozható, úszóra szerelt benzinmotoros centrifugal szivattyú-fecskendő.

**Egy ember:** szállítja ki a helyszínre egyedül hozza üzembe egyedül ereszt a vízre egyedül oltja a tüzet  
**További előnyei:** Nincs szívótümlő és más szívóoldali berendezés mélységből szállít vizet Szívóoldali hibák nem léphetnek fel Lajtra csatlakoztatható Tűzcsapra csatlakoztatható Vízen üsztatható

Megfelel a 180.000/1936. B. M. sz. rendelet előírásának.

Vadásztöltény-, Gyutacs- és Fémárugyár Rt. Budapest, V, Mérleg-u. 3

Telefon: 298-960

Közben pedig állandóan gyakorolhatjuk a taktikai ismereteket. Ezáltal, hogy nem ugyanazt az anyagot adjuk elő évről-évre, az oktatás soha nem lesz unalmas. De még a készen kapott vázlatokat sem szabad szóról-szóra használni. Különösen az érdeklődéskeltést és a kapcsolást lehet átalakítani egyéni ízlés és rátermettség szerint.

\*

Bemutatok itt egy részletesen kidolgozott oktatási egységet, ahogyan én ezt úgy az iskolában, mint a tűzoltói oktatásnál csinálom. Hiszen a kettő között nincs különbség. A tűzrendészet ma már éppen olyan tudomány, mint akármelyik iskolai tantárgy, csak éppen hiányzik hozzá a tankönyv és a vezérkönyv.

Tárgy: A csapatfelszerelésből: a létrák.

Szemléltető eszközök: a mi meglévő létráink, továbbá árjegyzékek ábrái.

Időtartam: 45 perc.

(A vázlatos tanítás-menet a következő:)

I. Előkészítés. a) Érdeklődés- (hangulat-) keltés.

b) Célkitűzés (kapcsolás).

II. Tárgyalás. Az előadandó anyag ismertetése (ismeretnyújtás).

III. Összefoglalás.

a) Számonkérés.

b) Begyakorlás.

c) Alkalmazás.

I. Előkészítés. a) Érdeklődés- (hangulat-) keltés. November 20-án támadási gyakorlatokat végeztünk. Az egyik föltevés szerint egy veszélyeztetett pajtára kellett volna mászni védelem céljából, azonban a leghosszabbik tetőlétránk is túlságosan rövid volt. Ismételjük a parancsot: „A veszélyeztetett pajta védelmére N. segédcsovezető 6 fővel kétoldalt egy-egy támasztó és egy-egy tetőlétrát szerelni! Irány a válaszfal! Tetőt vödörrel locsolni! Vízszerezés a pajta mögötti kútból!” Rövid idő múlva a csövezető jelenti, hogy a tetőt nem lehet megmászni, mert a tetőlétránk rövid.

Bajtársak! Képzeld el, hogy ez a feltételezett tüzeset igazán előfordult. Mi lett volna a következménye? A pajta bizonyosan leég.

Községünkben sok ilyen magas pajta van, melynek teteje 8 méter. A mi leghosszabb tetőlétránk azonban csak 5 méteres. Szükségünk van tehát megfelelő tetőlétrára (vagy létrákra).

b) Kapcsolás (célkitűzés). A múlt órán a fecskendőről beszéltünk, ma a tűzoltó-létrákat ismerjük meg, hogy azután kiválaszthassuk a nekünk legmegfelelőbbet.

II. Tárgyalás. Mikor a kihúzólétránkat beszereztük, többen hangoztatták a községben, hogy erre a drága létrára nem lett volna szükségünk, mert úgyis találunk volna több háznál elég hosszú létrát. Ezeknek három oknál fogva nincsen igazuk.

1. A tűzoltóságnak vész esetén, amikor minden perc drága, nincs ideje ahhoz, hogy a házakban keresen létrákat, melyek többnyire olyan helyeken vannak, hogy azokat csak pótolhatatlan idővesztéssel lehet valahonnan előkeríteni.

2. Sokszor az időjárás viszontagságainak kitett helyen tartják, elkorhadnak és nem nyújtanak kellő

biztonságot, a rajtuk dolgozó tűzoltó, tehát kiszámíthatatlan balesetnek van kitéve.

3. A tűzoltólétrák a legjobb anyagból és a célnak legmegfelelőbb alakban készülnek, állandóan kéznél és jókarban vannak, mert megbízhatóságukat időnkint megvizsgálják. Szükséges tehát, hogy minden tűzoltóságnak jó és elegendő létrája legyen.

b) Most következik a tulajdonképpeni oktatási anyag. Ezt azonban nem tartom szükségesnek itt részletezni, hanem csak vázolni. A tűzoltó-létrákról általában: anyaguk, szakszerű gyártásuk, megbízhatóságuk, különféle és különleges alakjuk, rendeltetésük stb.

c) A különféle létrák ismertetése és használatuk külön-külön: 1. a támasztó-, 2. a dugó-, 3. a kihúzó-, 4. a gép-, 5. a tetőlétrák stb.

d) A mi meglévő létráink. (Esetleges hiány.)

III. Összefoglalás. a) Az előadott anyagot összefoglalva számonkérjük. Nálam például az altisztek és tisztsek röviden le is jegyzik a legfontosabbat.

b) Alkalmazás. 1. A meglévő létrák szerelése. (Gyakorlati rész.) 2. Parancsok a létraszereléshez.

A parancsokat már most gyakoroljuk be alaposan úgy, hogy a rendelkezésünkre álló létrák minden eshető helyzetben a megfelelő szerephez jussanak. Itt is jó szolgálatot tesz a terepasztal kicsinyített mintákkal, ahol a parancsokat — mindent megokolva és bírálva végre is hajthatjuk úgy, — ahogyan Kollár bajtárs ezt ismertette.

\*

És most visszatérve Kollár bajtárs módszeréhez, azt csak kevéssel toldom meg. Ha ugyanis az ő módszerével, mindig más-más összerakott helyzeteken már eléggé begyakoroltuk a taktikai ismereteket, akkor községünkből — a tényleges helyzetnek megfelelően — lerajzolunk vagy összerakunk egyes részleteket, majd egy-egy taktikai egységet és ezeken is gyakoroljuk azokat. Természetes, hogy kezdetben itt is egyszerűbb, majd fokozatosan nehezebb „terepet” választunk ki.

Előttünk a téli oktatás ideje. Tanuljunk egymástól és úgy oktassunk! Különben pedig: győzzön a jobb!

Kerschbaum Ferenc

## Mátrai sisak-, tűzoltószer- és légoltalmi felszerelések gyára

Keresztény cég **Mátrai Antal és Társa Rt.**  
Budapest, XIII, Lomb-utca 34-36. Telefon 299-055



Az összes  
**„TOTAL”**

rendszerű tűzoltókészülékek és berendezések gyártási jogának magyarországi engedélyese

Legújabb készülékünk és berendezésünk az

**„ÜSTÖKÖS-TOTAL”** léghaboltó-rendszer.  
**LIGETI és BIRÓ** Budapest, V, Árpád-u. 10

Ismertetővel készséggel szolgálunk.

TELEFON: 127-799

## Régi jogon . . .

A kor szellemének haladásával több kötelesség is hárul az ország népére. A haditechnika fejlettsége, a jelen dúló háborúi bebizonyították, hogy nincs már csak harcúteremen küzdő katona, aki elhullajtott vérével szerez becsületet hazájának, hanem mindnyájan katonának vagyunk, akik a háterszág harcúterébe alakult és veszélyeztetett részén küzdünk és az egyenruházott honvédségünkkel karöltve védjük az ősi rögöt, a szent anyaföldet és ha kell, kötelességünk teljesítése közben, a haza oltárán életünket is áldozzuk.

A harcereknek ez a korlátlan kiterjesztése és a légi fegyvernem tökéletesedése a korszerű tűzoltó-intézmény fejlődését nagyban befolyásolta. A városok elleni légitámadások, a technikai fejlettség mindennapi életben megnyilvánuló mozzanatai a tűzoltóságra rótták azt a kötelességet, hogy nagy katasztrófák idején kellő felkészültséggel és észszerű vezetéssel a károkkal szembe tudjon szállni, az életet és nemzeti vagyont a pusztítás viharával szemben meg tudja védelmezni. A korszerű tűzoltóság szolgálata a tűzoltáson kívül műszaki mentési és légóltalmi feladatokkal is bővült s egy szóval, a ma tűzoltósága: „kárelhárító tűzoltóság“.

A működési lehetőségek tág tere és a kötelezettségek sorozata a beosztottaktól, különösen a vezetésre hivatott tisztektől, parancsnokoktól megfelelő rátermettséget, hozzáértést és előképzettséget követel meg azért, hogy a kárelhárító szolgálatot végzők magas szociális hivatásuk magaslatán álljanak. A tűzrendészet fejlesztéséről szóló 180.000—1936. B. M. számú rendelet vonatkozó rendelkezései, melyekkel a tanfolyamok elvégzését, illetve a szakképesítés megszerzését az önkéntes, köteles és magántűzoltóságok tisztjeinek kötelezővé tették, már a fenti célok elérését célozták. Azok a bajtársak, akik a tűzrendészet terén érdemeket szereztek, az érvényben lévő rendelkezések következtében elismert szaktudásuk ellenére is, szakképesítésük hiánya miatt, eddig betöltött tisztségüktől megváltak.

Ezzel a magyar tűzrendészetet — melynek most van támogatókra, lelkes, odaadó és hozzáértő szakképzőkre szüksége, — nagy csapás érte s a megnövekedett ország sokoldalú szervezési munkáiba a szakképesítés nélküli, érdemeket szerzett tűzrendészeti felügyelőket, önkéntes, köteles és magántűzoltóságok parancsnokait, tisztjeit régi jogon be kell kapcsolni.

Vitéz Kiss Lajos dr. mb. országos tűzrendészeti felügyelő a kérdés fontosságát átlátva, az ország tűzrendészeti építő munkájába a szakképesítést igazolni nem tudó, de a tűzrendészet terén érdemeket szerzett tűzrendészeti felügyelőket, köteles, önkéntes és magántűzoltóságok parancsnokait és tisztjeit be akarván kapcsolni, a belügyminiszter úr öngyerméltóságához a tűzrendészet újabb szabályozásáról szóló 180.000—1936. B. M. számú rendelet vonatkozó rendelkezéseinek kiegészítésére és megváltoztatására felterjesztést tett.

A rendelet-tervezet szövege:

1. §. A tűzrendészet újabb szabályozásáról szóló 180.000—1936. B. M. számú rendelet (alábbiakban R.)

11. §-a (5) bekezdését az alábbi rendelkezéssel egészítem ki:

„(5) Nem kell igazolni a kerületi tűzoltótanfolyam elvégzését annak a parancsnoknak és tisztnek, aki a tűzrendészet terén érdemeket szerzett és a R. hatályba lépése előtt legalább öt éven át tűzoltótiszti rendfokozatot viselt. Az ilyenek régi jogon az 1936. évi október hó 1-én viselt tűzoltótiszti rendfokozatukban visszavonásig meghagyhatók.“

2. §. A R. 26. §-a (17) bekezdésének helyébe a következő rendelkezések lépnek:

„(17) Vármegyében indokolt esetben az országos tűzrendészeti felügyelő előzetes hozzájárulásával vármegyei és járási tűzrendészeti felügyelőhelyettést lehet kinevezni. Vármegyei és járási tűzrendészeti felügyelőhelyettessé általában csak az nevezhető ki, aki legalább a járási tűzrendészeti felügyelői tanfolyamot sikerrel elvégezte. Vármegyei és járási tűzrendészeti felügyelőhelyettessé régi jogon a tűzrendészet terén érdemeket szerzett azt a férfit is ki lehet nevezni, aki legalább középiskolai végzettséggel rendelkezik és igazolja, hogy 1936 október 1. előtt legalább öt éven át tűzrendészeti felügyelő volt. A tűzrendészeti felügyelőhelyettesek költségátalányban általában nem részesülnek. Kivételesen indokolt esetben a tűzrendészeti felügyelőhelyettést a törvényhatósági tűzoltószövetség az országos tűzrendészeti felügyelő hozzájárulásával megállapított költségátalányban részesítheti.“

3. §. A R. (31. §-a (3) bekezdésének helyébe a következő rendelkezés lép:

„(3) Járási tűzrendészeti felügyelővé csak az a vármegyei vagy városi tisztviselő nevezhető ki, aki főiskolai végzettségén felül a Magyar Országos Tűzoltótisztképző Tanfolyam keretében tartott járási tűzrendészeti felügyelői tanfolyamot sikeres elvégzését is igazolja. Járási tűzrendészeti felügyelővé kivételesen a városi tűzoltóság parancsnokát is ki lehet nevezni, aki legalább öt év óta teljesített hivatásos tűzoltótiszti szolgálatot.“

Ez a rendelettervezet sok régi jogú tűzrendészeti felügyelő és tűzoltóparancsnok, tiszt bekapcsolódását teszi lehetővé, s az országos tűzrendészeti felügyelő böles vezetése mellett a magyar tűzrendészet jövő fejlődésének útjait megértéssel, mindenre kiterjedő éleslátással egyengeti s lehetőséget ad arra, hogy a régi gárda az új, ifjú hadsereggel kart karba öltve, bajtársi testvériséggel haladjon a munka útján a kijelölt cél felé.

Bercsey Tibor



Egyenruhát,  
polgári öltönyt

készít

Nagy Kálmán

IV. Kossuth Lajos-utca 6  
(Saját ház) Telefon 183-659  
Alapíttaftól: 1895



# Néhány szó az új „Tutogén“-ről

Dr. Daimler, az I. G. Farbenindustrie A.-G. laboratóriumának vezetője előadásából összeállította:  
Tarján Rezső okl. gépészmérnök, szföv. tűzoltóságfelügyelő

Az I. G. Farbenindustrie két új tutogén fajta gyártásba fogott. Az egyiket „N Tutogén“-nek, a másikat „E Tutogén“-nek nevezte el.

Az „N Tutogén“ tulajdonságaiban egyezik az eddig ismert gyártmánnyal, a különbség az, hogy ennél a tutogén fajtánál keményvíz is használható habképzésre. Színe sötétebb, de a képződő hab ugyanolyan fehér, mint a régi készítménynél. Fagyállósága  $-8^{\circ}$  C-ig terjed, de bizonyos fagyvédő anyagok hozzáadásával e határ leszállítható egészen  $-20^{\circ}$  C-ig. Kisebb terjedelmű olajtűzek oltására igen alkalmas. Jól használható sugárzó hőnek kitett kényes tárgyak rövid ideig tartó befödésére is. Habja bizonyos idő elteltével nyomtalanul eltűnik.

Szesz, szesztartalmú anyagok pl motalkó, spiritusz, lakkok, aceton oltására az „N Tutogén“-ből képzett léghab nem alkalmas, mivel a szesz ezt a habot rövid idő alatt szétrombolja.

Az ilyen anyagok tüzeinek oltására az „E Tutogén“-t ajánlja. Az „E Tutogén“ színre hasonlít az „N Tutogén“-hez, de kémiai összetételeiben attól teljesen különbözik. Nagyon könnyen felismerhető erős amoniák szagáról, amely azonban víz hozzáadása folytán eltűnik. Habja sárgásszínű és abban különbözik az „N Tutogén“ nyomtalanul eltűnő habjától, hogy csak lassan, sokszor csak napok múlva semmisül meg. Habja a sugárzó hőnek és az oldó anyagoknak is ellenáll. A keletkezett habot használat után el kell távolítani és erre a vízszugár a legalkalmasabb. A habot e tulajdonsága miatt ne használjuk olyan anyagok betakarására, amelyekre a lemosásból vízkár származhat.

41.543—1940. sz. Újpest megyei város polgármestere.

## Kivonatós pályázati hirdetés

Újpest megyei város polgármestere a városnál a m. kir. Belügyminiszter úrnak 37.151—1939. IV. számú rendeletével betölteni engedélyezett egy tűzoltótiszt-gyakornoki állásra pályázatot hirdet.

Az állásra a 180.000—1936. B. M. számú rendelet 11. §-ának (3) bekezdése szerint olyanok pályázhatnak, akiknek legalább érettségi bizonyítványuk, vagy ezzel egyenrangú képzettségük van, a Magyar Országos Tűzoltótisztképző Tanfolyamon tűzoltótiszt oklevelet szereztek, katonai szolgálatot teljesítettek és az 1883. évi I. tc. 1. §-ának a) és b) pontjaiban felsorolt kellékeket igazolni tudják, továbbá akik nem esnek az 1939. évi IV. tc. 5. §-ának tiltó rendelkezései alá.

A kellően felszerelt kérvényeket Pest-Pilis-Solt-Kiskun vármegye főispánjához címezve, de Újpest megyei város polgármesterénél 1940. évi december hó 7-én déli 12 óráig kell benyújtani.

Újpest, 1940 november 5.

Hess Pál dr sk, polgármester h.

Tartályban lévő folyadéktűzek oltásánál a hab-takaró sokszor napokig is sértetlenül megmarad, még szél és eső behatása esetén is. Ha az „E Tutogén“ habja szövetre kerül és ott megszárad, utána folt nem marad vissza. Ha még a beszáradás előtt akarjuk a habot a szövetről eltüntetni, elégséges a szövetet dörzsölni és a hab nyomtalanul eltűnik. A hab képzésére habgenerátor, habsugárcső alkalmazható.

Az „E Tutogén“  $-18^{\circ}$  C-ig híg folyós és csak  $-20^{\circ}$  C-nál fagy meg. A belőle képzett hab mennyisége 6—8-szorosa a felhasznált víz mennyiségének, kevesebb, mint az „N Tutogén“-nél. Az „N Tutogén“-nél ugyanis a képződő hab mennyisége 8—15-szöröse a felhasznált víz mennyiségének, itt a képződő hab mennyisége az adagolt tutogén mennyiségtől és a készülék jóságától függ. A gyakorlatban az „E Tutogén“-ből mégis kevesebb kell, mert ennek habja állékonyabb és tartósabb.

Az „E Tutogén“-t kézioltóban, puttyfecskendőben csak úgy lehet használni, ha a habképzőanyagot a vízzel csak közvetlenül a használat előtt keverjük össze, mert a keverék néhány órai állás után elveszti habképző képességét. Az „N Tutogén“-nél ez nem áll fenn.

A két tutogénfajta tárolásánál szem előtt kell tartani, hogy mindkét fajta tutogén a fémekeket megtámadja. Ezért a tároló edényeket védő lakkfestéssel, ólommal, vagy ónnal kell bevonní. Az edények készítéséhez felhasznált lemez vastagsága legalább 1 mm legyen. Védőbevonat nélkül használható a könnyűfémek közül a hydronalium. Vörösréz, sárgaréz, horgany tartályok csak védőbevonattal használhatók. A tutogén által okozott korrozio csak tartós behatásoknál lép föl.

A tutogének használata után a tömlőket, sugárcsőveket és egyéb felszerelési tárgyakat bő tiszta vízzel kell kiöblíteni, hogy a tutogén legkisebb részecskéit is eltávolítsuk azokból.

Az „N Tutogén“-t autó, repülőgép, benzinkút tűzeknél használjuk. Használható ezenkívül tető, lakás, iroda tűzeknél is, mivel vele vízkárt nem okozunk és a hab a tűz eloltása után rövidesen eltűnik, teljesen nyomtalanul.

Az „E Tutogén“-t gyári tűzeknél használjuk. Főleg vegyüzemekben, lakk-, petróleum-, szeszgyárakban, ahol az „N Tutogén“-t alkalmazni nem lehet és olyan helyeken, ahol a víz kárt nem okoz, mivel ennek habja csak vízzel való lemosással tüntethető el.

Hogy mikor használjunk sűrű habot és mikor híg folyósat, azt mindig az szabja meg, milyen célra használjuk a habot. Ha sugárzó hő ellen akarunk tárgyakat befedni, sűrű, töményhabot használunk, mert az jobban megtapad a tárgyak felületén és jobb hőszigetelő. Égő folyadékoknál, ahol a folyadékot be kell takarni és egyszersmind hűteni is, a híg folyósabb hab az alkalmasabb.

# HÍREK

## ÉRTESÍTÉS

### A Magyar Országos Tűzoltó-Szövetség új székházba költözött.

Címe: Budapest, VI, Izabella-utca 51  
Telefon: 223-254  
Együttal kérjük a bajtársakat, hogy a Tűzrendészeti Közlöny szerkesztősége részére értesítéseiket ezentúl Budapest, IV. ker. Vármegeyháza, címre küldjék.

**Győr szab. kir. város főispánja** Peredy István eddigi győri tűzoltóparancsnokot tűzoltófőparancsnokká, Szabó Dezső eddigi győri hivatásos tűzoltótisztet tűzoltóparancsnokká és Déry József okl. tűzoltótisztet pedig tűzoltófelügyelővé nevezte ki.

**Csongrád vármegye főispánja** Pataki Lajos tűzoltótisztet Szentes megyei város hivatásos tűzoltóságának parancsnokává nevezte ki.

**Fejér vármegye főispánja** Lászay Géza dr várm. főjegyző s székesfehérvári járási tűzrendészeti felügyelőt helyettes vármegyei tűzrendészeti felügyelővé nevezte ki s evvel egyidejűleg a székesfehérvári járás felügyelőjévé Ármos István dr szolgabíró, a sárbogárdi járás tűzrendészeti felügyelőjévé pedig Csik Diodor dr tb. szolgabíró, nevezte ki.

**Húsz év után ismét felhangzott a Himnusz a nagyváradi temetőben.** Megható és lélekemelő ünnepséget rendezett a Nagyváradi Önkéntes Tűzoltótestület a nagyváradi temetőben ez év Halottak napján. Az öreg bajtársak, akik hosszú éveken keresztül nélkülözték a testületi életet, a testület elhalt bajtársainak sírja mellett találkoztak, hogy leróják kegyeletes érzelmeiket azokkal szemben, akiknek egy része még a testület virágzó korában élt, másik része pedig már az idegen uralom alatt a testület gyászos pusztulását volt kénytelen látni. A Nagyváradi Önkéntes Tűzoltótestület feltámadását megért régi tagok és a most felvett újoncok első útja a temetőbe, a régi bajtársakhoz vezetett, hogy a régi tradíciókból merítsenek hitet és akaratot a dicső intézmény újbóli felvirágoztatásához. A halottaknap ünnepség komoly gyászát a feltámadás öröm ujjongása tette lélekemelő megható ünnepséggé s ez tette könnyebbé a sírt azok számára, akik dicső jövőt álmodtak, de azt meg nem érheték. A tűzoltózenekar magasraszárnyaló megrendítő akordokkal intonálta a magyar Himnuszt és az élők és halottak szelleme szent fogadalomban egyesült, hogy nem hagyják kihunyni soha azt a szellemet, amit az alapítótagok a testület életébe oltottak.

**A Fejérvármegyei Tűzoltó-Szövetség** november 17-én tartotta közgyűlését Alap községben. A másoldalú elfoglaltsága folytán akadályozott Thaisz Andor dr alispán helyett Csik István vármegyei tűzrendészeti felügyelő nyitotta meg az ülést. Az országos tűzrendészeti felügyelő képviselőjében Gáspár István kerületi tűzrendészeti felügyelő üdvözölte a közgyűlést, rámutatva a tűzoltóság fontos nemzetvédelmi feladatára. A titkári jelentést Csik Diodor dr járási tűzrendészeti felügyelő, a zárszámadást és költségvetést pedig Lászay Géza vármegyei főjegyző, pénztárnok terjesztette elő, melyeket a közgyűlés egyhangúlag elfogadott. Kerekes Zsigmond dr járási tűzrendé-

szeti felügyelő a kismotorfecskeindókról tartott szakszerű előadást. Ezután került sor a Vida Pál-féle alapítvány kamatainak kiosztására. Öt járás egy-egy érdemes öreg tűzoltója kapott fejenként 30 pengő jutalmat Vida Pál kijelölése alapján. Az alapítványból évek óta részesül jutalomban mindig más-más község öreg tűzoltója. Ezenkívül tíz tűzoltót a vármegye alispánja dícséretben részesített. Közébed után a vendéglátó alapi önkéntes tűzoltótestület tartott jólsikerült légoltalmi gyakorlatot. Végül Kenesey Gyula dr járási főszolgabíró buzdító szavak kíséretében osztotta ki az Országos Tűzoltó-Szövetség szolgálati érmeit.

**A Miskolci Önkéntes Tűzoltó és Mentőegyesület** parancsnoksága 66. évi jelentése ismét egy év gazdag működéséről számol be. A város területén az elmúlt év folyamán 59 tüzeset volt. Ezek közül az esetek közül a március 23-i tetőtűz emelkedik ki méreteinél fogva a többi közül, amelynél a tűzoltók emberfölötti teljesítményt végeztek. A parancsnokság két tűzoltót, akik még ennél a teljesítménynél is kiemelkedőbb munkát végeztek és buzgó, leleményes munkájukkal tűntek ki, írásbeli elismerésben részesített. A mentőőrség 2628 esetben vonult ki az év folyamán és 127 esetben nyújtott helyben első segélyt. A járművek 30.532 km-t tettek meg. A parancsnokság a Budapesti Nemzetközi Vásár légoltalmi kiállításának tanulmányozására a tisztikar tagjait kiküldötte. Tűzoltótanfolyamra a parancsnokság ez évben 14 főt küldött ki, 5 főt kerületi- és 9 főt törvényhatósági tanfolyamra. A kiküldetéssel felmerült 678 pengős összeget a tűzoltótestület fedezte. A testület ellenőrző szolgálatot tartott nyilvános helyeken 575 esetben 1362 fővel, égetésre 2160 esetben adott engedélyt s az évben elintézett ügydarabok száma 2160 volt. A légoltalmi alkörzetek parancsnoki tisztségét az önkéntes tűzoltótisztek látják el. A testület évi bevétele 25.913 pengő, kiadása 23.407 pengő, készpénzvagyon 8.004.30 pengő volt. A működő tagok közül az év folyamán egy XXX éves, két XX éves, két X éves és hét V éves szolgálati érem került kiosztásra.

**Kiskunhalas város tűzrendészeti jelentése** arról számol be, hogy az önkéntes tűzoltók létszáma évről évre csökken. Ennek okát abban látja, hogy az egyéb nemzeti érdekeket szolgáló intézmények és egyesületek is ugyanazokat az évfolyambeli egyéneket veszik igénybe, és a tagokkal való foglalkozást is ugyanazon időszakban tartják, mint az önkéntes tűzoltóság. A Kiskunhalasi Önkéntes Tűzoltótestület létszáma az 1939. év folyamán 6 tiszt, 33 főnyi önkéntes és 7 főnyi kötelezett tűzoltó, valamint 12 zenész volt. Az önkéntes testület az év folyamán 25 gyakorlatot tartott s részt vett minden esetben a légoltalmi gyakorlatokon is. Az önkéntes tűzoltóság a hivatásos tűzoltókkal együtt 399 külső ügyeleti szolgálatot tartott. A kötelező rendes évi közgyűlésen kívül a testület 7 parancsnoksági ülést tartott és részt vett három hazafias és egy belső ünnepségen. A parancsnokság az év folyamán 372 ügydarabot intézett el. A Tűzoltó-Szövetség által a város tűzoltóságával karöltve tartott altisztképző tanfolyamra a testület több tagját kivezényelte. A már évek óta esedékes tűzoltóverseny a rendkívüli viszonyok miatt megint csak nem volt megtartható. A hivatásos tűzoltóság az elmúlt év március 28-áig az önkéntes tűzoltóparancsnokság vezetése alatt állott. E nap déli 12 órájától kezdve, a hivatásos tűzoltóság Hadházy László parancsnok vezetésével megkezdte önálló életét. A szolgál-

lat vezetését Kathona Mihály dr polgármester ünnepélyesen adta át az újonnan kinevezett parancsnoknak. A hivatásos tűzoltóság létszáma 12 fő s ezen felül egy beosztott szükségmunkás és kétfőnyi locsolóautó-kezelő. A hivatásos őrség az év folyamán 331 gyakorlatot, 374 vontató motorpróbát, 106 motorfecskendő-, 69 kézfecskendőnyomópróbát, a honvédség 42 főnyi különítménye és a csendőr lovastanosztályának 25 főnyi szakasza részére tűzoltókiképzést tartott. Az autószerkek a tüzesetekkel kapcsolatban összesen 126 kilométert futottak. A mentőszolgálatot a hivatásos őrség 1 motoros és 1 lóvontatású mentőkocsival látja el. A mentőőrség 576 esetben vonult, a megtett út 8005 km-t tett ki. A hivatásos parancsnokság 214 ügydarabot intézett, kiképzést tartott a légoitalmi segélyosztágosok, a honvédség 42 főnyi különítménye és a csendőr lovastanosztály 25 főnyi különítménye, továbbá a törvényhatósági tűzoltótanfolyam részére.

**Törvényhatósági tűzoltószövetség megalakítása.** Csongrád vármegye területén mindezeideig törvényhatósági tűzoltószövetség nem működött. A tűzrendészeti kódex idevágó rendelkezései folytán Csongrád vármegye alispánja — a vármegyei tűzrendészeti felügyelő előterjesztésére — megindította a törvényhatósági tűzoltószövetség megalakításának előmunkálatait és ily irányban már át is írt Szeged sz. kir. és Hódmezővásárhely thj. városok polgármestereinek, mint a megalakítandó szövetség hivatalbóli társelnökeinek a megalakulás részleteinek megállapítása végett. A vármegye területén a tűzrendészeti szervek körében az elhatározás osztatlan örömet keltett s számosan vannak, akik máris siettek felajánlani a szövetség munkájához önzetlen közreműködésüket.

**Önkéntes tűzoltóparancsnokok tiszteletdíja.** Csongrád vármegye alispánja a vármegyei tűzrendészeti felügyelő előterjesztésére felhívást intézett a vármegye valamennyi községéhez, hogy az önkéntes tűzoltóparancsnokokat és az önkéntes tűzoltókat költségvetésileg biztosított tiszteletdíjban részesítsék. A felhívás folytán a vármegye majdnem valamennyi községe már meg is hozta határozatát és a vármegyei kisgyűlés ezen határozatokat jóvá is hagyta, melyben az önkéntes tűzoltóparancsnokok — illetőleg, ahol erre szükség van, helyetteseik — részére évi 150—400 pengő tiszteletdíjat, az önkéntes tűzoltók részére pedig kétfős óránkénti 50 fillérben megállapított jelenléti díjat szavaztak meg.

**Oktatófilm a tűzoltóság munkájáról.** Budapest székesfőváros megbízásából a Magyar Filmiroda a főváros iskolái számára rendkívül tanulságos filmet készített, mely a tűzoltóság munkáját mutatja be igen érdekes és szemléltető módon. A tűzoltóság munkáját ismertető film mindjárt bevezető felirataiban utal arra, hogy a tűz, amely oly áldásos szerepet tölt be az emberi civilizációban, korlátaiból kiszabadulva végzetes károkat okoz, a bevezető felírás arra is figyelmeztet, hogy e károk ellen teljes védekezést

nyújt a tűzbiztosítás. A film bemutatja a tűzoltás ósdi módját, amikor a falu összeszaladt népe vizesvödörrel oltja a tüzet; majd bemutatja a tűztechnika mai fejlett eszközeit: a motoros fecskendőt, az emeletes, hatalmas létrák alkalmazását, a belső tüzeknek poroltással való eloltását. Szemléltető módon hozza a néző elé, hogy apró gondatlanságokból — karácsonyfa vigyázatlan meggyújtásából, egy eldobott cigarettavégéből — mint keletkezhetnek pusztító tüzek, melyek hatalmas gyárépületeket is tönkre tehetnek. Látjuk a gyár égését, a gyári és hivatásos tűzoltóság megfeszített munkáját, majd pedig a leégett gyár helyén a tűzbiztosítás áldásos intézménye segítségével újjászületett, újonnan felépített gyárépületet. Az oktatófilm nagyon helyesen ébreszti fel az érdeklődést az iskolásgyermekekben a tűzoltóság közhasznú munkásságára.

**A Jászladányi Önkéntes Tűzoltótestület díszközgyűlése.** Bensőséges és szép ünnepséget rendezett a jászladányi önkéntes tűzoltótestület vezetősége, Kotzián Emil dr községi főjegyző, testületi elnök, Vincze Gábor községi jegyző, a testület parancsnoka és Alexander Zoltán vármegyei útbiztos, a testület titkára, abból az alkalmából, hogy a testület három tagja királyi díszérmet kapott. A községháza ízlésesen feldíszített nagytermében, 1940 október 27-én délelőtt díszközgyűlésre jött össze a testület, valamint a község közönségének színe java, köztük Erney Lajos főszolgabíró, Kiss Imre római katolikus plébános, Lázár Imre országgyűlési képviselő és Barnabás Ferenc dr tb. főszolgabíró, járási tűzrendészeti felügyelő. A hölgyekkel tarkítottan zsúfolt terembe lelkes éljenzés közben lépett be Urbán Gáspár báró főispán, Lengyel Sándor vármegyei tűzrendészeti felügyelő kíséretében. Kotzián Emil dr szép megnyitó beszéde után Lengyel Sándor tb. főszolgabíró, vármegyei tűzrendészeti felügyelő emlékezett meg az ünnepség jelentőségéről, majd Urbán Gáspár báró, főispán tartalmas és mély benyomásokat keltett beszéd után átadta az érmeket a kitüntetett bajtársaknak. A díszes közönség lelkesen ünnepelte a tűzoltó-ügyek iránt meleg érdeklődést mutató főispánt és az ünnepség központjában állott s királyi díszéremmel kitüntetett Drávucz János osztagparancsnokot, Drávucz Péter és Kocsis Kálmán szakaszparancsnokokat, valamint a szolgálati érmet kiérdemelt bajtársak csoportját. Vincze Gábor parancsnoki beszámoló jelentése után a leventezenekar a Himnuszt játszotta el.

**Befejeződött a székesfehérvári törvényhatósági tűzoltótanfolyam,** melyen folyó hó 4-től 14-ig 34 városi és megyebeli tűzoltó vett részt. A vizsgán megjelent Thaisz Andor dr alispán a tanfolyam felügyelője s személyesen vezette végig az elméleti vizsgát, majd megtekintette a káreelhárító tűzoltószakasz gyakorlati bemutatóját. A tűzoltólaktanya udvarán egy légítámadás okozta tűz oltását, életmentést, megrongált épületrész alátámasztását, továbbá gázfelderítést és mentést mutattak be a hallgatók. A gyakorlat után díszmenetben vonultak el az alispán és az előadói kar előtt. Ezt befejezőleg az alispán nagy lelkesedéssel fogadott buzdító szavakat intézett a tanfolyamhallgatókhoz, kiemelve a 10 nap alatt elért eredményt és további szorgalmas munkára hívta fel őket.

**Leventék tűzoltói kiképzése.** Több vármegyéből veszünk a hírt, hogy a 15—16—17 éves leventéket már most tűzoltói kiképzésben részesítik. Ezek a korosztályok éppen a legbuzgóbbak a kiképzés felfogásában s alkalmasak lesznek arra, hogy feltöltő keretét adják majd az önkéntes

Mindennemű **létrák,**  
tűzoltó- és légoitalmi felszerelések  
beszerzési forrása  
**Metzker Ferenc**  
Budapest, XI, Horthy Miklós-út 35  
Telefon 456-863

tűzoltóságoknak. Ily módon feltétlenül meglesz az utánpótlás és minden községben elérjük a megkövetelt létszámú tűzoltóságot.

**Rövid tűzoltóparancsnoki továbbképző tanfolyamok** kezdődtek meg a közeli napokban Zala vármegyében. November hó 26-án Zalaegerszegen a zalaegerszegi járás, 28-án Sümegen a sümegi járás és 30-án Zalaszentgróton a zalaszentgróti járás tűzoltóparancsnokai részére indult meg az átképző és továbbképző tanfolyam. A tanfolyamokat Wejsitzky János zalaegerszegi tűzoltóparancsnok tartotta.

**Nagy tűzvész Alibánfán.** Folyó évi november hó 15-én nagy szélviharban Alibánfa községben tűz keletkezett. A tűz már a község öt portájára terjedt ki, amikor a segítségül hívott zalaegerszegi tűzoltóság motoros fecskendővel oltáshoz kezdett. A tűz ezután már nem terjedt tovább, de a tűz teljes eloltása még öt órát vett igénybe. A tűzkár igen nagy, mert több nagy cseréptetős lakóház, magtár, pajta és öt család nagymennyiségű betakarított terménye veszett oda.

**Tűzeset Hévízgyörkön.** Hévízgyörk községben november hó 5-én nagy szélviharban gyermekek gondatlansága következtében tűz ütött ki. Négy ház udvarában leégett az egész évi termés és szalma készlet. Az óriási szélviharban a tüzet csak az aszódi-, bagi-, turai-, galgahévízi önkéntes tűzoltók és az aszódi tűzérosztály egy kivezényelt ütegeinek segítségével tudták a helybeli tűzoltók eloltani. A kár mintegy 6000 pengő, amely biztosítás útján részben megtérül.

**A Sepsiszentgyörgyi Önkéntes Tűzoltóegylet újjáalakulása.** 1940 október 13-án, Sepsiszentgyörgyön újjáalakult az önkéntes tűzoltóegylet. Az egyesület 64 éves multra tekint vissza. 1876-ban egy nagy tűzvész után alakult és a legválságosabb időköt is átélve, 1937 november 2-ig teljesítette emberbaráti kötelességét, amit önként vállalt. 1937 november 2-án a román katonai tűzoltóság átvette az egyesület vagyonát s így az egyesület megszűnt működni. Háromévi kényszerpihenő után a Sepsiszentgyörgyi Önkéntes Tűzoltótestület most újra alakult, hogy ismét teljesítse nemes kötelességét, az eljövendő szebb magyar jövő reményében.

Benzin-  
motoros

## Önfelszívó tűzoltószivattyú

hordozhatóan és kétkerekű targoncán.

### Szivattyúk és kompresszorok

minden nagyságban és minden célra.

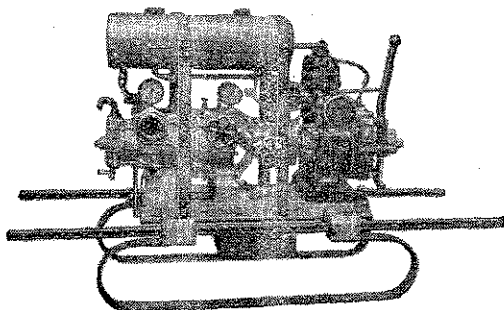

**SOMMER és FEIN mérnökök**  
szivattyú- és kompresszorgyára

BUDAPEST, V, KATONA JÓZSEF-UTCA 3.

TELEFON:  
120-932  
112-405



## Szerkesztői üzenetek

Többeknek. Örvendünk szíves érdeklődésüknek s tudatjuk, hogy a „Tűzoltó Naptár“ idejében, még karácsony előtt megjelenik. Biztosan számíthatnak reá. — Gönyüi. Verseit figyelemmel átolvastuk s alaposan bíráltuk. Sajnos, nem üti meg azt a mértéket, amelyet mi a versekre nézve megállapítottunk. Sem ütemezése, sem rímei nem megfelelőek. De nincs bennük semmi új és megkapó gondolat sem. Zenésítésre sem alkalmas. — **Módszeres cikk.** Módszeres cikke nem elég „módszeres“. Jobbat kérünk s annak nagyon szívesen helyet adunk bármikor. Elvégre az a célunk, hogy — számítva a közérdeklődésre — mindenkor hasznos olvasmányt adjunk s azokból bajtársaink tanuljanak. Evvel is az ügyet szolgáljuk és bizonyosan nagy hasznára leszünk az alapos tűzoltótudomány terjedésének.

## Tűzoltó Naptár 1941. évre

A Tűzoltó Naptár szerkesztőségének most érkezett tájékoztatása alapján kérjük a bajtársakat, hogy a naptár részére küldendő anyagot haladéktalanul adják fel, mert a naptár részére máris annyi cikk és egyéb anyag áll rendelkezésre, hogy a szerkesztőség azt már alig tudja feldolgozni s a késve érkező cikkek közlésére, esetleg még át-olvasására sem kerülhet sor. Mint a Tűzrendészeti Közlöny előbbi számában közöltük, a naptár részére beküldhető minden tűzoltó és légoltalmi vonatkozású műszaki, jogi és történelmi dolgozat, tanulmány és közlemény, tűzoltótárgyú elbeszélés, vers, általában szépirodalmi munka adoma, tréfa és lehetőleg tűzoltó vonatkozású rejtvény. A beküldött anyagot műszaki és irodalmi szakbizottság vizsgálja felül s minden közlemény, amely a bizottság véleménye szerint a kellő színvonalat és érdeklődési határt megüti és természetesen kellő időben került a naptár szerkesztőbizottságának a kezeihez, közlésre kerül.

## Meghívó

Pest-Pilis-Solt-Kiskun vármegye és Kecskemét thj. város Tűzoltó-Szövetsége folyó évi december hó 12-én (csütörtökön) 12 órakor tartja rendes közgyűlését, ezt megelőzőleg pedig választmányi ülését, a vármegyeháza kistermében.

A közgyűlésre, illetve választmányi ülésre a tagokat tisztelettel meghívjuk.

### Tárgysorozat:

1. Elnöki megnyitó.
2. Titkári jelentés.
3. Az 1941. évi költségvetés tárgyalása.
4. Elnökség előterjesztése a tűzoltók jutalmazása tárgyában.
5. Elnökségi bejelentések.
6. Esetleges indítványok tárgyalása, amelyeket a közgyűlést megelőzőleg 5 nappal az elnökséghez kell benyújtani.

Budapest, 1940 november 14.

vitéz Endre László dr sk.,  
alispán, elnök

Kiss Andor sk.,  
titkár-h.

Felelős szerkesztő és kiadó: Lukács Zoltán dr

# A Magyar Országos Tűzoltó-Szövetség kiadványai

## SZAKKÖNYVEK:

II. Vitéz Roncsik Jenő dr: Megelőző tűzrendészet, I. rész . . . . .	1.— P
Megelőző tűzrendészet, II. Alkalmazott rész . . . . .	1.— P
III. Erdély Ernő: A tűzoltás szabályai . . . . .	1.— P
VIII. Dévényi Endre dr: A tömlő . . . . .	1.— P
Rehák Tamás: Motoros fecskendők és sze- rek, fűzve . . . . .	5.— P
Teasdale Ottó: A tűz és robbanás veszélye	5.— P

## SZABÁLYZATOK:

1. Szolgálati szabályzattervezet . . . . .	1.— P
2. „Vezetőjelzések” című függelék a Gya- korlati Szabályzathoz . . . . .	—,30 P
3. Műszaki szabályzat és oktatás (2 füzet)	3.50 P
3/a Rajzok a műszaki szabályzathoz . . . . .	1.— P
4. Kiképzési tervezet tűzoltóttestületek ré- szére . . . . .	—,30 P
5. Gy. 1. Alap kiképzés . . . . .	—,80 P
6. Gy. 2. Gyakorlati Szabályzat. Ábrafüzet- tel. I. füzet . . . . .	2.— P
7. Egyenruházati, öltözködési és tisztelet- adási szabályzat . . . . .	—,20 P
8. Önkéntes tűzoltóttestületi alapszabály . . . . .	—,20 P

## EGYÉB SZAKIRÁNYÚ KÖNYVEK:

Ortutay József: Néhai József főherceg élete . . . . .	3.— P
vitéz Roncsik Jenő dr: Gróf Széchényi Ödön élete . . . . .	5.— P
— — A Magyar Országos Tűzoltó-Szövetség 60 éves története . . . . .	5.— P

## FILLÉRES KÖNYVTÁR:

Benedek: Építéstan . . . . .	54 „
K. Császár Elemér: Építéstan . . . . .	88 „
Erdély dr: Versenyrendezés . . . . .	06 „
— — Tűzoltás szabályainak kiegészítése . . . . .	20 „
vitéz Kiss Lajos dr: A közigazgatás szervezete	90 „
Konok Péter: Mechanika . . . . .	44 „
— — Géptan . . . . .	18 „
vitéz Roncsik Jenő dr: Vármegyei és járási tűzrendészeti felügyelők kötelességei és magatartásuk általában . . . . .	34 „
— — Tűzoltóparancsnok, tűzrendészeti fel- ügyelő büntetőjogi felelőssége . . . . .	14 „
— — MOTSz szabályai . . . . .	14 „
— — Telepengedélyezési eljárás . . . . .	14 fillér
— — A tűzoltóság története, fejlődése, szervezete . . . . .	30 fillér
vitéz Szalay Lajos dr: Kézi tűzoltókészülék . . . . .	10 „
— — Fizika és kémia . . . . .	18 „
vitéz Szalay Lajos dr: Kémia . . . . .	32 fillér

Szilvay: Motorfecskendő ismertetése, műkö- dése, zavarai . . . . .	20 „
— — Műszaki mentés . . . . .	18 „
— — Tűzkísérleti állomásban lefolytatandó típusgyakorlatok . . . . .	10 fillér
Somorjai: Ügyvitel, leltár stb. . . . .	30 „
Szöllősy dr: Jogrendszer . . . . .	18 fillér
Wunderlich: Színházak, mozik tűzrendészete . . . . .	36 „

## NYOMTATVÁNYOK:

### I. Önkéntes tűzoltóságok részére

Önkéntes tűzoltóttestületek egységkönyve.	
a) Borítékív és utasítás az egységkönyv ve- zetésére . . . . .	3 fillér
b) iktató . . . . .	3 fillér
c) működési napló . . . . .	3 fillér
d) törzskönyv és egyéni felsz. kimutatás . . . . .	3 fillér
e) jegyzőkönyv . . . . .	2 fillér
f) felszerelések leltára . . . . .	4 fillér
g) szakkönyvek leltára . . . . .	3 fillér
h) egyéb értékek leltára . . . . .	3 fillér

### II. Hivatásos tűzoltóságok részére

1. Iktató . . . . .	3 fillér
2. Törzskönyvi lap . . . . .	3 fillér
3. Létszámeligazítás és napi működési napló	3 fillér
4. Kárjelentések naplója . . . . .	3 fillér
5. Kárjelentési napló . . . . .	3 fillér
6. Kárbejelentés . . . . .	2 fillér
7. Motorüzemanyagnapló . . . . .	4 fillér
8. Üzemanyagkivételezési lap . . . . .	1 fillér
9. Parancskönyv . . . . .	3 fillér
10. Kihallgatási napló . . . . .	3 fillér
11. Orvosi vizsgálati könyv . . . . .	4 fillér
12. Szolgálati jegy . . . . .	1 fillér
Kerületi és törvényhatósági tűzoltótan- folyam törzskönyve . . . . .	10 fillér
Kerületi és törvényhatósági tűzoltótan- folyam naplója . . . . .	5 fillér
Fecskendő próbalap, motorfecskendő vizs- gálatához darabonként . . . . .	4 „
Fecskendő próbalap, kézfecskendő vizsgá- latához darabonként . . . . .	4 „
Díszokmányürlap . . . . .	2.— P
Osztályozási lap tűzoltóversenyekhez, 1 drb	2 fillér
Tűzoltói igazolványok:	
Bőrburkolatban (tishti) . . . . .	—,30 P
Vászonburkolatban (altishti) . . . . .	—,20 P
Igazolólap, burkolat nélkül (legénységi) . . . . .	—,02 P

## SZOLGÁLATI ÉRMEK:

V. éves 2.—, X. éves 3.—, XV. éves 6.—, XX. éves	
7.—, XXV. éves 11.—, XXX. éves 12.—, XXXV.	
éves 15.—, XL. éves 16.— P.	

Éremszalag 30, igazolványlap 30 fillér

Királyi díszérem kicsinyített mása . . . . .	30 fillér
--	-----------

A könyvek, nyomtatványok, valamint az érmek ára a szabályszerű névkimutatással a 23.297. számú posta-  
cséckeken előre küldendők be.

Megrendelhetők a MAGYAR ORSZÁGOS TŰZOLTÓ-SZÖVETSÉG irodájában, Budapest, VI, Izabella-u. 51.



Hazánk legrégebb, több mint 121 éve fennálló  
**tűzoltószergyára**

**Seltenhofer Frigyes Fiai**

Alapítva 1816

magy. kir. udvari szállítók

**S o p r o n**

Legelső tűzoltószer-, kút-, szivattyú- és gépgyár, harang-, fém- és vasöntőde. A párisi világkiállításon nagy aranyéremmel, azonkívül sok arany- és ezüstéremmel, valamint díszoklevéllel kitüntetve. Gyárt: motorfecskendőket, kocsifecskendőket, különféle tűzoltószereket és felszereléseket. Kedvező fizetési feltételek és sokévi jótállás. Költségvetést és kiszállást díjmentesen eszközünk.

**BOROS egyenruházat**

Tűzoltósági felszerelések,  
sapkák és egyenruhák

Budapest, VIII, Baross-tér 6 (Fiumei-út sarok)

Régi, megbízható, olcsó cég.

Egyesületeknek előnyárak.

Kedvező fizetési feltételek

Egyenruhászabósság és sapkaműhely  
a helyszínen

**KISTÉTÉNYI WALTHER E.**

BUDAPEST, IV, PETŐFI SÁNDOR-UTCA 6, FÉLEMELET

Gyárt: **érmeket**  
**rendjeleket**  
**jelvényeket**  
**tiszteletdíjakat**

A  
Magyar Országos  
Tűzoltó Szövetség  
éremszállítója

**Gazdák Biztosító**

**Szövetkezetek**

Budapest, IX, Ütöl-út 1

Telefon 187-870

Tűz-, jég-, élet-, baleset-, szavatossági, betöréses-lopás elleni, autó-, üveg- és állatbiztosítás. Képviselet minden városban és községben! Kartelen kívül!



**Magyar Kender-, Len- és Jutáipar Rt.**

Budapest, V, Wekerle Sándor-u. 8

Kivánságra  
szívesen szolgál  
megmintaival  
árajánlattal

Tűzoltóság részére Szegeden a következő cikkeket gyártja:

**Kendertömlőt**  
minden méretben 30 atm. nyomásig  
**Vászonvedret**  
**Takaró- és ugróponyvát**  
**Vízmentes csővezető kabátot**  
**Tűzoltó ruhaanyagot**

**LAKTANYÁK RÉSZÉRE:**  
**Lepedőt**  
**Szalmazsádkot**  
**Törülközőt**  
**Vánkoszuzatot**

**„DRÄGER”  
oxygénés önmentők**

Gyártja:

**Vadásztöltény-, Gyutacs- és Fémárugyár Rt.**

G Á Z V É D E L M I O S Z T Á L Y A  
Budapest, V, Mérleg-utca 3 — Telefon 183-820

**Gázálarok**, mindennemű gázok ellen védő szűrőbetétek  
**Gázvédőruhák hólyaghúzó-gázok ellen**  
Oxygénés belégzőkészülékek  
**„Dräger-Schröter“-féle gázkémlő készülékek**  
Óvóhely-légtisztítók  
**Klórmész-szórótargoncák**  
Fertőtlenítő készülékek gázálarokhoz, oxygénés önmentőkhöz  
**Gáz- és szilánkbiztos óvóhely-ajtók és vészkijáratok**

**Szállítunk**  
a hatósági előírásoknak megfelelő

Ismertetés  
felvilágosítás  
és ajánlat  
díjtalan

**MÁVAG**  
GYÁRTMÁNYŰ

Telefon 133-394

hordozható benzinmotoros és kézi működtetésű **fecskendőket, vízhordó- és öntözőkocsikat, tűzoltó- és locsoló autókat** a legjobb minőségben, megbízható és tartós kivitelben.

MAGYAR KIRÁLYI VAS-, ACÉL- ÉS GÉPGYÁRAK KERESKEDELMI KÉPVISELETE RT.  
BUDAPEST, VIII, MÚZEUM-KÖRÚT 18, II.

# KÖHLER ISTVÁN

**FECSKENDŐ-, SZIVATTYÚ-  
és tűzoltófelszerelések gyára**

Gyárt: Modern motoros, turbinás és dugattyús  
tűzoltófecskendőket, tűzoltószerkeket, felszereléseket  
és szivattyútelepeket a tűzoltás és öntözés céljaira

**BUDAPEST, X, KORPONAI-UTCA 21. SZÁM**

**Alapítva 1896**

Mindennemű  
tűzoltó- és légoltalmi  
felszerelési cikkek  
raktárról kaphatók

**Mátrai Antal és Társa Rt.**

Gyár és központi iroda:

**Budapest, XIII, Lomb-utca 34-36 - Telefon 299-055**

**Dárosi lerakat: VI, Teréz-körút 22 - Telefon 121-533**

Gyárt: kézi- és motor-  
fecskendőket, mindenfé-  
le létrákat, motollákat,  
vízhordó és öntöző lajtó-  
kat, szerkocsikat és lég-  
oltalmi felszereléseket

**FELTEN ÉS GUILLEAUME RT., BUDAPEST, I.**

a budapesti hivatásos tűzoltóság szállítója

**GYÁRT: BELÜL GUMIZOTT TŰZOLTÓTÖMLŐT**  
kivánt méretekből és nyomásig.

LEVELCÍM: BUDAPEST 113. POSTAFIÓK. TELEFON: 258-880



Hazai  
gyártmány!

**MINIMAX**

a legjobb magyar gyártmányú kézi tűzoltókészülék. Nem hasonlítható össze a különböző utánszatokkal. Felvilágosítással szolgál a  
**MAGYAR MINIMAX RT., BUDAPEST**  
GYÁR, IRODA: VI, RÓZSA-UTCA 85. TELEFONSZÁM: 133-781

**CORVIN ÁRUHÁZ RT.**

BUDAPEST VIII, BLAHA LUJZA-TÉR 1-3

**Csonka János gépgyára** gyártja a

mindenhol bevált, tökéletes **tűzoltómotorokat!**



# TÜZRENDÉSZETI KÖZLÖNY

A MAGYAR ORSZÁGOS TŰZOLTÓ-SZÖVETSÉG HIVATALOS LAPJA

Megjelenik minden hó 1-én és 15-én

Az előfizetési és hirdetési díjakat a Magyar Országos Tűzoltó-Szövetség 23.297. számú csekkzámlájára lehet beküldeni. Csekkürlap minden postahivatalban kapható

A Magyar Országos Tűzoltó-Szövetség, szerkesztőség és kiadóhivatal:

BUDAPEST, VI, IZABELLA-UTCA 51  
Telefon: 223-254

Előfizetési ára egész évre 12 pengő

A szerkesztőség címére küldött szakcikket, ha közlésre alkalmasak, díjazzuk

Ajánlva a m. kir. belügyminiszter úr 126.278—1938. B. M. sz. rendeletével („Helyi Közlöny“ 1939. évi 5. sz.) a vármegyék, városok és községek számára

≡ TŰZOLTÓTESTÜLETEK A LAPOT TAGDIJ FEJÉBEN KAPJÁK ≡

## Karácsonyi levél a szeretet katonáihoz

Kedves Bajtársam!

Küszöbön van a karácsony: a gyermekek ünnepe, a családok ünnepe, a szeretet ünnepe.

Minden szülőnek az most a legnagyobb gondja: mivel szerezzen örömet gyermekének. Figyeli a kis ember lelkét, lesi óhaját és fontolgatja a teljesítés lehetőségét, megbírja-e erszénye az örömet szerző ajándék árát.

S a kis Jézus fokozza a szülői áldozatkészséget, hogy öröme legyen a gyermeknek, mert neki éppen ez a legnagyobb öröm. Van-e ugyanis nagyobb öröm annál, mikor másoknak szerezhetünk örömet? Van-e nagyobb boldogság, mikor másokat boldognak látunk s azt a boldogságot mi idéztük elő?

Bizonyára az a legtisztább öröm, ha mi örömet tudunk szerezni másnak s nem várunk érte semmi-némű ellenszolgáltatást. Ez a legemberibb öröm, amely azonban már tisztább, magasabb az emberinél. Ehhez már szinte angyali lélek kell; megtisztult gondolkodás, a köznapin felül emelkedő észjárás.

És te, kedves bajtársam, ilyen emelkedett lelkű férfiú vagy. Te is törekszel arra, hogy legszűkebb, tágabb és legtágabb családod tagjainak önzetlenül szerezz örömet. Elgondolkozva egész esztendőöd élet-mozzanatain, rá kell jönnöd, hogy te nemcsak karácsony estéjén szeresz örömet embertársaidnak, hanem egész éven át. Becsületos törekvésed, hogy a bánat, a gond, az aggodalmod redőit elsímidsd embertársaid homlokán. Az aggodalmat, a gondot eloszlatod avval, hogy állandóan őrt állasz testi-lelki épsége érdekében s anyagi javainak őrzésében. A bánatot csökkented, mert — ha arra fordul az élet sora, hogy kiütött a vész — mented, ami menthető, hogy minél kisebb legyen embertársad kára s minél csekélyebb legyen a tűzvész, az árvíz pusztítása.

S nemes munkád közben nem gondolsz arra, hogy

akit védelmedbe fogadtál: barátod-e, vagy ellenséged; rokonod-e, vagy idegen; szegény-e, vagy gazdag; magasállású előkelőség-e, vagy apró kisember? Neked mindegy, mert te csak azt nézed, hogy — embertársad. Olyan, aki támogatásodra, segítségedre szorul. Cselekedetednek csak egyetlen rúgója van: az ember-szeretet. Egyetlen vágyad, hogy segíts ott, ahol lehet és amyi jót tégy, amennyit csak bírsz.

Harcolsz te is, akárcsak a katona a háborúban. Hazáért dolgozol te is, akárcsak a katona. Hazáért, nemzetedért kockáztatod testi épségedet, talán életedet is, akárcsak a katona. Te a *szeretet katonája vagy*. Tetteidnek rúgója: a szeretet; tényezője, ereje: a szeretet; végcélja a szeretet szolgálata.

Szent karácsony estéjén tégy magadban újra fogadalmat, kedves bajtársam, hogy továbbra is kitar-tasz a szeretet zászlaja alatt és hogy erős akarattal, meg nem rendíthető hittel, meg nem alkuvó lélekkel akarod szolgálni, mint tűzoltó, az emberszeretet nagy gondolatát.

Ez teszi majd teljessé a te örömedet, boldoggá a családod, barátaid, szeretteid körében töltendő ün-nepnapokat s ez emel majd föl valóban a szent este szívet-lelket nemesítő nagy gondolatához.

Legyen tehát boldog karácsonyod. Érezd, hogy mily bájos gyermeked arcán a boldog mosoly, a kacagás, mikor meglátja a karácsonyfát, mikor tapsol kicsiny kezével a fénynek, örvend a kapott játéknak s kicsi lelkének boldog melegével néz körül a boldog arcokon, amelyek körülveszik és szintén ragyognak az örömtől a kicsike önfelelt örömeinek láttára.

Legyen mindig boldog karácsonyod! Maradj mindig a szeretet katonája!... Megáld érte a jó Isten és megbecsülnek melegszívű embertársaid.

Bajtársi, meleg kézzorítással.

Öreg tűzoltó

## Magyar tűzoltók arcképcsarnoka

Kiss Emil dr MOTSz alelnök



Daliás alakját évtizedek óta ott lehet látni minden országos, vagy kerületi tűzoltómegmozdulásnál. 1899 óta ugyanis állandóan tűzoltó, aki kezdeményez, szervez, vezet, irányít, serkent és dolgozik a tűzoltó-ügy érdekében.

1899-ben lett a vas megyei Kerkás-kápolnai önkéntes tűzoltóság elnöke, majd a vármegyénél közigazgatási titkár, a Vasvármegyei Tűzoltó-Szövetség pénztárosa, alelnöke, tiszteletbeli el-

nöke és valóságos társelnöke immár idestova négy évtizede. 1925-től 1936-ig Vas vármegye tűzrendészeti felügyelője s mint ilyen szervezte újjá és látta el egyenruházattal a vasvármegyei tűzoltóságokat a 230.000—1925. B. M. számú rendelet értelmében.

Érdemeiért vármegyéjében sok tűzoltóság választotta meg tb. vagy díszelnökének, tiszteletbeli parancsnokának, sőt tiszteletbeli tagja lón a Magyar Országos Tűzoltó-Szövetségnek is, mely legutóbb a Szombathelyen tartott nagygyűlés alkalmával alelnökévé választotta.

E sokféle megtiszteltetés alapja a — munka; a becsületes, önzetlen munka...

Lelkének finomságát mutatja, hogy a háborúban elesett vas megyei tűzoltóknak díszes emlékszobrot állítottak Szombathelyen. Ugyanekkor a vármegyei szövetség negyvenéves jubileumára 8500 szabályszerűen egyenruházott tűzoltó vonult fel. Az 1939-ben tartott félévszázados jubileumon nemcsak a magyar tűzoltóság vett részt, hanem az osztrák, a német és olasz tűzoltóságok is képviseltették magukat.

Mint tűzoltó, tulajdonosa a XXV éves kir. díszéremnek, a XL. éves szolgálati éremnek, az osztrák tűzoltói I. oszt. éremnek, a bronz és ezüst Signum Laudisnak.

A világháborúban mint Vörös Kereszt megbízott volt századosi rangban a háború kitörésétől egész befejezéséig. Mint a katona-ügyek előadója az egész mozgósítási munkálatot ő hajtotta végre. Ez utóbbi munkálkodásáért kapta a II. oszt. polg. hadi érdemkeresztet, a Ferenc József jubileumi érdemkeresztet, a Német Lovagrend Mária-keresztjét. Tulajdonosa: a magyar, az osztrák, a bolgár, a porosz, a német, bajor, szász, badeni és württembergi hadi emlékéremnek és a német Vörös-kereszt emlékérmének, továbbá a japán császári Shansó-rendnek és a német Sasrend II. oszt.-nak.

Közéleti munkásságának elismeréseképpen pár évvel ezelőtt a mostani Vöröskereszt Érdemkeresztjét és Emlékérmét kapta meg és a TESz érdemkeresztjét, főmegbízottja a Vöröskeresztnek s legutóbb a 3. honvéd hadtest mellé kapott beosztást őrnagyi rangban.

Szombathelyen lakik s mint Vas vármegye földbirtokosa, virilis jogon 41 éve tagja a vármegyei törvényhatóságnak.

Gondolkodásának jellemzésére csak azt hozzuk fel, hogy a kommunizmus idején állásától megfosztották, letartóztatták és bebörtönözték.

A fent felsorolt adatokból ki-kí megalkothatja magának Kiss Emil dr egyéniségének értékét és tűzoltói kiválóságát.

Lidertejedi és vízkeleti Kiss Emil dr 1871 március 3-án született ősi római katolikus nemesi családból. Szent Lászlótól nyert nemesi donációs levelük tanúsága szerint egyik legrégebb magyar nemesi család, Gimnáziumi tanulmányait Székesfehérvárott végezte a ciszterciek intézetében, jogi tanulmányait pedig a budapesti Pázmány Péter tudományegyetemen, ahol tudori képesítést is szerzett. 1900-ig gazdálkodott családi birtokukon, majd édesatyjának halála után hivatalt vállalt Vas vármegyénél, hol nyugalomba vonulásáig, 1936-ig szolgált, legutóljára mint főjegyző.

## Emlékezzünk . . .

A jövő 1941. évben lesz a „Soproni Önkéntes Tűzoltó Testület” hetvenöt éves fennállásának évfordulója. A testület megalakulásának előmunkálatai Rösch Frigyes vezetése alatt már 1863-ban megindultak. Az összeállt lelkes gárda a nyugati államok példájára egyrészt a testi nevelés művelésére, másrészt a felebaráti szeretet égisze alatt meg is akarta alapítani a „Soproni Torna és Tűzoltó Egyesületet”. A vezetők abból indultak ki, hogy csak ép testben lehet ép lélek, tehát csak jó tornász lehet jó tűzoltó. Sajnos, a vállalkozók lelkes munkáját elnyomta a Bach-korszak lehetetlen politikai felfogása, amely a társadalom minden megmozdulásában, lett legyen az kulturális vagy emberbaráti egyesülés, csak titkos és tiltott politikai fondorlatokat látott s a magas helytartótanács ezen egyesület megalakítására sem adta meg az engedélyt.

Ennek ellenére az alapítók vezetése mellett a tornászgárda megkezdte tornagyakorlatait s így egybe tartva a híveket, 1866-ban, amikor már enyhült a hatósági önkényeskedés, újra megpróbálkozott az egyesület megalakításával s a kormányhatósági engedély megszerzésével 1866 április 26-án ténylegesen is megalakult a „Soproni Torna és Tűzoltó Egyesület”.

Innen kezdve óriási léptekkel halad előre az egyesület fejlődése. A nemes emberbaráti cél, a tüzeseteknél való rendszeres és sikeres segélynyújtás nagy népszerűséget szerez az egyesületnek, amely a nemesen gondolkodó városi polgárság széles rétegeiben nagy rokonszenvet és pártolást biztosít a felebaráti szeretet jegyében önzetlenül dolgozó fiatal egyesületnek.

1867-ben a soproni hölgyek egy himzett országos és városi címerrel díszített szép zászlót ajándékoznak az egyesületnek, melyet nagy ünnepség keretében szenteltek föl. Ezen ünnepélyen képviselve volt hazánkából Budapest, Debrecen, Nagykanizsa és Szombathely tűzoltósága is.

Sopron önkéntes tűzoltósága azóta is állandóan, nem lankadó buzgalommal teljesítette nemes hivatását s ma is 100 főből álló önkéntes gárda áll részen szoros együttműködésben a város hivatásos tűzoltóságával. Innen indult ki az 1870. évben az Országos Tűzoltó-Szövetség megalakítására irányuló mozgalom is. Reméljük, a nevezetes 75-ös évfordulót szép ünnepséggel fogja emlékezetessé tenni a város agilis vezetősége. (K-án)



Az összes

### „TOTAL”

rendszerű tűzoltókészülékek és berendezések gyártási jogának magyarországi engedélyese

Legújabb készülékünk és berendezésünk az

**„ÜSTÖKÖS-TOTAL”** léghaboltó-rendszer.

**LIGETI és BIRÓ** Budapest, V, Árpád-u. 10

Ismeretével készséggel szolgálunk. TELEFON: 127-799

# Szemelvények az amerikai tűzrendészet köréből

Irta: dr. Tápay-Szabó László egyetemi tanár

(A Városi Szemle „Reformtörekvések az amerikai városkormányzásban“ című közleményéből.)

A világon sehol nem olyan rosszak a tűzrendészeti viszonyok, mint az Egyesült Államokban. Van a nagyvárosokban nyolc-tíz emeletes műhelyházak, melyekben néhány ezer munkás dolgozik, — de lépcső nincsen; lift szállítja fel és le az embereket. Ha tűzvész alkalmával nem működik a lift, (elevátor) vagy nem lehet hozzáférni, az emberek százai veszíthetik életüket. Igen sok épület utcai homlokzatán látható az egyik emeletről a másikra vivő lépcső, de a földszinti fel van húzva az első emeletre és veszedelem idején minden ötvenedik ember sem tudja, hogyan kell a lépcsőt az utcára leereszteni? Az igazi, a legnagyobb tűzveszély azonban abban van, hogy az amerikaiak nagyon szeretik a faházakat. Philadelphia óriási nagy város, (több mint kétmillió lakosa van), de lakóházaik többsége fából van. Brooklynban laktam egy háromemeletes, régi hotelben, mely teljesen fából épült. A „vidéken“ a fa-hotellek vendégszobáiban még ma sem ritkaság a vödör víz és a vastag kötél: ha kisebb tűz támad, a vízzel el lehet oltani; ha a veszély nagy, a kötélen le lehet ereszkedni az utcára... Az amerikai gyerek majdnem mind pyromániás, — gyönyörködik a tűzben. A boltos a most érkezett árut kicsomagolja, a ládákat kidobja az utcára, a gyerekek a ládákat emeletmagasságig egymásra rakják és a sötétség beálltával meggyújtják. Nemzeti közfelfogás szerint ez a gyermekek részéről ártatlan mulatság, bár a lángoszlop a faházakból alig egy önyire emelkedik az ég felé. A biztosító társaságok ez ellen nem is védekeznek, mert nagyobb gondjuk van... Amerikai filmekben gyakran látjuk a tűzoltók kivonulását, mindenki ismeri a tűzoltósisakos embereket, akik a robotgató autón húzzák magukra a gumicsizmát és azbeszt-kabátot. Nos ezek nem tűzoltók, hanem a biztosító társaságok alkalmazottai, akik egész nap, egész éjjel a tűzoltókaszárnnyában lézengenek és a tűzoltókkal azért vonulnak ki, hogy mentés és oltás közben a tűzoltók ne csináljanak több kárt, mint amennyi szükséges. A kárbecslés a tűz eloltása után azonnal megtör-

ténik: a vízkár rendszerint többszöröse a tűzkárnak.

Ily körülmények között a közigazgatási reformok egyik igen fontos területe a tűzrendészet.

New-York városában az utolsó tíz évben a tűzkár évenként és fejenként 2 dollár 25 cent volt. Az Egyesült Államokban 467 olyan város van, melynek 20.000-nél több lakosa van; ezekben a városokban az évi tűzkár fejenként 1 dollár 40 cent. Legjobb a tűzvédelem Albanyban, Georgia Államban, ahol az évi tűzkár fejenként 12 cent. Lássuk tehát, milyen volt a tűzrendészet ebben a városban.

A georgiai Albany (nem tévesztendő össze New-York állam hasonlónevű fővárosával) 17.500 lakosú város, melyben óriási fatelepek, gyapotgyárak és terpentín-gyárak vannak. Ha itt tűz támad, igen könnyen leéghet az egész város — az oltás majdnem lehetetlen. Nem lehetett tehát más a probléma megoldása, mint a tűzoltás helyét áttérni a tűzvédelem rendszerére. Más városokban a rendőrség éjjeli őrzőjei védik a lakosságot a bűncselekmények ellen; Albanyban a tűzörség állandóan cirkál, hogy védje a várost a tűzvész ellen. Este nyolctól reggel hatig a villanylámpával felszerelt tűzoltók minden félórán benéznek minden házba és a gyapotraktárakba minden éjjel háromszor „beszagolnak“, hogy nincs-e füst? Minden hónapban minden templomot, iskolát, üzletet, lakóházat a pincétől a padlásig átkutatnak, megvizsgálják a kéményt, a kályhákat, a villanyvezetékeket, s ha valahol baj van, azonnal intézkednek. Az utolsó huszonekét év alatt tűzvész alkalmával senki sem sérült meg Albanyban s egyszer sem történt meg, hogy a tűz egyik házról a másikra áterjedt volna. A tűzörség főnöke, Denis William Brosnan, világszerte ismert szakember; nagyobb fizetést (5040 dollárt) kap, mint a polgármester, de meg is érdemli, mert a tűzbiztosítási díjtételek Albanyban alacsonyabbak, mint bárhol Amerikában és a város lakossága ezen a réven évenként több, mint százezer dollárt takarít meg.

A tűzörségnek természetesen nemcsak a főnöke



## EMAG-Szilvay -rendszerű,

szabadalmazott, háton hordozható, úszóra szerelt benzinmotoros centrifugal szivattyú-fecskendő.

**Egy ember:** szállítja ki a helyszínre egyedül hozza üzembe egyedül eresztí a vízre egyedül oltja a tüzet

**További előnyei:** Nincs szivótömlő és 8 méternél nagyobb mélységből szállít vizet Szivóoldali hibák nem léphetnek fel

Nincs szivóoldali berendezés Lajtra csatlakoztatható Tűzcsapra csatlakoztatható Vízen úsztatható

Megfelel a 180.000/1936. B. M. sz. rendelet előírásának.

Vadásztöltény-, Gyufacs- és Fémárugyár Rt. Budapest, V, Mérleg-u. 3

Telefon: 298-960



kitűnő, hanem a legénysége is. A tűzoltóság ősi neve: Hook and Ladder Company. (Horog- és létraszázad.) Albany tűzoltói válogatott legények, akik nem a tűzoltótornyon gyakorlatoznak, hanem a város házain: minden reggel hét órakor megrohamoznak egy-egy házat. Ha pedig tényleg tűz támad valahol, a veszély elhárítása után Albany tűzoltói elvégzik a nagytakarítást is, eltávolítják a hamut és szemetet, felmosnak és szárazra törölnek mindent, még a falakat is megtisztítják.

Igen sok amerikai városban meghonosodott már az ingyenes tűz-szemle, melyet 1923-ban kezdeményezett Daniel B. Tierney, Arlington tűzoltóparancsnoka, Massachusetts államban. A tűzoltók bármely házat, bármely lakást szívesen megvizsgálják, ha erre felhívják őket. Mikor ezt a rendszert Cincinnati-ba is bevezették, egyetlen házból öt kocsni gyúlékony szemetet vittek el, egy másik házban pedig tizennégy kocsira való tűzveszélyes szemetet találtak. Providence városában a tűzország hat hét alatt minden házat megvizsgált és lakásonként átlag 43 font gyúlékony szemetet talált; a szemétegetőbe hat hét alatt a tűzország 1680

tonna szemetet szállított. Az ezt megelőző évben 550 tüzeset volt a városban, a nagytakarítást követő évben 201. Volt olyan ház, melynek pincéiben ezer darab kiszáradt karácsonyfát találtak, egy másik ház pincéiben pedig 2800 „használt“ matracot. Az arlingtoni rendszer bevezetése derítette fel az „öngyulladás“ problémáját. Pennsylvaniában egy nagy hotel tetőtől-talpig leégett, mert a pincéjében kigyulladtak az ócska matracok. Elég, de nem sok nedvesség és elég, de nem sok levegő öngyulladást okozhat a matracban. Egy zacskó, melyben valamikor pácolt sonka volt, felgyújtott egy házat és az egymásra halmozott nedves újságpapíros is „belülről“ meggyulad magától is.

Ezidőszerint a lakóházak tűzvédelmét tanulmányozzák a legnagyobb gonddal, mert az Egyesült Államokban a lakástűzek száma naponként átlag ezer, s a lakástűzkár évenként átlag százmillió dollár. Még figyelemreméltóbb ennél, hogy a tűzvesz-halálozások 75 százaléka a lakásokra esik és a lakásokban bennégettek fele gyermek. A tűzvesz ellen a legfőbb védőeszköz a tisztaság és a rend, de éppen erre legnehezebb ránevelni az embereket.

## A Hevesvármegyei Tűzoltó-Szövetség közgyűlése

Heves vármegye Tűzoltó-Szövetsége december 1-én tartott közgyűlésében bensőséges ünneplés keretében vett búcsút, két kiváló érdemet szerzett tisztviselőjétől: Hunyadi-Buzás Endre dr országgyűlési képviselőtől és Breznay Imre vármegyei tűzrendészeti felügyelőtől.

Hunyadi-Buzás Endre tizenhat éven keresztül volt a törvényhatósági Tűzoltó-Szövetség ügyvezető titkára, s később tb. alelnöke. Kiváló képességeivel nagy mértékben előmozdította a Szövetség és a tűzrendészet ügyét. Számos javaslatát és indítványát valósította meg a Szövetség, ami a vármegyei tűzrendészet fejlesztésére igen kedvező hatással volt. Mint a törvényhatóság tűzrendészeti előadója, szorgalmas és kitartó munkával vett részt a tűzrendészetnek az új idők-követelte felépítésében.

Breznay Imre negyvenhat éve szolgálja hűséggel a tűzrendészet emberbaráti intézményét. 1901-ben lett az Egri Önkéntes Tűzoltó- és Mentőegyesület segéd tisztje, 1903-ban a tiszafüredi járás tűzrendészeti felügyelője lett, majd pedig 1924. évtől a vármegyei tűzrendészeti felügyelői tisztséget tölti be. Közben a Magyar Országos Tűzoltó-Szövetség meghívására az országos főtitkári tisztelet is ellátta ötnegyed éven át.

Minden tisztségben lankadatlan buzgalommal, hozzáértéssel és egyéniségéből sugárzó minden kedvező adottsággal szolgálta a tűzoltók nemes céljait. Aktív tűzoltói és hatósági szakértői működésén felül számos cikkel, tanulmánnyal szolgálta a tűzrendészetet. Egy szakkönyve is megjelent „A tűzoltás és a tűz ellen való védekezés“ címmel a Szent István Társulat kiadásában. A nyolc év terjedelmű szakmunka 30.000 példányban jelent meg, de csakhamar elfogyott s könyvárusi forgalomban ma már nem kapható.

Érdemei elismerésül az Országos Tűzoltó-Szövetségben elnökségi előadó, tiszteletbeli tag és számos önkéntes tűzoltótestület választotta tiszteletbeli pa-

rancsnokává, vagy dísztagjává. Két ízben kapott miniszteri elismerést, a legfelsőbb helyről pedig a Sigmund Laudis és a Magyar Érdemrend Tisztikeresztjének adományozásával éri elismerés a vármegye és az ország tűzrendészetének fejlesztése érdekében kifejtett munkásságáért.

Érdemeit Heves vármegye Tűzoltó-Szövetségének közgyűlésén Okolicsányi Imre alispán, a Szövetség elnöke méltatta meleg szavakkal, a közgyűlés közönségének meg-megújuló éljenzése mellett. Indítványára Hunyadi-Buzás Endre dr és Breznay Imre érdemeit a Szövetség jegyzőkönyvében örökítette meg és mindkettőjüket választmányi taggá választotta, kifejezve ezzel, hogy munkásságukra továbbra is számít és egyrészt Hunyadi-Buzás Endrétől, mint országgyűlési képviselőtől, másrészt Breznay Imrétől, mint az Országos Tűzoltó-Szövetség elnökségi előadójától és a Tűzrendészeti Közlöny főszerkesztőjétől a tűzrendészet ügyének további fejlesztését reméli.

A távozó szövetségi tisztviselőket a felügyelői kar nevében Monostory Elek dr h. vármegyei tűzrendészeti felügyelő, az önkéntes testületek nevében pedig Makrányi Gyula dr gyöngyösi helyettes polgármester és Révész László felsőtárkányi vezetőjegyző üdvözölte. A közgyűlést a távozó tisztviselők tiszteletére rendezett díszebéd követte.

Az ünnepség a szeretet megnyilvánulása volt, mint ahogy a tűzoltóság intézménye is a szereteten alapszik és épül fel.

Mindennemű **létrák,**  
**tűzoltó- és légoltalmi felszerelések**  
 beszerzési forrása  
**Metzker Ferenc**  
 Budapest, XI, Horthy Miklós-út 35  
 Telefon 456-363

## A tűzoltók „érzékenysége”\*

A „Tűzrendészeti Közlöny” november elsejei számában nagyon érdekes és értékes cikk jelent meg Kollár István erki parancsnok tollából „A taktikai ismeretek begyakorlása” címmel. Nagyszerű tanácsokkal szolgál a taktika gyakorlati oktatására vonatkozóan. Különösen figyelemre és utánzásra méltó a szemléltető oktatásra vonatkozó rész. A cikk elolvasása után magam is azonnal hozzáláttam nagy csomó, lombfűrész-fából kivágott alak készítéséhez. Csináltam házakat, fákat, templomot, fecskendőt, szalmakazlat stb. Az eredeti ötletet még kibővítettem azzal, hogy a szomszédos községeknek — amelyekkel kölcsönös segélynyújtási viszonyban vagyunk — jellegzetes épületeit, tárgyait is elkészítettem. Szándékom, hogy a téli foglalkozás alkalmával ezekkel az ábrákkal a taktikát (ha nem is cigaretta-dijas társasjáték alakjában) oktatóul és főleg a szervezető altisztek képzésénél használok fel ezt a szemléltető módszert. S bizonyára sikerrel.

Van azonban Kollár parancsnok úr cikkének egy kitétele, melyre legyem szabad bővebben kitérnem. Azt írja egy helyütt: „Vigyáznom kellett persze, hogy a tagok *érzékenységét se sértsem*...”

Az önkéntes tagok „érzékenysége”. Ez az *érzékenység* az önkéntes testületek kipusztíthatatlan betegsége. Ez az *érzékenység* az oka annak, hogy az önkéntes testületek egy része, még ma is, az egyébként tiszteletreméltó, de főfoglalkozásukban kedélyesen sörözgető hadastyán egyesületek gyöngé színvonalán áll. Erre az *érzékenységre* kell az önkéntes tiszteknek szünet nélkül és a legkínosabban ügyelni, minden szolgálati ténykedésükben, mert minden erélyesebb — talán mondjuk: katonásabb — hangnál ott lóg a fejük felett válaszképpen a „Kilépek... Leszerelek” Damokles kardja. Ez az *érzékenység* az oka annak, hogy részben, vagy egészében sem tudjuk az önkéntes testületekben meghonosítani azt a katonai szellemet s főleg fegyelmet, amely nélkül, a mai súlyos időkben ránkáruló s végtelenül fontos nemzeti védelmi feladatokat ellátni nem lehet.

Ha a tiszt keményebb hangon mer kifogást tenni ha pirongat, vagy dorgál, avagy komolyabb fegyelem-

\* Vettük ezt a komoly és értékes hozzászólást, melyet szíves készséggel adunk ki. Magunk is úgy gondolkozunk, mint a cikkíró és föltétlen szükségesnek tartjuk, hogy írjunk ki azt a bizonyos *érzékenységet*, amely valóban nagy kárára van az önkéntes testületek életének, működésének. Tanuljunk a fenti megjegyzésekből s okulva a záró sorokból: szolgáljuk szívvel-lélekkel a tűzoltás szent ügyét... Hiszen minden érdem jórészt a lemondásból táplálkozik s a férfias önuralom legszebb erénye az embernek.

sértéseknél még kimondani is szörnyű! a Kódex büntető szakaszát meri alkalmazni: azonnal szemben találja magát ezzel az *érzékenységgel*. Ilyenkor rendszerint a megdorgált vagy megpirongatott bajtárs — tisztelet a kivételnek — megsértődve egyszerűen leszerel. És ha az ilyen leszerelőtől megkérdezzük, hogy miért hagyja ott a tűzoltóságot, akkor az a szokásos válasz: „... Én önkéntes vagyok... Velem nem lehet kiabálni”.

A hivatásos, fizeteses, de még a kötelezett bajtárs sem lehet érzékeny. Őket a szolgálati viszony vagy a törvény kötelezi a szolgálatra. Így tehát csak az önkéntes tűzoltó privilégiuma az *érzékenység*.

Pedig — értsük meg egymást — ha valaki önkéntesen áll egy cél, egy eszme szolgálatába, akkor azt szabad elhatározásából, a cél, az eszme iránti lelkesedésből teszi. Annak vállalnia kell a minden munkával, működéssel együttjáró terheket és apróbb kellemetlenségeket is. Az „önkéntes”-ség nem adhat jogcímet külön elbánásra. Nem adhat jogot egész különleges és csak a szolgálatot érintő érzékenységre. Sőt...

Szerény véleményem szerint az önkéntes tűzoltónak — a keretekhez képest — többet kell nyújtania munkában, többet lelkesedésben, többet fegyelemben, mint a hivatásos és fizeteses bajtársaknak, akik „csak” a kenyerükért dolgoznak. Többet kell nyújtania a kötelezettnél, aki „csak” kényszerből tűzoltó. Az önkéntes tűzoltó az eszme iránti fanatikus lelkesedésből, embertársai iránti szeretetből tűzoltó és fizetsége csak az a gyönyörű szép megnyugtató tudat, hogy mindennapi munkáján túl is működik hazája és embertársai javára és védelmében. De ebben a minden fizetség nélküli munkában, ebben a szeretetből vállalt szolgálatban a személyi érzékenységnek, az „Én”-nek háttérbe kell szorulnia!

Szeretném, ha az önkéntes bajtársak megértenék, hogy a vezénylő erélyes hangja, a dorgálás, pirongatás és szükség esetén a büntetés nem az egyes embernek szól, hanem mindig és mindenkor a nagy cél, a tűzoltói munkánk tökéletesítését, fegyelmezését szolgálja.

A mai idők nagyon nehéz, de gyönyörű szép nemzetvédelmi feladatok elé állították a magyar önkéntes tűzoltótestületeket. Ezeket a feladatokat pedig csak akkor tudjuk teljes egészükben megoldani, ha minden egyes működő bajtárs *legjobb tudásával és felkészültségével, katonás fegyellemmel és feljebbvalóival szemben feltétlen engedelmisséggel* látja el szolgálatát, vagyis, ha saját személyét és ezzel együtt a túlzott érzékenységét illő háttérbe szorítja.

Glaser János  
ő. tűzoltófelügyelő

**Most jelenl meg!**

### Erősáramú villamos szerelés

Írta: **Vigh Bertalan**

tanügyi főtanácsos, a m. kir. állami mechanikai és elektromosipari szakiskola igazgatója

A könyv 232 oldalon, 396 ábrával kísérve a lakóházakban és ipari üzemi épületekben előforduló villamosszerelések szabályait foglalja össze és részletesen ismerteti a villamos berendezések összes vezetékegyedezőanyagait s felszerelési tárgyait. Hasznos segédkönyv tűzrendészeti szakértők részére, mert szakszerű tájékoztatást nyújt a „Biztonsági szabályzat” alkalmazásának előírásához és ellenőrzéséhez.

Ára: füzve 5.80 P. Kapható: Szent István Társulat, Budapest, VIII, Szentkirályi-utca 28—30. szám, vagy bármelyik könyvkereskedés útján.

## Tűzjelzés hajdan és manapság

### II. A 18. század második felében

II. Józsefnek 1788-ban kelt, gyakran emlegetett tűzrendészeti pátense négy főrészből áll. Első része „A' Gyuladásnak Meg-akadályozása“, vagyis a megelőző tűzrendészet huszonöt szakaszban foglalja össze mindazt, amit az építésről, fásításról, a konyháról, csűrökről, széna, szalma és fa raktározásáról stb. kell tudni.

A második rész:

#### „A támadott Tűznek hamarságos Fel-fedezésére, s ki-hirhesztelésére szabott Rend.

##### 26. §.

*Tűzre vigyázó Strázsa, éjjeli Órállók, 's azoknak Tisztje.*

Mivel minden meg-parantsolt Óvás, 's Vigyázás mellett is Tűz, 's Gyuladás támadhat, azért a' legközelebb lévő Szorgalom a' Tűznek hamarságos Fel-fedezésére, és Ki-hirhesztésére intéztesen. A' melly Helyeken egy néhány éjjeli Strázsa vagyon ki-állítva, a' Gyulásnak Fel-fedezését azok Szolgálatjok fő Kötelességének tartásák.

Az olly Helyeken pedig, a' mellynek nem igen kitsinyek, 's tulajdon éjjeli Strázsák nintsen, kötelesek a' Szomszédok, 's ott Lakók egymás után változva éjjel strázsálni.

##### 27. §.

Az éjjeli Ór-állók, avagy az éjjeli, és Tüzi Strázsálásra rendelt Emberek Szent Mihály napjától fogva Husvétig éjjel 9. Óráig fogva 4. Óráig Reggel; Husvétől fogva pedig Szent Mihály Napjáig éjjel 10. Óráig fogva 2. vagy 3. Óráig Reggel a' Strázsá-láson maradgyanak.

##### 28. §.

Kiknek Kötelességek az, hogy a' Helységben mindenkor fel 's alá járjonak, 's minden Félbe-hagyás nélkül a' Tűzre vigyázzanak; azért nekik tellességgel meg-tiltatik a' Strázsálás ideje alatt Kortsmára térni, vagy más Házban tartózkodni; 's a' mint Bűz, Füst, vagy más Jel által a' Tűzről gyanakodnának, annyival inkább ha a' valóban ki-rohanó Tüzet Észre venék, azonnal Kiáltás által, 's ha lehet, Kürt-fújás által, az Ablakok, Ajtók zörgetése által a' Lakosokat költsek-fel. Mindenek előtt pedig, ha Harang vagyon a' Helységben, annak Félre-verése által Lármát Indítsanak.

##### 29. §.

Ha a' Strázsák a' támadott Tüzet Restségből észre nem veszik, 's azt Vigyázatlanságokból nevedni, 's terjedni hagyják, igen kemény Büntetéssel illetessenek.

##### 30. §.

A' mint a' Gyulást meg-sajdítják, azonnal kötelesek azt a' Bírónak, az Eskütteknek, 's egyszer s' mind a' Fellyebbalóságoknak, ha az a' Helységben lakik, Vagy az Helységben találkozó Vármegye Tisztének, kivált képen pedig az helybéli Kvártélyos Hadi

Személyeknek be-jelenteni: a Veszedelemnek minéműsége Szerént a' szomszéd Faluk-is Harang-szó, vagy Lovas Hír-mondó által a' támadott Tűzről tudósíttatssanak.

##### 31. §.

*A támadott Gyulásnak Ki-hirhesztése.*

Azonban semmi Házi-gazda, sem az ő Emberei közül valaki el-ne mérészelje titkolni a' Házban támadott Gyulást, hanem azon Iparkoggyanak inkább, hogy a' mint észre-veszik a' Gyulást, Lármát tegyenek, 's másokat Segítségül híjjanak. Ha pedig elmulasztanak azt ki-jelenteni a' Parantsolat ellen, akkor tartozzék a' Fellyebbalóság őket, mint Tűz-titkolókat igen keményen meg-fenyíteni, 's Vagyonjoknak Mértéke Szerént az okozott Kárnak Helyre-hozattására kinszeríteni.“

Érdekes jelenség, hogy ezekben a pontokban minden olyan intézkedés benne van, ami a mai rendeletekben is megtalálható. Manapság is megvan, hogy kiabálással, harangkongatással, különösen éjjel ablakok, ajtók zörgetésével hívják fel a figyelmet a tűzre. Megvannak a járőrök, soros éjjeli őrség s ezeknek kötelességeit mintha csak erről a régi rendeletről másolták volna. Már akkor sem térhetek be kocsmába, sem magánházhhoz, hanem szorgosan kellett az utcákat járniok, akárcsak manapság.

### III. A 19. század elején. Általános természetű tűzrendészeti rendeletek.

1808-ban egy helytartósági rendelet jelent meg 16.429. szám alatt, melyet azután minden város vagy község a maga helyi viszonyainak megfelelően dolgozott át.

A 19. század elején is jelent meg egy általános tűzrendészeti rendelet s ennek a helyi viszonyokhoz való alkalmazására hozunk fel egy példát, mely szintén a tűzjelzésre vonatkozik.

A szóban levő vidéki város „Tüzi Rendje“ 1811-ből való. Első része húsz paragrafusban tárgyalja a megelőző tűzrendészetet, a második rész pedig a mi tárgyunkhoz vág a következőkben:

#### „A támadott Tűznek serény észre vételül.

Mínthogy minden lehetséges elővigyázás mellett-is égések támadhatnak, az illy esetben legszükségesebb, hogy a' támadott Tűz egyszeribe észre véttessen, ugyan azért:

21-szer. Kiki minden külömbség nélkül, a' ki valami Tüzet, vagy olly körülállásokat, mellyekből már jelen való gyulást, vagy annak közel levő kiütését gyaníthatni, észre veend, tartozik akár mi módon azonnal lármát ütni, a' házbelleket, szomszédokat, kiáltás által a veszedelemről tudósítani, éjtzaka pedig az ajtók, kapuk, és ablakok kopogtatásával minden egyéb lakóssokat-is felébreszteni; úgy kötelességében áll kinekkinek, hogy a' Város Fő Bírójának, Vásár Bírónak, 's azon Szakaszhoz tartozó Comissáriusnak azon szempillantattban jelentést tegyen.

22-szer. A' ki mérésznél a' támadott tüzet házában eltitkolni, és azt azonnal láрма által ki nem nyilatkoztatná, az akár maga a' házi Gazda, vagy akár ki más legyen-is, keményen meg fog büntettetni és a' mennyire vagyonából kitélik, az okozott kárnak megtérítésére kinszeríttetni.

23-szor. A' Bakterok, kik úgy-is az éjjeli vigyázásért fizettettek, nem csak kenyerek elvesztése, de a' felett még kemény testi büntetés alatt-is köteleztettek, hogy mind a' Várost, mind a' Hóstyákat (vagyis külső városrészeket) szorgalmasan éjjelenként megjárják, 's szemessen vigyázzanak, és ha a' tüzet észre veszik, azonnal mindenképp előtt a' legközelebb lévő Templomnál lármát ütven, hogy verjék félre a' harangot, arrul egyszeribe a' Hatvani kapunál lévő Vigyázónak hírt adgyanak, hogy a' Parochialis Templom tornyából éjjel ugyan a' Lámpást, nappal pedig a' veres Zászlót azon vidék felé mindgyárt kimutathassa, a' hol a' tűz támadott, és a' harangnak félre verésével is jelt adhasson; innét pedig tüstént a' Város Birájához, és a' Szakaszbeli Commissarius-hoz siessenek; mentekben mindenütt a' Lakosokat a' jelen való veszedelemre fellármázzván.

24-szer. Végre akár melly részben a' Városnak vevődjön észre a' tűz, a' többi részben-is tartozik kiki a' fellebb kitett mód szerint lármát ütni, és a' kárt szenvedőknek mind emberi, mind szomszédi kötelességből segítségére lenni."

Ebben az új rendelkezésben érdekes az, hogy már nemcsak „gyalázatnak“ tekinti azt, ha valakinél tűz üt ki, hanem egyenesen és határozottan büntetendő cselekménynek.

Másik újítás, hogy aki nem jelenti a tüzet s „láрма által azonnal ki nem nyilatkoztatja“, büntetést kap s azonfelül anyagilag is felelős az esetleg okozott kárért éppen úgy, mint az, akinél kiütött a tűz. A bakterok meg éppen „kenyerök elvesztésével“ bűnhődnek s azonfelül még más kemény büntetésben is részesülnek, ha a tűz felfedezését és a köteles riasztást elmulasztanak. (bi.)

## Felhívás!

Felhívjuk t. üzletbarátaink figyelmét, hogy a kitűnően bevált és közkedvelt

## KR tömlőbekötő-gyűrűk

kizárólagos gyártását és forgalombahozatalát átvettük.

**Vadásztöltény-, Gyutacs- és Fémárugyár Rt.**

Központ és eladási osztály: Budapest, V, Mérleg-utca 3

## HÍREK

**Királyi díszérem.** A m. kir. belügyminiszter úr a tűzoltás és mentés terén több mint negyedszázadon át teljesített különösen érdemes tevékenység jutalmazására alapított királyi díszéremet újabban a következőknek adományozta: vitéz Nyakas Imre őrmester (hajdunánási önk.) és Petry Zoltán tűzoltóparancsnok (öcsödi önk.).

**Nyiregyháza új hivatásos tűzoltóparancsnoka.** Szabolcs vármegye főispánja a lemondás folytán megüresedett nyiregyházi hivatásos tűzoltóparancsnoki állásra Biró Áron debreceni tűzoltósegédfelügyelőt nevezte ki.

**Hivatásos tűzoltótiszti kinevezések Debrecenben.** Biró Áron lemondása folytán megüresedett tűzoltósegédfelügyelői állásra vitéz Csaba László debreceni tűzoltótiszt-gyakornok, s kinevezése folytán megüresedő tisztgyakornoki állásra ifj. Hatvani Sándor okl. tűzoltótiszt pályáztak. Más pályázó hiányában Hajdu vármegye főispánja a megüresedő állásokra a közeli napokban előreláthatólag fentnevezetteket nevezi ki.

**Hajdúvármegye Tűzoltó-Szövetsége** folyó évi december hó 20-án tartja évi rendes közgyűlését Debrecenben a Vármegyházán, melyre a tagtestületek képviselőit szeretettel várja az elnökség.

**A bécsi döntés előtti csonka Magyarország 56 városa** közül még ma is csak 28-nak van központi vízvezetéke. Az erdélyi területek egy részének visszacsatolásával e szomorú statisztika valami keveset javult, azonban a nagyobb városokat tekintve nincsen vízvezetéke többek között a 80.000 lakosú Kecskemétnek, az 55.000 lakosú Nyiregyháznak, a 30.000 lakosú Kiskunhalasnak és Nagykőrösnek stb. Szomorú fényt vet ez a tény úgy az egészségügyi kultúránkra, mint tűzvédelmünkre. Szinte elképzelhetetlennek tűnik fel, hogy lehet eredményesen beavatkozni egy városi jellegű nagyobb mérvű tüzesetnél, amikor a kivonult tűzoltóság rendelkezésére mindössze néhány gyorsan kiapadó kút, vagy vízfordó lajt áll rendelkezésre. Nem lehet komoly tűzoltásról beszélni ily körülmények között, amikor a támadó és védő sugarak működését 5—6 percenként a fecskendők átszerelése miatt meg kell szakítani. Ha a helybeli tűzoltóság a szórványosan jelentkező tüzesetekkel meg is tud birkózni nagy nehézségek árán, de már a légoztató működése komoly esetben teljes csődöt mond a nagykiterjedésű városokban, mert nem beszélve most már magáról a rendelkezésre álló vízmennyiség elégtelenségéről, arra is számítani kell, hogy nem lehet minden egyes tűzoltó és gázmentesítő osztagot annyi motorfecskendővel ellátni, hogy a mélyen fekvő vízforrásokat a szükséghez mérten ki tudják aknázni.

A Honvédelmi Miniszter Úr a „Katonai és polgári repülőgépek nemzetközi jelzései“ című falitáblát a Hfp. 35.220/kik.—1936. számú rendelettel rendszeresítette. Minthogy a falitábla honvédelmi fontossággal bír és a tűzoltóságok tagjainak hasznos tájékozási és nevelő lehetőséget nyújt, Szövetségünk megfelelő számú falitáblát szerzett be. E falitáblák Szövetségünknel 1.70 pengős árban beszerezhetők.

A fővárosi tűzoltózenekar december hó 9-én adta immár nyolcadik hangversenyét a rádióban. Már újabb két rádió terminusa van a zenekarnak, december 15-re és január 5-re. A rádióban szereplő zenekarok közül rövid idő alatt a nagyközönség osztatlan elismerését érdemelte ki, melynek egyedüli oka a rendszeres, naponta 2—3 órás zenekari próba. A tűzoltózenészek szolgálataik után, sőt néha a legnehezebb munka szünetében is, szorgalmasan képezik magukat. A főparancsnokság anyagi támogatásával ez évben is, mint a múlt évben, a Zeneakadémián 9 tűzoltó nyer magasabb kiképzést.

**Tűzvész okozott Zalabogdánfán** egy ittas ember, akit kijózanodás végett a szénapadláson fektettek le. A részeg ember a padláson cigarettára gyújtott s az égő gyujtót valószínűleg vigyázatlanul eldobta. Az illető bizonyára hamar kijózanodott, mert mire a tüzet felfedezték, nyomtalanul eltűnt. A tűz azonban elhamvasztotta a vendégszerető gazda teljes betakarított gabona- és szénakészletét. A csendőrség az ismeretlen gyujtogató kézrekerítésére a nyomozást megindította.

**Újrendszerű biztonsági üzemanyagtartályok repülőgépek részére.** Egy angol gyár francia szabadalom alapján duralumíniumból készült biztonsági üzemanyagtartályokat hoz forgalomba. A tartályokat 7 mm vastag rugalmas védőburkolat veszi körül. Egy négyötöd részben benzinnel megtöltött tartályra 6 méter távolságról 7.7 mm-es gyalogsági lövedékekkel és 11.2 mm-es gyujtó lövedékekkel tüzeltek. A tartály 43 lövést elbirt anélkül, hogy rajta tömítetlenség állott volna elő, vagy a benzin meggyulladt volna. Azután a tartályt 18 méter magasról tűzbe ejtették. A tüzet 110 liter szétlocsolt benzin által idézték elő. A tartályt négy percen át nyaldosták a lángok, anélkül, hogy a benne levő benzin meggyulladt, illetoleg felrobbant volna. (Magyar Katonai Szemle.)

**A légóltalmi óvóhelyeken** kizárólag elektromos fűtőberendezések alkalmazását engedélyezik a német légóltalmi hatóságok. Ennek oka az, hogy a nyíltlángú fűtőberendezések — szén, fa, petróleum stb. tüzelésű kályhák — igen gyorsan elfogyasztják az óvóhelyek oxigénkészletét és erősen megrontják annak légterét. A csővezetékes központi fűtőberendezések pedig azért nem használhatók óvóhelyeken, mert a csőhálózat bevezetésénél a csövek állandó és különböző méretű hőtágulása következtében megbízható tömítést és így gázbiztos zárást nem lehet elérni. (A Magyar Katonai Szemle nyomán.)

**New-York légóltalmának** megszervezése kapcsán 78.000 segédtűzoltó kiképzése van folyamatban. (Magyar Katonai Szemle.)

**A légóltalmi egészségügyi szervezet** keretében Londonban első segély nyújtásra 60.000 személyt, mentőgépkocsik vezetésére pedig 25.000 nőt képeztek ki. (Magyar Katonai Szemle.)

**Súlypontképzés tűzoltóerőkkel.** A tűzoltói és katonai szervezet között az egyik legszembeszökőbb különbség az volt eddig, hogy amíg a katonai erők tényleges működési területe nincs az állomáshelyéhez kötve és támpontját minden egyes csapattest a háborús helyzetnek megfelelőleg állandóan változtatja, addig a tűzoltóság minden egyes „rohamra“ a megalapozott bázisából indul ki és pihenésre, a készenlét további fenntartására mindig megszokott órhelyére tér is vissza. A modern harcászat azonban lassanként a tűzoltóságnak ezt a jellegzetességét is megváltoztatja a háború tartamára, s a két alakulat közötti különbség a fentiek tekintetében sok esetben annyira lecsökken, hogy a tűzoltóerők bevezetése is teljesen a katonai rendszerrel hasonlónak válik. Már a légitámadásoknak kitett városokban szükségessé vált a tűzoltóerők szükségriadóhelyekre való tagolása, s ezek a támpontok is sokszor megváltoznak aszerint, ahogy a károk legnagyobb részét jelentkezők, illetoleg, ahogy ezt az összerombolt riadóhelyek és útviszonyok megkívánják. Ily körülmények között, továbbá azért is, mert légitámadások után az egyes osztagok sokszor sorozatosan több tűzesethez is vonulnak anélkül, hogy közben támpontjukra visszatérnének, az egyes tűzoltóosztagok működése a harctéren előretolt rohamosztagok működéséhez hasonlít. A feltétlenül szükséges felsőbb vezetés már csak a tönkrement vezetékek miatt is csak személyi híradórendszerrel biztosítható teljesen, s hogy az így késedelmesen bekövetkező parancsközvetítés miatt az osztagok bevetése és szükség szerinti összpontosítása késedelmet ne szenvedjen, az egyes osztagparancsnokoknak nagy öntevékenységgel kell bírniok. A tűzoltóerők harcszerű alkalmazásának még magasabbrendű példáját látjuk Olaszországban, ahol az egyes veszélyeztetettebb országrészek védelmére magas szervezési egységbe tömörített tűzoltó-tartalékokat állítottak fel. 10.000 főből álló tűzoltó-tartalék 9 zászlóaljra tagozódik. A létszám 150 tűzoltótisztból, 2350 tűzoltó altisztból és 7500 tűzoltóból tevődik össze. Az egyes zászlóaljak az országnak azon a vidékein állomásoznak, amelyek legjobban ki vannak téve a légitámadásoknak. A tűzoltóerők átcsoportosítására és a katonai erőkkel való együttműködésre azonban a legszébb példát mégis csak a magyar tűzoltóság produkálta, amikor az Országos Tűzrendészeti Felügyelő parancsára megindultak a tűzoltóosztagok, hogy meghódítsák a magyar tűzrendészet javára az idegen uralom által elidegenített országrészeket. Ez a hódító hadjárat befejeződött, s a kiküldött tűzoltókiképzőkeretek feladatukat mindenütt kitűnően oldották meg. Nemcsak az volt a feladatuk, hogy a tűzoltóság nélkül maradó területek tűzvédelmét biztosítsák, feladatuk ennél sokkal magasabbrendű volt. A kárelhárítás minden ágazatára ki kellett képezni oly egyéneket, akik ilyesmivel úgyszólván soha nem foglalkoztak, s ezenfelül hirdetniök kellett a magyar kultúrát és lelkileg is visszaesatolni az idegen uralom járma alatt megtört magyarságot. A kiképzőkeretek mindenütt elsőrendű támaszai voltak az ideiglenes katonai közigazgatásnak és többrendbeli feladataikat példásan oldották meg. Ez a tűzoltói „fegyvertény“ példanélkül áll az egész világon.

**Tűzoltóinduló** címen katonai fuvós zenekari letétben zenemű jelent meg, amelyet Magyar László Dénes tűzoltókarnagy szerzett. Kapható Bárd Ferenc és Fiai zeneműkiadó cégnél, Budapest, Kossuth Lajos-utca 4.



Egyenruhát,  
polgári öltönyt

készít

Nagy Kálmán

10, Kossuth Lajos-utca 6  
(Saját ház)      Telefon 183-659  
Alapítvány: 1895



A tengerfeletti útra a német repülőgépek személyzetének minden egyes tagját felfújható úszómellénnyel látják el, hogy a lezuhant, vagy ejtőernyővel kiugró s vízen úszó repülőket a tengerfeletti légiűtközetek alkalmával rendszeresen felszálló s ennek színhelyét később is többszörösen átkutató mentő repülőgépek már messziről, illetőleg nagy magasságból észrevehessék, az úszómellényre újabban egy különleges zöld festékkel töltött zacskót erősítenek, amelynek tartalma a vízzel érintkezve kioldódik és messze környezetben jól szembeötölő haragos zöldre festi a tenger felületét. (Magyar Katonai Szemle.)

**Műemlékek légvédelme.** Olaszországban feülről jól látható, feltűnő jelzéssel látták el a történelmi és művészi értékű műemlékeket, hogy az esetleges támadó fél belátásától függően, megóvják azokat a légitámadásoktól. Ez a jelzés sárga alapon fekete és fehér háromszög. A jelzést az olasz kormány az ellenséges hatalmaknak tudomására hozta. (Magyar Katonai Szemle.)

**Egy amerikai repülőgépgyár klónkaucszukkal impregnált vászonzsákokból készült újszerű benzintartályokat repülőgépek részére.** Ezeket azután a szárnyak üregeiben, a törzsben, illetve a csónaktestben helyezik el. Térfogatát valamivel bővebbre méretezik, mint a rendelkezésre álló hely, ezáltal a vászonburkolat feltöltés után a rendelkezésre álló helyet teljesen kitölti, a falakhoz hozzáfeszl és a burkolat a fémfalakhoz jól odatapad. Az ilyen tartályt könnyen lehet beépíteni, mert a rendelkezésre álló bármily alakú üreghez hozzáidomul. A tartály ki- és beszerelése rendkívül könnyen eszközölhető, mert üres állapotban összenyomható és a váz szétszerelése nélkül bármily kis nyíláson könnyen ki- és betehető. A tartály a jármű legerősebb igénybevétele esetén is sértetlen marad, nyomásnak, deformációnak enged, így ütés, nyomás következtében nem törik, hasadékok nem keletkeznek rajta. Korrozóval, anyagkifáradással szemben teljesen érzéketlen. Hosszantartó rezgési kísérletekkel beigazolták, hogy amíg egy merev benzintartály egy ilyen rezgési kísérletnek csak 50 órát tudott ellentállani törés nélkül, addig az impregnált lágy vászontartályon 700 órás rezgési kísérlet után sem keletkezett semminemű sérülés. A kilyukadt tartályt úgy kell javítani, mint a kerékpárgumit. (Magyar Katonai Szemle.)

**Rendkívül kisméretű oxigénes légzőkészülék.** Amerikában igen kis terjedelmű és súlyú zsebhen hordozható oxigénes légzőkészülékeket gyártanak. A készülék egy töltettel 10—15 percig működőképes. A készüléket az igen nagy magasságban közlekedő repülőgépek személyzete használja ejtőernyővel való kiugrás közben. A légzőkészülék a repülőgép elhagyásakor önműködőleg jön működésbe. Működési időtartama annyi időre elégséges, amíg az ejtőernyős megfelelő légsűrűségbe jut. (MKSZ)

**Ejtőernyős orvosi segítségnyújtás.** A beláthatatlan terjedelmű Oroszország szinté megoldhatatlan közlekedési problémájára világít az a nehéz feladat, amely az orosz orvosokat terheli. Az elhagyatott és utakkal el nem látott vidékeken levő települések csak repülőgépekkel közelíthetők meg, mivel azonban a legtöbb helyen alkalmas leszállóhely sincs, sok esetben az orvos ejtőernyővel kénytelen a segélyre szoruló megközelíteni. Évenként átlag 250 orvosi látogatás történik meg ezen a szokatlan módon. Az orvos kedvező körülmények között is csak napok múlva juthat vissza lakóhelyére, sok esetben azonban megtörténik, hogy csak a kedvezőtlen évszak elmúlása után indulhat vissza.

## Készül a Tűzoltók Naptára

Várakozásunkon felül, örvendetesen nagy az érdeklődés a *Tűzoltók Naptára* iránt, amely most már sajtó alatt áll.

Minden tűzoltónak régi vágyát akarjuk valóra váltani a *Tűzoltók Naptarának* kiadásával, amely dióhéjban feloleli mindazokat a nélkülözhetetlen tudnivalókat, amelyekre minden tűzoltóparancsnoknak, tűzoltónak, de a tűzoltás és tűzrendészet iránt érdeklődőknek is szüksége lehet. A *Tűzoltók Naptárát* a Tűzrendészet Közlöny újévi számához mellékelve küldjük meg minden velünk kapcsolatban álló hivatalnak, hatóságnak és a tűzoltótestületeknek.

A *Tűzoltók Naptárához* postatakarékpénztári befizetési lapot mellékelünk, hogy aki a naptárt megtartani kívánja, megküldhesse annak 1 P-t kitevő árát.

1941 január 1-én abban a reményben indítjuk útjára a *Tűzoltók Naptárát*, hogy azt mindenki szívesen fogadja és abból hasznos tudnivalókat merít a tűzrendészet és köz érdekében.

A naptár vételára csak az előállítási költségeket teszi ki, s hogy a *Tűzoltók Naptárát* még közelebb hozzuk az érdeklődők részére, 10 darab rendelése esetén a naptárakat darabonként 80 fillérért adjuk. Amennyiben tehát legalább 10 bajtárs együtt rendel meg a *Tűzoltók Naptárát*, úgy a naptárakért járó összeget küldjék be a 23.297. számú csekkszelvényen a Magyar Országos Tűzoltó-Szövetség pénztárába, s a csekkszelvény hátán közöljék, kinek a címére kérik a könyveket küldetni. Az így megrendelt naptárakat a Szövetség egy csomagban adja postára.

Felelős szerkesztő és kiadó: Lukács Zoltán dr

## Mátrai sisak-, tűzoltószer- és légóltalmi felszerelések gyára

Keresztény **Mátrai Antal és Társa r.**  
cég Budapest, XIII, Lomb-utca 34—36. Telefon 299-055

### Benzin- motoros önfelszívó tűzoltószivattyú

hordozhatóan és kétkerekű targoncán.

### Szivattyúk és kompresszorok

minden nagyságban és minden célra.

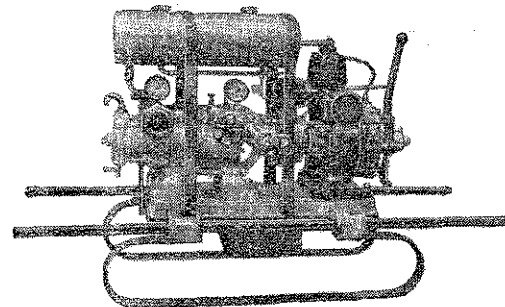

TELEFON:  
120-932  
112-405

### SOMMER és FEIN mérnökök

szivattyú- és kompresszorgyára

BUDAPEST, V, KATONA JÓZSEF-UTCA 3

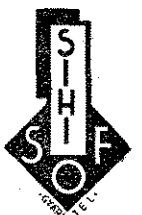

Hazánk legrégebb, több mint 121 éve fennálló

**tűzoltószergyára**

**Seltenhofer Frigyes Fiai**

Alapítva 1816

magy. kir. udvari szállítók

**S O P R O N**

Legelső tűzoltószer-, kút-, szivattyú- és gépgyár, harang-, fém- és vasöntőde. A párisi világkiállításon nagy aranyéremmel, azonkívül sok arany- és ezüstéremmel, valamint díszoklevéllel kitüntetve. Gyárt: motorfecskendőket, kocsifecskendőket, különféle tűzoltószereket és felszereléseket. Kedvező fizetési feltételek és sokévi jótállás. Költségvetést és kiszállást díjmentesen eszközölünk.

## **BOROS egyenruházai**

*Tűzoltósági felszerelések,  
sapkák és egyenruhák*

*Budapest, VIII, Baross-tér 6 (Fiumei-út sarok)*

*Régi, megbízható, olcsó cég.*

*Egyesületeknek előnyöruk.*

*Kedvező fizetési feltételek*

*Egyenruhászabóság és sapkaműhely*

*a helyszínen*

## **KISTÉTÉNYI WALTHER E.**

BUDAPEST, IV, PETŐFI SÁNDOR-UTCA 6, FÉLEMELET

**Gyárt: érmeket  
rendjeleket  
jelvényeket  
fiszteleldíjakat**

A  
Magyar Országos  
Tűzoltó Szövetség  
éremszállítója

## **Gazdák Biztosító**

## **Szövetkezete**

Budapest, IX, Üllői-út 1

Telefon 187-870

Tűz-, jég-, élet-, baleset-, szavatossági, betöréses-lopás elleni, autó-, üveg- és állatbiztosítás. Képviselet minden városban és községben! Kartelen kívül!



**Magyar**

**Kender-, Len- és Jutaipar Rt.**

Budapest, V, Wekerle Sándor-u. 8

*Kívánságra  
szívesen szolgál  
megmintaival  
arajánlattal*

*Tűzoltóság részére Szegeden a következő cikkeket gyártja:*

*Kendertömlőt  
minden méretben 30 atm. nyomásig  
Vászonvedret  
Takaró- és ugróponyvát  
Vízmentes csövezetőkabátot  
Tűzoltó ruhaanyagot*

**LAKTANYÁK RÉSZÉRE:**

*Lepedőt  
Szalmaszákot  
Törülközőt  
Vánkoshuzatot*

## **„DRÄGER”**

**oxigénes önmentők**

Gyártja:

**Vadásztöltény-, Gyutacs- és Fémárugyár Rt.**

GÁZVÉDELMI OSZTÁLYA  
Budapest, V, Mérleg-utca 3 — Telefon 183-820

**Gázálarok**, mindennemű gázok ellen védő szűrőbetétek

**Gázvédőruhák** hólyaghúzó-gázok ellen

Oxigénes belégzőkészülékek

„Dräger-Schröter“-féle gázképlő készülékek

Óvóhely-légtisztítók

**Klórmész-szórótargoncák**

Fertőtlenítő készülékek gázálarokhoz, oxigénes önmentőkhöz

**Gáz- és szilánkhiztos óvóhely-ajtók és vészkijáratok**

Alapítva 1896

Mindennemű  
tűzoltó- és légoltalmi  
felszerelési cikkek  
raktárról kaphatók

**Mátrai Antal és Társa Rt.**

Gyár és központi iroda:

Budapest, XIII, Lomb-utca 34-36 - Telefon '299-055  
Városi lerakat: VI, Teréz-körút 22 - Telefon 121-533

Gyárt: kézi- és motor-  
fecskendőket, mindenfé-  
le létrákat, motollákat,  
vízhordó és öntöző lajtó-  
kat, szerkocsikat és lég-  
oltalmi felszereléseket

**Szállítunk**

a hatósági előírásoknak megfelelő

Ismertetés  
felvilágosítás  
és ajánlat  
díjtalan

**MÁVAG  
GYÁRTMÁNYÚ**

Telefon 133-394

hordozható benzinmotoros és kézi működtetésű fecskendőket, vízhordó-  
és öntözőkocsikat, tűzoltó- és locsoló autókat a legjobb  
minőségben, megbízható és tartós kivitelben.

MAGYAR KIRÁLYI VAS-, ACÉL- ÉS GÉPGYÁRAK KERESKEDELMI KÉPVISELETE RT.  
BUDAPEST, VIII, MŰZEUM-KÖRÚT 18, II.

**KÖHLER ISTVÁN****FECSEKENDŐ-, SZIVATTYÚ-  
és tűzoltófelszerelések gyára**

Gyárt: Modern motoros, turbinás és dugattyús  
tűzoltófecskendőket, tűzoltószerkeket, felszereléseket  
és szivattyútelepeket a tűzoltás és öntözés céljaira

**BUDAPEST, X, KORPONAI-UTCA 21. SZÁM****FELTEN ÉS GUILLEAUME RT., BUDAPEST, I.**

a budapesti hivatásos tűzoltóság szállítója

GYÁRT: BELÜL GUMIZOTT TŰZOLTÓTÖMLŐT  
kivánt méretekben és nyomásig.

LEVÉLCÍM: BUDAPEST 113. POSTAFIÓK. TELEFON: 258-880



Hazai  
gyártmány!

**MINIMAX**

a legjobb magyar gyártmányú kézi tűzoltókészülék. Nem hason-  
lítható össze a különböző utánzatokkal. Felvilágosítással szolgál a  
**MAGYAR MINIMAX RT., BUDAPEST**  
GYÁR, IRODA: VI, RÓZSA-UTCA 85. TELEFONSZÁM: 123-781

**CORVIN ÁRUHÁZ RT.**

BUDAPEST VIII, BLAHA LUJZA-TÉR 1-3

**Csonka János gépgyára** gyártja amindenhol bevált, tökéletes **tűzoltómotorokat!**

# Tartalomjegyzék az 1940. évre

a) Vezércikkek		Oldal	Oldal
Vitéz Kiss Lajos dr. országos tűzrendészeti felügyelő (Preszly Béla)	1	A felszabaduló erdélyi tűzoltóságok (Dévényi Endre dr)	162
Újesztendő küszöbén (Lukács Zoltán dr)	9	A székesfővárosi tűzoltóság bemutató gyakorlatai	163
Új utakon (Hirling Gyula)	17	Hivatásos és önkéntes (Breznay Imre)	179
Hódolunk. Emlékezés vitéz nagybányai Horthy Miklós hűszéves kormányzóságáról (Lukács Zoltán dr)	29	Női tűzoltócsapat (szilágyi Németh Gyula)	186
Tűzoltók a gáton (Lukács Zoltán dr)	41	Tűzjelzés hajdan és manapság (Breznay Imre)	198
A magyar tűzoltóság öröme (Breznay Imre)	53	Hírek Kolozsvárról (Dévényi Endre dr)	199
Emlékezzünk (László István)	60	Nincs új a nap alatt (Breznay Imre)	263
A Magyar Országos Tűzoltó-Szövetség új székháza (Breznay Imre)	67	Városok vízellátása (Preszly Béla)	223
Új alapszabályok (Lukács Zoltán dr)	77	Régi jogon (Bercsey Tibor)	237
Országos felügyelőnk kiténtetése (Lukács Zoltán dr)	89	Szemelvények az amerikai tűzrendészet köréből (Tápay-Szabó László)	247
Érdemkereszt átadás (Breznay Imre)	93	A Hevesvármegyei Tűzoltó-Szövetség közgyűlése	248
Közgyűlés előtt (Lukács Zoltán dr)	101	Tűzjelzés hajdan és manapság (Breznay Imre)	250
Három vitéz az élen (Lukács Zoltán dr)	113	<b>e) Tűzoltótechnikai cikkek és ismertetések</b>	
A fiatalok és öregek (Breznay Imre)	125	Kismotorfecskendők gyártási és átvételi követelményei. 1250. sz. (Zsámbéky Sebő)	44
Országos Szövetségünk fővédnöke (Breznay Imre)	137	Újrendszerű kismotorfecskendőtargonca (Rehák Tamás)	55
A Monroe-elv az Országos Szövetségben (Breznay Imre)	149	Csavarpár vagy kapocspár (Zsámbéky Sebő)	56
A visszatért Székelyföld (Lukács Zoltán dr)	161	Tűzoltókészülékek. MOSz 1050., 1051., 1052. (Zsámbéky Sebő)	69
Visszatért véreink (Lukács Zoltán dr)	173	Tűzoltókészülékek. MOSz 1053., 1030., 1031. (Zsámbéky Sebő)	70
Magyar feltámadás felé (vitéz Kiss Lajos dr)	185	Tűzoltókészülékek. MOSz 1032., 1033., 1034., 1035., 1036. (Zsámbéky Sebő)	79
Gömbös Gyula emlékezete (Preszly Béla)	197	Tűzoltókészülékek. MOSz 1037. (Zsámbéky Sebő)	94
Új feladatok előtt (Lukács Zoltán dr)	209	Tűzoltókészülékek. MOSz 1046., 1045. A., 1045. B. (Zsámbéky Sebő)	105
Új székházba költözött a szövetség (Lukács Zoltán dr)	221	Tűzoltókészülékek. MOSz 1038. (Zsámbéky Sebő)	121
Az országos felügyelő erdélyi szemléltája (Marinovich Endre dr)	233	Faszerkezetek lángmentesítése az új építészeti szabályzatban (Förster Rezső)	128
Karácsonyi levél a szeretet katonáihoz (Breznay Imre)	245	Kisteljesítményű fecskendő a községi tűzvédelem szolgálatában (Lieszkovszky Vladimír)	129
<b>b) Jegyzőkönyvek a MOTSZ üléseiről</b>		Biztonsági szabályzat erősáramú villamosberendezések számára (Bercsey Tibor)	150
Budapest, 1939 december 15, elnökségi ülés	7	Tűzoltókészülékek. MOSz 1039. (Zsámbéky Sebő)	154
Budapest, 1939 december 15, Segélyzöpénztári elnökségi ülés	8	Hordozható motorfecskendősorozat (szilágyi Németh Gyula)	165
Budapest, 1940 január 5, elnökségi ülés	23	A kis- és nagynyomású oltósugár (Zsámbéky Sebő)	175
Budapest, 1940 január 5, választmányi nagygyűlés	24	A fa lángmentesítésére vonatkozó rendeletek (Förster Rezső)	177
Budapest, 1940 február 24, elnökségi ülés	47	Robbanás egy bádógarugyár nyomdájában (Bercsey Tibor)	187
Budapest, 1940 február 27, Segélyzöpénztári ülés	57	Világváros légoltalmi problémája (Preszly Béla)	201
Budapest, 1940 március 15, elnökségi ülés	57	A taktikai ismeretek begyakorlása (Kollár István)	211
Budapest, 1940 március 19, választmányi közgyűlés	57	Újszerű tűzoltási eljárás (Szilvay Kornél)	213
Budapest, 1940 május 22, elnökségi ülés	107	Korszerű tűzoltószertár (vitéz Sándor József)	227
Budapest, 1940 május 22, Segélyzöpénztári ülés	108	Hozzászólás „A taktikai ismeretek begyakorlása” című cikkhez (Kerschbaum Ferenc)	235
Budapest, 1940 szeptember 23, elnökségi ülés	180	Néhány szó az új „Tutogén”-ről (Tarján Rezső)	238
<b>c) Törvények — Rendeletek</b>		A tűzoltók „érzékenysége” (Glaser János)	249
Régebbi keletű hivatásos tűzoltótiszt oklevelek egyenjogúsítása tárgyában kiadott 68.096/V—1940. B. M. sz. rendelet	155	<b>f) Egyéb közlemények</b>	
<b>d) Tűzoltói és tűzrendészeti oktató cikkek</b>		Útmutatás a tűzoltók baleset elleni biztosítására	2
Az átdolgozott gyakorlati szabályzattervezet jelentősége (vitéz Kiss Lajos dr)	3	A községek felelősége tűzoltási balesetekért (Degenhardt Miklós)	78
A Hevesvármegyei Tűzoltó-Szövetség körzeti tűzoltó-és légoltalmi gépjárműveinek kezelési szabályzata (Breznay Imre)	5	A szombathelyi közgyűlés (Breznay Imre)	126
Miért mondott csődöt a légvédelem a német—lengyel háborúban? (vitéz Fábry Dániel dr előadása)	11	Légoltalmi gyakorlat Szegváron	130
A községek légoltalmának megszervezése (Balogh József)	12	Ütjelentés (Zsámbéky Sebő)	139
Arad és Temesvár tűzoltóságáról (Dévényi Endre dr)	30	Magyar tűzoltókülönítmények Erdélyben (szilágyi Németh Gyula)	174
Gyújtóbombák okozta tüzek és azok oltása (Rehák Tamás)	37	Szatmárnémeti város kiképzőkeret parancsnokának jelentése (Lieszkovszky Vladimír)	189
II. sorsos légoltalmi tanulságok (Förster Rezső)	61	A VII. Magyar Országos Tűzoltótisztképző Tanfolyam	190
Révkomárom város „Új tüzi rendelkezései” 1824-ből (Breznay Imre)	82	Emlékezzünk	246
Fontos tudnivalók a szengázról (Förster Rezső)	95	<b>g) Tűzoltók arcképcsarnoka</b>	
Új tűzoltóegyenruházati szabályzat (Sz. Németh Gy.)	115	Zupkó Mihály füleki parancsnok	164
Az elsőtétítés végrehajtása vidéken (Sz. Németh Gy.)	145	Szabó Ágoston volt karcagi parancsnok	200
A tűzoltóság új egyenruházata (szilágyi Németh Gyula)	151	Vida Pál MOTSZ-alelnök	210
A harcászok szerepe a japán—kínai és a spanyol polgárháborúban (Förster Rezső)	156	Hanisch György bagi parancsnok	222
		Virágos Ernő pécsi törzstüzemester	234
		Kiss Emil dr MOTSZ-alelnök	246