

TÜZRENDÉSZETI KÖZLÖNY

AZ ORSZ. TŰZOLTÓ-SZÖVETSÉG HIVATALOS LAPJA.

MEGJELENIK MINDEN HÓNAP MÁSODIK SZOMBATJÁN.



SZERKESZTI:

MARKUSOVSKY BÉLA

a garamszentkereszti tűzoltóság tisztb. parancsnoka stb.

HATODIK ÉVFOLYAM.

1908.

LAPTULAJDONOS:

A MAGYAR ORSZÁGOS TŰZOLTÓ-SZÖVETSÉG,

meiy tagtestületeinek a lapot ingyen küldeti.

A hatodik évfolyam tartalomjegyzéke.

I. Vezércikkek:

	Melyik hónapban?
1. St.: Deczember 20.	Január
2. Omikron: A tűzrendészeti tanács	Február
3. Markusovszky Béla: Interview Almády Géza tanácsosnál	Március
4. V. T.: Foltok	Április
5. Markusovszky Béla: Gróf Széchenyi Viktor	Május
6. Dr.: Mentők szövetsége	Junius
7. Egy hivatalnok: Tűzoltók fizetésrendezése	Julius
8. Markusovszky Béla: Szatmár-Németi	Augusztus
9. Fővárosi: { A szatmári nagygyűlés után	Szeptember
10. Fővárosi: { A kolozsvári Ellenzék	Október
11. Ö. T.: Tűzlárma az iskolában	November
12. Aliquis: A szatmári nagygyűlés tanulságai	December

II. Mivel foglalkozott az elnökség 1908. évi ülésin.

	Oldal		Oldal
A elnökünk XX éves jubileuma	69	Mitroviczai ö. t. t. panasza megadóztatása miatt	172
Államsegély 1908. évre	36	Monori járás tűzoltóságainak kérelme	136
B abin község fecskendőjének átvétele	5	Nagybányára oktató kiküldése	136
Baranya várm. tűzoltó szöv. csatlakozása	106	Nagygyűlés előmunkálatai	36, 67, 70, 105
Bács-Bodrog várm. tűzoltó-szöv. kérelme	36	Nagygyűlés helye 1911-ben	35, 136, 137
" könyve	66	Nemzetközi to. szöv. alapszabályainak tervezete	36, 106
Bács-Bodrog várm. tűzoltó-szöv. tisztujtása	5	Népies pályamű kinyomtatása	68, 70, 105
" nek jegyzőkönyve	106	Nógrád vármegye to. szöv. alakulása	5
Benzin raktározása tárgyában előterjesztés	172	„Optimus“ extinktör kipróbálása	5
Beszterce-Naszód várm. tűzoltó-szöv. alapszabályai	107	Országos szaktanfolyam	68, 70, 104, 136
Blázy Imre „Katé“-ja	106	Papírhüvelyes patronok postai szállítása	171
Breuer—Némethy-féle „Tűzrendészet“	35	Pápai—Perutz-gyár vizsgálata	104
Budai tanítóképezdei tűzoltótanfolyam	106	Pénztári jelentés	68, 136
Csákvári földműves iskola tűzoltótanfolyama	136	Pest vármegyei járási tanfolyamok	106
Csongrád várm. tűzoltó-szöv. alakulása	5, 35	Pest vármegyei tűzrend. szab. rendelete	107
" közgyűlési jegyzőkönyve	36	Pest vármegyei szöv. kérelme az orsz. szöv. szabályzatainak kinyomtatása iránt	135
Concordia malomnál elpusztult tűzoltók sírköve	136	Pozsonyi tetőfedő próba	136, 173
Debreceni közig. tanfolyam tűzoltótanfolyama	106	Robbanásmentes edények kötelező elrendelése tárgyában előterjesztés	172
Eisner sisakgyár megvizsgálása	106	Segélyzőpénztár évi jelentése és 1907. évi zárószámadata	69
Elnökünk V éves jubileuma	69	Siógárdi testület ügye	35
Első magyar általános biztosító társaság 5000 K.-ás adománya	68, 71, 104, 171	Somogy vármegyei tagdíjhátralékok	36
Előadók közreműködése a hiv. szaklapban	171	Somogy vármegyei járási tanfolyamok	66
Északkeleti vármegyék szövetsége	136	Sopron vármegyei járási tanfolyamok	66, 106
Évi jelentés	36, 69, 137	Somogy vármegyei tűzoltó-szövetség kérelme gyakorlati szabályok iránt	106
Előadók választása ellen a bpesti szöv. tiltakozása	171	Szabó Gyula XXV éves jubileuma	5
Felügyelő bizottsági jelentés	68, 69, 135	Szabolcs vármegyei tűzoltó szöv. alakítása	66, 136
Fecskendőpróbák	5, 36, 66, 107, 172	Szegedi tanítóképezdei tűzoltó tanfolyam	67, 106
Geizer Gerő ugróponyva készüléke	137, 172	Szervezési szabályzat újabb kiadása	105, 172
Dr. Gótz Kálmánnak jegyzőkönyvi köszönet	136	Szentgyörgyi Dénes tanf. előadó tiszteletdíja	106, 172
Gyakorlati szab. kivonatának újabb kinyomtatása	67, 70	Széchenyi Ödön gróf basa fényképe	66
Gyári alkalmazottak részére tűzoltótanfolyamok rendezése	36	Székelyhídi vizzállító rendszer	136, 171
Gyáraknál tűzrendészeti ügyek elbírálása	172	Színhazi tűzrendészeti szabályrendelet	71
Győri önk. t. testület indítványa a tűzrendészet ellenőrzése tárgyában	135, 141	Szomszéd községbe küldendő segély szabályozása	107
Hajdu várm. to. szöv. tisztujtása	5	Szövetségünk alapszabályai	35, 68, 70, 137, 141
Hajdu várm. 7 községének tűzrendészeti állapota	36	Tag és tagdíjhátralék törlesztések	68, 69, 106, 136, 137
Harcz Lajosné kegylája	5	Tanzergyűjtemény	5
Iskolai tűzriadók	68, 70, 71	Temes vármegyei szövetség évi jelentése	36
József főherceg alapítvány	36	Tiszti egyesület átirata a rangjelzés tárgyában	68
Kedvezményes vasuti jegyek kieszközlése	5, 36, 66	Torontál vm. to. szöv. közgyűlési jegyzőkönyve	36
Királyi kitüntetésben részesült tűzoltók	36	" vármegyei tűzoltó-tanfolyam	106, 136
Kolozsvári közig. tanf. to. tanfolyama	106	" vármegye határozata a balesetbiztosítás tárgyában	137, 172
Kolozsvári testület beadványa sisakok hazai gyártása tárgyában	67	Trencsén várm. to. szöv. tagdíjhátralékai	5
Kémények osztályozása tárgyában a keresk. miniszter rendelete	172	"Tűzoltók hőse" című könyv	5
Költségvetés 1908—11. évre	105, 135, 137	Tűzfelügyelők rangjelzése	5, 70, 137, 141, 171
Kötelezett tűzoltók szolgálati érme	35, 70, 137, 141, 171	Tűzfelügyelők portómentessége	36
Közig. tanf. to. tanfolyamainak előadói	5, 35, 67, 171	Tűzrendészeti törvényjavaslat	5, 106
Közig. tanfolyamok to. tanfolyamainak összjelentése	136	"Tűzrendészet" című könyv II. kiadása	172
Leibitzi testület kérelme	172	Tűzoltószeretek beszerzése	171
Lőcsei tűzvész	172	Tűzoltógyufák után való jutalék	36
Lukáts Gyula előadó lemondása	69, 104, 135, 137	Tűzoltógyufa gyártásának ellenőrzése	67, 106
Luxemburgi nemzetközi gyűlés	136, 172	Ung vármegyei tűzoltói állapotai	5
Magyaróvári gazd. akadémia to. tanfolyama	67, 106	Ujpest tűzoltói viszonyai	172
Dr. Marinovich Imre felügy. biz. tag lemondása	171	Üvegfecskendő modell	107
Marosvásárhelyi közig. tanf. to. tanfolyama	106	Vacuum Oil Compagny rt. petroleum áruházi módja	67
Máv. műhelytűzvédelmének egyenruházata	66, 172	Vargha Lőrincz 40 éves jubileuma	135
Máv. teherpályaudvarok tűzrendészetének javítása tárgyában előterjesztés	172	Választmányi tagok utiköltsége és napidíja	71, 141
		Vármegyei szövetségek közgyűlési jegyzőkönyvei	136
		Vas vármegyei tagdíjbefizetések	36
		Vas vármegyei járási tűzoltó-tanfolyamok	106

	Oldal		Oldal
Véleményezések a belügyminiszteriumnak		Véleményezések Szekszárdnak	172
" 5, 36, 66, 107, 136,	172	" Turóc vármegye alispánjának	136
" Baranya vm. alispánjának	5, 36, 107	" Veszprém vármegye alispánjának	5, 36, 107, 172
" a Csongrád várm. to. szövetségnek	36	Versenygyakorlatok osztályozási szabályzata	105, 135, 172
" Heves vármegye alispánjának	66	Versenygyakorlatra jelentkezők	136
" a kereskedelemügyi miniszteriumnak	172	Veszprém várm. tűzrend. szab. rendelete	106
" Kisküküllő vármegye alispánjának	136	Veszprém várm. jár. to. tanfolyamok	106
" Kolozsvárnak	172	Vollay Elemér tiszti vizsgálója	67, 105
" Hódmezővásárhelynek	173	Zárószámadás 1907 évről	36, 69, 135
" a rétsági főszolgabíróknak	172	Zala vármegyei tagdíjhátralékok	36
" szerek beszerzése tárgyában	66, 107, 136		
" Szegednek	172		

III. Közlemények.

	Oldal		Oldal
Almády Géza: A fővárosi hivatásos tűzoltóság	24	Markusovszky Béla: { Egy kis áttekintés	127, 160
Dr. Balogh Dezső: { A tűzriadalom hatása az idegrendszerre	91	{ Az új ipartörvénytervezet	147
{ Amagyaróvárigazdasági akadémia tűzoltótanfolyama	122	{ Székely Ödön zsebkönyve	177
Balogh Pál: Statisztika 1906-ról	125	{ Fővárosi tűzoltók esküvétele	178
Barabás István: A székelyhídi vízszerezés rendszere	156	Papp Ferenc: A tűzoltói versenyekről	162
Biasnek Hugó: { Az iskolákban előfordulható pánik	45	Polit György: Bosnyák tűzoltói viszonyok	82
{ A nagyszabeni elmeorvóintézet	146	Dr. Rüll Béla: { A Baranya vármegyei szövetség első közgyűlése	112
Blázy Imre: { A tűzek keletkezésének okai	146	{ A mohácsi évi jelentés	164, 182, 193
{ Veszprém vármegye tűzrendészete	55	Létra-iparunk	79
Breuer Szilárd: { A celluloid	148	{ Havasi oláhok lakházai	109
{ A versenygyakorlatok új osztályozó szabályzata	157	{ Blázy Imre "Tűzoltó-Katé"-ja	113
{ A vízszállítás munkája	179	{ Celluloid gyárégés	126
Erdély Ernő: Tűzoltói jubileum Ácson	112	{ Turbinás stabilizivattyú és automobil	108
Frigyesi Béla: A versenygyakorlatok	178	{ Homokból készült téglák	126
Goldschmidt József: Minden község tartson egy fizetett parancsnokot	113	{ Mi az a benzinoform?	189
Győző Béla: Négykerékű turbinás fecskendő	23	{ A porosz kereskedelmi miniszter rendelete vegytisztító intézetek számára	192
H.: A biztosítóintézetek 2%-ából mire telik?	28	{ A kaucsuk	198
Kádár Henrik: Állami kötelező tűzbiztosítás	96	Szabados Imre: Somogy vármegye tűzrendészete	180
Karátsonyi János: A temesvári önkéntes tűzoltóság 40 éves múltja	164, 181	Idősb Szabó Ferenc: A marosludasi tűzoltó-egyesület	193
Kovács Miksa: A mohácsiak vészvonata	176	Szcerbovszki Szaniszló: A pestvárosi tűzoltók kutyája	124
Jászberényi Miklós: { A felügyeleti tevékenység	9	Dr. Szily József: { A tűzrendészeti törvényjavaslat kardinális követelményei	42, 58, 78
{ A tűzrendészeti felügyelet	26	{ Versenygyakorlatok	123
{ Heves vármegye tűzrendészete	194	Trakk Géza: Dr. Konthy Gyula nyiregyházi parancsnok ünnepeltetése	27
Markusovszky Béla: { Mozgófényképes színházak	7, 30	Várady Zoltán: Robbanó anyagok	190
{ A kolozsvári konfliktus	45	Varga Lőrinc: Papp Lajos mentőkészüléke	89
{ A tűzoltók hőse	58	Virágh Lajos: A Papp-féle mentőkészülék	90

IV. Törvények. Rendeletek. Statisztika.

	Oldal		Oldal
A belügyminiszter: A kormányrendelet 34. §-áról	171	A vármegyék kötelezhetik községeiket a tűzoltószövetséghez való csatlakozásra	84
{ Az acetylengázt fejlesztő készülékekről	4	Vas vármegye alispánja a községi tűzoltóságok szervezésében tárgyában	22
{ Az államasutakon élvezhető menetdíjkedvezményről	53	Vas vármegye alispánja közigazgatási vizsgálata szakelődök kíséretében	161
A kereskedelemi miniszter: { 1904. évi 24821. rendelete szerint a gyárkéményeket nem kell rendszeren tisztítani	87	Veszprém vármegye tűzrendészeti felügyelőinek szolgálati szabályzata	122, 160
{ 1252/08., a tűzfelügyelők portómentes levelezéséről	74	Veszprém vármegye alispánja a tűzrendészeti évi szemlékről	57
{ A kéményseprési díjak behajtásáról	53, 118	Veszprém vármegye alispánja az előfordult tűzkatárokról	129
{ A kémények osztályozásáról	145, 187	Veszprém vármegye alispánja a községi tűzoltói alapról	175
{ A petroleummotorok engedélyezéséről	187	Veszprém vármegye alispánja a tűzoltó eszközök beszerzéséről	175
A közoktatásiügyi miniszter: 41563/92., a tűzoltás az állami ipariskolákban	64	Veszprém vármegye alispánja a kéményekről	7
A Curia: { a gazda felelősségéről	174	" " a vízszerezésről	71
{ az automobiltulajdonos felelősségéről	175	" " a fogatállításra kötelezettek összeírásáról	188
1886: XXII. t.-c. 136. § a tűzveszéllyel való közreműködésről	48	Veszprém vármegye alispánja a szalma lerakásáról belterületen	188
1901: XX. t.-c. 10. §-a szerint III-foku tűzrendészeti határozat ellen is van újrafelvételi kérelemnek helye	16	Veszprém vármegye alispánja a közös szétríkről	88
Abauj-Torna megye árvaszéke az árvák vagyonának biztosításáról	23	" " a tűzoltók kiképzéséről	189
Fejér vármegye alispánjának egy rendelete	71	Veszprém vármegye alispánja a kölcsönös segélynyújtásról vész esetén	188
Pest-Pilis-Solt-Kiskun alispánja a kémények összeírásáról	20	Zólyom vármegye az ásványolajokról	179
Somogy vármegye alispánja néhány tűzoltóról	127	Statisztika:	14, 29, 31, 83, 125, 127, 160
Turóc vármegye szabályrendeletének 12. §-a módosított	20		
Ung vármegye alispánja a községi tűzrend. szabályrendelet-tervezetéről	20		

V. Szövetségeink köréből.

	Oldal		Oldal
Ács	112	Baranya vármegyei szövetség	88, 112
Balászfalva	16, 151	Csanád	12
Budapesti önk. testület	80	Csongrád	62
" testületek szövetsége	57, 99, 149, 197	Debrecen	64

	Oldal		Oldal	
Győr	62,	198	Szabadka	30
Heves vármegyei szövetség	149,	196	Szatmár	150,
Igló		131	Szarajevo	82,
Kaposvár		149	168	
Kassa		128	Temesvár	164, 181,
Kecskemét	115,	83	200	
Kisfüzes		130	Temes vármegyei szövetség	29
Komárom		128	Tolna	29
Marosludas		193	Torontál	47
Mohács	11, 150, 164,	193	Ungvár	182
Nagylak		151,	Vas vármegyei tűzr. közlöny	13
Nógrádi mozgalmak		20,	Vas vármegyei egynapos tanfolyamok	95
Nyiregyháza		63	Veszprém	115
Pestmegyei tanfolyamok		115	Veszprém vármegyei pályakérdés	127
Somogy vármegyei szövetség	12, 149,	180	Villány	81
Sopron vármegyei szövetség	98,	194	Zalaszentgróth	16
			Zombor	151

VI. Külföld.

	Oldal		Oldal	
Acetylen alkalmazása a tengerészetnél	15	Grác	62	
Amerikai biztosítótársaságok	75	Japán tűzvarázslás	167,	
Amerikai méretű tűzkatasztrófák	47,	124	184	
Amerikai vízvezetékek		83	Königsberg	47
Artézi kutak Ausztráliában	199	Krupp-féle ágyugár tűzoltósága	130	
Angol nemzeti tűzoltó-szövetség	130	Moszkva felgyújtója	10	
Badeni Feuerwehrtag	32	Német hivatásos tisztek szövetsége	130	
Belga király fecskendője	47	Nemzetközi tűzoltó szövetség	71,	
Berlin 47, (operaház égése) 130, (ugróponyvak) 183,		New-York	47, 63,	
(lakóházak)		83	183	
Bréma	83	Nürnbergi Stahl emléktáblája	183	
Bécs (tűzoltósága) 130, (területe) 131, (házak száma)		83	Osztrák Feuerwehrtag 15, (szaktanfolyam) 115, (sisak-	
183, (tűzcsapjai)	168	cimer)	84	
Bécsi Szent-István templom	132	Páris egyik színháza	82	
Bajor országos szövetség	46	Pennsylvania	15	
Cincinnati	15	Róma	47	
Chemnitz	63	Szász biztosítóintézetek 145, (25 éves érem) 183,		
Chicago	167	(legrégibb szabályrendelete)	83	
Drezda 42, (első automobilja)	183	Szász orsz. szövetség általános utasítása	189	
Donauschingeni pofon	151	Svédhon vidéki építkezése	114	
Európai színházak száma	48	Schleswig-Holstein	131	
Egyesült-Államok asszonyi kéményseprői	183	Szentpétervár	114	
		Trieszti főparancsnoki állás	32	
		Willmersdorfi előírás tűz esetére	114	

VII. Apróságok.

	Oldal		Oldal	
Állami biztosítás	96, 116,	118	Markusovszky Béla felolvasása	197
Allatok barátai		63	Megmentett fatelep	167
Asszonyi kéményseprők		183	Megrendelt tűzvész	151
Auto a tűzoltóság szolgálatában	132, 183,	191	Megszökött tűz	99
Benzinoforn	167, 184,	189	Naffa-felep égése	115
Biztosítás rekordja		83	Népszínház bérbevétele	126,
Cserépszindely terjedése		183	166	
Diszkabát		84	Negyvenéves tűzoltóságok	166
Dittmann		47	Olah Miklós	58
Első magy. általános	53,	82	Országházunk	100,
Eötvös Lajos		63	168	
Elefántok mint tűzoltók		115	Országos szaktanfolyam	76,
Erdély Ernő	112,	183	130	
Erdődy Tamás gróf	31,	199	Önkéntes tűzoltóságok nagyvárosokban	47
Fa, gyorsan égő		64	Óvári Ferenc	31, 46,
Fiumei pályázat		75	82	
François Lajos kitüntetése		31	Petroleum, szilárd	32
Fiumei partmenti gőzös		83	Posta statisztikája	63
Füstlőkamra biztosítása		63	Ringszínház árvái	199
Gépkocsik		168	Szénsavas fecskendő	47
Grácz Lajos		199	Szénsavas palackok	64
Gyermekek dohányzása		99	Sendlein János kitüntetése	14
Groidl Gyula kitüntetése		14	Széchenyi Ödön basa	150
Gyufamonopolium		42	Széchenyi Viktor gróf	31, 65, 82,
Gyújtó hiányosságai		115	114, 132,	162
Hengerfalom égése		99	Szijelektromosság	99
Határrendőrség		97	Tanulmányutak	150
Hivatásos tűzoltók ünnepe	31,	97	Tiszthelyettes és tűzoltóparancsnok	131
Huszonöt éves szolgálat érdemérme		175	Tolólétrák	79,
Hivatásos tűzoltók acetylenlámpája		152	183	
Hivatásos tűzoltók évi fentartási költsége		168	Tolólétrák apja	183
József főherceg-alapítvány		187	Tűzkárbiztosítás és a főváros	166,
József főherceg	166,	183	149	
Kéményseprői jog		64,	Tűztávtatok	149
Katonatiszt oldalfegyver nélkül		151	Tűzilárma a zsinagógában	167
Köszén		199	Tűzoltás borral	183
Kinai építkezés		199	Tűzoltótisztek Orsz. Egyesülete	19, 56, 99,
Kaiser-Jubiläums-Stiftung	74,	114	130,	167
Kolozsvári mentőegyesület	47,	15	184	
Konthy Gyula dr. kitüntetése		14	Tűzoltó hajók	167
Láng forrása		15	Tűzrendészeti kikötések gőzmalomban	167
Leányszemnek mi kedvesebb		84	Tűzvarázslás Japánban	167,
Lipót belga király fecskendője		47	184	
Levegőtisztítás		57	Tűzoltók amerikai zása	12
Lukács Gyula		152	Tűzoltók és mentők szakközlönye	13
Molnár Lajos találmánya		63	Tűz mikor van legtöbb	22
Marosvásárhely vízvezetéke		197	Utcaburkolat befolyása a lovakra	99
			Világító vízfény	15
			Vigadó termeinek rendje	32
			Vidéki városok fejlődése	83
			Villamos felsővezeték	47
			Vollay Elemér	99
			Volontérek	31, 99,
			199	
			Wekerle a kárbiztosítás államosításáról	116
			Záporkészülék a toronyban	63
			Záporpróbák	150

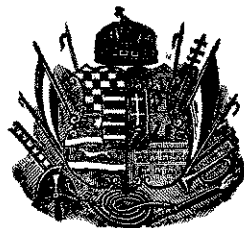

TÜZRENDESZETI KÖZLÖNY

AZ ORSZ. TŰZOLTÓ-SZÖVETSÉG HIVATALOS LAPJA.

Megjelenik minden hó második szombatján.
Hirdetéseket felvenni a kiadóhivatal egyedül jogositott.
A lapszétküldésére vonatkozó felszólalásokat az országos szövetség elnökségéhez kell intézni; a hová az előfizetések a hirdetések díja is küldendő.

Laptulajdonos:
A MAGYAR ORSZÁGOS TŰZOLTÓ-SZÖVETSÉG.
Kiadóhivatal:
az Országos Tűzoltó-Szövetség Irodája
VII., Rákóczi-út 38.
Telefon 90—33.

Előfizetési ára, egész évre, 5 korona.
Tagtestületeinknek ingyenpóldány jár.
A szerkesztő címére irányított oly kérészekre, melyekért írójuk díjazására formál igényt, kérjük rávezetni a megjegyzést, hogy stíszület-díjért.

Felelős szerkesztő: MARKUSOVSKY BÉLA, VIII., Kun-utca 2.

December 20.

Az ülések parafrázisának luxusát csak a napilapok engedhetik meg maguknak. A december 20-án tartott elnökségi ülés napirendjén sorra került tárgyak közül azonban hármát, ezuttal, mi is ki akarunk emelni.

Az első Szabó Gyula ünneplése volt. Őt, ámbár csak most, január havában, tölti be tűzoltói tevékenységének huszonötödik esztendejét, az elnök ur arra érdemesítette, hogy az elnökség plenuma előtt, már mintegy karácsonyi ajándékképen, nyujtsa át neki a külön ad hoc készült, diszes tokba zárt szolgálati érmet.

Szabó Gyula előadó érdemei sokkal ismertebbek lapunk olvasói előtt, sem-hogy azok külön méltatására ki kellene terjeszkednünk. Az elnök ur szavait idézve, mi is csak azt kívánhatjuk neki, hogy „még sok éven át szentelhesse kipróbált odaadó ügybuzgalmát nemes ügyünknek!”

A másik, a járási és vármegyei tűzfelügyelőknek — a Bars vármegyei szövetség indítványa folytán — napirendre került új rangjelzése volt. Az e tekintetben történt megállapodásról a jegyzőkönyv elég részletesen számol be. Elégségesnek tartjuk tehát az arra való utalást, annál is inkább, mert hisz az ügy, végérvényes eldöntés céljából, az országos választmány elé is fog még kerülni.

A harmadik tárgyat az ülésen elnöklő Széchenyi Viktor gróf ekkép vezette be:

„A tűzrendészetitörvényjavaslat tervezetének tárgyában a belügyminiszteriumnál folytatott szaktanácskozások során felmerült a kérdés, vajjon meghagyassék-e az Országos Szövetség mostani formájában, avagy az eddiginél ponderálóbb, hivatalos színezetű jelleggel ruháztassék fel? A törvénytervezet ugyanis országos tűzfelügyelői állásokat kreál, de e mellett az Országos Szövetség elnökségét, mint a belügyminiszterium szakközegét továbbra is fenn kívánja tartani. A tűzfelügyelői intézménynek és az Orsz. Szövetségnek illetően egymás mellé állításából ferde helyzetek keletkezhetnek. Feltehető ugyanis, hogy azok a kinevezendő kir. tűzfelügyelők a ma rendelkezésre álló képzett tűzoltók legelső kapacitásai lesznek. S az országos elnökség, mely nélkülök csak kisebb szakemberekből alakulhat, bizonyos esetekben mégis feljebbvaló fórum gyanánt fog szerepelni, amennyiben a királyi tűzfelügyelők véleményét — adandó alkalommal — felülbírálná.

E ferdeség megelőzése okából egy országos tűzrendészeti tanács létesítésének az eszméje vettetett fel s hogy e tanács miként állíttassék össze és hogy egyáltalán meg legyen-e

alkotva — erre nézve kérem az elnökségi tag urak szives véleményét.“

A hozzászólások során aztán, melyekből maga az elnök is kivette a részét, az ő (már e bevezetésből is kitetsző) álláspontja, szembe került Óvári Ferenc alelnökével.

Az előbbi olyan férfiú nézete, aki a jelen mozgalmában nemcsak részt vesz, hanem azokban egyenesen a vezérszerepet viszi; de akit a multhoz, annak küzdelmein kívül állván, sem felemelő, sem keserű, szóval semmiféle édes-bús emlékek nem kötnek. Utóbbinál viszont az a férfiú nyilatkozott meg, akit minden idegszála hozzáfűz ahhoz az Országos Tűzoltói Szövetséghez, amelynek prosperálása érdekében formális harcokat vívott meg, nemcsak a rideg közöny s az átkos kicsinyhitőség ellenében, hanem a sokáig megmozdulásra is alig rábírható kormányhatalommal szemben is.

A modern gondolkozás került tehát szembe, a szintén tisztán látó, de a hagyományokon is csüngő félmultnak kijegecedett felfogásával. És az ütköző pont is hozzájuk méltó. Nem kevesebről lévén szó, mint a hazai tűzoltó intézmény jövőjének miként való kialakulásáról. Mert teljesen mást eredményezne az egyik irányzat és megint más kialakulás magvát adná meg a másik.

A felette érdekesen megoszló hozzászólásokat az alábbiakban adjuk:

Gr. Széchényi Viktor: Tisztelt Elnökség!

A tűzrendészeti törvényjavaslat tervezetének újabb tárgyalása során felmerült egy kérdés, melyet Bölcös Gyula miniszteri tanácsos ur meghatalmazása folytán hozzászólás végett közölni kívánok. A kérdés a körül forog, hogy vajjon az országos tűzoltó-szövetség fentartásáért-e mostani formájában, avagy hivatalos, tehát ponderálóbb színezet adassék-e neki?

A törvénytervezet 10 országos (m. kir.) tűzfelügyelői állást kreál, de emellett az országos szövetséget, mint a belügyminiszterium szakközegét is meg kívánja tartani. A tűzfelügyelői intézmény és az országos szövetség illetően egymás mellé állításából, szerintem, bizonyos ferde helyzet keletkezhetik. Feltehető ugyanis, hogy azok a kinevezendő királyi tűzfelügyelők, a ma rendelkezésre álló képzett tűzoltók legelső kapacitásai lesznek s az országos szövetség, mely nélkülök csak kisebb szakemberekből alakulhat, bizonyos esetekben mégis feljebbvaló fórum gyanánt fog szerepelni, amennyiben a királyi tűzfelügyelők véleményét — adandó alkalommal — az országos elnökség bíráná felül.

Almády Géza tanácsnok ur, ki a tanács-

kozások során már a székesfővárosnak eddigi exceptionális helyzete megszüntetését is elnevezte, az e réven előálló új helyzet létrehozatala ellen a főváros nevében egész határozottan tiltakozott. Budapest tanácsnokának véleménye szerint ugyanis az országos szövetségnek háromévenként újraválasztás esélyeinek kitett elnöksége nem lehet törvényileg szerepet vivő szerv. A hivatalból eljáró közegek felett pláne nem. Mert ez utóbbiak élethossziglan választott, fegyelmi alá is vonható hatósági közegek: míg az országos szövetség elnöksége egy háromévenként újra alakuló választott testület, amely meg is szünhet.

Igy merült fel egy országos tűzrendészeti tanács megteremtésének az eszméje. Hogy ez a tanács miként létesíttessék és hogy egyáltalán létre jöjjön-e, erre nézve kérem az elnökségi tag urak szives véleményét.

Kiegészítésül még csak annyit kívánok a most elmondottakhoz hozzáfűzni, hogy az én felfogásom szerint, az országos szövetség, ma mint társadalmi egyesülés, társadalmi alapon álló intézmény áll csak nexusban a tűzrendészet hivatalos legfőbb fórumával, a belügyminiszteriummal. A hazai tűzrendészet szervezését, ápolását, fejlesztését — törvény hiányában — végezte. Ami ezen a téren eddig történt, azt mind ez a szövetség hozta létre vagy legalább segítette létrehozni. A helyét tehát betöltötte. Most azonban, midőn a meghozandó törvény a feladat jórészt egy új intézmény tagjainak, a királyi tűzfelügyelőknek a vállaira szándékozik áthárítani: az országos szövetség eddig követett önzetlen elvénél fogva, kell hogy arra az álláspontra helyezkedjék, mely nem arrogálja magának az egyeduralmat.

Idáig betöltöttük hivatásunkat. Most a mi kezdeményezésünkre, a mi hozzájárulásunkkal megcsináljuk azt az apparátust, amely hivatalosan fogja végezni ugyanazt, amivel eddig társadalmilag próbálkoztunk meg. Mi tehát félreállunk. Nem szününk meg, mert a szövetség további fennállását nem kell féltetni, de nem is ragaszkodunk feltétlenül a szövetség működésének eddigi formájához. Beérjük azzal, hogy az alkotandó új, nagyobb, teljesebb szervnek, az országos tűzrendészeti tanácsnak csak része legyünk.

Az az országos tanács ugyanis akkép alakulna, hogy a kir. tűzfelügyelőkn és a tűzrendészetel rokon gépészmérnöki, építész, vegyész stb. szakmák képviselőin kívül az országos szövetség elnöksége is küldene ki abba bizonyos számú tagot, akik eleven kapcsolatot létesítenének a szövetség és amaz új fórum között, mely a tűzrendészet modern fejlesztésére a legteljesebb mértékben hivatva lenne.

Az öncél nem lehet az, hogy az országos szövetség továbbra is minden áron fennálljon, hanem hogy acceptabilis tűzrendészeti állapotokra a mi helyünkbe jobbat tehetünk: akkor — ismétlem — nekünk felre kell állnunk.

Ne kis csoportnak biztosítsunk tágabb hatáskört: hanem a teherbíróbb szervre ruházzuk át saját hatáskörünket — az ügy érdekében!

Dr. Glósz Kálmán: Mindenekelőtt azt óhajtja tudni, vajjon csak tájékoztatás akar-e lenni a mai discussió, avagy a majdani megállapodások figyelembevételre is tarthatnak számot?

Elnök: Nem pusztán tájékoztatás a kérdés idehozatalának a célja.

Dr. Glósz: Akkor a dolog érdemére nézve szívesen nyilatkozik, kijelentve, hogy kétségtelennek tartja ama visszás helyzetnek az előállítását, amire az elnök ur az imént rámutatott.

Elő kell állni ily helyzetnek, mert valószínű, hogy az országos felügyelők azon egyének csoportjából fognak kikerülni, akik tűzoltói téren arravalóságukat már bebizonyították.

Ez alapból kiindulva, nem véli megakadályozandónak azon terv megvalósítását, amely országos tűzrendészeti tanácsot kíván kreálni. Kikötése csak az volna, hogy az országos szövetség elnökei is tagjai legyenek e tanácsnak.

A közegészségügy terén már van egy analog intézmény: az országos közegészségi tanács. Minthogy pedig az is bizonyos, hogy a meghozandó törvény hatása alatt a tűzrendészet fejlődése a vidéken is erőteljesebb tempót veendő, valószínű, hogy olyan erők kerülnek majd be az előadói karba, akik szintén megütik azt a mértéket, amely mértékére az országos tűzfelügyelői karnál feltételezett képzettségnek a tanácsban való szereplés során szükség lesz.

A maga részéről elfogadhatóbb véleményező fórumnak tartja az országos tűzrendészeti tanácsot, mint az orsz. szövetség elnökségét, mely a rokonszakmák terén működő speciális szakemberek nélkül ma sem tud boldogulni.

Dr. Óvári Ferenc, alelnök: Az elnök ur előadását először kiegészíteni kívánja annyiban, hogy Almády Géza, a székesfőváros tanácsnoka, abban a bizottságban, mely a törvénytervezet tárgyában tanácskozásokat folytatott, abbeli nyilatkozatával, mely szerint a székesfővárosnak a törvény hatálya alul való kivételét kívánatosnak tartja, nem állott egyedül. Szóla maga is a mellett volt, hogy Budapest területe, amelyen a vidéktől teljesen elütő viszonyok vannak, igenis kikapcsolandó.

De az országos tűzrendészeti tanács kreálásának is ellene volt a maga részéről.

A tűzrendészet, mint ahogy a megelőző tűzrendészet definiálja és ahogy tanfolyamainkon is tanítjuk, a rendészeti tevékenységnek csak egyik ágazata. És a többi ágában a rendészetnek sehol sincsen hasonló szerv.

Az, hogy van közegészségi tanácsunk, egész természetes; ezt az egészségügy nagyobb, mélyebbre ható fontossága teszi indokolttá. Aból azonban, hogy ez országos tanács lehetőségét a közegészségügy terén koncedáljuk, sőt célirányosnak is elfogadjuk, nem következik az, mintha tűzrendészeti téren is szükség lenne hasonlóra. Az iparfelügyelet sem állítható a mi ügyünkkel párhuzamba, mert az közvetlen jövedelmi forrásokat nyit az országnak, míg a rendezett tűzrendészeti viszonyok csak közvetett hasznot hajtanak. A kereskedelmi legfőbb tanács is más dolog, társadalmi intézmény.

A tűzrendészet terén külön szaktanácsra szükség nincs; nem is szólva arról, hogy csak önmagunkat végeznénk ki, amikor egy tűzrendészeti orsz. tanács létesítése mellé sorakoznánk, azt magunk fölé helyezvén. Évtizedeken át szakszerűen, becsületesen teljesítette kötelességét az országos tűzoltó szövetség mint legfőbb tűzrendészeti szaktanácsadó, e téren új kísérletezésre szükség sincsen.

A törvénytervezet egyelőre nem tesz különbséget vármegyei és országos tűzfelügyelők között. Ahogy kezdetben iparfelügyelő is csak korlátozott számban volt, azonképp kir. tűzfelügyelő is csak 10 van kontemplálva s átmenetileg ezek is a vármegyei tűzfelügyelőkkel egy rangban s azonos jogokkal tervezetnek. Ily körülmények között nincs kizárva annak a lehetősége, hogy a kinevezendő királyi tűzfelügyelők az országos szövetség elnökségébe is be ne választassanak. Minthogy pedig a miniszter nem köteles senkinek a

szakvéleményét elfogadni, ha a tűzfelügyelők szolgáltatata alapos előterjesztés kielégíti, lehetséges, hogy az országos tanácsot sem kérdezné meg. Viszont, ha mi megmaradunk szakközegnek és kikérné a véleményünket, e megkerdezés esetén sem tartozik az így kialakult véleményt, a saját közegének előterjesztésével szemben, a magáévá tenni.

Az országos tűzrendészeti tanács sem érvényesülhetne tehát jobban. Mig az országos szövetség elnökségének tagjai, a kebelébe beválasztott királyi tűzfelügyelők révén, az országos szakközegek intencióival megismerkedhetvén, a helyes impulzust s a kellő irányítást vihetnék szét magukkal. Az országos tűzrendészeti tanácsot ennél fogva a saját presztízszünk súlyosztásán kívül, már csak azért sem proponálhatjuk, mert az a tűzrendészeti ügy igaz célját szolgálani kevésbé lenne alkalmas.

Végül megjegyzi, hogy a törvény majdani végrehajtásának egyik legfőbb akadályát is sikerült kiküszöbölni, amennyiben az újra átdolgozott törvénytervezet már nemcsak azt mondja ki, hogy a tűzrendészet költségeit a község viseli, hanem arról is gondoskodik, hogy az e címen felmerülő költségek részben való viselésére a biztosító társulatok hozzájárulásából, a vármegyék külön dotációval is legyenek ellátva. Az országos tűzoltói alapon kívül tehát lesznek külön vármegyei, sőt külön községi tűzoltói alapok is.

Szabados Imre: Ugy tudja, hogy országos szaktanács csak egy van, egyetlenegy: a közegészségi tanács, amelynek orvosok és egyetemi tanárok a tagjai. A többi hasonló címet viselő tanács csak névleg ilyen, mert nincsen kvalifikációhoz kötve a tagjaik sorába való kinevezés. És szerinte az utóbbi eset állana be a tűzrendészeti tanács megalkotásánál is.

Tart tőle, hogy a nálunk divó protekciós rendszer mellett még a királyi tűzfelügyelők sem tisztán a tűzoltó szakemberek krémjéből kerülnek majd ki, mert a mai generáció tudása nem kvalifikáció alapján szerzett tudomány. Ha pedig ez lehetséges a legfőbb fórum kebelében, akkor az országos tanács egybeállításánál nemcsak valószínű, de csaknem bizonyosra vehető, hogy olyanok neveztetnének ki, akiktől és miatt az elismert kapacitásaink többsége továbbra is csak az országos szövetség keretében található működési teret. Neki nem kell országos tanács.

Elnök megjegyzi, hogy a tanács tagjaivá csak mérnöki oklevéllel, tűzoltótisztai vizsgával, avagy hosszú aktív működés terén szerzett tapasztalatokkal rendelkező egyének lehetnek. Olyanok tehát, akik másutt kimaradtak, ide nem juthatnak be. Viszont azonban az orvosok szövetségét, a mérnökegyületet stb. rokonszakmákat kizárni, szerinte, egyértelmű volna a tűzrendészet fejlődésének megakasztásával.

Dr. Vass János: Minél többet ismerünk meg a törvényjavaslat részleteiből, annál jobban tisztul a helyzet.

Első hallásra úgy látszott, mintha az országos szövetségnek, mint önálló szervezetnek a fejlődése szembekerült volna az ország tűzrendészetének az érdekével. Holott az ellentét távolról sem ennyire kiélezett. Az országos szövetséget nem kell többé félteni további életében, mert érvényesülhetésének ezután is meg lesz a módja, mihelyt megmarad a munkatere.

Ha mint társadalmi szervezet tovább működhetünk és a szakirodalom terén, meg az ismeretek terjesztésének kultiválásával az eddigi hatáskörben mozoghatunk, akkor a kérdés voltaképpen csak a körül foroghat, vajjon az

országos tanács mint felsőbb helyről származó kívánalom van-e kontemplálva, avagy csak mint fölvetett eszme játszik szerepet? Az utóbbi esetben nyugodtan megállapítható, hogy leghelyesebb, ha az országos elnökség marad a minisztérium szakközege. Mert ennek a tartalmassága a követelményeknek megfelelően fokozható. El lehetőségeknek és általában a mi fejlődésünknek alapfeltétele csupán az, hogy a törvényben kimondassék, miszerint a hatósági funkciókat teljesítő tűzoltóságok kötelesek vármegyékként szövetségekké tömörülni s ezek viszont az országos szövetséghez tartoznak csatlakozni. És e köteles csatlakozás ellen — egyetlen érv sem hozható fel, sem közigazgatási, sem pénzügyi szempontból.

Ha azonban a köteles csatlakozás kimondása nélkül állítanak fel a tűzrendészeti szaktanácsot: akkor országos szövetségünk lehetetlen helyzetbe jut. Mert az ügyek élére, mint tekintélyesebb szerv, az országos tanács kerülne, amelyben a különféle rokontéren működő szakemberek fognak dominálni, akiket a speciális szaktudásukkal a ma homloktérben álló tűzoltók legfeljebb támogathatnak.

De a tűzrendészet fejlődésére feltétlenül előnyös magasabb színvonalu tárgyalása az ügyeknek az országos szövetség kebelében is érvényesülhet, mihelyt a rokonszakmabeli férfiakkal a mi elnökségünk nyer kiegészítést. Növeljük meg tehát a saját szövetségünk súlyát, tegyük ekvivalens tényezővé a kontemplált tanácsosál, adassunk módot a törvény által saját nivónk emelésére és illetőleg arra, hogy mi vonhassunk be idegen szakértőket, mi hallgathassuk meg a mérnökegyelet és a többi tényezők véleményét, melyet a mi tűzoltói tudásunk retortáján bocsátanánk keresztül: de ne engedjük agyonütni azt, amit évtizedeken át magunk építettünk.

A mellett van, hogy ne legyen országos tűzrendészeti tanács. De ha lesz, akkor a kötelező csatlakozás kimondásán kívül feltétlenül kell, hogy a tanács egybeállításánál az országos szövetség jusson tulsúlyra,

Végül megjegyzi, hogy a főváros kikapcsolását politikai dolognak tartja és már csak azért is helyesli, mivel különben a törvény minden §-ánál alszakaszokban kellene a vidéktől teljesen eltérő exceptionális viszonyokról megemlékezni.

Vida Pál: Az alelnök által hangoztatott aggodalmakat nem osztja. Szerinte a szaktanács felállítása indokolt. Mert a törvényes kvalifikáció alapján kinevezendő tűzfelügyelői kar bármennyire szakavatott is, bizonyos szakmák terére könnyedén nem kalandozhat el. Egynemelyiket érinteni sem igen merheti. A fizika, vegytan és az építészeti szakismeretek összességével a kir. tűzfelügyelők nem rendelkezhetnek. Ellenben egy országos tanácsban mind e szaktudásban jártas férfiak számára van hely.

A tűzrendészeti tanács megalkotását nem ellenzi. A főváros kivételét a törvény alól ő is helyesli.

Apáthi Vilmos: A főváros kikapcsolásának elvileg határozottan ellene van. Mert különálló, kivételes helyzetet nem ismerhet el, mihelyt törvényről van szó. És csak elveinek fentartásával, tisztán opportunitás szempontjából nyugszik bele, hogy Budapest kivétessék a törvény hatálya alól.

A szaktanácsot illetőleg úgy tudja, hogy mikor a minisztériumok valamiben dönteni akarnak, nemcsak egyik osztály a másikat s

egyik minisztérium a társmisztérium véleményét kéri ki, hanem kebelen kívül álló tudományos testületeket is meg szoktak hallgatni. A szaktanács véleményét ennél fogva mindig valami más fórum is átvizsgálná. Akkor pedig csakugyan nincs szükség egy minden szakma teréről kiegészített országos tűzrendészeti tanácsra.

Breuer Szilárd: Szakembereket hallva, mi is másként alkotjuk meg saját véleményünket!

Apáthi Vilmos: Ez azonban vice versa is áll! Az építész is másként mond véleményt, mihelyt a tűzrendészet követelményeit megismeri. A fontos tehát nem egy az orvosi, erdészeti, vízvezetési, építészeti stb. szaktudások összes képviselőiből egybeállított új fórumnak a megteremtése, hanem az, hogy egy oly tűzoltói szervünk legyen, amely ha tűzrendőri szempontból véleményt kérnek, akkor tűzrendészeti és tűzoltói szempontokból adjon véleményt és soha se más szempontból.

A polihistorok ideje lejárt. Minden szakma olyan óriás haladást tett, hogy egy ember azt nem felőlelni, de néha áttekinteni se képes. Ne sokféle szempontokból akarjunk tehát bírálgatni, elég ha csak a saját terrenumunkon vagyunk teljesen otthonosak, egész emberek.

Ha azonban tűzoltó-szakfórumra van szükség s első sorban csak ilyenre lehet: úgy ez az országos szövetség kebelében is létesíthető, főleg ha a kötelező csatlakozás révén valamennyi vármegye tűzoltósága e szövetségben fog tömörülni. Oda kell tehát hatnunk, hogy ily erős tűzoltó-szövetség jöjjön létre, amely az egész ország összes tűzoltóságait egyesíti magában. A fővárost is ezért lenne kár kikapcsolni.

Alelnök: Csak hogy a székesfőváros tűzoltó-tisztjeinek a közreműködésére éppen csak az esetben számíthatunk, ha maga a főváros kivétetik a törvény alól.

Apáthi Vilmos: Ez okból mondtam, hogy csak opportunitásból nyugszom bele a főváros kikapcsolásába. Emeljük saját nivónkat, egészítsük ki mi magunkat szakemberekkel, de ne ártsunk a presztizsünknek egy országos tűzrendészeti tanács összeállításával. A mi központunk legyen illetékes véleményadásra. Az ország összes tűzoltóságai képviselőit jogszerűen központnak a véleményét mindig meghallgathatja a minisztérium is. **St.**

— **A m. kir. kereskedelemügyi miniszter 1907. évi november 25-én 97.532. szám alatt kelt rendeletében az acetyléngáz előállítására és világítási vagy más célokra való felhasználására tárgyában 1906 július 28-án kelt 73.357. B. M. és 47.788. K. M. számú rendeletekkel kiadott szabályrendelet 16. és 29. §-ában foglalt rendelkezésnek a végrehajtását, amelynek értelmében az 1903. évi március hó 15-e előtt felállított és jelenleg is használatban levő acetyléngázt fejlesztő készülékek, valamint az 1902 október 4-iki 64.792. B. M. és 48.795. K. M. számú rendelettel kiadott és fentírt tárgy szabályrendelet hatálya alatt szerkezetükre nézve engedélyezett, de a méretek tekintetében eltérő készülékek, újabb engedélyezés céljából, az acetylénipari vizsgáló bizottságnak bemutatandók, a belügyminiszter ural egyetértőleg, további intézkedésig, felfüggesztette.**

H I V A T A L O S R É S Z.

1745.
1907. sz.

Jegyzőkönyv.

Felvéetett Budapesten, 1907 december 20-án a Magyar Országos Tűzoltószövetség elnökségének ülésében.

Elnök: Széchényi Viktor gróf, majd dr. Óvári Ferenc alelnök. Jegyző: Breuer Szilárd titkár.

Jelen voltak: dr. Marinovich Imre felügyelő bizottsági tag, Apáthy Vilmos, dr. Glósz Kálmán, Szabados Imre, Szabó Gyula, Varga Lőrinc, dr. Vass János, Vida Pál előadók, dr. Balogh Dezső pénztárnok, ifj. Bitskey Illés segédtitkár. Elmaradásukat kimentették dr. Szily József és Barabás István.

240. Elnök az ülést megnyitván, titkár jelenti, hogy a **Bács-Bodrog** vármegyei szövetség ügyvezetését rendezte, új elnökséget és tűzrendészeti felügyelőket állított be, a tagdíjhátralékot befizette és közgyűlési jegyzőkönyvét beküldötte. A **Hajdu** vármegyei szövetség szintén kiegészítette elnökségét, beküldötte közgyűlésének jegyzőkönyvét és Balmazújváros, Hadház, Mikepércs, Nádudvar, Sámson, Vámospércs, Böszörmény, Tétetlen testületét és hátralékait törölni kéri, minthogy az 1898—99 években megszűntek s nem léteznek.

Jelentés tudomásul vétetvén, a tagdíjtörlés ügye az orsz. választmány elé terjeszteni rendeltetett, Tétetlen kivételével, mely testület az orsz. szövetségnél tagsági díját egy év kivételével rendezte. A **Trencsén** vármegyei szövetség ügyeinek rendezését ellenben függőben hagyta az elnökség akkorára, amidőn a kötelezett tűzoltók szolgálati érdemének kérdése elintéztetni fog.

241. A **Nógrád** vármegyei szövetség létesítése tárgyában november 26-án Balassagyarmaton tartott előértekezleten eljárta dr. Balogh Dezső és Bitskey Illés jelentése, mely szerint a mozgalom a helyes irányba tereltetett, tudomásul vétetett és a két kiküldött utiköltsége kiutalványoztatott.

242. A **Csongrád** vármegyei szövetség december 22-én tartván Szegeden alakuló gyűlését, erre egy elnökségi tag kiküldését kéri.

Az elnökség képviselőjében Varga Lőrinc előadót küldi ki s e kiküldetés utiköltségeit kiutalványozza.

243. **Babin** község fecskendőjének átvétele ügyében a námesztői járás főszolgabírája szakértő kiküldését kérvén, ezen próbához a felek költségére, elnökségre Apáthy Vilmos előadó küldetett ki, akinek jelentése szerint a december 10-én megejtett próba alkalmából a fecskendő nem találhatott átvehetőnek.

Tudomásul vétetett.

244. **Ung** vármegye alispánjának azon átirata, hogy a segélyzőpénztárba való belépést illetőleg nem intézkedhetik, mert Ungvárt kivéve, egy községben sincs szervezett tűzoltóság:

az elnökség tudomásul vette, a sajnos körülményre azonban a belügyminiszternek figyelmét felhívni rendelte.

245. A kereskedelemügyi miniszter azon leirata, hogy a **m. á. vasut** műhelytűzvédelmi közül egyelőre csak a budapesti két kocsi-rendezőműhely tűzvédelmi lépteti be a szövetségbe:

tudomásul vétetett.

246. Az „Optimus“ extingtor hivatalos kipróbálásához kiküldött dr. Balogh Dezső azon jelentése, hogy a december 11-én megejtett próba után még egy folytatólagos próba fog tartatni:

tudomásul vétetett és a további eljárással dr. Balogh Dezső bizatott meg.

Titkár azon jelentései, hogy:

247. Oláh Miklós szarvasi parancsnok „Tűzoltók hőse“ című műve megjelent és 1 korona árban az irodában kapható;

248. hogy a kereskedelmi miniszterium ujabban rendeletet adott ki a kéményseprői állások betöltése és 97532/VI—a. sz. alatt acetylén-készülékek engedélyezése tárgyában; hogy

249. fecskendőszerkezeti rajzokat a tanszergyűjtemény részére ujabban a Budapesti Szivattyugyár, a Kernreuter és a Magirus külföldi cégek küldtek; hogy

250. időközben kipróbáltattak Óbecse, Parád, Alsótubnya és Pelsőc községek fecskendői; hogy

251. felirat intéztetett a belügyminiszterhez Harez Lajos szegedi parancsnok özvegyének kegydíja ügyében; hogy

252. a kereskedelemügyi miniszter megkeresett az iránt, miszerint az elnökségi és választmányi gyűlésekhez kedvezményes vasuti jegyeket engedélyezzen rövid uton való kiadással; hogy

253. vélemény adatott a belügyminiszternek egy vasuti állomás vízvezetékkel való ellátása tárgyában; továbbá

254. Veszprém vármegye alispánjának a Mátrai, Feik és Társa, cégnek a külföldi gyártmányokra vonatkozó körlevele tárgyában; végül

255. Baranya vármegye alispánjának a siklói járás 55 és a pécsi járás 56 községének tűzrendészeti szabályrendeleteiről: tudomásul vétettek.

256. Elnök megemlékezvén Szabó Gyula előadó érdemeiről, üdvözlöi őt 25 éves tűzoltói jubileuma alkalmából és átnyújtja neki a XXV éves szolgálati érmet; mit az ünnepelet az elnökség éljenzése közben megköszön, igérvén, hogy az ügynek a jövőben is lelkes harcosa leend.

257. Varga Lőrinc előadó felszólalására adott azon titkári válasz, hogy nevezett előadó neve a mult ülésen jelen voltak közül csak sajtóhiba folytán maradt ki a hiv. szaklapból: tudomásul vétetett.

258. A **közigazgatási tanfolyamok** előadóinak személyeit illetőleg a belügyminiszterhez előterjesztés lévén teendő, az elnökség a mult évi előadókat e tisztre felkérni határozta, a kolozsvári tanfolyam vezetésére a parancsnoki állásáról lemondott Polez Rezső helyére Lukács Gyulát jelölve ki.

259. A **Bars** vármegyei szövetségnek a **tűzfelügyelők rangjelzésére** vonatkozó javaslata véleményezés végett megküldetvén a vármegyei szövetségeknek, a régi karkötő megtartása mellett nyilatkozott: a Fejér-, a Hajdu-, a Jász-Nagy-Kunszolnok- a Pest vármegyei és a Budapest fővárosi szövetség; ellenben más rangjelzés szükségessége és a Bars vármegyei tervezet mellett nyilatkozott 11 vármegyei szövetség, u. m. a Veszprém, a Torontál, a Bács-Bodrog, a Szepes, a Vas, a Sopron, a Csanád, a Somogy, a Bars, a Heves, a Baranya vármegyei szövetség; ezek közül a Vas, a So-

mogy, a Sopron, a Heves, a Szepes, a Csanád vármegyei szövetségek a szövetségi elnökökre való tekintettel kívánják a kérdést megoldani úgy, amint ezt az elnökség egyik régebbi tervezetében már kifejtette volt. A vármegyei szövetségek ezen véleményei alapján az elnökség indokoltnak látja azt, hogy ezen kérdéssel ismét foglalkozzék és a közkívánatnak engedve, a tűzfelügyelők részére külön rangjelzést állapítson meg; szükségesnek tartja azonban, hogy az egyenruhát viselő szövetségi elnökök rangjelzése is ennek megfelelően módosíttassék. Terjedelmes vita után határozottatott, hogy a tűzfelügyelők által jelenleg viselt karkötők, valamint valamennyi fokozatnál a vállszinór elhagyatik; a tűzfelügyelőknél az eddigi szövetségi mintának megfelelő szövésű ezüstgalléron a járási felügyelő 1, a vármegyei felügyelő 2 veressel áttört 8 águ aranyrozettát viseljen (a majdani m. kir. felügyelőknek 3 ilyen rozetta tartatván fenn), míg ellenben a vármegyei szövetségek titkára aranygalléron 1, alelnöke 2, elnöke 3 ezüst kerek rozettát, az orsz. szövetség alelnöke és elnöke pedig himzéssel díszített aranygallért viseljen, kimondatván egyúttal az is, hogy a vármegyei szövetségek titkáranak — ha működő tag — parancsnoki rangban állónak kell lenni, valamint hogy az ezüstgalléros zubbonyokon fehér fémgomb, a sisakon pedig ez esetben fehér fémborítás viselendő. Ezen tervezet jóváhagyás végett az orsz. választmány elé terjesztetni határozottatott.

260. A Veszprém vármegyei szövetség azon javaslatát, hogy a tűzfelügyelők részére világoskék posztó-zubbony állapíttassék meg, az elnökség azzal terjeszti a választmány elé, hogy a tűzfelügyelőknél a világoskék zubbony viselése is engedtesse meg, ha a vármegyei szövetség azt kívánatosnak tartaná.

261. Elnök felvetvén a tűzrendészeti törvényjavaslatban esetleg érvényre juttatandó orsz. tűzrendészeti tanács és a törvénynek a fővárosra való kiterjesztésének kérdését, az ezen tárgyak felett kifejlődött vitában az elnökség majd minden tagja részt vett és végül felkérte az elnöki széket időközben elfoglalt alelnök, hogy e megbeszélésből lesűrődő véleményről az illetékes tényezőket tájékoztassa.

262. Dr. Glósz Kálmán előadó azon indítványa, hogy a legközelebbi nagygyűlésen megszűnő, tehát utolsó elnökség teljes számban fényképeztesse le magát, elfogadtatott és a tagoknak idejében való értesítésével titkár megbízottat.

263. A legközelebbi elnökségi ülés idejéül 1908 február 22-ikének d. u. 3 órája tűzetett ki.

264. A jegyzőkönyv hitelesítésére felkértek dr. Vass János és Vida Pál előadók. Több tárgy nem lévén, ezzel az ülés véget ért.

Kmf.

Gróf Széchényi Viktor
elnök.dr. Óvári Ferenc
alelnök.Breuer Szilárd
titkár.

Hitelesítjük:

Vida Pál dr. Vass János
előadó. előadó.848.
1907. szám.**Jegyzőkönyv.**

Felvétel Budapest, 1907 december 20-án a Magyar Országos Tűzoltó-Szövetség segélypénztára elnökségének ülésében.

Elnök: Széchényi Viktor gróf.
Jegyző: Breuer Szilárd titkár.

Jelen voltak: dr. Óvári Ferenc alelnök, dr. Marinovich Imre felügyelőbizottsági tag, dr. Glósz Kálmán, Szabados Imre, Szabó Gyula, Vida Pál előadók, ifj. Bitskey Illés segédtitkár. Elmaradását kimentette dr. Szily József, Barabás István előadó és dr. Balogh Dezső pénztárnok.

107. Elnök megnyitván az ülést, titkár jelenti, hogy Gelbmann Adolf, Gyuresik József, Csacsó János, Nagy József, Ring József, Ehrenhofer Gyula, Lászkó József, Rauch Nándor segélye a felterjesztésnek megfelelően kiutalványoztatott.

Tudomásul vétetett.

108. Titkár azon jelentése, hogy: Csanád, Fejér és Sopron vármegyék kimondták a tűzoltóknak a községek által való kötelező beiratását; Kolozs, Turóc vármegyék a községeknek pártolójánajánlották; Ung vármegye tűzoltóság hiányában intézkedésnek szükségét nem látta; a Pest- és a Vas vármegyei szövetségek pedig a vármegyékhez pártolólag véleményezték:

tudomásul vétetett.

109. Koncz György (Gödöllő) június 30-án gyakorlatnál kötélereszkeedés közben a kötelet igazítani akarván, lezuhant és 144 nap alatt gyógyuló combtörést szenvedett.

A pénztárból részére 150 K segély kiutalványoztatott.

110. Beiler János (Versec) július 18-án gyakorlaton, leszédülvén a tolólétráról, tüdőgyuladással kapcsolatos bordatörést szenvedett és 130 nap alatt felgyógyulván, hivatásos tűzoltói szolgálatra alkalmatlanná vált, nyugdíjazandó volt.

A pénztárból részére 130 K segély kiutalványoztatott.

111. Herceg Miklós (Kaposvár) november 8-án gyakorlaton meghűlvén, 19 nap alatt gyógyuló tüdőlobot kapott.

A pénztárból részére 20 K segély kiutalványoztatott.

112. Illés András (Báttaszék) október 13-án gyakorlaton, kötélereszkeedésnél, rossz fogás folytán kezén 14 nap alatt gyógyuló sérülést szenvedett; segélyért november 20-án, tehát el-
késve folyamodott.

Tekintettel ezen igényjogosultságot megszüntető késedelemre, továbbá arra, hogy kötélereszkeedés ott gyakoroltatott, ahol arra szükség aligha van, hogy az szabályellenesen és kellő felügyelet nélkül végeztetett és végül, hogy a sérülés csak kisebbszerű: az elnökség — hivatkozással az idevonatkozó körlevelére — a segélyt megadhatónak nem találta.

113. Andl Mátyas (Veszprémjákó) november 8-án tűznél térd- és bokazuzódást szenvedvén, az I. m. ált. ügynöksége részére 75 K segély megadását hozta javaslatba igazgatóságánál, mely azt véleményezés végett leküldötte.

A 75 K segély megadtni javasoltatott.

114. Id. Dala István (Ikervár) december 2-án az éjjeli őrség ellenőrzése alkalmából egy kocsi által szándékosan elütetett és fején, lábán 14 nap alatt gyógyuló zuzódást szenvedett.

A pénztárból részére 14 K segély kiutalványoztatott.

115. Szabó Péter Pál (Zenta) november 6-án tűzhöz való riasztás alkalmával, az orsót bekapcsolván, újján 5 nap alatt gyógyuló zuzódást szenvedett s elnökileg az I. m. ált. alapítványához 10 K segélyre felterjesztetvén, ezen összeg neki kiutalványoztatott.

Tudomásul vétetett.

116. Messert József (Glogon) szeptember 29-én tűznél meghűlvén, 22 nap alatt gyógyuló

tüdőgyuladást kapott; elnökileg az I. m. ált. alapítványához 44 K segélyre felterjesztetett.

Tudomásul vétetett.

117. **Tontsch Frigyes** (Brassó) október 13-án gyakorlaton, kezén megsérült olyképen, hogy a létra kezét a házhoz szorította; 26 napig volt munkaképtelen. Ugyanekkor **Immer Frigyes** a II. emeletről ugróponyvába ugorván, vérköpéssel járó rázkódást szenvedett s 26 napig volt beteg. Mindkettőnek elnökileg 30—30 K segély a pénztárból kiutalványoztatott.

Jóváhagyólag tudomásul vétetett.

118. **Golumba-Radu** (Berzászka) október 4-én tűznél megerősítéstől 30 nap alatt gyógyuló csipőízületi daganatot kapott és elnökileg az I. m. ált. alapítványához 60 K segélyre felterjesztetett.

Tudomásul vétetett.

119. **Balabán Antal** (Berzászka) október 29-én tűznél, fején 14 nap alatt gyógyuló sérülést szenvedvén, elnökileg az I. m. ált. alapítványához 28 K segélyre felterjesztetett.

Tudomásul vétetett.

120. **Horváth József** (Sárvár) november 5-én tűznél elesvén, 15 nap alatt gyógyuló izomrándulást szenvedett s elnökileg az I. m. ált. alapítványához 30 K segélyre felterjesztetett.

Tudomásul vétetett.

121. **Mohr Lajos** (Sárvár) november 6-án tűznél, esés folytán 15 nap alatt gyógyuló zuzódást szenvedvén, elnökileg az I. m. ált. alapítványához 30 K segélyre felterjesztetett.

Tudomásul vétetett.

122. **Pilipár Zsigmond** (Szigetvár) november 16-án tűznél, ráhulló gerendától halántékán 16 nap alatt gyógyuló égési sebet szenvedett. Ugyanakkor **Hajdu Ferenc** ujját a nyomórúd a kerékhez nyomta és 14 nap alatt gyógyuló zuzódást okozott. A kért rögtöni segély a sérülések esekélye miatt megadható nem lévén, Pilipár elnökileg 30 K, Hajdu 28 K segélyre az I. m. ált. alapítványához felterjesztetett.

Jóváhagyólag tudomásul vétetett.

123. **Zsigmond Gábor** (Marosvásárhely), aki május 20-án tűznél agryázkódást és kulescsonttörést szenvedett és az I. m. ált. alapítványából 100 K segélyt már kapott, orvosi igazolvány szerint még 166 napi munkaképtelenséget mutat ki.

Az I. m. ált. alapítványához újabb 200 K segélyre felterjeszteteni határozatot.

Bondár János (Berettyóujfalu) segélyezése orvosi zárjelentés hiányában elintézhető nem lévén, ezzel az ülés véget ért.

Kmf.

Gróf Széchenyi Viktor
elnök.

Breuer Szilárd
titkár.

* **Veszprém vármegye** tűzrendészeti szabályrendeletének 18. §-a kimondja, hogy minden ház, mely tűzhelylyel bir, tűzbiztosan épült kéménnyel kell, hogy elláttassék; orosz-kéményeket csakis tűzbiztosan fedett épületekben szabad elhelyezni, négyszögletű ürrel biró orosz-kémények építése pedig és kéményeknek szeles időben való égetése tilos. Használt kémények és kúrtók havonként a kéményseprő által tisztogatandók s a lesepert koromhulladékok eltávolítandók.

A vármegye alispánja ehhez képest most utasította a községek biráit, hogy 1908 végéig ezen rendelet végrehajtásáról hozzá jelentést tegyenek.

Mozgófényképes színházak.

Azok a villamos ivlámpa magas feszültségű áramával vetített képek sorozatát mutogató színházak, melyeknek előbb bioszkop, majd projektográf és kinematográf volt elnevezése, ma mozgófényképes színházak neve alatt már nemcsak a fővárosban találhatók mindenfelé, hanem a vidéki városokban is derűre-borúra nyitnak ilyeneket. Nyáron egyszerű ponyvás sátrakban, télen pedig kávéházakban vagy üres boltelhelyiségekben. Ujvidéken legutóbb már a Dungserszki-féle színházat is bérbe vették ily mozgófényképes előadások céljaira.

E mutatóvanyos előadásokra szóló engedély és illetőleg a helyiségeknek e célból való használására vonatkozó engedélyek kiadását mindenütt kell, hogy megelőzze a tűzrendészeti bizottság szemléje. Mert a látogatók életbiztonsága megköveteli, hogy a helyiségek elrendezése, különösen pedig a villamos vetítőgép elhelyezése, illetőleg a vetítőkamra berendezése és a villamos vezetékek a tűz- és életbiztonsági igényeknek megfelelőjenek.

A székesfővárosi tűzoltófőparancsnokság az ily célból megejtett helyszini szemléknél, mint az eljáró tűzvizsgáló-bizottság tagja, e hármas szempontból az alábbiakra szokott kiterjeszkedni:

1. A nézőtér gyanánt szolgáló helyiség a színházaknál szokásos méretben és számban birjonkijáratokkal, ülőhelyek közötti utakkal (0.80—1.00 m.) és hogy az ülőhelyek méretei (50 cm.) is a színházakban divókkal azonosak legyenek. Ha a vetítőgép valamely kijárat irányában van felállítva és a kamra a nézőtértől nincs tűz- és füstmentesen elkülönítve, akkor ezen kijárat nem létezőnek tekintendő és a géptől ellentétes oldalon kívánandó meg a befogadóképességnek megfelelő s mindenkor kifelé nyíló ajtók száma. Ezen kijáratok az elsötétítés alatt is gyertya- vagy olaj (zárt) mellékvilágítással és „kijárat” felirattal jelzendők és mindenkor szabadon hagyandók.

A gépkamra alatt ülőhelyek ne alkalmaztassanak. Az engedélyezett székszámon felül, mozgatható pót székek beállítása szigoruan eltiltandó.

Hogy az ülőhelyek elrendezése bármikor ellenőrizhető legyen (t. i. hogy abban változás nem történt), a helyiségben egy az előjáróság által hitelesített helyszínrajz függesztendő ki, melynek másodpéldánya az elsőfoku tűzrendészeti hatóságnál marad.

A helyiség villamos világítása a kinematográfától független villamos vezeték útján eszközözendő. A fűtése is csak oly módon eszközölhető, hogy nyílt láng és nagyobb hőség a filmeket ne érhesse.

2. A vetítőkamra alapterülete legalább 3 m² legyen, hogy benne a gép körül két egyén kényelmesen dolgozhassék. Hozzá korláttal is ellátott kényelmes lépcső vezessen fel. Maga a kamra ne ketreceszerű rekeszték, hanem minden

oldalán vasbádoggal bevont deszkával avagy Rabitz-fallal körülvett, teljesen zárt oly helyiség legyen, melynek padozata és összes lécezete bent azbeszttel van burkolva. Szellőztetéséről megfelelő módon, esetleg egy kémény felhasználásával gondoskodni kell s a fejlődő meleg, esetleg füst elvezetését — ha nincs villamos ventilator, — legalább 30 centiméter bőségű bádogesatorna közvetítse, mely vagy kéménybe torkollik, vagy egyenesen ki a szabadba vezet. A fejlődő hőség a kamrában lehetőleg ne haladja meg a 20° C temperaturát.

A vetített fénykéve kibocsátására szolgáló nyílás éppugy, mint a mellette nélkülözhetetlenül alkalmazott egy megfigyelő nyílás is, függőleges vezetékben futva, könnyen zárható és füstáthatlanul záródó ajtócskákkal látandó el. A vetítőnyílás maga a lehető legkisebbre szabandó és oly magasságban alkalmazandó, hogy a vakító fénysugár a közönséget ne érje.

Benn a kamrában az előadáshoz szükséges egy darab celluloidszalagon (filmen) kívül többet tartani és ott előadás közben a szalagot (filmet) feltekeresni tilos. A tartalékfilmek (filmkészlet) a kamrán kívül tűzbiztos ládában tartandók, melynek fenekén víz is legyen. Minden egyes felgöngyölt film kis nyílású külön bádogdobozba legyen zárva. A kamrában javítómunkálatokat csak olyankor szabad végezni, amikor a filmek bádogdobozaikba zárva, onnan eltávolítottak. Gyulékony dolgok (papírhulladék, ujság stb.) ott nem tarthatók; nyílt láng használata és a dohányzás benne tilos.

Vásáros sátoroknál a kinematográfós sátor, illetve vetítőkamrát képviselő kocsi a közönséget befogadó sátoron kívül állítandó fel. A sátor vagy a kocsi belseje 4 m² területen (a géptől minden irányban 1—1 m. távolságra) impregnált vászon, illetőleg azbeszttel burkolt legyen. A gőzgép (lokomobil) és az áramot termelő dynamo szintén a sátoron kívül (attól tűzbiztosan elválasztva) legyen. Tűzelésre csak kokszt használható.

Transzformátorokat mindig csak a kamrán kívül (más helyiségben) szabad elhelyezni.

A kamrában, a vetítőgép közvetlen közelében állandóan legyen kéznél mosdótálban avagy szélesszáju vederben mintegy 30 liternyi víz és egy vizes pokrócz, esetleg homokkészlet. Utóbbi t. i. jobban árt a filmnek, mint a víz. A nézőteret megvilágító izzólámpák (sátrakban ivlápák) a kamrán kívül is ki- és bekapcsolhatók legyenek. Magának a kamrának világítása csak burával bíró és dróthálós izzólámpa lehet.

3. A kamra közepén álló vetítőgép fényforrásához (a vetítő ivlápához) vezető huzalok gummi (de nem paragummi) szigetelésű s megfelelő keresztmetszettel bíró hajlékony (flexibilis) kábelbe legyenek egyesítve. Összefonott vezeték tehát, ha burokkal bíró is, nem alkalmazható. A tápláló áram a kamrán kívül levő pontról is kikapcsolható legyen.

A huzalok jól szigetelve s áttekinthető módon rendezve szerelendők; felesleges kereszt-

teződés még a szigetelt huzaloknál is mellőzendő.

A vetítőszekrény s annak ivlápáját tartó bak tűzmentesen burkolandó avagy egészen tűzmentes anyagból való legyen. A vetítőgép cirkulációs vízhűtéssel látandó el, vagy legalább a fényforrás és az objektívlencse közé oly ellenző alkalmazandó, mely a celluloidszalagot keretében továbbmozgató motornak csak kellő fordulatszámánál (billen félre) boesátja az erős fénykévet a szalagra (filmre): ellenben ha a film még vagy már nem kellő sebességgel mozog, a vetítőnyílást a hőszugarak elől automaticæ rögtön elzárja. Az esetre pedig, ha a film perforált széleinek elszakadása s megszorulása következtében lassulna meg a szalag mozgása, a gépnek homályos üvegfedővel is el kell látva lenni, mely kézzel gyorsan becsapható. Azonkívül a fényhatás rögtönös megszüntetése céljából a szalagot leszorító henger a fénykéve vonalából sinéken eltolható legyen.

Az ivlámpa ellenállása és a mótór áramkörébe kapcsolt külön ellenállás, bent lehetnek a kamrában, de csak áttört (átlyukgatott) vasbádoggal körülvéve.

Kiolvadó ólombiztosíték gyanánt olyanok alkalmazandók, amelyek már alakjuknál fogva is lehetlenné teszik, hogy nem megfelelő helyre illesztessenek be. Minden ólombiztosíték fedővel ellátott legyen s a fenekén leolvasható módon jelöléssel bírjon nemcsak a voltok és amperek számáról, amely mellett már kiolvad, hanem arról is, hogy mily méretű keresztmetszetnek, hány milliméteres vezetéknek, felel meg. Ólombiztosítót házilag előállítani tilos; a megfelelő méretezéssel bíró szabványos biztosítékok tartalékban legyenek kéznél.

Filmet szabadon lefutni hagyni nem szabad, visszagöngyölni pedig csak a fényforrás elzárása és illetve oly időben, amikor a vetítőgép üzemén kívül van helyezve. Egyébként, illetve másutt csak oly helyen szabad filmet tekeresni, ahol nyílt világítás vagy fűtött kályha nincs, mert egészen közelből, egy 16 gyertyafényerejű izzólámpácska sugárzó melegénél is 2 perc alatt már lobbott vet.

Végül megjegyzésével annak, hogy állandó színházakban ilyen berendezést Budapesten (az Uránia kivételével) a nézőtéren létesíteni nem szabad, álljanak itt a mozgófényképek körül előfordult tüzeknél tett tapasztalatok:

Tűz keletkezhetik a vetítőgépénél, mihelyt a film elszakad s a szalagot göngyölitő henger feletti keretben megszorul. Amíg ugyanis a szalag a maga egészében tovább mozog, addig ez a leszakadt és megszorult rész állandóan exponálva marad az erős fénysugár behatásának.

Hasonló az eset akkor is, midőn a szalagot leszorító henger felett játszó kalapács, mely a filmnek a vízszintes irányból a merőlegesre áttérésénél működik, a sáv perforált részét beszakítja s ennek kis csafata szorul meg valahol.

Tűz keletkezik továbbá, ha pl. a vetítógép ivlámpájából kipattanó szikra a legöngyölt filmek ottheverő garmadája vagy más gyúlékony tárgyra hullhat. Még akkor is, ha az automatikus ellenző valamelyik csavarának meglazulása avagy kiesése folytán, nem működik többé szabályosan, vagyis nemcsak akkor billen félre a nyílás elől, amikor a szalagot tovahengergető, illetve azt az orsón le és felgöngyöltő kis elektromotor, a film tova mozgásánál kellő sebességet létesítette, vagyis a megfelelő fordulatszámot már elérte. Mihelyt a szalag lassabban halad el a gyúpont előtt a kelletténél, a sugárzó hőség rögtön meggyújtja azt.

Ami pedig az így keletkező tüzek természetét illeti, arra nézve a tapasztalat a mellett bizonyít, hogy a fenti kikötések betartásánál voliaképeni oltásra, tűzoltói beavatkozásra, nem is igen kerülhet a sor. Ha a gép kezelője bir elég lélekjelenléttel, akkor egyszerűen eltolja a sinen a szalagot vivő hengert s elszakítja a begyuladt filmet, azt belenyomja a vízbe, a szalag orsóját pedig lekapva a henger mellől, vagy egyenesen a pléhdobozba zárja azt vagy előbb a vizes pokróccal takarja le. Ha e mellett arra is vesz időt, hogy az áram kikapcsolásán kívül a kamra két nyílásának a fedőit vagy ajtócskáit is leereszse, — a közönség még az óvhatatlanul fejlődő füstől is csak akkor vesz tudomást, mikor maga a tűz már el van fojtva.

Egész szalag fellobbanásánál is a vizes pokróc ráterítése avagy a lekapott orsónak az egyetlen mozdulattal csukható vaspléhdobozba zárása még mindig sikerrel alkalmazható.

Végül legyen felemlítve, hogy egyik ily vetítógépnek a kezelője önműködőleg oltó szerkezetet is konstruált. A henger fölé gyújtózsineggel megerősített rugós viztartányt helyez. A meggyuladt film felesapó lángjától ellobban a gyújtózsineg, az általa leszorítva tartott rugó felpattan s az így átbillenő kistartány viztartalma rázudul az égő szalagra, melyet ha nem is olt el teljesen, de annak veszedelmes helyéről való kiszabadítását okvetlenül megkönnyíti.

A felügyeleti tevékenység.

II.

A hatóság bizonyos adott esetekben a tűzr. felügyelőtől szakvéleményt kér.

Ez a vélemény vagy a kéznél levő iratokból (terv-, illetve helyszínrajz. stb.) adható meg, vagy ki kell szállani a helyszínére, a helyzet tanulmányozása végett.

Egyik esetben sem köthetik a szakértőt a törvény, illetve a szabályok holt betűi. Vannak általános szabályok, amelyekről eltérést megengedni nem lehet; máshol viszont a parancsoló szükség kényszerít arra, hogy a helyi viszonyok okozta helyzet előtt meghajoljunk.

A hatóságnak adott vélemény akként legyen fogalmazva, hogy azt a hatóság

mindjárt saját rendelkező iratába (véghatározat vagy ítélet) szóról-szóra bevehesse. Nem szabad annak virágos nyelvezettel irotnak lenni, hanem egyszerű, szabatos, világos iratnak, amelyben minden szónak értéke legyen.

Ha a hatóság a helyszínére való kiszállásra utasítja a felügyelőt, vagy ha ennek szükségét a felügyelő megállapítja s erre a hatóságtól utasítást kért és nyert: a meg szemlélendő terep (község, telephely, kémények, berakodás stb.), illetve tárgy tulajdonosát, az érdekelteket s az előljáróságot (városban a tanácsot) eleve értesíti érkezése idejéről és a helyszini szemlélet ezek jelenlétében, azok előadásainak meghallgatásával ejti meg.

Igy tud a felügyelő igazán tájékozódni a felvetett kifogások értékéről; itt észlelheti a döntésre fontos körülményeket, melyek a néma papirosról ki nem tűnnek.

Mert gyakran a helyszínrajzok nem is eléggé pontosak; az azt benyújtó fél igyekszik azt esetleg saját érdekeinek megfelelőleg megszerkeszteni; ily esetben az feltűnő színű irón, vagy tintával helyesbitendő.

Megtörténik, hogy egyes községek a lerakodási tilalom alóli felmentésért folyamodnak. Itt tartsa szem előtt a felügyelő a községnek és határának fekvését, a község anyagi helyzetét, az egyes beltelkek nagyságát és elhelyezkedését, az építkezési (különösen a fedő-) anyagot s azt, hogy a határ el van-e látva kőuttal, vagy legalább homokos utai vannak, amelyen a takarmány- és szalmafélék sárvíz idején is akadálytalanul beszállithatók.

A mai nehéz gazdasági viszonyok közt bűn volna a lakosságot a takarmányneműek kintraktározására kényszeríteni. Hisz a takarmány ma kincse a gazdának, abból minden falat pótolhatlan; ha meggyúl sem ég oly hevesen — különösen a réti széna — mint a buzaszalma.

Itt óriási körültekintéssel kell a felügyelőnek eljárnia és egyrészt a gazdasági helyzetet, másrészt a község tűzvédelmi állapotát nem szabad szeme elől tévesztenie.

A berakodási tilalom (mondjuk 5 évre szóló) ideiglenes megszüntetésével egyidejűleg aztán javaslatba lehet hozni, hogy ezen idő alatt a község gondoskodjék külső rakodókról (nem ám egyről, hanem mentől többről!), a vízkészlet emeltessék fel pl. 2 hl.-ről 4 hl.-re, a község szerezzen be egy új fecskendőt s még 1—2 lajtot stb.

Ezen szemlék megtartásáért a felügyelő a vármegyei szabályrendeletben előírt napidíjját és fuvar költséget igényelheti, amit részére a felek terhére a hatóság állapít meg; a felektől tehát költségmegtérítést elfogadni semmi szín alatt sem szabad.

Heves vármegyében a járási tűzr. felügyelőt 8 K napidíj, II. oszt. vasuti jegy, vagy 50 fill. kilométerpénz illeti; a várm. tűzr. felügyelő napidíja 10 K s ugyanazon vasuti jegy, illetve

fuvardij, kivéve ha az alispánnal utazik, amikor I. oszt. vasuti jegyre van igénye.

Ha a hatóság egy községet vagy várost általánosságban akar megvizsgálni, ahhoz számvivőt, orvost és tűzr. felügyelőt visz magával.

Ily esetben a tűzr. felügyelő a hatóság képviselőjének (főszolgabíró, alispán, főispán, miniszteri kiküldött) utasítását kéri ki s ahhoz szabja vizsgálatát, — ha utasítás nem adatott: a vizsgálat az egyéb vizsgálatok módjára tartatik meg, de észrevételeit a felügyelő ott mindjárt a helyszínen közli a hatósággal, illetve a jegyzőkönyvbe bemondja.

Hogy a tűzrendészeti felügyelő iratait rendben tarthassa, minden beérkező vagy általa kezdeményezett ügydarabot bevezet az iktatójába s az iktató folyószámát, valamint az ügydarab beérkezésének idejét az ügydarabra rávezeti s azt sorrendben megőrzi.

Adott szakvéleményeinek fogalmazványát tartsa meg az iratoknál; annak idővel hasznát veheti.

Elküldött leveleiről készítsen postakönyvet s abba az elküldött leveleket (és azok iktatószámait) vezesse be, hogy azok elküldését bármikor igazolhassa.

Felesleges címzéseket (nagyságos, tekintetes stb.) levelezéseinél kerüljön; az csak csafang s nem komoly munkához való.

A hozzá beérkezett tűzjelentéseket vizsgálja át és amennyiben azt látná, hogy a tűz elfojtása körül nem tettek meg minden emberileg lehető s ebből nagyobb veszedelem származott: kérje a mulasztók felelősségre vonását.

* * *

Ha a tűzr. felügyelőnek olyan helyről, ahová elég gyorsan eljuthat, nagyobb tüzeset (egész község, vagy gyár égése) vagy nagy szerencsétlenség (vonatösszeütközés, bányaléggrobbanás stb.) jut tudomására: köteles a helyszínére menni s ott az oltási és mentési munkálatok vezetését átvenni.

Ezért tartom szükségesnek, hogy a tűzr. felügyelő aktív tűzoltó (és mentő is) legyen, hogy ezen munkálatok gyakorlatában benne legyen, mert nem elég ám a tűzoltónak az elméleti tudás, hanem hosszas gyakorlat teszi a tűzoltót a vészben higgadtá, körültekintővé és mesterré.

Általában a tűzr. felügyelőnek két irányban kell magát állandóan képeznie: a kisujjában kell lenni a tűzoltótudományoknak, viszont birnia kell a tűzrendészetre vonatkozó törvények (??), szabályok rendelkezéseit, azonkívül nem árt, ha technikai tudása is van.

Viharedzett férfinak kell lennie, aki az adott helyzeteket komolyan tudja mérlegelni s emellett jószívü emberbarátnak, aki a felebaráti szeretetnek példányképe legyen.

Jászberényi Miklós,
Hevesvármegye
tűzrendészeti felügyelője.

* **A zalaszentgróti önkéntes tűzoltó egylet** augusztus 25-én tartotta fennállásának 25 éves jubileumát és zászlószentelési ünnepélyét s ugyanekkor Zalamegye tűzoltó szövetsége is Zalaszentgróton tartotta választmányi és rendes közgyűlését.

A hármasszoros ünnepélyen képviselve voltak a nagykanizsai tűzoltó testület 38 taggal, Zalaegerszeg 43, Szepetk 20, Néged 16, Zalakoppány 30, Pakod 18, Csáford 12, Sümeg 12, Türje 10, Aranyod 10, Jánosháza 12, Széplak 8, Alsólendva 6, Keszthely 4, Légrad, Leteny, Eszteregnye 2—2, Tapoleza 1 taggal.

A vonattal érkezett egyleteket és vendégeket a zalaszentgróti csapat élén Zahorán Pál parancsnok fogadta.

Az ünnepély 9 órakor vette kezdetét, amidőn az összes tűzoltócsapatok (élükön 100 pár fehérbe öltözött koszorús leánnyal és vőfélyvel) felvonultak előbb a zászlóanyához és a zalaszentgróti nőegylet választmányához, majd a templomba, ünnepi misére s ennek végeztével a főtéren felállított diszszátorba, ahol ékes és buzditó beszéd kíséretében Schneller Jenő r. k. plébános beszélt az új zászlót.

Délelőtt 1/2 12 órakor a vármegyei tűzoltószövetség választmányi és rendes közgyűlése tartatott, amelyen Knortzer György eddigi elnököt egyhangulag újra megválasztották.

Délben banquet volt, amelyen az első felköszöntőt Knortzer György szövetségi elnök József kir. herceg ő fenségére, mint az Orsz. Tűzoltó-Szövetség védnökére mondotta.

Délután 3 órakor Malatinszky Lajos egyleti elnök buzditó és elismerő szavak kíséretében adta át az arra jogosítottaknak a szolgálati érmeket, mely után a zalaszentgróti önk. tűzoltó egylet disz- és támadógyakorlata következett, amellyel legnagyobb elismerést és tetszést aratott.

Este Nagy Kálmán kertihelyiségeiben táncmulatság következett, amely kitűnően sikerült. Felváltva 3 zenekar húzta a talp alá valót.

Az ünnepély ugy anyagilag, mint erkölcsileg fényesen sikerült; a bevétel 2016 kor. 70 fill. volt.

* **Ki gyújtotta fel Moszkvát 1812-ben.** Egy bolgár író legújában odakonkludál, hogy Rosztopsin gróf, Moszkva főkormányzója, hazafias előrelátásból maga volt okozója az orosz főváros fölperzselésének akkor, hogy Napoleon oda hadserege élén bevonult. És ezt magának Rosztopsinnak irataival bizonyítja, ahol elmondja a gróf, hogy a katonai és rendőri őrséget minden fogházból bevonta és illetőleg a városból kiküldte. A rablók és gyilkosok tehát szabadjára bocsáttattak. Azután ezeket írja: «Kétezerszáz tűzoltót és kilencvenhat fecskendőt az ellenség bevonulásakor kiküldöttem Moszkvából, mert nem tartottam illendőnek, hogy ezeket Napoleon rendelkezésére bocsássam.» Ezt a katonailag fölszerelt csapatot tényleg kár lett volna Moszkvában hagyni, lovastól, szerszámokcsistól együtt, mert Napoleon ezeket a saját céljaira fordította volna. Annál a kérdésnél azonban, hogy a fecskendőket hogyan lehet a háboruban fölhasználni, a bolgár író megjegyzi, hogy «a fecskendők azonban olyan rosszak voltak, hogy azokat bátran ott is hagyhatta volna!»

SZÖVETSÉGEINK KÖRÉBŐL.

Mohács.

Tűzoltó-testületünknek nappal állandóan két pár, éjjel pedig rendszerint három pár ló áll rendelkezésére. A negyedik pár ló állítólag a városháza udvarában levő istállóban van. Nyárnak idején azonban, midőn a városi közmunkák egyfolytában heteket vesznek igénybe és az adók végrehajtási uton szedetnek be és ősznek idejében, amidőn végrehajtások a szigeti lakosság ellen teljesíttetnek, igen gyakran huzamosabb időn át még éjjel is nélkülözzük az őrtanyán a harmadik párt lovat. Tehát éppen akkor, amikor a tüzesetek leginkább szoktak előfordulni: hiányzik a harmadik pár ló.

De hát nézzük csak tulajdonképen mit és mennyit segíthet nekünk három vagy — mint nappal van — két pár ló. — Két vészvonatot szállítanak ki a helyszínére, t. i. olyan fecskendőket, amelyek mindegyike 500—500 liter vízzel együtt megy ki a vész helyére. Közvetlen hiányában kénytelen ez a két pár ló ismét visszamenni az őrtanyára és onnét a kapott utasításhoz képest vagy a harmadik egyszerű fecskendőt vagy pedig a lajtokat a helyszínére kiszállítani. Más szerekeknek kiszállítására még csak gondolni sem lehet. Ha a tűz közel van a laktanyához, a kellemetlen helyzettel még valahogy csak megbarátkozhatnánk; de nem akkor, ha a tűz az őrtanyától távol és különösen a mellékutcákban van. Ez esetekben rendszeren 25—30 percet is kell várakoznunk, amíg a lajtok egymás után megérkeznek; sőt ennél is jóval többet, t. i. 40—45 percet, ha üres lajtok megtöltése végett az őrtanyára kell visszahajtatni. — Aki ezen nyomoruságos állapotokat ismeri, ismerni pedig csak az ismerheti, aki tűzoltó, csak egyedül ez képes kinos helyzetünket megbírálni. Másként alakulna azonban a helyzet, ha állandóan és folytonosan négy pár ló állana mindenkor kivonulásra kész állapotban és ha ezek mellé csatlakoznának még a tűzveszedelem környékezte szomszédos lakoságnak fogatai is. Igen ám! Csakhogy nekünk készenlétben négy pár lovunk nincsen, a lófogattulajdonosok pedig lovaikkal segítségünkre fehérhollóként vannak.

VI.

Működő tagjaink szaporítása céljából a helybeli kath. Legényegylethez átiratot intéztünk. Városunknak mintegy 130 polgárához külön kérelmet intéztünk, hogy a működő tagok sorába lépjenek be. Eredménye mindezeknek az volt, hogy az év folyamán 22-en léptek be; kiléptek 4-en, eltávoztak 4-en, fegyelmi uton kizáródott 1 tag, szaporodás tehát 13. A működő tagok száma jelenleg 37.

A fizetéses tűzoltók is állandóan változnak. Csakhamar megúják a szolgálatot és rendszeren a legveszedelmesebb időben távoznak, ami sok kellemetlenségnek szülő oka. Jelenleg egy laktanyai tiszt vezetése alatt, aki egyszermind az

önkéntes tűzoltó-testület alparancsnoka is, az állandó fizetéses tűzország száma 6. Egy hetedik a laktanyai parancsnoknak állandó helyettese, aki azonban csak a laktanyai parancsnoknak távollétében köteles szolgálatot teljesíteni.

Valamennyi tagunk baleset ellen biztosítva van. Bognár Mihály, időközben kilépett önkéntes tűzoltó, a baleset elleni biztosításnak előnyeit élvezte is.

Az elmúlt évben az őrtanyai állandó tűzországon kívül 59 esetben színház- és lovardatűzországot, 16 gyakorlatot és 12 elméleti oktatást, 4 választmányi ülést, 38 határozat- és 8 parancsnoksági ülést, 84 határozat meghozatalával, tartottunk.

Az Országos Tűzoltó-Szövetség tagjai vagyunk és tagjaink önművelődésére az összes hazai szaklapokat és néhány más lapot is járattunk. Az összes előírást könyveket vezettük, iktató könyvünket 164 számmal zártuk le. Szak- és szépirodalmi könyvtárunkat is gyarapítottuk.

VII.

Összes leltározott szereink 5 teljesen felszerelt fecskendő, egy kisebbszerű targonca fecskendő, egy szerkocsi, egy gépezetes tolólétra és most már 8 lajt, egy füstálarc, különböző létrák; 900 folyóméter nyomótömlő és megfelelő egyéb aprólékos szerekből, személyi felszerelések és egyenruhából, meg az őrtanyai butorzatokból állanak. Összesen 18,876 K 30 fillér becsértéket képviselnek.

Készpénzbeli vagyoni állapotunkat illetőleg különböző célokat szolgáló tartaléktőkeink összesen 8100 K-ra rugnak, amelyek gyümölcsözőleg vannak elhelyezve a Mohácsi takarékpénztárnál. Ez összegből 6000 K „Szerelvénytartaléktőke” 1300 K „Ruhatartaléktőke” és 800 K „Tanulmányi tartaléktőke.”

A zárszámadás fontosabb adatai a következők:

Bevételek:

a) Mult évi maradvány	118 K 74 f
b) Pártoló tagdíjak	1186 " — "
c) Városi évi segély	5200 " — "
d) Takarékpénztártól építkezési alap	509 " 90 "
e) Tolólétra és füstálarcra befolyt	2201 " 78 "
f) Táncmulatság jövedelme	456 " 67 "
g) Tartaléktőkék kamatai	288 " 97 "
h) Kézipénztár kamatjövedelme	21 " 86 "
	Összesen 9988 K 92 f

Kiadások:

a) A 6, illetve 7 tagból álló állandó őrtanyai tűzország évi fizetése	4228 K 66 f
b) Ezeknek ruházata stb.	378 " 32 "
c) Új szerelvények beszerzésére	2794 " 45 "
d) Szerelvények jókarban tartására és javítására	220 " 42 "
e) Mellékszertár építési költség	782 " 92 "
f) Baleset elleni bizt. díjakra	111 " 48 "
g) Szövetségi tagdíj, szak- és egyéb lapokra, könyvekre	92 " 74 "
h) Nyomatványok és irodai szükséglet, posta- és táviraddíjakra	101 " 57 "
i) Tartaléktőkék gyarapítására	862 " 51 "
j) Vegyes kiadások	117 " 82 "
	Összesen 9690 K 89 f

A folyó évi költségvetés arra való tekintettel, hogy a már megrendelt két darab vaslajtnak vétele is kifizetendő lesz:

- a) A bevételek 7372 K 30 f
 b) A kiadások 8359 „ — „
 c) a tartalékalapból fedezendő hiány 977 K 70 f

A közgyűlés még a következő parancsnoki indítványokat fogadta el és emelte határozattá:

1. Beszerez az egyesület még az év folyamán egy harmadik vészvonalot és ennek vételárát a „Szerelvénytartaléktöke“-ből már előre is kiutalványozza.

2. Átiratot intéz a város t. képviselőtestületéhez, hogy

a) építsen még az év folyamán legalább is két közkutat a tűzoltóság által kijelölt városrészekben;

b) mélyítse és szélesbitse az Őrtanyai udvarban levő kutat és lássa el azt alkalmas szívó- és nyomószerkezetű szivattyúval;

c) szaporítsa az Őrtanyai istállóban készenlétben levő lovak számát és végül

d) köveztesse ki a vásártér déli oldalát, hogy netáni tűzvész esetén a Felső Dunasor stb. városrészek megközelíthetők legyenek.

(Vége)

* **Somogy vármegyéből**, múlt számunk 189. lapján tett kérdésünkre vonatkozólag az alábbi örvendetes értesítést kaptuk:

„Hogy új alispánunk, Kacs Kovics Lajos, néhány heti működése óta, mert hisz csak a múlt hóban választottuk meg egyébbel is el volt foglalva, nemcsak a tűzrendészettel, azt talán felesleges bővebben magyarázni. De «a szép kezdet folytatásaké» tűzrendészeti téren is jutott ideje tenni egyet-mást. Ez azonban nála nem különös érdem, csak ügyünk iránt való régi érdeklődésének természetes folyománya. Mert a mi alispánunk már csurgói főbíró korában minden községben, persze a szertárban is, személyesen tartott tűzrendészeti vizsgálatokat és nem restelte a hanyag és rendetlen előljárókat érzékeny «mementó»-kkal sujtani.

Főbírói működése utolsó szakában pedig a csurgói állami tanítóképzőben a tűzrendészet elméleti és gyakorlati oktatását is elrendeltette. Mióta meg alispán Kacs Kovics Lajos, szépszámu tűzrendészeti ügyek elintézésén kívül a szövetség ügyvezetőségének a vármegye székházában hivatalos külön helyiséget is jelölt ki.

Villamosvilágítás Csurgón. Csurgó nagyközség a közvilágítás és magánvilágítás ellátására villamos telepet óhajtott építeni és az előmunkálatok megtételéhez szakértőül már meg is hívta Hollósi József műszaki tanácsost.

* **Csanádmegye tűzoltó-szövetsége** Nagylakon október hó 6-án d. u. 2 órakor, versenyekkel kapcsolatban, évi rendes közgyűlését tartotta. A versenyeket az elnök e felhívással vezette be: A tűzrendészet, valamint a tűzoltás fejlesztése megkívánja, miszerint a tűzoltók

a tűzoltószerkek mikénti szerelését bemutassák: ennél fogva Nagylakon 1907. évi október 6-án megtartandó rendes közgyűlés alkalmával tűzoltói versenygyakorlatok tartatnak.

Ezen versenyben való részvételre minden megyebeli tűzoltó-testületet felhívunk, mert ezáltal lesz beigazolva, hogy vajjon papiroson levő tűzoltó-testületek állanak-e fenn az egyes községekben?

Ázok a testületek, melyek a versenyben részt nem vesznek, olyannak tekintetnek, mintha csak papiroson léteznének s azoknak feloszlatása iránt a szövetség a kellő lépéseket azonnal megteszi.

Makó, 1907. évi szeptember hó 8-án.

Hervay,
alispán, szövetségi elnök.

Czirbus Albert,
szövetségi titkár.

A versenyek sorrendje volt:

I. 1. Szívó-nyomó kocsifecskendő iskolaszerelése és visszaszerelése 2 szívó- és 2 nyomó-tömlővel.

2. Ugyanazon fecskendő gyorsszerelése és gyors visszaszerelése a fenti tömlő mennyiséggel. A fenti szerelésekben részt vesz 1 tisz, 1 altisz és 4 szerelő

II. 1. Billenő-fecskendő iskolaszerelése és visszaszerelése 4 szívó- és 4 nyomó-tömlővel.

2. Ugyanezen fecskendő gyorsszerelése és gyors visszaszerelése a fenti tömlőmennyiséggel. A fenti szerelésekben részt vesz 1 tisz, 7 vagy 9 szerelő.

III. Tömlőkiguritás. 1 nyomótömlő kiguritása (a tömlő leemelése a fecskendőről s szerelése a nyomókarra, megállás a fecskendőnél) visszaszerelés és felgöngyölítés.

IV. Mentő-verseny (Első segély). Nyílt alkartörés vérzéssel. — Ezekben részt vehet minden testületből 1 tag.

V. Taktikai támadás. Ezen versenyben csak azon testületek vehetnek részt, melyek az I. és II. szám alatti versenyekben részt vettek. A támadási tervek a verseny megkezdése előtt osztatnak ki a megérkezéskor: 5 perc eltelte után a támadás megkezdendő. A támadás viz nélkül történik. A támadás befejezését a vezénylő tisz a jury elnökének jelenteni tartozik. Visszaszerelés adandó jelre történik és befejezettnek tekintik, ha a támadás előtti helyet a csapat a szerekekkel együtt elfoglalta.

LAPSZEMLE.

Arról a bizonyos amerikázásról, mellyel talán inkább csak segíteni vágyó jóakarattól a székesfővárosi tűzoltóságot meggyanusították, a legfigyelemreméltóbb cikket az „Esti Ujság” hozta, ezeket irván:

„Néhány nap óta terjesztik a hirt, hogy a főváros hivatásos tűzoltósága nem teljesíti kötelességét azzal a buzgalommal és azzal az önfeláldozással, amelyet megbámulnia nem egyszerű volt alkalmá a főváros közönségének. A tűzoltók elégedetlenek a fizetésükkkel, sokalják a nehéz szolgálatot és — ezt mondja a hir — ezért lohadt le a régi buzgalmuk. Ha tűzhöz kell kivonulniok, csak immel-ámmal teszik és az oltást úgy végzik, ahogyan a kőművesek dolgoztak, amikor haroban állottak a mesterekkel: amerikáznak. Állítólag tanuk is vannak erre az amerikázásra, mert hát tanu mindenre akad.

A főváros közönségére nem lehet közömbös, de bizonyára nem közömbös a mi derék tűzoltóinkra sem, hogy tovább terjedjen ez a hír és hitelre találjon a könnyen hívők-nél. Mert az, aki látta már a mi tűzoltóinkat dolgozni nyári hőségben, téli hidegben, ezernyi veszedelem közepett, amikor minden pillanat gyászos halált jelenthet a számukra; aki tudja, hányszor áldozta fel hősként életét a tűzoltó, mert menteni akart minden megmenthetőt, sőt sokszor tulzott buzgalommal még a meg nem menthetőt is: aki mindezt látta és tudja, az ugy sem fogja elhinni a tűzoltók amerikai-zásáról szóló hirt. Akkor a fegyelem, de akkor a nemes buzgóság a kötelesség teljesítésében, a vállalt feladat teljesítésében kevés testületnél van, mint a fővárosi tűzoltóságban, amely mindig megérdemelte az elismerést. Ha katasztrófa történt, mint például a gyászos emlékezetű párisi áruházi tűznél, akkor sem a tűzoltók lanyhasága, nemtörődőmsége volt az oka, hanem az elhanyagolt és illetve nem effektuált megelőző intézkedés, sok tekintetben pedig a nagyon fogyatékos felszerelés, amely megakasztja a tűzoltók derekas munkáját.

Nem új a kifogás, amely a felszerelés hiányossága miatt elhangzik és régi az a panasz is, amely azt hangoztatja, hogy a tűzoltóknak nincsen olyan fizetésük, mely munkájuknak fontosságával és értékével legalább törhető arányban volna. Ennélfogva könnyen szárnyra kelhetett az a gyanu, hogy a tűzoltók rosszul és szándékosan lanyhán teljesítik kötelességüket; a felszerelés hiányossága miatt néha talán nem olyan az eredmény, mint amennyit a laikus közönség vár, ami pedig az egyének buzgalmát illeti, vajjon nem férközhetik-e a gyanu oda, hol a javadalmazás a megélésre nagyon kevés, az éhenhalásra sok?

A tűzoltók amerikai-zásáról szóló hír a lelki ismeretnek ébredésére vall. Már tudja és egész természetesen tartja mindenki, hogy ami a tűzoltót különös buzgalomra sarkalja — nincsen semmi sem: a kötelességtudást kivéve, aminek léteben pedig már minél kevesebb ember hisz és bizik az Urnak 1908-ik esztendejében. Tudjuk, hogy itt valami nagy mulasztás történt, valami tartozás van — a tűzoltóságnak egy intézménye, mint az emberei iránt. Ha már szerencsésen eljutottunk ideig, akkor a hallgatag beismerésen túl lássunk is hozzá a mulasztot-taknak pótlásához. A tűzoltók fizetésén úgy, ahogy — mindenestre csak úgy, ahogy hirtele-nébe lehet — már segít a székesfőváros; hivatalos nyilatkozat történt, hogy a tűzoltók a fizetésjavítást visszamenőleg, ez év január első napjától számítva megkapják. De szolgáljon ez az eset intő példának arra, hogy a köz szolgálónak nem az utolsó percben kell megadni a segítséget, amikor már kitört a vak tűzilárma, hanem előre kell látni és előre kell intézkedni. Mert micsoda szörnyű dolgok történtek volna abból, ha az ilyen amerikai-zásról szóló hazug hírek megtévesztették volna a tűzoltóságot s csak-

ugyan rávéttek volna az amerikai-zásra?! Tessék csak elgondolni, a számítás nagyon egyszerű.

Az állampénztár például értékes és fontos valami — válogatott tisztviselők és katonák, rendőrök vigyáznak rá éjjel-nappal. Pedig volt-e már valaha az állampénztárban egyszerre annyi pénz, amennyit Budapestnek csak egyetlenegy utcája, az Andrassy-ut vagy a Rákóczi-ut ér? Sohasem láttak ott egyszerre annyi pénzt. És milyen csekélység egy utcának értéke ahhoz az óriásivagyonhoz képest, amelynek tűzbiztonsága a csekély létszámu, hiányosan felszerelt és botránnyosan rosszul fizetett budapesti tűzoltóságra van bízva. Milliárdoknak az őrzéséről van itt szó!

Bizonyos, hogy ezt előbb-utóbb megértik azok, akiknek a tűzoltók helyzetéhez szavuk van, amint hogy már megértették a derék tűzoltók, akik nem a maguk sanyaru helyzetét, hanem a rájuk bízott nagy érdekeket s csakis kötelességeiket tartva szem előtt, ma is a régi buzgalommal látják el nehéz szolgálatukat — a jobb jövőnek biztos reményében.

A **Tűzoltók és Mentők Szakközlönyének** szerkesztője, Ádám József István, mint lapjának decemberi számában mondja „szakismereteinek gyarapítása, valamint hasznos összeköttetések létesítése céljából“ hosszabb külföldi utra határozta el magát. Távozása előtt visszapillantást vet a lap multjára s ezeket írja:

„Tagadhatatlan, hogy az elért eredmény mérve alatta marad azon mértéknek, mely a mi lelkesedésünknek és egyszerűségünknek megfelelt volna. Ámde ne felejtjük, hogy becsületes működésünk, mely az egyenes uton haladva, nem kereste az összeütközést, oly ellenmunkával került szembe, hogy leküzdése igénybe vette erőink nem csekély részét. A földalatti aknák, melyek erkölcsi létünk megsemmítésére voltak szánva, mindama düledző lovagvárból indultak ki, a honnan egyes kiváltságos kegyencei a véletlennek örök időknön át vélik kormányozhatni a magyar tűzoltóügyet — inkább saját dicsőségükre és javukra, mint ennek hasznára. Mi föl-vettük a küzdelmet, melyet a lovagvár urai ránk kényszerítettek s bár meg vagyunk győződve, hogy az igazság hívei mellettünk vannak, mégsem tagadható, hogy az anagy tekintély, mely az Országos Szövetséget nem működésé-nél, hanem rendeltetésénél fogva körülövezte, még mindig sokakat tart vissza a nyílt állásfoglalástól, jöllehet ezek-nek szeme előtt is már dereng az igazság, melynek végre is az egész vonalon győzedelmeskednie kell.“

A távozó szerkesztő azt hiszi, hogy nem fog csalódni ama föltevésében, hogy „az a klikk, mely szerinte el-bizakodottságában nem ismer határokat, leesik „felleg-varából“, még mielőtt „hazánk áldott földjét“ ö visszontlátná.

A **„Vasvármegyei tűzrendészeti közlöny“**. Mikor az önkéntes tűzoltóságok megkezdtek a vész ellen való küzdelmet, még akkor, sem kormányrendelet, sem vármegyei tűzrendészeti szabályrendelet nem volt. Az önkéntes tűzoltósá-gok saját alapszabályaik és saját szolgálati szabályzataik szerint ténykedtek, nem lévén semmi más irányadó szabályzat, melyhez alkal-mazkodhattak volna.

Természetes, hogy ahány az önkéntes tűz-oltóság, majdnem annyiféle az alapszabályuk is. Legkivált pedig sokféle a szolgálati szabály-zatuk. S így sem belső szervezetben, sem külön-ösen a kültevékenységben nem látszik meg

az egyöntetőség, hiányzik a tűzoltói szolgálat egész területén az összhang.

Addig, amíg kormány és vármegye nem törődött a tűzrendészettel, addig tehát, amíg az alakult önkéntes tűzoltóságok egészen magukra voltak hagyva és a községben ennek szerveitől elszigetelt magánosságban leledzettek, mindaddig nem is tűnt föl a tűzoltóságok szervezetének, szolgálatmódjának sokfélesége.

Most azonban, hogy a községekben a kormányrendelet és vármegyei szabályrendelet értelmében a tűzrendészetet, tűzoltást egységesen kell vezetni, most egymásután sorról-sorra tűnnek föl az ellentétek, ahol a régi önkéntes tűzoltói egyesületek részint alapszabályaik ódsága, részint szolgálati szabályzataik meg nem felelő volta miatt a most kötelezőleg megkívánt tűzrendészeti rendszerbe beilleszkedni képtelenekké válnak. És amíg egyes elevenebb önkéntes tűzoltóságok azonnal megértik a kor szellemét és ódsi szabályaiknak javításához, viszonyításához fognak, addig láthatunk egyes régi és jóhírű, de rettentően maradi önkéntes tűzoltóságokat is, amelyek inkább meghalni, fölözsolni készek, hogysem a reform terére lépnének.

Sajnálattal vesszük tudomásul egy-egy önkéntes tűzoltóság kimulását. Sajnálkozunk rajta, mert tudjuk, hogy akárhányánál csupán egy-két vezető embernek nemtörődőmsége, vagy hiu önféjűsége viszi esődbe az önkéntes egyesületeket.

Dehát előbbre való az ügy, a tűzrendészet, mint egyes különeködő embereknek a tétlenséggel rokon passziója. Ha nem bír az az önkéntes tűzoltóság belehelyezkedni a haladó korba; nem képes alkalmazkodni a modern tűzrendészet kívánalmaihoz s a törvényes szabványokhoz: akkor adja be inkább a kulesot s ha éppen a parádézó kedve kielégítés nélkül nem maradhat, alakuljon át veteránegyletté. A község tűz ellen való védelmére pedig alakuljon meg a községi kötelezett tűzoltóság a férfilakosság 20—40 éves egyéneiből.

Annyi bizonyos, hogy immáron rendet kell csinálni az egész vonalon. Ne legyen örökké csupa írott malaszt a vármegyének tűzrendészeti és felügyeleti szabályrendelete és az országos tűzrendészeti kormányrendelet.

Statisztika

A tüzesetek száma Magyarországon évenként átlag 20—25 ezer.

1905-ben 22.532 tüzeset volt; ezek közül csak 7296 esetben sikerült kétségtelenül megállapítani a tűzvész okát. E szerint gyújtogatás történt 1368 esetben;

maga a gazda gyújtogatott 40 esetben; villámesapás okozta a tűzvészt 585; gyermekek játéka vagy pajkossága 902; a világítószerszerrel való gondatlan bánás 213; egyéb hanyagság vagy gondatlanság 2614; és egyéb okok 1574 esetben.

A többi 15.236 esetben nem lehetett bizonyítani a tűzvész okát, de valószínű, hogy azok a következők voltak:

gyújtogatás 4891;
öngyújtás 101;
gyermekek játéka 871;
világítószerszerrel való gondatlan bánás 221;
hanyagság vagy gondatlanság 3214; egyéb véletlen ok 985;
ismeretlen ok 4953.

Mindezek a számok csak a szoros értelemben vett Magyarországra vonatkoznak.

Leégett 8857 lakóház, 16.105 gazdasági épület, 3171 lakóház és gazdasági épület egy tető alatt, 715 gyár vagy ipari, 885 egyéb épület. A leégett épületek közül cserép-, pala- vagy bádofedelű volt 1959, zsindely- vagy deszkafedelű 7800 és nád- vagy zsupfedelű 19.974. A falakat tekintve kő- vagy téglafalu 5178, vályog- vagy sárfalu 9691, fa- vagy vegyesanyagu 14.864.

Legtöbb a tűz augusztusban, ezután szeptemberben és júliusban, míg legkevesebb júniusban, decemberben és novemberben; augusztusban mindig több mint kétszerannyi a tűzvész mint júniusban. A főváros kivételt képez, mert itt a fűtés és mesterséges világítás idején vagyis a téli hónapokban fordul elő több tűz.

A tűzvész által okozott kár nagysága évről-évre nagyon változó; 1903-ban 37, 1904-ben 59 és 1905-ben 42 millió korona volt a tűzkár.

KÜLÖNFÉLÉK.

Tartalom: December 20. Irta: St. — Hivatalos rész: A december 20-iki elnökségi ülés jegyzőkönyve. Az ugyanakkor tartott segélyző-szövetségi ülésen felvett jegyzőkönyv. — A kereskedelemügyi m. kir. miniszter 1907 évi 97.582 számú rendelete. — Mozgófényképes színházak. Irta: R. — Felügyeleti tevékenység. Irta: Jászberényi Miklós. Szövetségeink köréből: Mohács, Somogyvármegyéből. Villamvilágítás Csurgón. Csanádmegye tűzoltó-szövetsége. — Lapszemle: A fővárosi tűzoltókról az Esti Ujság. — A Tűzoltók és Mentők Szakközlönye. — Vasvármegyei Tűzoltó Közöny. — Statisztika. — Különfélék. — Szerkesztői üzenetek. — Beszerzési források.

— **Ő felsége a király, Konthy Gyula drt., Nyiregyháza tiszti orvosát és tűzoltóparancsnokát, utóbbi minőségben szerzett érdemei elismerésül a Ferencz-József-rend lovagkeresztjével tüntette ki. A pozsonyi önkéntes testület tagjai sorából pedig a tűzoltó egyesület 40 éves jubileuma alkalmából Sendlein János parancsnoknak, az Orsz. Tűzoltó-Szövetség felügyelő bizottsági tagjának, a koronás arany érdemkereszt tulajdonosának, szintén a Ferencz József rend lovagkeresztje, Weinstabl Mór egyesületi pénztárosnak az arany érdemkereszt, Groidl Gyula segéd tisztnek a koronás ezüst érdemkereszt és végül Gotzy Gottlieb gépésznek és szakaszvezetőnek az ezüst érdemkereszt adományoztatott. Groidl Gyula segéd tiszt azonos azzal a derék öreg bajtárssal, aki az Illustrierte Feuerwehzeitung-ot szerkeszti.**

— Az amerikai haditengerészet vezetőségéhez az amerikai acetylén-társaság oly készüléket nyújtott be, melyet aluminium-csöböl készítenek melyben carbid és foszforsavas calcium van és ha a vízbe dobják vagy kilövik, nem merül el, hanem a víz felszínén uszik. A fémcső nyílását oly anyag zárja el, mely a vízzel való érintkezéskor feloldódik és a calcium carbidból acetylént, a foszforsavas calciumból foszforsavas oxidot fejleszt, mely az acetylént meggyújtja. Az acetylén vakító fényben ragyog, aszerint, amilyen nagy a készülék fejlesztő ereje. A nagyszámu kísérletből kitűnt, hogy körülbelül 3000 méter távolságra lehet vele világítani. A „világító vízfény“, miként az amerikaiak nevezik, különféle nagyságban, 100—3000 gyertyafényt áraszt. Némelyek 50 percig, mások 1—3 óra ideig világítanak. Ilyformán a tengeri hadászatban a „világító vízfény“ nagy szerepet fog játszani. Azonban nagy szolgáltatásokat fog tenni hajótörések és egyéb tengeri szerencsétlenségek alkalmával is, különösen éjjel a nagy sötétségben. A mentésre jövő hajók is könnyebben fogják a vízbeesetteket felkereshetni.

— A 8-ik osztrák Feuerwehrtagon — írják a német lapok — Ausztriának 12278 tűzoltóegyesülete közül, a bécsieket nem számítva, megjelent Alsó-Ausztriából 143, Stájerországból 86, Morvaországból 85, Csehországból 43 és Magyarországból 11. Ime így vezeték félre a világot. Annak a tizenegy kíváncsiságból Wienbe rándult határszéli tűzoltónak a révén sietnek Magyarországot bekebelezni Ausztriába, bőlesen hallgatva arról, hogy nekünk, mint külön államnak, egymagunknak van 8988 tűzoltóságunk.

— Cincinnatiban egy áruház égésének tizenkét árusítólány lett áldozatává. A vevők közül is sokan megsérültek.

— **Katasztrófa egy amerikai színházban.** A pennsylvániai Boyertown operaházban katasztrófa történt: a színházat tűzvész hamvasztotta el, amelyben körülbelül száznál többen elpusztultak és nagyon sokan megsebesültek. Többnyire nők és gyermekek estek áldozatul. Sokan, akik a lángok közül már kimenekültek, a pánikban keletkezett tolongás folytán földreestek és ezeket részben agyontaposták, részben behaltak az akkor kapott sebeikbe. A tűz a kinematográfól csapott ki, amely a középső karzaton volt fölállítva. A nézőtérről, amely egy szempillantás alatt lángtenger volt, a közönség először a szinpadra ugrált föl s így történt, hogy a feldöntött kólaajlámpásoktól a szinpad szélén tüzet fogtak az összes díszletek is. Hétszáznál többen voltak a nézőtéren, mikor a tűz kitört. Az emeletről a földszintre rohantak a menekülők, a nézőtérről pedig a folyosókra. Itt, megfelelő számu kijárat hiányában összetorlódtott a temérdek ember s egymást taposták agyon a megrémült menekülők. Növelte a bajt, hogy igen sok gyermek volt a színházban. Egyszerre aztán az

első emelet bedőlt és maga alá temetett száznál több szerencsétlent. A tűzoltók persze előzetes tűzrendészeti szemlélet épügy nem tartottak, minthogy a hatóság sem érdeklődött ilyesmi iránt. Egész családok égtek bent. A katasztrófa alkalmával szerencsétlenül jártak legnagyobb része német nevű.

A kolozsvári mentő-egyesület fennállása óta 29.443 esetben működött. Mind e működést szakemberek végezték odaadón — ingyen. E működés nem amatőrök vasárnapi mulatósága, az amatőr munka többé-kevésbé vaskos tökéletlenségével, hanem a hivatottak szakmunkája, amelynek még a legsilányabb számítás szerint is legalább kétszerannyi pénzértéke van, mint a mennyivel az állam, kincses Kolozsvár városa, a város érdemes társadalma együttesen az intézmény fenntartásához évente hozzájárulnak.

„Kár — teszi hozzá a Mentők Lapja — hogy a külföld minderről alig tud, mert ez az érdekes és mindenestre exotikus dolog hatalmas idegenforgalmat indíthatna meg, hogy ime ebben az országban még látható (nem is egy) oly város, amelynek társadalma a legszükségesebb közügy terén való működést teljesen átengedi az önkéntes buzgólkodásnak s még csak arra sem érzi magát kötelezettnek, hogy legalább az intézmény fenntartásának anyagi gondjait vegye le az ügy érdekében önzetlenül buzgólkodók vállairól.“ Akárcsak egy vidéki önk. tűzoltóság jellemzését olvasnók.

A marosvásárhelyi városi vízvezeték munkái tárgyában e napokban döntöttek és a magasépítési munkákat Bustya Lajos, a beton- és vasbetonmunkálatokat Melocco Péter-féle r.-t. nyerte el, míg a csőfelszerelési tárgyak szállítására Teudloff és Dittrich, a vízvezetéki szerelőmunkára Fekete Ödön, a villamosvilágítás és vizállást jelző berendezésre Fischer Vilmos kaptak megbízást.

Milyen forró a láng? Féry francia tudós, hosszas kísérletezés után megállapította egyes égő termékek lángjának a hőfokát. Így például a Bunsen égő lángja 1871 fok Celsiusust fejt ki. Az újabban nagyon elterjedt acetilénláng pedig 2548 fok Celsiusust. A spiritusz lángja sokkal szerényebb, mert összesen csak 1705 fokra bír felhevülni. Ellenben ha spirituszt összekeverünk petrolummal, akkor már 2053 fokra rug fel a láng hőmérséklete.

— **Megjutalmazott fővárosi tűzoltó.** Klügl Károly tűzoltórparancsnok 1883. év február hó 1-én lépett a fővárosi tűzoltóság szolgálatába. Huszonöt évi szolgálata alatt mindenkor kifogástalan, önfeláldozó magatartást, kiváló szolgálati buzgóságot és hűséget tanusított. Erdemeinek elismerésül a tanács neki 200 K jutalmat szavazott meg. A vele egyidős Frouth István köztűzoltónak pedig ugyanez alkalomból 50 K jutalomdíjat utalványozott.

„Hol a tűz?“ — kérdi egy idegen a kürtöst, aki tele tudóval fujva tűzjelet, siet végig a falu főutcáján. „Hogy hol van?“ feleli a kürtös, voltaképen sehol. De ha csak egyszerűn „gyülekezőt“ fujok, akkor ebben a fene melegben a kutya se jön gyakorlatra.

SZERKESZTŐI ÜZENETEK.

— K. „Reuniona a pompierilor vólontér din Blasiu“ magyarul azt teszi, hogy a „Balázsfalvi (Alsó-Fehér vm.) önkéntes tűzoltó-egyesület“. Parancsnoka tudtunkkal Muntianu Viktor, takarékpénztári könyvelő, volt főhadnagy. A testület vezényszava tényleg oláh. A Szeben vármegyei kötelezett tűzoltóságok egynémelyikénél is a „Szinga front!“ meg a „Dreptea front!“ divik. Azt azonban, hogy Romániában sem egyik, sem a másik nem hallható, mert falusi tűzoltóságok ott még csak — lesznek, azt az erdélyi ajku bajtársak legtöbbje nem is sejtí. A kultura terjedésének iránya — hiába — mégis csak Nyugatról tart Kelet felé.

H. K. Az 1901. évi XX. t.-c. 10 §-a alapján III. foku tűzrendészeti véghatározat ellen a közigazgatási bizottságnál, a kézbesítést követő egy év alatt benyújtandó újrafelvételi kérelemnek van helye.

V. L. R. A mai országház és illetve a Dunapart közelében 1888 július (nem június) 2-án este 11 óra 10 perckor a ma is V., Klotild-u. 6. sz. a. található hengermalomban pusztított tűz. A malom saját tűzoltóságán kívül 86 hivatásos, 17 önkéntes és 12 gyári tűzoltó vett részt az oltásban, mely 28 sugárral a pár nappal azelőtt Ulmból megérkezett első Magirus-féle tolólétra és 3 gőzfecskendő (1 stabil) alkalmazása mellett 36 órát vett igénybe. A malmiaknak a végleges eloltással még további tíz napig volt dolguk. A kár 541.088 frt 46 kr. vagyis egy millió koronánál több volt; pedig az egész új malomszárny, a raktárak nagyobb része, a gépház, iroda és az összes műhelyek megmentettek. Épületben 222 ezer K, berendezésben 432 K kárt állapítottak meg; a többi lisztkészletre esik. A tűznél Scerbovszky Szaniszló főparancsnok, Breuer Szilárd és Markusovszky Béla segédtisztok voltak jelen.

Beszerzési források.

KÖHLER ISTVÁN (ezelőtt Geittner és Rausch tulajdona) fecskendő, szivattyú és tűzoltó-szer gyára. Iroda és mintaraktár: Budapest, VIII., József-körút 9. Gyár: Felső-vaspálya-utca 5. szám.

Budapesti Szivattyú- és Gépgyár Részvénytársaság Budapest, VI., Váci-ut 69. **GYÁRT:** < Gőz-, motor-, tűzifecskendőket és kútszivattyúkat. >

SELTENHOFER FRIGYES FIAL, SOPRON es. és kir. udvari szállítók, gyártanak: tűzfecskendőket és mindennemű tűzoltói felszereléseket, szivattyúkat. Központi iroda és raktár: Győző Béla és Társa Budapest, V., báró Aczél-utca 3. szám alatt (a Vigszínház térszomszédságában).

Mátrai, Feik és Társa Budapest. Központi iroda: VI. ker., Teréz-körút 33. Gyár: III. ker., Zsigmond-tér 7. Gyárt: mindennemű tűzoltói létrákat és tömlőmotorlákat.

Walser Ferenc tűzoltási szerek és szivattyúk gyára, harang- és fémöntőde Budapest, VI., Csángó-utca 6/B. Villamos megálló: Váci-ut, a régi vám közelében.

Sternberg és Kálmán Budapest, VIII., József-körút 35. **GYARTUNK:** tűzifecskendőket, kútszivattyúkat és tűzoltói felszereléseket.

Tűzoltók, kérjétek a boltostól a **TŰZOLTÓK GYUFÁJÁT!** Készül Stermann M. nagyszombati gyufagyárában. Az eladási ár 5%-a a magyar országos tűzoltó-szövetség segélypénztárának jut.

A magyar országos tűzoltó-szövetség **Gyakorló szabályzata** egyes példányainak ára tagtestületeknek és azok tagjai részére 1 kor., másoknak 2 korona. A kivonatott füzet ára 10 fillér.

Győző Béla és Társa Budapest, V., Báró Aczél-utca 3. szám. Szállítanak fecskendőket, felszereléseket, tömlőket.

DÍSZOKMÁNY-ÜRLAPOK 2 kor. árban; József főherceg volt vednök kis és nagy fénynyomatu arcképe, gróf Széchenyi Ödön és gróf Czirák Béla volt elnökük arcképeivel együtt 1 korona beküldése ellenében kaphatók a magyar országos tűzoltó-szövetség irodájában

Tűzbiztos mázolás.

Nedves épületek kiszáritása. Kizigomba kiirtása. Száritó-Fűtési, Impregnáló és Mázoló Vállalat Budapest, V., Pannónia-u. 2/B. Telefon 21-04.

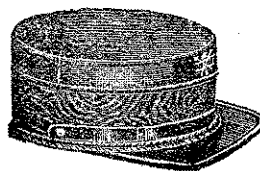

Tűzoltó-sapkákat legjobban és legolcsóbban készít **Ritscher Zsigmond és Fia** Körmenten. Kívánatra árjegyzék és mintasapka.

A Magyar fém- és (Budapest-Kőbánya) lámpa-árugyár r. tg. — által gyártott — „Optimus“ kézi tűzoltókészülék ára 8 1/2 liter irtartalommal . . . 65 K. 10 1/2 „ „ . . . 75 K.

HIRDETÉSEKET félhasábos 5 sornyi terjedelemben évi 50 korona vagy félévi 25 korona lefizetése mellett fogad el a kiadóhivatal.

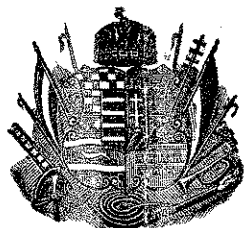

TÜZRENDÉSZETI KÖZLÖNY

AZ ORSZ. TŰZOLTÓ-SZÖVETSÉG HIVATALOS LAPJA.

Megjelenik minden hó második szombatján. Hirdetéseket felvenni a kiadóhivatal egyedül jogosított. A lap széküldésére vonatkozó felszólalásokat az országos szövetség elnökségéhez kell intézni; a hová az előfizetések s hirdetések díja is küldendő.	Laptulajdonos: A MAGYAR ORSZÁGOS TŰZOLTÓ-SZÖVETSÉG. Kiadóhivatali: az Országos Tűzoltó-Szövetség Irodája VII., Bákóczy-út 38. Telefon 90-33.	Előfizetési ára, egész évre, 5 korona. Tagtestületeinknek ingyenpéldány jár. A szerkesztő címére irányított oly kéziratokra, melyekért írójuk díjazásra formál igényt, kérjük rávezetni a megjegyzést, hogy stíztálet-díjért.
---	---	---

Felelős szerkesztő: MARKUSOVSKY BÉLA, VIII., Kun-utca 2.

A tűzrendészeti tanács.

Azt hiszem többen is voltak úgy mint én, aki nem közönséges élvezettel olvastam lapunk múlt számában az elnökség tagjainak hozzászólásait a kérdéshez, hogy alkottassék-e tűzrendészeti tanács?

Az élvezetet azonban egyedül az álláspontok okfejtésének a szépsége szerezte*). Ellenben a végleges impressióm az, hogy az egymással szembekerült két irányzat arra is alkalmas, hogy Országos Szövetségünk ellen indított irtó háboru perspektíváját nyissa meg. Az első akna mintha már fel is robbant volna.

Az egyik, az ugynevezett modern irányt, már is egyedül üdvöztetőnek hirdeti Lukács Gyula ur a maga saját külön lapjában s a másikat, a hagyományokhoz ragaszkodót, egyszerűen bálványimádóvá kívánja degradálni.

Mikor István király felvette a keresztény vallást, nemcsak a lóhus-evést tiltatta meg pápai átokkal, hanem a százados fákat is kivágatta, nehogy az azok tövében fakadt szent források mellett, — ha csak titokban is — Hadurnak oltárán újra tűzzel áldozzanak — fehér lovat. 900 évvel később

*) Ami megint csak annak bizonyítására alkalmas, hogy az olvasók tájékoztatása szempontjából nem határozat (a jegyzőkönyv száraz adata) a fő, hanem az eszmecsere során kifejedő vezérgondolat. Ez az igazi forrás, mely termővé varázsolhatja a legmeddőbb talajt.
A szerk.

a lóhusra már visszafanyalodtunk. Darányi miniszter a sok évtized viharait szerencsésen átélt fákat kiméletes gondossággal véteti körül. Sőt magáról a tűzimádásról sem az a véleményünk ma már, mint amit a hitet cserélt régi magyarokra kereszténnyé levésők kezdeti szakában rádisputáltak.

Egy pedig egészen bizonyos. Hogyha az érdemekben gazdag gróf Széchenyi Viktort, a dicső hagyományokkal biró, tősgyökeres magyar család nagynevű ivadékát, azon kérdés elé állítaná ma valaki, hogy vajjon átvegyük-e — a jogoknak minden határolása nélkül — a szintén modern demokratikus irányt: avagy fentartásával a multban a haza körül érdemeket szerzett családok tradicionális befolyásának — engedjünk csak tért az érvényesülésre annak a minden fék kikapcsolásával szárnyalni akaró új irányzatnak, mely a multat egyszerűen nem létezőnek kívánja tekinteni? — hát akkor semmi kétség sem foroghat fenn a tekintetben, hogy ez a mi Széchenyink, családjának és a nemzetnek hagyományait, érték nélkül való holmi gyanánt, csakugy máról-holnapra sutba dobni nem lenne hajlandó.

És ebben a Széchenyi Viktor grófról bizonyosra vehető természetes megnyilvánulásban benne van a két irányzat bírálata is. Egy Széchenyi Viktor

gróf ilyen irányzatot abstract alapon is csak ideig-óráig támogathat.

Ha pedig az Apáthi Vilmos által fejtegetetteket figyelembe veszi, akkor az érvek sulya előtt meg kell hajolnia. Mert egy tűzrendészeti tanácsnak nem lehet az a feladata, hogy orvosi, vegyészi, erdészeti, vízvezetéki, építészeti és gépészmérnöki szakba vágó kérdésekben adjon véleményt. Az ő illetékessége kizárólag a tűzrendészet és tűzoltás szakszemponjtaira terjeszkedik ki. E szempontok elbírálásánál pedig az említett rokonszakmák képviselői speciális irányu tudásukkal csak segítőleg járulhatnak hozzá a helyes megállapodáshoz, de annak kialakulása közben praedominans szerepet nem játszhatnak.

Ne felejtjük, hogy a tűzoltás nem pusztán passziv elméleti dolog, hanem valóságos harcok aktiv megvívása is. Ennél pedig a taktika és a harc közepette szerzett tapasztalatokra támaszkodó praeventiva — mérvadóbb minden teoriánál. Aki csak elméletileg képzett, annak lehet a tudománya akármily mélységes, legfeljebb a gyakorlótéren teremhetnek számára babérok: de az igazi harc mezején legszebb teoriája époly meddő maradhat, mint amily kárba veszett hősködés volt a régi világnak naiv alakjai által produkált — lángok közé rohánása, mely a harcot elő nem készített módon és minden taktika mellőzésével vette fel, hogy azután kudarcot valljon.

A gyakorlati élet emlőin feleseperedett, az igazi harcok mezején megedződött, a tapasztalati tudás kincseivel vértezett tűzoltógenerációt nemcsak hálátlanság lenne, de egyenesen vétek volna alárendelni az olyan tanácsnak, amelynek egyébként tudós tagjai tüzet legfeljebb a sugárzó meleg hatásának távlatán kívülről, ha láttak. Mert a papiron mindig ezek nyerek ugyan meg a esatát, akárcsak az osztrák ármádia; de a valóságban az ütközet sorsát sohasem ők döntik el. Ahogy nem véletlen az, hogy a magyar 1000 esztendeig meg tudta tartani ezt a Kárpátok övezte, 4 fo-

lyam öntözte földet, dacára a tatár, török és osztrák dulásoknak és az itt talált, meg észrevétlenül behuzódott, betelepedett s szándékosan betelepített belső ellenségek millióinak: azonkép a tűzrendészet és tűzoltás titka sem abban a kanállal mért bölöseségben rejlik, amit a rokonszakmák képviselői és az elmélet lovagjai magasabb, de más irányu képzettségük alapján birni vélnek. Valaki lehet pompás térkép-rajzoló, épülettervező vagy gépeket konstruáló genie: mind e tagadhatatlanul szép tudás dacára is azonban, mint aktiv tűzoltó — egyenesen csapni való.

A Ringszinház égésekor (1881) Bécsben még csupa diplomás mérnök és építész állt a tűzoltó-intézmény élén, hogy azután néhány száz emberéletet követelő katasztrófa árán eljussanak annak belátásáig, hogy tüzet oltani és megbízható tűzbiztonsági állapotokat létesíteni nem lehet — diplomával. És az a föllendülés, amit Bécs tűzoltósága ma mutat, nem is a diplomás emberek számlájára könyvelhető el. Hanem érdeme marad annak az agilis Müllernek,*) akinek semmiféle diplomája nincs ugyan, de aki gyakorlati tapasztalatokban annál gazdagabb, mert a tűzzel való aktiv küzdelmekből a maga részét bőségesen kivette.

És ha ebből nem akarom is azt következtetni, mintha tűzoltói téren csak diplomátlan, ugynevezett született tűzoltó vihetné valamire — a fejlődés menete ugysis magával hozza feltartóztathatatlanul és egész természetesen a tiszték kvalifikacionális nivójának az emelkedését — de annyit kétségtelennek tartok, hogy amint a tanulás lehetősége fiatal korban első sorban csak kapitalista előny: azonkép a tűzrendészet fejlesztése és általában a tűzoltás ügye nem akkor van jó kezekben, ha csupa diplomás emberekből, avagy tulnyomóan tudósokból összeállított országos tanács kreáltatik. Mert az mindenhez értést követel a maga számára és a bizonyítvánnyal nem, csak tudással rendelkező, gyakor-

*) A pénzt e célra nem sajnáló Luegeren kívül.
A szerk.

latilag képzett tűzoltóinkat sajnálná le, a saját territoriumunkon alárendelt helyzetet jelölve ki számukra. Egyértelmű lenne az intézményünknek nemcsak lesülyesztésével, de formális kiszolgáltatásával. A tűzrendészet és tűzoltás ügye maga lenne kiszolgáltatva az ezen ügygyel kapcsolatban álló szakmák és illetőleg a velünk rokon élethivatások és tudományágak papíros bölcseségének, amely hogy milyen? elég az egy Wartha Vincére gondolni. Egyetemi tanár, a műegyetem rektora, európai hírű tudós, elismert tekintély! És jusson csak eszünkbe, hogy mi az ő szakvéleménye — a benzínről?!

Azok a rokonszakmák képviselői alkalomadtán ám brillirozzanak elméleti téren mozgó szaktudásukkal, szépen meg is kereshetjük őket kincseik ragyogtatására, akár honorálhatjuk is őket azok átengedéseért: de a magunk erejéből szerzett gyakorlati tudás eredményének, a saját külön szellemi vagyonunknak hova fordítása, mikénti felhasználása felett való rendelkezés csak maradjon a miénk — a magunké! Hogy Vass János dr. szavaihoz éljek:

A mi tűzoltói tudásunk retortáján a tapasztalásunk keresztül a meghallgatandó közönségi tényezők véleményét. Mert ez a tudás lehet régimódi, de hogy azt a századok hosszú munkássága ne alapossá válna meg kellőleg, jóhiszeműleg senki sem állíthatja.

Mikor pedig azt látjuk, hogy a bár társadalmi uton fejlett, de a haladásunk minden eddig elért vívmányát megteremtteni tudó Országos Szövetségünket, mely internacionális vonatkozásban is tisztességes pozíciót volt képes kivívni magának, most egyszerre szétdobni, félreállításra kényszeríteni akarja az egyik irányzat: akkor lehet az akármennyire modern és a jövő fejlődésének gyorsított menetére még a leggaranciákat nyújtó is, szerintünk csak megmarad az egy rapszodikus elme olyan szülöttjének, melyet, féltelen ambíciótól sarkallva, beleröpített ugyan a diskusszió forgatagába, de végül mégis elnökünket és a főváros

külön szempontja miatt Almády Géza tanácsnokot is meghódítván; de amely elfogadásra csak egyetlen esetben tarthat számot, akkor t. i. ha maga a törvény vállalkoznék arra a szerepre, mely a Magyar Orsz. Tűzoltó Szövetségnek „korhadttá” degradálásában, minden időre való megbénításában keresi kulminálását — egyelőre hiába!

Kegyelemkenyérre ne akarjon szorulni az, akinek van betevő falatja. A magunképitette hajlék lehet akár mily szerény, de a — miénk. A rokonszakmák csak maradjanak saját fedelük alatt.

Omikron.

HIVATALOS RÉSZ.

Meghívó.

A Magyar Országos Tűzoltó-Szövetség elnöksége 1908. évi február 22-én d. u. 3 órakor ülést tart, melyre az elnökség tagjait tisztelettel meghívjuk.

Az ülés fontosabb tárgyai:

1. A József főherceg-alapítvány kamatának kiosztása.
2. Az elnökség évi jelentése.
3. 1907. évi zárószámadás.
4. Varga Lőrinc előadó jelentése a Papp-féle mentőkészülék próbájáról.
5. Ugyanő a Csongrád vármegyei szövetség alakuló üléséről.
6. Az orsz. választmány közgyűlése időpontjának és napirendjének megállapítása.
7. Folyó ügyek.

Az elnökségi ülést megelőzőleg d. u. 1/23 órakor a segélyező-pénztár elnöksége is ülést tart. Budapesten, 1908 február 5-én.

Dr. Óvári Ferenc

alelnök.

Breuer Szilárd

titkár.

A Magyar Tűzoltótisztek Országos Egyesületének igazgató-választmányja az egyesület tanácstermében ülést tartott, melyen Óvári Ferenc dr. országgyűlési képviselő, alelnök elnökölt. Jelen voltak Lukáts Gyula titkár, Marinovich Imre dr., Vermes Béla, Golián Pál, Balogh Dezső dr., Ruh Géza és Pálya József. Az ülés főbb tárgya a tűzrendészeti felügyelők rangjelzésének ügye, az alapszabályok módosítása, az egyesületi díszérem megállapítása, a külföldi dísztagok megválasztása volt. Ezenkívül pályázatok kiírását határozták el különböző új tűzoltóműszaki találmányokra és bizottságot küldtek ki különféle épületfedő-anyagoknak tűzbiztonsági szempontból való kipróbálására. Itt említjük meg, hogy ugyanezen Egyesület f. hó 23-án a központi városháza tanácstermében közgyűlést tart. Előtte való este pedig, vagyis február 22-én este 7 órakor, a Katona-féle étteremben (IV., Duna-utca) felolvasó- és vita-estélyt rendez.

Dr. Balogh Dezső jelentése a Nógrád vármegyei szövetség megalakítása tárgyában megindult mozgalom legutolsó stádiumáról.

Tekintetes Elnökség!

A mult ülés határozatából kifolyólag, Bitskey Illés segédtitkárral Balassagyarmatra kiszállván, eljárásomról a következőkben van szerencsém számot adni.

Az előértekezlet, melyen körülbelül 40-en voltak jelen a vármegyei testületek képviselőitében, Balázs Ferenc városbíró elnöklete alatt megalakulván, az Országos Szövetség nevében üdvözöltem az egybegyűlteket, kifejtettem a vármegyei szövetség hasznosságát, célját és feladatát, valamint azt, hogy eredményes munka csak úgy lesz elérhető, ha a szövetség a közigazgatási hatósággal karöltve működik. Erre annál is nagyobb szükség volt, mert az elhangzott beszédekből, illetve felszólalásokból kitűnt, hogy a vármegyei szövetség mibenlétéről a jelenlévők legnagyobb része nincsen tisztában, sőt az iránt is merültek fel aggályok, hogy a kötelezett tűzoltóságok szervezése folytán az önkéntes testületek létképessége veszélyeztetve lesz. Ezen kételyek s a teljes tájékozatlanság eloszlátása után bejelentették, hogy a vármegye alispánja addig, míg a törvényhatóság által már letárgyalt megyei tűzrendészeti szabályrendelet kormányhatóságilag is jóvá nem hagyatik, a vármegyei szövetség megalakulását időszerűtlennek tartja, ezután azonban ő maga fog a mozgalom élére állani. Javaslatba hozott ezért, hogy tekintettel a tapasztalt tájékozatlanságra, a szövetség megalakítása végett szélesebb alapokon és járasonként mozgalom indíttassék; vármegyei alispán urnak eddig tanusított támogatásáért köszönet nyilváníttassék s felkéressék, miszerint rendelje el, hogy a járási értekezleteken a községek magukat képviseltessek s a szövetség megalakítása érdekében megindított mozgalomnak a vármegyei tűzrendészeti szabályrendelet jóváhagyása után élére állni s a szövetséget mielőbb megalakítani sziveskedjék.

Mely indítvány egész terjedelmében elfogadtatván, miután még a segélyzöpenztárunk áldásos működését ismerttettem, az értekezlet véget ért s utána megtekintettük a város önkéntes, illetve fizetett tűzoltótestületének szertárát és felszereléseit.

Budapesten, 1907 december hó 20.

Pest vármegye alispánja. Valamennyi járás főszolgabírájának.

Mult évi 39055/1906. szám alatt megjelent rendeletemmel felhívtam a községi elöljáróságokat arra, hogy a kéménysepréti díjakra nézve a ker. kéményseprővel elsősorban községeik érdekében évi átalányösszegben egyezzenek ki.

Ennek dacára azt tapasztalom, hogy egyezségek sok helyen a mai napig sem kötöttek, ennél fogva a kéményseprő megszolgált munkadíjához nem jut, vagy pedig a lakosság zaklatatik a szabályrendeletben tételenként megsza-

bott seprési díjaknak esetről-esetre való behajtásával.

Felhivom ezért a főszolgabíró urat, hogy minden oly községet, amelyik a seprési díjakra még egyezséget nem kötött, vagy annak megkötését még meg sem kísérelte, utasítsa, hogy küldjön ki egy-egy megbízottat, akik azután főszolgabíró ur előtt a ker. kéményseprővel együtt megjelenve, egyezségi tárgyalást tartsanak, tekintet nélkül arra, hogy ezen célból a f. év folyamán már tárgyaltak-e vagy sem.

Főszolgabíró ur a tárgyalásokon hasson oda, hogy az egyezségek létrejöjjenek, mivel az egyezségek létrejöttét fenthivatkozott rendeletemben kifejtett indokok alapján feltétlenül szükségesnek tartom.

A községi kiküldöttek megbízásának alapjául mindenütt képviselőtestületi határozat szolgáljon.

Az egyezségi tárgyaláson, hogy az egyezkedés tárgyilagosa alapja biztosítva legyen, bemutatandók az egyes községek részéről a szabályrendelet 17. §-a értelmében készitendő kéményösszeirási jegyzékek.

Félreértések elkerülése végett megjegyzem, hogy az összeírásokban a tetőn felül téglából épített kémények kőkéményeknek veendőek.

Fazekas, alispán.

A m. kir. belügyminiszter f. évi 45263. sz. alatt kelt rendeletével **Turóc** vármegye építkezési szabályrendelete 12. §-ának módosítása tárgyában hozott közgyűlési határozatnak jóváhagyását megtagadta.

Ennél fogva Turóc vármegye 1902. évi építkezési szabályrendeletének 12-ik §-át következőleg módosította:

„Kémény nélkül házat építeni nem szabad.

Kémények kivétel nélkül tűzbiztos anyagból a tetőgerincen felül 50 centiméternyire építendőek és kívül is bevakolandók.

Buvókémények (piecka) új házaknál nem építhetőek, de a meglevők régi házakban, hol nyitott tűzhely és kívülről fűtött kályha használtak, továbbra is meghagyhatók.

Füstvezető csöveket eresz alá kibocsájtani nem szabad“.

Ung vármegye alispánja 3997/1907. sz. a kelt rendeletével a járási főszolgabírákat és az ungvári tűzoltóparancsnokságot az alábbiakról értesítette:

„A községi tűzrendészeti szabályrendeletek megalkotása és végrehajtása tárgyában kiadott rendeleteim folytán az egyes községek részéről beérkezett szabályrendelet-tervezetekből arról győződtem meg, hogy a községi szabályrendeletekben sem egyöntetűség, sem célszerűség, sem alapos megoldási készség nem nyilvánult meg. Ebből folyólag szükségesnek tartom, hogy a községek részére egy keresztülvihető, gyakorlatban beváló szabályrendelet-tervezetet készíttessenek, egy az érdekelt főszolgabírák és ahhoz értőkből összeállított bizottság közreműködése mellett“. Jobb későn, mint soha. A bizottság egyébként értekezletét már megtartotta s azon **Markovszky** ungvári parancsnok tervezetét fogadták el. Az értekezleten, mint az ungvári önkéntes testület elnöke, gróf **Sztáray** Gábor főispán is megjelent.

Veszprém vármegye tűzrendészeti szabályrendelete.*)

Első fejezet. Általános határozatok.

1. §. A tűzvész kitörésének megakadályozását s a kitört tűzvész mielőbbi eloltását célzó tűzrendészeti szabályok intézkedései elsősorban megelőzők, másodsorban pedig a sikeres oltásra vonatkozók lévén, az előbbiekhöz, vagyis a megelőző tűzrendészethez tartozó építési és kéményszerelési szabályokról a vármegye közönsége külön szabályrendeletben intézkedik.

2. §. Az 1886. évi XXII. t.-cikk 22. §-a értelmében a tűzrendészet a község önkormányzata körébe tartozván, minden község helyi viszonyainak megfelelő tűzrendészeti szabályrendeletet alkotni köteles s a tűzrendészetet minden község maga vezeli.

II. Fejezet. Megelőző tűzrendészet.

3. §. A községi képviselőtestületek tűzrendészeti szabályrendeleteikben kötelesek gondoskodni arról, hogy takarmány és természetények a községen belüli nyílt helyeken való összehalmozását meggátolando, ezek részére — vagy a cséplés és nyomtatás eszközlésére — lehetőleg a községen kívül alkalmas szérűhelyek jelöltessenek ki. Ahol ilyenek nincsenek, ott a községi vagyontól szerzendők be, lehetőleg a község által ily alkalmas területek.

4. §. Csűrőkben, csűrkertekben, szérűkben, szőlőkben, padlásokon és általában könnyen gyúló anyagok közelében a pipázás és szivarozás, a nyílt világgal való járás és bármely tüzelőszerek használata tilos, nemkülönben tilos a pipázás és szivarozás a takarmány- és szalmaneműkkel együtt szekereken.

5. §. A község belterületén addig is, míg a 3. §-ban említett szérűskertek létesítettek, a kassák és boglyák támogatása a községen belül minden házépülettől minden irányban 20 méter, más boglyától 10 méter, uttól 15 méter, löporbortartól 300 méter, fenyőerdőtől és vasuttól 10 méter legyen. — Ezen méret kazlaknál kivételesen csak tűzbiztos épületeknél, a hatóság által a tűzoltóparancsnok meghallgatásával 10 méterig, sőt végső esetben 5 méterig is csökkenthető. — Más könnyen gyúló gazdasági anyagok, továbbá kemencék vagy hidasok és sertésólak az épülettől 5 méter távolságon távol helyezhetők el.

6. §. A takarmánynak a község belterületén engedélyezett raktározására, az épületektől legkevesebb 100 méter távolságra, lehetőleg körülhatárolt közös szérűskert létesítendő, amelyben a kazlak egymástól köröskörül 5 méter távolságra és a rendes széliránnyal kereszteződő irányban helyezendők el, az egyes kazlak közötti távolságról a hulladék azonnal eltakarítandó, a teleknek legalább egy vízből kut, vagy 10 hektós tartály létesítendő és megfelelő oltóeszköz is rendelkezésre tartandó. Az erre való felügyelet a községi előjáróság kötelességét képezi, a mennyiben ennek intézkedésehatálytalannak bizonyulna, vagy panasz merülne fel, a járási főszolgabíró intézkedik.

7. §. Ha a község helyi viszonyai ily szérűskertek felállítását egyáltalában nem engednék meg, a vármegyei tűzrendészeti felügyelő meghallgatása mellett a főszolgabíró a községet kötelezi a szérűskert létesítése alól felmentheti s megengedheti azt, hogy lakhelyiséget magában nem foglaló épületek padlásán a házi szükséghez képest is legyen takarmány elhelyezhető.

* Ezen szabályrendelet az évi január elsejével lép életbe. Ennélfogva mint a legutoljára jóváhagyott rendszert az egy legmodernebb vármegyei szabályrendeletet tekintjük azt. A szerk.

8. §. A község belterületén fatelepek egyáltalán nem állíthatók fel; külfelken pedig a község épületeitől a szokásos tűztávlatban létesíthetők. A fatelep több pontján vízzel telt hordót és vedret, valamint elég hosszú létrát kéznél kell tartani. Egymással érintkező nagyobb fatelepek egymástól 5 méter magas fal, vagy 10 méter széles szabad tér által elválasztandók. Fatelepeken kívül a belterületen az udvaron, de a házaktól 6 méter távolban, legfeljebb 12 m³ tűzifa, vagy egy 5 méter magas, 4 méter széles és 6 m. hosszú munkafarakás tartható; ennél nagyobb készlet csakis minden épülettől 30 méter távolban tartható; a hatóság előzetes engedélye mellett.

9. §. Tűzveszélyes, gyúlékony és robbanó anyagok raktározása csakis előzetesen kikért és elnyert hatósági engedély mellett és az idevonatkozó miniszteri rendeletek értelmében van megengedve, oly helyen, mennyiségben és módon, hogy sem életet, sem vagyont ne veszélyeztethessen. Amennyiben ehhez bizottsági eljárásnak szüksége mutatkozik, e tekintetben az 1884. évi XVII. t.-cikk 10. és 27. §-ának intézkedései alkalmazandók.

11. §. Petróleum, benzín, neolin, gazolin, naphta stb. által táplált gázmotor csak különálló, tűzbiztos, jól szellőztethető helyiségben állítható fel, melyben más gépek nem állhatnak és mely más célokra nem használható.

Tűzveszélyes folyadékokkal (pl. terpentinnel) zsiradékokkal (aszfaltot) csak tűzbiztos, különálló helyen szabad gázfűtés vagy vízfűrdők segítségével főzni; a helyiségeknek kőpadlóval kell birnia.

Kőolaj- stb. raktárak közelében, a raktár nagyságához mért homokkészlet és lapátok tartandók. — Tűzgyújtáshoz kőolajat stb. használni tilos. Lövöldözés a község belterületén tilos.

12. §. Tilos a paraszat az udvarra vagy szemétdombra kiönteni, vagy általában oly helyen — kivált padláson — tartani, ahol gyúlést okozhatna. Gyárakban, gépházaknál stb. hamu, tüzes salak az épületektől s egyéb tárgyaktól csak 10 méter távol rakható le és úgy, mint általában mindenütt, vízzel bőven átlöcsölendő. Szalmatüzelésnél a pörnye részére vízzel félig telt hamusvödör használandó. — Tűzijátékok csak előzetesen kikért hatósági engedély mellett tarthatók és mindenkor a tűzoltóság tudomására hozandók.

13. §. Mindenki köteles tűz- és világítószerek használatánál a legnagyobb óvatossággal eljárni; a család fő kötelessége pedig háznépét arra szorítani és azt e tekintetben ellenőrizni. Gyújtószerek a gyermekek elől godosan elzárandók; a gyufát köteles mindenki a zárható gyufatartóba helyezni s a gyufának a zsebben tartó nélküli, úgy a fül mellé dugva való hordása tilos.

Löporból s egyéb hasonló robbanó anyagokból az idevonatkozó miniszteri rendelet értelmében üzletekben és lakásokban tűzbiztos helyen legfeljebb 3 kgr. tartható. — Kereskedők hatósági engedély alapján 25 kilogrammot meg nem haladó készletet csak falazott és kemény fafedővel lazán letakart tartóban helyezhetnek el egy, a tűzbiztosan fedett ház padlásán tűzfalak által teljesen izolált oly padlásrekesztékben, melyben kémény nem fut keresztül és nyílt tetőnyílás nincs, a kezelés nappali világosság mellett eszközölhető és egyébként zárva tartható. Ily raktárak a hatóságok által nyilvántartandók és évenként megvizsgálandók.

(Folytatjuk).

Vas vármegye alispánja a községi tűzoltóságok szervezése tárgyában. A 6303/905. sz. vármegyei tűzrendészeti szabályrendelet 47. §-a előírja, hogy minden legalább 30 zártosru házzal bíró községben, amennyiben önkéntes tűzoltóság nem volna szervezhető, a rendszeresen szervezett községi tűzoltóság alakítandó, amelynek minden 20—40 éves tűzörköteles egyén kötelezett tagja és ezen ekkép alakított tűzoltóságoknak ép oly szervezetet kell adni, mint minővel a rendszeresen szervezett önkéntes tűzoltóságok bírnak.

A vármegyei tűzoltószövetség elnökségének a kerületi tűzrendészeti felügyelők jelentései alapján felterjesztett jelentéséből sajnosan kellett tudomást szerezni arról, hogy a vármegye igen sok községében a hivatkozott szabályrendelet idézett szakaszának még mindez ideig érvény nem szereztetett.

Felhívom tehát t. címet, hogy a hivatkozott vármegyei tűzrendészeti szabályrendelet 47. §-ának járásunkban 1908. évi április 15-ig, mint legvégső határidőig érvényt szerezzenek. Nevezetesen: jelen rendeletem vétele után tartsanak a járási kerületi tűzrend. felügyelői karral értekezletet, amelyen állapítsák meg ama községeket, amelyekben 30 zártosru ház van s ennél fogva a községi tűzoltóság haladéktalanul szervezendő — s e tekintetben kivételt csak oly községek képezhetnek, amelyekben elismert, virágzó és az illetékes ker. tűzrend. felügyelő által megfelelőnek ítélt, kellő létszámmal bíró önkéntes testületek sikerrel működnek.

Rendeljék el, hogy az ekként megállapított községekben az előjáróság által haladéktalanul irattassanak össze mindama tűzörkötelesek, kik a hivatkozott szabályrendeletnek idézett szakasza értelmében községi tűzoltók tartoznak lenni.

Ezen községi tűzoltóság parancsnoka a vármegyei szabályrendelet 24. §-a értelmében a községi képviselőtestület által megválasztott tűzörparancsnok, aki a község területén az éjjeli őrszolgálatot vezeti és a községi képviselőtestületnek tűzrendőri ügyekben szakközege s kinek hatáskörét és teendőit a tűzrendészeti felügyeletről szóló szabályrendelet 9. §-a külön is szabályozza.

Utasítsák a járásukban alispánilag megerősített kerületi tűzrend. felügyelőket, hogy eme járásonként, illetőleg járási tűzrendészeti kerületenként megállapított községekben külön-külön, esetleg csoportosítva, a várm. szabályrendelet értelmében szervezett tűzoltóságok, valamint az azokat vezénylő tűzörparancsnokokat a hivatkozott szabályrendelet által előírt tudni és tennivalókra, valamint az egyes községekben előfordulható tüzesetek oltási művelete végrehajtásának mikéntjére még a szorgosabb tavaszi mezei munka beállta előtt kioktassák.

Oly községekben, amelyekben csoportosan fog a kioktatás megtörténni, az osakis 6 km.-nyi körzetben fekvő községeknél lehetséges, mert

a várm. tűzr. szabályrendelet 39. §. első bekezdése a községeknek a kölcsönös segélynyújtást esetleges veszély esetén csak ily körzetben engedi meg, illetőleg teszi kötelezővé. Miután a sikeres tűzvédelmi intézkedések alapját nagyrészt megfelelő önkéntes tűzoltóságok nem létében eme községi tűzoltóságok szervezése és szakszerű működése képezi, felhívom a szolgabíró urakat, hogy jövőben fenti tűzoltóságok működését éber figyelemmel kísérik s azok állapotáról teljesítendő községi vizsgálataik alkalmával esetleg az illetékes ker. tűzrend. felügyelő bevonásával szerezzenek meggyőződést és bárhol mulasztást tapasztalának, legyen az község, tűzörparancsnok vagy magános részéről, tegyenek azonnal megtorló intézkedéseket fogantatba.

Oly községekben, ahol az amerikai kívándorlás vagy egyéb okból a községi tűzoltóknak minimális létszáma a tűzörkötelesek 20—40 éves tagjaiból ki nem kerülne, ott ezen létszám a többi tűzörköteles községi lakosból pótlendő, miután hivatkozott várm. tűzr. szabályrendelet 26. §-a a tűzör csapatot a tűzoltóság tartalékcsoapatának rendeli azáltal, hogy teendőit ór-, gyakorló-, tűzoltó- és rendkívüli szolgálatban állapítja meg.

Rendeletemnek mikénti végrehajtásáról folyó évben megtartandó községi vizsgálataim alkalmából személyesen vagy szakközegem, a várm. tűzoltószövetség elnökségének képviselője által, esetről-esetre, közvetlenül fogok meggyőződést szerezni.

Szombathely, 1908 január 2-án.

Herbst Géza sk., alispán.

— **Mikor van a legtöbb tűz?** Az már rég meg van állapítva, hogy a legtöbb tüzeset december és január hónapokban fordul elő, míg a legkevesebb június havára esik. A németek azonban azt is kisütötték, hogy a legtöbb tüzes nap a kedd. A nap szakára nézve pedig, melyet eddig csak délelőttre és délutánra (mindig 12—12-ig) osztottunk mi is, — a német tűzoltóságok újabban 4 napszakot vettek fel, t. i. délelőttöt és délutánt, azonkívül éjfélelőtti időt és éjfélutánt — s az így rezultálódó, feltétlenül szabatosabb statisztikai adatokból az tűnt ki, hogy az a régi eredmény, amely szerint több tűz mindig nappal (reggel 6-tól este 6-ig) fordul elő, ma is fennáll ugyan, de egyébként a legtöbb tüzes szaka a napnak még sem a nappalra, hanem az (este 6—12) éjfélelőtti időre esik. S hogy e körülmény a mérleget még sem billenti át az éjszaka javára, abban leli magyarázatát, hogy viszont 6—12-ig, délelőtt határozottan legkevesebb a tűz. És ezt a budapesti tűzstatisztika is szabatosan így bizonyítja. Nálunk is legtöbb tüzeset este 6—12-ig fordul elő s a legkevesebb délelőtt 6—12-ig. Ezek a délelőtti tüzesek azonban nálunk rendszeresen igen kiadósak, értve ezt akkép, hogy a legtöbbjük 6 órán tul veszi igénybe a tűzoltóság működését a helyszínen.

Négykerekű turbinás fecskendő.

A turbinás fecskendőről mult évi augusztus 15-én közzétett cikkem valószínűleg a közvetlenül utána bekövetkezett győri nagy malom-tűz folytán igen élénk érdeklődést keltett, mit a hozzám intézett többrendbeli kérdezősközlésekből tételezek fel. Különösen érdeklődnek a négykerekű turbinás fecskendő iránt. Azt hiszem tehát, hogy a közkíváнатnak teszek feleget, ha annak szerkezeti leírását rendelkezésemre bocsátom.

Amint az ábra is mutatja, a fecskendőszerkezet teljesen azonos a kétkerekű targoncán

eszközlünk. Oly helyeken, hol vízvezeték áll rendelkezésre és a vizet a hydránsból nyerjük, a légszivattyu mellőzhető.

A kocsi alsó részén talál elhelyezést a tömlőmotola is, míg a kábeldobot a két hátsó kerék közé illesztjük.

A kocsiszerkezet rugókon nyugszik, mely a szükséges rugóelállító készülékkel van felszerelve. A kocsisülés egyuttal szerláda, esetleg alatta egy tömlőkosár nyerhet elhelyezést. A kocsisfék, mint minden más fecskendőnél, a kocsisülésről kezelhető.

Az egész szerkezet fölé egy vaskeret épül,

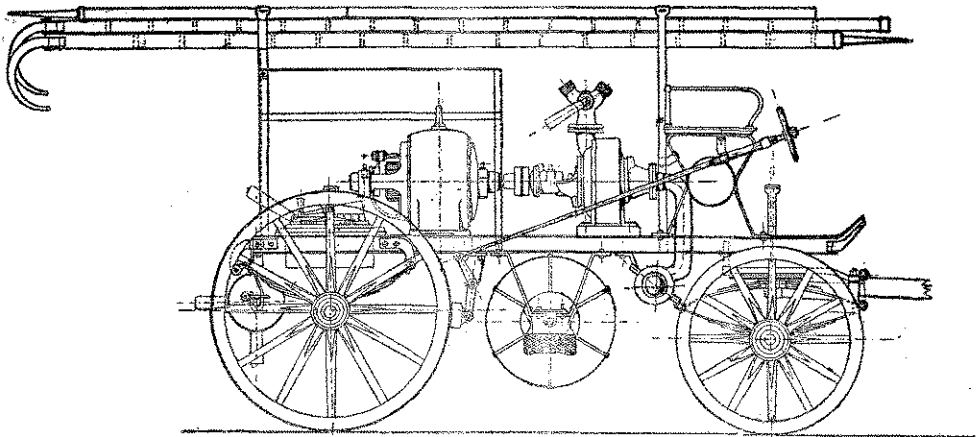

az a turbinás fecskendő szerkezetével, maga az elrendezés azonban a nagyobb felületre való alkalmazással sokkal kedvezőbb.

A turbinás szivattyu az elektromotorral a kocsisülésre nyugszik, ugyanakkor itt nyer elhelyezést az indító szerkezet is a kábelkapcsoló.

A fecskendő nyomóoldalára reá van szerelve az osztóvilla, hogy tetszés szerint egy vagy két sugárral lehessen dolgozni.

A fecskendő szívóoldala a kocsi alsó részén nyer elhelyezést. Ugyancsak oda van alkalmazva a kis légszivattyu, mellyel a motor megindítása előtt a szívóvezetékben légritkítást

melyet felül bádogtető vagy kifeszített vízmentes ponyva borít. E tetőn helyezük el a szívótömlőket, esetleg a különféle létrák és bontószerszámokat, de a fecskendő oldalán is elhelyezhetők a tömlők, amint ez a közönséges kocsisfecskendőknél szokásos.

Az egész szerkezet könnyű, összbenyomása megnyerő.

A négykerekű turbinás fecskendőt 16-huzat helyett benzínmotoros üzemre, automobilként is lehet kiképezni; ez azonban a mi viszonyainkhoz kevésbé alkalmas, mert lényegesen megdrágítja a szerkezetet és egy állandóan alkalmazandó szakembert igényel.

Győző Béla.

Abauj-Torna vármegye árvaszéke tudomásul vette, hogy az összes közgyámokkal közösen az Első Magyar Általános Biztosító-Társulatnak azon ajánlatát, melynek értelmében a gyámhatóság fenhatósága alatt tartozó árvák vagyonának biztosítását az állam, ha a biztosítások 12 évi tartamra az egyes évek élvezete nélkül köttetnek, díj fejében szerép és szalmatetőnél 1 K 25 fill., míg az állam, ha a biztosítások 12 évi tartamra a 6 és 12 évi ingyenev engedélyezése mellett köttetnek szerép- vagy bádogtetőnél 25 fill., zsinór 70 fill., szalma 1 K 50 fill. ingyenev mellett ezenkívül illeték és kincstári bélyegdíj fejében minden 100 korona biztosított értéknél 0,5 fill. (1/2000), míg ingyeneveseknél 1 fill.-ért (0,6000) hajlandó a biztosításokat 1908. január 1-ig elvállalni olyképp, hogy

a mindenkor szeptember 1-én esedékes díjakat helyi ügynökeik közbejöttével beszedik, azon díjakra vonatkozólag pedig, amelyek szeptember 15-ig be nem váltatnak, közigazgatási végrehajtás útján leendő beszedés végett ezen gyámhatóság közreműködését fogják igénybe venni. Minthogy az ezen feltételek mellett létrejött biztosítások befolyt díjai után az ajánlatot tevő biztosítótársulat minden év végével 10%-ot továbbra is az árvaszék rendelkezésére bocsájt — mint a gyámolt s gondnokoltak érdekeire előnyös ajánlatot az árvaszék fogadja s a közgyámoknak, valamint ezek útján közvetve a magángyámoknak és gondnokoknak is, a nevezett biztosító-társulatnál leendő biztosításokat figyelmükbe ajánlja.

Kelt Kassán, 1907. évi szept. hó 7-én.

A fővárosi hivatásos tűzoltóság.*)

Irta: Almády Géza székesfővárosi tanácsnok.

Tűzoltó intézményünk ismertetésére szolgáljanak a következőkben előadottak:

A főváros területén kilenc kerületi és egy központi őrség van. Kerületi őrségek az 1., 2., 3., 4., 5., 6., 8., 9. és 10-ik kerületben vannak. Ez őrségek közül az 1., 2., 3., 6., 8. és 10. kerületi őrségek úgynevezett kis őrségek, amelyek csak mozdonyfecskenővel és szerkocsival, vagy víz-hordó kocsival bírnak; a 4., 5. és 9. ker. őrségek pedig nagy őrségek, amelyek nemcsak mozdonyfecskenővel és szerkocsival, hanem gőzfecskenővel és tolólétrával is fel vannak szerelve, éppen úgy mint a központi őrség, amely ezeken kívül tartalékszerekkel, mentő szerkocsival stb.-vel is bír; a központi őrségből irányítatik az egész tűzoltói szolgálat.

Ezen őrségeken kívül vannak még úgynevezett állandó őrségek, illetőleg fővárosi kirendeltségek a közvágóhídon, a közraktáraknál, a Mátyás-templom tornyában és a másházban.

A közgyűlésileg engedélyezett létszám ez idő szerint:

őrparancsnok	27
csővezető	18
köztűzoltó	201
gépész	3
összesen	249

Az előfogatókat előállító vállalkozó kocsisainak száma 42

A kocsisokkal együtt tehát a létszám összesen 291

Megjegyzendő, hogy a kimutatott 249 tűzoltó közül egy csővezető és mintegy 34 köztűzoltó a kir. palotában, az országházban, a telefonközponton és a különféle színházakban mint külön kirendeltségek teljesítenek állandóan szolgálatot; ezek helyébe aztán az egyes őrségeken mások — ujoncok — vannak a főváros szolgálatába beállítva, akiknek fizetését a várkapitányság, az országház pénztára, a telefonigazgatóság és az illető színházigazgatók fedezik.

A tűzoltófőparancsnokság vezetése alatt tehát 291 és 34, vagyis összesen **325** ember áll.

Az önkéntes tűzoltóság legénységi létszáma mintegy **78**. Az önkéntes tűzoltók őrsége a fővárosi központi tűzoltólaktanyában van, de csak éjjel áll szolgálatban, még pedig éjjelenként átlag 12—14 emberrel.

A székesfővárosi hivatásos tűzoltóság legénységi személyzetének állománya:

1871-ben	42
1881-ben	97
1891-ben	139
1901-ben	192
1906-ban	249 volt.

A szolgálatból kilépett:

1901. évben	34
1902. „	41

*) A hivatásos tűzoltóság szervezete tárgyában tett előterjesztésnek részlete.

1903. évben	65
1904. „	65
1905. „	82
1906. „	96
1907. év első felében	60

A tűzoltóságnak utolsó 16 évi működését statisztikai táblázat mutatja.

E 16 év alatt a gyárak, malmok, ipartelepek, áruházak stb. száma nagyban emelkedett, több színház is létesült és a színházakban a kettős előadások mind gyakrabban tartatnak; a mulatóhelyek, mozgóképes színházak, kabaretek, nagyon elszaporodtak. Mindezek természetesen tűzoltóságunkat is mindinkább nagyobb mérvben veszik igénybe.

Hogy az egyes tűzoltók mennyire vannak lekötve és foglalkoztatva, kitűnik a következőkből.

Az őrparancsnok és gépész három nap szolgál és utána két nap szabad; a csővezető és köztűzoltó négy nap szolgál és ötödik nap szabad; a kocsis hét nap szolgál és a nyolcadik nap szabad.

Az év legnagyobb részében azonban tűzoltóink, mint már említett, a szabadnapokon is teljesítenek szolgálatot és pedig vagy színházakban, vagy őrségeken.

A napi foglalkozás az őrségeken rendszerint a következő:

A tűzoltó reggel 6 órakor felkel, mosakodik, öltözködik, felszerelését rendbe hozza és reggelizik; 7—9-ig takarít s bizonyos napokon rendgyakorlatot végez, 9—10 óráig elméleti oktatást nyer, utána egy negyed órát pihen. Ezután fél óráig van sípjeloktatás; $\frac{3}{4}$ 11—12 óráig pedig a szerek áttisztítása. Déli 12 órakor sorakozás és őrségváltás van. Délután 12—1 óráig ebéd. Ebéd után pihenés. Délután 3 órától $\frac{1}{2}$ 5 óráig házi gyakorlat; utána fél óráig kúrtgyakorlat; 5—6-ig felszerelések rendbe hozatala; 6 órakor vacsora. Félórával a színházi előadások megkezdése előtt a tűzoltó teljes felszerelésben készenlétbe helyezkedik és abban marad mindaddig, míg az utolsó színházi előadás nem végződik. A színházi előadások végeztével este $\frac{1}{2}$ 11— $\frac{1}{2}$ 12 órakor feketik le az őrség, de levétközni teljesen akkor sem szabad, maga az alvás pedig figyelő őrségállással, továbbá udvari és teremügyelettel és az esetleges riasztásokkal megszakgatott.

Minden őrség hetenkint legalább egyszer az Orczy-uton levő másházánál nagy gyakorlatra vonul ki.

A személyzet szolgálati beosztása az egyes őrségeken a 4. alatt csatolt kimutatásban van feltüntetve.

E szerint a hat kis őrségen 12—12 ember, a 4-ik ker. őrségen 29, az 5-ik ker. őrségen 24, 9-ik ker. őrségen 22, a központi őrségen pedig 84 ember van beosztva; a többi 18 ember az említett fővárosi kirendeltségeknél teljesít szolgálatot.

A kimutatásból a tűzoltószervezet következő hiányai konstatalhatók.

A 4-ik ker. őrségen a gőzfecskendőnél nincsen gépész; a gépészi teendőket egy csővezető látja el. A 9-ik ker. gőzfecskendőnek szintén nincsen külön gépésze; kivonulás esetén a központi őrség gépésze vonul ki a géphez, amely esetben a központban van hiány. A tolólétrákhoz külön őrparancsnok nincsen; szükség esetén a gőzfecskendőhöz kirendelt őrparancsnok megy a tolólétrához. Külön csővezető nem jut az 5-ik és 9-ik ker. mozdonyfecskendőhöz az 5. és 9. ker. gőzfecskendőhöz és a 9. ker. tolólétrához. Az összes kisőrségeken a mozdonyfecskendőnél szükséges M. 1. számú mozdony szerelő hiányzik. A puttonyfecskendő és a kis létrák szereléséhez, kezeléséhez külön ember egy őrségen nincsen. Szerelőtűzoltó hiányzik az 5-ik és 9-ik kerületi, valamint a központi őrség gőzfecskendőinél, még pedig három, illetőleg négy és egy ember. A 4-ik és 5-ik kerületi és a központi őrség tolólétrájánál egy-egy szerelő hiányzik.

Szivattyúzáshoz egyáltalán nincsen elegendő tűzoltó, ehhez tehát a nézőközönség segítségét kell igénybe venni.

A központi őrségeken a tartalékszerelkekhez beosztott tűzoltók rendszerint nincsenek tartalékban, mert ezek éppen úgy, mint a szabadnaposok, az egyes őrségeken a hiányzókat helyettesítik.

Meg kell említeni e helyen azt az eshetőséget is, hogyha a kisőrségen készenléti szolgálatban lévő 7 ember közül az egyik bevásárlás miatt távozik, utána pedig a két tűzoltó kéménytűzhöz vonul ki, az időközben esetleg támadt tűzhöz csak egy őrparancsnok és négy ember vonulhat ki.

A szerelkekhez szükséges személyzet az 5. és 6. alatti kimutatásban van feltüntetve, még pedig akként, hogy minden egyes beosztott embernek a működése, feladata is jelezve van.

Az 5. alatti mellékleten kimutatott létszámhoz hozzá kell már most számítani a telefonosok, távirtdánál és a tartalékban, nemkülönböztetve a fővárosi kirendeltségnél szükséges és a 6. alatti kimutatásban a vonatkozó rovatokban felzett személyzetet.

Eszerint az egyes őrségeken, valamint a kirendeltségeknél készenlétkben kell hogy legyen:

őrparancsnok	23
csővezető	25
köztűzoltó	198
gépész	4
összesen	250 ember.

Ha már most a szolgálati napok számát akként állapítjuk meg, hogy az őrparancsnok, gépész és csővezető két nap szolgáljon és minden harmadik nap legyen szabad, a köztűzoltó pedig három nap szolgáljon és minden negyedik nap legyen szabad, akkor szabadnapos lesz:

őrparancsnok	12
csővezető	13
köztűzoltó	66
gépész	2
összesen	93 ember.

Ezek szerint tehát a legénységi állományhoz szükséges:

őrparancsnok 23 és 12, vagyis 35
csővezető 25 „ 13 „ 38
tűzoltó 198 „ 66 „ 264
gépész 4 „ 2 „ 6
összesen 250 és 93, vagyis 343 ember.

Ebben a létszámban nem foglaltatnak még a színházak egyes előadásaihoz esetről-esetre kivonuló, ugynevezett színházi mozgóőrségek. Ha ezeket számításba nem vesszük, akkor a színházakhoz természetesen ismét csak a készenlétkből, valamint a szabadnaposok közül kellene őrszemélyzetet kirendelni, amely esetben azonban a fentiekben kifogásolt állapot nagyrészt megmaradna. Ezt kikerülendő, tekintettel hat kőszínházunkra, amelyek tűzoltóságunkat több, mint tíz hónapra át veszik igénybe, színházi szolgálatra egyelőre a létszámba még:

6 őrparancsnok

24 tűzoltó

összesen 30 ember volna felveendő.

A létszám lenne tehát, a kocsisokat nem számítva:

őrparancsnok 35 és 6, vagyis 41
csővezető 38
köztűzoltó 264 és 24, vagyis 288
gépész 6

összesen 343 és 30, vagyis 373 ember.

A most megállapított létszámot összehasonlítva az engedélyezett — 249 — létszámmal, a személyzet szaporítása, illetőleg a létszám-emelés állana:

14 őrparancsnokkal

20 csővezetővel

87 tűzoltóval

3 géppésszel

összesen 124 emberből.

A kocsisok létszáma a lófogatu szerek számától és attól függ, hogy a kocsisoktól hány napos permanens szolgálatot kívánunk.

A 7. %-alatt esatolt kimutatás szerint az őrségeken a készenléti szolgálatban ez idő szerint 52 lófogatu szer van használatban; a 9 víz-hordókocsihoz és a közvágóhídi fecskendőhöz azonban külön lovak nem szükségesek, mert a víz-hordókocsi csak akkor használtatik, ha a szerkocsi otthon marad, a közvágóhídi fecskendő pedig helyben marad és így a készenléti szolgálatban csak 42 kocsisra van szükség.

Ha már most a kocsisok szolgálati idejét akként állapítjuk meg, hogy a kocsis négy nap szolgál és minden ötödik nap szabad, akkor a szabadnapos kocsisok száma 11 lesz és így a szükséges kocsisok létszáma 53 lenne.

A kocsisokkal együtt tehát a szükséges legénységi létszám 373 és 53, vagyis összesen 426 lenne. De e létszám mellett is szivattyúzás esetén, és más előre nem látható nagyobb esetben idegen erőket is igénybe kell venni.

Tűzrendészeti felügyelet.

Hogy mit értünk tűzrendészeti felügyelet alatt, erről már megemlékeztünk. Hogy miként gyakorlandó ez a felügyeleti tevékenység, ezt is részleteztük. Hátra volna még, hogy az e teendővel megbizottakról, vagyis magukról a tűzrendészeti felügyelőkéről ejtsünk néhány szót.

Járási tűzrendészeti felügyelőül a vármegyei tűzoltószövetség (választmánya vagy közgyűlése) által kandidált tűzoltótisztek közül a vármegye alispánja (vagy főispánja) rendszeren annyit nevez ki, ahány járása van a megyének. Ha egyes járások túl nagyok: úgy azok két-három tűzfelügyelői járásra is oszthatók.

A járási tűzfelügyelők felett a vármegyei tűzrendészeti felügyelő áll.

Nem helyes az a mód, hogy a nagyobb vármegyék több vármegyei tűzrendészeti felügyelői állást kreáljanak, mert a vtf.*) az alispán, törvényhatósági és közigazgatási bizottság szakközege s nem volna célravezető, hogy az egyéni felfogások különbözősége esetén ugyanazon vármegyében, hol ilyen, hol olyan vélemény mondatnék ki ugyanazonos ügyekben. Ott tehát, ahol a vármegye területe túl nagyfához, hogy egy vtf. azt kellőleg elláthassa, a szükséges számban az egyes jtf.**)-ők tiszteletbeli vtf.-ké nevezendők ki, ezek teljesítenek is bizonyos vtf.-i teendőket, magának a szövetség és vármegyének azonban csak egy szakközege legyen; úgy sem lévén kizárva, hogy bizonyos esetekben az összes jár. tűzrendészeti felügyelők véleménye meghallgattassék. Vármegyei tűzrendészeti felügyelettel csak működő vagy volt aktív tűzoltótiszt bizandó meg.

Nem helyes az az irányzat sem, amely szerint a tűzrendészeti felügyelői intézményt ki akarják szakítani, külön akarják választani a szorosán vett tűzoltóságtól, lényegesen meg akarják különböztetni azoktól; mert a tűzoltó — különösen az önkéntes tűzoltó — nem fog ragaszkodni az olyan felügyelőhöz, akiről tudja, hogy az neki még csak nem is volt a bajtárs a. Annyi tűzoltótisztet, ahány egy évtizeden belül tűzr. felügyelővé ki fog neveztetni, a magyar tűzoltóság nem képes nélkülözni. Másrészt a tűzrendészeti felügyelőnek is előnyére van az, ha csapatja van, amelynek élén tovább képezze magát, csapatát pedig mintaszerűen kiképezvén, azt példányképpül állíthatja a többi tűzoltóságok elé.

A tűzfelügyelőket a többi tisztétől elütő egyenruhával és oldalfegyverrel akarják ellátni.

Odáig helyes a mozgalom, hogy a z u b b o n y színe legyen más; az is helyes, ha a tűzfelügyelő ezüst alapra kap egy, illetve két rozettát; de már az nem lenne helyes, hogy ez a rozetta alakra és összetételre elüssön a rendes tűzoltórozettától.

Ép úgy nem helyes, hogy a tűzr. felügyelő az oldalfegyver által is megkülönböztessék a

többi tűzoltótisztektől. Vagy jó a tisztí balta, vagy nem. Ha nem jó: el kell törölni; ha jó: jó a tűzr. felügyelőnek is.

Járási tűzrendészeti felügyelővé csak hoszszabb tűzoltói szolgálattal rendelkező, vagy tűzoltótiszti vizsgát tett tűzoltótiszt neveztessek ki, legyen a legarravalóbb jtf. vtf.-vé; királyi tűzfelügyelővé pedig országos szaktekintély.

Az sem helyes, hogy nyolc-tíz országos tűzoltófelügyelői állás szervezése van tervbe véve.

Az országot nyolc-tíz részre osztva, egy-egy ktf. képtelen lesz arra, hogy azon országrészeket kellőleg ellenőrizze. Sokkal célravezetőbb lenne — mondjuk — negyven vtf.-i állás rendszerezése (két kisebb vármegye egy vtf. alá tartoznék!) s ezeknek a kinevezendő vtf.-őknek rendes polgári állásukban való meghagyása mellett, bizonyos tiszteletdíj és utiáttalánnyal való ellátása, egy ktf.-i állás szervezése s e mellé egy-két vtf.-nek a központban teljesítendő szolgálattételre való berendelése.

Ekképen a járásokban lenne a főszolgabíró tűzr. szakközege a jtf. (ott, ahol több van, ezek közül egy) a vármegyében az alispáné és a vm. szövetségé a vtf. és a belügyminiszteré a ktf.; ugyanezek lehetnének a járásbíró, a törvényszék, a Tábla és a Curia szakértő közegei is adott esetekben.

*

A mai nehéz megélhetési viszonyok közt senki emberfiától nem lehet azt kívánni, hogy «közjóért — becsületből» a maga pénzét költse. Tehát minden tűzr. felügyelőnek oly tiszteletdíjat kell adni, hogy abból, ha már a munkájáért nem marad is semmi, de legalább készkiadásai megtérüljenek.

A jtf.-ket fizesse a vármegyei tűzoltószövetség, illetve a vármegye; erre a célra bizonyos járulékot lehet kivetni a községekre. Heves vármegye például a következőleg adóztatja meg községeit:

50 háznál kisebb község	fizet évente	3	koronát
51—100 házból álló	„	6	„
101—200	„	10	„
201—300	„	15	„
301—400	„	20	„
401—500	„	25	„
501—600	„	30	„
601—700	„	35	„
701—800	„	40	„
801—900	„	45	„
901—1000	„	50	„
1001—1100	„	55	„
1101—1300	„	60	„
1301—1700	„	70	„
1701-en felüli község, illetve város	80	„	„

A jtf.-k tiszteletdíja évi 200 K és 100—150 K (ahhoz képest, hogy mint lehet a községeket vasuton megközelíteni) fuvarátalány legyen.

Minden tűzr. felügyelő ellátandó a körzetére szóló ingyenes vasuti jeggyel, tehát a jtf. a járás, a vtf. a vármegye s a ktf. az egész ország területére.

*) Vármegyei tűzrendészeti felügyelő.

**) Járási tűzrendészeti felügyelő.

Ezenkívül abban a kedvezményben részesítendőek, hogy egyes, nagyobb tüzesetek tanulmányozására, gyűlésekre, szakelődásokra, tanfolyamokra kedvezményes vasuti jeggyel utazhassanak.

Már a vármegyei tűzfelügyelőket is az állam fizesse és pedig adni kell azoknak tiszteletdíjat és legalább 500 K utiátalányt.

Az országos felügyelőknek évi fizetése pedig 6000 K, megfelelő lakbér és 2000 K utiátalány, vagy készkiadásainak fedezése kell hogy legyen; a mellé beosztott két-három vtf.-nek évi 5000 K fizetés, megfelelő lakbér és utiátalány.

Egy így összeállított és javadalmazott tűzfelügyelői kar lenne képes csak — megfelelő tűzrendészeti törvénnyel — Magyarország tűzrendészetét a tökély elérhető legmagasabb fokára emelni.

lászberényi Miklós, vtf.

Dr. Konthy Gyula nyiregyházi parancsnok ünnepeltetése.

(Eredeti tudósítás).

Mindnyájunknak élénk emlékezetében van még az a fényes diadal, mit a nyiregyházi önkéntes tűzoltóegyesületnek 25 főből álló csapata Milánóban, 1906 június 2-án, a tűzoltói világversenyen aratott, hirt, dicsőséget szerezve nemcsak önmagának, hanem a magyar tűzoltói intézménynek is.

Pedig a művelt nyugat nemzetivel: az angolok, franciák, svájciak képzett tűzoltóival állottak szemben a nyiregyháziak. De az a szakképzettség, összetartás, fegyelem, mely úgy őket, mint az élükön álló parancsnokot: dr. Konthy Gyulát jellemzi, megszerezte számukra a babért.

Csak természetesnek tartjuk, hogy e diadal a legfelsőbb helyen is elismerésre talált. Dr. Konthy Gyulát, az egyesület parancsnokát, a Ferenc József-rend lovagkeresztjével tüntette ki felséges királyunk.

A rendjelet ez évi január 25-én ünnepélyes diszközgyűlés keretében, a városháza nagy termében adta át Szaboles vármegye főispánja: gróf Vay Gábor, aki délelőtt 11 órakor érkezett meg a város diszfogatán. Harsány éljenzés közepette lépett a városháza nagytermébe, hol a vidéki s helyi társadalom minden osztálya képviselve volt. A helybeli közös és honvéd tisztikar sem hiányzott; de ott láttuk a vármegye és város hivatalos és társadalmi előkelőin s a vidékről érkezett társégyesületek kiküldöttein kívül, a női társadalom előkelő hölgyeit is.

Négytagu bizottságot küldött ki a diszközgyűlés dr. Konthy Gyuláért, kit kitörő éljenzéssel fogadtak. A szünni alig akaró éljenzés csillapultáival Májerszky Béla polgármester, a tűzoltóegyesület elnöke, felkérte gróf Vay Gábort, hogy megbiztatásához képest, adja át az ünnepeltnek a lovagkeresztet. A

főispán e szavakkal tüzte fel az ünnepelt mellére a Ferenc József-rend lovagkeresztjét:

Tisztelt közgyűlés!

A férfi hivatása a munka, — jutalma pedig az eredmény s az eredményből kifolyó büszke, férfias önérzet.

Dr. Konthy Gyula, a nyiregyházi önkéntes tűzoltóegyesület parancsnoka, Milánóban dicsőségre vezette az ő lelkes csapatát s egyben azt a zászlót, mely iránt — sajnos — jelen időben oly kevés elismeréssel vannak külföldön.

Nehéz, önfeláldozó szorgalom és buzgó munka kellett az eredmény kivívásához, de melyet elérve, úgy a nyiregyházi önkéntes tűzoltóegyesület, mint annak parancsnoka büszke önérzettől lehet eltelve.

Ezért hajtjuk meg mi most a tűzoltóegyesület parancsnoka előtt saját elismerésünk és nagyrabecsülésünk jeléül azt a zászlót, melyet Milánóban oly magasra emelt fel.

A kivívott diadal ténye azonban legfelsőbb helyen is tudomásra jutott s elismerésben részesült. Ennek bizonyosságaképp van szerencsém most a Ferenc-József-rend lovagkeresztjét ezennel átnyújtani.

Ezek után pedig a nyiregyházi tűzoltóegyesületnek további fejlődést, parancsnokának pedig sok szerencsét kívánok.

Dr. Konthy Gyula keresetlen szép szavakkal válaszolt.

Hálás szívvel és alattvalói hódolattal fogadta Urának, királyának eme legmagasabb kegyét, s igérte, hogy jövőben is az önzetlen munkát fogja hivatásának tekinteni.

— Éljen a haza! Éljen a király! — ezzel fejezte be beszédét.

A város közönségének elismerését tolmácsolta ezután Somogyi Gyula kir. tanácsos, kir. közjegyző, mint a város képviselő-testületének egyik legrégibb tagja. Szólván ekképen:

Mélyen tisztelt képviselőtestületi diszközgyűlés!

Magyar hazafiás erényeknek, polgári nemes és hasznos munkásságnak örömnépét ünnepli ma Nyiregyháza város egész közönsége és hivatalos alakban ezt ünnepeljük mi is a mai közgyűlésben.

Méltó okot és alkalmat nyújtott erre az, hogy királyunk ő felsége a nyiregyházi önk. tűzoltóegyesület képviselőtestületében ennek nagyérdemű parancsnokát, dr. Konthy Gyulát, a Milánóban 1906. évi június hó 2-ik napján tartott tűzoltói világversenyen nyert fényes győzelméért a Ferenc-József-rend lovagkeresztjével legkegyelmesebben kitüntetni méltóztatott.

A magyar nemzet Szent-István koronája felkent viselője, az alkotmányosan uralkodó apostoli király ő felsége iránt törhetetlen hűséggel és alattvalói igaz szeretettel ragaszkodott mindenkor, ragaszkodik ma is és épen ezért a legbensőbb hálával és örömmel fogadja uralkodójának azon kegyét, amely által hazafiás, igaz érdemet tüntet ki.

Kétségen felül álló tény az, hogy a számra és eszközeire nézve nagyon szerény nyiregyházi önk. tűzoltóegyesület, mely legnagyobb részében egyszerű iparosemberekből áll, a magyar tűzoltók országos szövetsége elnökének és titkárnak, valamint városunk érdeműs képviselőjének lelkes és tettekéssz támogatása, s egyes áldoznikész hazafiak anyagi segélyezése mellett, a saját működő tagjainak hazafiás lelkesedésével, bátor, fegyelmezett és szakképzett viselkedésével vitta ki magának Milánó városában az elsőbbséget, ezáltal önmagának az első díjat, a magyar nemzetnek pedig dicsőséget szerezvén. Teljes joggal valljuk tehát azt, hogy királyunk ő felségének legfelsőbb kegye a hazafiás igaz érdemnek, a közérdekű hasznos munkásságnak legnagyobb elismerése, mely elsősorban és közvetlenül dr.

Konthy Gyulát, a nyiregyházi önk. tűzoltóegyesületnek minden tekintetben kitűnő parancsnokát, de közvetve ezen tűzoltóegyesületnek minden egyes tagját és Nyiregyháza város s Szabolcs vármegye egész közönségét, sőt az egész magyar nemzetet tünteti ki.

Mélyen tisztelt képviselőtestületi diszközgyűlés!

Lelkem meggyőződéséből és szívem egész melegével indítványozom tehát, hogy a mi szeretett és nagyra-becsült tűzoltóinknak, ezek parancsnokának, dr. Konthy Gyulának ezen dicsőségteljes tagját, amelyet királyunk ő felsége is legmagasabb kitüntetésben részesíteni kegyes volt, foglaljuk egyértelmű határozattal a későbbi nemzedékek számára követendő példaként örök időkre szállólag jegyzőkönyvünkbe, hogy ugyanakként fejezzük ki hódolatteljes hálánkat és alattvalói tántorithatlan hűségű ragaszkodásunkat a mi legkegyelmesebb uralkodónk I. Ferenc József ő császári és apostoli király ő felsége iránt; legmélyebb köszönetünket fejezzük ki, a hazafias, igaz érdemet méltató nemzeti kormányunk és annak a jelen alkalommal megbizottja, Szabolcs vármegye főispánja iránt, fejezzük ki a magyar tűzoltók országos szövetségének elnöke, gróf Széchényi Viktor és ugyanakk titkára, a mi derék tűzoltóink kitűnő mestere, Breuer Szilárd, ugyiszintén a mi önk. tűzoltóegyesületünk diszelnöke, Meskó László dr. iránt. A nyiregyházi önk. tűzoltóegyesületet tartsa fent és virágoztassa örökidőkön át a magyarok Istene; a mi tűzoltóegyesületünknek pedig minden egyes közkatonáját, tisztjét és ezek élén Konthy Gyula parancsnokot, városunk és így közvetve Szabolcs vármegye, sőt egész hazánk javára, dicsőségére még sokáig teljes boldogságban éltesse.

Éljen Konthy Gyula dr. tűzoltóparancsnok; éljenek a nyiregyháza összes tűzoltók!

Egyértelműleg, lelkesedéssel járult hozzá a diszközgyűlés Somogyi Gyula indítványához s így azt, mint közgyűlési határozatot, az elnök kihirdette.

Ismét Konthy Gyula állott fel. Visszatekint munkásságának 26 évére; a megelégedettség érzetét kelti fel benne ez az ünnepeltetés. Érzi, hogy városának közönsége nemcsak méltányolja, de tulbecsüli törekvéseit, úgy a városnál, mint a társadalmi intézményekben, közelebbről a tűzoltóságnál kifejtett munkásságát.

Ez őt még fokozottabban serkenti az önzetlen, anyagiasságtól tiszta munkára.

Májerszky Béla polgármester terjeszti most elő a választmánynak azon határozatát, hogy az egyesület rendelkezése alatt álló ugynevezett vigalmi alaphól 1000 korona vétessék el, azzal a rendeltetéssel, miként annak évi kamataiból az önhibájukon kívül nehéz anyagi helyzetbe jutott fizetéses tűzoltók s családjai segélyezendők.

A választmány indítványát is határozattá emelték.

Dr. Konthy Gyula, midőn ezért köszönetet mondott, kijelentette, hogy a saját részéről még 500 koronát ajánl fel ez alapítványhoz.

Miután megéljenezte ez önzetlen kijelentést a közgyűlés, még egyszer felemelkedett elnöki székéből Májerszky Béla s az 1884-ben megalapított egyesület működésére visszapillantást vetve, rámutatott az alakulás, a kezdet nehézségeire, amidőn Breuer Ssilárddal, a központ kiküldöttjével együtt képezték a lelkes tagokat. Az elvetett mag jó gyümölcsöt termett. Büszkén vallja magát az egyesület elnökének, s a lelkes csapatot, annak lelkes vezérét: dr. Konthy Gyulát élteti. Zugó éljenzés közben ezzel a diszközgyűlést bezárta.

* * *

Jó magyar szokás szerint a zöld asztal után a fehér asztalnál gyűltek össze az ünnepelők. A Korona szálloda nagytermében délben

1 órakor 200 terítékes bankett volt, melyen az első felkészöntött gróf Vay Gábor főispán monddta a királyra.

Dr. Kállay Rudolf kir. tanácsos, közkórházi főorvos állott fel utána s igazi lelkesedést keltő beszéddel köszöntötte fel dr. Konthy Gyulát, ki saját „én“-jét, lelkét mintegy átültette csapatjába s az így felkeltett erős akarral, akadályokat legyőzni tudó kitartással vezette azt diadalra.

Este 6 órakor dr. Konthy Gyula házánál jöttek ismét össze a főispán, alispán, polgármester, a megyei s városi főjegyzők és a többi tagja városunk, megyénk társadalmának. A tűzoltók pedig az őrtanyán gyűltek össze társasvacsorára.

Mindkét helyről a reggel oszlatta szét a jó kedvben mulató vendégeket — bajtársakat.

Levél a szerkesztőhöz.

Tisztelt szerkesztő ur!

A legujabban „Tűzrendészet“ címet viselő szaklap december 20-án megjelent, számában olvasom, hogy alelnökünk, Óvári Ferenc, a még ugyancsak december 20-án tartott elnökségi ülésen bejelentette, miszerint a biztosító társulatok tűzrendészeti célokra 2%-kal lesznek megadóztatva. Minthogy pedig a tulajdonképeni tűzrendészet összes költségeit maguk a községek és városok fedezik, ennél fogva az a 2%, kivált ha a bruttó bevétel 2%-áról van szó, nemcsak a m. kir. tűzfelügyelő fizetését és utiátalányát stb. fedezhetné, hanem az összes vármegyei felügyelők dotációja is kikerülne, sőt még a szaktanfolyamok költségeire is bőven jutna belőle.

Szerintem ugyanis az a 2% nálunk körülbelül 1/2 millió koronát (250,000 frt) tenne ki.

Ez összeg sokkal kevesebb ugyan, mint amennyit Angolországban fizetnek a biztosító társulatok, ahol a tűzoltás kiadásainak a felét ők fedezik. Nem is annyi, mint amennyivel Szászországban járulnak hozzá a költségekhez, ahol bruttó bevételük 8%-át szállítják be az állami tűzoltó-alapba. A württembergi hozzájárulásnál is kisebb, mert ott 3% a megállapított kvóta, melyet legujabban 5%-ra akarnak felemelni. A lényeg azonban azon fordul meg, hogy egyelőre ez a kontemplált 2% is elég a fejlődés tempójának erőteljesebbé tételére. Csak egy kikötés elengedhetlen. Nem szabad elmulasztani a törvényben kimondását annak, hogy ez a 2% a biztosító közönségre át nem hárítható.

A biztosító intézetek úgy sem veszítenek, mert a látszólagos jövedelemcsökkenés ellenértéke gyanánt a nagyobb tűzbiztonság lehetőségét kapják s ezzel kockázatuk válik kisebbé.

H.

SZÖVETSÉGEINK KÖRÉBŐL.

Milyen is lehet egy kötelezett tűzoltóság?

A Veszprém vármegyei szövetség legutóbbi választmányi ülésének jegyzőkönyvéből vesszük át az alábbi sorokat:

Gombás Sándor, a deveeseri járás tűz. felügyelője jelenti, hogy Ajka község kötelezett tűzoltóságát a múlt évi nyár folyamán megvizsgálta, amikor is azt tapasztalta, hogy a tűzoltóság teljesen kiképzetlen. Ekkor ő begyakorolta a tűzoltókat. Az ajkai tűzoltók erre azt mondták, hogy jobb volna önkéntes tűzoltó-testületté alakulni. Az alapszabályok el is készültek, de még mai napig is a község-házán hevernek jóváhagyás nélkül s a kötelezes tűzoltók gyakorlatot sem tartottak azóta, minek következtében azt is elfelejtették, amire ő megtanította őket. Midőn pedig ezen állapotot a vármegye alispánjának bejelentette s az alispán Ajka község előljáróságát jelentéstételre hívta föl, ez azt jelentette, hogy olyan jól kiképzett tűzoltóság az egész környéken nincs, mint amilyen az ajkai. Mire az alispán újra leküldte szólót az ajkai tűzoltók felülvizsgálására, amikor újra csak arról győződött meg, hogy a tűzoltóság gyakorlatokat sohasem tart s így teljesen gyakorlatlan. Mindezek után kívánatosnak tartja, hogy a járási tűz. felügyelők jelentései soron kívül sürgősen volnának elintézendők.

Elnök kijelenti, hogy minden ilyen ügy 30 napon belül nyer elintézt.

A választmány ezen jelentést tudomásul veszi s elhatározza, hogy kerestessék meg a vármegye alispánja, miszerint Ajka község jegyzőjét és bíráját rendbirsággal sujtassa a község költségére oktató kiküldését rendelje el, aki öt (5) vasárnapon át délután tartson gyakorlatot és előadást.

* **Veszprém vármegyei tűzoltó szövetsége** Óvári Ferenc ügyvezető elnök indítványára elhatározta, hogy megkeresi Veszprém r. t. város közönségét az iránt, hogy ez meghívó képesán kérje fel Országos Szövetségünket, mely az idén Szatmárnémetiben tartja XVII. nagygyűlését, hogy a jövő 1911. évi kongresszusa helyül Veszprém városát válassza.

Ugyane szövetség választmánya március 1-én d. e. 10 órakor a megye székhelyén ülést tart, melynek napirendjére többek közt az építkezési szabályrendelet módosítása s a járási tűzrendészeti felügyelők szabályzatának tárgyalása tüzetett ki.

* **A Tolna vármegyei szövetség** idei XVI. közgyűlését augusztus 20-án Batterszéken fogja megtartani. A szakosi önk. testület részéről is érkezett ugyan meghívás, mely új laktanyájának felavatását szerette volna ez ünnepies alkalommal egybekapcsolni; a Dunaföldvárt 1907 augusztus 20-án tartott közgyűlésen jelen volt tagtestületek képviselői azonban szótöbbséggel

Batterszék mellett döntöttek. A szavazatok megoszlása ilyen volt:

Szakos mellett adta le szavazatát: Szekszárd, Tamási és Dombóvár; míg

Batterszékre szavazott: Dunaföldvár, Fadd, Simontornya, Tolna, Décs, Ócsény, Paks, Batta és maga Batterszék.

* **Temes vármegye területén** Bakóvár, Gizellafalva, Jezvin, Nagyremete, Nagyszentmihály, Obád, Péterfalva, Szinyérszeg, Temesujfalu, Theés és Zsebely, összesen 11 község önk. tűzoltósága feloszlott.

* **A Temes vármegyei szövetség** Mramorákon tartott legutóbbi közgyűlésén elnökké újból egyhangulag rétháti Kovácsis Gyulát, Temes vármegye árvaszéki elnökét választották meg.

Aelnök lett: Rezuha István, Versecz polgármestere.

Vármegyei tűzfelügyelő: Varga Lőrinc, az orsz. elnökség előadója.

Titkár lett: rétháti Kovácsis Lajos dr., vármegyei aljegyző.

Pénztárnok: Scholz Ernő. Járási tűzfelügyelők pedig:

A központi járásban: Drechsler Adolf.

A vingai járásban: Ertl József.

A csákovai járásban: Dimitrievics Ottó.

A verseci járásban: Kirchner Ottó.

A buziási járásban: Scholz Endre.

A fehértemplomi járásban: Kurz Ede, lovag.

A temeskubini járásban: Leopold József, míg az ujaradi, lippai, dettai és temesrékási járásokban ez állások — alkalmas egyének hiányában — egyelőre betöltetlenek maradtak.

Az 1907—1909. évek költségelirányzatát ugyane közgyűlés ekkép állapította meg:

Bevétel:

Tagsági díjakból	1100 K —
Versec város segélye	150 K —
Kamatok	100 K —
Pénztári egyenleg	1251 K 15 fill.

Összesen: 2601 K 15 fill.

Kiadás:

Titkár tiszteletdíja	600 K
Járási felügyelők	1100 K
Országos szövetség	150 K
Szaklapok	60 K
Nyomatványok, portó	100 K
Kiküldetések	200 K

Összesen: 2210 K

* **Statisztika.** Németországnak (Porosz-, Bajor-Szász- stb. országokat együttvéve) 76391 községe van. Ebből 72811 községnek 2000-nél kevesebb lakosa van. Százezernél több lakossal pedig csak 41 város bír, míg 208 városnak 20—100 ezer a lakója. Nekünk 100 ezernél több lakosu városunk csak kettő van, t. i. Szeged és Budapest, de viszont a mi székesfővárosunkat terület dolgában Németország egyik városa sem közelíti meg s lakosszámra nézve is csak az egyetlen Berlin mulja felül, anélkül azonban, hogy ez a világváros annyi tűzesappal rendelkezne, mint Budapest. Viszont tűzeset Köln városában is több volt (605), meg Brémában is (604), mint minálunk, ahol tavaly is csak 561 tűz fordult elő.

TESTÜLETI ÉLET.

Szabadka.

Testületünk fennállásának 19-ik esztendejéről teszünk jelentést, midőn az 1907-ik évről beszámolunk.

Nehéz, küzdelmes volt az elmúlt év. Nemcsak a pusztító tűz ellen kellett küzdenünk az idén, amelyből szintén bőven kijutott, hanem anyagi gondokkal is.

A város közönsége azonban átérezve, hogy testületünk a köz érdekében nélkülözhetetlen, sietettpártoló tagjaink sorába belépni, s alig pár hét alatt pártoló tagjaink száma egyről amennyire lesúlyedt volt, 182-re szaporodott.

Azonfelül a parancsnokság még 2 ló beszerzését követőleg 2 kocsival való fuvarozás útján segített az anyagiak helyrehozatalán.

Szabadka sz. kir. város tanácsa, testületünk támogatásához az idén is, az elmúlt években adott összegekkel járult hozzá.

A múlt évben 11 parancsnoksági ülést tartottunk. Testületünknek volt 84 működő-, 8 disz-, 12 tiszteletbeli-, 56 alapító- és 182 pártoló-, összesen 345 tagja és 19 főből álló zenekara.

Tűzesetünk volt 135, melyből tetőtűz 33, szobátűz 13, pincetűz 4, kazaltűz 37, malomtűz 1, gyári tűz 1, kéménytűz 30, mezei tűz 3, gerendatűz 12 és bőlti tűz 1 volt. Az összes kár 284,761 korona 82 fillér, amelyből biztosítva volt 220,079 korona 82 fillér, nem volt biztosítva 64,682 korona.

Nevezetesebb tüzeink voltak a Sztojkovics-féle ház tetőtüze, a vasuti szertár és talpfák égése, a Schossberger-féle ház tetőtüze, az ugarokban történt takarmányégés, a dohány-nagyfőzsde és végül a Sztantsics-féle gőzmalom égése, amelyek mindegyikénél 25—60 emberrel jelentünk meg.

Az 1907. évi pénztári kimutatásunk szerint

bevétel volt . . . 8188 K 01 fillér
kiadás volt . . . 7976 K 54 fillér
pénzmaradvány 211 K 47 fillér

A vagyoni leltár 25,577 koronát képvisel, amelyhez az év folyamán beszerzett hintó, 2 ló, téli kabátok, fertőző betegszállító kocsi stb., összesen 2670 korona értékét hozzászámítva, valamint a pénzmaradványt 211 korona 47 fillért, a testület összes vagyona kitesz 28,458 korona 47 fillért.

A mentőosztály kiadásaink fedezésére kitett gyűjtőperselyekben 1907-ben összesen befolyt 63 korona 97 fillér.

Az év folyamán 42 elméleti oktatással egybekötött összgyakorlat tartatott, melyeken átlag 37—38 tag vett részt.

Mentőosztályunk a múlt év folyamán 1200 esetben vétetett igénybe, fennállása, vagyis 1896 augusztus 12-ike óta 9032 esetben.

A fertőtlenítő osztálynál 568 fertőző beteg jelentetett be, ezek közül 218 esetben fertőtlenítés eszközöltetett.

1907 december havában Parta Antal dr., mentőorvos, mentőtanfolyamot nyitott, amelynek 11 testületi tag volt hallgatója s akik a mentővizsgát letették.

Vermes Béla
parancsnok.

Szabados Béla
segédtitst.

A szabadkai önk. testület 1908. évi költség-előirányzata.

Tételszám	A bevételi rovatok megnevezése	A költség-állapított	
		kor.	fill.
1	Pénztári maradvány 1907. évről	211	47
2	Szabadka város segély-díja	1000	—
3	Szabadka várostól 1906 I/1—1907 VI/31-ig járó fuvarozásért	600	—
4	Szabadka várostól fuvarozásáért 2½ fogat után	8000	—
5	Más fuvarozásból	4000	—
6	Takarékpénztár és Népbank adománya	90	—
7	Alapító tagsági díjakból	180	—
8	Pártoló tagsági díjakból	500	—
9	Lótrágya árából	160	—
10	Előre nem láthatókból	200	—
	Összesen	9941	47
	Petánovics Ferencz pénztárnok.		

Tételszám	A kiadási rovatok megnevezése	A költség-állapított	
		kor.	fill.
1	Köhler Istvánnak fecskendő utolsó részlete gyanánt	612	—
2	Taussig Vilmos fennmaradt számlájára	480	37
3	4 kocsi fizetése	2464	—
4	Zabra	2000	—
5	Szénára	300	—
6	Alom számlára	160	—
7	Tisztogatás és mosásra	100	—
8	Mentő őparancsnok pótdíjára	120	—
9	Ruházatra	1200	—
10	2 lóért	1000	—
11	Kovács, bognár, szijgyártó, nyomdász, könyvkötő s egyéb munkálatokra	1000	—
12	Előre nem láthatókra	500	—
	Összesen	9892	37
	Összesen	9941	47
	Mutatkozó felesleg	49	10
	Vermes Béla parancsnok.		

— A mozgófényképes színházak című cikkünkkel a napilapok is foglalkoztak. Valamennyi megnyugvással értesült t. i. belőle azokról az intézkedésekről, amelyek a mozik tűzveszélyességét kétségkívül redukálják. A »Magyar Estilap« a többek közt január 27-iki számában így ír:

»A Magyar Estilap szombati számában elsőnek ismertette az Országos Szövetség hivatalos lapja nyomán azokat az intézkedéseket, amikre a tűzvizsgáló bizottságok a mozgófényképes színházak engedélyezésénél a székesfőváros területén kiterjeszkednek. Közleményünk nagy feltűnést keltett. A cikk ugyanis teljesen alkalmas arra, hogy belőle örömmel konstatálhassuk rég hangzatosított óhajunk teljesedésbe menetelét. Ugy látszik, ezekbe a tűzfészkekbe csakugyan erélyes kézzel nyultak bele. A közönség biztonsága és nyugalma követelte meg, hogy a mozik is hatáson, praeventiva és megbízható ellenőrzés alá kerüljenek. Ez most megtörtént. Reméljük, hogy az akció folytonos marad és semmiféle mellékörülmények azt nem fogják megakasztani, vagy hátráltatni. A közönség érdeke kívánja így, az pedig mindenképpel való.«

Statisztika.

Budapest székesfőváros területén a lefolyt 1907. évben 114 vak tüzilármán kívül 561 tüzeset fordult elő.

Minőség szerint legtöbb volt a pincetüzek száma 99, azután a szobatüzeké 92. Gyárégés volt 14, fatelepegés 2, szinpadi tűz 9 és általában is fordult elő 2 tüzeset. Ezek, mint a szinpadiak, csirájukban elfojtának, ami a relative igen kevés gyárégéssel egyetemben a megelőző tűzrendészeti intézkedések hatékonyságának, igen ékesen szóló tanúbizonysága. Érdekes, hogy ámbár fővárosunkban szó, kazaltűz is volt 11, erdőégés is 3, szőlő és jégverem is égett 10 esetben; míg tetőtűz csak 34 fordult elő. A 27 padlás- és gerendatűz között, mely gyors és ügyes beavatkozás nélkül tetőtűzzé válhatott volna, külön rubrikában szerepel. Mint különlegesség említhető, hogy 2 hidégéssel, 2 hajóéggel és egy szalmával megrakott kocsi égésével is volt dolguk a fővárosiaknak.

Az előfordult tüzek közül 316 nappal, 245 éjjel jeleztetett.

A tüzoltók 348 esetben egy óránál rövidebb idő alatt elbántak a tüzzel, de 12 esetben 6 óránál tovább tartott a tüzzel felvett küzdelem. A határozott tűzoltóság 385 esetben vonult ki, a kiegészítők 21-szer segédkeztek, a gyáriak először léptek akcióba, míg 132-szer maguk a lakosok oltották el a tüzet.

Halál és súlyos sérülés közben megsérült 38 ember és 14 ember beégéget vagy megfuladt 7 ember és 10 ember megégett. Halál és súlyos sérülés közben kisebb-nagyobb sérülést szenvedett 10 ember.

Az előfordult tüzek keletkezésének oka gyanánt megemlíthető:

- Hányagság 115 esetben.
- Gondatlanság 118 esetben.
- Gyámsatlanság 112 esetben.
- Szerkesztési hiba 77 esetben.
- Előre nem szikra 34 esetben.
- Gyújtogatás 24 esetben.
- Előre nem szikra 21 esetben, míg a gyermekek játékoságára és véletlenségre összesen 66 eset jeleztetett vissza.

KÜLÖNFÉLÉK.

Tartalom: A tűzrendészeti tanács. Irta: Omikron. — Híradásrész: Meghívó. Tűzoltótisztek orsz. egyesülete. — Balogh Dezső jelentése. Pest vármegye alispánja a kéményseprők munkadíjáról. Turóc vármegye tűzrendészeti szabályzatából. Ung vármegye alispánja közölte a tűz. szabályrendeletet készített. Veszprém vármegye tűz. szabályrendelete. Vas vármegye alispánja a tűz. rend. bizottságok szervezéséről. Mikor van a legbiztonságosabb? — Négykerekű turbinás fecskendő. (Abrával). Irta: Győző Béla. — Abauj vármegyében az Első Magyar Általános a biztosítások befolyt díjai után az az árvaszék rendelkezésére bocsájt. — A fővárosi hívatásos tűzoltóság. Irta: Almády Géza. — Tűzrendészeti felügyelet. Irta: Jászberényi Miklós. — Dr. Konthy Gyula nyíregyházi parancsnok ünnepbeszéde. — Szövetségeink köréből: Veszprém, Tolna, Pécs. — Statisztika. — Testületi élet: Szabadka. — Tűzoltóképzés színvonalak. — Budapest tűzstatisztikája 1907-ről. — Különfélék. — Szerkesztői üzenetek. — Szerkesztési források.

— **Ő felsége a király,** François Lajos budapesti pezsgógyárosnak és tűzoltóparancsnoknak megengedte, hogy a román, I. Károly jubileumát viselhesse.

— **Elnökünk,** Széchenyi Viktor gróf, bajából (influenza), mint örömmel értesülünk, teljesen felépült s ez idő szerint az Adria partján, Voloscán tart utókurát. Hogy ennek éppen a múlt hó végén kellett jönni, azt legjobban a nyíregyháziak sajnálják, akik az elnök urat a Konthy ünneplése alkalmából fátyásmenettel akarták megtisztelni.

— **Óvári Ferenc ünneplése.** Veszprém város közönsége rendkívüli közgyűlésén, melyet 50 bizottsági tag kérésére sürgősen hívtak egybe, szokatlan ünneplésben részesítette országos szövetségünk alelnökét, abból az alkalomból, hogy nemrégiben egy magánboszútból eredt támadás érte. A legutóbbi megyei tisztújításon ugyanis Doktorics Sámuel volt szolgabíró utolsó helyen jelölték. Doktorics ebben méltatlan mellőzést látott s Óvári Ferenc dr.-nak tulajdonította, hogy utolsó helyen jelölték és e miatt boszút forralt. Hétfőn a város piacán Óvári Ferenc dr. képviselőnek neki támadt és sértő szidalmakkal illette. Óvárit a durva sértések annyira kihozták sodrából, hogy Doktoricsot tetteleg bántalmazta. A város közönsége nagy felháborodással ítélte el Doktorics viselkedését és az eseten való sajnálkozásának és megbotránkozásának képviselőtestülete január 29-iki rendkívüli közgyűlésén adott kifejezést. Az incidenssel kapcsolatban az összes városi körök és egyesületek is rendkívüli választmányi ülést tartottak, amelyen hangsúlyozták képviselőjük iránt érzett őszinte szeretetüket és becsülésüket és Doktorics eljárását megbotránkozással ítélték el. A határozatot a városi képviselőtestület nyomában küldöttségben nyújtotta át Óvári Ferenc dr. képviselőnek, amelyhez az összes városi körök és egyesületek küldöttségei is csatlakoztak. A képviselőtestület nevében Szeglety György polgármester, a városi körök nevében pedig Suly László városi tanácsos biztosították a képviselőt a város közönségének osztatlan szeretetéről és becsüléséről.

— **Gróf Erdődy Tamás,** Vörösvár parancsnoka, Vas vármegyei ker. tűzrendészeti felügyelő, bécsi és berlini tanulmányainak kiegészítése céljából, a székesfőváros hiv. tűzoltó-főparancsnokságánál voluntér szolgálatra jelentkezett.

— **Ünnep a tűzoltókaszárnnyában.** A tanács — mint már említettük — két régi tűzoltónak, akik 25 hosszú esztendőn át becsületes szorgalommal dolgoztak, elismerést és pénzjutalmat szavazott meg. — A jutalmat a tűzoltókaszárnya udvarán február hó elsején adta át Scerbovszki Szaniszló főparancsnok Klügl Károlynak és Frouth Istvánnak, kiket a tanács nevében Almády Géza tanácsos üdvözölt, Bicskey tűzoltóörpk pedig a tűzoltólegénység nevében üdvözölte a két bajtársat. A legénység egy-egy aranyórával lepte meg az ünnepeket. Az órák árát hosszú idő óta gyűjtik maguk között a tűzoltók.

— **Holics József** kéményseprő-mester szerint az országot csak a kémények tehetik nagygyárrá. De ez aztán biztos. A kormány ostoba, mert az embereket számlálatja meg a statisztikusokkal, holott a helyett kéményszámlálást kellene elrendelnie. A kéményekben van az erő. Anglia nem azért nagy, mert 40 millió lakosa van a három királyságnak, hanem mert van vagy 15 millió kéménye. Minden három emberre jut egy.

— A badeni tűzoltóság szeptember 5-én aból az alkalomból, hogy Alsó-Ausztria tűzoltószövetsége ott fogja tartani az idén 20-ik közgyűlését, Rainer főherceg védnöksége mellett szerkiállítást rendez, melynek „Kaiser-Jubiläums-Ausstellung“ lesz a neve.

— Szilárd petroleum. Egy franciának sikerült kitalálni, hogy a cseppfolyós petroleum szilárd halmazállapotot vegyen fel. Ez a megmerevedett kőolaj azonban époly gyorsan ég, mint a folyékony s a fűtőereje is azonos. Elégését azonban fűrészpornak és szénnek hozzákeverésével még lassítani is lehet. Mint a „Journal du pétrole“ írja, a találmánynak nagy jövője van, mert a nagy hőség produkálása mellett kisebb a füst- és szagképződés nála.

SZERKESZTŐI ÜZENETEK.

V. A fővárosi Vigadó nagy- és kisterme étkezőül nem használható; erre külön éttermek állanak rendelkezésre. A dohányzás csak az utóbbiakban van megengedve. A hangversenyek alkalmával behelyezett széksorokat a nagy- és kisteremben csak oly módon és csak oly számban szabad felállítani, amint ezt a kerületi tűzrendészeti bizottság időnként megállapítja. Amennyiben a bérlet ettől eltérő székrendezést óhajt, a bizottság helyszíni szemléljét (48 órával előbb) az épület gondnoka útján kikérni s az ekkor nyert utasításokat teljesíteni tartozik.

K. A trieszti tűzoltófőparancsnoki állás a legutóbb hirdetett pályázat szerint 4496 korona törzsfizetéssel, 960 korona lakáspénzzel és 600 korona ötdéves korpótlékkal, valamint egyenruhaátalánnyal van egybekötve. 30 évi szolgálat után a 6048 koronáig emelkedhető teljes fizetéssel beáll a nyugdíjképeség.

Beszerzési források.

KÖHLER ISTVÁN (ezelőtt Geittner és Rausch tulajdona) feeskendő, szivattyú és tűzoltó-szer gyára.
Iroda és mintarakta: Budapest, VIII., József-körút 9.
Gyár: Felső-vaspálya-utca 5. szám.

Budapesti Szivattyú- és Gépgyár Részvénytársaság
Budapest, VI., Váci-ut 69
GYÁRT: < Gőz-, motor-, tűzifecskendőket és kútszivattyúkat. >

SELTENHOFER FRIGYES FIAL, SOPRON
cs. és kir. udvari szállítók, gyártnak: tűzifecskendőket és mindennemű tűzoltói felszereléseket, szivattyúkat.
Központi iroda és raktár: Győző Béla és Társa Budapest, V., báró Aczél-utca 3. szám alatt (a Vigszínház tözsomszedságában).

Mátrai, Feik és Társa
Budapest.
Központi iroda: VI. ker., Teréz-körút 33.
Gyár: III. ker., Zsigmond-tér 7.
Gyárt: mindennemű tűzoltói létrákat és tömlőmotorlákat.

Walser Ferenc
tűzoltási szerek és szivattyúk gyára, harang- és fémöntőde
Budapest, VI., Csángó-utca 6/B.
Villamos megálló: Váci-ut, a régi vám közelében.

Sternberg és Kálmán
Budapest, VIII., József-körút 35.
GYARTUNK: tűzifecskendőket, kútszivattyúkat és tűzoltói felszereléseket.

Tűzoltók, kérjétek a boltostól a
TŰZOLTÓK GYUFÁJÁT!
Készül Stermann M. nagyszombati gyufagyárában. Az eladási ár 5%-a a magyar országos tűzoltó-szövetség segélyzöpnztárának jut.

A magyar országos tűzoltó-szövetség
Gyakorló szabályzata
egyed példányainak ára tagtestületeknek és azok tagjai részére 1 kor., másoknak 2 korona.
A kivonatos füzet ára 10 fillér.

Győző Béla és Társa
Budapest, V., Báró Aczél-utca 3. szám.
Szállítanak feeskendőket, felszereléseket, tömlőket.

DÍSZOKMÁNY-ÜRLAPOK
2 kor. árban; József főherceg volt védnök kis és nagy fénynyomatu arcképe, gróf Széchenyi Ödön és gróf Oziráký Béla volt elnökök arcképeivel együtt 1 korona beküldése ellenében kaphatók a magyar országos tűzoltó-szövetség irodájában

Tűzbiztos mázolás.
Nedves épületek kiszáritása. Házigomba klirtása.
Szárító-Fűtési, Impregnáló és Mázoló Vállalat
Budapest, V., Pannónia-u. 2/B.
Telefon 21-04.

Tűzoltó-sapkákat legjobban és legolcsóbban készít
Ritscher Zsigmond és Fia Körmeden.
Kívánatra árjegyzék és mintasapka.

A Magyar fém- és (Budapest-Kőbánya) lámpa-árugyár r. tg. — által gyártott —
„Optimus“ kézi tűzoltókészülék
ára 8 1/2 liter tartalommal 65 K.
10 1/2 „ „ 75 K.

HIRDETÉSEKET
félhasábos 5 sornyi terjedelemben évi 50 korona vagy félévi 25 korona lefizetése mellett fogad el
a kiadóhivatal.

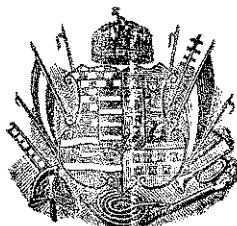

TÜZRENDESZETI KÖZLÖNY

AZ ORSZ. TÜZOLTÓ-SZÖVETSÉG HIVATALOS LAPJA.

Megjelenik minden hó második szombatján. Hirdetéseket felvenni a kiadóhivatal egyedül jogosított.	Laptulajdonos: A MÁGYAR ORSZÁGOS TÜZOLTÓ-SZÖVETSÉG. Kiadóhivatal: az Országos Tűzoltó-Szövetség Irodája VII., Rákóczi-út 38. Telefon 90—33.	Előfizetési ára, egész évre, 5 korona. Tagtestületeinknek ingyenpéldány jár. A szerkesztő címére irányított oly kéziratokra, melyekért írjuk díjazásra formál igényt, kérjük rávezetni a megjegyzést, hogy „tisztelő-díjért.”
--	--	---

Felelős szerkesztő: MARKUSOVSKY BÉLA, VIII., Kun-utca 2.

Interview Almády Géza tanácsnoknál.

Múlt számunk vezércikke, mely az országos tűzrendészeti tanács felesleges volta mellett érvelését, megemlékezik Almády Géza tanácsnok urról is, mint oly szereplő egyéniségről, akinek a Lukáts Gyulának tulajdonított eszméjénél megmondhatatlanul meghódított ugyan, de akiről feltételezi a cikk, hogy valamint elnökünknel, Széchényi Miklós grófnál, úgy nála sem lehet tartós a meggyőződés.

A spekesőváros érdemes tanácsnoka, aki éppen mostanában a hivatásos tűzoltók létszámának emelése és fizetésük várva várt rendezéséhez keresztülvitele idején, intézményünk iránt való komoly érdeklődésének igen maradandó jeles tanujelét adta, — tudvalevőleg nem lehetett abban a helyzetben, hogy az Országos tűzoltó Szövetség december 20-án tartott elnökségi ülésén véleményének kifejezést adhasson. Ez a körülmény, valamint a dolog közérdekű volta, arra indított bennünket, hogy Almády Géza urat meginterviewoljuk.

Látogatásunk eredményeképp, a tanácsnok ur nézetét és álláspontját hiven visszatükrözően az alábbi közleményben számolunk be t. olvasóinknak.

* * *

Azt fel akarom tételezni, — így kezdte a tanácsnok ur érdekes fejtegetését — hogy bennem senki, maga sem, sőt a cikkíró sem látja az Országos Tűzoltó Szövetségnek olyan értelemben való ellenlábását, mint aki e nagy kultúrtestületnek a további fenmaradása ellen irtó háborút kívánnék indítani. Ellenkezőleg a legnagyobb elismeréssel vagyok a Szövetség eddigi működése iránt, mert a tűzrendészet

terén valóban hézagpótló tényező volt és a vidéken a tűzoltás fejlesztése körül igen szép eredményeket ért el.

Mindezek dacára azonban nem osztom azok véleményét, akik a Szövetséget kívánják a kormány legfelsőbb szakvéleményező testületévé megtenni. Én erre egy oly tűzrendészeti tanács szervezését óhajtom, amelyben képviselve volna az Országos Tűzoltó Szövetség is, de helyet foglalnának benne mindama szakemberek, (mint építészek, vegyészek, gépészmérnökök stb.) akiknek véleménye a tűzrendészeti ügyekben mérvadó lehet. Megjegyzem, hogy a Belügyminiszteriumban, a tűzrendészeti törvényjavaslat tervezetének a tárgyalása során, a Tanács eszméjét nem Lukáts Gyula ur, hanem én vetettem fel. Nem engem hódított meg az az idea, hanem az én érveim bírtak reá másokat is arra, hogy eredeti álláspontjukat feladva, az általam megpendített tűzrendészeti Tanács eszméje mellé álljanak.

Az Országos Tűzoltószövetséget azért nem tartom alkalmasnak arra, hogy a tűzrendészet minden ágában mint legfelsőbb hivatalos szaktekintély működjék, mert az egy társadalmi intézmény, melynek vezetősége három-évenként az újraválasztás esélyeinek van kitéve és amely választott testületnek a tagjai sorában, a nagygyűlések bizalmából oly egyének is fog-

lalhatnak helyet, akik a kellő szak-tudással nem bírnak.

Nem tartom alkalmasnak a szövetséget abból az okból sem, mert nélkülözöm az elnökségében az építési, vegyész és egyéb technikus szakmák képviselőit, amelyeknek meghallgatása pedig tűzrendészeti ügyekben nem mellőzhető.

Meggyőződésem, hogy az ügy érdeke akkor van feltétlenül jobban szolgálva, ha a tűzrendészeti ügyekben véleményadásra hivatott szerv nem kizárólag tűzoltókból áll, hanem mikor az említett rokonszakmák és különösen a közigazgatás emberei is egészítik ki azt. Mert csak így áll módunkban ab ovo elhárítani azt a lehetőséget, hogy, ha nem is egészen laikusok, de még csak diletánsok se jussanak be abba a testületbe, amely törvényileg szerepet vivő szerv, sőt formális forum kíván lenni — legalább a jövőben.

A cikk írója maga is érzi ugyan a rokonszakmák képviselőinek nélkülözhetlen voltát s ezek szaktudásá-

nak kikérése elől nem akar elzárkózni. Kérdem azonban, nem sokkal egyszerűbb-e valamely kérdés elbírálásánál, ha a szőnyegre került ügy, mindjárt kereszt-tüzébe jut az elméleti és gyakorlati tudást representálók hozzászólásának? Én úgy vélem, hogy az így kialakuló megállapodás mindig alkalmasabb lesz arra, hogy a relativ tökéleteset megközelítse, mint a tisztán tűzrendészeti szempontból leadott szakvéleménynek actaszerű ide-oda küldözgetése révén létrejövő.

Az Országos Tűzoltó Szövetség azért, mint társadalmi szervezet áldásosan működhet tovább: terjesztheti a szakismereteket a szakirodalom pártolása, tanfolyamok, versenyek stb. rendezése útján. De mint a legfőbb tűzrendészeti forum szakközöge, mértékadó befolyást nem gyakorolhat, mihelyt törvény rendelkezik, a vidéken jó ideig egészen elhanyagolt terrenumán a rendészet ezen ágazatának.

Ezért és ily értelemben proponáltam én a Tanács megalkotását.

HIVATALOS RÉSZ.

300
1908 sz.

Meghívó.

A magyar országos tűzoltószövetség elnöksége f. évi április hó 11-én d. u. 3 órakor ülést tart, melyre az elnökség tagjait tisztelettel meghívjuk.

Az ülés főbb tárgyai:

1. a választmányi közgyűlés tárgyainak előkészítése;

2. a felügyelő-bizottság jelentése;

3. az alapszabályok tárgyában érkezett miniszteri leirat;

4. folyó ügyek.

Az elnökségi ülést megelőzőleg d. u. 3 órakor a segélyző-pénztár elnöksége is tart ülést. Budapest, 1908. február 23-án.

dr. Óvári Ferenc,
alelnök.

Breuer Szilárd,
titkár.

301
1908 sz.

Meghívó.

A magyar országos tűzoltó-szövetség országos választmánya f. évi április hó 12-én délelőtt 9 órakor tartja rendes évi közgyűlését a szövetség irodájában (Budapest, VII., Rákóczi-ut 38. sz. IV. em. 15. a.), melyre a vármegyei szövetségek elnökségeit, a felügyelő-bizottság és az elnökség tagjait tisztelettel meghívjuk, a vármegyei szövetségek elnökségeit azzal, hogy kiküldöttjüket — ha az nem a szövetség egyik elnöke lenne, — írásbeli felhatalmazással ellátni sziveskedjenek.

A közgyűlés tárgysorozata:

1. Két jegyzőkönyvhitelesítő választása.

2. Lukáts Gyula előadó lemondása.

3. Az elnökség 1907. évi jelentése (lásd lapunk 3. számát).

4. Az 1907. évi zárszámadás és a felügyelő-bizottság jelentése.

5. A segélyző-pénztár 1907. évi jelentése (lásd lapunk 4. számát).

6. A Hajdu-, Pozsony-, Somogy-, Temes-, Zala vármegyei szövetségek tag- és tagdíj-törlés iránti előterjesztései.

7. Az alapszabályok jóváhagyása tárgyában érkezett miniszteri leirat, esetleg az ebből folyó átmeneti intézkedések és közvetlen tagtestületek átutalása az illetékes megyei szövetségek kebelébe.

8. A szatmári nagygyűlés s versenygyakorlatok rendezése, versenydíjak megállapítása.

9. Az orsz. szaktanfolyam rendezése s ezzel kapcsolatban dr. Szily József javaslata a stipendiumok tárgyában.

10. Az elnökség javaslata a kötelezett tűzoltók szolgálati érme tárgyában.

11. A népies pályamű kinyomatása.

12. A tűzfelügyelők rangjelzése s ezzel kapcsolatban a rangjelzési szabályzat módosítása.

13. Netáni indítványok.

Jegyzet: A vármegyei szövetségek kiküldöttje utiköltségmegtérítésre és napidijra tarthat igényt az esetben, ha a vármegyei szövetség a f. évi tagdíjjal hátralékban nincs és ebbeli igényét az elnökségnél előzetesen írásban bejelentette. A kiküldött nevével kérjük április 1-ig az elnökségnek bejelenteni, hogy az esetleg nevére kieszközölendő kedvezményes vasuti jegyigazolvány megszerezhető legyen.

Budapest, 1908. február 22-én.

dr. Óvári Ferenc,
alelnök.

Breuer Szilárd,
titkár.

302
szám
1908.**Jegyzőkönyv.**

Felvétel Budapest, 1908 február 22-én, a magyar országos tűzoltószövetség elnökségének ülésében.

Elnök: dr. Óvári Ferenc alelnök. Jegyző: Breuer Szilárd titkár.

Jelen voltak: gróf Széchenyi Frigyes és dr. Marinovich Imre felügyelőbizottsági tagok, dr. Apáthy Vilmos, Glósz Kálmán, Szabados Imre, Szabó Gyula, dr. Szily József, Varga Lőrinc, dr. Vass János, Vida Pál előadók, dr. Balogh Dezső pénztárnok, ifj. Bitskey Illés segédtitkár. Elmaradásukat kimentették gróf Széchenyi Viktor elnök és Barabás István előadó.

1. Elnök megnyitván az ülést, Vida Pál napirend előtt szót kér és megemlékezvén az alelnökünket ért méltatlan megtámadtásról, indítványozza, hogy az elnökség változatlan ragaszkodásának és nagyrabecsülésének jegyzőkönyvileg adjon kifejezést.

Eljenzéssel elfogadtatott.

2. Varga Lőrinc előadó betérjesztvén a Csöngrád vármegyei szövetségnek december 22-én tartott alakuló gyűléséről szerkesztett jelentését,

az tudomásul vétetett és kiküldöttnek utiköltségei kiutványoztattak.

3. Papp Lajos aradi lakos önmentésre is alkalmas mentőtömjének kipróbálását kérvén, a belügyminiszter egy szakértő kiküldését kérte a január 11-én Aradon megejtendő próbához, mire elnökileg Varga Lőrinc előadó küldetett ki. Nevezett előadó jelen jelentését, hogy a készülék jelen szerkezetében önmentésre nem igen alkalmas, sőt gyorsan romló anyaga miatt még tartósnak és megbízhatónak sem mondható,

az elnökség magáévá tette és a belügyminiszteriumhoz felterjeszteni rendelte, a kiküldöttnek utiköltségeit pedig kiutalványozta.

4. Vida Pál előadó betérjesztvén összegezt jelentését a kötelezett tűzoltóknak kiadandó szolgálati érem tárgyában beérkezett szövetségi véleményekről, amely szerint a vármegyei szövetség az érmet megadandónak véli, ötszövetség ellenben ellenzi, vagy legalább is feltételhez kötné, — bár a maga részéről azt feltétlenül megadandónak tartja, — mégis, tekintettel a beérkezett véleményekre, azt javasolja, hogy csak azon kötelezetteknek adassék ki a megfelelő szolgálati érem, akik helyi szabályzatukban foglalt kötelezettség nélkül időn tul szolgáltak, vagy kötelezettség nélkül tagjai a kötelezett csapatnak; a kimutatás hitelesítésénél pedig igazoltassék az eljáráság által az egyén arra méltó volta is; végül adassék érem a működő csapaton kívül élő és a tűzrendészet körül, a szakirodalom, vagy a szervezés és vezetés terén kiválóbb érdemeket szerzett egyéneknek is. Hosszabb megbeszélés után kimondja az elnökség,

hogy a szolgálati érmek kiadását feltétlenül felterjeszti a kötelezett tűzoltóknak is a jelenlegi szabályzat rendelkezéseinek fenntartásával, azonban azon kikötéssel, hogy az érmek kiadása csak a vármegyei szövetség, illetve tűzfelügyelő javaslata alapján történhesék. Az érmet nem működő, tehát nem is egyenruházott egyéneknek kiadhatónak nem tartja és ezen határozatát jóváhagyás végett az országválasztmány elé terjeszteni rendeli.

5. Alelnök szóvá tevén a kolozsvári főzigazgatási tanfolyam előadójának kinevezése körül a kolozsváriak részéről az elnökség és Lukáts Gyula kiküldött előadó

ellen az ottani sajtóban intézett támadásokat, valamint a belügyminiszteriumhoz közvetlenül intézett beadványukat, titkár bejelenti, hogy a belügyminiszter ez ügyben felvilágosítást kért, Lukáts Gyula előadó pedig egy a kolozsvári, mint a marosvásárhelyi tanfolyamra való kiküldetéséről lemondott. Miután a kolozsvári tanfolyamról tavaly beérkezett jelentés felolvasztatott,

az elnökség konstatálván azt, hogy úgy e jelentés, mint az előadói kinevezés körüli eljárás teljesen korrekt és az ügy érdekének megfelelő volt, visszautasítja a vele szemben hangoztatott indokolatlan vádakat azzal, hogy a kolozsváriaktól ily bajtársiatlanságot és szűkeklőséget nem várt és meg nem érdemelt; Lukáts Gyula lemondását sajnálattal tudomásul vette és a belügyminiszteriumhoz betérjesztendő jelentésben, — melyhez a beérkezett jelentés is melléklendő lesz — a kolozsvári tanfolyam előadójául Polcz Rezső felügyelőbizottsági tagot, a marosvásárhelyi tanfolyamhoz pedig Szentgyörgyi Dénes ottani szakasparancsnokot hozza javaslatba azon kikötéssel, hogy a tanfolyamok ellenőrzítésével ujjól az elnökség bizassék meg. Felhívja egyben a tanfolyamok előadóit, hogy a gyakorlatokat egy-séges szerekkel és szigoruan az orsz. gyakorlat-szabályzat szerint adják meg s elszel, hogy ezen határozatról úgy a kolozsvári, mint marosvásárhelyi testületek is értesíttessenek.

6. Alelnök bejelentvén azon örvendetes körülményt, hogy újév óta mintegy 300 új testület jelentett be tagul, konstátálja egyben azt, hogy a Breuer—Némethy féle „Tűzrendészet“ készlete elfogyott és az új tagoknak már nem jutott; javasolja tehát, hogy a kiadótól önköltségi árban mintegy 400 példány át-véttessék. Többek hozzászólása után, miközben dr. Szily József előadó kijelenti, hogy a szövetségi „Tűzrendészet“ főszerkesztőségéről lemond,

az elnökség elhatározza, hogy a hivatalos szaklapban felhívást intéz az új tagtestületekhez s csak azok részére szerzi be a „Tűzrendészet“-et, illetve ennek elfogytával Szabó Gyula „Kis Tűzrendészet“-ét, akik erre igényüket akár közvetlenül, akár vármegyei szövetségük útján bejelentik; dr. Szily Józsefnek, mivel sem indokolt lemondását pedig nem vette tudomásul; végül Szabados Imre és Vida Pál előadó kívánságát, hogy a Somogy és Fejér vármegyei testületek részére küldendő könyvek a vármegyei szövetséghez küldessenek meg, tudomásul vette.

7. Alelnök bejelenti, hogy a szövetségi alapszabályokat a belügyminiszterium csak a kötelező csatlakozásra régebben tett kikötései mellett hagyja jóvá s a záradékot azonnal rávezeti, ha e két pont elnöki kézzel kiigazítottatik; felveti a kérdést, vajjon az elnökség ezt megengedhetőnek tartja-e?

Az elnökség a szöveg megváltoztatására csak a nagygyűlést tartván illetékesnek, alelnököt ily értelemben való közbenjárásra felkérte.

8. Alelnök bejelenti, hogy a Veszprém vármegyei szövetség megkeresésére az 1911. évben tartandó nagygyűlést Veszprém városa meghívni határozta.

Örvendetes tudomásul szolgál.

9. A sióagárdi testület egy tanyai tűzesetből folyólag a parancsnok és alparancsnok között támadt nézeteltérés elbírálását kérvén,

az elnökség a parancsnok eljárását helyesnek és dicséretesnek, az alparancsnok visel-

kedését ellenben fegyelemsértőnek és az ügyre károsnak találta s erről a testületet értesíteni rendelte.

10. Az 1907. évi zárószámadás felolvasatván,

tudomásul vétetett s az orsz. választmány elé terjesztetni határozatott; a felügyelőbizottság pedig felkérte, hogy a felülvizsgálást még a választmányi közgyűlés előtt megejteni sziveskedjék. Az orsz. választmányi közgyűlés idejéül ápril 12-ikének délelőtt 9 órája, a legközelebbi elnökségi ülés idejéül pedig ápril 11-ikének délután 3 órája állapított meg s a választmányi közgyűlés napirendje a titkár előterjesztésének megfelelően elfogadtatott s a hivatalos szaklap legközelebbi számában kinyomatni rendeltetett.

11. A József főherceg alapítvány kamataira hirdetett pályázat február 10-én lejárván, az arra egyedül folyamodó Schügerl Alajos szülőjének (Lajtaszentmiklós) kérvénye tárgyalás alá vétetett és folyamodónak 50 K segély kiutalványoztatott és az összegnek március 2-án való átadására az ottani parancsnokság felkérte határozatott, míg a fennmaradó kamatösszeg a tőkéhez csatoltatni rendeltetett.

12. Titkár javaslatára elhatározatott, hogy a nagygyűlés rendezési munkálatainak megindítása most már halaszthatatlan lévén, a legközelebbi ülésig a szükséges adatok beküldésére a szatmár-németi testület parancsnoksága felkérésével azzal, hogy az elnökség ezentúl tartandó ülésein a közvetlen érintkezés céljából magát kiküldöttje által képviseltetni sziveskedjék.

13. Tárgyaltatván a Temes vármegyei szövetség évi jelentése, mely szerint a vármegyei kötelezett tűzoltóságok legtöbbje nincs kellően kiképezve, szerek gondozatlanok és megfelelő szertárak sincsenek,

az elnökség határozatilag kimondja, hogy ezen állapotokra a törvényhatósági bizottság figyelmé felhívattassék.

14. A Bácsbodrog vármegyei szövetség azon kérelme, hogy a tagtestületek által közvetlenül befizetett tagdíjtöbblet neki visszautaltassék,

az elnökség nem találta teljesíthetőnek, mert az 1908 évi díjak befizetésének ideje lejárt és a befolyt díjak már elis könyveltettek, a visszautalás tehát zavarokat okozhatna.

15. A Vas vármegyei szövetség azon előterjesztése felett, hogy a testületek a tagdíj befizetésére közvetlenül ne hívassanak fel,

az elnökség napirendre tért, mert a vármegyei szövetségek testületei csak az esetben hivatnak fel közvetlenül a tagdíjak befizetésére, ha a vármegyei szövetség ebbeli kötelezettségének nem tesz eleget s mert az 1906 évben Vas vármegyénél is ez tette szükségessé, azóta azonban közvetlen felhívás oda nem intéztetett.

16. A Somogy és a Zala vármegyei szövetségek előterjesztése több hátralékos tagsági díj-tétel törlése illetve visszautalása tárgyában,

az orsz. választmány elé terjesztetni rendeltetett.

17. Titkár előterjesztvén a budapesti állami ipariskola igazgatójának azon javaslatát, hogy — a tulságosan elfoglalt ipariskolai hallgatókkal tanfolyamok tartása nem lévén kivihető, — inkább a gyári alkalmazottak részére tartassanak külön esti, illetve vidéken 1—3 napos tűzrendészeti tanfolyamok,

az elnökség ez idő szerint kivihetőnek nem tartja.

18. Az évi jelentés titkár ismertetése után felolvasottnak tekintetvén,

a hiv. szaklapban kinyomatni és az orsz. választmány elé terjesztetni rendeltetett.

19. Titkár azon jelentése, hogy a kereskedelmi Ministerium leirata szerint kedvezményes vasuti jegy csak a közgyűlés-jellegű összejövetelekhöz adható s hogy erre való hivatkozással az orsz. választmányi közgyűlésekre e kedvezmény megadása iránt új felterjesztés intéztetett, hogy továbbá a tűzfelügyelők részére feltételes portómentesség engedélyeztetett (1252/1908 K. M. sz. a.)

az elnökség tudomásul vette és elrendelte, hogy a portómentességre vonatkozó leirat a hivatalos szaklapban közhírré tétessék.

20. Titkárnak azon jelentései, hogy újabban dr. Konthy Gyula (Nyiregyháza), Sendlein János, Weinstabl Mór, Groidl Gyula, Gótz J. (Pozsony) részesültek tűzoltói érdemeik elismeréséül királyi kitüntetésben;

21. hogy a Torontál és a Csongrád vármegyei szövetségek beküldötték közgyűlési jegyzőkönyveiket s hogy ez utóbbi szövetség elnöke dr. Cicatricis Lajos alispán, alelnöke Tolnaffy Béla (Kistelek) és Szakáll Lajos (Szeged) lett;

22. hogy a Belügyministeriumhoz felterjesztés intéztetett 7 Hajdu vármegyei község elhanyagolt tűzoltói viszonyai tárgyában;

23. hogy vélemény adatott a Belügyministeriumnak Christo Miklós Bihar vármegyébe szálló vándortanítói megbízása tárgyában;

24. a felsőpéterfái (Szabó Gyula előadó véleménye alapján),

25. a hajdusoboszlói,

26. a nyitrai,

27. a lajosfalvai,

28. a velegei,

29. a halmi,

30. a csökmői,

31. a bái önk. testületek alapszabályai tárgyában;

32. Baranya vármegye alispánjának a baranyavári járás 37 községének tűzrendészeti szabályrendeletei tárgyában;

33. Veszprém vármegye alispánjának a siófoki fürdőgépház tűzbiztonsága tárgyában;

34. Csongrád vármegye szövetségének alapszabályait illetőleg;

35. a nemzetközi szövetségnek a február 17-én Amsterdamban tartott elnöki üléséhez az új alapszabálytervezetről;

36. hogy kipróbáltatott Alesuth, Besztercebánya, Tiszaug fecskendője;

37. hogy az állami segély 1908 évre már kiutalványoztatott és elhelyeztetett;

38. hogy az 1907 év IV. negyedében „tűzoltó gyufák” után befolyt 29 K 54 f. a segélyzöpnéztárnak átutaltatott, — tudomásul vétettek.

39. A jegyzőkönyv hitelesítésére felkértek Szabó Gyula és Vida Pál előadók.

Több tárgy nem lévén, ezzel az ülés véget ért.

Kmft.

Dr. Ovári Ferenc
alelnök.

Breuer Szilárd
titkár.

Hitelesítjük:

Vida Pál
előadó.

Szabó Gyula
előadó.

528
1908^{sz.}**Jegyzőkönyv.**

Felvétel Budapest 1908. február 22-én a magyar országos tűzoltó-szövetség segélyző pénztára elnökségének ülésében.

Elnök: dr. Óvári Ferenc alelnök. Jegyző: Breuer Szilárd titkár. Jelen voltak: gr. Széchényi Frigyes felügyelőbizottsági tag, dr. Glósz Kálmán, Szabó Gyula, Szabados Imre, dr. Szily József, Varga Lőrincz, Vida Pál előadók, dr. Balogh Dezső pénztárnok, ifj. Bitskey Illés segédtitkár. Elmaradásukat kimentették gróf Széchényi Viktor elnök és Barabás István előadó.

1. Elnök az ülést megnyitván, titkár jelenti, hogy az utolsó ülés óta kiutalványoztatott Golumba Radu, Balabán Antal, Mohr Lajos, Horváth József, Messert József, Pilipár Zsigmond, Hajdu Ferenc, Andl Mátyás, Zsigmond Gábor segélye a felterjesztésnek megfelelően.

Tudomásul vétetett.

2. Elnök azon intézkedése, hogy a tagtestületek utbaigazítása és a gyakran előforduló szabályellenes bejelentések elkerülése céljából, rövid utmutatást nyomtatott és azt minden újonnan belépő testületnek megküldeti, jóváhagyólag tudomásul vétetett és a nyomdai költség kiutalványoztatott.

3. Titkár azon jelentése, hogy Pest és Heves vármegye is ajánlották községeiknek a segélyzőpénztárba való belépést, tudomásul vétetett.

4. Az elnökség évi jelentése felolvasottnak tekintetvén, a hiv. szaklapban kinyomatni, az országos szövetség orsz. választmányához bemutatni és a közgyűlés elé terjesztetni rendeltetett.

5. Az 1907. évi zárszámadás felolvasatván,

a felügyelő-bizottság annak mielőbbi felülvizsgálására felkérte s egyben elhatározatott, hogy a zárszámadás a hiv. szaklapban kinyomattassék és a közgyűlés elé terjesztessék. Alelnök azon jelentése, hogy az értékpapírok a leszámoló bank trezorjában rendben találtak, tudomásul vétetett.

6. Bondár János (Berettyóújfalu) a ki április 1-én tűzhözmenet a szerről leesvén, 161 nap alatt gyógyuló lábtörést szenvedett, — az I. m. ált. alapítványához elnökiileg 300 K. segélyre felterjesztetvén, ezen összeg neki kiutalványoztatott.

Tudomásul vétetett.

7. Dudás Mátyás (Zenta), ki december 14-én tűznél szögbe kapott és 17 napig gyógykezeltetett valamint Gyurcsik Pál, aki ugyanekkor szögbelépett és 22 napig gyógykezeltetett,

segély iránti kérelmével elutasított, mert az esetet szabályszerinti időn belül nem jelentették be s mert ilyen mulasztás nevezett testületben ismételen fordult elő.

8. Noszal Lőrinc (Karlóca) december 19-én tűznél a tetőről lecsúszván, 28 nap alatt gyógyuló derékzuzódást szenvedett.

Az I. m. ált. alapítványához 56 K. segélyre felterjesztetni rendeltetett.

9. Tóth Mihály (Öcsöd) január 16-án tűznél, térdén és kezén 13 nap alatt gyógyuló derékzuzódást szenvedett.

Az I. m. ált. alapítványához 13 K. segélyre felterjesztetni határozatott.

10. Kungl Adám (Veszprém) február 3-án tűznél a létráról leesvén, 13 nap alatt gyógyuló zuzódást szenvedett.

Az I. m. ált. alapítványához 13 K. segélyre felterjesztetik.

11. Paragh János (Budapest, Ganz-féle villamosgyár) január 22-én tűznél, az orsó szerelése közben, lábán 14 nap alatt gyógyuló zuzódást szenvedett.

Az I. m. ált. alapítványához 28 K. segélyre felterjesztetni rendeltetett.

12. Nobel Péter (Szentelek) december 12-én tűznél meghűlvén, tüdőlobot kapott és december 29-én meghalván, 3 árvával maradt özvegye végkielégítés megszavazását kéri.

Az elnökség az özvegy részére 600 K. végkielégítést állapít meg és ezen összegnek az I. m. ált. alapítványából való kiutalványozása iránt a kellő intézkedések megtételét elrendeli. Több tárgy nem lévén, ezzel az ülés véget ért.

Kmft.

Dr. Óvári Ferenc
alelnök.

Breuer Szilárd
titkár.

A magyar országos tűzoltószövetség elnökségének jelentése 1907. évi működéséről.

Tisztelt országos választmány!

Ismét elmúlván egy év a Szegeden reánk bízott tisztből, van szerencsénk az 1907. évben kifejtett működésünkről és a tűzrendészet terén ennek folyamán előfordult nevezetesebb eseményekről szóló jelentésünket alábbiakban tisztelettel előterjeszteni.

Az elnökség személyeiben változás annyiban történt, amennyiben Lukáts Gyula előadó ur ezen tisztről való lemondását november 9-én benyújtotta és azóta a tanácskozásokban részt nem vett. Az elnökség a lemondó levelet az orsz. választmány mint illetékes fórum elé terjeszti azon reményben, miszerint Lukáts Gyula előadót sikerülni fog maradásra bírni. Ülést tartott az elnökség 9 esetben és pedig január 26, február 16, március 23, április 20, június 23 (Tiszafüreden) július 13-án, szeptember 7-én (Pécsett), november 9-én és december 20-án, amely üléseken 264 határozat hozatott. Az iktatóra került 1841 ügyirat kivétel nélkül elintézését nyert. A felügyelőbizottság február 16-án tartotta ügykezelési és pénztári vizsgálatát s ez alkalommal mindent rendben talált. A március 24-én tartott orsz. választmányi közgyűlésen 12 határozat hozatott, míg május 12-én rendkívüli nagygyűlés tartott Budapesten, amelyen az új alapszabályok letárgyaltattak és elfogadtattak. Ezen évben szállt ki tehát az elnökség első ízben a vidékre, hogy ülésezése alkalmából jelenlétével is befolyást gyakoroljon a meglátogatott vidék tűzrendészetének fejlesztésére és hogy közvetlen szorosabb érintkezésbe jusson tagtestületeivel. Így járt az elnökség Tiszafüreden a Heves vármegyei szövetség közgyűlése alkalmából és Pécsett a Baranya vármegyei szövetség alakulásakor s mindkét esetben az elnökség jelenléte szemmel láthatólag üdvösnek, buzdító hatásának bizonyult.

Szövetségünk beléletében mindenesetre a legnagyobb jelentőségű ügy alapszabályaink módosítása oly irányban, hogy a központban csupán adminisztrációs kisebb elnökség leend, míg ellenben az általános működésnek szélesebb alapokra való fektetése mellett egy sűrűbben ülésező, nagyobb számú orsz. választmány alakított és a nagygyűléseken és a szakosztályok keretében ugyyszólván minden érdeklődőnek megadatott az alkalom az érvényesülésre. Az új szervezet súlypontja tehát ezentúl a vármegyei szövetségekből sorakozó orsz. választmány leend s így módjában lesz minden

vármegyei szövetségnek a központ működésének irányításában közvetlenül tevékeny részt vehetni, úgy, amint az több nagygyűlés alkalmával ismételten kívántatott. A felügyelőbizottság működése helyett is gyakoribb és intenzívebb ellenőrzésről történt gondoskodás. Reméljük, hogy ezen új alapszabályaink rövidesen jóváhagyatnak és ekkor a Szatmárnémetin 1908. évben megtartandó nagygyűlés már ezek szerint fog rendeztetni s ott fog majd érvénybe lépni az új szervezeti átalakulás is.

Amíg azonban ekkép belső szervezetünk és működésünk ujja alakításáról történt gondoskodás, elnökeink közbenjárására sikerült a m. kir. belügyminiszter urat is meggyőznünk arról, hogy a **tűzrendészeti törvény** elkészítése most már halaszthatatlan s midőn a nagyméltósága ezzel Böles Gyula miniszteri tanácsos urat megbizta és ez bennünket a közreműködésre felszólított, készséggel siettünk minden összegyűjtött anyagunkat és tudásunkat rendelkezésére bocsátani. Ezen ügyben a miniszteriumban 10 értekezlet tartatott Böles Gyula miniszteri tanácsos ur elnökele alatt, amelyeken szövetségünk részéről gróf Széchenyi Viktor elnök, dr. Óvári Ferencz alelnök, dr. Szily József, Lukáts Gyula előadó és Breuer Szilárd titkár vett részt, míg a főváros képviselőjében Almády Géza tanácsnok volt jelen. Az általános tűzoltói kötelezettségen alapuló törvénytervezet ismételt revízió után elkészült és az év végével a Belügyminiszter ur elé terjesztett, vagyis az országgyűlés elé terjesztendő javaslatok rendes útjának kapujához ért. Távol vagyunk tehát még attól, hogy a javaslatból törvény váljék, de mégis nagy eredménynek mondható, mert hisz eddig még ennyire sem tudtunk jutni vele s mert valószínű, hogy az ily sok komoly munkával, már ennyire juttatott tervezet rövidesen törvény alakjában testet fog ölteni.

Korai lenne a tervezetnek egyes részleteire már most reflektálni, mert hisz csak embrióról van szó, s ez okból mellőzzük is a tervezet bővebbi fejtegetését, de vissza fogunk reá térni, amint arra az alkalmas pillanat bekövetkezik. Egyébként is a vitás elvi kérdések felett a legfelsőbb hatóságok, s illetve az országgyűlés van hivatva dönteni, az országos szövetség elnöksége azonban minden körülmények között — még ha ez tekintélyének és befolyásának csökkenését eredményezné is — oda fog törekedni, hogy oly megoldás jöjjön létre, mely a tűzrendészetnek és a tűzoltói intézménynek fejlesztését és megszilárdulását biztosítja, mert hiszen a szövetség az intézmény érdekében van s nem az intézmény a szövetségért! Amíg az intézmény fejlesztése tisztán a társadalomra volt bízva, fennen lobogtattuk a reánk bízott vezérszászlót; de ha bekövetkezend oly idő, hogy az intézmény hatósági keretben szerveztetvén, e társadalmi ténykedésre szükség többé nem lenne, akkor a költő e megnyugtató szavaival: „Betöltéd tiszteted!“, készek leszünk a zászlót a vezetésre hivatott új tényezőknak átadni, hogy az intézményt szebb jövő elé vigyék. Meg vagyunk azonban arról győződve, hogy a hatósági keret mellett is mindig szüksége lesz intézményünknek a társadalmi tevékenységre s mindenkor fog kelteni egy oly biztos alapon nyugvó, nem egyénekre, hanem testületekre támaszkodó, évek óta kipróbált szervezet, mint amilyen épen ma országos szövetségünk, melyet más hasonló szervezetekkel pótolni nem lehet. A szövetség hatásköre, működésének iránya megváltozhatik, de magára a szövetségre mindig szükség lesz!

Számot kell továbbá adnunk még egy kiemelkedő jellegű eseményről, t. i. arról, hogy a tűzrendészetet és tűzoltást népies modorban tárgyaló könyvpályázata eredményre vezetett. A dr. Szily József, Varga Lőrinc és Apáthy Vilmos előadókból álló bíráló bizottság ugyanis mindkét beérkezett pályaművet megfelelőnek találta s jelentése alapján a 600 K-ás pályadíj Barabás István előadónk pályaművének kiadatott. E mű a bírálók észrevételeinek megfelelően átdolgoztatván, ma az orsz. választmánynak a kinyomatására vonatkozó határozatát várja. A másik pályaműre vonatkozólag pedig azon javaslattal járul az elnökség a t. országos választmány elé, méltóztassék megfelelő díjazás mellett szerzőt művének újabb átdolgozásával megbizni és azután azt újabb bírálatnak kiadatni. Ily módon két művel lehetne szakirodalmunkat gazdagítani s remélhető lenne, hogy egyik vagy másik a népkönyvtárak részére is elfogadtatnék az illetékes miniszterium által. Az elmúlt évben irodalmunk egyébként három művel szaporodott, nevezetesen megjelent Breuer Szilárd és Némethy Ferenc szerkesztésében és kiadásában a főleg esendőrök, hatóságok részére írt „Tűzrendészet“ című terjedelmes mű, mely irodalmunkat a tüzek keletkezésének nyomozásával eddig még sehol meg nem írt fejezetével gazdagította, és az összes esendőrök, honvédesapattesteknek, valamint tagtestületeknek megküldetett; megjelent továbbá Szabó Gyulának számos ábrával ellátott „Kis Tűzrendészet“-e és Oláh Miklós „Tűzoltók hőse“ című tréfás versezete dr. Óvári Ferenc kiadásában. Elhatározatott a szövetség által kiadott „Tűzrendészet“ című könyv revideálása és 25 ivnyi terjedelemben, 5000 plban, 4000 K költségen való ismételt kiadása is, azonban a mű revideálásával megbízott dr. Szily József, Breuer Szilárd, Markuszovszky Béla, akikhez bevonandó lett volna dr. Balogh Dezső és Lukáts Gyula is, a munkálattal ezideig nem készültek el. Szaklapjainkban egyéb változás nem történt, mint hogy a Jász-Nagy-Kun-Szolnok vármegyei szövetség külön hiv. szakközlönyt jelentetett meg a Vas vármegyei hiv. szaklap mintájára. Dr. Szily Józsefnek a „Tűzrendészet köréből“ tartott felolvasása dr. Óvári Ferenc, dr. Vass János és Breuer Szilárd által felülbíráltatván, hivatalos szaklapunkban, mint közérdekű, kinyomatni rendeltetett.

Két ízben foglalkoztunk az év folyamán a tűzfelügyelők rangjelzésének kérdésével. Első ízben kimondotta az orsz. választm. hogy tűzfelügyelővé csak parancsnoki rangban álló egyén választassék s hogy 5 éven belül tartoznak az illetők megfelelő qualificációt szerezni, valaminthogy balta helyett rőzsekést viselnek, de a rangjelzést magát érintetlenül hagyta. A Bars vármegyei szövetség azonban feltétlenül szükségesnek tartván a rangnak jelzését is, egy újabb javaslatot nyújtott be, melyet az elnökség a vármegyei szövetségek meghallgatása után és azok többségének kifejezett kívánságára letárgyal és elfogadás végett a jelen alkalommal a t. orsz. választmány elé terjeszt. Megjegyezzük, hogy 11 vármegyei szövetség feltétlenül szükségesnek tartotta a tűzfelügyelők kiemelő rangjelzését, legtöbbje azonban mégis oly módon, hogy az a szövetségi elnökök rangjelzésével kapcsolatosan oldassék meg.

A vármegyei szövetségek működéséről tudomást szerzendő, felhívtuk azokat évi

jelentéseik, közgyűlési jegyzőkönyveik stb. be-
küldésére, aminek legtöbbje eleget is tett. Ezek-
ből meggyőződünk, hogy a legtöbb vármegyei
szövetség a vármegye hatóságával karöltve,
üdvös tevékenységet fejt ki. Különösen meg-
kell emlékeznünk a S o m o g y vármegyei szövet-
ség tetemes megizmosodásáról, amely várme-
gyében szabályrendeletileg mondatott ki a
kötelező csatlakozás. A Győri testületet ismét-
telten felkértük a Győr vármegyei szövetség
új életre keltésére, onnan azonban azon válasz
érkezett, hogy a régi szövetség megszűnt, új
pedig aligha lesz alakítható. Felkértük Nagy-
küküllő vármegye alispánját a vármegyei
szövetség megalakítására, Háromszék vár-
megye alispánját pedig a feloszlófélben lévő
vármegyei szövetség felélesztésére. Örömmel
jelenthetjük, hogy a múlt évben törléssel meg-
fenyegetett Bácsodrog, Hajdu és Tren-
csén vármegyei szövetségek közül az első
kettő újraalakult; és csak a Trencsén vár-
megyei szövetség jelentette ki, hogy addig,
amíg a szolgálati érem meg nem adatik a
kötelező tűzoltóknak is, kötelezett tagjaira szá-
mitani nem tud és eredményes működést nem
fejthet ki. Minthogy pedig ezen kérdés tulajdon-
képen mindazon vármegyét érdeklí, amelyek-
ben a kötelezett tűzoltóságok képezik a szövetsé-
gi tagok zömét s ahol a kötelező csatlakozás
kimondva nincs, a szolgálati érem egyedüli
hivatása pedig az egyének buzdítása és erre
épen a kötelezettek szorúlnak leginkább — akik
nem ügyszeretből állanak sorainkban, de
mégis azonos köteleességekkel bírnak, mint más
szervezetű tagjaink — az elnökség a kérdés
újabb tárgyalása elől nem zárkozhatott el s
megbízta V i d a Pál előadót, hogy esetleg a vár-
megyei szövetségek meghallgatásával, készítsen
erre vonatkozó javaslatot, mely azután az ország-
os választmány elé lesz terjesztendő. A Jász-
Nagy-Kun-Szolnok vármegyei szövetség
27 tagtestülettel bejelentette csatlakozását. A
Csongrád és Nógrád vármegyei szövetsé-
gek alakuló gyűléséhez kiküldöttük volt V a r g a
Lőrinc, illetve dr. B a l o g h Dezső és ifj. B i t s -
k e y Illés előadóinkat, míg Mármaros vár-
megye alispánjának rendelkezésére A p á t h i
Vilmos előadót bocsátottuk, felhívtuk azon-
ban nevezett vármegye alispánját arra, hogy
előbb alakítson vármegyéjében minél több
tűzoltóságot.

Krassó-Szörény vármegyében is meg-
alakult a szövetség, azonban dacára felhívá-
sunknak még a mai napig sem csatlakozott az
országos szövetséghez épen úgy, mint ahogy nem
csatlakozott eddig a Baranya, Moson,
Brassó, Szécsen, Beszterce-Naszód,
Zólyom, Komárom, Torda-Aranyos
vármegyei szövetség sem.

A Liptó, Nyitra, Sáros, Turóc, Szol-
nok-Doboka, Békés, Hunyad vármegyei
szövetségek, úgy látszik, megszűntek, illetve
nem tudtak életre kelni; meghiusult a szövetség
megalakítása Esztergom vármegyében is,
ahol az erre hivatott Esztergom városi testület
nem állt a mozgalom élére.

Szabolcs, Borsod, Gömör, Abauj,
Hont, Udvarhely, Szatmár vármegyék-
ben, a mozgalom első szikrái mutatkoztak ugyan,
de eredménye még nem látható; a nagy-
váradi szövetségnek átalakulása Bihar vár-
megyeivé sem hozta meg — úgy látszik — a
kellő eredményt.

A horvát-szlavonországi szövet-
séggel szorosabb érintkezés nem állott fenn;
Dezelič György elnökük elhunytá alkalmá-
ból azonban részvét iratot küldöttünk Zágrábra;

megjegyzendő, hogy 3 horvátországi testület a
mi szövetségünknek is tagja.

Kimondatott egyébként, hogy a vármegyei
szövetségek kifejezett kívánságára, hiv. szakla-
punk díjtalanul küldetik meg a járási tűzfel-
ügyelőknek, a köteles kiadványok pedig ugyan-
csak kívánatra az illetékes szövetség útján
küldetnek meg az ujonnan belépő testületeknek.

A segélyező-pénztárral fennálló szoros
kapcsolatban változás nem állott be; irodái
teendőit irodánk a f. évben is díjtalanul látta
el; a „Tűzoltók gyűjtőjé“ből befolyó összege-
ket pedig most is ezen pénztárnak engedték át.
A pénztár működéséről egyébként annak külön
évi jelentése nyújt felvilágosítást.

A „magyar tűzoltótisztek országos
egyesülete“ ellenben elszakadt tőlünk,
amennyiben lakásunkból aug. 1-én kihurcol-
kodott és külön helyiséget vett ki. Az így fel-
szabadult szobát elnöki fogadó szobának ren-
deztük be s egyben kiegészítettük a gyűlésterem
hiányos butorzatát is olyképen, hogy abban
most a választmányi gyűlések is megtarthatók
lesznek. E szétválásból folyólag pénztárunkat
300 K évi lakbértöbblet is terheli.

A nemzetközi szövetség keretében külö-
nösebb mozgalom nem volt észlelhető. A mila-
noi győzelemből folyólag azonban dr. K o n t h y
Gyula nyiregyházi parancsnok a Ferenc József-
renddel lett kitüntetve. Kitüntetést kapott egyé-
ként az elmúlt évben több elnökségi tagunk is,
nevezetesen S e n d l e i n János felügyelőbizott-
sági tag, akit Ófelsége 3 másik pozsonyi baj-
társsal együtt, e testület 40 éves fennállása
alkalmából — amelyen szövetségünket S z a b ó
Gyula előadó képviselte, — a Ferencz József-
renddel tüntetett ki; dr. S z i l y József előadó-
nak az országos választmányi gyűlés alkalmából
elnökünk nyújtotta át a koronás arany érdem-
keresztet, amelylyel B r e u e r Szilárd titkárunk
is ki lett tüntetve. Kitüntetést kapott továbbá
még több fővárosi és veszprémi bajtárs tűzoltói
érdemei alapján s végül elnökségi ülésben
nyújtott át S z a b ó Gyula előadónak a XXV
éves szolgálati érem.

A tűzoltói szakképzés terén az eddig követett
rendszer szabályszerűen betartott. Az aug.
1—19 napjain Budapesten megtartott XVI. ország-
saktanfolyam parancsnokául dr. S z i l y
József, előadójaul B r e u e r Szilárd, S z a b ó
Gyula, dr. B a l o g h Dezső, M a r k u s o v s z k y
Béla és K á l l a y Imre kéretett fel; a vizsgá-
kon a szövetség képviselőjében dr. Ó v á r i
Ferenc alelnök jelent meg; az öt 100—100 K-ás
stipendium kiadott K é m é n d y Sándor (Zala-
szántó), M e r z i c h Géza (Rácalmás), D ü r n e r
Győző (Fülek), P á s z t o r Géza (Gölnicbánya),
B r e b o v s z k y Elemér (Szekszárd) hallgatóknak;
stipendiumot adott még a Pest vármegyei
szövetség 4, a Veszprém vármegyei szövetség 3,
a Vas vármegyei szövetség 2 hallgatónak,
amint hogy kiküldője részéről kiküldetési díjban
részesült a legtöbb hallgató is. A stipendiumok
tárgyában egyébként felkérte dr. S z i l y
József tanfolyam parancsnok a tett tapasztala-
tokból leszűrődő bővebbi javaslatlételre, melyet
van szerencsénk elfogadás végett beterjeszteni.
A tanfolyamon részt vett 47 hallgató és 3 vendég;
kilépett időközben 1 hallgató; szállást
kapott 40 hallgató; tanfolyamhoz szükséges
helyiségeket a főváros, a szereket a budape-
sti önk. testület és a budapesti szivattyugyár
valamint K ö h l e r István
gyáros készséggel bocsátotta rendelkezésünkre.
E helyen jelentjük, hogy tanszergyűjte-
ményünk részére beszereztek az összes
kisebb létraalakok mintái, a két legújabb tömlő-

kapocs és hogy több gyáros megajándékozta azt fecskendőszerkezetének rajzaival, így: a budapesti szivattyúgyár, Seltenhofér Fr. fiai, Knaust W., Magirus C. D. cégek.

A községi közig. tanfolyamok keretében rendezett tűzoltói tanfolyamokhoz előadókul javaslatunkra ismét kinevezettek: dr. Szily József, Breuer Szilárd, Markovszky Béla (Budapest), Barabás István (Szombathely), Szabó Gyula (Nagybecskerek), Lukáts Gyula (Marosvásárhely), Publig Ernő (Debrecen), Vida Pál (Pécs), Mihalik Béla (Kassa), Polez Rezső (Kolozsvár). Határozatilag kimondatván az, hogy a nem elnökségi előadók által vezetett tanfolyamok menete ellenőrzésesék, a debreceni tanfolyamra kiküldetett dr. Glósz Kálmán, (ezen ellenőrzés nem volt már kivihető), a kassaira Apáthi Vilmos, a kolozsvárihoz pedig Lukáts Gyula, akik erre vonatkozó jelentéseiket be is terjesztették. A hallgatók száma 408 volt (a tanfolyamok fennállása óta 3104); kilépett 10, felmentve volt 7, igen szorgalmas eredményt ért el 282, szorgalmas 75, elégséges 28, látogatási igazolványt nem kapott 24, szabályzat kiosztatott díjmentesen 391 pl. A tanfolyamok vezetéseért a Belügyminisztérium köszönetet mondott a szövetségnek és a tanfolyamokat az 1908. évre is engedélyezte azzal, hogy az előadók kinevezése iránt tegyen az elnökség ez év elején javaslatot.

Egyéb tanfolyamok tartottak még tudomásunk szerint Sopron- és Torontál vármegyékben Szabó Gyula előadó által, Fejér vármegyében Vida Pál előadó által, Szepes vármegyében Apáthi Vilmos előadó közreműködésével, Somogy vármegyében Szabados Imre előadó közreműködésével, továbbá Győr vármegyében, a budapesti, szegedi, kolozsvári, győri tanítóképzőkben, a csákvári földmivessiskolában (vizsgabiztos Vida Pál) és számos városban nyert kiképzést a katonaság egy-egy kirendeltsége. Gyakorlómestereket közvetítettünk Resicabányára és Palánkára.

A Budapesti és év folyamán rendezett balesetügyi kiállítását számos tűzoltó látogatta. Több városunk tűzoltósága a mentői szolgálatot is ellátta e célra kiképzett embereivel, azonban általánosabb elterjedését e kettős rendszernek nem konstatálhattuk dacára annak, hogy az összes tűzoltói tanfolyamok alkalmával az első segélynyújtás is adatik elő.

A tűzrendészet körébe vágó ministeri rendeletek kiadattak évközben: az orsz. tanfolyam, a közigazgatási tanfolyamok, a „Minimax“ beszerzése, az acetylénkészülékek elbírálása, a kéményseprői állások betöltése tárgyában; e helyen kell megemlítenünk azt is, hogy a közigazgatási bíróság kimondotta, miszerint a tűzoltószerek költségei a községi költségvetés I. csoportjába sorolandók.

A ministerium, illetve hatóságok felhívására a helyszínen szakértőként eljárta: a szombathelyi színház felülbírálatánál és a lévai önk. testület felülvizsgálásánál Lukáts Gyula, az „optimus“ extingvitor kipróbálásánál dr. Balogh Dezső, a Kotlár-féle mentőkészülék felülbírálatánál Breuer Szilárd, Lukáts Gyula és dr. Balogh Dezső, a babini fecskendő átvételénél Apáthi Vilmos, a szegedi önk. tűzoltóság panaszának megvizsgálása ügyében Vida Pál előadó, a győri tűzoltóság reorganizációja ügyében Breuer Szilárd titkár. A győri malomégéssel pedig az elnökség ülésben foglalkozott, substratum

gyanánt szolgálván a Janicsok Andor főv. tűzfelügyelő és a győri testület által készsége-sen rendelkezésünkre bocsátott felette érdekes és szakszerű tűzleírás.

Felterjesztést intéztünk a Belügyminisztériumhoz: az ifjuság dohányzásának korlátozása (Vida Pál előadói javaslata alapján), az ásványolajok tartására vonatkozó rendelet kiadása, a bánffyhungyadi önk. testület alapszabályainak visszatartása, a Somogy vármegyei szövetség panaszja, az Ung vármegyében s Hajdu vármegye több községében nem létező tűzoltóságok, özv. Harez Lajosné kegydíja tárgyában, a kereskedelemügyi miniszterhez a vál. tagok kedvezményes vasuti utazása és a m. á. vasuti műhelyek tűzorségeinek a szövetségbe való beléptetése tárgyában, Makó városához Szép L. tűzoltó ápoltatása tárgyában.

Véleményes jelentést tettünk a Belügyminisztériumnak: Temes vármegye, Beszterce, Szepes vármegye, Vas vármegye (ipartelepekre vonatkozó), Beszterce-Naszód vármegye, Sepsiszentgyörgy, Selmechánya, Arad vármegye, Szolnok-Doboka vármegye és Csikszereda tűzrendészeti szabályrendelete, Ugocsa vármegye építésrendőri szabályrendelete, Eperjes és Nagybecskerek színházi szabályrendelete, a szombathelyi és kolozsvári színház tűzbiztonsága s ez utóbbi házi tűzorsége, a hódmezővásárhelyi hiv. tűzoltóság szolgálati szabályzata, a Moson vármegyei tűzrendészeti felügyelet szabályrendelete, a „Tűzoltók és Mentők szaklapja“ segélyezése, két kőlyi lakos kitüntetése, egy szolokmai lakos segélyezése, Kotlár Pál mentőkészüléke, Csemeszkovácsi tűzrendészeti felebbezése, Árkai S. vasbarakja, dr. Riegler G. „Iksz“ féregirtószer, az „Optimus“ extingvitor, egy m. á. vasuti állomás vízvezetéke, a Pest és a Krassó-Szörény vármegyei szövetségek alapszabályai, a Fodorháza, Ecsed, Egerszalók, Kispeszt, Kőröstaresa, Lórév, Magyar-cernya, Alap, Sári, Nagytállya, Kaposvár II., Eörsziget, Igal. Ujtelek, Dézsánfalva, Sirovnica, Erd. Baranda, Sály, Majtény, Albertiirsa, Alsódomboru, Mócs, Németnagyszentmiklós, Nagy-halmagy, Körmöcbánya, Verpelét, Zalaszentó, Szászszenjtakab, Gyöngyöshalmaj, Somogyporrog, Ivánc, Árpád, Szentiván, Abrudbánya, Túrkeve, Maglód, Érsekcsanád, Igló, Köperény, Bánk, Magyarcséke, Nagybánya, Bánffyhungyad és a Felsőpéterfai önk. tűzoltótestületek alapszabályai tárgyában;

b) a Kereskedelemügyi Minisztériumnak: a kovácsműhelyek kéményeinek seprétése tárgyában;

c) egyéb hatóságoknak véleményny adtunk a következő esetekben: Baranya vármegyének a pécsváradi, a hegyháti, a szentlőrinci, ismét a pécsváradi, a siklósi és a pécsi járások összes községeinek tűzrendészeti szabályrendeletei, a kéményseprési és a tűzrendészeti szabályrendeletek módosítása, a ráctóti fecskendő beszerzése tárgyában; Heves vármegyének a kéményseprési szabályrendelet és a négyszögletű kéményeknek seprétése tárgyában; Veszprém vármegyének Mátrai, Feik & Tsa körlevele, a siófoki fürdőgépház tűzveszélyessége tárgyában; e vármegye szövetségének a „Tűzoltó káté“-ja, a pápai textilgyár tűzrendészete, a veszprémi színház berendezése tárgyában; Liptó vármegyének a rózahegyi fagyapot raktározás tárgyában; Léva városának a tűzoltóság szakképzettsége, a námesztői főszolgabírónak Babin község fecskendője, a nagybányai színház építésének és színház tűzvédelmi berendezése, Pécs városának szerek beszerzése, a vámosmikolai testületnek

panasz tárgyában, Resica, Szeged önk. Villány, Körmen, Alvinc tűzoltóságának kisebb ügyekben s végül kipróbáltuk: Guta, Zalaszántó, Mayer, Les, Kisilva, Izbistye, Pusztamonostor, Magura, Földra, Pécs, Cered, Pogony, Medveshidegkut, Óbást, Vecseklő, Óbecse, Parád, Jelsőc, Alsóstubnya községek feckendőit. Mint ezen felsorolásból is látható, az iroda oly tevékenységet fejtett ki és oly munkahalmazt dolgozott fel, amely bármely állandó jellegű hivatalnak is dícséretére válnék.

Ezen szakdolgozon kívül tetemes volt azonban a rendes adminisztratív ügyek száma s nem csekély munkát adott a szolgálati érmék kiadása is. Kiadatott ugyanis 144 testületnek 751 drb V éves, 466 drb X éves, 321 drb XV éves, 190 drb XX éves, 146 drb XXV éves, 81 drb XXX éves szolgálati érem és igazolvány. A 25 éves tűzoltói szolgálatnak királyi emlékéremmel való jutalmazása tárgyában tett felterjesztésünk mindaddig eredmény nélkül maradt.

A pénztári kezelés adatait az évi zárszámadás tünteti fel, mely a folyó pénztárnál 18,834 K 36 fill. bevétellel szemben, 18,797 K 09 fill. kiadást mutat. A bevételi összegben a 11,000 K államsegély is bennfoglaltatik.

A József főherceg alapítvány kamatából az egyedüli folyamodónak, Schügerl Alajos szüleinek (Lajtaszentmiklós) 50 K utaltatott ki és a maradvány a tőkéhez csatoltatott. Az 1908. évre szóló pályázat a decemberi hivatalos lapszámunkban hirdettetett ki.

Az elmúlt évben a belügyminiszter 33 önk. testület alapszabályait hagyta jóvá.

Tagtestületeink sorából a választmány által töröltetett: Dárda, Hosszuperesztog, Nagybony, Hódos, Titel, Magyardiószeg, Románbencsek, Temesgálya; míg az akkor törlésre bejelentett Somogy vármegyei tűzoltóságok (Balhás, Basal, Hatvan, Pata, Poklosi, Apáti, Szakácsi, Tapsony, Viszló) ügye függőben tartatott, mivel a kötelező csatlakozás révén, amugy is tagokká válandanak. Azóta azonban a Somogyvármegyei szövetség is kérte e nem létezett testületek tagdíjhátralékának törlését; ugyancsak a tagtestületek sorából való törlését valamint a hátralékos tagdíj törlését kérte: a Pozsony vármegyei szövetség Felbár, Nyékvárkony; a Hajdu vármegyei szövetség Balmazújváros Hadház, Mikepéres, Nádudvar, Sámson, Vámospéres, Bösörmány, Tetétlen; a Zala vármegyei szövetség Fityeháza, Sormás, Szepetnek, Muraeresztur; a Temes vármegyei szövetség Jezvin, Némretmete, Németszentmihály, Obád, Péterfalva, Temesujfalu, Theés és még 5 nálunk bejelentve sem volt, testületekre vonatkozóan, ami felett a t. választmány lesz hivatott határozni. Megjegyezzük azonban, hogy Tetétlen az orsz. szövetségnél díjait rendszeresen fizette, s hogy az itt felsorolt többi tűzoltóság tényleg megszűntnek tekinthető. Ezek figyelembevételével megszűnt az év folyamán 23 testület; vármegyei szövetségbe átutaltatott 15; az orsz. szövetségnek tagja lett közvetlenül 10, vármegyei szövetség útján 25, s pedig a Jász-N.-Kun-Szolnok vm. szöv. útján 14, a Pest vm. szöv. útján 4, a Torontál vm. szöv. útján 5, a Somogy vm. szöv. útján 2 testület; tagtestületeink száma tehát az év végén 1471 (az előző évben 1431) s pedig 223 közvetlen, 1248 a vármegyei szövetségek útján. Vármegyék szerint ezek az alábbi táblázat szerint oszlanak meg.

Közvetlen tagtestületeink között azonban igen sok olyan testületünk van, mely tulajdonképpen oly vármegye területéből került ki közvetlen tagnak, amely vármegyében kebelbeli

szövetség is létezik; új alapszabályainkban pedig — amelyek jóváhagyása rövidesen bekövetkezend — határozottan kimondatik az, hogy a testületek csak vármegyei szövetségük útján lehetnek tagjai az országos szövetségnek, azaz csak oly területről lehet közvetlen tagunk, ahol vármegyei szövetség egyáltalában nincs, vagy ha van, úgy az nem csatlakozott tagul az orsz. szövetséghez. E rendelkezésből folyólag számos közvetlen tagtestületünk átutalandó lesz illetékes vármegyei szövetségéhez s minthogy ez tagságdíjakban tetemes különbséget jelent, az orsz. választmány közgyűlésének feladata leendő megállapítani azt, hogy ezen átutalás 1908. év közepén avagy végén eszközöltessék-e?

S.-sz.	V á r m e g y e	Tagtestületek száma	községek száma
1	Budapest főváros . . .	24	—
2	Vas vármegye . . .	191	616
3	Sopron vármegye . . .	188	232
4	Veszprém „ . . .	183	183
5	Heves „ . . .	117	117
6	Fejér „ . . .	72	108
7	Pozsony „ . . .	69	298
8	Torontál „ . . .	64	213
9	Pest „ . . .	45	216
10	Somogy „ . . .	40	308
11	Temes „ . . .	38	226
12	Bácsbodrog „ . . .	34	131
13	Szepes „ . . .	29	115
14	Jász-N.-K.-Szolnok vm. . .	27	53
15	Tolna vármegye . . .	24	121
16	Zala „ . . .	22	559
17	Bars „ . . .	16	209
18	Hajdu „ . . .	16	21
19	Trencsén „ . . .	14	309
20	Csanád „ . . .	13	29
21	Bihar „ . . .	12	495
22	Háromszék „ . . .	10	104

Azon körülmény, hogy Somogy és Vas vármegyékben szabályrendeletileg kimondatott a kötelező csatlakozás, hogy továbbá a segélyző-pénztárba való belépésre több vármegye kötelezte községeit, — ezek pedig csak akkor lehetnek e pénztár tagjai, ha előzőleg a vármegyei illetve orsz. szövetség tagjává lesznek — előre láthatólag már a legközelebbi jövőben nagyban fogja tagtestületeink számát emelni, úgy, hogy e tekintetben egyrészt fenti kimutatásunk valószínűleg teljesen más képet fog nyerni, másrészt pedig pénztárunk — a hivatalos lap és kiadványok nagyobb példányszáma, stb. miatt — tetemes kiadási többletnek néz elébe, minthogy az e címen felmerülő kiadási tétel a bevételt természetesen meghaladja.

Végül megemlítjük még, hogy az elnökségben felmerült azon kívánság is, miszerint hiv. sz. a k l a p u n k gyakrabban és kiterjedtebb tartalommal jelentessék meg; s annak szerkesztése egy szélesebb körű szerkesztőségre ruháztassák át, azonban ennek kivitele oly tetemes költségeket vonna maga után, hogy arról legalább egyelőre, le kellett mondani.

Ezekben kívántuk feltárni mult évi működésünknek sokat gáncsolt és kifogásolt „rejtélyeit“; meggyőződhetik ezekből mindenki, hogy amit szerény hatáskörünkkel, eszközeinkkel tenni lehetett, azt az elnökség figyelmen kívül nem hagyta és a megtehetőt megtette anélkül, hogy esőndes működésével zajt csapott volna.

A jogosulatlan és indokolatlanul elhangzott vádakkal szemben nyugodt lelkiismerettel bocsátjuk eme jelentésünket a t. orsz. választmány bírálata alá azon kérelem kapcsán, miszerint a felmentvényt nekünk megadni méltóztatnék.

Gróf Széchenyi Viktor
elnök.

dr. Óvári Ferenc
alelnök.

Breuer Szilárd, titkár.

299
szám.
1908

Értesítés.

I.

A kereskedelmi m. kir. minister ur ő nagyméltósága 1908. évi február hó 1-én 1252. sz. a. kelt és a m. kir. posta- és távirdaigazgató-sághoz intézett (41132/1908 ottani szám) leiratával kimondotta, hogy a **tűzrendészeti felügyelők** önálló portómentességgel ugyan nem ruházhatók fel, azonban az általános rendeletekből folyólag a feltétlenül portómentes hatóságok, hivatalok és közegyekhez intézett köteles jelentéseiket vagy köteles beadványaikat, szintugy a feltétlenül portómentes hatóságok, hivatalok és közszolgálati ügyekben adott válaszaikat, a „Postai tarifák“ és „Postaüzleti szabályzat“ V. része 163. oldalának 3-ik tételében foglaltak alapján, közönséges (nem ajánlott) levelekben és levelező-lapokon, valamint irat-csomagokban **portómentesen** adhatják postára.

Midőn a tűzfelügyelők figyelmét erre felhívjuk, egyben tudomásukra adjuk azt is, hogy a levélre rányomandó a feladó hivatalos pecsétje, valamint a „Hivatalos felszólításra, Tűzrendészeti ügyben, portómentes“ feliratu bélyegzőlenyomat és hogy a levelek továbbítása (postakönyv kiállítása) iránt a helybeli postahivattal lépjenek érintkezésbe.

II.

Az ujonnan belépő tagtestületeknek az elnökség tagilletményül ingyen megküldötte volt eddig a Breuer—Némethy-féle „Tűzrendészet“ című szakkönyv egy példányát is. Minthogy azonban a készlet elfogyott, az elnökség elhatározta, hogy csak azok részére fogja e könyvet beszerezni és megküldeni, akik ebbeli igényüket az elnökségnek írásban bejelentik. Felhívjuk ennél fogva a legujabban belépő testületek parancsnokságait, hogy — amennyiben a „Tűzrendészet“ című könyv egy példányát még nem kapták meg, — e könyv megküldésére vonatkozó igényüket akár közvetlenül, akár vármegyei szövetségük útján, az országos tűzoltószövetség elnökségének Budapesten jelentsék be.

Budapest, 1908. február 23-án.

dr. Óvári Ferenc,
alelnök,

Breuer Szilárd,
titkár.

— **Gyufamonopolium Magyarországon.** Beavattottnak látszó helyről halljuk, hogy a pénzügyminisztériumban komolyan foglalkoznak a gyufamonopolium behozatalának a gondolatával. A minisztérium előtt két-három javaslat is fekszik, melyek az állam jövedelmét a gyufagyártás útján szaporítanák. Ezek szerint szó van arról, hogy az állam kisajátítja az osztrák kézen levő gyufagyárakat, de szó van más megoldási módozatról is, melyeknek megvalósítására komolyan gondol a pénzügyi kormány.

A drezdai udvari színház előadásaihoz január elseje óta nem rendelnek ki tűzörseget. A színház vezetőségének véleménye szerint oly tökéletesek ott az óvintézkedések, hogy a királyi civillistát az őrség díjaival megterhelni teljesen felesleges. A tűzoltó parancsnokság és, illetőleg a város tanácsa természetesen nem kíván osztozkodni abban a felelősségben, melyet a takarékos udvartarrás egymaga visel.

A tűzrendészeti törvényjavaslat
kardinális követelményei.

Irta és a budapesti tűzoltótestületek szövetségének februári ülésén felolvasta:

dr. Szily József.

Téli felolvasásaink sorozatát megkezdve, első felolvasásom tárgyául oly témát választottam, melynek hazánk tűzrendészetének egészére mélyen kiható voltát alig kell bővebben eszetelnem. A kéznél levő okok egész sorozata teszi immár parancsoló követeléssé, hogy a lapok időszakos hirádsai szerint a belügyminisztériumban egyes szakfőrfiak bevonásával már egy év óta készülő tűzrendészeti törvényjavaslattal valahára maga a tűzoltóság is behatóan foglalkozzék, s ne összetett kezekkel némán várja be azt az időt, a midőn több évtizedes vajadás után végre megszületik az a törvény, mely hivatva volna az e téren oly sűrűn tapasztalt visszasságokat, rendellenességeket megszüntetni, a létező bajokat, sérelmeket orvosolni és a nemzeti vagyron védelmére hivatott tűzoltóság szervezetének kiépítésével, s ezen szervezetnek a hatósági tevékenységgel való szoros kapcsolatba hozásával temérdek csapástól sujtott hazánk megerősödésére, megvagyonosodására a módot megadni.

A tűzrendészetből mi tűzoltók sajnos, ugyszólván csak a tüzet ismerjük, a rendészetből pedig csak annyit, a mennyit kizárólag saját erőnkre támaszkodva a magunk szűk körében önszántunkból és gyakran a támogatásra hivatott hatóságok ellenében meg tudunk teremteni. Ellenben magát a rendészetet minden vonatkozásában nélkülöztük éppen ott, ahol annak gyakorlása hatósági föladatot képezett.

Ismeretes mindnyájunk előtt, hogy türethető és csak némiképp is rendezett viszonyokat csakis ott találhatunk ma az országban, ahol a tűzvédelem önkéntes tűzoltóságra, vagy pedig önkéntes tűzoltóság által támogatott hivatásos tűzoltóságra van bízva, ezek közül is legfőképen ott, ahol az egyébként föladata magaslatán álló tűzoltóság a fennálló törvények értelmében a közigazgatási hatóságokat megillető, s azok által gyakorlandó, de általuk a legfelsőbb hatóság állandó tiltakozása dacára a létező tűzoltói szervezetekre hárított hatáskörben a preventiva terén is tevékenykedik.

Ellenben az agyondicsért kötelezett tűzoltóságról, a lefolyt 19 esztendőben, elfogultság nélkül levont tapasztalatok alapján csak annyit állapíthatunk meg, hogy az a kellő intelligencia, szakértelem, kötelességtudás és fegyelmezetttség híján eddigelé nem szolgált másra, mint a csekélyke vagyontát féltő polgári és saját vagyron hiányában a nemzeti vagyont sem féltő hatósági lelkiismeretnek a véletlen esélyeitől függő szerencses esztendőkbén való megnyugtatasára.

Es a gyakorlati élet tapasztalatai által oly bőségesen beigazolt igazságokról akkor, amidőn a tűzrendészetnek törvény útján való rendezéséről és abban elsősorban tűzoltói intézmény szervezéséről van szó, nagyon jó lesz meg nem feledkezni, hanem azokat mentől inkább elemünkbe vézni, hacsak azt nem akarjuk, hogy mindaz a jó, melyet az ország egy rég nélkülözött, s ezért várva-várt ujonan alkotandó törvénytől joggal remélt, csakhamar halomra dőljön.

Tűzrendészeti törvényről lévén szó, lehetetlen elképzelni, hogy annak megalkotásánál ne a legdöntőbb faktornak, tehát magának a tűzoltóságnak adassék a legfőbb szó, s nagy

hibát, súlyos kötelességmulasztást követnének el, ha minden módot és alkalmat föl nem használnánk arra, hogy a még kellőképen ki nem forrott, vagy a törvényjavaslatok elkészítésére hivatott legfőbb hatóság által ilyenekül el nem ismert kérdések megérleléséhez azok legszélesebbkörű megvitatása útján hozzá nem járulnánk.

S csak megnyugtatónkra szolgálhatott, midőn olvastuk a decemberi ülés napirendjéből azt, hogy a tűzrendészeti törvényjavaslatról általában tanácskozást kíván folytatni, s ezzel egyes fontos kérdések tisztázásához a maga részéről is döntő súlylyal hozzájárulni óhajt.

Első sorban a tűzrendészeti tanács kérdése vetttetett fel. Az ezen tanácsra ruházandó feladatokat az orsz. szövetség elnöksége évtizedek óta közmegelégedésre végezte és végezi, úgy, hogy a tanács szervezésére hivatott belügyminiszteriumnak eddig soha még eszébe sem jutott ezen tanácsnak szervezése, de nem jutott az eszébe az orsz. szövetségnek sem, egyáltalán nem lehet nézetem szerint megokoltnak tartani, hogy sok egyéb fontos, a tűzoltóság husába és véérébe vágó, tehát sürgős tárgyalást igénylő kérdések mellőzésevel éppen ezen az ABC-nek utolsó betűjét képező kérdés tolatik a többinek rovására előtérbe.

Mennyire fontos, életbevágó egyéb kérdések várnak sürgős megoldásra tűzrendészeti törvényjavaslattal kapcsolatban, látni fogjuk felolvasásom további folyamán. Itt csak ismételt hangsúlyoznom kell annak szükségességét, hogy a törvényjavaslat kardinális követelményeit illetőleg, elsősorban magának a tűzoltóságnak kell egyértelmű megállapodásra jutni, mert a míg ez meg nem történik, addig joggal nem is várhatjuk azt, hogy a javaslat kidolgozására hivatott belügyminiszteriumnál, melynek a tűzrendészet eddig mindig csak mostoha gyermeke volt, az egy vagy más részről felhangzó, de a tűzoltóság egészének támogatását nélkülöző, tehát magukra hagyott kívánalmak kellő méltatásra találjanak. Megszülethetik ugyan a törvény maga így is, de mivel abból a gyakorlati életben eredményeket leginkább biztosító főbb rendelkezések fognak talán kimaradni, avagy talán teljesen elhibázott formában napvilágot látni, nem lesz meg magának a törvénynek sem az a hatása, amelyet annak megalkotásánál célul magunk elé tűztünk.

Az elnökség többsége egyelőre elverte a port a még nem létező tűzrendészeti tanácson. De bizony-bizony sokkal helyesebben cselekedett volna, ha már korábban jó alaposan azon a férfiu verte volna azt el, kinek tán egyes-egyedül áll önönérvényesülése szempontjából érdekében az orsz. szövetség tönkretétele, a melyen két évtized óta suttymban, legutóbb már egész nyiltan, küzdeni meg nem szünt.

De hagyjuk a polémiát, mely amugy sem volt céлом, de amelyből az orsz. szövetség elnökségének decemberi üléséről szóló referáda olvastával nem voltam képes magamat kivonni, annál is inkább, mert a kérdéses ülésen jelen nem lehetvén, az elnökség eljárása fölötti aggodalmaimnak a nyilvánosság előtt nem volt alkalmam kifejezést adni.

Egy rövid felolvasás kapcsán lehetetlennek tartom kiterjeszkedni mindarra, a minek a tűzrendészeti törvényjavaslatban benne kellene lenni, s mivel felolvasásomnak egyelőre csak az a célja, hogy az e téren szükséges beható vitára a kezdő lépést megtegyem, csak főbb vonásaiban, s minden indokolás nélkül kívánom fölláttatni azokat a kardinális követelményeket,

melyek nélkül a tervezett törvényből a gyakorlati életben is beváló törvény nem lehet.

Ilyen kardinális követelménynek tartom azt, hogy a már létező, vagy a jövőben alakuló, s föladatuk magaslatán álló önkéntes tűzoltóságok a jövődő tűzoltói szervezetei közt ne mellőztessenek. Ne csak megtűrt magánalakulatoknak tekintessenek, hanem ellenkezőleg azok jogviszonya akként rendeztessék, hogy a hatóságok által rájuk utalt tevékenységükben ne csak terhes kötelességekkel, hanem azok ellenértékeképpen megfelelő hatáskörrel és jogokkal is ruháztassanak föl. Az önkéntes tűzoltóságok az önképzés, fegyvelmezés, fölszerelés és tűzi szolgálat terén — kevés kivétellel — eddig is megtették a kötelességüket, dacára annak, hogy azok teljesítésére senki sem szoritotta őket, mert bizony hatóságainak kisebb gondja is nagyobb volt annál, semminthogy a tűzoltóságok működésével tördtek volna.

Az önkéntes tűzoltóságok működésében hiányosság csakis a szoros értelemben vett tűzrendészet terén, vagyis ott mutatkozott, ahol az, mint a hatósági tevékenységnek kiegészítő vagyis szerves része, csakis a hatóságokkal együttesen, avagy azok által átruházott hatáskörben, de semmiesetre sem azoktól függetlenül, de még kevésbé azok ellenére lett volna foganatosítható.

Ilyen tevékenység lett volna a tűzvizsgálatoknál való közreműködés, az évi tűzrendőri vizsgálatokban való részvétel, a helyi tűzrendészeti és építkezési szabályrendeletek intézkedéseinek állandó ellenőrzése, a fogatkötelezettek nyilvántartása, a vizszerzésről, s nagyobb veszély esetén a közterőről való gondoskodás stb.

Mind e tekintetben sajnos, az önkéntes tűzoltóságok hiába iparkodtak tevékenykedni, mert annak lehetőségétől — egyedül a maguk kényelmi szempontjait védve — a hatóságok rendszeresen elütötték őket vagy pedig, ha másként nem lehetett, az általuk javaslatba hozott intézkedések mellőzésevel törekedtek a nézetük szerint jogosulatlan vagy pedig a sógorság, komaság mindent uraló elvébe ütköző ambiciónak szárnyát szegni, ami egy-két kísérlet után rendszerint sikerült is.

Tévedés volna azonban azt hinni, hogy ezen anomáliák csak ott léteztek, a hol önkéntes tűzoltóság teljesítette a tűzoltói szolgálatot. Megvoltak ezek még fokozottabb mértékben a majdnem mindenütt csak papíron létező u. n. községi kötelezett tűzoltóságoknál, meg a megfelelő vezetés alatt nem álló fizetett tűzoltóságoknál, de sőt meg vannak nagy egészben még — Budapest székesfővárost kivéve — a létező vidéki hivatásos tűzoltóságoknál ma is, dacára annak, hogy ezeknek mint községi szervezeteknek a közhatósági tevékenységbe való bevonása — Budapest székesfőváros nyomdokait követve — különösebb nehézségekbe nem ütközött volna, ha ugyan e tekintetben hatóságainkban meg lett volna a szükséges érzék.

Sajnos ezt a helyes érzéket — imitt-amott mutatkozó jóleső kivételektől eltekintve — alig tapasztalhattuk. Mert a belügyminiszteriumban az önkéntes, tűzoltótörszervezeteket, a vármegyei szövetségeket, de sőt az orsz. szövetséget is — ma tán még inkább, mint valaha — oly magánegyesületeknek tekintik, melyek hatósági jellegű funkciókat még a hatóságok által átruházott hatáskörben sem végezhetnek, miért is az ő közreműködésükre, illetve javaslatukra elrendelt hatósági intézkedések — legyenek azok egyébként bármily üdvösek is — alaki

okokból föltétlenül megsemmisítendő, mert már önmagukban semmiek.

A tűzoltó-testületek kötelesek a netán községi tulajdont képező tűzoltószerkeket gondozni, jókarban tartani, a hiányokat pótolni, a tűzese-teknél derékszakadásig dolgozni, de már ahhoz nincs joguk, hogy a községi hatóságok indolenciáját, gáncsoskodását észrevegyék, és panasszal illessék; de körmére koppintanak akkor is, ha beleütik orrukat a községben egyébütt létező tűzrendészeti állapotokba.

A vármegyei szövetségek által szervezett járási és vármegyei tűzrendészeti felügyelők a belügyminiszterium felfogása szerint szabadon vizsgálhatják — ha ugyan ezek egyleti önkormányzatukra hivatkozással nem tiltakoznak ellene — a létező önkéntes tűzoltóságokat, de már a községi tulajdont képező oltószerkekre, a községi kötelezett tűzoltóságokra, a községnek mint politikai hatóságnak a tűzrendészet terén ki vagy ki nem fejtett eljárására, a helyi szabályrendeletekben az egyes házakra előírt oltóeszközök készenlétére, a tűzveszélyes építkezésre és állapotokra figyelmüket ki nem terjeszthetik, mert ezek felügyelete a felettes hatóságok oly kizárólagos feladatát képezi, melyet ezek csak személyesen maguk gyakorolhatnak, melyet tehát másra át nem ruházhatnak, s az átruházás még akkor sem bir a kellő jogalappal, ha a járási és vármegyei felügyelőket belügyminiszterileg jóváhagyott szabályrendeleten alapuló jogával az alispán, vagy főispán nevezi ki.

Belügyminiszteri rendelet mondja, az orsz. szövetséget a belügyminiszter szakközegének, a tűzrendészeti kormányrendelet mondja, hogy a tűzoltó szolgálatban közhatósági közeg, hogy tűzoltói egyenruhát vagy jelvényt másnak, mint tűzoltónak viselnie tilos, az állapítja meg a tűzoltói kötelezettséget, az bizza a helyi szabályrendeletekre a tűzoltói, fogat, házváltságdíjak megállapítását stb., aztán jön egy más miniszterium, jön a közigazgatási bíróság, s a nélkül, hogy mindezen kormány- és szabályrendeleteket megsemmisítené, halomra dönti adóit esetekben hozott ellenkező ítéleteivel és eljárásával az egészet.

Ime tisztelt Uraim, ilyenek ma nálunk Magyarországon az önkéntes tűzoltótestületeknek, vármegyei és országos szövetségeknek, no meg kivált a járási és vármegyei tűzrendészeti felügyelőknek jogállása. A levegőben lóg valamennyi, egyik alacsonyabban, a másik magasabban, de mindegyik legalább is olyan magasban, nehogy valahogyan lábait a hazai földön jól megvetesse.

De hogy visszatérjek az önkéntes testületekre, szerintem a hol megfelelő önkéntes tűzoltóság van, azt a jövőben is megkell hagyni helyén, föltéve, hogy alapszabályszerű működés mellett kötelezőleg magára vállalja a község tűzvédelmet annak minden vonatkozásában, s erre való képességét illetékes vármegyei szövetsége, illetve tűzfelügyelője is igazolja. Az önkéntes tűzoltóság parancsnokát a községi képviselőtestület kell, hogy állásában megerősítse a tűzfelügyelő véleményének meghallgatása után. Legyen ő a községi képviselőtestületnek hivatalból szavazatijoggal bíró tagja, kinek közreműködése kell, hogy minden tűzrendészeti tevékenységben igénybe vétessék. Allapíttassék meg a törvényben, hogy a tűzoltó minden águ tűzoltói tevékenységében közhatósági személynék tekintendő. A mely tűzoltó-testület elvállalt kötelességeit a közérdeknek megfelelő módon nem teljesíti, az a tűzfelügyelő véleménye alapján minden körülmények közt felosz-

latandó; a kötelességeiket mulasztó tűzoltók pedig épp úgy büntetendők, mint mindazok, akik a fennálló törvények és rendeletek ellen vétének.

Az önkéntes tűzoltóságok több helyütt hiányos létszámának pótlására, de különösen tűz eseteknél a vizszerzésnek és a fecskendők nyomásának biztosítására szerveztessék kis és nagy községekben mindenütt, városokban pedig a fennforgó szükség szerint mint tartalék: a kötelező tűzoltóság, természetesen az önk. tűzoltóság vezetése és fegyelmezése alatt.

A hol önkéntes tűzoltóság nincs, ott a kötelezett tűzoltóság önállóan szervezendő, s az összes jogokkal és kötelelességekkel felruházandó. Nehogy azonban ezek működése továbbra is papíron maradjon, legfeljebb a tűziszolgálatra szoríttassék, kell, hogy azok kiképzéséről, állandó gyakorlásáról, fegyelmezéséről, az egyes tűzoltók szolgálatainak legszigorubb nyilvántartásáról a mulasztók, engedetlenkedők büntetéséről épp úgy legyen gondoskodva, mint az egyéb tűzoltóságoknál.

Tekintettel a készenléttel járó nagy előnyökre, a törvényben föltétlenül kötelezni kell a községeket és városokat arra, hogy lakosságuk számának megfelelő számban az önkéntes vagy kötelezett tűzoltóság szolgálatának teljesebbé tétele végett fizetett tűzoltókat is alkalmazzanak, és pedig az 5—10000 lakosu község 3-at, a 10—15 ezer lakosu 5-öt, a 15—20 ezer lakosu 7-et, a 20—25 ezer lakosu 9-et, a 25—30 ezer lakosu 10-et és így tovább ötezer lakosként 2—2 tűzoltóval emelkedőleg. Ezen fizetett tűzoltóságok a létező önkéntes vagy kötelezett tűzoltóság parancsnokának vezetése alatt állanak, mihelyt azonban azok létszáma a 20 főt eléri, önállósítandó és mint hivatásos tűzoltóság a község által választott szakvizsgázott parancsnok vezetése alá helyezendő, a mely esetben természetesen a létező önkéntes és kötelezett tűzoltóságok is ennek felügyelete alá helyezendők.

Ehhez hasonlóan, de a házak számításához arányosan kell megállapítani a községek által beszerzendő tűzoltó szereket is, nehogy a nagyobb, s a lakosság miatt több veszedelemnek is kitétt községek épp úgy csak egy fecskendő beszerzésére köteleztessenek, mint a kisebb községek, miként ez a tűzrendészeti kormányrendeletben történt.

Nem kevésbé fontos az, hogy tekintet nélkül arra, hogy csak kötelezett avagy önkéntes és kötelezett tűzoltóság együttesen van-e a községekben, a tűzoltóság, de egyuttal legnagyobb létszáma is a lakosság szamarányához képest megállapíttassék. Ezer lakosig 20, ezen túl 5000 lakosig ezrenként 10-zel, ezen felül pedig 30000 lakosig ezrenként 5-tel emelkedő létszám lehetne az a legkisebb tűzoltói létszám, melylyel egy-egy községnek rendelkeznie kellene. Így 5000 lakosnál lenne a tűzoltók száma 60, 10000-nél 85 stb. A mennyiben ez a létszám az önkéntes tűzoltók létszámából ki nem telnék, ugy a hiányzó létszám a kötelezettek ifjabb sorából fődözendő.

A tűzoltók a legnagyobb létszámot akkor érik el, ha a létszám a legkisebb létszámot felével fölözi. Az ezen felüli kötelezettek, nehogy a túl magas létszám akadálya legyen a szükséges kiképzésnek, fegyelmezésnek és foglalkoztatásnak, megváltására kötelezendők még pedig a magasabb korosztályba tartozók sorából.

(Folytatása következik.)

Az iskolákban előfordulható pánik hogyan akadályozható meg?

Irta: Blasnek Hugó
szék. főv. tűzoltótiszt.

A Clevelandi és New-Yorki iskola égések olvasásakor érdekes megfigyelés illetőleg összehasonlítás volt tehető. A Clevelandi tűznél több száz iskolás gyermek járt szerencsétlenül, míg a New-Yorkinál egyetlen egy sem. Pedig az építkezés, szintugy a helyi viszonyok mind a két helyen — mint az egyesült államokban általában — egyenlően tűzveszélyes. A tűzrendészet a szabadság hazájában igazán szabad vagyis igen gyenge lábon áll. — A viszonyok és szokások egyenlősége mellett, mi okozhatta ezt a két óriási különbségű végeredményt? — A f e g y e l e m és g y a k o r l a t! Első esetben t. i. ennek hiánya, másodikban annak megtartása.

New-Yorki tanulmányozásom alkalmával, az ottani hatóságok jó indulata folytán, végig néztem egy népiskolában egy ily előadás közben riasztást. A tanítás alatt — senki sem tudott róla előre, senki sem tudta miért — megszólláltak az intézet összes villamos csengői, hosszan, szaggatottan, ami az épületnek azonnali elhagyását jelentette, mire a tanítók elrendelték a kivonulást. A növendékek minden tolokodás, kapkodás, lárma nélkül az iskolát nyugodtan hagyták el. Ezt New-York minden iskolájában évenként többször kötelezőleg gyakorolják. Ennek köszönhetik jelen esetben is, sok-sok gyermeknek életét. Ajánlom az illetékes körök figyelmébe rendeljék el nálunk is sürgősen. Gyakorolják évenként néhányszor, az előadás alatt foganatosítandó, előre meg nem állapított kivonulást. Pénzbe nem kerül s esetleg egy óriási szerencsétlenséget akadályozunk meg és sok család gyászát háritjuk el vele.

* * *

Munkatársunknak amerikai tanulmány útjáról ígért terjedelmes beszámolójából, a fentebb közölték, csak egy kiszakított aktuális részletet képeznek. De hogy mennyire kívánatos volna az általa ajánlott kioktatás nálunk is, bizonyosság rá a következő epizód:

A főváros VIII. kerületének egyik elemi iskolájában, a reggeli lapoknak a klevelandi tűzkatasztrófáról való híradása hatása alatt, az osztálytanító, az igazgató jelenlétében, egy olvasmány tárgyalásával kapcsolatosan a tanulóktól azt kérdezte: — Gondolkozzatok s majd aztán egyenként mondjátok meg: mit csinálnátok, ha valaki az udvaron elkiáltaná magát „Tűz van!”

Az iskola a külső részen van, azok a gyermekek nem oltva olvasnak ujságot, a klevelandi katasztrófáról nem értesültek. A tanító kérdésére igen tanulságos feleleteket adtak. Az első minden habozás nélkül válaszolta:

— Venném kabátomat, kalapomat, könyveimet és elfutnék!

— Hátha én azt parancsolnám, hogy maradj! — veté ellen a tanító.

— Ez egyszer nem hallgatnék a tanító ur szavára! — volt a tanuló válasza, amit a tanulók nagy része helyeselt.

Egy másik az ablakon ugrott volna ki. (Ime a klevelandi eset.) Egy harmadik a testvéreért szaladt volna fel az emeletre. És csak egyetlen egy maradt volna benn az osztályban s várta volna be a tanító intézkedését. Hogy a tanítók megtartanak hidegvérüket, az sem egészen kétségtelen. Az amerikai iskolaéges után pedig nem is lenne csodálni való. A nagy felelősség tudata, a klevelandi szörnyű eset visionális rémei a veszély pillanataiban minden józan munkára képtelenné tehetik a máskor hidegvérű embert is. Sőt a tapasztalat azt mutatja, hogy minden katasztrófális jellegű veszedelem, az ilyenhez nem szokott idegzetű ember akaraterejét formálisan megdermeszti. A hidegvér megőriznitudását is gyakorolni kell.

A kolozsvári konfliktus.

Ismeretes olvasóink előtt, hogy a közigazgatási tanfolyamok előadójának személyeire vonatkozólag a belügyminiszterhez előterjesztés lévén teendő, — országos szövetségünk elnöksége a múlt évi előadók felkérését határozta el, azzal a kivétellel, hogy a kolozsvári tanfolyam vezetésére a parancsnoki állásáról lemondott Polcz Rezső felügyelőbizottsági tag helyére, Lukáts Gyulát jelölte ki.

A kolozsvári önk. egyesület választmánya erre dr. Dorgó Albert kir. közjegyző elnöklété alatt tartott ülésében abban állapodott meg, hogy felírják a belügyminiszterhez az iránt, hogy a tűzrendészet előadásával a közigazgatási tanfolyamon, ne bizzon meg idegen embert, hanem adja a megbízást továbbra is kolozsvárinak s mindjárt javaslatba is hozták, hogy kinek, illetve kiknek, amennyiben az elméleti rész előadójául továbbra is Polcz Rezsőt, a gyakorlati részre pedig Bartha Gergelyt, a parancsnoki állásban Polcz utódját ajánlották. A felterjesztés megtörténtéről értesítették az orsz. szövetségünk elnökségét és a közigazgatási tanfolyam vezetéségét is.

A tanfolyam igazgatója Dózsá Endre, kamarás, alispán ez értesítésre a következőkben válaszolt:

„A Kolozsvári Önkéntes Tűzoltó Egylet tekintetes Választmányának. Nagyságos Dorgó Albert kir. tanácsos, elnök ur kezéhez.

Folyó hó 1-én kelt átiratára van szerencsém értesíteni a tek. Választmányt, hogy még a folyó évi tanfolyamon az elméleti és gyakorlati tűzoltászat előadójául a 100.000/1901. számú B. M. rendelet 4. §-ában gyökerező jogomnál fogva, a mélt. gróf főispán ur utján folyó évi január hó 12-én Polcz Rezső eddigi előadót hoztam javaslatba a m. kir. belügyminiszter urnál, még pedig azon oknál fogva, mert Polcz Rezső — ki 7 éven át sikerrel teljesítette kötelességét — felszólításomra szándékát nyilvánította előttem, e tisztnek még a folyó évben leendő teljesítésére és mert magán uton értesültem arról is, hogy e tekintetben Bartha Gergely parancsnokkal megállapodás történt.

A jövő tanévre azonban Bartha Gergelyt fogom javaslatba hozni. Kelt: Kolozsvár, 1908 februárius 4.”

Országos szövetségünk nevében dr. Óvári Ferenc alelnök kötelességszerűen szinténnyilatkozott. Első nyilatkozatát az „Ellenzék“ című kolozsvári lap kommentárral közölte, melynek végén föltette a kérdést, hogy:

1. hol van az törvényben megírva, hogy a tűzoltászat ismeretét, még az ügy kárára is, az orsz. szövetség elnökségének tagja adhatja csak elő a közig. tanfolyamon?

2. mint gyakorlott tűzoltó nyilatkozzék lelkiismerete szerint arra nézve is, hogyha kiváló helyi szakférfiu

van, aki a gyakorlati tanfolyamot a tanórák rendjén a tanév folyamán a rendes beosztás szerint előadhatja, helyese kiküldeni a központból olyan tűzoltászati előadót, aki a 40 tanórát egy hét alatt egy folytatásban végezteti el a tanulókkal, ezeket az egyoldalu munkával agyonfárasztva, megutáltatja velük azt, amit rendes beosztású előadás mellett megkedvelnének?

Lukáts Gyula ugyanis eddig tartott tanfolyamain azt a szokást honosította meg, hogy a 21 elméleti és 21 gyakorlati órát 6 nap alatt, vagyis naponként 7 órai beosztás mellett egyfolytatásban örölte le. Ez a rendszer — írja a kolozsvári lap — kétségtelenül alkalmas arra, hogy a hét végén azon melegében megtartott bemutató vizsgákon a legbámulatosabb eredmények produkáltassanak, főleg a gyakorló-téren; az előadottak nem megemésztése, de csak egyszerű megrágásának a lehetetlensége miatt azonban, a mutató eredmény tartósság tekintetében épp oly kétségkívül kérdéses marad.

Alelnökünk a hozzá intézett nyílt kérdésre az alábbi nyílt levéllel felelt:

Veszprém, 1908. febr. hó 10. napján.

Tekintetes Szerkesztőség!

Igen becses 25. számú levelét és lapját, nemkülönben becses lapja 31. számát távollétem és betegségem miatt csak ma kaptam kézhez, sietek tehát ez utóbbiban hozzám intézet nyílt kérdésre, nyílt magyarsággal, válaszat megadni:

ad. 1. Törvény, fájdalom még nem intézkedik a tűzrendészetről sem, annál kevésbé a tűzoltászat ismeretének előadásáról. De éppen azért, mert törvény nincs, s mert Magyarországon eddig a tűzoltászat ismeretének előadásával kizárólag az orsz. tűzoltó-szövetség foglalkozott, ezen jogszokás alapján, ahová csak lehetett, országos előadót küldtünk ki.

ad. 2. A kolozsvári közigazgatási tanfolyam előadója, 1907. évben Polcz Rezső, segítő társa Bartha Gergely volt. Az évről vizsgára leküldöttük tavaly Lukáts Gyula elnökségi tagot, hogy az előadókon kívül információt nyerjünk a tanfolyamról.

Lukáts Gyula azt jelentette, hogy az elméleti oktatás kifogástalan volt, ellenben a gyakorlati sok kívánni valót hagyott fenn. Épp ez okból úgy intézkedtünk, hogy az idén az elméleti oktatást végezze ismét Polcz Rezső, a gyakorlatit végezze Lukáts s mindkettőnek legyen segítségére Bartha Gergely új parancsnok, ki ha kedvet érez az idén és begyakorolja magát, jövő 1909. évre szívesen hozzuk a miniszteriumnál javaslatba.

Megjegyzem, hogy mi nem dacból, nem önkényből, hanem bajtársi szeretetből intézkedünk. Ha látjuk és most már kétségtelenül tapasztaljuk, hogy intézkedésünk a kolozsvári bajtársakban visszatetszést szült, ha garanciát nyerünk arra nézve, hogy a tanfolyamot Polcz és Bartha kifogástalanul ellátják, örömmel adunk nekik megbízást.

Oly kevesen vagyunk ez országban, kik a tűzrendészet igazi bajnokai, hogy kár volna egyet is megbántani.

Egyebekben a f. hó 22-iki elnökségi ülésünkben az ügyre visszatérünk.

Kitünő tiszteletem és üdvözetem nyilvánításával vagyok

Dr. Óvári Ferenc,

a magyar orsz. tűzoltó-szövetség
alelnöke.

Az „Ellenzék“ alelnökünk ez igazán nyílt és bajtársas hangú sorához, a következő megjegyzéseket fűzte:

„A tévedéseket ime, azonnal tisztázzuk.

A kolozsvári tűzoltóságnál az önkéntes testületen

kivül álló csapatok kiképzését a következő tagok végezték.

I. A közigazgatási tanfolyam elméleti és gyakorlati tanítását vezette Polcz Rezső parancsnok.

II. A csendőrség és honvédség tűzoltó-tanfolyamra beosztott csapatainak kiképzését vezette Bartha Gergely parancsnok helyettes.

Mindenik csoport gyakorlati tanítása mellett, közreműködött a városi tűzoltók felügyelője, ki egyleti szerzőtárnok is.

III. Az állami tanítóképző-intézet tanulóinak elméleti és gyakorlati kiképzését vezette Kőrössy József parancsnoki segéd-tiszt, iskolaigazgató, tornatanár.

Ebből tehát tisztán látható, hogy Bartha Gergely parancsnokhelyettes, a közig. tanfolyam hallgatóinak gyakorlati kiképzésével egyáltalán nem foglalkozván, a róla Lukáts ur által tett kedvezőtlen jelentés minden alapot nélkülöz.

És itt mindjárt megjegyezzük, hogy Bartha Gergely, mint jeles és buzgó sportférfiu, már egyéni hajlamainál fogva is, a 20 évi szakadatlan tűzoltási tanítás alatt egyikévé fejlődött a legjelesebb tűzoltó pedagógusoknak. Nagy hiba tehát, hogy a szövetség (talán azért, mert Bartha reklammal soha sem dolgozott) azt észre nem vette és felült Lukáts ur alaptalan információinak.

Megjegyezzük még, hogy 3, amikor a tűzoltóegylet gyakorló helyén, az évről vizsgán a szövetség megbízásából megjelent, az utolsó csoport végezte a szerzőkariakat. Ez a közig. tanfolyam betegség miatt a gyakorlatokról elmaradozott, 5 tagu csoportja volt. A gyakorlatot azért „e maródiak“ is bemutatták; a feladatot azonban nem tudták azzal az ütemre történő katonás mozdulatokkal végezni, mint a többi, egészséges hallgató.

A felügyelő akart kivezényelni újabb csapatot, hogy a 40-et meghaladó tanulók általános képzettségét is bemutassa a „gyengék“ után; Lukáts elnökségi kiküldött ur azonban ezt nem kívánta; kijelentette, hogy „megvan elégedve“ s azzal a parancsnok társaságában távozott.

Jelentését e lálottak után megszerkesztette.

Lukáts ur tehát nem látta soha, hogy Bartha Gergely miként vezet a gyakorlati tanfolyamot s így nem is ismerte a képzettségét, sem a képességét. De ez előtte nem is volt fontos. Ő látatlanra is megadta róla, mint látjuk, a szövetségnek a rossz információt.

Végül örömmel konstatáljuk, hogy a központ vezetői jelét adják annak, hogy a bajtársi összetartásra s a vidék vezetőinek megbecsülésére az ügy szolgálata s fejlesztése érdekében súlyt helyeznek.“

KÜLÖNFÉLÉK.

Tartalom: Intervju Almády Géza tanácsnoknál. — Hivatalos rész: Meghívó (elnökségi). — Az április 12-én tartandó választmányi ülésre szóló meghívó. — A február 22-iki elnökségi ülés jegyzőkönyve. — A segélyező pénztár ülésén felvett jegyzőkönyv. — Az elnökség 1907. évi jelentése. — A kereskedelmi miniszter 1252/08. számú rendelete a tűzrendészeti felügyelők portómentessége tárgyában. — Értesítés. — Gyufamonopólium. — A drezdai színházba nem rendelnek tűzörséget. — A tűzrendészeti törvényjavaslat kardinális követelményei. Irta: Dr. Szily József. — Az iskolában előforduló pánik hogyan akadályozható meg. Irta: Blasnek Hugó. — A kolozsvári konfliktus. — Különfélék. — Szerkesztői üzenetek. — Beszerzési források.

A tűzoltó tisztek országos egyesülete Óvári Ferenc dr. elnöklete alatt, február 23-án közgyűlést tartott. A gyűlés lefolyására legközelebb, mihelyt terünk engedi, vissza térünk.

— **A bajor országos tűzoltó szövetség negyven éves lett. A mi 1871-ben alakult országos szövetségünknel tehát csak három évvel idősebb.**

— **Dittmann**, Bréma tűzoltó-parancsnoka elhalálozott, vele Németország legnagyobb tekintélyű tűzoltója költözött el az élők sorából. Hirneve hazájának határain túl is osztatlanul elismert volt. Utódjául Brema város tanácsa február 28-iki ülésén egyhangulag Baur tűzfelügyelőt választotta meg. Baur 1872-ben született; gépészmérnöknek készült, Berlinben és Cölnben volt voluntár, 1899-ban lett segéd-tiszt és ma Németország legelső tűzoltóparancsnokának az utódja: Branddirektor vom Bremen. Ritka szép emelkedés.

Kolozsvár sz. kir. város tanácsa az alábbi lelkes felhívást adta ki:

Valamennyi városi tisztviselőnek!

A kolozsvári „Önkéntes Tűzoltó Egylet” választmányának megkeresése alapján felhívjuk különösen a fiatalabb városi tisztviselőket és alkalmazottakat, hogy minél többen lépjenek be az „Önkéntes Tűzoltó Egylet” tagjai sorába.

A városi tisztviselőknél és alkalmazottaknál a hivatalos órák kitöltésével nem szűnik meg elvállalt kötelezettségük a város közérdeke előmozdítása körül. Sőt elsőrangú feladatuk úgy a kulturális, valamint a humánus téren lelkes munkásságot és az önfeláldozásig menő buzgalmat fejteni ki.

Erre nézve nemes példát mutattak: Simon Elek volt polgármester, Minorich Károly főkapitány, később polgármester, Deák Pál főkapitány, Bartha János főorvos, kik mint tűzoltók éveken, évtizedeken át vezették a gyakorlatokat s teljesítették a keletkezett tüzek lokalizálása körül a vagyon és életmentés önfeláldozó munkáját. Ez évtizedekben a tűzoltók soraiban a vezetőktől le egészen a napidijásokig színjára a tisztviselőknél és alkalmazottaknál, részt vett.

Felkérjük a belépni kívánókat, hogy ebbeli szándékukat dr. Nemes Ferencz v. tanácsos ur irodájában szóban vagy írásban jelentsék be.

Kolozsvár sz. kir. város Tanácsának 1908. évi február hó 14-én tartott üléséből.

Szvacsina, polgármester.

— **Lipót, a belgák királya**, hetvenhárom éves kora dacára ma is romantikus idilleknek hódol a Lormoy-kastélyban, melyet tizenkét millió frankon vásárolt szeretőjének — és utódainak. A történelemben alig van hasonló esemény. Egyik leánya gondoktól gyötörtetve, jogosan fordul többször hozzá, az apához, egy ország durgazdag koronás fejéhez, mentse ki az uzsorások polipkarjai közül — s az apa, ugyancsak öszbevegyült, — érzéketlenül, nemtörődőséggel dobja tűzbe a leánya leveleit, míg amott sok millióra terjedő birtokot vásárol, sőt ennél is sokkal nagyobb alapítványt tesz a kedvesének és az — utódainak. Pazar egyéniség! Még csak a napokban általános volt az indignáció ellene Belgiumban, mert nem törődik országa ügyeivel sem; ma minden esendes, — ő mindenkit ki tudott — elégiteni. A képviselőknél nagy ebédet adott; volt udvari bál; a munkásokat kellett aztán lekenyerezni: épített egy munkáskórházat; a jezsuiták sem bántották, ők talán jutalmul kaptak egy nagy harangot; de a legnagyobb tetszést, a legkisebb tetteivel tudta elérni: egy kis városkának ajándékozott egy, — tűzfecskendőt. A kis emberek azóta még nagyobb zavarban vannak: egy párt akadt, mely muzeumi letétnek óhajtja a király ajándékát; a községnek magának kell venni egy fecskendőt, mert mi lesz, ha a király fecskendője elromlik? Ki viseli a felelősséget?

— **A königsbergi tűzoltóság véleménye** szerint a szénsavas fecskendők nem váltak be, mert az általuk produkált sugár igen gyenge.

— **Newyorkban** kigyulladt egy 13 emeletes ház és földig égett. — A kár egymillió font sterling. Mentés közben három tűzoltó meghalt, ötvenen megsebesültek. A tűz átsapott a Florence szállóra, egy kórházra és egy műkereskedésre, s ez a három épület is elpusztult. Ujabb kétszáz ezer font sterling kár.

— **Feloszló önk. tűzoltóságok nagyvárosokban.** Essen városa megtagadta az ottani önkéntes tűzoltóság fentartási költségeihez való hozzájárulást, mire az egyesület parancsnoksága a testület feloszlását határozta el. A rütten-scheideni önk. tűzoltóság hasonló okból 18 ezer márkát érő szereit megvételre kínálja. A wiesbadeni önk. egyesület is céltalannak találja az erőteljes hivatásos testület mellett további fennállását. A casseli önk. tűzoltóság 47. évi fennállás után, működését szintén megszüntette.

— **Rómának** százharminc lélekkel több lakosa van, mint amennyit a lakások befogadni képesek. Lakáshiánnyal tehát ma már az örökváros is küzd. A San Lorenzo negyedben van egy ötemeletes bérkaszárnya, amelyben nem kevesebb, mint négyezer ember van összezsúfolva. Pedig Róma lakosainak a száma kevesebb, mint Budapesté; még csak a hatszáz ezret érte el, míg Budapest már 800.000-nél tart. Vizzel azonban dusan van ellátva ma is Róma. Pedig ma csak 4 ép még ama pompás ivóvizet adó vezetékek közül, amilyen a III-ik századból ránk maradt jegyzék szerint tizenkilenc szolgálta a régi várost. Mi más is volt akkor Róma! A várost körülfutó 17 méter magas sáncfal 37 kapujához 28 széles, nagy kocsit vezetett a város központjából s az utcák száma 423 volt. Nyolc hid vitt át a Tiberisen s a folyó két partján 46.602 ház állott, köztük 1790 palota. Az utcák diszére szolgált 1352 nyilvános kut, a köztisztaságot 11 nagy fürdőtelep és 856 fürdőszoba szolgálta. 423 templom, 36 diadalív és 10 bazilika tette nagyszerűvé a várost! És ma: négyezer ember egyetlen bérkaszárnnyában s százharmincezer ember hajlék nélkül.

— **A felső vezeték.** Berlinben tűzoltás közben szokatlan baleset történt. Két gőzfecskendővel dolgoztak s a hatalmas vizsugarak elszakították a házon megerősített telefonsodronyokat. A lelógó huzalok vége elérte a villamos vasutnak arra haladó felső vezetékét. Rövid záródás állt be s vezeték megtüzesedett, elszakadt s ráesett az egyik szerkocsi lovaira. A magas feszültségű erős áram mindkét lovat megölte.

— **Egy amerikai város pusztulása.** Fontanet amerikai város közelében felrobbant a 40,000 hordót tartalmazó puskaporos raktár, minek következtében az egész város romba dőlt. Mintegy 2000 ember hajléktalan lett s közel nyolcszázán életüket veszítették.

— **Jótanács.** Ha valakit éjjel megtámadnak, ne azt kiabálja, hogy: „Segítség! Gyilkos! Rabló jár itt!” — mert akkor senki sem mozdul. Hanem kiáltsa azt, hogy „tűz van!” s mindenki feléje fog rohanni a kérdéssel: „hol a tűz?!”

SZERKESZTŐI ÜZENETEK.

Sz. Öt vármegyében van kimondva, hogy minden a megye területén alakult tűzoltóság köteles tagja lenni a vármegyei szövetség révén az Országos Tűzoltó Szövetségnek. Ez az öt vármegye: Vas, Somogy, Veszprém, Torontál és Heves.

R. Európában 1580 színház van.

K. Wartha Vince, műegyetemi rektor akkor nyilváníttotta a benzint nem robbanónak, amikor Böles Gyula tanácsos ur, a belügyminiszter ő nagyméltóságának rendeletére, különféle szakembereket anketre hívott össze 1906-ban, a robbanásmentes edények dolgában kiadott 112771/05. számú rendelet megváltoztatása, és illetőleg felfüggesztése tárgyában. Wartha Vince tanár ur szerint csak a puskapor, meg a dinamit robbanó, mert az ezek által fejlesztett gázok, a levegővel keveredve, az edényeken kívül is robbannak.

K. A vonatösszeütközés színhelyén elsőnek tényleg a mentők jelentek meg. Csakhogy ezuttal őket értesítették nemcsak első sorban, de jóval előbb is. A délután 12 óra 40 perckor történt katasztrófa hírére, ugyanis ők már 12 óra 46 perckor megkapták, míg a tűzoltóságot csak 1 óra 5 perckor hívták segítségül ugyanoda.

M. A torontálvármegyei szövetség 1892 október 1-én alakult meg.

C. Az 1886. XXII. t.-c. 136. §-a szerint „minden közmunkára köteles egyén, az előjáróság felhívására — tűzvész esetén — közreműködni tartozik“. Az 1881. I. t.-c. 49. §-a szerint pedig a kézimunkával lerovandó közmunka kötelezettség alatt nemcsak a 40 évnél idősebbek, de a 20 évnél fiatalabbak is állanak. A községi közmunka egyébként csak amolyan a jobbágykorból ránk szakadt közszolgáltatás, amelynek üdvös voltáról csupán az életet nem ismerő bürokrata van és lehet meggyőződve.

Beszerzési források.

KÖHLER ISTVÁN (ezelőtt **Geltner és Rausch tulajdona**)
fecskeendő, szivattyú és tűzoltó-szer gyára.
Iroda és mintaraktár: Budapest, VIII., József-körút 9.
Gyár: Felső-vaspálya-utca 5. szám.

Budapesti Szivattyú- és Gépgyár
Részvénytársaság
Budapest,
VI., Váci-út 69
GYÁRT:
◁ Gőz-, motor-, tűzifecskeendőket és kútszivattyúkat. ▷

SELTENHOFER FRIGYES FIAI, SOPRON
cs. és kir. udvari szállítók, gyártanak:
tűzifecskeendőket és mindennemű tűzoltói felszereléseket, szivattyúkat.
Központi iroda és raktár: **Győző Béla és Társa Budapest,**
V., báró Aczél-utca 3. szám alatt (a Vigszínház térszomszédságában).

Mátrai, Feik és Társa
Budapest.
Központi iroda: VI. ker., Teréz-körút 33.
Gyár: III. ker., Zsigmond-tér 7.
Gyárt: mindennemű tűzoltói létrákat és tömlőmotorlákat.

Walszer Ferenc
tűzoltási szerek és szivattyúk gyára, harang- és fémöntőde
Budapest, VI., Csángó-utca 6/B.
Villamos megálló: Váci-ut, a régi vám közelében.

Sternberg és Kálmán
Budapest, VIII., József-körút 35.
GYARTUNK: tűzifecskeendőket, kútszivattyúkat és tűzoltói felszereléseket.

Tűzoltók, kérjétek a boltostól a
TŰZOLTÓK GYUFÁJÁT!
Készül Sternmann M. nagyszombati gyufagyárában. Az eladási ár 5%-a a magyar országos tűzoltó-szövetség segélypénztárának jut.

A magyar országos tűzoltó-szövetség
Gyakorló szabályzata
egyed példányainak ára tagtestületeknek és azok tagjai részére 1 kor.,
másoknak 2 korona.
A kivonatos füzet ára 10 fillér.

Győző Béla és Társa
Budapest, V., Báró Aczél-utca 3. szám.
Szállítanak
fecskeendőket, felszereléseket, tömlőket.

DÍSZOKMÁNY-ÜRLAPOK
2 kor. árban; József főherceg volt nádorok kis és nagy fénynyomatai arcképe, gróf Széchenyi Ödön és gróf Osztrák Béla volt elnökök arcképeivel együtt 1 korona beklidése ellenében kaphatók a magyar országos tűzoltó-szövetség irodájában

Tűzbiztos mázolás.

Nedves épületek kiszáritása. Házigomba kiirtása.
Szárító-fűtési, impregnáló és mázoló vállalat
Budapest, V., Pannónia-u. 2/B.
Telefon 21-04.

Tűzoltó-sapkákat
legjobb és legolcsóbban készít
Ritscher Zsigmond és Fia Körmenten.
Kiváratra árjegyzék és mintasapka.

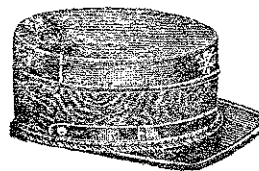

A Magyar fém- és (Budapest-Kőbánya)
lámpa-árugyár r. tg. — által gyártott —
„Optimus“ kézi tűzoltókészülék
ára 8 1/2 liter irtartalommal 65 K.
10 1/2 „ „ „ „ „ 75 K.

Magyar nemez ipartársaság
Eisner Testvérek Köszeg.
tűzoltó sisakok
egyedüli gyára Magyarországon.
Tessék ügyelni a védjegyre!



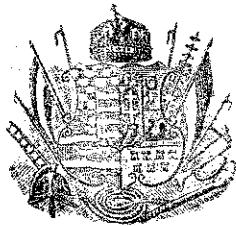

TÜZRENDÉSZETI KÖZLÖNY

AZ ORSZ. TŰZOLTÓ-SZÖVETSÉG HIVATALOS LAPJA.

Megjelenik minden hó második szombatján. Hírdetéseket felvenni a kiadóhivatal egyedül jogosított. A lap szétküldésére vonatkozó felszólalásokat az országos szövetség elnökségéhez kell írtetni; a hová az előfizetések a hírdetések díja is küldendő.	Laptulajdonos: A MAGYAR ORSZÁGOS TŰZOLTÓ-SZÖVETSÉG. Kiadóhivatal: az Országos Tűzoltó-Szövetség Irodája VII., Rákóczi-út 36. Telefon 90—33.	Előfizetés ára, egész évre, 5 korona. Tagtestületeinknek ingyenpéldány jár. A szerkesztő címére irányított oly kéziratokra, melyekért írjuk díjazásra formál igényt, kérjük rávezetni a megjelvezést, hogy stílusjelet-díjért.*
--	--	---

Felelős szerkesztő: MARKUSOVSKY BÉLA. VIII., Kun-utca 2.

Foltok.*

Nyílt titok, hogy Magyarországon a tűzrendészet a közigazgatásnak mostoha gyermeke.

A 88-iki kormányrendelet tökéletesen alig van végrehajtva, betartva minden vármegyében. S ha nem volnának ambiciózus alispánok, szolgabírák, kik lelket öntenek az ellen-szenvesen száraz paragrafusokba; ha nem akadnának a szocietásban ideális férfiak, kik, mint kikiáltott bolondok, pénzükkel, eszközükkel szolgálják a tűzrendészeti célokat, bizony nagyon szomorúan festene szép hazánk.

Ilyen viszonyok mellett csak természetes azután, ha akármicsoda kis haladás, fejlődés hallatára, szinte az egekig ugrálnak örömeikben a tűzrendészet prófétái s kérnek, könyörögnek ott, ahol joggal követelhetnének. Ennek a beteges állapotnak egyik végtelenül káros kinövésére, senkitől sem óhajtott eredményére kívánunk ezuttal rámutatni.

Minden ujságolvasó ember gyakran találkozik a hírlapok hasábjain az egész országot bevilágító tűzesetekkel. Innen is, onnan is megjön a hire annak, hogy ez vagy az a község földig égett s lakói koldusbotra jutva indulnak könyöradományok, vagy éppen Amerika felé.

Lehetetlen, hogy fel ne tűnt volna az a sablon, mely ezen rémes szerencsétlenségek leírását körülöleli. 10 esetből 9-szer a fél és egész hivatalosok a szélvészt hibáztatják, avagy

* A Jásznagykunszolgán vármegyei szövetségnek Kunszentmártonban megjelenő hiv. lapjából, mutatványképp vesszük át az alábbi sorokat.

valamely más véletlenül közbejött körülményeket, de soha sem olvastunk még arról, hogy az elemeken kívül mást is hibáztatnának. És soha sem olvastunk még olyan vizsgálatot, mely a tűzvész borzalmas pusztítását a megelőző intézkedések hiányának tulajdonította volna.

Pedig hát esetről-esetre ki lehetne nyomozni, hogy a gyors és megbízható tűzjelzés, elegendő vízkészlet, megfelelő tűzoltószer és a szervezett és kellően begyakorlott tűzoltók hiánya idezett elő a kis bajból nagyot. Kiderítenék, hogy a könnyelmű emberiség még könnyelműbb fejei semmiféle preventívákat nem ismertek s kiderítenék, hogy a tömérdek rendelet, parancs és utasítás dacára, a községek tűzbiztonsága egyenesen a jó Isten kezébe van, mert azzal, illetve a megelőző tűzrendészet kultiválásával a jó Istenen kívül más alig törődik. A hivatalos apparatus konstatálja a leégett házak százait, a koldusbotra jutottak ezreit és re bene gesta megindítja a gyűjtést a könyöradományért, anélkül, hogy a tudatlanok, avagy a bünpalástolók ellen retorziókkal lépne fel.

Nem tudjuk, történtek-e ez irányban intézkedések a készülőkélben levő törvényjavaslatban, de végtelen hiba volna, ha továbbra is szabadjára hagynák, mint eddig is hagyták a megelőző tűzrendészetet.

Mert mindaddig, míg a félremagyarozott humanizmus beéri a leégették felett ejtett részvétköny-

nyekkel s futni hagyja a bűnösöket, sőt nem is kutatja azokat; és mindaddig, amíg a hatóság nem tartja kötelességének gondoskodni nemcsak arról, hogy a kitört tüzek megfékezésére rendelkezék a község valamifajta tűzoltósággal, hanem arról is, hogy

1. a tüzek keletkezésének oka hártassék el,

2. az emberileg megakadályozhatlan okból származó bármily tűz-

nek tűzvészszé fejlődése, okszerű építkezés és a többi intézkedésekkel a lehetőség szerint, már praeventive diminuáltassék s végre

3. hogy a tűzzel kikerülhetetlenül felveendő minden harc céltudatosan előkészítve legyen:

mindaddig hiába születnek meg az újabb rendelkezések, a kívánt üdvös eredményt, a várva-várt tűzrendészeti törvény sem fogja meghozni soha. V. T.

HIVATALOS RÉSZ.

300
1908 sz.

Meghívó.

A magyar országos tűzoltószövetség elnöksége f. évi április hó 11-én d. u. 3 órakor ülést tart, melyre az elnökség tagjait tisztelettel meghívjuk.

Az ülés főbb tárgyai:

1. a választmányi közgyűlés tárgyainak előkészítése;

2. a felügyelő-bizottság jelentése;

3. az alapszabályok tárgyában érkezett miniszteri leirat;

4. pénztárnok negyedévi kimutatása és folyó ügylek.

Az elnökségi ülést megelőzőleg d. u. 3 órakor a segélyző-pénztár elnöksége is tart ülést. Budapest, 1908. február 23-án.

dr. Óvári Ferenc,
alelnök.

Breuer Szilárd,
titkár.

301
1908 sz.

Meghívó.

A magyar országos tűzoltó szövetség országos választmánya f. évi április hó 12-én délelőtt 9 órakor tartja rendes évi közgyűlését a szövetség irodájában (Budapest, VII., Rákóczi-ut 38. sz. IV. em. 15. a.), melyre a vármegyei szövetségek elnökségeit, a felügyelő-bizottság és az elnökség tagjait tisztelettel meghívjuk, a vármegyei szövetségek elnökségeit azzal, hogy kiküldöttjüket — ha az nem a szövetség egyik elnöke lenne, — írásbeli felhatalmazással ellátni sziveskedjenek.

A közgyűlés tárgysorozata:

1. Két jegyzőkönyvhitelesítő választása.

2. Lukáts Gyula előadó lemondása.

3. Az elnökség 1907. évi jelentése (lásd lapunk 3. számát).

4. Az 1907. évi zárszámadás és a felügyelő-bizottság jelentése.

5. A segélyző-pénztár 1907. évi jelentése (lásd lapunk 4. számát).

6. A Hajdu-, Pozsony-, Somogy-, Temes-, Zala vármegyei szövetségek tag- és tagdíj-törlés iránti előterjesztései.

7. Az alapszabályok jóváhagyása tárgyában érkezett ministeri leirat, esetleg az ebből folyó átmeneti intézkedések és közvetlen tagtestületek átutalása az illetékes megyei szövetségek kebelére.

8. A szatmári nagygyűlés s versenygyakorlatok rendezése, versenydíjak megállapítása.

9. Az orsz. szaktanfolyam rendezése s ezzel kapcsolatban dr. Szily József javaslata a stipendiumok tárgyában.

10. Az elnökség javaslata a kötelezett tűzoltók szolgálati érme tárgyában.

11. A népies pályamű kinyomatása.

12. A tűzfelügyelők rangjelzése s ezzel kapcsolatban a rangjelzési szabályzat módosítása.

13. Netáni indítványok.

Jegyzet: A vármegyei szövetségek kiküldöttje utiköltségmegtérítésre és napidíjra tarthat igényt az esetben, ha a vármegyei szövetség a f. évi tagdíjjal hátralékban nincs és ebbeli igényét az elnökségnél előzetesen írásban bejelentette. A kiküldött nevét kérjük április 1-ig az elnökségnek bejelenteni, hogy az esetleg nevére kieszközölendő kedvezményes vasuti jegyigazolvány megszerezhető legyen.

Budapest, 1908. február 22-én.

dr. Óvári Ferenc,
alelnök.

Breuer Szilárd,
titkár.

403
1908 sz.

A magyar országos tűzoltószövetség segélyzőpénztára elnökségének jelentése 1907. évi működéséről.

Tisztelt közgyűlés!

Az elmúlt 1907. évi működésünkről szóló jelentésünket van szerencsénk alábbiakban tisztelettel előterjeszteni.

Alapszabályaink értelmében az elnökség ezen elmúlt évre a következőkből alakult: gróf Széchényi Viktor elnök, dr. Óvári Ferenc alelnök, Breuer Szilárd titkár, dr. Balogh Dezső pénztárnok, ifj. Bitskey Illés segédtitkár, Barabás István, dr. Glósz Kálmán, Szabados Imre, Szabó Gyula, dr. Szily József, Varga Lőrinc, Vida Péter előadókból. Ezen elnökség ülést tartott 9 esetben s pedig január 26, február 16, március 23, április 20, június 23-án (Tiszafüreden), július 13, szeptember 7-én (Pécsett), november 9, december 20-án, a mikor is 123 határozat hozatott. A közgyűlés március 24-én tartatott meg. Az iktatóra érkezett 875 ügyirat, elintézését nyert mind az orsz. szövetség által díjtalanul rendelkezésünkre bocsátott iroda útján.

Az elmúlt év legnevezetesebb eseményei között említenünk kell az 1907. évi XIX. t. c. életbeléptét, mely kötelezővé tevén a községeknek az általuk alkalmazott munkások között a fizetett tűzoltóknak a kerületi betegsegélyző pénztárnál való baleset elleni biztosítását is, felhívta egyben a hatóságok figyelmét arra, hogy tulajdonképpen az önkéntes és kötelezett tűzoltók is ily munkásai a közügynek és épen úgy megérdemlik, hogy a községek által biztosítottassanak baleset ellen, mint fizetett társaik. S midőn dr. Óvári Ferenc alelnökünk indítványára körlevélben hívtuk fel a törvényhatóságokat, hogy Veszprém vármegye mintájára kötelezzék a községeket tűzoltóknak segélyzőpénztárunknál való biztosítására, mint

a mely pénztár a legminimálisabb költséggel teszi lehetővé, hogy a község az 1888. évi tűzrendészeti kormányrendelet idevonatkozó rendelkezésének eleget tehessen: több törvényhatóság, névszerint: Bereg, Békés, Csanád, Csongrád, Fejér, Somogy, Sopron, Torontál vármegyék, tényleg kötelezték községeiket a tűzoltók beléptetésére, míg mások u. m. Bihar, Kolozs, Turóc, Vas vármegyék azt a községnek a legmelegebben ajánlották, remélhető, hogy a többi vármegyéből is még hasonló határozatok híre érkezend. A midőn így kilátásunk van arra, hogy ez uton tagjaink száma tetemesen szaporodni, fog, főleg még azon nagy erkölcsi sikerre kívánunk rámutatni, mely intézményünknek ezen hivatalos elismeréséből és propagálásából származhatik addig is, míg az ugyancsak ezen év folyamán a belügyminiszteriumban elkészült tűzrendészeti törvénytervezet törvénynyé válván, az összes tűzoltók baleset elleni biztosítását kötelezővé teendi.

Azon felterjesztésünk, hogy az I. magyar általános biztosító társaság alapítványának megmaradó kamatai alapunknak kiutaltassanak s illetve, hogy ezen alapítványból a nem tűzesetből folyólag megbetegedett tűzoltók is nyerhessenek segélyt, az elmúlt évben még nem nyert elintézését, mivel a közalapítványi igazgatóság véleménye is meghallgatandó volt.

Alapunk annak idején ugyszólván néhány adományból keletkezett; nevezetesen szavazati joggal bíró alapítványaink: a budapesti önk. testület 7133 k 76 f, Várady Ferenc † 2000 k, Walsér Ferenc † 1000 k, a pozsonyi önk. testület 1000 k, az orsz. tűzoltó szövetség 617 k 20 f, Tiller Samu 600 k, a nagyszombati önk. testület 600 k, a Schlick-gyári volt önk. testület 507 k 45 f, b) egyszerű alapítványaink; dr. Ovári Ferenc 400 k, a megszünt Dunántúli szövetség 200 k, a selmecbányai és ipolysági önk. testületek 200—200 k; c) adományokban befolyt: a lévai önk. testülettől 110 k, mezőturi önk. testülettől 100 k, a Goldberger-gyári tűzoltóság 80 k, Rösch Frigyes gyűjtése 40 k, a törökzentmiklósi önk. testület 40 k, Herpka Károly 20 k, Breuer Szilárd 20 k, a temesvári önk. I. testület 20 k, a budapesti szövetség maradékadománya 7 k 20 f, összesen 14,895 k 61 f. Ma ellenben a pénztár vagyona **80,330 k 24 f**, (1906 évben 73,268 k 88 f), mely összeg a kamatokból, az évenkénti maradékokból és papírvásárlási nyereségekből szaporodott oly nagyra és mely örvendetes eredmény főleg annak tulajdonítandó, hogy az I. magy. ált. biztosító társaság alapítványának — mely ez év végén 74,745 K 23 f volt, — kamatai a tűzesetekből folyó segélyezéseket eddigelé egymaguk voltak képesek fedezni. Hogy ha tagjaink közül azok is fognak ezen alapítványból segélyt kaphatni, akik nem tűzesetből folyólag, hanem egyéb tűzoltói szolgálat közben betegedtek meg, akkor előreláthatólag módunkban lesz a jelenleg megállapított maximális 2 k napisegélyen felül — kivételes, indokolt esetekben, — magasabb napisegélyt is adhatni, avagy a 20 filléres tagsági díjat még kisebbre szállítani le. Az orsz. szövetség alapunkat a f. évben 151 k 32 f-rel ajándékozta meg, mint a mely összeg a „Tűzoltók gyűjtője“ után folyt be. A pénztári bevétel **12,058 k 65 f**, a kiadás **6728 k 41 f**, a pénztári maradvány 5330 k 24 f; a vagyon szaporodása **7061 k 36 f** (1906 évben 6844 k 68 f); értékpapir vásároltatott ez évben 6000 k értékű koronajáradék, melylyel az értékpapir-vagyon 75,000 k-ra emelkedett.

Hogy a testületek csatlakozását megköny-

nyítsuk, a f. évben is mellékeltünk hivatalos szaklapunkhoz belépési űrlapokat. Volt pedig **465** tagtestületünk **21,292** taggal (1906. évben 471 testület 21,317 taggal) s így az apadás **6** testület és **25** tag; ellenben a testületi tag-átlag dacára ennek **476** volt, ami újabb emelkedést jelent (1906. évben 453 lévén).

Beérkezett összesen 97 segély iránti kérvény; ebből kettő, **Dombi János** (Csépa) és **Horváth Iván** (Sopronkövesd), a segélyt nem vette igénybe, míg 7 kérvényező elutasított u. m. **Czucker István** (Hatvan), **Illés András** (Báttaszék), **Dudás Mátyás** és **Gyurcsik Pál** (Zenta) az eset elkészt bejelentése miatt; **Ballasch Mátyás** (Metzenzéf), mert sérülése nem tűzoltói szolgálat közben történt; özv. **Csókási Demeterné** (Nagybánya) és **Varga Lajos** (Mármarosziget), mert alapszabályaink segélyezésüket nem engedték meg. Utóbbi kettőt felterjesztettük azonban pártolólá a császár jubileum-alapítványhoz Wien-be, de sikertelenül. A többi kérvény alapján a legtöbb esetben megadatott a maximális napi 2 korona segély, melytől az elnökség csak kivételesen és akkor tért el, ha a szabályok be nem tartása vagy egyéb körülmények ezt indokoltá tették.

Az esetek között leggyakoribb az égési seb és a zuzódás, de tekintélyes számban szerepel a meghülés is; ez utóbbiból arra is lehet következtetni, hogy tűzoltóink a téli időben nem öltözködnek megfelelő módon, avagy nyáron áthevült állapotban hideg italokat fogyasztanak. A kötélereszkedésnél való súlyos sérülések gyakorisága arra indította az elnökséget, hogy ez irányban a hivatalos szaklapban felhívást bocsásson ki és figyelmeztesse a testületeket a szabályok pontos betartására és a mentési gyakorlatoknak csak az I. emeletről való gyakorlására. Ez utóbbi szabálynak betartása a kötélereszkedéseknél és az ugrásnál számos esetben a súlyosabb balesetnek elejét vette volna. Általában pedig nincs értelme az oly gyakorlatoknak, a melyek nem a helyi viszonyoknak megfelelők, a midőn pl. földszintes házak között, 3 emeletes mászóházon másznak, ereszkednek, ugranak; — s ez okból az elnökség szükségesnek is tartotta elvül felállítani azt, hogy ily indokolatlan gyakorlatokból folyó esetekben alapunkat csak korlátolt mérvben esetleg egyáltalában nem engedi megterhelteni és segélyt vagy egyáltalában nem, vagy csak kisebb mérvben fog engedélyezni.

Ismételten előfordult a folyó évben is, hogy a testületek évközben kilépő és ezek helyére belépő tagjaikat nem jelentették be az elnökségnél és így megtörtént, hogy ilyen tag nem szerepelvén kimutatásainkban, segélyt sem kaphatott; még nagyobb hanyagságnak minősítendő azon szintén gyakori eset, hogy, a megtörtént baleset nem jelentetik be 20 napon belül — akár csak levelezőlapon is, — az elnökségnek, ami azután a segélyre való igényjogosultság elvesztését vonván maga után, a sérült tag a parancsnokság nemtörődömsége miatt elesik az egyébként neki kijáró segélyösszegetől. Hogy az ilyen hanyag adminisztráció nem alkalmas azután arra, hogy a tagokban ügyeszeretetet ébresszen és az intézményekhez való ragaszkodást fokozza, az természetes; s mégis épen ezen parancsnokok panaszkodnak mindig arról, hogy a régi tagok kidülnek, új tagok pedig nem jönnek! Ime e tünetnek ebben is rejlik egyik szülő oka s ez mindenesetre megszívlelendő lenne sok parancsnokság által!

Az egyes esetek minőségét, a munkaképtelenség tartamát és az ennek megfelelően kiutalt segélyek mérvét alábbi kimutatás tünteti fel:

Sz. sz.	N é v	Község	Hol történt?	A sérülés minősége	Oka?	Nap	K	Honnan
1.	Kanyó István	Csépa	tűznél	szurás kezén	szögtől	23	30	I. m.
2.	Huber Adolf	Nezsider	"	fején égési seb	—	28	56	"
3.	Ólmacher Lipót	Berettyóujfalu	"	szurás kezén	szögtől	17	34	"
4.	Kohn Vilmos	"	"	hülés	—	19	38	"
5.	Hoffmann Károly	Ujpest	"	zuzódás kezén	—	23	46	"
6.	Rugyai István	Hatvan	temetés	zuzódás térdén	vonatról leszáll.	30	60	pénzt.
7.	Filó Lajos	Veszprém	szertár	vágás kezén	szertisztítás	10	10	"
8.	Bujdosó Károly	"	tűznél	szurás lábán	szögtől	12	24	I. m.
9.	Vig Ferencz	Vámosmikola	"	tüdőhurut	hülés	20	40	"
10.	Hário Miklós	Kaposvár	"	szemgyulladás	—	14	28	"
11.	Prachár Zsiga	Závod	"	arcán égés	—	14	28	"
12.	Bondár János	Berettyóujfalu	"	lábtörés	szerről leesett	161	300	"
13.	Sárdy József	Bőhönye	"	körömsérülés	nyomókar	42	42	"
14.	Glöckl Péter	Apatin	"	kezén égés	—	8	16	"
15.	Köves Béla	Veszprém	"	szemgyulladás	sugártól	22	44	"
16.	ifj. Szalai Károly	Eöcs	"	kezén égés	—	13	26	"
17.	Birdity Jócó	Zenta	"	"	—	10	20	"
18.	Lakner János	Pápateszér	"	"	—	27	50	"
19.	Kontér József	Eger	gyakorl.	"	kötélereszkeedés	26	52	pénzt.
20.	Baumann János	Budapest	"	zuzódás lábán	fecskenő szerelés	10	20	"
21.	Gyuris György	Bacs földvár	"	"	keréktől	6	12	"
22.	Studenics Nándor	Závod	tűznél	tüdőhurut	hülés	33	50	I. m.
23.	Holyba Pál	Czibakháza	"	zuzódás kezén	nyomókar	8	16	"
24.	Dékán Károly	"	"	égés karján	—	12	24	"
25.	Timár Károly	"	"	zuzódás karján	—	13	26	"
26.	Stiller Pál	Hatvan	"	zuzódás lábán	—	5	10	"
27.	Rugyai István	"	"	égés lábán	átszakadás	23	46	"
28.	Zsigmond Gábor	Marosvásárhely	"	törés, agyrázkódás	"	212	300	"
29.	Demeter Zsiga	"	"	égés lábán	mozdonysugár	33	66	"
30.	Gayer József	Ikervár	"	égés arcán	—	14	24	"
31.	Csepregi József	Szt. Gál	"	égés kezén	—	15	15	"
32.	Takács Viktor	Bakonyság	"	zuzódás lábán	keréktől	25	50	"
33.	Remily Antal	Bács	gyakorl.	zuzódás	szerelés	5	10	pénzt.
34.	Králik Pál özv.	Rozsnyó	tűznél	haláleset	tető rászakadt	1	500	I. m.
35.	Kriegler Károly	Tormafalu	"	zuzódás kezén	ütközöttől	20	40	"
36.	Dorner István	"	"	égési seb	—	15	30	"
37.	Csomány Károly	Kisjenő	"	zuzódás	átszakadás	14	28	"
38.	Blechsmidt Gergely	Apatin	"	"	létrafoktörés	14	25	"
39.	Schulz Dániel	Budapest	"	zuzódás térdén	—	7	14	"
40.	Andricska Mihály	Kalocsa	"	vágás kezén	szögtől	13	26	"
41.	Janosik György	Veszprém	tűznél	égés kezén	—	18	36	"
42.	Horváth Ferenc	Csurgó	"	"	—	18	36	"
43.	Pecsenka Lajos	Bács földvár	"	inrandulás	fecskenőszerelés	4	8	"
44.	Madár Lajos	Gyöngyös	"	égés, zuzódás	—	11	22	"
45.	Szlovensák József	"	"	sérülés	—	17	34	"
46.	Nagy János	Fadd	"	lábtörés	esés	90	180	"
47.	Koncz György	Gödöllő	gyakorl.	"	kötélereszkeedés	144	150	pénzt.
48.	Bailer János	Versecz	"	törés, tüdőgyulladás	esés tolóletrán	130	130	"
49.	Ferderber Ignác	Szepsi	tűznél	izületi lob	hülés	95	190	I. m.
50.	Eder Mátyás	L. Pordány	"	égés	—	14	28	"
51.	Rosenberg Jenő	Budapest	"	kezén vágás	üvegtől	68	136	"
52.	Parmanché György	Dobricza	gyakorl.	kezén égés	kötélereszkeedés	8	10	pénzt.
53.	Weisz Simon	Budapest	tűznél	kézrandulás	esés pincébe	14	28	I. m.
54.	Franz Alfréd	Modor	"	vágás lábán	szögtől	6	10	"
55.	Jankó András	"	"	zuzódás lábán	gerendától	6	10	"
56.	Cs. Nagy Béni	Öcsöd	"	vállrandulás	fecskenőszerelés	20	40	"
57.	Praschek Ferenc	Komárom	"	széngázmérgezés	—	31	60	"
58.	Karikás István	Kistelek	"	zuzódás kezén	nyomókar	15	30	"
59.	Turner Antal	Budapest	gyakorl.	"	—	11	20	pénzt.
60.	Reiszmann Jakab	"	"	"	horoglétra	7	14	"
61.	Boros Mátyás	Zenta	"	szurás kezén	szögtől	7	10	"
62.	Kovács Dániel	"	"	bokarandulás	esés	8	16	"
63.	Zwitkovics Mihály	Szent-Elek	"	combzuzódás	kocsirudtól	7	14	"
64.	F. Szabó János	Kunszentmárton	"	kartörés	esés létráról	49	98	"
65.	Gyurosik József	Bátorkeszi	tűznél	lábzuzódás	esés kocsiról	21	42	I. m.
66.	Nagy József	Veszprém	"	zuzódás	gerendától	14	28	"
67.	Bátori Péter	"	"	égés kezén	—	4	4	pénzt.
68.	Csacsó János	Varannó	"	vágás hátán	bádogeső	8	16	I. m.
69.	Gelbmann Adolf	Monor	"	lábrándulás	ugrás	10	20	"
70.	Ernhofer Gyula	Veszprém	"	égés arcán	—	15	30	"
71.	Ring József	Nagydém	"	zuzódás kezén	nyomókar	15	30	"
72.	Lászka József	Gyöngyös	"	bokarandulás	esés	29	58	"
73.	Rauch Nándor	Cservenka	"	égési seb	—	21	42	"
74.	Messert József	Glogon	"	tüdőgyulladás	hülés	22	44	"
75.	Golumba Radu	Berzászka	"	csipődaganat	megerőltetés	30	60	"
76.	Balabán Antal	"	"	sérülés	—	14	28	"
77.	Tontsch Frigyes	Brassó	gyakorl.	sérülés kezén	létraszerelés	26	30	pénzt.
78.	Immer Frigyes	"	"	belső vérzés	ugrás ponyvába	26	30	"
79.	Herczeg Miklós	Kaposvár	"	tüdőlob	hülés	19	20	"
80.	id. Dala István	Ikervár	örség	lábzuzódás	kocsi (elítés)	14	14	"
81.	Andi Mátyás	V. Jákó	tűznél	"	—	36	75	I. m.
82.	Szabó P. Pál	Zenta	"	ujjzuzódás	tömlőörső	5	10	"
83.	Horváth József	Sarvár	"	zuzódás	esés	15	30	"
84.	Mohr Lajos	"	"	"	—	15	30	"
85.	Pilipár Zsiga	Szigetvár	"	égés arcán	gerendától	16	30	"
86.	Hajdu Ferencz	"	"	ujjzuzódás	nyomókar	14	28	"
87.	Hobel Péter	Szent-Elek	"	tüdőlob, halál	hülés	19	600	"
88.	Nosal Lőrinc	Karlóca	"	derékzuzódás	esés tetőről	28	56	"
Összeg . . .						2251	4941	

Összesítve ezen kimutatás számadatait, látjuk, hogy 75 tűz- és egyéb esetben 53 testületnek 88 tagja, 2251 betegnap után (két halálesetet is beleszámítva) 4941 K. segélyt kapott és pedig a pénztárunkból 20 tag 724 K-t, az I. m. ált. biztosító-társaság alapítványából pedig 68 tag 4217 K-t. A segélyzőpénztár fennállása azaz 1890. óta kiadatott összesen 349 testület 476 tagjának 24,612 K. segélyt s pedig az I. m. ált. biztosító-társaság alapítványából 19,744 K., a pénztárunkból pedig 4868 K., ami — tekintve a fennálló minimális tagsági díjtételeket — mindenestre tekintélyes összegnek mondható és szinte csudálatos, hogy még vannak nagyobb számban oly tűzoltóságok, a melyek tagjaikat ezen áldásos intézmény jótéteményeiből kizárják azáltal, hogy segélyzőpénztárunkba tagul be nem lépnek.

Kérjük ezen jelentésünk tudomásul vételét.
Budapest, 1908. február 22-én.

Gróf Széchenyi Viktor dr. Óvári Ferenc
elnök. alelnök.

Breuer Szilárd, titkár.

* **Az államvasuti menetdíjkedvezményes ügyek** gyorsabb intézése és az ügymenet egyszerűsítése érdekében Kossuth Ferenc kereskedelemügyi minisztera m. kir. államvasutak igazgatóságát közvetlen intézkedési joggal ruházta föl több oly ügyben, melyek ez ideig esetről-esetre a kereskedelmi miniszter engedélyezésének voltak fenntartva. Ezen ügyek közül bennünket tűzoltókat is érdekel az az intézkedés, hogy a kulturális, humanitárius vagy egyéb közcélokat szolgáló hazai egyesületek, tehát tűzoltó szövetségek és testületek, alapszabályszerű évi rendes közgyűlései, nemkülönben a kongresszusok, jubileumok vagy más hasonló ünnepélyek alkalmával az illető egyleti tagok részére, a menetdíjkedvezményeket ezentul a magyar királyi államvasutak igazgatósága saját hatáskörében fogja engedélyezni. Időnyerés céljából ennél fogva ezentul ily kedvezmények iránti kérvények közvetlenül az említett vasutigazgatósághoz (Budapest, VI., Andrassy-ut 75. szám) intézendők.

— **Az első magyar általános biztosító-társaság** alapításának félévszázados évfordulója alkalmából, egyebek közt a következő javaslatot terjeszté ideai közgyűlése elé:

„Múltányolva a tűzoltók működésének tűzbiztosítási szempontból való fontosságát, a társaság elhatározza, hogy a budapesti tűzoltóságnak egy automobil beszerzésére 12.000 korona, a magyar országalapító tűzoltó-szövetségnek pedig kiosztandó tárgalmakra 5000 korona összeg adassék. És elismeréseül a szíveségnek, melylyel a hazafias sajtó a magyar biztosítás közérdekű ügyét mindenkor figyelmében részesítette, a magyarországi hírlapírók nyugdíjintézetének segélyezésekre 5000 korona, a Budapesti Ujságírók Egyesülete segítő-alapjának szintén 5000 korona, összesen tehát 10.000 korona összeg adományoztassék. Végül legnagyobb és örökös emlékeül a társaság örömapjának, s jeléül hálájának a haza egész társadalma iránt, alkottassék egy ötszáz ezer korona tőkeösszegű hazafias köz- és jótékony-célú alap, mely örök időkre lehetségessé fogja tenni, hogy a társaság évenként eddig is szokásos, ezután is gyakorlatban tartandó adakozásain felül, kiváló közcélokat évenként még egy-egy jelentékenyebb külön adománnyal is bővíthetessen.

A kereskedelmi miniszternek ama döntése ellen, mely a kéményseprési díjak kérdését a rendes bíróságok hatáskörébe utalta, a budapesti és Pest vármegyei kéményseprők egyesülete felterjesztéssel élt.

A miniszter szerint a díjkövetelések érvényesítése bírói utra tartozik abból az indokból:

„Mert sem az a körülmény, hogy a kéményseprést minden kéménytulajdonos köteles végeztetni, sem az, hogy a kéményseprést csak a hatóság részéről kijelölt kéményseprő végezheti és hogy a kéményseprés díját hatósági szabályrendelet állapítja meg, nem minősíti a kéményseprő és a seprető fél között fennálló jogviszonyt közjogi viszonyrá és annak magánjogi jellegét nem változtatja meg.

Minden magánjogi viszonyból származó követelés pedig — ha csak kifejezetten más utra nincsen utasítva — bírói utra tartozik. Olyan jogszabály nem lehet, amely a kéményseprési díj iránti követelés érvényesítését közigazgatási utra utasítaná“.

A kéményseprők szerint az így előálló állapot egyrészt rettenetes csapás, másrészt homlok-egyenest ellenkezik azzal a felelős helyzettel, amelyben a kéményseprő a tűzbiztonsággal és a közönséggel szemben van. Anélkül is elég vesződsége és vesztesége van a kéményseprőnek díjai beszedésénél, hova jut azonban, ha a kéménytulajdonos a fizetést egyszerűen megtagadván (aminő esetből folyólag hozatott a m. kir. minisztertanácsnak fenti határozata is!), minden esetben bírói uton érvényesítheti csak jogos követelését.

Hiszen ahhoz, hogy a legjogosabb kéményseprői díjkövetelés „vitás kérdéssé“ legyen, elég, ha a fél a követelés jogosságát „el nem ismeri“ — viszont pedig egy csomó ily vitás kérdés elég ahhoz, hogy a kéményseprőt kiéheztesse, kötelessége teljesítésére képtelenné tegye s a végromlásba vigye.

A kérdést alaposan és véglegesen rendezni ennél fogva közszükség. Jogos kívánsága a fontos hivatást súlyos felelősség alatt teljesíteni köteles kéményseprőknek és érdeke a hatóságoknak, melyeknek ily néhány koronás vitás kérdéssel bibelődniök kell. Méltóztassék egybevetni az ezen kérdésre vonatkozó 840/1891. belügym. 9120/1886. F. I. és K. min. az 57608/1893., 2503-/1897. és 58763/98. ker. min. sz. elvi határozatok rendelkezéseit (melyek a hátralékos kéményseprő díjaknak behajtását a közigazgatási hatóságok illetékességébe utalják) a 41775/1901. és 71276/1907. ker. min. 137455/1901. Belügym. sz. elvi határozatokkal, valamint a Curiának 5273/91. számú döntvényével és azt hisszük már ezzel eléggé indokoltuk a feljebb hangoztatott szükségességeket.

Az 58762/1898. sz. ker. min. elvi határozatot azonban külön is kiemeljük, mert az a kéményseprő díjtartozások jogi természetéről szószerint ezeket mondja:

„A kéményseprési díjtartozások ügyében felmerült vitás kérdések nem vonhatók a községi háztartási ügyek fogalma alá, minthogy itt nem magánjogi vagy községi háztartás keretébe tartozó, hanem az ipartörvényen, illetve az ennek alapján alkotott szabályrendeleten alapuló közigazgatási természetű szolgáltatásokról van szó“.

E felfogás felé hajlik a kir. Curia is, midőn csak a szerződésen alapuló, tehát kifejezetten magánjogi természetű követelést utasítja a bírói utra. (5273/1891.)

Ez a felfogás felel meg egyedül a kéményseprő iparág sajátos természetének is.

A magyar országos tűzoltó-szövetség 1907-ik évi zárószámadása.

Folyó szám	BEVÉTEL	Kor.		All.		Folyó szám	KIADÁS	Kor.		All.		
1	Pénzmaradvány az 1906-ik évről			1688	97	1	Irodai, ügykezelési és posta-kiadások			818	47	
2	Államsegély az 1907-ik évre			11000	—	2	Tisztviselők tiszteletdíjai			3749	94	
3	Tagsági díjakból és pedig:					3	Előadók tiszteletdíjai			859	—	
	a) közvetlenül tagtestületektől	2082	—			4	Előadók és választmányi tagok utiköltségei			1558	54	
	b) vmegyei szövetségektől					5	Irodahelyiségek lakbérére			1625	—	
	bácsvárm. szövetség utján	294	28			6	Irodahelyiségek takarítása			400	—	
	a barsvármegyei szövetség utján	30	—			7	Irodahelyiségek fűtése, világítása, telefon			388	90	
	a biharvármegyei szövetség utján	20	—			8	A Tűzrendészeti Közlöny kiadása					
	a budapesti szövetség utján	58	—				a) nyomda számla	1914	04			
	a csanádvármegyei szövetség utján	52	—				b) szerkesztő tiszteletdíja	600	—			
	a fehérvármegyei szövetség utján	144	—				c) hírlapbéllyegek	396	—			
	a hajdúvármegyei szövetség utján	18	—				d) szétküldési költségek	72	—	2982	04	
	a háromszékvármegyei szövetség utján	4	—			9	1500 péld. „Breuer-Némethy Tűzrendészet“ átvétele				3000	
	a jásznagykunszólók várm. szövetség utján	54	—			10	Népszerű tűzoltói zsebkönyv pályadíja				600	
	a hevesvármegyei szövetség utján	234	—			11	A XV. országos tanfolyam kiadásai				2180	
	a pestvármegyei szövetség utján	98	—			12	Nyomda számla				95	
	a pozsonyvármegyei szövetség utján	180	—			13	Különfélék:					
	a somogyvármegyei szövetség utján	78	—				a) tűz és betörés elleni biztosítási díjak	40	46			
	a sopronvármegyei szövetség utján	218	—				b) Apró beszerzések	18	50			
	a szepesvármegyei szövetség utján	78	—				c) kiküldetésekre	229	90			
	a temesvármegyei szövetség utján	32	—	4806	16		d) előfizetés szakkönyvekre és szakkönyvekre		96	12		
	a tolnavármegyei szövetség utján	48	—				e) nemzetközi tűzoltó szövetségi tagdíj		81	18		
	a torontálvármegyei szövetség utján	138	—				f) jutalmakra		43	—		
	a trencsénvármegyei szövetség utján	30	—				g) javításokra		10	—		
	a vasvármegyei szövetség utján	17	90				h) muzeumi tárgyak beszerzésére		29	25	548	41
	a veszprémvármegyei szövetség utján	366	—			14	Pénzmaradvány mint egyenleg				37	27
	a zalavármegyei szövetség utján	32	—	4806	16							
4	Takarékpénztári kamatokból				702	46						
5	Különfélékből:											
	a) szakkönyvek eladásából	349	25									
	b) a Tűzrendészeti Közlöny előfizetéseiből	51	44									
	c) a Tűzrendészeti Közlöny hirdetéseiből	467	68									
	d) kiküldetési költségek visszatérítéseiből	198	40									
	e) Lakbér visszatérítéséből	75	—	1141	77							
	Összesen			18834	36		Összesen			18834	36	

Dr. Óvári Ferenc,
alelnök.

Budapest, 1907. év december hó 31-én.

Dr. Balogh Dezső
pénztáros.

A magyar országos tűzoltó-szövetség segélyző-pénztárának 1907. évi zárószámadása.

Folyó szám	BEVÉTEL	Érték		Pénz		Folyó szám	KIADÁS	Érték		Pénz			
		korona	fill.	korona	fill.			korona	fill.	korona	fill.		
1	Pénztári maradvány az 1906. évről	69000	—	4262	88	1	Irodai, ügykezelési és posta-kiadások				77	17	
2	Tagsági díjakból			4598	84	2	Segélyezések				764	—	
3	Értékpapír vásárlásából	6000	—		—	3	Tulajdonított tagsági díjak visszatérítése				46	74	
4	Kamatokból			3000	—	4	Értékpapírok vásárlására				5752	50	
5	Jutalék a „Tűzoltók gyufája“ eladásából				181	93	5	Nyomtatványok				88	—
6	Temesvári I. önk. tűzoltó testület ajándéka				20	—	6	Pénztári maradvány mint egyenleg	75000	—	5330	24	
	Összesen	75000	—	12058	65		Összesen	75000	—	12058	65		

Dr. Óvári Ferenc,
alelnök.

Budapest, 1907. évi december hó 31-én.

Dr. Balogh Dezső,
pénztáros.

A veszprémvármegyei tűzrendészeti felügyelő jelentéséből.

Tűzoltó-testületek. A szövetség 184 tagtestületet számlál, ezek közül önkéntes 13, összesen: 879 emberrel; és 171 kötelezett, 10254 emberrel; azonfelül van két fizetett tűzoltóság is. A kötelezett tűzoltók közül 283 7-10 koronáig terjedő váltságdíjat fizetett: Összesen: 989 koronát.

A tagtestületek működése: A téli iskolán kívül a devecseri járásban 41 testület 193 gyakorlatot tartott, 4 testület nem gyakorolt; az enyingi járásban 14 testület 29 gyakorlatot tartott, 1 testület nem tartott, a pápai járásban 45 testület 119 gyakorlatot tartott, 6 testület nem tartott, a veszprémi járásban 34 testület 178 gyakorlatot tartott, 2 testület nem tartott, a zirczi járásban 31 testület 185 gyakorlatot tartott, 6 testület nem tartott: vagyis összesen 165 testület 704 gyakorlatot mutat ki, ellenben 19 testület egy gyakorlatot sem tartott.

Éjjeli őrszolgálat: a devecseri járásban 3 tűzoltóság, az enyingi járásban 1 tűzoltóság egész évben, 13 csak nyáron, a pápai járásban 2 tűzoltóság egész évben, a veszprémi járásban 1 tűzoltóság nyáron, a veszprémi járásban 2 tűzoltóság egész éven át, a zirczi járásban 4 egész éven át, a zirczi járásban 5 nyáron teljesített őrszolgálatot.

Szolgálati mulasztásért a devecseri járásban 2 községben, a pápai járásban 4 községben, a veszprémi járásban 8 községben jelentették be a tűzoltókat.

A tűzoltóságok kiképzésének igen nagy akadálya azoknak szervezetlensége, mert dacára szövetségünk e tárgyban tett fölterjesztésére kiadott alispáni körrendeletnek, a testületeknek még nagyobb része szervezetlen. Már pedig minden szakértő tűzoltó tudja, hogy ott, a hol csak egy feckendő és egy lajtos kocsi van s mondjuk 1—2 létra, ott 120—200 főnyi csapatot egyszerre gyakoroltatni teljes lehetetlenség, mert csak 20 emberből álló szakasznak a begyakorlására sem elegendő egy délután. De ha csak 20 emberrel foglalkozhatunk egyszerre akkor a többi természetesen unatkozni s türelmetlenkedni fog s kész a fegyelmetlenség. Lehetséges hogy az alatt, míg itt, — mondjuk őszintén: a napot lopta, más házi dolgát végezhetne volna.

Oda kell törekednünk, hogy ezen visszás állapotok megszűnjenek. Elrendelendő volna, hogy ott, a hol csak egy feckendő van, csak egy szakasz, a hol pedig 2 feckendő van, ott 2 szakasz vonuljon ki gyakorlatra, s minden vásár- és ünnepnap más-más szakasz gyakoroljon. Valamennyi tűzoltó egyszerre csak főgyakorlatra rendelendő be. Sok panasz merült föl az ellen is, hogy egyes parancsnokok e már kiszolgált katonákat is óra számra gyakoroltatják a rendgyakorlatokban a helyett, hogy az ily kiszolgált katonákat tisztessékké léptetnék

elő — feltéve, hogy a tűzoltó eszközök kezelésében is gyakorlottak — és ezekkel gyakoroltatnák a nem katonáknak viselt embereket.

Mindezeknek a következménye az, hogy igen sok tűzoltóság még ma is teljesen gyakorlatlan.

A járási tűzrendészeti felügyelő urak a múlt évben is pontosan teljesítették kötelességeiket, községeiket meglátogatták, oktatták a tűzoltókat. Tapasztalataikról szóló jelentéseiket a rendes időben terjesztették a szövetség elé.

Szertár: Ezen jelentések szerint: teljesen megfelelő szertár van 32, hiányos 145 és semmilyen 7 községben.

Fecskendő: Az egész vármegyében van 183 szívó-nyomófecskendő, 45 nyomófecskendő, 35 régi fecskendő és 2 targonca.

Szívó-nyomó, nyomó és régi fecskendő van 6, szívó-nyomó, nyomó fecskendő van 26, szívó-nyomó, és régi fecskendő van 25, szívó-nyomó, fecskendő van 105, nyomó fecskendő van 11, régi fecskendő van 2, semmilyen 5 községben.

Tömlő: 60 méternél több: 48 községben van, 60 méter 88-ban, 60 méternél kevesebb 38, semmi sincs 10 községben.

Lajtoscoksi, hordóval és káddal: 135 községben van, kád nélkül 21, rossz 12, semmilyen 15, föl van mentve 1 községben.

Vedergő: 6 drbnál több van 38, 6 drb van 86, 6 drbnál kevesebb 50, semmi sincs 10 községben.

Létra 2-nél több 32 községben van, 2 drb 121, 2 drbnál kevesebb 20, semmi létra sincs 11 községben.

Csáklya 2-nél több van 41, 2 drb van 136, 2 drbnál kevesebb 1, semmi sincs 6 községben.

Vasvilla 2 drbnál több 125, 2 drb van 50, semmi sincs 9 községben.

Nagyfejsze: 2 drb van 162, 2-nél kevesebb 5, semmi sincs 17 községben.

Lámpás: 2 drb van 140, kevesebb 22, semmi sincs 22 községben.

Csákány: 2 drb van 155, 2-nél kevesebb 3, semmi sincs 26 községben.

Sisak: 2 drb vagy több van 155, kevesebb 1, semmi sincs 28 községben.

Karszalag: kellő számmal 164, kevesebb 1, semmi sincs 19 községben.

Segélyalap: A devecseri járás 45 községe közül 31 község tűzoltóságának 3656 kor. 06 fill., az enyingi járás 15 községe közül 9 község tűzoltóságának 3850 kor. 10 fill., a pápai járás 51 községe közül 23 község tűzoltóságának 3727 kor. 34 fill., a veszprémi járás 26 községe közül 24 község tűzoltóságának 5258 kor. 89 fill., a zirczi járás 37 községe közül 36 község tűzoltóságának 6174 kor. 89 fill. Összesen 113 község tűzoltóságának 22667 K 31 fill. segélyalapja van.

Tűzoltóeszközök tisztántartására 20 koronát és ennél többet fordít 165, 20 koronánál kevesebbet fordít 3, kaszáló

használatát engedte át e címen 1, és semmit se fordít e célra 13 község. A városi tűzörök gondozzák a szereket 2 városban.

Kutak száma: a devecei járásban 3347 mélység 2—10 m., az enyingi járásban 3260, mélység 2 m., a pápai járásban 4382 és 1 vízvezeték, a veszprémi járásban 1831 és 3 vízvezeték, a zirczi járásban 4940, összesen 17760 kút és 4 vízvezeték áll a tűzoltóságok rendelkezésére vész esetén.

Lófogatok száma: Devecei járásban 871, enyingi járásban 1789, pápai járásban 1076, veszprémi járásban 1435, zirczi járásban 1722.

Marhafogatok száma: devecei járásban 1434, enyingi járásban 1584, pápai járásban 2308, veszprémi járásban 2009, zirczi járásban 1246.

A házi tűzoltó-eszközök csekély kivétellel mindenütt megvannak.

Tűzkár statisztika. Tűzesetek száma 1906-ban 116, 1907-ben pedig 155. Károsultak száma: 1906-ban 437, 1907-ben pedig 460. Elégett: 471 lakóház, 2 templom, 564 melléképület. A tűz oka 17 esetben gyújtogatás, (21%), 19 esetben gondatlanság, 27 esetben gyermekek gyufajátéka, 3 esetben öngyulladás, 11 esetben villámesapás, 5 esetben kémény és mozdonyszikra, 73 esetben ismeretlen.

Kár ingatlanban 535.168 kor., kár ingókban 770.292 kor., összes kár 1.305.460 kor. Biztosítva volt ingatlan 284.876 kor., biztosítva volt ingó 178.707 kor., összesen 463.583 kor. Levonva a biztosított 463.583 kor. értéket, kitűnik, hogy 841.877 kor. értékű vagyon pusztult el, míg a múlt évben csak 258.808 kor. értékű vagyon veszett el.

A szövetség főjegyzője a tagtestületek vezetői részére egy tankönyvet szerkesztett kérdések és feleletekben. Ezen tankönyv célja a téli iskolázást megkönnyíteni. Ugyancsak a szövetség főjegyzője és Winkler István veszprémi tűzoltóparancsnok a honvédeket oktatta be a legszükségesebb tűzoltói tudnivalókra.

Mindezek, amiket eddig felsorolni szerencsés voltam, az elmúlt 15 évi működésünknek az eredményei.

Hogy a tűzkárok még sem csökkennek, annak a károsultak maguk az okai, mert minden újításnak következetes ellenségei s míg a vármegyei tűzr. szabályrendelet a tűzkárok lehető csökkentésére törekszik, addig azok, kiknek ahhoz alkalmazkodni kellene, — sok helyen — határozottan ellene szegülnek. Mi a tanulság ebből? Az, hogy a népet a jónak, hasznosnak megismerésére kényszeríteni kell.

A tűzkárok számának csökkentésére a leg-hatalmasabb eszközök egyikének a tűz ellen biztos építkezés bizonyult. Egy lehetőleg minden ízében tökéletes építési szabályrendelet szükséges tehát, amelyet azután a legnagyobb szigorral végre is kell hajtani!

Veszprém, 1908. március hó 1.

Blázy Imre vtf.

* **A tűzoltótisztek orsz. egyesülete** lapunkban is meghirdetett közgyűlését február 23-án a központi városháza elsőemeleti tanácstermében megtartotta. Ahhoz képest, hogy 1904 óta ez volt az első közgyűlés, nagyobb tolongást várt volna az ember. Az elnöklő Óvári Ferencen és a vendégkép jelenlevő Almády Géza, szűfvárosi tanácsnokon kívül 30 koponyát olvastunk össze. Egy a titkáré volt, aki nem hiányozhatott, nyolc (Apáthi Vilmos, dr. Balogh Dezső, dr. Glósz Kálmán, dr. Marinovich Imre, Szabados Imre, Varga Lőrinc, dr. Vass János és Vida Pál) az országos Szövetség előző napon tartott ülésére feljött elnökségnek a tagja volt; nyolc másik (névszerint: Balázs B. Hugó, Blasnek Hugó, Doufrain János, Klein Gerson, Köhler István, ifj. Lukáts Gyula, Markusovszky Béla és Walser Ferenc) helybeli tűzoltótiszt: a voltaképeni érdeklődésnek fokmérője gyanánt e szerint az a vidéket képviselő tizenhárom bajtárs marad, akiknek névsora a következő: Balla Mihály (Kassa), Csik József (Bonyhád), Görög János (Máramaros-sziget), Jászberényi Miklós (Mezőtárkány), Kovács Sándor (Mokrin), Markovszky Sándor (Ungvár), Pállya József (Kossuthfalva), Petonszky József (Szabadka), Ronchetti Oszkár (Nyitra), dr. Szetsey István (Nagyatád), Szigethi István (Zombor), Vadász Jakab (Kassa), és Vermes Béla (Szabadka).

Az évi jelentés tudomásulvétele és a pénztári jelentés meghallgatása, valamint az idei költségvetés elfogadása után, mely utóbbinál Köhler indítványára kimondatott, hogy a beruházásokra fordított alapító tagsági díjak a netán mutatkozó pénztári feleslegről visszafizetendők, — az általános tisztujítás következett.

Almády Géza, tanácsnok ad hoc elnökle alatt, a közgyűlés gróf Széchenyi Viktort és Óvári Ferencet egyhangulag újra választotta; előbbi, ki akkor még Voloscán időzött, táviratilag nyomban üdvözöltetett is.

A másodalelnöki tisztségre, melyről Sesebovszki Szaniszló, Budapest főparancsnoka leköszönt, Vermes Béla (Szabadka); a felügyelő bizottság tagjaivá pedig dr. Glósz Kálmán (Eger), dr. Rüll Béla (Mohács) és Markusovszky Béla (Budapest) választattak meg.

Végül a 24 tagu igazgató választmány és a tiszteletbeli tagok névsora állapított meg, az elnöki javaslat elfogadtatván.

Az alapszabályok módosítása során a közgyűlés a javasolt szakaszok egynémelyikét egyszerűen elutasította, Blasnek Hugónak több rendbeli megokolt módosítását ellenben a magáévá tette.

A legközelebbi rendkívüli közgyűlés június hó folyamán Zólyombrezón fog tartatni, ahová Allender Henrik főbányatanácsosnak, a zólyombrezói m. kir. vasművek főnökének nevében, Gólián Pál, kir. mérnök, igazgatóválasztmányi tag, hívta meg az egyesületet.

Veszprémvármegye alispánjának körrendelete a tavaszi községi tűzrendészeti vizsgálat tárgyában.

Vármegyénk tűzrendészeti szabályrendeletének 29. § a szerint a tűzrendészet kezelésével megbízott községi előljárásági tag, az önkéntes avagy kötelezett tűzoltóság parancsnokával és a kéményseprő mesterrel minden évben tavasszal és ősszel köteles a község területén levő összes épületeket, műhelyeket, nyilvános épületeket, kéményeket és tüzelő helyeket tűzrendőri szemle alá venni, s a tűzveszélyes állapotok elhárítása iránt javaslatot tenni.

A három tagu bizottság összehozása sok esetben igen nagy idővesztéssel jár, ha a szemle foganatosítása előre megállapítva nincsen. Minthogy pedig eredményes a szemle csak úgy lehet, ha a bizottság együtt van, minthogy ezen szemle tartása a kéményseprő mesterekre nagy fáradsággal, időmulasztással és költséggel jár: utasítom nagyközségek biráit és a körjegyzők útján a kisközségek biráit is, hogy a kerületi kéményseprőmesterek által megállapítandó s általuk legalább 15 nappal előbb a járási főszolgabíró urhoz írásban bejelentendő határidőkben, az önkéntes vagy kötelezett tűzoltóság parancsnokával, s ha bíró helyett előljárásági tag van megbízva a tűzrendészet kezelésével, azzal együtt, a község-házán jelen legyenek s a tűzrendészeti vizsgálatot a kerületi kéményseprő mesterrel együtt foganatosítsák, s a hiányokról, mulasztásokról, vagy tűzveszélyes állapotokról a járási főszolgabíró urakhoz haladéktalanul hivatalos jelentést tegyenek.

Ha netán a 3 tagu bizottságban nézeteltérések merülnének fel, a tűzveszélyes állapotok, hiányok és mulasztások megjavítása érdekében teendő javaslatra nézve, jogosultak a bizottság tagjai jelentéseiket egyenként is megtenni.

A járási főszolgabíró urakat felhívom, hogy a járásuk területén levő kéményseprő mestereket ezen tűzrendészeti vizsgálati kötelességük teljesítésére hívják fel s a kerületi kéményseprő mesterek által megállapított tavaszi tűzrendészeti vizsgálat határidejéről a községek biráit és körjegyzőit legalább 8 nappal előbb azzal értesítsék, hogy a községi bíró, vagy a tűzrendészet kezelésével megbízott előljárásági tag és a községi kötelezett tűzoltóság parancsnokának kötelessége a szemlén jelen lenni.

Rendeletem miként történt végrehajtásáról a főszolgabíró uraktól 90 napon belül jelentést várok.

Veszprém, 1908. évi március hó 12-én.

Koller Sándor s. k., alispán.

A „Nógrádvármegye“ című lapban olvassuk egy volt tanfolyamista tollából a következőket:

Veszedelemes ellensége a gazdálkodásnak a tűz. A kisgazda, ha takarmánya ezen veszedelemes szörnyetegnek áldozatul esik, bizony egy kész állati vész tüneteit szenvedő át. Mert mit ér, ha kényszerűségből eladva állatait, kap is érte valamit? Télen át meg fogja azt enni.

Különösen veszedelemes lenne ez a mi vármegyénk, mert házaink, melyek nagyrészt zsuppal vannak fedve, a tűzrendészetünk hiánya folytán oly össze-visza s annyira közel vannak egymáshoz építve, hogy tűz esetén csaknem tehetetlenül állnánk. Igen sok helyütt s nemesak a falukon, hanem még nagyobb városainkban

sincs viz, ahol pedig egy csomó gyárkémény jelzi, hogy ily helyen sok és bő vízforrásra van szükségünk.

Előzzük tehát meg ezen lehetőségét a tűzveszéknek, a kezünk ügyébe eső módon. Mi, kik az ország területének a szive körül vagyunk s közigazgatásunk sem foglalja el az utolsó helyet, törekedjünk arra, hogy tűzrendészetünk is megfelelő színvonalra emelkedjék.

Arra való a közigazgatás ifju nemzedéke, lépjen akcióba. Szervezzünk jegyzőségenként tűzoltó-testületet s ha másként jelentkező nincs, köteles alapon. Ma, mikor már majdnem minden jegyzőségnél közigazgatási tanfolyamot végzett segédjegyzők, sőt jegyzők is vannak, akik a tűzoltó-tanfolyamot is végezték; ez szakemberek jelenléte folytán annál inkább eszközölhető. Lépünk szövetségbe, s mint ilyen az Orsz. Tűzoltó-Szövetség tagjai sorába. Szíves felvilágosítással szolgál az, akár a megalakulás, akár a kiképzés tekintetében. Vannak ott igazi világi szakemberek ezen a téren, s a továbbképzésre alkalmas utmutatónk lesz a „Tűzrendészeti Közlöny“, mint ama szövetség hivatalos lapja.

Igy legalább azt is megmutatjuk, hogy nem vagyunk hálátlanok az Orsz. Tűzoltó Szövetség ama jó tevékenységeért, melyet a tűzoltó-szaktanfolyamoknál kifejtett fáradhatatlanságával nyújt, s hogy ez különösen vonatkozik vármegyénk, mi sem igazolja tisztábban, mintha figyelembe vesszük azt, hogy e nyári XVI. orsz. tűzoltó-tanfolyamra vármegyénkbeli 3 jelentkező lévén, mindannyian felvétettek; míg más vármegyéből egyre sem volt hely; lévén a hallgatók létszámának maximuma 50-re korlátozva.

Részesült pedig ezen kedvezményben vármegyénk épen azért, mint azt dr. Szily József tanfolyami parancsnok ki is nyilatkoztatta, hogy tűzrendészetünk is rendbehozva, megfelelő nivóra emelkedjék.

Mutassa meg a vármegye, hogy nem hagy kívánni valót maga után.

— **A budapesti tűzoltó testületek szövetsége** március 23 án este dr. Szily József elnökleto alatt, az Országos Tűzoltó-Szövetség termében, igen látogatott felolvasó ülést tartott, melynek folyamán Kállay Imre, a szövetség titkára, javaslata hozta, hogy az elnökség, a gyárak üzemhivatalnokai és munkavezetői számára rendezzen esti tanfolyamokat. A tanfolyamok tárgyát a gyártelepek megelőző tűzrendészete, beleértve a tüzek keletkezésének okait is, továbbá a tűzveszélyes anyagokkal való elővigyázatos bánás, az állandó felügyelet és tűzjelzés, a keletkezőfélben lévő tüzek gyors elfojtása, a kitört tüzek esetén való magatartás, szóval a praeventiv védekezés és a tűzzel felveendő harc rationalis előkészítése képeznek. A kivitel módozatainak kidolgozására bizottságot küldtek ki. Az eszme helyes, megvalósítására való törekvés szép; sajnos azonban a vágyódás valami után még mindig azokkal a kivitellel, amely elé itt mint ahogy erről, a 90-es évek elején, az akkori vezetőség már meg is győződött, nem közönséges akadályok tornyosulnak.

— **Levegőtisztítás.** Egy francia olyan kályhát szerkesztett, melyben az aszbeszt lemezek 180 C° fokra melegíthetők és az ilyen kályhán buzdízik aztán át a szoba levegője. Ezzel az eljárással a szobában levő mikrobák, a szabad szemmel nem látható csirák, melyek a tüdőt meglepik, 3 óra alatt elpusztulnak.

A tűzrendészeti törvényjavaslat kardinális követelményei.

Irtá és a budapesti tűzoltótörségek szövetségének februári ülésén felolvasta:

dr. Szily József.

(Folytatás.)

A mi a tűzrendészeti felügyelet kérdését illeti, ezt olyképp vélem legcélszerűbben megoldhatónak, hogy minden vármegye területére (beleértve az annak területén levő törvényhatósági városokat is) egy-egy kellő klasszifikációval bíró vármegyei tűzrendészeti felügyelő nevezetné ki a belügyminiszter által, míg a központi szolgálatra a főfelügyelet céljából 5—6 főfelügyelő volna kinevezendő.

Amennyiben azonban ezen végleges és az adott viszonyoknak leginkább megfelelő szervezet a szükséges költségek, de meg talán a szükséges szakerők híján is, a maga egészében nem volna rögtön létesíthető, átmeneti jelleggel egyelőre 2—3 kisebb vármegye egyesíthető volna a tűzrendészeti felügyelet szempontjából.

Azt a megoldást, hogy az egyes vármegyei szövetségek által már eddig is — több helyütt a vármegyei hatóságok jóváhagyásával — nagyobb részt teljesen ingyenesen működő vármegyei és járási felügyelői intézmény tartassék fenn továbbra is, a mai viszonyok közt már helyesnek nem tarthatom, mert minden tekintetben tökéletesen működő szervezetet ily módon létesíteni sohasem lesz lehetséges.

Mert ha akadna is egy-egy vármegye, hol ezen sok munkát állandó elfoglaltságot igénylő és nem csekély költségbe kerülő feladatra alkalmas, vagyonos szakember találkozónék, az ország nagyobb részében, csak az ügy kárára lehetne az illetén felügyeletet létesíteni, mert az csak hamar megboszúlná magát.

Minden igaz hazafitól nézetem szerint joggal el lehet várni, hogy nehéz kenyérkereső munkájából szabad idejét és erejét, esetleg vagyoni erejét meg nem haladó anyagi áldozatokkal is — a közérdek javára, különösen a helyi szolgálattal felajánlja; mi azt, hogy a kenyérkereset nehézségeivel küzdő egyén — egyes kivételes esetektől eltekintve — a maga lakóhelyén kívül az egész vármegye területén egész éven át állandó, rendszeres olyan munkát végezzen,

a leggyakrabban kötött marsrutával és határidővel, a mely az őt érhető nem csekély veszteségeken felül még senki által vissza nem térítendő készkiadásokkal is terheli, józan észszel elvárni nem lehet.

A társadalmi tevékenységnek fokozottabb igénybevétele, de meg a szervezet tökéletesebbé tétele szempontjából véleményem szerint csak azt lehetne megtenni, hogy a már ma is érdekesebb működést kifejtő s arra alkalmas szakerők, az illetékes vármegyei szövetségek és felügyelők javaslatára, a belügyminiszter által tiszteletbeli járási felügyelőkké nevezetnének ki egy-egy szolgabírói járás területére kiterjedő, azonban csak esetről-esetre adandó megbízásra megújuló hatáskörrel.

Nagy hiba volna azonban véleményem szerint, ha az ilyképen létesített szervezet mellett nem gondoskodnánk a társadalmi tevékenységnek, nemkülönben az együttes munkálkodásban rejlő hatalmas erőnek fokozottabb igénybevétele. Egyes vármegyei szövetségek mindinkább szaporodó számban már eddig is eléggé meg nem becsülhető tényezőkné mutatkoztak e tekintetben és habár ezen szövetségek nagyobb része különféle okokból eddig jótékonyan érvényesülni nem is tudott, mégis a szervezet tökéletesebbé tétele szempontjából mindent meg kellene tenni arra, hogy a vármegyei szövetségek legalább félhivatalos minőségben mindenütt létesíttessenek. E célból, amidőn a törvényben kimondatik az, hogy minden egyes község tartozik megfelelő tűzoltóságot szervezni, egyúttal az is kimondandó, hogy ezen tűzoltóságok — jellegükre tekintet nélkül — kötelesek a vármegyei hatóságok közreműködésével létesítendő vármegyei szövetségekben és azok útján az országos szövetségben egyesülni és pedig minden tagsági díj fizetésének kötelezettsége nélkül. Miből kerüljenek ki azután az országos, illetve vármegyei szövetségek költségei, az már másodrendű kérdés. Tény az, hogy az amugy is túlságosan terhelendő községeknek tagdíjak fizetésével való további megterhelését, a szövetséghez nagy eszméjében rejlő erőnek gyengítése nélkül foganasítani nem lehetne.

Ezek elmondása után joggal kérdezhetheti mindenki, honnan kerülnek majdán elő mindezen, de különösen a tűzrendészeti felügyelet szervezésével előálló horribilis költségek?

A tűzoltók hőse.

(XV énekben.)

Alelnökünknek, [Ó v á r i Ferencnek, munificenciájából megjelent nyomtatásban a „Tűzoltók hőse“ című tréfás költemény. Oláh Miklós írta. A könyv 1 koronáért kapható szerzőnél, Szarvason (Békésmegye), ahol Oláh bajtárs az önkéntes tűzoltók parancsnoka; de meg lehet azt rendelni Pósa Endre könykereskedésében is Veszprémben.

Szikrássy Ferencről, a híres-neves tűzoltóparancsnokról szól az ének s öreg szógájáról, Michael Kormosról, aki afféle asztali katona, de elköltözött apja révén szent Péterrel is tartja a rokonságot.

A színhely egy tiszamenti magyar község, névszerint Katlanüreg, ahol a „peleskei notárius hajdanán táncot járt a vasas német vig dalán“.

Szikrássy mindjárt, hogy a jogot Debrecenben elvégezte s gazdálkodni kezdett azon az ezer holdon, amit anyjától örökölt — hiva lett a tűzoltóúgynek.

Vágyainak azonban sólyomszárnya, támad: honmentő is akar lenni s fellép képviselőjelöltnek. Tekintélyének emelése s hívek szerzése céljából, diszgyakorlattal s egyéb jókkal egybekötött helyi tinnepélyt rendez, melyre a társastületek képviselőit is meghívja. A III-ik ének

szól erről a Tisza szélén lefolyt nagy cécóról, melynek keretében szerző a 80-as évek elején (meg sokkal később) szerepet játszó tűzoltógeneráció egyes alakjait vegeyeseen (ahogy jól esik) rigmusba szedi. Persze csak az ismertebbeket, meg olyanokat, akiknek a neve véletlenül rimel. Ezt maga is beismeri, mondván:

„Ujaradról itt van a deli Ternájgó,

De erre nincsen rim, fejemben koválygó!

A kissé nehéz helyzetben azonban tulteszti magát, megállapítván, hogy

„De ki tudna ölni elefántot tüvel? . .

Ennyi jeles férfit dicsérni betüvel?!“

Ellenjelöltjének főfészkeben, Pernyeváron előfordult tüzeset, melynél Szikrássy csapatával megjelenik, szintén a malmára hajtja a vizet, — úgy hogy Feri uram, nagy többséggel, csakugyan honatyává lesz.

Feljön Budapestre, meglátogatja a tűzoltókat, kivonul egy pincetűzhöz; sőt felszólal a házban is a tűzrendészet érdekében. Mihamar meguata azonban a képviselőséget, visszamegy Üregre gazdálkodni, hogy „tettekkel legyen tényezővé“ s így mozúltsa elő a haza javát.

Elfordulva a léha világtól, megnöszül s egyszerű, de boldog tanyai életet él. Szerző itt igen lendületes sorokban mutatja be a hőst szép birtokán, ahol cselédlaká-

Az kétségtelen, hogy a pótagókkal amugy is már tulterhelt községeket azon kívül, hogy velük szerzetjük be a szükséges tűzoltó szerkeket, velük építetjük föl a szertárát, az őrszobát, az istállót, nekik tesszük kötelességükké a vízszerszéről, a vízszállításról és a tűzoltásról való gondoskodást, további adóval terhelni a tűzrendészeti felügyelet címén nem lehet. Ez a felügyelet már annyira speciális állami feladat, hogy ennek költségeit a községek nyakába varrni nem szabad. De nem szabad nyakukba varrni ennek költségeit az adózóknak sem, mert amikor az adózótól megkivánjuk, hogy az amelyet, hogy fizeti a helyi tűzvédelemből folyó költségeket még személyes szolgálatot is teljesítsen, avagy ehelyett fizessen váltságdíjat, fizessen amellet házváltságdíjat, illetve tűzoltói járulékot, fogatváltságdíjat, kartellek utján fel-emelt tűzbiztosítási díjat stb. stb. úgyhiszem eléggé kiszolgáltatta már bőrét arra, hogy többet tőle az egész „adóalany“ veszélyeztetése nélkül kivánni ne lehessen. Honnan vegye tehát az állam az állami feladatot képező tűzrendészeti felügyelettel járó kiadásokat, ha azt adózó felektől nem veheti be? A felelet erre igen egyszerű. Azoktól, akiknek a rendezettebb viszonyokból folyólag nagyobb lesz a hasznuk t. i. a biztosító társaságoktól, azoknak tűzoltói célokra való külön megadóztatásából.

Mi tűzoltók rég tisztában vagyunk már azzal, hogy akkor, amidőn a nemzeti vagyont önzetlen hazafiságból védjük a pusztulástól, tulajdonképen a biztosító társaságok önző érdekeit védjük, s azoknak teljesítünk fizetetlen szolgálai teendőket, akik az üzletszerzésen és az üzletnek a károsult terhére irányuló lebonyolításán kívül soha még a kisujjukat sem tartották érdemesnek megmozgatni a tűzoltóság érdekeiért, lettek legyen azok bármily becsületesek, bármily önzetlenek és bármennyire a közérdeket szolgálók is. Rideg üzleti zárközött-ságokban — elkábítva az amugy is fényes anyagi eredményektől — érthetetlen-módon annyira mentek, hogy még csak a legesekélyebb erkölcsi támogatással sem siettek soha azoknak segélyére, akik az ország tűzrendészeti viszonyainak javításán bármely irányban is munkálkodtak. Magukra hagyták mindazt a jóra való törekvést, mely az országszerte tapasztalt bajok orvoslását ezzel a nemzeti vagyon fokozottabb

védelmét, de egyuttal és talán a legnagyobb mértékben maguknak a biztosító társaságoknak érdekeit szolgálta volna. Mi tűzoltók dolgoztunk, fáradtunk, munkálkodtunk a legnagyobb önzetlenséggel hirdettük apostoli ihlettel az igét és munkáltuk a hazafias kötelességtudás erkölcsét, áldoztunk pénzt, időt, erőt, egészséget, gyakran életet is, vívtunk keserves küzdelmet a társadalom és a hatóságok közömbösségével, gyakran ellenszenvével is, s akik mindezen fáradozásunknak gyümölcsét élvezték, azok összetett kezekkel a rejtelmes szfinksz gunymosolyával ajkukon némán szemlélték sziszifusi küzdelmünket. De mielőtt tovább mennénk fejtegetésünkben, nézzük meg a száraz statisztikai adatokat.

Az 1905. év adatai szerint a biztosított 8613 millió 270 ezer korona érték után biztosítási díjakból Magyarországon befolyt 30 millió 22 ezer korona biztosítási díj; ezzel szemben a kifizetett károk összege kitett 20 millió 592 ezer koronát, főlöslégül pedig a 12 hazai és 8 külföldi biztosító-társaság pénztárában maradt 9 millió 430 ezer korona, vagyis a biztosító társaságok a tűzbiztosítás terén — nem számítva az üzletszerzéssel, igazgatással és viszontbiztosítással járó költségeket — 31,42% haszonnal dolgoztak, ami úgy hiszem nem megvetendő százalék még az üzleti életben sem.

Ekkora jövedelemből úgy hisszük, a szegény részvényesek nagyobb anyagi sérelme nélkül is bátran ellehetne vonni egy tekintélyes összeget, de sőt a részvényesek üzleti érdeke egyenesen megkivánná, hogy a tisztas polgari hasznót meghaladó fölöslég újabb hasznót hajtó befektetésekre fordíttassék. Ilyen hasznos befektetés volna a szegény községeknek a tűzoltószerek beszerzése körüli támogatása, a vízszegény községeknek vízzel ellátása, a feladatukat eredményesen betöltő tűzoltóságoknak, a vármegyei és országos szövetségeknek erkölcsi és anyagi istápolása, a tűzoltói ismereteknek terjesztése, a tűzrendészeti felügyeletnek országszerte létesítése, s ezek közreműködésével a papíros-törvénynek a gyakorlati életbe való átültetése.

Már ismételten mondtam, hogy a nemzeti vagyon védelme elsőrangu állami feladatot képez. Ebből folyólag mindazt a tevékenységet, mely ezzel az országos érdekekkel egybefügg,

sokat is épített és könyvet is ír. Mint a „Tűzhatlan építkezés“ írója azonban nem holmi viskókat, hanem...

„Cserepes tetővel építi a házat
S annak alakjáról maga rajzol vázat.
Tűzfala cikk-cakkos, fedele nem tompa
S a falát is vassal több helyen átfonta.
Nem ér ki a falból a sárgerendája:
Igy ha tetőtűz van, nem ég be szobája.
Cserepes folyosót tolt nádás ereszbe,
Mely ablakon, ajtón tüzet nem ereszt be.
Keresztfát, vasrácsot, nem épít ablakba,
Hogy kibujhass rajta minden pillanatba!
Főfelé állt véggel deszkakerítése;
Rugásra kidül ez, sőt öklütésre.
Fazsindelyes házra létrát akaszt lécből;
Könnyebb így a házat védeni tűzvészről.
Northin-kutat furat kertje közepére,
Mely vizet ad bőven tűzvész esetére“ stb.

Amint azonban így „agyába naponta új gondolat érik s a siker új tette pezdíti a vérit“, meghal a hitvese. S „ez a vihar, mely jött, hogy rávesse árnyát: letöré lelkének magasröptű szárnyát!“

Azontul lelke boruját csak fainak látása oszlatja el néha, de maga is készül a halálra. Végrendeletemben is meghagyja azonban Kormosnak:

„Hogy rudját ki ne vedd kocsifeckendőnek!
Futótűzhöz se menj mozdonyal elsőnek!
Mert viharban a tűz ugrálva is terjed,
S ha rögzítesz gépet, kijátssza a terved!“
Végül a tűzoltók fénye a sirba hanyatlik.
„Igy hanyatlik alá a fényes nap, nyáron
Maga után áldást hagyva itt, a tájon!
Mert nem élt hiába, ki e földi pályát
Mégfutván, közjónak szentelé munkáját.
Nem lehet a jónak élete elveszve,
Mert földi halállal nem hal meg az eszme.
Kinek közkincsé vált verejteke gyöngye:
Nem földi el Neved sir néma göröngye!“

A könyv nagy poétika licentiával íródott, de mert derüs visszaemlékezéseket ébreszt és itt-ott szakbeli dolgokra is tereli a figyelmet, — az éjjeli őrségtartás unalmát előzni alkalmas lesz.

Az a körülmény pedig, hogy intézményünknek még meg nem írt történetéből vagy legalább annak egyik fázisáról valóságos korpépet tud adni, — mindenesetre amellet bizonyít, hogy a fejlődésnek olyan fokára jutottunk el, amely a tréfás kiszörkésztést immár megbirja. A könyv kiadását ez egyetlen szempont magában véve is indokoltá teszi.

magának az államnak kellene kifejtene, vagyis az államnak kellene gondoskodni a tűzvédelem szervezéséről és annak költségeiről is.

Hogy a tűzvédelmet a mi viszonyaink közt a horribilis költségek miatt nem lehet általában hivatásos vagy fizetett alapon szervezni, az minden józanul gondolkodó ember előtt tiszta volna, de sőt azzal is tisztában vagyunk, hogy még nagy városokban sem szabad tisztán és kizárólag emellett maradni, mert ha kisebb feladatokhoz a csekély létszám elegendő lenne is, időnkinti nagyobb feladatoknál az magára hagyatva bizony csődöt mondana.

A csak önkéntes alapra helyezett tűzvédelemnek is megvannak a maga mindinkább érzett hibái u. m. nem alakítható meg parancs-szóra, büntető szankció híján a tűzoltók mulasztásai nem torolhatók meg kellőképen, ezért nem is fegyelmezhető eléggé, állandó készenléti szolgálatra nem szorítható és ami ma a leginkább érezhető baj kezd lenni ez az, hogy a vezetésre alkalmas intelligens elem közreműködése híján mindinkább csökken a tűzoltó-testületek tagjainak létszáma és a szakoktatásra fordított behatóbb munkálkodás dacára a szellemi nivója. Ezt a szellemi nivót megfelelő intézkedésekkel pótolni bizonyára lehet, de már a létszámban beállott dekadenciát csakis a tűzoltói szolgálati kötelezettségnek törvényes kimondásával, s annak az egész vonalon való végrehajtásával lehet és kell is megakadályozni.

A katonai szolgálati kötelezettséggel azonosan állapítandó meg általában mindenütt a tűzoltói szolgálati kötelezettség is még pedig olyként, hogy a munka és keresetképtelen szegény nyomorékokat kivéve mindenki tartozék a köteles korban vagy végezni a tűzoltói szolgálati kötelezettséget büntetés terhe alatt a maga teljességében, vagy pedig a községi tűzrendészeti alap javára vagyoni viszonyaihoz mérten adózni.

És ha mindezek mellett alkalmas intézkedésekkel megtesszük azt, hogy az állam millióit béke idején is egyaránt fogyasztó mindkét rendbeli katonaságban fekvő hatalmas holttőkét is a nemzeti vagyonnak tűz esetén való védelmére az eddiginél fokozottabb mértékben mozgósítjuk, ugy bizonyára megtettük mindazt, amit a mai viszonyok közt a tűzvédelem fejlesztésére megtenni lehetséges, de megtenni kötelességünk is volt.

Igy lehet a helyi tűzvédelemhez szükséges munkaerőről, de meg a költségek egy részéről is gondoskodni, mert hogy ezekről akkor, amikor az állami feladatot képező tűzvédelmet a községek nyakába varrjuk, föltétlenül gondoskodni, s a községeket ezen költségek viselésére képesekké tenni kell, az kétségtelen. Kis községekben a személyes váltásdíjakból befolyó eme jövedelem a dolog természete szerint elenyésző csekély lesz; nagyobb városokban azonban már olyan tekintélyes összegre fog rugni, hogy abból esetleg a hivatásos tűzoltóság fenn tartásával járó kiadásokat is fedezni lehet, kivált akkor ha emellett a fogat házváltásdíjak szedését is lehetővé tesszük a községek és városokban. És ha mindezek után a közigazgatás egyszerűsítéséről szóló 1901. évi XX. törvénycikk megváltoztatásával kimondatnék az, hogy a tűzrendészeti kihágásokért kiszabandó pénzbüntetések egészben az illető község tűzrendészeti alapjába fizetendőek be úgy, amiként ez annak előtte is volt, úgy bizonyára a községek is szívesebben fogják magukra vállalni a tűzvédelem terheit, kivált akkor, ha kilátásuk lehet arra, hogy a

hiányzó költséget állami támogatással pótolhatják.

Ilykép a tűzvédelemből csakis a felügyelet marad meg állami feladatul, ezt azonban kezéből kiadni nem szabad, de sőt annak mentől tökéletesebbé tételére mindent el kell követnie, ha csak azt nem akarja, hogy maga a törvény is a tűzrendészeti kormányrendeletnek sorsára jusson.

Látva azt a tekintélyes jövedelmet, melyet a tűzbiztosítás a biztosító társaságoknak hoz, de meg látva azon eredményeket, melyeket a kötelező állami tűzkárbiztosítást már behozott államok felmutatni képesek, a kötelező állami tűzkárbiztosítás létesítése volna nézetem szerint a legsürgősebb teendő. Sajnos, ez a már ismételt fölvetett jóra való eszme, melyet a törvényhatóságok többsége is feliratban ajánlott a törvényhozás figyelmébe, hazánkban az anyagi erejüknél fogva szokatlanul nagy hatalmat és befolyást élvező biztosító társaságok aknamunkája folytán az irányadó tényezőkből gyökeret verni nem tudott s az ennek megteremtésére irányuló minden törekvés eddig hajótörést szenvedett, de hajótörést fog szenvedni valószínűleg a jövőben is. Ezt tudva, már csak a következetesség pontjából, de a sikeretelenség biztos tudatában vehetjük föl a kötelező állami tűzkárbiztosítás eszméjét, mely pedig nemzetgazdasági és tűzbiztonsági szempontból egyaránt egyesgyedül válthatná valóra a mi szép álmainkat. De hagyjuk a szép álmokat és térjünk a rideg valóra. Ez a rideg való pedig az, hogy a biztosító társaságoknak eddig elé sikerült minden lehető és lehetetlen befolyásuk felhasználásával a tűzoltói célokra való megadóztatás alul kibujni. Mekkora volt ez az illetéktelen befolyás, elképzelhető abból, hogy bár az általunk oly szívesen majmolt s a törvényalkotás terén követendő példányképpel odaállított Németországban és Ausztriában e téren évek hossza sora óta látunk eredményes intézkedéseket, hazánkban nem akadt még kormányférfi, aki akár egyik, akár másik irányban csak a kezdő lépést is megmerte volna tenni, de sőt a székesfővárosnak külön tűzkárbiztosító intézet fölállítására vonatkozó s a legszélesebben megokadotolt javaslata is már évek óta elintézetlenül hever — minden sürgetés ellenére — a belügyminiszteriumban.

Ily előzmények után valóban bátorság kell ahhoz, hogy a biztosító társaságoknak tűzoltói célokra szolgáló megadóztatására irányuló törekvéseink sikerében bizakodjunk. Volt idő, csak nemrégiben is, amikor még bajtársaimtól is magamra hagyva, egyedül küzdöttem ez irányban. Lesz-e ezen küzdelmemnek eredményes vége, nem tudom. Egyelőre annyit sikertelen kísérlet után csak örömteljes elégtételemmre szolgálhat és bizalommal tölthet el az, hogy váratlanul, de általam vártan várva, törekvéseimnek oly férfiú sietett támogatására, kinek szava érdeme szerinti súlylyal fog e kérdés megoldásánál a mérlegbe esni.

De lássunk egy kis számítást! Alapul véve az 1905. évben tűzbiztosítási díjakból befolyt 30 millió korona bruttó bevételt, ennek 2%-a 600 ezer koronát, 3%-a 900 ezer koronát, 4%-a 1 millió 200 ezer koronát, 5%-a másfélmillió koronát tesz ki. Viszont, ha az ugyanaz évben maradt 9 millió 430 ezer korona nettó bevételt vesszük alapul annak 10%-a 943 ezer koronát, 13%-a 1 millió 225 ezer 900 koronát, 16%-a pedig 1 millió 508 ezer 800 koronát tesz ki. A megadóztatás alapjául tehát vehetjük akár a bruttó, akár a nettó bevételt, mindkettő elég

biztos alapot szolgáltat nekünk a jövedelmezőségre s meglehetősen azonos eredményre jutunk, ha a bruttó bevétel 3%-át, vagy a nettó bevétel 10%-át, a bruttó bevétel 4%-át, vagy a nettó bevétel 13%-át, esetleg a bruttó bevétel 5%-át, vagy a nettó bevétel 16%-át vesszük. Első esetben a jövedelem 900 ezer koronát, a másodikban 1 millió 200 ezer koronát, a harmadikban másfél millió koronát tenne ki.

Én magam a bruttó bevétel 5%-ában való megadóztatást tartanám a mi viszonyaink közt a legmegfelelőbbnek, még pedig úgy, hogy az országos tűzrendészeti alapba befolyó 5%-ból 2% felhasználtnék a tűzrendészeti felügyeletből folyó központi kiadásokra, 2% a befizetett biztosítási díjak arányában kiadtnék a községek tűzrendészeti alapjának, a fennmaradó 1% pedig fordítatnék szegény községeknek és szerencsétlenül járt tűzoltóknak segélyezésére.

Ennél bizonyára egyszerűbb, de talán nehezen ellenőrizhető módja volna az adózásnak, ha az egyes községekben kötött tűzbiztosításokból befolyó bruttó bevétel 2%-át maguk a biztosító társaságok nyomban közvetlenül utalnák be az illető községek tűzrendészeti alapjába, míg az országos tűzrendészeti alapba a bruttóbevételek 3%-a volna beszolgáltatandó imént jelzett rendeltetéssel.

Azonban még egy méltánylást érdemlő szempontot nem szabad figyelmen kívül hagyni, nevezetesen azt, hogy amidőn amugy is rendezettebb építkezési viszonyok közt létező városaink kénytelenek aránytalanul nagy költséggel külön parancsnok vezetése alatt hivatásostűzoltóságot is fenntartani, úgy méltán igényt tarthatnak arra, hogy ezen fokozottab tűzvédelem nyomán előálló nagyobb haszonból is ilendően részesíttessenek, vagyis a községeknek megillető 2% a hivatásos tűzoltóságot fenntartó városoknál 3%-ra, Budapest székesfővárosánál pedig — figyelemmel a tűzbiztos építkezés és a megelőző tűzrendészeti szolgálat tekintetében általa elfoglalt s Európaszerte párját nem lelő kiváló viszonyaira — 4%-ra emeltessék.

Nehogy azonban a biztosító társaságok a megadóztatásukból eredő többletköltségeket — éppugy, mint Ausztriában tettek — különféle címeken a biztosítófeleken szedjék be, a törvényben feltétlenül ki kell mondani, hogy a biztosítási díjak sem ezen, sem más címen többé nem emelhetők, a kormányhatalomnak illetve a törvényhozásnak pedig megadandó a jog arra, hogy a biztosítási díjtételek maximumát minden egyes objektumra vonatkozólag tételenként megállapíthassa.

De az állami felügyeletnek a biztosító társaságok működésére való fokozottabb kiterjesztésével még más tekintetben is kell, hogy törvényes uton keressünk garanciát. Ma a biztosított a biztosító társaságok körmönfont ravaszsággal megalkatott alapszabályainak nyomán kárvallás esetén teljesen kíván szolgáltatva a csak maguk önző érdekeit tekintő biztosító társaságok önkényének elannyira, hogy a kárbecslés ma uralgó rettenetes rendszere mellett feltétlenül nagyobb a kára annak a szerencsétlen szerencsésnek, akinek vagyonát a tűzoltók önfeláldozó munkája részben megmentette, mint annak a szerencsés szerencsétlenné, a kinek bebiztosított vagyona teljesen hamuvá lett. Ezt a pokoli rendszert tovább fenntartani nem szabad, s az államhatalomnak mindennél sürgősebb feladata volna, hogy ennek az állapotoknak valahára véget vessen.

A biztosítás kérdésével kapcsolatban még két szempontot kell hogy a biztosító társaságok

némínelemleges megnyugtatóására röviden ki-domborítsak.

Mindkettő azt célozza, hogy hazánk lakossága a tűzbiztosítás fontosságáról meggyőzőssék, és annak foganatosítására alkalmas módon szoríttassék.

Már említettem, hogy a helyi tűzvédelmi kiadások fedezésére kívánatos volna, hogy a lakóházak tulajdonosai — a kiknek tehát a tűzoltóság által védhető vagyonuk van — u. n. házváltságdíjak, helyesebben tűzoltói járulékok fizetésére köteleztessenek. Ezt a járulékot, mely a ház értékének megfelelő kulcs szerint volna kivetendő, a nem biztosított házaknál az alap kétszeresére kellene emelni.

A másik szempont azonban, amire utalni akarok, már nem ilyen egyszerű. Szinte félve hozakodom azzal elő, mert a mennyire üdvös eredményeket szülhetne az a nemzetgazdasági szempontból bizonyos óvó, és pedig kötelelő szerűleg a közönség érdekeit óvó rendszabályok előzetes, vagy egyidejű létesítése által, épp annyira károsan hatna a közérdekre, ha megfelelő rendszabályok hiányában a közönség továbbra is a maihoz hasonló módon, mondhatjuk életre-halálra ki lenne szolgáltatva a biztosító társaságok önkényének.

Magam a kötelező állami tűzbiztosításnak voltam és vagyok híve ma is. Ennek behozatalát tartanám az állami és magánérdek szempontjából egyaránt szükségesnek, s ha ennek dacára — a megoldásnak ezt a módját ugyszólván elejtve — sokkal behatóbban foglalkoztam a megoldásnak egyéb módjaival, úgy tettem ezt csak azért, mert láttam, hogy a mai viszonyok még mindig nem eléggé érettek arra, hogy evvel a radikális műtéttel lehessen segíteni beteg állapotainkon.

Arra is el lehetünk készülve, hogy a biztosító társaságok a maguk rövidlátásától félrevezetve, tűzrendészeti célokra való megadóztatásuk ellen is kézzel-lábbal hadakozni fognak, és habár az ügyletek szerzésében a 10—15—20—25%-ot is szívesen adják, a tűzoltói járulékoknál a legcsekélyebb összeget is sajnálni fogják, mint a hogy eddig is sajnálták. Jóravaló törekvéseink ellen — jól tudjuk — a hamis érvek és álokoskodások egész tömegével fognak felvonulni a biztosító társaságok és az ezek érdekkörébe vont ekszpozitúrák, hatalmas krokodilkönyveket fognak sirni a hozzá nem értők megtévesztésére, a legesunyább alku tárgyává fogják tenni a színigazságot, egyszóval fel fog vonulni ellenünk mindaz a fegyver, a melylyel a közérdekért nyílt sisakkal vívott küzdelmünkben már oly gyakran találkoztunk, de a melytől épp azért, mert mi az igazság fegyverével hadakozunk, visszariadni nem szabad.

Egy testként, egy lélekként kell az egész magyar tűzoltóságnak sikra szállni, ha azt akarja, hogy önzetlen törekvései ezuttal sikerre vezessenek. És ha kell, nem szabad az áldozatoktól sem visszariadni. Ilyen áldozat volna, ha az egyébként üdvös tűzrendészeti törvényt épp a biztosító társaságok ellenzése folytán nem lehetne rövidesen megalkotni. Vártunk évtizedek óta, várhatunk még pár évig, ha kell, ám a biztosító társaságok megadóztatása kérdésének a tűzrendészeti törvényből kikapcsolását semmi szín alatt meg nem engedhetjük.

(Vége köv.)

LAPSZEMLE.

A „Tűzoltók és Mentők szakközlönye“ IV-ik évfolyamát folytatólag megkezdette. A volt szerkesztő: Ádám József István által avizált személyváltozás elég jó megoldást nyert, amennyiben felelős szerkesztője a lapnak Köhler István lett. Az a Köhler, aki egyéb tagadhatatlan érdemeitől eltekintve, az általa kiadott „Élet és Vagyon“ című szaklap révén is elismerésre méltó szerkesztői multtal dicsekedhetik.

Az a körülmény, hogy ugyanez a lap, mely csecsemő korában ellenszenves volt Köhler bajtárs előtt, most serdülő korában ime a szívéhez nőtt neki, csak annyit bizonyít, hogy Köhler az acceptabilis érvek előtt férfiasan meg tud hajolni. A capacitabilitás épen nem közönséges ismérve az intelligentiának.

A szerkesztésében megjelent első szám a mentő ügyeken kívül, a kéményseprők ügyét is melegen igéri felkarolni. Panaszok számára is nyitva állnak a hasábjai. Végül a tűzoltó-technika legújabb vívmányait is hozzáférhetővé szándékozik tenni. Mindez programnak elég terjedelmes és szép.

Egyre azonban figyelmeztetni kívánjuk, illetve felkérjük őt. Valahogy eszébe ne jusson folytatni a most már új vezetés alatt álló lapnak azt a közelmúltban követett irányát, mely az Országos Szövetség vezetésével ellentétbe helyezni magát jónak látta. Mert — mondja Óvári Ferenc a kolozsváriakhoz írott levelében — „olyan kevesen vagyunk ebben az országban, akik a tűzrendészet igaz bajnokai, hogy kár egyet is megbántani közülök.“ És csak annál kevésbé szabad egy olyan érdemes testületnek, mint aminő az orsz. szövetség, pusztán egy éni okokból ellene törni.

Ez elítélt irányzat miatt mi, akik Ádám József Istvánt kezdetben támogattuk és a Tűzoltók és Mentők lapja bölcsőjét formálisan ringatni segítettük, — utóbb kénytelenek valánk hátatfordítani ugyanazon lapnak.

Ha azonban ez az irány, Köhler István aerája alatt, megmarad a mult olyan epizódjának, amelyre a feledés fátyolát boríthatjuk, akkor a régi bajtársossággal sietünk üdvözölni legújabb szerkesztő kollegánkat, azt kívánva neki, amivel ő maga fejezi be előfizetési felhívását, hogy „vajha a szerenese-csillaga lebegne vállalkozása felett!“

* **Tűzoltószövetség Csongrád vármegyében.** A tavalyi pusztaszeri országos ünnepen megtartott tűzoltói értekezlet elhatározta a csongrádmegyei tűzoltószövetség megalakítását és a kisteleki vezetőséget bizta meg az alapszabály szerkesztésére és az alakuló gyűlés összehívására. Az alakulás már megtörtént, Szegeden. Elnök lett Ciacriais Lajos dr. alispán, alelnök Tolnaffy Béla (Kistelek), ügyvezető alelnök Szakál Lajos (Szeged), titkár Bücher Jakab (Szeged), jegyző Lipták Jenő (Mindszent), pénziárnok

Szabó Sándor (Szeged), ügyész Vedres Andor dr. (Kistelek), választmányi tag: minden főparancsnok hivatalból, Greskovics Lajos (Kistelek), Vitos János (Mindszent), Singer Rudolf (Horgos), Robasincki József (Csongrád), Molnár István (Szeged). Az alapszabály jóváhagyás végett való felterjesztésével és a további ügyek elintézésével az ideiglenes elnökség bízott meg.

— **A Györi Önkéntes Tűzoltó Testület** február hó 15-től március hó 7-ig terjedőleg tűzoltó tanfolyamot rendezett.

A tanfolyam sorrendje ez volt:

1. Február 15. este 7 óra. Megnyitás. Feeskendők, tömlők, extinkteurok ismertetése, gondozása. Működési zavarok. — Előadja Erdély Ernő segédtsízt.

2. Február 16. délután 3 óra. Létrák, mászó- és bontószerek ismertetése és gondozása. Tűzjelzés. — Előadja Formandl Agoston szakaszparancsnok.

3. Február 22. este 7 óra. Vizszerzés. Hyd-ransok szerkezete és elhelyezése a városban. Öntöző és rendes vízvezeték. — Előadja Formandl Agoston szakaszparancsnok.

4. Február 23. délután 3 óra. Kürtjelek, vezényszavak, rendgyakorlatok. — Előadja Arvay Géza gyakorlómester.

5. Február 29. este 7 óra. Gyakorlati és szolgálati szabályzat. Szolgálati beosztás Győrött; központi, kerületi és toronyórság. — Előadja Arvay Géza gyakorlómester.

6. Március 1. délután 3 óra. Teendők a tűzhöz vonuláskor, a tűznél és az oltás után. A tűzoltás taktikája. — Előadja Erdély Ernő segédtsízt.

7. Március 7. este 7 óra. A tűzek különböző nemei és azok oltási módja. — Előadja Major János segédtsízt.

8. Március 8. délután 3 óra. Vizsgálat, melyre csak azokat bocsátották, akik valamennyi órán megjelentek.

— **Grác városának** 2156 hektár területén 5216 házból 145 ezer ember lakik. Tűzoltósága melynek kötelékébe csak német anyanyelvű, keresztény vallású, katonaviselt embereket vesznek fel, 3 tiszt, 6 hivatalnok, 1 gyakorló-mester, 1 gépész, 7 csővezető, 6 h. csővezető és 65 tűzoltóból áll.

A hivatalnokok sorába, a raktárkezelőn, irodatiszteken és távirtda-kezelőkön kívül egy Feinmechaniker (villamos-szerelő) is tartozik. A köztűzoltó kezdő fizetése 880 és 200 k. A tisztek lakbéren és egyenruhaátalányon és korpótlékon kívül, kocsiatalányt és szolgálati pótlék (az ügyeletes napok czulagja) fejében 500—1000 Kt. is kapnak. A legénységnek ilyen pótlék gyanánt kivonulásoknál minden megkezdett óráért 0'80—1 K. jár. A három órságra beosztott városi tűzoltókon kívül egy negyedik órságot az önkéntes tűzoltók állítanak. Az uttesteken 1200, az épületekben 160 tűzesap áll rendelkezésre. A vízvezeték nyomása 3—5 1/2 légkör. A lovakat a fuvarozással is foglalkozó önkéntes tűzoltó-testület állítja évi 12 ezer koronáért, de állandóan készenlétben csak 5 pár ló áll. Nyilvános tűzjelző állomás van 64, a gyárakban és nagyobb ipartelepeken 71, azonkívül 222 telefonállomásról is lehet tüzet jelezni. Aki biztosítva van, az tűz esetén (a biztosító társaságra áthárítható) Löschgebührt fizet, ez a díj nagy tűz után 150 K., közép-tűznél 100 K., kis tűz után pedig 50 K.

KÜLÖNFÉLÉK.

Tartalom: Foltok. Irta: V. T. — Hivatalos rész: Meghívók. Az országos tűzoltószövetség segélyzőpénztárának évi jelentése. Menetdíjkezdvézmények az államvasutakon. Az I. magy. biztosító adománya. A kéményseprési díjtarozások. Az orsz. szövetség 1907 évi zárszámadása. A segélyzőpénztár zárószámadása. A veszprémvármegyei tűzr. felügyelő jelentéséből. Irta: Bláz y Imre. A tűzoltótisztek orsz. egyesületének közgyűlése. Egy alispáni rendelet. Nógrádvármegyéből. A budapesti tűzoltó-testületek szövetsége. A tűzrendészeti törvényjavaslat kardinális követelményei. Irta: dr. Szily József. — A tűzoltók hőse. — Lapszemle. Csongrádvármegyéből. Győr. Grác. Különfélék. Szerkesztői üzenetek. Beszerzési források.

— **A szabolcsvármegyei székház február 19-iki égése** alkalmából, az első magyar általános biztosító társaság Májerszky Béla polgármester, tűzoltóegyleti elnök kezéhez, az elnöklete alatt álló nyiregyházi tűzoltóknak a vármegyeház égésénél kifejtett önfeláldozó és sikeres mentési munkálataik jutalmazásul 1000 koronát utalványozott. **Mik e e Dezső** alispán pedig, dr. **Kon th y Gyula** önk. parancsnok kezéhez, elismerő levél kíséretében, 260 koronát küldött, kérve annak a nyiregyházi fizetett tűzoltók közt saját belátása szerint leendő kiosztását. Egyuttal pedig azt is tudatta az alispán ur, hogy az önkéntes tűzoltó egyesület tagjait, dr. **Kon th y Gyula** parancsnok által megállapítandó időben, a vármegye nevében megvendégnél kívánja. Az az egynémely helyi lapban napvilágot látott meghurcolás e szerint, amely a nyiregyházi tűzoltókra egyebek közt azt is rá akarta fogni, hogy a vármegyeház égésénél nem csak a nagyterem menyezetének a beomlását nem tudták megakadályozni, hanem hogy egyáltalában nem bírtak a tűzzel — minden alapot nélkülöző mese.

— **Eötvös Lajos**, a miskolci önk. egyesület alparancsnoka, március 18 án elhalálozott. Hirtelen kialudt életének 52 esztendejéből huszonnyolcat töltött humanus ügyünk szolgálatában s e hosszú idő alatt minden időben igazi példányképe volt a mások javáért önzetlenül munkálkodó fáradhatatlan bajtársnak. Emléke legyen áldott.

— **Feltaláló rendőrkapitány.** Molnár Lajos szekszárdi rendőrkapitány nemrég egy igen életrevaló találmányát szabadalmaztatta, mely a kocsikba fogott lovak megvadulása esetén minden veszélyt kizár. Molnár Lajos készülékét a budapesti nemzetközi balesetügyi kiállítás egyhangu határozattal elismerő oklevéllel tüntette ki. Emeli ennek értékét, hogy a bíráló bizottságban Magyarország kívül Ausztria, Németország, Francia, Olasz, Svéd, Norvégország elismert kiváló szaktekintélyei is vettek részt.

— **Záporkészüléket** alkalmaztak nemrég Chemnitzben, de nem a szinpad felett, hanem a toronyban, amelynek ott fent a magasban lakással is bíró órét ilykép nemesak abba a helyzetbe juttatják, hogy önmaga védekezhessék tűz esetén, hanem arra is képesítették, hogy a tűzoltóság megérkeztéig a harangok lezuhanását s a lépcső begyuladását megakadályozza. Ahol nem falban vezetett keményfalépcső áll rendelkezésre, ott a hamburgi katasztrófa óta megokoltnak látszik az ily intézkedés. A felvezető cső 100 mm. bőségűre van szabva, míg az esőkészülék nyílásai 8—10 mm.-esek.

— **Az állatok barátai.** Newyork számos, leglátogatottabb helyén alamizsnás szekrénykéket helyeztek el, amelyeknek üvegfedelén mindenféle pénz látható, az aranytól kezdve a cent-ig. A ládácskákra az van felírva: „Az elhagyott állatok számára.“ Az elhagyott, barát nélkül való állatok is megtalálták tehát végre a barátaikat. Van már most is olyan intézmény, ahol a megrokkant t ű z o l t ó l o v a k a t gyűjtik össze. Egy jószívű milliomos, **mr. Braly**, a newyorki Edison-Társaság alelnöke, a maga pénzén gyűjti össze ezeket a vén lovakat egy nagy istállóban, ahol azután nyugodalmasan, lustálkodva fejezhetik be az életüket, alkalmasint vissza-vissza gondolva arra az időre, amikor repülve nyargaltak végig Newyork hosszú utcáin s fülükbe hangzott a vészkiáltás sikoltozása, a nehéz szivattyu dübörgése és a gépen ülő sisakos tűzoltók kiabálása.

— **A füstölő kamrában kiűtött tűz.** Egy bécsi hentesmester füstölő kamrájában tűz ütött ki s a füstölésre szánt hentesáru vagy 110 kor. értékben elégett. A hentesmester mikor a kár megtérítését kérte, a biztosító intézet nem akart fizetni, azt mondván, hogy ez nem volt tüzi veszedelem, hanem egyszerű technikai hiba. A hentesnek nem lett volna szabad a füstölőben akkora tüzet gerjeszteni, hogy attól a füstölésre szánt áruk meggyulladjanak. A dolog perre került s a bíróság a biztosító társaságot elítélte a kár megtérítésére. Az ítélet indokolása szerint a biztosító intézet abbéli álláspontja, hogy ez nem volt tüzi veszedelem, nem helytálló. Ez a tűz csak addig volt az ipari üzem keretébe tartozó kezelési művelet, míg azokat a korlátokat meg nem haladta, melyek a cél elérését meghatározták. Amint azonban az a tűz nem füstölte az árukat, hanem megemésztette, már nem felelt meg rendeltetésének s így tűzveszedelemnek minősítendő. Mivel pedig a tűzbiztosításnak az a célja, hogy a tüzi veszedelem révén előállható károktól a biztosító megóvásék, a biztosító intézettől jogosan követelte a károsult kárának megtérítését.

— **A posta statisztikája.** A posta mindenkit kell, hogy érdekeljen, mert a mai civilizált társadalomnak épen olyan nélkülözhetetlen valamije, aminő például a vas volt a fejlődő emberiségre. Azonkívül a történelme hű tükre az emberiség haladásának. Edison és Marconi zsenije szolgálja ma ugyanazt az intézményt, amelyet valamikor oly szépen elvégezett a Longjumeau-i postillon a maga világhírű kürtjével. A világposta e nagyszerű fejlődésével mindig lépést tartott a magyar posta, amely csak újságot 4,801.695-öt szállított magyart, németet, angolt, tót, törököt, franciát, svédet, olaszt stb. vegyesen. Érdekes adat az is, hogy ebben az országban, amelynek fővárosa egyenes telefon összeköttetésben áll Budapesttől Berlinig, ahol az elmúlt évben 29 automobil szereztek be a posta számára: még mindig 1006 a faluzó levélhordók száma és 76 esetben a primitív tanyai levélgyűjtő kapcsolja be ennek az országnak részeit abba az intézménybe, amely kiterjed Vancouverig, a Fokvárosig, Izlandszigetéig és a Tűzfokig. Van azután még egy szomorú kis adat, az, hogy 14 postahivatal megszűnt vagy kis postatügnökséggé alakult át a múlt évben.

— A Hajdunánás községben furandó 9 drb kut munkáinak kivitelével a község előljárósága árlejtes alapján Szecsődi József ujfahértói vállalkozót bizta meg.

— Gyorsan égő fa. Tasmánia szigetén a Mount Wellington hegységben fedeztek fel nem rég egy Osothamnus Hookeri nevű bokrot, mely az ausztráliai cseresnyefához hasonlít s főnevezetessége abban áll, hogy rendkívül gyorsan meggyulad. Ha égő gyufával közelünk felé, egy pillanat alatt az egész fa lángokban van s naphiaszagu sötét füstje támad. Valószínű, hogy galyaiban és leveleiben aetheri olajok vannak. E fa könnyű gyúlékonysága magyarázza meg a Tasmánia szigetén gyakori erdőégetéseket is.

SZERKESZTŐI ÜZENETEK.

M. Szénsavas palackok tartalmát nem literszámmra, hanem kilogrammonként számítják. 15 liter 10 kilogramm-nak felel meg. Ennek az ára 7 korona. A palackot 60 napra ingyen adják, ha külön palack van, ugy ezt 6 koronáért töltik meg.

N. Reáljogi kéményseprői jog az, amely szabadon eladható, örökölhető és hagyományozható, szóval magánjogi szerződések és a fennálló szabályoknak megfelelő átruházások tárgyává tehető. A személyes kéményseprői jog a reáljognak ellentéte, el nem adható és nem hagyományozható.

J. Debrecen városának 140 ezer korona tűzoltó alapja van. Az alap ma is érintetlen, csak a kamatai használhatók fel a tűzoltóság céljaira.

Sz. 41563/92. közoktatásügyi miniszteri rendelet a tűzoltás elméleti és gyakorlati oktatását az állami ipariskola tantervébe beleillesztette ugyan, de mert csak „az intézet rendes költségvetésének keretén belül”, ez a költségvetés pedig más címenek egészben igénybe van véve: a rendelet megmaradt pium desideriumnak.

Beszerzési források.

KÖHLER ISTVÁN (ezelőtt **Geltner és Rausch** tulajdona) fecskeendő, szivattyú és tűzoltó-szer gyára. Iroda és mintaraktár: Budapest, VIII., József-körút 9. Gyár: Felső-vaspálya-utca 5. szám.

Budapesti Szivattyú- és Gépgyár Részvénytársaság
Budapest, VI., Váci-út 69
GYÁRT: < Gőz-, motor-, tűzfecskeendőket és kútszivattyúkat. >

SELTENHOFER FRIGYES FIAI, SOPRON
cs. és kir. udvari szállítók, gyártanak: tűzfecskeendőket és mindennemű tűzoltói felszereléseket, szivattyúkat. Központi iroda és raktár: Győző Béla és Társa Budapest, V., báró Aczél-utca 3. szám alatt (a Vigaszínház térszomszédságában).

Mátrai, Feik és Társa
Budapest. Központi iroda: VI. ker., Teréz-körút 33. Gyár: III. ker., Zsigmond-tér 7. Gyárt: mindennemű tűzoltói létrákat és tömlőmotorokat.

Walszer Ferenc tűzoltási szerek és szivattyúk gyára, harang- és fémöntőde Budapest, VI., Csángó-utca 6/B. Villamos megálló: Váci-ut, a régi vám közelében.

Sternberg és Kálmán
Budapest, VIII., József-körút 35. **GYARTUNK:** tűzfecskeendőket, kútszivattyúkat és tűzoltói felszereléseket.

Tűzoltók, kérjétek a boltostól a **TŰZOLTÓK GYUFÁJÁT!** Készül Stermann M. nagyszombati gyufagyárában. Az eladási ár 5%-a a magyar országos tűzoltó-szövetség segélypénztárának jut.

A magyar országos tűzoltó-szövetség **Gyakorló szabályzata** egyes példányainak ára tagtestületeknek és azok tagjai részére 1 kor., másoknak 2 korona. A kivonatos füzet ára 10 fillér.



Győző Béla és Társa
Budapest, V., Báró Aczél-utca 3. szám. Szállítanak fecskeendőket, felszereléseket, tömlőket.

DÍSZOKMÁNY-ÜRLAPOK
2 kor. árban; József főherceg volt védnök kis és nagy fénynyomatu arcképe, gróf Széchenyi Ödön és gróf Czirák Béla volt elnökök arcképeivel együtt 1 korona beküldése ellenében kaphatók a magyar országos tűzoltó-szövetség irodájában

Tűzbiztos mázolás.

Nedves épületek kiszáritása. Házigomba kiirtása. Száritó-Fűtési, Impregnáló és Mázoló Vállalat Budapest, V., Pannónia-u. 2/B. Telefon 21-04.

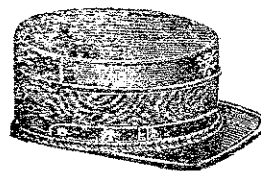

Tűzoltó-sapkákat legjobban és legolcsóbban készít **Ritscher Zsigmond és Fia Körmenden.** Kívánatra árjegyzék és mintasapka.

A Magyar fém- és (Budapest-Kőbánya) lámpa-árugyár r. tg. által gyártott „Optimus” kézi tűzoltókészülék
ára 8 1/2 liter ürtartalommal . . . 65 K.
10 1/2 ” ” ” ” ” 75 K.

Magyar nemez ipartársaság
Eisner Testvérek Kőszeg.
tűzoltó sisakok egyedüli gyára Magyarországon. Tessék ügyelni a védjegyre!

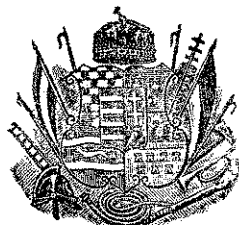

TÜZRENDÉSZETI KÖZLÖNY

AZ ORSZ. TÜZOLTÓ-SZÖVETSÉG HIVATALOS LAPJA.

Megjelenik minden hó második szombatján.
Hirdetéseket felvenni a kiadóhivatal egyedül
jogosított.

A lap azétküldésére vonatkozó felszólalásokat az
országos szövetség elnökségéhez kell intézni; a
hová az előfizetések s hirdetések díja is küldendő.

Laptulajdonos:
A MAGYAR ORSZÁGOS TÜZOLTÓ-SZÖVETSÉG.
Kiadóhivatal:
az Országos Tűzoltó-Szövetség Irodája
VII., Rákóczi-út 38.
Telefon 96-33.

Előfizetési ára, egész évre, 5 korona.
Tagtestületeinknek ingyenpéldány jár.
A szerkesztő címére irányított oly kéziratokra,
melyekért írjuk díjazásra formál igényt, kér-
jük rávezetni a megjegyzést, hogy stízsület-
díjért.

Felelős szerkesztő: MARKUSOVSKY BÉLA, VIII., Kun-utca 2.

Gróf Széchenyi Viktor.

Széchenyi István gróf halálának 48-ik évfordulóján (április 8.), a „legnagyobb magyar“ emlékezetét az eddiginél nagyobb fényvel, benső, ünnepies lelkesedéssel ujitotta fel a magyar ifjúság, mely a közel multban, a Széchenyi-hagyományok istápolására és szolgálatára, egy hatalmas egyesületben: az Országos Széchenyi-szövetségben“ tömörült. Az ünnep, melynek országos jelleget adott a képviselőház résztvevése (Návay Lajos alelnök vezetésével küldöttségileg képviseltette magát), megjelent a Széchenyi grófi nemzetség csaknem valamennyi férfi-tagja. Ott volt a mi elnökünk Széchenyi Viktor gróf is, sőt hosszabb beszédet is intézett az ifjakhoz, melyben egyebek közt a következőket mondotta:

„A nemzeti elernyedés szomoru napjaiban, mikor úgy látszott, hogy sivár és disztelen elmulás lesz nemzetünk sorsa, a Gondviselés Széchenyi Istvánt adta a magyarnak, hogy felrázza aléltságából és egy, bár küzdelmes, de nagyszerű jövőt tűzzön ki számára. Sok félreértés és rosszakarat-szülte megpróbáltatás után térhetett csak rá a nemzet a Széchenyi által kijelölt utra, a munka és fejlődés útjára. Nagy elmaradottságát csak rohamos fejlődéssel pótolhatta, aminek fényes, de egyuttal szomoru és kóros

jelenségei is vannak. Az utóbbiak közé tartoznak az ambíciók féktelen túlekedése, a kötelességtudás fogalmának elkopása, a kevésbé kívánatos idegen elemek beözönlése és ezekből folyólag a realitás hiánya a nemzeti élet csaknem minden pontján. A szomoru jelenség pedig az, hogy ámbár a Teremtő minden jó tulajdonsággal megáldotta a magyar fajt, ezek a tulajdonságok, mikor a tespedésből felébresztett nemzet megkezdte a haladást, csak hirtelen fellobbanások alakjában s majdnem kizárólag a jogi, illetve politikai és gazdasági pályán érvényesültek. De a mindennapi, hangyaszerű, a szürke, unalmas, a kitarító munkássághoz nem volt meg a hajlandóság!“

Ezta beszédet egész bátran hozzánk tűzoltókhöz is intézhette volna a mi szeretett Elnökünk, akit szintén a teljes csüggetegség napjaiban, mikor úgy látszott, hogy intézményünk már-már a visszafejlődés lejtőjére jutott, akkor, (1902-ben) adott nekünk a Gondviselés.

Széchenyi Viktor gróf, akár csak István bátyja a magyart, felrázott bennünket tűzoltókat.

Az első kínálkozó alkalommal (1903) kilépett a világ elé. Megjelent élünkön a nemzetközi tűzoltó-szövetség londoni kongresszusán, amelyet nevünkben mindjárt meg is hívott

hazánk fővárosába, hogy lássák, mint ahogy tényleg meggyőződtek róla Budapesten (1904) a külföld hitetlen bajtársai, miszerint a humanizmus terén küzdőknek legelső sorában van méltó helyünk. Azután a szegedi nagygyűlésen (1905) csendült meg a hangja, mély nyomokat hagyó, hatalmas, megnyitó beszédében hangoztatván amaz elveket, amelyeknek megvalósítása egyedül biztos alapja annak a nagyszerű ábrádnak, melyen kell, hogy Nagymagyarország még egyszer kiépüljön. Végre pedig Itália kék ege alatt, Milanóban (1906) nagyhirű külföldiekkel való versenyben direkt győzelemre is vezette — ernyedetlen kitartásával — a vidék egyik önkéntes testületét, a nyiregyházit.

Mikor pedig ilyen kellőképp megalapozta volna jó hírnevünket, mikor bebizonyította a világ előtt, hogy tűzoltói téren is vagyunk valakik: akkor megkezdte a küzdést a nagyobb akadály, a hazai közöny, az átkos kicsinyhitiség ellenében.

Nyilegyenesen haladva a cél, mindnyájunk célja felé, sikerült neki a hazai tűzoltóságokat bizó reménységgel és igy új erővel látni el; sőt a kormányt is rábirni, hogy szakítson a régi nemtörődömséggel. És a szebb jövőtígérő tűzrendészeti törvényjavaslat, legalább tervezetben, immár készen van.

Amit az ambíciók féktelen túlekedéséről, a kötelességtudás fogalmának elkopásáról, nem mihozzánk intézve, mondott, azt vegye nálunk is ki-ki magára, akit megillet; de a jó tulajdonságokat, melyeknek megléte szintén kétségtelen, ne engedjük tovább pusztá fellobbanások alakjában érvényesülni.

Kövessük az előttünk világoló legszebb példát, a mi fix pontunkat; kövessük a céltudatos, kitartó munkásság példaképét: gróf Széchényi Viktort, akit V. éves szolgálati éremmel történt kitüntetése alkalmából, mi is lelkünk egész melegével üdvözlünk.

HIVATALOS RÉSZ.

586
1908. szám

Jegyzőkönyv.

Felvétellett Budapesten, 1908. április 11-én, a magyar országos tűzoltószövetség elnökségének ülésében.

Elnök: Széchényi Viktor gróf, majd dr. Óvári Ferenc alelnök.

Jegyző: Breuer Szilárd titkár.

Jelenvoltak: dr. Balogh Dezső pénztárnok, Apáthy Vilmos, Barabás István, dr. Glósz Kálmán, Szabados Imre, Szabó Gyula, dr. Szily József, Varga Lőrinc, dr. Vass János, Vida Pál, előadók, ifj. Bitskey Illés segédtitkár és Tankóczy Gyula szatmárnémeti parancsnok, mint a nagygyűlést rendező bizottság kiküldöttje.

40. Elnök az ülést megnyitván, titkár bejelenti, hogy a kedvezményes vasuti jegy tárgyában tett újabb előterjesztésre a kereskedelemügyi Minisztertől azon leirat érkezett, hogy évenként csak egy közgyűlés-jellegű gyűléshez adhat kedvezményt s hogy ennek folytán az orsz. választmányi gyűléshez jegyigazolványt nem kért az elnökség, nehogy a nagygyűlés jegykedvezménye veszélyeztessék. Tudomásul vétetett.

Titkár azon bejelentése, hogy:

41. Gróf Széchényi Ödön pasa, aki újabban tábornaggyá lépett elő, legújabb fényképét küldötte meg az ülésterem részére;

42. a Szabolcs vármegyei szövetség megalakítását dr. Konthy Gyula nyiregyházi parancsnok megkezdette;

43. a Bácsbodrog vármegyei szövetség beküldötte közgyűlési jegyzőkönyvét;

44. a Belügyminiszteriumnak vélemény adott a Csongrád vármegyei tűzoltószövetség és

45. az Alsók-Sarkadi önk. testület alapszabályairól;

46. Heves vármegye alispánjának a gyöngösi gabonacsarnok tánctermének tűzbiztonsága,

47. Rimaszombatnak egy benzinmotoros favágó tűzbiztonsága,

48. Szatmárnémetinek szerek beszerzése,

49. Kőrmendnek tololétra beszerzése,

50. Marosvásárhelynek tűzoltóaktanya építése tárgyában;

51. hogy kipróbáltatott Ujpest, Nyiregyháza, Berettyóújfalú, Fajszt, Nagyveleg, Kálnó és az 1. honvédszávezred feekendője;

52. hogy a m. á. vasut igazgatóságához átirat intéztetett a műhelytűzörtségek egyenruházatának szabályszerűsége iránt;

53. hogy a Sopron vármegyei szövetség bejelentette, miszerint a községek feekendőinek egységessé való átalakítása folyamatban van s hogy Csornán járási tanfolyamot tart Szabó Gyula vezetése alatt;

54. hogy a Somogy vármegyei szövetség bejelentette, miszerint községesoportonként tanfolyamokat rendez, amelyek előadói között Szabados Imre előadó is van;

55. hogy Temes vármegye alispánja át-

iratunk folytán a községeket rendeletileg utasította tűzrendészetük rendezésére, tudomásul vétettek.

56. Elnök szükségét látván annak, hogy a **nagy-szombati gyufagyárban** készülő „tűzoltógyújtó“ gyártása ellenőriztessék, felkérte erre **S e n d l e i n Jánost**, a felügyelőbizottság tagját, aki azonban e felkérésnek eleget nem tehet.

Az elnökség ezen elnöki intézkedést jóváhagyólag tudomásul vevén, a szemle megejtésére **br. Clauer Elek** pozsonyi szakaszparancsnokot kéri fel és a szokott utiköltségeket a jelentés beérkezéssel kiutalványozza.

57. **Papp Ferenc** szegedi parancsnok azon kérése, hogy tisztibizonyítványa a díszesebb okmányúrlapon állíttassék ki, teljesíteni rendeltetett az esetben, ha folyamodó a kiállítás költségeit viseli.

58. **Papp Ferenc** szegedi parancsnok a **szegedi tanítóképezde** vizsgájához vizsgabiztos kiküldését és a hallgatók részére bizonyítvány kiadását kéri.

Az elnökség a vizsgához **Varga Lőrinc** előadót küldi ki, annak utiköltségeit a jelentés beérkezéssel kiutalványozza és kimondja azt, hogy a hallgatóknak a tanintézet címe alatt kiállítandó látogatási igazolványt ad, **Papp Ferenc** parancsnokot pedig a vizsga napjának bejelentésére felhívni rendeli.

59. **Titkár** bejelenti, hogy a **magyaróvári gazdasági akadémia** ifjusága őt egy tűzoltói tanfolyam tartására felkérte volt, hogy azonban ő akadályoztatása miatt nem mehetvén el, előadónak **dr. Balogh Dezsőt** ajánlotta, aki e tiszteletet el is vállalta. A tanfolyam költségeit a földművelési Miniszter engedélyezte. Május 14—25. napjain 20 elméleti és 15 gyakorlati óra fog tartatni. A hallgatók a szokásos füzetek átengedését és bizonyítvány kiadását kérik.

Az elnökség e jelentést jóváhagyólag tudomásul vevén, a füzetek megküldését elrendeli és kimondja egyben azt is, hogy a hallgatóknak a tanintézet igazgatósága útján látogatási igazolványt fog kiadni.

60. **Vollay Elemér** iglói lakos azon kérélmének, hogy június 8-án tisztí vizsgát tessen,

az elnökség helyt ad és a vizsgabizottságba **Breuer Szilárd**, **dr. Balogh Dezső** és **Szabó Gyula** előadókat küldi ki, folyamodót pedig felhívja, hogy okmányait, valamint a vizsgadíjat idejékorán mutassa be, végül **Szabó Gyula** szokásos utiköltségeit kiutalványozza.

61. **Titkár** előterjesztésére kimondja az elnökség, hogy a **gyakorlószabályzat kivonata** 5000 példányban kinyomatja és a szükséges költségek engedélyezése iránt az orsz. választmány elé javaslatot terjeszt.

62. **Titkár** jelentése, mely szerint a **Belügyminiszter** a **közigazgatási tanfolyamok** előadóit a felterjesztésnek megfelelően kinevezte és az elnökséget a kolozsvári és marosvásárhelyi tanfolyamok ellenőrzésére felhívta, továbbá a kolozsvári önk. testület választmányának felolvasott beadványa, mely szerint a kolozsvári tanfolyam ellenőrzésére vonatkozó múlt évi jelentést kiadni kéri,

tárgyaltatván, határozatilag kimondatott, hogy a kolozsvári és marosvásárhelyi tanfolyamok ellenőrzésére **dr. Glósz Kálmán**, a kassai tanfolyamhoz **Apáthi Vilmos**, a debreceni tanfolyamhoz **titkár**, akadályoztatása esetén **Vida Pál** küldetnek ki, e kiküldetés költségei az írásbeli jelentés bevárásával utalványoztatnak; a hallgatóknak a szokásos füzetek megküldetési rendeltettek és a látogatási igazolvá-

nyok nyomtatási költségei engedélyeztetettek; végül a kolozsvári testületnek a kívánt jelentés másolatban kiadatni határoztatott, az előadók figyelme pedig felhivatott arra, hogy ahol egységes fecskendő nincs, a nem egységes gép csereképpen való beállításával esetleg a szomszédos községből lenne egységes gép behozandó.

63. Felolvastatván a kolozsvári testületnek két rendbeli beadványa, melyben a sisakok hazai gyártása érdekében az elnökséget intézkedésre hívja fel, a sisak sárga fényborítását pedig a fekete-sárga színek miatt mellőzni kéri,

az elnökség a sisak-rangjelzés kérdését az orsz. választmány elé terjeszteni rendeli azzal, hogy ennek módosítása sem hazafiui, sem financialis okokból nem javasolható; a sisakgyártásra újabb berendezkedett „Eisner testvérek“ kőszegi gyáranak megtekintésére **Barabás István** előadót mielőbbi jelentés bevárása kapesán kiküldi, utiköltségeit kiutalványozza, a kolozsvári testületet pedig e határozataról értesíteni rendelte.

64. A kereskedők orsz. egyesülete felhíván az elnökség figyelmét arra, hogy a **Vacuum Oil Company r. t.** a petrolumot kocsikban szállítja a házakhoz s ezen kezelés tűzveszélyt is okozhatna, az elnökség bekérte Nagyvárad, Kolozsvár, Komárom, Tatatóváros, Temesvár, Szombathely városok tűzoltóparancsnokainak erre vonatkozó véleményeit és április 6-án, **dr. Óvári Ferenc** alelnök vezetése alatt bizottságilag is megvizsgálta az almásfüzitői telepen a kezelés módszerét és eszközeit. E bizottság jelentése szerint a tartánykocsik, a boltitartányok, valamint a kezelés teljesen megfelel a jelenleg fennálló rendeleteknek, sőt bizonyos tekintetben még előnyösebbnek is mondható.

Az elnökség e jelentést tudomásul vevén, a felmerült utiköltségeket kiutalványozza, netán felmerülő alkalomadtán pedig a konstataált észleleteket a vélemény megadásánál felhasználni rendelte.

65. **Tankóczy Gyula** szatmárnémeti parancsnok bejelentvén a **nagygyűlés** helyi bizottságnak megalakulását, kéri, hogy a mászófal költségeihez a szövetség 1000 K segélyt engedélyezzen, vállalja magára a versenyszerek szállításának és biztosításának költségeit és küldje ki titkár 2 ízben a helyi rendezés megbeszélése céljából Szatmárra; bejelenti továbbá, hogy a szükséges helyiségek, szerek rendelkezésre állanak, a város és a hölgyek két nagyobb, egyesek több kisebb díjat fognak a versenyekhez adományozni s hogy a nagygyűlés idejéül augusztus 14—17 napjait hozza javaslatba, a programba pedig a Szatmár vármegyei szövetség alakuló gyűlését is kéri beilleszteni.

Elnök kijelenti, hogy egy versenydíjat ő is bocsát a jury rendelkezésére.

Hosszabb tárgyalás után tudomásul veszi az elnökség **Tankóczy Gyula** jelentését és köszönettel elnök ajánlatát is, a nagygyűlés idejéül elfogadja aug. 14—17. napjait és a program főbb pontjait a következőképpen állapítja meg: aug. 14-én érkezés, ismerkedési estély; aug. 15-én d. e. 7—10-ig versenygyakorlat, 8—10-ig kiküldöttek igazolása, 10—11-ig elnökségi ülés, 11—12-ig választmányi gyűlés, 12—1/2 1-ig segélyzöpénztári közgyűlés, d. u. 3—4-ig a Szatmár vmegyei szövetség alakuló gyűlése, 4—8-ig versenygyakorlat; aug. 16-án 8—10-ig a jury ülése és kiküldöttek igazolása, 10—1-ig nagygyűlés, d. u. 4—5-ig választmányi gyűlés, 5—6-ig a szatmári-tűzoltóság gyakorlata;

aug. 17-én kirándulások. Kimondja továbbá az elnökség, hogy felolvasást nem rendez; a vasutaknál 50 %-os kedvezményt kérelmez, a rendezési munkálatokban való közreműködés céljából a titkárt két ízben Szatmárra kiküldi; a választmánynak a szerek szállítási és biztosítási költségeit megadni javasolja, versenydíjakra pedig 1000 K-t hoz javaslatba olyképen, hogy 3 nagy díj mellett, 300 K értékben 15 kisebb díj is legyen a kiválóan kiemelkedő jó vezetők és szerelők jutalmazására. A versenyprogram 3 sorozatból állítatik össze, u. m.: I. Kocsifecskendő és angol dugólétra együttes iskola- és gyorszerelése a kisebb szerelősorporttal; II. Előkoosival bíró mozdonyfecskenő, tömlőmotola és gráci támrudas létra együttes iskola és gyorszerelése a 9 főnyi szerelősorporttal; III. Taktikai támadás vízzel; a program I. és II. sorozata közül csak egyre-egyre lehet jelentkezni. Mászofal építését az elnökség nem javasolja, az ekkép megtakarított összeget inkább díjakra s netáni házrongálások megtérítésére kívánja fordítani. A jury működését illetőleg kívánatosnak tartja, hogy az megalakulásakor eljárásának főbb irányait állapítsa meg és az osztályozást minden szerelés után azonnal ejtse meg. Mindeme megállapodások az orsz. választmány elé terjesztetni rendeltettek.

66. Előterjesztetvén az I. magyar ált. biztosító-társaság-nak levele, melynek kapcsán 5000 K-t adományozott tűzoltók jutalmazására, az elnökség az összeg ily címen való szétosztását, megfelelő adatok hiányában és az ellenőrzés lehetőségének kizárt volta miatt, nem tartja kivihetőnek s e helyett megfelelőbbnek véli, ha az összeg alapítványképen helyeztetnék el és kamatai tűzoltói szolgálat folytán nyomoru helyzetbe jutott tűzoltók vagy elszegényedett tűzoltói árvák és özvegyek segélyezésére fordíthatnának. Felkérni rendeli tehát az adományozó társaságot, hogy ezen alapítvány létesítéséhez járuljon hozzá és az alapítólevél megszerkesztését tegye lehetővé.

67. A Belügyminiszter visszaküldvén a szövetség alapszabályait azzal, hogy a kötelező csatlakozásra vonatkozó 4 pont belőle törlendő, az elnökség elíratot további illetékes eljárás végett a nagygyűlés elé terjesztetni rendeli s kimondja, hogy a Szatmárt tartandó nagygyűlés még a régi alapszabályok szerint lesz megtartandó.

Elnök távoztával alelnök foglalván el az elnöki széket,

68. a magy. tűzoltótisztek orsz. egyesületének azon átirata, hogy egyelőre csak a tűzfelügyelők rangjelzése állapíttassék meg, ellenben a szövetségi tisztviselők rangjelzése a szabályzat általános revideálásával kapcsolatban, tüzessék ki egy későbbi választmányi gyűlés napirendjére, a választmányi gyűlés elé terjesztetni határoztatott.

69. A népies pályamű kinyomatását illetőleg

az elnökség felhívta Barabás Istvánt, mint a mű szerzőjét, hogy a kéziratot küldje be, Breuer Szilárd titkárt pedig megbizta a mű revideálásával, az ábrák megállapításával, a minek megtörténtével ugy vidéki, mint fővárosi nyomdaktól ajánlatok lesznek bekérendők; az orsz. választmány elé azon javaslatot terjeszti az elnökség, hogy a mű nyomtatási költségeit elvileg már most engedélyezze.

70. A Somogy vármegyei szövetség azon javaslata, hogy a közoktatásügyi

Miniszter kéressék fel az iskolákban tartandó tűzriadók kötelező tartásának elrendelésére s hogy a szövetség dolgozzon ki a riadók mikénti megtartását szabályozó utmutatást,

az elnökség pártolólág terjeszti az orsz. választmány elé.

71. Az országos szaktanfolyam rendezése tárgyában

az elnökség azon javaslattal járul az orsz. választmány elé, hogy a tanfolyam a múlt évi módozatok mellett, július 5—24. napjain tartassék meg Budapesten; tanfolyam-parancsnokul felkérte dr. Szily József, előadókul Breuer Szilárd, dr. Balogh Dezső, Szabó Gyula, Markusovszky Béla, Kállay Imre és Oleják Károly; az elnökség javaslatba hoz ismét 5 stipendiumot a 100 K és általában kéri a költségeknek engedélyezését. Dr. Szily József javaslatára elrendeli továbbá az elnökség, hogy a felhívásban figyelmeztessenek a hatóságok és kiküldők, hogy kiküldötteiknek ne adjanak nagyobb segélyt, mint a mennyi a szövetségi stipendium összege, mert ez nem kívánatos, sőt káros, s hogy mindenkor jelentsék be már a jelentkezés alkalmával azt is, hogy a kiküldött részükről mily segélyben részesül.

72. A Somogy, Zala, Bars, Hajdu, Szepes, Pozsony, Temes vármegyei szövetségek részéről bejelentett tagtörölések és tagdíjhátralékok törlése illetve visszatérítése iránt ide intézett beadványok, továbbá pénztárnok kimutatása a több év óta hátralékos testületekről,

az orsz. választmány elé terjesztetik azzal, hogy a törölések elrendeltessenek, a már befizetett tagsági díjak azonban vissza ne téríttessenek; a régi hátralékosokra vonatkozólag pedig azt javasolja az elnökség, hogy küldésük nekik még egyszer egy ultimatuszerű felhívás és figyelmeztetés azzal, hogy a mennyiben hátralékukat az év végéig nem rendeznék, törölteknek fognak tekintetni és a tagok sorából tényleg törlendők lesznek.

73. Pénztárnok betérjesztvén jelentését a pénztár I. negyedéről, mely szerint a bevétel 13,236 K 97 f., a kiadás 2927 K 42 f. volt,

az tudomásul vétetett.

74. A felügyelő bizottság jelentése a pénztárnak ápril 8-án megejtett pénztárvizsgálatáról

az orsz. választmány elé terjesztetni rendeltetett azzal, hogy a javasolt értékpapírvásárlás azért nem vihető keresztül, mert a pénztár készpénzkészlet nélkül nem hagyható.

75. A legközelebbi ülés határidejéül június 20-ikának d. u. 3 órája tűzetett ki.

76. A jegyzőkönyv hitelesítésére felkértek dr. Szily József és Szabó Gyula előadók.

Több tárgy nem lévén, ezzel az ülés véget ért.

Kmft.

Gróf Széchenyi Viktor
elnök.

dr. Óvári Ferenc
alelnök.

Breuer Szilárd,
titkár.

Hitelesítjük:

Szabó Gyula
előadó.

dr. Szily József
előadó.

763

1908 sz.

Jegyzőkönyv.

Felvétellett Budapesten 1908. évi ápril hó 11-én a magyar országos tűzoltó szövetség segélyző pénztára elnökségének ülésében.

Elnök: gróf Széchényi Viktor. Jegyző: Breuer Szilárd titkár. Jelen voltak: Dr. Óvári Ferenc alelnök, Barabás István, Vida Pál. előadók, és ifj. Bitskey Illés segédtitkár.

13. Elnök az ülést megnyitván, titkár jelenti, hogy újabban Borsod és Szatmár vármegye mondotta ki kötelezően a községek tűzoltóinak a segélyző-pénztárba való beiratását, Hont, Győr és Szepes vármegye pedig ajánlotta ezt a községek figyelmébe.

Tudomásul vétetett.

14. Titkár azon jelentése, hogy az I. m. ált. biztosító társasághoz annak 50 éves jubileuma alkalmából üdvözlő irat intéztetett s hogy a társaság e figyelmet ugyancsak átiratban köszönte meg,

tudomásul vétetett.

15. Azon jelentés, hogy Hobel Péter, Noszál Lőrinc, Tóth Mihály, Kungl Ádám, Parragh János segélye a felterjesztésnek megfelelően utalványoztatott,

tudomásul vétetett.

16. A közgyűlés idejéül a Szatmárt tartandó nagygyűlés első napja állapotot meg.

17. A felügyelő-bizottság azon jelentése, hogy a pénztár az ápril 8-án meg-ejtett vizsgálat alkalmával rendben találtatott s hogy 10.000 K árban értékpapír lenne vásárlandó,

tudomásul vétetvén, az értékpapírok vásárlásával az elnökség bízott meg.

18. Káldi Ferenc (Körmend) március 15-én tűznél 24 nap alatt gyógyuló tüdőhuratot kapván,

az I. m. ált. alapítványához 48 K segélyre felterjesztetni rendeltetett.

19. Hajdu József (Berettyóújfalú) március 11-én tűznél, gépemelés közben, lágyéksérvet és hülés folytán izületi lobot kapott, mely 15 nap alatt gyógyult.

Az I. m. ált. alapítványához 30 K segélyre felterjesztetni rendeltetett.

20. Horosz János térdét (Ungvár) március 20-án tűznél szög sértette meg, minek folytán 21 napig munkaképtelen volt.

Mint hogy a testület csak 6 nappal a sérülés után lépett újból a tagok sorába, sérültek segélyre való igényjogosultsága ugyan nem állapítható meg, mégis kivételesen és méltányosságból az I. m. ált. alapítványához 21 K segélyre felterjesztetni rendeltetett, azonban oly figyelemzetetessel, hogy ily mulasztás ismétlése esetén segély adatni nem fog.

21. Schönfeld Zsigmond, Cselle József (Kisvárd), Veldi Mihály, Németh György (Tolnatajási) eseteiben az orvosi zárjelentés bevértatni határozatott.

Több tárgy nem lévén, ezzel az ülés véget ért.

Kmft.

Gróf Széchényi Viktor
elnök.

Breuer Szilárd
titkár.

587

1908 sz.

Jegyzőkönyv.

Felvétellett Budapesten 1908. április 12-én a magyar országos tűzoltószövetség országos választmányának közgyűlésében.

Elnök: Széchényi Viktor gróf. Jegyző: Breuer Szilárd titkár. Jelen voltak: dr. Óvári Ferenc alelnök, Széchényi Frigyes gróf felügyelő-

bizottsági tag, dr. Balogh Dezső pénztárnok, ifj. Bitskey Illés segédtitkár, Apáthy Vilmos, dr. Glósz Kálmán, Szabados Imre, Varga Lőrinc, dr. Vass János, Vida Pál előadók, dr. Szily József a budapesti szövetség elnöke, előadó, Szabó Gyula, a Sopron vármegyei szövetség alelnöke, előadó, Jászberényi Miklós a Heves vármegyei szövetség kiküldöttje, Köhler István a Pest vármegyei szövetség alelnöke, Tóth Károly a Torontál vármegyei szövetség kiküldöttje, Publíg Ernő a Hajdu vármegyei szövetség kiküldöttje, Zsiga János a Csanád vármegyei szövetség alelnöke, Ranezay József a Szepes vármegyei szövetség kiküldöttje, Blázy Imre a Veszprém vármegyei szövetség kiküldöttje, Szigethy István a Bácsbodrog vármegyei szövetség alelnöke, Knortzer György a Zala vármegyei szövetség elnöke, Horoczky Gyula a Vas vármegyei szövetség kiküldöttje, dr. Kovacsics Lajos a Temes vármegyei szövetség kiküldöttje, dr. Burchardt-Bélaavary Rezső a Fejér vármegyei szövetség alelnöke, Wehofszky Béla a Somogy vármegyei szövetség kiküldöttje.

Elmaradásukat kimentették: Hellebronth Géza, Sendlein János, dr. Marinovich Imre felügyelőbizottsági tagok és Barabás István előadó.

1. Elnök megnyitván a gyűlést, dr. Óvári Ferenc napirend előtt szót kér s üdvözlővén elnököt azon alkalomból, hogy tűzoltói ténykedésének 5-ik éve eltelt, átnyújtja neki az V. éves szolgálati érmet.

Elnök megköszönvén a kitüntetést, ugyancsak üdvözlő dr. Óvári Ferenc alelnököt 20 éves tűzoltói működése alkalmából és átnyújtja neki a XX. éves szolgálati érmet.

Dr. Óvári Ferenc köszönő szavai után, elnök felkéri a jegyzőkönyv hitelesítésére Ranezay József és Horoczky Gyula szövetségi kiküldötteket.

2. Az elnökség azon javaslatát, hogy Lukáts Gyula előadó lemondása ne vétessék tudomásul, hanem hogy felkéressék tisztének további megtartására,

a választmány szavazati többséggel egy szavazat ellenében magáévá teszi és Lukáts Gyulát előadói tisztének további megtartására felkérni rendeli.

3. Az elnökség évi jelentése felolvasottnak tekintvén,

tudomásul vétetett és Tóth Károly indítványára az elnökségnek és a tisztikarnak jegyzőkönyvi köszönet szavaztatott. A testületnek kötelező csatlakozása tárgyában teendő mozgalmaknál dr. Vass János az elnökség támogatását kívánván igénybe venni, az orsz. választmány ezt helyeslőleg tudomásul veszi és ily értelemben az elnökséget esetről-esetre való közbenjárásra utasítja.

4. Az 1907. évi zárszámadás felolvasottnak tekintvén,

tudomásul vétetett.

5. A felügyelőbizottságnak a pénztár vizsgálatáról szóló jelentése tudomásul vétetett és a pénztárnoknak a felmentvény megadatott; a bizottság által javasolt értékpapírvásárlástól az orsz. választmány az elnökség javaslata értelmében eltekintett.

6. A segélyzőpénztár évi jelentése és zárszámadása felolvasottnak tekintvén, tudomásul vétetett.

7. Az elnökségnek a tagsági díj hátralékok törlésére és visszaulálására, valamint a bejelentett tagtestületek törlésére és a régi hátralékosok megintésére vonatkozó javaslatát

az orsz. választmány elfogadta és ennek alapján Leibicz, Oszlány, Tajnasári, Nagyugrócz, Fityeháza, Sormás, Szepetnek, Murakeresztur, Felbár, Nyékvárkony, Balmazújváros, Hadház, Mikepéres, Nádudvar, Sámson, Vámospéres, Hajduböszörmény, Jezvin, Németremete, Obád, Péterfalva, Temesujfalu, Theés testületeit és hátralékait törölte, ellenben Tetőtlen törlését mellőzte, Temesgálya múlt évi törlését pedig érvénytelennek nyilvánította. Törlésbe hozatott továbbá Balhás, Basal, Belezna, Hatvan, Karád, Pata, Nemesvid, Udvarhely, Apáti, Szakácsi, Viszló, Poklosi, Somogy vármegyei testületek régebbi hátraléka. Végül utasított az elnökség, hogy a több év óta tagdíjjal hátralékban lévő Alsókubin, Dicsőszentmárton, Igazfalva, Vaskoh-Barest, Csongrád, Egeres, Ferenczfalva, Kisszeben, Lajtafalva, Marosludas, Mezőberény, Nagyenyed, Nagyigmánd, Nagyszöllős, Nagymihály, Nagysalló, Párkány, Radnóth, Sárospatak, Sátoraljaújhely, Torockó, Beczkó, Baán, Bellus, Felsőmotesicz, Horócz, Illava, Pruszkabohunic, Puchó, Trencsén, Zayugrócz, Püspök-ladány testületeket a hátralék befizetésére még egyszer hívja fel és amennyiben azt az év végéig nem rendeznék, a tagtestületek sorából törölje azokat. A Zala vármegyei szövetség azon kérelmét, hogy a Sormás és Murakeresztur utáni túlfizetés neki visszautaltassék, valamint Szigethy István azon javallatát, hogy a vármegyei szövetségek testületeitől jövő tagdíjküldeményeket, az iroda ne vegye át, a választmány nem találta teljesíthetőnek, illetve elfogadhatónak.

8. Az **alapszabályokra** érkezett belügyminszteri leirat tárgyában a választmány elfogadta dr. Szily József javaslatával szemben az elnökség javaslatát, amely szerint az, illetékes további eljárás végett, a nagygyűlés elé terjesztetik.

9. A Szatmári **nagygyűlésre** vonatkozó elnökségi javaslatot hosszabb megbeszélés után az orsz. választmány elfogadta, a versenyek rendezését elrendelte, a szerek szállításának és biztosításának költségeit, a versenydíjakra kért 1000 K költséget engedélyezte és dr. Glósz Kálmán javaslatára felhatalmazta titkárt, hogy amennyiben a versenygyakorlatok miatt valamely házfalnak deszkával való bevonása szükségessé válnék, azt a szövetség költségén eszközöltesse. Elfogadta továbbá a választmány a versenyek három sorozatu programját s kimondotta, hogy a feckendőszerelésnél csak egyféle feckendőalakra lehet jelentkezni. Jászberényi Miklós javaslatára, elrendelte a választmány, hogy a versenyeknél kellő elzárt tér biztosíttassék a tiszteknek, valamint a néző legénységnek is, Szabó Gyula indítványára pedig megbizta titkárt egy osztályozási szabályzat elkészítésével, amely szerint a jury az osztályozásnál egyöntetűen, gyorsan és igazságosan járhatna el; e szabályzat tervezete a legközelebbi elnökségi ülésen bemutatandó lesz.

10. Az **országos szaktanfolyam** rendezésére vonatkozó elnökségi javaslat elfogadtatván, a tanfolyam költségei általában és 5 stipendiumra 500 K engedélyeztettek és a tanfolyam rendezésével az elnökség bízott meg; tanfolyam-parancsnokul dr. Szily József, előadókul Breuer Szilárd, dr. Balogh Dezső, Szabó Gyula, Markuszovszky Béla, Kállay Imre és Oleják Károly felkéretni határozatott; az elnökségnek a felhívásra vonatkozó javaslata pedig szintén elfogadtatott.

11. A **szolgálati érmeknek** a kötelezett tűzoltók

részére való kiadását az elnökség javaslatba hozván oly kikötéssel, hogy az csak a vármegyei szövetség illetve az I. foku tűzrendészeti hatóság útján történhessék,

a választmány, hosszabb vita után, szótöbbséggel azt elfogadta, miután az alapszabályok értelmében erre való illetékességét megállapította ép úgy mint azt is, hogy az éremszabályzat miniszteri jóváhagyást nem igényel; a feltételt kiegészítendőnek találta azonban még azzal, hogy a kötelezett tűzoltóság a kormányrendeletben, a vármegyei és községi tűzrendészeti szabályrendeletekben előirt kötelezettségeknek megfelelt légyen.

Dr. Szily József e határozat ellen felebezést jeleltetvén be, a választmány — dacára annak, hogy e kérdésben végérvényesen dönt és az a nagygyűlésnek fentartva nincs — erről a nagygyűléshez való jelentéstételre az elnökséget utasítja.

Dr. Óvári Ferenc indítványára kimondja továbbá a választmány, hogy az érem kiadását az egyenruhától nem teszi függővé és a szabályzat 5., 7., 8. §§-ait ennek megfelelően módosítja. Szigethy István azon indítványát, hogy az V. éves érem szüntettessék meg, a választmány elvetette.

12. A **népies pályamű** kiadásáról szóló elnökségi jelentés tudomásul vétetvén, a könyv kiadási költségei elvben engedélyeztettek; egyben pedig elhatározatott, hogy a második pályamű szerzője 300 K tiszteletdíj ellenében felkéressék, művének a bíráló szerinti átdolgozására és újabb bíráló alá való bocsátására; mely bíráló kedvező volta esetén a díj kifizetendő és a mű kinyomatása napirendre tűzendő lesz.

13. A **gyakorló-szabályzat** kivonatának 5000 példányban való kinyomatását a választmány engedélyezte és az erre szükséges költségeket kiutalványozta.

14. Előterjesztetvén a **tűzfelügyelők rangjelzésére** vonatkozó elnökségi javaslat, valamint a tiszt egyesületnek a szövetségi tisztviselők rangjelzésére vonatkozó elhalasztó átirata és a kolozsvári testületnek a sisakok rangjelzésére vonatkozó javaslata,

a választmány utóbbi kettőt figyelembe vehetőnek nem találta, hanem többek hozzá szólása után kimondotta, hogy a tűzrendészeti felügyelők és a szövetségi tisztviselők rangjelzését a következőkben állapítja meg: a szövetségi minta szerinti szövessel és mérettel bíró ezüst galléron 1 arany kerek rózsát a parancsnoki rangban levő járási, 2 ilyen rózsát a vármegyei, 3 ilyen rózsát az országos (királyi) tűzrendészeti felügyelő részére;

arany galléron 1 ezüst kerek rózsát visel az orsz. és vármegyei szövetségek titkára, ha egyébként parancsnoki rangban van; 2 ilyen rózsát a vármegyei szövetség alelnöke és az orsz. szövetség pénztárnoka; 3 ilyen rózsát visel a vármegyei szövetség elnöke és az orsz. szövetség főtitkára;

teljes himzésű arany gallért viselnek az orsz. szövetség elnöke és alelnökei.

Az orsz. szövetség előadói rangjelzést nem kapnak; a vállzsínorok elhagyattak; diszkabát nem állapított meg; ellenben megengedtetett az, hogy a vármegyei szövetségek tűzfelügyelőik részére a világos kék zubbonyt is rendszeresíthessék. Az ezüst gallér mellett fehér fémgomb és ez esetben a sisakon fehér fémborítás alkalmazandó.

15. A **Somogy vármegyei szövetségnek** az **iskolai tűzriadókra** vonatkozó javaslata

elfogadtatván, annak a miniszteriumhoz való felterjesztésével és a jelzett utasítás kidolgozásával az elnökség bizott meg.

16. Az **I. magyar ált. biztosító-társaság** 5000 K-ás adományára vonatkozó elnökségi javaslat elfogadtatott és a további lépések megtételére az elnökség utasított.

17. **Szigethy István** felszólalása folytán kimondotta a választmány, hogy bár a nagygyűlés akként határozott, hogy a **választmányi tagok utiköltségre** és napidijra csak az esetben tarthatnak igényt, ha a f. évben tagsági díjjal hátralékban nincsenek — mégis, tekintettel arra, hogy a vármegyei szövetségek a tagsági járulékot még nem hajthatták be, az utiköltség és napidij az év első felében tartandó gyűlések alkalmából megtéríttessék mindazoknak, a kik erre igényüket előzetesen bejelentették és az előző évre tagsági díjjal hátralékban nincsenek s hogy erről a nagygyűléshez jelentés tétessék.

18. **Szigethy István** azon javaslatát, hogy egységes színházi tűzrendészeti szabályrendelet dolgoztassék ki, melynek elvileges pontjai az egész országban érvényre emeltetnének,

a választmány elfogadhatónak nem találta; felhívta azonban indítványozót, hogy a zombori színház-szabályrendelet hiányairól tegyen ide jelentést, mely esetben az elnökség azok megszüntetése érdekében a szükséges lépéseket megtenni hajlandó.

19. **Köhler István** bejelentvén azt, hogy **Simig Rezső** kalocsai parancsnok, volt választmányi tag elhalálozott, indítványozza, hogy a választmány részvétét jegykönyvileg örökítse meg és erről kivonatilag az özvegyet is értesítse.

Elfogadtatott.

20. **Publig Ernő** azon indítványa, hogy a választmányi gyűlést megelőző estén társasvaesora rendeztessék, elfogadtatott.

21. **Szigethy Istvánnak** azon felszólalására, hogy a hivatalos szaklap a Bácsbodrog vármegyei szövetségnek pontosan küldessék meg, az adott titkári válasz tudomásul vétetett.

Több tárgy nem lévén, ezzel a közgyűlés véget ért.

Kmft.

Széchenyi Viktor gróf
elnök.

Breuer Szilárd
titkár.

Hitelesítjük:

Ranezay József
a Szepesvm. szöv. kiküldöttje.

Horeczky Gyula
a Vasvm. szöv. kiküldöttje.

A nemzetközi szövetség f. évi augusztus hó 21—22. napjain kongresszus nélküli közgyűlést tart Luxemburgban, melynek fő tárgya a szövetség alapszabályainak módosítása. Ez alkalommal ünnepli a luxemburgi orsz. szövetség is fennállásának XXV. évfordulóját. Felhívjuk mindazokat, a kik ezen ünnepélyen részt venni szándékoznak, hogy ebbeli szándékukat a magyar orsz. tűzoltószövetség elnökségével mielőbb tudassák.

Veszprém vármegye alispánjától. Kőrrendelet a vízszerezés iránt hivatalból való intézkedés tárgyában.

Vármegyénk tűzrendészeti szabályrendelete 43-ik §-a szerint a községi előljáróság kötelessége az iránt intézkedni, hogy a község minden pontján kellő mennyiségű vízkészlet álljon a tűzoltóság rendelkezésére.

Ahol csak a helyi viszonyok és a költségek megengedik, ott vízvezetékek készítendő, esetleg több egymáshoz közelfekvő község által közösen.

Folyóknál, tavaknál, a fecskendők és víz-hordók részére lejárók készítendőek.

Kisebb patakok, csermelyek, ha vizük fél méternél csekélyebb szokott lenni, zúgókkal vagy vízfogókkal duzzasztandók.

Ahol a víz felszíne a föld alatt 6 méternél kisebb, ott legalább 1 méter átméretű és legalább 3 méter vízoszlop-magassággal bíró kutak építendőek, a község egyébként kutszegény pontjain oly sűrűn, hogy az egyes épületek egy-egy ily kuttól legfeljebb 150 méter távol legyenek.

Ahol a víz felszíne mélyebben fekszik 6 méternél, a kutak megfelelő vízemelő szerkezettel is ellátandók.

Ahol végre ezen módok egyike sem vihető keresztül, ott a község különböző pontjain földalatti víztartók létesítendőek legalább 10 hektoliter ürtartalommal, melyekbe házakról lefolyó esővíz fogatik fel. Ily víztartók továbbá zúgók és usztatók évenként legalább kétszer kitisztítandók s olyképp rendezendőek be, hogy vizük a fecskendő által felhasználható legyen.

Minthogy a szabályrendelet ezen szakasza végrehajtva nincsen, utasítom a nagyközségek bírúit és körjegyzőik útján a kisközségek bírúit is, hogy ezen kőrrendeletemnek 90 napon belül leendő végrehajtásáról intézkedjenek, s annak megtörténtét hozzám ugyanezen határidőn belül bejelentésék. A járási főszolgabíró urakat pedig felhívom, hogy ezen kőrrendeletem végrehajtását szigoruan ellenőrizzék.

Koller Sándor s. k., alispán.

* **Fejér vármegye alispánjától.** Valamennyi község előljáróságának.

Szigoruan utasítom a község előljáróságát, hogy a tavaszi idő beálltával tűzoltóságának eszközeit, szertárát és vízszerezési viszonyait vegye vizsgálat alá és a tapasztalható hiányok rendbehozataláról haladéknélkül gondoskodjék.

Figyelmét különösen terjessze ki arra, hogy a községben levő önkéntes, vagy községi tűzoltóság vasár- és ünnepnapokon szorgalmasan gyakorlatokat tartson, s így a szerek kezelésében kellő szakavatottságra tegyen szert.

Intézkedés teendő mindenek előtt a tűz keletkezésének lehető elkerülésére, s e czélból szükséges hatósági övrendszabályok lelkiismeretes betartására.

Egyuttal tudatom, hogy a tűzoltóság szakszerű kiképzetéséhez szükséges utasításokért forduljanak hivatalosan a vármegyei tűzoltószövetség elnökségéhez, mint a vármegyei szakhatóságához, mely a hozzá forduló községnek díjtalanul áll rendelkezésére, sőt szükség esetén oktató szakférfiu kiküldésével is támogatja a községet.

Jelen rendeletem betartását ugy a főszolgabírák, mint a tűzoltószövetség kiküldöttjei által ellenőriztetni fogom.

Szücs Jenő
alispán.

599.
1908. szám.

Az 1908. évi augusztus hó 15-én Szatmárnémetin rendezendő

Országos tűzoltói versenyek

sorrendje,

feltételei, a használandó szerek leírása és tájékoztatás.

I. Sorrend.

A versenyek 2 csoportból és 3 sorozatból állanak és pedig:

A) Testületi versenyek.

I. sorozat. 1. pont: Alacsony medencéjű, szívónyomó szerkezetű, rúgókkal és rúgózárrakkal ellátott *kocsifecskendő iskolaszere* 2 szívótömlővel, 2 nyomótömlő-tekerccsel és 3 részű angol dugólétrával, melyre a csővezető a sugárcsővel felmegy. (A szerelésben résztvesz 1 tiszt, 1 csővezető, 2 létrakezelő és 4 szerelő.)

2. pont: Gyorsszerelés ugyanazon *kocsifecskendővel*, 2 szívótömlővel, 2 nyomótömlő-tekerccsel és ugyanazon létrával, a létrán való felhatolással. (A szerelésben résztvesz 1 tiszt, 1 csővezető, 2 létrakezelő és 4 szerelő.)

II. sorozat. 1. pont: Előkocsival ellátott *négykerekű billenő-rendszerű*, szívónyomó szer-

kezetű *mozdonyfecskendő iskolaszere* 4 szívótömlővel, különálló *kétkerekű motoláról* vett 4 nyomótömlővel és 3 részű gráci támrúdas dugólétrával, a létrán való felhatolással. (A szerelésben résztvesz 1 tiszt, 1 csővezető, 1 segédcsővezető, 4 létrakezelő és 7 szerelő.)

2. pont: Gyorsszerelés ugyanazon *négykerekű mozdonyfecskendővel*, 4 szívótömlővel, különálló *kétkerekű motoláról* vett 4 nyomótömlővel és 3-részű támrúdas gráci dugólétrával, a létrán való felhatolással. (A szerelésben résztvesz 1 tiszt, 1 csővezető, 1 segédcsővezető, 4 létrakezelő és 7 szerelő.)

B) Testületi főverseny.

III. sorozat. Taktikai támadás vízzel, a jury által megállapítandó és zárt borítékban kisorsolandó terv megoldásával. (A versenyben csakis a versenyek első két sorozatának egyikében résztvevő és a jury által a versenyre bocsátandó testületek vehetnek részt. A sorrendet sorshuzás

dönti el és föladatát köteles a versenyző testület a terv kihúzását követő 5 perc alatt megkezdeni. A támadásban legfeljebb 1 tiszt és 13 tűzoltó vehet részt. A versenyző köteles 4 darab 15—15 méteres egységes csavaru nyomótömlőt magával hozni.)

II. Versenyfeltételek.

A versenyek 1908. évi augusztus hó 15-én, délelőtt 7—10 és délután 4—8 óra közt tartatnak meg Szatmárnémetin.

Versenyre az országos tűzoltó-szövetség minden tagtestülete jelentkezhetik.

Jelentkezni csakis írásban és pedig az országos tűzoltó-szövetség elnökségénél (Budapest, VII., Rákóczi-ut 38. sz.) lehet.

A jelentkezés végső határideje 1908. évi július 18-ika.

A bejelentés alkalmával világosan kiteendő, hogy mely sorozat alatti versenyben kíván résztvenni.

Nem egészen határozott, avagy föltételekhez kötött, esetleg későn érkező bejelentés figyelembe nem vétetik.

Versenyre csakis szabályszerűen egyenruházott és fölszerelt tűzoltók bocsátatnak.

A versenyre való kiállítás alkalmával köteles minden versenyző testület a versenyben résztvevő tagjainak névsorát azok beosztásával együtt a jury elnökének átadni.

Az I. és II. sorozatok közül valamely testület csak egy sorozatra, vagyis egy fecskendő-alakra jelentkezhetik. A III. sorozatra csakis a versenyek

első két sorozatának valamelyikére jelentkezett testületek jelentkezhetnek, tényleg részt azonban csak azok vehetnek, melyeket a jury az előzetesen megejtett testületi versenyek alapján erre érdeme-seknek ítél.

A *szerelési eljárásra* nézve az országos tűzoltó-szövetség *egységes gyakorlati szabályzatának 1905. évi (harmadik) kiadásában foglalt előírás mérvadó* és a versenyzők minden teendőikben *ahhoz köte-lesek alkalmazkodni*. Minden attól való eltérés hibául rovatik fel.

Ugy a szerelésnél, valamint a visszaszerelésnél minden egyes teendő a legnagyobb pontossággal hajtandó végre, a csavarok jól megerősítendőek, a tömlővezeték kiigazítandó stb. A teendők pontos végrehajtására nézve a jury tagjai a szerelés, illetve a visszaszerelés befejeztével vizsgálatot tartanak.

A szerelés akkor tekintetik befejezettnek, ha az összes szerelők munkájukkal teljesen elkészültek s a csoport vezérloje a „vizet“ jelet a kéthangu jelzővel megadta. A III. sorozatban jelzett taktikai támadásnál a szerelés a vízszögár kilövellésével tekintetik befejezettnek.

A visszaszerelés, mely csakis a jury utasítására veheti kezdetét, akkor tekintetik befejezettnek, midőn az összes szerelők minden teendőjük pontos elvégzése után a szakaszban kiindulási állásukat újra elfoglalták.

A III. sorozatnál szükséges nyomó-legénységről a szövetség elnöksége, illetőleg a rendező-bizottság

gondoskodik, de szabadságában áll a versenyző testületnek a legalább 8 emberből álló nyomó-legénységet saját tagjaiból összeállítani.

A versenyhez szükséges szerekről a szövetség elnöksége, illetve a rendező-bizottság gondoskodik, miért is a versenyző testületek szereket magukkal nem hozhatnak; a III. sorozatra jelentkezett tes-tületek azonban kötelesek 4 darab 15—15 méteres, egységes csavarú nyomótömlőt magukkal hozni.

Minden egyes versenysorozatra külön verseny-díj állapítatik meg, mely mint első díj elismerő okmány kíséretében adatik ki a nyertesnek, míg második díjként elismerő okmányok (esetleg díjak) adatnak. A versenycsapatból különösen és dicsé-retesen kiemelkedő vezénylők és szerelőszámok külön egyéni versenydíjakkal is fognak jutalmaz-tatni.

Az első díjat nyert testületeknek a versenyben résztvevő tagjai külön-külön résztvevési igazolvá-nyokat kapnak.

Oly testületeknek, melyek a versenyben részt-vettek, azonban díjazásban nem részesültek, a jury javaslatára a szövetség elnöksége a versenyben való részvételükről igazolványt állíthat ki.

A jurynak jogában áll a versenyek sorrendjét a szükség szerint megváltoztatni.

Egyebekben a versenyekre, a jury összeállítá-sára és eljárására nézve az országos tűzoltó-szövetség versenyszabályai, valamint az egységes gyakorlati szabályzat 1905. évi (harmadik) kiadása mérvadó.

III. A versenyeken használandó szerek leírása.

1. A 100 mm. hengerátmérőjű *kocsifecskendő* 4-kerekű, alacsony medenczével és szívónyomó szerkezettel bir; a kocsi rúgókra épített és úgy elől, valamint hátul mindkét oldalt csuklószerűleg mozgó rúgózárrakkal van ellátva. A 4 drb szívó-tömlő, merevítőrudak nélkül, 4 tartóvillában a szívóoldalon van elhelyezve, még pedig úgy, hogy csak az elülső és hátulsó tartóvilla van zárral lecsukva; a két nyomórúd egymás fölött a nyomó-oldalon levő tartóvillákra van rácsavarva. A nyomó-tömlők kettős tekercsekbe rakva kívül fekvő csavarvégekkel, az ülés alatt levő, rúgós szerkezetű tömlőkosarakban vannak elhelyezve. A sugárcsövek a nyomóoldalon a medence tetején tartóvillákban vannak, míg a szűrő és osztóvilla a fecskendő-talpra van hátul reácsavarva. A váltócsappal ellátott szívónyílás a menetirányra jobboldalt van. Szerelésnél a kocsi rúd zárószége az ötödik ke-rékbe bedugandó.

2. A *négykerekű, előkocsival ellátott billenő mozdonyfecskendő* szívónyomó szerkezetű fecskendő, melynek váltócsappal ellátott szívónyílása jobboldalt van. A fecskendő maga a kocsikerethez elől és hátul egy-egy zárócsappal van megerősítve, mely zárócsap akkor nyílik, ha az a kocsi hossz tengelyével egy irányba helyeztetik. A kocsi-kereten két oldalt négy-négy tartóvillában van elhelyezve 2—2 szívótömlő merevítőrudak nélkül

úgy, hogy csak az elülső és hátulsó tartóvilla van zárral lecsukva. A két nyomórúd a nyomóoldalról lehetőleg egymás fölött a nyomókarokon levő tartóvillákra van rácsavarva. A sugárcsövek a nyomóoldalon tartó-villákban vannak, míg a szűrő és osztó a medenczetalp hátsó részére vannak csavarva. A nyomótömlők kívül fekvő csavarvégekkel kettős tekercsekben az előkocsi ülése alatt levő tömlőkosárban vannak. A fecskendő le és fölemeléséhez elől és hátul a medencze-talpon mindkét oldalt egy-egy  alakú fogantyú van, míg a medenczetalp elő részén még egy-egy bőrrel bevont emelő lánc is van a kettős számú szerelők által leendő használatra. A szeriáda a medenczetalp elő részére alatt van.

3. A *nyomótömlők* valamennyi fecskendő-alak-nál kívül fekvő csavarvégekkel kettős tekercsekbe vannak rakva. A tömlők magyar egységes csavar-zattal vannak ellátva és egyenkint 15 m. hosszúak. A taktikai támadásban résztvevő testületek, miután a támadás vízzel történik, négy-négy darab nyomó-tömlőt kötelesek a versenyre magukkal hozni.

4. Az I. sorozat alatt használandó *angol dugó-létra* 3, egyenkint 2 m. hosszú összedugható darabból áll.

5. A II. sorozat alatt használandó *támruddas gráci dugólétra* összerakva összesen 10 m. hosz-szu. Az egyes létrák fel nem cserélhetők. Az alsó

létra alul erősen vasalt hegyben végződik, a középső létra karjainak közepén lyukak vannak a támrudak zárócsappai számára; a felső létra felső

részén vastokok egyáltalán nincsenek. A támrudak csuklóüzletes zárócsappal lesznek a középső létra közepén levő lyukakon át rögzítve.

IV. Tájékoztató.

A fecskendőszelési versenyek, hacsak egyes versenysorozatokra nagyon sokan nem jelentkezének, az egyes testületekkel külön-külön fognak megtartatni s ez esetben a vezénylést a versenyző csapat tisztje teljesíti.

Sok versenyző jelentkezése esetén 2, esetleg 3 csapat is bocsáttatik egy időben versenyre s ez esetben az általános vezényletet egy a jury által ezzel megbízandó parancsnok viszi.

Nyomólegénység sem az iskola-, sem a gyors-szerelésknél nem vonul föl, hanem csakis a taktikai támadásoknál, amidőn is a nyomólegénységnek a kellő időben leendő fölvonulása iránt intézkedni és a „Vízet“ jelet a befejezett szerelés után megadni a versenyző csapat tisztjének kell.

A szerelés a III. sorozatu taktikai támadást kivéve, az összes versenyeknél víz nélkül történik.

Az I. és II. sorozat alatti versenynél a csővezető hátára vetett sugárcsővel hatol föl a létra-kezelők által felállított létrán és annak $\frac{2}{3}$ -ad magasságában állást foglal.

A III. sorozat alatti versenyekben egy-egy testület részéről 1 tiszt és legfeljebb 13 tűzoltó vehet részt. A szükséges szereket és szerelvényeket a rendező-bizottság adja. A zárt boricékban kapott feladat megoldása kell, hogy az annak kihuzását követő 5 percz alatt kezdetét vegye, tehát a támadásra a vezénylőnek ez idő alatt a jelet meg kell adnia. A mindenre kiterjedő utasításokat a vezénylőnek hangos szóval, érthetőleg kell megadnia. A legénységnek utasítás nélkül mit se szabad végeznie. A támadás befejeztét a vizsugár kiszökellése jelzi. A jury utasítására megadandó jelre kezdődő visszaszerelés befejezettnek akkor tekintetik, midőn az alkalmazásba vett összes eszközök rendbe hozattak. A jelzéseknél a kéthangu jelző és a síp alkalmazandók, s a vezénylő utasításain kívül más szónak — elkerülhetlen eseteket kivéve — elhangoznia nem szabad.

Kelt Budapesten, 1908. évi április hó 15-én.

A magyar országos tűzoltó-szövetség elnöksége:

Széchenyi Viktor gróf,
elnök.

Breuer Szilárd,
titkár.

299.
1908. szám

Értesítés.*)

„A kereskedelmi m. kir. Minister ur Ó Nagyméltósága 1908. évi február hó 1-én 1252. sz. a. kelt és a m. kir. posta- és távirada-igazgatóság utján (41132/1908. ottani számu) a folyamodó „Magyar tűzoltótisztek orsz. egyesületé“-hez intézett leiratával kimondotta, hogy: „a tűzrendészeti felügyelők önálló portómentességgel ugyan nem ruházhatók fel, azonban az általános rendeletekből folyólag a feltétlenül portómentes hatóságok, hivatalok és közegekhez intézett köteles jelentéseiket vagy beadványait, szintugy a feltétlenül portómentes hatóságok, hivatalok és közszolgálati ügyekben adott válaszaikat, a „Postai tarifák“ és „Posta üzleti szabályzat“ V. része, 163-ik oldalának 3-ik tételében foglaltak alapján, közönséges (nem ajánlott) levelekben és levelezőlapokon, valamint iratesomagokban külön engedélyezés nélkül, **eddig is portómentesen** adhatták és ez idő szerint is portómentesen adhatják postára.“

Budapest, 1908. évi április hó 4-én.

A magyar orsz. tűzoltó-szövetség:

Dr. Óvári Ferenc,
alelnök.

Breuer Szilárd,
titkár.

*) Lapunk f. évi 3. számában közölt ezen értesítésből tőlünk nem függő okokból egy sor kimaradván, szükségesnek találtuk az abban hivatolt ministeri leirat teljes szövegét — netáni félreértések kikerülése céljából — újra közléni.

653.
1908. szám.

Figyelmeztetés.

Az osztrák és magyar biztosító-intézetek által 1873. évben alapított „Császárijubileum-alapítvány szerencsétlenül járt tűzoltók és hátramaradtjaik segélyezésére“ német címzése: „Kaiserjubiléums-Stiftung österr. und ung. Assecuranz-Institute zur Unterstützung verunglückter Feuerwehrmänner und deren Hinterbliebenen“ (Wien, IX., Kolingasse 6.) az osztrák és a magyar birodalmak hivatásos és önkéntes tűzoltóságai oly tagjainak segélyezését célozza, a kik e hivatásuk közben súlyos sérülést vagy betegséget szenvedtek. **Az 1908. évre 34 drb egyenként 100 k-ás stipendium (osztóndij) kerül kiosztásra.** Azok, a kik ily stipendiumra igényt tartanak, felhivatnak, hogy kérvényeiket portómentesen **f. évi május hó végeig** küldjék be ezen alapítvány igazgatóságához. A kérvény és mellékletei bélyegmentesek. A kérvényhez melléklendő:

a) a tűzoltóparancsnokság igazolványa, hogy a megbetegedett vagy megsérült egyén, tagja valamely hazai tűzoltóságnak, vagy hogy az volt;

b) orvosi igazolvány a betegség milyenségéről s arról, hogy a baj tűzoltói szolgálatban következett be;

c) a községi előljáróság bizonyítványa arról, hogy folyamodó segélyre szorult és mi a pontos lakcíme.

Oly kérvények, a melyek nin-

csenek mindezen mellékletekkel felszerelve, figyelembe nem vehetők.

Mindazon iratokhoz, a melyek nincsenek német nyelven kiállítva, német fordítás is melléklendő.

Egyszerű segély iránti kérvények a baleset napjától számított 3 hónapon belül bármikor nyújthatók be és ugyancsak fenti 3 melléklettel szerelendők fel; kívánatos azonban, hogy ily egyszerű segélyek iránti kérvények is f. évi május hó végéig nyújtassanak be az alapítványhoz.

Wien, 1908. április 16-án.

A császár-jubileum alapítvány
kezelő-bizottsága:

Nyitrai Zsigmond s. k. **Mayer Frigyes** s. k.
elnök. elnökhelyettes.

Tudomásul és netáni igénybevétel céljából fentieket a tagtestületek figyelmébe ajánlja:

A magy. országos tűzoltószövetség
elnöksége.

* **Magyar királyi államvasutak** zágrábi üzletvezetősége 1222/III—1908. szám alatt az alábbi hirdetmény közzétételét kérte:

Pályázati hirdetmény! A magyar királyi államvasutak **Fiume** állomásán rendszeresített tűzörsegnél egy évi 1200 kor. kezdő fizetéssel, 500 korona lakáspénzzel, fiumei helyi pótlékkal, 60 korona csizmaátalánnyal és megfelelő ruhailletményekkel javadalmazott tűzörsegi felvigyázói állás töltendő be, melyre ezennel nyilvános pályázatot hirdetünk.

Az alkalmazás a próbaidőre 3 korona napi-bérrel történik, megfelelő szolgálattétel esetén azonban az illető a fenn elősorolt illetményekkel véglegesen kineveztetik s egyuttal a magyar királyi államvasutak nyugdíjintézetének is tagjává lesz.

Felhivatnak mindazok, akik ezen állást elnyerni óhajtják, hogy sajátkezüleg irt és kellőképp felszerelt pályázati kérvényüket — melyben okmányilag igazolandó, hogy magyar állampolgárok, a magyar nyelvet szóban és írásban birják, a 18. életévet betöltötték de a 35 évet túl nem haladták, testileg és szellemileg épek s a vasuti és tűzoltói szolgálatra alkalmasak, feddhetetlen erkölcsi előéletűek, a középiskolák alsó négy osztályát vagy az ezekkel egyenlő rangu iskolákat sikeresen végezték, tényleges katonai szolgálataknak eleget tettek vagy az alól felmentettek, végre kellő elméleti és gyakorlati szakismerettel birnak — a m. kir. államvasutak zágrábi üzletvezetőségéhez ezimezve legkésőbb f. év május hó 31-éig küldjék be.

Az elkésve beérkező vagy kellően fel nem szerelt folyamodványok figyelembe nem vétetnek.

Azok, akik a magyar nyelven kívül a horvát és olasz nyelveket is értik, előnyben részesülnek.

* **Az amerikai biztosítótársaságok visszafejlődése.** Az amerikai biztosítótársaságok a két esztendő előtt kipattant botrányok óta, igen súlyos helyzetben vannak. Igaz ugyan, hogy az Egyesült-Államok törvényhozása az új biztosítási törvényvel alaposan ráncba szedte a garázdálkodó és botrányokban dolgozó intézeteket, de ez még nem volna oly nagy baj, ha a közönség bizalma nem ingott volna meg az egyes amerikai intézetekkel szemben. Hogy ez így van, arra nézve a legjellemzőbb adat az, hogy egyetlen egy társaság sem érte el a 150,000.000 dollár új biztosítási összeget, melyet mint maximumot a törvény megenged. Pedig a törvényjavaslat tárgyalása idején az amerikai pénzüzetek a leghevesebb agitációt éppen e szakasz ellen indították, azzal érvelve, hogy egy-egy intézet évenként 150 millió dollárnál jóval több új biztosítást tud kötni.

Az amerikai közvélemény ellenséges hangulatát híven adja vissza Missouri állam, mely egyenesen megtiltotta olyan biztosítási társaságnak a letelepedését, melynek ötvenezer dollárnál nagyobb fizetésű tisztviselője van. Ez intézkedés értelmében 1908. március 1-je óta Missouri állam területén a „New-York Life“, az „Equitable“ és egy csomó amerikai intézet nem köthetnek biztosításokat. Az amerikai hatóságok és az amerikai közönség hangulatából, írja a Pesti Napló, Magyarországon is levonhatná a konzekvenciákat, mert talán egyetlenegy országban sem üzik oly vakmerően mesterkedéseiket az idegen intézetek, mint éppen nálunk. Hogy miért? Annak röviden az a magyarázata, hogy Magyarországon még mindig nincs biztosítási törvény, mely ráncba szedné a sok amerikai intézetet és megvédelmezné a magyar közönség érdekeit az idegen társaságokkal szemben.

Poroszország belügyminisztere f. évi január 24-iki kelettel a porosz országos tűzoltószövetséghez az alábbi leiratot intézte:

„Mult évi július 26-án 3990. sz. a. kelt felterjesztésekre tudatom, hogy ámbár a tervezett és jóváhagyni kért **porosz tűzrendészeti tanács** szervezési szabályzatában foglalt meghatározások és rendelkezések legtöbbször ellen elvi kifogásom nincs: mindazonáltal kénytelen vagyok kijelenteni, hogy adandó alkalommal, illetve az arra alkalmasnak tetsző esetekben, az eddigi gyakorlathoz képest a jövőben is csupán a két meglévő, t. i. az önkéntes és hivatásos tűzoltóságok országos szövetségét szándékozom véleményadásra avagy tűzrendészeti ügyekben tartandó tanácskozásokon való direkt részvételre felhívni.

Poroszországban tehát az orsz. tűzrendészeti tanács kérdése felett a döntés már megtörtént.

600.
1908. sz.

Felhívás

a XVII. országos tűzoltó-szaktanfolyam látogatására.

A magyar országos tűzoltó-szövetség hazai tűzoltó-intézményünk fejlesztését célozván, a fennálló tűzrendészeti kormányrendelet célzatainak mennél szélesebb körben leendő megvalósí-

tása végett, de különösen a nagyméltóságu *magy. kir. belügyminiszteriumnak 1903. évi 8849. III/b.* számú rendeletével nyert megtisztelő *megbízatása* alapján a folyó év nyarán a

XVII. Országos Tűzoltó-Szaktanfolyamot

tartja meg, alkalmat és módot óhajtván nyújtani ez által a tűzrendészet és a tűzoltás iránt érdeklődőknek, hogy a lehető legrövidebb idő alatt és aránylag kevés költséggel a tűzoltói szakmában megfelelő kiképzetést nyerjenek, tűzoltó-testületek szervezéséhez és azok szakszerű vezetéséhez, a tűzrendészet kezeléséhez a megkívántató ismereteket megszerezhessék.

Felkérjük tehát hazánk városait, nagy- és kisközségeit, a tűzoltóságokat és bajtársainkat s mindazokat, kik az emberbaráti szeretet szolgálatában álló nemes intézményünk iránt érdeklődnek, hogy a folyó évi *július hó 5-től július hó 25-ig* bezárólag Budapesten tartandó *tizenhetedik országos tűzoltó-szaktanfolyamra* minél nagyobb számban jelentkezzenek s használják fel az ezen szakmában való kiképzetésükre kínálkozó kedvező alkalmat.

Kellő tájékozás céljából a következőket közöljük:

Tanfolyam-hallgató lehet minden 18—42 éves, feddhetetlen előéletű férfi. Mégis tekintettel arra, hogy a tanfolyam elsődrendű célja az, hogy a *tűzoltó-tiszti* állás betöltésére mindenben alkalmas erőket neveljen, kívánatos az, hogy a tanfolyamra *általános műveltséggel* — lehetőleg érettségi bizonyítvánnyal, jegyzői vagy tanítói *oklevéllel bíró, kellő társadalmi állást betöltő, katonaviselt egyének küldessenek ki.* A felvehető hallgatók száma 50-ben van megállapítva.

A tanfolyam kezdődik 1908. évi július hó 5-én és tart bezárólag július hó 25-ig.

A *befejező vizsgálatok* augusztus 24-én és 25-én tartatnak úgy az elméleti, mint a gyakorlati részből.

A *látogatási igazolványban* fel lesz tüntetve, hogy az illető tanfolyamhallgató a tanfolyam ideje

alatt tartott előadásokat és gyakorlatokat a megállapított tanterv szerint miként látogatta. Ez azonban minősítést még nem képez, hanem arra jogosít, hogy a tanfolyamot végzett hallgatók egy évi újabbi tűzoltói gyakorlat után képesítő tisztivizsgálatra jelentkezhetnek s ennek letétele esetén képesítő bizonyítványt kapnak, melyben bennfoglaltatik, hogy az illető tisztii minősítést nyert.

Jelentkezés, feltételek és kedvezmények:

A részvételben való írásbeli jelentkezés határideje *1908. évi június 15-ike.* Az ezen határidőn túl *jelentkezők sem utazási, sem pedig elszállásolási kedvezményre nem tarthatnak igényt.*

A jelentkezés a magyar országos tűzoltó-szövetség elnökségéhez (Budapest, VII., Rákóczi ut 38.) intézendő.

A jelentkezők a tanfolyam ideje alatt úgy a gyakorlatokon, mint szolgálatban a szabályszerinti egyenruhát tartoznak viselni s beruházásuk és felszerelésük céljából július hó 5-én délután kell a budapesti központi tűzoltó-laktanyában (VIII., Kun-utca 2. sz.) személyesen jelentkezniök.

A jelentkező tartozik az őt kiküldő hatóság testület, vállalat vagy magánszemély által kiállított s kiküldését igazoló bizonyítványát bemutatni, a melyen egyuttal az is feltüntetendő, hogy a jelentkező a kiküldő részéről részesül-e anyagi támogatásban s mily összegű az? megjegyeztetvén, hogy az eddigi tapasztalat szerint nem mutatkozott kívánatosnak, hogy ezen összeg az orsz. tűzoltó-szövetség ösztöndíjánál, — mely a rendes megélhetésre elégséges, — nagyobb legyen.

Ugy az elméleti előadások és gyakorlatok megszakítás nélküli látogatása, valamint a szolgálatnak terv szerinti pontos megtartása szigorúan kötelező, mert különben látogatási igazolvány nem adatik ki.

A kik a tanfolyamot végig hallgatják, *látogatási igazolványt* kapnak, mely a nagym. belügyi miniszter úr által a tanfolyamhoz esetleg kirendelt *miniszteri biztos*, valamint a magyar országos tűzoltó-szövetség kiküldöttjének ellenjegyzésével és a szakelőadók aláírásával láttatik el.

Tandíjat vagy beíratási díjat senki sem fizet, mivel a tanfolyam teljesen díjmentesen, sőt az eszközök és szerelvények is díjtalanul állanak rendelkezésre.

A tanfolyamhallgatók tűzoltószergyárak s egyéb gyártelepek megtekintése, szakszerű próbákon és kísérleteken való megjelenés, színházak szerkezeteinek és berendezéseinek tanulmányozása által tapasztalataikat gazdagíthatják. Őrszolgálatra is beosztatnak, hogy így az előfordulható tűzések alkalmával a vész helyére kivonulva, a tényleges szolgálatot is tanulmányozhassák.

Hogy pedig a kevésbbé tehetősz község vagy testület kiküldöttjeinek is lehetővé tegyük a tanfolyam látogatását, *40 tanfolyamhallgatónak a szövetség költségén leendő csoportos elhelyezéséről is gondoskodunk. Az ingyenes elszállásolásban részesülni óhajtók* ebbeli igényüket azonban az írásbeli jelentkezés alkalmával egyidejűleg, tehát *legkésőbb június hó 15-ig* tartoznak a szövetség elnökségénél bejelenteni. A bejelentés sorrendje a díjtalan elszállásolásban való részesülés elsőbbségét biztosítja. Együttal gondoskodni fog az elnökség arról is, hogy a tanfolyam hallgatói az étkezésnél is lehetőleg kedvezményben részesüljenek.

Itt említjük föl, hogy *a magyar országos tűzoltó-szövetség a szövetség kötelékébe tartozó tűzoltótestületek tagjai részére öt, egyenkint 100 koronás ösztöndíjat tűzött ki. Az ösztöndíjak elnyerésénél az érettségi bizonyítvánnyal, jegyzői vagy tanítói oklevéllel bíró katonaviselt pályázók előnyben részesülnek. Az erre vonatkozó bélyegmentes kérvények az illetékes tűzoltó-parancsnokság útján legkésőbb június hó 15-ig* nyújtandók be a magyar országos tűzoltó-szövetség elnökségéhez (Budapest, VII., Rákóczi-út 38 szám).

A tanfolyamhallgatók a nagyméltóságú m. kir. kereskedelmi miniszter úr 1889. évi május hó 19-én 29.224/VI. szám alatt kelt engedélyével az *ide- és visszautazás* alkalmával a magyar államvasutak vonalain azon *kedvezményben* részesülnek, hogy a magyar kir. államvasutak igazgatósága által kiállítandó igazolványok alapján a lakóhelyükhöz legközelebb eső vasuti állomásról Budapestre és vissza való egyszeri utazás alkalmával a magyar kir. államvasutak tekintetbe jövő vonalain a személy- és vegyesvonatok II-ik kocsiosztályát III-ad osztályú egész jeggyel és a III-ik kocsiosztályt III-ad osztályú féljeggyel használhatják. *E vasuti kedvezményben csak azok részesülhetnek, kik legkésőbb június hó 15-ig jelentkeztek* s ez alkalommal együttal bejelentik azt is, hogy *mely állomásból kiindulólág, mely vasuti irányt kívánják igénybe venni.*

Tanterv:

I. Elméleti rész.

(Előadás naponta délelőtt 7—10-ig.)

1. Tűzoltóságok szervezése és fölszerelése.
2. A fecskendő és tartozékai.
3. Mászó-, mentő-, védő-, bontó- és világítóeszközök.
4. A tűzoltószerek működési zavarai és a fecskendő gondozása.
5. Vízszerezés.
6. Tűzjelzés.
7. Az építkezés elemei.
8. A tűzrendészet és annak kezelése az ide vonatkozó rendeletekkel.
9. Tűzoltás (taktika).
10. Első segély baleseteknél.

II. Gyakorlati rész.

(Gyakorlat naponta délután 4—7-ig.)

1. Rendgyakorlatok.
2. Szerek gyakorlati ismertetése.
3. Tömlőkezelés.
4. Fecskendő-szerelés.
5. Mászó- és mentőgyakorlatok.
6. Jelképes tűztámadás és védelem.

Kelt Budapesten, 1908. évi ápril hó 14-én.

A Magyar Országos Tűzoltó-Szövetség elnöksége.

Gróf Széchényi Viktor,
elnök.

Breuer Szilárd,
titkár.

A tűzrendészeti törvényjavaslat kardinális követelményei.

Irta és a budapesti tűzoltótestületek szövetségének
februári ülésén felolvasta:

dr. Szily József.

(Vége.)

Egyet áldozhatnánk legfeljebb a telhetetlen moloknak, s ez az, a mit szinte félve hozok javaslatba; hogyha már a kötelező állami tűzkár-biztosítást megcsinálni nem lehet, mondják ki a lakóházakra és melléképületekre a kötelező tűzbiztosítást. Ennek behozatala esetén azonban, már mint előbb is említettem, föltétlenül meg kell adni a törvényhozásnak, illetve az államhatalomnak azt a jogot, hogy, úgy a biztosítási díjtételeknek megállapításánál, nem különben a kárbecslési és kártérítési eljárásoknál döntő szava legyen.

Miféle külön szervezet volna e célból létesítendő, arra ezuttal már kiterjeszkedni nem akarok, mert amugy is hosszasabban foglalkoztam e kérdéssel, semmint terveztem. Befejezésül azonban még egyszer hangsúlyoznom kell annak szükségességét, hogy a magyar tűzoltóság egyértelműen tartson ki amellet, hogy a törvényjavaslatból törvény csakis a biztosító társaságok megadóztatásával lehet.

Ezek után átérhetünk a tűzrendészeti törvényjavaslat egyéb kardinális követelményeire.

Ilyen követelmény volna, hogy a törvényben a községek számára előirt tűzoltószerek beszerzésére a szertárak, őrszobák és istállók megépítésére kifejezetten maguk a községek köteleztessenek, nehogy a társadalom anyagi támogatását már ezidőszert is, a jövőben még inkább nélkülöző önkéntes tűzoltó testületek működése lehetetlenné tétessék.

Ismervé azokat a bajokat, melyek a tűzoltószereknek tűz esetén a tűz helyére szállítása, de különösen a vízszállítás körül országszerte léteznek, föltétlenül megállapítandó a törvényben a fogatszolgálati kötelezettség, még pedig akként, hogy míg egyrészt az összes fogatosok a szertár mellett építendő istállóban minden hónapra megállapítandó sorrendben készenléti szolgálatot teljesítenek, másrészt arra köteleztessenek, hogy tűz esetén minden külön felhívás bevárása nélkül a tűzoltószereket és arra alkalmas edényekben a vizet a vész helyére szállítsák, s a vízszállítást szakadatlan egymásutánban mindaddig teljesítsék, míg annak abbahagyására a tűzoltó-parancsnok engedélyt nem ad.

A fogatszolgálati kötelezettség alul kisebb váltságdíj fizetése mellett fölmentés csakis ott adassék, ahol a fogatok száma bőven elegendő a vízszállítás biztosítására; nagyobb legyen a váltságdíj ott, ahol kevesebb a fogatok száma, s egyáltalán ne adassék fölmentés ott, ahol a fogatok csekély száma, avagy a vízszedés nehézségei mellett a vízszállítás tapasztalat szerint nehézségekkel jár. A fogattulajdonos háztartásának a fogatot kezelő tagja természetesen az egyéb tűzi szolgálat alul fölmentendő.

Nehogy azonban mindez az intézkedés csak papíron maradjon, gondoskodni kell annak legszigorubb végrehajtásáról is. E célból, a községi előjárásúknak a tűzrendészet kezelésével megbízott tagja kell, hogy a tűz színhelyén az oda szereket és vizet szállító fogatokat jegyzékbe vegye, az azok által teljesített fordulókat számba vegye, működésüket ellenőrizze, nyilvántartsa, a mulasztásokat a legszorgosabban kikutassa, a mulasztókat az elsőfoku tűzrend-

szeti hatóságnak bejelentse, de egyuttal a községi előjárásúknak a magukat kitüntetett fogatosok jutalmazása iránt előterjesztést tegyen.

Kiválóan fontos, hogy a tűzoltásban, de kivált a vízfordásban és a fecskendők nyomásában való közreműködésre ne csak maguk a tűzoltók, hanem minden épkézlábu ember szorítható legyen, s aki a községi hatóság, rendőrség vagy tűzoltóság ebbeli felhívására nem hallgat, a kiadott utasításoknak nem engedelmeskedik, vagy azok alul magát továbbállással kihuzza, valahára büntetessék, nehogy az idevonatkozó 1886. évi XXII. t. c., melynek 136. §-a szerint: «Közveszély, t. i. hófuvás, árvíz, tűz stb. eseteiben az előjáróság — tekintet nélkül az előző szakaszban tett kivételre — az összes gyalog és szekeres erőt a veszély elhárítására betudás nélkül felhasználhatja» világ csufjára és a köz kárára még továbbra is végrehajthatlan legyen. Ennek a törvényszakasznak a szükséges gyakorlati értéket pedig azzal lehetne megadni a tűzrendészeti törvényben, ha kimondatnék, hogy minden tüzeset, tekintet nélkül annak terjedelmére, olyan közveszélyt képez, melyre a most idézett törvényszakasz rendelkezései vonatkoznak.

Tűzrendészeti törvényjavaslatról lévén szó, szinte lehetetlen, hogy abban a me-előző tűzrendészet egyik legfontosabb ágazatáról, nevezetesen a tűzbiztos építkezésről ne tétessenek tételes rendelkezések. A tűzvédelem tárgyában eddig kiadott összes rendeletek ugyanis abban az elemi hibában leledettek, hogy határozott, félreértést, de még félremagyarázást is kizáró rendelkezések helyett holmi „a tűzveszélyes építkezés tilos“, meg „a könnyen gyuló anyagoknak a lakóházak közt összehalmozása kerülendő“, mitsem mondó általánosságokkal kívánták a tűzvédelmet szolgálni; mennyi eredménnyel, azt országszerte láthatjuk.

Nagy hiba volna, ha maga a tűzrendészeti törvény is csak ezeken a már agyontaposott utakon haladna a helyett, hogy új csapásra lépve, határozott rendelkezésekkel iparkodnék megteremtteni a tűzvédelem sikerének előfeltételeit, a tűzbiztos építkezést.

Nem kívánunk mi itt, de nem is szabad kívánunk lehetetlen, vagy olyan dolgokat, amelyekkel az amugy is sanyaru helyzetben levő népet még jobban megnyomoríthatnánk; ám amit a szükös anyagi erőket meg nem haladó, s idővel bőségesen visszatérülő áldozatokkal, de főként jóakarattal meg lehet csinálni, azt meg is kell csinálnunk, mert különben csak türhető állapotokat is teremteni e téren, belátható időben sikerülni nem fog.

Ilyen intézkedés volna új építkezésnél, avagy nagyobb szabásu javításoknál is a beltelken levő lakóházak faszindelylyel, borítottan deszkával, náddal, szalmával fedésének eltöltése, a lakóépületek mennyezetének tűzbiztos építése, a mennyezet és tetőszerkezeteknek egymástól tűzbiztos elválasztása, az istállóknak, a szalma és takarmányfélék elhelyezésére szolgáló melléképületeknek a lakóházaktól való tűzbiztos elkülönítése.

Lakóház, melléképület, ól stb. a főépületekhez, szomszédhoz 5 méternél közelebb csakis nyilásnélküli és a tető sikkja fölé emelkedő tűzfalal legyen építhető.

Fa, rözse, kukoricaszár s egyéb éghető holmi 5 méternél, szalma, széna 10 méternél közelebb sem a főépülethez, sem a szomszédhoz nem rakható, hacsak a szomszédház nyilásnélküli és a tető sikkja fölé emelkedő tűzfalal nem bír.

A szomszédház felé, ha annak tűzfala nincs a telek befásítandó.

A beltelekeknek 200 □-ölnél kisebb részekre elaprózása egyáltalán meg ne engedessék, ennyire is csak az esetben, ha az akként alakuló telekrészek mindegyikének legalább 10 öles utcai frontja van.

200 □-ölnél kisebb telekre csakis úgy engedessék meg az építkezés, ha a ház a tetősíkja fölé emelkedő tűzfalal épül és a szomszéd ház is ekként van építve.

Csak falazott, kívül-belül bevakolt vagy jól házagtolt kémények legyenek építhetők, a □-ürrel bíró orosz kémények építése pedig szigorúan tiltassék meg.

A lakóházak ereszei tűzbiztosan, vagyis külső tűz ellen biztosan építtessenek, füstesövek pedig eresz alatt ne végződhesseken.

A nyílt tüzelés általában tiltassék meg, a padlásnyílások pedig lecsapható pléhajtókkal csukhatókká tétessenek.

A szalmának, szénának lakóépületek padlásain való elhelyezését a magam részéről okvetlenül eltiltandónak tartom. Szalma vagy széna azonban legfeljebb egy kocsirakományra való, a beltelekre nyílt helyre csak úgy legyen behordható, ha az egyéb éghető anyagoktól minden irányban legalább 10 méternyire rakható le; 2 kocsi alá valónál 15 m., 3-nál 20 m., 4-nél 25 m. stb. távolság kötenő ki.

Kézi vagy motorcséplésnél, nyomtatásnál az ezen munkálatokhoz szükséges nagyobb területen kívül még a fenti távolságok betartására is gond fordítandó.

Gőzgéppel cséplés a beltelken, előzetes helyszíni vizsgálat alapján csak ott engedélyeztessék, ahol a fentjelzett távolságok kétszerese meg van, illetve az anyagok a környező épületektől minden irányban legalább 36 m. távolságra helyezhetők el.

Mennyiben volnának a tűzbiztos építkezés szempontjából szükséges rendelkezések a ma fennálló lakó és melléképületekre egészben vagy részben már most, avagy a közel jövőben kiterjesztendők, azt már a törvényben megadható felhatalmazás alapján a helyi hatóságokra lehetne bízni, mert hisz ezek lehetnek leginkább abban a helyzetben, hogy a tűzoltóparancsnok, esetleg a tűzrendészeti felügyelő közbenjöttével megtartandó helyszíni vizsgálat és mérlegelés alapján a szükséges és lehető intézkedéseket az illetők nagyobb érdekséreleme nélkül megtehessek.

Végül tekintettel arra a speciális helyzetre, melyet Budapest székesfőváros — eltekintve egyéb különleges viszonyaitól — a tűzbiztos építkezés, a tűzrendészet helyes kezelése, nemkülönben tűzvédelmének fejlett volta tekintetében mindenképp kimagaslólag elfoglal, tekintettel továbbá arra, hogy a megalkotandó törvény intézkedéseinek minimálisan 90%-a a székesfőváros mai fejlettebb viszonyai mellett arra már egyáltalán nem volnának alkalmazhatók, Budapest székesfőváros érdekében föltétlenül szükségesnek tartom, hogy azt a megalkotandó tűzrendészeti törvény hatálya alul kivonatván, arra nézve külön törvény alkotassék.

Ime, tisztelt uraim, ezek volnának a tűzrendészeti törvényjavaslatnak ama kardinális követelményei, melyekről felolvasásom keretében ezuttal megemlékezni szükségesnek tartottam. Volna még több is, de hogy a sok közül csak ezeket választottam ki, annak oka abban rejlik, mert az előkészítő retortán már átment tűzrendészeti törvényjavaslat egészben vagy részben nélküli, avagy csak hiányos

alakban foglalja magában az én javaslataimat, melyek nélkül pedig — legjobb meggyőződésem szerint — a törvény magasztos célját megvalósítani nem fogja.

Hiszem, remélem, lesz még szavuk, de kell is hogy legyen rajtam kívül másoknak is, mindazoknak, akiknek édes hazánk sorsa szívükön fekszik.

Létrá-iparunk.

Nagyobb gépezetes létrákat a franciák és angolok épügy német cégeknél szerzik be, mint ahogy pl. a milánói tűzoltóságnál látott legújabb létra is Schmahlféle, biberachi gyártmány volt. A művelt Nyugat nagy nemzetei ennél fogva, a létráipar terén egy napon nem is említhetők Németországgal.

Jó ideig mi is versenyképtelenek valánk ezen a téren. Mert gyárosaink valamenynyije első sorban fecskendőkre és ezek tartozékaira fektette a főszűlyt s csak mellékesen terjeszkedett ki a létragyártásra is.

Mióta azonban egy hazai cég, név szerint a *Mátrai, Feik és társa*, csaknem kizárólagosan létrák készítésével foglalkozik, a helyzet előnyösen kezd megváltozni. Még a pólai hadi tengerészet (k. u. k. Seearsenal) is itt szerzi be a magalétráit. Vidékről pedig, nem is egy helyről, annak híret veszszük az évi jelentésekből, hogy szintén Budapestről fedezik létraszükségletüket.

Igy *Dunaföldvár, Magyarakanizsa, Komárom, Temesvár—Józsefváros, Esztergom* négykerekű, háromrészi 16—18 méter magas tolólétrái, mind innen valók; sőt Szegedre is került egy ábrában is bemutatott 20 méteres gépezetes létra, t. i. az odaváló Back-féle gőzmalom rendelt egy ilyet.

R.

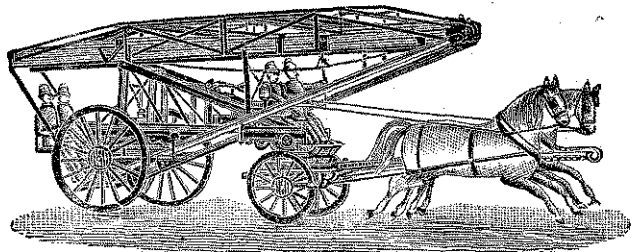
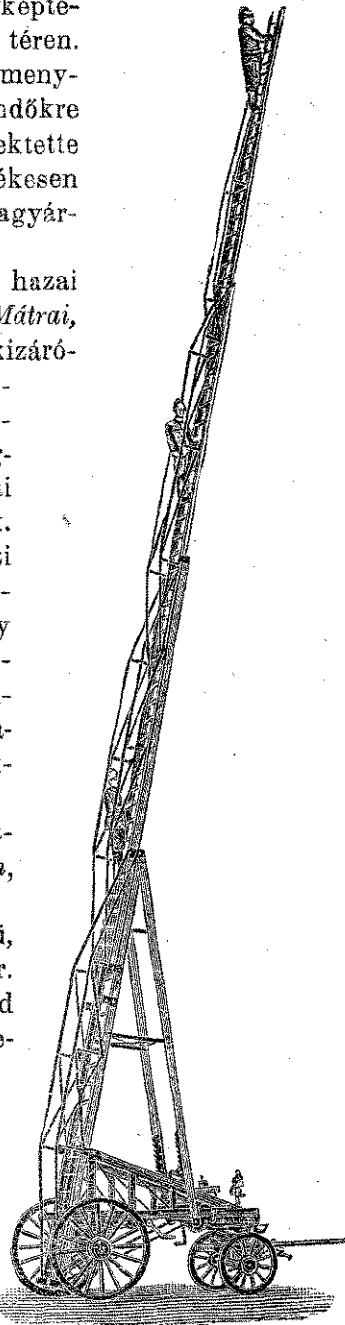

TESTÜLETI ÉLET.

A budapesti önkéntes tűzoltó-testület dr. Szily József parancsnok elnöklete alatt március 29-én tartotta ezidei rendes közgyűlését. A parancsnokság — évi jelentése szerint — nem számolhat be nagy eseményekről, mert az 1907-ik esztendő a csöndes, zajtalan munka esztendeje volt. „Igyekezettünk — mondja a jelentés — most is az volt, hogy a főváros tűzbiztonságát kellően begyakorolt s szakképzett csapattal szolgáljunk; másrészt pedig, hogy ott, ahol arra alkalom és tér kínálkozik, az országos tűzoltóügy fejlesztésén fáradozzunk, alkalmazkodva az utóbb eltöltött munkás évek hagyományaihoz.

Hogy önként magunkra vállalt kötelességeinknek hiven és becsületesen iparkodtunk mindenkor megfelelni, annak tanubizonyosságul emlékezhettünk meg első sorban arról a legfelsőbb kitüntetésről, mely dr. Szily József parancsnokunkat az elmúlt év februárjában érte, midőn Öfelsége a koronás arany érdemkereszttel tüntette ki azon érdemeiért, melyeket úgy is mint testületünk parancsnoka, de úgy is mint a magyar tűzoltó-intézmény ismert előharcosa szerzett.

E kitüntetés mindnyájunkat ért, kik részt vehettünk abban az önzetlen, fáradságos munkában, melyben szeretett parancsnokunk jár elől.

A kormány az elmúlt évben is 4000 korona segélyben részesítette testületünket.

A fővárosi segélyből, az eddigi 2000 korona helyett 4000 korona lett kezünkhöz kiutalványozva, míg 1000 korona a fűtési, világítási és szerjavítási költségek fedezésére visszatartatott. Ez tette lehetővé azt, hogy az utóbbi évek gyakorlatával ellentétben, az elmúlt évben először nem kellett a tartalékalap kamatait igénybe vennünk a rendes kiadások fedezésére, de sőt még 898 korona 33 fillért, mint megmaradt fölösleget tartalékalapunknak juttathattunk.

A szerek javítását is, az apróbb tételeket kivéve, a hivatásos tűzoltóparancsnokság eszközölte.

Az automobilfecskendő a január hóban ismétlődő nagy havazások idején, mint első készenléti szer vonult ki a tüzekhez. Motortengelyének törése folytán azonban március havában használaton kívül hegyeztetett s mivel a szükséges javítások még be nem fejeztettek, az automobil jókarban tartására előirányzott összeg sem használtatott fel, ami szintén hozzájárult ahhoz a kedvező körülményhez, hogy az 1907-iki esztendőt fölösleggel zártuk.

A megtakarított fölöslegre azonban már a folyó évben szükségünk lesz. A már megrendelt új szerkocsi és felszerelési tárgyainak, nevezetesen a beszerzésre tervbe vett kihúzólétra, rotációs légszivattyu stb. költsége, az automobilfecskendő javítási s szolgálatba való állítása után, az állandó fentartási költségei ugyanis arra fogják kényszeríteni a parancsnokságot, hogy a tartalékalapot igénybe vegye.

A testület pénzügyei kapcsán meg kell emlékeznünk Almády Géza fővárosi tanácsnok urról, aki testületünk ügyét jóakarattal vette kezébe s akinek köszönhetjük azt, hogy testületünk háztartása jobb helyzetbe jutott az elmúlt évben. Nemkülönböztetve jóakaratot s előzékenységet tapasztaltunk mindannyiszor, valahányszor kérésünkkel, óhajainkkal a fővárosi tűzoltóság főparancsnokságához fordultunk.

A III. szakaszparancsnoki s titkári állások, melyek Kállay Imrénének fővárosi tűzoltóságédtisztte való megválasztásával megüresedtek, betöltettek. III. szakaszparancsnokká Hevesi Zsigmond őrp., a testületnek 23 éven át volt tagja, titkárrá pedig Udvardy Aladár őrvezető választatott meg, ki az őrparancsnoki vizsga sikeres letévése után június hóban őrparancsnokká minősítettet s tisztviselői egyenruha viselésére jogosítottatott.

Az 1907. évben tartott XVI. országos tűzoltó szaktanfolyam parancsnoka újból dr. Szily József parancsnokunk, egyik előadója pedig ezuttal is dr. Balogh Dezső szakas parancsnokunk volt. A tanfolyam támo-

gatására átiratilag kérte fel az országos szövetség testületünket. A tanfolyamot támogatóndók, rendelkezésükre bocsátottuk szereinket, tanszermuzeumi tárgyainkat s az éjjeli őrszere 4—4 tanfolyamhallgatót osztottunk be.

Az ugyanazon évben tartott közigazgatási tanfolyamon parancsnokunk mint előadó működött.

Az I. kerületi állami elemi iskolai tanítóképzőben az egész iskolai éven át hetenkinti 2 órában szintén megtartottuk tűzoltástani tanfolyamunkat. A vizsgálat május 7-én tartatott meg. A vizsgázók száma 35 volt, kik mindannyian látogatási bizonyítványt kaptak. A tanfolyam előadója Oleják Károly szakaszparancsnok volt, ki minden anyagi díjazás nélkül továbbra is elvállalta a tanítóképzői tűzoltási tanfolyam vezetését.

A szükséges szereket a Sternberg és Kálmán cég volt szives a tanfolyam rendelkezésére bocsátani.

Az elmúlt évben testületünk tisztikarának 3 tagja küldetett ki vidéki testületek begyakorlására. Bencze István szolgálatvezető Bátán működött 14 napig április hóban gyakorlómesteri minőségben, mely alkalomból a bátai önkéntes tűzoltó-testület meleghangu átiratban fejezte ki köszönetét s elismerését a begyakorlás sikeres eszközéléseért. Oleják Károly szakaszparancsnok augusztusban Németspalánán 21 napig, Kálmán Géza szakaszparancsnok pedig 10 vasárnapon át Maglódon működött mint gyakorlómester.

A lefolyt évben is tagjai voltunk az orsz. tűzoltó-szövetségnek, melynek egyik előadója parancsnokunk, pénztárosa pedig dr. Balogh szakaszparancsnok. Eminőségben volt jelen dr. Balogh Tiszafüreden, az orsz. szövetség elnöksége ülésén, hol a járási versenyben a versenybíróóság tagja volt. Továbbá kiküldetett Balassagyarmatra, hogy a nógrádmegyei tűzoltó-szövetség alakuló közgyűlésén részt vegyen s az országos szövetség elnökségét képviselje. Az Optimus oltószert kipróbálására szintén ő küldetett ki az elnökség nevében.

A baranyamegyei tűzoltó-szövetség megalakulásakor az orsz. szövetség elnöksége Pécsen tartott ülést, mely alkalommal dr. Szily parancsnok s dr. Balogh szakaszparancsnok mint az elnökség tagjai vettek részt az ez alkalomból rendezett ünnepélyeken, míg a testület képviselőjében Udvardy Aladár titkár utazott le.

Az orsz. szövetség május 12-iki rendkívüli nagygyűlésén Oleják Károly szakaszparancsnok képviselte testületünket. Kivüle a testület 5 parancsnoksági tagja volt még jelen különböző testületek képviselőjében.

Az alberti-irszai önkéntes tűzoltó-testület zászlószentelési ünnepségén a testületnek küldött zászlószeget Kálmán Géza szakaszparancsnok verte be a parancsnokság nevében.

Schóber Károly, az ujbudapesti önk. testület parancsnoka temetésén Bencze István szolgálatvezető 4 emberrel képviselte testületünket.

Ennek kapcsán említjük meg, hogy Podhorszky R. J. volt városi őrparancsnok koporsójára koszorút helyeztünk. Szomorúon említjük meg azt a gyászos eseményt is, hogy Dubez Sándor mászó saját kezével oltotta ki ifju életét. Kötelességtudó, pontos, rendszerető bajtárs vállalt ki ekként körünkből, ki példás szolgálatával kiérdemelte, hogy emlékét megőrizzük szíveinkben.

Parancsnokunk a budapesti tűzoltó-testület szövetségének elnöke volt s e szövetség parancsnoki, valamint felolvasó ülésein a parancsnokság testületileg szokott megjelenni. Április 19-én és május 2-án parancsnokunk tartott felolvasást tűzrendészeti állapotainkról; dr. Balogh Dezső szakaszparancsnok pedig március 7-én tartott Kállay segédtiszttel együtt szabad előadást a milánói kongresszusról.

Tagjai voltunk a Magyarországi Tűzoltó Testületek Segélyező Szövetségének is, melyet az elmúlt évben sokszor, 6 ízben vettünk igénybe.

Közbenjárásunkra a Kaiserjubileum-Stiftung 100

koronát utalványozott az ifj. Szidanits Ferencz árvái részére.

Résztvettünk a Köhler István tűzoltószergyáros által, a pécsvárosi tűzoltóság részére szállított benzínmotor-fecskendő és tolólétra kipróbálásán.

Köszönő iratot kaptunk a máv. igazgatóságától, az északi főműhely égésekor kifejtett működésünkért; a Fürst Jakab és fiai cég ugyancsak köszönetét fejezte ki s 250, a budapesti szivattyúgyár köszönő iratot és 50 koronát küldött tüzeknél való sikeres működésünkért. Ezen adományok a kártalanítási alaphoz csatoltattak. Az Adria biztosító társaság pedig 20 koronát küldött, mely összeget a vigalmi alap javára fordítottuk.

Véleményt adtunk az automobilfecskendőről a frankfurti Branddirekcióknak: az automobil vélemény közlési jogát pedig egy német szaklap, a „Feuer und Wasser“ szerkesztője kérte el, amit a parancsnokság meg is adott.

Szakkollegokban véleményt s felvilágosítást adtunk, különösen vidék testületeknek, számos esetben.

Az 1907. évben tartottunk 27 parancsnoksági ülést, melyen 493 határozatot hoztunk. Cipőkártérítés utalványoztatott 13 esetben.

A szakkönyvtár 16 külföldi és 3 magyar szaklappal s 2 művel gyarapodott. A könyvtár állománya: 645 mű.

A szépirodalmi könyvtár állománya az ajándékba kapott 92 művel együtt: 682 mű.

Kieszköztük a budapesti államhidak igazgatóságától, hogy hidvémentességben részesítse szolgálatba menő, avagy szolgálatból jövő tagjainkat; testületünkbe való tartozásuk jeléül azonban sisakjukat kell magukkal vinniök, hogy megkülönböztethetők legyenek az egyéb tűzoltóságok tagjaitól.

A bajtársi érzés fokozására június 15-én tartottuk meg szokásos társasvacsoránkat. Hogy a tagoknak gyakorlatokon való megjelenési kedvét fokozzuk, október 27-én megtartottuk versenygyakorlatunkat, melyre a budapesti tűzoltó-testületek szövetségének kötelekibe tartozó tagtestületek tisztikarát is meghívtuk. E versenyen díjat nyertek a következők: Jakabovits Lajos őrp., Bundschuh Pál, Mátéffy Gyula, Jancsny József, Gangi Vince csövezetők, Áfrány Dezső, Csicsák Imre, Klein Mihály, Kratzer Dániel, Skribek Ferenc, Szabó István, Ujváry Károly mászók és Reismann Jakab, Mardula József és Rupp Gyula szivattyúsok.

A pontos és szorgalmas szolgálatteljesítés elismeréseként múlt évi közgyűlésünkön a következőket jutalmazta meg a parancsnokság megbízható szolgálatukért: 3 aranyat aranyat s elismerő oklevelet kapott Csadó Sándor mászó, 2 aranyat s elismerő oklevelet Mátéffy Gyula csövezető, 1 aranyat s elismerő oklevelet kapott Schwartz Ármin őrparancsnok.

Nem hagyhatjuk szó nélkül a testületi életben a bajtársi érzésnek azon kinövéését, hogy utóbbi időben a tagok között esetleg előjövő surlódások elintézését, illetve azok orvoslását nem kéri a parancsnokságtól, hanem azt saját körükben bojkott alakjában öhajtják elintézni. Ezen irányzat, mely a lefolyt évben kezdett lábra kapni, nem fér össze a testület szellemével s nem engedhető meg, hogy fegyvelmezett testületben megszilárdulhasson. Az emberszeretet hozza létre testületünket, de csak az önként magunkra vállalt köteleesség teljesítése s a bajtársi szeretet biztosíthatja fennállásunkat!

Szolgálat.

Az 1906. év december hó 31-én testületünknek 83 működő tagja volt; a tényleges létszám az 1907. évi december hó 31-én 78 fő volt.

Ezenkívül volt 5 tiszteletbeli, 2 alapító, 1 kedvelő és 3 pártoló, míg a parancsnokságnak a nem működők sorából 3 tagja volt.

Rangfokozatra nézve:

tiszt és tisztviselő	14
őrpáncsnok	9
rajvezető	13
őrvezető	22
vizsgázott szivattyús	7
szivattyús	13

Az elmúlt évben 365 éjjeli őrséget tartottunk, átlag egy őrségre 12-53 ember jutott.

A színházi előadások fokozott tűzvédelmére múlt évben 55 nappali készenléti őrséget tartottunk, átlag egy őrségre 12 ember jutott.

Az izraelita imaházakban tartott felügyeleti szolgálatra első ízben 2 napon át 8-3 tűzoltó, másodízben 10 napon át 10-10 tűzoltó és harmadízben 6 napon át 40-40 tűzoltó volt kirendelve. Mindezen szolgálatokat a parancsnokság 2 tagja ellenőrizte.

Ugyancsak őrszolgálatot teljesített a Gizella-gőzmalomban a malomigazgatóság kérelmére január, február, március havában minden vasár- és ünnepnapon két ember.

Kivonult az őrség 47 esetben, riasztva 25 esetben, tiszt által felülvizsgálva 10 esetben volt.

Tűzesetknél testületünk 63 esetben volt működésben. Jelen volt ezeknél 37 tiszt és 553 tűzoltó, vagyis 580 tag, tehát átlag egy tűznél 10 tag vett részt. Külön említést érdemel az V. ker. magyar általános festékgyár, a X. ker. máv. északi főműhely és a VII. ker. Lipner és Tausz-féle faraktár égése.

Megsérült a tűznél 3 tűzoltó. A lefolyt évben 21 közgyakorlat, 6 vizsgagyakorlat és 1 versenygyakorlat volt, összesen tehát 28 gyakorlat.

Egy gyakorlatra átlag 5 tiszt és 30 tűzoltó jut. Gyakorlat közben baleset 3 esetben fordult elő. Gyakorlatainkat az ország tűzoltó-szövetség egységes gyakorlati szabályzata szerint tartottuk.

Őrparancsnoki vizsgát tett 8, őrvezetőit 10 és szivattyúsit 16; így összesen vizsgázott 34 tag.

A téli vasárnapok délutánjain 13 elméleti előadást tartottunk, egy előadáson jelen volt átlag 3 tiszt és 29 tűzoltó.

*

Itt említjük meg, hogy ép aznap, mikor e sorok napvilágot látnak, vagyis május 9-én, a budapesti önkéntes testület 14 ezredik éjjeli őrségét fogja tartani.

A villányi önkéntes tűzoltó-testület rendes évi közgyűlését Csathó György Gyula gyógyszerész elnök nyitotta meg. Beszédében megemlíté, hogy a tűzoltóság még mindig sajnálattal nélkülözi a társadalom érdeklődését, pártfogó részvétét. Majd kitérőre buzdítván a bajtársakat, átadta a szót Kész József ig. tanító, tűzoltóparancsnoknak, ki előterjeszté az évi jelentést.

A parancsnok jelentésében foglalt statisztika szerint a testületnek 22 működő és 91 pártoló tagja volt. Ügyei a múlt évben 1 közgyűlésen és 5 parancsnoksági ülésen tárgyaltattak. Az év folyamán tartott 8 elméleti előadás, 5 gyakorlati oktatás és 13 színházi őrség. A községtől 400 kor. évi segélyt, a magy. ált. bizt. társaságtól 20 kor., a mohácsi takarékpénztártól 50 korona pénzbeli adományt kapott a testület. Ezután Ringlaub Ferenc pénztáros számolt be. Bevétel volt 1341 kor. 16 fill., kiadás 1337 kor. 88 fill. A felmentvényt a pénztárosnak a közgyűlés megadta. A számvizsgáló-bizottság nevében Kregecz Ágoston vasuti vendéglős terjesztette elő a vizsgálat eredményét. Elnök lett: Csathó György Gyula gyógyszerész, parancsnok: Kész József ig. tanító, képesített tűzoltótiszt, jár. tűzfelügyelő, alparancsnok: Ringlaub Ferenc községi pénztárnok, jegyző: Schuth Alfonz bornagykereskedő, pénztárnok: Eibeck Aladár főkönyvelő, szertámok: Schiller János géplakatos. Számvizsgáló bizottsági tagok: Prokseh Artur, Kregecz Ágoston és Kohn Miksa.

Végül szép szavak kíséretében indítványozta Kész József parancsnok, Prokseh Artur érdemdus körjegyző örökös tiszteletbeli parancsnokká való megválasztását. 16 év előtt a villányi önkéntes tűzoltótestületet Prokseh alapította. A közgyűlés lelkes éljenezéssel fogadta a parancsnok indítványát. A közgyűlés után a tisztikar az elnök kezébe letette a fogadalmat, ugyszintén a legénység a parancsnok kezébe.

Bosnyákország.

(Eredeti tudósítás.)

Országos szövetségünk hivatalos lapja szíves volt tudomást venni arról a tevékenységről, melyet a budapesti országos szaktanfolyam elvégzése óta, módomban állt kifejteni. T. szerkesztő ur tehát, mint a tanfolyamok előadója, komolyan veszi, amit a Tűzrendészeti Közlöny 1904. évi januári számának 16-ik oldalán, hozzánk (volt hallgatóihoz) intézett felhívásában a lelkünkre kötött.

Csak kötelességszerűen számolok be ennél fogva folytatólag, midőn megírom, hogy az újvidéki önk. testület tagjaival a lefolyt évben is tartottam gyakorlatokat; tűzvizsgálati eljárásokon pedig harmincnégy esetben vettem hivatalból részt. Május havában végre a m. kir. 6-ik honvédezdre itt állomásozó zászlóaljának 24 honvédét fogom oktatásban részesíteni — a magyar országos tűzoltó szövetség által előírt egységes gyakorlati szabályzat szerint.

Tavaly júniusban — amiként erről egyébként már volt említés téve e lap hasábjain — a doboji önkéntes tűzoltóság 35 tagját oktatam s ottani tartózkodásomat követőleg beutaztam Bosnyákországot.

Boszniában Dobojon kívül, Tuzla, Banjaluka, Mostar és Breska városok rendelkeznek elég jól szervezett önkéntes tűzoltósággal. A fővárosnak Szarajevónak pedig kétféle tűzoltósága van: egy 35 főnyi fizetett tűzoltócsapata és egy őrmesterrel az élén, 14 főnyi katonatűzoltósága.

A fizetett csapatnak, mely a tűzoltóin kívül a lámpagyújtó szolgálatot is végzi, két db Linzből beszerzett szerkocsi, megfelelő létrákkal és egy 250 mtr. tömlővel felszerelt motolla áll rendelkezésére. Van azonkívül 4 bécsi Knaust-féle 100^{mm}-es szivattyúk is, de ezeket csak a hegyoldalon épült városrészekben használják, ahová lovakkal vonulnak ki, ameddig lehet, azután pedig a lekapcsolt szivattyút a legénység vontatja tovább a hegyoldal meredek utjain. A város többi részében kiűtött tűzekhez csupán szerkocsit és tömlőorsót visznek, mert ott mindenütt tűzcsapokkal ellátott 5—9 légkörnyomással bíró vízvezeték van.

Tűzjelző csak kettő van egész Szarajevóban, t. i. a civil kormányzó és a katonai hatóság állnak összeköttetésben a tűzoltósággal. Ellenben nyilvános tűzjelző-állomás nincs. A két állomáson kívül csupán a toronyőrség jelezhet még tüzet. A riasztás ágyulövessel történik, hogy a katonai (tábori) tűzoltók is meghallják.

Ez utóbbiak rendelkezésére kimustrált régi szerek állanak; de van tömlőorsójuk és állványesövük is, mely 120 cm. hosszú.

A fizetett tűzoltók parancsnoka török, névszerint Lutvo Ali, aki ottomán tűzoltótisztii egyenruhát, hosszú kardot és piros fezt visel. A vezényszó azonban, melyet használnak, Szarajevóban horvát. Én a doboji tűzoltóságot, mely a horvát vezényszóról hallani sem akart, szerb magyarázattal kísért német commandóra gyakoroltam be. Ugyanazzal a fáradsággal bátran használhattam volna a magyar vezényszót is; ennek azonban utjában állt az a körülmény, hogy osztrák megyefőnök meghívása folytán jártam Doboiban.

A fentebb említett városokon kívül egyebütt vagy csak szereket találtam tűzoltóság nélkül, vagy megfordítva. A megelőző tűzrendészet egész Boszniában, még Szarajevóban is, ismeretlen fogalom.

Polit György.

KÜLÖNFÉLÉK.

Tartalom: Gróf Széchényi Viktor. — Hivatalos rész: Az április 11-iki elnökségi ülés jegyzőkönyve. A segélyző szövetség közgyűléséről szóló jegyzőkönyv. Az országos választmány április 12-iki közgyűlésén felvett jegyzőkönyv. A nemzetközi szövetség alapszabálymódosítása. Hivatalból való intézkedés a vízszállítás iránt. Fejérmegye alispánjának rendelete. A szatmárnémeti országos versenyek sorrendje és feltételei. Ertesítés a tűzr. felügyelők levelezésének portómentessége tárgyában. A Császárb jubileum-alapítvány stipendiumai. Amerikai biztosító-társaságok visszafejlődése. A porosz belügyminiszter a tűzrendészeti tanácsról. A XVII. orsz. szaktanfolyamról szóló tájékoztató. — A tűzrendészeti törvényjavaslat kardinális követelményei. Irta: dr. Szily József. — Létraiparunk (Ábrával). Irta: R. — Testületi élet: A budapesti önkéntes testület évi jelentéséből. — Villány. — Bosnyákországi tűzoltó viszonyok. Irta: Polit György. — Különfélék. — Szerkesztői üzenetek. — Beszerzési források.

— **Óvári Ferenc**, alelnökünk, az országos választmány legutóbbi közgyűlése alkalmával, miként ez a jegyzőkönyvben olvasható, — a XX. éves szolgálati érme tvette át lelkes éljenzés közepette.

„Hogy kicsoda Óvári — mondotta az érmet neki átnyújtó gróf Széchényi Viktor — azt a magyar tűzoltók szövetségének országos választmánya előtt nemcsak nem lenne helyes, de nem is szabad hangsúlyozgatni. Sokkal több és jobban ismert a mi alelnökünk jelentős érdeme, semhogy külön méltatásra szoríthatna éppen e helyen. Röviden azért csak szerencsét kívánunk neki, hogy ily szép, immár két évtizedes, tettekben gazdag multra tekintet vissza s óhajtjuk, hogy jó ügyünknek, mely nélküle régen árvaságra jutott volna, még igen sokáig elhessen!” Legyen úgy!

— **Az első magyar biztosító** társaság adománnyával kapcsolatban, melyről mult számunkban emlékeztünk meg, kiegészítésül álljanak itt az alábbi igen érdekes és tájékoztató adatok. Az I. magyar általános biztosító társaság alakulásának első évében, ezelőtt 50 évvel, biztosítási díjat bevett 2 $\frac{1}{2}$ milliót s 1907-ben 20 milliót. Kárt fizetett 1858-ban 781 ezer koronát, 1907-ben 10 milliót. Tiszta nyeresége volt 1858-ban 139 ezer korona, az elmúlt évben pedig 3 millió. — Hogy is mondta elnökünknek boldogult bátyja, a néhai Széchényi Imre gróf?

„Képzelmek el urak, hol volnánk ma akkor, ha csak az Első Magyar Biztosító Társaságnak“ évi nyeresége, annak fennállása óta, itthon maradt volna, a biztosítottak zsebében!” Mert bizony sok vándorolt ki külföldre belőle. Hanem ami késik, az még nem mulik. Lesz még szálló s lágy kenyér a tűzrendészet terén is.

— **Páris** leglátogatottabb színházáról, a Théâtre des Nouveautés-ről, amelyben Feydeau György nagy kedveltségnek örvendő cochneriáit adják nap-nap mellett, azt írja Siklósy József, a Neues Pester Journal állandó tudósítója, hogy a tűzbiztonság dolgában igen rossz lábon álló párisi színházak sorában ez a legelhanyagoltabb. „Nincs egyetlen oldalkijárata. A karzat közönsége számára ugyanaz a főbejárat áll rendelkezésre, amelyiken az erkélyek, páholyok és a földszint pub-

likumának kell távoznia. Rendes körülmények közt is olyan torlódás áll ilykép elő, hogy csak nagy lökdösődések és aggasztó tolongás közepette tehetni meg azt, a mintegy 50 lépésnyi utat, mely a tunnelszerű kapubejáraton át a szabadba vezet. Hogy riadalom avagy komoly tűzilárma esetén hány embert és különösen, mert a látogatók főkontingensét az ágyas jelenetek iránt való kíváncsiságtól gyötört nők teszik, hány asszonyt fog itt eltaposni a megremült tömeg? — azt elgondolni is szörnyűség! A párisi hatóság valószínűleg úgy gondolkodik, hogy aki az ördögnek adja el magát, és ennek a színháznak látogatóiról ezt hirdeti a kegyes felfogás, azoknál nem baj, ha élve kerülnek is — máglyára.

— **A vidéki városok fejlődése.** A Magyar Földrajzi Társaság áprilisi ülésében dr. Sziklay János érdekes felolvasást tartott a magyar vidéki városok fejlődéséről a millennium óta. Vázolta azt a haladást, amely az ezredéves ünnepelés alkalmából kulturális és gazdasági téren megindult eleven mozgalom hatása alatt keletkezett vagy erősödött. A közvélemény hovatovább jobban fölismeri a vidéki városok, mint szükséges kulturális gócpontok fontosságát, de ennek erősebb tudatára ébredtek városaink is. Noha a városok általában nagyobb népességi gyarapodást mutatnak az országos átlagnál, nálunk olyan városba-özönlés, Budapestet kivéve, még sem tapasztalható, mint például Németországban. Legerősebb arányban szaporodtak ilyen módon Kaposvár és Szombathely. A szaporodás megítélésénél nem szabad csupán a percentuális arányt tekinteni, hanem a lélekszámnak számbeli gyarapodását is. Mert míg Budapest 164%-os szaporodása 30 év alatt 346.000 embert jelent, Kaposvár 161 százaléknyi nagy aránya nem többet, mint tizenegyezetet. Lélekszám szerint legjobban szaporodott Szeged, általában az alföldi városok, továbbá Fiume, Pozsony, Miskolc, Kassa és Szombathely. A lakosok foglalkozásából ítélve nemcsak lehetőségét, de szükségességét is vitatja, hogy az alföldi városok nagy kiterjedési képességét iparágak meghonosításával fokozzák.

— **Berlin városának** 1905-ben 56 ezer épülete közül **24493** volt lakóház, ellenben koresma ugyanabban az évben 15911 virágzott Berlin területén. Átlag tehát minden második házra esett egy. A Friedrichstrassén több a koresma, mint a ház, amennyiben némelyik épületben nem is egy, de három koresma is virul. Egy berlini lakos, beleszámítva a cse-csemóket is, évenként csupán szeszre 101 márkát költ.

Szászországban az 1775-ik évben alkotott s még jelenleg is érvényben levő falusi tűzrendőri szabályrendeletet az idén meg fogják szüntetni s helyette egy újat fognak életbe léptetni.

— **Biztosítás.** Egy amerikai vasuti-társaság épületeit 80 millió dollárnál nagyobb összegre biztosította s évenként mintegy 900.000 koronát fizet érték. Nagyobb biztosításról még eddig nincs ismert adat. A londoni Hotel Cecil épülete 20 millió koronára van biztosítva.

— **Amerikai vízvezetékek.** A washingtoni vízvezetékét 1858-ban adták át rendeltetésének. A vizet bele, 12 mértföldnyiről, a Potomac-folyó vizeséseitől hozzák. Chicagónak csak 1894 óta van vízvezetéke, de vízműtelepe ma 37 millió dollárra becsülhető. Egyik vízvezető alagutja 10 angol mértföld hosszú, egy másik ilyen alagutat 36 métermélyen a tó alatt szándékoznak elvezetni.

A fumei révkapitányság, mint bennünket értesítenek, a sok vihart látott „Előre” gőzös helyett, egy a partmenti tüzek és általában a tűzoltás céljaira alkalmasabb szivattyúval felszerelt, másik hajót kap. Az új hajó gépezetét, a gőzszivattyúját is — elég különösen — nem hazai, hanem az angol Merryweather cég szállítja. Hogy pedig a megbízatás nemcsak tudtával, de egyenes beleegyezésével történt a kormányznak, az abból is bizonyos, mert a kereskedelmi miniszter maga 140 ezer koronát utalványozott ki e címen a révkapitányság kezéhez.

A newyorki record. Vannak városok, melyek híresek muzeumaikról, mások tereikről avagy történelmi nevezetességeikről. New-York azonban a balesetek gyakoriságáról híres. Csak természetes ilyformán — mint a Herald büszkén írja, — hogy nincs a világon még egy város, ahol annyi tűzoltó szenvedne tűzhalált meg súlyos sérülést, mint New-Yorkban.

— **Eladó tololétra.** Kecsemét th. város hivatásos tűzoltótestületénél egy darab Walsler-féle négykerekű tololétra jutányos áron eladó. A létra teljesen új, kihuzva 14,3 méter hosszú, szereléséhez négy ember szükséges, s csak azért bocsátjuk eladásra, mivel a helyi viszonyokhoz képest rövidnek bizonyult. Szerelési szabályzattal és részletesebb felvilágosítással — a városi tanács megbízása folytán — szívesen szolgálunk. **K ó n y a** Í m r e tűzoltóparancsnok.

— **L a p u n k** mai számában található a Szatmárnémetiben tartandó nagygyűlés alkalmából rendezendő versenygyakorlatok programja, valamint a XVII. orsz. tűzoltó-szaktanfolyamra vonatkozó felhívás is, melyet olvasóink különös figyelmébe ajánlunk.

Kedélyes jelenet az utcán. Budapesten történt nemrég a következő mulatságos eset: Egy kéményseprő segéd, rendes munkaruhájában megy az utcán, Persze fekete a koromtól tetőtől talpig. Szemközt vele jön egy molnár legény, aki viszont csupa liszt. A két ember összeközik, amiből szóváltás támad. A molnár legény goromba lesz, nekirohan a kéményseprőnek, de ez földhöz teremtí. Aztán szépen megy a dolgára, de utközben egyre porolja tenyerével az uniformisát, mondván: — Hogy bepiskolt az a számár!

— **Lina! Lina! Jöjjön gyorsan!** A hálószo-

rában egy eleven egér van. Fogja meg!
A szobalány: Naicsága kérem, én nem merek hozzányulni. Inkább telefonozunk a tűzoltókért!

SZERKESZTŐI ÜZENETEK.

V. Erről is volt szó az orsz. választmány közgyűlésén. A miniszter nem tartja kötelezhetőnek a testületeket az orsz. szövetségbe való belépésre. A vármegye azonban kötelezheti saját községeit a vármegyei szövetséghez való csatlakozásra. Minthogy pedig az országos szövetség főkontingensét e szövetségbe tömörült vármegyei szövetségek alkotják, ennél fogva a vármegyei szövetségek minden tagtestülete eo ipso az országos szövetségnek is tagja, ámbar ennek fentartása költségeihez mivel sem járul hozzá. S a szatmári nagygyűlés már tényleg ki is fogja mondani, hogy az országos szövetség pénztárába csak azok a testületek fizetik a tagsági díjat, amelyek közvetlenül léptek be. Ellenben ha vármegyei szövetséghez is tartoznak, akkor csak ott fizetnek tagdíjat.

B. Abban a kérdésben az elnök ur ó méltóságának álláspontja az egyedül helyes. Disztribútót vagy köte-

lező egyenruhadarab gyanánt irhatunk elő minden tisztre nézve, vagy sehogy. De facultative semmi esetre, mert így egyöntetűséget elérni lehetetlen. A zubbonyval vegyesen viselt díszkabát pedig egyenesen szémsértő.

K. Az osztrákok nem sárga, hanem fehér, illetőleg ezüstszerű sisakcímet viseinek.

Szt. Az életet veszélyeztető, önfeláldozó munkától csapzott hajjú, nyakig sáros férfi mindenkor kedvesebb volt és kedvesebb lesz a leányszemnek, mint a báli termék kikent-kifent gavallérja. Ez a mi szép hivatásunkért kijáró természetes elismerés. A felénk e révén állandón sugárzó szeretet: ez a legfelelemelőbb a mi foglalkozásunkban.

C. Robbanó anyagok előállítását és eladását a Belügyminiszter engedélyezi. Az előállítással és eladással való foglalkozást a 40302/90 számú B. M. rendelet szabályozza.

K. H. A jövő számban hozzuk.

Beszerzési források.

KÖHLER ISTVÁN (ezelőtt **Geitner** és **Rausch** tulajdona)
fecskendő, szivattyú és tűzoltó-szer gyára.
Iroda és mintaraktár: Budapest, VIII., József-körút 9.
Gyár: Felső-vaspálya-utca 5. szám.

Budapesti Szivattyú- és Gépgyár
Részvénytársaság
Budapest,
VI., Váci-út 69
GYÁRT:
◁ Gőz-, motor-, tűzifecskendőköt és kútszivattyúkat. ▷

SELTENHOFER FRIGYES FIAL, SOPRON
cs. és kir. udvari szállítók, gyártanak:
tűzifecskendőköt és mindennemű tűzoltói felszereléseket, szivattyúkat.
Központi iroda és raktár: Győző Béla és Társa Budapest,
V., báró Aczél-utca 3. szám alatt (a Vigaszínház tőszomszédságában).

Mátrai, Feik és Társa
Budapest.
Központi iroda: VI. ker., Teréz-körút 33.
Gyár: III. ker., Zsigmond-tér 7.
Gyárt: mindennemű tűzoltói létrákat és tömlőmotorlákat.

Walser Ferenc
tűzoltási szerek és szivattyúk gyára, harang- és fémtöredék
Budapest, VI., Csángó-utca 6/B.
Villamos megálló: Váci-út, a régi vám közelében.

Sternberg és Kálmán
Budapest, VIII., József-körút 35.
GYARTUNK: tűzifecskendőköt, kútszivattyúkat és tűzoltói felszereléseket.

Tűzoltók, kérjétek a boltostól a
TŰZOLTÓK GYUFÁJÁT!
Készül Stermann M. nagyszombati gyufagyárában. Az eladási ár 5%-a a magyar országos tűzoltó-szövetség segélyzőpénztárának jut.

A magyar országos tűzoltó-szövetség
Gyakorló szabályzata
egyes példányainak ára tagtestületeknek és azok tagjai részére 1 kor., másoknak 2 korona.
A kivonatos füzet ára 10 fillér.

Győző Béla és Társa
Budapest, V., Báró Aczél-utca 3. szám.
Szállítanak
fecskendőköt, felszereléseket, tömlőköt.

DÍSZOKMÁNY-ÜRLAPOK
2 kor. árban; József főherceg volt ednök kis és nagy fénynyomata arcképe, gróf Széchenyi Ödön és gróf Cziráky Béla volt ednökök arcképeivel együtt 1 korona beküldése ellenében kaphatók a magyar országos tűzoltó-szövetség irodájában

Tűzbiztos mázolás.
Nedves épületek kiszáritása. Házigomba kiirtása.
Szárító-Fűtési, Impregnáló és Mázoló Vállalat
Budapest, V., Pannónia-u. 2/B.
Telefon 21-04.

Tűzoltó-sapkákat
legjobb és legolcsóbban készít
Ritscher Zsigmond
és Fia Körmenden.
Kiváratra árjegyzék és mintasapka.

A Magyar fém- és (Budapest-Kőbánya)
lámpa-árugyár r. tg. által gyártott
„Optimus” kézi tűzoltókészülék
ára 8 1/2 liter ürtartalommal 65 K.
10 1/2 „ „ 75 K.

Magyar nemez ipartársaság
Eisner Testvérek Kőszeg.
tűzoltó sisakok
egyedüli gyára Magyarországon.
Tessék ügyelni a védjegyre!

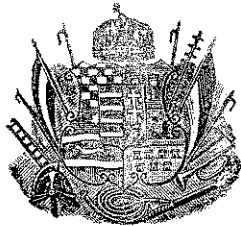

TÜZRENDESZETI KÖZLÖNY

AZ ORSZ. TŰZOLTÓ-SZÖVETSÉG HIVATALOS LAPJA.

Megjelenik minden hó második szombatján. Hirdetéseket felvenni a kiadóhivatal egyedül jogosított. A lapszétküldésére vonatkozó felszólalásokat az országos szövetség elnökségéhez kell intézni; a hová az előfizetések s hirdetések díja is küldendő.	Laptulajdonos: A MAGYAR ORSZÁGOS TŰZOLTÓ-SZÖVETSÉG. Kiadóhivatal: az Országos Tűzoltó-Szövetség Irodája VII., Rákóczi-út 38. Telefon 90-33.	Előfizetési ára, egész évre, 5 korona. Tagtestületeinknek ingyenpéldány jár. A szerkesztő címére irányított oly kéziratokra, melyekért írójuk díjazásra formál igényt, kérjük rávezetni a megjegyzést, hogy „tisztelt-díjért.”
---	---	--

Felelős szerkesztő: MARKUSOVSKY BÉLA, VIII., Kun-utca 2.

Mentők szövetsége.

Humanus intézményünknek népszerű ikertestvére, a budapesti mentő-egyesület, betöltött huszéves fennállása alkalmából, kétnapos jubiláris ünnepet tartott.

Nagyarányu epilogussal, egy tündérfényű esttel, gróf Karátsonyi Jenőnek, az egyesület elnökének, budai palotájában rendezett jótékonycélu művészlelőadással ért véget az ünnepély. A főuri műkedvelők s hivatásos írók és művészek olyan rendű és rangu társaság előtt hoztak áldozatot a jótékonyagnak, ami ab ovo csak sikert és nagy anyagi eredményt jelenthetett.

Irigység nélkül valánk szem- és fültanui annak a kitüntető módnak, melylyel ő fenségétől, József főhercegtől lefelé, egyformán őszinte és meleg elismerés jutott kifejezésre a mentőkkel szemben. Mert a mentők működése ma már nemcsak mi reánk hat a megnyugvás, illetve a megnyugtató jóleső érzetével, akik az első segélynyújtás organizálásának szükségességét 1882-ben, elsőik gyanánt hangoztattuk: hanem az ő lelkiismeretes ténykedésök átment immár a köztudatba is. Az elért nagy erkölcsi és anyagi sikert tehát mint jól megérdemeltet, természetesen kell találnunk. S a polgárok érdekében legfeljebb azt kívánhatjuk ez alkalommal nekik, hogy a következő évtizedekben kevesebb ökot

szolgáltassanak, a mostanihoz hasonló magasztalásokra, mert ez annak lesz jele, hogy a megerősödött, a mainál egészségesebb társadalom, már nemcsak a beállott szerencsétlenségek esetére kíván könnyíteni a baleset által sújtottak szenvedésein és a saját lelki ismeretén, hanem megelőző intézkedésekkel arról is fog tudni gondoskodni, hogy lehetőleg ritkán vegye igénybe azt a nem nélkülözhető első segélyt, amit a Mentőegyesület activ beavatkozása révén megbízható módon kaphat.

Azonban az ünnepségnek keretében, mely május 16-án a székesfővárosi törvényhatóság közgyűlési termében, József főherceg és Augustia főhercegnő jelenlétében megtartott diszüléssel vette kezdetét, — Országos mentő-kongresszus is volt a programba illesztve. Ezen a kongresszuson Dr. Kovács Aladár, kir. tanácsos, a budapesti önk. mentőegyesület igazgató-főorvosa, egy Mentő-szövetség alakítása tárgyában indítványt terjesztett elő. E szerint a vidéki mentők egy oly központ létesítését határoznák el, amely központ „nemcsak tanácsos szolgálna az egyes mentő-egyesületeknek, hanem azok kebelében az egységes felszerelést és betegszállítást és a statisztikai adatszolgáltatást is keresztül vinné”. Ehhez már volna néhány szavunk.

Először is konstatálni kívánjuk, hogy hazánkban, Budapesten kívül csupán 2 városnak van mentőegyesülete, t. i. Kolozsvárnak és Temesvárnak. A többi, kivétel nélkül mind, az önkéntes avagy városi tűzoltóság kebelében, mint e testületek alosztálya működik. És a tűzoltó-testületeknek már 1871 óta van országos központjuk.

A magyar tűzoltótestületek szövetségének elnöksége ez, amelynek orvos tagjai, épugy, mint a vidéki tűzoltó-testületek keretében alakult mentő-osztályok vezető orvosai, benne élnek a mentőtevékenységben, akárcsak a budapesti önkéntes mentőegyesület. Ezek az orvosok végzik, és pedig nem közönséges sikerrel, a tűzoltóknak a mentőszolgálatra való begyakorlását is, a testületek kebelében épugy, mint a vármegyei és az országos szaktanfolyamokon. Külön tanácsadást tehát a működő mentőszakaszok nem igényelnek. Az egységes felszerelés dolgában pedig Dr. Szabó Dénes, kolozsvári egyetemi tanár, maga is annak az aggodalomnak adott kifejezést s ezt a nézetet osztotta Dr. Tauffer, a temesvári mentőegyesület képviselője is, hogy az erre irányuló központosítás csak gyámkodásra vezethet, amire az orvosoknak nincsen szükségük, már csak azért sem, mivel a gyámkodás nyilvánvaló módon nem egyértelmű a bilincsek nélküli haladással.

Szerintünk az egységes felszerelés és betegszállítás a mentés terén távolról sem bir akkora fontossággal a vész helyén találkozó csapatokra nézve, mint pl. a tűzoltói működés közben az egységes csavarzat, ami az együttműködés zavartalan menetének sine qua nonja. Ami pedig a statisztikai adatszolgáltatás tekintetében való egységes eljárást illeti, erre nézve eddig sem merülhetett fel panasz, mert a vidéki tűzoltóságok mentő-alosztályai olyan adatokat szolgáltattak és illetve olyan kérdésekre feleltek, aminő kérdőív hozzájuk beérkezett. És a pro domo készült kimutatások, következtetések levonására, ugysem vétettek alapul soha. Végre az a hangsúlyozva

kiemelt körülmény, hogy csak 13 mentőállomás ad magáról életjelt, akkép értendő, hogy a kolozsvári és temesvári mentőegyesületeken kívül tényleg csak tizenegy tűzoltó-testület küldi be havonként a budapesti mentőegyesület aegise alatt megjelenő Mentők Lapjának a maga kimutatását; de azért másutt is működnek mentő-alosztályok, ha ily rendszeres kimutatásokat nem liferálnak is. A tűzoltóságok évi jelentésében találkozhatni velök s az országos szaktanfolyamok észrevehetőn mutatkozó hatása alatt többé nem is szórványosan. Mert ezeken a tanfolyamokon, hogy még egyszer legyen felemlítve, az „első segélyadás“ ott szerepel a kötelező tantárgyak sorában. Előbb Dr. Gerber Béla volt, 1897 óta pedig Dr. Balogh Dezső az állandó előadója.

Ámbár tehát a 3 mentőegyesület és 10 tűzoltótestület mentő-osztálya képviselőiből megalakult kongresszusnak Rohonczy Gedeon alelnök által megnyitott és Dr. Chyzer Kornél miniszteri tanácsos elnöklete alatt megtartott ad hoc ülésén el is határozták, hogy „tervezet lenne készítendő, mely a törvényhatósági orvosok hozzászólása után, egy máskor egybehívandó újabb kongresszus elé terjesztetnék“; a magunk részéről kénytelenek vagyunk kijelenteni, hogy országos mentőszövetség megalakítását hézagpótló szükségnek nem itéljük.

A törvényhatósági orvosok a budapesti mentőegyesületnek centralis forum gyanánt való szereplése nélkül is ténykedhetnek a mentés terén. A 2 meglevő vidéki mentőegyesület mindketteje maga is célját tévesztett gyámkodásnak tartja a budapesti önkéntes egyesületnek szánt eme szerepkört. A tűzoltó-egyesületek keretében, mindenütt orvosok vezetése alatt működő mentőosztályokra nézve pedig egy második központ létesítése merőben felesleges.

Az első segélynyújtás begyakorlása és kultiválása a vidéken, főleg a falvakban, egyedül az erre kínálkozó tűzoltói szervezetekben képzelhető el.

Ezt Dr. Major Ferenc Székesfehérvár volt tiszti főorvosa, mint a

mohai és székesfehérvári önkéntes tűzoltóságok orvosa, még 1888-ban idevonatkozólag tett alapvető indítványában már megállapította.

Igy fogadta azt el 1893-ban a szabadkai tűzoltó-nagygyűlés is. S a mentőegyesület megalapítója s első igazgatója Dr. Kresz Géza is oda nyilatkozott a Széll Kálmán, akkori belügyminiszter személyes elnöklete alatt 1899 novemberében tartott mentőügyi országos értekezleten, hogy „az első segélynyújtást, illetve a mentést vidéken az orvosokra bízni nem lehet, mert kevesen vannak és nagyon drága lenne a szervezet. A rendőrségre sem igen bízhatni e teendőt, mert az voltaképeni hivatásától vonná el a különben is helyhez kötött szolgálatot teljesítő rendőrt, aki sokszor nem tudná, hogy mint rendőr lépjen-e közbe, avagy mint mentő járjon el? Aztán a rendőrségnek nincs sem lova, sem kocsija. Ellenben a fegyelmezett tűzoltószervezetek rendelkeznek ilyenekkel, miért is a mentő szolgálat a tűzoltó intézménnyel kapcsolatban szervezendő“.

A tűzoltóságoknak azonban, ismételjük, már van centrális foruma, szervezett központja.

A budapesti önk. mentőegyesület maradjon meg a saját territoriumán. Ismert és elismert közhasznú tevékenységével, lelkiismeretes, gondos és önfeláldozó működésével legyen továbbra is hazánk szívében az a mintakép, amely mindnyájunk szívéhez utat talált és a székesfőváros lakosságának osztatlan szeretetére sokszorosan érdemeket szerzett; olyan érdemeket, amikre a külfölddel szemben is jogosult büszkeséggel hivatkozhatik: de a központi hatalom gyakorlását engedje át a már meglevő centrumoknak, t. i. a belügyminisztériumnak és a minisztérium szakközegének, a magyar országos tűzoltó-szövetségnek, amelylyel ha, bizonyos közelebbi kontaktus iparkodik keresni, úgy ezt kevesebb appalombbal is megtalálhatja.

Az érvényesülés kifejeződött hatáskörök turbálása s meglevő, jól bevált, keretek szétrobbantása nélkül is lehetséges.

Dr.

HIVATALOS RÉSZ.

705.
1908. sz.

Meghívó.

A magyar országos tűzoltószövetség elnöksége f. évi június 20-án d. u. 3 órakor ülést tart, melynek főbb tárgyai a következők:

1. Az orsz. szaktanfolyam stipendiumának kiadása.
2. A szatmári nagygyűlés rendezése (versenydíjak beszerzése; a jury választásának kérdése stb.).
3. A versenygyakorlatok osztályozási szabályzatának tervezete.
4. A népies tankönyv kinyomatásának ügye (nyomdai ajánlatok).
5. A szervezési, egyenruházati és rangjelzési szabályzat kinyomatásának kérdése.
6. A nagygyűlés elé terjesztendő 3 évi jelentés kinyomatása és a költségvetési tervezet megállapítása.
7. Folyó ügyek.

Ugyancsak e napon d. u. $\frac{1}{2}$ 3 órakor a segélyzöpnéztár elnöksége is tart ülést.

Budapest, 1908. május 4-én.

Gróf Széchényi Viktor
elnök.

Breuer Szilárd
titkár.

92.327/VI. A. 906.

Kereskedelemügyi m. k. miniszter

A magyar országos tűzoltó szövetségnek

Budapest,

VII., Rákóczi-ut 38. sz.

Egy felmerült eset alkalmával az a kérelem intéztetett hozzám, hogy kovácsműhelyek kéményei a kéményseprő által való kötelező seper tetés alól vétessenek ki, miután erre szükség nincsen.

A kérelem indoklására szolgáló körülményeket a következőkben sorolom fel:

A kovácsműhelyek kéményén át, mint minden tökéletesebb elégést eredményező tüze lési berendezés kéményén át, sokkal kevésbé kormozó füst távozik, mint a lakások kéményein. A kovácsműhelyeken a tökéletesebb égést, a tüzelő anyag különlegességén kívül (faszén vagy kokszolható kőszén, ugynevezett kovácsszén) a tűznek fújtatóval való élesztése által érik el. Ennek a tökéletes égési folyamatnak következménye, hogy a kovácsműhelyek kéményein ritkán látható füstkitódulás, és hogy a kéményfalakra kátrányos alkatrészek nem rakodnak le. Ami kevés koromlerakódás van tehát, az oly laza összefüggésű, hogy a lég-huzam által mindig annyi vettetik ki belőle, hogy kéményseprésnek a szüksége nem igen áll elő. A kovácsműhelyek kéményeinél eszerint, ami a füst lerakódást illeti, nem volnaak kedvezőtlenebbek a viszonyok, mint a gyár-kéményeknél, amelyek pedig a 24.821/1904.

számu itteni rendelet szerint az időszakonkint kéményseprő által tisztítandó kémények sorából némely törvényhatóság területén már kivéttek.

Ezek előrebocsátása után felkérem a szövetséget, hogy ebben az ügyben véleményét velem közölni sziveskedjék.

A miniszter megbízásából:

Papp Árpád

miniszteri o. tanácsos.

Az elnökség válasza a következőképen hangzott:

Nagyméltóságú Miniszter Ur! A kovácsműhelyek kéményének rendszeres seprése tárgyában van szerencsénk véleményünket a következőkben megadni.

Tűzrendészeti szempontból általában minden használt kéménynek szakszerű seprése kívánatos és pedig oly mérvben, amilyen mérvben a kémény használtatik, tehát a koromlerakodás bekövetkezhetik. Amint statisztikai adataink vannak arra, hogy nagy gyári kéményekben is kigyulladt a lerakodott korom, melynek kiszálló sziporkái azután a környezetet veszélyeztették, épen úgy vannak adataink arra is, hogy kovácsműhelyek kéményei a lerakodott koromtól eldugultak és a korom meg is gyulladt bennök.

A tökéletes égés a ugyanis tűzhelyen csak addig tart, míg a fuvó működik, a munkaidő hosszabb részében azonban az égés tökéletlen és kivált az apró kőszénnél a koromképződés is állandó. Ha a kémény szűk keresztmetszetű (bádageső), a huzat nem elegendő és ha a kémény az idő viszontagságai ellen védve nincs (tehát lehülhet avagy átmelegszik), akkor a szuroképződés sincs kizárva. Ezekre való tekintetből és általánosságban, a szakszerű és időszakonkénti sepretés teljes mellőzését nem javasolhatjuk. Megengedhetők veljük azonban azt, hogy a kisebb kovácstűzek kéményei nagyobb időközökben legyenek seprhetők, mint pl. oly tűzhelyeknél, amelyeknél faneműek is tüzeltek el. Ha pedig megengedtetnék az, hogy a kéményt maga a tulajdonos seprhesse, úgy javasoljuk, miszerint a seprés ellenőrzésére kisebb díj ellenében a kéményseprő is köteleztessék, mivel ellenesetben valószínű, hogy a kovácsok kéményei mindaddig nem lesznek seprve, amíg el nem dugulnak avagy ki nem gyuladnak.

gróf Széchényi Viktor s. k.

Breuer Szilárd.

Veszprémvármegye alispánjától.

Vármegyénk jogerős tűzrendészeti szabályrendeletének 3. §-a szerint a községi képviselőtestületek kötelesek gondoskodni arról, hogy a takarmány és természetmennyek a községen belül nyílt helyen össze ne halmoztassanak, s ennek meggátolása céljából a takarmány és természetmennyek részére, a cséplés és nyomtatás eszközése tartamára, lehetőleg a községen kívül alkalmas szérüs helyek jelöltessenek ki.

Ahol ilyenek nincsenek, ott a községi vagyontól szereztesse be ily alkalmas területek.

Ha a község helyi viszonyai ily szérüs kertek felállítását egyáltalán nem engednék meg, a vármegyei tűzrendészeti felügyelő meghallgatása mellett a főszolgabíró a községet annak létesítése alól felmentheti, s megengedheti azt is, hogy a lakhelyiséget magában foglaló épületek padlásán a házi szükséghez képest takarmány logyen elhelyezhető.

Utasítom tehát a községek elöljáróságait, hogy a szérüskertek létesítése céljából képviselő-

testületi üléseket tartsanak, s ahol csak alkalmas területek vannak s a község vagyoni viszonyai azok megszerzését lehetővé teszik, azok megszerzéséről gondoskodjanak.

Koller Sándor s. k., alispán.

* **Baranyavármegye** és Pécs szab. kir. város Tűzoltószövetsége Pécssett május hó 21-én a vármegye székházában a választmányi ülést tartott, melyen, meghívás folytán, az éppen Pécssett időző Vida Pál országos tűzoltószövetségi előadó is részt vett. Levelezőnk az ülés lefolyásáról a következő értesítést küldötte:

Ismételt felhívásra és sürgetésekre a vármegye területén levő 14 önk. tűzoltótestület és a vármegye 354 községe közül 87 a szövetség tagjai közé belépett és 7 község kivételével a 12 kor. évi tagsági díjat befizették.

Ez az eredmény tekintettel arra, hogy a tagok gyűjtése és illetőleg verbuválása március óta — tehát elég rövid idő óta — folyik, eléggé biztató és kecsegtető a jövőre nézve. Baranya vármegye törvényhatósága a f. évre 500 kor.-val, Pécs szab. kir. város pedig 200 kor.-val segítyezi a szövetséget. Ilykép a szövetségnek a f. évnél már 1696 kor. fog rendelkezésére állani.

Elhatározta a választmány, hogy már a f. évben belép az Országos tűzoltószövetség kebelébe és fizetni fogja mindazoknak évi tagdíját is, akik már eddig a vármegyei szövetséggel szemben fennálló tagdíjfizetési kötelezettségöknek eleget tettek. — A folyó évben még tűzoltói tanfolyamot nem tart és versenygyakorlatokat sem rendez, mert ezekre az idő már nagyon előrehaladott, s még az önkéntes tűzoltóságok sincsenek kellően szervezve, helyesebben mondva új életre keltve és végül mert ez tetemes anyagi áldozatok meghozatalával jár. E helyett azonban elfogadta Vida Pál országos tűzoltószövetségi előadónak indítványára azt, hogy a vármegye alispánjához sürgősen átiratot intéz, szerezné be a járási főbírák útján az egyes községek meglevő tűzoltószereiről szóló kimutatást, hogy így azok járásonként egybefoglalva az illető járási tűzrendészeti felügyelőnek átadhatók legyenek, akik aztán azt ellenőriznék, esetleg amennyiben egyes községekben nem lennének meg a kormányrendeletben előírt tűzoltóeszközök, vagy nem abban a mérvben, avagy mennyiségben, az ilyenek azoknak beszerzésére szoríthatók legyenek.

Az új szövetség f. évi közgyűlését június hó 28-án d. e. 10 órakor fogja megtartani, a tárgysorozat megállapítását a szövetségi titkár bízván. Az ülés befejezése után a tagok a jegyzői tanfolyamhallgatóknak tűzoltói vizsgáját (elméleti és gyakorlati) hallgatták meg és kellemesen győződtek meg arról, hogy egy erős akaratú, erélyes és buzgó tűzoltónak, t. i. Vida Pál szövetségi előadónak vezetése alatt 40 tanóra után is a kellő ismeretekkel térhetnek vissza a fiatal jegyzők falujokba hirdetni az ígét, s élére állni az ige megtestesítése dolgában hivatalból megindítandó üdvös mozgalmaknak.

A Papp Lajos-féle mentőkészülék.

Aradról az alábbi sorokat kaptuk :

„A szerkesztése alatt megjelenő lapnak 1908. évi március 14-én kelt számában egy kritikát olvastam Papp Lajos aradi lakos önmentő tömlőjéről, melyben az van mondva, hogy: „a készülék jelen szerkezetében önmentésre nem igen alkalmas, sőt gyorsan romló anyaga miatt még tartósnak és megbízhatónak sem mondható”.

Engedje meg mélyen tisztelt Szerkesztő ur, hogy én, mint a nagyméltóságu Belügyminisztérium által ezen mentőkészülék gyakorlati kipróbálására kiküldött országos bizottságnak egyik résztvevő és közreműködő tagja, ezen rövid kis kritikára reflektálhassak s kérem, hogy a

Az impregnált szövettől készült tömlő az e célra kijelölt ablaktok (a) alatt lévő bádogszekrényben, összegöngyölt állapotban helyeztetik el. Hosszúsága akkora, aminő a távolság az ablak és a föld színe között, bősége pedig úgy van méretezve, hogy egy ember kényelmesen elférjen benne. Felső nyílásának egyik oldala (e) a fallal párhuzamosan befalazott vasrudhoz (b) van erősítve, míg a másik része a kiakasztásra szánt s egyben e kötelet (f) is tartó horoggal (l) és 2 zárkapocsosal (j, j) van ellátva. Az ablakokban azonkívül egy csuklók (h, h) körül elforgatható keret (k) van elrendezve, amely ha a csuklók feletti fogantyús részt meghuzzuk, kiugrik s

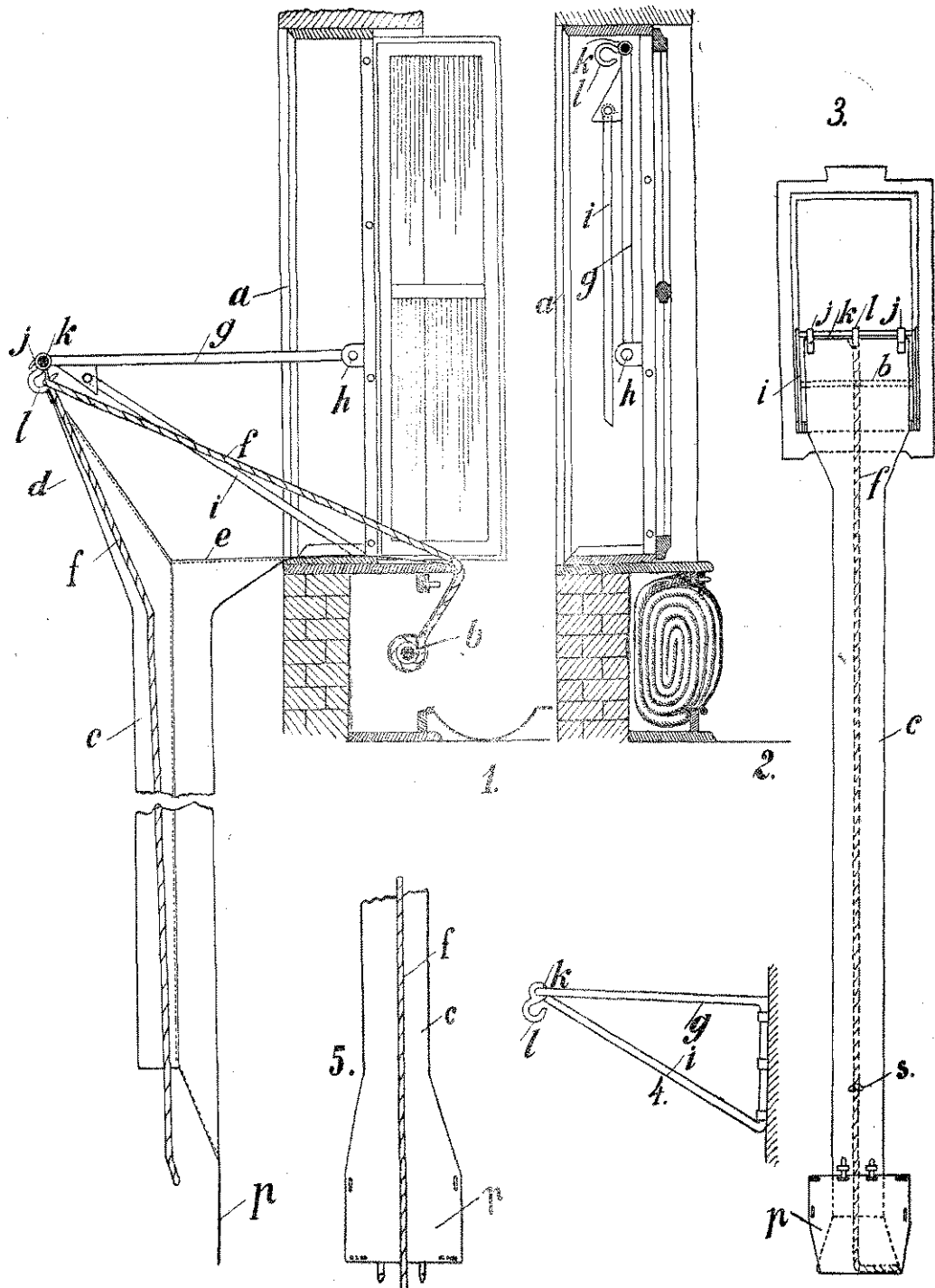

közérdek szempontjából idevonatkozó soraimnak becses lapjában helyt adni méltóztatnék”.

Miőn e megkeresésnek készséggel eleget tennék, mint hivatalos lap, kötelességszerűleg ideiktatjuk egész terjedelmében Varga Lőrinc előadónak az elnökséghez betervezett jelentését, a mellékelt ábrák kaposán pedig közöljük a készülék leírását is.

* * *

A találmány lényege abban áll, hogy egy falhoz erősített mentőtömlő, tetszés szerinti emelet ablakán át lebecsátható, benne pedig egy a tömlő belsején végigvezető kötélen segítségével bárki leereszkehetnek az illető ablakból:

két vaskarjával (i, i) az ablakoz két oldalán levő vas-sinbe szaladva, megrögzített, a tömlő ráakasztására alkalmas szilárd támasztékul szolgál.

Ezt a 14465/07. sz. a. szabalmazott készüléket mutat-ták be január 18-án Aradon a m. kir. belügyminiszternek 2789—VI, 08. számú és a kereskedelmi miniszternek 185/08. számú intézvénye folytán.

* * *

A megejtett próba eredményéről Varga Lőrinc előadó, az Országos Szövetség Elnökségének a következőkben számolt be:

Tekintetes Elnökség!

4/907. sz. a. kelt ama beces megbizásának, hogy a Pap Lajos aradi fogorvos által feltalált „mentőkészüléknek“ Aradon f. évi január 18-án leendő kipróbálásánál úgy is mint a tekintetes Elnökség megbizottja és mint a nagyméltóságú Belügyminisztérium szakközége résztvegyek, — megfelelttem és erre nézve jelentésemet a következőkben terjesztem elő.

A próba a jelzett napon, délben Adorján Antal, osztálytanácsos ur, Arad város egész tanácsa, az iparfelügyelők és néhány tagtárs, nevezetesen Sztankovitch Milos aradi és Papp Ferenc szegedi parancsnokok, valamint Köhler István gyáros jelenlétében tartatott meg az aradi 5 emeletes „Széchényi“ gőzmalomnál.

Mínt hogy a próba ugyanoly módon és eredménynyel ment végbe, mint az Aradon mult évi december 29-én felvett és ide mellékelt jegyzőkönyvben leiratott: annak, valamint a készüléknek részletes leírásától eltekinthetek és a feltaláló leírására hivatkozhatom, mely szintén az iratokhoz van csatolva. Erre csak azt kívánom megjegyezni, hogy a mentőzsák a leírás ellenére nem egy dobra volt fektetve, hanem csak egyszerűen összecsesvarva feküdt az illető ablak előtt és hogy a tömlő egyik vége egy eléggé erős vasrudra feltolva a padozat magasságában volt megerősítve, úgy, hogy a tömlő kivetése alkalmával az akadálytalanul kifejlődhetett, s végül, hogy a mentőpróba alkalmával egyidejűleg nyolc ember volt a tömlőben; ami a készülék tartósságát illetőleg, mínt hogy azon semmiféle sérülés vagy kinyomódás nem volt észlelhető, kedvező megítélés alá esik.

Há tehát általánosságban meg is erősíthetem az idézett jegyzőkönyvben leirtakat, az azokhoz fűzött végkövetkeztetésekhez feltétlenül még sem járulhatok hozzá, nevezetesen nem tehetem magamévá azt a javaslatot, hogy a kötél begyantázandó volna.

Speciális véleményem a következő:

Amíg a beszálló végén két részre osztott tömlőnek egyik vége az ablak belső részéhez van erősítve, addig a másik végét két zárkapocs a kifelé szétnyíló s a faltól körülbelül 50 cm.-nyire kifelé elálló vaskerethez, illetve az azon alkalmazott két nyíláshoz kell erősíteni. Ami a próbán, mínt hogy az begyakorolt, a készüléket már ismerő emberekkel (tűzoltókkal) tartatott meg, — akadálytalanul meg is történt.

Kétséges azonban, hogy izgatott emberek egy pánik alkalmával hibátlanul megtehetnék ezt, sőt félt, hogy a két zárkapocs nem kellőképen fog megerősítettetni, ami által nemesak a tömlő használata tétetnék lehetetlenné, de megtörténhetnék az is, hogy a magukat menteni akaró emberek lezuhannak.

Az alkalmazott kötél hosszúsága is kétséges, mivel, amint ezt a feltaláló hangsúlyozza és a próbán is kitünt, a mentendő személy a lábak, vagy a könyökök kifeszítése által a nagyon is gyors leesusztást megakadályozhatja, sőt egészen meg is szüntetheti, míg ellenben egy megrémült ember a kötelet úgy megragadhatná, hogy a helyéből nem mozdulna, illetve a tömlő belsejében megállhatna, — és így megeshetnék, hogy az utána következő ember sarkaival egyenesen a másíknak koponyájára esnék.

A tömlőnek függőleges helyzetben való használata az esetben, ha az alsó ablakoknál lánokok, különösen szurólángok csapnának ki, —

illuzorius, mivel ezáltal a szövet megsemmisülne és így a tömlő használhatatlanná válnék. A szövet Wolfram-natronnal van ugyan imprágnálva, azonban ez az imprágnálás egészen eltekintve attól, hogy idővel, az időjárás behatása folytán, teljesen hatástalanná válik, csak azzal a hatással van a szövetre, — amint azt egy próba beigazolta, hogy nem lánggal ég, hanem elüszkösödik, mi által a megterhelt tömlő leszakadásának okvetlenül be kell következnie.

A feltaláló azon állítását, hogy párkánykiszögelések a mentőaktiót nem befolyásolják hátrányosan, — nem tehetem magamévá, mivel a tömlő, ha alulról nincs megfeszítve, laposan a falra fekszik, így csak némileg is kiszögelő párkányzatnál a leereszkedő egyén abba feltétlenül beleütődik és ezáltal megsérül. Ez a hátrány erős szélnél még fokozódik.

Ezek előrebocsajításával végkövetkeztetésem az, hogy a szóban forgó készülék használtsága és alkalmazhatósága csak feltételes lehet anélkül, hogy azt különösen ki ne emeljem, hogy nagyobb épületeknél vagy telepeknél csak akkor használható eredménynyel, ha minden emeleten nagyobb számú készülék alkalmaztatik.

A fent elősorolt nagyobb hiányok mindenestre megszüntetendők és az így megjavított készülék, mielőtt azt általánosságban ajánlíhatnám, újból kipróbálandó volna.

A nékem küldött iratok visszazárása mellett vágyok a tekintes Elnökségnek

Temesvárott 1908. évi február hó 20-án

alázatos szolgája:

Varga Lőrinc

előadó.

Virágh Lajos, Arad sz. kir. város főmérnöke viszont a maga külön véleményét az alábbiakban mondja el:

A Pap-féle mentőkészüléknek két hatalmas, az eddigi mentőkészülékek fölött messze kimagasló előnye van:

1-ször. Mínt hogy azon épületeken, ahol sok ember tartózkodik, kiknek élete tűz alkalmával veszélyeztetve van, a mentőkészülék már előre több helyen el van helyezve s fel van állítva, úgy, hogy egy húzó megrántása által néhány másodperc alatt a mentőkészülék használatra készen fel van szerelve s azon minden laikus ember, férfi és nő könnyen menekülhet, minden assistencia nélkül; sőt a tömlőben merőlegesen csüngő kötélben gyermekeket és értéktárgyakat is le lehet eresztetni könnyen s biztosan. Ennél fogva a menekülés teljesen független azon időtől, amíg tűzoltók a helyszínére érkeznek s amely idő sokszor — fájdalom — oly nagy, hogy a segély már későn érkezik, mikor is a segélynyújtás lehetetlenné válik.

2-ször. A Pap-féle mentőkészülék magában egyesíti az eddigi mentőkészülékeket ugymint: a ponyvát, kötelet és tömlőt, amelyek egyenkint és külön-külön szakértői kezelésre és megfelelő szakértők közreműködésére szorulnak. De sőt magának a menekülőnek is szakértőnek kell lennie, ha biztosan akar menekülni; ami nagyon ritkán esik meg. E három eddig használatban lévő mentőeszközt a Pap-féle nem csak a legideálisabb módon egyesíti, amennyiben a tömlőből, ebben csüngő kötélből és a tömlő alsó végén alkalmazott mentőponyvából áll, hanem természetes és kézzelfogható elrendezésénél fogva annyira egyszerű, hogy a vele való önmentés biztos lehetősége még gyakorlatot sem kíván. A készülék felszereléséhez és

az önmentéshez sem tornásznak, sem tűzoltónak, sem más szakértőnek nem kell a menekülőnek lenni és nem is kell neki semmiféle assistencia.

A mentőkészülék különben sem tűzoltószer (a tűzoltókkal csak annyiban van összefüggésben, hogy a menekülést rendszerint tűzveszély esetén veszik igénybe), hanem egy mechanikai (tehát mérnöki) mű, amely felett kritikát gyakorolni első sorban a mérnökök vannak hivatva. (?) Ezek pedig, kik az országos próba alkalmával egybegyűlt bizottság tagjai voltak, osztatlan elismeréssel nyilatkoztak a találmány felől; és megvagyok győződve, hogy az illetékes kritika nekem e tekintetben igazat fog adni.

Az országos próba alkalmából felvett hivatalos jegyzőkönyvet, amely sok mindenre vet világot, szó szerinti szövegében itt közlöm.

Jegyzőkönyv.

Felvétellett Aradon, 1908. január hó 18-án, a nagyméltóságú m. kir. belügyminiszternek 2789—VI./4/1908. számú, valamint a kereskedelemügyi m. kir. miniszternek 185/1908. számú intézvénye folytán.

Tárgy: Pap Lajos aradi lakos által feltalált, a magy. kir. szabadalmi hivatalnak 14465/1907. sz. alatt szabadalmazott mentőkészülék gyakorlati bemutatása.

Jelen voltak: A nagyméltóságú m. kir. belügyminiszter ur képviseletében Adorján Antal miniszteri oszt. tanácsos, a nagyméltóságú m. kir. kereskedelemügyi miniszter ur képviseletében Ákos Arnold szegedi kir. iparfelügyelő, a budapesti kir. ipari főfelügyelőség képviseletében Koiss Géza főfelügyelői helyettes; az országos tűzoltó szövetség képviseletében Varga Lőrinc főparancsnok, ugyanis mint a belügyminiszterium szakértője; Szeged szabad kir. város részről Papp Ferenc városi tűzoltóparancsnok, Arad szabad kir. város tanácsának képviseletében: Varjassy Lajos polgármester, Kádas Kálmán főjegyző, Reicher Károly főügyész, Vannay Gyula tanácsnok; Arad szabad kir. város tanácsa által kiküldött szakértő bizottság: Löcs Rezső tanácsnok, Sariat Domokos főkapitány, Dr. Pozsgay Lajos főorvos, Sztankovics Milos tűzoltó főparancsnok és Virágh Lajos főmérnök.

A kísérletek megtartása végett a Széchényi-gözmalom negyedik emeletének utcájára néző ablakára alkalmazták a mentőkészüléket; az ablakpárkány a földszintől 17-2 méter magasan van. Déli 12 órakor először bemutatták a készülék kiakasztását, lebecsájtották a mentőzsákokat és köteleket. Erre lassan lebecsájtkozott egy tűzoltó a köteleket fogva, egy másik tűzoltó pedig anélkül, hogy a köteleket tartotta volna, utána három malommunkás, kik ily kísérletnél már szerepeltek s végül olyan munkás, ki ily kísérletnél még nem vett részt. A leereszkedés lábbal lefelé történt.

Erre a zsákok felvonták, összerakták, a keretet helyére visszahúzták, a malommunkásokat helyeikre visszaküldötték. Most következett a mentés bemutatása hirtelen pánik esetén. Lent az utcán megadták a veszjelet. Erre egy munkás a készüléket hirtelen kiakasztotta, a zsákokat ledobta, mire hat munkás, kik a negyedik emeleten vannak foglalkoztatva, két munkás, kik az ötödik emeleten vannak foglalkoztatva, végül egy tűzoltó gyermekkel a karján egymásután lebecsájtkozott és valamennyien sérületlenül érték a földre; az egész mentési művelet összesen egy perc és 45 másodpercig tartott.

Ezután kísérlet történt oly módon, hogy a mentőzsákokat rézsut kifeszítették s ily módon is lebecsájtkozott néhány munkás minden baj nélkül.

A kísérletek után a készüléket, zsákokat és köteleket minden részben teljesen kifogástalannak és használhatóknak találtuk.

Aláírva a fentvezettek és Balcsó Antal s. k. jegyzőkönyvvezető.

Ezen jegyzőkönyv szerint tehát egy perc és 45 másodperc alatt — amely időben az ablak kinyitása és a mentőkészülék felszerelése is bent foglaltatik — nyolc munkás és egy tűzoltó, gyermekkel az ölében a negyedik emelet-ről lemenekült.

Hát azt kérdelem én, hogy ilyen fényes eredmény mit bizonyít, azt-e, amit a kritikus ur mondott, hogy t. i. a készülék mentése „nem igen alkalmas“?!

En székelyesen azt mondom, hogy: „vagy igen!“

Ami a kritika azon részét illeti, hogy a készülék „gyorsan romló anyaga miatt még tartósnak és megbízhatónak sem mondható“, meg kell jegyezmem, hogy a mentőkészülék vasból és a tűz behatása ellen impregnált kötélből és kendertömlőből áll és ezen részek a helyiségek belsejében vannak elhelyezve, tehát az idő viszontagságai ellen teljesen meg vannak védve.

Hát, hogy a vas ilyen körülmények mellett nem romlik gyorsan, azt talán még a kritikus ur is elhiszi nekem. A mentőtömlő gyors romlandóságának ellenkezőjét pedig legjobban bizonyítja az aradi tűzoltóság birtokában lévő mentőtömlő, — mint koronatanu, — amelynek élete fölött éppen 26, szóval huszonhat tavasz virult el és még mindig ép és egészséges. (Ezt az adatot a mi főparancsnokunktól tudtam meg véletlenül.)

Mindezeket szükségesnek tartottam felsorolni az igazság érdekében s tettem azért, mert kötelességemnek ismerem, hogy egy ilyen nagy horderejű, humánus és genialis magyar találmányra a közfigyelmet felhívjam.

Virágh Lajos,
főmérnök.

A tűzriadalom hatása az idegrendszerre.

Irta és felolvasta a budapesti tűzoltószövetség 1908. ápril hó 16-iki ülésén:

Dr. Balogh Dezső.

Az elemek pusztítása minden időben nagy ijedséget szokott okozni. Mert földrengés, árvíz, nagy viharok, tűzvész, általában olyan események, melyek élet- és vagyonban pusztulást eredményeznek, különösen, ha ezen csapások váratlanul és rohamos terjeszkedésük által a megfelelő védelmet, menekülést és a megmenthetőknél biztonságba való helyezését kétségessé teszik: a legjózanabb és leghiggadtabb emberek esztét is megzavarják akárhányszor ugyanarra, hogy a szorongatott helyzet és a velejáró tehetetlenségből fakadó rendszertelen kapkodás a legképtelenebb cselekmények és jelenségek sorozatát vonja maga után. A közvetlenül fenyegető veszély az embert úgy, mint az állatot kiforgatja nyugodtságából. Az anyagi károsodás, sőt a teljes romlás rémképei nek szörnyű volta, azok lezajlása, a jó módból órák alatt a nyomorba való súlyedés megsemmisítő sivársága a legtöbbször elveszi az emberek jobbik esztét.

Az a pokolian látványos tűzfény, mely viharos éjszakákön veresre festi a mennyboltot, — még annak a hátát is megborzongatja, — aki a távolból, veszélyen és érdekeltségen kívül szemléli egy nagyszabású tűzvész tüneményes nagyszerűségét, és rémülve gondol ott küzködő felebarátainak kétségbeesett helyzetére, a kiknek vagyonát, jószágát kíméletlenül pusztítja a retgett őselem — a tűz.

A távolból szemlélő a vész színhelyéhez közeledve, a harangkongatáson kívül egy zürzavaros, monoton morajt vél hallani, mely még közelebről a beborozott emberek korcsmai lármájára emlékezteti a figyelőt.

Pedig szomorú lárma ez. A tűz körül az teljesen megvadult és lázasan kapkodó emberek össze-visszakiabálása és lármája olvad egybe, melyet a károsultak jajveszékelése és sopánkodása tesz még zürzavarosabbá.

Valamely nagy ijedséggel járó idegrázkód-tatás az élő emberi szervezeten a legkülönbözőbb működési zavarokat idézheti elő. A hevesebb szívverés, a légzés akadozása, beszédzavarok (teljes szótlanság, vagy annak fordítottja, értelmetlen kiáltozás), hólyag- és bél-működési zavarok, ájulás, hysteriás betegeknek görcsök kiváltása, eléggé ismert tünetmények. Hirtelen elmezavar és az azt kísérő jelenségek (öngyilkosság, magasból való leugrás stb.) épen nem tartoznak a ritkaságok közé. Tűzi lárma által felizgatott szervi szivbajban szenvedő betegek akárhányszor hirtelen fellépő szivhüdések következtében azonnal meghalnak.

A nappal előforduló eseteknél, a mikor a tűzek gyorsabban észrevehetőek és ennek következtében a veszedelem hamarabb tudomására jut a közvetlen közelben tartózkodóknak, amennyiben speciális és helyi okok, illetve nehézségekbe ütköző fizikai akadályok nem gátolják a lakók menekülését, úgy a nappali világosság mellett való könnyebb tájékozódás által, mint a pillanatnyi elhatározás és cselekvés kivitele tekintetében feltétlenül előnyösebb helyzetben vannak az éjjeli álmukból felriadt lakóknál.

Elég gyakran előfordul, hogy mélyen alvó egyéneket alig lehet felrázni álmukból. Szemeiket felnyitva, esetleg az ágyban felülve, rendszeren bambán bámulnak maguk elé és sokszor csak percek múltán térnek magukhoz. Éjjeli őrségen szolgálatot tevő és hihetetlen mélyen alvó tűzoltóra is emlékszem, akit sem az éles hangú riasztó csengetyű hangja, sem felkészülő bajtársainak ráncigálása nem volt képes felébreszteni, illetve magához téríteni, utóbb az ágyról a földre lökve, ott hagyták tűzhöz vonuló társai.

Valamely kitörő tüzeset tudomásul vétele pillanatában, a közvetlen érdekelt emberek az izgalmak hatása alatt az éles ingóságok mentését látják a legsürgősebb tennivalónak. Ha közel a veszély, a legtöbb ösztönszerűleg csak a saját életét igyekszik megmenteni, visszahagyva gyermeket, testvért, szülőt és csak mikor már kívül van az égő házból, akkor jajveszékel az ott maradtak után.

Szobatűzek esetén, különösen a többnyire borszék-gyorsforralóktól vagy felborult petróleumlámpáktól lángba borult ruhájú nők viselkedése csaknem tipikusan egyforma. Két cselédlányt volt alkalmam közvetlen megfigyelni, kiknek ruhája tüzet fogott. Velőtrázó sikoltás mellett igyekeztek kezükkel a meggyulladt blouset és kötényüket eloltani; kezeiket alaposan összeégetve, mindkettő súlyosabb sérülések nélkül menekült meg, mivel a kéznél volt vízbe mártott kendőkkel az égő ruhák leborithatók voltak. A régi Kigyó-téren levő órák üzletből, a nyolcvanas évek közepe táján egy délelőtt egyik órák segéd rohant ki az utcára és futásnak eredt a Sebestyén-utca felé, míg könnyű kabátja hátul lobogó lánggal égett és a megvadult embernek vigan perzselte a haját. Társa utána iramodott és kezével ütögette a különben mérsékelten égő kabátot, a míg a tüzet el nem oltotta. Az egyik a fején és nyakán, a másik a kezén szenvedett égési

sebeket. A meggyulladt ruhájú nők az esetek túlnyomó részében kirohannak a lakásból és mint eleven fákyák futnak ész nélkül, a míg össze nem roskadnak a léghuzamtól még inkább fokozódó lángok hatása alatt.

A zsufolt színházi nézőterek, hangversenytermek és templomokban előforduló tűzriadalmak, sőt vaklárma is tapasztalat szerint akárhányszor borzalmas következményekkel járnak. A megriadt közönség a pillanatnyi rémület és zavar hatása alatt a kijáratok felé rohan.

A megsemmisülés irtóztató gondolatának észbontó izgalmi, valamint a menekülés ösztöne által hajtva, ilyenkor állat lesz az emberből. A megvadult közönség megfélemezhetetlen tolongása, hogy ilyenkor igen könnyen eltorlaszolhatja a kijáratokat, talán mondanom is felesleges.

Az embereknek vadállattá való átalakulását pedig eléggé illusztrálják azok az elég sűrűn megjelenő rémhírek és tudósítások, amikor egy-egy színházi, templomi stb. vaklárma hatása alatt a tolongásban elbukott és eltaposott emberek, különösen nők és gyermekek, bezuzott bordákkal és koponyatörésekkel holtan maradtak feke a küzdőtéren.

Hogy valamely kijáratú ajtó mily hirtelen torlaszolódhatik el tűzi lárma miatt megriadt közönség által, ennek egy igen jellemző esetét láttam megtörténni Budapesten egy mozgó közúti villamos-kocsin, amelyben mindössze hat utas foglalt helyet: 4 nő és (magamat is beleértve) 2 férfi. A hölgyek véletlenül mind jól táplált, kövér és nehézkes alakok voltak és történetesen a kocsikijáratához egészen közel ültek, míg én és a másik ur a kocsi elülső részében foglaltunk helyet.

Ujságolvasásba mélyen elmerülve, hirtelen éles sikolyt hallok a kocsiban, melyet egy pillanattal később robajszzerű zuhanás követett. Mire oda tekintettem, a kijáratú ajtót a négy asszonynyal eltorlaszolták találtam; legalul feküdt a földön ájultan az ajtó mellett ülő vas-tag asszony, a többiek keresztül estek rajta és a különben is keskeny kocsijáratba úgy beszorultak, hogy a kocsi-kalauz segítségével tudtuk csak kihuzigálni a beprésett asszonyokat.

A tűzriadalomra t. i. az adott okot, hogy az ajtó mellett ülő kövér asszony a kocsi padlójának hasadékán át meglátta, hogy az alsó vezetéken csuszó hajó főalkatrésze lángba borult, a tűzfény a padlón átvilágított, egyidejűleg füst csapódott be a hézagokon át a kocsi belsejébe, mire az asszony elsikoltotta magát és menekülni akart, de a pillanatnyi rémület hatása alatt ájultan bukott az ajtó közé; a többi asszony aztán utánozta amazt és egy szempillantás alatt készen volt a torlódás.

Az embereknek a tűzveszedelmektől való félelme különösen egy-egy a közelmúltban lezajlott tűzkatasztrófának hatása alatt időről-időre fokozódik.

Érdekes jelenséget figyeltem meg a New-York palota tetejének égése alkalmával is. Az épület szolid és építkezése mintaszerűen tűzbiztos volt, (kivéve azt, hogy a nagy kiterjedésű tető válaszfalak által nem volt kisebb padlásszakaszokra osztva). A tűz kitörésekor mégis az összes lakók lakásaikat tárva-nyitva hagyva, az utolsó cselédlányig örült iramodással menekültek ki az épületből az utcára, vagyis pusztán életmentésre szorítkoztak még az alsóbb emeletbeli, kevésbé veszélyeztetett lakók is. Ugy látszik, hogy a tolvajok és betörők elszántsága és idegrendszere sokkal edzettebb a hétköznapi halandókéénál, mert ezen palota égése alkalmával, amíg a lakók a fölépésön rémülve

menekültek az utcára, a keletkezett zürzavarban az utcáról néhány épen arra járó betörő a hátsó lépcsőn felrohant a negyedik emeletre, jól számítva arra, hogy ott fognak leginkább nyitva hagyott lakásokra akadni.

Es ezen számításuk tényleg be is vált, mert minden akadály nélkül férközhetek be a nyitva felejtett lakásokba, ahol vigan mentve saját javukra, csakhamar menekültek. Az egyik betörő mégis rajtavesztett, mert a szerelést vezető egyik őrparancsnoknak feltűnt egy ily lakásból kisurranó, batyuval megterhelt gyanus alak és a mindinkább fejlődő és türehetlenné vált hőség veszedelmes hatása alól az időközben megérkezett rendőrség mentő karjaira bizta a mérész vállalkozót.

Hasonló eset történt a múlt év végén Budapesten a Szapáry-palota égése alkalmával is, amidőn a keletkezett zürzavarban egy arra járó tolvaj az emeletre rohant, ott egy értékes vázát elemelve, már a kapun menekült kifelé, amikor a vele szembejövő rendőrtisztviselő szerencsésen elfogta őt.

Tüzesetek alkalmával, ha a veszély nem oly iminens, az érdekelt lakók butor, ágy és ruhaneműek mentése tekintetében nagy buzgóságot szoktak kifejteni, lázas kapkodással üresítvén ki lakásaikat. Igen gyakran a nagyobb távol-ságban lakók is ugyanezt cselekszik, anélkül, hogy erre szükség volna.

Az 1888. július 2-iki budapesti hengermalom égése alkalmával a Klotild-utca tuloldalán levő Valeró-kaszárnyából az ott elhelyezett két zászlóalj katonaság az összes berendezési tárgyakat kihordta a laktanya előtti gyakorló-térnek csufolt gödörbe: a költözködés végrehajtása után ládáikon ülve, reggelig ott bóbiskoltak az álmos Mollináry-bakák. Az egymást érő lisztrobbanások harsogása, nemkülönben az akkor dühöngő szélvihar által korbácsolt lángözönnek az ítéletnapra emlékeztető borzalmi úgy látszik zavarba hozták az álmából felriasztott laktanya ügyeletes tisztjét, aki ezen benyomások hatása alatt elrendelte az épület kiürítését.

A butor és ingóságok mentésének egy igen érdekes esetét láttam néhány év előtt Budapesten egy Ferenc-utcai lakóház udvarán lezajlott istállóégés alkalmával. Az éjjeli álmukból felriadt lakók a rohamosan lángbaboruló istálló és szénapadlás lángjától és kisugárzó hőségétől annyira megrémültek, hogy az utcai ablakokon át kezdték a butorokat kiadogatni. Az apróbb tárgyak illetéknépen való mentése csak ment valahogy, a különben is szűkre szabott ablakokon át. Hanem amikor aztán egy kettős ajtaju, fényezett ruhás almáriumot is ezen kis ablakon át akartak kiereszkölni s nekiszaladva annak, kiverték az ablakot keretéstől a falból, akkor a szekrény úgy beszorult az ablaknyílásba, hogy azt sem az utca felé kitolni, sem a szobába visszahuzni nem lehetett többé.

Az említett lakosztályok veszélyeztetve egyáltalán nem voltak és eltekintve ezen körülménytől, a butorok kihordása az udvar felé az ajtókon keresztül minden nehézség nélkül eszközölhető lett volna. Amde az éjjeli álmukból felvert és fejüket vesztett lakók, akárcsak az állatok, úgy megriadtak a tűzfénytől és az udvaron fejlődött hőségtől, hogy képesek lettek volna a ház falát is keresztül törni, — nem számolván azzal, hogy a néhány pere múlva oda érkezett tűzörsegek egy-kettőre elbánnak mint ahogy el is bántak az egyébként jelentéktelen tüzzel.

De az érdekeltségen és veszélyen kívül álló emberek viselkedése sem mondható nyugodt-

nak tüzesetek alkalmával. Ezen jelenség nem csak olyan községekben tapasztalható, ahol tűzoltóság egyáltalán nincs, hanem ott is, ahol van.

A tűzoltás mesterségét is olyannak vallják az emberek, akár az orvosi tudományt, hogy t. i. ki többet, ki kevesebbet, de mindenki ért hozzá. És ez különösen nálunk, jogászállamban, ahol a főszolgabírótól vagy rendőrkapitánytól a legutolsó kisbíróig mindenki, ki tanácsosal, ki tettel, de a tűzveszedelem megfékezésénél okvetetlen érvényesülni akar, akár ért hozzá a hatalom embere, akár nem.

Még Budapesten is, ahol pedig tűzrendészeti szempontok tekintetében igen nagy rend van, megesett, hogy a nótában is megénekelt Török főkapitány az 1889. december 20-án lezajlott német színház égése alkalmával technikai utasításokat akart adni Budapest tűzoltóőparancsnokának, aki természetesen legerélyesebben tiltakozott ezen illetéktelen, laikus beavatkozás ellen, a miből csinos kis konfliktus keletkezett, úgy hogy a főkapitány még a jelen volt belügyminiszternek is panaszkodott azért, hogy az ő intézkedéseinek ellenszegültek. A három év előtt leégett Baross-utcai olajgyárnál pedig a budapesti rendőrség egyik tisztjének intézkedése a teljes biztonságban levő olajjal telt hordókat a raktár oldalának kibontása mellett, menteni kezdték az utcára, azt hívné, hogy ezzel valamely jeles szolgálatot cselekszenek, holott az addig tűzbiztosan elzárt raktár oldalának kibontása csak fokozta a tűzveszedelmet.

A nagy közönség beavatkozása a tűzoltóságok működésébe még inkább észlelhető a vidéken, különösen ott, a hol kellő karhatalom nem áll rendelkezésre, mely az illetéktelen elemeket visszaszorítsa az ötletszerű beavatkozásoktól.

A tüzesetekkel kapcsolatos láрма és zaj fokozásához, sajnos igen gyakran a rosszul fegyelmezett tűzoltócsapatok is hozzájárulnak, és egyformán kiabálnak a nem tűzoltókkal, míg a kürtösök működés közben is folyton, ha kell, ha nem kell, hol vészjeleket, hol rohamot fújnak, úgy hogy parancsnok legyen a talpán, aki ilyen zürzavarban higgadtan és helyesen tud intézkedni.

Nem célom senkit sem lekicsinyelni, és távol áll tőlem bármely tűzoltóságnak a fegyelmetlenség szempontjából való lesajnálása, de tény, hogy a nagyközönség erőszakos beavatkozása, a veszélyeztetett szomszédok által a sugarak önző elhurcolása, sőt a tűzoltóság tetteleges bántalmazása sem tartozik a ritkaságok közé.

* * *

Lássuk már most, miként lehetséges az, hogy valamely tűzoltóság a laikus közönség által mutatott izgalmak és kapkodás félretevésével, megőrizze nyugalmát és hidegvérét a tűz színhelyén tapasztalható zürzavarral szemben?

Hivatásának magaslatán álló tisztikar, mely szaktudásban és tüzeseteknél szerzett tapasztalatokban gazdag, — a mellett jól begyakorolt, fegyelmezett és ugyancsak harcdezt legénységgel rendelkezik, — szükséges ahhoz, hogy ezen kívánalmaknak megfeleljen.

Rendes őrségek tartása, iskolázás, valamint a gyakorlatok alatt elsajátítható fegyelmezett összműködéshez kell szoktatni a legénységet. Az ujone tűzoltók kezdetben a riasztások alkalmával sok furesaságot követnek el. Oly őrségeken, a hol csak egy-két ujone akad, ott még hagyján, mert riasztások alkalmával látva öregebb társaik viselkedését, csakhamar megnyugosznak.

Annál érdekesebb az állapot ott, a hol egy együtt tartott oly csapat kerül riasztás alá, mely még az azzal járó izgalmakat nem próbálta.

Az országos tűzoltó-tanfolyam csoportosan elszállásolt hallgatói vannak t. i. évről-évre abban a helyzetben, hogy a tanfolyam ideje alatt éjjel előforduló tüzesetekhez a főváros tűzoltóparancsnoksága által riasztatnak, és egy-egy beosztott előadó tiszt vezetése mellett tüzekhez kivonulnak.

Számos tanfolyamon volt alkalmam az éjjeli tüzekhez kivonuló hallgatókat vezetni, és mondhatom, hogy ezen, hirtelen kiugrasztásokhoz nem szokott emberek, álmukból felriasztva, a kacagtatásig komikus viselkedést tanusítottak akárhányszor.

Hogy csak egy példát említek, láttam olyan tanfolyamhallgatót, a ki egy riasztás alkalmával (nota-bene jégveremtűz volt csak) mély álmából felriadva, felugrott és meztelenen, későbbi bevallása szerint önkivületi állapotban saját tengelye körül forogni kezdett, mint egy táncoló dervis, miközben karjait magasán lóbálta és a leghangosabb rákiáltás által sem lehetett magához téríteni, s így a kivonulásban sem vehetett részt.

A tűzriadalmakkal járó izgalmak hatása nagyvárosi tűzoltóságoknál, melyek állandó őr-ségek tartása, nagy fegyelem, de különösen gyakori riasztások valamint sok tüzeset és az azok eloltása alkalmával elsajátított tapasztalatok által is edzve vannak, egészen más viselkedést tanusítanak, mint a kezdetleges tűzoltóságok, vagy a laikus közönség.

Több külföldi nagyvárosi tűzoltóságot volt alkalmam ezen szempontokból megfigyelhetni, és bátran állíthatom, hogy e tekintetben a mi budapesti tűzoltóságunk megbízhatóság és higgadt viselkedés tekintetében a legelső között foglal helyet. A multak háboruiban vitéz katonának bizonyult mindenkor a magyar, ilyennek válik be a tűzoltói téren is.

De tagadhatatlan, hogy szép fővárosunk hivatásos tűzoltóinak viselkedése kezdetben nem volt ilyen mintaszerű. Még élénken emlékszem a hetvenes évek közepe táján egyik-másik városi fióktűzörségre, melynek tagjai tulnyomó részben az ugynevezett „pesti fenegyerekekből” kerültek ki.

A társalgási nyelvük persze német volt, és egy-egy kivonulás illetve felkészülés akárhányszor utcai botrányszámba ment: szitkozódás, káromkodás, sőt pofozkodás sem tartozott a ritkaságok közé. A kivonulások alatti dühöngések akkor voltak főként általánosak, ha ebéd közben történt az őrseg kiugrasztása.

Es ma uraim? Egy-egy riasztás alkalmával felkészülő őrseg, némán, mint megannyi automata, 1 perc 25 mp. alatt szinte lopva vonul el az őrtanyáról, bizonyosságul annak, hogy a riasztással járó izgalmakat egyszerűen magukba fojtották az emberek.

Néhány év előtt egyik országos tanfolyamon résztvevő hallgató igen szeretett volna egy kivonulást végig nézni a Kun-utcai központi laktanyában. Egyik délutáni gyakorlat befejezte után az előbb említett bajtárs a laktanya udvarán állott épen, a midőn figyelmeztetjük, hogy a készenlét riasztva van. A hallgató a kapuból nézve a 3 pár ló elővezetését, mert egyebet arról a helyről nem láthatott, csak hamar azt kérdi, hogy „hát a tűzoltók mikor jönnek”? Biztatjuk, hogy menjen csak közelebb és nézzen be egyik szertárkapun. Ez megtörténvén, azt látjuk, hogy a bajtárs egész megijedve jó vissza és azt mondja, hogy három

tele tűzoltókoesi ül ott oly csendben, mintha nem is élnének, majd afelett elmélkedett, hogy miként lehet az, hogy ennyi ember (26) ily nesztelenül, láрма és káromkodás nélkül készült fel a kivonuláshoz.

E nagyfoku önfegyelmelés mellett azért a riasztással járó izgalmak mégsem kimélik meg a tűzoltók idegrendszerét. Az ügyeletes tiszt helyzete valamely riasztás pillanatában épen nem mondható kellemesnek, mivelhogy az ő vállait terheli a mozgósítás mérvének megállapítása, illetve a valószínűség szerint szükséges erők kirendelése.

A tűzjelzést „ad hoc” többnyire megrémült emberek eszközlik, a kiknek bemondása igen gyakran a beszámíthatatlanságig phantasztikus. Akárhányszor megesisik, hogy kéménytűzek alkalmával nagyszabású tetőtűzek jeleztenek, avagy egy jelentéktelen kerítéstűz miatt petroleumgyáregést jelentenek,

A mozgósítást intéző tiszt a rendelkezésére álló csekély idő alatt egy ismeretlen problémának, illetve harcnak esélyei előtt áll s a közben néhány pillanat alatt döntenie kell a kirendelő őrseg és gépek mennyisége felett.

Ezen az összes idegeiket tulfeszítő, a mellett nagy felelősséggel járó szellemi functió, hogy mennyire izgató hatással rombolja annak a tűzhöz induló tisztnek idegrendszerét, talán mondanom is felesleges.

Utközben pedig a fővezénylést és felelősséget viselő tiszt idegei a még ismeretlen problémával felveendő harc feletti elmélkedés közben tovább vibrálnak mindaddig, amíg a tűzhöz érve, a helyzet kellőleg áttekintve nincs és a támadási műveletek elrendezése befejezést nem nyert.

Az altisztek és legénység viselkedése riasztás, illetve kivonulás alkalmával, ma már feltűnően nyugodtnak mondható. Általános ugyan a panasz a riasztó villamos csengettyű kellemetlen éles hangja miatt, melynek, különösen az alvási időben történő megszólalása, az altiszteket és legényeket is megrázza, és mint akit hideg vízzel öntenek nyakon, ugrasztja fel a fekhelyükről, szívdobogást okozva, ha csak rövid ideig is. A riasztó csengettyűnek ez a kellemetlen hatása természetesen a tisztikart sem kiméli meg.

Az éles és erős hangú villamos csengettyű, ha közvetlen az ember füle mellett csendül meg, a hang magasságánál fogva fájdalmasan bántja a halló idegeket (akár csak az érzékeny fül vizslát a hegedű szó), a csengettyűnek váratlanul, erős hangon történő megszólalása pedig a halló idegek közvetítésével reflektorikus uton az egész idegrendszert megbolygatja, megfelelő kellemetlen mellékhatásokat, mint a hirtelen felugrást, szívdobogást stb. okoz. Ezen bár néhány másodpercig tartó izgalmak évek multával, a korban is előre haladó tűzoltók megviselt idegrendszere mellett még inkább fokozódnak. Mert az ilyesmit megszokni nem lehet. Az edzés az idegeknél legkevésbé határtalan, sőt nagyon is határolt.

Már humanitárius szempontból is kívánatos volna, ha ezen éles hangú villamoscsengettyűk más megfelelő, de kevésbé izgató riasztó készülékekkel cseréltetnének ki.

A budapesti tűzoltóságnak a tűz színhelyén való viselkedéséről is kell, hogy elmondjak egyet-mást. Valamely tüzesetnél kezdetben, amíg a rendőrség is meg nem érkezik a helyszínre, a pillanat alatt nagy tömeggé összeverődött és gyakran izgatott tömeg itt is nagy akadályul szolgál a szerelést végző tűzoltóknak.

Amde aki nálunk a támadást eszközöző és hareba lépő tűzoltóinkat megfigyeli, megelége-

déssel tapasztalhatja, hogy a vizet kérő sipjeleken kívül egyiknek sem hallja szavát, munkáikat oly csendben és automaticæ végzik, hogy ennek a hatása a nagy közönségre is esetről-esetre megnyugtató hatást gyakorol, úgy, hogy míg eleinte izgatott a tömeg, később kedélyes és kíváncsi nézővé alakul át.

Hogy ennek igazolására befejezésül még csak egy példát említek, néhány év előtt, egy hideg januári éjjelen a IX. kerületben fekvő Unió keményítőgyár szárító épületének padlásán tört tűz ki. Nagy vehementiával terjedt tovább a labirintyszerűleg össze-vissza épített gyártelep nevezett szakaszán, és többek közt a közvetlenül hozzá támaszkodó két emeletes bérház felé iramodott a lángtenger, melynek lakói a szomszédban történekről mit sem tudva, az igazak álmát aludták. A tűzhöz 6 órség vonult fel egy automobil és két gőzfecskendővel. A gyár épen maradt $\frac{3}{4}$ részét emberfeletti erővel megvédő tűzoltóság oly csendben dolgozott, hogy amidőn a fentebb említett lakóház padlásának védelmére a fővezénylő által egy vezeték szerelésére utasítást kaptam, a kifektetett tömlővel, sugárcsővel és 4 emberrel a ház kapujához érve, be kellett csengetnem, mert a kapu zárva volt. A kaput nyitó álmos házmester csudálkozva bámult reánk, azt kérdezve, mit akarunk? és csak akkor ijedt meg, amikor betuszkolva őt a ház udvarába, felfelé mutattunk. A háztető által határolt négyszegletű mennyeletkeret olyan volt, mint amikor az ég kemencébe néz az ember. A padlás kulcsok átadása, udvar és lépcsők kivilágítása után kezdte egyenkint felzörgetni a még mindig mélyen alvó lakókat, hogy keljenek fel; itt a tűz a nyakukon, itt az ítéletnapja!...

Egynapos tanfolyamok.

A vasvármegyei tűzoltó-szövetség utóbbi választmányi ülésén 20 egynapos tűzoltói tanfolyam tartását határozta el a folyó évi nyár elejére.

A vármegye husz gőcpontján lesznek egynapos tanfolyamok, amelyekben a gőcpontot képező községnek egész tűzoltósága (akár önkéntes, akár községi), valamint az illető község tűzörsege, fogatosai, tehát egész tűzvédereje, ezenkívül a környék községeiből legalább két-két tűzoltó fog résztvenni hatósági rendelkezés alapján. Mindegyik ily tanfolyamon két-két szakember (a szövetség tisztikarából és a tűzr. felügyelők sorából) fogja előadni az elméleti és gyakorlati tudnivalókat.

„Egyetlenegy nap — írja lapjában Barabás István — egy tűzoltói tanfolyamra vajmi kevés idő. Egyetlenegy napon földolgozni a szükséges tűzoltói ismereteket csakugyan nehéz feladat.

És a megejtett próbák után, az egy és több napon eddig tartott tanfolyamokon nyert tapasztalatok alapján mégis az egynapos tanfolyam-rendszer mellett döntött választmányunk. A több napos tanfolyamon ugyan több anyagot és terjedelmesebben lehetett földolgozni, de egyúttal sok sajnós körülmény és nehézség is szokott fölmerülni a több napos tanfolyamnál. A nép nem szívesen szentel munkaidejéből több napot a bár igen szükséges tűzoltói tudnivalókra. Az első nap letelte után már kedvetlenség, bágyadás, sőt unottság észlelhető rajta. Aztán a városban több napon időzés a vidékiek esti és éjjeli viselkedésére nem valami előnyösen

hat, minek káros hatása a folytatólagos előadási napokon volt észlelhető.

Ellenben az egynapos tanfolyamra szívesen jön a vidéki is. Korán reggel bejön, este hazamegy. Reggeltől estig éber, figyelmes, józan.

Inkább többször tartani egynapos tanfolyamot, mint ritkán több naposat.

Aztán az a nagy előnye is van az egynapos tanfolyamrendszernek, hogy évről-évre több-több község lesz központul kijelölve, s mindezen községekben lábra lesz állítva a tűzoltóság s az egész tűzrendészet.

Természetes, hogy igen sok függ aztán ezen egy nap jó kihasználásától.

A szövetség elnöksége megállapította az egynapos tanfolyam tantervét. Nyolc óra alatt kell földolgozni az egész anyagot. Már tudniillik a tűzoltás és tűzrendészet anyagának a kvintesszenciáját, azt és annyit ami és amennyi a falusi viszonyok közt a legszükségesebb.

Az előadókól függ, hogy miképp tudják ezt az anyagot 8 óra alatt értékesíteni.

Gondoskodott azonban a szövetség arról, hogy az előadók e tanfolyamokra jól felkészülten jelenhessenek meg. Szombathelyen előleges értekezésre jönnek össze a kijelölt előadók, mely összejevetelen az egynapos tanfolyamok egész anyaga részletesen, s a tanfolyam vezetésének egész irányzata szabatosan megállapítatik. Így valamennyi egynapos tanfolyam egységessége, egyöntetősége biztosítva lesz.

A 8 előadási órából délelőtt 4 óra elmélet, délután 4 óra gyakorlat; — s miután e tanfolyamok a lakosság érdekében csak vásár- és ünnepnapokon tarthatók, intézkedés történt az iránt, hogy a helyben szokásos főistentiszteletek alatt az oktatás szüneteljen.

A 4 elméleti órának anyaga a következőkben állapított meg:

1. A tűzrend. kormány- és várm. szabályrendeleteknek a községekre és tűzoltóságokra vonatkozó legfontosabb intézkedései. Szervezés. Egységességi szolgálati szabályzat. (Építkezésre vonatkozó tűzrendészeti kívánalmak, különös tekintettel a helyekre. Óvó intézkedések.)

2. Tűzrendészeti vizsgálatok. Rendes félévi szemlék. Vizsgálatok tüzesetek után. Tüzesetek okai. Ez okok elhárítása, tűzvész megelőzésére irányuló legszükségesebb intézkedések ismertetése.

3. Tűzoltószerkek ismertetése. Szerház. Szerkek gondozása. — Vizszerzés. — Készlet. Éji őrködés. (Fogatokról gondoskodás — gyors befogást illetőleg.) Tűzjelzés, riasztás, vészhelyre vonulás.

4. Általános szabályok a tűzoltásnál. Különleges tüzek oltásmódja. Ember-, állat-, vagyonmentés. Első segély baleseteknél.

A 4 gyakorlati óra pedig így lett felosztva:

5. Csapatbeosztás. Rendgyakorlat. Vezénylet. — Fecskendő és tartozékainak szemléltetése. Létrák és egyéb tűzoltói kellékek bemutatása.

6. Fecskendő-szerelés. — Létrák szerelése. — Iskola- és gyors-szerelés.

7. Tüzelési (elhelyezkedési) gyakorlatok szárazan. Vezénylet.

8. Tüzelési gyakorlatok vízzel. — Általános riasztás az összes községi tűzörök és a fogatosok (vizszállítók) bevonásával.

Akkor, amidőn a vármegye kiváló alispánja Herbst Géza, szövetségi elnök, a szövetség ügyvezető alelnökével, Ajkay Zoltánnal, és a szövetségi tisztikarral együtt ekképp oda törekszik, hogy a vármegye tűzrendészetét a méltányosan megkívántató és a mai kornak megfelelő színvonalra emelje, kívánatos volna, ha a községekben lakó s vezetésre hivatott intelligencia a vármegyei szövetség ügybuzgalmát legalább erkölcsileg támogatásban részesítené.

Levél a szerkesztőhöz.

Érdemes barátom!

A Tűzrendészeti Közlönyben és egyéb szaklapban olvasgatom, hogy a tűzrendészeti törvényjavaslat nagyjában már készen van s talán életbe is léphetne, ha volna egy országgyűlés, mely azt letárgyalná s elfogadná. Persze „ha volna!” Mert ezzel a törvénytervezettel is úgy állunk, mint az egyszeri szegény asszony a főzéssel. Az is azt mondta nagy szegénységében, hogy „ha úgy volna zsírom, mint ahogy lisztem nincs: hát hájas pogácsát sütnék!” Se zsír, se liszt: így aztán nem is lesz pogácsa, hiába tüzelünk az üres edény alá.

Nem akartam hozzászólni a dologhoz, de a Szily bajtárs legutóbbi felolvasásán elmondottak nagyon csiklandoznak.

Az kétségtelen, hogy manapság pénz nélkül nem lehet semmit megkezdeni, annál kevésbé megcsinálni. Már pedig az új tűzrendészeti törvény bizonyosan pénzt kíván, így vagy úgy! Pénzbe kerül végrehajtása stb. Tudomásom szerint ma pénze senkinek sincs. Következésképp magának az államnak sincs. Mert a mi kicsi van, annak van ezer helye. Ha maradna valahol valami, az csak a legutolsó sorban juthatna a születendő törvény végrehajtására. Tehát először pénzről kell gondoskodni! Hogy pénzt miből lehet csinálni? azt én elmondottam már, a milléniumi (annak is 12 esztendeje már) nagygyűlésen tartott felolvasásom keretében. Óváry Feri alelnök uram szóljon a dologhoz. Ő vette magához akkori jegyzeteimet azon célból, hogy adandó alkalommal felhasználja. Nem tudom, nem úgy járt-e vele, mint gróf Teleky Samu az ezresbankókból készített imádságos könyvvel — a mit soha ki nem nyitott, hogy abból imádkozzon. Pedig édes anyja azzal adta át neki, hogy ha szükségben lesz, abból imádkozzék — majd megsegíti a jó Isten.

Igen. — Akkor én elmondottam, hogy mindazideig, míg az állami kötelező tűzbiztosítás meg nem lesz — tűzoltási célokra sem lesz pénz — se az állam kasszájában, sem a társadalom zsebében.

Pedig a mi dolgunk éppen olyan, mint a háború — hogy ahhoz háromféle dolog kell t. i. pénz, pénz és ismét pénz. Anélkül csak a papiroson lesz az törvény — de helyesen végrehajtva nem lehet. — A mai világban minden téren úgy meg van szorítva az egyén életfeltétele, hogy alig lesz fenntartható az önkéntes intézmény is. A kenyér utáni lázas hajszá kipusztította már a humanizmus ideálját — még a fiatal iparosokból is, nem is beszéllek a mindent közömbösen szemlélő parasztról — és pénzért villámgyorsan kapkodó intelligens elemekről. Kikből és mikből álljanak hát az önkéntes csapatok? Még most állanak, de mihelyest látni fogja az önkéntesek legénységének zöme, hogy a törvény egyeseknek min-

den érdem, fáradság nélkül miként juttat aranyos rőzsekést és ahhoz kenyérkét is, hogy legyen mit aprítani véle a kávéba — bizony leteszi az a tűzoltói lantot és ökleli tovább a kaptafát, veszi az üllöt — stb. Ez lesz a törvényjavaslat eredménye pénz nélkül.

De ha a kötelező tűzbiztosítást az állam kimondja, lesz pénz annyi, hogy minden faluban lehet a lakosság aránytalan megterhelése nélkül hivatásos embereket tartani. Ezt tartásuk szem előtt azok, akik olyan szerencsés helyzetben vannak, hogy a szobájában belül beszélnek. Én csak kívülről kiabálok, és kérdés, hogy meghallja-e valaki? Azért irok tehát neked, mert tudom, hogy te belátod, hogy mesével szép szóval csak a kis gyermeket lehet elaltatni, de tűzoltót ma már fényes baltáért, kürtszóért és két pohár potya sörért nem kapni. Enni akar mindenki! Többet-kevesebbet, de enni akar!!

Tudom én azt, hogy a legujabb keletű tudósok is enni akarnak, — de olyan sok az eszkimó, hogy ez a kis törvényjavaslatba pakolt fókapecsenye felének sem lesz elég. — Azért kell első sorban pénzről gondoskodni — azután hadd lakják jól az az eszkimó.

Lehet, hogy válik némelyikből valami, de legnagyobb részben, bizonyosan tudom, hogy csak táponca lesz a tűzoltóintézménynek, pedig szerintem ez nem leves-osztóintézmény.

Nagyon jól tudod, hogy nekem ezen a téren igen éles szímatom van. Jó egynéhány esztendeje kinlódok egy nagy és gazdagnak mondott város szolgálatában, mindenképpen láttam és látom, hogy a tűzoltói költségek mindig háttérbe szorulnak, de hiszen ti is látjátok, pedig ti ott vagytok a középponton, hogy milyen nehezen lehet valamit kiásni a törvényhatóságtól — hát már most mi lesz kisebb helyeken? A költségzaporodással szaporodik az ellenszenv, a gyűlölet. Míg ha az én általam javasolt módon rendeztetnék be a dolog, akkor tárt karokkal fogadná a törvényt még Csongrád megye székvárosa Szentés is, ahol Varga Lőrinc komámnak úgy hiszem bemutatták a 2, azaz két főnyi városi tűzoltóságot.

Kétoldalú a helyzet: — vagy lesz törvény, vagy nem lesz? Ha meglesz a törvény, annak terhét valakinek viselni kell de ki legyen az a valaki? a községek nem bírják, az állam bírhatná, de az ismét a községet — az egyént nyomorítja meg.

Ha tehát fizetni okvetlen kell — úgy sokkal jobb, ha olyanért fizet a közönség, amiért kap ellenértéket. — Az államnak is marad rajta.

Tehát kötelező a tűzkár-biztosítás! tekintet nélkül a nagy jutalmakat élvező biztosító-intézeti igazgatósági tagok érdekére.

Mert azok már majd csak megélnék valahogy, ha megjavulni nem fognak is. Szily

József kimutatása szerint ezek a társaságok a tűzbiztosítás terén — nem számítva az igazgatással, üzletszerzéssel és viszontbiztosítással járó költségeket — évi 31.42% hasznot mutatnak ki. Ha csak a felét vesszük is ennek tiszta nyereség gyanánt, még akkor is olyan üzleti eredménnyel állunk szemközt, ami éppenséggel nem mindennapi. És segélyalapunk támogatására egy 74.745 koronás alapítványnak a kamatait juttatják csak el évenként; I. magyar meg „meltányolva a tűzoltók működésének a tűzbiztosítás szempontjából való fontosságát“, az országos szövetségnek kiosztandó jutalomkép ötezer koronát utalványozott: hát ez igazán megindító dokumentuma a — javulni nem akarásnak. Ha elnökünk mentőgondolatával nem lép közbe, igazán nem tudom, mit csinált volna a szövetség ezzel az összeggel.

Mi tűzoltók kockáztatjuk a testi épségünket, vásárra visszük a szó teljes értelmében saját becses bőrünket, hogy a vészeket korlátok közé szorítsuk s megmentjük a megmenthetőt; s ők, kik ennek direkt hasznát látják, alamizsnát nyujtva megveregetik a vállunkat, mondva, hogy tűzbiztosítási szempontból működésünk fontosságát hajlandók elismerni. S mindezt ugyanakkor, amikor, mint dr. Szily József annyira találón mondja, olyan rendszer alatt nyög a biztosítók sokasága, amelynél „feltétlenül nagyobb a kára annak a szerencsétlen szerencsésnek, akinek vagyonát a tűzoltók önfeláldozó munkája részben megmentette, mint azé a szerencsés szerencsétlené, akinek bebiztosított vagyona teljesen hamuvá lett.“ Igazán pokoli rendszer!

Azonban — úgy látszik — gróf Andrássy Gyula belügyminiszter urban még sem vált a vér vízzé. Ha a tűzbiztosítás államosításának idejét nem is látja még elérkezettnek, — pedig abból az államnak is maradna valami, — de legalább a biztosító-társaságok megadóztatásáig mégis el mert menni. A törvénytervezetbe — mint olvasom — az ő egyenes kivánságára vették be, a Baross Gábor minisztersége óta még egyetlen miniszter által meg sem pendített rendelkezést, hogy a vármegyék a biztosító-intézetek köteles hozzájárulásából külön dotációval is legyenek ellátva, a tűzrendészeti felügyelet költségeinek fedezése címén.

Hát ez nemcsak bátor, de államférfihoz méltó böles elhatározás is. Mindenesetre bölcsőbb, mintha a gyufán, akarom mondani a gyufamonopoliumon kezdjük a gazdálkodást. Arra is sor kerülhet még. Egyelőre azonban nagyobb megnyugvást kelteni az Andrássy gróf szándéka az alkalmasabb.

Mert első a pénz, a biztos pénz és ha erről gondoskoddunk, csak azután jöjjön a várva-várt törvény!

Máskor többet.

Kádár Henrik,
Hódmezővásárhely tűzoltó-
parancsnoka.

— **A székesfővárosi hivatásos tűzoltóság legénysége,** melynek eddig nem birt nyugdíj-jogosultságával kapcsolatos fizetésrendezését Andrássy Gyula gróf belügyminiszter nemrég hagyta jóvá, május 18-án küldöttéleg tiszteleggett dr. Bárczy István polgármester és Almády Géza tanácsnok uraknál. A küldöttséget, mely két őrmester, egy gépész, két esővezető, 1 segédesővezetőből s egy köztűzoltóból és a főkocsisból állott, Bitskey Elek őrmester vezette, ugyanő tolmácsolván a legénység mélyen átértett háláját is, az annyi év óta várt fizetésrendezés eredményes munkájáért, illetve befejezéseért.

A polgármester ur válaszában hangsúlyozta, hogy nemcsak a törvényhatóság, de a főváros minden egyes lakosa tudja a budapesti tűzoltóságról, melynek külföldön is jó híre van, hogy éjjel úgy, mint nappal, mennyire önfeláldozó szolgálatot teljesít a polgárság érdekében. „Teljesítsék önök ezután is az eddigi buzgósággal nehéz köteleességeket s a hatóság, ahogymost egyhangulag hozzájárult helyzetük javításához, a beálló szükséghez képest bizonyára a jövőben sem fog az elől elzárkózni!“

Almády Géza tanácsnok a hozzá intézett köszönő szavakra igen melegen felelt:

Előre bocsátotta, hogy amit a tűzoltóság sorsának javítása érdekében tett, az nem pusztán köteleességérzet volt, hanem ennél több: rokonszenv és szeretet! Aztán ekképp folytatá:

„Mikor a IX. ügyosztály vezetését átvettem s a tűzoltóság tevékenységével köteleességszerűleg megismerkedtem, attól kezdve állandóan bírja az önök csapata becsülésemet. Mert buzgóbb, köteleességtudóbb, önfeláldozóbb alkalmazottat nem ismerek, mint a tűzoltót. És ilyen a tűzoltó nemcsak a hivatalos órák alatt, hanem éjjel úgy, mint nappal, hétköznapon úgy, mint vasárnap, hóban, viharban, fagyban éppúgy, mint a nyár perzselő forróságában. A katona évtizedekig csak gyakorlatozik, míg egyszer háboruba jut: önök a haréra készülés fáradalmai mellett, folyton harcban is állnak!“

Ezért is részesült a csapat ügye úgy a tanácsnál, mint a közgyűlésnél és a nagyméltóságú belügyminiszter ur részéről abban a különleges helyzetüket méltányló, megkülönböztetett elbánásban, mely most eddigi hűségük jól megérdemelt honorálásaképp fizetésük rendezése és nyugdíj-jogosultságuk megállapítása révén egyelőre befejezést nyert.“

Azután megígérte, hogy az elfogadott tervezet apró hiányainak pótlását, mihelyt erre alkalom nyílik, meg fogja kísérelni, majd e szavakkal fejezte be beszédét:

„Egy dolgot azonban még külön is meg kell említenem. És ez ama tántorithatatlan magatartás, melyet akkor tanusítottak, amikor sztrájkra biztatták a csapatot. A székesfővárosi hivatásos tűzoltóság nem volt megtéveszthető, komoly hivatásának tudatában, nyugodtan és kötelelességűen teljesítette tovább nehéz szolgálatát.“

E férfias magatartásukért fogadják ezuttal köszönetemet és elismerésemet, melyet kérem adjanak át küldő társaiknak is.“

A küldöttség pár nappal később Sesebovszki Szaniszló főparancsnok elé is járult, hogy a tisztikar jelenlétében kifejezésre juttassa, a csapat érdekében tett lépésekért hálás köszönetét.

SZÖVETSÉGEINK KÖRÉBŐL.

* A Sopron vármegyei tűzoltó-szövetség választmánya március hó 25-én Sopronban ülést tartott. Elnök volt R ö s c h Frigyes, jegyző: Sz a b ó Gyula szöv. alelnök.

Jelen voltak: Békeffi József, Borsits Sándor, Démy Sándor, Guzmits Gusztáv, Kiss Jenő, Lovranits György és Pösti Mihály tűzrendészeti felügyelők; Kund Frigyes, Neuhaus Ármin és Woditsch Károly választmányi tagok; Blascheck Vilmos szöv. pénztáros és Kokas Ferenc csornai parancsnok. Távolaradását kimentette: Kunz Alajos választmányi tag.

Elnök üdvözlővén a választmány tagjait, mindenekelőtt Mersich István bajtársnak elhunytáról tett jelentést azzal, hogy az özvegynek részvétiratot küldött, melyre f. évi január hó 9-én köszönő levél érkezett. Az özvegy, utalva arra, hogy négy kiskorú gyermekkel maradt vissza, a szövetségi pénztárból, esetleg az államtól való segélyezés kieszközölését kéri.

A választmány azonban, miután sem a szöv. pénztárnak, sem pedig az államnak ilyenmü segélyezésre alapja nincsen, nevezett kérelmét nem találta teljesíthetőnek.

Az alapszabályok 17. §-a alapján és az 1897. évi augusztus hó 30-án kelt vármegyei szabályrendelet 4. §-ára való hivatkozással, a választmány Zetti Károly dr. felsőpulyai járási orvost a sopron-lózsi kerület felügyelői tisztétől fölmenti és helyére O t ó c s k a Jenő sopronkövesdi földbirtokos, tűzoltóparancsnokot, a Mersich István felügyelő elhalálózása folytán megüresedett felsőpulyai kerületbe pedig Zetti Károly dr.-t felügyelővé való kinevezés végett a főispánhoz fölterjeszteni határozza.

Borsits felügyelő f. évi február hó 21-én jelentést tett az elnökségnek Fenez Sándor plébános által a szili önkéntes tűzoltó-testületen ejtett sérelemlről. Az elnökség ez ügyben eljárta és az alispánhoz a járási főszolgabíró részéről tett jelentés szerint Fenez Sándor plébános a sérelemért elégtételt adott a testületnek.

Pösti felügyelő jelentést tett az elnökségnek arról, hogy Csank András, a borbolyai önk. tűzoltó-testület parancsnoka, a községképviselő testülethez azon kérelemmel járult, hogy a tűzoltó-testület működő tagjainak, kik szolgálatban megsérültek, az orvosi és gyógyszer költségeit a község pénztára fedezze, hogy így az országos tűzoltó-segélyező-pénztár adományát tisztán kaphassák meg, mely kérelemnek a képviselőtestület helyt adott. Örvendetes tudomásul szolgál.

A szövetség elnöke rámutat azon visszaélésekre, melyet némely testület a biztosító-társaságok adományaival üz és indítványozza, hogy a választmány kérje a biztosító társaságokat, értesítsenek adományaikról a szövetség elnökségét, hogy annak hova fordítását ellenőrizhesse. A választmány elnök indítványát magáévá teszi.

Blascheck Vilmos szöv. pénztáros jelentése szerint a bevétel 1908 korona 58 fillér. Kiadás 150 korona 19 fillér. Pénztárkészlet 1758 korona 34 fillér. A R ö s c h a l a p n a k növelésére elnök 500 koronát juttatott. A nagylelkü adomány köszönettel vétetett tudomásul.

A csornai önk. tűzoltó-testületnek 25-éves fennállása ünneplésével az ezidei XXIII. rendes közgyűlés napjain f. évi június hó 28-29-ike tűzettek ki és pedig 28-án délután 5 órakor szöv. választmányi ülés, 29-én pedig a szöv. közgyűlés fog megtartatni. Egyben Szabó szöv. alelnök felkérte, hogy mint az előző években, úgy most is tartsa meg, még pedig ezidőszert a csornai járás tűzoltóságaival a 4 napos tűzoltói szaktanfolyamot.

Végül Szabó szöv. alelnök a járási tűzrendészeti felügyelők eljárásának egységesítése céljából mihez tartásul rövid előadásban következőkre hívta fel az érdekeltek figyelmét:

A felügyelő lehetőleg pontos időbeosztással állapítsa meg szemléjének idejét, amiről az e célra rendelt

ürlapokon a szöv. elnököt és járása főszolgabíróját is értesíteni tartozik. Esetleges változások kellő időben szintén bejelentendők.

A felügyelőknak főleg arra kell ügyelniük, hogy a felszerelés mindig tisztán és jókarban tartva legyen, a szertár száraz és lehetőleg pormentes, de mindenesetre tűzbiztos legyen és csakis tűzoltószerek elhelyezésére használtassék. — Ezután előadó behatóan foglalkozik az országos egységes fecskendővel és részletes leírását adja részeinek. Az előadást általános érdeklődés kísérte.

Rösch Frigyes s. k.

szöv. elnök.

A Sopronvármegyei és Sopron szab. kir. városi tűzoltó-szövetség június hó 29-én (Péter Pál napján) délelőtt 9 órakor Csornán XXIII-ik vármegyei tűzoltó-szövetségi közgyűlést tartja, melylyel kapcsolatosan X-ik vármegyei tűzoltói verseny-gyakorlatát rendezi.

A tűzoltók egyenruhában, az országos tűzoltószövetség által előírt rangjelzéssel és teljes felszereléssel (sisak, öv, balta, stb.) tartoznak megjelenni.

Minden tagtestület jogosult a szövetségi közgyűlésre saját kebeléből választandó egy képviselőt küldeni, aki meg nem jelenése esetén szavazatát a szövetséghez tartozó más tagra ruházhatja át, úgy azonban, hogy egy egyén csak egy képviselőt helyettesíthet.

A versenygyakorlatok — a csornai önkéntes tűzoltótestület szereivel, „országos egységes fecskendő”-vel — délelőtt 10¹/₂ órakor veszik kezdetüket és pedig:

- Alacsony medencéjű, szívnyomó szerkezetű kocsifecskendő ütem szerint való kezelése, 2 szívó és 2 nyomótömlővel; továbbá két közönséges támasztó- és két közönséges tetőlétra s egy közönséges támrudas létra iskolaszerelese.
- Gyorsszerelés ugyanazon szerekekkel.
- Jelképes tűztámadás és védelem.

Versenyfeltételek.

Versenyre csakis a csornai járás tűzoltó-testületei jelentkezhetnek.

Jelentkezni csakis írásban a vármegyei tűzoltószövetség elnökénél (Sopronban) lehet. A jelentkezés végső határideje 1908. évi június 20-ika, későn érkező bejelentés figyelembe nem vétetik. A szerelési eljárásra nézve a sopronvármegyei tűzoltó-szövetség által kiadott gyakorlati szabályzatnak 1906-ik évben megjelent előírása mérvadó, minden attól való eltérés hibául vonatik fel.

A teendők pontos végrehajtására nézve a jury tagjai a szerelés, illetve a visszaszerelés befejeztével vizsgálatot tartanak.

A szerelés akkor tekintetik befejezettnek, ha az összes szerelők munkájukkal teljesen elkészültek s a csoport vezérője a „viz indulj!” jelet kéthangu jelzővel megadta.

A visszaszerelés, csakis a jury utasítására veheti kezdetét, akkor tekintetik befejezettnek, midőn az összes szerelők minden teendőjük pontos elvégzése után a szakaszban kiindulási állásukat újra elfoglalták.

A gyorszerelésnél és jelképes támadásnál minden külön vezérő mellőzésével a jelek kéthangu jelzővel és sippal adandók meg.

A szükséges nyomó-legénységről a csornai önkéntes tűzoltótestület gondoskodik, de szabadságában áll a versenyző-testületnek a nyomó-legénységet saját tagjából összeállítani.

A vármegyei tűzoltó-szövetség választmányának határozata folytán a versenyző testületek oklevéllel tüntettetnek ki.

Szabó Gyula,

alelnök, a titkár helyettesítője.

KÜLÖNFÉLÉK.

Tartalom: Mentők szövetsége. Irta: Dr. Hivatálos rész: Meghívó. A kovácskémények seprétése. Szérléskertek létesítése a községi vagyomból. — Baranyavármegye 87 tagtestülettel csatlakozott. — A Papp Lajos-féle mentőkészületről: Varga Lőrinc és Virágh Lajos. — A tűzriadalom hatása az idegrendszerre. Irta: dr. Balogh Dezső. — Levél a szerkesztőhöz. Irta: Kádár Henrik. Szövetségeink köréből: Egynapos tanfolyamok. Sopronvármegyében 23-ik közgyűlés lesz. — A székesfővárosi hiv. tűzoltó-legénység tisztelgése. — Különfélék. Szerkesztői üzenetek. Beszerzési források.

— **A tűzoltótisztek orsz. egyesülete** május 17-én tartott igazgató-választmányi ülése alkalmából dr. Óvári Ferencz vezetése alatt meglátogatta a hivatásos tűzoltóság Kun-utcai központi laktanyáját, ahol Szerbovszki Szaniszló főparancsnok, Janicsék Andor tűzfelügyelő és Blasnek Hugó segédtest, kalauzolták a megjelenteket. Az őrség riasztása után, a mentőtömlő és ugróponyva szerelése is bemutatott, amely mozzanatok fényképen is megörökítették. A mozgófénykép felvételek az Apolló-színház előadásain láthatók.

— **Gépkiallítás Szatmárnémetiben.** A szatmári mezőgazdasági egyesület elhatározta, hogy az augusztusban ott tartandó tűzoltó-nagygyűlés alkalmából gépkiallítást rendez. Az okos idea megvalósításának előmunkálatai már folyamatban is vannak.

— **A gyermekek dohányzása.** Amit Vida Pál indítványára az országos szövetség törvény útján óhajt (angol mintára) elrendelni, azt Zalavármegye szabályrendeletben állapította meg, melylyel a tizenöt éven alul levő gyermeket eltiltja a dohányzástól. A szabályrendelet azt is megtiltja, hogy a gyermekeknek dohányzó eszközt, dohányt, vagy gyujtót adjanak el. Aki ezt a tilalmat megszegi, azt 100 koronáig terjedhető pénzbüntetéssel büntetik. A szülők és gyámok tartoznak gyermekeikre felügyelni és ha mulasztást követnek el, szintén büntetés alá esnek.

— **A magy. királyi határrendőrség,** melynek létszámát nemrég szaporították, de a melyre már igen régen égető szükség volt, rövid 2 év alatt, pusztán a rövid morva határon, csupán kéményseprőt 7-et tiltott ki az országból. Mennyi, a közbiztonságra veszélyes idegen elemnek lehet és kell majd a magyar egész határ mentén kitenni a szűrét, ha pusztán 2 vármegyéből, egyetlen korlátolt iparág, hét — a községek rendes polgárainak a nyakán élősködő hazátlan — csavargót szolgáltat?

— **A budapesti tűzoltó-testületek-szövetsége** f. évi május hó 28-án (csütörtökön) d. u. 5 órakor a Dréher-féle sörgyárban (X. ker., Halom-u.) rendes összejevetelt tartott, melynek során a gyár megtekintése, a gyári tűzoltóság jelképes tűztámadása, s az arra érdemes gyáriaknak szolgálati érdemekkel való feldiszítése után, a szövetségi tagok uzsonnához ültek.

— **Vollay Elemér,** az iglói tűzoltótestület tagja, a feketehegyi fürdő gondnoka, június 8-án az Elnökség által designált s Breuer Szilárd, Balogh Dezső dr. és Szabó Gyula urakból álló bizottság előtt, a tűzoltótiszti vizsgát kiállotta. Az elméleti részből 104 fő és 14 mellékkérdés közül csak húszra adott ingatag feleletet, a többire teljes határozottsággal és jól felelt. A gyakorlati részben rendgyakorlatot s kocsis- és mozdonyfecskendő, valamint kis és nagy dugólétraszereleést vezényelt, a szerelők hibáit észrevette, kijavította, végül 2 támadást végeztetett s annak végrehajtása során kifogástalan önállóságot s céltudatos fellépést tanúsított.

— **A megszökött tűz.** Ilyenre sem igen volt még eset. A Hungária-uti munkásházak közelében kigyuladt a tehervonat egy kocsija, mely száz métermázsa préselt szénával volt megtömve. A többi megmentendő, sietve lekapcsolták a már lobogó lánggal égő kocsit s a nyílt pályán otthagyták. A jelzésre kivonult tűzoltóknak meglehetősen fáradságukba került, míg a félkilométernél messzebb fekvő legközelebbi tűzcsaptól a tömlővezetékot felszerelték és két fecskendő közbeiktatásával az oltást megkezdették. Alig verték azonban le nagyjából a lángokat, egyszerre ott termelt egy lokomotív, mely az immár megközelíthető waggont láncra fűzve, elvontatni kezdte azt a helyszínéről. „Hisz a tűz még nincs eloltva!” kiabáltak a tűzoltók. „Tudom — felelte a máv. rendelkező embere, sőt azzal is tisztában vagyok, hogy ha nem sikerül a még égő kocsival eljutni valamelyik állomás vízeresztő daruja alá, akkor elpusztul maga a waggon is, nemcsak a tartalma. De a forgalomra nézve most fontosabb, hogy a pályát tegyük szabaddá, mert tíz perc múlva jönnek a gyorsvonatok!” Azzal füttyentett a lokomotív és a tűz, a szerelt sugárral kezökben ott álló tűzoltók orra elöl, szépen tovagurult — megszökött.

— **A szíjelektromosság tűzbiztonsági szempontból.** Bórszijas géphajtás közelében tapasztalhatni, hogy a szíj kisebb-nagyobb mérvű elektromos töltést mutat. Richter M. tanár végzett idevágó kísérleteket, amelyek egyike szerint 130 mm. széles szíjon 13,000 Volt feszültséget lehetett észlelni. A vas ilyenkor negatív, a szíj pozitív elektromos töltést vesz fel és a feszültség nő a fordulatszámmal. Valószínű, hogy nagyszámu gáz és por explozió szíjelektromosságra vezethető vissza. Kísérletező által egy benzinrobbanás tényleg konstatalható is volt. További kísérletek azt mutatták, hogy a szíjelektromosság higroszkopikus vegyületekkel csökkenthető. Legzélszerűbbnek a glicerin mutatkozott, amely egyszersmind a szíj tartósságát is növeli.

— **A ló és az utcaburkolat.** Az utcaburkolat minősége nagy befolyással van a lovak esésére. Lipesében nyilvántartást vezet a rendőrség róla s több éven át vezetett feljegyzések szerint a lóra legkevésbé veszedelmes természetesen a

makadám burkolat. Ha ezt, illetőleg a lovak esésének arányszámát a makadám burkolaton egygyel jelezzük, akkor az esések aránya a többi fajta burkolaton a következő: kőburkolat 3'6, cement-makadám 22'8, faburkolat 15'3, aszfalt 264. Összehasonlítva a kőburkolatot az aszfalttal, kitetszik, hogy az aszfalt 73-szor veszedelemesebb, mint a kőburkolat.

— **Figyelmeztetés.** A polgármester, ki egyzersmind községe tűzoltóinak is parancsnoka, így szól: a kupaktanácshoz Jövő vasárnap recht gemüthlich akarjuk önkéntes tűzoltóegyesületünk tíz éves jubileumát megünnepelni. De azután ne égjen nekem az este seholl! Megértették?!

SZERKESZTŐI ÜZENETEK.

Cz. Egy olyan gépezetes tolólétrának az ára — a kívánatra bárki által megkapható árjegyzék szerint — 2880 K, ha 16 méteres, 3200 K, ha 18 méteres, végre 3520 korona az esetben, ha a létrának hossza 20 méter.

Kéményseprő. Sárgaréz eszközök és tárgyak (gombok, derékszicsattok stb.) tisztítására — az önk új-ságja szerint — legalkalmasabb a savanyu káposztának felforralt és aztán leszűrt leve. — Hogy visegrád városában Róbert Károly király (1808—1842) idejében, 85 kéménye volt az alsó várban, míg a fellegráiban 9 földszintes kéményen kívül 7 emeletes is volt; meg hogy a s z e p e i vár felső részében 31 volt az emeletes kémények száma, ellenben az alsó várban csupán 2 földszintes kémény volt — még 1750-ben is, régi képek, alaprajzok és a fönmaradt épületmaradványokról állapították meg.

K. Az országház kéményeit tényleg minden héten söpriik egyszer, a házi tűzország felügyelete alatt.

Beszerzési források.

KÖHLER ISTVÁN (ezelőtt **Geittner és Rausch** tulajdona) fecskendő, szivattyú és tűzoltó-szer gyára. Iroda és mintaraktár: Budapest, VIII., József-körút 9. Gyár: Felső-vaspálya-utca 5. szám.

Budapesti Szivattyú- és Gépgyár Részvénytársaság Budapest, VI., Váci-út 69
GYÁRT: < Gőz-, motor-, tűzifecskendőket és kütszivattyúkat. >

SELTENHOFER FRIGYES FIAL, SOPRON es. és kip. udvari szállítók, gyártanak: tűzifecskendőket és mindennemű tűzoltói felszereléseket, szivattyúkat. Központi iroda és raktár: Győző Béla és Társa Budapest, V., báró Aczél-utca 3. szám alatt (a Vigaszínház térszomszédságában).



Mátrai, Feik és Társa Budapest. Központi iroda: VI. ker., Teréz-körút 33. Gyár: III. ker., Zsigmond-tér 7. Gyárt: mindennemű tűzoltói létrákat és tömlőmotorlákat.

Walser Ferenc tűzoltási szerek és szivattyúk gyára, harang- és fémtöntőde Budapest, VI., Csángó-utca 6/B. Villamos megálló: Váci-út, a régi vám közelében.

Sternberg és Kálmán Budapest, VIII., József-körút 35. GYARTUNK: tűzifecskendőket, kütszivattyúkat és tűzoltói felszereléseket.

Tűzoltók, kérjétek a boltostól a **TŰZOLTÓK GYUFÁJÁT!** Készül Stermann M. nagyszombati gyufagyárában. Az eladási ár 5% - a a magyar országos tűzoltó-szövetség segélypénztárának jut.

A magyar országos tűzoltó-szövetség **Gyakorló szabályzata** egyes példányainak ára tagtestületeknek és azok tagjai részére 1 kor., másoknak 2 korona. A kivonatott füzet ára 10 fillér.



Győző Béla és Társa Budapest, V., Báró Aczél-utca 3. szám. Szállítanak fecskendőket, felszereléseket, tömlőket.

DÍSZOKMÁNY-ÜRLAPOK 2 kor. árban; József főherceg volt védnök kis és nagy fénynyomatu areképe, gróf Szechenyi Ödön és gróf Cziráky Béla volt elnökök areképeivel együtt 1 korona bekiüldése ellenében kaphatók a magyar országos tűzoltó-szövetség irodájában

Tűzbiztos mázolás.

Neves épületek kiszáritása. Házigomba kiirtása. Száritó-Fűtési, Impregnáló és Mázoló Vállalat Budapest, V., Pannónia-u. 2/B. Telefon 21-04.

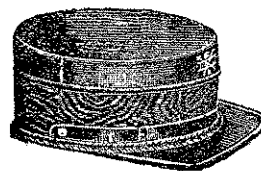

Tűzoltó-sapkákat legjobban és legolcsóbban készít **Ritscher Zsigmond és Fia Körmenen.** Kívánatra árjegyzék és mintasapka.

A Magyar fém- és (Budapest-Kőbánya) lámpa-árugyár r. tg. által gyártott **„Optimus“** kézi tűzoltókészülék
ára 8 1/2 liter tartalommal 65 K.
10 1/2 „ „ 75 K.



Magyar nemez ipartársaság Eisner Testvérek Köszeg. **tűzoltó sisakok** egyedüll gyára Magyarországon. Tessék ügyelni a védjegyre!

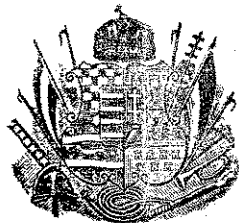

TÜZRENDÉSZETI KÖZLÖNY

AZ ORSZ. TÜZOLTÓ-SZÖVETSÉG HIVATALOS LAPJA.

Megjelenik minden hó második szombatján. Hirdetéseket felvenni a kiadóhivatal egyedül jogosított. A lap szétküldésére vonatkozó felszólalásokat az országos szövetség elnökségéhez kell irányítani; a hová az előfizetések s hirdetések díja is küldendő.	Laptulajdonos: A MAGYAR ORSZÁGOS TÜZOLTÓ-SZÖVETSÉG. Kiadóhivatal: az Országos Tűzoltó-Szövetség Irodája VII., Rákóczi-út 38. Telefon 90-33.	Előfizetési ára, egész évre, 6 korona. Tagtestületeinknek ingyenpóldány jár. A szerkesztő címére irányított oly kéziratokra, melyekért írjuk díjazására formál igényt, kérjük rávezetni a megjegyzést, hogy „tiszteletdíjért.”
---	--	--

Felelős szerkesztő: MARKUSOVSKY BÉLA, VIII., Kun-utca 2.

Tűzoltók fizetésrendezése.

Az 1908-ik esztendő a fővárosi tűzoltóság történetében korszakos jelentőségűvé lett. A székesfővárosi költség-előirányzatnak tömérdek számadatai közt ugyanis az idén, végre-valahára, olyan is van, melyet a közvetlenül érdekelteken kívül, bizonyára az egész hazai tűzoltóság meglepedéssel vehet tudomásul.

Azokról a számokról — koronákról és fillérekről — szólunk, melyekkel Budapest törvényhatósága a székesfővárosi hivatásos tűzoltólegénység járandóságait (1908. évi január 1-től kezdődő hatálylyal) megállapította s ezzel a tűzoltók fizetését rendezte. A március 4-én és folytatólag tartott bizottsági közgyűlésen 382. szám alatt hozatott meg az idevonatkozó határozat, melyet gróf Andrássy Gyula belügyminiszter május 11-én hagyott jóvá. Új járandóságát a legénység e hónapban veszi fel először.

A tűzoltószemélyzet illetményei, melyek tavaly még csak 304.230 K-át tettek ki, ezzel **639 ezerre** emelkedtek; a fővárosi tűzoltóság évi költségvetésének végössze pedig, mely 1907-ben 566 ezer korona volt, most egyszerre **936 ezerre**, vagyis közel egy millió koronára szökött fel. Milliós évi budgettel bíró intézmény már komolyan számottevő, még ha nem a magyar főváros tűzoltóságáé lenne is.

Szociális érzékkel rendelkező ember mindig örül annak, ha a tisztességes munka megkapja az őt megillető bért. Kétszeresen kell azonban örülni azoknak, akik a tűzoltóintézmény fejlődését állandón figyelemmel kísérik s annak előbbre vitelét folyton munkálják. S a Magyar Országos Tűzoltó-Szövetség vezérférfiai ilyenek lévén, bizonyosra veszem, hogy az ő keblüket is igaz öröm fogja el, láttára annak, hogy egy előkelő törvényhatóság belátása végre elismerő méltánylásban részesít egy oly fontos közigazgatási ágazatot, mint aminő a fővárosi tűzoltóság. A legtöbb helyt még be sincs illesztve a közadminisztráció keretébe a tűzoltóság, de (legalább a fővárosban) már el is van ismerve a rendészet nem nélkülözhető egyik ágazatának.

És méltán! Mert ez a tűzoltóság a fővárosnak legmegbízhatóbb közigazgatási apparátusa. Illetékesnek érzem és vallom magamat e vélemény nyilvánítására, mert fiatal koromban én is fizetett köztűzoltója voltam a fővárosnak. Benne éltem abban a terhes, de felemelő érzésekben gazdag kárpótlást nyújtó, izgalmakkal teli szolgálatban, amelyhez csak a folytonos hadviselés hasonlítható.

Hogy csak köztűzoltó valék, azon nincs mit szégyelnem. Egy született báró is megtett hasonlót, mikor fiatalos könnyelműsége megvonta tőle

— ideig-óráig — szülei szeretetét. S ahogy ő, úgy én is, miközben elszenvedtük a magunkra önként rótt büntetést: a kemény szolgálatban meg is javultunk, sőt erkölcsileg még gyarapodtunk is. Mert a tűzoltói hivatás egyike a legnemesebb foglalkozásoknak. Akárhány fiatal ember ma is okosabban tenné, ha az Amerikába vándorlás helyett inkább a derék csapat soraiba állna be; annak a testületnek önzetlen tagjai sorába, amelyik nem ismer származásbeli és felekezeti különbséget: csak szorongatott felebarátot, akinek akár koldus, akár király, egyformán a segítségére siet. És teszi ezt nemcsak a hivatalos órák alatt, hanem a nap bármely szakában, a legzordabb időben, válogatás nélkül, köznap épügy, mint a többi polgárokra nézve munkaszünetet jelentő napokon. Restanciája sincs és a munkára kész a neki legkevésbé tetsző pillanatban is. Jól mondta a csapatról Almády Géza tanácsnok, akinek a fizetésrendezés előkészítése és keresztülvitele egyenesen a nevéhez fűződő nagy érdeme marad, hogy „a tűzoltónál buzgóbb, kötelességtudóbb, önfeláldozóbb alkalmazottat nem ismer!” „A katona évtizedekig csak gyakorlatozik, míg egyszer háborút visel: a hivatásos tűzoltó a harcra-készülés nehéz fáradalmai mellett, folyton veszedelmes harcban is áll!”

És ez a polgárok élet- és vagyonbiztonsága érdekében kifejtett igazán fárasztó, mert sem zavartalan éjjeli pihenést, sem ünnepet és vasárnapot nem ismerő s az időjárás viszontagságaival sem törődő tevékenység, mely a legerősebb testi épséget is komoly próbára teszi, mindezt nem részesült kellő méltánylásban. A tanusított önfeláldozó s hűségese odaadás jól megérdemelt honorálására hihetetlenül soká került a sor: 38 teljes esztendei keserves várakozás előzte meg. Harmincnyolc hosszú esztendeig bizonytalan volt a fővárosi tűzoltó anyagi helyzete s még bizonytalanabb a jövője. Az a legénység, mely egészségét és életét kockáztatta a mások javáért: maga, ha időnap előtt megrokkant, — s ebben a kimerítő, kockázatos szolgál-

latban ez máról-holnapra bekövetkezhetik — kegyelemkenyérre szorult. Kegydijban részesült ugyan, de hol van a kegydíj a nyugdíjjogosultságtól?!

Most végre nemcsak a fizetés rendeztetett, hanem a lakbérek is megállapítottak. Azonkívül a közgyűlés arra is utasította a tanácsot, hogy a szervezésre vonatkozó szabályrendeleten kívül, külön fizetési szabályzatot dolgozzon ki, amely szabályzatban a tűzoltószemélyzet nyugdíjigényei is rendezendők. Meglesz tehát a nyugdíjjogosultság is, még ebben az évben.

Ami az illetményeket illeti, az elfogadott tervezet szerint, a kocsis 29 év alatt 2000 koronára (1500 + 500) viheti fel. Ugyanez összeget a köztűzoltó 21 év alatt, a főkocsis 16 év alatt, a csővezető pedig 13 év alatt éri el; míg az őrmesterek és gépészek összilletménye már 10 év alatt felemelkedik ugyanennyire, hogy 25 évi szolgálat után 2500 koronánál (1900 + 600) megálljon.

Huszonöt évnél tovább ugyanis ezt a szolgálatot nem igen bírja ki senki. És ha valaki, kivételkép, ennél mégis hosszabb ideig szolgál, úgy az az intézménynek előnyére aligha van. Ép ez okból helyesebb lett volna az Almády Géza tanácsnok első tervezetét fogadni el; de, sajnos, nem ez, hanem egy mérsékeltebb és kevésbé méltányos második tervezet nyert jóváhagyást, amely azzal a körülménnyel, hogy a tűzoltóságnál, mint fegyelmezett testületnél, lefokozás is van, nem számolt. Viszont az nem igen lehetett a közgyűlés intenciója, hogy különböző fizetési fokozatokba történt első besorolásnál azok járjanak jobban, akik ma léptek be és csak ezután szándékoznak, ha egyáltalán fognak, érdemeket szerezni: mint azok, akik eltekintve pozitív érdemeiktől, már csak azért is méltók volnának a megkülönböztetésre, mert a rendezetlen multnak visszásságaiból eredt minden méltánytalanságot ők szenvedtek el.

Mindezen utólag is lehet segíteni. Addig pedig megmarad vigaszul annak kétségtelen ténye, hogy a bizonytalanság megszűnt és hogy javítás azért mégis csak történt.

Ami azonban e vigasztalódásnál is nagyobb kihatással lesz, az a törvényhatóságnak ama másik elhatározása, mely szerint az elfogadott fizetésrendezéssel egyidejűleg a legénység létszámát 66 köztűzoltóval, 13 csővezetővel, 12 (őrpáncsnokkal, illetve ez elnevezés elhagyásával) őrmesterrel és 3 gépészszel rendelte felemelni, az eddig az előfogatókat szolgáltató vállalkozók által fizetett kocsisoknak, a fővárosi alkalmazottak állományába való beillesztése mellett, 53-ra egészítvén ki a külön létszámát. Az összlétszám tehát, mely eddig — 6 csapattiszt és egy kezelőtiszten kívül — 291 volt, ezentul **396 főnyi** lesz.

Ha a rendezett fizetés alkalmas biztosítani a megfelelő altiszti kar nevelését, ami valószínű, úgy ez a nagyobb létszám minden bizonnyal az egész legénységnek az eddiginél fokozottabb stabilitása alapjául szolgál. Mert eddig az egyesek kedve és ereje a végletekig ki volt merítve. A régi létszám nem tette lehetővé, hogy a 96 órás vagyis négy napon és négy éjszakán keresztül egyfolytában

megkövetelt szolgálatnak a tartama redukáltathassék.

Most ez is meg fog változni. S mert a fizetés csekély voltánál is keservebben ezt a túlkövetelést érezte a legénység, feltehető, hogy ezentul nemcsak ideiglenes kenyérkeresetnek fogják tekinteni állásukat a tűzoltók vagy legalább a nagyobb részük, hanem olyan hivatásnak, amelynél a jól megérdemelt nyugdíjra is számot tarthatván, azt a kínálkozó jobb javadalmazásu foglalkozással oly könnyedén, mint eddig tették, nem cserélik fel. Minél kevésbé fluktuál pedig a kipróbált, harcedzett legénységi állomány, annál nagyobb megnyugvással tekinthetni annak szakavatott működése elé. Ezentul e hivatásnak egy egész életet szentelhetni. Szóval a tűzoltói szolgálat, mely eddig jobbára csak átmeneti keresetforrás volt, most már igazán — hivatássá lett!

Az 1908-ik évvel tehát csakugyan új korszak veszi kezdetét. Legyen az a győzelmekben gazdag s kudarcokban szegény dicső esztendőknél — méltó folytatása!

Egy hivatalnok

(volt köztűzoltó a fővárosnál).

HIVATALOS RÉSZ.

1138. sz.
1908.

Meghívó.

A magyar országos tűzoltószövetség elnöksége *f. évi augusztus hó 15-én délelőtt 10 órakor Szatmárnémetin* (a városháza tanácstermében) gyűlést tart, melyre az elnökség tagjai ez uton hivatnak meg.

Az ülés főbb tárgyai:

a) az orsz. választmányi közgyűlés tárgyainak előkészítése;

b) az elnökség jelentése 1908. évi működéséről;

c) az 1908. évi pénztári zárszámadás (félévi) és a felügyelőbizottság jelentése;

d) folyó ügyek;

e) netáni indítványok.

Ugyancsak ez alkalommal *d. e. 3/4 10 órakor a segélyzőpénztár elnöksége* is tart ülést, melynek tárgyai:

a) a közgyűlés tárgyainak előkészítése;

b) a költségvetés tervezete;

c) kéttágu igazoló bizottság kiküldése;

d) netáni indítványok.

Budapest, 1908. július hó 5-én.

Gróf Széchényi Viktor,
elnök.

Breuer Szilárd,
titkár.

1137. sz.
1908.

Meghívó.

A magyar országos tűzoltószövetség országos választmánya *Szatmárnémetin f. évi augusztus hó 14-én este 10 órakor* az ismerkedési est helyiségeiben („Pannonia“), majd *augusztus hó 15-én d. e. 11 órakor* a városháza tanácstermében és végül *augusztus hó 16-án d. u. 4 órakor* ugyancsak e tanácsteremben közgyűlést tart, melyre a felügyelőbizottság és az elnökség tagjai, valamint a vármegyei szövetségek elnökségei ez uton meghivatnak.

Az augusztus 14-iki közgyűlés napirendje:

a) két jegyzőkönyvhitelesítő választása;

b) a versenygyakorlati jury megválasztása;

c) a versenygyakorlatok osztályozási szabályzata.

Az augusztus 15-iki közgyűlés napirendje:

a) két jegyzőkönyvhitelesítő választása;

b) a nagygyűlés tárgyainak előkészítése;

c) az elnökség jelentése 1908. évi működéséről;

d) az 1908. évi pénztári zárszámadás és a felügyelőbizottság jelentése;

e) tag- és tagdíjtörlések;

f) az elnökség jelentése Lukáts Gyula előadó lemondása tárgyában;

g) az 1908—11. évi költségvetés megállapítása;

h) a nagygyűlésre háromtagu igazolóbizottság választása;

i) folyó ügyek;

j) netáni indítványok.

Az augusztus 16-iki közgyűlés napirendje:

a) két jegyzőkönyvhitelesítő választása;

b) tíz előadó választása;

c) titkár és pénztárnok választása.

Budapest, 1908. július hó 5-én.

Gróf Széchenyi Viktor, Breuer Szilárd,
elnök. titkár.

N. B. A vármegyei szövetségek kiküldöttje utiköltség-megtérítésre és napidíjra tarthat igényt az esetben, ha a vármegyei szövetség a f. évi tagdíjjal hátralékban nincs és ebbeli igényét az elnökségnek előzetesen írásban bejelentette.

1139. sz.
1908.

Meghívó.

A magyar országos tűzoltószövetség f. évi augusztus hó 14—17. napjain tartja XVII. országos nagygyűlését Szatmárnémetin, melyre a t. e. tagtestületek, a vármegyei szövetségek, az országos választmány, a felügyelőbizottság és az elnökség tagjai ez uton is meghívotnak.

A tulajdonképeni nagygyűlés augusztus hó 16-án d. e. 10 órákor tartatik meg a városháza közgyűlési nagytermében a következő napirenddel:

1. Elnöki megnyitó beszéd.

2. Az igazolóbizottság jelentése.

3. Négytagu jegyzőkönyvhitelesítő bizottság választása.

4. Háromtagu szavazatszedő bizottság választása.

5. Az elnökség jelentése az 1905—1908 közti időszakról.

6. Az 1905—1908. évi pénztári számadások előterjesztése és a felügyelőbizottság jelentése kapcsán az országos választmány és az elnökség részére a felmentvény megadása.

7. Az 1908—1911. évekre való költségvetés megállapítása.

8. Belügyminiszteri leirat az alapszabályok módosítása tárgyában.

9. Az orsz. választmány jelentései:

a) a választmányi tagok utiköltségeinek eltérő kiutalványozása,

b) a szolgálati érem szabályzatának módosítása és dr. Szily József előadó felebbezése,

c) a tűzfelügyelők és szövetségi elnökségek rangjelzésének megállapítása és dr. Szily József előadó felebbezése tárgyában.

10. Tisztujtítás, és pedig elnök, alelnök és öttagu felügyelőbizottság megválasztása.

11. A versenyek eredményének kihirdetése és a versenydíjak kiosztása.

Budapest, 1908. július hó 5-én.

Gróf Széchenyi Viktor, Breuer Szilárd,
elnök. titkár.

966. sz.
1908.

Meghívó.

A magyar országos tűzoltószövetség segélypénztára f. évi augusztus hó 15-én déli 12 órákor tartja évi közgyűlését Szatmárnémetin (a városháza nagytermében), amelyre a t. tagtestületek ez uton hivatnak meg azzal, hogy azon magukat egy-egy meghatalmazott kiküldötttel képviseltetni sziveskedjenek.

A közgyűlés napirendje:

1. Elnöki megnyitó beszéd.

2. Az igazolóbizottság jelentése.

3. Kéttagú jegyzőkönyvhitelesítő bizottság választása.

4. Az elnökség jelentése az 1907. évről.

5. Az 1907. évi zárószámadások előterjesztése és a felügyelőbizottság jelentése kapcsán a felmentvény megadása.

6. A költségelőirányzat megállapítása.

7. A felügyelőbizottság megbízása további 3 évre.

8. Az alapszabályok értelmében esetleg megválasztandó elnökségi tagok megválasztása.

9. Oly indítványok tárgyalása, melyek az elnökséghez a közgyűlést 8 nappal megelőzőleg beterjesztettek.

10. A közgyűlés berekesztése.

Budapest, 1908. július hó 5-én.

Gróf Széchenyi Viktor, Breuer Szilárd,
elnök. titkár.

1167. sz.
1908.

Jegyzőkönyv.

Felvételett Budapesten, 1908. június 20-án a Magyar Országos Tűzoltó-Szövetség elnökségének ülésében.

Elnök: gróf Széchenyi Viktor, majd dr. Óvári Ferenc alelnök. Jegyző: Breuer Szilárd titkár. Jelen voltak: gróf Széchenyi Frigyes felügyelőbizottsági tag, Apáthy Vilmos, Barabás István, dr. Glósz Kálmán, Szabó Gyula, dr. Szily József, dr. Vass János, Varga Lőrinc, Vida Pál előadók, Tankóczy Gyula szatmárnémetii parancsnok, dr. Balogh Dezső pénztárnok, ifj. Bitskey Illés segédtitkár. Elmaradását kimentette: Szabados Imre előadó.

77. Elnök megnyitván az ülést, bejelenti, hogy az **I. m. ált. biztosító-társaság** igazgatójával megbeszélést folytatott az 5000 K adomány hováfordítása tárgyában s hogy a társaság az alapítványkénti elhelyezést azért nem találja megfelelőnek, mert ehhez az összeget kevésnek tartja; kéri tehát az elnökséget, hogy másféle megoldási javaslatot tegyen.

Az elnökség első javaslatának fentartása mellett arról rendeli értesíttetni a társaságot, hogy az összeg egy szakkönyv kiadására, vagy tanfolyamstipendiumok alapítványára, avagy végül a „József fhg.” alapítvány megnagyobbítására lenne fordítható.

78. Dr. Óvári Ferenc bejelentvén azon esetet, hogy a **pápai Perutz-gyár** vizsgálatára megjelent járási tűzfelügyelőt a gyáros nem engedte be a gyár területére, holott nevezett a szabályrendelet szerint köteles a gyárat évente megvizsgálni, — a további teendők iránt az elnökség nézetét kéri ki.

Az elnökség véleménye oda irányul, hogy a tűzfelügyelőt az alispán vezettesse be a gyárba a rendőrkapitány segélyével s a mennyiben a gyáros ekkor is gördítene akadályokat a szemle elébe, tegye át az esetet az ügyészséghez.

79. Titkár bejelentvén azt, hogy Lukács Gyula írásban kéretett fel az előadói tiszten való megmaradásra, azonban választ nem adott ezideig,

az elnökség e körülményt az illetékes orsz. választmánynak bejelenteni rendeli.

80. Az országos tanfolyamra 87 jelentkező közül szállást kér 50, stipendiumért folyomodik 25 (ebből 7 nem tagtestületi); elégtelen iskolai képzettségű 18; egy-egy községből jelentkeztek többen is és Budapestről, valamint közvetlen környékéről is vannak jelentkezők; koron tul van 1; a csendőrség részéről kiküldetett 5 tiszt, 10 altiszt; stipendiumot ad

az orsz. szövetségen kívül a Pest vm. szövetség; az előadók közül Oleják Károly külföldi utja miatt lemondott.

Az elnökség az 5 stipendiumot odaitélte Bihary Béla (Gyulafehérvár), Darvas Lajos (Adony), Szabó Gyula (Nagytállya), Fejes Aladár (Nemespécse), Guhr Arthur (Kézsmárk) folyamodóknak; Oleják Károly lemondását tudomásul vevén, a gyakorlati részben való közreműködésre Udvardy Aladár budapesti önk. testületi titkárt felkérni rendeli s a hallgatók számát a csendőrökön kívül 40 főben állapítja meg, a felvétellel a tanfolyampanacsnokot és titkárt bizván meg.

81. Breuer Szilárd bemutatván a **versenygyakorlatoknál** eszközözendő osztályozás tervezetét, mely szerint minden szerelésre a szerelők számához mért egység-maximum állíthatnák fel, melyből a versenyző rovására esetleg jegyzett hibák levonásba hozatnának, azaz az üres rovat lenne a legjobb, az egységgel jelöltek pedig leiratnának a maximális számból, úgy hogy a hibázó összeredmény száma kisebb lenne, mint a hiba nélküli versenyzőé.

Többek hozzászólása után az elnökség előfordítja a tervezetet oly módosítással, hogy a hibák fontosságuk szerint 1 vagy 2-vel jelöltesse az ez okból az összegységek maximuma is kétszeresre tétessék; minden versenyző szerelők szám megfigyelésére osztassék be sors után 1—1 jury-tag, kivéve az összműködés megfigyelését, amelyre 2—3 jury-tag veendő; az idő mérése szintén egy külön tagra bízandó; minden jury-tag kap egy kis alakú, kemény papírra nyomtatott és szak-, illetve szerelési teendő szerint összeállított lapot, melynek rovataiba a hibákat 1 vagy 2-vel beírja; az összműködést figyelők egy közös lapot állítanak ki; a lapok minden egyes verseny végével az elnöknek adatnak át, ahol azután egy összesítő lapra vezetnek át a hibák, melyek összege dönt a versenyzőosztályozás tekintetében az egynemű versenyzőknél. Az űrlapok elkészítésével titkár bízott meg.

82. Titkár bejelentvén azt, hogy a szervezési szabályzatból már csak 240 példány áll rendelkezésre s hogy az ujnak kiadása előtt általános revízió alá kellene azt venni, az elnökség Szabó Gyula javaslatára kimondja, hogy ez ügyben csak a nagygyűlés után fog határozni, Szily József dr. azon kérdésére pedig, hogy a tűzfelügyelői és elnökségi rangjelzés megállapítása végérvényesen tekintendő, avagy a nagygyűlés változtatható-e még rajta? az elnökség azon nézetének adott kifejezést, hogy az alapszabályok értelmében az orsz. választmány e kérdésben végérvényesen határozott, azonban a határozat dr. Szily József felebbezése kapcsán a nagygyűlésnek bejelenteni fog, amely azután a választmányt esetleg új határozat hozatalára is utasíthatja. A m. á. vasut igazgató ságának azon értesítéséről pedig, mely szerint műhely-tűzörsegek egyenruházatát a szabályzattól eltérőleg állapította meg és ettől eltérni nem hajlandó, az elnökség a keresk. miniszterhez a jelentés megtételét elrendeli.

Miután az elnöki széket dr. Óvári Ferenc alelnök elfoglalta,

83. Tankóczy Gyula jelentést tesz a szatmári helyi bizottság eddigi működéséről, bemutatja a szétküldendő **nagygyűlési** meghívó tervezetét s bejelenti, hogy a szatmárnémetii tűzoltóság az elmúlt napokon Kállay Imre fővárosi tiszt részéről kiképeztetésben részesült; a nagygyűlés helyéül a városház nagyterme szemeltetett ki, a bemutató gyakorlaton pedig

a katonai tűzoltócsapatok is fognak közreműködni.

Tudomásul vétetvén, az elnökség egyben elhatározza, hogy a jury megválasztása céljából augusztus 14-ikének esti 10 órájára az ismerkedési estély helyiségébe orsz. választmányi gyűlést hív egybe; hogy a versenydíjak megvásárlására felkéri az elnököket, dr. Szily József előadót, Breuer Szilárd titkárt és dr. Balogh Dezső pénztárnokot; elrendeli, hogy a versenydíjak idejekorán és ottani kiállítás céljából Szatmárnémetire küldessenek; hogy a felügyelőbizottság a pénztárnak július hó végével való megvizsgálására felkérassék s végül hogy az évi jelentések füzetalakban kinyomattassanak s a megbízólevelek űrlapjaival, valamint a nagygyűlés napirendjével kapcsolatban a tagtestületeknek megküldessenek. Tudomásul vette titkár azon jelentését, hogy a m. á. vasut igazgatósága az évi rendes közgyűlésekhez az alsóbb osztályu egész jegy kedvezményéhez jegyűrlapokat engedélyezett 20 fillér kiállítási ár ellenében, azonban a választmányi gyűlésekre kért kedvezményről nem nyilatkozott s hogy a versenyszerek szállítására a díjszabás I. rész, B szakasz, C—IX. fejezet szállítási kedvezményeit engedélyezte, — elrendelvé együttal azt, hogy a kedvezmények megadására a többi vasutak is kerestessenek meg, a m. á. v. igazolványai pedig a szatmári helyi bizottság bejelentése után július végén rendelkezessenek meg.

84. Dr. Balogh Dezső bemutatván az 1908—9—10—11. évi **költségvetés** tervezetét,

az elnökség a lap expedíálási költségét számonként és már most július 1-től 12 K-ban állapítja meg, a tervezetet általánosságban elfogadja, az évi jelentés kapcsán kinyomtatni és az orsz. választmány elé terjeszteni rendeli.

85. Breuer Szilárd betérjesztvén jelentését a **Barabás-féle népies pályamű** bírálatáról, mely szerint a mű kinyomandó lenne és pedig a korrekturának 2—4 egyén általi revíziója kapcsán, azonban a vízemelőkos, a kiállítás fejezetének és a szerelési, felszerelési ábrák elhagyásával és a négykerekű mozdony, vészvonat, füstálaré, kihuzólétrának egy a vármegyei gyűlés alkalmából tartott felolvasás keretébe való bedolgozásával,

az elnökség azt elfogadja és összehasonlítván a beérkezett 4 nyomdai ajánlatot, kimondja, hogy a mű 5000 példányban való kinyomtatásával ifj. Kellner Ernő céget bizza meg, ha a munkát borítékkal ivenként 142 K 50 fillér árban vállalja el, ellenesetben a szombathelyi Szeiffert ut. cégre bizza. A másik pályamű szerzőjének azon kérdésére, vajjon a 300 korona tiszteletdíjon felül miféle rekompenciációban részesítenék? az elnökség kijelenti, hogy a pályázati feltételek szerint a mű a szövetség tulajdonába megy át s mivel díjtalanul bocsátatik a tagtestületek rendelkezésére, a tiszteletdíjon felül más rekompenciáció nem adható.

86. A vizsgabizottság azon jelentése, hogy **Vollay Elemér** (Igló) június 8-án a tiszti vizsgát sikerrel letette, s hogy a vizsgához a csapatot a budapesti önk. testület bocsátotta rendelkezésre,

tudomásul vétetett, a vizsgabizottság tagjainak a szokásos díjak kiutalványoztatnak és a budapesti önk. testületnek köszönet szavaztatott.

87. A székelyudvarhelyi testület azon kérelmét, hogy a tagok sorába visszavétesse, mely esetben a 84 korona tagdíjhátralékot két évi részletben törleszteni,

az elnökség teljesítette és erről a testületet értesíteni rendeli.

88. Patkós Béla (Nyitratornóe) azon javaslata felett, hogy az anyacsavarokon lyukas fülek alkalmaztassanak,

az elnökség napirendre tért.

89. Titkár beterveztvén a Veszprém vármegyei tűzrendészeti szabályrendeletre beérkezett s a takarmányraktározás, cséplés, a házváltásdíjakat érintő felebbezésekről szóló javaslatát,

az elfogadtatott és a vármegyei szövetség ily irányu értesítése elrendeltetett.

90. A Belügyminiszter azon bizalmas leiratára, mely szerint a tűzrendészeti törvényjavaslat tárgyában tartandó ankétra meghívandók kijelölését kéri,

az elnökség megállapítja azon 21 parancsnok nevét, a kiknek meghívása a Belügyminiszteriumnak javaslandó lesz.

91. Előterjesztvén a kolozsvári „Ellenzék”-nek a Kolozs vármegyei tűzrendészeti állapotokra vonatkozó cikke,

ezen ügyben úgy a vármegye alispánjához, mint a Miniszteriumhoz előterjesztés tételére rendeltetett el.

92. A Somogy vármegyei szövetség azon kérelme, hogy más kijáró szakkönyvek helyett neki 50 pl. nagy gyakorlószabályzat engedessék át,

teljesített.

93. A Tolna vármegyei szövetség bejelentvén azt, hogy Ózsák és Gerjen tűzoltósága megszűnt, a Pest vármegyei szövetség pedig azt jelentvén, hogy Kóka és Tahi-Tótfalu régebbi tagdíjhátralékait nem tudja behajtani,

mindkét jelentés a törlés eszközlése végett az orsz. választmány elé terjeszteni rendeltetett.

94. Baranya vármegye szövetségének azon átirata, hogy 83 taggal az orsz. szövetséghez csatlakozik,

örvendetesen tudomásul vétetett.

95. Beterveztvén a Bácsbodrog vármegyei szövetség választmányi ülésének jegyzőkönyve, melyben az a tagdíjtulfizetések visszatartása ellen tiltakozik,

az elnökség ez ügyben (választmányi határozat lévén), további intézkedésnek szükségét nem látja fennforogni annál kevésbé, mert a tulfizetések levonása után a vármegyei szövetség a f. évi tagdíjból még hátralékban van.

96. A nemzetközi szövetség azon értesítése, hogy augusztus 21—22-én Luxemburgban az ottani orsz. szövetség 25 éves jubileumával kapcsolatban, alapszabálmódosító gyűlést tart s titkár azon jelentése, hogy a megbízott képviselők közül csupán Lukáts Gyula nyilatkozott hajlandónak a gyűlésre kimenni, ha költségeit a szövetség fedezi, hogy továbbá a f. évi tagdíjként 85 frank oda befizettetett,

tudomásul vétetett azzal, hogy az elnökség Lukáts Gyulának a vasuti költségeket megtéríteni hajlandó, amiről nevezett értesítettet rendeltetett.

97. Előterjesztvén Vida Pál jelentése a debreceni, kolozsvári és marosvásárhelyi közig. tanfolyamok ellenőrzéséről, mely szerint mindhárom helyen az előadások szabályszerűen megtartottak és csak a taktikai gyakorlatokra, valamint a szergyakolatoknál a falusi viszonyokra volt több gond fordítandó, továbbá Apáthy Vilmos jelentése, mely szerint a kassai tanfolyam zárógyakorlatán nem jelenhetett meg, mert az hirtelen, előre meg nem állapított időben tartatott meg, továbbá Szentgyörgyi Dénes jelentése, mely szerint előadói

tiszteletdíja nem teljes egészében utalványoztatott ki, végül titkár előterjesztése a beérkezett tanfolyami zárjelentésekről,

azok tudomásul vétettek, az előadók jövő évre a taktikai gyakorlatok kellő méltatására és a szergyakolatoknál a falusi viszonyoknak nagyobb figyelembe való részesítésére felhivatni rendeltettek; a Belügyminiszterium pedig felkérte határozatott arra, hogy Szentgyörgyi Dénes teljes tiszteletdíját utalványozná ki, a tanfolyamigazgatókat pedig utasítaná, hogy a zárógyakorlatok idejét az előadók útján mindenkor a szövetség elnökségével is közöltessék; végül a Belügyminiszteriumhoz beterveztendő összjelentés szerkesztésére titkár utasított és Vida Pál utiszámlája utalványoztatott.

98. Varga Lőrinc jelentése a szegedi tanítóképzőben megtartott tanfolyamvizsgálóról és az ott elért szép eredményről,

tudomásul vétetett, utiköltsége kiutalványoztatott s úgy az intézet igazgatójának, mint Papp Ferenc előadóparancsnoknak elismerő köszönet szavaztatott.

99. Dr. Balogh Dezső jelentése a magyaróvári gazdasági akadémián május 14—25-én 82 hallgatóval tartott tanfolyam eredményéről, valamint a magyaróvári színház tűzrendőri vizsgálatáról,

tudomásul vétetett és a jelentés utóbbi része a hiv. lapban közzététetni rendeltetett.

100. A budapesti önk. testület jelentése a budai tanítóképzőben 29 hallgatóval tartott tanfolyamról, melynek vizsgáján az elnökség képviselőjében dr. Szily József járt el, tudomásul vétetett.

101. Barabás István jelentése az Eisner testvérek kőszegi sisakgyárának váratlan megvizsgálásáról, mely szerint a nevezett cég a sisakokat a rézfoglalat kivételével tényleg maga állítja elő,

tudomásul vétetett és az utiköltség részére kiutalványoztatott.

102. Clauer Elek báró jelentése a nagyszombati Stermann-féle gyufagyárban eszközölt számvevői eljárásáról, mely szerint a „tűzoltógyújtó” körül rendellenességet nem tapasztalt,

tudomásul vétetett, utiköltsége kiutalványoztatott és a Stermann M. által az év I. negyede után befizetett 44 K 09 fill. a segélyzőpénztárba befizettetni rendeltetett.

Titkár azon jelentései, hogy:

103. a Veszprém vármegyei szövetség tavasszal és ősszel, 3 helyen járási tanfolyamot rendez, melyen dr. Óvári Ferenc alelnök képviselte az elnökséget;

104. a Blázy Imre által irt „Káté” a Veszprém vármegyei tűzoltó-szövetség kiadásában megjelent;

105. a Vas vármegyei szövetség 20 helyen, a Pest vármegyei szövetség 8 helyen rendezett 1—1 napos tanfolyamokat;

106. a Sopron vármegyei szövetség 2 napos tanfolyamait ez évben is megtartja és közgyűlésével kapcsolatban versenygyakorlatokat rendez;

107. a Torontál vármegyei szövetség Szabó Gyula előadó vezetése alatt 8 napos tanfolyamot rendez;

108. a budapesti önk. mentő-egyesület jubileuma alkalmából átiratilag üdvözöltetett;

109. Tápiószéle figyelmeztetett, miszerint szabályellenes szolgálati érmek viselésével az intézményt ne tegye nevetségessé;

110. a Pozsony vármegyei szövetség hiv. értesítjét, a „Pozsony vármegyei Tűzrendészeti Közlöny”-t ismét megjelentette;

111. egy darab 1000 K-ás 4%-os koronajáradék vásároltatott;

112. a Somogy vármegyei szövetség megkeresésére a Belügyminiszteriumhoz előterjesztés tétellett a kapitányviz általános kötelező volta és a szomszéd községbe küldendő segély szabályozása tárgyában; hogy továbbá vélemény adatott:

113. a Belügyminiszteriumnak Pest vármegye tűzrendészeti szabályrendelete,

114. a győri hivatásos tűzoltóság szervezése,

115. a kacai,

116. a kisszentlászlói,

117. a nagykátai,

118. a tiszainokai,

119. a kiskőrösi,

120. a szepessümegei,

121. a kólomi,

122. a kiszombori,

123. a rákóczi falvi,

124. a balatonszöllősi,

125. a földvári önk. testületek alapszabályai,

126. Baranya vármegye alispánjának a mohácsi járás községeinek tűzrendészeti szabályrendeletei (másodizben),

127. Veszprém vármegye alispánjának egy síófoki bádógos műhelybódé tűzveszélyessége,

128. a Beszterce-Naszód vármegyei szövetség alapszabályai,

129. Gyergyószentmiklósnak és Felsővisónak tűzoltóság szervezése,

130. Dályoknak és Kolozsvárnak szerek beszerzése,

131. Szegednek a bognárok által használt dongahajlítási nyílt tüzelők tárgyában; hogy továbbá

132. kipróbáltatott: Dárda, Csicsmány, Egerszalók, Gyöngyöspata, Fajs, Jaszénovo, Pocsaj, Hajduböszörmény, Pápateszér, Dályok, Petromány községek és a péklai állami rizsgazdaság fecskendője, tudomásul vétettek.

133. A jövő elnökségi ülés határidejéül augusztus hó 15-ének d. e. 10 órája tüzetett ki (Szatmárnémetin).

134. A jegyzőkönyv hitelesítésére felkértek dr. Szily József és Vida Pál előadókat.

135. Végül Tankóczy Gyula bemutatván Szöllősi Ferencz (Szatmárnémeti) tűzoltó üvegfecskendő modelljét, az ülés — több tárgy hiányában — véget ért.

Km.

Gróf Széchényi Viktor,
elnök.

Dr. Óvári Ferencz,
alelnök.

Breuer Szilárd,
titkár.

Hitelesítjük:

Vida Pál,
előadó.

Dr. Szily József,
előadó.

947. szám.
1908.

Jegyzőkönyv.

Felvetett Budapesten, a Magyar Országos Tűzoltó-Szövetség segélyző-pénztárának elnökségi ülésében.

Elnök: gróf Széchényi Viktor. Jegyző: Breuer Szilárd titkár. Jelen voltak: dr. Óvári Ferenc alelnök, Barabás István, Szabó Gyula, dr. Szily József, Vida Pál, dr. Glósz Kálmán, Varga Lőrinc előadók, ifj. Bitskey Illés segédtitkár. Elmaradását igazolta Szabados Imre előadó.

22. Elnök megnyitván a gyűlést, titkár azon jelentése, hogy a múlt ülés határozata foly-

tán 1 db 10,000 K-ás koronajáradék vásároltatott 9521 K 85 fill. értékben; hogy továbbá Káldi Ferenc, Hajdu József, Horosz János segélye a felterjesztésnek megfelelően kiutalványoztatott és hogy a császárjubiläum stipendiumaira a testületek figyelme a hivatalos szaklap útján felhivatott, tudomásul vétetett.

23. Torontál vármegye azon értesítése, hogy a belügyminiszter a községeket belépésre kötelező határozatot megsemmisítette,

tudomásul vétetett azzal, hogy a miniszteri leirat másolata beszereztessek és ennek alapján azután a belügyminiszteriumhoz indokolt előterjesztés tétellett.

24. Veldi Mihály (Tolnatamási) március 21-én tűznél, ujján 21 nap alatt gyógyuló sérülést szenvedvén, elnökileg az I. m. általánoshoz 32 korona segélyre felterjesztetett, mely segély azóta ki is utalványoztatott.

Tudomásul vétetett.

25. Németh György (Tolnatamás) március 29-én tűznél ujján 13 nap alatt gyógyuló sérülést szenvedett s elnöki felterjesztés folytán az I. m. általános alapítványából 26 kor. segélyt kapott.

Tudomásul vétetett.

26. Hevesi Menyhért (Mindszent) április 17-én tűznél 19 nap alatt gyógyuló sérülést szenvedett térdén. A segélyző-pénztárnak nem lévén tagja, kérelmével elutasított.

27. Krieger Péter (Cservenka) május 11-én tűzhöz menet a billenőmozdonyból, annak lekapcsolódása folytán kiesett és 24 nap alatt gyógyuló zuzódást szenvedett mellén. Elnökileg az I. m. általánoshoz 48 korona segélyre felterjesztetett.

Tudomásul vétetett.

28. Zink József (Etyek) május 10-én tűznél mindkét kezén 16 nap alatt gyógyuló égési sebeket szenvedvén, elnökileg az I. m. ált. alapítványához 32 korona segélyre terjesztetett fel.

Tudomásul vétetett.

29. Tóth B. István (Kiskunhalas) május hó 17-én tűznél szögbe lépett s 8 nap alatt gyógyuló sérülést szenvedett.

segélyző-pénztárnak nem lévén tagja, kérelmével elutasított.

30. Sztoján Albert (Dunaföldvár) máj. 30-án tűznél bal lábát baltával megvágván, 15 nap alatt gyógyuló sérülése után elnökileg az I. m. ált.-hoz 30 korona segélyre terjesztetett fel.

Tudomásul vétetett.

31. Bazler József (Meczenzéf) május 31-én tűznél bal kezén 4 nap alatt gyógyuló sérülést szenvedett.

Nem lévén a segélyző-pénztárnak tagja, kérelmével elutasított.

32. Blahó András (Csantavér) május 28-án tűznél a falról leesvén, 25 nap alatt gyógyuló bordazuzódást szenvedett.

Az I. m. ált.-hoz napi 2 kor., összesen 50 kor. segélyre felterjesztetni rendeltetett.

33. Bladt Frigyes (Overbász) május 28-án gyakorlatlan fecskendőbeillesztés közben 19 nap alatt gyógyuló ujjzuzódást szenvedett.

A pénztárból részére napi 1 kor. 20 fill., összesen 22 kor. 80 fill. segély kiutalványoztatott.

34. Drágics Márton (Berzászka) június 2-án tűznél meghülvén, 21 nap alatt gyógyuló mellhártyagyulladásba esett.

Az I. m. ált.-hoz napi 2 kor., összesen 42 kor. segélyre felterjesztetni rendeltetett.

35. Remen Dániel (Selmecebánya) május hó 24-én tűznél a menyezeten átszakadván, 35 nap alatt gyógyuló zuzódást és égési sebeket szenvedett.

Az I. m. ált.-hoz napi 2 kor., összesen 70 kor. segélyre felterjesztetni elhatározottat.
36. Schönfeld Zsigmond és Cselle József (Kisvárdá), valamint P e s z m e g (Devecser) orvosi zárjelentései a munkaképtelenség tartamáról mindezeideig nem érkezvén be, azok bevéatni határozottak.
Több tárgy nem lévén, ezzel az ülés véget ért.
Kmf.

Gróf Széchényi Viktor,
elnök.

Breuer Szilárd,
titkár.

Veszprém vármegye alispánjától.

Vármegyénk tűzrendészeti szabályrendeletének 5. §-a megállapítja azon távolságokat, melyeken belül a községek belterületén kazalok és boglyák el nem helyezhetők.

A szénatakarodás ideje közeledvén, utasítom a községek előljáróságait, hogy tétessék a községben szokásos módon közhírré, hogy a községek belterületén szénát, szalmát felhalmozni

tilos, a kazalok és boglyák távolsága a község belterületén minden laképülettől minden irányban 20 méter, más boglyától 10 méter legyen, s ezen méret kazaloknál kivételesen csak tűzbiztos épületeknél 10 méterig, sőt végső esetben 5 méterig is leszállítható, a tűzoltóparancsnok meghallgatásával a községi előljáróság által.

Utasítom a nagyközségek biráit és a körjegyző urak utján a kisközségek biráit is, hogy a takarodás közben ismételten szemléket tartsanak s a jelen rendelet ellen vétőket a főszolgabíró urakhoz megbüntetés végett feljentsék.

A főszolgabíró uraktól elvárom, hogy községeiknek a legnagyobb tűzi veszedelmet okozó takarmány és szemesgabonának, meg szalmának a községek belterületére való összehordása megakadályozására a rendelkezésükre álló eszközökkel minden lehetőt megtegyenek.

Veszprém, 1908. évi június hó 6-án.

Koller Sándor s. k.,
alispán.

Turbinás stabszivattyú és automobil.

A motorikus erővel hajtott ama fecskendőtypust, melynél nem dugattyús, hanem turbinás a szivattyúszerkezet, már bemutattuk. Előbb kétkerekű tárgonezára szerelve (lásd 1907 augusztusi szám), majd négykerekű kocsin elrendezve is (lásd 1908 februári számunkat). Mindkét alkalommal azonban a külső elrendezés leírásán kívül, inkább csak általában volt szó azokról az előnyökről, amelyek a turbinás fecskendővel velejárnak.

Hogyan lehetséges ez? Igen egyszerűen.

A turbina-, vagyis a szivattyúházba, egy és ugyanazon tengelyre ráékelve elhelyezett s rotációs mozgást végző lapátos kerekek rendszere, nem az a víz alatt forgatott szárny, amit Watt talált fel s melynél a gőz hol jobbról, hol balról taszigál egy ércdugót az érchengerben. Ez nagy erővesztéssel dolgozik, mert pusztán vízszintes mozgást visz át függőleges vagy körkörös mozgásra.

A turbina nem a középpontba becsatolt, hanem a küllőjén megfogott keréknek, vagyis

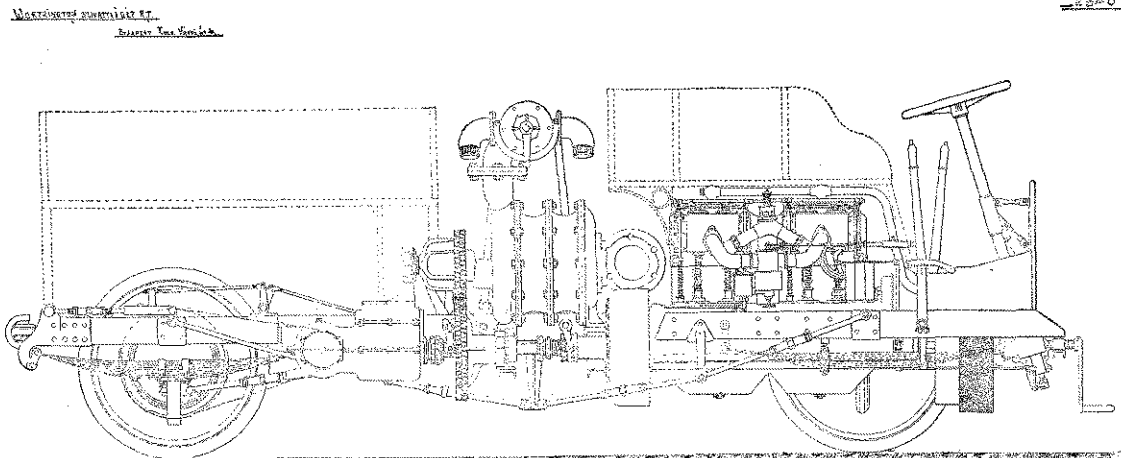

Ezek sorában még egyszer ki kell emelnünk a csekélyebb térszükségletet vagyis azt a tetemes helymegtakarítást, ami különösen a stabil szivattyú felállításánál meg lehetős fontos szerepet játszik.

Mert ha egy gőzszivattyút, amely mondjuk például 2.4×1.15 méternyi helyet igényel, azonos teljesítményű turbinás szivattyúval és elektromotorral helyettesítünk: akkor ugyanoly szolgálatra 1.65×0.60 méteres hely is elegendő lesz.

a visszalökésnek, a reakciónak erejét viszi át. A visszalökés erejével, vagyis voltaképpen erővesztés nélkül perdíti meg a kereket. Ez az erőnek csaknem teljes kihasználásával egyértelmű. És mert a lapátos kerekek hatása nem egyszerre, hanem egymásután érvényesül: ennél fogva a nyomás is fokozatosan növekedik.

Egyetlen hátránya, hogy kutból vagy folyóból csak akkor képes kiemelni a vizet, ha előbb légritkítást végzünk, vagy pedig megtöltjük a szívócsövet vízzel és így szorítjuk ki

belőle a levegőt. Ahol azonban vízvezetékekkel kapcsolhatjuk azt össze, miként ez a budapesti Magyar Színházban és a Királyszínházban látható: ott a megindításhoz nem szükséges egyéb, mint csupán a villamos bekapcsolást létesíteni egyenáramba és a váltócsapot lassanként nyitni s legfeljebb 2 perc alatt a szivattyú teljes üzemből áll.

a gőzüzemmél járó kezelési költségeken kívül, az olaj és egyéb anyagszükséglet is redukálódik nála.

Azt a motoros gépre helyezett turbinás szivattyút, melynek elrendezését ábránk mutatja, a Budapesten is képviselttel bíró világhírű Worthington-cég, 2 évvel ezelőtt a „Société de Construction“-nak Loireba (Francia-

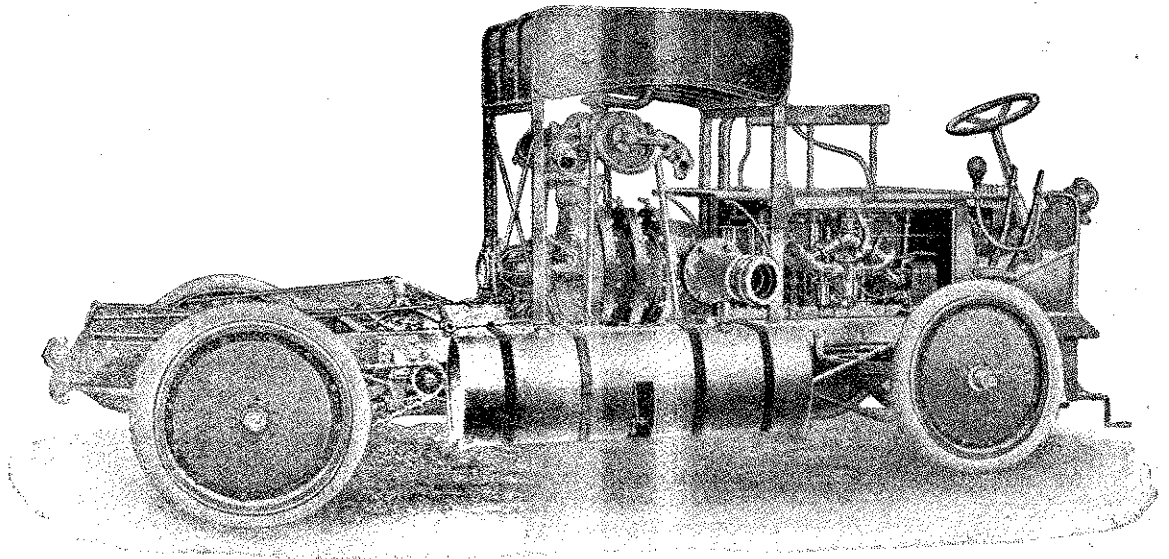

A helymegtakarításon kívül azonban csak egyelőbb a beszerzési költség is, mint egy gőzzel hajtott szivattyúé. S ez az előny még fokozódik mindenütt ott, ahol például — mint gőzmalmokban, nagy gyárakban — állandó előmelegítés, illetőleg gőzfejlesztés van kikötve. A gőz meglehetősen sokba kerülő állandó fejlesztésének a szüksége ugyanis itt elesik s

ország) szállította. S hogy ennek a gépszerkezeteket tanulmányozó társaságnak a tetszését is megnyerte, amellyel bizonyít az a körülmény, hogy azóta már Párizs is kapott egy ugyanily — mint második képünk mutatja — nem is stabil, de automobilra szerelt turbinás szivattyút.

R.

A havasi oláhok lakóházai.

Az erdélyi havasokon lakó s pásztoréletet folytató oláhok lakásait fenyőboronákból rójják össze s meredek fedélzettel látják el, hogy nagy hóhullás idején a hó meg ne állapodjék rajta. Ők maguk a tervezők és építők egyaránt s mint egyéb házi és gazdasági teendőt: a házeépítést is a szomszédok, rokonok segédkezésével végzik. A fát kalákában hordják össze, kalákában faragják ki, s egy öregebb ember tanácsa szerint szabják ki a házat.

A fejszével kinagyolt ajtón belépve, egy nagyobb lakószobába jutunk egy ilyen havasi oláh házában, amelynek főhelyén a nyitott kemence áll. E körül a ház apraja és nagyja esténként a családfő elbeszéléseit szokta meghallgatni. A kemencetűzzel pótolják a világítószert is, bár a petróleumlámpa már ő hozzájuk is följutott. Szükség esetén vagy lámpát gyujtanak, vagy sajátkészítésű viaszgyertyákat használnak. De ilyesmire ritkán kerül a sor, mert a nagy fahasábok világánál is eltudják az estebédjüket végezni, a kísérteties meséknek meg a félhomály jobban kedvez.

A szoba magassága alig 1 1/2 méter; szélessége, hossza 5—6 méter, s rendszeren nem fér el bele több egy ágynál. Az ágynál a padlózatlan földbe ütött négy lábra helyezett deszkákból telik ki. Első szénakaszáláskor friss szénával töltik meg ágyaikat és a párnákat. A gyermekek a tűzpadkán, lócákon vagy éppen a földön alusznak. Az ágyon túl a fal mentén egy hosszú lóca fut, s e fölött a cifra kendőkkel, kancsókkal, tálakkal tele aggatott polc. Egy pár háromlábú törpe szék, mélyített ülőlappal, egy X-lábú festetlen asztal, néhol még egy kontárul összeállított pohárszék láthatók az ilyen havasi házakban, — amelyeknek ablakai alig 30 cm. nagyságúak. Egyetlen egy kis üvegtábla szokott az ablakokba betéve

lenni, s nyaranta azt is leveleszik, hogy helyébe csinos farácszatot tegyenek. Egyéb szellőztetésről nem tudnak, s az ajtónyitogatással bejutó levegővel érik be.

Hogy ily körülmények közt a havasi oláhok a kéményt is fölösleges dolognak tartják, csak természetes. Ha tüzelnek a házaikban, a keletkezett füst, minden képzelhető kis nyíláson, repedésen, meg a padláson át hatol ki a szabadba.

— London, melynek annyi a háza, mint nálunk az ember, ma már oly óriási beépített területet foglal el, utcai oly össze-visszaságban szelik egymást keresztül-kasul és neveik is oly sokszor ismétlődnek szomszédos kerületekben, hogy a tájékozódás nagyon nehéz ez utvesztőben. A központi tűzörtségnek külön kalauzai is vannak, kiknek egyéb dolguk sincs, mint a terep- és térképtanulmányozás és kivonuláskor az örség vezetése a jelzett tűz helyére. Hasonló utbaigazítást használnak maguk a londoniak is azzal, hogy ujabban látogatójegyüknek a hátlapjára és levélpapírosuk fejrészére a lakásuk kicsinyített tervrajzát alkalmazzák, megjelölve benne a tájékozást megkönnyítő, feltűnő épületeket vagy objektumot, például: valamely középületet, pályaudvart, szobrot stb. Ezt a divatot a liberális párt egyik ismert tagja honosította meg s máris általános elterjedésnek örvend. Némelyek a falusi birtokaik és villáik megjelölésére is alkalmazzák a tereprajzot, feltüntetve benne a legközelebbi vasuti állomást, az odavezető utakat automobilon járó vendégeik számára.

A Budapesten 1908. július 5—23. napjain tartott

XVII. ORSZÁGOS TŰZOLTÓ-SZAKTANFOLYAM TANRENDJE.

Elmélet.

Gyakorlat.

Tantárgy	Óra	Előadó	Tantárgy	Óra	Előadó
Szervezés, szolgálat	4	Szabó Gyula	Rendgyakorlat	4	Szabó, Breuer
A fecskendő s tartozékai	7	Dr. Szily József	Szerek ismertetése	1	Szily, Markusovszky
Mászószerek	3	Dr. Balogh Dezső	Tömlőkezelés	2	Szily, Kállay
A szerek gondozása	3	Dr. Szily József	Fecskendőszerezés	13	Szily, Szabó, Balogh, Kállay, Udvardy
Vizszerzés	2	Szabó Gyula	Mászógyakorlat	8	Szily, Szabó, Markusovszky, Balogh, Kállay, Udvardy
Tűzjelzés	1	Kállay Imre	Szergyakorlatok vezénylése	3	Szily, Szabó, Balogh
Az építkezés elemei	2	Breuer Szilárd	Támadások	11	Szily, Breuer, Szabó, Balogh, Kállay, Udvardy
Megelőző tűzrendészet	6	Markusovszky Béla			
Tűzoltás (taktika)	9	Breuer Szilárd			
Első orvosi segély eseteknél	5	Dr. Balogh Dezső			
Elméleti órák összege	42		Gyakorlati órák összege	42	

Tanórák előadók szerinti összegezése.

Előadó	Elméleti	Gyakorlati	Összesen
	óra		
Dr. Szily József	10	17	27
Breuer Szilárd	11	8	19
Markusovszky Béla	6	2	8
Szabó Gyula	6	14	20
Dr. Balogh Dezső	8	17	25
Kállay Imre	1	12	13
Udvardy Aladár	—	14	14
Összesen	42	84	126

Vizsgarend. Július 22-én, szerdán: d. e. 7—8 Szily, 8—9 Szabó, 9—10 Szabó, 10—11 Markusovszky, 11—12 Balogh;

d. u. 1/25—1/26 Szily, Szabó, 1/26—1/27 Szabó, Udvardy, 1/27—1/28 Balogh, Udvardy.

Július 23-án, csütörtökön: d. e. 7—8 Szily, 8—9 Balogh, 9—10 Kállay, 10—11 Breuer, 11—12 Breuer;

d. u. 1/25—1/26 Breuer, Kállay, 1/26—1/27 Breuer, Kállay, 1/27—1/28 Szily, Balogh.

Tanulmányozás. Július 7-én, kedden: d. e. 10^{1/2}—12 Operaszínház (Kállay).

Július 10-én, pénteken: d. e. 6—1/28 Henger-gőzmalom (Breuer).

Július 12-én, vasárnap: d. e. 10 Mátrai, Feik és Társa gyára (Szabó).

Július 13-án, hétfőn: d. e. 10^{1/2}—12 Szivattyúgyár (Balogh).

Július 15-én, szerdán: d. e. 10^{1/2}—12 Köhler-gyár (Szily).

Július 18-án, szombaton: d. e. 10^{1/2}—12 Mentőlaktanya (Balogh).

A Budapesten 1908. július 5—23. napjain tartott

XVII. ORSZÁGOS TŰZOLTÓ-SZAKTANFOLYAM TANRENDJE.

Elmélet.

Gyakorlat.

Tantárgy	Óra	Előadó	Tantárgy	Óra	Előadó
Szervezés, szolgálat	4	Szabó Gyula	Rendgyakorlat	4	Szabó, Breuer
A fecskendő s tartozékai	7	Dr. Szily József	Szerek ismertetése	1	Szily, Markusovszky
Mászószerek	3	Dr. Balogh Dezső	Tömlőkezelés	2	Szily, Kállay
A szerek gondozása	3	Dr. Szily József	Fecskendőszerelés	13	Szily, Szabó, Balogh, Kállay, Udvardy
Vízszerezés	2	Szabó Gyula	Mászógyakorlat	8	Szily, Szabó, Markusovszky, Balogh, Kállay, Udvardy
Tűzjelzés	1	Kállay Imre	Szergyakorlatok vezénylése	3	Szily, Szabó, Balogh
Az építkezés elemei	2	Breuer Szilárd	Támadások	11	Szily, Breuer, Szabó, Balogh, Kállay, Udvardy
Megelőző tűzrendészet	6	Markusovszky Béla			
Tűzoltás (taktika)	9	Breuer Szilárd			
Első orvosi segély baleseteknél	5	Dr. Balogh Dezső			
Elméleti órák összege	42		Gyakorlati órák összege	42	

Tanórák előadók szerinti összegezése.

Előadó	Elméleti	Gyakorlati	Összesen
	óra		
Dr. Szily József	10	17	27
Breuer Szilárd	11	8	19
Markusovszky Béla	6	2	8
Szabó Gyula	6	14	20
Dr. Balogh Dezső	8	17	25
Kállay Imre	1	12	13
Udvardy Aladár	—	14	14
Összesen	42	84	126

Vizsgarend.

Július 22-én, szerdán: d. e. 7—8 Szily, 8—9 Szabó, 9—10 Szabó, 10—11 Markusovszky, 11—12 Balogh;

d. u. 1/25—1/26 Szily, Szabó, 1/26—1/27 Szabó, Udvardy, 1/27—1/28 Balogh, Udvardy.

Július 23-án, csütörtökön: d. e. 7—8 Szily, 8—9 Balogh, 9—10 Kállay, 10—11 Breuer, 11—12 Breuer;

d. u. 1/25—1/26 Breuer, Kállay, 1/26—1/27 Breuer, Kállay, 1/27—1/28 Szily, Balogh.

Tanulmányozás.

Július 7-én, kedden: d. e. 10^{1/2}—12 Operaszínház (Kállay).

Július 10-én, pénteken: d. e. 6—1/28 Henger-gőzmalom (Breuer).

Július 12-én, vasárnap: d. e. 10 Mátrai, Feik és Társa gyára (Szabó).

Július 13-án, hétfőn: d. e. 10^{1/2}—12 Szivattyugyár (Balogh).

Július 15-én, szerdán: d. e. 10^{1/2}—12 Köhler-gyár (Szily).

Július 18-án, szombaton: d. e. 10^{1/2}—12 Mentőlakatya (Balogh).

A XVII. országos tűzoltó-szaktanfolyam órarendje.

1908. évi július hó		D é l e l ő t t			D é l u t á n		
		1/28—1/29	1/29—1/30	1/30—1/31	1/25—1/26	1/26—1/27	1/27—1/28
6	hétfő	Fecskendő ismertetés (1) Dr. Szily József	Fecskendő ismertetés (2) Dr. Szily József	Szervezés (1) Szabó Gyula	Rendgyakorlat (1) Szabó	Tömlőkezelés (1) Szily, Kállay	Tömlőkezelés (2) Szily, Kállay
7	kedd	Mászószerkek (1) Dr. Balogh Dezső	Megelőző tűzrendészet (1) Markusovszky Béla	Szervezés (2) Szabó Gyula	Rendgyakorlat (2) Szabó	Szerkek ismertetése Szily, Markusovszky	Kihúzólétra-kezelés (1) Balogh, Kállay
8	szerda	Fecskendő ismertetés (3) Dr. Szily József	Építkezés (1) Breuer Szilárd	Építkezés (2) Breuer Szilárd	Rendgyakorlat (3) Breuer	Fecskendő-szerelés (1) Szily, Breuer, Kállay	Fecskendő szerelés (2) Szily, Kállay, Udvardy
9	csütörtök	Fecskendő ismertetés (4) Dr. Szily József	Szervezés (4) Szabó Gyula	Szervezés (3) Szabó Gyula	Fecskendő-szerelés (3) Szily, Szabó, Udvardy	Fecskendő-szerelés (4) Szabó, Balogh, Udvardy	Dugólétra-kezelés (2) Szily, Balogh
10	péntek	Mászószerkek (2) Dr. Balogh Dezső	Tűzjelzés Kállay Imre	Megelőző tűzrendészet (2) Markusovszky Béla	Fecskendő-szerelés (5) Szabó, Udvardy	Fecskendő-szerelés (6) Szabó, Balogh	Dugólétra-kezelés (3) Balogh, Udvardy
11	szombat	Fecskendő ismertetés (5) Dr. Szily József	Taktika (1) Breuer Szilárd	Taktika (2) Breuer Szilárd	Rendgyakorlat (4) Breuer	Fecskendő-szerelés (7) Breuer, Udvardy	Fecskendő-szerelés (8) Szily, Udvardy
13	hétfő	Fecskendő ismertetés (6) Dr. Szily József	Mászószerkek (3) Dr. Balogh Dezső	Megelőző tűzrendészet (3) Markusovszky Béla	Fecskendő-szerelés (9) Szabó, Udvardy	Fecskendő-szerelés (10) Szabó, Balogh	Horgaslétra-kezelés (4) Balogh, Udvardy
14	kedd	Víz-szerzés (1) Szabó Gyula	Taktika (3) Breuer Szilárd	Taktika (4) Breuer Szilárd	Fecskendő-szerelés (11) Szily, Udvardy	Fecskendő-szerelés (12) Szabó, Balogh	Horgaslétra-kezelés (5) Markusovszky, Balogh
15	szerda	Fecskendő ismertetés (7) Dr. Szily József	Víz-szerzés (2) Szabó Gyula	Első orvosi segély (1) Dr. Balogh Dezső	Fecskendő-szerelés (13) Szily, Kállay	Mentőtömlő-kezelés (6) Balogh, Kállay	Ugróponyva-kezelés (7) Szily, Balogh
16	csütörtök	Első orvosi segély (2) Dr. Balogh Dezső	Megelőző tűzrendészet (4) Markusovszky Béla	Taktika (5) Breuer Szilárd	Kötélereszkesedés (8) Balogh, Udvardy	Szergyak. vezénylése (1) Szily, Balogh	Szergyak. vezénylése (2) Szily, Szabó
17	péntek	Első orvosi segély (3) Dr. Balogh Dezső	Taktika (6) Breuer Szilárd	Taktika (7) Breuer Szilárd	Támadás (1) Breuer, Udvardy	Támadás (2) Breuer, Balogh	Szergyak. vezénylése (3) Szabó, Balogh
18	szombat	Megelőző tűzrendészet (5) Markusovszky Béla	Szerkek gondozása (1) Dr. Szily József	Első orvosi segély (4) Dr. Balogh Dezső	Támadás (3) Szily, Kállay	Támadás (4) Szily, Kállay	Támadás (5) Szabó, Kállay
20	hétfő	Szerkek gondozása (2) Dr. Szily József	Taktika (8) Breuer Szilárd	Taktika (9) Breuer Szilárd	Támadás (6) Breuer, Szabó	Támadás (7) Breuer, Szabó	Támadás (8) Balogh, Udvardy
21	kedd	Megelőző tűzrendészet (6) Markusovszky Béla	Szerkek gondozása (3) Dr. Szily József	Első orvosi segély (5) Dr. Balogh Dezső	Támadás (9) Szily, Kállay	Támadás (10) Szily, Kállay	Támadás (11) Balogh, Udvardy

Budapest, 1908. június hó 27-én.

Dr. Szily József, s. k.
tanfolyamparancsnok.

SZÖVETSÉGEINK KÖRÉBŐL.

Baranya vármegye és Pécs sz. kir. város tűzoltó-szövetsége Pécsen, f. é. június hó 28-án tartotta meg első alapszabályszerű rendes évi közgyűlését. Ez a közgyűlés a baranyaiak előtt a többi között azért is nevezetes volt, mert a szövetség nevének megfelelőleg, a közgyűlés a pécsi tűzoltóság tavaly felszentelt hivatalos helyiségének csinos és tágas tanácskozási termében tartatott meg és mert azon nemcsak szövetségi tagok, hanem előkelő vendégek is, úgy nemkülönben a szövetség tagtestületeinek igen sok tagja jelent meg, úgy hogy azon összesen 88-an vettek részt. A közgyűlésen Koszits Kamill, Baranya vármegye alispánja, úgy is mint a szövetségnek elnöke elnökölt, míg a jegyzői tisztséget dr. Rüll Béla mohácsi ügyvéd, az önkéntes tűzoltótestület parancsnoka, mint a szövetség titkára töltötte be. A meleg ügyszeretethől áthatott, lendületes elnöki megnyitó után dr. Rüll Béla titkár felolvasta a részletekre is kiterjeszkedő évi jelentést, amely tekintettel arra, hogy a szövetség a vármegyében, hol a tűzrendészettel eddig vajmi keveset törődtek, fiatal intézmény — mindenekelőtt a vármegyei tűzoltó-szövetségek céljával és feladataival foglalkozik.

Az első évnek javarésze — úgymond — a sikeres működés előfeltételét képező adatoknak gyűjtésével, a szervezkedéssel és a tagok toborzásával telt el. Tévedés lenne azonban azt hinni, mintha a szövetség más és komolyabb irányban is nem fejtett volna ki tevékenységet. Sőt elismerésre méltó tevékenységet fejtett ki, mert hisz a módosításra váró vármegyei tűzrendészeti szabályrendeletre nézve egy egészen új önálló és ugyszólván mindent magában felölelő szabályrendeletet dolgozott ki és terjesztett be; míg az építkezési és a kéményszerési szabályrendeletekre nézve a kellő szakértelemmel módosításokat nyújtott be. Egyes kisebb, apróbb ügyekben is eljár. A járási főbírákhoz és a körjegyzők-höz intézett szakadatlan átiratozás következtében a közgyűlés napjáig összesen 16 önkéntes tűzoltótestület és a vármegye 353 községe közül 84 község, kerekszámban tehát éppen 100-an jelentkeztek a szövetség tagjainak és ami még ennél is szebb — hogy 11 község kivételével, akik a tagdíjfizetést aratás után időpontra kérték elhalasztani — 73 község és valamennyi tűzoltótestület a 12 koronában megállapított tagsági díjat meg is fizette. Előterjesztett kérelem következtében a folyó évre Baranya vármegye 500 koronát és Pécs szabad kir. város pedig 200 koronát szavazott meg.

Megemlíti ezek után az évi jelentés, hogy a vármegyei tűzoltó-szövetség, mint ilyen az Országos tűzoltó-szövetség tagjai sorába belépett és hogy a belépés napjáig a tagok által fizetett tagdíjakból az országos tűzoltó-szövetséget illető két-két korona tagdíjakat befizette, ami által a vármegyei szövetség összes tagjai az Orsz. tűzoltó-szövetség tagjává lettek és ezen szövetség által nyújtott összes kedvezményekben részesülnek. Végül megemlíti, hogy a községek meglévő tűzoltószereinek és a községi kötelezett tűzoltóságoknak összeírása folyamatba tétetett.

Az elismeréssel fogadott évi jelentés felolvasása után Dittler Aurél szövetségi pénztáros, a Zsolnay-gyári tűzoltóság parancsnoka által beterjesztett évi zárszámadást tárgyalta a közgyűlés és véglegesen megállapította, hogy:

I. a bevételek	1092 K — fill.
II. a kiadások	412 „ 97 „
III. a maradvány	679 „ 03 „

mely javarészeben a pécsi takarékpénztárnál van gyümölcsöző letétként elhelyezve.

Tárgyalta a jövő évi költségvetési előirányzatot, amely szerint:

I. a bevételeket	6053 K — fill.
II. a kiadásokat	4662 „ — fill.-ben

állapította meg, de amely költségvetés csak akkor fog a szövetség működésére nézve irányadóul szolgálni, ha és amennyiben a vármegye valamennyi községe tagja leendő a szövetségnek; vagy ha és amennyiben a módosításra váró tűzrendészeti szabályrendelet a törvényhatósági

közgyűlés által elfogadottnak, belügyminisztériumi jóváhagyást fog elnyerni. Ekkor ugyanis a vármegye összes községei hivatalból tartozván tagjai lenni a szövetségnek, mindannyiuknak fizetni kell a megállapított évi tagsági díjat.

A közgyűlés élénk eszme után különböző tűzoltótestületektől beérkezett öt önálló írásos indítványt tárgyal és fogadott el. Nevezetesen a mohácsi önk. tűzoltótestület indítványára Szabó Gyula országos tűzoltószövetségi előadó azon érdemének jegyzőkönyvbe való iktatása mellett, hogy 1908. évben Mohácson tartott tűzoltói tanfolyam alkalmából a tűzoltószövetséget megalakította: a szövetség tiszteletbeli tagjának választotta; a Zsolnay-gyári tűzoltóságnak indítványára a vármegye földesurait, gyárosait, a nagyobb iparteleppel bírókat, az előkelőbb és vagyonosabb embereit alapítványok létesítésére és pártoló tagokul kéri fel; a siklósi tűzoltóság indítványára kimondotta, hogy a szövetség egy tagjával a Szatmár-Németiben tartandó tűzoltókongresszuson képviselteti magát; a villányi önk. tűzoltótestület indítványára elhatározta, hogy a jövő évben néhány napos tűzoltói tanfolyamot tart és hogy a közgyűlés napján versenyt fog rendezni; végül a karancsi önk. tűzoltótestület indítványára elhatározta, hogy az évi jelentést több 100 példányban kinyomatja, azt a tagoknak, a többi vármegyei tűzoltószövetségek elnökségének, az Országos tűzoltó-szövetségnek, nevesebb egyéneknek és az ismertebb tűzoltótestületeknek megküldi.

Ezzel a nagy érdeklődés mellett lefolyt közgyűlés az elnökek sikerdús tevékenységeért jegyzőkönyvi köszönetet szavazván, felosztott, hogy a pécsi tűzoltóságok által együttesen a szövetség tiszteletére a „Tettyé“-n, Pécsnek ezen remek és festői látványt nyújtó fensikján rendezett tűzoltótünnepélyén is résztvehessen. Nem ugyan azért, hogy ott a közgyűlést komolyan tovább folytathassa, hanem inkább azért, hogy a rettentő nagy hőségben a tűzoltók kiszáradt torkaikat Réch Gyuri, a pécsi önkéntes tűzoltóság tiszteletbeli parancsnoka által külön e célra igen ügyesen készített és alkalmazott kézifecskendőkkel „lespriccelhessék“ és hogy ott „görög-tűz“ alkalmazása mellett és a pécsi tűzoltóságok által a „Tettyé“ fensikján levő, még a török hódoltság idejéből visszamaradt romok ellen intézett támadási gyakorlatának kritikus szemléltői lehessenek. A támadást ügyesen oldották meg, ami méltán megérdemli azt, hogy a pécsi tűzoltóság vezetőinek és tagjainak lapunk hasábjai utján is köszönetünket fejezzük ki.

Dr. Rüll Béla, szövetségi titkár.

* **Tűzoltó-jubileum Ácson.** Pünkösöd hétfőn, június 8-án az ácsi önkéntes tűzoltó testület fennállásának huszonöt éves jubileumát tartotta. Ott voltak Komárom vármegye főispánja, alispánja és főbb tisztviselői s a Komárom és Győr vármegyei tűzoltó-testületek nagy számában. Az új zászlót Antal Gábor, ev. ref. püspök, a testület elnöke avatta fel megkapó, költői lendületű beszédben. Ez alkalommal tizenhárom működő tagnak adták át a huszonöt éves szolgálati érmet. A tűzoltók parancsnokuknak, Csermák Hugónak a munkát ábrázoló szobrot adtak szeretetük jeléül. Délben ötszáz terítékű bankett, délután népnünnepély, este tűzijáték és tánc volt. Az ünnepségre a Győri Friss Újság emlékalbumot adott ki, mely Szily József dr., budapesti önkéntes testületi parancsnoknak egyik tartalmas cikkét, s Elsner György berlini kir. tűzrend. igazgató cikkét közölte, azonkívül Hauzer György, Fördös János, Major János, Erdély Ernő, Arvai Géza győri, Csermák Hugó, Varga Bálint ácsi, Szathmáry Géza szentmártoni tűzoltótisztek és a kisbéri testület csoportos fényképei díszítették az albumot.

(E. E.)

Szakirodalom.

A Veszprém vármegyei tűzoltó-szövetség kiadásában „Tűzoltó Káté“ cím alatt 210 oldalas munka jelent meg. Szerzője **Blázy Imre**, a vármegyei szövetség főjegyzője, aki — mint maga mondja — a könyvet a magyar országos szövetség által kibocsátott szakmunkák és a vármegyei tűzrendészeti, építési és kéménysoprási szabályrendeletek nyomán szerkesztette.

Dr. Óvári Ferenc irt hozzá előszót. E szerint a mű szerzője „a tűzoltói tudnivalókat kérdések és feleletbe foglalta a célból, hogy a községi tűzoltó-oktatóknak vezérfonalat nyújtson, mely szerint, különösen a téli iskolázás alkalmakor, haladjanak.“

„Törekvése a Veszprém vármegyei szövetség érdemes főjegyzőjének, — írja Óvári Ferenc — helyesléssel találkozott s iparkodtam módot nyújtani arra, hogy a községek megterhelés nélkül ezen füzethez hozzájuthassanak. Szolgáljon e kis füzet is, mely jó ügyünk iránt való mérhetlen szeretetet és buzgalmat sugároz, vármegyénk tűzrendészetének a javítására.“

Szerintünk a könyv Veszprém vármegye határán túl is megérdemli a bajtársak figyelmét, mert jól megirt mű és nem sablonos.

Szerzője először is nem kötötte magát az országos szövetség által kiadott Tűzrendészet beosztásához, hanem a vármegyei viszonyokat véve alapul, egészen önállóan dolgozta fel a tárgyat. Kiindulva abból, hogy előbb fel kell építeni azt a házat, amelynek utóbb a védelméről akarunk gondoskodni — bevezeteskép ismerteti az építésügyi szabályzatnak csinját-binját. Azután a helyi kéménysoprási szabályrendelettel teszi ugyanezt. Majd rátér a megelőző tűzrendészetre s a tűzrendészeti szemlékre, hogy végül a tűzoltóeszközök és szertár milyensége és karbantartása, tűzoltóságok szervezése és vezetése, valamint magának a tűzoltás mikéntjének a részleteit tárgyalja.

Közben kiterjeszkedik a tűzjelzés és vízszerezés módozatainak elmondására és a tüzek keletkezési okaira is. E hármát jobban helyénvalónak láttuk volna a Megelőző Tűzrendészet fejezetével kapcsolatban, de azért a beosztást így is acceptabilisnek tartjuk. Ellenben egész okos ujtásnak valljuk szerző azon felfogását, mely őt a VIII-ik fejezet megírására ösztökélte. Ebben t. i. a hatósági ellenőrzés módjaival, a büntető eljárással és azzal az épen nem utolsó kérdéssel foglalkozik, hogy a tűzrendészet költségeit miből és ki fedezi?

A munka tehát a tűzoltói tudnivalókat a maguk összességében elég kimerítően fölfeleli, anélkül, hogy tulságosan terjengőssé válnék.

Szembem e nagy előnyökkel, az apró fogyatékoságaira a könyvnek ki sem terjeszkedünk. Legfeljebb annyit jegyzünk meg, hogy a tűzfalak nem 15, hanem legalább 30—50 cm.-nyire kell, hogy kinyuljanak a tető fölé. Meg hogy a mászható kémények bősége nem 45 cm.,

mert abban bentszorulna a kéményseprő, hanem 48—64 cm.

Mindez lehet egyszerű nyomdahiba és így a könyv második kiadásában, melyet biztosra veszünk, ki is javítható ép úgy, mint ahogy az acetylénfejlesztő-készülékekről szóló miúiszteri körrendeletnek is van már 1906 óta (2 szakaszra vonatkozólag) egy pótló határozmányja, ami az új kiadásban meg lesz említendő.

Minthogy pedig az országos szövetség választmányának még 1907. évi március 24-én meghozott határozata dacára, a „Tűzrendészet“ című tankönyv második kiadása mindeztideig nem látott napvilágot, véleményünk szerint a társtestületek parancsnokságain kívül a szaktanfolyam hallgatói is helyesen teszik, ha Blázy Imre „Tűzoltó Káté“-ját megrendelik. Kapható a Veszprém vármegyei tűzoltó-szövetség útján.

Levél a szerkesztőhöz.

T. Szerkesztő Ur!

Még 1907. évi október hó 14-én fordult elő Tabajd községben az a rémes tüzeset, amelyhez távirati híradásra Ő méltósága gróf Esterházy Móricz cs. és kir. kamarás, ország-gyűl. képviselő s parancsnok ur, vezetése mellett egy fecskendő és 10 emberrel jelentünk meg és az ezen tüzesetnél felmerültek indítanak most arra, hogy a tűzoltás rendezésének kérdéséhez hozzászóljak.

Az önkéntes tűzoltóság szépen elterjedt ugyan országszerte, de olyan ez is, mint a többi ingyenes intézmény. Mindenki mellékes foglalkozásnak veszi. Ma pedig senki sem élhet meg az olyan munkából, amely nem hoz semmit a konyhába. A biztosító-társaságok, melyek a tűzoltók ingyenes jóakarói, nem áldoznak éretünk semmit. Ők megszabják és behajtják a díjakat; a kárt pedig, amennyire lehet, mérsékeljük mi — a tűzoltók.

A múlt évi nyár véletlenül nagyon kegyes volt hozzánk, mert hosszú szárazsága dacára sem fordultak elő olyan nagy számban rémes tüzesetek, mint más években. Erre azonban nem lehet számítást alapítani.

Minden kis- és nagyközségben az előljárásnak oda kellene hatni, hogy legalább egy, t. i. a tűzoltóparancsnok az összes tűzoltói szakismeretekben és az első segélynyújtásban kiképezetné, aki bármiféle balesetnél mindig kéznél lenne, állandóan a község belterületén tartózkodnék és mint a helyi viszonyokkal ismerős, be lenne gyakorolva a veszély esetén végzendő munkakörbe. Ez vezetné és intézné a tűzoltók gyakorlatait, de mindenkor valami szorosán körülírt feladat megoldásával.

Mert tisztelet a kivételnek, de amit ma végeznek a tűzoltók, az csak játék. Folyton a maguk mászótornyain enyelegnek, ugyanazokat a mutványokat ismételve váltig.

A gyakorlati tűzoltónak próbákat kellene végeznie a községi nagyobb épületeken és tette készen állania, ha a szükség úgy kívánja.

Az összes tűzoltószernak mindig használható karban kellene lenni. A vizszerzést pedig úgy kellene szabályozni, hogy abban soha fennakadás ne lehessen.

Mindez csak úgy volna keresztülvihető, ha minden község, mint jeleztem, egy-egy arravaló polgárát, t. i. a tűzoltóparancsnokot e szakban kellőleg kiiskoláztatná, és bizonyos szerény javadalmazás ellenében az ügy rendbentartásával megbízná.

Különösen előnyére szolgálna a községi tűzoltás fellendülésének, ha a katonaságot, főleg pedig a honvédséget tervszerűen kiképeznék erre a mesterségre. A katona amúgy is a közbiztonság és közvagyon hivatott őre. Tehát nagyonis hozzáillenek az ő hivatásához a bátorság, lélekjelenlét, leléményesség és gyors elhatározás, mely tűzvédek alkalmával az élet és vagyon mentésének egyik főfeltétele és záloga.

Boldog emlékezetű fenséges urunk, József főherceg, mint parancsnok nem tartotta méltóságán alulinak a tűzoltással való folytonos törődést. Csak egy további lépést kellene tenni és bizonyára meg lehetne nyerni a katonaságot e szép eszmének. Ezzel a katonaság is nyerne sokoldalúságban, de jól járna a polgári élet is. Mert az ügyesebb altisztek otthonukba visszatérve, hivatásos tűzoltókká is lehetnének és a polgári életben is hasznát látnák annak, hogy a katonaságnál ebben az ügyességben kioktatták őket.

Kelt Csákvár, 1908. évi március hó 20-án.

Goldschmidt József
szolgálatvezető-parancsnok,
volt tanfolyamhallgató.

KÜLÖNFÉLÉK.

Tartalom: Tűzoltók fizetésrendezése. Irta: Egy hivatalnok. — Hivatalos rész: Meghívók. Az elnökség június 20-ik ülésén felvett jegyzőkönyv. A segélyszépenztár elnökségi ülésének jegyzőkönyve. Veszprémvármegye alispánja a szérűkről. — Turbinás stabilizivattyú és automobil. Irta: R. — A havasi oláhok lakóházai. — London. — A XVII. országos szaktanfolyam tanrendje és órarendje. — Szövetségeink köréből: A baranyavármegyei szövetség első közgyűlése. Irta: dr. Rüll Béla. — Jubileum Ácson. — Szakirodalom. — Levél a szerkesztőhöz. Irta: Goldschmidt József. — Különfélék. — Szerkesztői üzenetek. — Beszerzési források.

— **Gróf Cziráky Bélának, Ófelsége udvari főmarsalljának, országos szövetségünk volt elnökének, beledi (Sopron várm.) gözmalma leégett.** A kár tetemes.

— **Gróf Széchényi Viktor, mai elnökünk, sárpentelei kastélyában, a tüdővészések szanatóriuma javára, arisztokrata hölgyek nemrég nagy vásárt rendeztek, amelyen több ezren vettek részt.** A vásár, melynek sátrai a parkban valának felállítva, mintegy tizenkétezer koronát jövedelmezett. A begyűlt összeg azonban utólag jelentékenyen redukálódott. Mikor ugyanis késő este a vásárnak vége volt, a rendezőség megdöbbenve konstataálta, hogy a kölesönbe kapott

rengeteg mennyiségű pohár, tányér, evőeszköz stb. eltűnt, magyarán szólva ellopták. Így például ezer darab söröspohárból mindössze öt darab maradt meg. Eltűnt továbbá 172 vizespohár, 144 borospohár, 106 pezsgőspohár, 56 szódásüveg, 72 tányér, 7 nagy tál, 36 csésze, 144 alpacca evőeszköz, 43 alpacca kanál, 206 darab lampion, végül 4 darab szék, összesen 1985 darab tárgy. A rendezőség felhívást intézett ugyan a közönséghez, amelyben kéri, hogy azon tárgyakat, amelyeket „tévedésből“ magával vitt, sziveskedjék a vármegyeház, vagy a város ház portásánál átadni, — a felhívásnak azonban valami nagy foganatja nem igen volt és bajosan is lesz.

— **Szentpétevárott** a munkásnegyed egyik háza ismeretlen okból kigyuladt s alig egy félóra multával már egész utcasorok égtek. Százhetven épület, köztük több gyár és egy kaszárnya, teljesen elpusztult. Ugyan mit innának Budapestről hasonló esetben?

— **Berlin** mellett, Wilmersdorfban, a tanács plakátokat készítettett, melyeket ingyen osztott ki a háztulajdonosoknak, abból a célból, hogy ezek a kapuk aljába függeszték azokat ki. A falragaszok nagy betűkkel 4 körülményre hívják fel a lakók figyelmét, u. m.:

1. Minden tüzesetet, ha az mégoly kicsi is, illetve ha keletkezésekor mégoly jelentéktelennek látszik is, azonnal jelezni kell a tűzoltóknál.

2. A házhoz legközelebbi nyilvános tűzjelző állomás, vagy telefon itt meg itt van.

3. A lángbaborult helyiség ajtaja a tűzország megérkezéig maradjon zárva s ha a kitóduló füst a lépcsőt már elárasztotta, maradjon mindenki a lakásában, melynek a lépcsőre nyíló ajtaja hasonlóképen beteendő.

4. Aki füstön keresztül megkísérli a menekülést, az ne a száján, hanem az orrán keresztül vegyen lélekzetet és lehajolva iparkodjék kifelé.

— **A biztosító-társaságok Kaiser-Jubilaeums-Stiftungjából** 61 kiosztott 50—100 koronás segély közül, az elmúlt évben, Magyarországon csak hatnak jutott ilyen. Nevezetesen segélyt kaptak Putz Antal (Szentendre) 100 K, Szidanits Ferenc árvái (Budapest) 100 K, özv. Freiszberger Vilmosné (Pápa) 80 K, Kalig Károly (Galgóe) 80 K, özv. Králig Pálné (Rozsnyó) 50 K és Bartha Ferenc (Bruck) 50 K, összesen 460 K összegben. A kiosztásra került összeg (4900 K) ennek éppen tizszerese.

— **A svédek, egy-két nagyobb várost kivéve, faházakban laknak.** Egyszerű gerendákból szerrott, de takaros, száraz, deszkával burkolt, télen meleg, nyáron hűvös, egészséges házakban. A jobb móduaké cseréppel vagy palakkövel van fedve, a szegény nép földdel, mely alá a jó és tartós nyirfakéreg van rakva, hogy a nedvességet át ne eressze. Déli Svédországban zsúposfödélű házakat is lehet látni, de mind jól épített téglakéményekkel is el van látva. Sőt csinos és célszerű, két vagy három emeletes szállodákat is találunk fából építve. Bergen norvégiai városban 50,000 ember

lakik s azért ott mégis egész városrészek faházakból állanak. A svédországi házak a városokban szürkére, a szétszórtan fekvő tanyákon pirosra vannak mázolva.

— **Kecskeméten**, május 28-án a földrengés alkalmával éppen akkor dőlt be a vasuti állomáson a gépház kéménye, mikor a budapest—szegedi személyvonat beérkezett az állomásra. Ugyanakkor több mint 250 kémény dőlt be a városban is.

— **A Pest vármegyei tűzoltó-szövetség** a tűzrendészet fejlesztése, a szerek helyes kezelése, valamint tűzvész alkalmával való eljárás ismeretése céljából június havában Budafokon, Szentendrén, Vácon, Gödöllőn, Aszódon, Kispesten és Monoron egy-egynapos tűzoltó-tanfolyamot rendez. Ezeken a biai, pomázi, váci, gödöllői és monori járások minden községéből legalább egy-egy alkalmas egyénnek kell résztvenni. A tanfolyamok elméleti és gyakorlati részből állanak. A vasvármegyei minta tehát már hódít.

— **A veszprémi önkéntes tűzoltó-egylet** 1908. évi (XXXI-dik évi) rendes közgyűlését Szeglethy György polgármester elnöklete alatt tartotta meg. A közgyűlés, melyen mintegy 60 tűzoltó jelent meg, tudomásul vette a Gubica Lajos titkár által felolvasott parancsnoksági és titkári évi jelentést; jóváhagyta a múlt évi számadást; Hollóssy János pénztárosnak köszönetet szavazott; a jövő évi költségvetés összegét 1872 korona 80 fillérben állapította meg; az éjjeli őrszolgálat díjaira 600 koronát irányzott elő; tudomásul vette a mentőegyesület szervezését és oktatását dr. Réthy Ede és Czeczey Nándor j. tűzfelügyelő vezetése alatt; elhatározta, hogy pártoló tagokat újra gyűjt; az új mászó-tornyot a Holes-féle városi telken felépített. Végül örömmel vette tudomásul, hogy a város 200 méter új tömlővel s 4 drb sugáresővel gyarapította a felszerelést, a tűzcsapok számát pedig fokozatosan 16 darabbal szándékozik szaporítani.

— **A gyújtó hiányosságai.** Modern gyújtószerszámunk alig száz esztendő s kétségtelenül messze fölülmulja elődeit, különösen a kovát és acélt. De — írja egy orvosi szaklap — van egy nagy hibája. Könnyű kezelése, biztossága és sok egyéb tulajdonsága meg nem ingatható létjogosultságot adnak neki, de azért nagyon sajnálni való, hogy a modern puskapór mintájára nem készítik füst nélkül égőnek. Mindenki tapasztalatból tudja, hogy mennyire fojtó, kellemetlen a gyújtó füstje s a ki e tűzszerszám kémiai összetételét ismeri, nem is csodálkozik a dolgon. A gyújtófejnek s a skatulyán lévő anyagnak alkotórészei között van a foszfor, a kén, az antimon, a vörös minium, a higanyszulfid és az ólomkromát. Az égésnél tehát bőségesen skeletkeznek kénavas és foszforsavas, ólmot, antimont és higanyt tartalmazó — tehát mérges — gázok. Bizonyos, hogy egy gyújtó fejében roppant kevés mindezek mennyi-

sége, de ugyancsak érezhetővé válnak, ha kisebb szobában égetünk néhány, vagy nagy helyiségben is, de igen sok gyújtót. A vendéglő, hangversenyterem stb. levegőjében, vagy egy dohányzóknak való villamos kocsizivarfűstjében már ki lehet mutatni ezeket a mérgező anyagokat, amelyek így szervezetünkbe is utat találnak. Legrosszabb ebből a tekintetből természetesen az a gyújtó, amelyben foszforsav van. Ez ugyanis egész tömegében elég. Az ugynevezett biztonsági gyújtó fejében alig van, vagy egyáltalán nincs is foszfor, mert rendszeren a skatulya oldalára kenik náluk. Ólom, antimon, bórrium és cián azonban bennük is van s nagyon sok javításra volna szükségük, hogy teljesen kifogástalanok legyenek.

— **Égő naftatelepek.** A boryslavi naftaterület legnagyobb része lángokban áll. Először a tustanovicei petróleumforrás telepe gyuladt ki s onnan átesapott a láng a szomszédos forrástelepekre. Állítólag villám gyújtotta fel dél tájban a tustanovicei tárnát, amely a Demberg-féle petróleumfinomító cég tulajdona. A tűz hirtelen gyorsasággal harapódzott tovább s egy óra múltán már lángokban állott az Oil-City is, ahol 1500 ciszternában tömördek petróleum és nyersolaj van raktáron. Délután három órakor kigyuladt háromszáz ciszterna, nyomban utána egy harmadik tárna, amely a galíciai Kárpát-társaságé. A mentők százai emberfeletti erővel dolgoznak. A tűzoltóság délután kidőlt s a környékről katonaságot rendeltek ki. A kár eddig meghaladja az egymillió koronát. A Tysmienica-folyóba gátszakadás következtében betódult a nyersolaj s a folyó felszínén 800 méternyi hosszúságban nagy lánggal ég. Bele fog telni több hétbe, míg a tüzet el lehet oltani.

— **Elefántok, mint tűzoltók.** Egy Virginia-államban előfordult vasuti baleset (kisiklás) alkalmával, mely a személykocsikat tönkretette s a mozdonyt is felborította, az ugyanazon vonattal szállított, de sértetlenül maradt dresszrozott elefántoknak bámulatos hasznukat vették. Kilencz elefánt volt a vonaton. S mikor a kísérők kibocsátották őket a kocsikból, nemcsak arra voltak felhasználhatók, hogy a roncsalmaz alá szorult embereket megmentésük, hanem közvetlenül a tűz oltására is. Az összetört kocsik mázsás darabjait, óreik parancsára, szépen felemelték vagy odább tolták s alóluk az eltemetve volt utasokat óvatos gyengédséggel mind kihuzták. Azután pedig a közeli folyónál teleszivták orrmányukat vízzel s visszasietve a hely színére, a tüzet formálisan eloltották. El kell hinnünk, hogy az elefánt a legértelmesebb valamennyi állat között.

— **Az osztrák szövetség** hivatalos lapjában még csak cikkeznek a felett, hogy mennyire üdvös volna altiszti és tisztii tanfolyamokat rendszeresíteni, mikor mi, a vármegyei szövetségek által rendezett rövid kurzusokról nem is szólva, a XVII-ik országos és a 8-ik közigazgatási tanfolyamoknál tartunk. Persze a szászok és bajorok ezt nem fogják elhinni.

— **Ravasz. A.**: Őszintén mondva, tudja, én a színházban mindig félek a tüzesettől. **B.**: Ó, én mindig a szerző mellé ülök, mert az bizonyosan tudja a vészkijáratot.

SZERKESZTŐI ÜZENETEK.

Sch. A kárbiztosítási ügy államosítását az országgyűlésen 1893-ban, nov. 10-én, egy erdélyi képviselő, névszerint Filtsch József hozta szóba. Wekerle Sándor, ki véletlenül ma is miniszterelnök, másnap az előadottakra ekkép reflektált:

„Engedje meg a t. Ház, hogy a politikai illemnek tegyek eleget, midőn Filtsch József t. képviselő urnak az állami biztosítás tekintetében fölvetett eszméjére röviden annyit válaszolok, hogy én az állami biztosításnak híve vagyok és

elismerem, hogy az az irány, melyet államszocializmus terén követünk nemcsak mi hanem követ talán minden állam, előbb-utóbb a biztosítási kérdéseknek olyatén megoldására fog vezetni, amely ha nem is állami biztosítás, de legalább is a kötelező biztosítás jellegével bír. Ma azonban ezzel a kérdéssel még nem foglalkozom és pedig két okból. Először azért, mivel az a biztosítás, amelyre az elemi károk terén az állam kiterjeszkedhetik, újabb irányzatokat követ, jelesen követi az általános biztosításnak, a „première risque“ (első rizikó) mindinkább meghonosuló irányát. De nem tekinthetem a mai viszonyok között akutnak e kérdést azért sem, mert ma állami adminisztrációnk nincs, mértföldekre kiterjedőleg sem rendelkezünk állami közegekkel. Ezek hiányában pedig állami tűzbiztosítást behozni akarni, az államkincstár kizsákmányolásával lenne egyértelmű.“

Beszerzési források.

KÖHLER ISTVÁN (ezelőtt **Geltner és Rausch** tulajdona) fecskeendő, szivattyú és tűzoltó-szer gyára. Iroda és mintaraktár: Budapest, VIII., József-körút 9. Gyár: Felső-vaspálya-utca 5. szám.

Budapesti Szivattyú- és Gépgyár Részvénytársaság Budapest, VI., Váci-út 69
GYÁRT: Gőz-, motor-, tűzfecskeendőket és kütszivattyúkat.

SELTENHOFER FRIGYES FIAL, SOPRON es. és kir. udvari szállítók, gyártanak: tűzfecskeendőket és mindennemű tűzoltói felszereléseket, szivattyúkat. Központi iroda és raktár: Győző Béla és Társa Budapest, V., báró Aczél-utca 3. szám alatt (a Vigaszínház tőszomszédságában).

Mátrai, Feik és Társa Budapest. Központi iroda: VI. ker., Teréz-körút 33. Gyár: III. ker., Zsigmond-tér 7. Gyárt: mindennemű tűzoltói létrákat és tömlőtömlőket.

Walser Ferenc tűzoltási szerek és szivattyúk gyára, harang- és fémtömlő Budapest, VI., Csángó-utca 6/B. Villamos megálló: Váci-út, a régi vám közelében.

Sternberg és Kálmán Budapest, VIII., József-körút 35. **GYÁRTUNK:** tűzfecskeendőket, kütszivattyúkat és tűzoltói felszereléseket.

Tűzoltók, kérjétek a boltostól a **TÜZOLTÓK GYUFÁJÁT!** Készül Sternmann M. nagyszombati gyufagyárában. Az eladási ár 5%-a a magyar országos tűzoltó-szövetség segélypénztárának jut.

A magyar országos tűzoltó-szövetség **Gyakorló szabályzata** egyes példányainak ára tagtestületeknek és azok tagjai részére 1 kor., másoknak 2 korona. A kivonatos füzet ára 10 fillér.

Győző Béla és Társa Budapest, V., Báró Aczél-utca 3. szám. Szállítanak fecskeendőket, felszereléseket, tömlőket.

DÍSZOKMÁNY-ÜRLAPOK 2 kor. árban; József főherceg volt védnök kis és nagy fénynyomatu arcképe, gróf Széchenyi Ödön és gróf Ozirák Béla volt elnökök arcképeivel együtt 1 korona beküldése ellenében kaphatók a magyar országos tűzoltó-szövetség irodájában

Tűzbiztos mázolás.

Nedves épületek kiszáritása. Házigomba kiirtása. Száritó-Fűtési, Impregnáló és Mázoló Vállalat Budapest, V., Pannónia-u. 2/B. Telefon 21-04.

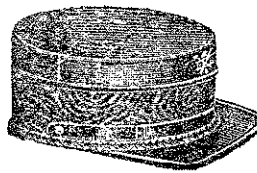

Tűzoltó-sapkákat legjobban és legolcsóbban készít **Ritscher Zsigmond és Fia Körmenten.** Kívánatra árjegyzék és mintasapka.

A Magyar fém- és (Budapest-Kőbánya) lámpa-árugyár r. tg. által gyártott „Optimus” kézi tűzoltókészülék
ára 8 1/2 liter ürtartalommal . . . 65 K.
10 1/2 „ „ . . . 75 K.

Magyar nemez ipartársaság Eisner Testvérek Kőszeg. **tűzoltó sisakok** egyedüli gyára Magyarországon. Tessék ügyelni a védjegyre!!

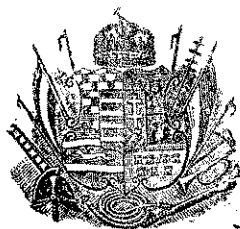

TÜZRENDÉSZETI KÖZLÖNY

AZ ORSZ. TŰZOLTÓ-SZÖVETSÉG HIVATALOS LAPJA.

Megjelenik minden hó második szombatján. Hirdetéseket felvenni a kiadóhivatal egyedül jogosított. A lap szétküldésére vonatkozó felszólalásokat az országos szövetség elnökségéhez kell intézni; a hová az előfizetések s hirdetések díja is küldendő.	Laptulajdonos: A MAGYAR ORSZÁGOS TŰZOLTÓ-SZÖVETSÉG. Kiadóhivatal: az Országos Tűzoltó-Szövetség Irodája VII. Rákóczi-út 38. Telefon 90-33.	Előfizetési ára, egész évre, 5 korona. Tagtestületeinknek ingyempéldány jár. A szerkesztő címére irányított oly kéziratokra, melyekért írjuk díjazásra formál igényt, kérjük rávezetni a megjegyzést, hogy tisztelget-díjért.
--	---	---

Felelős szerkesztő: MARKUSOVSKY BÉLA, VIII., Kun-utca 2.

Szatmár-Németi.

Szatmár vármegye kilenc járásba osztott 302 községének, amelyben hat-ezer négyszögkilométernyi területen — negyedfélszázézer lélek él — ma még Nagykároly a székhelye. De a fejlődés menete és iránya hova-tovább azt kell hogy eredményezzék, hogy Szatmár-Németi, mint jogos rivális, el fogja foglalni az őt megillető pozíciót. Ha még nem megyeszékhely, hát azzá is lesz rövidesen. Mert hogy kulturális szempontból már vezet, az abból az egyetlen tényből is kétségtelen, hogy midőn a Magyar Országos Tűzoltó-Szövetség 1876 óta, amikor Aradon tartotta III-ik nagygyűlését, másodszer gyülekezik egybe a Tiszántul: hát akkor nem Nagykároly az a város, mely falai közé siet befogadni a legmodernebb humánus intézmény bajnokait, hanem — Szatmár-Németi!

Nem hiába dicső, bár viszontagságos is e városnak multja. Már a középkorban hatalmas élet lüktetett a területén. A reformáció elterjesztésénél is döntő szerepet játszott „Kölcsy vármegyéje“, amelyről, ha mást nem, annyit minden valamirevaló magyar tud, hogy itt, „a kecségés Szamos partján“, találkozott Gvadányi József gróf, a poéta lovas-generális, nagyajtai Zajthay István urammal, a híres peleskei nótáriussal.

Szatmár-Németi ma mintegy 30 ezer lakossal bír, modern jellegű város, amellyel, ha közelebbről megismerkedhetnek a tűzoltó-bajtársak, ugy ez, a város vezetőinek tisztánlátásán és a polgárok áldozatkészségén kívül, főként Tankóczy Gyula főkapitány-nak köszönhető. Tankóczy ugyanis, mint egyuttal parancsnoka a szatmári tűzoltóknak, nem elégedett meg azzal, hogy pár évvel ezelőtt eljött Budapestre elvégezni az országos tűzoltószaktanfolyamot, hanem szűkebb hazájában vendégeül is üdvözölni kívánta intézményünk vezérférfait s az ő vezetésük alatt országos szövetségbe tömörült hazai tűzoltótestületek képviselőit.

Feltétlenül helyeselhető szempont. Mert az ily országos összejövetelek kiválóan alkalmasak nemcsak arra, hogy a vendéglátó város hírnevét emeljék s az országban szétvigyék; hanem egyben módot nyújtanak arra is, hogy a vármegye lakossága oda-haza, helyben, megismerkedjék a leg-nemesebb intézmények egyikének mai állásával. Az a ráhatás, amit e révén a vármegyebeliek és maga az intézmény kölcsönösen nyernek, annyira kétségtelenül üdvös, hogy amely város ezt — az érdeklődés felkeltése avagy intenzívebbé tétele céljából — fel nem használja, voltaképen olyan alkalmat szalaszt el, amit egyébként sem meg-

rendelni, sem drága pénzen megvásárolni nem lehetséges.

Mert ott lehet az akarás, mely intézményeket kíván meghonosítani; ott lehet a birhatnám vágya is, mely a maga emésztő nyughatatlanságában áldozatoktól sem riad vissza: a népszéles rétegeire csak a megértés tud hatni. Hiába akar valaki tűzoltóságokat szervezni, akaratát kudarcok érik. És hiába látja el magát valamely város vagy község megfelelő tűzoltószerekkel: a hozzá nem értés, különösen a nép tudatlansága a szellemi és anyagi téren meghozott áldozatokat egyformán kárbavesztetté képes átváltoztatni. Egyedül a tudás, a megértés az, amely boldogulásra vezet és igaz eredményeket szül.

S mi a tudással egyértelmű? Látni, sokat látni, gyönyörködve látni! Ez, az ilyen szemlélődés ébreszt csak maradandó gondolatokat. Ez teszi lehetővé a betű és szó hatása alatt közömbös tömeg számára, hogy a dolgok mélyére lásson s mindennek megértse a — velejét! És a szatmári nagy napok alatt lesz látnivaló!

A tizenhetedik tűzoltó-nagygyűlés ritka alkalmá (az elsőt 1871-ben tartották Budapesten) össze fogja hozni az ország minden részéből azokat a derék férfiakat, akik jó ügyünk érdekét lelkes odaadással viszik folyton előbbre. Látható lesz, hogy kik, milyen férfiak tartják érdemesnek buzgólkodni a tűzoltó-intézményért — más vármegyékben! Szemlélhető lesz, hogy a nemes vetélkedés mire képes? Végre pedig arra is kínálkozik majd alkalom, hogy a látnivalók sorrendjében végül a nép egyszerű fiainak — saját földjei várható ügyeskedését szemlélve — bizonyos felemelő érzés dobogtassa meg a kebelét. Az ilyesmi bizony nem mindennapi dolog. De a csapatok munkakedvének ébrentartására, a már létező tűzoltóságok ambíciójának növelésére s az intézmény iránt való érdeklődés általánossá tételére — formálisan nélkülözhetetlen.

S ez üdvös kihatásu, ritka és szép alkalommal kíván most élni Szatmár-Németi.

Hogy miként? Arról majd utólag fogunk referálni. Egyelőre csak programjukat iktatjuk ide; ez a következő:

A nagygyűlés programja:

Augusztus 14-én este 7 órakor az érkező elnökségi tagok és társegyletek fogadása a vasutnál. Ezt követi az elszállásolás és az ismerkedési estély a Deák téren e célra épített sátorban.

Augusztus 15-én d. e. 7—10-ig versenygyakorlat;

8—10-ig a kiküldöttek igazolása, 10—11-ig elnökségi ülés;

11—12-ig választmányi ülés, 12 órától fél 1-ig az országos tűzoltó segélyzőpénztár közgyűlése. D. u. 3—4-ig a Szatmár vármegyei szövetség alakuló gyűlése;

4—8-ig versenygyakorlat.

Augusztus 16-án d. e. 8—9-ig a zsűri ülése és a kiküldöttek igazolása;

10—11-ig nagygyűlés.

D. u. 1 órakor a vendég-tűzoltók és dalárdisták megvendéglése a város közönsége által a Pia téren e célra épített nagy sátorban. D. u. 4—5-ig választmányi ülés;

5—6-ig a szatmári tűzoltóság gyakorlata. Ugyanakkor népünnepély a Kossuth-kertben, rendezi a szatmári jótékony nőegyesület; este pedig tűzijáték, melyet Emmerling Adolf, Budapest székesfővárosi tűzijátékszer gyáros rendez; ezt követőleg táncmulatság a Kossuth-kerti kioszk tánchelyiségében és a régi lövöld e előtti tércn.

Augusztus 17-én kirándulások: Bikszádra, Szatmárhegyre, az erdődi várhoz, Székelyhidra.

A kirándulások részleges programja a megjelent tűzoltó-bajtársakkal külön fog közölni.

A kereskedelmi miniszter

6878/908. sz. a. kelt határozatával ki-mondotta, hogy addig is, míg az új ipartörvény a kéményseprési díjak ügyét véglegesen rendez, minden vitássá nem tett kéményseprési díjhátralék, az iparhatóságok által **közigazgatási uton** hajtandó be.

* **A biztosítás államosítása.** A biztosítási ügy állami monopolizálása tervének tanulmányozása — nem ugyan nálunk, de legalább Franciaországban — ismét előbbre haladt, amennyiben az arra vonatkozó törvényjavaslatnak a tervezete elkészült. A biztosítási monopóliumból a franciák a munkás-nyugdíjpénztárak létesítésére szükséges pénzt kívánják ugyan első-sorban előteremtteni, de a tűzoltóságok fentartásának ügye is napirendre kerül majd így.

HIVATALOS RÉSZ.

1138. sz.
1908.

Meghívó.

A magyar országos tűzoltószövetség elnöksége f. évi augusztus hó 15-én délelőtt 10 órakor Szatmárnémetin (a városháza tanácstermében) gyűlést tart, melyre az elnökség tagjai ez uton hivatnak meg.

Az ülés főbb tárgyai:

a) az orsz. választmányi közgyűlés tárgyainak előkészítése;

b) az elnökség jelentése 1908. évi működéséről;

c) az 1908. évi pénztári zárszámadás (félévi) és a felügyelőbizottság jelentése;

d) folyó ügyek;

e) netáni indítványok.

Ugyancsak ez alkalommal d. e. $\frac{3}{4}$ 10 órakor a segélyzőpénztár elnöksége is tart ülést, melynek tárgyai:

a) a közgyűlés tárgyainak előkészítése;

b) a költségvetés tervezete;

c) kéttagu igazoló bizottság kiküldése;

d) netáni indítványok.

Budapest, 1908. július hó 5-én.

Gróf Széchenyi Viktor
elnök.

Breuer Szilárd
titkár.

1137. sz.
1908.

Meghívó.

A magyar országos tűzoltószövetség országos választmánya Szatmárnémetin f. évi augusztus hó 14-én este 10 órakor az ismerkedési est helyiségeiben („Pannonia“), majd augusztus hó 15-én d. e. 11 órakor a városháza tanácstermében és végül augusztus hó 16-án d. u. 4 órakor ugyancsak e tanácsteremben közgyűlést tart, melyre a felügyelőbizottság és az elnökség tagjai, valamint a vármegyei szövetségek elnökségei ez uton meghivatnak.

Az augusztus 14-iki közgyűlés napirendje:

a) két jegyzőkönyvhitelesítő választása;

b) a versenygyakorlati jury megválasztása;

c) a versenygyakorlatok osztályozási szabályzata.

Az augusztus 15-iki közgyűlés napirendje:

a) két jegyzőkönyvhitelesítő választása;

b) a nagygyűlés tárgyainak előkészítése;

c) az elnökség jelentése 1908. évi működéséről;

d) az 1908. évi pénztári zárszámadás és a felügyelőbizottság jelentése;

e) tag- és tagdíjtörlések;

f) az elnökség jelentése Lukáts Gyula előadó lemondása tárgyában;

g) az 1908—11. évi költségvetés megállapítása;

h) a nagygyűlésre háromtagu igazolóbizottság választása;

i) folyó ügyek;

j) netáni indítványok.

Az augusztus 16-iki közgyűlés napirendje:

a) két jegyzőkönyv hitelesítő választása;

b) tíz előadó választása;

c) titkár és pénztárnok választása.

Budapest, 1908. július 5-én.

Gróf Széchenyi Viktor
elnök.

Breuer Szilárd
titkár.

N. B. A vármegyei szövetségek kiküldöttje utiköltség-megterítésre és napidijra tarthat igényt az esetben, ha a vármegyei szövetség a f. évi tagdíjjal hátralékban nincs és ebbeli igényét az elnökségnél előzetesen írásban bejelentette.

1139. sz.
1908.

Meghívó.

A Magyar Országos Tűzoltó-Szövetség f. évi augusztus hó 16-án d. e. 10 órakor tartja XVII. országos nagygyűlését Szatmárnémetin, a „Pannonia“-szálló nagytermében, melyre a t. c. tagtestületek, a vármegyei szövetségek, az országos választmány, a felügyelő-bizottság és az elnökség tagjai ez uton is meghivatnak.

A nagygyűlés napirendje a következő:

1. Elnöki megnyitó beszéd.

2. Az igazoló-bizottság jelentése.

3. Négytagu jegyzőkönyvhitelesítő-bizottság választása.

4. Háromtagu szavazatszedő-bizottság választása.

5. Az elnökség jelentése az 1905—1908 közti időszakról.

6. Az 1905—1908. évi pénztári számadások előterjesztése és a felügyelő-bizottság jelentése kapcsán az országos választmány és az elnökség részére a felmentvény megadása.

7. Az 1908—1911. évekre való költségvetés megállapítása.

8. Belügyminiszteri leirat az alapszabályok módosítása tárgyában.

9. Az országos választmány jelentései;

a) a választmányi tagok utiköltségeinek eltérő kiutalványozása.

b) a szolgálati érem szabályzatának módosítása és dr. Szily József előadó felelőzése;

c) a tűzfelügyelők és szövetségi elnökségek rangjelzésének megállapítása és dr. Szily József előadó felelőzése tárgyában.

10. Netáni indítványok.

11. Tisztujtás és pedig elnök, alelnök és öttagu felügyelő-bizottság megválasztása.

12. A versenyek eredményének kihirdetése és a versenydíjak kiosztása.

Budapest, 1908 július hó 5-én.

Gróf Széchenyi Viktor
elnök.

Breuer Szilárd
titkár.

966. sz.
1908.

Meghívó.

A Magyar Orsz. Tűzoltó-Szövetség segélyző-pénztára f. évi augusztus hó 15-én déli 12 órakor tartja évi közgyűlését Szatmárnémetin (a városháza nagytermében), amelyre a t. tagtestületek ez uton hivatnak meg azzal, hogy azon magukat egy-egy meghatalmazott kiküldötttel képviseltetni sziveskedjenek.

A közgyűlés napirendje:

1. Elnöki megnyitó beszéd.

2. Az igazoló-bizottság jelentése.

3. Kéttagu jegyzőkönyvhitelesítő-bizottság választása.

4. Az elnökség jelentése az 1907. évről.

5. Az 1907. évi zárszámadások előterjesztése és a felügyelő-bizottság jelentése kapcsán a felmentvény megadása.

6. A költségelőirányzat megállapítása.

7. A felügyelő-bizottság megbízása további 3 évre.

8. Az alapszabályok értelmében esetleg megválasztandó elnökségi tagok megválasztása.

9. Oly indítványok tárgyalása, melyek a elnökséghez a közgyűlést 8 nappal megelőzőleg betérjesztettek.

10. A közgyűlés berekesztése.

Budapest, 1908. július hó 5-én.

Gróf Széchenyi Viktor
elnök.

Breuer Szilárd
titkár.

Felhívás Magyarország összes tűzoltóságaihoz.

A Magyar Országos Tűzoltó-Szövetség 37 évi fennállása alatt azon tapasztalatot vonta le az események sorozatából, hogy a tűzoltó-intézmény csak ott tudott mélyebb gyökeret verni, ahol azt a társadalom terjedelmesebb körben ölelte fel, ahol a társadalmi tényezők először önmaguk között fogtak kezét ez intézmény fejlesztésére, másodsorban éppen társadalmi egyesülésük sulyával a közigazgatási hatóságok érdeklődését, támogatását is tudták felébreszteni és biztosítani. Ha végigtekintünk az egyes vármegyéken, bátran mondhatjuk azt, hogy csak ott van tűzoltói élet, ahol a tűzoltóságok szövetségé alakultak!

S ez természetes is! Mert ha a vármegye területén letező tűzoltóságok egymást támogatják, egymással karöltve járnak el, nemcsak hogy érdekeiket tudják jobban képviselni és megvédeni kifelé, de még az egyes tűzoltóságok beléletében is erősebb élet kezd lüktetni, több lesz az érdeklődés, az ügyet hatalmasan előbbre vivő békés, üdvös versengés.

Az ügy fejlesztését tartva szem előtt, felhívjuk tehát hazánk összes tűzoltóságait, lépjenek vármegyénként egymással érintkezésbe, keressék fel szomszédaikat, gyűljenek össze értekezletre és alakítsák meg vármegyéjük területén a tűzoltó-szövetséget!

Csak egy kis jóakarát, egy kis ügyszeretet kell hozzá és a költségekkel alig járó, de végeredményben óriási előnyöket biztosító szövetkezésnek sikerülni kell. Vegyék a parancsnokok az ügyet kezükbe s ez a legegyszerűbb mód arra, hogy hazánk elhanyagolt tűzrendészete körül hervadhatatlan érdemeket szerezzenek. S ami Csehországnak — ahol minden közigazgatási járásnak van tűzoltó-szövetsége — sikerült, az nem sikerülne hazánkban?!

Az Orsz. Tűzoltó-Szövetség elnöksége mindenkor kész Nektek a kellő utbaigazítással, alapszabály-tervezettel szolgálni, sőt ha szükségesnek mutatkozik, saját költségén egy előadót is delegálni alakuló gyűléstekhez.

Hivatkozva a magyar nemzetnek minden szép és humánus iránt lelkesülő szívére, valamint a m. kir. belügyminiszter urnak valamennyi törvényhatósághoz a vármegyei tűzoltó-szövetségek alakítása tárgyában intézett 94,004/903. III/b) sz. körrendeletére, újlag felhívunk benneteket, bajtársak, kezdjétek meg a baráti egyesülés munkáját a közjó emelésére, fogjatok hozzá mielőbb a vármegyei tűzoltó-szövetségek alakításához, hogy hazánk dicsőségét ez irányban se érje folt és a külfölddel szemben hátra ne maradjunk.

„Egyesült erővel!” ez legyen jelszavunk!

Kélt Budapesten, 1908. július 31-én.

A MAGYAR ORSZ. TŰZOLTÓ-SZÖVETSÉG ELNÖKSÉGE:

Gróf Széchenyi Viktor

elnök.

Breuer Szilárd

titkár.

Dr. Óvári Ferenc

alelnök.

A Magy. Orsz. Tűzoltó-Szöv. segélyző-pénztárának 1908. évi I-ső felévi pénztári kimutatása.

BEVÉTEL	Érték		Pénz	
	kor.	fill.	kor.	fill.
Pénzmaradvány az 1907. évről	75000	—	5330	24
Tagdíjakból			4951	33
Értékpapír és takarékbetéti kamatokból			1771	34
Értékpapír vásárlásból	10000	—		
Jutalék a „Tűzoltók gyufája” eladásából			73	63
Összesen	85000	—	12126	54
KIADÁS				
Segélyezésre			22	—
Értékpapírvásárlásra			9521	85
Tagdíjvisszatérítés			2	40
Pénzmaradvány	85000	—	2580	29
Összesen	85000	—	12126	54

Felhívás Magyarország összes tűzoltóságaihoz.

Amily humánus és szép intézményünk hivatása, hogy felebarátunk vagyonát megvédje a pusztulástól és bármennyire szíven fekszik hatóságoknak úgy, mint egyeseknek, hogy e szemponttól vezérelve, intézményünket mindig tökéletesebbé fejlesszék: épp oly humánus és nemes azután az illető tényezők, a parancsnokságok amaz atyai gondoskodása is, amelylyel a magukat életveszélynek kitévő, egészségüket lépten-nyomon kockáztató tűzoltók épségéről, segélyezéséről gondoskodnak. Csak ott fog a tűzoltó lelkesen, fáradhatatlanul dolgozni, vakmerően a romboló elemmel szembezállni, ahol tudja, hogy ha baj éri, gondoskodva van róla és övéi kenyérkereset hiában nem lesznek kitéve a nélkülözéseknek.

Minden parancsnoknak lelkiismeretbeli kötelessége tehát gondoskodni arról, hogy a köztűgy érdekében harcoló csapatának minden egyes embere baleset, betegség ellen biztosítva legyen. S ha figyelembe vesszük, hogy mindezt fejenkénti és évenkénti 20 fillér csekély díjért el lehet érni, igazán lelkiismeretlen könnyelműséggel kell vádolni minden parancsnokot, aki ezt meg nem teszi! Fejenként 20 fillér oly csekély összeg, amely szóba sem jöhet akkor, amidőn annak fejében minden tűzoltó azon garanciát nyeri, hogy ha tűzoltói szolgálatban baleset éri, ha tűznél meghül és megbetegszik, napi 1—2 korona támogatásban részesül, ha pedig ennek folytán elhalna, családjának 1000 koronaig terjedő segélyt biztosított. Bajtársak, oly előnyök ezek, amelyek jogosan felvetik a kérdést, hogy lehetséges-e az, hogy ez üdvös intézménynek nem minden tűzoltóság a tagja?!

S midőn, tisztelt bajtársak, felhívunk benneteket a Magyar Orsz. Tűzoltó-Szövetség segélyző-pénztárához való tömeges és mielőbbi csatlakozásra, tesszük ezt azért, mert ezzel a ti érdekeiteket akarjuk előmozdítani, nektek akarunk állandó csapatot biztosítani és rólatok akarjuk azt a bűt és bánatot elhárítani, mely okvetlenül érne, ha valaki közületek megsérülve, nyomorog, ha valaki a köztűgy mártírja talál lenni és hátramaradottjai ellátás, segély nélkül a koldusbotra szorulnak. Ezt engedni egyik parancsnokságnak sem szabad. S mi készséggel a kezetekre fogunk járni, forduljatok bizalommal hozzánk, kérjétek alapszabályokat, mert gondoljatok arra, hogy: „Mindenkít érhet baleset!”

Budapesten, 1908. július hó 31-én.

Gróf Széchenyi Viktor

elnök.

Breuer Szilárd

Dr. Óvári Ferenc

alelnök.

titkár.

Jelentés

a magyaróvári gazdasági akadémián, a gazdasz-hallgatók részére 1908 május 14—25-ig tartott tűzoltótanfolyam alkalmából megejtett tűzrend-dőri vizsgálat eredményéről:

Május hó 23-án dr. Hegyi Gyula megyei főügyész és Horváth János helybeli tűzoltó-parancsnok felkérésére a Sas-szálloda 2-ik emeletén levő „Széchényi-Kör“ helyiségeit tűzrendészeti szempontokból megvizsgáltam.

A körhelyiségben ugyanis egy állandó nagy szinpad foglal helyet.

Ezen vizsgálatról szóló jelentésem, melynek egy példánya a megyei főügyész urnak, egy példánya a magyaróvári tűzoltóparancsnok urnak is meg fog küldetni, a következő:

A magyaróvári Sas-szálloda 2-ik emeletén levő Széchényi-Kör helyiségei színházi előadások alkalmával a nézőközönség életbiztonsága szempontjából minden kritikán aluliak, amiért is ezen helyiségben szini előadások tartása csakis megfelelő átalakítások és feltételek mellett volna engedélyezhető és pedig:

1. Az első és második emeleten a lépcsőházat elzáró ajtók ezidőszerint befelé nyílnak; ezek okvetetlen a falhoz lapuló, kapcsolással kikapasztható és kifelé nyíló ajtókká alakítandók át.

2. A falba épített lépcsőház mindkét oldalán a falba mélyített kapaszkodó karfák, avagy kötőfogantyuk alkalmazandók.

3. A második emeleti lépcső torkolatával szemben, az előcsarnokból befelé nyíló ajtó kifelé nyíló ajtóvá alakítandó.

4. A 3-ik pont alatt említett helyiségből a klozetek melletti tágas légudvar felhasználásával okvetlen egy második, az udvarra vezető tűzbiztos lépcső építendő, mivel a 250—300 főnyi nézőközönség tűzriadalom esetén az ezidőszerinti egyetlen lépcsőn menekülni képtelen. A nézőközönség egy részének a netalán lángba boruló szinpad felé kell nyomulni és a kijáratokat, illetve az egyetlen keskeny lépcsőt elérni, sőt az előadó személyzet is ezen egyetlen lépcső felhasználásával menekülhetne csupán.

5. A szinpad alatti ür állandóan tisztán és kiséperve tartandó.

6. A széksorok felállításánál a mostani eljárásból eltérőleg szini előadások alkalmával a székek (alul elhelyezett és odakötött lécek által) egymáshoz rögzítendőek. Egy széksorban megszakítás nélkül 12 széknel több ne legyen.

7. Dohányzás a szini előadások alatt szigoruan betiltandó.

8. A villamvilágítás berendezése, a kábelek kellő elszigetelése és gondozása megbízható szakemberre ruházandó.

9. A szini előadások alatt megfelelő vízkészlet mellett kézi fecskendőkkel ellátott legalább 4 megbízható tűzoltó kirendelendő, míg a szertárban elhelyezett szerekhez szükséges fogatok az előadási idő alatt, nemkülönben a szertár környékén nagyobb számmal lakó tűzoltók az előadási idő alatt készenlétbe helyezendőek úgy, hogy riasztás esetén a tűzoltóság, az egyéb tűzesetek alkalmával a fogatok előteremtésénél mutatkozó késedelemmel szemben, azonnal mozgósítható legyen.

Budapest, 1908 június hó 10-én.

Dr. Balogh Dezső.

3710/908. sz.

Veszprém vármegye alispánjától.

A vármegyei tűzoltó-szövetség által, az életben levő vármegyei tűzrendészeti szabályrendelet alapján készített s a vármegyei és járási tűzrendészeti felügyelők teendőiről szóló szabályzat tervezetét elfogadom, azt ezennel jóváhagyom és a jóváhagyási záradékot rávezettetni rendelem.

Ezen szabályzat által a 4798/904. szám alatt jóváhagyott szabályzat hatályát veszti.

Az így jóváhagyott szabályzatot a vármegyei tűzoltó-szövetség ügyvezető elnöke, dr. Óvári Ferencnek, Szeglethy György alelnöknek, a járások főszolgabiráinak és a r. t. városok polgármestereinek, a vármegyei és a járási tűzfelügyelőknek és a községek biráinak kiadatni, továbbá a Magyar Országos Tűzoltó-Szövetségnek (Bpest, Rákóczi-ut 38), a Tűzoltó-tisztek országos egyesületének (Budapest, Bezerédy-utca 4), a Tűzrendészeti Közlöny szerkesztőjének (Budapest, Kun-utca 2), végül Heves, Sopron és Vas vármegyék tűzoltó-szövetségének megküldeni rendelem.

Miről az érdekelteket értesitem.

Veszprém, 1908. évi május 16-án.

Koller Sándor

alispán.

Veszprém vármegye tűzrendészeti felügyelőinek
szolgálati szabályzata.

(31. §.)

1. §. A tűzrendészetet és a tűzrendészeti felügyeletet a törvényhatóság ellenőrzése alatt az egész törvényhatóság területén az alispán gyakorolja a vármegyei tűzoltó-szövetség, a vármegyei tűzrendészeti felügyelő és a járási tűzrendészeti felügyelők mint szakkezek útján.

2. §. A vármegyei tűzrendészeti szabályrendelet és az ezzel kapcsolatos építési és kéményseprési szabályrendeletek végrehajtásának ellenőrzése céljából, vármegyei és járási tűzrendészeti felügyelői állások szervezettek.

3. §. Az egész vármegye területére egy vármegyei tűzrendészeti felügyelő állittatik.

4. §. Minden szolgabirói járás egy tűzrendészeti járást képez, azonban a 30 vagy több községgel bíró járások ismét tűzrendészeti kerületekre osztatnak fel. Ehhez képest:

a devecseri (46 község)	2	kerületre
a pápai (51 „)	2	„
a veszprémi (36 „)	2	„
a zirci (38 „)	2	„
az enyingi (15 „)	1	„

Minden kerület élére 1—1 járási tűzrendészeti felügyelő állittatik.

A vármegyei és járási tűzrendészeti felügyelőket a vármegyei tűzoltó-szövetség javaslatára a vármegye alispánja nevezi ki.

5. §. A vármegyei tűzrendészeti felügyelő, valamint a járási tűzrendészeti felügyelő eljárásáért a vármegye alispánjának és a vármegyei tűzoltó-szövetségnek felelős.

A vármegyei tűzrendészeti felügyelő tűzrendészeti ügyekben szakközege az alispánnak és a vármegyei tűzoltó-szövetségnek, a járási tűzrendészeti felügyelő pedig a járás főszolgabirójának.

A vármegyei tűzrendészeti felügyelő a járási tűzrendészeti felügyelőnek indokolt kérésére köteles egyes hanyag községekben és a járási tűzrendészeti felügyelő székhelyén egy évben legalább egyszer, a szemle alkalmával, megjelenni.

A járási tűzrendészeti felügyelők a járási főszolgabiráknak és a vármegyei tűzrendészeti felügyelőnek közvetlen ellenőrzése alatt állanak, kiknek eljárásukért felelősek, rendelkezéseit teljesíteni kötelesek.

6. §. Mindennemű tűzrendészeti felügyelői szolgálat egyenruhában teljesítendő.

Egyenruha: buzavirág kék zubbony, melynek gallérját 5 m/m. vastagságú hátul háromkarikás vitézkötésbe átmenő színes beszövés nélküli aranyzsinór veszi körül, sötétszürke posztó nadrág piros bevarrással és rendes tűzoltó tiszti sapka.

7. §. A tűzrendészeti felügyelők, tisztségükből kifolyó ténykedésük közben, közhatósági személyeknek tekintendők s napidíj és fuvar tekintetében a vármegyei alkalmazottaknak X-ik rangosztályába soroztatnak. A járási tűzrendészeti felügyelő, a vármegyei ügyviteli szabályzat szerint, utiköltséget és 6 kor. napidíjat mindannyiszor felszámíthat, amideőn külön hatósági felhívás folytán székhelyén kívül 1 kilométernél távolabb helyszíni szemlére vagy tárgyalásra jelenik meg.

8. §. A tűzrendészeti felügyelők lehetőleg függetlenek legyenek a tűzoltó-testületi élettől. Ha tűzoltó testülethez nem tartoznak, akkor baleset ellen a szövetség pénztára terhére biztosítandók.

9. §. A járási tűz. felügyelő járása községeiben évenként legalább egyszer — ott, ahol a tűzrendészet még kezdetleges állapotban van, többször is — lehetőleg a tavaszi és nyári hónapokban, vásár- és ünnepnapon megjelenik és pedig úgy, hogy a szemle az istenitisztelet alatt szüneteljen, nehogy a tűzoltók az isteni tiszteleten való részvételben gátolva legyenek. Hétköznapokon és az őszi hónapokban is teljesíthető tűzvizsgálat.

10. §. A járási tűzrendészeti felügyelők évenként egyik látogatásukról, legalább 15 nappal a megtartandó szemle előtt jelentést tesznek a járás főszolgabirójának, hogy mely napon, mely órában, mely községben jelennek meg, hogy a főszolgabíró, ha szükségesnek látja, lehetőleg személyesen vagy helyettese útján részt vehessen a vizsgálaton s az előljáróságot a vizsgálatnál való közreműködésre utasíthassa. Ugyancsak bejelenti a szemlére megállapított programját a vármegyei tűzrendészeti felügyelőnek is és a községi előljáróság útján a tűzoltó-parancsnokoknak.

Az értesítőlevelet ilyenkor az illetékes járás főszolgabirójával láttamoztatja, ki azt hivatalból kiküldi a címzett előljáróságnak s az előljáróság a tűzoltóparancsnokot a szemle idejéről értesíteni tartozik.

(Folytatása következik.)

Versenygyakorlatok.

Irta: Dr. Szily József.

Nem az országos nagygyűlésen rendezettekről kívánok szólni, bár annak alkalmából, aktuáliter, kérek helyet mondandóm számára. Így jobban ráirányul a figyelem.

Azok az önkéntes testületek, amelyek évközben gyakorlatoznak, ősszel rendesen tartanak ugynevezett évváró gyakorlatot. Részben beszámoló akar ez lenni az év folyamán elért eredményről, részben pedig meggyőződésszerzés arról, hogy tényleg minő a begyakorolt csapat akcióképessége?

Az a legtöbb helyen divó szokás azonban, mely egy előre tudott, sokszor megismételt feladat megoldásával zárja az évet, igen jó lehet arra, hogy az esetleg érdeklődő laikus közönségnél ugynevezett imponáló benyomásokat keltsen: de a csapat gyakorlottságának belső értékét megvilágítani és a parancsnok, valamint a tagok számára valódi értékes megnyugvást nyújtani nem alkalmas.

Mi budapestiek azért az évváró gyakorlatoknak új fajtáját honosítottuk meg, mely hogy nagyobb legyen iránta a tagok érdeklődése (a fővárosban a közönség már rég nem érdeklődik az ilyesmik iránt), házi verseny címet és beosztást nyert.

Verselyről lévén szó, természetesen versenydíjakról is kellett gondoskodni. E célra külön díjalapot létesítettünk, melyet első sorban az 1900. évi párisi nemzetközi métközésről haza hozott 500 frankos versenydíj és annak időközi kamatai képeznek s amely a báli jövedelmekből és adományokból 2000 koronára szaporodott.*

Az első ily versenygyakorlatot saját testületünk kebelén belül 1906-ban, míg a másodikat tavaly október 27-én rendeztük.

A parancsnokság által megállapított versenyprogram csak a helyszínén lett kihirdetve. A gyakorlótéren megjelentek arról előzetesen mit sem tudtak, de, sőt az egyéni versenyeket kivéve, melyekre a helyszínén lehetett jelentkezni, a két versenyecsapatban való részvétel sem bizatott az illetők tetszésére, hanem a csapatok akként alakították meg, hogy két órparancsnok vezénylőül kijelöltetvén, sorshuzás útján, egyénekenkénti választással alakították meg a 12—12 főből álló csapatot. És a kiválasztottak, ha akart, ha nem, be kellett állani a sorba, illetőleg csapatba. A program a következő volt:

1. Egyéni versenyek.

a) Gyorsmászás egy darab egyhorgu létrá-

* A 2000 K, illetőleg 2085 K ekkép gyűlt össze: A Párisba küldött versenyecsapat költségeihez adott hozzájárulásokból megmaradt az Elemi tűzkárbiztosító társaság 100 koronás, Markusovszky Béla 68 koronás és dr. Szily József 100 koronás adománya. Ehhez hozzáadva a párisi díjat 500 frank = 475 K-t = 743 K. 1901-ben volt báli jövedelem 325 K, 1902-ben báli jövedelem 425 K és így tovább az időközi kamatokkal együtt 1906-ban 2085 K 45 fillér.

A szerk.

val a III-ik emeletre beszállással és rögtöni visszajövetellel.

A versenyben résztvett 10 ember. Eredmény $15\frac{1}{2}$ p. és $120\frac{1}{5}$ p.

b) Sugárcsőnek csököttélre felkötése és adott jelre leoldása. A versenyben résztvett 8 ember. Idő nem ellenőriztetett, csak a fogások hibátlanlansága.

2. Csapatversenyek, melyekben az őrparancsnokon, mint vezénylőn kívül 11 ember vett részt.

a) Mozdonyfecskendő iskolaszerelese 4 szívótömlővel, kútkötéllal, 4 tömlőtekeressel, angol dugólétrával, az I-ső emeleti ablakba.

b) Támadás: Vizvezeték szerelése tömlőmotolával, támrudas dugólétrával, az egyemeletes irodaépület tetejére.

Eredmény: szerelés 1 perc és $23\frac{3}{5}$ mp., visszakeresés 2 perc és 19 mp.

c) Támadás: Fecskendőszereles vizvezeték-ről, tekeressel és áttéti csavarral. Irány az iroda ajtaja. Nyomban befejezett szerelés után: második sugarat szerelni x-ik tömlő végén. Irány a szertár!

Eredmény: szerelés 3 perc és 54 mp., visszakeresés 4 perc 06 mp.

A versenyeredmények, miként ez adatokból kitűnik, mögötte maradnak ugyan az egy-egy különleges föladatra, hosszas gyakorlás

utján bedresszizott csapatok által elérhető eredményeknek: mindazonáltal — úgy vélem én — a nagyobb gyakorlati értéket az ily rögtönzött versenyeknek kell tulajdonitanunk. Ezek a csapat képzettségének, illetve képzettségi fokának a bemutatására is sokkalta alkalmasabbak.

Ugyanazért a budapesti önkénteseknél behozott emez újítást hazai társtestületeinknek követendő példaul ajánljuk.

Amerikai méretű tűzkatasztrófák. Az az óriási erdőtüz, amely British-Columbiában még most, lapunk zártakor is pusztít, bizonyára a legnagyobb erdőégés, amire valaha emlékeznek. Az égő területet 100 négyszögölmértföldnél többre becsülik. Az összefolyt lángtenger eddig 7 várost ölelt körül és hamvasztott el. Mint írják, 800 egynehány ember vesztette életét. Az áldozatok pontos számát azonban valószínűleg soha sem fogják megállapítani. Aki benszorult az erdőben, többnyire bányászok, favágók, azok számára nem volt menekülés. Egy másik nagy tűzvész hire Chicagóból érkezik. Itt a Butlington-dokk borult lángba s egy óriás áruháza, száz vasuti kocsija, két elevátor, utóbbi a benne felhalmozva volt mintegy kilencezer métermázsa gabonával együtt, teljesen a lángok martaléka lett.

A pestvárosi tűzoltók kutyája.

1878—1886-ig szolgált. „Pics“ volt a neve. Rendkívüli intelligenciával bírt s a tűzoltói szolgálat körül nagyon hasznossá tette magát.

A régi eskütéri főőrségen tartózkodott állandóan, ahol formális hírnöki szolgálatot teljesített és minden kivonuláson részt vett. Mikor megszólalt a riasztó, leszaladt az istállóba, mely a dunaparti oldal pincéjében volt elhelyezve s nagy ugatással siettette a lovak elővezetését. Majd a befogás körül forgolódott és mikor elvonulásra készen állt az őrség, odaállt az első fogat elé, várva, míg a vezénylő tiszt felszállt s az indulásra „kész“ jelszó elhangzott. Ekkor ő is megindult s folytonos ugatással szabad utat csinált a menetnek, melyre, hogy meg tudja milyen irányban fog haladni, minden utcáskon hátra-hátra tekintett.

Feltűnő leleményessége volt a parancsnok felkutatásában is. Akkoriban telefonhálózat még nem állt a tűzoltóság rendelkezésére s a parancsnokért, ha eltávozott az őrségről, tűz esetén kocsija ment a jelentéssel. Ilyenkor, míg a kis kocsiba történt a befogás s az őrparancsnok odaszólt neki, hogy „keresd a parancsnokot!“, be sem várva a kocsija befogását, elindult a megjelölt irányba s rendszeren hamarabb is odaért, mint a kocsija. Megtalálva az urát, hangos csaholással jelezte, hogy baj van s azzal, ha az őrség arra haladt el, egyenest a kivonuló őrség után iramodott, melynek kivonulása utirányát éjjel, ha nem is látta a tűzoltókat, a csepegő szurokfáklya nyomán mindig megtalálta.

A tűznél rendszeren a csővezetőnél vagy annak közelében tartózkodott, vele szenvedte át a füst és hőség kellemetlenségeit. És amikor eltűnt szeméi elől a csővezető, avagy nem tudta azt követni, nagy lármával futott le a parancsnokhoz, majd ismét vissza a csővezetőhöz s a szaladgálást mindaddig folytatta, míg vagy újból meg nem látta a csővezetőt, vagy míg megnyugtatóra más tűzoltó fel nem ment vele a csővezetőhöz.

A Dunaparton az őrség előtt strázsált. S ha a tulsó parton meghallotta a budai őrséget kürtszóval kivonulni, „Pics“ a propellerre szállt. Egyszer, mert ilyen nem indult éppen a pesti oldalról, azt is megtette, hogy beugrott a Dunába, átuszta azt s úgy futott a tűzhöz az őrség nyomán. Néha ő hozta meg a jelentést arról, hogy már vége a tűznek, mert a visszakeresést be nem várva, csavargózóson visszajött.

Több ember neki köszönheti az életét. Ha valaki a Dunába esett, ő azt rögtön észrevette, s nagy lármával befutott az őrségre s embereinket az őrség előtti parton kikötve állt mentőcsónakhoz vezetette.

Később, hogy „Pics“ rugékonysága lankadni kezdett, egy második kutya került az őrségre, amely eltanulta tőle a menet előtt való haladást. Ezt azonban ő nem akarta tűrni, marakodásra került a dolog s e közben, egyik kivonuláskor, „Pics“ a kerekek alá került, elpusztult.

Bőrért a legénység kitémette s a jeles állat régi, megszokott alakja jó sokáig így állott a szertárban. Most a muzeumban őrizzük.

Statisztika 1906-ról.

Irta: Balogh Pál.

Kizárólag épülettűz dolgában 6262 községünk szenvedett 1906-ban kárt, vagyis a községi statusnak közel felérésze.

Tűzeset volt huszomhárom és félezer, oda-pusztult 31.3 ezer építmény s az esetek 3—5 százaléka olyan volt, hogy ugyanegy alkalommal több száz, sőt ezernyi épület esett a lángok martalékául. E számból 21 ezer épület zsup- vagy nádfödélű volt, nyolcezer fatetőzet-tel bírt s csak 2.3 ezernek jutott pala-, cserép- vagy bádofedél. Épp ily rozoga volt az áldozatul esett épületek tulnyomó részének falazata is: tizenhátezer merő faalkotmánynak készült s csak ötezer épült szolid anyagból — kőből vagy téglából.

Amily arányban kultiválódik e nép s szakit kezdetleges építkezésének hagyományai-val aszerint fog a tűzesetek száma és rapid elha-rapódzásuk félelmes ereje alábbhagyni. Sajnos, egyelőre ebben az irányban nem igen tapasztalunk haladást; legföljebb városi épületeink anyaga tartósabb és tűzállóbb, — a falusi lakás-típus általában ma is oly primitív, amilyen azelőtt volt. Bizonyosság rá, hogy a tűzesetek száma csak az utolsó tizenhat év alatt ijesztő tempó-ban emelkedett s ugyszóiva lépést tartott a falusi építkezés fejlődésével. Az 1890—95. év lustrumban az elpusztult épületek átlaga tíz és félezer volt; az 1896—1900. évi lustrumig ez tizenhárom és félezerre nőtt s 1906-ig már megközelíti a huszezeret. Így növekedik föl aztán a tűzokozta anyagi kár is: az első lustrum alatt kitett évenként átlag 26.3 millió koronát, a másodikban már fölerőte a 31.2 milliót, a harmadikban pedig a negyven milliót évenként.

Hogy az évszakoknak s azok nedves vagy száraz természetének mekkora befolyása van v i d é k e n a t ű z e s e t e k számára, arról a statisztika meggyőző világossággal beszél. Az 1906-iki fölvétel szerint novembertől má-jusig 9200 épület égett le s minden óra 1200—1600 tűzeset jut, míg májustól októ-berig 21.300 építmény hamvadt el, havonként 1900—2600 tűzeset alkalmával.*

Jellemző különben az is, hogy az így el-pusztult épületek nagyobb fele: tizenhét és fél-ezer csupa gazdasági épület (csür, pajta, istálló szin stb.) s alig negyedrésze: nyole és félezer lakóház volt, míg tizedrész: három és félezer oly építmény, mely közös födél alatt tartá a lakóházat s a gazdaságot.

Az 1906. évről kimutatott huszomhárom és félezer tűzeset közül 6000-nek oka gyújtogalás, 150 esetben maga a gazda gyújtá föl jószágát, 7000 körül tart a villámcsapás okozta tüzek száma, közel ezer olyan, hogy égő pipával vagy gyújtóval, lámpással bántak gondatlanul

* A fővárosban épen megfordítva novembertől—májusig, a fűtés és fokozottabb mérvű világítás idejére esik a több tűz. A szerk.

s így idéztek elő veszedelmet, 2800 esetben kis gyermekek pajkossága hozott romlást a helységre, ötezret meghalad a könnyelműség és hanyagság, a vétkes gondatlanság példája. De legmegdöbbentőbb adat, hogy nyolcezer esetben a szerencsétlenség oka ismeretlen maradt, ami közigazgatásunk tehetetlenségének és indolenciájának szinte hajmeresztő jele. Valóban szégyenletes állapot, hogy száz tűzeset közül átlag csak harmincnégyszer sikerült okát hatá-rozottan megállapítani nálunk s csak további negyvenöttről van hatóságainknak hozzávetőle-ges véleménye, míg huszonegyre nézve bele-törődik könnyelműen mindenki abba, hogy az ok kinyomozása vagy csak vélelmezése is, felülhaladja az emberi értelem, tapasztalat és lelkiismeretesség határait. Itt ismét külön kell vennünk a székesfővárost, mert ennek a területén alig egy-két tűz keletkezésének oka marad ismeretlen; de még az is legalább vé-lelmezve van.

Városaink általán eleget tesznek a törvény igényeinek s a megyék közt is van néhány, mely jóval többet nyújt, mint amennyire köte-lezve van. Így Pozsony négyezer helyett öt és félezer, Sopron háromezer helyett hat és félezer tűzoltóval bír. De mit mondjunk olyan példákra, milyen Árvamegyéé, melynek 40 helységében két és félezer tűzoltót kellene ki-állítani és tart egyetlen helységben mind-össze hatvanat az egész megye terüle-tére. Pedig hasonló esetek nem is oly gyérek országszerte: egész Beregmegyének 74, Ung-nak 157, Ugocsának 80, Udvarhelynek 164, Fogarasnak 159 tűzoltója van összes közsé-geik házai s épületeik tizezrei számára.

A fecskendők száma országszerte ma nem sokkal több tizezernél, a kézi fecskendőké tizenháromezernél, a vízszállító kocsiké ennyi sincs, a kádaké alig huszonkétezer, a hordóké negyvenegyezer, a vedreké kilencvenötezer. Tessék ezt arányba hozni huszomhárom és fél-ezer tűzesettel. S legott kitűnik, hogy minden harmadik tűzesetre nem jut egy fecskendő sem.

Legsiralmasabb a kép, ha az elégett érték összegét a biztosítási díjak összegével mérjük össze. 1906-ban elhamvadt 40 millió koronányi érték s kifizettetett 15 millió, — tehát 25 mil-liónyi kár az, mely a tűzkatasztrófák után meg-térítetlenül maradt. Hasonló a vesztesség aránya egyéb évekről is. Pedig ebbe nincs betudva az a roppant csapás, mely a közvagyonot erdei, réti és terméstüzek alakjában nyaranta érni szokta.

Valóban itt az ideje, hogy a törvény ne maradjon írott malaszt, hanem lépjen mielőbb életbe s végrehajtására is legyen gondja a köz-igazgatásnak. A törvényhozás terjessze ki ez intézmények oltalmát az erdőkre, szántóföldekre, a hegyek s a rónák egész világára; — a tűz ellen való biztosítás ügye pedig legyen mielőbb integrans része a népjólét felujtását célzó köz-gazdasági és szociális programnak.

Homokból készült téglá.

Mikor Wekerle Sándor miniszterelnök a Budapesten építendő 6000 munkásház költségeit megszavaztatandó, az erre vonatkozó törvényjavaslatot a képviselőházban beterjesztette, körülbelül akkor tétetett először, legalább hivatalosan, említés arról a legújabb építőanyagról, melynek homoktégla a neve.

Azért hívják így, mert homoknak és mésznek a keverékéből csinálják, amelynél a mész a homoknak $6\frac{1}{2}\%$ -át képviseli.

Hát homok az van nálunk bőven; a mész se ritkaság. Kérdés csak az, valóban annyira jutányos-e ez az újfajta téglá, mint aminőnek hirdetik? és hogy teherbíró-e s megvan-e a kellő ellenállóképessége?

A porosz királyi kísérleti állomáson egy négydeciméterre 200 kilogrammnyi súlyt raktak s e nem közönséges teherpróbát a homokból készült téglá kiállította. Azután 25-ször egymásután felfagyasztották s újra melegen tették ki, e behatás alatt sem mutatott elváltozást. A homoktégla tehát megbízható.

Ami pedig az előállításának költségeit illeti, erre nézve jó sajtológépet használva, úgy találják, hogy ezer téglához 2 köbméter homokra és 210 kiló mészre van szükség. Négy gép 10 óra alatt 100.000 téglát készít s minden 100 téglá elkészülte alatt 80 kiló szén fogy el. A gépek kezeléséhez pedig 1 művezető, 2 lakatos, 1 olajozó, 2 fűtő, 1 gépápoló és 35 napszámos kell, beleértve a homokot talicskázókat is.

Tudva a helyi munkabérekét, meg a szénnek és a mésznek árát, könnyű kiszámítani, hogy 1000 darab téglá milyen olcsó, ha jó gépekkel felszerelt gyárat rendezünk be. R.

Celluloidgyár-égés.

„Láttam már én karón varjut és fogok is még látni!” mondotta egy tipikus magyar bajtárs, mikor Müller Eduárdnak a bécsi tűzoltóság főparancsnokának kritikáját elolvasta a párizsi-áruház égéséről. A kritika természetesen odakonkludált, amit a bécsiek rólunk és nélkülnk, illetve ami távollétünkben époly előszere-ttel, mint gonosz szándékkal szoktak hangoztatni, hogy „ilyesmi csak Magyarországon fordulhat elő!” Hanem a károgó varju már ott van a karón.

Bécsben (Wien) az Ottakringen (Hernalskerület) kigyuladt a Sailer Testvérek celluloidgyára. Tehát ugyanolyan anyagból egy nagy esomó, aminőből készült készáruval tömve volt a párizsi nagy áruház. A celluloid tudvalevőleg lőgyapotból és kámforból készül. Ez az utóbbi adja meg neki a simulékonyságot. A lőgyapot pedig nitrocellulóze, amit akkép gyártanak, hogy kénsavval kevert salétromsavat tesznek ki a nitrosav behatásának, amikor is a salétromban foglalt nitrogénsoport belép a gyapot cellulóz-molekulájába.

Hogy mennyire veszedelmes, mert rendkívül hevesen fellebbanó anyag a celluloid, bizonyosárá a körülmény, hogy 62°C foknál, amennyire egy 16 gyertyafényerejű izzólámpa sugárzó melegének 2 percig kitéve felhevül, már lobbot vet. S most képzeljük el, hogy ebből a veszedelmes anyagból egy gyárnak pincéjében található készlet gyulad meg. Bizony azzal nemhogy a bécsi, de a világ egyik tűzoltósága sem tud megbirkózni.

Még mielőtt gondolni lehetett volna a mentésre, már lángtenger ölelte minden oldalról az

épületet. A robbanékony és könnyen gyuló celluloid veszedelmesen hálás martaléka volt a tűznek, amely iszonyatos gyorsasággal terjedt és a szerencsétleneknek, akik benn szorultak a gyárban, itt is lehetetlenné tette a menekülést. Vagy félszáz munkást foglalkoztat a gyár, férfiakat, nőket vegyest, ezeknek javarésze az épület első emeletén dolgozott. Mire észrevették a veszedelmet, a lángok már elértek az emeletre és a félszáz ijedt, rémült ember eszeveszeten rohant tovább, fel a lépcsőn a második emeletre, menekvést keresve. Itt azután utólérte őket a nekibőszült elem. A második emelet egy sarokszobájában 18 munkás és munkásnő verődött össze; elpusztult valamenyi. Csak elszene-sedett hullájuk maradt meg. Azonkívül tizen életveszedelmes, öten többé-kevésbé súlyos sebesülést szenvedtek. A gyár pedig porrá égett. A kár 250 ezer korona.

* **A Népszínház átvétele.** Minthogy a Nemzeti Színházban még legalább egy esztendeig szándékoztak előadásokat tartani, az állandó színházvizsgáló bizottság Almády Géza tanácsos elnöklésével ülést tartott a tűzbiztonság szempontjából szükséges teendők megvitatására. A bizottság megállapította, hogy a Nemzeti Színház tűzbiztossá tenni nem lehet s legfeljebb arról lehet szó, hogy veszedelem esetén a közönség menekülését megkönnyítsék.

E célból mind a három emeleten a jobb- és baloldalon egy méter széles vasfolyosót vettek tervbe, ahonnan vaslépcsőn át lehetett volna kijutni.

A két udvarról egy-egy kijárást akartak nyitni a technika kertjébe, mert a hátsó szinpad felől kijárás nincsen.

A földszinti közönség biztossága érdekében a földszinten a középben két sor ülést elvenni határoztak s egy új ajtó nyitását a ruhatárba.

Végül a zenészek számára két kislépcsőt terveztek berendezni, hogy veszedelem esetén azonnal anézőterre menekülhessenek az emberek.

Azután számításokat tétetett a miniszter s ezek alapján — mint egy képviselőházi interpellációra adott válaszában kijelentette — a Népszínház ideiglenes átvétele mellett döntött.

„Hogy a Nemzeti Színház jelenlegi elhelyezése tarthatatlan — mondotta gróf Apponyi Albert — ebben nincs véleménykülönbség. Van-nak ugyan olyanok is, akik biznak abban, hogy eddig nem történt ott szerencsétlenség, ugy ezután sem lesz. Ez azonban nem a szakemberek felfogása, hanem a könnyelmű embereké, akiket semmiféle felelősség sem terhel. Mert ez, t. i. a felelősség a Nemzeti Színház tűzbiztonságáért, mióta (lásd lapunk tavalyi októberi számát) a főváros tanácsa megtagadta a színházról a játékgengedelmet és illetve elhárította magáról a bekövetkező szerencsétlenségért való felelősséget, — kizárólag engem terhel. Én pedig ennek viselését tovább magamra nem vállalom. Meggyőződttem személyesen a Nemzeti színházbeli tarthatatlan állapotokról s el is határoztam azok megszüntetését. Az új Nemzeti Színház felépítése azonban éveket vesz igénybe, azért addig is gondoskodni kellett ideiglenes hajlékról. Azt az összeget, amelybe az áthelyezés kerül, teljesen megéri; sőt négy éven belül be is hozza.

De művészi tekintetben is szerencsésnek tartom a Népszínház átvételét, mert egy rendkívül fényes művészi korszak után benne a kapkodás korszaka érkezett el, most majd új alkalom nyílik nyugodt művészi munkára.

SZÖVETSÉGEINK KÖRÉBŐL.

Egy kis áttekintés.

A szatmárnémeti nagygyűlésen — az új alapszabályok jóváhagyást nem nyervén — az elnökségi előadókat, meg a titkárt és pénztárost, a vármegyei szövetségek képviselői fogják ezuttal is megválasztani. Nem lesz érdektelen tudni, hogy hány vármegye érvényesítheti ez alkalommal a szavazatát.

Lássuk mindenekelőtt, mely vármegyékben vannak tűzoltó szövetségek?

A **Duna-Tisza-közén** van 4 szövetség, u. m.: Budapest, Pest-Pilis-Solt-Kiskun, Bács-Bodrog és Jász-Nagykun-Szolnok vármegyékben.

Dunáninnen: A nyitra vármegyei, turóci és a lipői megszűnt. A zólyomi hivatalosan még nem csatlakozott. Árvában és Hontban nincs szövetség. Nógrádban most akar alakulni. Marad Pozsony, Trencsén és Bars, összesen 3.

Dunántul: Moson és Komárom még nem csatlakozott. Esztergom alakulóban van. Marad Fejér, Veszprém, Sopron, Vas, Zala, Somogy, Tolna és Baranya = 8.

Tiszáninnen: A sárosi megszűnt, Abauj-Torna, Gömör, Borsod, Zemplén, Ung, Bereg, Ugocsa és Máramaros megyékben nincs szövetség. Szavazati joga tehát csak kettőnek lesz, u. m.: Szepes és Heves vármegyéknek 2.

Tiszántul: Arad, Békés megszűnt. Csongrád Szabolcs, Szatmár még nem csatlakoztak. Marad Hajdu, Bihar, Csanád = 3.

Tisza-Maros szöge: Krassó-Szörény még nem csatlakozott, szavazattal tehát csak Temes és Torontál bir = 2.

Erdélyben végre: Hunyadban megszűnt a szövetség. Brassó, Nagyszóben, Beszterce-Naszód, Nagyküküllő, Szolnok-Doboka, Alsó-Fehér még nem csatlakoztak; Szilágy, Torda-Aranyos, Kolozs, Maros-Torda, Csik, Udvarhely, Kisküküllő és Fogaras vármegyékben nincs szövetség. Szavazata tehát csak az egy Háromszék megyének lesz = 1.

A szűkebb Magyarországot (Horvátország nélkül) tevő 63 vármegye közül e szerint 23 gyakorolhat befolyást a választás eredményére.

Most nézzük, hány tagtestület nevében érvényesíti e huszonhárom vármegye kiküldött képviselője a szavazatát?

Valamennyi községében három vármegyének van tűzoltósága, u. m.: Fejér, Veszprém és Heves megyének. — Sőt Fejér vármegyének kettővel még több testülete is van, mint községe, amennyiben Székesfejérvártól az önkéntes testületen kívül két gyári tűzoltósága is áll fenn. S e 3 vármegye valamennyi tűzoltó-testületével tagja az Országos Szövetségnek és pedig Fejér 105, Veszprém 184 és Heves 117 tagtestülettel.

E három vezető vármegye után, legtöbb tagtestülettel csatlakozott

Somogy vármegye	248,	a községek száma	308
Vas	204	"	616
Sopron	192	"	232
Baranya	83	"	358
Torontál	73	"	213
Pozsony	66	"	298
Szepes	59	"	115
Pest	55	"	216
Jász-Nkun-Szolnok vm.	43	"	53
Temes vármegye	40	"	226
Bács-Bodrog	37	"	131
Budapest főváros	32	"	—
Tolna vármegye	22	"	121
Zala	21	"	559
Csanád	17	"	29
Trencsén	14	"	309
Bars	13	"	209
Bihar	12	"	496
Háromszék	10	"	104
Hajdu	9	"	21

Összesen tehát a 23 vármegye 1655 tagtestület nevében adja le szavazatát.

Ha pedig ez 1655-höz hozzáadjuk azt a 208 tagtestületet, amely olyan vármegyék területéről, ahol alszövetség nincs, vagyis közvetlenül volt kénytelen csatlakozni: akkor kitűnik, hogy a Magyar Országos Tűzoltó-Szövetségnek ez idő szerint 1863 tagtestülete van. (1905-ben még csak 1394 volt).

Egy testületet átlag 40 főnyi létszámúnak véve, a szatmárnémeti nagygyűlés 75 ezer tűzoltó bajtárs nevében fogja meghozni a maga határozatait.

M. B.

— **Tűzoltók dicsérete.** Somogy vármegye hivatalos lapja alispáni értesítést közöl, illetve dicséretet és elismerést, mely tűzoltóknak szól. A közlemény szóról-szóra ez:

„A folyó évi június hó 26-án Boronka községben támadt tűzvész elfojtása körül tanusított önfeláldozó buzgalmaért a Pataki Ignác, járási tűzrendészeti felügyelő, parancsnoksága alatt álló marcali önkéntes testületnek és a Bonecz László községi jegyző parancsnoksága alatt álló gombai községi tűzoltóságnak, nemkülönben a boronkai uradalmi cselédségnek elismerésemet fejezem ki és ezen testületek működését, melylyel a szárazság, vízhiány és a községi lakosság közönye dacára, a tüzet megfékezték, mint követendő példát, a vármegye hivatalos lapjában megörökítem.

Kaposvár, 1908 július 27.

Kacs Kovics,

— **Pályázat.** A Veszprém vármegyei tűzoltó-szövetség június 28-án Siólokon tartott XV. rendes évi közgyűlésének határozata értelmében

„magas feszültségű villamos áramvezetékek s a tűzoltók egyéni biztonsága kérdésének alapos és szakszerű tárgyalása végett“ pályázatot hirdet, egy rövid és könnyen érthető modorban szerkesztendő értekezésre, mely a szaklapokban közzé teendő. Az 50 korona pályadíj a magyar tűzoltó-tisztek országos egyesülete által legjobbnak ítélt mű megírójának fog kiadatni. A pályamunka jelígyes levél kíséretében a veszprémi elnökség címére f. évi augusztus hóig bérmentve küldendő be. Veszprém, 1908 július hó 11. Dr. Óvári Ferencz, ügyvezető elnök. Blázy Imre, főjegyző

TESTÜLETI ÉLET.

Kassa.

Működésének 35-ik esztendejéről számolt be az idén a kassai önkéntes tűzoltóegylet. Ez alkalomból az egyik odaváló ujság ekkép ír:

„Jó, hogy ez a derék, buzgó, fáradhatatlan és megfizethetetlen szolgálatot teljesítő egyesület is gyűlésezik évente, mert a maga önzetlen önfeláldozásával és szerénységével, mely nem keresi más, kevesebb haszonnal működő egyesületek módjára a külső zajt, egyébként nem igen vonja a mi hideg és közönyös nagy közönségünk figyelmét magára. Pedig az egyesületek között, a melyek aktív szerepet játszanak a társadalomban, kevés van, a mely oly humanus célt és oly önzetlenül szolgálna, mint az Önkéntes Tűzoltó és Mentő Egyesület. Mert ez az egyesület az emberiségnek két legfőbb földi java felett őrködik és sokszor az életet, a vagyont is megmenti a pusztító tűztől és nyújt rögtöni segílyt azoknak, a kiket váratlanul lep meg a betegség s ehhez hasonló egyéb csapás.

És akik vagyoni és testi épségünk felett éjjel-nappal egyformán őrködnék, azok feltétlenül megérdemelnék a nagyobb figyelmet és támogatást.

De tán jönnek majd jobb idők, amikor az emberi belátás nem a zajt, hanem az érdemeket fogja keresni és megbecsülni. Egyelőre be kell a derék egyesület tagjainak és vezetőinek avval érnie, hogy a társadalom jobbjai, a munka megbecsülői, teljes érdemük szerint méltányolják az ő önfeláldozó munkásságukat.“

A közgyűlést a városháza közgyűlési termében Váczy József főkapitány, mint az egyesület elnöke nyitotta meg, a kinek üdvözlő szavai után dr. Kriebel Edgár titkár olvasta fel az évi jelentést, melyből adjuk a következőket:

Azok a gyakran visszasírt régi jó idők, amikor a megfélemezhetetlen elem egész utcákon végig száguldott és sokaknak egész életükön át gyűjtött vagyonát pár óra alatt elhamvasztotta, — elmúltak. A modern városok preventív jellegű építkezési és tűzrendészeti szabályzatai csirájukban fojtják el a veszedelmes elemet, úgy, hogy most azok a nagy tüzek, melyekről a városok története oly gyakran emlékezik meg s a melyek határt jelölnek a városok életében, megszünteknek mondhatók. De ha a tűzveszedelem a városokban meglehetősen korlátozott is, emelkedett és veszedelmeességében növekedett a multban ismeretlen gyári, raktári tüzek színházégek, pincetüzek stb. száma.

A Jókainál oly szépen megírt debreceni kollégiumi tűzoltó csapat azt hiszem tehetetlenül állana egy mai színházéggel szemben és a nagybotos és kisbotos, minden bátorság és halálmegvetés dacára nem sokat lendítene a mentésen és a tűz megfékezésén, a jelenlegi modern felszerelés nélkül.

Ugyanaz az átmenet észlelhető a tűzoltás terén, mint a hadviselésben. A nyers erőt háttérbe szorítják a technika vívmányai.

Az elmúlt év a csendes évek közé tartozik. Ez nem előnyös az egylet anyagi viszonyaira — mondhatná valaki — mert hisz egyletünket a közönség érdeklődése tartja fenn s ezt az érdeklődést a mai sietve élő és gyorsan feledő világban csak lármás tevékenységgel lehet ébren tartani.

A mi városunk polgárságát azonban egyesületünk

nélkülözhetetlenségének tudata már rég áthatotta, másrészt zajtalanul is tudtuk fokozni népszerűségünket azzal, hogy mentőosztály szervezésével a mentői szolgálatot is felöltöttük működésünk körébe.

És alig tudnék intézményt — a tűzoltóin kívül — megnevezni, mely rövid időn belül a közönség olyan osztatlan méltánylását és elismerését vívta volna ki, mint a tűzoltó intézmény ezen ikerestvére.

Az elmúlt évben töltötte be Balla Mihály, egyesületünk érdemes alparancsnoka az önkéntes tűzoltóság-nál eltöltött idejének 25. évét. A ki ismeri a tűzoltás terén hazánkban azelőtt uralkodó viszonyokat, csak az tudja méltányolni és kellően értékelni azt a fáradságot, azt az önzetlen munkát, melyet közbecsülésben és szeretetben részesülő alparancsnokunk soha nem lankadó tevékenységével úgy az egyesület felvirágoztatása, mint a közönség szolgálatában évek hosszú során mindig egyforma buzgalommal kifejtett.

A jövőt illetőleg meg kell emlékeznünk az egyesület ama régi, maholnap jubileumot ülő kívánságáról, hogy az egyesület, illetve az intézmény alkalmasabb és modernebb helyiségben nyerjen elhelyezést és a hivatásos tűzoltók létszáma felemeltessék.

Az előbbinek megoldására van egy javaslat, melyet, ha keresztül vinni sikerül, évtizedekre biztosítani fogja az intézménynek akadálytalan működését.

Azután Mihalik Béla parancsnok adta hű képét az egyesület mult évi tevékenységének.

E szerint a lefolyt évben a tűzoltóság 41 tüzészetnél vett részt, továbbá közreműködött 5 esetben jégzajlásnál s egy vidéki tűznél. De nagy gond fordítottatott a legénység oktatására is, amennyiben elméleti oktatás volt 47, orvosi 7, színházi őrség tartatott 281, villany-színházi 122, cirkuszőrség 38, végre a mentőosztály 670 esetben nyújtott első segílyt.

Quirsfeld János pénztárnok jelentése szerint:

Az 1907. évben bevétel volt K 5596.46

„ „ „ kiadás „ „ 5376.04

Az 1908. évre előirányzott költségvetésbe a következő tételeket vették fel:

Pénztárkészlet	K 1854.34
(a tavalyinál 1600 K-val több)	
A város állandó segílye	„ 2000.—
A színházi őrségszolgálat ellátásáért „	1000.—
Adományok	„ 250.—
Tagdíjak	„ 1500.—
Perselygyűjtés	„ 100.—
Kamatok	„ 30.—

Összeg „ 6736.34

Ezzel szemben az előirányzott kiadás „ 5294.—

Végül az orsz. Szövetség szolgálati érmeinek kiosztása után, Békefi Arnold őrparancsnok indítványozta, hogy az egyesület legalább évnegyedenként tartson ülést, melyen egy tiszt is részt vegyen. Balla Mihály alparancsnok hozzászólva, nem ellenzi ezt, csak kéri indítványozót, hogy indokolja meg, mi célja van az évnegyedes gyűlésekkel, mert szerinte semmiféle politikai irányban nem működhet az egyesület. Békefi megnyugtatta Ballát, hogy neki nincs szándéka az egyesület keretében politizálni, pusztán a kartársi érzés fejlesztésére és a hivatás megkedveltetése végett óhajta az összejöveteleket. Az indítványt Mihalik Béla főparancsnok ama módosításával fogadták el, hogy a gyűlést a parancsnokság hívja össze és azon a tisztikar is lehetőleg teljes számban meg fog jelenni. A közgyűlés végeztével a tűzoltóság a Stern-féle vendéglő disztermébe vonult el, ahol terített asztalhoz ült.

Komárom.

A komáromi önkéntes tűzoltótestület is 35-ik évi működéséről számolt be ezuttal.

A lefolyt esztendőben 18 tüzészetnél működött eredményesen, dacára annak, hogy 9 tetőtűzzel és 2 gyári

tűzzel volt dolga, a tűz nagyobb mérvű elterjedését mindenkor sikerült megakadályoznia.

Az egyesület Höltszl Gyula segédtisztet a XVI. országos tűzoltó szaktanfolyam látogatására küldötte ki s majd 7000 koronát adott ki felszerelési tárgyakra.

Be kellett ugyanis látnunk — mondja a jelentés — hogy szereink legnagyobb részben elavultak, a kor igényeinek távolról sem felelnek meg, s ezért egy magyar gyártmányú gépezetes tolólétrát is szereztünk be 3040 korona értékben Mátroy és Feik budapesti cégnél, mely kitűnő szerkezeténél és egyszerű kezelésénél fogva várakozásunknak teljesen megfelel. Azonkívül tagjainknak 36 öltöny posztóruhát is csináltattunk, majd pedig nagy mennyiségű tömlőt, fáklyát, kézi lámpákat, továbbá sisakokat, mászóövet, zárcapcsokat stb. vásároltunk. Mindezek anyagi erőinket igen nagy mérvben vették igénybe, úgy, hogy egyéb szükséges beruházásaink eszközlése végett a törvényhatósági bizottsághoz kellett fordulnunk, amely emlékiratunkat méltánylásra érdemesnek találta, s megbízta a városi tanácsot egy javaslat kidolgozásával.

Komárom szab. kir. város törvényhatósága egyébként az elmúlt évben is 1000 koronás adományával növelte egyesületünk bevételeit, s kilátásba helyezte egyéb elkerülhetlen beruházások teljesítését is.

Örömmel jelenthetjük, hogy pártoló tagjaink száma főleg Reviczky Béla alparancsnoknak kiváló buzgalma folytán az elmúlt esztendőben 114 új taggal szaporodott, azonban egyesületünk még mindig nem részesül a város társadalmára részéről oly támogatásban, amelyre mint közhasznú intézmény joggal számot tarthatna, s mely az egyesület igazi felvirágoztatásához multhatatlanul szükséges lenne.

A század létszáma: 8 tiszt, 19 altiszt, 22 mászó, 31 szivattyus, összesen 80. Azonkívül van 5 fizetett ember is, akik a szerek rendbentartásán kívül a toronyőri szolgálatot is ellátják. A kivonulásra ennél fogva folyton rendelkezésre legfeljebb 2 ember áll csak.

Egyesületünk vagyona az 1907. év végével tűzoltószerekben és szerelvényekben 20139 korona 6 fillér, alaptökében 17070 korona 40 fillér, a pénztári maradványban pedig 380 korona 52 fillért tett ki s így örömmel jelenthetjük, hogy a szerek értékében 3959 korona 50 fillér, alaptökében pedig 653 korona 70 fillér szaporulat állott be a múlt évihez képest.

A komáromi önkéntes tűzoltó-egylet 1908. évi költségvetése:

Bevétel. 1. Pénztári maradvány 380.52 K.; 2. Komáromi I. takarékpénztár adománya 100.— K.; 3. Komáromvidéki takarékpénztár adománya 100.— K.; 4. Komárom szab. kir. város segélye 1000.— K.; 5. Pártoló tagsági díjakból 950.— K.; 6. Selyemgyár adománya 25.— K.; 7. Lenfonógyár adománya 50.— K.; 8. Alaptökéből megtérült segélyek 197.— K.; 9. Komárom vármegye adománya 25.— K.; 10. Vegyesekből 50.— K. Összesen: 2877.52 K.

Kiadás. 1. A segélyalaphól vett 200 koronás tartozás részlettörlesztésére és kamataira 580.— K.; 2. Szerek beszerzésére 1200.— K.; 3. Segédtiszt, gyakorlómester stb. fizetésére 210.— K.; 4. Nyomtatványokra 80.— K.; 5. Biztosítási és szövetségi díjra 125.— K.; 6. Segélyek és kártérítésekre 100.— K.; 7. Szatmári kongresszus költségeire 300.— K.; 8. Vegyesekre 100.— K.; 9. Maradvány mint egyenleg 182.52 K. Összesen 2877.52 K.

Sárkány Ferenc
egyleti elnök.

Dr. Mike Lajos
parancsnok.

Székelyi Károly
pénztárnok.

Reviczky Béla
alparancsnok.

* **Veszprém vármegye** alispánjának a törvényhatósági bizottsághoz beterjesztett jelentéséből vesszük át az alábbiakat:

A vagyonzbiztonság szempontjából fontos tűzrendészet és tűzoltói intézmény úgy mint az előző években, 1907-ben is kiváló gondoskodásom tárgyát képezte, s a megelőző tűz-

rendészet fejlesztésére s a tűzrendőri intézkedések pontos betartására hatáskörömben a lehető leggyorsabban. Örömmel jelezhetem, hogy vármegyénk a tűzrendészet terén a legelső között áll, amiben kiváló érdeke van „a vármegyei tűzoltó-szövetségnek“, mely időt és fáradságot nem kímélve igyekszik, hogy a megelőző tűzrendészet a községekben pontosan teljesíttessék és hogy a tűzoltóság megfelelő kiképzést nyerjen.

A vármegye területén 1907. évben 184 tűzoltó-testület volt és pedig 13 önkéntes tűzoltó-egylet 879 taggal és 171 kötelezett tűzoltó-testület 10254 taggal; ezenkívül Veszprém és Pápa r. t. városban fizetett tűzoltóság is van.

Baleset ellen Borzavár község tűzoltóságának kivételével az összes tűzoltók biztosítva voltak.

A házi tűzoltóeszközök minden községben megvannak, s a járási tűzfelügyelők által évente megvizsgáltatnak.

A vármegye közönsége által alkotott tűzrendészeti szabályrendelet a m. kir. belügyminiszter leiratával jóváhagyatván, életbe lépett. A szabályrendelet némely intézkedései a vármegye lakosai és különösen a kisgazdák között elégedetlenséget szült ugyan, de meg vagyok győződve, hogy a szabályrendelet kellő tapintattal s a helyi viszonyokat és körülményeket figyelembe véve, végrehajtható és végrehajtható. A végrehajtás tárgyában az intézkedéseket már megtettem, és igyekezni fogok, hogy ez irányban rendeleteim teljesíttessenek, és reményem van, hogy ezek által a még mindig nagy számban előforduló tüzesetek csökkenni fognak.

A lefolyt évben vármegyénk területén 155 tüzeset volt és pedig a veszprémi járásban 50, a pápai járásban 39, a devacséri járásban 25, a zirci járásban 21 és az enyingi járásban 20. A tüzesetek alkalmával elégett 471 lakóház, 2 templom és 564 melléképület.

Az elégett ingatlanok értéke 535,618 kor., az ingóságok és haszonállatok értéke pedig 770,292 koronát képviselt. Ezen 1,305,460 kor. értékű ingatlant és ingó lévén biztosítva, teljesen megsemmisült 841,877 kor. értékű vagyont.

Koller Sándor,
alispán.

* **A kormány** számításai szerint 1918-ig a vállalkozóknak legalább 720 millió koronát kellene befektetni új gyárak alapításába, az államnak pedig 125 millió koronát kellene ugyanezen új gyárak létesítésére fordítani, ha a belföldi termelés fedezni akarná a belföldi fogyasztást. Az állami szubvenció kulcsát a kormány 27% átlagban állapítja meg. A kormánynak ez a számítása szakasztott mása annak a gazdag emberének, aki mikor panasza jött hozzá szegény rokona, s felsorolta mi minden kellene neki és családjának az ünnepekre, összeíratta vele összes szükségleteit s azzal a vigasszal bocsátotta el: Most hát tudod, hogy mennyi pénzre van szükséged. Törd a fejedet azon, honnét szerzed meg s akkor száz gondod helyett csak egy lesz.

KÜLÖNFÉLÉK.

Tartalom: A szatmár-németi nagygyűlés programja. — A kereskedelmi miniszter. — A biztosítás államosítása. — Hivatalos rész. Meghívók. A szövetség elnökségének felhívása. A segélyező-pénztár zárszámadása. Felhívás a segélyező-pénztárhoz való csatlakozásra. Az 1905—1908 évekről szóló zárszámadások. Az 1908—1911 évek költségelirányzata. Jelentés a magyaróvári Széchenyi-kör helyiségeinek tűzbiztonsága tárgyában. Irta: dr. Balogh Dezső. — Veszprém vármegye alispánjától: A megyei tűzrendészeti felügyelők szolgálati szabályzata. — Versenygyakorlatok. Irta: dr. Szily József. — Amerikai méretű tűzkatasztrófák. — A pestvárosi tűzoltók kutyája — Statisztika. Irta: Balogh Pál. — Homoktégla. Celluloidgyár égése. A népszínház átvétele. — Szövetségeink köréből: Egy kis áttekintés. Irta: M. B. A somogyi alispán dicsérete. Pályázat. — Testületi élet: Kassa. Komárom. A veszprémi alispán jelentéséből. Befektetés új gyárakba. Különfélék. Szerkesztői üzenetek. Beszerzési források.

— **Értesítés.** A szatmárnémeti nagygyűlés alkalmából a m. á. vasut és a kassa—oderbergi vasut azon utazási kedvezményt adta, hogy az igazolvány felmutatója alsóbb kocsiosztályu egész jeggyel a felsőbb kocsiosztályban utazhatik. A déli vasut ellenben a II. és III. osztályon való oda-visszautazást a felsőbb osztály egész jeggyel engedi meg, de az I-ső osztályt kizárja. Az arad—csanádi vasut kedvezményt nem engedélyezett.

— **Az elnökség** Szatmárnémetibe 14 ón délután 2 óra 25 perckor indul Budapestről.

— **A tűzoltótisztek** országos egyesületének Zólyombrezón tartott rk. közgyűlése, az egyesületnél viselt állásáról leköszönt dr. Óvári Ferencet, továbbá Almády Géza székesfővárosi tanácsnokot, Scerbovszki Szaniszlót, Budapest tűzoltó-főparancsnokát, végre Allender Henrik királyi főbányatanácsost, valamennyit a tűzrendészet terén szerzett kiváló érdemeik elismeréséül, dísztaggá választotta meg. Ugyanez a közgyűlés a megüresedett egyik alelnöki tisztségre Janicsék Andor fővárosi tűzfelügyelőt, titkárrá Lukáts Gyula tűzrendészeti felügyelőt, pénztárossá dr. Marinovich Imre királyi jogügyi főtanácsost választotta meg és huszonnyolc választmányi helyet is betöltött. A közgyűlés napján a kir. vasgyári tűzoltóság gyakorlatokat mutatott be, melyek az összejeött tűzoltótisztek tetszését vívták ki.

— **A német hivatásos** tűzoltóságok szövetségének, mely 1899-ben 111 taggal alakult, ma 203 tűzoltótiszt a tagja.

— **Az angol országos** tűzoltó-szövetségnek, mely hivatalosan Nemzeti Tűzoltó-Egyesületnek nevezi magát, ma is csak 620 tagtestülete van. Az „első, segély” illetve mentőügy 1899 óta a tűzoltóságok kebelében is szerveztetett. A tűzoltókat mentőkké a St.-John betegszállító társaság orvosai képezik ki.

— **A rendőrség a tüzesetknél.** Régi tapasztalat a székesfővárosban — legutóbb a Kovaldgyári tüzesetnél fordult elő — hogy az összeverődött kíváncsi embertömeg a tűzorséget nagyon hátráltatja nehéz munkájában. A tűzoltó-főparancsnokság előterjesztése folytán most a tanács megkereste a rendőrfőkapitányságot, hogy a gyalogrendőrkirendeltség részére kocsit bocsásson rendelkezésre, hogy a rend fentartására gyorsabban jelenhessenek meg és hogy minden tüzesethez a legközelebbi rendőrségi őrszoba legénységét is azonnal küldjék ki.

— **A budapesti és pestvármegyei** kéményseprők egyesületének legutóbbi ülésén időszerűnek találták utasítást adni az elnökségnek arra nézve, hogy hasson oda, miszerint német és osztrák példára, ne csak a reáljogu, hanem a személyes jogu kéményseprő-üzletek is át ruházhatók legyenek. E réven sok tanult kéményseprősegéd juthatna önállóságra, mert igen sok özvegyasszony adná át üzletét, ami viszont tűzrendészeti szempontból volna kívánatos dolog.

— **A temesvári önk. tűzoltó** testület f. hó 30-án negyvenéves fennállásának emlékünnept üli. A város közönsége, mint értesülünk, külön alapítvány létesítésén kívül, azzal szándékozik háláját leróni az érdemes testülettel szemben, hogy az évi dotációját a testületnek felemeli s az emlékünnepe alkalmából egybeseregülő bajtársakat vendégül látja. Az ünnep alkalmából, augusztus 30-án délután 4 órakor az egyesített gyárvárosi, józsefvárosi és belvárosi tűzoltókar nagyobb szabásu diszgyakorlatát a Ferenc-József-színház épületén tervezi megtartani.

— **A német császár** a Krupp-féle acélöntöde tűzoltóságának megengedte, hogy tagjai a hivatásos tűzoltók egyenruháját és rangjelzését használhassák. Ez a Krupp-féle ágyúgyár tűzoltósága, mely alapításakor 48 emberből állott, ma 134 főnyi, élén 3 tiszttel, kiknek rendelkezésére egyéb szereken kívül 3 gőzautomobil, forgatható tolólétra, 529 tűzjelző, 585 tűzcsap és 70 decentralizált létra-állomás áll.

— **A bécsi tűzoltóság**, mely 10 tisztből és 493 főnyi legénységből áll, a X-ik kerületben (Favorit) egy új főőrséget kap, melynek rendeltetése, 4 szomszédos kerületben, a kivonuló kis őrségeknek hathatós kiegészítése. Az új főőrségre 3 tiszt és 64 főnyi legénység lesz beosztva állandó szolgálatra. Bécsnek eddig egy központi és 15 kerületi őrsége volt, köztük 7 őrség 2—2 villamos automobillal felszerelve.

— **A tizenhetedik** országos szaktanfolyam hallgatói közül, akiknek sorában a csendőrség részéről 3 főhadnagy, 2 hadnagy és 10 őrmester vett részt, — a legtöbb Dunántulról (11) került ki. Azután következett a Duna-Tisza köze (10) és a Dunáninnen, meg Erdély (9—9), majd a Tiszáninnen és a Tiszántul (5—5), végre 2—2 hallgató a Tisza-Maros szögét és Budapestet képviselte. A hallgatók összes száma 53 volt.

— **Heves vármegyében** egyetlenegy községnek nincs még tűzifeckendője: ez Kisfüzesi Ennek is felajánlották ugyan a Köhler István által adományozott feckendők egyike helyett a terpesi kocsifeckendő, de a kisfüzesiek erre azt mondták, hogy „uraságoktól levették ruhát se hordunk, annál kevésbé fogadunk el olyan feckendő, amelyik Terpes községe — volt!”

— **Berlinben** július 3-án leégett az operaház teteje. A tűz megállapított oka bádigosok vétkes gondatlansága volt. 1896-ban hasonló okból égett le Budapesten a központi vásár-

csarnok tetőzetének egy része; mert az egészet nem engedték leégni. Ismert kedves barátaink akkor is azt hirdették urbi et orbi, hogy ilyesmi csak Magyarországon történhetik meg, holott ime Poroszország fővárosában, Berlinben is lehetséges. Csak épen 12 évvel később és anélkül, hogy ugyanazon óvintézkedést honosították volna meg, amit mi — legalább azóta, vagyis immár egy évtizednél hosszabb idő óta — órvényesítünk, s amely szerint bádigosoknak középületen tűzoltói felügyelet nélkül manipulálni nem szabad. Forrasztókályháik számára pedig a hamut felfogó pléhtányéron kívül külön pléhköpenyeget is irunk elő mindenütt.

— **A schleswig-holsteini tűzoltó-szövetség** is eljutott végre odáig, hogy legalább a választmány tagjai számára egységes egyenruhát és rangjelzést szándékozik megállapítani, mert — ugymond — ezek az urak sokszor kerülnek abba a helyzetbe, hogy reprezentálniok kell, amikor nem lényegtelen, hogy tudják róluk, kicsodák?

— **Tiszthelyettes és tűzoltóparancsnok.** Miskolczeről jelentik: E hó 3-án délután kigyuladt Fodor Pál orvos háza; a tűzoltók Szombathy Sándor parancsnok vezetése alatt megjelentek a helyszínen és hozzáláttak az oltáshoz. A gyalogos kaszárnyából Waczek nevű tiszthelyettes vezetése alatt megjelentek a katonák is. A tűzoltóparancsnok a szobák s egyéb helyiségek átvizsgálása után, nehogy a tűz a lakásba is behatoljon, a házba vezető ajtókat bezáratta. Javában folyt az oltási munka, mikor a tűzoltóparancsnok észrevette, hogy a tiszthelyettes kinyitja az égő ház egyik ajtaját és a lakásba akar menni. A parancsnok odament a tiszthelyetteshez s mintán az magyarul nem tud, németül figyelmeztette, hogy az ajtót ne nyissa ki, illetve ne hagyja nyitva, mert azok bezárása óvintézkedés folytán történt. Az udvarias figyelmeztetésre a tiszthelyettes rátámadt a tűzoltóparancsnokra.

Szombathelyi tiltakozott a gorombáskodás ellen és mikor a tiszthelyettes folytatta, a rendőrsíztet küldte hozzá, hogy magyarázná meg neki a hatásköröket, avagy vonultassa be a katonai kirendeltséget. Schwartz Árpád rendőrbiztos bemutatkozva a tiszthelyettesnek, figyelmeztette, hogy a tűz színhelyén a tűzoltóparancsnokot illeti a rendelkezési jog és neki — a tiszthelyettesnek — csak az a kötelessége, hogy katonáival fentartsa a rendet.

— Das ist mir Schmar! — felelte a tiszthelyettes. — Majd kardot rántva, a parancsnoknak ment, a vagdalkozásban azonban megakadályozták, sőt a felháborodott közönség neki akart menni a tiszthelyettesnek és az inzultustól csak az mentette meg, hogy a tűzoltók távortartották a népet és közbe a tiszthelyettes szuronyos bakákkal vétette magát körül. Az eset felháborodást kelt a városban; a tűzoltó-egyesület azonnal jelentést tett a városnak és a katonai parancsnokságnak.

Az utóbbi kár volt tenni. Hagyták volna csak a hatóságot cselekedni. A tanács azonban ne térjen ki az eset elől, hanem feltétlenül követeljen a város tűzoltóparancsnoka számára elégtételt. Mert ezen a kellemetlenségen mulhatatlanul át kell esni. A székesfővárosban is csak több összeütközés árán sikerült megteremteni azt a rendet, aminek lenni muszáj és amelynek értelmében a katonaság a tűz helyszínén önálló szerepre többé nem hivatott. Neki csak a segédkezés, támogatás, a vezénylő tűzoltóparancsnok rendelkezéseinek a fogadtatása képezi kötelességét.

— **Lueger Károly**, Wien hires polgármestere, addig bosszankodott rajta, hogy Budapest a maga 20 ezer és 90 hektárjával területre nézve nagyobb

volt Bécsnél, hogy a szomszédos községek folytonos bekebelezésével végre annyira vitte, hogy ma 27,308 hektár területtel dicsekedhetik. Az igaz, hogy például Floridsdorf sohasem épülhet össze Bécs városával, mert közbe óriási, évenként előntött ártere fekszik a Dunának. Hanem az mindegy, ez a holt ártér is jó arra, hogy a területet nagyobbá tenni segítsen, mielőtt a város határa azon túl fekszik. Bécs határa t. i. ma 96 kilométer.

— **A vármegyei szövetségek elnökeinek** múlt évi decemberi számunkban közzétett névsora csak annyiban változott, hogy Torontálban Botka Béla főispán lett az elnök; Csongrádban pedig dr. Cicatricis Lajos alispán, akinek helyettesei Toinafy Béla és Szakáll Lajos.

— **Az iglói önk. tűzoltó-egyesület**, mely 30 évvel ezelőtt az országos szövetségnek 1878-ban ott tartott IV-ik nagygyűlése alkalmából époly szeretettel ölelte keblére a bajtársakat, mint most a szatmár-németi szándékozik, július 19-én ünnepelte fennállásának 35 éves jubileumát. Ez alkalommal leplezték le dr. Schimenszky Sándor egyesületi elnök és Putsch Tóbiás volt valóságos s ma tiszteletbeli főparancsnok arczképét. Az öreg Putsch tehát, a központi választmány volt tagja, a tátravidéki szövetségnek elnöke, a szinte fáradhatatlan „Tóbi bácsi“ hál' istennek, még mindig friss erőben éli napjait.

— **A szatmárnémeti önkéntes tűzoltó-egyesület** parancsnoksága szétküldött meghívóján csak annyit mond, hogy a Magyar Országos Tűzoltó-Szövetség az idén augusztus 14—17-én megtartandó nagygyűlése helyéül az ő városukat jelölte ki; de azt mellékesnek ítélte megemlíteni, hogy hányadik lesz ez a Szatmár-Németiben megtartandó nagygyűlés. Pedig az épen nem mellékes, hogy az 1871-ben megalakult Magyar Országos Szövetségnek ez a tizenhetedik nagygyűlése lesz. Mert az osztrákok például az idén még csak a 9-ik nagygyűlésüket tartják s a württembergiek is csak a 15-ik nagygyűlésnél tartanak. Az igaz, hogy a franciák meg, ámbár csak 1881 óta van országos szövetségük, már a 28-ik nagygyűlést hívták össze, csak hogy mi az évenkénti gyűlésezést a vármegyei szövetségeknek engedjük át, az Országos Szövetség ellenben csak minden 3-dik esztendőben tart nagygyűlést. A más helyen már közölt program részleteiből egyet érdemesnek tartunk külön is kiemelni. Nevezetesen a kirándulások sorában ott szerepel a s z é k e l y h i d i tűzoltóság megtekintése. Aki a kapitányvizes hordók gyűjtésének rendszerét, emez igen racionális és határozottan célszerű vizszerzési módnak csinját-binját eredeti hazájában óhajta látni s alkalmazása mikéntjét megfigyelni: az bizonyára elnéz Székelyhidra. Kár, hogy egyidejűleg mehetni Bikszádra is, meg Nagy-bányára is.

— **Egy német vicclapból.** Ott áll a Michl, Szepi fiával az istálló ajtajában, mely előtt csaknem az ereszig érő szalmarakás hever és nézi a hatalmasan dörgő és villámló eget. A képen a gyerek gyufaskatulyát tart a kezében s egy gyufaszálat épen végig akar huzni rajta, mondván: „Vater! soll ich? ..“ (Felgyujtsam? ..)

SZERKESZTŐI ÜZENETEK.

N. Az az eset a Ferenciek-terén történt. Széchenyi Viktor gróf kocsija nekiment egy konflinak, melyben Gundel Károly, tátralomnici fűrdőigazgató ült. A kocsik összetörtek, de a bennülőeknek semmi bajuk sem történt.

H. A bécsi Steffel (Stephansdom) tornya mészkből van, ami, ha a templom teteje lángba borulna, hordképességét elveszítve, be is dőlhet s a szomszédos házak nehányát feltétlenül beszakítaná. Erre azonban nem igen kell gondolni, mert a toronyórság a templom padlásának tűzérőgtön észreveheti; a kivonuló tűzoltóság pedig 4 felszálló vascsövet készen talál, amelyet alól a gőzfecskendővel hoz összeköttetésbe, fent pedig csak a kész tömlővezetékre erősített sugárcsövet kell kézbe vennie s az oltást egész erélylyel megkezdheti.

— Anonymus. Cikkét, melyet a szatmárnémeti nagygyűlés előtt megjelenő számunk vezércikkéül szánt, megkaptuk. Amiket cikkében elmond, azok két fő kategóriába sorozhatók: 1. olyanok, amik újak, de nem igazak és 2. olyanok, amik már régóta nem igazak, mondhatnók, nem is voltak igazak soha. Ilyesmink mi helyt nem adhatunk. Ezt az irányt mi nem kultiváljuk.

M. Németországban (t. i. Poroszország, Bajorország, Szászország, Württemberg stb. együttvéve) ez idő szerint 27 tűzoltóság birtokában 21 gőzauto, 41 elektromotor és 10 benzomotoros szer van. Londonban az első két automobilt 1906 december 13-án állították be a tűzoltóság egyik szertárába. A benzomotoros gépek üzemét megbízhatónak csak egy német Branddirektor tartja, nevezetesen a frankfurti Schänker; állítását azonban csak rövid 6 hónapi tapasztalatokra alapítja. Ez idő alatt 820 kiló benzint fogyasztott a gép. A differenciális fék a német tűzoltóságoknál nem a sofförre, hanem a szervezőtisztt vagy altisztre van bízva. A hátsó kerekek gummija mindenütt el van látva náluk szeges gummiköppennyel, mely a 2 fék együttes hatása alatt 6 méternyi csuszás után megállást lehetősit.

Beszerzési források.

KÖHLER ISTVÁN (ezelőtt Geittner és Rausch tulajdona) fecskendő, szivattyú és tűzoltó-szer gyára. Iroda és mintaraktár: Budapest, VIII., József-körút 9. Gyár: Felső-vaspálya-utca 5. szám.

Budapesti Szivattyú- és Gépgyár Részvénytársaság Budapest, VI., Váci-ut 69. **GYÁRT:** Gőz-, motor-, tűzifecskendőket és kútszivattyúkat.

SELTENHOFER FRIGYES FIAL, SOPRON es. és kir. udvari szállítók, gyártanak: tűzifecskendőket és mindennemű tűzoltói felszereléseket, szivattyúkat. Központi iroda és raktár: Győző Béla és Társa Budapest, V., báró Aczél-utca 3. szám alatt (a Vigzinház tőzsomszédságában).

Mátrai, Feik és Társa Budapest. Központi iroda: VI. ker., Teréz-körút 33. Gyár: III. ker., Zsigmond-tér 7. **GYÁRT:** mindennemű tűzoltói létrákat és tömlőmotorokat.

Walser Ferenc tűzoltási szerek és szivattyúk gyára, harang- és fémdöntő Budapest, VI., Csángó-utca 6/B. Villamos megálló: Váci-ut, a régi vám közelében.

Sternberg és Kálmán Budapest, VIII., József-körút 35. **GYÁRTUNK:** tűzifecskendőket, kútszivattyúkat és tűzoltói felszereléseket.

Tűzoltók, kérjétek a boltostól a **TŰZOLTÓK GYUFÁJÁT!** Készül Stermann M. nagyszombati gyufagyárában. Az eladási ár 5%-a a magyar országos tűzoltó-szövetség segélyzőpénztárának jut.

A magyar országos tűzoltó-szövetség **Gyakorló szabályzata** egyes példányainak ára tagtestületeknek és azok tagjai részére 1 kor., másoknak 2 korona. A kivonatos füzet ára 10 fillér.

Győző Béla és Társa Budapest, V., Báró Aczél-utca 3. szám. Szállítanak fecskendőket, felszereléseket, tömlőket.

DÍSZOKMÁNY-ÜRLAPOK 2 kor. árban; József főherceg volt ednők kis és nagy fénynyomatu arcképe, gróf Széchenyi Ödön és gróf Cziráky Béla volt ednők arcképeivel együtt 1 korona beküldése ellenében kaphatók a magyar országos tűzoltó-szövetség irodájában

Tűzbiztos mázolás. Nedves épületek kiszáritása. Házigomba kiirtása. Száritó-Fűtési, Impregnáló és Mázoló Vállalat Budapest, V., Pannónia-u. 2/B. Telefon 21-04.

Tűzoltó-sapkákat legjobban és legolcsóbban készít **Ritscher Zsigmond és Fia** Körmenden. Kívánatra árjegyzék és mintasapka.

A Magyar fém- és (Budapest-Kőbánya) lámpa-árugyár r. tg. által gyártott „Optimus” kézi tűzoltókészülék ára 8 1/2 liter őrartalommal . . . 65 K. 10 1/2 „ „ . . . 75 K.

Magyar nemez ipartársaság Eisner Testvérek Kőszeg. **tűzoltó sisakok** egyedüli gyára Magyarországon. Tessék ügyelni a védjegyre!!

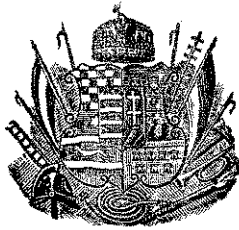

TÜZRENDÉSZETI KÖZLÖNY

AZ ORSZ. TŰZOLTÓ-SZÖVETSÉG HIVATALOS LAPJA.

Megjelenik minden hó második szombatján. Hírdetéseket felvenni a kiadóhivatal egyedül jogosított. A lap szétküldésére vonatkozó felszólalásokat az országos szövetség elnökségéhez kell intézni; a nová az előfizetések s hírdetések díja is küldendő.	Laptulajdonos: A MAGYAR ORSZÁGOS TŰZOLTÓ-SZÖVETSÉG. Kiadóhivatal: az Országos Tűzoltó-Szövetség Irodája VII., Rákóczi-út 38. Telefon 90—33.	Előfizetési ára, egész évre, 5 korona. Tagtestületeinknek ingyenpéldány jár. A szerkesztő címére irányított oly kéziratokra, melyekért írjuk díjazásra formát igényt, kérjük rávezetni a megjegyzést, hogy „tisztellett-díjért.”
--	--	--

Felelős szerkesztő: MARKUSOVSKY BÉLA, VIII., Kun-utca 2.

A szatmári nagygyűlés után.

Irta: Fővárosi.

Tizenhat másik előzte meg. De e 16 között eddig csupán kettőre nem panaszkodott senki és ez az 1880-ban tartott pozsonyi és az 1893-ban tartott szabadkai volt. A Szatmár-Németiben lezajlott XVII-ik nagygyűlés az országos tűzoltókongresszusok sorában a harmadik, amelyről rendezés tekintetében egyhangú elismeréssel beszél mindenki.

A gyűléseken történekről s a megéjtett választásokról most nem szólnunk. Azok egyesekre nézve mindig csalódással járnak. Még csak dr. Szily József kibuktatását sem vesszük tollhegyre. Pedig az nem utolsó dolog, mikor Budapestet silentiumba helyezik.

Azonban ne erről legyen most szó, hanem a szatmári rendezésről, mely minden ízében sikerült. A vendégszeretet másutt is megnyilatkozott a nagygyűlésekre egybesereglett bajtársakkal szemben; hanem a részletekre is kiterjedő figyelmesség csak Pozsonyban, Szabadkán és Szatmár városában jutott teljesen érvényre. Különösen jólesően vált ez érezhetővé közvetlenül a XVI-ik (szegedi) nagygyűlés után, amelyen a sok bába közt szerencsésen elveszett — a rend.

A szatmáriak négyfélekép is nyilvántartották a jelentkező bajtársakat:

n é v szerint, foglalkozás szerint, küldő községük (illetőségi helyük) szerint és végre szatmári szállásuk szerint. A vendégekre vonatkozó adatok augusztus 13-án, nyomtatásban, már Budapesten is keze közt valának némely bajtársnak. És aki elfelejtett jelentkezni, mint Fejérgyarmat, avagy nem volt módjában mejekorán a végérvényes jelentkezés (Nagybánya): még az sem maradt fedél nélkül; az elszállásoló bizottság elhelyezte valamennyit. Aztán a négyféle nyilvántartás lehetővé tette, hogy Szatmárt mindenki megtalálhatott mindenkit és akár éjjel, akár nappal a saját lakására is ráakadt. Néhol másutt például Brassóban (1899) ez egyenesen a lehetetlenséggel volt határos.

Pedig a vendégek száma meghaladta az — ezeret. Csak igazolt képviselő 280 volt, amennyi még egyik nagygyűlésen sem. Azután, míg a parancsnok-főkapitány, Tankóczy Gyula, mint a bizottság elnöke és Thurner Albert, a titkár, a rendezés összes szálait összebogozódás nélkül, bizton tartották kezükben, addig a vármegye főispánja, dr. Falussy Árpád és a város polgármestere, dr. Vajay Károly, a fogadtatás pillanatától kezdve, folyton rendelkezésére állottak a Szövetség vezetőségének. A püspöki rezidencia nemcsak szállást adott az elnöknek, hanem ven-

dégül is látta az egész elnökséget. A m. kir. államvasutak forgalmi főnöksége pedig a Kossuth-kert és Deák-tér közt kora reggeltől késő estig járatott motormeneteken kívül külön meneteket rendszeresített s rendkívüli vonatokat is helyezett forgalomba.

Ennyire összeható, együttműködő gondosság mellett szinte azt sem csodálhatni, hogy a nagygyűlést komolyan fenyegető veszedelmek mind elhárultak. Mert ilyen is volt, nem is egy.

Először is ott volt a tifuszjárvány; hanem a hatóság erélyes óvintézkedései elől ez meghátrált. Másodsor fenyegető veszedelmet képviselt az a komplikáció, hogy a dalárdisták helyi ünnepét összekombinálták a tűzoltók országos nagygyűlésével. De a dalárok sem okoztak bajt. Mert külön fogadták őket, egy nappal később. És szerenádot nemcsak a zászlóanya kapott tőlük, hanem gróf Széchenyi Viktor is. A jó hangulat keltésén kívül pedig, melyhez határozottan hozzájárultak (akárcsak Egerben), alkalom nyílt arról is meggyőződni a révükön, hogy melyik a teherbiróbb: a tűzoltó-e, avagy a dalár?*

A harmadik kényes pont a nagygyűléssel kapcsolatosan megtartott országos versenyek rendezésének a mikéntje volt. Mert ezt, t. i. a versenyek rendezését, Szatmárnál nagyobb városoknak sem sikerült eddig kielégítő módon megoldani. A kíváncsi, de ki nem zárható publikum mindenütt kiszorította helyükből az érdeklődő bajtársakat és a kétféle nézőközönség utjában volt a versenyzőknek és a bírálóknak egyaránt.

A szatmári versenytéren a laikus közönség el volt különítve a tűzoltóktól; mindegyiknek külön tribünje volt. A tribünök felállítását pedig a londoni és milánói kisebbített mintára úgy eszközölték, hogy a verseny csapatok és a jury egyformán zavaratalanul végezhatték dolgukat.

Végre rossz álmoként elmúlt annak

* A dalárdisták akkor már állítólag rég eláztak, mikor a tűzoltókat még nem is szédítette az ital.

veszedelme is, hogy az Északkeleti vármegyék szövetsége jőjjön létre. Elég volt hozzá elnökünknek, Széchenyi Viktor grófnak a felszólalása, hogy a szatmáriak nem kellő tájékozottsága a kiforrt tapasztalati bölcsesség előtt meghajolva, a belátásnak adjon helyet. Ezért a kapacitabilitásért is csak dicséret járhat ki azoknak, akiket illet.

Ami pedig a Kossuth-kerti kedves estét illeti, hát ez olyan valami volt, amit nem egyhamar felejthet el az ember. S ha Szatmár társadalma, a maga egészében, akkor, amidőn a humanizmus katonái vendégként időztek a város falai között, ezt a régi szép magyar szokást, magára nézve kötelezőnek tekintette: úgy ezzel nemcsak azt dokumentálta a szatmári nőegylet s ennek sok szép asszonya, hogy mind igaz magyar és szeretetre igazán méltó, — hanem annak is adta tanujelét, hogy az ország különböző vármegyéiből megjelenteket magyar testvéreknek ismerte el. Viszont az Országos Tűzoltó-Szövetség kötelekébe tartozó testületek tagjainak épen ez esett legjobban. A legédesebb emlék gyanánt, az ennek átérzéséből fakadó gyönyörűségeen kívül, bizonyára azt a megnyugtató tudatot vitték magukkal, hogy édes hazánknak, a velünk együtt érezni nem akaró nemzetiség által körülözönlött egyik messze keleti vármegyéjében még mindig igaz magyarok közt, ezzel a hamisítatlanul magyaros vendégszeretettel találkozhatott.

Ime, csupa fénypont, csupa harmónia! Kár volna ezek felemelő hatását az előfordult disszonanciákkal tompítani. Egy füst alatt tehát ezekről most meg sem emlékezünk. Ami egyéb Szatmárt megesett, az úgy sem a szatmáriak számlájára könyvelendő el. Most csak őszinte örömünket akarjuk kifejezni a rendezés nehéz munkájának osztatlanul elismert sikerültén és kalapot emelünk a szatmáriak előtt, akiknek pompásan funkcionáló bizottságát, a következő nagygyűlések rendező bizottságai elé mintaképpül odaállítjuk.

HIVATALOS RÉSZ.

* József fng fenséges védnökünk a szatmárnémeti nagygyűlésből hozzá intézett üdvözlőtáviratra a következő távirati választ küldte:

„Kérem méltóztassék hálás köszönetemet tolmácsolni a magyar országos tűzoltószövetségnek szeretetük és ragaszkodásuk meleg kifejezéseért. Őszinte, hazafias üdvözléssel József főherceg.“

Válaszolt gróf Széchenyi Ödön basa is Konstantinápolyból: „Leghálásabb köszönetemet fejezem ki a szives megemlékezésért, melynek nagyon megörültem. Forró üdvözlétemet küldöm a kedves magyar bajtársaimnak. Széchenyi basa.“

1571. szám.
1908.

Jegyzőkönyv.

Felvétellett Szatmárnémetin, a Magyar Országos Tűzoltó Szövetség országos választmányának f. évi augusztus hó 14-én éjjel 1/211 órakor tartott ülésében.

Elnök: gróf Széchenyi Viktor, jegyző Breuer Szilárd titkár. Jelen voltak: dr. Óvári Ferenc alelnök, Apáthy Vilmos, Barabás István, dr. Glósz Kálmán, Szabados Imre, Szabó Gyula, dr. Szily József, Varga Lőrinc, dr. Vass János és Vida Pál előadók, dr. Marinovich Imre felügyelő bizottsági tag, dr. Balogh Dezső pénztáros, ifj. Bitskey Illés segédtitkár, Tankóczy Gyula szatmárnémeti-i parancsnok, Zsiga János a Csanád vármegyei, Serfőző Géza a Pest, Jászberényi Miklós a Heves, Publíg Ernő a Hajdu, dr. Mezey Mihály a Bihar, dr. Rüll Béla a Baranya, Horeczky Gyula a Vas, Ranezay József a Szepes, Novotny József a Temes, Szigethy István a Bácsbodrog vármegyei szövetségek kiküldöttei.

1. Elnök az ülést megnyitván, a jegyzőkönyv hitelesítésére felkérte Vida Pál és Varga Lőrinc előadókat.

2. Az igazoló bizottságba Vida Pál elnökle alatt kiküldetett Publíg Ernő és Varga Lőrinc.

3. Előterjesztvén az elnökség által megállapított versenyszályozási tervet, az elfogadtatott.

4. A versenybíró bizottságba Mezey Mihály elnökle alatt Szabó Gyula jegyzősége mellett kiküldettek Barabás István, dr. Szily József, Apáthy Vilmos, Ranezay József, Jászberényi Miklós, Ferenczy János, Tankóczy Gyula, Fándly József, Drexler Adolf, Varga Lőrinc, Szigethy István, Zambauer Ágost és Szávits Sandor.

Több tárgy nem lévén, elnök az ülést bezárja.

Kmf.

Gróf Széchenyi Viktor
elnök.

Breuer Szilárd
titkár.

Hitelesítjük:

Varga Lőrinc
előadó.

Vida Pál
előadó.

1591.
sz.
1908.

Jegyzőkönyv.

Felvétellett Szatmárnémetin 1908 augusztus hó 15-én a Magyar Országos Tűzoltó-Szövetség elnökségének ülésében.

Elnök: gróf Széchenyi Viktor. Jegyző: Breuer Szilárd titkár. Jelen voltak: dr. Óvári Ferenc alelnök, Hellebronth Géza és dr. Marinovich Imre felügyelőbizottsági tagok, Apáthy Vilmos, Barabás István, dr. Glósz Kálmán, Szabados Imre, Szabó Gyula, dr. Szily József, Varga Lőrinc, dr. Vass János, Vida Pál előadók, dr. Balogh Dezső pénztárnok, ifj. Bitskey Illés segédtitkár.

136. Elnök az ülést megnyitván, felolvastott Majzik Viktor, Heves vármegye alispánjának, a Pozsony vármegyei szövetségnek és a pozsonyi testületnek üdvözlő távirata, valamint gróf Széchenyi Ödön pasa üdvözlő levele,

mely tudomásul vétetvén, utóbbi a nagygyűlés előtt felolvasatni rendeltetett.

137. Elnök meleg szavakkal üdvözli ezután Varga Lőrinc előadót 40 éves tűzoltói jubileuma és a koronás arany érdemkereszttel való kitüntetése, Barabás István előadót pedig 25 éves tűzoltói jubileuma alkalmából és utóbbinak

az elnökség lelkes éljenzése közben átnyújtja a XXV éves szolgálati érmet.

138. Az elnökség 1908. évi jelentése és a három évi zárszámadás felolvasottnak tekintetvén, dr. Szily József a mászófal felállítására tárgyában interpellál és egyben konstatálja a zárszámadásban sajtóhiba van, amennyiben a Sopron vármegyei tagdíjnál 16 fillér elmaradt, a Vas vármegyei tagdíj tétele pedig nem 1031 K 96 f., hanem 1131 K 96 f. s a számadás ennek megfelelően rektifikálandó lenne.

Titkárnak a mászófal szükségességét illető felvilágosításai, valamint a Sopron vármegyei tűzfelügyelőnek panaszos beadványára tett megjegyzései után az évi jelentés tudomásul vétetett és az a választmány, illetve a nagygyűlés elé terjeszteni rendeltetett azzal, hogy a zárszámadásban mutatkozó hibákról a nagygyűlésnek jelentés lesz teendő.

139. A felügyelőbizottság jelentése felolvasatván, az orsz. választmány elé terjeszteni rendeltetett.

140. Az 1908/1911. évi költségvetés tervezete felolvasatván,

az orsz. választmány elé terjeszteni rendeltetett.

141. A győri önk. testület azon indítványát, hogy a belügyminiszter keressék meg oly rendelet kiadására, mely szerint a hatóságok, szakértők bevonásával, vizsgálják meg a községek tűzrendészetét és a beérkezett jelentések véleményes jelentéstétel végett kiadatnának azután az orsz. szövetségnek,

az elnökség pártolólag terjeszti az orsz. választmány elé és egyúttal elhatározza, hogy a belügyminiszteriumnál hosszabb idő óta lévő tűzrendészeti ügyek gyorsabb elintézését kérelmezni fogja.

142. A Pest vármegyei szövetség azon kérelmére, hogy a kiadandó naptárában a szövetségi szabályokat kinyomathassa.

a nyomtatásra az engedély megadatott.

143. Lukáts Gyula előadó lemondó levele az orsz. választmány elé terjeszteni rendeltetett.

144. Lukáts Gyula azon bejelentése, hogy a luxemburgi nemzetközi gyűlésre a szövetség képviselőjében, az uti költség megtérítése mellett, elmenni hajlandó, azonban a szokásos napidíjak megadását is kérelmezi,

az elnökség tudomásul veszi, a napidíjakat azonban engedélyezhetőnek nem találta s kiküldött részére irányelvül kimondja, hogy a nemzetközi szövetségben az önk. tűzoltóságok érvényesülése biztosítandó, különben a magyar orsz. szövetség kilépni kénytelenítettnek, valamint hogy az alelnöki állások is fentartandók. Egyben tudomásul veszi az elnökség, hogy a szövetség képviselőjével Vermes Béla is megbízott.

145. A monori járás tűzoltóságainak azon kérelmét, hogy az általuk aug. 30-án rendezett versenygyakorlat erkölcsi és anyagi támogatásban részesíthetők,

az elnökség az anyagi támogatást illetőleg nem találta teljesíthetőnek.

146. A székellyhídi testület azon kérelme folytán, hogy az aug. 17-én a kongresszusi kirándulók előtt végbemenő gyűjtőhordó-bemutatáson az elnökség is képviseltesse magát,

az elnökség Barabás István előadót a bemutatáshoz kiküldi és utiköltségeit engedélyezi.

147. A szatmári helyi bizottság bemutatván Schmidt Ede budapesti rendőrfelügyelő azon levelét, melyben a Concordia malomnál elpusztult tűzoltók sírján sírkő emelését avagy gyűjtés rendezését javasolja,

az elnökség ez ügyben intézkedésnek szükségét nem látja fenforogni, mert a sírkő felállítását a főváros hatósága és tűzoltósága máris elhatározta.

148. Titkár azon jelentése, hogy július 18—19-én, valamint aug. 13-án Szatmáron járt a nagygyűlés előkészítése végett s hogy ez alkalommal az északkeleti vármegyék szövetségének megalakítása is értekezlet tárgyát képezte,

tudomásul vétetett, azonban az elnökség azon nézetének adott kifejezést, hogy csakis a vármegyék szerinti alakulást tartja célravezetőnek és az alakuló gyűlésen való képviselőtetésére, valamint e nézetének előadására elnököt bízta meg.

149. Bejelentetvén, hogy az országos szaktanfolyamon a esendőrökkel együtt 53 hallgató vett részt, hogy a zárvizsgán a szövetség képviselőjében dr. Óvári Ferenc volt jelen s hogy a tanfolyam a szabályzatnak megfelelően tartott meg, dr. Szily József tanfolyamparancsnok a vármegyék figyelmét kívánja újból felhívni arra, hogy az orsz. szövetség által adott stipendiumoknál nagyobbat ne adjanak és hogy a tanfolyamokra idős, kellő iskolai előképzettséggel nem bíró egyéneket ne küldjenek.

A jelentés tudomásul vétetvén, az illető vármegyék e kívánságról átiratilag értesítették.

150. Titkár azon jelentése, hogy a közigazgatási tanfolyamok összjelentése — mely szerint a hallgatók száma 482, a tanfolyamok kezdete óta 3527 volt — a belügyminiszterhez felterjesztetvén, az a tanfolyamok vezetéseért köszönetét nyilvánította, azokat a következő tanévre elvileg engedélyezte és az elnökséget az előadóknak annak idején való megnevezésére felhívta.

Tudomásul vétetett.

151. Szabolcs vármegye alispánjának azon átirata, mely szerint a Szabolcs vármegyei

szövetség megalakult (elnök: Mikecz Dezső alispán, alelnök: Szalánczy Bertalan, ügyvezető alelnök: dr. Konthy Gyula),

örvendetes tudomásul szolgált.

152. Dr. Óvári Ferenc alelnök bemutatja Veszprém városának meghívó levelét, melylyel az 1911. évi nagygyűlésnek Veszprémben való megtartását kéri és ahhoz a szövetséget meghívja,

tudomásul vétetett és az orsz. választmány elé terjeszteni rendeltetett.

153. Pénztárnok jelentése a pénztár II-ik évnegyedéről s arról, hogy a Tűzoltógyújtó címén 35 K 68 f. folyt be,

tudomásul vétetett és ez utóbbi összeg a segélyzőpénztárnak átutaltatott.

154. A Vas vármegyei szövetség azon kérelme, hogy Sátyony, Taródfa, Tömörd, Vasujfalu, Vaskomját, Máriahegy, Pórmagasi, Egyházasszüzes, Jakabháza megszünt önk. testületei a tagok sorából töröltessenek,

az országos választmány elé terjesztetett.

155. Vida Pál azon jelentése, hogy a csákvári földművesiskola tűzoltói tanfolyamán mint vizsgabiztos eljár, Szabó Gyula azon jelentése, hogy az általa vezetett Torontál vármegyei tanfolyamon 48 hallgató vett részt, végül a pécsi polgári fiúiskola jelentése, mely szerint 45 tanulóval gyermek-tűzoltóságot létesített.

Tudomásul vétettek.

Titkár azon jelentései, hogy:

156. a Sopron, a Baranya, a Veszprém, a Torontál, a Jász-Nagykun-Szolnok vármegyei szövetségek beküldötték közgyűlésük jegyzőkönyvét, a Heves vármegyei szövetség pedig évi jelentését,

157. hogy a belügyminiszternek vélemény adatott Siklós tűzrendészeti szabályrendeletének felebbezése,

158. Torontál vármegye cséplési szabályrendeletének felebbezése,

159. a Hajdu vármegyei szövetség,

160. a párkányi,

161. a tiszavárkonyi,

162. a kaposvár—dönnervárosi,

163. a temesfutasi,

164. a pozsonyvezekényi,

165. a nagybecskereki,

166. a volkányi önk. testületek alapszabályai tárgyában;

167. Kisküküllő vármegye alispánjának a „Gloria” (Schuster recte Gebler-féle) tetőberendezésről;

168. Zsablya, Sárszentmiklós és Diósdnak szerek beszerzése,

169. Kisjenőnek alapszabályai,

170. Turóc vármegye alispánjának a vármegyei szövetség megalakítása tárgyában;

171. hogy Nagybányára Bencze István gyakorlómesterül küldetett ki;

172. hogy a Pozsonyban aug. 12-én különböző tetőfedési anyagokkal tartott tűzpróbán Sendlein János felügyelőbizottsági tag és Breuer Szilárd titkár vett részt;

173. hogy a versenygyakorlatokra 10 testület jelentkezett, u. m. Vác, Szeged önk., Óbecse, Kisvárd, Selmezbánya, Battonya, Nagylak, Mármarosziget, Hatvan, Adony (ez utóbbi azonban visszalépett), még pedig 2 kocsifecs-kendőre, 7 mozdonyfecs-kendőre és 7 a támadásra,

tudomásul vétettek.

174. Dr. Glósz Kálmán előadó bejelent-

vén azt, hogy jövőre az előadói tisztet elfogaltsága miatt nem vállalhatja el,

az elnökség e bejelentést sajnálattal tudomásul veszi és nevezettnek buzgó működéséért jegyzőkönyvi köszönetet szavaz.

175. Elnök végül felhíván az elnökség figyelmét arra, hogy Geizer Gerő a választmányi gyűlés folyamán bemutatandja ugróponyva-állványának modelljét,

a jegyzőkönyv hitelesítésére felkéri Szabó Gyula és Vida Pál előadókat és több tárgy hiányában az ülést berekeszti.

Kmf.

Gróf Széchényi Viktor
elnök.

Breuer Szilárd
titkár.

Hitelesítjük:

Vida Pál
előadó.

Szabó Gyula
előadó.

1592.
-sz.
1908.

Jegyzőkönyv.

Felvételett Szatmárnémetin 1908. évi aug 15-én a Magyar Országos Tűzoltó-Szövetség orsz. választmányának közgyűlésén.

Elnök: gróf Széchényi Viktor. Jegyző: Breuer Szilárd titkár. Jelen voltak: dr. Óvári Ferenc alelnök, Hellebronth Géza és dr. Marinovich Imre felügyelőbizottsági tagok, dr. Szily József (Budapesti szöv.), dr. Strosz Béla (Torontál vm. szöv.), Vida Pál (Fejér vm. szöv.), dr. Rüll Béla (Baranya vm. szöv.), Horeczky Gyula (Vas vm. szöv.), Publíg Ernő (Hajdu vm. szöv.), Szigethi István (Bácsbodrog vm. szöv.), Zsiga János (Csanád vm. szöv.), Jászberényi Miklós (Heves vm. szöv.), S-rfőző Géza (Pest vm. szöv.), Novotny József (Temes vm. szöv.), Keresztes János (Sopron vm. szöv.), Zrinyi József (Somogy vm. szöv.), Ranezay József (Szepes vm. szöv.), továbbá Apáthy Vilmos, Barabás István, dr. Glósz Kálmán, Szabados Imre, Szabó Gyula, dr. Vass János, Varga Lőrinc előadók, dr. Balogh Dezső pénztárnok, ifj. Bitskey Illés segédtitkár.

1. Elnök az ülést megnyitván, a jegyzőkönyv hitelesítésére felkéri dr. Strosz Béla és dr. Rüll Béla vál. tagokat.

2. Az évi jelentés felolvasottnak tekintetvén, Jászberényi Miklós szükségesnek tartja, hogy a Belügyminiszteriumhoz a tűzrendészeti állapotok javítása érdekében elhatározott felirat — tekintet nélkül a politikai viszonyokra — most már felterjesztessék és ennek mielőbbi eszközölésére az elnökséget felkéri.

Az évi jelentés tudomásul vétetvén, a nagygyűlés elé terjesztetni rendeltetett.

3. Az 1908. évi I. félévről, valamint az 1905—8. évekről szóló zárszámadás és a felügyelőbizottság jelentése felolvasottnak tekintetvén,

tudomásul vétetett, a zárszámadásban konstataált hibák helyreigazítottak és a nagygyűlés elé — a felmentvény megadása céljából — terjesztettek.

4. Az 1908/1911. évi költségvetés tervezete elfogadtatott és a nagygyűlés elé terjesztetni rendeltetett.

5. Az elnökségnek a tagtestületek sorából való törlésre és tagsági díjak leírására vonatkozó javaslata

elfogadtatott és Kóka, Tahitótfalu behajthatatlan, régebbi tagdíjhátraléka törlésbe hozott, Ózsák, Gerjen, Sótöny, Taródfa, Tömörd, Vasujfalu, Vaskomját, Máriahavas, Pórmagasi, Egyházasszfűzes, Jakabháza megszűnt testületek a tagok sorából töröltettek.

6. Lukáts Gyula előadó lemondása tudomásul vétetett.

7. Előterjesztetvén a Belügyminiszteriumnak a Torontál vármegye által a segélyzőpénztárba való kötelező csatlakozás tárgyában hozott határozatát megsemmisítő leirata, mely szerint a vármegye kivételes jogának alkalmazását nem találja indokoltnak, dr. Óvári Ferenc azt javasolja, hogy a Belügyminiszterium feliratilag kéressék e határozatoknak a jövőben való jóváhagyására, mert a sérültek segélyezése a községek kötelessége lévén, a segélyzőpénztárba való belépés tulajdonképpen a község előnyére van s mert a községek maguk is szívesen teljesítik e csekély befizetést.

Alelnök indítványa elfogadtatott azzal, hogy Torontál vármegye törvényhatósága is kéressék fel hasonló felterjesztés intézésére.

7. A győri testület indítványa az elnökség javaslatának megfelelően pártolólág terjesztetett a nagygyűlés elé.

8. Dr. Vass János, hivatkozással arra, hogy a Belügyminiszterium az új alapszabályokat visszaküldötte, azon javaslatot tette, hogy azokba a közp. tanácsra vonatkozó régebbi javaslat vétessék be s illetve e szakaszok tárgyalassanak le újból. Dr. Óvári Ferenc ezt ellenzi és javasolja, hogy a miniszterium által kívánt módosítások eszközölésével a tervezet változatlanul terjesztessék fel jóváhagyás végett.

A névszerinti szavazás elrendelvényén, a választmány többséggel elfogadja dr. Óvári Ferenc javaslatát és az alapszabályok ügyét ily értelmű javaslattal a nagygyűlés elé terjesztetni rendeli.

9. A legközelebbi nagygyűlés helyüül — Veszprém városának meghívása alapján, a választmány Veszprém városát hozza a nagygyűlésen javaslatba.

10. Dr. Szily József bejelenti, hogy a szolgálati éremnek a kötelezett tűzoltók részére való kiadása, továbbá a tűzfelügyelők és szövetségi tisztviselők plehgalléros rangjelzése ellen felebbezést jelentett be és azt fentartja.

Elnök konstataálja, hogy az alapszabályokban felebbezésről nincsen említés, ellenben világosan ki van mondva, hogy a választmány a nagygyűlésnek fenn nem tartott kérdésekben, így a szabályok alkotásában is, végérvényesen határoz; a választmány azonban nem kívánt akadályt gördíteni az elé, hogy e kérdésben hozott határozata a nagygyűlésnek bejelentessék.

Dr. Szily József a felebbezés jogát — bár szavakban kifejezve nincs — létezőnek tartja s azon nézetének ad kifejezést, hogy felebbezés esetén a nagygyűlés foglalkozhatik e kérdésekkel és ha nem is alkot szabályzatokat, de utasíthatja a választmányt, hogy a szabályzatokat az általa kijelölt irányelvek szerint módosítsa vagy megalkossa.

Dr. Szily József bejelentése tudomásul vétetett.

11. Miután a választmány még megtekintette Geizer Gerő ugróponyvaállványának mintáját és ennek hátrányait, hiányait megbeszélte volt, a gyűlés — több tárgy hiányában — véget ért.

Kmf.

Gróf Széchényi Viktor
elnök.

Breuer Szilárd
titkár.

Hitelesítjük:

Strosz Béla
vál. tag.

dr. Rüll Béla
vál. tag.

1556.
1908. sz.**Jegyzőkönyv.**

Felvétellett Szatmárnémetin, a Magyar Országos Tűzoltó-Szövetség XVII. országos nagygyűlése alkalmából rendezett VII. országos tűzoltói versenyek bíráló bizottságának (jury) működéséről.

Az országos választmány 1908. évi augusztus hó 14-én tartott ülésében a jury tagjaiul megválasztotta: Apáthi Vilmos, Barabás István, Drexler Adolf, Fándly József, Ferenczy János, Jászberényi Miklós, Mezey Mihály, Ranezay József, Szabó Gyula, Szávits Sándor, Szigethi István, dr. Szily József, Tankóczy Gyula, Varga Lőrinc és Zambauer Ágostont.

Az így megválasztott jury megalakulván, elnökül: Mezey Mihály, jegyzőjéül: Szabó Gyulát választotta meg.

I. A verseny különböző részének felügyeletére a következő csoportok küldettek ki:

I. Általános átnézetre és felügyeletre: Apáthi Vilmos, Barabás István és dr. Szily József.

II. Időmérésre: Drexler Adolf és Szigethi István.

III. A szívóoldalra: Jászberényi Miklós és Szávits Sándor.

IV. A nyomóoldalra: Fándly József, Ferenczy János, Tankóczy Gyula és Zambauer Ágoston.

V. A mászószerekhez: Ranezay József és Varga Lőrinc.

VI. A versenyzők sorrendbe állítására: Szabó Gyula.

VII. A taktikai feladatok kidolgozására: Apáthi Vilmos, Barabás István, Breuer Szilárd, Szabó Gyula, dr. Szily József, Tankóczy Gyula és Varga Lőrinc.

2. Előterjesztetett a versenyre jelentkező testületek beadványaiból összeállított kimutatás, mely szerint a következő 9 testület jelentkezett versenyre, u. m.: Vác, Szeged, Máramarossziget, Óbecse, Kisvárd, Selmechánya, Nagylak, Hatvan és Battonya; melyek közül az I. sorozatra Hatvan és Máramarossziget és a II. sorozatra a többi 7 testület jelentkezett.

3. A jury a versenytérre vonulván, elnök a versenyre jelentkezettek előtt a jury megállapításait és a tudnivalókat közölte — az Országos Szövetség elnöke, gróf Széchényi Viktor pedig a versenyzőkhöz buzdító szavakat intézett, mely után a versenyek fél 8 órakor megkezdtek.

A versenyzők sorrendje az egyes sorozatoknál sorshuzás utján állapított meg.

4. A sorrend I. és II. pontjaiban leírt versenyek foganatosítatván, a III. sorozatban előírt versenyre a jury 3 versenyző testületet bocsátott a következő sorshuzás által meghatározott sorrendben: 1. Szeged, 2. Óbecse és 3. Vác.

5. A versenyek bírálata a jury tagjai részéről az ide 3 példányban mellékelt osztályozási lapok utján eszközöltetett. Ezek az osztályozási lapok az elnökhöz beadatván, a bírálat eredménye minden sorozat és pontra nézve külön összeadatott és a végeredményről egy főkimutatás, az egyéni működésekről pedig 4 külön kimutatás készítettett, melyeket ide mellékelünk.

6. A versenysorozatok befejeztével tartott külön megbeszélések és az egész versenynek befejezése után megtartott részletes tanácskozás alapján a jury a versenydíjakat a következőknek ítélte oda:

I. A verseny III. sorozatában foglalt testületi főverseny és a II. sorozatban foglalt négykerekű billenő mozdonyfecskendő versenyénél

elért eredmények összesítése után az 1. díjat: Szatmárnémeti város közönségének díját, egy ezüst babérkoszorút a váci önkéntes tűzoltó-testületnek.

2. Szatmárnémeti város hölgyeinek díját, egy feketekávé készletet ezüstdől: a szegedi önkéntes tűzoltó-testületnek.

3. Az Országos Tűzoltó-Szövetség díját, egy bronzkakast állványon: az óbecsei önkéntes tűzoltó-testületnek.

A verseny II. sorozatánál: négykerekű billenő mozdonyfecskendő testületi versenyénél elért eredményének összesítése után:

4. Az Országos Tűzoltó-Szövetség díját, egy ezüst serleget: a kisvárdai önkéntes tűzoltó-testületnek.

5. Gróf Széchényi Viktor az Országos Tűzoltó-Szövetség elnökének díját, dísztárgyat: a selmechányai önkéntes tűzoltó-testületnek.

6. Diszoklevelet: a battonyai önkéntes tűzoltó-testületnek.

A testületi versenyek I. sorozatára kitűzött díjat a jury egyik versenyzőnek sem ítélte oda. Ez a tárgy „Egy Mars-bronzszobor“ a szövetség tulajdonába visszaadatott.

A versenyeken szereplő tűzoltók által elért legsikeresebb egyéni működés eredményéhez képest: az Országos Szövetség díjait:

7. Egy ezüst cigarettadobozt a váci testület csővezetőjének, Müller Ignácnak.

8. Egy ezüst cigarettatárcát a váci testület szívó II-ének, Jakab Józsefnek.

9. Egy ezüst zsebórát a kisvárdai testület IV. sz. létrakezelőjének, Tóth Istvánnak.

10. Egy ezüst gyufatartót az óbecsei testület II. sz. létrakezelőjének, Fazekas Jánosnak.

11. Egy ezüst domborunyelű zsebkést az óbecsei testület III. sz. létrakezelőjének, Lázár Mihálynak.

12. Egy ezüst simanyelű zsebkést a kisvárdai testület III. sz. létrakezelőjének, Cselle Józsefnek.

13. Egy ezüstnyelű zsebirónt a szegedi testület I. sz. szívószereelőjének, Straub Józsefnek.

14. Egy ezüstnyelű zsebirónt a váci testület I. sz. szívószereelőjének, Ballabás Istvánnak.

15. Egy angol pipakészlet az óbecsei testület I. sz. létrakezelőjének, Balassa Pálnak.

16. Egy ezüstös nádbotot a váci testület vezényelőjének, Tauer Ferencnek.

17. Egy aranykarikás nyirfabotot a szegedi testület vezényelőjének, Annau Józsefnek.

18. Egy szivarvágó kést a hatvani testület csővezetőjének, Adler Arnoldnak.

19. Egy inggombgarnitúrát a hatvani testület I. sz. szívószereelőjének, Macska Pálnak.

20. Egy inggombgarnitúrát a battonyai testület I. sz. szívószereelőjének, Ritt Kálmánnak.

21. Egy gyufatartót a selmechányai testület csővezetőjének, Thuránszky Bélának.

Ezzel a jury eljárása befejeztetvén, a felolvasott jegyzőkönyv helybenhagyva aláíratott.

Szatmárnémeti, 1908. augusztus 15-én.

Mezey Mihály, Szabó Gyula,
a jury elnöke. a jury jegyzője.

Dr. Szily József

Apáthi Vilmos Ranezay József
Barabás István Szávits Sándor
Drexler Adolf Szigethi István
Fándly József Tankóczy Gyula
Ferenczy János Varga Lőrinc
Jászberényi Miklós Zambauer Ágoston.

1806.
1908. sz.**Jegyzőkönyv.**

Felvételett Szatmárnémetin 1908 évi augusztus 16-án a Magyar Országos Tűzoltó-Szövetség XVII. naggyűlésében.

Elnök: gróf Széchenyi Viktor. Jegyző: Breuer Szilárd titkár. Jelen voltak: dr. Óvári Ferenc alelnök, Hellebronth Géza és dr. Marinovich Imre felügyelőbizottsági tagok, Apáthy Vilmos, Barabás István, dr. Glósz Kálmán, Szabados Imre, Szabó Gyula, dr. Szily József, Varga Lőrinc, dr. Vass János, Vida Pál előadók, dr. Balogh Dezső pénztárnok, ifj. Bitskey Ilés segédtitkár, továbbá: dr. Ciráky Gábor (Bács-topolya), Neubrandt János (Budapest, jutagár), Bessenyei Károly (Nagylók), Bányai Mihály (Tao), Zrinyi József (Szabadbattyán), Limbek Pál (Kishegyes), Simacsek Alajos (Budapest, Leipziger-gyár), Holcsek Antal (Salgó-árján), Horecky Gyula (Csanig), Szabó Kálmán (Gödöllő), ifj. Köhler István (Tabajd), Müller József (Zámoly), Allt Lajos (Budapest, m. á. v. északi főműhely), Matula István (Budapest, ujlaki téglagyár), Margittay Péter (Mohács), Kész József (Villány), Marton János (Szigetvár), Bálint Imre (Polgárdi), Horváth István (Pázmánd), Major János (Győr önk.), Erdély Ernő (Győr, szeszgyár), Bartha Gergely (Kolozsvár), Kőrösi József (Százhalombatta), Kádár Henrik (Cece), Marton Lajos (Battonya), Pap Ferenc (Szeged, hivatásos), Balla Mihály (Kassa), dr. Konthy Gyula (Nyiregyháza), Karácsonyi János (Temesvár I.), Drexler József (Mehala), dr. Dabasi Ödön (Monor), Gyürki Gyula (Temesvár III.), Kovács Sándor (Ércsi), Jelinek Géza (Nagyvárad), Szentgyörgyi Dénes (Tárnok), Bustya Lajos (Marosvásárhely), dr. Gergely Albert (Munkács), dr. Benkő Károly (Veszprém), Tóth Péter (Kisujszállás), Arany József (Ujpest önk.), Róth Kálmán (Urajuffalu), Farkas Béla (Vajta), Szigethy Kálmán (Érd), Szakáll Lajos (Szeged önk.), Morvay János (Mezőkövesd), Osztragonác Ferenc (Óbecse), Lipták Jenő (Diósd), Lázár Gábor (Kuldó), ifj. Becker Ferenc (Apatin), Vermes Béla (Szabadka önk.), Finkey Jenő (Szeps), Jeszenszky Frigyes (Szarvas), Jászberényi Miklós (Mezőtárkány), Kristovics Márton (Gyúró), Pap János (Füzesabony), Rónai Géza (Nagybánya), Istvánffy Géza (Tiszapolgár), Gerber János (Kispest), Tömböl Lajos (Erzsébetfalva, Posnansky-gyár), Vienhardt Tódor (Erzsébetfalva), Pintér Sándor (Dunaharaszti), Simon Sándor (Székesfehérvár), Sávoly Dezső (Csepel), Medveckey György (Kiskőrös), Paál József (Szigetszentmiklós), Tanay József (Rákospalota), Gáspár Dezső (Csantavér), Maklári Pap Mór (Hajdúszovát), Rosinger Vilmos (Berettyóujfalu), Ferenczy Ferenc (Torda), Marschätzky János (Temesrékás), Nagy József (Vértesacs), Tabit Mihály (Csorvás), Cakó Lajos (Csókakő), Kardos Károly (Inota), Jancsó Kázmér (Szolnok önk.), Erdős Lajos (Nadap), Kozma János (Kajászószentpéter), Kőhalmi Rezső (Vértesdoboz), Panker Viktor (Arad önk.), Stankovics Milos (Arad hivatásos), Darvas Béla (Pátka), Vinkler Márton (Sóskút), Pósalaki Mihály (Felsuth), Szikszay Aladár (Falubattyán), Keresztes János (Vál), Schwarz József (Karánsebes), Berkó János (Pusztaszabolcs), Meixner József (Nagyperkát), Mátrai Antal (Ujbarok), Takács Antal (Derecska), Bücher Jakab (Makó), Hentz Antal (Békés), Maltz Ede (Lőcse), Breznay Imre (Poroszló), dr. Rüll Béla (Csór), Orbán Ede (Mór), Uitz Nándor (Fehérvárcsurgó), Täuber Ferenc (Vác), Leitner Samu (Szentendre), Jeremiás Pál (Albertiúrs),

Dittler Aurél (Pécs, Zsolnay-gyár), Mischler Kornél (Kóka), Rostás Géza (Pécs önk.), Szávits Sándor (Orlovát), Pászty László (Zagyvaróna), Frank Károly (Pusztazámor), Paltzmann Aladár (Orlovát), Zanbauer Ágost (Ujvidék), Szauer Mátyás (Lovrin), Hackbeil Mihály (Grabác), Jónás Béla (Ujszentiván), Kyri Jakab (Aracs), Riesz Péter (Rudna), Riesz János (Párdány), Rörich János (Sárafalva), Kyri Péter (Németécska), Fándly József (Székelyhid), Vitéz Lajos (Orosháza), Vaday Sándor (Törökszentmiklós), Rusz Ádám (Németnagyszentmiklós), Bence István (Rákospalota, m. á. v. főműhely), Kelle János (Perjámos), Markovszky Sándor (Ungvár), Vangyel Mihály (Szerbkeresztur), Künsztler János (Selmechánya), Simon István (Deszk), Ulreich János (Dobsina), Köszler József (Szerbnagyszentmiklós), Kratzer Dániel (Aicsuth), Holess József (Sárbogárd), Sikffy István (Eger), Veszi-lovics Sándor (Z.-Szentjakab), Kaszap Pál (Ráczkeresztur), dr. Vitális István (Iváncsa), Tóth Károly (Szöreg), Mohaupt Gyula (Alibunár), Bene Géza (Keviszöllös), Müller Ignác (Budaörs), Lang Ferenc (Tass), Pacolt Ferenc (Rákosszabá), Gaál Antal (Törökbecse), Schneider Miklós (Zsombolya), Fraunhofer Miklós (Ujvár), Bischof Miklós (Magy.-Cernya), Follmer István (Nagykomlós), Fraunhofer Tamás (Végszentmihály), Huján Antal (Dobrica), Kállay Imre (Budapest, Heidelberg-gyár), Ballabás István (Hajós), Prohászka Ágost (Sár), Jakab József (Taksony), Lengyel Samu (Kapolnásnyék), Visnyovszky Daniel (Soponya), Milassin Andor (Szabadka, hivatásos), Dobra Dénes (Cibakháza), Zemina Tamás (Románpetre), Petruszky Ferenc (Farkasd), Komovics Károly (Baranda), Novotny Sándor (Szerbittebe), Vojnicki Béla (Istvánföld), Peták János (Miske), Medve József (Ráckeve), Renner Nándor (Aszód), Hornyiczky István (Uzód), Havas Kálmán (Soroksár), Kozák Lajos (Seregélyes), Tóth Lajos (Kossuthfalva), Bábig Mihály (Abony), Faragó Béla (Aradgaj), Folig István (Kéthely), Bunyita Vince (Alsónémedi), Bárdi Adolf (Rácalmás), Antal Péter (Boconád), Szabó József (Markaz), Gál István (Hasznos), Molnár János (Gyöngyöspüspöki), Krumpánszky György (Pásztó), Tóth Ernő (Petrőc), Strosz Béla (Nagybecskerek), Tankócy Gyula (Szatmárnémeti), Udvardy Aladár (Budapest, önk.), Thuránszky Béla (Alap), Nagy Gergely (Ada), Publig Ernő (Debrecen), Frigyesi Béla (Kisvárd), Szakácsi Miklós (Kompolt), Perge István (Kál), dr. Mike Lajos (Komárom), dr. Makray Mihály (Nagybánya), Groidl Gyula (Pozsony), Szesztrich Elek (Bodrog), Gyánti István (Csongrád), Máca Endre (Tomasevác), Berlich Rezső (Crepája), Kuluncsics Simon (Torontálsziget), Somy Sándor (Budapest, Reszvényserfőzde), Szokolay Viktor (Mátradereske), Engel Ármán (Ordas), Ofrán Dezső (Budapest, ásványolajgyár), Molnár István (Foktő), Knecht József (Martonos), Lázár Antal (Bácszentiván), Füleky Antal (Paripás), Hajdu Nándor (Ószivác), Gruits Lyubomir (Zenta), Mansz Miklós (Mohol), Daininger István (Küllöd), Mansz Mihály (Kula), Sándor Antal (Bezdán), Konkoly Dénes (Bácsföldvár), Lázár Mihály (Szonta), Varga Ferenc (Magy.-Kanizsa), Budines Mátyás (Balatonesehi), Szeckár László (Doroszló), Nagy Gábor (Óverbác), dr. Bartunek Gyula (Titel), Balassa Pál (Boldogasszonyfalva), Fazekas János (Sántos), Beck Károly (Ujverbász), Chudy Jenő (Csákova), Lapics Imre (Palánka), Kurfisch Gáspár (Kistamási), Izsáky Péter (Óppova), Bartha János (Várasszó), Nemes Rezső (Atkár), Hirling Gyula (Ecséd), Lizeti József (Aldebrő), Adler Arnold (Szücs), Nagy István (Vécs), Holovics Ferenc

(Udvarhely), Reitter József (Kunágota), Nagy János (Doroszló), Straub József (Mezőkovácsháza), Skrobotovics Vince (Tiszaörs), Irsa Béla (Nagybátony), Fodor József (Bessenyőtelek), Annau József (Pitvaros), Búzás Lajos (Felnémet), Hadnagyev Sándor (Szulok), Vass Lajos Rudolf (Cibakháza önk.), Nagy Ignác (Bükkszék), Gróf József (Ref.-Kovácskő), Banka István (Istenmezeje), Gál Sándor (Tarnabod), Rabitovszky András (Kiliti), Ollik István (Hetes), Király Sándor (Szajla), Macska Pál (Bekőlee), Venes Jenő (Adács), Závodszy Ferenc (Kazsok), Tóth Mátyás (Büssü), Szent Miklós (Csombárd), Porubszky János (Szarvaskő), Terge József (Hort), Bengyel Alajos (Mikófalva), Csomor Béla (Gyöngyös), Kucsera István (Kaposmérő), Gyökössi Károly (Gyöngyöspata), Csizmadia Mihály (Ape), Petro Ferenc (Magyarlad), Gerhard János (Sopron), Kovács Pál (Kaposujlak), Szent Péter (Patosfa), Szigethy István (Zombor), Angyal Péter (Nagyatád), Halász Árpád (Herczegfalva), Juridesz József (Sárszentmiklós), Schranz Szilárd (Szentbenedek); továbbá dr. Kele József, Ranezay József, Zsiga János, Mezey Mihály, Serfőző Géza vármegyei szövetségek kiküldöttjei és számos vendég.

1. Elnök üdvözlővén a megjelenteket, a gyűlést megnyitottnak jelenté ki.

„A kinyomatott jelentésekből méltóztatnak látni, — ugymond — hogy az elnökség munkája a lefolyt 3 évben miből állott. Nem lehet hivatásom, hogy elnöki megnyitómiban kiterjeszkedjem a szövetség egész belső életére, de legyen szabad a 3 évi működésből két főmozzanatot kiragadnom. Első az 1906-ban történt nemzetközi szereplése a magyar tűzoltóknak. A milánói nemzetközi tűzoltókongresszus kebelében megtartott versenygyakorlatoknál sikerült a magyar tűzoltóknak több svájci, francia és angol tűzoltócsapat elől az első díjat elvinni és becsületet szerezni ezáltal a magyar névnek Európa színe előtt. Kedves kötelességemnek tartom, hogy a hazai tűzoltóság történelmének e kimagasló eseményét e nagygyűlésen külön is fölemlítsem és első sorban a derék nyiregyházi tűzoltóknak, azok derék parancsnokának és mindazoknak, akik e győzelem elősegítésében tevékeny részt vettek, a magyar tűzoltóság nevében hálás köszönetet mondjak.

A második főmozzanat az, hogy sikerült a belügyminiszteriumot a tűzrendészeti törvény megalkotásának szükségességéről meggyőzni. Gróf Andrássy Gyula belügyminiszter ur egyenes megbízásából a szövetség vezérférfiai és a miniszter megbízottja ismételt és alapos tanácskozásokon kidolgozták a tűzrendészeti törvényjavaslatot, mely a közel jövőben egy szélesebbkörű ankét elé fog terjesztetni. Ezen ankét összehívása ügyében a belügyminiszter már megkereste az orsz. szövetséget az iránt, hogy nevezze meg mind azon szakértőket, kiket ez ankétba meghívni óhajt. Midőn tehát a nagygyűlés alkalmából az elnöki székéből a belügyminiszter urnak jó akaratáért hálás köszönetet mondok és indítványozom, hogy a nagygyűlés őt táviratilag üdvözölje, egyszersmind azon hű óhajlásomnak adok kifejezést, vajha ezen, oly égetően szükséges, törvényjavaslat mielőbb az ország törvényhozása elé kerülne.

Három éve, a szegedi nagygyűlés megnyitásakor, rámutattam azon sajnálatos körülményre, hogy az orsz. szövetség még ma sem öleli magába az ország tűzoltóságainak összességét. Ma is az önkéntes testületeknek csak 62%-a, az összes tűzoltóságoknak csak 21,7%-a tagja

e szövetségnek és még szomorubb az arány, ha a segélyzőpénztárt nézzük. Alapul véve azon testületeket, melyek az orsz. szövetségnek tagjai, amelyek ennél fogva a központon folytonos érintkezésben vannak, annak hivatalos szaklapját s egyéb kiadványait kapják, még ezen testületeknek is csak 43,3%-a élvezi a segélyzőpénztári tagság jótéteményeit. S még ma is elfordul minduntalan, hogy egyes parancsnokok nemtörődömsége és hanyagsága folytán, a különben szabályszerűen biztosított tűzoltók, baleset alkalmával nem kaphatják meg a nekik kijáró segélyt, mert a parancsnokság a bejelentési termimust elmulasztotta. Nagyon kérem tehát az itt megjelent bajtársakat, hogy ne csak saját tűzoltói hatáskörükben, de amennyiben vannak Önök között, kik valamely közigazgatási szervben is tagsági jogot bírnak, vessék latba egész befolyásukat, hogy a működő tűzoltók a segélyzőpénztárba való beiratkozása minél szélesebb körben szorgalmaztassék. A gyűlést megnyitottnak nyilvánítom.”

Éljenzessel fogadtatott és a belügyminiszter távirati üdvözlése határozatilag kimondatott.

Majd dr. Vajay Károly Szatmárnémeti polgármestere emelkedett szólásra és üdvözlővén a vendégeket, kívánja, hogy azok a városban jól érezzék magukat; a nagygyűlésnek pedig sikeres működést kíván.

2. Vida Pál az igazoló-bizottság nevében bejelenti, hogy a nagygyűléshez 280 testületi képviselő mutatta be igazolólevelét.

Tudomásul vétetett.

3. A jegyzőkönyv hitelesítésére felkérte Ranezay József, Serfőző Géza, dr. Dabasi Ödön és Papp Ferenc.

4. A szavazatszedő-bizottságba kiküldetett Zahnbauer Agost elnöklete alatt Horecky Gyula és Breznay Imre.

5. Felolvastatván gróf Széchényi Ödön pasa levele a szatmárnémeti-i rendező-bizottsághoz, az éljenzessel tudomásul vétetett és úgy József főherceg védnök, mint gróf Széchényi Ödön pasa táviratilag üdvözöltetni rendeltetett.

6. Az elnökség három évi jelentése felolvasottnak tekintetvén;

Jászberényi Miklós felszólal és hivatkozván a szegedi nagygyűlésen elfogadott javaslatára, nem látja annak harmadik pontját, mely a tűzoltói birságpénzeknek tűzoltói célokra való átengedésére vonatkozik — végrehajtva. Hallotta ugyan, hogy az elnökség ez iránt tett felterjesztést a miniszteriumhoz, így tehát most arra kéri az elnökséget, hogy a tűzrendészeti törvény keretében szerezzen e kívánalomnak érvényt. Az állapotok ma sem változtak, az ügyek a különböző fórumoknál hónapokig, évekig hevernek; indítványát tehát megújítja s kéri az elnököt, hogy befolyásával szerezzen ennek érvényt. Az évi jelentést tudomásul veszi s halálával hajlik meg az elnökség és annak vezetője előtt; beterjeszti most a következő határozati javaslatot, hogy a nagygyűlés adja meg az utasítást ennek felterjesztésére: I. „Felkéri a nagygyűlés a szövetség elnökét, miszerint járjon közbe a belügyminiszter ur Ó nagyméltóságánál az iránt, hogy az a belügyminiszteriumba felérkező szabályrendeletek és alapszabályok lehető sürgős elintézését rendelje el.” — II. „Utasítja a nagygyűlés az elnökséget, miszerint hasson oda, hogy a tűzrendészeti törvény megalkotása alkalmával az 1901. évi XX. t.-c. 23. §-a akként módosítottassék, hogy a tűzrendészeti kihágások miatt kiszabandó büntetéspénzek kizárólag tűzoltói célra fordítottassanak.”

Kádár Henrik indítványozza, hogy amennyiben a törvényjavaslatban nem foglaltatnék a biztosító-társulatok hozzájárulása, úgy az vétesek be pótlólag.

Dr. Óvári Ferenc Jászberényi Miklós felszólalására reflektálva, jelenti, hogy eleinte a politikai viszonyok miatt nem volt célirányos a felterjesztés intézése, későbbben a tűzrendészeti törvényjavaslat kidolgozása jött közbe s mivel abban ugyis történt intézkedés a jelzett irányokban, felesleges lett volna külön felterjesztések intézése. A javaslat ankét előtt nem hozható nyilvánosságra, de remélhető, hogy ez mihamarább megtörténend.

Balla Mihály szerint a törvényt most már követelni kell, mert tovább várni már nem lehet. Az ankéten a felvidék is legyen képviselve. Az évi jelentést egyébként tudomásul veszi.

Az évi jelentés tudomásul vétetett és Jászberényi Miklós határozati javaslata elfogadtatván, a kormány elé terjeszteni rendeltetett.

7. Az 1905—8. évi zárószámadás a felügyelő-bizottság jelentése kapcsán tudomásul vétetett és a jelzett hibák javításával a felmentvény megadatott.

8. Az 1908—1911. évi költségvetés elfogadtatott.

9. Előterjesztetvén az új alapszabályokra érkezett belügyminiszteri leirat, valamint az orsz. választmánynak azt tudomásul vevő javaslata.

Dr. Vass János szót kér s kifejtve azt, hogy a tűzrendészeti törvény sok oly részletet tartalmazhat, mely a szövetséget közelről érinti, valamint hogy a szervezetre vonatkozóan felette éles ellentétek mutatkoztak, melyek a békés fejlődést veszélyeztethetnék, javasolja, hogy a törvény megalkotásáig függesztessék fel az alapszabályok módosítása, elvi álláspont gyanánt fentartja azonban azt, hogy a szegedi nagygyűlés kívánságai szem előtt tartassanak, a vármegyei szövetségeknek minél nagyobb hatáskör biztossítsassék, hogy azok a központtal minél szorosabb kapcsolatba hozassanak, az intézmény a vidék érdekeit szolgálja elsősorban s annak kívánalmait valósítsa meg, a képviselőnek legyen többsége. Az alapszabálymódosítással egyébként foglalkozzék az elnökség idejekorán esetleg úgy, hogy a vesprémi nagygyűlésen az tárgyalható legyen és ne kelljen evégből rendkívüli közgyűlést tartani, amelyen tudvalevőleg a főváros dominál.

Molnár István a törvény megalkotása után egy fél évvel kívánná e nagygyűlést megtartani.

Dr. Szily József hozzájárul ahhoz, hogy az alapszabályok módosítása a törvény megalkotásáig elhalasztassék, de hogy ez 1911-ig terjedjen, ez ellen felszólal, mert a szegedi nagygyűlés is sürgősnek jelezte e kérdést és mert evégből rendkívüli közgyűlés is tartható, amit ő javaslatba is hoz.

Szabados Imre hozzájárul dr. Szily indítványához, de azon kikötéssel, hogy e rendkívüli nagygyűlés ne Budapesten, hanem valamely vidéki városban tartassék.

Elnök nem tartja jelenleg megállapíthatónak sem a gyűlés idejét, sem annak helyét, mert a törvény megalkotásának idejét nem tudhatjuk és mert, a gyűlés ennekfolytán rövid időn belül hivatván össze, akármelyik város nem lesz azon helyzetben, hogy a nagygyűlésre az előkészületeket rövidesen megtegye; bizassék e kérdés teljesen az elnökség belátására.

A nagygyűlés elfogadván dr. Vass János javaslatát, az alapszabályok módosítását a tűz-

rendészeti törvény megalkotásáig felfüggeszti, utasítja az elnökséget, hogy a módosítással idejekorán foglalkozzék és a tervezetet legjobb belátása szerinti helyen és időben — de mielőbb — terjesztsze esetleg egy rendkívüli nagygyűlés elé.

10. Az orsz. választmány azon határozata, hogy a választmányi tagok utiköltsége és napi-dija az év első felében tartott választmányi ülések alkalmából még akkor is fizetessék ki, ha a vármegyei szövetség tagdíjhátralékát még nem rendezte volna, jóváhagyólag tudomásul vétetett azzal, hogy a tagdíjaknak a második félévben okvetlenül rendezve kell lenniök.

11. Bejelentetvén az orsz. választmány azon határozata, hogy a kötelezett tűzoltóknak is adatik **szolgálati érem**, ha a szabályrendeletekben előirt kötelezettségeknek megfeleltek s az érmek kiadását a vármegyei szövetség, illetve ilyen nem létében az elsőfoku tűzrendészeti hatóság javasolja,

dr. Szily József kijelenti, hogy ez ellen felebbezéssel élt, azt ellenzi, mert ez ellen már az egi nagygyűlés is foglalt állást s mert nem tartja az önkéntes és kötelezett szolgálatot egyformán honorálhatónak; kéri az éremszabályzat változatlan fentartását.

Balla Mihály osztja dr. Szily nézetét.

Publig Ernő megadná az érmet azon kötelezett tűzoltóknak, kik a köteles időn túl szolgálnak.

Dr. Strosz Béla az alapszabályok szerint nem tartja a nagygyűlést jogosítva e határozat megváltoztatására, legfeljebb felhívhatja a választmány figyelmét az esetleges tévedésre azzal, hogy azt saját hatáskörében intézze el.

Vermes Béla a választmány határozatát fentartandónak véli.

Barta János dr. Szily indítványához csatlakozik.

Szávits Sándor javasolja, hogy a kérdés vétessék le a napirendről, mert az alapszabályok szerint ez nem képezheti a nagygyűlés tárgyát, ebben a választmány van hivatva véglegesen határozni.

Elnök kijelenti, hogy az elnökség ennek tudatában van, azonban szabadelvűségéből nem akart a nagygyűlés véleménye elől elzárkózni; a nagygyűlés adhat irányelveket a választmánynak, de ez ügyben hozott határozatát nem változtathatja meg.

Ranezay József konstatálja, hogy a választmány az alapszabályok szerint e kérdésben végérvényesen határoz; határozata tehát nem is lett volna megfelelőbbhezhető a dolog természeténél fogva; a kötelezettek is oly tagjai a szövetségnek, mint mások, épen oly szolgálatot teljesítenek is, és ép oly képzetek is; ha az ő kötelezett parancsnoka oly hibákat követne el, mint amilyent önkéntesektől a tegnapi versenyeknél látott, azt menten elcsapná (Szünni nem akaró „eláll” kiáltások.)

Elnök az igazolással nem bírkat a karzatra utasítja és a gyűlést felfüggeszti; majd rövid idő múltán újra megnyitván, a gyűlést higgadt-ságra inti és a szót Ranezay-nak átadja. (Ujabb zaj, „eláll” kiáltások.)

Elnök az ülést másodszor is felfüggeszti és a termet elhagyja. Midőn tíz pere múlva ismét megjelenik a teremben és az ülést élénk óvációk közepette folytatólag megnyitja, apellál a bajtársak jobb belátására és ismételten inti a nagygyűlést, hogy ne hagyja magát szenvedélyektől elragadtatni, különben is jelzi, hogy Ranezay bajtárs szavai kimagyarázására jelentkezett, kéri, hogy türellemmel hallgassák meg.

Ranezay József kijelenti, hogy szavaival sérteni nem akart, de megakadályozni óhajtott

azt, hogy testvér a testvér jogait csorbítsa. Az érem megadását a vármegyei szövetségek életfeltételének tartja, amelyek vagy maguk kényszerülnének külön érmeket és szabályzatot létesíteni, vagy ki kell lépniök fájó szívvel az Orsz. Szövetségből, ha a kötelezett tűzoltóságokat az érem megadásával kebelükben tartani nem akarják.

Dr. Kele József közvetítő indítványt tesz, t. i. a kötelezettek részére eltérő, a mostanító különböző érmet létesítené.

Dr. Vass János, hivatkozással az alapszabályok azon pontjára, hogy a szabályok megalkotásában a választmány végérvényesen határoz, a felebbezést hivatalból elutasítandónak tartja, a kötelezett intézményt fejlődésre képesnek tartja, hivatását, ha nem is kifogástalanul, de betölti; dr. Kele indítványához csatlakozik és javasolja, hogy utasítsassék az elnökség arra, miszerint a legközelebbi választmányi gyűlés elé megfelelő tervezetet terjesszen.

Mike Lajos az önkéntesek önértetét nem kívánná megsérteni s ezért ellenzi a mostani érem megadását; a nagygyűléshez szóló felebbezés jogát természetesnek tartja, ha az nincs is szószerint az alapszabályokban statuálva.

Vida Pál konstatálni kívánja, hogy az előzetesen meghallgatott vármegyei szövetségek többsége az érem megadása mellett nyilatkozott.

Erdély Ernő már azért is szükségesnek tartja a nagygyűlés hozzászólási jogát fenntartani, mert a közvetlen tagtestületek csak itt szólhatnak hozzá.

Szabados Imre az érmet megadandónak tartja s felhívja azon 45 önkéntes tűzoltót, aki 45 Somogy vármegyei kötelezett tűzoltóság képviselőjében van jelen, hogy e kérdésben a szavazástól legalább is tartózkodjanak.

Dr. Bartunek Gyula, hivatkozással arra, hogy az érem a hivatásos, fizetett és gyári tűzoltóknak megadatott, következetességből megadná a kötelezetteknek is.

Dr. Szily József fenntartván felebbezési jogát, a döntést a nagygyűlésre bizza.

Elnök felvetvén a kérdést, vajon a nagygyűlés helyt ad-e a felebbezésnek vagy sem? megadja-e a mostani érmet a kötelezett tűzoltóknak vagy sem? létesít-e a kötelezettek részére külön érmet vagy sem?

a nagygyűlés többsége formailag elismeri a felebbezés jogosultságát, határozatilag kimondja, hogy a kötelezett tűzoltóknak a jelenlegi szolgálati érmet nem adja meg, utasítja azonban az országos választmányt, hogy a kötelezettek részére ettől eltérő másféle érmet létesítsen és az eziránti intézkedéseket mielőbb tegye meg.

12. Beterjesztvén az orsz. választmánynak a **tűzfelügyelők és szövetségi tisztviselők rangjelzése** tárgyában hozott határozata, valamint bejelentvén dr. Szily Józsefnek ez ellen bejelentett felebbezése,

Jászberényi Miklós szükségét látja annak, hogy a bizonyos tekintetben hatósági közegnek mondható tűzfelügyelők valamelyes megkülönböztetéssel birjanak és javasolja, hogy az elnökség utasítsassék oly rangfokozati jelleggel nem bíró jelzés megállapítására, mely a mai karkötő helyett lenne viselhető.

Horecky Gyula bejelenti, hogy a tűzfelügyelői rangjelzést a vármegye állapította meg részökre épen a választmányi határozat alapján, ezt ő köteles viselni és ettől el nem térhet.

Szávits Sándor a kérdést a tárgysorozatból levenni kéri, mert annak tárgyalása alapszabályellenes.

A p á t h y Vilmos a kérdés eldöntését a választmányra bizná, mert a tűzrendészet kezelése hatósági jog, amelyet mi nem korlátozhatunk; a vármegye úgy oldja meg a tűzfelügyelők rangjelzését is, amint jónak látja.

Szabados Imre ugyanezen nézetten van; a tűzfelügyelők kötelesek ehhez alkalmazkodni.

Dr. Kele József a kérdést nem tartja megfelelőbevezhetőnek; az egész kérdés oly lényegtelen, hogy kár volt a nagygyűlés elé hozni és vele itt egyenletlenséget szítani.

Dr. Szily József javasolja, hogy semmisítessék meg ezen új tervezet és utasítsassék a választmány egy rangjelzést nem képező jelvény megállapítására.

Dr. Kele József nem hiszi, hogy a választmány, mely már döntött egy ízben, egy ember miatt inkonsequens legyen.

Elnök szavazás alá bocsátván a megtett javaslatokat,

a nagygyűlés többséggel a kérdésnek a napirendről való levétele mellett döntött és a napirend többi pontjainak tárgyalására tért át.

13. Erdély Ernő beterjesztvén a **győri testület javaslatát**, mely szerint a belügyminister oly rendelet kibocsátására volna felkérendő, hogy a községek tűzrendészete szakértők közbejöttével megvizsgáltassék és a begyűlt adatok véleményezés végett az orsz. szövetségnek kiadassanak,

azt elfogadja és a felterjesztés eszközzésére az elnökséget utasítja.

14. Dr. Óvári Ferenc előterjesztvén **Veszprém** város meghívását, a nagygyűlés a legközelebbi nagygyűlés helyéül Veszprém városát állapítja meg.

15. Elnök bejelentvén azt, hogy az elnökség 3 évi megbízása lejárt, a maga és az egész elnökség nevében lemond, korelnökül felkéri Mezey Mihályt és az elnöki széket átadván, a termet elhagyja.

Mezey Mihály elfoglalván az elnöki széket, átadja a szót Hellebronth Gézának.

Hellebronth Géza: Tekint. Nagygyűlés! Ez ősi, nagy történelmi múlttal bíró város vendégszerető falai között lezajlott ünnepek s a nagygyűlés tagjainak impozáns nagy száma és magas intelligenciája fényes bizonyítéka annak, hogy az elismerés, az érdeklődés és a szeretet a magyar tűzoltó intézmény eszméje iránt mindinkább tért hódít a magyar társadalomban. Mert mind többen és többen kezdik belátni, hogy a tűzoltó intézmény nálunk nemcsak emberbaráti, humanus, de egyben hazafias intézmény is, mert az anyagi és a szellemi műveltség, jólét eszközeit törekszik biztosítani, már pedig elvitázhatalan tény, hogy e két tényező együttes működése szolgáltatják ama hatalmas fegyvereket, melyekkel egy nemzet virágzásnak indulhat s a melyek segítségével megszerezheti szabadságát, önállóságát, függetlenségét és a megszerzettet meg is védelmezheti.

A magyar nemzet, sajnos, a kultúra terén ma még nem állhatja ki a versenyt Európa nyugoti kulturnépeivel. A tatárpusztítások, a másfél százados török hódoltság és a több százados osztrák elnyomás e nemzetet az életért, a létfenntartásért folytatott örökös küzdelmekre utalták, s így sem ereje, sem ideje nem maradt a kulturális tevékenységre. — Valóságos Isten csudája, hogy még élünk, de még nagyobb csoda, hogy ennyi megtámadtatás, ennyi szorongatás között mégis tudtuk a kultúra terén is valamit alkotni, sőt ma már büszkén mutathatunk egyes kiváló kulturintézményünkre is. És Uraim ez a büszkeségünk indokolt is,

mert mindenünk, ami van, azt mind önmagunknak köszönhetjük.

Nincs a világon nép, nincs nemzet, mely annyira önmagára volna utalva, mint a magyar. Míg más népek bőven táplálkoznak a fejedelmi palástok ráncáiból kihullott morzsákkal és büszkén mutogatják a fejedelmi kegyből származott kulturintézményeiket; addig nekünk összes e fajta alkotásaink, összes templomaink, muzeumaink, könyvtáraink, színházaink, kórházaink, sőt még kaszárnnyaink is mind a saját filléreinkből, mind a saját erőnkéből létesültek, s minden egyes ilyen intézményünk egy-egy hatalmas bizonyítéka a magyar nemzet csodás államfentartó erejének, a magyar nemzet páratlan aldozatkésztségének.

Eppen ezért csak megvédése minden idegen megtámadtatás még a természet hatalmas romboló eleme, a tűz ellenében is nemcsak emberbaráti, nemcsak egyéni, hanem első sorban hazafiúi kötelességünk is, mert hiszen mindannyiszor, valahányszor egy-egy kulturalkotást megvédelmezzünk, mindannyiszor egy-egy hatalmas oszlopát védjük meg, a magyar nemzeti kulturának egy-egy sugarát biztosítjuk a magyar dicsőségnek.

E nemes cél elérésére alakultak tűzoltó-egyesületeink, akik egy közös, egységes szervezetbe lépve, megalkották a Magyar Országos Tűzoltó Szövetség hatalmas hadseregét.

Azonban igen t. Uraim, a legtökéletesebb, a legszervezettebb és a leglelkesebb hadsereg is meddségre van kárhóztatva s győzelmes hadjáratra képtelen, alkalmas, kiváló, lánglelkű vezér hiányában. Minket azonban az Isteni gondviselés megóvott e veszedelemtől, mert nekünk hat évvel előbb elnökünkben adott egy olyan kiváló lánglelkű vezért, aki előkelő származása, kiváló közjogi állása mellett is szívének minden dobbanásával, lelkének minden gondolatával csüng a magyar tűzoltóság eszméjén, aki széles látókörét, magas tudását egyesíti az ernyedetlen szorgalommal, egyesíti a vasakarattal, aki az elnöki magas méltóságot, tekintélyt megédesíti a hazafiúi, a valódi atyai szeretettel, akinek böles, tapintatos, előrelátó gondos vezetése mellett nemcsak felfog virágzani intézményünk, hanem biztosítva ezáltal az anyagi és szellemi fejlettség legmagasabb fokát, megfog valósulni a ma még talán csak óhajtsáknak látszó álmkép, mely az én lelkiszemeim előtt lebeg.

És látok egy glóriától övezett fényes templomot, a szabad független Magyarország hatalmas templomát, annak az oltárán a szabadság örök tüze lángol, előtte pedig együttesen mutatja be hálaáldozatát a magyar király és magyar nép, mert szabad az ország, boldog a nép s fényben, hatalomban és dicsőségben ragyog ismét szent István dicső koronája.

Bátor vagyok tehát indítványozni a t. nagygyűlésnek, méltóztassék gróf Széchenyi Viktor ur öméltóságát elnökünknek újból megválasztani, őt az elnöki szék elfoglalására küldöttéleg felkérni. (Lelkes éljenzés.)

Mezey Mihály korelnök határozatilag kimondja, hogy elnökké gróf Széchenyi Viktor megválasztott, felkéri Hellebronth Géza, dr. Kele József és Varga Lőrinc urakat, hogy erről az új elnököt értesítsék és az elnöki szék elfoglalására felkérjék.

Gróf Széchenyi Viktor megjelenvén a teremben, Mezey Mihály üdvözli őt elnöki állásában és az elnöki széket átadja.

Gróf Széchenyi Viktor megköszöni a megnyilatkozott bizalmat, de egyben kijelenti,

hogy a mai nagygyűléshez hasonló jelenetek ismétlődése esetén kénytelen lenne mandátumát visszaadni. Egyébként minden törekvése a tűzrendészeti törvény keresztülvitele leendő.

Mezey Mihály az alelnöki állásra a fáradhatlan buzgalmu dr. Óvári Ferenc eddigi alelnököt ajánlja. (Lelkes éljenzés.)

Elnök dr. Óvári Ferencet egyhangulag megválasztott alelnökek jelenti ki, majd midőn az megjelent, üdvözli, azon örömeinek adván kifejezést, hogy ismét ő lesz mellette nagy tapasztalatával, tudásával.

Dr. Óvári Ferenc megköszönvén a beléhelyezett bizalmat, elnök javaslatára közfelkiáltással megválasztattak a felügyelő-bizottság tagjaitul: Hellebronth Géza, dr. Marinovich Imre, gróf Széchenyi Frigyes, Sendlein János, dr. Glósz Kálmán.

16. Dr. Kele József azon indítványát, hogy Szatmárnémeti városa közönségének főispánjának, polgármesterének, a rendező-bizottságnak a szíves és páratlannak mondható vendégszeretetért és fogadásért jegyzőkönyvi köszönet szavazzassék, a nagygyűlés nagy lelkesedéssel magáévá tette és az illetőket arról értesíteni elrendelte.

17. Mezey Mihály, mint a jury elnöke, be-terjesztvén a versenygyakorlatokról felvett jegyzőkönyvet, elnök üdvözli a díjnyerteseket és a díjakat az illetőknek kiosztván, a gyűlést berekeszté.

Kmf.

Gróf Széchenyi Viktor
elnök.Breuer Szilárd
titkár.

Hitelesítjük:

Ranezay József

Dr. Dabasi Ödön

Serfőző Géza

Papp Ferencz

kiküldöttek.

1593.
1908. sz.**Jegyzőkönyv.**

Felvételett Szatmárnémetin 1908. augusztus 16-án a Magyar Országos Tűzoltó-Szövetség országos választmányának közgyűlésén.

Elnök: gr. Széchenyi Viktor. Jegyző: Breuer Szilárd titkár. Jelen voltak: dr. Óvári Ferenc alelnök, Hellebronth Géza, dr. Marinovich Imre, dr. Glósz Kálmán felügyelő-bizottsági tagok, Serfőző Géza (Pest vármegyei szövetség), Zsiga János (Csanád vm. szöv.), Szávits Sándor (Torontál vm. szöv.), Ranezay József (Szepes vm. szöv.), Publíg Ernő (Hajdu vm. szöv.), dr. Kele József (Jásznagykunszolnok vm. szöv.), Horéczky Gyula (Vas vm. szöv.), Jászberényi Miklós (Heves vm. szöv.), Szabados Imre (Somogy vm. szöv.), Novotny József (Temes vm. szöv.), Szigethy István (Bácsbodrog vm. szöv.), Vida Pál (Fejér vm. szöv.), dr. Szily József (Budapesti szöv.), Szabó Gyula (Sopron vm. szöv.), dr. Rüll Béla (Baranya vm. szöv.), dr. Vass János (Veszprém vm. szöv.), Apáthy Vilmos, Barabás István, Varga Lőrinc előadók, Bitskey Illés segédtitkár, dr. Balog Dezső pénztárnok.

1. Elnök a gyűlést megnyitván, megállapítja annak határozatképességét és a jegyzőkönyv hitelesítésére felkéri Szávits Sándor és Zsiga János tűzfelügyelőket.

2. A szavazatszedő bizottságba kiküldettek dr. Óvári Ferenc elnöklete alatt dr. Kele József és Serfőző Géza szöv. elnökök; több választmányi tag írásbeli kérelmére pedig kimondatott egyuttal az is, hogy az előadók választása titkos szavazás útján történend olyképen, hogy egy lapon ugy a titkárra és pénztárnokra mint a 10 előadóra történik a szavazás.

3. Dr. Kele József indítványozza, hogy az eddigi szokástól eltérőleg, de a kir. Kuria döntésének megfelelően a lemondott, de állásukban ujjakkal még nem helyettesített előadók is birjanak szavazati joggal.

Dr. Szily József ezt ellenzi s egyben felhívja a választmány figyelmét arra, hogy az alapszabályok szerint az előadók lehetőleg a Budapest közelében lakók közül választandók.

Breuer Szilárd szót kérve, kijelenti a vármegyei szövetséget nem képviselő volt előadók nevében, hogy a szavazási jogot nem kívánják gyakorolni.

E kijelentés tudomásul vétetve, dr. Óvári Ferenc indítványára határozatilag kimondotta a választmány, hogy a jövőben a lemondott előadók is gyakorolnak szavazati jogot mindaddig, míg az új előadók meg nem választattak, tehát éppen az előadók megválasztásánál is.

4. Elnök elrendelve a szavazást, az ülést felfüggesztette, majd a szavazás befejeztével azt ismét megnyitván, dr. Óvári Ferenc előterjesztette a szavazatszedő bizottság jelentését, mely szerint előadóvá megválasztott Szabó Gyula, Vida Pál, dr. Vass János, Barabás István, Jászberényi Miklós, Szabados Imre, Tankóczy Gyula, Apáthy Vilmos, dr. Rüll Béla, Varga Lőrinc, titkárrá Breuer Szilárd, pénztárnokká dr. Balogh Dezső.

Elnök kihirdetve a szavazás eredményét, üdvözlé az új elnökséget és ezzel az ülést befejeztette.

Kmf.

Gróf Széchenyi Viktor
elnök.Breuer Szilárd
titkár.

Hitelesítjük:

Szávits Sándor
vál. tag.Zsiga János
vál. tag.1088. sz.
1908.**Jegyzőkönyv.**

Felvétel Szatmárnémetin, 1908. évi augusztus hó 15-én a Magyar Országos Tűzoltó-Szövetség segélyző-pénztára elnökségének ülésében.

Elnök: gróf Széchenyi Viktor. Jegyző: Breuer Szilárd titkár. Jelen voltak: dr. Óvári Ferenc alelnök, Hellebronth Géza és dr. Marinovich Imre felügyelőbizottsági tagok, Barabás István, Szabados Imre, Szabó Gyula, dr. Szily József, Varga Lőrinc, Vida Pál előadók, dr. Balogh Dezső pénztárnok, ifj. Bitskey Illés segédtitkár.

37. Elnök az ülést megnyitván, titkár bejelenté, hogy a legutóbbi ülés óta kiutalványoztatott Remen Dániel, Blahó András, Drágics Márton, Krieger Péter, Zink József, Stoján Albert segélye, s hogy a II. évnegyedben a „Tűzoltók gyűjtője“ után 35 K 68 fill. folyt be.

Tudomásul vétetett.

38. Peszmez József (Devecser) ujját június 1-én tűznél a nyomókar zuzta össze; 33 napi munkaképtelenség után elnöki az I. m. általános alapítványához 66 K segélyre terjesztve fel, ezen összeg neki kiutalványoztatott.

Tudomásul vétetett.

39. Kapitány József (Ráckeve) június 14-én gyakorlaton, köitérészkesedés közben, kezén 11 nap alatt gyógyuló horzsolást szenvedett, mely után elnöki neki 20 K segély kiutalványoztatott.

Tudomásul vétetett.

40. Szalai János (Siófok) június 22-én tűznél a lépcsőről leesvén, 37 nap alatt gyógyuló

kulesesonttörést szenvedett; elnöki az I. m. általános alapítványához terjesztve fel, 74 K segélyt kapott.

Tudomásul vétetett.

41. Vinkler Farkas (Hatvan) május 26-án tűznél meghült és 14 napig munkaképtelen volt. Minthogy az esetről csak elkésve tétetett jelentés, az elnökség csupán méltányosságból és kivételesen elrendelte, hogy az I. m. általános alapítványához 14 K segélyre terjesztessék fel.

42. Hornung Pál (Szigetvár) június 18-án tűzhözmenet a szerkocsiról leesett és 48 nap alatt gyógyuló zuzódást szenvedett.

Az I. m. általános alapítványához 96 K segélyre felterjesztetni rendeltetett.

43. Vizlondvay Ignác (Devecser) június 12-én tűznél, balkarján 16 nap alatt gyógyuló égési sebeket szenvedett és elnöki előterjesztés folytán az I. m. általános alapítványából 32 K segélyt kapott.

Tudomásul vétetett.

44. Mészáros Simon és Kálmán György (Cibakháza) június 29-én tűznél, combjukon 8—8 nap alatt gyógyuló égési sebeket szenvedvén, elnöki az I. m. általános alapítványához 16—16 K segélyre terjesztettek fel, mely azóta ki is fizettetett.

Tudomásul vétetett.

45. Kurján Mihály (Adony) július 3-án tűznél 14 nap alatt gyógyuló égési sebeket szenvedvén, elnöki az I. m. általános alapítványához, azóta már kiutalványozott 28 K segélyre terjesztetett fel.

Tudomásul vétetett.

46. Csima József (Juta) július 5-én tűznél a tetőről lecsuszott és 15 nap alatt gyógyuló zuzódást szenvedett; az I. m. általános alapítványából elnöki felterjesztés folytán 30 K segélyt kapott.

Tudomásul vétetett.

47. Timár Antal (Budapest, m. á. v. keleti pályaudvar) július 5-én gyakorlaton a tetőn átszakadván, 11 nap alatt gyógyuló zuzódást szenvedett; elnöki részére 20 K segély kiutalványoztatott.

Tudomásul vétetett.

48. Zafir Miklós (Törökszentmiklós) június 28-án gyakorlaton, kocsis alá került és 12 nap alatt gyógyuló zuzódást szenvedvén, a pénztárból elnöki utalvány folytán 20 K segélyt kapott.

Tudomásul vétetett.

49. Klein Vilmos (Monor) július 14-én tűznél 8 nap alatt gyógyuló égési sebeket szenvedvén, az I. m. általános alapítványához elnöki 16 K segélyre terjesztetett fel.

Tudomásul vétetett.

50. Földi Imre (Kecskemét) július 20-án tűznél a tetőről leesvén, 17 nap alatt gyógyuló zuzódást szenvedett.

Az I. m. általános alapítványához 30 K segélyre felterjesztetni rendeltetett.

51. Viola Kálmán (Nagykanizsa) július 14-én tűznél, a lábán átmenő lajtkeréktől 11 nap alatt gyógyuló zuzódást szenvedett s elnöki felterjesztés folytán az I. m. általános alapítványából 22 K segélyt kapott.

Tudomásul vétetett.

52. Gyöngyösön a július 14-én előfordult tüzesetnél Fodor Ferenc egy combjára dülő kerítéstől 10 nap alatt gyógyuló zuzódást, Mede Sándor bokájára esett gerendától 14 nap alatt gyógyuló zuzódást, Nagy István bontásnál 8 napig tartó ujsérülést, Toldy József bontásnál 12 nap alatt gyógyuló lábzuzódást, Duba Ferenc ráeső gerendától 8 nap alatt gyógyult fejjuzódást szenvedett, minek folytán Fodor 20 K,

Mede 28 K, Nagy 16 K, Toldi 24 K, Duba 16 K segélyre az I. m. általános alapítványához elnöki felterjesztetett.

Tudomásul vétetett.

53. **Gulyás** Bálint (Zenta) ujját a nyomókar július 23-án tűznél összezsuzta; 8 napi munkaképtelenség után elnöki felterjesztetett az I. m. általános alapítványához 16 K segélyre felterjesztetett.

Tudomásul vétetett.

54. **Molnár** József (Csépa) július 26-án órsegen meghűlvén, 10 napig munkaképtelen volt. A pénztárból részére 20 K segély kiutalványoztatott.

55. **Biró** József (Székesfehérvár, déli vasut) június 29-én őráraton elesvén, 28 nap alatt gyógyuló zuzódást szenvedett.

Bár a bejelentés elkészen érkezett be, az elnökség mégis méltányosságból részére 28 K segélyt utalványozott.

56. **Chabada** György (Zilah) augusztus 4-én tűznél kerék alá jutván, 8 nap alatt gyógyuló zuzódást szenvedett.

Az I. m. általános alapítványához 16 K segélyre felterjesztetni rendeltetett.

57. **Kovács** István (Eszteregnye) július 30-án tűznél, kezén 10 nap alatt gyógyuló zuzódást és égési sebeket szenvedett.

Az I. m. általános alapítványához 20 K segélyre felterjesztetni rendeltetett.

58. **Babos** György (Veszprém) július 21-én tűznél karján 12 nap alatt gyógyuló zuzódást szenvedvén, elnöki felterjesztetett az I. m. általános alapítványához 12 K segélyre felterjesztetett.

Tudomásul vétetett.

59. **Schönfeld** Zsigmond, **Cselle** József (Kisvárd), **Kis Jakab** József (Dudar), **Pap** József (Kaposmérő), **Schödt** Mátyás (Temesvár) eseteiben az orvosi zárjelentés bevértatni határozottatott.

Több tárgy nem lévén, ezzel az ülés véget ért.
Kmf.

Gróf Széchényi Viktor
elnök.

Breuer Szilárd
titkár.

1089.
1908. sz.

Jegyzőkönyv.

Felvetett Szatmárnémetin 1908. augusztus 15-én a Magyar Országos Tűzoltó-Szövetség segélyzöpenztárának közgyűlésében.

Elnök: gróf Széchényi Viktor. Jegyző: Breuer Szilárd titkár. Jelen voltak: dr. Óvári Ferenc alelnök, Hellebronth Géza és dr. Marinovich Imre felügyelőbizottsági tagok, Barabás István, Szabados Imre, Szabó Gyula, dr. Szily József, Varga Lőrinc, Vida Pál előadók, dr. Balogh Dezső pénztárnok, ifj. Bitskey Illés segédtitkár; továbbá a tagtestületek képviselőiben: Novotny József (Temesvár II.), Karátsonyi János (Temesvár I.), Gyürky Gyula (Temesvár III.), dr. Czirák Gábor (Bácsopolya), Neubrand János (Budapest, jutagyár), Simacsek Alajos (Budapest, Leipziger-gyár), Hricsovszky András (Salgótarján), Szabó Kálmán (Gödöllő), ifj. Köhler István (Tabajd), Allt Lajos (Budapest, m. á. v. északi főműhely), Margitay Péter (Mohács), Kész József (Villány), Bálint Imre (Kaba), dr. Dabasi Ödön (Monor), Bustya Lajos (Marosvásárhely), dr. Benkő Károly (Veszprém), Arany József (Ujpest), Farkas Béla (Vajta), Osztrigonác Ferenc (Óbecse), Vitos János (Mindszent), Lázár Gábor (Kuldó), Finkey Jenő (Szepsi), Kristovics Márton (Gyuró), Pap János (Füzesabony), Rónai Géza (Nagybánya), Istvánffy Géza (Tiszapolgár), Gerber János (Kispest), Tömböl János (Erzsébetfalva, Posnansky-gyár),

Pintér Sándor (Dunaharaszti), Sávoly Dezső (Csepel), Paál József (Rákospalota), Földy István (Csantavér), Rosinger Vilmos (Berettyóújfalú), Ferenczy Ferenc (Torda), Panker Viktor (Arad, önk.), Keresztes János (Alcsuth), Takács Antal (Derecske), Henc Antal (Békés), Maltz Ede (Lőcse), Kenyeres Benedek (Törökszentmiklós), Groidl Gyula (Pozsony), dr. Hősz Mihály (Nagylak), Stankovics Milos (Arad, hivatásos), dr. Kele József (Szolnok) és több vendég.

1. Elnök a gyűlést megnyitván, konstatálja annak határozatképességét és a jegyzőkönyv hitelesítésére felkéri Novotny József és Karátsonyi János kiküldötteket.

2. Az elnökség évi jelentése, Ranezay József ama helyreigazítása után, hogy Szepes vármegye nem mondotta ki a kötelező csatlakozást, hanem csak ajánlotta községeinek a belépést, tudomásul vétetett.

3. Az 1907. évi zárszámadás a felügyelőbizottság jelentése alapján jóváhagyólag tudomásul vétetett és a felmentvény megadatott.

4. Az 1908. évi költségvetés elfogadtatott.

5. A felügyelőbizottság megbízása lejárván, az további 3 évre meghosszabbított és a felügyelőbizottság az ellenőrzés eszközésére felkérte.

Több tárgy nem lévén, ezzel a gyűlés véget ért.

Kmf.

Gróf Széchényi Viktor,
elnök.

Breuer Szilárd,
titkár.

Hitelesítjük:

Karátsonyi János, Novotny József,
testületi kiküldöttek.

— A kereskedelemügyi miniszter folyó évi 6173/VI. sz. és Hevesvármegyéhez intézett leiratában kimondotta, miszerint nyitott kéménynek csak a teljesen nyitott szabad kémény tekinthető, melybe a kéménybe állított létra segítségével mehet fel a kéményseprő, minden más kémény azonban zárt kéménynek tekintendő, tehát az ajtóval ellátott boltozatos kémény is, melynek tisztítása még több nehézséggel jár, mint az ugynevezett cilinderkéményé. Kimondotta ezt a miskolci kereskedelmi és iparkamara véleménye alapján a tűzrendészeti felügyelő véleményével szemben azért, mert a tűzrendészeti felügyelő a kémények osztályozására vonatkozólag szakértőnek nem tekinthető. (Hát talán a financialiter érdekelt kéményseprőmesterek avagy a kéményekkel mit sem törődő államépítészeti hivatalok tekintendők ilyennek?)

* Az állami és magántűzbiztosító-intézetek Szászországban, 973.000 márkát fizettek be 1907. évre az állampénztárba. Ebből 573.000 márkát fizetett az állami intézet (ingatlanok után); ezen összegből községek tűzoltóalapjainak segélyezésére esett 442.000 márka, fecskendőprémiaikra és jutalmakra 31.000 márka, kamatmentes kölcsönökre (községeknek) 44.000 márka, a tűzoltóalapnak 50.000 márka, az orsz. szövetség támogatására 5000 márka.

A nagyszzebeni elme gyó gyintézet.

A nagyszzebeni m. kir. állami elme gyó gyintézet igazgatóságának meghívása folytán, abból az alkalomból, hogymint tartalékos tiszt, fegyvergyakorlaton ott időztem, az intézetet tűzrendőri szempontból megvizsgálván, a következőket hoztam javaslatba:

A főépület padlástere 2 válaszfalal — melyek a tetőn fölül 50 centiméternyire terjedjenek — 3 részre osztandó, ezen válaszfalak önműködően záródó vasajtóval látandók el.

A padlásürben lévő kéménytisztító ajtócskák feltétlenül eltávolítandók s nyílásuk gondosan befalazandó. Helyettük a tető síkjában kilépő ajtók, a tető felett pedig kéményseprőjárdá létesítendőek, hogy minden hengerkémény kívülről (a tetőről) legyen tisztítható.

A intézet tűzbiztonsága, illetve az ápoltak és alkalmazottak életbiztonsága okvetlenül megköveteli, hogy az osztályokban — de főképpen a kórtermekben — lévő kályhák s füstelvezető csövek onnan eltávolíttassanak, mert ezek jelenlegi állapotukban igen nagy mértékben veszélyesek. Ezen épületben a legmegfelelőbb s legbiztosabb fűtés az általános vagy legalább is részleges központi fűtés lenne.

Szintugy feltétlenül szükséges tűzrendészeti szempontból, hogy az intézetben lévő összes befelé nyíló ajtók kifelé nyílókká alakíttassanak át. (A IV., V., VI., X. és XI. osztályok összes ajtajai befelé nyílnak.)

Pánik esetén a jelenlegi lépcsők sem nyujtanak elég garanciát a betegek megmenthetőségére; Ezért ajánlatos volna, ugy a férfi-, mint a női osztályok — a szárnyépületek — végén egy-egy külön lépcsőnek az építése, amelyek közvetlenül a szabadba vezetnének.

Tűzvédelmi szempontból multhatlanul szükséges a jelenlegi kis méretű vízvezetéknek, nagyobb méretű vezetékkel való kicserélése, valamint emeletsonként (pincében és padlásra is) 3—3 megfelelő hosszúságú tömlővel és sugárcsővel ellátott normális hydránsnak a felszerelése; az udvar egyes helyein is kell földfeletti hydránsokat a hozzátartozó felszereléssel (tömlő, sugárcső) létesíteni. Az állandó nyomás motor segítségével táplált vitzartány felállítása utján volna elérhető. Kivánatos volna továbbá az intézet külső részén — hydráns közelében — 3 állandó vaslétrának a felszerelése, egy-egy a szárny- és egy a középrészen. A létrák a földtől oly magasságban kezdődjenek, hogy azokra ember szabadon fel ne léphessen és valamennyi létra a párkányon fölül 1 méternyire végződjék.

Végül tekintve, hogy Nagyszzeben városának hivatásos tűzoltósága nincs, az önkéntes tűzoltóság pedig szolgálatot csak éjjel tart és hogy a városban lévő őrtanyájuk az intézettől igen messze van, szükségesnek tartom, hogy az intézet személyzete a tűzoltásba begyakoroltassék, hogy netaláni tűz esetében — mig az önkéntes tűzoltóság megérkezik — a mentési

munkálatokkal egyidejűleg az oltási művelet is eszközölhető, vagy legalább megkezdhető legyen, nehogy az esetleges késedelmeskedés szerencsétlenség előidézőjévé válják.

Ajánlatos volna a javaslatba hozottak közül a házilag eszközölhetőket azonnal végrehajtani; a többiek pedig a lehető legrövidebb idő alatt létesíttetni.

Blasnek Hugó

székesfővárosi tűzoltótiszt.

A tüzek keletkezésének okai.*

Hogyan keletkezhetik tüzi veszedelem?

Ugy, hogy ha a kőművesmester a kéménybe menyezetgerendát vagy szarufát épít be; ha tüzelőhelylyel ellátott háznak nincs kéménye; ha náddal, zsúppal vagy faszindelylyel fedett házra orosz kéményt épít, vagy ha az orosz kéményt belül négyszögletesre építi; ha a kémény nem haladja túl a tetőgerincet s ha a téglarétegek közti hézagok nincsenek gondosan bevakolva; ha a kályha alatt a padlót nem burkolják vasbádoggal vagy téglával; ha a kéményen alkalmazott vasajtó nem jól zár; ha a deszkafalon keresztül és az eresz alatt füstelvezető csövet vezetnek. Ha kátrányt olvasztanak és az kifut; ha a háziasszony zsirt olvaszt, bort vagy spirituszt forral; ha a háziasszony nem ügyel a eselédre s nem oktatja ki, hogy a hamut — melyben izzó parázs is lehet — nem szabad szemét közé dobni, sem pedig faládba tenni s fából készült padláslépcső alá önteni, s hogy a takaréktűzhely sütőjében aprófát szárítani nem szabad, továbbá ha a ruhamosáshoz szükséges vizet szűk udvarban felállított vaskályhán melegítetteti, ha a eseléd a tűzgyújtáshoz való fát petróleummal önti le, hogy gyorsabban meggyuladjon; ha a szenesvasat a ház eresze alatt ideoda lóbálva élesztik; ha a háziasszony kenyeret süt, s azt a szalmaseprőt, mellyel a kemencét hűtötte s kiséperte, mielőtt egy dézsza vízbe mártogatta volna, az eresz alá teszi; ha a tűz közelében kendert szárít, ha a tartó nélküli világítóval istállóba tehenet fejni megy, s amikor a tehen a lámpást felrugja, vagy ha padlásra megy, ahol a pókhálló meggyulad, ha a templomba, piacra vagy mezőre megy, s a helyet, hogy gyermekét az óvodába vinné, azt a szobába zárja, vagy kint hagyja s játékszerűl a gyujtót adja neki, vagy azt nem rejti el kellően. A gyermek tüzet rak, melytől a ruhája, a butor, a kazal [vagy az ól tüzet fog . . . s így a gyermek s a falu nagy része a lángok martalékává lesz.

Ha a háziasszony vagy kisasszony égő gyertya vagy tüzes kályha mellett benzinnel keztyüt mos, vagy spiritusz-gyorsforralót borít fel, petróleumlámpába akkor önt olajat, amikor az ég, vagy ha a lámpát nem tisztítják kellően.

* Mutatványkép Blázy Imre „Tűzoltó Káté“ című művéből. A szerk.

Ha izzó vagy még lángoló gyújtót, égő cigarettát, vagy szivart vigyázatlanul olyan helyre dobunk, ahol gyúlékony anyagokat, papírt, forgácsot, szalmát, száraz fűvet, ruhát gyujthat meg. A gyújtót eldobás előtt teljesen el kell oltani, égő szivart vagy tűzbiztos helyre tesszük vagy tapossuk el. Ha égő szivarral, cigarettával vagy pipával lefekszünk, s ha még a zsebünkben tartó nélküli kénés gyújtó is van, mely dörzsölődés közben meggyulad. A szivarról vagy kupak nélküli pipából lehulló sziporka meggyújtja a fekvőhelyet, az ember ruháját s elpusztítja az embert, a butort stb.

Ha ágyban fekve égő gyertya mellett ujságot olvasunk és az ujság reáesik az égő gyertyára! . . . Ha a község belterületén szeles időben csépeletetünk, ha ilyenkor még dohányozunk vagy kénés gyújtót ejtünk el. — Tűzet okozhat a kályhából kipattanó szikra is. Ha a petróleumlámpa fölborul vagy fölrobban.

Ha a mezei munkások, pásztorok és kirándulók nem kellően körülárkolt vagy nem kövekkel körülkerített helyen tüzet raknak és a befejezett sütés vagy főzés után azt el nem oltják, hanem égve hagyják. Ha a kénés gyújtót fülünk mellett tartjuk. Ha a kocsis a takarmánnyal megrakott szekér tetején pipázik. Ha náddal, zsúppal vagy faszindelylyel fedett házak között és kazalok s boglyák közelében lövöldözünk vagy tüzet rakunk. Ha a kéményt nem seprik elég gondosan s ennek folytán kigyulad és az égő szurokdarabok a házakra hullanak. Ha az oltatlan meszet víz éri. Ha kőszent, sarjút, friss szénát, lóherét nagy mennyiségben fölhalmozunk.

Ha a kereskedő lőpor, petróleum, benzin és egyéb robbanóanyagok között dohányzik vagy nyitott világítóval jár. Ha a gépész az olajos rongyokat és kócot nem vas- vagy agyagedényben tartja, hanem faládjában összehalmozza. Ha a kereskedő a raktárban a kénés gyújtó dobozait egér rágja keresztül. Ha a nap sugarai az üveglakon oly sokszor előforduló lencsén keresztül valamely gyúlékony tárgyra esnek s azt meggyújtják.

Ha világítógázzal telt helyiségbe égő gyúfával lépünk. Ha villamosvilágításnál rövidzárlat áll be. Ha szárazfűtőzeg fölött, vagy fenyőfa mellett tüzet rakunk. Ha ellenségünk, vagy a kiutasított csavargó bosszúból, vagy gyöngélméjü (pyromániában szenvedő) gyönyörűségéből gyújtja ránk a házat. Ha a mozdony kürtőjéből kiszálló szikrák vagy salakdarabok gyúlékony anyagokra, száraz fűre, kalászkra, erdőbe vagy háztetőre hullanak. És végül, ha villám sújtja az épületet.

Az új ipartörvény.

Két évtized óta követelik az avult és a modern kor igényeinek meg nem felelő ipartörvény felrétételét és ugyancsak két évtized óta igéri valamennyi kormány a jogos kívánságok tel-

jesítését. De követelés és ígélet egyformán papíron maradt. Kormányok jöttek, kormányok mentek, az új ipartörvény csak nem akart megszületni. Most aztán az előadói tervezetet a kereskedelemügyi kormány törvényjavaslat formájában nyilvánosságra hozta. S z t e r é n y i József kereskedelemügyi államtitkárt föltétlen elismerés illeti azért, hogy hosszú évek fárasztó munkájának tetet adott s beváltotta azt, amit mások ígértek. A tervezetnek már a címe is elárulja, hogy igen nagyfontosságú munkáról van szó, mert a törvényjavaslat az ipar gyakorlásáról, valamint az ipari- és kereskedelmi alkalmazottak védelméről intézkedik.

Az előadói tervezethez az államtitkár előszót is írt, melyben azt mondja, hogy a törvénytervezet jelen alakjában még csak egyéni állásfoglalás, egyéni vélemény, melynek célja, alapul szolgálni a törvényalkotásnak.

A törvénytervezet szerint

a magyar szent korona országainak területén minden nagykorú, vagy nagykorúnak nyilvánított egyén, nemre való tekintet nélkül, amennyiben magyar honos, az e törvényben meghatározott módon, bármely iparágat bárhol önállóan és szabadon gyakorolhat. Kiskorúak, életkoruk tizennyolcadik évének betöltése után, atyjuk, illetőleg gyámjuk gyámhatóságilag jóváhagyott beleegyezésével, önállóan üzhetnek ipart és ezáltal teljeskorúakká válnak.

Ha az iparos elhalálozik, iparát özvegye újabb engedély nélkül folytathatja.

Özvegyi jogon az ipar csak az özvegy elhalálozásáig folytatható.

Jogi személyek és kereskedelmi társaságok szintén szabadon üzhetnek ipart, ha olyan üzletvezetőt állítanak, aki az ipar önálló gyakorlására nézve az e törvényben megállapított feltételeknek megfelel.

Üzletvezető e törvény szerint csak az lehet, aki saját személyében mindazokat a kellékeket ki tudja mutatni, amelyek e törvény szerint az illető iparnak önállóan való gyakorlásához szükségesek.

Azon iparok közé, melyek gyakorlásához a képesítést ki kell mutatni, soroztattak: acetylén-gázvilágítási telepek felállítása és berendezése, erős (100 watt v. ennél több) villamos áramu (elektromos világítási, erőátviteli, elektrotechnikai, stb.) berendezések, valamint elektromos mérőeszközök létesítése, illetve felszerelése, továbbá gyengeáramu vezetékeknek erős áramu vezetékekhez való kapcsolása s a vegytisztító, meg a kéményszerő is.

Telepengedélyhez vannak kötve mindazok az ipar-telepek, amelyek: a) öt lőerőnél nagyobb munkaképességű motorral működnek, vagy amelyek gőzkazánt használnak; b) tűzveszélyesek, nagyobb zajjal vagy büzzel járnak, a talajt, vizet vagy levegőt megfertőztethetik vagy a közönségnek, illetve a szomszédságnak más módon kárt, veszélyt vagy nagyobb alkalmatlanságot okozhatnak, csak előzetes iparhatósági telepengedély alapján állíthatók fel, illetve létesíthetők. Ez ipar-telepeket a telepengedély elnyerése előtt sem felállítani, illetve üzembe helyezni, sem a létesítendő telepeken a telep céljaira szolgáló építkezéseket vagy berendezéseket foganatosítani nem szabad.

Igen érdekes a javaslat 149. szakasza, mely így szól:

A cégtáblán, Horvát-Szlavonországokat kivéve, az iparos nevét, illetve cégét és az iparágat magyar nyelven is meg kell jelölni. Ha az iparos más nyelvű cég-

felírást is használ, a magyar nyelvű cégfelírás más nyelvűnél kevésbé szembeütő nem lehet.

A kéményseprő-ipart képesítéshez, az 59 §. 15. pontja pedig engedélyhez köti.

Engedélyhez kötött ipar gyakorlására engedélyt csak az kaphat, aki az iparüzés egyéb törvényes feltételein kívül az illető ipar gyakorlására megbízhatóságát igazolja.

Az engedély elnyerésére nézve megszabott törvényes kellékek hiányát megfelelő üzletvezető alkalmazás útján csak abban az esetben lehet pótolni, ha az engedélyhez kötött ipar reáljogon gyakoroltatik.

A kéményseprő-ipar gyakorlására engedélyt csak valamely kerület megüresedése esetében lehet adni. A kéményseprő-ipar gyakorlására mindenki csak egy kerületben nyerhet engedélyt.

A megüresedett kéményseprő kerületek csak nyilvános pályázat útján tölthetők be. A szabályszerű módon pályázók közül a megüresedett kerületre, amennyiben a törvényszerű képesítés és megbízhatóság egyformán igazoltatik, elsősorban annak van igénye, aki a kéményseprő iparban a leghosszabb gyakorlatot igazolja.

85. §. Újabb reáljogok nem engedélyezhetők. Az e törvény életbeléptekor létező ipari reáljogok érvényükben továbbra is megmaradnak, anélkül azonban, hogy azok hasonló iparnak mások által való gyakorlását akadályozhatnák.

86. §. A törvény életbeléptétől számított 2 év alatt, a jog különben való elenyészésének terhe alatt, minden reáljogon gyakorolt ipar (a gyógyszerárak kivételével,) a kereskedelemügyi miniszternek bejelentendő és ez alkalommal a reáljog tényleges fennállása igazolandó.

A reáljog elismerésének kérdésében a kereskedelemügyi miniszter határozata után a reáljog fennállásának vagy fenn nem állásának megállapítása kereset útján a rendes bíróságok előtt kérelmezhető.

87. §. A reáljog megszűnik, ha tulajdonosa az ipart sem maga, sem bérlő útján egyfolytában két évig nem gyakorolja.

A kémények havonként legalább egyszer és ahol a napnak nagy részében vagy éjjel is tüzelnek, havonként többször is tisztítandók. A kémények tisztításánál a kerületi kéményseprő igénybevétele kötelező. A 62. § szerint a ker. miniszter által kibocsátandó rendeletben, ugyiszintén a 61. § értelmében alkotandó szabályrendeletben megjelölhetők azok az egyszerű szerkezetű kémények vagy kéményrendszerek, amelyek tisztításánál, a kéményseprő vagy a községi előljárásság ellenőrzésének fentartása mellett, a kéményseprő igénybevétele nem kötelező.

A 175. § pedig akként intézkedik, hogy „a kéményseprésért, valamint a kémények ellenőrzéséért fizetendő díjak, nemfizetés esetén, közadók módjára, közigazgatási úton hajtandók be“. A mérnök-egylet lapja ezt teljesen érthetetlennek tartja, mert szerinte itt semminemű közérdekről nincs szó. Szerintünk épp az a körülmény, hogy még az építészeknél is találkozhatni ilyen felfogással, teszi indokoltá a törvénytervezet rendelkezését.

Ellenben a 453. § harmadik bekezdésénél már helytállóbb a nevezett lap megjegyzése. Ez a szakasz ugyanis ekkép intézkedik:

„Az ipartelepeken áthaladó magas feszültségű villamos berendezések ott, ahol azokkal az alkalmazottak, rendes foglalkozásuk közben, érintkezésbe juthatnak, kellőleg elszigetelendők“.

Ez az intézkedés a modern elektrotechnika követelményeivel ellentétben áll. Ma ugyanis

a magasfeszültségű vezetékek már akkép szereltetnek, hogy azokkal a kezelőszemélyzet rendes munka közben egyáltalában érintkezésbe se juthasson. Nem szigetelni, hanem védeni kell a magasfeszültségű vezetéket.

Azelőtt még a gépházban is szigetelt drótokból képezték azt a vezetéket, mely a generátort a kapcsolótáblával köti össze: ma itt is a védett csupasz vezetékekre térnek át. Ennek az a magyarázata, hogy a szigetelt vezető alkalmazása mellett a munkások könnyelműbben járnak el és így a többnyire amugy is illuzórius szigetelés a helyett, hogy csökkentené, inkább növeli a balesetek számát. Ily helyen már csak azért is elhagyják újabban a szigetelt drótokat, mert esetleg ivk épzódéseknél, a szigetelés az, ami leg hamarabb fog tüzet.

A magasfeszültségű vezetékek tehát csakugyan inkább védendőek és nem szigetelendőek.

* **A celluloid** — melynek összetétele egyébként 20—30% kámfor, 80—70% nitrocellulose, 0.83—1.82% kéksav — felette gyorsan és hevesen ég el, sőt, ha finom poralakban van, robbanásszerű égése áll be. Eközben felette sok élenyt használ fel s emiatt nagy lángnyelvek csapnak arrafelé, ahonnan az élenyes levegő beáramlik; hogy emellett mérges gázok is keletkeznek, az be van bizonyítva. Tulajdonképeni robbanások — eltekintve a porrobbanástól — csak az égés folyamán fordulnak elő különös okokból. Hogy a celluloid öngyulása lehetséges, beigazolvva nincs, de lehetséges. A mozgófényképlemezek lobbanékonyasága annál nagyobb, minél sötétebb a kép. Ily filmek nem gyuladtak meg 8 percen belül, 12 ampère erős áramnál, egy 110 mm átméretű üveggel ellátott Compound condensatornál, melynek fényköre 50 mm átméretű volt; a meggyulás határa egyenlő körülmények között körülbelül 15 ampèrenél 5 perc alatt éretett el. Ha a celluloidfelület van a fényforrás felé fordítva, a gyulás könnyebb, mintha a gelatinfelület néz arra; természetesen annál könnyebb, minél erősebb az áram (mely nagy termekben 25—100 ampère is van). Az üzefilmeknek zárt dobozokban való tartása hátrányosnak mutatkozott; e helyett inkább az egész kamra legyen tűz- és füstmentesen elkülönített. Celluloidégéseknél felette ajánlatos a sok vízzel való erőlyes oltóbeavatkozás, hogy egyrészt a celluloid elégségi hőfoka kisebbitessék, másrészt a robbanás lehetősége a keletkező vizgőz behatása folytán megszüntetessék. Újabban a celluloid helyett a kevésbé veszélyes acetylcellulose „Cellit“ kerül forgalomba, mely tulajdonképen cellulose-triacetat és hajlékony, átlátszó, vizálló, nem törékeny és ami a fő — nem gyulékony. Mig az álló kinematográf fényében a cellulosefilm 3 perc alatt meggyul és nagy lánggal elég, addig a cellit még 10 perc múlva is érintetlen volt.

SZÖVETSÉGEINK KÖRÉBŐL.

* **A Heves vármegyei tűzoltó-szövetség évi rendes választmányi ülését és tisztújító közgyűlését** 1908. évi szeptember hó 7, illetve 8. napján Májzik Viktor alispán elnöklete alatt Gyöngyösön tartotta meg. A gyűlésről, melyre Országos Szövetségünk alelnöke, Óvári Ferenc dr. is megjelent, októberi számunkban fogjuk eredeti tudósításunkat közölni.

* **A budapesti tűzoltó-testületek szövetsége** augusztus 25-iki ülésén — melyen 18 testület kebelébe tartozó 36 tiszt vett részt — foglalkozott a szatmárnémeti-i nagygyűlésen történetekkel és különösen elnökének sajnós mellőzésével s midőn egyrészt helytelenítéssel vett tudomást az ott egyes személyek ellen irányított tervszerű hajszaról és egyes vidéki kiküldötteknek a fővárosi kollégákkal szemben kimutatott kiesinyes féltékenykedéséről, mely az ügy érdeke ellenére és annak határozott kárára, a budapesti szövetség elnökének, dr. Szily Józsefnek előadói minőségéből való kibuktatásában kulminált: addig másrészt dr. Szily Józsefnek a maga részéről bizalmat szavazott és öt lelkes ovációban részesítette. Elhatározta továbbá a gyűlés, hogy az orsz. választmányhoz az előadók megválasztását illetőleg tiltakozó iratot meneszt, mert a választásnál figyelmen kívül hagyatott az alapszabályoknak azon adminisztratív és pénzügyi szempontból helyes és fontos rendelkezése, hogy t. i. az előadók lehetőleg Budapestről és annak közvetlen környékéről választandók. **K.**

* **A Somogy vármegyei szövetség** Nagyatádon tartott közgyűlésével kapcsolatban, a vármegye területén első, tűzoltóversenyeket is megtartotta. A versenyen a nagyatádi, csurgói és marcali önk. testületek vettek részt. A részletekről — helyszüke miatt — legközelebb, amikor a Szepes vármegyei és jász-nagykunszolnoki szövetségi ülések lefolyásáról is hozzuk tudósításainkat.

* **A kaposvári vasúti raktár égése.** Szeptember 8-án esti 8 óra 16 perckor kigyúlt a Máv. helybeli nagy, favázás áruraktára, melynek hossza 98 méter, szélessége 10 méter. A tűz kitörése után 18 (!) perc múlva telefonon értesített tűzoltóság a riasztást követő 7-ik percben a helyszínére ért és 4 órai munka után — 6 tömlővezetékkel 2485 hektoliter viz segítségével — lokalizálta a tüzet. A tűzoltóság megjelenésekor az egész raktár lángban állott. Megmentetett a hozzáépített többszobás hivatalos helyiség, hol az írásközpont, szállítólevelek, pénztárak voltak. A raktárban benzín (1 láda: 20 kg.), oltatlan mész, rengeteg olaj, szappan stb. volt s a nyílt rakodón (közvetlen mellette) nagymennyiségű gyúlékony áru hevert. A katonaság aznap délután — szerencsére a tüzet megelőzőleg — hordatta el a raktárba helyezett nagymennyiségű éles töltényeit, nemkülönben Darnay B. és F. fegyver- és lőporkereskedő cég is a raktárba helyezett töltényeit s hüvelyeit. A vasútszemélyzetet a legnagyobb fejetlenség és indolencia jellemzi. Innét a telefonköszönetem is. A megejtett vizsgálat gyújtogatást vélelmezett s ez irányban folyik a további nyomozás is.

Jelentés alapján alispán ur a belügyminiszterhez tesz jelentést annál inkább, mert a Máv. még mindig nem vezette be a vízvezeték, összes tűzvédelmi felszerelése 1 rossz kis targonca. Még csak tetőlétrája sem volt.

* **Tűztávlatok.** Midőn Veszprém vármegye tűzrendészeti szabályrendeletét az illetékes körök megalkották, a nép boldogulása lebegett szemeik előtt, de midőn a szabályrendelet életbe lépett, annak egyes szigorúknak látszó szakaszaiban foglalt intézkedések ellen egyesek állást foglaltak a nélkül, hogy az ezen szigorú intézkedéseket (végre nem hajtásuk esetére), enyhítő szakaszokat figyelembe vették volna.

Hogy ezen szabályrendeletet jó akaratúval végre lehet hajtani, mutatja az is, hogy éppen abban a járásban, amely a szabályrendeletnek a szérűskertek felállítását elrendelő §-ai ellen legjobban harcoltak, a járási főszolgabíró személyes és jóakaratu utmutatása mellett, a szérűskertek beszerzése folyamatban van és ahol a szérűskert beszerezhető nem volt, ott a takarmányt a szabályrendeletben előírt módon és távolságban helyezik el. Ezen jó példát követik a túskevári körjegyzőséghez tartozó községek is, melyek a következő határozatot hozták:

A közgyűlés egyhangú határozattal kimondja, hogy mindazok, kik alkalmas beltelki kertekkel bírnak, kötelesek épületeiktől mentől távolabb létesített szérűskertben összehordani és ott csépelteni terményeiket; a kazlakat és boglyákat pedig a 5. §-ban jelzett távolságban elhelyezni. Akik ily beltelki kertekkel nem rendelkeznek, tehát kevésbé vagyonosak és terményük is kevesebb: kötelesek kazlaikat és boglyáikat tűzbiztos épülettől 10 méterre s egyéb épülettől 20 méter távolságra helyezni el. Kik ezen távolságu beltelekkel sem bírnak, azok takarodási szándékukat a községbirónál előre bejelenteni tartoznak, hogy a tűzrendészeti szabályrendelet 29. §-a alapján alakított bizottság útján megállapíttassék az a hely, hova a kazlak és boglyák elhelyezhetők.

Minden oly esetben, midőn tűzmentes épületektől a 10 m., egyéb épületektől a 20 m. távolság be nem tartható, a bizottság helyszíni szemlét tart és az érdekeltnek, valamint szomszédainak meghallgatása alapján s a helyi és vagyoni viszonyok figyelembe vétele mellett köteles gondoskodni, hogy a tűzrendészeti szabályrendeletben meghatározott távolságok mentől megközelítőbben betartassanak, és gyúlékony anyagok a lakóházak padlásaira ne rakassanak. Az ilyen tulajdonosokat egyben utasítja, hogy terményeiket földjeikre hordják és helyezzék el.

A bizottság a megejtett szemléről jegyzőkönyvet vesz fel és azt minden tagja, úgy az érdekelt és a szomszédok által is aláírva, a járási főszolgabíró urhoz felülbírálás, esetleg határozathozatal céljából betérjeszti.

Mohács.

A mohácsi önkéntes tűzoltó-testület ez évi május hó 3. napján tartotta rendes évi közgyűlését, melyet Margitai Péter elnök a következő beszéddel nyitott meg:

Mélyen tisztelt Közgyűlés!

Komoly dolgok és fontos érdekek hoznak évente egybe bennünket, akiknek nemes céljuk az embervédelem s a nemzeti vagyon megvédeése; és midőn a „miként“ megbeszélése végett egybegyülekezünk, hogy a múlt élményei, tapasztalái alapján — s ezeken okulva — új táplálékot adjunk annak a közszellemnek, mely egyletünket harminchárom év előtt megteremtette, mindeddig föntartotta s a jövőben is föntartani kívánja, egyttal ápoljuk az összetartozandóság szellemét, a baráti érzést és nemes indulatokat, tovább fejleszve nemes egyesületünket. Mert nem elég, hogy a múltban fejlődünk, a jövőben is fejlődünk kell. Aki fejlődött, de megáll, az holtpontra jutott és visszafejlődik. Csak folytonos tanulás és tanítás mellett fejlődhetünk tovább és haladhatunk előre ösvényünkön.

Tisztelt Közgyűlés! Ma már nem szükséges bizonyítani az önkéntes tűzoltóintézmény nagy jelentőségét, magasztos hivatását. Immár meggyőződéssé vált mind a nagyközönségnél, mind a hivatalos tényezőknél, hogy mindazok közül a nemes célu emberbaráti egyesületek közül, melyeket a tizenkilencedik század humanizmusa megteremtett, messzire kimagaslik az önkéntes tűzoltóság, mely kockára téve egészséget, testi épséget, sőt életét is, harcra száll a legveszedelmesebb elemekkel: a tűzzel, ha ennek zsarátnokai a szegények kunyhóját vagy a gazdagok fényes palotáját elhamvasztani akarják, — s a vízzel, ha ez féket veszítve kitör s áradatával elborítja az emberi alkotásokat.

Van valami fölemelő abban, ha egy földi javakkal megáldott ember az önkéntes tűzoltó egyszerű ruhájában áldozza magát erre a nemes föladatra; de talán még inkább lélekemelő, ha az a szegény ember, aki csak küzdve futja meg az élet göröngyös utjait, mást nem tudva áldozatul hozni, odaviszi izmainak erejét, egészségét, életét az emberszeretet oltárára, és büszkén viseli ezt a nevet: önkéntes tűzoltó!

Az önkéntes tűzoltó intézmény tehát méltó arra, hogy a közönség, mely azt önmagából, a saját javára teremtette meg, szeretetteljes figyelemmel kísérje.

Egyletünk múlt évi működéséről a parancsnok ur fog jelentést tenni, de legyen szabad nekem egy oly körülményről megemlékezni, mely szoros összefüggésben áll egyletünk utolsó tíz évi ciklusának fejlődésével. Ugyanis az isteni gondviselés súlyos betegséggel látogatta meg azt a férfit, aki működő testületünket közel tíz évi céltudatos parancsnoki működése alatt meleg ügyességgel, a lelkesedés lángoló tűzével, szívós akaraterővel ugyszólván ujratertette s oly magas nivóra emelte, hogy az bátran versenyre kelhet Mohácsnál jóval nagyobb városok tűzoltótestületeivel; betegsége oly súlyossá vált, hogy az orvosi tudomány már fölmondani látszott a remélt segítséget. De a szerencsés fordulat beállott, a gondviselés megtartotta testületünk parancsnokát városunk társadalmának, megtartotta különösen egyletünknek, amelynek továbbfejlesztésére, hogy még sokáig éljen erőben és egészségben: ezt az imaszertű óhajomat szabadon itt a közgyűlés színe előtt kifejezésre juttatnom.

KÜLÖNFÉLÉK.

Tartalom: A szatmári közgyűlés után. Irta: Fővárosi. — Hivatalos rész: József feherceg és Széchenyi Ödön basa válasza. A szatmárnémeti városában felvett jegyzőkönyvek. — Tűzrendészeti-felügyelő kémények osztályozásánál nem szakértő. — Biztosító intézetek hozzájárulása a szász tűzoltóalaphoz. — A nagy-szebeni eimegyógyintézet. Irta: Blasnek Hugó. — A tüzek keletkezésének okai. Irta: Blázy Imre. — Az új ipartörvény. — Szövetségeink köréből: Hevesvármegye. Budapesti szövetség. Somogyvármegye. A kaposvári vasuti raktár égése. — Tűztávolságok. — Mohács. — Különfélék. — Szerkesztői üzenetek. — Beszerzési források.

— **A szatmárnémeti-i parancsnokság** meghívót küldvén gróf Széchenyi Ödön pasának Konstantinápolyba, az a következő levéllel köszönte meg a figyelmet: „Tisztelt Parancsnok ur! Folyó hó 15-ikéről kelt nagybecsű levelét véve, leghálásabb köszönetemet fejezem ki a rendkívüli szives meghívásért; végtelen sajnálom, hogy a Magyarországi Tűzoltó-Szövetség XVII. kongresszusán meg nem jelenhetek, miután jelenlegi sok tiszti teendőim itt tartóztatnak, de dacára annak, hogy e testvéremzet földjén tartózkodom, messze édes hazámtól, augusztus 14—17-én gondolataim, szívem, legmélyebb érzületeim, kedves bajtársaimnál leszenek. Legforróbb hazafias üdvözléssel maradok t. Parancsnok urnak tisztelő bajtársa, Konstantinápoly, 1908 július 20-án, gróf Széchenyi Ödön pasa, török csász. tábornokszernagy, a szultán hadsegéde, az ottomán tűzoltóezredek főparancsnoka“.

— **A székesfővárosi tanács**, hogy a színházi záporkészülékek szükség esetén való hibátlan működését biztosítsa, elrendelte, hogy a készülékek megbízható kezelésének ellenőrzése céljából, a tűzoltófőparancsnokság minden három hónapban valamennyi színházban záporpróbat tartson.

— **Tanulmányutak.** Sceserbovszki Szaniszló, a székesfőváros tűzoltófőparancsnoka, az automobilok beszerzésének küszöbén, a tanács megbízásából, külföldi tanulmányutra ment. Hasonló célból Janicsek Andor tűzfelügyelő Bécsben és Münchenben járt, utközben a Bécs melletti Badenben rendezett tűzoltószerszám-kiállítást is megtekintvén.

— **Blázy Imre „Tűzoltó kateja“**, mint a Veszprém vármegyei szövetség értesít bennünket, egy koronáért nem veszprémi tűzoltó testületek által is megszerezhető. A lapunk 7. számában méltatott művecskét a kiadó Veszprém vármegyei szövetség elnökségénél lehet megrendelni.

— **A tomesvári I. önk. tűzoltótestület** f. évi augusztus 30-án ünnepelte 40 éves fennállásának jubileumát. Ez alkalomból aug. 29-én este fáklyásmenet és szerenádtartatott dr. Telbisz Károly udvari tanácsos, polgármester tiszteletére; aug. 30-án pedig isteni tisztelet, majd diszko-gyűlés, melyen dr. Telbisz Károly, mint testületi elnök megnyitó beszéde után, Varga Lőrinc parancsnok tartotta az ünnepi beszédet. Majd előterjesztés tétellett a város által létesített tűzoltóalapítvány és az évi segély felemeléséről hozott közgyűlési határozat tárgyában, végül pedig kiosztattak a szolgálati érmeke. Varga Lőrincet Ó Felsőge kitüntette ez alkalomból a koronás arany érdemkereszttel. Délután 4 órakor diszgyakorlat tartatott a Ferenc-József-színház épületén; este pedig a város megvendégelte a tűzoltókat. A jubiléum testületet és parancsnokot az országos szövetség elnöksége, melynek képviselőjében Szabó Gyula, elnökségi tag, jelent meg és számos társtestület üdvözölte e ritka jubileum alkalmából.

— **A nagylaki önkéntes tűzoltó-testület** bajtársi fájdalommal tudatja, hogy szeretett főparancsnoka: dr. Hósz Mihály járási tiszti orvos ur, a vármegyei tűzoltó szöv. tb. alelnöke életének 53-ik évében, f. hó 18-án jobblétre szenderült

— **Balázsfalván** a belügyminiszter felüggesztette a tűzoltótestület működését. A felüggesztés a testület kebelében uralkodott magyarellenes agitáció következménye. A testület ideiglenes vezetésével a főszolgabíró biztost meg, ki azonban hiába kísérelte meg a szertár és irattár átvételét, mert a testület eddigi parancsnoka, nem akarta azt átadni. Az átadás e hó 14-én csendőrségi karhatalommal történt meg.

— **A donaueschingeni nagy tüzeset** alkalmával Fürstenberg herceg összekülönbözött Eisele tűzoltóparancsnokkal, a fribergi önk. tűzoltóság vezénylőjével. A herceg annyira felindult, hogy a parancsnokot arcul ütötte. A kinos affér azonban elintézését nyert. A herceg ugyanis személyesen bocsánatot kért Eisele tűzoltóparancsnoktól s ezen felül tettének megbánása jeléül Friberg tűzoltóságának 5000 márkát adományozott. A parancsnok a bocsánatkérést és az adományt teljes elégtételül elfogadta.

— **Katonatiszt oldalfegyver nélkül.** A veszprémi hadgyakorlatokon a gépfegyverosztályok viselték először az egész hadsereg számára tervezett új egyenruhát: csukaszürke (hajtókánélkül) zubbony, nadrág, barna fűzős cipő és bokavédő. A tisztek nem viselik az egész hadseregben divó tiszti sapkát, hanem ugyanolyan sapkát viselnek, mint a legénység s kardjuk sem lóg az oldalukon, hanem az a nyereghez van és marad csatolva. Ha ez lehetséges az osztrák-magyar hadseregnél, úgy bizonyára elkövetkezik annak az ideje is, hogy a tűzoltók sem fogják oldalukon cipelni máskor a baltát, csupán parádében. Mert tűznél szükség van ugyan baltára is, de csak a segédszámok kezében, ellenben a parancsnoknak és főképp a csővezetőnek csak felesleges, sőt utban levő, nehéz teher az oldalfegyver, mely a szabad mozgásban is gátolja őket.

— **Pályázati hirdetés.** A zombori önkéntes tűzoltó testület a kebelében felállítandó s 2000 korona évi javadalmazással ellátott parancsnoki állásra ezennel pályázatot hirdet. A fenti állással járó 2000 korona utólagos havi részletekben vehető fel, a javadalmazáshoz való igény 1908. évi november hó 1-vel kezdődik. Az állás tartama a Zombor szab. kir. várossal 1907. november 10-én kötött szerződés fenállásáig, vagyis 1917. november 1-ig tart; amennyiben a szerződés előbb felbontanék, úgy a szerződés felbontásával a javadalmazáshoz való igény is megszűnik. A pályázati kérvényben igazolandó: 1. magyar állampolgárság; 2. fedhetlen előélet; 3. hivatalos nyelven kívül a szolgálati viszonyoknak megfelelőleg a szerb és német nyelv bírása; 4. szerződés szerinti képesítés; 5. a helyi viszonyok pontos ismerete. Az állás betöltésénél előnyben részesülnek, akik huzamosabb idő óta tűzoltói szolgálatot teljesítettek. A szerződés betekintés végett az őrtanyán bárkinek rendelkezésére áll. A kellőleg felszerelt folyamodványok folyó hó 25-ének déli 12 órájáig nyújtandók be az önkéntes tűzoltótestület elnökségének, annál is inkább, mert a később érkező folyamodványok figyelembe vételni nem fognak. A zombori önkéntes tűzoltótestület 1908. évi szeptember hó 7-én tartott üléséből. **Dr. Késmárky Béla**, elnök.

— **Agyafurtság.** Egy Gyuláról Békéscsabára átrándult kéményseprő-legény kiharvánálva a közönségnek bizalmát, házról-házra járt, hogy a kémények égetéséért járó díjakat felvegye. Általánosságban véve — írja a Magyarországi Kéményseprő Szaklap — nem csodálkozunk azon, hogy némely kereset nélküli egyént az éhség más jószágának erőszakos eltulajdonítására ösztökél. De ez nemcsak a más jószágát (mert a kerületekben levő kémények a mieink) tulajdonította el orozva, hanem először megsértette az ipartörvény azon pontját, mely megtiltja még a mestereknek is, hogy más kéményseprő kerületében munkát vállaljanak. Másodszor megsértette tűzrendészeti szabályainkat, mert bejelentés nélkül égetett kéményeket, sőt a kémények égetéséért járó díjakat jóval felemelve, beszedte. Megsértette végre egyik kartársunkat is, amennyiben fiának adva ki magát, közönségünket így rútul megesalva, kizsákmányolta, sőt egy szegény paraszt asszonyra ráfogta, hogy kéményseprési díjjal tartozik s a szegény asszonynak, ha sirva is, de le kellett fizetnie a ráerőszakolt adósságot.

— **Megrendelt tűzvész.** Londonból írják: Hampton-on-Thamesben a minap tűz támadt a „Vörös ökör“ nevű fogadóban, mely már hat-száz esztendő. A régi, emeletes épületben gyorsan elterjedt a tűz s mire a tűzoltók megérkeztek, már a tető is égni kezdett. A lakók a tűz kitörésekor rémülten menekültek ki a kapun, két nő és két férfi azonban még bentmaradt az égő házban. A két nő az emelet egyik ablakából kiabált segítségért. A tűzoltók azután mindkettőjüket megmentették. Hosszu létrákon felmásktak hozzájuk s nagy bajjal kivitték őket a veszedelemből. Az égő házban maradt férfiak közül az egyik leugrott az emeleti ablakból a mentő-ponyvába, a másik pedig felmáskzott a tetőnek épen maradt részére s onnan kiabált segítségért. A tűzoltók mentő-ponyvát tartottak alája, ebbe azután kétemelet magasságából beleugrott és szerencsésen megmenekült. Közben a többi tűzoltó az állatokat mentette meg az égő házból. Hosszu ideig tartott, amíg a tüzet teljesen eloltották. Kiderült ezután, hogy a tűzvészt egy kinematográf-társaság rendelte meg s fényképfelvételt készített róla. A nevezetes régi házat (ugyanis le akarták bontatni a tulajdonosai s amikor a kinematografiai társaság megtudta ebbeli szándékukat, nagy összeget ajánlott fel nekik a mesterséges tűzvészért. A tulajdonosok elfogadták az ajánlatot. Az égő házból kimentett két nő és két férfi a kinematográf-társaság alkalmazottja volt; mind a négyen kitünően játszották el a szerepüket. A régi fogadó szabad téren áll s nem kellett tartani attól, hogy a tűz átterjed a többi házra. Ha senki másnak nincs kára belőle bárki felgyujthatja a maga házat.

SZERKESZTŐI ÜZENETEK.

K. Jól látta. A hivatásos tűzoltók szertárában álló automobilon ugyanaz a robbanásmentes acetylén lámpa van rászerezve, melyet az önkéntesek használtak. A kipróbálása e lámpáknak 3 évvel ezelőtt a műgyetemen történt. Először állóra helyezték azt s 15 kilós pörölyvel ütést mértek rá, azután 12 méter magasságból a köveztet dobta alá, vágre pedig égő máglyára helyezték s az eredmény az volt, hogy az acetylént tartalmazó palack sem az ütésre, sem az ütődésre nem robbant; a máglyán pedig még kinyitott csapnál sem gyúladt be. Az acetona preselet, oldott acetylén-lámpa teljesen megbízható.

E. Kolozsvár. Olvastuk s addig is, míg reflektálni reá módunkban lesz, csak csodálkozhatunk afelett, hogy komoly lap ilyen meg nem érdemelt támadásban tudja részesíteni országos szövetségünk érdemes elnökét.

K. Lukács Gyula nem köteles tudni, bár illenék tudnia, hogy a magyar országos szövetség mögött immár 38 esztendő áll; de mivel ha kevesebbet mond, akkor kisebb a különbség az országos tisztii egyesület fennállása és az országos tűzoltó szövetség működése közt, valószínűleg csak azért mondja lapjának 13-iki számában, hogy a tűzoltószövetség csak „közel harmincéves multnak néz mögéje”. Ugyanez okból tartja Lukács lapja Jászberényi Miklós elfogadott indítványát is részben érthetetlennek. A tűzrendészeti kihágásokból befolyó összegek felerészt i. az orsz. szövetségét illetné meg.

H. A nemzetközi tűzoltó szövetség, miként már megemlékeztünk róla, augusztus 21—24. napjain tartotta választmányi ülését Luxemburgban. Mihelyt a magyar szövetség kiküldöttje köteles jelentését az Elnökséghez beterjeszti; mi is tájékoztatjuk olvasóinkat a történetéről.

Beszerzési források.

KÖHLER ISTVÁN (ezelőtt **Geitner** és **Rausch** tulajdona)
fecskendő, szivattyú és tűzoltó-szer gyára.
Iroda és mintaraktár: Budapest, VIII., József-körút 9.
Gyár: Felső-vaspálya-utca 5. szám.

Budapesti Szivattyú- és Gépgyár
Részvénytársaság
Budapest,
VI., Váci-út 69
GYÁRT:
◁ Gőz-, motor-, tűzfecskendőket és kútszivattyúkat. ▷

SELTENHOFER FRIGYES FIAI, SOPRON
cs. és kir. udvari szállítók, gyártanak:
tűzfecskendőket és mindennemű tűzoltói felszereléseket, szivattyúkat.
Központi iroda és raktár: Győző Béla és Társa Budapest,
V., báró Aczél-utca 3. szám alatt (a Vigszínház tőszomszédságában).

Mátrai, Feik és Társa
Budapest.
Központi iroda: VI. ker., Teréz-körút 33.
Gyár: III. ker., Zsigmond-tér 7.
Gyárt: mindennemű tűzoltói létrákat és tömlőmotorlákat.

Walser Ferenc
tűzoltási szerek és szivattyúk gyára, harang- és fémtöntőde
Budapest, VI., Csángó-utca 6/B.
Villamos megálló: Váci ut, a régi vám közelében.

Sternberg és Kálmán
Budapest, VIII., József-körút 35.
GYÁRTUNK: tűzfecskendőket, kútszivattyúkat és tűzoltói felszereléseket.

Tűzoltók, kérjétek a boltostól a
TŰZOLTÓK GYUFÁJÁT!
Készül Stermann M. nagyszombati gyufagyárában. Az eladási ár 5%-a a magyar országos tűzoltó-szövetség segélypénztárának jut.

A magyar országos tűzoltó-szövetség
Gyakorló szabályzata
egy példányának ára tagtestületeknek és azok tagjai részére 1 kor.,
másoknak 2 korona.
A kivonatos füzet ára 10 fillér.



Győző Béla és Társa
Budapest, V., Báró Aczél-utca 3. szám.
Szállítanak
fecskendőket, felszereléseket, tömlőket.

DÍSZOKMÁNY-ÜRLAPOK
2 kor. árban; József főherceg volt védnök kis és nagy fénynyomatu arcképe, gróf Széchenyi Odón és gróf Cziráky Béla volt elnökök arcképeivel együtt 1 korona beküldése ellenében kaphatók a magyar országos tűzoltó-szövetség irodájában

Tűzbiztos mázolás.

Nedves épületek kiszáritása. Házigomba kiirtása.
Szárító-Fűtési, Impregnáló és Mázoló Vállalat
Budapest, V., Pannónia-u. 2/B.
Telefon 21—04.

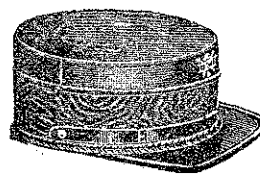

Tűzoltó-sapkákat
legjobban és legolcsóbban készít
Ritscher Zsigmond
és Fia Körmenten.
Kivánatra árjegyzék és mintasapka.

A Magyar fém- és (Budapest-Kőbánya)
lámpa-árugyár r. tg. — által gyártott —
„Optimus” kézi tűzoltókészülék
ára 8½ liter ürtartalommal . . . 65 K.
10½ „ „ „ „ . . . 75 K.

Magyar nemez ipartársaság
Eisner Testvérek Kőszeg.
tűzoltó sisakok
egyedüli gyára Magyarországon.
Tessék ügyelni a védjegyre!!

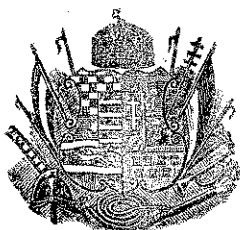

TÜZRENDÉSZETI KÖZLÖNY

AZ ORSZ. TŰZOLTÓ-SZÖVETSÉG HIVATALOS LAPJA.

Megjelenik minden hó második szombatján.
Hírdetéseket felvenni a kiadóhivatal egyedül
jogosított.
A lap szétküldésére vonatkozó felszólalásokat az
országos szövetség elnökségéhez kell intézni; a
hová az előfizetések s hirdetések díja is küldendő.

Laptulajdonos:
A MAGYAR ORSZÁGOS TŰZOLTÓ-SZÖVETSÉG.
Kiadóhivatal:
az Országos Tűzoltó-Szövetség Irodája
VII., Rákóczi-út 38.
Telefon 90-33.

Előfizetési ára, egész évre, 5 korona.
Tagtestületeinknek ingyenpéldány jár.
A szerkesztő címére irányított oly kéziratokra,
melyekért írjuk díjazásra formál igényt, kér-
jük rávezetni a megjegyzést, hogy „tisztélet-
díjért.”

Felelős szerkesztő: MARKUSOVSKY BÉLA, VIII., Kun-utca 2.

A kolozsvári Ellenzék.

Mások is vannak ugy ebben a vad versenyfutásban, amelynek korát éljük, mint az Ellenzék cikkirója, aki szeretne előre rohanni az időben, legalább is néhány évnnyit, hogy közelebb érhessen fejlődésünk céljához, anélkül, hogy megöregednék. Szizifusi vágyakozás, tehát csak kudarcra végződhetik. És ennek a vágnak, ennek a kudarnak fiatalos haragja lüktet azokban a sorokban, melyeket „Utóhangok a szatmári kongresszus-hoz” címen az Ellenzék hasábjain K. I—n. bajtárs elkesereg.

Haragszik a tegnapelőttre (Eger) és a tegnapi (Szeged), gyűlöli a mát és egyenesen a holnaputánba akar beleugorni. Még az órára is haragszik, hogy egy óra alatt nem jár két órát. Bűnös a kismutató, hogy nem éri utól a nagyot, de bűnös szerinte a nagy is, hogy megelőzi a másodperemutatót. S e lázas előretörtetés közepette nem tudja vagy nem akarja megérteni a lomha természetet, mely még a régi módra, ma is csak egy egész nyár alatt érlel meg egy szőlőszemet.

Ez magyarázza a heves kirohanást, mely egészen fiatalos, de mert többé már nem naiv, ezért nincs mentsége. S mert heve odáig ragadja, hogy kétségtelen érdemeket sem áll meg-tépázni, sőt magának az Országos

Szövetségnek szerzett jó hírnevét is rontani akarja: kénytelenek vagyunk kissé foglalkozni vele.

Azt mondja először is a kolozsvári Ellenzék cikkirója, hogy az erdélyi részek tűzoltóságai nincsenek megelégedve a Magyar Országos Szövetség működésével és pedig a következő okokból:

1. „Mert az egyenruhával, rangjelzéssel és a szolgálati érmekkel provokál szüntelen meddő vitákat évtizedek óta.” De hogy egyenruhát viselő testületeknél miként lehetséges e kérdéseket mellőzni, azt nem mondja meg. Valamint azt is bölcsen elhallgatja, hogy ezeket a kérdéseket Eris almájaként egy agilis bajtárs dobta felszínre, miáltal a nagyon is tiszta helyzet kevésbé átlátszóvá lett.

2. „Az Országos Szövetség a vidék indítványai felett csak napirendre tud térni.” S különös, ép a szatmári nagygyűlés napirendjén hiába keressük az erdélyi részek indítványait. Egerben (1902) igaz, volt egy ilyen, s akkor tényleg napirendre is tért a nagygyűlés felette — talán hinc illae lacrimae?! Hogy azonban alkotmányosan gondolkozó ember miként tudhatja be egy nagygyűlés határozatával egyéni hiúságán ejtett sebe fájdalmait az Országos Szövetség vezetőségének: azt bajos elképzelni, nem hogy megokolni lehetne.

3. „A bajtársas szellem ápolásával a központ nem törődik.“ Ép a lefolyt ciklusban két kimagasló ellendokumentum lett szolgáltatva. Az egyik a tiszafüredi, másik a pécsi kiszállása az elnökségnek. Mindkettő nyomában a várakozást felülmúló föllendülése konstatálható ügyünknek.

4. „A közigazgatási tanfolyamokra vidékre is a központ küld ki előadókat.“ Ez csak annyiban igaz, hogy Kolozsvárt konfliktussá nőtte ki magát egy átmeneti eset, de az is reparálva lett a központ részéről, miként ezt az Ellenzék tudhatja legjobban. Kassa, Debrecen pedig ab ovo saját, de természetesen a központ által is ismert előadókat bocsát a közigazgatási tanfolyamok rendelkezésére.

5. „Hogy az osztrák iparnak nyitja meg a Szövetség a magyar tűzoltóságok kapuit.“ S ezt abból dedukálja, mert a magyar tűzoltók sisakja tényleg fekete, sárga rézborítással az altisztek és tiszteknél. Azt azonban elhallgatja, hogy a Budapesten megbukott sisakgyárak után egyenesen az Országos Szövetség fedezett fel és portál egy kőszegi kis gyárat, mely bőrsisakok dolgában, mihelyt valamennyi hazai tűzoltóságnál fog rendelni, nemsokára virágzó nagy gyár leend. A rézborítást pedig minden hazai bádogos elő tudja állítani, azért nem igen kell külföldre menni. Hogy pedig ez a rézborítás a fekete bőrsisakon véletlenül épen sárga — ez sem a Szövetség osztrák érzelmeire vall. Inkább arra vezethető vissza, hogy gyakorlati szempontok e mellett szólottak. Fehér avagy egyéb színű fémborítás még a fővárosban is nehezen volt kapható. Hát még a vidéken! Aki pedig azt állítja, hogy egyéb tekintetben az osztrák ipart dédelgeti az Orsz. Szövetség, ellenben a magyar ipar föllendítésével nem törődik: az vagy teljes tájékozatlanságot árul el, vagy tudva mond valótlan. Mert míg az előtt németajku nép lakta vármegyéink kizárólag Ausztriából szereztek be fecskendőiket, addig ma még a határszéli Pozsony is rendelkezik budapesti gyártmányú új beszerzés sem történik külföldről, a legujabb automobiloktól eltekintve, és a legkevésbé

Ausztriából. Még létrák dolgában is versenyképes ma már a budapesti Mátrai, Feik és társa cég, mely különösen a gráci és bécsi gyártmányokat fokozatosan kiszorítja. Hasonlóképpen a tömlőket illetőleg a budapest-pozsonyi Klinger-cég, meg a lajtaszentmiklósi Elsinger-cég nemcsak az osztrák selejtes árukat szorította ki, hanem a híres thüringiai tömlőket is. A székesfővárosi tűzoltóság maga, mely 1873 óta állandóan a waltershauseni Polack-cégtől vásárolta tömlőit (pedig tömlőkészlete 22 ezer méter), ma kizárólag hazai Klinger-féle tömlőt használ. S hogy ez örvendetes változás regisztrálható, az első sorban bizony csak az Országos Szövetség érdeme. Mert nemcsak ellene mert állni az osztrák nyomásnak, de tudott is tenni róla, hogy legalább a tűzoltói szeripar terén megszűnjék az osztrák hegemonia. E tekintetben elég utalnunk a vonatkozó belügyminiszteri rendeletekre, melyek bizonyára nem osztrák iniciativa folytán adattak ki. De ha ezekről az Ellenzék cikkírója még nem vett tudomást, ugy ez bűnül nem az Orsz. Szövetségnek róható fel.

6. Mindezek után végül azzal fenyegetődik az Ellenzék, hogy az erdélyi részben külön kerületi tűzoltószövetséget szándékoznak alakítani.

A cikkíró itt először is elfeledi, hogy a kerületeket még az 1876. évi XXXIII. t.-c. megszüntette. Másodszor pedig nem említi, hogy egyszer már volt egy ilyen „Királyhágóntuli szövetség,“ de akkor sem bizonyult életképesnek. Ma pedig előbb mégis csak a vármegyei szövetséget kellene megalakítani és csak azután gondolni ismét egy egész „ország-rész“ megyei szövetségének az egyesítésére. Ámde maga Kolozs vármegye erre még jó ideig képtelen. És így az Ellenzék fenyegetése is csak üres szóbeszéd.

Annyit elismerünk, hogy szépség-hiba volt Polcz Rezső utódját be nem választani és így Erdélynek is nem juttatni helyet az Országos Szövetség elnökségében. Hanem, hogy ez így esett meg, annak első sorban maga Erdély és távolról sem az elnökség az oka. Mert a választást szótöbbséggel csi-

nálják s Erdély — dacára 14 vármegyének — alig eshetett a mérlegbe. Hét voksa volt a nagygyűlésen 280 között; a választmányban pedig egyetlen szavazata sem lehetett. Mert épen erdélyrészi vármegyei szövetség egy sem tartotta érdemesnek megjelenni Szatmárt, ha csak abból a célból is, hogy szavazati jogát a választásoknál érvényesítse.

Próbálja meg Erdély olyan agilitást fejteni ki, mint pl. Veszprém-, Fehér-,

Sopron-, Heves-, Vas-, Somogy- és Torontál-vármegyék s meglátja, magától adódik az általa óhajtott helyzetnek elkövetkezése. De egyetlen várostól, hijják azt bár kincses Kolozsvárnak, huszonkét vármegyével szemben, legalább is szerénytelenség megkülönböztető jogokat arrogálni.

Bartha Gergelyről pedig feltételezzük, hogy ez az ő érdekében íródott kirohanás az ő izlésével találkozott legkevésbé.

Fővárosi.

HIVATALOS RÉSZ.

1798
1908 sz.

Meghívó.

A Magyar Országos Tűzoltó Szövetség elnöksége f. évi október hó 24-én d. u. 3 órakor ülést tart, melyre az elnökség tagjai tisztelettel meghívotnak.

Az ülés főbb tárgyai:

1. A nagygyűlés határozatainak végrehajtása (a kötelezett tűzoltók szolgálati érme);
2. az I. m. ált. biztosító társaság alapítványja;
3. a közigazgatási tanfolyamokon rendezett tűzoltói szaktanfolyamokhoz előadók kiküldése;
4. Apáthy Vilmos javaslata a versenygyakorlatok osztályozási szabályzatát illetőleg;
5. folyó ügyek.

Ugyancsak ez alkalommal d. u. 1/2 3 órakor a segélyező pénztár elnöksége is tart ülést.

Budapest, 1908 október 1-én.

Gróf Széchényi Viktor
elnök.

Breuer Szilárd
titkár.

Jegyzőkönyv.

Felvéve Székelyhid községben, 1908 aug. 17-én a székelyhídi tűzoltóság vizszerzési rendszerének megvizsgálásáról.

Jelen vannak: A M. O. Tűzoltó-Szövetség részéről: Barabás István elnökségi előadó, a biharmegyei t. o. szöv. részéről Mezei Mihály szöv. elnök, a várm. alispáni hiv. részéről Keszthelyi Zoltán vm. főjegyző, a járási hatóság részéről Kovásznay Marcell fszbíró és dr. Poynár Ernő szbíró, továbbá Lusztig János nagyváradai szakasparancsnok, Markovics Lajos nváradai szpar., Fluk Dezső nváradai stiszt, ifj. Mezey Mihály nváradai őrparancsnok, Ungerleider Mór nváradai tűzoltó, Rimóczy József nváradai őrzető, Tóth Péter kisújszállási alparancsnok, utóbbiak mint az orsz. tűzoltószövetségi kiküldött által felkért bizottsági tagok.

A vizsgáló bizottság megalakulván, Székelyhid önkéntes tűzoltóparancsnoka Fándly József vezetése mellett megtekintette a tűzoltószerterít, amelyben talált 4 darab tűzfecskendőt összesen 634 liter percenkénti vizszállító képességgel, továbbá 4 vízfordó kocsi, egyenkint 3 darab à 180 liter, tehát összesen 540 liter ürtartalmu hordóval. A hordószállító kocsik leeresztő korcsolyával s ehhez alkalmazott

eresztőkötéllel vannak ellátva, ezenkívül minden kocsin egy levehető korcsolya található, mely az ugyancsak minden kocsin alkalmazott s onnét levehető viztartó kádhoz támasztható a hordók felgurítására. Van még a szerterítben egy szerkocsi és egy létrakocsi a szükséges felszereléssel.

Kijelöltetvén a támadás színhelye, a 10 óra 6 perckor adott riadóra megérkezett tűzoltóság 10 óra 9 perckor adta első vizsugarát mind a 4 fecskendőből. A vízfogyasztás kezdetétől tehát ez az időpont állapított meg. A négy fecskendő 27 percig működött, mely idő alatt folytonos működést számítva, 17.118 litert fogyasztott volna elméleti számítás szerint. Ebből levonva a 4 fecskendő közül egy tartalékba helyezendő gép vizszállítását, 4279 litert, a három működni hivatott fecskendő elméleti vizszükséglete 12.839 liter. Az ez idő alatt csupán a tűzoltóság 4 vízfordó kocsiával — erősen átázott, kövezetlen, sáros utakon — a község minden utcájából (átlag 282 m. középtávolságokból) szállított 20 fogat viz mennyisége 11.160 liter. Ehhez hozzászámítandó a támadási színhely közeléből ugyanez idő alatt, sőt már az előző percekben kézierővel odagurítható 10 hordó viztartalmát: 1800 litert, hozzászámítva még az idő viszontagsága (folytonos eső) által megrongált uton beállott nehézkes közlekedhetőség miatt 25% vizszállítási akadályt: 2790 liter mennyiségben, hozzáadva tehát összesen 4590 litert, a normális vizszerzési képesség a 27 percre 15.750 literben állapítható meg, vagyis percenkénti 476 liter vízfogyasztáshoz 583 liter viz áll rendelkezésre. A percenkénti megtakarítás eszerint, mely esetleg a tartalék negyedik gépnél vehető igénybe, 107 liter.

Tekintve, hogy a 27 pernyi működés alatt 70 hordó viz használtatott fel, illetve ennyi állott rendelkezésre, mely mennyiség a szükségletet nemcsak fedezte, de abból még tartalék is maradt; s tekintve, hogy a községben minden egyes háznál levő kapitányviz (petroleumhordóban tartott víz) 700 hordóra tehető; tekintve, hogy az elöttünk lefolyt vízösszehordás még a megromlott utak dacára is minden akadály és nehézség nélkül igen könnyű és egyszerű módon volt végrehajtható, ezek alapján a székelyhídi vizszerzési rendszert minden oly község céljaira, melyekben egyéb, még alkalmasabb vizszerzési mód nem áll rendelkezésre, mint igen célszerű és igen beváló rendszert ajánlhatjuk.

A jegyzőkönyv felolvastatván, aláíratik.
Kmf.

Barabás István s. k., Országos Szövetségi előadó, a Magyar Országos Tűzoltó-Szövetség kiküldötte. — *Mezey Mihály* s. k., Biharvármegyei tűzoltó-szövetségi elnök. — *Keszthelyi Zoltán* s. k., Biharvármegye főjegyzője. — *Kovácsnai Marcell* s. k., főszolgabíró. — *Dr. Poyrnár Ernő* s. k., szolgabíró. — *Tóth Péter* s. k., kisújszállási tűzoltóparancsnok. — *Lusztig János* s. k., nagyváradai szakaszparancsnok. — *Markovics Lajos* s. k., nagyváradai szakaszparancsnok. — *Fluk Dezső* s. k., nagyváradai parancsnoki segédtsz. — *Ifj. Mezey Mihály* s. k., nagyváradai őrparancsnok. — *Rimóczy József* s. k., nagyváradai őrzetető. — *Ungerleider Mór* s. k., nagyváradai tűzoltó.

1777.
1908. sz.

A M. Orsz. Tűzoltó-Szövetség tek. Elnökségének
BUDAPESTEN.

Tisztelettel jelentem, hogy a tek. Elnökségtől nyert szives megbízás alapján folyó évi augusztus hó 17-én megjelentem Bihar vármegye Székelyhid községében, hogy az ott divó vízszervezési rendszert a helyszínén tanulmányozzam s arról a tek. Elnökségnek beszámoljak.

Előrebocsátom, hogy Székelyhid községnek mintegy 700 lakóháza van, vízszegény területen, ahol kutat hiába ásnak, mert az állítólag rézsut fekvő földrétegekben a víz a község helyszíne alatt össze nem gyűlhet, hanem tovább szűrődik. A meglevő néhány kuthan csakugyan alig gyűl össze napi pár vödörnyi víz.

A vízhiányon ártézi kutakkal igyekeztek segíteni. Van ilyen néhány, de ezek is igen vékonykán adják a vizet.

A szükség vitte hát a székelyhidiakat arra, hogy a tűz esetében szükségelt nagyobb mennyiségű vizet már előre biztosítani igyekezzenek s leleményességük vezette őket arra a rendszerre, amely ott évtizedeken át be is vált. A rendszer alapja az, hogy álljon készen bizonyos vízmennyiség folytonosan, mert kiüthető tűz esetén a szükséges vízmennyiséget azonnal sehonnét sem szerezhetnék be.

A rendszer kivitele pedig abban áll, hogy a 700 ház mindegyikénél egy-egy petroleumos hordó van vízzel megtöltve és beaknázva s így mintegy 1260 hektoliter vízzel rendelkezik a község azon vízmennyiségen felül, melyet maga az önkéntes tűzoltóság tart készletben. Oly sok viz ez, hogy nem is képzelhető Székelyhidon tűzveszély, amelylyel szemben ez a vízkészlet elégséges nem lenne.

Téli időben a háztulajdonosok a víz-hordót az istállóban tartják, ahol az nem fagy be.

Ami pedig a víznek a tűz színhelyére való szállítását illeti, a lehető leggyakorlatibb, legcélszerűbb módon meg van oldva.

Négy hordószállító kocsija van az önkéntes tűzoltóegységnek, mindegyiken 3—3 hordó fekszik vízzel töltve. A kocsikulcs alatt pedig mindegyiken egy-egy ovál vaskád van, mely az ülés alól levehető. A kocsi hátulján lecsapható koresolya van, melyen a hordókat egy kétágu kötél segítségével felvonják, illetve leeresztik. Egy másik koresolya is van a kocsin, amely levehető s a lehelyezett kádhoz támasztandó.

Fogat bőven lévén a községben, tűz esetén a tűzjelre a jutalomért versenyzők gyorsan jelennek meg fogataikkal a szerháznál s így a

szerek és víz gyors elszállítása is biztosítva van.

Nem elégedtem meg csupán a már így is célszerű berendezkedés megszemlélésével, hanem gyakorlatilag is meg akartam győződni a rendszer bevalóságáról.

Évégett a jelenlevő vidéki tűzoltókból s a hatósági személyekből vizsgáló bizottságot alakítottam s előadtam tervemet, mely szerint egy általunk kiválasztott ponton tüzet jelzünk s az első sugár felvillanásától bizonyos ideig (mintegy fél óráig) szakadatlanul folytatjuk a feckendők működését, illetve különösen a vízszállítást. A bizottság egyes tagjai részint az időméréssel, részint a 4 víz-hordó kocsi ellenőrzésével bizattak meg.

A megadott tűzjelre felvonult a tűzoltóság összes szereivel, köztük a 4 víz-hordó kocsival, melyek közül 3-hoz egy-egy 2 hengerű 80, 85 és 90 milliméteres targoncafeckendő volt akasztva és felvonult a 100 milliméteres átmérőjű kocsifeckendő is.

A megindult víz-sugár után 27 percig folyt a munka. A víz-hordó kocsikról leeregették a hordókat s a 4 kocsi 2—2 tűzoltóval azonnal ment más-más utcába hordóként, ahol a háztulajdonosok már kigurították hordóikat a házak elé s hármankint csoportosították azokat, hogy a kocsik egyszeri megállásra felrakhassák a 3—3 hordót. Az első vizet a tűzoltáshoz a tűzjelzett ház szomszédságából odagurított 10 hordóból vették, melyek azonnal a kádakra kerültek, amelyekből a feckendők táplálkoztak.

Tényleg mind a 4 gép működött a 27 perc folyamán. Közben-közben a szükséges kis szünetelésekkel, mely szünetelések az alkalmazott taktika következtében álltak be (cső-hosszabítás stb.)

Víz mindig bőven volt s a 27 perc leteltével még maradt is, sőt a 27-ik percnél a lefuvást éppen akkor rendeltem el, amikor a 4 kocsi együttesen jelent meg 12 hordó vízzel, amely vízkészlet tehát egészben rendelkezésre maradt a további működésre.

Ez utóbbi 12 hordót nem számítva be a 27 perc alatt rendelkezésre állott vízmennyiségbe, mégis 60 hordót jegyeztünk ez idő alatt azon a 10 hordón kívül, melyet kézzel gurítottak oda.

Öt fordulót tett minden fogat a 27 perc alatt, vagyis átlag 5½ percnél jött 12 hordó = 2160 liter víz. S mivel már a működés kezdetén az odagurított hordókból is 1800 liter állt rendelkezésre, vízhiány nem mutatkozhatott.

Az egész eljárásról jegyzőkönyvet vettem fel, amelyet másolatban van szerencsém bemutatni.

* * *

Bizonyos az, hogy a székelyhidi vízszervezési rendszer igen célszerű az oly községben, ahol a rögtöni szükségletre kellő mennyiségű egyéb víz nem áll rendelkezésre.

Azért minden oly községben, ahol kutak kellő számban nincsenek, vagy a meglevő kutak csekély víztartalommal bírnak, vagy talán túlmélyek és ahol folyó, patak vagy tó nincs a közelben, vagy esetleg ezekből a vízszállítás nehézségekbe ütközik, minden ily helyen a székelyhidi vízszervezési rendszer volna alkalmas a rá.

Székelyhid községnek 4 tűzifeckendője van. Dicséretes nemcsak a feckendők szép száma,

de nagy szakavatottságra mutat azok megválasztása is. A kis méretű, de elég hatással működő könnyed gépek igen alkalmasak a szállításra, az elhelyezésre és kezelésre.

A 4 fecskendővel arányban van a 4 víz-hordó kocsi beállítása, vagyis 1 fecskendőre 1 víz-hordó kocsi szükséges.

Behozható tehát ez a vizszerzési rendszer oly községben is, ahol csak 1 fecskendő van. Kisebb méretű fecskendőt meggyőző 1 víz-hordó kocsi is. Sőt egészen kicsi községben még a víz-hordó kocsi is mellőzhető, mert alkalmas kisebb talyigákon is szállítható 1—1 hordó a tűz színhelyére.

Véleményem tehát, hogy a székely-hídi vizszerzési rendszer ne csak elismertessék, dicsérettessék, hanem országszerte a legnagyobb súlyal ajánlatsassék arra a törvényhatóságok figyelme felhivassék, mert vizszegény községek részére ennél célszerűbb és olcsóbb vizszerzési rendszert ma nem ismerünk.

Nem zárhatom azonban be jelentésemet anélkül, hogy Székelyhid önk. tűzoltóságát különben is ki ne emeljem. Az a praktikus berendezés, ami itt látható, igazán mintaszerű. Nincs itt semmi cicoma, semmi felesleges. De van minden, ami a viszonyokhoz mérten kívánatos. Nem üz mondva csinált komédiákat a tűzoltóság a szereléseknél, de jól és gyorsan tesz meg minden munkát. Nem is guny tárgya itt a tűzoltóság, hanem oly kedvelt testület, oly elismert intézmény, hogy büszke rá a községnek minden lakója.

Nem volt nehéz észrevennem, hogy a község kevés számu — de a közjóért lelkesedő — intelligenciáján és a kiváló tevékenységű hatóságon kívül a főérdem Fándly József tűzoltóparancsnoké. Ajánlanám őt megnézni a testülete élén. Nem nagyképüsködik, nem lármáz: esőndben, komoly egyszerűséggel osztja rendelkezéseit. Tűzoltói éber figyelemmel kísérik minden szavát, minden jelzését s a munka megy rendesen, pontosan, összevágóan, oly szépen és oly sikerrel, amelyet ritka helyen láthatni.

S még végül közölnöm kell a tek. Elnökséggel azt, hogy reményemet meghaladó szép támogatásban részesített orsz. szövetségi kiküldetésemben Bihar vármegye főjegyzője, Keszthelyi Zoltán ur, továbbá Kovásznay Marcell járási főszolgabíró és dr. Poinár Ernő szolgabíró urak, valamint a biharmegyei tűzoltók atyja, az ottani szövetség elnöke, Mezey Mihály kir. közjegyző ur is, akik vizsgálatomon jelen lévén, ahhoz hozzájárulván, könnyűvé és kellemessé tették megbízatásom teljesítését.

Kérem jelentésemet szíves tudomásul venni.

Mély tisztelettel

Vasvár, 1908 augusztus 31.

Barabás István,
orsz. szöv. elnök.

— **Helyreigazítás.** Az országos választmány augusztus 14-én tartott közgyűléséről felvett 1571. sz. jegyzőkönyv 2. pontjában az igazgatóbizottság tagjául Varga Lőrinc van megnevezve (a 9. sz. 135. oldalán), holott e tisztet Horeczky Gyula töltötte be mindvégig példás buzgalommal.

A versenygyakorlatok új osztályozó szabályzata.

A régebbi nagygyűlések alkalmával rendezett versenygyakorlatoknál a jury tagjai tetszés szerinti módon jegyezték (vagy nem jegyezték) észrevételeiket, a díjak odaitélését mindenkor hosszadalmas megbeszélések és vitatkozások előzték meg és az ítélkezések eredménye ritkán keltett megnyugvást. E kellemetlenséget elkerülendő, az elnökség ez idén Breuer Szilárd titkárt oly **osztályozási** szabályzat kidolgozásával bizta volt meg, melynek segítségével a hosszú megbeszélés is elkerültetnék és az osztályozás pozitív is alapra helyeztetnék. A tervezet elkészült, az orsz. választmány azt elfogadta és úgy a szatmárnémetii országos, valamint több vármegyei versenygyakorlatnál ki is próbálta.

Tekintettel a szabályzat alkalmasnak bizonyult voltára és annak a versenygyakorlatoknál való alkalmazására, célszerűnek véljük ezen eljárás módját részletesebben megismertetni.

* * *

Az osztályozás alapját azon szám, illetve egységpontok összege képezte, melyet kapunk azáltal, hogy az illető szer szerelésének fázisainál az összes résztvevő szerelők által elkövethető hibákat kiszámítjuk és maximális egységpontszám gyanánt felállítjuk. E számításnál a hibanélküliség = 0, a kis hiba = 1, a nagy hiba = 2 értékűnek vétetett.

A szerelési fázisok:

Beosztás, felvonulás, I. tempo, II. tempo (horgas létránál az emeletek száma szerint, tolólétránál annak szerkezete szerint, esetleg még III. IV. tempó is), megállás (beszállás), a szivattyuzók (tartószámok) felvonulása, a visszakerülés I. tempója, II. tempója (esetleg III. IV. tempója), bevonulás, sipjelek, vezénylés, összbonyomás.

A támadás fázisai:

Beosztás, felvonulás, felállás, szerelés, vizszerzés, felhatolás, mentés, sugárelhelyezés, erők felhasználása, sipjelek, vezénylés, fegyelmesség, visszaszerelés, összbonyomás.

Ezen fázisok megszorozva a szerelők számokkal és a nagy hibákra való tekintetből az így kapott összeg kétszeresét véve, oly maximális egységpontszámot kapunk, amelyből a verseny közben jegyzett hibák száma okvetlenül kisebb lesz. A hibák száma tehát a maximális számból levonva, a versenygyakorlat osztályozási értékét adja.

A fenti számítás szerint a maximális egységszám: kötélerezkeskedésnél (1 tűzoltó) = $7 \times 2 = 14$, ugyanaz 2 tűzoltóval = $10 \times 2 = 20$, dresdai kötélerezkesedés (1 fő és a tartók) = $12 \times 2 = 24$, támadás $14 \times 2 = 28$, ugróponyva (2 fő és a tartók) = $13 \times 2 = 26$, horgaslétra (1 fő) = $14 \times 2 = 28$, ugyanaz 3 fővel = $36 \times 2 = 72$, támasztólétra vagy angol dugólétra (2 fő) =

$14 \times 2 = 28$, támasztólétra (3 fő) $= 24 \times 2 = 48$, gráci dugólétra (4 fő) $= 31 \times 2 = 62$, kihuzóslétra (5 fő) $= 38 \times 2 = 76$, fecskendő (5 fő és a szivattyuzók) $= 41 \times 2 = 82$, ugyanaz 9 fő és a szivattyuzók $= 69 \times 2 = 138$, mentőtömlő (5 fő és a tartók) $= 41 \times 2 = 82$, tolólétra, gőzfecskendő (6 fő) $= 45 \times 2 = 90$ egységpont.

A szatmári versenyeknél például az I. sorozat: kocsifecskendő (5 fő) és angol dugólétra (2 fő) volt $(41 + 14) \times 2 = 82 + 28 = 110$ egységpont; a II. sorozat: mozdonyfecskendő (9 fő) és gráci dugólétra (4 fő) volt $(69 + 31) \times 2 = 138 + 62 = 200$ egységpont.

Az osztályozás kivitele már most a következőképen történik: A jury tagjai közül sors utján egy-egy osztatik be minden szerelős szám megfigyelésére, 1—2 tag a szerelési idő jegyzésére, 1—2—3 tag az összbenyomás osztályozására, s mindegyik jurytag kap minden egyes versenynél egy 1. melléklet szerinti, illetve a támadásnál 2. melléklet szerinti kemény kartonlapot, melyre az osztályzatát azonnal bejegyzi; az összbenyomást figyelők együttesen töltnek ki egy ilyen lapot rövid megbeszélés alapján, a hibákat 1 vagy 2-vel jelezve; a hibánélküli fázist pedig üresen hagyva.

A versenyző csapat leléptetésekor e lapok a jury elnökének adandók át, aki azokat egy 3. melléklet szerinti összlapba beírja, összegezi, az összeget a megállapított maximális egység számból levonja és az így nyert osztályozási szám mellé a feljegyzett időt odairja. E két adat szolgál alapul az osztályozásnál. Az egy versenyzőre vonatkozó lapok Szatmárt borítékba helyeztetek és a boríték külzetére a versenyző neve, a verseny sorozata és száma, az eredmény szám és idő jegyeztetett fel.

A szatmári versenyeknél a szerelésben részt vettek jutalmazására egyéni díjak is voltak kitűzve s így meg kellett állapítani azt is, hogy kiknél jegyeztetett fel legkevesebb hiba. Ez a 3. melléklet egyszerű kivonatolásával éretett el. Amíg tehát a csapatversenynél az a csapat volt jobb minősítésű, amelynél a maximális egységpontoszámból minél kisebb összeg vonatott le, azaz amely minél magasabb számot s minél kisebb időt mutat fel, addig az egyéni díjazás mérvét a hibák kisebb száma állapította meg.

Apáthy Vilmos előadó egyszerűsítés és egységesítés céljából azon javaslatot teszi, hogy hagyassék el a maximális egységpont kiszámítása és felállítása, valamint a jegyzett eredményösszegnek ebből való levonása és vétessék az osztályozás alapjául maga a jegyzett hibák összege, vagyis — mint az egyéni díjak odaítélésénél történt — az kapja a csapatversenynél is a magasabb díjat, akinek kisebb hibaszáma van.

Javasolja továbbá, hogy az összbenyomást figyelők — a közös osztályozási lap kitöltésénél szükséges megbeszélés elejthetése miatt —

ne egy lapot töltsenek ki együttesen, hanem mindegyik külön-külön egyet.

Végül javasolja azt is, hogy az időkülönbségek is számittassanak át egységpontokra és pedig olyképen, hogy a legjobb szerelés és a legjobb visszaszerelési idő vétessék nullának, az ezzel szemben mutatkozó nagyobb idők egyes másodpercei pl. a szerelésnél 4—4, a visszaszerelésnél 2—2 egységpontot számitsanak, melyek a többi hibák összegéhez hozzászámítandók lennének.

Nézetünk szerint Apáthy Vilmos javaslatai elfogadhatók ugyan, mert a kivitel egyszerűsítését előzzák, de ez esetben a juryelnöknek az összosztályozási lap „összbenyomás” rovatába a több megfigyelő jurytag jegyzetei közül mindig a magasabb osztályzatot kellene beírni; pl. ha az egyik 1-t jegyzett, a másik 2-t a harmadik 1-t, úgy az elnök 2-t ír be, lévén ez a szigorú és tiszta osztályozás szempontjából kívánatosabb, mintha a beérkezett jegyzetek — megbeszélés nélkül — szavazatszerűen egymás ellenében értékeltenének. Nézeteltérések, apprehensiók elkerülése végett tehát mégis csak célszerűbbnek véljük, ha az összbenyomásra beosztott jurytagok az elnöknek egy közös lapot nyújtanak be, amely megbeszélésüknek eredménye, mert vannak dolgok, amiket épen az összbenyomást illetőleg megbeszélés nélkül helyesen elintézni nem lehet. Ám jegyezze mindegyik jurytag a maga osztályzatát külön lapra, de aztán üljenek össze egy pillanatra és készítsenek — megbeszélve hamar a hibákat — lapjaikról egy közös lapot az elnök részére.

A maximális egységszámok felállítása, az ebből való levonás Apáthy pótjavaslata szerint elesnék és az elnök munkája csupán a beérkezett jegyzetek bevezetése, összegezése és a versenyek befejeztével az időpontegységek hozzászámítása lenne. Ez utóbbinál azonban elégséges lenne a különbségi másodperceket egy-egy egységnek venni, mert hisz a különbség már ezáltal is eléggé kiemeltetik.

Végül még egy tanulságot kell levonnunk a szatmári versenygyakorlatokból, hogy t. i. a feladatot nem a vágatva megérkező csapat megérkezőcsekor kell átadni a versenyzőnek, mert hisz' ezzel a felvonulás megítélése máris lehetetlenné van téve, hanem a feladatot a mellékuton várakozó csapathoz két bizalmi egyén utján kell oda küldeni, az átolvasáshoz, átgondoláshoz ott 5 percz időt engedni és a bizalmi egyén által ugyancsak ott adott jelre a csapatot akkép indítani a versenytérre, hogy az a felvonulást, felállást és intézkedést megállíttatása nélkül egyhuzamban végezhesse el. Amikor a zárt feladat kivitetik a csapathoz, ugyanakkor a támadási zászlócskát is ki kell tűzni a feladatnak megfelelően, hogy a vezérfőnek a helyzet áttekintése ezáltal megkönnyíttessék.

OSZTÁLYOZÁSI LAP.

(1. melléklet.)

..... i testület.

..... sorozat pont.

A szerelő beosztása :

Beosztás

Felvonulás

I. ütem

II. ütem

Felállítás

Visszaszerelés I. ütem

Visszaszerelés II. ütem

Bevonulás

Sipjelek

Összbenyomás

Levonandó egységpontok

..... jury-tag.

JEGYZET : 0 = hiba nélküli szerelés.

1 = kisebb hiba.

2 = nagyobb hiba.

Az I. sorozatnál az egységpontok összege : 110.

A II. " " " " : 200.

OSZTÁLYOZÁSI LAP.

(2. melléklet.)

..... i testület.

III. sorozat (támadás).

Beosztás

Felvonulás

Felállítás

Szerelés

Vizszerzés

Felhatolás

Mentés

Sugárelhelyezés

Erők felhasználása

Sipjelek

Vezénylés

Visszaszerelés

Fegyelmélettség

Összbenyomás

A 28 egységösszegeből levonandó pont.

..... jury-tag.

JEGYZET : 0 = hibánélküli szerelés.

1 = kisebb hiba.

2 = nagyobb hiba.

(3. melléklet.)

OSZTÁLYOZÁSI LAP.

..... i testület sorozat pont.

Gyakorlat részlete	Vezénylő	Szívóoldali			Nyomóoldali				Csővezető	Szállító-csővezető	Létrakezelő				Jegyzet
		I	II	III	I	II	III	IV			I	II	III	IV	
Beosztás															
Felvonulás															
I. ütem															
II. ütem															
Felállítás															
Visszaszerelés I. ütem															
Visszaszerelés II. ütem															
Bevonulás															
Sipjelek															
Összbenyomás															
Összeg															

JEGYZET : 0 = hiba nélküli szerelés.

1 = kisebb hiba.

2 = nagyobb hiba.

Egységpontok összege :

..... jury-tag.

I. sorozatnál 110; a II. sorozatnál 200; a III. sorozatnál 28.

Áttekintés.

Mely vármegyék érdeklődtek a szatmári nagygyűlés iránt?

Augusztusi számunkban közöltük volt, hogy hány vármegye érvényesíthette Szatmárnémetiben a szavazatát. Most, hogy a tizenhetedik országos nagygyűlés lezajlott, ideszögezzük, hogy melyik vármegyék éltek tényleg szavazati jogukkal.

A nagygyűlés 280 igazolt képviselőből alakult meg, akik 1863 tagtestület nevében hozták meg a határozatokat.

A képviselt tagtestületek ország-részek szerint így oszlanak meg:

Dunántulról részvett	78 tagtestület
A Duna-Tisza közéről	69 „
Tiszaninnenről	49 „
Tiszántulról	39 „
A Tisza-Maros szögéből	36 „
Erdélyből	7 „
vége a Dunáninnenről	2 tagtestület.

Eszerint a **Duna-Tisza közén** fennálló mindanegy szövetség megjelent. Budapestet dr. Szily József, Pest-Pilis-Solt-Kiskunt Serfőző Géza, Bács-Bodrogot Szigethy István és Jász-Nagykun-Szolnokot dr. Kele József képviselték.

A **Dunántulról** ott voltak Fejér (Vida Pál), Veszprém (dr. Vass János), Sopron (Szabó Gyula), Vas (Horeczky Gyula), Somogy (Szabados Imre) és Baranya (dr. Rüll Béla) vármegyék. Ellenben az ugyanott létező 8 szövetség közül nem volt képviselve Zala és Tolna.

A **Dunáninnen** távollétével tündökölt. De a pozsonyi legalább üdvözlését küldte el s ezzel némileg expiálta azt a hibáját, hogy a nagygyűlés napján tartott vármegyei szövetségi közgyűlést.

Tiszaninnenről mindkét meglevő szövetség elküldötte képviselőit. Heves vármegyét Jászberényi Miklós, a Szepességét Ranezay József képviselte.

A **Tiszántulról** Hajdu (Publigh Ernő), Bihar (Mezey Mihály) és Csanád (Zsiga János), vagyis mindhárom szövetség megjelent.

A **Tisza-Maros szöge** is képviselve volt. Temes vármegyéből ott volt Novotny József, míg Torontált Szávits Sándor képviselte.

Vége **Erdélyből** csak egyes testületek küldtek képviselőket, de a választmányban egyetlen vármegye sem szerepelt.

A **23 törvényhatóság területén** működő vármegyei szövetségek közül eszerint **17 szövetség** (1655 helyett) csak **1509 tagtestület** nevében érvényesítette szavazatát a — választmányi ülésen.

Veszprém vármegye tűzrendészeti felügyelőinek szolgálati szabályzata.

(Folytatás.)

11. §. A jár. tűzr. felügyelő még kedvezőtlen időben is köteles a kitűzött időben az értesített községben megjelenni, ahol átveszi a tűzoltó-parancsnoktól a tűzoltók névsorát, azt felolvassa és az igazolások tekintetbe vétele mellett a többi mulasztókat megbüntetés végett az illetékes járási főszolgabíróhoz bejelenti, továbbá megtekinti az ügykezelést s megállapítja, hogy a parancsnoki s a csapattisztai állások be vannak-e töltve?

12. §. Bekívánja a tűzoltók baleset elleni biztosítását igazoló okmányt s ha a tűzoltók biztosítva nem volnának, akkor azt azonnal elrendeli s erről a járás főszolgabírájának jelentést tesz.

13. §. Megvizsgálja a szerelvényeket és azok leltári jegyzékét, továbbá a statisztikai adatokat tartalmazó iratokat, a kutak és egyéb vizek jegyzékét, a rendelkezésre álló fogatosok névsorát s amennyiben ezek a tűzrendészeti kormányrendelet és a vármegyei (és községi) tűzrendészeti szabályrendelet szempontjából hiányosak volnának, megkeresi a járás főszolgabíráját a kellő intézkedések megtétele iránt s egyszerűsmind eljárásáról a vármegyei tűzfelügyelő útján a vármegyei tűzoltó-szövetség elnökségének is jelentést tesz.

14. §. Megtekinti a tűzoltók iskola- és gyors szerelését, valamint általa kijelölt helyen végrehajtandó jelképes tűztámadást s figyel arra, hogy a gyakorlat a Magyar Orsz. Tűzoltó-Szövetség által megállapított egységes gyakorlati szabályzatban előírt vezénylő szavak és szerelési módozatok elvei szerint tartatik-e? Az észrevett hibákra a helyi parancsnokot figyelmezteti, ő maga pedig a helyes gyakorlatot ott a helyszínén azonnal bemutatja és a tűzoltóságot begyakorolja, esetleg e célból újabb határnapot tűz ki, s azon is megjelenik.

A helyi viszonyokhoz képest a tűzoltóság kiképeztetése céljából szükséges intézkedéseket megteszi és a tanításban, begyakorlásban lehetőleg személyesen is közreműködik.

15. §. Megvizsgálja a tűzoltó eszközöket és pedig:

a) a fecskendőt, ennek szívó- és nyomóoldalt, szívó- és nyomótömlőket, a szelepeket, a dugattyukat és a hengereket, ezeknek működését. Ha hibát észlel, azt azonnal kiigazítja, mely műveletnél szükség esetén utmutatást ad;

b) alaposan megvizsgálja a személyi felszerelést, u. m. mászó- és mentőkötelet és a mászóövet, ennek záró kapcsát, hogy az ezekkel való gyakorlás nem válhatik-e az illető tűzoltóra nézve életveszélyessé, e végből terhelő próbát végeztet.

c) vizsgálat tárgyává teszi a létrákat is, vajjon egészséges és csomómentes fából készültek-e és birnak-e elég ruganyossággal és ellenálló képességgel. Ezeknek megállapítása céljából a létrákat is terhelő próbának veti alá.

Meggyőződik arról, hogy a csővezetők és mászők sisakkal el vannak-e látva.

A hibás tűzoltói felszerelésnek, ha — az még lehetséges — kijavítását, vagy ha rossz, akkor pótlását rendeli el. Ha a tapasztalt hiányok a kitűzött időre pótolva nem lennének, erről a szövetségnek jelentést tenni köteles.

Megvizsgálja a szertárt, hogy könnyen hozzáférhető helyen áll-e? tiszta-e a belseje? és az előtte levő tér? pormentes-e? padlója mivel van borítva? van-e mennyezete? Befér-

nek-e az összes tűzoltóeszközök, fecskendő, lajtoskocsi stb.? jó-e és tűzbiztos-e és pormentesen zárható-e? van-e 4 kulcsa? s benn vannak-e a szerek a szertárban?

16. §. Új tárgyak beszerzésénél tanácsadólag közreműködik, a beérkezett ajánlatokat felül bírálja és a helyi viszonyoknak meg nem felelő, vagy felesleges szerek engedélyezését meggátlandó, előterjesztést tesz, e mellett ügyel arra, hogy a 1888: 53.688 II. számú tűzrendészet kormányrendelet 8. §-a és a 83.860/902. sz. az egységes fecskendőre vonatkozó belügyminiszteri rendelet, valamint a vármegyei rendeletek erre vonatkozó utasítása szigorúan betartassék.

Új fecskendők és tűzoltóeszközök beszerzésénél a hazai megbízható tűzoltószer gyárosokat kivétel nélkül felemlíti. Egyes gyárosokat a többinek rovására különösen kiemelni, vagy ajánlani nem szabad.

A község által beszerzett tűzoltószereket az előjáróság megkeresésére megvizsgálja és kipróbálja s ha azokat megfelelőknek nem találja, akkor azoknak átvétele és kifizetése ellen tiltakozását úgy a községgel, mint a tűzoltószövetséggel sürgősen közli.

Ha a tűzoltóeszközöket jóknak találja, akkor erről igazolványt állít ki, melynek értelmében a tűzoltóeszközök átvehetőek és áruk kifizethetők.

17. §. Megvizsgálja a tűzoltóság egyenruháját és rangjelzését, hogy vajon megfelel-e az a M. O. T. Sz. által megállapított és kormányhatóságilag megerősített egyenruházati és rangjelzési szabályzatnak, szintúgy meggyőződést szerez a tűzoltóság szervezetéről, hogy a tiszti és altiszti létszám megfelel-e az egységes szervezeti szabályban kifejezett aránynak?

18. §. Meggyőződik arról, hogy megvannak-e a vármegyei tűzrendészeti szabályrendelet 32., 33. és 34. §§-aiban előírt tűzoltó eszközök, tiszták-e s jókarban tartatnak-e ezek? Megvan-e bízva egy ahhoz értő szertárnok a tűzoltóeszközök tisztántartásával és gondozásával, s mennyit fizetnek neki? Végül, hogy fel van-e véve a község költségvetésébe a tűzoltóeszközök tisztántartására szükséges összeg?

19. §. Különös figyelmet fordít a szemle alkalmával:

a) a házak építési módjára, esetleges építési hibáira tűzbiztonság szempontjából különös tekintettel a járási főszolgabíró által vele közölt építési engedélyekre, melyeknek tűzrendőri tekinteteknek megfelelő kivitelét ellenőrzi;

b) a kémények separtására;

c) az előfogatok készenlétére;

d) az előírt házi tűzoltóeszközök és víz készenlétben tartása, nevezetesen 2 hl. vizkészlet, 2 veder meglételére; ha a ház földszintes el van-e látva az épület magasságának megfelelő hosszu 1 drb létrával, továbbá 1 drb hosszu tűzhoroggal, nád- és szalmatetős házaknál ugyanily hosszu nyelű 2 drb szikracsapóval, tetőlétrával és jól csukható lámpással?

e) figyel végül az éjjeli őr egészségi és testi szervezetének tűzoltói alkalmatosságára. Kioktatja a tűzjelzésre és a riasztás miként való eszközzésére. Ez állásra meg nem felelő részeges, előregedett, szem- és egyéb testi fogyatkozásban szenvedő éjjeli őrt mint alkalmatlant a járás főszolgabírójának följelenti. Az éjjeli őr szemle alkalmával a szertárnál, vagy a kijelölt helyen megjelenni tartozik.

20. §. Hogy az asztalos és fafaragó műhelyekben nincs-e forgács tiltott helyre összehalmozva? Hogy az asztagok, kazalok és a

boglyák a laképületektől minden irányban 20 méternyire, más boglyáktól 10 méternyire vannak-e felállítva.

21. §. Nincs-e a boltokban vagy raktárakban a megengedett mennyiségnél több petróleum, benzin, puskapor, dinamit, szeszfélek, aether, szénkéreg és egyéb robbanószer felhalmozva.

22. §. Megvizsgálja a tűzoltóalapokról vezetett számadásokat, a pénzkészletet és a takarékpénztári betétkönyvet s ha hiányt vagy mulasztást tapasztal, arról a járási főszolgabírónak nyomban jelentést tesz s a számadási naplóba esetleges kifogásait a jegyzet rovatba bejegyzzi, hogy azokra a számvevőség figyelmét kiterjeszthesse.

23. §. Megtudja, hogy miképen jelzik a tüzet? Milyen intézkedések vannak megtéve a szomszéd községbe tüzvész esetén adandó segítségnyújtás iránt s hogy az éjjeli őrszolgálatra vonatkozólag előírt kötelezettségek végrehajtatnak-e?

Vas vármegyében, Bezerédj István főispán, Herbst Géza dr. alispánnal, Mezihradszky Kálmán dr. főorvossal, Ajkay Zoltán tűzrendészeti felügyelővel és a számvevőség kiküldöttjével a sárvári járásban rendes évi közigazgatási vizsgálatot tartott.

Ez a Vas vármegyében inaugurált vizsgálat egy új módszert honosít meg a közigazgatási ellenőrzés rendjében. Nem mulaszthatjuk el, hogy a vizsgálat ez új módjának nagyfontosságú előnyeire rá ne mutassunk.

A vizsgálatok ez új rendje Vas vármegyének egy újabb mintaintézménye. Ez a vizsgálat nem sablon, hanem a közigazgatás minden ágazatának ellenőrzése, amely a szakkozégek bevonása mellett kétségtelenül igen üdvös eredményekre nyújt kilátást. Mert hiába mintaszerű valamely tűzrendészeti szabályrendelet, az istenesapásokat még sem tarthatja féken. Csak az előrelátó jó intézkedések pontos betartása, az üdvös rendelkezések tényleges végrehajtása adják kezünkbe az erős fegyvert, melylyel védekeznünk lehet, hogy a veszedelem rajtunk erőt ne vehessen. A vizsgálatoknak tehát a végrehajtó közegekre is ki kell terjeszteni a figyelmet, mert ha a főszolgabíró akármilyen üdvös rendelkezést ad is ki, de a községnél az papíron marad, hát akkor nem sokat ér a mintaszerű közigazgatás.

Bezerédj István főispán és Herbst Géza alispán minden valószínűség szerint a közelmúlt tapasztalatai nyomán jutottak a vizsgálatok ez új módszerének gondolatára. Ezért történt, hogy az idej főispáni és alispáni hivatalvizsgálatokba a szakelőadókat is bevonták. Ajkay Zoltán például a tüzvész által elpusztult Felsőpaty tűzrendészetét vizsgálta meg, a főorvos pedig az egészségügyi intézkedéseket ellenőrizte a főispáni hivatalvizsgálat alkalmával.

A vizsgálatok e módját, amint értesülünk, rendszeresíteni fogják és kétségtelen, hogy sok haszna lesz belőle a közigazgatásnak.

A tűzoltóversenyekről.

Irta: Papp Ferenc, Szeged város tűzoltóparancsnoka.

A szatmári kongresszus után aktuálisnak tartom egy pár szóval a tűzoltóversenyekről elmélkedni. Még pedig annál is inkább, mert ezen versenyekről ugyanakkor a nagygyűlésen két kijelentés hangzott el, melyek közül az egyiket, Ranezay bajtárs kijelentését a nagygyűlés megbotráncozással és felháborodással fogadta. A felszólaló bajtársnak a többség előtt meg kellett hajolni és kijelentéseért bocsánatot kellett kérni, mert a felháborodott sokasága a nagygyűlésnek másként tovább meghallgatni nem is akarta. A másik kijelentést dr. Szily József tette ugyancsak a nagygyűlés előtt. És bár ennek a tartalma is ugyanaz volt, bár ő is a leghatározottabban nívón alulinak deklarálta a szatmári versenyeket, az ő kijelentése egyáltalán nem keltett nagyobb emóciót. S mégis a világ előtt ez ártott többet a tűzoltók és ezen tűzoltóversenyek jó hírnevének, mert a sajtó ezen autentikusnak vett kijelentést jegyezte fel és kürtölte világgá.

És a legsajnálatosabb a dologban, hogy mindkét felszólalónak tényleg igaza volt. Ezt az bizonyítja leginkább, hogy a versenyek első sorozatának, a kocsifecskendővel való versenyeknek díját a jury egyáltalán nem találta odaítélhetőnek s az tényleg nem is lett kiosztva. Kell-e ennél kompetensebb ítélet a versenyek felől? És kérдем, vajjon jobbak lettek-e a versenyek azáltal, hogy a nagyon önértetes nagygyűlés Ranezay bajtárs őszinte és igaz kritikáját oly erélyesen visszautasította, sőt

igazmondásáért még bocsánatkérésre is kényszerítette? Én azt hiszem: nem.

Már a nagygyűlésen, amikor ezen kijelentéseket hallottam, egy percig sem az volt a gondolatom, hogy azok igazságát kétségbe vonjam, mivel magam is teljesen hasonló meggyőződésben voltam. Inkább e ténynek az okát igyekeztem keresni. És azt hiszem, hogy az ügy érdemén tényleg azzal segíthetnénk legtöbbet, ha inkább tárgyilagos higgadsággal a versenyek sikertelenségének és eredménytelenségének okát kutatván, azt elhárítani igyekeznénk. Mert a tűzoltóversenyek a tűzoltóságok kiképzésének fontos tényezői, így ezeknek egészséges kultiválása kell hogy a szövetségnek elsőrendű feladatát képezze.

Vizsgáljuk tehát a szatmári versenyeket.

Először is látjuk, hogy az Országos Tűzoltó-Szövetség és más tényezők áldozatkészséggel mint igyekeznek versenydíjak létesítése által az érdeklődést fokozni. És mégis mi az eredmény: az, hogy 7 nagy és 15 kis versenydíjra mindössze 9 versenyző csapat jelentkezik. Én azt hiszem, nem csalódom, ha e tényből mindenekelőtt a versenyek iránti érdeklődés hanyatlását állapítom meg.

Kell tehát valaminek lenni, ami vagy nem buzdítja eléggé a tűzoltótörségeket a versenyekre, vagy éppen oly valami kell hogy legyen, ami egyenesen visszatartja őket a versenyekből.

A versenyekhez való kedvet és ambíciót fokozni alkalmasak: 1., ha egyforma csapatok bocsátatnak egymásközt versenyre, másodsor, hogy legyenek értékes verseny-

A szatmári ismerkedő estély.

A Pannónia-szállóban tartották meg. A vendégeket, kik úgy a nagy éttermet, mint a kis termeket és a cukrászdát zsufoláig megtöltötték, dr. Fecstel János tanár üdvözölte a város nevében.

Utána elnökünk, gróf Széchenyi Viktor emelkedett szólásra, hogy — mint a „Szatmár és Vidéke“ című lapban olvassuk — a következőképp válaszoljon:

Mélyen tisztelt Bajtársak!

Igen tisztelt ünneplő közönség!

Előttem szóló nagyságos főtisztelendő ur az „Isten hozott!“-nak jobbát nyújtotta felénk, vendégek felé. Mint az Országos Tűzoltó Szövetség elnöke hivatva érzem magamat (zajos éljenzés és helyeslés), hogy mindannyiunknak nevében, akik ma Szatmár városa vendégszerető falai közé jöttünk, megragadjam e baráti jobbot és szívből fakadó köszönetet mondjak azon igazán magyar, minden ízében szíves vendégfogadásért, amelyben részesültünk. (Zajos éljenzés.)

Főtisztelendő ur azt hangoztatta: mindenütt fejlődés, mindenütt haladás. Nagyon helyesen. Mert bár a körülmények folytán este vonultunk be a város falai közé, de máris láttuk, hogy e városban élet pezseg, az élet pedig a haladás, haladás nélkül nincs élet. Szatmár városa tehát az élénk haladás utján van; de kell is, hogy legyen, mert tudjuk, hogy Szatmár városa a nemzetiségi vidék felé az egyik utolsó magyar őrbástya. (Élénk éljenzés.)

Igaza volt a főtisztelendő urnak, hogy mi tűzoltók nemcsak a nemzet anyagi javait akarjuk

megvédeni, hanem igenis amint mi az altruizmusnak is katonái vagyunk, úgy a nemzet katonái is vagyunk és csak a legnagyobb szeretettel köszönhetjük e város közönségét, amely ezt a nemes elvet osztja. Felszólítalak titeket, kedves bajtársaim, akik ide összegyűltetek, hogy Szatmár város közönségére üritések poharatokat! Az Isten éltesse őket! (Hosszas éljenzés és taps.)

Az ismerkedési estélyen a bástópolyai tűzoltó zene és énekhar szórakoztatta a közönséget. Előbb tamburán játszottak, oly szépen, precízen, hogy az első akkordok elhangzása után a csodálkozás moraja zúgott végig a termen. Hatalmas taps és éljen jelezte az elismerést, mely még csak fokozódottabb erővel tört ki, amikor a „Hej, Rákóczi, Bercsényi, Bezerédi!“ című gyönyörű kuruc nótát tamburakiséret mellett megható szépen elénekelték.

Egyik helybeli borászunk — írja egy szatmári helyi lap — velük mulatott az ismerkedési estélyen a bácskaikkal s másnap sirva panaszkolta, hogy kenyérének javát megette, de ilyen alaposan még el nem ázott. Fel is tette magában, hogy míg a kongresszus tart, a bácskaikat kerülni fogja.

* * *

A „Szamos“ című lap két vendégtűzoltónak következő párbeszédét leste el:

Az egyik asztalnál egy rézsisakos, aranygalléros tűzoltó mellett egy szalonkabátos, kokárdás ur ült.

A *sisakos*: Elsőrangú szíves látás. A koszt nagyon jó.

A *szalonkabátos*: Hány óraker is lesz holnap a kongresszus?

A *sisakos*: Az olyan mindegy! Hanem szerenese, hogy megfelelő szállást kaptam.

díjak, harmadszor, hogy legyen ezen versenydíjaknak igazi erkölcsi értékük, végül negyedszer, hogy pártatlan és szakértő tagokból álljon a jury, mely a díjakat odaitéli.

A három utolsó tényező úgy, ahogy meg is volna, az első azonban teljesen hiányzik.

Ha akármilyen sportverseny programját vizsgáljuk is, látni fogjuk, hogy ott juniorok, kezdők, haladók és bajnokok versenyéről is van szó. Vagyis külön versenyznek a kezdők, akik versenyekben még egyáltalában nem vettek részt, külön a haladók, kik talán már egyes versenyekben apróbb díjakat is nyertek és végül külön azok, kik már első díjakkal is rendelkeznek.

Mily fontos lenne e rendszernek a tűzoltóversenyeknél való alkalmazása? És hányféle disztinkcióra nyílnék itt alkalom? Mert ki tarthatja igazságosnak azt, hogy egy falu tűzoltósága, hol a hiányosabb felszerelés folytán a tűzoltók alacsonyabb értelmi foka következtében is a kiképzés sokkal nehezebb, a tűzesetek ritkasága miatt az érdeklődés is csekélyebb, ahol a mostohább anyagi viszonyok folytán a tűzoltóskodás több áldozatokkal és mégis kevesebb előnyökkel jár, versenyezzen egy nagyobb városi testülettel, melynek az ingyen adott szép ruházat, ingyen színházba, cirkuszba és más helyekre járás, sőt néhol még az őrségi és tüzi szolgálat díjazásának csábító eszközei is rendelkezésre állanak az érdeklődés fokozására s ahol ily fokozott érdeklődés mellett a tagok jobban megválogathatók és ahol képzett hivatásos csapat ad jó modellt a kiképzéshez. Azt hiszem, két ily különböző csapatot

A szalonkabátos: Engem az értekezlet érdekel. Kíváncsi vagyok, fog-e a tűzoltás technikáján lendíteni valamit ez a kongresszus?

A sisakos: Na ja. — De a bor sem rossz.

A szalonkabátos: Magamnak is lesz indítványom a tanácskozás alkalmával, egy célszerű ujtás tárgyában.

A sisakos: Az szép. Mivel pedig én vagyok az öregebb, hát, kedves öcsém, legyünk pertu. Szervusz!

(Koccintanak. Isznak.)

A szalonkabátos: Kár, hogy a második Széchenyi nem jött el. A basa. Az tudott volna jó tanácsokat adni.

A sisakos: Nü ná? A basa persze hogy tudott volna! Különben azt mondják, hogy Bikszádon nagy muriban lesz részünk.

A szalonkabátos: Már én Székelyhidra megyék. Ugy hallom, hogy ott érdekes szakdolgozzal fogunk megismerkedni.

A sisakos: Ugyan hagyj el már, öcsém. Ugy teszel, mintha aktív tűzoltó volnál ebben a civil gunyában. Hát annyira érdekelnek ezek a dolgok?

A szalonkabátos: Természetesen, érdekelnek. Mert én tényleg tűzoltó vagyok — civil ruhában. De nem tudom, jól sejtom-e rólad, kedves bátyám...

A sisakos (szendén): Jól sejtöd, fiam. Én civil vagyok — tűzoltó ruhában. Hanem azért szervusz!

(Koccintanak. Isznak.)

már a fenti okoknál fogva sem lehetne egyforma elvek szerint elbíráli, de nem lehet azért sem, mert ily városi csapatra a tűz helyén, ha nem nehezebb is, de minde setre komplikáltabb feladat vár, mint a falusi csapatokra. És mégis mit láttunk a szatmári versenyeken, hogy ily teljesen különböző csapatokat egyforma feladatok mellett teljesen egyforma elvekkel bíráltak el.

Ennek a következménye azután az: hogy a magukat gyöngébbnek érző falusi csapatok nem is gondolnak versenyzésre. Pedig az, hogy ezen teljesen önállóan működni hivatott falusi testületek képzettek legyenek, majdnem fontosabb érdek, mint a hivatásos csapatok mellett működő önkéntes csapatok versenyzőképessége, mert ezeket a csapatokat még a szatmárihoz hasonló versenyekre való hiányos és egyoldalú készültség sem igen képesíti minden tűznél való működésre.

A versenydíjakat illetőleg, ezuttal sem hiányzott az áldozatkészség. És mégis, ha az intézőség tudta volna, hogy ily csekély lesz a versenyek iránti érdeklődés, ahhoz — gondolom — inkább kevesebb, de értékesebb díjakat vásárolt volna.

A versenydíjak erkölcsi értéke a többi három tényezőtől, de legfőként a jury igazságos, pártatlan és tapintatos ítéletétől függ. Ha csak azért, mert sok versenydíj és kevés versenyző volt, a taktikai feladatnak oly megoldásáért is kiadják a díjat, mint a szatmári versenyeken az ó-becsei csapaté, az semmi esetre sem alkalmas a versenydíjak erkölcsi értékének emelésére. Díjaztatott volna ugyanazon díjjal a feckendőszerelésük, mely ügyes és precíz volt, akkor azt hiszem ők maguk is többre becsülték volna a nyert díj erkölcsi értékét, mint így mikor egy teljesen elhibázott taktikai feladatért kapták azt.

Vagyis összegezve az itt elmondottakat, az a nézetem, hogy a versenyeken jelentkezett csapatokat a fenti elvek szerinti megkülönböztetésekkel külön-külön kellene egymás közt versenyre bocsátani. Vagyis meg kellene könnyíteni egyrészt a gyengébb kezdő csapatok versenyzését, kik eddig a versenyektől visszartartották magukat; és ez bizonyosan buzdítaná őket. De meg kellene másrészt nehezíteni azok versenyzését, kiknek e nehezebb feladatokra a továbbképzés érdekéből is szükségük van. Így megakadályoznánk azt, hogy míg egyes testületek versenyre sem mernek jönni, addig más testületeknek egész versenydíj-gyűjteményeik vannak. És így lennének a versenyek a tűzoltói kiképzés igazi iskolái és pedig nemcsak a versenyző csapatokra, de az egész ország tűzoltóira nézve is, mert nemcsak megkezdénék a kiképzést, hanem a fokozatosan nehezített versenyekkel be is fejeznék azt. Célszerű volna, ha a versenyszabályok ily irányu módosításával a veszprémi versenyeket már ily elvek mellett rendeznék.

TESTÜLETI ÉLET.

Jubiláló testület.

(Adatok a temesvári önk. tűzoltóság 40 éves multjából.)

Közli: Karátsonyi János.

1868—1908. Negyven év! Egy csöpp az örökkévalóság tengerében, de jelentékeny időszak a tűzoltóság szolgálatában. Negyven éve, hogy fennáll a temesvári önkéntes tűzoltó-testület és négy évtizedes történetének minden egyes lapja áldásos munkáról tanuskodik. A testület minden egyes tagja a teljesített kötelesség büszke érzetével ülte meg az emlékezetes napot.

A temesvári önkéntes tűzoltóság tagjaiban immár negyven éven át él ama szent kötelességérzet, mely lelkesít, a tűzveszélytől fenyegetett családok életének és vagyonának oltalmára készlet, nem tartván igényt más jutalomra, mint polgártársaik becsülésére.

Joggal elmondhatjuk, hogy megtoldottuk a magyar tűzoltóság babérfüzérét egy fényes lappal, diadalt szereztünk az egész magyar tűzoltókarnak, melyet szeretett hazánk határain túl, külföldi bajtársaink is örömmel fognak elismerni.

Büszkeséggel vettük át törvényhatóságunk kezéből az elismerés pálmáját, a tűzoltókar és ama feledhetetlen férfiak számára, kik nincsenek ugyan többé közöttünk, de akiknek dicsőült szelleme ott fent az egekben velünk ünnepel.

Pirulás nélkül fogadhatjuk el a pálmát, mint Temesvár szab. kir. város elismerésének jelét. Hiszen a város lakossága az első naptól kezdve tanuja volt fáradhatatlan törekvéseinknek; örömnepünkön való részvétele tehát s őszinte rokonszenve, méltán képezi negyven éves tevékenységünk legszebb jutalmát.

A szent zászló előtt újlag megkötöttük az örök szövetséget, hogy mint hazánk méltó fiai, áthatva magasztos küldetésünk érzésétől, jövőre is becsülettel járuljunk hozzá a magyar tűzoltóság tekintélyének emeléséhez és szilárdulásához, mindenkor készen, felvenni — még életünk kockáztatásával is — a harcot a pusztító elemek ellen, polgártársaink védelmére.

* * *

Az augusztus 30-iki jubileumi ünnepség programmszerű lefolyásának felmelegítése helyett, álljon itt néhány adat testületünk 40 éves multjából.

Temesvár szab. kir. város tűzoltói intézményének eszméje a Gyárvárosban talált legfogékonyabb talajra, itt vált az ige testté legelőbb, a kiegyezés, a koronázás s vele járó törvényes, alkotmányos szabadság feletti örömmel hatása alatt.

1867. évi szeptember hó 19-én tartott meg az első közgyűlés, mely a már megalakult a radi tűzoltókar alapszabályainak mintájára nemcsak hogy kimondta a tűzoltókar életbeléptetését, hanem azonnal bizottságot nevezett ki azzal, hogy az alapszabályokat kidolgozva, azt okt. 12-ig a városi közgyűlésnek benyujtsa.

A kidolgozott alapszabályokat, valamint a szervezeti szabályzatot a városi közgyűlés 1868. évi szeptember hó 9-én tartott ülésében elfogadta.

Nem érdektelen az ezen első alakulás alapszabályai szerint történt szervezkedés, melynek főbb pontjai a következők:

12. §. A testület szervezése.

A) Az elnökség és a törzs: Az összes testületek elnöke ezen szab. kir. város mindenkor polgármestere.

A város egyes részeiben a különféle testületek törzse következőleg képezetik:

- 1 főigazgató, mint a testület parancsnoka,
- 1 aligazgató, mint annak helyettese,
- 1 aligazgató, mint az igazg. választm. elnöke,
- 1 tűzbiztos,
- 1 titkár (egyszersmind főigazgatói segéd),
- 1 pénztárnok,
- 1 ellenőr,

- 1 gondnok,
- 3 műmester,
- 1 ügyész,
- 1 mérnök,
- 1 orvos,
- 1 zászlós,
- 1 sorvezető,
- 1 zenekarvezető,
- 1 törzskürtös.

Ily nagyszámú törzs alá rendelt tűzoltókar aztán be volt osztva 5 szakaszra és pedig:

az I-ső szakasz képezetett a zúzók, mászók és bontók osztályából:

- 1 csapatvezető,
- 1 sorvezető,
- 2 sormester,
- 22 törő, mászó és bontó,
- 3 választmányi taggal;
- a II. szakasz volt a mentők osztálya,
- a III. szakaszba tartozott az őrsztály,
- a IV. szakaszba a szivattyusok s
- az V. szakaszba a vizszállító osztály;
- valamennyi hasonló alszervezettel, mint az I-ső szakasz.

Amily komplikált volt a szervezet a felette sok parancsolóval, olyan tarka-barka volt az egyenruha is. Sötétkép posztóból az 5 fehér fémgombos „Zrínyi“ és nadrág zsinórozva, magyar divatu kalap kokárdával s veres tollal, ezüstrojtos fekete magyar nyakravaló, fekete öll s magyar eszima széles sarkantyúval volt az első temesvári tűzoltó parádés egyenruhája. melyhez járult a fő- és altisztek s választmányi tagok, vörös és fehér selyemből, ezüsből, illetve teveszőrből készült kardhoyttal ellátott kardja. A főigazgató ezeken kívül széles ezüstspaszományos kalapja, a segéd-tiszt pedig nemzeti színű selymentáboröv által megkülönböztetve. Tűzesetek alkalmával megfelelő egyenruha hiányában, tűzoltóink Flórián-jelvényvel és a parancsnokság számának megjelölésével ellátott karkötőt viseltek.

Az egész karnak volt aztán egyenruhás zenekara is, mely azáltal, hogy a szerződés pontjait, művész voltának öntudatában egyszerűen nem tartotta meg, — nem egyszer okozott fejtörést és bosszankodást elődeinknek úgy, hogy elvégre is — mindennemű kísérletezés dugába dőlte után — teljesen fel kellett oszlatni.

A tűzoltókarok első felszereléseiket a várostól nyerték; Gyárvárosnak jutott 4, Józsefvárosnak 3 régi szerkezetű kocsi, kocsifecskendő és egy-egy uj szerkocsi.

További beszerzéseiket részint a város, részint a testületi pénztárból fedezték. Ezek: 50 darab bőrtömlő, 1 mentőtömlő, 1 ugróponyva, több vízfordó kocsi, vödörök és különböző bontóeszközök.

(Folyt. köv.)

Mohács.

Ezután a meg-megújuló éljenzés megszűntével az elnök fölkérésére dr. Rüll Béla parancsnok olvasta föl a parancsnoksági évi jelentést, melyből a következőket vesszük át:

A tűz elleni küzdelem, mely a kultúra haladásával, az emberi alkotások szaporodásával annál inkább nyomul homloktérbe, minél több és értékesebb megvédeni valója van a társadalomnak, egy meddő és folytonos fokozódó izgalommal járó harc marad mindaddig, míg át nem megy a köztudatba annak fölismerése, hogy a tűz egy fegyverszünetet nem ismerő közös ellensége édes mindannyiunknak, mely ellen csakis egyesült erővel vehetjük föl a küzdelmet.

Ha a mai állapotokat tekintjük, ennek épp az ellenkezőjével találkozunk az egész vonalon.

A társadalom nagy komplexusából kiválnak egyesek, kik a mai korban „szokatlan“ felebaráti szeretettől áthatva, külön szervezté egyesülnek és hivatásukká avatják a tűz elleni rendszeres küzdelmet, a mások életének és vagyonának megvédését. Ez a nemes szervezet a tűzoltóság, amelyhez hasonló alig produkált az ujkor. Mert ha tekintjük akár a politikai, akár a gazdasági, sőt a tudományos és művészeti élet terén végbement és végbemenő alakulásokat, minden egyes szervezkedés rugóját az „önérdekben“ találjuk meg; minden egyesülésnek vagy szövetségnek bevallott célja a tagok érdekeinek fokozott védelme és kielégítése. Olyan szervezetet azonban, mely az egyesülésen kívül álló harmadik személyek érdekeiért küzd, anélkül, hogy valami ellenértékre tartana igényt, a tűzoltóságon kívül nem találunk; mert a különféle jótékonyági egyesületek nem hasonlíthatók össze az önkéntes tűzoltói intézménnyel. Azok egyes vagyonos emberek adományai folytán létesülnek, de céljuk közvetlen szolgálatát pl. a gyógyítást, betegápolást, oktatást és nevelést már fizetett egyének látják el, míg az önkéntes tűzoltó egyszerűsmind végrehajtója is a maga választotta föladatainak, melynek teljesítése érdekében nem — mint a jótékony gazdagok — nagy vagyonának egy csekély részét áldozza föl, hanem testi épségét és életét teszi kockára. A mai világban mindennek elfogadott alapja az érdek, csak a tűzoltóság egyedül tagadja meg létezésével az egoizmus vallását.

Azt hinnők azonban, hogy ha már létezik ebben az érdekviszonyokon nyugvó társadalomban egy szervezet, mely a mások védelmét önzetlen föladatainak vallja, hogy ezt a rajta kívül állók szeretete és tisztelete veszi körül minden oldalról, hogy ennek létezését megerősíteni a társadalom valamennyi tényezője, úgy mint azt egyesek legelső kötelességüknek tekintik. Pedig dehogy! A tűzoltóságot — kevés, nagyon kevés kivételekkel — mindenki önmagáért létezőnek tekinti. A társadalom nagy része még ma is úgy fogja föl a dolgot, hogy aki tüzet olt más házában, annak bizonyára örömet szerez a tűzoltás és a jóakarát netovábbja érvényesül vele szemben, ha nem zavarják őt ebben a passziójában. S míg egyrészt a korlátolt nyárspolgári gőg fölényes gúnyal szemléli a neki föltünési vágnak tetsző működést, másrészt a kényelemmel párosult önzés mindent a tűzoltóság hivatása körébe utalt, ami a tűz elleni védekezésre vonatkozik és „követelő“ türelmetlenséggel várja az első, valamint az utolsó lépést a tűzoltóságtól.

Igy marad azután elszigetelve a tűzoltóság rengeteg föladatainak közepette, senki sem törődik azzal, hogy miként végzi azt, még csak saját érdekében sem. Hányszor halljuk, hogy mire való a tűzoltóság, ha magamnak kell gondoskodnom házam tájának tűzbiztonságáról? Legtöbbje így gondolkozik, mert a tűzoltóságot kényszerintézménynek tekinti, melynek szolgálatára neki joga van.

A társadalom közömbössége képezi legnagyobb akadályát az általános tűzrendészet megvalósulásának!

Míg az egyesek nem tekintik kötelességüknek a tűz elleni védekezésnek legalább azt a részét vállalni, mely a pusztító elemnek előzetes intézkedések által való távoltartásában áll, addig a tűz hatalma nem hogy csökkenni fog, de abban az arányban fog növekedni, amelyben fékezett ereje ezer meg ezer alakban kényszerítetük a modern technika szolgálatába.

A tűzoltóság az utóbbi években olyan nagy haladást mutat föl, mint kevés más intézmény. Villamosság közvetíti a tűzjelzést, automobilszerkocsik robognak villámgyorsan a helyszínére, néhány másodperc alatt 4—5 emeletnyi magasságu létrák vannak felszerelve, gőzfecskendők lövelik hatalmas vizsugarakat és mégis napról-napra nagyobb áldozatokot követel a tűz, borzalmas pusztulásban vesz el évente a nemzeti vagyon tetemes része. Mindez onnan van, mert a magánosok a legcsekélyebb figyelmet sem tanusítják az iránt, hogyan kell a tűznek elejét venni, mitől kell óvakodni, mit szorgalmazni, minő eszközökkel és milyen módon akadályozható meg a veszedelem elhatalmasodása, milyen tapasztalatok értékesíthetők az előfordult hasonló esetekből stb. Így azután a tűzoltóság gyakran olyan föladatak elé kerül, melyekkel emberi erő megküzdeni nem képes.

Dehát m. tisztelt közgyűlés, hogy is követelhetnők ezt az egyes kis emberektől, kiknek minden erejét leköti a létért való küzdelem, midőn a hatalmasok tanusítják a legnagyobb közömbösséget azon intézmény iránt, melynek — minthogy legtöbb veszténi valójuk van — legnagyobb mértékben veszik hasznát.

Igy állván a dolog és ilyen lévén nálunk is a közfelfogás. Nélkülözzük még mindig azokat az előfeltételeket, amelyek hiánya folytán a sikeres működés ugyszólván teljesen ki van zárva. Ezek a feltételek régiak. Évről-évre megemlékezünk róluk, teljesítettésük érdekében következetesen közgyűlési határozatokat provokálunk és azok alapján illetékes helyen kérelmeket is terjesztünk elő; de amelyek legalább eddigelé eredményre nem vezettek.

A tűzoltóság sikeres operálásához az elegendő számú állandó tűzörsegen és a tűzoltósági szereket a vész helyére szállító elegendő számú lovakon és kocsikon kívül: 1. gyors megjelenés; 2. elegendő vízkészlet és 3. a vész helyén a működési tér szabaddá tétele, azaz a rend föntartása szükséges.

Igen ám! Csakhogy az itt felsorolt feltételek egyike sem teljesedhetik nálunk. A gyors megjelenést az a körülmény gátolja, hogy nincsen megbízható tűzjelzésünk. Legtöbbnyire akkor jelenünk meg a vész színhelyen, mikor már a tűz lángja a szomszéd házának tetejét nyaldossa. De ha a kellő időben is érkezhetnénk meg a vész helyére, meddő marad buzgókodásunk és fáradozásunk, mert közkutaink nem lévén, vizünk nincsen és legtöbbször a távol eső és csak két helyről megközelíthető Dunából vizet hozni még csak a vész helyéhez legközelebb lakó lófogattulajdonosok sem akarnak; végül mert a vész helyét tekintve, nálunk Mohácson tíz évi tapasztalataink szerint vagy nem vonul ki a csend- és rendőrség, vagy ha ki is vonul, úgy elégtelen számban és későn; megjelenvén pedig a vész helyén, ott segítségünkre nem sietnek: támaszunkra nincsenek. A vész helyét az ott megjelenő sok száz alkalmatlankodótól meg nem tisztogatják, az alkalmasokat munkára nem szorítják és különösen, ami a leglényegesebb: a közvetlen szomszédságban levő lófogattulajdonosokat sem szorítják arra, hogy nekünk a néhány perc alatt megüresedett lajtjainkban akár a messze eső Dunáról, akár az őrtenyai udvarból vizet hozzanak. Mindezekre pedig tételes törvényünk és szabályrendeleteink vannak, amelyeknek érvényt szerezni a rend- és csendőrségnek kötelessége. Csakhogy érvényt nem szerezhettek, mert még soha senkit azon a címen, hogy lovaival föl-

hívás folytán segítségünkre nem sietett, föl nem jelentettek és úgy a nép sem tudhatja, hogy tűzvész esetében velünk szemben minő kötelességei vannak. Három pár lóval csodát nem idézhetünk elő, már pedig több pár ló az őrtanyán rendelkezésünkre nem áll. Hasonlóképpen a tűzvész helyén csendőrségi és rendőrségi szolgálatok teljesítésére sem vállalkozhatunk egyszerűen azon okoknál fogva, mert ez nem kötelességünk és mert nem ily természetű ingyenes szolgálatok teljesítésére alakultunk egyesületekké.

Tűztorony és víz nélkül, valamint akkor is, ha a csend- és rendőrség a vész helyén segítségünkre ezután sem lesz: kivonulásunk valóban nevétséges, fáradozásunk s munkálkodásunk pedig meddő fog maradni. A közgyűlésnek ugyanazért ismételve sürgetnie kell a városnál, hogy a tűztornyot megépítse; gondoskodjék megfelelő számu — ha nem is mély és furt — közkutakról és végül, hogy tanítsa ki rendőreit a tűzvész helyén teljesítendő kötelességeikre; a csendőrszárnyparancsnoksághoz pedig intézzen átíratot, hogy a csendőrség az utasításaiban foglalt kötelességét teljesítse és nekünk föltétlenül segítségünkre legyen. Mindaddig, amíg ezek az előfeltételek teljesítve és illetőleg ameddig ezek a bajok és hiányok orvosolva nem lesznek, majdnem kár azon pénzbeli segítségéért is, amelyeket részben a város, részben pedig annak egyes áldozatkész polgárai jobb sorsra érdemes testületünknek nyújtanak.

I.

Mult évi jelentésünket kinyomatva, körülbelül 130 társtestületünknek elküldöttük. Sajnos, hogy csak a budapesti és a gyöngyösi önkéntes tűzoltótestületek viszonzták figyelmünket!

A nevezetesebb építkezések és telepengedélyezésekkel vagy meglévő ipari és gyári telepek átalakítása és megnagyobbításával kapcsolatban járó hivatalos tárgyaláshoz megidézettünk. Sőt volt eset arra is, hogy testületünk parancsnoka egy dunaszekesői, a tűzrendészeti és építkezési szabályrendeletekbe ütköző kihágási tárgyaláson is mint szakértő vett részt. — A helyi tárgyalásoknál Rubint L. Ferenc laktanyai parancsnok szokott legtöbbszörre megjelenni és szakértőként szerepelni.

Testületünk egész éven át ellátta a színházi tűzörségi szolgálatot. Összesen 131 színházi tűzörséget kellett kirendelnünk, amelyeken két működő tag kivételével a többiek mindannyian résztvettek. Mégis a hűség és elismerés kedvéért kell megemlítenünk, hogy dicséretes buzgalmat a tisztek közül Rubint L. Ferenc alparancsnok, Führer Nándor szertáros, Réder Mihály szivattyusparancsnok, Groszinger Jakab és Scheidler Mihály mint őrségvezetők, Pintér Ferenc, Fink János, Kőnczöl Zsiga, Ehr Miklós, Czangeisz László, Tevelacz Tivadar, Topf Ferenc és Schlottauer János köztűzoltók fejtettek ki, akik nemcsak mindannyiszor megjelentek az őrségi szolgálat megtételére, de igen gyakran másokat is helyettesítettek.

Tűzeseteink, hála az eget Urának, többnyire szelcsendes időben és leginkább a nappali időszakokban voltak. Összesen 14-szer jeleztek tüzet és kisebb-nagyobb készültséggel és erővel a tűzörség mindenkor kivonult. Ha egyéb sikert nem is ért el, de mindenkor meg tudta akadályozni, hogy a tűzveszélynek kitett szomszéd épületek tüzet ne foganjanak és illetőleg, hogy a tűznek áldozatul ne essenek. Csak egy esetben égett el két közvetlen egymás mellett épült nádas ház.

(Vége köv.)

KÜLÖNFÉLÉK.

Tartalom: A kolozsvári Ellenzék. Irta: Fővárosi. Hivatalos rész: Meghívó. Jelentés a székelyhídi vizszerző rendszerről. Irta: Barabás István. A versenygyakorlatok új osztályozó szabályzata. — Áttekintés. — Veszprém vármegye tűzrendészeti felügyelőinek szolgálati szabályzata. A közigazgatás ellenőrzése Vas megyében. A tűzoltóversenyekről. Irta: Papp Ferenc. A szatmári ismerkedő estély. — Testületi élet: Jubiláló testület (Temesvár). Irta: Karátsonyi János. Mohács. Irta: dr. Rüll Béla. — Különfélék. — Szerkesztői üzenetek. — Beszerzési források.

— **József főherceg** tiszaszentmiklósi birtokán, a padronyi majorban kigyuladt a felhalmozott széna és elégett. A kár mintegy 6000 korona. Oltásközben Jovity Rádó husz éves borbélylegény a vízfordó kocsirol a kerekék közé bukott és a kocsit átment a derekán.

— **A tűzkárbiztosítás és a főváros.** A fővárosi mérnöki hivatal igen érdekes előterjesztést intézett a tanácshoz a városi ingatlanok tűz ellen való biztosítása ügyében. A főváros negyven millió korona értékig biztosítja az évről-évre a különböző középületeket és a bennük levő ingóságokat. A biztosítás tárgyait leíró könyv maga több mint 318 oldal, körülbelül 600 telekkel, amelynek hónapról-hónapra történő nyilvántartása, az értékváltozások feljegyzése és az új becslések egész külön apparátust igényelnek. Ezt a munkát többedmagával Kabdebo Gyula mérnök végezte, aki most az eddigi biztosítási rendszer abbahagyását javasolja. A javaslat elmondja, hogy a főváros 20.000 koronát fizet évenként biztosítás fejében s egy-egy ciklust hat évre kötnek. Az utolsó hat év alatt a fővárost 1000 korona kár érte s így 119.000 korona haszna volt a biztosító társaságoknak. Hasonló az arány a többi ciklusokban is, ami természetes, mert a biztosított épületek (legtöbbje iskola, templom, hivatal) nem igen tűzveszedelmesek. A főváros tehát ha ezt a tekintélyes adót megakarja takarítani, akkor mielőbb csinálja meg maga a hatósági tűzbiztosító intézetet, a biztosításra fordított összegből létesítsen egy nagy biztosítási alapot s az esetleg felmerülő károkat fedezze abból. Így megszabadul attól, hogy a biztosító társaságoknak haszontalanul fizesse a nagy díjakat. A javaslatot a pénzügyi osztály pártolólágg terjeszti a pénzügyi bizottság elé.

— **A negyvenévesek.** Sopron és Pozsony után az idén két másik városunk önkéntes tűzoltósága ülte meg fennállásának 40-ik évfordulóját: az egyik, miként már lapunk mult számában említettük, Temesvár, a másik Nagyszombat. Az utóbbinak megalakulási ideje ép a szatmári nagygyűlés napjára, vagyis augusztus hó 16-ára esett. A pozsonyvármegyeiek azonban, hogy annál jobban megtiszteljék a területükön fennálló 2-ik legrégebbi egyesületet, a nagygyűlés dacára is elfogadták a 16-ikához való ragaszkodását a nagyszombatiaknak és aznap vármegyei szövetségi ülést is tartottak.

— **Megmentett fatelep.** Turóc vármegyei Turánban Löwinger Lajos fatelepén kigyuladt egy fenyődeszkából készült munkáslak. Óriási szélvihar dühöngött, nagy volt tehát az ijedség, csak Berényi László állami vízmester, akit a besztercebányai kulturmérnöki hivatal küldött ki a Vág szabályozásához, nem vesztette el a fejét, ami várható is volt tőle, egyrészt mert vízmester, másrészt pedig mert itt, Budapesten elvégezte a tűzoltó-tanfolyamot. Ennek az egy embernek a jelenléte elegendő volt ahhoz, hogy a tüzet lokalizálják és minden nagyobb veszedelemnek elejét vegyék.

— **Benzinofom.** Egy lugosi ruhatisztító hívja fel a szakkörök figyelmét erre az eddig kellőképp nem méltatott, sőt alig ismert vegyi szerre. Azt állítja róla, saját tapasztalata alapján, hogy a benzinofom a zsirt épüget oldja, a tej, vaj, olaj, szurok, kátrány, kence, kenőcs, gyanta és olajfesték pecsétjét ép úgy kiveszi, mint a benzin, anélkül, hogy tűzveszélyes vagy robbanékony anyag lenne. Állítólag még csak nem is lobbanékony. A benzinofomot egy frankfurti vegyészeti gyár állítja elő, név szerint a „Chemische Fabrik Griesheim-Elektron.“

— **Tűzoltó-hajók.** Chicago városa, a hason nevű de egész tavakat képező folyócskán, mely keresztül folyik rajta, legújabbán két kisebb hajót építettett tűzoltói célokra berendezve. — A hajó hossza 35.5 méter, szélessége 8.5 m., a víz alatti mélysége pedig 3 m. A hajóváz rendkívül szilárdan van építve, hogy jégzajlás esetén is használható legyen. A sekély vízben való lehorgonyzásra három erős vascső szolgál, melyet fogaskerekek és fogasrudak segítségével a hajótesten keresztül lebozsátanak és amelyek a fenékre kapaszkodva, megtartják a hajót egy helyen. A gépészeti berendezése is a technika legújabb vívmányai szerint van felszerelve. A tűzoltásra magas nyomású centrifugál szivattyúk szolgálnak. A hajón két ily szivattyú van, melyek mindegyikét egy-egy gőzturbina hajtja percenként 1700 fordulattal. A két szivattyú egymás után is kapcsolható, amidőn 21 atm. nyomással képes vizet szállítani. A gőzturbina tengelyére a szivattyú keréken kívül egy egyenáramú dynamó is van kapcsolva, mely az esetben, ha a szivószelepeket lezárják s a szivattyú üresen szalad, elektromos áramot termel a hajó továbbítását végző motor és a villamos lámpák számára. A két hajócsavar mindegyike ugyanis egy-egy elektromotorral van közvetlen kapcsolva, melyek percenként 200 fordulattal forgatják a csavarokat és viszik előre a hajót.

Tűzvarázslás. Japánban, ahol különben a kultúra rohamosan hódít, még ma is divik egy ősi rejtélyes szokás: a tűzvarázslás. A civilizált Tokio közepén, egy igen élénk utcában van egy Sinto-templom, amelynek udvarán minden esztendőben szeptember közepe táján egy napon számos ember hintet magára forró vizet, vagy meztelán szaladgál vörösen izzó szénparázs fölött. A szertartást, illetve a tűzsétát a főpap kezdi meg. Mielőtt a parázsra lépének, valamennyien a sőhalmok egyikére lépnek rá és hasonlóan cselekszenek a séta befejezése után is. És senki sem égeti meg a talpát. A néző eleinte azt hiszi, hogy a ravasz papok valami

folyadékkal impregnálták talpaikat, hogy érzéketlenül tegyék a parázs tűzével szemben. Csakhogy a papokat követték a jelenlévő ifjak, ezeket a meglelt koru japániak és senki sem sérült meg, pedig valódi tüzes szén fölött futkostak. Egy ilyen ünnepélyen aztán megtörtént, hogy akadt két európai is, egy ur és egy hölgy, akik szintén át akartak kelni ezen a tüzes Rubikonon. Mindketten meztelen lábakkal végig mentek a tüzes parázon, elől a hölgy, utána a férfi. Sőt a férfi visszafelé is azon ment keresztül. Lassan, kényelmesen lépdelt, mint akinek egyáltalában nem ég a föld a talpa alatt. Végezetül a pap beleugrott a parázs-ágy kelő közepébe és ott állt jó ideig, míg társai legyezőkkel lángra keltették a parászak alvó tűzét. Fehér köntösének széle megérintette a fellobbanó lángokat, de tűz nem kapott bele. Mikor ismét kijött a parázs közül, varázs-szavak kíséretében ismét felszabadították a tűz „gonosz szellemeit“ és néhány esőbőr vízzel eloltották a tüzet. A jelenvoltak egyike sem tudta a rejtélyes dolognak magyarázatát adni.

Szatmárnómetiben Oláh Imre egy új (második) gőzmalom létesítésére kért engedélyt. Az elsőfokú iparhatóság az engedélyt több feltétel kikötése mellett adta meg. Így: 1. Az ingatlanon eszközöndő építkezésekre, avagy átalakításokra hatósági engedély szerzendő be. 4. A gépház menyezete nélkül legyen és a malom-épülettől az épület gerincéig vezető tűzfalal elkülönítendő. 5. A malompad alatti transmissió, a padlason elhelyezendő koptató közlőműve elkerítendő. 6. Pergelő-zuzó gyuró-hengerszita fogaskerekei burkolandók. 7. A lépcsőúr a padlason és az összes lépcsők erős karfiával látandók el. 8. Tűzoltó-szerek, mentőszekrény szerzendő be. Az állandó vaslétra s egy stabil gőzfeccskendő beszerzése s ennek percenkénti vízszállító képessége arányában berendezendő esőhálózat létesítésének kötelezettsége a feltételek közt egyelőre nem szerepelnek. Amikor ezekre is történik majd kiterjeszkedés, pótlólag azt is meg kell jegyezni, hogy a tűzfal ne a gerincig, hanem 30—35 cm-rel a tető síkja fölé nyuljon.

— **Tűzjárma a zsinagógában.** Máramaros-Szigeten a Hosszúnapi előestéjén az Asztalos Sándor-utcai zsinagógában mintegy 3000-en gyűltek már egybe, amikor egy kis fiú felsietett az emeleti karzaton ülő nők közé és ijedten mesélte az anyjának, hogy odahaza az ünnepi gyertyától meggyuladt az abrosz. A szerencsétlen nő e hírre teljesen fejét veszítve, kétségbeesetten sikoltozni kezdett:

— Es brennt! Es brennt! (Ég! Eg!)

A körülötte ülők nem tudták, hogy miről van szó, csak a kiáltást hallották és erre úgy megrémültek, hogy tovább adták rémes sikoltással:

— Tűz van! Ég a templom!

S egy-két pillanat alatt bekövetkezett a katasztrófa...

Órült, vad lárma tört ki. Háromezer ember fékevesztett, halálra rémült vészordítása. Öregek, fiatalok, férfiak, asszonyok, gyermekek egy borzalmas, sikoltozó, visongató, bömbölő, vészes tengerre vällva rohantak, ugrottak a kijárat felé. A menekülők egy része lebukott a földre, a tehetetlenül vergődő megvadult néparádat végiggázolt a boldogtalanokon.

— Nincs tűz! Legyetek nyugodtan! — kiáltozta a rabbi.

De senki sem hallgatott rá. A kintlevők, akik látták, hogy nem ég a templom, meg akarták nyugtatni a bentlevőket és viaszozították a menekülő embereket, akik a templomban bezárva tehetetlenül rontottak egymás ellen. Az egész közönség a (valószínűleg egyetlen) kijárat felé tolongott vad gomolyagban. — A padokon át ugráltak sok százan. Mások az ablakoknak ugrottak és onnan kiáltoztak kétségbeesetten segítségért. A kintlevők hasztalan igyekeztek őket megnyugtatni, hogy maradjanak csak, nincs semmi baj, a szerencsétlenek nem hitték a megnyugtatóban, azt hitték, hogy csak félrevezetik őket s más menekülést nem látván, egymásután kiugráltak az emeleti ablakokból hogy a következő pillanatban véresen, összezuzott tagokkal heverjenek a templom udvarának a kövezetén, ahonnan hét halottat s negyven sebesültet szedtek össze.

A nagyherceg elöit. Parancsnok urnak jelentem, ép most érkezett meg a nagyherceg, hogy megtekintse a tüzet. Parancsnok: Akkor azonnal sorakoztassa az egész legénységet.

Segéd-tiszt: És mi történjék az alatt a tűzzel?

Parancsnok: Az égni fog tovább! Csak nem ölthetjük el a nagyherceget ur orra előtt, épen mikor meg akarja tekinteni ő fenségét!

SZERKESZTŐI ÜZENETEK.

H. A Nemzeti Színház a Népszínházat 1917. évi szeptember hó 30. napjának éjjeli 12 óráig terjedő időre vette bérbe. A bérleti idő ezen tartamán belül is azonnal megszűnik a bérleti szerződés, ha a színház leég vagy más módon használhatatlanná válik. Az évi bér (évnegyedenként előre fizetve) 60 ezer korona. Azonkívül díszletek használatáért évi 10 ezer korona s népszínházi nyugdíjalap javára évi 28 ezer koronát fizet az állam. $60 + 38 = 98$ ezer korona. A kirendelendő házi tűzörtség és az esténként felvonuló órség illetményét szintén a bérlet fedezi.

Sz. A gépkocsi óránként 26—30 kmt tesz meg. Az egyfogatu bérkocsi pedig 18—20 kilométert. — Egy abroncs garnitúra átlag 3000 K és 15000 kmt bír ki; kilométerenként ennél fogva 20 fillér kárt szenved a tulajdonos. — Benzin pedig kilométerenként körülbelül 16—18 fillér ára fogy el.

Cz. Az angol parlament épületei 84 millió koronába kerültek. Ugyanennyibe került a Szent-Péter templom is Rómában. A magyar parlament Budapesten ez összegnek ép a felébe, vagyis 42 millió koronába került.

Sz. Hogy mekkora összeg az a 986 ezer korona, amennyibe a fővárosnak évente kerül a tűzoltósága, talán jobban fogja méltányolni, ha összehasonlításképp szembe állítjuk vele egyik közepes nagyságu vármegyének a költségvetését. Veszprém vármegyének például az összes kiadása egy évben 260 ezer korona.

Y. A szarajevói városi tűzoltóság 36 főnyi. Köztük 14 török. A tűzoltók egyenruhán kívül élelmezést is kapnak, kezdőfizetésük pedig 432 korona, mely évi 1560 koronáig emelkedhetik.

T. A bécsi tűzoltóság 2155 utcai és 2347 házi összesen 4502 tűzcsappal rendelkezik. (Budapest tűzcsappjainak a száma 7304.) A Duna balpartján fekvő Floridsdorf majd csak a jövő században kap vízvezetékét, ámbár Grosswienhez tartozik. A tűzoltás céljaira azonban kutba szerelt szívócsövek itt is állnak rendelkezésre.

Beszerzési források.

KÖHLER ISTVÁN (ezelőtt **Geltner és Rausch** tulajdona) fecskeendő, szivattyú és tűzoltó-szer gyára. Iroda és mintaraktár: Budapest, VIII., József-körút 9. Gyár: Felső-vaspálya-utca 5. szám.

Budapesti Szivattyú- és Gépgyár Részvénytársaság Budapest, VI., Váci-ut 69. **GYÁRT:** Gőz-, motor-, tűzifecskeendőket és kútszivattyúkat.

SELTENHOFER FRIGYES FIAI, SOPRON es. és kir. udvari szállítók, gyártanak: tűzifecskeendőket és mindennemű tűzoltói felszereléseket, szivattyúkat. Központi iroda és raktár: Győző Béla és Társa Budapest, V., báró Aczél-utca 3. szám alatt (a Vigszínház tőszomszédságában).

Mátrai, Feik és Társa Budapest. Központi iroda: VI. ker., Teréz-körút 84. Gyár: III. ker., Zsigmond-tér 7. Gyárt: mindennemű tűzoltói létrákat és tömlőmotorlákat.

Walszer Ferenc tűzoltási szerek és szivattyúk gyára, harang- és fémdöntő Budapest, VI., Csángó-utca 6/B. Villamos megálló: Váci-ut, a régi vám közelében.

Sternberg és Kálmán Budapest, VIII., József-körút 35. **GYÁRTUNK:** tűzifecskeendőket, kútszivattyúkat és tűzoltói felszereléseket.

Tűzoltók, kérjétek a boltostól a **TÜZOLTÓK GYUFÁJÁT!** Készül Stermann M. nagyszombati gyufagyárában. Az eladási ár 5%-a a magyar országos tűzoltó-szövetség segélypénztárának jut.

A magyar országos tűzoltó-szövetség **Gyakorló szabályzata** egyes példányainak ára tagtestületeknek és azok tagjai részére 1 kor., másoknak 2 korona. A kivonatolt füzet ára 10 fillér.



Győző Béla és Társa Budapest, V., Báró Aczél-utca 3. szám. Szállítanak automobil-, gőz- és motorfecskeendőket, fecskeendőket, felszereléseket, tömlőket.

DÍSZOKMÁNY-ÜRLAPOK 2 kor. árban; József főherceg volt védnök kis és nagy fénynyomatú arcképe, gróf Széchenyi Ödön és gróf Cziráky Béla volt elnökök arcképeivel együtt 1 korona beküldése ellenében kaphatók a magyar országos tűzoltó-szövetség irodájában

Tűzbiztos mázolás. Nedves épületek kiszáritása. Házigomba kiirtása. Száritó-Fűtési, Impregnáló és Mázoló Vállalat Budapest, V., Pannónia-u. 2/B. Telefon 21-04.

Tűzoltó-sapkákat legjobban és legolcsóbban készít **Ritscher Zsigmond és Fia Körmeden.** Kívánatra árjegyzék és mintasapka.

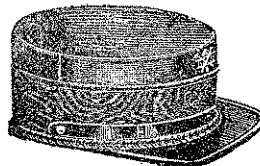

A Magyar fém- és (Budapest-Kőbánya) lámpa-árugyár r. tg. — által gyártott — „Optimus” kézi tűzoltókészülék ára $8\frac{1}{2}$ liter ürtartalommal . . . 65 K. $10\frac{1}{2}$ „ „ . . . 75 K.

HIRDETÉSEKET félhasábos 5 sornyi terjedelemben évi 50 korona vagy félévi 25 korona lefizetése mellett fogad el a kiadóhivatal.

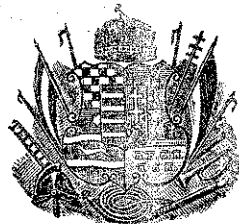

TÜZRENDESZETI KÖZLÖNY

AZ ORSZ. TŰZOLTÓ-SZÖVETSÉG HIVATALOS LAPJA.

Megjelenik minden hó második szombatján. Hirdetéseket felvenni a kiadóhivatal egyedül jogosított. A lap szétküldésére vonatkozó felszólalásokat az országos szövetség elnökségéhez kell intézni; a hozzá az előfizetésnek a hirdetések díja is küldendő.	Laptulajdonos: A MAGYAR ORSZÁGOS TŰZOLTÓ-SZÖVETSÉG. Kiadóhivatal: az Országos Tűzoltó-Szövetség Irodája VII., Rákóczi-út 38. Telefon 90—33.	Előfizetési ára, egész évre, 5 korona. Tagtestületeinknek ingyenpóldány jár. A szerkesztő címére irányított oly kéziratokra, melyekért írjuk díjazásra formál igényt, kérjük rávezetni a megjegyzést, hogy „tisztelő-díjért.”
--	--	---

Felelős szerkesztő: MARKUSOVSKY BÉLA, VIII., Kun-utca 2.

Tűzilárma az iskolákban.

Lapunk más helyén közöljük a vallás- és közoktatásügyi miniszter urnak a „Magyar Tűzoltótisztek Orsz. Egyesületéhez” intézett ama leiratát, melylyel az iskolai próbariasztások tárgyában nyilatkozik.

Ismeretes t. olvasóink előtt, hogy a kérdésre a clevelandi tüzeset, melynél több száz iskolás gyermek járt szerencsétlenül, irányította a figyelmet. Országos Szövetségünk is tett felterjesztést a miniszterhez ebben az ügyben. Lapunkban is megjelent egy hozzászólás, Blasnek Hugó tollából. De, ámbár munkatársunk is a próbariasztások elrendelését javasolta: mi mégis kénytelenek vagyunk bevallani, hogy nagy megnyugvással vettünk tudomást a miniszternek abbeli kijelentéséről, amely szerint „az Egyesület által javasoltak, gyakorlati szempontból, minden tekintetben nem látszanak alkalmasnak a megvalósításra”. Még nagyobb megnyugvásunkra szolgál azonban, hogy most, magunk helyett, egy volt tanfolyamhallgatót szólaltathatunk meg ebben a kérdésben.

Mint a Megelőző Tűzrendészet előadójának ugyanis, úgy az országos, mint a közigazgatási tanfolyamokon, jó egynehány év óta, minden egyes tanfolyamon ki kellett terjeszkednem előadásaim során azokra a követel-

ményekre, melyek a sok ember által látogatott helyiségek praeventívája tekintetében az élet- és tűzbiztonság szempontjából mértékadó. Mikor azonban a nagy nyilvánosság előtt vette fel a kérdés, akkor természetesen tartózkodnom illett a saját megállapított véleményem előtérbe tolásával. Ám egyik volt hallgatónak kész örömmel engedem át a szót. A beküldött cikk ekkép hangzik:

*

T. Szerkesztő úr!

A Magyar Tűzoltótisztek Orsz. Egyesületének november 15-ikére egybehívott igazgató-választmányi ülésén, mint olvasom, napirendre kerül „az iskoláknak tűzbiztonságára vonatkozó országos szabályrendelet kidolgozása, a nagyméltóságú közoktatásügyi miniszter ur számára és megbizásából.”

Hogy a közoktatásügyi miniszter ur miért a tisztek orsz. egyesületét és nem a tűzoltótestületek szövetségét bizta meg e szabályzat kidolgozásával, azt kissé különösnek találom ugyan, mert tudtommal a legfőbb tűzrendészeti fórumnak, t. i. a Belügyminiszternek az Országos Tűzoltó-Szövetség a szakközege. Á dolognak ez a része azonban nem érdekel annyira, mint maga a napirendre tűzött kérdés.

Jómagam ugyanis tanító vagyok, hozzá fővárosi. És így teljes érdeklődésem kétszeresen magától értetődő. Mert a nagyobb veszély első sorban nem annyira a nagyobb gyermekek látogatta intézetekben, mint inkább az elemi iskolák gyámoltalanabb növendékeinél forog fenn és nem is a vidéki földszintes iskolaépületekben képzelhető el, ahol az ablakon át is egyenesen a szabadba léphetni ki, minden

különösebb baj nélkül. Hanem igenis beállhat a veszély, mit a riadalom okozta pánik szül a városi iskolákban, melyek itt Budapesten nem is egy, de két — sőt háromemeletesek.

A dolog érdemét tekintve, mint oly egyénél, aki az országos tűzoltószaktanfolyamot is elvégeztem, bizonyos megütközést szült bennem az az egyöntetűség, amellyel — legalább az e tárgyhoz eddig hozzászólók — általánosságban csaknem mind a próbariasztások meghonosítása mellett törtek pálcát.*) A tanfolyamon éppen t. Szerkesztő ur, mint a Megelőző Tűzrendészet előadója, másra oktatótt bennünket. Meggyőző érvei oda konkludáltak, hogy a próbariasztásoknál többet érő, a menekülés lehetőségének a biztosítása.

És én, aki azóta gyakorlatilag is kipróbáltam a dolgot növendékeimmel, egészen az előadó Szerkesztő ur álláspontján vagyok.

Mert a hidegvért megőrizni tudás nem mindenkivel születik vele; a tanférfiakkal legkevésbé. Hogy tehát komoly vész esetén ép a tanítók — különösen a nemtűzoltó kollegák — tudnák higgadt intézkedésekkel megakadályozni a pánik-okozta katasztrófát; az nem egészen kétségtelen.

Az iskolás gyermekek pedig, feltéve, hogy az első próbariasztásoknál nem gázolnák egymást össze, egy-két riasztás után már csak játéknak néznék a dolgot, ami utóbb feltétlenül az álbiztonság érzetének meghonosulására és az ebből származó még nagyobb bajok bekövetkeztére vezetne.

Az iskolaépületből való gyors és kellően fegyelmezett kivonulás — és ebben is igaza van a miniszter ur ő nagyméltóságának — legfeljebb a tornaórával kapcsolatban lenne gyakorolható. De egyébként a próbariasztásoknál sokkal többet érő egyedül az lehet, ha az iskolák tűzbiztonságáról gondoskodunk.

És ez alatt nem pusztán azt értem, hogy a tűzbiztos fedélzetű és padlású iskolák kőből, tűzálló menyezettel építtessenek. Hanem érteni kívánom mindannak a többi intézkedésnek a mégtételét, amiket a Megelőző Tűzrendészet követelményei valamely sok ember (vagy gyermek) által látogatott helyiségre nézve az élet-és tűzbiztonság szempontjából előírnak.

Lássuk csak, mik tartoznak ide? Miféle intézkedésekkel biztosíthatjuk a menekülés lehetőségét tűzilárma esetén?

Mindenekelőtt megállapítandó az ilyen helyiségeknek a befogadóképessége, ami a túlszűfolttságot eleve kizárja.

2. A befogadóképesség arányában legyen elegendő kijárat, célirányosan elrendezve.

3. A folyosók megfelelő szélességgel birjanak, ami úgy értendő, hogy legalább kétszer akkora legyen a méretük, mint a folyosóra nyíló ajtóké.

4. Kellő számú lépcső kettős ruddal szerkesztett 1.50 magas korláttal álljon rendel-

kezésre, úgy azonban, hogy a lépcsők egyike sem lehet csigalépcső és sem a pincébe lefelé, sem a padlásra felfelé közvetlenül nem folytatódhatik. Pince*) s padláslépcső külön kezdődjék, mint melléklépcső.

5. Minden főlépcső egyenesen a szabadba vezető kapuhoz torkoljon, mely nem lehet keskenyebb, mint a lépcső szélessége s kitarva a falba erősített kapocs kell, hogy akadályozza visszacsapódhatásukat.

6. Az iskolaépület kapui — előadás tartama alatt ne legyenek bezárva, félig bereteszelve pedig épenséggel ne tartassanak. És itt történik nálunk az egyenesen vétkes gondatlanság számba menő leggyakoribb helytelenség. A léghuzamtól való félelem és a drága melegnek féltő megőrzése arra ösztökéli a legtöbb iskolaigazgatót, hogy nemcsak megtűri, de néha el is rendeli a kapuknak félig elreteszelve tartását. Az iskolaszolgáknak persze ez nagyon inyükre van, mert rendszeren az ő lakásuk kapja első sorban a kapun beáramló friss, de hideg levegőt, másrészt pedig a munkájuk is kevesebb naponként, mert két kapuszárny helyett csak egyet kell nyitogatniok. S így van aztán, hogy az impozáns külsejű iskolaépületeknek megvan ugyan a diszes és elég tágas kapujok; csak éppen nem azt a célt szolgálják, ami rendeltetésük.

7. Minden lépcsőház birjon szellőztető nyílással és kétemeletnél magasabb iskolaépület birjon külön tűzjelzővel is, hogy a maga veszedelmének a hirét idejekorán eljuttathassa illetékes helyre.

Végre ha mindezekon felül arra nézve is történik gondoskodás, hogy a világítás kellő felügyelet mellett megbízható egy ember által kezeltessék s a kályhák alá s elé pléhlemezek helyeztessenek; ahol pedig központi fűtés van, hogy ezeknek a tantermekben végződő nyílásai (ne fakeretbe foglalt) fémhálóval legyenek ellátva, hogy a meleg levegőt szállító csatornába szemét vagy papírhulladék véletlenül se kerülhessen s hasonló célból a szellőztetésre szánt légaknák nyílása is elzárható vasajtócskával birjon: akkor bizonyos, hogy először tűz nem igen fog keletkezni és ha mégis támad, az nagyobb riadalomra alig szolgáltathat okot, ha pedig a vak tűzilárma bármily okból megriasztaná az iskolában levőket, úgy az épületnek gyors elhagyása a széles folyosókon, kellő számú lépcsőkön s nyitva tartott tágas kapukon át okvetlenül lebonyolítható.

Szóval ne próbariasztásokat rendezzünk, hanem a menekülés lehetőségét biztosítsuk és akkor riadalom esetére a kikerülhetlen kisebb balesetektől eltekintve, máris gondoskodtunk arról, hogy igazi katasztrófa be ne következzenek.

Ö. T.

fővárosi tanító.

*) A minisztert kivéve.

A szerk.

*) A pincelejárát az udvarról és ne a lépcsőházból, nem is a folyosóról.

A szerk.

HIVATALOS RÉSZ.

A belügyminiszter

valamennyi vármegye alispánjához 110523/08. sz. a. az alábbi körrendeletet intézte:

A Magyar Országos Tűzoltó-Szövetség előterjesztéséből arról értesültem, hogy az 53888/888. számú tűzrendészeti kormányrendelet sok helyen nincsen végrehajtva, amennyiben az elrendelt tűzoltószerekkel, megfelelő szertárral és szervezett, kiképzett tűzoltósággal még igen sok község nem bír.

Felhívom ennél fogva Cimet, hogy hozzám körülményes, tájékoztató jelentést tegyen arra nézve, miszerint az említett kormányrendelet 34. §-ában megszabott felügyeleti kötelességét idáig miként teljesítette?

Budapest, 1908. évi október hó 28-án.

A miniszter helyett

Hadik s. k.

államtitkár.

1904. sz.
1908.

Jegyzőkönyv.

Felvétel Budapest, 1908 október 24-én a Magyar Országos Tűzoltó-Szövetség elnökségének ülésében.

Elnök: Széchényi Viktor gróf. Jegyző: Breuer Szilárd titkár. Jelen voltak: dr. Óváry Ferenc alelnök, Apáthy Vilmos, Barabás István, Jászberényi Miklós, dr. Rüll Béla, Szabados Imre, Szabó Gyula, Varga Lőrinc, Vida Pál, előadók, dr. Balogh Dezső pénztárnok, ifj. Bitskey Illés segédtitkár.

Elmaradását kimentette: Tankóczy Gyula és dr. Vass János előadó.

1. Elnök megnyitván az ülést, üdvözlí az elnökség új tagjait, majd Szabados Imre kér napirend előtt szót és tekintettel az előadók működése ellen felhozott vádakra, indítványozza, hogy az előadók köteleztessenek a hivatalos szaklapban való közreműködésre, hogy továbbá a községi tűzoltószereknek a vármegyei szövetségek általi együttes és évi árléjtés útján való beszerzése érdekében a belügyminiszteriumhoz felterjesztés intéztessék.

Az elnökség Szabados Imre javaslatának második részét elfogadja és a felterjesztés tervezetének elkészítésével indítványozót megbizzza; felkéri továbbá az előadókat, hogy a hivatalos szaklap tartalmának gazdagítása céljából minél gyakrabban keressék fel e lapot cikkeikkel.

2. Széchényi Frigyes gróf felügyelőbizottsági tagnak a hozzá intézett condoleáló átiratra küldött köszönőlevele.

Tudomásul vétetett.

3. Felolvastatván dr. Marinovich Imre felügyelő-bizottsági tag lemondólevele, az elnökség elhatározza, hogy nevezettet lemondásának visszavonására felkéri.

4. Felolvastatván a budapesti szövetségnek az orsz. választmányhoz az előadók választása tárgyában intézett tiltakozó átirata,

az elnökség azt a választmány elé terjeszteni rendeli azzal, hogy az abban foglaltak alaptalan vádak lévén, ügyirat irattárba helyeztessék.

5. A Fejér vármegyei tűzoltószövetség azon átiratát, mely szerint a tűzfelügyelők rangjelmére vonatkozó határozat végrehajtása a tűzrendészeti törvény megalkotásáig felfüggesztessék,

az elnökség nem találta figyelembevehetőnek, mert a határozat jogérvényes és a legtöbb vármegyei szövetségnél már végre is hajtattott.

6. A Somogy vármegyei tűzoltószövetségnek azon bejelentése, hogy a nagygyűlésnek a kötelezettség érme és a tűzfelügyelők rangjelzése tárgyában hozott határozatait a belügyminiszternél megfelelőbbre, az elnökség tudomásul vette és a miniszteriumból majdan véleményezés végett leküldendő felebbezést dr. Rüll Béla előadónak kellő előkészítés céljából kiadni rendeli.

7. A kötelezett tűzoltóknak adandó szolgálati érem kérdése — tekintettel a Somogy vármegyei szövetség felebbezésére — ezen felebbezés elintézéséig, függőben hagyott.

8. A Somogy vármegyei szövetség azon előterjesztése, hogy az elnökség ellen intézett hírlapi támadásokra megfelelő hírlapi válaszok adassanak ki, mint immár tárgytalan, irattárba helyeztetett.

9. Az I. m. ált. biztosító-társaság azon értesítése, hogy a jubileuma alkalmából küldött 5000 K-t átengedi alapítványképen tanfolyamstipendium céljára és kéri az alapítólevél közlését, tudomásul vétetett és az alapítólevél kidolgozásával Vida Pál előadó bizatott meg, az összegnek koronajáradékban való elhelyezésére pedig alelnök felkérte.

10. Barabás István előadó jelentése a székelyhidi vizszállító rendszer tanulmányozásáról, tudomásul vétetett.

11. A belügyminiszterium véleményt kérve a kereskedelemügyi miniszteriumnak a papírhüvelyes patronok postai szállításának megengedése tárgyában tett javaslatáról, az elnökség a fémhüvelyes töltények szállítási feltételeinek betartása esetén, ez ellen észrevételt nem tesz és a véleményt ekkép megadni rendelte.

12. Előterjesztetve a közoktatásügyi miniszterium részére készített és az iskolai tűzriadókra vonatkozó javaslat, az elfogadtatott és felterjesztetni határozottatott.

13. A községi közigazgatási tanfolyamok keretében rendezett tűzoltói tanfolyamokhoz a belügyminiszterium leirata folytán előadókul a következők kinevezését hozta az elnökség javaslatba, u. m. a budapesti tanfolyamhoz dr. Szily József, Breuer Szilárd és Markosovszky Béla, a kassai tanfolyamhoz Mihalik Béla, a debreceni tanfolyamhoz Publig Ernő, a marosvásárhelyi tanfolyamokhoz Szentgyörgyi Dénes, a nagybecskerekéhez Szabó Gyula, a pécsihez Vida Pál, a szombathelyihez Barabás István eddigi előadókat, a kolozsvári tanfolyamhoz pedig Bartha Gergely kolozsvári parancsnokot és a felterjesztés ekkénti megtételét elrendelte.

14. Reményi Samu, a Somogy vármegyei szövetség elnöke azon kérelmének, hogy részére a hivatalos szaklap egy példánya díjtalanul megküldessék, az elnökség helyt adott.

15. A belügyminiszterium felhíván az elnökséget Geizer Gerő budapesti lakos javított ugróponyvájának kipróbálására, e ponyva modelljét az elnökség megtekintette és a kipróbálás idejéül november 8-ikának d. u. 2 óráját állapította meg, amidőn is a próba a budapesti önk. testület közreműködésével lesz megejtendő; a próbához dr. Óváry Ferenc, Breuer Szilárd, Vida Pál, dr. Balogh Dezső elnökségi tagok küldettek ki.

16. Előterjesztvén Apáthy Vilmos előadónak a **versenyosztályozási szabályzatra** vonatkozó azon javaslata, hogy minden általános figyelő külön osztályozási lapot töltsön ki, hogy a maximális egységpont elhagyásával az elért hiánypontok összege vételessék alapul s hogy végül az idő is egységpontokba számíttassék át, az elnökség e javaslatot elfogadta és a szabályzat szövegezésével titkárt megbizta.

17. Alelnök indítványára elhatározta az elnökség, hogy a **Löcsén előfordult tűzvész** ismertetésének beküldésére és tapasztalatának megírására Ranezay József löcsei parancsnokot felkéri.

18. A Baranya vármegyei szövetség azon kérelmét, hogy a hivatalos lap összes évfolyamai, az összes évi jelentések és kiadmányok 1—1 példánya neki megküldessék, az elnökség teljesítette és a még rendelkezésre álló kiadmányok megküldésére az irodát utasította.

19. A **mitrovicai** önk. testület azon panasza beadványa, hogy fuvarozó vállalatának **megadóztatása** ellen 1902. évben beadott kérvénye a pénzügyminiszteriumban mai napig sem nyert elintéztést, kiadatott Óváry Ferenc alelnöknek azon kérelem kapcsán, hogy ez ügyben a pénzügyminiszteriumban újólág eljárni sziveskedjék.

20. **Leibitz** önk. testülete közvetlen tag gyanánti felvételét kérte, minthogy azonban a vármegyei szövetség által ez évben törlésbe hozatott, a felvétel eszközlése előtt a vármegyei szövetség a törlés okai iránt megkérdezni rendeltetett.

21. A titkár azon jelentése, hogy a luxemburgi nemzetközi gyűlésre egyik kiküldött sem ment el és ennek oka sem jelentetett be idejekorán általuk: tudomásul vétetett.

22. A kereskedelmi miniszterium leirata a m. á. v. a s u t i m ű h e l y t ű z ő r s é g e k e g y e n r u h á z a t a tárgyában, tudomásul vétetett.

23. A belügyminiszterium leirata a Torontál vármegye által a segélyezőpénztári kötelező belépés ügyében hozott határozata tárgyában, valamint Torontál vármegye azon értesítése, hogy ez ügyben újabb előterjesztéssel él, tudomásul vétetett.

24. Dr. Óváry Ferenc azon bejelentése, hogy a pápai Perutz-gyár egyik ügyéből folyólag a kereskedelemügyi miniszterium kimondotta, hogy **gyáraknál** tűzrendészeti ügyek elbírálására az I. foku iparhatóság (és nem az I. foku tűzrendészeti hatóság) az illetékes, tudomásul vétetett.

25. Alelnök indítványára elhatározta az elnökség, hogy a „**Tűzrendészet**“ című könyv II. kiadásának eszközlésével megbízott szerkesztőbizottság tagjait felhívja, miszerint dec. 19-ig nyilatkozzanak arra nézve, hogy a mű revideált kéziratát hajlandók-e a folyó 1908. év végéig az elnökség rendelkezésére bocsátani? hogy nemleges válasz esetén ez irányban esetleg másként lehessen intézkedni.

26. Alelnök indítványára utasítottott pénztárnok, hogy a **tagdíjhátralékok** behajtása iránt a szükséges lépéseket tegye meg.

27. A szervezési és rangjelzési szabályzat készlete elfogyófélben lévén, a revízió előkészítésére Szabó Gyula előadó kéretett fel.

28. Titkár bejelentvén azt, hogy a kereskedelmi miniszter egy Heves vármegyei eset alkalmából kimondotta, miszerint a **kémények osztályozásának** kérdésében a tűzrendészeti felügyelő szakközegnek nem tekinthető, az elnökség ezen határozat ellen felterjesztéssel kíván élni és annak elkészítésével Jászberényi Miklós előadót bizta meg.

29. A legközelebbi elnökségi ülés határidejéül december 19-ikének d. u. 3 órája állapítottott meg.

Titkár azon jelentései, hogy időközben:

30. a Fejér vármegyei és a Somogy vármegyei szövetség beterjesztette közgyűlési jegyzőkönyvét, illetve évi jelentését;

31. a **nagygyűlés határozata** folytán a győri önk. testület, ugyszintén a Jászberényi Miklós által tett indítványoknak megfelelő előterjesztések a belügyminiszteriumhoz benyújtattak;

32. előterjesztés tétetett ugyanoda ismételtén Szentgyörgyi Dénes tanfolyamelőadó úszteletdíjának kiutalványozása tárgyában;

33. előterjesztés tétetett ugyanoda a robbanásmentes edények kötelező elrendelése, valamint a **benzin raktározásának** és felhasználásának telepengedélyhez való kötése iránt;

34. előterjesztés történt a kereskedelemügyi miniszteriumhoz a **m. á. v. teherpályaudvarok** tűzrendészetének javítása érdekében;

35. előterjesztés tétetett az **ujpesti** tűzoltói állapotok javítása tárgyában a belügyminiszteriumhoz;

36. a belügyminiszteriumnak véleményeztettek a **Szabolcs** vármegyei tűzoltószövetség,

37. a **vörthegeyi,**

38. az **őszentiváni,**

39. a **felsőmuzslyai,**

40. az **abaujszántói,**

41. a **drávavárárhelyi,**

42. a **háromsátori,**

43. a **tápióbicskei,**

44. a **szelevényi,**

45. a **zsabalyai,**

46. a **holicai,**

47. a **felsőszolcai** önk. testületek alapszabályai;

48. **Szászrégen** módosított tűzrendészeti szabályrendelete;

49. **Korpona** tűzoltói szabályzata (másodizben);

50. **Tököl** község szertárépítésének felebbzése, hogy továbbá vélemény adatott

51. a kereskedelemügyi miniszteriumnak a budapesti kéményseprők beadványa a **kémények mikénti osztályozása** tárgyában;

52. **Szekszárd** rendőrkapitányságának építési engedély tárgyában;

53. **Kolozsvárnak** a sátoros mozgófényképek tárgyában;

54. a **rétsági** főszolgabírónak a községi fizetett tűzoltóságok szervezése tárgyában;

55. **Körmendnek** a robbanó gázokat fejlesztő folyadékok tartása tárgyában;

56. **Szentendrénak** a Benoidgázvilágítás tárgyában;

57. **Szegednek** a lőpor, robbanó folyadékok és robbanásmentes edények tárgyában;

58. Hódmezővásárhelynek a fennálló lőpor-rendeletek iránt;

59. a Veszprém vármegyei szövetségnek egy pápai fatelep felebbezése tárgyában; továbbá, hogy;

60. a kereskedelemügyi miniszter 78816/1908. VI. sz. a. az olajmotorok felállítása iránt körrendeletet adott ki;

61. Pozsonyban szeptember 28-án különböző tetőfedő anyagokkal és eternittal tűzpróba tartatott, amelyen titkár is jelen volt;

62. hogy kipróbáltatott Döbrönte, Szond, Námesztó, Babin községek és a beéli csikótelep fecskendője, tudomásul vétettek.

63. A jegyzőkönyv hitelesítésére felkértek Barabás István és Vida Pál előadók.

64. Schuster Sándor (Déva) véleményt kérven „Gloria” tetőlocsoló berendezéséről, az elnökség a mintát megtekintette és a vélemény megadását ennek alapján elrendelte.

Több tárgy nem lévén, az ülés véget ért.

Kmf.

Gróf Széchényi Viktor
elnök.

Breuer Szilárd
titkár.

Hitelesítjük:

Vida Pál
előadó.

Barabás István
előadó.

1185.
1908. sz.

Jegyzőkönyv.

Felvétellett Budapesten 1908. október 24-én a Magyar Országos Tűzoltó-Szövetség segélyzöpenztárának elnökségi ülésében.

Elnök: Széchényi Viktor gróf. Jegyző: Breuer Szilárd titkár. Jelen voltak: Barabás István, Jászberényi Miklós, dr. Rüll Béla, Szabados Imre, Szabó Gyula, Varga Lőrinc, Vida Pál előadók, dr. Balogh Dezső pénztárnok, ifj. Bitskey Illés segédtitkár. Elmaradását kimentette: Tankóczy Gyula előadó.

1. Elnök az ülést megnyitván, titkár jelenti, hogy a közgyűlés óta Gulyás Bálint, Klein Vilmos, Fodor Ferenc, Mède Sándor, Nagy István, Toldi József, Duka Ferenc, Vinkler Farkas, Hornung Pál, Földi Imre, Chabada György, Kovács István, Babos György segélye a felterjesztésnek megfelelően utalványoztatott; hogy továbbá a devcséri testület bejelentette, miszerint Vizlendvay Ignác segélye az adóhivatal által nem fizetett ki, mivel az utalvány állítólag nem érkezett oda és ugyanezen panaszszal a kecskeméti tűzoltóság is járult az elnökséghez Földi Imre segélyét illetőleg, úgy, hogy mindkét esetből folyólag a belügyminiszteriumhoz sürgős felterjesztés intéztetett; hogy Zalavármegye a segélyzöpenztárba való belépést községeinek melegen ajánlotta s végül, hogy a **kisvárdai** testület bejelentette, hogy Schönhofeld Zsigmond és Cselle József segélyre bejelentett tagjai a segélyre igényt nem tartanak, amelyhez hasonló jelentés érkezett **Kaposmérő** tűzoltóságától is Pap József tűzoltó segélyezését illetőleg.

Tudomásul vétetett.

2. Franta Vencel (Orsova) augusztus 15-én a gyakorlat befejeztével, a szerelvények elrakásánál elcsuszott és lábán 38 nap alatt gyógyult zúzódást szenvedett. A pénztárból részére 57 K segély elnökiileg kiutalványoztatott.

Tudomásul vétetett.

3. Tordán augusztus 7-én tűznél **Csorba** Ferenc 17 nap alatt gyógyult lábzúzódást, **Palfi** Miklós kezén és derekán 14 nap alatt gyógyult sérülést, ifj. **Dániel** József lábán 14 nap alatt gyógyuló sérülést szenvedett, minek folytán az I. m. ált. alapítványából nyerendő 34 K, illetve 28—28 K segélyre elnökiileg felterjesztettek és részükre ezen összegek kiutalvtattak.

Tudomásul vétetett.

4. **Böröczi** József (Kiskunhalas) augusztus 29-én tűznél, tüzes vasrúdtól kezein 7 nap alatt gyógyult égési sebeket szenvedett. Elnöki felterjesztésre az I. m. ált. alapítványából 14 K segélyt kapott.

Tudomásul vétetett.

5. **Gräbenstein** Ferenc (Temesvár II.) auguszt. 29-én gyakorlatnál a mentőponyvából félrecsuszván, 26 nap alatt gyógyult zúzódást szenvedett. A pénztárból részére 30 K segély kiutalványoztatott.

6. **Torma** Lajos (Budapest, önk.) augusztus 22-én tűznél a ráfresenő petroleumtól 8 nap alatt gyógyult égési sebeket és szemgyulladást kapott. Elnöki felterjesztés folytán az I. m. ált. alapítványából 16 korona segélyben részesült.

Tudomásul vétetett.

7. **Császár** István (Tiszapolgár) augusztus 27-én tűznél, ujjain 8 nap alatt gyógyult égési sebeket szenvedett. Az I. m. ált. alapítványához elnökiileg felterjesztetvén, 16 K segély részére kiutalványoztatott.

Tudomásul vétetett.

8. **Stuhán** Béla (Ungvár) szeptember 6-án tűznél, kezén és arcán, 17 nap alatt gyógyult égési sebeket szenvedvén, elnökiileg az I. m. ált. alapítványához 30 K segélyre felterjesztetett.

Tudomásul vétetett.

9. **Schödt** Mátyás (Temesvár III.) augusztus 12-én gyakorlaton, 22 nap alatt gyógyult ujjzúzódást szenvedett és elnöki utalványra a pénztárból 33 K segélyt kapott.

Tudomásul vétetett.

10. **Klug** Antal (Szerbnagyszentmiklós) aug. 31-én gyakorlaton kezét a nyomóömlő drótkötésén megsértette és 16 napig volt munkaképtelen. A pénztárból elnöki utalványra 25 K segélyt kapott.

Tudomásul vétetett.

11. **Scultéti** Kálmán (Zenta) szeptember 12-én tűznél, a lábára csuszott fecskendőtlől 20 nap alatt gyógyult zúzódást szenvedett és elnökiileg az I. m. ált. alapítványához 30 K segélyre felterjesztetvén, ezen összeg részére kiutalványoztatott.

12. **Ulrich** István (Újpest) szeptember 19-én tűznél, a kezére hulló parázstól, 19 nap alatt gyógyult égési sebeket szenvedvén, elnökiileg az I. m. ált. alapítványához 38 K segélyre felterjesztetett.

Tudomásul vétetett.

13. **Öhlmacher** Lőrinc (Berettyóújfalú) szeptember 3-án tűznél, 14 nap alatt gyógyult sokizületi csúzt kapott és elnökiileg az I. m. ált. alapítványához 28 K segélyre felterjesztetett, mely összeg részére ki is utaltatott.

Tudomásul vétetett.

14. **Beiczner** Ferenc (Veszprém) szeptember 18-án tűznél, kezén 19 nap alatt gyógyult égési sebeket szenvedett és elnökiileg az I. m. ált. alapítványához 28 K segélyre terjesztetett fel.

Tudomásul vétetett.

15. **Falussy** Károly (Budapest önk.) ujjáról szeptember 6-án, gyakorlaton a köröm kiszakadt; a 8 napi gyógykezelésre való tekintetből elnöki utalványra a pénztárból 16 K segélyt kapott.

Tudomásul vétetett.

16. **Takács Imre** (Somodor) szeptember 21-én, tűznél túleröltetés folytán megbetegedett és 11 napig volt munkaképtelen. Az I. m. ált. alapítványához elnökiileg 17 K segélyre terjesztett fel. Tudomásul vétetett.

17. **Tapler János** (Ujtelep) szeptember 19-én tűznél kezén 21 nap alatt gyógyuló égési sebeket szenvedett. Az I. m. ált. elnökiileg 42 K segélyre terjesztett fel, mely összeg neki ki is utalványoztatott.

Tudomásul vétetett.

18. **Vukovics János** (Szentelek) szeptember 27-én, gyakorlaton a sugárcsőtől kezén megsérült és 7 napi kötőszövetgyulladását kapott. Elnöki utalványra a pénztárból 10 K segélyt kapott.

Tudomásul vétetett.

19. **Szabó István** (Tököl) augusztus 30-án, gyakorlaton 10 nap alatt gyógyuló zúzódást szenvedett kezén, de mivel a testület nem tagja a segélyzőpénztárnak, segély iránti kérelmével elutasított.

Tudomásul vétetett.

20. **Juhos László** (Tornaalja) augusztus 31-én, tűznél, kezét a baltával megvágta, minek folytán 17 napig munkaképtelen volt. Az I. m. ált. alapítványához elnökiileg 34 K segélyre terjesztett fel.

Tudomásul vétetett.

21. **Becker Mátyás** (Zsombolya) július 8-án, tűznél, 21 nap alatt gyógyult égési sebeket szenvedett kezén, az esetről azonban elkésletten tétetett jelentés.

Az elnökség kivételesen és méltányosságból az I. m. ált. alapítványából nyerendő 21 K segélyre felterjeszteni rendelte.

22. **Reitter József** (Sopronbánfalva) szeptember 26-án, tűznél, kezén 8 nap alatt gyógyult sérülést szenvedett, a bejelentés azonban a főszolgabírói hivatal útján elkésletten érkezett be.

Méltányosságból az I. m. ált. alapítványához 10 K segélyre felterjeszteni rendeltetett.

23. **Todorov Urost** (Dobrica) augusztus 8-án, tűznél, véletlenül baltával fejbevégték, minek folytán 15 napig munkaképtelen volt; bár az orvos hibája folytán az eset elkésletten jelentetett be, az elnökség mégis méltányosságból az I. m. ált. alapítványához 30 K segélyre felterjeszteni rendelte.

24. **Blazsek István** (Budapest, önk.) október 4-én gyakorlaton 8 nap alatt gyógyult bokaizületi rándulást és zúzódást szenvedett.

A pénztárból részére 8 K segély kiutalványoztatott.

25. **Csontos József** (Kaposvár) szeptember 25-én, tűznél a létráról leesvén, 21 nap alatt gyógyult térdzúzódást szenvedett.

Mint hogy a tagok névjegyzékében nem szerepel, kérelmével elutasított.

26. **Talmácsi Flórián** (Kunszentmárton) szeptember 21-én, tűznél, a kezére hullt égő nádtól 26 nap alatt gyógyult égési sebeket szenvedett.

Mint hogy a testület az eset idejében még nem volt tagja a segélyzőpénztárnak, a segélyezés iránti kérvény figyelembe vehető nem volt.

27. **Meltzer Gyula** (Leibitz) szeptember 20-án, tűzrendészeti szemle alkalmával egy nyitott pinebe beesvén, 15 nap alatt gyógyuló karficamodást szenvedett.

A pénztárból részére 15 K segély kiutalványoztatott.

28. **Mandler János** (Szentelek) október 7-én, tűznél meghűlvén, a beállt hevenyizületi csúzból ez ideig még nem gyógyult fel. Ennek be-

következése után az I. m. ált. alapítványához megfelelő segélyre felterjeszteni rendeltetett.

29. **Feith Béla** (Dunapentele) október 6-án, tűznél, a kezeire hullt égő gerendától 20 nap alatt gyógyult égési sebeket szenvedett.

Az I. m. ált. alapítványához 40 K segélyre felterjeszteni határozottatott.

30. **Deák József** (Szücsi) szeptember 26-án, tűznél a létrával eldől, kezére égő gerenda esett s e közben 38 nap alatt gyógyult égési sebeket szenvedett.

Az I. m. ált. alapítványához 70 K segélyre felterjeszteni rendeltetett.

31. **Lőcsén**, október 3-án, tűznél **Schmiedt Jenő** kezét fecskendőszerezés közben a gépen elálló bádóg megsértette, a gépet elejtette és ennek folytán sérülést is szenvedett; ugyanakkor **Licskó János** is szenvedett nyakán kisebb égési sebeket.

Az I. m. ált. alapítványához a szokott mérvű segélyre felterjeszteni határozottatott.

32. **Ohidi Károly** (Zalamihályfa) augusztus 11-én tűznél a szemébe esett paráztól szemgyuladást kapott, mely még jelenleg is gyógykezeltetik. Bár a sérülés kicsinylése miatt az eset elkésve jelentetett be, az elnökség mégis méltányosságból az I. m. ált. alapítványából nyerendő napi egy korona segélyre felterjeszteni rendelte.

33. Titkár javaslatára elrendelte az elnökség, hogy a „belépési úrlapok“ a hivatalos szaklap decemberi számával az idén is a szokott módon szétküldessenek.

34. **Kis Jakab József** (Dudar), **Dosztál Ferenc** (Budapest, m. á. v. gépgyár), **Szauer Pál** (Németboly) eseteiben az orvosi zárjelentés beváratni határozottatott.

Több tárgy nem lévén, ezzel az ülés véget ért.
Kmf.

Gróf Széchenyi Viktor,
elnök.

Breuer Szilárd,
titkár.

Kuriai döntvények.

A napszámos pipázása.

Érdekes elvi határozatot hozott a minap a Kuria. Kimondotta ugyanis 624. számú elvi határozatában, hogy ha a gazda a vármegyei tűzrendészeti szabályrendelet ellenére terményeit beltelkére hozatta és az ott alkalmazott napszámosa pipázás által tűzvészt okozott, amely azután a szomszéd telkére is átosapott: az ebből származott kárért a gazda felelősséggel tartozik.

— **A Kuria az automobil-balesetekről.** A Kuria egy konkrét esetből kifolyólag kimondotta, hogy az automobil tulajdonosa csak akkor szabadul a felelősség alól, ha ő bizonyítja, hogy a sérült hibája okozta a balesetet. Megokolásában a legfelsőbb bíróság kifejtette, hogy az automobillal való közlekedés által okozott káresetből kifolyóan az automobil tulajdonosát terhelő felelősség külön tételes törvény által szabályozva nem lévén, ez a felelősség az általános magánjogi elvek alapján bírálandó el. Ez elvek szerint az automobilközlekedés folytán

urak még külön díjat is nyernek. A nagyon egyszerű taktikai feladatok megoldásáról nem is beszélek, mert bizony azok egyik-másika sok kívánni valót hagyott maga után, ebből kifolyólag ismételt is — mint azt a nagygyűlésen is megtettem — éljenezni vagyok kénytelen Ranezay bajtárs beszéde folyamán tett megjegyzéseit.

A versenydíjakat úgy anyagi, mint erkölcsi tekintetben elég értékesnek tartom, csak az esőkenti esetleg azok értékét, hogy 7 versenydíjra tényleg csak 9 versenyző csapat jelentkezik, pedig a kocsifecskendő szereléssel bő alkalma nyílnék minden kisebb testületnek is a versenyen való részvételre és éppen azok nem tudtak a sok díjból egyet sem kiérdemelni.

A tényállásból csak azon következtetést lehet levonni, hogy nem lehet a város vagy a község nagysága szerint bírálni el a tűzoltóságot. Ezen állítást fényesen beigazolják többek között a beregszászi (Bereg vármegye székhelye) tűzrendészeti állapotok, felszerelésük 1, szóval egy, 15-ik századbéli merevnyaku fecskendőből áll, láttam ott vagy 3 tűzoltógunyába bujtatott városi szolgát, akik talán azt sem tudják, hogy milyen egyenruhát viselnek. Ha jól tudom, nincs szervezve a tűzoltóság és úgy a 3 ember, mint a fényes felszerelés a város főnhatósága alatt áll.

Kisvárdá, 1908 október 22-én

Frigyesi Bóla.

— **Ugróponyva-próba.** Geizer Gerő, budapesti lakos javított ugróponyvájának kipróbálása, a székesfővárosi tűzoltóság gyakorlóterén november 8-án Breuer Szilárd vezetése alatt és a budapesti önkéntes testület közreműködése mellett megtartott. A próba eredményéről lapunk hivatalos részében fogunk megemlékezni.

a felebaráti szeretet önfeláldozó gyakorlása, igazán nemes hivatás, melynek révén a polgárság összessége, rang, állás és felekezeti különbség nélkül nyer megóvást és véstől szorongatott helyzetében gyors védelmet.

Meg vagyok győződve róla, hogy odaadó tevékenységük további során is, az eddigi fegyelem, feljebbvalóik iránt való köteles engedelmesség és lelkiismeretes pontosság lesz az irányadó.

Szavaimat pedig azzal az óhajással zárom, hogy amikor jobb jövőjük biztató reménye immár valóra vált, amely buzgósággal és hűséggel teljesítik majd a polgárságnak és szeretett fővárosunknak javát előmozdító nehéz szolgálatukat a jövőben: úgy áldja meg Önöket és családjukat az Isten!

Szívvel jövő riadó éljenezés rázkódtatta meg, a polgármester magvas beszéde után, a derűs őszi napnak tiszta levegőjét. Majd Scerbovszki Szaniszló főparancsnok köszönte meg a legénység nevében a polgármester buzdító szavait. Végül pedig a fölesketett csapat diszmenetben elvonult a polgármester és a tanácsnok ur előtt.

A vízszállítás munkája.

A fecskendő nyomóoldalán végbemenő munka, vagyis a vízszállítás munkája tudvalevőleg azon erő kifejtéssel azonos, amely szükségeltetik ahhoz, hogy egy bizonyos vízmenyiség bizonyos magasságra vagy távolságra fecskendeztessék, illetve szállíttassék.

Az a magasság, amelyre ennek történni kell, az ellenállási magasság, vagyis amely a víznek a gépben és tömlőkben, a dugattyuknak a hengerekben, a forgócsapoknak a csapágycsatornában, a nyomókar és dugattyurudaknak csuklyóikban történő surlódása folytán áll elő és leküzdendő, továbbá a hasznosítandó magasság, amely a tényleges magassággal azonos.

Ha pl. a henger átmérője 100 mm. = 10 cm. s így a dugattyu keresztmetszete 78 cm², a vízszállítás magassága pedig 60 m., akkor egy oly vízszlopot kell felemelnünk, amelynek alapja 78 cm², magassága 30 m.

Az oly vízszlopnak, melynek alapja 1 cm² és magassága 10 m., a súlya 1 kg., a térfogata 1 dm³ = 1 liter, 1 l. víz súlya pedig 1 kg.; így tehát egy 30 m. magas vízszlopnak, melynek alapja 1 cm², a súlya 3 kg. vagyis 78 cm² alapterületnél 78×3 = 234 kg. Ha ezen vízszállítás közben a fecskendő nyomóoldalán vagy légkazánján alkalmazott manometer pl. 5 légkörnyomást mutat, akkor — mivel egy légkörnyomás = 1 kg. minden cm² területre — kapunk ellenállási nyomás gyanánt 2 légkört, illetve 5—3 = 2 kg.-t és a dugattyu minden cm²-jére 5 kg. nyomást, vagyis a teljes dugattyu felületre 78×5 = 390 kg.-t.

Ha már most a fecskendő nyomókarjának áttéti viszonya 1:4, a nyomólegénység száma pedig 10 fő, akkor a nyomórudaknál a 390 kg. dugattyunyomás leküzdésére $\frac{390}{4} = 97.5$ kg. erőt kell kifejteni, tehát a kezelőlegénység mindegyikének $\frac{97.5}{10} = 9.75$ kg. ellennyomást kell gyakorolnia, hogy a víz a 30 m. magasságig csupán felnyomattassék. A sugárképzéshez szükséges nyomás még ezen felül lenne kifejtendő.

* **A kereskedelemügyi miniszter** szabályrendelettervezetet dolgoztatott ki az iparfelügyelőség által a benzinnel stb. robbanó folyadékokkal dolgozó ruhatisztítók munkásainak megvédése tárgyában és a tervezetet leküldötte véleményezés végett az összes illetékes faktoroknak, köztük az orsz. szövetség elnökségének is, mely terjedelmes véleményében a benzin kezelésének és tartásának szigorítása kapcsán a rendelet egyéb irányban való kiegészítését is javasolta.

* **Zólyom vármegyében** az ásványolajokkal való házaló-kereskedést a vármegye összes városaiban, nagy- és kisközségeiben tűzrendészeti szempontból szigorúan tiltották. Ezen tilalomból kifolyólag az ásványolajoknak, akár a tartálykocsiknak igénybe vétele, akár más módokat alkalmazása mellett a kereskedők, illetve a fogyasztó közönség részére üzlet-ről-üzletre, illetőleg házról-házra való menetelés közben történő kiszolgáltatása tilos.

SZÖVETSÉGEINK KÖRÉBŐL.

Somogy vármegye tűzrendészeti állapota az 1907/8. évben.

Tisztelt Közgyűlés!

Büszkén, a jól végzett köteleességteljesítés érzetéből fakadó meglepéssel — mely a tűzoltónak egyedüli jutalma legyen mindig — konstatalhatja szövetségünk, hogy ernyedetlen és önzetlen munkásságának immáron első zsenge gyümölcsei érni kezdenek, de csak azon okból, hogy a nemes vármegye közigazgatási hatósága, élén a törvényhatóság első tisztviselőjével, Veszprém-, Vas-, Heves-, Sopron vármegyei szövetségek közigazgatási hatóságainak rendkívüli munkássága mellé sorolható tevékenységet fejtenek ki vármegyénknek pár év előtt még csak névleg létező, de most már életerős csecsemőkorát élő tűzrendészetünk megalapítása, fejlesztése érdekében.

Nincs szüksége megdicsőült díszelnökünk, néhai Sárközy Béla alispán emlékének arra, hogy részletesen felsoroljam, mit tett, minő eredményeket ért el a vármegyei tűzrendészetet fejlesztő munkájában.

Röviden, egyszerűen kijelentem, konstatalom: a vármegyei tűzrendészetét a semmiből megteremté.

Kiváló jóakarónk s támogatónk gyászos elmulta után az alispán választásáig vármegyénk közszeretett nagytudású főjegyzője, Plachner Sándor lépett a boldogultnak örökébe.

Ugyanazon jóindulattal, de (és ezzel nem vétek a boldogult emlékének) összehasonlítást nem tűrő speciális szaktudásán alapuló céltudatos és erélyes működésével hatványozva folytatta néhai Sárközy Béla alapvető munkáját.

Kacsokovics Lajos alispán, díszelnökünk pedig, ki néhai Sárközy Béla örökébe lépett, már mint főszolgabíró a legnagyobb érdeklődéssel és jóindulattal nemcsak istápolta járásának tűzrendészetét, de — ami a legnagyobb ritkaság — személyesen kezelte is e fontos közgazdasági tényezőt. És azok a kezdeményezések, melyeknek maradandó nyomain mindenha emlékét fogják a csurgói járásban hirdetni, — az egész vármegyére kiterjedő nagyobb hatáskörű működésében máris általános eredményűek.

Ily vezetők mellett természetesen, ha a vármegyének olyan kitűnő szakreferense van, mint a tűzrendészeti ügyeket a szakember szeretetével és humánus jóindulattal előadó dr. Kovács-Sebestyén Gyula vm. aljegyző, ha — továbbá — olyan főszolgabírák állanak a járások élén, mint e vármegyebeliek, kik közül Tallián Andor n.-atádi, Trombitás Mihály igali, Bernáth Kálmán tabi főbírák rejtentően elhagyott járasaikban, hol a tűzrendészet ismeretlen fogalom és a „tűzoltó“ utópikus alak volt, valóságos csodaa eredményeket érnek el a tűzrendészet szigorú inaugurálása, fejlesztése által legalább is a tűzoltóság kreálása, taníttatása s a védelmi felszerelések beszerzésére vonatkozólag — ily körülmények közt a tűzrendészet egyik-másik ágában való óriási fejlődésünk nem esudálható.

Természetes s szinte felesleges a felemlítésre, hogy az ifjúsága elején levő felügyelői kar a hatóságok mögött nem maradt egy lépést sem, uttörő és immáron eredményes munkálkodásában.

Mindezen tényezőknek egyöntetű, egy közös célra irányított türelmes, jóindulatu és szakszerű munkásságának eredménye az, hogy:

1. A múlt évben 32 testületből álló szövetségi tagjainak száma 248-ra emelkedett.

2. A vármegye minden községe — a szekvárosnak Kaposvárnak a kivételével — megalkotta saját tűzrendészeti szabályrendeletét, melyekben a fenti számúak a vármegyei tagsági kötelezettséget kimondották s melyek a törvényes faktorok által jóvá is hagyattak.

3. Az erélyesen folyó rendezés folytán eddig már 29 új, egységes „Somogy“ típusú fecskendő beszeresztett, közel 40-nek a szállítása iránt a tárgyalások folynak.

4. 116 fecskendő egységesre átalakított, illetve alaposan restauráltatott.

5. Épült 17 új szertár, kétszer annyinak építési ügye már tárgyalás alatt van, 68 alaposan kijavítottatott.

6. Beszeresztett 17880 méter jó minőségű nyomótömlő, 15 méteres egységes csavarokkal bekötött tekercsekben.

7. Beszeresztett 248 méter szívótömlő.

8. Régi fecskendőkre 128 vastömlőmotola szereltesztett.

9. Védő-, bontóeszközök, lámpák, kürtök beszeresztettek 2852 darab.

10. 42 napon át tartó, decentralizált, tehát minden járás székhelyén külön vármegyei általános tanfolyam tartatott, melyen résztvett 815 község képviselőjében 856 egyén, főleg parancsnok, tiszt és szertáros.

11. Az összes községek a felügyelők által megvizsgáltattak, illetve vizsgáltatnak. A vizsgálatok eredményét feltüntető jegyzőkönyvek alapján külön, minden egyes községről, az alispánhoz intézendő előterjesztés készítése nem a legutolsó téli foglalkozása lesz az ügyvezetőségnek.

Ezekkel szemben azonban sajnálatomra be kell jelentenem, hogy a községi előljáróságoknak egész a renitenciáig fokozódó indolenciáját jó szó, kérés, felvilágosítás, tanácsolás meg nem törli.

A Megelőző Tűzrendészet megalapítása vajmi csekély eredménnyel járt, mert az előljáróságok — csaknem kivétel nélkül — nem akarják, de nem is tudják e közgazdasági intézmény rendkívüli fontosságát felfogni.

Különösen a betakarodásnak olyan eszközlése, mely kivédhetlen katasztrófák okozója lehet, a szérűskerteknek esztelen összezsufolása, csak hogy a gépet ne kelljen pár lépést vontatni, a gőzgép lehetetlen elhelyezése mind olyan megsontosodott, eddig teljesen eredmény nélkül megváltoztatni próbált közszerencsétlenségek forrását képező balszokások, hogy e hó elején sürgős előterjesztést tettem az alispán urhoz, hogy külön megelőző tűzrendészeti tanfolyam tartását rendelje el, melyen az összes községi bírák és jegyzők, de az összes csendőrrörsvezetők is, utóbbiak parancsnokságaik rendeletére, kötelezve legyenek résztvenni. Ezen tanfolyam — a csendőrpáncsnokság válasza maig sem érkezvén be — a kora tavasszal fog megtartatni.

Ugyanezen előterjesztésemben kértem alispán urat, hogy a vármegyei tűzrendészeti szabályrendelet 30. §-át, a viztartányok felállítását illetve, mielőbb hajtassa végre, vagy pedig ehelyett a székelyhídi vizszerzés szabályrendeletit uton való meghonosítását rendelje el.

Ezen tanfolyamon óhajtjuk felébreszteni a hallgatók lelkiismeretét, köteleességteljesítési érzetét, embertársaik iránti emberies, humánus gondolkodást, a működési vágyat, a törvények végrehajtásának önkéntes eszközését.

Végül bejelentem, hogy alispán ur ó nagyságának a törvényhatósági bizottsághoz intézett évnegyedi jelentéseiben a tüzesetek kimutatásánál azon rendkívüli súlyos körülményt konstatalja, hogy a tüzesetek óriási százaléka gyujtogatásnak az eredménye.

Ezen állapotot, méltóztassanak visszaemlékezni, már gyakran szóvá tettük s okát is adtuk.

Amíg a biztosítás ügye nem az állami hatalom alá lesz rendelve, ezen a súlyos dolgon segíteni senki sem fog tudni.

A biztosító társulatok falusi ügynökei tulbiztosításra ösztönzik, szinte kényszerítik a falusi feleket. Az ügynök magasabb biztosítási összeg után nagyobb jutálékot kap. Ime a tulbiztosítás szülőke.

Mikor pedig egynémely, de némely vidéken igen számos, könnyen pénzmagra szert tenni vágyó polgártárs az általa szándékolt biztosítási összegnél 3—4-szeresen magasabb kártalanításra biztosító summáról szóló kötvényt kézhez kapja — szinte matematikai pontossággal ki lehetne írni az éjjelnek azon óráját, mikor a veres kakas felröpül a tulbiztosított objektum tetejébe.

Szabados Imre
ügyvezető alelnök,
vármegyei felügyelő.

TESTÜLETI ÉLET.

Jubiláló testület.

(Adatok a temesvári önk. tűzoltóság 40 éves multjából.)

Közlő: Karátsonyi János.

Az a nap, melyen a temesvári önkéntes tűzoltóság sohasem szünetel, hanem egyre nagyobb és nagyobb arányokat öltő közhasznú és közérdekű működését megkezdhette: 1868. évi június hó 26-ika volt. Négy évtized mult el azóta. Negyvenszer jött meg és tűnt el a nevezetes napnak évfordulója, de egyszer sem jött meg úgy, hogy eredménydus működésünkre a megtett kötelesség édes érzetével ne engedett volna visszatekintést s egyszer sem mult el úgy, hogy biztató reményekkel ne fokozta volna mindazok becsvágyát, kik tehetségükkel és képességeikkel, még testi épségük feláldozásával is zászlónk alá sorakoztak,

Negyven év óta szakadatlan fejlődésben van intézményünk s amint nőttön nő erkölcsi ereje, mind magasabb célokat lát maga előtt Oly eredményeket ért el, melyek előbb még a reményteljes önbizalomnak is elérhetetlenekül látszottak — s miután ezeket megoldotta, újból és újra nagyobb feladatokat tűz maga elé, hogy egyre fokozódó erélylyel azokat is megvalósítsa.

A láthatatlan erők egyik legnagyobbika a felebaráti szeretet. Ez indította az alapítókat a testület létesítésére is.

Az alapszabályok miniszteri jóváhagyása csak 1869. augusztus 22-én érkezett le, tehát a már megkezdett működés folyamán; de alakulása idejét a testület joggal 1868. évtől számítja, mert amidőn 1868. szeptember 8-án, éppen a gyárvárosi búcsunapon, az első nagyobb tűzvész oltásában résztvett, szép sikerrel állta ki a legszorosabb értelemben a „tűzpróbát“.

A víz hatalmával az 1870. évi vízáradásnál mérkőztünk össze legelőször. Ez alkalommal tűnt ki először, hogy a jó hadseregnek első sorban még jobb vezérre van szüksége. Lassanként érezhetővé vált a sok parancsoló káros, valamint az egész szervezet nehézkes volta. Legszembetűnőbb volt a külsőség, azaz az egyenruha tarkabarkasága. Az 1871-iki pesti orsz. tűzoltógyűlésen az egyszerű egyenruha lett elfogadva, melyből — dicséretére legyen mondva az akkori vezetőknek — 8 minta-egyenruhát hoztattak.

Az egyenruha kérdése különben s a felszerelések tökéletesítése még az 1872. évben oldatott meg, amennyiben az eddigi tarka, se magyar, se német egyenruhák elejtettek s a pesti mintájú szereztetett be; továbbá a szerek szaporítása tárgyában tettek egy nagy lépést.

Ezen külső változások bemutatására csakhamar igen előkelő alkalom kínálkozott, t. i. Ő Felsége 1872. évi temesvári látogatása, amikor a tűzoltókarok először jutottak azon helyzetbe, hogy katonás magatartásukat is bemutathatták.

A belső szervezetet illetőleg, lényeges változás állott be azáltal, hogy a felette nehéz öt szakasz háromra redukáltatott, u. m. mászók, szivattyusok és örök szakaszára.

A testület mai szervezete az országos szövetség által megállapított szabályzatnak megfelelő.

A testület legnagyobb taglétszámát (219 + 79 működő és 376 + 173 pártoló tag) 1873-ban érte el. A reorganizáció tehát 1873-ban, amikor a belvárosi kar (III. parancsnokság) is életbe lépttetett, vitetett keresztül, miáltal a három tűzoltókar egy „Temesvári önkéntes tűzoltótestület“-té olvasztatott össze s egységes főparancsnokság alá helyeztetett, melyet előbb Pummer Ágoston, ennek leköszönte után Suchán Marci viselt.

A belvárosiak 1875. február havában jutottak az első szivó-nyomó fecskendő birtokába.

Az alakulás első évében Szabady Frigyes parancsnok saját házában a testület rendelkezésére bocsátott egy bolti helyiséget őrszobának; itt egy szolgáló és éjjel még két önkéntes tűzoltó teljesített szolgálatot.

1875-ben az őrszoba és szertár áthelyeztetett a város-háza udvarába.

A mai készenléti szolgálat a következőképen van szervezve az egyes parancsnokságoknál:

az I-ső parancsnokságnál 12 emberből álló őrség felváltva teljesít nappal és éjjel szolgálatot;

a II. és III. parancsnokságnál nappal 2—2, éjjel önkéntesek képezik az őrséget.

a II. parancsnokság erzsébetvárosi kirendeltségénél egy állandó ór látja el a szolgálatot.

1877. november 23-án nyertek miniszteri jóváhagyást a még maig is érvényben lévő módosított alapszabályok.

1881-ben mondatott ki elvileg az egyes karok elkülönítése.

1882-ben bekövetkezett a második válság, mely majdnem a kar teljes szétesését eredményezte. De hála a Gondviselésnek, a vést jósó felhők elvonultak. Oly férfi jutott a gyárvárosi parancsnokság élére, aki minden ízében tűzoltó: ez Varga Lőrinc.

Varga Lőrinc parancsnokot kiváló szakismeretei és gyakorlati képességei országszerte elismert szaktekintélyvé emelték.

Az ország tűzoltósága elismeréséről akkor tett bizonyosságot, amikor 1896-ban először választotta be az országos tűzoltószövetség elnökségének tagjai sorába. És méltán nyert jutalmazást az összbizalom eme spontán megnyilatkozása által; kitüntető megbízatásának még ma is fáradhatlan szorgalommal és kitartó ügybuzgósággal felel meg.

A vidéken számos testületet szervezett s legtöbbjének disztagja.

A temesvári tűzoltóság érdemeinek elismeréséül hasonlóképen disztagságra emelte.

Egy hadsereg, melynek élére ilyen vezért állítanak, az küzdhet, de küzdelmét azon tudattal folytathatja, hogy az eredmény csak győzelem lehet.

Elődei az alakulás kezdetétől: Forgács Jakab, utána Suchán Márton, majd Kiss György valának.

1885. augusztus 2-án Nővotny József parancsnokká történt megválasztása, a József- és Erzsébetvárosi testület részéről. A társadalmi téren is igen agilis parancsnok, fáradhatatlan buzgósággal reorganizálta testületét modern felszerelések, oltóeszközök beszerzésével.

A tűzrendészet érdekében kifejtett önzetlen fáradozása, a tökéletesedés felé irányuló törekvései csakhamar méltó jutalomban részesítették.

Az alkotások egyik kiváló hirdetője, a józsefvárosi impozáns tűzoltóaktanya.

Az 1886. a II. parancsnokság betegsegélyző egyesületének életbeléptetése; célja: tagjait akár szolgálatban, akár szolgálaton kívül ért baleset vagy betegség esetén segélyben részesíteni. A segélyösszeg naponta 1 korona, orvos és gyógyszer. Az egyesület 1906-ban 31.000 korona vételáron alkalmas házat vett az erzsébetvárosi tűzoltói kirendeltség elhelyezésére.

1888-ban az I. parancsnokság gőszivattyút szerzett be 8000 korona költséggel. 20 év alatt egy izben szorult lényeges javításra, mely helyben eszközöltetett.

1891-ben rendezett délmagyarországi kiállítás tarmára tűzörési szolgálatot — az illetékes faktorok elismerése mellett — az I-ső parancsnokság teljesített.

1891-ben történt dicsőségesen uralkodó királyunk I. Ferenc József cs. és kir. apost. felségnek, valamint a magyarországi tűzoltók volt védnöke, örök emlékü József főherceg Ő cs. és kir. fenségének a kiválóan sikerült délmagyarországi kiállítás alkalmából legmagasabb látogatása.

Ezen alkalmat emlékezetessé teszi az Ő Fensége előtt megtartott diszgyakorlat.

1894-ben testületünk kezdeményezésére megalakult a temesmegyei tűzoltószövetség mely már ekkor versenyző gyakorlatokat rendezett.

1894. aug. 20-án a testület 25 éves jubileumi ünnepele.

1896-ban az I. parancsnokság (gőz-) vészkiűrtőt szerzett be. A riasztás ezelőtt kiűrtővel történt.

1898-ban a megyei szövetség, intézményünk fejlesztése céljából 17 napos szaktanfolyamot tartott, melyet Varga Lőrinc parancsnok úgyis mint megyei tűzfelügyelő fényes sikerrel vezetett.

1901-ben közgyűlési határozat hozatott, melynek értelmében a működő tagok egyenruháikat és felszereléseiket nem sajátjukból fedezik ezentul, hanem a teljes személyi felszerelés a parancsnokság által bocsájtandó rendelkezésre.

1901-ben a szénsavas fecskendő szereztetett be az I. parancsnokság által. Ezen — Varga Lőrinc parancsnok által konstruált — praktikus szer beszerzésével az őrségnek oly eszköz áll rendelkezésre, mely az eddigi oltóeszközök közül úgy gyakorlati használatában, mint hatásában, legalkalmasabb az első támadásra.

Nem mulaszthatjuk el ama öröndetes ténynek hangsúlyozását, hogy ezen tűzoltószert nemcsak mint hazai gyártmány részünkről szereztetett be először az országban, hanem ami különös büszkeséggel eltölt: városunk iparosainak készítménye, amennyiben a gépezeti rész az Első magyar pénzszekrény- és gépgyár (Anheuer J) és kocsiszerkezete Ludvig M. kocsigyártó műhelyéből került ki.

Később beszerzetett a II., majd a III. parancsnokság által, sőt a vidéken N.-Kikinda és Versec városok tűzoltósága részéről is.

1901-ben Berlinben tartott nemzetközi kongresszusra az I. parancsnokság két tagot küldött ki, kik szerzett tapasztalataikat és ismereteiket kiválóan értékesítették.

1902 április 6-án a II. parancsnokság kebelébe tartozó Blum Mór alparancsnokká történt egy-egy szénsavas fecskendő megválasztásával az eddigi elfogati mizériák megszűnnek. A laktanyához tartozó tágas istállóban elhelyezett mintegy 40 darabból álló loállományát ugyanis 6 a tűzoltóság rendelkezésére bocsátván, ezzel az ily természetű zavarokat teljesen kiküszöbölte.

1902 május hó 27-én az I. parancsnokság által szervezett és díjazott — 12 emberből álló — állandó őrség életbeléptetése következett el.

1907 január 1-én az erzsébetvárosi kirendeltség elhelyezése céljából a kar betegsegélyző egyesületnek alapjából 83.000 korona vételáron alkalmas házat szerzett. A város a kirendeltséget évi 1200₀ koronával segélyezi.

1907-ben a józsefvárosi laktanya Székely László városi műépítész tervei alapján, Gerner József építőmester által építve, rendeltetésének átadatott.

Ha visszatekintünk intézményünknek küzdelmekben és fényes sikerekben gazdag multjára, bátran kimondhatjuk, hogy testületünk az elmúlt 40 év alatt — a rendelkezésre álló anyagaikhoz képest — egyrészt a modern fejlődés iránti törekvésekben, másrészt városunk tűzvédelmének kiépítésében hathatósan közreműködött.

— Ungvár. Nyílt titok, írja Markovszky Sándor, az ungvári tűzoltótestület parancsnoka évi jelentésében, hogy városunkban a tűzrendészet a közigazgatásnak mostoha gyermeke, mert az 1888. évi idevonatkozó tűzrendészeti kormányrendelet nincsen végrehajtva. Elősegíti ezt a nagyközönség nemtörődömsége is, amelynek a tűzoltóság csak akkor jut eszébe, mikor veszélyben forog, amikor pedig tulesett rajta, elfelejti, hogy ilyen is létezik és nem vesz tudomást arról, hogy erkölcsi kötelessége volna, mint legelső sorban szükséges intézményt támogatni. Ily viszonyok mellett azután a testület vezetői hiába mutatnak rá ezen beteges állapotnak káros következményeire. Kérnek s könyörögnek ott, ahol joggal követelhetnének, — mert törvény szerint a hatóság kötelezve van a tűzoltóság megfelelő támogatására.

Testületünk iránti társadalmi érdeklődés megbotránkozásszámba megy, mert a 15.000 lakossal bíró városban, ahol 1150 háztulajdonos van, mindezekből összesen 6 alapító, 48 működő, 182 pártoló tagja van a testület-

nek és pártoló tagok között háztulajdonos alig van, jobbára a szegényebb osztályhoz tartozó városi lakos, kiknek egy része a csekély 3 kor. évi tagsági díjat sem képes fizetni.

Ungvár területén 1907-ben 26 tüzészet fordult elő s ezenkívül a szomszéd Radvánc községbe 2 esetben vonult ki tűzhöz az őrség. Elméleti és gyakorlati előadás 35 esetben tartott, melyen 765 tűzoltó vett részt. A nyár folyamán a fizetett tűzoltókon kívül az önkéntes tűzoltók közül 506 tűzoltó tartott éjjeli szolgálatot. Színházi és egyéb nagyobb látványosságnál 432 tűzoltó teljesített szolgálatot. A parancsnokság 156 ügydarabot intézett el. A parancsnokság tagjai a helyi rendőrség közreműködése mellett az egész város területén házról-házra járva teljesítettek tűzrendőri vizsgálatokat.

Mohács.

Az Országos Tűzoltó-Szövetségnek Budapesten 1907. évi május 12-én tartott nagygyűlésén testületünk ugyancsak 2 taggal, t. i. a parancsnokkal és Szablár Antal pénztárossal vett részt, amely alkalommal kiküldöttünk minden másról igen, csak a bajtársi összetartozandóság érzéséről nem szereztek tudomást. Tűzoltógyűlés volt, de egyenruhában csak alig jelentek meg 10—12-en, és akik egyenruhában voltak, figyelemben nem részesültek.

Örömlőnkre szolgált, hogy koronás királyunk kegye hazánk tűzoltó ügyének két derék és oroszlánszívű harcosát: dr. Szily József budapesti önkéntes tűzoltótestületi parancsnokot és Breuer Szilárd budapesti hivatásos tűzoltótisztet, az Országos Tűzoltó-Szövetség titkárát kereste föl, megajándékozván mindkettőjüket a tűzoltóügy terén szerzett érdemeik elismerésül a koronás arany érdemkereszttel. Igaz örömlőnk bizonyosságul mindkettőjüket táviratilag üdvözlöttük.

Anyagiak hiányában — parancsnokunkat kivéve — nem lehetnek tagjai tisztjeink az országos tűzoltótisztai egyesületnek sem. — Ámbár már ez is baj, de még nagyobb bajnak kell jelezniünk azt a tényt, hogy működő tagjaink között nem találunk olyan alkalmas egyént sem, akit az Országos Tűzoltó-Szövetség által rendezett tanfolyamok látogatására fölkuhdehettünk volna. Ok: kellő intelligenciával bíró tagjaink a tanfolyamot látogatni nem akarták, kényszeríteni pedig őket erre nem lehet.

Szereinket két darab vaslajttal, egy König-féle füstálarccal, szivótlómlökkel és butorzati cikkekkel gyarapítottuk. Helyiségünket villamos tűzriasztó készülékkel láttuk el, úgyhogy az egész őrtanyai személyzet és az istállószemélyzet egyszerre riasztható.

Tagjaink szórakozására pedig orosz tekepályát létesítettünk és megfelelő egyéb társasjátékokat szereztünk be.

Folyamatban van egy harmadik vészvonal beállítás. Összesen 14 szerelési gyakorlatot és 6 elméleti oktatást, illetőleg fölolvasást tartottunk.

Működő tagjaink száma 35 és négyet kivéve, kizárólagosan iparosok. A testület elnöke és parancsnoka foglalkozásukra nézve ügyvédek. A fizetéses tűz őrség személyzete folytonosan változik, mert keveslik a fizetést és a szolgálatot terhesnek tartják. Működő tagjaink baleset ellen két helyen is biztosítvák.

A pártoló tagok száma apadt. Jelenleg 9 alapító és 300 pártoló tagja van a testületnek, csekély 4 korona évi tagsági díj fizetése mellett.

A hazai szaklapokat járattuk. Szépen gyarapodó könyvtárunkat is az elmúlt évben nemcsak szépirodalmi, de szakművekkel is ismételve növeltük, úgyhogy hasonló terjedelmű társtestületekkel e tekintetben, valamint az előírással hivatali könyvek vezetése dolgában a versenyt bármikor fölvehetjük. Az iktatóba összesen 182 ügydarab érkezett, amely szám eléggé illusztrálja tevékenységünket.

(Vége köv.)

KÜLÖNFÉLÉK.

Tartalom: Tűzilárma az iskolákban. Irta: Ö. T. fővárosi tanító. Hivatalos rész: A belügyminiszter a kormányrendelet végre nem hajtását számon kéri. Az elnökség október 24-iki ülésén felvett jegyzőkönyv. A segélyzőpénztár elnökségi üléséről szóló jegyzőkönyv. Kuriai döntvények: A napszámos pipázásáért és az automobil balesetekért ki tartozik felelősséggel? Veszprémvármegye alispánjától: a szerek beszerzése és a községi tűzoltói alap létesítése tárgyában. A közoktatásügyi miniszter egy leirata. — A mohácsi vészvonal. Irta: dr. Rüll Béla és Kovács Miksa. — Szakirodalom. A versenygyakorlatok. Irta: Frigyesi Béla. — Tűzoltók eskütétele. — A vízszállítás munkája. Zólyomvármegye a petroliummal való házalást eltiltotta. Szövetéseink köréből: Somogyvármegye tűzrendészeti állapota. Irta: Szabados Imre. Testületi élet: A temesvári tűzoltóság negyven éves múltjából. Közli: Karátsónyi János. — Ungvár. Mohács. — Különfélék. — Szerkesztői üzenetek. — Beszerzési források.

— **Ő Felsége** a király, József főherceget vezérőrnaggyá léptette elő.

— **A nagylaki önk. tűzoltó testület** 18 évi fennállása után zászlót avatott. A szétküldött diszes meghívón feltűnő volt, hogy az elnökön Szilágyi Kálmánon, alelnökön Tápay Ferencen és Ugler Miklós titkáron kívül egyedül az alparancsnok Perneczky Antalnak a nevével találkozott az ember. Miért? Hát a nagylakiak mellőzik a parancsnokukat egy ilyen ünnepség alkalmából? A magyarázat csak az ünnepély sorrendjéből tűnt ki, de ez szép kegyeletre vall. A program 9. pontja ugyanis ekkép hangzik: „D. u. 4 órakor kivonulás a temetőbe és ott a nemrég elhalálozott dr. Hős Mihály, volt testületi parancsnok, valamint a többi elhunyt bajtárs sirjainak megkoszorúzása.”

— **25 éves tűzoltói szolgálatért** a szász király is kitünteti az 6 embereit. Nemrég a leipzig-i hiv. tűzoltóság egyik segédtsíztje, meg egy őrmestere kapott ilyen kitüntetést.

— **Győr városa** októberi közgyűlésén, hivatalos tűzoltó parancsnokká Erdély Ernőt választotta meg. Erdély a helyi viszonyokkal teljesen ismerős, az országos szaktanfolyamot elvégezte és cikkeivel lapunk olvasói előtt sem ismeretlen.

— **Terjed a cserépszindely.** Szavahihető emberek állítása szerint a Bácskában, Pest-megyében, Csongrád, Torontál megyében sőt még Temes vármegyében is, mindenütt a lesóbb a cserép, mint a faszindely! Ez lehet az oka a cserépszindely szemmel látható terjedésének, meg annak, hogy Horvátországban apró, szegény falvakban is sűrűn találunk cseréppel fedett házakat.

— **A berlini tűzoltóság** ugróponyváit, melyek épügy négyzetesek valának, mint a mieink, nyolcszögletűvé alakította át. A ponyva szélessége most 3.50 méter, az egyes oldalak hossza 1.25 méter. Hogy a négyzetes ponyvánál az oldalak közepén állók tetemesen nagyobb mérvű ellenállást kénytelenek kifejteni, az kétségtelen. Nyolcszögletnél az erők egyenletesebb igénybevétele első pillanatra valószínűbbnek látszik. Megejtett próbák alapján azonban azt is állítják, hogy magának a ponyvának is nagyobb az ellenálló képessége a ráeső súlyllyal szemben, ha nem négyzetes.

— **A porosz országos tűzoltó szövetség** kezdeményezésére a német tűzoltók Nürnbergben emléktáblával szándékoznak megjelölni annak a Stahl J. A. híres létragyárosnak a szülőházát, aki 1868-ban a bajor országos szövetség első közgyűlése alkalmából Gunzenhausenben rendezett tűzoltószer kiállításon, az általa konstruált legelső lófogatu létrát kiállította. A Stahl-féle tololétrak szerkezete tényleg uttörő volt a létraipar terén.

— **A drezdai tűzoltóság** szolgálatába az első automobil (Daimler-motorost) október 9-én állították be. Budapesten az ügyeletes tiszt rendelkezésére ezévi július 16-ika óta áll automobil. (Október 2-ika óta éjjel-nappal.)

— **Grosswien** lakott és nem lakott épületeinek a száma 1906-ban **38,763** volt, t. i. 8098 földszintes, 7975 egyemeletes, 6889 kétemeletes, 9718 háromemeletes, 5010 négyemeletes, 1081 ötemeletes, 83 hatemeletes és 5 hétemeletes. A legközelebbi népszámlálásnál tehát körülbelül 40 ezer épülete lesz.

— **A Minimax társaság** konstantinápolyi képviselője annak tulajdonitja készülékének odavaló kudarcát, hogy Széchenyi Odón basa már 75 éves. Az ilyen korban álló főparancsnok — írja egyik német ujságban — annyira konzervatív, hogy minden még oly jó újításnak is csak ellensége tud lenni. Az alkotmányos aera ifjútörőkeivel azt hiszi, fog tudni üzleteket csinálni.

— **Tűzoltás borral.** Esztergomban kigyuladt Balogh Ambrus polgár présháza. Viz nem akadt a közelben; az elősiető szomszédok rövid tanácskozás után abban állapodtak meg, hogy az ujbórral zsufolásig telt pincék hordóit beütik s azokból meritenek oltófolyadékot. Így is történt s a tüzet néhány hektoliter bor föloldozásával szerencsésen eloltották. A kár nem volt nagy, mert az ujbort hektoliterenkint nyolctiz koronáért is alig tudják értékesíteni.

— **A Csendőrségi Lapokban olvassuk:** E hónap 6-án Szerednye községben tűz ütött ki. A tűzoltásnál és vagyonmentésnél való segédkezéshez Laboday őrmester és Szeibel Pál csendőr vonultak ki. Mikor már két egymáshoz közeli épület lángokban állott, Manojla Jánosné többek tiltakozása ellenére az égő házba rohant, hogy bentmaradt ruháit kihozza, de a nagy füst és forróság következtében összeesett. Ezt látva Szeibel csendőr, utána sietett. Vele ment az őrmester kutyája is. A csendőr, miután félkézzel fegyverét fogta, csak félkézzel emelhetette föl az asszonyt, mire a kutya mintegy segíteni akarván a csendőrnek, a nő szoknyáját ragadta meg s ámbár féloldala erősen megperzselődött és az egyik talpán égési sebeket szenvedett, még sem tágitott addig, míg az elájult asszonyt ki nem hozták a lángok közül és meg nem mentették a haláltól.

— **Az északamerikai Egyesült-Államokban** 300 asszonyi kéményseprő van.

— **A:** Nem értem, hogy tarthatsz ilyen szórakozott embert a háznánál?

B: Hagyd el, annyira rosszul mennek az üzletek, hogy egész megváltás lesz, mikor ez az ember egyszer merő szórakozottságból a szénapadláson felejt az — égő szivarját.

SZERKESZTŐI ÜZENETEK.

D. A benzinoform folyadék, szaga az enyvre emlékeztető; a benzinszappan ellenben zsiradékhoz hasonló, melyet előbb vízzel főzve, csepfolyóssá tesznek s csak azután alkalmazzák. — A selyem- és gyapjuszövetek nemleges elektromossággal bírnak, ami szigetelésre is alkalmasá teszi őket. Az ilyen testeket ha dörzsöljük (pl. benzinbe mártott kefével) és a levegő száraz, mely a keletkező villamosságot nem jól vezeti, szikra képződik. A szikra pedig akármilyen provenienciájú is, a benzingázokat lánggra lobbantja.

H. A sósvízzel, ha meleg, befagyott ablakot is legkönnyebb tisztítani. S ahogy lemoshatni vele az üvegre tapadt jégreteget, azonkép akadály a fehérség és a vér megalvadásának, ami az élő test megégését meg szokta előzni. S azok a japán papok előbb forró vizet készítenek, miközben az üst szélére sóhalmokat raknak. És az ilyen forró vizgőzők által általtárt sóhalmok egyikére lépnek rá, mielőtt meztláb-sétájokat megkezdnék a parázsón. Azt a sós forró vizet szentelt viz gyanánt ráhíntik a papok önmagukra és sintoista hitveikre is minden baj nélkül, nem árthat e szerint a parázs sem, mihelyt közötte és a talpuk között meleg

sórteleg fekszik. Az ereinkben keringő villamos áram is ugyanazért nem okoz bajt mindaddig, míg az izolációk rendben vannak; a vér tudvalevőleg sós és meleg folyadék.

Y. Hogy a kalap narancssárga selyembélése igen jó védekezéstül szolgál a napszúrás ellen, ezt az angol hadsereg már kipróbálta. De hogy a sisak és nyakvédőbőr hasonló színű bélelése használna-e valamit a tűz pokoli hőssége ellenében, erre nézve megejtett próbák hiányában nincs adatunk. — A gyujtót 1830-ban találta fel Irinyi János Debrecenben. De mert csak 1833-ban és Bécsben kezdték árulni, el sem akarja hinni a világ, hogy ez is magyar ember találmánya.

Szr. Gy. Augusztus 30-án igen messze valék a fővárostól és így Monortól is, ahol ép e körülményből kifolyólag nem jelenhettem volna meg. De hogy elmarádásomról nem küldöttem kellő időben értesítést, ezt a mulasztásomat kérem annak tudni be, hogy megtisztelő soraik, mellyel a bírálóbizottság tagjává történt választásomról értesítettek, egy fatalis véletlen folytán csak most — november elején — került a kezembe. A versenyek eredményéről azonban, ha kapok tudósítást, még mindig beszámolhatunk.

Beszerezési források.

KÖHLER ISTVÁN (ezelőtt Geittner és Rausch tulajdona) fecskeendő, szivattyú és tűzoltó-szer gyára. Iroda és mintaraktár: Budapest, VIII., József-körút 9. Gyár: Felső-vaspálya-utca 5. szám.

Budapesti Szivattyú- és Gépgyár Részvénytársaság Budapest, VI., Váci-ut 69. **GYÁRT:** Gőz-, motor-, tűzifecskeendőket és kútszivattyúkat.

SELTENHOFER FRIGYES FIAL, SOPRON cs. és kir. udvari szállítók, gyártanak: tűzifecskeendőket és mindennemű tűzoltói felszereléseket, szivattyúkat. Központi iroda és raktár: Győző Béla és Társa Budapest, V., báró Aczél-utca 3. szám alatt (a Vigszínház tőszomszédságában).



Mátrai, Feik és Társa Budapest. Központi iroda: VI. ker., Teréz-körút 33. Gyár: III. ker., Zsigmond-tér 7. Gyárt: mindennemű tűzoltói létrákat és tömlőmotorlákat.

Walszer Ferenc tűzoltási szerek és szivattyúk gyára, harang- és fémmöntőde Budapest, VI., Csángó-utca 6/B. Villamos megálló: Váci ut, a régi vám közelében.

Sternberg és Kálmán Budapest, VIII., József-körút 35. **GYÁRTUNK:** tűzifecskeendőket, kútszivattyúkat és tűzoltói felszereléseket.

Tűzoltók, kérjétek a boltostól a **TŰZOLTÓK GYUFÁJÁT!** Készül Stermann M. nagyszombati gyufagyárában. Az eladási ár 5%-a a magyar országos tűzoltó-szövetség segélypénztárának jut.

A magyar országos tűzoltó-szövetség **Gyakorló szabályzata** egyes példányainak ára tagtestületeknek és azok tagjai részére 1 kor., másoknak 2 korona. A kivonatos füzet ára 10 fillér.



Győző Béla és Társa Budapest, V., Báró Aczél-utca 3. szám. Szállítanak automobil-, gőz- és motorfecskeendőket, fecskeendőket, felszereléseket, tömlőket.

DÍSZOKMÁNY-ÜRLAPOK 2 kor. árban; József főherceg volt rédnök kis és nagy fénynyomatu arcképe, gróf Széchenyi Ödön és gróf Cziráky Béla volt elnökök arcképeivel együtt 1 korona beküldése ellenében kaphatók a magyar országos tűzoltó-szövetség irodájában

Tűzbiztos mázolás.

Nedves épületek kiszáritása. Házigomba kiirtása. Száritó-Fűtési, Impregnáló és Mázoló Vállalat Budapest, V., Pannonia-u. 2/B. Telefon 21-04.

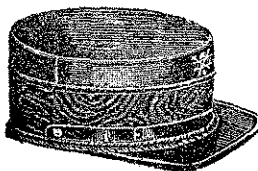

Tűzoltó-sapkákat legjobban és legolcsóbban készít **Ritscher Zsigmond és Fia Körmenten.** Kívánatra árjegyzék és mintasapka.

A Magyar fém- és (Budapest-Kőbánya) lámpa-árugyár r. tg. — által gyártott — „Optimus” kézi tűzoltókészülék ára 8 1/2 liter ürtartalommal . . . 65 K. 10 1/2 „ „ . . . 75 K.

HIRDETÉSEKET

félhasábas 5 sornyi terjedelemben évi 50 korona vagy félévi 25 korona lefizetése mellett fogad el a kiadóhivatal.

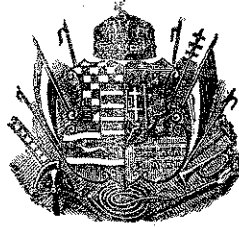

TÜZRENDÉSZETI KÖZLÖNY

AZ ORSZ. TÜZOLTÓ-SZÖVETSÉG HIVATALOS LAPJA.

Megjelenik minden hó második szombatján. Hirdetéseket felvenni a kiadóhivatal egyedül jogosított. A lapzétküldésére vonatkozó felszólalásokat az országos szövetség elnökségéhez kell intézni; a hová az előfizetések a hirdetések díja is küldendő.	Laptulajdonos: A MAGYAR ORSZÁGOS TÜZOLTÓ-SZÖVETSÉG. Kiadóhivatal: az Országos Tűzoltó-Szövetség Irodája VII., Rákóczi-út 38. Telefon 90—33.	Előfizetési ára, egész évre, 5 korona. Tagtestületeinknek ingyenpéldány jár. A szerkesztő címére irányított oly kéziratokra, melyekért írójuk díjazásra formál igényt, kérjük rávezetni a megjegyzést, hogy „tisztelt-díjért.”
--	---	--

Felelős szerkesztő: MARKUSOVSKY BÉLA, VIII., Kun-utca 2.

A szatmári nagygyűlés tanulságai.

(Egy őszinte szó, mely nem akar kritika vagy rekrimáció lenni.)

Visszapillantást vetvén a Szatmárnémetin tartott nagygyűlés lefolyására, sok oly momentumot rögzíthet meg a figyelő, amellyel a jövőre való tekintetből bővebben foglalkozni nagyon is érdemesnek látszik. Igaz, hogy ezen témának tárgyalása egyeseknek talán kellemetlen lesz, de kijelentem előre, miszerint jelen soraimat sine ire et studio, tisztán az ügy érdekében írom azért, hogy az illetékes tényezők figyelmét észleleteimre felhívjam. S épen ez okból kijelentem egyuttal azt is, hogy polémiába nem bocsátkozom, sőt (szerkesztőnk engedelmével) a cikk alá nevemet sem teszem ki.

Reflektálni kívánok nevezetesen azon hiányokra, amelyek szövetségi szervezetünk működésében ott mutatkoztak. A tárgy még időszerű, mert hiszen az alapszabályok módosítása x időpontig halasztatott el, tehát még gondolkodhatunk felette. S bizony van mit gondolkozni rajta!

A nagygyűlésen első sorban lehetetlen helyzeteket szült azon körülmény, hogy a tagtestületek felhatalmazásait összegyűjtve, nemesak az országos ügyek felől teljesen tájékozatlan egyének kezébe adták, hanem egyes ugyszólván még az ilyen országos gyűlésekhez okvetlenül szükséges értelmiség fokán sem álló egyéneket is hoztak a terembe, akiknek hivatása lett volna azután zsebkendő-lobogtatásra szavazni és helyeselni. Ezen már magában véve is lehetetlen állapot azonban még fényesebben bizonyult annak. Ugyanis az történt, hogy a kötelezett tűzoltóságok felhatalmazásával behozott önkéntes legénység cserben hagyta a felhatalmazást osztogató korifeusokat, szavazott a kötelezett csapatok érdeke ellen, úgy, hogy Szabados bajtársnak figyelmeztetni kellett őket arra, hogy hisz ők most nem önkéntesek, hanem kötele-

zettek képviselői, tehát hallgassanak. — Ezen egy eset is eléggé mutatja már, mennyire helytelen volt annak idején megengedni azt, hogy letérve az egyenes útról, elfogadtatott olyanok képvisellete, akik nem is tagjai a képviselt testületnek. De ha már nem lehet megkövetelni, hogy az egyes testületek csak saját tagjaik által legyenek képviselve, mindenesetre megkövetelendő a nagygyűlés értelmi és szakszíntvonalának emelése érdekében az, hogy a testületek csak tisztai, illetve tisztviselői rangban lévők által képviseltessenek, mert a tájékozatlan, értelmi önállósággal nem bíró elem csak így tartható távol és csak így akadályozható meg a szatmárihoz hasonló esetek.

Ugyancsak a nagygyűlés folyamán panaszolta el Erdély Ernő bajtárs, hogy a vármegyei szövetségeken kívül álló városok — amelyeknek pedig mint gócpontoknak mégis csak kellene némileg a latba esniök — a mai szervezet mellett nem érvényesülhetnek, a dolgokhoz előzetesen hozzá sem szólhatnak. Ugyanezt keseregte el a gyűlés után egyik kolozsvári bajtárs is, mondván, hogy Kolozsvár nem tudott érvényesülni a választásoknál. S ez ismét két olyan pont, amelynél megállani érdemes.

Erdély Ernő állítása helyes, mert az országos választmányban ma csak a vármegyei szövetségek vannak képviselve, ellenben a közvetlen tagok, a nagyobb praxissal bíró városi tűzoltóságok a közvetlen közreműködésből ki vannak zárva. Kolozsvár panasza sem egészen alap nélküli; mert a választást kik intézik? a vármegyei szövetségek; s minthogy a választás iránya szabályozva nincs, természetes, hogy azok el is tekinthetnek attól, hogy a választott funkcionáriusok akár az egész országra egyenletesen oszoljanak el, akár egyéni kvalifikáció szerint választassanak; ellenben valószínű, hogy mindegyik szövetség igyekezni fog emberét be-

hozni s magának minél több szavazatot biztosítani. Így történt most is, hogy Heves vármegyének jutott 2 hely az elnökségben, 2 hely a felügyelőbizottságban, azaz a vármegyei szövetség kiküldöttjével együtt 5 hely az orsz. választmányban; ellenben Pozsony, Tolna, Csanád, Torontál, Pest, Jász-kún, Trencsén, Zala, Bihar, Hajdu stb. vmegyei szövetségek és a közvetlen tagtestületek (többnyire városok), sőt Erdély összessége nem jutott helyhez, mert az arányos elosztás, sőt talán az egyének minősége melleskések kérdéseknek tekintettek, jobban mondva, hivatalos és előzetes kandidáció nem lévén, az illetékes választó fórum a szóba jöhető egyéniségek mikénti eloszlása felől tájékoztatva sem lehetett (és talán nem is akart lenni).

Tekintve már most a szövetség működését és hivatását, tudjuk azt, hogy a fórumok, szervek szakértékének emelése és biztosítása a legnagyobb garancia a szövetség megszilárdításához. S minthogy a szövetség működése 3, illetve 4 szerven nyugszik, lássuk, hogy a fenti tapasztalatok figyelembevételével, miként lehetne e szervek szakértékét fokozni?

Az első szervet, a nagygyűlést illetőleg már elmondottam véleményemet. A második szerv, az orsz. választmány, nem felel meg mai szervezetében, mert csak részlegesen vonja be a tagokat és mert nem von be elég érvényesülni tudó és akaró vezéregyéniséget. Az orsz. választmány kell hogy szakszerűen felülbírálni tudja az elnökség intézkedéseit, javaslatait; kell tehát, hogy magában foglalja mindazon szakerőket, amelyek a közvetlen munkához az elnökségbe s az azt támogató tanácsba akár elfoglaltságuk, akár nagy távolságuk miatt, vagy a tanács kis létszáma miatt, behozhatók nem voltak. Ilyen szakerők nemesak a vármegyei szövetségek kiküldöttei, hanem és főleg a vármegyei tűzfelügyelők és a nagyobb városok (kivált hivatásos) parancsnokai, tisztjei, mint akik ugy a tűzrendészet, mint a tűzoltás terén a dolog természeténél fogva a legnagyobb praxissal bírnak és ezen ügyvel hivatásszerűen foglalkoznak. Az orsz. választmányba — mint évi közgyűlésbe — bevonandók lennének tehát: *a*) a vármegyei szövetségek kiküldöttei (minden befejezett 50 tagtestület után 1, de legalább 1; *b*) a törvényhatósági városok hivatásos tisztjei közül választott 6—10; *c*) a hatóság által megbízott vármegyei tűzrendészeti felügyelők; *d*) a közvetlen tagtestületek parancsnokaiból választott 10—20 tag. A *b*) és *d*) alatt említettek választása az érdekelt hivatásos, illetve közvetlen tagtestületekhez megküldött jelölési- és szavazólapoknak a lakóhelyen való kitöltése és beküldésével eszközöltetnék 3 évenként a nagygyűlés után. Ezen szavazati joggal felruházott választmányi tagokon felül megengedendő lenne minden tagtestületbeli érdeklődő tisztnek is, hogy jelen lehessen és a tanácskozásban hozzászólási joggal részt vehessen.

A 3-ik szerv, az elnökség, a nagyobb részt a központban végbeviendő munkára való tekintetből kell, hogy két részből, t. i. a folyó, központi munkát végző, tulajdonképeni elnökségből, mely a dolog természeténél fogva főleg csak a szövetségi székhely lakóiból alakulhat, mert hiszen minden pillanatban kell, hogy rendelkezésre álljanak; és egy másik, azt lehetne mondani tanácsadói részből, amelynél az egyedüli irányelv az lehet, hogy a szakszerű működést biztosítsa. S itt azután sem a lakhely (ország-rész), sem a vármegyei szövetségi konjunktúra nem volna figyelembe veendő, hanem egyedül a szakminősítés! Erre való tekintetből kötelezően mondanám ki, hogy az elnökség tagjai: 1 elnök, 2 alelnök (egyik a szövetségi székhelyen lakó), főtitkár, titkár, pénztárnok (székhelyen lakó), továbbá 2 műszaki képzettségű tűzoltótiszt (építész-, gépész-, vegyész-mérnök), 2 hivatásos tűzoltótiszt, 2 vm. felügyelő, 2 városi és 2 községi csapatbeli tiszt, köztük 1 városi és 1 vármegyei közigazgatási pályán működő. Ha azután ezen elnöki tanácsba minél több egyén kapható a szövetségi székhelyről, az mindenesetre előnynek mondható, mert kevesebb költséget okoz és mert ezek tényleg minden pillanatban rendelkezésre is állanak. Ezen elnöki tanács tagjait az elnökök előzetesen közzétett kandidációja alapján az orsz. választmány választaná, a nagygyűlést követő első alakuló gyűlésén. E tanács azonban igénybevehető legyen az elnök által akár együttesen, akár részben, aszerint amint az ügy minősége és fontossága megkívánja, s illetve amint az ügyek írásbeli véleményeztetése elégségesnek nem mutatkozván, az ügy természete, fontossága az általános vagy kisebb ülésben való megbeszélést teszi szükségessé, kívánatosá.

Általában véve ugyanis már az országos szövetség-nél is elértünk ama pontra, mint akár csak az államnál, hogy a mindent az államtól való várásnak határ szabassék, mert máris ott vagyunk, hogy a személyi kiadások majdnem meghaladják a dologi kiadásokat, amelyek pedig az ügy előbbrevitelének egyedüli pozitív alapját képezik. Inkább adjuk oda azt a bizonyos összeget a vármegyei szövetségeknek dologi célokra (tanfolyamok, szemlék stb.), mint gyűlési kiküldötteiknek utiköltségeire, napi-dijaira; de mindenesetre szabjuk a gyűlések személyi kiadásait a lehető minimumra, már csak azért is, hogy a szövetség ismert „barátainak“ az érdekeltséget is hangoztatni szerető vádjait lefegyverezzük.

A nagygyűlés — hogy az egyéni érdekek harcának kitérjen — az alapszabályok módosítását elhalasztotta a tűzrendészeti törvény megalkotásáig. Nem hisszük azonban, hogy ezen, a messze jövőben életbeléptetendő törvény a szövetség beladminisztrációját lényegileg érintené, viszont a fent felsoroltak vannak olyan fontosak, hogy keresztülvitelük érdekében akár kétszer is módosítsuk addig alapszabályainkat. **Aliquis.**

HIVATALOS RÉSZ.

1908. sz.
1908.

Felhívás.

A Magyar Országos Tűzoltó-Szövetség „József főherceg”-alapítványának kamatai 1909. évi március 2-án kiosztás alá kerülnek. Boldogult védnökünk emlékére alapított ezen alapítvány célja oly tűzoltói szolgálat közben megsérült tűzoltóknak vagy hátramaradtjaiknak segélyezése, akik sem a Magyar Országos Tűzoltó-Szövetség segélyzőpénztárából, sem az Első Magyar Általános Biztosító-Társaság által Ó felségeik jubileuma alkalmából tett alapítványból segélyben valamely okból nem részesülhetnek, de arra mégis rá vannak szorulva. Segélyért folyamodhatnak illetékes parancsnoksága útján Magyarország azon tűzoltóságainak segélyre szorult tagja, amely tűzoltóságok, a Magyar Országos Tűzoltó-Szövetség tagjai sorába tartoznak, avagy a kérvény alapján szolgáló baleset alkalmával tartoztak. A kérvényhez a következő bélyegtelen igazolványok melléklendők:

a) hatósági igazolvány arról, hogy folyamodó magyar honos, segélyre szorult és arra érdemes s hogy sérülése tűzoltói szolgálat közben történt;

b) hatóságilag láttamozott avagy hatósági orvosi igazolvány arról, hogy a sérülés miben állt, a munkaképtelenség hány napig tartott, és a segélyezendő munkaképességi állapota jelenleg milyen?

c) tűzoltóparancsnoksági igazolvány arról, hogy folyamodó a sérülés történetor a testület tagja volt s hogy a sérülés szolgálatközben s mikép történt?

Kimutatandó egyuttal az is, hogy folyamodó más alapokból, más helyről, eddig milyen segélyben részesült.

A bélyegtelen kérvény mellékleteivel együtt 1909. évi február hó 10-ig a Magyar Országos Tűzoltó-Szövetség elnökségéhez (Budapest, VII., Rákóczi-út 38. szám) küldendő be.

Budapest, 1908. november hó 18-án.

Gróf Széchenyi Viktor
elnök.

Breuer Szilárd
titkár.

Kereskedelmi m. kir. miniszter.

78816/908 szám alatt nyersolaj vagy petrolmotorok felállításának engedélyezése tárgyában, valamennyi magyarországi törvényhatóságnak az alábbi rendeletet adta ki:

Arról értesültem, hogy egyes hatóságok a nyersolaj- vagy petrolmotorok fellátása elé akadályokat gördítenek. Minthogy iparfejlesztési és különösen kisipari szempontból az ilyen motorok elterjedése kívánatos és tulságos szigorú feltételek megszabása az e nemű motorok fellátása alkalmával a közrendészet szempontjából sem mindig indokolt,

a m. kir. belügyminiszter ural egyetértőleg tájékoztatás, az alsófoku építésügyi és iparhatóságok megfelelő utasítása, illetve a közgazgatási bizottsággal leendő közlés végett a következőkről értesitem a közönséget:

A kisiparos által használt nyersolaj- vagy petrolmotorok tulnyomó részben 2—8, ritkábban 8—12 és csak elvétve készülnek 20 lóerős méretben. Ezek a motorok minden lakóház földszintjén veszély nélkül felállíthatók és csak annak kikötése szükséges, hogy a motor kellőleg alapozva legyen abból a célból, hogy a rázást a lakók ne érezzék meg, továbbá a

lakóházakban felállított nyersolajmotorok rendszeres kezelésének és tisztításának biztosítása s ezzel kapcsolatban a kellemetlen szagú füstképződés megelőzése érdekében képzett motorkezelő alkalmaztassék. E mellett ott, ahol szükséges, hangtompító készülék alkalmazása is elrendelhető, mely abból áll, hogy az égési gázok a motorból először egy nagyobb edénybe kerüljenek és csak ebből ágazzék ki a kipuffogó cső.

A kipuffogó csövet azonban az adott viszonyoknak megfelelően elég magasra, esetleg a háztető fölé kell vezetni, mely utóbbi esetben a náddal, fával vagy más gyúlékony anyaggal fedett házak fedelein, a kipuffogó cső körül, legalább 1½ m. sugarú körzetben, bádoglemezt vagy más tűzmentes borítást kell alkalmazni.

A kipuffogó csövet a kéménybe vezetni tilos.

A 20 lóerőnél nagyobb méretben készült nyersolaj- vagy petrolmotorokra, ugyancsak Diesel-motorokra és ehhez hasonló gépekre, a szivógázmotorokra, az aknagázmotorokra stb., melyek majdnem kivétel nélkül nagyobb gyári vállalatoknál nyernek alkalmazást, a fenti utmutatások nem vonatkoznak.

A nyersolaj vagy petrolmotor tartására vonatkozólag az érvényben levő rendeletek nyernek alkalmazást.

Budapest, 1908 október hó 14-én.

Kossuth s. k.

Két miniszteri rendelet.

Pest vármegyében a hatósági közegek (közs. jegyzők) és a kéményseprők között vita támadt ama kérdés fölött: mi a kőkémény? S vajjon az alacsonyabb díjtételű vályogkémények közé, vagy a magasabb díjosztályú kőkémények közé soroztassanak-e azok a kémények, amelyek csak a menyezettől kezdve vagy a tetőn felül épültek kőből, ellenben a többi részük vályog? Az alispán a megyei tűzoltószövetség elnökjének véleményére támaszkodva, kedvezőtlenül dönté el a kérdést s mikor ezt a véleményezést megfélebbzték, a miniszter az Orsz. Tűzoltó-Szövetség véleményére támaszkodva, a következő harmadfoku határozatot hozta:

Kereskedelemügyi m. kir. miniszter Pest-Pilis-Solt-Kiskun vármegye alispánjának.

Alispán ur f. évi június hó 17-én 16413. kig. 1908. sz. a. hozott véghatározatában a budapesti és pestvármegyei kéményseprők egyesületének ama kérelmét, hogy utasítsa a községek elöljáróit, hogy a kéményösszeírásokba minden egyes a tetőn felül téglából (kőből) épült kéményt a magasabb építési díjtétel alá eső kőkémények közé vegyenek fel, figyelembe vehetőnek nem találta, mert csupán a tetőn felül téglából épült kéményeket, lévén a tetőn felüli rész az egész kéménynek kisebb része, nem tartja a kőkémények közé sorozhatóknak és az egészen vagy legalább a menyezeten felül téglából épült kémények módjára seprendőeknek. E véghatározatot a nevezett egyesület részéről törvényes határidőben beadott felebbzés következtében felülbírálat alá vettem és annak eredményéhez képest azt a Magyar Országos Tűzoltó-Szövetség véleményének elfogadásával helybenhagyom.

Budapest, 1908. szeptember 30-án.

A miniszter megbízásából:

Téglássy s. k.,
miniszteri tanácsos.

Ellenben Heves vármegye a következő leiratot kapta:

6173/VI. A. 1908. sz. kereskedelemügyi m. kir. miniszter Heves vármegye alispánjának.

Az alispán ur részéről 1906. sz. a. hozott s az elsőfoku iparhatósági véghatározattal egybehangzó másodfoku iparhatósági véghatározatát, melyben Bleier Ernő hevesi lakos, kéményseprőmester által Tarnaméra község kéményeinek összeírása ellen emelt panaszt elutasította s a községet 16 korona 40 fillér eljárási költségben elmarasztalta, Bleier Ernő által a törvényes határidőben beadott felebbezés következtében felülbírálat alá vettem. — Ennek eredményéhez képest kijelentem, miszerint nyitott kéménynek csak a teljesen nyílt szabad kémény tekinthető, melybe a kéménybe állított létra segítségével mehet fel a kéményseprő. Minden más kémény azonban zárt kéménynek tekintendő, tehát az ajtóval ellátott boltozatos kémény is, melynek tisztítása még több nehézséggel jár, mint az ugynevezett cilinderkéményé. Ehhez képest tehát alispán urat felhívom, hogy Tarnaméra község 1905. évi kéményösszeírás kimutatását igazíttassa ki.

Igy kellett határoznom, mert a miskolci kereskedelmi és iparkamara szakértők véleményére támaszkodva, Bleier Ernő kifogásait alaposnak tartja és e vélemény a tűzrendészeti felügyelő véleményével szemben azért volt elfogadható, mert a tűzrendészeti felügyelő a kémények osztályozására vonatkozólag szakértőnek nem tekinthető.

Egyszersmind a felebbezésben foglalt ama kérdésekre vonatkozólag, hogy a télen át fűtött kémények az állandóan használatban nem álló kémények közé soroztatnak-e, megjegyzem, hogy ezek a kémények, amennyiben a téli hónapokban rendszeresen tüzelnek alattok, ezen időszakban havonként legalább egyszer söprendő kéményeknek tekintendők.

Budapest, 1908 január hó 20-án.

A miniszter megbízásából:

Téglássy s. k.,
miniszteri tanácsos.

Veszprém vármegye alispánjától.

Vármegyénk tűzrendészeti szabályrendelete 54. és 59. §§-ai szerint kötelesek a községi előljáróságok minden évben a tűzoltói fogat állításra kötelezettek, nemkülönben a magukat ezen fogatállítási kötelezettség alól megváltani szándékozók névjegyzékét november elejéig elkészíteni, november 1—15-ig közzemlére kitenni s azt a községben szokott módon közhírré tenni azzal, hogy ellenük ugyanezen határidőben észrevétel, illetve felebbezés adható be.

A községi képviselőtestület köteles a tűzoltóparancsnok meghallgatásával és 3., 59. § figyelemben tartásával e váltásösszeg mérvét az illető egyének vagyoni viszonyaihoz mérten 4—50 korona közti határokon belül megállapítani, közzemlére kitenni, hogy az esetleges észrevételek az ellen is november 15-ig megtehetőek legyenek.

Felhívom ennél fogva a községek biráit, a községi és körjegyzőket, hogy a tűzoltói fogat állításra kötelezettek névjegyzékét a közmunka-összeírás jegyzékből mielőbb összeállítsák, a váltásdíjat megállapítsák, november 1—15-ig közzemlére kitegyék, az ellenük beérkező felebbezéseket és észrevételeket letárgyalják s a végleg megállapított névjegyzék hitelesítsék és hivatalomhoz külön jelentés nélkül beküldjék.

A vármegyei tűzoltószövetséget felhívom, hogy a névjegyzékét lemásoltassa s az eredeti

példányt az illető község tűzoltóparancsnokának hivatalom útján megküldje s azon községeket, melyek év végéig sem küldöttek névjegyzékét, hozzám folyó év végéig feljelentse.

Veszprém, 1908. évi október hó 17-én.

Koller Sándor s. k.
alispán.

Veszprém vármegye alispánjától.

A községeknek csoportosítása tárgyában tűzveszély esetére nyújtandó kölcsönös segítség megadása céljából.

Vármegyénk tűzrendészeti szabályrendelete szerint a vármegyei községek tűzveszély esetén egymásnak a kölcsönös segínyt megadni kötelesek.

Évégből a községeket olyformán csoportosítottam, hogy ily csoportbeli községek köteles kivonulási távolsága a 10 kilométert meg ne haladja. A csoportosított községek a csoportbeli bármely községnek a segínyt mindenkor felhívás nélkül megadni tartoznak. Nagy veszély esetén köteles azonban bármely község a főszolgabíró felhívására a részére megállapított csoporthatárokon kívül is segínyt nyújtani.

Az alábbi csoportosítást azzal adom ki, hogy abból minden község bírja a saját községeivel egy csoportba tartozó községeket úgy a község-házán, mint a tűzoltószertáron feltűnő helyen kifüggesztendő táblára irassa ki, hogy tűzveszély esetén a tűzoltóság mely községeknek tartozik segínyt nyújtani.

Megjegyzem még, hogyha netán kettő vagy három szomszédos községben támadna tűzveszedelem, akkor csak egy — s a legközelebb fekvő községnek küldendő a segíny, s míg a csapat, mely a teljes létszám $\frac{1}{2}$ -ánál több tűzoltóból nem állhat — visszaérkezik, addig más segínycsapat ki nem küldhető.

A vármegyei tűzrendészeti szabályrendelet 79. §-a értelmében tűzoltóknak a szomszédos községbe és vissza való szállításuk tényleges költségeit a főszolgabíró jóváhagyása után azon község tartozik megtéríteni, amelynek területén a tűz volt. Vitás esetekben én döntök.

A kívülről segínyül jött csapatok elsősorban boosátandók haza. A tűzoltóságok az esetleg szenvedett káruk felszámításán kívül egyéb javadalmazást nem igényelhetnek.

A segínyül jött csapatok fölött a helybeli parancsnok viszi a vezérletet.

Ezen körendeletemnek szigorú végrehajtását elvárom.

Koller Sándor s. k.
alispán.

A tűzoltók emberbaráti nemes kötelességeiknek csak úgy képesek teljesen megfelelni, ha a tűzoltói szolgálat minden ágában nemesen gyakorlatilag, hanem elméletileg is a lehetőségig kiképeztetnek.

Vármegyém tűzrendészeti szabályrendeletének 66. § a előírja, hogy a tűzoltók a tél folyamán az ezen célra kijelölt időben és helyen részükre tartandó tűzoltói elméleti előadásokra megjelenni kötelesek.

Mivel pedig a kinevezett tűzoltóparancsnokok és ahol vannak a tiszttek — az elméleti előadások tartására már kellő képzettséggel bírnak: ezennel elrendelem, hogy a községi kötelezett tűzoltóság parancsnokai a tél folyamán legalább 4 elméleti tűzoltói előadást tartsanak, s azokra a tűzoltókat a községi bíró által azzal rendeljék be, hogy igazolatlan elmaradás büntetést von maga után.

Az elméleti előadások oly időben tartandók, amidőn a tűzoltók sem kereseti, sem egyéb foglalkozásukban, sem pedig vallási kötelességeik gyakorlásában gátolva nincsenek.

A járások főszolgabírát felhívom, hogy kiszállásaik alkalmával az előadások megtartásáról szerezzenek meggyőződést és a mulasztók ellen megfelelőleg járjanak el.

A vármegyei és járási tűzrendészeti felügyelőket pedig felhívom, hogy szemléik alkalmával a tűzoltók kikérdezésével az előadások megtartásáról tájékozódjanak, s tapasztalataikról évi jelentéseikben számoljanak be.

Tájékoztató megjegyzem, hogy az elméleti előadások tárgyai a következők, u. m.:

a vármegyei tűzrendészeti, építési és kéményseprési szabályrendeletek;

a szolgálati szabályzat;

a tűzifescskendő alkatrészeinek ismertetése, s működési zavarainak feltalálása és megszüntetése;

A tűzoltóeszközök mikénti gondozása és jókarban tartása;

a különféle tüzek mikénti oltása és a csővezetés;

a tűzoltótisztek, altisztek és tűzoltók kötelességei és jogai végül;

a tűzoltók baleset elleni biztosítása és segítése.

Egyébként a tananyagot az általam ingyenesen minden községbe megküldött „Tűzoltó-Katé” magában foglalja.

Az iskolázás idejéről, az előadott tárgyakról, az előadóról s arról, hogy az előadásokon kik vettek részt, napló vezetendő, mely a járási főszolgabírónak, valamint a tűzrendészeti felügyelőnek kívánatra bemutatandó.

Veszprém, 1908. évi november hó 21-én.

Koller Sándor s. k.
alispán.

Mi a benzinoform?

A széntetrachloridnak német elnevezése.

A benzinoformot vagy úgy állítják elő, hogy izzó porcelláncsőben száraz chlorgáz behatásának teszik ki a szénkéneg gőzét; vagy pedig akkép, hogy chloratmoszférában, izzó koksra, kénchloridot engednek hatni. Az utóbbi eljárás egy angolnak (Combes) a szabadalma.

A benzinoform forráspontja 77 C°; fajsúlya (15 C°-nál) 1.605.

Egyébként szintelen, könnyen mozgó s chloroformra emlékeztető szagu folyadék, mely a zsirokat, gyantákat kitűnően oldja. Folyékony állapotban alig vet lobbót s a gőze is csak nehezen gyújtható meg.

Van azonban egy evidens hátránya s ez ama sajátsága, hogy a vasat, különösen az öntöttvasat erősen megtámadja. A mosó és kivonó készülékeket ennél fogva ónnal vagy ólommal kell kibélelni.

Másik hátránya pedig az, hogy eléggé illó folyadék s így a munkatermek levegője állandóan tartalmazza a benzinoform gőzét, mely erős narkoticum. Narkotizáló hatása csak fél akkora ugyan, mint a chloroformé, de azért az emberi szervezetre nem közömbös.

A benzinoform tehát csakugyan nem tűzveszélyes és a vele foglalkozóknál csak munkásvédelmi szempontból igényel intézkedést. A munkatermek fokozott szellőztetése az, amire alkalmazásánál különös súly helyezendő.

Általános utasítás tűzoltóságok számára.

A szászországi tűzoltó-szövetség, okulva a siebenlehni „gyújtogató tűzoltók” esetén és mert még ujabbán is előfordult, hogy szomszéd-tűzoltóságokat, azzal a kijelentéssel: „ez a mi tűzünk!” nem engedtek akcióba lépni: miheztartás végett az alábbi pontozatokba foglalt általános utasítást bocsátotta ki.

1. Minden tűzoltóságnak egyformán kötelessége a vész helyén, hogy a tűz által megsemmisüléssel fenyegetett épületeket és ingóságokat a lehetőség szerint megmentse.

2. Megérkezéskor azonban minden önálló csapat vezetője tartozik a helyi parancsnoknál jelentkezni és csak azután fogni az oltáshoz.

3. Beavatkozása mikéntjére nézve a helyi vezető netáni utasítása parancsnak tekintendő.

4. A megérkezés ideje nem kifogásolható módon megállapítandó.

5. Ha a vezénylő parancsnok ok nélkül eltiltja a működés felvételét, a tilalom megtörténtének igazolására tanukról kell gondoskodni, akiknek figyelme az ebből esetleg származott nagyobb károsodás bekövetkeztére is felhívandó.

6. Az esetről az országos szövetséghez feltétlenül jelentést kell tenni.

7. Emberek és állatok mentése minden külön parancs bevárása nélkül eszközöndő.

8. Ellenben butorokat és általában ingóságokat a vezénylő parancsnok engedélye nélkül kihordani nem szabad.

9. Butorok mentése kimélettel történjék. Értéktárgyakat a községi előjáróság jelenlévő tagjának a kezéhez kell átszolgáltatni.

10. Biztosító-társaságok képviselői az ingók mentésének foganatosításába nem avatkozhatnak.

11. Ajtókat, ablakokat csak akkor szabad beverni, ha ezt az oltás vagy mentés szükségessé teszi.

12. Tetők és deszkafalak lebontása hasonlóképp csak egyenes parancsra történjék.

13. Leoltott gerendázatot helyéből ne fessegessünk ki.

14. Ellenben a mennyezet gerendái és a padló, elvonulás előtt, még egyszer alaposan átvizsgálandók.

15. Szénát, szalmát stb. takarmányneműt a padlásról le kell hányni.

16. Hazavonulás csak a szerek rendbe hozatala és a vezénylő parancsnoknál történt jelentkezés után történhetik meg.

* * *

A pontozatok valamennyije kifogástalan. De hogy mindezt még csak most kell utasításba adni a szász tűzoltóságoknak, az sokak előtt hihetetlennek fog látszani. Pedig így van.

Robbanó anyagok.

Tisztelt szerkesztő ur meg akarja ismertetni a különféle anyagok robbanási határának megállapítására vonatkozólag végzett kísérletek eredményét. Szívesen vagyok segítségére ebbeli szándékában.

Célból idemellékelem Eitner-nek a „Journal für Gasbeleuchtung etc.“ füzeteiben megjelent kísérletei eredményét összefoglaló három táblázatot, melyekhez csupán annyit kívánok megjegyezni, hogy szerző az anyagok mennyiségét százalékokban (%) adja és hogy az alsó és felső határok közötti intervallum az a robbanás (explozió) területe vagy tere.

A robbanás alsó határának az éghető gáz vagy gőz azon legkisebb percentjét mondja, amely levegővel keverve már robban; felső határának pedig azt a legnagyobb százalékot veszi, amely levegővel keverve még robban. E határon felül minden éghető gáz vagy gőz már csak ég és el is ég; de robbanás, tehát erőművi behatások nélkül.

A kísérleteknél, melyek részben 19 mm.-es csövekben, részben pedig 62 mm. bőségű hengerben ejtettek meg, tekintetbe vétetett a levegő-vizgőz tartalma is. A teljesen száraz levegőre vonatkoztatott számokat, miután azok a gyakorlatban nem igen fordulnak elő, mellőztem.

GRAFIKON I.

Az explozió tere grafikailag.

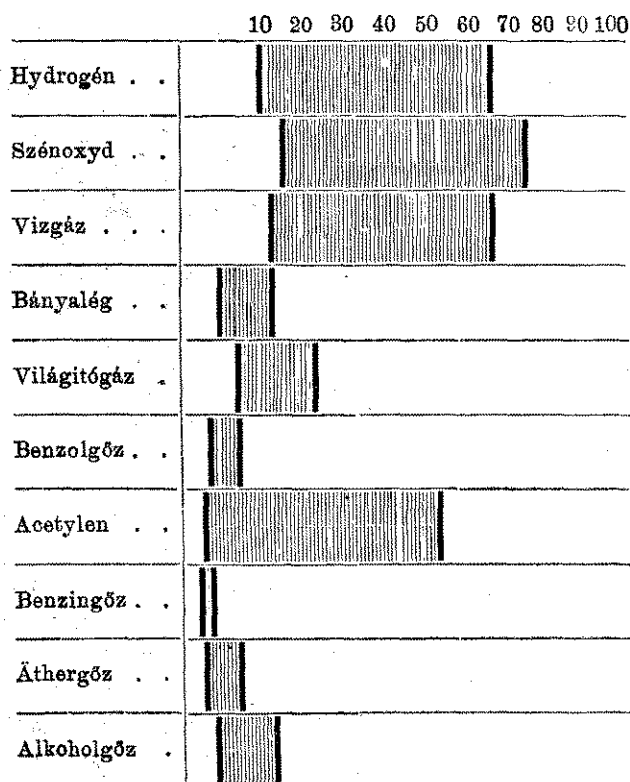

Végül felkivánom hívni a figyelmet a szén oxyd, vizgáz és a világító-gáz exploziós tereire. Ujabban ugyanis nagyon kezdik a világító-gázt (légszeszt) vizgázzal keverni. A budapesti légszeszgyár is kapott vizgárgyárra engedélyt. Ez azonban tetemesen veszélyesebb voltát tekintve, egyáltalában nem lehet közömbös.

Várady Zoltán,
vegyész.

TABLÁZAT II.

A 62 mm átmérőjű hengerben végzett kísérletek eredménye pedig a következő. — A keverék kis Bunsen lánggal gyújtatott meg.

Alsó explozió határ: hidrogén 8.5%, vizgáz 12.3%, Áthergőz 1.6%, Benzolgáz 1.4%, Benzingőz 1.1%, alkoholgőz 3.7%.

*

Szükegesnek itéltük ez érdekes adatok beszerzését és ismertetését főként a következő okból.

Februári számunk vezércikkében említés volt téve Wartha Vince, műegyetemi rektor urról, aki miként ezt a márciusi szám szerkesztői üzenetében is elmondottuk, abból az alkalomból, mikor a robbanásmentes edények kötelező használata dolgában kiadott 112771/05 számú rendelet felfüggesztése tárgyában a belügyminiszteriumban ankét volt, egyebek közt odanyilatkozott, hogy az alkohol robbanóképesség és gyúlékonyság tekintetében semmivel sem veszélytelenebb, mint a többi közhasználatban álló, robbanékonynak nevezett anyag, pl. az aether, a benzol és a benzin.

A fenti táblázat mást bizonyít.

Wartha Vince ur azonban ezenkívül három körülményről teljesen megfeledkezett. Először arról, hogy az alkohol (spiritusz) közönséges hőmérséknel nem fejleszt oly mennyiségű gőzöket, hogy e révén a robbanás veszélye mindjárt fenforogna. A benzin ellenben ezt mindig megteszi, a szénkéneget pedig éppen eme nagy illékonysága miatt használják, nemcsak a szőlőkben a filoxera pusztására, hanem muzeumokban is a szőrmés tárgyaknak molykárók ellen való megvédésére.

Másodszor elhallgatja, hogy éppen ez első helyen említett tulajdonsága miatt robbanásra alkalmas keverék a kevésbé vehemensen párologó alkoholból nehezebben áll elő, mint pl. a robbanékony jelzővel illetett benzinnél s ennek következtében az alkohol csak akkor veszélyes, ha tűzbe kerül, míg a benzingázok, ha nem is öleli őket körül a tűz, egyetlen szikrától rögtön lobbort vetnek s összefüggő réteget képezvén, oly heves és rohamos a meggyuladásuk, hogy mindig robbanás számba vehető.

Végre harmadszor Wartha Vince urnak, aki tűzoltói téren tapasztalatokkal nem igen rendelkezik, eszébe sem juthatott, hogy az égő spiritustól a levegőt egyszerű vizsugarakkal is el lehet szorítani. Az anyagnak vízzel való hűtése és felhigíthatása pedig oly mértékben érvényesül itt, hogy közönséges oltó beavatkozás is képes az alkoholégést elfojtani.

Azt állítani tehát, hogy a borszesz époly veszélyes, mint a benzin stb. csak a gyakorlati téren való nem kellő tájékozottság képes.

De mert ha tűzbe kerül egy spirituszos hordó, ez is felrobbanhat, ennél fogva Wartha Vince ur véleménye szerint a borszesztartályok illetve edények épúgy ellátandók robbanásmentes készülékekkel, mint ahogy ezt mi a benzinre nézve feltétlenül kötelező gyanánt kívántuk kimondani.

TÁBLÁZAT III.

Éghető gáz és gőz és levegőkeverékek robbanási határai, 19 $\frac{mm}{m}$ -es csövekben.

A gáz neve	A gáz összetétele	A levegő állapota	Alsó határ		Felső határ		Az explosió tere
			Gáz %	Levegő %	Gáz %	Levegő %	
Hydrogén	98.9 hydrogén + 11 levegő	nedves	9.4	90.6	66.5	33.5	9.5 — 66.5 90.5 — 33.5
Szénoxyd	99.1 szénoxyd + 10.9 levegő	„	16.4	83.6	75.1	24.9	16.8 — 74.8 74.8 — 25.2
Vizgáz	49.3 szénoxyd, 49.7 hydrogén, 1.0 levegő	„	12.3	87.7	66.9	33.1	12.5 — 66.7 87.5 — 33.3
Bányalég	99.5 bányalég + 0.5 levegő	„	6.0	94.0	12.9	87.1	6.2 — 12.7 93.8 — 87.3
Világítógáz	50.7 hydr., 34.6 bányal., 7.1 szénoxyd + 4.3 nehéz szénhydr., 2.1 szénsav, 1.2 nitr.	„	7.8	92.2	19.2	80.8	8.0 — 19.0 92.0 — 81.0
Acetylen	99.0 acetylen + 1.0 maradék	„	3.2	96.8	52.4	47.6	3.5 — 52.2 96.5 — 47.8
Benzolgőz	81 és 83° C forróanyag	„	2.6	97.4	6.7	93.3	2.7 — 6.3 97.3 — 93.7
Benzingőz	105° C mind átpárolog	„	2.3	97.7	5.0	95.0	2.5 — 4.8 97.5 — 95.2
Áthergőz	teljesen tiszta	„	2.7	97.3	7.9	92.1	2.9 — 7.5 97.1 — 92.5
Alkoholgőz	fsulya 15 + 95.14% v. 15 + 0.8088	„	3.97	96.03	13.7	86.3	4.01 — 13.6 95.99 — 86.4

Minthogy pedig a földmivelésügyi miniszter a biztonsági edények kötelezővé tételében a szeszipar tönkretételét látta, a kereskedelmi miniszter pedig a petróleumfinomítók s kereskedők feljajdulásának engedve, szintén felszólamlással élt: a 112771/05 sz. belügyi rendelet életbe léptetését felfüggesztették s a biztonsági edények kötelezővé tételének ügye ma is ebben a stádiumban van. Vagyis megszületett a gyakorlat emberének sürgetésére egy okos rendelet, hogy azután végrehajthatlanul papiron maradjon. És közbe hiába merült fel a Kovald-féle, a Kossuth Lajos-utcai és a többi áldozatul emberéletet is követelő szörnyű eset: a robbanásmentes edények kötelező használatáról szóló rendelet nyugodtan várta azokat a jobb időköt, amikor az elmélet lovagjai és a magánérdek nem kereskedhetnek többé a gyakorlat egyszerű emberei és a közérdek fölé.

A vigasztaló csak az, hogy — mint lapunk zártával értesülünk — ez az a idő végre mégis csak elérkezett.

— A székesfőváros törvényhatósági bizottsága december 4. és 5-én letárgyalta és elfogadta a jövő évre szóló 44 milliós költségvetéstervezetet. Deficit nincs. A tanács azonban, mint a közgyűlés elé beterjesztett jelentésében olvassuk, ennek dacára sem ejtette el, sőt megsürgeti a hatósági tűzkárbiztosító intézet felállítására vonatkozólag még 1898-ban hozott okos határozatnak és a tűzoltási járulékokra vonatkozó szabályrendeletnek a jóváhagyását.

— **Automobilok a tűzoltói szolgálatban.** A berlini tűzoltóság, mint előre látható volt, új főparancsnokának, Reichelnek a vezetése alatt, lassanként szintén áttér a motoros szerekre. Új hivatalába lépte után Reichel (előbb tudvalevőleg hannoveri branddirektor volt) nyomban beállított 3 motoros szert próbaképen. Azután az altisztek néhányát az elektrotechnikában gyakorlatilag és elméletileg kiképezte s ennek befejeztével most 2 teljes őrség számára, melyeket kizárólag motoros szerekkel kíván ellátni, meg is rendelte az elektroautomobilokat. Valamennyi Mercedes-Porsche automobil, mint ahogy a budapesti hiv. tűzoltóság számára már megérkezett új tololétra is e rendszerű. Ugyanily automobilt kapott a napokban kettőt München, míg Essen és Aachen szintén megrendelték ugyanazt. A székesfővárosi hiv. tűzoltóság létrája december 3-án érkezett meg. 25.4 méter magas balancelétra. — Hivatalos bemutatása december 5-én, átvétele meg 11-én történt. A létra nagyegészben azonos szerkezetű azzal, amelyet lapunk 1905. évfolyamának 186-ik oldalán mutattunk be. Az időközben applikált tökéletesítésekről, az új automobilszer részletes ismertetése kapcsán külön fogunk megemlékezni.

— **Budapest központi városháza,** melynek alapkövét 1716-ban III-ik Károly király tette le, eredetileg kórháznak épült s 1 millió 700 ezer forintba került. A területe 11 ezer 35 négyszögöl, melyből 5836 öl be van építve. 8878 négyszögölért annak idején 4850 forintot fizetett a kincstár, míg 2157 utólag hozzávásárolt ölnék az ára 5150 forint volt. Egy négyszögöltre tehát 2 kor. 20 fill. vételár esik. 1897 óta, amikor mint Károlykaszárnyát visszavásárolta és átvette a főváros, csak az átalakítás és renoválás költségeire 2 millió és 62 ezer koronát kellett kiadni.

Biztonsági intézkedések

oly vegytisztító intézetek részére, melyeknek 10 kilogrammnál nagyobb mennyiségű benzinkészletük nincs.

(Kiadta a porosz kereskedelmi és ipari miniszter.)

1. Az üzemhez beszerzett benzinmennyiségek nyilvántartandók és az iparfelügyelő kívánására a nyilvántartás felmutandó.

2. Azon helyiség, amelyekben benzint raktároznak vagy alkalmaznak, vagy benzinnel tisztított holmikat szárítanak, ne legyenek határosak, vagy összeköttetésben oly helyiségekkel, amelyekben nyílt tűz ég.

3. Az előbb említett raktár, munka- és szárítóhelyiségekbe égő gyertyákkal vagy szivarral belépni tilos. Mesterséges világításuk csakis befelé teljesen légmentesen záró külső világítás vagy kétszeresen burkolt izzólámpa lehet. A villamos kapcsoló a helyiségen kívül kell hogy legyen. A fűtésük pedig gőzzel vagy meleg vízzel eszközöndő.

4. A raktáron levő benzin csakis fémből, (horgany kivételével) készült s biztosítóhálával és szeleppel ellátott edényben tartható.

5. A tisztítandó tárgyak a tisztítás előtt átvizsgálandók, nincs-e bennük gyufa vagy valami éghető anyag.

6. A benzinhoz minden használat előtt elégséges antielektrikon, azaz oly szer adandó, amely az elektromosság fejlődését megakadályozza.

7. Az esetleg kiömlő benzin felszívására elégséges száraz homok tartandó kéznél.

8. A benzinnel tisztított tárgyakból a feles benzin mechanikai uton eltávolítandó.

9. A vasalótermekbe a benzinnel tisztított ruhák csak a benzintől teljesen szárazon vihetők.

10. Tilos a munkásoknak a benzinműhelyekbe gyufát magukkal hozni. A benzintől elkábult munkások a műhelyből azonnal a szabadba vezetendők. Iszákos munkást a benzinműhelyben alkalmazni tilos.

11. Tűz esetére több lángbiztos takaró tartandó készenlétben, ugyszintén égési sebek elleni gyógyszer és kötszer is.

12. Oly tisztító intézetek, melyeknek 10 kilogrammnál nagyobb mennyiségű benzinkészletük van, a felsorolt intézkedéseken kívül a következők betartására is kötelezvék:

1. A benzinműhely a szomszéd határtól 6 méter távolságban létesítendő vagy tűzfalal védendő.

2. A lakó- vagy munkahelyiségek alatt benzinműhelyt létesíteni tilos.

a) A helyiség falának szintén tűzbiztos anyagból kell épülnie. A padló is benzint át nem eresztő anyagból való legyen;

b) netán kiömlő benzin nem szabad, hogy a szomszéd helyiségbe folyhasson. Erőteljes

szellőztetésről kell gondoskodni, melyek a benzingőzőket eltávolítják, persze olyképpen, hogy az elvezetett benzingőzők tűz közelébe ne kerüljenek. (A használt benzint desztillálás útján tisztítják;)

c) minden helyiség lehetőleg két-két kijáratral birjon; az ajtók kifelé nyiljanak és vaslemezzel bevont fából készüljenek; amennyiben csak egy kijárat van, ez esetben egy oly ablakot kell alkalmazni, mely a második kijáratot pótolja. Az ablakok csapóajtókkal látandók el;

d) benzinműhelyek a földszinten létesítendőek.

3. A benzinnel mosott ruhák szárítására szánt helyiség magas, tágas és különösen szellős legyen és jól működő ventilációval látandó el.

4. A raktároknak, műhelyeknek és szárítóhelyiségekben ne legyenek villammótorok vagy nyitott gyújtással működő exploziós motorok.

5. Minden raktár-, mosó-, szárító- és desztillálóhelyiségben szorosan a padló fölött legalább 20 mm-es gőzvezeték legyen, melynek a csapja a műhelyen kívül és könnyen hozzáférhetően van elhelyezve. Tűz esetén a munkások a műhelyt hagyják el és a gőz az ajtók, ablakok és szelelő elzárása után, a szelep kinyitásával, a terembe bocsájtandó. Ha nincs gőzüzem, akkor a gőzhöz hasonló hatású oltóanyagok legyenek kéznél, pl. szénsav vagy ammoniákombák.

6. A benzinnel való dolgozás alatt a teremben más munkát végezni tilos.

7. Mosódobokat, csavarokat és öblítődényeket jól záró fedőkkel kell ellátni, melyek csak addig legyenek nyitva, míg a csavarandó, öblítendő és szárítandó holmi ki- és betételéhez okvetlen szükséges.

8. Mosódobokat, csavarokat, öblítődényeket, csővezetéseket és benzintartályokat legalább negyedévenként szakemberrel, mester vagy előmunkással meg kell vizsgáltatni és ennek eredményéről a vizsgáló a szokásos jegyzőkönyvet vegye fel. Netalan használt villamos berendezéseket is legalább minden évben egy szakértő elektrotechnikussal jegyzőkönyv felvétele mellett szintén meg kell vizsgáltatni.

9. A munkaasztalok, melyeken a ruhák benzinbe mártott kefével vagy szivaccsal lesznek kezelve, eséssel és lefolyócsővel látandók el, mely cső egy jól záró gyűjtőedénybe vezet.

10. Tíz kg-nál nagyobb mennyiségű benzint egyik műhelyből a másikba, vagy a géptől a másik gépig szállítani csakis zárt vezetékben, vagy jól záródó edényben szabad.

11. A benzin-desztillálókészülékre ha üzemben van, állandóan figyelni kell. A gőzt és a hűtővizet olyképen kell szabályozni, hogy nem sűrített benzingőzők abból el ne illanhassanak. A készülék összekötőrészeit nem szabad lágyan forrasztani.

Hogy a készülékben nyomás ne keletkezhessék, sem a hűtő előtt, sem utána csapot vagy szelepet alkalmazni nem szabad.

R.

TESTÜLETI ÉLET.

Mohács.

De ezenkívül vezetjük az ellenőrzési, a színházi és a laktanyai parancsnok tevékenységi naplóját és a két-féle törzskönyveket, pénztári könyvet, úgyhogy bármely percben adhatunk egyesületünk vezetése és tevékenységéről kimerítő fölvilágosítást.

Jelenleg 6 feeskendőnk, 8 lajtunk, 1 szerkocsink, 1 tolólétránk, egyéb létránk megfelelő bontóeszközökkel és közel 800 folyóméter nyomatómlónk van. Mindezek mellett tisztességes butorzzattal ellátott őrtanyai hivatalos helyiséggel is rendelkezünk. Az őrtanyai helyiséget, a fűtést és a világítást a város adja; ugyancsak a város gondoskodik a tatarozása és jókarban tartásáról is.

Összes fölszerelésünk leltári értéke, a szokásos 10% elavulást figyelembe véve, 20,776 kor. 20 fill. Különböző célokat szolgáló tartaléktőkénk állaga 7700 korona.

Egyebekben a zárszámadás a következő adatokat tünteti elő:

I. Összes bevételek voltak . . .	10096	kor.	76	fill.
II. Összes kiadások voltak . . .	9894	"	64	"
III. Pénztári maradvány . . .	202	"	12	"

volt 1907. évi december hó 31-én.

Nevezetesebb bevételi tételeink voltak:

a) állandó évi városi segély . . .	5200	kor.	—	fill.
b) adományok	1200	"	—	"
c) adományok	913	"	30	"
d) farsangi estély tiszta jöved. . .	481	"	05	"
e) tartalékok kamatjövödelme . . .	316	"	69	"
f) tartalékból kivéve	1682	"	—	"

Míg nevezetesebb kiadási tételeink a következők voltak:

a) fizetéses tűzörségre	4932	kor.	53	fill.
b) biztosítási díjakra	121	"	32	"
c) tolólétra utolsó részletére . . .	207	"	80	"
d) vaslajtokra	1691	"	—	"
e) füstálarcra	365	"	18	"
f) riasztókészülékre	157	"	65	"
g) tömlőszámla	175	"	12	"
h) nyomtatványok s bekötésekre . .	111	"	82	"
i) szak- és egyéb lapokra, munkák és tagdíjakra	91	"	70	"
k) tartaléktőke növelésére visszafordítva	1274	"	63	"

A többi kiadások a főtartás és javításoknál merültek föl. — Tiszteletdíjat az önkéntesek közül senki sem élvez.

A közgyűlés a terjedelmes jelentést tudomásul vette magáévá tette az indítványokat és a sérelmek orvoslása céljából a városhoz kérelemmel fog járulni; a működő csapatnak és a vezetőknek pedig köszönetét jelentette ki.

A folyó év elfogadott költségvetése szerint:

Kiadások:

Állandó tűzörség fizetése	4620	kor.	—	fill.
Ugyanezeknek ruházata és lábhelije	550	"	—	"
Baleset elleni biztosítások	130	"	—	"
Szaklap, könyvek és egyéb lapokra	100	"	—	"
Nyomtatványok, bekötések stb. . . .	120	"	—	"
Tömlőkre	300	"	—	"
Jókarban tartásra	250	"	—	"
Vészvonatra	1700	"	—	"
Előre nem láthatókra	200	"	—	"

Összesen 7970 kor. — fill.

Fedezendő hiány a tartalékalapból 323 kor. 01 fillér.

Végül megemlítjük, hogy a kezdeményezésünkre 1904. évben Mohácsoson, majd utóbb Pécsen véglegesen megalakult Baranya vármegye és Pécs szab. kir. város tűzoltószövetsége folytonos nógatásunkra és buzdításunkra végre 1907. évi szeptember 8-án ténylegösen akcióba lépett.

A marosludasi tűzoltóegylet multja és jelene.

(1873—1908)

A művelt nyugat s a barbár kelet fogalmát leginkább tűzrendészetünk mai állapotában látjuk. Hazánk nyugati részén levő vármegyékben mondhatni mintaszerű tűzrendészeti állapotok vannak, míg itt a keleten, Erdélyben, a már meglévő tűzoltóegyletek is napról-napra megszűnnek. Nehéz és fáradságos dolog egy ily erős nemzetiségi vidéken még mai is, a 20-ik században, összetartani egy egyletet, de elgondolhatni, hogy mily kegyes lehetett ezelőtt 35 évvel. Szerkesztő ur viszonylag rövid visszapiantást tesz erre az időre, amit azt hiszem annál inkább tehetek, mert a marosludasi tűzoltóegyletnek egyetlen élő tagja vagyok, aki már az alapításnál részt vettem s 1873-ban kezdtem meg tűzoltói működésemet.

*

Az alkotmányos éra beköszöntése után tűzrendészetünk megteremtőjének, gróf Széchenyi Ödön basának buzdító felhívására megmozdult Magyarország, tűzoltóegyletek alakítására. De aludt Erdély. A felhívás itt visszhangra alig talált. Ekkor ebben az időben még nehéz hangzóna között Marosludas ifju polgárai összerakták 2—2 forintjaikat, hogy megalkossanak egy tűzoltóegyletet.

Kicsiny község volt akkor Marosludas: rongyos nádfedeles hurubákkal, viskókkal. Templom az egész faluban egyetlenegy gör. kath. román templom volt, az is néhány szál deszkából összetakolva.

1873-ban volt az első összejövetel. Nehezen ment a dolog. Mindenki idegenkedett oly dolog behozatalától, ami Erdély nagyobb városaiban sem volt meg. „Ha Marosvásárhelyen nincs tűzoltóság, akkor egy olyan faluban, mint Marosludas, épenséggel nem szükséges“, ezzel érveltek.

A lelkes alapítók azonban megküzdöttek minden akadálylyal s három év múlva, 1875-ben, tető alá juttatták az alapozást úgy, hogy a marosvásárhelyi nagy tűznél a ludasiak már kitüntették magukat. A vásárhelyieknek csak a tűz után jutott eszükbe tűzoltóságot csinálni.

Az egylet gyönyörűen virágzott a 90-es évek elejéig. Ha tűz volt, parancsnokaink voltak az elsők, „utánam, fiúk!“ kiáltással s mi tűzoltók talán a pokol fenekébe is elmentünk volna tüzet oltani. De az idők változnak. Az egylet alapító tagjai rendre mind kidőltek a sorból, ki meghalt, ki másutt kereste boldogulását. Jött az új generáció, amelynek nem a tulajdonképeni tűzoltói szolgálat kellett, hanem a rang. Beléjük tütött a rangkórás. Mikor kivonultak, gyönyörtűség volt nézni, hogy miként tudnak kettős rendekben fejlődni. (Valamennyi „sarzsi“ volt.)

Ebből kifolyólag kezdődött azután a rengeteg parancsnokváltozás. Mindig akadt, aki tisztira vágyott — tudás nélkül. Tüzeknél kettős sorokban vonultak föl. Összevesztek azon, hogy melyik nagyobb ur? A segédtsízt, vagy az alparancsnok? Az öreg tűzoltók keserűen nézték munkájuk gyümölcsseit. Ők csak közlegények voltak mindig, de hírnévre nem vágyó önzetlen bajnokai a tűzrendészetnek.

Évek óta nem tartott gyakorlatot Erdélynek e legrégibb egylete; évek óta csak visszafelé fejlődött ez a jobb sorsra méltó egylet. S így vagyunk Erdélyben a legtöbb helyen. Ahogy képviselőt választanak egy porció dohányért, úgy választanak tűzoltótiszteket néhány hordó borért. Ezek a tűzoltói ismereteknek teljes tudatlanságban vannak, csak éppen a „rang“-ért vállalják az állást. Az egyletek érdekében nem tesznek semmit.

S a tűzoltók indulnak a parancsnokság nyomain. Mi, régi tűzoltók, pedig szomoruan szemléljük e visszafelődést.

idősb. Szabó Ferenc.

SZÖVETSÉGEINK KÖRÉBŐL.

Jegyzőkönyv,

felvétellett a „Sopron vármegyei tűzoltószövetség“ választmányának 1908. évi november hó 7-én Sopronban tartott üléséről.

Jelen voltak: Rösch Frigyes szövetségi elnök, Blaschek Vilmos alelnök, Szabó Gyula várm. tűzrendészeti felügyelő, Kiss Jenő, Lovranits György, Borsits Sándor, Békeffy József, Guzmits Gusztáv, Zettl Károly dr., Démy Sándor járási tűzrendészeti felügyelő, Leitner Ferenc, Melcs Mihály, Sinkó József választmányi tagok, Panuska József pénztáros és ifj. Deszkásy Boldizsár dr. szöv. titkár mint jegyző.

Távolmaradásuk miatt kimentették magukat Otcoska Jenő és Postl Mihály felügyelők.

Rösch Frigyes elnök üdvözlőlvén a választmány tagjait, az ülést megnyitja. Örömeinek ad kifejezést, hogy a tisztikar új erők belépése folytán ismét teljessé vált és működésétől ennél fogva a legszebb eredmény várható. Azután Blaschek Vilmos alelnöknek adja át az ülés vezetését.

A legutóbbi választmányi ülés jegyzőkönyvéhez Szabó Gyula azt az észrevételt fűzi, hogy bár őt azon a választmányi ülésen költségei megtérítése mellett küldötték ki a szatmári országos gyűlésre, őt mint az országos szövetség előadója vette fel utiköltségét, nem pedig a vármegyei szövetség pénztárából is. Kéri ennek jegyzőkönyvbe vételét.

Tudomásul szolgálta.

Elnök felolvastatja Hőgyész Béla csornai főszolgabírónak levelét, melyben megköszöni tiszteletbeli taggá való megválasztását, ugyszintén ifj. Deszkásy Boldizsár ur levelét, melyben közli, hogy a titkári állást elfogadja.

A választmány Otcoska Jenő felügyelő lemondását tudomásul veszi és megbizja az elnökséget, hogy helyébe Wodits Károly körjegyzőt hozza javaslatba a kinevezésre.

Panuska József szövetségi pénztáros jelenti, hogy a szövetség pénztári állapota a következő: bevétel 1222.20 kor., kiadások 450.47 kor., pénztári készlet 771.72 kor. A Rösch-alap vagyona 746.49 kor., mely takarékbetétkönyvecskében van elhelyezve.

A pénztári jelentést a választmány tudomásul veszi.

Szabó Gyula előadása alapján tárgyalta azután a választmány az országos választmányinak a szövetségi tisztviselők és a tűzfelügyelők rangjelzése tárgyában ez évi április hó 12-én hozott határozatát, mely a vármegyei szövetségekre is kötelező. E szerint a rangjelzés megállapítása a következő:

A szövetségi minta szerinti szövéssel és mérettel bíró ezüst galléron egy-egy arany kerek rózsát a parancsnoki rangban levő járási, két-két ilyen rózsát a vármegyei, 3-3 ilyen rózsát az országos (kir.) tűzrendészeti felügyelő, — arany galléron egy-egy kerek ezüst rózsát visel az országos és vármegyei szövetségek titkára, ha egyébként parancsnoki rangban van, két-két ilyen rózsát a vármegyei szövetség alelnöke és az országos szövetség pénztárosa, három-három ilyen rózsát visel a vármegyei szövetség elnöke és az országos szövetség főtítkára; teljes himzésű arany gallért viselnek az országos szövetség elnöke és alelnöke; a vállsinórok elhagyatnak. A vármegyei felügyelők zubbonya világoskék, a nadrágja fekete posztóból készül, utóbbi pantalló, a zubbonyon fehér gombok, a sisakon fehér borítás és oldalfegyverű pallós, illetve rózsekék viselendő.

A választmány Rösch Frigyes felszólalása után, ki sajnálattal említette fel, hogy az eddigi egyszerűséget kiküszöbölték a tűzoltók egyenruházatából, az országos választmányának fenti határozatát magáévá tette és határozattá emelte.

Szabó Gyula előterjeszti a m. kir. belügyminiszter nekamelyikben a bentrakodás a legideálisabban megoldható

1897. évi augusztus hó 30-án kelt 88548. sz. rendeletével jóváhagyott, a tűzrendészeti felügyelet s az ezzel kapcsolatos tűzrendészeti eljárásról szóló szabályrendelet alapján készített „szolgálati utasítás“t, melyet a választmány elfogadott, kinyomat és szétküldet.

Rösch Frigyes,
szöv. elnök.

ifj. Deszkásy Boldizsár dr.,
szöv. titkár.

Jászberényi Miklós jelentése.

Igen vegyes érzelmek között jövök a m. t. közgyűlés színe elé, hogy Heves vármegye 1907. évi tűzrendészeti állapotáról s a tűzoltószövetség működéséről jelentésemet megtegyem.

Az esztendő már maga rosszul kezdődött, kidőltével a legnemesebb tölgynek, amelynek gyökerei bele voltak nőve a mi szívünkbe. Kozmáry Dezső meghalt. Azután kaptunk egy oldaltámadást azoktól — akikért dolgozunk, akiknek élete és javai felett őrködni férfias feladatunk. S ha a tiszta fűre di szép napok emléke nem vetné vissza aranyos sugarát ez évre: bizony feketébe kellene borítanom azt a füzetet, amelyben a m. t. közgyűlésnek sáfárkodásunkról beszámolok.

Azonban a férfajkról visszas a panasz! Amit az Isten mért ránk: el kell szenvednünk emberül, — amit embertársainktól nyerünk cserébe önzetlen működésünkért: higgadtan el kell fogadnunk. Csak így szolgáljuk a krisztusi tant, amely zászlónkra van írva: „Istennek dicsőség — egymásnak segítség!“

I. Általános széttekintés. Ez a jelentés csak a szerek beszerzése terén fog örvendetes képet mutatni a m. t. közgyűlésnek. E téren a vármegye községei elismerésre méltó igyekezetet tanusítanak. Leikes férfiak — itt-ott — toborozzák az önkéntes csapatokat; — a vármegye közönsége anyagiakban honorálni kívánja a felügyelői tevékenységét is, ha erkölcsi elismerést nem is nyújt azért. Halkul a ritkul a vészharang szava; a riadókürt dallamos himnuszokat zeng. A országos tűzoltószövetség elnöksége közénk siet s elismerő szavával beköti a fájdalmas sebeket és a sebesült tűzoltó — bár főikarral — rohan a veszedelmek tüzebe, dolgozni a szeretett vármegyéért s annak tisztos polgáraiért.

II. Megelőző tűzrendészet. Most is szomoruan kell megemlékeznem arról, hogy mily kínai falakat döngtetünk, mikor becsületos megelőző tűzrendészetről kívánunk gondoskodni, mert e téren nemcsak hogy segítségre nem találunk, de egyenesen kiviláglik a közönségből az ellenszenv, amellyel tanácsainkat, intézkedéseinket fogadja.

Pedig mindenha az volt a vezéreszménk, hogy a lehetőséget összhangba hozzuk a követelményekkel. Behunytuk a szemünket, mikor nem találtuk meg a minimális tűztávlatot ott, ahol azt lehetetlen volt betartani. Nem ragaszkodtunk soha mereven az állandó szerűskertek létesítéséhez, csak mint a megelőző tűzrendészet egyik legideálisabb eszközét ajánlottuk azt azoknak, ahol ez keresztülvihető; de egyébként mindig azt hirdettük, hogy a nyáron való kintrakodás, gépelés hívei vagyunk, hogy ezzel a községeket a perzselő nyár tűzveszedelmétől megmentsük. — Bebizonyított tény ugyanis, hogy mindaddig tűzrendészetéről s a tűzveszedelem csökkentéséről Magyarországon szó sem lehet, amíg a preventívát végre nem hajtjuk.

Ez okozta vesztét annak idején Kerecsendnek, ez döntötte romba Bodonyt és Tiszaszőlőst. Mert ha ezekben a községekben ügyeltek volna arra, hogy ne halmozzák tele nyárára a községet szalmafélekkel, úgy bizonyára kisebb lett volna a veszedelem, amelyet az Isten reájuk mért.

És azt hiszi a m. t. közgyűlés, hogy az emberek okultak a multakon? Sőt ellenkezőleg! Az a Kerecsend,

lenne s amelyik a nagy tűzvész után sirva nyult segítő kéz után, ma beáll a zajgók táborába s abban látja boldogulását, ha a megelőző tűzrendészet eltöröltetnék a földszinéről.

Az a mozgalom, amelynek értelmi szerzője ismeretlen s amelynek eredménye egy Füzesabonyban megtartott népgyűlés volt, a minimális tűztávlat 6 méterre leendő leszállítását írta ugyan fel lobogójára, azonban sandán tűzrendészetünk fejére szándékozott elkábító ütést mérni, ami — hál' Istennek! — egyáltalán nem sikerült.

Ami a tűztávlatnak — kivételes esetekben — 6 méterre való leszállítását illeti: azzal megelőző tűzrendészetünk orvosolva nem lesz. Mert hisz — mondom — nem az a baj nálunk, hogy 6 méterre rakodik az, akinek nincs több helye, hanem az, hogy két méternyire rakodik az, akinek volna husz méteres tűztávlat.

És baj — de elháríthatatlan baj — az is, hogy fevidéki községeink jórésze nem képes a nyomtatást, gépelést kint teljesíteni, mert terepviszonyai ezt nem engedik; de az aztán főbenjáró bűn, hogy az olyan sík fekvésű községek sem igyekeznek nyáron át a szalmafélét (takarmányféléről soha szó sem volt!) a község belsejétől távol tartani, ahol ezt játszva megtehetnék.

A minimális tűztávlat leszállítása magasabb tűzoltói szempontból csak hátrányos. Azonban a tűztávlat minimumának bármily összezsugorítása sem fog eredménnyel jární akkor, ha ott nem akar tanácsainkra hallgatni a gazda: ahol be lehetne tartani a teljes tűztávlatot s ahol esőkönyösségből-e vagy kihívásával a megtorló hatalomnak ellentállnak minden törvényes intézkedésnek.

A vármegyei alispán ur az 1907. év tavaszán is egy — a legapróbb részletekre kiterjedő — körrendeletben hívta fel a községek előljáróit s a városokat a tűzrendészet követelményeinek betartására. Ezt a rendeletet több vármegye átvette és felhasználta. Valóságos kis kátéja volt az a megelőző tűzrendészetnek, amelynek azonban eredménye egyelőre elmaradt. A megelőző tűzrendészet terén kifejtett tevékenységért az alispán ur senkit sem tüntetett ki dicséretével a lefolyt évben.

Részemről Nagyiván község jegyzőjét, Egerbocs község derék biráját s Eger és Gyöngyös város rendőrkapitányát említem fel, mint olyanokat, akik a megelőző tűzrendészet terén lelkiismeretes tevékenységet fejtettek ki.

A hevesi jár. tűzfelügyelő pedig kiemeli a tarsaszentmiklósi körjegyzőt, aki tapintatos buzgókodással igyekezett a tűzrendészet ügyét szolgálni.

III. Szabályrendeletek. Érvényben lévő tűzrendészeti szabályrendeletünk csak ott engedi meg a berakodást, ahol a kint való rakodás lehetetlen s emellett a minimális tűztávlatot 10 méterben állapította meg. A gazdaközönség érdekében ezt a szabályrendeletet úgy dolgoztuk át, hogy a kigazda — megfelelő tűztávlat betartása mellett — behordhassa terményeit a községbe, takarmányát pedig egyáltalán ne legyen kénytelen kiválhagyni a községen.

Ennek a szabályrendeletnek a kálváriája még ma sem ért véget.

Ez az oka, hogy építkezési szabályrendeletünk sem készülhetett el a lefolyt évben, mert ezt szoros összhangba kell hoznunk a tűzrendészeti szabályrendelettel, amellyel teljesen egyazon ügyet szolgál. Ha a tűzrendészeti szabályrendelet jóváhagyatott és életbeléptetett volna s annak reá vonatkozó kedvező intézkedéseit népünk megismerné: aligha lehetne talaja a népámitás ördögeinek, akik most ezen zavarosban vidáman horgásznak.

IV. Kéményseprés. Ez a fontos tűzrendészeti ágazat még ma sincs tökéletesen megoldva a vármegyében. Igen nehéz áthidalni a két ellentétet, amely a háztulajdonosok és kéményseprő mesterek között még mindig fennáll. A háztulajdonosok abba a tuzlásba estek, hogy töröltetni szeretnék a kéményseprési ipart, még

csak annak szabadiparrá tételével sem elégednének meg, míg a kéményseprők tuzlott követelésekkel állanak elő, ami azután a vármegye közönségét a kéményseprési iparról alkotott szabályrendelet megváltoztatására vezette.

Tuzlott mind a két álláspont. Tűzrendészeti szempontból elengedhetetlen, hogy a kéményeket szakértő kéményseprő tisztítsa, mert azok tisztántartása csak ezáltal biztosítható. Viszont tuzlott a kéményseprők göröcsös ragaszkodása a nyitott és zárt kémények osztályozása tekintetében elfoglalt álláspontjukhoz, amely a lefolyt évben nagyobb arányú ellenmozgalomra vezetett.

Álláspontom ismeretes; — azt megelőző éves jelentéseimben előadtam. Most a kereskelemügyi miniszterium kimondotta, hogy zárt minden kémény, ha az alulról boltozott, habár a boltozaton bármily nagyságu nyílás van is.

Ebbe a nép nem tud belenyugodni és ezzel szemben a szabályrendelet megváltoztatását sürgette.

Az ezen mozgalom következtében módosított szabályrendelet rátér arra az álláspontra, hogy az érvényben lévő iparjogositványok megszűnte után a munkakerületek szétoszthatók, hogy ekként több embernek adassék mód ezen ipar önálló gyakorlására. Az előjáróságok felmentetnek a kémények évenkénti összeírásának nyűgétől s ezentul az összeírások csak revideálás alá lesznek veendőek. Új rendelkezés, hogy a mesterek minden 800 házra egy segédet kötelesek alkalmazni, akiknek a kerületben kell lakniuk. Kéményseprési díj csak a tényleg teljesített munkáért jár, még pedig a teljesen nyitott kéménytől 10 fillér, a boltozott nyitott kéményért 15 fillér és a zárt kéményért 20 fillér. A seprés tényleges teljesítését egy előjárósági tag igazolja, aki a kéményseprővel házról-házra jár. Köteles a kerületi kéményseprőmester a kerülete minden községében évnegyedente legalább egyszer megjelenni s segédei munkáját ellenőrizni és a kéményseprési munkáérti teljesítésének ellenőrzése a tűzrendészeti felügyelő hatáskörébe utaltatott.

A vármegyebeli kéményseprők ezen szabályrendelet ellen terjedelmes felebezzést adtak be. Az új szabályrendelet szerint a tűzoltóságok el fognak esni a kéményseprési díjakból eddig élvezett 0/0-tól, ami az 1906. évben 2265 koronát, 1907-ben pedig 3092 korona 68 fillért tett ki. Ez azonban 117 felé elosztva, nem oly nagy összeg, amiért bankódnunk kellene.

V. Tűzrendészeti felügyelet. A tűzrendészeti szabályrendelet jóváhagyása körüli késedelem nyomán fakadt zürzavarban a felügyeleti tevékenység nyugodt teljesítése lehetetlenné vált. A felügyelők nem a nép zsarnokaiként járnak kint a községekben, hanem jóakaratu tanácsaik, szaktudásukat viszik közéjük s ahol ezek süket fülekre találnak: ott nem is érvényesülhetnek.

Igy történt, hogy a lefolyt évben az ellenőrzés inkább csak a házi tűzoltóeszközökre, a tűzoltószerekre és a tűzoltóságokra terjedt ki. Részemről Fülöp Zoltán járási főszolgabíró ural és helyettesével, továbbá a járási tűzrendészeti felügyelővel bejártam a tiszafüredi járás összes községeit, felülvizsgálva azok általános tűzrendészeti állapotát, valamint a járási versenyre készülő tűzoltóságait. Ebben a majdnem mintaszerűnek (tul a Tiszán mintaszerű is) mondható járásban csak kevés szabálytalanságot találtam és azok a jelenlévő hatóság rendelkezésére nyomban meg is szüntettek.

A gőzmalmok és ipartelepeken észlelt szabálytalanságok megszüntetése gyors hatósági intézkedés tárgyát képezte.

A felügyelői karban az a változás állott be a lefolyt évben, hogy Maczki Emil hevesi járási tűzrendészeti felügyelő a szövetség alelnökévé választatván, helyébe Vedlik Béla pélyi parancsnok neveztetett ki, míg dr. Vass János pétervásári járási felügyelő tulságos elfoglaltsága miatt lemondott s helyébe Pap János füzesabonyi parancsnokot nevezte ki vármegyénk alispánja.

Kérnem kell a m. t. közgyűlést, miszerint tekintettel azon tarthatatlan állapotra, hogy a felügyelőknak a közjőért teljesített működésükre még rá is kell fizetniük: méltóztatásuk az 1908. évi január 1-ig visszamenőleg a vármegyei tűzrendészeti felügyelő tiszteletdíját 500, az egri, gyöngyösi és pétervásári járási tűzfelügyelőket évi 300 és a többi felügyelőket évi 200 koronában megállapítani. Mert csak akkor várhatunk tőlük eredményes munkálkodást, ha legalább kiadásukat megtéríti a m. t. közgyűlés.

VI. Vizszerzés, vízkészlet. A haladás e téren lassu, de következetes. A vízmedencék, vízfogók létesítésétől még mindig idegenkednek a községek, pedig a víz raktáron tartása ezek nélkül hatékonyan nem eszközölhető, amennyiben a lajtok megtöltése legcélszerűbben ezekből eszközölhető.

A lefolyt évben artézi kutaink száma 9-cel szaporodott (1906-ban: 4), a vízmedencék száma kettővel (3), a közönséges közkutak száma 83-al (25). Létesített 11 vízfogó. Vízfordó lajt beszereztetett 25 (1906-ban 19) és kád 10 (12).

Most van a vármegye területén összesen 57 artézi kut, amelyek percenként összesen 2135 liter vizet adnak. Ezen kutak létesítése összesen 87.040 koronába került.

Vízfordó kocsi az 1906. év végén még 137 darab maradt beszerezetlenül, ebből az 1907. évben beszereztetett 25, tehát még 112 darabot és 253 darab kádat kell beszerezni.

A vizszerzés és vízkészletről való gondoskodás még mindig nem ment át közönségünk vérébe. Pedig csak óriási vízmennyiséggel vehetjük fel eredményesen a harcot a bős elemmel.

VII. Tűzoltási szerek. A szerek beszerzése körül már nem sok tennivaló vár reánk. Az 1908. évben olyan községe csak egy lesz a vármegyének, amelyikben fecskendő nem lesz. És ez a község nincs Ázsiában, hanem szép hazánk pétervásári járásában van.

Az összes beszerzett szerek értéke 21927 korona 20 fillér (1906-ban 54773 kor. 71 fill.). Ezenkívül szertár-építés és javításra a községek 10802 korona 92 fillért, használtak fel és ezzel együtt 32730 korona 12 fillér kitévő beszerzésre készpénzben kifizettek 31667 korona 58 fillért, az előző évekről fenmaradt 35721 korona 15 fillér tartozásra 24435 korona 28 fillért, vagyis összesen 59156 korona 53 fillért (1906-ban 27250 korona 56 fillér) s van ezidő szerint a községeknek 52214 korona 92 fillér adóssága, amely a szerek részletfizetési kedvezményvel való beszerzéséből származik.

A fecskendők átvételkor ez évben is próba alá vették s azok mind megfelelőeknek találtattak.

VIII. Szertárak. A meglévő szerek gondozásának első alapfeltétele, hogy azok megfelelő szertárakban nyerjenek elhelyezést.

Abból a 15 községből, ahol az 1906. évben még nem volt megfelelő szertár, 8-t az 1908. évben rendes szertárt építettett. Ezenkívül 12 szertárt átjavítottak a községek. Ezek építése 10802 korona 92 fillérbe került.

Most tehát már 107 községünkben van rendes szertár s a cseréppel fedettek száma 12-vel szaporodott s 7-tel fogyott a zsup- és faszindellyel fedett szertárak száma.

IX. Tűzoltóságok. A tűzoltóságok színvonala a lefolyt évben határozottan emelkedett. A kiképzés terén csak itt-ott van kifogásolni való, különösen a pétervásári járásban, ahol még mindig vannak községek, amelyekben sem elméleti előadást, sem gyakorlatot nem tartottak.

Igy is azonban 599 elméleti (560) és 1010 gyakorlati (889) előadás tartatott a vármegye területén, tehát jóval több, mint a megelőző évben.

A gyakorlatokról való elmaradásért 6 községből összesen 141 kötelezett tűzoltót jelentettek fel a hatóság-hoz, ahol azokra összesen 476 korona pénzbüntetést szabtak ki.

Tűzoltóságaink száma — természetesen — ez évben sem változott, amennyiben ott, ahol önkéntes tűzoltóegyletek alakulnak, a kötelezett tűzoltóságot be- szüntetetik.

Az 1907. év folyamán négy új egylet alakult. Ezzel kötelezett tűzoltóságaink száma viszont 72-re csökkent. Az önk. tűzoltók létszáma a vármegye területén 1466 volt (tehát kevesebb, mint 1906-ban), a kötelezetteké 8429 (tehát ez is kevesebb), a két gyári tűzoltóságé 38 (tehát 12-vel több, mint tavaly). A létszámcsökkenést az Amerikába való nagymérvű kivándorlás okozta.

Fizetées tűzoltót tartanak: Egerben 9, Gyöngyösön 8, Füzesabonyban 2, Mezőtárkányon 2, Verpeléten 1, Hatvanban 1, Hevesen 1 és Tiszaigaron 2. Ezek 1907. évi fizetése 14196 kor. 79 fill. volt.

Önkéntes tűzoltóság alakítása tiz községben van folyamatban, ezek közül ötnak a megalakítása már biztosítva van.

A szakképzett tűzoltók száma 412 volt.

Szaktanfolyamhallgatásra 33 község lenne hajlandó 43 embert beküldeni.

Az önk. tűzoltóságok közül teljesen felszerelt és egyenruházott 30, most szerzi be az egyenruhát és felszerelést 8, nincs egyenruházva 6 egyesület.

A tűzoltóparancsnokok közül 1 éves tűzoltó: 12, 2 éves: 11, 3 éves: 22, 4 éves: 3, 5 éves: 14, 6 éves: 11, 7 éves: 4, 8 éves: 5, 9 éves: 2, 10 éves: 6, 11 éves: 2, 12 éves: 5, 14 éves: 2, 15 éves: 3, 16 éves: 2, 18 éves: 2, 20 éves: 1 és 25 éves: 3. Foglalkozásra nézve: földbirtokos 9, szolgabíró 1, jegyző 43, tanító 21, banktitkár 1, nagybíró 1, gazdatiszt 2, vaskereskedő 1, iparos 12, fővadász 1, községi bíró 10, tisedésben van kettő.

Tanfolyamot végzett van közöttük 40. És pedig Egerben hallgatott tanfolyamot 26, Debrecenben 1, Budapestben 9, Kassán 2, Pécsen 1, Hevesen 1.

Az összes tűzoltóságok segélyalapja: 13.422 kor. 80 fillért tesz ki.

Igen kevés — 19 — azon tűzoltóságok száma, amelyek bajt ellen, a Magyar Orsz. Tűzoltó Szövetség segélyző pénztáránál vannak biztosítva, dacára annak, hogy vármegyénk alispánja erre hangsúlyozottan felhívta a vezetőségek figyelmét, hogy e szövetségnél fejenként csupán 20 fillért kell évente lefizetni.

X. Tűzoltási szaktanfolyamot szövetségünk a lefolyt évben nem rendezett, hanem e helyett a tiszafüredi járási versenyt rendezte. Tekintettel azonban arra, hogy most 33 község 43 hallgatót jelentett be a tanfolyamra, van szerencsém javasolni a m. t. közgyűlésnek, miszerint az 1909. évben újból tanfolyam rendezését rendelje el, mert sok községben előfordult, hogy a kiképzett tűzoltó eltávozott és nincs, aki a csapatot kiképezze.

Az 1910. évben aztán majd újból visszatérhetünk járási és megyei verseny tartására. A Kozmáry vándordíj az évben képezi ugyanis újból verseny tárgyát.

XI. Tűzesetek. A lefolyt év tűzstatisztikája nemcsak nem kedvezőbb, mint a megelőző évi, de kár tekintetében majdnem egyszerűen számokról beszél.

1907-ben 254 tűz volt a vármegye területén (1906-ban 162), de amíg az 1906-iki tűzesetek csak 395.991 korona kárt okoztak, addig az 1907-iki 655.263 koronát. Szerencse, hogy ebből 439.555 korona tűzkár elleni biztosítás útján megtérült és így a tényleges kár csak 215.708 koronát tett ki, de még ez is több, mint egyszerűen az 1906. évi 104.465 koronával szemben.

Érdekes lesz itt megemlítenem, hogy hozzávetőleges számitás szerint tűzkár elleni biztosítási díj címén a vármegye összes községei és városai 1,231.410 koronát fizettek a lefolyt évben a különböző társulatok pénztárába.

Érdeklődve az iránt, hogy a községek indokoltnak és szükségesnek tartanák-e a biztosító társulatoknak tűzrendészeti célokra való megadóztatását, 33 községből tagadó válasz érkezett; 33 község 5%-os, 24 község 10%-os, 15 község 1%-os, 5 község 2%-os, 1 község

20%-os, 3 község 3%-os, 1 község 1%-os és 2 község 1½%-os megadóztatást tartana méltányosnak.

Hát bizony, mikor a fenti számarányokat látjuk (1,231.410 kor. tűzkár elleni biztosítási díjjal szemben 655.233 kor. kár, pláne az 1906. évben csak 895.991 kor.), teljes joggal megvárnök, hogy a biztosítási intézetek több anyagi segílyt nyujtsanak a tűzoltóságoknak, mint amelyekről ugyis azt hiszi a nép, hogy csak a biztosító társaságok kedvéért alakulnak és kényszerítettnek gyakorlatásokra.

XII. Kihágások, büntetések. A kihágások, mulasztások leginkább a házi tűzoltószerkek hiányában, a tűztáviat be nem tartásában jelentkeznek. Még a házi tűzoltószerkek tekintetében csak tűrhetőek az állapotok, de már a tűztáviat betartása terén — sok helyütt — minden bírálaton aluliak.

Legtöbb kihágás most is az egri s legkevesebb a tiszafüredi járásban lett bejelentve.

Óhajtható volna, hogyha a lakosság végre önmagától belátná, hogy a szabályok tiszteletbentartása és végrehajtása az ő elsőrendű érdeke s ne várna meg, amíg a hatóság kénytelen erre az okvetetlenkedőket rákényszeríteni és akkor nem kellene a hatóságban a szabályok szigorú végrehajtóját látniok, hanem élveznék a vállvetett munka hasznos gyümölcsseit.

Sajnos! Ez azonban még ma is a jövő zenéje, mert népünkben a hatóság iránti bizalom sokkal kisebb, mint a megismert igazság elleni tusakodás.

XIII. A vármegyei tűzoltószövetség Szövetségünk eddigi munkálkodásának eredményét az Orsz. Tűzoltó Szövetség elnöksége s a szomszédos vármegyék jelenvolt képviselői előtt az elmúlt évben mutatta be. Mindenha nevezetes ünnepe marad szövetségünknek a tiszafüredi nap.

Magam is úgy tapasztaltam, de a tiszafüredi járási tűzfelügyelő is a versenyek után megtartott vizsgálatai nyomán azt jelentette, hogy ezen járási versenyek rendezése a tiszafüredi járás tűzrendészetének ki sem fejezhető mérvben vált hasznára, a csapatok munkakedvét, ambícióját pedig óriási mérvben emelte.

XIV. M é r l e g. Tűzrendészeti kiadásra fordítottak a községek 1907-ben 54.555 korona 29 fillért, kutakra 9608 koronát, fizetéses tűzoltókra 14.296 kor. 79 fillért vagyis: 78.460 korona 08 fillért (1906-ban 74.765 korona 85 fillért, 1905-ben 38.962 kor., tehát a három év alatt 192.187 korona 93 fillért). A tűzoltóság segélyezésére fordítottak a fenti összegből 22.200 korona 79 fillért (1906-ban 15.476 kor., 1905-ben 12.616 kor., tehát összesen 50.291 kor. 79 fill.)

Kötelezett tűzoltóságunk volt: 1907-ben 72, 1906-ban 76, 1905-ben 82.

Önkéntes tűzoltóságunk: 1907-ben 45, 1906-ban 41, 1905-ben 35.

A szakképzett tűzoltók száma: 1907-ben 412, 1906-ban 339, 1905-ben 197.

A tűzoltóságok tartottak előadást: 1907-ben 599, 1906-ban 560 és 1905-ben 291-et; — gyakorlatot: 1907-ben 1010, 1906-ban 889 és 1905-ben 658-at.

Felszerelésünk:	1907	1906	1905
kocsifecskendő, egységes .	106 drb	102 drb	91 drb
" nem " "	30 "	30 "	34 "
sz.ny.sz.mozdonyfecskendő	61 "	60 "	59 "
vészvonalat	8 "	2 "	— "
egyéb fecskendő	34 "	31 "	29 "
szívőtömlő	1412 m.	1326 m.	1195 m.
egys. nyomótömlő	12169 "	11237 "	8906 "
nem egys. "	540 "	694 "	788 "
vizhordó lajt	183 drb	158 drb	139 "
kád	50 "	40 "	28 "
támasztólétra	246 "	240 "	222 "
csákány	452 "	400 "	386 "
fejsze	458 "	402 "	387 "
vasvilla	349 "	335 "	318 "
tűzhorg	340 "	338 "	334 "
tűzveder	607 "	482 "	383 "
kürt	88 "	82 "	80 "

Tűzoltószertár van 107 községben; 10 községben nem megfelelő felszer alatt tartják a szereket.

Ha Isten éltet, a ránk következő években be óhajtanék utazni egy-két vármegyét, hogy párhuzamot vonhassak s arról a m. t. közgyűlésnek beszámolhassak, hogy mily arányban áll megelőző tűzrendészetünk s tűzkészült-ségünk más vármegyékéhez képest.

Azt hiszem, hogy a megelőző tűzrendészet, különösen a rakományaink elhelyezése terén jól a középben alul vagyunk; szereink és tűzoltóságaink azonban jóval felül állanak — egy-két vármegyét kivéve — az ország összes vármegyéinek szereit és tűzoltóságai fölött. S ha a megelőző tűzrendészetnek, különösen a berakodási kérdés helyes megoldásának terén nem értünk el sikereket, az a jelentősebben említett szomorú körülményeknek tudható be, amelyek előidézése tekintetében azonban a mi leikiismeretünk nyugodt.

Nyugodt, mert mi nem nyargalunk népámitó jelszavak vesszőparipáján, hanem becsületes igyekezettel teljesítjük kötelességünket s ha a nép egy része mégis felül a hamis jelszavaknak: az esetleges szomorú eredményeket is annak tulajdonítsa!

— A budapesti tűzoltó-testületek szövetsége dr. Szily József elnöklete alatt december hó 10-én felolvasó ülést tartott, melyen Markuszovszky Béla, lapunk szerkesztője, londoni tanulmányutjáról számolt be. Tekintve a téma érdekes voltát, az ülés igen látogatott volt. Megtisztelezte azt megjelenésével a Tűzoltó-testület országos egyesületének alelnöke, Janicsék Andor, székesfővárosi tűzfelügyelő is.

A felolvasó azzal kezdte, hogy olyan adósságot kíván törleszteni, ami voltaképpen nem is adósság többé. Mert 1903-ban a Budapesti Szövetség őt — írásbeli jelentés kötelezettsége nélkül — csak azzal bizta meg, hogy menjen ki Londonba és ott a "tűzoltó-kiállítás tanulmányozásán kívül, főként azt tegye megfigyelése tárgyává, hogy egy akkora világváros, mint London, miként bonyolítja le egy internacionális kongresszus rendezésével járó tömérdek tennivalót. Tapasztalatait azután bocsássa rendelkezésére a Budapesti testület vett nemzetközi tűzoltó kongresszus helyi bizottságának. A többire nézve pedig — és ezt Markuszovszky maga ajánlotta meg — mint a Tűzrendészeti Közlöny szerkesztője, a tanulságot kinálkozó dolgokat apránként adja közre.

A vállalt kötelezettségnek szerkesztőnk eleget tett. Londoni megfigyeléseinek eredményét, mint az Országos Tűzoltó-Szövetség elnökségének akkori tagja, a Budapesti 1904-ben rendezett nemzetközi kongresszus alkalmából az ügy javára értékesítette. Egyéb tanulmányairól pedig lapunk hasábjain, apránként, tényleg megemlékezett. Tartozását eszerint rég kiegyenlített.

Mínt hogy azonban ujabban arra történt hivatkozás, mintha ő még beszámolóját nem tartotta volna meg, nehogy ép ő legyen egy helytelen szokás elharapódzásának az okozója, külön beszámoló tartására is határozta el magát, annyival is inkább, mert egy új irányzat a Budapesti Tűzoltó Testület Szövetségét is egy kategóriába sorozta a vármegyei szövetségek amaz egynémelyikével, amelyek csak papíron tengődnek, de eleven életet nem élnek.

A mindvégig figyelemmel követett felolvasás után megindult élénk eszmecsere során, nem egy oly idea merült fel, amely a valóságba átültetve, tűzrendészetünk elismert nivóját emelni alkalmas lesz.

A kaucsuk.

A kaucsukot vagy ruggyantát ma már mindenki ismeri, a mindennapi szükségleti cikkek javarészét készítik belőle és a gépészetben is kiterjedt alkalmazásnak örvend. Ma már el se tudnánk lenni nélküle. Ruganyos és emellett szilárd keréktalpak híjján, motoros jármű a hepehupás kövezen bajjal járhatna.

Általános alkalmazása és ipari fontossága nem nagyon régi keletű. Franciaországba 1785-ben hozták be, néhány évvel később Angliába, 1830-ban bevitele még csak 285 métermázsát tett, 1907-ben már 340 tonnát.

Ipari fontosságra Hancock (1834) és Goodyear (1839) fölfedezésétől kezdve tett szert, amidőn kint, hogy az egyébként hasznavehetetlen nyersanyag, ha kénnel jól elkeverik és bizonyos hőfokra hevítik, nagy szilárdságra tesz szert. Ezt a műveletet vulkanizálásnak és ennek termékét vulkanizált ruggyantának nevezik. E vulkanizált ruggyantának minősége elsősorban a nyersanyag minőségétől és ennek előzetes kezelésétől függ.

Eredeti hazája Brazília s csak midőn ipari fontosságát felismerték, létesítettek ruggyantafüvelvényeket más erre alkalmas tropikus vidékeken is. A ruggyantaipar főtápláló forrása manap az Amazon-völgye, mely a világ ruggyantatermelésének felét szolgáltatja és általánosan elismert tény, hogy Para-állam szolgáltatja a legjobb minőségű nyers kaucsukot. Ennek okát főleg a talajviszonyok, éghajlat és az előzetes földolgozás, illetve kezelés módjában találják. Ruggyantát termelő vidékek még Mexikó, Kelet-India, Ceylon, Uganda stb.

A nyers ruggyanta elkészítése a kereskedelem számára a benzülöttek által így történik:

A kaucsukfákból ömlő gyantát alkalmas katlanokban fogják fel és ha már elegendő mennyiség gyűlt össze, hosszunyeles, laposvégű lapátokat mártanak bele és a hozzátapadt gyantát, tropikus fákból rakott és a tűzbe szórt friss pálmalevelekkel díó és más zöld gyümölcs füstjében füstölik. A füstölés folytán összeállott és odatapadt gyantát a lapáttal újra bemártják a gyantás katlanba, újabb réteg tapad a régihez, ezt újra füstölik és ez eljárást mindaddig ismétlik, míg a lapáton elegendő vastag ruggyantatömb gyűlt össze. Ekkor ezt levágják róla és négyszögletes darabokra szelve megszáritják. A termék finomított Para biscuit nevet visel. Ez eljárás persze nagyon primitív és hosszadalmas s eredménye a munkások ügyességétől függ. Különféle kémiai eljárással igyekeztek ezen füstölési eljárást fölszegezzé tenni, de minden eredmény nélkül. A kezelés elrontotta a nyers terményt, megfosztotta jó tulajdonságaitól. Viassa kellett tehát térni az eredeti eljárásra, de legalább a kézi munkát gépi munkával igyekeztek pótolni és ez sikerrel is járt.

Ma már külön berendezésekkel történik a nyers paragyantának kikészítése. A készülék, melyet e célra használnak, egy gőzfejlesztőből és fölötte eirendezett füstölőkamrából áll. A gőzfejlesztő alatt a benzülöttek által használni szokott tropikus fákból, galyakból, pálmalevelekből, gyümölcsből tüzet raknak. A fa égéstermékei ecetsavat, a pálmalevelek és gyümölcsök füstje a ceton t tartalmaz. Ezen gázokat gőzárammal injektor módjára a füstölőkamrába vezetik, mely 0.8 rész nyers paragyantával van megtöltve. Ott minden gyantarészecske benső érintkezésbe jön a füsttel, fel is melegszik kellő hőfokra, gyantaecsetek szállnak a felszínre, hol összeállanak és bizonyos idő múlva az egész tömeg átalakul a vulkanizálással feldolgozható kereskedelmi nyers ruggyantává, miután előbb kockalakba sajtolták és megszáritották.

A vulkanizáláshoz használt kénnel mennyisége és az alkalmazott hőfok magassága szerint a ruggyanta tulajdonságai a rendeltetésnek megfelelően tetszőlegesen szabályozhatók.

Pályázati hirdetés.

Győr város tanácsa pályázatot hirdet 1 tűzoltóórvezetői, 2 elsőosztályú tűzoltói s az esetleges előléptetés folytán megüresedő másodosztályú tűzoltói állásokra.

Őrsvezető fizetése 900 korona, továbbá 90 korona drágasági pótlék, 200 korona lakbér, természetbeni ruházat s négyévenként 50 korona fokozati előlépés összesen háromszor.

Elsőosztályú tűzoltó fizetése 720 korona, továbbá 72 korona drágasági pótlék, 180 korona lakbér, természetbeni ruházat s négyévenként 40 kor. fokozati előlépés összesen háromszor.

Másodosztályú tűzoltó fizetése 600 korona, továbbá 100 kor. fizetésikiegészítés, 70 kor. drágasági pótlék, 140 kor. lakbér és természetbeni ruházat.

Mindegyik állás egy havi próbaszolgálat s egy évi kifogástalan próbaidő után végleges és nyugdíjigénnyel bír.

Pályázhatnak 25 évnél fiatalabb írni és olvasni tudó magyar állampolgárok; igazolványos altisztek s katonaviselt nőtlen pályázók előnyben részesülnek.

A kellően felszerelt és sajátkezűleg írt pályázati kérvények legkésőbb ez évi december 15-ig a város polgármesteréhez, (Városház, I. em. 34) nyújtandók be. A kinevezettek állásukat 1909 január 1-én elfoglalni kötelesek.

Győr szab. kir. város tanácsa
1908 november 20-án.

Farkas,
polgármester helyettes.

KÜLÖNFÉLÉK.

Tartalom: A szatmári nagygyűlés tanulságai. Irta: Aliquis. Hivatalos rész: Felhívás. A kereskedelmi miniszter 1908 évi 78816. számú rendelete. Két miniszteri rendelet a kémények osztályozása tárgyában. Veszprém vármegye alispánja: 1. a fogatosok névjegyzékének összeállítása, 2. a tűzveszély esetén nyújtandó kölcsönös segítségadás és 3. a télen tartandó elméleti előadás iránt. — Mi a benzinoform? Általános utasítás tűzoltóságok számára. Robbanó anyagok. Irta: Várady Zoltán. Hatósági tűzkárbiztosítás. Autóautólok a tűzoltói szolgálatban. Budapest központi városháza. Porosz szabályrendelet benzinnel dolgozó vegyományos intézetek számára. Testületi élet: Mohács. Marosiudás. Irta: idős Szabó Ferenc. — Szövetségünk köréből: Sopron vármegyei szövetség. Heves vármegyei szövetség. Budapesti szövetség. A kaucsuk. Pályázati hirdetés. Különfélek. Szerkesztői üzenetek. Beszerzési források.

— **Meghívó.** A Magyar Országos Tűzoltó-Szövetség elnöksége f. évi december hó 19-én d. u. 3 órakor ülést tart, melyre az elnökség tagjai tisztelettel meghívotnak.

Napirendre kerülnek:

1. Az előadók referatumaik a nekik kiosztott tárgyakról.

2. Folyó ügyek.

Ugyanez alkalommal d. u. 1/23 órakor a segélyző-pénztár elnöksége is tart ülést.

Gróf Széchenyi Viktor
elnök.

Breuer Szilárd
titkár.

— **A segélyzőpénztárba való belépéshez** felhasználandó bejelentési űrlapok két példányát a jelen számhoz mellékelten küldjük tagtestületeinknek azon megjegyzéssel, hogy a tagok bejelentése legkésőbb 1909. évi január 20-ig utítandó meg. Az elnökség.

— **A főváros nem biztosít.** A városi épületeknek tűz ellen való biztosítására kötött szerződés az idén lejár. A tanács pályázatot hirdetett s több biztosító-intézet tett is ajánlatot. Némrég tartott ülésén a tanács megállapította, hogy a főváros kilenc év alatt kilencvenötezer koro-

nát fizetett a biztosító-intézetnek s a kilenc év alatt összesen huszezer korona kára volt a fővárosnak. Kilenc év alatt tehát hetvenötezer koronát ráfizetett a főváros. Ezeknek a tényeknek az alapján a tanács az önbiztosító mellett döntött, amennyiben elhatározta, hogy évenként tizezer koronát tesz félre, abból alapot gyűjt az esetleges károk megtérítésére.

— **Két volentér.** Gróf Erdődy Tamás, Vörösvár parancsnoka és Vas vármegyének ker. tűzrendészeti felügyelője, december első hetében ismét volentér tiszti szolgálatot teljesített a székesfővárosi hiv. tűzoltóságnál s az új automobil tolólétra első bemutatásánál is jelen volt. A másik volentér Grácz Lajos, a 37-ik gyalogezred tényleges állománybeli hadnagya, október 21-től december 12-ig tartózkodott a fővárosban. Ez idő alatt a hivatásos tűzoltóság gyakorlatain megjelent, az előfordult tüzekhez az ügyeletes tiszttel éjjel úgy, mint nappal kivonult, a színházak és gőzmalmok tűzrendészeti berendezését tanulmányozta, a tűzvizsgálatok és helyszíni szemlék alkalmával a bizottsági eljárásban résztvett, az irodában pedig az adminisztráció kezelését és menetét tette beható megfigyelés tárgyává.

— **Szterényi** államtitkár magánlakásának dolgozószobájában történt, hogy az átalakítás alkalmával a gázszerelők a dolgozószoba kéményén vezették át a gázcsöveket, a kályhatorkolat fölött egy méternyi magasságban. Ebbe a kéménybe pedig egy cserépburkolatu Svadló-Meidinger-féle kályha csöve torkollik, amelybe egy töltésre fél mázsa porosz szenet öntenek. Elképzelhetni e hőfejlesztés mellett a gázcsövek helyzetét s azt a veszedelmet, mely az első fűtőkor beállt volna, ha a hivatását buzgón teljesítő ker. kéményseprő idejekorán fel nem hívja a figyelmet e tűzveszélyes állapotra.

— **Artézi kutak Ausztráliában.** Ausztrália keleti és északkeleti szegélyén emelkedő összefüggő hegyláncolat és a középausztráliai magaslatok által határolt medencében, a legújabb idők folyamán, mindenfelé rendkívüli vízbőségű artézi kutak létesültek. Az első artézi kutat 1880-ban fúrták és azóta évről-évre mindenfelé szaporodik a kutak száma, úgy, hogy ma már ezernél több kut ontja Ausztrália szomszagos földjére az éltető vizet. Queenslandban ma 620 artézi kut van használatban. A kutak átlagos mélysége 400 méter és egy-egy kut középértékben 29.450 hektoliter vizet ad naponként. Ausztrália legmélyebb artézi kutja Bimerah mellett van, 1564 méter mély. A fővárostól, Brisbanetól, a vasut mentén nyugatra, mintegy 500 kilométernyire fekszik Róma helység, egy nagy állattenyésztő vidék központja. Itt a nemrég létesült artézi kutból nemcsak a környék vízsükséglete fedeződik, de a város világítására felhasznált gázt is (methán) ugyanabból a forrásból nyerik. Itt két cső van a kutakba leeresztve. A belső kisebb átmérőjű cső mélyebbre hatol le, mint a külső és a szén-

hidrogénium gázok felvezetésére való. A két cső közötti űrben pedig a víz tolul fel a felszínre. Az így nyert természetes gázt rezervoárban gyűjtik össze és világításra meg ipari célokra használják. Ez a természetes gáz, kalorikus értékére nézve felülmúlja a legjobb, mesterségesen előállított világítógázt.

— **A Ringszinház árvái.** A bécsi Ringszinházban 1881-év december 8-án előfordult katasztrófa után, miként ismeretes, világszerte gyűjtés indult meg a szerencsétlenül jártaknak hátramaradottjai és különösen azok kiskorú árvái javára. A begyűlt pénzek kezelésével megbízott kuratórium kimutatása szerint a főalap 801,214 korona volt, míg a tartalékalap 1.005,800 koronát tett ki. Az igényjogosultsággal bírók sorába eredetileg felvett 122 gyermek mindegyike elhasználta 25 év alatt a neki járó 12 ezer koronát. A 25 év után vagyis 1907 végén felszabadult tőkéket most 101 árva között olyképpen osztották fel, hogy egy-egy 700 koronát kapott. Azonkívül 9919 korona erejéig rendkívüli segélyezések is történtek. A nem kiskorú szerencsétlenül jártak közül 46 élethossziglan évi járadékot élvez, 32 pedig időleges járadékot kapott. A járadékok alaptőkéje együtt 51,600 K volt.

— **Auto-ogon.** Egy zagrebi cég, név szerint Effenberger és társa, Tucich Brankó, oly szabadalmazott találmányát szándékozik bemutatni Budapesten, amelynek segítségével és alkalmas gépezet közvetítésével valamely sok ember által látogatott helyiségnek (színháznak stb.) összes ajtóit egyetlen gombnak megnyomására, elektro-magnetikus uton, nyithatók, illetve kitarthatók.

— **Mióta használják a kőszenet?** A kőszenek tüzelésre való használhatóságáról Reiner Lüttichi történetíró évkönyveiben az 1195. évben többek között a következőket írja: „Ezen évben tüzelésre igen alkalmas fekete földet találtak „Hasbau“ környékén, Lüttichtől nyugatra.“ A fekete föld alatt csakis a kőszenet érthették, annál is inkább, mert Lüttich környékén még most is gazdag széntelepek vannak, amelyeket akkoriban a szomszédos Hollandiában is becsülni kezdtek. Aachen 1353. évi számadásai között már „lapides carbones“ kőszenvásárlási tételt is lehet találni. A 15. és 16. században a kőszenet már szorgalmasan bányászták, de többnyire csak ipari célokra, mert a fűtőberendezések fogyatékosága folytán, a házi használatban a szén kellemetlen és mérges gőzei a szobákat elárasztották.

* **Kinai építkezés.** A délkinainak a háza, butora, eszköze, szerszáma mind bambuszból van. Ezt utánozza az északkinai is, pedig egy darabja sincs többé a bambusznádból. A legpompásabb fagerendákból sem csinál soha rácos keresztkötést (mint az ácsok szokták nevezni az András-keresztet), mert ezt bambuszból nem lehet. Tüzelési berendezésük is kezdetleges, mert a tűzhely füstjét leginkább vízszintes csatornán vezetik el, mely a házfal tövében csinált nyílásban végződik. Ujabban már kéményeket is kezdenek ugyan építeni, de persze anélkül, hogy tudnák, mi a jó huzatnak a kelléke.

— **Helyreigazítás.** Testületünk fennállásának 40 éves jubileumi ünnepélye alkalmából kiadott emlékiratunkban Rösch Frigyes Sopron várm. szöv. elnök és tűzoltóparancsnok ur disztagságának feltüntetése egy véletlen folytán kimaradt. Midőn eme tévedésünk felletti sajnálkozásunkat kifejezésre juttatjuk, egyúttal kijelentjük, hogy Rösch Frigyes urnak a tűzoltóság terén szerzett kiváló és maradandó érdemei iránt halás elismeréssel és nagyra-becsüléssel viseltetünk. A temesvári önkéntes tűzoltó testület.

— **Biztosítási ügynök:** A jégkár ellen való biztosítás éppoly fontos, mint a tűzbiztosítás.

Paraszt: A mán nem igaz! Mert tűz akármikor keletkezhetik, de jégverést nem lehet csinálni!

SZERKESZTŐI ÜZENETEK.

X.: A puszkaporos hordó nem tűzveszélyesebb, mint az a gyufaszál, mely felrobbantja; de a gyufaszál sem ártatlanabb, mint a puszkapor, ha ezt ez utóbbi közelében gyújtják meg. Az emberi cselekedetknél ezt a distinguálást — legtöbbször szándékosan — mellőzni szokták.

K. Az üdvözlőverset Alexy Gusztáv írta. Az eleje ekkép hangzik:

Üdv nektek! névtelen hősök!
Ti bátor lelkű férfiak!
Kiknek elszánt acél szívük
Semmi véstől meg nem riad.

Kik az emberszeretetnek
Fenkölt erényü jegyében;
Száz veszéllyel szálltok sikra
Mindannyiunk érdekében.

Jutalmat sehol sem várva,
Önzetlenül mentek hareba:
Ahol nagyon szükség van a
Bátor szivre, erős karra.

Beszerzési források.

KÖHLER ISTVÁN (ezelőtt Geittner és Rausch tulajdona)
fecskendő, szivattyú és tűzoltó-szor gyára.
Iroda és mintaraktár: Budapest, VIII., József-körút 9.
Gyár: Felső-vaspálya-utca 5. szám.

**Budapesti Szivattyú- és Gépgyár
Részvénytársaság**
Budapest,
VI., Váci-ut 69
GYÁRT:
◁ Gőz-, motor-, tűzifecskendőket és kütszivattyúkat. ▷

SELTENHOFER FRIGYES FIAL, SOPRON
cs. és kir. udvari szállítók, gyártanak:
tűzifecskendőket és mindennemű tűzoltói felszereléseket, szivattyúkat.
Központi iroda és raktár: Győző Béla és Társa Budapest, V., báró Aczél-utca 3. szám alatti (a Vigszínház tőszomszédságában).

Mátrai, Feik és Társa
Budapest.
Központi iroda: VI. ker., Teréz-körút 33.
Gyár: III. ker., Zsigmond-tér 7.
Gyárt: mindennemű tűzoltói létrákat és tömlőmotorlákat.

✻ **Walsér Ferenc** ✻
tűzoltási szerek és szivattyúk gyára, harang- és fémöntőde
Budapest, VI., Csángó-utca 6/B.
Villamos megálló: Váci-ut, a régi vám közelében.

Sternberg és Kálmán
Budapest, VIII., József-körút 35.
GYÁRTUNK: tűzifecskendőket, kütszivattyúkat és tűzoltói felszereléseket.

Tűzoltók, kérjétek a boltostól a
≡ **TŰZOLTÓK GYUFÁJÁT!** ≡
Készül Stermann M. nagyszombati gyufagyárában. Az eladási ár 5%-a a magyar országos tűzoltó-szövetség segélypénztárának jut.

A magyar országos tűzoltó-szövetség
Gyakorló szabályzata
egyes példányainak ára tagtestületeknek és azok tagjai részére 1 kor.,
másoknak 2 korona.
A kivonatos füzet ára 10 fillér.

 **Győző Béla és Társa**
Budapest, V., Báró Aczél-utca 3. szám.
Szállítanak
automobil-, gőz- és motorfecskendőket,
fecskendőket, felszereléseket, tömlőket.

≡ **DÍSZOKMÁNY-ÜRLAPOK** ≡
2 kor. árban; József főherceg volt ednök kis és nagy fénynyomatú arcképe, gróf Széchenyi Ödön és gróf Cziráky Béla volt ednök arcképeivel együtt 1 korona beküldése ellenében kaphatók a magyar országos tűzoltó-szövetség irodájában

Tűzbiztos mázolás.
Nedves épületek kiszáritása. Házigomba kirtása.
Szárító-Fűtési, Impregnáló és Mázoló Vállalat
Budapest, V., Pannónia-u. 2/B.
Telefón 21-04.

 **Tűzoltó-sapkákat**
legjobban és legolcsóbban készít
Ritscher Zsigmond és Fia Körmenten.
Kívánatra árjegyzék és mintasapka.

Elsőrendű
 **tűzoltó-egyenruhákat, sapkákat**
és mindennemű felszerelést készítenek
TILLER MÓR és TARSÁ cs. és kir. udvari szállítók
Budapest, IV., Váci-utca 35. szám.

≡ **HIRDETÉSEKET** ≡
félhasábos 5 sornyi terjedelemben évi 50 korona vagy félévi 25 korona lefizetése mellett fogad el a kiadóhivatal.